



*Meyers konversations-lexikon*

Meyers Konversations-Lexikon







# Meyers Konversations-Lexikon.

Vierte Auflage.

## Siebzehnter (Ergänzungs-) Band.

Enthält:

Ergänzungen und Nachträge . . . . .	Seite	1 bis	888
Register der wichtigern Namen und Gegenstände zc. zu Band I—XVII . . . . .	839	2	997
Gesamtregister der Abbildungen zu Band I—XVII . . . . .	998	2	1047
Gesamtverzeichnis der Beilagen zu Band I—XVII (nebst drei Tafeln »Kartenregister«, graphische Übersicht sämtlicher Karten, S. 1052) . . . . .	1048	2	1055

Der vorliegende Band enthält in seinen wesentlichsten Bestandteilen die

### **Ergänzungen und Nachträge,**

die sich infolge der Veränderungen und Fortschritte auf allen Gebieten seit dem Erscheinen des Konversations-Lexikons nötig gemacht haben, und die nunmehr das Werk in der Hauptsache bis auf den Tag seiner Vervollständigung vervollständigen. Im besondern bilden den Inhalt dieses Bandes:

- 1) Fortsetzung der **Staatengeschichte** und politischen Biographien; die wirtschaftliche Entwicklung der größern Staaten in den letzten Jahren, Veränderungen im Heerwesen und in der Marine 2c.
- 2) Fortschritte der **Kolonien**, zahlreiche dadurch bedingte neue geographische Artikel.
- 3) Berichte über die neuesten **Forschungsreisen** in Übersichtsartikeln (Afrika, Asien, Amerika, Nordpolarexpeditionen 2c.) und Einzelartikeln; die **Völkzählungen** in Deutschland (1885), Frankreich (1886), der Schweiz (1888) 2c., soweit sie nicht schon im Hauptwerk berücksichtigt werden konnten; die administrativen Veränderungen und andre statistische Mitteilungen.
- 4) Berichtigung und Ergänzung aller durch die neuere **Gesetzgebung** berührten Artikel, besonders auch auf volkswirtschaftlichem und sozialpolitischem Gebiet; Fortschritte im Unterrichts- und Verkehrswesen, Ausstellungen u. a.
- 5) Die neuesten **Entdeckungen und Erfindungen**; die Fortschritte auf dem Gebiet der Naturwissenschaften, der Technik, Heilkunde, öffentlichen Gesundheitspflege.
- 6) Eine große Anzahl von **neuen Biographien**: Staatsmänner, Militärs, Politiker, Gelehrte, Schriftsteller, Künstler, Reisende 2c.
- 7) Die **Litteraturbewegung** der letzten Jahre in den Hauptländern, in Übersichtsartikeln.
- 8) Vollständiger **Retrolog**; die wichtigsten Litteraturnachträge.

Eine außerordentliche Bereicherung erfährt unser Werk durch das diesem Band angeschlossene

### **Register von Namen und Gegenständen,**

die im Hauptwerk nicht als selbständige Stichwörter vorkommen, aber innerhalb anderer Artikel behandelt sind, eine Einrichtung, die das Lexikon um über 32,000 Nachweise vermehrt. Den Schluß bilden:

das **Gesamtregister** der ca. 3000 **Abbildungen** im Text und auf sämtlichen Tafeln, endlich das **Gesamtverzeichnis** der **Beilagen** (Illustrationstafeln, Karten und Pläne), mit Angabe der Auffindungsstelle und drei graphischen Kartenregistern (in Farbendruck).

Bei Benutzung des Werkes empfiehlt sich durchweg als Regel:

**in jedem Fall den Ergänzungs- und Registerband aufzuschlagen, man mag den gesuchten Gegenstand gefunden haben oder nicht.**

# Meyers Konversations-Lexikon.

Eine

Encyclopädie des allgemeinen Wissens.

---

Vierte, gänzlich umgearbeitete Auflage.

Mit geographischen Karten, naturwissenschaftlichen und  
technologischen Abbildungen.

---

Siebzehnter Band.

Ergänzungen und Nachträge. — Register.

Mit 17 Illustrationsbeilagen und 127 Abbildungen im Text.



<sup>C.</sup>  
Leipzig und Wien.

Verlag des Bibliographischen Instituts.

1890.

~~A. 4. 3. 5~~  
Cyc 196

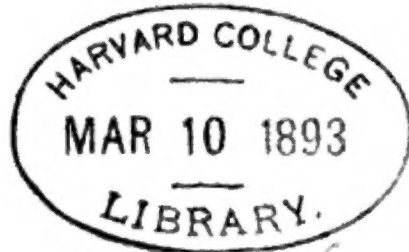

*Meinot Lund.*

• Holzfreies Papier.

Alle Rechte vom Verleger vorbehalten.



## Ergänzungen und Nachträge.

Die neuen Artikel sind mit einem \* bezeichnet. Das Register am Schluß des Bandes ist zu vergleichen.

\* **Nach**, Fluß in Baden, entsteht bei der Stadt N. am Rande des schwäbischen Jura und mündet unweit Radolfzell in den Untersee. Die N. ist ein unterirdischer Abfluß der Donau, die bei Immendingen durch Spalten einen Teil ihres Wassers verliert.

**Nach**, Stadt in Baden, (1885) 925 Einw.

**Nachen**. Die Stadt zählte 1885: 95,725 Einw. (darunter 88,377 Katholiken, 6022 Evangelische, 1256 Juden), der Regierungsbezirk N.: 544,568 Einw. (darunter 519,753 Katholiken, 20,264 Evangelische, 4429 Juden). Die Kreise umfassen:

Kreise	Q Kilom.	Q Meil.	Einw.	Auf 1 qkm
Nachen (Stadt) . . . . .	31	0,55	95 725	—
Nachen (Land) . . . . .	339	6,16	111 180	328
Düren . . . . .	563	10,22	75 965	135
Erfelenj . . . . .	289	5,25	37 788	131
Eupen . . . . .	176	3,19	26 355	150
Sellenkirchen . . . . .	197	3,59	26 001	132
Heinsberg . . . . .	243	4,41	35 806	147
Jülich . . . . .	318	5,70	41 802	131
Malmedy . . . . .	813	14,70	30 441	37
Montjoie . . . . .	362	6,57	18 603	51
Schleiden . . . . .	824	14,96	44 903	55

**Nalen**, (1885) 6804 Einw.

\* **Narau**, (1888) 6809 Einw.

**Narberg**, (1888) 1249 Einw.

**Narburg**, (1888) 2079 Einw.

**Nargau**, (1888) 193,834 Einw.

**Narisi Pascha**, türk. Staatsmann, wurde 1884 des auswärtigen Ministeriums enthoben und zum Präsidenten des Staatsrats ernannt.

\* **Nasen**, Ivar Andreas, norweg. Dichter und Sprachforscher, geb. 1813 auf Söndmøre, schrieb als Hauslehrer ein grundlegendes Werk über die norwegischen Pflanzennamen (*»Söndmörsk-Flora«*) und widmete sich, seit 1850 im Genuß eines ihm vom Storting bewilligten Stipendiums, ausschließlich dem Studium der norwegischen Volkssprache. Aus den ältern Elementen in den verschiedenen norwegischen Dialekten suchte er eine nationale Sprache zu schaffen, welche als Schriftsprache in Norwegen an die Stelle des Dänischen treten sollte. Diese sogen. Landsmaal (*»Landessprache«*) wurde der Mittelpunkt einer besondern Schule, der *»Maalsträvere«*, die aber in ihrer Schreibweise wieder auseinander gehen. Die aus diesen Bestrebungen hervorgegan-

genen Hauptwerke Nasens sind: *»Det norske folkesprogs grammatik«* (1848; 2. Aufl. als *»Norsk grammatik«*, 1864), *»Ordbog over det norske folkesprog«* (*»Wörterbuch«*, 1850; 2. Aufl. als *»Norsk ordbog med dansk forklaring«*, 1873) und *»Norske ord-sprog«* (*»Norwegisches Sprichwörter-Lexikon«*, 2. Aufl. 1881). Auch veröffentlichte er das Schauspiel *»Ervingen«* (4. Aufl. 1887) und eine Gedichtsammlung: *»Symra«* (3. Aufl. 1875). Er lebt in Christiania.

**Abbeville**, (1886) 17,985 (Gemeinde 19,837) Einw.

**Abd ul Kerim Pascha**, türk. General, starb im Februar 1885 auf Lesbos.

\* **Abdett** (spr. ß), Arthur William, engl. Schriftsteller, geb. 25. Okt. 1844 zu Hammermith bei London als Sohn des Polizeirichters Gilbert Abbott N., der selbst Schriftsteller war (*»Comic Blackstone«*, neue Ausg. 1887), erhielt früh eine untergeordnete Stelle im Kriegsministerium, verließ dieselbe aber nach wenigen Jahren, um sich der Litteratur zu widmen. Er ward Leiter des humoristischen Blattes *»Glowworm«* und begründete selbst eine Zeitschrift: *»Tomahawk«*. Während des deutsch-französischen Kriegs war er Berichterstatter für die Blätter: *»Standard«* und *»Globe«*, seit 1874 gehört er zu den Mitarbeitern des *»Punch«*. Er schrieb: *»Fallen among thieves«*, Novelle (1870, auch dramatisiert: *»From father to son«*); *»Our holiday in the Scottish highlands«* (1876); *»The ghost of Greystone Grange«* (1877) u. a. Von seinen Bühnenstücken erlebte *»About town«* (1875) 150 Vorstellungen hintereinander.

**Abel**, 4) Niels Henrik, Mathematiker. Sein Leben beschrieb Bjerknes (in norweg. Sprache; franz. Ausg., Par. 1885).

**Abenberg**, (1885) 1446 Einw.

**Abensberg**, (1885) 2229 Einw.

**Abercorn**, James Hamilton, erster Herzog von, starb 31. Okt. 1885. In der Herzogswürde folgte ihm sein Sohn James Hamilton, geb. 24. Aug. 1838, Lord-Lieutenant von Donegal und Groom of the stole des Prinzen von Wales.

**Aberdaregebirge** (spr. abberdähre, Lord Aberdare Range, spr. rehndisch), Bergkette in Ostafrika, welche vom Äquator etwas östlich vom 36.° östl. L. v. Gr. in südöstlicher Richtung bis nahe an den 1.° südl. Br. hinzieht, nach W. zu steiler, nach O. allmählich abfällt und auf dieser Seite die Quellen einer großen Anzahl von Flüssen enthält. Nach SO. fließt

der Malanga, später Numoni genannt, der Quellfluß des Tana, nach N. der Guaso Njiro, dessen breites Thal das Gebirge vom Kenia trennt, sowie dessen Zuflüsse Gobi, Surengai, Guaso N' Erol, die in ihrem Lauf teilweise nicht unbedeutende Seen bilden. Von dem äußersten Süden fließt der bedeutende Aſhi ab, der Oberlauf des Sabaki. Das Gebirge wurde von J. Thomson entdeckt und benannt und in seinem Nordende bei Laschan überschritten, während Fischer das Süden, wo sich der Sinangop erhebt, auf seiner Rückreise überstieg.

**Abyssinien.** Der Regus Negesti von A., Johannes, hatte zwar nach seinem Sieg über das ägyptische Heer 1876 bei Gura seine mächtigen und nur ungern seiner Oberherrschaft sich fügenden Vasallen in Schoa und Gobscham sich gefügig gemacht, allein ihre Bestrebungen, unabhängig zu werden, waren damit keineswegs gebrochen. Namentlich hatte Menelek von Schoa, ein Sprosse altäthiopischen Stammes, niemals die Hoffnung aufgegeben, den Tigriner Usurpator vom Thron zu stoßen. Daran änderte auch nichts, daß Johannes wiederholt Menelek als Erben des abyssinischen Throns bezeichnete und ein Ehebündnis zwischen den Kindern beider abgeschlossen wurde. Menelek legte zwar den angenommenen Titel Regus Negesti ab, begnügte sich mit dem eines Regus von Schoa und verpflichtete sich, einen jährlichen Tribut an Johannes zu zahlen; aber er ließ sein Endziel doch nie außer Augen. Er unterwarf bis 1885 das Gebiet der Soddo-Galla, Kabienna, Inarja, Gomma, Gumma, Gera, Dschimma Kaka, Kassa und Gurage und bändigte damit die zügellosen Galla vollständig. Dann wurde auch das von den Engländern dem Emir Abdallah, welcher den italienischen Reisenden Porro und Gefährten ermorden ließ, übergebene Harar erobert. Inzwischen war das Streben des Regus Johannes darauf gerichtet gewesen, den Hafen von Massaua von Ägypten zurückzuerhalten, und er hatte sich deshalb wiederholt, wiewohl vergebens, an die europäischen Kabinette gewandt. Als nun die Italiener 27. Febr. 1885 die Stadt mit Zustimmung der Engländer besetzten, glaubten sie auch in die freundschaftlichen Beziehungen zum Regus treten zu können, welche Admiral Hewett durch den Vertrag vom 3. Juni 1884 angeknüpft hatte. Um dieselben noch enger zu knüpfen, schickten sie eine Gesandtschaft unter dem General Pozzolini zu Johannes. Indes nahm der Regus, welcher die Besetzung von Massaua als einen Eingriff in seine Rechte betrachtete, sofort eine feindselige Haltung an. Sein General Ras Alula griff die bis Saati vorgeschobenen Posten der Italiener an und vernichtete infolge des Verrats Debebs, eines Neffen des Regus, der sich das Vertrauen der Italiener erschlichen hatte, 25. und 26. Jan. 1887 eine aus 552 Mann bestehende, zur Verstärkung der Posten abgesandte italienische Abteilung bei Dogali bis auf 83 Mann. Wegen der enormen Kosten und Schwierigkeiten eines größeren Feldzugs in A. unterließen es die Italiener, eine Genugthuung vom Regus zu erzwingen, welche dieser freiwillig nicht gewährte. Menelek aber weigerte sich, einer Aufforderung des Regus, mit ihm gegen die Italiener vorzugehen, nachzukommen, unterhielt vielmehr freundschaftliche Beziehungen zu denselben, und als der schon seit Jahren in Schoa weilende Graf Antonelli Anfang Februar 1889 von Italien mit Kriegsmaterial für den Krieg in Schoa eintraf, wurde er in der königlichen Residenz Entotto mit großem Gepränge empfangen; Menelek ließ 4000 Krieger ausrücken, um den Italiener zu ehren. An König Humbert aber richtete er ein

Schreiben, worin er erklärte, seinen ganzen Einfluß aufzubieten zu wollen, um den Zugang von der italienischen Kolonie Affab nach Schoa durch das Danakil-land über Aussa freizumachen. Im Winter 1887—1888 zog er ein Heer von 40,000 Mann Fußvolk nebst viel Reiterei an der Nordwestgrenze zusammen. Johannes aber, der bereits mit einem Heer am Abaj stand, mußte sich gegen die Mahdisten wenden, welche den schon im Vorjahr glücklich ausgeführten Streifzug wiederholten und die Umgebung des Tanasees verwüstet hatten. Im Verein mit dem König von Gobscham trieb er die Derwische aus dem Land und verfolgte sie über die Grenze hinaus, wurde aber von ihnen 7. und 8. März 1889 bei Metemneh gänzlich geschlagen und starb selbst an den erhaltenen Wunden zu Makalle auf einer Insel im Tanasee, nachdem er seinen Thron seinem Neffen Mangascha vermacht hatte. Der mächtigste Häuptling in A., Ras Mikael, unterwarf sich aber dem Herrscher von Schoa, der sogleich nach Empfang der Nachricht von der Niederlage des Johannes nach Norden vorrückte, um den Thron des Regus Negesti zu besteigen. Mit seiner Thronbesteigung wird jedenfalls das Unternehmen der Italiener, von Massaua aus in wirtschaftliche Verbindung mit A. zu treten, aussichtsloser, denn Menelek zeigt sich als einen ebenso warmen Freund Italiens, als Johannes ein heftiger Gegner desselben war. Die Besetzungen der auf der gesunden Gebirgstufe gelegenen Orte Keren (2. Juni 1889) und Asmara (4. Aug.) sind wichtige Schritte zur Verwirklichung der italienischen Projekte. Mitte 1889 ordnete König Menelek eine Gesandtschaft nach Italien ab, die dort mit allen Ehren empfangen wurde. Die förmliche Abtretung des von Italien zur Sicherung seiner militärischen Stellung beanspruchten Bogoslandes wurde vereinbart und ein Vertrag abgeschlossen, wonach A. mit Schoa sich unter das Protektorat Italiens stellte.

**Abich,** Wilhelm Hermann, Geolog und Reisender, starb 2. Juli 1886 in Graz. Aus seinem Nachlaß erschien der 3. Teil seiner »Geologischen Forschungen in den kaukasischen Ländern« (Wien 1888) und »Geologische Fragmente« (das. 1888).

**Abisumi,** Hafenstadt in der japan. Provinz Higo, wurde 1889 dem fremden Handel eröffnet.

**Ablation** (lat., »Wegnahme«), im weitern Sinn das Fortschaffen fester, durch die Verwitterung gelockerter Materialien durch die Kraft des Wassers in festem oder flüssigem Aggregatzustand, durch den Wind oder die Schwerkraft allein. Bei dieser Begriffsbestimmung ist A. gleichbedeutend mit Denudation (s. d., Bd. 17). Gewöhnlich versteht man unter A. die Abschmelzung von Eis und Schnee an der Oberfläche der Gletscher. Die einzelnen Faktoren der A. sind die direkte Sonnenstrahlung und Reflexion derselben von den Thalgehängen, der Regen und die Luft durch Wärme und Feuchtigkeit. Besonders der letztgenannte Faktor ist ein wesentliches Agens der Abschmelzung infolge der Kondensation des Wasserdampfes auf der Gletscherfläche. Diese Faktoren unterliegen mannigfachen Schwankungen in ihrer Wirkung und haben eine tägliche und jährliche Periode; demnach zeigt auch die A. Veränderungen nach den meteorologischen Zuständen, den Jahreszeiten, Jahrgängen und lokalen Bedingungen (Exposition und Klima). Als mittlern Betrag der jährlichen A. nimmt man in der Firnmulde 1 m, in den mittlern Gletscherhöhen 2—2,5 m, für die Gletscherzunge 3—3,5 m an. Felschutt und große Felsblöcke schützen die unter ihnen befindlichen Gletscherpartien gegen A., klei-

nerer Fremdkörper, Sand- und Ertheilchen, dagegen schmelzen ins Eis hinein und befördern die Abschmelzung. Im Sommer ist die Abnahme des Gletschervolumens durch A. größer als die Zufuhr von neuem Eis aus den höhern Theilen, im Winter ist das Verhältnis ein umgekehrtes trotz der langsamern Bewegung des Gletschers.

**Abrasion** (lat., „Abschabung“), die abtragende Thätigkeit, welche das Meer vermöge der Brandungswelle auf das Festland an der Küste ausübt. Die mechanische Wirkung der Brandungswoge auf die Gestaltung der Meeresküste ist von verschiedenen Umständen abhängig und richtet sich 1) nach der Höhe und Stärke der Wellen, welche durch herrschende Windrichtung und Windstärke bedingt werden, nach dem Abstand zwischen Ebbe und Flut und dem etwanigen Vorhandensein von Eisschollen; 2) nach der vertikalen und horizontalen Gliederung der Küste, der Zusammenziehung, Lagerung und Festigkeit des Gesteins. Das Meer wirkt zernagend in dem ganzen Raum, an welchem es brandet, mit den Gezeiten verschiebt sich aber die Angriffslinie der Brandungswelle innerhalb gewisser Grenzen, welche nach unten bis unter das Niveau von Niedrigwasser reichen, nach oben über die gewöhnliche Fluthöhe hinausgehen, weil beim Zusammenreffen von Sturm und Hochwasser das Meer noch in größeren Höhen anbrandet. Im stärksten Maß geht die Zerstörung zwischen der halben Fluthöhe und der obern Brandungsgrenze vor sich. In höhern Breiten treten Eisschollen als sekundäres Agens der zerstörenden Wirkung der Meereswellen hinzu. An Flachküsten geht der größere Teil der lebendigen Kraft der Welle durch Reibung an der Strandoberfläche verloren, am größten ist ihre Wirkung, wenn sich eine steile oder senkrechte Felswand weichen oder stark zerklüfteten Gesteins dem Angriff darbietet. Im letztern Fall bildet sich durch die Ausnagung des Wassers an gezeitenlosen Küsten in der Höhe des Meeresniveaus eine Hohlkehle, welche gegen das Land einspringt. An Küsten, welche dem Wechsel der Gezeiten ausgesetzt sind, ist die Angriffsfläche nach oben und nach unten ausgebreiteter. Durch die Unterhöhlung verlieren die höhern überragenden Felsmassen ihre Stütze und brechen ab. Die auf den Boden der Hohlkehle niederfallenden Felsblöcke werden durch die Brandung zerkleinert, zu Sand zerrieben und durch den rückfließenden Unterstrom der Welle ins Meer geführt. So schafft sich die Brandung durch A. auf der Felsunterlage einen sanft gegen das Land ansteigenden Strand, der mit dem abradirten Detritus, Sand und Kies bedeckt ist. Je länger dieser Prozeß andauert, und je weiter die Strandterrasse landwärts sich vorschiebt, desto mehr wird die Kraft der Brandungswelle durch Reibung verbraucht. Erfolgt keine Veränderung in dem gegenseitigen Niveau von Meerespiegel und Land, so tritt ein stationärer Zustand ein, jede Verschiebung aber im Stand von Land und Meer bietet der Abrasionswelle neue Angriffspunkte. Senkt sich der Meerespiegel gleichmäßig (negative Strandlinienschiebung), so wird mit dem Aufsteigen der Küste der soeben gebildete Brandungsstrand wieder modifiziert werden; nur bei ungleichförmigem, von Ruhepausen unterbrochenem Sinken können Strandterrasfen und -Linien entstehen, die bei fortgesetzter Erniedrigung des Meeresniveaus als gehobene erscheinen. Eingreifen der Veränderungen bei positiver Verschiebung der Strandlinie, wenn der Meerespiegel im Verhältnis zum Land ansteigt. Die Strandfläche erweitert sich in diesem Falle landeinwärts entweder ebenmäßig oder in Stufen. Dabei bildet sich eine sanft anstei-

gende Felsfläche, die Abrasionsfläche. Nach der Ansicht F. v. Richthofens sollen auf diese Weise ganze Gebirge weggehobelt worden sein. Meistens wird die Fläche durch die von der Brandung zerkleinerten Abrasionstrümmel bedeckt sein, die sich während der Transgression des Meers als Sedimente auf dem Boden ablagerten. Vgl. Boguslawski-Krümmel, Handbuch der Ozeanographie, Bd. 2 (Stuttg. 1887).

**Abrus L.** (Paternostererbse). In dem wässerigen Auszug der Samen von *A. precatorius L.*, der in der Augenheilkunde benutzt wird, entdeckte Sattler einen Bacillus, welcher später auch in der durch das Mittel hervorgerufenen Eiterung nachzuweisen ist und als wirksamer Bestandteil der Samen angesehen wurde. Letztere werden in Indien nach dem Einweichen geschält, in dem Milchsaft von *Calotropis gigantea* geweicht und zu Brei gestochen. Aus diesem Brei formt man Nadeln, welche, durch die Haut eines Menschen oder eines Thiers gestochen, in wenigen Tagen den Tod desselben herbeiführen. Waddell hat nun durch Reinkulturen des Bacillus nachgewiesen, daß dieser unwirksam ist, und Martin fand in den Samen als wirksame Stoffe zwei Eiweißkörper, welche sehr ähnlich wie Schlangengift, nur schwächer, auf den Organismus wirken und beim Erhitzen auf 75–80° unwirksam werden. Wie nach dem Verschlucken, bleibt das Blut nach Vergiftung mit Abrusamen flüssig.

**Abalon**, Bischof, s. Argel (Bd. 2).

**Abcesse** werden hervorgerufen durch niedere Organismen (Bakterien), welche auf irgend eine häufig nicht mehr nachweisbare Art in den betreffenden oder einen andern Körperteil eingedrungen sind und sich daselbst vermehren. Nicht alle Bakterien sind hierzu im Stande, sondern nur ganz wenige bestimmte charakterisierte Arten. Da sich diese aber auch außerhalb des Körpers sogar in trockenem Zustand in mit Eiter beschmutzten Verbandstücken, an Wäsche, auch an den Fingern nicht peinlich reinlicher Kranter oder Pfleger eine gewisse Zeit entwicklungsfähig halten, d. h. wieder A. erzeugen können, sobald sie auf eine der schützenden obersten Decke der äußern Haut beraubte Stelle gelangen, so erklärt sich die verhältnismäßige Häufigkeit der Erkrankung an kleinern und größern Abscessen.

**Abstractum**, eine Arzneiform der Vereinigten Staaten, welche durch Extrahieren gewisser Vegetabilien mit reinem oder angesäuertem Alkohol und Eintrocknen des Auszugs mit so viel Milchzucker gewonnen wird, daß 1 Teil des fein gepulverten Rückstandes das Lösliche aus 2 Teilen der angewandten Pflanzensubstanz enthält. Die Abstracta besitzen also die doppelte Stärke der entsprechenden Fluidextrakte.

**Abt**, Franz, Liederkomponist, starb 31. März 1888 in Wiesbaden.

**Abu**, isolierter Berg am Südenbe der Arimalikette im britisch-ind. Tributärstaat Sirohi (Radschputana), 12–1500 m ü. M., seit uralter Zeit ein heiliger Wallfahrtsort der Hindu, jetzt einer der fünf heiligsten Orte der Dschaina, deren prächtige Tempel die große Ebene auf seinem Gipfel bedecken. Die Engländer haben hier eine Sommerkolonie für den britischen Agenten für Radschputana mit seinen Beamten, 200 Soldaten und britische Sommerfrischler angelegt. Die Bevölkerung erreicht dann zuweilen 4500 Seelen, sinkt aber in der kalten Jahreszeit auf sehr wenige herab.

**Abwässer** (Stadtlaug). Die aus Haushaltungen stammenden A. (Hauswässer) besitzen, sobald das von Straßen und Plätzen abfließende Meteorwasser mit

ihnen sich mischt, in Bezug auf ihren Gehalt an schwer- und gelösten säulnisfähigen Stoffen eine sehr übereinstimmende Zusammensetzung, gleichviel ob

ihnen die festen Exkremente aus Wasserlosetten beigemischt sind (Tabelle I) oder nicht (Tabelle II). Für landwirtschaftliche Zwecke soll sich das Wertverhält-

Tabelle I	In 100,000 Teilen Wasser fanden sich Teile:									
	Gelöster fester Rückstand	Organischer Kohlenstoff	Organischer Stickstoff	Ammonial	Nitrate und Nitrite	Gesamter Stickstoff	Chlor	Schwebestoffe		Insgesamt
								mineralische	organische	
Grenzen . . . .	62,0 160,7	2,215 6,504	1,516 5,044	0,380 20,350	— —	1,929 20,835	— —	23,18 13,18	11,82 23,28	34,40 46,86
Durchschnitt . .	82,4	4,181	1,976	5,435	—	6,451	11,84	17,61	21,90	39,11

Tabelle II	In 100,000 Teilen Wasser fanden sich Teile:									
	Gelöster fester Rückstand	Organischer Kohlenstoff	Organischer Stickstoff	Ammonial	Nitrate und Nitrite	Gesamter Stickstoff	Chlor	Schwebestoffe		Insgesamt
								mineralische	organische	
Grenzen . . . .	91,7 91,1	3,335 7,945	0,690 2,946	2,030 25,960	— —	2,371 24,335	8,6 20,6	3,88 9,84	6,36 27,12	10,04 36,96
Durchschnitt . .	72,2	4,696	2,205	6,703	0,003	7,728	10,60	24,18	20,51	44,69

nis der A. aus Städten mit Abfuhrsystem zu demjenigen aus Städten mit Wasserlosetten etwa wie 10:12 stellen. Jedenfalls macht die getrennte Beseitigung der Exkremente die übrigen A. nur unwesentlich weniger säulnisfähig, wenn auch diesem Satz nicht für alle Fälle absolute Geltung beizumessen ist. Die Zusammensetzung der A. schwankt mit den Jahreszeiten vermöge des Wechsels im Wasserverbrauch für Haushaltungszwecke sowie der Ungleichheit der atmosphärischen Niederschläge. Ebenso zeigen sich Schwankungen entsprechend den Lebensgewohnheiten an den Wochentagen und in den Tagesstunden. Für die Menge der Hauswässer ist der erfahrungsmäßige Verbrauch an Reinwasser pro Kopf und Tag maßgebend. Dieser schwankt zwischen 10 und 200 Lit. pro Tag, d. h. 3,65 u. 73 cbm pro Kopf und Jahr. Davon gehen etwa 10 Proz. infolge von Verbundung ab, während die menschlichen Auswurfstoffe hinzukommen, so daß sich pro Kopf und Jahr etwa 8,78—74,1 cbm ergeben. Dazu kommt nun der Anteil der atmosphärischen Niederschläge, welcher von Straßen und Plätzen abfließt. Man wird denselben auf 50—75 Proz. der gesamten Niederschläge berechnen können, d. h. auf  $(0,5—0,75) \frac{hF}{1000}$  cbm, wenn h die Jahresniederschlagshöhe für den betreffenden Ort in Millimetern und F die Sammelfläche in Quadratmetern bezeichnet. Bei der Kostspieligkeit der Reinigung der A., und da bei heftigen Regengüssen kurze Zeit nach dem Beginn derselben der größte Teil der Unreinigkeiten von den Straßen fortgeschwemmt ist, so pflegt man den zuletzt abfließenden Teil stärkerer Niederschläge ohne weiteres in den Flußlauf zu leiten. Je besser das Pflaster der Straßen ist, je sorgfältiger es rein gehalten wird, und je stärker das Gefälle ist, um so größer darf dieser Teil sein. In Berlin bemißt man denselben zu fünf Sechstel der ganzen Regenmenge. Nach den verschiedenen Reinigungsmethoden erreicht man vor allem eine Entfernung der ungelösten Schwebestoffe, also eine Klärung, viel weniger eine Beseitigung der gelösten säulnisfähigen Substanzen. Den größten Erfolg erreicht man durch Bodenberieselung, welcher die Filtration am nächsten steht, während die chemische Reinigung bisher nicht völlig befriedigende Resultate ergeben hat. Klares Aussehen und Abwesenheit von Bakterien bieten keinen Beweis für ausreichende Reinigung. Man erreicht ersteres sehr leicht z. B. durch überschüssigen Kalk als Fällungsmittel. Sobald aber der Kalk beseitigt wird (nach dem Einlassen des Wassers in den Fluß

wird dieser Kalk durch den im Flußwasser enthaltenen doppeltkohlen-sauren Kalk gefällt), unterliegen die noch im Wasser vorhandenen organischen Stoffe sehr bald der Säulnis. Diesem Übelstand wird am besten entgegenzuwirken sein, wenn man das gereinigte Wasser auf irgend eine Weise in möglichst innige Berührung mit Luft-sauerstoff bringt. Zur Filtration benutzt man Sand, Kies, Steine, Koks und Torfmüll. Bei der aufsteigenden Filtration kommt der Sauerstoff der Luft sehr wenig zur Geltung, und die überdies wenig ökonomische Methode ist daher jetzt kaum noch im Gebrauch. Bei absteigender Filtration reißt das Wasser beständig kleine Luftmengen mit sich, und sobald man das Filter leer laufen läßt, findet gründliche Durchlüftung statt. Bei seitlicher Durchbringung des Filtermaterials (Torfmüll) wird das Filter zunächst überstaut, so daß beim Sinken des Wasserpiegels relativ große Flächenteile desselben für die Luft zugänglich werden und die Oxydation ziemlich energisch verläuft. Quantitative und qualitative Leistung der Filter wechseln mit dem Filtermaterial und können bei sorgfältiger Betriebsweise und hinreichender Größe der Filter erheblich gesteigert werden, immerhin erreicht man durch Nieselung ungleich bessere Resultate. Hierbei findet schnelle Ablagerung der Schwebestoffe statt, die gelösten organischen Stoffe werden zum Teil vom Boden absorbiert und vom Sauerstoff der Bodenluft und des Wassers oxydiert, während auch anorganische Stoffe absorbiert und von den Pflanzen aufgenommen werden. Voraussetzung so günstiger Wirkung sind Eignung des Bodens, ausreichende Größe der Nieselfelder und angemessene Verteilung der A. auf dem Nieselfeld der Zeit nach. Der Boden muß hauptsächlich durchlässig sein (eventuell zu drainieren), 1 Hektar kann etwa 15,000 cbm A. aufnehmen und ausreichend reinigen, wenn das Wasser in 10—12 Teile zerlegt wird, die in der Jahreszeit und der Witterung entsprechenden Zeitabschnitten zugeführt werden müssen. Für Zeiten strengen Frostes, wenn wegen der Bestellungsweise der Felder, etwa mit Wintersaat, ein Teil der A. keine Verteilung auf den Feldern finden kann, legt man Einstaubassins an, große, wenig tiefe Teiche, in denen die A. versinken und ihre Schlammteile auf der Oberfläche zurücklassen. Diese Flächen werden im Frühjahr nach der Abtrocknung in gewöhnlicher Weise bestellt. Da im übrigen die A. mit ziemlich hoher Temperatur auf den Feldern ankommen, so erfährt der Nieselbetrieb erst durch scharfen und anhaltenden Frost ein Hemmnis. Bei der



getreten, wie den Übelständen der Abzahlungsgeschäfte wirksam zu begegnen sei. Vgl. *Rataja*, *Ka-tenhandel und Abzahlungsgeschäfte* (in *Brauns Archiv für soziale Gesetzgebung*, Bd. 1, 1888).

\**Acanthosicyos horrida* *Welw.* (Naras), eine Kukurbitacee in Rossamedes und an der Walfischbai, mit grünen, vielfach verzweigten und ineinander gewirren Ranken, paarigen Dornen in den Achseln der zu Schuppen verkümmerten Blätter, armsdicker, bis 15 m langer Wurzel und zweihäufigen Blüten, die, wie die Früchte, nach der Fünzfzahl gebaut sind. Wo die *Naras* sich ansiedelt, sammelt sich der Sand und häuft sich immer höher an, während die Pflanze fortwächst, so daß sie endlich aus 10—20 m hohen Dünen noch 1—1,5 m hervorragt. Die unreif bitter, später angenehm schmeckenden, sehr aromatischen Früchte von der Größe einer Orange, aber auch bis 1,5 kg schwer, bilden nebst den nußartig schmeckenden Samen eine gewisse Zeit im Jahr das Hauptnahrungsmittel der *Topnar*, welche sie auch trocknen, um sie zu konservieren. Der Genuß der frischen Frucht erregt bei denjenigen, die nicht daran gewöhnt sind, ein entsetzliches Brennen im Mastdarm. Der Saft enthält einen in Alkohol löslichen Stoff, welcher bei 35° 1600 Teile Milch zum Gerinnen bringt, durch Kochen aber seine Wirksamkeit verliert. Die reifen Früchte werden auch viel vom Schakal gefressen, der dadurch zur Verbreitung der Pflanze beiträgt. Vgl. *Marloth* in *Englers Botanischen Jahrbüchern*, Bd. 9 (1888).

\**Acatanango*, erloschener Vulkan im südlichen Teil des zentralamerikanischen Staats Guatemala, nach *Hochstroph* 3906 m hoch. Südlich davon Solfataren.

\**Acetanilid*, s. Antifebrin (Bd. 17).

\**Acetonurie*, das Auftreten von Aceton im Harn. Dasselbe findet sich im Harn bei fieberhaften Krankheiten und entsteht aus dem Zerfall der Eiweißkörper. Es findet sich bei solchen Zuständen auch im Blut (*Acetonämie*), in der Ausatemungsluft und in den Excrementen. Man glaubte, die besonders bei englischer Krankheit (*Rachitis*) der Kinder zuweilen vorkommenden Krämpfe (*Eklampsie*) auf eine Vergiftung mit dem im Körper entstandenen Aceton zurückführen zu können, doch ist diese Anschauung noch nicht über allen Zweifel richtig. Das Aceton im Blut, bez. im Harn kann auch entstehen durch krankhafte Gärungsvorgänge im Darmkanal bei Vergärung von Milchzucker. *Diaceturie*, das Auftreten von *Acetessigsäure* im Harn, kommt besonders vor oder nach *A.* vor. Sie wird als eine schlechte Prognose gebend angesehen; außer bei Kindern mit eklampthischen Anfällen wurde sie auch bei Geisteskrankheiten und bei Zuckerharnruhr beobachtet.

\**Acetophenon* (*Methylphenylketon*, *Hypnon*)  $C_8H_8O$  entsteht bei sehr langsam gesteigerter Erhitzung einer innigen Mischung gleicher Moleküle von *essigsäurem* und *benzoesäurem Kalk* in der *Retorte* und wiederholter fraktionierter Destillation, wobei die zwischen 185 und 205° übergehenden Anteile für sich aufgefangen und weiter gereinigt werden. Farblose, ölige Flüssigkeit, riecht angenehm aromatisch, schmeckt scharf, reagiert neutral, spez. Gew. 1,032, siedet bei 210°, erstarrt bei 14° zu farblosen Blättchen, die bei 20,5° schmelzen, ist sehr wenig löslich in Wasser, mischbar mit Alkohol und Äther, wird als schlafmachendes Mittel angewandt.

*Achenbach*, 3) *Heinrich* von, Oberpräsident der preuß. Provinz Brandenburg, unterrichtete 1885 den damaligen Prinzen *Wilhelm*, jetzigen Kaiser *Wilhelm II.*, im Staatsverwaltungsdienst. Der von den

regierungsfreundlichen Parteien im Januar 1886 im preußischen Landtag gestellte Antrag auf Förderung des Deutchtums in Posen wurde nach *A.*, dem ersten Unterzeichner, *Achenbachscher* Antrag genannt. Von Kaiser *Friedrich III.* wurde er im Mai 1888 in den Adelsstand erhoben.

*Achern*, (1885) 3114 Einw.

*Achim*, (1885) 2820 Einw.

\**Achroma* (griech.), angeborener oder erworbener Mangel des Hautpigments, wofern derselbe nicht ein allgemeiner (wie beim *Albinismus*), sondern nur auf einzelne Stellen, Flecke beschränkter ist. Die Flecke erscheinen milchweiß. Der Zustand ist ohne Bedeutung für die Gesundheit, der Behandlung aber nicht zugänglich.

\**Achsharumow*, *Nikolaj Dmitrijewitsch*, russ. Schriftsteller, geb. 1820 zu *Petersburg*, erhielt seine Bildung auf dem Lyceum in *Zarskoje Selo*, um sich der Beamtenlaufbahn zu widmen, vertauschte dieselbe aber bald mit dem Schriftstellerberuf, nachdem seine Erstlingswerke: das Drama *Der Maskenball* und die Novelle *Der Doppelgänger* (in den *Baterländischen Annalen* erschienen), Beifall gefunden hatten. Von seinen spätern Romanen nennen wir: *Der Spieler*, *Der Name eines andern*, *Ein ungewöhnlicher Fall*, *Die Bewohner des Waldes*, *Der Mandarin*. Er ist auch als Kritiker (namentlich deutscher und englischer Werke) aufgetreten.

\**Achterwasser*, See an dem westlichen Mündungsarm der *Oder* (*Peene*) in *Pommern*, der den nordwestlichen Teil der Insel *Usedom* vielfach gliedert, beim Dorf *Koserow* nur durch eine schmale Landenge von der *Dtsee* getrennt, etwa 80 qkm (1,45 *Q.M.*) groß, aber nicht tief ist.

*Adermann*, 3) *Karl Gustav* von, Politiker, ward 1889 vom König von *Sachsen* in den Adelsstand erhoben.

\**Ada Kaleh*, Donauinsel zwischen *Ungarn* u. *Serbien*, südlich vom ungarischen Komitat *Kraßó-Szörény*, 2 km unterhalb *Orsova*, mit einem kleinen türkischen Dorf und den Überresten der ehemaligen Inselfestung *A.*, war früher Eigentum der *Türkei*, wurde jedoch 25. Mai 1878 infolge des *Berliner Vertrags* an *Österreich-Ungarn* abgetreten, welches *A.* seitdem militärisch besetzt hält (1 Kompanie *Infanterie* und  $\frac{1}{2}$  Kompanie *Festungsartillerie*). *A.*, dessen türkische Bewohner *Tabak*- u. *Weinbau* und eine hervorragende *Kofenkultur* betreiben, dabei steuerfrei und vom *Militärdienst* befreit sind, ist ein sehr beliebter Ausflugsort der Kurgäste des *Herkulesbades* (*Mehadia*). Vgl. auch *Orsova* (Bd. 12).

\**Adam*, 7) *Lucien*, franz. Gelehrter und Schriftsteller, hervorragender Kenner der *amerikanischen* und der *finnisch-tatarischen Sprachen*, geb. 31. Mai 1833 zu *Nancy*, studierte *Rechtswissenschaft* in *Paris*, diente als Beamter 1857—60 in *Cayenne*, dann in *Montmédy*, *Epinal*, *Nancy* und wurde 1883 zum *Präsidenten* des *Appellationsgerichts* in *Rennes* ernannt. Außer einigen politischen und literarhistorischen Schriften veröffentlichte er eine zusammenfassende Darstellung der *Volaharmonie* im *Finisch-Tatarischen* oder *Uralaltaischen* in *De l'harmonie des voyelles dans les langues ouralo-altaïques* (*Par.* 1874) sowie eine *mandschurische* und *tungusische Grammatik*; ferner verschiedene Schriften über allgemeine *Linguistik*, z. B. *Le genre dans les diverses langues* (*ibid.* 1883); namentlich aber reorganisierte er die *Bibliothèque linguistique américaine* und gab eine Reihe auf die *amerikanischen Indianersprachen* bezüglicher Arbeiten heraus, unter andern: *Esquisse d'une grammaire comparée du*

*Crée et du Chippeway* (1876), »*Examen grammatical comparé de seize langues américaines* (1878), »*Du parler des hommes et du parler des femmes dans la langue Caraïbe* (1879), »*Grammaires et vocabulaires des langues et dialectes de la Guyane* (1882), »*Grammaire et vocabulaire de la langue Taensa* (1882), »*Grammaire de la langue Jagané* (1885), »*La langue Chiapanique* (1887).

**Adam**, Malerfamilie, 1) Albrecht. Seine Selbstbiographie wurde von Holland herausgegeben (»Aus dem Leben eines Schlachtenmalers«, Stuttg. 1886).

3) Franz, Maler, starb 30. Sept. 1886 in München.

**Adams**, 4) Charles Francis, amerikan. Staatsmann, starb 21. Nov. 1886 in New York.

**Adan** (spr. adang), Emile, belg. Generalstabsobers und Direktor des militär-kartographischen Instituts, geb. 18. Okt. 1830, beteiligte sich 1852—59 bei der Aufnahme seines Landes, wurde später Lehrer an der Militärschule und starb als Oberst 13. Jan. 1882 in Ixelles. Er war Mitbegründer und Vizepräsident der belgischen Geographischen Gesellschaft sowie fleißiger Mitarbeiter an deren Bulletin. Zahlreiche von König Leopold nach dem Congo gesandte Reisende verdankten ihm ihre kartographische und astronomische Ausbildung.

**Adangbe**, Ort im deutschen Togogebiet an der Sklavenküste des Golfs von Guinea (Westafrika), etwa 40 km vom Meer, an einem kleinen Fluß, der von den Bergen von Apso in das Nordende des Togoeees fließt, mit 7—8000 Einw. vom Stamm der Mina, die früher westlich vom Volta wohnten, aber Ende des vorigen Jahrhunderts nach der Küste zogen, um den Bedrückungen des Herrschers von Kumassi zu entgehen, und eine Anzahl kleiner Republiken gründeten. Über den Ort gab schon 1884 Zöllner einige Nachrichten, doch wurde derselbe erst 1885 von dem Vorsteher der apostolischen Präfektur Dahomé, Vater Ménager, wirklich besucht.

**Adelmann**, seit 1887 Kreisstadt, (1885) 2224 Einw.

**Adelshelm**, (1885) 1562 Einw.

**Adenau**, (1885) 1450 Einw.

**Adjoue**, Teig aus gestampften Datteln, bildet einen Handelsartikel in den Häfen des Persischen Meerbusens.

**Adlerberg**, Graf Alexander Wladimirovitch, bis 1887 russischer Hausminister, starb 4. Okt. 1888 in München.

**Adolf**, 6) ehemaliger Herzog von Nassau, hielt sich im Sommer meist in Königstein im Taunus und auf dem Schloß Hohenburg in Bayern, im Winter meist in Wien auf; sein einziger Sohn, Erbprinz Wilhelm (geb. 22. April 1852), trat in das österreichische Heer, ward bald Oberst und Kommandeur des 1. Husarenregiments und 1889 zum Generalmajor befördert. Gegen den preussischen Hof verhielt sich A. zurückhaltend, aber nicht feindlich. Die erste Annäherung fand durch die Vermählung seiner Tochter, Prinzessin Hilda, mit dem Erbgroßherzog von Baden (20. Sept. 1885) statt. Als Kaiser Wilhelm II. sich 1888 bei dem Großherzog von Baden auf der Insel Mainau aufhielt, stattete ihm A. 29. Sept. daselbst einen Besuch ab, durch welchen die Versöhnung mit dem preussischen Hof und dem Stande der Dinge in Deutschland ausgesprochen war. Dieselbe wurde vom Herzog ohne Zweifel im Hinblick auf seine Thronfolge im Großherzogtum Luxemburg gesucht, welche durch den Gesundheitszustand des Königs Wilhelm III. der Niederlande in nahe Aussicht gestellt war. Als nun im Frühjahr 1889 Wilhelm III. so schwer erkrankte, daß die niederländischen Generalstaaten die Einsetzung

einer Regentschaft beschlossen, und die luxemburgische Kammer den Beschluß faßte, dem Herzog die Regentschaft des ihm dereinst zufallenden Landes zu übertragen, nahm A. den Antrag an, traf 10. April 1889 in Luxemburg ein und leistete 11. April den Eid auf die Verfassung, vom Volk mit Jubel begrüßt. Doch Wilhelm III. genas wider Erwarten, lehnte des Herzogs Anerbieten, die Regentschaft weiterzuführen, dankend ab und übernahm 3. Mai wieder selbst die Regierung, worauf A. 4. Mai Luxemburg verließ.

**Adoni**, Bezirkshauptstadt im Distrikt Bellary der britisch-ind. Präsidentschaft Madras, an der Eisenbahn Madras-Bellary, mit (1881) 22,441 Einw.; das früher sehr starke Fort ist jetzt verfallen.

**Adorf**, (1885) 3739 Einw.

**Adye**, Sir John Miller, brit. General, erhielt 1886 seinen Abschied als Gouverneur von Gibraltar.

**Ärobien** (lat.-griech.), nach Pasteur diejenigen niedern Organismen, welche ohne gasförmigen oder in Wasser gelösten Sauerstoff nicht leben können, im Gegensatz zu den Anaërobien, welche nur bei völliger Abwesenheit von freiem Sauerstoff Lebenserscheinungen zeigen.

**Ärobomben**, s. Torpedo (Bd. 15, S. 768).

**Afanassjew**, Alexander Nikolajewitsch, russ. Altertumsforscher, geb. 1826 im Gouvernement Woroneß, studierte in Moskau Rechtswissenschaft, war 1849—61 Beamter am Moskauer Hauptarchiv des Auswärtigen, daneben aber vielfach litterarisch, besonders auf dem Gebiet der russischen Volksüberlieferung, thätig. Seine Hauptwerke in dieser Richtung sind die Sammlung russischer Volksmärchen (»Narodnyja russkija skaski«, 2. Aufl., Mosk. 1873, 4 Bde.) und »Die poetischen Naturanschauungen der Slawen« (das. 1865—69, 3 Bde.), eine Art slawischer Mythologie. Von seinen übrigen Schriften sind anzuführen: »Hegenmeister und Hege« (1851); »Die 300-morphischen Gottheiten der Slawen« (1852); »Das Leben jenseit des Grabes nach slawischen Sagen«. Er starb 1876.

**Afrika**. Die Aufteilung der noch von keiner europäischen Macht in Besitz genommenen Länder hat in den letzten Jahren schnelle Fortschritte gemacht. Die Grenzen der französischen und englischen Besitzungen sind nach dem Innern zu immer weiter vorgeschoben worden, Italien hat seinen Besitzstand erweitert, Frankreich teils durch direkte Annexionen, teils durch Abschließung von Schutzverträgen mit den Herrschern von Segu, Futa Dschallon, Samory und Bambara seine Provinz Senegal, durch Abmachungen mit den seine Erwerbungen am Congo und Gabun begrenzenden Kolonialbesitzungen anderer Mächte seinen dortigen Besitzstand, ebenso sein Gebiet bei Dhol durch Erweiterung seiner Interessensphäre wie durch Erwerbung der bis dahin England gehörenden Muschelsinseln, Heißung seiner Flagge bei Hela und Dunga reta an der Somalküste, durch Wiederbelebung seiner auf längst vergessenen Abmachungen fußenden Schutzherrschaft über Madagaskar sowie durch Annahme derselben seitens der Eingebornen der Komoreninseln sehr bedeutend vergrößert, so daß der französische Besitz in Afrika gegenwärtig weit über das Doppelte desjenigen vor vier Jahren beträgt. In gleicher Weise ist England vorgegangen. Das große Betschuanenland im N. der Kapkolonie wurde 1884 Kronkolonie und 1889 Matabeleland mit Maschonaland als britischem Einfluß unterworfen erklärt, wogegen freilich Portugal Protest einlegte; Zululand wurde der Kolonie Natal überwiesen und die Grenzen der britischen Besitzungen am Golf von Guinea

sehr bedeutend weiter vorgeschoben. Das Uferland des Niger zu beiden Seiten aufwärts bis Sa sowie das des Vinuë bis Zola wurde 1885 als unter britischem Protektorat stehend erklärt. Dagegen zog Portugal sein Protektorat über Dahomé zurück, da die Abschaffung der Menschenopfer nicht erreicht werden konnte, und beschränkte sich an der Sklavenküste wie zuvor auf das Fort Ajuda. An der ostafrikanischen Küste hat England ein großes Gebiet als seiner Interessensphäre angehörig erklärt, das nach N. zu vom Tana, im S. von einer Linie begrenzt wird, die vom Umbafluß in nordwestlicher Richtung zum Ukerewe hinzieht. Die Vereinbarungen mit dem Sultan von Sansibar betreffs der Verwaltung der diesem Herrscher gehörigen Plätze an der Somalküste, der Insel Manda, der Häfen Kismaju, Barawa, Merka, Makduschu und Warschekh mit ihren Gebieten, bezeichnen den Angriff weiterer Erwerbungen im Somaliland, auf welches die Deutsch-Ostafrikanische Gesellschaft früher Ansprüche erhob. Gesichert ist hier für Deutschland außer dem kleinen Witu-gebiet seit dem 22. Okt. 1889 auch die Küste zwischen der Nordgrenze von Witu und der Südgrenze des dem Sultan von Sansibar gehörigen Kismaju. Indessen hat an der Somalküste auch Italien eine Besitzergreifung vollzogen, indem es den Hafenplatz Obbia mit dem dazu gehörigen Gebiet, später auch den anstoßenden Küstenstreifen bis zur deutschen Grenze unter sein Protektorat nahm. England besitzt aber auch weiter nördlich einige Küstenplätze, Berbera, Bulhar, Samawonal, Zeila und Suakin, während Italien die ganze Küste von der französischen Kolonie Obol bis nördlich von Massaua mit den vorliegenden Inseln und einigen vorgelagerten Plätzen am Rande des abessinischen Hochlandes (Asmara, Keren) in Besitz genommen hat. Spanien hat die ihm bereits vor Jahrhunderten gesicherten Ansprüche auf den Hafen Isni oder Santacruz de Mar Pequena zur Geltung gebracht und den langen Küstenstrich zwischen Kap Bojador im N. und Kap Blanco im S., ein durchaus wüstes Gebiet, das aber für die in dieser Meeresgegend schwunghaft betriebene Fischerei wichtig ist, in Beschlag genommen, so daß das Gebiet der einheimischen Völker immer mehr zusammenschrumpft. Als unter britischem Einfluß stehend muß ferner Ägypten bezeichnet werden, wo britische Beamte die Finanzverwaltung in Händen haben und ein britischer General über die englischen Streitkräfte wie über das ägyptische Militär verfügt, um das Land gegen die von S. her drohenden Angriffe der Mahdisten zu schützen, an welche Ägypten ganz Rubien und den Sudän verlor. Auch Emin Pascha wurde 1889 aus seiner Provinz von den Mahdisten vertrieben, nachdem er sich ohne alle Unterstützung von der ägyptischen Regierung lange gehalten hatte. Gegenwärtig repräsentiert der ziffermäßig nachweisbare Besitzstand der europäischen Mächte in A. ein Areal von 10,019,692 qkm (181,989,4 QM.), wozu noch sehr bedeutende Gebiete kommen, welche als in der Interessensphäre der einzelnen kolonisierenden Nationen liegend betrachtet werden. Dadurch schrumpft das Areal der unabhängigen Staaten immer mehr zusammen, nenngleich eine faktische Unabhängigkeit für die im Innern des Kontinents wohnenden Stämme noch immer besteht und wahrscheinlich auch noch auf lange Zeit bestehen bleiben wird. In diesem Sinn ist die nachfolgende Liste der einheimischen Staaten zu verstehen, welche ein weit größeres Areal repräsentieren würden, wollte man alle tatsächlich unabhängigen Staaten in dieselbe aufnehmen.

## 1) Einheimische Staaten.

	Q. Areal.	Q. Bevl.	Bevölke- rung	Auf 1 qkm
<b>Ägypten</b> . . . . .	1 021 354	18 549	6 809 727	6,6
Rubien und Sudän . . . . .	1 960 000	35 596	10 000 000	5
Tripolis und Barla . . . . .	1 033 000	18 750	1 000 000	1
Marokko . . . . .	812 300	14 750	10 000 000	12,3
Sahara . . . . .	6 180 426	112 243	2 850 000	0,4
Wadai . . . . .	444 550	8 074	2 600 000	6
Baghirmi . . . . .	183 404	3 331	1 500 000	8,2
Bornu . . . . .	148 406	2 695	5 000 000	33,8
Ronem . . . . .	56 660	1 029	100 000	1,8
Sofoto . . . . .	224 111	5 866	12 570 000	34,8
Adamua . . . . .	137 365	2 495		
Gando . . . . .	203 309	3 692	5 500 000	27
Rassina . . . . .	166 879	3 031	4 500 000	27,5
Siberia . . . . .	37 200	6 723	1 068 000	28,9
Abessinien . . . . .	838 279	6 053	3 000 000	9
Galla- und Somalländer . . . . .	1 897 000	34 452	15 500 000	8,2
Uganda . . . . .	123 000	2 235	5 000 000	40,6
Sudanreich . . . . .	345 000	6 265	2 000 000	7,7
Mauritse-Rambundareich . . . . .	288 000	2 867	900 000	3,2
Südafrikanische Republik . . . . .	315 590	5 681	470 000	1,4
Oranjestad-Republik . . . . .	107 439	1 951	133 578	1,3
<b>B) Der Kolonialbesitz europäischer Staaten.</b>				
<b>Algerien</b> . . . . .	667 000	12 113	3 960 400	6
Tunis . . . . .	116 000	2 107	1 500 000	13
Senegal . . . . .	358 500	6 511	1 850 000	5
Goldküste . . . . .	24 000	436	528 000	22
Gabun . . . . .	670 000	12 168	8 000 000	72
Obol . . . . .	6 000	109	22 370	37
Madagaskar . . . . .	591 964	10 751	3 500 000	6
Réunion . . . . .	2 512	46	163 881	65
Ste. Marie de Madagaskar . . . . .	165	3	7 468	45
Rossié . . . . .	293	5,7	8 291	28
Diego Suarez . . . . .	?	?	4 607	?
Mayotta . . . . .	366	6,6	10 551	29
Comorinseln . . . . .	1 606	29	53 000	33
<b>Frankreich:</b>				
Togogebiet . . . . .	1 300	24	40 000	31
Camerun . . . . .	30 000	545	500 000	16
Deutsch-Südwestafrika . . . . .	1 000 000	18 161	236 000	0,2
Deutsch-Ostafrika . . . . .	1 100 000	19 997	890 000	0,7
Witu und Somalküste . . . . .	?	?	?	—
<b>Deutschland:</b>				
Belgien: Congostaat . . . . .	2 091 000	37 975	24 000 000	12
Madeira . . . . .	815	14,8	132 223	162
Rapportische Inseln . . . . .	3 851	69,9	110 926	28
Guinea . . . . .	69	1,3	6 518	94
São Thomé, Principe, Ajuda . . . . .	1 080,8	19,7	20 888	137,4
Angola . . . . .	809 400	14 600	2 000 000	2,5
Mosambik . . . . .	991 150	17 900	2 000 000	2
<b>Portugal:</b>				
Kapkolonie . . . . .	553 205	10 049	1 252 370	2,3
Walvischbai . . . . .	1 243	23	800	0,7
Pondoland . . . . .	9 324	169	150 000	16,3
Basutoland . . . . .	26 655	484	128 176	5
Betschuanenland . . . . .	477 835	8 678	478 000	1
Natal u. Maschonaland . . . . .	344 083	2 248,9	1 200 000	3,6
Natal . . . . .	48 560	282	477 100	9,9
Britisch-Jululand . . . . .	21 290	387	?	—
Britisch-Ostafrika . . . . .	?	?	?	—
Sierra Leone . . . . .	2 600	47	60 546	23
Gambia . . . . .	179	3,2	14 150	79
Goldküste . . . . .	48 648	883	651 000	13
Lagos . . . . .	2 768	50	87 165	31
Niger- und Binurgebiet . . . . .	?	?	?	—
St. Helena . . . . .	122	2,3	5 200	43
Ascension . . . . .	88	1,6	300	3,4
Tristan da Cunha . . . . .	116	2,1	94	0,9
Mauritius . . . . .	2 655	48	386 346	145
Reuamsterdam u. St. Paul . . . . .	73	1,3	—	—
Solotora . . . . .	3 579	65	10 000	3
<b>Großbritannien:</b>				
	1 543 113	28 023,9	4 951 247	3,2



	Quadratmeil.	Quadratmeil.	Bevölkerung	Auf 1 qkm
Präsident in Marokko . . .	35	0,6	12 170	72
Territorium von Fni . . .	40	0,7	1 000	25
Territorium des Rio de Oro und von Adras . . .	700 000	12 713	100 000	0,14
Kanarische Inseln . . .	7 273	132	311 030	38,8
Guineainseln etc. . . .	2 105	38	45 106	21
Spanien:	709 453	12 884,3	446 004	0,6

Italien besitzt an der Küste von Nordostafrika die Insel Massaua mit den Nachbarinseln, auf dem Festland die Küste von Kas Kasar (18° 2' nördl. Br.) bis zur Halbinsel Buri, die Dahlakinseln und Affab nebst einem 60 km langen Territorium von Kas Dermah im N. bis Kas Sinthiar im S. sowie im Protektoratsverhältnis stehend die Küste zwischen der Halbinsel Buri und der Nordgrenze von Assab, das Territorium von Rahaita südlich von Assab und das Territorium von Obbia von Warschelh bis Kas Awad und das nördlich folgende Gebiet von Garad und Wadi Rogal bis 8° nördl. Br. Die Ausdehnung dieser Gebiete nach dem Innern ist unbekannt. Weiteres s. in folgenden Artikeln: Deutsch-Ostafrika, Deutsch-Südwestafrika, Italienisch-Ostafrika und Kolonien (Bd. 17).

**Forschungsreisen in Afrika.**

In diesem Erdteil ist die Forschungsthätigkeit infolge der endlichen Verteilung desselben unter eine Anzahl europäischer Mächte eine außerordentlich rege gewesen; die deutsche Thätigkeit, vordem ohne nationale Ziele der Erforschung Afrikas ganz allgemein dienend, beschränkte sich nach eigenem Erwerb afrikanischen Besitzes auf die Erschließung dieses engern Gebiets, überhaupt nahmen die Forschungen der letzten Jahre einen immer mehr ausgesprochen politischen Zwecken dienenden Charakter an, wengleich auch einige der ausgerüsteten Expeditionen, wie mehrere der zum Entsatz Emin Paschas unternommenen, einen humanitären Charakter hatten oder, wie die zur Ersteigung des Massiv des Kilima Ndscharo, rein wissenschaftliche Zwecke verfolgten. Leider wurde das Forschungswerk dieser Periode gleich von vornherein im Nordosten durch den das ganze südliche ägyptische Reich ergreifenden Aufstand des Mahdi gehemmt, in neuester Zeit verschloß auch der Aufstand der Araber an der Ostküste längere Zeit ein großes Gebiet jedem Eindringen von Europäern.

**Forschungen im Norden.**

Die Landschaften des ägyptischen Sudän waren unter der Herrschaft des Chedive ein vielbesuchtes und emsig gepflegtes Forschungsgebiet gewesen, und als der Aufstand der Mahdisten diese Provinzen ergriff, befanden sich mehrere Europäer in denselben, welche der Kenntnis dieser Gebiete wichtige Dienste geleistet hatten und sich noch mit dessen Durchforschung beschäftigten. Junker, Schniher, Casati, Lupton, Slatin wurden plötzlich von allem Verkehr mit der Außenwelt abgeschlossen und die beiden letzten sogar in Gefangenschaft gehalten. Indes konnte Bohndorff glücklich nach Ägypten zurückkehren, dagegen fand das im Gebiet des Blauen Nils von dem Holländer Schuber erfolgreich begonnene Forschungswerk durch den Tod dieses Reisenden einen vorzeitigen Abschluß.

An der atlantischen Küste von Marokko hatte eine englische Gesellschaft bereits 1878 ein Gebiet bei Kap Juby, Tarfaja genannt, von den dortigen maurischen Stämmen erworben und daselbst eine Faktorei angelegt, die aber auf Anstiften des Sultans von Ma-

rokkos von jenen zerstört wurde. Erst 1882 vermochte die englische Regierung, nachdem inzwischen auf dem dem Hafen vorliegenden Niss ein Fort errichtet worden war, der Gesellschaft den Besitz und den freien Handelsverkehr nach dem Innern zu sichern. Von Algerien wanderte als Jude verkleidet ohne Gepäck, Lasttiere und Begleitung der französische Vicomte de Foucauld 1883—84 über den Atlas bis Südmarokko, und eine Kommission spanischer Generalstabsoffiziere nahm Vermessungen von Tetuan aus vor. Die Reise Foucaulds muß als bahnbrechend für die Erforschung Marokkos bezeichnet werden, das von ihm später veröffentlichte Werk ist umgestaltend und grundlegend für die Kenntnis des Landes. Premierleutnant Luedensfeld machte im Auftrag der Berliner Akademie 1881 und 1885 zoologische Forschungen in Marokko und 1886 zwischen der Hauptstadt Marokko und Casablanca. Duveyrier konnte 1885 die Höhe von Fes bestimmen, wurde aber von den Bewohnern der Landschaft Er Rif an der Durchforschung ihres Gebiets gehindert. Teisserenc de Bort ging vom Thal des Zharrar südlich von Tuggurt bis zur Oase Beressof und erreichte von da bei Gabes das Mittelmeer. Dem Fanatismus der Tuareg fiel im Oktober 1885 ein neues Opfer in dem Leutnant Palat, der auf seinem Weg von Algier nach Timbaktu in der Oase Tidikelt bei Anfalah ermordet wurde. Doult, welcher von der Garnetbai zwischen Kap Bojador und Rio Oro an der Küste landete, durchstreifte als Gefangener der Uled Delim die westliche Sahara bis zum Oshuf, gelangte bis zum Wadi Draa und konnte endlich unter Lebensgefahr von seinen Begleitern loskommen. Jannasch, der auf einer handelsgeographischen Expedition 24. März 1886 bei Kap Nun mit sechs Begleitern an die Küste geworfen wurde, machte eine gefahrvolle Wanderung zum Wadi Draa, von wo er zum Wadi Nun gelangte und schließlich nach Überstehung mannigfacher Beschwerden die Rückreise antreten konnte. Soller bereiste 1887 größere Strecken von Marokko zum Teil im Anschluß an eine militärische Expedition des Sultans. In Algerien und Tunis machten zahlreiche Franzosen (Lanessan, Leroy, Rivière, Fallot, Baraban, Campon, Mayet etc.) nationalökonomische Forschungen und Beobachtungen; hier forschte auch der Deutsche Th. Fischer. Im O. führte der Italiener Robechi eine orientierende Reise in der Libyschen Wüste aus, indem er von Alexandria nach der Oase Siwah zog, Schweinfurth und Asherson forschten auf dem ägyptisch-arabischen Wüstenplateau, in Mittelägypten und in der Gegend des Suezkanals; Schweinfurth machte auch eingehende Aufnahmen im Fayum und dem angrenzenden Depressionsgebiet.

Foucaulds Fußstapfen folgend, hat Joseph Thompson im Sommer 1888 den Atlas im Teluetpaz überschritten und das Quellgebiet der Draa tributäre erreicht, konnte aber wegen der feindseligen Haltung der Bewohner nicht weiter vordringen, wie er auch daran verhindert wurde, den Atlas zu überschreiten, bis er sich ganz westlich wandte, wo das Gebirge zu einem 1070—1370 m hohen Plateau sich verflacht.

**Forschungen im Nordwesten.**

Trotz der noch immer nicht erzielten Beruhigung der Eingebornenstämme Senegambiens hat die französische Regierung unentwegt ihre Bemühungen fortgesetzt, sich den Weg in den westlichen Sudan zu erschließen und das Übergewicht Frankreichs in diesem weiten Gebiet zu sichern. Ein Anfang 1884 nach Bamako geschafftes zerlegbares Dampfboot wurde dort wieder zusammengesetzt und der Niger 70 km strom-

aufwärts bis Kuliforo befahren; 1887 erreichte der Marineleutnant Caron sogar Timbuktu. Ein Gesandter des Emirs von Timbuktu erschien darauf in St.-Louis, um einen Handelsvertrag abzuschließen, und begab sich sogar nach Paris. Nachdem bereits 1884 der Marinearzt Colin eine 15monatliche Reise beendet hatte, die ihn von Basel nach Senudebu am Faleme führte und dann, da ihm die Tuculeur die Weiterreise im Gebiet der Mandinka untersagten, nach den Goldminen bei Dialafara zum Bafing, bis Kafsama und von da zum Faleme, unternahm er 1888 eine neue Expedition, um im Auftrag des Ministeriums Sammlungen für die bevorstehende Pariser Weltausstellung zu machen. Das noch unbekanntes Gebiet zwischen dem oberen Casamance und dem Gambia durchwanderte der französische Marinekapitän Lenoir. Nachdem 26. Dez. 1884 die spanische Regierung ihr Protektorat über die Küste der Sahara von Kap Bojador im N. bis Kap Blanco im S. ausgesprochen hatte, wurde eine Untersuchung der Küste hinsichtlich ihrer Zugänglichkeit für Schiffe vorgenommen, Faktoreien für Konservierung und Verpackung von Fischen wurden errichtet, und 1885 gingen im Auftrag der Handelsgeographischen Gesellschaft zu Madrid Cervera und Quiroga vom Rio de Oro an der Westküste der Sahara bis zur Dase Akrat. Die Kenntnis der französischen Besitzungen am Senegal wurde noch weiter gefördert durch die wiederholt sich notwendig machenden militärischen Operationen, erst des Obersten Frey 1885—86, dann seines Nachfolgers, des Obersten Gallieni, 1886—87 und 1887—88. Letzterer entsandte vom oberen Niger Expeditionen nach dem Mellacorée und Casamance an der Seeküste und förderte dadurch die geographische Forschung sehr bedeutend. Zu gleicher Zeit durchquerte Kapitän Binger das Mandingoland vom oberen Niger bis zu den französischen Besitzungen an der Goldküste, von wo ihm, da man wegen seiner Sicherheit besorgt wurde, Treich-Laplène entgegengegangen war. Noch zu erwähnen ist die Thätigkeit der französischen Offiziere Oberdorf, Péroz, Quiquandon, Reichenberg, Tournier, Piotard und des Dr. Toussain, welche eine Reihe glücklicher Missionen zu den Häuptlingen von Bondu, Bambuf, Dingire und Wassulu und zu den Mauren am rechten Senegalufer ausführten. In Liberia machte Büttikofer 1886—87 neben zoologischen und ethnographischen Untersuchungen und Sammlungen wertvolle geographische Beobachtungen; die Grenzen dieser Republik gegen die englische Kolonie Sierra Leone bestimmte eine dazu eingesetzte Kommission.

Das Togogebiet und sein Hinterland sind das Ziel verschiedener Reisenden gewesen. Der Berichterstatter der »Kölnischen Zeitung«, Hugo Zöller, forschte hier 1884 und stellte fest, daß die so von Engländern benannte Avonlagune, deren Namen er in den der Togolagune umwandelte, viel zu groß bemessen war. Der katholische Missionär Vater Ménager drang 1885 bis Abangbe vor, 1886 gelangte Vater Baudin bis Atakpame. 1887 wurde eine genaue Grenzlinie zwischen Frankreich und Deutschland für ihre beiderseitigen sich hier berührenden Gebiete vereinbart. Henri machte 1887 mit dem deutschen Reichsbeamten Grabe eine Expedition in das Hinterland, und 1888 wurden Wolf und François von der deutschen Reichsregierung abgesandt, um weitere genauere Forschungen zu machen. François gelangte von Bagida über Kpandu, Salaga, Jendi, Gambaga über den Volta bis Surma in das Gebiet von Mosi unter 11° 28' nördl. Br. und kehrte dann über Nantong, Salaga

und Abeli nach Klein-Popo zurück. Ende 1888 trat er eine neue Reise über Kpandu und Krotji nach Salaga an und fand dabei, daß der von Henri zu 3000 m bestimmte Adoklu nur 820 m hoch ist. Wolf ging von Klein-Popo durch den östlichen Teil des Togolandes in das 20 Tagemärsche von der Küste entfernte Adelisland, wo er auf dem Berg Abado das Fort Bismarckburg anlegte. Von hier aus machte er Vorstöße nach NO. in das Gebiet der mohammedanischen Timu und deren Hauptstadt Fasugu, dann durch Udjuti nach Salaga und unternahm Anfang 1889 einen kriegerischen Zug in das südliche, reichbewässerte Rebu, um den Karawanenverkehr mit der Küste zu sichern. Henri machte Mitte 1888 eine Reise über das Niposogebirge nach der Station Bismarckburg, kam bis Salaga und gründete für die Deutsche Togogesellschaft eine Station in Roatsche. Der kaiserliche Kommissar v. Puttkamer bereiste Anfang 1888 das französische Grenzgebiet und die Landschaft Agotime und bestätigte das Urteil seiner Vorgänger, wonach das Hinterland von Togo sowohl für den Anbau als den Handel gute Aussichten bietet. G. A. Krause war 1886 von Salaga bis nach Wagu Dugu oder Waghodogho, der Hauptstadt von Mosi, und 1887 sogar bis über Duenfa hinaus nahe dem 26.° nördl. Br. vorgebrungen, in der Hoffnung, von hier aus Timbuktu zu erreichen, konnte aber sein Vorhaben nicht ausführen und kehrte von Wagu Dugu auf einem westlicheren Weg über Sinsani Safari und das schon 1884 von Kirby erreichte Kuntampo nach Salaga zurück. Wie die Deutschen, so suchten auch die Franzosen ihren Einfluß im Hinterland ihrer Besitzungen an der Sklavenküste auszudehnen. Auf dem das französische Schutzgebiet von Porto Novo durchströmenden Wheme machte der Franzose Joa eine Fahrt bis 8° 9' nördl. Br. Die Engländer dehnten ihr Schutzgebiet an der Goldküste auch über die Landschaft Sahwi aus und trieben damit einen Keil zwischen das französische Assini und das Aschantireich, auch annektierten sie den Distrikt Verikor östlich vom Volta. Dagegen wollte Portugal den 1885 mit Dahomé abgeschlossenen Protektoratsvertrag nicht genehmigen, da sich die Ausführung aller Protektoratsbestimmungen, namentlich die Abschaffung der Menschenopfer, nicht erzwingen ließ. Die portugiesischen Besitzungen an der Sklavenküste beschränkten sich somit wieder auf das kleine Fort Ajuba.

Durch die energische Agitation Flegels wurde die Aufmerksamkeit deutscher Kapitalisten auf das Niger-Binuëgebiet gelenkt, so daß Anfang Dezember 1884 in Hamburg eine Deutsche Binuëgesellschaft mit einem Kapital von 500,000 Mk. gegründet wurde. Zur Befahrung des Binuë durch einen kleinen zerlegbaren Dampfer steuerte C. Niebed 50,000 Mk. bei. Auch die Erschließung des Gebiets zwischen Binuë und Camerun wurde in Aussicht genommen. Der frühzeitige Tod Niebeds vereitelte leider die Ausführung der von ihm geplanten Expedition, doch konnte G. A. Krause eine Aufnahme des Wasserwegs östlich von Lagos bis ins Nigergebiet machen. Flegel verließ mit einer vortrefflich ausgerüsteten Expedition, begleitet von vier Europäern und mit einer kleinen Dampfbarlasse zur Befahrung der Flüsse, 12. April 1885 Hamburg, mußte aber schon von der Nigermündung zwei seiner Begleiter nach Deutschland zurücksenden und starb nach einer aufreibenden Thätigkeit in wiederholtem Zurückfahren zur Nigermündung 11. April 1886. Er mußte es noch erleben, daß seine Anstrengungen, das große und reiche Niger-Binuëgebiet für Deutschland zu gewinnen, durch die eng-

lische National African Co., welche beide Ufer des Niger und des Binuè vom Sultan von Sokoto gegen eine jährliche Subsidie erwarb, gänzlich vereitelt wurden. Der Obcalabarfluß wurde seit 1842 zum erstenmal wieder Ende 1884 bis an die Grenze seiner Schiffbarkeit befahren, wobei die alten Beobachtungen Bestätigung fanden.

**Westäquatorialafrika.**

Das Camerungebiet erforschte 1883—84 der Pole Rogozinski mit dem Geologen Tomczek, der schon 20. Mai 1884 zu Mondoleh starb, war aber, ebenso wie der Schweizer Passavant, wenig vom Glück begünstigt. Zöller bestieg den Mongo·Ma Loba ober Götterberg, besuhr den Batanga und erweiterte die Kenntniss unsrer neuen Besizung wesentlich. Der auf Kosten des Reichs ausgesandte Schwarz kehrte nach einem kurzen Marsch landeinwärts sogleich wieder nach Deutschland zurück. Johnston fuhr auf dem Wuri von Belltown bis oberhalb Ngale Nyamsi und entdeckte eine bedeutende Bergkette. Eine sehr dankenswerte Reise um das Camerungebirge führten die am Süabhäng desselben ansässigen Schweden Baldau und Knutson 1885 aus, und im Oktober machte das deutsche Kriegsschiff Habicht eine Aufnahme des Rio del Rey. Längs des Congoflusses, welcher die Grenze zwischen dem deutschen und dem französischen Gebiet bildet, drang Osorio 260 km ins Innere. Im Camerungebiet selber forschten 1887 im Auftrag des Reichs die Reisenden Zintgraff und die Leutnants Kund und Tappenbeck. Die beiden letztern hatten die Aufgabe, im südlichen Teil des Camerungebiets eine Station für wissenschaftliche Beobachtungen anzulegen, doch wurden die Forscher von Sudannegern angegriffen und schwer verwundet und mußten, ohne ihre Aufgabe erfüllt zu haben, zurückweichen. Ein zweiter, Ende 1888 gemachter Vorstoß war glücklicher; es konnte eine Station zwischen dem obern Njong und Sannaga gegründet werden, welche unter Leitung von Tappenbeck gestellt wurde, während Kund nach Europa zurückkehrte; doch starb Tappenbeck bald darauf. Zintgraff hatte 1886 das Batossi- oder Wapaligebirge bereist und wurde dann von der Reichsregierung damit beauftragt, am Elefantensee mit Leutnant Zeuner eine wissenschaftliche Station zu errichten. Von hier machte er mehrere Vorstöße nach N., die ihn Mitte 1889 bis Ibi am Binuè führten.

In dem südlicher gelegenen französischen Gebiet untersuchte Guiral im Auftrag des französischen Unterrichtsministeriums den San Benito oder Eyo; eine sehr große und dauernde Forschungsthätigkeit entfaltete Brazzas Bruder in dem durch das Berliner Abkommen Frankreich zugesprochenen Terrain. Crampel erforschte das Hinterland von Gabun und Ogowe bis an die Grenze der deutschen Interessensphäre.

Im Gebiet des CongoStaats begann nach seiner Abgrenzung durch die Berliner Konferenz eine rege Forschungsthätigkeit. Der Baptistenmissionär Grenfell erforschte 1884 den großen Bogenlauf des mittlern Congo und die Mündungen seiner zahlreichen Nebenflüsse; 1885 erforschte er mit Leutnant François die Congozustflüsse Lulongo, Lupuri, Uruli u. a. Den Kwango erforschte Leutnant Kassari, so an Meshoms Werk weiter arbeitend. Die hervorragendste Leistung auf diesem Gebiet war Wismanns Befahrung des Kassai, welche derselbe im Auftrag des Königs der Belgier ausführte, indem er mit den Leutnants Gebrüder Müller sowie François und Wolf Ende 1883 nach Malandsche ging, wo er Pogges Träger übernahm. Darauf ging er zum Lulua, wo er

die Station Luluaburg an der Südgrenze des CongoStaats gründete, entsandte zu kürzern Rekonoszierungen Wolf und Müller und besuhr darauf in selbstgeziimmerten Booten den Lulua abwärts bis zu seiner Mündung in den Kassai und gelangte auf diesem in den weit bedeutendern Sankuru und sodann in den Congo, somit eine der lange schwebenden geographischen Fragen lösend. Die Zugehörigkeit des Kassai zum Congogebiet war damit festgestellt. Zur weitem Erforschung des Congogebiets entsandte Anfang August 1884 die Afrikanische Gesellschaft in Deutschland eine Expedition unter Leutnant Schulze, die aber in Portugiesisch·Westafrika mit den größten Schwierigkeiten zu kämpfen hatte. Als Schulze starb, teilte sich die Gesellschaft. Wolf machte einen dreimonatlichen Ausflug von San Salvador zum Kiamvo, von wo er aber, da keine Träger zu erlangen waren, nach San Salvador zurückkehrte, das Brückner inzwischen mit Loangoleuten verlassen hatte, um sich zum Kwango zu begeben, den er eine große Strecke nordwärts verfolgte, worauf er sich zum Stanley Pool wandte. Die Zugehörigkeit des Kwango zum Congo war somit erwiesen, wenn auch seine Mündung noch unbekannt blieb. Die beiden andern Mitglieder der Expedition, Leutnants Kund und Tappenbeck, begaben sich vom Stanley Pool über Land zum mittlern Kwango und überschritten diesen sowie, sich ostwärts wendend, eine Anzahl größerer Flüsse bis zum Lulatta, den sie eine Strecke aufwärts verfolgten, worauf sie in Booten zum Stanley Pool zurückkehrten, den sie 29. Jan. 1886 erreichten. Bedeutsam für die Erforschung des ungeheuern Terrains des CongoStaats ist die 1887 ausgeführte Erforschung des Mohandschi durch die belgischen Offiziere Baert und van Gèle, welche zur Lösung der Nèllefage führte. Grenfell forschte in der Umgebung des Leopoldsee und am untern Kwango, Schwerin und Hakanson am Stanley Pool und am Inkissi und Rufforongo, Bore und Fabrello sehten ihre Rekonoszierungsfahrten bis zu den Stanley Falls fort, und die amerikanische Sanford Exploring Expedition unter Taunt untersuchte die wirtschaftlichen Verhältnisse des CongoStaats. Schon 1884 hatte der Portugiese Carvalho eine Reise zum Quata Jamvo gemacht, dessen ausgedehntes Reich dem portugiesischen Handel in Angola die Lebensbedingungen liefert. Kassari, Chavanne, Zintgraff arbeiteten am untern Congo. Lenz war 30. Juni 1885 im Auftrag der Geographischen Gesellschaft zu Wien zum Congo gegangen, um, diesem folgend, zu den durch den Aufstand des Mahdi gefährdeten Reisenden Junker, Casati und Lupton zu gelangen und diese aus ihrer gefährlichen Lage zu befreien, konnte indes diese Aufgabe nicht lösen, ging über den Nyassa nach Quillimane und kehrte Anfang 1887 nach Europa zurück. Auch Wismann durchquerte Afrika abermals, indem er vom Lubilash und Sankuru über Nyangwe zum Tanganjila, dann zum Nyassa ging und über Mosambil Sansibar erreichte.

Baumann, der mit Lenz den Congo aufwärts gegangen war, aber erkrankt zurückbleiben mußte, machte eine Aufnahme des Congolaufs von Stanley Pool nach Stanley Falls. Delcommune unternahm 1888 Fahrten auf verschiedenen Tributären des Congo, Grenfell nahm den Unterlauf des Kwango auf, Arnot forschte in Garengeze und Lovale, westlich vom Oberlauf des Sambesi, der Holländer van der Kellen machte Untersuchungen im Gebiet des Cunene und Cubango. Mitte 1889 wurden die Vorarbeiten zur Ausführung einer Eisenbahn am linken Congoufer von Katadi bis Stanley Pool beendet. Eine aber-

malige Durchquerung Afrikas in seinem südlichen Teil vollendeten 1885 die Portugiesen Capello und Ivens, indem sie von Mossamedes auszogen und nach Durchwanderung der Quellgebiete des Congo, Sambesi, Luataba und Luapula glücklich Mosambik erreichten. Dagegen hatte eine von der Geographischen Gesellschaft zu Amsterdam unter Beth ausgesandte Expedition, welche von Mossamedes aus die Kalahari bis zum Transvaal durchziehen sollte, leider einen unglücklichen Ausgang, indem Beth am Fieber starb und die Resultate unbedeutend blieben.

#### Südafrika.

Im Auftrag des Bremer Handlungshauses Lübeck schloß der Reisende Einwald 13. Nov. 1883 mit dem neuen König der Zulu einen Vertrag, durch welchen die Santa Lucia-Bai nebst einem Gebiet von 405 qkm angekauft wurde. Einem Ansuchen, dies Gebiet unter deutschen Reichsschutz zu stellen, konnte indes nicht Folge gegeben werden, da England ältere Ansprüche auf dasselbe geltend machte. Eine wichtige Reise führte Aurel Schulze aus, indem er längs des Tschobe oder Cuando nach W. bis zum Cubango vordrang, wo Feindseligkeiten ihn zur Umkehr zwangen. Die Einfahrt in den Limpopo wurde zum erstenmal 14. April 1884 durch einen Dampfer erzwungen. Holub, der mit einer großen Expedition in Begleitung seiner Frau von der Kapstadt nach N. aufgebrochen war, wurde 1887 im Gebiet der Maschukulumbe beraubt und mußte zurückkehren. Dennoch konnte er sehr reiche Sammlungen mitbringen. Schinz durchkreuzte 1885—87 das Gebiet der deutschen Interessensphäre von S. nach N. bis zum Cunene und von dort nach D. bis zum Ngamisee und zurück zur Walfischbai. Die Entdeckung von Erzlagern in dem deutschen Gebiet gab Anlaß zu genaueren Untersuchungen des Landes (vgl. Deutsch-Südwestafrika, Bd. 17). Paiva d'Andrada, Browne und Donnel machten Reisen in das Gasaland, Selous eine solche in das Matabeleland, wurde aber bei dem Versuch, das Gebiet der Maschukulumbe zu durchkreuzen, um Garengeze zu erreichen, überfallen und ausgeplündert. Doch trat er im Mai 1889 eine neue Reise in das Maschonaland an, Lloyd bereiste den untern Cubango, Woolley die Kalahari und Clarke das Basutoland.

#### Forschungen in Ostäquatorialafrika.

Im Auftrag der Londoner Geographischen Gesellschaft unternahm Joseph Thomson 1884 eine Reise zum Kilima Ndscharo, Kenia und Victoria Nyanza, entdeckte dabei zwischen dem ostafrikanischen Randgebirge Mau und dem nach N. verschobenen Kenia die 4800 m hohe Lord Aberdare-Kette, stellte fest, daß der Varingo nur ein unbedeutender Süßwassersee ist, und fand am Ostufer eine wilde Alpenlandschaft (Sigongi, 4300 m). Am 12. Dez. 1884 zogen die Engländer Gebrüder James mit drei andern Engländern und 60 Somalträgern von Berbera bis nach Davi am Webi, mußten hier aber umkehren. Während Fischer und Thomion am Kilima Ndscharo ohne längern Aufenthalt vorbeizogen, verweilte S. P. Johnston fast ein halbes Jahr in 3350 m Höhe, konnte aber, da seine Leute ihm nicht folgen wollten, nur bis 4940 m Höhe gelangen. Dagegen gelangte Hans Meyer 1887 bis zu einer nur 40—50 m vom Gipfel entfernten Höhe, wo ihm eine Gletscherwand das weitere Vordringen verbot. Ein 1888 mit Baumann gemachter Versuch, zum Gebirge zu gelangen, scheiterte an dem in Ostafrika ausgebrochenen Aufstand, so daß die Reisenden nur mit Mühe dem Tode durch Bushiris Leute entgingen. Indes zog Meyer 1889 aufs neue aus, diesmal mit dem Alpinisten Bartscheller, um auf

andern Weg das Ziel zu erreichen. Die höchste Spitze des Kibo (6000 m) wurde erstiegen und Kaiser Wilhelm-Spitze getauft, ein großer Krater im Kibo und der erste Gletscher in Afrika entdeckt. Vor Meyer hatte Graf Teleki 1887 den Kilima Ndscharo bis ca. 5000 m, dann auch den Kenia bis zur Schneegrenze erstiegen und entdeckte darauf 1888 nördlich vom Varingosee den größern See Basso Karol und den kleinern bittern Basso Raebor. Eine gründliche Untersuchung des Kilwa- oder Schirwasees durch D'Heill ergab, daß dieser See gar keinen Abfluß hat und salzig ist. Den in den Äquatorialprovinzen abgeschnittenen Forscher Junker, zugleich auch, wenn möglich, Emin, Casati und Lupton zu befreien, gewann Junkers Bruder in Petersburg den Massai-Forscher Fischer zur Ausführung einer Expedition von Sansibar nach Lado, Emin's Sitz. Fischer brach 1. Aug. 1885 von Pangani auf, konnte aber nicht über den Victoria Nyanza vordringen und kehrte über den Naimaschasee und Taita zur Küste zurück. Von Mosambik brach 10. März der Portugiese Serpa Pinto mit 350 Trägern auf, um das Gebiet im W. des Nyassa und im S. des Bangweolo bis zum Loangwe zu durchforschen, mußte aber erkrankt zurücktreten und die Führung an Cardezo übergeben. Die ganze Reise von Mosambik nach Ibo und von dort landeinwärts bis Blantyre und zurück an die Sambesimündung wurde durch Triangulation festgelegt. Eine neue Reiseroute verfolgte der zum Bischof von Ostafrika neu ernannte Hannington, welcher die Küste bei Mombasa verließ, um durch das Massailand die Ostküste des Victoria Nyanza bei Kawironbo zu erreichen und eine direktere Verbindung zwischen der Küste und Uganda zu eröffnen, wurde aber 31. Okt. 1885 mit seiner aus 50 Mann bestehenden Begleitung auf Befehl des Königs Mwanga hingerichtet. Als letztes der großen zentralafrikanischen Seenbecken erhielt 1885 auch der Tanganjika einen Dampfer, der bei Kisiki am Südufer vom Stapel gelassen wurde. Der Dampfer gehört der Londoner Missionsgesellschaft. Nicht unwesentliche Bereicherung erfuhr unsere Kenntnis von Ostafrika durch die Gründer und Beamten der Deutschen Ostafrikanischen Gesellschaft, welche mit einer großen Zahl einheimischer Häuptlinge Verträge abschlossen, wodurch diese ihr Land an die deutsche Gesellschaft abtraten (vgl. Deutsch-Ostafrika, Bd. 17). Einen höchst unglücklichen Ausgang hatte eine 26. Jun. 1886 unter Graf Porro von Italien ausgegangene Expedition, welche die Somali- und Gallaländer für Italien erschließen wollte. Porro brach mit acht Italienern in Begleitung einer indisch-britischen Bedeckung von Zeila auf, alle wurden aber schon bei Artu, kurz vor Dschaldeffa, durch den erst 1885 von den Engländern eingesetzten Sultan von Harar überfallen und niedergemeldet. Reichard, der 1880 unter Führung des Hauptmanns Schöler mit Kaiser und Böhm von Bagamoyo westwärts zum Tanganjika und dann mit Böhm, der auf dieser Reise starb, die Landschaften südwestlich dieses Sees unter großen Gefahren erforscht hatte, kehrte 1884 nach 5 1/2-jähriger Abwesenheit nach Deutschland zurück. Einen unermüdblichen Pionier für die Ausbreitung seines Handels in Afrika verlor Frankreich 10. Sept. 1886 in P. Soleillet, der Veranlassung zur Gründung der Kolonie Obol gegeben hatte und über Schoa bis Kaffa vorgeedrungen war. In den Monaten Juni bis September untersuchte der französische Ingenieur Angelvy die schon 1881 von J. Thomson im Auftrag des Sultans von Sansibar untersuchten Kohlenlager am Novuma und Wujende und

erklärte dieselben im Gegensatz zu Thomson für vorzüglich, aber der Transportkosten wegen nicht abbauwürdig. Von den Gefangenen und Abgesperrten im Sudän vermochte Junker 10. Dez. 1886 nach Sansibar zu gelangen. Die übrigen zu befreien, brach Stanley, der in Aden und Sansibar Leute angeworben hatte, 18. März 1887 mit 9 Europäern, 61 Sudanesen und 620 Sansibariten, wozu der zum Gouverneur der Stanleyfälle ernannte arabische Händler Tippu Tip noch 40 Mann stellte, von der Congomündung aus, marschierte bis zum Stanley Pool und ging dann auf dem Wasserweg zur Aruwimimündung, die er 28. Mai erreichte. Nachdem er ein festes Lager bei den Jambujafällen des Aruwimi errichtet, ließ er dort den Major Barttelot mit 257 Mann und großen Vorräten zurück, marschierte den Fluß aufwärts und erreichte nach größten Beschwerden 14. Nov. den Albert Nyanza, wo er mit Emin Pascha und Casati zusammentraf. Es wurde verabredet, daß Emin Wabelai mit seinen Getreuen verlassen und am Nyanza Stanley erwarten sollte, welcher nun den Rückmarsch antret, um die unter Barttelot zurückgelassenen Mannschaften heranzuziehen. Der letztere war inzwischen nach langer, durch spätes Eintreffen der von Tippu Tip versprochenen Träger verschuldeter Verzögerung den Aruwimi aufwärts gerückt, aber nur bis Bonalga gelangt, wo er durch einen der Träger ermordet wurde, worauf der größte Teil der Mannschaften desertierte. Indessen gelang es Stanley, mit Hilfe Tippu Tips eine neue Expedition zu organisieren, mit welcher er abermals zu Emin Pascha zog. Dieser aber war inzwischen von seinen eignen Leuten abgesetzt und verhaftet worden, weil sich das Gerücht verbreitet hatte, Stanley und Emin hätten die Absicht, Emin's Volk in englische Sklaverei zu führen. Nur Emin's Beliebtheit rettete ihm das Leben. Als aber kurz darauf die Mahdisten in die Provinz einzogen und Emin's schlimmste Feinde im Kampf gegen dieselben ihr Leben gelassen hatten, wurde Emin befreit, vermochte indessen nicht, seine alte Autorität wiederzuerlangen, und beschloß nun, sich Stanley auf dessen Rückmarsch anzuschließen. Am 18. Mai 1889 traten sie vereinigt den Marsch nach der Küste an und zwar in südöstlicher Richtung. Zuerst wurde der Semliki oder Kalibbi, welcher aus dem Nuta Njige in den Albert Nyanza abfließt, überschritten und damit die Zugehörigkeit des Nuta Njige, von Stanley Albert Edward-See genannt, zum Nilsystem erwiesen. Dann marschierte man dem Südufer des Victoria Nyanza zu, der, wie man fand, weit südlicher sich erstreckt, als früher angenommen wurde, und erreichte endlich nach harten Kämpfen mit den Bewohnern der durchzogenen Landschaften 10. Nov. Rwapwa, wo eine von Wischmann entgegengesandte Karawane mit Lebensmitteln u. a. die Wanderer empfing. In Stanley's und Emin's Zug befanden sich noch weitere elf Europäer, unter ihnen der Italiener Casati, der in Emin's Provinz eine Zufluchtsstätte gefunden hatte. Leider betraf Emin nach seiner Ankunft in Bagamoyo ein schwerer Unfall durch einen Sturz, der ihn, sein Leben in Frage stellend, auf das Krankenlager warf.

Ebenfalls zur Unterstützung Emin's und zugleich auch, um dem etwa in Bedrängnis geratenen Stanley zu helfen, wurde Peters von Deutschland abgeschickt, nachdem der ebenfalls dazu bestimmte Wischmann von der deutschen Reichsregierung den Auftrag erhalten hatte, die im Gebiet der Deutsch-Ostafrikanischen Gesellschaft durch die Sklavenhändler hervorgerufenen Unruhen niederzuschlagen. Peters begann seinen Marsch ins Innere von dem deutschen Witu-

gebiet aus, marschierte am linken Ufer des Tana aufwärts und erreichte, sich ostwärts wendend, glücklich den Kenia, während auf die Zerspaltung einer englischen Gesellschaft durch Somal sich beziehende Meldungen bereits den Untergang seiner Expedition glaubhaft gemacht hatten. Die Erfolge König Menelik's von Schoa gaben den bei ihm weilenden Traversi und Graf Antonelli Gelegenheit, den Weg von Schoa nach Harar zu erschließen und den Ausfluß des Zumajjees zu entdecken. Aubry's 1882 beendete geologische Reise nach den südlichen Gallaländern gab einen Überblick über die geologische Formation des Gebiets zwischen Hawasch, Abai und Dmo.

**Nordostafrika. Die Inseln.**

Ein Versuch des Italiener's Bianchi, eine direkte Route zwischen Abessinien und der Assabai zu erschließen und dadurch zur Hebung der italienischen Kolonie beizutragen, wurde durch die Ermordung der ganzen Expedition zwei Tagereisen von der italienischen Grenze vereitelt. Infolgedessen wurde Assab von Italien militärisch besetzt (vgl. Italienisch-Ostafrika, Bd. 17). Glücklicher war der Italiener A. Franzoj, welcher von Schoa über Limmu, Gimma und Srena nach Sghera ging, um die Gebeine des hier 5. Okt. 1879 in der Gefangenschaft gestorbenen Chiarini nach Italien zu schaffen, wie dies Bagliardi mit den Überresten Bianchi's gethan hatte. Ende Dezember 1884 gingen v. Hardegger und Baulitische über Zeila nach Harar und durchforschten die benachbarten Galla- und Somalgebiete.

D. Baumann forschte 1886 in Fernando Po, in Madagaskar bereifte 1887 der Italiener Cortese das Stromgebiet des Vetsiboka und seines Nebenflusses, des Zpola, der Jesuitenpater Roblet führte eine Triangulation der Provinzen Imerina und Vetsileo aus, der norwegische Missionär Nielsen-Lund durchkreuzte als erster Europäer das südliche Madagaskar und fand, daß dieser Teil nicht eine Ebene, vielmehr ein Gebirgsland mit ansehnlichen Gipfeln ist; 1888 führte Ransome eine genaue Aufnahme des Antanambalanaflusses im N.O. der Insel aus; 1889 gingen Casat, Foucart und Le Maistre von Tananarivo aus, bestiegen den Tsiafajavona, den höchsten Gipfel der Insel, und setzten dann getrennt ihre Forschungen nach verschiedenen Richtungen fort.

**Afrikanische Gesellschaften.** Die 19. April 1873 gegründete Afrikanische Gesellschaft in Deutschland hat nach 15jährigen Bestehen Mitte 1889 mit der Ausgabe des letzten Hefts der »Mitteilungen« ihre Thätigkeit eingestellt. Da die Regierung des Deutschen Reichs die vom Reichstag bewilligten Mittel für eine wissenschaftliche Erforschung der deutschen Schutzgebiete verwenden und diese Aufgabe selbst leiten wollte, so standen der Gesellschaft nicht mehr die nötigen Summen zur Aussendung selbständiger Expeditionen zur Verfügung; man entschloß sich daher, die Gesellschaft, die ihre Zwecke nicht mehr erfüllen konnte, aufzulösen. Die Thätigkeit der Gesellschaft ist eine sehr bedeutende und umfassende gewesen. Als unmittelbare Erfolge derselben sind zu bezeichnen: die ersten genauen Aufnahmen an der Loango-Küste, Lenz' Vorstoß auf dem Ogowe, die gänzliche Entschleierung des südlichen Congobeckens durch Bogge, Schütt, Buchner, Wischmann, Kund, Tappenbed, Wolf und Büttner, die Durchwanderung der Sahara nach Timbaktu durch Lenz, Flegels weitere Erforschung des Vinuè und sein Vorstoß nach S., Kohl's' Ausrareise, Kohl's und Steders Aufnahmen in Abessinien, endlich die Aufnahmen in Ostafrika von Kaiser und die Erforschung des Gebiets zwischen

Luapula und Qualaba durch Böhm und Reichard. Über das Vermögen der Gesellschaft wurde so verfügt, daß die wissenschaftlichen Instrumente dem Auswärtigen Amt übergeben wurden, je 4000 Mk. haben Reichard und Beckuel-Loesche als Unterstützung bei Herausgabe ihrer Reisewerke erhalten, 2000 Mk. die Gesellschaft für Erdkunde in Berlin zur Vervollständigung ihrer Bibliothek, 1000 Mk. sind ausgesetzt worden für die hinterlassenen Papiere Steders, endlich je 500 Mk. für Herstellung von Grabdenkmälern der in Afrika verstorbenen Reisenden Flegel und Schulze. Der Vermögensrest im Betrag von 10,000 Mk. wurde der Karl Ritter-Stiftung in Berlin, deren Kapitalvermögen jetzt 38,700 Mk. beträgt, übergeben. In Italien bestehen gegenwärtig zwei Afrikanische Gesellschaften, die Società Africana d'Italia zu Neapel mit Zweigvereinen in Florenz und Chiessi sowie die Società d'esplorazione commerciale in Africa zu Mailand, welche beide ein »Bollettino« herausgeben.

\***Agalaktie** (griech.), das Fehlen jeder Milchsekretion bei Wöchnerinnen; ein sehr seltener Zustand.

\***Agaricin** (Agaricinsäure) findet sich im Lärchenschwamm (*Polyporus officinalis*), bildet farb-, geruch- und geschmacklose Kristalle, ist leicht löslich in Alkohol, wenig löslich in Äther, schmilzt bei 145,7°, wird gegen profuse Nachtschweiß Schwindelkräftiger und anderer Kranken benutzt.

*Agaricus muscarius*, s. *Verferkerwut* (Bd. 17).

**Agassiz**, Ludwig. Vgl. »Louis A. Leben und Briefe« (hrsg. von seiner Witwe Elizabeth Cary A.; deutsch von Mettenius, Berl. 1886).

\***Agau**, Volksstamm in Abessinien, wo derselbe zwischen Talazé und Abal in verschiedenen Gruppen die bergigsten und wildesten Striche bewohnt. Die A. sind als die Ureinwohner des abessinischen Alpenlandes anzusehen und bildeten zur Ptolemäer- und Kaiserzeit als Bawa oder Awawa eine reiche, mit Gold, Silber, Kupfer, Lasurstein zc. handelnde Nation, welche sich früher bis zur ägyptischen Grenze bei Wadi Galsa erstreckte. Nach und nach wurden sie südwärts gedrängt, führten aber den Kultus ihres alten Nilgottes mit sich, als sie über den Blauen Fluß zurückwanderten. Wie andre afrikanische Stämme ziehen sie Schlangen auf und verehren dieselben. Die echten, unverfälschten A. wohnen heute in der Provinz Agaumeder und der eigentlichen Provinz A. Sie sind von mittlerer Körpergröße, wohlgebaut, eher zierlich als kräftig, mit langem Kopfe, vorstehender Nase, fleischigen Lippen, lebhaften Augen und krausem Haar. Der Bart ist schwach, die Farbe amberbraun und etwas ins Rötliche spielend. Die Sprache, das Hamtonga oder Hamtra, zerfällt in zwei Dialekte. Zu den A. gehören auch die Falascha (s. d., Bd. 6), die Eisenindustriellen Abessinien's, ferner die Kömanner oder Komanten in den bergigen Strichen bei Gondar, in Kolla-Wogera, Tschelga, Wochni, Kuara und in Schoa sowie auch die Belen oder Bogos am Roten Meer, denen wieder die Mensa nahestehen.

**Agde**, (1886) 7888 Einw.

**Agen**, (1886) 19,700 (Gemeinde 22,055) Einw.

\***Agger**, Fluß im preuß. Regierungsbezirk Köln, entspringt unweit Edenhagen im Sauerländischen Gebirge, fließt in einem Bogen von N. nach SW., ist 51 km weit flößbar und mündet unterhalb Siegburg rechts in die Sieg.

\***Agliardi** (spr. aljardi), Antonio, päpstlicher Nunzius, geb. 4. Sept. 1832 zu Cologno in der Diözese Bergamo, studierte in Rom kanonisches Recht u. Theologie, war dann zwölf Jahre lang Pfarrer in seiner Diözese, bis er vom Papst beauftragt wurde, einen irischen

Bischof zu begleiten, der mit einer päpstlichen Mission nach Kanada betraut war, ward nach seiner Rückkehr zum Sekretär der Propaganda in Rom ernannt und beschäftigte sich namentlich mit den kirchlichen Angelegenheiten Indiens. Leo XIII. sandte ihn 1884 unter Ernennung zum Erzbischof von Cäsarea in partibus infidelium nach Indien, um über die Herstellung der kirchlichen Hierarchie daselbst zu berichten, und er ging 1887 von neuem dahin, um das 1886 mit Portugal abgeschlossene Konkordat auszuführen. 1887 wurde er zum Sekretär der außerordentlichen kirchlichen Angelegenheiten und 1889 zum päpstlichen Nunzius in München ernannt.

\***Aguanda** (spr. ag\*), Hauptstadt der Eparchie Tiumerka im griech. Nomos Arta (Epirus), an einem linksseitigen Zufluß des Aratthos und am Westabhang des 2018 m hohen Strungulabergs gelegen, mit (1881) 1220 Einw. und einer hellenischen Schule.

\***Agnostiker** (lat., »Nichtwissende«), eine von Huxley eingeführte Bezeichnung für diejenigen Personen, welche zwar den Glauben an göttliche Offenbarungen verwerfen, ohne indes die Existenz eines persönlichen, in die Geschichte der Menschen eingreifenden Gottes zu leugnen. Nur halten sie diese Existenz als unerwiesen. Eine Sekte bilden die A. natürlich nicht.

\***Agomehgebirge**, ein schön bewaldeter, wasserreicher und teilweise gut angebauter Gebirgsflam im nördlichen Teil des deutschen Togogebiets, der sich in einzelnen Spitzen bis 2300 m erhebt und teilweise alpenartigen Charakter zeigt. Mehrfach erweitert es sich zu lieblichen Kesselhälern, während es an andern Stellen wild und schroff, fast senkrecht abstürzende Felswände von über 1000 m Höhe zeigt. Die von den Eingebornen benutzten Pässe sind so schmal, daß nicht einmal Maultiere sie passieren können.

**Agram**. Auf Grund der neuen politischen Einteilung Kroatiens-Slawoniens vom J. 1888 umfaßt das Komitat A., mit dem der südlich gelegene gebirgige, bis an die Unna und Bosnien sich erstreckende Teil der ehemaligen Militärgrenze (Banater Distrikt) vereinigt wurde, gegenwärtig 7211 qkm (139 DM.) mit 419,879 Einw., grenzt im W. an Steiermark, Krain und das Komitat Modrus-Fiume, im S. an Bosnien, im D. an die Komitate Pojega und Belovar und im N. an das Komitat Warasdin. Zu dem Komitat A., dessen Amtssitz die Hauptstadt A. ist, gehören die Städte: Karlstadt, Kostajnica, Petrinja und Sissek.

\***Agria**, Hauptstadt einer Eparchie im griech. Nomos Larissa (Thessalien), am Südbahng des Kisfivos (Ossa) gelegen, mit (1881) 1891 Einw. und einem Untergymnasium.

**Agypten**. Durch den Aufstand des Mahdi wurde das Reich ganz auf das eigentliche A. beschränkt, also auf das Nilthal nördlich von Wadi Galsa (21° 40' nördl. Br.) bis zum Mittelmeer, mit den Gouvernoren Koffeir, El Arisch und Isthmus nebst Suez. Von dem Gesamtareal (1,021,354 qkm) sind nur 27,687,4 qkm kulturfähig und bewohnt, der Rest ist Wüste. Zieht man nur diese Fläche in Betracht, so ergibt sich eine Bevölkerungsdichtigkeit von 246 Personen auf das Dekilometer, was die Bevölkerungsdichtigkeit Belgiens (203 auf das Dekilometer), des volkreichsten Staats Europas, noch erheblich übertrifft. Die Bevölkerung des Landes hat sich innerhalb der letzten 60 Jahre nahezu vervierfacht; 1821 zählte man 2,514,400, 1846: 4,456,186 und 1882: 6,809,727, ohne Siwa 6,806,381 Einw. Von der letzten Zahl wohnten 3,965,664 in Unterägypten, 2,776,982 in Oberägypten. Administrativ zerfällt A. in 8 Gou-



zwei Jahre bleiben sollten; dann sollte A. für unantastbares Gebiet durch die Mächte erklärt werden, und nur im Fall einer innern oder äußern Gefahr sollten England und die Pforte das Recht haben, für die Dauer derselben es wieder zu besetzen. Der Sultan ließ sich jedoch von Rußland und Frankreich bestimmen, diesen Vertrag nicht zu ratifizieren, so daß England hinsichtlich der Besetzungsdauer völlig freie Hand behielt. Die Zahl der Truppen unter einem englischen General, 60 englischen und 447 ägyptischen Offizieren beträgt 10,790 Mann, die der Gendarmenrie, welche Vater Pascha organisierte, 6252 Mann. Außerdem stehen 3387 Mann englischer Truppen in A. Die Finanzen besserten sich so, daß 1889 eine Konvertierung und Zinsreduktion der privilegierten Schuld geplant wurde; doch scheiterte dieselbe daran, daß Frankreich seine Zustimmung von der Verpflichtung Englands, A. bis zu einem bestimmten Zeitpunkt zu räumen, abhängig machte.

Zur Literatur: C. Meyer, Geschichte des alten Ägyptens (Verl. 1886 ff.); Erman, A. und ägyptisches Leben im Altertum (Tüb. 1885–87, 2 Bde.); Maspero, Ägyptische Kunstgeschichte (deutsch von Steindorff, Leipz. 1889); Brugsch, Ägyptologie (daf. 1889 ff.); Kople, The Egyptian campaigns 1882–85 (Lond. 1886, 2 Bde.); Blauchut, L'Égypte et l'occupation anglaise (Par. 1889).

**Ahaus**, (1885) 2059 Einw.

**Ahlen**, (1885) 4747 Einw.

**Ahlfeld**, Friedrich, Theolog. Vgl. »Friedrich A., ein Lebensbild« (Halle 1885).

**Ahlfeld**, August Engelbert, finn. Sprachforscher, starb 20. Nov. 1889 in Helsingfors.

**Ahrweiler**, (1885) 4346 Einw.

**Aibling**, (1885) 2316 Einw.

**Aichach**, (1885) 2641 Einw.

**Aigueperse**, (1886) 2336 Einw.

**Aigues-Mortes**, (1886) 3721 Einw.

**Aiguillon**, (1886) 1690 (Gemeinde 3160) Einw.

\***Ailinglablab** (Odia, Elmore), Laguneninsel in der Malakette des deutschen Marshallarchipels, auf deren Riff einige 30 Inseln liegen, zusammen 40 qkm groß mit 220 Einw. In die einen schönen Hafen bildende Lagune führen mehrere Kanäle.

\***Ailu** (Ailu, Silug), Laguneninsel in der Rattakette des deutschen Marshallarchipels, auf deren Riffe viele kleine, bewaldete, aber ärmliche Inseln liegen, zusammen 6 qkm groß mit 200 Einw. Mehrere Kanäle führen in die Lagune, die nur einen sichern Ankerplatz im N. bei Kapeniur hat.

**Ain**, Departement, (1886) 364,408 Einw.

\***Ain Musa**, berühmte, nach der Tradition von Moses aus dem Felsen geschlagene Quellen, welche 18 km südsüdöstlich von Suez, bei dem Eintritt in die Sinaihalbinsel, aus 15 kleinen, ionischen Hügeln entspringen und, sich dann über die Umgebung verbreitend, eine üppige Vegetation von Palmen und Gesträuchen hervorrufen, welche einen angenehmen Gegensatz zu der die Gase umgebenden Wüste bildet.

**Aire**, 1) Departement Landes, (1886) 2896 (Gemeinde 4684) Einw. — 2) A. sur Eys, Bas de Calais, (1886) 5105 (Gemeinde 8375) Einw.

**Aisne**, Departement, (1886) 555,925 Einw.

**Aix**, Rhodnemündungen, (1886) 23,611 (Gemeinde 29,057) Einw.

**Aix les Bains**, Savoyen, (1886) 3467 (Gemeinde 5580) Einw.

**Ajaccio**, (1886) 16,024 (Gemeinde 17,578) Einw.

\***Ajingo**, See im franz. Westäquatorialafrika, s. Ajingo (Bd. 17).

\***Ajadakö** (skr. ajnaksho), Bad im ungar. Komitat Gömör und Station der Ungarischen Staatsbahn (Fülel-Miskolcz), mit einer schweflig-alkalischen Quelle und zwei erdigen Eisensäuerlingen.

\***Ajuda**, portug. Festung an der Sklavenküste in Westafrika, am Golf von Guinea, 86 qkm groß mit (1873) 4500 Einw., worunter einige portugiesische Familien, Beamte eines französischen Hauses und viele Mulatten. Der Hauptort, Fort A., liegt 2½ km vom Meer an einer Lagune, der Hafen Andra oder Alada ist wegen der vorliegenden Sandbank schwer zu erreichen. A. bildet eine Dependenz von São Thomé.

\***Akardie** (griech.), Mißbildung bei Zwillingsschwangerschaft, bei welcher beide Früchte dasselbe Geschlecht haben. Hierbei kann es durch abnorme Verhältnisse des Blutgefäßsystems der beiden Embryonen zu einer Verkümmernng des Herzens bei einem derselben kommen. Der Akardialus wird meist in Fuhlage ½–12 Stunden nach dem wohlentwickelten Kind geboren. Derselbe kann ein Geburtshindernis verursachen, welches operative Eingriffe erforderlich macht. Lebensfähig ist derselbe niemals.

\***Alé**, Ruinenstätte in Yucatan, zwischen Merida und Yamal. Charnay, welcher die Ruinen 1881 untersuchte, hält sie für eins der ältesten Werke der Tolteken und um 100 Jahre älter als Uxmal.

**Alen**, (1885) 5571 Einw.

**Akklimatisation**. Die mehrfach behauptete absolute Akklimatisationsfähigkeit des Menschen ist durch keine Thatsache erwiesen. Gegenüber der Hypothese vom einheitlichen Ursprung des Menschengeschlechts, welches sich von Einem Punkte der Erde über deren ganze Oberfläche verbreitet haben soll, stehen die Erfahrungen, daß das körperliche Befinden und noch mehr die Leistungsfähigkeit des Menschen sich am günstigsten gestalten in demjenigen Klima, in welchem das Individuum erzeugt oder geboren worden ist. Alle Völkerwanderungen aus historischer Zeit betreffen nur eine sogen. kleine A., d. h. eine Ansiedelung in einem Lande, dessen Klima dem der Heimat der Auswanderer ähnlich ist. Andererseits haben die Erfahrungen bei Auswanderern in tropische Gegenden, besonders Afrika, gelehrt, daß der Europäer unter günstigen Verhältnissen und bei genügender Vorsicht zwar eine Zeitlang dort aushalten kann, daß aber von einer wirklichen A. keine Rede ist. Selbst für subtropische Gebiete ist der Beweis einer vollen A. des Nordländers noch nicht erbracht. Der Deutsche gedeiht in Algerien so gut wie irgendwo in der Olivenregion, und doch überwiegt selbst in den kühleren Gebieten die Zahl der Todesfälle die der Geburten bedeutend. Betrachtet man das Schicksal der dritten Generation als entscheidend, so ist zu bemerken, daß es selbst in Ägypten nicht gelang, ein paar südeuropäische Familien von längerer Dauer aufzufinden. Die seit 1821 in Chile eingewanderten Familien sind, soweit sie sich unvermischt erhalten haben, fast sämtlich ausgestorben. Diese Thatsache kann erklären, warum Vandalen, Ost- und Westgoten so schnell zu Grunde gingen, nachdem sie sich in der Olivenregion angesiedelt, warum die Langobarden nur nördlich des Apennin dauerten, und warum von der Normannenaristokratie in beiden Sizilien nach so kurzer Zeit jede Spur verschwunden ist. — Der Haupteinfluß, welchen das Klima auf den Organismus auszuüben pflegt, wird gebildet durch die Höhe der Temperatur in Verbindung mit dem Feuchtigkeitsgehalt der Luft. Trockne Hitze beschleunigt Atmung und Puls, sie regt die Hautthätigkeit zu den höchsten Leistungen an, vermindert das Bedürfnis nach stoffersetzenden



Nahrungsmitteln, während sie gleichzeitig Durst und Gallenabsonderung erhöht. Die Muskelenergie setzt sie ebenso herab wie die geistige Schaffensfähigkeit, steigert dagegen die empfindenden Funktionen bis zur Überempfindlichkeit und führt endlich durch Überreizung zur Apathie. Feuchte Hitze verhindert Kohlenäure- und Wasserabgabe, erschwert das Atmen bei erhöhter Zahl der Atemzüge, beschleunigt den Puls, vermindert den Appetit, macht träge zu jeder Arbeit und setzt die Nervenregbarkeit herab. Trockne Kälte macht die Atemzüge seltener und tiefer, den Herzschlag bei verminderter Häufigkeit kräftiger, sie macht die Haut zusammenschrumpfen und beschränkt die Abgabe von Wärme und Wasser durch dieselbe. Gleichzeitig erhöht sie bei Steigerung der sonstigen Wasserabgabe das Bedürfnis nach substantieller Nahrung, regt die Blutbildung bei verminderter Gallenabsonderung stark an und begünstigt die volle Entfaltung der Muskelkräfte. Feuchte Kälte erleichtert zwar die Sauerstoffzufuhr und die Ausscheidung der Kohlenäure, wirkt aber durch Behinderung der Wasserausscheidung aus den Lungen wie durch die Haut ungünstig auf die Herzthätigkeit. Da hierbei der Wassergehalt des Blutes unvermeidlich gesteigert wird, werden auch die Aufnahme der Nahrungstoffe, die Energie der Muskeln und des Nervenlebens ungünstig beeinflusst. Bei Verminderung des Luftdrucks, also mit steigender Höhe, nimmt der Pulsschlag zu, wächst die Wasserausscheidung durch Haut und Lungen, während die anderweite Wasserabgabe sich vermindert. In großen Höhen kommt es zu stärkster Füllung der oberflächlichen Blutgefäße, selbst zur Berstung derselben, Kopfschmerz, Übelkeit, Schwere und Schläfrigkeit treten bei fortdauernder Bewegung ein. Beim Steigen und bei freier Transpiration sinkt die Körpertemperatur, es entstehen Unbehagen und Brustbeklemmung, während bei Nahrungsaufnahme auf kurze Zeit Linderung erfolgt. Winde wirken hauptsächlich Wärme entziehend, namentlich vermehren trockne, heiße Winde die Wasserausscheidung durch die Haut und die Lungen. — Am einfachsten liegen die Verhältnisse gegenüber dem Kälteeinfluss, bei welchem die Wärmeproduktion des Organismus vor allem in Betracht kommt. Individuen mit guter Verdauung und leicht beweglicher Konstitution gewöhnen sich am leichtesten an ungewohnte Kälte, viel schwerer Kinder, Greise, schwächliche Frauen und an substantielle Nahrung nicht gewöhnte Südländer, die ungemein leicht und nachhaltig erkranken. Eine kräftige Unterstüpfung erhält die A. an kalte Klimate durch die Möglichkeit, den Schutz durch die Kleidung sehr erheblich erhöhen zu können. Viel schwieriger gestaltet sich die A. an heiße Klimate. Anfangs scheint der Einwanderer in keiner Weise belästigt zu werden, sein Aussehen und Gebaren bilden einen auffallenden Gegensatz zu der äußern Erscheinung der schon lange an dem tropischen Wohnort weilenden Landsleute. Aber allmählich, nach Wochen oder Monaten, sinken die Leistungsfähigkeit und die Kräfte, es tritt Abspannung ein, die Funktionen der Haut und der Leber steigern sich, während Ernährung und Blutbereitung an Energie verlieren. Sehr günstig wirkt eine zeitweise Unterbrechung der A., sei es durch Eintritt kühlerer Jahreszeit, durch eine Seereise oder durch Aufenthalt an hoch gelegenen Punkten. Tritt solche Unterbrechung nicht ein, so steigern sich die angedeuteten Störungen, und es treten wahre Krankheitszustände ein. Unter günstigen hygienischen und individuellen Verhältnissen machen sich erheblichere Gesundheitsstörungen wohl erst nach mehrjährigem

Aufenthalt bemerkbar, oder sie bilden Übergänge zur Gewinnung einer neuen, etwas verschobenen Gleichgewichtslage des individuellen Gesundheitszustandes, womit die A. erreicht ist.

Bei der Beurteilung aller dieser Vorgänge muß man die Bedeutung des klimatischen Moments als Krankheitsursache in gemäßigten Himmelsstrichen in Betracht ziehen. Der Frühling wird wohl durch allzu schnelle Steigerung der Blutfülle, der Sommer durch Verminderung der Ekstase, der Herbst durch relativen Blutmangel und der Winter durch große Anforderungen an die Atmungsorgane und an die Organe des Blutumlaufs kränklichen oder schadhafte Körperkonstitutionen gefährlich; indes gibt es doch nur wenige Krankheiten, die tatsächlich als Witterungskrankheiten aufzufassen sind, und namentlich erzeugen auch die extremsten Wetterschwankungen niemals Epidemien in der festhaften und ihrem Klima angepassten Bevölkerung. Ist aber die Bewohnerschaft größerer oder kleinerer Bezirke noch anderweitigen gemeinsamen krankmachenden Lebensbedingungen unterworfen, so zeigt sich die Einwirkung der Witterungsschwankung oft mit enormer Heftigkeit. So widersteht der Soldat am Anfang des Feldzugs, solange Entbehrungen, Strapazen u. noch nicht die Blutmischung und Zirkulation, die Widerstandsfähigkeit der sonstigen Körperorgane verändert haben, den Schwankungen und Umbilden des Wetters vortrefflich, während selbst kleine atmosphärische Schwankungen die Entstehung zahlreicher Krankheiten veranlassen, sobald das Gleichgewicht der Ernährung wirklich gestört ist. Dann treten auch nicht mehr leichte Katarthe und Rheumatismen, sondern heftige Lungen- und Herzbeutelentzündungen, schwere epidemische Dysenterien, massenhafte Typhen, tödliche Hirnhautentzündungen auf, die nach einem einzigen Nachtfrost, einem starken Regenguß ausbrechen und eine vorher jedem Wetter Trotz bietende Truppe dezimieren können. Die Beurteilung der Akklimatisationsprozesse ist noch eine sehr unsichere und hat mit dem Wechsel der pathologischen Anschauungen geschwankt. In allen Tropenklimate und bei jedem dort lebenden Europäer tritt aber eine Verminderung der Blutbildung mit ihren Folgen hervor, und diese nach einem, sicher nach einigen Jahren sich zeigende Anämie ist um so ausgebildeter, je mehr positive Schädlichkeiten (Überarbeitung, schlechte Pflege, ernste Krankheiten, besonders Ruhr) vorhanden sind. Kahle, wachsartige Blässe, Hervortreten der Knochen, Verlust jeder lebhaften rofigen Färbung, allmähliches Eintrocknen des Fettpolsters unter der Haut findet man auch bei Personen, welche gar nicht von wirklichen Krankheiten heimgesucht wurden. Während aber diese Erscheinungen nur die Folge eines Rückganges der Blutbereitung mit gleichzeitiger Herabsetzung des Wassergehalts im Blut und entsprechender Entlastung des Herzens und des Lungenkreislaufs sind, gibt es auch anämische Zustände, hinter denen als Wesen der Krankheit eine wirklich fehlerhafte Blutmischung steht, die unaufhaltam zur tiefen Zerrüttung und zum Zerfall des Körpers führt. Geht die Bildung derartiger Anämien noch mit direkten Blutverlusten einher (wie bei der Ruhr), so tritt bald direkte Lebensgefahr ein. Hier handelt es sich aber um tropische Krankheiten und nicht um eine um den Preis derselben gewonnene A., da von einer Steigerung der Widerstandsfähigkeit nordeuropäischer Einwanderer in die Tropen gegen deren spezifische Krankheiten, in erster Reihe Malaria und Ruhr, nicht entfernt die Rede sein kann, im Gegenteil

die Geneigtheit zu Erkrankungen sich mit dem Aufenthalt in den Tropen steigert. A. kann stets nur erreicht werden als Erfolg einer schützenden, die Lebenskraft voll erhaltenden Lebensweise, und in diesem Sinn ist die A. eine erworbene Fähigkeit, welche auf die Kinder des akklimatisierten Fremden übertragbar ist. Ausschließlich die regelmäßige Erzeugung und die Aufzucht von Kindern unter den Einflüssen des neuen Klimas sind die Beweise, daß eine A. im eigentlichen Sinn geglückt ist. Ansiedlungsversuche, welche mit dem Rückzug eines kranken Kranken und Invaliden nach der Heimat ihren Abschluß finden, kommen für das Studium der A. nicht in Betracht.

Zur Erreichung der A. hat man vor allen Dingen auf Vermeidung der tropischen Malaria zu achten. Absolutes Fernhalten vom Bodenbau mittels eigener Körperanstrengung, Errichtung der Wohnung auf fieberfreiem Baugrund, eventuell Herstellung eines solchen durch Aufhöhung und Drainage, Fernhaltung ungekochten Wassers aus der Nahrung, Ersatz desselben durch präparierte Getränke (ohne oder mit nur leichtem Alkoholgehalt), Vermeidung ungewohnter, mangelhaft gekochter Speisen, Regelmäßigkeit in der Lebensweise, große Mäßigkeit im Geschlechtsgenuß, prophylaktischer Gebrauch von Chinin in der Fieberfaison sind besonders ratsam. Die Kleidung hat sich in bekannter Weise den tropischen Verhältnissen anzupassen. Anfangs tritt selbst bei vollkommener Ruhe Transpiration ein, mit der Abnahme des Blutwassers aber wird die Haut der des Eingebornen ähnlicher, und selbst anhaltende körperliche Anstrengung wird nach einiger Zeit ohne über große Hautthätigkeit ertragen, wenn die Haut nicht dauernd verweicht, sondern nach und nach mehr erponiert wird. Bäder sind empfehlenswert, doch dürfen sie nicht zu häufig genommen werden, und das Gleiche gilt für Abreibungen und Übergießungen. Die Nahrung soll allmählich von der stickstoffreichern zur stickstoffarmen übergehen. Anfangs ist den heimischen Gemüsen und Früchten gegenüber Vorsicht geboten, später aber sollten sie immer mehr das Fleisch ersetzen. Starke geistige Getränke sind schädlicher als alkoholärmere. Neben geistiger Thätigkeit und geistigen Vergnügungen sind mit fortschreitender A. Körperbewegungen und selbst Körperanstrengungen im Freien in immer größerem Maß vorzunehmen. Überall verbürgt die allmähliche Steigerung den besten Erfolg, ganz verwerflich hat sich dagegen die Methode erwiesen, vor dem Betreten der Tropen zunächst mehrere Monate in subtropischen Gegenden zu verweilen. Der Effekt dieser »acclimatation par étapes« ist nur der, daß der Ankömmling bereits durch klimatische Anforderungen erschöpft am Bestimmungsort anlangt und nun dem eigentlichen tropischen Klima um so schneller erliegt.

**\*Akola**, Distrikt in der britisch-ind. Provinz Berar, fast durchaus eben und vom Purna mitten durchflossen, wohlangebaut, mit sehr reichen, aber jetzt unbenutzten Salzquellen, 6889 qkm (125 Q.M.) groß mit (1881) 592,792 Einw., welche starken Baumwollenbau und Teppichfabrikation treiben. Der Distrikt wird von dem Great Indian Peninsular Railway mit Abzweigungen durchzogen. Die gleichnamige Hauptstadt mit 16,614 Einw. (davon 5028 Mohammedaner), an der Nagpurlinie der oben genannten Eisenbahn, ist Sitz einer christlichen Mission.

**\*Akromegalie** (griech., »Vergrößerung der Körperenden«), sehr seltene Erkrankung des Skeletts, deren wesentlichste Erscheinung in einem krankhaften Riesenzwachs, besonders der Hände, Füße und des Ge-

sichts, besteht. Die Krankheit kann in jedem Lebensalter beginnen und kommt bei Männern und Frauen vor. Nach unbedeutenden Vorböten, bestehend in nervösen Beschwerden, beginnen Hände und Füße größer, plumper, ungeschickter zu werden. Nach 3—5 Jahren erreicht das Leiden seinen Höhepunkt. Von den Knochen sind ferner noch zuweilen in Mitleidenschaft gezogen das Brustbein, die Rippen, die Wirbelsäule; von innern Organen das Herz, die Nieren, das Gehirn, besonders die Zirbeldrüse und die Schilddrüse oder die Thyreusdrüse. Die Ursachen der Krankheit sind noch völlig dunkel. Einer Behandlung ist der Zustand nicht zugänglich.

**Aksakow**, 3) Zwan Sergejewitsch, russ. Schriftsteller und Wortführer der Slawophilen, starb 8. Febr. 1886 in Moskau als Direktor einer Privatbank.

**\*Alaaf** (niederdeutsch), s. v. w. hoch auf! hoch!

**Alais**, (1880) 21,661 (Gemeinde 22,514) Einw.

**Alantampfer**, s. Helenin (Bd. 17).

**Alard**, Delphin Jean, Violinvirtuose, starb 22. Febr. 1888 in Paris.

**Alaun**. Die Darstellung des Alauns wird für die Umgebung durch die Entwicklung eines übeln Geruchs lästig, der sich beim Kösten der Alaunerze aus den Verbrennungsprodukten der organischen Substanz und der schwefligen Säure zusammensetzt und vom Wind oft 30—40 Minuten weit fortgetrieben wird. Liegen die Alaunwerke hoch, so senten sich die Gase und Dämpfe um so sicherer in die Niederungen. Man umgibt wohl die Köstthäuser mit Erdwällen, bedeckt diese mit Reisig und bestreut letzteres mit ausgelaugtem Erz, welches die schweflige Säure unter Bildung von schwefelsaurer Thonerde bindet. Der üble Geruch wird dadurch freilich nicht beseitigt, und da die größte Einfachheit der Anlage geboten ist, so läßt sich die Belästigung der Umgebung nicht vermeiden. — Zur Prüfung des Alauns auf Eisen, von welchem größere Mengen bei der Färberei nachteilig sind, verlegt man eine Lösung mit Blutlaugensalzlösung. Gelbes Blutlaugensalz zeigt Eisenoxyd, rotes Eisenoxydul durch eine tiefblaue Färbung oder Fäulung an. Verlegt man Alaunlösung mit überschüssigem Ammoniak und filtriert, so zeigt blaue Farbe der Lösung Kupfer an; säuert man letztere mit Salzsäure an und setzt gelbes Blutlaugensalz hinzu, so entsteht bei Gegenwart von Kupfer ein rotbrauner Niederschlag. Soll in Kalialaun Ammoniak nachgewiesen werden, so erhitzt man das Pulver mit pulverigem gelöschten Kalk: die Gegenwart von Ammoniak macht sich durch den Geruch, die Bräunung eines über das erhitzte Gemisch gehaltenen Korkumapapiers und die Nebel um einen mit Salzsäure befeuchteten Glasstab bemerkbar. Natronsalze, besonders Natriumsulfat, geben sich meist durch leichtere Verwitterbarkeit der Ware und durch leichtere Löslichkeit als in 10 Teilen Wasser zu erkennen. Freie Säure erkennt man mit Hilfe von Blauholztinktur, welche mit Alaunlösung sich tief violett, bei Gegenwart von freier Säure aber schwach bräunlichgelb färbt.

**\*Albatros-Expedition**, 1883 und 1884, s. Maritime wissenschaftliche Expeditionen (Bd. 11).

**\*Albay**, Provinz im südlichsten Teil der Insel Luzon im span. Archipel der Philippinen, 4592 qkm (83,40 Q.M.) groß mit (1870) 253,150 Einw. und der gleichnamigen Hauptstadt, 3 km von der schönen Bai von A., wo sich ihr Hafen befindet, mit 13,115 Einw. Der nördlich davon gelegene Vulkan A., auch El Mayon genannt, erhebt sich steil zu 2874 m Höhe und hat in frühern Jahren ungeheure Verheerungen angerichtet.

\***Albedyll**, Emil Heinrich Ludwig von, preuß. General, geb. 1. April 1824 zu Liebenow in der Mark, trat 1841 in das 2. Kürassierregiment, ward 1843 Offizier, machte als Regimentsadjutant 1848 den dänischen Krieg mit, ward 1854 Adjutant der 3. Kavalleriebrigade, 1856 Eskadronsführer beim 2. schweren Landwehrreiterregiment, 1858 Rittmeister, 1859 Adjutant der 7. Division und 1862 zur Abteilung für die persönlichen Angelegenheiten im Kriegsministerium (Militärkabinett) kommandiert. Seit 1863 Major, seit 1866 Oberstleutnant und Flügeladjutant und seit 1868 Oberst, befehligte er 1869 drei Monate lang das Magdeburgische Kürassierregiment Nr. 7 und war im Krieg von 1870/71 wieder dem Militärkabinett zugeteilt, dessen Chef er 1871 provisorisch, 1872 definitiv wurde. Er verwaltete dieses wichtige, verantwortungsvolle Amt mit Umsicht und Unparteilichkeit 18 Jahre und wurde 1873 zum Generalmajor, 1876 zum Generaladjutanten, 1879 zum Generalleutnant und 1886 zum General der Kavallerie befördert. Kaiser Wilhelm II. übertrug ihm 1888 das Kommando des 7. Armeekorps.

**Alberdingk Thijm**, Jos. Albertus, niederländ. Schriftsteller, starb 17. März 1889 in Amsterdam. Sein Lebensbeschrieb von der Duyts (Amsterd. 1889).

**Albert**, (1886) 5707 Einw.

**Albert**, 3) Joseph, Photograph, starb 5. Mai 1886 in München.

\*5) **Eduard**, Chirurg, geboren im Januar 1841 zu Senftenberg in Böhmen, studierte zu Wien, promovierte 1867, wurde 1873 Professor der Chirurgie in Innsbruck, 1881 in Wien. Er arbeitete besonders über Diagnostik, Mechanik der Gelenke und operative Chirurgie und schrieb: »Beiträge zur Geschichte der Chirurgie« (Wien 1878); »Lehrbuch der Chirurgie« (3. Aufl., das. 1884—85, 4 Bde.); »Diagnostik der chirurgischen Krankheiten« (4. Aufl., das. 1887); »Beiträge zur operativen Chirurgie« (das. 1878—80, 2 Hefte).

\***Alberti**, 3) Sophie, Schriftstellerin, geb. 5. Aug. 1826 zu Potsdam als Tochter des spätern Geheimrats Mödinger. Ihr poetisches Talent entwickelte sich sehr früh, dennoch trat sie erst 1856 an die Öffentlichkeit, mit der Novelle »Else« (Verl.), unter dem Pseudonym Sophie Verena, das sie auch fernerhin beibehielt. Eine nur kurze Ehe verband sie mit dem auch als Schriftsteller bekannten Schulrat Robert A. in ihrer Vaterstadt, in welcher sie auch nach dem 1870 erfolgten Tode desselben ihren Aufenthalt beibehalten hat. Außer mehreren Jugendschriften (»Lebende Blumen«, Verl. 1878; »Aus der Pension«, 4. Aufl., das. 1879), Übersetzungen aus dem Englischen (Werke von Dinah Craik-Mulock, Bret Harte zc.) schrieb sie die Romane: »Ein Sohn des Südens« (Jena 1859; 2. Aufl., Berl. 1879), »Über alles die Wacht« (Leipz. 1870) und die als »Photographien des Herzens« (Verl. 1863, 3 Bde.), »Aus allen Kreisen« (das. 1872, 3 Bde.) und »Altes und Neues« (das. 1879) gesammelten Novellen.

**Albertville**, (1886) 4457 Einw.

**Albi**, (1886) 17,877 (Gemeinde 21,224) Einw.

\***Albow**, Michael Rilowitsch, russ. Schriftsteller aus der Schule Dostojewskijs, geb. 8. Nov. 1851 a. St. zu Petersburg als Sohn eines Geistlichen, studierte daselbst die Rechte und that im russisch-türkischen Krieg 1877/78 freiwillig Samariterdienste. Als frühreifeg Kind trat er schon mit 13 Jahren mit einem literarischen Versuch hervor: »Sapisski pod wálnagoshilza« (»Aufzeichnungen eines Kellerbewohners«), der in einem Petersburger Blatt erschien. Sein Hauptwerk

ist die Erzählung »Djen itoga« (»Der Tag der Abrechnung«, 1879), eine psychologische Studie, deren unsteter, sich selbst unklarer Held in die Kategorie jener seelisch Kranken gehörte, welche Dostojewskij in die russische Litteratur eingeführt hat. Dieser fein ausgeführten Studie folgten andre Erzählungen, die, gleichfalls arm und sogar gesucht an Erfindung und Handlung, in pessimistischer Beleuchtung sich in psychologisch-psychiatrischer Kleinmalerei verloren, aber dabei auch eine scharfe dichterische Begabung für die Darstellung des russischen Bürgerstandes verrieten, manchmal auch guten Humor offenbarend. Eine Sammlung der Erzählungen (»Pówehasti i rasskazy«) erschien 1884 (2. Aufl. 1887). Später sind zu nennen: »Philipp Philippysch«; eine der klarsten und abgerundetesten Erzählungen Albows, und »Kak gorjéli drowá« (»Am brennenden Ofen«), wieder eine psychologische, mit Selbstmord abschließende Studie (beide Erzählungen vereint, Petersb. 1888).

**Albrecht**, 22) Prinz von Preußen, ward 21. Okt. 1885 nach dem Tode des Herzogs Wilhelm von der braunschweigischen Landesversammlung einstimmig zum Regenten des Herzogtums Braunschweig gewählt, nachdem der Bundesrat die Erbfolge des Herzogs von Cumberland für unzulässig erklärt hatte. A. nahm die Wahl an, hielt 2. Nov. seinen Einzug in die Stadt Braunschweig und übernahm durch Patent vom 2. Nov. die Regierung des Herzogtums. Das Generalkommando des 10. Armeekorps in Hannover befehlt er bei, bis er 25. Juni 1888 vom Kaiser Wilhelm II. zum Generalfeldmarschall und Generalinspekteur der 1. Armeeeinspektion befördert wurde. 1889 wurde das hannöversche Füsilierregiment Nr. 73 nach ihm Füsilierregiment Generalfeldmarschall Prinz A. von Preußen benannt.

**Alcott**, Louisa May, amerikan. Schriftstellerin, starb 6. März 1888 in Concord. Vgl. Cheney, Life of Louisa A. (Boston 1888).

\***Alcsuth** (spr. altshut), Dorf im ungar. Komitat Weisenburg, südlich von der Bahnstation Dieste, Wohnsitz des Erzherzogs Joseph, mit schönem Schloß und Park, reicher Bibliothek, Musterwirtschaft, großen Schäfereien und (1881) 1163 ungar. Einwohnern.

**Aldehyd** C<sub>2</sub>H<sub>4</sub>O bildet bei Gegenwart von Spuren fremder Beimengungen sehr leicht polymere Modifikationen. Bei niedriger Temperatur entsteht Metaldehyd, bei höherer Paraldehyd. Ersterer bildet farblose, bei 112—115° schmelzende Nadeln und geht bei 120° und bei Destillation mit verdünnter Schwefelsäure wieder in A. über. Paraldehyd C<sub>6</sub>H<sub>12</sub>O<sub>2</sub>, welcher beim Versetzen von A. mit kleinen Mengen Salzsäure oder Zinkchlorid entsteht, bildet eine klare, farblose Flüssigkeit, riecht ätherisch erstickend, schmeckt brennend kühl, spez. Gew. 0,902—0,908 bei 15°, siedet bei 124°, erstarrt in der Kälte kristallinisch und schmilzt dann wieder bei 10,5°. Er mischt sich mit Alkohol und Äther, löst sich in 10 Teilen Wasser, reagiert neutral, oxydiert sich aber an der Luft leicht zu Essigsäure. Paraldehyd dient als schlafmachendes Arzneimittel.

**Alexandri**, Basile, rumän. Dichter und Staatsmann, wurde zum Senator erwählt und Vizepräsident des Senats, 1885 zum rumänischen Gesandten in Paris ernannt.

**Alençon**, (1886) 16,367 Einw.

**Alpepobeule**. Die Krankheit gilt für ansteckend. Einmalige Erkrankung scheint Immunität zu verleihen. Die Ursache ist noch nicht aufgeklärt. Manche beschuldigen einen tierischen Parasiten (Distoma), andre lassen die Krankheit durch Fadenpilze entstehen.

Auch wurden im Blut eines solchen Kranken Mikrokokken gefunden, welche, auf Kaninchen übergeimpft, eine der Krankheit sehr ähnliche Affektion hervorzurufen sollen.

\*Mert-Expedition, 1875—76, s. Maritime wissenschaftliche Expeditionen (Bd. 11).

Alexander, 13) A. I., Fürst von Bulgarien, zog sich dadurch, daß er 1883 gegen den Willen der russischen Minister die Verfassung von Tirnowa herstellte und nach der völligen Unabhängigkeit Bulgariens strebte, den unverföhllichen Haß des Zaren und der panslawistischen Partei in Rußland zu; man zieht ihn der schmachlichsten Undankbarkeit und wünschte seinen Sturz. Als nun A. nach dem Aufstand in Ostrumelien (18. Sept. 1885) auf den Rat des Ministerpräsidenten Karamelow, allerdings unter Verletzung des Berliner Vertrags, die ihm von der aufständischen Regierung angetragene Herrschaft übernahm und sich in der Proklamation von Tirnowa 20. Sept. »durch den Willen des allmächtigen Gottes und des Volkes Fürst beider Bulgarien« nannte, strich der Zar A. aus den Listen der russischen Armee und suchte Bulgarien durch Abberufung der russischen Offiziere wehrlos zu machen. Daß A. dennoch im Kriege gegen die Serben bei Slivniza und Birot glänzende Erfolge erfocht und nur durch die Intervention Oesterreichs in seinem Siegeslauf gehemmt werden konnte, erregte erst recht den Neid seiner russischen Feinde. Während die russische Regierung die Aufhebung von Alexanders Vertrag mit der Pforte vom 2. Febr. 1886 durch die Mächte bewirkte und durchsetzte, daß nicht A., sondern dem Fürsten von Bulgarien das Generalgouvernement von Ostrumelien auf fünf Jahre übertragen wurde, wühlten und hetzten russische Agenten gegen A. besonders im Heer mit solchem Erfolg, daß A. in der Nacht zum 21. Aug. 1886 in Sofia von abtrünnigen Offizieren und Soldaten überfallen, mit brutaler Gewalt zur Abdankung genötigt und nach der russischen Donaufstadt Rent geschafft wurde. Hier freigelassen, reiste er nach seiner Heimat, erfuhr aber in Lemberg, daß in Bulgarien die Verschwörer verhaftet seien und die neu eingesetzte Regierung ihn zur Rückkehr einlade. Er begab sich nach Rußland, wo er 29. Aug. mit Begeisterung aufgenommen wurde, ließ sich aber durch die Vorspiegelungen des russischen Konsuls verleiten, einen Versöhnungsversuch beim Zaren zu machen und 30. Aug. die Wiederübernahme der Herrschaft von der Zustimmung des Zaren abhängig zu machen. Diese wurde in schroffster Weise abgelehnt, und so zog A. zwar 3. Sept. wieder in Sofia ein, aber nur, um 7. Sept. abzudanken (s. Bulgarien, Bd. 17). Er begab sich nach Darmstadt und lebte hier in völliger Zurückgezogenheit. Die überwiegende Mehrheit der Bulgaren hätte ihn gern wieder zum Fürsten gehabt, da er sich durch seine tapfere und geschickte Haltung 1885 und 1886 die Liebe des Volkes erworben hatte; doch hätte er durch Wiederbesteigung des Throns die unverföhlliche Rache des Zaren nicht nur über sich, sondern auch über Bulgarien herausbeschworen. Seinen unbeweglichen Besitz kaufte ihm der bulgarische Staat für 2½ Mill. Frank ab; von dieser Summe gingen 84.000 Fr. ab, die A. der Bulgarischen Bank schuldete. Als 1888 Kaiser Friedrich III. den Deutschen Thron bestieg, wünschte die Kaiserin Viktoria A. mit ihrer zweiten Tochter, Prinzessin Viktoria, zu vermählen, ein Plan, der schon früher gehegt, aber an dem Widerspruch Kaiser Wilhelms I. gescheitert war; es war die Rede davon, A. eine hohe Stellung im Reichs- oder Heeresdienst zu übertragen. Doch erhob der

Reichskanzler Fürst Bismarck gegen die Heirat Einspruch, weil sie das Verhältnis Deutschlands zu Rußland noch schwieriger gestalten mußte, und sie wurde fallen gelassen. Nachdem A. Anfang 1889 aus der preussischen Armee, in welcher er den Rang eines Generalmajors bekleidete, ausgeschieden war, vermählte er sich 2. Febr. 1889 zu Nizza mit der bisherigen Sängerin am Darmstädter Hoftheater, Johanna Loisinger, welche aus Pest gebürtig war, und nahm den Namen eines Grafen von Gartenau an. Er ließ sich zu dauerndem Aufenthalt in Graz nieder. Vgl. Koch (sein ehemaliger Hofprediger), Mitteilungen aus dem Leben und der Regierung des Fürsten A. von Bulgarien (Darmst. 1887).

14) Prinz von Hessen und bei Rhein, starb 15. Dez. 1888 in Darmstadt; wegen seines Sohns, des Fürsten Alexander von Bulgarien (s. oben), war er mit dem russischen Zarenhaus, zu dem er früher in so intimen Beziehungen gestanden, zerfallen, hatte sich aber mit dem deutschen Kaiser versöhnt und den Rang eines preussischen Generals der Infanterie erhalten.

19) A. III. Alexandrowitsch, Kaiser von Rußland, bemühte sich, wie er in dem Manifest bei seiner Krönung (27. Mai 1883) verkündet hatte, den Frieden aufrecht zu erhalten und der ungehinderten Entwicklung der Kräfte Rußlands die Bahn zu ebnen. Er bekämpfte die herrschenden Bestechungen und Betrügereien, entließ deswegen mehrere hochgestellte Beamte und gab selbst das Beispiel der Einfachheit und Sparsamkeit in seinem Hofhalt, wie er denn auch den Rang der nachgeborenen Großfürsten niedriger stellte und die Apanagen sämtlicher Mitglieder des Kaiserhauses herabsetzte. Freilich wurden diese Ersparnisse durch erhöhte Ausgaben für die Streitmacht mehr als aufgewogen, indem A. trotz seiner Friedensliebe sich bald zu großen Rüstungen veranlaßt sah. Nachdem er 15. Sept. 1884 mit den Kaisern Wilhelm und Franz Joseph im polnischen Schlosse Skierniewize eine Zusammenkunft gehabt und letztem 25. Aug. 1885 in Kremier einen Besuch abgestattet hatte, wurde er durch die Ereignisse in Bulgarien (s. oben) wieder gereizt und mißtrauisch. Ohne die Absicht, direkt mit Gewalt auf der Balkanhalbinsel einzuschreiten, wollte er doch für den Fall, daß sich infolge europäischer Verwickelungen eine Gelegenheit dazu bot, mit aller Macht sofort entscheidend auftreten können und zog daher einen großen Teil des russischen Heers an der Westgrenze des Reichs zusammen. Gefältschte Briefe erfüllten ihn mit besonderm Mißtrauen gegen Bismarcks Politik in der bulgarischen Frage, bis sich im November 1887, als A. auf seiner Audreise von Dänemark, wo er im Herbst bei der dänischen Königsfamilie gern sich aufzuhalten pflegte, eine Gelegenheit bot, ihn über die gegen ihn verübte Betrügerei aufzuklären. Gleichwohl behielt er sich für sein Verhalten in der orientalischen Frage vollständig freie Hand vor und erwiderte den Besuch, den ihm Kaiser Wilhelm II. gleich nach seiner Thronbesteigung im Juli 1888 machte, erst im Oktober 1889. In der innern Politik hielt A. unter dem Einfluß seines frühern Lehrers Bobedonoszew an einem starren Absolutismus und an der Begünstigung des Altrussentums in Religion und Sitte fest, wogegen er die Unterdrückung westeuropäischer Nationalitäten und Religionen zuließ. Den Nihilismus vermochte auch er nicht zu unterdrücken; die Ausführung eines ähnlichen Attentats, wie es gegen seinen Vater verübt worden, wurde 13. März 1887 nur durch einen Zufall verhindert, und A. ließ sich in Petersburg nur selten sehen; er hielt

sich meist streng abgeschlossen in Gatschina auf. Auf der Rückkehr von einer Reise nach dem Kaukasus entging der Zar mit seiner Familie 29. Okt. 1888 bei Vorki (zwischen Mosow und Charkow) auf wunderbare Weise dem Tod, indem der kaiserliche Zug entgleiste und den Abhang hinunterstürzte. Der ungemein herzliche Empfang, der ihm nach seiner Rettung in allen Städten, besonders in Petersburg, zu teil wurde, erfüllte ihn mit neuem Vertrauen zur Nation.

23) Karageorgewitsch, Fürst von Serbien, welcher 1871 von dem ungarischen Gericht wegen Beteiligung an der Ermordung des Fürsten Michael Obrenowitsch (1868) zu acht Jahren Kerker verurteilt worden war, starb 3. Mai 1885 in Temesvár.

24) A. I., König von Serbien, geb. 14. Aug. 1876, einziger Sohn des Königs Milan Obrenowitsch und der Königin Katalie, gebornen Keschlo, Pate des Zaren Alexander III., erhielt eine treffliche Erziehung. Als zwischen seinen Eltern der Zwiespalt ausbrach, suchte seine Mutter ihn ganz an sich zu ziehen, nahm ihn auf ihren Reisen nach Rußland und Deutschland mit sich und verweigerte 1888 in Wiesbaden die von König Milan verlangte Herausgabe des Sohns, der ihr darauf 13. Juli durch Polizei weggenommen und nach Belgrad gesandt wurde. Durch die Thronentsagung seines Vaters ward A. 6. März 1889 König von Serbien, zunächst unter der Leitung einer Regentschaft. Die Aufsicht über seine Erziehung behielt sich Milan vor. Nach der Rosswofeier (s. d., Bd. 17) wurde A. 2. Juli 1889 in Kraljewo gekrönt.

Alexander, Sir James Edward A. of Westerton, engl. Reiseschriftsteller, starb im April 1885.

Alfeld, (1883) 3469 Einw.

Alfons, 20) A. XII., König von Spanien, empfang im November 1883 den Besuch des deutschen Kronprinzen, dem er mit Genugthuung seine Truppen vorführte. Als 1885 die Cholera in Spanien ausbrach, griff er, indem er die am meisten betroffenen Orte persönlich besuchte, mit Energie und Mut selbst ein, um zu helfen und weiterer Gefahr vorzubeugen. Seine Einsicht und Mäßigung bewährte er in der Karolinenfrage, die eine von ehrgeizigen Politikern geschürte Aufregung in Madrid hervorgerufen hatte, deren friedliche Beilegung er aber nicht mehr erlebte. Er starb 25. Nov. 1885 in dem Schloß Barco an der Schwindsucht, noch nicht 28 Jahre alt; seine Leiche ward im Escorial beigesetzt. Sein Tod war für Spanien ein sehr schwerer Verlust, da seit langer Zeit zum erstenmal wieder in A. Spanien ein ebenso wohlwollender wie begabter Herrscher von reinen Sitten und idealer Anschauung geschenkt war. Seine Witwe Maria Christine von Osterreich übernahm die Regentschaft, zuerst für ihre älteste Tochter, Mercedes, dann, nachdem sie 17. Mai 1886 einen Sohn, Alfons XIII., geboren, für den jungen König.

Alfred, 2) Ernst Albert, Herzog von Edinburgh und zu Sachsen, ward 1882 zum Vizeadmiral befördert und mit dem Kommando der Station des Mittelländischen und Roten Meers betraut. Zum Nachfolger des Herzogs Ernst II. von Koburg-Gotha ist sein Sohn, Prinz Alfred, geb. 15. Okt. 1874, ausersehen, der in Deutschland erzogen wird.

Algen. Die im Wasser wachsenden grünen A. nehmen Kohlensäure aus dem Wasser auf und geben an dasselbe Sauerstoff ab, welcher die im Wasser gelösten organischen Substanzen oxydiert und daher das Wasser reinigt. Vermehren sich die A. sehr stark, wachsen sie sehr üppig, so können sie lästig werden, namentlich wenn der Wasserspiegel sinkt und die aufs Trockne geratenen A. absterben und faulen. Dergleichen kommt

besonders bei Cladophora und Spirogyra vor. Die als fogen. Wasserblüte auftretenden A., welche auf weite Strecken das Wasser bedecken, sollen den Fischen verderblich werden, indem die kleinen Körnchen der A. in die Kiemen geraten und den Atmungsprozeß stören. Derartige A. sind: Polycystis ichtyoblabe Kg., Clathrocystis aeruginosa Henfr., Anabaena flos aquae Kg., Limnochlide flos aquae Kg. Sterben dieselben, was selten eintritt, im Wasser ab, dann erfüllt sich letzteres mit so viel faulender organischer Substanz, daß es den Fischen und dem zur Tränke getriebenen Vieh verderblich wird.

Algerien. Nach der Zählung vom 30. Mai 1886 betrug die Bevölkerung:

Departements	Territoire civil	Territoire militaire	Zusammen	Auf 1 qkm
Algier . . . .	1 202 768	177 773	1 380 541	13
Oran . . . .	752 554	210 885	963 439	11
Konstantine . .	1 369 153	197 206	1 566 419	12
Zusammen:	3 324 475	585 924	3 910 399	12

Dazu kommen noch 50,000 Einw. in den zur Kolonie gerechneten 349,000 qkm der algerischen Sahara, so daß die Gesamtbevölkerung sich auf 3,960,400 beläuft. Die innere Kolonisation, welche 1878 der bürgerlichen Verwaltung erst 48,655 qkm mit 1,183,036 Einw., 1881 schon 98,871 qkm mit 2,307,103 Einw. unterworfen hatte, ist seitdem mehr in Bezug auf Fläche als auf Bevölkerung fortgeschritten, da 1886: 119,203 qkm dem Zivilterritorium angehörien. Von den Städten hatten Algier 74,792, Oran 67,681 und Konstantine 44,960 Einw. Der Staatsangehörigkeit nach setzte sich die Bevölkerung zusammen aus 261,591 Franzosen, wovon 35,925 Militär, 42,744 Israeliten, 3,274,354 Arabern, Kabylen, Kabiten, wovon 7532 Militär, 5055 Tunesiern, 19,005 Marokkanern und 214,716 Personen verschiedener Nationalität, wovon 4513 Militär. Die Personen verschiedener Nationalität sind zur Hälfte Spanier, dann folgen Italiener, Malteser, Deutsche u. a. Bemerkenswert ist, daß seit einigen Jahren auch bei den Franzosen die Geburtszahl eine größere geworden ist und nur noch bei den Deutschen hinter den Sterbefällen zurückbleibt. Auf natürlichem Weg würde sich die Bevölkerung in 56 Jahren verdoppeln. Aber noch rascher wächst die einheimische mohammedanische Bevölkerung. Die Kolonie wird ein immer wichtigeres Absatzgebiet für Frankreich. Unmittelbar nach der Eroberung betrug der gesamte Außenhandel erst 8 Mill. Fr., bis 1850 stieg derselbe auf 82,9, 1864 auf 244,5, 1872 auf 361,6, 1880 auf 472,3, 1888 auf 420 Mill. Fr. Der Viehstand belief sich Ende 1887 auf 192,678 Pferde, 140,899 Maultiere, 297,380 Esel, 299,077 Kamele, 1,210,159 Rinder, 10,854,088 Schafe, 4,892,149 Ziegen und 87,001 Schweine. Die landwirtschaftliche Bevölkerung Algeriens betrug 31. Dez. 1887: 3,246,299 Köpfe, wovon 200,958 Europäer und 3,039,341 Eingeborne. Das für den landwirtschaftlichen Betrieb vorhandene Material darf auf 27 Mill. Fr. angenommen werden. Heuschrecken sind noch immer eine große Plage der Landwirte; der durch sie 1887—88 verursachte Verlust ist auf 24,860,000 Fr. abgeschätzt, wovon 21,190,000 Fr. auf die Einheimischen und 3,670,000 Fr. auf die Europäer entfallen. Zur Vernichtung dieser Plage wurden für 400,000 Fr. 6000 Vertilgungsmaschinen angeschafft und für 170,750 Doppelhektoliter Eier eine Prämie von 256,125 Fr. gezahlt. Ein immer wichtigerer Artikel wird der Wein, mit dem 1884 erst 60,000 Hektar, 1888 aber 120,000

bepflanzt waren. Die Produktion belief sich auf 3 Mill., die Ausfuhr auf 1,323,000 hl. Abnehmer ist in erster Linie Frankreich, dann folgen Belgien und Deutschland. Für Kolonisationszwecke sind jährlich 2,800,000 Fr. ausgeworfen; 1887–88 wurden neun neue Mittelpunkte der Ansiedelung gegründet. Zum Emporkommen Algeriens tragen erheblich bei die Eisenbahnen, deren Länge Ende 1887: 2401 km betrug und 6 Linien umfaßte, welche 21 Mill. Fr. Einnahme erzielten. Die Post hatte 1887: 220 nur für Postzwecke und 195 für Post und Telegraphie bestimmte Büreaus, außerdem bestanden 70 nur für Telegraphie bestimmte Büreaus. Die Einnahmen der Post beliefen sich 1886 auf 2,234,130, die der Telegraphen auf 1,269,077 Fr. Die Finanzen weisen ein beständiges Defizit auf, für 1886 waren die Einnahmen auf 42,837,628, die Ausgaben auf 52,738,472 Fr. festgesetzt; für 1888 wies das französische Budget folgende Posten auf. Bei den Ausgaben: 7,061,875 für das Generalgouvernement, 6,508,554 für Arbeiten, 1,886,612 für Häfen; beiden Einnahmen: 2,275,117 von Domänen, 532,249 von Forsten, 3,907,000 vom Enregistrement, 4,118,500 Stempelgebühren, 9,610,300 Zölle, 1,592,100 indirekte Steuern, 1,480,100 Zündhölzchen, Tabaks- u. Pulvermonopol, 2,226,400 von den Posten, 1 Mill. Fr. von den Telegraphen. Dazu kommen im speziellen Budget noch Einnahmen von 869,902 Fr. an direkten Steuern und 2,613,502 Fr. arabische Kontributionen und Ausgaben im Betrag von 2,919,193 Fr. im Ministerium des Innern und 1,688,197 Fr. im Ministerium der Finanzen.

\***Algesimeter** (griech. = Schmerzmesser), eine Kneifzange, an welcher die Stellung der Schenkel mittels einer Skala abgelesen werden kann. Man faßt eine emporgehobene Hautfalte mit der Zange und erhöht den Druck, bis Schmerz empfunden wird. Das von Björnström erfundene Instrument gestattet, die Schmerzempfindlichkeit verschiedener Körperteile nach Schweregrößen zu bestimmen.

\***Algyógy** (sr. *álsóhíj*, auch *Feredő-Gyógy* genannt), Bad im ungar. Komitat Hunyad (bei Broos), mit Eisenthermen.

\***Aligarh**, der südlichste Distrikt der Division Mirat der britisch-ind. Provinz Nordwestprovinzen, 5063 qkm (92 Q.M.) groß mit (1881) 1,021,187 Einw. Der Distrikt ist ein Teil der großen Alluvialebene (Doab) zwischen Ganges und Dschamna und fast durchweg wohlkultiviert mit Korn, Baumwolle und Indigo; der Boden gibt zwei, ja drei Ernten. Die gleichnamige Hauptstadt hat 61,730 Einw., ein Fort mit englischer Besatzung, ein anglo-indisches College, Gerichtshof, Gefängnis u. a.

**Alkoholometrie.** Nach Beschluß des Bundesrats sollen an Stelle der bisherigen Thermoalkoholometer (Verbindungen eines Alkoholometers mit einem Thermometer), welche unter Annahme einer Normaltemperatur von 12 $\frac{1}{2}$ ° R. angeben, wie viel Volumprozent der zu untersuchenden Mischung aus reinem Alkohol bestehen, fortan für alle steuerlichen Ermittlungen, unter Annahme einer Normaltemperatur von 15° C., solche Instrumente Anwendung finden, welche angeben, wie viel Gewichtsprozent der Mischung aus Alkohol bestehen. Bei den Instrumenten für die Bestimmung der scheinbaren Stärke des Branntweins von 10–64 Proz. ist die Alkoholometerskala nach ganzen und halben Gewichtsprozenten und die Thermometerskala nach ganzen Graden, für Branntwein von 65–100 Proz. erstere nach ganzen und Fünftel-Gewichtsprozenten, letztere nach ganzen und halben Graden geteilt. Für Lutter unter 10 Proz.

scheinbarer Stärke dient ein Lutterprober mit Teilung der Alkoholometerskala nach ganzen Gewichtsprozenten und der Thermometerskala nach ganzen Graden. Die bei der Normaltemperatur am Alkoholometer abgelesene Stärke ist die wahre Stärke, die bei einer andern Temperatur abgelesene die zu dieser Temperatur gehörige scheinbare Stärke. Beim Ablesen des Alkoholometers bringt man das Auge in eine Stellung dicht unterhalb des Flüssigkeitsspiegels; man erblickt dann an der Skala einen Strich, welcher aus dem Flüssigkeitsspiegel zu beiden Seiten der Spindel deutlich hervortritt und scharf von der Spindel sich abhebt. Dieser Strich gibt die Schnittlinie des Flüssigkeitsspiegels mit der Spindel. Hält man das Auge zu tief, so erscheint statt der Linie eine länglichrunde Fläche, die sich beim Heben des Auges zu einem Strich zusammenzieht. Liegt dieser zwischen zwei Skalenstrichen, so wird die Angabe des obern Strichs genommen. Die wahre Stärke für scheinbare Stärken von 10 Proz. aufwärts wird mit Hilfe einer Tabelle berechnet, welche zu den Wärmegraden von –12 bis +30° (bei den scheinbaren Stärken von 10–20 Proz. jedoch nur zu den Wärmegraden über Null und bei den scheinbaren Stärken von 20–30 Proz. nur zu den Wärmegraden von –5° ab), für die scheinbaren Stärken von 10–65 Proz. nach halben, weiterhin nach Fünftelprozenten fortschreitend, die wahren Stärken angibt. Für scheinbare Stärken von weniger als 10 Proz. ist eine besondere Tafel entworfen. Aus dem ermittelten Nettogewicht der untersuchten Flüssigkeit und der festgestellten wahren Stärke wird die vorhandene Litermenge reinen Alkohols mit Hilfe zweier Tabellen ermittelt. Sind die alkoholischen Flüssigkeiten mit Zucker oder andern Stoffen versetzt, so daß die Anwendung des Thermoalkoholometers unthunlich erscheint, so werden zur Bestimmung des Alkoholgehalts 100 cem der Flüssigkeit mit 100 cem Wasser gemischt und in einem Destillierapparat mit Kühlapparat destilliert, bis nahezu 100 cem übergegangen sind. Man füllt dann das Maßglas, welches das Destillat aufnimmt, durch behutsames Zugießen von Wasser genau bis zur Marke, rührt oder schüttelt gut um und ermittelt mit dem Thermoalkoholometer die scheinbare Stärke des Destillats, aus welcher sich mit Hilfe der Tabelle die wahre Stärke ergibt. Diese ist zugleich die wahre Stärke des untersuchten Fabrikats. Vgl. »Anleitung zur steueramtlichen Ermittlung des Alkoholgehalts im Branntwein« (Verl. 1889).

\***Alkoholpräparate**, die aus Alkohol darzustellenden Äther, Substitutionsprodukte etc., bei deren Darstellung in hygienischer Beziehung hauptsächlich auf Beseitigung von Dämpfen und Gasen zu achten ist. Die Dämpfe des Äthyläthers sind überaus feuergefährlich und geben mit Luft höchst explosive Gemenge. Die Feueranlagen müssen sich daher stets außerhalb des eigentlichen Arbeitsraums befinden. Die aus dem Apparat entweichende schweflige Säure, welche auch bei guter Kühlung noch Ätherdampf enthält, leitet man durch Kalkmilch, aus welcher geringe Anteile nicht absorbiertes Gas durch einen hohen Schornstein in die Atmosphäre entweichen. Alle Ätherdämpfe erzeugen bei den Arbeitern, welche sie in zu großer Menge einatmen, Schwere und Eingenommenheit des Kopfes und Schwindel, die Äther des Amylalkohols und der Baldriansäure auch Affektionen der Respirationsorgane und Zittern in den Gliedern. An frischer Luft verschwinden diese Erscheinungen zwar sehr bald, sie kehren aber auch leicht zurück, und schwächliche und empfindliche Individuen vertragen die Äther-

dämpfe auf die Dauer gar nicht. Gute Kondensationsvorrichtungen und ausreichende Ventilation der Arbeitsräume sind daher dringend geboten. Bei der Darstellung von Chloralhydrat kommen auch Chlor-dämpfe in Betracht. Die Arbeiter leiden durch die Chloraldämpfe anfangs an Kopfschmerz und Betäubung, gewöhnen sich aber einigermaßen an die Wirkung, so daß dieselbe weniger heftig empfunden wird. Bei der Darstellung von Chloroform kann sich die Eingenommenheit des Kopfes bis zur Bewußtlosigkeit steigern. Wegen der Feuergefährlichkeit vieler A. ist der Versand auf Eisenbahnen und Schiffen von bestimmten Verpackungsarten abhängig und geschieht auf Eisenbahnen nur mit bestimmten, der Versendung feuergefährlicher Gegenstände dienenden Zügen.

**Allain-Targé**, François Henri René, franz. Politiker, leitete im Kabinett Brisson 6. April 1885 bis 7. Jan. 1886 das Ministerium des Innern. Bei den Neuwahlen 1889 wurde er nicht wieder zum Deputierten gewählt.

\***Allan**, George, Pseudonym, s. Kremniß (Bd. 17).

\***Allen**, 5) Grant, engl. Naturforscher und Romanschriftsteller, geb. 1848 zu Kingston (Kanada), erhielt seine Universitätsbildung in Oxford und wandte sich mit Eifer der Darwinschen Richtung zu, in welcher er als einer der fähigsten Schriftsteller thätig ist. Von seinen Schriften gehören hierher, außer zahlreichen Aufsätzen in Zeitschriften: »Physiological aesthetics« (1877); »Colour sense« (1879); »Vignettes from nature« (1879); »Colours of flowers« (1882); »The evolutionist at large« (2. Aufl. 1885); »Flowers and their pedigrees« (2. Aufl. 1886); »Force and energy« (1888); »Charles Darwin« (1888). Daneben schrieb er, namentlich für populäre Zeitschriften, eine Reihe von Romanen, von denen wir nennen: »Strange stories« (1884), »Philistia«, »Babylon« (1885), »In all shades« (1886, 3 Bde.), »Beckoning hand« (1887), »Devil's die« (1888, 3 Bde.) zc. Er lebt in Dorling.

\*6) S. J., amerikan. Forschungsreisender, trat in die Armee der nordamerikanischen Union, in welcher er zum Leutnant aufrückte, ging 30. Juli 1885 mit den Sergeanten Robinson und Ficket von San Francisco zur Mündung des Kupfer- oder Atnaflusses, besuhr denselben aufwärts bis zum Zusammenfluß seiner beiden sehr reizenden und zahlreiche Wasserfälle bildenden Quellarme, wo der Vulkan Wrangell sich aufstürmt, und wandte sich nun dem westlichen zu, während der östliche in der Nähe des Lynxkanals und der Zulonquellen entspringen soll. Nachdem er diesen westlichen Quellfluß mit seinem Zufluß Chinnah untersucht hatte, kreuzte A. die schneebedeckte Zentralkette von Alaska und besuhr dann den Tanah, dessen Quellgebiet außerordentlich reich an Seen ist, bis zur Mündung in den Zulon, den er im Juli 1885 erreichte. Sodann überschritt er die Zulonberge im N., bis er an den mächtigen nördlichen Zufluß des Zulon, den Koukuk, gelangte, den er 280 km aufwärts verfolgte, ohne die Quelle zu erreichen. Von da kehrte er zu Boot auf dem Koukuk und Zulon zum Nortonfund zurück. Die von A. durchzogene Gegend erwies sich als reich an Kupfer- und Eisenerzen, auch Gold, Silber und Kohle wurden aufgefunden, so daß mit den angestellten Höhenmessungen und meteorologischen Beobachtungen diese Reise unsre Kenntnis Alaskas bedeutend erweitert hat.

\***Altenberg**, Amtsbezirk im preuß. Regierungsbezirk Königsberg, Kreis Wehlau, 2 km südlich von Wehlau, mit der ostpreussischen Provinzialirrenanstalt und (1885) 847 Einw.

**Altenburg**, (1885) 2103 Einw.

**Altenhof**, (1885) 2798 Einw.

**Altenstein**, (1885) 11,555 Einw.

\***Alleppi** (Aulapalay), Haupthafen des Tributärstaats Travankor in der britisch-ind. Präsidentschaft Madras, an der Malabarküste, mit (1881) 25,754 Einw. ist Hauptdepot für die Produkte der Wäldungen von Travankor, für Kaffee, Ingwer, Pfeffer, Kardamomen, Kokosfaser und Kokosmatten, für welche zwei Fabriken in der Stadt bestehen, und ist durch einen Kanal mit der ostwärts sich ausbreitenden Lagune verbunden.

\***Allersberg**, Flecken im bayr. Regierungsbezirk Mittelfranken, Bezirksamt Hilpoltstein, hat 4 kathol. Kirchen, ein Schloß, ein Forstamt, eine Oberförsterei, Fabrikation von leonischem Gold- und Silberdraht und (1885) 1494 Einw.

**Alleward**, (1886) 2070 (Gemeinde 3085) Einw.

\***Alliance** (spr. alliens), Stadt im nordamerikan. Staat Ohio, Grafschaft Stark, liegt am Mahoningfluß, hat Bleiweißfabriken und landwirtschaftlichen Maschinenbau sowie (1880) 4638 Einw.

**Allier**, Departement, (1886) 424,582 Einw.

**Allingham**, William, engl. Dichter, starb 19. Nov. 1889 in London.

**Allstedt**, (1885) 3372 Einw.

\***Almarna**, Ortschaft in Mittelägypten, nahe dem rechten Nilufer, mit zwölf in den Felsen, welcher das Thal beherrscht, gearbeiteten Grotten, deren Malereien und sonstige Arbeiten ihre Entstehung in die Zeit der 18. Dynastie (15. Jahrh. unsrer Zeitrechnung) verweisen. Andre Überreste beweisen, daß hier in der Nähe des jetzigen Dorfs Tell el Almarna ehemals eine bedeutende Stadt stand.

\***Almeida**, 4) Candido Mendes de, brasil. Geograph, geb. 1818 zu San Bernardo do Brejo in der brasilianischen Provinz Maranhão, gest. 1. März 1881 in Rio de Janeiro. Er gab als Vorsitzender des Instituto historico geographico brasileiro 1868 den wertvollen »Atlas do imperio do Brazil comprehendendo as respectivas divisões administrativas etc. destinado a instrução publica no imperio« (27 Karten und Text) heraus.

**Alpirsbach**, (1885) 1511 Einw.

**Alsfeld**, (1885) 3882 Einw.

**Altleben**, Stadt, (1885) 2645 Einw.; Dorf, 2019 Einwohner.

\***Altbreisach**, s. Breisach (Bd. 3).

\***Altkemnitz**, Dorf in der sächs. Kreis- und Hauptmannschaft Zwidau, Amtshauptmannschaft Chemnitz, bei Chemnitz, an der Chemnitz und der Linie Chemnitz-Aldorf der Sächsischen Staatsbahn, hat Eisengießerei, Maschinenfabrikation, Kammgarnspinnerei, Strumpfwarenfabrikation, eine Dampfmühle und (1885) 4399 Einw.

\***Altdamm**, s. Damm 1) (Bd. 4).

\***Altdöbern**, Flecken im preuß. Regierungsbezirk Frankfurt, Kreis Kalau, an der Linie Lübbenau-Kamenz der Preussischen Staatsbahn, hat eine evang. Kirche, ein Schloß, ein Schullehrerseminar, eine Papierfabrik, Dampfsägemühle und (1885) 1299 Einw.

**Aldorf**, (1885) 3106 Einw.

\***Altefähr**, Dorf im preuß. Regierungsbezirk Stralsund, Kreis Rügen, auf der Insel Rügen, am Rügenischen Bodden, Stralsund gegenüber, und an der Linie Stralsund-Bergen der Preussischen Staatsbahn, hat eine evang. Kirche, ein Seebad, Fischerei und (1885) 775 Einw.

**Altena**, (1885) 9387 Einw.

**Altenau**, (1886) 2117 Einw.

**Altenberg** in Sachsen, (1885) 1916 Einw.

**Altenburg**, (1885) 29,110 Einw.

**Altendorf**, (1885) 25,693 Einw.

**Altenessen**, (1885) 15,599 Einw.

**Altensteig**, (1885) 2154 Einw.

**Altersversicherung**, s. Arbeiterversicherung (Bd. 17).

**Althalde**, Dorf im preuß. Regierungsbezirk Breslau, Kreis Glatz, an der Weistritz, hat eine Papierfabrik, 2 erdig-alkalische Eisenquellen mit Bad und (1885) 524 Einw.

**Althaldensleben**, (1885) 2962 Einw.

**Althaus**, Theodor, Schriftsteller. Seine Biographie schrieb sein Bruder Friedrich A. (Th. A., ein Lebensbild, Bonn 1888). Lepterer (geb. 14. Mai 1829 zu Detmold) veröffentlichte außerdem: »Englische Charakterbilder«, durch gründliche Kenntnis und glänzende Darstellung ausgezeichnete Essays (Berl. 1870, 2 Bde.), eine Übersetzung von Forsters Dickens-Biographie u. a. Er lebt als Lehrer in London u. ist Mitarbeiter angesehenen deutscher Zeitschriften.

**Alt-Oreindorf**, Dorf im preuß. Regierungsbezirk Schleswig-Holstein, Landkreis Kiel, östlich am Kieler Busen, hat ein Seebad und (1885) 633 Einw.

**Altirch**, (1885) 3242 Einw.

**Altlandsberg**, (1885) 2441 Einw.

**Altona**, (1885) 104,717 Einw.

**Altötting**, (1885) 3202 Einw.

**Alt-Reichenau**, Dorf im preuß. Regierungsbezirk Liegnitz, Kreis Vollenhain, in einem tiefen Thal am Striegauer Wasser, hat eine evangelische und eine lathol. Kirche, eine Oberförsterei, einen alkalischen Säuerling (St. Anna-Kurquelle) u. (1885) 2510 Einw.

**Altruppin**, s. Rupp in 2) (Bd. 14).

**Altshausen**, (1885) 2427 Einw.

**Altstätten**, (1888) 8430 Einw.

**Altwasser**, (1885) 8672 Einw.

**Aluminium**. Die elektrolytische Darstellung des Aluminiums hat in neuester Zeit großes Interesse erregt. Schon Davy und Deville bemühten sich, A. aus wässerigen Lösungen durch Elektrolyse abzuscheiden, ihre Versuche blieben aber wie die vieler anderer ohne Erfolg. Der Prozeß mag immerhin ausführbar sein, beim heutigen Stande der technischen Mittel aber erscheint die Elektrolyse im Schmelzfluß befindlicher Aluminiumverbindungen jedenfalls aussichtsloser, wenigstens soweit die Elektrizität durch Dampfmaschinen erzeugt wird. Die zur Abscheidung des Metalls nötige Potenzialdifferenz und damit auch der Elektrizitäts- und Arbeitsverbrauch ist offenbar um so geringer, je mehr sich die Temperatur der Aluminiumverbindung der Dissociationstemperatur nähert. Die ersten Versuche, geschmolzenes Aluminiumnatriumchlorid durch Elektrolyse zu zersetzen, machte Bunsen 1854, und sein Verfahren ist im wesentlichen bis heute nur mit Änderung des Apparats beibehalten worden. Im großen wurde dasselbe schon 1862 von Bell in Gateshead durchgeführt. Gräbel in Hannover benutzte seit 1883 folgenden Apparat. In einem Ofen A (Fig. 1) sind 2—5 Schmelzgefäße B nebeneinander angeordnet. Dieselben bestehen aus Kupfer oder Eisen u. bilden dann gleichzeitig die Kathoden, oder sie sind aus Porzellan oder Steingut gefertigt und werden in diesem Fall zum Schutz gegen die unmittelbare Einwirkung des

Feuers mit einem Metallmantel umgeben, während die Innenseite mit einem als Kathode dienenden Aluminiumblech C ausgekleidet ist. In den Deckel N der Gefäße münden je zwei Röhren D und E für Zu- und Ableitung des reduzierenden

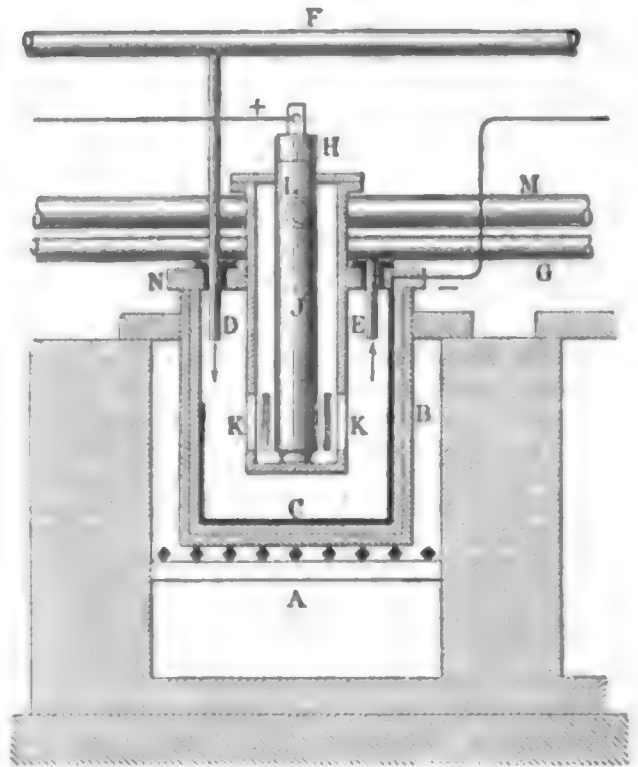

Fig. 1. Gräbel's Apparat zur Darstellung von Aluminium.

Gas. F und G sind Gasleitungsrohre. Zur Isolierung beider Elektroden und gesonderten Ableitung des Chlors wird in den Deckel ein aus Schamotte od. dgl. gefertigter feuerfester Cylinder eingesetzt, der oben mittels eines die Kohlenenode J tragenden Deckels H verschlossen ist, unten seitlich aber zehn schmale Schlitze K besitzt, durch welche die Schmelze zum Kohlepohl gelangen kann. Das Chlor entweicht durch die Öffnung L in die Rohrleitung M. Der Apparat besitzt noch mancherlei Nachteile, namentlich wird der Prozeß durch Anwendung des teuern Chlorids sehr kostspielig, der Verbrauch an Kohlenelektroden ist sehr bedeutend, und das Chlor frisst viel A. auf. Man hat nun das Chlorid durch das Fluorid ersetzt und andererseits den Apparat zur Darstellung von Magnesium benutzt, um durch Zusammenschmelzen von diesem mit Kryolith A. darzustellen. E. und A. Cowles in Cleveland (Ohio) benutzen seit 1886 zur Darstel-

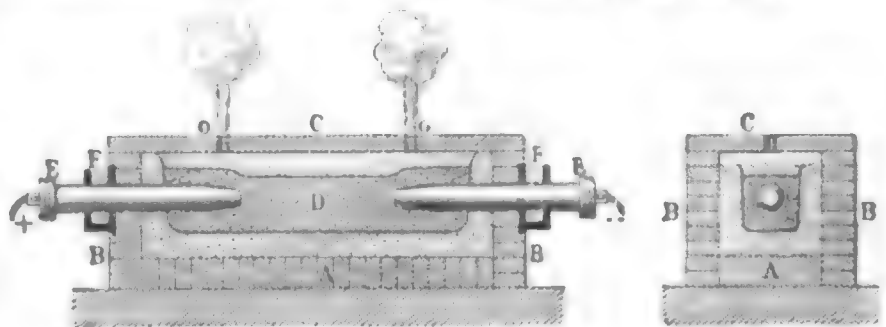

Fig. 2. Längsschnitt. Fig. 3. Querschnitt. Cowles' Apparat zur Darstellung von Aluminium.

lung von A. und Aluminiumlegierungen ein im wesentlichen aus Thonerde und Kohle bestehendes Gemenge, welches sie im Bereich des elektrischen Licht-



bogens zersehen. Den elektrischen Schmelzofen zeigt Fig. 2 im Längsschnitt, Fig. 3 im Querschnitt. Derselbe besteht aus einem Kasten von 1,5 m Länge, 30 cm Breite und 30 cm Tiefe, dessen Boden A und Seitenwände B aus starken, feuerfesten Steinen gebildet werden und der oben durch einen schweren gußeisernen Deckel C mit Flammlöchern o zum Entweichen der Gase verschließbar ist. An den beiden schmalen Seiten befinden sich Öffnungen zum Einführen der Kohlenelektroden E. Auf die Sohle des Ofens kommt zunächst eine Lage Holzkohlenpulver, welches zur Verhinderung des Zusammenbackens mit Kalzwasser imprägniert ist. Darauf werden die Elektroden einander bis auf einige Zoll genähert und der Ofen mit Kohlenstaub gefüllt bis auf den Raum D, welcher zur Aufnahme der Schmelzbeschickung dient. Das Ganze überschüttet man mit grobem Kohlenklein und setzt dann den Deckel auf. Die Beschickung besteht zur Darstellung von Aluminiumbronze aus einem Gemenge von Kupfergranalien, Korundstücken und gröblich zerkleinerter Holzkohle. Die Reaktion verläuft bei einer Stromstärke von etwa 1500 Ampère unter Entwicklung von Kohlenoxyd und einem weißen Rauch. Man zieht nun die Elektroden etwas auseinander und gibt weitere Beschickung auf. Damit die herausgezogenen glühenden Elektroden an der Luft nicht verbrennen, bringt man an den beiden schmalen Ofenwänden mit Kupfergranalien gefüllte Lagerbüchsen F an, welche die Elektroden schnell abkühlen. Hat sich nach wiederholter Beschickung eine genügende Menge Metall im Ofen angesammelt, so leitet man den Strom in einen andern Ofen und läßt den ersten erkalten. Man findet dann eine weiße Aluminiumbronze mit 15—35 Proz. Al., welche weiterhin mit mehr Kupfer zusammengeschmolzen wird, und eine beträchtliche Menge Kohlenstoffaluminium mit 30—60 Proz. Al. Das Kilogramm 10proz. Aluminiumbronze, welches bisher in Amerika nicht unter 12,5 Mk. verkäuflich war, wird angeblich von Cowles für 5,8 Mk., in einzelnen Fällen sogar für 4,4 Mk. geliefert. Der bei dem Cowles'schen Verfahren verlaufende Prozeß ist noch nicht ganz sicher erklärt. Offenbar kommt in erster Linie die sehr hohe Temperatur in Betracht, bei welcher sich der Reduktionsprozeß vollzieht, der in gewöhnlichen Ofen nicht erreichbar ist, und der hier durch die in der Schmelzhitze stattfindende elektrolytische Wirkung des Stroms kräftig unterstützt wird. Auf einem englischen Werk, welches mit einem ähnlichen Apparat arbeitet und auch Ferroaluminium darstellt, berechnet man den elektrischen Kraftaufwand für 1 kg Al. zu durchschnittlich 50 Pferdekraft pro Stunde. Die Zerlegung des Aluminiumoxyds durch Kohle erfordert theoretisch 5560 Wärmeeinheiten. Werden die 50 Stundenpferde durch eine Dampfmaschine geliefert, so sind mindestens 75 kg Kohle, entsprechend etwa 560,000 Wärmeeinheiten, erforderlich. Es ergibt sich hiernach nur 1 Proz. der theoretischen Leistung. Kleiner hat vorgeschlagen, nach dem Cowles'schen Verfahren nicht Aluminiumoxyd, sondern Kryptolith zu zerlegen. Es ist aber beachtenswert, daß elektrolytisch hergestelltes Al. thatsächlich noch immer nicht im Handel ist (die Cowles'sche Bronze kann dabei nicht in Frage kommen), anscheinend weil die elektrolytische Herstellung dieses Metalls wegen praktischer Schwierigkeiten überhaupt nicht vorteilhaft ist. Man ist zum Natriumverfahren zurückgekehrt, zieht aber dem Chloraluminium jetzt das Fluoraluminium vor. Das Castner'sche Verfahren der Natriumdarstellung dürfte dabei der Aluminiumindustrie wesentliche Vorteile gewähren.

Das Al. des Handels enthält:

Aluminium . . .	92,97	96,25	92,00	97,20
Eisen . . . . .	4,88	3,29	7,55	2,40
Silicium . . . .	2,15	0,45	0,45	0,25

Löst man Al. in Salzsäure unter Zusatz einiger Tropfen Salpetersäure, verdampft die Lösung auf dem Wasserbad zur staubigen Trodneis, befeuchtet den Rückstand mit Salzsäure und erwärmt mit Wasser, so bleibt Kieselsäure ungelöst zurück. Aus dem Filtrat fällt Schwefelwasserstoff schwarzes Schwefelkupfer, und aus dem Filtrat von letzterem, welches nach Schwefelwasserstoff riechen muß, fällt nach Zusatz von Ammonial und Schwefelammonium grün-schwarzes bis schwarzes Schwefeleisen. Auf diese Weise kann man auch die Verunreinigungen des Aluminiums quantitativ bestimmen, nur befreit man das Filtrat vom Schwefelkupfer von Schwefelwasserstoff, setzt Schwefelsäure und etwas reines Zink zu und titriert das gebildete Eisenoxydsulfat mit übermangansaurem Kali. Vgl. Nierzinsky, Die Fabrikation des Aluminiums und der Alkalimetalle (Wien 1885); Richards, A., its history, occurrence, etc. (Lond. 1886).

**Aluminiumlegierungen.** Von den Al. bleiben die Aluminiumbronzen noch immer am wichtigsten. Härte und Sprödigkeit derselben nehmen im Allgemeinen mit dem Gehalt an Aluminium zu. Da sich die Bronze gegenüber schneller und langsamer Abkühlung umgekehrt wie Stahl verhält, so muß man dieselbe, wenn man sie recht weich haben will, schnell abkühlen, sehr langsam dagegen, wenn auf großen Härtegrad Wert gelegt wird. Um letzterem zu erlangen, kann man die Bronze in Holzkohlenpulver bis zur Rotglut erhitzen und sie darin so langsam wie möglich abkühlen lassen. Zum Walzen und Drahtziehen bestimmte Bronze gießt man dagegen in eiserne Stoquillen. Billiger als die Bronzen stellen sich die Aluminiumkupferzinklegierungen. Eine solche aus 63 Kupfer, 33,66 Zink und 3,33 Aluminium eignet sich gut zum Schmieden und Gießen, ist leichter und widersteht äußern Einflüssen besser als Messing. Ein wegen seiner Härte zu Schrauben sehr geeignetes Metall erhält man aus Aluminiumbronze mit Messing in verschiedenen Gewichtsverhältnissen. Eine Legierung aus 10 Zinn und 90 Aluminium ist weicher als letzteres, wenig schwerer (spez. Gew. 2,55) und gegen die meisten Einflüsse widerstandsfähiger. Sie läßt sich leichter verarbeiten und ohne besondere Vorbereitung ebenso leicht löten wie Messing. Sie eignet sich also sehr gut, das Aluminium selbst zu ersetzen. Eine Nickelaluminiumbronze ist hart, sehr politurfähig, schön weiß, sehr widerstandsfähig gegen atmosphärische Einflüsse und gegen Flüssigkeiten des menschlichen Körpers; sie wird daher für chirurgische Apparate empfohlen. Auch eine Legierung aus 10 Nickel, 90 Kupfer und 0,166 Aluminium ist empfohlen worden. Ferroaluminium, eine Eisenaluminiumlegierung, hat vielleicht eine große Zukunft, da geringe Mengen derselben den Stahlguß dünnflüssiger machen. Zur Darstellung dieses Metalls gusses erhitzt man Stahl oder Schmiedeeisen in Tiegeln sehr stark und setzt dann 0,1—0,5 Proz. Aluminium (in Form eines 7—8 Proz. Aluminium enthaltenden Ferroaluminiums) zu. Dadurch wird der Schmelzpunkt um 200° erniedrigt und das Metall mithin sehr leichtflüssig. Der Stahl läuft in die feinsten Formkanäle aus, entläßt aber hierbei gasförmige Einschlüsse und wird daher auch dichter als gewöhnlicher Stahlguß. Seine Bruchfestigkeit soll 65 kg auf 1 qmm betragen.

**Aluminiumsalze.** Technische Wichtigkeit besitzen besonders das Essigsäure- und das Schwefelsäuresalz. In ersterm entdeckt man Verunreinigung mit Kupfer und Eisen wie beim Alaun. Bei Gegenwart von Blei gibt Schwefelsäure einen weißen Niederschlag, der sich nach dem Auswaschen in verdünnter Natronlauge leicht löst; diese Lösung wird bei Gegenwart von Blei durch Schwefelwasserstoff schwarz gefärbt. Bisweilen wird das Salz mit Chlorzink oder Salmiak verfälscht. Silbernitrat gibt dann einen reichlichen weißen, käsigen Niederschlag von Chlorzink, der sich nicht in Salpetersäure, leicht in Ammoniak löst. Zur Nachweisung von Zink setzt man verdünnte Schwefelsäure zu, filtriert, fügt Natronlauge zu, bis sich der anfangs entstandene Niederschlag wieder gelöst hat, filtriert und leitet Schwefelwasserstoff ein; bei Gegenwart von Zink entsteht ein weißer Niederschlag. Ammoniakgehalt erkennt man wie bei Alaun. Der Wert des Salzes ergibt sich aus der Menge der gelösten Thonerde und möglichst geringem Eisengehalt. Schwefelsaure Thonerde wird auf Eisen, Kupfer, Blei, Zink, Chlorverbindungen wie das Essigsäuresalz geprüft. Löst man 1 g in Wasser, filtriert, versetzt mit Ammoniak, Salmiak und kohlensaurem Ammoniak, solange ein Niederschlag entsteht, filtriert, wäscht den Niederschlag mit heißem Wasser, verdampft das gesamte Filtrat in einer gewogenen Platinschale, glüht den Rückstand und wägt, so soll höchstens 0,5 g als Rückstand (Alkalien) bleiben. Am schädlichsten ist ein Gehalt an freier Schwefelsäure. Beim Behandeln des getrockneten und zerriebenen Präparats mit dem zehnfachen Gewicht absolutem Alkohol geht die Säure in Lösung, und letztere rötet dann Lackmus sehr stark. Auch kann man mit Blauholzinktur wie bei Alaun prüfen. Unter Benutzung von letzterer als Indikator bestimmt man den Schwefelsäuregehalt durch Titrieren mit Natronlauge.

**Alvensleben,** 4) Gustav Hermann von, preuß. General, geb. 17. Jan. 1827 zu Rathenow, wurde im Kadettenkorps erzogen, 1844 Leutnant im 6. Kürassierregiment, 1856 Premierleutnant, 1857 zum topographischen Bureau und 1858 als Adjutant zum Prinzen Friedrich Karl kommandiert, 1859 Hauptmann im Generalstab, 1861 Rittmeister im 3. Garderulanenregiment und 1863 wieder Major im Generalstab. Im Stab der Gardedivision machte er 1864 den Krieg gegen Dänemark und in dem des Kavalleriekorps der ersten Armee den böhmischen Feldzug mit und ward im September 1866 Oberstleutnant und Kommandeur des 15. Ulanenregiments, welches Regiment er als Oberst im Krieg von 1870/71 mit großer Auszeichnung befehligte, so daß er das Eiserne Kreuz erster Klasse und den Orden pour le mérite erhielt. Nachdem er 1873 das Kommando der 19. Kavalleriebrigade in Hannover erhalten, ward er 1874 Generalmajor, 1880 Generalleutnant und Kommandeur der 10. Division in Posen und 1886 kommandierender General des 13. (württembergischen) Armeekorps; 1887 wurde er zum General der Kavallerie befördert.

**Alzey,** (1885) 5663 Einw.

**Amadeus,** 6) Herzog von Aosta, Erbkönig von Spanien, vermählte sich 11. Sept. 1888 in zweiter Ehe mit seiner Nichte, Prinzessin Lätitia (geb. 20. Dez. 1866), Tochter seiner Schwester Clotilde und des Prinzen Jérôme Napoléon, welche ihm 22. Juni 1889 einen Sohn, den Prinzen Umberto Maria, Grafen von Caserta, gebar. Er starb 18. Jan. 1890 in Turin.

**Amambara,** kleiner, linker Nebenfluß des Niger an seinem Unterlauf, mündet oberhalb des bedeu-

tenden Handelsplatzes Dnitscha. Der Fluß hat fruchtbare, wohlangebaute Uferlandschaften mit vielen Kautschulbäumen, Wein-, Öl- und Fächerpalmen, Korn- und Jambokultur, ist sehr fischreich und gehört in seinem ganzen Lauf zum britischen Schutzgebiet; die große National African Company, die Société Française und die Compagnie du Sénégal von Marseille haben hier Faktoreien. Der A. wurde 1883 von Flegel kartographisch aufgenommen.

**Amami-Oshima,** gewöhnlich nur Oshima genannt, die größte Insel in der nördlichen Gruppe der japanischen Riukiu-(Riukiu-)Inseln, 804,8 qkm (nach der japan. Karte 755,5 qkm) groß mit 30,000 Einw.

**Amara,** kommunistische Kolonie im nordamerikan. Staat Iowa, 87 km westlich von Iowa City. Die aus den sogen. Inspirationsgemeinden (s. d., Bd. 8) hervorgegangene Genossenschaft der Amaniter wurde von Christian Rey (gest. 1867) gegründet, wanderte 1842 nach Amerika aus und siedelte sich in Ebenezer bei Buffalo im Staat New York an. 1855 erwarben sie ihr jetziges Gebiet. Sie zählten etwa 2000 Köpfe, leben in sieben Ortschaften und beschäftigen sich mit Ackerbau und Industrie (Woll- und Baumwollweberei). Ihre Besitzungen schätzt man auf 7 Mill. Doll., aber bei materiellem Wohlstand sind sie geistig verarmt. Alle Lustbarkeiten sind verpönt.

**Amari,** 1) Michele, ital. Geschichtsforscher und Orientalist, veröffentlichte noch: »Altre narrazioni del Vespro Siciliano« (Mail. 1886) und zwei Nachträge zu der »Bibliotheca arabo-sicula« (1887 und 1889). Er starb 18. Juli 1889 in Florenz.

**Amarfanial,** Berg in Zentralindien im Staat Rewa, zur Satpurakette gehörig, der in einem großen Plateau gipfelt, nach den Gebrüdern Schlagintweit 1067 m hoch und von mächtigen, von Gond, Kola und Banga bewohnten Wäldern bedeckt. An ihm entspringt die heilige Harbada, deren von Tempeln umgebene Quellen von zahlreichen Hinduwallsfahrern aufgesucht werden.

**Amatongaland,** Gebiet in Südafrika, zwischen der portugiesischen Kolonie Mosambik im N., Swasiland, Transvaal und Zululand im W., Zululand im S. und dem Indischen Ozean im O. Das noch sehr ungenügend bekannte Gebiet wird im südöstlichsten Teil erfüllt von der großen Santa Lucia-Bai, an welche sich, der Küste nach N. folgend, eine Reihe von Lagunen anschließen, von welchen die nördlichste und größte vom Mlusi oder Kosi, der sich in breiter Mündung ins Meer ergießt, durchflossen wird. Im NW. folgt der aus Bongola und Assagaai (beide aus dem Transvaal kommend) entstandene Mlotu oder Mapula der Grenze und ergießt sich dann ebenso wie der ihm parallel fließende Umsusi in die Delagoabai. Die Küste verläuft sehr einförmig, weiter im Innern nach W. zu liegen zahlreiche Ortschaften der Amatonga, die zu den Zululassern gehören, aber noch wenig bekannt sind. Das A. wurde 1888 in den Bereich der britischen Interessensphäre hineingezogen, indem sich der Oberhäuptling des Landes, Zambila, durch Vertrag mit dem Gouverneur von Natal verpflichtete, ohne Wissen und Genehmigung der englischen Regierung mit andern Staaten weder in Unterhandlung zu treten, noch Verträge abzuschließen über Abtretung seines Landes oder eines Teils desselben.

**Amaury-Duval** (spr. amori-düwall), eigentlich Eugène Emmanuel Pineau du Val, franz. Maler, geb. 8. Febr. 1808 zu Montrouge, wurde 1826 Schüler von Ingres und machte 1829 eine Reise nach Morea. 1833 eridien er zum erstenmal im Salon mit einigen Porträten und Zeichnungen, welchen 1834 ein griechischer

Hirt, der ein antikes Relief entdeckt, folgte, worin er sich der Richtung der ältern Italiener anschloß. Die nächsten Jahre widmete er teils dem Porträt (unter anderm stellte er die Rachel als Muse der Tragödie dar), teils den Kartons zu den Fresken in der Kirche von St.-Germain en Laye (ausgeführt 1848—53), in der Kapelle der heil. Philomena in der Kirche St.-Merry zu Paris und in der Kapelle der heiligen Jungfrau in St.-Germain l'Auxerrois. Doch kam seine künstlerische Eigentümlichkeit, die in einer reizenden Anmut besteht, noch besser zur Geltung in seinen weiblichen Porträten und in seinen spätern Bildern, unter denen das schlafende Christuskind, die Verkündigung, die Geburt der Venus (1863), das Mädchen mit der Puppe (1864) und Daphnis und Chloe (1865) die hervorragendsten sind. Mit charaktervoller Durchbildung verband er Keuschheit und Mäßigung, die ebenso frei war von Übertreibung wie von Affektation. In der letzten Zeit seines Lebens nur wenig produktiv, starb er 27. Dez. 1885.

**Ambala** (Umballa), Division der britisch-ind. Provinz Pandschab, am Fuß des Himalaja, von Satledsch, Dschamna, Ghaggar, Saraswati bewässert, 10,264 qkm (186 D.M.) groß mit (1881) 1,729,043 Einw. (darunter 525,012 Mohammedaner, 195,787 Sikh, 7448 Christen). Es umfaßt die Distrikte A. (6656 qkm mit 1,067,263 Einw.), Ludhiana und Simla sowie die unter britischem Protektorat stehenden kleinen Eisalbedsch-Hügelstaaten. Während der westliche Teil flach und sandig ist, erstreckt sich im O. ein sehr fruchtbarer Strich bis zum Fuß des Gebirges. Hauptprodukte sind Weizen und Gerste. Die gleichnamige Hauptstadt liegt auf einer weiten Ebene an der Eisenbahn nach Simla, hat 67,463 Einw., worunter viele Engländer, welche hier Geschäfte errichtet haben, und in der Nähe eine starke Militärstation der Engländer.

**Ambargebirge**, vulkan. Gebirgsstock im N. der Insel Madagaskar, nach Hilbebrandt bis 530 m hoch.

**Amburg**, (1885) 15,812 Einw.

**Ambert**, (1886) 4291 (Gemeinde 8211) Einw.

**Ambocello**, großer Volksstamm in Südwestafrika, zu den Bantu-völkern gehörig, deren Gebiet vom 16. bis 21.° östl. L. v. Gr. und dem 14.—16.° südl. Br. reicht. Das Land wird von linksseitigen Zuflüssen des Cunene, dem Cubango mit zahlreichen Zuflüssen, Cuito, Cuando u. a., durchflossen und hat ein gesundes Klima. Die Bevölkerung wohnt in einzelnen Dörfern von 200—300 Einw., welche von unabhängigen Häuptlingen regiert werden, und betreibt Ackerbau auf Mais, Getreide, Bohnen, Maniok sowie Viehzucht. Im äußersten Osten liegt der große Ort Cahuheue, den Serpa Pinto 1878 berührte; 1885 durchzogen Capello und Jvens den südlichen Teil des Gebiets.

**Amboise**, (1886) 4592 Einw.

**Ameisen**. Der Aufschwung der biologischen Studien in den letzten Jahren veranlaßte auch eine genauere Untersuchung des Verhältnisses der A. zu ihren Gästen, den sogen. Myrmekophilen. Abgesehen von den als Milchkühen gehaltenen Blattläusen, den als Sklaven dienenden Individuen anderer Ameisenarten und den echten Parasiten, wie Chalciden und den zu den Fächerflüglern gehörigen, merkwürdigen Stypopiden, finden sich in Ameisenhaufen noch mehr oder weniger zahlreich andre Insekten, die nicht auf die eine oder andre Weise, wie eben erwähnt, mit den A. in Beziehung stehen und deshalb ganz allgemein als »Gäste« bezeichnet werden. Die Zahl derselben ist eine sehr beträchtliche, mehrere hundert Arten aus

verschiedenen Insektenordnungen umfassende und wird sich bei weiterer Untersuchung exotischer Ameisenstaaten noch steigern. Das größte Kontingent stellen die Käfer und hier wieder die Staphylinen. Nicht alle aber spielen die gleiche Rolle, sondern es lassen sich je nach dem Verhältnis zu ihren Wirten auf Grund der Untersuchung europäischer Ameisenfreunde drei Gruppen unterscheiden. Als Gäste im strengsten Sinn sind in Europa nur die Käfergattungen Claviger, Ateomes und Lomechusa zu betrachten, welche gleich der eignen Brut von den A. gepflegt, geschützt und gefüttert werden und zum Teil hierauf angewiesen sind; da die A. diese Käfer häufig belecken, so spielen diese Gäste vielleicht eine ähnliche Rolle wie die Blattläuse und statten ihren Dank für ihren Aufenthalt und ihre Pflege in der Ausscheidung eines den A. angenehmen Stoffes ab. Die zweite weitaus größte Gruppe der Ameisenfreunde kann als Gejinde zusammengefaßt werden. Die hierher gehörigen Tiere werden im Nest von den A. gleichgültig geduldet und machen sich nützlich, indem sie tote A. sowie überhaupt tierische und pflanzliche Überreste fressen und dadurch den Bau rein halten. Zu dem Gejinde der A. sind wahrscheinlich der weitaus größte Teil aller Fleischfresser und sämtliche pflanzenfressenden Käferarten, die in Ameisennestern hausen, zu rechnen und ferner die bei A. sich findenden Käfer- und Fliegenlarven sowie Schmetterlingsraupen. Die dritte Myrmekophilengruppe verdient eher den Namen Ameisenfeinde; sie rekrutieren sich in Europa aus der Käfergattung Myrmedonia, deren Arten entweder als Wegelagerer einzelne A. in der Nähe des Nestes überfallen, oder, zu den echten Parasiten hinüberführend, im Innern der Nester von den Eiern, Larven und Puppen der A. leben. Diese Käfer scheinen durch einen widrigen Geruch geschützt zu sein, der die heftig sie angreifenden A. betäubt. Vgl. Wasman n, Beiträge zur Lebensweise der Gattungen Ateomes und Lomechusa (Haag 1888); Marshall, Leben und Treiben der A. (Leipz. 1889).

**Ameisenpflanzen** (Plantae myrmecophilae), Gewächse mit besonderen Einrichtungen für die Beköstigung oder Beherbergung von Ameisen, die ihnen Schutz gegen pflanzenzerstörende Insekten oder ähnliche Tiere gewähren. Seitdem Belt in Nicaragua und Delpino 1874 unabhängig voneinander eine größere Anzahl derartiger als Lebensgenossenschaft (Symbiose) zu deutender Einrichtungen aufgefunden und beschrieben haben, wendete sich die Aufmerksamkeit der Forscher (unter ihnen besonders Beccari, Guth, Treub, Göbel, Fr. Müller, F. W. Schimper und Schumann) mehr und mehr dieser interessanten Pflanzengruppe zu. Vorzüglich war es Schimper, der bei einem Aufenthalt in Westindien (1883) und Brasilien (1886) eingehende Untersuchungen über die tropischen A. an Ort und Stelle vorzunehmen Gelegenheit hatte. Als die gefährlichsten Feinde der Pflanzenwelt in den Tropen Amerikas sind die Blattschneiderameisen (Arten von Atta) seit langem bekannt, während zahlreiche andre Ameisenarten sowohl der Neuen als Alten Welt als eifrige Bertilger pflanzenverwüstender Gliedertiere sich nützlich machen; aus letzterm Grund werden z. B. in der chinesischen Provinz Kanton die dort kultivierten Orangenbäume mit den Nestern baumbewohnender Ameisen und dadurch mit einer Schutzgarde gegen Ungeziefer aller Art versehen. Das regelmäßige Auftreten bestimmter Ameisenarten auf und in tropischen Gewächsen fiel schon den Beobachtern älterer Zeiten, wie Ray, Jacquin und Kumphius (1750), auf, und letzterer

bildete sich, als er die von äußerst zahlreichen Ameisengalerien durchzogenen Knollen von *Hydnophytum* und *Myrmecodia* entdeckte, sehr wunderbare Vorstellungen über die Entstehung dieser Gewächse aus Ameisennestern. Erst Belt erkannte an einer *Acacia*-Art in Nicaragua, deren Hohlstacheln von Ameisen bevölkert werden, das richtige Verhältnis zwischen Pflanzen und Ameisen und fand, daß erstere außer einer Wohnstelle den Tieren auch Nahrung in Gestalt von Zuckersaft in den Blattnektarien oder von festen Nährstoffen in eigenartigen Blattdrüsen darbieten. Vielsach leben tropische Ameisenarten in pflanzlichen Hohlräumen, wie unter andern den Blattbasen von Bromeliaceen, in der Rinde und im Holz von Bäumen, in der schwammigen Luftwurzelmasse von Epiphyten oder in den Hohlräumen von Stammteilen, ohne daß hieraus auf eine wirkliche Anpassung der ungleichen Lebewesen geschlossen werden darf. Von einer solchen kann erst dann gesprochen werden, wenn an der betreffenden Pflanze sich Einrichtungen vorfinden, welche nur in ganz augenscheinlicher Beziehung zu den Lebensgewohnheiten der Ameisen entstanden sein können. Ein solcher durch Fr. Müller u. Schimper beglaubigter Fall liegt bei mehreren *Imbauba*-Arten (*Cecropia*) vor, deren hohle, quergefä-

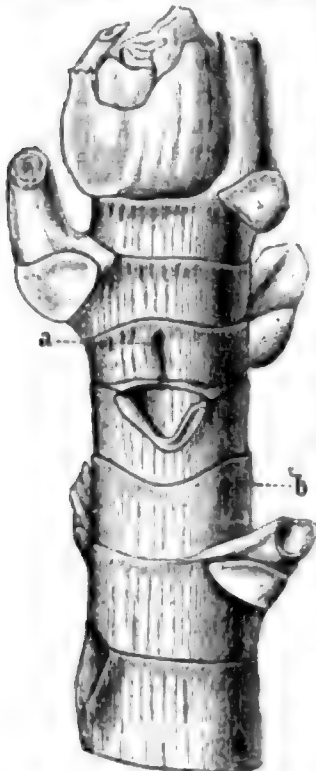

Fig. 1. Stamme der Imbauba (*Cecropia adenopus*).

cherte Stämme fast regelmäßig zahlreiche Ameisen beherbergen; beim Anstoßen eines Stammes kriecht eine gewaltige Schar derselben aus kleinen, rundlichen Öffnungen der obern Stengelglieder hervor, während die Poren an den untern Stammstücken durch Vernarbung geschlossen erscheinen. Diese »Ameisenpforten« sind es nun, deren Entstehung u. Baueigentümlichkeiten jeden Zweifel über ihre Bedeutung als Anpassungen widerlegen. Sie haben zunächst eine ganz bestimmte Lage am obern Ende einer flachen, senkrechten, durch den Druck einer frühern Knospe erzeugten Rinne oberhalb des Ansatzpunktes eines darunter befindlichen Blattes. Die betreffende Stelle bildet am unverletzten jungen Stengelglied (Fig. 1) eine ovale punktförmige Vertiefung a, welche einer stark verdünnten Partie in der Wand des Hohlstengels entspricht; später bildet dieselbe einen etwas breitem Kanal, der in der Mitte von einer dünnen Scheidewand (Diaphragma) durchschnitten wird. Merkwürdigerweise entbehrt letztere alle sonst in der Stengelwandung reichlich vorhandenen festen Gewebeelemente, wie Kollenchym, Fasern, Gefäßbündel u. Hartzellen, die ein späteres Durchbohren an genannter Stelle erschweren würden, u. besteht vielmehr nur aus weichem Parenchym mit einigen Milchröhren; auch bleibt durch Zurücktreten der Kambialthätigkeit die der Scheidewand entsprechende Gewebepartie sehr dünn, so daß somit diese Stelle, an welcher später die Ameisen ganz regelmäßig eine Öffnung (Fig. 1b) beißen, bereits von seiten der Pflanze im voraus für diesen Zweck eingerichtet erscheint. Dazu kommt, daß die nicht von Ameisen bewohnten Cecro-

pia-Arten, wie eine von Schimper am Berg Corcovado bei Rio de Janeiro beobachtete Art, welche durch einen glatten Wachsüberzug gegen die Blattschneiderameisen geschützt erschien, das geschilderte Grübchen nicht besitzen und dem entsprechend am Orte desselben einen mit dem übrigen Stamm durchaus übereinstimmenden Bau aufweisen. Außer Herberge bietet die Imbauba den sie bewohnenden Ameisen auch Belöstigung dar, indem die Unterseite der Blattstielkissen eigentümliche, winzige, birn- oder eiförmige, lose an Haaren festgeklebte Körperchen (Fig. 2) erzeugt, die sehr reich an Eiweißstoffen und fettem Öl sind und nach ihrer Entfernung von den Blattkissen wieder ergänzt werden, so daß eine und dieselbe Stelle den Ameisen täglich die gewünschte Beute liefert. Diese von Fr. Müller entdeckten Körperchen entstehen nach Art von Schleim oder Harz führenden Drüsen, wie

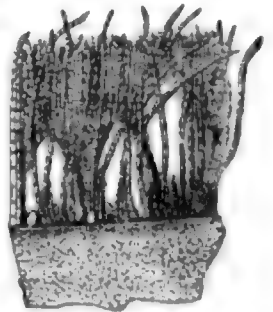

Fig. 2. Müllersche Körperchen von dem Blattstielkissen der Imbauba. Vergrößert.



Fig. 3. Zweigstück von *Acacia sphaerocephala* mit durchbohrten Hohlstacheln.

sie bisweilen am Gipfel junger Blattzähne auftreten, und sind im vorliegenden Fall dem besondern Zweck der Darbietung von Ameisenlockspeise angepaßt. Da

eine solche Vergeudung des für die Pflanze kostbaren, stickstoffhaltigen Materials bei andern, nicht von Ameisen bewohnten Pflanzen, abgesehen von der Bildung von Fortpflanzungszellen, kaum vorkommt, so muß dieselbe für die Imbauba von ganz bedeutendem Nutzen sein. Naturgemäß fehlen diese Genußmittel der ameisenfreien *Cecropia* vom Corcovado gänzlich.

Die schon von Belt in Nicaragua studierte *Acacia sphaerocephala* (Fig. 3) trägt am Grund ihrer doppeltgefiederten Blätter (Fig. 4) zwei auffallend große, hohle, dünnwandige Stacheln, an welchen die Ameisen unweit der Spitze eine Öffnung beißen, um dann den innern Hohlraum zu bewohnen; eine anatomische Auszeichnung der Bohrstelle findet in diesem Fall nicht statt. Zuckersaft wird hier von Rektarien auf der

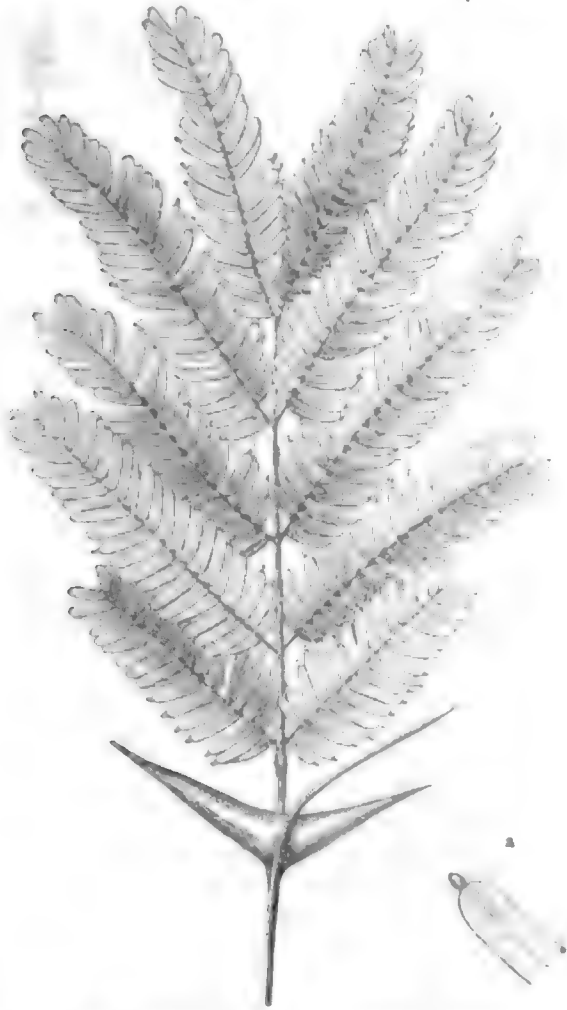

Fig. 4. Gefiedertes Blatt der *Acacia sphaerocephala*.  
a Spitze eines Blättchens mit aufstehendem Zellknöllchen.

Blattspindel dargeboten, außerdem aber erzeugt die Spitze der Blättchen (Fig. 4a) birnförmige Zellknöllchen von orangegelber Farbe, die ganz ähnlich wie die von *Cecropia* reich an Proteinstoffen und fettem Öl sind und in reifem Zustand bei der leisesten Berührung abfallen. Da die *Acacia* und die *Imbauba* in systematischer Hinsicht sehr ungleich sind, so liegt in dem gleichartigen Auftreten der so seltenen Proteinausscheidungen bei beiden Pflanzen ein zwingender Grund mehr für die Annahme einer biologischen Anpassung in diesen Fällen. Außerdem verfallen Exemplare genannter *Acacia*, welche von Schutzameisen frei sind, nach Belt unfehlbar der Zerstörung durch Blattschneiderameisen.

Ähnlich vorgebildete Bohrstellen wie die ameisenführenden *Cecropia*-Arten hat das von Beccari auf den ostasiatischen Inseln beobachtete *Clerodendron*

*fistulosum*, dessen Stamm aus hohlen, angeschwollenen Stengelgliedern mit dünnern Knoten besteht. Dicht unterhalb der Blätter finden sich am obern Ende der Internodien auf kurzen, hornartigen Fortsätzen zwei scharf umschriebene Stellen, welche von den Ameisen ganz regelmäßig durchfressen werden und auch, ähnlich wie bei der *Imbauba*, aus zartem, dünnwandigem Parenchym bestehen, während das Gewebe ringsumher auch dickwandige und feste Elemente enthält.

Eine anders eingerichtete, von Schimper beobachtete Ameisenpflanze ist *Cordia nodosa*, die einen kleinen Strauch mit großen, oft zu viergliederigen Scheinwirteln vereinigten Blättern darstellt; die Achse ist dicht unterhalb letzterer nicht selten mit länglichen, blasenartigen Anschwellungen versehen, die in ihrem Innern von winzigen Ameisen bewohnt werden und am Ende eine kleine, zwischen Blättern und Ästen verborgene Öffnung haben; die Blasen scheinen an Blattwirteln, die mit Blütenständen in Verbindung stehen, nie zu fehlen und kommen durch scheidenförmige Ausbildung des Blattstielgrundes zu stande; auch andre *Cordia*-Arten besitzen nach Beccari ähnliche von Ameisen bewohnte Blasen. Endlich befinden sich bei vielen Melastomaceen aus den Gattungen *Tococa*, *Myrmedone*, *Majeta*, *Microphyscia* und *Calophyscia* an dem Blattgrund Hohlblasen, welche aus zwei Kammern bestehen und an der Unterseite des Blattes dicht an der Mittelrippe mit je einer kleinen Öffnung versehen sind. In den letztgenannten Fällen steht eine genauere Untersuchung des lebensgenossenschaftlichen Verhaltens zwischen Ameisen und ihren Wohnpflanzen noch aus.

Viel genauer sind wir dagegen besonders durch Delpino über das Vorkommen und die Verbreitung von ameisenanlockenden, außerhalb der Blüte stehenden Honigdrüsen (den sogen. extranuptialen oder extrafloralen Rektarien) unterrichtet, die bekanntlich auch an einigen bei uns einheimischen Pflanzenarten, z. B. bei *Vicia*-Arten an der Unterseite der Nebenblätter, bei *Prunus* am Blattstiel, bei *Centaurea montana* am Hülfelfeld, bei *Melampyrum*-Arten an den Hochblättern, bei *Populus tremula* an dem Grunde der 2–3 ersten Frühjahrblätter, bei Farnen (*Pteris aquilina*) an der Basis der untersten Wedelabschnitte im Jugendzustand derselben etc., auftreten. Die Fälle des Vorkommens derartiger Ameisennektarien sind bei tropischen Pflanzen außerordentlich zahlreich; so enthält die Gattung *Cassia* nach Delpino 72 Proz. amerikanische und 66 Proz. asiatisch-afrikanische, ameisenliebende (sogen. myrmekophile) Pflanzen; in der Gattung *Acacia* zählt derselbe Forscher 66 Proz., bei *Inga* sogar 79 Proz., in der Familie der Passifloren 78 Proz., in der der Bignoniaceen 66 Proz. von Arten, die durch Myrmekophilie ausgezeichnet sind. Die in Rede stehenden Drüsen sind nach Belt und Delpino als eine Anpassung an Schutzameisen zu betrachten, welche von den Zuckerausscheidungen angelockt werden und durch ihre Anwesenheit auf der Pflanze sowie ihre übrigen Lebensgewohnheiten der Pflanze schädliche Besucher fern halten, während sie nach der Ansicht von Kerner eine Ausplünderung des Blütennektars verhindern und die Ameisen an bestimmte, außerhalb der Blüten befindliche Stellen hinlocken sollen. Letzterer Anschauung steht die Thatsache entgegen, daß auch windblütige, also in den Blüten nektarlose, Pflanzen sowie Farne die gleichen Organe besitzen. Auch haben Belt, Fr. Müller, Beccari und Schimper die von Seiten der Ameisen ihren Wohnpflanzen zu teil

werdenden Verteidigungsmaßregeln gegen blattangreifende Insekten, wie die Blattschneiderameisen, direkt beobachtet. Um zu beweisen, daß die durch die Nektarien verursachte sehr erhebliche Zuckerauscheidung für den Stoffwechsel der betreffenden Pflanze in physiologischer Hinsicht nicht notwendig ist, entfernte Schimper an Exemplaren von *Cassia neglecta*, *Vicia Faba* und *Catalpa syringaeifolia* auf künstliche Weise die Nektarien und sah trotzdem die Blätter sowie die ganzen Pflanzen normal weiterwachsen; es folgt hieraus, daß die Zuckerdrüsen für den Gesamtstoffwechsel ohne Bedeutung sind. Trotzdem haben sie offenbar als Anlockungsmittel einen sehr großen biologischen Nutzen, da sonst eine so reichliche Vergeudung von Zucker unerklärbar sein würde. Als Lockstellen unterscheiden sie sich bisweilen, z. B. bei Arten von *Passiflora*, *Triumfetta*, *Cassia*, *Croton*, *Erythrina*, durch auffallende Färbung von ihrer Umgebung; so sind sie z. B. bei *Vicia Faba* purpurfarbig, bei *Zanthoxylon*- und *Alchornea*-Arten rot, bei *Melampyrum arvense* violett, an den Deckblättern von *Clerodendron fragrans* weiß etc. Vorzugsweise treten sie in der Nähe der Blütenregion auf, da die Blümen ganz besonders des Schutzes gegen Fraß und Ausplünderung durch unberufene Blütengäste bedürftig erscheinen. Vgl. Belt, *The naturalist in Nicaragua* (Lond. 1874); Beccari, *Piante ospitrici, ossia piante formicarie della Malesia e della Papuaasia* (Flor. 1884 u. 1885); Treub in *Annales du jardin botanique de Buitenzorg* (1883); Delpino, *Funzione mirmecofila nel regno vegetale. Prodrromo d'una monografia delle piante formicarie* (Volog. 1886—88, 2 Tle.); Suth, *Myrmelophile und myrmelophobe Pflanzen* (Berl. 1887); Fr. Müller, *Die Imbauba und ihre Beschützer* (*„Kosmos“*, Bd. 8); A. F. V. Schimper, *Die Wechselbeziehungen zwischen Pflanzen und Ameisen im tropischen Amerika* (Jena 1888); Schumann, *Die A.* (Hamb. 1889).

**Amerika (Forschungsreisen).** Eine gebrängte Übersicht der seit 1880 in A. gemachten Entdeckungsfahrten zeigt wohl, daß große Entdeckungen, wie etwa in Afrika und Innerasien, dort nicht länger zu machen sind; sie beweist aber auch, daß noch viel zu thun ist, ehe selbst unsre kartographische Darstellung dieses Weltteils eine befriedigende sein wird.

Im britischen Nordamerika wird die genaue Forschung durch von der Regierung reich dotierte Behörden rasch und gründlich gefördert. Namentlich gehören hierher die Arbeiten des Geological and Natural History Survey unter Leitung von A. C. Selwyn, dem wir auch für die eigentliche Geographie höchst wichtige Beiträge verdanken. Die Beamten dieses Amtes sind namentlich auch in dem noch wenig erforschten Westen und Norden thätig. Die Felsengebirge und Britisch-Columbia haben seit 1874 zahlreiche Geologen und Topographen beschäftigt, ohne daß indes die Arbeiten zu einem Abschluß gekommen wären. Zu nennen sind hier namentlich der unermüdete G. M. Dawson, sein Nachfolger R. G. Mc Connell, A. Bowman und J. V. Tyrell. Um die Erforschung der Gegenden zwischen den besiedelten Gebieten und der Hudsonbai hat sich namentlich Robert Bell (seit 1875) verdient gemacht, dem besonders auch die Untersuchung der möglichen Handelsverkehrsstraßen zwischen Manitoba und Hudsonbai anvertraut war, und der auch eine von den drei 1884—86 vom Marine-Departement unter Leitung von A. Gordon dorthin entsandten Expeditionen begleitete. Unter kleineren Arbeiten verdient die von A. B. Low 1885 bewerkstelligte Aufnahme des Mistassinisees (zwischen

Quebec und der Hudsonbai) hervorgehoben zu werden. Entdeckungsfahrten im eigentlichen Sinn waren die von G. M. Dawson (1887), Ogilvie und R. G. Mc Connell in die Gebiete des untern Mackenzie und des obern Yukonflusses. Ogilvie überwinterte 1887 bis 1888 am Yukon und machte 1888 eine Aufnahme des zwischen diesem Fluß und dem Mackenzie liegenden Landes, während Mc Connell in Fort Providence am Mackenzie überwinterte und von da über den Yukon und Tschilkut an die Westküste reiste. Hier mag auch gleich die 1889 von den Vereinigten Staaten unter J. E. Mc Grath entsandte Expedition erwähnt werden, deren Aufgabe es ist, die nördlich vom St. Elias liegende internationale Grenze festzulegen. Von größern Privatreisen in diese Gebiete verdient nur diejenige des Lord Londsdale Erwähnung, der im März 1888 Winnipeg verließ, den Mackenzie bis zur Mündung hinabfuhr und im Februar 1888 die Küste Alaska erreichte. Eine ähnliche Reise haben 1889 E. W. Everest und Graf de Sainville angetreten. Bescheidener, aber immerhin für die Landeskunde wichtig, sind die Aufnahmen des Dominion Land Survey, unter Kapitän E. Deville. Diese beschränken sich selbstverständlich auf die zu besiedelnden Gebiete.

In den Vereinigten Staaten ist die Erforschung des Landes ähnlich geordnet wie in Kanada. Ein Geological Survey ist 1879 unter einheitlicher Leitung ins Leben getreten, und die seit 1867, bez. 1869 unter Leitung von F. V. Hayden, J. W. Powell und Clarence King bestehenden, sich oft einander entgegenarbeitenden Aufnahmebehörden sind mit ihm vereinigt worden. Der erste Direktor dieses Amtes war Clarence King, aber schon 1880 trat J. W. Powell an dessen Stelle. Dieses Amt erstreckt seine Thätigkeit auf die ganze Union und bezweckt vor allem, eine gute topographische Karte zu schaffen, als Grundlage für geologische und andre wissenschaftliche Arbeiten. Die Karten erscheinen seit 1888 und sind je nach der Dichtigkeit der Bevölkerung im Maßstab von 1:250,000 1:125,000 u. 1:62,500 hergestellt. Das Terrain wird durch Isohypsen bezeichnet, die Darstellung ist gefällig und genügt. Die Karten werden von Berichten über die physikalische Geographie, Geologie und Ethnographie begleitet. Gleichfalls wichtig ist das United States Coast Survey, dessen früherer Direktor, Bache, Weltruf genießt. Dieses Amt beschränkt sich indes keineswegs auf Küstenaufnahmen, sondern befaßt sich außerdem mit der Landestriangulation, Präzisionsnivelllements und der Aufnahme der schiffbaren Flüsse. Es steht unter dem Schakamt. Vom Kriegsministerium werden einige bedeutende Aufnahmen, wie die des Mississippi (seit 1879) und Missouri (seit 1884), geleitet. Geologische Aufnahmen sind in den meisten Staaten von Staatsgeologen vollendet worden, aber seit Schaffung einer Zentralbehörde scheinen dieselben meistens ihre Arbeit eingestellt zu haben. Die schöne Aufnahme von Kalifornien (unter J. D. Whitney) ist nie vollendet worden; New York hat es nur bis zu einer Triangulation gebracht, während in andern Staaten die nötigen Mittel nur larm zu ähnlichen Arbeiten bewilligt werden. Von kleineren Expeditionen verdient die von J. V. Brower nach den Mississippiquellen geführte Erwähnung. Sie will einen vom Itaska und Glaziersee verschiedenen Quellssee entdecken. Indes ist in Minnesota 24. April 1889 ein Gesetz erlassen worden, welches den Glaziersee aus der Welt schafft und den Itaska in seine alten Rechte einsetzt. Interessant ist ebenfalls die Reise von Frank Cushing und H. F. C. ten Kate nach Arizona und Neumexiko, wo sie die

Pueblo und Zuni-Indianer als die Nachkommen der vorhistorischen Bevölkerung erkannt haben, deren Verrieselungsstände, Steinwerkzeuge, Töpfereien, Felsenhäuser (*casas grandes*) und Inschriften so viel Aufmerksamkeit erregt haben.

In Mexiko, wo schon längst eine geographische Gesellschaft manches für die Landeskunde gethan hat, ist endlich 1889 eine *Comision geografica exploradora* unter Leitung von Augustin Diaz ins Leben getreten, die sich auch mit naturwissenschaftlichen Fragen beschäftigen und im allgemeinen nach Art des ähnlichen Instituts in Kanada arbeiten wird. Von Forschungsreisen verdienen Beachtung diejenigen von Désiré Charnay (1880—82) nach den Ruinenstätten Südwestlich, Yucatan und Guatemalas, A. F. C. ten Rates (1883) ethnologische Forschungen in Sonora und Niederkalifornien, W. Millers Reise (1888) in noch unerforschte Teile Yucatan und F. Schwatkas Forschungen in Chihuahua (1889), wo er ungeahnte fruchtbare Ländereien entdeckt haben will. Endlich hat F. G. Weidner (1882) eine Karte von Sonora veröffentlicht, die auf eignen Aufnahmen beruht.

In Mittelamerika hat E. Rodstroh (1878—82) einen großen Teil Guatemalas erforscht und namentlich auch die Vulkane bestiegen und die alten Ruinenstätte aufgesucht, während sich D. Stolle (1878—83) mehr den ethnographischen und wirtschaftlichen Verhältnissen zuwandte. Auch A. P. Maudslayi (1882) besuchte Ruinenstätten. In Britisch-Honduras hat der Gouverneur Goldsworthy (1888) zum erstenmal die *Corcomb Mountains* (= Hahnenkamm-) bestiegen. Dem Anfang des Baues des Nicaraguakanals (s. d., Bd. 17) sind genauere Aufnahmen durch den Ingenieur Menocal vorangegangen. In Costarica haben sich E. Bonallius, Bischof F. A. Thiel (1882) u. A. L. Binart (1882—88) durch Reisen in den Süden des Landes und unter die Indianerstämme der Chiriquilagune verdient gemacht, während H. Polakowsky unsere Kenntnis der Flora förderte.

Nach Südamerika übertretend, richten wir unsere Aufmerksamkeit zunächst auf die langen Reihen der Andes und der von ihnen eingeschlossenen Tafelländer. Im N., mit Venezuela anfangend, finden wir W. Sievers (1884—85) in der Cordillera von Merida thätig. Später (1886) besuchte derselbe Forscher auch die Sierra Nevada de Santa Marta, die von F. A. Simons (1878—80) zuerst wissenschaftlich erforscht worden war. In den zentralen Cordilleren von Kolumbien hat F. v. Schenk (1878—81) zahlreiche Höhen gemessen, während A. Hettner (1883—84) die Ostcordillere namentlich in archäologischem Interesse durchreist hat. In Ecuador hat der erfahrene Bergsteiger E. Whymper (1880) zahlreiche Gipfel bestiegen, und seine Höhenmessungen stimmen in erfreulicher Weise mit denen von Reiss und Stübel überein. Das südliche Peru und die Umgebungen des Titicacasees bildeten 1888—89 das Forschungsgebiet des bereits genannten A. Hettner, der von La Paz aus auch in die Jungas hinabstieg. Große Verdienste um Bolivia hat sich der englische Ingenieur J. W. Minchin erworben, der dort vor sieben Jahren topographisch thätig war, und dem wir als neueste Gabe (1882) eine Karte der Provinz Druro verdanken.

In Chile geschieht verhältnismäßig viel für unsere Wissenschaft, und namentlich ist das von Gornay Vidal geleitete *«Anuario hidrographico»* eine Fundgrube wichtiger geographischer Nachrichten. Fast selbstverständlich richtete sich die Thätigkeit der jüngsten Zeit auf die im N. erst neu erworbenen, an Bolivia und Peru grenzenden Gebiete. Dort war Stein-

mann 1883 thätig, aber Bedeutenderes leistete die Expedition unter A. Bertrand (1884), welche das ganze Atacama-plateau zwischen 21 und 27° südl. Br. durchforschte. Ergänzt wurden diese Arbeiten durch F. Philippi (1885) und Jose Sanfelices (1886), der den Vulkan von Lincancaur bestieg. Für die mittlern Cordilleren lieferten zwei Deutsche, P. Gühfeldt (1884) und der Geolog A. Blagemann (1886), wichtige Beiträge. Noch weiter im S., in dem jetzt der Ansiedelung eröffneten Gebiet von Arauco, machten der ältere A. A. Philippi (1883) und der Geolog J. B. Sieveling einige Forschungen. Auch schickte Chile (1887) eine Expedition über den Eisen-Bah, die nachwies, daß viele Flüsse, die dem Großen Ocean zufließen, schon jenseit der Cordilleren entspringen. Ebendasselbe wies A. Serrano (1884) weiter südlich (44° südl. Br.) in Bezug auf den Rio Palena nach.

In Argentinien herrscht eine rege wissenschaftliche Thätigkeit, und die rasch zunehmende Bevölkerung hat gewissermaßen zur Erforschung des Landes herausgefordert, denn indem sie das Zurückdrängen der wilden Indianer nach S. und N. hervorrief, hat sie die militärische Erschließung weiter Gebiete zu Stande gebracht und friedlichen Forschern eine Bahn eröffnet. Was das Innere des Landes betrifft, so ist namentlich die Universität von Cordoba ein Mittelpunkt wissenschaftlicher Forschung geworden. Von dort aus zogen A. Stelzner (1872—73), G. Bradebusch u. a. in die Andes und legten sie auf guten Karten nieder. Auch Gould, dem wir so viele Ortsbestimmungen verdanken, und A. v. Seelstrang, der Herausgeber einer großen Karte der Republik (seit 1882), sind Professoren an dieser Universität. In ähnlicher Weise wirkte Durmeister in Buenos Ayres und wirkt noch jetzt dort Hoskold als Vorstand einer geologischen Aufnahme.

Den Süden (Patagonien) eröffneten zuerst die militärischen Expeditionen von Roca (1879) u. Vilegas (1881—83), durch welche die Indianer bis hinter den Rio Negro zurückgedrängt wurden. In diesen weiten Gebieten haben die frühern Forschungen von Musters (1869—70), Moreno (1876—79) Moyano (1876—79) u. Ramon Lista wesentliche Erweiterungen erfahren. Den Osthang der Cordilleren konnte Oberst J. Host (1880) als Folge von Rocas Expedition erforschen. Den Rio Negro besuchte (1881) Obligado u. (1883 bis 1884) O'Connor, dem wir genauere Aufnahmen verdanken. Die zweite Expedition des Generals Vilegas (1882—83) galt namentlich dem Osthang der Andes und seinem Saumgebiet, und die gewonnenen Resultate sind in einer guten Karte von J. J. Rhode und A. Urtubey niedergelegt worden (1886). Derselben Gebiet galten die Reisen von H. J. Fontana (1887—88) und A. del Castillo (1888—89), ohne daß indes endgültige Resultate über den Verlauf der dortigen Flüsse und die Höhe der Pässe gewonnen worden wären. Die Umgebung des Golfs von San Matias ist von Lista (1880) untersucht worden, während sich Oberst Lina de Roa (1880) und Fontana (seit 1886) der Erforschung des Rio Chubut widmeten. Weiter im S. drang der unermüdete Moyano (1880) in das Seegebiet am obern Santa Cruz vor und ging von dort nördlich zum Chubut, während A. del Castillo (1886) die Andeshänge im S. untersuchte und auch hier fand, daß die auf dem Hochland von Patagonien entspringenden Flüsse, die Cordilleren durchbrechend, nach W. abfließen. Endlich sei noch einer unter G. Steinmann (1883) von der Magalhaensstraße ausgehenden Expedition gedacht, die längs der Cordilleren bis 51° 40' südl. Br. vordrang.

Fast in gleichem Grad wie unsere Kenntnisse von Patagonien wurden die vom Feuerland erweitert. Dies verdanken wir namentlich den beiden Expeditionen von Giacomo Bove (1882 und 1884) und in noch höherm Grade derjenigen von Ramon Lista (1886), der auch ins Innere vordrang und dort gute Weidegründe entdeckte. Auch mag daran erinnert werden, daß in diesen Gegenden 1882—83 zwei der wissenschaftlichen Polarexpeditionen überwinterten, nämlich eine deutsche in Punta Arenas, in der Magelhaensstraße, und eine französische in der Drangebai in der Nähe des Kap Horn.

Ähnlich wie in Patagonien im S., so sind auch im N. die Indianer aus der Chaco vertrieben worden. Es geschah dies (1884—85) durch den General Victorica. Schon vorher (1875—81) hatte L. J. Fontana dieses weite Gebiet erforscht, Crevaux hatte am Pilcomayo den Tod gefunden (1882), und Baldrich und Ybazata sowohl als Thouar, die 1883 den Pilcomayo aufwärts und abwärts (von Bolivia aus) vordrangen, um das Schicksal ihres Vorgängers aufzuhellen, hatten mit den größten Schwierigkeiten zu kämpfen. Der Oberst Feilberg von General Victoricas Expedition (1884—85) befuhr den Pilcomayo zuerst in einem Dampfer, und weiter nördlich entdeckte Kapitän F. Fernandez (1886) den untern Aguaraquay-Guazu. Thouar, der (1886) den obern Pilcomayo infolge seiner zahlreichen Stromschnellen für die Schifffahrt ungeeignet gefunden hatte, machte sich (1888) auf den Weg, um eine Landstraße von Paraguay nach Bolivia aufzufinden, mußte aber nach drei Versuchen seinen Plan aufgeben und entrann dem Tod mit Not. Glücklicher in dieser Beziehung waren J. Calvimonte und M. S. Arana, die (1889) von Santa Cruz de la Sierra durch die nördliche Chaco bis zum Puerto Pacheco am Paraguay gelangten. Endlich mag noch der Erforschung des obern Parana durch G. Bove (1883—84) gedacht sein und an die 1886 ins Leben gerufene brasilisch-argentinische Grenzkommission erinnert werden, welcher wir ohne Zweifel genauere Aufnahmen zu verdanken haben werden. In Paraguay hat H. Töppen (1883—84) einige Reisen gemacht, durch welche die von R. Johnston (1875) erzielten Resultate in einigen Punkten ergänzt werden.

In Brasilien scheint von der Regierung nur wenig zur Förderung der Landeskunde zu geschehen. Eine bereits 1876 versprochene Karte in großem Maßstab ist nie zur Ausgabe gelangt, und auch über eine beabsichtigte Triangulation verlautet nichts. In der regen Provinz Rio Grande do Sul sind durch Odbrecht, Soyaux und H. v. Ihering einige Aufnahmen gemacht worden. Weiter nördlich hat W. J. Steain (1885—86) durch eine gefahrvolle Erforschung des Rio Doce eine Lücke auf der Karte ausgefüllt. In seine Fußstapfen trat 1885 Ehrenreich. Mehr scheint in dem ungeheuern Gebiet des Amazonas geschehen zu sein, obgleich auch hier von einer planmäßigen Thätigkeit nicht die Rede sein kann. Den Tolantins ist der eben genannte E. S. Ehrenreich von Guyaba aus hinabgefahren (1885—86), während sein westlicher Nebenfluß, der Tingu, schon früher (1884) von R. v. d. Steinen, D. Claus und dem Maler W. v. d. Steinen von seinen Quellen aus erforscht worden war. Den Madeira bis zu seinen Stromschnellen hat T. D. Selridge (1882) aufgenommen, und später sind die Stromschnellen vom Obersten R. B. Labre genauer untersucht worden. Den Beni, einen Nebenfluß des Madeira, erforschte Edwin Heath (1880—81) von La Paz aus, und seine

Aufnahme wurde (1882) von Oberst Church, dem verdienstvollen Amerikasforscher, erweitert. Heath reiste den Mamoré (obern Madeira) aufwärts nach seinem Ausgangspunkt zurück. Maldonado, der 1886 den Amaru-Mayu befuhr, der früher als Nebenfluß des Beni galt, weist nach, daß er weit mehr Wasser führt als jener. Am obern Marañon hat A. Wertheman seine Aufnahmen fortgesetzt. Ganz neue Entdeckungen will Charles Wiener (1881) zwischen dem Ucayali und Huallaga gemacht haben, wo nach ihm eine nicht geahnte Reihe von Seen und Flüssen liegen sollen. Derselbe Wiener will auch (1880—81) zwei kürzere Wege von Quito zum Napo entdeckt haben. Am Rio Negro und den benachbarten Gebieten haben die Aufnahmen einer brasilisch-venezolanischen Grenzkommission unter J. F. Lopez de Araujo (1880—83) gutes Material für die Karte geschaffen. Den wichtigsten Nebenfluß des Rio Negro, den Rio Branco, erforschte (1884—85) G. A. Coudreau, während B. Rodriguez zur selben Zeit einen östlichen Nebenfluß des Amazonas, den Jauapury, untersuchte.

Weniger scheint im Lauf des letzten Jahrzehnts für die Erforschung des Nachbarstroms des Amazonas, des Drinoko, geschehen zu sein. Der verdienstvolle Crevaux widmete nach mehrjährigen Reisen in Guayana (1876—79) auch dem Drinokogebiet seine Aufmerksamkeit (1880—81), indem er, vom obern Magdalenaström im W. kommend, die Andes überschritt und den Guaviare bis zum Hauptstrom verfolgte. Dagegen drang sein Landsmann Chaffonjon (1886) in die Quellgebiete des Drinoko vor, während Conte E. Stradelli zwar ein Gleiches beabsichtigte, sich aber schließlich damit begnügte, den Drinoko und seinen bekannten Nebenfluß Atapado zu bereisen und von dort über Land an den Rio Negro zu gehen, wo er im Februar 1888 ankam.

In dem zwischen Amazonas und Drinoko liegenden Guayana hat der bereits erwähnte Coudreau (1889) den Oyapok bis zu den Quellen verfolgt und später in dem Tumuc Humac-Gebirge Aufnahmen gemacht. Den Maroni, zwischen Französisch- und Holländisch-Guayana, hat G. Brouseau (1888) geologisch untersucht. An diesem Flusse sind reiche Goldlager entdeckt worden, und die schwebenden Grenzstreitigkeiten sollen nach einem im Dezember 1888 geschlossenen Vertrag von einem Schiedsrichter entschieden werden. In Holländisch-Guayana sind einige geologische Untersuchungen von R. Martin (1885) und eine Reise in die entlegenen Gebiete der Busch neger und Indianer von ten Kate zu erwähnen, während in Britisch-Guayana die erste Erstigung des Tafelbergs Koraima durch F. im Thurm (1884) der wichtigste zu verzeichnende Erfolg ist. Ihm folgte (1885) der verdienstvolle H. Whitely. Schließlich sei noch erwähnt, daß fast sämtliche oben erwähnten Entdeckungseisen bereits verwertet sind in der von Habicht für Stieler's »Handatlas« bearbeiteten sechsblättrigen Karte von Südamerika, welche 1888 in neuer Auflage erschienen ist.

\*Amerikanische Buchhaltung, s. Buchhaltung (Bd. 17).

\*Amerikanisches Duell, s. Zweikampf (Bd. 16).

\*Amerikanische Sprachen. Die Erforschung der zahlreichen und eigentümlich entwickelten Sprachen der Ureinwohner Amerikas hat in den letzten Jahren manche Fortschritte gemacht, von denen die sorgfältige Darstellung derselben in Fr. Müllers umfassendem »Grundriß der Sprachwissenschaft« (Bd. 2, Wien 1882; Bd. 4, 1. Abt., das. 1888) eine gute Vorstellung



gewährt. Die Versuche, die sämtlichen Sprachen Amerikas als Töchter einer einzigen Grundsprache zu erweisen oder wenigstens ihren grammatischen Bau auf ein gemeinsames Grundprinzip, das sogen. einverleibende System, zurückzuführen, haben kein sicheres Resultat ergeben. Doch findet sich die Aufnahme des Objekts in den Körper des Verbums in den meisten amerikanischen Sprachen. Anstatt der beladischen findet sich häufig die vigesimal Zählmethode, besonders in Mexiko, Mittelamerika und dem östlichen Südamerika. Nach den bisherigen Forschungen können folgende Sprachen und Dialektgruppen unterschieden werden: 1) in Nordamerika die Sprachen der Athabasken- und Kinaistämme, der Algonkin, der Irokesen, der Dakota, der Tscherokees, der Appalachen (Krit, Pitschiti und Tschachta oder Choctaw), der Koloschen, der Tschilisi-Selisch, der Sahaptin-Walamala, der Tschimuk, die Nutsun- und die Rahuatlsprache in Mexiko, die sonorisches Sprachen in Sonora und Texas, die Sprachen der Otomi, Tarasken, Matlasinken, Mizteken, Zapoteken und Tschapaneken in Mexiko; 2) in Mittelamerika die Sprachen der Mosquito und Bribri, die Mayasprachen und die nach Südamerika übergreifenden Sprachen der Kariben und Arowaken; 3) in Südamerika die Sprachen der Mogo, Baure und Raipure, der Kög-gaba, der Muiska, der Baeje, der Jaruro und Betoi, der Tschimu, die Inkasprache (Ketschua), die weitverbreiteten Dialekte der Tupi-Guarani, die Kirisprache und die Sprachen der Tschikito, der Lule, der Abiponen, der Botokuden, Colorado, Molutsche und Feuerländer. In betreff der Zahlenbezeichnung steht von all diesen Sprachen am tiefsten die der Tschikito, welche gar keine Zahlenausdrücke außer für die Begriffe »eins, einige, viele« besitzt. Die Dialekte der Eskimo oder Innuut im hohen Norden Amerikas sind trotz der ungeheuern Entfernung nahe mit den Dialekten der Eskimo in Grönland verwandt und bilden einen Sprachstamm für sich.

**Amerling**, Friedrich, Porträtmaler, starb 15. Jan. 1887 in Wien. Vgl. Frankl, Friedrich v. A. (Wien 1889).

**Amiel**, Henri Frédéric, Schriftsteller. Sein Leben beschrieb Berthe Badier (Par. 1885).

**Amiens**, (1886) 78,035 (Gemeinde 80,288) Einw.

**Amira**, Karl von, Forscher auf dem Gebiet der germanischen, insbesondere der altnordischen, Rechtsgeschichte, geb. 8. März 1848 zu Aschaffenburg, studierte in München, trat dort zunächst kurze Zeit in den Justiz- und Verwaltungsdienst, habilitierte sich 1874 als Privatdozent für deutsche Rechtsgeschichte und deutsches Privatrecht an der Universität München und ward bereits im folgenden Jahr als ordentlicher Professor für die deutsch-rechtlichen Fächer, Kirchenrecht und juristische Encyclopädie nach Freiburg i. Br. berufen. Außer verschiedenen in Zeitschriften erschienenen Abhandlungen rechtsgeschichtlichen Inhalts schrieb er: »Das altnordische Vollstreckungsverfahren« (Münch. 1874); »Erbensfolge und Verwandtschaftsgliederung nach den altniederdeutschen Rechten« (das. 1874); »Über Zweck und Mittel der germanischen Rechtsgeschichte« (das. 1876); »Nordgermanisches Obligationenrecht« (Leipz. 1882 bis 1889, Bd. 1 u. 2); »Das Enderger Judenspiel, zum erstenmal herausgegeben« (Halle 1883); den Abschnitt »Recht« in H. Pauls »Grundriß der germanischen Philologie«. A. wurde 1887 zum ordentlichen Mitglied der königlichen Gesellschaft der Wissenschaften zu Upsala ernannt.

**Amersheimer**, (1886) 1676 Einw.

Regers Rhod.-Mexikon, 4. Aufl., XVII. Bd.

**Ammoniak** wird meist aus Gaswasser, dem Abfall der Gasanstalten, dargestellt. Die anzuwendenden Apparate bedürfen der Sicherheitsventile, um bei etwaiger Verstopfung der Rohrleitungen Explosionen vorzubeugen. Die Vorlage, in welcher das A. vom Wasser aufgenommen wird, muß mit einem Ableitungrohr versehen sein, um übelriechende Gase in die Feuerung leiten zu können. Destilliert man das Gaswasser mit Kalk, so erhält man einen festen Rückstand von anderweitig zu verwendenden Kalisalzen und eine Flüssigkeit, die in Abzugskanäle, aber niemals in Senkgruben abgelassen werden darf. Bei der Darstellung von schwefelsaurem A., wobei man die Gase und Dämpfe in Schwefelsäure leitet, tritt Schwefelwasserstoff auf, der beim Einleiten der Gase in eine Feuerung so viel schweflige Säure liefert, daß diese bei großartigem Betrieb die Umgebung stark belästigen und schädigen kann. Beim Verdampfen und noch mehr beim Rösten des Salzes entwickeln sich übelriechende Dämpfe, welche die Augen stark angreifen, und schweflige Säure. Diese Dämpfe müssen ebenfalls verbrannt werden. Noch lästiger ist die Darstellung von A. und Ammoniaksalzen aus gefaultem Urin, und die Forderung erscheint berechtigt, solche Fabriken aus der Nähe bewohnter Ortschaften zu verbannen. Die festen und flüssigen Destillationsrückstände werden als Dünger benützt. Bei der Darstellung von Salmiak durch Sublimation von schwefelsaurem A. mit Kochsalz treten schweflige Säure und Salzsäure auf, und man muß diese Gase durch um so höhere Schornsteine ableiten, je mehr man auf die Vegetation der Umgebung Rücksicht zu nehmen hat. Die Darstellung von kohlen-saurem A. durch trockne Destillation von Knochen verbreitet so üble Gerüche, daß sie nur in einsamen Gegenden gestattet werden kann. Die aus den Kondensationsräumen austretenden Gase und Dämpfe sind zu verbrennen, doch sind die Ableitungsröhre mit Eisendrahtbündeln zu füllen, um gefährliche Explosionen zu vermeiden. In manchen Industriezweigen wird statt des reinen Ammoniaks fauler Urin benützt, welcher A. enthält. Bei Benutzung dieser Flüssigkeit entwickeln sich sehr üble Gerüche, und das in die Luft gelangende A. schädigt durch Reizung von Augen, Nase, Schlund die Gesundheit der Arbeiter. Außerdem stellt sich in der ersten Zeit Widerwille gegen Speisen ein. Arbeiter mit Anlage zu Schwindsucht sollten von diesen Betrieben ausgeschlossen werden, zumal dieselben nicht immer hinreichende Ventilation zulassen. Vorbinden von Schwämmen, die mit Essig getränkt sind, und Aufhängen von Sacktuch, welches mit verdünnter Schwefelsäure getränkt wurde, ist sehr geeignet, die Übelstände zu mildern.

Beim Stehen von Ammoniakflüssigkeit an der Luft zieht sie Kohlensäure an und gibt dann mit Kalkwasser einen weißen Niederschlag. Die Prüfung auf Chlor, Schwefelsäure, Kalk, Kupfer, Blei geschieht gewöhnlich nach Übersättigung mit Salpetersäure durch Silbernitrat (Chlor), nach Übersättigung mit Salzsäure durch Baryumchlorid (Schwefelsäure), ferner durch Ammoniumoxalat (Kalk), nach Übersättigung mit Salzsäure durch Ferrocyantalium (Kupfer). Kupferhaltiger Salmiakgeist ist in stärkerer Schicht bläulich und gibt mit Schwefelwasserstoff einen schwarzen Niederschlag, der aber auch Schwefelblei enthalten kann. Nach dem Lösen des Niederschlags in heißer Salpetersäure entsteht dann im Filtrat auf Zusatz einiger Tropfen Schwefelsäure ein weißer Niederschlag von Bleisulfat. Säuert man Ammoniakflüssigkeit schwach mit Schwefelsäure an und erwärmt, so

machen sich brenzlige Produkte durch den Geruch bemerkbar. Den Ammoniakgehalt des Salmiakgeistes bestimmt man durch Ermittlung des spezifischen Gewichtes, genauer durch Titrieren mit Normalschwefelsäure. Vgl. Fehrmann, Das Ammoniakwasser (Braunschw. 1887); R. Arnold, A. und Ammoniakpräparate (Berl. 1888).

**\*Ammoniumsalze.** Nicht flüchtige Verunreinigungen der flüchtigen A. bleiben beim Erhitzen der letztern zurück; bei kohlensaurem Ammoniak kann man durch Erhitzen in offener Schale im Wasserbad auf diese Weise auch Salmiak und schwefelsaures Ammoniak erkennen. Beim Erhitzen von Salmiak verflüchtigt sich auch Eisenchlorid. Zur Nachweisung des letztern im Salmiak dient gelbes und rotes Blutlaugensalz, beide dürfen nur eine schwache blaue, Schwefelammonium nur eine grüne Färbung, aber keinen schwarzen Niederschlag geben. Auch mit Schwefelwasserstoff, mit Baryumnitrat und mit verdünnter Schwefelsäure darf die Lösung nicht verändert werden. Empyreumatische Stoffe im Salmiak erkennt man an dem gefärbten Rückstand nach dem Übergießen mit Salpetersäure u. Verdampfen zur Trockne sowie durch den Geruch beim Verdampfen der Lösung. Im kohlen-sauren Ammoniak erkennt man fremde A. durch Erwärmen des Rückstandes, den das Salz nach längerem Verweilen im Wasserbad läßt, mit verdünnter Natronlauge: bei Gegenwart von A. tritt Ammoniak auf. Säuert man die Lösung schwach mit Salzsäure an, fügt etwas Eisenchlorid zu und schüttelt mit einigen Tropfen Chloroform, so färben sich diese bei Gegenwart von Jod violett. Falls der durch Silbernitrat erhaltene Niederschlag sich nach einigem Stehen, schneller beim Kochen der Flüssigkeit, braun oder schwarz färbt, so ist Ammoniumhyposulfit zugegen. Blei, Kupfer, Eisen kommen bisweilen in der Rinde der Kuchen vor. Empyreumatische organische Stoffe färben die wässrige Lösung bräunlich und sind an dem Geruch erkennbar, der besonders beim Erhitzen der schwach mit Schwefelsäure übersättigten Flüssigkeit hervortritt. Schwefelsaures Ammoniak wird hauptsächlich als Düngemittel benutzt, und hier kommt lediglich sein Stickstoffgehalt in Betracht. Das reine Salz enthält 21,21 Proz., das rohe (schwarze) 11—12, das weiße 20,2—20,8, auch 21 Proz. Stickstoff. Man bestimmt letztern nach der gewöhnlichen Methode durch Verbrennen des Salzes mit Natronkalk, dem man etwas reinen Zucker oder entwässerte Oxalsäure zusetzt, durch Kochen mit Kali- oder Natronlauge, wobei man wie bei der ersten Methode das entweichende Ammoniak in verdünnter (titrierter) Säure auffängt, oder am besten durch Zersetzen des Salzes mit bromierter Lauge und Auffangen und Messen des entwickelten Stickstoffs in einem besonderen Apparat, dem Azotometer.

**Amöneburg,** (1885) 974 Einw.

**Amorbach,** (1886) 2280 Einw.

**Ampère,** 1) André Marie, Physiker. Vgl. Balson, La vie et les travaux d'A. M. A. (Lyon 1886).

**Amphibien.** Von zwei, verschiedenen Ordnungen der A. angehörigen Arten ist fast zu gleicher Zeit die bisher unbekannt gebliebene Art und Weise der Fortpflanzung klar gelegt worden. Die eine Art ist die zu den Blindwühlern (Coecilia, Apoda) gehörige, auf Ceylon heimische Ichthyophis glutinosus. Nach der von B. und F. Sarasin gemachten Entdeckung werden weder, wie man vermutet, die Eier ins Wasser gelegt, noch lebendige Junge zur Welt gebracht, sondern das Weibchen legt seine ovalen Eier in einer

kleinen, selbstgegrabenen Erdhöhle nahe unter der Oberfläche und nicht allzu fern von einem stehenden Wasser ab. Die Eier sind zu zwei Schnüren vereint, deren jede 13—14 Stück enthält, und werden von der Mutter in der Weise bebrütet, daß das Tier den Eierknäuel innig mit seinem Leib umschlingt, wodurch derselbe in einem gleichmäßigen Grad von Feuchtigkeit erhalten bleibt, vielleicht auch eine Ernährung der Eier auf osmotischem Weg erfolgt. In einer Länge von 7 cm verläßt der Embryo das Ei und stellt nun einen Wurm dar, der an jeder Seite des Halses drei federartige Kiemen, am Schwanzende aber einen Flossensaum und zugleich höchst bemerkenswerterweise daselbst in Gestalt eines kleinen, nach vorn vorspringenden Zapfens die Anlage einer hinteren Extremität besitzt. Während der Wanderung, die der junge Blindwühler von seinem Geburtsort antreten muß, um zum Wasser zu gelangen, verschwinden die Kiemen unter Zurücklassung einer Narbe und er atmet im Wasser, an die Oberfläche steigend, mit Zungen; zugleich besitzt er gut entwickelte Augen und zahlreiche, bei Wassertieren häufig auftretende Hautsinnesorgane. Ist das Tier bis 13 cm herangewachsen, so verschwinden das Kiemenloch, der Flossensaum, der Extremitätenstummel sowie die Hautsinnesorgane, während die Tentakel, die das erwachsene Tier charakterisieren, hervorprorren. Zugleich sind auch die Augen immer rudimentärer geworden, die Haut hat eine neue Struktur und Färbung erhalten, und das geschlechtsreife, unterirdisch wühlende Tier ist fertig. Auffallenderweise verläuft ganz ähnlich die Entwicklung der zu der Ordnung der Fischlurche (Ichthyoidea) gehörigen, in Nordamerika heimischen Amphibienart Amphiuma means L. Auch hier werden nach Entdeckung von Hay die ca. 150 Stück an Zahl betragenden Eier in zwei Schnüren unterhalb der Erdoberfläche in Höhlungen abgelegt und von der Mutter bebrütet. Die in dem von Hay aufgefundenen Stadium 45 mm messenden, noch in den Eiern befindlichen, aber dem Ausschlüpfen nahen Embryonen zeigten ebenfalls an den Seiten des Kopfes je drei einfach verzweigte Kiemen; die Augenschienen besser entwickelt, als dies später der Fall ist; am Vorder- und Hinterfuß besaßen die Embryonen schon je drei Zehen. Augenscheinlich müssen auch bei Amphiuma die Jungen eine Landwanderung antreten, bis sie den nächsten Wassertümpel erreichen. In der großen Ähnlichkeit biologischer Vorgänge bei der Entwicklungsgeschichte von Ichthyophis und Amphiuma findet wohl auch die Verwandtschaft zwischen den beiden Ordnungen Apoda und Ichthyoidea ihren Ausdruck, auf welche Cope schon in Folge der Untersuchung des Schädels hingewiesen hat. Vgl. B. und F. Sarasin, Ergebnisse naturwissenschaftlicher Forschung auf Ceylon, Bd. 2, Heft 1 (Wiesbad. 1888); Hay im »American Naturalist«, Bd. 22, Nr. 257 (1888).

**\*Amphiuma,** s. Amphibien (Bd. 17).

**Amplepuis,** (1886) 4579 (Gemeinde 7274) Einw.

**Amritsar,** Division der britisch-ind. Provinz Punjab, umfaßt die Distrikte A., Gurdaspur und Sialkot und hat ein Areal von 13,866 qkm (252 QM.) mit 2,729,109 Einw. (1,474,319 Mohammedaner, 921,171 Hindu, 828,927 Sikh, 2827 Christen).

**\*Amroha,** alte Stadt im Distrikt Moradabad der britisch-ind. Nordwestprovinzen, mit (1881) 36,145 Einw.

**Amurprovinz.** Diese Provinz erfuhr durch den Ukas vom 8. (20.) Sept. 1888 eine Umgestaltung, indem zwei von der Küstenprovinz abgetrennte Gebiete zu ihr geschlagen wurden, der vom Bezirk Gijigin

abgetrennte und neugebildete Bezirk von Anadyr, welcher die Tschuktschenhalbinsel und das Becken des Anadyr umfaßt, und der Bezirk der Kommandeurinseln, welcher die Berings-, Kupfer- und Robbeninseln umfaßt. Zugleich wurde der Sitz der Verwaltung von Chabarowka nach Bladivostok verlegt, das nebst der Kuramiemhalbinsel und der Russischen Insel mit dem Südussuribezirk verbunden wurde.

\* **Amgdalitis**, s. v. w. Mandelentzündung, s. Bräune (Bd. 3).

\* **Amylenhydrat** (tertiärer Amylalkohol)  $C_2H_{10}O$  entsteht aus dem Fuselölamylen  $C_2H_{10}$  bei Behandlung mit Jodwasserstoff oder Schwefelsäure. Es bildet eine farblose Flüssigkeit von scharfem Geschmack und Geruch, spez. Gew. 0,828, ist löslich in 8 Teilen Wasser, mischbar mit Alkohol und gibt bei Oxydation nicht wie der gewöhnliche Amylalkohol Valeriansäure, sondern Essigsäure und Aceton. Man benutzt es in Gelatinekapseln oder in Rotwein zur Hervorbringung von Schlaf, welcher meist schnell eintritt, bei genügender Dosis 6—8 Stunden dauert und nach den Versuchen an der Gießener Klinik dem normalen Schlafe völlig gleicht. Uble Zufälle, Vergiftungsercheinungen sind bis jetzt nicht beobachtet worden. Bei bestehenden Magen- oder Rachenaffectationen muß es im Alypsma gegeben werden. Es wirkt schwächer als Chloral, aber stärker als Paraldehyd, erzeugt aber gleich diesem einen schlechten Geschmack und Geruch, besonders beim Erwachen.

\* **Amylin**, dem Dextrin verwandte, nach rechts polarisierende, nicht vergärbare Substanz im Traubenzucker, wird bei der Dialyse nicht wie Dextrin zurückgehalten und gibt bei Behandlung mit Schwefelsäure Zucker. Man benutzt das A. zur Nachweisung von Traubenzucker, welcher bei der Wein- und Bierbereitung zugesetzt worden war.

\* **Anatrobien**, s. Aerobien (Bd. 17).

\* **Anamalai** (Annamally, Elefantenberge), isoliertes, aber zu den Westghats gerechnetes Berg- und Tafelland im Distrikt Koimbatore der britisch-ind. Präsidentschaft Madras und im Tributärstaat Travankor, 80 km lang und 50 km breit, bei einer mittlern Erhebung von 1000 m, in einzelnen Spitzen bis über 2000 m hinausreichend. Es ist an seinem Fuß von dichtem, höchst ungesundem Dschungelwald bekleidet, in den höhern Lagen aber sehr gesund und hat prächtigen Pflanzenwuchs (Teakbäume, Ingwer, Kardamomen, Pfeffer, Saffaparille u. a.). Elefanten, Büffel, Tiger und andre wilde Tiere sind zahlreich, die wenigen menschlichen Bewohner gehören zum Stamm der Toda.

\* **Anaradschapura**, großartige Ruinenstätte der alten Hauptstadt Ceylons und des Heiligtums des buddhistischen Kultus. Schon 437 zur Residenz erhoben, wuchs es zu mächtigem Umfang, nachdem 308 v. Chr. die heiligen Reste Buddhas hierher gebracht worden waren. Im J. 62 n. Chr. soll die Stadtmauer einen Umfang von 100 km gehabt haben. Als 769 die Residenz nach Polonnaruwa verlegt wurde, beharrte A. seine hohe Stellung als heilige Stadt, wurde aber Anfang des 13. Jahrh. von tamulischen Eroberern von Grund aus zerstört und blieb seitdem verödet.

\* **Anarthrie** (griech.), eine auf teilweiser Lähmung der Zunge beruhende Sprachstörung, bei welcher der Kranke Worte nur artikulieren kann.

\* **Anbrassen**, die Raaen eines Schiffs schräger zum Wind stellen, wenn dieser mehr von vorn kommt.

\* **Anconis**, (1888) 4689 Einw.

\* **Anchialos** (türk. Anchiolu), Küstenstadt in Ost-rumelien, auf einem Vorgebirge der Bucht von Bur-

gas, Sitz eines griechischen Erzbischofs, hat 2 griechische Schulen und ca. 6000 Einw. (viel Griechen), welche Handel, Fischerei und Schiffahrt treiben. Die Ruinen der von den Apolloniaten gegründeten gleichnamigen antiken Stadt (Paläokastro) liegen 2 km westlich von der heutigen.

\* **Ancona**. Der Schiffahrtsverkehr zu Handelszwecken belief sich im J. 1887 auf 1157 eingelaufene Schiffe mit 439,008 Ton. und auf 1168 ausgelaufene Schiffe mit 441,742 T. Der durch die Schiffahrt vermittelte Warenverkehr umfaßte 205,220 T., davon 195,059 T. in der Einfuhr (hauptsächlich englische Kohlen, Getreide, Zucker, Schienen, Bauholz und Petroleum). In A. und in dem benachbarten Sinigaglia wurden in den letzten Jahren Zuckerraffinerien errichtet, die hauptsächlich Rübenzucker ausländischen Ursprungs verarbeiten.

\* **Andelgs, Ves**, (1888) 4087 Einw.

\* **Andernach**, (1888) 5785 Einw.

\* **Anderson**, 1) Hans Christian. Sein Briefwechsel mit dem Großherzog Karl Alexander von Sachsen und andern Zeitgenossen wurde von Jonas herausgegeben (Leipz. 1887).

\* 2) Karl, dän. Schriftsteller, geb. 26. Okt. 1828 als Sohn eines isländischen Kaufmanns zu Kopenhagen, genoss seine Erziehung in Kopenhagen, studierte in seiner Vaterstadt die Rechte und wurde 1858 Assistent am naturhistorischen Museum von Rosenborg, später Inspektor und Schloßintendant daselbst. Von seinen zahlreichen Dichtungen lyrischen und epischen Inhalts erwähnen wir: »Strid og Fred« (»Streit und Friede«, 1858); »Tonens Veje« (»Des Tones Wege«, 1862); »Reisebilleder« (1864); »Ved Arno og ved Ganges« (»Am Arno und Ganges«, 1864); »Lys og Skygge« (»Licht und Schatten«, 2. Aufl. 1868); »Poesier« (2. Aufl. 1870); »Romancer og Sange« (1880); »Over Skjær og Brænding« (»Über Klippe und Brandung«, Erzählung aus Island, 1882); besonders aber die »Genrebilleder« (»Genrebilder«, 1876—81), sieben Sammlungen, die den meisten Beifall fanden. Außerdem hat er Volksagen von Island (1864, 2 Bde.) gesammelt und serbische Volkslieder unter dem Titel: »Gusle« (1876) übersetzt.

\* **Anderson**, 3) Samuel, brit. Ingenieurmajor und Topograph, geb. 15. Nov. 1839 zu London, wurde 1858 Offizier und war 1859—62 Mitglied der Kommission, welche die Landgrenze zwischen den Vereinigten Staaten und den britischen Besitzungen festzustellen hatte. Nachdem er die betreffenden Karten in London vollendet hatte, ging er mit Hauptmann Wilson 1865—66 zu einer die spätere Aufnahme vorbereitenden Rekognoszierung nach Palästina und wurde dann 1872 Hauptmann und Astronom der nordamerikanischen Grenzkommission. Die Aufnahmen und Ausarbeitungen auf der Strecke vom Lake of the Woods bis zu den Felsengebirgen beschäftigten ihn bis 1876. Im J. 1879 beteiligte er sich als britischer Kommissar an der Festsetzung der neuen Grenze Serbiens und wurde bald darauf Major. Er starb 11. Sept. 1881 in Dalhousie Grange, Bonnyrigg in der schottischen Grafschaft Midlothian.

\* 4) Kasinus Björn, nordamerikan. Schriftsteller, geb. 12. Jan. 1846 zu Albion in Wisconsin als Sohn eines eingewanderten norwegischen Quäkers, war 1875—84 Professor der skandinavischen Sprachen an der Wisconsinuniversität zu Madison und wurde 1885 zum Ministerresidenten und Generalkonsul der Vereinigten Staaten in Kopenhagen ernannt. Seine Hauptchriften sind: »Den norske Maalsag« (Chicago 1874), den historischen Entwicklungsgang der

norwegischen Sprache behandelnd; »America not discovered by Columbus; historical sketch of the discovery of America by the Norsemen of the X century« (3. erweiterte Aufl., das. 1883); »Norse mythology« (das. 1875); »Viking tales of the North and other northern tales« (das. 1877); »The younger Edda« (das. 1880).

**Andlau**, (1885) 1776 Einw.

**Andlau**, Gaston Harbouin Joseph, Graf d', franz. General, ward l. Jan. 1886 zur Reserve versetzt. Als im Oktober 1887 der Ordensschacher des Generals Caffarel in Paris entdeckt wurde, ergab sich, daß A., der schon lange in finanzieller Bedrängnis sich befand, ganz besonders dabei beteiligt war. Er entzog sich der Verhaftung durch die Flucht, und sein Aufenthaltsort blieb unbekannt; das französische Gericht verurteilte ihn im November wegen Ordensschacher in contumaciam zu fünf Jahren Gefängnis.

**André**, 1) Karl August, starb 15. Febr. 1887 in Frankfurt a. M.

**André**, 2) Johann Valentin, Theolog. Sein Leben beschrieb neuerlich Glöckler (Stuttg. 1886).

**Andrieux**, 2) Louis, franz. Politiker, schloß sich 1888 der (boulangistischen) Revisionspartei an und bereitete den herrschenden Republikanern in der Kammer durch seine Anträge und Reden große Schwierigkeiten. Bei den Neuwahlen 1889 wurde er nicht wieder zum Deputierten gewählt.

\* **Andritsena**, Hauptstadt der Eparchie Olympia im griech. Nomos Messenia (Peloponnes), am Nordabhang des Pyläiongebirges schön gelegen, mit ca. 3000 meist Acker- u. Weinbau treibenden Einwohnern.

**Androuet**, Jacques, franz. Architekt. Vgl. Seymüller, Les Du Cerceau (Par. 1887).

**Anduze**, (1886) 3207 Einw.

\* **Anerbenrecht** in Österreich, s. Höferecht (Bd. 17).

**Anethan**, Jules Joseph, Baron d', belg. Staatsmann, war 1871—78 Präsident des Senats und 1878—84 Chef der klerikalen Opposition im Senat. 1884, nach dem Wahlsieg der Klerikalen, wurde er wieder zum Präsidenten des Senats erwählt, lehnte aber 1885 eine Wiederwahl wegen hohen Alters ab und starb 8. Okt. 1888 in Brüssel. Sein Sohn, Baron Auguste d'A., war bis 1880 Gesandter beim Vatikan und ist jetzt belgischer Gesandter im Haag.

\* **Anfahrsvorrichtung**, s. Lokomotive (Bd. 17).

**Angerburg**, (1885) 4425 Einw.

**Angermund**, (1885) 1421 Einw.

**Angermünde**, (1885) 6692 Einw.

**Angers**, (1886) 71,085 Einw.

\* **Angioneurosen** (griech.), funktionelle Erkrankungen der Gefäßnerven. Die Füllung der Blutgefäße wird reguliert durch Nerven, welche sich in den Gefäßwandungen selbst verzweigen, jedoch ihrerseits wieder mit selbständig liegenden Nervengeflechten, so besonders mit dem sogen. sympathischen Nervensystem, zusammenhängen. Unter Vermittelung der Gefäßnerven werden also die Blutgefäße erweitert oder verengt; eine krankhafte Erschlaffung der Gefäßwände durch Schwäche oder Lähmung der Gefäßnerven führt zu Blutüberfüllung und Stauung in dem betreffenden Gefäßgebiet, andererseits entsteht bei zu starker Verengerung der Gefäße infolge krampfartiger Reizung Blutleere und Kälte in dem befallenen Körperteil. Beide Zustände sind meist mit unangenehmen Empfindungen, ja mit heftigen Schmerzen verbunden. Ein Beispiel solcher A. ist die Migräne.

**Angoulême**, (1886) 82,091 Einw.

**Angoulême**, 3) Herzogin von. Vgl. Imbert de Saint-Amand, La duchesse d'A. (Par. 1887).

**Anhalt**. Die Bevölkerung betrug nach der Zählung vom 1. Dez. 1885: 248,166 Seelen. Im Vergleich mit der Zählung von 1880 ergeben sich folgende Ziffern für die fünf Kreise:

Kreise	1880	1885	Wachstum
Dessau . . . . .	53 002	58 292	10,0 Proz.
Röthlen . . . . .	45 783	47 287	3,9 .
Zerbst . . . . .	41 964	44 580	6,3 .
Bernburg . . . . .	64 103	70 544	10,9 .
Ballenstedt . . . . .	27 740	27 463	—
Zusammen:	232 592	248 166	6,7 Proz.

Das jährliche Wachstum betrug im Durchschnitt 1,34 Proz. Die Volksdichtigkeit beträgt 106 Seelen auf 1 qkm. Dem Geschlecht nach kamen 1885 auf 100 männliche Personen 102 weibliche. Die natürliche Bevölkerungsvermehrung betrug 1887 bei 9890 Geburten und 5469 Todesfällen 4421 Seelen. Die Zahl der Auswanderer betrug 1888: 101 Personen. Die Bevölkerung verteilt sich fast zu gleichen Teilen auf das platte Land (247 Dörfer und 144 Gutsbezirke) und auf die Städte (22), von denen 4 (Dessau, Röthlen, Bernburg und Zerbst) eine Bevölkerung von mehr als 10,000 Seelen haben. Es gab 1885: 31,009 bewohnte Wohnhäuser mit 56,419 Haushaltungen. Die Bevölkerung bekennt sich, mit Ausnahme von 5492 Katholiken, 89 sonstigen Christen und 1601 Juden, zur evangelischen Kirche. Von der Gesamtfläche entfielen nach der Aufnahme von 1883 auf Acker und Gärten 61,9, auf Wiesen 6,9, auf Weiden 2,3 und auf Forsten und Holzungen 24 Proz. Die Ernte ergab 1887: 41,541 Ton. Roggen, 23,473 T. Weizen, 43,912 T. Gerste, 26,524 T. Hafer, 212,924 T. Kartoffeln und 47,372 T. Wiesenheu. Die Gesamtproduktion des Bergbaues lieferte 1887 einen Ertrag von 1,260,931 T. im Wert von 6,834,761 Mk. Im Kampagnejahr 1887/88 verarbeiteten 80 Zuckerraffinerien 413,846 T. Rüben und lieferten 57,296 T. Rohzucker und 10,563 T. Melasse. Die Zahl der Bierbrauereien betrug in derselben Zeit 72, welche 290,500 hl Bier produzierten. An Tabak wurden auf 98 Hektar 157 T. Blätter gewonnen. Hauptposten des Budgets für 1889/90 (10,252,000 Mk. für Einnahme wie für Ausgabe) sind:

Einnahmen: Mark		Mark	
Domänen . . . . .	3 030 635	Kultus . . . . .	161 800
Steuern . . . . .	2 618 570	Inneres . . . . .	2 608 971
Bergwerke . . . . .	3 530 770	davon Unterricht ic. 1868 051	
Sporteln . . . . .	897 069	Justiz . . . . .	664 970
		Finanzen . . . . .	2 800 326
		Bauwesen . . . . .	1 469 262
		Pensionen . . . . .	525 716
		Renten . . . . .	351 144
Staatsverwaltung . . . . .	1 304 998		
Staatsschuldenverwalt. . . . .	315 000		

Die für das Reich vereinnahmten und an dasselbe abgeführten Steuern betragen 6,677,000 Mk. Während die Matrikularbeiträge auf 1,126,865 Mk. veranschlagt sind, betrug die aus den Einnahmen des Reichs überwiesene Summe 1,490,660 Mk. Die Staatsschuld belief sich Ende Juni 1888 auf 2,916,559 Mk., denen 2,787,524 Mk. Aktiva gegenüberstehen, so daß an Passiven sich 129,039 Mk. mehr vorhanden.

**Anisches**, (1886) 5836 Einw.

**Anis**. Verfälschungen des A. mit Sand, Erde oder kleinen Steinen, die schon bis zu 20 Proz. des Gewichtes betragen, erkennt man am sichersten durch Auslesen einer Mittelprobe mittels Pinzette auf Glanzpapier. Die Handelsware ist bisweilen mit Körnern gemischt, deren flüchtiges Öl bereits herausgezogen ist; man erkennt solche Körner schon an ihrer schwärzlichen Farbe; zerquetscht man sie zwischen den Fingern, so ergibt sich leicht der Rangel an äther-

ſchem Öl. Es kommt auch *A.* vor, welcher durch Verunreinigung mit Früchten vom gefleckten Schierling (*Conium maculatum*) Vergiftungszufälle verursacht. Man erkennt den Schierlingsſamen an ſeinen fünf ſchmal geflügelten Hauptrippen ſowie an dem eigentümlichen Geruch beim Zerreiben. Auch unreife Früchte von Fenchel und die gelblichen Samen einer Varietät von Schwarzkümmel ſind als Verfäliſchungen beobachtet worden.

**Anklam**, (1885) 12,786 Einw.

**Annaberg**, (1885) 13,824 Einw.

**Annaberg**, Wallfahrtsort, ſ. Leſchnitz (Bd. 10).

**Annecy**, (1886) 11,181 Einw.

**Annenkow**, 1) Páwel Waſſiljewiſch, ruſſ. Schriftſteller, geb. 19. Juni (a. St.) 1813 zu Roſſtau, ſtudierte zuerſt Bergweſen, dann Philologie, machte, im Beſitz eines bedeutenden Vermögens, viele Reiſen ins Ausland, wo er auf dem Gebiet der Literatur und Wiſſenſchaft viel mit hervorragenden Perſönlichkeiten verkehrte, und konnte ſo den Einblick in die geiſtigen Strömungen des Auslandes den ruſſiſchen litterariſchen Kreiſen, in deren Mittelpunkt er bald trat, aus perſönlicher Kenntniß vermitteln. Die letzten 20 Jahre hielt er ſich faſt excluſiv im Ausland, namentlich in Deutſchland, auf und ſtarb 20. (8.) März 1887 in Dresden. Sein für die ruſſiſche Litteraturgeſchichte weſentliches Hauptwerk ſind die »Woſſpominánija i kritičeſſkija ótscherki« (»Erinnerungen und kritiſche Skizzen«, Petersb. 1877 bis 1881, 3 Bde.). Ohne ſchöpferiſch begabt zu ſein, war er doch bei ſeinem regen Geiſt, ſeinem guten Geſchmack und der durch langen Aufenthalt im Ausland gewonnenen weſteuropäiſchen geiſtigen Schulung von bedeutendem Einfluß. Beſondere Verdienſte erwarb er ſich als erſter berufener Herausgeber der Werke Puſchkins und von Materialien zur Biographie und zur Kenntniß der Werke deſſelben; er war einer der intimſten Freunde Turgenjews und veröffentlichte 1884—86 im »Weſtnik Jewropy« wertvolle Beiträge zu deſſen Biographie und Charakteriſtik.

\*2) Micháil Nikolajewiſch, ruſſ. Generalleutnant, Erbauer der tranſkaſpiſchen Militärbahn, geb. 30. April (a. St.) 1836 zu Petersburg als Sohn des 1865 verſtorbenen Generaladjutanten Nikolai A., erhielt ſeine militäriſche Ausbildung im Pagenkorps und dann in der Generalſtabſakademie, die er 1859 verließ. 1863—66 befand er ſich in Polen, an den Operationen gegen die Aufſtändiſchen teilnehmend, 1870 unter den ruſſiſchen Offizieren, welche zum preußiſchen Heer abkommandiert waren, worauf 1871 eine beiſällig aufgenommene Schrift von ihm über den deutſch-franzöſiſchen Krieg erſchien (»Der Krieg im Jahr 1870. Bemerkungen und Betrachtungen eines ruſſiſchen Offiziers«, Berl. 1871). Nach der Rückkehr aus Deutſchland wurde er zum Chef des militäriſchen Transportweſens auf den Eiſenbahnen ernannt, auf dieſem Gebiet eine rege organiſatoriſche Thätigkeit entfaltend, wonach er den orientaliſchen Krieg von 1877/78 als Chef der militäriſchen Verbindungen im Rücken der Armee mitmachte. 1880 bis 1881 beteiligte er ſich an der Slobelewſchen Chaltele-Expedition in gleicher Eigenſchaft und erbaute die Militärbahn vom Raſpiſchen Meer bis Riſil Arwat, die er 1885—88 über Merw und Bochara bis nach Samarland fortſetzte (ſ. die Karte »Ruſſiſche Eroberungen in Zentralaſien« im 14. Band). Dieſer ungemein raſch ausgeführte Bau (ſ. Tranſkaſpiſche Eiſenbahn, Bd. 17), über deſſen wirkliche Gediegenheit die Anſichten in Rußland ſehr geteilt ſind, iſt Annenkow's Hauptwerk. In der militäriſchen Zeit-

ſchrift »Wojennyj Sbornik« erſchienen 1866—76 von ihm mehrere Artikel, beſonders über den Eiſenbahndienſt in Kriegszeiten.

**Annen-Wullen** (ſeit 1887 zum Kreis Hörde), (1885) 7393 Einw.

**Annonay**, (1886) 14,798 Einw.

**Anweiler**, (1885) 2774 Einw.

**Ansbach**, (1885) 13,935 Einw.

**Anſchütz**, 1) Roberich A., Dramatiker, ſtarb 26. Mai 1888 in Mödling bei Wien.

**Anſdell**, Richard, engl. Maler, ſtarb 20. April 1885 in Farnborough (Hampſhire).

**Anſtedung**. Die epochemachendſte Entdeckung der letzten Jahre auf dem Gebiet der Kenntniß der anſtedenden Krankheiten iſt die Auffindung des Erregers der aſtatiſchen Cholera durch die im J. 1883 vom Deutſchen Reich zur Erforſchung der Cholera nach Agypten und Indien entſandten Kommiſſion. Beim Typhus iſt, wie die meiſten Forſcher heute anerkennen, der Weg der *A.* der durch den Darmkanal, ſei es vermittelt aufgenommenen Trinkwaſſers, welches den Infektionsſtoff enthält, ſei es bei Gelegenheit irgend welcher Nahrungsaufnahme. Bezüglich der Wege für das Eindringen der Anſtedungſtoffe weiſt man jetzt durch experimentelle Unterſuchungen, daß eine Übertragung des Infektionserregers des Milzbrandes nicht bloß direkt durch Einverleibung in die Blutbahn, ſondern auch durch Einatmung ſtattfinden kann. Auch Infektionen durch Fütterung mit Milzbrandſporen haltendem Material ſind da und dort ſicher beobachtet ſowie experimentell erwieſen. Die Dauerfähigkeit der Infektionsſtoffe hängt im weſentlichen von der Fähigkeit der betreffenden Bakterien, »Dauerformen« zu bilden, ab; doch weiſt man jetzt, daß auch manche Mikrokokken und Bacillen, bei welchen niemals Sporenbildung beobachtet worden iſt, monate- und jahrelang ihre Entwidlungsfähigkeit, bez. Anſtedungsfähigkeit zu bewahren vermögen. Die noch vor wenigen Jahren verteidigte Anſicht, daß die krankheitserregenden (pathogenen) Organismen durch Kultur ſich in unſchädliche (nicht pathogene) umwandeln laſſen, iſt jetzt verlaſſen, und man ſteht heute auf dem Boden der Annahme einer Beſtändigkeit der Art in demſelben Sinn, wie wir eine ſolche in der ganzen Welt organiſierter Weſen kennen (unbeſchadet dem Darwinſchen Prinzip, welches das Variieren ja auch nur im Verlauf von Jahrtauſenden annimmt). Bei gewiſſen ſtreng paraſitiſch lebenden Bakterien (z. B. Kocbacillen) findet allerdings durch Kultur auf künstlichem Nährboden ein Verluſt der pathogenen Eigenſchaften ſtatt, aber mit Erhaltung der Art, dieſes iſt alſo als Degenerationsvorgang, nicht als Umzüchtung in eine andre Art aufzufaſſen. Vgl. »Arbeiten aus dem kaiſerlichen Geſundheitsamt«, Bd. 3; Buchner in der »Münchener mediziniſchen Wochenſchrift«; »Zeitiſchrift für Hygiene«, Bd. 1, 4 u. 5.

\*Anſley, J., Pseudonym, ſ. Guthrie (Bd. 17).

**Antang**, Hauptſtadt des gleichnamigen Diſtrikts, in der Provinz Kediti der niederländ. Inſel Java, an der äußerſten Oſtſpitze deſelben, in wohlbewäſſerter, ſchöner Gegend, deren Höhen mit Wäldern bedeckt und deren Ebenen mit Kaffe und Reis bebaut ſind. In der Nachbarschaft finden ſich merkwürdige brahmaniſche Altertümer.

\*Anteverſion (lat., »Vorwärtskehrung«), fehlerhafte Lagerung der Gebärmutter, wobei der Grund deſelben zu weit nach vorn geneigt iſt. Die *A.* kommt auch bei Jungfrauen und bei Frauen, die noch nicht geboren haben, vor, während bei ſolchen, welche ſchon ge-

boren haben, andre Lageveränderungen häufiger sind. Die A. kann Beschwerden verschiedener Art hervorrufen, sie kann aber auch in leichtern Graden verlaufen. Die Behandlung kann nur eine örtliche sein, als solche aber sehr vieles leisten.

**Antibes**, (1886) 5534 Einw.

\***Antifebrin** (Acetanilid)  $C_8H_9NO$ , Anilin, in welchem 1 Atom Wasserstoff des Ammoniakrestes durch Acetyl  $C_2H_5O$  vertreten ist  $=C_8H_9.NH.C_2H_5O$ , entsteht bei anhaltendem Sieden von Anilin mit Essigsäure und wird durch fraktionierte Destillation und Umkristallisieren rein erhalten. Es bildet farb- und geruchlose, seidenglänzende Kristalle, schmeckt schwach brennend, löst sich wenig in kaltem, leichter in heißem Wasser, Alkohol und Äther, schmilzt bei  $112^\circ$ , siedet bei  $295^\circ$ , reagiert neutral und wird arzneilich in denselben Fällen angewandt wie Antipyrin.

**Antimon**. Bei der Darstellung des Antimons aus seinen Erzen kommen hygienisch Metalldämpfe, schweflige Säure und Arsendämpfe in Betracht. Es sind daher Gestübbelammern zum Abseken des Rauchs notwendig. Auch die Darstellung der Antimonpräparate fordert manche Vorsicht. So entsteht bei Darstellung von Antimonchlorid viel Schwefelwasserstoff, und die Dämpfe des Chlorids verursachen schmerzhaftige Anzügen, so daß Schwämme, Respiratoren und Schutzbrillen empfehlenswert erscheinen. Ähnliche Schutzvorrichtungen erfordert die Darstellung des Brechweinsteins, um furunkulöse Hautaffektionen und Vergiftungen, die sich durch Magen Symptome kundgeben, zu vermeiden. Das A. des Handels enthält meist etwas Eisen und Arsen, auch Kupfer, Blei und Schwefel. Für die meisten Zwecke schaden geringe Verunreinigungen nicht, für die Darstellung pharmazeutischer Präparate aber muß das A. arsenfrei sein. Das Arsen gibt sich durch den Knoblauchgeruch beim Erhitzen des Antimons vor dem Lötrohr auf Kohle zu erkennen; empfindlicher ist die folgende Probe. Man oxydiert das A. mit starker Salpetersäure, verdampft zur Trockne, schmilzt den Rückstand mit der achtfachen Menge Natrium im Silbertiegel und laugt den Rückstand mit verdünntem Alkohol aus. Antimonsaures Natrium bleibt ungelöst, während arsensaures in Lösung geht und durch Magnesiämischung oder im Marsh'schen Apparat erkannt wird. Drydiert man das A. mit möglichst wenig etwas verdünnter Salpetersäure, filtriert und setzt zum Filtrat verdünnte Schwefelsäure und Alkohol, so wird schwefel-saures Blei gefällt. Die vom Leptern abfiltrierte Flüssigkeit wird bei Gegenwart von Kupfer auf Zusatz von überschüssigem Ammoniak blau, und wenn gleichzeitig Eisen vorhanden ist, so entsteht ein brauner Niederschlag. Drydiert man das A. mit Königswasser, setzt Weinsäure zu, verdünnt mit Wasser und setzt dann Chlorbaryum zu, so entsteht bei Gegenwart von Schwefel ein weißer Niederschlag.

\***Antimonverbindungen**. Das Antimonchlorid enthält häufig Eisenchlorid, mitunter auch Arsen, Blei, Kupferchlorid, diese Verunreinigungen sind aber für die technische Verwendung kaum von Bedeutung. Antimonkaliumtartrat (Brechweinstein) wird in der Medizin und in der Färberei benutzt, für letztere Zwecke kommt auch Antimonkaliumoxalat in den Handel, welches aber nur 23,67 Proz. Antimonoxyd (gegen 43,71 Proz. des Brechweinsteins) enthält und durch viel Wasser zersezt wird. Häufig kommen Verfälschungen des Brechweinsteins vor, auch sind technische Antimonpräparate (Brechweinsteinerzatz, Antimonbeize) im Handel, welche den Brechweinstein ersetzen sollen. Dieselben bestehen oft

aus Mischungen des Leptern mit mehr oder weniger Zinkvitriol, Kaliumsulfat, Kaliumchlorid zc. und sind trotz des niedrigen Preises teurer als Brechweinstein, da nur der Gehalt an Antimonoxyd von Wert ist. Brechweinstein muß sich in der 17fachen Menge Wasser klar lösen, ein Rückstand rührt von beigemengtem Weinstein oder weinsaurem Kalk her. Gibt die mit Salzsäure angesäuerte Lösung mit Chlorbaryum einen weißen Niederschlag, so ist ein Sulfat zugegen. Entsteht in der mit etwas Weinsäure angesäuerten Lösung durch Silbernitrat sofort ein weißer, käsiger Niederschlag, so ist ein Chlorid zugegen. Aus der klaren Lösung fällt überschüssiges Schwefelammonium das Zink als weißes, auch beim Erwärmen in Schwefelammonium unlöslichen Niederschlag. Löst man 0,5 g Brechweinstein in etwa 10 g Salzsäure und setzt einige Tropfen Schwefelwasserstoffwasser zu, so darf auch nach längerer Zeit keine gelbe Färbung oder eine Fällung von gelben Schwefelarten entstehen. Der Antimongehalt wird, nachdem die Lösung mit Natriumbicarbonat übersättigt ist, maßanalytisch mit Jodlösung bestimmt. Das Antimontrisulfid (Schwefelantimon) enthält häufig Arsen, auch Blei, Kupfer, Eisen. Beim Lösen in Salzsäure von etwa 25 Proz. darf es bis 0,5 Proz. Rückstand hinterlassen, der Rückstand enthält das Arsen. Antimonpentasulfid (Goldschwefel) muß für medizinische Zwecke frei sein von Arsen, Kupfer, Eisen, Salzsäure und größeren Mengen Antimonoxyd.

\***Antipyrin**  $C_{11}H_{12}N_2O$ , ein Derivat des Pyrazols  $C_2H_4N_2$ , entsteht, wenn man Phenylhydrazin mit Acetessigsäure anhaltend erhitzt, das Produkt in Äther gießt und die ausgeschiedenen Kristalle von Dimethylamin mit Jodmethyl und Methylalkohol im geschlossenen Gefäß auf  $100^\circ$  erhitzt. Aus der durch Kochen mit schwefliger Säure entfärbten Reaktionsmasse wird der Alkohol abdestilliert und durch Zusatz von Natronlauge das A. als schweres Öl abgetrennt. Durch Ausschütteln mit Äther und Eindunsten der ätherischen Lösung wird es rein erhalten. Farblose, fast geruchlose Kristalle, schmeckt mild bitter, schmilzt bei  $113^\circ$ , löslich in 1 Teil kaltem Wasser, 1 Teil Spiritus und 50 Teilen Äther, gibt in stark verdünnter Lösung mit Eisenchlorid eine tiefrote Färbung, die durch konzentrierte Schwefelsäure hellgelb wird, mit salpetriger Säure blaugrüne Kristalle von Monitrosoantipyrin. A. senkt die Körpertemperatur herab und wird daher als Fiebermittel gebraucht. Als solches wirkt es prompt, doch ist es häufig sehr zweifelhaft, ob die Herabsetzung der Körpertemperatur in allen Fällen den Zustand des Fieberkranken bessert. Häufig bewirkt es Kollaps, auch Erbrechen. Bei zu großen Dosen sind schon Vergiftungserscheinungen beobachtet worden. Außer als Fieberbekämpfendes Mittel bei den akuten Infektionskrankheiten wird es auch, und zwar mit gutem Erfolg, gegen mancherlei funktionelle Erkrankungen der Nerven angewandt, so bei Migräne. Neuerdings wurde es als Spezifikum beim Keuchhusten empfohlen.

**Anton**, 1) A. von Bourbon. Vgl. de Ruble, Antoine de Bourbon et Jeanne d'Albret (Par. 1881 bis 1885, 8 Bde.).

**Antonienhütte**, (1885) 5116 Einw.

**Angenruber**, Ludwig, Bühnendichter und Schriftsteller, starb 10. Dez. 1889 in Wien.

**Angin**, (1886) 10,488 Einw.

\***Apatovac**, Dorf im kroatisch-slavon. Komitat Belovar-Kreuz, unweit der Stadt Kreuz, mit einem alkalisch-muriatischen Sauerling, der auch als Erfrischungsgetränk sehr beliebt ist.

**Apennin**, (1885) 6069 Einw.

**Applerbeck** (seit 1887 zum Kreis Hörde), (1885) 5704 Einwohner.

**Apo**, Vulkan im Zentrum der Insel Mindanao, in der span. Inselgruppe der Philippinen, hat eine Höhe von 3143 m, einen Krater von 500 m Durchmesser und Schwefelquellen an seinen Seiten, die zuerst bei einer Höhe von 2400 m auftreten.

**Apochromatische Linsen**, s. Glas (Bd. 17).

**Apotheken**, bei den Athenern die mit der Verwaltung der Staatseinnahmen betraute Behörde, bestehend aus zehn jährlich durch das Los bestimmten Beamten.

**Apolda**, (1885) 18,061 Einw.

**Aponogeton distachyon**, s. Wasserpflanzen (Bd. 16).

**Appenzell**, Kanton, (1888) 67,106 Einw., und zwar Auser-Roden 54,200, Inner-Roden 12,906 Einw.; der Flecken zählte (1888) 4477 Einw.

**Appretur**. Einige der Appreturmaschinen geben Veranlassung zu Unglücksfällen und sind deshalb mit den nötigen Schutvorrichtungen zu versehen. Die Quetschwalzen und Kalanders sind insofern nicht ungefährlich, als die Arbeiter bei dem Einführen der Stoffe mit den Fingern den Walzen zu nahe kommen und dann in dieselben hineingeraten können. Eine Vorrichtung, welche den Arbeiter daran erinnern soll, noch rechtzeitig die Hand zurückzuziehen, besteht in einer vor der Einführungsseite der Walzen parallel zu diesen angebrachten, leicht beweglichen Schutzwalze. Sobald der Arbeiter mit seiner Hand diese Schutzwalze berührt, hebt sich dieselbe und macht ihn durch den hierbei ausgeübten geringen Druck auf die Gefahr aufmerksam. Noch zweckmäßiger ist eine Einrichtung, welche die augenblickliche Ausrückung der Maschine bewirkt, sobald der Arbeiter mit den Fingern in gefährliche Nähe der Walzen kommt. Die Figur zeigt eine schematische Darstellung solcher Vorrichtung.

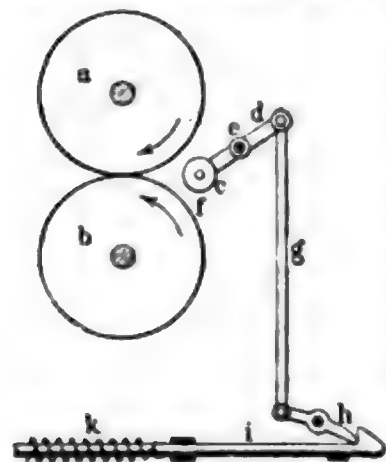

Eisdrähtige Ausrückung der Kalanders.

h auslöst, worauf die Stange i durch die Kraft der Feder k nach links gezogen wird. Diese Bewegung von i wird unter Vermittelung eines geeigneten Mechanismus zur Umstellung der Riemen gabel benutzt, derart, daß der Riemen auf die Losscheibe geschoben und somit die Maschine zum Stillstand gebracht wird. Bei den Schermaschinen sind zur Verhütung von Unfällen vor den Scherzylindern Schutzgitter anzubringen in der Weise, daß die bequeme Bedienung der Maschine nicht behindert wird. Zweckmäßig sind dabei Einrichtungen, welche das Öffnen der Schutzgitter (z. B. behufs Schleifens der Messer und Zylinder) erst dann gestatten, wenn die

Maschine ausgerückt und die infolge der innemwohnenden lebendigen Kraft noch eine Weile sich weiterdrehenden Scherzylinder zum Stillstand gelangt sind, und welche ferner verhindern, daß die Schermaschine wieder in Gang gesetzt wird, bevor die Schutzgitter geschlossen sind. Zur Literatur: Polleyn, Die Appreturmittel (Wien 1886); Behnisch, Handbuch der A. (Grünberg 1879).

**Apt**, (1886) 4293 (Gemeinde 5743) Einw.

**Apuchtin**, Alexei Nikolajewitsch, russ. Lyriker, geb. 16. (3.) Nov. 1841 zu Wolchow (Gouvernement Drel), erhielt seine Erziehung in der Petersburger Rechtsschule und war darauf eine Zeitlang im Ministerium des Innern angestellt. Mit seinen ersten Gedichten, die 1859 im Journal »Sowremjennik« erschienen, lenkte er die Aufmerksamkeit Turgenjews auf sich, und der Erfolg, den sie fanden, ermunterte ihn, seine lyrischen Versuche fortzusetzen. Eine Sammlung seiner Gedichte erschien in Petersburg 1886. Apuchtins Dichtung ist stimmungsberein und warm und verliert sich nicht in den Irrgängen eines philosophischen und politischen Pessimismus, wie es sonst bei den russischen Lyrikern unserer Tage zumeist der Fall ist; die Sprache ist edel, aber das Kolorit etwas dürftig. Das Hauptstück seiner Dichtung ist das Poem »God w monasstyryä« (»Ein Jahr im Kloster«), eine von echter lyrischer Empfindung getragene Schilderung der Klosterruhe im Gegensatz zum Gewoge der Welt, in welche der Erzähler doch zurückkehrt, weil die Liebe, vor der er sich hat flüchten wollen, ihn wieder dahin ruft.

**Aquatorial**. Um die mancherlei Unbequemlichkeiten zu vermeiden, welche mit der Bewegung des Okulars eines Aquatorials gewöhnlicher Konstruktion verbunden sind, hat Loewy 1871 den Vorschlag gemacht, auch beim A. ein rechtwinklig gebrochenes Fernrohr in Anwendung zu bringen, wie man dies bei kleinern Theodoliten zc. schon seit langer Zeit gethan hat. Ein derartiges »equatorial coude«, dessen optischen Teil die Gebrüder Henry und dessen mechanischen Eichens und Gauthier in Paris ausgeführt haben, ist seit 1862 auf der Pariser Sternwarte in Gebrauch. Die mit der Erdachse parallele Polarachse des Instruments ist an ihren Enden auf zwei Pfeilern gelagert. Dieselbe ist hohl und trägt an ihrem obern Ende das Okular; an ihrer untern würfelförmigen Erweiterung ist rechtwinklig der das Objektiv von 27 cm Öffnung tragende Teil des Fernrohrs angebracht, und in dem Würfel selbst, unter 45° gegen die Achsen der beiden Fernrohrhälften geneigt, ein versilberter Glas Spiegel angebracht, welcher die vom Objektiv kommenden Lichtstrahlen nach dem Okular reflektiert. Da dieses beständig an derselben Stelle bleibt, so braucht auch der Beobachter seine Stellung nicht zu ändern, ja nicht einmal den Kopf zu wenden, wie auch die Polarachse gedreht werden mag. Mit einem solchen Instrument könnte man aber nur Sterne im Aquator beobachten. Um nun Sterne von beliebiger Deklination beobachten zu können, ist vor dem Objektiv ein zweiter Spiegel aufgestellt, welcher mit der optischen Achse der Objektivhälfte des Fernrohrs einen Winkel von 45° einschließt und sich um diese Achse drehen läßt. Dieser Spiegel reflektiert, wenn man ihn dreht, in das Fernrohr das Licht aller Sterne desjenigen Deklinationskreises, welcher auf der optischen Achse der Objektivhälfte des Fernrohrs rechtwinklig steht, und zwar ist der Drehungswinkel gleich der Änderung der Deklination, weshalb dieser Spiegel mit dem Deklinations- und Stundenkreis

können vom Beobachter, ohne daß derselbe seinen Platz am Okular verläßt, abgelesen werden, auch sind demselben dort die Handgriffe zur Bewegung und Feineinstellung des Fernrohrs und des Spiegels zur Hand. Dabei kommt die Drehtuppel mit Beobachtungsspalt in Wegfall; es bedarf nur eines geschlossenen Beobachtungstraums am Okularende und einer beweglichen Schutzhütte für das Objektivende mit dem Spiegel, welche während der Beobachtung beiseite geschoben wird. Durch die Lagerung der beiden Enden der Polarachse und die feste Verbindung des Fernrohrs mit dieser Achse soll zugleich eine größere Stabilität erreicht und die genaue Messung größerer Winkel ermöglicht werden. Eine Theorie des Instruments haben Loewy und Puisseur gegeben (in den *Comptes rendus*, Bd. 106).

\***Äquatorstation**, Posten des CongoStaats, am linken Ufer des Congo, 4' nördlich vom Äquator, mitten im Urwald, eine Stunde unterhalb der Einmündung des Kuli oder Tschuapa in den Congo, wurde 1888 bis 1884 von Stanley angelegt an der Vereinigung einer großen Zahl von aus den verschiedensten Richtungen kommenden Wasseradern (Lulongo, Tschuapa, Mantumba, Mubangi, Bunga). Die Besatzung des Postens besteht aus 17 Haussa und Sansibariten. Dicht dabei befindet sich die Station der amerikanischen Mission mit einem Schulgebäude.

**Arabien.** Über neuere Forschungsreisen s. Asien (Bd. 17, S. 62).

\***Arabali** (Aravalli), Gebirgskette in Radschputana und Adschmir. Rhairwara, im westlichen Teil Britisch-Indiens, welche bei einer Länge von 500 km und einer Breite von 10—100 km eine mittlere Höhe von 1200 m, in dem isolierten Mount Abu aber 5653' erreicht. Mäßig hohe Hügelketten (Dungar, Baghar Bajar) verbinden das Gebirge mit den Windhabybergen. Die A. trennen die fruchtbare Ebene des Tschambal von den dürren Flächen des Thar und waren in den Augen der alten Hindu die natürliche Westgrenze des eigentlichen Indien. Sie bestehen meist aus Quarzfelsen, die in den Sonnenstrahlen wie Schnee schimmern und auf dunkeln Schieferschichten ruhen. Die großen Schätze der A. an weißem, schwarzem und farbigem Marmor, an Gold, Silber, Kupfer, Blei, Zinn, Bergkristallen, Amethyst, Granaten und Smaragden werden von den Bewohnern dieser Gegenden vor den Augen der Europäer eifersüchtig gehahrt, doch heuten sie selber diese Schätze fast gar nicht aus.

\***Arba**, Hauptort eines Kantons in Algerien, in der Provinz Algier, in der Mitidscha, nahe am Fuß des Atlas und dem Wadi Dschemma, mit (1884) 5949 Einw., worunter 662 Franzosen und 887 andre Europäer, mit schönen Orangenhainen, Eisenstein- und Gipsgruben.

\***Arbeiterhygiene**, ein Teil der öffentlichen Gesundheitspflege, welcher sich mit den hygienischen Interessen der Arbeiter als solcher beschäftigt und die Bedingungen festzustellen sucht, unter welchen der Arbeiter in den Verhältnissen, in denen er zu leben gezwungen ist, gesund bleibt, namentlich also auch die Momente zu ermitteln hat, welche innerhalb der Berufsarbeit als eigentliche Krankheitsursachen aufzufassen sind. Eins der wichtigsten Kapitel der A. bildet die Ernährung des Arbeiters. Es ist durch zahlreiche Erfahrungen erwiesen, daß die Leistungsfähigkeit der Arbeiter mit rationeller Ernährung gleichen Schritt hält, und daß dort, wo niedrige Löhne eine Ernährungsweise, wie sie die Physiologie fordert, nicht zulassen, wo der Arbeiter sich auf zu große Belastung mit Kohlehydraten in Form von Kartoffel-

seln angewiesen sieht, die Leistungsfähigkeit ganz erheblich sinkt. Durch wissenschaftliche Untersuchungen ist das Kostmaß eines arbeitenden Mannes auf 118 g Eiweißkörper, 56 g Fett und 500 g Kohlehydrate festgestellt worden, während bei stärkerer Anstrengung 145 g Eiweißkörper, 100 g Fett und 500 g Kohlehydrate gefordert werden müssen. Diese Zahlen können nicht als durchaus und unter allen Umständen maßgebend hingestellt werden, sie sind aber als ein Minimum zu betrachten, und als solches hat die Praxis ihre Richtigkeit mehrfach bewiesen. Da die Nahrung des Arbeiters möglichst billig sein soll, so können die tierischen Nahrungstoffe nicht so reichlich in ihr vertreten sein, als man mit Hinblick auf die Leistungen, welche von dem Arbeiter gefordert werden, wünschen möchte. Die vegetabilischen Nahrungstoffe werden stets vorherrschen; es ist indes möglich, durch Berücksichtigung der Preiswürdigkeit, des Nährgehaltwertes der Lebensmittel die Zufuhr der animalischen erheblich zu steigern. Alle billigern Sorten Fleisch, auch Leber, Lunge, Herz, Blut kommen zuerst in Betracht, Knochen und Knorpel liefern leimgebende Substanz, erstere auch Fett, und selbst sehniges Gewebe eignet sich zu Gallerten und Sülzen, deren Leimgehalt gerade bei knapper Eiweißzufuhr voll am Platz ist. Sehr wertvoll sind die billigern Fische, vor allen der fettreiche Hering, von Fetten Schmalz und Speck, aber auch die Kunstbutter. Außerst preiswürdig ist die Magermilch, die wie Buttermilch im Haushalt der Arbeiter noch nicht hinreichend gewürdigt wird. Schließlich kommen noch die billigern Käsesorten und der Quark in Betracht. Von den vegetabilischen Nahrungsmitteln verdienen die Hülsenfrüchte in erster Reihe genannt zu werden. Sie sind billig, werden bei richtiger Zubereitung gut vertragen und bewirken nachhaltige Sättigung. Von den Brotsorten ist zwar Weißbrot für die Ernährung am vorteilhaftesten, der Arbeiter bevorzugt aber ein gröberes Brot, welches freilich oft viel zu wünschen übrigläßt. Durch sehr feines Vermahlen der Kleie läßt sich ein nahrhafteres, leichtverdauliches und sehr schmackhaftes Brot herstellen. Preiswürdig sind auch die Grützen und die Kartoffeln, während die Gemüse, die Pilze und das Obst zwar billig, aber auch geringwertig sind und hauptsächlich dadurch Bedeutung haben, daß sie Abwechslung in die Kost bringen. Die Gewürze sind auch für die Arbeiterkost sehr wichtig, weil sie die aus einfachsten Rohstoffen hergestellten Gerichte schmackhaft machen. Den Gewürzen schließt sich der Alkohol an, und es muß zugestanden werden, daß derselbe unter vielen Verhältnissen nahezu unentbehrlich erscheint. Der Arbeiter findet sich oft in Lagen, in denen nichts so wohlthuend wirkt wie ein Schnaps, wogegen freilich nachdrücklichst zu betonen ist, daß die Schnapsflasche bei der Rolle, die sie heute spielt, an dem mannigfachen Elend der Arbeiterbevölkerung die Hauptschuld trägt. Es ist eine der wichtigsten Kulturaufgaben, die Schnapsflasche zu besettigen, und der Hygieniker empfiehlt zu diesem Zweck in erster Linie gutes Bier, würde aber auch dieses gern ersetzt sehen durch Kaffee und Thee, da der Anregung, deren der Arbeiter bedarf, und die er sich jetzt durch Alkohol, sei es in Form von Schnaps oder Bier, verschafft, stets eine Erschlaffung folgt, welche nach der durch Kaffee erzeugten Anregung ausbleibt. Alle Arbeiter, welche stärkere Muskelarbeit leisten und infolgedessen viel Wasser durch Haut und Lunge abgeben, bedürfen reichlichen Getränks. Als solches verdient nun eine französische Mischung Beachtung, die seit dem Jahr 1870 auch in Deutschland mehrfach Verbreitung ge-



funden hat und aus Wasser mit Kaffee und Rum besteht. Diese Mischung wird sehr gern getrunken und hat bei sonstiger kräftiger Ernährung manchen Vorzug vor Bier. Genießt ein Arbeiter täglich in maximo 750 g Brot (ein Mehr ist aus diätetischen Gründen nicht zulässig), außerdem 200 g Milch, 200 g Fleisch und 30 g Speck (oder 25 g Schmalz), so erhält er in dieser Grundlage seiner Tageskost 97 g Eiweiß, 46 g Fett, 382 g Kohlehydrate. Den Rest der Nährstoffe würde er bekommen in 400 g Kartoffeln und 75 g Hülsenfrüchten oder in 100 g Reis, 250 g Kartoffeln und 20 g Käse. Diese Nahrungsmittel wiegen zusammen 1550—1650 g und entsprechen also auch hinsichtlich des Volumens den zu stellenden Anforderungen. Nimmt man unsern Verhältnissen entsprechend an, daß die Mittagsmahlzeit 40—50 Proz. des Eiweißbedarfs zu decken habe, dann ergeben sich z. B. folgende Kostsätze: 200 g Fleisch, 200 g Kohl, 400 g Kartoffeln, 15 g Salz, 75 g Brot, oder: 120 g Erbsen, 300 g Sauerkohl, 300 g Kartoffeln, 20 g Fett, 20 g Salz, 75 g Brot etc.

Wird von dem Arbeiter vorübergehend eine größere Kraftleistung gefordert, so hilft Kaffee, eventuell Bier oder ein Schnaps darüber hinweg, besonders wenn noch ein kohlenstoffreicher Imbiß (Brot mit Fett und Käse) gereicht wird. Soll aber die größere Arbeit dauernd geleistet werden, dann hat die Beköstigung hierauf Rücksicht zu nehmen. Das Kostmaß ist, wie erwähnt, zu erhöhen, und zwar nur dessen Gehalt an Fett und Eiweißkörpern, während gerade bei angestrenzter Arbeit dem Organismus die Bewältigung einer größeren Menge Kohlehydrate nicht zugemutet werden kann. Ebenso darf das Volumen der Kost nicht wesentlich erhöht werden, und es ist mithin bei angestrenzter Arbeit durchaus eine Bevorzugung animalischer Nahrungsmittel erforderlich. Schweinefleisch, Milch, fetter Käse, Speck, Hering kommen besonders in Betracht, und von den vegetabilischen Nahrungsmitteln verdienen die Hülsenfrüchte den Vorzug. Ferner sind Gewürze reichlicher zu verwenden, und von Genussmitteln verdient gerade in diesem Fall guter Kaffee den Vorzug, weil die Erschlaffung, die dem Genuß alkoholischer Getränke folgt, durchaus zu vermeiden ist. Vgl. Munk und Uffelmann, Die Ernährung des gesunden und kranken Menschen (Wien 1887); Meinert, Wie ernährt man sich gut und billig? (Berl. 1882); Wolff, Die Ernährung der arbeitenden Klassen (das. 1885). Über Arbeiterwohnungen s. d. (Bd. 1 u. 17).

Der Arbeitsraum entspricht in den seltensten Fällen den zu stellenden Anforderungen. Seine Größe ist nach der Zahl der darin zu beschäftigenden Arbeiter zu bemessen. Nimmt man als erlaubtes Maximum des Kohlen säuregehalts der Einatemungsluft 1 pro Mille an, so muß für jeden Arbeiter ein Luftquantum von 15 cbm gefordert werden, also bei 3—3,5 m Zimmerhöhe ein Flächenraum von 5 qm. Dabei ist für regelmäßige, ausreichende Ventilation zu sorgen, und es dürfen durch die Arbeit selbst keine schädlichen Gase, Dünste oder erhebliche Mengen von Staub erzeugt werden. Im lehtern Fall sind spezielle Ventilationsvorrichtungen zu treffen, in gewöhnlichen Fällen ohne besondere Verunreinigung der Luft müssen 60 cbm Luft für den Mann gefordert werden, wobei Kinder Erwachsenen gleichzustellen sind. Stets ist auch auf die genügende Höhe des Arbeitsraums besonderes Gewicht zu legen, und niemals sollte ein Arbeitsraum niedriger als 2,5 m sein. Diese Zahlen gelten nur für Arbeitsräume, die nicht etwa gleichzeitig als Schlafräume dienen. Hinsichtlich der Be-

leuchtung lassen sich allgemeine Forderungen nicht aufstellen, da die einzelnen Industriezweige sehr verschiedenes Lichtbedürfnis haben. Tageslicht fällt am besten von D. oder S. in den Tagesraum, doch ist grelles Sonnenlicht entsprechend zu mäßigen, da zu helles Licht besonders bei feinem Arbeiten dem Auge ebenso nachteilig werden kann wie zu schwaches. Soll ein Arbeitsaal für 20 Mann z. B. 10 m lang, 10 m breit und 3—3,5 m hoch sein, so werden 6 qm Glas, also pro Mann 3000 qcm, mehr als ausreichend sein, während 2000 qcm die untere zulässige Grenze bezeichnet. Künstliche Beleuchtung ist immer nachteilig, und man sollte daher wenigstens auf Qualität und Quantität gebührend Rücksicht nehmen. Das beste künstliche Licht ist jedenfalls das elektrische, demnächst das Gaslicht und das Petroleumlicht. Ersteres verdient auch den Vorzug, weil es die Luft im Arbeitsraum nicht verunreinigt und nicht überheizt. Nimmt man Argand'sche Rundbrenner, welche in einer Stunde 5—6 Kubikfuß Gas verzehren, und deren Lichtstärke der von 16 Spermacetkerzen entspricht, zur Norm, so muß man bei gewöhnlicher Arbeit auf 6—7 Mann eine Flamme rechnen, bei feiner Arbeit mindestens auf 5 Mann. Fledermausbrenner sind verwerflich, weil sie unruhig brennen. Die Heizung des Arbeitsraums wird sich je nach den Verhältnissen sehr verschieden gestalten, sie soll den allgemeinen Forderungen entsprechen, und namentlich soll genügend Rücksicht auf den Feuchtigkeitsgehalt der Luft genommen werden. Neben dem Thermometer darf das Hygrometer nicht fehlen. Mit der Heizung wird vorteilhaft die Ventilation verbunden. Die Natur des Arbeitsmaterials ist nächst der Einrichtung des Arbeitsraums das wichtigste Moment für die Gesundheit der Arbeiter. Die meisten Gewerbekrankheiten sind auf die Beschaffenheit der zu verarbeitenden Stoffe zurückzuführen. Die Staub erzeugenden Materialien erzeugen die Staubeinatmungskrankheiten (s. d., Bd. 15), und die giftigen wirken in der verschiedensten Weise schädlich auf den Organismus. Hier sind entsprechende Vorsichtsmahregeln geboten, welche in jedem Fall sich verschieden gestalten, im allgemeinen aber auf zweckmäßige Konstruktion von Apparaten und Maschinen, Anwendung von Schutzmasken, Schwämmen, Schutzbrillen, Handschuhen etc. und besonders auf Reinlichkeit hinauslaufen. Reinlichkeit ist auch aus andern Gründen dringend geboten, da z. B. Auswurf lungenkranker Arbeiter, welcher auf dem Fußboden eintrocknet und dann zu Staub zertreten wird, zur Verbreitung der Tuberkulose wesentlich beiträgt. Zu Arbeiten, bei denen sich viel Staub entwickelt, sollten schwindfüchtige Arbeiter überhaupt nicht zugelassen werden. Allen Arbeitern, welche den Arbeitsraum verlassen, sollte Gelegenheit zu gründlicher Reinigung, eventuell zu einem Bad, geboten werden. Einrichtung von Bädern ist für gewisse Industriezweige dringend zu empfehlen, und bei andern, die sehr giftige Stoffe verarbeiten (Arsenikalien, Bleipräparate), ist ein Kleiderwechsel unter entsprechenden Vorsichtsmahregeln geboten. Während der Arbeit kommt die Körperstellung in Betracht. Keine Körperstellung ist an und für sich gesundheitschädlich, wohl aber das zu lange Einhalten einer und derselben Stellung. Die Bewegungen während der Arbeit können zu Krankheitsursachen werden, wenn sie mit großer körperlicher Anstrengung verbunden sind. Erstreckt sich diese Anstrengung auf den Gesamtorganismus, so entwickeln sich unter gewissen Bedingungen Herzleiden, besonders Hypertrophie; nimmt sie jedoch nur einzelne Muskelgruppen

in Anspruch, so erkrankten diese entweder unmittelbar (Schreibkrampf), oder sie bedingte eine Prädisposition zu andern Erkrankungen (Uterusaffektionen bei Nähmaschinenarbeit, Eingeweidebrüche bei Überanstrengung zc.).

Viele Gewerbekrankheiten entstehen durch zu lange Dauer der Arbeitszeit. Es hat sich durch Experimente in Übereinstimmung mit der Erfahrung nachweisen lassen, daß gewisse Reize die Funktion der Muskeln, Nerven, Drüsen nicht benachteiligen, sondern begünstigen, solange sie eine bestimmte Grenze nicht überschreiten, während intensiv oder extensiv zu starke Reize die Organe schwächen. Ein Ausruhen ist erforderlich, weil der Organismus Zeit braucht, durch den Stoffwechsel des arbeitenden Organismus erzeugte Umsetzungsprodukte aus den Geweben fortzuschaffen. Geschieht dies nicht vollständig, so verliert das Organ die Fähigkeit, es fernerhin zu thun, und wird dauernd geschwächt. Gegen die physiologisch zu begründende Forderung nicht zu langer Arbeitszeit wird leider in vielen Betrieben gesündigt. Es lassen sich viele Beispiele für 18stündige Arbeitszeit anführen; die Kunstmüller in Baden arbeiten 30 bis 36 Stunden ununterbrochen, und noch größere Inanspruchnahme findet man bei Zieglern im Düffeldorfser Bezirk. Verringerung der Leistungsfähigkeit, Kräfteverfall, Krankheiten, frühzeitiger Tod sind die Folgen so schamloser Ausbeutung der Arbeiter. Dabei verfällt gleichzeitig das Familienleben, und die sittlichen Folgen treten trostlos hervor. Die Arbeitszeit ist nicht in allen Betrieben beliebig zu regeln, weil diese letztern zum Teil abhängig sind von den Betriebskräften (Wind, Wasser), der Jahreszeit, der Beschaffenheit des Rohmaterials, der Konjunktur und der Konkurrenz; häufig aber ist die Bemessung der Arbeitszeit eine Folge der Abmachungen zwischen Arbeitern und Arbeitgebern, und wenn zuzugeben ist, daß diese Abmachungen oft zu Ungunsten der Arbeiter lauten, so steht doch auch fest, daß die Arbeiter sich oft zu Überstunden drängen, selbst wenn sie innerhalb einer vernünftig bemessenen Arbeitszeit hinreichend verdienen. Im allgemeinen ist im eigentlichen Fabrikbetrieb die Arbeitszeit kürzer als im Handwerk und beim Handel. So hatten z. B. von je 100 Betrieben je 100 männliche oder weibliche Arbeiter eine Arbeitszeit von mehr als 11 Stunden:

	Betriebe	Männer	Weiber
im Großbetrieb . . . . .	4,31	3,51	4,46
Handwerk . . . . .	18,25	15,53	6,00
Handel . . . . .	64,77	54,94	45,06

In Deutschland gilt eine Arbeitszeit von 11 Stunden für die meisten Betriebe als Mittelzahl. Bei Frauen- und Kinderarbeit hat die Gesetzgebung die Arbeitszeit geregelt. Gegen ein ähnliches Eingreifen der Gesetzgebung bei den Arbeitern könnte man einwenden, daß es die Freiheit einschränken und an der Urteilsfähigkeit des Arbeiters zweifeln heißen würde, wollte man dem Kontraktverhältnis, in welches er sich zum Arbeitgeber stellt, allzu enge Grenzen setzen. Indes würde den nachgewiesenen zahlreichen Mißständen gegenüber, wo von freier Entschliebung des Arbeiters nicht mehr die Rede ist, eine entsprechende Gesetzgebung am Platze sein. In der Schweiz ist durch Bundesgesetz vom 23. März 1877 die Arbeitszeit auf 11 Stunden, an Vorabenden von Sonn- und Festtagen auf 10 Stunden festgesetzt, und für gesundheitsgefährliche Betriebe sind weitere Beschränkungen dieser Arbeitszeit vorgesehen. In England hat die Factory and workshop act von 1878 die früher berück-

tigte Überbürdung der englischen Arbeiter beseitigt, und es haben sich gesunde Verhältnisse mit 10—12stündiger Arbeitszeit eingebürgert. In Frankreich ist seit 1848 die tägliche Arbeitszeit auf 12 Stunden festgesetzt worden, und in Nordamerika gilt vielfach das Prinzip: 8 Stunden Arbeit, 8 Stunden Schlaf und 8 Stunden Erholung. Thatsächlich hat die Verkürzung der Arbeitszeit vielfach den Anstoß zu Erfindungen von Maschinen gegeben, welche die sonst von Menschenhänden verrichtete Arbeit mit größerer Genauigkeit, in größerer Ausdehnung und dabei in kürzerer Zeit ausführen. Vgl. Fabrikgesetzgebung (Bd. 5).

**Arbeiterkolonien**, im allgemeinen Niederlassungen für Arbeiter und Arbeiterfamilien. Dieselben können den Zweck haben, Arbeiter seßhaft zu machen, indem ihnen auf einer Ansiedelung der allmähliche Erwerb von Grundstücken zu freiem Eigentum ermöglicht wird; im engeren Sinn ländliche Niederlassungen, in welchen Arbeitswillige bei länger andauernder Arbeitsunterbrechung Beschäftigung erhalten, bis sie wieder anderweit ihren Unterhalt finden können. Die Errichtung solcher Anstalten wurde besonders mit Beginn des letzten Jahrzehnts ins Auge gefaßt, als bei häufigerm Mangel an Arbeitsgelegenheit die Wanderbettelei sehr stark anwuchs und einen für Sittlichkeit und Sicherheit bedrohlichen Charakter annahm. Pastor v. Bodelschwing in Bielefeld, welcher schon früher die Anstalt Bethel gegründet hatte, wo hilfsbedürftige und würdige Wanderer dauernde Unterkunft fanden, errichtete 1882 die Arbeiterkolonie Wilhelmsdorf bei Bielefeld zu dem Zweck: 1) arbeitslustige und arbeitslose Männer jeder Konfession und jeden Standes, soweit sie wirklich noch arbeitsfähig sind, so lange in ländlichen und andern Arbeiten zu beschäftigen, bis es möglich geworden ist, ihnen anderweit lohnende Arbeit zu beschaffen und ihnen so die Hand zu bieten, vom Bagabundenleben loszukommen; 2) arbeitscheuen Bagabunden jede Entschuldigung abzuschneiden, daß sie keine Arbeit hätten. Diese A. sollen allerdings auch so eingerichtet sein, daß durch sie ein ordnungsgemäßes und gesittetes Leben gefördert wird. Sie bedürfen daher sittlicher Fürsorge und Überwachung. Sie sind jedoch nicht zu verwechseln mit Anstalten, welche zur Aufnahme und Besserung sittlich Herabgekommener und Berwahrloster bestimmt sind, wie z. B. mit den Trinkerasylen, welche bei längerem und selbst mehrjährigem Aufenthalt (so im Asyl Friedrichshütte 1—2 Jahre) zur Abgewöhnung des Trinkens dienen sollen und daher als Heilanstalten zu betrachten, einzurichten und zu behandeln sind. Die Aufnahme in diese A. beruht auf freiwilliger Entschliebung; sie unterscheiden sich dadurch von den Zwangsarbeiterkolonien, an welchen, wie z. B. zu Dodelholm bei Rendsburg, Verwaltungen von Strafanstalten ihren Sträflingen Beschäftigung geben. In den letzten Jahren haben sich die A., deren einheitliche Organisation von dem Zentralvorstand deutscher A. angestrebt wird, über Deutschland ziemlich verbreitet. Es entstanden seit 1883 die Kolonien Rastorf bei Gifhorn, Rickling bei Kiel, Friedrichswille in der Provinz Brandenburg, Dornahof in Württemberg und Seyda bei Zahna (Provinz Sachsen), 1884 Dauelsberg bei Delmenhorst (Oldenburg), Wunscha bei Rothenburg (Schlesien), Weierei bei Schivelbein in Pommern, Karlshof bei Rastenburg (Ostpreußen) und Berlin N., 1885 Ankenbul in Baden und Neu-Urichstein in Oberhessen, 1886 Pückerheim bei Wesel (evangelische Kolonie der Rheinprovinz), Schmedengrün in Sachsen und Ellenroth, Kreis Altentirchen (katholische Kolonie der Rhein-



Arbeitsstunden von Frauen und jugendlichen Personen bis auf 13 Stunden an 6 aufeinander folgenden Wochentagen verlängert werden darf. Frauen dürfen in der Zeit von 4 Wochen nach einer Entbindung nicht beschäftigt werden. Die Sonntagsarbeit von Frauen und jugendlichen Arbeitern unter 16 Jahren ist verboten. Doch kann sie für bestimmte Betriebe und für männliche Personen von 14—16 Jahren bis 6 Uhr morgens gestattet werden. Ebenso können jugendliche Personen zur Reinigung von Dampfkesseln auf Grund einer Dispensation Sonntags verwandt werden. Zum Zweck der Kontrolle werden die Leiter von Betrieben und Unternehmungen verpflichtet, Arbeitslisten für jugendliche Personen und Arbeiterverzeichnisse zu führen. Mit der Aufsicht über die Ausführung des Gesetzes werden 3 Fabrikinspektoren betraut, welche jährlich einen den Generalstaaten vorzulegenden Bericht über ihre Wirksamkeit an den Minister zu erstatten haben. Übertretungen des Gesetzes werden mit Haft bis zu 14 Tagen oder mit Geldstrafe bis zu 75 Gulden bedroht. Vgl. Theinert u. Streißler, Nachschlagebuch der Arbeiter-schutz-Gesetzgebung (Leipz. 1889).

**Arbeiterversicherung** (Gesetz vom 22. Juni 1889, betreffend die Invaliditäts- und Altersversicherung). In der kaiserlichen Botschaft vom 17. Nov. 1881 war auf die Notwendigkeit hingewiesen worden, auch denjenigen, welche durch Alter und Invalidität erwerbsunfähig geworden seien, ein höheres Maß staatlicher Fürsorge zu teil werden zu lassen. Nachdem inzwischen die Krankenversicherung (s. Krankenkassen, Bd. 10) und die Unfallversicherung (s. d., Bd. 15) gesetzlich geregelt worden war, wurden von der Reichsregierung 17. Nov. 1887 »Grundzüge« zu einer Alters- und Invalidenversicherung für die deutschen Arbeiter zu dem Zweck veröffentlicht, eine Besprechung derselben in den weitesten Kreisen zu veranlassen. Die Versicherung sollte eine zwangsweise sein, die zu gewährenden Renten waren einheitlich für ganz Deutschland und alle Arbeiter bemessen, die Kosten sollten je zu einem Drittel vom Arbeiter, vom Arbeitgeber und vom Reiche gedeckt werden. Die Verwaltung war den für die Unfallversicherung gebildeten Berufsgenossenschaften als »Trägern der Versicherung« zugebracht. Für jede Berufsgenossenschaft sollte eine besondere Versicherungsanstalt mit Vertrauensmännern eingerichtet werden. Für diejenigen Arbeiter, welche einer solchen Genossenschaft nicht angehörten, sollten an deren Stelle die weiteren Kommunalverbände treten. Die Grundzüge begegneten einem lebhaften Widerspruch. Die Notwendigkeit einer Versicherung wurde zwar allgemein zugegeben, bekämpft dagegen wurden vornehmlich die Gewährung eines Reichszuschusses, die Übertragung der Versicherung an die Berufsgenossenschaften und die Art der Rentenbemessung. Statt der Einheitsrente wurde »Individualisierung« verlangt, d. h. die Rente sollte sich mehr dem seither bezogenen Lohn der einzelnen Arbeiter anschmiegen. Die einen schlugen zu dem Ende die Bildung von Ortsklassen vor, indem die Rente mit gewissen Abstufungen nach dem Orte der Arbeit verschieden bemessen werden sollte, die andern empfahlen dagegen, Lohnklassen der Versicherung zu Grunde zu legen, welchen die einzelnen Arbeiter, ganz unabhängig von dem Ort, wo sie arbeiteten, nach der Höhe ihres wirklichen Verdienstes einzureihen seien. Statt der Berufsgenossenschaften wurden von mehreren Seiten örtlich abzugrenzende Anstalten in Vorschlag gebracht, welche alle in ihrem Gebiet beschäftigten versicherungspflichtigen Arbeiter umfassen soll-

ten. Gegen die Genossenschaften wurde insbesondere geltend gemacht, daß dieselben keine feststehenden Einrichtungen, vielmehr je nach Änderungen der Industrie dem Wandel unterworfen seien, dann daß dieselben, weil über große Bezirke, zum Teil über ganz Deutschland verbreitet, mit zu großen Kosten arbeiteten, indem auf einem und demselben Gebiet verschiedene Verwaltungen für den gleichen Zweck wirkten. Dazu kamen noch politische Gründe, welche allerdings nicht immer offen vorgetragen wurden. Der Reichszuschuß war mit dem Hinweis auf die durch die Versicherung herbeigeführte Entlastung der Armenpflege sowie darauf begründet worden, daß eine Versorgung vieler Arbeiter schon in kürzerer Frist nötig werde, ohne daß für dieselben seither Beiträge gezahlt worden seien oder fortan die versicherungstechnisch nötigen Beiträge entrichtet werden könnten. Die Gegner des Reichszuschusses stützten ihre Anschauungen teils auf Gründe der Politik und der Finanzverwaltung, teils auf solche allgemein volkswirtschaftlicher Natur. Man befürchtete, es möchten immer weiter gehende Anforderungen an die Hilfe des Reichs gestellt und insbesondere mit der noch einzuführenden Witwen- und Waisenversicherung die Last für das Reich zu groß werden. Dann verlangte man, es sollten die Kosten der einzelnen Wirtschaftszweige von diesen selbst, bez. von den Warenkäufern getragen, nicht aber auf andre Schultern übergewälzt werden. Hierauf wurde im Juni 1888 von der Reichsregierung ein Gesetzentwurf veröffentlicht, in welchem von den Berufsgenossenschaften Abstand genommen und für Bemessung der Rente die Bildung von Ortsklassen und die Abstufung nach solchen vorgeschlagen worden war. Im wesentlichen an den gleichen Grundgedanken wie dieser Entwurf hielt derjenige fest, welcher im November 1888 dem Reichstag vorgelegt wurde. Nach eingehenden Beratungen in Kommission und Plenum und nach einer Reihe von Abänderungen, welche im wesentlichen sich auf Rentenhöhe, Wartezeit und Bemessung des Reichszuschusses bezogen, wurde der Entwurf mit einer allerdings nur geringen Majorität angenommen und als Gesetz, betreffend die Invaliditäts- und Altersversicherung, 22. Juni 1889 veröffentlicht.

I. Umfang und Gegenstand der Versicherung. Der Versicherungspflicht sind unterworfen vom vollendeten 16. Lebensjahr ab: 1) Personen, welche als Arbeiter, Gehilfen, Gesellen, Lehrlinge oder Dienstboten gegen Lohn oder Gehalt beschäftigt werden; 2) Betriebsbeamte sowie Handlungsgehilfen und Lehrlinge (ausschließlich der in Apotheken beschäftigten Gehilfen und Lehrlinge), welche Lohn oder Gehalt beziehen, deren regelmäßiger Jahresarbeitsverdienst an Lohn oder Gehalt aber 2000 Mk. nicht übersteigt, sowie 3) die gegen Lohn oder Gehalt beschäftigten Personen der Schiffsbesatzung deutscher Seefahrzeuge und von Fahrzeugen der Binnenschifffahrt. Durch Beschluß des Bundesrats kann die Versicherungspflicht auch auf Betriebsunternehmer, die nicht regelmäßig wenigstens einen Lohnarbeiter beschäftigen, sowie auf solche selbständige Gewerbetreibende erstreckt werden, welche in eignen Betriebsstätten im Auftrag und für Rechnung anderer Gewerbetreibender mit der Herstellung oder Bearbeitung gewerblicher Erzeugnisse beschäftigt werden (Hausgewerbetreibende). Die genannten Betriebsunternehmer sind, wenn kein für sie bindender Beschluß gefaßt wird, zur freiwilligen Selbstversicherung berechtigt. Der Versicherungspflicht sind nicht unterworfen solche Personen, welchen als Entgelt für ihre Be-

schäftigung nur freier Unterhalt gewährt wird, ferner Beamte des Reichs und der Bundesstaaten, die mit Pensionberechtigung angestellten Beamten von Kommunalverbänden sowie Personen des Soldatenstandes, welche dienstlich als Arbeiter beschäftigt sind, endlich solche Personen, welche nicht mehr im Stande sind, ein Drittel des nach Maßgabe des Krankenversicherungsgesetzes festgesetzten Tagelohns zu verdienen, oder welche auf Grund des neuen Gesetzes eine Invalidentrente beziehen. Andre in Betrieben des Reichs, eines Bundesstaats oder eines Kommunalverbandes beschäftigte Personen genügen der gesetzlichen Versicherungspflicht durch Beteiligung an einer für den betreffenden Betrieb bestehenden oder zu errichtenden besondern Kasseneinrichtung, durch welche ihnen eine den reichsgesetzlich vorgesehenen Leistungen gleichwertige Fürsorge gesichert ist.

Der Bundesrat kann bestimmen, ob und inwiefern durch Beteiligung an andern Kasseneinrichtungen, welche die Fürsorge für den Fall der Invalidität oder des Alters zum Gegenstand haben, der Versicherungspflicht genügt wird. Gegenstand der Versicherung ist der Anspruch auf Gewährung einer Invalident-, bez. Altersrente. Invalidentrente erhält ohne Rücksicht auf das Lebensalter derjenige Versicherte, welcher dauernd erwerbsunfähig ist. Erwerbsunfähigkeit ist dann anzunehmen, wenn der Versicherte infolge seines körperlichen oder geistigen Zustandes nicht mehr im Stande ist, durch eine seinen Kräften und Fähigkeiten entsprechende Lohnarbeit mindestens einen Betrag zu verdienen, welcher gleichkommt der Summe eines Sechstels des Durchschnitts der Lohnsätze, nach welchen für ihn während der letzten fünf Beitragsjahre Beiträge entrichtet worden sind, und eines Sechstels des 30fachen Betrags des nach dem Krankenversicherungsgesetz festgesetzten ortsüblichen Tagelohns gewöhnlicher Tagearbeiter des letzten Beschäftigungsorts, in welchem er nicht lediglich vorübergehend beschäftigt gewesen ist. Altersrente erhält, ohne daß es des Nachweises der Erwerbsunfähigkeit bedarf, derjenige Versicherte, welcher das 70. Lebensjahr vollendet hat. Dagegen steht ein Anspruch auf Invalidentrente denjenigen Versicherten nicht zu, welche erweislich die Erwerbsunfähigkeit sich vorsätzlich oder bei Begehung eines durch strafgerichtliches Urteil festgestellten Verbrechens zugezogen haben.

In Gemeinden, in welchen land- und forstwirtschaftliche Arbeiter nach Herkommen ihren Lohn ganz oder zum Teil in Naturalleistungen erhalten, kann auch die Rente bis zu zwei Dritteln in dieser Form gewährt werden. Solchen Personen, welchen wegen gewohnheitsmäßiger Trunksucht geistige Getränke in öffentlichen Schankstätten nicht verabfolgt werden dürfen, ist die Rente ihrem vollen Betrag nach in Naturalleistungen zu gewähren. Ist der Berechtigte ein Ausländer, so kann er, falls er seinen Wohnsitz im Deutschen Reich aufgibt, mit dem dreifachen Betrag der Jahresrente abgefunden werden. Zur Erlangung eines Anspruchs auf Invalident- oder Altersrente ist, außer dem Nachweis der Erwerbsunfähigkeit, bez. des gesetzlich vorgesehenen Alters, erforderlich: 1) die Zurücklegung der vorgeschriebenen Wartezeit; 2) die Leistung von Beiträgen. Die Wartezeit beträgt: 1) bei der Invalidentrente 5 Beitragsjahre; 2) bei der Altersrente 30 Beitragsjahre. Diese Wartezeiten sind geringer bemessen für Versicherte, welche während der ersten 5 Kalenderjahre nach dem Inkrafttreten des Gesetzes erwerbsunfähig werden, sowie für Versicherte, welche zur Zeit

des Inkrafttretens des Gesetzes das 40. Lebensjahr vollendet haben.

Die Mittel zur Gewährung der Renten werden vom Reich in Form eines Zuschusses von 50 Mk. für jede Rente jährlich, dann von den Arbeitgebern und von den Versicherten durch laufende Beiträge zu je gleichen Teilen aufgebracht. Die Höhe dieser Beiträge ist so zu bemessen, daß durch dieselben gedeckt werden die Verwaltungskosten, die Rücklagen zur Bildung eines Reservefonds, die durch Erstattung von Beiträgen voraussichtlich entstehenden Aufwendungen sowie der Kapitalwert der von der Versicherungsanstalt aufzubringenden Anteile an denjenigen Renten, welche in dem betreffenden Zeitraum voraussichtlich zu bewilligen sein werden. Zum Zweck der Bemessung der Beiträge und Renten werden nach der Höhe des Jahresarbeitsverdienstes folgende Klassen (Lohnklassen) der Versicherten gebildet:

- Klasse I bis zu 350 Mk. einschließlich.
- II von mehr als 350 bis 550 Mk.
- III von mehr als 550 bis 850 Mk.
- IV von mehr als 850 Mk.

Die Renten werden für Kalenderjahre berechnet und in monatlichen Teilbeträgen im voraus gezahlt.

Bei Berechnung des von der Versicherungsanstalt aufzubringenden Teils der Invalidentrente wird ein Betrag von 60 Mk. zu Grunde gelegt. Derselbe steigt mit jeder vollendeten Beitragswoche

in der Lohnklasse I	um 2 Pfennig.
• • • • • II	• 6 •
• • • • • III	• 9 •
• • • • • IV	• 13 •

Der von der Anstalt aufzubringende Teil der Altersrente beträgt für jede Beitragswoche

in der Lohnklasse I	4 Pfennig.
• • • • • II	6 •
• • • • • III	8 •
• • • • • IV	10 •

Dabei werden 1410 Beitragswochen in Anrechnung gebracht. Die höchste Altersrente würde sich demnach stellen auf  $1410 \times 0,10 = 141$  Mk. nebst 50 Mk. Reichszuschuß, zusammen 191 Mk. Ein Arbeiter der vierten Lohnklasse, welcher nach 1410 Beitragswochen invalide wird, erhält  $60 + 0,13 \times 1410 + 50 = 293,30$  Mk. Weibliche Personen, welche sich verheiraten, ehe sie in den Genuß einer Rente gelangten, können die Hälfte der für sie geleisteten Beiträge zurückverlangen, sofern letztere wenigstens 5 Jahre lang entrichtet wurden. Einen gleichen Anspruch haben Witwen und Waisen männlicher Personen, welche, nachdem sie wenigstens 5 Jahre lang Beiträge gezahlt haben, sterben, ehe sie eine Rente erhielten. Die Anwartschaft der Versicherten erlischt, wenn während 4 aufeinander folgender Jahre für weniger als insgesamt 47 Wochen Beiträge entrichtet worden sind. Doch lebt dieselbe durch Wiedereintritt in eine versicherungspflichtige Beschäftigung oder durch freiwillige Beitragsleistung wieder auf.

II. Organisation. Die Invaliditäts- und Altersversicherung erfolgt durch Versicherungsanstalten, welche nach Bestimmung der Landesregierungen für weitere Kommunalverbände ihres Gebiets oder für das Gebiet des Bundesstaats errichtet werden. In der Versicherungsanstalt sind alle diejenigen Personen versichert, deren Beschäftigungsort im Bezirk der Versicherungsanstalt liegt. Die Versicherungsanstalt wird durch einen Vorstand verwaltet, soweit nicht einzelne Angelegenheiten durch Gesetz oder Statut dem Ausschuss oder andern Organen übertragen sind. Für jede Anstalt wird ein

Ausschuß gebildet, welcher aus einer gleichen Anzahl (mindestens 5) Vertretern der Arbeitgeber und der Versicherten besteht. Durch das Statut kann die Bildung eines Aufsichtsrats angeordnet werden. Ein Aufsichtsrat muß gebildet werden, wenn nach dem Statut dem Vorstand Vertreter der Arbeitgeber und Versicherten nicht angehören. Der Aufsichtsrat hat die Geschäftsführung des Vorstandes zu überwachen und die ihm durch das Statut außerdem übertragenen Obliegenheiten zu erfüllen. Für den Bezirk jeder Anstalt wird zur Wahrung der Interessen der übrigen Anstalten und des Reichs von der Landesregierung im Einvernehmen mit dem Reichskanzler ein Staatskommissar bestellt.

III. Schiedsgerichte. Für den Bezirk jeder Anstalt wird mindestens ein Schiedsgericht bestellt, welches aus einem Vorsitzenden und mindestens vier Beisitzern besteht. Letztere werden von dem Ausschuß und zwar zu gleichen Teilen von den Arbeitgebern und den Versicherten gewählt.

IV. Verfahren. Ansprüche auf Renten sind bei der untern zuständigen Verwaltungsbehörde anzumelden. Gegen den Bescheid derselben findet Berufung an das Schiedsgericht statt. Ist die Rente anerkannt und festgestellt, so ist dem Rechnungsbüreau des Reichsversicherungsamtes Mitteilung zu machen, welches die Renten auf das Reich und die beteiligten Versicherungsanstalten nach Maßgabe der Quittungskarten verteilt. Die Auszahlung der Renten wird dann vorschußweise durch die Postverwaltungen bewirkt. Die Höhe der wöchentlichen Beiträge stellt sich vorbehaltlich anderweitiger Festsetzung für die erste Beitragsperiode (nächsten 10 Jahre) in jeder Anstalt

in der Lohnklasse I auf 14 Pfennig,	
• • • II • 20 •	•
• • • III • 24 •	•
• • • IV • 30 •	•

Die Beiträge entrichtet der Arbeitgeber, welcher berechtigt ist, die Hälfte derselben bei der Lohnzahlung in Abzug zu bringen. Hierbei hat er sich der Marken zu bedienen, welche die Versicherungsanstalten für die verschiedenen Lohnklassen ihrer Bezirke mit Bezeichnung ihres Geldwertes ausgeben werden, indem er einen entsprechenden Betrag von Marken in die Quittungskarte des Versicherten einlebt. Jede Quittungskarte bietet Raum zur Aufnahme der Marken für 47 Beitragswochen. Die Eintragung eines Urteils über die Führung oder die Leistungen des Inhabers sowie sonstige durch das Gesetz nicht vorgesehene Eintragungen oder Vermerke in oder an der Quittungskarte sind unzulässig. Quittungskarten, in welchen derartige Vermerke oder Eintragungen sich vorfinden, sind von jeder Behörde, welcher sie zugehen, einzubehalten und durch neue zu ersetzen. Dem Arbeitgeber sowie Dritten ist untersagt, die Quittungskarte nach Einlebung der Marken wider den Willen des Inhabers zurückzubehalten. Personen, welche aus dem Versicherungsverhältnis ausscheiden, sind berechtigt, dasselbe freiwillig dadurch fortzusetzen, bez. zu erneuern, daß sie die für die Lohnklasse II ihres Aufenthaltsorts festgesetzten Beiträge entrichten und gleichzeitig für jede Woche freiwilliger Beitragsleistung eine Zusatzmarke beibringen. Auch die Personen (Betriebsunternehmer), welche sich freiwillig selbst versichern, haben außer den vollen Beiträgen in Marken für jede Woche der Selbstversicherung eine Zusatzmarke beizubringen. Der Kennwert dieser Zusatzmarken beträgt 8 Pfennig.

V. Aufsicht. Die Versicherungsanstalten unter-

liegen in Bezug auf Befolgung des Gesetzes der Beaufsichtigung durch das Reichsversicherungsamt. In denjenigen Bundesstaaten, in welchen Landesversicherungsämter errichtet sind, übt das Landesversicherungsamt die Aufsicht über solche Versicherungsanstalten aus, welche sich nicht über das Gebiet des Bundesstaats hinaus erstrecken.

VI. Von den Strafbestimmungen seien hier nur erwähnt, daß unzulässige Eintragungen oder Vermerke in Quittungskarten mit Geldstrafe bis zu 2000 Mk. oder mit Gefängnis (Haft bei mildernden Umständen) bis zu sechs Monaten bedroht werden. Organen der Versicherungsanstalten sowie die das Aufsichtrecht über dieselben ausübenden Beamten werden auf Antrag mit Geld bis zu 1500 Mk. oder mit Gefängnis bis zu drei Monaten bestraft, wenn sie unbefugt Betriebsgeheimnisse offenbaren, welche kraft ihres Amtes zu ihrer Kenntnis gelangt sind. Absichtliche Offenbarung zum Nachteil der Betriebsunternehmer sowie Nachahmung werden mit Gefängnis bedroht, neben welchem auf Verlust der bürgerlichen Ehrenrechte erkannt werden kann. Hierzu kann Geldstrafe bis zu 3000 Mk. treten, wenn die Absicht darauf gerichtet ist, sich oder einem andern einen Vermögensvorteil zu verschaffen.

Bei einem Versicherungsbestand von jährlich 11 Mill. Personen wird der auf 50 Mk. jährlich zu jeder Rente festgesetzte Reichszuschuß sich im ganzen be-

im 1. Versicherungsjahr auf 6,4 Mill. Mk.	
• 2. • • 11,7 • •	
• 7. • • 18,0 • •	
• 10. • • 30,7 • •	
• 15. • • 45,0 • •	
• 20. • • 53,0 • •	
• 30. • • 69,0 • •	

Die Witwen- und Waisenversorgung für den Arbeiterstand wurde vorerst noch nicht in Angriff genommen, jedoch allgemein als nötig anerkannt. Dasselbe würde höhere Lasten in Anspruch nehmen als die Versicherung von alten und invaliden Arbeitern. Vgl. v. Woedtke, Das Reichsgesetz betreffend die Invaliditäts- und Altersversicherung (Berl. 1889); Gebhard u. Geibel, Führer durch das Gesetz, betreffend die Invaliditäts- und Altersversicherung (Allenb. 1889); Pfafferoth, Führer durch die gesamte A. (Berl. 1889).

Arbeiterwohnungen. Nach einem neuen belgischen Gesetz über A. wird in jedem Kreis mindestens ein Ausschuß eingesetzt, dessen Mitglieder auf drei Jahre teils von der Zentralregierung, teils von dem ständigen Ausschuß des Provinzialrats ernannt werden mit der Aufgabe, die Anlage von A. zu fördern und die Überlassung derselben gegen jährliche Abzahlungen zu vermitteln, die Wohnungsverhältnisse der arbeitenden Klassen fortlaufend zu untersuchen, den Sparsinn und die Beteiligung bei Hilfsklassen anzuregen, für Ordnung, Reinlichkeit und Sparsinn Preise auszusprechen, den Behörden Maßregeln vorzuschlagen, über seine Wirksamkeit dem Minister für Gewerbe jährlich Bericht zu erstatten, bei Massenenteignungen in den von den arbeitenden Klassen bewohnten Stadtvierteln ein Gutachten über den Verlauf der freigelegten Plätze abzugeben. Die Ausschüsse erhalten insofern beschränkte zivilrechtliche Persönlichkeit, als sie Geschenke an beweglichem Gut und Zuschüsse der Behörden annehmen dürfen. Die königliche Spar- und Alterskasse ist ermächtigt, nach eingeholtem Gutachten der Ausschüsse zu gunsten der Anlage und des Ankaufs von A. Gelder auszuleihen unter den vom Finanzminister zu genehmigenden

Bedingungen und sich zu diesem Zwecke gemäß den durch königlichen Erlaß festzustellenden Bestimmungen mittels Lebensversicherung zu decken. Auch die Provinzen, Gemeinden und öffentlichen Wohlthätigkeitsanstalten sind befugt, für die Anlage von A. Geschenke anzunehmen. A., welche, mit Ausnahme eines kleinen Grundstücks (45 Ar), den einzigen Besitz der Familie ausmachen, sind je nach dem Katastralwert und der Ortsbevölkerung der Besteuerung nicht unterworfen. Aktiengesellschaften und Baugenossenschaften zur Anlage von A. können sich unter gewissen Bedingungen die Eigenschaften der gewöhnlichen zivilrechtlichen Persönlichkeit wahren. Das Gesetz gewährt diesen Gesellschaften und Genossenschaften sowie überhaupt für den Besitzwechsel 2c. von A. eine Reihe verschiedener Steuerbefreiungen. — Zur Litteratur: Trübinger, Die Arbeiterwohnungsfrage (Jena 1888).

\***Arbeitsdepartement**, s. Arbeitsstatistische Ämter (Bd. 17).

**Arbeitschulen** (Handfertigkeitunterricht). Neuere Litteratur: J. Meyer, Geschichtliche Entwicklung des Handfertigkeitunterrichts (Berl. 1882); Elm, Der deutsche Handfertigkeitunterricht in Theorie und Praxis (Weim. 1883); Gelbe, Der Handfertigkeitunterricht (Dresd. 1885); Seidel, Der Arbeitsunterricht (Tübing. 1886); Rom, Praktische Einführung in die Knaben-Handarbeit (Leipz. 1889); Göhe, Aus der Lehrerbildungsanstalt des deutschen Vereins für Knabenarbeit (das. 1889).

\***Arbeitsstatistische Ämter**, Ämter, welche in den Vereinigten Staaten von Nordamerika zu dem Zweck errichtet wurden, alles statistische Material zu sammeln, welches sich auf die Verhältnisse der Arbeit und auf die soziale, moralische und erziehlische Wohlfahrt des Volkes bezieht. Das erste wurde 1863 im Staat Massachusetts ins Leben gerufen und zwar in Folge der hier seit 4—5 Jahrzehnten auf Erlaß von Arbeiterschutzesetzen gerichteten Bestrebungen. Eine 1865 niedergesetzte Kommission, welche Berichte und statistische Daten über die Arbeitszeit und die Lage der arbeitenden Klasse sammeln sollte, erklärte die Einsetzung eines ständigen Büreaus für nötig, welches alljährlich statistische Erhebungen veranstaltete. Inzwischen wurden unter verschiedenen Benennungen, wie Bureau für Arbeitsstatistik, Bureau für Industriestatistik, Arbeitsbureau 2c., solche a. A. in noch 20 weiteren Staaten eingerichtet und zwar in Pennsylvania 1872, Connecticut 1873, Ohio 1877, New Jersey 1878, in Missouri, Illinois und Indiana 1879, in New York, Kalifornien, Michigan und Wisconsin 1883, in Iowa, Maryland und Baltimore 1884, in Kansas 1885, in Maine, Minnesota, Nordcarolina, Colorado, Rhode-Island und Nebraska 1887. Die statistischen Erhebungen werden vornehmlich in der Art veranstaltet, daß besondere Agenten oder Experten bei denjenigen, von welchen besondere Angaben gewünscht werden, persönliche Erkundigungen einziehen. 1884 wurde auch ein Arbeitsbureau der Vereinigten Staaten als Bundesanstalt in Washington errichtet, welches seit 1888 zu einem unabhängigen Departement unter der Bezeichnung Arbeitsdepartement (Labour-Department) erhoben wurde. Die Aufgabe desselben ist eine sehr umfassende. Sein wesentlicher Zweck und seine Pflichten bestehen darin, unter der Bevölkerung der Vereinigten Staaten nützliche Erkundigungen über Verhältnisse einzuziehen und zu verbreiten, welche mit der Arbeit im allgemeinsten und umfassendsten Sinn dieses Wortes in Zusammenhang stehen, insbeson-

dere aber in deren Beziehung zu Kapital, Arbeitszeit, Verdienst der männlichen und weiblichen Arbeiter und den Mitteln zur Förderung der materiellen, sozialen, geistigen und sittlichen Wohlfahrt der letztern. Das Departement ist unter anderm auch mit einem Bericht über die Ehe- und Scheidungsfrequenz und deren Ursachen in den letzten 20 Jahren beschäftigt, es soll über die Herstellungskosten der in den Vereinigten Staaten zollpflichtigen Artikel in den Ländern, wo letztere produziert werden, genaue Erkundigungen einholen, den Einfluß der Zollgesetze und der Verhältnisse auf die Landwirtschaft und auf deren hypothekarische Verschuldung feststellen, die Einwirkung von Trusts (s. d., Bd. 17) und ähnlichen Verbindungen auf Produktion u. Preise ermitteln 2c.

Im J. 1886 wurde auch in der Schweiz eine ähnliche Einrichtung geschaffen, das auf Selbstverwaltungsorganisation der Arbeiterklasse beruhende Arbeiterssekretariat in Zürich. Die Kosten desselben trägt zum größten Teil die Bundesregierung, unter deren Aufsicht es steht. Zur gleichen Zeit entstand das von der englischen Regierung errichtete Labour-Bureau in London.

**Arbois**, (1886) 4367 Einw.

**Arbon**, (1888) 8073 Einw.

**Arbresle, P.**, (1886) 8273 Einw.

**Arcahon**, (1886) 8049 Einw.

\***Arch**, Joseph, Führer der ländlichen Arbeiterbewegung in England, geb. 10. Nov. 1826 zu Barford (Warwickshire), widmete sich als einfacher Arbeiter eifrig dem Studium wirtschaftlicher Fragen, war einige Jahre lang Methodistenprediger und trat nach 1867 an die Spitze der Bewegung ländlicher Arbeiter, welche durch die Reformbill von 1867 hervorgerufen worden war. 1872 begründete er die »National Agricultural Labourers Union«, welche die Interessen der ländlichen Arbeiter als Zentralorgan derselben wirksam vertreten sollte. Mit Eifer und Geschick verfolgte A., welcher sich ebenso durch Charakterfestigkeit wie durch erfolgreiche Beredsamkeit auszeichnete, die Anerkennung der politischen Rechte der Landarbeiter. Nachdem er im Interesse persönlicher Orientierung über die Auswanderungsfrage eine Reise nach Kanada unternommen hatte, wurde das von ihm erstrebte Ziel der politischen Emanzipation der Landarbeiter in der Session von 1885 erreicht. A. selbst wurde bei den hierauf stattfindenden allgemeinen Neuwahlen zum Parlamentsmitglied für Norfolk gewählt. Vgl. Heath, The English peasantry (neue Ausg., Lond. 1883).

**Archäologische Institute**. Das Kaiserlich Deutsche Archäologische Institut hat durch Änderung des Statuts vom 9. April 1887 eine neue Verfassung erhalten. Hiernach bestehen wie bisher zwei Institute, eins in Rom und eins in Athen, deren Leitung je zwei Sekretären obliegt, die ihren dauernden Aufenthalt in Rom, bez. in Athen haben. Beide Institute sind jetzt koordiniert. Die Leitung beider Institute, die bisher im Ehren- und Nebenamt von dem Vorsitzenden der Zentraldirektion des Archäologischen Instituts wahrgenommen wurde, übernimmt unter Teilnahme der Zentraldirektion der Generalsekretär des Archäologischen Instituts, der seinen dauernden Wohnsitz in Berlin haben muß (gegenwärtig Professor Conze). Die Dotation des Instituts ist erhöht worden, namentlich sind für archäologische Reisen sowohl der Sekretäre als auch der Stipendiaten größere Mittel ausgeföhrt worden. Die periodischen Schriften des Instituts behalten die Neugestaltung von 1886. Die »Monumenti inediti« und

»Annali« sowie die »Archäologische Zeitung« gehen ein. In Berlin erscheinen fortan: 1) »Antike Denkmäler«, herausgegeben vom Kaiserlich Deutschen Archäologischen Institut durch M. Fränkel (am Ende eines jeden Jahrs ein Heft in Folioformat, mit 12 Tafeln); 2) »Jahrbuch des Kaiserlich Deutschen Archäologischen Instituts«, herausgegeben von Max Fränkel (vierteljährlich eine Lieferung in Großoktav); für umfangreichere Abhandlungen ist die Beigabe von Supplementen in Aussicht genommen; 3) die »Ephemeris epigraphica« erscheint in bisheriger Weise weiter. In Rom erscheinen: 4) »Mitteilungen des Kaiserlich Deutschen Archäologischen Instituts. Römische Abteilung« (vierteljährlich ein Heft in deutscher, italienischer, lateinischer oder französischer Sprache). Vgl. »Repertorio universale delle opere dell' Instituto archeologico, sezione Romana, dall' anno 1874—85« (1889). In Athen erscheinen: 5) »Mitteilungen des Kaiserlich Deutschen Archäologischen Instituts. Athenische Abteilung« (vierteljährlich ein Heft in deutscher oder griechischer Sprache). In Athen wurde 1882 von Boston-Cambridge aus eine amerikanische Schule für klassische Studien gegründet.

**Archiv** (griech. archeion, d. h. sicheres Gebäude, lat. archium, archivum, chartarium, tabularium) ist eine Sammelstätte auf amtlichem Weg erwachsener und in amtlichem Interesse aufbewahrter Schriftstücke, welche als Zeugnisse der Vergangenheit zugleich Quellen der Geschichtswissenschaft sind. Man unterscheidet Staatsarchive, Stadt-, Gemeinde-, Kirchenarchive, Archive von Korporationen und in übertragenem Sinn Archive von Privaten (Familienarchive). Ältere Kulturvölker verwahrten ihre Archive mit den Heiligtümern in den Tempeln. In dem Metroon zu Athen wurden die Originalbeschlüsse der athenischen Volksversammlung hinterlegt, während man Kopien in Stein, Bronze oder Marmor auf der Burg oder auf dem Markt aufstellte. Die ersten Spuren eines päpstlichen Archivs führen auf Papst Damasus (366—384) zurück. Das A. der Päpste des frühern Mittelalters ist bis auf wenige Reste zu Grunde gegangen. Von Innocenz III. (1198—1216) an sind Abschriften der von der römischen Kurie ausgehenden Schreiben in den Originalregistern erhalten. Durch Erlass Papst Leo's XIII. an den Archivar Kardinal Hergenröther vom 15. Mai 1884 wurde das vatikanische A. zu freierer Benutzung eröffnet. Karl d. Gr. und seine nächsten Nachfolger bewahrten das A. in der Kapelle der Pfalz zu Aachen, später begleitete das Reichsarchiv die Kaiser auf ihren Zügen; nach dem Tod König Heinrichs VII. (1313) blieben Teile des deutschen Reichsarchivs in Turin und namentlich in Vifa zurück; vom Erzbischof Berthold von Mainz rührt die älteste erhaltene Ordnung der deutschen Reichskanzlei aus dem Jahr 1494 her. In Wien befinden sich das ehemalige Rainzer reichserzkanzlerische A. und das A. des Reichshofrats; den größten Teil der Akten des frühern Reichskammergerichts umfaßt das Staatsarchiv zu Weßlar. Besondere Sorgfalt wandten von jeher die geistlichen Korporationen ihren Archiven zu. Erhalten sind ein Wegweiser über das A. der Patriarchen von Aquileja aus dem Jahr 1376 und der Entwurf einer Ordnung des Stadt- und Landesarchivs zu Udine aus dem 14. Jahrh. Das Bild eines mittelalterlichen Stadtarchivs gewährt noch jetzt das A. über der Ratkapelle in der Martenkirche zu Lübeck. In Köln ist ein Repertorium des Ratsarchivs etwa aus dem Jahr 1415 erhalten.

Als wichtiger Zweig der Staatsverwaltung ist das Archivwesen in mehreren Staaten neu organisiert worden. Frankreich bildet in der Ecole des chartes seine Archivbeamten heran und hat in den Inventaires sommaires Übersichten über den Inhalt der Departementalarchive veröffentlicht, welche wie die Gemeinde- und Hospitalarchive nach einem bestimmten Schema geordnet sind. Nach dem Règlement général über die Benutzung des Archivs der auswärtigen Angelegenheiten zu Paris vom 6. April 1880 werden alle Schriftstücke vor dem 14. Sept. 1791, dem Tag der Eidesleistung Ludwigs XVI., zu freier Benutzung, spätere unter gewissen Einschränkungen vorgelegt. In Italien wurden die Staatsarchive durch Gesetz vom 27. Mai 1876 dem Minister des Innern unterstellt, Fachprüfungen eingeführt und eine Urkundenschule in Florenz begründet. In Russland dient dem gleichen Zweck das Archäologische Institut zu Petersburg seit 1877, in Oesterreich das Institut für österreichische Geschichtsforschung zu Wien. Im Deutschen Reich hat nur Bayern seit 20 Jahren eine Archivschule bei dem allgemeinen Reichsarchiv zu München aufzuweisen; dort ist eine praktische Fachprüfung nach dreijährigem Vorbereitungsdiens dienste vorgeschrieben (Verordnung vom 3. März 1882). In Preußen sind die 17 Staatsarchive (Geheimes Staatsarchiv zu Berlin, Staatsarchive zu Aurich, Breslau, Koblenz, Düsseldorf, Hannover, Königsberg i. Pr., Magdeburg, Marburg, Münster, Osnabrück, Posen, Schleswig, Sigmaringen, Stettin, Weßlar, Wiesbaden) dem Präsidenten des königlichen Staatsministeriums unterstellt; die Erlaubnis zur Benutzung erteilt in den Provinzen der Oberpräsident, in Berlin der Direktor der Staatsarchive, für Ausländer der Chef der Archivverwaltung. Von dem Ministerium des königlichen Hauses ressortiert das königliche Hausarchiv zu Berlin. Die königlich bayerischen Archive sind: das Allgemeine Reichsarchiv, das Geheime Hausarchiv und das Geheime Staatsarchiv zu München und die Kreisarchive zu Amberg, Bamberg, Landshut, München, Neuburg a. d. Donau, Nürnberg, Speier und Würzburg. Die Staatsarchive der übrigen deutschen Staaten haben bis auf wenige Ausnahmen ihren Sitz in den Hauptstädten. Sorgfältige Nachweise über die Benutzungsvorschriften, Bestandteile, Litteratur und Personalien von nicht weniger als 1133 Archiven in Deutschland, Luxemburg, Oesterreich-Ungarn, den russischen Ostseeprovinzen und der deutschen Schweiz enthält das sehr verdienstliche »Hand- und Adreßbuch der deutschen Archive« von C. A. H. Burthardt (2. Aufl., Spz. 1887).

Nach seinen Hauptbeständen zerfällt jedes A. in ein Urkunden- und Aktenarchiv. Für die Ordnung und Extrahierung (Regestierung) der Urkunden bietet die chronologische Reihenfolge den natürlichen Rahmen, bei größern Archiven innerhalb der historisch gegebenen Abteilungen, Fürstentümer, Stifter, Städte etc. Neben den Originalen sind die namentlich in den Kopialbüchern überlieferten Urkundenabschriften zu verzeichnen. Orts- und Personennamen werden in Registern zusammengestellt. Die Ordnung der Akten wird in jedem A. eine andre sein. In Staatsarchiven gliedern sich die Akten naturgemäß nach den Zentral- und Provinzialbehörden, bei welchen sie erwachsen sind. Auch bei Stadtarchiven und bei kleinern Archiven empfiehlt es sich, die Spuren früherer Ordnung zu verfolgen und, wenn möglich, die alten Bestände wiederherzustellen. Dagegen wäre es verkehrt, nach Art von Bibliothekskatalogen das sachlich Verwandte aus verschiedenen Registraturen



zusammenzubringen oder etwa alte Bestände zu zerreißen, um die Materialien zur Geschichte einzelner Orte oder Familien äußerlich zu vereinigen. Spezialrepertorien und Sachregister erleichtern die Nutzbarmachung der Archivalien nach verschiedenen Richtungen hin. Dienen die Staatsarchive in erster Linie zur Unterstützung der Landesregierung bei Aufhellung früherer und historischer Begründung gegenwärtiger Verhältnisse, so sind sie mit dem Wachsen des historischen Sinnes immer mehr zu Pflegestätten historischer Wissenschaft geworden, zumal in den meisten Staaten eine liberale Auffassung in betreff der Benutzung zur Geltung gelangt, in einigen auch die Versendung von Archivalien an Bibliotheken und Behörden gestattet ist. Nach mehrfachen Anläufen behauptet sich als Fachorgan v. Löhers »Archivalische Zeitschrift«, neuerdings ihr zur Seite die unten angegebene Zeitschrift der badischen historischen Kommission. Mit der Veröffentlichung von Repertorien geben die Archive von Köln und Frankfurt a. M. voran. Auf Veranlassung und mit Unterstützung der preussischen Archivverwaltung sind in den seit 1878 im Verlag von Hirzel in Leipzig erscheinenden »Publikationen aus den königlich preussischen Staatsarchiven« (bis jetzt 40 Bde.) zahlreiche Quellen zur deutschen, preussischen und Provinzialgeschichte aus den verschiedensten Zeiten der Forschung zugänglich gemacht worden. Durch geregelte Kontrolle der Aktenkassation bei den Staatsbehörden, durch Erwerbung von Archivalien aus Privatbesitz, durch eine gewisse Aufsicht über die Kommunalarchive sorgen manche Staaten für einen Zuwachs ihrer Archive und für die Erhaltung der schriftlichen Denkmäler. Oft haben Städte es vorgezogen, ihr A. unter Vorbehalt des Eigentums an das nächste Staatsarchiv abzugeben.

Vgl. Wattenbach, Das Schriftwesen im Mittelalter (2. Aufl., Leipz. 1875); Breßlau, Handbuch der Urkundenlehre für Deutschland und Italien (das. 1889, Bd. 1); Burthardt, Hand- und Adreßbuch der deutschen Archive (2. Aufl., das. 1887); »Zeitschrift für Archivalie, Diplomatie und Geschichte« (Hrsg. von Höfer, Erhard und v. Medem, Hamb. 1834—36, 2 Bde.); »Zeitschrift für die Archive Deutschlands« (Hrsg. von Friedemann, Hamb. u. Gotha 1846—53, 2 Bde.); »Archivalische Zeitschrift« (Hrsg. von F. v. Löhner, Stuttg., später Münch. 1876—88, 13 Bde.); »Korrespondenzblatt der deutschen Archive« (Hrsg. von Burthardt, Leipz. 1878—1880, Bd. 1—3); Holzinger, Katechismus der Registratur- und Archivalie (das. 1883); (v. Lancizolle) »Denkschrift über die preussischen Staatsarchive« (Berl. 1855); Gollmert, Die preussischen Staatsarchive (das. 1857); v. Weber, Über das Hauptstaatsarchiv zu Dresden (im »A. für sächsische Geschichte«, Bd. 2); R. Menzel, Über Ordnung und Einrichtung der Archive (in Sybels »Historischer Zeitschrift«, Bd. 22); Baumgarten, Archive und Bibliotheken in Frankreich und Deutschland (»Preussische Jahrbücher«, Bd. 36); Pfannenschmid, Das Archivwesen in Elßaß-Lothringen (Kolmar 1875); »Mitteilungen aus dem Stadtarchiv von Köln« (Hrsg. von Konst. Höhlbaum, Köln 1882 ff.); »Zeitschrift für die Geschichte des Oberrheins« (Hrsg. von der badischen historischen Kommission, neue Folge, Freib. i. Br. 1886 ff.); »Inventare des Frankfurter Stadtarchivs« (Frankf. 1888, Bd. 1.); Osterley, Wegweiser durch die Litteratur der Urkundensammlungen (Berl. 1885—86, 2 Tle.); Bordier, Les archives de la France (Par. 1855); »Le cabinet historique« (neue Folge von U. Robert, das. 1882 ff.);

Richou, Traité théorique et pratique des archives publiques (das. 1883).

**Arcis sur Aube**, (1886) 2922 Einw.

\* **Arctic-Expedition**, 1856, s. Maritime wissenschaftliche Expeditionen (Bd. 11).

**Arceuil**, (1886) 6465 Einw.

**Ardeche**, Departement, (1886) 375,472 Einw.

**Ardenne**, Departement, (1886) 332,759 Einw.

\* **Arën Celsi** (*Alopecia areata*, Haarschwund), das Ausfallen der Haare an scharf umschriebenen, kreisrund umgrenzten Stellen. Die Haut ist dabei glatt, ohne Schuppen, von ganz normalem Aussehen. Es können sich mehrere solche kahle Stellen bilden und ineinander übergehen. Ein Wiederersatz der Haare findet fast stets, wenn auch oft erst nach Jahren statt. Man hat vergeblich nach einem Parasiten gesucht, welcher die Krankheit erzeugen sollte, und hält diese jetzt für eine Störung, welche von den trophischen (die Ernährung der Gewebe vermittelnden) Nerven oder von den Blutgefäßen ausgeht.

**Arendsee**, (1885) 2205 Einw.

\* **Arène** (spr. arähä), Paul, franz. Schriftsteller, geb. 26. Juni 1843 zu Sisteron, war der Mitarbeiter Alphonse Daudets bei den »Lettres de mon moulin« (1868) und bei dem Text zu der komischen Oper »Le Chapeau« die 1878 von Emile Pessard in Musik gesetzt wurde. Im Gegensatz zu seinem Landsmann blieb A. in Paris der Bohème und der heimischen Provence treu, der er in dem Novellenband »Au bon soleil« (1879) ein Denkmal setzte und übrigens noch als »félibre« und »cigalier« angehört. Bei einer Lebensweise, die keine Regel und keine Fesseln duldet, arbeitet A. nicht mehr, als er gerade muß, und dann scheinen seine Gedanken nur vorübergehend im ersten Norde zu weilen. Seine originellen Erzählungen, Novellen, Sittenstudien pflegen im »Gil Blas« zu erscheinen, zu dessen ständigen Mitarbeitern er gehört. Farbenprächtig wie seine Erinnerungen an die Provence sind auch seine Reiseschilderungen »Vingt jours en Tunisie« (1884), und nur die ausgelassene Fabulierungskunst eines Südfranzosen konnte »Le canot des six capitaines« erfinden. Man hat von A. noch einen Band tief poetischer »Contes de Noël«, »La vraie tentation de saint Antoine« (1879), »Paris ingénu« (1882), »Contes de Paris et de Provence« (1887) und einen Beitrag zu der Meerstudie von René Maizeroy: »La grande bleue« (1888), zu der auch Bourget, Guy de Maupassant u. a. ihre Eindrücke lieferten. — Mit Paul A. nicht zu verwechseln ist der corsische Abgeordnete Emmanuel A., geb. 1856 zu Ajaccio, eine der gewandtesten Federn der opportunistischen Presse, Mitarbeiter der »République française«, des »Paris«, des »Matin«, Verfasser des »Dernier bandit« (1887), zu welchem der auf Corsica den Räuberhauptmann spielende Advokat Leandri, heute ein Parteigänger Boulanger's, ihm im Verlauf einer Polemik Anlaß gab.

\* **Areuse** (spr. arähä), Fluß im schweizer. Kanton Neuenburg, s. Travers, Val de (Bd. 15).

\* **Arganthonion** (heute Samanlü-Dagh), Gebirge in Bithynien, am Marmarameer, 850 m hoch, die Halbinsel zwischen den Meerbusen von Ismid und Gemlik erfüllend. Hier läßt die Sage während der Argonautenfahrt den Hylas, des Herakles Liebling, durch die Nymphen geraubt werden.

**Argelès**, (1886) 1764 Einw.

**Argenau**, (1885) 2533 Einw.

**Argentan**, (1886) 5784 Einw.

**Argentat**, (1886) 2105 (Gemeinde 3262) Einw.

**Argenteuil**, (1886) 10,624 Einw.

**Argentinische Republik.** Die Bevölkerung kann man mindestens zu  $3\frac{1}{2}$  Mill. Seelen annehmen, und sie vermehrt sich rasch infolge lebhafter Einwanderung, namentlich aus Italien. 1887 kamen 142,783 Einw. an, 1888: 189,993 und während der ersten vier Monate des Jahres 1889: 96,300. Die 3227 Volksschulen wurden 1888 von 254,608 Kindern besucht. Von der gesamten Oberfläche waren 1888: 2,359,000 Hektar bebaut, 832,000 mit Mais, 379,000 mit Alfalfa oder Luzerne und 121,500 mit Zucker. Den Viehstand schätzte man auf 22,869,000 Rinder, 4,398,000 Pferde und 70,453,000 Schafe im Gesamtwert von 369,561,000 Pesos. Ein Zollgesetz von 1889 beseitigte alle Ausfuhrzölle und setzte ad valorem Zölle, gewöhnlich zu 25 Proz., auf alle Einfuhrartikel fest. Nur Werke der Kunst, Bücher, Schiffe, Steinkohlen, Flügel, Telegraphendraht, Fische, Südfrüchte, Tiere und Eisenbahnmateriale werden frei zugelassen. Die Einfuhr belief sich 1887 auf 117,347,000, 1888 auf 127,607,860 Pesos, die Ausfuhr bez. auf 84,419,000 und 99,556,377 Pesos, einschließlich von Edelmetallen. Bei der Einfuhr 1888 beteiligte sich England mit 43,682,086 Pesos, bei der Ausfuhr mit 17,014,215 Pesos. 1887 kommen von der Einfuhr 34,779,000 Pesos auf England, 22,743,000 Pesos auf Frankreich, 12,108,000 auf Deutschland und 11,004,000 auf die Vereinigten Staaten; von der Ausfuhr gingen 17,085,000 nach England, 24,871,000 nach Frankreich, 12,111,000 nach Belgien und 9,835,000 nach Deutschland. Hauptartikel der Einfuhr waren Baumwollstoffe (9,516,613 Pesos), wollene Stoffe, Eisenwaren, Kleider, Eisenbahnmateriale, Steinkohlen, Maschinen, Glas- und Töpferwaren. Von der Ausfuhr kamen auf Wolle (32,749,315 Pesos), Häute, Bliege, Rinder, Fleisch u. andre tierische Produkte 56,263,493 Pesos, auf Produkte des Feldbaues (Weizen, Mais) 21,068,141 Pesos. Eisenbahnen von 7706 km sind im Betrieb und 4790 km im Bau. Der Bau einer Bahn über den Ispallatapah nach Chile ist gesichert. Die Einnahmen der Republik betragen 1888: 57,651,000 Pesos, die Ausgaben 50,801,000 Pesos. Die Staatsschuld (31. Dez. 1888) belief sich auf 343 Mill. Pesos, wovon 87 Mill. auf ausländische Gläubiger kamen und 119 Mill. keine Zinsen tragen. Papiergeld im Betrag von 151 Mill. Pesos war im Umlauf, während das Gold etc. im Schatzamt einen Wert von 182 Mill. Pesos hatte. Trotz dieser anscheinend günstigen Finanzlage gilt aber der Papierpeso nur 3 Mk.

**Geschichte.** Nach Ablauf der Amtszeit des Präsidenten Roca, welcher sechs Jahre fast unumschränkt, aber mit Erfolg regiert und nur die Schuldenlast des Staats durch allzu viele Anleihen sehr vermehrt hatte, ging die Präsidentschaft der Republik 12. Okt. 1886 auf dessen Schwager Miguel Suarez Celman über, der dieselben politischen Grundzüge und Ziele hatte wie Roca und die Regierung ganz in dessen Sinn fortführte. Auch er erstrebte vor allem eine Verstärkung der Bundesgewalt auf Kosten der allzu großen Selbständigkeit der Provinzen, besonders der Provinz Buenos Ayres. — Neuere Litteratur: Daireaux, La vie et les mœurs à La Plata (Par. 1887); Derselbe, République Argentine; les lois et la constitution (das. 1889, 2 Bde.); van Brupffel, La République Argentine, ses ressources naturelles, ses colonies agricoles, etc. (Brüss. 1888); Capina, L'agriculture et l'élevage dans la République Argentine (Par. 1889); v. Lopez, Historia de la Republica Argentina (Buenos Ayres 1883, 2 Bde.); Karte von Bradebusch (6 Blätter, 1:1,000,000, Hamb. 1885).

**Argenton,** (1886) 727 Einw.

\* **Argyrodit,** Mineral, findet sich in sehr kleinen, monoklinischen, stahlgrauen, rötlichviolett anlaufenden Kristallen in warzigen, nierenförmigen, zapfenähnlichen Aggregaten, Härte 2,5, spez. Gew. 6,1. Es besteht aus 74,7 Silber, 6,9 Germanium, 17,1 Schwefel, 0,7 Eisen, 0,2 Zink und Spuren von Quecksilber. Das Mineral wurde 1885 auf der Himmelsfürstfundgrube bei Freiberg zuerst aufgefunden, und 1886 entdeckte Winkler darin das Germanium.

**Ariège, Departement,** (1886) 237,619 Einw.

\* **Ariston,** s. Musikwerke (Bd. 17).

\* **Aristotelia Maqui L'Hér.,** ein Strauch aus der Familie der Tiliaceen, bis 6 m hoch, mit gegenständigen, gestielten, gefägt-eiförmigen Blättern, kleinen, gelblichweißen Blüten in armbütigen, gabelständigen Traubchen und kleinen, schwarzpurpurnen Beeren, wächst häufig in Chile vom 31.—48.° süd. Br., an feuchten Waldrändern, Ufern etc. Man benutzte das Holz zu musikalischen Instrumenten, Flechtzäunen etc., die Rinde gibt Bast, die gerbsäurereichen Blätter dienen als Hausmittel bei Geschwüren etc., die zuckerreichen Beeren schmecken angenehm süßsauerlich und werden als Obst gegessen, auch wie bei uns die trocknen Heidelbeeren gegen Durchfälle benutzte. Sie enthalten einen in kaltem Wasser sehr leicht, in Alkohol weniger löslichen Farbstoff, dazu etwas Aroma und Gerbstoff, und liefern daher einen vortrefflichen Wein (Tecu), den die Indianer sehr hoch schätzen. Ein Zusatz von Maqui zu Traubensaft liefert einen sehr guten Rotwein. In Frankreich benutzte man getrocknete Maquiweeren zum Färben des Weins und zur Weinfabrikation und führte 1886 bereits 136,026 kg in Bordeaux ein.

\* **Arkot,** zwei Distrikte in der britisch-ind. Präsidentschaft Madras, zwischen Maissur und der Bai von Bengalen. Nordarkot, von den östlichen Ghats, dem Palarfluß und der Eisenbahn Madras-Kalikat durchzogen, hat 18,792 qkm (341 QM.) mit (1881) 1,817,814 Einw. (1871: 2,015,278), darunter 82,438 Mohammedaner und 10,018 Christen. Hauptstadt ist Tschittar. Südarkot, südlich vom vorigen und im D. von der Bai von Bengalen begrenzt, ist 12,621 qkm (292 QM.) groß mit (1881) 1,814,738 Einw., darunter 48,289 Mohammedaner und 39,571 Christen. Hauptprodukt ist Reis, doch werden beide Distrikte häufig von Hungersnot heimgesucht. Hauptstadt ist Kudalor.

**Arles,** (1886) 13,291 (Gemeinde 23,491) Einw.

\* **Arlington,** Stadt im nordamerikan. Staat Massachusetts, 9 km von Boston, mit (1880) 4100 Einw.

**Arkt, Ferdinand,** Ritter von, Augenarzt, starb 7. März 1887 in Wien. Vgl. seine Selbstbiographie »Meine Erlebnisse« (Wiesbad. 1887).

**Armentières,** (1886) 27,755 Einw.

**Armenwesen.** Im J. 1881 wurde im Deutschen Reich eine statistische Erhebung über das A. veranstaltet. Da jedoch die Ergebnisse derselben als für praktische und wissenschaftliche Zwecke nicht genügend zuverlässig erschienen, so wurde 1885 eine neue Erhebung über die Wirksamkeit der öffentlichen Armenpflege im Deutschen Reich angestellt. Die Ergebnisse derselben wurden vom kaiserlichen Statistischen Amt in den vom Bundesrat vorgeschriebenen Übersichten veröffentlicht (Bd. 29 der »Statistik des Deutschen Reichs«). Die Nachweisungen betreffen die Zahl und Bevölkerung der Armenverbände, die von denselben unterstützten Personen und zwar der Selbst- und der Mitunterstützten, die Unterstützungsform der geschlossenen (Anstalts-) und der offenen (Wohnungs-) Pflege, die Ursachen der Unterstützungsbedürftigkeit, die Ausgaben zu Zwecken der öffentlichen Armenpflege, das

Erstattungswesen in Armensachen und die Armenstreitsachen. In territorialer Hinsicht werden die Nachweise eingehend bis auf die Verwaltungseinheiten (Kreis, Bezirksämter etc.) gebracht und überdies für jeden Kreis etc. Städte, Landgemeinden, Gutsbezirke und gemischte Armenverbände unterschieden. Als öffentliche Armenunterstützung galt für die Erhebung eine jede seitens eines Orts- oder Armenverbandes gewährte dauernde oder vorübergehende, ein- oder mehrmalige oder außerordentliche Unterstützung. Dagegen blieben außer Betracht die auf Grund des Krankenversicherungsgesetzes gewährten Leistungen, ausdrücklich als Vorschüsse gewährte Beihilfen, die Befreiung von öffentlichen Lasten und vom Schulgeld, die Gewährung von Suppen aus öffentlichen Suppenanstalten, Beihilfen durch die kirchliche Armenpflege sowie Unterstützungen durch Privatpersonen oder Privatvereine. Nach den Aufnahme-Ergebnissen sind im J. 1885 im Deutschen Reich 1,592,386 Personen (oder 3,40 Proz. der Bevölkerung) durch die öffentliche Armenpflege unterstützt worden, nämlich 886,571 Selbstunterstützte (Familienvorstände und Einzelstehende) und 705,815 Mitunterstützte (mit den Familienvorständen zusammenlebende Ehefrauen und noch nicht 14 Jahre alte Kinder oder Kindes-kinder derselben). Nach den Ursachen der Hilfsbedürftigkeit gruppieren sich die Unterstützten wie folgt:

Tod des Ernährers . . . . .	nicht durch Unfall	273 930 = 17,2 Proz.
Krankheit des Unterstützten oder in dessen Familie . . . . .		444 498 = 27,9 .
Abwerliche oder geistige Bedröhen . . . . .	durch Unfall	197 092 = 12,4 .
Eigne Verletzung . . . . .		32 495 = 2,1 .
Verletzung des Ernährers . . . . .	durch Unfall	5 144 = 0,3 .
Tod des Ernährers . . . . .		14 913 = 0,9 .
Alterschwäche . . . . .		234 952 = 14,8 .
Große Kinderzahl . . . . .		115 146 = 7,3 .
Arbeitslosigkeit . . . . .		95 468 = 6,0 .
Trunk . . . . .		32 424 = 2,0 .
Arbeitsföhen . . . . .		22 528 = 1,4 .
Andere bestimmt angegebene Ursachen . . . . .		122 214 = 7,7 .
Nicht angegebene Ursachen . . . . .		1 573 = 0,1 .

Zusammen: 1592386 = 100 Proz.

Krankheit des Unterstützten selbst oder in seiner Familie erscheint hiernach als die wichtigste Ursache der Hilfsbedürftigkeit. Die Ausgaben für die öffentliche Armenpflege erreichten im J. 1885 den Betrag von 92,452,517 Mk. oder von 1,97 Mk. auf den Kopf der Bevölkerung, durchschnittlich für einen Unterstützten in

	Mark		Mark
Walded . . . . .	17,9	Baden . . . . .	49,0
Mecklenburg-Strelitz . . . . .	24,6	Bremen . . . . .	50,2
Reuß ä. L. . . . .	30,7	Anhalt . . . . .	50,2
Sippe . . . . .	31,3	Sachsen-Weimar . . . . .	51,2
Schlesien . . . . .	34,1	Pommern . . . . .	51,6
Südbad . . . . .	34,3	Württemberg . . . . .	53,2
Schwarzburg-Rudolstadt . . . . .	34,7	Westfalen . . . . .	53,9
Posen . . . . .	35,2	Mecklenburg-Schwerin . . . . .	55,2
Ostpreußen . . . . .	35,9	Brandenburg . . . . .	59,4
Sachsen-Rothburg-Gotha . . . . .	37,7	Königreich Sachsen . . . . .	60,2
Braunschweig . . . . .	38,2	Hamburg . . . . .	60,4
Hohenzollern . . . . .	38,7	Rheinland . . . . .	61,4
Sachsen-Weinigen . . . . .	38,7	Oldenburg . . . . .	62,0
Provins Sachsen . . . . .	41,0	Hannover . . . . .	67,6
Schwarzb.-Sondershausen . . . . .	41,9	Hessen-Rassau . . . . .	68,4
Schaumburg-Lippe . . . . .	42,1	Schleswig-Holstein . . . . .	73,2
Sachsen-Altenburg . . . . .	43,2	Berlin . . . . .	91,6
Westpreußen . . . . .	44,7		
Reuß j. L. . . . .	45,9	Elßaß-Lothringen . . . . .	53,2
Hessen . . . . .	46,9	Bayern . . . . .	64,1

Im allgemeinen ist die Armenlast in wohlhabendern Gegenden größer als in ärmern, in den Städten größer als auf dem Land. Es war

in den Ortsarmenverbänden	Bevölk. Mil.	Unterstützte	Proz. der Bevölk.	Ausgaben in Mark		
				im ganzen Mil.	auf den Kopf der Bevölk.	des Unterstützten
Städt. Gemeinden	16,99	890 191	5,24	46,02	2,71	56,4
ländl. Gemeinden	24,72	533 120	2,16	20,49	0,82	39,2
von Gutsbezirken	1,22	54 944	3,00	3,12	1,71	57,4
gemischter Bezirke	3,31	68 954	2,08	2,32	0,70	36,7
Zusammen:	46,26	1 547 209	3,30	71,96	1,64	49,9

Von je 100 Unterstützten wurden hilfsbedürftig durch

bei den	Krankheit	Tod des Ernährers	Gebrechen	Alterschwäche	Arbeitslosigkeit
Städten . . . . .	37,2	15,1	9,9	12,4	7,8
Landgemeinden . . . . .	22,2	21,1	14,2	17,2	4,7
Gutsbezirken . . . . .	13,1	26,7	13,4	28,2	0,4
gemischten Verbänden . . . . .	17,2	22,4	14,6	20,2	2,0

Übersicht über das A. in 229 deutschen Städten:

Städte von	Jahr	Bevölk.	Unterstützte	Proz. der Bevölk.	Aufwand in Mark	
					im ganzen	auf 100 Einw.
über 100 000	18	4 021 386	277 750	6,91	17 743 902	441
50 — 100 000	16	1 115 833	70 892	6,31	3 563 300	321
20 — 50 000	32	1 009 207	55 777	5,53	2 800 009	283
10 — 20 000	25	258 572	17 665	4,92	943 445	263
5 — 10 000	40	276 245	13 734	4,97	609 619	221
2 — 5 000	75	252 660	10 913	4,32	458 745	182
unter 2 000	22	34 593	872	2,52	55 872	162

Vgl. »Statistik der öffentlichen Armenpflege im J. 1885« (Hrsg. vom kaiserlichen Statistischen Amt, Berl. 1887); »Schriften des Deutschen Vereins für A.« (das. 1886 ff.); v. Böhmert, Das A. in 77 deutschen Städten und einigen Landarmenverbänden (Dresd. 1888); Münsterberg, Die deutsche Armengesetzgebung und das Material zu ihrer Reform (Leipz. 1886); o. Reipenstein, Die ländliche Armenpflege und ihre Reform (Freib. i. B. 1886); Aschrott, Das englische A. (Leipz. 1888); geschichtlich: Uthorn, Die christliche Liebesthätigkeit (Stuttg. 1882—89, 3 Bde.).

**Arnay le Duc**, (1886) 2389 Einw.

**Arneburg**, (1885) 2255 Einw.

**Arnim**, preußische Adelsfamilie. Zu Ehren derselben, aus welcher ein Generalfeldmarschall und 7 Generale des preußischen Heers hervorgegangen sind, und von der 41 gegenwärtig in der Armee dienen, wurde 1889 das 2. brandenburgische Dragonerregiment Nr. 12 Dragonerregiment v. A. genannt.

**Arnim**, 3) Elisabeth von. Vgl. Alberti, Bettina v. A. (Leipz. 1886); Carriere, Bettina v. A. (Dresd. 1887). Ihre Tochter Gisela, Gattin von Herman Grimm, starb 4. April 1889 in Florenz.

6) Adolf, Graf von A. Boitzenburg, erster Vizepräsident des preußischen Herrenhauses, starb 15. Dez. 1887 in Berlin.

\* **Arno**, Laguneninsel in der Katakette des deutschen Marshall-Archipels, von der Insel Majuro durch den Fordycekanal getrennt, auf deren Riff eine Menge schmaler, kleiner Inseln liegen, die mit vielen Frucht-bäumen bestanden sind; 30 qkm groß mit 3000 Einw. In die mit Korallenbänken gefüllte Lagune führen an der Nordseite vier Kanäle, ebenso viele an den übrigen Seiten. S. Karte »Kolonien« (Bd. 17).

**Arnold**, 8) Matthew, engl. Schriftsteller, starb 15. April 1888 in Liverpool.

\* 12) Richard, Generalmajor des Heers der Ver-

einigten Staaten, geb. 12. April 1828 zu Providence (Rhode-Island), gest. 8. Nov. 1882 in Governor's Island. Um die Geographie machte er sich verdient durch seine Teilnahme an den Aufnahmen westlich des Mississippi unter Leitung des Hauptmanns Mc Clellan und die Erforschung der Cascade Range in Oregon und Washington.

**Arnsberg.** Die Stadt zählte 1885: 6733 Einw., der Regierungsbezirk A. auf 7695 qkm (139,76 DM.) 1,189,688 Einw. (darunter 661,997 Evangelische, 514,836 Katholiken, 9825 Juden). Die seit 1887 bestehenden 21 (früher 16) Kreise umfassen 1885:

Kreise	Q Kilom.	Q Meil.	Einw.	Auf 1 qkm
Altena . . . . .	664	12,06	72575	109
Arnsberg . . . . .	677	12,28	43156	64
Bodum (Stadt) . . . . .	6	0,11	40767	—
Bodum (Land) . . . . .	132	2,40	97868	741
Brilon . . . . .	789	14,53	38016	48
Dortmund (Stadt) . . . . .	28	0,51	78435	—
Dortmund (Land) . . . . .	246	4,47	61496	240
Gelsenkirchen . . . . .	78	1,42	95621	1220
Hagen (Stadt) . . . . .	17	0,31	29014	—
Hagen (Land) . . . . .	242	4,40	56256	232
Hamm . . . . .	453	8,23	72100	159
Hattingen . . . . .	141	2,66	55350	392
Hörde . . . . .	170	3,09	74474	438
Herforn . . . . .	333	6,05	65205	196
Hippstadt . . . . .	500	9,08	37795	75
Meischede . . . . .	781	14,18	35700	46
Olpe . . . . .	618	11,23	35718	58
Schwelm . . . . .	157	2,85	49535	316
Siegen . . . . .	647	11,75	77666	120
Sorff . . . . .	530	9,83	51530	97
Wittgenstein . . . . .	487	8,84	20781	43

**Arnsstadt**, (1885) 11,537 Einw.

**Arnsstein**, (1885) 1778 Einw.

**Arnswalde**, (1885) 7378 Einw.

**Arnsfeld**, (1885) 2442 Einw.

**Arrah**, Hauptort des Distrikts Schahabad in der britisch-ind. Provinz Bengalen, an der East-India-Eisenbahn, mit (1881) 42,998 Einw.

**Arras**, (1886) 21,492 (Gemeinde 26,914) Einw.

**Arrhenius**, Johan, schwed. Botaniker und Agronom, geb. 27. Sept. 1811 zu Jaereda in Kalmars-Län, studierte seit 1830 in Upsala, wurde 1840 Dozent der Botanik, 1848 Vorstand des landwirtschaftlichen Instituts zu Ultuna bei Upsala, 1862 Sekretär der landwirtschaftlichen Akademie in Stockholm und 1881 emeritiert. 1867—72 gehörte er der Ersten Kammer an. Hochverdient um den schwedischen Landbau, schrieb er außer einem verbreiteten Lehrbuch der Botanik (5. Aufl. 1882, 2 Bde.): »Handbook i Svenska jordbruket« (»Handbuch des schwedischen Ackerbaues«, 4. Aufl. 1879), »Jordbruksläran i grundgrunder« (»Grundzüge der Ackerbaulehre«, 3. Aufl. 1876) und zahlreiche kleinere Arbeiten in dem von ihm herausgegebenen Sammelwerk »Smärreskrifter i landthushållningen« (1858—85, 27 Hefte).

**Arrighi de Casanova**, Ernest Louis Henri Hyacinthe, Herzog von Padua, starb 28. März 1888 in Paris.

**Arslanab**, Name einer russ. litterarischen Gesellschaft, die, von Karamsin 1815 in Petersburg begründet, eine Anzahl hervorragender russischer Schriftsteller (Graf Bludow, Daskow, Schukowskij, Al. und Nik. Turgenjew, Puschkin, Watjuschkow, Wjassemsckij u. a.) zu ihren Mitgliedern zählte und in satirischer Weise reaktionäre Tendenzen, wie sie damals namentlich durch den Staatssekretär Schischlow vertreten wurden, bekämpfen wollte. Der Verein

bestand nur bis 1818. Sein Name A. rührt von einer satirischen Erzählung des Grafen Bludow her, welche in der russischen Stadt A. spielt.

**Ars an der Mosel**, (1885) 4638 Einw.

**Arsen.** Die außerordentliche Giftigkeit der meisten Arsenverbindungen erfordert ganz besonders ausgedehnte Anwendung und strenge Durchführung von Schutzmaßnahmen, deren Wirksamkeit aber auch eine so vortreffliche ist, daß chronische Arsenvergiftungen mit dauerndem Siechtum immer seltener geworden sind. Der Gesundheitszustand der Arbeiter in den Arsenbergwerken und den Arsenhütten ist ein relativ guter. Dies erklärt sich zum Teil auch dadurch, daß sich der Organismus allmählich an die schädlichen Einflüsse gewöhnt. Bei Gewinnung und Verarbeitung von gediegenem A. ist dasselbe feucht zu erhalten, und wenn dies nicht möglich ist, sind Schutzmasken und Handschuhe anzuwenden, da der Staub durch den sauren Schweiß zu arseniger Säure oxydiert wird. Ebenso sind bei der Sublimation und beim Sortieren des Sublimats große Vorsichtsmaßnahmen gegen Dämpfe und Staub anzuwenden. Die Hütte ist gegen die Umgebung gut abzuschließen, Rückstände und Scherben der Apparate sind sorgfältig beiseite zu schaffen. Grubenwässer, Aufbereitungswässer und durch Erz- und Bergbalden sickernde Meteorwässer sind nicht so gefährlich, wie man glauben sollte, da gelöste arsenige Säure durch Kalk, Eisenoxyd und andre Basen wieder abgeschieden wird. Wo dies nicht der Fall ist, sind die Abwässer mit Kalkmilch zu mischen und nach Absetzen des Niederschlags abzulassen. Erkrankungen der Arbeiter infolge von Arsenwirkungen sind selten und immer nur leichter Natur, schwere Fälle kommen nur durch grobe Unvorsichtigkeit bei der Sublimation vor. Bei der Darstellung von arseniger Säure sind dieselben Vorsichtsmaßnahmen anzuwenden. Die Öfen sind mit einem Blechmantel umgeben, so daß irgendwie austretende Dämpfe sofort in eine Esse abgesogen werden können. Die größte Gefahr liegt bei Beschickung der Sublimations- und Entleerung der Kondensationsapparate. Verbinden von Tüchern, Benutzung von Handschuhen sind dringend geboten, auch sind die nackten Hautteile häufig mit Wasser, besser mit solchem, welches etwas Kalk gelöst oder Eisenoxyd aufgeschwemmt enthält, zu waschen und der Mund mit solchem Wasser zu spülen. Für die gefährlichsten Arbeiten ist ein Anzug zu benutzen, der an Hals, Händen und Füßen zugebunden wird; für den Kopf dient eine sackförmige Kappe mit Glasfenster. Für die Arbeiter empfiehlt sich häufiger Genuß von schleimigen und fetten Speisen, Wasser soll nicht oder nur mit Eisenoxyd getrunken werden. (Man versetzt Wasser mit schwefelsaurem Eisenoxyd und überschüssiger gebrannter Magnesia.) Der Gesundheitszustand der Arbeiter ist seit dem Haftpflichtgesetz ein günstiger. Die Umgebung der Arsenhütten ist meist bis auf 150 und mehr Schritte unbewohnt, die nächsten Bewohner sind Arbeiter und Beamte, die an die Aufnahme minimaler Arsenmengen gewöhnt sind. Schädigungen der Umgebung kommen nicht vor. Namentlich gedeihen Pflanzen in der Nähe von Arsenbergwerken, Arsenhütten und Arsenfarbenwerken normal, und es ist nicht anzunehmen, daß deren Genuß auf Menschen oder Tiere schädlich wirken kann. In unmittelbarer Umgebung der Werke wird man weder Gemüse noch Futterpflanzen bauen. Bei Darstellung von Arsen-säure haben sich die Arbeiter sorgfältig zu waschen, und die Abwässer sind mit Kalkmilch zu behandeln,

die Darstellung der Schwefelverbindungen erfordert dieselben Vorsichtsmaßregeln wie die des gediegenen Arsens. — Über den Verkehr mit Arsenitalien bestehen bestimmte Vorschriften; Kaufleute und Droguisten dürfen in der eignen Behausung nicht mehr als 0,5 Ztr. vorrätig halten, größere Quantitäten sind in einer besondern Niederlage unter polizeilicher Kontrolle aufzubewahren. In manchen Staaten (Preußen) ist arsenige Säure für den Kleinhandel mit Kienruß und Saftgrün zu mischen. Auch die Verpackung von Arsenitalien für den Transport ist gesetzlich vorgeschrieben.

Käufliches metallisches A. enthält bisweilen 8—10 Proz. Schwefelarsen. Zum Nachweis des Schwefels oxydiert man etwas gepulvertes A. mit Königswasser, verdünnt mit Wasser und setzt Chlorbaryum hinzu; bei Gegenwart von Schwefel entsteht ein weißer Niederschlag. Glasige arsenige Säure ist höchstens mit etwas Schwefel verunreinigt, Gistmehl enthält bisweilen Beimengungen von Gips, Schwefelapat etc., welche zurückbleiben, wenn man eine kleine Probe in einem an beiden Enden offenen, schräg gehaltenen Glasrohr erhitzt. (Man muß sich bei dieser Probe hüten, daß die giftigen Dämpfe die Luft des Arbeitsraums nicht verunreinigen.) Quantitativ bestimmt man den Gehalt des Gistmehls an arseniger Säure durch Lösen in überschüssigem kohlen sauren Ammoniak und Titrieren mit Jodlösung. Arsen säure enthält bisweilen arsenige Säure, zu deren Nachweisung man die Lösung mit überschüssigem Chlorammonium, Magnesiumsulfat und Ammoniak versetzt, nach längerem Stehen filtriert und mit Schwefelwasserstoff behandelt: bei Gegenwart von arseniger Säure wird gelbes Schwefelarsen gefällt. Mischt man Arsen säure mit konzentrierter Schwefelsäure und überschichtet die Mischung vorsichtig mit Eisenvitriollösung, so zeigt ein an der Berührungszone sich bildender braunschwarzer Ring die Gegenwart von Salpetersäure an. Freies Chlor oder Stickstoffoxyde sind vorhanden, wenn auf Zusatz von Jodkaliumstärkelösung eine Bläuung eintritt. Quantitativ bestimmt man die Arsen säure als arsensaure Ammoniakmagnesia, die man nach dem Trocknen bei 100° wägt. Wenn Realgar und Auripigment mit nicht flüchtigen Körpern verfälscht sind, so hinterlassen sie diese, wenn man sie, wie oben bei arseniger Säure angegeben, erhitzt, als Rückstand.

**Arteriosklerose** (griech.), Verdickung und Verkalkung der Arterienwände; kommt sehr häufig in höherm Lebensalter vor und macht die Arterien brüchig. Lieblingsstz der A. sind die Aorta und die Arterien des Gehirns. Die brüchigen Arterien bersten leicht, besonders bei etwas erhöhtem Blutdruck (Körperanstrengung u. dgl.), und so gibt die A. die Hauptursache des Schlagflusses ab.

**Artern**, (1885) 4641 Einw.

**Arthur**, Chester Allan, 21. Präsident der Vereinigten Staaten von Nordamerika, verwaltete sein hohes Amt mit größerer Unparteilichkeit, als man von ihm erwartet hatte, wußte allmählich das Schmarrobertum seiner Partei von sich abzuschütteln und nahm beim Rücktritt von der Präsidentschaft (4. März 1885) die allgemeine Achtung mit ins Privatleben. Er starb 18. Nov. 1886 in New York.

**Aruſſi**, Stamm der Galla in Ostafrika, in dem vom Waira Webi, Schora, einem Abfluß der Seen Horra, Ota und Suwai, und andern Wasserläufen durchzogenen, vom 39.° östl. L. v. Gr. und 8.° südl. Br. durchschnittenen, weiten, ebenen Gebiet, das die fleißigen Bewohner mit Durra, Sorghum und an-

dern Kornfrüchten bestellen. Die A. werden schon gegen Ende des 1. Jahrh. unster Zeitrechnung auf der berühmten Inschrift von Adulis unter dem Namen Rhausi erwähnt und zwar in derselben Lokalität, welche sie heute bewohnen; 1879 kam Pinchard im Auftrag eines Handelshauses in Lyon hierher und fand bei dem Herrscher des Landes, El Hadj Ua Rha Ru, freundliche Aufnahme.

**Aruwimi**, großer rechtsseitiger Nebenfluß des Congo, in den er sich unter 1° nördl. Br. und 24° östl. L. v. Gr. ergießt, wurde so von Stanley benannt, der ihn 1883 eine kurze Strecke aufwärts bis zu den Stromschnellen von Jambuja befuhr, erhielt diesen Namen aber fälschlich, da die anwohnenden Basoko so den Congo selber bezeichnen. Der Fluß führt vielmehr von seiner Mündung aufwärts eine ganze Reihe von Namen. Zuerst Dudu oder Bijerre genannt, heißt er oberhalb der Jambujastromschnellen Lubali, dann Revoa, nach seinem Zusammenfluß mit dem 1882 von Junker berührten rechtsseitigen Nepolo aber Novelle und nimmt als solcher rechts den Jhuru, links den Lenda auf, weiterhin heißt er Jtiri, zuletzt Jturi. Seine Quelle liegt wahrscheinlich auf dem von Speke, Schweinfurth und Junker gesehenen Höhenzug westlich von Wadelai, auf dem auch der Nepolo, Bomokandi und Ribali entspringen, also auf dem Quellgebiet des Uelle-Ubangi. Mit seinen zahlreichen und bedeutenden Windungen hat der Fluß eine Länge von 1800 km, während die direkte Entfernung von der Quelle bis zur Mündung nur 520 km beträgt. Der A. ist im Mittellauf stellenweise schiffbar, doch verhindern zahlreiche Stromschnellen seine Benutzung als Verkehrsstraße nach dem Seengebiet. Die Station A., rechts am Fluß, unfern von dessen Mündung in den Congo, wurde 1884 von dem belgischen Kapitän Hanssens im Auftrag der Association Internationale du Congo gegründet. Stanley ging auf seinem Zug zu Emin Pascha von hier aus 1887 den Fluß aufwärts und legte am rechten Ufer desselben (am Jtiri) das Fort Bodo an.

**Aryß**, (1885) 1310 Einw.

**Arzberg**, (1885) 2105 Einw.

**Arzeu**, Hafenstadt in der alger. Provinz Oran, an dem großen Golf von A., am Fuß des Dschebel Drusso und der Eisenbahn nach Mescheria, mit (1885) 4059 Einw., worunter 2025 Franzosen und 1951 andre Europäer, hat einen vollkommen sichern, 10—15 m tiefen Hafen, der 200 Schiffe aufnehmen kann, und führt namentlich Haifa und Salz aus einem benachbarten See aus, dessen Vorrat an Salz man auf 1,3 Mill. Ton. schätzt. In der Nähe Ruinen der alten Stadt Arsenaria.

**Afaud**, große Oase in der westlichen Sahara, 5—6 Tagereisen nördlich von Timbuktu auf der Karawanenstraße nach Tuat, mit zahlreichen Dörfern und bedeutender Kamelzucht. Die Bewohner (Berabisch, Kuntal u. a.) sind arabischen Stammes, sprechen aber die Sprache der Songhay von Timbuktu, dem sie unterthan sind. Die bedeutendsten Ortschaften sind: Mabruk, Bu-Dschebeha und Arawan.

**Aſchaffenburg**, (1885) 12,393 Einw.

**Aſchbach**, Joseph. Aus seinem Nachlaß erschien der 3. Band der »Geschichte der Wiener Universität«, 1520—65 (Wien 1889).

**Aſcherleben**, (1885) 21,519 Einw.

**Aſchinow**, der »freie Rosak«, ein früherer russ. Hauptmann, faßte den Plan, Abessinien für Rußland und die griechisch-katholische Kirche zu gewinnen, und begab sich 1883 nach Abessinien, wo ihm

der Negus Johannes auch allgemeine Versprechungen machte. Diese wurden bekräftigt durch das Erscheinen einer Deputation des abessinischen Klerus bei dem Kirchenjubiläum in Kiew (1888), und da A. auf die Unterstützung der russischen Regierung rechnete, wenn er den Plänen der Engländer und Italiener in Abessinien entgegentrat, so sammelte er 1889, von der russischen Kirche mit Geldmitteln reich unterstützt, eine Schar von bewaffneten Kosaken und von Mönchen unter dem Missionär Paissios für eine Expedition nach Abessinien. Er fuhr von Obessa durch den Suezkanal nach dem Roten Meer und landete im Februar 1889 ohne Erlaubnis der französischen Regierung in der dieser gehörigen Tadschurabai bei Dhol. Doch verwehrten ihm die Eingebornen das weitere Vordringen nach Abessinien, und er schlug daher bei Sagallo ein Lager auf. Der französische Admiral Dbyr forderte ihn auf, sich wieder einzuschiffen oder die Waffen und Munitionsvorräte auszuliefern. Da er sich dessen weigerte, beschl. der französische Kreuzer Seignelay im Februar 1889 sein Lager, wobei fünf Menschen getötet wurden, und zwang ihn, sich zu ergeben. Die ganze Expedition wurde darauf nach Rußland zurückgeschafft. Die französische Kammer beeilte sich übrigens, ihre Gefühle der Sympathie für Rußland auszudrücken.

**Ascoli**, Graziadio Isaia, Sprachforscher, wurde 1889 zum Senator des Königreichs Italien ernannt. Von ihm erschienen »Sprachwissenschaftliche Briefe« (deutsch von Güterbod, Leipz. 1887).

**Aseptisch** (griech.), in der Chirurgie bezüglich der Wundbehandlung und des Wundverlaufs gebräuchter Ausdruck. Die moderne Behandlung der Wunden ist eine »antiseptische«, d. h. gegen die Sepsis (Fäulnis) gerichtete; wird das Ziel erreicht, so ist der Verlauf der Wundheilung ein »aseptischer«. Auch bei den Wundverbandstoffen kann man zwischen antiseptischen und aseptischen unterscheiden. Die erstern wirken durch Imprägnierung mit Chemikalien, wie Sublimat und Karbolsäure, fäulniswidrig, d. h. etwa in ihnen vorhandene Keime können nicht zur Weiterentwicklung gelangen, solange die Wirksamkeit des Desinfektionsmittels, mit welchem sie getränkt sind, anhält; unter aseptischen versteht man dagegen solche, welche überhaupt keine Fäulniserreger enthalten. In den aseptischen Zustand werden sie versetzt durch Sterilisierung im strömenden Wasserdampf von 100° oder (in kleinen Mengen) bei trockner Hitze von 150°.

**Aseptol** (Sozolsäure, Sulfokarbol, Acidum sozolicum)  $C_6H_5SO_3$ , eine 33,33proz. Lösung von Orthophenolsulfosäure, wird erhalten, indem man gleiche Teile Phenol und konzentrierte Schwefelsäure bei niedriger Temperatur mischt, mit Baryumcarbonat neutralisiert und das Filtrat mit der eben zurreichenden Menge Schwefelsäure zerlegt. Schwach rötliche Flüssigkeit, schmeckt und reagiert sauer, riecht schwach phenolartig, mischbar mit Wasser, Alkohol und Glycerin, färbt sich am Licht dunkler und geht mit der Zeit in Paraphenolsulfosäure über. A. wird als antiseptisches Mittel benutzt und besitzt vor Karbolsäure den Vorzug, nicht giftig zu sein, vor Salicylsäure den der leichten Mischbarkeit mit Wasser, Spiritus und Glycerin.

**Ashland**, Name mehrerer Städte in den Vereinigten Staaten, unter andern: A. in Pennsylvania, 6052 Einw. (s. Bd. I, S. 910); A. in Kentucky, 3280 Einw.; A. in Ohio, 3004 Einw.; A. in Wisconsin, 951 Einw.

**Asien** (Forschungsreisen). Im folgenden geben wir eine Übersicht über die wichtigsten Forschungsreisen auf asiatischem Gebiet, indem wir uns in der

Anordnung des Stoffes eng an den entsprechenden Abschnitt des Hauptartikels »Asien« (Bd. I, S. 928—938) anschließen. Als Anfangstermin kann das Jahr 1885 gelten; doch sind auch einige Reisen etwas ältern Datums zu erwähnen, über welche erst später Nachrichten in die Öffentlichkeit gedrungen sind, wie umgekehrt über manche neuere bis jetzt nur dürftige oder gar keine Nachrichten vorliegen.

#### Sibirien.

Noch in das Jahr 1880 fällt die ethnographische Studien- und Sammelreise von E. Sommier nach Westsibirien, besonders dem untern Ob. Gleiche Zwecke verfolgte 1885 Kapitän Jacobsen, welcher für das Berliner Museum für Völkertunde bei den Buräten an den Quellen der Lena, am Amur, bei den Golden und Giljaken und auf der Insel Sachalin mit gewohntem Geschick reiche ethnographische Schätze zusammenbrachte. Der norwegische Naturforscher L. Stejneger untersuchte 1882 die durch Berings unglückliche Überwinterung 1741/42 berühmt gewordene Beringsinsel; 1882—83 erforschte Oberstleutnant J. Nadarow den obern Ussuri und dessen östliche Zuflüsse; eine geologische Untersuchung desselben Gebiets durch Zwanow im Hinblick auf eine zu erbauende Eisenbahn soll sich daran anschließen. Über fünf Jahre (1882—86) erstrecken sich ausgedehntere Reisen des französischen Mineningenieurs J. Martin in Ostsibirien, unter deren Resultaten die 1883/84 ausgeführte Übersteigung des Stanowoi-gebirges von der Lena zum Amur oberhalb Albasin und deren topographische Aufnahme obenan stehen. Doch zeigte sich das Unternehmen derart mühselig und gefahrvoll, daß an eine öftere Wiederholung nicht zu denken und ein bequemer direkter Weg von der Lena und den Goldwäschereien von Olegminsk nach dem Amur und dem Stillen Ozean noch zu finden ist. Im äußersten Westen finden fortgesetzt Versuche zur Erschließung der gewaltigen sibirischen Ländermasse statt: nachdem Sibiriatow wie schon früher, so auch 1884 (und ebenso 1885) vergeblich versucht hatte, auf dem Seeweg durch das Karische Meer einen Verkehr zwischen dem nördlichen Sibirien und Europa ins Leben zu rufen (ein Versuch, welcher 1887 dem Kapitän Wiggins mit dem kleinen Dampfer Phönix wieder einmal geglückt ist), reiste er im Herbst 1884 zu Land über den nördlichen Ural, um mittels der Flüsse Petschora, Sygwa und Soswa einen Handelsweg zu eröffnen, der meist schiffbar sein und nur 180 km über Land führen wird. Vorstudien für die Anlage einer Eisenbahn über den nördlichen Ural machte 1883 und 1884 R. D. Rossilow, indem er sieben verschiedene Pässe untersuchte, während Golochwastow, welcher den untern Ob mit dem Chaipudirskibusen des Nördlichen Eismeers durch Schienen in Verbindung bringen will, 1884 zum Studium der Produktion und des Handels das Obgebiet bereiste. In demselben Jahr nahm de Dobbeler an der ersten Dampfschiffahrt vom Ob nach dem Tasbusen teil und lehrte von dort auf nie erforschtem Weg über Land nach Surgut am Ob zurück, untersuchte J. B. Dubrow die Buräten bei Irkutsk und in Transbaikalien in ethnographischer Hinsicht, erforschte W. R. Slatkowskij die Geologie der Bezirke Krasnojansk und Ransk und verfolgte J. T. Sawenkow prähistorische Studien an der Mana und im Bezirk von Minussinsk. 1885 sammelten die Entomologen Emberg und Hammerström im Minussinsker Gebiet hauptsächlich Insekten, außerdem Pflanzen u. a., und in demselben Jahr nahm die Expedition von Bunge und Baron Toll nach der untern Lena, der Jana

und den Neusibirischen Inseln ihren Anfang, um im Januar 1887 abzuschließen. Meteorologische, geologische und andre naturwissenschaftliche Beobachtungen, die Ausgrabung von Mammutresten, die Erforschung der Inseln Blischni, Ljachow, Nowaja Sibir, Faddejew und Kotelny, welche den Sommer 1886 in Anspruch nahm, waren die Resultate der mühseligen Reise. Namentlich über die Vergangenheit der Inseln und ihre einstige reiche Fauna (Mammut, Nashorn, zwei Arten Rinder, Pferde, Moschusochsen, drei Hirscharten, Hasen etc.) und Flora sind wichtige Daten gesammelt worden.

Zu archäologisch-ethnographischen Zwecken unternahm N. Jadrinzew 1886 eine mehrmonatliche Reise nach dem Westen Sibiriens, die bis an den Baitalsee ausgedehnt wurde, und auf welcher er die privaten und städtischen Sammlungen des Landes studierte; gleiche Ziele verfolgte W. P. Margaritow in demselben Jahr am Kaiserhafen (Amurgebiet) und Professor Apelin 1887 am obern Jenissei, welcher seine Aufmerksamkeit den Resten der sibirischen Bronzeperiode und bisher nicht entzifferten Felsinschriften zuwandte. In das Jahr 1888 fallen die erdmagnetischen Beobachtungen Stelling's im Gouvernement Irkutsk, die pflanzengeographischen Forschungen Breyne's im Angaragebiet und die geologischen Kartierows an den linken Zuflüssen des Amur, wo noch unbekannte Goldlager existieren sollen. 1889 endlich wurde N. F. Katanow von der Petersburger Akademie und Universität nach Sibirien und der Mongolei abgeandt, um ethnologische und linguistische Untersuchungen unter den Turkstämmen, zunächst am obern Jenissei, anzustellen, und Grineweyk trat eine mehrjährige Reise in die Küstenländer des Beringsmeers an, um die Ethnologie der Tschuktchen, die Geographie und die wirtschaftlichen Aussichten zu studieren.

#### Kaukasien.

Eine sehr rege Thätigkeit entfalteten neuerdings russische, englische und andre Forscher in den kaukasischen Gebieten. So beschenkte uns G. Radde, der 1886 die Hochalpen von Daghestan bereiste, 1886 mit einem zusammenfassenden Werk über Talysh und seine Bewohner, welche Grenzprovinz er seit 1870 teils allein, teils in Gesellschaft von Sievers und Leder wiederholt durchzogen hatte. Naturwissenschaftliche Forschungen, namentlich in Bezug auf die Gletscher, führte in den letzten Jahren N. J. Dinnik aus, ebenso Kossikow, dieser in den Gebieten östlich von der grusinischen Militärstraße, in der Tschetschna und im westlichen Daghestan, zuletzt wieder im J. 1888. Nach N. Smirnow's Untersuchungen bildet der Kaukasus hinsichtlich seiner Vergletscherung und der Lage der Schneelinie den strengen Übergang von den europäischen Alpen zu dem Thianschan (Tienschan) und Hindukusch Asiens; mit dem Himalaja zeigt der westliche Kaukasus insofern eine gewisse Ähnlichkeit, als die Schneelinie am Südbahang erheblich tiefer liegt als am Nordbahang. 1886 untersuchte M. v. Déchy das Massiv des Adai-Choch im zentralen Kaukasus; 1887 war Fürst Massalski von der Russischen Geographischen Gesellschaft mit ethnographischen und botanischen Forschungen in Transkaukasien beauftragt, während eine archäologische Expedition unter Graf A. Bobrinskii im W. reiche Ernte durch Aufgraben alter Kurgane erzielte. In demselben Jahr nahm der bekannte Alpinist D. W. Freshfield seine 1868 begonnenen Wanderungen und physikalischen Forschungen in der Zentralgruppe des Kaukasus wieder auf und bestieg unter anderm den 4858 m hohen

Tetnulb; namentlich wies er auf den charakteristischen Mangel an Seen und Wasserfällen sowie die bisher unterschätzte Ausdehnung der Gletscher hin. Genauere Aufklärung wird die demnächst erscheinende Karte dieses Gebirgstheils bringen, mit deren Aufnahme eine Abteilung des russischen Generalstabs unter General S h d a n o w in den letzten Jahren beschäftigt war. Besonders reich an Hochgebirgsreisen war der Sommer 1888: 21. Aug. erklomm ein Offizier, T u l a t o w, den Kasbek und suchte sogar, freilich vergeblich, dem schon genannten Engländer Freshfield die Ehre der ersten Erstiegung streitig zu machen; 25. Aug., an demselben Tag, an welchem auch der Ararat an der türkisch-persisch-russischen Grenze von Markow, Popow und Manukow erstiegen wurde, gelangte Baron v. Ungern-Sternberg über den bis dahin für unbezwinglich geltenden Firngletscher auf die 5648 m hohe Spitze des Elbrus. Mummery bezwang den 5209 m hohen Koschtantau, Solder, Sodin und Wolley denselben und die nahe dabei gelegenen, gleichfalls zum Teil über 5000 m hohen Pils am Bezingigletscher, während zwei andre Engländer, Donkin und Fog, an demselben Koschtantau Ende August ihr Leben eingebüßt haben. G. R. Kusnezow endlich, welcher im Sommer 1888 mit naturwissenschaftlichen, namentlich botanischen, Beobachtungen auf der Nordseite des Kaukasus sich beschäftigte und unter anderm den Fischtag bestieg, beabsichtigt diese Studien im Sommer 1889 fortzusetzen. Von Engländern waren 1889 im zentralen Teil des Gebirges thätig Freshfield, Powell, Dent und S. Wolley; außerdem die beiden Italiener Vittorio und Erminio Sella.

#### Westturkistan.

Der Schweizer S. Moser, welcher schon 1868—69 Westturkistan bereiste, als dasselbe noch fast ganz von einheimischen, von Rußland mehr oder weniger unabhängigen Fürsten beherrscht wurde, hat 1883—1884 diese Gebiete von neuem besucht, diesmal als Gast der russischen Behörden; er legt unummunden Zeugnis ab für den großen Fortschritt, welchen jene Länder infolge der russischen Oberherrschaft gemacht haben. Seine Resultate liegen besonders auf kulturhistorischem und ethnographischem Gebiet. Im Sommer 1884 erforschte der durch seine Reisen in Zentralasien bekannte Botaniker A. Regel den östlichen Teil der Turanischen Wüste von Bucharra bis zu dem erst kürzlich eroberten Merv und gelangte von dort südwärts bis über Bände hinaus, während zu gleicher Zeit Sorokin in den russischen Thianschan in archäologischer und botanischer Hinsicht erforschte und unter anderm den Issi-kul und San-kul besuchte. Schon 1880 begann der Bergingenieur A. Konshin seine geologischen Forschungen in der Westhälfte der Turanischen Wüste, in der Wüste Karakum, und führte sie bis 1886 fort, zuletzt als Mitglied der großen Radde'schen Expedition nach Transkasprien und Nordchorajan. Er wies zuerst die Unmöglichkeit nach, daß der Amu Darja jemals durch sein angeblich früheres Bett, den Usboi, wieder in das Kaspische Meer geleitet werden könnte, weil er nie durch dasselbe gestossen ist. Alles, was man früher in der Wüste Karakum für einstige Urußbetten gehalten hat, ist durch aus marinen Ursprungs, entstanden infolge der allmählichen Austrocknung eines Meers, welches einst die Karakum bedeckte, Aralsee und Kaspisches Meer miteinander verband und umfaßte und durch Hebung des Bodens und Einfluß polarer Winde in (geologisch gesprochen) junger Zeit verschwand. Den Beweis für seine Existenz liefern ganze Kolonien von Vertretern

der aralo-kaspischen Molluskenfauna im Sande, die Existenz von Uferwällen, Spuren von Meeresbrandung an den beiden Balkangebirgen etc. 1884 begann Grum-Grshimailo seine naturwissenschaftlichen Reisen, welche die Geologie, Entomologie, Ethnographie und Anthropologie förderten: 1884 durchforschte er Ferghana und 1885 die westlichen Vorkländer des Pamir, Karategin, Darwas, Buchara, um sich dann im folgenden Jahr dem Pamir selbst zuzuwenden, wovon weiter unten unter »Hochasien« die Rede sein wird. Praktischen, staatlichen Zwecken dienten in der Zwischenzeit mehrere Unternehmungen, die gleichzeitig die Kenntnis des Landes bedeutend förderten: so vor allen die Erbauung der Transkaspischen Eisenbahn durch General Annenkow, durch welche das ganze Westturkestan im S. umspannt und an Rußland fest angeschlossen wurde. 1880 wurde ihr Bau bei Michailowst am Kaspischen Meer begonnen (sie sollte zunächst als strategische Bahn für die Expedition nach Ahal Tsele dienen); dann aber nach Befestigung der Tele-Turkmenen wurde sie weiter fortgeführt und 14. Juli 1886 bis Merv, 27. Mai 1888 bis Samarkand eröffnet. Die Strecke bis Taschkent wird voraussichtlich nicht lange auf sich warten lassen. 1885 ließ sodann das russische Kriegsministerium durch Oberst Bjeljawski eine topographische Rekonoszierung des Amu Darja von seiner Mündung bis hinauf nach Tschardschui, wo die Karawanenstraße von Buchara nach Merv und Herat den Strom überschreitet, vornehmen; ebenso von drei militärisch benutzbaren Wegen durch die Ust-urtsteppe, welche die Mündung des Amu Darja in den Aralsee mit der Casarewitschbucht des Kaspischen Meers in Verbindung bringen.

In das Jahr 1886 fällt zunächst die schon erwähnte Radde'sche Expedition nach Transkaspien (Ahal Tsele, Merv, Serach) und Nordchorasan, an welcher außer Radde noch A. Walter und A. M. Kosschik teilnahmen; ihre Ziele waren besonders zoologischer und botanischer Art, abgesehen von Kosschik's Beobachtungen über das einstige Karakummeer (s. oben). Im Sommer d. J. führte der bekannte Astronom Schwarz zahlreiche astronomische und hypsometrische Bestimmungen im östlichen Buchara aus, während seine Begleiter Myschenkow, Rubnew und Wlagolew geologisch und topographisch thätig waren. Im archäologischen Interesse bereiste Wesselowski das Thal des Serafschan, wo er den Spuren altheidnischer Zeit unter der jetzigen mohammedanischen Bevölkerung nachging.

Im J. 1886 begannen auch die Franzosen Capus, Bonvalot und Pepin ihre zweite Reise in Turkestan, welche im nördlichen Persien ihren Anfang nahm und über Merv nach Tschardschui und Samarkand führte. Ein Versuch, in Afghanistan einzudringen, mißlang, so daß sie im Winter den Pamir überschritten (ein tollkühnes Unternehmen bei dem tiefen Schnee und einer Kälte, die bis auf  $-44^{\circ}$  C. sank). Den chinesischen Truppen, welche sie am Kang-kul zurückjagen wollten, entkamen sie glücklich, wurden aber in Tschitral fast zwei Monate lang festgehalten und erst durch Vermittelung der indischen Regierung befreit. 1887 stellten zwei junge russische Gelehrte, Bogdanowitsch und Obirtschew, in Buchara und Transkaspien geologische Untersuchungen an, während gleichzeitig Nikolski die geologische Beschaffenheit der Umgebung des Balchachsees untersuchte und zu dem Schluß kam, daß derselbe in Urzeiten nicht, wie man bisher annahm, mit dem Aralsee zusammengehangen, dagegen sich weiter als jetzt gegen O. erstreckt hat. Aus dem

Jahr 1888 endlich verlautete nur, daß Lidski geographische Untersuchungen im östlichen Buchara und Karategin unternommen hat und dabei außerordentlich viel von dem hohen Schnee zu leiden hatte, der stellenweise nur durch das Auslegen von Filzdecken überwunden werden konnte.

#### Hochasien.

Noch in die Jahre 1878—82 fallen die weit ausgedehnten Reisen des unter der Chiffer A—K reisenden Punditen Krishna im östlichen Tibet und der südlichen Mongolei, über deren Ergebnisse erst Ende 1884 näheres verlautete. In Gesellschaft zweier Begleiter erreichte er in der Maske eines Kaufmanns Thassa, wo er ein volles Jahr verweilen mußte, ehe er sich einer nach N. reisenden mongolischen Karawane anschließen und von S. her den fernsten, kurz zuvor von Prschewalskij erreichten Punkt passieren konnte. Sein nördlichster Punkt war Satscheu (nördlich vom  $40^{\circ}$  nördl. Br.) am Rande der Wüste Gobi, sein östlichster Tatschialo ( $102^{\circ}$  südl. L. v. Gr.); sein Hauptresultat ist die topographische Aufnahme einer Wegestrecke von 2800 engl. Meilen Länge. Ihm verdankte man zuerst die Gewißheit, daß der große Fluß von Tibet, der Jarudsangpo, nichts anderes sein konnte als der Oberlauf des indischen Brahmaputra. Erst 1886 traten die Resultate eines andern Punditen, des Lama U. G., ans Licht, welcher einige Jahre zuvor den zwischen dem Jarudsangpo und dem Himalaja 4206 m hoch gelegenen Baltisee oder Jambok-tso (d. h. Skorpionensee) vollständig umwanderte und ihn größer fand, als man bisher annahm (Umfang 290 km). Auch daß er zeitweise dem Jarudsangpo tributär ist und neben ihm noch zwei kleinere Seen existieren, ist neu. 1884—85 führte Prschewalskij seine vierte große Forschungsreise in Zentralasien aus, welche ihn von Kiachta zu den Quellen des Quangho, nach der Salzwüste Zaidam und dem Nordrand des Tibetischen Hochlands, nach dem schon früher von ihm besuchten Lob-Nor, von dort am Südrand des Tarimbeckens über Tschertschen nach Chotan und Aksu und über den Thianschan zurück auf russisches Gebiet führte. Eine Fülle von wertvollen topographischen und naturhistorischen Beobachtungen machen das über diese Reise erschienene Werk zu seiner besten Leistung, die leider seine letzte sein sollte. Denn, wie wir hier gleich hinzufügen wollen, es ereilte den kühnen und glücklichen Reisenden, als er schon seine fünfte Expedition in jene unwirtlichen Gebiete angetreten hatte, 11. Nov. 1888 in Karakol am Issi-kul der Tod. Ein Denkmal von gewaltigen Dimensionen soll sich dort für ihn erheben, und die erst 1868 gegründete Stadt selbst soll in Zukunft seinen Namen führen. Sein Unternehmen selbst aber wird durch den Obersten Bewjow durchgeführt werden, welcher bereits 1876 und 1878—79 größere Reisen im chinesischen Reich ausgeführt hat. Das Ziel ist diesmal das nordwestliche Tibet und vielleicht Thassa, die Hauptstadt selbst; unter seinen 20 Gefährten sind Koborowski und Koslow, schon Prschewalskij's treue Mitarbeiter, und der Geolog Bogdanowitsch zu nennen. Mitte Juli 1889 hatte die Expedition Jarland erreicht. Von April 1884 bis März 1887 dauerte die Reise des Russen Potanin, welcher in Begleitung seiner Frau, des Naturforschers Weresowski und des Topographen Skassi die Mongolei erforschte. Potanin selbst studierte vornehmlich die Ethnologie. Die Reise begann in Tientsin; von dort ging er über Peking und Kufuchoto nach Ordos, wo er in Tedschenchoro das Grabmal Dschengis-Chans besuchte, Santscheufu, Sining, in die tibetische Provinz Ambo (eine noch





gen. Gefeitert ist der abenteuerliche Plan des Amerikaners Rockhill, in tibetischer Verkleidung und in Gesellschaft von Pilgern nach Lhassa vorzudringen. 30 Tagereisen vor seinem Ziel wurde er erkannt, ausgeplündert und zur Umkehr gezwungen, doch hat er viel bisher unbekanntes Gebiet durchwandert. Reiche archäologische Ausbeute hatte Zadrington während des Sommers 1889 in der nördlichen Mongolei; unter anderm soll er die Lage der alten Mongolenhauptstadt Karakorum aufgefunden haben.

#### China, Korea und Japan.

Eine schon im Juni 1875 von ihm unternommene Reise nach der von wilden Stämmen bewohnten und erst seitdem von den Chinesen unterworfenen Südspitze der Insel Formosa beschrieb Beazeley; der damit erstrebte Zweck, die Errichtung eines Leuchtturms, wurde erreicht. März bis Juni 1881 machte der französische Missionär Chouzy eine Reise durch die Provinzen Kuangsi und Kueitschou auf Straßen, die zu meist von keinem Europäer vor ihm begangen worden waren, und im Herbst d. J. durchkreuzten de Mailly-Chalon und Baron Benoist-Méchin von Ningtse am Meerbusen von Piantung aus die chinesische Mandchurei. In das Innere der Insel Hainan drang 1882 zum erstenmal B. C. Henry in Gesellschaft des dänischen Missionärs Jeremiasen ein, nachdem er zuvor die Provinz Kuangtung nach verschiedenen Richtungen durchzogen hatte. Die Nachrichten, welche er über das bis 2000 m ansteigende Innere und die dort wohnenden Le veröffentlichte, sind darum von besonderem Interesse. Das Zentrum von Setschuan bereiste 1883 der englische Konsularagent A. Hosie, namentlich zu kommerziellen Zwecken, um Erkundigungen über Wachserzeugung einzuziehen; auch topographisch war er thätig. Der früher unbewohnte und neutrale Grenzstrich zwischen China und Korea, welcher 1877 von erstem annectiert wurde, ist 1884 von den englischen Missionären Webster und Ross, 1885 von dem englischen Consul Gardner bereist worden. Sie berichten, daß im nördlichen, waldbreichen Teil koreanische Bevölkerung überwiegt, während der Süden von ackerbauenden Chinesen seiner Bäume beraubt ist. Auch in der südlichen Mandchurei dringt ein starker Strom chinesischer Einwanderung ein, seit 1863 über 1 Mill. Menschen. Von Oktober 1885 bis Mai 1886 bereiste der englische Konsularagent F. S. A. Bourne den Südwesten Chinas, die Provinzen Setschuan, Jünnan, Kuangsi und Kueitschou, zunächst zu handelspolitischen Zwecken; doch war er auch geographisch thätig und hat namentlich über die Ethnologie der zahlreichen zerstreuten Stämme nichtchinesischer Abkunft interessante Beobachtungen gemacht. 1886 entdeckten S. E. M. James, F. E. Younghusband (s. oben: Hochasien) und S. Fulford die Quellen des Sungari am Berg Peischan (Mandchurei), dessen bisher auf 8–4000 m geschätzte Höhe sie zu 2293 m bestimmten; der ewige Schnee, mit welchem er bedeckt sein sollte, erwies sich als zersehter Dimastein. Über die Mandchurei, welche sie weiterhin durchzogen, haben sie wertvolle Nachrichten veröffentlicht. Den Sikiang (Westfluß) besuchte 1886 der deutsche Kaufmann S. Schröter; namentlich über den Osten der Provinz Kuangsi, das Hauptproduktionsland der *Cassia lignea*, hat er interessante Beobachtungen, sowohl in handelspolitischer als auch in ethnographischer Beziehung, angestellt. Im November und Dezember d. J. durchwanderten Merz und de Groot die Provinzen Fukian und Kuangsi, um die Wirtschafts- und Kulturverhältnisse zu studieren; unter

anderm stellten sie auch der Residenz des taoistischen Papstes, der Stadt Lunghuschan, einen Besuch ab. Zu Anfang 1887 besuchte A. J. Little den obern Jantsekiang, um Vorstudien für die Ausdehnung der Dampfschiffahrt bis Tschungking zu machen, welche bisher wegen der Stromschnellen bei Tschungking für unmöglich galt. Seine Erfahrungen sind dem Unternehmen günstig. Über Oberst Bells chinesische Reisen (1882 im N., 1887 im W.) ist bisher näheres nicht bekannt. Neuerdings hat auch zum erstenmal ein Europäer, G. Taylor, den Osten von Formosa, welcher China nur dem Namen nach unterthan ist, durchwandert und seine Eingebornen kennen gelernt: die wahrscheinlich von Japan stammenden Tipun, die malaiischen Paiwan, die Pehowan, welche von den Liukiu-Inseln kamen, und die als Menschenfresser verrufenen Diaramock. Über Formosa berichtete auch der Botaniker Warburg, der dort sammelte, kürzlich Neues. Endlich verließ im März 1889 Leutnant Bank Agnew Indien, um nach dem obern Salween vorzudringen und die Frage, welchem Unterlauf der tibetische Strom Lu entspricht, zu lösen.

Das China tributäre und bis vor kurzem unzugängliche Korea wurde zuerst 1876 den Japanern, dann seit 1882 auch den europäischen und amerikanischen Seemächten erschlossen und insolge dessen das Ziel einiger Reisen. Gowland wanderte zuerst, wahrscheinlich im J. 1884, von der Hauptstadt Söul nach dem Freihafen Fusan an der Südostküste. Das Land fand er arm an Wald und, entgegen früheren Angaben, auch an Mineralien, aber weit und breit mit Reis, Gerste und Bohnen angebaut. Etwa um dieselbe Zeit ging der amerikanische Marineoffizier S. B. Bernerston von Söul nordwärts nach Peking, der Hauptstadt der Provinz Puingando. Ihnen folgte 1884 der deutsche Geolog Gottsche, welcher von Söul aus zwei größere Reisen unternahm, um gewisse Bezirke auf nützliche Mineralien zu untersuchen. Dabei legte er ca. 2700 km zurück, durchkreuzte alle acht Provinzen und berührte etwa 80 von den 350 Bezirksstädten; er bestätigte für das ganze Land, was Gowland für den Süden festgestellt hatte: die Ausrottung der Wälder und das Fehlen nützlicher Metalle, Eisen allein ausgenommen. Granit, Gneis und kristallinische Schiefer, vielfach von ältern Eruptivgesteinen durchbrochen, setzen vornehmlich den Boden des Landes zusammen; der mittlere Teil wird von ausgebreiteten Doleritdecken eingenommen. Thätige Vulkane fehlen, und Erdbeben scheinen nicht vorzukommen. Die organische Welt stimmt im ganzen mit derjenigen Japans überein, von Unterschieden abgesehen, welche zum Teil durch das kältere Klima bedingt sind. Die Bevölkerung, etwa 12 Millionen stark, ähnelt am meisten den Nordchinesen, nur nicht in der zur tatarischen Familie gehörigen Sprache. Etwa gleichzeitig bereiste der englische Bizekonsul Carless, zum Teil auf denselben Routen wie Gottsche, den Norden des Landes, indem er sein Augenmerk hauptsächlich auf den freilich nicht sehr bedeutenden Handel und die Produkte des Landes richtete. 1883 besuchte er die geringe Ausbeute liefernden Goldminen im Distrikt Puyongkang. Schließlich haben die beiden Russen K a l i n o w s k i und D e l a t k e w i t s c h 1885–87 Korea bereist und namentlich über die Gegend zwischen Söul und der russischen Grenze viel wertvolles Material, auch für die Berichtigung der Karte des Landes, gesammelt.

Japan ist neben Ostindien im engern Sinn das einzige asiatische Land, wo an die Stelle der Forschungsexpeditionen die regelmäßigen Aufnahmen der offi-

ziellen Topographen und Geologen getreten sind. So ist denn auch aus den ganzen letzten Jahren nur von der Rundreise des Ingenieurs E. S. Meiß um die Insel Jeso zu berichten, welcher geeignete Punkte zur Anlage von Häfen aussuchen sollte, durch welche die Regierung die an Wald und Vieh reiche, aber im Ackerbau und in der Industrie sehr zurückgebliebene Insel zu heben beabsichtigt.

#### Hinterindien.

Eine umfassende Vereisung und Aufnahme der wichtigsten Teile von Siam hat in den Jahren 1881 bis 1887 J. Mc Carthy durchgeführt, wobei er sich der Hilfe einheimischer Kräfte bediente. Weite, bisher unbekannte Gebiete hat er, zunächst in kartographischer Form, und auf diese Weise erschlossen; eingehendere Veröffentlichungen über die Bewohner, Produkte, Handel etc. stehen aber noch aus. 1882 erforschte L. Rouet den Langa an der Nordgrenze von Französisch-Kotschinina und die dort lebenden Noi. 1883 überschritt der Missionär Vater Blanc vom südlichen Tongking aus die Wasserscheide des Mekhong und besuchte die schon zu Siam gehörige Landschaft Tranc-Kinh, während Vater Vinabel die Flüsse Am und Chao in Tongking und der Ingenieur Deloncle die schmalste Stelle der Malaiischen Halbinsel bei der Insel Tantalum untersuchte, letzteres, um die Möglichkeit einer Durchstichung des Isthmus festzustellen. Von großer Wichtigkeit sind die 1883—84 ausgeführten Fahrten und Wanderungen des französischen Marinearztes R. Reiss auf und an dem mittlern Mekhong und einigen seiner Nebenflüsse, durch welche die frühern Forschungen eines Doudart de Lagrée und Garnier ergänzt wurden. Schließlich verhinderte der Einbruch südchinesischer Räuberscharen die Ausführung seines Plans, nach Tongking vorzudringen, und so kehrte er von Kiengsan durch Siam längs des Mewan und Menam zurück. 1885—86 beteiligte sich derselbe Reisende an der Festsetzung der neuen Grenze zwischen China und Tongking und lieferte über diese unbekannte Gegend die ersten Berichte. 1883—84 unternahm der italienische Offizier A. Berucca mit einer birmanischen Abteilung mehrere Expeditionen in das Gebiet der Schan südöstlich von Mandalai, eine Gegend, welche seitdem (1887—88) vom englischen Leutnant Jackson vermessen worden ist. Von nun an zeigt die zunehmende Häufigkeit der Reisen in Hinterindien, von welchem gewichtigen Einfluß auf die Erforschung die Ausbreitung der englischen und der französischen Macht auf der Halbinsel ist, auf welcher sich nur Siam bis jetzt eine gewisse Selbständigkeit bewahrt hat. 1884 haben wir sechs, 1887 fast ein Duzend Reisen und Expeditionen in Hinterindien zu verzeichnen. Zunächst nahm Humann 1884 den Oberlauf des Langa an der Grenze zwischen Französisch-Kotschinina und Anam auf, während der Konsulatsbeamte Hardouin im westlichen Siam reiste, um die neue, von Bangkok bis an die Grenze von Britisch-Birma erbaute Telegraphenleitung zu besichtigen, und den dortigen Handel studierte. Auf der Halbinsel Malakka bestieg J. E. Tenison Woods als erster den Gunung Bubu, den höchsten (ca. 1700 m) Berg in Perak; im Winter 1884/85 überschritt E. Naville von Vinh-Dinh im südlichen Anam aus die Wasserscheide des Mekhong, nahm seine Route auf und gab Nachrichten über das einst in Südanam blühende Reich Tschampa. 1884 bereiste auch Holt-Sallett die Grenzstriche zwischen Britisch-Birma und Siam, namentlich die Thäler des Salwen und Keping, um sich über die Ausführbarkeit der von Colquhoun projektierten Eisenbahn von Maulmain nach dem mitt-

lern Mekhong ein Urteil zu bilden, welches entschieden günstig ausfiel. Die Bahn würde nicht nur ihrem Endzweck, der Aufschließung der metallreichen chinesischen Provinz Yunnan, dienen, sondern auch in Siam dicht bevölkerte, fruchtbare Gebiete durchschneiden. Endlich führten Oberst Woodthorpe und Major Macgregor, begleitet vom Gouverneur Dgle, dem Geologen Digges, La Touche und Grant von Assam aus eine Expedition nach D. aus, welche am Dihongfluß aufwärts und über den 2560 m hohen Paß Tschauhan in das Quellgebiet des Irawadi, zum Fluß Nam-Riu, führte. Sie waren dort Zeugen so gewaltiger Regengüsse, daß sie dieselben für vollkommen genügend halten, den Wasserreichtum des Irawadi zu erklären, wogegen J. V. Gordon zu diesem Zweck dessen Quellen weit nach Tibet hinein verlegen zu müssen glaubt.

Aus dem Jahr 1885 ist über eine Reihe kleinerer Reisen im Sultanat Pahang (Halbinsel Malakka) zu berichten: W. Cameron nahm den gleichnamigen Fluß auf; G. Scaine befuhr dessen Zufluß Semanten und ging über die Wasserscheide durch Selangor nach der Westküste; Swettenham ging in umgekehrter Richtung von Perak nach Pekan, und Tenison Woods (s. oben 1884), erforschte die am Oberlauf des Pahang und des Semanten befindlichen Goldminen. Im N. nahm der englische Ingenieurleutnant Cairns den Irawadi oberhalb Bhamo bis Mogoung (25 1/2° nördl. Br.) auf.

Der 1. Jan. 1886 brachte die Annexion Birma durch England und damit für die Erforschung dieses Landes den Anbruch einer neuen Epoche. Inzwischen arbeiteten französische Offiziere an der Ausdehnung der Dampfschiffahrt auf dem Mekhong. Nachdem es 1885 dem Kapitän Réveillère gelungen war, die Stromschnellen bei Preapatang mit einem kleinen Dampfer zu überwinden, drang im folgenden Jahr Leutnant de Fésigny 150 km weiter bis zu den Katarakten von Chong in Siam vor. Um aber das Endziel, den nähern Anschluß des Mekhonglandes an die französischen Besitzungen, zu erreichen und das dortige »Kalifornien«, die Umgebung von Stung-treng, zu erschließen, bedarf es großer Stromkorrekturen und vorher genauer Aufnahmen. Von Februar bis Mai 1886 untersuchte Leutnant Baudens in Tongking den Schwarzen Fluß, einen rechten Zufluß des Songla, der ein stark bevölkertes Gebiet durchströmt, und E. G. W. Stringer bereiste im Winter 1886/87 die siamesische Provinz Nan.

Das Jahr 1887 zeigt uns die Engländer in Birma in emsiger Thätigkeit. Die Irawadi-Dampfschiffahrtsgesellschaft ließ durch Kapitän Rimmer den obern Irawadi untersuchen und fand ihn bis 240 km oberhalb Bhamo noch schiffbar. Die berühmten Rubinengruben von Mogol, welche bisher kein Europäer betreten durfte, vermaß der Ingenieur R. Gordon, und Leutnant Jackson die Gegend im S. von Mandalai. Zugleich wurden die Vermessungen über den Norden des Landes ausgedehnt und an die indische Aufnahme bei Manipur angeschlossen, indem dort Oberst Woodthorpe, Kapitän Hobday und Kapitän Dun den untern Tschindwin, den größten rechtsseitigen Zufluß des Irawadi, vermaßen. Der italienische Naturforscher Leonardo Fea, welcher seit mehreren Jahren zum Zweck naturwissenschaftlicher Sammlungen Oberbirma bereiste, ging Anfang 1887 an die Ostgrenze von Tenasserim, wo er auch geographisch thätig war und den 1920 m hohen Berg Mutai bestieg. Zu Ende d. J. begab er sich zum zweitenmal in das Gebiet der unabhängigen Karin. Der franzö-

fische Vizekonsul A. Pavie in Luang-Phrabang am Mekhong, welcher 1880—84 die Aufnahmen für die Telegraphenlinie von Bangkok nach Pnompenh in Kambodscha gemacht hatte, versuchte 1887, was schon wiederholt mißglückt war, eine direkte Verbindung zwischen dem obern Mekhong und Tongking zu eröffnen. Nach 18 schwierigen Märschen mußte er, wie früher Reis, vor chinesischen Räuberbanden umkehren (s. unten). Im Dezember 1887 trat E. Gauthier von Luang-Phrabang eine 40 Tage dauernde Fahrt auf dem Mekhong abwärts bis zur Mündung an. Wenn auch nicht mit demselben Boot, so legte er doch die ganze Strecke zu Wasser zurück, 2 km ausgenommen zwischen Chong und Tafsainam, wo Stromschnellen die Fahrt unmöglich machten. Doch sollen auch diese bei hohem Wasserstand zu überwinden sein, was die Hoffnung, im Mekhong eine brauchbare Wasserstraße zu gewinnen, steigert. Von Xiengmai (Zimme) aus unternahm der englische Konsul Archer im Frühjahr 1887 eine Rundreise im nordwestlichen Siam, welche manches Neue für die Karte und für die Ethnologie der Thai oder Schan ergab; im folgenden Jahre reiste er nach Tschientung und vermittelte die Unterwerfung der früher Birma tributären Schan unter englische Herrschaft. Archäologisch thätig waren seit Oktober 1887 Professor Taupin, zuerst in Kambodscha, dann in Siam, wo er in Ubon sieben Monate zubrachte, um die Sprache und Schrift der Lao genauer zu untersuchen, sowie der Architekt Journereau im NW. des Sees Tonlesap (Kambodscha). Eine Enttäuschung brachte die Untersuchung des Songka oder roten Flusses in Tongking durch Leutnant Souin. Frankreich hatte gehofft, durch die Eroberung Tongkings im Songka die einzige natürliche Handelsstraße nach dem reichen Südwesten Chinas zu gewinnen; nun aber weist Souin nach, daß von einer Befahrung des Stroms bis Laotai oder gar bis an die chinesische Grenze keine Rede sein kann, da schon oberhalb Paoha Fahrzeuge von keinerlei Tiefgang die Schnellen zu passieren vermögen; auch hier, wie in Birma, wird man auf die Erbauung einer Eisenbahn angewiesen sein.

Im J. 1888 gelang dem französischen Konsul A. Pavie in Luang-Phrabang (s. oben) endlich die von ihm wie von andern wiederholt versuchte, aber stets mißglückte Reise von Siam nach Tongking und zwar gleich zweimal hintereinander. Zuerst ging er im Februar von seinem Konsulatssitz am Namhu nordwärts nach Tungino, wo er französische Truppen antraf, die er bis zum Schwarzen Fluß begleitete. Dann ging er fluktuierend bis Laitschau und erreichte längs des Namhu wieder Luang-Phrabang. Die zweite Reise machte er im April direkt in östlicher Richtung; innerhalb weniger als sechs Wochen traf er in Hanoi, der Hauptstadt von Tongking, ein. Neuerdings haben die Franzosen zum Schutz des Handels, welcher sich, wie sie hoffen, auf dieser neuen Straße entwickeln soll, bei Dienbienphu an einem Nebenfluß des Namhu, also auf von Siam beanspruchtem Gebiet, eine befestigte Station angelegt. Andererseits arbeitet England an einer Verbindung Affams mit seiner neuen Provinz Birma: Anfang 1888 verließ eine Expedition unter J. F. Reedham und St. J. Mitchell Dibrugar am Brahmaputra, um Studien für eine Eisenbahn nach dem Sukongthal (Oberbirma) zu machen. Der 1280 m hohe Paß im Patkoigebirge, welchen sie überschritt, soll einem Bahnbau in der That geringe Schwierigkeiten in den Weg legen. Dale, welcher die Expedition begleitete, hat dabei etwa 2000 engl. Meilen Landes vermessen. E. M. Rossel

reiste 1888 zu ethnographischen Zwecken am Donnat und beabsichtigte, in das unerforschte Gebiet zwischen dem Mekhong und Anam einzubringen. Auch der durch Reisen in Australien bekannte Graf Anrep-Elmpt ging zu ethnologischen Studien und Sammlungen 1888 nach Hinterindien, zuerst nach Kambodscha, dann nach Siam, wo er indessen dem Fieber erlag. Im Winter 1888/89 reiste eine aus Marquis de Morès, Thorel und van Driessche bestehende Expedition an der Grenze zwischen Tongking und China und glaubt einen nur 200 km langen Weg gefunden zu haben, welcher den schiffbaren Teil des Kantonflusses mit dem tongkingesischen Hafen Tienjen in Verbindung bringt. Endlich hat vom Januar bis April 1889 der französische Hauptmann Supet einen neuen Weg zwischen dem Mekhong und der Küste zurückgelegt, nämlich von Luang-Phrabang auf dem Kamlan ostwärts und über die Wasserscheide nach Vinh in Anam.

#### Ostindien.

Hier sind nur wenige Unternehmungen, meist in Grenzgebieten, flüchtig zu berühren; Ostindien hat so gut wie aufgehört, ein Feld für Forschungstreifen zu sein, seitdem die Regierung mit reichen Mitteln die topographische und geologische Aufnahme gefördert hat. Seit 1880 zog Kapitän Hobday die Andamanen in die indische Aufnahme hinein, und 1886 wurde R. Portman mit der Aufnahme der Küsten beauftragt; letzterm verdanken wir eingehende Mitteilungen über die Inseln und ihre Bewohner, die als ein von der Kultur noch unberührter Rest einer einst weitverbreiteten Rasse und als die dunkelste Menschen von großem Interesse sind. Woodthorpe vermaß 1883—84 bei einer Expedition gegen die Aka, die Grenznachbarn von Assam, einige tibetische Schneegipfel und Major Holdich den Berg Tacht-i-Suliman im indisch-afghanischen Grenzgebiet. 1884—86 weilten F. und B. Sarasin zum Zweck zoologischer Forschungen auf Ceylon, über dessen Kultur und Bewohner sie berichteten. Im Juni 1885 brach eine englische Expedition unter Oberst Lockhart nach Gilgit auf; der mehrfach schon genannte Oberst Woodthorpe, der Geolog Giles u. a. nahmen daran teil. Ursprünglich zu politischen Zwecken abgeandt, dehnte sie ihre Reise über den Hindukusch in das Quellgebiet des Amu Darja und nach Badachshan, also auf afghanisches Gebiet, aus, offenbar ein Gegenzug gegen die zahlreichen russischen Reisen in diesen Grenzländern Indiens. Ende 1886 begann die Vermessung des Nilobaren-Archipels durch Oberstleutnant Strahan, der die Bewohner als die anspruchslosesten, aber faulsten Menschen auf Erden schildert. 1888 waren die Engländer gezwungen, die Bewohner der Schwarzen Berge am linken Ufer des obern Indus, in der Gegend seiner großen Biegung, durch eine militärische Expedition zu bestrafen, wobei Hauptmann Wahab wertvolle Aufnahmen zu machen im Stande war. 1888 weilte E. Hartert, bekannt als Flegels Begleiter in Westafrika, behufs zoologischer Sammlungen in Assam und stellte Walther geologische Untersuchungen in Südindien und Ceylon an. Im August 1889 begab sich E. Schmidt, Professor der Anthropologie in Leipzig, zur Erforschung der Drawidavölker nach Ostindien und Ceylon.

#### Die ostasiatischen Inseln.

Während von den Spanien gehörenden Inseln Ostasiens wenig zu melden und auch dieses Wenige von Nichtspaniern geschehen ist, herrscht um so regere Thätigkeit auf den Inseln, wo Niederländer und

Briten festen Fuß gefaßt haben. Auf den Philippinen, namentlich auf Luzon und Palawan, reiste der Franzose Marche im Auftrag seiner Regierung von 1879 bis 1884, mit ethnographischen und anthropologischen Studien und Sammlungen beschäftigt, und neuerdings der uns schon von der Halbinsel Malakka bekannte Geolog Tenison Woods, welcher den dortigen Vulkanen besondere Aufmerksamkeit widmete.

Hauptsächlich Engländern, daneben auch, wie in Niederländisch-Indien, einigen Deutschen, verdankt man die rüstig vorschreitende Erforschung des nördlichen Borneo, dessen sämtliche Teile, North Borneo, Brunei und Sarawak, im Lauf des Jahres 1888 unter britischen Schutze gestellt worden sind. Dort waren von 1878 bis 1883 thätig Dobree, Preyeman, Witt, Bryer, v. Donop, Davies, F. Hatton, Treacher und Dalrymple. Dann besuchte D. D. Daly 1884–85 die Flüsse Kinabatangan (Ostküste) und Badas (Westküste) und erforschte die wirtschaftlichen (Ausbeute der Vogelnester, Tabaksbau) und ethnographischen Verhältnisse dieser Gebiete; 1885 besuchte H. Walker die Goldfelder am Segamafluß (Ostküste), dessen Arbeiten Kapitän Beeston und Seston 1887 fortführten. 1886 durchwanderte Gouverneur Treacher in Begleitung von v. Donop und Callaghan das Gebiet zwischen der Hauptstadt Sandakan und den Goldfeldern, und 1887 bestieg Little den höchsten Berg der Kolonie, den Kinabalu.

Aus Niederländisch-Indien sind zunächst die sechsjährigen Reisen des Naturforschers Forbes (1878–83) zu nennen, welche ihn nach den Keeling- oder Kolosinseln, dem westlichen Java, dem Süden von Sumatra, Amboina, Timorlaut, Buru und Timor führten. Forbes' Hauptthätigkeit war der Botanik und dem Pflanzensammeln gewidmet, doch hat er daneben auch Zoologie, Anthropologie, Ethnographie und Geographie der besuchten Inseln, namentlich Sumatras, gefördert. Kiedel, lange Zeit Resident von Ternate, gab eine ausführliche Schilderung der Karuinseln und ihrer Bewohner und bereiste 1879 die südliche, niederländische Hälfte von Timor. Hauptmann D. Diez unternahm im Juli 1883 eine militärische Expedition nach dem Tobassee auf Sumatra und schildert die topographischen und geologischen Verhältnisse seines Südufers, während im Dezember d. J. B. Hagen dessen Nordufer zum zweitenmal besuchte. Der lange Zeit mysteriöse See ergab sich als viel größer, als man bisher angenommen hatte; er ist nach Verbeek's Erklärung ein Einsturzkessel, und zwar ist es wahrscheinlich, daß der ganze Einsturz vom Nord- bis zum Südrand auf einmal stattfand, welche Vertiefung sich allmählich mit Wasser füllte und so den See bildete. J. A. van Rijn van Alkemade schilderte 1885 seine Reise auf dem Flusse Sial in Sumatra, welcher bis Kwala Tapong für kleine Dampfer fahrbar ist, sowie den Überlandweg in das Becken des obern Kamparflusses, und im selben Jahr besuchte der rheinische Missionär Hendrich den Katingan im südlichen Borneo, soweit derselbe schiffbar ist. Auch machte Kapitän A. Langen 1885 eine Aufnahme der dicht bewaldeten und zum Teil vulkanischen Kei-(Ke-)Inseln und veröffentlichte neuerdings Mitteilungen über ihre Natur und ihre Bewohner. Der Archipel ist neuerlich von der niederländischen Regierung an die schon lange dort etablierte Firma J. J. Langen u. Söhne in Köln verpachtet worden. 1886 gelang es dem zu ethnologischen und zoologischen Zwecken reisenden Italiener E. Modigliano, in die Europäern bisher unzugängliche Südhälfte der Insel Nias (westlich von

Sumatra) einzubringen und die bisherigen Karten wesentlich zu berichtigen und zu ergänzen. Im nördlichen Celebes und den nördlich davon liegenden Inseln, namentlich Sangir und Talauer, reiste der englische Zoolog S. J. Hixson, über welche er, abgesehen von seinen Fachstudien, interessante ethnographische Mitteilungen machte, z. B. daß die Bewohner von Sangir keine Einteilung des Monats in Wochen kennen, sondern für jeden der 28 Tage einen besondern Namen besitzen. Die unabhängigen Staaten des Innern von Celebes besuchte der niederländische Beamte Frank, um Metalllager zu untersuchen. Es gelang ihm, weiter einzubringen als seine Vorgänger und von den Eingebornen Kupfer, Zinn etc. nachgewiesen zu erhalten; ein Goldlager verrietten sie ihm indessen nicht. Aus dem Jahr 1887 ist als besonders wichtig die Vollenbung der militärgeographischen Aufnahme Javas hervorzuheben; das dadurch verfügbar werdende Personal wurde nach dem westlichen Borneo versetzt. Auch auf der Westküste von Sumatra arbeitete eine Brigade, und ihre Arbeiten hatten guten Fortgang. Am 21. Jan. 1888 verließ eine Expedition, bestehend aus Leutnant Meyjes, der aber bald erkrankte und durch Leutnant Blanten ersetzt wurde, und dem Geologen A. J. M. Wertheim, Amsterdam, Mitte März Batavia, um im Auftrag der Niederländischen Geographischen Gesellschaft und mit Unterstützung der oben erwähnten Firma Langen die Keuinseln zu erforschen. Im April richtete Wertheim dort eine meteorologische Station ein und erforschte dann bis März 1889 die einzelnen Inseln des Archipels in geologischer Hinsicht. Eine andre Expedition, aus Professor A. Wichmann und Professor M. Weber bestehend, ging 1888 nach Flores, um diese Insel geologisch und zoologisch zu untersuchen, während die Aufnahme derselben dem Ingenieur van den Boel übertragen wurde. Professor Weber kehrte Anfang 1889 nach Europa zurück, während Wichmann noch seine geologischen Forschungen auf Sumbawa, Roti, Java etc. bis Mai 1889 fortsetzte. Im Sommer 1888 trat ferner der englische Naturforscher Guppy eine Reise nach Niederländisch-Indien an, um seine Studien über die Entstehung von Koralleninseln fortzusetzen. Zuvor aber besuchte er zu diesem Zweck die kürzlich von England annektierten Christmas- und die Keelinginseln. Zum Schluß erwähnen wir die im Auftrag des Berliner Museums für Völkerkunde ausgeführte Reise Adrian Jacobsens und S. Kühns (1887–88), welche den kleineren und am wenigsten bekannten Inseln des Archipels, wie Saleier, Djampeia, Bonerate, Allor, Wetter, Letti, Moa, Luang, Babar, Kei, Timorlaut, Timor, Flores, galt und ethnologische Sammlungen zum Zweck hatte. Jacobsen kehrte im September 1888 nach Europa zurück, während sein Gefährte Kühn auf den Molukken seine Sammlungen fortsetzte. Unlängst besuchte Warburg seine fast vierjährigen botanischen Reisen in den peripherischen Gebieten Ost- und Südostasiens.

#### Iran.

Die Erforschung Afghanistans hat im letzten Jahrzehnt einen bedeutenden Fortschritt gemacht infolge der Feststellung der Nordgrenze des Landes gegen das von Rußland besetzte Turkmenengebiet durch eine britisch-russische Kommission, eine Arbeit, welche 1884 ihren Anfang nahm und bis 1888 hinein dauerte, eine ganze Anzahl von wissenschaftlichen Kräften beschäftigte, und deren Ergebnisse sich nicht allein auf die Grenze selbst und eine mehr oder weniger breite Zone zu beiden Seiten derselben, sondern

auch auf verschiedene andre Teile Trans beziehen. Von Indien (Quetta) aus wurden zur Teilnahme an den Arbeiten Major J. Hill, Kapitän Gore, Leutnant Talbot, der Geolog Griesbach und der Arzt Atkinson (für Botanik) mit zahlreicher Bedeckung entsandt; sie zogen durch das nördliche Belutschistan über Lasch nach Herat und verbanden letzteres durch Triangulation mit der großen indischen Aufnahme. Im Sommer 1885 verweilte die Kommission in der Umgebung von Herat; dann folgte die Absteckung der Grenze bis in die Nähe des Amu Darja vom November 1885 bis September 1886, worauf die Mitglieder der Expedition sich auf verschiedenen Wegen über den Hindukusch und Kabul nach Indien zurückbegaben, während Gore durch das östliche Persien heimkehrte. Im Winter 1887/88 wurde endlich die Grenze an den bis dahin noch streitigen Punkten am Kuschl und Amu Darja festgesetzt. Die gesamten Arbeiten der britischen Kommission, Vermessungen wie Rekonstruktionen, umfassen rund 310,000 qkm, nämlich die ganze Provinz Herat, fast das ganze afghanische Turkistan sowie große Teile des Hazaralandes und der persischen Provinz Chorasán, abgesehen von einzelnen Nebenrouten, wie diejenige der Hauptleute Maitland und Talbot Ende 1885 am Heri Rud aufwärts durch das vorher unbekannte Land der Hazara nach Bamian und weiter nach Taschkurgan, Balch und Maimana, und die Reisen des indischen Feldmessers Imam Scherif im Taimungebiet östlich von Herat, im afghanischen Turkistan und zwischen Herat und Kandahar. Aus all diesem Material wird Gore die neue Karte von Afghanistan aufbauen. 1884 führte eine kleine militärische Expedition, die von Pandschab aus unternommen wurde, zur Aufnahme der Thäler Zhob und Bori in Ostafghanistan. Ende 1885 trat der durch seine Durchkreuzung der Mongolei bekannte Rey Elias eine Reise in die Grenzbezirke von Afghanistan und China, nach Pamir, Schugnan, Kotschan, Badachschan an; da dieselbe zunächst politische Zwecke verfolgte, ist über ihre Resultate noch nichts bekannt geworden. Über die ähnliche Lockhart'sche Expedition von 1886 s. oben: Ostindien. Seit Dezember 1887 bereist der Geolog Griesbach (s. oben) auf Wunsch des Emirs Afghanistan, um dessen Mineral-schätze zu studieren.

Für Persien sind zunächst die Aufnahmen des englischen Obersten G. E. Stewart in Chorasán zu nennen, welcher von 1881 bis 1884 dort von seiner Regierung stationiert war, um das Vordringen der Russen in Turkmenien zu überwachen. Seine Arbeiten reichen von Mesched im N. bis Seistan im S. 1884 unternahm J. R. Breece im Interesse der Englisch-indischen Telegraphengesellschaft eine Reise durch Südpersien, von Schiraz bis Dschaschl am Arabischen Meer, deren Zweck topographische Aufnahmen behufs Legung einer Telegraphenleitung war. Im selben Jahr reiste der schon öfters genannte Oberst Bell im südwestlichen Persien, 1888 und 1889 in Belutschistan und Persien. 1886 machte der Franzose Dieulafoy archäologische Ausgrabungen in den Ruinen des alten Susa, durchwanderte der indische Beamte Rees das bisher unbekannte bergige Gebiet zwischen Kazwin und Hamadan, den Distrikt Karaghan, den bald darauf auch der französische Arzt Baume besuchte, und machte Hauptmann Jennings eine kriegswissenschaftliche Reise durch den Südosten des Landes, wo er die bisher unbekannte Landschaft Sarhad erforschte. In das Jahr 1886 fällt Kadde's Besuch in Chorasán (s. oben: Westturkistan) und die

Rückreise Gores von der russisch-afghanischen Grenze, wobei er den Weg von Herat über Biredschend durch die Wüste Lut nach Kirman und Bander Abbas aufnahm. 1888 unternahm A. Rodler eine geologische Reise in das Wachtjarengengebirge und in das obere Thal des Karun.

#### Vorderasien.

Arabien wurde von August 1883 bis April 1884 in seinem Nordwesten zu epigraphischen Zwecken von Professor J. Euting bereist, meist auf schon früher begangenen Wegen. In Hail und Umgegend verweilte er drei Monate und entkam zuletzt einem mörderischen Überfall nur mit genauer Not. Sein früherer Begleiter, Ch. Huber, der schon 1879/80 Arabien durchwandert hatte, wurde 30. Juli 1884 bei Rabigh an der Küste des Roten Meers erschlagen. 1885 hielt sich der Niederländer Snoud Hurgonje etwa sieben Monate unter der Maske eines Schriftgelehrten in Mekka auf und konnte das intime Leben der Einwohner in Ruhe studieren, und zwar abweichend von seinen Vorgängern außer der Pilgerzeit, während welcher die Mekkaner sich geistig und körperlich in abnormem Zustand befinden. Freiherr v. Maksans Schilderungen tabelt er sehr. In demselben Jahr unternahm E. Glaser seine zweite Forschungsreise (die erste fällt in den Winter 1883/84) nach Jemen, wo er topographisch arbeitete, Inschriften, Manuskripte etc. sammelte, und 1887–88 die dritte, wobei er die Umgebung von Marib, der alten Hauptstadt des Sabäerreichs, aufnahm und ausgedehnte Erkundigungen einziehen konnte. Besonders glücklich war er auch in dem Auffinden alter Inschriften; doch hat er bisher nur einzelne Bruchstücke über seine Reisen veröffentlicht. Dasselbe Ziel hatte 1887 der französische Botaniker Alb. Desfiers; er fand, daß die Flora des südarabischen Hochgebirges im ganzen mit der abessinischen verwandt ist, aber auch viele südafrikanische Formen enthält. 1887 war Kapitän C. Surtees in Midian, als dasselbe von den Ägyptern geräumt und von den Türken besetzt wurde. Er bestätigt das Vorkommen von Petroleum, aber zweifelt an dem goldhaltigen Quarz. Endlich führte Professor G. Schweinfurth von November 1888 an eine viermonatliche, durch reiche botanische Ausbeute belohnte Reise im südlichen Jemen aus.

Sinaihalbinsel, Palästina und Syrien. Der in England auftauchende Plan, dem Suezkanal in einer Wasserstraße quer durch Palästina eine Konkurrenz zu schaffen, hatte die Ausfendung einiger Fachmänner zur Folge, um die geologischen und Höhenverhältnisse des Wadi Araba (zwischen dem Toten Meer und dem Roten Meer) zu untersuchen. So reiste im Winter 1883/84 Oberst H. E. Colville von Suez durch die Sinaihalbinsel nach dem Wadi Araba, fand aber die eventuell zu durchstehende Wasserscheide in demselben über 200 m hoch, so daß man das Projekt fallen lassen mußte. Geologisch untersuchte dieselben Gebiete gleichzeitig Ed. Huil, den Major Ritcheur zum Zweck topographischer Aufnahmen begleitete; für die Kenntnis der geologischen Entwicklung Palästinas war diese Reise von hoher Bedeutung. Zu sprachlichen und archäologischen Studien begab sich B. Moritz Ende 1883 nach Syrien, wo er 1884 und 1885 namentlich in dem Gebiet zwischen Damaskus, Biredschil, dem Euphrat und im nördlichen Mesopotamien auch geographisch thätig war. Er empfing den Eindruck, daß Ackerbau und Industrie in ganz Syrien eines bedeutenden Aufschwungs fähig wären, sobald das Land mit Straßen, Brücken und Eisenbahnen versehen würde. Zum Teil mit Moritz zu-

sammen bereiste 1885 C. Diener Mittelsyrien und förderte die geologische Kenntniss des Libanon, Antilibanon, Hermon sowie der Umgebung von Damascus und Balmyra. Im selben Jahr führte Ingenieur G. Schumacher im Auftrag des Deutschen Palästina-Vereins eine Aufnahme der ganzen, historisch und naturwissenschaftlich hoch interessanten, vulkanischen Landschaft Dscholan im O. des obern Jordans aus, nachdem er schon vorher den Südosten derselben zwecks einer zu erbauenden Eisenbahn vermessen hatte. Seine Mitteilungen über Antiquitäten, Ruinen, Bevölkerung etc. sind von hohem Interesse; es wohnen dort auf kleinem Raum zusammen Fellachen, Beduinen, Turkmener, Tscherkesen, Drusen, Ansairier und zigeunerartige Ghawarni. Gleichzeitig erforschte Rötling auf Kosten der Berliner Akademie der Wissenschaften den Dscholan und den südlich daran angrenzenden Teil von Adschlun sowie einzelne Lokalitäten in Palästina und Syrien in geologischer Hinsicht. Ebenso studierte 1887 Walther auf der Sinaihalbinsel verschiedene Fragen der dynamischen Geologie, die Korallenbildungen, die Lockerung und Zersprengung der Gesteine durch Temperaturschwankungen, Einfluß des Windes etc.

Aus den Euphrat-Tigris-Ländern ist für den in Rede stehenden Zeitraum nur wenig zu verzeichnen: die politisch-militärische Reise des englischen Obersten Vell in Mesopotamien und Armenien 1885 bis 1886 und die archäologische von Moriz und Kolbwey 1887 nach dem entsehrlich verödeten südlichen Babylonien behufs Ausgrabungen in den dortigen Ruinenhügeln, welche auch geographische und ethnographische Resultate gebracht hat.

Kleinasien wird in letzter Zeit viel bereist, aber zum größten Teil von Archäologen, welche darüber nichts veröffentlichen als die gefundenen Inschriften, wohl auch selten oder nie Beobachtungen auf andern Gebieten des Wissens anstellen. Indem wir diese Reisenden deutscher, englischer, französischer, nordamerikanischer Nationalität hier übergehen, beschränken wir uns auf die Anführung solcher, welche ihre Aufmerksamkeit auch geographischen, ethnographischen und geologischen Dingen widmeten.

v. Luschan hat seit 1881 fast alljährlich die südliche Hälfte Kleinasien bereist und dabei besonders die ethnographischen Verhältnisse erforscht, zuerst 1881 und 1882 im Anschluß an die österreichische archäologische Expedition Lykien, dann 1883 Kommagene im nördlichen Syrien, darauf zweimal in Gesellschaft des Grafen Lanckoroński Pamphylien, Pisidien und das rauhe Kilikien, woran sich eine Reihe von weitern selbständig ausgeführten Reisen schloß, zuletzt 1888 eine solche nach Sandshiler, südlich von Marasch, behufs Ausgrabung assyrischer Palastrinen. Die Bevölkerung des südlichen Kleinasien und der angrenzenden Gebiete setzt sich nach ihm, wenn man von den nachweislich erst später eingewanderten Tscherkesen, Albanesen, Juden, Bulgaren, Arabern, Zigeunern und Negern abieht, zusammen aus den nomadischen Kurden, Turkmenern und Türken, dann den Tachtabchi, Ansairiern, Kyzylbasch und Jezyden, welche wahrscheinlich als Reste eines und desselben vorhistorischen Volkes anzusehen sind, endlich den Armeniern, den Griechen, welche nicht Nachkommen der alten Hellenen, sondern anthropologisch zumeist als gräzifizierte Armenier oder Semiten anzusehen sind, und den Türken, welche die Hauptmasse der Bevölkerung bilden, aber keinen mongoloiden Typus zeigen, sondern körperlich gleichfalls nur mohammedanische, türkisch sprechende Hellenen, Armenier und Semiten

zu sein scheinen. In den Jahren 1884 und 1885 unternahm der Amerikaner Sterrett Reisen durch Kappadokien, Kilikien, Lykaonien, Phrygien und Pisidien, welche neben einer reichen archäologischen Ausbeute auch ansehnliche Resultate für die Karte ergaben, ebenso wie die in den letzten Jahren öfters wiederholten Wanderungen des englischen Professors Ramsay (1884 in Gesellschaft von A. S. Smith), welcher seine Nachforschungen vornehmlich, wenn auch nicht ausschließlich, auf die Landschaft Phrygien richtete, über deren geographische Verhältnisse, Geschichte, Antiquitäten etc. er schon viel neues Licht verbreitet hat. 1884 erschien auch die Neuaufnahme der Insel Cypern in 15 Blättern, welche unter Kapitän S. S. Ritcheners Leitung hergestellt worden ist. 1886 und 1888 setzte Heinrich Kiepert seine 1841–42 und 1870 begonnenen Reisen im westlichen Kleinasien fort, deren topographische Resultate demnächst an die Öffentlichkeit treten werden, 1886 zum Teil in Begleitung Schuchhardts, dem es bald darauf (Januar 1887) gelang, die lange vergeblich gesuchten Ruinen von Kolophon aufzufinden, 1888 in Begleitung von Fabricius, welcher später allein, namentlich das Tmolusgebirge, rekonstruierte. Gleichfalls 1886 nahm Leutnant v. Dieß die Umgebung von Pergamon auf und machte darauf eine Forschungstour über Rutahia, Eskischehr, Inhissar und Boli nach Amasra am Schwarzen Meer. Anthropologische Zwecke verfolgte der Russe Glissejew, als er 1886 von Alexandrette quer durch Kleinasien über Antab, Charput, Siwas und Tokat nach Samsun reiste. Russische Kolonien, welche angeblich mehrfach in Kleinasien bestehen sollten, fand er nur am Maniassee und vorübergehende Niederlassungen kosakischer Fischer an einigen Flußmündungen. 1887 sandte die französische Regierung den Ingenieur de Launay zu geologischen Forschungen nach Lesbos, Thasos und Samothrake, und in demselben Jahr unternahm die Brüder v. Quast eine Reise zu geographischen und archäologischen Zwecken nach dem nordwestlichen Kleinasien, welche indessen durch den Tod des einen in Eskischehr ein baldiges Ende nahm. Eine Übersichtskarte der ethnographischen Verhältnisse von A. v. Paardt heraus (6 Blätter, Wien 1887).

\***Ujingo** (Ujingo), See im franz. West-Äquatorialafrika, nördlich vom Unterlauf des Ogowe, durch den der See gespeist wird, und in den er auch wieder abfließt; 1882 von Espinassy aufgenommen.

\***Aslania** (heute İznik-göl), See im Hellespont. Phrygien, dessen Wasser durch den Fluß Aslanios sich in den Meerbusen von Gemlik ergießt. An seinem Ostende lag einst Antore oder Nikaia (Nikaa), heute İznik.

\***Asmara**, Ortschaft am Ostabfall des abessin. Hochlandes, 90 km südwestlich von Massaua, 2327 m ü. M., auf einer kahlen, wellenförmigen Hochebene, die sich für Getreidebau vorzüglich eignen würde, unweit der Quellen des südwestwärts fließenden Mareb und mehrerer nach der Küstenebene von Massaua strömender Bäche. Der Ort war früher Residenz eines Königs der Keere, sich titulierenden Danakihäuptlings und wurde nach der Besetzung von Massaua durch die Italiener von dem abessinischen Feldherrn Ras Alulah zu seinem Hauptquartier erwählt, weil er von hier aus besser als in seinem bisherigen Standquartier in Tazega dem geargwöhnten Vordringen der Europäer zu widerstehen vermochte. Es verwandelte sich aus einem Haufen elender Hütten, in deren Mitte sich eine Kirche erhob,

baß zu einem ansehnlichen Platz. A. ist sowohl in strategischer als in kommerzieller Hinsicht von Bedeutung; es beherrscht mit dem nördlicher gelegenen Keren (s. d., Bd. 17) den Nordrand von Tigre sowie die Hauptstraßen, welche vom Meer nach dem Hochland führen; bei einer Sommertemperatur, welche jener der italienischen Gebirgsorte entspricht, würde es sich vortrefflich zum Sommerquartier der Truppen eignen. Es wurde daher 1888 von Italien besetzt, befestigt und mit einer Garnison belegt.

**Asnières**, (1886) 14,808 Einw.

**Asperg**, (1885) 2149 Einw.

\***Asphaleia**, Name eines neuen Sicherheitssystems im Theaterbau, s. Theater (Bd. 15, S. 625, mit Tafel und Textbeilage).

**Asphalt**. Der Asphaltmastix wird häufig mit Stein- und Braunkohlenteerpech verälscht. Zur Prüfung bringt man etwa 1 g der Masse in ein Reagenzrohr, setzt 5 g Benzol hinzu und schüttelt, bis letzteres fast schwarz geworden ist. Dann gießt man die Flüssigkeit auf ein Filter und läßt 5–6 Tropfen in ein andres Rohr fallen. Diese Tropfen verdünnt man mit etwa 5 cem Benzol, gießt ein gleiches Volumen 85gradigen Alkohols zu, schüttelt anhaltend und überläßt das Rohr der Ruhe. Die Flüssigkeit trennt sich in zwei Schichten, eine obere, stets dunkel gefärbte Benzolschicht und eine untere alkoholische, welche bei reinem A. farblos oder schwach strohgelb erscheint, bei Gegenwart von Teer aber goldgelb gefärbt ist, und zwar um so dunkler, je mehr Teer vorhanden ist. Auf diese Weise soll noch  $\frac{1}{50}$  Teer in der Mischung erkannt werden. Nach Hauenschild genügt auch folgendes Verfahren: Ein bis auf etwa 200° erhitztes Stück der Masse von etwa 1 g, nach dem Abkühlen und Pulvern mit etwa 5 cem Alkohol von nicht unter 80° Gehalt in einem Reagenzglas behandelt, gibt bei nur 2 Proz. Gehalt an Braun- und Steinkohlenteerpech eine deutliche gelbe Färbung mit grünblauer Fluoreszenz von oben gesehen. Die Färbung nimmt ebenso wie die Fluoreszenz an Intensität mit Erhöhung des Pechgehalts zu und geht endlich ins Dunkelweingelbe mit grüngelber Fluoreszenz über.

\***Assanierung** (neulat.; auch *Assanierung*, franz., *ivr. assé*), das Gesundmachen, die Beseitigung schädlicher Eigenschaften, z. B. des Bodens durch Drainage, Desinfektion.

**Assenheim**, (1885) 883 Einw.

\***Assini** (von ältern Schriftstellern *Issini* genannt), Landschaft an der Elfenbeinküste des Golfs von Guinea, unter französischem Protektorat, besteht aus einem schmalen, flachen Küstenstreifen, hinter welchem sich die Lagune von Abi oder A. ostwärts bis in das anstoßende britische Gebiet hineinzieht, und einem von niedrigen Hügelketten durchzogenen Binnenland. In die Lagune mündet in ihrem nordwestlichsten Teil der Bia oder Kinjabo, der bei seinem Austritt ins Meer den Namen A. führt, mit sehr gewundenem Lauf, schlechter, schwer erkennbarer Einfahrt vom Meer aus und nur für Fahrzeuge von 1,5 m Tiefgang brauchbar. Die Barre vor der Mündung ist eine der gefährlichsten an dieser Küste. Von D. her mündet der Tanue, welcher die Grenze gegen das englische Gebiet bildet. Beide Flüsse führen Goldsand, der von den Eingebornen, einem wohlgebauten, sehr reinlichen Menschenschlag, ausgewaschen wird, obschon derselbe wenig ergiebig ist. Am Strand liegen westlich von der Assinimündung Port A., östlich Fort A., außerdem zwei englische und eine französische Faktorei. Dem Besitzer der letztern, Verdier, ist von dem in Kinjabo an dem genannten gleich-

namigen Fluß wohnenden König ein bedeutendes Areal zur Anlage von Kaffeepflanzungen überlassen worden. Der König bezieht von Frankreich einen Jahresgehalt von 6000 Frank. Kinjabo zählt gegen 2500 Einw. und ist ein lebhafter Handelsplatz, zu dem Karawanen Goldstaub, Elfenbein, Leoparden- und Affenfelle, Pulver u. a. bringen. A. exportiert ebenso wie das westlicher liegende Groß-Bassam Palmöl, Gold, Elfenbein, Gummi und Kautschuk; die Einfuhr besteht in Branntwein, Zeugen, Waffen, Pulver, Glaswaren etc. — A. wurde schon unter Ludwig XIV. von den Franzosen besucht, Niederlassungen gründeten dieselben jedoch erst 1840, erweckten aber dadurch die Feindseligkeit der Eingebornen. 1871 wurde die Besatzung aus dem 1853 erbauten Fort Dabu zurückgezogen und die Kolonie sich selbst überlassen, in neuester Zeit aber wieder mehr beachtet. Vereist wurde das Gebiet 1842 von Brétignier und Chaper im Auftrag des Hauses Verdier und 1883 von Rogozinski aus eigenem Antrieb.

**Affolant**, Alfred, franz. Schriftsteller, starb im Mai 1886 in Paris.

\***Akalos** (auch *Osbia* genannt), alte Stadt in Bithynien, am Ostende des Meerbusens von Ismid, von Megarern, zu denen später Athener sich gesellten, gegründet. Es wurde im Krieg zwischen Zipoites von Bithynien und Psimachos zerstört und die Bewohner später von Zipoites' Sohn Nikomedes II. in Nikomedeia (Ismid) angesiedelt.

\***Astenberg**, s. Kahler Astenberg (Bd. 9).

**Asteroideen** (Seesterne). Die psychologische Untersuchung der A. versprach besonders lehrreiche Ergebnisse für das Verständnis des Seelenlebens der Echinodermen überhaupt, weil sie die beweglichsten und gewandtesten unter denselben sind und den strahligen Typus am deutlichsten in ihrem Gliederbau ausdrücken. Die Echinodermen besitzen nicht wie die meisten andern Tiere einen einfachen Hauptnervenknoten (Gehirn), dem die Oberleitung des Organismus zufallen könnte, sondern fünf (oder manchmal noch mehr) durch einen zentralen Nervenring verbundene gleichwertige Hauptnervenstränge, von denen jeder einen Arm mit Nervenstrahlung versieht, weshalb auch jeder Arm eine gewisse psychische Selbständigkeit besitzt. Preyer unternahm in Neapel eine Untersuchungsreihe, um zu sehen, wie diese fünf koordinierten Nervenstränge zusammenwirken. Zunächst wurde festgestellt, daß ein auf den einen Arm ausgeübter Reiz nur durch Rückstrahlung auf den Zentralring auf benachbarte Arme zu wirken imstande ist, so daß, wenn die Bahn durchschnitten wird, die Fortpflanzung auf den Nachbararm unterbleibt. Ein abgetrennter Arm kann, wie man längst weiß, noch alle möglichen Bewegungen vollführen, lebt weiter und ergänzt sich bei vielen Arten durch Knospung neuer Arme wieder zu einem vollständigen Tier. Diese Bewegungen eines losgelösten Armes zeigten aber vor der Wiederergänzung nicht die sogleich zu erwähnende Zweckmäßigkeit der Bewegungen des vollständigen Tiers, woraus hervorgeht, daß der ambulakrale Nervenring bei ihnen im allgemeinen die Rolle des Gehirns bei den höhern Tieren spielt. Seine Zerstörung oder Unterbrechung enthirnt das Tier, so daß die Bewegungen desselben unkoordiniert und unzweckmäßig werden. Andererseits waren die Bewegungen, welche das auf den Rücken gelegte Tier anwendet, um wieder in die rechte Lage zu kommen, oder die Anstrengungen, um über die Arme gelegte Kautschukringe oder Hülsen abzustreifen, oder sich aus einer Fesselung zu befreien, zu überlegt und den jedesmaligen Verhältnissen angepaßt,



um Zweifel daran zu lassen, daß es sich nicht um bloße reflektorische, sondern um wohlgeordnete, durch zentrale Impulse beherrschte Befreiungsversuche handelte, die allemal in der folgerichtigsten Weise zur Befreiung führten, sofern die Arme sich z. B. gegenseitig unterstützten und die freien dem belästigten Arm zu Hilfe kamen. Das Beispiel einer durch fünf in den Armwinkeln dicht an der Mittelscheibe eingetriebene großknöpfige Nadeln auf einer Holzplatte gefesselten Asterias mag das Gesagte klarer machen. Der so gefesselte Seestern vollführte nicht ungestüme Bewegungen mit allen Armen, sondern zwängte den Mittelteil zwischen zwei Nadeln ein wenig hinaus, gewann dadurch Freiheit für den dazwischen befindlichen Arm und zog nun erst den einen und dann den andern daneben befindlichen Arm heraus, so daß nun drei Arme frei waren und das Tier darauf mit Leichtigkeit durch die von Anfang an gewählte Öffnung und Richtung hinaus schlüpfen konnte. Der Beobachter selbst hätte dem Tier keinen bessern Rat geben können. Es findet also ein deutlicher Konklus der fünf (oder mehr) Zentralstellen statt, und Preyer macht den Vergleich von fünf in einen Ring zusammengeschlossenen Hundchen, die sich bald gewöhnen würden, einheitliche Bewegungen nach bestimmten Freyzielen zc. zu machen, und nach gleichmäßiger Ermüdung auch gleichzeitig einschlafen würden. Eigentümlich erscheint die Wirkungslosigkeit gewisser bei den Wirbeltieren schnell lähmender Nervengifte, wie des Curare, während Nikotin umgekehrt ungemein stark wirkt. Vgl. Preyer in den »Mitteilungen aus der Zoologischen Station zu Neapel«, Bd. 7 (1887).

**Äthesiometer** (griech.), von Sieveling angegebene Instrument, welches statt eines Zirkels mit Skala zur Prüfung des Orts- und Raumsinnes der Haut angewandt wird. Es besteht aus einem messingenen Stab mit Kasteilung, welcher an einem Ende eine kurze, rechtwinkelig abstehende Elfenbeinspiße und außerdem eine zweite ähnliche, aber auf dem Stab verschiebbare und durch eine Schraube feststellbare Spiße besitzt. Man ermittelt mit dem Ä. den Minimalabstand, in welchem zwei Reize noch deutlich als solche empfunden werden.

**Alie, Jean Frédéric**, protest. Theolog, geb. 1822 zu Nérac (Lot-et-Garonne), studierte Philosophie und Theologie in Genf, Halle und Berlin und wurde, nachdem er sich 1848—53 in New York als Vorstand einer französisch-schweizer. Gemeinde aufgehalten hatte, 1856 Professor der Philosophie und Theologie an der Fakultät der freien Kirche des Kantons Waadt in Lausanne. Er veröffentlichte: »Esprit d'Alexandre Vinet« (Par. 1861, 2 Bde.); »L'explication de l'évangile selon saint Jean« (Genf 1862—1864, 3 Bde.); »Histoire de la république des États-Unis« (Par. 1865, 2 Bde.); »La théologie allemande contemporaine« (Genf 1874); »Mélanges de théologie et de philosophie« (Laus. 1878); »Le Vinet de la légende et celui de l'histoire« (Par. 1882). Seit 1868 gibt er mit Vuilleumier die »Revue de Théologie et de Philosophie« heraus.

**Ärolab-Expedition** (1826—29 und 1839—40), s. Maritime wissenschaftliche Expeditionen (Bd. 11).

**Astrophotometrie**. Dreierlei Instrumente hauptsächlich sind in den letzten Jahrzehnten zur Ermittlung genauer numerischer Werte für die Helligkeiten der Sterne benutzt worden: das Zöllnersche Polarisations-Astrophotometer, Biderings Meridianphotometer und Britchards Keilphotometer. Bei dem erstgenannten wird der Stern mit dem Licht einer Petro-

leumflamme verglichen, welches durch ein Seitenrohr in das auf den Stern gerichtete Fernrohr fällt, durch einen unter 45° gegen dessen Achse geneigten Spiegel nach dem Okular gelenkt und durch polarisierende Medien (im Seitenrohr befindliche Nicol'sche Prismen) in bekanntem Verhältnis so weit abgeschwächt wird, daß es genau die Helligkeit des Sterns erreicht. Mit diesem Instrument hat Zöllner selbst mehr als 200 Sterne gemessen, desgleichen hat Peirce zu Cambridge in Massachusetts mit einem solchen drei Jahre lang alle Sterne von Argelanders »Uranometrie« zwischen 40° und 50° nördl. Declination gemessen, und endlich sind seit 1870 zahlreiche derartige Messungen von Wolff ausgeführt worden. Vgl. dessen »Photometrische Beobachtungen an Fixsternen« (Leipz. 1877 u. Berl. 1884), deren Aufgabe in der Bestimmung der Helligkeit der Sterne in Argelanders »Uranometrie« bis herab zur sechsten Größe besteht. Die Untersuchung der Helligkeitsverhältnisse der schwächeren Sterne hat Wolff noch nicht veröffentlicht. Auch bei dem Meridian-Photometer von Bidering wird die Polarisation des Lichts zur Abschwächung der Intensität verwendet; hier wird aber ein jeder Stern, wenn er im Meridian oder doch in dessen Nähe steht, mit dem Polarstern verglichen. Das Instrument besteht aus einem fest und unbeweglich horizontal in der Richtung von N. nach W. aufgestellten Fernrohr von 1 m Länge. Auf der Ostseite befindet sich das Okular, auf der Westseite aber sind zwei Objektive von 4 cm Öffnung und 80 cm Brennweite so nebeneinander angebracht, daß die auf sie fallenden Lichtstrahlen sich im Okular vereinigen. Vor jedem dieser Objektive befindet sich ein bewegliches Reflexionsprisma; mit Hilfe des auf der Nordseite befindlichen bringt der Beobachter das Bild des Polarsterns an eine beliebige Stelle des Okulars, durch das südliche aber, dessen Bewegung ein Gehilfe besorgt, kann jeder Stern in der Nähe seiner Kulmination im Okular sichtbar gemacht werden. Im Fernrohr selbst aber befindet sich ein achromatisiertes Prisma von isländischem Doppelspat, das von jedem Stern zwei Bilder gibt, und durch richtige Stellung der Reflexionsprismen kann man das zum ordinären Strahl des Polarsterns gehörige Bild und das zum extraordinären des andern Sterns gehörige nebeneinander bringen, welche beide rechtwinkelig gegeneinander polarisiert sind. Zwischen Okular und Auge ist aber noch ein Nicol'sches Prisma angebracht, durch dessen Drehung man beide Bilder auf gleiche Helligkeit bringen kann. Mit diesem Instrument hat Bidering in den Jahren 1879—82 zu Cambridge in Massachusetts die Helligkeit von 4260 mit bloßem Auge sichtbaren Sternen gemessen; vgl. »Annals of the Astronomical Observatory of Harvard College« (Bd. 14). Zwischen der Größenklasse  $m$  und der Helligkeit  $h$  eines Sterns nimmt er die Gleichung an  $\log h = \log h_0 + 0,4(m_0 - m)$ , wovon  $h_0$  die Helligkeit und  $m_0 = 2$  die Größenklasse des Polarsterns bedeuten. Das Keilphotometer von Britchard, dessen Idee übrigens schon 1843 von Piazzi Smyth und E. Kaiser entwickelt worden ist, besteht aus einem keilförmigen Stück von neutral gefärbtem, d. h. alle Farben gleichmäßig absorbierendem Glas, welches in den Weg der Lichtstrahlen so weit eingeschoben wird, bis der Stern erlischt. Da die Lichtabsorption proportional der Dicke der im Keil durchlaufenen Schicht ist, so ergibt sich die Lichtstärke des Sterns, wenn man die Anzahl Skalenteile, um welche der Keil bis zum Verschwinden des Sterns verschoben werden mußte, mit einer gewissen konstanten Zahl multipliziert. Brit-

hard hat in der »Uranometria nova Oxoniensis« (Oxf. 1885) die in Orford mit einem solchen Instrument an 2786 zwischen dem Nordpol und 10° südl. Deklination liegenden, mit bloßem Auge sichtbaren Sternen ausgeführten Messungen beschrieben. Das Keilphotometer läßt sich leicht an jedem Instrument anbringen und bequem handhaben; doch stehen seiner Anwendung auch mancherlei Bedenken entgegen, besonders die Rücksicht auf den Einfluß des Himmelsgrundes und die veränderliche Empfindlichkeit des Auges für verschwindende Lichteindrücke. Vgl. Langley, Young und Pickering, Pritchard's wedge photometer (1886). In neuester Zeit hat man auch die Photographie im Dienste der A. verwendet. Bei der photographischen Aufnahme von Sternen erscheinen dieselben nämlich als kleine, ziemlich scharf begrenzte Scheibchen, sofern man ein für die chemischen Strahlen achromatisiertes Objektiv oder einen Spiegel für die Aufnahme verwendet. Je heller ein Stern, desto größer ist der Durchmesser des von ihm erzeugten Scheibchens, und Scheiner in Potsdam hat gefunden (»Astronomische Nachrichten«, Nr. 2884), daß bei gleicher Dauer der Belichtung die Durchmesser der Sternscheibchen proportional den Sterngrößen anzunehmen sind. Dies gilt allerdings nur für Sterne von gleicher Farbe oder genauer für solche mit Spektren gleicher Art. Sehr umfangreiche Untersuchungen in dieser Richtung sind seit Herbst 1885 zu Cambridge in den Vereinigten Staaten ausgeführt worden; vgl. »Annals of the Astronomical Observatory of Harvard College« (Bd. 18).

\* **Atakpame**, ansehnliche Stadt der Gwa im Hinterland des deutschen Togogebiets mit 9—10,000 Einw., welche Kühne Elefantenjäger sind und ihre Unabhängigkeit gegen die Angriffe Dahomés wohl zu verteidigen wußten. In neuester Zeit durch einen Überfall zerstört, hebt sich die Stadt wieder schnell. Französische katholische Missionäre haben hier in den letzten Jahren eine Missionsstation errichtet. Die Stadt wurde zuerst von Hornberger und 1886 von Vater Vaudin besucht.

\* **Aternät** (v. lat. aeternus, »ewig«), ein für die Ewigkeit bestimmter, fortdauernder Zustand, im Gegensatz zu einer bestimmten Zeitdauer, wie dem Septennat (Zeitraum von sieben Jahren) oder dem Triennat (Zeitraum von drei Jahren), z. B. bei Feststellung der Friedenspräsenzstärke des deutschen Heeres.

**Athen**, (1889) 107,746 Einw. Von öffentlichen Gebäuden sind noch hinzuzufügen das Ausstellungsgebäude, südlich vom Schloßgarten, zu Ausstellungen von Landesprodukten bestimmt und von Zappas gestiftet, und die noch unvollendete neue Bibliothek, nordwestlich neben der Universität, auf Kosten des Marschall von Ballianos errichtet, beide nach Plänen von Hansen. Auch der seit Jahren liegen gebliebene Bau des neuen Theaters, westlich von der Universität, soll jetzt auf Kosten des reichen Patrioten Singros wieder aufgenommen und zu Ende geführt werden. Die Eisenbahn Piräeus-A.-Korinth-Nauplia ist 1886 eröffnet worden, desgleichen die Linie A.-Laurion 1885. Die Universität wird gegenwärtig (Ende 1889) von mehr als 2000 Studenten besucht, welche sich zumeist dem Studium des Rechts und der Medizin widmen. Etwa ein Viertel davon stammt aus griechischen Orten des türkischen Reichs. Es lehren an ihr über 60 Professoren und 35 Privatdozenten. Das Polytechnikum, dessen im A. der Stadt befindliches Gebäude 1862 bis 1880 aus Schenkungen griechischer Patrioten errichtet wurde, zerfällt jetzt in zwei Abteilungen, deren erste die architektonische, die chorometrische und die me-

chanische Schule umfaßt, während zu der zweiten die Klassen für Malerei, Plastik, Holzschnitt, Kupferstich, Optik und Kalligraphie gehören. Die Zahl der Professoren beträgt 25, diejenige der Schüler 600. Das Gebäude birgt sowohl die Sammlung der von Schliemann aufgefundenen Altertümer von Mykenä, von Spata und Menidi als auch die hellenischen und die ägyptischen der Archäologischen Gesellschaft, die seit 1837 besteht und namentlich seit 1869 eine erfolgreiche Thätigkeit in Ausgrabungen (Dionysostheater, Asklepiosheiligtum, Gräberstraße vor dem Dipylon, Spata, Epidauros, Eleusis zc.) und Erhaltung der Altertümer entfaltet. A. besitzt ferner 10 Gymnasien, davon 6 staatliche und 4 private, 5 Progymnasien oder Mittelschulen und 10 Volksschulen, sodann 45 Buchdruckereien und 16 Buchhandlungen, 34 Zeitungen und 10 Wochenschriften. Den Schulen reihen sich 2 segensreich wirkende Bildungsanstalten an, das Nationalwaisenhaus für Mädchen oder Amalilion, zu Ehren der verstorbenen Königin Amalia benannt, und das Waisenhaus Hadshi Kosta. Von Bibliotheken sind zu nennen diejenige der Universität mit etwa 150,000, diejenige der Kammer mit 27,000 und diejenige des Rhizarion mit 45,000 Bänden. Von den Vereinen, welche ihren Sitz in A. haben, sind außer der Archäologischen Gesellschaft noch zu erwähnen: der Verein zur Verbreitung griechischer Bildung, welcher die Wahrnehmung der griechischen Interessen in den türkischen Provinzen zum Ziel hat. Dazu errichtet und unterhält er Schulen, sendet gute, erprobte Lehrer aus, verteilt Schul- und Lehrbücher zc. Die philologische Gesellschaft Barnassos, begründet 1865 und über 1000 Mitglieder zählend, unterhält sieben Schulen der »obdachlosen Kinder«, wo dieselben abends Unterricht und Lebensunterhalt finden. Neuerdings hat sich dieselbe durch die Errichtung neuer und die Verbesserung der alten Gefängnisse nach modernen Grundfäden verdient gemacht. Für die Bildung des Volkes sorgt durch Veröffentlichungen die Gesellschaft der Volkstreunde; ganz jungen Ursprungs ist der Nationalverein, welchem viele Politiker und junge Studierende angehören. An industriellen Unternehmungen bestehen jetzt in A. 4 Spiegelabriken, mehrere Wagen-, 2 Schokoladen-, eine Hut-, mehrere Wein- und Weingeist-, Sesselfabriken und Holzmühlen. Weiteres s. im Art. Ausgrabungen (Bd. 17, S. 70 f.). — Neuere Literatur: Herzberg, A., historisch-topographisch dargestellt (Halle 1885); Bötticher, Die Akropolis von A. (Berl. 1887); Töpffer, Attische Genealogie (das. 1889); Gregorovius, Geschichte der Stadt A. im Mittelalter (Stuttg. 1889, 2 Bde.).

\* **Athol**, Gemeinde im nordamerikan. Staat Massachusetts, Grafschaft Worcester, am Millerfluß, hat Eisengießerei, Stiefelfabriken und Wollweberei und (1889) 4307 Einw.

**Athyläther** (Äther, Schwefeläther). Im Handel kommen drei Arten von A. vor, welche sich durch ihren Gehalt an Wasser und Alkohol voneinander unterscheiden: 1) absoluter A. vom spez. Gew. 0,720 bei 15°, 2) gewöhnlicher oder officineller A. vom spez. Gew. 0,724—0,728 bei 15°, 3) roher A. vom spez. Gew. 0,730—0,745 bei 15°. Zur Prüfung des Athyläthers bestimmt man das spezifische Gewicht und in einem langhalsigen Kolben den Siedepunkt. A. soll sich schnell und ohne den geringsten Rückstand verflüchtigen, er darf beim Schütteln mit dem gleichen Volumen empfindlicher blauer Lackmuspflanze nicht röten. Reagiert er sauer, so schüttelt man ihn mit ganz schwacher reiner Natronlauge und prüft diese auf schweflige Säure, Schwefel-

säure und Essigsäure. Giebt man einige Tropfen A. auf einen Baumwollbausch oder auf Filtrierpapier, so darf sich nach dem langsamen Verdunsten kein fuselartiger Geruch zeigen. Enthält A. viel Wasser, so macht er trocknes Kaliumcarbonat feucht. Gepulvertes Tannin wird beim Schütteln mit wasserhaltigem A. sirupartig, geglühter Kupfervitriol färbt sich mehr oder weniger blau; schüttelt man wasserhaltigen A. mit Schwefelkohlenstoff, so trübt sich das Gemisch, bei wasserfreiem A. tritt keine Trübung ein. Beim Schütteln von 10 cem A. mit 10 cem Wasser zeigt sich nach der Trennung beider Flüssigkeiten das Volumen des Äthyläthers um 1 cem vermindert; enthält der A. dagegen Alkohol, so ist die Vergrößerung der wässrigen Schicht entsprechend größer, und wenn man die Probe in einem graduierten Rohr macht, kann man die Alkoholmenge unmittelbar ablesen. Ein Fuchsin-kristall färbt reinen A. nicht, alkoholhaltigen mehr oder weniger rot.

**Attendorn**, (1885) 2406 Einw.

**Aub**, (1885) 1061 Einw.

**Aubagne**, (1886) 5401 (Gemeinde 8239) Einw.

**Aube**, Departement, (1886) 257,374 Einw.

\***Aube** (spr. ojb), Théophile, franz. Admiral, geb. 22. Nov. 1826, trat 1840 in die Kriegsmarine, ward 1853 Schiffseutnant, 1862 Fregatten- und 1870 Linienschiffskapitän. Er that mehrere Male in den Kolonien und überseeischen Kriegen Dienst und war zuletzt Befehlshaber der Flotte in Senegambien. 1870 ward er mit der Verteidigung von Carentan beauftragt und nahm im Winter an dem Zug der Bourbakischen Armee gegen Belfort teil. 1879—81 war er Gouverneur von Martinique. Seit 1880 Konteradmiral, ward er mit der Leitung des Torpedowesens beauftragt, das er auch als Marineminister (1886—1887) besonders begünstigte und ausbildete. Seit 1886 Vizeadmiral, ist er Mitglied des Admiraltätsrats. Er schrieb: »Un nouveau droit maritime international« (1875); »Notes sur le Centre-Amérique, Vancouver et la Colombie anglaise« (1877); »Entre deux campagnes. Notes d'un marin« (1881); »La Martinique, son présent et son avenir« (1882); »L'Italie et le Levant« (1883); »A terre et à bord« (1884) u. a.

**Aubenas**, (1886) 5670 Einw.

**Aubervilliers**, (1886) 22,223 Einw.

**Aubin**, (1886) 2404 (Gemeinde 9054) Einw.

**Aubonne**, (1886) 1805 Einw.

**Aubuffon**, (1886) 6605 Einw.

**Auch**, (1886) 12,782 (Gemeinde 15,090) Einw.

**Aude**, Departement, (1886) 332,080 Einw.

**Audierne**, (1886) 2183 Einw.

\***Audran**, 2) Edmond, Komponist, geb. 11. April 1842 zu Lyon, Sohn des Sängers und Gesanglehrers am Konservatorium zu Marseille, Marius A., erhielt seine Ausbildung in Paris an der École Niedermeyer und ließ sich dann in Marseille nieder, wo er als Kapellmeister der Josephskirche angestellt wurde. Nachdem er sich als Kirchenkomponist einen geachteten Namen erworben, versuchte er sich auch in der Operette und errang auf diesem Gebiet glänzende Erfolge, namentlich mit den Operetten: »Mascotte«, »Gillette de Narbonne«, »Les noces d'Olivette« und dem auch in Deutschland beliebt gewordenen »Großmogul«.

**Aue**, (1885) 4365 Einw.

**Auerbach**, 1) Stadt in Sachsen, (1885) 6835 Einw. —

2) Stadt in der bayr. Oberpfalz, (1885) 1866 Einw.

**Auersperg**, 2) Karlos, Fürst, österreich. Staatsmann, starb 4. Jan. 1890 in Wien.

\***Aufbrassen**, die Raan mehr quer zur Kielrichtung stellen, wenn der Wind mehr von hinten kommt.

\***Aufgriffsrecht**, s. Höferecht (Bd. 17).

**Aufrecht**, Theodor, Sanskritist, trat Anfang 1889 von seinem Lehramt an der Universität Bonn zurück und siedelte nach Heidelberg über.

**Augier**, Emile, franz. Schriftsteller, starb 24. Okt. 1889 in Paris.

**Augsburg**, (1885) 65,905 Einw.

**August**, 5) A. Friedrich Wilhelm Heinrich, Prinz von Preußen. Wegen seiner Verdienste um die Artillerie wurde 1889 das ostpreussische Feldartillerieregiment Nr. 1 Feldartillerieregiment Prinz A. von Preußen genannt.

10) A. Friedrich Eberhard, Prinz von Württemberg, preuß. Generaloberst der Kavallerie. Ihm zu Ehren erhielt 1889 das Posenische Ulanenregiment Nr. 10 den Namen Ulanenregiment Prinz A. von Württemberg.

**Augusta**, deutsche Kaiserin und Königin von Preußen, welche sich von einer 1881 vorgenommenen schweren Operation langsam erholt hatte, wurde durch den Tod des Kaisers Wilhelm I. (9. März 1888) Witwe. Sie blieb im Palais des leptern wohnen und starb daselbst 7. Jan. 1890; am 11. Jan. wurde sie im Mausoleum zu Charlottenburg an der Seite ihres Gemahls beigesetzt. Vgl. Bornhak, Kaiserin A. (Berl. 1886).

\***Augusta Viktoria**, deutsche Kaiserin und Königin von Preußen, geb. 22. Okt. 1858 zu Dolzig, älteste Tochter des Herzogs Friedrich von Schleswig-Holstein-Sonderburg-Augustenburg, der 1863 von den Schleswig-Holsteinern als Herzog ausgerufen wurde (s. Friedrich 66, Bd. 6), und der Prinzessin Adelheid von Hohenlohe-Langenburg, verlobte sich 1880 mit dem Prinzen Wilhelm von Preußen, was in Schleswig-Holstein einen sehr guten, versöhnlichen Eindruck machte. Die Vermählung fand 27. Febr. 1881 zu Berlin statt. Das junge Paar nahm seinen Wohnsitz in Potsdam, im Winter im Stadtschloß, im Sommer im Marmorpalais, und führte in einem einfachen Haushalt eine sehr glückliche Ehe; A. gebar ihrem Gemahl fünf blühende Söhne. Obwohl ihr Vater infolge der politischen Verhältnisse durch Preußen seiner Erbsprüche auf Schleswig-Holstein beraubt worden war, zeigte sich die Prinzessin von Anfang an als gute Preußerin, war der besondere Liebling der kaiserlichen Großeltern und eine Verehrerin des Fürsten Bismarck. Durch den Tod des Kaisers Wilhelm I. Kronprinzessin und durch das frühe Ende Kaiser Friedrichs III. auf den Thron berufen, stand sie ihrem Gemahl treu zur Seite und machte sich gleich der Kaiserin Augusta die Pflege und den Schutz wohlthätiger Anstalten zur besondern Aufgabe.

\***Aulad-Daoud**, Berberstamm im alger. Departement Konstantine, in den Thälern des Dschebel Aurès. Vgl. Rasqueray, Note concernant les Aoulad-Daoud du Mont Aurès (Algier 1879).

\***Aulaitivik-Fjord**, tief in die Westküste Grönlands einschneidender Golf, der sich in der Mitte stark verengert, landeinwärts sich aber wieder erweitert zu einer geräumigen Bucht, in welche ein Arm des Binneneises ausmündet. In dem innersten Teil, Tassiuarsfoal von den Eskimo genannt, ist der von Nordenskjöld bei seiner Grönlanderpedition so getaufte Sophiabasen. Er ist 130 km lang, sehr tief und frei von Rissen, aber trotzdem wegen der großen Unterschiede der Gezeiten schwer zu befahren. Bisweilen legen sich Eisberge quer in die engste Stelle

und verursachen ein Steigen des Wassers um 3–7 m, die Bucht wird daher von den Eskimo gemieden. Sophiahafen ist von 200–300 m hohen Gneismassen umgeben, welche mit niedrigen Weidengebüschen und üppig blühenden Moosen und Flechten bedeckt sind. Nordenskjöld begann von hier 1. Juli 1883 seine Expedition zur Erforschung Innergrönlands.

**Numa**, (1885) 2281 Einw.

**Numale**, (1886) 2045 Einw.

**Numale**, 4) Heinrich Eugen Philipp Ludwig von Orléans, Herzog von, wurde nach der Ausweisung der Thronprätendenten aus Frankreich auf Grund des Gesetzes vom 23. Juni 1886 von der Armee gestrichen und schrieb darauf an den Präsidenten Grévy einen Brief, in welchem er ihm das Recht bestritt, ihm seinen militärischen Grad zu nehmen. Der Ministerrat beschloß daher 13. Juli die Ausweisung des Herzogs, der sich nach Brüssel begab. Von hier aus veröffentlichte er die Briefe des Kriegsministers Boulanger (der seine Ausweisung betrieb), in welchen sich dieser früher demütigt um des Herzogs Gunst und Fürsprache beworben, und sein Testament von 1884, in welchem er sein herrliches Schloß Chantilly mit seinen reichen Kunstschätzen nach seinem Tode dem Institut de France vermachte; die Akademie nahm das Geschenk an. Im März 1889 erhielt N. die Erlaubnis, nach Frankreich zurückzukehren, weil er sich auf das entschiedenste gegen die Unterstüfung Boulangers durch die orléanistische Partei ausgesprochen hatte. Von seiner »Histoire des princes de Condé« erschienen noch Bd. 3–5 (1886–89).

\***Nur** (Zbetsen, Traversen), kleine Laguneninsel in der Malikkette des deutschen Marshallarchipels, auf deren Riff 32 kleine Inseln zerstreut liegen; 4 qkm groß mit 1000 Einw. Die Inseln sind zum Teil sehr fruchtbar; in die Lagune führt an der Nordseite ein schmaler, gefährlicher Kanal zu einem sichern Ankerplatz bei Stobual. S. Karte »Deutsche Kolonien« (Bd. 17).

**Nuras**, (1885) 841 Einw.

**Nuray**, (1886) 5743 Einw.

\***Nurbacher**, Ludwig, Schriftsteller, geb. 26. Aug. 1784 zu Lürzheim im bayr. Kreise Schwaben, trat 1801, um Priester zu werden, in das Kloster Otto-beuern, nach dessen Aufhebung in das österreichische Stift Wiblingen, nahm aber 1804 eine Hofmeisterstelle an und wirkte dann 1809–34 als Professor der Rhetorik und Poetik am königlichen Kadettenkorps in München, wo er 25. Mai 1847 starb. Eine Perle deutscher Volkspoesie ist sein »Volkbüchlein« (Münch. 1826, neue Ausg. in Reclams »Universalbibliothek«). Seine »Gesammelten größern Erzählungen« wurden von Sarreiter (Freiburg 1881) herausgegeben, der auch Nurbachers Leben beschrieb (Münch. 1880).

**Nurich**. Die Stadt zählte 1885: 5395 Einw., der Regierungsbezirk N. (3107 qkm = 56,1 L.M. groß): 211,825 Einw. (darunter 199,664 Evangelische, 7411 Katholiken, 2707 Juden). Die sieben (früher drei) Kreise umfassen:

Kreise	L.Milom.	L.Meil.	Einw.	Auf 1 qkm
Nurich . . . . .	629	11,42	35 461	56
Emden (Stadt) . . . . .	12	0,22	14 019	—
Emden (Land) . . . . .	353	6,41	18 010	58
Leer . . . . .	688	12,49	47 184	49
Norden . . . . .	395	7,17	31 244	79
Werner . . . . .	290	5,27	20 283	70
Wittmund . . . . .	740	13,44	45 624	62

**Nurillac**, (1886) 13,695 Einw.

**Nuriol**, (1886) 1934 (Gemeinde 2753) Einw.

\***Ausgabereservate** (kurz auch *Reservate* genannt), die bis zum Schluß der Finanzperiode nicht verwendeten Summen von Ausgaben, welche im Budget als übertragbar erklärt wurden.

\***Ausgabereise**, s. *Reise* (Bd. 17).

**Ausgrabungen, archäologische**. In mancher Hinsicht hat heute die Altertumswissenschaft einen ähnlichen Reiz wie zur Zeit der Renaissance; damals tauchten aus dem Staub der Bibliotheken die vergessenen Handschriften der alten Dichter, Philosophen, Historiker auf, von denen man bis dahin kaum mehr als den Namen kannte: heute erstehen aus der Tiefe der Erde die begrabenen Denkmäler der Vergangenheit. Die seit 1884 gemachten Funde sind so reichlich, daß wir hier nur eine Übersicht des Wichtigsten geben können; wir folgen der geographischen Ordnung und beginnen bei dem Wiegenland unsrer Kultur, in Asien.

**Ausgrabungen in Vorderasien und Persien.**

Das Ehepaar Dieulafoy (s. d., Bd. 17) grub 1884 bis 1886 in der vom Schutt gänzlich begrabenen Königsstadt Susa; es wurden gefunden der Palast (Apadana) Artaxerxes' II., besonders seine westliche Säulenreihe; die Brüstung der Plattform war mit herrlichen Friesen in griechischem Stil und mit schreitenden Löwen geschmückt. Aus dem ältern Palast des Darius stammen die wie die eben genannten Bildwerke aus Ziegeln mit Schmelzfarben zusammengesetzten, überlebensgroßen Leibwachen (Doryphoren) mit dem Unterschied, daß diese letztern zugleich in Relief gehalten sind. Hände und Gesichter sind schwarz. Löwen, Doryphoren und ein Marmorknäuel von 12,000 kg sind nach Paris übergeführt. Vgl. Jane Dieulafoy, A Suse, journal des fouilles 1884–86 (Par. 1888).

Der ältesten Periode der babylonischen Kultur gehören die Funde der vom Kommerzienrat Simon ausgerüsteten Expedition von 1886/87 an. Sie stammen aus Verbrennungsstätten ältester Zeit; die Babylonier verbrannten ihre Leichen an bestimmten Stellen; die Verbrennungsröste wurden an Ort und Stelle unter Beigabe von Totengaben verscharrt, schichtenweise übereinander, und bildeten im Lauf der Jahrhunderte Hügel von beträchtlicher Größe. Im südlichen Teil des Landes wurde der Hügel von Sargul erforscht (140 m lang, 15 m breit) und die gemachten Funde, meist primitive Gefäße, nach Berlin geschafft. Der Fund ist darum so wichtig, weil er zum erstenmal uns einen Begriff von der altbabylonischen Totenbestattung gewährt.

In Vorderasien gruben in Nordsyrien in dem Hügel von Sendscherly Humann, v. Luschan, Winter im Frühjahr 1888 den Zugang eines Palastes auf, dessen Seitenwände mit primitiven Reliefs hethitischer Kunst geschmückt waren: Jagd, Krieg, tierköpfige Göttergestalten, Privatleben. Das Wichtigste ist das Siegesdenkmal des assyrischen Königs Assarhaddon (681–668 v. Chr.): der König im Königsornat mit der assyrischen Krone; vor ihm der besiegte Bharao Taharko und ein syrischer Fürst. Die Säule war im Königspalast von Sendscherly aufgestellt und ist mit den übrigen Funden, darunter dem untern Teil einer Kolossalstatue mit aramäischer Inschrift (dem Panammu, König von Saru'el, einem Zeitgenossen Tiglat Pilefars III. von Assyrien, von seinem Sohn geweiht), jetzt in Berlin. Hier hat sich ein Orientkomitee gebildet, welches bestrebt ist, dem Berliner Museum Denkmäler Vorderasiens und der

Euphratländer zuzuführen. In Sidon ward 1887 ein großer Grabfund aus hellenistischer Zeit gemacht. Ein Schacht führte zu unterirdischen Grabkammern hinab, welche Marmor Sarkophage, zum Teil ägyptischen Stils, nach Numienjärgen geformt, zum größern Teil hellenistisch-griechischer Kunst, enthielten. Der größte (2,30 m lang, 1,70 m breit und ohne den 0,80 m hohen Deckel 1,40 m hoch) wird als Meisterstück der Skulptur, Architektur und Malerei bezeichnet. Alles ist wohl erhalten mit natürlichen Farben bedeckt, vor allem mit den verschiedenen Arten der Purpurfarbe, welche bekanntlich in Sidon angefertigt wurde. Die Skulpturen sind alle in Hochrelief gehalten und dabei die losgelösten Glieder ganz ohne Stützen gearbeitet. Zwei Darstellungen nehmen die vier Seiten ein, jede eine Lang- und eine Schmalseite, erstens eine Schlachtszene, zweitens eine Jagdszene. Der Kampf findet zwischen Griechen und Persern statt; jene sind nackt dargestellt, nur mit Helm und Schild bekleidet, die Perser dagegen sind voll bekleidet, mit einer Tiara auf dem Haupt, wie auf dem berühmten Alexandermosaik in Neapel. Auch die Hosen charakterisieren die Perser. In dem Anführer der Griechen, dessen Haupt mit einem Löwenfell bedeckt ist, glaubt man Ähnlichkeit mit Alexander zu finden. Das Jagdbild zeigt einen außerordentlich bewegten Löwentampf. Sämtliche Sarkophage befinden sich jetzt im Museum zu Konstantinopel.

#### Ausgrabungen in Ägypten.

In Ägypten wurden die interessantesten Funde gemacht, so überraschend, wie niemand erwartet hatte. 1) 1881 bereits wurden bei Theben durch Brugsch eine große Anzahl einstmals in unruhiger Zeit besonders hoch im Gebirge versteckter Königsmumien gefunden, 1885 aber wurden im Museum zu Vula die wichtigsten ihrer Bindenumhüllung entkleidet, so daß die alten Könige, deren Namen wir schon als Schüler lernen, wieder leibhaftig vor uns treten, vor allen der große Sesostris, Ramses II. (ca. 1300 v. Chr.). Die Züge des großen Eroberers sind fast vollständig erkennbar und deuten auf das Alter eines Mannes in den 80er Jahren. Die Nase ist stark gekrümmt, der Mund fest geschlossen, der Kopf oben abgerasiert, das Haar an den Schläfen und am Hinterhaupt vollständig erhalten und von großer Weiche und Feinheit. Der Ausdruck der Gesichtszüge ist der eines Mannes von entschlossenem, fast tyrannischem Charakter. Die Größe der Mumie beträgt 173 cm. Rechnet man hierzu die durch das Zusammenschrumpfen entstandene Differenz, so ergibt sich die Gestalt eines Mannes, dessen Maß über die mittlere Größe hinausgeht. 2) Hieran schließen sich die reichen Funde ägyptischer Porträte aus hellenistischer Zeit aus dem Fayum, welche, jetzt im Besitz des Wiener Kaufherrn Th. Graf, 1888 und 1889 in München, Berlin u. a. D. ausgestellt waren. Meist ist nur Kopf und Hals mit dem obern Teil der bekleideten Brust dargestellt, hin und wieder auch die Hände; sie waren mit Asphalt auf den Binden des Kopfendes der Mumien befestigt, von andern Binden eng umrahmt, so daß meist nur das Gesicht hervorschaut. In einigen Fällen waren die Porträte von wirklichen Bilderrahmen umgeben. Sie stellen also den Verstorbenen dar. Die Zeit ist nicht mit absoluter Sicherheit anzugeben, doch darf nicht über das 3. Jahrh. v. Chr. hinausgegangen werden; wahrscheinlich fallen sie in die erste römische Kaiserzeit. Vgl. Graul, Die antiken Porträtemalerei aus den Grabstätten des Fayum (Leipzig. 1889). 3) Von dem geistigen Leben geben uns Kunde: a) die Papyri

von Fayum, jetzt meist in Wien als Papyrus Rainer, welche Fragmente aus allen Zeiten der griechischen Litteratur, aber auch der mohammedanischen bieten (eine besondere Publikation erscheint in Wien: »Die Papyrus Rainer«); b) die Thontafeln von Tell el Amarna. Sie stammen aus dem Archiv des ägyptischen Königs Amenophis IV. (um 1350 v. Chr.), jenes leberischen Königs, welcher an Stelle der alten ägyptischen Religion den Sonnenkultus gewaltsam einführt und sich eine neue Residenz gründete, die ihn freilich nur wenige Jahre überdauerte. Sie enthalten Briefe asiatischer Könige und ägyptischer Präfecten an die Pharaonen Amenophis III. und Amenophis IV. Die Schrift ist die babylonisch-assyrische Keilschrift, die Sprache die semitisch-babylonische. Für die Kenntnis jener Zeit sind sie von unschätzbarem Wert. Sie befinden sich größtenteils seit 1888 im Berliner Museum. 4) Für die Aufdeckung der alten Städte und Baudenkmäler ist besonders thätig die englische Gesellschaft des Egypt exploration fund unter Leitung des verdienten Flinders Petrie. Wichtig besonders für unsere Kenntnis der griechischen Ansiedelungen sind die Funde von Naukratis, der ersten Stadt, in welcher den Griechen die Niederlassung erlaubt wurde; die zahlreichen Scherben bemalter Vasen mit Inschriften geben uns reichliche Auskunft auch über die Geschichte des griechischen Alphabets, besonders seines ionischen Zweigs. Die Zeiten der Hysos, die Pfad der auswandernden Juden erfahren neue Beleuchtung. Auch die Pyramide von Hawarah hat Flinders Petrie eröffnet. Veröffentlicht sind: »The Store-City of Pithorn and the route of the Exodus«; »Tanis I und II«; »Naukratis I und II«; »Goslen and the Shrine of Sakt-el-Hemach«; »Bubastis«, alle unter dem gemeinsamen Titel: »Egypt exploration fund publications«.

#### Ausgrabungen in Griechenland und auf den griechischen Inseln.

Zwischen Ägypten und Griechenland, glaubte man lange Zeit, hätten die engsten Beziehungen bestanden, ja man leitete griechische Mythologie (Athene, Neith) wie Kunst (sogen. protodorische Säule von Beni-Hassan) von dem Pharaonenland her, während in den letzten 30 Jahren die entgegengesetzte Ansicht überhandnahm, welche die griechische Kunst als völlig unbeeinflusst von außen darstellte. Die neuesten Funde geben der ältesten Tradition recht, welche z. B. in der Argolis eine ägyptische Kolonie annahm. Die mykenische Kultur, deren Blüte vor die Dorische Wanderung fällt, zeigt sich in einigen Punkten von der ägyptischen beeinflusst. Diese Kultur umfaßt den östlichen Rand Griechenlands von Thessalien bis zum Eurotasthal und liegt uns in Gräbern und Palästen vor. Die Gräber sind meistens unterirdische, bienenkorbartige Gewölbe von den kleinen Dimensionen des Privatgrabes bis zum 16 m hohen Kuppelgrab des Königsgrabes. In den letzten Jahren sind neu gefunden, resp. neu untersucht worden von den größern Kuppelgräbern 1) das Kuppelgrab von Volo am Golf von Volo 1886. Es war seit dem Altertum unberührt, der Zugang noch verrottet und bot eine große Anzahl kleiner Fundgegenstände aus Perlen, kleinen Goldbrosetten und »Voluten und Glasgegenständen, alle vom Schmuck der ganz verwesten Leichen herrührend; 2) neu untersucht durch Dörpfeld wurde das berühmte Schatzhaus des Minyas zu Orchomenos. Die Spiraldecke seines Seitengewölbes, der eigentlichen Totenkammer, steht ganz unter ägyptischem Einfluß. Es ist in römischer Zeit

wieder benutzt worden, wie dies eine große Marmorbasis beweist, welche in der Mitte des Hauptraums gefunden wurde, sie hat jedenfalls Marmortafeln getragen; vor ihr hat, wie die in den Fels gehauenen Standspuren beweisen, ein Tisch oder Sarkophag mit zwei Füßen gestanden. Das Innere war nur nach Art eines Sternenhimmels mit Bronzerosetten in regelmäßigen Abständen besetzt, nicht, wie man bisher annahm, mit Bronzeplatten zusammenhängend bedeckt (vgl. »Verhandlungen der Berliner Anthropologischen Gesellschaft 26. Juni 1886«); 3) auch im »Schachhaus des Atreus« zu Mykenä zeigte es sich, daß die Wölbung nur mit Bronzerosetten besetzt war; 4) eine besonders wichtige Ausgrabung ist 1889 gemacht und von bedeutenden Resultaten gekrönt gewesen. In der Nähe des alten Amklä bei Sparta im Eurotasthal ist ein schon länger bekanntes Grab ausgeräumt worden, in welchem sehr wichtige Gold- und Silberfachen (Trinkgefäße mit figürlichen Reliefs, Schmuckgegenstände und Waffen) gefunden wurden. In Mykenä selbst wurden von Tsuntas 1887 und 1888 ein großes Kupfelpfand und einige 50 kleinere Gräber ausgegraben. Dabei wurden sehr reichhaltige Funde an Gefäßen und geschnittenen Steinen gemacht. Vgl. Belger, Beiträge zur Kenntnis der griechischen Kuppelgräber (Programm des Friedrichs-Gymnasiums zu Berlin, 1887). Die zweite Gattung von Resten der mykenischen Kultur sind die Palastbauten von Tiryns und Mykenä. Die ersten sind seit Schliemanns großer Ausgrabung (1884) bekannt (vgl. Schliemann, Tiryns, 1886). Der Palast von Mykenä liegt auf der Akropolis; bei der Ausgrabung fanden sich auch Inschriften, welche beweisen, daß Mykenä auch nach der Zerstörung durch die Argiver (468) noch existiert hat. Da Tiryns auf einem ziemlich niedrigen Hügel aus der Ebene sich erhebt, so ist dieser natürliche Mangel durch ganz kolossale Mauern ausgeglichen worden. Sie sind aber nicht völlig massiv, sondern von korridorartigen Hohlräumen durchsetzt; da die Mauer nach außen größtenteils verfallen ist, so öffneten sich diese »Galerien« in Spitzbogenform nach außen, und man glaubte lange, daß dies der ursprüngliche Zustand gewesen sei, indem man die ganze Einrichtung für Ausfallgalerien hielt. Die letzten Ausgrabungen haben aber bewiesen, daß es Innenräume waren. Da die Mauern von Karthago ähnlich konstruiert sind, mit Hohlräumen, welche als Elefantenhäute und Magazine benutzt wurden, so hat man auch hier phönikische Verwandtschaft gesucht. Scheinen so sich Fäden nach dem Orient hinüberzuspinnen, so gewinnt es auch immer mehr Wahrscheinlichkeit, daß auch die spätere griechische Kultur, so grundverschieden sie auf den ersten Blick von der mykenischen zu sein scheint, doch mit ihr zusammenhängt. So sind in allerletzter Zeit in einem mykenischen Grab zwei Fibeln (unsern Plaidnadeln durchaus ähnlich) gefunden worden, welche bisher als ein spezifisches Eigentum der spätern griechischen Kultur gehalten wurden. Geographisch war auch der mykenische Palastbau selbst in Attika vertreten. Bei der großartigen Aufräumung der Akropolis von Athen haben sich namentlich auf der Nordseite tief unter dem heutigen Niveau beträchtliche Reste der alten vorpersischen Bauten gefunden, welche in Gesamtanlage und Einzelheiten zu Tiryns und Mykenä Analogien zeigen.

Wir verlassen jetzt die mykenische Kultur, deren Denkmälerkreis sich noch beständig erweitert und uns sicherlich noch die Zusammenhänge der uralten Kulturen Ägyptens, Babyloniens, Griechenlands auf-

zeigen wird, und gehen über zu der eigentlich griechischen Kunst, wie sie etwa vom 6. Jahrh. v. Chr. uns entgegentritt. Im Peloponnes gräbt die hochverdiente griechische Archäologische Gesellschaft schon seit Jahren das berühmteste Asklepiosheiligtum, den beliebtesten Kurort Griechenlands, Epidaurus, aus. Gefunden wurde der Asklepiostempel aus dem Ende des 5. Jahrh. v. Chr. mit vielen Resten der Giebelgruppen, welche im Stil der Nisebalustrade zu Athen am nächsten kommen, ein Tempel der Artemis, Hallen für den Kurgebrauch, das wohl-erhaltene Theater und der berühmte, säulenumgebene, kleine Rundtempel des großen Polyklet, die sogen. Tholos. Letztere ist in allen Ornamenten von wunderbarer Schönheit und Feinheit der Ausführung, ja der Bau macht in allen Einzelheiten so starken individuellen Eindruck, daß Furtwängler ihn wirklich für das Werk des berühmten Polyklet hält. Das Theater wird mit Recht demselben Architekten zugeschrieben, ist wohl das schönste aller erhaltenen und gibt wichtige Aufschlüsse über den Theaterbau der Griechen vor der Zeit des römischen Einflusses. An Skulpturen wurden die Giebelgruppen des Asklepiostempels, Amazonenkämpfe darstellend, gefunden, sind aber noch nicht zusammengesetzt, ferner herabschwebende Nisefiguren, als Krönung der Giebeldreiecke, welche deutlich den Einfluß der Nise des Pausanias von Olympia zeigen, Statuen des Asklepios selbst und ein ganz wundervolles Relief, welches, wohl nach dem Goldelfenbeinbild gemacht, den Gott in ruhig heiterer Würde thronend darstellt. Für die allgemeine Kulturgeschichte am wichtigsten aber sind die gefundenen Inschriften, unter welchen wir drei Stelen hervorheben, die Kur- und Wundergeschichten enthalten. Sie sind genau so wie etwa mittelalterliche Berichte vom heiligen Blut oder moderne von Lourdes, ja manche Einzelheiten wiederholen sich so frappant, daß man sieht: der Mensch bleibt wenigstens in seinen Bedürfnissen immer derselbe. Der ganze heilige Bezirk war mit Weihgeschenken der Geheilten angefüllt wie ein moderner Wunderkurort: Blinde werden sehend, Lahme gehen, Aussäbige werden rein, unfruchtbare Weiber erhalten Nachkommenschaft. Auch Epidaurus ist noch nicht erschöpft und wird noch vielerlei Aufschlüsse geben. In Sikyon ist das Theater ausgegraben worden, aber noch nicht publiziert; in Korinth sind die Fundamente des uralten dorischen Tempels freigelegt worden, welcher wohl bis ins 6. Jahrh. v. Chr. hinaufreicht, und dadurch hat sich der Grundriß wiederherstellen lassen; in Patras ist eine Art von Odeion, ein bedecktes Theater, aufgefunden worden.

#### Ausgrabungen in Athen.

Eine der bedeutendsten und ertragreichsten Ausgrabungen, die je unternommen worden sind, geschah in den letzten fünf Jahren zu Athen. »Man glaubte bis vor kurzem, daß auf der athenischen Burg jeder Winkel genügend durchforscht, jeder Erdhaufe durchsucht sei, und doch hat man noch beträchtliche Reste von großen Bauwerken aufgedeckt und eine solche Masse von Statuen, Bronzen, Terrakotten, Vasen und Inschriften gefunden, daß nicht nur das vorhandene Museum damit gefüllt werden konnte, sondern noch ein neues hinzugebaut werden mußte. Für Jahrzehnte werden diese Funde der Wissenschaft noch reichlichen und lohnenden Stoff zu Studien aller Art bieten.« So schreibt Dörpfeld in den »Mitteilungen des Kaiserlich Deutschen Archäologischen Instituts« (athensische Abteilung, 1888, S. 431), in welchen überhaupt über die neuen Funde seit einigen

Jahren regelmäßig berichtet wird. Danach bildete die Akropolis, ehe sie mit Mauern umgeben war, einen langgestreckten, zerklüfteten Felsrücken, welcher nur im SW. bequem zu ersteigen war. Die ersten Bewohner stellten auf diesem unebenen Fels durch Abarbeiten und Aufschütten mehrere kleine Plateaus für ihre Wohnungen und Heiligtümer her und erbauten auch wahrscheinlich an der ganzen Westseite ein großartiges Festungswerk, welches den Namen Pelasgikon trug; eine Fortsetzung war auf der Südseite, allen Windungen und Einbuchtungen des Felsens folgend, eine starke Polygonalmauer. Die allgemeine Form des Burgfelsens aber wurde dadurch wenig verändert. Als die Perser im J. 480 die Burg durch Ersteigen der Felswand an der Nordseite eingenommen hatten, wurden die Tempel und die übrigen Gebäude in Brand gesteckt und soweit möglich zerstört, die vielen Statuen und Weihgeschenke, welche neben den Tempeln aufgestellt waren, wurden teilweise weggeschleppt, zumeist aber umgestürzt und zertrümmert, sogar die Postamente beschädigt.

Erst nach nochmaliger Verwüstung im folgenden Jahr und nach vollständiger Fertigstellung der Stadtmauer konnte man an den Wiederaufbau der Burg denken. Einen bedeutenden Teil an der Ausführung dieses Plans hat Kimon, die Hauptarbeit aber blieb Perikles und seinen großen Künstlern; ihnen war es vorbehalten, der athenischen Burg jene Gestalt zu geben, welche sie zu einem Zentrum der Kunstgeschichte gemacht hat: die ganze Burg sollte mit einer mächtigen, am äußern Rande des Felsens aufgeführten Stützmauer umgeben und zu einem einzigen großen Plateau hergerichtet werden. Auf dem so gewonnenen großen Unterbau sollten die Heiligtümer in prächtigerer und großartigerer Gestalt errichtet werden. Dabei benutzte man alle vorhandenen alten Werkstücke der zerstörten Tempel als Bausteine, doch so, daß man sie durch Abarbeitung der Profilierungen neuen Quadern möglichst ähnlich machte. Nur bei der Einmauerung der schon früher bekannten großen Gebälkstücke in der Nordmauer zwischen Erechtheion und Propyläen wurde ein anderer Zweck verfolgt. Da diese Epistyle, Triglyphen, Metopen und Geisa genau in derselben Anordnung verbaut sind, welche sie früher am alten Athenetempel hatten, so waren sie sicher bestimmt, nicht nur als Schmuck der Burgmauer zu dienen, sondern auch die Athener immer an die ruhmreichen Perserkriege zu erinnern. Von unschätzbarem Wert nun ist es für uns geworden, daß man in das leere Dreieck, welches zwischen der neuen Stützmauer und dem ansteigenden Burgfelsens entstand, alles nur mögliche vorhandene Material an Statuen, Basen, Inschriftsteinen, Werkstücken, Scherben zur Füllung hineinschüttete. Man wollte das Alte nicht wiederherstellen, sondern alles aus eigener Kraft neu und viel schöner herstellen. Ein so gewaltiges Selbst- und Kraftgefühl hatte der gewonnene Sieg den Athenern verliehen. Wie in einem Archiv lagen also wohlbewahrt bis auf unsre Tage ganze Reihen fast ganz erhaltener Statuen nebeneinander, die für uns noch den unschätzbaren Wert haben, daß wir wissen, sie gehören alle in die Zeit vor 480. Zur Verdeutlichung dieser durch die neuen Ausgrabungen konstatierten Auffüllung gibt Dörpfeld folgendes Bild: er vergleicht den Durchschnitt durch den Burgfelsens mit dem Durchschnitt durch ein einfaches Haus, welches ein Giebeldach trägt. Die vertikalen Hauswände entsprechen den steil abfallenden Abhängen der Burg und die beiden schrägen Dachlinien der nach beiden Seiten sanft abfallenden Oberfläche des na-

türlichen Burgfelsens. Denkt man sich nun die Außenmauern dieses Hauses bis zur Firsthöhe hinaufgeführt und die beiden Dreiecke zwischen diesen Mauern und den ansteigenden Linien des Daches mit Schutt ausgefüllt, so hat man ein schematisches Bild der Akropolis mit den Mauern des Kimon und ihrer Hinterfüllung zur Herstellung des großen Buraplateaus.

Was nur die Einzelsunde betrifft, so hat zunächst die Architektur eine große Bereicherung erfahren. 1) Die ältesten Gründungen, das Haus des Erechtheus, scheinen auf der Nordseite gestanden zu haben, von wo eine durch die Burgmauer gehende Treppe bis zur Perserzeit einen nähern und auch leicht verschließbaren Weg zur Unterstadt vermittelte. 2) Unter Peisistratos' Regierung fällt die Erbauung eines großen Athenetempels zwischen dem heutigen Erechtheion und dem Parthenon. Das Verdienst, seinen Grundriß und die Baugeschichte festgestellt zu haben, gebührt Dörpfeld; es war ein dorischer Peripteros aus Porosstein mit je sechs Säulen an den kurzen, je zwölf an den Langseiten. Die innere Einteilung entsprach fast genau dem spätern Parthenon. Die Zerstörung durch die Perser traf auch ihn, doch wurde er nachher notdürftig wiederhergestellt. Wie lange er in dieser Form gestanden hat, darüber ist noch Streit; wahrscheinlich wurde er nach Vollendung des neuen Parthenon als störend und überflüssig abgebrochen, während er bis dahin zur Aufbewahrung des Bundeschatzes gedient hatte. Von seinem Giebelschmuck ist eine größere Anzahl Fragmente gefunden worden; er bestand aus Marmor und stellte den Kampf der Giganten gegen die Götter dar. 3) An der Nordseite sind verschiedene Baulichkeiten gefunden worden, die vielleicht den Priesterinnen der Athene zum Aufenthalt dienen. 4) An der Südseite ist ein großer Bau mit Vorhalle, wahrscheinlich die Chalkothek, eine Art von Kustkammer. 5) Von nicht weniger als sieben verschiedenen Gebäuden sind die Dachleisten, die Simen, gefunden worden, aber die Gebäude selbst sind noch nicht rekonstruiert; dagewesen sein muß mindestens ein, vielleicht zwei Herakleostempel, wie sich das aus der zweiten großen Fundabteilung ergibt. Die Skulptur hat den Löwenanteil. Die Fragmente der Marmorfiguren von Giganten und der Athene vom großen Tempel des Peisistratos erwähnten wir bereits, noch merkwürdiger aber und ganz überraschend sind die Skulpturen aus mergeligem Kalkstein, dem sogen. Poros. Es sind zunächst zwei Giebelgruppen in Hochrelief, die zu einem Tempel gehört haben müssen: die eine Herakles mit dem Triton, die andre Zeus und Herakles mit dem dreiköpfigen, schlangengeleibigen Typhon und der Echidna kämpfend. Jeder dieser Giebel war nach Brückners Berechnung 8,50 m lang und ca. 1 m hoch. Fremdartig sehen uns die Skulpturen an: glohändig, vergnüglich lächelnd, die Typhonköpfe mit gottigem Haar und langen, spizen Bärten, alles auf bunteste und sauberste bemalt, nicht so sehr in der Absicht, der natürlichen Erscheinung nahezu kommen, als vielmehr mit beschränkten Mitteln ein farbenleuchtendes Bild zu schaffen. Es wird vermutet, daß der ganze Tempel unter asiatischem Einfluß stehe; sind doch Säulen gefunden worden, deren Kannelierungen nicht parallel mit der Hauptachse von oben nach unten, sondern spiralförmig rings um die Säule laufen. Möglicherweise hat Krosos den Herakleostempel gestiftet. Er ist in die Zeit Dracons und Solons hinaufzurücken. Auch von einem dritten Giebel sind beträchtliche Fragmente da: Herakles im Kampf mit der Hydra; auch diese aus Poros.

Als Übergang zu den plastischen Rundwerken können wir die sehr zahlreich gefundenen Vasen rechnen, zum Teil in Form kannelierter Säulen, zum Teil als viereckige, im Verhältnis zu den Statuen ziemlich schwache Pfeiler. Ihre Bekrönungen, meist in Kapitälform, geben den Beweis, daß die uns überlieferten drei Säulenordnungen erst nach langem Tasten und Versuchen ihre endgültige Form erhalten haben; namentlich für die Geschichte des ionischen Kapitals sind die Funde wichtig. Die Weih- und Künstlerinschriften stehen teils in den Kannelüren, teils auf den bekrönenden Standplatten. So ist es gelungen, eine ganze Statue mit dem zu ihr gehörigen

umstößlich geworden ist, daß die rotfigurige Vasenmalerei bereits in der Zeit vor den Perserkriegen geübt wurde (vgl. Vasen, Bd. 16, S. 57).

Wir erfahren durch die Ergebnisse dieser Ausgrabungen, daß auch den Griechen nicht die Kunst wie ein Geschenk vom Himmel herab auf einmal gesendet worden ist, sondern daß viele Generationen in angestrengter Mühe gearbeitet haben, ehe aus den glänzenden, thöricht lächelnden Versuchsköpfen der ältesten Zeit die idealen Züge wurden, die wir an den Skulpturen des Parthenon bewundern. Auch für die untere Stadt hat sich mancherlei gefunden, doch nicht von großer Bedeutung; es hat sich ge-

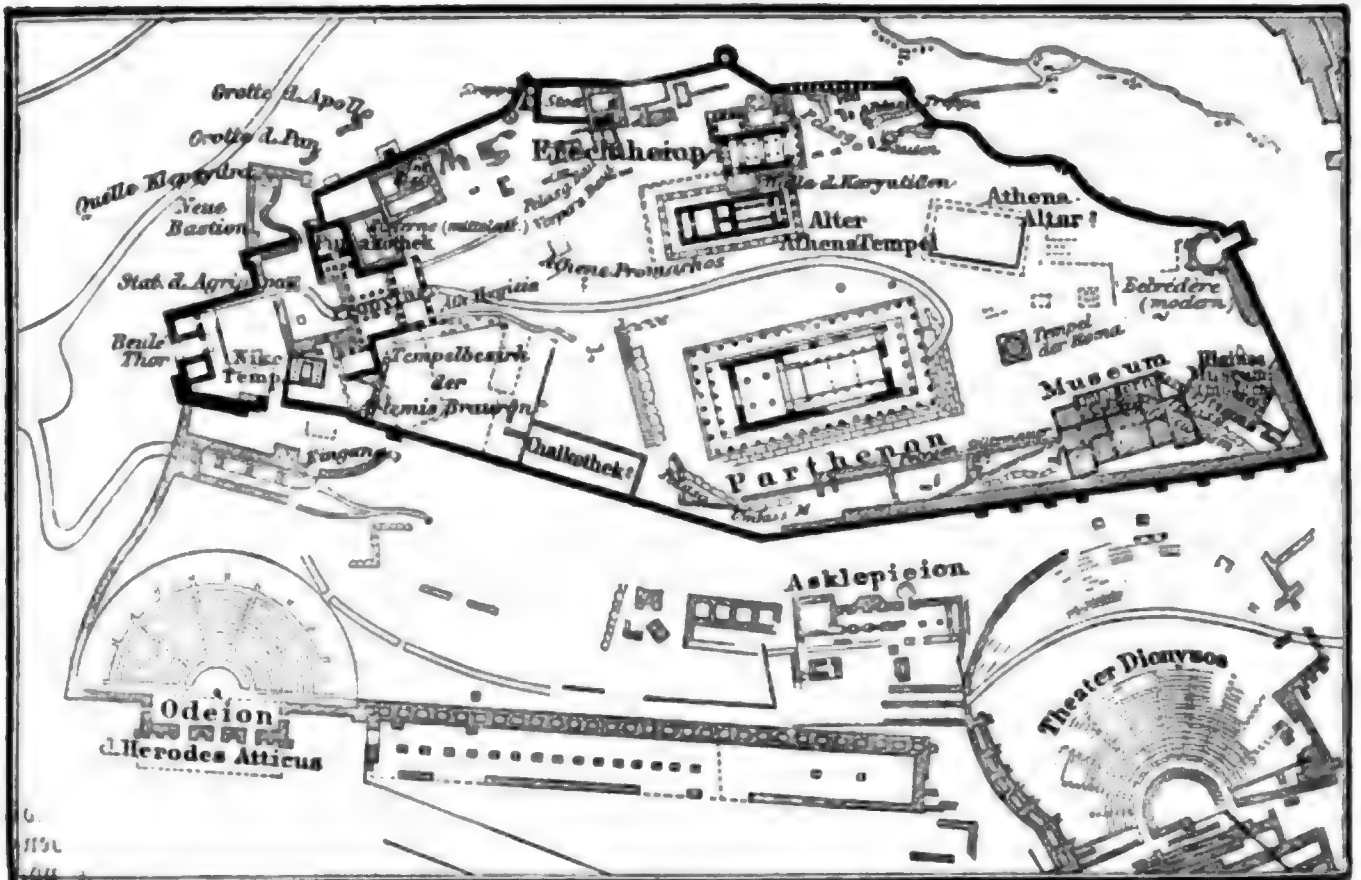

Plan der Ausgrabungen auf der Akropolis.

Fußgestell wieder zusammensetzen, eine Athenepriesterin mit wohlerhaltener, zierlicher Bemalung, das Haar in Locken und Strähnen frisiert, der Kopf von einem Diadem umgeben, nach der Inschrift ein Werk des Niketos. Es bildet heute eine Hauptzierde des neuen Akropolismuseums. Mit dem einheimischen Kalkstein hängt die athenische Plastik an, die man im Osten für kommt herüber von den Inseln; denn auch die Namen der griechischen Bildhauer erheben sich auf den heiligsten Stellen vorpersischer Inschriften der Akropolis. Die gefundenen Bildwerke sind entweder lebensgroße, aufrecht stehende Statuen von Priestern, meist in demselben Schema: die linke Hand erfaßt zierlich das faltige Gewand, während die rechte vorgestreckt ist; alle sind namentlich an den Säumen der Gewänder aufs sorgfältigste bemalt; oder einzelne Köpfe, auch männliche, endlich sind sogar Reiterstatuen gefunden worden.

Unser Kenntnis der vorpersischen Skulptur wird durch diese Funde eine ganz neue, und viele Gänge sind noch damit beschäftigt, den Bau zu errichten. Auch die Geschichte der Vasenmalerei trägt Gewinn davon, da nicht mehr durch die Fundstellen im Perserkult die alte Ansicht von Ludwig Hüb. un-

zeigt, daß der Tempelplatz des Zeus am Ilissos an der Nordseite ein kleines Propyläon hatte, daß der Tempel selbst nur acht Säulen Fronte besaß, und daß die Stadtmauer im W. etwas (nach D. p.) einzurücken ist.

Im Piräeus haben die Franzosen 1887 nach der Lage des Aphrodisiums gesucht, dieselbe nur ungefähr bestimmt, aber das Thor, welches von der Halbinsel Getinda nach außen führt, genauer untersucht; 1884 wurde beim Bau eines neuen Theaters ein Gebäude gefunden, welches als Versammlungsraum der Dionysisten bezeichnet wird. In Eleusis wurde 1887 die Ausgrabung des großen Mysterientempels und seiner Umgebung zu einem vorläufigen Abschluß gebracht. Mindestens drei übereinander gebaute Tempel lassen sich unterscheiden; außerdem wurde ein Volutentempel, ein Tempelchen des Pluton, vor dem Haupteingang ein großes Wasserbecken und ein Triumphbogen, und vielerlei andres gefunden. An Skulpturen sind hervorzuheben sehr schöne archaische Köpfe und ein etwas schwermütig blickender Kopf, der heute als ein Original des Praxiteles, sein Eubuleus, betrachtet wird. Am Westabhang des Pentelikon wurde das Heiligtum des Dionysos in Skaria mit



vielen Skulpturen und Inschriften von Milchhöfer entdeckt und durch die Amerikaner ausgegraben, in Thorikos wurde ein zweites Theatergebäude ebenfalls von den Amerikanern aufgedeckt; auf Kap Sunion wurde der bekannte, weit hinaus ins Meer leuchtende Athentempel neu unterjocht; es zeigte sich, daß ursprünglich ein Tempel aus Poros dagestanden hatte, der aber in der Zeit nach den Perserkriegen (ca. 400) in einen Marmortempel umgebaut worden ist; der Neubau hatte nicht 12, wie man bisher annahm, sondern 13 Säulen an den Langseiten. Im benachbarten Bötien wurde das Heiligtum des ptoischen Apollon bei dem Dorf Kardiza von den Franzosen ausgegraben und dabei eine große Anzahl von alttümlichen Skulpturen, Bronzen, Inschriften und Vasenscherben gefunden. Bei Theben wurde 1887 das Heiligtum der Kabiren vom Deutschen Institut ausgegraben. Der nach O. gerichtete Tempel zeigte die Spuren mehrfachen Umbaues. In der letzten Zeit bestand er aus einem Pronaos, einer Cella, in der das Nathron des Gottes erhalten ist, und einem dahinterliegenden, von N. und S. zugänglichen Gemach mit einer doppelten Opfergrube; die eine Hälfte war noch ganz mit Knochen gefüllt. Steininschriften und Marmorskulpturen wurden nur in beschränkter Anzahl gefunden, sehr reich dagegen waren die Funde an Werken der Kleinkunst. Dieselben entstammen einer gleichmäßig innerhalb und außerhalb des Tempels abgelagerten alten Schutt- und Aschenschicht, welche von einer Zerstörung des Heiligtums herzurühren scheint. Die Funde sind nicht jünger als das 4. Jahrh., die meisten entstammen diesem und dem vorhergehenden. Von den mehreren tausend bemalter Vasenscherben sind die meisten mit Weinlaub und Epheu, schwarz auf gelblichem Grund, verziert, die figürlichen Darstellungen ebenfalls schwarz auf gelblichem Grund, aber jünger als die gewöhnlichen schwarzfigurigen Vasen, zeigen eine Vorliebe für groteske und komische Darstellungen und beweisen, daß der Kult der Kabiren dem bacchischen verwandt war. Die vielen Tausende von Terrakotten verteilen sich ungefähr gleichmäßig auf Darstellungen von Menschen und Tieren; letztere, Stiere, Schweine, Widder und Böcke, auch Löwen, sind meist von geringem Kunstwert. Erstere zeigen zum Teil die gewöhnlichen böotischen Typen älterer Art, zum Teil in vorzüglichen Exemplaren; vom Stil der feinen tanagraischen Figuren wurde nichts gefunden. Zahlreich sind kleine Anatheme aus Bronze und Blei, von denen mehrere hundert Stiere darstellen. Ein Diskuswerfer von Bronze ist die einzige menschliche Figur darunter. Die größte Anzahl der Bronzethiere, deren durchschnittliche Größe 7 cm beträgt, ist von vorzüglicher Ausführung und Erhaltung und entstammt wohl der ersten Hälfte des 5. Jahrh. Auch von ihnen zeigen viele Weihinschriften, vor allen an den Kabiren (immer im Singular) und seinem Sohn (*raïs*). Eine inschriftlich gesicherte Darstellung findet sich auf einer großen Vasenscherbe. In Dropus, dem Heiligtum des Amphiaras, gruben die Griechen 1886 das Theater und eine anstoßende gedeckte Halle auf. Die Orchestra ist kreisrund, die Proszeniumswand läßt sich völlig wieder rekonstruieren. Das oben erwähnte Theater von Epidaurus und das von Dropus werden noch in der Geschichte des griechischen Theaterbaues, welche Dörpfeld plant, als Zeugen der ursprünglich griechischen Anlage eine Rolle spielen. Ungehobene Schätze ruhen noch in Delphi, dessen Ausgrabung wohl an Wichtigkeit der von Olympia gleichkommen kann. Sie ist längst von Frankreich ins

Auges gefaßt, doch sind die Unterhandlungen mit den Griechen bisher gescheitert. Am Nordabhang des Barrak ist das Aresheiligtum von den Franzosen unterjocht worden.

Auf den Inseln wurde 1884 in Kreta eine lange, außerordentlich wichtige archaische Inschrift von Fabricius entdeckt; sie enthält ein eingehendes Erbrecht und Heiratsrecht von Gortyn und hat schon eine reiche Litteratur hervorgerufen. Zahlreiche andre alte Inschriften wurden vom Italiener Halbherr später veröffentlicht. Im Idagebirge, ungefähr in der Mitte der Insel, ist auf der Hochebene 1885 die idäische Zeusgrotte gefunden worden, die Stätte, wo Zeus als Kind von Nymphen und Kureten gepflegt und behütet worden sein soll. Zahlreiche hochalttümliche Weihgeschenke wurden dabei entdeckt. Auf Delos graben die Franzosen schon mehrere Jahre und geben in ihrem Bulletin de correspondance hellénique-jeweilige Rechenschaft. Ungemein zahlreich sind die gefundenen Inschriften, sehr bedeutend aber auch die Funde hochalttümlicher Statuen chiotischer Kunst; besonders wichtig ist die geflügelte Nike, welche eine höchst wahrscheinlich zugehörige Inschrift dem Mikhiades und Archermos zuweist. Unter den spätern Skulpturen ragt als Prachtstück ein jetzt in Athen befindlicher Krieger etwa pergamenischer Zeit hervor. Auf Samos wurde ein Werk der Alten aufgedeckt, welches auch wohl den heute Lebenden wieder zu gute kommen wird. Herodot erzählt in Ausdrücken der höchsten Bewunderung von einem Tunnel von 7 Stadien Länge, welcher eine Wasserleitung durch einen hohen Berg nach der Stadt hinführe. Dieser Bau des Architekten Eupalinos, zur Zeit des Polykrates, ist aufgefunden worden und dient vielleicht nach einigen Reinigungsarbeiten schon jetzt wieder seinem alten Zweck. Besonders merkwürdig war die Beobachtung, daß die Arbeiten gleichzeitig von beiden Enden aus begonnen worden sind und in der Mitte des Bergs nach kurzem Verfehlen sich getroffen haben. Genau untersucht hat den Bau im Auftrag des Deutschen Archäologischen Instituts Fabricius. Vom Quellausgang bis zum Eingang des Tunnels sind 835 m Röhrenleitung, der Tunnel selbst ist etwas über 1000 m, in gerader Linie führend, lang.

#### Ausgrabungen in Italien.

In Italien ist die Kultur im ganzen eine jüngere als in Griechenland, also können weit hinaufreichende Funde nicht gemacht werden. Fort und fort wird systematisch an den längst bekannten Fundstätten gegraben und gefunden; in Pompeji, in Etrurien (Toscana), in Ostia, namentlich aber in Rom. Hier fördern die Grundgrabungen für neue Stadtviertel, die Uferbauten zur Regelung des Tiber alljährlich Inschriften, Statuen, Ruinen zu Tage; unter anderm sind in den letzten Jahren zwei völlig intakte überlebensgroße Bronzestatuen gefunden worden; da Bronzedenkmäler sehr selten sich erhalten haben, so ist der Fund doppelt wichtig. Bedeutend sind namentlich die Resultate für die Topographie von Rom; wir erwähnen nur den einen Umstand, daß in der Zeit des Augustus eine von Agrippa erbaute Brücke das Marsfeld mit dem heutigen Trastevere verband. Sie ist später abgetragen und etwas stromabwärts durch den bekannten Ponte Sisto ersetzt worden. Die-ten uns also die Ausgrabungen in Griechenland gerade heute völlig neue Perspektiven in die älteste Geschichte Europas, so liefern die Ausgrabungen in Italien zumeist nur Ergänzungen zu bekannten Dingen. Vgl. D. Richter, Topographie von Rom (Nordl. 1889).

**Auslieferung von Verbrechern.** Ein Freundschafts- und Handelsvertrag zwischen dem Deutschen Reich und der Südafrikanischen Republik vom 22. Jan. 1885 nimmt über die A. eine besondere Vereinbarung in Aussicht. Inzwischen sollen dem Deutschen Reich in der Südafrikanischen Republik dieselben Rechte und Begünstigungen, welche seitens dieser Republik einem andern Staat in dieser Hinsicht eingeräumt sind, insoweit zustehen, als seitens des Deutschen Reichs bei Stellung des Antrags für gleichartige Fälle die Gegenseitigkeit zugesichert wird. Wie ferner zwischen Rußland und der preussischen Regierung ein Vertrag über die A. von Verbrechern abgeschlossen worden ist (1885), so ist dies auch von Seiten Bayerns gegenüber dem russischen Reich geschehen. Die preussische, resp. bayrische Regierung hat sich hiernach gegenüber der russischen verpflichtet, russische Unterthanen auszuliefern, wenn es sich um eins der nachstehend bezeichneten Verbrechen oder Vergehen gegen den Kaiser oder gegen ein Mitglied der kaiserlichen Familie oder um Vorbereitungen zur Ausführung solcher Verbrechen oder Vergehen handelt, nämlich Totschlag, Thätlichkeit, Körperverletzung, vorsätzliche Verabreichung der persönlichen Freiheit und Beleidigung. Außerdem wird ausgeliefert wegen Mordes und Mordversuchs und wegen strafbarer Herstellung und strafbaren Besitzes von Dynamit und andern Sprengstoffen. In andern Fällen soll ein Auslieferungsantrag in Erwägung genommen, und es soll ihm mangels eines Bedenkens Folge gegeben werden. Der Umstand, daß das Verbrechen oder Vergehen in einer politischen Absicht begangen, ist kein Grund, um die A. abzulehnen. In analoger Weise hat sich die russische Regierung dem andern Vertrag schließenden Teil gegenüber verpflichtet. — Zur Literatur: Lammajch, Auslieferungspflicht und Asylrecht (Leipz. 1887).

\***Ausrückvorrichtung für Motoren**, s. M o t o r (Bd. 17).

\***Kussa**, Hauptort des Danakilstammes der Modaito, etwa 100 km westlich vom Golf von Tadschurra, am Südufer des gleichnamigen, 22 km langen und 11 km breiten Süßwassersees, in welchen der Hawasch mündet, ein wichtiger Handelsplatz, an welchem die Kaufleute des südlichen Abessinien mit den Afar und Danakil zusammentreffen, der aber in den letzten Jahren sehr heruntergekommen ist und gegenwärtig 5—6000 Einw. zählt.

**Ausfuß.** Die Forschungen über den A. sind seit den Jahren 1879—82 auf eine völlig geänderte Grundlage gestellt durch die Entdeckung des Lepra-Bacillus (Armauer Hansen und Neisser). In allen dem leprösen Krankheitsprozeß eigentümlichen Erzeugnissen (Hautknoten, Schwellungen der Nerven, Geschwürsbildungen innerer und äußerer Teile) finden sich die Ausfußmikroben vor: feine, schlankte Stäbchen, an den Enden leicht verjüngt, deren Länge etwas mehr als die Hälfte des Durchmessers eines roten Blutkörperchens beträgt. Im Innern hegen sie 2—3 Sporen, ihr Wachstum in künstlichen Kulturen ist ein ungemein langsames. Durch den Nachweis dieses Mikroben ist einerseits die früher mögliche Verwechslung des Ausfußes mit äußerlich ähnlichen bloßen Hauterkrankungen wissenschaftlich beseitigt; als einer bacillären Allgemeininfektion entstehen ihm gegenüber die Aufgaben, die Einwanderung des geschilderten Krankheitskeims in den menschlichen Körper (seine Verbreitung innerhalb der einzelnen Gewebe), die zur Vernichtung der letztern führenden Kämpfe des eingewanderten Mikroben mit der leben-

den Zelle zu verfolgen und in den groben pathologischen Erscheinungen, den klinischen Formen des Ausfußes das Widerspiel dieser innern Vorgänge zu entdecken. In diesem Sinn haben die fieberhaften Allgemeinleiden in den ersten Stadien der Ausfuß-erkrankung, die plötzlichen Knotenausbrüche im weitern Verlauf, welche das Wesen einer Selbstinfektion zeigen, das Streben zur Ausheilung, allerdings nach Zerstörung und Abstoßung der befallen gewesenen Teile (Lepra mutilans), neuerdings ihre richtige Würdigung erfahren. Eifriger noch ist man den Wanderungen des zerrüttenden Mikroorganismus durch die einzelnen Gewebe: die Nerven, die Lymphdrüsen, die Schichten der Lederhaut und des Unterhautbindegewebes, die Milz, die Leber, die männlichen Generationsorgane, mittels der Färbemethoden gefolgt (Doppelfärbungen mit Fuchsin und Methylblau). Ein Streit über den wichtigen Punkt, ob die Leprabacillen innerhalb der Leprazellen ihren Hauptaufenthalt nehmen und hier ihr zerstörendes Werk verrichten, oder ob sie frei von einer Zellenumhüllung, wenn auch zu Klumpen geballt, innerhalb der Lymphbahnen sich ansiedeln, darf als dahin entschieden gelten, daß nur in Ausnahmefällen Bacillen frei gefunden werden: vielleicht ausschließlich im Zwischengewebe der Hautschichten und der Muskeln. Wo sie in den Lymph- und Blutgefäßen frei erscheinen, zeigt ein besonders verfeinertes Färbeverfahren sie doch als Bewohner der die Innenwand dieser Gefäße austapezierenden (Endothelzellen), und hinsichtlich ihres Hauptwohnsitzes innerhalb der in einer Art Entzündung begriffenen spezifischen Leprazellen bahnt sich mehr und mehr eine Einigung der Forscher an, seitdem man erkannt hat, daß die Erscheinungsform wie die Größe dieser Gebilde eine sehr variable ist. Die Leprazellen erscheinen auch auffällig indifferent gegenüber dem an ihnen nagenden Krankheitsgift. Dies stimmt völlig überein mit der so außerordentlich chronischen Natur des Ausfußes, der selbst so zarte Gebilde wie das Innere des Auges und die Schleimhaut des Kehlkopfes deshalb so langsam zerstört, weil seine Mikroben, für gewöhnlich in Zellen eingekerkert, in mehr lokalisierter Weise ihre Wirkungen ausüben und in ihren Allgemeinwirkungen nicht zu vergleichen sind mit den Bacillen des Milzbrandes oder der Blutvergiftung (Septicämie), welche in ungeheurer Vermehrung bald die ganze Blutmasse erfüllen.

Mit größter Spannung hat sich aber die Mehrzahl der Ausfußforscher dem Tierexperiment in der Form zugewandt, bacillenbewohnte Ausfußgewebe, besonders die Ausfußknoten, welche von Leprastäbchen wimmelten, auf Kaninchen, Meeresschweinchen und andre warmblütige Tiere zu übertragen. Drei Meinungen über die experimentelle Übertragbarkeit oder Nichtübertragbarkeit der Lepra auf Tiere bekämpfen sich. Von einigen Seiten wird die Übertragung durch den Einimpfungsversuch beschränkt oder unbeschränkt zugegeben. Eine starke Gegenpartei leugnet jede Übertragung einschließlich jeder Spur übertragener krankhafter Reste. Vermittelnd tritt die Meinung ein, welche zwar die wirkliche Übertragung (besonders in Gestalt einer Allgemeininfektion) in Abrede stellt, jedoch als bewiesen annimmt, daß nicht selten an der Stelle (Auge, Unterhautbindegewebe, Bauchhöhle), auf welche die Übertragung ausgeführt wurde, deutliche Überbleibsel der übertragenen Parasiten nachzuweisen waren. Als Zufälligkeiten, welche wahrscheinlich dem Gelingen eines Teils der Experimente mehrfach hinderlich waren, bezeichnet man: nicht genügende Frische des Impfmateri- als, Inokulationen

an wenig empfänglichen Stellen, Anwendung ungeeigneter Färbemethoden beim Nachweis. Jedemfalls ist der Eifer zu vervollkommenen Übertragungsversuchen, welche den Beweis der contagiösen Natur des Ausfages liefern sollen, neu angefaßt worden durch ein Experiment am Menschen (Arning). Mit Einwilligung der hawaiischen Behörden wurde Ende 1885 ein zum Hängtod verurteilter Kanake methodisch mit Ausfagsmaterial geimpft. Nach Ablauf von noch nicht drei Jahren wurde die knotige Form der Lepra an ihm behördlich und protokolllarisch festgestellt. Völlig einwandfrei ist diese Thatsache nicht, da die Versuchsperson einer Rasse angehörte, welche für den A. auch sonst (durch Erblichkeit) empfänglich und disponirt ist. Ein vermehrtes Gewicht erhält er jedoch durch gewisse gut beglaubigte Fälle, in denen Kinder europäischer Eltern durch humanisierte Lymphe (die von latent ausfägigen Kindern entnommen war) infolge der Schutzpockenimpfung ebenfalls ausfäbig wurden; durch Fälle ferner, in denen durch sehr intimes Zusammenleben (auch abgesehen vom geschlechtlichen Verkehr) Ansteckungen erfolgten; durch Fälle endlich, in denen auf diesem Weg die Übertragung (anscheinend mit dem syphilitischen Gift gleichzeitig) bewirkt wurde mit dem Erfolg, daß zuerst Erscheinungen der Syphilis, später unverkennbare Merkmale des Ausfages sich geltend machten.

Alle diese vielfach und besonders in der Pariser Akademie der Medizin (1886—88) erörterten Thatsachen haben die Lehre von der Erblichkeit des Ausfages, welche auch Armauer Hansen nach seinen Untersuchungen über die Schicksale norwegischer Ausfagsfamilien in Dakota und Wisconsin völlig fallen ließ, nahezu verdrängt. Die Mehrzahl der Forscher bekennt sich schon jetzt zu den Sätzen: der A. kommt ausschließlich vom Ausfägigen her; keine Rasse und kein Individuum ist gegen ihn völlig gesichert (immun), mögen auch gewisse Rassen, Klimate oder Gegenden die Entwicklung des Lepraleids begünstigen, andre ihm feindlich sein; ein ursachliches Verhältnis des Bacillus Hansen zum A. ist erwiesen, lepröse Menschen sind die Träger des handgreiflichen Krankheitsgifts, wenn auch die Fragen nach dem Wie der Übertragung, nach dem Weg der Ansteckung, noch ihre Schwierigkeiten haben. Alle Vorgänge, welche sich auf die geographische Verbreitung des Ausfages während der letzten zwei Jahrzehnte beziehen, scheinen sich nicht allein zur Unterstützung der Ansteckungshypothese zu eignen, sondern sie zeigen aufs Klarste, daß der A. sich in beunruhigender Weise Terrain zu erobern beginnt, und dies dort am meisten, wo man an die aus der Ansteckungslehre abzuleitende Konsequenz: die Absonderung der Ausfägigen, nicht geglaubt oder nicht gedacht hat. Auf indirektem Weg dient hier Norwegen als Beweis, wo man seit 1869 auf Isolierung der Kranken gesetzlich drang und ein Fallen der Krankenzahl von 2689 (im J. 1868) auf 1433 (1882) erreichte. Im Distrikt Sandsjord, wo 70 Proz. der Ausfägigen in Asylen isolirt sind, war das Veränderungsverhältnis sogar 431:132, während im Distrikt Nordmar, wo nur ein Fünftel der Ausfagskranken isolirt ist, das Absinken der Ziffer ein entsprechend geringeres: von 106 auf 90, war. Eine sichtliche Vermehrung des Ausfages zeigt sich zunächst in Amerika, wo längs der südlichen Pacifcibahn eine Anzahl Kranker lebt; in San Francisco sind ihrer einige 20; im übrigen Kalifornien, in Louisiana und Florida gibt es bereits Kolonien von Ausfägigen. In Louisiana wurde der A. von den französischen Abadiern eingeschleppt, nach den

nordwestlichen Staaten haben ihn die Scandinavier gebracht, nach Florida ist er von Westindien, nach den Küsten des Stillen Meers von China gekommen. In Hawaii, wo es gegenwärtig über 1100 Ausfägige gibt, und wohin die Seuche ebenfalls durch chinesische Kulis geschleppt wurde, steht man bestürzt vor der Entdeckung, daß es zu spät ist, sie auszurotten. Eine deutliche Vermehrung der Ausfägigen ist in Skutari und Konstantinopel bemerkbar, auch in Italien zwischen dem Val di Nervia und dem Val d'Argentina. In Spanien haben ernste Maßregeln unter Hinblick auf die Ansteckungslehre den A. aus seinen frühern Gebieten vertrieben, so aus Valencia, Alicante; wo solche Maßnahmen unterlassen wurden, breitet er sich auch dort (so in Barcent, Sunal, Baldegrna) unaufhaltsam aus. Die bedrohlichsten Fortschritte hat er aber einerseits in Frankreich, anderseits in Rußland gemacht; in Paris hat es keine Schwierigkeiten, in Jahresfrist mindestens 80 Ausfägige zu sehen (Dupon, Diday); in Petersburg ermittelten Ärzte ein Material von 43 Ausfagskranken in den verschiedenen Kliniken und Hospitälern, und die offiziellen Zählungen der Leprösen in den baltischen Provinzen erwiesen sich als derart unzuverlässig, daß statt einer (durch das Gouvernement veröffentlichten) Zahl von 171 bereits 1884 nicht weniger als 378, im J. 1888 aber 803 Ausfagsfälle zur Ermittlung gelangen konnten (Petersen). Die Bedeutung dieser Thatsachen läßt sich leicht abschätzen an der Hand der Erwägung, wie außerordentlich Gesetze und Verordnungen, betreffend die Isolierung und den bürgerlichen Tod der Ausfägigen, in das Zivil- und Familienrecht eingreifen, und im Hinblick auf die völlig trostlosen Aussichten, welche die Unheilbarkeit des Ausfages darbietet. Genau wie früher Bäder, aromatische und zerteilende Stoffe, balsamische und reizende Salben, Eisen und Leberthran sich als gänzlich unwirksam erwiesen, hat auch die neuere Therapie mit all ihren Hilfsmitteln: Gurjunöl, Ichthyol, Pyrogallol, Resorcin, Chrysolabin, ferner Salicyl und Jodtaliun, hat die Stiche lung und das Ausschneiden der erkrankten Partien sowie die Hervendehnung den Dienst bei der Heilung des Ausfages regelmäßig versagt. — Zur Litteratur: Veloir, *Traité pratique et théorique de la lèpre* (Par. 1886).

\***Ausschlag**, s. v. w. Gutgewicht (s. d., Bd. 7).

\***Außeretatmäßig**, im Gegensatz zum *Etatmäßig* das, was im Etat (Budget) nicht vorgesehen ist.

\***Ausspanvorrichtung für Wagenpferde**. Bei dem von Kimmich erfundenen und von der Firma Georg Engler in Stuttgart hergestellten Momentausspanner werden die vier Stränge des Pferdegespanns durch das Gewicht eines Hebels, der sich an einer mit vier Haken versehenen Stahlwelle befindet, an die eiserne Wage angeschlossen. Ein Herabfallen der Stränge, ohne daß der Apparat in Thätigkeit versetzt wird, ist nicht möglich. Die Koppelung der Pferde geschieht mittels einer in einer Metallhülse am Vordertheil der Deichsel liegenden kräftigen Feder, welche einen Bolzen nach vorn treibt. Derselbe steht durch eine unter der Deichsel geführte Stahlstange mit dem erwähnten Hebel in Verbindung. Vom Hebel führt eine Kette oder ein Lederriemen zum Kutschersitz, bez. zu einer beliebigen Stelle im Innern des Wagens. Ein Zug an diesem Riemen bewirkt, daß die vier Haken in der Sprengwage sich senken und der Bolzen in der Hülse an der vordern Deichsel zurückgeht. Hierdurch fallen die Stränge und die Koppelung der Pferde durch ihr eignes Gewicht herab, so daß die Pferde augenblicklich von dem Wagen und der Deich-

sel vollständig getrennt und untereinander nur noch durch die Leinen verbunden sind. Der Momentausspanner kann sich deshalb nicht nur beim Scheuwerden der Pferde, sondern auch beim Stürzen derselben nützlich erweisen. Mittels der Bremse kann alsdann der Wagen sofort zum Stillstand gebracht werden. Es soll jedoch eine neue Bremsvorrichtung angebracht werden, welche gleichzeitig mit dem Ausspanner durch den nämlichen Zug an dem Lederriemen in Thätigkeit gesetzt werden kann. Der Apparat zeichnet sich durch außerordentliche Einfachheit aus, welche ein Versagen desselben um so weniger unmöglich macht, als alle Teile durchaus solid hergestellt sind. Nach einem Bericht in der »Deutschen landwirtschaftlichen Presse«, Jahrgang 1889, Nr. 42, fand der Apparat bei den angestellten Proben die allgemeinste Anerkennung.

**Ausstellungen.** Die A. des Jahres 1885 waren zwar zahlreich, aber fast durchweg auf einen engern Kreis beschränkt, wieweil dieselben häufig als Weltausstellungen auftraten. Die Reihe derselben eröffnete bereits im Januar die Weltausstellung von New Orleans, welche unmittelbar nach ihrer Eröffnung von einem finanziellen Krach bedroht wurde, indem die durch Subskription zusammengebrachte 1 Mill. Dollar schon damals verbraucht war und zu neuen Sammlungen geschritten werden mußte. Schuld an diesem Mißerfolg trug nicht zum wenigsten die viel zu großartige Anlage, indem der von den beiden Hauptgebäuden bedeckte Raum größer war als der der Wiener Ausstellung von 1873 und der Pariser von 1878 zusammengenommen. Die Beteiligung seitens Deutschlands war eine sehr schwache. Die Ausstellung wurde indes am Ende des Jahres in einer beschränktern Form wieder eröffnet. Eine ebenfalls internationale Ausstellung für Erfindungen in London war ziemlich reich beschrift; bei derselben beteiligte sich als besondere Neuigkeit auch die Aeronautische Gesellschaft für Großbritannien in sehr vollständiger Weise. Eine der bedeutendsten A. des Jahres war die 2. Mai zu Budapest eröffnete ungarische Landesausstellung, welche von 1,769,368 Personen besucht wurde, dennoch aber mit einem Defizit von 497,000 Gulden abschloß. An dieselbe schloß sich im Oktober eine internationale Pferdeausstellung, welche ein außerordentlich reiches und vortreffliches Pferdmaterial vorführte. Ebenfalls 2. Mai fand auch die Eröffnung der Weltausstellung zu Antwerpen statt; an ihr beteiligten sich 1000 deutsche Aussteller, denen 6500 qm eingeräumt waren. Auch hier errang die deutsche Industrie nicht unbedeutende Erfolge. Auf deutschem Boden fand eine ansehnliche Zahl auf das Reich oder einen noch enger begrenzten Kreis berechneter A. statt. Als bedeutendere sind die von Görlitz, Königsberg und Nürnberg zu nennen. In Görlitz wurde 14. Mai eine Gewerbe- und Industrieausstellung eröffnet, verbunden mit einer internationalen Abteilung für instruktive Erzeugnisse und Erfindungen, eine der umfangreichsten, welche Deutschland in den letzten Jahren gesehen hat. Während diese Ausstellung indes sich in einem engern Rahmen bewegte, hatte die 24. Mai zu Königsberg i. Pr. eröffnete Ausstellung für Handwerks- und Kleingewerbliches Maschinenwesen einen durchaus internationalen Charakter. Einen solchen trug auch die 15. Juni in Nürnberg eröffnete Ausstellung von Arbeiten aus edlen Metallen und Legierungen, bei welcher vom Ausland besonders Japan sich sehr reich beteiligte. Hier wurde auch 1. Aug. eine sehr gelungene Ausstellung von Kraft- und Arbeitsmaschinen für das Kleingewerbe eröffnet.

Von den A. des Jahres 1886 ist zuerst eine in Rom 7. Febr. eröffnete Ausstellung von Kunstwerken der Metallindustrie zu erwähnen, zu welcher Rom, Turin, Venedig, Ravenna und andre italienische Städte ihre in Museen, Arsenalen und Kirchen gesammelten Kunstschätze beisteuerten, während durch moderne Leistungen namentlich Siena, Neapel, Florenz und Rom vertreten waren. Im März wurde in Dundee eine internationale photographische Ausstellung abgehalten, eine überaus reichhaltige Sammlung der mannigfaltigsten Natur-, Landschafts- und Marinebilder, der feinsten Porträte und äußerst gelungener Momentphotographien etc., womit zugleich eine Ausstellung von Apparaten u. Materialien der Photographie verbunden war. Sehr erwähnenswert ist die in demselben Jahr in Dresden bei Gelegenheit des in der Osterwoche abgehaltenen Geographentags veranstaltete geographische Ausstellung, welche neben den bei solchen Gelegenheiten vorgeführten neuen Karten und Schriften eine Ausstellung der bisher erschienenen Kolonialliteratur, eine Sammlung von Photographien, Landschaftsbildern und Völkertypen aus Turkistan, Bokhara, China und Transkaspien sowie Bilder und Aquarelle aus Südamerika enthielt. Einen großartigen Einblick in die Nachstellung Englands durch seinen ausgedehnten Kolonialbesitz gewährte die 4. Mai durch die Königin selbst in London eröffnete koloniale und indische Ausstellung. Dieselbe war von sämtlichen überseeischen Besitzungen Englands in überaus reicher Weise beschrift, wobei Indien und einige andre Kolonien die Herstellung der von ihnen gelieferten Spezialitäten in eigens dazu erbauten Läden und Werkstätten vorführten. Einen besondern Reiz gewann die Ausstellung durch eine Reihe charakteristischer Bauten in wohl gelungenen Nachbildungen. Während der sechs Monate ihres Bestehens wurde die Ausstellung von 5,550,749 Personen besucht; ein sehr großer Teil der ausgestellten Sachen verblieb in London in dem bald darauf erbauten Kolonialmuseum. Eine internationale Ausstellung für Industrie, Wissenschaft und Kunst in Edinburgh hatte als Besonderheit die Nachbildung einiger alter historischer Gebäude und Straßen Altedinburgs aus den Zeiten des John Knox und der Maria Stuart, welche in ihrer ganzen Einrichtung sowie auch hinsichtlich der Trachten des in den Läden dieser Häuser als Verkäufer dienenden Personals ganz jener Zeit angepaßt waren. Während der sechs Monate ihrer Dauer wurde die Ausstellung von 2,740,000 Menschen besucht und ein Überschuß von 17,000 Pfd. Sterl. erzielt. Eine internationale Ausstellung in Liverpool illustrierte hauptsächlich die Kunst und Wissenschaft der Schifffahrt von den ersten Anfängen bis zu der gegenwärtigen Zeit. Frankreich, Italien, Belgien, Deutschland, Oesterreich, Holland, Amerika, Japan, China und Afrika waren sämtlich vertreten. In Berlin wurde 25. Mai die lange sorgfältig vorbereitete Jubiläumsausstellung feierlich durch den Kaiser eröffnet. Mehr als 2000 Aussteller hatten sich dabei mit weit über 3000 Werken beteiligt. Die von der königlichen Akademie der Künste ins Werk gesetzte Ausstellung war außerdem durch eine Anzahl von klassischen Bauten auf dem freien Platz neben dem Ausstellungsgebäude höchst anziehend gemacht. In dem sogen. klassischen Dreieck erhob sich ein der Terrasse des Pergamonaltars möglichst getreu nachgebildeter Unterbau mit gewaltiger Freitreppe, welche zu einer Nachbildung des Zeusaltars zu Olympia führte, in welchem ein Rundbild von Pergamon untergebracht war. Bei der Ausschmückung des Tem-

pels waren Nachbildungen der bei Pergamon gemachten Funde sehr glücklich verwertet worden. Nicht weit davon hatte man eine humoristisch ausgestattete Osteria errichtet. Die Ausstellung war eine internationale, vom Ausland (Österreich-Ungarn, England, Holland, Dänemark, Schweden, Belgien, Italien, Schweiz, Amerika, Frankreich, Rußland) waren 400 Gemälde eingelaufen. In Buenos Ayres fand zu derselben Zeit eine Ackerbau- und internationale Maschinenausstellung statt, bei welcher fast alle europäischen Staaten vornehmlich mit Maschinen sich beteiligt hatten; Frankreich hatte auch Pferde und Schafe zur Ausstellung gesandt. Unter den A. des Jahrs war die schwäbische Kreisausstellung in Augsburg, an welche sich später eine internationale, auch von England und Amerika besuchte Müllereiausstellung sowie in der landwirtschaftlichen Halle auch eine Wienerausstellung angeschlossen, eine der nach Umfang und Inhalt bedeutendsten. Dagegen war die in Paris mit Unterstützung der Stadtgemeinde ins Werk gesetzte Arbeitsausstellung infolge nachlässiger Ausführung ein entschiedener Fehlschlag. In Paris wurde auch 24. Juli, gewissermaßen als Generalprobe für die in Vorbereitung begriffene große Weltausstellung, eine internationale Ausstellung der industriellen Wissenschaften und Künste im Industriepalast eröffnet, an welcher sich über 300 Industrielle beteiligten. Überraschend gut gelungen war die 1. Aug. in Altenburg eröffnete Landesausstellung, womit auch eine Ausstellung des Thüringischen Fischereivereins verbunden war. Einen wesentlich internationalen Charakter trug die 15. Aug. in Budapest eröffnete historische Ausstellung zur Erinnerung an die vor 200 Jahren erfolgte Befreiung Ofens von den Türken, wozu Deutschland, Frankreich, Italien, Dänemark, England u. a. aus öffentlichen und privaten Sammlungen reich beigelegt hatten. Am 15. Sept. wurde in Berlin eine vom dortigen Zentralverein für Handelsgeographie veranstaltete Ausstellung südamerikanischer Landesprodukte in der Neuen Warenbörse eröffnet, zu welcher den größten Teil Brasilien geliefert hatte; doch waren auch Argentinien und Chile, Paraguay, Uruguay, Venezuela, Peru und Bolivia sehr gut vertreten. Zu derselben Zeit war bei Gelegenheit der Naturforscherversammlung in Berlin in der Akademie der Wissenschaften eine Ausstellung veranstaltet worden, welche physikalische Instrumente und Apparate, Gegenstände der Hygiene, Fortschritte auf dem Gebiet der Photographie, wissenschaftliche Ausrüstungen, Geographie u. a. umfaßte. Einen interessanten Einblick in die Entwicklung der Technik des Pferdebahnbaues und -Betriebs gewährte eine 23. Sept. in Berlin eröffnete internationale Straßen- und Pferdebahnausstellung, die von allen größeren Städten, in denen Pferdebahnen bestehen, sowie von den bedeutendsten Maschinenfabriken und Eisenhütten besandt war. Gleichfalls international war eine zu derselben Zeit in Amsterdam veranstaltete Ausstellung lebender Meister, welche Gemälde, Kupferstiche, Bildhauerarbeiten, lithographische Erzeugnisse u. a. enthielt. Von den übrigen in diesem Jahr veranstalteten A. sind noch insbesondere die Hunde- und Vogelausstellungen zu erwähnen, welche in mehreren Ländern, zum Teil in sehr umfassender Weise, veranstaltet wurden.

Das Jahr 1887 wurde eröffnet mit der internationalen Ausstellung für Volksernährung und Kochkunst, welche vom 27. bis 31. Jan. in Leipzig im dortigen Kristallpalast abgehalten wurde und den ganz neuen Zweck verfolgte, die mächtigen technischen und wissen-

schaftlichen Fortschritte darzustellen, welche die Volksernährung und Armenverpflegung in der Neuzeit gemacht hat. Dabei wurden 2 Bataillone und 1000 Schulkinder öffentlich gespeist und an den übrigen Tagen an 7000 Personen passende Nahrungsmittel verteilt. Das finanzielle Ergebnis war ein sehr günstiges, indem ein Reingewinn von 30,000 Mk. erzielt wurde. Ganz ähnlich war die 3. Nov. in Düsseldorf eröffnete allgemeine Ausstellung für Kochkunst, Volksernährung und Konditorei angelegt. Auch hier ruhte der Schwerpunkt auf den Fortschritten in der Herstellung und Zubereitung der Volksernahrungsmittel, auch hier fanden Massenspeisungen größerer militärischer Abteilungen und zahlreicher Schulkinder statt. Diese Ausstellung schloß ebenfalls finanziell günstig, indem ein Überschuß von 25,000 Mk. erzielt wurde. Auf einer 4. März eröffneten internationalen Kunstausstellung in Hamburg waren vom Ausland namentlich Belgien, Dänemark und Italien gut vertreten. Eine erste internationale Gartenbauausstellung in Dresden, 7. Mai eröffnet, war auch von Österreich, Belgien, England und Rußland besandt. Auf dieselbe folgte 13. Aug. eine internationale Ausstellung von Bäckerei-, Konditorei-, Müllernwaren u. a. Die Liste der Aussteller umfaßte außer ganz Deutschland noch Österreich, die Schweiz, Italien, die Niederlande, Schweden und die Vereinigten Staaten von Nordamerika. Eine für Westeuropäer sehr interessante Ausstellung der natürlichen Schätze des Ural und Sibiriens wurde in Jekaterinenburg abgehalten. Einen weiteren Fortschritt auf dem Gebiet der immer mehr gepflegten Spezialausstellungen lieferte die 28. Aug. in Turin eröffnete internationale Ausstellung für Feuerlöschgerätschaften, bei welcher die Beteiligung Deutschlands eine sehr starke war. Noch ist aus diesem Jahr zu nennen eine sogen. Weltausstellung zu Adelaide in Südastralien, an welcher auch die deutsche Industrie sich entsprechend beteiligte.

1888. In Wien veranstaltete man aus Veranlassung des 40jährigen Regierungsjubiläums des Kaisers eine Reihe von A. Zunächst wurde 17. März eine Kunstausstellung eröffnet, die anfänglich einen rein nationalen Charakter haben sollte, die sich aber schließlich zu einer internationalen gestaltete, an der Österreich und Deutschland zu ungefähr je einem Drittel beteiligt waren, während der Rest auf Ungarn, Italien, Spanien, England, Schweden, Norwegen und Belgien entfiel. Die darauf folgende Gewerbeausstellung bot ein überraschendes Bild von dem Können des österreichischen Gewerbefleißes. Die Ausstellung, die großartigste derartige, die Wien je gesehen wurde, 14. Mai eröffnet und war zum Teil in der Rotunde, zum Teil in mehreren Zubauten und in 75 größern und kleinern Pavillons untergebracht. Im ganzen waren mehr als 2100 Gewerbetreibende mit ihren Erzeugnissen vertreten. Die Ausstellung hatte einen Überschuß von 140,000 Gulden aufzuweisen. Zu derselben Zeit wurde in Glasgow eine internationale Ausstellung eröffnet, welche eine sehr vollständige Darstellung der Entwicklung der englischen Kunst von ihren Anfängen enthielt, dabei auch eine sehr reiche Vorführung französischer und niederländischer Leistungen brachte und von 5,748,379 Menschen besucht wurde. Schon 15.—22. April hatte zu Genf eine große internationale Gartenbauausstellung stattgefunden, und in demselben Monat war in Barcelona eine Weltausstellung eröffnet worden, welche trotz der verhältnismäßig geringen Zahl der deutschen Aussteller ein sehr günstiges Ergebnis bezüglich der Beurteilung der deutschen Leistungen hatte. Erwäh-

nenswert aus diesem Jahr sind auch eine internationale Ausstellung für Musikwerke, welche in Bologna abgehalten wurde, und als ein großartig angelegtes, aber entschieden verfehltes Unternehmen die 2. Juli eröffnete internationale Ausstellung in Brüssel, die keinesfalls hielt, was sie versprach, und durch die große Zahl von Schaubuden und Belustigungen mehr den Charakter einer großartigen Kirmes gewann. Von größern Körperschaften, die sich beteiligten, sind namentlich zu nennen die deutschen Vereine vom Roten Kreuz und die deutschen Gewerbe der Chemie und Physik. Auch auf der wenige Wochen später eröffneten internationalen Kunstausstellung zu Antwerpen war Deutschland in hervorragender Weise vertreten, wie denn überhaupt das vornehmste Interesse dieser Ausstellung in den ausländischen Sektionen lag. Der August sah die Eröffnung von drei größern A. Die australische Kolonie Neusüdwales veranstaltete zur Feier des 100. Jahrestags ihrer Gründung eine Weltausstellung in Sydney, an welcher sich die Industrie Europas indes weniger beteiligte. Von weit bedeutendem Umfang war dagegen die zu derselben Zeit in Melbourne eröffnete Weltausstellung, bei der Deutschland auch offiziell vertreten war. Mehr noch als bei der früher hier ins Werk gesetzten Weltausstellung gewährten die deutschen Erzeugnisse ein umfassendes Bild der deutschen Industrie, die zwar nicht durch sehr viele, aber durch fast alle wichtigen Gewerbezweige, die in Deutschland ihren Sitz haben, vertreten war. Außer Deutschland waren offiziell vertreten nur England, Frankreich und die Vereinigten Staaten, während Oesterreich durch den Wiener Exportverein eine Sammlung und gemeinsame Vertretung seiner Aussteller bewerkstelligt hatte. Die Ausstellung hatte trotz guten Besuchs einen Fehlbetrag von 400,000 Pfd. Sterl. aufzuweisen. Als eine der hervorragenden diesjährigen A. Europas ist die in Köln eröffnete internationale Gartenbauausstellung zu bezeichnen, auf welcher besonders die Gartenarchitektur in großartiger Weise zur Geltung kam. Nach einer fünfjährigen Pause trat München wiederum in diesem Jahr mit einer Kunstausstellung hervor, die einen mehr internationalen Charakter hatte als irgend welche ähnliche frühere A. Holland und Belgien hatten sich mit einer ungewöhnlich großen Zahl vorzüglicher Bilder eingefunden. England, Frankreich, die Schweiz, Spanien, Italien, Amerika waren ebenso vollständig wie vorzüglich vertreten. Außerordentlich reich war die deutsche Ausstellung, welche in mehr als 30 Sälen die Werke aller bedeutenden Künstler versammelte. Die Ausstellung wies einen Überschuss von 100,000 Mk. auf, während für 1,050,000 Mk. Verkäufe abgeschlossen worden waren.

1889. Die lange vorbereitete Weltausstellung in Paris wurde 6. Mai durch den Präsidenten Carnot vor einer ungeheuern Versammlung in dem großartigen Industriepalast eröffnet. Die europäischen Großmächte hatten zu einem Fest, welches die Revolution von 1789 verherrlichen sollte, ihre Botschafter nicht abgeordnet, Oesterreich und Rußland waren sogar gänzlich unvertreten, die übrigen hatten nur stellvertretende Gesandtschaftsbeamte entsandt, wogegen aber die Gesandten der Vereinigten Staaten, von Mexiko, Dänemark, Persien, Serbien, Rumänien, Schweden und der Schweiz wirklich anwesend waren. Gar nicht vertreten in der Ausstellung selber waren Deutschland, Montenegro, die Türkei und Schweden, doch hatten einige deutsche Maler ihre Bilder ausgestellt. Amtlich vertreten waren von europäischen

Ländern nur Norwegen, die Schweiz und Griechenland; Rußland, Oesterreich-Ungarn, Rumänien, Italien, Spanien, Portugal, Belgien, Luxemburg, die Niederlande, Großbritannien und Dänemark hatten es den Ausstellern überlassen, ihre Vertretung selber einzurichten. Dagegen waren die meisten amerikanischen Staaten amtlich vertreten, aus Asien Japan und Siam, aus Afrika Marokko und die Südafrikanische Republik, aus Australien einige der englischen Kolonien. Den wirksamsten Anziehungspunkt bildete unstreitig der 300 m hohe eiserne Turm, der vom Ingenieur Eiffel auf dem Marsfeld errichtet war. Auf einer Grundfläche von mehr als einem Hektar erhebt sich dieser Riesenbau, der bei hellem Wetter auf 60 km in der Runde sichtbar ist. Etwa 60 m über dem Boden ist ein erstes Stockwerk eingerichtet mit vier mächtigen Restaurants und einem Rundgang um den ganzen Turm. Ein zweites Stockwerk in 115 m Höhe ist vornehmlich zur Vornahme wissenschaftlicher Experimente bestimmt, dann folgt ein drittes kleineres Stockwerk; eine 250 qm große Glaskuppel, welche den Turm krönt, gewährt eine herrliche Fernsicht über die Hauptstadt und ihre Umgebung. Mächtige hydraulische Aufzüge befördern je 200 Personen bis zum ersten Stock und von da je 50—60 Personen bis zur Spitze des Turms in 6—7 Minuten. Bis zum zweiten Stock stehen auch Treppen dem Publikum zur Verfügung. Die Regierung gewährte Eiffel auf 20 Jahre eine Betriebsberechtigung dieses Turms, welche derselbe gegen eine Summe von 5,100,000 Frank an ein aus verschiedenen Banken gebildetes Konsortium überließ. Die interessanteste Abteilung dieser Ausstellung war ohne Zweifel diejenige, in welcher die asiatischen und afrikanischen Kolonien Frankreichs in zahllosen Zelten und Pavillons sich in all ihrer bunten Mannigfaltigkeit zeigten.

A. nicht so großen Umfanges fanden in diesem Jahr an vielen Orten statt, einige davon waren sogar recht bedeutend. In Hamburg wurde 15. Mai eine große überseeische Handelsausstellung, die erste dieser Art in Deutschland, neben einer Industrieausstellung eröffnet. Einige Tage später fand in Köln die Eröffnung der internationalen Ausstellung für Nahrungsmittel und Hausbedarf statt, womit eine vom Rheinischen Kochkunstverein veranstaltete internationale Kochkunstausstellung verbunden war, an welcher sich neben Deutschland am großartigsten Italien beteiligt hatte, wo aber auch Oesterreich, Ungarn, England, Rußland und Belgien gut vertreten waren, und die selbst Frankreich beschied hatte. In Kassel wurde eine allgemeine Ausstellung für Jagd, Fischerei und Sport abgehalten; London veranstaltete eine internationale Neuheitenausstellung, um die Erfindungen aus allen Ländern gemeinsam der Öffentlichkeit vorzuführen, die von fast allen namhaften Staaten in sehr reicher Weise beschied war. In Berlin wurde eine deutsche allgemeine Ausstellung für Unfallverhütung durch den Kaiser selber eröffnet, an welcher auch Oesterreich und Belgien sich beteiligt hatten. In Stuttgart fand zu Ehren des Regierungsjubiläums des Königs zuerst eine Ausstellung künstlerisch ausgeführter Holzarbeiten statt, dann eine solche für das Druckgewerbe. Antwerpen veranstaltete eine internationale Brauereiausstellung, in Tiflis wurde eine auch für ausländische Aussteller offene landwirtschaftliche und Industrieausstellung, in Genf eine internationale Gartenbauausstellung abgehalten. Schließlich dürfen die nach Umfang wie nach innerm Wert immer bedeutender sich gestaltenden A. von Pferden, Schlacht- und Zuchtvieh, Vögeln zc., welche in jedem Jahr in

den bedeutendern Ländern abgehalten wurden, nicht unerwähnt bleiben. Nach einer Zusammenstellung des *British Trade Journal* betrug die Besuchsfrequenz der bisherigen Weltausstellungen:

	Besucher im ganzen	Täglicher Durchschnitt
London 1851 . . . . .	6170000	38964
Paris 1855 . . . . .	4533464	24321
London 1862 . . . . .	6211003	34315
Paris 1867 . . . . .	9062965	41958
Wien 1873 . . . . .	7254867	39004
Philadelphia 1876 . . . . .	9780392	61568
Paris 1878 . . . . .	12623847	65403
Sydney 1879—80 . . . . .	1190616	6597
Melbourne 1880—81 . . . . .	1309496	7612
London, Fiskerei 1883 . . . . .	2703501	18387
Hygiene 1884 . . . . .	4153390	27503
Erfindungen 1885 . . . . .	3760581	21071
Kolonien u. Indien 1886 . . . . .	5550745	33846
Melbourne 1888—89 . . . . .	1901798	12669

Dagegen ist die Tagesfrequenz der Pariser Weltausstellung 1889 selten unter 100,000 zurückgeblieben, hat wiederholt aber 300,000 erreicht, die Gesamtzahl der Besucher aber erreichte eine unerhörte Ziffer.

Eine Schöpfung der neuesten Zeit, die permanenten Export-Musterausstellungen, wie eine solche zuerst und bereits vor einer Reihe von Jahren in Stuttgart eröffnet wurde und noch jetzt dort besteht, fand in einer Reihe von größern Städten Deutschlands wie auch anderer Länder Nachahmung. Dazu traten neuestens noch permanente A. in besonders günstigen Abzweigungen und endlich die schwimmenden A., welche mit den verschiedensten Waren wohl- ausgestattete Schiffe von Hafen zu Hafen senden, um so die heimathlichen Erzeugnisse durch ein großes wohl- assortirtes und ansprechend geordnetes Musterlager dem fremden Käufer vor Augen zu führen, wobei allerdings leicht ein Konflikt mit den in den besuch- ten Ländern ansässigen Zwischenhändlern herausbe- schworen und so der eigentlich Zweck, Erweiterung des Absatzgebiets, gefährdet werden kann.

**Für die nächste Zeit geplante Ausstellungen.**

In Buenos Ayres gehen die dort angefahrenen italienischen Industriellen und Geschäftsleute mit dem Plan um, Ende 1890 eine großartige italienische Ausstellung zu veranstalten, um den Argentinern die Leistungsfähigkeit der italienischen Industrie vor- zuführen. Zugleich beabsichtigt der argentinische Land- wirtschaftliche Verein eine landwirtschaftliche Aus- stellung zu veranstalten, wobei ein besonderer Pavil- lon landwirtschaftliche Maschinen sowie gewerblich verarbeitete landwirtschaftliche Produkte, wie Weine, Spirituosen, Öle, Zucker, Webwaren, Papier, Fleisch- und Milchkonserven, aufnehmen soll. In Berlin plant für 1890 der Zentralverein der deutschen Wollwaren- fabrikanten eine Fachausstellung der deutschen Woll- warenindustrie in den letzten zehn Jahren. In Wien bereitet man eine großartige Ausstellung der öster- reichisch-ungarischen Land- und Forstwirtschaft für 1890 vor. Es haben sich zu diesem Zweck nicht weni- ger als 32 Spezialkomitees gebildet. Die Ausstel- lung soll elf Abteilungen umfassen, von denen für Österreich-Ungarn fünf Abteilungen reserviert sind, die übrigen aber allen Nationen offen stehen. Die Regierung von Neuseeland hat beschlossen, den 50. Jahrestag der Gründung der Kolonie durch eine in- ternationale Kunst- und Industrieausstellung sowie durch eine historisch-retrospektive Ausstellung der Pro- dukte und der Lebensweise Neuseelands, Australiens überhaupt und anderer Länder zu feiern. Die Aus-

stellung soll in Dunedin, der volkreichsten Stadt der Kolonie, stattfinden. Die Handelskammer von New York hat einen Beschluß zu gunsten der Abhaltung einer Weltausstellung in dieser Stadt im J. 1892 ge- faßt und bestrebt sich, alle vorausgegangenen A. zu überbieten; so plant man einen den Pariser Eiffel- turm weit überbietenden Turm.

**Aussteuerverficherung.** Die im Artikel A. (Bd. 2, S. 137) genannte Anstalt für Militärdienstverfiche- rung (Deutsche Militärdienst-Verficherungsanstalt), welche 1878 von H. Marwede in Hamburg eröffnet wurde, erhielt 1883 die Konzession für Preußen und verlegte hierauf ihren Sitz nach Hannover. Außer der genannten Anstalt befassten sich noch einige andre mit der Militärdienstverficherung: die Bremer Le- bensverficherungsbank (seit 1881), die Reichsverfiche- rungsbank in Bremen (seit 1881), die Hannovera (seit 1885), der Stuttgarter Allgemeine Deutsche Verficherungsverein (seit 1880).

**Austen, Jane**, engl. Schriftstellerin. Ihre Bio- graphie schrieb noch Malden (Lond. 1889).

**Australien.** Die Bevölkerung der brit. Kolonien auf dem Australkontinent und Neuseeland betrug 31. Dez. 1888: 3,672,803 Seelen, davon entfielen auf

Victoria . . . . .	1090869	Südaustralien . . . . .	313065
Neusüdwales . . . . .	1085740	Tasmanien . . . . .	146149
Neuseeland . . . . .	607310	Westaustralien . . . . .	42134
Queensland . . . . .	387463		

In allen Kolonien zeigte sich eine Zunahme der Be- völkerung gegen das Vorjahr (von 8,25 Proz. in Queens- land bis 0,21 in Südaustralien), nur Westaustralien hatte einen Verlust und zwar von 351 Personen auf- zuweisen. Die Einwohnerzahl vermehrte sich durch Einwanderung in Victoria, Neusüdwales u. Queens- land und verlor durch Auswanderung in Süd- australien, Westaustralien und Neuseeland. Der Vieh- stand der sechs Kolonien des Kontinents beläuft sich auf 96,487,000 Schafe, 9,248,949 Rinder, 1,136,683 Pferde.

**Forschungsexpeditionen.**

Das Forschungswert in dem Australkontinent ist zwar noch lange nicht abgeschlossen, denn die Karte weist noch ungeheure weiße Flecke auf; da es aber in hohem Grade unwahrscheinlich ist, daß neue Reisen ein wesentlich anderes Bild von den natürlichen Ver- hältnissen des Landes geben werden als das, welches uns die Forschungen früherer Jahre geschaffen haben, so hat sich die Thätigkeit der Forscher mehr auf die genauere Kenntnisaufnahme schon bereister Gebiete be- schränkt. So durchzog J. Forrest 1883 den Kimber- leydistrikt im nordöstlichen Westaustralien, Ernest Fa- vone erforschte das Gebiet des in den Golf von Car- pentaria mündenden Mac Arthur-Flusses, während Carrington die vor der Mündung dieses Flusses lie- gende Sir Edward Pellew-Gruppe näher untersuchte. Die Entdeckung von Silbererzlagerstätten von großer Aus- dehnung und überraschendem Reichtum in der Bar- rierkette an der westlichen Grenze von Neusüdwales machte diese öde Gegend auf einmal zu einem viel- gesuchten, volkreichen Gebiet, und Mitte 1884 ent- deckte Johnston am Ordsfluß unter 17° 30' südl. Br. und 28° 40' östl. L. v. Gr. Gold. Zugleich wurden die das Nordterritorium durchfließenden bedeutenden Gewässer (Daly, Adelaide, Victoria) von ihrer Mündung ins Meer aus untersucht. Vom Cambridge- golf an der Nordküste machte Stockdale einen Vor- stoß ins Innere, der von sehr günstigen Resultaten begleitet war. Dieselben Gegenden wurden auch 1885 wiederholt untersucht. Der Geolog Hardman forschte hier im Auftrag der Regierung von Westaustralien,

ebenfalls von Port Darwin aus D'onnell; Stoddale untersuchte den Cambridgegolf genauer sowie auch die um denselben liegenden Landschaften. Der zentrale Teil der australischen Alpen wurde im Auftrag der Regierung von Neusüdwales von dem Geologen N. v. Lendenfeld untersucht und dabei festgestellt, daß nicht, wie man bisher annahm, Mount Kosciuszko (2827 m) der höchste Berg Australiens ist, vielmehr dem von dem Forscher entdeckten und benannten Mount Clarke (3216 m) dieser Platz gebührt. Von weiteren Forschungsreisen im Australkontinent sind besonders zu nennen die Reise Lindsays vom zentralen Teil des Überlandtelegraphen zu dem in den Golf von Carpentaria mündenden Mac Arthurfluß, die Reise von Giles und Laurie vom Überlandtelegraphen zum Kimberleydistrikt im J. 1886 sowie die Untersuchung der mineralischen Reichtümer des Nordterritoriums durch den Geologen Tenison Woods, welche außerordentlich günstig ausfielen, ebenso wie die 1888 ausgeführte Reise von Lindsay und von Brown und East ins zentrale A. Die Thätigkeit fast aller Forschungsreisenden hatte zum Zweck die Auffindung für Ackerbau oder Viehzucht geeigneten Landes oder die Entdeckung mineralischer Schätze, insbesondere von Goldlagern.

Weit bedeutender war die Thätigkeit, welche in der Erforschung des neuerdings in den Besitz von England und Deutschland übergegangenen Teils von Neuguinea entfaltet wurde. Eine 1884 von der Melbourne Zeitung »Age« ausgesandte Expedition unter Strachan drang vom Varterfluß 195 km weit ins Land, entging aber nur mit Not den Angriffen der feindseligen Eingebornen; eine andre Zeitung: »Argus«, entsandte Armit, welcher mehrere der Inseln an der Südküste erforschte. Ende des Jahres heiften England an der Südküste, Deutschland an der Nordküste ihre Flaggen. Die englische Regierung sprach zuerst ihre Schutzherrschaft über das Gebiet aus, übernahm aber in der Folge die Verwaltung, ebenso sprach Deutschland die Schutzherrschaft aus, überließ aber die Verwaltung der neu gebildeten Neuguinea-Kompanie. Im S. auf englischem Gebiet forschte 1885 Forbes, der zum Owen Stanley-Gebirge ging, die Australische Geographische Gesellschaft entsandte unter Everill eine wissenschaftliche Expedition, welche den Flyfluß 644 km aufwärts ging und bis nahe an die Grenze des deutschen Neuguinea gelangte, Strachan machte eine Fahrt auf dem Varter und entdeckte mehrere neue Flüsse, forschte auch sonst noch wiederholt an der Küste. Der Russe Miklucho Maclay, welcher sich mehrere Jahre an der Nordostküste von Neuguinea aufgehalten hatte, kehrte 1886 mit reichen Sammlungen zurück, seine Ansprüche auf das ihm angeblich von den Eingebornen abgetretene Gebiet fanden bei der russischen Regierung keine Unterstützung. Auf englischem Gebiet machte Euthbertson Vermessungen und erstieg 1887 den 3120 m hohen Mount Obree; eine geplante Erstigung des Mount Owen Stanley konnte nicht ausgeführt werden. Wiederholt wurden außerdem kleinere Vorstöße nach dem Innern sowie Befahrungen von Küstenflüssen, Untersuchungen der Küste vorliegender Inseln ausgeführt, die indes keine sehr wesentliche Bereicherung unsrer Kenntnis des Landes ergaben.

In dem deutschen Teil Neuguineas wurde emsig gearbeitet. Nachdem schon 1884 Finsch die Küste befuhrte und einzelne Punkte untersucht hatte, ging 1886 Kapitän Dallmann den Kaiserin Augusta-Fluß aufwärts, eine wissenschaftliche Expedition unter Schrader mit dem Botaniker Hollrung und dem Geologen Schneider wurde abgeandt, und der Lan-

dehauptmann Freiherr v. Schleinitz beteiligte sich selbst eifrig an der Erforschung des Gebiets. Sitz der Verwaltung wurde Finschhafen, im Huongolf fand man eine ganze Anzahl vorzüglicher Häfen, Schrader drang mühelos auf dem Kaiserin Augusta-Fluß 600 km weit aufwärts, und auch sonst wurden überall Vorstöße ins Innere gemacht; 1888 unternahm Zöller vom Konstantinhafen in der Astrolabebai mit mehreren andern eine Expedition in das Finisterregebirge, welches bis 2750 m erstiegen wurde, dann besuchte Zöller auch die Salomoninseln. Ein Bericht des Kapitäns Strachan, wonach im holländischen Neuguinea die Geelvinkbai und der Mac Cluer-golf durch eine Wasserstraße verbunden sein sollten, erwies sich bei genauer Untersuchung als falsch.

Im Juni 1885 war durch ein deutsches Kriegsschiff von den Karolinen, wo deutsche Interessen stark vertreten sind, Besitz ergriffen worden; doch machte Spanien ältere Ansprüche geltend, welche auch von dem zum Schiedsrichter erwählten Papst anerkannt wurden, worauf Deutschland seine Ansprüche zurückzog.

Die in den jüngsten Jahren eingetretenen Besitzveränderungen in der Südsee sind sehr bedeutend. Außer der Teilung des bisher noch unabhängigen Neuguinea und der Salomoninseln zwischen England und Deutschland, wozu letzteres auch Besitz vom Bismarck-Archipel und den Marshallinseln ergriff, fanden zahlreiche Annektierungen kleinerer Inseln seitens Englands und Frankreichs statt. England heifte seine Flagge auf den Inseln Fanning, Christmas, Savage, der Cooks- oder Herveygruppe, Benthon und Suwarow, Frankreich auf den Gesellschaftsinseln unter dem Wind, auf Futuna und den zum Australarchipel gehörigen Inseln Kurutu und Rimitara. Neuere Litteratur: Graf Anrep-Elmpt, A., eine Reise quer durch den ganzen Weltteil (Leipz. 1885, 3 Bde.); v. Lendenfeld, Forschungen in den australischen Alpen (Ergänzungsheft 87 zu »Petermanns Mitteilungen«, Gotha 1887); Curr, The Australian race (Lond. 1888, 4 Bde.); Favenc, History of Australian exploration (Sydney 1889).

**Auswanderung.** Die zu Anfang der 80er Jahre zu Tage getretene Anschwellung der europäischen A. ließ in den Jahren 1885 und 1886 merklich nach, hob sich aber in den beiden darauf folgenden Jahren wieder recht bedeutend. Am deutlichsten zeigt sich dies bei der A. nach den Vereinigten Staaten, welche regelmäßig weit über 90 Proz. der gesamten europäischen A. aufnahm. Die A. dorthin betrug aus

	1880—88	Proj.	1887	1888	Proj.
Großbritannien . . .	80324	17,3	105472	100756	20,1
Irland . . . . .	67812	14,5	72599	71761	14,4
Deutschland . . . .	149516	32,2	111256	106924	21,4
Norwegen u. Schweden	59737	12,9	69208	65949	13,2
Italien . . . . .	26928	5,8	46180	47422	9,5
Österreich-Ungarn .	31179	6,7	39824	41665	8,3
Rußland . . . . .	20363	4,5	25748	37333	7,4
Dänemark . . . . .	8516	1,9	9300	8756	1,7
Niederlande . . . .	5139	1,2	5276	5457	1,1
Schweiz . . . . .	8231	1,9	6560	7619	1,5
Frankreich . . . . .	4697	1,1	5580	6869	1,1
Zusammen:	462242	100,0	501323	506213	100,0

Demnach hat die A. nach den Vereinigten Staaten 1888 in allen europäischen Staaten zugenommen, nur Deutschland und die Schweiz machen eine Ausnahme. Und diese Zunahme ist eingetreten trotz der sehr scharfen Maßnahmen, welche die amerikanische Union getroffen hat, um sich des Zuzugs eines



mittellosen Proletariats zu erwehren. Dagegen zeigt der deutsche industrielle Arbeiterstand nur sehr vereinzelt die Neigung, sein verhältnismäßig auskömmliches, den Gegenstand einer arbeiterfreundlichen Reformgesetzgebung bildendes Dasein mit dem rücksichtslosen Ausbeutungssystem, wie es jenseit des Ozeans gang und gäbe ist, zu vertauschen.

Die überseeische deutsche und fremde A., welche im Durchschnitt der Jahre 1880—84 allein aus deutschen Häfen 204,158 Personen betragen hatte, fiel danach sehr schnell, sie betrug:

1885: 155 147	1887: 172 462
1886: 166 474	1888: 187 057.

Die deutsche A. des letzten Jahrs belief sich dagegen auf 98,568 Seelen, wovon 52,974 über Bremen, 25,402 über Hamburg, 2295 über Stettin und andre preußische Häfen, 14,057 über Antwerpen, 3787 über Rotterdam und Amsterdam und 53 über französische Häfen gingen. Von der Gesamtzahl kamen 63,103 auf Preußen, 12,249 auf Bayern, 6445 auf Württemberg, 3860 auf Baden, 2297 auf Sachsen, 2220 auf Hessen, 1821 auf Hamburg zc. Was die Ziele der deutschen Auswanderer betrifft, so ist eine erhebliche Änderung außer für die Vereinigten Staaten nur insofern zu verzeichnen, als die A. nach Australien gegen 1883 auf ein Viertel sank und auch die A. nach dem übrigen Amerika beträchtlich zurückging, während die A. nach Asien zunahm. Es wanderten aus nach:

Jahr	Vereinigte Staaten	Bra- silien	übriges Amerika	Austra- lien	Afrika	Asien
1884	159 339	1253	2063	666	230	35
1885	102 224	1713	2331	604	204	72
1886	75 591	2045	1398	534	191	116
1887	95 976	1152	1555	500	302	227
1888	94 364	1120	1922	539	331	230

Diese Zahlen geben freilich die tatsächliche Höhe der A. nicht an, da allein in die Vereinigten Staaten 1888 nach offiziellen amerikanischen Aufzeichnungen 106,924 Deutsche einwanderten. Da aber solcher Mangel auch den Aufzeichnungen früherer Jahre anhaftet, so bleibt die Thatsache der Verminderung der deutschen A. für die letzten Jahre unerschüttert.

Man hat die gesamte überseeische A. seit Anfang der 20er Jahre auf 5,1 Mill. Menschen berechnet, und so müßte denn bei der Gesundheit der von Deutschen aufgesuchten Länder und dem bekannten Kinderreichtum deutscher Familien eine nach vielen Millionen zählende deutsche Bevölkerung im Ausland sich vorfinden. Thatsächlich ist dies aber nicht der Fall. Denn von den ausgewanderten Deutschen bleibt nur ein verhältnismäßig kleiner Teil der deutschen Nationalität erhalten. Schon die ersten Einwanderer gehen nicht selten in dem fremden Volk auf, während dies bei den Kindern fast immer, bei den Enkeln sicher der Fall ist. Offiziell werden aber die im Land Geborenen regelmäßig diesem zugerechnet. Es kann daher ein seit langer Zeit von Deutschen aufgesuchtes Land eine sehr starke deutsche Bevölkerung haben, ohne daß diese in den offiziellen Listen erschiene, während ein seit kurzem zum Auswanderungsziel gewählter Staat seine volle oder nahezu volle Quote des Deutschtums in seinen Listen verzeichnet. Die verlässlichsten Nachweise über die Zahl der Deutschen im Ausland geben daher bei weitem nicht die volle Zahl unsrer im Ausland lebenden Landsleute an, doch erlauben sie unter Berücksichtigung der vorstehend angeedeuteten Verhältnisse immerhin einen Schluß auf die wahre Stärke des Deutschtums in den einzelnen

Staaten. Nach den letzten amtlichen Erhebungen beträgt die Zahl der Deutschen in:

Ver. Staaten (1880) 1 690 410	Schweden (1880) . . . 3280
Eur. Rußland (1869) 983 471	Bulgarien (1887) . . . 2245
Kanada (1881) . . . 254 319	Uruguay (1883) . . . 2125
Schweiz (1880) . . . 95 262	Finnland (1880) . . . 1800
Brasilien (1872) . . . 45 829	Peru (1876) . . . 1672
Australien und Neu- seeland (1881) . . . 42 129	Hawai (1884) . . . 1600
Niederlande (1879) . . . 42 726	Norwegen (1875) . . . 1471
Rumänien (1886) . . . 41 500	Venezuela (1882) . . . 1171
Großbritannien (1881) 40 371	Spanien (1877) . . . 952
Belgien (1880) . . . 34 196	Ägypten (1882) . . . 948
Dänemark (1880) . . . 23 152	Island (1881) . . . 927
Rußland (1869) . . . 8 876	Paraguay (1888) . . . 740
Italien (1881) . . . 5 234	Japan (1885) . . . 318
Sibirien (1889) . . . 5 060	Griechenland (1879) . . . 314
Argentinien (1869) . . . 4 997	Ruß.-Zentralasien (69) 236
Chile (1875) . . . 4 678	Tonga (1884) . . . 63
	Korea (1889) . . . 31

Diese Tabelle ist allerdings nicht vollständig. Es fehlen darin das Kapland, in welchem eine beträchtliche Anzahl Deutscher wohnen, sowie Natal und die Burenrepubliken, Ost- und Westafrika, in welchen wir Kolonien besitzen, ebenso das Kaiser Wilhelms-Land auf Neuquinea, wo eine große Anzahl deutscher Beamten arbeiten, sowie Mexiko, Portugal, China u. a. Indessen handelt es sich bei diesen Gebieten im ganzen doch nur um einige Tausende. Wir dürfen aber nicht vergessen, daß die oben angegebenen Zahlen entweder nur auf in Deutschland Geborne sich beziehen oder auf deutsche Reichsangehörige. So stellt die oben für die Vereinigten Staaten angegebene Zahl keineswegs die dort lebenden Deutschen dar, welche sich noch als solche fühlen und weder ihre Muttersprache aufgegeben, noch ihr altes Stammland vergessen haben. Will man die Umgangssprache als bestimmend ansehen, so hat man nach Hazel mindestens 4, nach andern sogar 7—8 Millionen als Deutsche zu rechnen, in denen sich das Bewußtsein der Zugehörigkeit zu dem alten Stamm noch erhalten hat. Für Rußland haben Rittich und Benjukow Berechnungen der verschiedenen Nationalitäten des Zarenreichs gemacht. Allein die oben für das europäische Rußland angegebenen Zahlen werden von Kennern der Verhältnisse als viel zu niedrig angesehen. Es wird behauptet, daß hier mindestens 1,250,000 Deutsche leben. Bekanntlich ist das Deutschtum sehr stark in Polen (400,000), bei Saratow (260,000), in den deutschen Kolonien bei Petersburg (60,000), am Schwarzen Meer, in Transkaukasien, Wolhynien, in den Ostsee-provinzen (200,000) vertreten. Daß es freilich an allen diesen Punkten der jezt herrschenden Russifizierungswut erliegen wird, ist eine sicher vorauszu-sehende Thatsache. Was über die Vereinigten Staaten gesagt ist, darf, wenn auch in beschränktem Maß, ebenfalls für Kanada gelten. Bei der Schweiz sind nur die deutschen Reichsangehörigen vermerkt worden; will man die Umgangssprache als maßgebend gelten lassen, so hat man nach dem Zensus von 1888 als Deutsche 2,092,530 gelten zu lassen. Für Brasilien dürfen wir bei demselben Verfahren 150—200,000, für Australien mit Neuseeland 100,000 als Deutsche in Rechnung stellen. Daß die Zahl 40,371 für Großbritannien viel zu niedrig gegriffen ist, wird klar, wenn man erfährt, daß 1881 zwar in London 21,966 Deutsche gezählt wurden, hier aber mindestens 50,000 Deutsche in den aller-verschiedensten Lebensstellungen wohnen. Ähnlich steht es mit andern Gebieten, so wird die Zahl der Deutschen in Argentinien 1882 auf 50,000 veranschlagt. Will man aber zu einer Schätzung sämtlicher Deutschen auf der Erde kommen, ohne auf ihre politische Zugehörigkeit Rücksicht zu nehmen, so darf man

Österreich-Ungarn nicht vergessen, wönächst dem Deutschen Reich das Deutschthum trotz aller Angriffe der andern Nationen des polyglotten Kaiserreichs noch immer weitaus am stärksten dasteht. Nach dem letzten Zensus von 1880 zählte man in Österreich 8,008,864, in Ungarn 1,798,373, also im ganzen Kaiserreich 9,807,237 Deutsche. Mit Hinzurechnung dieses großen Gebiets und der Schweiz wird man unter Berücksichtigung der nach allen Gegenden der Welt seit langen Zeiten gerichteten deutschen Auswanderung gewiß nicht fehlgehen, wenn man die Zahl aller Deutschen auf der Erde rund zu 66—67 Mill. Individuen veranschlagt, eine Zahl, die sich auf 70½ Mill. erhöht, sobald man die Niederdeutschen in Holland mit seinen jetzigen und ehemaligen Kolonien, in Belgien und in Frankreich hinzurechnet.

**Nulun**, (1886) 13,194 Einw.

**Nugerre**, (1886) 16,754 Einw.

**Nugonne**, (1886) 5500 (Gemeinde 7164) Einw.

**Nvallon**, (1886) 5768 Einw.

**Nvellaneda**, 3) Nicolaß, ehemaliger Präsident der Argentinischen Republik, starb 26. Dez. 1885 auf der Rückreise von Europa an Bord eines Dampfers vor Montevideo.

**Nvenches**, (1886) 1864 Einw.

**Nvesnes**, (1886) 6044 Einw.

**Nbeyron**, Departement, (1886) 415,826 Einw.

**Nvignon**, (1886) 35,355 (Gemeinde 41,007) Einw.

**Nvogadro**, Graf Amedeo A. di Duaregna e Cereito, Physiker, geb. 9. Aug. 1776 zu Turin, studierte daselbst die Rechte und promovierte 1796. Zu französischen Zeiten wurde er 20. Floréal IX zum Präfectursekretär des Departements Eridano ernannt. Als Autodidakt hatte er sich der Naturwissenschaft gewidmet, 1806 wurde er Repetitor am Collegio delle provincie in Turin, und 1809 siedelte er als Professor der Physik ans Gymnasium in Vercelli über. 1820 wurde er zum Professor der mathematischen Physik an der Universität Turin ernannt, und als später dieser Lehrstuhl einging, trat A. als Rat am Oberrechnungshof in die Magistratur zurück, wurde aber durch Karl Albert in seinen Lehrstuhl wieder eingesetzt und blieb bis 1850 an der Universität. Dann trat er in den Ruhestand und starb 9. Juli 1856 in Turin. Das von A. aufgestellte Gesetz (s. Avogadro'sches Gesetz, Bd. 2) wurde epochemachend für die moderne Chemie. Die daselbst enthaltende Arbeit erschien in Ostwalds »Klassikern der exakten Wissenschaften« (Leipz. 1890). Vgl. Votto, Cenni biografici sulla vita e sulle opere di A. A. (Turin 1858).

**Nvranches**, (1886) 7831 Einw.

**Nwdjefew**, Michael Wasiljewitsch, russ. Schriftsteller, geb. 22. (10.) Sept. 1821 zu Drenburg, erhielt seine Ausbildung im Institut der Begebauingenieure und widmete sich dann, mit mehrfachen Unterbrechungen, dem Staatsdienst. Er hat eine ganze Reihe von Romanen und Erzählungen geschrieben. Sein Erstlingswerk ist die Romantrilogie »Tamarin« (1852; deutsch: »Tamarin und Iwanow«, Jena 1874), dessen Held ein weltchmerzlich angehauchter, selbstgefälliger Räsonneur und Herzensbezwinger ist, ein von Vermonow in die russische Litteratur eingeführter Typus. Ungemein viel Aufsehen machte sein zweiter großer Roman: »Podwodnyj kamjen« (»Die Klippe«, 1860), in welchem er mit recht gewagter Tendenz das Thema der »freien Liebe« behandelte.

Noch weiter ging A. in dem Roman »Mäsh dwuch ognéi« (»Zwischen zwei Feuern«, 1868) in derselben Richtung, fand jetzt jedoch nicht mehr den frühern Beifall, weil inzwischen in der russischen Gesellschaft die Strömung sich zu ändern begann. Diese beiden Romane sind sehr bedeutsame kulturgeschichtliche Zeugen für die damals in der russischen Gesellschaft ändernden sozialen Elemente. Die spätern Werke treten vor diesen in den Hintergrund. Erwähnenswert sind die Erzählung »W ssorokowých godäch« (»In den vierziger Jahren«, 1876), eine frische Schilderung der litterarischen Kreise jener Zeit mit Belinskij und Alexander Herzen im Mittelpunkt, und »Rüsskoje öbstschesstwo w gerójach i geróinjach literatury«, der Versuch, an den Helden und Heldinnen der Hauptwerke der russischen Belletristik die geistige und soziale Entwicklung der russischen Gesellschaft zu messen. A. starb 1. Febr. (a. St.) 1877 in Petersburg.

**Nwérlifew**, Dmitri Wasiljewitsch, russ. Schriftsteller, geb. 30. (18.) Sept. 1836 zu Zekaterinodar (im Kaukasus) als Sohn eines begüterten Kaufmanns, empfing seine Bildung in der Petersburger Handelsschule und dann auf der Universität, die er 1859 mit dem Grad eines Kandidaten der Naturwissenschaften verließ. Nach einigen kritischen Artikeln trat er 1864 mit einer dramatisierten Chronik: »Mamájewo pobóistsche« (»Die Tatarenschlacht«), hervor, worauf er hauptsächlich das Gebiet der historischen Tragödie und Komödie kultivierte. Unter den erstern ist die beste das Drama »Kaschirsskaja Starina« (»Im alten Kaschira«, 1872), ein Repertoirestück der russischen Bühnen, unter letztern: »Komédija o rossijskom dworjaninjá Froljá Sskobéjewjá« (»Die Komödie vom russischen Edelmann Frol Sskobéjew«, 1869). Im ganzen hat er über 23 Dramen und Lustspiele geschrieben. A. besitzt die Gabe scharfer dramatischer Charakteristik, aber nicht diejenige der dramatischen Konzentrierung der Handlung; auch greift er zuweilen gern zu krassen Effekten, wie auch seine Sprache manchmal schwülstig wird. Seine Romane, Erzählungen und Gedichte gehen über die Linie geübter Mittelmäßigkeit nicht hinaus. Unter seinen zahlreichen in Zeitschriften erschienenen litterarisch-kritischen Arbeiten ist hauptsächlich sein Essay über Shakespeare (in der »Epocha« 1864) zu nennen, den er begeistert dem russischen Publikum erläutert, wie er denn in seinen historisch-dramatischen Werken sichtlich von Shakespeare beeinflusst ist. A. hält sich zumeist in Moskau auf, wo er ganz litterarischen Arbeiten lebt.

**Nvogashima** (Nogashima), kleine Insel im nördlichen Teil des Nagelhaensarchipels im Stillen Ozean, unter 32° 29' nördl. Br. und 139° 45' östl. L. v. Gr., südlich vom Golf von Tokio, ein steil aus dem Meer bis 425 m aufsteigender, hasenloser Felsen, der früher als Verbannungsort von Japan benutzt wurde, gegenwärtig aber von nur 200 Japanern bewohnt wird, welche etwas Seidenzucht treiben.

**Ny**, (1886) 4728 (Gemeinde 6075) Einw.

**Njamgarh**, Distrikt in der Division Benares der britisch-ind. Provinz Nordwestprovinzen, 5561 qkm (91 QM.) groß mit (1881) 1,604,654 Einw. Der Distrikt bildet einen Teil der großen Gangesebene, wird von der Gogra durchflossen, den kulturfähigen Boden trennen in kleinen Partzellen zahlreiche Sümpfe und salzige Ebenen, Ackerbau wird emsig betrieben. Die gleichnamige Hauptstadt hat 18,528 Einw.

B.

\***Baafen** (Felsö: Vajom, Vázna), Bad im ungar. Komitat Kleinlofelburg, bei Mediaſch, mit jod- und bromnatriumhaltigen Kochſalzquellen.

**Babenhausen**, in Heſſen, (1885) 2389 Einw.

**Babeuf**, François Koël. Bgl. Advielle, Histoire de Gracchus B. (Par. 1885).

**Baccarat**, (1886) 5305 Einw.

**Bacharach**, (1885) 1844 Einw.

\***Bache und Blafe-Expedition** (1872—74), ſ. Maritime wiſſenſchaftliche Expeditionen (Bd. 11).

\***Bachmann**, 2) Adolf, Geſchichtsforſcher, geb. 27. Jan. 1849 zu Kulfam bei Eger, habilitierte ſich 1874 als Privatdozent der Geſchichte an der Univerſität Prag und wurde 1880 außerordentlicher, 1885 ordentlicher Profeſſor der öſterreichiſchen Geſchichte an der deutſchen Univerſität daſelbſt. Er ſchrieb: »Georgs von Podiebrad Wahl, Krönung und Anerkennung« (Wien 1876), »Die Einwanderung der Baiern« (daſ. 1878); »Albrecht I.«, Volkſchrift (daſ. 1880); »Böhmen und ſeine Nachbarländer unter Georg v. Podiebrad 1458—61« (Prag 1878), »Die Wiedervereinigung der Lauſitz mit Böhmen« (Wien 1882), »Deutſche Reichsgeſchichte im Zeitalter Friedrichs III. u. Max I.« (Leipz. 1884 ff.) und zahlreiche Aufſätze in Zeiſchriften; auch gab er mehrere Quellen in den »Fontes rerum austriacarum« heraus.

\***Bachofen**, Johann Jakob, Rechtshistoriker, geb. 22. Dez. 1815 zu Baſel, ſtudierte daſelbſt, in Berlin und Göttingen und begab ſich nach ſeiner 1837 erfolgten Promotion zu weiterer Ausbildung nach Paris und Oxford. 1841 als Profeſſor nach Baſel berufen, gab er bereits nach zwei Jahren dieſes Lehramt wieder auf und lebte, nachdem er eine Reihe von Jahren Mitglied, bez. Statthalter des Appellationsgerichts Baſel geweſen war, fortan, excluſiv ſeiner Studien ergehen, in ſeiner Vaterſtadt biß zu ſeinem 25. Nov. 1887 erfolgten Tod. B. iſt durch ſeine Schrift »Das Mutterrecht, eine Unterſuchung über die Gynäkokratie der alten Welt nach ihrer religiöſen und rechtlichen Natur« (Stuttg. 1861), deren Bedeutung erſt inſolge der ihr durch die neuern ethnographiſchen Forſchungen gewordenen Beſtätigungen (vgl. Mutterrecht, Bd. 11) zu voller Anerkennung gelangt iſt, einer der Bahnbrecher der vergleichenden Rechtswiſſenſchaft und der auf die Rechtsgeschichte der Urzeit bezüglichen Studien geworden. Aber auch auf dem Gebiet des Rechts hiſtoriſcher Zeit hat B. die Wiſſenſchaft durch eine Reihe achtungswerter Werke bereichert (»Das Regum, die Neri und die Lex Petillia«, Baſel 1843; »Die Lex Voconia und die mit ihr zuſammenhängenden Rechtsinstitute«, daſ. 1843; »Das römische Pfandrecht«, Bd. 1, daſ. 1847; »Ausgewählte Lehren des römischen Zivilrechts«, Bonn 1849). Unter ſeinen übrigen, mehr dem Gebiet der Kulturgeſchichte angehörenden Arbeiten ſind zu nennen: »Verſuch über die Gräbersymbolik der Alten« (Baſel 1859); »Das Iyſiſche Volk und ſeine Bedeutung für die Entwicklung des Altertums« (Freib. i. Br. 1862); »Der Vär in den Religionen des Altertums« (Baſel 1863); »Die Sage von Tanaquil, eine Unterſuchung über den Orientalismus in Rom und Italien« (Freiburg 1870); »Antiquariſche Briefe vornehmlich zur Kenntnis der älteſten Verwandſchaftsbegriffe« (Straßb. 1881—86, 2 Bde.). Von der mit F. D. Gerlach veröffentlichten »Geſchichte der Römer« iſt nur der erſte Band (Baſel 1851) erſchienen.

\***Bächtold**, Jakob, ſchweizer. Litterarhiſtoriker, geb. 27. Jan. 1848 zu Schleithelm (Kanton Schaffhauſen), ſtudierte in Heidelberg u. München deutſche Philologie, ſetzte ſeine Studien 1872—73 in Paris und London fort, wurde 1873 Profeſſor an der Kantonsſchule in Solothurn und 1878 am Lehrerinnenſeminar in Zürich. Seit 1880 Privatdozent, wurde er 1887 zum außerordentlichen und 1888 zum ordentlichen Profeſſor für deutſche Sprache und Litteratur an der Univerſität Zürich ernannt. Unter ſeinen zahlreichen litterariſtiſchen Arbeiten ſind hervorzuheben: »Der Lanzelet des Ulrich von Zatzliſhoven« (Frauenf. 1870); »Der Minorit Georg König von Solothurn« (Soloth. 1874—75); »Hans Salat, ein ſchweizer. Chroniſt u. Dichter« (Baſel 1877); »Die Verdienſte der Zürcher um die deutſche Philologie und Litteraturgeſchichte« (Zürich 1880); »Aus dem Herderſchen Hauſe« (Berl. 1881); »Joſua Maler« (daſ. 1884). Sein Hauptwerk iſt die vortreffliche »Geſchichte der deutſchen Litteratur in der Schweiz« (Frauenf. 1887). In der von ihm begründeten »Bibliothek älterer Schriftwerke der deutſchen Schweiz« (Frauenf. 1877 ff.) gab er die »Strellinger Chronik« (1877) und »Niklaus Manuel« (1878) heraus; außerdem veröffentlichte er: »Goethes Götz von Berlichingen in dreifacher Geſtalt« (2. Aufl., Freiburg 1887), »Goethes Iphigenie auf Tauris in vierfacher Geſtalt« (2. Aufl., daſ. 1887), die Gedichte Heinrich Leutholds (3. Aufl., Frauenf. 1884), die Biographie Joh. Kaſpar Schweizerſ von D. Heß (Berl. 1884) und den »Briefwechel zwifchen Hermann Kurz und Eduard Mörike« (Stuttg. 1885).

\***Badergandſch** (Badergange), Diſtrikt der britiſch-ind. Provinz Bengalen, der ſüdliche Teil der Dacca-Division, 9450 qkm (171,6 DM.) groß mit (1881) 1,900,889 Einw. Der Diſtrikt iſt von den vereinigten Strömen Ganges, Brahmaputra und Meghna durchzogen, welche große Sümpfe bilden, der ſüdliche Teil des Diſtrikts wird von den Sunderbands erfüllt. Hauptprodukte ſind: Reis, Kokoſnüſſe und Betelnüſſe. Hauptort war früher der gleichnamige Ort (7060 Einw.), jetzt iſt es Barisal mit 13,186 Einw.

**Badnang**, (1885) 6003 Einw.

\***Bäckström**, Per Johan Edvard, ſchwed. Dichter, geb. 12. Okt. 1841 zu Stockholm, ſtudierte in Uppsala und widmete ſich in der Folge vornehmlich litterariſcher Thätigkeit, beſonders der dramatiſchen Dichtung. Von ſeinen mit Beifall aufgenommenen Stücken nennen wir, abgesehen von Überſetzungen einzelner Dramen von Bonſard, de Bornier, Victor Hugo und Ibsen: »Eine Krone« (1868), »Evas Schweſter« (1869), »Der erſte Mai« (1870), »Gefangen auf Kallö« (1870), »Carinas Licht« (1871), »Die Unterdrückten« (1872) und ſein Hauptwerk, das Trauerſpiel »Dagvard Frey« (1877; deutſch von Attinghauſen, Dorpat 1879). Außerdem veröffentlichte er mehrere Bände Gedichte, die ſich, wie ſeine Dramen, durch Lebendigkeit, kühne Konſikte und kräftige Sprache auszeichnen: »Skaldeförſök« (»Dichterische Verſuche«, 1860), »Lyriſka dikter« (1870), »Sänger och berättelser« (1876). Er gab mehrere Zeiſchriften heraus, ſeit 1878 »Post och Inrikes Tidningar«, und ſtarb 12. Febr. 1886 in Stockholm.

**Bacmeister**, 2) Adolf, Schriftſteller. Aus ſeinem Nachlaß erſchienen noch »Abhandlungen und Gedichte« (hrsg. von Hartmann u. a., Stuttg. 1886).

\***Bacninh**, Stadt in Tongking, nordöstlich von Hanoi an der Straße nach Langson und China (Kuangsi), etwas südlich von dem zum Delta des Roten Flusses ziehenden Kan, Hauptort eines Verwaltungsbezirks, mit starker Citadelle und einem Erdwall, welcher gedeckte Räume für die 2000 Mann starke französische Besatzung enthält, hat etwa 7000 Einw., ein Post- und Telegraphenbureau und etwas Handel. B. ist durch seine Lage im Knotenpunkt mehrerer Straßen strategisch wichtig und war daher von den Chinesen stark besetzt, als die Franzosen Hanoi genommen hatten. Einen Angriff auf B., als auf der linken Seite des Roten Flusses gelegen, bezeichnete der chinesische Gesandte in Paris als Kriegesfall. Nachdem aber das französische Heer in Tongking verstärkt worden war, griff General Tillot mit 16,000 Mann und einer Flottille von 12 Schiffen Anfang 1884 das 28,000 Mann starke chinesische Heer an, trieb dasselbe bis B. zurück und nahm diese durch mehrere Forts verteidigte Stadt, indem er 30 chinesische Fahnen und 100 Geschütze erbeutete.

\***Bacquehem** (spr. bak'äng), Olivier, Marquis von, österreich. Minister, geb. 25. Aug. 1847 zu Tropau aus einer französischen Emigrantenfamilie, Sohn eines österreichischen Majors, besuchte die Theresianische Ritterakademie, studierte in Wien die Rechte, trat erst in den Staatsjustiz-, dann in den Verwaltungsdienst und wurde unter Stremayr als Präsidialsekretär im Unterrichtsministerium angestellt. Er ging sodann in die Provinzialverwaltung über, ward Bezirkshauptmann in Teschen, war neun Jahre in Bosnien Statthaltereirat und ward 1882 Landespräsident von Schlesien. Auf Veranlassung seines Oheims, des Grafen Taaffe, ward er 26. Juni 1886 zum österreichischen Handelsminister ernannt.

\***Badacsony** (spr. Achonj), Plattenseebad im ungar. Komitat Zala.

**Baden.** Die Zahl der Einwohner belief sich 1885 auf 1,601,255. Diese verteilen sich auf die elf Kreise:

Distrikte	Kreise	Fläche		Bevölkerung		Auf 1 qkm
		Q.M.	Q.M.	1880	1885	
Konstanz.	Konstanz.	1864	33,6	131394	132464	71
	Billingen.	1067	19,4	70629	70323	66
	Waldshut.	1238	22,5	80309	78249	63
Freiburg.	Freiburg.	2186	39,7	206720	209944	96
	Säckingen.	960	17,4	92363	93315	97
	Offenburg.	1563	28,9	155138	157125	99
Karlsruhe.	Baden.	1045	19,0	134580	134800	129
	Karlsruhe.	1527	27,8	272443	286984	188
	Mannheim.	465	8,4	124121	136283	291
Mannheim.	Heidelberg.	960	17,6	143386	146914	152
	Neubach.	2167	39,4	159221	154854	71
Zusammen:		15061	273,9	1570254	1601255	106

Die Zahl der in B. befindlichen Ausländer war 1885: Reichsangehörige 100,763 = 6,3 Proz., Reichsausländer 15,835 = 1 Proz. der Bevölkerung. Die Zahl der Auswanderer betrug 1888: 3860. Hinsichtlich des Geschlechts gibt es 782,039 männliche und 819,216 weibliche Einwohner oder auf 1000 männliche 1048 weibliche. Von den Einwohnern waren

ledig	493822	Männer.	492547	Frauen
verheiratet	259167	.	259266	.
verwitwet und geschieden	20050	.	67403	.

Die Bewegung der Bevölkerung betreffend, wurden im Durchschnitt des Jahrzehnts 1877—86 geboren 57,177 (auf 1000 Einw. 36,1), starben 39,205 (auf 1000 Einw. 24,9), wurden Ehen geschlossen 10,537 (auf 1000 Einw. 6,7), aufgelöst 9427, davon durch Scheidung 86. Die Zahl der Wohnorte hat sich seit

1880 nicht verändert. Die Zahl der Gemeinden ist 1582 (113 Stadt- und 1469 Landgemeinden). Die Stadtgemeinden hatten 1885: 525,168, die Landgemeinden 1,076,087 Einw. Der Religion nach sind von den Einwohnern 1,004,276 (62,7 Proz.) Katholiken, 565,236 (35,3 Proz.) Evangelische, 4525 (0,3 Proz.) andre Christen, 27,104 (1,7 Proz.) Juden, 114 sonstige. Für Bildung und Unterricht bestehen (1888) außer den beiden Universitäten 14 Gymnasien, 2 Progymnasien, 2 Realgymnasien, ein Realprogymnasium, 5 Realschulen, 30 höhere Bürgerschulen und 27 Privatschulanstalten mit Mittelschulcharakter. Volksschulen sind vorhanden 1583 mit 261,712 Schülern. Die Zahl der Gewerbeschulen beträgt 45. Der Ernteertrag war 1887 folgender: 54,623 Ton. Weizen (auf 41,015 Hektar), 51,954 T. Roggen (auf 44,139 Hektar), 94,771 T. Spelz (auf 69,077 Hektar), 59,048 T. Hafer (auf 62,618 Hektar), 84,006 T. Gerste (auf 60,472 Hektar), 830,451 T. Kartoffeln (auf 86,244 Hektar), 780,017 T. Wiesenheu (auf 197,925 Hektar); mit Tabak waren 7894 Hektar bestellt, welche 15,277 T. Blätter lieferten. Der Obsterttrag belief sich 1886 auf 1,090,000 Doppelztr., an Wein wurden 587,000 hl gewonnen. Für 1886 schätzte man den Wert der Gesamternte auf 249 Mill. M. Der durchschnittliche Wert vom Hektar betrug 284 M. Nach der Zählung vom 3. Dez. 1887 waren 68,337 Pferde (darunter 3212 Militärpferde), 641,309 Stück Rindvieh, 114,857 Schafe (1870 noch 183,370 Stück), 406,978 Schweine (höchster Stand bisher 1884: 393,244 Stück), ferner 1,935,076 Stück Federvieh (darunter 1,529,050 Hühner) vorhanden. Von Wald waren 1886: 95,137 Hektar Staats-, 249,174 Hektar Gemeinde-, 19,178 Hektar Körperschafts- und 177,327 Hektar Privatwald. An nutzbaren Mineralien wurden 1886 gewonnen: 6000 Ton. Steinkohlen, 858 T. Zinkerze, 7 T. Bleierze. Die zwei Staatsalinen Dürrheim und Rappenaue erzeugten 1887/88: 30,861 T. Salz. Im Betriebsjahr 1887/88 wurden 1,484,500 hl Bier produziert (92 Lit. pro Kopf).

Die Länge der Landstraßen betrug Ende 1886: 10,075 km, die der schiffbaren Wasserstraßen 433,5 km, die der Eisenbahnen 1328,81 km; zu letztern kamen 1887 die Höllenthalbahn mit 34,95 km und die Linie Seckach-Waldbühl mit 19,30 km. Dazu befanden sich an Eisenbahnen benachbarter Gebiete auf badischem Boden 155,50 km. Vorschuß- und Kreditvereine gab es 1885: 107, ländliche Kreditvereine 91, öffentliche Sparkassen 119, letztere mit 225,850 Einlegern u. einem Einlageguthaben von 183,7 Mill. M. Die Finanzen des Landes betreffend, so betragen für 1888 die Einnahmen im Boranschlag 47,181,946 M., die Ausgaben 48,010,599 M., für 1889 jene 47,111,647, diese 45,895,797 M. Die bedeutendsten Posten von beiden waren 1888:

Einnahmen.	M.	Ausgaben.	M.
Direkte Steuern:		Großherzogl. Haus	1931340
Grundsteuer zc.	4258618	Matrifularbeiträge	8300000
Erwerbsteuer	917782	Landgerichte	686401
Kapitalrentensteuer	1137328	Amtsgerichte	1752733
Einkommensteuer	4922105	Justizverwaltung	1285660
Indirekte Steuern:		Strafanstalten	1142760
Weinsteuer	1566006	Unterrichtswesen	3187638
Biersteuer	3860481	Bezirksverwaltung zc.	3481501
Schlachtviehsteuer	579956	Heilanstalten zc.	1289416
Gegenstands-, Erbschafts- u. Grundbesitzsteuer zc.	2215220	Straßenbau zc.	4068960
Domänen und Forsten	7331981	Domänenverwaltung	4424415
Zufügungsfälle zc.	2545443	Salinenverwaltung	547980
Stempel zc.	623049	Steuerverwaltung	2943670
Salinenverwaltung	712218	Zollverwaltung	1996540
		Schuldentilgung	2760000

Die Einnahmen der Staatseisenbahnen und der Bodenseedampfschiffahrt belaufen sich auf 38,287,733, die Ausgaben auf 24,140,335 M. Die reine Eisenbahnschuld betrug 1889: 334,206,354 M.

**Geschichte.** Die 1884 beratene Verwaltungsreform umfaßte ein Gesetz über die Zusammensetzung der Kreisversammlungen, die Revision der Städteordnung und die Einführung einer allgemeinen Einkommensteuer, worauf 1886 noch ein Gemeindesteuergesetz folgte. Die Haltung der katholischen Volkspartei, welche, ermutigt durch die vorübergehenden Wahlerfolge, sofort die Erfüllung aller kirchenpolitischen Forderungen stellte, hatte zur Folge, daß bei jeder neuen Wahl für den Landtag sich die Zahl der Ultramontanen verminderte, die der Nationalliberalen vermehrte. 1885 behielten die erstern nur 14, 1887 nur 9 Stimmen, während die Nationalliberalen 1885 auf 45, 1887 auf 52 Mitglieder in der Zweiten Kammer stiegen. Die Kirchenbehörden, sowohl die päpstliche Kurie als das Freiburger Domkapitel und ein Teil des badischen Klerus, zeigten sich friedlich gesinnt, und nach dem Tode des Erzbischofs Drbin (8. April 1886) wurde der als ein gemäßigter Mann bekannte Bischof Noos von Limburg zum Erzbischof gewählt und von der Regierung anerkannt. Die Regierung beschloß Ende 1887, dem katholischen Klerus etwas entgegenzukommen, indem sie 7. Dez. eine Kirchenvorlage im Landtag einbrachte, welche die als Privatanstalten schon bestehenden Konvikte und Seminare gesetzlich anerkannte, den nie in Wirksamkeit getretenen geistlichen Gerichtshof aufhob und in besondern Fällen die Regierung ermächtigte, auch Mitglieder solcher Orden, die in B. nicht aufgenommen sind, zur Ausübung in der Seelsorge zuzulassen. Gegen die letztere Bestimmung sprach sich die Mehrheit der Zweiten Kammer entschieden aus und lehnte den Artikel (Nr. 4) 17. April 1888 ab; Artikel 1 über die Konvikte und Seminare wurde mit mehreren Kautelen gegen klerikalen Mißbrauch versehen. Die Erste Kammer stellte Artikel 4 in der Form her, daß Ordensgeistliche in Notfällen zur Spendung von Sakramenten zugelassen werden könnten, und um ihre Friedensliebe zu bethätigen, trat die Zweite Kammer 22. Juni dieser Fassung bei und genehmigte das ganze Gesetz. Auch bewilligte der Landtag die Erhöhung der Gehalte der Beamten und Volksschullehrer. Um den Eifer der katholischen Wählerschaft, die sich bei den letzten Reichstags- und Landtagewahlen gegen die ultramontanen Klagen und Forderungen etwas lau gezeigt hatte, anzufeuern und gemäßigte klerikale Parteiführer, wie Vender und Förderer, welche von Veröhnung redeten, mundtot zu machen, beschloß die ultramontane Parteileitung, den deutschen Katholikentag im September 1888 in Freiburg abzuhalten, worauf im November ebendasselbst die nationalliberale Landesversammlung stattfand. Bei den Neuwahlen für die Zweite Kammer im Oktober 1889 eroberten die Ultramontanen einige wenige Sitze. Der Landtag wurde 23. Nov. vom Staatsminister Turban eröffnet, wichtige Vorlagen ihm aber nicht gemacht.

**Zur Litteratur:** Plaz, Geologische Skizze des Großherzogtums B. (Karlsru. 1886); »Die Kunstdenkmäler des Großherzogtums B.« (hrsg. von Kraus u. a., Freiburg 1887 ff.); Buchenberger, Verwaltungsrecht der Landwirtschaft im Großherzogtum B. (Lauterbachsheim 1887); »Erhebungen über die Lage des Kleingewerbes in B.« (Karlsru. 1888, 3 Bde.); v. Philippovich, Der badische Staatshaushalt (Freiburg 1889); v. Weech, Badische Geschichte bis zur Gründung des Deutschen Reichs (Karlsru. 1890).

**Baden, 1)** (Baden-Baden) Hauptstadt des bad. Kreises B. (1045 qkm [18,98 QM.] mit (1885) 134,800 Einw.), hat (1885) 12,779 Einw. (2985 Evangelische). — 3) In der Schweiz, (1885) 3887 Einw.

\***Badersleben**, Dorf im preuß. Regierungsbezirk Magdeburg, Kreis Oschersleben, an der Linie Nienhagen-Jerzheim der Preussischen Staatsbahn, hat eine evangelische und eine kath. Kirche, eine Ackerbauschule, eine Zuckerrfabrik, Steinbrüche und (1885) 1720 Einw.

**Bayer, 1)** Joseph Jakob, Geodät, starb 11. Sept. 1885 in Berlin.

\***Bagamoho**, Hafenstadt an der Küste von Ostafrika, Sansibar gegenüber und diesem zugehörig, Hauptausgangspunkt der nach Innerafrika gehenden Karawanen, mit einer französischen Missionsstation und einer Anstalt für die Erziehung befreiter Sklaven.

**Bagnères, 1)** B. de Bigorre, (1886) 7420 (Gemeinde 9248) Einw. — 2) B. de Luchon, (1886) 3721 Einw.

**Bagnols, 2)** B. sur Gèze, (1886) 3470 Einw.

**Bahama-Inseln.** Die Bevölkerung derselben schätzte man 1888 auf 48,000 Seelen. Die 36 von der Regierung unterhaltenen Schulen wurden von 4975 Kindern besucht. Es liefen 1888: 301 Schiffe von 115,033 Ton. Gehalt ein und wurden Waren im Wert von 190,405 Pfd. Sterl. ein- und von 121,530 Pfd. Sterl. ausgeführt. Unter der Ausfuhr waren Produkte der Kolonie im Wert von 113,203 Pfd. Sterl., als Bananen (42,086 Pfd. Sterl.) und Salz (3342 Pfd. Sterl.), Faserstoffe und Schwämme. Der Anbau von Faserstoffen nimmt zu, und die Schwammfischerei ergab 1888 einen Ertrag von 49,113 Pfd. Sterl. Die Kolonialeinnahmen betragen 1888: 45,578 Pfd. Sterl., die Ausgaben 44,404 Pfd. Sterl., die Kolonialschuld war 83,126 Pfd. Sterl.

**Bahn, (1885) 2988 Einw.**

\***Bähr, Otto**, Rechtsgelehrter und Schriftsteller, geb. 2. Juni 1817 zu Fulda, studierte in Marburg, Göttingen und Heidelberg, trat 1838 in den kurhessischen Vorbereitungsdienst ein und wurde 1849 zum Obergerichtsrat in Kassel ernannt. Infolge seiner Stellungnahme im kurhessischen Verfassungskampf wurde er 1851 an das Obergericht zu Fulda versetzt. 1856 an das Obergericht Kassel zurückberufen und 1863 zum Oberappellationsrat befördert, trat er nach der Einverleibung Hessens in das für die neu erworbenen preussischen Provinzen gebildete Appellationsgericht zu Berlin, bei Errichtung des deutschen Reichsgerichts in Leipzig als Rat in dieses ein. Körperliches Leiden nötigte ihn bereits 1881 zum Austritt aus dem Staatsdienst, seit welcher Zeit er, als juristischer Schriftsteller thätig, in Kassel lebt. Seinen Ruf als hervorragender theoretischer Jurist begründete er durch die Monographie »Die Anerkennung als Verpflichtungsgrund« (Kassel 1855, 2. Aufl. 1867) sowie durch zahlreiche Aufsätze in den von Ihering begründeten, seit 1873 von ihm mit herausgegebenen »Jahrbüchern für die Dogmatik des heutigen römischen und deutschen Privatrechts«. 1867 als Vertreter der Stadt Kassel in den deutschen Reichstag und in das preussische Abgeordnetenhaus gewählt, hat B. zwölf Jahre lang als Mitglied der nationalliberalen Partei am politischen Leben Anteil genommen und ist besonders innerhalb der Reichsjustizkommission 1875 und 1876 hervorragend thätig gewesen. In den letzten Jahren hat seine scharfe Kritik des deutschen Zivilprozesses »Der deutsche Zivilprozeß in praktischer Bethätigung«, 1855; »Noch ein Wort zum deutschen Zivilprozeß«, 1886; »Die Prozeßenquête des Professor Dr. Wach«, Kassel 1888) sowie seine Be-

urteilung des Entwurfs eines deutschen bürgerlichen Gesetzbuchs (in der »Kritischen Vierteljahrsschrift für Gesetzgebung und Rechtswissenschaft« 1888) das Interesse der juristischen Kreise lebhaft beschäftigt. Er schrieb noch: »Der Rechtsstaat« (Kassel 1864); »Urteile des Reichsgerichts mit Besprechungen« (Münch. 1883); auf anderm Gebiet: »Das Tonssystem der Rusil« (Leipz. 1882); »Eine deutsche Stadt vor 60 Jahren, kulturgeschichtliche Skizzen« (2. Aufl., das. 1886).

\***Bahrätsch** (Bahraich), Distrikt der Division Fazabab in der britisch-ind. Provinz Nordwestprovinzen und Auhj, 7098 qkm (129 QM.) groß mit (1881) 878,048 Einw. Der Distrikt wird von Gogra und Rapti durchflossen und produziert Reis, Mais, Gerste und Weizen. Die gleichnamige Hauptstadt hat 19,439 Einw.

**Balersdorf**, (1885) 1397 Einw.

**Bailleul**, (1886) 8767 (Gemeinde 13,355) Einw.

**Bains**, 1) B. en Vosges, (1886) 1634 (Gemeinde 2609) Einw.

**Baird**, Spencer Fullerton, Naturforscher, starb 20. Aug. 1887 in Washington.

**Baireuth**, (1885) 23,559 Einw.

\***Basmocz**, Badeort im ungar. Komitat Neutra, bei Privity, mit einer indifferenten Therme von 40° C.

\***Bakalai** (Akakai), großer Negerstamm in Westafrika, in einiger Entfernung von der Küste nach den Kristallbergen zu, nach N. zu bis zum Munifluß (1° nördl. Br.), nach S. bis zum Dgowe (1° südl. Br.) wohnend in weit voneinander entfernten Dörfern, ohne völlig festhafte Wohnheiten und etwa 100,000 Köpfe stark. Sie sind nicht groß, aber stark gebaut, ihre Farbe ist wenig dunkel, ihre Sprache, das Dialekt, ist verwandt mit der der Mpongwe, deren Sprache sie im Verkehr mit den Weißen gebrauchen. Sie leben meist von der Jagd und treiben nur wenig Ackerbau. Sie sollen noch heute Anthropophagen sein. Zur Zeit des Sklavenhandels waren sie von ihren Nachbarn als verwegene Räuber gefürchtet. Nach ihrer Überlieferung kamen sie vor etwa 60 Jahren von W. her und vertrieben die damaligen Bewohner des Landes, die Schekiani, aus ihren Sihen.

\***Baker**, 3) Valentine (Baker Pascha), engl. Offizier, geb. 1825, Bruder des Reisenden Sir Samuel White B., trat 1848 in die britische Armee, focht 1852—53 im Kaffernkrieg, 1855 in der Krim und wurde 1860 Kommandeur des 10. Husarenregiments, das er zum besten in der britischen Armee erhob; er war bei seinen Kameraden und in der Gesellschaft sehr beliebt und angesehen. 1873 schied er aus dem Dienst, um im Interesse der englischen Regierung eine Reise nach Persien und Afghanistan anzutreten, über welche er seine Beobachtungen in dem Buch »Clouds in the East« (2. Aufl. 1878) niederlegte. Da er als vorzüglicher Reiteroffizier galt, ward er 1874 zum Generalquartiermeister-Assistenten im Lager von Aldershot ernannt, aber 1875 mit Gefängnis bestraft und entlassen, weil er sich in der Trunkenheit zu einem Anfall auf eine junge Dame im Eisenbahn-soupee hatte hinreißen lassen. 1877 trat er als Generalmajor in türkische Dienste, nahm im russisch-türkischen Krieg an den Kämpfen am Lom teil und schrieb: »The war in Bulgaria« (1879, 2 Bde.). Später wurde B. in Ägypten mit der Organisation der ägyptischen Gendarmerie beauftragt, zum Pascha befördert und Ende 1883 nach der Niederlage Hicks Paschas bei El Obeid zum Befehlshaber der ägyptischen Truppen im Sudan ernannt. Er versuchte die Festung Tokar zu entsetzen, wurde aber 4. Febr. 1884 geschlagen und lehrte nach England zurück, wo man sich vergeb-

lich für seine Wiederaufstellung im Heer bemühte. Er starb 17. Nov. 1887 auf einer Reise in Ägypten. Er schrieb noch: »The British cavalry« (1858), »Our national defences« (1860) u. a.

**Bakterien.** In überaus raschem Fortschritt hat sich die Lehre von den B. nach den verschiedensten Richtungen hin weiter entwickelt: man hat teils weitere Arten der krankheitserregenden B. kennen gelernt, teils hat man weitere Fortschritte in der Kenntnis der Bedeutung der B. für die Gärungsvorgänge gemacht, man hat ferner auch die morphologische Stellung und die biologischen Verhältnisse der B. näher erforscht. Von pathogenen Arten sind weiter entdeckt worden: der Erreger des Unterleibstypus in Gestalt eines beweglichen Bacillus. Bezüglich des Cholera-bacillus wurde sein ausschließliches Vorkommen bei der asiatischen Cholera durch weitere Untersuchungen über jeden Zweifel sichergestellt. Ferner wurden aufgefunden: die Erreger der Rotkrankheit der Pferde, des Rotlaufs der Schweine sowie einer andern, in verschiedenen Ländern als Schweinepest, Schweinediphtherie, Schweineflechte bezeichneten Epizootie, welche besonders in letzter Zeit in den europäischen Staaten und in Nordamerika das Volksvermögen durch Vernichtung großer Schweinebestände schwer geschädigt hat. Allerdings ist die Identität dieser verschiedenen Krankheitsformen noch zweifelhaft. Bei den verschiedenen Formen der Lungenentzündung wurden zwei verschiedene B. als deren Erreger aufgefunden: die Friedländerschen und Fränkelschen Pneumokokken. Weitere Aufklärung hat erlangt die Ätiologie der Wundinfektionskrankheiten: man hat bestimmte Organismen aufgefunden, welche Abscesse, Eiterungen, Blutvergiftung und Wundrose erzeugen, besonders hat man auch den Erreger des Wundstarrkrampfes kennen gelernt. Der Erreger desselben zeigt das merkwürdige Verhalten, nur bei Abschluß der Luft, d. h. des Sauerstoffs, gedeihen zu können. Er teilt diese Eigenschaft noch mit einer Reihe weiterer Organismen, welche alle noch nicht ganz genau bekannt sind, da die Keinzüchtung bei Luftabschluß immer noch große Schwierigkeiten hat. Bezüglich des biologischen Verhaltens hat man beobachtet, daß viele B. nicht bloß sehr wählerisch bezüglich des Nährsubstrats sind, auf welchem sie gedeihen sollen, sondern daß sie auch manchmal ganz bestimmter Temperaturen zu ihrem Wachstum bedürfen. Während nämlich die meisten B. zwischen 16 und 38° fortzukommen pflegen und bei höhern Temperaturen absterben, hat sich gezeigt, daß viele der obligat parasitisch lebenden B. (z. B. Rotz, Tuberkulose) nur bei Körpertemperatur wachsen können, ja daß es gewisse Arten gibt, deren Wachstum bei 70—80° erst beginnt, und welche unter dieser Temperatur nur in Sporenform sich erhalten können.

\***Bakuba**, ein 1885 von Wolf aufgefundener Negerstamm in dem vom 5.° südl. Br. durchschnittenen südlichen Teil des CongoStaats, am rechten (nördlichen) Ufer des Lulua, ein kräftiges Volk von über Mittelgröße; Kopf und Nase sind wohlgebildet, die weiblichen Gesichter erinnern an Europäerinnen. Vereinzelt tritt auch ein stark ausgesprochener semitischer Typus auf, die Hautfarbe ist gleich tiefdunkler Bronze, doch wird der Körper mit Rotholz gefärbt, auch kommen Albinos vor. Die obern Schneidezähne werden bei Eintritt der Mannbarkeit ausgeschlagen. Das Haar wird kurz geschnitten, nur auf dem Hinterkopf bleibt ein Büschel stehen, an dem mit bronzener oder eiserner Nadel ein geflochtenes Käppchen mit großem Federbusch befestigt wird. Die Männer brin-

gen an den Schläfen, die Weiber unter der Brusthöhle und am Hals Tätowierungsmuster hervor, die als Stammesmerkmale gelten. Die Frauen werden bei allen geschäftlichen Abschlüssen zu Rate gezogen, und gewöhnlich geben sie die Entscheidung; das Familienleben ist ein sehr gutes, die Moral der Frauen und Mädchen aber eine sehr niedrige. Sklaven, welche man von den benachbarten Doluba bezieht, werden gut behandelt, müssen aber gelegentlich als Schlachtopfer bei Todesfällen dienen. Die Kleidung besteht aus einem roten Hüfttuch, um Hand- und Fußgelenk tragen sie dicke, blank gepukte Kupferringe, auf dem Kopf das erwähnte Käppchen. Die Männer fertigen grobe Gewebe aus der Raphiafaser, die Frauen dagegen feine, bunte, mit den verschiedenartigsten, rot, schwarz und gelb gefärbten Mustern und mit Stickereien versehene Stoffe. Auch flechten und färben sie schöne Körbe und Matten, die, wie ihr irdenes Geschirr, die Leistungen anderer afrikanischer Stämme weit hinter sich lassen. Auch in der Anfertigung von kleinen Holzlasten, becherartigen Trinkgefäßen, Tabakspfeifen, Kanoes und Rudern zeigen sie große Geschicklichkeit. Die Waffen bestehen in sorgfältig gearbeiteten Bögen, die Pfeile sind mit Federn geschmackvoll geschmückt, die Spitzen der Speere ziseliert, die Dolchmesser kunstvoll geschmiedet. Die Dörfer sind regelmäßig angelegt, in den langen Straßen befinden sich die einzelnen Häuser nach europäischem Baustil nebeneinander; überall herrscht die peinlichste Sauberkeit. Man baut vorwiegend Mais und Erdnüsse, außerdem Hirse und Zuckerrohr. Die Feldarbeit wird vom weiblichen Geschlecht verrichtet. Als Haustiere ziehen sie Ziegen, Hühner und Hunde. Die Männer betreiben hauptsächlich Jagd und Fischfang, widmen sich aber auch eifrig dem Elfenbeinhandel. Ausschließlich Markt dafür ist Rabao, wo das Elfenbein an die Nachbarröcker gegen Sklaven, Kupfer, Messing, Perlen, Kauris, rote und blaue Flanellstoffe eingebracht wird.

\***Bakutu**, Regerstamm, s. Bassongo-Mino (Sd. 17).

\***Balakhany**, Dorf im Gouvernement Kasak der russ. Statthaltertschaft Kaukasien, 15 km nördlich von der Stadt Baku, am Salzsee Roman, mit einer Moschee und 2000 Einw., meist schiitischen Tataren. In der Umgegend zahlreiche Petroleumquellen und Raffinerien.

\***Balaghat**, Distrikt der Division Nagpur in den britisch-ind. Zentralprovinzen, 8148 qkm (148 QM.) groß mit (1887) 340,554 Einw. Der von der Waiganga durchflossene Distrikt ist reich an Eisenerz, das die Gond verarbeiten, sowie an Goldsand, Antimon u. a., wird aber wenig und zwar vornehmlich mit Reis bebaut. Hauptort ist Burha.

\***Balastrem**, Wilij Alexejewitsch, russ. Komponist, geb. 1836 zu Rishnij Rowgorod, studierte in Kasan Mathematik und Naturwissenschaften, faßte dann im Verkehr mit A. Ulibischew den Entschluß, sich ganz der Musik zu widmen. 1855 trat er in Petersburg mit großem Erfolg als Pianist auf und gründete 1862 mit Samakin die »Unentgeltliche Musikschule«, der er seit 1867 allein vorstand, leitete 1867—70 auch die Konzerte der Russischen Musikgesellschaft, zog sich aber 1872 gänzlich ins Privatleben zurück. Später wurde er Direktor der kaiserlichen Sängerkapelle. V. huldigt der Richtung Berlioz-Viszt. Seine Hauptwerke sind: Duvertüren über russische, spanische und tschechische Themen, Musik zu »König Lear«, eine orientalische Phantasie für Klavier (-Slamey-), Klavierstücke, Klavierarrangements von Duvertüren von

Glinka und Berlioz zc. sowie eine Sammlung russischer Volkslieder (1866).

\***Balchanskiher Busen**, in die Südostküste des Kaspiischen Meers 80 km weit eindringender Golf, der im N. von der Landzunge von Krassnowodsk, im S. von der Insel Tschaleken und der Halbinsel Dardscha begrenzt wird. Der östliche Teil wird auch der Krassnowodskische Busen genannt. Die Ufer sind sandig und das Wasser so salzig, daß nur wenige Fische sich darin aufhalten, auch ist der Busen so seicht, daß die Schifffahrt schon bei der Insel Dagaga am Eingang des eigentlichen Balchanskiher Busens aufhört. Früher soll der Amu Darja hierher geflossen sein, als dessen ehemaligen Arm man jetzt den kleinen Altam bezeichnet. Am östlichen Ende des Balchanskiher Busens zieht sich das kahle, fast ganz wasserlose, felsige und bis 1100 m hohe Balchansche Gebirge hin, dessen nordwestlicher Ausläufer der Dirrem Dagh ist.

**Baldenburg**, (1885) 2399 Einw.

\***Balfour**, 3) Arthur James, engl. Staatsmann, Enkel des zweiten und Neffe des gegenwärtigen Marquis von Salisbury, geb. 1848, erzogen zu Eton, studierte in Cambridge, wurde 1874 für Hertford ins Unterhaus gewählt, welchen Sitz er 1885 mit demjenigen für den östlichen Wahlkreis von Manchester vertauschte. Der konservativen Partei angehörig und innerhalb derselben sich namentlich der Gefolgschaft Lord R. Churchills anschließend, war er Präsident des Lokalverwaltungsamtes in Lord Salisburys erstem und seit Juli 1886 Staatssekretär für Schottland in dessen zweitem Ministerium. Im März 1887 übernahm er an Sir Michael Hicks-Beachs Stelle den Posten des Obersekretärs für Irland; durch seine äußerst energischen Maßregeln gegen die irische Nationalpartei, die nicht ohne Erfolg blieben, hat er sich den glühenden Haß der Homerulers zugezogen.

**Balingen**, (1885) 3355 Einw.

\***Ballenberg**, Stadt im bad. Kreis Mosbach, 292 m ü. N., hat eine kath. Pfarrkirche, eine Bezirksforstei, Wein- und Hopfenbau und (1885) 547 Einw.

**Ballenstedt**, (1885) 4845 Einw.

\***Ballestrem**, 1) Franz, Graf von, ultramontaner Politiker, geb. 5. Sept. 1834 zu Plawniowitz in Oberschlesien, wurde auf geistlichen Lehranstalten, zuletzt in Namur, gebildet, besuchte 1853—55 die Universität Lüttich, trat 1855 in das preussische Infanterieregiment Nr. 19 ein, wurde 1857 als Sekondeleutnant in das 1. Kürassierregiment in Breslau versetzt, ward, nachdem er den Krieg von 1866 als Premierleutnant mitgemacht, 1867 Rittmeister und Eskadronschef und war im Kriege gegen Frankreich 1870 erster Adjutant der 2. Kavalleriedivision (Graf Stolberg). Infolge eines Sturzes vom Pferd invalide geworden und 1871 pensioniert, ließ er sich 1872 in den Reichstag wählen, in welchem er sich der ultramontanen Zentrumsparthei anschloß; er nahm an den Kulturkampfverhandlungen lebhaften Anteil und gehörte nach deren Beendigung zum agrarischen Teil des Zentrums. Sein Majorat umfaßt die Güter Plawniowitz, Ruda und Diskupik in Oberschlesien, doch wohnt er in Breslau. Seit 1873 ist er päpstlicher Geheimer Kämmerer di spada e cappa.

\*2) Eufemia, Gräfin v. di Castellengo, Schriftstellerin, geb. 18. Aug. 1854 als Tochter des Landschaftsdirektors Grafen Alexander v. zu Ratiibor, lebte zu Hirschberg und Breslau, verheiratete sich 1883 mit einem Herrn v. Adlersfeld und siedelte nach Wilitsch über. Schon in frühem Alter wandte sie sich der poetischen Produktion zu und fand bereits

mit ihrem ersten größern Roman, »Lady Melusine« (Berl. 1878), Beifall. Es folgten: der Roman »Heideröslein« (Bresl. 1880, 2 Bde.), das Drama »Ein Meteor« (Leipz. 1880), die Gedichte »Tropfen im Ozean« (Dresd. 1879), die Novellen: »Verschlungene Pfade« (Bresl. 1877) und »Das Erbe der zweiten Frau« (Jena 1878), »Raoul der Page, ein Sang aus alten Tagen« (1880), »Die Augen der Assunta, und andre Novellen« (Dresd. 1882), »Aus tiefem Borne« (daf. 1883), »Violet«, Roman (daf. 1883), »Die blonden Frauen von Ulmenried« (daf. 1889) u. a. Außer einigen Anthologien gab sie noch die Prachtwerke: »Im Glanze der Krone. Fürstinnen aller Zeiten und Länder« (Berl. 1880) und »Maria Stuart« (Hamb. 1889) sowie mit H. Lingg »Stalbenklänge. Balladenbuch zeitgenössischer Dichter« (Bresl. 1883) heraus.

\***Ballia**, Distrikt der Division Benares in der britisch-ind. Provinz Nordwestprovinzen und Awdh, 2964 qkm (64 QM.) mit (1881) 924,763 Einw. Der Distrikt ist ein Teil der Gangesebene zwischen diesem Strom und der Gogra und den Überschwemmungen und Umgestaltungen durch diese Ströme fortwährend ausgefüllt. Hauptprodukte sind: Reis, Weizen, Gerste, Erbsen. Die gleichnamige Hauptstadt am Ganges hat 8798 Einw.

\***Balmaceda**, José Manuel, Präsident von Chile, geb. 1840, stammte aus einer angesehenen und begüterten chilenischen Familie, ward im Jesuiten Seminar in Santiago erzogen, studierte die Rechte und war ein vielbeschäftigter Anwalt. Trotz seiner kirchlichen Erziehung verfocht er freisinnige Grundsätze, gründete 1868 mit gleichgesinnten Männern den Reformklub und ward 1876 zum Abgeordneten gewählt; er bewährte sich als vortrefflicher Redner. Nachdem er als Gesandter in Buenos Ayres während des Krieges mit Peru und Bolivia die wohlwollende Neutralität Argentiniens erreicht hatte, ward er vom Präsidenten Santa Maria 12. April 1882 zum Minister des Innern ernannt und wirkte nun mit entschlossener Thatkraft für die Trennung von Staat und Kirche; namentlich setzte er 1884 die Einführung der Zivilehe und die Konfessionslosigkeit der Kirchhöfe durch, wodurch er sich den Haß der Ultramontanen zuzog, aber sich in der Gunst der Liberalen so befestigte, daß er 18. Jan. 1886 zum Präsidenten der Republik Chile gewählt wurde. Er trat 18. Sept. 1886 sein Amt an.

\***Baltrum**, eine der ostfries. Inseln, 9 qkm groß, zum preuß. Regierungsbezirk Aurich, Kreis Norden, gehörig, hat eine evang. Kirche, eine Rettungstation für Schiffbrüchige, ein Seebad und (1885) 158 Einw.

**Balzer**, 2) Eduard, starb 24. Juni 1887 in Gröningen bei Durlach.

\*3) Richard, Mathematiker, geb. 27. Jan. 1818 zu Dresden, studierte in Leipzig, wurde dann Lehrer am Kreuzgymnasium in Dresden und 1869 Professor an der Universität Gießen, wo er 7. Nov. 1887 starb. Außer einer Reihe von Arbeiten im Crelleschen Journal, in den Schriften der Sächsischen Gesellschaft der Wissenschaften etc. schrieb er: »Theorie und Anwendung der Determinanten« (Leipz. 1857, 5. Aufl. 1881; das erste ausführliche deutsche Werk über diesen Gegenstand); »Die Elemente der Mathematik« (7. Aufl., das. 1885, 2 Bde.); »Analytische Geometrie« (daf. 1882).

\***Baluba**, großer Negerstamm in Äquatorialafrika, dessen Gebiet vom 6.° südl. Br. durchschnitten wird und zwischen 21—25° östl. L. v. Gr. sich hinzieht, von Wislmann 1885 zuerst genauer erforscht. Die Hautfarbe wechselt vom Hellbraun des Mulatten bis

fast zum tiefen Schwarz des Ebenholzes. Die Männer sehen schwächlich und verkommen aus, während die Weiber oft gut gewachsene und kräftige Figuren haben. Der übliche Mangel an Bekleidung wird durch eine auffallend kunstvolle Tätowierung ersetzt, die an die Neuseeländer erinnert. Die Haartrachten sind sehr verschieden, einige tragen lange Zöpfe und wunderliche Frisuren, eine Abteilung rasiert den Kopf. Durch Vermischung mit der Urbevölkerung und Einführung von Slavinnen als Frauen haben die westlichen B. (die Baschilange) einen von ihren östlichen Stammesgenossen vielfach verschiedenen Typus angenommen, auch sind sie infolge übermäßigen Hansrauchens erheblich schwächer. Beide Geschlechter sind sehr geschickt im Rudern und Steuern ihrer roh gearbeiteten Kanoes. Vielweiberei ist allgemein, die Frauen besorgen alle Feld- und Hausarbeit. Gebaut werden Mais, Maniok, Bohnen, Bananen. Die Sklaven werden gut behandelt, doch können sie, wie Frauen und Kinder, verkauft werden. Die Bekleidung beschränkt sich bei den Weibern auf zwei Läppchen vorn und hinter den Hüften, die Männer tragen große Hüfttücher oder Tierfelle, Hand- und Fußgelenke werden mit schweren Kupfer- und Messingringen geschmückt, den Hals zieren Perleschnüre. Als Waffen dienen Bogen, Pfeil, Messer, auch schon SteinSchloßgewehre. Die Hütten haben zierlich aus Stroh geflochtene Wände und Dächer. Die Ortschaften werden meist auf Bodenerhebungen angelegt, die einen weiten Überblick gestatten. Die B. glauben an einen guten u. an einen bösen Geist sowie an eine Bestrafung des Bösen und eine Belohnung des Guten nach dem Tod. Ihre Begabung ist nicht gering, und bei ihrer Wißbegierde und dem unbegrenzten Vertrauen, welches sie dem Weißen entgegenbringen, bieten sie der christlichen Mission ein vortreffliches Feld.

**Balzac**, 2) Honoré de, franz. Schriftsteller. Vgl. Favre, B. et le temps présent (Par. 1887).

**Bamberg**, (1885) 31,521 Einw.

\***Bamberg**, Felix, Publizist, geb. 17. Mai 1820 zu Unruhstadt, studierte in Berlin und Paris Philosophie und Geschichte, ward 1843 daselbst mit F. Hebbel bekannt und befreundet und war Augenzeuge der Ereignisse während der Februarrevolution. Durch Vermittelung David Hansemanns trat er 1851 in preussische Dienste, ward preussischer und braunschweigischer Konsul in Paris und 1867 Konsul des Norddeutschen Bundes. 1870 ward er in das Hauptquartier nach Versailles berufen und erhielt die Leitung der Pressangelegenheiten, 1871 wurde er dem Befehlshaber der Okkupationsarmee, Manteuffel, als politischer Rat beigegeben. 1874 ward er deutscher Konsul in Messina und 1881 Generalkonsul in Genua; 1888 trat er in den Ruhestand. Außer zahlreichen Aufsätzen in Zeitschriften veröffentlichte er: »Geschichte der Februarrevolution und der ersten Jahre der französischen Republik von 1848« (Braunschw. 1849); »Über den Einfluß der Weltzustände auf die Richtungen der Kunst und über die Werke F. Hebbels« (Hamb. 1846); »Türkische Rede«, eine auch ins Französische übersehte Geschichte der orientalischen Frage (anonym, Leipz. 1856); »Geschichte der orientalischen Angelegenheit im Zeitraum des Pariser und Berliner Friedens« (in Oudens »Allgemeiner Geschichte in Einzelbarstellungen«, Berl. 1888 ff.). Auch gab er die »Tagebücher Hebbels« (Berl. 1884—87, 2 Bde.) heraus.

**Bamberger**, 1) Heinrich von, Mediziner, starb 9. Nov. 1888 in Wien.

**Band**, 1) Karl, Komponist und Musikschriftsteller, starb 28. Dez. 1889 in Dresden.



\***Banda**, Distrikt der Division Allahabad in der britisch-ind. Provinz Nordwestprovinzen und Auddh, 7928 qkm (134 QM.) mit (1891) 698,608 Einw. Der von Ausläufern der Windhyaberge und von der Dschamna durchzogene Distrikt ist mäßig bebaut mit Weizen, Baumwolle, Kohn zur Opiumgewinnung und enthält ansehnliche Waldungen. Die gleichnamige Hauptstadt hat 28,974 Einw. (darunter 7998 Mohammedaner) und nahebei eine Militärstation der Engländer.

\***Bandar**, Stadt in Britisch-Indien, s. Masulipatam (Bd. 11).

\***Banderolle**, s. Tabaksteuer (Bd. 15, S. 483).

\***Bandsäge**, s. Holzbearbeitung (Bd. 17).

\***Bandschans**, Nomadenstamm in Zentralindien, deren einzige Beschäftigung im Transport von Getreide vermittelt ihrer Ochsenkarawanen besteht. Sie thun dies teils für eigne Rechnung, teils für Private oder die Regierungen und haben für diese Beschäftigung ein Monopol, das ihnen selbst im Fall eines Kriegs vollkommene Sicherheit bei beiden kriegführenden Parteien verschafft. Sie haben nie feste Wohnsitze, leben im Sommer in Zelten, im Winter unter Laubhütten, nur die Alten und Schwachen leben in gewissen Dörfern von Nerwara, das sie als ihre eigentliche Heimat bezeichnen, aus welcher der Einbruch der Radschputen im 6. Jahrh. sie vertrieben habe. Ihr Äußeres erinnert lebhaft an die Zigeuner, von denen sie sich aber durch die Hautfarbe unterscheiden. Männer und Frauen sind groß und schlank gewachsen, die ersten von großer physischer Stärke, die zweiten von auffallender Schönheit, welche sie durch Massen von allerlei Geschmeide, ihr ganzer Reichtum, zu erhöhen suchen. Doch fällt auf die Frauen weit aus der größte Teil der Arbeit. Die Karawanen bestehen bisweilen aus mehreren Tausend Ochsen, geleitet von einem Stier, den man mit abergläubischer Ehrfurcht behandelt. Jede Karawane bildet eine besondere Stammesabteilung, an deren Spitze ein erwählter und mit absoluter Gewalt bekleideter Hauptmann steht, der aber absetzbar ist.

\***Bandselle**, s. Drahtseile (Bd. 5).

\***Bange** (spr. bängsch), Valérien de, franz. Offizier, 1873 Direktor des Atelier de précision im Dépôt central in Paris, seit 1882 Generaldirektor der frühern Etablissements Gail in Grenelle bei Paris, Denain und Douai, die er größtenteils zur Geschützfabrikation einrichtete. Seine 1876 konstruierten Feldgeschütze wurden 1879 von der französischen Feldartillerie angenommen, auch lieferte er die neuen Geschütze der Belagerungs-, Festungs- und Küstenartillerie. Er erfand eine plastische Liderung aus Fett und Asbest, welche auch die englische Regierung acceptierte, und die Eisenzentrierung der Geschosse. 1885 stellte B. in Antwerpen ein Stahlgeschütz mit Veringung aus, welches ein Kaliber von 34 cm, ein Rohrgewicht von 37,000 kg, eine Rohrlänge von 11,20 m besitzt. Geschosse von 420—600 kg mit Pulverladungen von 180—200 kg feuert und Geschossgeschwindigkeiten bis 650 m sowie eine Schußweite von 18,000 m erreicht. B. hat mehrfach eine Konkurrenz mit Krupp gesucht, aber keine Erfolge erzielt. Als die serbische Regierung seine Geschütze den Kruppschen vorzog, gaben die günstigeren Zahlungsbedingungen den Ausschlag.

**Banken. I. Entwicklung der deutschen Reichsbank.** Im § 41 des Bankgesetzes vom 14. März 1876 behält sich das Reich das Recht vor, zuerst 1. Jan. 1891, alsdann aber von zehn zu zehn Jahren nach vorausgegangener einjähriger Ankündigung, welche

an das Reichsbankdirektorium zu erlassen ist, entweder die Reichsbank aufzuheben, oder die sämtlichen Anteile der Reichsbank zum Nennwert zu erwerben. Mit der Entscheidung dieser Frage hatte sich inzwischen der Reichstag zu beschäftigen, da zur Verlängerung des Privilegiums der Reichsbank über das Jahr 1891 hinaus seine Zustimmung erforderlich ist. Eine Aufhebung der Reichsbank stand außer dem Bereich des Möglichen. Das Zentralinstitut hat sich vortrefflich bewährt und durch sein weitreichendes Filialnetz allen Teilen Deutschlands zu großem Vorteil gereicht. Auch von der mehrfach geforderten Verstaatlichung hat man abgesehen; die Bank bleibt unverändert bestehen. Übrigens ist ja auch die Reichsbank schon jetzt wie eine Staatsbank organisiert. Ihre Angestellten sind Reichsbeamte, ihr Chef ist der Reichskanzler, dessen Wille für die Leitung und Verwaltung der Anstalt entscheidend ist. Die vielumstrittene Frage, ob die Reichsbank verstaatlicht werden solle, ist daher im wesentlichen identisch mit der Frage, wem der von der Bank erzielte Gewinn zustehen soll, und wer das Risiko für das Bankkapital zu tragen hat.

Sonstige Reformen. 1) Die Kontingentierung. Es lag nahe, daß man bei der bevorstehenden Revision des Bankgesetzes auch die Frage aufwarf, ob abgesehen von den einer besonderen Regelung ausdrücklich vorbehaltenen, soeben dargelegten Punkten in der Organisation der Reichsbank Änderungen vorzunehmen seien. An erster Stelle begegnet uns hier die Notenkongingentierung. Die Einführung derselben war offenbar eine Folge der Anlehnung an die englischen Bankverhältnisse. Aber gerade im Vergleich mit den englischen Einrichtungen bedeutet der Standpunkt der deutschen Gesetzgebung einen sehr schätzenswerten Fortschritt. Man vermied mit Recht den Fehler, dem Banknotenumlauf überhaupt und dem ungedeckten insbesondere eine feste Grenze zu ziehen. Ferner wurden alle überflüssigen Umständen der Beelschen Akte gestrichen. Der Grundgedanke derselben aber findet sich gewahrt in der einfachen Gestalt einer Steuer auf den ungedeckten Notenumlauf, wenn er eine gewisse Höhe überschritten hat. Diese Art der Kontingentierung hat bis jetzt den kleinen B. gegenüber die erwartete Wirkung ausgeübt. Zwar finden wir gerade sie nicht unter den steuerentrichtenden Instituten. Aber dies erklärt sich daraus, daß sie, wenn allzu stark in Anspruch genommen, ihre Tätigkeit auf dem Diskontmarkt einstellen. Die Folge ist, daß sich alsdann alles an die Reichsbank wendet, die ihrerseits zur Erhöhung des Diskontsatzes schreiten muß, weil sie sich der Steuer-grenze nähert. Außer ihr hat nur die Sächsische Bank die 5proz. Steuer entrichtet und zwar deshalb, weil derselben eine allzu große Beschränkung in der Ausgabe ungedeckter Noten auferlegt wurde. Die Steuerkongingentierung hatte also restriktive Wirkung gegenüber den kleinern Zettelbanken und wendete ihre Spitze gegen die Reichsbank, welcher sie eigentlich nicht galt. Die wiederholten starken Diskonterhöhungen am Ende jedes Kalenderjahrs finden ihre Erklärung zumeist darin, daß das Ermessen der Bankdirektoren durch das Bankgesetz gebunden war. Alles hängt hiernach davon ab, welche Entscheidung das Reich über das Schicksal der kleinern Zettelbanken trifft. Hebt es dieselben in der Mehrzahl auf, wozu es nach dem Bankgesetz berechtigt ist, so könnte die Kontingentierung fallen gelassen werden.

2) Die Notenbedeckung. Zu den wichtigsten Fragen der Bankpolitik gehört die Festsetzung des Deckungsverhältnisses für die Zettelbanken. Das

deutsche Bankgesetz schreibt vor, es habe die Reichsbank stets ein Drittel ihres gesamten Notenumlaufs metallisch oder durch Reichskassenscheine gedeckt zu halten. Die Bestimmung ist insofern praktisch völlig unerheblich, als das wirkliche Deckungsverhältnis stets eine weitaus günstigere Ziffer aufweist. Die Reichsbank hat diesen Erfolg vornehmlich durch die großen Giro Guthaben erzielt, welche sie von ihrer Klientel fordert. Es wurde daher der Erwägung anheimgegeben, ob für die Notendeckung zukünftig nicht eine inhaltvolle Norm aufzustellen wäre. Eine Anlehnung an die in den Niederlanden bestehenden Vorschriften hat man empfohlen. Nach diesen wird nämlich Deckung verlangt nicht nur für die im Umlauf befindlichen Noten, sondern für die gesamten von der Bank eingegangenen Verbindlichkeiten. Eine ähnliche Bestimmung würde in Deutschland sehr folgenreich sein, weil die täglich fälligen Verbindlichkeiten der deutschen Reichsbank mehr als ein Drittel der umlaufenden Noten ausmachen. Mit der Aufhebung der Steuerkontingentierung sollte also eine Verschärfung der Drittelsdeckung eingeführt werden. Der Metallschatz der Bank hätte mindestens ein Drittel ihrer gesamten Passiven aufzuweisen, d. h. sowohl ihres Notenumlaufs als auch der von ihr eingegangenen täglich fälligen Verbindlichkeiten. Dadurch würde erreicht, daß der Stand der Bank nicht überschätzt wird.

3) Banknoten als gesetzliche Zahlungsmittel. Nach den Bestimmungen des Bankgesetzes ist niemand verpflichtet, eine Banknote an Zahlungs Statt entgegenzunehmen. Banknoten sind also nicht gesetzliche Zahlungsmittel. Man hat mit Nachdruck verlangt, daß diese Bestimmung geändert werde. England, das in seiner Bankorganisation mit größter Vorsicht zu Werke gegangen ist, legte von jeher den Noten der englischen Bank die Eigenschaft gesetzlicher Zahlungsmittel bei. In Frankreich war es früher in das Verlieben eines jeden gestellt, ob er die Noten der Banque de France annehmen oder zurückweisen wolle. Bei der Wiederaufnahme der Noteneinlösung im J. 1878 beließ man jedoch den Noten, welche acht Jahre lang Zwangskurs gehabt hatten, die Eigenschaft gesetzlicher Zahlungsmittel. Alle andern europäischen Staaten haben sich auf den gleichen Standpunkt, also in einen Gegensatz zur deutschen Gesetzgebung, gestellt.

4) Die Bankleitung. Es ist als eine auffallende Erscheinung bezeichnet worden, daß eine dem Dienste der Handelswelt bestimmte Anstalt, wie es die deutsche Reichsbank ist, streng bürokratisch organisiert wurde. Denn der Einfluß der Aktionäre durch ihren Zentralausschuß ist ein völlig untergeordneter. Auch hierin weicht die deutsche Bankgesetzgebung von der des Auslandes ab. In England beispielsweise steht die Zentralbank ausschließlich unter der Leitung der Aktionäre. An der Spitze des Instituts finden wir dort die geachtetsten Kaufleute der Hauptstadt, und ihnen ist es zu danken, daß die Bank den Bedürfnissen der Handelswelt in hervorragender Weise gerecht wird. Keineswegs waren für eine derartige Organisation die freisinnigen Anschauungen Englands maßgebend, sondern ökonomisch-praktische Erwägungen. Das erhellt aus der Nachahmung der englischen Einrichtungen in Frankreich, welche zur Regierungszeit des ersten Napoleon für gut befunden wurde und sich bis zur Stunde behauptet hat. Gerade in der Napoleonischen Gesetzgebung findet sich der auch theoretisch allein zu billigende Standpunkt mit voller Klarheit ausgesprochen. Da die Bank den Bedürfnissen des Handels entsprechen soll, so sollten

die ihn repräsentierenden Aktionäre auch einen Einfluß auf ihren Geschäftsbetrieb ausüben. Aber da andererseits der Staat schon wegen des Münzwesens ein hohes Interesse an der richtigen Leitung seiner Zentralbank hat, so muß ihm die den Ausschlag gebende Stimme zustehen, so daß alle streitigen Punkte, soweit ein Staatsinteresse in Frage kommt, ausschließlich nach seinem Willen entschieden werden. Auch die sonstigen europäischen Zentralbanken sind nach dem Vorbild Englands oder Frankreichs eingerichtet. In Oesterreich waren die den Geschäftsbetrieb leitenden Zensorenkollegien bis vor kurzem noch ausschließlich aus Kaufleuten zusammengesetzt. Neuerlich wurden auch die Bankdirektoren zur Teilnahme an den Beschlüssen jener Kollegien mit entscheidender Stimme für befugt erklärt. Auch in Deutschland würde eine stärkere Berücksichtigung kaufmännischer Elemente bei der Bankleitung von hohem ökonomischen Nutzen sein. Ja, es wurde behauptet, daß das Fehlen derselben sich praktisch sehr fühlbar mache, namentlich in Süddeutschland, wo die Reichsbank trotz ihrer ausgiebigen Mittel sich zumeist zu einer Konkurrenz mit den heimischen B. unfähig zeige.

5) Der Geschäftsbetrieb. Die Kredite, welche von einer Zettelbank gewährt werden, müssen leicht realisierbar sein. Die Bank muß darauf Bedacht nehmen, die zur Einlösung ihrer Noten erforderlichen Parbeträge alsbald zurückzugewinnen. Dieser Erfolg ist ihr gesichert, wenn sie nur solche Vorschüsse erteilt, bei denen eine baldige Rückzahlung zweifellos ist. Es herrscht daher auch bei allen europäischen Zettelbanken hinsichtlich der gesetzlich zugelassenen Geschäfte eine in die Augen springende Gleichförmigkeit. Ausnahmslos gestattet man Wechseldiskontierungen, wobei jedoch in der Regel eine längstens dreimonatliche Verfallzeit geduldet wird, sodann Lombardierungen, d. h. Darlehen gegen Unterpfand, zumeist gegen Verpfändung von Wertpapieren. Daneben hat die deutsche Reichsbank dem Giro- und Umschreibegeschäft eine große Ausdehnung gegeben, wobei sie ebenso sehr ihre Pflichten als Zettelbank im Auge behalten, als den Bedürfnissen des Verkehrs gebient hat. Neuerdings wird vielfach verlangt, die Reichsbank möge auch den Landwirten nützlich sein, ihnen ebenfalls die Erlangung von Kredit und namentlich von billigen Vorschüssen erleichtern. Man beruft sich hierbei vielfach auf die in der That musterhaft organisierte Oesterreichisch-Ungarische Zettelbank, welche allerdings auch das Hypothekengeschäft in ihren Betrieb hineingezogen hat. Da ist es nun aber von hohem Interesse, zu hören, wie der Generalsekretär der genannten Bank selbst sich über diesen Punkt in seinem umfangreichen Bericht ausgesprochen hat. »Gegenüber den bisher behandelten Geschäftszweigen, welche dem Handel, dem Gewerbe und der Industrie sowie dem allgemeinen Verkehr zu dienen bestimmt sind, ist es ein ganz und gar andres Gebiet, auf welchem sich die Bank in ihrem Hypothekarkreditgeschäft bewegt, sind es ganz und gar verschiedene Formen und Grundzüge, welche bei der Kreditgewährung auf Grundbesitz und Häuser zur Anwendung kommen, und ebenso aus ganz andern Quellen entspringende Geldmittel, mit denen die Bank diesen Geschäftszweig betreibt. Wenn die Bank im Wechselkompte dem Grundbesitz nur unter bestimmten Voraussetzungen und innerhalb enger gezogenen Grenzen Dienste leisten kann, so nimmt sie in ihrem Hypothekarkreditgeschäft geradezu die Stellung einer Hypothekenbank ein, die in ihren Geschäften den Notenkredit auch nicht mit dem kleinsten Betrag in Anspruch

nimmt und ihren Schuldnern gerade durch die langen, bis auf drei und vier Dezennien sich erstreckenden Termine zur Abstattung ihrer Schuld einen wesentlichen Dienst leistet. Für die Zwecke des Hypothekengeschäfts, daher nicht nur für Darlehen, sondern auch für den Ankauf von Pfandbriefen, kann auch nicht ein Gulden aus der Notenemission verwendet werden. Die Oesterreichisch-Ungarische Bank kann nur aus dem Kapital ihres Reservefonds und allenfalls aus jenem Reste des Aktienkapitals, der nicht in dem Darlehen an den Staat, in den Bankgebäuden oder ähnlichen Anlagen gebunden ist, Pfandbriefe erwerben. Nicht die Notenbank als solche, sondern ein Pfandbriefinstitut ist es, das unter der Firma der Notenbank Hypothekengeschäfte betreibt, und nicht das Notenprivilegium, sondern ausschließlich sein eignes Kapital und der Kredit seiner Pfandbriefe geben die Mittel, mit welchen dieser Geschäftszweig betrieben wird. Es muß hiernach an dem in der Theorie stets vertretenen Standpunkt festgehalten werden, daß die Aufgaben einer Zettelbank mit jenen einer Hypothekenbank unvereinbar sind. Vgl. Telschow, Der gesamte Geschäftsverkehr mit der Reichsbank (2. Aufl., Dresd. 1889).

6) Statistisches. Nach dem Verwaltungsbericht der Reichsbank für 1888 war der Bankzinsfuß:

vom 1. Januar bis 16. September 1888: 3 Proj.  
 • 17. September • 3. Dezember 1888: 4 •  
 • 6. Dezember • Jahresschluß 1888: 5 •

An Banknoten waren im Umlauf:

als niedrigste Summe am 23. Febr. 1888: 812 177 000 M.  
 • höchste Summe • 31. Dez. 1888: 1 093 441 000 •

Der Metallbestand betrug:

als niedrigste Summe am 7. Jan. 1888: 779 576 000 M.  
 • höchste Summe • 23. Juni 1888: 1 011 957 000 •

Die umlaufenden Banknoten waren im Durchschnitt des ganzen Jahres mit 96,82 Proj. durch Metall gedeckt. Die täglich fälligen Verbindlichkeiten erreichten ihren Höhepunkt am 7. Juni mit 505,238,000 M., die niedrigste Ziffer fällt auf den 7. Nov. mit 254,541,000 M. Durch Giroüberweisungen wurden vereinnahmt 10,201,206,760 M., verausgabt 10,144,658,460 M. Am 31. Dez. 1888 war der Bestand an Platz-Diskontwecheln 236,393,000 M., an Inkassawecheln 278,455,000 M., an Lombardforderungen 93,074,000 M. Der Gesamtgewinn der Reichsbank betrug im J. 1888: 16,615,541 M., die Betriebskosten 8,510,872 M., demnach der Reingewinn 8,104,668 M. Davon flossen zum Reservefonds 540,933 M., an die Reichskasse 1,081,867 M. und der Rest von 6,481,867 M. an die Aktionäre.

II. Die Privatnotenbanken.

Auf Grund des § 44 des Bankgesetzes wird sich die deutsche Gesetzgebung binnen kurzem noch mit einer andern wichtigen Frage zu beschäftigen haben, bezüglich welcher übrigens dem Bundesrat allein die Entscheidung zusteht. Zum Zweck weiterer einheitlicher Regelung des Notenbankwesens kann nämlich der Bundesrat verfügen, daß die Privatnotenbanken ihr Notenprivileg einbüßen sollen. Ein gleiches Ründigungsrecht kommt zur nämlichen Zeit den Landesregierungen zu. Es handelt sich also darum, ob neben der Reichsbank die sonstigen Zettelbanken in Deutschland fortbestehen sollen. Nur die Braunschweigische Bank ist ausgenommen, weil sie sich dem § 44 des Bankgesetzes nicht unterwarf. Sie hat übrigens nur für ihr engeres Vaterland und selbst hier nur eine untergeordnete Bedeutung.

Ob das Reich von seinem Recht vollständig Ge-

brauch machen solle und werde, darüber sind die Meinungen zur Zeit noch sehr geteilt. Am ehesten gelangt man zu einem zuverlässigen Ergebnis, wenn man den Geschäftskreis der B. prüft, deren Beseitigung in Frage steht. Daneben ist zu untersuchen, welche Aussichten sich dafür bieten, daß die Reichsbank die durch Beseitigung der Privatnotenbanken entstehende Lücke werde ausfüllen können. Es läßt sich nicht gerade sagen, daß alle kleinern Zettelbanken unentbehrlich seien. Erst vor kurzer Zeit haben sich zwei sehr bedeutende norddeutsche Institute dahin erklärt, daß sie der Aufhebung ihres Privilegs zuversichtlich entgegensehen; ja, sie versprachen sich von der Entziehung desselben einen erfreulichen Aufschwung ihres Geschäfts. Man darf nicht vergessen, daß das Recht der Notenausgabe auch Pflichten nach sich zieht. Eine Bank, welche Zettel ausgibt, ist nämlich durch die Bestimmungen des Bankgesetzes in ihrem Geschäftsumfang sehr eingeschränkt. Andre europäische Staaten haben sich ausnahmslos der Zentralisation zugewendet. In erster Reihe ist Frankreich zu nennen, welches schon im J. 1848 seine Banknotenemission in den Händen der Banque de France monopolisierte. England verfuhr zwar nicht so radikal. Aber der Reformator auf dem Gebiet des englischen Bankwesens, Robert Peel, steuerte schon in seiner Bankakte vom J. 1844 mit vollem Bewußtsein auf dasselbe Ziel hin und hat es, ohne wohlervorbene Rechte zu verletzen, schließlich erreicht. In Oesterreich, Belgien und den Niederlanden ist die Notenausgabe monopolisiert, und Italien hat sich dasselbe Ziel gesteckt. In Deutschland macht sich eine entschiedene Neigung zur Zentralisierung der Banknoten Ausgabe bemerklich. Mehr als die Hälfte der Zettelbanken, welche bei Erlaß des Bankgesetzes von 1875 bestanden, ist mit der Zentralbank verschmolzen worden. Eine rationelle Bankpolitik muß stets auf kritische Zeiten besondere Rücksicht nehmen. In solchen aber braucht man eine kräftige Zentralbank; störend hingegen ist eine große Zahl von Privatbanken, welche erfahrungsmäßig mit dem Eintritt des Geldbedarfs ihre Barvorräte verschonzen und die Diskontierung einstellen, so daß nun der Andrang zur Zentralbank einen um so größeren Umfang annimmt. Wenn man übrigens auch die Monopolisierung der Banknoten Ausgabe grundsätzlich für erstrebenswert hält, so wäre doch ihre vollständige Durchführung im Hinblick auf die wirtschaftlichen Bedürfnisse des Reichs zur Zeit als verfrüht zu bezeichnen. — Zur Literatur: Loß, Geschichte und Kritik des deutschen Bankgesetzes vom 14. März 1875 (Leipz. 1888).

Übersicht deutscher Privatnotenbanken  
 Stand vom 15. Mai 1889 (in Tausenden Mark).

Banken	Banknoten-umlauf	Metallbestand	Wechsel	Lombard
1) Bayerische Notenbank . . .	63 234	33 047	43 681	1 565
2) Braunschweigische Notenbank . . .	2 147	892	7 896	2 593
3) Danziger Privataktienbank . . .	2 547	913	3 298	2 784
4) Magdeburger Bank . . .	2 368	802	4 679	825
5) Hannoverische Bank . . .	2 720	1 217	14 198	793
6) Leipziger Rassenverein . . .	2 892	1 196	4 044	972
7) Bremer Bank . . .	4 835	1 819	24 725	10 206
8) Chemnitzer Stadtbank . . .	400	587	3 150	245
9) Frankfurter Bank . . .	8 921	4 033	23 314	6 914
10) Bank für Süddeutschland . . .	13 023	5 205	17 651	741
11) Badische Bank . . .	11 625	4 118	17 113	793
12) Provinzialaktienbank Posen . . .	1 514	556	3 812	808
13) Württembergische Notenbank . . .	21 289	9 053	18 251	879
14) Sächsische Bank zu Dresden . . .	39 607	18 577	56 279	3 305

Steuerfreie Beträge des ungedeckten Notenum-  
laufs (in Tausenden Mark):

1) Reichsbank . . . . .	277 268	9) Leipziger Kassenverein	1 440
2) Magdeburger Bank . . . . .	1 173	10) Chemnitzer Stadtb.	441
3) Danziger Privatbank . . . . .	1 272	11) Württembergische	
4) Provinzialaktien-		Notenbank . . . . .	10 000
bank Posen . . . . .	1 206	12) Badische Bank . . . . .	10 000
5) Hannoversche Bank . . . . .	6 000	13) B. für Süddeutschl.	10 000
6) Frankfurter Bank . . . . .	10 000	15) Bremer Bank . . . . .	4 500
7) Sächsische Bank . . . . .	16 771	14) Braunschweigische	
8) Bayerische Notenbank	32 000	Bank . . . . .	2 829

\***Bantivabuhn**, s. Vuhn (Bd. 8, S. 775).

\***Bankó**, klimatischer Sommerkurort bei Kaschau,  
im ungar. Komitat Abauj-Torna.

\***Bankura**, Distrikt der Division Bardwan in der  
britisch-ind. Provinz Bengalen, 6788 qkm (123 QM.)  
groß mit (1881) 1,041,752 Einw. Das flache Land  
wird von Flüssen durchzogen, die nur in der nassen  
Jahreszeit schiffbar sind, und bringt viel Reis her-  
vor, leidet aber häufig an Dürre und Hungersnot.  
Der gleichnamige Hauptort hat 18,747 Einw.

\***Bannu**, Distrikt der Division Deradshat in der  
britisch-ind. Provinz Deradshat, 10,018 qkm (182  
QM.) groß mit (1881) 332,577 Einw. Der teilweise  
sehr sandige Distrikt wird vom Indus durchflossen,  
dessen zahlreiche Bewässerungskanäle das Land be-  
fruchten; man baut vornehmlich Weizen. Steinsalz  
und Alaun werden gewonnen. Hauptort ist Edward-  
sedabad.

\***Banyuls sur Mer**, (1886) 1950 (Gemeinde 4050) Ew.

\***Bapaume**, (1886) 3269 Einw.

\***Bar**, 1) B. le Duc, (1886) 18,732 Einw. — 2) B.  
sur Aube, (1886) 4606 Einw. — 3) B. sur Seine,  
(1886) 2769 Einw.

\***Bara**, ein halb nomadischer und fast ganz un-  
kultivierter Volksstamm im gebirgigen Innern von  
Madagaskar, der sein weites Gebiet nur in zerstreuten  
Gruppen bewohnt, da fast allein die Thäler frucht-  
bar genug sind, und erst sehr unvollkommen der Herr-  
schaft der Hova unterworfen ist. Sie sind den Saka-  
lawen (s. d., Bd. 14) ähnlich, ihre Waffen sind Lanzen  
und Steinschloßmusketen. Die Hova haben das Land  
in acht Distrikte geteilt; Hauptorte sind die durch Na-  
tur und Kunst festen Plätze Zohiba und Zhosi.

\***Bara Banki**, Distrikt in der Division Lakhnau  
der britisch-ind. Provinz Nordwestprovinzen und  
Audh, 4579 qkm (82 QM.) groß mit (1881) 1,026,788  
Einw. Das völlige ebene Land wird von Ganges  
und Gogra durchflossen und bringt viel Reis und  
Weizen hervor, aber auch Zuckerrohr, Opium, Öl zc.  
Die gleichnamige Hauptstadt hat (1881) 13,933 Einw.

\***Baranow**, (1885) 827 Einw.

\***Baräthelometer** (griech., »Schwere- oder Druck-  
gefühlsmesser«), von A. Eulenberg nach dem Prinzip  
der Spiralfederwaage angegebene Instrument zur  
Prüfung des Drucksinnes der Haut. Dasselbe trägt  
eine abwärts gerichtete Pelotte, welche durch Feder-  
kraft niedergedrückt wird; ein Zeiger gibt den Grad  
des Druckes, den man durch stärkeres oder schwächeres  
Niederdrücken variieren kann, in Grammen an.  
Zweckmäßiger erscheint die von Landois angegebene  
Quecksilberdruckwaage.

\***Barbedette**, Hippolyte, franz. Musikschriftstel-  
ler, geb. 1827 zu Poitiers, war zuerst Richter am  
Zivilgericht von La Rochelle, gab jedoch 1870 sein  
Amt auf, um sich ganz dem Studium der Musikge-  
schichte und der Kunstkritik zu widmen. Als Präsi-  
dent der Philharmonischen Gesellschaft zu La Rochelle  
veröffentlichte er in der Musikzeitung »Le Ménestrel«  
wertvolle Aufsätze, z. B. über Gluck und Haydn. Von  
seinen größern Schriften sind zu nennen: »Beethoven,

esquisse musicale« (2. Aufl. 1870); »Chopin, essai de  
critique musicale« (2. Aufl. 1869); »Ch. M. Weber,  
sa vie et ses œuvres« (2. Aufl. 1874); »F. Schubert, sa  
vie, ses œuvres, son temps« (1866); »Félix Mendels-  
sohn-Bartholdy« (1869); »Stephen Heller« (1876).

Seit 1878 gehört er auch der Deputiertenkammer an.  
\***Barberini-Colonna**, Don Enrico, Fürst von  
Palestrina und Castello San Pietro, starb  
18. Febr. 1889 in Rom.

\***Barberton**, eine 1884 gegründete »Stadt« in dem  
als »De Kaap-Goldfeld« bekannten Bergbaurevier der  
Südafrikanischen Republik. Im vorhergehenden Jahr  
war westlich davon, beim Pionier Hill, auf der Farm  
eines Herrn G. B. Moodie, Gold entdeckt worden,  
und eine in Natal gebildete Kompanie nahm die  
Ausbeutung dieser Entdeckung sofort in die Hand.  
Im darauf folgenden Jahr entdeckten die Gebrüder  
Barber von der Kapkolonie das Umcothwa Reef,  
und die dabei entstehende Bergstadt erhielt ihren Na-  
men. Im J. 1886 zählte B. bereits 2000 Einw., und  
es gab 4 Gasthöfe, ein Klubhaus, eine Aktienbörse  
und 2 Banken. Auch erschien eine Zeitung, der »Bar-  
berton Herald«. In der Nähe liegt Eureka, am  
»Sheba Reef«, der Rival Barbertons.

\***Barbey d'Aurevilly**, Jules, franz. Schriftsteller,  
starb 24. April 1889 in Paris.

\***Barbezieu**, (1886) 2913 (Gemeinde 4090) Einw.

\***Barbier de Meynard** (spr. barbièr d'mänär), Casi-  
mir Adrien, Orientalist, geb. 1827 zu Marseille, wid-  
mete sich zuerst dem Konsulatsdienst und war Gesandt-  
schaftsattaché in Persien. Später wurde er Professor  
der türkischen Sprache an der Lehranstalt für die  
lebenden Sprachen des Orients in Paris und 1876  
als Nachfolger Moritz Nohls Professor für Persisch  
am Collège de France; seit 1878 ist er Mitglied der  
Akademie der Inschriften. Er schrieb: »Dictionnaire  
géographique, historique et littéraire de la Perse«  
(Par. 1861); »Extraits de la chronique persane  
d'Hérat« (1861); »Notice sur Mohammed ben Has-  
san Ech-Cheibam juriscousulte hanéfite« (1861);  
»Tableau littéraire du Khorassan et de la Trans-  
oxanie« (1864); »Ibrahim, fils de Mehdi« (1869);  
»Le Seyd Himyarite« (1875); »Les colliers d'or«  
(1876); »Les pensées de Zamakhshari« (1876);  
»La poésie en Perse« (Antrittsvorlesung, 1878);  
»Dictionnaire turc-français« (1881 ff., 2 Bde.; noch  
nicht vollendet); »Trois comédies, traduites du dia-  
lecte turc-azeri en persan« (1886). Ferner bear-  
beitete er für die von der Akademie herausgegebenen  
orientalischen Quellschriften zur Geschichte der  
Kreuzzüge Auszüge und Fragmente aus orientali-  
schen Geschichtswerken und eine »Notice sur l'Ar-  
abie méridionale« (2. und 3. Bd. der »Historiens  
orientaux des croisades«). Auf Kosten der Asiati-  
schen Gesellschaft in Paris gab er, anfangs mit Cour-  
telles, dann allein, die »Prairies d'or« von Rasüdi  
heraus (1861—74, 8 Bde.). Für die »Melanges  
orientaux de l'école des langues orientales« schrieb  
er »Considérations sur l'histoire ottomane« (1883).  
Auch veröffentlichte er noch verschiedene Überset-  
zungen aus orientalischen Sprachen, z. B. »Le Boustun  
ou Verger, poème persan de Saadi« (1880) und zahl-  
reiche kleinere Abhandlungen und Rezensionen.

\***Barby**, (1885) 5522 Einw.

\***Barcelonnette**, (1886) 1999 Einw.

\***Bärenstein**, (1885) 557 Einw.

\***Barfus** (Barfuh), Hans Albrecht, Graf von,  
preuß. Generalfeldmarschall. Ihm zu Ehren erhielt  
1889 das 4. westfälische Infanterieregiment Nr. 17  
den Namen Infanterieregiment Graf B.

**Barham**, Dalton, engl. Schriftsteller, starb 28. Mai 1886 in Dawlish.

\***Baril**, Flüssigkeitsmaß in Lissabon, à 18 Almu-des = 301,32 Lit., in Mexiko bei Wein = 75,623 L., bei Branntwein = 108,897 L., in Chile = 68,136 L., in Uruguay = 75,204 L., in Buenos Ayres = 76 L.

\***Barine**, Arvède (mit ihrem wahren Namen Frau Vincent), franz. Schriftstellerin, geb. 1840 zu Paris, trat zuerst mit Übersetzungen aus dem Russischen und Englischen auf, wie der »Russie contemporaine« von Barry, den »Souvenirs« von Tolstoi, der »Introduction à la science sociale« von Herbert Spencer (1886), und veröffentlichte dann in der »Revue bleue«, der »Nouvelle Revue«, der »Revue des Deux Mondes«, der »Revue Suisse et Bibliothèque universelle« (in Lausanne) selbständige Arbeiten, die sich durch Feinfühligkeit, fleißiges Quellenstudium und sorgfältige Form auszeichnen. Ihre »Essays« behandeln zumeist ausländische Erscheinungen und finden bei der in Frankreich üblichen Kargheit der Auskünste über fremdes Schaffen und Streben ein doppelt dankbares Publikum. Selbständig erschienen 1887: »Portraits de femmes: Mme. Carlyle, Georges Eliot« (von der französischen Akademie gekrönt) und »Essais et fantaisies« (1888).

**Barjols**, (1886) 2441 Einw.

**Barlow**, Joel, amerikan. Schriftsteller. Vgl. Todd, Life and letters of J. B. (New York 1886).

**Barmbel**, Vorort von Hamburg, (1885) 22,379 Einw.

**Barmen**, (1885) 103,068 Einw.

**Barmstedt**, (1885) 2779 Einw.

**Barneß**, William, engl. Dichter und Philolog. Vgl. die von seiner Tochter Lucy Barter veröffentlichte Biographie »Life of W. B., poet and philologist« (Lond. 1887).

**Bartrup**, (1885) 1167 Einw.

**Barup** (seit 1887 zum Kreis Hørde), 1885: 2456 Einwohner.

**Barr**, (1885) 5646 Einw.

**Barstinghausen**, (1885) 3111 Einw.

\***Bartels**, Hans, Maler, geb. 25. Dez. 1856 zu Hamburg, machte dort seine ersten Studien bei dem Marinemaler Hardorff und bildete sich dann von 1876 bis 1877 bei A. Schweizer in Düsseldorf, seit 1878 bei Karl Osterley in Hamburg zum Landschaftsmaler aus. Nachdem er eine Reise nach Italien gemacht, ließ er sich 1881 in Berlin, 1882 in Hamburg und 1885 in München nieder. B. hat sowohl Olgemälde als Aquarelle gemalt, besonders aber in letztern eine große Kraft des Kolorits und eine eigenartige Größe der Auffassung entfaltet. Nachdem er anfangs venezianische und andre italienische Motive behandelt, fand er später seinen Schwerpunkt in nordischen Strand- und Flusslandschaften (Rügen, Lübeck, Holland), die er mit charakteristischer Staffage versah. 1886 erhielt er die kleine goldene Medaille der Berliner Kunstausstellung.

**Barten**, (1885) 1569 Einw.

\***Bartenstein**, 1) Regierungsbezirk Königsberg, (1885) 6629 Einw. — 2) In Württemberg, (1885) 788 Einw.

**Barth**, (1885) 5714 Einw.

\***Barth**, 7) Auguste, Orientalist, geb. 22. März 1834 zu Straßburg, lebt als Privatgelehrter in Paris. Er schrieb eine später auch ins Englische übersetzte indische Religionsgeschichte: »Les religions de l'Inde« (Par. 1879), und »Inscriptions sanscrites du Cambodge« (mit Atlas, Faksimiles der Inschriften enthaltend, 1885), außerdem Abhandlungen im »Journal asiatique«, der »Mélusine« und den »Mémoires de la Société de linguistique«. Sehr beach-

tet sind auch seine zahlreichen kritischen wissenschaftlicher Werke aus dem Gebiet der indischen Altertumskunde in der »Revue critique« (seit 1872) und seine kritischen Jahresberichte über indische Religionsforschung in der »Revue de l'Histoire des Religions« (seit 1880).

\*8) Heinrich, Pianist, geb. 12. Juli 1847 zu Pillau bei Königsberg i. Pr. als Sohn eines Lehrers, erhielt den ersten Musikunterricht von seinem Vater, 1856—62 von L. Steinmann in Potsdam und wurde dann in Berlin Schüler von Bülow, Bronsart und kurze Zeit von Taubig. 1868 wurde er Lehrer am Sternschen Konservatorium, 1871 an der königlichen Hochschule in Berlin. B. ist ein vorzüglicher seiner Klavierspieler, besonders hervorragend als Ensemblespieler und hat auch wiederholt erfolgreiche Konzerttours in Deutschland und England gemacht. Das Trio: B., de Ahna, Hausmann erfreut sich eines vorzüglichen Rufes.

\*9) Theodor, Politiker, geb. 16. Juli 1849 zu Duderstadt, studierte 1868—71 in Heidelberg, Berlin und Leipzig Rechtswissenschaft und Volkswirtschaft, erwarb in Leipzig die juristische Doktorwürde, machte das Staatsexamen 1871 in Lübeck und war bis 1872 Advokat in Bremen, bis 1876 Amtsassessor im Bremerhaven, bis 1883 Syndikus der Bremer Handelskammer; gleichzeitig war er Generalsekretär der Deutschen Gesellschaft zur Rettung Schiffbrüchiger, Bankkommisnar bei der Reichsbankhauptstelle und Mitglied der bremischen Bürgerschaft und vertrat 1879 die drei Hansestädte in der Zolltariffkommission des Bundesrats. Seine staatswirtschaftlichen Kenntnisse erweiterte er auf ausgedehnten Reisen in England, Frankreich und Nordamerika. Seit 1883 ist er Redakteur der Wochenschrift »Die Nation« in Berlin. 1887 ward er in den Reichstag gewählt, wo er sich der deutsch-freisinnigen Fraktion anschloß. Er schrieb für den Verein zur Beförderung des Wohls der arbeitenden Klassen, für den Verein zur Beförderung der Handelsfreiheit und für die Volkswirtschaftliche Gesellschaft zu Berlin mehrere Broschüren.

**Barthélemy**, 2) François, Marquis de, franz. Staatsmann. Vgl. Raulef, Papiers de B., ambassadeur de France en Suisse (Par. 1888).

**Barthelmeß**, Nikolaus, Kupferstecher, starb 29. Aug. 1889 in Düsseldorf.

\***Bartholdi**, August Friedrich, franz. Bildhauer, geb. 2. April 1834 zu Kolmar im Elsaß, bildete sich anfangs unter Ary Scheffer zum Maler, fand aber später in der Bildhauerkunst seinen eigentlichen Beruf. Nachdem er sich zuerst durch Porträtstatuen bekannt gemacht, schuf er eine Reihe von allegorischen Gruppen und Figuren (unter andern: den Genius in den Klauen des Glücks, einen modernen Märtyrer, den Todesgenius, die Stunden des Friedens) und eine Reiterstatue des Vercingetorig. Nachdem er den Krieg von 1870/71 im Generalstab Garibaldis mitgemacht, stellte er seine Kunst in den Dienst republikanischer und chauvinistischer Tendenzen und schuf unter andern eine Bronzegruppe: der Fluch des Elsaß, einen kolossalen Löwen als Erinnerung an die Verteidigung von Belfort, ein Lafayettegedenmal für New York und die kolossale 46 m hohe, zugleich als Leuchtturm dienende Statue der die Welt erleuchtenden Freiheitsgöttin, welche auf der Bedloeinsel am Eingang des Hafens von New York auf einem 47 m hohen Unterbau aufgestellt und 28. Okt. 1886 eingeweiht wurde. Auf dem Kranz der mit der rechten Hand erhobenen Fadel haben zwölf Personen Platz. Das Gewicht der Statue beträgt 25,000 kg.

\***Bartók**, Ludwig, ungar. Dichter, wurde im J. 1851 geboren und lebt gegenwärtig als Schriftsteller und Redakteur des oppositionell-antifemischen Witzblattes »Bolond Istók« (»Der närrische Steffel«) in Budapest. Seine lyrischen Gedichte: »Költemények« (»Dichtungen«) und »Ujabb Költemények« (»Neuere Dichtungen«) zeichnen sich im einzelnen durch Zartheit der Empfindungen und meisterhafte Naturschilderungen (»Karpathenlieder«, deutsch von A. Silberstein, Budap. 1886) aus. Bedeutende Erfolge errang B. auch mit seinen Dramen: dem Lustspiel »A legszebb« (»Die Schönste«, 1880), »Kendi Margit« (»Margareta Kendi«), einer Tragödie aus der Geschichte Siebenbürgens des 16. Jahrh., und dem Schauspiel »Thurán Anna« (»Anna Thurán«, 1888; auch in deutscher Sprache). Wärme der Empfindung, lebendige, spannende Handlung, meist treffend gezeichnete Charaktere und eine anziehende, oft hochpoetische Diktion zeichnen diese Stücke aus, deren letztergenanntes auch in Bühnentechnischer Beziehung vorzüglich ist.

**Bartsch**, 2) Karl, Germanist, starb 20. Febr. 1888 in Heidelberg. Von seinen Schriften sind noch zu nennen: »Beiträge zur Quellenkunde der altdeutschen Litteratur« (Straßb. 1885) und die Ausgabe der »Schweizer Minnesänger« (Frauenf. 1886).

\***Barttelot**, Afrikasorcher, geb. 1854, trat jung in die englische Armee, machte als Leutnant den Sudanfeldzug mit, trat dann als Major in die ägyptische Armee über und befehligte, als Stanley im März 1887 seine Expedition antrat, dessen Nachhut. Als Stanley von den Kruminifällen stromaufwärts zog, blieb B. in dem befestigten Lager von Hambuya zurück und sollte Stanley nachmarschieren, sobald Tippu Tipp die versprochenen 600 Träger gefandt haben würde. Doch verging fast ein volles Jahr, ehe die Trägerkarawane eintraf. Am 11. Juni 1888 marschierte B. endlich mit 2 Engländern, 25 sudanesischen und 120 sansibarischen Soldaten und 400 Trägern ab, wurde aber schon 19. Juli durch einen der von Tippu Tipp gestellten Leute ermordet.

**Baruth**, (1885) 2062 Einw.

**Bärwalde**, 1) Regierungsbezirk Frankfurt, (1885) 3861 Einw. — 2) Regierungsbezirk Köslin, (1885) 2159 Einw.

**Barye**, Antoine Louis, franz. Bildhauer. Seine Biographie schrieb A. Alexandre (Par. 1889).

\***Baryumverbindungen**. Baryumchlorid hinterläßt, wenn man die Lösung mit überschüssiger Schwefelsäure verzieht, filtriert und verdampft, schließlich keinen Rückstand. Kupfergehalt wird durch Einstellen von blankem Eisen in die Lösung erkannt. Wäscht man den mit Schwefelsäure erhaltenen Niederschlag aus, erwärmt ihn gelind mit verdünnter Natronlauge, filtriert und übersättigt mit verdünnter Schwefelsäure, so entsteht bei Gegenwart von Blei ein weißer Niederschlag. Arsen wird aus der schwach salzsauren Lösung durch Schwefelwasserstoff als gelber Niederschlag gefällt, der sich in kohlensaurem Ammoniak farblos löst. Erheblichere Mengen von Eisenchlorid färben das Baryumchlorid gelb, Manganchlorür färbt es rötlich. Zieht man das gut getrocknete Präparat mit absolutem Alkohol aus, so gehen Chlorstrontium und Chloralcium in Lösung, ersteres färbt die Alkoholflamme tiefrot, letzteres gelbrot. Zur quantitativen Bestimmung des Baryts fällt man aus der salzsauren Lösung mit verdünnter Schwefelsäure schwefelsauren Baryt, den man glüht und wägt. Baryumhydroxyd enthält wohl stets etwas Baryumcarbonat, auf andre Verunreinigungen prüft man es nach dem Übersättigen mit Salzsäure wie Baryumchlorid.

Baryumnitrat wird wie Baryumchlorid geprüft. Absoluter Alkohol entzieht dem scharf getrockneten Präparat nur Calciumnitrat. Dies bleibt beim Verdunsten der Lösung als zerfließliche Masse zurück und gibt in wässriger Lösung mit Ammoniumoxalat einen weißen Niederschlag. Strontiumnitrat erkennt man an der intensiv roten Färbung der Spiritusflamme, wenn man eine Probe des Salzes am Platindraht in diese einführt. Das Präparat muß neutral reagieren, da anhängende freie Salpetersäure bei der Benutzung in der Feuerwerkerei schädlich ist. Den Barytgehalt bestimmt man quantitativ wie beim Baryumchlorid.

**Baschet**, Armand, franz. Schriftsteller, starb im Februar 1886 in Paris. Vgl. Dufay, A. B. et son œuvre (Par. 1888).

**Baskilange**, Negerstamm, s. Baluba (Bd. 17).

**Basel**, Ranton, (1888) 136,380 Einw.; Baselftadt, (1888) 74,247 (davon in der Stadt selbst 70,305) Einw., Baselland, (1888) 62,133 Einw.

\***Basim**, Distrikt in der britisch-ind. Provinz Berar, in der Westberar-Division, 7661 qkm (139 Q.M.) groß mit (1881) 358,883 Einw. Der Distrikt ist ein reiches Tafelland, das aber der Bewässerung aus Brunnen bedarf, und bringt namentlich vortreffliche Baumwolle, Weizen und Hirse hervor. Die gleichnamige Hauptstadt, an der Great Indian Peninsula-Eisenbahn, hat 11,576 Einw. (darunter 2485 Mohammedaner).

**Basse, La**, (1886) 3207 Einw.

**Basselin**, Olivier, franz. Volksdichter. Vgl. Gañé, O. B. et le Vau de Vire (Par. 1887).

\***Bassermann**, 2) Heinrich, protest. Theolog, geb. 12. Juli 1849 zu Frankfurt a. M., studierte 1868 — 1872 in Jena, Zürich, Heidelberg, wurde 1873 Hilfsprediger in Krollen und habilitierte sich Ostern 1876 zu Jena. Im gleichen Jahr kam er als außerordentlicher Professor der praktischen Theologie nach Heidelberg, wurde 1880 ordentlicher Professor, 1883 Direktor des evangelisch-theologischen Seminars und Universitätsprediger. Er schrieb: »Dreißig christliche Predigten« (Leipz. 1875); »Handbuch der geistlichen Beredbarkeit« (Stuttg. 1885); »Akademische Predigten« (Bas. 1886); »Entwurf eines Systems evangelischer Liturgik« (Bas. 1888). Seit 1879 gibt er mit Ehlers die »Zeitschrift für praktische Theologie« heraus.

\***Basso Karol** (Rudolfsee), großer See im äquatorialen Zentralafrika, nördlich vom Baringosee zwischen 4° 45' und 2° 20' nördl. Br., ein langes und schmales Seebecken, ca. 500 m ü. M., rings von Bergen besäumt, am Süden die vulkanischen Njerberge und die Kulaliberge. In den Nordspitz mündet der Niamniam, in das Südwestende Terquell und Weue, von D. her kleinere Zuflüsse. Inseln finden sich im äußersten Norden und Süden. Der See hat süßes Wasser, der nahe seinem Nordostende liegende Vaiso Raëbor oder Stephaniesee ist dagegen salzig. Beide Seebecken wurden 1888 von Graf Teleki entdeckt, welcher an den sehr unfruchtbaren Ufern eine spärliche Bevölkerung vorfand.

\***Bassongo-Mino** (Balutu), großes Negervolk in Äquatorialafrika, unter 4° südl. Br., auf beiden Ufern des Kassai und am rechten Ufer des Sankuru. Sie sind proportioniert entwickelt und muskulös, mittelgroß, tragen das Haar in der Mitte gescheitelt und nach den Seiten zu in zwei großen Wülsten verbunden oder vom Scheitel knäuelartig in die Luft ragend, um den Hals Ketten aus weißen Perlen und Messingringe um die Armgelenke. Die Zähne werden als Stammeszeichen spitig gefeilt, woher sie auch ihren

Ramen, der Zahnmenschen bedeutet, haben. Der Gesichtsausdruck hat etwas Unstetes und Heimtückisches. Die Bekleidung besteht nur in zwei Lappen vor und hinter den Hüften. Ihre Waffen sind eigentümlich breite Messer mit Holzgriff, Bogen und Pfeile mit Widerhaken. Die Hütten sind ebenso unordentlich und unsauber wie ihre Bewohner, die sich in ihrem Äußern und Benehmen sehr unvorteilhaft von den sie umgebenden Völkern unterscheiden, von denen die B. als Kannibalen bezeichnet werden. Sie sind sehr kriegerisch und griffen mit äußerster Hartnäckigkeit und Verwegenheit Wismanns Expedition auf seiner Fahrt den Kassai abwärts an.

\***Bassurmanen** (Bussurmanen, Bessermenen), von den Russen aus Musulmanen vererbte Bezeichnung für die chorasaniischen Kaufleute, welche zur Zeit der Mongolen in Rußland die Einnahme der Steuern gepachtet hatten.

\***Bassi**, Distrikt in der Division Benares der britisch-ind. Provinz Nordwestprovinzen und Audd, 7129 qkm (129,5 QM.) groß mit (1881) 1,630,612 Einw. Der Distrikt liegt zwischen Nepal und dem Fluß Gogra, ist flach und fast durchweg angebaut mit Reis und Baumwolle. Die gleichnamige Hauptstadt hat 5536 Einw.

**Bassia**, (1886) 20,249 Einw.

**Bastien-Lepage**, Jules. Vgl. de Fourcaud, B., sa vie et ses œuvres (Par. 1885); Theuriet, B., l'homme et l'artiste (das. 1885).

\***Batala**, Bezirkshauptstadt im Distrikt Gurdaspur der britisch-ind. Provinz Pandschab, mit evang. Missionsstation und (1881) 24,281 Einw., welche Baumwoll-, Seiden-, Messing- und Lederwaren fabricieren.

**Batbie**, Anselme Polycarpe, franz. Politiker, starb 13. Juni 1887 in Paris.

\***Batin**, Dorf in Bulgarien, an der Donau zwischen Swischtow und Kujischul gelegen, wo 7. Sept. 1810 die Türken von den Russen besiegt wurden.

\***Batscha** (slowak.) heißt in den Karpathen, besonders der Tatra, der Vorstand oder Oberhirt einer Sennhütte (Salasch); seine Frau heißt Batschowka.

**Battenberg**, (1885) 1028 Einw.

\***Batteur**, s. Spinnerei (Bd. 17).

\***Batua**, Zwergvolf im Herzen des südlichen Congo-beckens, die aber nur an wenigen Stellen die ausschließliche Bevölkerung bilden, vielmehr zerstreut unter den andern Bewohnern leben. Ihre Hautfarbe ist ein gleichmäßiges Dunkelbraun, die Nasen sind aufgestülpt, die Männer haben eine Größe von 1,40–1,44 m und etwas mehr Bartenanlage, als dies sonst bei Negern der Fall ist, die häßlichen Weiber sind höchstens 1,20 m groß. Alle sind gut gewachsen und kräftig. Die Bekleidung besteht in einem aus der Naphiafaser gewebten schmalen Tuch. Nur die größern Häuptlinge mit ihrem Anhang sind an bestimmte Ortlichkeiten gebunden, die Masse des Volkes führt ein nomadisierendes Jägerleben, indem sie in Verbänden von acht und mehr Familien umherziehen, einige Monate an günstigen Jagdplätzen verweilen und dann weiterziehen. Elefanten, Büffel, Flusspferde fangen sie in großen, bis 4 m tiefen Gruben, auf deren Grund sie spitze Pfähle anbringen; auch jagen sie größere Tiere mit dem Speer, den sie aus dem Hinterhalt von Bäumen herabschleudern, worauf sie dem verwundeten Tier oft wochenlang folgen, bis sie dasselbe erlegen. Auch haben sie bis 1½ m lange Bogen mit Sehnen aus gespaltenem Rohr, die hölzernen Pfeile werden im Krieg vergiftet (Leichengift). Den Krieg führen sie in der Nacht, indem sie

das Dorf ihrer Feinde mit Feuer umgeben und die Verwirrung der aus ihren Hütten Herausstürzenden benutzen, um dieselben niederzumachen. Gefallene Feinde und Gefangene sollen sie auffressen. Kleine, verwahrloste Grashütten in Dienenkorbforn und ebenso ärmliche Häuschen mit einem Dach aus Palmwedeln dienen als Wohnungen. Auf ihren Reisen schlagen sie ihr Nachtlager in Bäumen auf, das wenige Reisegepäck müssen die Weiber schleppen. Das Fleisch der erlegten Tiere wird in kleine Stücke geschnitten und über dem Feuer getrocknet. Haben sie einen genügenden Vorrat, so geben sie dem Häuptling der nächsten Ortschaft ihren Tribut und tauschen nun auf neutralem Boden an bestimmten Tagen den Rest gegen andre Lebensmittel, Messingstangen und Perlen ein. Für diese leßtern Luxusgegenstände kauft der Batua sich eine Frau, die für ihn Geld und Reichtum bedeutet und ihn mit zahlreichen Spröcklingen beschenkt, von denen aber bei der geringen Sorgfalt der Mutter nur wenige am Leben bleiben. Die B. sind an ganz verschiedenen Orten von Grenfell, Francois, Wismann und Wolf gesehen und beobachtet worden. Der leßtgenannte Reisende hält sie für die Urbevölkerung Zentralafrikas, von der bereits Aristoteles und Herodot erzählen, und glaubt, daß zwischen ihnen, den Alta und den Buschmännern Südafrikas ursprünglich eine Verbindung bestanden habe.

\***Baud**, Jeanna, schwed. Malerin, geb. 19. Aug. 1840 zu Stockholm, ging 1863 nach Deutschland, wo sie sich bei Ehrhardt in Dresden, bei Flamm in Düsseldorf und bei K. Ludwig, Langko und J. Brandt in München zur Landschaftsmalerin ausbildete, und nahm hier ihren Wohnsitz. Ihre Studienreisen richtete sie zumeist nach Tirol, der Schweiz und Venedig, hielt sich aber auch ein Jahr in Paris auf. Eine Dorfstraße bei aufsteigendem Gewitter mit einer durchziehenden Zigeunerbande, der Johannisabend, unter alten Weiden, Abendstimmung am Meer und Frühlingmorgen in Villiers le Bel bei Paris sind die hervorragendsten ihrer fein gestimmten und poetisch aufgefaßten Landschaften.

**Baudelaire**, Charles, franz. Dichter. Es erschienen noch: Œuvres posthumes et correspondances inédites (hrsg. von Crépet, Par. 1887).

**Baudin**, 1) Charles, franz. Admiral. Seine Biographie schrieb Jurien de la Gravière (Par. 1888).

**Baudry**, Paul, franz. Maler, starb 17. Jan. 1886 in Paris. Vgl. Ephrussy, Paul B., sa vie et son œuvre (Par. 1887).

**Bauer**, 5) Edgar, philosoph. Schriftsteller, starb 18. Aug. 1886 in Hannover.

\*8) F., Freiherr von, österreich. Reichskriegsminister, geb. 1825 zu Lemberg, besuchte die Ingenieurakademie, ward Leutnant in einem Infanterieregiment, erwarb sich als Bataillonskommandeur 1859 in Italien das Militärverdienstkreuz, befehligte 1866 bei Custozza eine Infanteriebrigade mit großer Auszeichnung, ward 1879 Feldmarschallleutnant, später Kommandant des Stabsoffizierskorps und der Schützenjule im Bruderlager, 1881 Feldzeugmeister und kommandierender General in Wien, 16. März 1888 an Stelle des Grafen Bylandt-Rheidt Reichskriegsminister.

\***Bauerhufen**, Dorf im preuß. Regierungsbezirk und Kreis Kößlin, an der Ostsee, hat ein Seebad und (1885) 181 Einw.

\***Bauernasseturanzen**, in Österreich die Feuerversicherungsvereine mit örtlich beschränktem Geschäftsbetrieb. Der älteste dieser Vereine entstand 1710 in Kremsmünster. 1888 gab es 305 solcher B. und zwar

in Niederösterreich 80, Oberösterreich 121, Salzburg 8, Steiermark 12, Kärnten 2, Tirol und Vorarlberg 18, Böhmen 69.

**Bauernwit**, (1885) 2718 Einw.

**Bange**, (1886) 3462 Einw.

**Bauhinsche Klappe** (Blinddarmklappe, Valvula Bauhini), von Kaspar Bauhin zuerst beschriebene klappenförmige Schleimhautfalte, welche den Krümmendarm vom Dickdarm trennt und das Zurücktreten des Dickdarminhalts in den Dünndarm verhindert.

**Baum.** Die Baumarten sind wie die Tierarten an bestimmtes Alter und bestimmte Größe gebunden, welche nur selten überschritten werden. Die ältern Angaben über das Alter von Bäumen (Drachenbaum von Drotava 6000, Baobab 5000, Platane von Bukjudere 4000 Jahre etc.) verdienen wenig Vertrauen, mit ziemlicher Sicherheit aber wurde nach Kerner berechnet: für die Cypresse (*Cupressus fastigiata*) 3000, Eibe (*Taxus baccata*) 3000, Kastanie (*Castanea vulgaris*) 2000, Stieleiche (*Quercus pedunculata*) 2000, Libanonzeder (*Cedrus Libani*) 2000, Fichte (*Abies excelsa*) 1200, Sommerlinde (*Tilia grandifolia*) 1000, Zirbelliefer (*Pinus Cembra*) 500—700, Lärche (*Larix europaea*) 600, Föhre (*Pinus silvestris*) 570, Silberpappel (*Populus alba*) 500, Buche (*Fagus silvatica*) 300, Esche (*Fraxinus excelsior*) 200—300, Hainbuche (*Carpinus Betulus*) 150 Jahre. Beglaubigte Angaben über Höhe und Durchmesser der Bäume enthält folgende Tabelle:

	Höhe Meter	Stamm- durchmesser Meter
<i>Eucalyptus amygdalina</i> . . . . .	140—152	8
<i>Wellingtonia gigantea</i> (Rammulbaum)	79—142	11
<i>Abies pectinata</i> (Weißtanne) . . . . .	75	3
<i>Abies excelsa</i> (Fichte) . . . . .	60	2
<i>Larix europaea</i> (Lärche) . . . . .	53,7	1,6
<i>Cupressus fastigiata</i> (Cypresse) . . . . .	52	3,2
<i>Pinus silvestris</i> (Föhre) . . . . .	48	1
<i>Fagus silvatica</i> (Buche) . . . . .	44	2
<i>Cedrus Libani</i> (Zeder) . . . . .	40	—
<i>Populus alba</i> (Silberpappel) . . . . .	40	2,5
<i>Taxodium mexicanum</i> . . . . .	38,7	16,5
<i>Quercus sessiliflora</i> (Hainbuche) . . . . .	35	4,2
<i>Platanus orientalis</i> (Platane) . . . . .	30	15,4
<i>Fraxinus excelsior</i> (Esche) . . . . .	30	1,7
<i>Adansonia digitata</i> . . . . .	23,1	9,5
<i>Pinus Cembra</i> (Zirbelliefer) . . . . .	22,7	1,7
<i>Ailanthus glandulosa</i> . . . . .	22	0,9
<i>Quercus pedunculata</i> (Stieleiche) . . . . .	20	7
<i>Carpinus Betulus</i> (Hainbuche) . . . . .	20	1
<i>Taxus baccata</i> (Eibe) . . . . .	15	4,9

Höhe und Dicke nehmen also bei den Bäumen nicht in gleichem Maß zu. Der größte Stammdurchmesser ist von der Kastanie (*Castanea vulgaris*) bekannt, welche 20 m erreicht. Große Stammdurchmesser sind ferner bekannt von *Taxodium distichum* 11,9 m, Sommerlinde (*Tilia grandifolia*) 9 m, Ulme (*Ulmus campestris*) 8 m, Kornelkirsche (*Cornus mas*) 1,4 m.

**Baumann**, 2) Julius, Philosoph, geb. 22. April 1837 zu Frankfurt a. M., studierte in Göttingen (unter Loge, dessen Anhänger er wurde) Philosophie, wurde anfänglich Gymnasiallehrer in seiner Vaterstadt, seit 1869 (auf Loges Betrieb) Professor der Philosophie zu Göttingen, wo er noch wirkt. Seine Hauptchriften sind: »Die Lehren von Raum, Zeit und Mathematik in der neuern Philosophie nach ihrem ganzen Einfluß dargestellt und beurteilt« (Berl. 1868—1869, 2 Bde.) und »Philosophie als Orientierung über die Welt« (Leipz. 1872), die Loges Einfluß ver-

rät. Außerdem schrieb er noch: »Die Staatslehre des heil. Thomas von Aquino« (Leipz. 1873), »Sechs Vorträge aus dem Gebiet der praktischen Philosophie« (das. 1874) und verfaßte ein »Handbuch der Moral nebst Abriß der Rechtsphilosophie« (das. 1879).

**Baumeister**, 3) August, Philolog und Schulmann, geb. 24. April 1830 zu Hamburg, vorgebildet zu Wolfenbüttel, studierte seit 1848 in Göttingen und Erlangen, bereiste 1853—55 Griechenland, die Türkei, Kleinasien, Italien und Frankreich, wurde 1855 Lehrer am Blochmannschen Institut in Dresden, dann am französischen Gymnasium zu Berlin, 1857 in Elberfeld, 1860 Oberlehrer am Katharineum in Lübeck, 1868 Gymnasialdirektor in Gera, 1870 in Halberstadt und 1871 Regierungs- und Schulrat in Straßburg, in welcher Stellung er das höhere Schulwesen Elsaß-Lothringens nach deutschem Vorbild organisierte; 1882 durch Freiherrn v. Manteuffel zur Disposition gestellt, lebt er seitdem in München. Sein Hauptwerk ist die kritische Ausgabe der »Hymni Homeri« (Leipz. 1860), der eine Textausgabe (das. 1858, 2. Aufl. 1874) und eine Ausgabe der »Batrachomyomachie« (Götting. 1852) vorausgegangen waren. Außerdem bearbeitete er in dem »Quellenbuch zur alten Geschichte« die erste Abteilung: »Griechische Geschichte« (3. Aufl., Leipz. 1880—82, 2 Hefte, das erste mit W. Herbst), veröffentlichte »Topographische Skizze der Insel Cübä« (Lübeck 1864) und gab mit Arnold, Blümner, Deede u. a. »Denkmäler des klassischen Altertums« (Münc. 1884—88, 3 Bde.) heraus.

**Baume les Dames**, (1885) 2568 Einw.

**Baumgarten**, 4) Michael, protest. Theolog, starb 21. Juli 1889 in Kostof.

**Baumgärtner**, Karl Heinrich, Mediziner, starb 11. Dez. 1886 in Baden-Baden.

**Baumholder**, (1885) 1768 Einw.

**Baumkraper**, Werkzeug mit sichelartig gebogener Klinge und schwach gezahnter Schneide oder aus elastischen Stahlstreifen zusammengesetzte Bürsten zum Reinigen der Stämme und Stärken Äste der Obstbäume von abgestorbener Rinde, Moos und Flechten, in welchen schädliche Insekten überwintern.

**Baumstark**, 2) Eduard, Volkswirt und Politiker, starb 8. April 1889 in Greifswald.

**Baupolizei.** Das natürliche Recht eines Besitzers, sein Grundstück in der ihm zweckmäßig erscheinenden Weise zu bebauen, erfährt eine Beschränkung durch die bei engem Zusammenwohnen erforderlichen Rücksichten auf die Wahrung der öffentlichen Sicherheit, des unbehinderten Verkehrs, der Reinlichkeit und der Gesundheit. Auf dem platten Land ist manches unbedenklich, was schon in kleinen Städten schädlich wirkt und in großen Städten die höchsten Gefahren mit sich bringen würde. Die Hygiene beschäftigt sich daher fast ausschließlich mit den größern und größten Städten, und die B. beschränkt hier die Freiheit des Individuums mehr als auf irgend einem andern Gebiet des öffentlichen Rechts. Eine Beschränkung finden wieder die Forderungen der B. durch Rücksichten auf Verhältnisse verschiedenster Art, namentlich auf den Vermögensstand des Volkes. Die Menge der Bevölkerung ist viel zu arm, um die Wohnung strengen Anforderungen der Sanitätspolizei anzupassen; es besteht hier eine Kluft, welche nur durch den Fortschritt in der Erkenntnis des Nutzens einer gesundheitsgemäßen Bauweise in Verbindung mit dem Steigen des Wohlstandes allmählich verkleinert werden kann.

Die Aufstellung, resp. Kontrolle der von großen Unternehmern aufgestellten Bauungspläne ist



Sache der Behörde, welche die volle Verantwortlichkeit trägt. Die Baupolizeiordnungen enthalten daher keine Vorschriften über Aufstellung von Bebauungsplänen, und die betreffenden Gesetze beschäftigen sich nur mit dem rechtlichen und formalen, nicht mit dem technischen Teil der Frage, für welchen allgemein gültige Grundsätze bis jetzt kaum existieren. In großen Städten überwiegen die Rücksichten auf den Verkehr so außerordentlich, daß neben denen auf Ökonomie, Sicherheit und Schönheit für die Gesundheitspflege in der Regel nicht viel übrigbleibt. Die Bauquartiere sollten in großen Städten möglichst klein sein, da das Hinterland doch nur zur Errichtung von Gebäuden benutzt wird und bei der üblichen geschlossenen Bauweise selbst die größten Höfe weniger Luftwechsel haben als die engsten Straßen, auch die Gebäudfronten an Straßen viel mehr von der Sonne beschienen werden als die auf den Höfen, welche von den im Winkel anstoßenden Gebäuden beschattet werden. Die kaum 1 m breiten Zwischenräume zwischen je zwei Häusern, die man in alten Städten findet, werden gegenwärtig wegen ihrer Feuergefährlichkeit und der Reinlichkeit halber nicht mehr geduldet. Die großen Städte haben durchweg die geschlossene Bauweise angenommen, und nur an den Peripherien findet sich noch die offene, bei welcher zwischen je zwei Häusern ein meist sehr reichlich bemessener Zwischenraum bleibt, der den Höfen frische Luft zuführt. Erzwingen läßt sich diese Bauweise ohne sehr große Härte gegen die Grundbesitzer nicht. Die Richtungslinie der Straßen mit Rücksicht auf die Sonnenstrahlen läßt sich kaum bestimmen, und bei der allgemein üblichen Anlage von Seiten- und Quergebäuden hat das auch wenig Bedeutung. Für die Beleuchtung der Vorderzimmer ist die nord-südliche Richtung am vorteilhaftesten, für eine möglichst gleichmäßige Verteilung des Lichts aber die Richtung von NW. nach SO. oder von NO. nach SW. Straßen, die von W. nach O. verlaufen, sollten vermieden oder wenigstens breiter angelegt werden als andre Straßen. Im Interesse der Feuericherheit fordern die Bauordnungen, daß jedes Grundstück, sofern es nicht an eine öffentliche Wasserleitung angeschlossen ist, einen eignen Brunnen besitze. In Bezug auf die Güte des Wassers beschränkt sich die Polizei darauf, die Benutzung von Brunnen mit gesundheits-schädlichem Wasser zu untersagen und die Verunreinigung von Grund und Boden nach Möglichkeit zu verhindern. Sie verbietet daher Abtrittsgruben gänzlich oder fordert wenigstens, daß die Gruben undurchlässig seien (was sich auf die Dauer doch nicht kontrollieren läßt). Versiffrubren dürfen nicht geduldet werden. Gesundheits-schädliche Abfälle aus Fabriken sind so zu beseitigen, daß weder Grund und Boden noch die Luft oder die öffentlichen Wasserläufe verunreinigt werden. Die Abwässer (s. d., Bd. 17) und die Meteorwässer dürfen nur in kleinen Städten in offenen Rinnsteinen mit gutem Gefälle und guter Spülung abgeleitet werden. Für größere Städte ist ein Netz unterirdischer Röhren (Kanalisation) anzuwenden, in welches vorteilhaft auch die Exkremente eingeleitet werden, da hierdurch eine Steigerung der Kosten kaum verursacht wird.

Für die Salubrität eines Gebäudes ist die Reinheit des Baugrundes von großer Bedeutung. Ist der Boden stark verunreinigt, so sollte er durch reinen ersetzt oder die ganze Fläche, auf welcher sich das Gebäude erhebt, durch eine Betonschicht od. dgl. isoliert werden. Dies ist namentlich, auch bei reinem Boden, wichtig für ein nicht unterkellertes

Gebäude. In der Regel verlangt die B. nur, daß der Fußboden von bewohnten Kellergeschossen um etwa 30—50 cm über dem höchsten bekannten Grundwasserstand liegt; indes liegt es im Interesse des Bauherrn selbst, bei jedem Bau, dessen Fundamente vom Grundwasser erreicht werden können, die Mauern durch horizontale Isolierschichten (Asphalt) gegen aufsteigende Feuchtigkeit und durch vertikale Isoliermauern zugleich gegen das von oben eindringende Niederschlagswasser zu sichern. Feuchtigkeit der Wände hindert die Ventilation und macht die Luft in den geschlossenen Räumen feucht und kalt, so daß namentlich bei Armut der Bewohner nachhaltige Krankheiten entstehen können. Dies gilt besonders für Kellerwohnungen, deren Wände ohnehin zum Teil, weil sie in der Erde stecken, nicht ventilieren, und bei denen die Fensterfläche eine erheblich geringere zu sein pflegt als in den Räumen der obern Geschosse. In sanitätspolizeilichem Interesse sind Wohnungen, deren Fußboden niedriger liegt als das umgebende Terrain, zu verbieten; da eine solche Maßregel aber nicht überall durchzuführen ist, so sollten wenigstens Maßregeln ergriffen werden, um die Nachteile der Kellerwohnungen möglichst zu vermindern. Dies geschieht durch Isolierung des Fußbodens und der Mauern, durch die Forderung, daß ein möglichst großer Teil (mindestens zwei Drittel) der Kellerhöhe über dem Terrain liegt, und daß die Räume ausreichende Höhe und Fensterfläche erhalten. Isoliert man die Außenmauer von Kellerwohnungen mittels eines Luftraums (Lichtgrabens), dessen Tiefe mindestens den Kellerboden erreicht, und dessen Breite mindestens dem Höhenabstand zwischen Terrain und Kellerboden gleichkommt, so hören die Wohnungen auf, Kellerwohnungen zu sein. Für Straßenfronten ist solche Konstruktion freilich nicht durchführbar, wohl aber für Hoffronten, wo sie überdies viel wichtiger ist. Im übrigen ist die Schädlichkeit der Kellerwohnungen von der Lage zur Himmelsrichtung und zur Umgebung abhängig; doch handelt es sich hier so sehr um besondere lokale Verhältnisse, daß kaum allgemeine Bestimmungen zu geben sind. Man kann fordern, daß Kellerwohnungen nur in Hauptgebäuden und in solchen Räumen angelegt werden, welche nach O., S. oder W. gelegen sind, und welchen die Zuführung des Lichts in einem Winkel von 45° gewahrt ist; besser noch wären Kellerwohnungen nur nach der Straße hinaus oder nach ganz freien Höfen zu gestatten.

Die Höhe der zu bewohnenden Räume richtet sich nach der Lage und nach der Anzahl von Personen, denen der Raum zum regelmäßigen Aufenthalt dienen soll. Als Minimalhöhe kann man 2,5 m im Lichten (zwischen Fußboden und Decke) ansehen, und ein geringeres Maß sollte für Keller, Dachwohnungen und Hängeböden nicht gestattet sein. Letztere sollten als Aufenthalts- oder Schlafräume gar nicht geduldet werden, am wenigsten, wenn sie nicht einmal direkt ins Freie führende Fenster besitzen. Über Zahl und Größe der Fenster lassen sich keine allgemeinen Bestimmungen geben. Nur ist selbstverständlich zu fordern, daß jeder zum Wohnen und Schlafen bestimmte Raum wenigstens ein direkt ins Freie führendes und zum Öffnen eingerichtetes Fenster besitze. Vom hygienischen Standpunkt erfordern die untern Geschosse, zumal der Keller, mehr Fensterfläche als die obern. Zu ausreichender Beleuchtung ist erforderlich, daß für je 30 oder doch für je 40 cbm Zimmeraum 1 qm freie, zum Öffnen eingerichtete Fensterfläche vorhanden sei. Im Interesse der B. u.

tilation des Hauses ist das Treppenhaus im obern Teil mit leicht zu öffnenden Fenstern oder Abzugsöffnungen zu versehen. Wie weit im übrigen Ventilationseinrichtungen zu treffen sind, läßt sich im allgemeinen nicht bestimmen, hängt vielmehr ganz und gar von den speziellen Verhältnissen ab.

Die Zahl der Stockwerke wird in der Regel nicht bestimmt, wohl aber die Höhe der Gebäude. Dies ist nicht rationell, weil es zur Erniedrigung der einzelnen Geschosse führt. In sehr großen Städten sollten nicht mehr als fünf, in kleinern höchstens vier Geschosse, Keller-, Halb- und Dachgeschosse eingerechnet, zugelassen werden. Für die absolute Höhe von an Straßen gelegenen Häusern gilt jetzt fast allgemein als Norm, daß dieselbe die Breite der Straße nicht überschreiten soll, so daß dem tiefsten Punkte des Gebäudes das Licht in einem Winkel von höchstens 45° gegen die Horizontale zugeführt wird. Nur in alten Städten mit engen Straßen pflegt hiervon abgewichen zu werden. Mansardengeschosse sollten, sobald ihre schrägen Wände und die Fenster Vorbauten die vom Fußpunkt des gegenüberliegenden Hauses im Winkel von 45° gezogene Linie überschreiten, nicht geduldet werden, weil in ihrer Anlage lediglich eine Umgehung der Bestimmung über die Höhe der Gebäude liegt. Was man bezüglich der Höhe für die Häuser an Straßen fordert, sollte auch für die Hofgebäude gelten, auch sie sollten nicht höher sein, als der Horizontalabstand am gegenüberliegenden Haus beträgt. In dieser Hinsicht wird aber in erschreckender Weise gesündigt, und so entstehen Höfe, welche, schachtförmig von Gebäuden umgeben, Luft und Licht entbehren und für die Zimmer, deren Fenster auf dieselben münden, kaum noch in Betracht kommen. Auf keinen Fall sollten die Hofgebäude mehr als doppelt so hoch aufgeführt werden, wie ihre Entfernung von dem gegenüberliegenden Gebäude auf demselben Grundstück oder von der Nachbargrenze, gleichgültig, ob diese bebaut ist oder nicht, beträgt. Nur wenn die Freihaltung der Grenze grundbuchlich gesichert ist, tritt an Stelle derselben die derselben zunächst liegende Gebäudefronte. Mehrfach ist zur Abhilfe bestimmt worden, daß jedes Haus nur einen Seitenflügel haben darf, und daß das eine von zwei benachbarten Häusern den Flügel an der linken Seite bauen muß, wenn ihn das andre an der rechten Seite besitzt. So entstehen größere Höfe mit erheblich gesünderen Verhältnissen. Wird die Höhe der Gebäude an den Höfen bestimmt, so verliert die Frage wegen der Größe der Höfe an sich und im Verhältnis zur bebauten Fläche in sanitärer Hinsicht ihre Bedeutung, und es kommen nur noch sicherheitspolizeiliche Rücksichten in Betracht. Existiert eine solche Bestimmung nicht, oder wird eine zu bedeutende Höhe der Hintergebäude im Vergleich zu deren Abstand zugelassen, dann sollte die Freihaltung von  $\frac{1}{2}$  oder mindestens  $\frac{1}{3}$  des Grundstücks und die Bildung eines Hofes von bestimmten Abmessungen verlangt werden. Nur bei sehr kleinen und bei Eckgrundstücken, bei welchen eine größere Anzahl von Zimmern an der Straße liegt, sind Ausnahmen zulässig. Wo sehr enge Höfe aus älterer Zeit vorhanden sind, ist es vorteilhaft, in den Ecken derselben Röhren anzulegen, welche nahe über dem Pflaster beginnen und bis über das Dach führen, um so durch Temperaturdifferenz, welche durch eine Gasflamme noch gesteigert werden könnte, eine Ventilation zu erzielen. Eine Bedeckung der sogen. Lichthöfe mit Glas ist ganz verwerflich, da dadurch jede Ventilation abgebrochen wird.

Abtritte, mit Ausnahme der Wasserklosette, sollen niemals mit Wohn- und Schlafzimmern in Verbindung stehen, stets aber, auch die Wasserklosette, ein nach außen sich öffnendes Fenster und Ventilationröhren besitzen. Auch Küchen sollen ins Freie führende Fenster besitzen, was freilich bei sehr kleinen Wohnungen leicht zur Folge hat, daß die Küche als Wohn- und Schlafzimmer benutzt wird. Die Steigung der Treppen, namentlich in Hinterhäusern, darf nicht zu steil sein, um an das oft belastete Dienstpersonal und an schwangere Frauen nicht gesundheitsgefährliche Anforderungen zu stellen. Die Stufenhöhe darf nicht mehr als 20, bei Treppen, welche durch mehr als zwei Geschosse reichen, höchstens 18 cm bei entsprechender Stufenbreite betragen. Die Heizungsanlagen sind noch recht häufig mangelhaft und belästigen die Bewohner desselben oder benachbarter Häuser durch Rauch, welcher bei Krankheiten der Atmungsorgane geradezu verderblich wirken kann. Bei dem heutigen Stande der Feuerungstechnik lassen sich allgemeine baupolizeiliche Vorschriften, die für alle Fälle Erfolg versprechen, nicht geben; aber man kann verlangen, daß alle Schornsteine mindestens 0,5 m über den Dachfirst hinausgeführt werden, daß sie eine Höhe von mindestens 12 m erhalten, wenn sie weniger als 3 m von der Straßenflucht oder von der Nachbargrenze entfernt liegen, und daß sie im letztern Fall mindestens 2 m über die Oberkante der Fenster im benachbarten Gebäude erhöht werden.

Wohnungen, welche in ihrer Anlage den Anforderungen der Sanitätspolizei entsprechen, können gesundheitschädlich sein, wenn sie zu früh bezogen werden, und zwar namentlich, wenn die Bewohner auf Heizung und reichliche Lüftung nicht hinreichende Sorgfalt verwenden. Das Austrocknen des Neubaues ist abhängig von der Stärke der Mauern, der Beschaffenheit des Baumaterials, der mehr oder minder freien Lage, der Witterung während des Baues etc. Das Hygrometer bietet ein Mittel zur Beurteilung der Luftfeuchtigkeit in dem geschlossenen Zimmer eines Neubaues; doch erscheinen die Angaben des Instruments nicht ausreichend, und man begnügt sich daher mit der Bestimmung einer Frist, die zwischen Vollendung des Rohbaues und dem Beziehen des Hauses vergehen muß. Es ist wichtig, daß das Mauerwerk hinreichend trocken sei, bevor der Mörtel aufgetragen wird. Letzterer bildet stets nur eine dünne Schicht, die auf trockenem Mauerwerk sehr schnell trocknet. Bei Gebäuden mit starken Mauern, wie sie alle vielstöckigen Gebäude in den untern Geschossen besitzen, sollte zwischen der Vollendung des Rohbaues und dem Beziehen ein Zeitraum von neun Monaten verstreichen, der nur dann verkürzt werden darf, wenn durch starkes Heizen oder durch besonders günstige Umstände ein schnelleres Austrocknen herbeigeführt worden ist. Man befördert das Austrocknen durch Aufstellen von Kofskörben und hat auch für diesen Zweck transportable Heizapparate konstruiert, welche einen ausgiebigen Strom stark erhitzter Luft gegen das Mauerwerk treiben. Gesunde Wohnungen können ungehindert werden, wenn einzelne Räume nachträglich in anderer Weise benutzt werden, als ursprünglich vorgesehen war, wenn z. B. niedrige Hängewände als Schlafräume dienen müssen, wenn in benachbarten Räumen Stallungen eingerichtet werden etc. Die B. verlangt daher, daß in den dem Antrag auf Dauerlaubnis beigefügten Bauzeichnungen der beabsichtigte Nutzungszweck für die einzelnen Räume angegeben und daß vor jeder Ver-

änderung in der Benutzung die Genehmigung der B. einzuholen ist. Große Gefahren können auch in den besten Wohnungen durch Überfüllung, Unreinlichkeit und mangelhafte Lüftung entstehen. Hier steht die B. ziemlich machtlos gegenüber der Armut einerseits und der Ausbeutung derselben durch Gewinnsucht andererseits. Zu große Strenge würde zur Obdachlosigkeit führen, und die Bekämpfung der aus der Armut hervorgehenden üblen Angewohnheiten gehört einem andern Gebiet an. Eine Abhilfe ist nur auf dem Weg möglich, der von Privaten, Behörden, Vereinen zc. zur Beschaffung gesunder und billiger Arbeiterwohnungen mehrfach eingeschlagen worden ist. Vgl. Eulenberg, Handbuch des öffentlichen Gesundheitswesens, Bd. 1 (Berl. 1881); Baumeister, Städterweiterungen in technischer, baupolizeilicher und wirtschaftlicher Beziehung (das. 1876); Derselbe, Normale Bauordnung (Wiesbad. 1880); Krüger u. a., Bauführung und Baurecht (im Handbuch der Baukunde, 1. Abt., Berl. 1887); v. Dörsfeld, Rechtsprechung in preuß. Bauwesen (Bresl. 1887).

**Baur, 2) Gustav**, evang. Theolog, starb 22. Mai 1889 in Leipzig.

**Baugen.** Die Stadt zählte 1885: 19,098 Einw., die Kreishauptmannschaft B.: 356,560 Einw. (324,689 Evangelische, 29,891 Katholiken, 251 Juden). Die Amtshauptmannschaften umfassen:

	CRitom.	CRell.	Einw.	Einw. auf 1 qkm
Baugen . . . . .	826	15.01	105 218	127
Ramenz . . . . .	696	12.64	59 254	85
Wobau . . . . .	523	9.50	94 531	181
Zittau . . . . .	424	7.70	97 557	230

**Baxter, 1) Richard.** Sein Leben beschrieb Davies (Lond. 1886).

**Bayard, 3) Thomas Francis**, amerikan. Staatsmann, geb. 29. Okt. 1828 zu Wilmington (Delaware), Sohn des der demokratischen Partei angehörigen Bundeslenkers James Acheton B. (gest. 1880), trat, zum Kaufmannsstand bestimmt, in ein Geschäft in New York, studierte aber nach dem Tod seines ältern Bruders (1848) die Rechte und ward 1851 Advokat in Wilmington, 1855 in Philadelphia, 1857 wieder in Wilmington, bis er 1868 an Stelle seines Vaters zum Mitglied des Bundes senats gewählt wurde. Er beteiligte sich mit großem Eifer an dessen Verhandlungen und wurde 1881 zum Präsidenten pro tempore gewählt. 1880 und 1884 ward er als demokratischer Kandidat für die Präsidentschaft aufgestellt und nach dem Regierungsantritt Cleveland's im März 1885 zum Staatssekretär ernannt. Er bekleidete dies Amt bis 4. März 1889. Vgl. E. Spencer, Public life and services of Thomas F. B. (New York 1880).

**Bayer, 5) Joseph**, Essayist, geb. 13. Juni 1827 zu Prag, studierte daselbst die Rechte, ohne jedoch in die juristische Praxis einzutreten, wandte sich ästhetischen Studien zu, habilitierte sich 1865 für Ästhetik und neuere deutsche Literaturgeschichte an der Universität zu Prag, war 1866—71 Lehrer der deutschen Sprache und Litteratur an der Handelsakademie und seit 1868 Dozent der Geschichte der Baukunst am Polytechnikum daselbst und wurde Ende 1871 zum außerordentlichen Professor der Ästhetik an der k. k. technischen Hochschule in Wien ernannt. Zwischen 1876 und 1882 machte er wiederholte Studienreisen nach Italien. B. schrieb: »Ästhetik in Umrisen« (Prag 1863, 2 Bde.); »Von Gottsched bis Schiller. Vorlesungen über die klassische Zeit des deutschen Dramas« (das. 1863, 2. vermehrte Ausg. 1869);

»Aus Italien. Kultur- und kunstgeschichtliche Bilder und Studien« (Leipz. 1885). B. gehört zu den hervorragenden Kritikern und Essayisten Deutsch-Osterreichs. Seine Berichte über das Burgtheater in der Wiener »Presse« (1872—83) waren Jahre hindurch die eingehendsten und sachlichsten, die in Wien geschrieben wurden. Gegenwärtig ist er Mitarbeiter des Feuilletons der »Neuen Freien Presse« in Wien, der »National-Zeitung« in Berlin zc. und bespricht in seinen gehaltvollen Essays häufig auch die moderne Bauthätigkeit, namentlich die von Wien.

**Bayern, Königreich.** Bei der Zählung vom Dezember 1885 wurden 2,639,242 männliche, 2,780,957 weibliche, zusammen 5,420,199 Personen ermittelt; die Zunahme der Bevölkerung ist mit 2,56 Proz. die geringste der letzten drei Zählungsjahrfünftel gewesen (1871—75: 3,3 Proz., 1875—80: 5,2 Proz.). Nach der Bevölkerungsdichtigkeit geordnet, zählen die einzelnen Regierungsbezirke Einwohner: Pfalz 696,375, Mittelfranken 671,983, Oberfranken 576,703, Unterfranken 619,469, Schwaben 650,166, Niederbayern 660,802, Oberbayern 1,006,761, Oberpfalz 537,990. Die Fläche mißt nach neuerer Feststellung 75,864,66 qkm und treffen auf je 1 derselben 71,5 Einw. Die Zahl der politischen Gemeinden beträgt 8027, jene der Ortschaften 45,853; unter letztern befinden sich 243 Städte, 419 Märkte, 11,905 Dörfer, 13,310 Weiler, 19,617 Einöden und 359 sonstige Ortschaften. In Wohnorten mit mehr als 2000 Einw. leben 29 Proz. der Bevölkerung. Mehr als 100,000 Einw. zählen 2 Orte (München und Nürnberg), zwischen 20,000 und 100,000 Einw. 9, zwischen 5000 und 20,000 Einw. 46, zwischen 2000 und 5000 Einw. 150. Nach dem Glaubensbekenntnis zählt B. 3,839,168 Katholiken, 1,518,248 Protestanten, 2866 Reformierte, 53,697 Israeliten, 3416 Mennoniten, 717 Freireligiöse, 539 Methodisten, 400 Irvingianer, 326 Konfessionslose, 272 Griechen, 89 Dissidenten, 77 Anglikaner, je 51 Deutschkatholiken, Baptisten und Wiedertäufer zc. Der Staatsangehörigkeit nach sind 96,88 Proz. bayrische Unterthanen. Von Staatsfremden wurden ermittelt 107,021 übrige Deutsche (Zunahme seit 1871 um 99 Proz.) und 62,042 Ausländer (Zunahme um 59,6 Proz.). Unter erstern befanden sich 35,419 Württemberger, 28,997 Preußen, 15,001 Badenser, 8608 Thüringer, 7185 Sachsen zc., unter letztern 51,381 Oesterreicher, 4421 Schweizer, 1598 Italiener, 1383 Nordamerikaner, 658 Russen, 641 Engländer, 448 Franzosen zc., dann 479 aus andern Weltteilen.

Bewegung der Bevölkerung (1887). Die Zahl der Trauungen, welche 1872 noch 52,045 betragen hatte, sank bis 1880 auf 34,958, seitdem stieg sie wieder auf 37,436. Die Geburten haben sich von (1878) 223,356 auf (1883) 203,884 vermindert und betragen jetzt 206,631; unter letztern sind 6926 Totgeborene. Der Geburtenüberschuß beträgt somit 48,591; derselbe vermindert sich jedoch durch die beträchtliche Kindersterblichkeit. Der Prozentsatz der unehelichen Geburten (13,9) ist in B. ein höherer als in den übrigen deutschen Staaten. In der Pfalz beträgt er nur 5,7, in dem an Oesterreich grenzenden südöstlichen Teil Bayerns dagegen über 20. Dieses letztere Gebiet ist der Ausläufer eines großen, die österreichischen Kronländer Salzburg, Kärnten, Steiermark, Ober- und Niederösterreich umfassenden Gebiets, in welchem ein Drittel, bis und über die Hälfte der Gebornen Uneheliche sind. Die höhere Illegalität Bayerns ist lediglich durch die noch weit ungünstigern Verhältnisse des angrenzenden österreichischen Gebiets beeinflusst. Ein- und Auswanderung

stehen sich in den letzten Jahren fast gleich (1887: erstere 20,742, letztere 20,876); die überseeische Auswanderung ist 1883—88 von 9237 auf 6139 Personen gesunken.

**Bildungsanstalten.** Die Zahl von Schülern betrug im J. 1886 an den Hochschulen 7092 (Universitäten 3035), Mittelschulen 50,041 (hiervon in den humanistischen Anstalten 17,229, Realgymnasien 444, Kunstgewerbeschulen 218, Musikschulen 1360, Handelsschulen 1163 Zöglinge); in den landwirtschaftlichen Fortbildungsschulen 11,539, in den gewerblichen 26,645. Für den Elementarunterricht bestehen 7148 Schulen, hiervon 99,2 Proz. öffentliche. 5042 Schulen sind katholisch, 1883 protestantisch, 129 simultan und 94 israelitisch. Die Zahl der Schüler beträgt 855,463 in den Werktagss-, 263,923 in den Feiertagsschulen. Schulgeld wird in 79 Proz. der Volksschulen erhoben; die Gesamtsumme desselben beträgt 1,798,571 Mk. oder 12,9 Proz. der Ausgaben. Die Zahl der Lehrkräfte umfaßt in den Hochschulen 555, Mittelschulen 5739, Fortbildungsschulen 2265, in den Volksschulen 22,379; auf je einen Lehrer der letztern treffen in den Städten 41, auf dem Land 38 Schüler. Die Ausgaben für Bildungsanstalten betragen in den Hochschulen 3, Mittelschulen 7,2, Fortbildungsschulen 0,5, in den deutschen Schulen 13,9 Mill. Mk. Mit einer großen Zahl von Bildungsanstalten sind besondere Erziehungsanstalten verbunden; in klösterlichen Anstalten werden 3797 Mädchen erzogen. Sehr groß ist in B. die Fürsorge für gebrechliche oder arme Kinder. So wurden gezählt: in Blindeninstituten 140, in Taubstummenanstalten 555, in Anstalten für krüppelhafte Kinder, Kretins, Blöde und Epileptische 620, in Anstalten für verwahrloste Kinder, in Waisen- und Findelhäusern, Kleinkinderbewahranstalten, Kinderhorten und Kindergärten 36,551 Zöglinge.

**Landwirtschaft.** Nach der Sondererhebung über die Bodenbenutzung vom Jahr 1883 setzt sich die Gesamtfläche Bayerns zusammen aus 4,764,646 Hektar reiner landwirtschaftlicher Fläche (63 Proz.), 23,847 Hektar Weinberge, 2,504,732 Hektar Holzland, 44,905 Hektar Haus- und Hofräume, 138,703 Hektar Wegetand und 109,632 Hektar Gewässer. Von der reinen landwirtschaftlichen Fläche treffen 64 Proz. auf Acker- und Gartenland, 27 auf Wiesen, 9 Proz. auf Weideland. Mit Getreide sind bebaut 1,823,928 Hektar und zwar in Prozenten: Roggen 30, Hafer 25, Weizen und Spelz 23, Gerste 19. Es wird vorzugsweise gebaut: Weizen in Nieder- und Oberbayern, Spelz in Schwaben (an Stelle des Weizens), Roggen in Oberbayern, Sommergerste in Niederbayern, Hafer in Ober- und Niederbayern, Flachs in der Oberpfalz, Tabak in der Pfalz (4195 Hektar), Hopfen in Mittelfranken (12,442 Hektar), Wein in der Pfalz (13,388 Hektar) und Unterfranken (9612 Hektar). Mit Kartoffeln werden bebaut 300,000, mit Zuckerrüben 1889 Hektar. Was die Lage der bayrischen Landwirtschaft betrifft, so erscheint es bemerkenswert, daß die Zahl der zwangsweise versteigerten Anwesen seit 1880 stetig von 3739 auf 1111 und deren Besitzfläche von 30,059 auf 7935 Hektar zurückgegangen ist. Die wenigsten Versteigerungen fallen auf die Pfalz, die meisten auf Unterfranken; von den versteigerten Betrieben gehören 37 Proz. den Kleinen, 62 den mittlern und 1,3 Proz. dem Großgrundbesitz an. Von landwirtschaftlichen Vereinen besitzt B. 225 Bezirkskomitees und 1953 Fachvereine (Tierzucht, Hopfen-, Wein-, Obstbau-, Kreditvereine mit zusammen 3,84 Mill. Mk. Vermögen) und einen Gesamtstand von 207,800 Mit-

gliedern. Im J. 1888 wurden durchschnittlich geerntet vom Hektar: Weizen 13,5, Spelz 15, Roggen und Gerste 13, Hafer 10,5 Doppelzentner. Die Gesamternte betrug unter anderm von Kartoffeln 2,57 Mill. Ton., Munkelrüben 2,57 Mill. T., Alee und Luzerne 1,3 Mill. T., Heu und Stumt 4,57 Mill. T., von Wein 477,600 hl. An Obst wurden geerntet in Doppelzentnern: 435,000 Äpfel, 375,000 Birnen, 230,000 Pflaumen, 18,500 Kirschchen, 13,000 Walnüsse, 312 edle Kastanien mit einem Gesamtwert von 4,4 Mill. Mk. Vom Hagelschlag werden durchschnittlich 840 Gemeinden betroffen. Die verhagelte Fläche betrug im J. 1888: 115,400 Hektar und der Hagelschade 6 Mill. Mk. (in den letzten zehn Jahren zusammen 77 Mill. Mk. Hagelschade).

**Bergbau im J. 1887.** Im Vergleich zur Produktion des Bergbaues in den rheinischen und mitteldeutschen Gebieten ist jene von B. nicht sehr erheblich. Es wurden gefördert von Stein- und Pechkohle 654,975 Ton., Braunkohlen 6025 T., Graphit 2960 T., Steinsalz 789 T. An Erzen (Eisen, Kupfer, Antimon, Mangan und Schwefelkies) wurden gefördert 97,562 Ton. (hierunter Eisenerz 95,778 T.), Ocker und Farberde 4908 T., feuerfeste Thonerde 69,015 T., Speckstein 975 T., Lithographiesteine (in großer Güte und eine bayrische Spezialität wie Graphit, 6534 T. Die Gesamtproduktion des bayrischen Bergbaues wird auf 1,6 Mill. T. mit einem Wert von 11,9 Mill. Mk. geschätzt. Von den sechs Salinen wurden 42,411 T. Kochsalz erzeugt (hierunter von den königlichen Salinen Berchtesgaden 5325, Reichenhall 7477, Traunstein 8521, Rosenheim 20,905); außerdem wurden von der österreichischen Saline Hallein aus der auf bayrischem Gebiet gewonnenen Sole 17,624 T. Siedesalz erzeugt. Die Gewinnung von Salz beschränkt sich fast ausschließlich auf das Berchtesgadener Gebiet.

**Industrie.** Es wurden 1887 erzeugt: in den Hochöfen 36,794 Ton. Roheisen und 161 T. Gußwaren, im Kupolofenbetrieb 43,392 T. Gußwaren, im Hüttenbetrieb 69,264 T. Stabeisen, 4373 T. Blech und Draht sowie 13,202 T. Koh- und Gußstahl. Die Eisenindustrie, welche in B. ziemlich stark vertreten ist, lieferte zusammen 167,186 T. im Gesamtwert von 19,6 Mill. Mk. Es bestehen 5321 Brauereibetriebe (hiervon 43 Aktien- und 538 gemeinschaftliche Brauereien), dann 1649 für Weißbier, welche zusammen 1887: 6,119,439 hl Malz verbrauchten und dafür 36,52 Mill. Mk. Brausteuer entrichteten. Die Gesamterzeugung belief sich auf 13,461,786 hl Braubier (hiervon München allein 3,357,882 hl), 243,031 hl Weißbier und 438,748 hl sogen. Nachbier. Die größte Brauerei zugleich Deutschlands und Österreich-Ungarns ist die Spatenbrauerei in München, welche 446,791 hl Bier erzeugte (Dreher in Wien 429,000 hl), dann folgt die Löwenbrauerei ebenda mit 311,115 hl. Von je 1000 Personen der Bevölkerung sind in der Bierbrauerei thätig in Erlangen 15, im Bezirksamt Kulmbach 9, in Stadt München 5,4. 460 der bayrischen Brauereien sind Großbetriebe. Ausgeführt wurden 1,679,526 hl (hiervon aus München 766,480). Die Branntweinbrennerei ist infolge der reichsgesetzlichen Bestimmungen in eine neue Phase getreten. Es bestehen 4733 Brennereien (nahezu die Hälfte davon in der Pfalz); 23 derselben erzeugen über 2000 hl. Verwendung werden zum überwiegenden Teil Kartoffeln und Getreide (589,000, bez. 314,000 hl); denaturiert wurden 27,000 hl. Die Einfuhr von Branntwein beträgt 21,417, die Ausfuhr 13,585 hl. Im Kleinhandel mit Branntwein und Spiritus zählt man 3681

Betriebe. Hinsichtlich der Zahl der Industriebevölkerung im Verhältnis zur Gesamtbevölkerung steht B. den mitteldeutschen und westdeutschen Gebieten erheblich nach. Dergewerbestatistischen Sondererhebung vom J. 1882 sind nachfolgend einige hauptsächlich Angaben zu entnehmen. Ermittelt wurden 447,150 Gewerbebetriebe (hiervon sind 78 Proz. Hauptbetriebe). Von den 350,622 Letztern wurden 61 Proz., von den 16,251 Motorenbetrieben 15 Proz. ohne Arbeiter betrieben. Nach der Art des Motors benutzen 15,755 stehende Triebwerke (13,001 Wasser, 2445 Dampf, 303 Gas und Heißluft, 6 Wind), 486 Betriebe haben Dampfessel, 426 Lokomobilen, und 7 benutzen Dampfschiffe. In den Hauptbetrieben sind 13 Proz. der Bevölkerung, 534,213 Männer, 151,085 Weiber, beschäftigt; in den Kleinbetrieben (bis zu fünf Gehilfen) arbeiten 295,270, in den größern 170,694, in den Motorenbetrieben 135,524 Personen.

Verkehrswesen. Das bayrische Bahnnetz ist, sowohl auf die Fläche als auf die Einwohnerzahl berechnet, etwas ausgedehnter als in Preußen. Die Bahnlänge der bayrischen Staatsbahnen mißt 4575 km, hiervon 306 km zweigeleisig; letztere sollen demnächst erheblich vermehrt werden. Im Betrieb sind 1071 Lokomotiven. Befördert wurden 19,7 Mill. Personen (4,5 Proz. in Schnellzügen) und 9,9 Mill. Ton. Güter. Die Gesamteinnahme beziffert sich auf 90,8, der Überschuf auf 42,3 Mill. Mk. An Unfällen ereigneten sich im J. 1888: 137 Entgleisungen, 87 Zusammenstöße, 159 sonstige Unfälle; verletzt wurden dabei 101, getötet 51 Personen (von den Reisenden 9 verletzt). Zu den nur 14 km Privatbahnen im diesseitigen B. sind in der neuesten Zeit 4 Privatlinien mit zusammen 72 km Länge getreten. Außerdem besteht eine kleine elektrische Bahn zur Personenbeförderung in München und eine Anzahl von Montan-, Industrie- u. Bahnen. Die pfälzischen (Privat-) Bahnen haben eine Länge von 667 km und ein Material von 168 Lokomotiven; sie beförderten 5,28 Mill. Personen (2,7 Proz. in Schnellzügen). Im Postdienst wurden 1887: 144 Mill. Sendungen befördert (hiervon 97 Mill. Briefe, 19 Mill. Postkarten, 16 Mill. Drucksachen). Postaufträge wurden 370,000 erledigt und an Postanweisungen 351 Mill. einbezahlt und 328 Mill. Mk. ausbezahlt. Im Fahrpostverkehr wurden befördert 13,8 Mill. Pakete und Wertbriefe mit einem Gesamtwert von 1780 Mill. Mk., ferner 651,800 Personen (2,5 Proz. des Personenverkehrs überhaupt). Telegraphenanstalten besitzt B. 1319, Telephonstationen 7 amtliche und 48 private mit zusammen 2630 Sprechstellen. Die Einnahmen aus Post- und Telegraph betragen 14,29 Mill. Mk., der Überschuf 2,4 Mill. Mk. Den Ludwigs-Donau-Mainkanal befuhren 3513 Schiffe und Flöße mit zusammen 101,890 Ton. Gütern; es betragen die Einnahmen 113,367, die Ausgaben 259,023 Mk. Die 6 bayrischen Dampfschiffe auf dem Bodensee beförderten 118,190 Personen, 171,930 Ton. Gepäc und Güter; es betragen die Einnahmen 394,815, die Ausgaben 306,976 Mk., die Gesamteinnahme der königlich bayrischen Verkehrsanstalten betrug 107,9, die Ausgaben 64,1 Mill. Mk., der Ertrag somit 43,8 Mill. Mk.

Finanzen. Das Budget von 1888/89 bilanziert mit 260 Mill. Mk., hiervon entfallen 100 Mill. auf Verwaltungsausgaben und 160 Mill. auf sonstige Ausgaben. Unter den Einnahmen liefern die direkten Steuern 26,9 Mill., Zölle und indirekte Steuern 66 Mill. (hiervon der Malzausschlag 34,8 Mill. Mk.), Verkehrsanstalten 105,9, Forst- und andre Gefälle

24 Mill. Mk. Die Zivilliste hat sich um die Kosten der Regentschaft (442,857 Mk.) erhöht und beträgt 5,647,912 Mk. Die Ausgaben für Reichszwecke betragen 30,7 Mill., für die Armee (aus der Reichskasse) 40,1 Mill. Mk. Die Staatsschuld Bayerns beträgt 1352,7 Mill. Mk. (hiervon entfallen 967,5 Mill. auf Eisenbahnschuld); der Schuldenstand sämtlicher politischer Gemeinden beziffert sich auf 151 Mill. Mk. Die Gemeindeumlagen ergaben 1886: 20,65 Mill. Mk.; 9 Proz. der Gemeinden sind umlagenfrei. In der Pfalz werden auf den Kopf der Bevölkerung mehr als doppelt soviel Umlagen erhoben wie im diesseitigen B. In B. bestehen 306 Sparkassen mit einem Sparbestand von (1886) 141 Mill. Mk.; es treffen auf den Kopf der Bevölkerung 25,9 Mk. (1877: 15,9 Mk.) und auf je 100 Personen 9 Einleger, und es ist eine stete Steigerung der Sparthätigkeit unleugbar. Nach der Sondererhebung über die bayrischen Stiftungen bestanden Ende 1887: 17,367 Stiftungen mit einem rentierenden Vermögen von 400,5 Mill. Mk.; hiervon treffen auf Wohlthätigkeit 186,5, auf Kultus 154,5, auf Unterrichtszwecke 58,9 Mill. Mk. Geistliche Pfründestiftungen, eigne Kultus- und Schulfonds sind hierin nicht inbegriffen. Bezüglich der Zeit der Gründung ergibt sich eine fortwährende Steigerung des Sinnes für Wohlthätigkeit; 8438 Stiftungen fallen in das laufende Jahrhundert, 199 in die Zeit vor 1000. Von den obigen Stiftungen für Kultus entfallen 136,4 Mill. auf die katholische, 17,7 Mill. auf die protestantische und nur 23,233 Mk. auf die israelitische Religion. Was die Armenpflege in B. betrifft, so ist für öffentliche und Privatwohlthätigkeit ein rentierendes Gesamtvermögen von 162,5 Mill. und eine Jahresausgabe von 19 Mill. Mk. nachgewiesen. Von den Gemeinden wurden im J. 1886: 167,973 Personen (65 Proz. dauernd, 35 Proz. vorübergehend) unterstützt; eigentlich verarmt sind 43,5 Proz. aller Unterstühten. Einschließlich der Distrikts- und Kreisarmenpflege betragen die Gesamtausgaben der öffentlichen Armenpflege 10 Mill. Mk. und ihr rentierendes Vermögen 160 Mill. Mk. An öffentlichen Wohlthätigkeitsanstalten besitzt B. 346 Kranken-, 268 Pfründe- und Armenanstalten, 108 Waisen- und Rettungshäuser, 198 Kinderbewahr-, Krippen- und Säuglingsanstalten. Auch die Privatwohlthätigkeit ist in hervorragender Weise vertreten; es bestehen hierfür in B. 341 allgemeine Privat-Wohlthätigkeitsvereine, 177 Privatanstalten und 1552 Vereine zur Verabreichung von Ortsgeschenken. Was die Versicherungsstatistik 1886/87 betrifft, so beträgt der Wert des Eigentums, welches in B. gegen Schaden versichert ist, 7173 Mill. Mk., an Schäden wurden vergütet 8,9 Mill. Mk. Die Jahresausgabe für Versicherung beträgt gegen direkten Schaden 11,9 Mill. und einschließlich der Lebens- und Rentenversicherung 29 Mill. Mk., also mehr, als die direkte Staatssteuer ausmacht. Die staatliche Brandversicherungsanstalt hatte 1,569,000 Gebäude zu 3802 Mill. Mk. versichert und 5 Mill. Mk. für Brandschäden vergütet. Freiwillige Feuerwehren bestehen 4990 (1866: 170) im diesseitigen B. mit einem Bestand von 300,000 Feuerwehrmännern.

Justiz. Im J. 1886 wurden in B. 49,660 Personen wegen Verbrechen oder Vergehen gegen Reichsgesetze verurteilt, hiervon waren 9 Proz. unter 18 Jahre alt und 83,1 Proz. männlichen Geschlechts. In den 15 Strafanstalten waren im J. 1887: 11,681 männliche, 1811 weibliche, in den 277 Gerichtsfängnissen 212,875 männliche, 53,694 weibliche Personen, einschließlich der Zivildäftlinge, aufgenommen

und in den 3 Arbeitshäusern (Verwahrungshaft) 1695 Männer, 477 Weiber untergebracht.

Medizinalwesen. Die Zahl der approbierten Ärzte in B. beträgt nach der Reichserhebung von 1887: 1916; sie ist größer als in den übrigen größeren deutschen Staaten. Unter den 1512 berufsmäßigen Krankenpflegern befinden sich 38 männliche, 999 weibliche Angehörige latholischer Orden. Die Zahl der Pfuscher wird alljährlich erhoben und beträgt 1313 Personen. An Heilanstalten besitzt B. 389 öffentliche Krankenhäuser mit 11,596 Betten, 17 Privatkrankenanstalten mit 599 Betten, 14 Augenheilstätten mit 291 Betten, 5 öffentliche Entbindungsanstalten mit 239 Betten, 14 Irrenanstalten mit 3957 Betten (hiervon 142 in Privatanstalten), endlich eine Anzahl von Krankenabteilungen in den zahlreichen Wohlthätigkeitsanstalten. Die Zahl der behandelten Fälle betrug in den Krankenhäusern 102,802 (gestorben 6572), Augenheilstätten 6217, Entbindungsanstalten 1469, Irrenanstalten 5547. Das Impfwesen ist im J. 1886 in eine neue Ära getreten, indem nunmehr die Impfung mit Tierlymphe eingeführt ist. Die hierzu errichtete königliche Zentralimpfanstalt in München hat im J. 1887: 368,300 Portionen tierischer Lymphe erzeugt und abgegeben. Die infolge des Reichsgesetzes über die Krankenversicherung der Arbeiter errichteten Kassen betrug 1886: 4276 bei einem Mitgliederbestand von 397,508. Die Jahresausgabe betrug 3,000 Mill. Mk. (30 Mk. auf einen Erkrankten) und waren von je 100 Mitgliedern 33 erkrankt, 6,8 hiervon infolge von Unfällen. Nach den Ergebnissen des Militärerfahrgeschäfts wurden im J. 1887: 80,705 Wehrpflichtige untersucht und waren hiervon 10 Proz. dauernd, 39,7 Proz. zeitig untauglich, 15,2 Proz. bedingt tauglich und 35,1 Proz. tauglich zum Heeresdienst. Unterfranken und Schwaben liefern immer die meisten Tauglichen (40 Proz.).

#### Geschichte.

Die Finanzen Bayerns besserten sich so, daß die Finanzgesetzentwürfe für die Budgetperioden 1884/85 und 1886/87 wieder mehrere Millionen Überschüsse aufwiesen; der Malzaufschlag wurde daher von den Kammern nur bis 1887 bewilligt, 1883 ansehnliche Beihilfen für die durch Überschwemmung geschädigten Kreise Pfalz und Unterfranken gegeben, 1884 eine Hagelversicherungsanstalt unter staatlicher Leitung gegründet und 1885 die Forstverwaltung reorganisiert. Die Opposition richtete ihre Thätigkeit hauptsächlich auf Durchkreuzung der Reichspolitik: die Zweite Kammer genehmigte 14. Febr. 1884 einen Antrag auf Aufhebung der Freizügigkeit und Wiedereinführung der alten Niederlassungs- und Verzehlichungsbeschränkungen, verlangte 1885 Befreiung der Geistlichen vom Militärdienst, bekämpfte den am 1. Okt. 1885 abgeschlossenen russisch-bayrischen Auslieferungsvertrag und forderte 1886 Diäten für die Reichstagsabgeordneten; auch die Aufhebung des siebenten Schuljahrs wurde 28. Jan. 1886 von der Zweiten Kammer beschlossen. Alle diese Beschlüsse blieben aber wirkungslos, da die Reichsratskammer ihnen nicht beitrug.

Inzwischen war das Verhalten des Königs Ludwig II. immer auffälliger geworden und hatte die sonderbarsten Gerüchte hervorgerufen. Während er nie mehr nach München kam, sondern auf seinen Bergschlössern Linderhof und Neuschwanstein in gänzlicher Abgeschlossenheit, nur von Kammerdienern, Chevaulegers und Stallknechten umgeben, lebte und mit den Ministern, ja selbst mit dem Kabinettssekretär nur schriftlich verkehrte, betrieb er mit fieberhafter Hast

den Bau und die kostbarste Ausschmückung seiner Schlösser; außer dem prachtvollen Neuschwanstein und dem in den kolossalsten Dimensionen nach dem Muster von Versailles angelegten und mit unsinnigem Luxus ausgestatteten Herrenchiemsee plante er noch den Bau eines großen gotischen Schlosses, eines chinesischen Palastes etc.; in Herrenchiemsee feierte er die französischen Könige Ludwig XIV. und Ludwig XV. und ihre Gewaltthaten gegen Deutschland durch Statuen und Gemälde. Seine Verschwendung mußte ihn, obwohl er eine Zivilliste von 4 $\frac{1}{2}$  Mill. bezog und bei seiner menschenstheuen Zurückgezogenheit für seine Hofhaltung wenig verbrauchte, in Schulden stürzen, und nachdem 1883 durch eine von den Agnaten garantierte Anleihe von 10 Mill. die Finanzen der Zivilliste geregelt worden waren, hatte die Schuld der Zivilliste 1886 wieder einen Stand von 13 $\frac{1}{2}$  Mill. erreicht, und die Kabinettskasse war schon von mehreren Gläubigern gerichtlich belangt worden. Als die Agnaten sich weigerten, die Zivilliste mit einer neuen großen Anleihe zu belasten, wandte sich der König an Finanzmänner und auswärtige Fürsten, so die Orleanen, mit Gesuchen um Anleihen und forderte schließlich 17. April 1886 in einem Handschreiben die Minister auf, dem Landtag eine Vorlage über die Regelung seiner Finanzen zu machen. Die Minister, welche dem König schon im Januar Vorstellungen über seine Verschwendung gemacht hatten, berichteten nach Besprechungen mit dem Präsidenten und einflussreichen Mitgliedern des Landtags 5. Mai an den König, daß eine solche Vorlage keine Aussicht auf Annahme habe und die Verhandlung darüber dem Ansehen der Krone nur schaden könne. Der König geriet hierüber in solchen Zorn, daß er den Finanzminister Riedel zum Tod verurteilte und seinen Kammerdiener Hesselschwert mit der Bildung eines neuen Ministeriums beauftragte. Daher erhielt der Irrenarzt v. Gudden 4. Juni den Auftrag, den König in Neuschwanstein zu beobachten. Auf Grund seines und dreier anderer Irrenärzte Gutachten, daß der König schon seit vielen Jahren an Verrücktheit leide und in hohem Grad seelengestört sei, beschloß 7. Juni ein beim Prinzen Luitpold, Ludwigs II. Oheim, versammelter Ministerrat, daß bei der Unfähigkeit des Königs, zu regieren, eine Reichsverweserschaft eingesetzt und, da des Königs jüngerer Bruder, Otto, ebenfalls dem Blödsinn verfallen war, dem Prinzen Luitpold als dem nächsten Agnaten übertragen werden müsse. Der Prinz verkündete 10. Juni durch eine Proklamation an das bayrische Volk den Antritt der Regentschaft und übernahm den Oberbefehl über das Heer.

Nach Neuschwanstein wurde eine Kommission unter dem Minister v. Crailsheim geschickt, um dem König ein Schreiben, welches die Übernahme der Regentschaft durch den Prinzen Luitpold anzeigte, zu überreichen und ihn in ärztliche Behandlung zu geben. Die Kommission, welche es versäumte, den Bezirksamtman von Füssen zuzuziehen, und deren Auftrag vorzeitig verraten wurde, traf in Neuschwanstein 10. Juni auf eine aufgeregte Menge von Bedienten, Forsthütern und Bauern, welche den König verteidigen wollten, und ließ sich verhaften, um weitem Gewaltthaten zu entgehen; eins der Mitglieder, den Grafen Holstein, wollte der König durchaus erschießen lassen, was nur mit Mühe verhindert wurde. Durch den Bezirksamtman von Füssen aus der Haft befreit, kehrte die Kommission unverrichteter Sache nach München zurück. Beim König schlug aber die zornige Aufregung bald in Niedergeschlagenheit und Verzweiflung um, und so gelang es Gudden, den Kö-

nig 12. Juni zur Übersiedelung nach Schloß Berg am Starnberger See zu bewegen, wo er fast allein die Bewachung übernahm. Auf einem Spaziergang am Abend des 13. Juni stürzte sich aber der König in den See, und Gudden, der ihn retten wollte, fand gleichfalls den Tod. Nun war dem Namen nach Prinz Otto als Otto I. König, und es wurde ihm auch von Truppen und Beamten der Eid der Treue geleistet. Die Reichsverweserschaft behielt aber Prinz Luitpold auch für den neuen König und berief zum 15. Juni den Landtag ein, um demselben die Notwendigkeit der Regentschaft durch Vorlegung der Aktenstücke darzuthun. Beide Kammern sprachen einstimmig die Gutheißung der Einsetzung der Regentschaft aus und genehmigten die Dotation derselben mit 343,000 Mk., worauf der Prinz-Regent 28. Juni vor dem Landtag den Eid der Verfassung leistete. Prinz Luitpold hatte bisher für streng kirchlich und, mit Unrecht, für einen Gegner der neuen Verhältnisse in Deutschland gegolten. Daher hatte die ultramontane Partei, nachdem ein Versuch Franckensteins, an den sich der König noch 10. Juni gewendet hatte, nach Hohenchwangau zu reisen und das Ministerium von Ludwig II. sich übertragen zu lassen, gescheitert war, sicher auf die Entlassung des verhassten Ministeriums Luz gerechnet, sah sich aber bald bitter getäuscht. Die Minister reichten 5. Juli dem Regenten ihr Entlassungsgesuch ein, das aber 6. Juli mit voller Anerkennung ihres bisherigen Wirkens und mit dem Ersuchen abgelehnt wurde, auch ferner im Amt zu bleiben, da er »des Rates so dienstereifener, erprobter Männer nicht entbehren möchte«. Die »Patrioten« in der Zweiten Kammer rächten sich, indem sie eine Änderung der Verfassung in dem Sinn, daß dem Regenten nicht bloß die provisorische, sondern die definitive Ernennung der Beamten zustehen sollte, vorläufig ablehnten. Im oberbayrischen Landvolk aber erhielt sich der Glaube, daß die Verhaftung und der Tod des Königs Ludwig ein zwischen den Ministern und Bismarck abgekartetes Spiel gewesen sei. Die Abzahlung der Schulden der königlichen Kabinettskasse wurde vom Finanzminister v. Kiedel mit den Gläubigern geregelt und sehr schnell durchgeführt.

Der Prinz-Regent stellte sich sofort zum Kaiserhaus und zur Reichsregierung auf einen freundschaftlichen Fuß. Mit Kaiser Wilhelm I. hatte er auf dessen Reise nach Gastein 19. Juli in München eine Zusammenkunft, empfing 31. Juli den Besuch Bismarcks und reiste im Dezember nach Berlin, wo er die bayrischen Reichstagsabgeordneten zur Annahme der Septennatsvorlage ermahnte. 1888 wohnte er nicht nur dem Leichenbegängnis des Kaisers Wilhelm 16. März bei, sondern auch der Eröffnung des Reichstags nach der Thronbesteigung Wilhelms II., um die Einheit aller deutschen Fürsten kundzutun. In B. selbst unternahm der Prinz-Regent Reisen zum Besuch der bedeutendsten Städte und Landesteile und wurde überall mit Begeisterung aufgenommen. Die neuen Landtagswahlen 1887 fielen weniger günstig für die ultramontane Patriotenpartei aus, welche die Mehrheit in der Zweiten Kammer verlor; Ultramontane und Liberale zählten fast gleichviel Mitglieder, und die Entscheidung lag in der Hand der wenigen Konservativen und gemäßigten Patrioten. Der am 15. Sept. eröffnete Landtag genehmigte die vom Reich beschlossene Branntweinsteuer auch für B. und gab sein Reservatrecht in dieser Beziehung auf, da die neue Steuer für B. zu vorteilhaft war, und bewilligte auch den Malzausschlag noch für die Finanzperiode 1888/89 (erst 1889 wurde der Malzausschlag in veränderter

Abstufung definitiv bewilligt); die dadurch gewonnenen Mehreinnahmen wurden für die Erhöhung der Gehalte der Geistlichen, Lehrer und Beamten und für die Gründung einer Kasse für die Invaliden- und Reliktenversorgung der Arbeiter bei der Staatseisenbahn verwendet. Das Ministerium erlitt nur durch den Rücktritt des Kriegsministers v. Maillinger, an dessen Stelle General v. Heinleth trat, und den Tod des Justizministers Fäusile, der durch Leonrod ersetzt wurde, Veränderungen. Mit der katholischen Kirche lebte die Regierung in Frieden; 1886 erklärte der Papst ausdrücklich die kirchlichen Zustände in B. für befriedigend. Allerdings stellten die bayrischen Bischöfe 1887, dem Drängen der Ultramontanen folgend, in einer Eingabe an den Prinz-Regenten eine Reihe von Forderungen hinsichtlich des höhern und mittlern Unterrichts, welche jedoch auf Befehl des Prinzen 1889 durch eine Denkschrift des Ministeriums als teils schon erfüllt, teils unzulässig nachgewiesen wurden. Die Bischöfe schwiegen darauf. Die Ultramontanen aber beschloßen, nachdem sie 1889 einen Katholikentag in München abgehalten hatten, bei Beginn der Kammeression im Oktober 1889 noch einen Ansturm gegen das Ministerium Luz. Sie beantragten daher, an den Regenten die Bitte zu stellen, das Ministerium anzuweisen: 1) auszusprechen, daß das königliche Placet auf die Glaubens- und Sittenlehre sich nicht erstrecke; 2) die Altkatholiken nicht als Katholiken zu behandeln; 3) beim Bundesrat die Zurückberufung der Redemptoristen zu beantragen. Die Anträge wurden im November, da die gemäßigten Patrioten dafür stimmten, mit 81 gegen 79 Stimmen angenommen, und das siegreiche Zentrum kündigte Luz für die Budgetdebatte seine Feindschaft an. Doch gab die Reichsratskammer den Anträgen ihre Zustimmung nicht, und sie waren damit gegenstandslos.

**Bayeur**, (1886) 7771 Einw.

**Bayly** (spr. behli), Ada Ellen, unter dem Namen Edna Hyall bekannte engl. Romanschriftstellerin, trat 1879 mit der Erzählung »Won by waiting« vor die Öffentlichkeit und ließ dann eine Reihe anderer folgen, die, ohne ein hervorragendes Talent zu bekunden, durch Natürlichkeit und gesunde, nicht aufdringliche Moral rasch zu großer Beliebtheit gelangten. Wir nennen davon: »Donovan« (1882, ihr bekanntestes Buch); »We two« (1884); »In the golden days« (1885, aus der Zeit Karls II.); »Knight errant« (1887); »Derrick Vaughan, novelist« (1889); »A hardy Norseman« (1889).

**Baynes**, Thomas Spencer, engl. Philosoph, starb 30. Mai 1887 in St. Andrews.

**Bayonne**, (1888) 25,145 Einw.

**Bayrhammer**, Karl Theodor, Philosoph, Schriftsteller, starb 3. Febr. 1888 in Town Jordan (Wisconsin).

**Bazaine**, François Achille, franz. Marschall, starb 23. Sept. 1888 zu Madrid in ärmlichen Verhältnissen, von seiner Gattin, die nach Mexiko zurückkehrte, verlassen. Eine Verteidigung seines Verhaltens im J. 1870 unternahm Graf d'Hérifson (s. d., Bd. 17) in »La légende de Metz« (1888); mit Recht machte aber dieser unparteiische Beurteiler B. seine Flucht zum Vorwurf, zu der er sich von seiner Gattin bereden ließ, die hoffte, B. werde noch eine politische Rolle spielen können, und, als sie sich in dieser Erwartung getäuscht sah, sich von ihm abwandte. Bazaine's Name wurde nach seinem Tod in der Morier'schen Angelegenheit (s. Morier, Bd. 17) noch einmal öffentlich erwähnt; sonst war er so gut wie vergessen.

**Bazas**, (1886) 2888 (Gemeinde 5034) Einw.

**Beaconsfield**, Benjamin Disraeli, Earl of. Es erschienen noch: »Home letters, written by the late Earl of B. 1830—31« (Lond. 1885) und »Correspondence with his sister« (daf. 1886).

**Beaucaire**, (1886) 8683 Einw.

**Beaucourt**, (1886) 3746 (Gemeinde 4439) Einw.

**Beaufort**, (1886) 2418 (Gemeinde 4627) Einw.

**Beaugency**, (1886) 3977 Einw.

**Beaujeu**, (1886) 2557 Einw.

**Beaulieu**, (1886) 2064 Einw.

**Beaulieu-Marconnay**, Karl Olivier von, Diplomat, starb 8. April 1889 in Dresden.

**Beaumarchais**. Aus der neuern Litteratur sind zu erwähnen: Bettelheim, B., eine Biographie (Frankf. 1885); Bonneson, B., étude (Par. 1887); Gudin de la Brenellerie, Histoire de B. (daf. 1888); Lintilhac, B. et ses œuvres (daf. 1888).

**Beaumont**, 1) B. de Pomagne, (1886) 3346 Einw. — 2) B. le Roger, (1886) 1290 Einw. — 3) B. sur Dife, (1886) 2991 Einw. — 4) B. sur Sarthe, (1886) 1564 Einw.

**Beaune**, (1886) 11,538 Einw.

**Beaune la Rolande**, (1886) 1007 (Gem. 1845) Einw.

**Beaupréau**, (1886) 2559 (Gemeinde 3863) Einw.

**Beauvais**, (1886) 18,325 Einw.

**Beauvoir sur Mer**, (1886) 756 (Gem. 2407) Einw.

**Bebber**, Wilhelm Jacob van, Meteorolog, geb. 10. Juli 1841 zu Grieth bei Emmerich, wurde 1875 Rektor der Realschule zu Weisenburg am Sand und 1879 Vorstand der Abteilung für Wettertelegraphie, Sturmwarnungen und Küstenmeteorologie an der deutschen Seewarte in Hamburg. B. hat sich um die Erklärung der Witterungserscheinungen große Verdienste erworben, und zu seinen bedeutendsten Arbeiten gehört die Ermittlung der Zugstrahlen der Minima. Er schrieb: »Regentafeln für Deutschland« (Kaiserl. 1876); »Die Regenverhältnisse Deutschlands« (Münch. 1877); »Handbuch der ausübenden Witterungskunde« (Stuttg. 1886, 2 Tle.); »Lehrbuch der Meteorologie« (daf. 1889).

**Bebra**, (1885) 2303 Einw.

**Bed**, 4) Johann Tobias, Theolog. Sein Leben beschrieb B. Riggensbach (Basel 1887).

**Beder**, 12) August, Maler, starb 19. Dez. 1887 in Düsseldorf.

20) Hermann Heinrich, Politiker, Oberbürgermeister von Köln, starb 9. Dez. 1885.

\*22) Moriz Moys, Ritter von, österreich. Schulmann und Geograph, geb. 21. Mai 1812 zu Altstadt in Mähren, studierte zu Wien und wurde 1840 Hauslehrer bei dem regierenden Fürsten von Liechtenstein. Als Schulrat für Niederösterreich (seit 1850) machte er sich in der Folge um die Neuorganisation des Volksschulwesens verdient und verfasste zu diesem Zweck auch mehrere Lehrbücher. 1864 wurde er zum Lehrer des Kronprinzen Rudolf und der Erzherzogin Gisela ernannt, 1868 in den Ritterstand erhoben und 1869 Direktor der kaiserlichen Familienbibliothek und Privatbibliothek. Er war Mitbegründer des Vereins für Landeskunde von Niederösterreich, der I. I. Geographischen Gesellschaft (1868 bis 1875 deren Generalsekretär), der Wiener Handelsakademie, des Wissenschaftlichen Klubs und starb auf einer Reise 22. Aug. 1887 zu Trient in Tirol. Von Beder's zahlreichen Schriften sind insbesondere zu nennen auf historischem Gebiet: »Älteste Geschichte der Länder des österreichischen Kaiserstaats bis zum Sturz des weströmischen Reichs« (Wien 1865); »Die letzten Tage und der Tod Kaiser Maximilians II.« (in den Blättern des Vereins für Landeskunde von Nieder-

österreich); auf geographischem Gebiet: »Der Ötzer und sein Gebiet« (Wien 1859—60, 2 Bde.); »Niederösterreichische Landschaften mit historischen Streiflichtern« (daf. 1879); »Verstreute Blätter« (daf. 1880); »Hornstein in Niederösterreich, sein Gutägebiet und das Land im weitem Umkreis« (daf. 1882—86, 3 Bde. nebst Album). Auch war er Mitherausgeber der »Topographie von Niederösterreich« (Wien 1879 ff.);

\***Bederath**, 2) Moriz von, Maler, geb. 1838 zu Krefeld, begann seine künstlerischen Studien 1857 auf der Akademie in Düsseldorf, wurde dort Schüler von Joseph Kehren, ging 1859 nach München, wo er sich eine Zeitlang unter Moriz v. Schwind weiter ausbildete, und ließ sich dann in Düsseldorf nieder. Seine Bilder aus der Profangeschichte und der Romantik zeigen zwar eine großartige Auffassung und eine treffende Charakteristik, leiden aber bisweilen an unmalerscher Komposition und trockenem Kolorit. Seinen Erstlingsarbeiten, dem Karton: Wittelkind ruft die Sachsen zum Kampf (1861) und einem Cyklus von Zeichnungen aus der Geschichte Brunhildes, folgten eine Episode aus der Simmernschlacht, der Tod des Grafen Ulrich von Württemberg in der Schlacht bei Döfingen 1388, die Bestattung Alarichs im Busento (nach Platens Gedicht), Lear und der Narr, die Darbringung der deutschen Kaiserkrone durch König Ludwig II. von Bayern, die Flucht Napoleons aus Moskau und der Karton: Göy von Verlichingen. 1884 führte er einen Cyklus von Sgraffitomalereien im Lichthof der technischen Hochschule zu Charlottenburg aus, welche, sich in der Formgebung an Schwind anschließend, die dort gelehrten Künste und Wissenschaften geistvoll symbolisieren.

**Beders**, Hubert, Philosoph, starb 11. März 1889 in München.

**Bedmann**, 3) Adele, Soubrette, starb im November 1885 in Paris.

**Bedum**, (1885) 4039 Einw.

**Bedt**, Peter Johann, Jesuitengeneral, starb 4. März 1887 in Rom.

\***Becker** (spr. better), Adolfo, span. Dichter und Novellist, als Abkömmling einer schon im 16. Jahrh. in Spanien eingewanderten deutschen Familie und als Sohn des Genremalers Joaquin B. 17. Febr. 1836 zu Sevilla geboren, kam 1854 nach Madrid, wo er sich ohne Amt lediglich der litterarischen Thätigkeit widmete und 22. Dez. 1870 starb. Als Lyriker zeigte er sich vorzugsweise elegisch und ernst gestimmt, als Prosaist reichte er sich mit seinen Novellen und reizenden Legenden den besten spanischen Erzählern an. Seine »Obras« wurden herausgegeben von H. Correa (Madr. 1885).

**Bédaricq**, (1886) 6763 Einw.

**Bedburg**, (1885) 3418 Einw.

\***Bed Pal Dala** (»Hungervüste«, russ. Golodni Step), öder und unfruchtbarer Landstrich von 450 km Länge und 70—100 km Breite im S. der Provinzen Kholmolsk und Semipalatinsk des Generalgouvernements der Steppe im russischen Zentralasien, der gewöhnlich nur dorniges Gebüsch und Wermut hervorbringt, im Frühling sich aber in eine weite, mit Tulpen übersäte Prärie verwandelt. Sie ist bevölkert von Ablern, Lerchen, Kiebitzen, Landschildkröten und giftigen Spinnen.

**Beecher**, 2) Calvin E. Stowe B., Theolog, starb im August 1886 in New York.

3) Henry Ward, Kanzelredner, starb 8. März 1887 in New York. Seine Biographie schrieben L. Abbott, J. T. Lloyd, Knog und im Auftrag der Familie sein Sohn William E. B. (1887).



**Beelig**, (1885) 3065 Einw.

**Beer**, 5) Max Joseph, Komponist, geb. 1851 zu Wien, Schüler von Dessoff in Wien, wo er als Komponist lebt. Er schrieb viele lyrische Klavierstücke zu 2 und 4 Händen (»Eichendorffiana«, »Spielmannsweisen«, »Abendfeier«, »Heidebilder«, »Was sich der Wald erzählt.«) und Lieder, auch eine Suite für Klavier (Op. 9): »Der wilde Jäger« (Soli, Chor und Orchester), eine parodistische Operette: »Das Stelldichein auf der Pfahlbrücke« (preisgekrönt und gedruckt), und im Manuskript die Opern: »Otto der Schütz« und »Der Pfeifertönig«.

**Beerfelden**, (1885) 2487 Einw.

**Beernaert**, Auguste Marie François, belg. Staatsmann, geb. 26. Juli 1829 zu Ostende als der Sohn Kleinbürgerlicher Eltern, studierte die Rechte und ließ sich in Brüssel als Advokat beim Appellhof nieder. Er begründete seinen Ruf frühzeitig durch eine ungewöhnliche Rednergabe, die ihn auch beim Gebrauch der niederländischen Sprache nicht verläßt. Da er in den Streitfällen des Wahlrechts einzelner als Sachwalter der Liberalen auftrat und Mitverwalter der liberalen Zeitung »Etoile belge« war, wurde er allgemein zu den Liberalen gerechnet, obgleich er der eigentlichen Parteipolitik stets fern geblieben. Seine Berufung in das Ministerium Malou erregte daher 1872 nicht geringe Überraschung. Als Minister der öffentlichen Arbeiten aber beschränkte B. seine Thätigkeit streng auf die Angelegenheiten seines Ressorts, auch nachdem er 1874 für Thiel in die Zweite Kammer gewählt war; die bedeutendste Leistung Beernaerts aus dieser Zeit ist die Verstaatlichung größerer Eisenbahnen. Nach dem Sturz des Ministeriums Malou im Juni 1878 nahm B. seine Rechtspraxis wieder auf; in der Kammer stand er mit Malou, Jacobs und Woeste an der Spitze der Opposition gegen das Ministerium Frère-Orban, dessen Steuerpläne er 1883 mit Nachdruck bekämpfte. Er nahm sehr regen Anteil an der Gründung einer Mittelpartei, deren Vertreter 1884 in Brüssel als Unabhängige gewählt wurden, bald darauf aber in der Merkmalen Partei gänzlich aufgingen. Im zweiten Ministerium Malou (16. Juni 1884) erhielt B. das an Stelle des Unterrichtsministeriums geschaffene Ministerium für Landwirtschaft, Gewerbe und Kunst. Als in Folge der Entlassung der Minister Jacobs und Woeste auch Malou 24. Okt. 1884 zurücktrat, übernahm B. an des letztern Stelle den Vorsitz im Kabinett und das Finanzministerium. B. führte die Umwandlung der 4proz. Staatsschuld in 3proz. und mehrere Steuerreformen durch; 1889 brachte er die Kammern dazu, fast ohne Widerspruch zu genehmigen, daß der Staatsschatz sich für 10 Mill. Frank an dem Unternehmen der Congoisenbahn beteiligen durfte. In der Leitung der allgemeinen Politik war B. bestrebt, seine Partei zur Mäßigung anzuhalten, was ihm jedoch meist nur durch Verschiebung der brennenden Angelegenheiten gelang. 1887 bekämpfte er ohne Erfolg die aus der parlamentarischen Anregung vorgeschlagenen Fleischzölle; ebenso bekannte er sich im Gegensatz zu der Kammermehrheit als Anhänger der persönlichen Wehrpflicht. Durch die Ungeschicklichkeit des Ministers De Bolder kam es im Mai und November 1889 dazu, daß B. mit diesem von der Opposition beschuldigt wurde, die Arbeiterwirren im Hennegau teilweise durch Lockspiegel hervorgerufen zu haben, eine unbewiesene Behauptung, welcher einstimmige Vertrauenszeugnisse der Rechten die Spitze abbrachen. In der vlämischen Frage trat B. als Kabinettschef für die Forderungen der Vlāmen ein.

**Beeslow**, (1885) 4177 Einw.

**Beethoven**, Ludwig van. Als Supplement zu der Gesamtausgabe seiner Werke erschien ein Band, 46 bisher ungedruckte Werke enthaltend (Leipz. 1888). Vgl. ferner Nottebohm, Zweite Beethoveniana (Leipz. 1887); v. Wasielewski, Ludw. van B. (Berl. 1887, 2 Bde.).

**Beer**, Wilhelm von, Physiker, starb 22. Jan. 1886 in München.

**Befruchtung der Pflanzen.** Nach der Annahme Nägeli's beruhen die erblichen Eigentümlichkeiten der Pflanzenarten wie überhaupt aller organischen Wesen auf einer Verschiedenheit ihrer bei der Befruchtung aufeinanderwirkender Plasmamassen, des sogen. Idioplasmas, welches er in Gegensatz zu dem die vegetativen Vorgänge bedingenden Ernährungsplasma stellt. Besonders die Spermatozoiden bestehen vorwiegend aus Idioplasma, während dem letztern in den Eizellen größere Mengen von Ernährungsplasma beigemischt sind. Der Befruchtungsakt besteht in der Vereinigung fester Idioplasma Körper, weshalb die frühere Annahme einer Befruchtung der höhern Pflanzen auf diosmotischem Weg unmöglich erscheint. Nach Strasburger findet bei der B. eine Verschmelzung von Zellkernen ohne Beteiligung des übrigen Plasmas statt, weshalb er in den Kernen selbst die Träger spezifischer, von Nägeli dem Idioplasma zugeschriebener Eigenschaften vermutet. Die Kernfäden verschmelzen bei der Befruchtung nicht, sondern legen sich nur aneinander; bei der Teilung des Keimkerns erhalten die beiden Tochterkerne zu gleichen Teilen je eine Hälfte der väterlichen und mütterlichen Kernfadenstücke, und dasselbe wiederholt sich beständig bei jeder darauf folgenden Teilung. Jeder Kern besteht daher aus Stücken, die von vorausgehenden Generationen sowohl väterlicher als mütterlicher Art auf ihn direkt übergegangen sind, wodurch sich die bekannten Rückschlagserscheinungen erklären lassen, bei welchen ein Organismus mit den Merkmalen der Vorkern auftritt (Atavismus). Jedoch hört die Vererbung auf, wenn die den frühern Generationen angehörigen Kernfadenstücke zu klein werden, um noch einen Einfluß auszuüben. Da allgemein bei der Ausbildung der geschlechtlichen Fortpflanzungskörper oder auch während der Befruchtung gewisse, zum Eintritt in das neu zu zeugende Individuum untaugliche Substanzen ausgeschieden werden, so ist nach Döbel-Bort zu vermuten, daß alle geschlechtlichen Vorgänge darauf hinauslaufen, aus dem Idioplasma jene schädlichen Molekülgruppen hinauszuschaffen und durch fremde Idioplasmastränge zu ersetzen. Für die Befruchtung der Gymnospermen hat Strasburger festgestellt, daß der Zellkern der generativen Zelle des Pollenkorns in den Pollenschlauch einwandert und sich daselbst teilt. Bei den Angiospermen wandern sowohl der vegetative als der generative Zellkern unter Vortritt des erstern in den Pollenschlauch ein, worauf der generative eine einmalige Teilung erfährt, aber die beiden Tochterkerne niemals aufgelöst werden, während der vegetative Kern (wenigstens bei den Dicotylen) schwindet. Bei einer Gruppe der Koniferen bringen die generativen Zellkerne zu je einem in die Archegonien ein, um mit dem Eikern derselben zu kopulieren. Bei den Orchideen und andern Angiospermen dringt durch die sehr weiche Haut der Pollenschlauchspitze Protoplasma zwischen die Synergiden und von da in die Eizelle ein; der vorausgehende der beiden in diesem Fall vorhandenen generativen Zellkerne kopuliert auch hier mit dem Eikern, während der andre in dem Pollenschlauch-

plasma zurückbleibt und später aufgelöst wird. Vgl. Nägeli, Mechanisch-physiologische Theorie der Abstammungslehre (München 1883); Straßburger, Neue Untersuchungen über den Befruchtungsvorgang bei den Phanerogamen (Jena 1884); Döbel-Vort, Die Exkretion der sexuellen Plasmamassen (»Biologische Fragmente«, Teil 2, Kassel 1885).

**Begas**, 4) Adalbert, Maler, starb 21. Jan. 1888 in Novi.

**Beggiatoen.** Diese in Sümpfen, Gräben mit faulenden Wässern, besonders in Schwefelquellen, als weiße Schleimmassen vorkommenden Bakterien sollten nach der bisherigen Annahme die in dem Wasser gelösten Schwefelsäuresalze unter Entwicklung von Schwefelwasserstoff reduzieren. Winogradsky hat aber nachgewiesen, daß der Schwefelwasserstoff nicht die Folge, sondern die Ursache des Vorkommens der Beggiatoen ist. Die Reduktion der Salze erfolgt durch andre Bakterien, und die Beggiatoen speichern in ihren Zellen Schwefel auf, der durch einen Oxydationsprozeß aus dem Schwefelwasserstoff abgeschieden wird. Fehlt es an letzterem Gas und an den Bakterien, welche es erzeugen, so verlieren die Beggiatoen den Schwefel schließlich vollständig. Derselbe bildet in der Zelle Tröpfchen, die von einer Plasmahaut umgeben sind, und wird durch den Lebensprozeß der Bakterie zu Schwefelsäure oxydiert. Letztere verwandelt den kohlen sauren Kalk des Wassers in der Zelle in Gips, der sich auflöst und fortgeführt wird. Während andre Pflanzen bei ihrer Entwicklung durch einen Atnungsprozeß organische Substanz, Kohlehydrate verbrennen, wird in der B. Schwefel oxydiert und dadurch die Energie gewonnen, welche zur Erhaltung des Lebens nötig ist. Eine ähnliche Schwefelspeicherung findet sich auch noch bei einigen andern Bakterien, die man als Schwefelbakterien zusammenfaßt.

**Begleitungsbeamte**, im Zollwesen die Beamten, welche den Transport von unter Zollkontrolle stehenden Waren zu Land oder Wasser auf bestimmten Strecken überwachen und daher im Begleitungsdiens Eisenbahnzügen oder Schiffen beigegeben sind.

**Begräbnisplatz.** Die Bestattung der Leichen im Erdgrab bezweckt eine möglichst schnelle Auflösung der organischen Körperbestandteile ohne Belästigung oder Benachteiligung der Lebenden. Die durch Begräbnisplätze hervorgerufenen Gefahren hat man hauptsächlich in den Leichengasen zu finden geglaubt und sich darauf berufen, daß oft genug Personen beim Betreten von Leichengrüften plötzlich gestorben sind. Offenbar aber handelt es sich in solchen Fällen um Ansammlungen von Kohlen säure, wie sie auch an zahlreichen Orten vorkommen, wo keine Leichen begraben werden. Die Vorgänge im Erdgrab weichen erheblich ab von dem Verlauf der Fäulnis einer an der Luft liegenden Leiche. Eine Woche Aufenthalt der Leiche an der Luft entspricht etwa 2 Wochen Aufenthalt im Wasser und 8 Wochen Lagerung im Erdgrab. Die Zersetzung wird verlangsamt durch die gleichmäßigere und niedrigere Temperatur, auch durch die Abschließung im Sarg, weil diese die Aufspeicherung von Fäulnisprodukten begünstigt, welche auf die die Zersetzung herbeiführenden Bakterien giftig wirken. Hat nun die Luft durch die Poren des Bodens hindurch Zutritt zu der Leiche, so findet ein Verwesungsprozeß statt, dessen letzte Produkte Kohlen säure, Ammoniak und Wasser sind. Die Durchlässigkeit des Bodens ist also von großem Belang für die Zersetzung der organischen Substanz, und es eignet sich für die Anlage von Begräbnisplätzen am besten

aroblörniger Kies, dann in absteigender Reihenfolge feiner Kies, Sand, sandiger Lehmboden, schwerer Thonboden und stark humushaltige Erde. Am schnellsten erfolgt die Zersetzung in kalkreichem, durchlässigem Boden. In Kies- und Sandboden ist die Zersetzung der Leichen Erwachsener in 7, der Kinderleichen in 4, in Lehmboden die der erstern in 9, die der letztern in 5 Jahren zu erwarten. Offenbar erfolgt die Zersetzung um so schneller, je weniger tief die Gräber angelegt werden, andererseits ist eine gewisse Bodenschicht erforderlich, um das Austreten übelriechender Gase zu verhindern. Hierzu genügen 1,5 m, und dem entsprechend bewegen sich die gesetlichen Normen zwischen 1,5 u. 2 m; bei Kinderleichen begnügt man sich oft mit 0,94 m. Bei normaler Tiefe der Gräber ist ein Austreten von Leichengasen nicht anzunehmen, und bezügliche entgegengesetzte Wahrnehmungen beruhen auf mangelhafter Beobachtung. Nur bei Massengräbern kann die Quantität der austretenden Gase im Verhältnis zur deckenden Bodenschicht, die überdies sehr leicht Risse bekommt, so stark anwachsen, daß ein Teil der Gase in die Luft entweicht. Bei der Wahl eines Begräbnisplatzes ist am meisten auf freie Lage zu achten. Man fordert jetzt allgemein eine Entfernung von mindestens 1000 Schritt von bewohnten Orten, doch wird in dieser Beziehung das voraussichtliche Wachstum des Ortes in der Regel größere Anforderungen stellen als die Hygiene. Die Errichtung einzelner Gebäude in größerer Nähe der Kirchhöfe erscheint unbedenklich. Ist man auf geneigte Lage angewiesen, so sollte die Neigung von dem bewohnten Ort abgewendet sein; nördliche und namentlich östliche Lage verdienen den Vorzug vor südlicher und westlicher, nicht sowohl der herrschenden Windrichtung halber als wegen der Durchfeuchtung des Bodens durch Regenwasser. Niemals sollten Begräbnisplätze in der Nähe von Sümpfen, Teichen, Wasserläufen, in Absenkungen oder Mulden, am wenigsten an Orten, welche zeitweiliger Überschwemmung ausgesetzt sind, angelegt werden. Stets sollte eine entsprechend dicke Bodenschicht die Grabessohle vom höchsten Stande des Grundwassers trennen. Wo dies nicht der Fall ist, muß man sich durch Aufschüttungen oder durch Drainage helfen. Letztere führt, wenn sie in einer Tiefe von etwa 3 m liegt, eine wirksame Reinigung des Untergrundes herbei, da sie stets mit einer Ventilation desselben verbunden ist. Drainwasser, welches aus der Grabessohle stammt, ist im höchsten Grad verunreinigt und erfordert eine Weiterleitung oder eine Behandlung ähnlich derjenigen der Kloakenwässer. Bei der Wahl eines Begräbnisplatzes sollte auch die Mächtigkeit des Grundwasserstroms und die Richtung seines Laufs festgestellt werden, da eine Anschauung über den Grad der Verdünnung, welchen die Unreinigkeiten des Bodens erfahren, ebenso wertvoll ist wie die Kenntnis des Zugs, in welchem sie abgeführt werden. Die Gefahr, daß Brunnen, Quellen, Rinnsale durch die Nähe von Begräbnisplätzen verunreinigt werden können, ist zwar nicht abzuleugnen, indes hat sich in konkreten Fällen diese Gefahr noch immer als sehr viel geringer herausgestellt. Nur für solche Brunnen ist eine erhebliche Gefahr vorhanden, die durch Grundwasser gespeist werden, welches die Grabessohle vorschriftswidrig überflutet hat. Liegt dagegen ein Brunnen Spiegel außerhalb einer derartigen Kommunikation (in gehöriger Tiefe oder geschützt durch eine Thonschicht), so fällt ein großer Teil der durch die Kirchhofsnachbarschaft erregten Bedenken fort. Noch entschiedener lassen sich letztere beseitigen, wenn man einen Tiefbrunnen anlegt und

diesen mittels völlig undurchlässiger Wandungen vor dem seitlichen Eindringen des Grundwassers schützt.

**Begräbnisturnus** nennt man die Angabe der Zeitlänge, nach deren Ablauf ein Grab wieder benutzt werden darf. Die englische Gesetzgebung bestimmt für Kinderleichen 8 Jahre, für die Leichen Erwachsener 14 Jahre. 20 Jahre hat Sachsen, 20—25 Jahre, je nach dem Boden, Baden, 30 Jahre Hessen. Dagegen bestimmt der Code Napoléon 6 Jahre, die bayrische Verordnung 7 Jahre. Stets darf der Boden erst nach vollständiger Verwesung aller organischen Stoffe wieder aufgegraben werden. An die Vegetation auf Friedhöfen stellt die Hygiene die Anforderung, daß die Sonnenbestrahlung durch sie nicht allzusehr beschränkt werde. Bäume mit großer, dichter Krone sind daher auf breite Hauptwege zu beschränken, während Pinus- und Juniperus-Arten, Buchsbaum, *Ilex aquifolium* u. für die Gräber sich eignen. Zur Bepflanzung der Hügel eignet sich Epheu am besten, und zur Einfriedigung sind statt der Mauern, welche den Luftzug hemmen, lebendige Hecken zu empfehlen. Vgl. Kiedé, über den Einfluß der Verwesungsdünste u. über Begräbnisplätze (Stuttg. 1840); Grotefend, Das Leichen- und Begräbniswesen im preussischen Staat (Arnsherg 1869); v. Bettenkofer, über die Wahl der Begräbnisplätze (»Zeitschrift für Biologie«, Bd. 1, 1866); Hoffmann und Sigel, Hygienische Anforderungen an Friedhöfe (neunte Versammlung des Deutschen Vereins für öffentliche Gesundheitspflege); Lion, Das Beerdigungswesen in sanitätspolizeilicher Hinsicht (»Deutsche Klinik«, Monatsblatt für Statistik, 1866).

**Behrend, Jakob Friedrich**, Rechtsgelehrter, wurde 1888 als Rat an das Reichsgericht in Leipzig berufen.

**Behrlich, Ernst Wolfgang**, eine aus Goethes Freundeskreis bekannte Persönlichkeit, geb. 1738 zu Raunhof in Sachsen, erhielt durch Gellerts Fürsprache eine Hofmeisterstelle im gräflich Lindenauischen Haus zu Leipzig, wo er nicht unbedeutenden Einfluß auf Goethe ausübte, der seinen Weggang von Leipzig (1767) in drei Oden besang und ihn auch in »Dichtung und Wahrheit« in freundschaftlicher Weise erwähnte. Seitdem lebte er in Dessau, zuerst als Erzieher und Vorleser am Hof, später mit dem Titel eines Hofrats, auch dichterisch thätig und ein Förderer von Basedows Philanthropin; er starb daselbst 27. Okt. 1809. Vgl. Hofäus, Ernst Wolfgang B. (Dessau 1883).

**Beilngries**, (1885) 1701 Einw.

**Beilstein**, (1886) 1563 Einw.

**Beitul**, Ort am Roten Meer, s. Italienisch-Ostafrika.

**Bekleidungsämter**. Bei jedem Armeekorps ist im Standort der Generalkommandos (beim 3. in Spandau, beim 7. in Düsseldorf) ein Bekleidungsamt, welches die erweiterten Aufgaben der gleichzeitig aufgehobenen Montierungsdepots und die Leitung und Verwaltung der neuingerichteten Korpswerkstätten zur Anfertigung von Bekleidungsstücken aller Art für die Truppen des Korpsbereichs sowie die von den letztern verlangten Bekleidungsstoffe zu liefern und dem entsprechend Verträge mit Lieferanten und Fabrikanten abzuschließen hat. Ihre Geschäfte regelt die Bekleidungsordnung. Vorstand ist ein Stabsoffizier, Leiter der Werkstätten ein Hauptmann, beide inaktiv. Die B. sind den Korpsintendanturen unterstellt.

**Bekleidungsgegenstände**, s. Gewebe (Bd. 17).

**Belbel**, kleiner Fluß im S. der Halbinsel Krim, entspringt am Nordwestabhang des Jailagebirges,

fließt meist in nordwestlicher Richtung u. mündet nördlich von Sebastopol ins Schwarze Meer; 65 km lang.

**Beleuchtung**. Die Helligkeit eines Platzes im Zimmer steht in geradem Verhältnis zur Größe des Himmelsabschnittes, welcher von dem Platz aus sichtbar ist, zum Einfallswinkel der Lichtstrahlen, zur Leuchtkraft des Himmels, zur lichtreflektierenden Kraft der beleuchteten Fläche, endlich zur Menge des von den Zimmerwänden, den gegenüberliegenden Häusern und andern Gegenständen reflektierten Lichts. Da das durch die obere Fenster Scheiben strömende Licht einen größern Einfallswinkel und daher stärkere Leuchtkraft besitzt als das der untern Scheiben, so sollen die Fenster möglichst hoch an die Decke hinaufgehen und geradlinig, nicht bogenförmig abschließen; auch darf der obere Abschnitt des Fensters nicht durch Vorhänge verdunkelt werden. Die Leuchtkraft des Tageslichts schwankt nach dem Grad und der Art der Bewölkung nach Cohn an hellen Tagen zwischen 906 und 11,430, an dunkeln zwischen 305 und 4444 Meterkerzen (1 Meterkerze ist die B., welche ein in 1 m Entfernung von einer Normalkerze aufgestellter Schirm bei rechtwinkeligem Lichteinfall erfährt). Weber fand im Dezember 579—9863, im Januar 1592 bis 13,770, im Juni 4519—76,560, im Juli 8414—69,180 Meterkerzen. Die lichtreflektierende Kraft der Arbeitsfläche ist von großem Einfluß (Verwerflichkeit schwarzer Schiefertafeln, Nähen dunkler Stoffe). Schmidt-Kimpler hat nachgewiesen, daß die Sehschärfe zwar durch mäßige Menge seitlich auf das Auge fallenden Lichts in vielen (nicht in allen) Fällen verbessert, durch grelle seitliche B. aber unter allen Umständen verschlechtert wird. Nach Cohn ist eine B. von 10 Meterkerzen das Minimum, bei welchem Diamantdruck noch in 30 cm Entfernung lesbar ist. Dies Minimum muß selbst für sehr trübe Tage gefordert werden. Um beurteilen zu können, ob ein Arbeitsplatz im Zimmer genügend Tageslicht empfängt, teilt Weber den als Kugeloberfläche aufgesetzten Himmel in eine Anzahl gleich großer Quadrate, die er Raumwinkel nennt. Als Einheit wählte Weber ein Quadrat, dessen Seiten 1° eines größten auf der Kugel verzeichneten Kreises betragen; die Kugeloberfläche enthält dann 41,252,962 solcher Quadratgrade oder Raumwinkel. Weber baute einen sehr einfachen Apparat, den Raumwinkelmesser, mit welchem schnell und leicht ermittelt werden kann, wie viele Raumwinkel das Stück Himmel enthält, das von einem bestimmten Arbeitsplatz aus sichtbar ist, und unter welchem Winkel es den Platz trifft. Multipliziert man die Zahl der Raumwinkel mit dem Sinus des Einfallswinkels, so erhält man den reduzierten Raumwinkel, ein Maß der Platzbeleuchtung, welches zwar nicht absolut ist, weil es die Helligkeit des Himmels, die Weiße der Fläche und das von den Wänden reflektierte Licht vernachlässigt, aber, diese drei Faktoren als konstant vorausgesetzt, zu vergleichender Messung dienen kann. Nach Cohn ist die Helligkeit an Plätzen, auf welche gar kein Himmelslicht fällt, deren Raumwinkel also = 0 ist, an trüben Tagen = 1—3 Meterkerzen. Bei einem reduzierten Raumwinkel von 41—60° zeigte das Photometer an trüben Tagen 12—19, an hellen 22—70 Meterkerzen. Um daher auch an Regentagen eine B. von mindestens 10 Meterkerzen zu sichern, ist ein reduzierter Raumwinkel von 50° als Minimum für den Arbeitsplatz zu fordern. Tatsächlich findet man sehr häufig Schulhäuser, in denen von vielen Plätzen aus keine Spur des Himmels zu sehen ist, und solche Plätze sind dann die Brutstätte der

Kurzichtigkeit und der Wirbelsäulenverkrümmung. Bei der großen Wichtigkeit des obern Fensterteils verdienen die Rouleaus Beachtung, die bei mangelhafter Aufrollung oft einen Teil der obersten Scheiben verdecken. Man bringt sie vorteilhaft außerhalb der Fensternische an, weil sie dann leichter über das Fenster hinaus aufgerollt werden können.

Bei guter B. wird Schrift von bestimmter Größe nicht nur auf größere Entfernung, sondern unter sonst gleichen Umständen auch schneller gelesen als bei geringer Lichtintensität. Nach Cohn konnte eine Person bei hellem Tageslicht 16—17 Zeilen Bourgeoisfrakturschrift in einer Minute laut lesen. Bei künstlicher B. wurde gelesen: bei 2 Meterkerzen 6 Zeilen, bei 4: 8, bei 8: 10, bei 10: 12, bei 50 Meterkerzen 16 Zeilen. Daraus ergibt sich, daß erst bei einer Helligkeit von 50 Meterkerzen das Auge unter ebenso günstigen Bedingungen wie bei gutem Tageslicht arbeitet, und nach Cohn muß mindestens der fünfte Teil dieser Helligkeit, d. h. 10 Meterkerzen, auf der Arbeitsfläche vorhanden sein, wenn die künstliche B. genügen soll. Die Helligkeit eines Arbeitsplatzes hängt neben der Leuchtkraft der Flamme und der Weiße der Arbeitsfläche noch ab von der Entfernung der künstlichen Lichtquelle und dem Einfallswinkel der Lichtstrahlen. Für eine Lichtquelle von 100 Normalkerzen berechnete Weber für die nachbenannten Verschiebungen folgende Helligkeit:

Höhe der Lichtquelle	Seitlicher Abstand der Lichtquelle					
	0 m	0,5 m	1 m	1,5 m	2 m	2,5 m
0,25 m	1600	143	23	8	—	—
0,50 -	400	141	36	13	6	—
0,75 -	178	102	39	17	8	4
1,00 -	100	72	35	18	9	5
1,50 -	44	38	26	16	10	6

Das Farbenerkennen erleidet bei künstlicher B., mit Ausnahme des elektrischen Bogenlichts, starken Abbruch. Rot wird bei Gas (15,5 Kerzen in 1 m Abstand) 1—1,5mal, bei Bogenlicht 3mal so weit gesehen als bei Tag. Grün wird bei Gas nicht schlechter, bei Bogenlicht im Durchschnitt 2,7mal weiter erkannt als bei Tageslicht. Blau ist bei Bogenlicht 2,7mal weiter sichtbar. Gelb wird bei Gaslicht in einzelnen Fällen besser, in andern schlechter, bei Bogenlicht durchschnittlich 4,2mal weiter wahrgenommen. Trotz großer individueller Schwankung wird die Sehweite für Farben durch elektrisches Licht gegenüber dem diffusen Tageslicht vergrößert, und ersteres hat sogar den Vergleich mit direktem Sonnenlicht nicht zu scheuen, wie folgende Tabelle zeigt:

1 qmm	wird erkannt	
	bei Bogenlicht	bei Sonnenlicht
Rot . . . . .	bis 13 m	bis 14 m
Grün . . . . .	• 11 -	• 10 -
Blau . . . . .	• 3 -	• 6 -
Gelb . . . . .	• 4 -	• 9 -
Orange . . . . .	• 5 -	• 6 -
Violett . . . . .	• 2 -	• 2 -

Die Eigenfarbe der Lichtquelle ist beim Farbenerkennen wohl ebenso wichtig wie deren Intensität. Reyer fand spektralanalytisch folgendes Mischungsverhältnis der einzelnen Hauptfarben, wobei er den Anteil des gelben Lichts als Vergleichseinheit wählte:

	Gelb	Rot	Grün	Blau	Violett
Elektrisches Bogenlicht . . . . .	1	2	1	0,8	1
Petroleum . . . . .	1	3	0,6	0,2	0,1
Gas . . . . .	1	4	0,4	0,2	0,1

Das elektrische Licht, dessen Zusammensetzung übrigens je nach der Stromspannung nicht unerheblich schwanken kann, enthält also weit mehr blaue und violette Strahlen als Gas- und Petroleumflammen und erscheint daher im Vergleich mit diesen bläulich. Das Sonnenspektrum aber enthält noch erheblich mehr kurzwellige Strahlen als das Bogenlicht, welches daher bei Tage nicht blau, sondern deutlich gelb erscheint. In hygienischer Hinsicht ist auch die Gleichmäßigkeit der Leuchtkraft einer Lichtquelle von großer Bedeutung. Alle offenen Flammen, Kerzen wie cylinderlose Öl-, Benzin-, Petroleum- und Gasflammen, zuden, sind dem Auge unzutraglich und sollten nie bei feinem Arbeiten benutzt werden. Wegen des wechselnden Gasdrucks zuden auch, wenn gleich in geringerem Grade, die mit Cylinder versehenen Gasflammen.

Die Fragenach der hygienisch besten künstlichen B. wird je nach den gegebenen Verhältnissen verschieden beantwortet werden müssen. Spielt der Kostenpunkt keine Rolle, so ist die elektrische B. vorzuziehen, weil sie wenig Wärme entwickelt, die Luft nicht verdirbt und völlig gefahrlos ist. Die Glühlampen sollten am Arbeitstisch einen Schirm erhalten, der das Licht ungeschwächt nach unten konzentriert und das Auge schützt. Bei Saalbeleuchtung sind matte Glasbirnen zu empfehlen, da der starke Glanz des Glühlichts blendet und störende Nachbilder verursachen kann. Am angenehmsten wirkt die verdeckte oder Rampenbeleuchtung, bei welcher die Lichtquelle dem Anblick entzogen ist. Bogenlicht ist nur im Freien oder in hohen Räumen zu verwenden, damit seine Strahlen das Auge nur peripher treffen. Sieht man von elektrischem Licht ab, so kommt Gas oder Petroleum in Frage. Die Leuchtkraft hängt bei beiden von der Konstruktion der Lampe ab, die Kohlen säureentwicklung ist bei Rundbrennern in beiden Fällen annähernd gleich, die Wärmeentwicklung aber bei Gas erheblich stärker und der Preis höher. Ist eine größere Anzahl von Plätzen zu beleuchten, so bringt man sehr lichtstarke Lampen in 1 m Höhe über der Arbeitsfläche an und benutzt trichterförmige, das Licht nach unten konzentrierende Gloden. Da von dieser Höhe aus nach Cohn auch die größten Rundbrenner mittels der besten Schirme bei 1 m seitlicher Entfernung nicht mehr die nötige Helligkeit von 10 Meterkerzen geben, so dürfen nicht zu viele Plätze auf eine Flamme kommen. Hier verdient die Siemens'sche Regenerativlampe den Vorzug, weil sie die Verbrennungsprodukte abzuführen gestattet und Lichtmengen liefert, die für mehrere Plätze ausreichen. Nach Herzberg müssen bei Verwendung von Glühlampen mit je 16 Kerzen Leuchtkraft gerechnet werden:

bei 2 m Höhe 1 Lampe auf	
8,0 qm	• 8 - • 1 • • 6,2 -
5,5 qm	• 4 - • 1 • • 5,5 -
5,25 qm	• 6 - • 1 • • 5,25 -

Bei der indirekten B. werden die Lampen in 1 m Abstand von der Decke angebracht. Unter den Lampen befindliche, undurchsichtige, nach oben reflektierende Schirme werfen das Licht gegen die weiß gestrichelte Decke, von welcher es auf die Arbeitsplätze strahlt. Neben dem Vorteil, daß die Lichtquelle dem Auge verborgen bleibt, wird von dieser B. gerühmt, daß sie weder von den Lampenschirmen noch selbst von Kopf und Hand des Arbeitenden Schatten wirft. Mit Bogenlicht wurde die indirekte B. zuerst 1881 mit gutem Erfolg angewandt. Bei Anwendung von Petroleumlampen erzielte man am Arbeitsplatz einen Beleuchtungseffekt von 8,8—11,6 Meterkerzen, der

nicht ganz zureichend erscheint. Für den einzelnen Arbeitsplatz empfiehlt sich eine Flamme etwa 30 cm links und vorn und 25—30 cm über dem Tisch. Die Glocke sei mit einem dunkeln Schirm überkleidet. Da eine Gasflamme in der angegebenen Nähe durch Hitze belästigt, so ist Petroleum vorzuziehen.

Sehr verschieden ist der Beleuchtungswert der Lampenglocken. Die trichter- oder halbkugelförmigen, mit der Öffnung nach unten gekehrten Schirme reflektieren das Licht auf die nächste Umgebung unterhalb der Flamme und zwar auf Kosten der Helligkeit des übrigen Raums.

Vergleichung verschiedener Lampenglocken (nach Cohn).

Art der Glocken	Senkrechter Abstand vom Tisch Meter	Seitlicher Abstand der Lichtquelle					
		0 m	0,5 m	1,0 m	1,5 m	2,0 m	2,5 m
Neufsilberner Reflektor, polierte Halbkugel, unterer Durchmesser 36,5 cm, Höhe 13,5 cm. Preis 10 Mk.	0,75	+1590	+102	-11	-3	-1	-
	1,0	+988	+57	+9	-1	+1	-
	1,5	+459	+73	+20	+6	+4	+1
Polierter Blechschirm, unterer Durchmesser 35 cm, Höhe 7,5 cm. Preis 2,15 Mk.	0,5	+137	+43	+9	-1	-	-
	0,75	+87	+10	-4	0	-1	-
	1,0	+81	+20	+8	-1	0	-
Milchglasglocke »Wesselform«, unterer Durchmesser 23 cm, Höhe 19 cm. Preis 9,75 Mk.	0,5	+15	+63	-12	-	-	-
	0,75	+29	+26	+2	-7	-	-
	1	+26	+21	+12	-1	-3	-
Milchglasglocke »Trichterform«, unterer Durchmesser 26 cm, Höhe 11 cm. Preis 0,80 Mk.	0,5	-35	+36	+14	-	-	-
	0,75	+26	+22	+23	-	-	-
	1	-53	+22	-22	-	-	-
Milchglasglocke »Trichterform«, unterer Durchmesser 27,5 cm, Höhe 19 cm. Preis 0,80 Mk.	0,75	+26	+15	+2	-5	-	-
	1	+39	+24	+13	0	0	-
	0,5	-39	-10	-9	-4	-	-
Pariser Schirm, unten durchsichtige Glasscheibe, unterer Durchmesser 22 cm, Höhe 15 cm. Preis 3 Mk.	0,75	-8	-15	-2	-3	-2	-
	1	+26	+1	+5	+2	0	-
	0,5	-217	-5	+9	+5	+2	-
Flacher, weißlackierter Blechschirm, unterer Durchmesser 37 cm, Höhe 4,5 cm. Preis 2 Mk.	0,75	-89	-5	+14	+8	+3	-
	1,0	-20	+4	+11	0	+3	+2
	0,5	-268	+8	+6	-2	-	-
Steiler, weißlackierter Blechschirm, unterer Durchmesser 28 cm, Höhe 6,5 cm. Preis 2,50 Mk.	0,75	-95	-11	+11	+2	0	-
	1,0	-52	-15	+1	+3	+1	-
	0,75	-155	-41	-6	+1	+2	+2
Rote Glasglocke	1,0	-86	-37	-	0	+2	+2

Die obige Tabelle zeigt, für welche Zone die einzelnen Glockenarten einen Lichtgewinn und für welche weitere Zone sie einen Lichtverlust bedingen. Dabei ist eine Lichtstärke von 100 Kerzen und die nach Weber's Tabelle für den Platz bei schirmloser Flamme zu erwartende Helligkeit zu Grunde gelegt. Es ergibt sich, daß der größte Lichtgewinn durch große polierte Trichterschirme erzielt wird, doch entwickeln dieselben zugleich große Wärme. Die Stellung des Schirms zur Flamme ändert den Beleuchtungswert; ein Höhenunterschied von wenigen Zentimetern kann Unterschiede von mehreren Meterkerzen bewirken. In der Tabelle ist stets die günstigste Schirmstellung verwertet. Milchglasglocken lassen viel Licht durch, verdunkeln also das Zimmer nicht allzusehr. Kugeln-, tulpen- und schalenförmig nach oben gekehrte Glocken entziehen nach unten Licht, eignen sich daher nur für Gesellschaftsräume, nicht für Arbeitsplätze. Teller aus mattem Glas oder Milchglas unter dem Brenner, wie bei den Pariser Schirmen, rauben 30—60 Proz. Licht. Die Augenschützer entziehen gleichfalls große Mengen von Licht, doch werfen sie dasselbe größtenteils nach oben gegen die Glocke, von der es wieder abwärts reflektiert wird. Der photometrisch nachweisbare Verlust schwankt bei den Augenschützern aus

1,5 mm dickem Milchglas	zwischen 25 und 66 Proz.
2 - - - - - Überfangglas	8 - 50 -
1,5 - - - - -	8 - 48 -

Belfort, (1889) 22,103 Einw.

Belgard, (1885) 7117 Einw.

\*Belgaum, Distrikt in der Division Western-Karnatik der britisch-ind. Präsidentschaft Bombay, 12,061 qkm (219 Q.M.) groß mit (1881) 864,014 Einw.

Der ganz ebene Distrikt wird im N. von der Krishna durchflossen, ist stark angebaut und wohl bewässert durch zahlreiche Kanäle und erzeugt viel Getreide und Baumwolle. Die gleichnamige Hauptstadt hat einschließlich der 9582 Einw. zählenden britischen Militärstation (1881) 23,115 Einw. (darunter 5247 Mohammedaner).

Belgern, (1885) 2950 Einw.

Belgien. Die Bevölkerung wurde für Ende 1888 auf 6,030,043 Seelen berechnet und verteilte sich folgendermaßen auf die einzelnen Provinzen:

	Einwohner	
	Ende 1888	auf 1 qkm
Antwerpen . . . . .	676076	237
Brabant . . . . .	1105317	336
Westflandern . . . . .	736511	237
Ostflandern . . . . .	945896	315
Fennegau . . . . .	1048299	262
Lüttich . . . . .	738694	255
Limburg . . . . .	223305	93
Luxemburg . . . . .	217699	50
Namur . . . . .	338186	92
Zusammen:	6030043	204

Die Zunahme betrug seit der Volkszählung von 1880: 510,034 Seelen (9,23 Proz.). Die Auswanderung hat sich in den letzten Jahren in höherem Grad als die Einwanderung gesteigert, und der durch letztere entstehende Zuwachs an Seelen ist ganz geschwunden (1888 bei 21,213 Einwanderern und 23,041 Auswanderern Verlust 1828 Personen). Lebendig geboren wurden 1887: 175,466 Kinder, darunter entfielen auf 100 Mädchen 104,9 Knaben. Totgeboren waren 8717 Kinder. Eheschließungen fanden 42,491 statt. Von den 115,296 Gestorbenen waren 52,6 Proz. männlichen, 47,4 weiblichen Geschlechts.

**Bildungsanstalten.** Infolge des neuen Schulgesetzes von 1884 ist die Zahl der öffentlichen Volksschulen von 4787 (1883) auf 4003 (1886) gesunken, dagegen die Zahl der Privatschulen (unter Staatsaufsicht) in demselben Zeitraum von 10 auf 1478 gestiegen. Während 1883 unter 8669 Lehrenden nur 16 Lehrer und 4 Lehrerinnen dem geistlichen Stand angehörten, hat sich ihre Zahl bis 1886 auf 63 Lehrer und 1388 Lehrerinnen aus geistlichem Stand vermehrt. In den öffentlichen Volksschulen wurden 1886: 429,724, in den privaten 170,725 Schüler und Schülerinnen unterrichtet. Die Zahl der öffentlichen Fortbildungsschulen hat sich von 2445 (im J. 1881) auf (1886) 1643 (darunter 333 für Mädchen) mit 63,975 Lernenden vermindert. Auch die Seminare zur Ausbildung von Lehrern und Lehrerinnen haben seit 1884 eine durchgreifende Veränderung erfahren; während 1883 nur der Staat 27 Seminare (écoles, resp. sections normales) unterhielt, sind bis 1887: 35 Privatseminare (écoles normales agrées), darunter 3 von Kommunen unterhalten, errichtet worden, wogegen 8 Staatsanstalten eingingen. Von den 51 bestehenden Normalschulen waren 1887: 20 der Ausbildung von Lehrern, 31 derjenigen von Lehrerinnen gewidmet. 1883 wurden in den staatlichen Normalschulen 2695 Personen, 1887 nur 970 vorgebildet, während die privaten Institute von 1918 Personen (darunter 1198 weibliche) besucht wurden. An Instituten für den höhern Unterricht bestanden 1887: 20 königliche Athenäen, 15 Collèges (darunter 8 kommunale), 86 Mittelschulen (darunter 81 staatliche) für Knaben und 40 für Mädchen. Der Zudrang zum Universitätsstudium hat neuerdings etwas nachgelassen; die Universitäten wurden im Winter 1887—1888 von 4590 Studierenden (460 weniger als im Vorjahr), die technischen Spezialanstalten von 885 Studierenden besucht. In der periodischen Presse sind in den letzten Jahren nur geringe Veränderungen eingetreten. Unter den 1887 erscheinenden 846 Zeitungen und Zeitschriften waren 361 politische, davon erschienen 67 täglich und 287 wenigstens einmal wöchentlich.

Die Resultate der 1880 angestellten Erhebung über die Ausdehnung der Landwirtschaft sind inzwischen veröffentlicht worden. Danach hat sich die dem Ackerbau gewidmete Bodenfläche von 1,955,147 Hektar (1866) auf 2,215,533 Hektar (1880) gehoben. Davon waren bestellt mit:

Woggen . . . . .	277 640 Hekt.	Flachs . . . . .	40 078 Hekt.
Weizen . . . . .	275 932 .	Runkelrüben . . . . .	32 627 .
Hafer . . . . .	249 486 .	Hanf . . . . .	806 .
Speis . . . . .	52 514 .	Hopfen . . . . .	4 185 .
Gerste . . . . .	40 182 .	Kartoffeln . . . . .	199 357 .
Fengstorn . . . . .	25 726 .	Futterkräutern	
Buchweizen . . . . .	13 184 .	und Rüben . . . . .	217 941 .
Bohnen . . . . .	19 088 .	Tabak . . . . .	1 577 .
Erbsen u. Wicken . . . . .	14 005 .		

Wiesen und Weiden waren 351,155 Hektar, Weinberge 206, Gemüsegärten 39,723, Obstgärten 37,948 Hektar. Die Waldungen umfaßten 489,423 Hektar (16,6 Proz. der Bodenfläche), am zahlreichsten in den Provinzen Luxemburg (34,9 Proz.), Namur und Lüttich, am wenigsten in den Provinzen West- und Ostflandern (3,4, resp. 3,7 Proz.) vertreten. Der Ertrag einer Mittelernte wurde im Zeitraum 1871—80 auf 1412 1/2 Mill. Frank (darunter 541 1/2 Mill. Fr. von Cerealien) veranschlagt.

Die Produktion der Bergwerke hatte 1886 folgenden Umfang: im Steinkohlenbergbau zählte man 261 konzedierte Minen, von denen 144 im Betrieb waren; es wurden bei einem Arbeiterpersonal von

100,282 Personen 17,285,543 Ton. Kohlen im Wert von 142 1/2 Mill. Fr. gefördert. Im übrigen ist der Bergbau in den letzten Jahren zurückgegangen, was schon die Abnahme der Arbeiterzahl (von 2312 auf 1498 im Zeitraum 1882—86) erkennen läßt. An Eisen wurden 1886: 152,508 T., Blende 12,718 T., Galmei 6324 T., Bleiglantz 1292 T., Schwefelkies 3209 T. produziert. Von 26 Eisenhütten waren 17 mit 30 Hochofen im Betrieb, welche 701,277 T. Gußwaren im Wert von 30,8 Mill. Fr. produzierten; ferner gab es 94 Eisenwerke, davon 80 thätig, mit 659 Puddelöfen (davon 457 im Betrieb), worin 470,255 T. Eisen im Wert von 56 1/2 Mill. Fr. produziert wurden. Stahl wurde in 7 Werken in einer Menge von 10,012 T. hergestellt, ferner in 10 Werken 79,246 T. Zink (im Wert von 26,9 Mill. Fr.), in 2 Werken 8465 T. Blei und 14,757 kg Silber. In 77 Glashütten, wovon 71 thätig, wurden für 42 1/2 Mill. Fr. Glaswaren bei einem Arbeiterpersonal von 15,406 Mann produziert. Es gab 2635 Brauereien mit einer Produktion von 9,46 Mill. hl, 303 Branntweinbrennereien, 109 Zuckerraffinerien (Produktion 89,981 T.), 30 Zuckerraffinerien (Produktion 13,587 T.). Steinbrüche waren 1332 im Betrieb mit 17,642 Arbeitern und einer Produktion im Wert von 32,8 Mill. Fr.

Den auch in den letzten Jahren andauernden Aufschwung des belgischen Handels veranschaulicht folgende Übersicht in Millionen Frank:

	Einfuhr	Ausfuhr
Generalhandel . . . . .	1886: 2663	2512
	1887: 2907	2715
Spezialhandel . . . . .	1886: 1335	1182
	1887: 1432	1241

Die wichtigsten Gegenstände der Einfuhr in den freien Verkehr waren 1887: Getreide (223 Mill. Fr.), vegetabilische Spinnstoffe (200 Mill.), rohe Häute (64 Mill.), Chemikalien (55 Mill.), Harze und Kohlen (52 Mill.), Bauholz (52 Mill.), Vieh (48 Mill.), Sämereien (40 Mill.), Kaffee (39 Mill.), Mineralien und Erden (36 Mill.), Mehl (26 Mill.), Fleisch (26 Mill. Fr.) u. c. Von belgischen Erzeugnissen wurden ausgeführt: vegetabilische Spinnstoffe (85 Mill. Fr.), Leinen- und Hanfgarne (74 Mill.), Steine (63 Mill.), Getreide (59 Mill.), Steinkohlen (56 Mill.), Wollengarn (55 Mill.), Glaswaren (54 Mill.), rohe Häute (44 Mill.), Maschinen (40 Mill.), Eisen (39 Mill.), Zink (31 Mill.), Rohzucker (28 Mill.), Eisenbahn- und Tramwaywagen (27 Mill.), Papier (25 Mill. Fr.) u. c. Am Handelsverkehr waren Frankreich mit 618 Mill. Fr., Großbritannien mit 428 Mill., die Niederlande mit 366 Mill., der deutsche Zollverein mit 347 Mill. (149 Mill. in der Einfuhr, 198 Mill. in der Ausfuhr), Amerika mit 407 Mill. Fr. beteiligt. Die Durchfuhr hatte einen Wert von 1475 Mill. Fr. Der Schiffsverkehr belief sich 1887 auf 6747 eingelaufene Schiffe (davon 5536 beladen) von 4,571,705 T. und 6780 ausgelaufene Schiffe (davon 4410 beladen) von 4,584,297 T. Die belgische Handelsmarine zählte Ende 1887: 65 Schiffe von 86,391 T. In der Seefischerei waren 344 Boote von 12,191 T. mit 1981 Mann thätig. Während der Stockfischfang mehr und mehr zurückgegangen ist, lieferte der Fang frischer Seefische 1887 einen Ertrag von 3 1/2 Mill. Fr. An Eisenbahnen waren 1888: 4447 km (darunter 1246 km Privatbahnen) im Betrieb. Die Länge der Landstraßen betrug 1887: 8929 km. Die Telegraphenlinien hatten eine Länge von 6426 km. Tramways gibt es in 7 Städten (Antwerpen, Brüssel, Charleroi, Gent, Lüttich, Peruwelz, Verviers), Telephonanlagen in 16 Städten. Bei der Sparkasse ist die

Zahl der Einleger im Zeitraum 1880–88 von 200,585 auf 598,675, ihr Guthaben von 125 Mill. auf 260 Mill. Fr. gestiegen; über die Hälfte der Einzahlungen wurden 1888 bei den Postanstalten gemacht. Das Budget für 1889 belief sich in den Einnahmen auf 336,514,902 Fr., in den Ausgaben auf 322,414,138 Fr.; die Staatsschuld im Betrag von 2180<sup>1</sup>/<sub>2</sub> Mill. Fr. erforderte für Zinsen und Amortisation 81 Mill. Fr.

Geschichte. Die Kammern erteilten 1885 beinahe einhellig dem König Leopold II. die verfassungsmäßige Zustimmung zu der Übernahme der Souveränität über den von der Berliner Konferenz geschaffenen Congostaat. Die Klerikale Regierung entwickelte für die Durchführung des neuen Schulgesetzes eine rastlose Thätigkeit. Ende 1885 waren von den 1884 bestehenden 1933 Staatsschulen bereits 877 beseitigt, dagegen 1465 Klosterschulen (mit 2758 Mönchen und Nonnen) als öffentliche Schulen anerkannt; 880 Lehrer waren entlassen und mit einem dürftigen Wartegeld abgefertigt, 5316 in ihrem Gehalt verkürzt. Wo eine Ortsverwaltung sich weigerte, den Anforderungen der von der Geistlichkeit beherrschten Hausväter hinsichtlich der Schule nachzukommen, zog die Regierung die Staatsunterstützung für die Schule zurück, und 700 Gemeinden sahen sich genötigt, ihre eignen Auflagen zur Deckung des Ausfalls zu erhöhen, während der Finanzminister durch die Ersparnisse auf dem Gebiet des öffentlichen Unterrichts das gestörte Gleichgewicht im Staatshaushalt herzustellen in der Lage war. Während die herrschenden Parteien alle ihre Kraft und Aufmerksamkeit auf den Kampf um die Schule gerichtet hatten, war die Lage der Arbeiter in den Bergwerken und Fabriken, besonders in den wallonischen Provinzen, unbeachtet geblieben, obwohl dieselbe wegen der Niedrigkeit der Löhne und der Ausbeutung der Arbeiterbevölkerung beim Einkauf ihrer Bedürfnisse eine sehr drückende war. Sozialistische Agitatoren, namentlich der verkommene Advokat Desulfreux durch seinen »Bolschewismus«, hatten seit langem die Arbeiter aufge reizt, und im März 1886 kam die Unzufriedenheit zuerst in Lüttich, dann in dem Distrikt von Charleroi zum Ausbruch. Hier zündeten die von den Glasbläsern aufgestachelten Kohlenarbeiter eine große Glasfabrik an. Die Regierung ließ das ganze Revier durch Truppen unter General v. d. Smitten besetzen, und als die Arbeiter ihr Zerstörungswerk fortsetzten, kam es zu blutigen Zusammenstößen, bei denen gegen 30 Menschen unter den Kugeln der Soldaten fielen. Erst nach längerer Besetzung des Distrikts wurde die Ruhe völlig hergestellt. Die Regierung gab sich den Anschein, als erkenne sie, daß mit dem bisherigen System des manchesterlichen Geschehenslaufs gebrochen werden müsse, und setzte einen Ausschuß zur Prüfung der gewerblichen Verhältnisse ein; auch kündigte sie bei Eröffnung der Kammern einige sozialpolitische Reformen an. Da jedoch die herrschenden Persönlichkeiten der Klerikalen Partei zu der Blutokratie selbst gehörten, so war es ihnen mit diesen Reformen um so weniger ernst, als der Ausfall der Neuwahlen im Juni 1886 die Herrschaft des ultramontanen Ministeriums durch Vermehrung der ultramontanen Kammermehrheit für längere Zeit befestigte. Die Liberalen waren noch immer durch den Zwiespalt zwischen den Gemäßigten und den Radikalen geschwächt; der Führer der Letztern, Janson, versuchte immer wieder den Gemäßigten seinen Willen aufzuzwingen und ließ sich sogar mit den Sozialisten ein, deren Verlangen nach Einführung des allgemeinen Stimmrechts von den Radikalen gebil-

ligt wurde. Außerdem schädigten sich die Liberalen durch die entschiedene Feindseligkeit ihrer wallonischen Mitglieder gegen die Wünsche der Blämen. So kam es, daß sie eine ganze Reihe von Sitzen verloren und die ultramontane Mehrheit in der Kammer auf 96 Mitglieder stieg.

In ihrer Herrschaft durch den neuen Wahlsieg gesichert, wies die Kammer alle Zugeständnisse an das Volk zurück. Ein Antrag des übrigens klerikalen Grafen d'Altreumont auf Einführung der allgemeinen persönlichen Dienstpflicht, welche zugleich die niedern Volksklassen entlasten wie das Heer verbessern und vermehren sollte, wurde 1887 abgelehnt. Von sozialpolitischen Reformgesetzen wurden 1887 nur wenige nicht erhebliche vorgelegt: das Verbot der Lohnzahlung in Waren und der Pfändung der Löhne, die Besteuerung der öffentlichen Trunkenheit und einige Repressivgesetze. Zum Schutz der Neutralität Belgiens wurde die Anlage neuer Festungswerke an der Maas und die Beschaffung von schweren Geschützen genehmigt. Merkwürdigerweise bekämpften Frère-Orban und ein Teil der Linken die Festungsvorlage aufs hartnäckigste, und trotz der für sie so ungünstigen Ergebnisse der letzten Wahlen in Flandern widersetzten sich die wallonischen Liberalen, besonders Bara, jedem Vorschlag, der auf Gleichberechtigung der Blämen mit den Wallonen hinsichtlich der Sprache gerichtet war. Die Regierung und die Klerikalen zeigten sich in dieser Hinsicht verständiger, und wie der König und der mutmaßliche Thronfolger, Prinz Balduin, das flämische Volk 1887 durch Ansprachen in niederdeutscher Sprache erfreuten, so wurde diese auch in Schule, Verwaltung und Heer mehr und mehr als gleichberechtigt anerkannt und auch für die Offiziere die Kenntnis der niederdeutschen Sprache bis zu einem gewissen Maß verbindlich gemacht. Ende 1888 wurde ferner trotz des heftigsten Widerstandes der wallonischen Advokaten ein von Coremans und Devigne beantragtes Gesetz in beiden Kammern angenommen, wonach das flämische vor Gericht dem französischen gleichgestellt wurde. Im übrigen war das Bestreben des Ministeriums, in welchem der Minister des Innern, Thonissen, 24. Okt. 1888 durch den bisherigen Justizminister de Bolder und dieser durch den berühmten Advokaten Lejeune, der keineswegs als Klerikal galt, ersetzt wurde, nur darauf gerichtet, sich im Amt zu erhalten und jedem prinzipiellen Kampf auszuweichen. Daher erlahmte auch die liberale Opposition und machte den Klerikalen bei den Neuwahlen im Juni 1888 den Sieg kaum mehr streitig. In der Deputiertenkammer standen nun 97 Klerikale 41 Liberalen gegenüber; im Senat gab es neben 50 Klerikalen nur noch 19 Liberale, ein Verhältnis, wie es so ungünstig noch nie bestanden hatte. Die Gesetzesvorschläge zum Schutz der Arbeiter rückten aber nicht vorwärts, obwohl sich die Unruhen im Kohlenrevier im Mai 1887 wiederholt hatten; nur die Einführung von Einigungssämtern, ein Gesetz über Arbeiterwohnungen u. ein wenig wirksames Gesetz zum Schutz der Frauen- und Kinderarbeit wurden beschlossen. Einen förmlichen Heeresrekrutierungs-Gesetzentwurf, den d'Altreumont 1887 vorlegte, lehnten die Klerikalen in der zweiten Kammer 14. Juli nach langen Debatten mit 69 gegen 62 Stimmen ab, obwohl der König und alle Generale eine Heeresreform, welche die niedern Klassen durch Heranziehung auch der Wohlhabenden zur Dienstpflicht verführte und die gebildeten Elemente im Heer vermehrte, wiederholt für notwendig erklärten. Ebenso wenig war die herrschende Partei

einer gründlichen Umänderung des Wahlgesetzes für die Kammer geneigt. Die von den Radikalen und Sozialisten geforderte Einführung des allgemeinen Stimmrechts hatte allerdings große Bedenken; wohl aber wäre die Neuregelung des Wahlrechts auf Grund einer neu einzuführenden Einkommensteuer möglich gewesen und hätte, ohne die Grundlagen der Verfassung zu verändern, eine beträchtliche Vermehrung der Wähler (jetzt nur 130,000) gestattet. Statt dessen plante die ultramontane Partei die Einführung eines Zensus auch für die Provinz- und Gemeindevahlen, wodurch 60,000 bisher Wahlberechtigte ihres Wahlrechts beraubt werden würden. Nur in der Schulfrage waren Regierung und Kammermehrheit vereint bemüht, den Einfluß des Klerus zu verstärken und durch Beseitigung des Gesetzes über die Mittelschulen vom 15. Juni 1881 auch diese der Geistlichkeit zu überliefern, wie denn die Ultramontanen die Hebung aller Schäden in Staat und Gesellschaft von der völligen und ausschließlichen Herrschaft der römischen Kirche erwarteten. Die Finanzen erhielt die Regierung, durch den niedrigen Zinsfuß, der die Konversion der Anleihen zu geringern Zinsen ermöglichte, begünstigt, in vortrefflichem Stande; das Defizit, das unter den Liberalen immer angewachsen war, verschwand. Sehr schädigte das Ministerium sein Ansehen dadurch, daß es sich mit sozialistischen Agitatoren im geheimen eingelassen hatte und gewissenlose Beamte, wie Nietter, der amtliche Aktienstücke an Pariser Journale verkauft hatte, nicht bestrafte. Obwohl der Ministerpräsident Beernaert nicht leugnen konnte, dem ehemaligen Klerikalen Wahlagenten Pourbaix, der in Mons als Lockspiegel verurteilt wurde, eine geheime Audienz erteilt zu haben, und von der Opposition aufs heftigste deshalb angegriffen wurde, lehnte die Kammer Ende 1889 das beantragte Tadelsvotum mit großer Mehrheit ab.

Zur Litteratur: Lemonnier, La Belgique (illustriert, Par. 1887); Lauer, Entwicklung des belgischen Volksschulwesens seit 1842 (Berl. 1885); Brämer, Nationalität und Sprache im Königreich B. (in den Forschungen zur deutschen Landes- und Volkskunde, Stuttg. 1887); Genaud, Die gewerbliche Erziehung im Königreich B. (Reichenberg 1886 bis 1887, 2 Tle.).

\***Felicz** (spr. belik, Klein-B.), Bad im ungar. Komitat Neutra, nahe der Bahnstation Zsámbokré, mit einer erdigen Kaltquelle von 34° C.

\***Feliczay** (spr. belikal), Julius von, Komponist, geb. 10. Aug. 1835 zu Komorn in Ungarn, wurde Ingenieur, widmete sich aber dann ausschließlich der Musik, in welcher er den Unterricht Joachim Hoffmanns und Franz Krenns in Wien genoss. B. lebt in Budapest ohne Anstellung nur der Komposition. Er schrieb Kammermusikwerke (Streichquartett G moll), Orchesterwerke (Serenade für Streichorchester, Op. 36), Lieder, Kirchenmusiken (eine Messe) zc.

\***Belimarkowitsch**, Johan, serb. General, geb. 1828 zu Belgrad, besuchte das Gymnasium und die Hochschule daselbst, wurde 1849 nach Preußen zur weiteren Ausbildung als Ingenieuroffizier geschickt, that 1849 in Stettin beim Pionierbataillon praktischen Dienst und ward nach seiner Rückkehr in die Heimat 1852 Lehrer der Befestigungskunde an der Militärakademie. 1858 erklärte er sich entschieden für die Sache der Dynastie Obrenowitsch, der er seitdem mit unerschütterlicher Treue anhing, ward 1860 Major, leitete die Befestigung Serbiens und bekleidete sodann den Posten eines Chefs des Generalstabs, 1868—1873 den des Kriegsministers. Nach seinem Rücktritt erhob sich gegen ihn die Anklage grober Unregelmäßig-

keiten in der Verwaltung, und nur mit Mühe verhinderte der Fürst eine Untersuchung. 1876 war B. Militärbevollmächtigter in Montenegro, befehligte 1877 als General das Morawakorps gegen die Türken mit Geschick und großer Tapferkeit und erhielt nach dem Krieg das Kommando des Schumadiakorps in Belgrad. Unzufrieden mit der Herrschaft der Fortschrittspartei, nahm er 1880 seinen Abschied, wurde aber als treuer Anhänger der Dynastie und Freund Ristitsch' 1889 vom König Milan zum Mitglied der Regenschafft für den unmündigen König Alexander ernannt.

**Bellac**, (1886) 4015 Einw.

**Bellarmin**, Robert, Jesuit. Seine Selbstbiographie wurde lateinisch und deutsch mit geschichtlichen Erläuterungen herausgegeben von Döllinger und Reusch (Bonn 1887).

**Belleme**, (1886) 2656 Einw.

**Bellermann**, 4) Ferdinand, Maler, starb 11. Aug. 1889 in Berlin.

**Belleville**, Departement Rhône, (1886) 2495 Einw.

**Belley**, (1886) 5221 Einw.

**Bellini**, 4) Vincenzo, Komponist. Vgl. Florimo, B., *memorie e lettere* (Flor. 1885).

**Bellinzona**, (1889) 3302 Einw.

**Bello** (spr. bello), Andres, spanisch-amerikan. Schriftsteller, geb. 30. Nov. 1780 in Caracas, besuchte die Universität daselbst, war beim Ausbruch der Revolution (1810) Beamter der spanischen Statthalterei von Venezuela, schloß sich aber den Aufständischen an und ging mit Bolivar und Lopez Mendez nach England, um dessen Unterstützung gegen Spanien, bez. gegen Napoleon I. zu vermitteln. B. selbst blieb in London, heiratete daselbst eine Engländerin und lehrte erst nach 19 Jahren nach Südamerika zurück. In seinem neuen Wohnort, Santiago, der Hauptstadt Chiles, bekleidete er nacheinander verschiedene hohe Ämter, seit 1843 das eines Rektors der Universität, deren Gründung wesentlich sein Verdienst war. Er starb 15. Okt. 1865. Von Bellos zahlreichen Werken, die laut Beschluß des Kongresses von Chile auf Staatskosten herausgegeben wurden (Santiago 1881 bis 1883, 6 Bde., mit Biographie), verdienen besonders Hervorhebung eine spanische Grammatik, die Kommentare der Eid-Romanzen, der Chronik des Turpin sowie des Orlando von Bojardo, ferner die philosophische Abhandlung »Teoria del entendimiento«. Von seinen Gedichten wird als das beste gerühmt: »La agricultura de la zona torrida«. Seine schon 1832 veröffentlichten »Principios de derecho internacional« wurden auch ins Französische und Deutsche übersetzt. Ein ganz besonderes Verdienst um Chile erwarb sich B. durch die Ausarbeitung eines bürgerlichen Gesetzbuchs (Codigo civil), welches 1855 vom Kongreß angenommen wurde.

**Bellows**, Henry Whitney, amerikan. Geistlicher, starb 30. Jan. 1882.

\***Belovar-Kreuz**, im J. 1886 bei der neuen politischen Einteilung Kroatiens-Slawoniens aus dem ehemaligen Komitat Belovar und dem südlichen Teil des Komitats Kreuz gebildetes Komitat, umfaßt 4942 qkm (89,7 QM.) mit 166,512 Einw., grenzt an die Komitate Agram, Warasdin, Somogy, Birosittis und Pojeza. B., dessen Amtssitz die Stadt Belova ist, und zu dem die Stadt Kreuz und die Festung Joanic gehören, wird von der Bahnlinie Zalatny-Agram durchschnitten.

**Belzig**, (1885) 2720 Einw.

\***Wendall**, Cecil, Orientalist, geb. 1. Juli 1856 zu London, studierte in Cambridge, wo er 1879—86



Fellow am Cair's College war. Seit 1885 ist er Professor des Sanskrit am University College in London, daneben Bibliothekar am Britischen Museum. Eine wissenschaftliche Reise nach Nepal und Nordindien 1884—85 gab ihm Gelegenheit zur Erwerbung zahlreicher Sanskrithandschriften für das Britische Museum, auch entdeckte er mehrere wichtige alte Inschriften. Außer Abhandlungen im »Journal of the R. Asiatic Society« etc. schrieb er namentlich: »A catalogue of Buddhist Sanskrit Manuscripts in the University library, Cambridge« (Cambr. 1882) und »A journey of literary and archaeological research in Nepal and Northern India« (das. 1884).

**Bendemann, E d u a r d**, Maler, starb 27. Dez. 1889 in Düsseldorf.

**Bendorf, (1885) 4494 Einw.**

**Benede, 4)** Berthold, Anatom und Zoolog, geb. 27. Febr. 1843 zu Elbing, studierte in Königsberg Medizin, war kurze Zeit Arzt, wurde 1870 Professor am anatomischen Institut in Königsberg, 1877 Professor der topographischen Anatomie daselbst. In der Folge widmete sich B. hauptsächlich der Ichthyologie und wurde einer der hervorragendsten Förderer der Fischzucht und Fischerei, namentlich der Seefischerei. Er war seit 1885 Mitglied der Kommission zur wissenschaftlichen Erforschung der deutschen Meere und entsfaltete als Schriftführer des Fischereivereins in Ost- und Westpreußen eine segensreiche Thätigkeit. Er starb 27. Febr. 1886 in Königsberg. Von seinen Schriften sind hervorzuheben: »Fische, Fischerei und Fischzucht in Ost- und Westpreußen« (Königsb. 1881); »Die Teichwirtschaft« (2. Aufl., Berl. 1889); »Handbuch der Fischerei und Fischzucht« (mit v. d. Borne und Dallmer, das. 1885).

**Beneden, 2)** E d u a r d v a n, Sohn von Pierre Joseph van B., Zoolog, geb. 5. März 1846 zu Lüttich, seit 1870 Professor an der dortigen Universität, lieferte hauptsächlich embryologische Arbeiten und erhielt 1882 vom Institut de France den Preis Serras.

**Benefizialwesen**, s. v. w. Feudal- oder Lehnswesen; auch Bezeichnung für ein Rechtsverhältnis, welches im fränkischen Reich vor der Entwicklung des eigentlichen Lehnswesens (s. d., Bd. 10) bestand, und dessen charakteristische Eigentümlichkeit darin zu erblicken ist, daß das verliehene Gut sowohl bei dem Ableben des Verleiher's als bei dem Tode des Beliehenen (Benefiziaten) heimfiel. Der Benefiziat war, wie bei dem nachmaligen Lehen, zur Treue und Gefolgschaft sowie zu gewissen persönlichen Dienstleistungen verpflichtet.

**Benfeld, (1885) 2544 Einw.**

**Benedekstein, (1885) 8133 Einw.**

**Bennigsen, 3)** Rudolf von, deutscher Staatsmann, ließ sich nach der Auflösung des Reichstags wegen Ablehnung des Septennats bei den Neuwahlen 21. Febr. 1887 in seinem alten Wahlkreis Stade wieder zum Mitglied des Reichstags wählen und übernahm nebst Riquel die Führung der Nationalliberalen im Reichstag. König Wilhelm II. ernannte ihn 29. Aug. 1888 zum Oberpräsidenten der Provinz Hannover.

**Bennigshausen**, Dorf im preuß. Regierungsbezirk Arnberg, Kreis Lippstadt, an der Linie Soest-Nordhausen der Preussischen Staatsbahn, 88 m ü. M., hat im ehemaligen Bernhardiner-Konnenkloster eine Provinzialstraf- und Besserungsanstalt und (1885) 1535 Einwohner.

**Benoist** (fr. bönöä), Eugène, Philolog, geb. 28. Nov. 1831 zu Nangis, besuchte das Lycée Charlemagne zu Paris, trat 1852 in die Normalschule, ward 1855 Lehrer am Lyceum zu Marseille, erhielt 1867 an Stelle Emile Burnoufs den Lehrstuhl der alten Litteratur an

der litterarischen Fakultät zu Nancy, übernahm 1871 in Aix die Professur der modernen fremden Litteratur, wurde 1874 in Paris stellvertretender Professor für Patin, 1876 nach dessen Tod ordentlicher Professor für lateinische Poesie, 1884 auch Mitglied der Académie des Inscriptions und starb daselbst 22. Nov. 1887. Sein wissenschaftliches Verdienst liegt auf dem Gebiet der lateinischen Dichter, deren Verständnis er durch engen Anschluß an die deutsche Philologie in seinem Vaterland wesentlich förderte. Auch seine Schulausgaben bezeichnen gegenüber den veralteten Leistungen einen ganz entschiedenen Fortschritt und gaben Anstoß zu ähnlichen Bearbeitungen. Sein Hauptwerk ist die Ausgabe des Vergil (Par. 1867—1872, 3 Bde.; 2. Aufl. 1876—80); die Schulausgabe desselben Dichters erschien 1873. Zu Plautus lieferte er eine Ausgabe der »Cistellaria« (Lyon 1863), des »Rudens« (Par. 1864) und eine Schulausgabe der »Aulularia« (das. 1874), zu Terenz eine Ausgabe der »Andria« (das. 1865), zu Lukrez mit Vantoine eine Ausgabe des 5. Buches, von Catull eine Gesamtausgabe (mit französischer Übersetzung von Rostand, das. 1878, 2 Bde.; doch unvollständig). Auch beteiligte er sich an Riemann's Ausgaben von Livius, Buch 21—25 (Par. 1881—83), an J. Favres »Lexique latin-français« (das. 1883) und gab selbst »Nouveau dictionnaire français-latin« (das. 1885) unter Mitwirkung von Uri heraus.

**Benrath, (1885) 2883 Einw.**

**Benrath, Karl**, protest. Theolog, geb. 10. Aug. 1845 zu Düren, studierte in Bonn, Berlin und Heidelberg, unternahm 1871 eine mehrjährige wissenschaftliche Reise nach Italien und wurde 1876 Privatdozent, 1879 außerordentlicher Professor in Bonn. Er veröffentlichte unter anderm: »Bernardino Ochino von Siena« (Leipz. 1875); »Über die Quellen der italienischen Reformationgeschichte« (Bonn 1876); »Die Summa der Heiligen Schrift«, mit einer historischen Einleitung (Leipz. 1880); »Geschichte der Reformation in Venedig« (Halle 1886) und eine Ausgabe von Luthers Schrift »An den Adel« (das. 1884).

**Bensberg, (1885) 10,269 Einw.**

**Bensheim, (1885) 5968 Einw.**

**Benrath, (1885) 2308 Einw.**

**Benton, Thomas Hart**, nordamerikan. Staatsmann. Vgl. Roosevelt, Life of Thomas H. B. (Boston 1887).

**Benzen, (1885) 2847 Einw.**

**Benzinmotor**, Gasmotor, welcher in etwas modifizierter Form mit Benzin betrieben wird. Letzteres mischt sich in sehr fein verteiltem Zustand mit Luft und wird in der Regel durch den elektrischen Funken entzündet. Die Bildung des Benzin- und Luftgemisches (der sogen. karburirten Luft) geschieht entweder dadurch, daß Benzin in fein zerteiltem Zustand einem Luftstrom übermittelt, oder die Luft in fein verteiltem Zustand durch Benzin geleitet wird. Derartige Benzinmotoren sind von Spiel, Otto, Körting, Benz u. a. ausgeführt. Man bezweckt damit die Anwendbarkeit der Gaskraftmaschinen auch an solchen Orten, wo kein fertiges Gas aus einer Gasfabrik zur Verfügung steht.

**Benzinwagen**, ein seit der Münchener Arbeitsmaschinenausstellung von 1888 bekannter, durch Benzin betriebener Wagen zur Personenbeförderung auf ungeschienten Straßen. Unterhalb des Sitzes eines dreiräderigen Kutschwagens nach Art der Dreiradvelocipede, dessen vorderes Rad als Lenkrad dient, ist ein kompensiös angeordneter Gasmotor untergebracht, welcher durch eine Gliederkette die hintern Wagen-

räder in Drehung versetzt. Während der Fahrt erzeugt der Motor selbstthätig das zu seinem Betrieb erforderliche Gas aus Benzin oder Naphtha. Ein Gemisch dieses Gases mit Luft wird in einem Arbeitscylinder mittels elektrischer Funken entzündet. Die erreichbare Geschwindigkeit beträgt 16 km pro Stunde. Dabei ist der Wagen jederzeit betriebsfähig und leicht und sicher zum Stehen zu bringen. Zur Überwindung von Steigungen bis zu etwa 1:15 kann ein besonderer Bergsteigapparat eingeschaltet werden. 1 Lit. Benzin oder Naphtha im Preis von etwa 0,3 Mk. genügt, um zwei Personen ungefähr 16 km weit zu befördern. Ob dieser Wagen ein günstigeres Geschick haben wird als seine mit Dampf betriebenen Vorgänger (z. B. der Bollée'sche Dampfwagen), ist abzuwarten.

**Benzol.** Die Prüfung des Benzols beschränkt sich meist auf Bestimmung des Siedepunktes. Um aber eine Beimengung von Petroleumbenzin nachzuweisen, mischt man 2 Teile konzentrierter Schwefelsäure mit 1 Teil starker Salpetersäure, läßt zu dieser Flüssigkeit 1 Teil B. unter guter Kühlung fließen und erwärmt schließlich auf etwa 60°. Gießt man das ertaltete Gemisch in Wasser, so scheidet sich am Boden Nitrobenzol aus, während das unverändert gebliebene Petroleumbenzin auf der Flüssigkeit schwimmt. Da kleine Mengen Benzin dem Nitrobenzol sich beimengen, so übergießt man dies mit verdünnter Salzsäure, behandelt es mit Zink, bis lebhafte Wasserstoffentwicklung eingetreten ist, und destilliert. Das Benzin verrät sich im Destillat durch seinen Geruch. B. löst Jod mit violetter Farbe, während eine kleine Beimengung von Benzin die Lösung himbeerrot färbt. Steinkohlenteerpech löst sich leicht in B., färbt aber Benzin kaum. Braunkohlbenzin riecht rettich- und zwiebelartig und färbt ammoniakalische Silberlösung braun bis schwarz. Gut gereinigtes B. bleibt am Licht farblos und färbt konzentrierte Schwefelsäure nicht oder nur unbedeutend.

**Berchet, Mario,** ital. Dichter. Seine Biographie schrieb Passanisi (Turin 1888).

**Berching,** (1885) 1468 Einw.

**Berchtesgaden,** Landschaft, (1885) 8454 Einw.; der Flecken 1968 Einw.

**Berd,** (1886) 5187 Einw.

\***Bereicherung,** im juristischen Sinn jede Vermehrung des Vermögens einer Person und jede Verbesserung der Vermögenslage einer solchen. Man kann dabei zwischen unerlaubter B., z. B. durch Diebstahl, und erlaubter B. unterscheiden. Eine B. der letztern Art ist z. B. die B. durch Schenkung, welche letztere im Entwurf eines deutschen bürgerlichen Gesetzbuchs (§ 437) definiert wird als die an einen andern erfolgende Zuwendung, durch welche das Vermögen des Zuwendenden vermindert und der andre bereichert wird, sofern sie in der Absicht dieser B. geschieht und der andre die Zuwendung als Geschenk annimmt. Die B. besteht zu Recht und ist unanfechtbar, wenn sie einen rechtlichen Grund (*justa causa*) hat; sie ist anfechtbar, wenn sie eine ungerechtfertigte ist und somit des Rechtsgrundes entbehrt (*sine causa*). Die Anfechtung einer solchen B. geschieht mittels der Bereicherungsklage. Dieselbe fällt im wesentlichen mit der *Condictio* (s. d., Bd. 4) des gemeinen Rechts zusammen. Die Hauptfälle, in welchen die Bereicherungsklage angestrengt werden kann, sind die irrthümliche Zahlung einer Nichtschuld (*Condictio indebiti*), die Hingabe einer Sache in der Erwartung einer Gegenleistung und die Zurückforderung jener Sache, weil die Gegenleistung ausblieb (*Condictio*

*causa data, causa non secuta*), endlich die Zurückforderung einer Sache, welche der Bereicherte in Folge einer unerlaubten (*Condictio ob injustam causam*) oder einer unsittlichen Handlungsweise erlangte (*Condictio ob turpem causam*). Die deutsche Wechselordnung (§ 83) gibt dem Inhaber eines Wechsels die Bereicherungsklage, wenn die wechselmäßige Verbindlichkeit des Ausstellers oder des Acceptanten durch Verjährung oder dadurch erloschen ist, daß die zur Erhaltung des Wechselrechts gesetzlich vorgeschriebenen Handlungen verabsäumt sind (s. Wechsel, Bd. 16, S. 461). Aussteller und Acceptant, nicht aber die Indossanten, bleiben in diesem Fall insoweit verpflichtet, als sie sich mit dem Schaden des Wechselinhabers bereichern würden. Der Entwurf eines deutschen bürgerlichen Gesetzbuchs (§ 737 ff.) führt als allgemeine Gründe, in denen eine Forderung wegen ungerechtfertigter B. geltend gemacht werden kann, folgende auf: Leistung einer Nichtschuld; Nichttritt des bei einer Leistung vorausgesehenen künftigen Ereignisses oder rechtlichen Erfolgs; Wegfall des Rechtsgrundes einer Leistung; verwerflicher Empfang und sonstiges grundloses Haben.

\***Berendt, 2) Gottlieb,** Geolog, geb. 4. Jan. 1838 zu Berlin, studierte Bergwissenschaft, lieferte in seiner Arbeit über »Die Diluvialablagerungen der Mark Brandenburg etc.« (Berl. 1863) die erste geologische Karte dieser Gegend, kartierte im Auftrag der Regierung einen Teil des Harzrandes und im Auftrag der Physikalisch-ökonomischen Gesellschaft in Königsberg Ost- und Westpreußen. Er habilitierte sich nun in Königsberg, wurde 1872 außerordentlicher Professor und 1874 an die geologische Landesanstalt zu Berlin berufen, wo er als Landesgeolog und Leiter der Abteilung für das Flachland wirkt. 1875 erhielt er eine außerordentliche Professur an der Berliner Universität. B. hat sich namentlich um die Geologie des norddeutschen Tieflandes verdient gemacht und zählt zu den ersten Vorkämpfern für die Glazialtheorie. Er lieferte unter andern eine »Geologische Karte der Umgegend von Berlin« (36 Bl. in 1:25,000 oder 2 Bl. in 1:100,000) und »Geologischen Stadtplan von Berlin« (1:15,000). In seiner Schrift »Die Theorie Darwins und die Geologie« (Gütersl. 1870) trat er als Gegner Darwins auf.

**Berent,** (1885) 4207 Einw.

\***Beresau (Beresanj),** Kleiner Küstenfluß im russ. Gouvernement Cherson, bildet bei seiner Mündung ins Schwarze Meer (westlich von Dschalow) einen Liman von 20 km Länge und ca. 1 km Breite. Vor der Mündung liegt die Insel B.

**Berg, 1) Vorstadt von Stuttgart,** (1885) 3455 Einw.

**Berg, 5) Christen,** dän. Politiker, ward 1886 wegen offener Widersetzlichkeit gegen die Polizei in einer Volksversammlung zu einer Gefängnisstrafe von sechs Monaten verurteilt, die er in Kopenhagen verbüßte. Obwohl ihm nach seiner Entlassung aus der Haft von der Partei der Linken ein Fest veranstaltet wurde, verlor B. doch mehr und mehr die Herrschaft über die Linke, und als ein Teil derselben Anfang 1887 sich einer Verjöhnung mit dem Ministerium geneigt zeigte, legte er 30. Mai 1887 sein Amt als Präsident des Folkething's nieder.

**Berga, 1) Sachsen-Weimar,** (1885) 952 Einw.

\***Bergaigne** (fr. *anji*), Abel, Orientalist u. Sprachforscher, geb. 31. Aug. 1838 zu Vimy, trat zuerst in den französischen Verwaltungsdienst ein, widmete sich dann ausgedehnten Sprachstudien, wurde 1868 Repetitor des Sanskrit an der Ecole pratique des hautes études in Paris, später Direktor der nämlichen An-

halt, Professor des Sanskrit und der vergleichenden Grammatik an der Faculté des lettres, 1885 auch Mitglied der Académie des Inscriptions. Er starb 6. Aug. 1888. Außer kleineren Aufsätzen in der »Revue critique«, dem »Journal asiatique« und den »Mémoires« der Société de linguistique schrieb er namentlich: »Bhâmini-Vilâsa, texte sanscrit« (Par. 1872); »Essai sur la construction grammaticale« (1873); »Les dieux souverains de la religion védique« (1877); »De conjunctivi et optativi formatione et vi antiquissima« (1877); »La religion védique« (1878—83, 3 Bde.); »Nâgânanda, la joie des serpents« (1879); »Quelques observations sur les figures de rhétorique dans le Rig-Véda« (1880); »Les inscriptions sanscrites de Cambodge« (1882); »Chronologie de l'ancien royaume tehmâr« (1884); »Sacountala, drame hindou de Kâlidâsa, traduit« (1884, mit Lehugueur); »Manuel pour étudier la langue sanscrite« (1884); »Études sur le lexique du Rig-Véda« (1885); »Recherches sur l'histoire de la Samhitâ primitive du Rig-Véda« (1886—87); »L'ancien royaume du Campa dans l'Indo-Chine d'après les inscriptions« (1888). Bergaignes zahlreiche Arbeiten sind namentlich für die Kenntnis der ältesten indischen Literatur und den Übergang der altindischen Kultur nach Hinterindien reich an fruchtbaren Gesichtspunkten. Vgl. »Abel B.« (Par. 1888, Sammlung der Grabreden auf V.).

\***Bergbahnen**, s. Eisenbahn (Bd. 17).

**Bergbau.** Von den Unfällen, zu welchen der B. Beranlassung gibt, sind am furchtbarsten die Explosionen schlagender Wetter, weil sie in der Regel einen großen Teil der Belegschaft treffen, wobei dann zuweilen Hunderte von Bergleuten getötet werden. In den mit schlagenden Wetter behafteten Gruben werden **Sicherheitslampen** (Wetterlampen), erfunden von Davy, verbessert von Müseler, Gerold, Stephenson, Keuland, Heimbach, Rosenkranz u. a., verwendet; doch bieten dieselben keine absolute Sicherheit, da die durch das Drahtnetz dieser Lampe bewirkte Abkühlung bei konzentrierten Wetter besonders unter Zutritt eines kräftigen Luftstroms nicht ausreicht, um ein Durchschlagen der Flamme und eine Entzündung der Wetter zu verhüten. Immerhin aber ist die Lampe dadurch wertvoll, daß sich beim Vorhandensein schlagender Wetter je nach deren Mengenverhältnis in der Luft ein mehr oder weniger deutlicher bläulicher Schein über der Flamme (Aureole) einstellt. Die Lampe dient somit als Warnungszeichen. Häufig kommen Unglücksfälle vor, welche nachweislich dadurch entstanden sind, daß die Bergleute, um die Flamme zu regeln oder wieder anzuzünden, die schützende Drahthülle abgenommen haben. Um dies zu verhüten, sind Lampen konstruiert, welche nur mit bestimmten, den Arbeitern nicht zur Hand stehenden Mitteln geöffnet werden können, wobei dann die Anzündung wie Regulierung der Lampe von außen ohne Abnahme des Drahtnetzes geschieht. Hier hat sich besonders die **Wolfsche Lampe** bewährt, welche zugleich, da sie zum Brennen von Benzin eingerichtet ist, ein bedeutend helleres und gleichmäßigeres Licht gibt als die Öl- und Petroleumlampen, so daß man für den gleichen Leuchteffekt ein bedeutend engeres und somit sicheres Drahtnetz verwenden kann. Die Anzündung der Lampe erfolgt mit Hilfe eines im Innern befindlichen Feuerzeugs, welches durch einen außen angebrachten Knopf in Thätigkeit versetzt wird. Verschlössen wird die Lampe durch eine Vorrichtung, die nur mit Hilfe eines sehr starken Elektromagnets geöffnet werden kann, so daß unerlaub-

tes Öffnen durch den Arbeiter wenigstens sehr erschwert wird. Zur Erkennung der schlagenden Wetter sind besondere Wetteranzeiger (Indikatoren) konstruiert, welche zum Teil auf der Erscheinung der Endosmose und Exosmose beruhen und im Prinzip aus einem dünnwandigen, mit Luft gefüllten Gummiball bestehen, welcher durch Eindringen von Grubengas anschwillt und mittels eines auf ihm liegenden Hebels ein Läutwerk auslöst. Der Patentgasindikator von Dirling besteht aus zwei Spiralen aus feinem Platindraht, deren eine in einer mit reiner Luft gefüllten Glasröhre eingeschlossen ist, während die andre den Wetter ausgesetzt ist. Beide werden durch einen elektrischen Strom zum Erglühen gebracht und zwar die erstere gleichmäßig, die letztere je nach dem Gehalt der Wetter an Grubengas mehr oder weniger stark, so daß sich aus einer Vergleichung der Lichtstärke mittels eines Photometers auf die Gegenwart und Menge des Grubengases schließen läßt. Alle diese Apparate sind jedoch entweder nicht empfindlich oder nicht dauerhaft genug, um eine sichere Wetteranzeige zu gewährleisten. Das sicherste Mittel zur Erkennung der schlagenden Wetter besteht in dem Abprobieren mittels der Wetterlampe durch einen damit beauftragten Feuermann. Hierbei wird die Lampe an verschiedenen Stellen langsam von der Sohle bis zur Firste und, wenn sich schlagende Wetter durch das Wachsen des blauen Scheins kenntlich machen, ebenso langsam wieder zurückbewegt. Bei größeren Mengen von Grubengas wird der blaue Saum an der Lichtflamme zu einem blauen Keil, welcher an Größe zunimmt, bis die ganze Lampe mit heller (nicht mehr blauer) Flamme erfüllt ist. Dann ist höchste Gefahr vorhanden, und man hat den Docht schnell ganz niederzuziehen und die Flamme durch Bedecken mit der Kleidung zu ersticken. Während nun die gewöhnlichen Wetterlampen erst von 2 Proz. Grubengasgehalt an die Aureole zeigen, genügt dazu bei der speziell zum Abprobieren bestimmten Lampe von Bieler schon ein Gehalt von 0,25 Proz. Bei dieser Lampe wird als Brennmaterial Spiritus benutzt und die an und für sich schon wenig leuchtende Spiritusflamme noch mit einem Blechschirm umgeben, um die Erkennung der Aureole möglichst zu erleichtern. Als Mittel zur Beseitigung der schlagenden Wetter ist der Körnersche Apparat versucht worden. Derselbe besteht aus einer Ligtroinlampe, deren fünf Brenner mit rotglühend erhaltenem Asbest- und Palladiumschwamm versehen sind, an welchem die Wetter langsam verbrannt werden sollen (zur explosiven Entzündung gehört Weißglut). Dieser Apparat ist aber nicht leistungsfähig genug, funktioniert bei wenig konzentrierten Grubengasen überhaupt nicht und bewirkt, wenn er arbeitet, eine bedeutende Verschlechterung der Wetter durch die Verbrennungsprodukte. Das beste Mittel zur Beseitigung der schlagenden Wetter ist und bleibt eine gute Grubenventilation.

Viele Explosionen schlagender Wetter werden durch die **Schießarbeit**, d. h. durch das Lossprengen der Massen mittels Sprengstoffe (Pulver, Dynamit, Schießbaumwolle etc.), veranlaßt und zwar entweder schon durch das Anzünden der Schüsse oder durch die bei der Explosion der Sprengstoffe entstehende Flamme, welche besonders bei überladenen Bohrlöchern oder den sogen. Lochpfeilern (d. h. unwirksamen Schüssen) zu beobachten ist. Dennoch muß an der Benutzung der Schießarbeit aus Mangel eines geeigneten Ersatzes festgehalten werden, so groß auch der Widerspruch sein mag, der darin liegt, daß in derselben Grube das offene Licht verboten, Schieß-

arbeit aber gestattet ist. Die Gefahr beim Anzünden der Schüsse würde durch allgemeine Einführung der elektrischen Zündung zu vermeiden sein. Um die Zündung durch die Explosionsflamme zu verhüten, ist die Anwendung von Wasserbesatz (d. h. Anfüllung der Bohrlöcher über der Sprengpatrone mit Wasser) versucht worden, wodurch beim Sprengen mit Dynamit die Flammenbildung auch bei Anwesenheit von Grubengas verhindert wird, während bei Pulverschüssen die Wirkung des Wasserbesatzes nur geringfügig ist. Verschiedene Versuche sind ferner gemacht, um die Schießarbeit ganz zu umgehen. So besetzen Schmith, Moore u. Komp. in Derby Bohrlöcher mit frischem gebranntem Kalk, welcher nach Art des prismatischen Pulvers zu festen Kernen zusammengepreßt ist, und pressen durch eine Druckpumpe mittelst eines Röhrens Wasser in der zum Löschen des Kalks nötigen Menge hinein. Durch das hierbei erfolgende Aufblähen des Kalks, bez. durch die Wasserverdampfung werden die Massen losgesprengt. Jedoch ist die hierbei erzeugte Sprengkraft nur ungefähr 0,1 derjenigen des Schießpulvers und deshalb ein Erfolg des Kalksprengens nur unter besonders günstigen Umständen zu erwarten. Versuche damit sind bei Saarbrücken, bei Aachen, in Westfalen, bei Karwin u. a. D. gemacht worden. Zahlreich sind die Anwendungen des Keils. Der Levetsche Keil wird, zwischen zwei halbrunden Eisenbacken gelagert, mit dem dicken Ende nach vorn ins Bohrloch eingeführt und dann mit Hilfe einer besonders konstruierten hydraulischen Presse langsam, aber mit großer Gewalt herausgezogen und zwar derart, daß die im Bohrloch zurückgehaltenen Eisenbacken gewaltsam auseinander getrieben werden, wodurch die vorher unterschränkte Kohlenbank abgetrennt wird. Diese Vorrichtung soll sich bei weichen Kohlen gut bewährt haben. Ähnlich wirkt der Steinkohlenbrechapparat von Walcher, bei welchem statt des Keils zwischen einem von der hydraulischen Presse herauszuziehenden Mittelstück und der Innenwand der Backen harte aufstählerne, an ihren Enden kugelförmig abgerundete Stelzen in entsprechend ausgefräste Lager eingebettet sind. Beim Herausziehen des Mittelstücks suchen die Stelzen sich aufzurichten und drängen dabei die Backen auseinander. Der Demanetsche Keil wird in Verbindung mit der stoßenden Bohrmaschine von Dubois und François (Vosseneuse) angewendet und besteht aus gelenkig verbundenen Keilbacken, zwischen welche ein Keil durch die Vosseneuse, an der man statt des Bohrers ein schweres Schlagstück angebracht hat, eingetrieben wird, bis die Kohle hereinbricht. Hiermit sind in Frankreich und Belgien gute Resultate erzielt. Die angegebenen Apparate und Methoden bieten zwar die Möglichkeit, die Sprengmaterialien zu ersetzen, jedoch immer auf Kosten der Leistung, deshalb wird man sie immer nur im höchsten Notfall anwenden. Auch läßt sich hoffen, daß sich die Notwendigkeit ihrer Verwendung durch Einführung der brisantesten Sprengmittel (Schießbaumwolle, Sprenggelatine, Kinetit, Karbonit), welche eine Zündung der Schlagwetter nicht herbeiführen sollen, vermindern wird.

Eine anderweitige Quelle von Unglücksfällen bilden die Fahr- und Fördervorrichtungen, besonders die Seilschaltung in Schächten. Die hierzu nötige Fördervorrichtung ist als ein zweitrümiger Dampfzug zu bezeichnen (s. Aufzüge, Bd. 2). Die Fahrenden befinden sich dabei im Förderkorb (Fördergestell), welcher so verschlossen sein muß, daß während der Fahrt niemand durch Ausstreifen eines Körperteils Schaden nehmen kann. Unglücksfälle kommen bei der

Seilschaltung vor durch Reißen des Seils, durch zu spätes Bremsen der Fördermaschine und durch Hinabstürzen in den offenen Schacht. Um bei Seilschaltungen die Fördergestelle nicht in den Schacht hinabstürzen zu lassen, werden Fangvorrichtungen angebracht, welche bei der Tiefe der Schächte und den vorkommenden großen Fördergeschwindigkeiten (nach den preussischen Polizeivorschriften bis 6 m) besonders schwierige Bedingungen zu erfüllen haben. Wenn auch von den zahlreichen hierher gehörigen Konstruktionen noch keine unbedingtes Vertrauen verdient, so sind doch Fälle genug bekannt, in welchen Fangvorrichtungen gute Dienste geleistet haben, weshalb auch in Preußen für alle Förderkörbe, welche zum Ein- und Ausfahren der Arbeiter benutzt werden, eine gute Fangvorrichtung polizeilich vorgeschrieben ist. Die meisten Fangvorrichtungen beruhen darauf, daß durch das Förderseil eine Federkraft gespannt erhalten wird, welche nach eingetretenem Seilbruch mittelst eines passenden Mechanismus das Festklemmen des Förderkorbes an den Führungsschienen bewirken soll. Geschieht das Festklemmen bei großer Geschwindigkeit des Förderkorbes plötzlich, so müssen entweder die darin fahrenden Personen mit einer der Geschwindigkeit entsprechenden Kraft etwa in derselben Weise beschädigt werden, als wenn sie mit gleicher Geschwindigkeit herabfielen, oder aber es tritt infolge des heftigen Stoßes eine Zertrümmerung der Führungen oder der Fangvorrichtung ein, so daß nun der Förderkorb dennoch hinunterstürzt. Hieraus leuchtet die Notwendigkeit ein, die Fangvorrichtungen so zu konstruieren, daß sie nicht mit plötzlichem Stoße, sondern durch allmähliche Bremsung wirken. Zu den besten derartigen Vorrichtungen gehören die Keilfangvorrichtungen. Bei diesen befinden sich zwischen dem Gestell und der Führungsschiene zu beiden Seiten eiserne Keile, deren dickes Ende nach unten gerichtet ist. Bei gespanntem Seil sind die Keile durch Hebel abwärts gedrückt, beim Seilbruch werden sie durch Federkraft nach oben gezogen, klemmen sich bei weiterem Fallen des Korbes immer fester und zehren

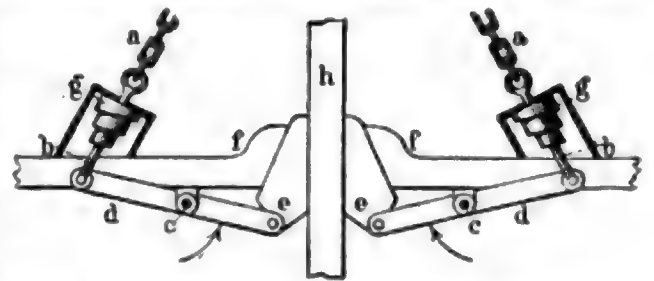

Fig. 1. Keilfangvorrichtung von Libotte.

so die lebendige Kraft desselben allmählich auf. Fig. 1 zeigt die Keilfangvorrichtung von Libotte in Gilly. Der Korb hängt an den Ketten a, welche an den Stangen b angreifen. Diese stehen durch die bei a drehbaren Hebel d mit den Keilen e in Verbindung, welche sich mit ihrem Rücken gegen die Flächen f legen. Durch das Gewicht des Förderkorbes werden die Federn g gespannt erhalten, so daß die Keile nach unten gedrückt werden und zwischen sich und der Führungsschiene h einen Spielraum lassen. Sobald jedoch das Seil bricht, kommen die Federn g zur Wirkung, drehen mittelst der Stangen h die Hebel d in der Pfeilrichtung und stoßen so die Keile aufwärts, so daß sie sich zwischen Schiene h und Flächen f festklemmen und so hemmend wirken. Bei der Hoppeschen Fallbremse (Fig. 2) ist der obere und untere Rahmen der Förderschale auf den Langseiten durch kreuzweise

angeordnete federnde Streben s verbunden. An letztern sitzen, etwas schräg nach unten geneigt, die Stangen a, deren je zwei eine eiserne Bremsbade b tra-

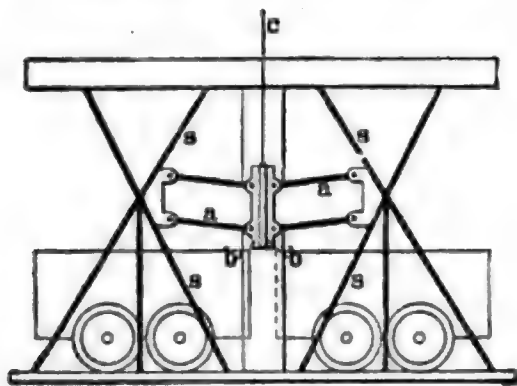

Fig. 2. Hoppsche Fallbremse.

gen. Diese gleiten an der Leitschiene und werden beim Seilbruch mit Hilfe von vorher gespannt gewesenen Federn durch die Stange c in die Höhe gezogen, jedoch nur so weit, bis die Arme a nahezu horizontal stehen, in welcher Stellung sie eine Subbegrenzung finden. In diese Stellung können die Arme nur dadurch gelangen, daß die Streben s einige Zentimeter zurückgedrängt und dabei vermöge ihrer federnden Wirkung gespannt werden. Mit einer dieser Spannung entsprechenden Kraft werden die Bremsbade gegen die Leitschiene gedrückt und durch die so erzielte Reibung die Förderseile allmählich festgebremst. Originell ist die amerikanische Bendel-fangvorrichtung von Sellers in Philadelphia. Hierbei ist der Leitbaum an seiner vordern Fläche von oben bis unten mit einer schlängelförmig laufenden Furche versehen. Am Förderkorb hängt ein Pendel, welches mit einem Stift in die Furche eingreift und mit Hilfe desselben beim Auf- und Niedergehen des Korbes infolge der hin- und hergehenden Krümmungen der Schlängelfurche in schwingende Bewegung versetzt wird. Das Pendel greift außerdem mit einer Umbiegung, die aufwärts gerichtete Zähne trägt, derart unter den Boden des Förderkorbes, daß diese Zähne einer mit abwärts gerichteten Zähnen versehenen, am Förderkorb befestigten Platte gegenüberstehen. Bei normalem Betrieb schwingen nun die Zähne des Pendels in einigem Abstand von denjenigen des Korbes hin und her, beim Seilbruch jedoch greifen diese Zähne ineinander, hindern die Pendelschwingung und bringen den Korb zum Stillstand. Auch an den Fahrkürsten sind Fangvorrichtungen angebracht, welche beim Bruch der Gestänge Unglücksfälle verhüten sollen. Sie bestehen bei zweitrumigen Fahrkürsten aus Fangrollen, welche in bestimmten Entfernungen voneinander zu beiden Seiten der Gestänge angebracht sind, und über welche von einem Gestänge zum andern starke Ketten gelegt sind. Diese Ketten und Rollen werden beim Auf- und Niedergehen der Gestänge stets mit bewegt. Bricht nun eins der Gestänge, so wird es durch die Kette der nächst untern Fangscheibe am Fallen gehindert. Das sicherste Mittel gegen Unglücksfälle durch Seilbrüche ist eine tägliche sorgfältige Revision der Seile, eine Erneuerung derselben nach 1½—2 Jahren sowie möglichste Fernhaltung derjenigen Umstände, welche eine Zerstörung der Seile beschleunigen. In letzterer Beziehung ist besonders die Vermeidung des sogen. Hängeseils von Wichtigkeit. Um die Förderkörbe oben und unten genau in der richtigen Höhe einstellen zu können, bringt man Vorrichtungen an, auf welche sich die För-

derkörbe aufsetzen können (Schachtfallen, Kaps), Diese bestehen aus sperrklinkenartigen Körpern, welche in den Schacht hineinragen, beim Aufwärtsgehen des Förderkorbes diesen ausweichend hindurchlassen, aber gleich hinter ihm wieder hervortreten und ihn tragen. Um den oben stehenden Förderkorb hinabzulassen, müssen die Kaps mit Hilfe von Hebeln ausgerückt werden. Das ist aber erst möglich, wenn der Förderkorb vorher etwas angehoben ist. Dadurch bildet sich bei den zweitrumigen Seilförderungen (wie sie fast ausschließlich in Gebrauch sind) über dem im andern Trum unten stehenden Förderkorb ein Hängeseil (d. h. das Seil staucht und biegt sich etwas zur Seite aus), welches bei dem darauf folgenden Abwärtsgehen des obren Förderkorbes schnell und deshalb mit heftigem Stoß weggeholt zu werden pflegt. Hierin ist der Grund dafür zu suchen, daß die Förderseile am untern Ende so schnell brüchig werden und deshalb zur Verhütung von Unfällen häufig abgehauen werden müssen. Zur Vermeidung des Hängeseils sind besondere Kaps angegeben worden, von denen die hydraulischen Kaps von Frank besondere Erwähnung verdienen. Diese bestehen aus hydraulischen Cylindern mit Taucherkolben, deren jeder mit einem zweiarmligen Hebel versehen ist, welcher seinen Drehpunkt im Kolben hat. Das eine Ende der Hebel greift unter einen fest verlagerten Bolzen, während das andre Ende als Stüppunkt für den Boden des Förderkorbes dient. Die Aufwärtsbewegung der Kolben wird durch einen mit Wasser gefüllten Akkumulator besorgt, der durch ein Rohr mit den Cylindern in Verbindung steht. Der heraufkommende Förderkorb dreht den Hebelarm aufwärts, letzterer wird dann sofort nach dem Passieren des Bodens durch das Übergewicht des andern Hebelarms wieder in die horizontale Lage gebracht. Der Förderkorb setzt sich auf und wird von den Hebeln getragen, wobei die Drehpunkte der Hebel von den Kolben, bez. von dem unter diesen stehenden, durch einen Hahn abgesperrten Wasser getragen werden. Soll das Gestell niedergehen, so wird der Hahn geöffnet und dadurch die Verbindung zwischen den Cylindern und dem Akkumulator hergestellt, so daß das Gewicht des Fördergestelles die Kolben niederdrückt, bez. das Wasser in den Akkumulator hineindrängt, bis der Förderkorb an dem sich senkenden und zugleich zur Seite dre-

henden Hebelarm vorbeigehen kann. Dann bringt das im Akkumulator stehende Wasser die Kolben wieder in ihre höchste Stellung, worauf der Hahn wieder geschlossen wird. Die Westmeyer'sche Schachtfalle (Fig. 3) beruht auf der Wirkung eines Kniegelenks. Die bei a drehbar gelagerten Stützen haben das einseitig einknickbare Gelenk b, ihr Kopf hängt oben in dem Hebel c. Beim Aufgehen des Förderkorbes e weichen die Stützen in steifer, nicht einknickter Stellung vermöge ihrer beweglichen Verbindung mit dem Hebel c zur Seite, wobei die Achsen

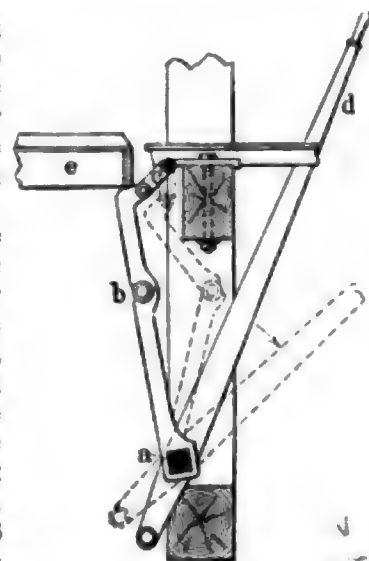

Fig. 3. Westmeyer'sche Schachtfalle.

die Drehung mitmacht. Nach dem Vorbeigehen des Förderkorbes fallen die Stützen immer noch in steifer Stellung zurück, und der Förderkorb e setzt sich auf die Köpfe der Stützen. Soll nun der Förderkorb niedergelassen werden, so dreht man ohne vorheriges Anheben des Förderkorbes die Achse a mittels des Handhebels d in der Pfeilrichtung, so daß die Stützen, indem sie einknicken, in die punktiert gezeichnete Lage gebracht werden. Der Förderkorb kann alsdann ohne Widerstand hinabgleiten. Hierauf werden die Stützen durch Zurückdrehen des Hebels d wieder in die steife Lage gebracht.

Bei Unaufmerksamkeit des Maschinenwärters oder einer Unordnung im Steuerungsmechanismus der Maschine kann es vorkommen, daß der Förderkorb bis gegen die über dem Schacht angebrachten Seilscheiben gehoben wird, heftig dagegen stößt und dadurch ein Reißen des Seils herbeiführt, worauf der Korb entweder auf die Kaps oder in den Schacht zurückfällt. Sind Menschen auf dem Korb, so verunglücken sie in der Regel dabei. Das sicherste Mittel zur Verhütung dieses Überwindens über die Seilscheibe ist die Anwendung von selbstthätigen Bremsen, welche sofort und sicher in Thätigkeit treten, sobald der Förderkorb über eine bestimmte Höhe hinausgekommen ist. Auch hat man wohl selbstthätige Seilauslöser angebracht, oder man läßt die Führungsschienen oberhalb der Schachtmündung (der sogenannten Hängebanke) etwas konvergieren, so daß der Korb sich festklemmt.

Zur Vermeidung von Unfällen ist es nötig, die Schächte während des Ganges der Förderkörbe zu verschließen und zwar entweder durch Gitter, welche mit der Hand auf- und abgezogen werden, oder durch Thüren, Barrieren etc. In neuerer Zeit verwendet

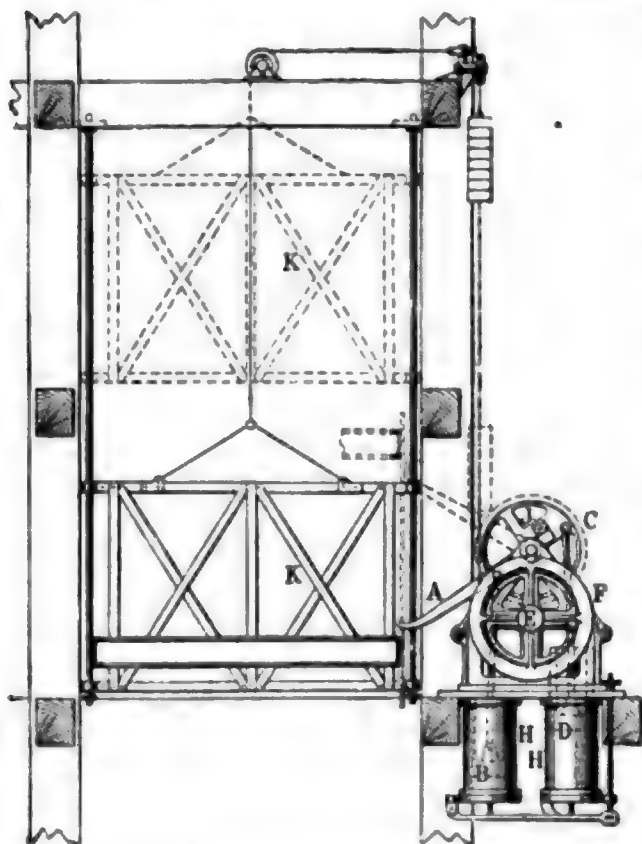

Fig. 4. Selbstthätiger Schachtverschluß von Schüller.

man zweckmäßig selbstthätige Schachtverschlüsse, die in einfachster Weise aus leicht gebaueten Gittern bestehen, welche sich an Draht-

seilen oder an Stangen von Rundeisen führen, von den Förderkörben beim Aufgang gehoben und beim Niedergang wieder herabgelassen werden. Fig. 4 zeigt einen Schachtverschluß von Schüller. Beim Aufsteigen des Förderkorbes greift derselbe an den Hebel A und drückt ihn in die Höhe. Dieser Hebel ist einerseits mit dem Gewicht B, andererseits durch Vermittelung des Zahnrades C, an dessen Stift J er greift, mit dem an diesem hängenden Gewicht D belastet. Das Zahnrad C greift in ein kleineres auf der Welle E sitzendes Zahnrad. Welle E trägt eine Kettscheibe F. Infolge der Aufwärtsbewegung des Hebels A wird sein entgegengesetzter Arm von dem Stift J des Rades entfernt, so daß das Zahnrad frei wird und das Gewicht D niedersinkt und das Rad C nebst dem kleinen Zahnrad und der Kettenscheibe in Umdrehung versetzt. Letztere wickelt die an ihr befestigte Kette auf. Da diese Kette aber mit den Ketten der Sicherheitsthüren K durch das Gegengewicht G verbunden ist, so werden die Sicherheitsthüren geöffnet (in Fig. 4 punktiert gezeichnet). Geht andererseits der Förderkorb in den Schacht hinab, so sinkt der Hebel A infolge des an ihm hängenden Gewichtes B ebenfalls nieder und nimmt das Zahnrad C mit, wobei das etwas leichtere Gewicht D wieder gehoben wird. Jetzt dreht sich die Kettenscheibe in der dem Abwickeln der Kette entsprechenden Richtung, und die Sicherheitsthüren K werden geschlossen. HH sind sogenannte Luftbremsen zur Mäßigung der Bewegung der Gewichte B und D. Auch die zur Förderung in die Tiefe innerhalb des Bergwerks dienenden Bremsberge sind mit womöglich selbstthätigen Verschlässen zu versehen, um das Hinabstürzen der Arbeiter zu verhüten.

#### Hygienisches über den Bergbau.

Der B. zählt seit jeher zu den ungesunden Beschäftigungen, weil er die Bergleute mannigfachen Gefahren aussetzt. Weitans die meisten Unglücksfälle entstehen durch Verschüttungen, Brüche, Loslösungen von unterschrainten Massen, Einsturz von Hohlstützung, unsoliden Grubenausbaues etc. Zahlreiche Gefahren birgt die An- und Ausfahrt der Belegschaft, zu deren Abwendung viele mechanische Vorrichtungen vorgeschlagen und eingeführt sind. In hygienischer Hinsicht scheint die Seilsfahrt die größte Empfehlung zu verdienen; jede Grube sollte aber auch von mindestens zwei Seiten her befahrbar sein, und der ausfahrende, schweißbedeckte Bergmann sollte in einem bedeckten Gang zur Raue, wo der Kleiderwechsel etc. stattfindet, gelangen. Gruben- und Schachtförderung stellen teils an die Muskelkraft der Bergleute große Anforderungen, teils bedrohen die mechanischen Vorrichtungen die bei denselben beschäftigten Arbeiter mit großen Gefahren. Von größtem hygienischen Belang ist die Wetterführung, d. h. die Ventilation der Gruben. Bei drückender Hitze kann sich der Zug im Wetter schacht umkehren, es entstehen »matte« Wetter und bei vielen Bergleuten die Erscheinungen des Hitzschlags. Unzureichende Ventilation läßt die Luft in den Gruben zu feucht werden, und da es überdies an zahlreichen Gelegenheiten zur Durchnässung der Bergmannskleider bei der Arbeit nicht fehlt, so leiden die meisten Bergleute an sogenannten Erkältungskrankheiten oft sehr schwerer Art. Von akuter Wirkung sind die »bösen« Wetter, die durch Verminderung des Sauerstoffs und Anhäufung des Kohlenstoffgehalts entstehen. Atmungsorgane, Lampenruß, Fäulnisprozesse, Kohlenstaub tragen dazu bei, die Luft zu verschlechtern. Bisweilen tritt auch Schwe-

felwasserstoff auf, bei Grubenbränden Kohlenoxyd und bei gewissen Betrieben Quecksilber- und Arsenbrände; am gefürchtetsten sind die schlagenden Wetter, und gegen alle diese Gefahren bleibt ausreichende Ventilation das wirksamste Mittel. Die Einatmung des Staubes erzeugt das sogen. Schwarzsputen, Asthma, Lungenemphysem, Anthrakosis etc. Infolge der mangelhaften Beleuchtung der Gruben tritt Augenzittern (Nystagmus) auf und bei schlechter Ernährung Anämie, welche bisweilen aber auch durch Eingeweidewürmer (Anchylostomum) erzeugt wird. Infolge der übermäßigen Anstrengung der Muskeln, Gelenke und Sehnen entstehen Herz- und Gelenkleiden u. andre Krankheiten. Ueelle vieler Erkrankungen ist ferner die Einatmung der Explosionsgase bei der Schießarbeit, gegen welche außer durch Ventilation auch durch die Bemühungen angekämpft wird, einen Sprengstoff zu finden, der möglichst wenig schädliche Gase erzeugt. Alle diese übeln Einflüsse bedingen es, daß der Bergmann in verhältnismäßig jungen Jahren arbeitsunfähig, »bergfertig« wird, und die Behörden wie die Grubenverwaltungen haben sich daher schon seit längerer Zeit veranlaßt gesehen, durch Gesetze, Verordnungen, wirtschaftliche und technische Einrichtungen die größten Übelstände zu beseitigen oder doch herabzumindern. Im allgemeinen bestehen daher auch beim B. bessere Einrichtungen als auf den meisten Gebieten der übrigen Industrie, wenngleich im einzelnen noch sehr viel zu wünschen übrigbleibt. Für die Nachbarschaft wird der B. bedeutungs- und oft verhängnisvoll durch Bodensenkungen, Wasserentziehungen, die ausziehenden Grubenwetter, Gase und Dämpfe und durch die Grubenwässer. Die Senkungen, verursacht durch die Bildung großer Hohlräume, wo vordem das nutzbare Mineral lag, oder durch Entwässerung sehr wasserhaltiger Gebirgsschichten beim B., erfolgen allmählich oder plötzlich und sind dem entsprechend mit größern oder geringern Gefahren verbunden. Die durch den B. verursachten Wasserentziehungen nötigen den B. oft zu erheblichen Entschädigungen, auch werden zur Sicherung von Heilquellen strenge bergpolizeiliche Vorschriften erlassen. Die Ausströmungen aus Schächten und Spalten werden meist nur beim Feuersehen, welches jetzt bei uns eingestellt ist, und bei Grubenbränden lästig. Auch Halbenbrände können gesundheitschädlich wirken. Grubenwässer sind wie Halbenwässer von sehr verschiedener Beschaffenheit, sie enthalten bisweilen Metallsalze, reagieren stark sauer und setzen an der Luft Ocker ab. Sollen sie in öffentliche Wasserläufe geleitet werden, so ist erforderlich, Säuren und Salze zuvor durch gebrannten Kalk zu beseitigen.

Zur Litteratur: Festenberg-Bachisch, Der deutsche B. (Berl. 1885); v. Hauer, Die Wettermaschinen (Leipz. 1889).

**Bergedorf**, (1885) 5209 Einw.

**Bergen**, 1) Kügen, (1885) 3732 Einw. — 2) Marktstellen, Regierungsbezirk Kassel, (1885) 3366 Einw.

**Bergerat**, (1886) 11,867 (Gemeinde 14,353) Einw.

**Bergerat** (spr. berich'at), Auguste Emile, franz. Schriftsteller, geb. 29. April 1845 zu Paris, nimmt im Pariser Journalismus als Chroniqueur eine hervorragende Stellung ein. Besonders weiß er mit seinen phantastischen Blaudereien im »Figaro« (unter dem Namen Caliban) durch Anspielungen auf lokale Verhältnisse, auf die neuesten Kulissen- und Boulevardgeschichten das Pariser Publikum zu fesseln, während seine scheinbaren Gedankensprünge Fernerstehenden leicht unverständlich sind. Gesammelt erschienen diese Beiträge in den Bänden: »Vie et aventures du Sieur

Caliban, décadence française« (1886) und »Le livre de Caliban« (1887). Er hat sich außerdem im Roman versucht: »Faublas malgré lui« (1883), »Le viol« (1886), der in demselben Jahr unter dem Titel: »Flora de Prilense« einmal nur über die Bretter des Ambigu-Theaters ging, wie er denn überhaupt als Bühnendichter kein Glück hatte. Bald sind seine Stücke zu realistisch, wie das eben genannte, bald zu hochpoetisch, aller Bühnenkonvention spottend, wie »Enguerrande« (1885) mit einer Vorrede von Théodore de Banville, und nur, wenn er sich einer Mitarbeiterschaft anbequemt, wie bei »Ange Bosani« (mit Armand Silvestre), lächelt ihm der Erfolg. Seine dramatischen Werke veröffentlichte er 1886 unter dem ironischen Titel: »Ours et fours« (etwa »Fiasco und Lügenbücker«). B., ursprünglich Maler, gab auch illustrierte Künstlerbiographien: »Biographies contemporaines« (1875), heraus, ferner die »Chefs d'œuvre d'art à l'Exposition universelle« (1878). Dem Andenken seines Schwiegervaters widmete er die pietätvollen »Souvenirs de Théophile Gautier« (1875).

**Berggießhübel**, (1885) 1423 Einw.

**Bergheim**, 2) Oberelsaß, (1885) 2586 Einw.

**Bergjuden**, im Gebiet des Kaukasus in kleinern oder größern Gemeinden lebender Volksstamm israelitischer Glaubens, 30,000 Köpfe stark, die überall in gesonderten Gruppen in bestimmten Teilen der Ortschaften zusammenwohnen und eigentümliche orientalische Kleidung tragen. Sie sind hervortretend kurzköpfig und sollen aus Kleinasien und Babylonien im 3. u. 2. Jahrh. v. Chr., wahrscheinlich aber bereits im 7. oder 6. nach dem Kaukasus und von dort durch Rußland und Polen bis nach Deutschland gekommen sein, wo sie mit den spanischen langköpfigen Juden zusammenstießen. Während diese Semiten sind, gehören die sogen. russischen Juden, denen auch die B. zuzurechnen sind, wahrscheinlich einer andern Rasse an, d. h. sie sind keine Semiten der Abstammung nach. Ihr langsame Vorrücken durch Persien erklärt ihre Tatsprache neben dem Aserbeidschäntatarisch. Nach der Ueberlieferung siedelten sich nach der babylonischen Gefangenschaft Juden allmählich in Transkaukasien an, beginnend am Südwestufer des Kaspiischen Meers und bis zum Südostufer des Schwarzen Meers, wie griechische, von Juden herrührende Synagogeninschriften aus dem 1. Jahrh. v. Chr. bis ins 3. Jahrh., aufgefunden in Anapa, Kertsch, Olbia, beweisen.

**Bergmann**, 1) Friedrich Wilhelm, Philolog, starb 13. Nov. 1887 in Straßburg.

**Bergmann**, 4) Ernst von, Chirurg, geb. 16. Dez. 1836 zu Ropen in Livland, studierte zu Dorpat, Wien und Berlin, promovierte 1860, wurde dann Assistent an der chirurgischen Klinik in Dorpat und habilitierte sich 1864 daselbst. 1866 leitete er das Kriegslazarett zu Königshof in Böhmen und 1870—71 die Barackenlazarett zu Mannheim und Karlsruhe. 1871 wurde er Professor der Chirurgie in Dorpat und 1877 konsultierender Chirurg der russischen Donauarmee. 1878 ging er als Professor und Oberwundarzt des Julius-Hospitals nach Würzburg, und 1882 folgte er einem Ruf als Nachfolger Langenbeds nach Berlin. Er wirkt hier als ordentlicher Professor der Chirurgie und Direktor der chirurgischen Universitätsklinik. B. schrieb: »Zur Lehre von der Fettembolie« (Dorpat 1864); »Die Lepra in Livland« (das. 1867); »Das putride Gift« (das. 1868); »Die Lehre von den Kopfverletzungen« (Stuttg. 1880); »Die Resultate der Gelenkresektionen im Krieg« (Gieß. 1872); Die Behandlung der Schußwunden des Kniegelenks im Krieg« (Stuttg. 1878); »Die Fermentintoxikationen« (mit

Angerer, Würzb. 1882); »Erkrankungen der Lymphdrüsen des Kindes« (Tübing. 1882); »Die Unterbindung der Vena femoralis« (Würzb. 1882); »Die Schicksale der Transfusion im letzten Dezennium« (Berl. 1883); »Die chirurgische Behandlung von Hirnkrankheiten« (2. Aufl., das. 1889); »Anleitende Vorlesungen für den Operationskursus« (mit Koch, das. 1889). Auch gab er »Arbeiten der chirurgischen Klinik Berlins« (Berl. 1886—88, 3 Tle.) heraus.

**Bergneustadt**, (1885) 2204 Einw.

**Bergsteigen.** Die hygienische Bedeutung des Bergsports hat in den letzten Jahren, besonders nach Örtels Untersuchungen, eine so hervorragende Stellung erhalten, daß eine verständige und gesundheitsmäßige Anwendung des Bergsteigens zu einem der wichtigsten Heilmittel in der wissenschaftlichen Medizin gehört. Wenn der Bergsport von gesunden und kräftigen Menschen in den meisten Fällen auch zweifellos hauptsächlich nur des Vergnügens wegen betrieben wird, so befördern die Bergsteiger bei der Ausübung ihres Vergnügens in hohem Grade die Kräftigung der willkürlichen Muskeln. Ein großer Teil von Bewohnern der großen Städte ist durch seinen Beruf gezwungen, den größten Teil seines Lebens in ruhender Stellung am Schreibtisch zuzubringen, und hat wenig Gelegenheit, seine Muskeln zu der für die gesundheitsgemäße Erhaltung erforderlichen Leistung anzustrengen. Besonders trifft dies auch bei den Frauen der höhern Stände zu, welche infolge der ihnen gebotenen Bequemlichkeiten außerordentlich wenig Neigung besitzen, irgend eine Muskelarbeit auszuführen. Durch die übermäßige Ruhe wird eine übertriebene Fettablagerung, teils im Unterhautzellgewebe, teils in der Muskelsubstanz selbst, bewirkt und veranlaßt bei dem wichtigsten Muskel des Körpers, dem Herzen, dadurch, daß dieses nicht zu der erforderlichen Thätigkeit gezwungen wird, ebenfalls Fettablagerungen, welche in höherm Grad als fogen. Fettherz mehr oder weniger rasch den Tod des Betreffenden bewirken können. Das Herz ist ein Muskel wie jeder andre Muskel unsers Körpers, und um denselben gesund und leistungsfähig zu erhalten, ist es erforderlich, das Herz gut zu ernähren, gut arbeiten und eine gesundheitsgemäße Gymnastik treiben zu lassen. Da wir nun aber nicht durch unsern bloßen Willenseinfluß das Herz zu stärkerm Arbeiten zwingen können, so müssen wir ein Mittel anwenden, welches energische, kräftige und zahlreiche Herzzusammenziehungen verursacht, und dieses Mittel ist das B. Durch das B. wird nicht allein das Herz zu einer erhöhten Thätigkeit angeregt, sondern es wird auch eine Beschleunigung des Blutlaufs, eine vermehrte Blutaufnahme in die Lungen durch Vergrößerung der Einatmungen und Erweiterung des Brustkorbes veranlaßt, wodurch das Blut rascher mit dem nötigen Sauerstoff versehen wird. Durch die kräftigen Zusammenziehungen der großen Muskeln, welche die Gehbewegungen hervorrufen, wird das Blut in den Venen rascher zum Herzen hingetrieben, da jede Muskelzusammenziehung das Blut aufwärts preßt. Kranke, welche an Atemnot infolge von lang andauernder mangelhafter Thätigkeit ihrer Lungen und ihres Herzens leiden, welche nicht im Stande sind, die zu ihrem Wohlfinden nötige Menge Luft in die Lungen einzuziehen, erfahren eine bedeutende Erleichterung, wenn es gelingt, ihnen durch eine zuerst sehr vorsichtig angewandte, allmählich immer mehr und mehr sich steigernde Anstrengung durch B. eine größere Erweiterung ihrer Lungenalveolen zu schaffen. Durch die Anstrengung des Bergsteigens tritt eine Erregung

der Blutgefäßnerven und dadurch eine Erweiterung der Blutgefäße ein und durch diese Erweiterung und stärkere Anfüllung der Arterien eine erhöhte Wärmeabgabe, sowohl durch die Haut als Schweiß oder im Innern des Körpers als vermehrte Wärmezeugung, wie sie sich durch das Thermometer nachweisen läßt. Durch das sehr starke Schwitzen bei anstrengenden Bergtouren wird dem Körper außerordentlich viel Wasser entzogen und derselbe dadurch von überflüssigen Wasseransammlungen im Innern befreit. Viel wirksamer als durch alle bekannten wassertreibenden Arzneimittel wird der kranke Körper sowohl von wasserfüchtigen Anschwellungen der Extremitäten als von wasserfüchtigen Ergüssen in den serösen Höhlen durch ein methodisches B. befreit.

Die durch das B. erzeugte Fähigkeit des Brustkorbes, sich tiefer und beweglicher auszudehnen, verliert aber nicht sofort mit dem Aufhören des Bergsteigens ihre Wirksamkeit, die durch das B. hervorgerufene Veränderung des Lungenkreislaufs überdauert die Zeit des Bergsteigens, u. durch wiederholte Bergbesteigungen wird also die Möglichkeit gegeben, eine dauernde Verbesserung des Einatmens und dadurch hervorgerufene gründlichere Verührung des Bluts mit dem Sauerstoff der Luft hervorzurufen. Nach den genauesten Untersuchungen Örtels ist es nicht zu bezweifeln, daß die ausgiebigsten und zahlreichsten Zusammenziehungen des Herzmuskels und die bedeutendsten Erweiterungen des Brustkorbes eben nur durch das B. zu erzielen sind. Es gibt jetzt eine große Anzahl genau beobachteter Fälle von Herz- und Lungenkrankheiten, welche zur Genüge beweisen, daß gerade durch anstrengendes B. den Kranken in solchen Fällen noch Hilfe verschafft worden ist, in welchen bei der frühern Behandlung mit absoluter Ruhe, größtmöglicher Schonung und Enthaltung aller und jeder körperlichen Anstrengung sich der Krankheitszustand unaufhaltsam verschlechterte und in stetig fortschreitender Abnahme der Kräfte den Tod des Kranken herbeiführte. Vgl. Buchheister, Das B. (Hamb. 1889).

**Bergues**, (1886) 5435 Einw.

**Bergzabern**, (1886) 2339 Einw.

**Berhampur**, 1) Hauptstadt und Militärstation im Distrikt Gondschar der britisch-ind. Präsidentschaft Madras, mit College, zwei Kirchen und (1881) 23,599 Einw. — 2) Hauptstadt des Distrikts Murschidabad der britisch-ind. Provinz Bengalen, am linken Ufer des Bhagirathi, mit (1881) 23,605 Einw. Die Stadt war früher eine der wichtigsten militärischen Stationen der Engländer in Indien, doch sind die Truppen seit 1879 zurückgezogen, wodurch die Stadt sehr verloren hat. Die großen Kasernen dienen jetzt andern Zwecken.

**Beriberi**, die im südlichen Asien endemische Krankheit gewinnt auch in Brasilien größere Verbreitung. Es handelt sich bei derselben um eine Entzündung und Entartung der peripherischen Nerven, und wenn Heilung eintritt, so erfolgt in den entarteten Nerven eine Regeneration. Bei neuern Beobachtungen hat man die B. als Infektionskrankheit erkannt. Sie kommt in gewissen Küstengegenden Indiens endemisch und epidemisch vor und auch an verschiedenen hoch gelegenen Orten, an diesen aber niemals in größerer Verbreitung, sondern nur in bestimmten Gebäuden, wie Kasernen, Gefängnissen etc. Niemand erkrankt an B., der nicht längere Zeit den schädlichen Einflüssen ausgesetzt war, und daher hat sich auch oft eine Ortsveränderung beim Beginn der Krankheit als rettendes Mittel bewährt. Oft wird die Mannschaft von Schiffen, welche sich einige Zeit an einer



Rüste, wo B. herrscht, aufgehalten haben, von der Krankheit ergriffen und zuweilen lange, nachdem das Schiff die Rüste wieder verlassen hat. De Lacerda in Brasilien publizierte 1887 eine Schrift, in welcher er nachwies, daß die Ursache der B. in einer im Blut vorkommenden Mikrobe zu suchen sei, und Petelhäring und Winkler, welche von der niederländischen Regierung nach ihren ostindischen Kolonien abgefaßt worden waren, haben dieselbe Mikrobe aufgefunden. Durch Isolierung der Kranken und Desinfektion will man in Atjeh sehr günstige Resultate erhalten haben. Vgl. Petelhäring und Winkler, Recherches sur la nature et la cause du B. (Haag 1889).

**Berka**, 1) an der Alm, (1885) 1749 Einw. — 2) An der Werra, (1885) 1068 Einw.

**Berkeley**, 3) Miles Joseph, engl. Botaniker, starb im Juli 1889 in Sibbertoft (Leicestershire).

**Berlichingen**. Graf Friedrich Wolfgang von B.-Kossach, Vizepräsident der Ersten badischen Kammer, starb 23. Mai 1887 in Heidelberg. Haupt der gräflichen Linie B.-Kossach ward dessen ältester Sohn, Graf Götz von B., geb. 4. Nov. 1857, preussischer Leutnant a. D. und Grundherr auf Helmstadt im badischen Kreis Heidelberg. Haupt der freiherrlichen Linie B.-Jagsthausen ist Freiherr Götz von B., geb. 27. Nov. 1875.

**Berlin**. Durch die rege Bauhätigkeit der letzten Jahre sind neue Straßen, besonders im S. und SW. der Stadt, entstanden; so hat sich ein besonderer Stadtteil in der Gegend des Joachimsthalschen Gymnasiums gebildet. Im Innern der Stadt ist die durch Niederlegung älterer Bauten entstandene Kaiser Wilhelm-Straße bis zur Münzstraße weitergeführt und zum Teil mit prächtigen Häusern besetzt; daneben ist die Kochstraße neu erbaut. Die zum Lustgarten führende Kaiser Wilhelm-Brücke ist im wesentlichen vollendet. Die vom Bahnhof Börse zum Bahnhof Jannowitzbrücke längs der Stadtbahn angelegte Straße beginnt sich allmählich mit Bauten zu füllen. Vor dem Oranienburger Thor erhebt sich auf dem Terrain der ehemaligen Porzellanfabrik und dem gegenüberliegenden Kirchhof eine Reihe der stattlichsten Neubauten. Unter den jüngst vollendeten öffentlichen Bauten Berlins erwähnen wir: die Kirche zum Heiligen Kreuz an der Blücherstraße, eine Schöpfung des Professors Ohn in gotischem Stil (seit 1888); das Museum für Völkerkunde in der Königgräzer Straße (seit 1886), in welchem sich auch Schliemanns Sammlungen befinden; das Hygienemuseum in der Klosterstraße; das Dienstgebäude des Polizeipräsidiums am Alexanderplatz (seit 1889); die neben der Börse errichtete sogen. Warenbörse (seit 1886), 1889 in ein Konzertlokal, »Kaiserbau«, umgewandelt; das Landeshaus der Provinz Brandenburg (1888 von Ende und Böckmann vollendet); den neuen Badhof am Lehrter Güterbahnhof in Moabit (von F. Wolff und G. Keller, 1886 eröffnet); das Lessingtheater an der Kronprinzenbrücke (seit 1888). Im S. der Stadt an der Hasenheide erhebt sich seit 1887 das vom Vaurat Schmieden erbaute Elisabeth-Kinderhospital, und am Urban wird ein drittes städtisches Krankenhaus erbaut. Die beiden städtischen Siechenanstalten (in der Stralauer und Gitschiner Straße) sind um eine dritte (für Männer) an der Prenzlauer Allee vermehrt worden, welche nahezu vollendet ist. Daneben ist ein neues Asyl für Obdachlose, das sogen. Städtische Obdach, erbaut worden. Um den Marktverkehr von den freien Plätzen zu verbannen, hat die städtische Verwaltung seit einigen Jahren Markthallen erbaut, von denen gegenwärtig acht dem Verkehr übergeben sind,

darunter die gewaltige Zentralmarkthalle am Bahnhof Alexanderplatz. Zu den frühern Panoramen (Nationalpanorama an der Herwarthstraße und Sedanpanorama am Bahnhof Alexanderplatz) sind neuerdings drei andre hinzugekommen: das Nordlandpanorama an der Wilhelmstraße (mit dem von J. Krieger und A. Heine gemalten Kolossalgemälde der Lofoten), das Panorama im Ausstellungspark (Brand Roms unter Nero, von M. und G. Koch) und das Panorama Jerusalem und die Kreuzigung, von Professor Biglheim u. a., am Bahnhof Tiergarten. Im Ausstellungspark, in welchem 1889 die Allgemeine deutsche Ausstellung für Unfallverhütung abgehalten wurde, ist ein feuerfestes Theater und eine dem Publikum zugängliche Sternwarte der Gesellschaft Urania errichtet worden. Der 1883 gebildete Deutsche Offizierverein hat sich ein großes Geschäftshaus in der Neustädtischen Kirchstraße erbaut. In der Nähe des Bahnhofs Friedrichstraße sind mehrere große Gasthöfe, wie Hotel Continental und Monopolhotel, entstanden. Erwähnung verdienen noch mehrere durch Baustil und Eleganz auffallende Kolossalbauten in der Friedrich- und der Leipziger Straße, deren Erdgeschosse meist von Restaurants oder glänzenden Läden eingenommen werden, so, abgesehen von andern Vierpalästen der Friedrichstadt, das Haus der Münchener Pilsenerbrauerei (mit Castans Panoptikum) an der Ecke der Behrenstraße; an den Ecken der Leipziger und Wilhelm-, resp. Friedrichstraße haben die New Yorker Versicherungsgesellschaften New York und Equitable Palastbauten errichtet. Auf dem Kreuzberg wird gegenwärtig der Viktoriapark angelegt. Von öffentlichen Denkmälern ist zu erwähnen das Reiterstandbild Friedrich Wilhelms IV. auf der Freitreppe vor der Nationalgalerie (1886 enthüllt, von Calandrelli entworfen).

Bei einem Flächeninhalt von 63,37 qkm (1,15 Q.M.) besaß B. nach der letzten Volkszählung (1. Dez. 1885) 1,315,287 Einw., was gegen 1880 eine Zunahme um 192,957 Personen ergibt. Am 7. Dez. 1889 wurde die Bevölkerung auf 1,527,835 Seelen berechnet. Dem männlichen Geschlecht gehörten 1885: 631,878 (48 Proz.), dem weiblichen 683,409 (52 Proz.) an. Von 1000 Einwohnern waren 286 unter 15 Jahren, 487 (beim männlichen Geschlecht 491, beim weiblichen 483) im Alter von 15—40, 175 von 40—60 und 52 über 60 Jahre alt. Nach dem Familienstand zählte man 773,761 Ledige (387,547 männlichen und 386,214 weiblichen Geschlechts), 458,500 Verheiratete (228,519 männlichen u. 229,981 weiblichen Geschlechts), 76,971 Wittwete (13,734 männlichen und 63,237 weiblichen Geschlechts) und 6055 Geschiedene (2078 männlichen und 3977 weiblichen Geschlechts). In der Periode 1880—85 kamen mit Einschluß der Totgeborenen 230,683 Geburten (118,033 männliche, 112,650 weibliche) und 169,664 Sterbefälle (89,937 beim männlichen, 79,727 beim weiblichen Geschlecht) vor, woraus sich ein Geburtenüberschuß von 61,019 Seelen (28,096 männliche, 32,923 weibliche) ergibt. Obwohl im Zeitraum 1882—88 die Zahl der Eheschließungen von 20,07 auf 21,91 pro Tausend gestiegen ist, ist die Zahl der Geburten von 39,30 auf 34,58 pro Tausend gesunken, allerdings auch die Zahl der Sterbefälle von 27,37 auf 21,57 pro Tausend. Erheblich größer als der Geburtenüberschuß ist der Überschuß der Zugezogenen gegenüber den Weggezogenen, derselbe belief sich im Zeitraum 1879—88 auf zusammen 351,509 Personen, und zwar ist er fast stetig (von 28,181 im J. 1879 auf 49,702 im J. 1888) gestiegen. Man zählte 1885: 24,719 bewohnte und 15 unbewohnte Wohnhäuser, fer-

ner waren 1180 sonst nicht zu Wohnzwecken dienende Gebäude und 820 Schiffe und Wagen bewohnt. Es gab 305,264 Haushaltungen, darunter 317 Anstalten und 19,599 einzeln lebende selbständige Personen; auf ein bewohntes Gebäude kamen mehr als 11 Haushaltungen und über 49 Bewohner. Nur 42,37 Proz. der Bevölkerung waren geborne Berliner, 51,93 Proz. stammten aus andern preussischen Provinzen (aus Schlesien 99,783, aus Pommern 81,663, aus Sachsen 69,446 Personen), 4,34 Proz. aus andern Gebieten des Deutschen Reichs, 1,36 Proz. waren im Ausland geboren. Unter den 14,207 in B. ortsanwesenden Reichsausländern waren Österreicher (5180), Russen (2746), Engländer (1010), Bürger der Vereinigten Staaten von Nordamerika (979) und Ungarn (714) am stärksten vertreten. Nach dem Religionsbekenntnis waren 1,143,352 Evangelische, 99,579 Katholiken (darunter 255 Griechisch-Katholische), 6911 andre Christen (darunter 3816 Freireligiöse und Dissidenten), 64,383 Israeliten, 80 Befenner andrer Religionen (fast sämtlich zum Personal der orientalischen Gesandtschaften gehörig) und bei 982 das Religionsbekenntnis unbekannt. Aktive bundesangehörige Militärpersonen waren 20,565. An der Zunahme der Bevölkerung (um 17,19 Proz.) gegen 1880 nahmen die einzelnen Stadtteile in verschiedenem Verhältnis teil: während sich in den Standesamtsbezirken 1 und 2 (Stadtteile Berlin, Kölln, Friedrichswerder, Dorotheenstadt, Friedrichstadt) die Bevölkerung sogar um 4096 Personen verminderte, wuchs sie in der Friedrich-Wilhelmstadt, Tiergarten und Moabit um 42,9 Proz., in der Friedrich-, Schöneberger und Tempelhofer Vorstadt um 31 und auf dem Wedding und Gesundbrunnen um 29,4 Proz. Die Zahl der Stadtbezirke ist auf 326 gestiegen. Anfang 1888 gab es 21,032 Grundstücke, von denen 20,343 für eine Summe von 2627 Mill. Mk. gegen Feuerschaden versichert waren; die Versicherungssumme der Mobilien belief sich 1887 daneben auf 2130 Mill. Mk. 1888 standen von 344,941 Wohnungen im Mietzwert von 221 Mill. Mk. 7531 (21,3 pro Mille) leer. Im Winter 1888/89 war die Universität zu B. von 5790, die technische Hochschule von 873 Studierenden (außer 419 zum Hören Berechtigten) besucht. Die Zahl der Gymnasien ist auf 16, der höhern Bürgerschulen auf 6, der höhern Töchterschulen auf 8, der öffentlichen Gemeindefschulen auf 177 gestiegen.

[Verkehr.] Ihrem Beruf nach waren nach der Zählung vom 5. Juni 1882 in B. unter 1000 Personen 512,9 in der Industrie, 245,6 in Handel und Verkehr, 7,7 in Land- und Forstwirtschaft beschäftigt, 96,6 im Staats-, Gemeinde- und Kirchendienst, 38,5 im häuslichen Dienste thätig und 68,4 ohne Beruf. Die Zahl der Postanstalten ist bis 1888 auf 159, der Rohrpostanstalten auf 38 vermehrt. Die Post beförderte 1887: 46½ Mill. Stadtbriefe, an Briefen, Karten, Drucksachen, Warenproben kamen 131 Mill. an, und 187 Mill. wurden abgesandt; auf Postanweisungen wurden 224 Mill. Mk. ein- und 406 Mill. Mk. ausgezahlt. Mit der Rohrpost wurden 363,000 Briefe und 571,000 Karten, an Telegrammen 12 Mill. Stück befördert. Die Geleise der Großen Berliner Pferdebahn hatten eine Länge von 219 km, die der Neuen Berliner Pferdebahn von 25 km. Eine Reihe neuer Omnibuslinien ist von der Paketfahrt-Gesellschaft eingerichtet. An öffentlichen Fuhrwerken waren 1888 im Betrieb: 4695 Droschken, 378 Thorwagen, 217 Dombusse, 966 Pferdebusse, zusammen mit 14,723 Pferden. Im J. 1888 wurden von den Pferdebahnen 117 Mill., den Omnibussen 22,3 Mill., auf

der Stadtbahn 22,1 Mill. und auf der Berliner Ringbahn 7,1 Mill. Personen befördert. Neu eröffnet sind Dampfstraßenbahnen nach Halensee-Hundekehle, Wilmerdorf-Schmargendorf, Friedenau-Steglitz. Neben den Dampfverbindungen auf der Oberspree ist eine auf der Unterspree und Havel nach Potsdam entstanden. Der Schiffsverkehr auf der Spree hatte 1888 folgende Ausdehnung: es kamen an 46,307 Schiffe mit 422,954 Ton. Ladung, es gingen durch 3657 Schiffe mit 326,111 T. Ladung, und es verließen B. 46,187 Schiffe mit 339,748 T. Ladung. Bei der städtischen Sparkasse erreichten die Einzahlungen Ende 1887 eine Gesamtsumme von 90 Mill. Mk., die sich auf 329,444 Sparlaffenbücher verteilten. Das Berliner Pfandbriefamt hatte 1087 Grundstücke mit 56½ Mill. Mk. beliehen. Auf dem Viehhof wurden im Betriebsjahr 1887/88: 130,719 Rinder, 419,848 Schweine, 99,185 Kälber und 275,049 Hammel geschlachtet. Die kommunale Armenpflege erforderte im Etatsjahr 1887/88: 8,5 Mill. Mk.; die Zahl der Almosengeldempfänger ist auf 17,060, die der Pflegekinder auf 7692 gestiegen; an Waisenkindern wurden 5090 unterstützt. Das unter der Aufsicht des Magistrats stehende Krankenlaffenwesen hatte 1. Juli 1889 folgende Ausdehnung: es bestanden 64 Ortskrankenlaffen mit 250,229 Mitgliedern, 14 Betriebskrankenlaffen mit 22,164 Mitgliedern und 9 Zimmungskrankenlaffen mit 7912 Mitgliedern. Zu dem durch das Gesetz vorgeschriebenen Reservefonds (in Höhe der durchschnittlichen Jahresausgabe von 3½ Mill. Mk.) sind schon 2½ Mill. Mk. angesammelt. Im Finanzjahr 1888/89 betragen im Stadthaushalts- etat die Einnahmen 72,788,844 Mk., die Ausgaben 64,997,566 Mk., der Überschuß 7,791,278 Mk., jedoch nach Abzug des disponibeln Bestandes des Vorjahrs nur 401,940 Mk. An direkten Steuern wurden für die Gemeinde 32,9 Mill. Mk. (22,66 Mk. pro Kopf), für den Staat 21,3 Mill. Mk. (14,61 Mk. pro Kopf) erhoben. Unter den städtischen Steuern brachte die Gemeinde-Einkommensteuer 14,9 Mill., die Mietssteuer 13,4 Mill., die Haussteuer 4,6 Mill. Mk. Das Schulwesen erforderte bei einer Ausgabe von 15,9 Mill. Mk. 13,9 Mill., die Armenpflege bei einer Ausgabe von 7,3 Mill. 6,5 Mill. Mk. an Zuschüssen. Ende März 1889 betrug die städtische Schuld 163½ Mill. Mk., wovon für die städtischen Werke 121 Mill. verwendet sind (Kanalisation 70,6 Mill., Markthallen 16,2 Mill., Zentralviehhof 11,5 Mill., Wasserwerke 12,2 Mill., Gasanstalten 10,3 Mill.). Die Aktiven des Kammereivermögens beliefen sich im März 1888 auf 399 Mill. (davon Grundbesitz 244,8 Mill., Wert der Betriebsbestände und Borräte 77 Mill., der Mobilien, Bibliotheken etc. 23,4 Mill., Vermögen der Stiftungen 23,3 Mill., Kassenbestände 22,6 Mill.), die gesamten Passiven auf 204 Mill., woraus sich ein unbelastetes Vermögen der Stadt von 195 Mill. Mk. ergibt.

Zur Litteratur: der amtliche Bericht über die Gemeindeverwaltung der Stadt B. 1882—88 (Teil 1, Berl. 1889); Birchow und Guttstadt, Die Anstalten der Stadt B. für die öffentliche Gesundheitspflege (das. 1886); Pistor, Das öffentliche Gesundheitswesen in B. (das. 1887); Genée, Hundert Jahre des königlichen Schauspiels in B. (das. 1887); Munk, Die Steuerbelastung der Reichsstädte Wien und B. (Wien 1889); Ruther und Hirth, Der Cicerone in der königlichen Gemäldegalerie in B. (Münch. 1889, illustriert); Schwebel, Geschichte der Stadt B. (Berl. 1887—89, 2 Bde.).

\*Berlin, 2) Rils Johan, Chemiker, geb. 18. Febr. 1812 zu Hernösand in Angermantland, studierte seit

1830 zu Uppsala, war Schüler von Berzelius, promovierte 1833, habilitierte sich 1834 als Dozent der Chemie in Uppsala und studierte bis 1837 Medizin; 1839 wurde er Adjunkt der Chemie und Pharmazie am medico-chirurgischen Institut zu Stockholm, 1845 Professor der Pharmakologie, 1847 Professor in Lund. Er lehrte bis 1862 Chemie und Mineralogie, dann medizinische und physiologische Chemie, wurde 1864 zum Generaldirektor des Medizinalamtes in Stockholm ernannt und trat 1883 in den Ruhestand. 1867 bis 1873 war er Mitglied der Ersten Kammer. Er arbeitete besonders über Mineralchemie und schrieb: »Organisk kemi« (3. Aufl. 1870); »In pharmacopoeam suecanam et militarem commentarius medico-practicus« (4. Aufl. 1869). Seine populären Werke: »Lärobok i naturläran« und »Läsebok i naturläran« fanden auch in norwegischer, dänischer, finnischer und deutscher Sprache eine außerordentliche Verbreitung.

**Berlinchen**, (1885) 5076 Einw.

**Berlioz**, Hector. Seine Biographie schrieb A. Jullien (Par. 1888).

**Bern**, Kanton, (1888) 539,305 Einw.; Stadt, (1888) 47,151 Einw.

**Bernau**, (1885) 7229 Einw.

**Bernay**, (1886) 6931 (Gemeinde 8310) Einw.

**Bernburg**, (1885) 21,644 Einw.

**Bernbal**, Karl Gustav, Schauspieler, starb 31. Juli 1885 in Gastein.

**Berned**, 1) Bayern, (1885) 1301 Einw. — 2) Württemberg, (1885) 414 Einw.

**Bernhard**, 5) Herzog von Sachsen-Weimar, Heerführer im Dreißigjährigen Krieg. Vgl. Droyfen, B. von Weimar (Leipz. 1885, 2 Bde.).

**Bernhardi**, 3) Theodor von, Geschichtschreiber, veröffentlichte noch »Reiseerinnerungen aus Spanien« (Berl. 1886). Er starb 12. Febr. 1887 zu Kunersdorf in Schlesien.

\*4) Wilhelm, Geschichtsforscher, geb. 2. Nov. 1834 zu Meuselwitz in Sachsen-Altenburg, studierte, nachdem er Elementarlehrer gewesen war, 1859—62 in Berlin Philologie und Geschichte, wurde Lehrer am Luisenstädtischen Gymnasium daselbst, 1867 Oberlehrer und 1879 Professor. Er schrieb: »Matteo di Giovenazzo« (Leipz. 1868); »Jahrbücher des Deutschen Reichs unter Lothar von Supplinburg« (das. 1879); »Jahrbücher des Deutschen Reichs unter Konrad III.« (das. 1883, 2 Tle.); auch gab er H. Köpkes kleine Schriften heraus (Berl. 1872).

**Bernhardt**, Gottfried, Philolog. Seine Biographie schrieb H. Volkmann (Halle 1887).

\***Bernheim**, Ernst, Geschichtsforscher, geb. 19. Febr. 1850 zu Hamburg von jüdischen Eltern, studierte in Berlin, Heidelberg, Straßburg und Göttingen Geschichte, trat zum Christentum über, habilitierte sich 1875 in Göttingen und ward 1883 als außerordentlicher Professor nach Greifswald berufen, wo er 1889 zum ordentlichen Professor der Geschichte ernannt wurde. Er schrieb: »Zur Geschichte des Wormser Konkordats« (Straßb. 1876); »Geschichtsforschung und Geschichtsphilosophie« (Götting. 1880); »Lehrbuch der historischen Methode« (Leipz. 1889). Im Auftrage der Historischen Kommission zu München bearbeitete B. die Reichstagsakten unter König Ruprecht (1882—88, 3 Bde.), für welche er auch eine Studienreise nach den österreichischen und oberitalienischen Archiven unternahm.

**Bernkastel**, (1885) 2401 Einw.

**Bernstadt**, 1) Regierungsbezirk Breslau, (1885) 4353 Einw. — 2) Sachsen, (1885) 1366 Einw.

**Bernstein**. Verfälschungen des Bernsteins, der in kleinen Fragmenten in den Handel kommt, sind nicht selten. Der B. unterscheidet sich von den weichern billigen Harzen durch seine Geruchlosigkeit und die dem Fingernagel widerstehende Härte. Kopal ist nahezu ebenso hart wie B. Auf einer heißen Platte aber gibt B. scharf aromatische, wie Gewürznelken riechende Dämpfe, während Kopal dämpfe medikamentös bitter, an Kopaiwabalsam erinnernd riechen. Von Glasimitationen unterscheidet sich B. dadurch, daß er von einer Messingstecnnadel geritzt wird, Glas nicht. In einer Lösung von 28 g trocknem Speisesalz in 250 g Wasser sinkt Glas zu Boden, während B. und Kopal in der Mitte schweben. Ein klares Spaltungstück von Steinsalz wird durch eine scharfe Kopalante nicht geritzt, während eine scharfe Bernsteinante eine wenn auch nur mit der Lupe sichtbare Furche reißt. Geringere Kopalorten schmelzen bei 180—230°, B. erst bei 287°. Letzterer brennt daher an der Kerzenflamme, ohne abzuträufeln, während dies bei Kopal erfolgt. Auch sind diese Kopalvarietäten in Schwefelkohlenstoff oder Ather merkbar löslich, B. nicht. Falsifikate aus ordinären Harzen schmelzen oder erweichen in kochendem Wasser. Während B., namentlich der weiße, undurchsichtige, unter dem Mikroskop zahlreiche, der gelbe, durchsichtige seltenere und kleinere Poren zeigt, sind dieselben in dem in heißem Öl erweichten und dann geformten B. verschwunden, wogegen dieser unzählige fischschuppenartige feine Sprünge besitzt. Das aus Bernsteinabfällen mit heißem Schwefelkohlenstoff und Ather dargestellte Ambroid zerfällt, wenn man es längere Zeit in Ather legt. Um zu prüfen, ob größere Bernsteinstücke wirklich aus einem Stück bestehen oder aus mehreren kleinen zusammengesetzt sind, legt man sie in kochendes Wasser, welches gefettete Stücke trennt.

[Geschichtliches.] Die Ausgrabungen der neuern Zeit haben aus prähistorischen Gräbern, z. B. denjenigen von Hallstatt, der ältesten Eisenzeit aus Italien und aus vorhomerischen Gräbern Griechenlands, so zahlreiche Stücke zu Schmuckgegenständen verarbeiteten Bernsteins ans Licht gefördert, daß die Frage nach der Herkunft desselben zu einer brennenden geworden war. In den der Vorgeschichte Griechenlands angehörigen Königsgräbern von Mykenä fand Schliemann allein mehr als 1000 Bernsteinperlen der verschiedensten Größen, und ebenso sind die prähistorischen Museen Italiens sehr reich an derartigen Funden. Da man nun das Alter der Gräber von Mykenä noch über die Zeit der sogen. dorischen Wanderung (um 1100 v. Chr.) ansetzt, so würde man hier die sichern Spuren ältester Handelsbeziehungen zwischen Griechen und nordischen Völkern vor sich haben, wenn der Nachweis geführt werden könnte, daß es sich dabei um Ostseebernstein handelt. Früher hat man auch bei der Erwähnung der Bernsteinsagen seitens des Homer und anderer sehr alter Dichter keinen Zweifel daran gehegt, daß es sich so verhalte, und der französische Herodotforscher Larcher trug kein Bedenken, anzunehmen, daß der sagenberühmte Eridanosstrom, aus dem der B. gefischt werden sollte, die Radaune bei Danzig wäre, während Hesse wohl richtiger den Eridanos auf die Ostsee bezogen hatte. Man nahm an, daß die Phöniker ihre Seefahrten bis zu den nordischen Meeren ausgedehnt und von dort Zinn und B. geholt hätten. Nachdem die letztere Annahme im besondern durch Müllenhoff erschüttert worden war, begann indessen die Meinung, daß an nähern Orten gegrabener B. das Material für diese prähistorischen Schmucksachen hergegeben habe, die Oberhand zu gewinnen, und im besondern bemühte sich Capellini, zu beweisen, daß

der B. der etruskischen Nekropolen aus Funden der italienischen Romagna (Bologna) stamme. Nun ist es allerdings richtig, daß B. nicht bloß an den germanischen Seeküsten, sondern auch an vielen Orten Mittel- und Südeuropas, ja selbst in Nordafrika und Syrien gelegentlich gefunden wird, wenn auch alle diese Fundorte an Ergiebigkeit gegen die Ostseeküsten für den Handel kaum in Betracht kommen.

Inzwischen fand Helm, daß die fossilen Harze südlicher Fundorte vom Ostseebernstein wesentlich verschieden sind, und daß der B. von Mykenä und der prähistorischen Gräber Italiens thatsächlich mit Ostseebernstein identisch ist. Schon vor längerer Zeit hatte er gezeigt, daß die Bernsteinorten südlicher Herkunft bei der trocknen Destillation höchstens Spuren von Bernsteinsäure liefern, von der man 4–7 Proz. aus Ostseebernstein erhält. Die Bernsteinorten des Südens liefern statt dessen Ameisensäure und sind vielleicht als das Harz eines ganz verschiedenen Baumes zu betrachten. Von allen untersuchten Proben aus südlichen Fundstätten ergab nur der rumänische B. eine annähernde Menge Bernsteinsäure; doch kommt gerade diese Sorte für Schmuckfachen am wenigsten in Betracht, da sie an Farbe, Härte und Polierfähigkeit dem Ostseebernstein erheblich nachsteht. Es scheint demnach kaum mehr einem Zweifel zu unterliegen, daß die vorhomerischen Griechen sowohl als die vorgeschichtlichen Etrusker ihren Bernsteinbedarf von den Ostseeküsten bezogen haben, und Krause hat dargelegt, daß diese Thatsache auch den ältern griechischen Schriftstellern und selbst noch dem Herodot wohl bekannt war, und daß erst Achylos, Sophokles und Euripides durch ihre poetischen Behandlungen der Sage vom Sturz des Phaethon in den Eridanos die alte Tradition verwirrten und zu der später allgemein angenommenen Meinung verleiteten, unter dem Bernsteinfluß Eridanos sei der Po zu verstehen. Noch später verschwand dann bei den Alten alle und jede sichere Kunde von dem Bernsteinland im Norden, so daß es durch Pnytheas, Plinius und Tacitus wieder völlig neu entdeckt werden mußte.

Die Frage, ob der B. der Ostseeküsten auf dem Wasser- oder Landweg nach dem Süden gelangt sei, dürfte zu gunsten der letztern Verkehrsweise entschieden werden, wenn auch einzelne bis zur Ostsee gedrungene Fahrten der Phöniker kaum zu bestreiten sein möchten. Oppert hat unlängst eine Inschrift des Königs Assurnasirpal von Assyrien (883–860 v. Chr.) veröffentlicht, in der gesagt wird, daß seine Leute bis zu dem Meer vorgedrungen seien, woselbst der Nordstern im Zenith steht, und dort eine Substanz aus dem Wasser gefischt hätten, welche fast wie Kupfer aussähe. Man kann für wahrscheinlich halten, daß damit B. gemeint war und unter »seinen Leuten« die von ihm unterworfenen Phöniker zu verstehen wären, die wenn auch nicht regelmäßig, so doch gelegentlich so weite Seereisen gemacht zu haben scheinen. Sicherlich aber gelangte der meiste Ostseebernstein auf dem Weg eines von Land zu Land gehenden Zwischenhandels an der Oder und Weichsel südwärts bis zur Donau und dann einerseits nach dem Po, andererseits direkt nach Griechenland, wie dies unter anderm baltische Münzfunde darthun, die bis zum 6. Jahrh. v. Chr. zurückreichen und die höchst wahrscheinlich noch weiter zurückreichen würden, wenn man schon früher in Griechenland oder Italien gemünztes Geld gehabt hätte. In noch ältern Zeiten wurde der B. höchst wahrscheinlich gegen Bronze- und Eisenwaren eingetauscht, und hier haben wir vermutlich den Ursprung der ältesten etruskischen und griechischen Geräte im

Norden zu suchen. Noch in den Tagen des Plinius kam der nordische B. auf diesem Weg über Carnuntum bis zu den Po-Mündungen; die Küstenplätze des Adriatischen Meers bildeten die Hauptstapelplätze für den Handel mit dem leicht zu bearbeitenden Schmuckstoff, und da nun Bernsteinhalsketten schon damals, genau so wie heute, in dem Ruf standen, die Drüsenanschwellungen des Halses zu verhüten, der Kropf aber an den Süabhängen der Alpen seit jeher heimisch war, so trugen die Landleute an den Po-Ufern allgemein Bernsteinketten, und dies, sagt Plinius, sei die Ursache gewesen, daß man im Altertum den Po für den Eridanos hielt, aus dem der B. gefischt wurde.

Dieser Nachweis des außerordentlich hohen Alters der Handelsbeziehungen zwischen Mittelmeer- und Ostseevölkern ist an sich schon außerordentlich wichtig, wird aber noch merkwürdiger durch den Import nordischer Sagen nach Griechenland, der sich am leichtesten durch denselben erklärt. Krause hat es wahrscheinlich gemacht, daß die zu Homers Zeiten beinahe schon vergessenen, also uralten Mythenkreise von Orion und Meleager, die von den Griechen in nächste Verbindung mit dem Bernsteinmythus gebracht wurden, nur zwei verschiedene Formen des nordischen Mythus von Odin und seiner Eberjagd sind, und wie die Meleagersage wahrscheinlich aus einem Mißverständnis der nordischen Julfeier entstanden ist, bei der Feuerbrände gelöscht und als Lebenssymbole bis zum nächsten Julfest aufgehoben wurden. Außerdem findet sich das Feuerbrandmotiv in viel organischerer Verbindung in der nordischen Hornagestlage als in dem griechischen Meleagermythus. Wenn es nun in der griechischen Sage heißt, die Schwestern des Phaethon oder Meleager hätten B. geweint, oder wenn Orion dargestellt wurde, wie er den Bernsteinfluß (Eridanos) durchwatet, so deutet das alles auf den nordischen Ursprung dieser und so vieler anderer homerischer Sagen, wie namentlich auch der Odyssee, in der sogar von den hellen, nur wenige Stunden dauernden Sommernächten Scandinaviens die Rede ist. — Zur Literatur: Tesdorpf, Gewinnung, Verarbeitung und Handel des Bernsteins in Preußen (Jena 1887).

**Bernstein**, Stadt im Regierungsbezirk Frankfurt, (1885) 2203 Einw.

**Bernuth**, 1) August von, preuß. Justizminister, zuletzt Senior der nationalliberalen Partei im Reichstag, starb 26. April 1889 in Berlin.

2) Julius von, Dirigent und Musiklehrer, geb. 8. Aug. 1830 zu Rees (Rheinprovinz), studierte die Rechte in Bonn und Berlin, wendete sich, nachdem er bereits zwei Jahre in Wesel Referendar gewesen, der Musik zu (1854–57 am Konservatorium zu Leipzig), dirigierte in Leipzig die von ihm begründeten Vereine »Aufschwung« und »Dilettanten-Orchesterverein« sowie die »Cuterpe«. 1863 studierte er noch weiter Gesangunterrichtsmethodik bei Garcia in London, leitete aufs neue in Leipzig mehrere Jahre die Cuterpekonzerte und folgte 1867 einem Ruf als Dirigent der Philharmonischen Gesellschaft und der Singakademie zu Hamburg, wo er das Konservatorium für Musik ins Leben rief. 1878 wurde er zum königlich preussischen Professor ernannt.

**Berri**, 3) Herzogin von. Nach einer Veröffentlichung Mauroys (»La duchesse de B.«, Par. 1889) hat ihre heimliche Ehe mit dem Grafen Lucchesi-Palli, aus welcher das zu Blaye geborne Kind entsprungen sein soll, nicht stattgefunden, und dieser ist nicht der Vater desselben. Die Vermählung der Herzogin erfolgte erst nach ihrer Entlassung in Rom, und sie hat ihrem nunmehrigen Gemahl noch mehrere

Kinder geboren. Vgl. Imbert de Saint-Amand, La duchesse de B. (Par. 1888).

**Berserkerwut.** In seinem Werk über die Flora Norwegens hat Schübler gezeigt, daß jene in der nordischen Sagengeschichte oft erwähnte Raserei, die periodisch Wikinger und andre Leute aus Skandinavien befiel und sie veranlaßte, einen sogenannten Berserkerergang zu thun, höchst wahrscheinlich durch den Genuß von Fliegenchwamm (*Amanita muscaria*) erzeugt wurde, eine Ansicht, die schon vor 100 Jahren durch Odmann aufgestellt wurde. Ohne diesen Vorgänger zu kennen, ist Schübler durch die genaue Vergleichung der Symptome der Fliegenchwammvergiftung mit dem von den alten Schriftstellern geschilderten Gebaren der Berserker zu demselben Schluß gelangt. Dieser Zustand hat danach angeblich mit Zittern, Zähneklappern und Kältegefühl begonnen, worauf das Antlitz sich rötete und anschwellte. Sie fingen darauf an zu heulen, bissen in den Rand der Schilde, rissen sich die Kleider vom Leibe und schlugen, ohne zwischen Freunden und Feinden zu unterscheiden, alle nieder, die ihnen in den Weg kamen, wobei man sie so leicht nicht überwältigen konnte, denn ihre Kräfte schienen verdoppelt, sie selbst aber unempfindlich gegen Schmerzen geworden zu sein. Nachher folgte eine mehrere Tage andauernde große Kraftlosigkeit und Erschöpfung. Von dem Abreißen der Kleider leiten neuere Forscher auch wohl richtiger den Namen her, der von dem skandinavischen *sarkr*, dem Namen des wattierten Panzerhemdes, welches die nordischen Krieger unter der Rüstung trugen, herrührt, so daß Berserker nach Bergmann so viel heißt wie barhemd, hemdenlos, mit entblößtem Oberkörper. Wahrscheinlich war die Erscheinung schon seit sehr alten Zeiten bekannt, und es mögen sich darauf wenigstens zeitweise die Angaben griechischer und römischer Schriftsteller vom *furor teutonius* beziehen. Man sieht auf den ersten Blick, eine wie große Ähnlichkeit der geschilderte Zustand mit demjenigen des durch Opiumgenuß erzeugten Amok- oder Amucklaufens (s. d., Bd. 1) besitzt; da aber Opium vor 1531 in Norwegen unbekannt war, darf man nicht daran denken, daß es sich um Opiumvergiftung handelte. Verschiedene skandinavische Geschichtsforscher, wie z. B. P. A. Munch, haben gemeint, daß es sich bei der B. um einen bei den Nordvölkern periodisch auftretenden Wahnsinn, um eine Art von Besessenheit gehandelt habe, weshalb der Isländer Thorstein Ingemundson den Göttern Gelübde leistete, damit sein Sohn Thoror von diesem Unglück befreit werde. Aus mancherlei skandinavischen Gesetzesverordnungen, die bis ins 11. Jahrh. zurückreichen, geht nun deutlich hervor, daß man die B. als einen anormalen, selbstverschuldeten Zustand anerkannte und die Befallenen außerhalb der Gesetze stellte. Als Erik Jarl 1015 Norwegen verließ, rief er die Landesvorsteher und angesehensten Bauern zusammen, um mit ihnen über die Gesetzgebung und Reichsverwaltung zu beraten. Bei dieser Zusammenkunft wurden die Berserker gerade so wie später die Amuckläufer in Indien für vogelfrei erklärt, d. h. jedermann sollte berechtigt sein, sie im Notfall zu erschlagen. In Thorlafs und Ketils isländischem Christenrecht, welches im J. 1128 als Gesetz für Island angenommen wurde, heißt es: Wenn einer auf Berserkerergang geht, wird er mit dreijähriger Verweisung von der Insel bestraft und ebenso diejenigen, welche zugegen sind und nicht Hand anlegen, um ihn zu binden und zu bewachen, bis die Erregung vorüber ist.

Wenn man nun die Symptome der B. mit denjenigen vergleicht, welche der Genuß des Fliegenchwammes

nach den sorgfältigsten Beobachtern (wie Langsdorf, Krascheninnikow, Erman u. a.) bei den Bewohnern Sibiriens und Kamtschatkas erzeugt, so kann man kaum an der Übereinstimmung zweifeln. Im besondern merkwürdig ist die von mehreren Beobachtern festgestellte Steigerung der Körperkraft während des Fliegenchwammrausches, die nachher natürlich in eine desto größere Erschlaffung ausläuft. Langsdorf sah einen solchen Mann während seines 12—15stündigen Rausches einen 120 Pfd. schweren Sack 15 Werst (d. h. 1<sup>2</sup>/<sub>4</sub> Meile) weit tragen, ebenso stellt sich die Unempfindlichkeit gegen körperliche Schmerzen ein, welche der B. eigentümlich sein soll. Die merkwürdigen Sinnesstörungen, welche derselbe Rausch erzeugt, erinnern in ihrer Eigenart, indem z. B. der Berauschte einen großen Anlauf nimmt, um über einen Strohhalm zu springen, der ihm wie ein Balken ausfieht, ungemein an jene Erzählungen von der „Augenverblendung“, die in nordischen Mythen so häufig vorkommen. Odin führte beispielsweise in diesem Sinn den Beinamen *Bibliandi* oder *Byblindi* (= der Blendere).

Bei den vielfachen Beziehungen, welche die alten Skandinavier und besonders die Norweger in frühern Jahrhunderten mit Lappen und Finnen unterhielten, wäre ihre Kenntnis des sibirischen Berauschungstrautes keineswegs auffallend, und man darf mit Bezug auf das Letztesagte daran erinnern, daß in der nordischen Litteratur das Wort *Finne* fast stets gleichbedeutend mit Zauberer ist. Die sibirischen Schamanen aber setzten sich früher allgemein, wie Matjuschin berichtet, durch den Fliegenchwammtrank in ekstatische Zustände, wobei zu starke Dosen häufig den dem Säuerwahnsinn und der B. ähnlichen Zustand hervorriefen. Vielleicht war der in Skandinavien häufige Fliegenchwamm ein schon der Urbevölkerung bekanntes Berauschungsmittel, welches aber durch den schon vor Beginn unserer Zeitrechnung im Norden bekannt gewordenen Met ebenso verdrängt wurde, wie in neuester Zeit der Branntwein in Sibirien den Ruchamortrank, d. h. das Fliegenchwammgebräu, verdrängt hat, obgleich es ehemals so geschätzt war, daß man für 1—2 Schwämme ein Renntier hergab, einen Preis, den die Kamtschadalen von den nomadisierenden Korjaken, den letzten Fliegenchwammverehrern, noch heute erzielen sollen.

**Bert, Paul**, franz. Gelehrter und Politiker, setzte in der Kammer seine antiklerikale Thätigkeit fort und beantragte ein Gesetz, welches bestimmte, daß in den öffentlichen Schulen der Unterricht ausschließlich von weltlichen Lehrkräften erteilt werden sollte, und welches auch im Februar 1884 angenommen wurde; dagegen ward sein Antrag, alle dem Staat gehörigen Bischofspaläste und alle Kloster- und Seminargebäude zu verkaufen, 1885 abgelehnt. Anfang 1886 wurde B. zum französischen Generalresidenten in Indochina ernannt, erzielte aber nicht die gehofften Erfolge, geriet vielmehr mit den Truppenbefehlshabern in Streit, so daß diese seine Abberufung verlangten, und starb 11. Nov. 1886 in Hanoi; seine Leiche ward 15. Jan. 1887 in seiner Geburtsstadt Algerre beigelegt. Vgl. *Bérillon, L'œuvre scientifique de Paul B.* (Par. 1887).

**\*Bertagnoli** (spr. -tanjo-), Carlo, Nationalökonom, geb. 1843 zu Pergine im Trentinischen, studierte zu Innsbruck, wurde 1870—78 im italienischen Handelsministerium beschäftigt, trat dann ins Ministerium des Innern über und wurde hier Sektionschef. Er widmete sich besonders dem Studium der landwirtschaftlichen Verhältnisse Italiens, bekämpfte das

von Toscana her bekannte Halbscheidsystem (Mezzadria) und verfocht den Grundsatz, daß die Landwirtschaft wie jedes andre Gewerbe im Interesse der Besitzer und der Arbeiter sich nach dem Gesetz des Reinertrags richten, bez. umgestalten müsse. Er schrieb: »La colonia parziaria« (Flor. 1877); »Delle vicende dell' agricoltura in Italia« (das. 1881); »L'economia dell' agricoltura in Italia e la sua trasformazione secondo i dati dell' inchiesta agraria« (Rom 1886).

**Vertani**, Agostino, ital. Politiker, seit 1882 wieder Deputierter Mailands in der Kammer, starb 30. April 1886 in Rom. Vgl. Mario, Agostino B. e i suoi tempi (Mail. 1888).

**Vertheau**, Ernst, Orientalist, starb 17. Mai 1888 in Göttingen.

\***Berthelsdorf**, 2) Dorf im preuß. Regierungsbezirk Liegnitz, Kreis Hirschberg, hat eine Kaltwasserheilanstalt, eine Eisengießerei und (1885) 681 Einw.

**Berthier**, Napoléon, Fürst und Herzog von Wagram, Sohn des Marschalls B., starb 10. Febr. 1887; Erbe seines Titels wurde sein Sohn Alexandre B., geb. 24. März 1836, der mit einer Tochter des Frankfurter Rothschild vermählt ist.

**Berthold**, 3) Graf von Henneberg. Vgl. Weiß, B. von Henneberg, Erzbischof von Mainz (Freib. 1889).

**Berti**, Domenico, ital. Philosoph und Staatsmann, legte im Juni 1885 das Ministerium des Handels und Ackerbaues nieder. Er schrieb noch: »Il Conte di Cavour avanti il 1848« (Rom 1886).

\***Bertrand**, 3) Alexandre, franz. Archäolog, geb. 1820 zu Paris, studierte an der Normalschule, ging 1848 als Mitglied der École française nach Athen, widmete sich aber nach seiner Rückkehr in Frankreich vornehmlich prähistorischen Studien und wurde 1862 Direktor des gallo-römischen Museums in St.-Germain en Laye, zu dessen Gründung er wesentlich beigetragen hatte. 1881 wurde er zum Mitglied der Akademie ernannt. Er schrieb: »Essai sur les dieux protecteurs des héros de l'Iliade« (1857), »De fabulis Arcadiae antiquissimis«, »Études de mythologie et d'archéologie grecques. D'Athènes à Argos« (1858); ferner: »Les voies romaines en Gaule« (1863), »Archéologie celtique et gauloise« (1876), »Cours d'archéologie nationale. La Gaule avant les Gaulois« (1884). Seit 1860 gibt er die »Revue archéologique« heraus.

\*4) Joseph, Mathematiker, Bruder des vorigen, geb. 11. März 1822 zu Paris, trat sehr früh in die polytechnische Schule, erhielt Anstellungen in den Lycées St.-Louis und Napoléon, an der höhern Normalschule und an der polytechnischen Schule, wurde dann Biots Suppleant am Collège de France und 1862 als Professor der mathematischen Physik sein Nachfolger. Seit 1856 Mitglied der Akademie der Wissenschaften, wurde er 1874 deren ständiger Sekretär. Er arbeitete über Mechanik und mathematische Physik, Funktionen- und Zahlenlehre und schrieb außer Lehrbüchern der Arithmetik, Algebra und Infinitesimalrechnung (der zweite sehr bedeutende Band seines »Calcul intégral« ging 1871 durch die Brände der Kommune zu Grunde): »Les fondateurs de l'astronomie moderne« (1855); »La théorie de la luned'Aboulwefa« (1873); »L'académie des sciences et les académiciens de 1666 à 1793« (1868).

\*5) James, franz. Maler, geb. 1825 zu Lyon, wo er auf der Kunstschule seine ersten Studien machte, welche er später bei Périn und Orfel in Paris fortsetzte. Letztere beschäftigten ihn bei der Ausmalung einer Kapelle in Notre Dame de Lorette, und dadurch wurde er auf die elegante klassifizierende Richtung hin-

gewiesen, welcher jene beiden Maler huldigten. Ein Aufenthalt in Rom, während dessen er auch mit Cornelius bekannt wurde, bestärkte ihn in dieser Richtung. In Rom malte er außer einigen Genrebildern aus dem italienischen Volksleben eine Kommunion des heil. Benedikt und die Bekehrung der heil. Thais, welche ihm eine Medaille dritter Klasse einbrachte. Nach Paris zurückgekehrt, behandelte er vorzugsweise solche Szenen aus der biblischen und profanen Geschichte und der Mythologie, in welchen durch Liebe und Leidenschaft herbeigeführte Katastrophen zur Erscheinung kommen, so z. B. den Tod der Sappho (1867), den Tod der Virginia (1869, für den Luxemburg angekauft), den Tod der Manon Lescaut, den Tod und den Wahnsinn der Ophelia, Gretchen im Gefängnis, Charlotte Corday, Romeo und Julie. Mit einem zarten, gefälligen Kolorit verbindet er eine große Sicherheit in Zeichnung und Modellierung. Auf der Münchener internationalen Kunstausstellung von 1883 wurde ihm für eine 1875 gemalte büßende Magdalena eine Medaille erster Klasse zu teil. Von seinen spätern Bildern sind Lesbia, Wignon und die heil. Cécilie zu nennen. Er starb 1887 in Paris.

\*6) Georges, franz. Maler, geb. 1849 zu Paris, Schüler von Yvon, Barrias und Bonnat, debütierte im Salon von 1876 mit einem Bilde: der Geizhals, welchem 1877 der Fall der Blätter, 1878 der Sprung vom leukadischen Felsen, 1879 die Ruhe einer Sklavin und 1880 zwei Porträts folgten. Seine Begabung entfaltete sich aber erst im Salon von 1881 auf einem Patrie! (Vaterland!) genannten Bild, welches ihm nicht nur eine Medaille zweiter Klasse, sondern auch die größten Lobeserhebungen der Kritik und des Publikums einbrachte, von welchen er als ein zweiter Géricault gepriesen wurde. Auf dem Bild war der zum Tod verwundete Fahrenträger eines Kürassierregiments dargestellt, welcher von seinen Kameraden bei hereinbrechendem Abend mit dem geretteten Kleinod aus der Schlacht geführt wird. Ein kolossales, sehr dekorativ behandeltes Gemälde im Salon von 1883: der vorüberziehende Frühling, welcher durch ein Heer nackter, durch einen vom grellsten Sonnenlicht beschienenen Wald einherreitender Amazonen dargestellt war, that dieser schnell erworbenen Popularität einigen Abbruch, weil man unter andern an den Körpern die strenge Zeichnung vermiste.

\***Beruf**, im allgemeinen die Lebensaufgabe, welcher man sich gewidmet hat. Man spricht demgemäß auch vom B. der Hausfrau, der Barmherzigen Schwester, des Missionärs etc. und ihren Berufspflichten. Im engeren Sinn ist B. so viel wie Erwerbsthätigkeit. So wird er auch aufgefaßt bei Berufszählungen, welche vorwiegend nach der Art des Erwerbs und der Stellung der Beschäftigten unterscheiden. Als freie oder liberale Berufe gelten vornehmlich diejenigen, welche auf einer künstlerischen oder wissenschaftlichen Vorbildung beruhen, und bei denen der Berufsthätige sich nicht in abhängiger Stellung als Beamter oder Lohnarbeiter befindet. Je nachdem der Erwerb Haupt- oder Nebenberuf war, hat man im Deutschen Reich 1882 Haupt- und Nebenberuf unterschieden. Hierbei wurden nur jene Personen in die Klasse der Erwerbsthätigen aufgenommen, deren hauptsächlichste Thätigkeit auf Erwerb gerichtet war, während man in Frankreich 1886, ebenso in Oesterreich 1880 auch die nur gelegentlich oder nebenächlich Erwerbenden mit zum erwerbsthätigen Teil der Bevölkerung rechnete. Bei der deutschen Berufszählung wurden ermittelt als ausschließlich oder hauptsächlich dem B. zugehörend:

	Erwerbs- thätige	Dienst- boten (häusliche)	An- gehörige
Landwirtschaft zc. . . . .	8 120 518	410 844	10 309 456
Forstwirtschaft zc. . . . .	115 978	14 089	254 590
Industrie, Bergbau, Baumwesen Handel, Verkehr, einschließl. Gast- und Schankwirtschaft	6 396 465	302 561	9 359 054
Lohnarbeit wechselnder Art u. häusliche Dienstleistungen .	1 570 318	295 451	2 665 311
Militär-, Staats-, Gemeinde- dienst, freie Berufsarten .	397 582	2 189	538 523
Berufslose, in Berufsvorberei- tung Begriffene zc. . . . .	1 031 147	164 570	1 027 265
	1 854 486	135 249	756 496

In den einzelnen Gruppen wurden unterschieden: selbständige, auch leitende Beamte, höheres Verwaltungs-, Aufsichts-, Rechnungs- und Büropersonal, forstliche Gehilfen, Arbeiter und Tagelöhner.

Von je 1000 Einwohnern gehörten in die Gruppen:

	in Frank- reich	in Deutsch- land	in Öster- reich
Land- und Forstwirtschaft .	478	425	551
Industrie . . . . .	252	365	228
Transportwesen . . . . .	28	32	16
Handel . . . . .	115	68	40
Öffentlicher Dienst und freier Beruf, Berufslose	127	99	81
Lohnarbeit unbestimmter Art	—	21	84
	1000	1000	1000

Diese Zahlen geben allerdings nur ein ungefähres zutreffendes Bild. Die Klassenbildung, die Einreihung in die verschiedenen Klassen, die Unterscheidung zwischen Haupt- und Nebenbeschäftigung zc. sind nicht überall die gleichen. Nach der Stellung im B. waren in Deutschland von je 1000 Erwerbsthätigen:

	Selb- ständige	Verwaltungs- personal	Gehilfen, Arbeiter
Land- und Forstwirtschaft .	383	8	609
Industrie . . . . .	344	16	640
Handel und Verkehr . . . . .	447	90	463
Lohnarbeit wechselnder Art .	374	19	607

Es waren unter je 1000 Einw.

Erwerbsthätige . . . . .	604 männliche,	185 weibliche
Angehörige . . . . .	365 .	729 .
Dienende . . . . .	2 .	6 .
Berufslose . . . . .	29 .	30 .

In Frankreich waren von den Erwerbsthätigen

	1881:	1886:
Selbständige . . . . .	550	519
Beamte . . . . .	70	61
Arbeiter, Tagelöhner . . . . .	371	426

Die Zahl der Arbeiter und Tagelöhner hat demnach relativ zugenommen. Es gehörten an in Frankreich von je 1000 Personen im Jahr

	1866:	1886:
der Landwirtschaft . . . . .	5294	4782
der Industrie . . . . .	2907	2517
dem Handel . . . . .	453	1150
den freien Berufen und dem öffentlichen Dienst	986	1109

Auch diese Zahlen bieten, weil Aufnahme und Darstellung der Zahlungsergebnisse nicht die gleichen waren, ein nur im ganzen zutreffendes, nicht aber ein genaues Bild über die seit 1856 stattgehabten Änderungen in der Berufsklassierung. Eine Zusammenstellung für verschiedene Länder gibt Band 2 der »Statistik des Deutschen Reichs« (1884). Die Berufswahl ist in den Kulturländern im allgemeinen gesetzlich frei; die vorkommenden Beschränkungen und

Bedingungen werden durch die Gewerbegesetzgebung bestimmt. Bei der Berufswahl sind außer der Neigung mancherlei Zufälligkeiten, unter andern auch B. des Vaters, äußere Verhältnisse, in denen man aufgezogen wird, dann insbesondere aber die Aussichten entscheidend, welche der B. für das Fortkommen bietet. Oft fehlt es Eltern und jungen Leuten, wenn eine Entscheidung getroffen werden soll, an genügenden Anhaltspunkten zur Beurteilung sowie an der erforderlichen Kenntnis der Ansprüche, welche durch den B. selbst gestellt werden. Daher sind hierüber orientierende Werke willkommen, wie z. B. A. Dreger, Die Berufswahl im Staatsdienst (2. Aufl., Leipz. 1886); B ü n n e d e, Der Reichs- und Staatsdienst (das. 1889, 8 Tle.); Mentor, Was willst du werden? (Darmst., 4 Tle.); die Schriften von Arntnecht (Berl. 1883), Fragstein (das. 1886), Franz (4. Aufl., Görl. 1883), Rudolph (Wittenb. 1885) u. a.

**Berufskrankheiten**, Krankheitsformen, welche ausschließlich oder vorwiegend bei Angehörigen bestimmter Berufsweige sich zeigen und durch die besondere Art der Beschäftigung erzeugt werden. Ob es indes erlaubt ist, eine Anzahl von Krankheitsformen zu einer besondern Kategorie als B. zusammenzufassen, erscheint zweifelhaft. Eine Verständigung über den Begriff des beruflichen Erkrankens ist jedenfalls nicht leicht, zumal viele Krankheiten, welche bei bestimmten Industriezweigen auftreten (Vergiftungen in Zündhölzchenfabriken, Spiegelbeleganstalten, Bleiweißfabriken), aber durch rationelle hygienische Einrichtungen vermieden werden können, nur als Folge von Nachlässigkeit oder Unvorsichtigkeit zu betrachten sind. Ebenso sind gewisse Erkrankungen von Leuten, welche durch ihren Beruf zu anhaltendem lauten Sprechen gezwungen sind, oft auf falsche Behandlung des Stimmorgans oder eine schon vor Ergreifung des Berufs vorhandene Schwäche desselben zurückzuführen, aber nicht als B. aufzufassen, da ja viele Angehörige desselben Berufs von der Erkrankung verschont bleiben. Nur beim Betrieb eines Berufs unvermeidlich auftretende Krankheiten sollten als B. aufgefaßt werden; zur Zeit aber ist noch keineswegs festgestellt, was bei solcher Fassung des Begriffs als Berufskrankheit zu betrachten sei. Die von verschiedenen Autoren zusammengetragenen Thatsachen sind nicht als allgemein zutreffend anerkannt, oft sogar einander direkt widersprechend, weil viele Fehlerquellen, wie Einfluß der Konstitution, der Erblichkeit, der wirtschaftlichen Verhältnisse zc., nicht berücksichtigt wurden, und da sehr große Zahlen, welche diese Fehlerquellen ausgleichen würden, noch fehlen. Vgl. Casper, Die wahrscheinliche Lebensdauer des Menschen (Berl. 1835); Lombard, De l'influence des professions sur la durée de la vie (Genf 1835); Conrad, Einfluß von Lebensstellung und Beruf auf die Mortalität (Jena 1877); Osterl. n., Handbuch der medizinischen Statistik (Tübing. 1874); Oldendorff, Einfluß der Beschäftigung auf die Lebensdauer des Menschen (Berl. 1878).

**Berufung** ist nach der deutschen Strafprozeßordnung nur gegen die Strafurteile der Schöffengerichte und gegen diejenigen Urteile des Amtsrichters gegeben, welche ohne Zuziehung von Schöffen mit Zustimmung der Staatsanwaltschaft dann ergehen, wenn der Beschuldigte dem Amtsrichter wegen einer bloßen Übertretung vorgeführt wird und die ihm zur Last gelegte strafbare That einräumt. Die B., welche eine nochmalige Prüfung und Entscheidung der Sache, und zwar nicht nur der Rechtsfrage, sondern auch der Thatfrage, herbeiführt, geht in jenen

Fällen an die Strafkammer des zuständigen Landgerichts. Straferkenntnisse der Landgerichte und schwurgerichtliche Urteile dagegen sind nur mittels des Rechtsmittels der Revision anfechtbar, und dieses letztere Rechtsmittel kann nur auf eine angebliche Verletzung eines Gesetzes durch das angefochtene Erkenntnis gegründet werden. Die Thatumstände werden von dem Revisionsgericht nicht nochmals geprüft, sondern nur die Rechtsfrage kommt zur wiederholten Erörterung und Entscheidung. Vielfach ist jedoch die Unzulässigkeit der B. gegen die erstinstanzlichen Urteile der landgerichtlichen Strafkammern als ein erheblicher Mangel bezeichnet worden, und für die Wiedereinführung der B. in diesen Strafsachen ist namentlich im deutschen Anwaltstand eine Bewegung entstanden. Der deutsche Anwaltstag hat sich einstimmig für die Wiedereinführung ausgesprochen. Man verlangt dieselbe namentlich im Interesse einer größeren Gründlichkeit der Entscheidung zur thunlichsten Verminderung der Gefahr ungerechter Verurteilung, während die Gegner der B. dieselbe als mit dem Grundsatz der Mündlichkeit und Unmittelbarkeit des Verfahrens sowie der freien richterlichen Beweiswürdigung unverträglich bezeichnen. Wiederholt ist im Reichstag über diesen wichtigen Gegenstand verhandelt worden, und zwar waren es zuletzt zwei Anträge von Abgeordneten, welche die Grundlage der Beratungen bildeten. Ein Antrag des liberalen Abgeordneten Reichensperger will das Rechtsmittel der B. dem Staatsanwalt in gleicher Weise wie dem Beschuldigten geben, während der Antrag des freisinnigen Abgeordneten Mundel die Staatsanwaltschaft im Recht zur B. beschränkt wissen will. Nur durch die Anführung neuer Thatfachen oder Beweismittel soll nach Mundels Vorschlag die von der Staatsanwaltschaft zum Nachteil des Beschuldigten eingelegte B. gerechtfertigt werden können. Mundel will ferner die gegenwärtige Zahl von fünf Richtern bei der Besetzung der Strafkammern beibehalten wissen, während Reichensperger die Zahl der erstinstanzlichen Richter auf drei reduzieren will. Die B. selbst will Reichensperger nicht an ein höheres Gericht, sondern an Berufungskammern für Strafsachen gehen lassen, welche bei den Landgerichten gebildet und mit fünf Richtern besetzt werden sollen. Mundel schlägt dagegen vor, die B. an den mit fünf Richtern besetzten Strafsenat des Oberlandesgerichts gehen zu lassen. Zu einer Entscheidung ist es in dieser Frage jedoch bisher nicht gekommen.

**Berun**, (1885) 1994 Einw.

**Besauon**, (1886) 45,218 (Gemeinde 56,511) Einw.

**Besant** (spr. bésánt), Walter, hervorragender engl. Schriftsteller, geb. 1838 zu Portsmouth, bezog 1859 die Universität Cambridge, wo er sich akademische Auszeichnungen erwarb, lebte darauf, während sechs Jahren eine Professur bekleidend, auf der Insel Mauritius, ward späterhin Schriftführer des Palestine Exploration Fund sowie des archäologischen Instituts der Freimaurer und erwarb sich schon früh eine große Mannigfaltigkeit der Lebenskenntnis, besonders auch der untern Volksklassen. Er lebt zu Hampstead bei London. Sein Erstlingswerk waren die »Studies of early French poetry« (1868), dem außer seinen Beiträgen zu Zeitschriften »The French humorists« (1873), »Kabelais« (1877), »Readings from Kabelais« (1882) wie weitere biographische Schriften: »Coligny« (1879) und »Life of Whittington« (1881), folgten. Gemeinsam mit E. S. Palmer veröffentlichte er die »History of Jerusalem« (1871, neue Ausg. 1890). Ganz verschiedener Art war die

zuerst anonym und rasch in mehreren Auflagen erschienene Erzählung »The revolt of man« (1882), in welcher er sich in phantastisch-humoristischer Weise mit der Frauenemanzipation befahte. Schon vorher hatte sich B. mit James Rice (s. d., Bd. 17) zu einer an Erdmann-Chatrian erinnernden litterarischen Gemeinschaft verbunden, wie sie gegenwärtig in England, ausgenommen für die Bühne, äußerst selten ist. Aus der Reihe dieser gemeinsamen »B.-Rice novels« (seit 1871), welche mit Recht zu den besten Erzeugnissen der neuern englischen Romanlitteratur zählen, seien besonders »Ready Money Mortiboy«, eine Geschichte aus der Handelswelt, und das humorvolle »The golden butterfly« erwähnt. Auch zwei Dramen brachten die beiden Autoren gemeinsam auf die Bühne. In dem noch mit Rice begonnenen, nach dessen Tod (1882) aber von B. allein vollendeten sozialen Roman »All sorts and conditions of man, an impossible story« (1882) und mit »The children of Gibbon« (1886) erreichte dann B. eine höhere Stufe seiner Wirksamkeit: mit dem erstgenannten Roman, in welchem er ein ergreifendes Bild von dem Loos der Armenbevölkerung im Osten Londons entwirft, gab er den Anstoß zur Begründung des People's palace, einer Wohlthätigkeitsanstalt in großartigem Stil, die 1887 eröffnet worden ist. Von Besants übrigen Romanen erwähnen wir: »The captain's room« (1883); »All in a garden fair«; »Dorothy Forster«, eine Geschichte aus den jakobitischen Unruhen (1884); »Uncle Jack« (1885); »Katharine Regina« (1887); »Herr Paulus« (1888); »The bell of St. Paul's« (1889). Außerdem veröffentlichte er eine Biographie des Orientalisten E. S. Palmer, seines Freundes (1883), und »The eulogy of Richard Jefferies« (1888). B. ist Herausgeber des großen Werkes »The survey of Western Palestine«, ein thätiges Mitglied der Kabelais-Gesellschaft und Vorsitzender der 1887 begründeten Incorporated Society of Authors.

**Beseler**, 2) Georg, Rechtsgelehrter, starb 28. Aug. 1888 in Harzburg.

**Besigheim**, (1885) 2872 Einw.

**Besobrasow**, Wladimir, russ. Nationalökonom, geb. 1828 zu Wladimir, war anfänglich im Finanzministerium beschäftigt, studierte eifrig die westeuropäischen volkswirtschaftlichen Zustände und Litteratur, besonders die Englands, und wurde mehrfach zu amtlichen Missionen in Rußland und nach dem Ausland verwendet und bald zum Mitglied der kaiserlichen Akademie der Wissenschaften in Petersburg sowie zum Senator gewählt. Er schrieb, abgesehen von zahlreichen Abhandlungen in russischen Zeitschriften: »Études sur la physiologie sociale« (1857—59); »La circulation financière en Russie«; »Études sur les revenus publics« (5 Berichte in den »Mémoires der Petersburger Akademie 1873); »L'économie des mines d'Oural«; »La guerre et la Révolution«; »Études sur l'économie nationale de la Russie« (1882—86, 2 Bde.). Auch redigierte er den großen, sechsbändigen amtlichen Bericht über die Industrieausstellung in Moskau im J. 1882. Er starb 10. Sept. 1889 in Dmitrow. — Sein Sohn Paul B., geb. 2. Febr. 1859, ist Professor der Philologie an der Universität zu Moskau und als Herausgeber byzantinischer Quellschriften bekannt.

**Bességes**, (1886) 9169 (Gemeinde 10,653) Einw.

**Bessels**, Emil, Nordpolfahrer, starb 30. März 1888 in Stuttgart.

**Bessungen**, (1885) 7815 Einw.

**Bëthune**, (1886) 10,917 Einw.



\***Bethusy-Huc**, 2) **Baleska**, Gräfin von, unter dem Pseudonym **Moriz v. Reichenbach** bekannte Romanschriftstellerin, geb. 15. Juni 1849 als Tochter des Freiherrn v. Reischwitz-Raderjin zu Kielbasin, verheiratete sich 1869 mit dem Grafen Eugen v. B. auf Deschowitz in Schlesien und fand in ihrer ländlichen Stille Ruhe, eine Reihe von Romanen und Novellen zu schreiben, die das halb deutsche, halb slawische Leben an den Grenzen Schlesiens und Polens zum Stoff und Hintergrund haben. Wir nennen: »Die Eichhofs« (Berl. 1881), »Zwei Novellen« (das. 1883), »Der Sohn des Flüchtlings« (Dresl. 1882), »Die Schlossfrau von Dromnitz« (Stuttg. 1882), »Auf Umwegen« (Leipz. 1884), »Durch« (Stuttg. 1884), »Coeurdamen«, zwei Novellen (das. 1885), »Die Lazinskys« (Berl. 1887), »Seine Frau« (Leipz. 1888), »Der älteste Sohn« (das. 1889).

**Betsche**, (1885) 1972 Einw.

\***Betsileo**, Volkstamm auf der Insel Madagaskar, in dem bergigen und rauhen Innern derselben, südlich vom 20.° südl. Br., zerfällt in zwei Gruppen: stämmige, kupferrote Leute, welche vornehmlich den nördlichen Teil bewohnen, und eine schlankere Rasse mit gelblicher Hautfarbe und feinem, regelmäßigen Zügen im S. Ehemals von eigenen Königen beherrscht, sind die B. seit Anfang dieses Jahrhunderts den Hova unterworfen, von denen sie arg bedrückt werden. Die Gesamtbevölkerung wird von Ruless auf 300,000 Seelen geschätzt, während andre eine weit höhere Zahl angeben. Die Hova haben das Land in zwei Bezirke geteilt mit den Hauptorten Fianarantsoa mit 600,000 und Ambohitra mit 1500 Einw.

\***Betsimaraka**, eine Landschaft von Madagaskar, an der Ostküste desselben zwischen dem Andemponafluß (14° 28' südl. Br.) bis zur Mündung des Jesaka (21° südl. Br.), ein schmaler Küstenstreifen zwischen dem Indischen Ozean und der von Bohemar bis Fort Dauphin sich erstreckenden Kette, von welcher sich unzählige Flußläufe zum Meer hinabziehen, wo ihre Mündungen, durch Alluvionen verstopft, große Sümpfe und Lagunen bilden. Die Küste verläuft von der Antongilbai im N. ziemlich gleichförmig und hafenslos; von den ihr vorliegenden Inseln ist nur Ste.-Marie von Bedeutung. Die Bevölkerung setzt sich aus einer Menge kleiner, den Hova ähnelnder Völkern zusammen, welche gewöhnlich auch als Betsimaraka bezeichnet werden und in die beiden Abteilungen der Antema und Worimo zerfallen, von welchen sich indes die hier ebenfalls wohnenden Betanimena wesentlich unterscheiden. Die Hova haben, nachdem sie das Land in Besitz genommen, dasselbe in elf Provinzen geteilt. Die wichtigsten Hafenplätze sind Tamatave, Foulpointe und Fenerivo, das erste wichtigste Hafen und französischer Posten der Ostküste, während Ste.-Marie 1750 an Frankreich abgetreten, von diesem aber erst 1821 besetzt wurde.

\***Bettfedernreinigungsmaschine**, s. Federnreinigungsmaschine (Bd. 17).

\***Bettia**, wichtigste Stadt des Distrikts Tschamparan der britisch-ind. Provinz Bengalen, am Parhafluß und an der Eisenbahn nach Muzaffarpur, mit (1881) 21,263 Einw., hat einen großen Palast des Maharadscha von B., eine römisch-kath. Kirche und Missionshaus und jährlich eine große, von 30,000 Menschen besuchte Messe zu Ehren Ramas.

\***Betul** (Bitul), Distrikt der Division Karbada in den britisch-ind. Zentralprovinzen, 10,114 qkm (184 C.M.) groß mit (1881) 304,905 Einw. Das von Bergzügen eingeschlossene Land wird von mehreren Flüssen durchzogen, ist stark bewaldet, zeigt Spuren

von Steinkohle, ist aber wenig angebaut; Hauptfrucht ist Weizen. Hauptort ist Badnur.

**Beckenstein**, (1885) 729 Einw.

**Beuß**, 4) Friedrich Ferdinand, Graf von, österreich. Staatsmann, starb 24. Okt. 1886 auf Schloß Altenberg bei Wien, wohin er sich nach seiner Pensionierung zurückgezogen hatte. Nach seinem Tod erst erschienen die von B. selbst herausgegebenen Denkwürdigkeiten: »Aus drei Vierteljahrhunderten. Erinnerungen und Aufzeichnungen« (Stuttg. 1887, 2 Bde.), welche indessen nur einen geringen geschichtlichen und litterarischen Wert besitzen, da sie offenbar nur dem Bedürfnis Beußs dienen, sich vor der Mitwelt in besseres Licht zu stellen.

5) Karl Louis, sachsen-altenburg. Staatsminister, starb 14. April 1888 in Altenburg.

**Beuthen**, 1) im Regierungsbezirk Oppeln, (1885) 26,484 Einw. — 2) Im Regierungsbezirk Liegnitz, (1885) 3495 Einw.

**Beuern**, (1885) 2137 Einw.

**Beverungen**, (1885) 1868 Einw.

**Bevölkerung**. Die Geburtsziffer, d. h. das Verhältnis der Anzahl der Geburten eines Jahrs zu derjenigen des mittlern Standes der B., war, bezogen auf 1000 Personen im Durchschnitt der Jahre 1873 bis 1886, in

Ungarn . . . . .	44,1	Dänemark . . . . .	32,0
Österreich . . . . .	39,4	Belgien . . . . .	31,5
Preußen . . . . .	38,6	Norwegen . . . . .	31,0
Italien . . . . .	37,0	Schweden . . . . .	30,1
Niederlande . . . . .	35,7	Schweiz . . . . .	29,9
England und Wales . . . . .	34,5	Frankreich . . . . .	25,2
Schottland . . . . .	34,1	Irland . . . . .	25,0

In vorstehenden Zahlen sind nur die Lebendgeborenen berücksichtigt. Über die Totgeborenen liegen nicht aus allen Ländern statistische Beobachtungen vor. In der gleichen Zeit starben durchschnittlich jährlich von je 1000 Personen der mittlern B. in

Ungarn . . . . .	38,7	Belgien . . . . .	21,3
Österreich . . . . .	30,9	Schottland . . . . .	20,6
Italien . . . . .	28,7	England und Wales . . . . .	20,4
Preußen . . . . .	25,7	Dänemark . . . . .	19,1
Niederlande . . . . .	22,6	Schweden . . . . .	18,2
Frankreich . . . . .	22,4	Irland . . . . .	18,2
Schweiz . . . . .	22,3	Norwegen . . . . .	16,0

Der Unterschied zwischen der Geburts- und Sterblichkeitsziffer jedes Landes ergibt die jährliche natürliche Bevölkerungsvermehrung für je 1000 Personen. Diefelbe war in

England und Wales . . . . .	14,1	Belgien . . . . .	10,2
Norwegen . . . . .	14,1	Österreich . . . . .	8,5
Schottland . . . . .	13,5	Italien . . . . .	8,3
Niederlande . . . . .	13,1	Schweiz . . . . .	7,7
Preußen . . . . .	12,9	Irland . . . . .	6,6
Dänemark . . . . .	12,9	Ungarn . . . . .	5,4
Schweden . . . . .	11,9	Frankreich . . . . .	2,6

Mit der natürlichen Bewegung der B. stimmen indessen nicht die tatsächlich stattgehabten Änderungen der Volkszahl überein. Denn zu den Geburten und Sterbefällen treten noch Ein- und Auswanderungen. In den meisten europäischen Ländern überwiegt die letztere, während die Vereinigten Staaten von Nordamerika alljährlich einen erheblichen Zuwachs durch Einwanderung erhalten. So hat Deutschland 1881 durch Wanderung rund 0,47 Proz. seiner B. verloren, 1877 dagegen nur 0,05 Proz. Sehr groß ist dieser Verlust durch Wanderung seit 1841 besonders in Irland gewesen.

Über die wirkliche Vermehrung der letzten Jahrzehnte gibt für die Hauptländer Europas und die Nordamerikas die nachstehende Tabelle Auskunft. Es be-

trug die Volkszahl in Millionen, die Dichtigkeit u. die jeweilige jährliche Vermehrung der V. in Prozenten in

Jahr	Volks- zahl	Auf 1 Qrtl.	Mehr Proj.	Jahr	Volks- zahl	Auf 1 Qrtl.	Mehr Proj.
<b>Deutschland:</b>				<b>Belgien:</b>			
1816	24,83	46,3	—	1831	3,70	122,9	—
1820	26,29	49,1	1,43	1846	4,34	140,8	0,97
1825	28,11	52,5	1,34	1856	4,53	147,0	0,44
1830	29,52	55,1	0,98	1860	4,67	151,6	0,78
1835	30,94	57,7	0,94	1870	5,09	165,1	0,89
1840	32,79	61,3	1,16	1879	5,34	179,7	0,98
1850	35,40	66,0	0,76	1885	5,95	198,0	1,14
1860	37,75	70,4	0,64	<b>Niederlande:</b>			
1870	40,82	76,1	0,79	1820	2,61	79,2	—
1880	45,23	83,7	1,03	1839	2,86	86,6	0,94
1885	46,86	86,7	0,70	1849	3,06	92,6	0,69
<b>Österreich:</b>				1859	3,29	100,0	0,77
1857	18,22	60,7	—	1869	3,58	108,5	0,87
1869	20,39	67,9	0,97	1879	4,01	122,0	1,24
1880	22,14	73,7	0,78	1885	4,34	135,0	1,24
1885	22,87	74,0	0,63	<b>Italien:</b>			
<b>Ungarn:</b>				1788	17,70	61,3	—
1857	13,77	42,6	—	1812	19,80	68,6	0,56
1869	15,51	48,0	1,03	1861	25,02	86,7	0,54
1880	15,73	48,1	0,13	1871	26,80	92,9	0,71
<b>Frankreich:</b>				1879	28,44	98,6	0,76
1806	29,11	53,1	—	1885	29,70	100,0	0,85
1821	30,47	55,6	0,31	<b>Spanien:</b>			
1831	32,67	59,4	0,69	1787	10,41	20,5	—
1841	34,93	62,4	0,51	1832	11,16	21,9	0,16
1851	35,78	66,3	0,45	1846	12,16	23,9	0,64
1861	36,71	67,0	0,36	1857	15,40	30,4	2,47
1872 <sup>a</sup>	36,10	67,7	—	1860	15,67	30,8	0,46
1876	36,91	70,0	0,53	1877	16,63	32,7	0,86
1886	38,23	72,3	0,35	1884	16,96	33,4	0,36
<b>England und Wales:</b>				<b>Schweden:</b>			
1801	8,99	59,0	—	1751	1,79	3,9	—
1811	10,16	67,3	1,43	1800	2,36	5,2	0,61
1821	12,00	79,9	1,51	1810	2,38	5,2	0,13
1831	13,90	92,0	1,56	1820	2,58	5,7	0,97
1841	15,91	105,3	1,45	1830	2,89	6,4	1,17
1851	17,93	118,7	1,36	1840	3,14	6,9	0,86
1861	20,07	132,8	1,19	1850	3,48	7,7	1,09
1871	22,71	150,4	1,17	1860	3,86	8,5	1,08
1881	25,97	171,9	1,43	1870	4,17	9,2	0,80
1886	27,87	184,7	1,36	1880	4,57	10,1	0,95
<b>Schottland:</b>				1885	4,64	10,2	0,50
1801	1,61	20,3	—	<b>Norwegen:</b>			
1811	1,81	22,6	1,33	1815	0,89	2,9	—
1821	2,09	26,5	1,58	1825	1,05	3,4	1,87
1831	2,36	30,0	1,30	1835	1,19	4,0	1,36
1841	2,63	33,2	1,08	1845	1,33	4,4	1,12
1851	2,89	36,6	1,02	1855	1,49	4,9	1,22
1861	3,06	38,8	0,60	1865	1,70	5,6	1,41
1871	3,36	42,6	0,97	1875	1,81	6,0	0,62
1881	3,73	47,3	1,11	1880	1,93	6,1	1,22
1886	3,95	50,1	1,09	<b>Eurov. Rußland:</b>			
<b>Irland:</b>				1858	66,89	—	—
1801	5,22	61,8	—	1867	72,20	14,0	0,88
1811	5,96	70,6	1,42	1879	83,63	15,0	1,32
1821	6,80	86,6	1,44	1883	87,83	16,7	1,96
1831	7,77	92,1	1,42	<b>Verein. Staaten v. N.-Amer.</b>			
1841	8,18	96,9	0,52	1790	3,93	—	—
1851	6,55	77,7	—1,98	1800	5,31	—	3,50
1861	5,80	68,8	—1,18	1810	7,24	—	3,64
1871	5,41	64,2	—0,66	1820	9,64	—	3,21
1881	5,16	61,2	—0,47	1830	12,87	—	3,21
1886	4,80	58,0	—1,11	1840	17,07	—	3,26
<b>Schweiz:</b>				1850	23,19	—	3,58
1860	2,51	60,6	—	1860	31,44	—	3,55
1870	2,67	64,4	0,62	1870	38,66	—	2,37
1880	2,85	69,0	0,64	1880	50,16	—	2,96

<sup>a</sup> Ohne die 1860 erworbenen Gebiete. — <sup>b</sup> Ggl. Elßig-Bohringen.

Zur Litteratur: Jaström, Die Volkszahl deutscher Städte zu Ende des Mittelalters zc. (Verl. 1886); Beloch, Historische Beiträge zur Bevölkerungslehre, I. Teil: Die V. der griechisch-römischen Welt (Leipz. 1886).

**\* Bewegungswiderstand (Kraftbedarf) der Fahrzeuge.** Eine genaue theoretische Vorherbestimmung der Widerstände zwischen Fahrzeug und Bahn ist in den meisten Fällen nicht möglich, teils weil die physikalischen Gesetze, nach welchen die Widerstände wirken, noch nicht genügend erforscht, teils weil sie von mancherlei Zufälligkeiten, die rechnerisch gar nicht zu berücksichtigen sind, beeinflusst werden. Dennoch ist man im Stande, mittels Erfahrungszahlen, die durch Versuche mit ausgeführten Fahrzeugen ermittelt sind, wenigstens annähernd die Größe der genannten Widerstände, bez. der zu ihrer Überwindung erforderlichen bewegenden Kraft für ein zu erbauendes Fahrzeug vorherzubestimmen. Durch Steigen oder Fallen der Bahn wird der Bewegungswiderstand stark modifiziert, weil beim Steigen der Bahn auch noch das Gewicht der Fahrzeuge (einschließlich der Last) entsprechend der Neigung der Bahn gehoben werden muß (also der Fortbewegung entgegenwirkt), beim Fallen der Bahn jedoch die Fortbewegung unterstützt. Endlich wird der Widerstand auch durch die Trägheit der zu transportierenden Massen beeinflusst, wenn die Fahrgeschwindigkeit wechselt, und zwar derart, daß, um ein Fahrzeug aus dem Zustand der Ruhe in eine gewisse Geschwindigkeit zu versetzen oder die Geschwindigkeit zu vergrößern, eine größere Kraft aufzuwenden ist als bei gleichmäßiger Bewegung, während behufs Verringerung der Geschwindigkeit, bez. zum Anhalten eine geringere bewegende Kraft als bei gleichmäßiger Bewegung, oder gar keine Kraft, oder gar eine der Bewegung entgegengesetzte Kraft aufzuwenden ist (z. B. die Kraft der Bremsen oder Vegendampf).

**I. Landfahrzeuge.** Die Straßenfahrzeuge (Fuhrwerke). a) Die Bewegungswiderstände der Schlitten oder Schleifen bestehen bei horizontaler Bahn im wesentlichen aus der zwischen den Rufen derselben und der Bahn hervorgerufenen Reibung, welche nach dem Zustand der sich reibenden Flächen sehr verschieden ist. Die folgende Tabelle gibt an, der wievielte Teil von dem Gewicht der Schlitten samt Ladung unter verschiedenen Umständen, jedoch stets unter der Voraussetzung einer horizontalen Bahn als Bewegungswiderstand zu rechnen ist (Widerstandskoeffizient des Schlittens).

Zustand der reibenden Flächen	Widerstandskoeffizienten für Schlitten auf horizontaler Bahn
Hölzerne Rufen auf einer glatten Holz- oder Steindahn:	
im ungeschmierten Zustand . . . . .	0,200
geschmiert mit trockner Seife . . . . .	0,150
geschmiert mit Talg . . . . .	0,070
Hölzerne Rufen auf guter Schneebahn . . . . .	0,035
Stählerne oder mit Stahl bekleidete Rufen auf gefrorenem Schnee oder Eis . . . . .	0,020
Eiserne oder mit Eisen bekleidete Rufen auf Eis . . . . .	0,014

Will man z. B. auf guter Schneebahn einen Schlitten mit hölzernen Rufen fortbewegen, der mitsamt der Ladung 1600 kg wiegt, so ist der Bewegungswiderstand = 0,035 · 1600 = 56 kg, zu dessen Überwindung nach Vd. I, S. 747 (unter Voraussetzung einer Geschwindigkeit von 1 m pro Sekunde) ein Pferd reichlich genügt: statt dessen könnten auch sechs Männer verwendet werden (die jedoch andauernd nur mit 0,8 m Geschwindigkeit

leit ziehen könnten). In bedeutendem Maß wird der Bewegungswiderstand der Schlitten durch Steigen oder Fallen der Bahn beeinflusst. Steigt die Bahn an, so kommt zu dem Widerstand, welcher mit Hilfe der Widerstandscoeffizienten ermittelt ist und Bahnwiderstand genannt werden möge, noch diejenige Kraft hinzu, mit welcher die Gesamtlast, vermehrt um das Gewicht des Motors, vermöge ihrer Schwere der Aufwärtsbewegung in schräger Richtung entgegenwirkt (die vertikale Schwerkraftkomponente). Letztere wird mit genügender Genauigkeit erhalten, wenn man die Last mit dem Steigungsverhältnis der Bahn (d. h. dem echten Bruch, welcher angibt, auf wieviel Meter horizontaler Länge die Bahn um 1 m ansteigt) multipliziert. Der Gesamtwiderstand bei ansteigender Bahn ist daher die Summe des Bahnwiderstandes und der vertikalen Schwerkraftkomponente. Fällt dagegen die Bahn, so wirkt die Schwerkraftkomponente dem Bahnwiderstand entgegen und ist daher von diesem zur Ermittlung des Gesamtwiderstandes abzuziehen. Bei stark abfallender Bahn kann nun der Fall eintreten, daß die Schwerkraftkomponente größer als der Bahnwiderstand ist. Dann wird der Gesamtwiderstand negativ, d. h. es ist kein Widerstand, sondern im Gegenteil eine bewegende Kraft vorhanden, welche den Schlitten mit beschleunigter Geschwindigkeit abwärts treibt. Zur Vermeidung zu großer Geschwindigkeiten müssen dann die vorgespannten Menschen oder Tiere sich der Bewegung entgegenstemmen. Steigt mit Bezug auf das obige Beispiel die Bahn auf 80 m Länge um 1 m an (Steigungsverhältnis =  $\frac{1}{80}$ ), so ist die Schwerkraftkomponente =  $\frac{1}{80} \cdot 1600 = 20$  kg und somit der Bewegungswiderstand  $56 + 20 = 76$  kg, wozu noch, wenn ein Pferd von 300 kg Gewicht davorgespannt wird,  $\frac{1}{80} \cdot 300 = 4$  kg hinzuzurechnen sind, so daß im ganzen eine Zugkraft von 80 kg auszuüben ist. Hat die Bahn jedoch ein Gefälle von  $\frac{1}{80}$ , so bleibt ein auf Bewegung wirkender Überschuß von

$$56 - \frac{1600 + 300}{80} = 56 - 63 = -7 \text{ kg,}$$

gegen welchen das Pferd sich eventuell anstemmen muß. b) Die Bewegungswiderstände der Karren (zweiräderige Fuhrwerke) und Wagen (vierräderige Fuhrwerke) bestehen zum kleinern Teil aus der Achsenreibung, vorzüglich aber in den Hindernissen, welche die Fahrbahn darbietet. Rollen die Räder über weichen Boden hin, so drücken sie Geleise in denselben oder vergrößern, wenn solche schon vorhanden, deren Tiefe. Bei sehr tiefem Sand oder Kot findet ferner ein Zusammenschlagen des Erdbreichs über den Felgen der Räder und bei aufgeweichten Wegen ein Festkleben der Räder am Boden statt. Aber auch bei festen Wegen tritt ein Zusammendrücken, bez. eine Abnutzung der Fahrbahn ein. Alle diese Umstände machen sich als Bewegungshindernisse geltend, die von der Zugkraft überwunden werden müssen. Hierzu kommen noch die Hindernisse, die durch Unebenheiten der Bahn (hervorstehende Steine zc.) und durch Winddruck hervorgerufen werden. Die Summe aller dieser Widerstände hat man dadurch ermittelt, daß man beladene Wagen mittels Zugtiere in Bewegung gesetzt und die dazu aufgewendete Kraft, welche als den Widerständen gleich anzunehmen ist, mittels Kraftmesser (Dynamometer, s. Bd. 5, S. 264) gemessen hat. Dahin gehende Versuche sind von Edgeworth, Rumford, Bevan, Racneill, Corrége und Mandé, Minard, Kossak, der bayrischen Artillerie und von Morin angestellt worden. Namentlich die Ergebnisse der von letztern vorgenommenen Versuche gelten als maß-

gebend. Die Bewegungswiderstände der Räderfahrzeuge bei verschiedenem Zustand der Fahrstraßen, verschiedenen Radurchmessern und verschiedenen Fahrgeschwindigkeiten sind nach den Versuchen Morins in folgender Tabelle zusammengestellt und zwar wieder als Teile der Last, einschließlich der Fuhrwerke (Widerstandscoeffizienten). Hierbei ist eine horizontale Fahrstraße, eine Radfelgenbreite von 100—200 mm und ein Achsendurchmesser von 65 mm vorausgesetzt. Die Geschwindigkeit betrug beim Trab 3 m, beim scharfen Trab 3,5 m pro Sekunde.

Widerstandscoeffizienten für Räderfuhrwerke auf horizontaler Bahn.

Bezeichnung der Straße	Radurchmesser in Metern								
	Frachtwagen		Karren		Eiswagen				
	1,2	1,4	1,6	2	1,15				
<b>I. Schotterstraße (Chaussee):</b>									
1) in sehr gutem Zustand, trocken und eben . . . . .	$\frac{1}{80}$	$\frac{1}{80}$	$\frac{1}{80}$	$\frac{1}{80}$	Schritt . . . . . $\frac{1}{80}$				
					Trab . . . . . $\frac{1}{81}$				
					scharfer Trab. $\frac{1}{80}$				
2) wenig feucht, mit Staub und einigen freiliegenden Schotterstücken . . . . .	$\frac{1}{80}$	$\frac{1}{81}$	$\frac{1}{87}$	$\frac{1}{80}$	Schritt . . . . . $\frac{1}{84}$				
					Trab . . . . . $\frac{1}{87}$				
					scharfer Trab. $\frac{1}{83}$				
3) sehr hart, grober Schotter, naß . . . . .	$\frac{1}{80}$	$\frac{1}{80}$	$\frac{1}{87}$	$\frac{1}{72}$	Schritt . . . . . $\frac{1}{80}$				
					Trab . . . . . $\frac{1}{87}$				
					scharfer Trab. $\frac{1}{83}$				
4) hart, mit leichten Geleisen und weichem Kot . . . . .	$\frac{1}{87}$	$\frac{1}{83}$	$\frac{1}{80}$	$\frac{1}{68}$	Schritt . . . . . $\frac{1}{80}$				
					Trab . . . . . $\frac{1}{83}$				
					scharfer Trab. $\frac{1}{80}$				
5) hart, mit Geleisen und Kot . . . . .	$\frac{1}{83}$	$\frac{1}{80}$	$\frac{1}{80}$	$\frac{1}{87}$	Schritt . . . . . $\frac{1}{81}$				
					Trab . . . . . $\frac{1}{81}$				
					scharfer Trab. $\frac{1}{87}$				
6) sehr verfahren und mit dickem Kot . . . . .	$\frac{1}{80}$	$\frac{1}{80}$	$\frac{1}{80}$	$\frac{1}{81}$	Schritt . . . . . $\frac{1}{80}$				
					Trab . . . . . $\frac{1}{80}$				
					scharfer Trab. $\frac{1}{80}$				
7) sehr aufgerissen, mit Kot u. 50—80 mm tiefen Geleisen . . . . .	$\frac{1}{84}$	$\frac{1}{87}$	$\frac{1}{80}$	$\frac{1}{84}$	Schritt . . . . . $\frac{1}{84}$				
					Trab . . . . . $\frac{1}{81}$				
					scharfer Trab. $\frac{1}{81}$				
8) sehr schlecht, dicker Kot, harter u. rauher Grund, 80—100 mm tiefe Geleise . . . . .	$\frac{1}{83}$	$\frac{1}{80}$	$\frac{1}{87}$	$\frac{1}{81}$	Schritt . . . . . $\frac{1}{80}$				
					Trab . . . . . $\frac{1}{80}$				
					scharfer Trab. $\frac{1}{80}$				
<b>II. Sandsteinpflaster:</b>									
1) sehr gutes . . . . .	$\frac{1}{80}$	$\frac{1}{70}$	$\frac{1}{80}$	$\frac{1}{80}$	Schritt . . . . . $\frac{1}{83}$				
					Trab . . . . . $\frac{1}{80}$				
					scharfer Trab. $\frac{1}{80}$				
2) gewöhnliches, trocken . . . . .	$\frac{1}{80}$	$\frac{1}{70}$	$\frac{1}{80}$	$\frac{1}{80}$	Schritt . . . . . $\frac{1}{87}$				
					Trab . . . . . $\frac{1}{83}$				
					scharfer Trab. $\frac{1}{80}$				
3) gewöhnliches, naß und mit Kot . . . . .	$\frac{1}{80}$	$\frac{1}{84}$	$\frac{1}{70}$	$\frac{1}{70}$	Schritt . . . . . $\frac{1}{84}$				
					Trab . . . . . $\frac{1}{83}$				
					scharfer Trab. $\frac{1}{80}$				
<b>III. Brückenbahn von Holz</b>									
<b>IV. Erddamm:</b>									
1) sehr gut und trocken . . . . .	$\frac{1}{87}$	$\frac{1}{83}$	$\frac{1}{80}$	$\frac{1}{80}$	Schritt u. Trab $\frac{1}{80}$				
2) mit einer 25—50 mm hohen Kiesbede . . . . .					$\frac{1}{80}$	$\frac{1}{81}$	$\frac{1}{84}$	$\frac{1}{87}$	Schritt u. Trab $\frac{1}{80}$
3) mit einer 50—80 mm hohen Kiesbede . . . . .									$\frac{1}{80}$
4) mit einer 100 bis 150 mm hohen Kies-schicht . . . . .					$\frac{1}{80}$	$\frac{1}{80}$	$\frac{1}{80}$	$\frac{1}{84}$	
<b>V. Straße mit ungebahntem Schnee . . . . .</b>									
	$\frac{1}{84}$	$\frac{1}{87}$	$\frac{1}{80}$	$\frac{1}{80}$	Schritt u. Trab $\frac{1}{84}$				

Will man z. B. einen mit Ladung 5000 kg wiegenden Frachtwagen auf einer wie bei I, 5) beschaffenen Chaussee fortschaffen, so beträgt der Widerstand  $\frac{5000}{22} = 227$  kg, die erforderliche Zugkraft kann nach Bd. 1, S. 747, von vier Pferden bei 1 m Geschwindigkeit dauernd geleistet werden.

Im übrigen haben die Morinschen Versuche ergeben, daß der Widerstand, welchen ein gutes Steinpflaster oder eine fest zusammengefahrenene Schotterstraße der Bewegung der Wagen entgegensetzt, nahezu im direkten Verhältnis der Last, im umgekehrten Verhältnis zum Radurchmesser steht und dagegen beinahe unabhängig von der Anzahl der Räder und der Felgen- oder Radreifenbreite ist. Auf weichem oder zusammendrückbarem Boden sowie auch auf frisch beschotterten Straßen nimmt dieser Widerstand ab, wenn die Reifenbreite größer genommen wird. Ferner ist er beim langsamen Fahren (unter 1 m Geschwindigkeit pro Sekunde) ziemlich unabhängig von der Geschwindigkeit und ebenso groß bei Wagen mit oder ohne Federn, wächst dagegen bei größerer Schnelligkeit, zumal während des Fahrens auf harter Schotterstraße oder auf Steinpflaster, nahezu proportional mit der Geschwindigkeit. Für ansteigende und abfallende Bahnen gilt bei den Räderfuhrwerken dasselbe wie bei den Schlitten, nur daß diese für das Befahren abfallender Straßen mit Bremsen ausgerüstet sind.

c) Eisenbahnfahrzeuge. Bei dem Bewegungswiderstand der Eisenbahnfahrzeuge sind zu unterscheiden: Widerstand auf gerader horizontaler Strecke, Widerstand in Kurven, Widerstand auf Steigungen. Der Widerstand der Eisenbahnwagen und Tender auf gerader, horizontaler Strecke, bestehend im wesentlichen aus der Achsenreibung, der rollenden Reibung zwischen Rädern und Schienen, aus den durch die Unebenheiten der Bahn (z. B. die Schienenstöße) dargestellten Hindernissen und dem Luftwiderstand, läßt sich mit Einschluß des Kurdenwiderstandes annähernd darstellen durch den Ausdruck  $W_1 = Q(0,003 + 0,00002 v^2)$ , wenn  $Q$  die Bruttolast (Ladung und Wagen) in Kilogrammen und  $v$  die Zugsgeschwindigkeit in Metern pro Sekunde bedeutet. Für die Lokomotiven kann man denselben Ausdruck gebrauchen, wenn man zur Berücksichtigung der Reibungswiderstände der Maschinenteile (Kolben, Kreuzlöpfe, Kurbelstangen) den 7fachen Betrag des Lokomotivgewichts in Rechnung stellt. Auf Steigungen und Gefällen kommt noch, genau wie bei den Straßenfahrzeugen, die vertikale Schwerkraftkomponente hinzu, welche sich ergibt als das Produkt aus der Bruttolast und dem Steigungsverhältnis (bez. dem Gefälle) und demgemäß dargestellt wird durch den Ausdruck  $W_1 = \pm \frac{1}{n} Q$ , wobei das + Zeichen für Steigungen,

das - Zeichen für Gefälle zu setzen ist und  $\frac{1}{n}$  das Steigungsverhältnis bedeutet. Man hat somit den Gesamtwiderstand

$$W = Q(0,003 + 0,00002 v^2) \pm \frac{1}{n} Q$$

für Wagen und  $= \frac{7}{6} Q(0,003 + 0,00002 v^2) \pm \frac{1}{n} Q$  für Lokomotiven. Hierbei ist nur der eigentliche Bahnwiderstand geringer als beim Wagentransport, während der Steigungswiderstand genau ebenso, als wenn dieselbe Last  $Q$  auf Straßenfuhrwerk befördert würde, mit der Steigung wächst. Der Gesamtwiderstand der Eisenbahnfahrzeuge wird sich daher um so mehr demjenigen der Straßenfuhrwerke nähern, je stärker die zu überwindenden Steigungen sind. Beim Fahren auf einer guten Chaussee ist nach obiger Tabelle der Widerstand für scharfen Trab  $= \frac{1}{40}$  der Bruttolast. Für dieselbe Geschwindigkeit (3,5 m pro Sekunde) würde der Bahnwiderstand beim Eisenbahntransport nur  $0,003 + 0,00002 \cdot 3,5 \cdot 3,5 =$  etwa

$\frac{1}{300}$  sein, d. h. die Kraft zum Fortschaffen von Lasten auf sehr guten Straßen ist ungefähr  $\frac{1}{40} \cdot 300 = 7\frac{1}{2}$  mal so groß wie auf Eisenbahnen. Dieses günstige Verhältnis der Eisenbahnen wird jedoch bei steigender Bahn bedeutend verschlechtert. Bei einem Steigungsverhältnis  $\frac{1}{40}$  ist der Fuhrwerkswiderstand  $\frac{1}{40} + \frac{1}{40} = \frac{1}{20}$  und der Widerstand auf Eisenbahnen  $= \frac{1}{300} + \frac{1}{40} = \frac{17}{600} = \frac{1}{35}$ , also ersterer nur noch

$\frac{1}{20} \cdot 35 = 1\frac{1}{2}$  mal so groß als letzterer. Der Widerstand  $W$  stellt zugleich die Zugkraft der Lokomotive dar, welche bei gewöhnlichen Eisenbahnen nur dadurch auf den Zug übertragen wird, daß die gleitende Reibung (Adhäsion) zwischen den Treibrädern und den Schienen mindestens ebenso groß wie die Zugkraft selbst ist. Es muß also ein genügend großer Teil des Lokomotivgewichts als sogen. Adhäsionsgewicht auf den Treibrädern lasten, um diese Adhäsion erzeugen zu können. Die Adhäsion beträgt etwa  $\frac{1}{8}$  des Adhäsionsgewichts, so daß man umgekehrt bei bekannter Zugkraft das Adhäsionsgewicht gleich dem achtfachen Werte derselben findet. Wenn eine Lokomotive von 40,000 kg Gewicht einen Zug von 150,000 kg bei einer Steigung von  $\frac{1}{40}$  mit einer Geschwindigkeit von 10 m pro Sekunde bewegen soll, so ist der Widerstand des Ganzen oder die erforderliche Zugkraft der Lokomotive, bez. die Adhäsion der Treibräder  $= 150,000(0,003 + 0,00002 \cdot 100) + \frac{150,000}{120} + \frac{7}{6} 40,000(0,003 + 0,00002 \cdot 100) + \frac{40,000}{120} = 2566$  kg. Hieraus ergibt sich das erforderliche Adhäsionsgewicht  $= 8 \cdot 2566 = 20,528$  kg, also ungefähr die Hälfte des Lokomotivgewichts. Mit der Ermittlung des Bewegungswiderstandes der Eisenbahnfahrzeuge haben sich eine große Reihe von Forschern beschäftigt, so Bamber, Harding, Gooch, Medtenbacher, Clark, Welner, Buillemin, Dieudonné, Quéhard u. a.

11. Wasserfahrzeuge (Brahme, Rähne, Boote, Schiffe). Die theoretische Ermittlung der Bewegungswiderstände der Wasserfahrzeuge ist wegen der außerordentlich verwickelten Natur derselben ganz besonders schwierig, so daß man trotz über ein Jahrhundert langer Bemühungen aus zahlreichen Versuchen noch keine allgemein gültige Formel gefunden hat, nach welcher man den Bewegungswiderstand vorausbekommen könnte. Überhaupt wird man nie zu einer Formel gelangen, in welcher der Bewegungswiderstand in so einfachem Verhältnis von der zu transportierenden Last abhängig erscheint, wie dies bei den Formeln für Landfuhrwerke der Fall ist (vgl. z. B. die obige für Eisenbahnfahrzeuge), und aus welcher man direkt entnehmen kann, welchen Teil der Last die Zugkraft betragen muß, weil der Schiffswiderstand in zu hohem Maß von den Verhältnissen des Schiffs abhängig ist. Nach der ältern sogen. Verdrängungstheorie besteht der Hauptteil des Widerstandes in den der Verdrängung des Wassers entgegenwirkenden Kräften, d. h. in einem Druck, den der vordere Teil eines Schiffs auszuüben hat, um das Wasser zu zerteilen, und in einer Saugwirkung, die der hintere Teil des Schiffs ausüben muß, um das Wasser wieder zusammenzuschließen. Der Widerstand zeigt sich demgemäß in den nach dieser Theorie aufgestellten Formeln abhängig von dem größten eingetauchten Querschnitt des Fahrzeugs, weil dieser

gewissermaßen für die Größe der Verdrängung maßgebend erschien. Nach der neuern sogen. Stromlinientheorie dagegen (welche davon ihren Namen hat, daß man sich das Wasser in lauter Fäden oder Stromlinien zerlegt denkt) würde in einer idealen reibungslosen Flüssigkeit von einem tief untergetauchten Körper gar kein Widerstand hervorgerufen, weil dabei zur Verdrängung des Wassers eine Arbeit nicht erforderlich ist, indem der durch die Ablenkung der Stromfäden von der geraden Linie erzeugte Druck nach hinten durch den nach vorn gerichteten Druck der sich wieder zusammenschließenden Stromfäden vollkommen aufgehoben wird. Wird dagegen derselbe Körper in einem der Wirklichkeit entsprechenden, nicht reibungslosen Fluidum tief untergetaucht bewegt, so entsteht Widerstand infolge der Flächenreibung und, wenn der Körper nicht sehr schlank ist, durch Wirbelbildung. Bewegt sich endlich der Körper wie ein Schiff auf der Oberfläche einer nicht reibungslosen Flüssigkeit, so entsteht außer dem Reibung und Wirbel bildenden Widerstand noch ein Wellen bildender Widerstand. Der Reibungswiderstand rührt von der Adhäsion der Wasserteilchen an der benetzten Oberfläche des Schiffs her, ist außer von dem Inhalt dieser Fläche auch von ihrer Länge und ferner von ihrem Zustand (glatt oder rauh) sowie von der Schiffsgeschwindigkeit abhängig, während er von der Schiffform, vorausgesetzt, daß dieselbe in sanften Linien verläuft, und von der Größe des Wasserdrucks so gut wie gar nicht beeinflusst wird. Bei gut gebauten Schiffen beträgt der Reibungswiderstand stets mindestens die Hälfte des Gesamtwiderstandes und zwar bei geringern Geschwindigkeiten bis zu 3—4 m pro Sekunde 80—90 Proz. und bei den größten Geschwindigkeiten noch 50—70 Proz. desselben, wenn die Flächen rein und glatt, wird aber noch größer, wenn die Flächen rauh sind (z. B. bei Seeschiffen durch Bewachsen mit Seetieren). Der Wirbelwiderstand, welcher eine Wirbelbildung im Kielwasser hervorbringt, beträgt bei gut gebauten Schiffen etwa 8—10 Proz. des Reibungswiderstandes, kann dagegen durch schlechte Schiffformen, besonders wenn die Hinterschiffe nicht schlank genug sind, bedeutend stärker werden. Der Wellenwiderstand wird durch die Oberflächenstörung verursacht. Die Ablenkung der Stromfäden vom Vorderteil des Schiffs bringt eine Verzögerung der Bewegung der Stromfäden mit sich. Diese hat eine Druckvermehrung zur Folge, welche sich in einer Niveauerhöhung, einer Welle (Bugwelle), äußert. In der Mitte des Schiffs haben die Stromfäden ihre größte Geschwindigkeit, so daß dort eine Druckabnahme eintritt, welche eine Niveauenkung, ein Wellenthal, herbeiführt, während durch die nochmalige Verzögerung der Stromfäden wiederum eine Druckvergrößerung eintritt und somit eine zweite Welle (Hedwelle) gebildet wird. Die Bugwelle sucht das Schiff rückwärts, die Hedwelle vorwärts zu treiben, wirkt daher der Druck beider auf das Schiff gleich groß, so würde der Wellenwiderstand = 0 sein. In Wirklichkeit ist aber die Bugwelle immer stärker als die Hedwelle, so daß der Wellenwiderstand sich als der Drucküberschuß der Bugwelle über die Hedwelle darstellt. Diese Druckdifferenz hängt im wesentlichen ab von der Länge des Vorder- und Hinterschiffs zu der Geschwindigkeit und zwar in der Weise, daß für jedes Schiff entsprechend seinen Längendimensionen eine Grenze der Geschwindigkeit besteht, über welche hinaus ein geringer Zuwachs an Geschwindigkeit von einer unverhältnismäßig starken Zunahme des Wellenwiderstandes be-

gleitet ist. Diese Grenze ist nach Ruffel erreicht, wenn die Geschwindigkeit =  $3,63 \sqrt{l_1 + l_2}$  m pro Sekunde wird, wobei  $l_1$  und  $l_2$  die Längen des Vorder- und Hinterschiffs in Metern sind. Nicht unbedeutend ist übrigens der Einfluß der Schiffschrauben auf den Wellenwiderstand, indem sie dadurch, daß sie das Kielwasser heftig nach hinten werfen, die Bildung der Hedwelle stören, also den Wellenwiderstand vergrößern. Da nach der Stromlinientheorie die Reibungswiderstände überwiegen, so erhalten die hierher gehörigen Formeln als wesentlichen Faktor die benetzte Oberfläche des Schiffs.

Auf der Verdrängungstheorie beruhende Formeln sind aufgestellt von Compaignac, Mansel, Nyström, Tredgold, Guéde und Jay, Thorngcroft, Middendorf, Niehn, Jherwood, Bourgois, Dupuy de Lôme, während Rantine, Kirk, Froude, Tidemann und Rauchsufz ihren Formeln die Stromlinientheorie zu Grunde gelegt haben. Die Formel von Compaignac, welche zu überschläglichen Berechnungen des Bewegungswiderstandes benutzt werden kann und bei langsamer Bewegung einigermaßen zutreffende Resultate ergibt, stellt den Widerstand der durch den Ausdruck  $\zeta \cdot F \frac{v^2}{2g} \gamma$ , wobei F die eingetauchte Fläche des größten Schiffsquerschnittes (Hauptspants) in Quadratmetern, v die Geschwindigkeit des Schiffs in Metern, relativ gegen das Wasser,  $\gamma$  das Gewicht eines Kubikmeters Wasser, g die Beschleunigung der Schwere = 9,81 und  $\zeta$  ein gewisser von der Form des Schiffs abhängiger Koeffizient ist. Hierbei ist zu setzen

- für Prahme, die überall gleich breit und vorn u. hinten von vertikalen Flächen begrenzt sind  $\zeta = 1,1$
- bei prismatischen Fahrzeugen mit schräg aufwärts gerichteten Vorder- und Hinterflächen  $\zeta = 0,6-0,8$
- bei gewöhnlichen Rähnen  $\zeta = 0,3-0,5$
- Flugdampfern  $\zeta = 0,14-0,2$
- Seeschiffen  $\zeta = 0,07-0,12$

Die Formel von Rantine setzt den Widerstand  $W = 0,202 v^2 \cdot O$  Kilogramm, wenn v die Geschwindigkeit in Metern und O die benetzte Schiffsoberfläche bedeutet. Diese Formel gilt nur für gut gebaute Seeschiffe. Andre gebräuchliche und genauere Formeln sind komplizierter. Für ein Seeschiff, dessen eingetauchte Hauptspantfläche  $F = 20$  qm, dessen benetzte Oberfläche  $O = 500$  qm und dessen Geschwindigkeit  $v = 8$  m pro Sekunde (ca. 8 Seemeilen in der Stunde) beträgt, würde nach der Formel von Compaignac (wenn  $\zeta = 0,1$  und  $\gamma = 1000$  angenommen wird) der Widerstand  $W = 0,1 \cdot 20 \cdot \frac{9}{2 \cdot 9,81} \cdot 1000 = 917$  kg betragen, während er nach der Formel von Rantine sich zu  $W = 0,2 \cdot 2 \cdot 9 \cdot 500 = 909$  kg berechnet. Bei 0,3 m Geschwindigkeit würde sich nach beiden Formeln ein Widerstand von rund 9 kg ergeben.

Neuerdings ermittelt man den Widerstand eines zu erbauenden Schiffs nach dem von Froude formulierten Gesetz der korrespondierenden Geschwindigkeiten mit Hilfe eines Modells, dessen Widerstand direkt gemessen wird, indem man es unter Einschaltung eines Dynamometers durch das Wasser zieht. Ist das Modell  $m$ mal kleiner (linear) als das Schiff, die verlangte Geschwindigkeit v, so hat man das Modell mit einer Geschwindigkeit  $\sqrt{\frac{v}{m}}$  zu ziehen und den dabei gefundenen Widerstand w mit  $m^3$  zu multiplizieren, um den Widerstand des Schiffs zu bekommen, den es bei der Geschwindigkeit v ausübt. Ist z. B. das Modell 25mal kleiner als das Schiff, welches mit 5 m Geschwindigkeit fahren soll, so hat man das Mo-

bell mit einer Geschwindigkeit  $\frac{5}{\sqrt{25}} = 1$  zu ziehen. Ergibt sich dabei ein Widerstand von  $w = 0,3$  kg, so ist der zu erwartende Schiffswiderstand bei 5 m Geschwindigkeit  $W = 25^3 \cdot 0,3 = 15625 \cdot 0,3 = 4688$  kg.

Übrigens ist, sobald ein Schiff im strömenden Wasser fahren soll, zu  $v$  die Stromgeschwindigkeit zu addieren oder davon zu subtrahieren, je nachdem das Schiff stromauf oder stromab fährt. Ferner kommt zum Widerstand, wo merkliches Gefälle vorhanden ist, noch ebenso wie bei Landfahrzeugen die vertikale Schwerkraftskomponente  $\frac{1}{n} Q$ , wobei  $\frac{1}{n}$  das Gefälle u.

$Q$  das Gewicht des beladenen Schiffs bedeutet. Außerdem vermehrt sich der Widerstand in engen Kanälen, weil das Wasser nicht frei ausweichen kann, und zwar beträgt nach Bourgois, wenn der Querschnitt des Kanals das 6fache, 8fache,  $11\frac{1}{2}$ fache des Hauptpantls ist, der Widerstand das 3,5fache, 1,5fache, 1,7fache. Soll das obige Schiff bei einem Gewicht von  $Q = 1,000,000$  kg in einem Kanal fahren, dessen Strom eine Geschwindigkeit von 1 m hat, dessen Gefälle  $\frac{1}{10000}$  und dessen Querschnitt das 8fache des Hauptpantls beträgt, so ist mit Rücksicht auf den Strom  $v = 3 + 1 = 4$  und nach Rankine der Widerstand  $= 0,202 \cdot 16 \cdot 500 = 1616$  kg, wozu wegen des Gefälles  $\frac{1}{n} Q = \frac{1000000}{10000} = 100$  kg kommen. Das Ganze ist dann wegen der Enge des Kanals mit 1,8 zu multiplizieren, also der Gesamtwiderstand  $= 1,8 (1616 + 100) = 4090$  kg.

III. Luftschiffe. Über den Bewegungswiderstand der Luftschiffe sind Versuche noch nicht angestellt. Man rechnet jedoch gewöhnlich nach der dem luftförmigen Medium entsprechend modifizierten Compaignacschen Formel. Beispielsweise setzt Wellner den Widerstand  $W = \frac{\pi}{4} d^3 \cdot \zeta \cdot \xi \cdot v^3$ , wobei  $d$  den größten Ballon Durchmesser in Metern,  $\zeta$  den Widerstandskoeffizienten einer senkrecht gegen die Luft bewegten Fläche (nach Wellner  $= \frac{1}{8}$ ),  $\xi$  einen von der Zuschärfung des Ballons abhängigen Koeffizienten ( $\frac{1}{10} - \frac{1}{15}$ ) und  $v$  die Geschwindigkeit in Metern bedeutet, und wobei die Windgeschwindigkeit in derselben Weise zu berücksichtigen ist wie bei den Schiffen die Stromgeschwindigkeit. Der Widerstand eines Ballons, der bei 10 m Durchmesser und einer Zuschärfung, der etwa  $\xi = 12$  entspricht, mit 8 m Geschwindigkeit einem Wind von 2 m Geschwindigkeit entgegen bewegt werden soll, würde demnach einen Wert  $W = \frac{\pi}{4} 10^3 \cdot \frac{1}{8} \cdot \frac{1}{12} \cdot (8 + 2)^3 =$  rund 80 kg annehmen. Bei 1 m Geschwindigkeit würde in ruhender Luft  $W$  nur  $= \frac{\pi}{4} 10^3 \cdot \frac{1}{8} \cdot \frac{1}{12} = 0,3$  kg betragen. Hierzu käme jedoch noch stets der Widerstand der Gondel und des Tauwerkes.

Bei allen Landfuhrwerken ist eine bedeutende Kraft erforderlich, um überhaupt eine ganz geringe Bewegung herbeizuführen, während die erforderliche Zugkraft für erhöhte Geschwindigkeiten nur langsam zunimmt. Dagegen werden Wasser- und Luftfahrzeuge schon durch eine minimale Kraft in geringe Bewegung gesetzt; für wachsende Geschwindigkeit nimmt jedoch hier der Bedarf an Zugkraft sehr stark zu.

Vgl. Weisbach: Herrmann, Ingenieur- und Maschinenmechanik, Teil 3, Abt. 2 (2. Aufl., Braunschweig 1880); Kuhlmann, Allgemeine Maschinen-

lehre (2. Aufl., das. 1875—85); Brig, Über den Widerstand der Fuhrwerke (Verhandlungen des Vereins für Gewerbefleiß in Preußen, Bd. 29, Berl. 1850); White, Handbuch für Schiffbau (deutsch von Schlid und van Hüllen, Leipz. 1879); Vuesley, Die Schiffsmaschine (Kiel 1883—86); Wellner, Über die Möglichkeit der Luftschiffahrt (Brünn 1880); Derval, Etude sur la navigation aërienne (Par. 1889).

**Beyer**, 1) Gustav Friedrich von, preuß. General, starb 7. Dez. 1889 in Leipzig.

**Beyle**, Marie Henri. Aus seinem Nachlaß erschien: »Journal de Stendhal 1801—14« (Par. 1888).

**Bezerny** (spr. bészny), Joseph, Freiherr von, österr. Generalintendant, geb. 5. Febr. 1829 zu Labor, studierte in Prag die Rechte, wurde 1855 selbst zum Doktor der Rechte promoviert und trat als Konzeptspraktikant bei der Finanzprokuratorat in Prag, dann zu Wien in den Staatsdienst. 1858 wurde er zum Finanzministerium veretzt, 1859 zum Konzeptadjunkten, 1860 zum Generalsekretär: Stellvertreter bei der Börsekammer, 1864 zum Ministerialkongipisten, 1866 zum Ministerialsekretär, 1869 zum Generalsekretär der Börsekammer und 1872 zum Sektionsrat und Chef des Präsidialbüreaus im Finanzministerium ernannt. 1873 wurde er Ministerialrat, 1874 Sektionschef, 1878 Gouverneur der Allgemeinen Österreichischen Bodenkreditanstalt und 1885 nach dem Tod Hofmanns Generalintendant der kaiserlichen Hoftheater. 1877 wurde er in den Freiherrenstand erhoben, 1879 Mitglied des Herrenhauses und 1881 Geheimrat.

**Bezettelung**, der amtliche Ausweis, welcher den unter Zollkontrolle stehenden Warentransporten beigegeben ist. Bezettelungsgelder, die früher für die B., wie Begleitschein, Passierzettel etc., gezahlte Gebühr.

**Beziers**, (1886) 40,162 Einw.

**Bezirkskommandos**. Die Bezeichnung »Landwehrbezirkskommando« wurde 1888 in B. umgewandelt. Es bestehen jetzt (1889) in Preußen 209, Sachsen 19, Württemberg 17 und Bayern 32, Summa 277 B., bei welchen die Bezeichnung nach Regimentern oder Bataillonen der Nummer nach aufgehört hat, es heißt nur z. B. »Bezirkskommando Zittau«. Die B. sind den Infanteriebrigaden, bez. der Landwehrintspektion Berlin direkt unterstellt. Den B. sind inaktive Hauptleute als »dienstthuende Bezirksoffiziere« zur Leitung der Geschäfte bei den Meldebüreaus (deren Name an den Ortstafeln verzeichnet ist) und Abhaltung der Kontrollversammlungen in ihrem Bezirk zugeteilt; sie sind den B. unterstellt, haben aber Strafgewalt über die Mannschaften des Beurlaubtenstandes.

**Bezold**, Friedrich von, deutscher Geschichtsforscher, geb. 26. Dez. 1848 zu München, studierte unter Giesbrecht daselbst, unter Waitz in Göttingen und unter Droysen in Berlin 1867—71 Geschichte, habilitierte sich als Dozent der Geschichte daselbst 1875 und ward 1884 als ordentlicher Professor an die Universität Erlangen berufen. 1878 ward er zum korrespondierenden Mitglied der Böhmisches Gesellschaft der Wissenschaften, 1881 zum außerordentlichen und 1884 zum korrespondierenden Mitglied der bayrischen Akademie der Wissenschaften und 1883 zum außerordentlichen Mitglied der Historischen Kommission ernannt, in deren Auftrag er 1874—84 mehrere Studienreisen nach auswärtigen Archiven unternahm. Außer Abhandlungen in Sybels »Historischer Zeitschrift« veröffentlichte er: »König Siegmund und die Reichskriege gegen die Hussiten« (Münch. 1872—77, 3 Bde.); »Zur Geschichte des Hussitentums« (das. 1874); »Briefe des Pfalzgrafen Johann Kasimir mit

verwandten Schriftstücken (das. 1882—84, 2 Bde.); »Geschichte der deutschen Reformation« (in Ostens Geschichtswerk, Berl. 1886).

\***Beizenberger**, Adalbert, Sprachforscher, geb. 14. April 1851 zu Kassel, studierte in Göttingen und München, wurde 1874 Privatdozent, 1879 außerordentlicher Professor in Göttingen, 1880 ordentlicher Professor des Sanskrit und der vergleichenden Sprachwissenschaft in Königsberg. Er veröffentlichte: »Beiträge zur Geschichte der litauischen Sprache« (Götting. 1877); »Litauische Forschungen« (das. 1882); »Lettische Dialektstudien« (das. 1885); »Über die Sprache der preussischen Letten« (das. 1888); »Die Kurische Hebrung und ihre Bewohner« (Stuttg. 1889); außerdem zahlreiche Aufsätze in den von ihm herausgegebenen »Beiträgen zur Kunde der indogermanischen Sprachen« (Götting. 1877 ff., bis jetzt 15 Bde.).

\***Bhagalpur**, Distrikt der gleichnamigen Division in der Provinz Bihar der britisch-ind. Provinz Bengalen, 11,054 qkm (201 QM.) mit (1881) 1,966,158 Einw. (90 Proz. Hindu). Der vom Ganges durchflossene Distrikt bringt viel Reis zur Ausfuhr hervor, ferner Weizen, Mais, Hirse, Erbsen, Linsen, Indigo.

\***Bhandara**, Distrikt der Division Nagpur in den britisch-ind. Zentralprovinzen, 10,158 qkm (184 QM.) groß mit (1881) 683,779 Einw. Das zum Teil hügelige Land wird durchflossen von der Wainganga, ist teilweise mit Dschungelwald bedeckt, in dem Daz, Arzneipflanzen, Honig u. a. gewonnen werden. Eisen, in sehr roher Weise von den Eingebornen gewonnen, wird ausgeführt. Man baut vornehmlich Reis, dann Weizen und Lfrüchte und fertigt Baumwollenzeuge, Messing- und Thonwaren. Die gleichnamige Hauptstadt an der Wainganga hat 11,150 Einw.

\***Bhavnagar**, Hauptstadt des gleichnamigen Tributärstaats in der britisch-ind. Präsidentschaft Bombay, am Golf von Cambay des Indischen Ozeans, mit (1881) 43,792 Einw., welche Baumwollspinnerei und Weberei und lebhaften Handel mit Baumwolle treiben, doch ist der Hafen schwer zugänglich.

\***Bhimani**, Bezirkshauptstadt im Distrikt Hissar der britisch-ind. Provinz Pandschab, an einer Zweigbahn der Radschputana-Staatsbahn, mit (1881) 33,762 Einw., welche lebhaften Handel mit Zucker, Pfeffer, Gewürzen, Metallen und Salz treiben.

**Bialla**, (1885) 1770 Einw.

\***Biancheri** (spr. biankri), Giuseppe, ital. Politiker, geb. 1822 zu Bentimiglia, studierte die Rechte und trat schon 1853 als Abgeordneter seiner Heimat in das sardinische Parlament ein, welche er auch im italienischen vertritt. Er gehörte zur Consorteria und ward 1867 Marineminister, 1869 Präsident der Zweiten Kammer, bis 1876 die Linke die Mehrheit erhielt. Als 1884 nach dem Rücktritt Farinis ein neuer Präsident der Kammer gewählt werden mußte, stellten die Ministeriellen B. als ihren Kandidaten auf, der dann auch gewählt wurde; 1887 legte er das Amt nieder, ward aber 1888 wieder zum Präsidenten der Kammer gewählt.

**Bianchi**, 2) Nicomede, ital. Historiker, starb 6. Febr. 1886 in Turin.

**Biarritz**, (1886) 7201 Einw.

**Biasca**, (1885) 2088 Einw.

**Biberach**, (1885) 7938 Einw.

**Bibra**, (1885) 1531 Einw.

\***Bidschapur** (früher Kaladdsch), Distrikt der Division Western Karnatik in der britisch-ind. Präsidentschaft Bombay, 14,910 qkm (271 QM.) groß mit (1881) 638,493 Einw. (vorwiegend Hindu), welche

auf dem meist sehr fruchtbaren u. gut angebauten Land Hirse, ferner Baumwolle, Ölpflanzen, Weizen u. a. bauen und Baumwoll- und Seidenweberei betreiben. Der gleichnamige Hauptort hat 11,424 Einw.

\***Bidschnor**, Distrikt in der Division Kohilkand der britisch-ind. Provinz Nordwestprovinzen und Awdh, 4837 qkm (88 QM.) groß mit (1881) 721,450 Einw. (darunter 236,073 Mohammedaner). Der zum Teil sandige Boden bringt Weizen, Reis, Baumwolle und Zuckerröhre hervor; doch wird der Distrikt periodisch von Hungersnot heimgesucht. Die gleichnamige Hauptstadt hat 15,147 Einw. Jährlich an fünf Tagen im November strömen in dem südlich gelegenen Daranopar 40,000 Pilger zusammen, um im Ganges zu baden.

**Biebrich** (B. Mosbach), (1885) 9669 Einw.

**Biedenkopf**, (1885) 2825 Einw.

**Biedermann**, Karl, Schriftsteller, gab als Ergänzung seines Werkes »1840—70; dreißig Jahre deutscher Geschichte« (2. Aufl., Bresl. 1883, 2 Bde.) heraus: »Mein Leben und ein Stück Zeitgeschichte, 1812—1842« (das. 1886, 2 Bde.) und »1815—1840; 25 Jahre deutscher Geschichte« (das. 1889).

**Biel**, (1888) 15,407 Einw.

**Bielefeld**, (1885) 34,931 Einw.

**Bier** (Hygienisches). B. ist ein aus Gerstenmalz, Hopfen, Hefe und Wasser durch alkoholische Gärung ohne Destillation hergestelltes geistiges Getränk in einem gewissen Stadium der Nachgärung. Außer Gerste werden auch Weizen, Mais und Reis verarbeitet, und mit diesen Getreidearten hergestellte Biere sind als Weizen-, Mais- und Reissbier in den Handel zu bringen. Eine scharfe Grenze läßt sich freilich nicht ziehen, da z. B. Weizenbier stets unter gleichzeitiger Anwendung von Gerste hergestellt wird. Da das Stärkemehl der Getreidearten bei der Brauerei zunächst in Zucker verwandelt wird, welcher dann bei der Gärung in Alkohol und Kohlensäure zerfällt, so wäre theoretisch gegen die Benutzung stärkemehlhaltiger Malzsurrogate nichts einzuwenden, wenn nicht das Darrmalz Extraktstoffe von ganz spezifischer Natur enthielte, welche dem B. neben angenehmem Geschmack auch einen höhern Grad von Verdaulichkeit verleihen dürften. Ganz verwerflich ist die Verwendung von Stärkezucker als Malzsurrogat, da bei dessen Anwendung dem B. weder stickstoffhaltige Nährstoffe noch Phosphorsäure zugeführt werden.

Zur Untersuchung des Biers bestimmt man das spezifische Gewicht mit dem Pyknometer oder der hydrostatischen Wage, nachdem man durch Schütteln in einem geräumigen Kolben und Filtrieren die Kohlensäure des Biers ausgetrieben hat. Zur Alkoholbestimmung destilliert man von 75 cem B. nahezu 50 cem ab, benützt das Pyknometer als Vorlage, füllt es nach der Temperierung auf 15° genau bis zur Marke und ermittelt das spezifische Gewicht des Destillats. Aus diesem ersieht man den Alkoholgehalt (d) des Destillats. Ist nun D das Gewicht der 50 cem Destillat, G das Gewicht des benutzten Biers, so ist dessen Alkoholgehalt =  $\frac{D \cdot d}{G}$ . Auch das Ebullioskop und das Vaporimeter werden zur Bestimmung des Alkoholgehalts des Biers benützt. Den Extraktgehalt des Biers ermittelt man durch Verdampfen einer gewogenen Menge zur Trodne und weiteres Trodnen des Rückstandes bis zur Konstanz des Gewichts. Schneller gelangt man zum Ziel, wenn man ein bestimmtes Volumen B. auf ein Drittel verdampft (um der Alkohol zu verjagen) und mit Wasser wieder auf das ursprüngliche Volumen verdünnt. Aus dem spezifi-

sehen Gewicht dieser Flüssigkeit läßt sich der Extraktgehalt ermitteln. Die Kohlensäure, welche einen so wesentlichen Einfluß auf den Geschmack und die Haltbarkeit des Biers besitzt, ermittelt man in der Weise, daß man eine gewogene Menge B. erwärmt und die entweichenden Gase durch einen Absorptionsapparat leitet, welcher die Kohlensäure zurückhält. Schulze u. Langer haben einen hierzu geeigneten Apparat konstruiert. Man kann auch einen kohlenstofffreien Luftstrom durch das B. und dann durch Barytwasser leiten und durch Wägung des gefällten kohlenstoffigen Baryts oder durch Titrieren des Barytwassers die Kohlensäure bestimmen. Den Zucker (Maltose) bestimmt man im verdünnten B. mit Fehlingscher Lösung. Kocht man das B. mit Salzsäure am Rückflußkühler, so wird das Dextrin und die Maltose in Dextrose (Traubenzucker) verwandelt. Bestimmt man letztere mit Fehlingscher Lösung, zieht den der Maltose entsprechenden Teil ab (19 Maltose = 20 Dextrose) und multipliziert den Rest mit 0,9, so erhält man den Dextrin-gehalt des Biers. Die Summe der stickstoffhaltigen Bestandteile des Biers erfährt man durch Verdampfen von 10–20 ccm B. im Hofmeisterschen Glaskälchen und Verbrennen des trocknen Rückstandes mit Natronkalk. Durch Multiplikation des gefundenen Stickstoffs mit 6,25 berechnet man den entsprechenden Gehalt an Eiweißkörpern, erhält aber eine zu hohe Zahl, weil neben den Eiweißkörpern in vorwiegendem Maß von diesen sich ableitende stickstoffhaltige Zersetzungserzeugnisse im B. vorhanden sind. Durch Verbrennen von trockenem Verdampfungsrückstand im Platinschälchen bei möglichst niedriger Temperatur ermittelt man den Aschengehalt des Biers, während die Phosphorsäure in dem mit Knochenkohle entfärbten B. durch Titrieren mit Uranlösung bestimmt wird. Man hat vielfach angenommen, daß man aus niedrigem Phosphorsäuregehalt des Biers auf Verwendung von Surrogaten (Stärkezucker etc.) schließen könne; der Phosphorsäuregehalt der Rohmaterialien ist aber ein so schwankender, daß sichere Anhaltspunkte zur Beurteilung des Biers aus dessen Gehalt an Phosphorsäure nicht gewonnen werden können. Normales B. reagiert sauer und enthält innerhalb enger Grenzen schwankende Mengen von Milchsäure und Bernsteinsäure, dagegen nur Spuren von Essigsäure, deren Menge aber mit dem Alter des Biers und dem Eintritt des Verderbens schnell zunimmt. Man neutralisiert 100 ccm B. mit Normalalkalilauge und multipliziert die verbrauchten Kubikzentimeter mit 0,09, indem man die Säure als Milchsäure berechnet. Die Zahl, welche das Verhältnis der Milchsäure zum Extraktgehalt ausdrückt, ist der Aciditätsquotient, das Verhältnis selbst heißt Relation. Dieselbe soll für Schanbiere höchstens 2, für Lagerbiere höchstens 4 betragen. Um Essigsäuregehalt nachzuweisen, destilliert man das B. unter Zusatz von etwas Phosphorsäure. Der qualitative Nachweis im Destillat genügt, um ein Verdorbensein des Biers festzustellen. Die Farbe des Biers bestimmt man mit dem Stammerischen Farbmaß, die Vollmundigkeit mit dem Viskosimeter. Von den Bierverfälschungen steht der Stärkezucker in erster Reihe. Unterwirft man B. der Dialyse, so geht ein nicht vergärbare Bestandteil des Stärkezuckers, das Amylin, durch das Pergamentpapier, und wenn man das Dialysat verdampft, entfärbt und zur Beseitigung von Zucker mit Hefe vergären läßt, so kann man im Filtrat das rechts polarisierende Amylin nachweisen. Ein hoher Alkoholgehalt bei sehr niedrigem Extraktgehalt läßt mit nahezu gleicher Sicherheit auf

Stärkezucker schließen. Glycerin findet sich auch im normalen B., ein Gehalt von mehr als 0,3 Proz. deutet aber auf Zusatz von Glycerin. Um dasselbe zu bestimmen, verdampft man B. zum Sirup, dann unter Zusatz von Aschkalk und Sand zur Trockne, extrahiert mit Alkohol, mischt die Lösung mit dem gleichen Volumen Äther, filtriert noch einige Stunden und verdampft vorsichtig bis zur Konstanz des Gewichts. Häufig wird B. mit Biercouleur gefärbt; es gibt dann gelben Schaum, und wenn man es mit schwefelsaurem Ammoniak sättigt u. mit dem gleichen Volumen Alkohol schüttelt, so erscheint die wässrige Schicht bei reinem B. wenig gefärbt, bei Anwendung von Biercouleur dunkel. Saure Biere werden durch Zusatz von doppeltkohlenstoffigem Natron oder Pottasche entfäuert und zeigen dann sehr hohen Aschengehalt. Weißbier versetzt man bisweilen mit Schwefelsäure, um ihm einen pikanten Geschmack zu geben. Dampft man 0,5 Lit. solchen Biers auf 100 ccm ein, filtriert und hängt 24 Stunden einen Streifen Filtrierpapier hinein, so färbt sich derselbe nach dem Trocknen bei 100° an den Rändern schwarz. Gelegentlich ist eine Verfälschung des Biers mit Süßholz oder Lakritzen vorgekommen. Man erkennt dieselbe durch Fällen des konzentrierten Biers mit Bleizucker, Erhitzen des Niederschlags, Zersetzen desselben mit Schwefelwasserstoff und Auskochen des ausgewaschenen Schwefelbleies mit Alkohol. Beim Verdampfen der alkoholischen Lösung, Zersetzen mit Ammoniak und Eintrocknen bleibt ein Rückstand, dessen Lösung beim Erwärmen mit Salzsäure braunes Glycyrrhizin abscheidet, während das Filtrat Fehlingsche Lösung reduziert. Die Hopfensurrogate, welche als die weitaus bedenklichsten Bierverfälschungen anzusehen sind, weist man nach einer von Dragendorff angegebenen Methode nach. Es bedarf dazu aber großer Umsicht, da Verwechslungen mit normalen Bierbestandteilen leicht möglich sind. Um Pikrinsäure nachzuweisen, schüttelt man B. mit dem halben Volumen Amylalkohol, verdampft leyteln und erwärmt den Rückstand mit Cyanalium, wobei er sich, wenn Pikrinsäure zugegen ist, blutrot färbt. Als Konservierungsmittel des Biers werden saures schwefligsaures Natron und Salicylsäure angewandt. Geringe Mengen dieser Mittel sind kaum zu beanstanden, größere können schädlich wirken. Versetzt man B. mit Schwefelsäure und Zink und bedeckt es mit Bleizuckerpapier, so färbt sich dasselbe bei Gegenwart von schwefligsaurem Natron unter Bildung von Schwefelblei schwarz. Schüttelt man B. mit Äther und einigen Tropfen Salzsäure und gießt den abgehobenen Äther vorsichtig auf stark verdünntes Eisenchlorid, so entsteht bei Gegenwart von Salicylsäure an der Berührungszone eine violette Färbung.

Der Name des Porterbiers soll aus Gent stammen. Dort heißen die Vollbürger, die innerhalb der Stadtmauer wohnen, Portouses oder Porter. Sie brauten ein weit und breit berühmtes B., und als die Stadt unter spanische Herrschaft kam, führten Emigranten dasselbe in England ein. Nach einer andern Lesart braute Harwood nach 1730 ein B., welches besonders für Lastträger (porters) geeignet erschien.

Das Gewerbe der Bierbrauerei ist im allgemeinen ein gesundes. Abgesehen von Verbrühungen, Verbrennungen und Verletzungen, gegen welche die gewöhnlichsten Vorsichts- und Schutzmaßregeln sichern, sind Erkältungen am häufigsten. Staubeinatmung beim Umwenden und Entkeimen des Malzes sowie Kohlenstoffdioxid in engen und mangelhaft ge-



lüfteten Gäräumen kommen gegenwärtig bei rationellen Einrichtungen nicht mehr vor. Reichlicher Genuß von B. in Verbindung mit schwerer Muskelarbeit führt leicht zu Verdauungsstörungen, Nieren- und Leberleiden. Für die Nachbarschaft können Bierbrauereien durch starke Rauchentwicklung, durch schweflige Säure beim Schwefeln des Hopfens, durch Qualm beim Auspichen der Fässer lästig werden; man mendet indes in neuerer Zeit mehr und mehr rauchverbrennende Feuerungen an, und das Auspichen wird auf andre Weise oder außerhalb der Wohnplätze ausgeführt. Die Abfälle der Bierbrauerei dienen als Viehfutter oder Dünger. Die Abwässer enthalten reichlich organische Stoffe gelöst oder suspendiert und sind daher sehr säulnisfähig, zumal an ihnen zahllose Mikroorganismen, namentlich Hefepilze, haften. Direkt ablassen darf man sie nur in große Wasserläufe, da sie kleinere Flüsse und Bäche auf weite Strecken verpesten. Am besten ist die Verwertung auf Kieselfeldern, wo eine solche aber nicht durchführbar, müssen die Abwässer mit Kalk, Eisen, Teer u. gereinigt werden. Vgl. Abwässer (Bd. 17).

\***Biese, Wilhelm**, Pianofortefabrikant, geb. 20. April 1822 zu Rathenow, begründete 1851 in Berlin eine Pianofortefabrik, die in der Folge besonders durch den Bau eigenartig konstruierter Pianinos großen Ruf erlangte. Bis 1889 sind über 1600 dieser Instrumente, die sich durch Wohlklang und Fülle des Tons auszeichnen, aus der Fabrik hervorgegangen; die Jahresproduktion beträgt ca. 600 Stück. In neuester Zeit hat B. auch den Bau von Flügeln in größerem Maßstab mit Glück unternommen.

**Bieenthal**, (1885) 2261 Einw.

**Bietigheim**, (1885) 3880 Einw.

\***Bifol**, zu den Tagalen gehöriger, großer malaiischer Volksstamm auf der Philippineninsel Luzon, der, etwa 800,000 Köpfe stark, die große südöstliche Halbinsel, die Provinzen Albay, Nord- und Südeamarines, die Inseln Catanduanes, Burias, Ticao und Mascata bewohnt, ein friedliches, halbzivilisiertes, Ackerbau treibendes Volk, dessen Sprache sowohl von der der Tagalen als der Bisaya abweicht, wie sie auch physisch und geistig zwischen jenen beiden Völkern, unter den ersten, aber über den zweiten, stehen.

\***Bikjad**, Bad im ungar. Komitat Szatmár, mit schönem Park und einem alkalisch-muriat. Säuerling.

\***Bilaspur**, Distrikt der Division Tschattisgarh in den britisch-ind. Zentralprovinzen, 20,196 qkm (367 QM.) groß mit (1881) 1,017,327 Einw. Der Distrikt ist auf drei Seiten von Hügeln eingeschlossen und am Südostende von der Mahanadi durchflossen; Hauptkulturen sind Reis und Weizen. Die gleichnamige Hauptstadt am Arpafluß hat 7775 Einw.

**Billerbeck**, (1885) 2399 Einw.

**Bilkom**, (1886) 4112 Einw.

**Billot, Jean Baptiste**, franz. General, ward im Juni 1888 zum Armeeeinspekteur ernannt; auch ist er neben dem Kriegsminister Präsident des obersten Kriegsrats.

**Billwerder-Ausschlag**, (1885) 15,057 Einw.

\***Billwiler**, Robert, Meteorolog, geb. 2. Aug. 1849 zu St. Gallen, studierte seit 1869 in Zürich, Göttingen und Leipzig Mathematik, Physik, Astronomie und wurde 1871 Assistent an der Sternwarte in Zürich, wo er namentlich die Leitung und Bearbeitung der meteorologischen Beobachtungen des von der Schweizerischen naturforschenden Gesellschaft 1863 gegründeten Stationsnetzes übernahm. Auf seine Bemühungen wurde die meteorologische Zentralstation,

welche von der Eidgenossenschaft subventioniert war, 1881 zum Staatsinstitut erhoben, dessen Direktion ihm übertragen wurde. Er führte alsbald das System der täglichen telegraphischen Witterungsberichte und Prognosen ein, welches sich im Publikum rasch einlebte. Anfang der 80er Jahre gelang es ihm, Private und Behörden für eine auf dem Säntis (2504 m Meereshöhe) zu errichtende meteorologische Station erster Ordnung zu interessieren; 1882 trat diese Station in Funktion, und 1885 übernahm sie der Bund. Außer zahlreichen Arbeiten in Fachjournalen schrieb B.: »Kepler, der Reformator der Astronomie« (Zürich 1877); eine gekrönte Preisarbeit: »Grundzüge einer Klimatologie der Schweiz«, ließ er nicht drucken, sondern erweiterte sie unter Vermehrung des Beobachtungsmaterials zu einer »Klimatologie der Schweiz« (1. Teil: »Die Temperaturverhältnisse«, das. 1890).

**Bingen**, (1885) 7178 Einw.

**Bingerbrück**, (1885) 1099 Einw.

\***Binz**, Dorf im preuß. Regierungsbezirk Stralsund, Kreis Insel Rügen, an einem See auf der Halbinsel Granitz, hat ein Seebad (Albeck) an der Prorer Wiek und (1885) 254 Einw. Dazu das Jagdschloß des Fürsten zu Putbus mit 40 m hohem Turm (umfassende Aussicht).

\***Binz, Karl**, Mediziner, geb. 1. Juli 1832 zu Bernkastel an der Mosel, studierte in Würzburg, Bonn und Berlin, habilitierte sich 1862 als Privatdozent in Bonn, wurde 1868 zum außerordentlichen Professor ernannt und gründete 1869 das pharmakologische Institut. 1873 wurde er zum Professor der Pharmakologie ernannt. B. arbeitete meist über experimentelle Pathologie und Pharmakologie und stellte zuerst die Wirkungsweise des Chinins fest. Er schrieb: »Beobachtungen zur innern Klinik« (Bonn 1864); »Experimentelle Wirkungen über das Wesen der Chininwirkung« (Berl. 1868); »Das Chinin nach den neuern pharmakologischen Arbeiten« (das. 1875); »Über den Traum« (Bonn 1878); »Grundzüge der Arzneimittellehre« (10. Aufl., Berl. 1888); »Vorlesungen über Pharmakologie« (das. 1884—86); »Doktor Johann Weyer, der erste Bekämpfer des Hexenwahns« (Bonn 1885).

**Birch, Samuel**, engl. Gelehrter, starb 27. Dez. 1885 in London. Vgl. Walter de Gray-Birch, Biographical notices of Dr. B. (Lond. 1886).

\***Birch-Birchfeld**, Felix Viktor, Patholog, geb. 2. Mai 1842 zu Klunz in Holstein, studierte Medizin, wurde 1869 Assistent an der Irrenheilanstalt Sonnenstein, dann in Kolditz, 1870 Professor am städtischen Krankenhaus in Dresden und 1880 Leiter der Irrenabteilung dieser Anstalt. 1885 ging er als Professor der pathologischen Anatomie und allgemeinen Pathologie nach Leipzig. Im Krieg 1870/71 war er ordnender Arzt am Reservelazarett zu Übigau bei Dresden. Er schrieb: »Lehrbuch der pathologischen Anatomie« (3. Aufl., Leipz. 1886, 2 Bde.); »Skrofulose und Krankheiten der Lymphdrüsen« (in Ziemssens »Handbuch der speziellen Pathologie«); »Die Krankheiten der Leber« (in Gerhards »Handbuch der Kinderkrankheiten«).

\***Birussa**, Fluß im südlichsten Teil des Gouvernements Jenisseisk, entspringt im Sajanskiischen Gebirge und bildet nach 400 m langem Lauf mit der Uda den Fluß Tasjewaja, welcher links in die Angara mündet. Im Quellgebiet der B. befinden sich ergiebige Goldwäschereien.

**Birkenfeld**, Fürstentum, zählte 1885: 39,693 Einw. (darunter 31,128 Evangelische, 7739 Katholiken, 678 Juden), die Stadt: 2546 Einw.

**Birna** (Geschichte). In anbetracht der Bemühungen Frankreichs und Chinas, B. unter ihren Einfluß zu bringen, beschloß England 1885 einzuschreiten. Der König Thibau hatte England schon lange durch Beeinträchtigung des britischen Handels Grund zu Beschwerden gegeben, die aber nicht beachtet wurden. Die indische Regierung verlangte nun Aufhebung einiger Anordnungen des Königs, bis ein britischer Regierungskommissar die Beschwerden untersucht und über sie entschieden habe, und drohte im Fall der Ablehnung mit Krieg. Gleichzeitig sammelte General Prendergast ein meist aus indischen Truppen bestehendes Korps von 11,000 Mann mit fünf Batterien und einem Belagerungspark bei Ranqun. Thibau lehnte auf Antrieb seiner jungen, ehrgeizigen Gemahlin das britische Ultimatum ab, und sofort nach dem Eintreffen dieser Antwort in Kalkutta, 5. Nov. 1885, erhielt General Prendergast Befehl, seine Truppen auf der bereit gehaltenen Flottille einzuschiffen und den Irawadi aufwärts zu fahren. Bereits 14. Nov. erreichte Prendergast Thayetmyo an der birmanischen Grenze, durchbrach 16. Nov. die Stromsperrung bei Tsenbungwas und nahm die Stadt ein, eroberte nach kurzer Beschießung 17. Nov. die Forts bei Minhla und besetzte 24. Nov. ohne Widerstand Myenagan. In Ava 26. Nov. angekommen, rüstete er sich zum Angriff auf die Hauptstadt Mandalai, als ihm eine Barke Thibaus entgegenfuhr, welche die Bitte des Königs um einen Waffenstillstand zur Einleitung von Friedensverhandlungen überbrachte. Aber Prendergast verlangte Unterwerfung auf Gnade und Ungnade, Übergabe des Heers, der Flotte und der Festungswerke. Thibau fügte sich, Prendergast rückte 28. Nov. in Mandalai ein, und 1. Dez. ergab sich der König in seinem Palast; er wurde mit seiner Gemahlin und seiner Mutter nach Indien gebracht und dort interniert. Darauf wurde auf Befehl der Königin Viktoria, Kaiserin von Indien, 1. Jan. 1886 B. dem britischen Reich einverleibt. 1886 brachen an verschiedenen Stellen des Landes Aufstände aus, um das fremde Joch abzuschütteln; mehrere Präbendenten erhoben sich. Doch behaupteten sich die britischen Truppen im Besitz der Hauptplätze (Mandalai ging allerdings 29. April in Flammen auf), und nachdem sie Verstärkungen erhalten hatten, unterdrückten sie unter Führung des Generals Roberts die Auführer, unter denen die Dakoits sich am tapfersten und unternehmungslustigsten zeigten. Mit China wurde über die Festsetzung der Grenze ein Vertrag geschlossen, welcher den Besitz Birnas den Engländern sicherte. Vgl. *Gearry, Burma after the conquest* (Lond. 1886).

**Birubaum**, (1885) 3196 Einw.

**Bischheim**, (1885) 5340 Einw.

**Bischofsburg**, (1885) 4153 Einw.

**Bischofsheim**, 1) B. vor der Rhön, (1885) 1349 Einw.

**Bischofslein**, (1885) 3384 Einw.

**Bischofswerda**, (1885) 5219 Einw.

**Bischofswerder**, (1885) 2030 Einw.

**Bischofszell**, (1885) 2419 Einw.

**Bischweiler**, (1885) 6815 Einw.

\* **Bishop'scher Ring**, merkwürdige Färbung des Himmels, welche Anfang September 1883 in der Nähe der Sonne von Bishop in Honolulu beobachtet und nach ihm benannt wurde. Dieselbe bestand darin, daß bei ganz wolkenlosem Himmel und dunstfreier Luft die Sonne von einem braunroten Ring mit verwachsenen Rändern umgeben schien; bei bewölktem Himmel war in den Wollenlücken ein bläroter Schimmer bemerkbar. Der Durchmesser des innern Raums betrug ungefähr 21°, der äußere Ring maß 45° 30'. Die Form

des Ringes war nicht genau freisrund, sondern oval, und seine Lage um die Sonne anscheinend nicht immer dieselbe in verschiedenen Höhen der Sonne über dem Horizont. Die innerhalb des Ringes befindliche Fläche hatte ein bläulichweißes Aussehen. In den äquatorialen Gebieten war die Trübung des Sonnenlichts so stark, daß man unbelästigt mit bloßem Auge hineinschauen konnte. Die Reinheit der Luft in größerer Erhebung über dem Meeresniveau verstärkte die Sichtbarkeit in hohem Maß. Ihre größte Intensität erreichte die Färbung im Frühling 1884 und war mit abnehmender Stärke bis zum Juni 1886 sichtbar. Von den wechselnden meteorologischen Zuständen, welche in den untern Schichten der Luft sich gleichzeitig mit der Ringerscheinung abspielten, war das Phänomen völlig unabhängig; da ferner das erste Auftreten des Ringes und die Entwicklung der Farbenerscheinung bis zum Erlöschen zeitlich und örtlich mit den außergewöhnlichen Dämmerungsercheinungen des Jahres 1883 zusammenfällt, welche dem Ausbruch des Vulkans Krakatau in der Sundastraße 26. und 27. Aug. 1883 folgten, so ist für beide optische Phänomene dieselbe Ursache anzunehmen, nämlich eine Beugung des Sonnenlichts an den bis in große Höhe geschleuderten außerordentlich feinen Aschen- und Staubteilchen des Krakatau. S. Dämmerung (Bd. 17).

**Bisкупit**, (1885) 6470 Einw.

**Bismard**, Otto, Fürst, deutscher Reichskanzler. Die für Bismards 70. Geburtstag (1. April 1885) gesammelte »Bismardspende« ergab die hohe Summe von 2,700,000 Mk., von welcher 1½ Mill. zum Ankauf des Familiengutes Schönhausen verwendet, 1,200,000 Mk. dem Fürsten zur freien Verfügung für öffentliche Zwecke übergeben wurden, worauf er eine »Schönhausenstiftung« zur Unterstützung junger deutscher Männer, welche sich dem Lehrfach an höhern Lehranstalten widmen, gründete. Mit dem im Oktober 1884 gewählten Reichstag, in welchem die aus Ultramontanen, Deutschfreisinnigen, Elsäffern, Polen und Sozialdemokraten zusammengesetzte Opposition die Mehrheit besaß, hatte B. die heftigsten Kämpfe über die Kolonialpolitik, die Dampfersubvention u. a. zu bestehen; das Branntweinmonopol wurde abgelehnt, und wegen der Ausweisungen der Polen aus den östlichen Provinzen sprach der Reichstag 16. Jan. 1886 einen Tadel gegen die Reichsregierung aus, welchen B. mit der Vorlage über deutsche Ansiedelungen in den ehemals polnischen Provinzen beantwortete. Für die neue Militärvorlage, welche eine Erhöhung des Friedensstandes um 41,000 Mann auf sieben Jahre verlangte, hielt B. 11. Jan. 1887 im Reichstag eine seiner glänzendsten Reden, und als die Mehrheit das Septennat ablehnte, verkündete er 14. Jan. die Auflösung des Reichstags. Die Neuwahlen 21. Febr. 1887 verschafften ihm die gewünschte konservativ-nationalliberale Mehrheit, welche das Septennat und die neue Branntweinsteuer genehmigte und auch 1888 eine erhebliche Summe zur Verstärkung der deutschen Wehrkraft bewilligte; bei dieser Gelegenheit hielt B. 6. Febr. 1888 im Reichstag eine äußerst wirksame Rede, in welcher er das berühmte Wort gebrauchte: »Wir Deutschen fürchten Gott, aber sonst nichts auf der Welt«. Kaiser Friedrich III. behielt B. in seiner amtlichen Stellung bei und erkannte seine Verdienste mit beredten Worten an. Dennoch hatte er unter seiner Regierung einen schwierigen Stand, da sich alle möglichen B. feindlichen Einflüsse an den Kaiser herandrängten und das politische System Bismards zu ändern oder ganz zu

beseitigen strebten. Unbedingtes Vertrauen schenkte ihm Kaiser Wilhelm II. Bismarcks eigenstes Werk, der Dreibund zwischen Deutschland, Osterreich und Italien, befestigte sich mehr und mehr und wurde zu einem wirksamen Hort des europäischen Friedens. — Von Bismarcks Söhnen wurde Graf Herbert B., der sich immer mehr als ein ebenso begabter wie unermüdlich thätiger Staatsmann bewährte, im Mai 1886 zum Staatssekretär im Auswärtigen Amt und zum Stellvertreter des Reichskanzlers in der Leitung der auswärtigen Politik, im April 1888 zum preussischen Staatsminister ernannt; er begleitete den Kaiser Wilhelm II. bei seinen Reisen an die europäischen Höfe. Graf Wilhelm, seit 6. Juli 1885 mit seiner Kousine Sibylla v. Arnim vermählt, wurde im Februar 1889 zum Regierungspräsidenten in Hannover befördert. — Zur Litteratur: Charles Lowe, Prince B. An historical biography (Lond. 1886, 2 Bde.); »B. in Versailles« (anonym, Leipz. 1886); Thudichum, Bismarcks parlamentarische Kämpfe und Siege (Tübingen 1887); »Bismarcks politische Briefe aus den Jahren 1849—89« (Berl. 1889); Horst Kohl, Fürst B. Gedenkbuch (2. Aufl., Chemn. 1889); v. Poschinger, Fürst B. als Volkswirt (das. 1889).

**Bismark**, (1885) 2125 Einw.

**Bisson** (v. Höng), Alexandre, franz. Lustspieldichter, geb. 1848 zu Briouze (Orne), wurde 1869 als Konzipist im Ministerium des Innern angestellt, konnte aber der Kanzleiarbeit keinen Geschmack abgewinnen und folgte endlich ganz seinem Hang zur Bühne. Die Aufführung seines Erstlingsversuchs »Quatre coups de canif« (Baudeville in einem Akt) fiel ins Jahr 1873; daran reihten sich mit ungleichem Erfolg: »Le chevalier Baptiste« und »Le vignoble de Madame Pichois« (1874); »Un voyage d'agrément«; »Le fiancé de Margot« und »Un lycée de jeunes filles« (1881); »115, Rue Pigalle« und »Ninetta« (1882); »Le député de Bombignac« (1884), der im Théâtre-Français gespielt wurde und mehr für das Bekanntwerden Bissons that als alles vorhergegangene; ferner: »Une mission délicate« (1886); »Le conseil judiciaire« (mit Jules Moineaux, 1886); »Ma gouvernante« (1887); »Les surprises du divorce« (mit Antony Mars, 1888); »Le roi Koko« (1888) und »Mam'zelle Pionpiou« (1889), eine Militärposse, welche nicht hielt, was der Verfasser sich für die Ausstellungszeit davon versprochen hatte.

**Bitburg**, (1885) 2707 Einw.

**Bitsh**, (1885) 2850 Einw.

**Bitter**, 1) Karl Hermann, preuß. Staatsmann, starb 12. Sept. 1885 in Berlin.

**Bitterfeld**, (1885) 7596 Einw.

**Bizius**, Albert (der Sohn), schweizer. Theolog. Nach seinem Tod wurden zwei Bände seiner originellen Predigten herausgegeben (Bern 1884—86). Von seinen Schriften wurde »Die Todesstrafe vom Standpunkt der Religion« (Leid. 1870) preisgekrönt. Vgl. Palmer, Albert B. (Bern 1888).

**Bizet**, Georges, Komponist. Seine Biographie schrieben Mastigli (Tur. 1888) und Pigot (Par. 1889).

**Blackburne**, James Harry, Schachspieler, hat seinen Ruf auch in der jüngst verflossenen Zeit aufrecht erhalten. So wurde er erster Sieger in Hereford 1885 und London 1886, zweiter in Nürnberg 1883, Frankfurt 1887, dritter in London 1883, vierter in New York 1889 u. Daneben revanchierte er sich 1887 für einen frühern verlorenen Match bei Zulerhort, den er diesmal mit 5:1 besiegte. B. ist unter den Turnierkämpfern des Schachspiels neben Steinitz

der älteste und von allen bei weitem der thätigste. Fast 30 Jahre hindurch hat er in steten Kämpfen seine Stärke und seinen geistreichen, mit Vorliebe den weitgehenden und tiefliegenden Kombinationen zugeneigten, sehr oft auch brillanten Stil gewahrt; die Zahl seiner Meisterturnierpreise, mehr als 40, überschreitet diejenige jedes andern Spielers. Auch in seinen großen Blindlingsproduktionen hat er bisher nicht nachgelassen.

**Blaine**, James Gillespie, amerikan. Staatsmann, ward auch 1888 bei der Präsidentenwahl zum Kandidaten der republikanischen Partei ausersehen, entzog sich aber dem Wahlkampf durch eine Reise nach Europa und lehnte endlich definitiv seine Aufstellung als Kandidat ab. Als der Republikaner Harrison zum Präsidenten gewählt war, ernannte dieser bei seinem Amtsantritt 4. März 1889 B. zum Staatssekretär des Auswärtigen. Im Herbst 1889 berief B. einen panamerikanischen Kongreß nach Washington, um eine nähere Vereinigung der amerikanischen Staaten, besonders einen Zollverein, vorzubereiten. Er schrieb: »Twenty years of congress, from Lincoln to Garfield« (Norwich 1884—86, 2 Bde.).

**Blamont**, (1886) 2030 Einw.

**Blanc, Le**, (1886) 5724 (Gemeinde 7140) Einw.

**Blanc, B** Charles, Kunstschriftsteller. Neuerdings erschien von ihm noch die »Histoire de la Renaissance artistique en Italie« (hrsg. von Faucon, Par. 1889, 2 Bde.).

**Blanchard**, B) Edward Laman, engl. Schriftsteller, starb 4. Sept. 1889 in London.

**Blandenburg**, Moritz Karl Henning von, konservativer Politiker, Generallandschaftsdirektor von Pommern, starb 3. März 1888 auf seinem Gut Zimmerhausen im Kreis Regenwalde.

**Blanco**, Antonio Guzman, wurde 1886 wieder zum Präsidenten der Republik Venezuela erwählt und trat sein Amt 14. Sept. an, legte es aber schon 10. Aug. 1887 nieder, um darauf als Gesandter nach Paris zu gehen.

**Blankenburg**, 1) Braunschweig, (1885) 6010 Einw. — 2) Schwarzburg-Rudolstadt, (1885) 2120 Einw.

**Blankenese**, (1885) 3539 Einw.

**Blankenhein**, (1885) 2693 Einw.

**Blanqui**, 2) Auguste. Eine Sammlung seiner nationalökonomischen Schriften erschien unter dem Titel »Critique social« (Par. 1885, 2 Bde.; deutsch als »Kritik der Gesellschaft«, Leipz. 1886).

**Blasewitz**, (1885) 4189 Einw.

**Blau**, Tina, Malerin, geb. 15. Nov. 1845 zu Wien, bildete sich dort bei A. Schaffer zur Landschaftsmalerin aus und setzte 1869 ihre Studien ein Jahr lang bei W. Lindenschmit in München fort. Nachdem sie Studientreisen durch Böhmen, Ungarn und Osterreich gemacht, ging sie 1875 nach den Niederlanden, und hier entschied sich ihre künstlerische Richtung für die realistische Stimmungslandschaft. Später dehnte sie ihre Studien auch auf Italien, besonders auf Venedig, aus. Ihre durch virtuose malerische Behandlung und durch Feinheit der Empfindung gleich ausgezeichneten Hauptwerke, auf welchen gewöhnlich größere Wasserflächen den Grundton angeben, sind: Donauregulierung bei Wien, Kanal bei Amsterdam, Herbsttag in Holland, Titusbogen in Rom, Straße in Venedig, Frühlingstag im Prater, Apriltag. 1884 vermählte sie sich mit dem Maler H. Lang in München.

**Blauenren**, (1885) 2547 Einw.

**Blandsche Pillen** (Pilulae ferri carbonici Blandii), von dem franz. Arzt P. Bland (geb. 1774 zu Almes, gest. 1858 in Beaucaire) angegebene Pillen,

von welchen nach der französischen Pharmakopöe 200 Stück aus 30 g wasserfreiem Eisenvitriol, 30 g trockenem Kaliumcarbonat, 5 g Gummi arabicum, 15 g weißem Sirup und 30 g Wasser hergestellt werden. Man benutzt sie gegen Blutarmit und Bleichsucht.

**Blaze**, (1886) 3376 Einw.

**Blaze de Bury**, Ange Henri, franz. Schriftsteller, Sohn des unter dem Namen Castil-Blaze bekannten Schriftstellers und Musikers François Henri Joseph Blaze (1784—1857), starb 17. März 1888 in Paris.

**Blechgeschirr**, aus Blech hergestellte, zu den verschiedensten Gebrauchszwecken dienende, meistens gefäßartige Gegenstände, die entweder aus einzelnen passend geformten Teilen durch Löten, Falzen, Rieten zc. oder aus einem einzigen Blechstück hergestellt werden und vielfach einen Farbanstrich, eine Verzinnung, Emaillierung zc. erhalten. Da das B., aus einem Stück hergestellt, die größte Haltbarkeit besitzt, so hat sich ein besonderer Industriezweig ausgebildet, welcher die Fabrikation des sogen. nahtlosen Blechgeschirrs betreibt, unter welchem wieder das eiserne emaillierte das wichtigste geworden ist.

Zur Anfertigung desselben wählt man zunächst ein recht zähes, festes Eisenblech aus, welches unbeschadet seiner Haltbarkeit die notwendigen Formänderungen aushalten kann. Die Bearbeitung selbst beginnt mit dem Ausschneiden der je nach der Gefäßform verschieden (rund, oval, vielseitig zc.) gestalteten und verschieden großen Platten auf Scheren, namentlich Kreisscheren und Quallscheren, oder bei kleinen Abmessungen auf Durchbrüchen. Darauf gelangen die Platten in die Stanzpressen (Ziehpressen), um je nach der verlangten Gefäßhöhe in einer oder mehreren Pressungen (Drucken) mittels Matrizen und Stempel die entsprechende Vertiefung zu erhalten. Bei der gewöhnlichen Presse liegt die Matrize fest auf einer Unterlage; auf dieselbe senkt sich ein Ring abwärts zum Festhalten der aufgelegten Platte; darauf bewegt sich der Stempel innerhalb des Ringes nach unten, um die Platte in die Matrize zu drücken. Hierauf kehren Stempel und Ring in die erste Lage zurück, während das gestanzte Gefäß herausgeworfen und sodann auf eine einfache sogen. Planierdrehbank gebracht wird, welche die entstandenen kleinen Falten wegglättet. Nach diesem ersten sogen. Druck erfolgt ein vorsichtiges Ausglühen des Gefäßes, um dasselbe von der angenommenen Härte zu befreien, dann ein zweiter Druck mit nachfolgendem Ausglühen u. s. f., bis die Gestalt desselben vollständig ist. Die allmähliche Überführung in die letztere bedingt oft 5—7 Drucke in Matrizen, welche stufenweise enger werden, während das Gefäß an Höhe zunimmt. Soll ein cylindrischer Topf z. B. 30 cm im Durchmesser bekommen, so sind 5 Drucke erforderlich in Matrizen von je 48, 43, 38, 34 und 30 cm Durchmesser. Nach dem letzten Druck erfolgt die Vollenbung sowie das Abstecken und Umbiegen des Randes als auch das Einlegen des Versteifungsdrahts in den Rand auf einer drehbankartigen Maschine und endlich das Annieten von Henkeln, Ausgüssen, Stielen zc., das Ausbiegen der Schnauzen u. dgl. Damit ist das Gefäß für die Emaillierung fertig.

Die zum Emaillieren dienende Masse hat eine sehr verschiedene, stets geheim gehaltene Zusammensetzung aus Feldspat, Quarz, Borax, Soda und Farbstoffen: Zinnoryd (Weiß), Kobaltoryd (Blau), Eisenoryd (Rot), Kupferoryd (Grün), Braunstein (Violett) zc. Die einzelnen Materialien werden zusammengeschmolzen, dann fein gemahlen und mit Wasser zu einem

Brei angerührt, der auf die vollkommen blank geschauerten und gebeizten Gefäße mittels großer Löffel aufgetragen, langsam getrocknet und darauf eingebrannt wird. Hierbei erhalten die Gefäße erst einen Überzug von Grundmasse, darauf noch mindestens zwei Schichten (z. B. Weiß und Blau), so daß jedes Gefäß wenigstens dreimal »eingebrennt« wird. Zum Einbrennen dienen jetzt wohl ausschließlich »Brennöfen«, welche mit Gas (Generatorgas) geheizt werden und zur Aufnahme der Geschirre horizontale, retortenähnliche Muffeln besitzen, in welchen die Gegenstände nur einige Minuten in heller Rotglühhitze zu verweilen haben.

Bei der Konstruktion der Druckpressen geht man immer mehr und mehr zur Benutzung des Wasserdrucks nach Art der hydraulischen Pressen über, weil ein ruhiger, aber stetig vermehrter Druck weniger Ausschub gibt. Nur für flache Gegenstände (Teller, Löffel u. dgl.) empfehlen sich Schrauben (und Ergenter) oder Kniehebelpressen. Beachtenswert ist die (s. Figur) skizzierte hydraulische Stanzpresse von Fischer, bei welcher statt des Metallstempels Wasser das Druckorgan bildet. Die Matrize a liegt, durch die Schraube s fest angepreßt, auf dem Tisch A und hält mit ihren Rändern das Blech b. In dem Tisch A ist eine Bohrung B zur Aufnahme eines Kolbens C, der von einer hydraulischen Presse in der Pfeilrichtung verschoben wird. Hierdurch gelangt das in B über dem Stempel vorhandene Wasser mit solchem Druck unter das Blech b, daß dieses sich an die Wand der Matrize anlegt. Besonders für geriffelte Gefäße (Ruchenformen u. dgl.) lassen sich durch diese Anordnung die kostspieligen Stempel umgehen. Vgl. Japring, Blech und Blechwaren (Wien 1886).

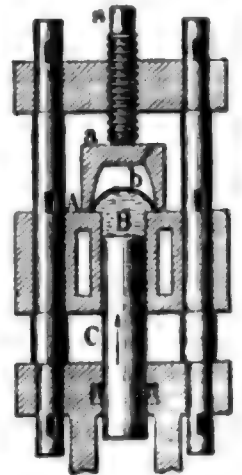

Fischer's hydraulische Stanzpresse.

**Blei**. Zur Nachweisung der Verunreinigungen des Bleies löst man ca. 10 g Werkblei oder 40 g Weichblei nach sorgfältiger Säuberung und Zerkleinerung unter vorsichtigem Erwärmen in möglichst wenig verdünnter Salpetersäure vom spez. Gew. 1,12. Bei mehr als 0,05 Proz. Antimon scheidet sich hierbei weißes antimonisches B. aus. Der abfiltrirte Niederschlag gibt nach dem Auswaschen und beim Digerieren mit gelbem Schwefelammonium an dieses Antimonulfid ab, welches aus der Lösung durch Salzsäure als orangeroter Niederschlag gefällt wird. Aus der Bleilösung fällt man das B. durch überschüssige Schwefelsäure, das Filtrat wird verdampft und mit einigen Tropfen Salzsäure versetzt; etwa vorhandenes Silber wird als weißer käsiger Niederschlag gefällt. Man filtriert, übersättigt mit Ammoniak und löst den abfiltrirten Niederschlag in möglichst wenig Salzsäure; entsteht in der Lösung durch viel Wasser eine Trübung, so ist Wismut zugegen; in einem andern Teil der Lösung zeigen einige Tropfen Ferricyanalliumlösung durch Bläuung die Gegenwart von Eisen an. Das Filtrat von dem durch Ammoniak hervorgerufenen Niederschlag ist blau, wenn Kupfer zugegen ist; den größern Teil desselben säuert man mit Salzsäure schwach an und behandelt mit Schwefelwasserstoff, wodurch Kupfer und Arsen gefällt wird. Das Filtrat wird erwärmt, bis der Geruch nach Schwefelwasserstoff verschwunden ist, mit Ammoniak bis

zur alkalischen Reaktion versetzt, dann mit Essigsäure stark übersättigt und mit Schwefelwasserstoff behandelt; bei Gegenwart von Zink entsteht ein weißer Niederschlag; das Filtrat gibt, wenn Nidel oder Kobalt zugegen ist, bei Zusatz von Ammonial und Schwefelammonium einen schwarzen Niederschlag. Den Rest des ammoniakalischen Filtrats (von Eisen- und Wismuthhydroxyd) prüft man mit Magnesiummischung auf Arsen. Die quantitative Bestimmung der Verunreinigungen geschieht in ähnlicher Weise.

Da alle Bleiverbindungen je nach ihrer Löslichkeit im Regensaft mehr oder minder starke Gifte sind, deren Wirkung besonders in den Formen der chronischen Vergiftung verhängnisvoll zu werden pflegt, so erfordert die Bleiindustrie vielfach ganz besonders weitgehende Vorsichtsmassregeln. Schon auf Bleihütten haben die Arbeiter von den Bleidämpfen zu leiden, die um so schädlicher sind, je heißer sie auf den Arbeiter treffen. Besonders die Abstricharbeiter unterliegen schnell der Bleivergiftung. Abhilfe schaffen gut ziehende Abzugsvorrichtungen für die Dämpfe, welche auch im Interesse der Nachbarschaft in Flugstaublammern zur Verdichtung gebracht werden. Diese hygienischen Massregeln sind gewinnbringend, denn die Emser Hütte entleerte in einem Jahr aus den Flugstaublammern 652,000 kg Masse im Wert von 92,000 Mk. Aus den Apparaten entweichende Gase, wie Kohlenoxyd, schweflige und Schwefelsäure, Schwefelwasserstoff, schädigen die Sichtarbeiter und die Umgebung. Aus den Halben entführen die meteorischen Niederschläge oder Überschwemmungen Bleisalze, und wenn diese auf Wiesen gelangen, kann das Weidevieh erkranken. Alle Abwässer müssen daher durch Abseifen, eventuell durch Eisen entbleit werden. Die Arbeiten mit dem metallischen B. sind bei weitem weniger, zum Teil so gut wie gar nicht gefährlich, dasselbe gilt für Bleilegierungen, so daß bei Zinngießern, Klempnern etc. Bleivergiftungen ziemlich selten sind. Nur die Schriftsetzer, Buchdrucker und Schrotgießer sind mehr gefährdet. Große Gefahren birgt dagegen die Darstellung der Bleioryd, bei welcher Bleistaub und Bleirauch unvermeidlich auftreten. Abzugs- und Kondensationsvorrichtungen sind hier unentbehrlich, und für manche Operationen hat man staubdichte Apparate konstruiert oder das trockne Verfahren durch ein nasses ersetzt. Wo trotzdem die Arbeiter dem Bleistaub ausgesetzt sind, müssen sie Schwämme tragen; die Sohle der Werkstätten ist wasserdicht herzustellen, damit sie abgespült werden kann; Abwässer sind wie oben angegeben zu behandeln. Am gefährlichsten ist die Bleiweißfabrikation, bei welcher zu gunsten der Arbeiter die Gesetzgebung eingetreten ist. Auch sind die Methoden vielfach in hygienischer Hinsicht verbessert worden. Wo Staub unvermeidlich ist, tragen die Arbeiter statt des Schwammes einen Helm, in welchen von obenher durch einen Schlauch reine kühle Luft eingeleitet wird. Bei den nassen Arbeiten benutzt man lange, wasserdichte Lederhandschuhe. Im übrigen sind staubfichere Abdichtungen an Zerkleinerungsapparaten, Absaugvorrichtungen, gute Ventilation, größte Reinlichkeit, regelmäßige ärztliche Überwachung, Beschäftigung Erkrankter bei Feldarbeit, gute Ernährung in erster Reihe geboten. Für das Deutsche Reich hat der Bundesrat unterm 12. April 1886 Vorschriften über Einrichtung und Betrieb der Bleifarben- und Bleizuckerfabriken erlassen.

**Bleibtreu**, 2) Karl, Dichter und Schriftsteller, geb. 13. Jan. 1859 als Sohn des Schlachtenmalers Georg B., verließ das Gymnasium, um sich auf Studienreisen zu begeben, und widmete sich der Littera-

tur, in der er mit Gedichten, Dramen, Novellen und Romanen die auch in einer besondern Schrift proklamirte »Revolution der Litteratur« (3. Aufl., Leipz. 1887) in naturalistischem Sinn zu fördern suchte. Als die besten seiner bisherigen Anläufe und Versuche müssen die lebendigen Schlachtenbilder: »Dies irae« (3. Aufl., Stuttg. 1883), »Napoleon bei Leipzig« (Berl. 1885), »Deutsche Waffen in Spanien« (das. 1885), »Friedrich d. Gr. bei Rolin« (das. 1888), »Cromwell bei Marston Moor« (Leipz. 1889) gelten. In seinem »Lyrischen Tagebuch« (Berl. 1884), dem Drama »Lord Byron«, den Novellensammlungen: »Schlechte Gesellschaft« (Leipz. 1885), »Krafttoren« (das. 1885), im Roman »Größenwahn« (das. 1888) gärt es wie in den kritischen Auslassungen Bleibtreus so heftig und leidenschaftlich, daß ein Urtheil zur Zeit noch ausgeschlossen erscheint. Seine »Dramatischen Werke« erschienen gesammelt in 3 Bänden (Leipz. 1889). Sonst veröffentlichte er: »Welt und Wille«, Gedichte (Dessau 1886); »Geschichte der englischen Litteratur« (Leipz. 1887, 2 Bde.; Bd. 2, 2. Aufl. 1888); »Napoleon I.« (Dresd. 1888); »Die Entscheidungsschlachten des europäischen Kriegs 18...« (Leipz. 1888, 3 Bde.); »Schlachtenbilder« (das. 1889) u. a.

**Bleicherei.** Der Betrieb der Bleichereien birgt verhältnismäßig wenig eigentümliche Gefahren. An die mancherlei übeln Gerüche gewöhnen sich die Arbeiter bald, und die verdünnten Chlorkalkbäder kommen kaum in Betracht. Größer ist die Belästigung der Umgegend. Schmutzige Abwässer bedürfen einer gründlichen Behandlung mit Kalk, und Pappenheim verlangt, daß die Bleichereien unterhalb der Ortschaften an den betreffenden Fluß gelegt werden. Üble Gerüche müssen durch gute Ventilation beseitigt werden, in den neuern Betrieben machen sich solche übrigenes kaum noch bemerkbar.

**Bleicherode**, (1885) 3417 Einw.

**Bleioryd.** Zur Prüfung der Bleiglätte löst man dieselbe in verdünnter Salpetersäure, ein Rückstand kann aus Bleiantimoniat, Bleisuperoxyd (von zer-setzter Rennige), Kieselsäure, Ziegelmehl, Thon bestehen. Man wäscht den Rückstand aus, erwärmt einen Teil mit Salzsäure und Weinsäure, übersättigt mit Ammonial, digeriert mit Schwefelammonium, filtriert und versetzt das Filtrat mit verdünnter Salzsäure: ein orangeroter Niederschlag zeigt Antimon an. Behandelt man den letzten Filtrationsrückstand mit konzentrierter Salzsäure, so bleiben Kieselsäure, Ziegelmehl, Thon ungelöst zurück. Wird der ursprüngliche Lösungsrückstand mit etwas Zucker und Salpetersäure erwärmt, dann filtriert und das Filtrat mit Schwefelwasserstoff behandelt, so zeigt ein schwarzer Niederschlag Rennigegehalt der Glätte an. Aus dem größern Teil des ersten Filtrats fällt man alles Blei durch verdünnte Schwefelsäure und prüft das Filtrat auf Kupfer, Eisen, Wismut, Zink, wie beim Blei angegeben. Einen andern Teil des ersten Filtrats übersättigt man mit Ammonial, fügt Schwefelammonium im Überschuß zu, filtriert und versetzt das Filtrat mit oxalsaurem Ammonial: ein weißer Niederschlag zeigt Kalk an. Zur Bestimmung des Kohlensäuregehalts der Bleiglätte trocknet man 3–4g im Porzellantiegel bei 100°, glüht vorsichtig und bestimmt den Verlust, welcher dem Kohlensäuregehalt entspricht. Zur Bestimmung des Kupfergehalts digeriert man die Glätte wiederholt mit einer Lösung von kohlensaurem Ammonial, die sich bei Gegenwart von Kupfer blau färbt. Man verdampft die vereinigten Flüssigkeiten, glüht den Rückstand im Porzellantiegel und wägt das Kupferoxyd.

**Bleivergiftung.** Auf epidemische, bez. endemische Bleivergiftungen, welche von bleihaltigem Leitungswasser herrühren, ist man in jüngster Zeit besonders aufmerksam geworden. Eine der interessantesten dieser Epidemien ist die 1886 in Dessau aufgetretene. Es wurden daselbst zur öffentlichen Anzeige gebracht 92 Fälle, welche in 67 Häusern von 27 verschiedenen Straßen vorkamen. Der Bleigehalt des Leitungswassers betrug bis zu 20,5 mg im Liter. Von den Leitungen pflegen nun nur die Hausleitungen, nicht aber die in den Straßen gelegten Röhren aus Blei hergestellt zu werden. Daß gleichwohl bei der regelmäßig stattfindenden Entnahme von Wasser aus den Röhren im einzelnen Fall sehr geringe Mengen des in den Körper aufgenommenen Bleis Vergiftungen verursachen, hat seinen Grund darin, daß das Blei nicht wie andre Gifte aus dem Körper wieder ausgeschieden wird. Dasselbe bleibt im Gegenteil im Organismus zurück, häuft sich darin an und kommt erst zur Wirkung, wenn eine entsprechende Menge sich angesammelt hat. Bezüglich der zum Genuß gelangenden Menge des Wassers ist auch der in Dessau beobachtete Fall zu beachten, daß zur Bierbereitung bleihaltiges Wasser gebraucht sein kann. Es erkrankten also auch Leute an B., welche niemals Wasser trinken. Hauptursache des Überganges von Blei in das Wasser ist große Weichheit (Armut an Kalksalzen) und verhältnismäßig großer Kohlensäurereichtum desselben. Die Kohlenensäure löst das Blei auf, ist aber das Wasser reich an Kalk, so bindet sie sich an diesen. Da eine völlige Beseitigung der Bleiröhre für die Hausleitungen nicht wohl thunlich ist, so bestehen die Mittel zur Beseitigung der Gefahr der B. zunächst in der Anwendung verzinnter Bleiröhren, ferner in Zusatz von Kalk zum Wasser im Reservoir, endlich in längerem Auslaufenlassen des Wassers aus dem Standrohr vor der Entnahme.

**Bleiweiß.** Zur Prüfung löst man eine gewogene Menge B. in verdünnter Salpetersäure, ein unlöslicher Rückstand besteht aus Schwefelblei, Gips, Thon oder schwefelsaurem Blei. Wenn man diesen Rückstand auf einem gewogenen Filter sammelt, auswäscht und trocknet, so kann man den Gehalt des B. an diesen Verfälschungen quantitativ bestimmen. Aus dem Filtrat fällt man das Blei durch Schwefelwasserstoff, filtriert vom Schwefelblei ab, erwärmt zur Verjagung des Schwefelwasserstoffes, konzentriert die Lösung durch Verdampfen, setzt Oxalsäure zu und übersättigt mit Ammoniak; ein weißer Niederschlag zeigt die Gegenwart von Kalk, also eine Verfälschung des B. mit Kreide, an. Zur quantitativen Bestimmung wird der oxalsäure Kalk ausgewaschen, getrocknet und geglüht.

**Bleizucker.** Wenn man eine konzentrierte Lösung des Salzes mit überschüssiger verdünnter Schwefelsäure und etwas Alkohol versetzt und filtriert, so dürfen einige Tropfen des Filtrats beim Verdampfen auf dem Platinblech keinen Rückstand hinterlassen, welcher die Gegenwart fremder Salze andeuten würde. Zusatz von Ferrocyankaliumlösung zu einer Probe des Filtrats zeigt durch Bräunung die Gegenwart von Kupfer an. Eine andre Probe gibt auf Zusatz von Oxalsäure nach dem Übersättigen mit Ammoniak einen weißen Niederschlag, wenn Kalk zugegen ist. Silbernitratlösung zeigt durch einen weißen Niederschlag Chlorblei an. Erwärmt man eine andre Probe des Filtrats mit einem Tropfen Indigolösung, so tritt Entfärbung ein, falls Bleinitrat zugegen ist. Färbung mit Kaliumpermanganat bleibt einige Minuten bestehen, wenn nur sehr geringe Spuren von empyreumatischen Stoffen zugegen sind. Zur quan-

titativen Untersuchung löst man 1—2 g B. in Wasser, fällt das Blei durch überschüssige verdünnte Schwefelsäure, setzt etwas Alkohol zu, bringt das Bleisulfat nach einiger Zeit auf ein bei 120° getrocknetes und gewogenes Filter, wäscht mit verdünntem Alkohol aus, trocknet samt Filter bei 120° und wägt. 100 Teile Bleisulfat entsprechen 68,5 Teilen Blei. B. enthält 54,62 Proz. Blei.

**Blend, Emil,** Statistiker, geb. 22. Dez. 1832 zu Magdeburg als Sohn eines Regierungsbeamten, studierte in Berlin, wo er für volkswirtschaftlich-statistische Arbeiten zweimal den ersten Fakultätspreis erhielt, wurde 1864 zum Regierungsassessor ernannt und war bis 1867 am königlich preussischen Statistischen Bureau beschäftigt und Hilfslehrer am statistischen Seminar. Hierauf an die Regierung nach Potsdam versetzt, wurde er 1869 zum Hilfsarbeiter, 1871 zum Mitglied des Statistischen Bureaus ernannt, 1874 zum Regierungsrat, 1881 zum Geheimen Regierungsrat und 1888 zum Geheimen Oberregierungsrat befördert. 1875 Vertreter des Direktors, Mitglied der statistischen Zentralkommission und des Zentraldirektoriums der Vermessungen, wurde er 1883 nach Engels Rücktritt Direktor des Statistischen Bureaus. Seit 1882 gibt B. sämtliche Veröffentlichungen des königlich preussischen Statistischen Bureaus (»Zeitschrift«, »Preussische Statistik«, »Jahrbuch«, »Statistische Korrespondenz«) heraus, welche schon seit 1865 eine größere Zahl auch besonders erdienter wissenschaftlicher Arbeiten von ihm gebracht haben, so über die verschiedenen »Vollzählungen«, über die »Schmalspurbahnen«, über »die geschichtliche Entwicklung, die gegenwärtige Lage und die Zukunft der Ethnographie« etc. Die von ihm geschriebene Jubiläumsschrift »Das königlich preussische Statistische Bureau beim Eintritt in sein neuntes Jahrzehnt« (Berl. 1885) wurde 1887 von Léon Cambert ins Französische übersetzt. B., welcher wiederholt größere Reisen nach Holland, Rußland, Oesterreich etc. machte, entwickelt neben seiner wissenschaftlichen auch eine ausgeübte Vereinstätigkeit.

**Blesen,** (1885) 1737 Einw.

**Blißkastel,** (1885) 1705 Einw.

**Blindwühler,** s. Amphibien (Bd. 17).

**Blißableiter.** Von den vom Bliß getroffenen Personen hat sich im allgemeinen die Hälfte im Freien befunden und von dieser Hälfte wieder die große Mehrzahl unter Bäumen. Da nun die Zahl der während eines Gewitters im Freien befindlichen Personen sehr klein ist gegenüber der in Gebäuden befindlichen, so ist die relative Blißgefahr der letztern viel geringer als die der erstern. Die Zahl der jährlich vom Bliß getroffenen Gebäude schwankt sehr stark, zeigt aber seit 30—40 Jahren eine so bedeutende Zunahme, daß die Durchschnittswerte der 50er Jahre eine etwa dreifach so große Blißgefahr wie die ersten 50er Jahre aufweisen. Im Mittel für ganz Deutschland betrug die Blißgefahr 1874—77: 188, d. h. auf je 1 Mill. vorhandener Gebäude fielen jährlich 188 Blißschläge. Im einzelnen schwankt die Blißgefahr so stark, daß dieselbe 1879—83 im Kreis Ederförde 90, im Kreis Süderdithmarschen 810 betrug. Die Blißgefahr wird beeinflusst: 1) durch den Gesamtcharakter der Gegend. Flache Gegenden haben größere Blißgefahr als gebirgige. 2) Durch die Terrainbeschaffenheit der unmittelbaren Umgebung. Gebäude auf erhöhtem Terrain sowie solche in unmittelbarer Nachbarschaft von Flüssen und Seen sind vorzugsweise gefährdet. 3) Durch die Höhe der Gebäude, mit welcher die Blißgefahr wächst. 4) Durch die örtliche Ver-

teilung der Gebäude. Eng zusammengebaute Ortschaften vermindern die Blitzgefahr der Gesamtheit; daher die relativ geringere Gefährdung städtischer Gebäude gegenüber ländlichen. 5) Durch die Bauart der Gebäude. Ein mit vielen Metallgegenständen versehenes Haus ist unter sonst gleichen Umständen dem Blitzschlag mehr ausgesetzt als ein solches ohne Metall. Metalldächer, eiserne Anker und Träger, Wasserrinnen, Gas- und Wasserleitungen wirken aber gleichzeitig als teilweiser Schutz gegen die zerstörende Kraft des einschlagenden Blitzes, so daß es nicht geboten erscheint, diese Metallkonstruktionen aus Furcht vor der Blitzgefahr einzuschränken. 6) Durch unmittelbare Nachbarschaft von blitzgefährlichen Gegenständen. Ein benachbarter Turm ist gefährlich, solange er selbst keinen guten B. besitzt. Ein benachbarter Baum gefährdet ein Haus, wenn der leitenden Verbindung der Baumwurzeln mit der Erde elektrisch noch bessere Kommunikationen zwischen Haus und Erde gegenüberstehen. Dann erfolgt ein Überschlag vom Baum auf das Haus. Andernfalls schützt ein Baum. Ebenso ist der Einfluß von benachbarten Telegraphen- und Telephonleitungen teils ein schützender, teils ein gefährdender. Ersterer überwiegt im allgemeinen bedeutend. Die dichten Telephondrahtnetze über den Städten schützen alle darunter liegenden Gebäude merklich; einzelne die Drähte überragende Gebäude sind um so mehr gefährdet. Man hat mit Erfolg eine Koinzidenz zwischen der Größe der Blitzgefahr einerseits und andererseits der Bewaldung oder der Wärme oder dem Grundwasserstand nachzuweisen gesucht, ein direkter Einfluß dieser Verhältnisse auf die Blitzgefahr ist aber keineswegs bewiesen. Die Blitzgefahr ist überall weitaus am größten im Juli, auf welchen Monat etwa ein Drittel der jährlichen Gesamtzahl einschlagender Blitze entfällt. Die meisten Blitzschläge fallen in die Stunden von 3—9 Uhr nachmittags, dann folgen die Nachtstunden von 9—3 Uhr, hierauf mit beträchtlich geringerer Zahl die Mittagsstunden von 9—3 Uhr und endlich die am wenigsten gefährdeten Morgenstunden von 3—9 Uhr. Das Maximum liegt zwischen 3—4 Uhr nachmittags.

Bei gehöriger Ausführung eines Blitzableiters wird durch denselben ein vollständiger Schutz der Gebäude erzielt. Aber auch ein mangelhaft angelegter B. vermindert fast immer die Gefährlichkeit des Gebäudes treffenden Blitzschlags durch partielle Entladung, und es ist durchaus unberechtigt, auf den notorischen Schutz des Blitzableiters verzichten zu wollen, weil etwa noch Zweifel über die besten Konstruktionsdetails existieren. Der B. schützt hauptsächlich dadurch, daß er den das Gebäude treffenden Blitz unschädlich zur Erde führt; aber indem durch langsame Ausströmung durch die Spitze ein Teil der Elektrizität schon vor dem Schlag zur Ausgleichung gelangt, vermindert er auch die Gewalt der Entladung. Die Auffangstangen eines Blitzableiters müssen die höchsten Teile des Gebäudes überragen und in der Weise beherrschen, daß der kürzeste Weg von den Wolken zum Gebäude stets zuerst auf den B. zuführt. Die Luftleitung soll eine Verbindung zwischen Auffangstangen und Erdleitung darstellen, welche an Kürze und guter Leitungsfähigkeit jedem andern Weg durch das Haus überlegen ist. Die Erdleitung muß mit den großen Leitermassen des Erdbodens in möglichst inniger, großflächiger und überhaupt möglichst widerstandsfreier leitender Verbindung stehen. Diesen Anforderungen sucht das Gay-Lussac'sche System durch wenige, aber sehr hohe Auffangstangen und entsprechend wenige, aber starke Leitungen zu einer oder

wenigen möglichst großflächigen Erdplatten zu entsprechen, während das Melles'sche System möglichste Vervielfältigung der einzelnen Teile erstrebt. Die Auffangstangen werden durch kurze, besenförmige Spitzenbüschel ersetzt, die Luftleitung führt in vielfachen dünnern Strängen möglichst an allen Seiten des Gebäudes nach unten, und die Verbindung mit dem Erdbreich wird durch Verästelung der Erdleitungen an allen Seiten des Hauses oder durch mehrfachen Anschluß an das Netz der Gas- und Wasserröhren erreicht. Das letztere System ist besonders da empfehlenswert, wo die Beschaffenheit des Terrains eine vollkommene Erreichung des Grundwassers unmöglich macht. Von wesentlichem Belang ist die Ermittlung der sogen. Anziehungs- oder Entladungsstelle im Erdbreich, d. h. derjenigen Stelle, wohin voraussichtlich die Blitzentladung gehen wird. In erster Linie kommen in Betracht stehende oder fließende Gewässer, Gas- und Wasserröhren, eiserne Pumpen, soweit sie nicht in zementierte Bassins reichen, Terrain mit reichlichem Jaucheabfluß. Gewässer und Röhrensysteme sind unter allen Umständen mit der Hauptleitung zu verbinden. Der metallische Anschluß der Gas- und Wasserröhren an die B. ist unbedingt notwendig, da das im Erdboden weitverzweigte Röhrensystem fast immer und gleichgültig, ob dasselbe mit dem B. verbunden ist oder nicht, weit energischer den Blitz an sich zieht als ein noch so guter B. Auch das Röhrensystem selbst wird durch den Anschluß an den B. geschützt, während bei unterlassenem Anschluß der für Gebäude, Personen und Röhren gefährliche gewaltsame Überschlag vom B. auf die Röhren provoziert. Eine einzige Erdleitung genügt in der Regel nur dann, wenn dieselbe mit verschwindend kleinem Widerstand zu einer Entladungsstelle erster Klasse geführt werden kann, und wenn gleichzeitig das Gebäude nicht übermäßig seitlich ausgedehnt ist. Man sagt, daß ein Punkt in dem ein-, zwei-, dreifachen Schutzkreis einer Spitze liege, wenn sein seitlicher Abstand von derselben kleiner als der ein-, zwei-, dreifache Höhenunterschied ist. Die höchsten Ecken eines Gebäudes sollen noch im ein- oder mindestens noch im einhalbfachen Schutzraum, die höchsten Dachlanten im zweifachen, die Punkte der höchst gelegenen Dachflächen noch im dreifachen Schutzkreis einer Spitze liegen. Für tiefer gelegene Punkte können diese Schutzkreise etwas erweitert werden. Mit den Luftleitungen sind auch Regentinnen, Metalldächer, eiserne Treppen zc. in Verbindung zu bringen. Ist das Gebäude früher schon einmal vom Blitz getroffen, so sind die damals getroffenen Stellen vorzugsweise zu decken. Als Material des Blitzableiters wählt man Kupfer oder Eisen, die gleichzeitige Verwendung beider Metalle ist möglichst zu vermeiden. Jedenfalls sind die Vereinigungsstellen verschiedener Metalle vor dem Zutritt von Feuchtigkeit zu schützen. Die Eisenleitung muß doppelt so stark sein wie die Kupferleitung. Über den Wert der gut leitenden Phosphorbronze liegen genügende Erfahrungen noch nicht vor. Die Erdleitung endet mit einer Platte, für welche eine Größe von 1 qm genügt, wenn sie im Wasser liegt. Die Auffangstange versteht man mit einer kupfernen vergoldeten Spitze, welche auch wohl in eine feine Platinnadel endet, damit die Spitze nicht durch Oxydation abgestumpft werde. Daß eine solche Spitze günstig wirkt, ist sicher, aber ebenso sicher macht das Fehlen einer scharfen Spitze den B. nicht untauglich, die stärksten Blitzschläge unschädlich zur Erde abzuführen. Eisen ist bei Erd- und Luftleitungen gut zu verzinken. Alle Verbindungen der Blitzableiter-

teile sollen außer durch feste mechanische Zusammenfügung auch durch Verlöthung gesichert werden. Vgl. »Die Blitzgefahr, Mittheilungen und Ratschläge, betreffend die Anlage von Blitzableitern für Gebäude« (Berl. 1886); Meidinger, Geschichte des Blitzableiters (Karlsru. 1888); Urbaniky, Die Elektrizität des Himmels und der Erde (Wien 1888).

**Blitzphotographie**, s. Gewitter (Bd. 17).

**Blizzard**, Schneesturm mit starker Kälte, welcher im W. des Mississippi in nord-südlicher Richtung weht und höchst gefährlich ist. Der gefürchtete texanische Northher bildet den südlichen Ausgang des Blizzards, der seinen Ursprung in den arktischen Regionen hat.

**Blochmann**, Karl Julius, Pädagog. Sein Leben beschrieb G. F. R. Blochmann (Dresd. 1886).

**Bloqueville** (spr. blodwil), Adolphe Louise d'Edmühl, Marquise de, geb. 1820 zu Paris als die jüngste Tochter des Marschalls Davout, Fürsten von Eggmühl, dem sie ein liebevolles Denkmal setzte mit dem Werk »Le maréchal Davout raconté par les siens et par lui-même« (1879—80, 4 Bde.), und dessen »Correspondance inédite« (1887) sie herausgab. Der Salon der Marquise de B. gilt für einen der wenigen noch fortbestehenden Sammelorte der vornehmen und schöngeistigen Gesellschaft, besonders auch der Kandidaten für die französische Akademie und jüngere Talente. Vielleicht ist die Bedeutung der Hausfrau als Beschützerin von Kunst und Litteratur größer denn als Schriftstellerin; doch verdienen ihre »Gedanken«, die sie unter den Titeln: »Roses de Noël« (1884) und »Chrysanthèmes« (1886) herausgab, sowohl wegen ihres innern Gehalts als wegen der gewählten, sinnreichen, manchmal freilich etwas gezierten Form Erwähnung. Einen ebenfalls vorwiegend psychologischen Charakter hat ihr Roman »Les soirées de la villa des Jasmins« (1873—74, 4 Bde.), der als eine Blütenlese des salonfähigen Mystizismus häufig von der reaktionären Kritik und Tagespresse citirt wird. Anonym veröffentlichte sie: »Perdita« (1859); »Christienne et musulman« (1861); »Le prisme de l'âme« (1863); »Rome« (1865).

**Blois**, (1889) 19,556 (Gemeinde 22,150) Einw.

**Blomberg**, (1889) 2606 Einw.

**Blomeyer**, Adolf, Landwirtschaftslehrer, geb. 24. Febr. 1830 zu Frankenhäusen bei Kassel, studierte die Rechte, wurde dann praktischer Landwirt, übernahm 1860 die Domäne Frankenhäusen, wurde 1865 Professor an der landwirtschaftlichen Akademie in Proskau und 1868 Direktor des von ihm begründeten landwirtschaftlichen Instituts in Leipzig, wo er 18. Dez. 1889 starb. Er schrieb: »Pachtrecht und Pachtverträge« (Berl. 1873); »Die mechanische Bearbeitung des Bodens« (das. 1879); »Die Kultur der landwirtschaftlichen Nutzpflanzen« (Leipz. 1889, Bd. 1); auch gab er »Mittheilungen des landwirtschaftlichen Instituts der Universität Leipzig« (Berl. 1875) heraus.

**Blücher**, Gebhard Leberecht, Fürst von Wahlstadt. Das pommerische Husarenregiment Nr. 5, von jeher im Volksmund »Blücher-Husaren« genannt, erhielt 1889 auch offiziell den Namen Husarenregiment Fürst Blücher von Wahlstadt. Eine Biographie Blüchers schrieb Blasendorff (Berl. 1887). — Die Fürstin Marie, geborne Gräfin von Larisch-Wönich, Gemahlin des Fürsten Gebhard B., starb 6. März 1889 in Venedig.

**Bludow**, Andrei, Graf, russ. Gesandter, starb 11. April 1886 in Brüssel.

**Blue pills**, s. Quecksilber (Bd. 13, S. 503).

**Blum**, 6) Ernest, franz. Bühnendichter und Journalist, geb. 1836 zu Paris, seit 1869 ständiger Mitarbeiter des »Kappel«. Als der Sohn eines Schauspielers widmete er sich früh der Theaterlitteratur, abwechselnd der ausgelassen lustigen und der rührseligen oder schauerlichen, und hat seit 1854 bis auf den heutigen Tag allein und mit andern, so mit Lambert Thiboust (»La petite Pologne«, 1861), Clairville und Siraudin (»La revue au 5. étage«, 1863), Anicet Bourgeois und Bonson du Terrail (»Rocambole«, 1864), Brisebarre (»Le vengeur«, 1868), Hector Crémieux (»La jolie parfumense«, Musik von Offenbach, 1874), Albert Wolff (»Paris en actions«, 1879), eine erstaunliche Reihe von Bühnenarbeiten der verschiedensten Gattungen geliefert, darunter das fünfaktige Drama »Rose Michel«, das seinen Namen berühmt machte und 1875 mit Madame Fargueil in der Titelrolle einen Riesenerfolg hatte, sowie der ebenfalls fünfaktige »Espion du roi« (1876). Seit 1879 sind die Namen Ernest B. und Raoul Toché fast immer vereint auf den Theaterzetteln zu lesen (»La revue des variétés«, 1878; »Belle Lurette«, 1880; »La noce d'Ambroise«, 1881; »Le château de Tirelarigot«, 1885; »Le petit chapeau rouge«, 1885; »Adam et Eve«, 1886; »Le coup de foudre«, 1887; »Les femmes nerveuses«, »Le parfum«, 1888).

**Blume**, 3) Wilhelm von, preuß. General, geb. 10. Mai 1835 zu Potsdam, trat in ein Infanterieregiment, wurde bald in den Generalstab versetzt, war im Krieg von 1866 Hauptmann im Stab des Kriegsministers und 1870—71 Major im Generalstab des Großen Hauptquartiers. 1881 wurde er nach Konstantinopel zur Überwachung der griechisch-türkischen Grenzregulierung geschickt, als Oberst nach Erfurt versetzt, 1885 zum Generalmajor befördert und zum Direktor des Militärökonomie-departements im Kriegsministerium ernannt, 1888 Generalleutnant, Direktor des allgemeinen Kriegsdepartements und in den Adelstand erhoben. Er schrieb: »Die Armee und die Revolution in Frankreich 1789 bis 1793« (Brandenb. 1863); »Die Operationen der deutschen Truppen von der Schlacht bei Sedan bis zum Ende des Kriegs« (3. Aufl., Berl. 1872); »Strategie, eine Studie« (2. Aufl., das. 1886).

**Blumen**. In neuerer Zeit hat man angefangen, lebende B., besonders Rosen, zu färben, theils um Ersatz für kostbare Sorten aus billigern Rosen zu schaffen, theils um die B. in Einklang mit der Toilette der Damen zu bringen. Weiße Rosen werden durch Einhängen in eine alcaunhaltige Lösung von Pikrinsäure und etwas Anilinorange in Theerosen verwandelt. Blaße Rosen werden mit einer alcaunhaltigen Lösung von Eosin und Safranin purpurrot gefärbt, und mit Jobviolett färbt man jede Rose blauviolett. Nelken werden mit Safranin und Kurkuma hell-scharlach gefärbt, und mit einer heißen Lösung von Fuchsin oder Methylviolett erhalten B. und Gräser Kupferbronze. Diese Färbungen sind nicht schwer nachzuweisen. Die Leerfarben lassen sich leicht an den B. abziehen und an ihren Reaktionen erkennen.

**Blumenmacherei**. Künstliche Blumen werden meist in Hausindustrie hergestellt, und diese Betriebe, welche sich so leicht der Beaufsichtigung entziehen, bergen mancherlei Gefahren, zu denen namentlich auch die Ansteckungsgefahr der Tuberkulose gehört. Die kleinen Werkstätten sind oft überfüllt, schlecht gereinigt und ventilirt, und da das Arbeitspersonal vorwiegend aus wenig widerstandsfähigen Mädchen, Frauen und Kindern besteht, denen bei ausgebehntester



Arbeitszeit in der Regel länglichster Lohn gezahlt wird, so ist strenge Überwachung doppelt geboten. Die Hauptschädlichkeit bei der Blumenfabrikation besteht in der Verarbeitung arsen-, kupfer- und blei-, selbst quecksilberhaltiger Farben, welche durch die kaiserliche Verordnung vom 5. Juli 1887 (s. Farbstoffe, Bd. 17) wesentlich eingeschränkt worden ist. Aber auch manche Teerfarben, z. B. viele Solfarben, gelbe und braune Azofkörper, wirken schädlich genug. Diese Farben werden zum Teil in Staubform auf die mit Klebstoff überzogenen Gewebe zc. aufgetragen, und in gleicher Weise benutzt man Bronzefarben von sehr reizender Beschaffenheit, Bleiglaspulver zc. Die Einführung staubdichter Einstäubeapparate, gute Ventilation und große Sauberkeit würden die beste Abhilfe schaffen, deren übrigens in diesem Fall der Magen mehr bedarf als die Lunge. Auch die Arbeitskleidung bedarf der Berücksichtigung, es sind Kappen und Hüllen auf dem Kopf zu tragen, beim Verlassen der Werkstatte ist die Kleidung zu wechseln und der Körper gründlich zu waschen. Bei Blumenarbeiterinnen häufige Entzündungen und Geschwüre an den Händen sind wohl auf die unvermeidlichen kleinen Verwundungen mit Draht zc. zurückzuführen, da durch diese oft genug Infektionsstoffe in das Blut eindringen mögen. Die schlechte Beleuchtung in den kleinen Betrieben erzeugt Kurzsichtigkeit und Herabsetzung der Sehkraft. Schließlich ist auch die Feuergefahr zu erwähnen, welche durch die massenhafte Verwendung von Kollodium entsteht. Vgl. Pappenheim, Über die Fabrikation und Konsumtion von künstlichen Blumen (1859); van den Broeck, Über die Gefahren bei der Fabrikation u. Anwendung künstlicher arsen- u. kupferhaltiger Blätter, Blumen u. Zeuge (1861); Clausen-Schmid, Künstliche Blumen aus verschiedenem Material herzustellen (Leipzig, 1886).

\***Blumenpolypen**, früher s. v. w. Moostierchen, jetzt s. v. w. Korallpolypen (Anthozoa).

**Blumenthal**, 1) Leonhard, Graf von, ward von Kaiser Friedrich III. 15. März 1888 zum Generalfeldmarschall und zum Generalinspekteur der 4. Armeeinspektion ernannt.

2) Dskar, begründete 1888 das Lessingtheater in Berlin.

\***Bluntzschli-Stiftung**, Name einer nach dem Tod J. R. Bluntzschli 1882 gegründeten Stiftung, aus deren Zinsenertrag Preise für die Bearbeitung völkerrechtlicher Fragen verteilt werden. Den Vorstand bildeten bisher die Professoren F. v. Holtendorff in München, Schulze in Heidelberg (beide gestorben), Rivier in Brüssel, Drelli in Zürich und ein Advokat in München, wo sich der Sitz der St. befindet.

**Blütenbestäubung** (blütenbiologische Statistik). Eine der wichtigsten Fragen der Blütenbiologie, inwieweit nämlich die durch den morphologischen Aufbau einer Blüte wahrscheinlich gemachte Bestäubungsart derselben durch die tatsächliche Beobachtung bewiesen werden kann, hat auf Anregung von Darwin und Delpino zuerst Hermann Müller in größerem Umfang zu lösen versucht, indem er die auf den Blumenarten Westfalens und Thüringens sowie der Alpen von ihm angetroffenen Insektenspezies numerisch feststellte. Wenn auf diese Weise auch kein absolut vollständiges Verzeichnis der Blumenbestäuber eines bestimmten Gebiets zu gewinnen ist, so konnte Müller doch, gestützt auf ein etwa 10,000 Einzelfälle umfassendes Material, eine Reihe von allgemeinen Sätzen aus seinen Beobachtungen ableiten, welche die tatsächliche Grundlage der von ihm aufgestellten Blumentheorie bilden. Er ordnet zu-

nächst die Blumenarten in eine Reihe von Anpassungsstufen, nämlich: Windblüten, Pollenblumen, Blumen mit offenem, mit teilweise verdecktem und mit völlig geborgenem Honig, Blumengesellschaften, Fliegen-, Schlupfwespen-, Bienen-, Hummel- und Falterblumen, und untersucht nun, ob jede dieser Blumenklassen in der überwiegenden Mehrzahl der Fälle auch von solchen Insekten besucht und bestäubt wird, welche nach der Bildung ihrer Mundteile und ihren sonstigen körperlichen und biologischen Eigenschaften, bei Bienen z. B. auch des Sammelapparats u. dgl., der Ausbeutung der betreffenden Blumenkategorie vorzugsweise angepasst erscheinen; es müssen demnach auf einer Bienenblume auch tatsächlich die Bienen, auf einer Falterblume die Schmetterlinge das Hauptkontingent der Bestäuber bilden. Fälle, in welchen ein Besucher die ihm mechanisch aufgezwungene Übertragung des Pollens von Blüte zu Blüte wegen ungeeigneten Körperbaues nur unregelmäßig oder überhaupt nicht ausführt, oder in welchen er, wie dies die Hummeln an manchen Blüten thun, auf gewaltsame Weise durch Einbeißen von Löchern in den Blütendecken sich Zugang zu den versteckten Honigquellen zu verschaffen sucht (Blumeneinbrüche) oder ganze Blütenteile verzehrt, sind selbstverständlich als besondere Gruppe zu behandeln. Da in der Länge des Saugorgans eines Blumenbesuchers und in der Tiefe, in welcher vom Blüteneingang aus eine Blume den Honig birgt, ein ganz bestimmter, direkt meßbarer Grenzwert in den Dimensionen beider gegeben ist, bei dessen Überschreitung entweder dem Insekt die Ausnutzung der Honigquelle versagt wird, oder für die Blume der Bestäubungserfolg des Insektenbesuchs in Frage kommt, so erscheint es von vornherein auch ohne direkte Zählung der Besuche wahrscheinlich, daß die langrüsseligen und auch im übrigen Körperbau auf Blumenbesuch eingerichteten Insekten, wie Hummeln und Schwärmer, vorzugsweise die ihrer Rüssellänge entsprechenden und ihnen auch in anderweitigen Spezialrichtungen entgegenkommenden Blumen mit tiefster Honigbergung aufsuchen werden, während die kurzrüsseligen Insekten, wie die Mehrzahl der Fliegen, Grab- und Faltenwespen u. a., besonders auf Blumen mit flach liegenden Honigdrüsen am bequemsten und reichlichsten Nahrung finden dürften. Die bisweilen ausgesprochene Ansicht, daß stets gewisse Insektenarten auf bestimmte Blumenarten angewiesen und als Bestäuber derselben thätig seien, wird durch die tatsächliche Beobachtung widerlegt; es können vielmehr (wenigstens in der ganz überwiegenden Mehrzahl der Fälle) bestimmte Insekten- und Blumenarten durch verwandte Formen selbst aus verschiedenen Gattungen und Familien ersetzt werden, ohne daß der Bestäubungserfolg Einbuße erleidet, so daß demnach von einer spezifischen, d. h. Art an Art bindenden, Anpassung keine Rede sein kann. Andererseits besuchen selbst hochorganisierte Blumenbesucher, wie die Hummeln, unter Umständen auch offene Honigblumen, wie auch umgekehrt kurzrüsselige Fliegen und Hymenopteren an Blumen mit tief geborgenem Honig in oft nutzloser Weise thätig sind. Die Auswahl der Blumen durch die Insekten sowie die Anlockung letzterer durch jene geschieht zwar im ganzen unter durchgreifender Gesetzmäßigkeit, aber trotzdem, wie bei allen derartigen biologischen Vorgängen, unter vollkommener Freiheit und Zwanglosigkeit im einzelnen. Dieses Verhältnis macht die Aufgabe der Blumen- und Insektenbesuchsstatistik zu einer ebenso anziehenden wie schwierigen. S. Müller

hat durch rastlosen Fleiß im Sammeln seiner statistischen Beobachtungen zunächst festzustellen vermocht, daß, je tiefer eine Blumenklasse den Honig birgt, desto mehr sie auch von langrüsseligen Besuchern ausgebeutet wird, während die offeneren Honigblumen auch vorwiegend von kürzerrüsseligen Insekten aufgesucht werden. Umgekehrt führen die Blumenbesucher, je kürzerrüsseliger sie sind, desto mehr Besuche an Blumen mit flach liegendem Honig aus, während die langrüsseligen Gäste die tief liegenden Honigquellen bevorzugen. Die einer bestimmten Blumenform einseitig angepaßten Insekten, wie Hummeln und Schwärmer, suchen die ihnen im Gesamtbau bequemste Blumenform auch in Wirklichkeit vorwiegend auf. Die kürzerrüsseligen Besucher bevorzugen ferner die hellen (weißen und gelben) Blumenfarben, die langrüsseligen ziehen die uns dunkler erscheinenden Farbennüancen (Rot, Blau und Violett) vor, was in unsrer einheimischen Blumenwelt darin ein Gegenstück findet, daß die Mehrzahl der Bienen-, Hummel- und Falterblumen dunkle und die der Blumen mit flach geborgenem Honig helle Farben tragen.

Diese Hauptergebnisse der Untersuchungen Müllers müssen, da sie nur an einer beschränkten Anzahl der einheimischen Blumen- und Insektenarten und aus unvollständigen Beobachtungsreihen gewonnen sind, noch einer weitern Prüfung unterworfen werden, ehe sie Anspruch auf Allgemeingültigkeit machen dürfen. Die zunächst liegende Frage ist die, ob die Auswahl, welche unsre einheimischen Insektenarten an einer durchaus veränderten Blumenflora treffen, nach andern Regeln erfolgt, als sie Müller für die einheimischen Blumen festgestellt hat. Diese Frage wurde von E. Loew durch Feststellung der an Freilandpflanzen des Berliner botanischen Gartens beobachteten Insektenbesuche beantwortet, indem auch unter so veränderten Umständen, wobei den Insekten nordamerikanische, südeuropäische, sibirische und japanische Blumenarten dargeboten wurden, trotzdem die Auswahl im allgemeinen den von Müller aufgestellten Regeln entsprechend erfolgte. Mac Leod zeigte dann ferner, daß man durch eine etwas abgeänderte statistische Zählmethode zu noch einwandfreiern Ergebnissen gelangen kann, als dies Müller und Loew möglich war; auch erfand er eine graphische Darstellung der Zahlenresultate mittels Koordinaten und Funktionslinien, durch welche die betreffenden Zahlenverhältnisse leichter zu übersehen sind; er zeigte unter anderm auf diese Weise unter Benützung des Beobachtungsmaterials von Müller und Loew, daß auch die Falterblumen vorwiegend von Schmetterlingen besucht werden, was aus den bisherigen Beobachtungen nicht unmittelbar zu ersehen war. Loew hat dann schließlich auch die von zahlreichen andern Beobachtern aufgezeichneten und in der Litteratur zerstreuten Notizen über Blumenbesuche von Insekten gesammelt und an denselben unter Benützung der Zählmethode von Mac Leod gezeigt, daß diese in den verschiedensten Gegenden, z. B. auf dem Dovrefjeld in Norwegen von Lindmann, in Tirol von Dalla Torre u., aufgezeichneten Beobachtungen bei richtiger Abgrenzung der Anpassungsklassen durchaus übereinstimmende und die Blumentheorie Müllers bestätigende Ergebnisse liefern; auch stellte er zahlreiche, neuerdings von ihm im norddeutschen Tiefland, in den deutschen und österreichischen Mittelgebirgen sowie in den Alpen aufgezeichnete Beobachtungen über Blumenbesuche zusammen, welche in drei voneinander unabhängigen Beobachtungsreihen durchaus übereinstimmende Re-

sultate ergaben. Die gegenseitige Abgrenzung der Anpassungsgruppen hat Loew gegen Müller insofern geändert, als er sowohl unter den Blumen als ihren Bestäubern nur drei Hauptkategorien, nämlich die Gruppen der allotropen (ungleich angepaßten), hemitropen (halb einseitig angepaßten) und eutropen (ganz einseitig angepaßten) Formen unterscheidet, welche auf Grund ihrer morphologischen und biologischen Eigenschaften ohne Rücksicht auf etwaige Deszendenzbeziehungen abgegrenzt werden. Nach Feststellung der tatsächlichen Grundlage der Blumentheorie werden künftig auch mehrere Nebenfragen eine präzisere Beantwortung erfahren können als bisher, wenn auch die blütenbiologische Statistik nur einen einzelnen Zweig der Blütenbiologie darstellt und das immer tiefer eindringende Studium der Blumeneinrichtungen selbst zur Voraussetzung hat (s. Blütenvariationen, Bd. 17). Vgl. E. Loew, Beobachtungen über den Blumenbesuch von Insekten an Freilandpflanzen des botanischen Gartens in Berlin (im »Jahrbuch des königl. botanischen Gartens«, Bd. 3 u. 4, 1884—85); Derselbe, Beiträge zur blütenbiologischen Statistik (in den »Abhandlungen des Botanischen Vereins für die Mark Brandenburg«, Bd. 31, 1889); Mac Leod, Statistische beschouwingen omtrent de bevruchting der bloemen door de insecten (»Botan. Jaarboek«, Bd. 1, Gent 1889).

**Blütenvariationen, Abänderungen in der Farbe, der Größe, dem Bau oder dem Geschlecht der Blüten bei Pflanzen der nämlichen Art, ohne daß pathologische Ursachen oder teratologische Umbildungen (Füllung, Vergrünung u. dgl.) dabei ins Spiel kommen.** Dieselben stehen häufig mit der Bestäubungsart der Blüten in direkter Beziehung (s. Blütenbestäubung, Bd. 17). Die verschiedenen Fälle der B. (abgesehen von den Abänderungen der Farbe und Größe) nebst deren etwas verwickelten Beziehungen lassen sich am kürzesten durch folgende Übersicht erklären.

I. Die verschiedenen Blüten stehen auf demselben Pflanzengemisch: Pleomorphie der Blüten.

- A. Die Blüten sind sämtlich zwittrig, die einen bleiben immer geschlossen, so daß Kreuzung unmöglich ist, die andern öffnen sich: Chasmo-Reisogamie, z. B. bei Arten von *Viola*, *Oxalis*, *Helianthemum*, *Vicia* u. a.
- B. Die Blüten desselben Individuums unterscheiden sich durch ihr Geschlecht; einige sind immer eingeschlechtig: Mondzie.
- 1) Die Blüten desselben Stodes sind von doppelter Art:
    - a) zwittrig und männlich: Andromondzie, z. B. bei vielen Umbelliferen;
    - b) zwittrig und weiblich: Gynomondzie, z. B. *Stellaria media*;
    - c) zwittrig und geschlechtslos: Agamomondzie, z. B. bei *Viburnum Opulus*;
    - d) männlich und weiblich: echte Mondzie, z. B. bei *Cucurbita Pepo*.
  - 2) Die Blüten desselben Stodes sind von dreierlei Art, d. h. männlich, weiblich und zwittrig: Trimondzie (mondjische Polygamie), z. B. bei *Saponaria ocyroides*.
- C. Die Blüten desselben Individuums unterscheiden sich durch die Reifezeit ihrer Narben und Antheren.
- 1) Die Blüten sind zweierlei Art, z. B. homogam und proterandrisch bei *Corastium triviale*.
  - 2) Die Blüten sind dreierlei Art, d. h. homogam, proterandrisch und proterogyn bei *Tormentilla erecta*.
- D. Die Blüten desselben Individuums variieren in verschiedener Weise in der Griffellänge, z. B. bei *Erythraea Centaurium*.
- E. Einzelne Blüten eines Individuums unterscheiden sich durch teilweise Verkümmern der Geschlechtsorgane von den übrigen:
- 1) Die Staubgefäße verkümmern in einzelnen Blüten, z. B. bei *Scabiosa succoleuca*.
  - 2) Die Narben verkümmern in einzelnen Blüten, z. B. bei *Rosoda lutea*.
  - 3) Sowohl Staubgefäße als Narben verkümmern in einzelnen Blüten, z. B. bei *Gonista germanica*.

## II. Die verschiedenen Blüten stehen auf verschiedenen Pflanzengemplexen: Pleomorphie der Individuen oder Rassen.

### A. Die Exemplare unterscheiden sich durch die Befruchtungart der Blüten: Heteromesogamie.

1) Die eine Gruppe von Exemplaren ist der Selbstbefruchtung, die andre der Kreuzbefruchtung angepaßt: Auto-Allogamie, z. B. bei *Viola tricolor*, *Lysimachia vulgaris*, *Paphragia officinalis*, *Rhinanthus major*.

2) Die eine Gruppe von Exemplaren wird durch eine bestimmte Insektengruppe, die zweite von einer andern Insektenabteilung bestäubt: Dientomophilie, z. B. bei *Iris pseudacorus* (Hummeln und eine Fliegenart), *Primula farinosa* (Hummeln und Schmetterlinge).

### B. Die Exemplare unterscheiden sich durch die Reifezeit von Antheren und Narben ihrer Blüten, indem die eine Gruppe homogame, die andre dichogame Blüten besitzt: Homo-Dichogamie, z. B. bei *Echium vulgare* und vielen Labiaten.

### C. Die Exemplare unterscheiden sich durch die räumliche Stellung ihrer Geschlechtsorgane, indem außer lang- und kurzgriffeligen Individuen auch solche vorkommen, bei welchen die Staubbeutel mit der Narbe in gleicher Höhe stehen: Homo-Heterostylie, z. B. bei *Monyanthes trifoliata* (s. unten).

### D. Die Exemplare unterscheiden sich durch die verschiedene Reihenfolge in der Entwicklung ihrer Geschlechtsorgane: Heterodichogamie, z. B. bei *Juglans regia*.

### E. Sie unterscheiden sich durch das Geschlecht ihrer Blüten:

1) Die Individuen sind von zweierlei Art, Diözie:

a) männliche Blüten auf dem einen Stod, zwittrige auf einem andern: Androdizie, z. B. bei *Veratrum Lobelianum* (mit Zwischenformen);

b) weibliche Blüten auf dem einen Stod, zwittrige auf einem andern: Gynodizie, z. B. bei *Stellaria nemorum*;

c) männliche Blüten auf dem einen Stod, weibliche auf dem andern: echte Diözie, z. B. bei *Salix*-Arten.

2) Die Individuen sind von dreierlei Art, nämlich zwittrig, weiblich und männlich: Triözie (tribiologische Polygamie), z. B. bei *Melandryum rubrum*, nach Rathay auch *Vitis vinifera* (s. unten).

## III. Die verschiedenen Blüten stehen teils auf demselben Stod, teils auf verschiedenen Exemplaren derselben Art.

### A. Die Blüten unterscheiden sich durch das Geschlecht: Pleogamie, z. B. bei allen gleichzeitig gynomonödischen und gynodizischen Pflanzen. Hier tritt eine derartige Mannigfaltigkeit der Verteilung ein, daß man von einer weitern Unterteilung am besten absteht und die Fälle nur nach der Zahl der verschiedenen Rassen unterscheidet.

### B. Die Blüten unterscheiden sich außer durch verschiedenes Geschlecht auch durch die Reifezeit von Antheren und Narbe: Pleodichogamie, z. B. bei *Clinopodium vulgare*.

Schon Darwin hat die B. in einem besondern Werk 1877 dargestellt. Seitdem hat sich die Kenntnis solcher Arten bedeutend vermehrt, deren Blüten sowohl für Auto- als für Allogamie eingerichtet erscheinen. Auch ist eine größere Anzahl von Pflanzen bekannt geworden, deren Blüten teils homogam, teils proterandrisch oder proterogyn sind, oder welche alle drei Formen nebeneinander entweder auf verschiedenen Exemplaren oder auf demselben Stod erzeugen; bisweilen kommen die homo- oder dichogamen Rassen, z. B. bei *Gentiana germanica*, in getrennter geographischer Verbreitung vor. Die Ursache, durch welche ein solches Schwanken in der Blüteneinrichtung bedingt wird, liegt aller Wahrscheinlichkeit nach in den Bestäubungsverhältnissen, unter welchen die betreffende Art lebt. So hat Warming in Grönland und im arktischen Norwegen, also in Gebieten, welche sich durch große Insektenarmut von den mitteleuropäischen Ländern unterscheiden, von Pflanzen, wie *Bartsia alpina*, *Azalea procumbens*, *Saxifraga oppositifolia*, *Vaccinium vitis-idea*, deren Blüten in den Alpen und in Deutschland nur durch Kreuzung befruchtet werden, Exemplare mit

autogamer Blüteneinrichtung aufgefunden. Er fand ferner von *Monyanthes trifoliata*, die bei uns immer heterostyl auftritt, in Grönland eine homostyle Rasse, in deren Blüten die Narbe in der Höhe der Antheren lag, und welche somit für Selbstbestäubung eingerichtet erschien. Auf Spitzbergen, wo die Hummeln fehlen, wachsen trotzdem zwei auf die Bestäubung durch Hummeln angewiesene *Pedicularis*-Arten, die sich daselbst also seit sehr langer Zeit selbst bestäubt haben müssen. Aber nicht bloß in den hocharktischen Gegenden, sondern auch in Dänemark, Belgien, England und Deutschland sind Blüteneinrichtungen beobachtet worden, die darauf hingingen, teils im Fall ausbleibenden Insektenbesuchs Autogamie zu ermöglichen, teils auch ausschließlich autogame Rassen entstehen zu lassen. Noch variabler erscheint die Verteilung der Geschlechter in den Blüten, indem viele andro- und gynomonödische Arten auch gleichzeitig andro- oder gynodizisch auftreten, wobei die zwittrblütigen Formen mehr oder weniger erhalten bleiben; bei manchen Pflanzen, wie *Thymus Chamaedrys*, *Silene inflata* u. a., werden 4–5 verschiedene Arten von Individuen beobachtet, welche sich in den sexuellen Merkmalen voneinander unterscheiden. Da sich die Variation des Geschlechts außerdem mit Abänderungen in der Blütengröße und in dem Reifezustand von Narbe und Antheren verbindet, so entwickelt sich schließlich bei einzelnen einheimischen Arten, wie *Erodium cicutarium*, *Salvia pratensis* u. a., eine Spaltung in 6–12 verschiedene Rassen, deren Blüten sich nach den angegebenen Merkmalen unterscheiden. Allerdings sind einzelne dieser Formenreihen auffallend selten, so daß ein Streben nach Vereinfachung der B. nicht zu verkennen ist; die Rassenbildung scheint besonders darauf gerichtet zu sein, einerseits erhöhte Sicherung der Fremdbestäubung, z. B. durch Abzweigung vollkommen eingeschlechtiger Formen, zu erreichen, andererseits aber auch rein autogame Individuengruppen besonders unter Verhältnissen zu züchten, welche den Einfluß der blumenbesuchenden Insekten, wie z. B. in arktischen Gegenden, mehr oder weniger ausschließen. Die allmähliche Umbildung von zwittrblütigen Formen zu rein diözischen läßt sich bei einigen Sileneen (*Melandryum album*, *Silene Otites* und *inflata*) sehr deutlich verfolgen, indem bei ihnen zwittrblütige Stöcke in verschiedenem Grade der Häufigkeit neben rein weiblichen und rein männlichen Exemplaren vorkommen und in diesem Fall die Triözie als Durchgangsstadium der reinen Diözie erscheint. Der Anfang der Geschlechterspaltung scheint damit eingeleitet zu werden, daß zunächst in den zwittrigen Blüten entweder die Antheren oder die Narben ihre gewöhnliche Funktion einbüßen; so bleiben z. B. in den sogen. Zwitterblüten von *Acer platanoides* die Antheren geschlossen, und die Blüten funktionieren daher als weiblich, ein Fall, den man als Heterodynamie zu bezeichnen pflegt. In praktischer Hinsicht wichtig ist es, daß auch der Weinstock zu den heterodynamen Pflanzen gehört, indem manche Rebsorten anscheinend zwittrige Blüten tragen, deren Staubgefäße aber funktionslos geworden sind und welche daher nur als weiblich funktionieren, während andre Sorten zwittrblütige Stöcke und die verwilderten Reben, z. B. in den Donauauen, auch männliche Blüten entwickeln. In der önologischen Praxis hat sich nun herausgestellt, daß die weiblichen Rebsorten (z. B. Damaszener, Malvasier, Muskateller, weißer Tokäner, Rimitraube u. a.) vielfach durch mangelhaften Fruchtansatz (bei den Weinbauern als »Ausreißen« oder »Aus-

röhren- bekannt) gekennzeichnet sind, der sich dadurch verbessern läßt, daß man derartige Reben in gemischtem Saß abwechselnd mit zwitterigen Sorten von gleicher Blütezeit kultiviert, wodurch naturgemäß eine reichlichere Bestäubung der weiblichen Blüten herbeigeführt wird, da nach Rathay die Weinrebe vorwiegend windblütig ist. Genannte Kulturmethode wurde in Ungarn mit bestem Erfolg durchgeführt; am Rhein und in Frankreich, wo vorzugsweise zwitterige Sorten (Burgunder, Gutedel, Honigler, Müllerrebe, Riesling u. a.) gezogen werden, hat sich dagegen seit langer Zeit Kultur der einzelnen Sorte in besondern Weingärten als beste Methode eingebürgert. Vgl. Darwin, Die verschiedenen Blütenformen an Pflanzen der nämlichen Art (deutsch, Stuttg. 1877); Warming, Biologiske Optegnelser om grønlandske Planter (»Bot. Tidsskrift«, 15. Bd., 1885); Derselbe, Om Bygningen og den formodede Bestøvningssmoode af nogle grønlandske Blomster (»K. D. Vidensk. Selsk. Forhandl.« 1886); Lindmann, Bidrag till kännedom om Skandinaviska fjellväxternas blomning och befruktning (»Bihang till K. Svenska Vet. Akad. Handlingar«, Bd. 12, Stockh. 1887); Mac Leod, Nouvelles recherches sur la fertilisation de quelques plantes phanérogames (»Extr. des Arch. de Biologie«, Bd. 7, 1886); Kirchner, Neue Beobachtungen über die Bestäubungseinrichtungen einheimischer Pflanzen (Stuttg. 1886); Aug. Schulz, Beiträge zur Kenntnis der Bestäubungseinrichtungen und der Geschlechtsverteilung bei den Pflanzen (»Bibliotheca botanica«, Heft 10, Kassel 1888); Rathay, Die Geschlechtsverhältnisse der Reben und ihre Bedeutung für den Weinbau (Wien 1888); E. Loew, Die Veränderlichkeit der Bestäubungseinrichtung bei Pflanzen derselben Art (in »Humboldt«, Bd. 8, 1889).

**Blutsverwandtschaft**, die Verwandtschaft, welche auf der Abstammung von gemeinsamen Eltern oder Großeltern (in weiterem Sinn von denselben Urgroßeltern) beruht. Man schreibt derselben ziemlich allgemein eine erhebliche hygienische Bedeutung für die Ehe zu, indem man annimmt, daß bei der Nachkommenschaft von Blutsverwandten Mißbildungen, Unfruchtbarkeit, Gehirnkrankheiten, Taubstummheit, eine Augenkrankheit, Abort, Lebensschwäche der Neugeborenen u. häufig auftreten. Thatsächlich waren im Altertum und noch jetzt bei vielen Naturvölkern Ehen zwischen den nächsten Blutsverwandten gebräuchlich, während Religionsvorschriften und Gesetze solche Ehen verboten. Es muß dahingestellt bleiben, ob solche Verbote auf religiöse Vorstellungen, soziale Erwägungen oder auf die Beobachtung zurückzuführen sind, daß durch viele Generationen fortgesetzte Paarung blutsverwandter Haustiere eine Einbuße an Größe, Kraft und Fruchtbarkeit nach sich ziehen. Für die Nachteiligkeit der B. bei der Ehe sind von verschiedenen Autoren mancherlei Beispiele angeführt worden, auch hat man sich auf statistische Erhebungen berufen; indes sind alle diese Behauptungen keineswegs glaubhaft erhärtet. Es ist nicht erwiesen, daß B. gesunder Eltern Fehler oder Krankheiten der Nachkommen bedingt, aber nach den Gesetzen der Erblichkeit ist allerdings zweifellos, daß üble körperliche oder geistige Anlagen, welche beiden Eltern gemeinsam sind, einen höchst vererblichen Einfluß auf die Nachkommenschaft ausüben können, und die Gemeinsamkeit erblicher Anlagen dürfte bei naher B. der Eltern nicht selten sein. Über die Häufigkeit von Ehen unter Blutsverwandten liegen statistische Erhebungen aus einigen

Ländern vor. Auf 1000 Ehen überhaupt kommen solche unter Blutsverwandten:

in Italien (1868—83) . . . . .	7,25 (6,62)
» Preußen (1875—83) . . . . .	7,82 (7,06)
» Bayern (1877—83) . . . . .	9,27 (8,07)
» Elsaß-Lothringen (1872—75) . . . . .	10,74 (10,21)
» Frankreich (1866—82) . . . . .	11,16 (10,30)

Die in Klammern stehende Zahl bezieht sich auf Ehen unter Geschwisterkindern, die übrigen waren zwischen Onkel und Nichte oder Nefte und Tante geschlossen.

**Bnin**, (1885) 1313 Einw.

**Bobersberg**, (1885) 1476 Einw.

**Böblingen**, (1885) 4289 Einw.

**Boborykin**, Peter Dmitrijewitsch, russ. Schriftsteller, geb. 1836 in Nishnij Nowgorod, studierte auf den Universitäten zu Kasan und Dorpat und machte seinen Namen zuerst durch einige Dramen bekannt, von denen das 1861 erschienene: »Ein Kleinadliger« den meisten Erfolg hatte. Mehr Beifall fanden seine Romane: »Auf den Weg«, »Das Abendopfer«, »Halbes Leben«, »Dr. Cybulka«, »Kitai Gorod«, in welchem letztem er den Spuren Zolas folgt.

**Bobrzyński**, Michael, poln. Geschichtschreiber, geb. 1840 zu Krakau, Professor an der Jagellonischen Universität daselbst, schrieb zahlreiche rechtswissenschaftliche u. historische Schriften. Sein Hauptwerk, die »Geschichte Polens im Umriß« (»Dzieje Polski«, 2. Aufl., Warsch. 1881, 2 Bde.), in welcher er den Geist der polnischen Geschichte dogmatisch festzustellen versuchte, rief durch Kühnheit des Urteils und rücksichtslose Bekämpfung mancher herkömmlichen Anschauungen eine lebhafte Polemik hervor. Seit einigen Jahren spielt B. als einer der Führer der konservativen Partei eine hervorragende Rolle im Wiener Reichsrat und im Lemberger Landtag.

**Boholt**, (1885) 10,576 Einw.

**Bohum**, (1885) 40,767 Einw.

**Bodau**, (1885) 2335 Einw.

**Bödel**, Otto, antisemit. Agitator, geb. 2. Juli 1859 zu Frankfurt a. M., studierte in Marburg, Leipzig, Heidelberg und Gießen erst die Rechte, dann die neuern Sprachen und erwarb die philosophische Doktorwürde. Er wurde darauf Bibliotheksassistent zu Marburg in Hessen. Die unglückliche Lage der dortigen Bauern, welche in die Gewalt der jüdischen Wucherer auf dem Land geraten sind, veranlaßte ihn zu einer antisemitischen Agitation, welche ihm 1887 ein Reichstagsmandat verschaffte. Er schloß sich seiner Fraktion an, erzielte freilich auch durch sein Auftreten nur Mißerfolge. Er schrieb: »Deutsche Volkslieder aus Oberhessen« (Marb. 1885), »Die europäische Judengefahr« (Kassel 1886) und ähnliche Flugchriften und gibt die antisemitische Wochenchrift »Der Reichsherold« heraus.

**Bodenem**, (1885) 1997 Einw.

**Bodenheim**, seit 1886 zum Regierungsbezirk Wiesbaden und Landkreis Frankfurt a. M. gehörend, (1885) 17,457 Einw.

**Bodajf**, Bad im ungar. Komitat Weixenburg, mit einem Teich, in dem sich reiche erdige kalkhaltige Quellen (20° C.) bilden, die bei Gicht und Kropfzulösen Leiden gebraucht werden.

**Boden**. Für die physikalischen und hygienischen Eigenschaften des Bodens ist das Volumen der Poren, der Zwischenräume zwischen den einzelnen Partikeln, aus denen der B. besteht, und der Hohlräume in diesen Partikeln von großer Bedeutung. Das Porenvolumen beträgt in mittlern Sand 31,4, in grobem Sand 33,8, in feinem Sand 37,4, in

Lehm 39,6, in Kies 42,1, in Löß 42,6 Proz. Die Durchlässigkeit des Bodens für Flüssigkeiten und Gase hängt aber nicht allein von der Größe des Porenvolumens, sondern auch von der Größe und Anordnung der einzelnen Poren ab. Sättigt man eine gut getrocknete und gemogene Bodenprobe mit Wasser, so gibt die Gewichtszunahme die Menge des Wassers an, welche der B. in seinen Poren zurückhält, die wasserhaltende Kraft (Wasserkapazität) des Bodens. Diese ist um so größer, je kleiner die Poren sind, niemals aber ist sie gleich dem Porenvolumen, sondern entspricht stets nur einem Bruchteil desselben. In mittlern Kies beträgt sie 12,6, in feinem Kies 16,9, in grobem Sand 29,3, in mittlern Sand 46,5, in feinem Sand 77,4 Proz. des Porenvolumens. In grobporigem B. steigt Wasser sehr schnell, aber nur auf geringe Höhe (in Kies 2 cm), während es in feinporigem langsam bis zu bedeutender Höhe gehoben wird (in Löß bis 2 m). Das Absorptionsvermögen des Bodens erstreckt sich nicht nur auf anorganische Stoffe, sondern auch auf organische. Viele flüchtige Stoffe, Alkaloide, ungeformte Fermente, Riech- und Farbstoffe werden vom B. absorbiert. Die Temperatur des Bodens ist abhängig von der Farbe desselben, seiner Feuchtigkeit, von dem Winkel, unter welchem er von den Sonnenstrahlen getroffen wird, von der Zeit der Bestrahlung und von der auf dem B. wachsenden Pflanzenwelt. Man hat an der Bodenoberfläche Temperaturen von 50° und mehr beobachtet, Humboldt fand am Orinoko 60,3°, Rouet bei Theben in Agypten 67,5°, Perschel in Südafrika 70°. Die Bodentemperatur kann eine sehr viel höhere sein als die Temperatur der den B. berührenden Luftschicht. Der Absorption der Wärme entspricht in der Regel auch die Ausstrahlung, infolgedessen die Abkühlung während der Nacht um so größer ist, je stärkere Erwärmung der B. bei Tag erfahren hatte. Im Lauf des Tags erleidet die Temperatur der Bodenoberfläche Schwankungen, welche diejenigen der Lufttemperatur bedeutend übertreffen; sie erreicht ihr Maximum etwa eine Stunde früher als die Lufttemperatur, während das Minimum beider kurz vor Sonnenaufgang einzutreten pflegt. Im Lauf des Jahrs erreicht die Bodenoberfläche ihr Temperaturmaximum Ende Juli, das Minimum im Januar. Die tiefern Bodenschichten haben viel geringere Temperaturschwankungen, welche auch zeitlich mit denen der Oberfläche nicht übereinstimmen. In Budapest tritt das Maximum in der Tiefe von 0,5 m im August, von 4 m im Oktober, das Minimum in der Tiefe von 0,5 m im Januar, von 1 m im Februar, von 2 m im März, von 4 m im April ein. Der B. ist mithin schon in geringer Tiefe im Sommer bedeutend kälter, im Winter nicht unbeträchtlich wärmer als an seiner Oberfläche. Bei einer Lufttemperatur von 20,5° im August betrug das Maximum der Bodentemperatur in 0,5 m Tiefe 18,87°, in 1 m Tiefe 17,96°, in 2 m Tiefe 16° und in 4 m Tiefe 14,2°. In Berlin wird schon in einer Tiefe von 1,5 m nur noch eine Temperatur von 14,8° erreicht. Tageschwankungen der Bodentemperatur verschwinden schon nahezu bei einer Tiefe von 0,5 m, die jährliche Schwankung beträgt bei 8 m Tiefe nur noch 1° und verwindet bei 22 m gänzlich. Die hier herrschende Temperatur entspricht genau der mittlern Jahrestemperatur des Ortes.

Die in den B. eingeschlossene Luft, die Bodenluft (Grundluft), weicht in ihrer Zusammensetzung von der atmosphärischen Luft erheblich ab. Bis zur Tiefe von etwa 0,5 m ist der Feuchtigkeitsgehalt der Bodenluft bis zu einem gewissen Grad abhängig von

der Feuchtigkeit der Luft, in größerer Tiefe ist die Bodenluft mit Feuchtigkeit gesättigt. Der Sauerstoffgehalt ist in der Bodenluft vermindert; während die atmosphärische Luft 21 Volumprozent enthält, fand Fied in einer Tiefe von 2 m 19,39, in 4 m 16,79, in 6 m 14,85 Volumprozent. Umgekehrt steigt der Gehalt an Kohlensäure mit der Tiefe. Fied fand in 2 m Tiefe 2,91, bei 4 m 5,56, bei 6 m 7,96 Volumprozent. In Berlin fand man bei 1 m Tiefe 0,755, bei 2 m 0,991, bei 3 m 1,18 Volumprozent. Als mittlern Kohlensäuregehalt der Bodenluft kann man 2,51 Proz. annehmen, doch wurde selbst bis 20 Proz. beobachtet. Dieser Gehalt unterliegt sehr geringen Tages- und recht erheblichen Jahreschwankungen. Bei uns steigt der Kohlensäuregehalt der Grundluft von Ende Februar bis zum Hochsommer, um dann wieder bis Ausgang des Winters zu sinken. Von Ammoniak fand Fodor 0,009—0,0471 mg in 1 cbm, Rend 0,109—0,12 Volumprozent. Für gewöhnlich wird dies Ammoniak vom B. schnell absorbiert und zu salpetriger und Salpetersäure oxydiert. Nur wenn dem B. allzu oft und in allzu großer Menge zersehbare organische Substanzen zugeführt werden, tritt eine Übersättigung ein, das Ammoniak entgeht dann teilweise der Oxydation und wird vom Grundwasser aufgenommen, während dies gewöhnlich kein Ammoniak, aber um so mehr Salpetersäure enthält. Mehr zufällige Bestandteile der Bodenluft sind Schwefelwasserstoff und Kohlenwasserstoffe, namentlich Grubengas (Methan).

Die Bodenluft befindet sich in beständiger Bewegung, welche wenig durch die Schwankungen des Luftdrucks, stärker durch Temperaturunterschiede beeinflusst wird. Der B. wird am Tag stärker erwärmt als die Luft, und so tritt abends sehr bald ein Zeitpunkt ein, zu welchem die Luft im B. wärmer ist als die über demselben lagernde Luft. Alsdann tritt Grundluft aus dem B. aus, und so erklären sich die nachteiligen Folgen des Schlafens auf dem B. in Malaria-gegenden. Die ausströmende Grundluft enthält die Krankheitskeime, welche aber, wie es scheint, in den untern Luftschichten verharren. Steht ein Haus nackt im B. und wird im Winter die Luft im Haus durch Heizung erheblich wärmer als im Freien, so drückt die Außenluft die Bodenluft ins Haus hinein. Mit Hilfe eines Differentialmonometers kann nachgewiesen werden, daß in einem Keller fast während eines ganzen Jahrs die Luft unter einem geringern Druck stand als die Bodenluft. Daher sollte die Sohle jedes Hauses durch Fliesen oder Isolierschichten gut gedichtet, gegen die Bodenluft abgeschlossen werden. Daß die Grundluft aus dem Keller auch in die obern Teile des Hauses gelangt, konnte direkt nachgewiesen werden. Wind, welcher über den B. hinsfährt, wirkt saugend auf die Grundluft und treibt sie in die Häuser, endlich wird auch die Grundluft durch Steigen des Grundwassers aus dem Boden verdrängt.

#### Hygienische Eigenschaften. Bodenkrankheiten.

Die Bodenarten sind in dem Maß feuchter oder trockner, als sie mit organischen Substanzen verunreinigt sind. Nach der Tiefe hin nimmt die Feuchtigkeit ab, sie beträgt im Mittel bei 1 m Tiefe 14,6, bei 2 m 14,1, bei 3 m 11,3, bei 4 m 8,6 Proz. Die Bodenfeuchtigkeit nimmt in unserm Klima im Frühjahr zu und erreicht ihre größte Höhe im Mai, um während des Sommers bis zum Spätherbst wieder zu sinken. Die Verdunstung an der Oberfläche des Bodens ist von der Luftbeschaffenheit, aber auch von der Beschaffenheit des Bodens abhängig. Am größten

ist sie bei Torf, dann geringer bei humosem Kalksand, Lehm, Kalksand, am geringsten bei Quarzsand. Großen Einfluß auf die Verdunstung übt der Pflanzenwuchs aus.

Je mehr organische Substanzen der B. enthält, um so besser gedeihen in ihm die Mikroorganismen, deren Menge sich auf Hunderttausende in 1 cem belaufen kann. Mit der Tiefe nimmt die Zahl der Mikroorganismen im B. sehr schnell ab und wird unter 1,5 m minimal, zumal in jungfräulichem B., während sich in dem vielfach durchwühlten Untergrund großer Städte auch noch in größerer Tiefe Mikroorganismen finden. In 3—3,5 m Tiefe werden indes nur ganz vereinzelt gefunden, und im Bereich des Grundwassers fehlen sie gänzlich. Man hat Sporen von Schimmelpilzen, einige Algen (Cladotrix), hauptsächlich aber Bakterien und unter diesen vorwiegend Bacillen, weniger Mikrokokken, gefunden. Man kann drei Gruppen unterscheiden: oxydierende, reduzierende und solche Bakterien, welche den Bestand des Bodens an Wertbestandteilen vermehren. Zu den oxydierend wirkenden Bakterien gehören die sogen. Eisenbakterien, welche kohlen-saures Eisenoxydul aufnehmen und es als Eisenhydroxid in die massenhaft produzierten gallertartigen Scheiden übergehen lassen. Ähnlich verbrennen die Schwefelbakterien Schwefelwasserstoff zu Schwefelsäure, wenn Kohlen-säuresalze zugegen sind, mit welchen die Schwefelsäure Sulfate bilden kann. Angeblich enthält der B. auch Bakterien, welche Ammoniak aufnehmen und dies zu Salpetersäure oxydieren, wenn diese zur Bildung von Nitraten Gelegenheit finden. Die Existenz dieser Salpeterbildungsfermente ist bestritten worden, jedenfalls gelang bisher ihre Isolierung nicht, und man könnte sich denken, daß bei dem gewöhnlichen Verwesungsprozeß wie bei jeder Oxydation Ozon gebildet wird, welches das Ammoniak in Salpetersäure verwandelt. Man hat bisher angenommen, daß Sauerstoff von Organismen nur unter dem Einfluß des Lichts abgeschieden werden könne, die Purpurbakterien entwickeln aber namentlich in den ultravioletten Strahlen, physiologisch im Dunkeln, deutlich Sauerstoff, und gewisse farblose Bakterien bilden im Dunkeln aus kohlen-saurem Ammoniak ein der Cellulose sehr nahe stehendes Kohlehydrat, wobei sie Sauerstoff ausscheiden, der alsbald zur Bildung von Salpetersäure aus dem Ammoniak verbraucht wird. Auch die Bildung der Kohlen-säure im B. dürfte vorwiegend auf Mikroorganismen zurückzuführen sein, wenn-gleich Kohlen-säure auch aus tiefern Schichten aufsteigen und durch Einwirkung von Humus-säuren auf Carbonate entstehen kann. Andre Bakterien dürfen wenigstens indirekt beteiligt sein an der Entbindung von freiem Stickstoff aus Nitraten oder organischen Substanzen. Von Bakterien, welche direkt freien Stickstoff liefern, ist nichts bekannt, bei der Verwesung aber kann man an die Einwirkung von salpetriger Säure auf amid-ähnliche Zersetzungsprodukte der Humusstoffe und an das leicht zerfallende Ammoniumnitrit denken, während bei der Fäulnis die tiefgreifenden Zersetzungserscheinungen auch wohl zum Auftreten freien Stickstoffs führen können. Der umgekehrte Vorgang, die Verwertung freien Stickstoffs zur Bildung von assimilierbaren Verbindungen, findet vielleicht in den Wurzelknollen der Leguminosen Vertretung. Hier sind Bakterien im Spiel, über ihre Thätigkeit aber ist Sicheres noch nicht bekannt. Außerdem soll eine Bindung von atmosphärischem Stickstoff auch in dem von höhern Pflanzen nicht bestandenem B. erfolgen. Bedingung ist eine gewisse san-

dig-thonige Beschaffenheit des Bodens, welcher der Luft reichlichen Zutritt gestatten muß, nicht zu feucht, reich an Kali und arm an Stickstoff sein muß, und ein gewisser Gehalt an organischer Substanz. Dieser Prozeß muß auf Mikroorganismen zurückgeführt werden, da er sonst nirgends mit Sicherheit beobachtet worden ist. Freilich konnten bisher auch keine Organismen mit einem derartigen Bindungsvermögen nachgewiesen werden, auch ist über die Art dieser Mikroorganismen nichts Näheres bekannt, man denkt an chlorophyllfreie bakterien-ähnliche Formen, aber auch an Algen. Von pathogenen Bakterien sind der Bacillus des malignen Ödems, des Rauschbrandes, des Tetanus und vielleicht auch des Typhus im B. nachgewiesen worden, aber schon vor dieser Nachweisung hat man den B. mit den Infektionskrankheiten in Zusammenhang gebracht. Man hatte beobachtet, daß die sogen. Bodenkrankheiten, zumal Milzbrand, Typhus, Cholera, nicht immer und an allen Orten epidemisch auftraten, sondern gewisse Jahreszeiten und bestimmte Orte bevorzugten oder mieden (Bettendorfs zeitliche und örtliche Disposition, Nägels stichhafter und stichfreier B.). Nach Bettendorfer soll das mutmaßliche Krankheitsgift als solches allein nicht im Stande sein, die Krankheit zu erzeugen, vielmehr muß es im B. erst eine Art Reifung durch-machen. Aus dem Krankheitskeim soll unter Mitwirkung der zeitlichen (x) und örtlichen (y) Disposition des Bodens das eigentliche Krankheitsgift entstehen. Es wurde festgestellt, daß die Typhussterblichkeit mit dem Steigen des Grundwasserspiegels fiel und mit dem Fallen desselben stieg, und man stellte sich vor, daß beim Steigen des Grundwassers das Typhus-gift im B. nicht reifen und der Atemluft sich nicht beimischen könne, während beim Fallen des Grundwassers das x und y wieder in Thätigkeit treten könnten, um zusammen mit dem Typhuskeim die Krankheit zu erzeugen. Diese Theorie kam in eine eigne Lage durch die Entdeckung der pathogenen Bakterien, von denen nachgewiesen wurde, daß sie ohne weiteres, ohne Hinzutreten eines x und y, die Krankheit erzeugen. Es wurde auch erkannt, daß die pathogenen Bakterien nur schwierig in den B. gelangen, in demselben gar nicht zu leben vermögen, und daß sie, wenn sie hineingelangt sind, sich noch viel schwerer aus ihm wieder erheben können. Eine nur 2 cm dicke Sandschicht ist im Stande, die in vielen Kubikmetern Luft enthaltenen Bakterienkeime zurückzuhalten, und eine auf den B. gegossene Flüssigkeit mit pathogenen Bakterien wird also in den B. einsickern, die Bakterien aber auf der Oberfläche zurücklassen. Gelangt die Flüssigkeit durch Risse und Spalten in tiefere Schichten des Bodens, so verläuft derselbe Vorgang an einer tiefern Stelle, indes ohne weitere Folgen, da zwar die saprophytischen Bakterien bei niedriger Temperatur sich vermehren, die pathogenen aber einer höhern Temperatur bedürfen. Der Milzbrandbacillus gedeiht nicht unter 14° und geht schon unter 16° bei Gegenwart anderer Bakterien zu Grunde. Der Tuberkelbacillus wächst nicht unter 30°, der Cholera-bacillus nicht unter 15°, und so bieten tiefere Schichten des Bodens nicht die Möglichkeit der Vermehrung dieser Bakterien. Das Steigen und Fallen des Grundwassers kann keinen Einfluß auf die Bakterien haben, denn gewöhnlich gelangen sie gar nicht in den Bereich des aufsteigenden Grundwassers, und selbst wenn das der Fall ist, so hindert die filtrierende Kraft des Bodens, daß sie durch das Grundwasser an die Oberfläche gefördert werden. Es ist aber auch weiterhin nicht einzusehen, wie die Bakterien aus dem B.

sich erheben sollen, denn abgesehen von der filtrierenden Kraft des Bodens, ist erwiesen, daß die Bakterien sich überhaupt nicht von feuchten Flächen trennen können, und direkte Untersuchung von Grundluft ergab, daß dieselbe bakterienfrei ist. Erscheint hiernach die Bodentheorie nicht haltbar, so fragt sich, welche Rolle dem B. bei Infektionskrankheiten zukommt. Denn daß er eine solche spielt, ist zweifellos, nur dürfte sie bei jeder Krankheit, entsprechend der Natur des betreffenden Krankheitskeims, eine andre sein. Es ist unbestreitbar, daß gewisse Orte zu gewissen Zeiten einer Krankheit günstiger sind als zu andern Zeiten und als andre Orte; die Ursache aber ist vorderhand nicht bekannt, sie wird sich ergeben, wenn man, von den Lebenseigenschaften der spezifischen Krankheitserreger ausgehend, die an den betreffenden Orten und in den betreffenden Zeiten obwaltenden Verhältnisse daraufhin prüft, ob unter ihnen ein Leben der Mikroorganismen möglich ist oder nicht. Vgl. Fodor, Hygienische Untersuchungen über Luft, B. und Wasser (Braunsch. 1881); Bettenkofer, Der B. und sein Zusammenhang mit der Gesundheit des Menschen (2. Aufl., Berl. 1882); Soyka, Der B. (in Bettenkofer und Ziemssens »Handbuch der Hygiene und der Gewerbekrankheiten«, Leipz. 1887); Fränkel, Untersuchungen über das Vorkommen von Mikroorganismen in den verschiedenen Bodenschichten (»Zeitschrift für Hygiene«, Vb. 2, das. 1887).

**Bodenheim**, (1885) 2288 Einw.

**Bodenkrankheiten**, s. Boden (Vb. 17, S. 150).

**Bodenstedt**, Friedrich, Dichter, veröffentlichte »Erinnerungen aus meinem Leben« (Berl. 1888).

**Bodenwerder**, (1885) 1484 Einw.

**Bogra**, Distrikt der Division Radschschahye in der britisch-ind. Provinz Bengalen, 3880 qkm (70 QM.) mit (1881) 734,358 Einw. Das ganz ebene, im O. vom Brahmaputra begrenzte und von zahlreichen Flußarmen durchzogene Land bringt hauptsächlich Reis hervor und wird von der Northern Bengal Staatsbahn durchzogen. Die gleichnamige Hauptstadt hat 6179 Einw.

**Bogutschüb**, (1885) 6385 Einw.

**Bohain**, (1886) 6275 Einw.

**Böhl**, Eduard, reform. Theolog, geb. 18. Nov. 1836 zu Hamburg, habilitierte sich an der Universität Basel und ist seit 1864 ordentlicher Professor in der evangelisch-theologischen Fakultät der Universität Wien. Er schrieb: »Vaticinium Jesajae c. 24—27« (Leipz. 1861); »Zwölf messianische Psalmen« (Basel 1862); »Allgemeine Pädagogik« (Wien 1872); »Forschungen nach einer Volksbibel zur Zeit Jesu« (das. 1873); »Die alttestamentlichen Citate im Neuen Testament« (das. 1878); »Christologie des Alten Testaments« (das. 1882); »Dogmatik« (Amsterd. 1887).

**Bochlan**, Hugo, Rechtslehrer, geb. 4. Jan. 1833 zu Halle, wo er sich nach vollendetem Rechtsstudium als Privatdozent für deutsches Recht habilitierte, ward 1862 zum außerordentlichen und bald darauf zum ordentlichen Professor in Greifswald ernannt. 1863 als Professor des Kriminalrechts und Kriminalprozesses nach Rostock berufen, vertauschte er daselbst 1866 diesen Lehrstuhl mit dem für deutsches Recht. Seit 1874 war er zugleich Mitglied des mecklenburgischen Landeskonsistoriums. 1882 folgte er einem Ruf als Professor des deutschen Rechts an die Universität Würzburg, wo er auch über katholisches Kirchenrecht und Eherecht las und 24. Febr. 1887 starb. Unter seinen Schriften ist das gediegene, aber unvollendet gebliebene »Mecklenburgische Landrecht« (Weim. 1871—80, Vb. 1—3, 1. Abt.) hervorzuheben.

Außerdem schrieb er unter anderm: »Die Entwicklung des Begriffs der Freiheit im deutschen Recht« (Rostock 1865), »Mecklenburgischer Kriminalprozeß« (Wismar 1867), »Rechtssubjekt und Personenrolle« (Rostock 1871), »Fiskus, landesherrliches und Landesvermögen in Mecklenburg-Schwerin« (das. 1877) und eine Abhandlung: »Kompetenz-Kompetenz« (Leipz. 1869), in welcher er die Kompetenz des Norddeutschen Bundes, seine Kompetenz im Weg der Bundesgesetzgebung zu erweitern, bestritt. Er gab seit 1861 mit Rudorff, Bruns, Roth und Merkel die »Zeitschrift für Rechtsgeschichte« heraus, deren germanistische Abtheilung er später allein redigierte.

**Böhmen**. Die Bevölkerung des Königreichs B., welche 1880: 5,560,819 Seelen betrug, wird für Ende 1888 auf Grund der Ergebnisse der Bevölkerungsbewegung und der Wanderungen mit 5,812,635 Bewohnern berechnet. Von den höhern Unterrichtsanstalten zählten die beiden Universitäten zu Prag im J. 1887 und zwar die deutsche 161 Dozenten und 1602 Studierende, die tschechische 124 Dozenten und 2172 Studierende, die beiden technischen Hochschulen und zwar die deutsche 47 Lehrer und 192 Studierende, die tschechische 60 Lehrer und 348 Studierende. Die Frequenz der technischen Hochschulen ist im Vergleich zu der der Universitäten in stetigem Rückgang begriffen. An Mittelschulen bestehen 53 Gymnasien und Realgymnasien und 17 Realschulen, 13 Bildungsanstalten für Lehrer und 4 für Lehrerinnen, an Volks- und Bürgerschulen 5129. Humanitätsanstalten waren 1886: 7 Krippen, 73 Kinderbewahranstalten, 186 Kindergärten, 22 Waisenhäuser, 3 Arbeitshäuser, 331 Versorgungsanstalten, 4477 Armeninstitute, 138 Krankenhäuser (mit 6720 Betten), 3 öffentliche Irrenanstalten (2780 Betten), eine öffentliche Gebäranstalt (330 Betten), eine Findelanstalt, 4 private Taubstummen- und 2 private Blindeninstitute. Sehr reich ist B. an Vereinen. Ende 1886 wurden deren 9408 gezählt, darunter 128 Aktiengesellschaften, 1802 Feuerwehrovereine, 602 Gesangs-, 1692 Krankenunterstützungs- und Leichenbestattungs-, 492 landwirtschaftliche, 326 Leses-, 115 Musik-, 141 politische, 399 Turn-, 106 wissenschaftliche, 517 Wohlthätigkeitsvereine zc.

Stand der Fabrikindustrie nach Hauptgruppen:

Industriegruppen	Unternehmungen	Arbeiter	Produktionswert Gulden
Metalle und Metallwaren . . .	269	11 242	24 890 000
Maschinen, Instrumente, Transportmittel . . .	187	9 061	17 229 000
Steine, Erden, Thon, Glas . . .	5319	38 991	45 967 700
Holzwaren und Rindvieh . . .	1177	9 638	13 228 200
Leder und Wachszeug . . .	72	1 984	6 875 900
Textilindustrie . . .	783	129 216	211 253 900
Bekleidung und Putzwaren . . .	246	10 297	12 212 400
Papier . . .	132	6 393	11 262 400
Nahrungs- und Genussmittel . . .	7 649	35 945	256 705 022
Chemische Industrie . . .	268	8 945	28 087 300
Bau- und Kunstindustrie . . .	469	4 209	5 537 300
Zusammen:	16 571	315 921	633 249 122

Der Bergbau und Hüttenbetrieb, welcher unter den Erwerbszweigen der Bevölkerung von B. eine hervorragende Stelle einnimmt und sich sowohl durch Reichtum als durch Mannigfaltigkeit der Produkte auszeichnet, hat im J. 1888 einen Produktionswert (nach Abzug des Wertes der verhütteten Erze) von 33,218,189 Gulden, d. h. 46 Proz. des Wertes der Gesamtproduktion Oesterreichs an Berg- und Hüttenprodukten, geliefert. Die Zahl der Berg- und Hütten-

arbeiter betrug 53,766. Die wichtigsten Produkte waren: 35,073 kg Silber, 1,164,662 metr. Ztr. Frischroheisen, 208,271 Gußroheisen, 18,922 Blei, 26,867 Glätte, 2128 Antimon, 118,135 metr. Ztr. Graphit, 10,033,403 Ton. Braunkohle und 3,715,479 Z. Steinkohle. Nach der letzten statistischen Erhebung der Industrie belief sich die Zahl der gewerblichen Unternehmungen Ende 1885 auf 124,965, die der Handelsgewerbe auf 91,000. An Verkehrsmittein bestanden Ende 1887: 4347,7 km Eisenbahnen, 24,781,5 km Landstraßen und 1160 km Wasserstraßen. Der wichtigste Flußschiffahrtsverkehr findet auf der Elbe statt. Der beim Grenzpostamt Schandau nachgewiesene Warenverkehr umfaßte in der Thalfahrt 16,7 Mill. metr. Ztr. (darunter 14 Mill. Braunkohle, 1,3 Mill. Werkholz), in der Bergfahrt 245,900 metr. Ztr. Postanstalten bestanden Ende 1887: 1089, Staatstelegraphenämter 432, Sparkassen 117 mit 536,793 Einlegern und einem Guthaben derselben von 335,86 Mill. Gulden.

**Geschichte.** Begünstigt vom Ministerium Taaffe, setzten die Tschechen ihre Bemühungen, v. gänzlich zu slavifizieren, fort; die sich liberal nennenden sogen. Jungtschechen gingen in ihren Forderungen sogar weiter als die mit dem Klerus und dem Feudaladel verbündeten Alttschechen. Die Tschechen behaupteten, hierdurch nicht nur ihre eigne nationale Existenz zu sichern, sondern auch den Bestand des österreichischen Staats, indem ein starker slavischer Staat zwischen dem Deutschen Reich und Deutschösterreich die Aufsaugung des letztern durch Deutschland hindern werde. Ihren leidenschaftlichen Haß gegen letzteres gaben sie bei jeder Gelegenheit kund, und nur einige Führer, welche zu der Regierung Beziehungen unterhielten, wie Rieger, nahmen auf das Bündnis zwischen Österreich und Deutschland einige Rücksicht, während es andre offen bekämpften und dafür ein Bündnis mit Rußland und Frankreich forderten. Dennoch machte die Regierung, namentlich der Justizminister Prajatz, den Tschechen immer neue Zugeständnisse, um sich deren Zustimmung im Reichsrat und damit die Mehrheit zu sichern. 1886 gebot eine neue Sprachenverordnung, daß auch die Beamten des Oberlandesgerichts beide Sprachen, Tschechisch und Deutsch, verstehen und gebrauchen müßten. Während durch die Forderung der Doppelsprachigkeit die deutschen Beamten, besonders die aus andern Kronländern, als des Tschechischen meist nicht mächtig, verdrängt wurden (1889 waren von 45 Beamten der Staatsanwaltschaft 41 Tschechen, nur 4 Deutsche!), wurden die Anforderungen hinsichtlich der Kenntnis des Deutschen bei den Prüfungen tschechischer Schüler und Studenten immer mehr ermäßigt und die amtlichen Vorschriften darüber lag gehandhabt. Die Deutschen erneuerten daher ihre Forderung, daß die deutschen Distrikte von den tschechischen administrativ getrennt würden, damit das Eindringen der Tschechen in reindeutsche Gemeinden als Beamte, Arbeiter etc., welche dann sofort tschechische Schulen für sich verlangten und die Slavifizierung begannen, aufhöre und der nationale Hader beschwichtigt werde. Ein dahin gehender Antrag der deutschen Abgeordneten im Landtag wurde von der tschechischen Majorität nicht einmal einem Ausschuss überwiesen, sondern gleich bei der ersten Lesung auf Antrag des Fürsten Karl Schwarzenberg abgewiesen, worauf die Deutschböhmen 22. Dez. 1886 den Landtag mit der Erklärung verließen, daß sie ihn erst dann wieder besuchen würden, wenn ihnen Bürgschaften für die sachliche Erwägung ihrer Wünsche und Anträge geboten

würden. Die deutschböhmisches Wähler billigten diesen Schritt ihrer Abgeordneten und hielten treu zu ihnen; die ihres Mandats verlustig erklärten deutschen Abgeordneten wurden sämtlich wieder gewählt. Die Vermittlungsvorschläge, welche der Oberlandmarschall Fürst Lobkowitz Ende 1887 dem Führer der Deutschen, Schmenkal, machte, und welche auf eine Teilung des Landtags in drei Kurien (Großgrundbesitz, Tschechen und Deutsche) hinausliefen, wurden zurückgewiesen, zumal sie nicht aufrichtig gemeint waren; die Deutschen beharrten auf voller Sicherung ihres nationalen Besitzstandes durch administrative Teilung Böhmens nach den Nationalitäten und die Teilung des Landtags in zwei nationale Kurien, denen das Veto gegen alle Übergriffe zustände. Ein Versuch, die deutschen Großgrundbesitzer für die Beschickung des Landtags durch das Zugeständnis einer Anzahl von Abgeordnetenmandaten zu gewinnen, den die Feudalen auf Antrieb Taaffes 1889 machten, scheiterte ebenfalls an der Einigkeit der Deutschen. Die Tschechen hatten also die unbestrittene Herrschaft im Landtag und benutzten sie, um ihre Interessen rücksichtslos zu verfolgen; 1888 beschloffen sie auf Kosten der deutschen Steuerzahler die Errichtung einer böhmischen (tschechischen) Akademie der Wissenschaften und Künste in Prag. Bei den neuen Landtagswahlen in den Städten im Juli 1889 gewannen die Deutschen zu ihren 29 Sitzen noch den zu Krumau hinzu, während die Alttschechen bloß 20, einige nur mit Mühe, behaupteten und die Jungtschechen 29 Mandate eroberten. Es waren das die Früchte der von der Regierung seit Jahren begünstigten nationalen Agitation. Durch den Sieg der sehr deutschfeindlichen, aber radikalen Jungtschechen geriet die Regierung in Verlegenheit. Der Statthalter v. Kraus wurde 7. Sept. entlassen und Graf Thun-Hohenstein zum Statthalter ernannt, der sich zwar 1888 für die Königskronung ausgesprochen hatte, aber für einen energischen Gegner des Liberalismus galt. Der Minister Graf Taaffe suchte von neuem Ausgleichsverhandlungen mit den Deutschen einzuleiten. Diese verlangten aber von vornherein eine beruhigende Erklärung über die Absichten der Regierung hinsichtlich der Krönungsfrage, und daran zerschlugen sich die Verhandlungen. Die 41 deutschen Abgeordneten beschloffen auch diesmal, dem Landtag fern zu bleiben. Die Jungtschechen traten in demselben herausfordernd auf, und die Alttschechen wagten nicht, ihnen zu widersprechen, um nicht ihre Popularität zu verlieren. Sie beantragten sofort 12. Okt. eine Adresse an den Kaiser mit der Bitte um die Wiederherstellung des Königreichs B. und seiner frühern, durch den Krönungsseid zu bekräftigenden Rechte. Dieser Antrag wurde 10. Nov. mit 113 gegen 37 Stimmen abgelehnt, weil die Alttschechen durch Rücksichten auf die Regierung gebunden waren; doch wurde die angenommene Tagesordnung mit dem Vertrauen begründet, daß die Krone den richtigen Zeitpunkt wählen werde, um das große Werk des böhmischen Staatsrechts durch die Königskronung abzuschließen. Dafür wurden die Alttschechen durch ein neues Sprachengesetz belohnt, welches auch für die Bezirks- und Gemeindebehörden die Zweisprachigkeit vorschreibt.

Zur Litteratur: Langhans, Das Königreich B. (Wien 1881); Spezialortrepertorium von B. (brsg. von der statistischen Zentralkommission, das. 1885); Schlesinger, Die Nationalitätsverhältnisse Böhmens (Stuttg. 1886); Brochajka, Böhmens landtäflicher Grundbesitz (Prag 1886); Mischler, Der öffentliche Haushalt in B. (Wien 1887); Raker,



Geologie von B. (Prag 1889); Reumirrh, Geschichte der christlichen Kunst in B. bis zum Aussterben der Brzempyliden (bas. 1888).

**Böhringer**, Georg Friedrich, protest. Theolog, geb. 28. Dez. 1812 zu Maulbronn in Württemberg, studierte zu Tübingen, mußte aber als Führer der burschenschaftlichen Bewegungen 1833 in die Schweiz flüchten. Hier wurde B. Vikar in Greifensee und 1842 Pfarrer in Glattfelden (Kanton Zürich). Als die Berufung von Strauß an die Universität Zürich den sogen. Septembersturm zur Folge hatte, schrieb er die anonym erschienenen »Briefe eines Zürchers an einen Basler«. Nachdem er 1853 sein Amt niedergelegt hatte, widmete er sich ganz seinen wissenschaftlichen Arbeiten in Zürich und später in Basel, wo er 16. Sept. 1879 erblindet und gelähmt starb. Er schrieb: »Die Kirche Christi und ihre Zeugen« (Zürich 1842 bis 1858, 9 Bde.), eine bis zu den Vorreformatoren reichende Kirchengeschichte in einzelnen Lebensbildern, deren 2. Auflage (Stuttg. 1873—78, 24 Bde.) nach der Erkrankung des Verfassers von dessen Sohn Paul B., geb. 1. Sept. 1852 zu Glattfelden, seit 1878 Pfarrer zu St. Peter und Privatdozent für Kirchengeschichte in Basel, herausgegeben wurde. Letzterer schrieb außer zahlreichen Broschüren noch: »Grégoire, Lebensbild aus der französischen Revolution« (Basel 1878), »Maria und Martha« (bas. 1886) und »Räthe, die Frau Luthers« (Barmen 1888).

**Bohrmaschine**, s. Metallbearbeitung (Bd. 17).

**Böhtlingf**, Otto von, Sanskritist, feierte am 3. Febr. 1888 sein 50jähriges Doktorjubiläum. Zu Ehren desselben veröffentlichte K. von Roth einen philologischen »Festgruß« (Stuttg. 1888) mit wissenschaftlichen Beiträgen der namhaftesten Sanskritisten Deutschlands. 1889 erschien in Petersburg die letzte Lieferung des großen »Sanskritwörterbuchs in kürzerer Fassung« von B.

**Bols-Guillaume**, (1886) 5287 Einw.

**Boisenburg**, 1) Mecklenburg-Schwerin, (1885) 3574 Einw. — 2) Regierungsbezirk Potsdam, (1885) 845 Einw.

**Bojanowo**, seit 1887 im Kreis Rawitsch, (1885) 2216 Einwohner.

**Böker**, Karl, Maler, geb. 1836 zu Barmen, bildete sich von 1852 bis 1858 auf der Akademie zu Düsseldorf unter Karl Sohn und W. Schadow und begann seine künstlerische Thätigkeit mit biblischen Bildern (Joseph und die Frau des Potiphar, die Flucht nach Ägypten, Johannes der Evangelist), wandte sich aber bald der Genremalerei zu, in welcher sich seine humoristische Begabung in einer Reihe von glücklich gefundenen Bildern offenbarte, deren bald sein, bald derb lombischer Inhalt mit dem heitern Kolorit in vollem Einklang stand. Von diesen Bildern haben der Schulausgang, die kleinen Rekruten, Amor in der Skulpturengalerie, die teure Hotelrechnung, der sächsische Vogelhändler und der beste Trumpf den größten Beifall gefunden. Gelegentlich hat er auch durch seine Charakteristik ausgezeichnete Bilder mit Figuren aus dem vorigen Jahrhundert gemalt, wie z. B. der Fürstin Morgenpromenade (1886).

**Bolad** (span., »Kugeln«), südamerikan. Instrument zum Fangen von Tieren, besteht aus einem 1—1,5 m langen Lederriemen, welcher an jedem Ende eine Kugel trägt und in der Mitte zusammengerollt wird. Beim Gebrauch werden die Kugeln durch Drehen um den Kopf des Reiters in Schwung versetzt und auf die Hinterbeine des zu fangenden Tiers geworfen, wo sich der Riemen aufwickelt und das Tier zu Falle bringt.

**Bolber**, (1886) 11,102 Einw.

**Bolchen**, (1885) 2372 Einw.

**Bolivia** soll bei einem Areal von 1,334,200 qkm eine Bevölkerung von 2,300,000 Seelen haben. Die bedeutendsten Städte sind La Paz (60,000), Cochabamba (14,705), Sucre, die Hauptstadt (15,404), und Potosi (11,944). An zuverlässigen statistischen Angaben fehlte es fast in jeder Beziehung. So schätzte der amerikanische Konsul 1884/85 die Ausfuhr auf 8 Mill., die Einfuhr auf 7 Mill. Bolivianos oder Dollar, während sich nach anderer Quelle die Einfuhr 1887 auf 7 Mill. Bolivianos belief. Eine Eisenbahn von La Paz aus nach der bereits bestehenden Antofagasta-Bahn ist im Bau, aber die Bahn nach dem Puerto Pachuco am Parana ist immer nur Projekt. Die Mächtigkeit ihres Baues (durch die Gran Chaco) scheint durch neuere Forschungen nachgewiesen zu sein. Die Staatseinnahmen beliefen sich 1887/88 auf 3,665,790 Bol., die Ausgaben dagegen auf 4,599,225 Bol., also auch hier ein chronisches Defizit. Die Nationalschuld soll 1888: 15,133,107 Bol. betragen haben, wovon 6,397,032 Bol. auf auswärtige Kreditoren kommen.

**Bolkshain**, (1885) 3146 Einw.

**Boll**, Franz, Physiolog, geb. 26. Febr. 1849 zu Neubrandenburg, wurde von seinem Vater Franz Christian B., Präpositus in Neubrandenburg, der sich in Archäologie und historischer Theologie einen Namen erworben, und von seinem Oheim Ernst B., verdient um die botanische und geologische Erforschung der Heimat, erzogen, studierte dann in Bonn, Heidelberg, Berlin, war Assistent bei Max Schulke und Du Bois-Reymond, wurde 1873 Professor der Anatomie und vergleichenden Physiologie an der Universität Rom und starb daselbst 19. Dez. 1879. Von seinen zahlreichen physiologischen Arbeiten ist besonders die Entdeckung des Schpurgurs zu erwähnen. Er schrieb: »Vergleichende Histologie des Molluskentypus« (Bonn 1869); »Histologie und Histogenese der nervösen Zentralorgane« (Berl. 1873); »Das Prinzip des Wachstums« (bas. 1876); »Anatomia e fisiologia della retina« (Rom 1877).

**Bollène**, (1886) 3060 (Gemeinde 5388) Einw.

**Bologna**. Die Universität feierte im Juni 1888 das 80jährige Jubiläum. Vgl. Bernhard, Die Universität B. im Mittelalter (Leipz. 1888); Fitting, Die Anfänge der Rechtsschule in B. (Berl. 1888).

**Bommelsville**, (1885) 3252 Einw.

**Bomst**, (1885) 2157 Einw.

**Bonaparte**, 2) Lucian, Fürst von Canino. Vgl. »Le prince Lucien B. et sa famille« (Par. 1888).

4 d) Jérôme B., Prinz Napoleon, begab sich nach Annahme des Gesetzes, welches die Prinzen der ehemals in Frankreich regierenden Familien auswies, im Juni 1886 nach Genf, sein Sohn Viktor, der immer noch in Zwiespalt mit seinem Vater lebte, nach Brüssel; sein zweiter Sohn, Prinz Louis Napoleon, schied 1889 aus der italienischen Armee aus und wurde zum Oberstleutnant im russischen Rischegorodskischen Dragonerregiment im Kaukasus ernannt; seine Tochter Marie Lätitia vermählte sich 11. Sept. 1888 mit ihrem Oheim, dem Herzog von Aosta. Die Partei der Bonapartisten schloß sich, um nur etwas zu bedeuten, 1888 zum großen Teil den Boulangisten an, vermehrte aber dadurch weder ihr Ansehen noch ihre Macht. B. schrieb »Napoléon et ses détracteurs« (1887).

**Bondeli**, Julie, Berner Patriizierin, geb. 24. Dez. 1731 zu Bern, blieb unvermählt, starb 8. Aug. 1778 in Reuchâtel. Durch ihre Beziehungen zu J. J. Rousseau, Wieland, Lavater, Sophie von La Roche, Zimmermann und andern hervorragenden Naturen gehört sie der Litteratur- und Kulturgeschichte ihrer Zeit an. Mit natürlichem, lebhaftem Geist und einer freien

Auffassung der Dinge im Sinn der Aufklärungsbildung, verband sie ein tiefes Gemüt und lebhaftes Mitgefühl für andre, wirkte auf die erstarrte und unerquickliche Geselligkeit des aristokratischen Bern durch den Kreis, der sich in ihrem Hause sammelte, belebend und veredelnd ein und entfaltete das feinste Verständnis für die geistigen, namentlich die literarischen, Leistungen und Bestrebungen ihrer Tage. Auf Wielands Entwicklung wirkte der Verkehr mit ihr außerordentlich fördernd ein. Vgl. Bodemann, Julie von B. und ihr Freundeskreis (Hannov. 1874).

**Bouga**, Missionsstation im südöstlichen Tibet, 1854 von Lazaristen gegründet und, nachdem die Missionäre 1865 durch die Einwohner vertrieben worden waren, einige Jahre darauf von neuem hergestellt.

**Bonifacio**, (1886) 3140 Einw.

**Bonih**, Hermann, Philolog, starb 25. Juli 1888 in Berlin. Vgl. Gomperz, S. B., ein Nachruf (Berl. 1889).

**Bonn**, (1885) 35,989 Einw.; seit 1887 selbständiger Stadtkreis.

**Bonndorf**, (1885) 1553 Einw.

**Bonnétable**, (1886) 3052 (Gemeinde 4440) Einw.

**Bonneval**, (1886) 2560 Einw.

**Bonneville**, (1886) 1700 Einw.

**Bönnigheim**, (1885) 2646 Einw.

**Bontuku**, großer Handelsplatz in der nördlich von der englischen Kolonie Goldküste gelegenen Landschaft Gyamon, wurde 1882 zum erstenmal von Lonsdale besucht, welcher dort einen lebhaften Handel mit Goldstaub und im Land hergestellten Baumwollentoffen vorfand, welcher sich seit der Eroberung von Kumassi durch Wolseley stark entwickelt hat. Die Bewohner sind Wangara und mohammedanische Mandinka.

**Bopfingen**, (1885) 1643 Einw.

**Boppard**, (1885) 5594 Einw.

**Borax** enthält bisweilen Kupfer oder Blei. Bei Gegenwart des erstern erzeugt in einer mit Salzsäure schwach angesäuerten Lösung Ferrocyankalium einen rotbraunen Niederschlag. Blei erkennt man an dem gelben Niederschlag, den chromsaures Kali in der Lösung erzeugt. Alaun verrät sich durch den weißen, gelatinösen, in Kalilauge löslichen Niederschlag, den Ammoniak in der Lösung hervorbringt. Entsteht durch Ammoniak fein, durch Chlorbaryum aber in verdünnter, stark saurer und erwärmter Lösung ein starker weißer Niederschlag, so deutet dies auf eine Verfälschung mit Natriumsulfat (Glaubersalz). Geringe Mengen von Natriumsulfat sind nicht zu beanstanden. Bei Gegenwart von Chlornatrium erzeugt Silbernitrat in der verdünnten, mit Salpetersäure angesäuerten Lösung einen weißen, flockigen Niederschlag, der sich in überschüssigem Ammoniak löst. Natriumcarbonat verrät sich durch das Aufbrausen der Probe beim Übergießen mit Säure. Bei der quantitativen Prüfung begnügt man sich meist mit einer Bestimmung des Wassergehalts, indem man 2—3 g B. vorsichtig, dann allmählich stärker erhitzt, bis das Salz zu einem klaren Glas geschmolzen ist, erkalten läßt und wägt. Außerdem bestimmt man je nach den Andeutungen der qualitativen Prüfung das Chlornatrium durch Titrieren mit Silbernitrat- und Rhodanammoniumlösung, das Natriumsulfat durch Bestimmen des Schwefelsäuregehalts mit Chlorbaryum und das Natriumcarbonat durch Wägen der beim Übersättigen des B. mit einer Mineralsäure entweichenden, getrockneten Kohlenäure.

**Borbed**, (1885) 24,601 Einw.

**Borchsenius**, Otto, dän. Litterarhistoriker, geb. 17. März 1844 zu Ringsted, studierte auf der Akade-

mie Sorø namentlich nordische Sprachen und Litteraturen und lebt seit 1863 als Lehrer und Journalist in Kopenhagen, wo er 1873—78 die Wochenschrift »Naer og Fierne« und seit 1880 die illustrierte Zeitschrift »Ude og Hjemme« redigierte. Seinen Ruf begründete eine die Litteratur des Dejjenniums von 1840 bis 1850 umfassende litterarhistorische Arbeit: »Fra Fyrrne« (»Aus den Vierzigen«, Kopenh. 1878 bis 1880). Es folgten: »Literäre Feuilletoner« (1880), »To Digtere« (1886), »Sange og Digte« (1887) sowie mehrere Schriften über Volksaufklärung und Kolportageschriften. Mit Liebenberg gab er einen Auszug aus Ohlenschlägers »Erinnerungen« (1879), mit Weibull einen Almanach: »Ydun«, und mit dem Litterarhistoriker Horn »Hovedværker i den danske Litteratur« (1883, 2 Bde.) heraus. Auch lieferte er Übersetzungen der Romane von Ebers, von Hamerlings »Aspasia« u. a.

**Bordeaux**. Die Stadt zählte 1886: 230,489 (als Gemeinde 240,582) Einw. Im Hafen von B. sind 1887: 11,940 beladene Schiffe mit 1,724,686 Ton. ein- und 8682 Schiffe mit 1,342,814 T. ausgelaufen. Auf die internationale Schifffahrt entfielen vom Gesamttonnagehalt der ein- und ausgelaufenen Schiffe (3,067,500 T.) mehr als zwei Drittel (2,086,899 T.). Der Warenverkehr beim Zollamt von B. erreichte einen Wert von 378,3 Mill. Frank in der Einfuhr und 392 Mill. Fr. in der Ausfuhr. Der Export von Wein und Spirituosen allein bezifferte sich auf mehr als 160 Mill. Fr. Die städtischen Einnahmen beliefen sich 1887 auf 9,5 Mill. Fr., darunter lieferte der Ort ein Ertrag von 5 1/2 Mill. Fr.

**Borek**, (1885) 1974 Einw.

**Borgentrich**, (1885) 1639 Einw.

**Borghese**, Fürst Mario Antonio, starb 5. Okt. 1886 in seinem Schloß bei Frascati; ihm folgte als Oberhaupt der Familie Fürst Paolo, geb. 23. Sept. 1845. Dessen Bruder Prinz Giulio (geb. 19. Dez. 1847) erbte durch seine Vermählung mit der Tochter des Prinzen Alexander Torlonia dessen Titel und Besitzungen.

**Borgholzhausen**, (1885) 1144 Einw.

**Borghorst**, (1885) 5047 Einw.

**Borgia**. Zur Litteratur: Yriarte, Les Borgia: César B. (Bar. 1888); Cepari, Vita di San Francesco B. (Romja 1885).

**Borissowka**, Fleden im russ. Gouvernement Kursk, Kreis Grajmoron, an der Worskla, mit mehreren Kirchen und 17,000 Einw.

**Borken**, 1) Regierungsbezirk Münster, (1885) 3431 Einw.— 2) Regierungsbezirk Kassel, (1885) 1273 Einw.

**Bormann**, 2) Edwin, Dichter, geb. 14. April 1851 zu Leipzig, wo er nach zurückgelegten Studien auf dem Polytechnikum zu Dresden, den Universitäten Leipzig und Bonn gegenwärtig als Schriftsteller lebt. In dem Dialekt seiner Vaterstadt veröffentlichte er außer Beiträgen in den »Fliegenden Blättern« eine Reihe von Humoresken (»Wei Leibzig low' ich mir«, »Leibz'ger Allerlei«, »Biff! Baff! Buff!«, »I nu heern Se mal« ic.), die sich eines nicht unbedeutenden und verdienten Erfolgs zu erfreuen hatten. Außerdem erschienen von ihm (in hochdeutscher Sprache) das humoristische Liederbuch »Seid umschlungen, Millionen« (Leipz. 1879), »Schelmenlieder« (Münch. 1883), »Das Büchlein von der schwarzen Kunst« (Stuttg. 1886), »Liederhort in Sang und Klang« (illustriert, Leipz. 1888) u. a.

**Borna**, (1885) 7350 Einw.

**Borne**, Max von dem, Fischzüchter, geb. 20. Dez. 1826 auf Berneuchen bei Wusterwiz in der Reumark,

studierte Bergwissenschaft, übernahm aber nach abgelegtem Bergassessorexamen die Verwaltung des Familiengutes Berneuchen und widmete sich dort seit 1870 mit großem Erfolg der Fischzucht. Er schrieb: »Taschenbuch der Angelfischerei« (2. Aufl., Berl. 1882); »Die Fischzucht« (3. Aufl., das. 1885); »Illustriertes Handbuch der Angelfischerei« (das. 1875); »Wegweiser für Angler durch Deutschland, Oesterreich und die Schweiz« (das. 1877); »Fischerei und Fischzucht im Harz« (das. 1883); »Die Fischereiverhältnisse des Deutschen Reichs, Oesterreich-Ungarns, der Schweiz und Luxemburgs« (das. 1882); »Handbuch der Fischzucht und Fischerei« (mit Benede und Dallmer, das. 1886); »Der Schwarzbarsch und Forellenbarsch« (Wien 1887). Auch lieferte er im amtlichen Bericht über die Fischerei-Ausstellung in Berlin 1880-81 mit Haack und Michaelis den ersten Band über Fischzucht.

**Börne, Ludwig.** Bgl. Lauser, L. B., eine Studie (Wien 1886); Alberti, Ludwig B., eine Studie (Leipz. 1884); Holzmann, L. B., sein Leben und sein Wirken (Berl. 1888).

**Borneo.** Die an der Nordostküste dieser Insel gelegenen Gebiete des Sultanats Brunei, des Staats Sarawak und der Britischen Nordborneogesellschaft wurden 1888 unter direkte Schutzherrschaft Englands gestellt, womit dasselbe seinen Kolonialbesitz um 220,000 qkm (3995 QM.) mit 600,000 Einw. vermehrte. Die Bevölkerung wächst jetzt schnell durch den Zug von Chinesen (Hakka) als Arbeiter für Tabakpflanzungen der Nordborneogesellschaft. Dieselbe hat einen ganz außerordentlichen Aufschwung der wirtschaftlichen Verhältnisse ihres Gebiets erzielt. In dem Zeitraum von 1883 bis 1888 stiegen die Einnahmen ohne die aus Landverkäufen von 70,738 auf 157,682 Dollar, die Ausgaben ohne diejenigen für öffentliche Arbeiten fielen von 278,863 auf 159,672 Doll., die Einfuhr stieg von 428,919 auf 1,050,000, die Ausfuhr von 159,127 auf 600,000 Doll. Die Häfen sind Sudat und Sandakan, letzterer ausgezeichnet gelegen für den Handel mit den Philippinen, Celebes und Neuguinea. Die wichtigsten Ausfuhrartikel von Sarawak sind Sago und Guttapercha; die Ausfuhr betrug 1888: 1,88 Mill. Mk., die Einfuhr 1,88 Mill. Mk. Bgl. Posewitz, B., Entdeckungswesen und Untersuchungen (Berl. 1889).

**Borodin, Alexander,** russ. Komponist, starb 27. Febr. 1887 in St. Petersburg.

**Borsäure** hinterläßt Verunreinigungen, wenn man sie mit 90proz. Alkohol behandelt. Ammoniak erkennt man durch den Geruch beim Erhitzen der B. mit Natronlauge und durch die Blaufärbung von rotem Lackmuspapier, welches man über die Flüssigkeit hält. Organische Substanzen verursachen beim Erhitzen des Präparats Schwärzung und brenzlichen Geruch.

**Borsigwerk, s. Biskupitz (Bd. 2).**

**Bort, (1886)** 2823 Einw.

**Bosboom, Gertrude,** geborne Toussaint, niederländ. Romanschriftstellerin, starb im April 1886 im Haag. Die Gesamtausgabe ihrer Werke erschien bis 1888 vollständig in 25 Bänden.

**Bösendorfer, Ignaz,** Pianofortebauer, geb. 28. Juli 1796 zu Wien, gründete daselbst 1828 eine Fabrik, die sich in der Folge zur bedeutendsten in Oesterreich erweiterte und seit dem Tode des Begründers (14. April 1859) von dessen Sohn Ludwig (geb. 1835) fortgeführt wird. Letzterer eröffnete 1872 auch einen in der Virtuosenwelt bekannten Konzertsaal und ist Direktionsmitglied des Konservatoriums für Musik in Wien.

**Bosnien.** Nach dem Ergebnis der neuesten Volkszählung vom 1. Mai 1885 hatte das gesamte Okkupationsgebiet Bosniens und der Herzegowina ein Areal von 51,110 qkm (928 QM.) mit 1,336,091 Einw. (gegen 1,158,452 im J. 1879), wovon 705,025 auf das männliche und 631,066 auf das weibliche Geschlecht entfielen. Diese Bevölkerungszahl verteilt sich folgendermaßen auf die sechs Kreise:

I. Kreis: Sarajevo . . . . .	166 651	Einw.
II. . . Banjaluka . . . . .	265 456	„
III. . . Bihac . . . . .	158 224	„
IV. . . Travnik . . . . .	218 172	„
V. . . Dolnja-Tuzla . . . . .	313 746	„
VI. . . Mostar . . . . .	187 574	„
Hierzu die Hauptstadt Sarajevo . . . . .		26 268

Die Hauptstädte der fünf letztgenannten Kreise hatten an Einwohnern: Banjaluka 11,367, Bihac 3506, Travnik 5933, Dolnja-Tuzla 7189, Mostar 12,655. Dem Religionsbekenntnis nach zählte man: 492,710 (36,9 Proz.) Mohammedaner, 571,250 (42,7 Proz.) Orientalisch-Orthodoxe, 265,788 (19,9 Proz.) Katholiken, 5805 (0,4 Proz.) Israeliten und 538 Andersgläubige. Die Orthodoxen wohnen meist im N. sowie an der serbischen und montenegrinischen Grenze, wogegen die Mohammedaner in der Mitte des Landes und im Grenzgebiet gegen Novi-pazar und Kroatien zu finden sind. Die Katholiken überwiegen bloß in den an Dalmatien und Slawonien angrenzenden Orten. Von der Gesamtbevölkerung waren 2271 Geistliche, 1239 Staats- und 347 Gemeindebeamte, 498 Lehrer, 88 Sanitätspersonen, 8162 Gutbesitzer (Begg und Agas), 117,466 freie Bauern, 197,833 Kmeten (Pächter), 7610 Haus- und Rentenbesitzer, 15,454 Fabrikanten, Handels- und Gewerbetreibende und 34,238 Hilfsarbeiter, Tagelöhner und Diener. Von den bestehenden 215,429 Gebäuden waren 309 Kasernen, 13 orthodoxe, 31 katholische und 16 mohammedanische Klöster (Tekkes), ferner 285 orthodoxe und 144 katholische Kirchen, 929 Moscheen, 16 Synagogen, ferner 93 Sägemühlen, 87 Fabriken, 9 Bierbrauereien, 2900 Brennereien und 10,490 Fruchtmühlen. Überdies zählte man 165 Kalköfen, 41 Ziegelbrennereien, 146 Steinbrüche, 61 Metallgruben, 34 Kohlenwerke, 3 Salz-, 17 warme und 23 Heilquellen und 38 Säuerlinge. Die Weinkultur war in 28 Bezirken vertreten. Die Zahl der Volksschulen hat sich im Zeitraum 1879 bis 1885 von 684 auf 943 vermehrt; ferner bestehen ein Obergymnasium, ein Hilfslehrerseminar, 4 Handelschulen, ein katholisches Seminar und ein orientalisches orthodoxes Seminar.

Außer den schon 1882 bestehenden beiden Bahnen, der k. k. Militärbahn (Doberlin-Banjaluka) und der k. k. Bosnabahn (Brod-Jenica-Sarajevo), wurden in letzter Zeit folgende Linien der bosnisch-herzegowinischen Staatsbahnen, und zwar: 1) die Industriebahn Doboj-Simintan (67 km) und 2) die Linien Metkovic-Mostar-Rama (109 km), dem öffentlichen Verkehr übergeben. Erstere durchschneidet die fruchtbaren und industriellen Thäler der Spreca und Jata bis zu den Salinenwerken von Simintan, welches den Straßennotenpunkt nach Zvornik und Brecka bildet, und soll für die Erzeugnisse dieses Landstrichs wie auch für die Kohlenwerke an der Kreka und bei Dolnja-Tuzla und die mächtigen Forsten des Drengebirges den Verkehr vermitteln. Die letztere Bahnlinie wird bis Sarajevo ausgebaut und ist sonach bestimmt, die Verbindung zwischen dem Adriatischen Meer und der Bosnabahn herzustellen. Für 1889 waren die Einnahmen des Landes auf 9,160,500 Gulden, die Ausgaben auf 9,017,502 Gulden veranschlagt.

Zur Litteratur: Eine amtliche Ausgabe der Ortsschafts- und Bevölkerungsstatistik von B. und der Herzegowina nach dem Volkszählungsergebnis vom 1. Mai 1885 erschien in deutscher und kroatischer Sprache (Wien 1886). Vgl. ferner Hörnes, Dinarische Wanderungen. Kultur- und Landschaftsbilder aus B. (Wien 1887); Borrevit, Durch B., Führer (das. 1887); Ásbóth, B. und die Herzegowina (das. 1888, 4 Tle.).

**Bosporus.** Nach den 1872 angestellten, 1886 vom Londoner hydrographischen Amt veröffentlichten Beobachtungen Whartons fließt eine schon seit zwei Jahrhunderten bekannte obere Strömung aus dem Schwarzen Meer durch den B., das Marmarameer und die Dardanellen nach dem Mittelländischen Meer, welche zunächst den Winden, dann auch dem Überschuß des Zuflusses zum Schwarzen Meer über die Verdunstung und den Schwereunterschieden ihre Entstehung verdankt. In umgekehrter Richtung bewegt sich eine untere Gegenströmung. Im B. hat der seiner Tiefe nach nicht genau bekannte Oberstrom eine mittlere Geschwindigkeit von  $2\frac{1}{2}$  Knoten, die nach S. zunimmt; nachmittags ist er stärker als vormittags, und bei Südwestwind soll er nach N. gehen. In den Dardanellen geht er nur bei Nordostwind nach SW. (im Durchschnitt  $1\frac{1}{2}$  Knoten die Stunde), bei Südwestwind aber nach NO., wenn auch nicht so rasch (nie mehr als 1 Knoten die Stunde). Bei Windstillen ist die Strömung gering und geht bald nach SW., bald nach NO. Der Oberstrom ist 18—27 m mächtig; dann beginnt der stets in entgegengesetzter Richtung fließende Unterstrom, der sich auch in Bezug auf die Schnelligkeit stets nach dem Oberstrom richtet und nie über 0,8 Knoten macht.

\***Bossha,** 3) Johannes, Physiker, geb. 18. Nov. 1831 zu Breda, studierte in Deventer und Leiden Naturwissenschaft, wurde 1856 Assistent am physikalischen Kabinett in Leiden, 1860 Lehrer der Naturwissenschaften an der Militärakademie zu Breda, 1863 Schulinspektor für die Provinzen Nordbrabant, Geldern, Utrecht und Limburg, 1872 Lehrer an der polytechnischen Schule in Delft und 1878 Direktor dieser Anstalt. B. arbeitete über Schallgeschwindigkeit, galvanische Polarisation, Wärmeentwicklung des galvanischen Stroms, die mechanische Theorie der Elektrolyse zc. Große Verdienste erwarb er sich auch um die Telegraphie, indem er schon 1855 die Möglichkeit des gleichzeitigen Gegensprechens und Doppelsprechens auf demselben Draht nachwies und entsprechende Apparate konstruierte.

\***Bossi,** 4) Bartolomeo, ital. Reisender, geb. 1812 zu Porto Maurizio, wurde zum italienischen Konsul für Uruguay und Montevideo ernannt, erforschte während einer langen Reihe von Jahren das Innere von Brasilien, Araukanien und Feuerland und machte sich als tüchtiger Mineralog um Südamerika verdient; als Astronom bewährte er sich durch seine Untersuchung über Sonnenflecke; auch seine naturwissenschaftlichen Beobachtungen auf andern Gebieten sind wertvoll.

\***Bötel,** Heinrich, Sänger, geb. 6. März 1854 zu Hamburg, erregte dort durch eine Tenorstimme von seltener Höhe die Aufmerksamkeit des Theaterdirektors Pollini, der ihn ausbilden ließ und 1883 nach erfolgreichem Debüt als Lionel für das Stadttheater zu Hamburg engagierte. Sein Repertoire umfaßt die von Wachtel gesungenen Rollen (Postillon, George Brown, Troubadour, Stradella, Edgar in »Lucia di Lammermoor«). Nachdem er sich durch Gastspiele in Berlin, Wien, Köln und andern größern Städten

bekannt gemacht, suchte er durch Studien in der italienischen Schule seine Stimme zu veredeln. Seine schauspielerische Begabung bleibt hinter der stimmlichen erheblich zurück.

**Böttcher,** Christian, Maler, starb 15. Juni 1889 in Düsseldorf.

**Bottefani,** Giovanni, Kontrabassist, starb Anfang Juli 1889 in Parma.

\***Böttger,** 3) Rudolf Christian, Chemiker, geb. 28. April 1806 zu Ascherleben, studierte unter Niemeyer in Halle Theologie, trieb aber zugleich, angeregt durch Schweigger, Chemie und Physik und widmete sich seit 1831 ganz den Naturwissenschaften. 1835 wurde B. als Lehrer der Chemie und Physik an den Physikalischen Verein in Frankfurt a. M. berufen, in welcher Thätigkeit er bis zu seinem Tod 29. April 1881 verblieb. Technik und praktisches Leben haben von seinen Entdeckungen und Erfahrungen reichen Nutzen gezogen. Von ihm rührt die Anfertigung galvanoplastischer Kopien von gravierten druckfertigen Kupferplatten, die Anwendung des Calciumsulfhydrats zur Enthaarung von Tierhäuten (Depilatorium) her. Mit Bromeis erfand er 1842 die Hyalographie, die Kunst, Glas zu ätzen und davon abzudrucken. Unabhängig von Schönbein entdeckte er 8. Aug. 1846 gelegentlich seiner Studien über explosive Substanzen die Schießbaumwolle und das Kolloidium. Dem folgten die Erfindung der sogen. schwedischen Zündhölzer, die Versilberung und Verplatinierung des Glases, die Herstellung von Färbungen, Bronzierungen und Überzügen der Metalle, die Vernickelung und Verstählung leicht oxydierbarer Metalle, unter anderm die Eisenvernickelung. Neue Bereitungsweisen, z. B. von Thallium, Cäsium, Indium, und interessante Reaktionen verdankt ihm die Chemie in großer Zahl. Aus seiner mit Th. Peterfen gemeinsam ausgeführten Untersuchung über die Nitroderivate des Anthrachinons ergaben sich neue Bereitungsweisen des Alizarins.

**Böttcher,** 1) Karl, Archäolog, starb 21. Juni 1889 in Berlin. Vgl. Blauenstein, Karl B. (Berl. 1889). — **Böttchers Gattin,** geb. 18. Juli 1836 zu Danzig als Tochter des Regierungsrats Leyden, in zweiter Ehe mit dem Architekten Professor Ludwig Lohde in Berlin, nach dessen Tod (1875) mit B. verheiratet, machte sich unter dem Namen Clarissa Lohde als Romanschriftstellerin bekannt.

2) Karl Heinrich von, preuß. Staatsminister und Staatssekretär des deutschen Reichsamtes des Innern, entwickelte als Stellvertreter des Reichskanzlers im Bundesrat und Reichstag eine außerordentliche und wirksame Thätigkeit, namentlich für die Durchführung der sozialen Reformen; das Zustandekommen des Alters- und Invalidenversicherungsgesetzes 1889 war seinem unermüdblichen Eintreten für dasselbe zu danken. An Stelle Puttkamers wurde B. 1. Juli 1888 zum Vizepräsidenten des preussischen Staatsministeriums ernannt.

**Bottrop,** (1885) 9756 Einw.

\***Botwinje** (russ. Botwa, »Kraut«), russ. Nationalgericht, gekochte Mangold- oder Gartenmelddenblätter mit Kwas, Fisch, Knoblauch, Meerrettich zc.

**Bougain,** (1886) 1393 Einw.

**Boucher,** 1) François, Maler. Seine Biographie schrieb E. Michel (Par. 1886).

**Boucher de Crèvecœur de Perthes,** Jacques, franz. Gelehrter. Seine Biographie schrieb Ledieu (Par. 1885).

**Boudry,** (1888) 1769 Einw.

**Bougival,** (1888) 2697 Einw.

**Bouilhet**, Louis, franz. Dichter. Sein Leben beschrieb Angot (Par. 1885) und de la Bille de Rirmont (das. 1888).

**Boulanger**, 2) Gustave Rodolphe, franz. Maler, starb 22. Sept. 1888 in Paris.

\*3) Georges Ernest Jean Marie, franz. General, geb. 29. April 1837 zu Rennes, trat 1856 in die Schule von St.-Cyr, wurde 1856 Unterleutnant in der Infanterie und bald in das 1. Turforegiment versetzt, in welchem er den Feldzug des Marschalls Randon nach Syrien und 1859 den Krieg in Italien mitmachte, wo er 3. Juni bei Turbigo in die Brust geschossen wurde und die Ehrenlegion empfing. Seit 1860 Leutnant, nahm er am Kriege gegen China teil, wurde 24. Febr. 1862 bei Trai-Dau abermals verwundet und 21. Juli zum Kapitän befördert. 1864 nach Frankreich zurückgekehrt, ward er 1867 als Lehrer an die Schule von St.-Cyr berufen und 9. Nov. 1870 zum Befehlshaber des 114. Linienregiments in Paris ernannt, an dessen Spitze er 30. Nov. bei Champigny verwundet wurde. Im Januar 1871 zum Oberst befördert, zeichnete er sich in den Kämpfen der Versailler Armee gegen die Kommune aus, wurde 24. Mai wiederum verwundet und erhielt das Kommandeurkreuz der Ehrenlegion. Bei der Reorganisation der Armee ward ihm nur der Rang eines Oberleutnants zuerkannt, erst 1874 erfolgte seine wirkliche Beförderung zum Obersten. 1880 zum General und Kommandeur der 14. Kavalleriebrigade in Balence ernannt, vertrat er 1881 Frankreich bei der 100jährigen Jubelfeier der Kapitulation von Yorktown in Nordamerika und erregte zum erstenmal die Aufmerksamkeit größerer Kreise. Als Direktor des Infanteriewesens im Kriegsministerium (seit 1882) widmete er sich mit Eifer der Verbesserung des Militärerziehungs- und Bildungswesens. 1884 zum Divisionsgeneral und Befehlshaber der Truppen in Tunis ernannt, geriet er mit dem französischen Ministerresidenten Cambon in Streit, so daß er abberufen wurde. Im Januar 1886 wurde er durch den Einfluß der Radikalen, besonders Clémenceaus, dem er sich aus Ehrgeiz angeschlossen, von Freycinet in das von diesem neugebildete Kabinett als Kriegsminister berufen und begann seine Thätigkeit mit der Ausweisung der Prinzen von Orléans, namentlich des Herzogs von Amale, aus Paris, obwohl er sich früher (1880) um dessen Gunst in unterwürfigen, ichmeichlerischen Briefen beworben hatte. B. gestand die Echtheit dieser Briefe, welche veröffentlicht wurden, erst nach zweimaliger Ableugnung ein. Er beseitigte alle seine Nebenbuhler und Gegner aus den höheren Militärstellen und bewarb sich durch seine Erscheinung bei der großen Revue in Longchamps, wo er einen besonders dressierten Hapen ritt, um die Gunst des Publikums und durch Gründung des neuen Militärkasinos um die der Offiziere. Er ließ sich als den General feiern, von dem Frankreich die Revanche an Deutschland hoffen dürfe, hielt bei jeder Gelegenheit politische Reden, brachte einen neuen Heeresreformentwurf und ein Spionagegesetz in der Kammer ein und erhielt im Februar 1887 einen besondern Kredit von 86 Mill. Frank bewilligt, wie er denn auch sein Portefeuille im neuen Kabinett Goblet behauptete. Doch wurde sein Plan, einen Krieg mit Deutschland zu beginnen, nicht gebilligt, und als Goblet seine Entlassung nahm, weigerte sich der neue Konseilspräsident, Rouvier, ihm das Kriegsportefeuille zu lassen, da er sich, auf seine Popularität trohend, allzu eigenmächtig gezeigt hatte. Er wurde im Juni 1887 zum Kommandeur des 13. Armeekorps in Cler-

mont ernannt. Bei seiner Abreise von Paris (8. Juli) wie in Clermont wurden ihm von den Radikalen stürmische Huldigungen dargebracht, die er selbstgefällig entgegennahm. Erbittert gegen die herrschende republikanische Partei, die ihn hatte fallen lassen, und berauscht durch die ihm dargebrachten Huldigungen, beschloß B., eine politische Rolle zu spielen. Das Aufsehen und die Entrüstung, welche der Ordensschacher des Generals Caffarel und des Deputierten Wilson erregten, ermutigten ihn, in Paris, das er wiederholt heimlich ohne Urlaub besuchte, Verbindungen mit einem Teil der Radikalen und der Patriotenliga anzuknüpfen, nach der Abdankung Grévy's gegen die Wahl Ferrys zum Präsidenten zu wühlen und sich gegen die Unfähigkeit der Regierung und Kammer als Kandidaten für alle Ersatzwahlen aufstellen zu lassen. Die kühne That, welche manche Anhänger von ihm erwarteten, daß er sich nämlich durch einen Gewaltstreich des Präsidentenstuhls bemächtigte, wagte er jedoch nicht. Nachdem er schon im Oktober 1887 wegen eines subordinationwidrigen Briefs in der Caffarelschen Sache mit 30tägigem Stubenarrest bestraft worden, ward er nun 14. März 1888 der politischen Umtriebe wegen seines Kommandos entsetzt und 27. März aus dem Militärdienst durch Urteil des Disziplinargerichts entlassen. Er trat nun ganz offen in die politische Agitation für Revision der Verfassung und Auflösung der gegenwärtigen Kammer ein und sammelte eine beträchtliche Anzahl Anhänger um sich; die Führer der Boulangeristen waren Deroulède, Laguerre, Raquet, Dillon u. a. Die Menge in Paris begrüßte ihn, wo er erschien, mit Jubelrufen, und es flossen ihm so reichliche Geldmittel zu, daß er nicht bloß die Kosten der Agitationen bestreiten, sondern auch einen glänzenden Haushalt führen konnte. Die allgemeine Unzufriedenheit mit dem herrschenden System sah in B. ihren Vertreter und ließ sich durch nichts an ihm irre machen. Das Norddepartement wählte ihn 8. April 1888 mit großer Mehrheit zum Deputierten, und bei seinem ersten Erscheinen in der Kammer (19. April) wurde er von der Menge auf den Straßen enthusiastisch begrüßt. Er beantragte 4. Juni die Revision der Verfassung, und obwohl er kein Redner war und 13. Juli im Duell mit dem Ministerpräsidenten Floquet, den er beleidigt hatte, sich verwunden ließ, verminderte sich sein Anhang nicht. Er wurde in mehreren Departements, 26. Jan. 1889 sogar in Paris mit großer Mehrheit zum Abgeordneten gewählt. Um ihn als Sturmbod gegen die verhaßte Republik zu gebrauchen, unterstützten die meisten Monarchisten B., obwohl derselbe sich in seinen Manifesten immer für die Republik, aber die wahre nationale Republik mit direkter Wahl des Präsidenten, erklärte. B. wollte durch seine wiederholten Wahlen gewissermaßen ein Plebiszit zu seinen Gunsten herbeiführen, um sich als den Erwählten der Nation bezeichnen zu können. Jetzt erkannten die Republikaner die ihnen drohende Gefahr, und das neue Ministerium Tirard-Constans, das im März 1889 die Regierung übernahm, beschloß, B. und Genossen wegen Umtrieben gegen die Republik und Verführung von Soldaten beim Senat, der durch besonderes Gesetz zum Gerichtshof eingesetzt wurde, anzuklagen. Vor der drohenden Verhaftung entfloß B. 8. April nach Brüssel und begab sich auf Verlangen der belgischen Regierung Ende April nach London. Bei der Verhandlung der Anklage gegen B. vor dem Senat stellte sich namentlich heraus, daß er während seiner ministeriellen Verwaltung öffentliche Gelder im Betrag von 242,000 Fr.

veruntreut hatte. Er wurde hauptsächlich deswegen 14. Aug. mit 195 gegen 5 Stimmen zur Deportation nach einem befestigten Platz in contumaciam verurteilt. Seine feige Flucht und diese Enthüllungen schädeten B. so sehr, daß seine Partei bei den Generalratswahlen und bei den Wahlen für die Deputiertenkammer (22. Sept.) schwere Niederlagen erlitt. Er selbst wurde zwar in Montmartre gewählt, aber die Wahl war gesetzlich ungültig und wurde auch im Dezember von der Kammer dafür erklärt. B. begab sich im Herbst 1889 nach Jersey und von da nach Spanien. Der eine Zeitlang so mächtige Boulangismus (houlange) schien tot zu sein.

**Boulogne sur Mer**, (1886) 45,916 Einw.

**Boulogne sur Seine**, (1885) 30,084 Einw.

**Bourbon**, 1) B. Lancy, (1886) 1708 (Gemeinde 3811) Einw. — 2) B. l'Archambault, (1886) 3067 (Gemeinde 4456) Einw.

**Bourbonne les Bains**, (1886) 3982 Einw.

**Bourbourg**, (1886) 2414 Einw.

**Bourdon**, Sébastien, franz. Maler. Seine Biographie schrieb Ponsonailhe (Par. 1886).

**Bourg**, 1) B. en Bresse, (1886) 16,272 Einw. — 2) B. du Péage, (1886) 4114 Einw. — 3) B. la Reine, (1886) 2954 Einw. — 4) B. lès Balence, (1886) 2893 (Gemeinde 3995) Einw. — 5) B. St. Andréol, (1886) 3650 Einw. — 6) B. St. Maurice, (1886) 703 (Gemeinde 2602) Einw.

**Bourganeuf**, (1886) 2964 (Gemeinde 3902) Einw.

**Bourges**, (1886) 37,341 (Gemeinde 42,829) Einw.

**Bourget**, Et., (1886) 2035 Einw.

**Bourget** (spr. burtsch), Paul, franz. Schriftsteller, geb. 1851 zu Amiens, vollendete in Paris seinen in Clermont-Ferrand begonnenen Studiengang und trat zuerst vor die Öffentlichkeit mit einer Sammlung von Gedichten, »Vis inquiète«, welche dem Titel gemäß den Stempel weltchmerzlicher Stimmung tragen. Diese bildet auch den Grundton der »Aveux« (1882), denen »Edel«, eine in leidenschaftlichen Versen erzählte Herzengeschichte, voranging. Als Dichter, den eine unverkennbare Neigung für das Phantastische beherrscht, lehnt sich B. an Baudelaire sowie an die Engländer Shelley, Keats, Tennyson u. a. an. Von seiner Selbständigkeit als Kritiker zeugen dagegen seine »Essais de psychologie contemporaine« (1884, fünf Studien über Baudelaire, Renan, Flaubert, Zola und Stendhal), »Nouveaux essais« (1885) und »Études et portraits« (1888, 2 Bde.), welche ihm einen hervorragenden Platz verschafft haben. Seine vielgelesenen, pessimistisch gestimmten Romane sind: »L'Irréparable« (1884), »Crime d'amour« (1886), »André Cornélis« (1887), »Mensonges« (1888), »Le Disciple« (1889), und ihnen schließt sich noch die Novellenammlung »Pastels« an. Gesammelt erschienen seine »Poésies« (1885—87, 2 Bde.).

**Bourgneuf**, (1886) 783 (Gemeinde 2844) Einw.

**Bourgognetheater**, eins der auch litterargeschichtlich wichtigsten Pariser Theater der Renaissanceperiode und des 17. Jahrh., tauchte auf der Stelle des alten, den Herzögen von Burgund gehörigen Hôtel de Bourgogne als Theater der Passionsbrüderschaft 1548 auf. Durch das Verbot Franz' I., die alten Mysterien weiter aufzuführen, sah sich die privilegierte mittelalterliche theatralische Gesellschaft auf weltliche Dramen angewiesen, vermietete schon vor dem Ende des 16. Jahrh. auf eigne Darstellungen verzichtend, ihr Haus an eine Truppe von Berufschauspielern. Allerdings unternahm sie noch wiederholte Versuche, ihr altes Privilegium in seinem vollen Umfang wiederzuerhalten und auf's neue Erlaubnis zur Vorfüh-

rung der Passions- und legendarischen Spiele zu erlangen. Da sie damit nicht durchdrangen, mußten sich die Passionsbrüder mit der Erhebung einer Abgabe von den auf ihrem Theater spielenden Schauspielergesellschaften begnügen. Unter der Regierung Ludwigs XIII. erhielt die im B. spielende Truppe die Erlaubnis, sich Troupe royale des comédiens (Comédiens de l'élite royale) nennen zu dürfen, und beantragte schon 1615, von den an die Passionsbrüderschaft zu leistenden Vergütungen befreit zu werden, was jedoch erst sehr viel später (1677) wirklich erfolgte. Durch Darstellung der neuentstehenden regelmäßigen Tragödien und Komödien bot das B. dem neubegründeten Marais-theater wie späterhin der von Molière geleiteten Bühne des Petit Bourbon und Palais-Royal die Spitze und suchte seinen Rang als vornehmste Stätte der Schauspielkunst zu behaupten. Lange Zeit blieb das Theater das besuchteste; trotz Molières unermüdlischen Anstrengungen gelang es seiner Leitung, immer wieder hervorragende Werke und Kräfte für sich zu gewinnen, noch nach Molières Tod 1673 traten einige seiner besten Schauspieler zum B. hinüber. Gleichwohl ging es mit der stolzen Bühne und Truppe von dem Augenblick an abwärts, als sich die Truppen des Marais und Palais-Royal zu einer Gesellschaft vereinigten, welche im Theater Guénégaud spielte. Ludwig XIV., der längst der Rivalität der streitenden Bühnen müde war, kam dem B. mit dem Befehl vom 21. Okt. 1680 zu Hilfe: sich mit der Gesellschaft im Theater Guénégaud zu einer einzigen französischen Schauspieltruppe, die nunmehr erst den stolzen Namen der Comédie-Française (s. Théâtre-Français, Bd. 15) annahm, zu verbinden. Das bisherige B. ward jetzt einer italienischen Gesellschaft überlassen, 1691 geschlossen, 1716 wieder eröffnet, endlich 1783 demoliert.

**Bourgoin**, (1886) 5067 (Gemeinde 6345) Einw.

**Bourgneil**, (1886) 1816 (Gemeinde 3274) Einw.

**Boussard** (spr. bumar), Henri Jean Baptiste, Ingenieur, geb. 1747, diente seit 1768 im französischen Geniekorps, leitete 1792 die Arbeiten zur Verteidigungseinrichtung von Verdun, wanderte 1793 nach Deutschland aus und schrieb hier einen »Essai général de fortification et d'attaque et défense des places« (Berl. 1797—99; 3. Ausg. von Augoyat, Par. 1837; deutsch von Resmann, Berl. 1800—1801), in welchem er das Bastionärssystem zu verbessern suchte. Er widmete das Werk dem König von Preußen und wurde infolgedessen 1796 als Major im preussischen Ingenieurkorps angestellt. Er fiel bei der Verteidigung von Danzig 5. Mai 1807. •

**Bouffac**, (1886) 1327 Einw.

**Bouffingault**, Jean Baptiste, Chemiker, starb 12. Mai 1887 in Paris.

**Bouvetinsel** (spr. buwets), Inselgruppe im Antarktischen Ozean, unter 54° 16' südl. Br. und 6° 14' östl. L. v. Gr., zuerst 1739 von dem Franzosen Bouvet und später öfters gesehen, doch nie besucht. Auf der nördlichsten Insel Thomson befindet sich ein Vulkankegel. Eine amerikanische Expedition zur Erforschung dieser und anderer benachbarter Südpolargebiete wurde 1888 ausgesandt.

**Bouvier**, 2) Auguste, protest. Theolog, geb. 16. Febr. 1826 zu Genf, erhielt seine theologische Bildung in Genf und Berlin, ging 1853 nach Paris als Gehilfe von Adolphe Monod beim Evangelisationswerk und belledete vorübergehend das Amt eines Pfarrers an der Schweizer Kirche in London. Nach seiner Heimat zurückgekehrt, wurde er 1854 Pfarrer in Céligny, 1857 in Genf; daselbst 1861 Professor der Apo-

togetil und praktischen Theologie, seit 1866 auch der Dogmatik geworden, legte er 1862 das Pfarramt nieder. Seine wichtigsten Schriften sind: »Étude sur les conditions du développement social du Christianisme« (1851); »Le chrétien, ou l'homme accompli« (1857); »L'apologétique actuelle« (1866); »La révélation« (1870); »Époques et caractères bibliques« (1873); »L'esprit du Christianisme« (1877); »La compagnie des pasteurs de Genève« (1878); »Paroles de foi et de liberté« (1882); »Le divin d'après les apôtres« (1882); »Le protestantisme à Genève« (1884); »Nouvelles paroles de foi et de liberté« (1885); »Le pasteur John Bost, esquisse biographique« (4. Aufl. 1881); »La conscience moderne et la doctrine du péché« (1886); »Théologie systématique« (1887).

**Borberg**, (1885) 686 Einw.

**Boy-Ed**, Ida, Schriftstellerin, geb. 17. April 1853 zu Bergedorf bei Hamburg als Tochter einer angesehenen Familie, mit welcher sie 1885 nach Lübeck kam. Schon in ihrem 17. Lebensjahr verheiratet, begann sie in ihren Ruhestunden Erzählungen und Romane zu schreiben und hatte manche Widerstände seitens ihrer Umgebung zu bestreiten. Von jenen nennen wir: »Ein Tropfen« (Hamb. 1882); »Getrübt's Glück«, zwei Novellen (das. 1884); »Männer der Zeit« (Leipz. 1885, 3 Bde.); »Seine Schuld« (das. 1886); »Dornenkronen« (Berl. 1886); »Abgründe des Lebens«, Novellen (Leipz. 1887); »Die Unversuchten« (das. 1887); »Ich« (Stuttg. 1888); »Fanny Förster« (das. 1888); »Eine Lüge« (Leipz. 1889).

**Boyen**, Leopold Hermann Ludwig von, preuß. Generalfeldmarschall. Ihm zu Ehren erhielt 1889 das 5. ostpreussische Infanterieregiment Nr. 41 den Namen Infanterieregiment v. B. Aus seinem Nachlaß erschienen »Erinnerungen aus dem Leben des Generalfeldmarschalls Herrn v. B.« (hrsg. von Hippold, Leipz. 1889, Bd. 1. u. 2: die Zeit von 1771 bis 1813). — Sein Sohn Hermann v. B., preuß. General und Generaladjutant, starb 19. Febr. 1886 in Jena.

**Bradel**, Ferdinande, Freiin von, Schriftstellerin, geb. 24. Nov. 1835 auf Schloß Welda im Kreis Warburg in Westfalen, trat zuerst mit »Gedichten« (Baderb. 1873, 3. Aufl. 1889) hervor, wandte sich dann aber mit Glück der Prosaerzählung zu und veröffentlichte nacheinander die Romane: »Die Tochter des Kunstreiters« (5. Aufl., Köln 1885) und »Heinrich Finkelind« (Regensb. 1875), deren vollstümlicher Ton ihr viele Freunde erwarb. Es folgten die Romane: »Daniella« (2. Aufl., Köln 1882), »Am Heidestock« (2. Aufl., das. 1884) und die Novellen: »Nicht wie die andern«, »Aus fernen Landen« (das. 1877), »Prinzess Ida« (das. 1883), »Der Spinnleher von Carrara« (das. 1887). In all ihren Erfindungen stellt sich die Schriftstellerin als gläubige Katholikin dar, die außerhalb ihrer Kirche weder Heil noch Frieden sieht.

**Bradenheim**, (1885) 1675 Einw.

**Bradwede-Brod**, (1885) 4851 Einw.

**Brahms**, Johannes. Ein »Thematisches Verzeichniß« seiner im Druck erschienenen Werke erschien in Berlin (1887).

**Brake**, (1885) 4038 Einw.

**Brasel**, (1885) 2950 Einw.

**Bramsche**, (1885) 2499 Einw.

**Brand**, (1885) 3024 Einw.

**Brand**, 4) Jan Hendrik, Präsident des Drangefreistaats, starb 15. Juli 1888 in Kapstadt.

**Brandenburg**, Provinz, hat einen Flächeninhalt von 39,834 qkm (723,46 D.M.). Die Bevölkerung be-

läuft sich (ohne Berlin) 1885 auf 2,342,411 Seelen (59 auf 1 qkm), darunter 2,266,430 Evangelische, 58,343 Katholiken, 5350 andre Christen und 12,164 Juden. Der Regierungsbezirk Potsdam zählt 18, der Regierungsbezirk Frankfurt 20 Kreise. Die Stadt B. zählte 1885: 33,129 Einw.

**Brandis**, (1885) 2095 Einw.

**Branntweinsteuer.** Der Branntwein bildet in mehreren Ländern eine sehr ergiebige Einnahmequelle für den Staat. Die Besteuerung desselben bringt in runder Summe ein:

	Mill. Mark	Mark auf den Kopf
in Holland . . . . .	37	8,3
• England . . . . .	306	8,0
• den Vereinigten Staaten . . . . .	312	6,3
• Rußland . . . . .	500	6,2
• Frankreich . . . . .	190	5,1
• Schweden . . . . .	22	5,0
• Belgien . . . . .	22	4,0

Dagegen stellte sich die Einnahme in der deutschen Steuergemeinschaft (Norddeutschland mit Elsaß-Lothringen) auf nur 50 Mill. Mk. mit weniger als 1,5 Mk. auf den Kopf der Bevölkerung. In Süddeutschland war sie rund 3 Mill. Mk. mit etwa 0,4 Mk. auf den Kopf. Und doch ist der jährliche Verbrauch in Deutschland mit 8,6 Lit. 50proz. Alkohols auf den Kopf größer als in den genannten Ländern (Rußland 8,1 L., Frankreich 6,2 L., England 5,1 L.). Schon seit Jahren wurde darum in Deutschland eine Reform der B. geplant. Im Februar 1886 brachte die Reichsregierung im Reichstag einen Gesetzentwurf ein, welcher die Einführung eines Monopols für das ganze Reich bezweckte. Nach demselben sollte die Herstellung des rohen Branntweins der privaten Thätigkeit auch ferner verbleiben, dagegen sollte die weitere Verarbeitung, Reinigung und Verkauf durch das Reich erfolgen. Es wurde darauf gerechnet, daß eine Einnahme von 669 Mill. Mk. und nach Abzug der Kosten einschließlich der Zinsen und der Tilgung der zu gewährenden Entschädigungen und Unterstützungen ein Überschuß von 303 Mill. Mk. erzielt werde. Der Entwurf wurde im Reichstag mit 181 gegen 3 Stimmen abgelehnt. Das gleiche Schicksal hatte ein im Mai 1886 eingebrachter Gesetzentwurf, welcher auf eine Doppelbesteuerung abzielte, und nach welchem zunächst eine Einnahme von 123 Mill. Mk., später von 235 Mill. Mk. in Aussicht gestellt wurde. Eine Reform der B. stieß besonders deswegen auf große Schwierigkeiten, weil dieselbe auf die Lage der Landwirtschaft in Norddeutschland einen großen Einfluß ausübt und man aus ihr eine Abnahme des Branntweinsverbrauchs und damit eine ungünstige Wirkung befürchtete. Das Monopol fand, auch abgesehen von der Schwierigkeit, die Entschädigung richtig zu bemessen und die in Aussicht stehenden Einnahmen zutreffend zu schätzen, eine prinzipielle Gegnerchaft.

Ein dritter Gesetzentwurf wurde dem Reichstag im J. 1887 vorgelegt. Derselbe wurde mit verschiedenen Abänderungen angenommen. Nach dem neuen Gesetz, betreffend die Besteuerung des Branntweins, vom 24. Juni 1887 unterliegt der im Gebiet der Branntweinsteuergemeinschaft hergestellte Branntwein vom 1. Okt. 1887 ab einer Verbrauchsabgabe u. zu diesem Zweck der steuerlichen Kontrolle.

Die Verbrauchsabgabe beträgt von einer Gesamtjahresmenge, welche 4,5 L. reinen Alkohols auf den Kopf der bei der jedesmaligen letzten Volkszählung ermittelten Bevölkerung des Gebiets der Branntweinsteuergemeinschaft gleichkommt, 0,50 Mk. für das Liter reinen Alkohols, von der darüber hinaus her-

gestellten Menge 0,70 Mk. Die Gesamtjahresmenge, von welcher der niedrigere Abgabesatz zu entrichten ist, sowie der Betrag des niedrigeren Abgabesaßes selbst sollen alle drei Jahre einer Revision unterliegen. Von der Verbrauchsabgabe befreit und bei Feststellung der nach dem Vorstehenden maßgebenden Jahresmenge außer Ansatz bleibt: 1) Branntwein, welcher ausgeführt wird, 2) Branntwein, welcher zu gewerblichen Zwecken, einschließlich der Essigbereitung, zu Heil-, zu wissenschaftlichen oder zu Puz-, Heizungs-, Koch- oder Beleuchtungszwecken verwendet wird.

Die Brennereibesitzer können amtliche Denaturierung ihres Branntweins in ihren Brennereien verlangen. Die Jahresmenge, welche von den vorhandenen Brennereien zum Satz von 0,50 Mk. hergestellt werden darf, wird nach der seither entrichteten Steuer bestimmt. In Zukunft wird sie alle drei Jahre für die bisher beteiligten und inzwischen neuentstandenen Brennereien nach Maßgabe der in den letzten drei Jahren durchschnittlich zum niedern Abgabesatz hergestellten Menge bemessen. Landwirtschaftliche Brennereien, welche nach 1. April 1887 in gewerbliche umgewandelt werden, dürfen Branntwein zu dem niedrigeren Abgabesatz nicht mehr herstellen. Materialsteuer entrichtenden Brennereien kann nach näherer Bestimmung des Bundesrats gestattet werden, ihr gesamtes Erzeugnis zu dem niedrigeren Abgabesatz herzustellen. Die Verbrauchsabgabe ist zu entrichten, sobald der Branntwein aus der steuerlichen Kontrolle in den freien Verkehr tritt. Vom 1. Okt. 1889 ab darf der nicht aus Roggen, Weizen oder Gerste hergestellte oder der Materialsteuer unterworfenen Branntwein, sofern er der Verbrauchsabgabe unterliegt, nur in gereinigtem Zustand in den freien Verkehr gebracht werden. Bei der Ausfuhr von Fabrikaten, zu deren Herstellung im freien Verkehr befindlicher Branntwein verwendet ist, kann nach näherer Bestimmung des Bundesrats für jedes in den Fabrikaten enthaltene Liter reinen Alkohols eine Vergütung der Verbrauchsabgabe von 0,50 Mk. gewährt werden. Der Reinertrag der Verbrauchsabgabe ist den einzelnen Bundesstaaten nach Maßgabe der matrikularmäßigen Bevölkerung, mit welcher sie zum Gebiet der Branntweinsteuergemeinschaft gehören, zu überweisen.

Das Gesetz vom 8. Juli 1868 tritt für das gesamte Gebiet der Branntweinsteuergemeinschaft mit einigen im neuen Gesetz bezeichneten Änderungen und Ergänzungen in Kraft. Hiernach erfolgt die Erhebung der Maischbottichsteuer (mit 1,31 Mk. für jedes Hektoliter des Rauminhalts der Maischbottiche und für jede Einmischung) nur noch 1) in den landwirtschaftlichen Brennereien, d. h. in denjenigen ausschließlich Getreide oder Kartoffeln verarbeitenden Brennereien, bei deren Betrieb die sämtlichen Rückstände in einer oder mehreren den Brennereibesitzern gehörenden oder von denselben betriebenen Wirtschaften verfüttert werden und der erzeugte Dünger vollständig auf dem den Brennereibesitzern gehörigen oder von denselben bewirtschafteten Grund und Boden verwendet wird; 2) in denjenigen Brennereien, welche Melasse, Rüben oder Rübensaft verarbeiten. Für kleinere landwirtschaftliche Brennereien ist der Steuersatz auf 0,6, 0,8 und 0,9 Mk. des festgesetzten Betrags ermäßigt. An Branntweinmaterialsteuer sind je nach der Art der verwendeten Stoffe verschiedene Sätze von 0,35, 0,45, 0,50 und 0,55 Mk. zu entrichten. Eine Rückvergütung der Maischbottich- und der Materialsteuer soll für Branntwein bewilligt werden, welcher zu gewerblichen (auch Heil- und wissenschaftlichen) Zwecken Verwendung findet.

In den gewerblichen Brennereien, d. h. in denjenigen Brennereien, welche mehligte Stoffe verarbeiten, aber nicht zu den landwirtschaftlichen gehören, oder welche Mischungen aus mehligten und nicht mehligten Stoffen verarbeiten, findet die Erhebung der Maischbottichsteuer nicht mehr statt. Dagegen wird in denselben ein Zuschlag zur Verbrauchsabgabe von 0,20 Mk. für das Liter reinen Alkohols erhoben. Derselbe ermäßigt sich für den Umfang bisher bestandener Betriebe, welche nicht mehr als 10,000, bez. 20,000 Lit. Bottichraum an einem Tag maischen, um 0,04, bez. 0,02 Mk. Von dem vom Zollausland in Fässern eingehenden Arrak, Kognak und Rum werden an Zoll 125 Mk., von allem übrigen Branntwein 180 Mk. für 100 kg erhoben. Die inzwischen hinfällig gewordene Übergangsabgabe war auf 36 Mk. für 1 hl reinen Alkohols bemessen. Von demjenigen Branntwein, welcher 1. Okt. 1887 im Gebiet der Branntweinsteuergemeinschaft vorhanden war, wurde eine Nachsteuer von 0,30 Mk. für das Liter reinen Alkohols erhoben. Die Gesamtjahresmenge, welche in einem der Branntweinsteuergemeinschaft neu beitretenden Staat zu dem niedrigeren Abgabesatz hergestellt werden darf, wird auf 3 Lit. reinen Alkohols für den Kopf der Bevölkerung bemessen.

Inzwischen sind auch die süddeutschen Staaten der Steuergemeinschaft beigetreten, so daß das ganze Deutsche Reich für Branntwein nun ein einheitliches Steuergebiet bildet.

In Belgien wurde durch Gesetz vom 20. Dez. 1886 die B. erhöht. Sie stellt sich jetzt auf 104 Mk. für 1 hl absoluten Alkohols. Dänemark führte durch Gesetz vom 1. April 1887 die Fabrikatsteuer statt der Maischraumsteuer ein und zwar für alle neuen Brennereien und für diejenigen älteren, welche sich für das neue Besteuerungsverfahren entscheiden. Vom 1. April 1892 ab tritt das Gesetz allgemein in Kraft. Die Steuer beträgt 18 Ore vom Bot (= 0,97 Lit.) Spiritus zu 100 Proz. nach Tralles oder 21 Mk. vom Hektoliter. In Griechenland wird seit 1888 eine Verbrauchssteuer von 1,50 Drachmen per Oka (1283 g) reinen Weingeist erhoben, welcher von stärkehaltigen Substanzen gewonnen wird, und 1 Drachme per Oka Weingeist, welcher aus zuckerhaltigen Substanzen hergestellt wird. Holland erhöhte durch Gesetz vom 26. Dez. 1886 die B. von 57 Gulb. auf 60 Gulb. für das Hektoliter zu 50° Tralles. Italien erhöhte durch Gesetz vom 2. April 1886 die Fabrikatsteuer für Branntwein und zwar auf 150 Lire vom Hektoliter 100° Alkohols. 1887 wurde die Steuer auf 180 Lire erhöht, dazu kam durch Gesetz vom 12. Juli 1888 eine Steuer auf den Verkauf mit 60 Lire. Doch wurde durch Gesetz vom 30. Juni 1889 die Fabrikatsteuer auf 120, die Verkaufssteuer auf 20 Lire wieder herabgesetzt. Rumänien hat seit 27. März 1885 eine Fabrikatsteuer von 80 Frank von 1 hl absoluten Alkohols. In Rußland wurde die B. durch Gesetz vom 18. Mai 1885 abgeändert. Die Steuer stellt sich auf 171 Mk. vom Hektoliter absoluten Alkohols.

In Osterreich wurde ein neues Gesetz unterm 20. Juni 1888 erlassen. Nach demselben unterliegt der Branntwein, welcher innerhalb der Zolllinie erzeugt wird, einer Abgabe, welche nach Verschiedenheit der Brennereien, in denen die Erzeugung stattfindet, als Produktionsabgabe bei der Erzeugung oder als Konsumabgabe bei dem Übergang des Branntweins aus der amtlichen Kontrolle in den freien Verkehr zu entrichten ist. Die Produktionsabgabe beträgt 35 Kr. für jedes Hektoliter und jeden Alkoholgrad, die Konsumabgabe hat zweierlei Sätze,



nämlich 35 und 45 Kr. für jeden Hektolitergrad (Liter) Alkohol. Aus dem Erträgnis der durch dieses Gesetz eingeführten Konsumabgabe wird für den voraussetzlichen Entgang aus dem Propinationseinkommen an die Propinationsberechtigten (Private und Städte) in Galizien und in der Bukowina für erstes ein jährlicher Betrag von 1 Mill. Gulden bis einschließlich des Jahres 1910, für letzteres ein jährlicher Betrag von 100,000 Guld. bis einschließlich 1911 verabfolgt. Die Verwendung dieser Summen zu besagten Zwecken bleibt der Landesregierung überlassen. Die Verteilung der zum untern Satz der Konsumabgabe zu erzeugenden Branntweinnengen ist bis 1898 geregelt, und zwar sind für die verschiedenen Teile der Monarchie die betreffenden Mengen angegeben. Bei der Ausfuhr wird Rückvergütung der Steuer gewährt, doch darf dieselbe den Höchstbetrag von 1 Mill. Guld. nicht überschreiten. Um die Abgabe sicherzustellen, sind Vorschriften über Beschreibung der Erzeugungsorten und Übersicht der Werkvorrichtungen und Aufbewahrungsgefäße erlassen.

In der Schweiz wurde durch das Bundesgesetz, betreffend gebranntes Wasser, vom 23. Dez. 1886 ein Branntweinmonopol eingeführt, welches nur den bisherigen Ertrag der wegfallenden kantonalen Ohmgelder und des Branntweinzolles einbringen soll. Nach diesem Gesetz steht das Recht zur Herstellung und zur Einfuhr gebrannter Wasser aus Stoffen, deren Brennen der Bundesgesetzgebung unterstellt ist, ausschließlich dem Bund zu. Soweit der Bedarf durch inländische Produktion gedeckt werden soll, überträgt der Bund die erforderlichen Lieferungen an die Privatthätigkeit. Annähernd ein Viertel des Bedarfs wird durch mit inländischen Produzenten abzuschließende Lieferungsverträge beschafft. Die Lieferungen werden vom Bundesrat nach Feststellung des Pflichtenhefts in Dosen von mindestens 150 und höchstens 1000 hl absoluten Alkohols für Übernahme ausgeschriebenen und auf Grund der für die einzelnen Lose eingelangten Angebote an diejenigen vergeben, welche bei zureichender Garantie die günstigsten Bedingungen stellen. Bei der Vergabe ist das Brennen einheimischer Rohmaterialien und der Brennbetrieb in Form landwirtschaftlicher Genossenschaften vorzugsweise zu berücksichtigen. Das gebrannte Wasser wird vom Bund in Mengen von mindestens 150 Lit. gegen bare Bezahlung abgegeben. Der Verkaufspreis wird vom Bundesrat zeitweise festgesetzt. Er soll für 1 hl absoluten Alkohols nicht weniger als 120 Frank und nicht mehr als 150 Fr. betragen. Bei der Ausfuhr wird für den entsprechenden Monopolverdienst Rückvergütung geleistet, welcher nach Maßgabe des durchschnittlichen Unterschieds zwischen Verkaufspreis und Anschaffungspreis der eingeführten gebrannten Wasser berechnet wird. Die Abgabe für Haushaltungs- und technische Zwecke erfolgt zum Selbstkostenpreis. Die Bewilligung zum Auschank und Kleinverkauf wird von den kantonalen Behörden erteilt. Der Verkauf von gebranntem Wasser in Mengen von wenigstens 40 Lit. ist ein freies Gewerbe (Großhandel). Die Reineinnahme der Monopolverwaltung wird unter die Kantone nach Maßgabe der Bevölkerung verteilt. Die Eigentümer der bestehenden Brennereien werden von dem Bund für den durch das Gesetz veranlaßten Minderwert ihrer Geräte und Einrichtungen entschädigt. Die Durchführung des Monopols ist in der Schweiz, welche wenig Alkohol produziert und den Branntwein meist einführt, nicht mit den Schwierigkeiten verknüpft, wie sie sich derselben in Deutschland entgegenstellen. Vgl. Förster, Die Anwendung des

neuen Branntweinsteuergesetzes (Berl. 1887); Reilwagen, Die Besteuerung des Branntweins, Zusammenstellung der Gesetze etc. (Bas. 1887); Laves, Die Entwicklung der Brennerei und die Branntweinbesteuerung in Deutschland (Leipz. 1888).

Brasilien hatte 1888 auf einer Oberfläche von 8,361,350 qkm eine geschätzte Bevölkerung von 14,002,338 Seelen. Sehr bedeutend ist in jüngerer Zeit die Einwanderung gewesen, namentlich die von Italienern. 1865—74 wanderten 115,921 Menschen ein, 1875—84: 228,407, 1885—87: 110,866 und 1888 in Rio de Janeiro und Santos allein 131,268, einschließlich von 115,000 Italienern. Diese Einwanderung wird wahrscheinlich infolge der am 13. Mai 1888 dekretierten Abschaffung der Sklaverei noch steigen. Bereits 1871 und 1885 waren Gesetze erlassen worden, welche eine schrittweise Abschaffung der Sklaverei beabsichtigten. Infolge davon fiel denn auch die Anzahl der Sklaven von 1886 bis zum 30. März 1887 von 1,133,228 auf 723,419 Köpfe. Im J. 1888 aber hat man durch einen Federstrich sämtlichen Sklaven die Freiheit gegeben, und zwar ohne ihren ehemaligen Eigentümern die geringste Entschädigung zu leisten. Folge davon war denn auch eine sofortige Desorganisation des Plantagenbaues und die Abnahme der Kaffeelernte um ein Drittel. Für die öffentliche Bildung geschieht nur wenig. 1885 gab es erst 6763 Bildungsanstalten jeder Art mit 434,997 Schülern, und 80 Proz. der Bevölkerung waren des Lesens unkundig. Landwirtschaft bildet den Haupterwerbszweig. Die Industrie ist trotz der am 1. März 1888 verschärften Schutzzölle noch in den Kinderschuhen. Am wichtigsten sind noch die Baumwollfabriken, die Brauereien, die Anstalten, in denen Kunstwein hergestellt wird, und die Schlächtereien. B. besitzt Ende 1888 Eisenbahnen in einer Länge von 8523 km, neben 1332 km im Bau, und eine Handelsflotte von 495 Seeschiffen, einschließlich von 112 Dampfern. Die Einfuhr belief sich 1886/87 auf 209,406,000 Milreis, die Ausfuhr auf 263,550,800 Milreis. Von letzterer kamen 187,000,000 Milreis auf Kaffee, 15,120,000 Milreis auf Baumwolle, 16,020,000 Milreis auf Zucker. Andre Ausfuhrartikel waren Gummi, Häute, Tabak, Paraguanthee, Kakao und Goldstaub.

Seit 16. Nov. 1889 ist B. eine Bundesrepublik. (Weiteres s. unten, Geschichte.) Die Finanzen Brasiliens sind zwar nicht in Unordnung, aber nie kommt es vor, daß ein Jahr ohne ein Defizit endet, und die Nationalschuld steigt stetig und zwar nur teilweise infolge des Baues neuer Eisenbahnen. Für das Finanzjahr 1890 schätzte man die Einnahmen auf 151 Mill. Milreis, die Ausgaben auf die gleiche Summe. Die Nationalschuld belief sich 1888 (in Gold umgerechnet) auf 1,090,831,000 Milreis, wovon 734,982,000 auf die innere Schuld, 355,849,000 auf die äußere Schuld kamen. Eine 1888 in London gemachte Anleihe von 62,970,000 Milreis ist dabei eingeschlossen. Die brasilische Landmacht rekrutiert sich durch eine Konstriktion, doch gilt Stellvertretung und Freikauf gegen Zahlung von 1200 Milreis. Auf dem Friedensfuß zählt die Armee 15,689 Mann, auf dem Kriegesfuß 29,617 Mann. Dazu kommen noch 6850 Gendarmen. Die Kriegsflotte besteht (1888) aus 10 Panzerschiffen (die stärksten Riachuelo und Aquidaban), 14 Torpedobooten, 5 Kreuzern, 2 Schulschiffen, 17 Kanonenbooten, 2 Transportschiffen etc. Die Flagge der Bundesrepublik bleibt die alte, nur tritt an Stelle des kaiserlichen Wappens eine entsprechende Anzahl von Sternen.

Geschichte. Das liberale Ministerium Saraiva,

welches im Mai 1885 die Regierung übernommen hatte, war nicht von langem Bestand. Da die Kammern die zur Durchführung der Sklavenbefreiung erforderlichen Mittel (eine Erhöhung der Steuern um 5 Proz. und die Ausgabe von 15 Mill. Staatsrententiteln) nicht genehmigten, forderte Saraiva 17. Aug. seine Entlassung und ward durch den konservativen Senatspräsidenten Cotegeipe ersetzt. Dieser beschränkte 1886 die Sklavenbefreiung auf die sofortige Freilassung aller 60 Jahre alten Sklaven, während die übrigen, in verschiedene Klassen geteilt, erst nach 17 Jahren frei sein sollten; die Sklaveneigentümer sollten entschädigt und zu diesem Zweck die Steuern und Abgaben um 5 Proz. erhöht werden; auch sollten die freigelassenen Sklaven, um sich an die neuen Lebensverhältnisse zu gewöhnen, ihren bisherigen Herren noch drei Jahre um geringen Lohn dienen. Die Lösung befriedigte aber wenige, und namentlich die sogen. republikanische Partei, welche zwar noch nicht viele Anhänger im Volk hatte, aber großen Lärm in der Presse machte und dadurch Einfluß gewann, verlangte die sofortige Befreiung aller Sklaven, deren Zahl sich bei einer Bevölkerung von 13 Mill. 30. März 1887 nur noch auf 720,000 Seelen belief. Überall bildeten sich Abolitionsgesellschaften, Sklaven wurden aus öffentlichen Geldsammlungen freigekauft, und viele Sklaven entflohen unter dem Schutz des Publikums ihren Besitzern. Die sonst in B. allmächtigen Pflanzler wagten sich dieser Bewegung nicht ernstlich zu widersetzen. Als nun der Kaiser Dom Pedro II. durch seinen Gesundheitszustand genötigt wurde, wieder eine Reise nach Europa anzutreten, und 30. Juni 1887 die Regentschaft seiner Tochter, der Kronprinzessin Isabel, übertrug, beschloß diese, um ihre Beliebtheit beim Volk zu mehren, die sofortige Durchführung der Sklavenbefreiung; denn die Kronprinzessin war streng ultramontan und begünstigte die Jesuiten, so daß in den von der Herrschaft des Klerus bedrohten bürgerlichen Kreisen die republikanische Partei an Anhang und Einfluß erheblich zunahm. Da der Ministerpräsident Cotegeipe sich weigerte, zur sofortigen gänzlichen Sklavenemanzipation die Hand zu bieten, so nahm er seine Entlassung, und der konservative Progressivist João Alfredo Corrêa de Oliveira bildete 10. März 1888 ein neues Ministerium, in welchem der eifrige Abolitionist A. Prado Ackerbauminister wurde. Dieser legte 8. Mai 1888 den Kammern einen Gesetzentwurf vor, welcher die Sklaverei in B. für erloschen erklärte und nach einer glänzenden Rede des liberalen Abgeordneten Joaquim Nabuco gegen die Sklaverei unter dem Druck der öffentlichen Meinung, welche sich auf einmal mit Begeisterung für die Freiheit der Sklaven erklärte, 10. Mai von der konservativen Zweiten Kammer genehmigt wurde. Der Senat schloß sich dem Beschluß an, und 13. Mai 1888 wurde das Gesetz, welches die Sklaverei in B. ohne Entschädigung gänzlich abschaffte, von der Kronprinzessin sanktioniert und veröffentlicht, was zu großen Festlichkeiten und lebhaftem Jubel im ganzen Reich Anlaß bot. Die Pflanzlerpartei suchte ihre Interessen, deren Schädigung durch die Sklavenemanzipation sie nicht zu hindern gewagt hatte, dadurch zu wahren, daß sie, als infolge derselben eine ländliche Arbeitskrise ausbrach, das Ministerium zur Einbringung eines Gesetzentwurfs über »Unterdrückung des Müßigganges« bewog, durch welchen jeder beschäftigungslose Landbewohner zu Zwangsarbeit für die Pflanzler genötigt werden sollte. Auch begünstigte man die Einwanderung von armen, besonders italienischen, Arbeitern, während die Einwanderung von deutschen

Bauern und Gewerbetreibenden, welche für den Plantagenbau nicht verwendbar waren, nach Möglichkeit verhindert wurde. Ferner wurde die von dem riograndischen Senator Silveira Martins nach jahrelangem Kampf im Senat durchgebrachte Vorlage über Freiheit der Kulte, d. h. Gleichberechtigung aller Bekenntnisse, Zulassung von Mischehen ohne katholische Kindererziehung u. dgl., infolge einer von der Kronprinzessin begünstigten Damenpetition in der Zweiten Kammer vorläufig nicht angenommen.

Der Kaiser lehrte zwar 22. Aug. 1888 von seiner Reise, während deren er in Mailand schwer erkrankt und von zwei Schlaganfällen betroffen worden war, zurück und übernahm wieder die Regierung; doch machte seine Genesung nur langsame Fortschritte, und er mußte die Pflanzlerpartei, welche das Ministerium Corrêa ganz für sich gewonnen hatte, gewähren lassen. Als indes im Mai 1889 nach der Eröffnung der Kammern das Ministerium Corrêa bei den Büreauwahlen, besonders im Senat, eine Niederlage erlitt, weigerte sich der Kaiser, die Kammer aufzulösen, wie das Ministerium verlangte, und berief 7. Juni ein liberales Ministerium unter dem Vorsitz des Vicomte d'Urô Preto. Dieses that nichts, um der immer heftiger auftretenden republikanischen Agitation entgegenzutreten, welche sich durch den Übertritt zahlreicher zu Grunde gerichteter Pflanzler und durch die Unbeliebtheit der Kronprinzessin und ihres Gemahls, des Grafen d'Eu, noch verstärkte. Früher eifrige Vorkämpfer der Sklavenbefreiung, wußten sich die Republikaner nun die Unzufriedenheit über deren Folgen mit Geschick zu nütze zu machen. Mit großer Geschwindigkeit entstanden und verbreiteten sich republikanische Zeitungen, und republikanische Adressen wurden von Studenten und Kadetten massenhaft unterzeichnet. Schon im Dezember 1888 hatte bei einer Doktorpromotion ein Professor der Medizin den anwesenden Kaiser zur Einführung der Republik aufgefordert, und als im Mai 1889 der Graf d'Eu als Oberbefehlshaber des brasilianischen Heers in Rio einer Sitzung des Klubs der Voluntarios de Patria beigewohnt hatte, wurde er beim Weggehen aus der aktiven oder ehemaligen Militärs bestehenden Versammlung mit dem höhnischen Ruf: »Es lebe die Republik!« begrüßt. Ja, sogar in der Kammer schloß ein bisher konservativer Abgeordneter seine Rede mit den Worten: »Nieder mit der Monarchie! Es lebe die Republik!« Das Ministerium suchte die republikanische Bewegung durch weitgehende Reformen zu bekämpfen, wie Erweiterung des Wahlrechts, Freiheit der Kulte und des Unterrichts, volle Autonomie der Municipien und Provinzen, Erleichterung des Grunderwerbs u. dgl. m. Bei den Neuwahlen für die Kammer im August erlangte das Ministerium noch eine bedeutende Mehrheit. Die Zahl der gewählten Republikaner war gering. Inzwischen aber gewannen die Republikaner zahlreiche unzufriedene Offiziere für sich, namentlich den Marschall Deodoro da Fonseca; dieser war wegen eines Putsches gegen die konservative Regierung nach Mato Grosso versetzt worden. Das liberale Ministerium rief ihn nach der Hauptstadt zurück und ließ es geschehen, daß er die Truppen für eine republikanische Umwälzung gewann. Heer und Flotte besaßen gar keine Anhänglichkeit an den Kaiser, der sich nie um dieselben gekümmert hatte. Vergeblich forderte der Kaiser, der die Gefahr dieser Wühlereien erkannte, einen umfassenden Garnisonswechsel; das Ministerium glaubte durch Verstärkung der Polizei in der Hauptstadt die Monarchie sichern zu können, steigerte aber dadurch nur die Erbitterung der aufgehetzten

Truppen. Ja, es ließ zu, daß die Kammer im Oktober ein Gesetz annahm, welches die Deputierten, welche erklärten, daß der Eid der Treue gegen den Kaiser ihrem Glauben oder ihren politischen Ansichten zuwiderlaufe, von demselben entbinde. So untergrub das Ministerium selbst die Monarchie.

Der Kaiser Dom Pedro II. befaß nicht die Thatkraft und Entschlossenheit mehr, um der Umstürzbewegung erfolgreich entgegenzutreten. Vielmehr hatten er selbst und der Graf d'Eu wiederholt offen erklärt, daß sie bereit seien, das Land zu verlassen, wenn dies der Wille des Volkes sei und in legitimer und freier Form ausgesprochen werden sollte. Obwohl in B. dem Kaiser nie die gebührenden äußern Ehren vom Volk erwiesen wurden, so waren seine edle Gesinnung und Uneigennützigkeit so bekannt und gewürdigt, daß man glaubte, eine Staatsumwälzung werde erst nach seinem Tod eintreten. Indes der ungeduldige Ehrgeiz Fonsocas ließ sich nicht mehr zügel, zumal das Ministerium doch noch einen Garnisonswechsel beschlossen hatte. Nachdem er sich durch das ihm ergebene Militär aller wichtigen Punkte der Hauptstadt versichert hatte, verkündete er 15. Nov. 1889 den Sturz des Kaiserreichs und die Errichtung der Republik. Die Minister versuchten Widerstand, wurden aber verhaftet, der Marineminister Ladvario hierbei verwundet. Der Kaiser, der im Glauben, es handle sich nur um einen Ministerwechsel, von Petropolis herbeigeeilt war, wurde in seinem Palast eingeschlossen und gezwungen, sich 17. Nov. mit seiner Familie nach Lissabon einzuschiffen; es wurde ihm eine Dotation gewährt, aber, da er nicht abhandeln wollte, 21. Dez. wieder zurückgezogen, ja er und seine Familie sogar aus B. verbannt. Fonsoca stellte sich an die Spitze einer provisorischen Regierung, welche 16. Nov. ein Manifest erließ, in welchem sie das Geschehene verurteilte, Senat und Staatsrat abschaffte, die gerade beurlaubte Kammer auflöste und erklärte, daß sie die Staatsschuld sowie alle Verträge und Verbindlichkeiten gegen auswärtige Mächte anerkennen und achten werde. Das darauf aus Republikanern unter Fonsocas Vorsitz gebildete Ministerium erklärte die Konstitution der Vereinigten Staaten von B. und verkündete für alle, die lesen und schreiben könnten, das allgemeine Wahlrecht. Von den Provinzen erfolgte gegen die Staatsumwälzung zunächst kein Widerspruch. Um genügende Zeit zur Befestigung ihrer Gewalt zu gewinnen, verschob die provisorische Regierung durch einen Erlaß vom 21. Dez. 1889 die allgemeinen Wahlen auf den 15. Sept. 1890 und den Zusammentritt der konstituierenden Versammlung auf den 15. Nov. Bis dahin erhielten die Gouverneure der Provinzen, die, soweit sie nicht der republikanischen Regierung unbedingt sich angeschlossen, neu ernannt wurden, diktatorische Gewalt. Jeder Versuch einer Auflehnung gegen die neue Ordnung der Dinge wurde mit Waffengewalt unterdrückt. Da man von der neuen Herrschaft liberale Reformen erwartete, wurden 7. Jan. 1890 die Trennung der Kirche vom Staat und die religiöse Gleichstellung verkündet.

Neuere Litteratur: v. Roseritz, Bilder aus B. (Leipz. 1885); Hehl, Von den vegetabilischen Schätzen Brasiliens und seiner Bodenkultur (das. 1886); von den Steinen, Durch Zentralbrasilien. Expedition zur Erforschung des Schingu im J. 1884 (das. 1886); Andrews, Brazil, its condition and prospects (Lond. 1887); Roméro, Materiaes para a historia da litteratura brazileira (1883—85, Bd. 1—3).

Brassey, Annie, engl. Reiseschriftstellerin, starb 14. Sept. 1887 auf einer Seereise an der Südostküste

der Kapkolonie. Die Beschreibung dieser letzten Reise erschien 1889 (deutsch, Leipz. 1889).

Bratianu, Ioan, rumän. Ministerpräsident, nahm 1888 seine Entlassung. Obwohl noch die neuen Wahlen für die Kammern im Februar eine große Mehrheit für die herrschende nationalliberale Partei ergeben hatten, so schien B. seine Stellung doch nicht mehr haltbar, weil die Linke in der ministeriellen Partei ihm wiederholt Schwierigkeiten bereite und in seinem eignen Ministerium Unordnungen vorgekommen waren. B. reichte daher 4. März seinen Abschied ein, erhielt aber, da der Senatspräsident Ghika kein Kabinett zu stande brachte, von neuem den Auftrag, ein Ministerium zu bilden, das 12. März zu stande kam. Indes die Radikalen unter Demeter B., dem Bruder des Ministers, verbanden sich mit der Bojarenpartei unter dem Protektorat des russischen Gesandten Pitrowo zum Sturz des verhassten B., versuchten 26. März in den königlichen Palast einzudringen und riefen 27. in der Kammer einen großen Skandal hervor. Da der König Bratianus Absicht, mit Strenge vorzugehen, nicht billigte, nahm B. 1. April seine Entlassung und erlitt bei den Neuwahlen im Oktober mit seiner Partei eine völlige Niederlage; erst bei den Nachwahlen wurde er in die Kammer gewählt. Ein von der siegreichen Bojarenpartei beabsichtigter Prozeß gegen B. wurde nicht genehmigt.

Braubach, seit 1888 Kreis St. Goarshausen, (1885) 1841 Einw.

Braumüller, Wilhelm, der jüngere, Verlagsbuchhändler, starb 31. Dez. 1889 in Wien.

Braun, B) Karl, deutscher Politiker, ward bei den Neuwahlen 1887 nicht wieder in den deutschen Reichstag gewählt. Er siedelte 1887 von Leipzig wieder nach Berlin über, wo er als Rechtsanwalt am Kammergericht wirkt und seit 1888 die »Vierteljahrsschrift für Volkswirtschaft« herausgibt.

\*11) Isabella, Jugendschriftstellerin, geb. 12. Dez. 1815 als Tochter eines gräflich Schenkischen Rentbeamten zu Jettingen in Bayrisch-Schwaben, erhielt ihre Erziehung zur Lehrerin seit 1827 bei den Englischen Fräulein zu Augsburg, ward 1837 Lehrerin an der Mädchenschule zu Neuburg an der Donau, lebte noch einige Jahre als Privatlehrerin daselbst und siedelte 1854 nach München über, wo sie die »Jugendblätter« herausgab, die beste katholische Jugendzeitschrift der neuern Zeit. Ihrem eignen Erstlingswerk »Bilder aus der Natur« folgten zahlreiche Erzählungen und andre Jugendschriften, in denen sie sich überall als echte Schülerin Christoph v. Schmid's befandete. Ihre »Gesammelten Erzählungen« (Eßling. 1881, 12 Bde.) erlebten mehrfache Auflagen. Sie starb 8. Mai 1886 in München.

Braunfels, (1886) 1688 Einw.

Bräunlingen, (1885) 1628 Einw.

Braunsberg, 1) Regierungsbezirk Königsberg, (1885) 10,759 Einw.

Braunschweig. Die Gesamtzahl der Einwohner betrug 1885: 372,452 Seelen. Dieselben verteilen sich auf die sechs Kreise des Herzogtums wie folgt:

Kreise	Quadrat-Meilen.	Quadrat-Kilometer.	Einwohner	Einw. auf 1 qkm
Braunschweig . . .	543	9,80	124 042	205
Wolfenbüttel . . .	768	13,56	70 722	98
Helmstedt . . .	788	14,31	61 700	78
Gandersheim . . .	548	9,96	44 463	81
Holzminde . . .	574	10,43	45 095	79
Blankenburg . . .	475	8,63	26 430	56
Zusammen:	3691	67,69	372 452	101

Nach der Staatsangehörigkeit befanden sich darunter 316,219 Braunschweiger, 54,738 Angehörige anderer deutscher Bundesstaaten und 1496 Ausländer; nach dem religiösen Bekenntnis 357,604 Evangelische, 12,588 Katholiken, 709 andre Christen und 1470 Juden; nach dem Familienstand 214,725 Ledige, 133,621 Verheiratete, 23,476 Verwitwete und 630 Geschiedene; nach dem Geschlecht 186,175 männliche und 186,277 weibliche Personen. Was die Bewegung der Bevölkerung betrifft, so kamen im J. 1887 vor: 3219 Eheschließungen, 14,096 Geburten und 9037 Todesfälle, der Geburtsüberschuß betrug mithin 5059. Von dem Areal des Herzogtums kommen nach der Aufnahme von 1883: auf Ackerland, Gartenland und Weinberge 185,135 Hektar, auf Wiesen 85,350, auf Weiden zc. 14,619 und auf Forsten und Holzungen 109,895 Hektar. Von den Ackerländereien waren nach der Aufnahme von 1883 und den Berichtigungen von 1887 bebaut: mit Roggen 38,504 Hektar, mit Weizen 22,488, mit Gerste 9821, mit Kartoffeln 17,849, mit Hafer 28,270 Hektar. Die Erntefläche für Wiesenheu betrug 35,350 Hektar. Der Gesamternteertrag belief sich 1887 auf 75,505 Ton. Roggen, 60,718 T. Weizen, 16,995 T. Gerste, 274,409 T. Kartoffeln, 58,233 T. Hafer und 109,622 T. Wiesenheu. Die 32 Zuckerrübenfabriken verarbeiteten in der Kampagne 1887/88: 540,936 T. Rüben, aus welchen 68,850 T. Rohzucker u. 10,956 T. Melasse gewonnen wurden. Die Ausbeute im Bergbau betrug 1888: 496,297 T. Braunkohlen im Wert von 1,371,531 Mk., 29,695 T. Asphalt im Wert von 141,465 Mk., 130,676 T. Eisenerz im Wert von 337,136 Mk., 5954 T. Kochsalz im Wert von 119,072 Mk.; die Hütten lieferten 89,195 T. Roheisen im Wert von 2,174,909 Mk. Im Etatsjahr 1887/88 wurden in 76 Brauereien 389,900 hl Bier produziert. Die Länge der Eisenbahnen betrug im Betriebsjahr 1887/88: 416,9 km, davon 339,8 km Staatsbahnen. Nach dem Staatshaushaltsetat für 1889 beliefen sich die Einnahmen und Ausgaben auf je 11,073,100 Mk., der Etat der Kammerkasse in Einnahme und Ausgabe auf je 2,521,192 Mk. Die Hauptposten bei dem erstern sind:

Einnahmen.		Ausgaben.	
	Mark		Mark
Domänen . . . . .	726 800	Matrularbeiträge . . . . .	1760 000
Steuern . . . . .	1 699 175	Staatsministerium . . . . .	151 000
Reichsteuern . . . . .	2 211 000	Finanzverwaltung . . . . .	702 400
Zinsen . . . . .	755 000	Justizverwaltung . . . . .	1 341 300
Eisenbahnannuität . . . . .	2 625 000	Polizei . . . . .	625 060
Lotterieintraden . . . . .	1 227 000	Baukosten . . . . .	891 000
Reichshausintraden . . . . .	340 000	Penslonen . . . . .	703 600
Überschuß aus den Jahren 1885—87 . . . . .	876 000	Landesschuld . . . . .	2 783 040
		Extraordinär . . . . .	1 887 000

Neben dem Staatshaushaltsetat besteht noch ein besonderer Etat des vereinigten Kloster- und Studienfonds. Der Reinertrag war 1889: 1,923,000 Mk. Derselbe wurde ausschließlich für den Kultus und die Unterrichtsanstalten verwandt. Die öffentliche Schuld belief sich 1888 in Passiven bei der Kammerkasse auf 715,286 Mk., bei der Staatskasse auf 68,882,217 Mk., welchen an Aktiven beim Kammerkapitalfonds 2,472,100, beim Klosterkapitalfonds 19,852,442, beim Staatshaushalt 19,505,750, zusammen 41,830,292 Mk. gegenüberstanden.

Geschichte. Prinz Albrecht von Preußen hielt 2. Nov. 1885 seinen Einzug in die Stadt B. und übernahm die Regierung des Landes, indem er den Grafen Görz-Brissberg als Staatsminister bestätigte. Der neue Regent schloß 18. März 1888 mit Preußen eine Militärkonvention, durch welche B. auf die Stellung eines selbständigen Militärkontingents verzichtete und die braunschweigischen Truppen (Infanterie-

regiment Nr. 92, Husarenregiment Nr. 17 und eine Batterie) Bestandteile des preussischen Heers wurden; die Truppen leisteten dem Kaiser den Eid und standen unter preussischer Militärgerichtsbarkeit; das Husarenregiment behielt seine alte Uniform fast unverändert bei, das Infanterieregiment und die Artillerie nahmen preussische an. Darauf wurde das 92. Regiment von Meß nach Braunschweig zurückverlegt. Die Zivilliste des Regenten wurde 1888 um 300,000 Mk. erhöht und eine ansehnliche Summe bewilligt, um die Residenzschlösser, welche unter Herzog Wilhelm in der letzten Zeit arg vernachlässigt worden waren, in anständigen Zustand zu versetzen. Graf Görz starb 22. Febr. 1889, und an seine Stelle trat Geheimrat Wirt als Staatsminister.

**Braunschweig, Stadt,** (1885) 85,174 Einw.  
**Brausewetter, Otto, Maler,** geb. 1835 zu Saalfeld im Regierungsbezirk Königsberg, bildete sich auf der Kunstakademie zu Königsberg u. auf Studienreisen in Deutschland, Oberitalien u. Rußland und nahm später seinen Wohnsitz in Berlin. Er malte anfangs Geschichts- und historische Genrebilder von romantischer Auffassung, unter denen Richard III. (1860, im Museum zu Danzig), der Nachen des Charon (1867), Edelfrau bei einem Bildhauer vor dem Grabdenkmal ihres Gatten (1868, im Museum zu Königsberg), Blaubart (1871), Herbstmorgen (1874), Gustav Adolf in der Schlacht bei Lützen (1876), Landsknechte auf der Wanderschaft (1877) und Wieder in der Heimat, ebenfalls ein Landsknecht im Angesicht seiner Vaterstadt, (1878) hervorzuheben sind, wendete sich aber später einer mehr realistischen Auffassung zu, als ihm die Ausführung eines Frieses mit Darstellungen aus den Hauptepochen der Kulturgeschichte für die Aula des Gymnasiums zu Bromberg übertragen wurde. Diese Auffassung beherrscht auch das figurenreiche Bild: General v. Yorks Ansprache an die ostpreussischen Stände am 5. Febr. 1813, welches er für den Sitzungssaal des ostpreussischen Provinziallandtags in Königsberg 1888 vollendete. Er ist königlicher Professor und Lehrer an der Kunstakademie zu Berlin.

**Bray, B) Anna Eliza,** geborne Kempe, engl. Schriftstellerin, starb 21. Jan. 1883.

**Brazza, Pierre Savorgnan de,** franz. Reisender. Vgl. »Conférences et lettres de P. S. de Brazza sur ses trois explorations dans l'ouest africain 1875—86« (Par. 1888).

**Brazzaville,** Station im franz. Congogebiet, am rechten Ufer des Stanley Pool unweit des Ausflusses des Congo aus demselben, gegenüber der Station Kinschassa des CongoStaats, mit einer katholischen Missionsstation. Der Landstrich zwischen den in den Stanley Pool mündenden Flüssen Djue und Impila, auf dem die Station angelegt ist, wurde von dem Häuptling Makolo an Savorgnan de Brazza 3. Okt. 1880 abgetreten, worauf letzterer hier sogleich eine Station errichtete, die ihm zu Ehren von der Geographischen Gesellschaft in Paris den Namen erhielt.

**Breb,** Bad im ungar. Komitat Marmaros, nahe der Bahnstation Akna-Sugatag, mit einer alkalischen Schwefelquelle.

**Brechweinstein,** s. Antimonverbindungen (Bd. 17).

**Bredersfeld,** (1885) 2106 Einw.

**Bredow,** (1885) 12,715 Einw.

**Bredstedt,** (1885) 2252 Einw.

**Breege,** Dorf im preuß. Regierungsbezirk Stralsund, Kreis Rügen, auf der Halbinsel Wittow und am Breeger Bodden, hat ein Seebad und (1885) 681 Einw.

**Brehna,** (1885) 2061 Einw.

**Breidenstein**, (1885) 431 Einw.

**Breier**, Eduard, Romanschriftsteller, starb 8. Juni 1886 in Zaiwiz bei Znaim.

**Breisach**, (1885) 3059 Einw.

**Breitbach**, Karl, Maler, geb. 1833 zu Berlin, bildete sich auf der dortigen Akademie und 1862—1863 bei Couture in Paris sowie auf Studientreisen durch Frankreich, England und Deutschland. Nach Berlin zurückgekehrt, malte er anfangs vorzugsweise Landschaften nach Motiven aus der Mark Brandenburg, Westfalen, den Deutschen Alpen und der Umgegend von Paris, widmete sich daneben aber auch der Bildnismalerei. Indem er seine Landschaften allmählich immer reicher mit Figuren belebte, gewann er auch Neigung für die Genremalerei, welche ihn veranlaßte, noch in reifen Jahren Atelierunterricht bei Knaut zu nehmen. Von seinen Landschaften sind die alte Mühle von St. Ouen bei Paris, der Park von Trianon, der Sonnenaufgang im bayrischen Hochland, die Holzauktion in Westfalen, die Kartoffelernte und Herbstabend im Weserthal, von seinen Genrebildern Kirmeslust und Kirmesleid, badende Dorfkinder, Korallenmädchen auf Capri und Beim Dorfschuster hervorzuheben. Unter seinen Bildnissen ist das des frühern Generalintendanten der königlichen Theater in Berlin, v. Hülsen, das hervorragendste. Er hat auch Architekturstücke und Interieurs gemalt. B. besitz die kleine goldene Medaille der Berliner Kunstausstellung.

**Breithaupt**, 2) Georg August B., Mechaniker, starb 14. Febr. 1888 in Kassel.

4) Wilhelm, Ritter von, Militär, starb 26. März 1889 in Kassel.

**Bremen**. Die Zahl der Einwohner des Gebiets der freien Hansestadt B. beträgt (1885) 165,628 Seelen (648 auf 1 qkm), davon kommen 111,940 auf die Stadt B., 13,743 auf die Stadt Bremerhaven und 3724 auf die Stadt Vegesack. Von der Bevölkerung waren 116,402 Staatsangehörige, 47,218 Angehörige anderer Bundesländer und 2008 Reichsausländer; 157,944 waren Evangelische, 6196 Katholiken, 2505 andre Christen und 16,848 Juden. Im J. 1888 hatte die Wareneinfuhr einen Wert von 552,231,968 Mk., die Warenausfuhr von 517,285,390 Mk., dazu edle Metalle 59,989,368 Mk. in der Durchfuhr; davon wurden seewärts eingeführt für 414,7 Mill., ausgeführt für 243,9 Mill. Mk., land- und flufswärts eingeführt für 198,9 Mill., ausgeführt für 333,9 Mill. Mk. Nach Warengattungen bezifferte sich der Wert (in Mark) von

	Einfuhr	Ausfuhr
Berzehrungsgegenständen . . . . .	174 434 471	165 582 806
Rohstoffen . . . . .	233 576 663	226 026 673
Halbfabrikaten . . . . .	18 233 633	15 471 496
Manufakturwaren . . . . .	59 398 056	53 493 486
andern Industrieerzeugnissen . . . . .	67 289 142	56 710 929

An der Einfuhr waren besonders beteiligt die Vereinigten Staaten von Nordamerika (199 Mill. Mk.), das deutsche Zollgebiet (178,9 Mill.), Südamerika (42,6 Mill.), Großbritannien (34,9 Mill.), Britisch-Ostindien (29,4 Mill.), Hamburg (27,9 Mill. Mk.); an der Ausfuhr das deutsche Zollgebiet (306 Mill. Mk.), die Vereinigten Staaten von Nordamerika (92,9 Mill.), Hamburg (30 Mill.), Osterreich (29 Mill.), Großbritannien (23 Mill.), das europäische Rußland (13 Mill. Mk.). Zur See liefen 1888 ein 2665 Schiffe von 1,477,499 Ton., davon 1072 Dampfer von 1,177,052 T.; es gingen ab 2911 Schiffe von 1,474,679 T., davon 1069 Dampfer von 1,172,579 T. Von den ankommenden Schiffen liefen die meisten (1208 von 1,066,163 T.) in Bremerhaven ein, nur 910 von

113,247 T. gingen die Unterweser bis B. hinauf. Der Warenverkehr auf der Oberweser umfaßte 1136 beladene Fahrzeuge von 172,440 T. Die Weserhandelsflotte belief sich Ende 1888 auf 520 Schiffe von 436,776 T., davon gehörten nach B. 341 Schiffe von 325,522 T. Der Bremer Lloyd besaß 1888: 133 Fahrzeuge (darunter 36 große transatlantische Dampfer) von 156,061 T. Auf seinen Linien nach New York, Baltimore, Südamerika, Ostasien und Australien wurden 1888 befördert: 161,364 Personen und 264,171 cbm Güter. Die Dampfergesellschaften Hansa und Neptun besaßen jede 16 Dampfer. Der Staatshaushalt ergab für 1888/89 in der Einnahme 13,554,813 Mk., in der Ausgabe 24,796,690 Mk., darunter 12,369,370 Mk. außergewöhnliche Ausgaben. Die Staatsschuld, zu 4 Proz. umgerechnet, betrug 1. April 1889: 62,373,225 Mk. (davon für Eisenbahnen 7,007,775 Mk., für Hafengebäuden u. dgl. 36,096,675 Mk.).

**Bremerhaven**, (1885) 14,900 Einw.

**Bremervörde**, (1885) 3111 Einw.

**Bremgarten**, (1885) 1874 Einw.

**Bremse**. Die Frage der Bremsung der Eisenbahnfahrzeuge ist noch immer Gegenstand lebhafter Erörterungen. In Preußen sollen alle Personenzüge, welche mit einer Geschwindigkeit von 60 km und mehr in der Stunde fahren, mit einer durchgehenden B. ausgerüstet sein. Die Beschränkung der Anwendung kontinuierlicher (durchgehender) Bremsen auf schnell fahrende Züge wird sich jedoch als unzumutbar herausstellen, die Trennung des Fahrparts, die Einteilung des Dienstes wird hierdurch so erschwert, die Anzahl der notwendigen Reserven so vermehrt, daß es im betriebstechnischen und ökonomischen Interesse unausbleiblich sein wird, mit der Zeit zunächst die sämtlichen Personenzüge mit den durchgehenden Bremsen zu versehen. Dies hat sich schon jetzt bei den preussischen Staatsbahnen für die Hauptlinien als notwendig und zweckmäßig herausgestellt. Ebenso wird auch die stets wachsende Erkenntnis von der Wichtigkeit der durchgehenden Bremsen für die Betriebssicherheit und in geringerem Maß die Erzielung von Betriebersparrnissen durch Verringerung des Zugspersonals auf die weitere Einführung drängen. Betreffs des Bremssystems nähert man sich allgemein der Ansicht, daß für den großen Personenverkehr auf den Hauptbahnen nur die selbstthätigen Bremsen geeignet seien, während die nicht selbstthätigen beim Lokalverkehr vorzuziehen seien. In Preußen ist nach sorgfältiger Prüfung für den Hauptverkehr die Carpentersbremse eingeführt, welche bisher den an sie gestellten Erwartungen vollkommen genügt hat. Dieselbe ist eine selbstthätige Luftdruckbremse und besteht aus einer auf der Lokomotive angebrachten Kompressionspumpe von besonderer Konstruktion, einem Preßluftbehälter, einer unter dem ganzen Zug hingehenden Rohrleitung und den an den einzelnen Wagen angebrachten, die Bremshebel bewegenden eigentlichen Bremsapparaten. Die Kompressionspumpe gehört zu dem Typus der direkt wirkenden Dampfpumpen ohne Rotation, wird durch Dampf aus dem Lokomotivkessel betrieben und erzeugt in dem Luftbehälter einen Druck von 6—7 Atmosphären. Die Luft tritt, nachdem ihr Druck durch ein Reduktionsventil auf 4 Atmosphären verringert ist, in die Luftleitung ein und erfüllt während der Fahrt sowohl diese als auch die Bremsapparate. Die Luftleitung besteht aus unter den Wagen liegenden Rohren, welche durch Gummischläuche miteinander verknüpft sind. Am letzten Wagen wird das Ende der Leitung durch einen Hahn geschlossen. Sobald nun der Lokomotivführer

mittels eines Dreiwegehahns (Bremsahns) die Luftzufuhr vom Luftbehälter abschneidet und gleichzeitig die Preßluft aus der Leitung ausströmen läßt, kommen die Bremsapparate zur Wirkung, ebenso auch, wenn von irgend einem Koupee aus ähnliche Hähne geöffnet werden, oder wenn infolge des Abreißens einzelner Wagen die Leitung mit der äußern Luft kommuniziert. Der Bremsapparat, der sich gegenüber demjenigen anderer Luftdruckbremsen durch große Einfachheit auszeichnet, ist in Fig. 1 dargestellt. Aus der Leitung a tritt die komprimierte Luft zuerst am rechten Ende des Cylinders bei b hinter dem Kolben c in den Bremscylinder d ein und treibt denselben so lange nach vorn, bis er die in Fig. 1 angegebene Stellung erreicht hat. Durch eine kleine Nute e im Innern des Cylinders ist hier eine Verbindung mit dem vordern Teil des Cylinders hergestellt, so daß nun die komprimierte Luft auch vor den Kolben tre-

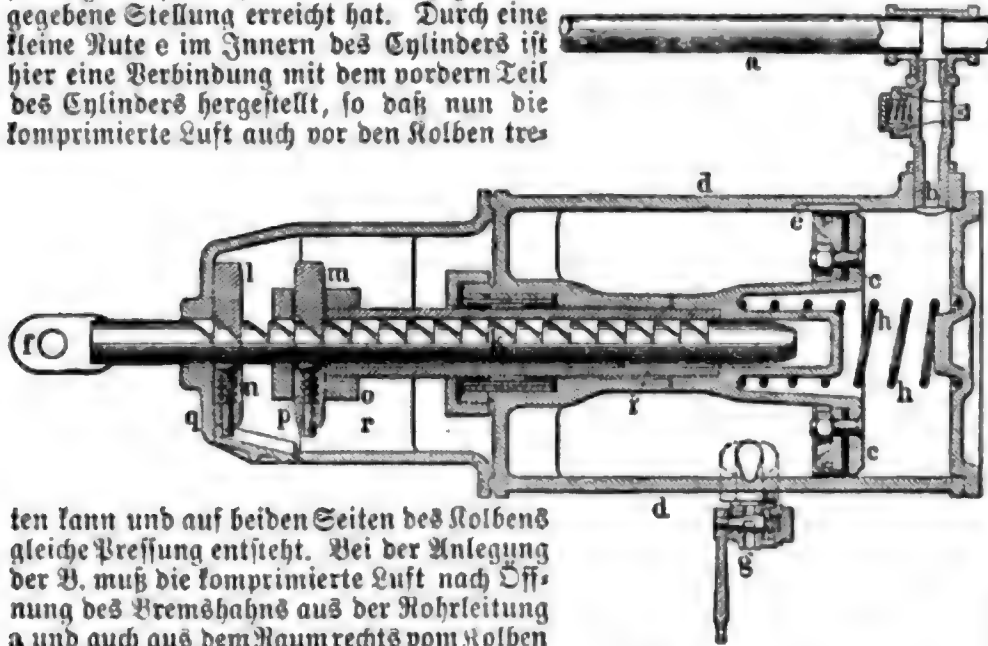

Fig. 1. Carpenterbremse.

ten kann und auf beiden Seiten des Kolbens gleiche Preßung entsteht. Bei der Anlegung der B. muß die komprimierte Luft nach Öffnung des Bremsahns aus der Rohrleitung a und auch aus dem Raum rechts vom Kolben c entweichen, während die links vom Kolben befindliche Preßluft nicht mit gleicher Geschwindigkeit durch die kleine Nute e nachfolgen kann, es wird also durch den so von links her wirkenden Überdruck der Kolben nach rechts getrieben, hierbei zunächst die Verbindung durch die Nute aufgehoben und nach weiterm Rückgang des Kolbens die bei f angeschlossene B. angezogen. Zur Lösung der B. wird durch Drehung des Bremsahns vom Luftbehälter her frische Preßluft auf die rechte Kolbenseite zugelassen, um dieselbe in seine frühere Stellung zu drücken. Die Bremskraft wird also durch Herbeiführung einer Druckdifferenz zu beiden Seiten des Kolbens c erzeugt. Der Lokomotivführer hat es nun ganz in der Hand, durch Auslassung von mehr oder weniger Druckluft aus der Leitung die Wirkung der links vom Kolben befindlichen Luft zu steigern oder zu mäßigen und so die B. mit größerer oder geringerer Kraft anzulegen. Der Hahn g dient dazu, die B. zu lösen, im Fall dieselbe bei abgelöstem Wagen feststeht (z. B. beim Rangieren). Die eingesezte Spiralfeder h dient zum Zurückdrücken des Kolbens, also zum Lösen der B., nachdem durch Öffnen des Hahns g der ganze Bremscylinder von Luft entleert ist. Ohne diese Feder würde der Kolben in der Bremsstellung stehen bleiben. Erwähnenswert ist noch, daß die von der hohlen Kolbenstange i verursachte Querschnittsdifferenz zur Folge hat, daß der Kolben in der dargestellten Lage trotz gleicher Luftspannung auf beiden Seiten durch den Luftdruck vorgeschoben wird, und daß im letzten Teil des Hubes von rechts nach links die von der linken Seite durch die Nute e übertretende Luft zum Lösen der B. wesentlich mit beiträgt. Einen Hauptbestandteil der Carpenterbremse bildet

endlich die selbstthätige Nachstellvorrichtung, durch welche sich die gezahnte Zugstange h selbstthätig in die hohle Kolbenstange i hineinschiebt, sobald eine Abnutzung der Bremsklöße von 3—5 mm eingetreten ist und sich infolgedessen bei der zwischen f und der B. eingeschalteten Hebelübersetzung der normale Hub des Kolbens um ca. 25 mm vergrößert. Der Kolbenhub wird dadurch in bestimmten engen Grenzen gehalten, ebenso auch die Expansion der treibenden Luft. Ferner wird hierdurch das Nachstellen des Bremsgestänges mit der Hand gänzlich beseitigt. Die Nachstellvorrichtung besteht aus zwei Platten l und m, welche auf der Zahnstange reiten. l ist eine gu-

eiserne Scheibe, welche mit einem Sperrzahn durch die Feder n zwischen die Zähne der Zahnstange k gedrückt wird, während m einen in dem Kolbenstangenkopf o beweglichen Schieber bildet, der gleichfalls unter Einwirkung einer Feder (p) in die Zähne der Stange eingreift. Das Spiel ist folgendes. Beim Rückgang des Kolbens werden zunächst beide Platten mitgenommen. Ist der Abstand der Bremsklöße ein normaler, so entspricht der von l zwischen den Wänden q und r zurückgelegte Weg dem Normalhub des Kolbens, wobei die Nachstellvorrichtung nicht in Thätigkeit kommt. Ist dagegen der Abstand der Brems-

klöße ein größerer, so macht der Kolben einen größeren Hub, während die Platte l gegen r anstößt und zurückgehalten wird. Durch das Weitergehen der Zahnstange wird l infolge der Abschrägung der Zähne gehoben und fällt, wenn die Überschreitung des Normalkolbenhubes 25 mm erreicht, in den nächsten Zahn der Zahnstange ein. Beim Rückgang stößt die Platte l gegen q an und hält dadurch die Zahnstange fest, während der Kolben noch um eine Zahnlänge (25 mm) weiter bewegt wird, so daß dadurch auch die Platte m um einen Zahn weiter nach rechts geschoben wird. Dieser Vorgang wiederholt sich, so oft die Bremsklöße um 3—5 mm abgeruht sind, und die Zahnstange tritt immer weiter in die Kolbenstange hinein, bis die Bremsklöße gänzlich abgeschliffen sind, worauf sie erneuert werden müssen. Bei der Einführung der Carpenterbremse in Preußen war man sich wohl bemüht, daß diese B. nicht stets und unter allen Umständen die beste sein und bleiben mußte, man hielt sie vielmehr bei den vorhandenen Verkehrsverhältnissen für die zur Zeit geeignetste; andererseits konnte die etwanige Erfindung einer vollkommenern Einrichtung nicht abgewartet werden, weil zur Vermeidung der Einführung verschiedener Bremsysteme die Notwendigkeit eines schnellen Entschlusses vorlag. Es galt eben, die Einheitlichkeit der Bremsvorrichtung innerhalb des großen Gebiets der preussischen Staatsbahnverwaltung sicherzustellen, weil ohne eine solche Einheitlichkeit der Betrieb für den durchgehenden Verkehr wegen des notwendigen Überganges der Betriebsmittel von Bahn zu Bahn außerordentlich erschwert worden wäre. Denn daß

Bremsen ganz verschiedener Gattung, z. B. Luftdruck- und Vakuumbremsen, nicht in demselben Zug miteinander arbeiten können, liegt auf der Hand; aber auch Luftdruckbremsen verschiedener Art können nicht beliebig durcheinander verwendet werden, selbst die gleichzeitige Verwendung von Modifikationen desselben Systems ist nicht wünschenswert, weil schon dadurch die Gleichmäßigkeit in der Wirkung und Bedienung verloren geht. Damit steht der Umstand nicht in Widerspruch, daß für die Bahnen untergeordneter Bedeutung die Reibungsbremse von Heberlein und neben derselben eine einfache Gewichtsbremse zur Einführung gekommen ist, weil hier ein Übergang der Betriebsmittel von Bahn zu Bahn nicht vorkommt. Im Interesse der Einheitlichkeit des Bremsbetriebes wäre die Einführung einer einheitlichen B. für ganz Deutschland sehr erwünscht gewesen. Jedoch ist von andern großen Bahnverwaltungen die Westinghousebremse eingeführt. Immerhin ist es schon als ein Vorteil anzusehen, daß hiermit wenigstens das Prinzip der Luftdruckbremse beibehalten und dadurch wenigstens die Durchführung der Kurswagen nicht behindert ist, wenn auch ein brauchbares Zusammenarbeiten der Bremsapparate in demselben Zug nicht stattfindet.

Wie die Anwendung der durchgehenden Bremsen zuerst in Amerika für den Personenzugdienst in großem Maßstab verwirklicht wurde und von da aus die Verbreitung in andre Länder erfolgt ist, so ist auch in letzter Zeit dort zuerst in der Anwendung der kontinuierlichen Bremsen ein weiterer Schritt vorwärts gemacht worden, indem man angefangen hat, sie auch auf den Güterzugdienst auszubehnen. Nach dem Vorgang von Amerika hat man auch in Europa die Güterzugbremsfrage aufgenommen und steht damit gegenwärtig in dem Stadium der Versuche. Die durch eine durchgehende Bremsvorrichtung für Güterzüge zu erzielende schnellere und sicherere Beförderung langer, schwerer Züge ist ohne Zweifel auch in militärischer Hinsicht im Kriegsfall für den Transport von Truppen und Kriegsmaterial von nicht zu unterschätzender Bedeutung. Aber auch vom rein wirtschaftlichen Standpunkt aus betrachtet, wird die Anwendung durchgehender Bremsen bei Güterzügen wesentliche Vorteile durch Ersparnis an Zeit und Betriebskosten herbeiführen. Eine wesentliche Vorbedingung für die erfolgreiche Anwendung durchgehender Bremsen auf Güterzüge ist allerdings die Ermöglichung einer bedeutend schnelleren Wirkung der Bremsen, als bisher für Personenzüge üblich oder erreichbar war, da nur durch eine sehr schnelle Wirkung übermäßiges Auflaufen des hintern Zugteils und gefährliche Stöße im Zug vermieden werden können. Bei den bisher eingeführten Bremsen wird die Bremswirkung dadurch herbeigeführt, daß die Luftleitung an einer Stelle (auf der Lokomotive) mit der äußern Luft in Verbindung gesetzt wird, so daß es einer gewissen Zeit bedarf, bis die Spannung der Luft in der ganzen Leitung bis zum letzten Wagen hin sich derart geändert hat, daß der Bremskolben in Bewegung gesetzt wird. Dagegen würde eine beinahe momentane Wirkung eintreten, wenn zu gleicher Zeit bei jedem einzelnen Bremsapparat des Zugs ein Ventil in der Luftleitung geöffnet würde. Das hat man bei den ersten Versuchen an langen Güter-

zügen (50 vierachsige Wagen) mit Hilfe des elektrischen Stroms erreichen wollen, ist jedoch trotz guter Versuchsergebnisse bald davon abgekommen, um nicht für den wirklichen dauernden Gebrauch durch Hinzufügung eines zweiten Übertragungsmittels neben der Luft die Wahrscheinlichkeit zufälliger Störungen zu erhöhen. Das gegenwärtig zur Erhöhung der Schnelligkeit in der Bremswirkung der Luftdruckbremsen angewendete Prinzip wird gekennzeichnet durch die Anwendung besonderer Auslassventile an jedem Bremsapparat in der Weise, daß bei der durch Öffnung des Hahns auf der Lokomotive zunächst eintretenden Bewegung des ersten Bremsapparats ein zu diesem gehöriges Auslassventil geöffnet wird und somit eine beschleunigte Ausströmung der Luft vom zweiten Apparat aus, also auch eine schnellere Bethätigung desselben, stattfinden kann, wobei zugleich dessen Auslassventil geöffnet und dadurch der dritte Apparat in

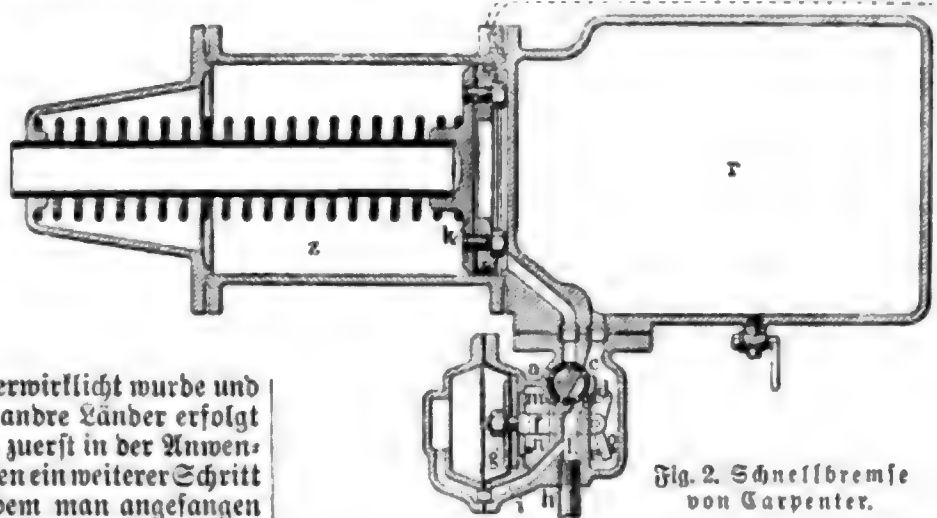

Fig. 2. Schnellbremse von Carpenter.

Gang gesetzt wird zc. Von den in dieser Weise wirkenden sogen. Schnellbremsen sind besonders zu nennen diejenigen von Westinghouse und von Carpenter. Die Schnellbremse von Carpenter (Fig. 2—7) ist von der gewöhnlichen Carpenterbremse dadurch wesentlich unterschieden, daß sie wie die Westinghousebremse neben dem eigentlichen Bremszylinder z noch ein besonderes Luftreservoir r hat. Während der Fahrt ist nur letzteres mit Luft gefüllt. Behufs Bremsung wird das Reservoir in der Weise mit dem Bremszylinder in Verbindung gesetzt, daß die hinter dem Kolben k aus r überströmende Druckluft den Kolben vortreibt. Die hierzu nötige Steuerung sowie die Auslassung von Luft an den einzelnen Bremsen wird durch das sogen. Funktionsventil besorgt. Die arbeitenden Teile desselben bestehen im wesentlichen aus zwei Hahnkufen a und b, welche hintereinander in einer Büchse c liegen, und welche durch passende Vorsprünge miteinander so verbunden sind, daß der größere a den kleinern mitnimmt. In Fig. 2 und 3 ist nur a sichtbar, b liegt dahinter, in Fig. 4—7 sind die Kufen nebeneinander im Schnitte dargestellt und zwar in zusammengehörigen Stellungen. Das größere Kufen a wird mittels eines am Kufen bei b bis zu einem gewissen Ausschlag drehbaren Hebels e und einer Stange f durch eine Ledermembran g in Bewegung gesetzt. In betriebsfertigem Zustand ist die aus der Leitung bei h eintretende Druckluft sowohl durch Kanal i auf die linke Seite der Membran g als auch durch den Kanal l, Öffnungen 1 und 2 in c und eine Ausparung von a in das Reservoir r gelangt, während der Bremszylinder vom Hahnkü-

ten a gegen die Brechluft abgeschlossen ist, dagegen mit der äußern Atmosphäre in Verbindung steht (Fig. 2 u. 3). Behufs Anlegung der B. läßt der Lokomotivführer aus der Luftleitung etwas Luft entweichen. Dadurch wird der links von g herrschende Luftdruck verringert, während die rechts von g durch

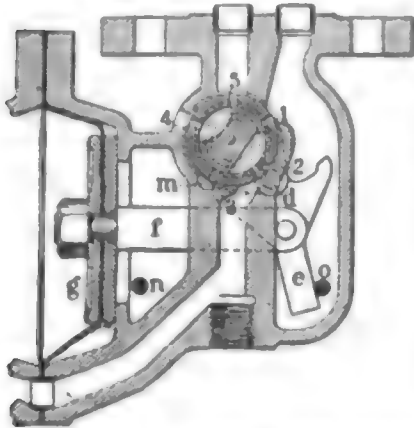

Fig. 3. Funktionsventil der Carpen-terischen Schnellbremse

a und b und durch das Rülen b und die Ausströmungsöffnungen 6 entweicht, so daß die erwähnte beschleunigte Druckverminderung in der Leitung eintritt. Die Membran bewegt sich noch weiter nach links und bringt die Rülen in die Stellung der Fig. 5, wobei die Ausströmungsöffnungen 6

die geringe Öffnung des Hahns nicht so schnell nachströmen kann, so daß g durch den Luftüberdruck nach links bewegt und Rülen a zunächst in die Stellung der Fig. 4 gedreht wird, wobei aus der Leitung h Brechluft durch die Öffnungen 2 und 3, den Verbindungs-kanal m zwischen

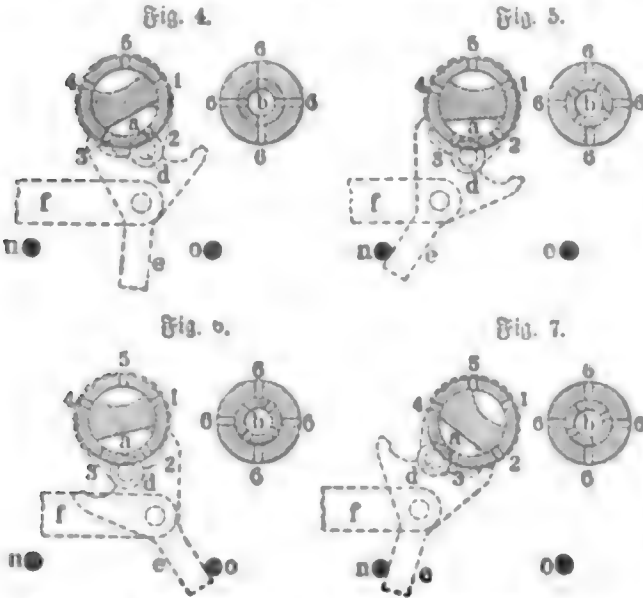

Fig. 4-7. Verschiedene Stellungen des Funktionsventils.

geschlossen sind, dagegen der Bremszylinder durch die Öffnungen 1 und 5 mit dem Luftreservoir r verbunden ist, so daß die B. beim Anschlag des Hebels e am Stift n mäßig angezogen ist. Beim Schließen des Bremszahns geht die Membran zurück, kippt den Hebel e um den Drehpunkt d herum und dreht ihn dann mit den Rülen bis zum Anschlag am Stift o in die Stellung der Fig. 6, wobei die B. mit mäßigem Druck festgehalten wird. Ist aber die Bremsung mit voller Kraft beabsichtigt, so ist durch weiteres Öffnen des Dreiweghahns durch den Lokomotivführer eine stärkere Verringerung des Druckes in der Leitung zu erzeugen, so daß der Überdruck auf die Membran im stande ist, den Hebel e aus der Stellung in Fig. 6 durch Drehung um den Stift n und gleichzeitig Klippung um d in die Stellung der Fig. 7 zu bringen, bei welcher die B. mit voller Kraft angezogen wird.

Auch hier wird die B. durch Schließen des Bremszahns festgehalten, indem das Funktionsventil in die Stellung Fig. 4 zurückgeht. Zum Lösen der B. bringt der Lokomotivführer den Bremszahn in die Anfangsstellung zurück, so daß der Luftdruck in der Leitung wieder steigt und die Membran in die Stellung Fig. 3 bringt, so daß die im Cylinder enthaltene Luft durch 5 und 4 entweicht und der Kolben k von seiner Feder zurückgedrängt wird, die Bremsbacken sich abheben. Bei dem Westinghouseschen Funktionsventil wird eine ähnliche Wirkung durch Schieber erzeugt.

**Brennalter**, in der germanischen Altertumskunde die Zeit, in welcher man die Leichen zu verbrennen pflegte.

**Brentano**, Lujo, Nationalökonom, wurde 1888 von Straßburg an die Universität Wien und 1889 von da nach Leipzig berufen.

**Breslau**. Die Stadt zählte 1885: 299,640 Einw. (darunter 172,233 Evangelische, 108,631 Katholiken, 17,655 Juden). Zur Literatur: Lutsch, Kunstdenkmäler der Stadt B. (Bresl. 1886); Weiß, Chronik der Stadt B. (das. 1888). — Der Regierungsbezirk B. zählte 1885: 1,579,248 Einw. (darunter 904,229 Evangelische, 648,677 Katholiken, 23,010 Juden). Die Kreise umfassen:

Kreise	Quilom.	QMeil.	Einwohner	Einw. auf 1 qkm
Breslau (Stadt) . . . . .	30	0,54	299640	—
Breslau (Land) . . . . .	751	13,04	80653	107
Brieg . . . . .	607	11,03	60820	100
Frankenfeld . . . . .	483	8,77	50193	104
Glag . . . . .	528	9,59	64442	122
Gubrau . . . . .	679	12,29	36955	55
Habelschwerdt . . . . .	791	14,37	60954	77
Militzsch . . . . .	932	16,93	53995	58
Münsterberg . . . . .	343	6,23	33154	97
Namslau . . . . .	584	10,61	37789	65
Neumarkt . . . . .	711	12,91	57678	81
Neurode . . . . .	317	5,76	51062	164
Rimptsch . . . . .	376	6,81	31656	84
Ohlau . . . . .	616	11,19	58409	92
Olz . . . . .	899	16,33	67443	75
Reichenbach . . . . .	362	6,57	69328	190
Schweidnitz . . . . .	500	10,72	95011	178
Steinau . . . . .	422	7,66	24924	59
Strehlen . . . . .	345	6,26	37614	109
Striegau . . . . .	299	5,43	41073	137
Trebnitz . . . . .	820	14,89	52128	64
Waldenburg . . . . .	378	6,86	117684	311
Wartenberg . . . . .	813	14,77	51197	63
Wohlau . . . . .	293	5,38	47999	80

**Bressant**, Jean Baptiste Prosper, franz. Schauspieler, starb im Januar 1886 in Remours.

**Bressuire**, (1886) 3958 Einw.

**Bresl**, (1886) 59,352 (Gemeinde 70,778) Einw.

**Breuil**, 1) Departement Eure, (1886) 1461 Einw.

— 2) B. sur Roze, (1886) 3109 Ein.

**Breuil**, 3) Henri Charles Joseph, Marquis Letonnellier de, franz. Politiker, geb. 17. Sept. 1848 zu Paris, trat in ein Kavallerieregiment, ward 1875 Kapitän in einem Jägerregiment zu Pferd, nahm aber 1876 seinen Abschied und ließ sich 1877 zum Deputierten wählen; er schloß sich in der Kammer den Monarchisten an. Nachdem er bei den Wahlen von 1881 seinem republikanischen Nebenbuhler unterlegen war, ward er 1885 im Departement Oberpyrenäen wieder gewählt und that sich durch Rednergabe und gemäßigte Haltung unter den Anhängern des legitimen Königtums hervor.

**Breiten**, (1886) 3931 Einw.

**Brialmont**, Henri Alexis, nahm 1887 wegen



Differenzen mit dem Kriegsminister über die Heeresreform und die Befestigung der Maaslinie seine Entlassung als Chef des belgischen Generalstabs. Er schrieb noch: »La fortification du temps présent« (Brüssel 1885), »Influence du tir plongeant et des obus torpilles sur la fortification« (das. 1888) und »Les régions fortifiées« (das. 1890).

**Briançon**, (1886) 3360 (Gemeinde 5777) Einw.

**Briare**, (1886) 5034 Einw.

**Brie-Comte-Robert**, (1886) 2458 Einw.

**Brieg**, 1) Regierungsbezirk Breslau, (1885) 18,899 Einwohner.

**Brienne le Château**, (1886) 1829 Einw.

**Brière de l'Isle** (spr. briähr d'istl), franz. Divisionsgeneral, geb. 4. Juni 1827 zu St.-Michel des Français (Kolonien), verließ 1852 die Offizierschule St.-Eyr als Unterleutnant und machte die Expedition nach China und Indochina mit, wohin er später (1866—68) als Oberstleutnant wieder geschickt wurde. 1870 war er Oberst, wurde bei Sedan an der Spitze des 1. Regiments Marine-Infanterie verwundet und brachte als Kriegsgefangener den Winter in Deutschland zu. Seit seiner Rückkehr bis 1877 stand B. in Marineministerium dem Bureau für die Infanterietruppen vor, ging dann als Gouverneur nach Senegal, wo sich ihm Gelegenheit bot, sein Verwaltungstalent zu betätigen, avancierte 1881 zum Brigadegeneral und schiffte sich im Dezember 1881 als Befehlshaber der 1. Brigade des Expeditionskorps nach Tongking ein. Bei Bac-Kinh befehligte er die linke Kolonne, General Régrier die rechte, und das Glück war ihm so hold, daß er im September 1884 an Stelle des nach Frankreich zurückkehrenden Generals Millot zum Oberbefehlshaber ernannt wurde. Als solcher hatte er die Verantwortung für die Niederlage bei Langson zu tragen, welche in Frankreich eine schwere Krise hervorrief, das Ministerium Ferry (April 1885) zu Falle brachte und das Ansehen des französischen Eroberers im äußersten Osten gefährdete. Bekanntlich wurde die Hauptschuld auf den Obersten Herbinger gewälzt, der, schon krank, aus Verzweiflung darüber starb. In der Enquete über den Unheilstag äußerte der heimberufene General B., wenn die chinesische Kugel, welche den General Régrier verwundete, Herbinger getroffen hätte, so wäre Langson noch in französischen Händen. Er vermochte sich aber in den Augen der entrüsteten Menge von dem Vorwurf der Fahrlässigkeit nicht rein zu waschen, wurde beiseite geschoben und für sein Kommando durch die Ernennung zum Generalinspektor der Marine (Januar 1887) nur schwach entschädigt.

**Briesen**, seit 1887 Kreis B., (1885) 4654 Einw.

**Brieh**, (1886) 2080 Einw.

**Bright**, 1) John, brit. Staatsmann, trennte sich von Gladstone, als derselbe für die Verleihung des Pomerule an Irland eintrat, und schloß sich den liberalen Unionisten an. Er starb 27. März 1889; seinen Parlamentsstich für Birmingham erlangte bei der Neuwahl sein Sohn John B.

**Brignoles**, (1886) 4398 Einw.

**Brilon**, (1885) 4411 Einw.

**Brindaban**, Stadt im Distrikt Nuttra der britisch-ind. Nordwestprovinzen, am rechten Ufer der Dschamna, mit (1881) 21,467 Einw. Die Stadt gehört zu den heiligsten Wallfahrtsorten der Hindu, welche hier eine große Zahl zum Teil sehr schöner Tempel errichtet haben.

**Briak**, 2) Bernhard ten, Germanist und Litterarhistoriker, geb. 12. Jan. 1841 zu Amsterdam, studierte, auf den Gymnasien zu Düsseldorf und Essen vor-

gebildet, in Münster und Bonn, war dann mehrere Jahre Privatdozent an der Akademie zu Münster, ging Ostern 1870 als ordentlicher Professor der neuern Sprachen und Litteratur an die Universität Marburg und Ostern 1873 nach Straßburg. Er schrieb, abgesehen von größern Arbeiten in Fachzeitschriften (»Wace und Galfrid von Monmouth« im »Jahrbuch für romanische und englische Litteratur«, Bd. 9; »Zum englischen Vokalismus« in der »Zeitschrift für deutsches Altertum«, Bd. 19; »Beiträge zur englischen Lautlehre« in der »Anglia«, Bd. 1; »Über den Sommer-nachtstraum« im »Jahrbuch der Deutschen Schale-speare-Gesellschaft«, Bd. 13); »Chaucer. Studien zur Geschichte seiner Entwicklung und zur Chronologie seiner Schriften (Münst. 1870, Bd. 1); »Geschichte der englischen Litteratur« (Berl. 1877—89, Bd. 1 u. 2); »Dauer und Klang. Ein Beitrag zur Geschichte der Vokalquantität im Altfranzösischen« (Straßb. 1879); »Chaucers Sprache und Verknüpfung« (Leipz. 1884); »Beowulf. Untersuchungen« (Straßb. 1888, in den von ihm seit 1874 mit Scherer, Martin u. a. herausgegebenen »Quellen und Forschungen zur Sprach- und Kulturgeschichte der germanischen Völker«).

**Brinz**, Aloys von, Rechtslehrer, starb 13. Sept. 1887 in München.

**Brionne**, (1886) 2485 Einw.

**Brioude**, (1886) 5031 Einw.

**Brisanzgeschosse**, die mit brisanten Sprengstoffen (Dynamit, Melinit, Schießwolle) gefüllten Artilleriegeschosse. Langjährige Versuche mit solchen Geschossen blieben erfolglos, weil die Sprengstoffe durch den Stoß, den das Geschöß im Geschütz erhielt, meist schon im Rohr entzündet wurden und Geschöß u. Rohr zersprengten. Artillerieleutnant Zaluski in New York verwendete zur Verminderung des Stoßes als Triebkraft bei seiner Dynamitkanone (s. Geschütz, Bd. 17) verdichtete Luft und gab dem mit großen Ladungen Dynamit oder Nitroglycerin gefüllten Geschossen am Boden einen elastischen Puffer. Auch in Frankreich gelang es nach mehrjährigen Versuchen, mit Melinit gefüllte B. zu schießen. Ihre Einrichtung ist unbekannt. In Deutschland, wo man die Schießwolle zur Verwendung als Sprengstoff mit Erfolg vervollkommt, gelang es dem Direktor der Schießwollfabrik in Waldrode, v. Förster, mit Schießwolle gefüllten Granaten die gleiche Sicherheit zu geben wie mit Pulver gefüllten. Die Schießwolle wird in Scheiben, Cylindern oder Prismen mit 15—25 Proj. Wasser angefeuchtet und dann zur Herstellung eines die Verdunstung des Wassers beschränkenden Überzugs von Kollodium in Eisigäther getaucht. Die B. mit Körnerfüllung sind meist gußeiserne Granaten von 2 1/2—3 Kaliber Länge. Die Zwischenräume zwischen den Körnern sind mit einer geschmolzenen Mischung von Karnaubawachs und Paraffin ausgegossen. Zum Einschließen starker Gewölbedecken dienen 4—5 Kaliber Torpedogranaten aus Stahl mit abschraubbarem Kopf, welche mit Schießwollscheiben oder Cylindern gefüllt sind. Die ungeheure Sprengwirkung der B. hat eine Umwälzung im Befestigungswesen und Festungskrieg (s. Festung u. Festungskrieg, Bd. 17) hervorgerufen. Vgl. v. Förster, Schießwolle in ihrer militärischen Verwendung (Berl. 1888).

**Briffac**, 1) Charles de Cossé, Graf von. Vgl. Marchand, Charles I de Cossé, comte de B. (Par. 1889).

**Briffon**, 2) Eugène Henri, franz. Politiker, reichte, als die Kammer den von ihm verlangten Kredit von 79 Mill. Frank für die Aufrechthaltung der Schutzherrschaft in Anam und Tongking 24. Dez.

1885 nur mit einer Mehrheit von vier Stimmen bewilligte, seine Entlassung ein und machte 7. Jan. 1886 einem Ministerium Freycinet Platz. Bei der Neuwahl des Präsidenten der Republik 28. Dez. 1885 erhielt er nur 68 Stimmen, und nach dem Rücktritt Grévy's kam er bei der Neuwahl 3. Dez. 1887 gar nicht mehr in Betracht.

**Britanniametall** darf nach § 1 des Reichsgesetzes vom 25. Juni 1887, betreffend den Verkehr mit blei- und zinkhaltigen Gegenständen, soweit es zu Ess-, Trink- und Kochgeschirr oder zu Flüssigkeitsmaßen benutzt werden soll, nicht mehr als 10 Proz. Blei enthalten. Gutes B. ist in hygienischer Hinsicht dem Zinn gleich zu achten, während solches mit hohem Bleigehalt leicht anläuft und dann auch an geeignete Flüssigkeiten Blei abgibt.

**Britisch-Ostafrika**, großes, unter britischem Protektorat stehendes Gebiet in Ostafrika, grenzt gegen O. an den dem Sultan von Sansibar gehörigen Küstenstreifen und wird durch diesen vom Indischen Ozean getrennt, im N. an den Tanafluß bis 0° südl. Br., worauf die Grenze in gerader Linie bis zum Schneidepunkt des Äquators mit dem 38.° östl. L. v. Gr. geht und dann in gerader Linie fortgeführt wird bis zum Schneidepunkt des 1.° nördl. Br. mit dem 37.° östl. L.; ostwärts ist die Grenze noch nicht bestimmt, die Südgrenze geht vom Flüggen Umba, das in den Indischen Ozean mündet, unter 5° südl. Br. in nordwestlicher Richtung zum Tipesee, wo sie in nordöstlichem Bogen das Kilima Ndscharo-Gebirge umschreibt, und von da in nordwestlicher Richtung zum Ukerewe, den sie unter 1° südl. Br. erreicht. Das noch wenig bekannte Gebiet steigt von dem schmalen Küstenstreifen schnell in Stufen zu dem innerafrikanischen Plateau auf, auf dem sich vereinzelt Gebirgszüge, das Kiulugebirge, Uluberge, der 5600 m hohe Kenia und eine Reihe anderer Gebirgszüge in der Nachbarschaft des Varingosees, erheben. Außer diesem und dem Ukerewe sind die östlich von letzterm gelegenen Nainwascha, Nakuro und Elmeteita nennenswert. Von Flüssen sind außer dem Tana zu nennen der in seinen Quellflüssen im Aberdaregebirge entspringende, bei Malindi mündende Sabaki, der ebenfalls am Aberdaregebirge in zahlreichen Quellflüssen entspringende, noch wenig bekannte Guaso Njiro, der bei Tanganjita mündende Mukowa Manguda u. a. Die wichtigsten Landschaften sind: Girijama, Sabaki, Ukamba, Ulu, Kituju. Die Bevölkerung besteht aus Gallastämmen, im westlichen Teil reichen die Massai von S. her herein, im W. wohnen Negerstämme. Das Gebiet wurde durch Abkommen zwischen England u. Deutschland Ende 1886 nach seinem jetzigen Umfang bestimmt und dasselbe von der Britisch-Ostafrikanischen Gesellschaft, welche Hoheitsrechte von der englischen Regierung erhielt, in Angriff genommen. Die Gesellschaft erhielt durch Vertrag mit dem Sultan von Sansibar die Verwaltung des letztern gehörigen Küstenstreifens, später auch die der zu Sansibar gehörigen Gebiete von Rismaju, Barawa, Merka und Mogduschu. Die damit vorbereitete Ausdehnung der britischen Interessensphäre nach N. zu wurde indes durch die Ende 1889 erfolgten Annektierungen der Somalküste nördlich von Vitu durch Deutsche vereitelt.

**Britisch-Zambesia**, großes, unter britischem Protektorat stehendes Gebiet in Südafrika, welches das Betschuanen-, Rhomas- und Matabeleland umfaßt; am 15. Okt. 1889 wurde der neugebildeten Englisch-Südafrikanischen Gesellschaft von der englischen Regierung ein Freibrief für dieses Gebiet ausgestellt.

**Bride**, (1886) 12,135 (Gemeinde 15,707) Einw.

**Broca**, Paul, Anthropolog. Vgl. die »Correspondance de Paul B. 1841—57« (1886, 2 Bde.).

**Brodsky**, Adolf, Violinist, geb. 21. März 1851 zu Taganrog (Rußland), trat schon als Knabe 1860 in Odessa auf und erweckte das Interesse eines dortigen wohlhabenden Bürgers, der ihn durch J. Hellmesberger in Wien ausbilden ließ. Nach bestandener Lehrzeit wurde er Mitglied des Hellmesbergerschen Quartetts und des Hofopernorchesters zu Wien. Eine Kunstreise nach Rußland endete mit neuen Studien unter Laub (1883) und der Anstellung als Lehrer am Konservatorium zu Moskau (1875). Im J. 1879 übernahm er die Direktion der Symphoniekonzerte in Kiew, begann aber 1881 neue Konzertreisen, bis er 1882 in Leipzig als Lehrer am Konservatorium angestellt wurde. Das von B. neu zusammengestellte Streichquartett (B., Hans Becker, Nováček, Julius Klengel) machte sich auch im Ausland rühmlich bekannt.

**Broglic**, 7) Herzog Jacques Victor Albert von, gab die »Souvenirs du feu duc de B.« seines Vaters Achille Charles Léonce Victor (geb. 1785, gest. 1870), heraus (Par. 1886—87, 4 Bde.) und veröffentlichte noch: »Marie Thérèse impératrice« (1888); »Histoire et diplomatie« (1888).

**Broid**, (1885) 3376 Einw.

**Broedel**, Johanna Antonie, unter dem Pseudonym A. Brook (dem ursprünglichen Namen ihrer Familie) bekannte Schriftstellerin, geb. 1. Sept. 1819 zu Tonbern in Schleswig, verlor den Vater früh und gründete 1844 in Kiel ein Pensions- und Lehrinstitut für Töchter, dem sie bis 1875 vorstand. In ihren Romanen und Novellen hat sie die dem Beruf der Frauen und der Erwerbsfähigkeit des weiblichen Geschlechts angehörenden Fragen mit Eifer und Einsicht behandelt, über der Tendenz aber nicht vergessen, die Tragik und Poesie der behandelten Lebensverhältnisse warm und gemütvoll zur Darstellung zu bringen. Es sind: »Schutzlos, aber nicht hilflos« (Dresd. 1863; 2. Aufl., Berl. 1874); »Nanna« (das. 1868, 2 Bde.); »Das Schloß in den Ardennen« (das. 1869, 3 Bde.); »Auf dem Ozean des Lebens« (das. 1874, 3 Bde.); »Vormund und Mündel« (das. 1877, 4 Bde.); »Paul v. Kampman« (das. 1879, 3 Bde.); »Licht und Schatten« (das. 1881); »Nur eine Tochter« (das. 1883, 2 Bde.). Ihr eignes religiös gestimmtes Innenleben spiegelt sich ansprechend wider in der Gedichtsammlung »Blätter und Blättchen, gefunden in bösen und guten Tagen« (Berl. 1868).

**Bromberg**. Die Stadt zählte 1885: 36,294 Einw. (darunter 24,180 Evangelische, 10,175 Katholiken, 1611 Juden); der Regierungsbezirk B.: 608,655 Einw. (darunter 345,699 Katholiken, 244,117 Evangelische, 17,975 Juden). Die seit 1887 bestehenden 14 (früher 10) Kreise umfaßten 1885:

Kreise	QKilom.	QMeil.	Einwohner	Einw. auf 1 qkm
Bromberg (Stadt)	13	0,24	36294	—
Bromberg (Land)	1389	25,23	72088	52
Garnikau	803	14,53	38766	48
Filehne	760	13,80	32006	42
Gnesen	559	10,15	40593	73
Inowrazlaw	1036	18,83	57763	56
Kolmar	1094	19,87	57643	53
Mogilno	733	13,30	40191	55
Schubin	799	14,51	44930	56
Strelno	617	11,21	31254	51
Wirsitz	1160	21,07	57367	49
Witkowo	592	10,75	25190	43
Wongrowitz	1035	18,80	42767	41
Znin	858	16,58	31807	38

**Bronchophonie** (griech.), bei der Auskultation der Lungen in gewissen Fällen wahrnehmbare Verstärkung der Stimme, wenn man den Kranken sprechen läßt; die Erscheinung deutet darauf hin, daß an der betreffenden Stelle die Lunge nicht lufthaltig ist, weil nichtlufthaltiges Gewebe ein besserer Schalleiter ist als lufthaltiges.

**Bronnart von Schellendorff**, 1) Hans, wurde im Juli 1887 zum Hoftheaterintendanten zu Weimar ernannt.

2) Paul, preuß. Kriegsminister, ward 28. April 1888 zum General der Infanterie befördert, 8. April 1889 auf sein wiederholtes Gesuch als Kriegsminister zur Disposition gestellt und darauf zum kommandierenden General des 1. Armeekorps ernannt.

3) Walter, preuß. General, geb. 21. Dez. 1833 zu Danzig, jüngerer Bruder des vorigen, ward im Kadettenkorps erzogen, trat 1851 in das 1. Infanterieregiment, wurde 1852 Sekondeleutnant, besuchte die Kriegsakademie und ward zum topographischen Bureau kommandiert. Seit 1860 Premierleutnant, ward er 1862 zum Hauptmann befördert und in den Großen Generalstab versetzt, 1866 Major und Generalstabsoffizier der 17. Division in Kiel, 1869 Bataillonskommandeur im 87. Regiment in Mainz, 1870 Chef des Generalstabs des 9. Armeekorps, welchen wichtigen Posten er während des französischen Kriegs bekleidete, 1871 Oberstleutnant und Chef des Generalstabs des 13. (württembergischen) Armeekorps, 1873 Oberst, 1875 Kommandeur des 89. Regiments in Schwerin, 1879 Kommandeur der 34. Infanteriebrigade, 1880 Generalmajor, 1881 Chef des Generalstabs des 10. Armeekorps in Hannover, 1884 Kommandeur der 17. Division und Generalleutnant und 1888 kommandierender General des 3. Armeekorps. 1889 wurde er zum General der Infanterie befördert.

**Bronze.** Zur Prüfung der B. oxydiert man dieselbe mit Salpetersäure, verdampft fast zur Trockne, erwärmt mit Wasser, filtriert das ausgeschiedene Zinnoxid ab und setzt zum Filtrat verdünnte Schwefelsäure und Alkohol: ein weißer Niederschlag zeigt Blei an. Aus dem Filtrat fällt man durch Schwefelwasserstoff das Kupfer, filtriert, verjagt den Schwefelwasserstoff durch Erwärmen, setzt wenig chlorsaures Kali zu, erwärmt bis zum Verschwinden des Chlorgeruchs, setzt Chlorammonium zu und übersättigt mit Ammoniak: ein brauner Niederschlag besteht aus Eisenhydroxyd. Aus dem mit Essigsäure übersättigten Filtrat fällt Schwefelwasserstoff weißes Schwefelzink. Das Filtrat von letzterem übersättigt man mit Ammoniak und setzt einige Tropfen Schwefelammonium zu: ein fleischfarbener Niederschlag zeigt Mangan an. Löst man die B. in Königswasser, verdünnt, fällt Kupfer und Zinn durch Schwefelwasserstoff und nach dem Übersättigen des Filtrats mit Ammoniak Eisen, Zink, Mangan durch Schwefelammonium, so kann man im Filtrat durch Zusatz von Chlorammonium, Chlormagnesium und Ammoniak Phosphor nachweisen. Zur Prüfung auf Arsen löst man die B. in warmer Salzsäure unter allmählichem Zusatz von wenig chlorsaurem Kali und erwärmt, bis der Chlorgeruch verschwunden ist. Das Zinn bestimmt man quantitativ als Zinnoxid, das Blei als Bleisulfat, das Kupfer als Schwefelkupfer, worauf man das Zink mit Natriumcarbonat fällt. Phosphor bestimmt man quantitativ, indem man wie bei der qualitativen Prüfung verfährt und die phosphorsaure Ammoniakmagnesia glüht. — Die Herstellung der B. ist mit mancherlei Gefahren für den Arbeiter verbunden. Er ist vor der Hitze, vor Dämpfen und Gasen und beim

Einstäuben der Formen mit Kohlenpulver und andern Substanzen durch Vorbinden von Schwämmen etc. vor Staub zu schützen. Beim Verpußen der Gußwaren treten ebenfalls Staub und Dämpfe auf, welche gute Ventilation, Reinlichkeit, in gewissen Fällen Schutzvorrichtungen vor Mund und Nase erfordern. Die Dämpfe können auch der Nachbarschaft lästig werden und sind durch hohe Schornsteine abzuleiten.

**Brool**, A., Pseudonym, s. Broekel (Sd. 17).

**Brösen**, Dorf im preuß. Regierungsbezirk Danzig, Kreis Danziger Höhe, an der Danziger Bucht und der Bahnlinie Dirschau-Neufahrwasser, hat ein Seebad und (1885) 518 Einw.

**Brosig**, Moriz, Komponist, starb 24. Jan. 1887 in Breslau.

**Brot.** Die Anwendung von Maschinen macht in der Bäckerei beständig größere Fortschritte. Fig. 1

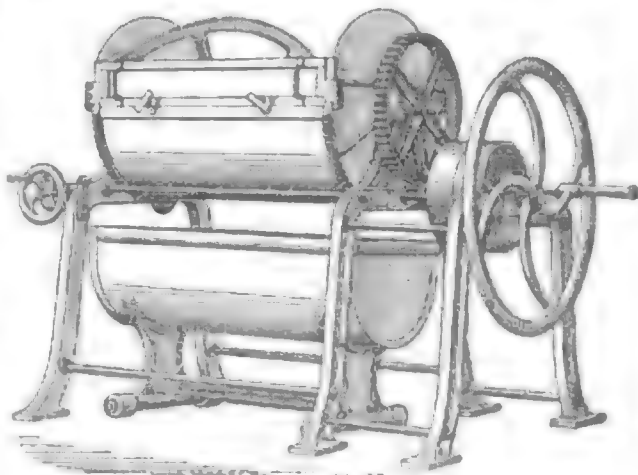

Fig. 1. Knetmaschine von Brüning.

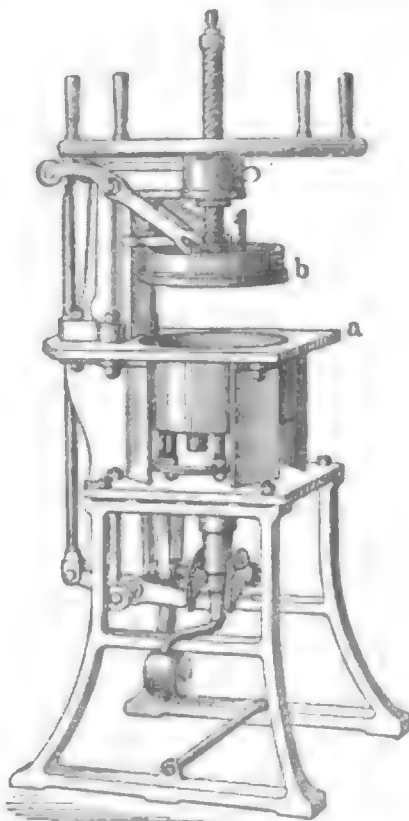

Fig. 2. Teigteilmaschine von Brüning.

zeigt eine Knetmaschine von Brüning in Halle, welche in 10–12 Minuten 300 kg Teig liefert. Die Knetvorrichtung besteht aus einer horizontalen Welle mit gebogenen Armen, welche durch ebenfalls gebo-

gene Schienen miteinander verbunden sind. Eine einfache Rippvorrichtung gestattet die Entleerung in

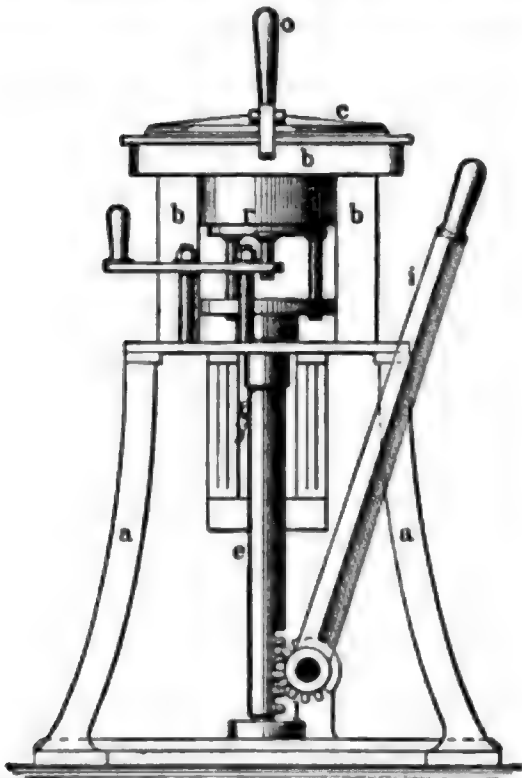

Fig. 3. Neue Teigteilmaschine von Brünig. Vorderansicht.

einen fahrbaren eisernen, innen verzinnnten Trog, welcher zu weiterer Verarbeitung des Teigs an den

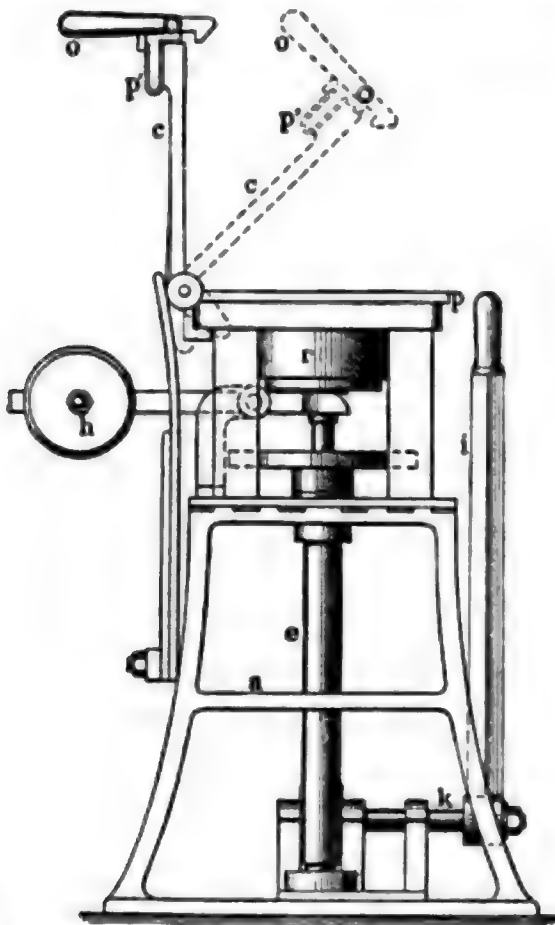

Fig. 4. Neue Teigteilmaschine von Brünig. Seitenansicht.

Werkisch geschafft wird. Die Teilung des Teigs, namentlich in der Weißbäckerei, wird mit Teigteil-

maschinen ausgeführt, welche aus einer abgewogenen Teigmenge durch einen leichten Druck 30—50 Stück Ware von genau gleichem Gewicht liefern. Der Teigbehälter a der Maschine (Fig. 2) kann 1—6 kg Teig aufnehmen und teilt denselben stets gleichmäßig, weil derselbe zunächst durch eine Scheibe b gleichmäßig ausgebreitet wird, bevor ihn die Teilungsmesser zerschneiden. Man erhält also auch stets gleich große Teigstücke, die je nach der Menge des eingelegten Teigs nur in der Höhe differieren. Eine neuere Teigteilmaschine von Brünig (Fig. 3 u. 4) ruht auf den Füßen a, auf welchen auch der Teilungscylinder b befestigt ist. Dieser wird verschlossen durch den Deckel c, welcher sich in einem Scharnierstück bewegt und durch den Hebel o bei p fest einklinkt. Durch die Feder p' wird der Hebel o zur selbstthätigen Einklinkung bestimmt. Im Innern des Cylinders b befindet sich die Teilscheibe r mit dem Messersystem. Diese Scheibe bildet hier auch den Pressstempel, der durch den Hebel i bewegt wird. Letzterer sitzt an der Welle k, an welcher auch ein Getriebe angebracht ist, welches in die Zahnstange s greift und dadurch den Teig presst und teilt. Um die Teilung vollkommen genau auszuführen, ist eine Vorrichtung vorhanden, welche jede schiefe Abweichung verhindert. Nach der Pressung genügt eine kleine Vorrückung dieser Vorrichtung, um durch weitem Druck am Hebel i den Teig durch die Messer zu teilen. Nach der Teilung ist der Deckel durch Aushebung des Klinhebels o zu öffnen, wobei die Federn r den Deckel selbstthätig bis zur punktierten Stellung heben und festhalten. Um ein Niederfallen der Teilscheibe zu vermeiden, ist ein Gegengewicht h angebracht, welches diese stets hochdrückt und auch beim Pressen wesentlich mitwirkt. Der Hub aller Teile beim Pressen und Teilen wird durch die Schraube y begrenzt. Nimmt man diese heraus, so läßt sich mittels der Zahnstange die gesamte innere Einrichtung so weit heben, um eine gründliche Reinigung vornehmen zu können.

Feucht aufbewahrtes B. schimmelt leicht, und besonders häufig siedelt sich der graugrüne Pinselschimmel, *Penicillium glaucum*, darauf an. *Micrococcus prodigiosus* erzeugt die »Bluttropfen« auf B. Der Gesundheit nachteilig sind die Sporen der Brandpilze; kommen sie in größeren Mengen vor, so färben sie das B. schwärzlichgrau, während Mutterkorn rötlichgraue Färbung erzeugt. Um Mutterkorn nachzuweisen, maceriert man 30 g gröblich zerkleinerte, nicht getrocknete Brotkrume mit 40 g Äther und 20 Tropfen verdünnter Schwefelsäure (1:5) 24 Stunden lang und schichtet das Filtrat auf gesättigte Natriumbicarbonatlösung. Bei Gegenwart von Mutterkorn färbt sich die Verührungszone schön violett. Blaue Färbung erhält B. auch durch die Samen des Ackerwachtelweizens, *Melampyrum arvense*. Mit Salzsäure versetzter Alkohol gibt beim Macerieren mit solchem B. einen deutlich grünen Auszug. Die Nachweisung von fremdem Mehl im B. ist unsicher, das benutzte Mehl eignet sich besser zu einer derartigen Untersuchung. Roggenbrot, welches Gerstenmehl enthält, wird bald trocken, ebenso Weizenbrot mit Mais- und Reiszusatz. Mais färbt B. auch gelblich, Roggen- und Gerstenmehl färben es grau, gekochte Kartoffeln oder Kartoffelmehl machen die Krume feucht und erhalten sie lange frisch. Wichtig ist die Bestimmung des Kleiegehalts. Man digeriert 100 g B. in einer Porzellanschale mit Wasser auf dem Wasserbad, gießt durch ein Haarsieb und wiederholt die Operation mit dem Rückstand so lange, bis die Flüssigkeit farblos abläuft. Der dann bleibende Rückstand

wird bei 100° getrocknet und gewogen. Man erhält 100 Teile trockner Hülsen von 269 Teilen Roggenkleie oder 200 Teilen Weizenkleie. Die Hülsen von Roggenkleie erscheinen dunkel, zäh, zusammengeschrumpft, die von Weizenkleie hellgelb, dünn, glatt. Gutes preussisches Kommißbrot enthält nicht über 3 Proz. Kleie. Da Kleie beim Backprozeß mehr Wasser bindet als reines Mehl, so bedingt der Kleiegehalt eine doppelte Benachteiligung: größern Gehalt an unverdaulichen Stoffen und an Wasser. Zur Bestimmung des Wassergehalts schneidet man eine Scheibe aus der Mitte des Brots heraus, teilt dieselbe durch zwei Kreuzschnitte in Viertel, entzündet eins derselben, zerleinert Rinde und Krume, trocknet sie nach dem Wägen bei ganz langsam bis 110° steigender Temperatur so lange, bis das Gewicht konstant bleibt, und wägt. Zur Bestimmung eines Kupfergehalts übergießt man 100 g B. mit 100 g konzentrierter Schwefelsäure, erhitzt nach zwei Stunden bis zur Verkohlung und äschert in der Ruffel ein. Die Asche löst man in Salpetersäure, verdampft unter Zusatz von Schwefelsäure, verdünnt mit Wasser, filtriert und fällt aus dem Filtrat in einer Platinschale das Kupfer durch Zink. Von dem gut ausgewaschenen Kupfer entsprechen 63,4 Teile 294,4 Teilen Kupfervitriol. Spuren von Kupfer sind übrigens nicht als Fälschung aufzufassen, da sie auch in reinem Mehl vorkommen.

**Brotterode**, (1885) 2745 Einw.

\***Brown** (Lae), Laguneninsel in der Kaliflette des deutschen Marshallarchipels des Stillen Ozeans (Mikronesien), auf deren Riff 14 bewaldete Inseln so zerstreut liegen, daß nur an der von einem schmalen Kanal durchbrochenen Westseite das Riff bloßliegt. B. hat ein Areal von 30 qkm und 200 Einw.

**Brown**, 7) John. Vgl. v. Holst, Life of John B. of Kansas (Vost. 1888).

10) Henry Kirke, Bildhauer, starb 11. Juni 1886 in New York.

**Browning**, 1) Robert, engl. Dichter, starb 12. Dez. 1889 in Venedig und wurde 31. Dez. in der Westminsterabtei zu London beigesetzt.

\***Brown-Séguard** (spr. braun-seldr), Charles Edouard, Physiolog, geb. 1818 auf Mauritius, studierte seit 1838 in Paris, promovierte daselbst 1840 und widmete sich dann experimentell-physiologischen Untersuchungen und der Erforschung und Behandlung der Nervenkrankheiten. Er lebte längere Zeit in Nordamerika und London, hier als Arzt am Hospital für Paralytische, wurde 1869 Professeur agrégé an der medizinischen Fakultät zu Paris und 1878 Professor der Experimentalphysiologie am Collège de France. Er arbeitete über die Zusammenfassung des Bluts, die tierische Wärme, das Rückenmark, Muskel-, Nerven- und Gangliensystem und schrieb: »Experimental researches applied to physiology and pathology« (New York 1853); »Deux mémoires sur la physiologie de la moelle épinière« (Par. 1855); »Experimental and clinical researches on the physiology and pathology of the spinal cord« (Richmond 1855); »Recherches expérimentales sur la physiologie des capsules surrénales« (Par. 1856); »Researches on epilepsy: its artificial production in animals and its etiology, nature and treatment in man« (Vost. 1857); »Course of lectures on the physiology and pathology of the central nervous system« (Philad. 1860); »Lectures on the diagnosis and treatment of functional nervous affections« (das. 1868); »Dual character of the brain« (Washingt. 1877); »Two lectures on convulsions and paralysis as effects of disease of the base of the brain«

(Philad. 1878). Seit 1858 gibt er das »Journal de la physiologie de l'homme et des animaux«, seit 1868 (mit Charcot und Bulpian) die »Archives de physiologie normale et pathologique«, seit 1873 die amerikanischen »Archives of scientific and practical medicine and surgery« heraus. Vgl. »Notice sur les travaux scientifiques de C. E. B.« (Par. 1883).

**Bruch**, 2) Max, Komponist, wurde 1887 zum ordentlichen Mitglied der Berliner Akademie ernannt. Er trat mit einer dritten Symphonie (E dur, Op. 51) und einem neuen Chorwerk, der dramatischen Kantate »Das Feuerkreuz« (nach W. Scotts »Jungfrau vom See«, 1889), hervor.

**Bruchsal**, (1885) 11,658 Einw.

**Brud**, 3) (Fürstfeldbruck) (1885) 3399 Einw.

**Brüd**, (1885) 1770 Einw.

**Brücke**. Als Neuerungen im Brückenbau sind hervorzuheben: bezüglich des Materials der Umbau von eisernen in steinerne Brücken in Nordamerika, bezüglich der Konstruktion die Anwendung von Gelenken bei steinernen Brücken in Deutschland. Die fortwährende sorgfältige Untersuchung u. Erneuerung der eisernen Brücken, welche bei dem riesigen Verkehr auf einigen nordamerikanischen Eisenbahnlinien mit großen Schwierigkeiten verbunden ist, sowie das zur Bewältigung dieses Verkehrs stets zunehmende Gewicht der Lokomotiven, welches an einigen eisernen Brücken Nordamerikas zur völligen Erneuerung ihres Überbaues geführt hat, haben schon mehrfach Veranlassung zum Wechsel des Baumaterials gegeben. Bei dem Ersatz des eisernen durch steinernen Überbau werden die vorhandenen End- und Zwischenpfeiler benutzt und zwischen sie Segmentbogengewölbe von etwa 18 m Spannweite und einer Pfeilhöhe von etwa einem Viertel der Spannweite eingeschaltet. Um eine allmähliche Lockerung der Gewölbsteine durch Zerbröckelung ihres Bindemittels zu verhindern, ist die Anwendung eines hinreichend festen, natürlichen oder künstlichen Steins nebst einem guten, dauerhaften Bindemittel bei etwas reichlich bemessenen Gewölbstärken geboten, wenn dieser Zweck auf die Dauer erreicht werden soll. Die Thatsache, daß die Bogen gewölbter Brücken bei Temperaturwechsel ihre Längen nicht unerheblich ändern, hat bei dem Bau einiger sächsischer Brücken Veranlassung zur Anwendung je zweier oder je dreier Gelenke an den Anfängen und Scheiteln der Gewölbe gegeben, welche eine Hebung und eine Senkung der Gewölbe gestatten und die Berührungsflächen der Widerlager und Bogenschenkel sowie der Bogenschenkel unter sich so beschränken, daß die Lage der Drucklinie hierdurch eine bestimmtere wird. Zu diesem Zweck sind die Lagerfugen der beiden ein Gelenk bildenden Steine bez. etwas konkav und etwas konvex gekrümmt, derart, daß zwischen jenen Fugen Zwischenräume entstehen, welche sich von der Berührungsfläche in der Mitte nach außen hin allmählich erweitern. Die nach diesem System bereits im J. 1880 ausgeführte B. der Pirna-Berggießhübelser Bahn enthält drei Segmentbogen von je 13 m Spannweite und 3 m Pfeilhöhe und hat sich bis jetzt bewährt.

**Brüdenau**, (1885) 1472 Einw.

\***Brudner**, Anton, Komponist, geb. 4. Sept. 1824 zu Ansfelden (Oberösterreich), erhielt seinen ersten Musikunterricht als Sängerknabe im Stift St. Florian und bildete sich dann, während er an verschiedenen Stellen als Schulgehilfe fungierte, auf autodidaktischem Weg zu einem so tüchtigen Komponisten und Organisten aus, daß er 1855 die Stelle eines Domorganisten in Linz annehmen konnte. Auf wiederholten von hier aus unternommenen Reisen nach

Wien fand er Gelegenheit, unter Leitung Simon Sechters noch gründlichere Kontrapunktstudien zu machen, und 1868 wurde er als dessen Nachfolger im Amte des Hofkapellorganisten nach Wien berufen, hauptsächlich auf Veranlassung Herbeds, der seine Bedeutung inzwischen erkannt hatte. Neben der erwähnten Stellung übernahm er in der Folge noch die eines Lehrers für Orgelspiel und Komposition am Wiener Konservatorium und wurde 1875 auch zum Vektor für Musik an der Universität ernannt. Unter seinen Kompositionen sind die geistlichen Chorwerke (mehrere Messen, ein Te Deum u. a.) hervorzuheben, besonders aber seine sieben Symphonien, deren einige in den 80er Jahren solchen Erfolg hatten, daß sein Name nun endlich in den weitesten Kreisen bekannt wurde. Seine Instrumentalmusik zeichnet sich durch ungewöhnliche harmonische Mannigfaltigkeit aus, welche den Einfluß R. Wagners sowie das Streben, den Stil dieses Meisters für die »absolute Musik« zu verwerten, deutlich erkennen läßt.

**Brüel**, (1885) 2120 Einw.

**Brugg**, (1888) 1572 Einw.

\***Brugmann**, Karl, namhafter Sprachforscher, geb. 16. März 1849 zu Wiesbaden, studierte 1867—71 in Halle und Leipzig, wo er als Schüler von G. Curtius mit einer Schrift über Erfaßdehnung (»De productione suppletoria« in Curtius' »Studien zur griechischen und lateinischen Grammatik«, 4. Bd.) promovierte. 1872—77 wirkte er als Gymnasiallehrer in Wiesbaden und Leipzig, 1877—84 als Adjunkt an dem russischen Institut für klassische Philologie in Leipzig; zugleich habilitierte er sich ebenda 1877 als Privatdozent und wurde 1882 zum außerordentlichen Professor für vergleichende Sprachwissenschaft befördert. 1884 als ordentlicher Professor für das nämliche Fach nach Freiburg i. Br. berufen, kehrte er 1887 in gleicher Eigenschaft nach Leipzig zurück. Außer verschiedenen Aufsätzen in Curtius' »Studien«, der »Internationalen Zeitschrift für allgemeine Sprachwissenschaft« und andern Zeitschriften schrieb B.: »Ein Problem der Homerischen Textkritik und der vergleichenden Sprachwissenschaft« (Leipz. 1876); »Griechische Grammatik« (im 2. Bd. von J. Müllers »Handbuch der klassischen Altertumswissenschaft«, Rördling, 1885); »Grundriß der vergleichenden Grammatik der indogermanischen Sprachen« (bis jetzt 2 Bde., Straßb. 1886—89). Mit Curtius zusammen gab er einen Teil der von jenem begründeten Zeitschrift »Studien zur griechischen und lateinischen Grammatik« heraus. Mit Osthoff veröffentlichte er: »Morphologische Untersuchungen auf dem Gebiet der indogermanischen Sprachen« (Leipz. 1878—81, 4 Bde.). Mit Leskien gab er »Litauische Volkslieder und Märchen« heraus (Straßb. 1882). Seine Stellung zu den gegenwärtigen Prinzipienfragen der Sprachforschung legte B. dar in der Gelegenheitschrift »Zum heutigen Stande der Sprachforschung« (Straßb. 1885).

**Brühl**, 1) Regierungsbezirk Köln, (1885) 4080 Einw.

**Brumath**, (1885) 5628 Einw.

\***Bruni**, Insel an der Südküste der britisch-austral. Insel Tasmanien, von dieser durch den D'Entrecasteauxkanal getrennt, 385 qkm groß. Die Insel besteht aus zwei kompakten, durch zahlreiche Meereseinschnitte gegliederten Teilen, Nord- und Südbruni, welche durch einen schmalen sandigen Isthmus verbunden werden. Hier tritt die weite Adventurebai von N. her ins Land hinein. Die nördliche Halbinsel wird vom Derwent befüllt, der hier in die Stormbai mündet. Die Insel enthält Kohlenlager, an der Ostküste liegt der einzige Ort Coolville, die Südwest-

spitze trägt einen Leuchtturm. Auf Südbruni wurden zuerst die auf ganz Tasmanien gesammelten Eingebornen untergebracht, ehe dieselben ihren endgültigen Aufenthalt auf der Flindersinsel fanden.

\***Brunner**, 2) Heinrich, Rechtshistoriker, geb. 22. Juni 1840 zu Wels in Oberösterreich, studierte zu Wien, Göttingen und Berlin, habilitierte sich 1865 in Wien für deutsche Rechtsgeschichte, ward 1868 ordentlicher Professor in Lemberg, 1870 in Prag. Seit 1873 nimmt er den Lehrstuhl für deutsche Rechtsgeschichte an der Berliner Universität ein. B. hat in seinen Schriften für die Geschichte des deutschen, fränkischen, normännischen u. anglo-normännischen Rechts Hervorragendes geleistet. Hierher gehören: »Zeugen- und Inquisitionsbeweis im deutschen Gerichtsverfahren karolingischer Zeit« (Wien 1851); »Das anglo-normännische Erbfolgesystem« (Leipz. 1863); »Das Gerichtszeugnis und die fränkische Königsurkunde« (in den »Festschriften für Hefster«, Berl. 1873). In seiner epochemachenden Schrift »Die Entstehung der Schwurgerichte« (Berl. 1872) lieferte er zuerst den quellenmäßigen Nachweis des durch die Normannen vermittelten historischen Zusammenhanges zwischen der englischen Jury und fränkischen Prozeßinstituten. Ferner sind zu nennen seine Schrift »Zur Rechtsgeschichte der römischen und germanischen Urkunde« (Berl. 1880, Bd. 1) sowie sein Hauptwerk, die als Teil des von Binding herausgegebenen »Systematischen Handbuchs der deutschen Rechtswissenschaft« erscheinende »Deutsche Rechtsgeschichte« (Leipz. 1887, Bd. 1). Auch auf politischem Gebiet ist B. thätig gewesen, indem er 1863—64 in Wort und Schrift für die preussische Führung in Deutschland eintrat. B. ist seit 1862 Mitglied des Instituts für österreichische Geschichtsforschung.

\***Brunnersche Drüsen** (Glandulae Brunnerianae), nach ihrem Entdecker Joh. Konr. Brunner (geb. 1653, gest. 1727 als kurfürstlich-pfälzischer Leibarzt in Mannheim) benannte traubensförmige Drüsen des Zwölffingerdarms, welche eine dem Bauchspeichel ähnliche Flüssigkeit absondern.

**Bruno**, Giordano, ital. Philosoph. Auf dem Campo dei Fiori zu Rom, wo er 1600 als Ketzer verbrannt worden war, wurde 9. Juni 1889 sein Standbild unter Beteiligung zahlreicher Vereine und Deputationen, auch aus dem Ausland, enthüllt. Der Papst Leo XIII. und die klerikale Partei betrachteten diese Feier als eine der Kurie zugefügte unerträgliche Schmach, und die von den Ultramontanen veranstalteten Katholikenversammlungen ergingen sich in übertriebenen Klagen darüber und in Schmähungen des »abtrünnigen Priesters«. Eine neue Ausgabe seiner italienischen Werke besorgte P. de Lagarde (Götting. 1888—89, 2 Bde.), seine Biographie schrieb noch J. Frith (Lond. 1887).

\***Brunold**, Friedrich, Pseudonym, s. Meyer, Aug. Friedr. (Bd. 17).

**Brüßow**, (1885) 1430 Einw.



\***Brütt**, Ferdinand, Maler, geb. 13. Juli 1849 zu Hamburg, war anfangs Lithograph, bildete sich seit 1870 auf der Kunstschule in Weimar bei A. Baur, Bauwels und Gussow zum Genremaler aus und ließ sich 1876 in Düsseldorf nieder. Nachdem er in seinen ersten Bildern (gestörte Ruhe, heimkehrende Walfahrer, eine Bauerndeputation, Audienz auf der Treppe, des Landes Hoffnung, die Nacht der Töne, die Bittstellerin) noch zwischen der Schilderung des modernen Bauernlebens und Motiven aus dem vorigen Jahrhundert geschwankt, griff er zu Anfang der 80er Jahre in das Leben der Städte hinein und schuf

eine Reihe von Bildern, in welchen sich mit der glücklichen Wahl des Motivs und der bisweilen dramatisch zugepipten Situation eine große Mannigfaltigkeit und Tiefe der Charakteristik und eine sich stetig zu größerer Virtuosität entwickelnde Kraft der malerischen Darstellung vereinigen. Diese Vorzüge zeigen sich besonders in den figurenreichen Bildern: verurteilt (in der Kunsthalle zu Hamburg), freigesprochen, ebenfalls eine dramatische Gerichtsszene, der Bauernprotest, schwere Wahl und an der Börse (1888). Er besitz eine zweite Medaille der Münchener Kunstausstellung.

\***Bryce** (spr. breis), James, engl. Historiker, geb. 10. Mai 1838 zu Belfast in Irland, studierte zu Oxford und London Rechtswissenschaft (kurze Zeit auch in Heidelberg), wurde Rechtsanwalt, später Professor des römischen Rechts in London und Prüfungskommissar an der Londoner Universität, 1870 Professor des Zivilrechts in Oxford. 1880 ward er für London, 1885 für Aberdeen ins Parlament gewählt. In demselben Jahr wurde er von Gladstone als Unterstaatssekretär ins Auswärtige Amt berufen und hatte als solcher die Homerule-Bill im Parlament zu verteidigen. Bemerkenswert ist außerdem namentlich seine Thätigkeit für Abschaffung der religiösen Eide in den ältern englischen Universitäten. V. unternahm größere Reisen, so nach Island, nach dem Kaukasus und Armenien (beschrieben in »Transcaucasia and Ararat«, 3. Aufl. 1878) sowie nach Amerika. Außerdem schrieb er: »The holy Roman Empire« (1864, 8. Aufl. 1888; deutsch, Leipz. 1873), sein Hauptwerk; »Manitoba; its infancy, growth, and present condition« (1882); »American commonwealth« (1888, 3 Bde.) u. a.

**Publik.** (1885) 4660 Einw.

**Buchau,** 1) Württemberg, (1885) 2295 Einw.

**Buchbinden.** Kein Gewerbe hat in letzterer Zeit durch Einführung von Arbeitsmaschinen solche Umwandlung erfahren wie die Buchbinderei. Das Falzen und Broschieren erfolgt gleichzeitig auf einer Maschine von folgender Einrichtung. Über einem Tisch (Anlegetisch) schwebt ein horizontales, auf- und abgehendes erstes Falzmesser, welches den nach den Punkten angelegten Bogen in der Mitte faßt und durch einen Schlit in dem Tisch hindurchschiebt, um den ersten Bruch zu bilden. Unter dem Tisch wird der Bogen von dem zweiten Falzmesser durch einen vertikalen Schlit mit dem zweiten Bruch und dann durch ein drittes Messer mit dem dritten Bruch versehen, nachdem vor dem dritten Brechen an der Bruchlinie zwei Sakennadeln das Papier durchstochen und einen von einer Rolle sich abwickelnden Faden durchgezogen haben, der von einer Schere abgetrennt und mit den Enden sauber verklebt wird. Das letzte Falzmesser schiebt den gehefteten Bogen in ein horizontales Walzenpaar, welches denselben glättet und abliefern. Um auf dieser Maschine Bücher zu heften, erhält jeder Bogen vor dem Vernähen durch Stenzen drei fogen. Sägelöcher, welche zum Durchziehen von drei Bindsäden dienen, die im Verein mit einer sorgfältigen Rückenleimung das Buch zusammenhalten, das außerdem noch durch ein Walzwerk gepreßt und satiniert wird. In einzelnen Fällen erfolgt das Heften dünner Bücher mittels einer stark gebauten Nähmaschine. Die größte Anwendung jedoch hat die Heftmaschine gefunden, welche 1873 von Brehmer zunächst nur zum Heften mit -förmigen Klammern konstruiert war, indem sie diese durchschlug und in die -Form umbog und zwar entweder quer durch 8 mm dicke Schichten oder durch jeden Bogen und

ein lockeres Gewebe, das durch Anleimen an den Rücken die Bogen zusammenhält; darauf wurde sie so eingerichtet, daß sie die Klammern aus einem zugeführten Draht unmittelbar vor dem Durchschlagen selbst anfertigte; in neuester Zeit jedoch erfuhr sie eine Umänderung, in welcher sie das Heften statt mit Klammern mit Nähfaden verrichtet. Zu dem Zweck ist erforderlich, daß der Faden jeden Bogen durchheftet und ohne Unterbrechung von dem einen zum andern Bogen über- und um die Bünde herumläuft. Um dieses zu bewerkstelligen, arbeitet die höchst sinnreich konstruierte Maschine folgendermaßen. Nachdem der zu heftende Bogen (Lage) über den Heftsattel gelegt ist, stoßen von außen her drei Nähmaschinenadeln mit den eingefädelt, von Rollen laufenden Nähfäden neben den Bänden oder Bändern durch und bilden innerhalb des Falzes Schleifen. Durch diese drei Schleifen bewegt sich sodann ein Schiffchen wie bei einer Nähmaschine. Nachdem das Schiffchen die Schleifen passiert hat, gehen die Nadeln wieder in die Höhe und ziehen die Fäden fest. Beim Anheften des nächsten Bogens machen die Nadeln eine Seitenverschiebung und stechen dadurch auf der andern Seite der Bünde ein, wodurch das Umheften der Heftmethode bewirkt wird. Der einzige Übelstand dieser Schiffchenmethode liegt darin, daß für die Umkehrung des Schiffchenfadens von einem Bogen zum andern jeder Bogen an beiden Enden des Falzes vermittelst zweier Messerchen aufgeschnitten werden muß, wodurch beim Rückenleimen leicht ein Eindringen des Leims nach innen stattfindet. Im übrigen steht die Haltbarkeit dieser Maschinenarbeit der Handarbeit nicht nach. Zum Beschneiden der Bücher bedient man sich in großen Buchbindereien nunmehr vielfach solcher Beschneidmaschinen, welche ohne Umspannen das Buch an drei Seiten beschneiden, indem der Tisch, auf dem das Buch eingepreßt ist, sich drehen läßt. Auch die alte Art des Warmorierens durch Aufspritzen wurde zum Teil durch Anwendung von Hautschufwalzen verdrängt, auf welche das Warmormuster aufgegossen ist, und welche durch eine Walze von Flanell mit Farbe versehen werden. Selbst das Auftragen des Leims auf die Deckel und Überzüge erfolgt oft durch eine fogen. Beschmiermaschine, welche aus drei übereinander liegenden Walzen 1, 2, 3 besteht, wovon 3 sich in einem Leimtrog befindet und Leim an 2 abgibt, während die Pappe zwischen 1 und 2 durchgeht und einseitig geleimt wird. Zum Anreiben der Überzüge dient ebenfalls ein Walzenpaar (Einreibmaschine). Endlich ist noch hervorzuheben, daß die Buchbinderei auch in kunstgewerblicher Beziehung sich bedeutend ausgebildet hat. Vgl. hierüber Maul, Deutsche Bucheinbände der Neuzeit (Leipz. 1889); ferner Adam, Der Bucheinband (das. 1889).

\***Buchbinder,** Simon, Maler, geb. 1856 zu Radzyn in Russisch-Polen als Sohn armer jüdischer Eltern, erlernte verschiedene Handwerke, zuletzt die Buchbinderei, von der er seinen Namen annahm, und wurde später durch den Bildnismaler Stanislaus Heymann in Warschau in der Kunst unterrichtet. Dort besuchte er auch die Zeichenakademie, floh aber, um dem Militärdienst zu entgehen, im 20. Jahr nach Wien. Da er wegen angeblicher Talentlosigkeit an der Akademie keine Förderung fand, ging er nach Krakau, wo sich unter Matejko's Leitung seine künstlerische Begabung schnell entfaltete. Nachdem er 1883 nach München übergesiedelt war, malte er dort Kostümbilder von kleinem Format, welche sich durch miniaturartigen Feinheit der Behandlung und durch glänzende Stoffmalerei auszeichnen. Eine schwierige

Stelle, der Hofnarr, der Grübler und Kartenspieler sind seine Hauptwerke.

**Buchdruckerkunst.** Zur Litteratur: v. d. Linde, Geschichte der Erfindung der B. (Berl. 1886, 3 Bde.).

**Bücher,** (1885) 2212 Einw.

\***Bücher,** Karl, Rationalökonom, geb. 16. Febr. 1847 zu Kirberg in Nassau, war mehrere Jahre im Lehrfach und journalistisch thätig, habilitierte sich 1881 zu München, wurde 1882 Professor an der Universität zu Dorpat, 1883 in Basel. Er schrieb: »Die Frauenfrage im Mittelalter« (Tübing. 1882); »Die Arbeiterfrage im Kaufmannsstand« (Berl. 1883); »Die Bevölkerung von Frankfurt a. M. im 14. und 15. Jahrhundert« (Tübing. 1886, Bb. 1); »Frankfurter Buchbinderordnungen vom 16. bis 19. Jahrhundert« (Bas. 1888); »Von den Produktionsstätten des Weihnachtsmarktes« (Basel 1887); »Basels Staatseinkommen und Steuerverteilung 1878—87« (Bas. 1888). Auch besorgte er eine deutsche Ausgabe von Laveleyes »Ureigenthum« (Leipz. 1879).

\***Bücherzettel** (früher Bücherbestellzettel) wurden zur Hebung des litterarischen Verkehrs und im Interesse des deutschen Buchhandels 1871 zunächst für den innern norddeutschen Verkehr, für den Verkehr in Elfaß-Lothringen und für den Wechselverkehr zwischen Elfaß-Lothringen und Norddeutschland eingeführt, alsbald auf den Verkehr mit Bayern, Württemberg, Baden, Luxemburg und Oesterreich-Ungarn und 1874 auf den Weltpostvereinsverkehr ausgedehnt. Die B. dienen zum Angebot und zur Bestellung von Büchern, Zeitschriften, Bildern und Musikalien. Der Text muß in Druck hergestellt sein; die Versendung muß offen erfolgen. Im innern Verkehr Deutschlands sowie im Wechselverkehr mit Oesterreich-Ungarn kann die Bezeichnung der bestellten Werke handschriftlich eingetragen werden, wogegen es im Weltpostverkehr nur gestattet ist, die angebotenen oder bestellten Bücher zc. durch Unterstreichen des betreffenden gedruckten Textes zu bezeichnen. Die handschriftlichen Bemerkungen, Streichungen, Unterstreichungen zc. dürfen nur den angebotenen oder bestellten Gegenstand betreffen und nicht die Eigenschaft einer besondern Mitteilung haben. Die B. müssen mit dem für Druckfachen festgesetzten ermäßigten Porto frankiert sein: mit 3 Pfennig für Deutschland und für den Verkehr mit Oesterreich-Ungarn, mit 5 Pfennig für den Verkehr mit Ländern des Weltpostvereins.

**Buchhaltung.** Eine besondere Art der doppelten B. bildet die Logismographie. Dieselbe führt ebenso wie die amerikanische B. ein synchronistisches Journal, in welchem neben der Journalwertspalte eine geringere oder größere Anzahl von Doppelspalten angebracht werden, welche Konten repräsentieren und mit den Namen derselben überschrieben werden. In diesen Kontenspalten werden die Postenbeträge, welche in der Journalwertspalte auftreten, auf der gleichen Linie nach den Konten repartiert, welche sie berühren, so daß jeder Betrag der Journalwertspalte auch im Soll und im Haben der Kontenspalten vorkommt. Durch die Addition der Kontenspalten und die Vergleichung der Additionssummen der Sollspalten und der Habenspalten ergibt sich die Bilanz, weshalb dieses Tabellenjournal auch als Bilanz-Journal oder Journal-Hauptbuch (Journal-Grandlivre) bezeichnet worden ist. Dasselbe kann jedoch nur eine beschränkte Zahl von Kontenspalten aufnehmen und enthält deshalb außer dem Kassakonto meist kollektive Konten, deren spezielle Konten in einem besondern Kontobuch oder in mehrern Haupt-

buch oder Kontokorrentbuch zc.) auf Grundlage des Bilanz-Journals geführt werden. Das Bilanz-Journal wurde von Francesco Bruneri (Contabilità domestica etc., Turin 1826) beschrieben. Die Bilanz-Journale, welche von Martin Bataille (1834), M. Tremery (1840) u. a. angegeben worden sind, weichen nur in der Zahl und Stellung der Kontenspalten ab. Dagegen unterscheidet sich die Logismographie von der amerikanischen sowie von andern Formen der doppelten B. dadurch, daß sie als oberste Kontenreihe eine Rechnung des Eigentümers einer Rechnung der Agenten (Kassierer, Magazinverwalter zc.) und Korrespondenten (Kreditoren und Debitoren) gegenüberstellt und für jeden Posten, für den die erstere Kontenreihe debitiert wird, die letztere kreditiert und umgekehrt. Die Kontenspalten des logismographischen Journals sind deshalb eine Doppelspalte A für das Konto des Eigentümers (Eigentümerkonto), welche das Reinvermögen und die darin vorkommenden Änderungen darstellt, und eine solche B für das Konto der Agenten und Korrespondenten (Wirtschaftskonto), welche das Bruttovermögen mit seinen Änderungen darstellt. Letztere wird jedoch häufig in zwei Doppelspalten geteilt, von denen die eine B das Konto der Agenten (Agentenkonto) und die andre C das Konto der Korrespondenten (Korrespondentenkonto) aufnimmt. Die kollektiven Konten des Journals werden in einem tabellenförmigen Hauptbuch nach den Ober- und Unterabteilungen der Rechnung bis in die speziellen Konten (Unterkonti, Zergliederungen, ital. svolgimenti) zerlegt. Dieses Hauptbuch oder die Zergliederungstabelle enthält keinen Text, sondern nur Kontenspalten mit den entsprechenden Kontenüberschriften, eine Nummernspalte für die Angabe der Postennummern des Journals und eine Wertspalte für die Vortragung der zu zerlegenden Beträge. Das Konto des Eigentümers und das Konto der Agenten und Korrespondenten enthalten genau den nämlichen Inhalt, nämlich die Rechnung über die Vermögensbestandteile, jedoch mit umgekehrten Posten und mit etwas abweichender Gliederung der speziellen Konten. Zu der Rechnung über das reine Vermögen gelangt die Logismographie dadurch, daß sie in den Zergliederungstabellen eine Zergliederung A, B zc. nach der Art der Vermögensbestandteile und eine Zergliederung A bis, B bis zc. nach der Art der Veränderungen des reinen Vermögens ausführt. Es kommen deshalb bei der Logismographie, wenn alle Zergliederungen vollständig ausgeführt werden, zwei Rechnungen über die Vermögensbestandteile und zwei Rechnungen über das reine Vermögen zu stande. Jedoch werden selten alle vier Zergliederungen, sondern meistens nur drei oder zwei durchgeführt. Der Doppelspurigkeit der Logismographie liegt die personalistische Kontentheorie zu Grunde, welche alle Konten als Personenkonten betrachtet. Da in jeder Wirtschaft neben wirklichen Veränderungen des Vermögens auch solche Vorgänge vorkommen, welche die Vermögenshöhe nicht berühren, sondern nur die Art seiner Bestandteile ändern, wie z. B. Kauf und Verkauf, Schuldentilgung zc., so ist hierfür, insofern gleichartige Größen in Betracht kommen, also die Vertauschung zwischen dem Soll und Haben des nämlichen Wirtschaftskontos stattfindet, eine besondere Vermutatio n s p a l t e dem Formular des Journals angefügt, welche diese Vertauschungen aufnimmt, soweit sie sich der Größe nach decken. Von der einen Seite ebenso erhoben wie von der andern angefochten, hat die



Logismographie in Italien in kurzer Zeit eine umfangreiche Buchhaltungslitteratur hervorgerufen, und es kommt ihr wenigstens das Verdienst zu, daselbst eine mächtige Anregung zum Studium der B. gegeben zu haben. Als ein besonderer Vorteil der Logismographie gegenüber andern Formen der doppelten B. ist hervorzuheben, daß sie schon durch den Abschluß des Journals (Tagebuchs) allein jederzeit eine vollständige Übersicht über den Vermögensstand nach seinen Hauptbestandteilen bietet, soweit eben alle eingetretenen Änderungen für sich gebucht werden können. Von Giuseppe Carboni, Cavaliere, Chef der Generalstaatsbuchhalterei in Rom, erfunden, ist sie im J. 1876 in der Staatsverwaltung des Königreichs Italien eingeführt worden. Vgl. Hügli, Die Buchhaltungssysteme und Buchhaltungsformen (Bern 1887); J. Schrott, Die Logismographie, eine neue doppelte Buchführungsmethode (Wien); Bocke, Die doppelte Buchführung in der italienischen Staatsbuchhaltung (im »Finanzarchiv« 1886).

**Buchholz**, 1) Sachsen, (1885) 6888 Einwohner. — 3) (Wendisch-B.) Regierungsbezirk Potsdam, (1885) 1216 Einw. — \*4) (Französisch-B.) Dorf im preuß. Regierungsbezirk Potsdam, Kreis Niederbarnim, hat eine evang. Kirche, ein Schloß mit Park, eine Filiale der Irrenverpflegungsanstalt Dalldorf und (1885) 1549 Einw.

**Buchweiler**, (1885) 3269 Einw.

**Buda**, Stadt, mit (1885) 16,049 Einw., wurde 1887 mit Nagdebürg zu einer Stadtgemeinde vereinigt.

**Büdeburg**, (1885) 5206 Einw.

**Budingham**, 5) Richard Plantagenet, Herzog von B. u. Chandos, starb 27. März 1889 in London.

**Budow**, (1885) 1665 Einw.

**Budapest** liegt 105 m ü. M. (der Nullpunkt des Donauspiegels 96,9, das Stadtwaldchen 112 m über dem Adriatischen Meer). Die bauliche Entwicklung der ungarischen Hauptstadt hat seit 1885 bedeutende Fortschritte gemacht. Vor allem sind hier zu erwähnen die Vollenbung der prächtigen Andrássystraße und der Ausbau der großen äußern Ringstraße, von der ein bedeutender Teil mit palastartigen Bauten bereits dem Verkehr übergeben ist. Ganz neue Stadtteile sind an verschiedenen Stellen der Peripherie entstanden, so namentlich die Villenkolonien auf der Südseite des Blodébergs, die große Beamtenkolonie außerhalb der Illöder Straße, die aus nahezu 50 Gebäuden bestehende imposante Kavallerie- (Franz Josephs-) Kaserne nächst dem Ungarischen Staatsbahnhof etc. Während die letzte Volkszählung (1881) eine Einwohnerzahl von 360,551 Seelen (ohne Militär) ergab, wurde 1889 eine Bevölkerung von 452,907 Einw. (darunter 10,640 Militär) ermittelt. Von den durch den gesteigerten Verkehr nötig gewordenen Lokalbahnen sind bis 1889 folgende, an die betreffenden Straßenbahnlinien sich unmittelbar anschließende Bahnstrecken dem öffentlichen Verkehr übergeben worden: 1) B. Soroksár-Paraszti (15 km), 2) B. Ejszkota (11 km), 3) B. Szent-Endre (17 km), 4) B. Szent-Lörincz (8 km). Überdies vermitteln mehrere kürzlich beendete Linien der neuen elektrischen Stadtbahn den Verkehr auf dem äußern Ring und mit dem Stadtwaldchengebiet. Die im Interesse der Fabrikindustrie von der Ungarischen Staatsbahn 1889 erbaute, von der Station Steinbruch (Kőbánya) ausgehende 16 km lange »Budapester Ringbahn« verbindet die Fabriken der Hauptstadt mit den Linien der Ungarischen und der Österreichisch-Ungarischen Staatsbahn. Auch das Unterrichtswesen der Hauptstadt hat manche schätzenswerte Bereicherung erfahren. Von neuen öffentlichen

Gebäuden sind hier besonders zu verzeichnen: zwei Prachtbauten des königlichen Josephs-Polytechnikums am Museumring, das neue technologische Gewerbemuseum neben dem ungarischen Volkstheater, ebendasselbst die Staats-Gewerbemittelschule mit Werkstätte und Maschinenhalle. Auf dem Kunstgebiet ist die Gründung von zwei Meisterschulen (für Malerei und Bildhauerei) zu erwähnen; ferner wurde im Ofener Burqbazar eine historische Porträtgalerie eröffnet. Zur Förderung der industriellen und gewerblichen Interessen des Landes endlich hat das Handelsministerium 1887 im Industriepalast auf dem ehemaligen Ausstellungsgebiet im Stadtwaldchen ein Handelsmuseum gegründet, in welchem neben periodisch wiederkehrenden Fachausstellungen eine permanente Ausstellung heimischer Erzeugnisse ins Leben gerufen wurde.

**Budaun**, Hauptstadt des gleichnamigen Distrikts in der britisch-ind. Provinz Nordwestprovinzen mit (1881) 33,680 Einw.; besteht aus der Alt- und Neustadt, von denen die erste, hoch gelegen, ein Fort in Ruinen und eine schöne Moschee, die zweite eine amerikanische Mission mit mehreren Mädchenschulen enthält.

**Büderich**, (1885) 3017 Einw.

**Budge**, Ludwig Julius, Mediziner, starb 14. Juli 1888 in Greifswald.

**Büdingen**, (1885) 2540 Einw.

**Budsin**, (1885) 1900 Einw.

**Buer**, (1885) 7721 Einw.

**Bugenhagen**, Johann, Reformator. Sein Briefwechsel wurde von D. Vogt herausgegeben (Stettin 1888).

**Buhl**, 2) Amand, deutscher Politiker, ward 4. März 1887 zum ersten Vizepräsidenten des Reichstags gewählt; er beteiligte sich auch ferner vorzugsweise an den Verhandlungen über die Sozialreform und trug zur Annahme des Invaliden- und Altersversicherungsgesetzes wesentlich bei.

**Bühl**, (1885) 3106 Einw.

**Bul**, seit 1887 Kreis Grätz, mit (1885) 3061 Einw.

**Bulovic**, Karl von, Bühnenkünstler, nahm nach dem Brande des Stadttheaters (1884) eine Berufung an das Burgtheater an und starb 3. April 1888 in Wien.

**Bukowina**. Die in raschem Anwachsen begriffene Bevölkerung der B., welche Ende 1880: 571,671 betrug, wird für Ende 1888 auf Grund der Bevölkerungsbewegung mit 638,729 Seelen berechnet. Der bisher nur geringfügige industrielle Betrieb umfaßt hauptsächlich die Branntweimbrennerei (42 Brennereien erzeugten 1888: 3,7 Mill. Hektolitergrade Alkohol), Bierbrauerei (8), den Sägewerksbetrieb (1885: 147 Werke mit 1684 Arbeitern), Getreidemühlen (584 mit 1008 Arbeitern), Glashütten (3 mit 249 Arbeitern), je eine Zementfabrik, Petroleumraffinerie und Ölfabrik, dann den Braunsteinbergbau zu Jakobeny (1888: 37,803 metr. Ztr.) und die Saline zu Kaczynka (26,324 metr. Ztr. Stein- und Subsalz). An Verkehrswegen bestanden Ende 1887: 3886 km Landstraßen, 352 km Wasserstraßen und Ende 1888: 306 km Eisenbahnen. An die Hauptlinie der Lemberg-Ezernowitz-Jassyer Bahn schließen sich jetzt die Lokalbahnen nach Nowosielica, Kimpolung, Berhometh-Mezobrody, Czubin und Radauz an. Von Kreditinstituten besitzt die B. 2 Banken und 2 Bankfilialen, dann eine Sparkasse (4,6 Mill. Guld. Guthaben der Einleger). Die Universität zu Ezernowitz zählte 1887: 42 Lehrer und 250 Hörer. — Zur Litteratur: Simiginowicz-Staufe, Die Völkergruppen der B. (Ezernowitz 1884); »Spezialortrepertorium der B.« (hrsg. von der statistischen Zentralkommission, Wien 1886); Wicken-

hauser, Die deutschen Siedelungen der B. (Czernowit 1882—88, 2 Tle.).

\* **Bulacan**, Hauptstadt der gleichnamigen Provinz auf der Philippineninsel Luzon, an einem Arm des Pampagnaflusses in dessen Delta, mit 11,000 Einw., welche Zuckerrfabrikation und Anfertigung von Teppichen und Matten betreiben.

**Bulach**, (1888) 1764 Einw.

\* **Bulandschahr**, Distrikt in der Division Mirat der britisch-ind. Provinz Nordwestprovinzen und Auhb, 6161 qkm (112 QM.) mit (1881) 924,822 Einw. (darunter 175,458 Mohammedaner). Der durchaus ebene Distrikt wird an seinen Grenzen vom Ganges und der Dschamna berührt und von mehreren Gangeskanälen und zwei großen Eisenbahnlinien durchzogen und befruchtet und erzeugt namentlich Weizen u. Gerste. Die gleichnamige Hauptstadt, noch vor wenigen Jahren ein unbedeutendes Dorf, hat (1881) 17,863 Einw.

\* **Buldana**, Distrikt der britisch-ind. Provinz Berar, 17,262 qkm (313 QM.) groß mit (1881) 439,763 Einw., meist Hindu, welche auf dem fruchtbaren, wohlbewässerten Land reiche Ernten von Reis, Baumwolle, Weizen und Ölsaaten erzielen.

**Bulgarien**. Am 1. Jan. 1888 hat in B. eine Volkszählung stattgefunden, welche für Nordbulgarien und Südbulgarien (Ostrumelien) zusammen 3,154,375 Einw. ergab. Es kommen somit bei 97,872 qkm Areal (davon B. 63,972 und Ostrumelien 33,900) auf 1 qkm 32 Einw. Auf die einzelnen Nationalitäten verteilt sich jene Zahl folgendermaßen:

	Männer	Frauen	Zusammen
Bulgaren . . . . .	1 182 360	1 143 890	2 326 250
Türken . . . . .	309 759	207 560	607 319
Griechen . . . . .	29 433	28 905	58 338
Sigeuner . . . . .	25 881	24 410	50 291
Juden . . . . .	11 794	11 812	23 546
Russen . . . . .	618	451	1 069
Serben . . . . .	1 142	1 000	2 142
Sonstige Slawen . . . . .	1 428	1 120	2 557
Deutsche . . . . .	1 156	1 089	2 245
Franzosen . . . . .	288	256	544
Verschiedene . . . . .	40 344	37 752	78 096
Unbekannte . . . . .	1 246	732	1 978
Zusammen:	1 665 389	1 548 986	3 154 375

Der Religion nach gab es 2,432,154 Griechisch-Orthodoxe, 668,173 Mohammedaner, 18,539 Katholiken, 1568 Protestanten, 5839 armenische Gregorianer, 24,352 Juden und 3750 sonstige. Die volkreichsten Städte sind, der Größe nach geordnet: Philippopel 33,442 Einw., Sofia 30,428, Rusischul 27,198, Warna 25,256, Schumla 23,161, Siawen 20,893, Stara-Zagora 16,039, Tatar-Bazardschik 15,659, Widbin 14,772, Plewna 14,307, Swischtow 12,482, Silistria 11,414, Tirnowa 11,314 und Köstendil 10,689. Was den Handel anlangt, so ist der Hauptausfuhrartikel Getreide, dann folgen Wolle, Talg, Butter, Käse, Häute, Flach und Holz, die Haupteinfuhrartikel Gewebe, Eisen und Kohle. Die Einfuhr wertete 1888: 66,362,000 Lei (oder Frank), die Ausfuhr 64,199,000. Erstere geschieht besonders von England (ein Drittel), dann von Osterreich-Ungarn, der Türkei, Deutschland etc. Die Ausfuhr richtet sich hauptsächlich nach der Türkei (fast die Hälfte), dann nach Frankreich, Großbritannien, Osterreich-Ungarn etc. Die Zölle betragen 8 Proz. des Wertes, beim Transitverkehr 1 Proz.

An Eisenbahnen gab es 1888 in B. 338 km, in Ostrumelien 353 km, zusammen 691 km, nämlich die drei Linien Rusischul-Warna (224 km), Zaribrod-Bakarel-Mustafa Pascha, ein Teil der so wichtigen

direkten Verbindung Westeuropas mit Konstantinopel, (361 km) und Tirnowa-Jamboli (106 km). Am 13. Mai 1889 begannen die Arbeiten zur Verlängerung der letztern Strecke von Jamboli bis nach Burgas am Schwarzen Meer (108 km). Diese Bahn durchschneidet einen sehr fruchtbaren Bezirk Südbulgariens, setzt große Teile des ganzen Fürstentums in unmittelbare Verbindung mit dem Meer und befreit die Ausfuhr der landwirtschaftlichen Produkte, auf welche B. vor allem angewiesen ist, von den türkischen Zollplacereien. Die Post zählte 1887: 110 Ämter mit 811 Beamten und besörderte 3,622,521 Privatbriefe und 1,884,301 Warenproben, Drucksachen und Zeitungen. Die Länge der Telegraphenlinien betrug 1888: 4402 km mit 108 Ämtern. Die Ausgaben von Post und Telegraphen zusammen beliefen sich 1887 auf 2,320,240 Lei, die Einnahmen nur auf 1,234,173 Lei, so daß ein Defizit von 1,086,067 Lei entstand. Das Budget für 1889 balancierte mit 78,496,418 Lei. Das Heer zählte 1888 im Frieden 1484 Offiziere, 30,862 Mann und 4211 Pferde, im Krieg 2162 Offiziere, 88,843 Mann und 11,136 Pferde und bestand aus 12 Infanterieregimentern zu 4 Druschinen, 1 Eskadron berittener Leibgarde, 8 Regimentern Kavallerie zu 5 Eskadrons, 3 Regimentern Artillerie zu 7 Batterien, 2 Artillerie-Ersapabteilungen und 1 Belagerungsbatterie, 1 Regiment Genietruppen zu 2 Bataillonen, 1 Disziplinarkompanie. Inzwischen nahm die Sobranie im Dezember 1888 einen Gesetzentwurf an, betreffend Reorganisation des stehenden Heers; es sollen statt der bisherigen 12 Regimenter zu 4 Druschinen deren 24 zu 3 Druschinen errichtet werden und die Druschine im Frieden 400, im Krieg 800 Kombattanten zählen. Die Flotte umfaßte 1889: eine Yacht, 8 Dampfer, 7 Dampfschaluppen und 2 Torpedoboote mit zusammen 12 Offizieren und 334 Mann Besatzung.

[Gefächte.] Schon seitdem Fürst Alexander im Einverständnis mit der bulgarischen Nationalversammlung, aber gegen den Willen der russischen Minister Sobolew und Kaulbars, welche daher ihre Entlassung nahmen, durch Manifest vom 19. Sept. 1883 die Verfassung von Tirnowa wiederhergestellt hatte, beschuldigten die russische Regierung und die von den Pan-Slawisten beherrschte russische Presse die Bulgaren und den Fürsten Alexander der größten Undankbarkeit. Zar Alexander III. gab gegen den jungen Fürsten, welcher bei der Kaiserkrönung in Moskau (27. Mai 1883) vergeblich eine Ausöhnung versuchte, eine persönliche Abneigung kund, welche wohl durch die Eifersucht des Zaren auf die politischen Erfolge seines Betters gesteigert wurde. Es blieben zwar viele russische Offiziere im bulgarischen Heer, und ein russischer General, Fürst Kantakuzen, leitete das bulgarische Kriegsministerium. Aber dies wurde von Rußland nur zugelassen, um für den Moment, wo es in der Lage sein würde, B. wieder unter seine Diktatur zu bringen, geeignete Werkzeuge bereit zu haben. Überdies gaben die Russen sich den Anschein, als ob sie glaubten, daß das Volk in B. Rußland nach wie vor dankbar und ergeben sei und nur die Mänte des Fürsten und der ehrgeizigen, selbstüchtigen Politiker es an der Bethätigung dieser Gefühle hinderten. Der Aufstand, der in Philippopel 18. Sept. 1885 ausbrach, sollte den Fürsten stürzen, der, wie man in Rußland annahm, nicht wagen würde, sich ihm anzuschließen. Als aber Alexander, von dem Minister Karamelow vor die Wahl gestellt, entweder die Revolution anzuerkennen, oder gestürzt zu werden, 20. Sept. in Tirnowa eine Proklamation erließ, worin er die Union von Ost-

rumelien mit B. als eine vollzogene Thatsache anerkannte und sich als Fürst von Nord- und Südbulgarien »durch den Willen des allmächtigen Gottes und des Volkes« unterschrieb, auch 21. Sept. in Philippopol selbst die Regierung übernahm, erklärte das enttäuschte Rußland dies Verhalten ohne sein Vorwissen und seine Zustimmung für einen direkten Verrat an der Pflicht der Dankbarkeit und des Gehorsams, die B. und Fürst Alexander ihm schuldeten, und berief sämtliche russische Offiziere aus B. und Ostrumelien ab; Fürst Alexander, welcher Generalleutnant à la suite der russischen Armee war, wurde auf Befehl des Zaren aus den Listen derselben gestrichen, und alle Bemühungen der Bulgaren, welche sogar eine Gesandtschaft nach dem Sommeraufenthalt des Zaren bei Kopenhagen schickten, den Zorn desselben zu versöhnen, waren vergeblich. Was sie thun mußten, um die Gunst Rußlands wiederzugewinnen, wurde ihnen freilich auch nicht gesagt. Der Zar wollte noch keinen Krieg beginnen, um Rußlands Herrschaft auf der Balkanhalbinsel herzustellen, da er noch nicht hinreichend gerüstet war, auch einen Konflikt zwischen Deutschland und Frankreich abwartete; bis Rußland aber im Stande war, in B. thätig einzugreifen, wollte der Zar sich in keiner Weise binden. Die Pforte hatte anfangs die Absicht, Truppen in Ostrumelien einrücken zu lassen, um ihre Autorität herzustellen. Die Großmächte (außer Rußland) rieten ihr davon ab, und sie unterließ es. Den offenen Bruch des Berliner Vertrags von 1878 einfach anzuerkennen, konnten sich die Großmächte aber auch nicht entschließen; nur England, das von Rußland beschuldigt wurde, den Aufstand vom 18. Sept. 1885 angestiftet zu haben, riet, die Vereinigung Ostrumeliens mit B. anzuerkennen. Daher blieb eine im November 1885 in Konstantinopel abgehaltene Botschafterkonferenz resultatlos.

Die thatsächlich vollzogene Vereinigung Ostrumeliens mit B. erregte bei den beiden andern stets nach Vergrößerung begierigen Balkanstaaten, Griechenland und Serbien, Neid und Eifersucht; sie besorgten, daß der neue bulgarische Staat einst auch Makedonien an sich reißen könnte, nach welchem sie selbst schon längst ihre lästernen Blicke geworfen hatten. Sie erklärten also das Gleichgewicht auf der Balkanhalbinsel für gestört und verlangten, wenn der neue Zustand in B. erhalten bleibe, auch für sich Vergrößerungen. Griechenland fühlte sich freilich zu einem kriegerischen Konflikt mit der Pforte, welchen es nicht hätte vermeiden können, nicht stark genug und mußte erst rüsten; inzwischen aber verstrich der günstige Augenblick, und schließlich mußte sich der griechische Minister Deligiannis im Mai 1886 den energischen Mahnungen der Mächte fügen und Frieden halten. Serbien aber, das Altserbien schon auf dem Berliner Kongress vergeblich beansprucht hatte, forberte nun von B. dessen Abtretung, und da es sein rasch mobil gemachtes Heer für stark genug hielt, um die nicht vorbereiteten, durch den Austritt der russischen Offiziere, wie es meinte, desorganisierten bulgarischen Truppen zu vernichten, erklärte es, angebliche Grenzüberschreitungen zum Vorwand nehmend, 13. Nov. 1885 an B. den Krieg (serbisch-bulgarischer Krieg). In zwei Heersäulen überschritten die Serben 14. Nov. die bulgarische Grenze und rückten unter Befehl des Generals Horwatowitsch auf Widdin, unter General Jowanowitsch auf Sofia vor. Die unbedeutenden bulgarischen Streitkräfte, welche in aller Eile an die Grenze gemorfen werden konnten, wurden von der serbischen Übermacht in den Gefechten von Zari-

brod, Dragoman, Trn und Brednit mit leichter Mühe zurückgeworfen, und schon 17. Nov. standen die Serben vor den Schanzen von Slivnitsa, welche Major Gutschew mit 8000 Mann besetzt hielt; die Hauptmasse des bulgarischen u. ostrumelischen Heers, in welchem die Stellen der ausgeschiedenen russischen Offiziere durch junge Hauptleute und Leutnants hatten besetzt werden müssen, befand sich noch in Ostrumelien, wohin Fürst Alexander sie zur Abwehr einer befürchteten türkischen Okkupation geführt hatte. Obwohl die Befestigungen von Slivnitsa vortrefflich waren und, etagenförmig sich erhebend, den Verteidigern ein mehrfaches Feuer ermöglichten, die Serben auch von der geringen Zahl der bulgarischen Truppen nichts wußten, griff General Jowanowitsch die bulgarische Stellung dennoch in der Fronte an, statt die entblößte linke Flanke zu umgehen, und 17., 18. und 19. Nov. entspannen sich heftige Kämpfe, in denen die Bulgaren die Schanzen behaupteten. Inzwischen hatte Fürst Alexander die bulgarischen und ostrumelischen Truppen, soweit es ging, mit der Eisenbahn, dann in Gewaltmärschen von Ostrumelien nach Slivnitsa geführt und die dortigen Streitkräfte so verstärkt, daß Angriffe, welche Jowanowitsch nun auf die linke Flanke der Bulgaren unternahm, abgeschlagen werden konnten. Am 22. Nov. brach sodann Oberstleutnant Nikolajew mit der ostrumelischen Miliz aus den Schanzen von Slivnitsa hervor und schritt zum Angriff auf die Serben bei Dragoman; dieselben wurden hier und bei Zaribrod zurückgeworfen, und 24. Nov. überschritt das gesamte bulgarische Heer unter dem Fürsten selbst siegreich die serbische Grenze und rückte auf Pirot vor, das nach heißen Kämpfen 27. und 28. Nov. um die umliegenden Höhen erobert wurde. Die serbische Armee war nicht nur geschlagen, sondern wegen Mangels an Patronen auch fast wehrlos. Nur durch das Dazwischentreten Oesterreichs wurde Serbien gerettet. Der österreichische Gesandte in Belgrad, Graf Rhevenhüller, erschien in Pirot und erklärte dem Fürsten Alexander, daß, wenn er weiter in Serbien vorrücke, die österreichischen Truppen in Serbien einmarschieren und den serbischen Truppen zu Hilfe kommen würden. Da der Fürst von keiner Seite auf Beistand rechnen konnte, vielmehr mit der Feindseligkeit Rußlands und der immer noch drohenden Intervention der Pforte rechnen mußte, überdies die militärische Ehre Bulgariens durch den Verlauf des Kriegs glänzend gewahrt war, so erteilte er den Befehl zur Einstellung der Feindseligkeiten, worauf unter Vermittelung der Mächte 21. Dez. ein Waffenstillstand abgeschlossen wurde; beide Teile räumten das feindliche Gebiet, die Bulgaren Pirot, die Serben die Gegend von Widdin, das sie vergeblich angegriffen hatten. Die Friedensunterhandlungen wurden 4. Febr. 1886 in Bukarest eröffnet, führten aber erst 2. März zum Abschluß, da Serbien alle möglichen Schwierigkeiten erhob, obwohl die Mächte die nicht unbillige Forderung Bulgariens, daß Serbien ihm eine Kriegsschädigung zahle, ablehnten, und durch Erlangung einiger Vorteile seine Niederlage zu bemänteln suchte. Im wesentlichen stellte der Friede von Bukarest den Stand der Dinge vor dem Krieg her.

Mit der Pforte schloß der Fürst 2. Febr. 1886 einen Vertrag, wonach das Generalgouvernement von Ostrumelien dem Fürsten Alexander durch einen kaiserlichen Ferman, der nach Ablauf der gesetzlichen Periode von fünf Jahren erneuert werden könnte, übertragen, ein Schutz- und Truppbündnis zwischen der Türkei und B. geschlossen und einige Grenzdistrikte an die Türkei abgetreten wurden; eine türkisch-bul-

garische Kommission sollte demgemäß das organische Statut von Ostrumelien revidieren. Den Inhalt dieses Vertrags teilte die Pforte den Großmächten mit, und deren Bevollmächtigte traten in Konstantinopel zu einer zweiten Konferenz zusammen, um das Abkommen zu beraten und zu genehmigen. Rußland erhob aus Feindschaft gegen den Fürsten Alexander, der vergeblich in einem Tagesbefehl an die Truppen im Dezember 1885 durch rühmende Anerkennung der Verdienste der russischen Offiziere um die bulgarische Armee die Eifersucht und den Reid des Zaren und der russischen Generale wegen seiner glänzenden Erfolge zu beschwichtigen versucht hatte, dagegen Einspruch, daß das Generalgouvernement von Ostrumelien dem Fürsten Alexander persönlich übertragen werde, und verlangte, daß der jeweilige Fürst von B. Generalgouverneur werde und seine Wiederernennung nach fünf Jahren durch die Mächte zu geschehen habe. Die Großmächte stimmten 5. April 1886 diesem Vorschlag zu, und auch die Pforte gab nach. Fürst Alexander erhob gegen denselben Einspruch und erklärte sich, falls er angenommen werde, der übrigen im Vertrag vom 2. Febr. enthaltenen Verpflichtungen für entbunden. Er fügte sich aber der Entscheidung der Konferenz als einem europäischen Machtspruch und nahm 25. April aus den Händen des türkischen Abgesandten Schakir Pascha den Ferman entgegen, der ihn zum Generalgouverneur von Ostrumelien ernannte. Die Vereinigung der türkischen Provinz Ostrumelien mit B. hätte staatsrechtlich eigentlich nur eine Personalunion sein können, aber thatsächlich wurden beide Länder zu einem Staat verschmolzen, indem die Truppen zu einem Heer vereinigt, ein gemeinschaftliches Budget aufgestellt, die Verwaltung einheitlich organisiert und eine gemeinschaftliche Nationalversammlung (Sobranie) gewählt wurde. In der Thronrede, mit welcher der Fürst 14. Juni diese Nationalversammlung in Sofia eröffnete, sagte er denn auch: »Mit Freuden erkläre ich heute vor Ihnen, daß die Einigung vollzogen ist, da eine allgemeine bulgarische Versammlung die Angelegenheiten und Fragen, welche das gemeinsame Vaterland betreffen, prüfen und darüber entscheiden soll«. Die Verhandlungen der Sobranie verliefen ganz ungestört; der Ministerpräsident Karamelow und der Präsident der Sobranie, Stambulow, handelten im Einverständnis, und der Regierung wurden die gewünschten Geldmittel unverkürzt gewährt.

In Rußland sah man mit mißmutigem Ärger diese Erfolge des jungen Fürsten, der ohne den Beistand Rußlands, ja gegen den Willen desselben die Serben besiegt und B. geeinigt hatte und sich als ebenso tüchtigen Feldherrn wie gewandten Staatsmann bewährte. Die panslawistische Partei und auch die russische Regierung beschloßen daher, den Fürsten zu stürzen, in der Hoffnung, daß nach dessen Beseitigung B. sich wieder ganz dem Zaren unterwerfen werde. Es gelang, unter den Politikern und Offizieren eine Reihe von Leuten zu gewinnen, die, in ihrem Ehrgeiz gekränkt oder in ihren Erwartungen einträglichler Ämter getäuscht, zu einer Verschwörung bereit waren. Schon seit dem Frühjahr 1886 wühlte Zankow, der noch im Februar der Vertreter des Fürsten bei der Pforte gewesen war, gegen die Regierung und verband sich endlich mit dem Metropoliten Klement und einer Anzahl von Offizieren, die noch im serbischen Krieg sich durch Tapferkeit und Geschick ausgezeichnet hatten, zum Sturz des Fürsten. In der Nacht des 21. Aug. zwischen 1 und 2 Uhr wurde der Konak des Fürsten von aufrührerischen Offizieren, Kadet-

ten und Soldaten umstellt, welche in denselben einbrangen und den Fürsten durch Drohungen zwangen, eine Erklärung zu unterschreiben, daß er, überzeugt, daß sein Verbleiben auf dem Thron der Verderb Bulgariens sein würde, abdankte. Bei Tagesanbruch wurde er nebst seinem Bruder Franz Joseph von Battenberg von mehreren Offizieren und bewaffneten Soldaten nach Lompalanka gebracht und auf einem Donaudampfer eingeschifft, der ihn nach Reni führte. Hier wurde der Fürst 25. Aug. auf Befehl der russischen Behörden freigelassen und begab sich mit der Eisenbahn nach Lemberg, wo ihn die Nachricht ereilte, daß in B. eine Gegenrevolution stattgefunden habe. Die Verschwornen hatten 21. Aug. eine provisorische Regierung gebildet, an deren Spitze Klement, Zankow und Grujew standen, und welche sich unter den Schutz Rußlands stellte. Aber der größte Teil des bulgarischen Volkes und Heers war über die verräterische Gewaltthat vom 21. Aug. entrüstet und verweigerte der Regierung den Gehorsam. In Tirnowa stellte sich Stambulow, in Philippopel Oberst Mutkurow an die Spitze der Erhebung; der letztere zog mit den ostrumelischen Truppen gegen Sofia und verjagte 24. Aug. die provisorische Regierung. Stambulow übernahm selbst die oberste Leitung, übertrug Mutkurow den Befehl über die Truppen und ernannte Radoslawow zum Ministerpräsidenten. Die neue Regierung rief den Fürsten 25. Aug. zurück, und dieser folgte am 28. von Lemberg aus dem Ruf. Er betrat den bulgarischen Boden 29. Aug. wieder in Rustschuk, wo er von der provisorischen Regierung und dem Volk mit großem Jubel empfangen wurde. Auch der russische Konsul war beim Empfang in Rustschuk zugegen, und durch diesen ließ sich Alexander zu dem Glauben verleiten, daß der Zar einer Versöhnung nicht abgeneigt sei und den Fürsten Dolgorukij nach B. senden wolle, um eine Verständigung herbeizuführen. Er richtete daher 30. Aug. an den Zaren ein unterwürdiges Telegramm, welches mit den Worten schloß: »Da Rußland mir die Krone gegeben, so bin ich bereit, dieselbe in die Hände seines Souveräns zurückzugeben«. Der unversöhnliche Zar antwortete telegraphisch mit unverhüllter Grobheit: »Ich kann Ihre Rückkehr nach B. nicht gutheißen, da ich verhängnisvolle Konsequenzen für das Land voraussehe, das schon so sehr geprüft ist. Ich werde mich jeder Einmischung in den traurigen Zustand der Dinge enthalten, welchem B. wieder überliefert ist, solange Sie dort bleiben werden. Ew. Hoheit werden zu würdigen wissen, was Sie zu thun haben.« Diese Depesche erreichte den Fürsten auf seiner Fahrt nach Sofia, wo er 3. Sept. unter glänzenden Ovationen von der Bevölkerung und den Truppen begrüßt wurde. Doch gab er schon 4. Sept. einer Versammlung der Offiziere seinen Entschluß kund, angesichts der feindseligen Haltung Rußlands abzudanken. Alle Bemühungen seiner Anhänger, ihn zum Bleiben zu bewegen, waren fruchtlos. Nachdem er eine aus Stambulow, Mutkurow und Karamelow bestehende Regentschaft eingesetzt hatte, erließ er 7. Sept. eine Proklamation, in welcher er, »von der schmerzlichen Wahrheit überzeugt, daß seine Abreise aus B. die Wiederherstellung guter Beziehungen zwischen B. und Rußland erleichtern werde«, seinen Verzicht auf den bulgarischen Thron erklärte, und reiste über Lompalanka nach seiner Heimat ab.

Die Regentschaft ernannte Radoslawow zum Ministerpräsidenten und berief zum 13. Sept. die kleine Sobranie, welche in ihrer Antwort auf die Eröffnungsbrede der Regentschaft 16. Sept. den Streich vom

21. Aug. für ein abscheuliches Verbrechen erklärte und ihrer Bewunderung für die patriotische Selbstverleugnung des Fürsten Alexander Ausdruck gab. Eine Anleihe von 15 Mill. wurde bewilligt und die Absicht der Regentschaft, die große Sobranie zur Neuwahl eines Fürsten zu berufen, gutgeheißen. Die russische Regierung schickte nach der Abdankung des Fürsten Alexander de bisherigen Militärbevollmächtigten in Wien, General v. Kaulbars (Bruder des ehemaligen bulgarischen Kriegsministers), nach B., um die dortigen Verhältnisse nach ihren Wünschen zu ordnen. Kaulbars behandelte die bestehende Regierung nur als eine unberechtigte Parteiregierung und trat daher als Herr auf. Er ließ sich 25. Sept. in Sofia von den Russenfreunden mit einer Ansprache empfangen, in welcher die Regenten und Minister als Landstreicher und Ranaillen bezeichnet wurden, richtete und veröffentlichte ein Rundschreiben an die russischen Konsuln mit Beschuldigungen gegen die Regierung und stellte an diese 26. Sept. die Forderung, daß der Belagerungszustand sofort aufgehoben, die auf den 10. Okt. festgesetzten Wahlen zur großen Sobranie verschoben würden, weil Rußland eine unter den gegenwärtigen Verhältnissen gewählte Sobranie nicht als gesetzlich ansehen könne (Rußland fürchtete nämlich die Wiederwahl Alexanders), und daß alle verhafteten Teilnehmer am Staatsstreich vom 21. Aug., auch die Offiziere, bedingungslos freigelassen werden müßten. Die Regierung hob 1. Okt. den Belagerungszustand auf und versprach auch, auf die Wiederwahl des Fürsten Alexander verzichten zu wollen, obwohl das Volk sie wünschte. Die beiden andern russischen Forderungen lehnte sie ab; die Wahlen zur Sobranie wurden auf 10. Okt. festgesetzt. Kaulbars verließ Sofia, und der russische Agent Kellindow brach 10. Okt. die diplomatischen Beziehungen zur bulgarischen Regierung ab. Diese mußte auf eine direkte russische Einmischung gefaßt sein, aber die Anmaßung des Generals Kaulbars zwang sie zur Einigkeit und Entschlossenheit, und die Bemühungen des russischen Vertreters, Beamte, Offiziere und Bevölkerung zum Ungehorsam gegen sie aufzureizen, waren meist vergeblich, sowohl in der Hauptstadt als in der Provinz, in welche sich Kaulbars Anfang Oktober begab. Er mußte sich überzeugen, daß der Glaube, an welchem die Russen hartnäckig festhielten, daß nämlich nur die Ränke des Fürsten und seiner wenigen Anhänger die Bulgaren abhielten, sich Rußland wieder in die Arme zu werfen, irrig war. Die Wahlen zur Sobranie fielen besonders in Ostrumelien durchaus nach Wunsch der Regentschaft aus; bloß etwa 20 Jankowisten wurden gewählt. Nur wenige bulgarische Politiker von Bedeutung, wie Karawelow, hielten angesichts des Verhältnisses Rußlands an der Notwendigkeit und Möglichkeit des Anschlusses an dasselbe fest. Die Heyeereien und Wühlereien von Kaulbars bei den Truppen blieben nicht ganz ohne Erfolg; es bildeten sich unter der Leitung von Russen Verschwörungen gegen die Regentschaft, welche aber entdeckt und bestraft wurden, worüber sich Kaulbars als über eine schreiende Ungerechtigkeit beschwerte. Endlich gab Kaulbars seine fruchtlose und wenig ehrenvolle Thätigkeit auf und erklärte 18. Nov. in einer Note an die bulgarische Regierung, daß er abreisen werde, da sie keinen Rat schlag Rußlands befolgt, namentlich die Sobranie ungeachtet des russischen Einspruchs berufen habe; die gegenwärtige Regierung habe das Vertrauen Rußlands verloren und die Fortdauer der Beziehungen unmöglich gemacht, solange die bulgarische Regierung aus den gegenwärtigen Mitgliedern zusammen-

gesetzt sei. Wirklich reisten er, das Personal des russischen Generalkonsulats und sämtliche russische Konsuln 20. Nov. ab.

Inzwischen war die Sobranie 31. Okt. in Tirnowa eröffnet worden und hatte 10. Nov. auf Vorschlag der Regentschaft einstimmig den Prinzen Waldemar von Dänemark, Schwager des Zaren, zum Fürsten erwählt, in dessen Namen der König von Dänemark die Wahl sofort ablehnte. Nachdem dieser letzte Annäherungsversuch an Rußland mißlungen war, nahm Karawelow seine Entlassung; an seiner Stelle wurde Ziskow zum Regenten gewählt. Die Sobranie beschloß, nun eine Deputation an die Signatarmächte zu senden, um ihre Ansichten über die Lage und den Namen eines tauglichen Thronkandidaten zu erfahren. Dieselbe trat 2. Dez. ihre Reise nach Wien, Berlin, London, Paris, Rom und Konstantinopel an, empfing aber überall den Bescheid, daß vor allem die Aufrechterhaltung des Friedens ein europäisches Bedürfnis und daher eine Verständigung Bulgariens mit Rußland wünschenswert sei. Diese war aber für die Regentschaft unmöglich, da Rußland für sie unnahbar war und der durch die Vermittelung der Pforte kundgewordene Wunsch des Zaren, daß der Prinz Nikolaus Dabian von Mingrelien, ein unbedeutender Mensch, zum Fürsten von B. gewählt werde, nicht ernst genommen werden konnte. Ueberdies setzten die russischen Agenten ihre Wühlereien bei den Truppen in B. fort und zettelten Verschwörungen und Aufstandsversuche an, so in Burgas, in Silistria, namentlich aber in Rustschuk, wo der Kommandant Usunow einen Teil der Garnison für sich gewann, 3. März 1887 den Präsekten und die treuen Offiziere verhaftete und eine neue Regentschaft unter dem Metropolitent Klement proklamierte. Aber zwei treugebliebene Bataillone unter Hauptmann Bulkow überwältigten im Verein mit der Bürgermiliz die Auführer; 16 Offiziere wurden zum Tod verurteilt, 9 davon, unter ihnen Usunow, 6. März erschossen, der russische Unterthan Kapitän Bokmann wurde dem deutschen Konsul, der die Vertretung Rußlands übernommen, ausgeliefert; die gemeinen Soldaten wurden meist begnadigt, die Unteroffiziere zu Kerkerhaft verurteilt. Mit gleicher Strenge wurde in andern Orten gegen alle der Verschwörung Verdächtigen verfahren. In Rußland geriet man über die Energie der Regentschaft in äußerste Wut, und die russischen Agenten, welche selbst Mordversuche auf bulgarische Beamte nicht verschmähten, setzten unter Leitung des russischen Gesandten in Bukarest, Sitrowo, ihr Werk, wenn auch ohne Erfolg, fort; im Januar 1888 unternahm der ehemals russische Offizier Rabokow sogar einen allerdings fruchtlosen Landungsversuch in Burgas.

Das bulgarische Volk besaß noch so viel Anhänglichkeit an den Fürsten Alexander, daß es diesen am liebsten wieder zum Fürsten gewählt hätte; auch die Minister Radoslawow und Nikolajew waren dafür, daß Alexander wenigstens der Thron offen gehalten werde. Die Regenten aber wünschten eine baldige definitive Fürstenwahl, und die zu diesem Zweck zusammenberufene Sobranie wählte 7. Juli 1887 einstimmig den Prinzen Ferdinand von Koburg aus der katholischen Linie Koburg-Kohary zum Fürsten. Der Prinz zögerte mit der Annahme bis 10. Aug.; dann erst reiste er nach B., leistete 14. Aug. in Tirnowa den Eid auf die Verfassung und nahm durch eine Proklamation an das Volk vom Thron Besitz; 22. Aug. hielt er seinen feierlichen Einzug in Sofia und ernannte Stambulow zum Präsidenten eines neuen

**Ministerium.** Keine der Mächte erkannte den neuen Fürsten an; Rußland wollte selbst nicht einschreiten, verlangte aber von der Pforte, daß sie einen Russen mit fürstlichem Rang zum Statthalter von B. ernenne, der, von einem türkischen Kommissar begleitet, die Regierung in Sofia absetze, eine neue Sobranie wählen lassen und dann die Wahl eines Fürsten leiten solle. Die Pforte weigerte sich indessen, dies zu thun, und begnügte sich, 22. Aug. zu erklären, daß die Anwesenheit des Fürsten Ferdinand in B. den Bestimmungen des Berliner Vertrags zuwiderlaufe, also ungesetzlich sei. Die tatsächliche Ausübung der Herrschaft durch den Fürsten Ferdinand wurde aber nicht angefochten, und im Besitz reichlicher Geldmittel, welche seine Mutter, Prinzessin Clementine von Dreléans, spendete, vermochte sich der neue Fürst allmählich auf dem Thron zu befestigen, obwohl es ihm an den persönlichen Eigenschaften fehlte, die Fürst Alexander auszeichneten, und auch seine katholische Konfession bei der orthodoxen Geistlichkeit Mißtrauen erregte. Unter den Politikern fehlte es freilich nicht an Eifersucht und ehrgeizigen Ränken, und die herrschenden Machthaber scheuten sich nicht, ihre Nebenbuhler durch Prozesse zu vernichten; Aufsehen erregte 1888 die Verurteilung des Majors Popow, der sich im August 1886 durch seine Treue und seinen Mut hervorgethan hatte, wegen angeblichen Unterschleifs zu vier Jahren Kerker. Die arbeitsame Bevölkerung erfreute sich des Friedens, der die Entwicklung von Wohlstand und Kultur ermöglichte, und infolge guter Ernten befanden sich die Finanzen in geordnetem Zustand. Behufs Vollenbung des Eisenbahnnetzes schloß B. 1889 mit der Osterreichischen Länderbank eine Anleihe von 30 Mill. ab. Die dritte Tagung der Sobranie wurde im November 1889 vom Fürsten mit einer Thronrede eröffnet, welche sich sehr vertrauensvoll über die Zukunft des Landes aussprach und mit Stolz auf die anerkennenden Worte hinwies, die Kaiser Franz Joseph im Sommer 1889 über B. geäußert hatte. Das Heer- und Verteidigungswesen wurde vortrefflich ausgebildet. Aber noch schwebt eine gefahdrohende Wolke über B., der Born Rußlands, das nur den großen europäischen Kriegsbrand abwartet, um seine vermeintlichen Rechte über B. zurückzunehmen.

Vgl. »Der serbisch-bulgarische Krieg bis zum Waffenstillstand« (vier Vorträge von einem preussischen Offizier, Mind. 1886); v. Bilimel-Waisolm, Der bulgarisch-serbische Krieg (Wien 1886); v. Huhn, Der Kampf der Bulgaren um ihre Nationaleinheit (Leipz. 1886); Der selbe, Aus bulgarischer Sturmzeit. Eine authentische Darstellung des Handstreichs von Sofia und seiner Folgen (das. 1886); Gopčević, B. und Ostrumelien (das. 1886); Koch, Mitteilungen aus dem Leben und der Regierung des Fürsten Alexander von B. (Darmst. 1887); Möller, Der serbisch-bulgarische Krieg (Hannov. 1888); Samuelson, Bulgaria, past and present (Lond. 1888).

**Bull,** 2) Die, Violinvirtuose. Sein Leben beschrieb Sarah Bull (Lond. 1886; deutsch bearbeitet von Dttmann, Stuttgart. 1886).

**Bulldog-Expedition,** 1860, s. Maritime wissenschaftliche Expeditionen (Bd. 11).

**Bulle,** (1886) 2797 Einw.

**Bülow,** 1) Friedrich Wilhelm, Freiherr von, Graf von Dennywig, preuß. General. Ihm zu Ehren wurde 1889 das 6. westfälische Infanterieregiment Nr. 55 Infanterieregiment Graf B. von Dennywig benannt.

**Bunda,** die westliche Gruppe der Bantusprachen,

welche die Sprachen von Gabun, Congo, Angola und Benguela und die der Herero umfaßt.

**Bünde,** (1885) 2940 Einw.

**Bundi** (Boonden), Hauptstadt des gleichnamigen Tributärstaats (5957 qkm mit 254,701 Einw.) in Madschputana (Britisch-Indien), mit (1881) 20,744 Einw., ist rings von Befestigungen umgeben, durch welche viele Thore ins Innere führen, enthält zahlreiche, zum Teil sehr schöne Hindutempel, ein starkes Fort mit dem Palast des Fürsten, schöne Gärten, Münze, eine englische Schule u. a.

**Bunge,** 3) Nikolai Christjanowitsch, russ. Minister, geb. 1832 zu Moskau als Sohn eines Professors der Medizin an der dortigen Universität, studierte die Rechte und die Staatswirtschaft, ward Professor des Pneumats in Nischni, dann Rektor und Professor des Polizeirechts an der Universität in Kiew und Direktor der Kiiewschen Bank. Außer zahlreichen Abhandlungen in russischen Zeitschriften über nationalökonomische Gegenstände schrieb er einen Kursus der Statistik, eine Theorie des Kredits, ein Polizeirecht, eine historische Übersicht der volkswirtschaftlichen Theorien, Grundzüge der politischen Ökonomie und übersetzte K. Wagners Werk über das russische Papiergeld. 1881 zum Gehilfen des Finanzministers Abasa berufen und bald zu dessen Nachfolger ernannt, übernahm er die Leitung der russischen Finanzen unter den größten Schwierigkeiten, als die Rechnungen des letzten türkischen Kriegs noch nicht reguliert waren, das Defizit im Staatshaushalt immer stieg und der Kurs des Papiergeldes sank. B. führte trotzdem wichtige Reformen zur Hebung des Volkswohlstandes durch, indem er die Salzsteuer und die Kopfsteuer aufhob, die Postauszahlungen der Bauern herabminderte, die Bauernagrarbank schuf, um heftigen Bauern den Erwerb von Land zu ermöglichen, die Abgaben gerechter verteilte, namentlich die Kapitalien und die Spekulation mit demselben höher besteuerte und der Vermehrung des Papiergeldes Einhalt that, sogar 87 Mill. verbrennen ließ. Im Januar 1887 legte B. das Finanzministerium nieder, um die höhere Stellung eines Präses des Ministerkomitees einzunehmen.

**Bungert,** August, Komponist, geb. 14. März 1846 zu Mülheim a. d. Ruhr, Schüler von F. Kufferath daselbst und des Kölner Konservatoriums, bekleidete nach mehrjährigem Aufenthalt in Paris vier Jahre lang eine Musikdirektorstelle in Kreuznach, siedelte 1878 nach Berlin über, unter Kiel weiter studierend, und lebt jetzt zumeist in Genua. Bei der vom Florentiner Quartett ausgeschriebenen Konkurrenz wurde sein Klavierquartett Op. 18 preisgekrönt (Preisrichter Brahms und Volkmann). Ferner schrieb B. Lieder, Klavierstücke, Männerquartette, die Ouvertüre »Tasso«, »Hohelied der Liebe« (mit Orchester), eine komische Oper: »Die Studenten von Salamanca« (1884 in Leipzig aufgeführt), die Symphoniedichtung »Auf der Wartburg« und das dramatische Festspiel »Hutten und Sickingen« (Op. 40, Berl. 1888).

**Bungsberg,** der höchste Punkt des Norddeutschen Landrückens innerhalb der Provinz Schleswig-Holstein, im Kreis Oldenburg, 168 m hoch, mit Auslichtsturm.

**Bunsen,** 3) Karl von, Diplomat, starb 18. März 1887 in Diebrich.

**Bunyan,** John, engl. Theosoph. Eine größere Biographie schrieb J. Browne (2. Aufl., Lond. 1886).

**Bunzlau,** 1) in Schlesien, (1885) 11,532 Einw.

**Burchard,** Franz Emil Emanuel von, nahm wegen Erkrankung im September 1886 seine Entlas-

sung als Staatssekretär im Reichsschatzamt und ward 1887 zum Präsidenten der Seehandlung ernannt.

**Burbeau** (spr. bürbö), Auguste Laurent, franz. Politiker, geb. 10. Sept. 1851 zu Lyon, Sohn armer Eltern, arbeitete sich mühsam aus der Werkstatt empor, besuchte die Normalschule in Paris, trat 1870 als Freiwilliger in die Armee, machte den Zug Bourbaki gegen Velfort mit, wurde verwundet und als Gefangener nach Deutschland abgeführt. Nach dem Krieg ward er Lehrer, dann Professor der Philosophie in St. Etienne, dann am Lyceum Louis le Grand in Paris und 1881 vom Unterrichtsminister Paul Bert zum Rabinetttschef im Unterrichtsministerium ernannt. 1885 in Lyon zum Deputierten gewählt, schloß er sich den Radikalen an und beteiligte sich besonders an den Verhandlungen über Unterrichtsangelegenheiten. Er übersehte die Essays von Herbert Spencer (1877—83, 3 Bde.), Schopenhauers »Grundprobleme der Ethik« (3. Aufl. 1888) und »Die Welt als Wille und Vorstellung« (1888, 2 Bde.) und schrieb: »L'instruction morale à l'école« (1883).

**Bürde-Rey**, Jenny, Opernsängerin, starb 17. Mai 1886 in Dresden.

**Buren**, Martin van, amerikan. Staatsmann. Sein Leben beschrieben noch Shephard (Vost. 1888) und G. Bancroft (New York 1889).

**Büren**, (1885) 2096 Einw.

**Burg**, 1) Regierungsbezirk Magdeburg, (1885) 16,414 Einw. — 2) Regierungsbb. Düsseldorf, (1885) 1418 Ew. — 3) Provinz Schleswig-Holstein, (1885) 2849 Einw.

**Burg**, 2) Ernst von der, preuß. General, geb. 24. April 1831 zu Ludenwalde in der Mark Brandenburg, wurde im Kadettenkorps zu Potsdam und Berlin erzogen, trat 1849 als Sekondeleutnant in die Gardeartillerie, ward 1859 Premierleutnant und 1861 Hauptmann. 1862 nach Paris kommandiert, machte er in der französischen Armee den Krieg in Mexiko 1862—64 mit, namentlich die Belagerung und Erstürmung von Puebla, ward 1864 zum Generalstabsoffizier der 1. Division ernannt, in demselben Jahr dem General Hindersin, dem Befehlshaber der Belagerungsartillerie vor Düppel, beigegeben, nach der Einnahme von Düppel in das Hauptquartier Wrangels kommandiert und im Herbst zu dem vom Kronprinzen befehligten 2. Armeekorps versetzt. Im Februar 1866 als Militärattaché nach Florenz geschickt und zum Major befördert, ward er im Mai dem Oberkommando der zweiten Armee des Kronprinzen als Generalstabschef beigegeben, machte den Krieg gegen Oesterreich, namentlich die Schlacht bei Königgrätz, mit und erwarb sich den Orden pour le mérite. 1867 ward er Militärattaché in Paris, 1869 Oberstleutnant, 1870 beim Ausbruch des Kriegs Chef des Generalstabs des 1. Armeekorps unter Manteuffel, mit dem er den Kämpfen vor Metz, dann den Operationen der ersten Armee beiwohnte; außer dem Eisernen Kreuz erster Klasse erhielt er den Orden pour le mérite mit Eichenlaub. Nach dem Krieg wurde er 1871 Oberst und Chef des Generalstabs der Okkupationsarmee, nach deren Auflösung er 1873 das Kommando des 39. Regiments erhielt. 1876 wurde er zum Generalmajor und Kommandeur der 16. Infanteriebrigade, dann zum Generalstabschef des 15. Armeekorps, 1881 zum Generalleutnant und Kommandeur der 11. Division, 1884 zum Gouverneur von Straßburg, 1887 zum kommandierenden General des 2. Armeekorps und 1888 zum General der Infanterie ernannt.

**Burgau**, (1885) 2119 Einw.

**Burgdorf**, 1) Regbez. Lüneburg, (1885) 3324 Einw.

**Bürgel**, (1885) 1676 Einw.

**Bürgerliches Gesetzbuch** (Zivilgesetzbuch), Gesetz, welches das Privatrecht (bürgerliche Recht) eines Landes in erschöpfender und systematischer Weise behandelt. Ein solches Gesetzbuch ist der französische Code civil (Code Napoléon), welcher auch in den deutschen Rheinlanden gilt, ist das preussische Landrecht, das österreichische allgemeine bürgerliche Gesetzbuch und das bürgerliche Gesetzbuch für das Königreich Sachsen (s. Deutsches Recht, Bd. 4, S. 791). Für das Deutsche Reich fehlt es noch an einem gemeinsamen Zivilgesetzbuch; doch ist durch Reichsgesetz vom 20. Dez. 1873 (Antrag »Lascker«) das gesamte bürgerliche Recht in den Kompetenzkreis der Reichsgesetzgebung gezogen und der Entwurf eines bürgerlichen Gesetzbuchs inzwischen ausgearbeitet und durch seine Veröffentlichung (1888) der öffentlichen Kritik zugänglich gemacht worden (s. Zivilgesetzbuch, Bd. 16). Seitdem ist dieser Entwurf Gegenstand eines großen Streits unter den deutschen Rechtsgelehrten. Nicht nur einzelne Bestimmungen des Entwurfs, wie z. B. der Rechtsatz »Kauf bricht Miete« (s. d., Bd. 9), sind angegriffen worden, sondern auch die ganze Art und Weise der Anlage und der Ausführung dieser großen gesetzgeberischen Arbeit ist vielfachem Tadel begegnet. Die Besprechungen des Entwurfs bilden allein schon eine Bibliothek. Man tabelt namentlich, daß der Entwurf nicht in erschöpfender Weise den Gegenstand behandle, indem manche Materien dem Partikularrecht der Einzelstaaten vorbehalten sind. Man bemängelt die Sprache und die Darstellung des Entwurfs als wenig volkstümlich (Felix Dahn), man nennt den Entwurf individualistisch und verlangt eine Annäherung an den modernen Sozialismus, und man bezeichnet ihn als eine doktrinaire Arbeit (Jhering); namentlich ist aber von den Germanisten (Beseler, Gierke u. a.) der Vorwurf erhoben, daß der Entwurf zu viel römisches Recht enthalte und das national-deutsche Recht viel zu wenig berücksichtige, ein Vorwurf, welchem jedoch von Gneist auf dem Juristentag in Straßburg (1889) mit der Ausführung begegnet ward, daß durch die Rezeption des römischen Rechts im Mittelalter (s. Deutsches Recht, Bd. 4) das römische Recht mit seinen durchgebildeten Rechtsbegriffen nun einmal in das deutsche Volks- und Rechtsleben eingedrungen, daß und nun einmal die Logik und Technik des römischen Rechts eingimpft sei wie unserer Kunst das griechische Ideal. Daß der Entwurf, welcher in erster Lesung vorliegt, verbesserungsbedürftig sei, wird kaum von irgend einer Seite bestritten. Manche, z. B. Bähr, bestreiten aber auch seine Verbesserungsfähigkeit und raten, den Versuch einer Kodifikation des ganzen Privatrechts lieber aufzugeben und nur einzelne Materien einer einheitlichen gesetzgeberischen Regelung zu unterziehen. Andre, wie Bekker, v. List und Windscheid, halten den Entwurf für eine gute Grundlage zur weiteren Beratung und endlichen Durchführung des großen Gesetzgebungswerkes. Der deutsche Anwaltstand steht dem Entwurf im allgemeinen günstig gegenüber. Vgl. »Gutachten aus dem Anwaltstand über die erste Lesung eines bürgerlichen Gesetzbuchs« (Berl. 1888 ff.); Bekker und Fischer, Beiträge zur Erläuterung und Beurteilung des Entwurfs eines bürgerlichen Gesetzbuchs (das. 1888 ff.); Bähr, Das bürgerliche Gesetzbuch (Leipz. 1888); Goldschmidt, Kritische Erörterungen zum Entwurf eines bürgerlichen Gesetzbuchs (das. 1889); Gierke, Der Entwurf eines bürgerlichen Gesetzbuchs und das deutsche Recht (2. Aufl., das. 1889).

**Burgeß** (spr. börrisches), James, schott. Orientalist, geb. 1832 zu Kirkmahoe, wurde 1855 Professor der

Mathematik in Kalkutta, 1861 in Bombay, 1873 Direktor der archäologischen Kommission für die Präsidentschaft Bombay, 1886 Generaldirektor der archäologischen Untersuchungen (Archaeological Survey) in Indien. Außer einigen meteorologischen und physikalischen Schriften veröffentlichte er: »The temples of Shatmajaya« (1869); »The antiquities of Somnath, Girnar and Innagar« (1870); »The rock temples of Elephanta« (1871); »The lave temples of India« (1876, mit Ferguson) u. andre archäologische Prachtwerke. Sein Hauptwerk sind jedoch die Reports des »Archaeological Survey of Western India«, auf Kosten der indischen Regierung gedruckt, wovon bis jetzt 5 Quartbände erschienen sind. Auch die Veröffentlichungen des »Archaeological Survey of Southern India«, seit 1881, erscheinen unter seiner Leitung. Seit 1872 gab B. in Bombay die für die indische Altertumskunde besonders wichtige Zeitschrift »Indian Antiquary« heraus, deren Redaktion er 1884 abgab. 1888 gründete er in Kalkutta im Verein mit mehreren andern Gelehrten die für die Veröffentlichung altindischer Inschriften bestimmte Zeitschrift »Epigraphia Indica«.

**Burghausen**, (1885) 3383 Einw.

**Burglundstadt**, (1885) 1192 Einw.

**Burglengenfeld**, (1885) 3352 Einw.

**Burgstadt**, (1885) 5981 Einw.

\***Burgstall** (Grimmen), kleine, längliche Erhabenheit in der Firschsährte (s. Bd. 8, S. 563), der Abdruck der Höhlung der Schale, welcher durch das feste Vorwärtsdrücken der Wallen entsteht.

**Burgsteinfurt**, (1885) 4308 Einw.

**Burthardtsdorf**, (1885) 4110 Einw.

\***Burnaby** (spr. börnäbi), Frederic, engl. Militär- und Reiseschriftsteller, geb. 3. März 1842 zu Bedford, vollendete in Deutschland seine Erziehung, trat 1859 in das Heer ein, in welchem er bis zum Obersten der berittenen Garde aufrückte. Nachdem er Südamerika, Mittelasien und Europa bereist, machte er sich besonders einen Namen durch seine unter Abenteuern und Gefahren ausgeführte, den Russen unliebsame Reise nach Zentralasien, die er in dem verbreiteten Buch »A ride to Khiva« (1876, 15. Aufl. 1881) beschrieb. Auf Betreiben der russischen Regierung zurückgerufen, begleitete er als Korrespondent der »Times« das Heer des Don Karlos, durchzog darauf zu Pferd Kleinasien, Armenien, Persien und schrieb darüber »On horseback through Asia Minor« (1877). Später nahm er unter Wolseley an dem Feldzug gegen den Mahdi teil und fiel im Gefecht beim Brunnen von Abu-Klea 17. Jan. 1885. Vgl. Ware und Mann, Life and times of Col. F. B. (Lond. 1885).

**Burnitz**, Karl Peter, Landschaftsmaler, starb 18. Aug. 1886 in Frankfurt a. M.

**Burscheid**, (1885) 6828 Einw.

**Bürstadt**, (1885) 3523 Einw.

**Burton**, 2) Richard Francis, engl. Reisender. Vgl. Pritchman, R. F. B., his early, private and public life (Lond. 1887).

**Burtscheid**, (1885) 12,139 Einw.

\***Buschiri**, arabischer Rebellenführer, s. Deutsch-Ostafrika (Bd. 17, S. 246).

\***Busdorf**, Dorf in der preuß. Provinz Schleswig-Holstein, Kreis Schleswig, südlich bei Schleswig, hat eine Privat-Irrenpfeleganstalt und (1885) 534 Einw.

**Busendorf**, (1885) 1622 Einw.

\***Busolt**, Georg, Geschichtsforscher, geb. 13. Nov. 1850 zu Neppurten bei Insterburg, studierte seit 1869 in Königsberg Geschichte und Philosophie, erwarb 1875 mit einer Abhandlung: »Die Grundzüge der

Erkenntnistheorie und Metaphysik Spinozas« (Berl. 1875) einen Preis, bereiste 1875—76 mit einem Stipendium des Kultusministeriums Italien und Griechenland, habilitierte sich 1878 in Königsberg für alte Geschichte und ward 1879 als außerordentlicher Professor nach Kiel berufen, wo er 1881 zum ordentlichen Professor befördert wurde. Er schrieb: »Der zweite athenische Bund« (Leipz. 1875); »Die Lakedaemonier und ihre Bundesgenossen« (das. 1878, Bd. 1); »Forschungen zur griechischen Geschichte« (Bresl. 1880, Bd. 1); »Griechische Geschichte bis zur Schlacht bei Chaironeia« (Gotha 1885—88, Bd. 1 u. 2) u. a.

\***Buß**, 2) Ernst, besonders um die Missionsfrage verdienter protest. Theolog, geb. 15. Febr. 1843 zu Grindelwald, studierte in Bern, Berlin und Tübingen, wurde 1870 Pfarrer in Lenz, 1875 in Jofingen, 1879 in Basel und 1880 in Glarus. Im J. 1886 ernannte ihn die Heidelberger Fakultät zum Ehren doktor der Theologie. Er verfaßte die von der Haager Gesellschaft zur Verteidigung der christlichen Religion mit dem Preis gekrönte Schrift über »Die christliche Mission, ihre prinzipielle Berechtigung und praktische Durchführung« (Leiden 1876). Zur Durchführung der hier niedergelegten Grundsätze bildete sich 3. Jan. 1883 ein Komitee und wurde nach einer Vorberatung zu Frankfurt a. M. 11. April 1883 auf einer Versammlung in Weimar 4. und 5. Juni 1884 der Allgemeine evangelisch-protestantische Missionsverein (s. d., Bd. 17) gegründet, dem B. seitdem vorsteht.

**Bütow**, (1885) 4929 Einw.

\***Bütschli**, Otto, Zoolog, geb. 3. Mai 1848 zu Frankfurt a. M., studierte am Polytechnikum in Karlsruhe und in Heidelberg, widmete sich dann der Zoologie, arbeitete 1869 bei Leudart in Leipzig und lebte fortan als Privatgelehrter. 1876 habilitierte er sich an der technischen Hochschule in Karlsruhe und wurde 1878 als Professor der Zoologie nach Heidelberg berufen. B. arbeitete über Entwicklungsgeschichte der Insekten, Würmer und Gastropoden, lieferte auch anatomisch-systematische Arbeiten über Rematoden und andre Würmer, einige histologische und chemisch-physiologische Untersuchungen und namentlich Arbeiten über die Protozoen. Er schrieb: »Studien über die Zellteilung, die ersten Entwicklungsvorgänge der Eizelle u. die Konjugation der Infusorien« (Abhandlungen der Sendenbergschen Gesellschaft, Frankf. 1876); »Protozoen« (Bd. 1 der 2. Aufl. von Bronns »Klassen und Ordnungen des Tierreichs«, Leipz. 1880 ff.).

**Buttelstädt**, (1885) 875 Einw.

**Butter**. Über Verfälschungen der B. ist viel mehr geschrieben worden, als den thatfächlichen Verhältnissen entspricht. Grobe Betrügereien kommen gelegentlich beim Butterhandel wie bei andern Geschäften vor und bedürfen keiner weitern Besprechung, da sie bei einiger Vorsicht sofort erkannt werden. Das Färben der B. kann nicht als Fälschung betrachtet werden, es entspricht dem Wunsch des Großhandels nach einem das ganze Jahr hindurch gleichbleibenden äußern Ansehen der B., und es ist unbedenklich, wenn harmlose Farbstoffe, wie der in Deutschland fast ausnahmslos gebräuchliche Orlean, angewandt werden. Bedenklicher sind Konservierungsmittel. Von diesen ist nur Salz, allenfalls mit kleinen Zusätzen von Salpeter und Zucker, zulässig, denn gute, rationell bereitete und mit etwa 4 Proz. Salz versetzte B. (welche 2 Proz. Salz enthält) genügt allen Anforderungen, welche in Bezug auf Haltbarkeit gestellt werden, und wenn trotzdem Borax, Bor säure, Alaun, Salicylsäure, Metaphosphorsäure (Butyrosoter) angewandt werden, so involviert dies fast immer die Absicht auf



eine Täuschung: es soll schlechter Ware das Ansehen von guter gegeben werden. Wichtig für die Untersuchung der B. ist vor allem die Feststellung des Verhältnisses zwischen Fett und Nichtfett (Wasser, Kartoffelbrei, Käsestoff etc.), der Nachweis fremden Fettes und ungehöriger Farbstoffe und Konservierungsmittel. Den Gehalt an Nichtfett ermittelt man auf die Band 3, S. 697 angegebene Weise. Den Wassergehalt findet man durch sechsständiges Austrocknen von 10 g B. bei 100° unter öfterm Umschwenken. Stärkemehlhaltige Stoffe werden leicht durch Vetupfen der in Äther nicht löslichen Butterbestandteile mit Jodlösung, welche Stärkemehl dunkelblau färbt, und unter dem Mikroskop erkannt. Hinsichtlich der Färbung handelt es sich nur um den Nachweis von Dinitroresol. Man schüttelt die geschmolzene B. mit 60—70-proz. Alkohol, konzentriert die alkoholische Flüssigkeit durch Verdampfen und versetzt eine Probe mit Salzsäure, wobei Dinitroresol abgeschieden wird. Eine andre, fast zur Trockne verdampfte Probe färbt sich bei Gegenwart von Orlean auf Zusatz von konzentrierter Schwefelsäure blau, bei Gegenwart von Kurkuma mit Ammoniak braun, mit Salzsäure rot. Zur Nachweisung von Salicylsäure löst man B. in Äther, wäscht den Rückstand mit Äther, zieht ihn mit Wasser aus, filtriert, säuert das Filtrat mit Schwefelsäure an und schichtet es auf Eisenchloridlösung, welche sich bei Gegenwart von Salicylsäure dunkelviolett färbt. Einen andern Teil der Probe verdampft man zur Trockne, übergießt ihn mit durch Schwefelsäure angeäuertem Alkohol und zündet leptom an, er brennt bei Gegenwart von Bor säure mit grün gesäumter Flamme. Zum Nachweis fremder Fette bestimmt man das spezifische Gewicht des reinen filtrierten Fettes bei der Siedetemperatur des Wassers. Reines Butterfett hat das spez. Gew. 0,865—0,868 (Oleomargarin 0,859, Schweinesfett 0,861). Dann übergießt man nach der Reichertschen Methode, welche von Meißl und Wolny verbessert worden ist, 5 g filtriertes Butterfett in einem Kolben mit 2 cem 50-proz. Natronlauge und 10 cem Alkohol (96 Volumprozent), erwärmt eine Viertelstunde unter zeitweiliger Bewegung im siedenden Wasserbad am Rückflußkühler, destilliert den Alkohol ab, wobei der Kolben wenigstens eine halbe Stunde im Wasserbad liegen muß, setzt 100 cem destilliertes Wasser zum Rückstand, erwärmt noch eine Viertelstunde, übersättigt dann mit Schwefelsäure, verbindet den Kolben mit einem Kühler, destilliert 110 cem ab und titriert 100 cem mit Barytlösung. Die Methode gründet sich darauf, daß B. viel mehr flüchtige Fettsäuren enthält als andre bisher untersuchte Fette, und sie gestattet, 10 Proz. Margarin in der B. und umgekehrt 10 Proz. B. im Margarin zu entdecken. Die Kunstbutter, welche sties einen Anteil B. enthält und ein für viele Zwecke ausgezeichnetes Surrogat der leptom darstellt, ist häufig als B. und auch zu den Preisen der leptom auf den Markt gebracht worden. Man hat daher in mehreren Staaten zu gunsten der Landwirtschaft Gesetze erlassen, welche den Vertrieb der Kunstbutter unter dem Namen B. verbieten und auch Mischungen von Kunstbutter mit B. über einen bestimmten Prozentsatz hinaus ausschließen. Das deutsche Gesetz vom 12. Juni 1887 schreibt vor, daß die Verkaufsstellen für Kunstbutter die Inschrift »Verkauf von Margarine« tragen müssen. Margarine im Sinn des Gesetzes sind alle Zubereitungen, deren Fettgehalt nicht ausschließlich der Milch entstammt. Die Mischung von B. mit Margarine oder andern Speisefetten ist verboten; gestattet ist nur der Buttergehalt in der Margarine, welcher aus

der Herstellung und zwar einer Verwendung von 100 Teilen Milch oder 10 Teilen Rahm auf 100 Teile fremdes Fett entstammt. Gefäße, Umhüllungen etc., in welchen Kunstbutter auf den Markt gelangt, müssen die Bezeichnung Margarine enthalten. Wird Kunstbutter in regelmäßig geformten Stücken feilgehalten, so müssen diese Würzelform besitzen und selbst oder auf der Umhüllung die Bezeichnung Margarine enthalten. Auf Kunstbutter, die nicht zum Genuß für Menschen bestimmt ist, findet das Gesetz keine Anwendung.

**Buttstädt**, (1885) 2691 Einw.

**Buturlinowka** (auch Petrowskoe), Flecken im russ. Gouvernement Woronesh, Kreis Bobrow, an der Oßereda (zum Don), mit mehreren Kirchen, bedeutender Gerberei und 22,000 Einw. (Kleinrussen).

**Buxbach**, (1885) 2832 Einw.

**Buxen**, unregelmäßige Lagerstätten von Erzen, welche als Ausfüllungen von Hohlräumen im Gestein anzusehen sind.

**Büxow**, (1885) 5323 Einw.

**Burtehude**, (1885) 3613 Einw.

**Buzançais**, (1886) 3625 (Gemeinde 5149) Einw.

**Bylandt-Rheidt**, Graf, österreich. Reichskriegsminister, ward 16. März 1888 unter Verleihung des Großkreuzes des Stephansordens in den Ruhestand versetzt.

**Bylinen** (Byliny), Bezeichnung der Heldenlieder der großrussischen Volkspoesie, welche sich von uralter Zeit her bis auf den heutigen Tag in der Phantasie und im Munde der untern russischen Volksklassen, namentlich in den nördlichen Gouvernements von Doney und Archangel, erhalten hat. Die ältesten Aufzeichnungen der außerordentlich zahlreichen Lieder, Rhapsodien, welche teils aus vergangenen Jahrhunderten überliefert, teils in Anlehnung an die Formen und den Ton der ältern Lieder an spätere Ereignisse (z. B. die Thaten und Kämpfe Peters d. Gr.) angeknüpft worden sind, stammen schon aus dem 17. Jahrhundert. Im 18. u. 19. Jahrh. wurden von Kiricha Danilow von Rybnikow (Moskau 1848—74), von Hilferding (Petersb. 1873) u. a. Sammlungen veranstaltet, die gleichwohl den Reichtum der vorhandenen, im Volksmund fortlebenden Rhapsodien noch nicht erschöpfen. Die Bylina, die einzelne Rhapsodie, hat stets eine bestimmte Versform, der Vortragende oder Sänger fügt der Handlung oft neue Züge hinzu oder verändert die Folge derselben, hält sich aber streng an die überlieferte Beschreibung der Helden und gibt die Reden der Bogatyri (so heißen die Helden) getreulich wieder. Man versucht die Masse der epischen Lieder zu bestimmten Cyklen zu gruppieren, unterscheidet einen Cylus, der die ältesten russischen Nationalhelden, wie Swjatogor, Mikula u. a., feiert, einen »Cylus von Nowgorod«, einen »Cylus von Moskau« etc. Im Mittelpunkt des Ganzen stehen aber die Gesänge, welche die Glanzzeit Wladimirs d. Gr., seines Hofes zu Kiew, zum Hintergrund und den Bauernsohn Ilja von Murom (Ilja Muromec) zum Helden haben, der erst im 30. Lebensjahr seine Kraft kennen lernt und von da an Thaten verrichtet, die alle mehr oder weniger an das Wunder streifen. Daß der Held des russischen Volksliedes ein Bauer oder Bauernsohn ist, entspricht den Überlieferungen (und Idealen) beinahe aller Slawen; der Vergleich mit Przemysl und Biast liegt nahe genug. Daß Ilja mit Wunderkraft und nicht schonender Kühnheit durchs Leben geht, die Helden in Ost und West bekämpfend, eine gewaltige Rolle am Hof des freigebigen und glänzenden Wladimir spielend, stammt aus

ben ältesten Vorstellungen des russischen Volkes, die Standesunterschiede, gesellschaftliche Gliederungen nicht kennen. In späterer Zeit mögen dann jene Lieder entstanden sein, in denen der Bauernsohn von dem Großfürsten und seiner Umgebung auch schlecht behandelt, bei der Tafel untenangeseht, als Lügner angesprochen wird, Lieder, welche die zum Schlimmern gependete Lage des Volkes widerspiegeln. Die Volkspantomime schwebte in der ganzen Sage von Ilja wie im Wohlthun, in gewaltiger Thatkraft, so auch in unendlichem Wohlleben (vgl. Stern, Ge-

schichte der Weltliteratur). Die Helden, welche außer Ilja dem Kiewischen Cyklus angehören: Dobrynja Nikititsch, Aljoscha Popowitsch, bilden eine Art Tafelrunde, die freilich mit jener der Artussage oder mit den Paladinen der karolingischen Sage nicht verglichen werden darf. Vgl. W. Wollner, Untersuchungen über die Volksepik der Großrussen (Leipzig 1879); D. Miller, Die russischen Lieder von Ilja Muromec (in Herrigs Archiv der neuern Sprachen, Bd. 23); W. Bistrom, Das russische Volksepos (in der Zeitschrift für Völkerpsychologie, Bd. 5).

## C.

Artikel, die unter C vermisst werden, sind unter R oder Z nachzuschlagen.

**Cabanel, Alexandre**, franz. Maler, starb 23. Jan. 1889 in Paris.

**Cabral, 2)** Marquis de Thomas, portug. Staatsmann, starb 1. Sept. 1889 in San Juan de Flor.

**Caceres, Andrés Avelino**, Präsident von Peru, geb. 12. April 1831 zu Huanta, studierte in Lima die Rechte und schloß sich 1852 dem Aufstand Castillas an, der ihn zum Kapitän und Militärattaché in Paris ernannte, wo er 1857—60 blieb. Nach seiner Rückkehr ward er Adjutant Prados während des Krieges mit Spanien 1866 und erhielt als Oberst den Oberbefehl über ein Regiment, mit dem er 1876—78 Pierola bekämpfte. Im Krieg mit Chile nahm er mit Auszeichnung an den Schlachten von Dolores und Tacna teil, erhielt von Pierola eine Division, mit der er 14. Jan. 1881 bei Lima von den Chilenen besiegt wurde, zog sich darauf nach Arequipa zurück und setzte den Kampf gegen die Chilenen und den von ihnen begünstigten General Iglesias fort. Obwohl er zwei Niederlagen erlitt, zog er endlich im März 1885 doch siegreich in Lima ein, ward im Dezember d. J. zum Präsidenten gewählt und trat im Juli 1886 sein Amt an.

**Caronda**, Stadt in Portugiesisch-Westafrika, 420 km südöstlich von Benguela, Hauptort eines Kreises, links am Catapi, einem Nebenfluß des obern Cunene, in außerordentlich gesunder und schöner Lage und daher von den Portugiesen als Gesundheitsstation benutzt, mit einem Fort und Faktoreien für den Handelsverkehr nach dem Südosten. Die Stadt wurde 1685 gegründet an Stelle einer etwas nördlicher gelegenen, durch die Dschagga zerstörten.

**Cadillac**, (1886) 2208 Einw.

**Cadoudal, Georges**. Vgl. die Schrift seines Ref. sen Georges de C.: »Georges C. et la chouannerie« (Par. 1887).

**Cacn**, (1886) 42,041 Einw.

**Cahors**, (1886) 14,196 Einw.

**Caillé, René**, franz. Reisender. Eine Biographie schrieb Goeyp (Par. 1885).

**Cairolì, Benedetto**, ital. Staatsmann, starb 8. Aug. 1889 in der königlichen Villa Capo di Monte bei Neapel; er ward auf königliche Kosten 12. Aug. in Gropello bei Pavia begraben.

**Calais**, Seestadt im franz. Departement Pas de Calais, zählt (1886) mit Einschluß der früher selbständigen Gemeinde St. Pierre les C. 64,714 Einwohner. Der neue Hafen von C., dessen Einrichtungen nunmehr dem größten Tonnengehalt der Schiffe und dem Warenverkehr aller Art genügen, wurde 3. Juni 1889 eröffnet. Der Eingangskanal in den

Hafen wird durch zwei parallele, 120 m voneinander entfernte Dämme gebildet. Durch Reservebassin und Schleusen wird das Wasser in diesem Kanal 4 m über dem niedrigsten Wasserstand des Meeres gehalten. Der Hafen umfaßt einen westlichen und einen östlichen Vorhafen (mit 7,8, bez. 6,8 Hektar Fläche und 1325, bez. 820 m Railänge) und den neuen nördlich gelegenen Marinehafen, in welchem die Dampfboote von Dover zu jeder Tageszeit ein- und ausfahren können. Der südliche Kai des Vorhafens wird als Ankerplatz für große Handelsschiffe dienen und ist mit Warenschuppen und hydraulischen Kränen versehen. Teile des Hafens sind ferner das infolge geringer Tiefe den Anforderungen der Schifffahrt nicht mehr entsprechende alte Bassin (mit 2,8 Hektar Fläche und 550 m Railänge) und das neue Bassin (mit 11,86 Hektar Fläche und 190 m Railänge), welches durch Schleusen den großen Handelsschiffen zugänglich gemacht wurde und mit Warenschuppen, Eisenbahnverbindung, hydraulischen Kränen und Stapelplätzen für Holz und andre Waren versehen ist. Zwischen beiden Bassins liegt der Binnenhafen (4 Hektar Fläche, 1600 m Rail), welcher gleichfalls durch eine Eisenbahnlinie zugänglich gemacht ist und mit dem westlichen Bassin durch den Kanal von C., mit dem östlichen Becken durch zwei Schleusen in Verbindung steht.

**Calderon, 1)** der Dramatiker. Vgl. Günthner, C. und seine Werke (Freiburg 1888).

2) Don Serafin, span. Dichter. Seine Biographie schrieb der Neffe des Dichters, der Staatsmann Don Antonio Canovas del Castillo (El Solitario y su tiempo, biografia de D. Serafino Estebanez C., Madr. 1883, 3 Bde.).

**Calle-Calle**, Fluß in der chilen. Provinz Valdivia (in Südamerika). Sein Oberlauf verbindet die Seen Calafquen, Panguipulli und Riñihue, und er mündet als Rio de Baldivia in den Stillen Ocean.

**Calotropis. C. gigantea** (Dscherstrauch) trägt große, gelbe Früchte vom Ansehen großer Quitten und Zitronen, die beim Anfassen zerplatzen und einen trocknen, staubförmigen Inhalt austreuen. Diese Früchte sind die Sodomsäpfel, von welchen schon der jüdische Historiker Josephus im 1. Jahrh. n. Chr. berichtet, daß sie zum warnenden Andenken an die verbrannten Städte Asche enthalten. Vgl. Seegen, Reisen durch Syrien, Palästina etc. (Berl. 1854—55).

**Calm, Marie**, Schriftstellerin, geb. 3. April 1832 zu Arolsen, verlebte als Erzieherin drei Jahre in England und wandte sich später nach Moskau, bis sie der Tod des Vaters in die Heimat zurückrief.

Nachdem sie 1862 in Lenney eine Schule gegründet und einen nochmaligen, kürzern Aufenthalt in England genommen hatte, ließ sie sich dauernd in Kassel nieder, wo sie 23. Febr. 1887 starb. Außer zahlreichen nur in Zeitschriften veröffentlichten Novellen schrieb sie: »Bilder und Klänge«, Gedichte (Kassel 1871); »Leo«, Roman (Berl. 1878, 3 Bde.); »Wilde Blumen«, drei Novellen (Brem. 1880); »Vellus Blaubuch«, Roman (Leipz. 1883); »Daheim und draußen«, Erzählung (Stuttg. 1883); »Echter Adel«, eine Erzählung in Briefen (das. 1883). Als eifrige Vorkämpferin der Frauenbewegung war sie Vorstandsmitglied des Allgemeinen Deutschen Frauenvereins; in dieser Richtung sind noch ihre Schriften: »Weibliches Wirken in Küche, Wohnzimmer und Salon« (3. Aufl., Berl. 1882), »Ein Blick ins Leben« (Stuttg. 1877) sowie endlich das Buch »Die Sitten der guten Gesellschaft« (das. 1886) zu erwähnen.

**Caluire-et-Cuire**, (1886) 8724 Einw.

**Calvados**, Departement, (1886) 437,267 Einw.

**Calvi**, (1886) 1987 Einw.

\***Calvi**, 2) Felice, Graf, ital. Geschichtsforscher, geb. 16. Dez. 1822 zu Mailand, machte ausgedehnte Reisen und hielt sich Studien halber fast in allen europäischen Hauptstädten längere Zeit auf, half 1871 die Societä Storica Lombarda in Mailand begründen und ward später deren Vizepräsident. Außer mehreren Romanen, welche wenig Anklang fanden, schrieb er: »Di Ausonio Franco e della filosofia contemporanea« (2. Aufl., Mail. 1887); »Storia del Monte di Pietà di Milano« (das. 1871); »Il Patriziato Milanese secondo nuovi documenti« (das. 1876); »Curiosità storiche del secolo decimottavo e corrispondenze segrete di grandi personaggi« (das. 1878); »Bianca Maria Sforza Visconti, regina dei Romani« (das. 1888). Sein Hauptwerk, an welchem auch andre Gelehrte mitwirkten, ist: »Famiglie notabili Milanesi« (das. 1875—87, 4 Bde.).

\***Cambing**, eine der Sundainseln, im äußersten Osten der Gruppe, zwischen den Inseln Ombai im W. und Wetter im O., nördlich von Timor, etwa 20 km lang, ist mit dem nördlichen Teil von Timor alles, was Portugal vom Archipel besitzt.

**Cambrai**, (1886) 17,729 (Gemeinde 23,881) Einw.

**Cambridge**, 1) Auguste, Herzogin von, Gemahlin des Herzogs Adolphus Frederick E., starb 6. April 1889 in London.

**Cameron**, 1) Simon, amerikan. Politiker, starb 26. Juni 1889 in New York.

**Camerun**. Unsrer Kenntnis des Camerungebiets hat sich nach der Besitzergreifung dieser wohl wertvollsten deutschen Besitzung durch die Forschungen von Rogozinski, Zöller, Buchner, Schwarz, besonders aber von Zintgraff und den Leutnants Runt und Tappenbeck, bedeutend erweitert (näheres über diese Forschungsreisen s. Afrika, Bd. 17, S. 11). Die Expeditionen der letztgenannten drei Reisenden hatten neben der Erforschung des Landes noch den Neben Zweck, den Versuch zu machen, das Handelsmonopol, welches jetzt die Küstentämme mit äußerster Strenge beanspruchen, zu durchbrechen und so den Handel von einer drückenden Last zu befreien. Der Handel des Camerungebiets geht nur zu einem Teil über die deutschen Faktoreien in der Kolonie, ein nicht unbedeutender Teil, das ganze nordwestliche Gebiet umfassend, nimmt seinen Weg nach Altkalabar, wo Engländer angelesen sind, wodurch die Eingebornen englische Sympathien haben, den Deutschen aber abgeneigt sind. Im deutschen Handelsgebiet aber bestehen hintereinander nach dem Innern

zu vier verschiedene Handelsgürtel, in deren jedem ein Zoll für die nach der Küste durchgeführten Waren an die einheimischen Häuptlinge zu entrichten ist. Der erste Handelsgürtel reicht bis 50 km von der Küste, die äußerste Grenze des vierten ist bei 100 km noch nicht erreicht. An der Küste muß der fünffache Preis von dem gezahlt werden, was die Waren im Hinterland kosten. Das Bestreben der in C. angelegenen 9 Firmen (2 deutschen) mit 15 Faktoreien (6 deutschen) ist seit langem darauf gerichtet, in direkte Beziehungen zum Hinterland zu treten, bisher immer vergeblich.

Die Kolonie hat eine Küstenlänge von 300 km, der Flächeninhalt wird bei Annahme des 15. Längengrades als Ostgrenze auf 30,000 qkm (600 QM.) geschätzt, also um etwa 5000 qkm weniger als das Königreich Preußen. Sie darf aber nur als eine Handels- und Plantagenkolonie angesehen werden, in welcher Europäer als Aufsichtsbeamte bei den Arbeiten der Eingebornen einige Jahre thätig sein können, dann aber ein kühleres Klima aufsuchen müssen, um ihre geschwächte Gesundheit wiederherzustellen; denn obwohl die Temperatur nur selten eine Höhe von 36° C. erreicht, ist die Feuchtigkeit doch eine so große, daß im Küstengebiet kein Europäer vom Fieber verschont bleibt. Fast zehn Monate regnet es täglich, auch während der Trockenzeit sind Gewitterregen häufig. Nach dem höher gelegenen Innern zu wird das Klima erträglicher.

Als die deutsche Schutzherrschaft über C. ausgesprochen wurde, blieb die Baptistenmission Victoria, wo die englische Flagge geheißt wurde, davon ausgeschlossen. Diese Mission besaß damals im Camerungebiet zehn Stationen, zählte aber im ganzen Camerungebiet nur etwa 1000 christliche Anhänger. 1886 wurde das ganze Eigentum der Mission an Gebäuden und Land an die Baseler Missionsgesellschaft für 4000 Pfd. Sterl. verkauft und damit die Exterritorialität dieser bisherigen Enklave beseitigt. Bis 1886 wurde von den Europäern (20 Deutschen und 30 Engländern) nur Handel getrieben, in diesem Jahr bildete sich aber aus Hamburger und Bremer Firmen eine deutsche Plantagen-Gesellschaft, welche Versuche mit Kakaos und Tabak machte, von denen die ersten vorzüglich gelangen, während man die Tabakspflanzungen nach Batanga, weiter landeinwärts, verlegte.

Die Verwaltung des Landes erfolgt durch einen kaiserlichen Gouverneur, dem mehrere Beamte zur Seite stehen; letztere werden aus Reichsmitteln besoldet. Ein Verwaltungsrat aus drei Mitgliedern dortiger Handelshäuser, zu welchem aber auch einzelne eingeborne Häuptlinge zugezogen werden können, steht dem Gouverneur zur Seite. Seit 1. Jan. 1888 werden Einfuhrzölle von europäischen Waren erhoben, welche die bisher vom Reich bestrittenen Ausgaben nahezu decken. Um die Eingebornen zum Polizei- und Marinedienst auszubilden, sind einige Unteroffiziere hierher gesandt worden, ebenso seit 1882 ein Lehrer, welcher den Kindern der Eingebornen Elementarunterricht erteilt. Auch hat man mehrere Knaben nach Deutschland gebracht, um sie zu Zimmerleuten oder Kaufleuten auszubilden. Seit 1887 besteht in C. ein Postamt und gehört das Land zum Weltpostverein. Im Jahr 1888—89 betragen die Einnahmen 76,000, die Ausgaben 94,000 M. Nachdem schon kurz nach der Besitzergreifung ein Aufstand der Regier, bei welchem ein Deutscher ermordet worden war, durch zwei deutsche Kriegsschiffe hatte unterdrückt werden müssen, fand 1886 ein zweiter

Aufstand statt. Der Häuptling der Stadt Monev empörte sich und ermordete den Dheim des unter deutschem Schutze stehenden Königs Vell. Als ein deutsches Kanonenboot den aufrührerischen Häuptling zur Verantwortung ziehen wollte, floh derselbe, und seine Stadt wurde bis auf wenige Häuser zerstört. Dieselbe Strafe traf im Herbst 1887 die beiden Häuptlinge von Etola und Fiko, weil sie von den europäischen Fahrzeugen unrechtmäßige Zölle erhoben hatten und dann die ihnen auferlegten Straf-gelder nicht zahlten. Vgl. Zöllner, Forschungsreisen in der deutschen Kolonie C. (Bd. 2—4 der »Deutschen Besichtigungen an der westafrikanischen Küste«, Berl. 1886); Schwarz, E., Reise in die Hinterlande der Kolonie (Leipzig 1886); Buchner, E., Skizzen und Betrachtungen (das. 1887); Frenzel u. Wende, Deutschlands Kolonien (2. Aufl., Hannov. 1889).

**Camponon**, Jean Baptiste Marie Edouard, franz. General, trat 6. Jan. 1886 mit dem Kabinett Briffon von seinem Amt als Kriegsminister zurück.

**Cancale**, (1886) 3610 (Gemeinde 6721) Einw.

**Canig und Dallwitz**, Karl Wilhelm Ernst, Freiherr von, preuß. General. Aus seinem Nachlaß erschienen: »Des Freiherrn R. W. E. von Canig und Dallwitz, königlich preussischen Generalleutnants etc., Denkschriften« (Berl. 1889, 2 Bde.).

**Cannabin**, Alkaloid (Glykosid) des Hanfs (*Cannabis indica*), eine braune, lufttrockne, nicht klebrige Masse, ist geschmacklos, leicht löslich in Alkohol und Äther, nicht in Wasser, wirkt schlafferregend. Seine Verbindung mit Gerbsäure (*Cannabinum tannicum*) wird direkt aus Hanf dargestellt, doch ist das im Handel vorkommende Präparat wahrscheinlich ein Gemisch mehrerer einander ähnlicher Körper. Es ist amorph, gelblich oder bräunlichgrau, riecht schwach hanfartig, schmeckt etwas bitter, stark zusammenziehend, ist wenig löslich in Wasser, Alkohol und Äther und dient gegen einfache Schlaflosigkeit ohne schmerzhaft und psychische Ursachen. Cannabinon, ein braunes Weichharz aus Hanf, wird ebenfalls als Schlafmittel angewandt, soll aber unter Umständen recht bedenkliche Nebenwirkungen zur Folge haben, während es für gewöhnlich vor andern Schlafmitteln wesentliche Vorzüge besitzt. Behandelt man alkoholischen Hanfextrakt mit Alkalien, so hinterbleibt ein Präparat, welches als reiner Haschisch bezeichnet wird und außer Cannabinon ein Alkaloid, Tetanin (*Tetanicannabin*), enthält. Es wirkt erregend, dann beruhigend und ist mit Erfolg bei trübsinnigen Gemüthskranken angewandt worden.

**Cannes**, (1886) 15,012 (Gemeinde 19,959) Einw.

**Canning**, 1) George, engl. Staatsmann. Seine »Official correspondence« wurde von Stapleton (Lond. 1887, 2 Bde.) herausgegeben.

**Canovas del Castillo**, Don Antonio, span. Staatsmann, reichte nach dem Tode des Königs Alfons XII. (25. Nov. 1885) der Regentin seine Entlassung ein und half ein liberales Ministerium Sagasta zu stande bringen, weil es darauf ankam, den Umtrieben der Republikaner und Karlisten gegenüber alle monarchisch gesinnten Parteien zu vereinigen. Er ward 26. Dez. 1886 zum Präsidenten der Cortes gewählt. Da er sich 1888 auf das entschiedenste gegen das allgemeine Stimmrecht erklärte, ward er im November Gegenstand feindseliger Kundgebungen des Pöbels. Seit 1882 Direktor (Ehrenpräsident) der Akademie der Geschichte in Madrid, gab er noch heraus: »El Solitario y su tiempo, biografía de D. Serafin Estebanez Calderon y critica de sus obras« (Madr. 1883, 2 Bde.), eine ausgezeichnete Biographie

dieses Dichters, der sein Dheim war, und »Problemas contemporáneos« (das. 1884, 2 Bde.).

**Cantal**, Departement, (1886) 241,742 Einw.

**Cantani**, Arnaldo, Mediziner, geb. 15. Febr. 1837 zu Hainsbach in Böhmen, studierte zu Prag, wurde Sekundärarzt am dortigen allgemeinen Krankenhaus, 1864 Professor der Pharmakologie und Toxikologie in Pavia, 1867 Direktor der medizinischen Klinik in Mailand und ging 1868 als Direktor der zweiten medizinischen Klinik nach Neapel. Er ist Mitglied des obersten Unterrichtsrats und des obersten Sanitätsrats in Rom. E. arbeitete besonders über Malaria, Cholera, Typhus und andre Infektionskrankheiten, auch über die Stoffwechselkrankheiten, speziell die Zuckerharnruhr. Besonderes Verdienst erwarb er sich um die Einführung der deutschen Medizin in Italien. Er schrieb: »Manuale di materia medica e terapeutica« (Mail. 1865—77, 2 Bde.); »Spezielle Pathologie und Therapie der Stoffwechselkrankheiten« (deutsch von Hahn, Berl. 1873—84, 4 Bde.); »Zur Behandlung des Choleraanfalls« (deutsch von Fränkel, 3. Aufl., Leipzig. 1884) u. a.

**Canvaß**, in England und besonders Nordamerika die einer Wahl vorausgehende Bewerbung, Kandidatur.

**Cape Elizabeth** (spr. tshp), Fabrik- und Seestadt im nordamerikan. Staat Maine, dicht bei Portland (s. d., Bd. 13), mit Bleihütten, Ölmühlen, Hochöfen und (1880) 5302 Einw.

**Capitaine** (spr. tähn), G. F., Reisender, geb. 10. Nov. 1837 zu Paris, studierte Medizin, besuchte 1861 als Marinearzt der Fregatte Hermione Südafrika, Madagaskar, Ceylon und andre Inseln des Indischen Ozeans, verließ 1863 den Dienst und bereiste Cypern, Agypten, Algerien, Westindien, die Vereinigten Staaten von Nordamerika u. a. und berichtete über diese Reisen in mehreren Zeitschriften; 1876 übernahm er die Redaktion der geographischen Wochenschrift »L'Exploration« und starb 3. Febr. 1880.

**Capponi**, Gino, Marchese, ital. Gelehrter. Von seinen »Lettere« erschienen noch Bd. 3—6 (Flor. 1885—88).

**Caprioli** (de Caprara de Montecuculi), Georg Leo von, preuß. General, ward, nachdem er sich um das Torpedowesen und die taktische Ausbildung der Kriegsmarine große Verdienste erworben, 1888 bei der Neugestaltung der Marinebehörden von seiner Stellung als Chef der Admiralität entbunden und zum kommandierenden General des 10. Armeekorps in Hannover ernannt.

**Caps** (Kaps), s. Bergbau (Bd. 17, S. 117).

**Caraz**, Stadt im Departement Ancachs der Republik Peru, am Rio Huaraz, durch eine Eisenbahn mit Chimbote (s. d., Bd. 3) verbunden, hat (1876) 2387 Einwohner.

**Carassonne**, (1886) 25,951 Einw.

**Cardwell**, Edward, Lord, engl. Staatsmann, starb 15. Febr. 1886 in seiner Villa bei Torquay.

**Carentan**, (1886) 2832 Einw.

**Carhaix**, (1886) 2789 Einw.

**Carignan**, (1886) 1923 Einw.

**Carlopage** (Karlopago), königliche Freistadt am Adriatischen Meer, gehört seit 1886 zum kroatisch-slawonischen Komitat Lika-Krbava.

**Carlson**, Frederik Ferdinand, schwed. Geschichtsschreiber, starb 18. März 1887 in Stockholm. Der 6. Band seiner »Geschichte Schwedens« (bis 1706 reichend) erschien 1887.

**Carlyle**, Thomas, engl. Historiker. Seine Briefe aus den Jahren 1821—26 (Lond. 1886, 2 Bde.) und

1826—36 (bas. 1889, 2 Bde.) sowie sein Briefwechsel mit Goethe (1887; deutsche Ausg., Berl. 1887) wurden von Norton herausgegeben, der auch »Reminiscences« von C. (1887, 2 Bde.) veröffentlichte.

**Carmagnola**, Graf, ital. Feldherr. Vgl. Battistella, Il conte C., studio storico (Genua 1889).

**Carmaux**, (1886) 7197 Einw.

**Carnewon**, Henry Howard Molyneux Herbert, Graf, brit. Staatsmann, hoffte als Vizekönig von Irland die Anhänger der Landliga durch Milde und Versöhnlichkeit zu gewinnen, täuschte sich aber darin, und nachdem er im Januar 1886 durch den Sturz des Ministeriums Salisbury sein Amt verloren, ward er in das im Juli neugebildete Kabinett nicht wieder aufgenommen.

**Carnot**, 1) Lazare, Graf, franz. Staatsmann. Seine Gebeine wurden 1889 auf Beschluß der französischen Kammern von Magdeburg, wo 2. Aug. eine glänzende Leichenparade stattfand, nach dem Pantheon in Paris übergeführt.

3) Lazare Hippolyte, franz. Politiker, starb 17. März 1888, nachdem er noch die Wahl seines Sohns (s. unten) zum Präsidenten der Republik erlebt hatte.

4) Marie François Sadi, Präsident der franz. Republik. C. verwaltete das Finanzministerium vom April 1885 bis zum Dezember 1886, indem er es nach dem Rücktritt Brissons (Januar 1886) auch im Kabinett Freycinet behielt. Als es sich nach dem Rücktritt Grévy's Anfang Dezember 1887 um die Wahl eines neuen Präsidenten handelte, faßten die Kandidaten außer Freycinet C. als Kandidaten ins Auge, der nicht nur seinen berühmten Namen, sondern auch bewährte Uneigennützigkeit aufzuweisen hatte. Vor Ferry und auch vor Freycinet hatte er den Vorzug, daß ihm Herrschsucht und Ehrgeiz fremd zu sein schienen. Bei der Wahl 3. Dez. erhielt er im ersten Wahlgang schon die meisten Stimmen und, nachdem Ferry und Freycinet zu seinen Gunsten zurücktraten, beim zweiten Wahlgang 616 von 827 Stimmen, so daß er gewählt war. C. nahm an und entsprach durchaus den Erwartungen, die man von ihm gehegt hatte. Er erfüllte seine Pflichten als Präsident mit Eifer und Würde, hielt sich innerhalb der konstitutionellen Schranken, war aber doch mit Erfolg für die Versöhnung der republikanischen Parteien thätig und vertrat die Republik auf Reisen und bei Festlichkeiten mit dem erforderlichen Brunk und gewandter Rednergabe.

**Caro**, 2) Elme Marie, franz. Philosoph, starb 13. Juli 1887 in Paris. 1888 erschienen noch: »George Sand«, »Mélanges et portraits« (2 Bde.), »Philosophie et philosophes« und »Poètes et romanciers«.

**Carouge**, (1888) 5703 Einw.

**Carpenter**, 2) William Benjamin, Physiolog, starb 10. Nov. 1885 in London. Aus seinem Nachlaß erschienen gesammelte Essays: »Nature and man« (1888).

**Carpentras**, (1886) 7563 (Gemeinde 3685) Einw.

**Carrara**, Francesco, ital. Kriminalist, starb Mitte Januar 1888 in Lucca.

**Carrier-Belleuse**, Albert Ernest, franz. Bildhauer, starb 3. Juni 1887 in Paris.

\***Carter**, Reisender, geb. 20. April 1841 zu Castleview bei Kildare, war längere Zeit Kapitän eines Dampfers auf dem Tigris, leitete dann ein kaufmännisches Geschäft in Basra und wurde 1879 zum Chef der Elefantkarawane der Internationalen Expedition ernannt, welche er mit Cadanhead zum Tanganjika führte, wurde aber auf dem Rückweg mit diesem 24. Juni 1880 in der Landschaft Mpimbwa

im Dorf des Häuptlings Rasogera im Kampf gegen die Truppen Mirambo's, des Usurpators von Unjamwesi, erschlagen.

**Carteret**, 2) Antoine, schweizer. Staatsmann, starb 31. Jan. 1889 in Genf, höchst unzufrieden mit dem friedlichen Verhalten der schweizerischen Behörden gegen die römische Kirche.

**Carvin**, (1886) 6528 Einw.

**Cassel**, Stadt im franz. Departement Nord, (1886) 2846 (Gemeinde 3839) Einw.

**Cassellalour**, (1886) 2391 (Gemeinde 3541) Einw.

**Casselane**, (1886) 1199 Einw.

**Casselnaudary**, (1886) 8641 Einw.

**Casselnaudary**, (1886) 1064 (Gemeinde 3620) Einw.

\***Cassellnuovo**, Enrico, beliebter ital. Schriftsteller, geb. 1839 zu Florenz, zeigte zu den technischen Studien, für die er bestimmt war, weniger Neigung als zu litterarischen Beschäftigungen, übernahm dann als Kommiss eines Handelshauses 1870 die Redaktion des politischen Tageblatts »La Stampa« und wurde 1872 als Professor an die königliche Handelsschule in Venedig berufen. Hier veröffentlichte er ein Bündchen Erzählungen, in demselben Jahr aber zugleich auch im Feuilleton der »Perseveranza« einen Roman: »Il quaderno della zia«, der sofort die allgemeine Aufmerksamkeit hervorrief. Ihm folgten die Romane: »La casa bianca« (1873), »Vittorina« (1874), »Lauretta« (1876), »Il professor Romualdo« (1878), »Nella lotta« (1880), »Dal primo piano alla soffitta« (1883), »Due convinzioni« (1885) und eine Reihe von Novellen: »Nuovi racconti« (1878), »Alla fine« (1876), »La contessina« (1881), »Sorrisi e lagrime« (1882), »Reminiscenze e fantasie« (1886) etc.

**Cassel Sarrafin**, (1886) 3916 (Gemeinde 7590) Einw.

**Cassillon**, (1886) 2686 Einw.

**Castres**, (1886) 22,098 (Gemeinde 27,427) Einw.

**Castro**, 2) João. Seine Beschreibung des Roten Meers ist von Antonio Nunes de Carvalho 1833 in Paris herausgegeben worden (»Roteiro de Dom Joam de Castro da viagem que fizeram os Portugueses ao Mar Roxo no anno de 1541«).

**Catargiu**, Lascar, rumän. Staatsmann, schloß sich der russenfreundlichen Bojarenpartei an, welche die nationalliberale Regierung Bratianus auf's entschiedenste bekämpfte und 1888 ihren Sturz herbeiführte. C. wurde nun Präsident des Senats und bildete im April 1889, nachdem das junimistische Kabinett Kossetti-Carp zurückgetreten war, ein konservativ-liberales Ministerium, welches sich aber nur bis zum November 1889 behauptete, da C., alt und unfähig, die Ränke mehrerer Mitglieder nicht zu unterdrücken und daher keine einheitliche Politik zu führen vermochte. Er wurde auch nicht wieder zum Präsidenten des Senats gewählt.

**Cateau, Le**, (1886) 9696 Einw.

**Cauderber**, 1) C. en Caug, (1886) 2185 Einw. —

2) C. lès Elbeuf, (1886) 11,038 Einw.

**Caudry**, (1886) 7174 Einw.

**Caussade**, (1886) 2424 (Gemeinde 4040) Einw.

**Cavaillon**, (1886) 5164 (Gemeinde 9144) Einw.

**Cavour**, Graf Camillo. Chiala veröffentlichte weitere 2 Bände Briefe (1886—87). Vgl. noch Verti, Il conte di C. avanti il 1848 (Rom 1886).

**Caylus**, Graf von, franz. Archäolog. Seine Biographie schrieb Nisard (Par. 1877).

\***Cayor**, Landschaft an der Küste der französischen Kolonie Senegal in Nordwestafrika, zwischen St. Louis und dem Kap Verde, im nördlichen Teil 100, im südlichen nur 30 km breit, ein flaches und sandi-

ges Gelände, das namentlich Hirse und Mais, aber auch Arachiden, Baumwolle und Indigo hervorbringt. Die Einwohner sind im N. Mohammedaner, im S. Fetischanbeter. Der ehemalige Herrscher des C., Damel genannt, ist jetzt Vasall Frankreichs für den innern Teil des Landes, das Küstenland durchschneidet jetzt die Eisenbahn von St.-Louis nach Gorée.

**Cazembe.** Die Besitzungen dieses afrikan. Fürsten südlich vom Tanganjikasee und östlich vom Moerosee wurden durch Msiri in dessen Reich einverleibt.

**Cecchi,** Antonio, ital. Reisender, geb. 28. Jan. 1849, begleitete 1885 im Auftrag der italienischen Regierung deren erste Expedition nach Massaua, durchforschte dann die Suaheli-Benadirküste und kehrte nach Abschließung eines Handelsvertrags mit dem Sultan Bargasch ben Said Ende desselben Jahrs nach Italien zurück, worauf er zum italienischen Generalkonsul in Aden ernannt wurde. C. schrieb: »Da Zeila alle frontiere del Cassa« (Rom 1887, 3 Bde.; im Auszug deutsch, Leipz. 1888); »L'Abissinia settentrionale« (Mail. 1887).

\***Celimène** (spr. Selimähñ), Molières »Misanthrop« entnommene Bezeichnung für eine geistreiche Kolette.

**Celle,** (1885) 18,782 Einw.

\***Celman,** Miguel Suarez, Präsident der Argentinischen Republik, geb. 29. Sept. 1844 zu Cordova, stammte aus einer bescheidenen Bürgerfamilie, welche zur Partei der Unitarier gehörte, studierte in Cordova die Rechte und erwarb den juristischen Doktorgrad, ward 1874 zum Provinzialdeputierten, 1877 zum Minister des Staats Cordova und später zum Gouverneur desselben erwählt; freisinnigen Grundsätzen huldigend, bekämpfte er mit Erfolg den herrschenden Einfluß des Klerus und erwarb sich um die Hebung der Universität Cordova Verdienste. Als Schwager des allmächtigen Präsidenten Roca ward er bei Ablauf der Amtsdauer desselben 13. Juni 1886 auf sechs Jahre zum Präsidenten gewählt und trat 12. Okt. sein Amt an. Gleich Roca ist er für eine Stärkung der Bundesgewalt gegenüber den Staaten.

\***Cento novelle antiche** (»Il Centonovelle«), vielgenannte Sammlung altitalienischer Novellen aus dem 13.—14. Jahrh., nach Scartazzinis Ausdruck »eigentlich nur Gerippe zu Novellen, während es dem mündlich Erzählenden überlassen wurde, dies Gerippe mit Fleisch zu umkleiden«. Verfasser und Sammler des erst im 16. Jahrh. (Volog. 1525) gedruckten Buches sind unbekannt, obschon es weder an Untersuchungen noch an Hypothesen über sie gefehlt hat. Die hundert alten Novellen schlagen die mannigfachen Töne, welche in der italienischen Novellistik des 14. bis 16. Jahrh. laut geworden, zum guten Teil schon an, sind höchst abwechselnd und reich an drastischen Zügen scharfer Lebensbeobachtung. Die kunstreichern Novellisten wie die Komödiendichter der Renaissance schöpften vielfach aus dem alten Novellenbuch. Von zahlreichen neuern Ausgaben der »C.« gilt die von Biagi veranstaltete (Flor. 1880) als die beste.

\***Central-Labour-Union** (spr. Sennträl-lehbör-jühññ), die Vereinigung der Gewerkschaftsvereine und Zweigvereine des Ordens der Knights of Labour oder »Mitter der Arbeit« (s. d., Bd. 13) in New York.

**Céret,** (1886) 3074 Einw.

\***Cerri** (spr. tšerri), Rajetan, Schriftsteller, geb. 26. Mai 1826 zu Vagnolo bei Brescia, kam, 13 Jahre alt, nach Wien, ohne bis dahin ein Wort Deutsch gelernt zu haben. Nachdem er 1847 verschiedene Städte Oberitaliens bereist und mit hervorragenden Männern Italiens Verbindungen angeknüpft, widmete er sich, nach Wien zurückgekehrt, dem Studium der Rechts-

wissenschaft, trat in den Staatsdienst und war zugleich am Wiener Konservatorium als Professor der italienischen Sprache und Litteratur thätig, 1883 ward er zum Hofsekretär im Ministerium des Außern ernannt. Von seinen Dichtungen nennen wir: »An Hermine. Ein Lied von der Unsterblichkeit nach Alcardi« (Wien 1849); »Glühende Liebe. Deutsche Lieder eines Italieners« (das. 1850); »An Fanny Elsler. Eine Apotheose nach G. Prati« (das. 1851); »Inneres Leben« (das. 1860); »Aus einsamer Stube« (das. 1864); »Gottlieb, ein Stilleben« (Leipz. 1871); »Ein Glaubensbekenntnis. Zeitsprophen« (das. 1872) und das einaktige Drama »Sturm und Rosenblatt« (Wien 1872). Auch übersetzte er Rosenthals »Deborah« u. a. ins Italienische.

**Certe,** (1886) 36,762 Einw.

**Chablis,** (1886) 2363 Einw.

**Chagny,** (1886) 4291 Einw.

\***Chalidosis** (griech.), eine Staubeinatmungskrankheit, welche auf Ablagerung von Kieselstaub in den Lungen beruht.

**Challans,** (1886) 2015 (Gemeinde 5172) Einw.

**Chalonnès,** (1886) 2164 (Gemeinde 4811) Einw.

**Chalons sur Marne,** (1886) 23,636 Einw.

**Chalon sur Saône,** (1886) 22,208 Einw.

**Cham,** 1) Oberpfalz, (1886) 3543 Einw.

**Chamberlain,** 2) Joseph, brit. Staatsmann, übernahm zwar im Januar 1886 im neuen Ministerium Gladstone das Lokalverwaltungsamt, legte es aber schon im März nieder. Infolge der Homerulepläne Gladstones trennte er sich von diesem und wurde neben Lord Hartington der Führer der Partei der liberalen Unionisten, welche das Ministerium Gladstone stürzten und die konservative Regierung Lord Salisbury's unterstützten. Im September 1887 wurde C. zum ersten britischen Kommissar behufs Abschlusses eines Abkommens mit den Vereinigten Staaten wegen der Differenzen über die Fischerei an den Küsten des britischen Nordamerika ernannt, und es gelang ihm auch, einen Vertrag zu stande zu bringen, den aber der amerikanische Senat verwarf.

**Chambéry,** (1886) 19,664 Einw.

**Chambon-Feugerolles, St.,** (1886) 4607 (Gemeinde 8532) Einw.

**Chambord,** Maria Theresia, Prinzessin von Modena, Gattin des Grafen Heinrich von C., starb 25. März 1886 in Görz.

**Chamisso,** Adalbert von. Ein Denkmal des Dichters (von Moser) wurde 29. Okt. 1888 auf dem Monbijouplatz in Berlin enthüllt. Vgl. Du Bois-Reymond, Adalbert v. C. als Naturforscher (Berl. 1889).

**Chamonix.** Am 28. Aug. 1887 ist daselbst ein Denkmal des Naturforschers H. B. de Saussure enthüllt worden.

**Champfleury** (Zules Fleury-Huffon), franz. Schriftsteller, starb 7. Dez. 1889 in Sèvres.

**Champollion,** franz. Gelehrte. Vgl. Aimé C. Figéac, Les deux C., leur vie et leurs œuvres (Grenoble 1888).

\***Chandis,** Bergbauort im Departement Cauca der südamerikan. Republik Kolumbien, am Rio Cauca, mit ergiebigen Silbergruben.

\***Changieren** (wechseln), in der Reitkunst das Übergehen von einer Hand auf die andre, z. B. vom Rechts- zum Linksgalopp.

**Chantenay,** (1886) 10,301 Einw.

**Chantilly,** (1886) 4139 Einw. S. Numale (Bd. 17).

**Chantonnay,** (1886) 2002 (Gemeinde 4000) Einw.

\***Chaplin** (spr. tšäpplin), Henry, brit. Staatsmann, geb. 1840, erzogen zu Harrow und Oxford, erbte die

bedeutenden Güter seines Oheims Charles C. von Blankney-Hall in Lincolnshire und vermählte sich 1876 mit Florence, Tochter des dritten Herzogs von Sutherland (gest. 1881). Seit 1868 Mitglied des Unterhauses für Lincolnshire und Mitglied der konservativen Partei, wurde er 1885 in Lord Salisbury's erstem Ministerium zum Kanzler des Herzogtums Lancaster ernannt, lehnte 1886, als Salisbury wieder zur Regierung gelangte, das ihm angebotene Amt eines Präsidenten des Lokalverwaltungsamtes ab, weil mit demselben kein Sitz im Kabinett verbunden sein sollte, nahm aber 1889 nach Schluß der Parlamentsession das neugeschaffene Ackerbauministerium an. C. ist seit langer Zeit der erste englische Minister von entschieden schutzöllnerischen Neigungen.

\*Charcot (spr. šarto), Jean Martin, Mediziner, geb. 29. Nov. 1825 zu Paris, studierte an der dortigen Universität, war Schüler von Biorry, Claude Bernard u. a., promovierte 1853, wurde 1860 Professeur agrégé, 1862 Arzt an der Salpêtrière, die er namentlich auch seit 1866 durch seine Vorlesungen zu neuer Berühmtheit brachte; 1873 wurde C. Professor der pathologischen Anatomie an der medizinischen Fakultät von Paris, und 1882 erhielt er den für ihn errichteten Lehrstuhl für Klinik der Nervenkrankheiten. Die wesentlichen Verdienste Charcot's liegen in erster Linie auf dem Gebiet der pathologischen Anatomie des Nervensystems; wir verdanken ihm für eine Reihe von Nervenkrankheiten, z. B. der multiplen Sklerose, der Seitenstrangsklerose, die genauere Kenntnis der anatomischen Grundlage. Ebenso hat C. die Diagnostik der Nervenkrankheiten wesentlich gefördert. In neuerer Zeit, wo er sich dem Studium der Hysterie eifrig widmete, zeigte er, daß es sich bei ihr keineswegs immer, wie man wohl früher annahm, um ein wirres Durcheinander von Symptomen handelt; er wies nach, daß man hier ebenso wie bei organischen Krankheiten oft ganz festgeschlossene Krankheitsbilder antrifft. Von den sonstigen zahlreichen Arbeiten Charcot's seien noch seine Untersuchungen über Krankheiten im Greisenalter, über Leberkrankheiten und über Hypnotismus erwähnt. Gesammelt erschienen die »Œuvres complètes« Charcot's in Paris 1886.

Charente, Département, (1886) 366,408 Einw., das Département Niedercharente 462,803 Einw.

Charenton le Pont, (1886) 13,533 Einw.

Charité, La, (1886) 5099 Einw.

\*Charlemont (spr. šarl'móng), Hugo, österreich. Maler, geb. 18. März 1850 zu Jamnitz in Böhmen, war anfangs Beamter, widmete sich aber seit 1873 der Kunst auf der Wiener Akademie, wo er besonders den Unterricht des Landschaftsmalers E. v. Lichtenfels genoss, und bildete sich dann weiter bei seinem Bruder, dem Porträt- und Genremaler Eduard C. (geb. 1848), und unter dem Einfluß Malart's. Eine Reise nach Holland bestärkte ihn in seiner Richtung auf rein koloristische Wirkung, welche er seit der Mitte der 70er Jahre in Landschaften, Interieurs, Stilleben und Tierstücken erprobt hat. In der Wiedergabe der Einzelheiten ein Kleinmaler von großer Genauigkeit, verbindet er damit ein Streben nach kräftiger, tiefer Stimmung des Kolorits. Unter seinen Werken sind das Innere einer Hammerschmiede, die Stilleben: Marktverkauf, zum Dessert und Antiquitäten, die Genrebilder: in der Rosenlaube und Erwartung hervorzuheben. Er hat auch Porträte gemalt und radiert.

Charleville, (1886) 16,856 Einw.

Charlien, (1886) 4962 Einw.

Charlottenburg, Stadt, (1885) 42,371 Einw.

\*Charnay (spr. šarnäh), Desiré, franz. Reisender,

geb. 2. Mai 1828 zu Fleurie (Rhône), hat sich besonders um die archäologische Erforschung Mittelamerikas Verdienste erworben. Nachdem er schon in jüngern Jahren eine Studienreise nach Nordamerika gemacht, bereifte er 1857—61 im Auftrag des französischen Unterrichtsministers Mexiko, 1863 Madagaskar, einige Jahre später Südamerika, die Vereinigten Staaten und Kanada, 1878 Java und Australien. 1880 übernahm er die Leitung einer unter dem gemeinschaftlichen Schutz der nordamerikanischen Union und der französischen Regierung gebildeten Expedition, deren Kosten der reiche Amerikaner Cortillard trug. Die Ergebnisse dieser Expedition, die zwei Jahre in Anspruch nahm, waren sehr bedeutsam und gestatteten ganz neue Schlüsse über Abstammung und Kulturentwicklung der Bewohner Mittelamerikas in der vorspanischen Zeit. 1886 unternahm er eine neue Reise nach Mexiko. C. schrieb: »Le Mexique, souvenirs et impressions de voyage« (Par. 1863); »Cités et ruines américaines: Mitla, Palenqué, Izamal, Uxamal« (mit Biollet le Duc, das. 1863); »Les anciennes villes du nouveau monde, voyages d'explorations au Mexique et dans l'Amérique centrale, 1857—82« (das. 1884); »La civilisation tolteque« (1886); »Les Tolteques au Tabasco et dans le Yucatan« (das. 1886); »Une princesse indienne avant la conquête«, Roman (1888).

Charolles, (1886) 2976 Einw.

\*Charter (engl., spr. ščarter), Gnadenbrief, Urkunde; the Great C., s. Magna Charta (Sb. 11).

Chartres, (1886) 21,523 Einw.

Châteaubriant, (1886) 5150 Einw.

Château-Chinon, (1886) 2668 Einw.

Château d'Or, (1886) 2691 Einw.

Château du Voir, (1886) 3010 Einw.

Châteaudun, (1886) 6709 Einw.

Château-Gontier, (1886) 7334 Einw.

Châteaulin, (1886) 2598 Einw.

Châteauneuf, 1) Département Charente, (1886) 221 Einw. — 2) Depart. Loiret, (1886) 2934 Einw.

Châteauneuf, 1) Département Rhodnemündungen, (1886) 2199 (Gemeinde 5934) Einw. — 2) Département Loiret, (1886) 1475 (Gemeinde 2636) Einw.

Châteauneault, (1886) 8772 Einw.

Châteauroux, (1886) 21,795 Einw.

Château-Salins, (1885) 2091 Einw.

Château-Thierry, (1886) 6405 Einw.

Châtellerault, (1886) 14,498 Einw.

Châtillon, 1) C. sur Seine, (1886) 5120 Einw. — 2) C. sur Indre, (1886) 2198 Einw. — 3) C. sur Loire, (1886) 2227 (Gemeinde 3260) Einw.

Châtre, La, (1886) 4565 Einw.

Chaumont, (1886) 12,337 Einw.

Chauny, (1886) 8847 Einw.

\*Chauvin (spr. šowäng), Marie von, Naturforscherin, Tochter des preussischen Generaltelegraphendirektors v. C., geb. 21. Dez. 1848 zu Berlin, widmete sich unter Führung von Gerstäcker und v. Siebold zoologischen Forschungen und lebt gegenwärtig in Freiburg i. Br. Sie studierte die Metamorphose der Köcherfliegen und entdeckte eine große Anzahl bis dahin für Deutschland nicht nachgewiesener Arten. Namentlich aber beschäftigte sie sich mit der Züchtung von Amphibien, speziell mit der Metamorphose des Agolotl, über welche sie zuerst helleres Licht verbreitete. Die hierbei gewonnenen Resultate ließen ein großes Anpassungsvermögen der Amphibien an äußere Verhältnisse erkennen und gewährten neue Einblicke in die Lebensbedingungen der Tiere. Ebenso gelang es ihr, die Fortpflanzung des Dlm zu ergründen und fest-

zustellen, daß derselbe zu den eierlegenden Tieren gehört.

**Chaur de Fonds, La**, (1888) 25,835 Einw.

**Chemnitz**, (1885) 110,817 Einw.

\***Chemösis** (griech.), seröse Schwellung der Augenbindehaut, meist das Symptom einer anderweitigen Erkrankung des betreffenden Auges.

**Chenery, Thomas**, engl. Orientalist, starb 11. Febr. 1884.

**Cher, Departement**, (1886) 355,349 Einw.

**Cherbourg**, (1886) 37,013 Einw.

\***Cherville** (spr. Schärli), Gaspard Georges, Marquis de, franz. Schriftsteller, geb. 1821 zu Chartres, diente als Offizier und war dann während einer Reihe von Jahren der eifrigste Gehilfe des ältern Alex. Dumas: etwa 40 Romanbände entstanden bei dieser Mitarbeiterschaft. Seinen angestammten Neigungen eines Landadelmanns gehorchend, beteiligte sich C. an dem »Journal des Chasseurs« und wurde Chefredakteur einer Monatschrift: »La vie à la campagne«, deren Titel auf die Artifel überging, welche er seit 1870 regelmäßig im »Temps« veröffentlicht, gehaltvolle, anmutige Plaudereien über alles, was das Landleben mit sich bringt. In Buchform erschienen von ihm die zugleich sachlich und humoristisch gehaltenen Werke: »Les aventures d'un chien de chasse« (1862), »L'histoire naturelle en action«, »Bêtes en robe de chambre«, »Contes de chasse ou de pêche«, »Muguette« (von 1875 bis 1877), »Lettres de mon jardin« (1881), »Contes d'un coureur des bois« (1884), »Le gibier plume — Le gibier poil« (1885), »Mois au champs et au village« (1885—86) und das von Lambert illustrierte Prachtwerk »Les chiens et les chats« (1888).

**Chevreul, Michel Eugène**, franz. Chemiker, starb 9. April 1889 in Paris, 101 Jahre alt. Vgl. Malloizel, *Œuvres scientifiques de M. C.* (Par. 1887).

\***Chewjuren** (= Schluchtenbewohner), ein zur Völkerfamilie der Karthwelier (Georgier) gehöriger Volksstamm indo-europäischer Rasse im nördlichen Kaukasus, der, 7000 Köpfe stark, in den Thälern der Zuflüsse des Aragwa und des Argun lebt und zum Teil georgisch, zum Teil aber auch einen so altertümlichen Dialekt spricht, daß er von den eigentlichen Georgiern nur schwer verstanden wird. Die C. scheinen ein Gemisch von Georgiern, Osseten, Kistinen und andern Bergvölkern zu sein. Sie bekennen sich zum Christentum, opfern aber immer noch ihren Götzen. Früher sehr kriegerisch und auch jetzt noch sorgsame Pfleger ihrer Waffen und Rüstungen, sind sie unter russischer Herrschaft friedliche Vieh- und Bienenzüchter geworden. Vgl. Radde, *Die C. und ihr Land* (Raffel 1878).

\***Cheyne-Stokes'sches Phänomen** (spr. Schönn-Stohls-), eigentümliche Veränderung des Atmungs geschäfts bei gewissen schweren Krankheiten. Das Cheyne-Stokes'sche Atmen besteht darin, daß auf einen Atemzug (Ein- und Ausatmung) eine ziemlich lang dauernde Phase kommt, in welcher gar nicht geatmet wird, dann erfolgt wieder ein vereinzelter Atemzug. Da die Atmung dadurch bewerkstelligt, bez. reguliert wird, daß eine gewisse Menge im Blut enthaltener Kohlensäure gewisse Nervenfasern des verlängerten Marks reizt, so daß von hier aus der Impuls zu weiteren, bez. nach Zahl und Intensität gesteigerten Atemzügen gegeben wird, so muß, wenn durch einen Krankheitszustand die Erregbarkeit des verlängerten Marks herabgesetzt ist, sich erst eine große Menge Kohlensäure im Blut ansammeln, bis sie genügt, um auf das verlängerte Mark denjenigen Reiz auszuüben, welcher zur Aus-

lösung weiterer Atemzüge erforderlich ist. Hat nun aber durch einen Atemzug das Blut wieder Kohlensäure abgegeben, so genügt die in demselben zurückgebliebene nicht, um auf das ungenügend erregbare verlängerte Mark einen so starken Reiz auszuüben, daß sofort wieder ein Atemzug erfolgt, sondern es muß zuvor wieder durch Sättigung der Atmung zu einer Kohlensäureüberladung des Bluts kommen.

\***Chiasso** (spr. ti-), Flecken im schweiz. Kanton Tessin, Bezirk Mendrisio, an der Fallopia und der Bahnlinie Lugano-Como, mit italienischem und schweizerischem Zollamt, Tabakfabriken, Seidenpinnereien und (1888) 2498 Einw.

**Childers**, 1) Hugh Culling Eardley, engl. Staatsmann, war vom Januar bis zum August 1886 im neuen Ministerium Gladstone Minister des Innern.

**Chile** hatte 26. Nov. 1885 auf einem Areal von 776,000 qkm eine Bevölkerung von 2,527,320 Seelen, darunter 1,263,784 männlichen Geschlechts. Die volkreichsten Städte waren Santiago (188,305), Valparaiso (104,952), Concepcion (24,180), Talca (23,432) und Chillan (20,755). Die Einfuhr betrug 1887: 57,761,000 Pesos (48,631,000 für die Konsumtion), die Ausfuhr 62,713,000 Pesos (59,550,000 an Landesprodukten, Edelmetallen und Spezereien sind dabei eingeschlossen). Von der Einfuhr für den Verbrauch kamen 20,464,000 Pesos aus den Vereinigten Staaten, 11,632,000 Pesos aus Deutschland. Die Ausfuhr chilenischer Produkte nach diesen Ländern belief sich auf 44,978,000, bez. 5,071,000 Pesos. Der Tonnengehalt der 1887 eingelaufenen Schiffe war 1,544,980, davon nur 184,007 T. unter chilenischer Flagge. Die Handelsflotte besteht aus 179 Schiffen (37 Dampfern) von 18,769 T. Gehalt, und die Eisenbahnen hatten Ende 1887 eine Länge von 2693 km, wovon 1096 km Staatsbahnen waren. Die Einnahmen für das Jahr 1888 werden auf 46,775,546 Pesos, die Ausgaben auf 39,615,770 Pesos geschätzt, und auch die Schlussabrechnungen der vorhergehenden Jahre haben einen Überschuß ergeben. Die Nationalschuld belief sich 1. Jan. 1888 auf 88,435,071 Pesos, einschließlich von 24,887,916 Pesos Papiergeld. Die stehende Armee zählt 960 Offiziere und 5610 Mann; die Nationalgarde 48,854 Mann. Die Kriegsflotte besteht aus 44 Schiffen (3 Panzerschiffen, 3 Korvetten, 2 Kanonenbooten, 3 Kreuzern, 25 Torpedoboote u. a.) und wird von 238 Offizieren und 1921 Matrosen bemannt. — Nach Ablauf der Amtszeit des Präsidenten Santa Maria wurde 18. Sept. 1886 Balmaceda Präsident. Neuere Literatur: Wiener, *Chili et Chiliens* (Par. 1888); Gäßfeldt, *Reise in den Andes von C. und Argentina* (Berl. 1887); Arana, *Historia general de C.* (Madr. 1885—88 8 Bde.).

**Chimay**, 2) Joseph de Riquet, Fürst von Caraman und C., starb 12. März 1886. Sein Sohn, Fürst Joseph, ist seit 1884 belgischer Minister des Auswärtigen.

**China**, Forschungsreisen, s. Asien (Bd. 17, S. 58).

\***Chingan**, lange und schmale Gebirgskette, welche die Wüste Gobi von der Mandchurei trennt und bis zur sibirischen Grenze hinzieht, sich aber nirgends über 2500 m Meereshöhe erhebt und verschiedene Zweige (Dalschan, Dajitu, Uthana) nach D. und W. absendet. Die Kette ist fast durchweg vulkanisch und bildet nach Richthofen das Endglied des großen vulkanischen Gebiets, welches mit den Basaltkegeln der Provinz Schantung im S. beginnt und sich mit wenigen Unterbrechungen bis nach N. fortsetzt. Der letzte bekannte Ausbruch des C. fand 1720—21 statt.



An dieses auch Großer C. genannte Gebirge schließt sich auf russischem Gebiet der in nordöstlicher Richtung bis zum 53. Breitengrad ziehende Kleine C.; sie werden durch den Ijukli Alin oder Ijukri Alin verbunden.

**Chinolin**  $C_6H_7N$  ist identisch mit dem von Runge aus Steinkohlenteer erhaltenen Leufolin, kann auch aus Hydrokarbostyrol und Chlorphosphor, durch Erhitzen von Acroleinamin und durch Behandeln von Orthoamidobenzaldehyd mit Acetaldehyd gewonnen werden und wird dargestellt durch Erhitzen von Anilin mit Nitrobenzol, Glycerin und Schwefelsäure. C. wirkt antiseptisch, in 0,2proz. Lösung hindert es die Fäulnis von Harn und Leim, in 0,4proz. Lösung die Blutfäulnis, in 1proz. Lösung vernichtet es die Gerinnungsfähigkeit des Bluts und drückt die Gerinnungsfähigkeit von Eiweiß herab. Es verhindert die Milchsäure-, aber nicht die alkoholische Gärung. Man benützt es zu Mund- u. Zahnwässern, als Pinsel- und Gurgelmittel bei Diphtherie. Das weinsaure Salz bildet farblose Kristalle, die schwach nach Bittermandelöl riechen, bitterlich und pfefferminz-, bez. bittermandelölartig schmecken, schwer in Wasser, noch schwerer in Alkohol und Äther löslich sind. Es setzt die Körpertemperatur herab und wird daher als Fiebermittel benützt. Aus C. werden auch gelbe, grüne und rote Farbstoffe dargestellt. Vgl. Reiffert, Das C. und seine Derivate (Braunsch. 1889).

**Chinon**, (1890) 4397 (Gemeinde 6205) Einw.

**Chlapowski**, Desiderius, poln. General. Vgl. Kalinka, General D. C. (polnisch, Posen 1885).

**Chlor**. Die Chlorindustrie, welche meist in Verbindung mit der Sodaindustrie auftritt, schädigt die Arbeiter, welche vielfach in die Lage kommen, Chlorgas einatmen zu müssen. Infolge des Reizes, den das C. auf die Schleimhäute ausübt, entstehen Rarache und Entzündungen, so daß Hirt bei 100 Erkrankten dieser Industrie 40mal Lungenentzündungen fand. Viele Arbeiter gewöhnen sich mit der Zeit an das C., die meisten aber nicht, und wenn man auch nicht von einer eigentlichen chronischen Chlorvergiftung sprechen kann, so sind doch Arbeiter mit krankhaft disponierten Atmungsorganen sehr gefährdet. Auch der Magen pflegt angegriffen zu werden. Bei akuter Chlorvergiftung läßt man vorsichtig Ammoniak, Alkoholdämpfe oder Salpeteräther atmen. Den Hustenreiz mildert man durch Einatmen von Chloroform. Da die Chlorentwicklungsapparate gut zu schließen pflegen, so liegt die größte Gefahr bei der Entleerung der Chloralkammern, die vor dem Betreten ventilirt werden müssen. Auch empfiehlt es sich, nasse Schwämme vor Mund und Nase zu tragen. Beim Löschen des Kalks ist Vorsicht geboten, da der Kalkstaub ätzend wirkt. Für die Umgegend ist das Entweichen von C. sehr lästig, da es aber kaum vollständig zu vermeiden sein dürfte, so sollte das Gas wenigstens durch hohe Schornsteine abgeleitet werden. Auch die Abwässer haben zu vielfachen Unzuträglichkeiten Veranlassung gegeben. Die als Abfallprodukt entstehende Manganlauge ist in öffentliche Wasserläufe gelangt und hat dieselben vergiftet. In neuerer Zeit wird aus dieser Lauge ein wieder verwendbares Manganoxyd dargestellt, und es resultieren weniger schädliche Laugen. Die nachteiligen Wirkungen des Chlors kommen auch beim Bleichen in Betracht; bei der Darstellung von chloresurem Kali und Chloralhydrat ist auf gute Dichtung der Apparate zu achten.

\***Chlorälamid** (Chloralformamid), chemische Verbindung, welche aus Chloral  $C_2HCl_3O$  und Form-

amid  $CH_2O.NH$  entsteht, bildet farblose Kristalle, schmeckt etwas bitter, löst sich in Wasser, leichter in Alkohol, schmilzt bei  $115^\circ$  und zerfällt beim Destillieren in seine Bestandteile. Auch durch Wasser wird es bei  $60^\circ$  zerlegt, indem sich Chloralhydrat und Formamid, bez. ameisen-saures Ammoniak bildet. Diese Spaltung erfolgt mit größter Leichtigkeit durch Alkalien, während verdünnte Säuren wirkungslos sind. Dieselbe Zersetzung erleidet das C. wohl auch im Blut, so daß sich seine schlafmachende Wirkung leicht erklärt. Als Vorzüge vor dem Chloralhydrat werden bei der Benützung von C. angegeben, daß es Atmung und Herzthätigkeit nicht beeinflusst, den Blutdruck nicht herabsetzt und die Verdauung nicht beeinträchtigt.

\***Chloräurethän**, s. Urethan (Bd. 17).

**Chloroform**. Das spezifische Gewicht beträgt 1,502, der Siedepunkt  $62,05^\circ$ , beide werden durch einen geringen Alkoholgehalt, wie er im Interesse der Haltbarkeit geboten ist, herabgesetzt. So beträgt bei einem Alkoholgehalt von

0,25 Proz. das spez. Gew. bei $15^\circ$ : 1,4977, der Siedep. 61,8 — $61,9^\circ$
0,5 . . . . . $15^\circ$ : 1,4929, . . . 61,07 — $61,0^\circ$
1,0 . . . . . $15^\circ$ : 1,4854, . . . 60,27 — $61,0^\circ$
2,0 . . . . . $15^\circ$ : 1,4708, . . . 59,0 — $61,2^\circ$

Daher soll das spezifische Gewicht nach der Pharmacopöe 1,485—1,489 betragen und der Siedepunkt bei  $60-61^\circ$  liegen. Die Prüfung erstreckt sich auf Bestimmung des spezifischen Gewichts und des Siedepunktes, auf einen Gehalt an freiem Chlor und an Salzsäure, die bei der Einatmung durchaus unstatthaft sind. Man schüttelt zu dem Ende Wasser mit dem doppelten Volumen C. Der wässrige Auszug darf blaues Lackmuspapier nicht röten und, auf Silberlösung geschichtet, keine Trübung hervorrufen. Beim Schütteln des Chloroforms mit Jodzinkstärkelösung darf weder eine Bläuung desselben noch eine Färbung des Chloroforms eintreten. Wenn man 20 g C. mit 15 g Schwefelsäure öfters durchschüttelt, so tritt innerhalb einer Stunde keine Färbung ein, falls das C. frei ist von Äthylendichlorid und ähnlichen Körpern.

**Chlumetzky**, Johann, Ritter von, österreich. Politiker, wurde 1886 zum zweiten und 1888 zum ersten Vizepräsidenten des österreichischen Abgeordnetenhauses, 1887 und 1889 auch zum Vizepräsidenten der österreichischen Delegation gewählt und 1889 in den Freiherrenstand erhoben; obwohl liberal und verfassungstreu, vermied er doch jedes schroffe Auftreten gegen die Regierung.

\***Chmielowski**, Peter, poln. Schriftsteller, geb. 19. Febr. 1848 in Podolien, studierte in Warschau und Leipzig und übernahm 1881 die Redaktion des Warschauer »Athenäums«. Außer zahlreichen, den gediegenen Kritiker und gewandten Stilisten verrätenden Beiträgen für verschiedene Zeitschriften schrieb er: »Die polnischen Schriftstellerinnen des 19. Jahrhunderts« (1885); »Adam Mickiewicz, ein biographisch-litterarischer Abriss« (1886); »Die Frauen bei Mickiewicz, Slowacki und Krasinski« (3. Aufl. 1886); »Abriss der polnischen Litteratur in den letzten 20 Jahren« (2. Aufl. 1886); »Studien und Skizzen aus der polnischen Litteratur« (1886) und die Biographie »J. J. Kraszewski« (1888).

\***Chöschöl** (russ., »Schopf«), Spottname, der den Kleinrussen von den Großrussen beigelegt wird.

**Choisy le Roi**, (1880) 7846 Einw.

\***Chologoga** (griech.), gallentreibende Mittel. Es gibt deren nur wenige; am ehesten sind die gallensauren Salze als solche zu bezeichnen. Aber auch die gewöhnlichen Abführmittel wirken als C., indem sie

die in den Darm ergossene Galle entleeren und den Druck im Darmkanal vermindern. Sie werden daher bei Gelbsucht gegeben.

**\*Cholecystotomie** (griech.), die operative Eröffnung der Gallenblase; sie wird vorgenommen wegen Verwundungen, Vereiterungen derselben, ferner wegen Verschlusses des Ausführungsganges oder der Anwesenheit von Gallensteinen, wenn dieselben besonders bedrohliche Erscheinungen machen.

**Cholet**, (1886) 14,826 Einw.

**\*Chopi**, Fluß im Gouvernement Kutais der russ. Statthaltertschaft Kaukasien, entspringt am Dmjaschberg an der Grenze von Swanetien, durchfließt in südwestlicher Richtung Mingrelien und mündet nach 110 km langem Lauf durch ein dicht bevölkertes Gebiet bei Redutkalé ins Schwarze Meer. Der C. ist der Chobus der Alten.

**Chopin**, Friedrich, Komponist. Vgl. Rieck, Frederick C. as a man and musician (Lond. 1889, 2 Bde.; deutsch von Langhans, Leipz. 1890).

**Choral**. Das Hauptwerk über den katholischen C. ist Bäumlers, Das katholische Kirchenlied in seinen Singweisen (Freiburg 1883—85, 2 Bde.). Ein umfassendes Werk über den protestantischen C. begann J. Zahn in »Die Melodien der deutschen evangelischen Kirche aus den Quellen geschöpft« (Gütersl. 1887 ff.).

**\*Chorioretinitis** (griech.), Entzündung der Aderhaut und Netzhaut des Auges.

**\*Chorillos**, s. Chorillos (Bd. 4, S. 76).

**Chorzow**, (1886) 4432 Einw.

**Chrifenburg**, (1885) 3234 Einw.

**Christian**, 12) C. VI., König von Dänemark. Seine Geschichte schrieb L. Koch (Kopenh. 1886).

**Christiansstadt**, (1885) 1660 Einw.

**Christine**, 1) Königin von Schweden. Ihr Leben beschrieb F. W. Bain (Lond. 1889).

**Christine de Wisan**, franz. Dichterin. Ihre »Euvres poétiques« wurden von Roy herausgegeben (Par. 1887). Vgl. Koch, Leben und Werke der C. (Goslar 1885).

**\*Christitsch**, Philipp, serb. Staatsmann, geb. 1819 zu Belgrad, trat 1836 in den Staatsdienst, ward 1839—1841 in Wien auf Kosten der Regierung weiter ausgebildet, studierte 1841—48 in Paris die Rechte, erwarb daselbst das Doktordiplom, wurde dann Sekretär im serbischen Unterrichtsministerium, 1856 Rat am obersten Gerichtshof, 1858 Staatsrat, 1859 Rabinettsekretär des Fürsten Milošich, 1860 Minister der auswärtigen Angelegenheiten und 1870 Gesandter in Konstantinopel. 1873—74 war er Unterrichtsminister und übernahm 1878 wieder die Gesandtschaft in Konstantinopel, 1879 in Wien und 1882 in London. Seit 1885 ist er Gouverneur der Serbischen Nationalbank.

**Christlieb**, Theodor, Theolog, starb 16. Aug. 1889 in Bonn. Vgl. »Zum Gedächtnis Th. Christlieb« (Bonn 1889).

**Chrom**. In der Chromindustrie sind die Arbeiter mehrfach gefährdet. Beim Pulvern des Chromeisens entsteht ein Staub, welcher der Lunge nachteilig werden, Siderosis erzeugen kann, wenn das Pulvern nicht in staubdichten Apparaten vorgenommen wird. Wird die heiße Schmelze in Wasser eingetragen, so verbreiten sich Wasserdämpfe in dem ganzen Arbeitsraum, welche mit chromsaurem Alkali beladen sind. Das Salz wirkt namentlich auf die Nasenschleimhaut der Arbeiter und erzeugt Geschwüre und Zerstörung der knorpeligen Nasenscheidewand. Auch sonst entwickelt sich Chromatstaub in mehreren Phasen der Fabrikation, und die Augen, mit denen die Arbeiter

umgehen, erzeugen an Händen und Füßen Geschwüre. Gegen alle diese Gefahren schützen nur vor die Raie gebundene Schwämme, Respiratoren, eine geeignete Bekleidung und regelmäßige Waschungen und Bäder. Die Abwässer dürfen, wenn sie Chromat enthalten, nicht in öffentliche Wasserläufe abgelassen werden, sondern sind mit Kalk zu behandeln.

**Chromsäure** kommt in trocknen, lockern Kristallen im Handel vor, wird aber leicht feucht und bildet dann eine zusammengeschlossene Masse. Sie enthält fast stets Schwefelsäure oder saures schwefelsaures Kali und gibt dann beim Erhitzen auf Platinblech weiße Dämpfe. Zu besserem Nachweis der Schwefelsäure kocht man eine Lösung der C. mit Salzsäure unter Zusatz von Alkohol, bis die grüne Färbung an Intensität nicht mehr zunimmt, übersättigt mit Ammoniak, erhitzt, filtriert, übersättigt eine Probe mit Salzsäure und prüft mit Chlorbaryum: ein weißer Niederschlag zeigt Schwefelsäure an. Den Rest des Filtrats verdampft man zur Trockne und erhitzt zur Verflüchtigung der Ammoniaksalze. Der Rückstand ist schwefelsaures Kali. Beim Lösen der C. in Wasser und Filtrieren der Lösung bleibt oft Bleisulfat als Rückstand.

**Chur**, (1888) 9381 Einw.

**Churhill**, 2) Randolph Henry Spencer, Lord, engl. Staatsmann, leitete, nachdem er im Januar 1886 von seinem Posten als Minister für Indien mit dem Kabinett Salisbury zurückgetreten, die Opposition gegen Gladstones Homeruleprojekt und ward im zweiten Kabinett Salisbury Schatzkanzler und Führer des Unterhauses. War schon seine im November 1886 unternommene Reise nach dem Kontinent auffällig gewesen, so überraschte er Ende 1886 noch mehr seine Kollegen durch die Mitteilung, daß er, wenn nicht im Budget eine bedeutende Herabsetzung der Ausgaben für Heer und Flotte vorgenommen werde, zurücktreten müsse. Da Salisbury die Forderung ablehnte, reichte C. 23. Dez. 1886 seine Entlassung ein und zeigte sich seitdem auch in andern Fällen als unberechenbarer Politiker. Namentlich knüpfte er mit der deutschfeindlichen Partei in Rußland und mit Boulanger Beziehungen an. Eine Sammlung seiner Reden (1880—88) erschien in London 1889.

**\*Chutor** (russ.), s. v. w. Meierei; bei den Kleinfürstlichen ein Dorf ohne Kirche.

**Cicognara**, Leopoldo, Graf von. Vgl. Malasmani, Memorie del conte L. C. (Bened. 1888, 2 Bde.).

**Ciotat, La**, (1886) 9001 Einw.

**Ciry**, 2) (Neurthe-et-Roselle), (1886) 2248 Einw.

**Civitali**, Matteo, ital. Bildhauer. Seine Biographie schrieb Priarte (Par. 1886).

**Civray**, (1886) 2464 Einw.

**Clairac**, (1886) 2197 (Gemeinde 3840) Einw.

**Clamart**, (1886) 4875 Einw.

**Clamecy**, (1886) 4672 Einw.

**Clam-Martinič**, Heinrich Jaroslav, Graf, der 1879 mit den Tschechen wieder in den Reichsrat eingetreten war und hier wegen seiner hohen Vergabung eine bedeutende Rolle gespielt hatte, starb 5. Juni 1887 in Prag kinderlos; seine Güter gingen auf seinen Neffen, Grafen Heinrich C., über. — Sein jüngerer Bruder, Graf Richard C., wurde 1886 zum ersten Vizepräsidenten des österreichischen Abgeordnetenhauses gewählt, legte aber dieses Amt und sein Abgeordnetenmandat nieder, als er 1. Jan. 1889 zum Mitglied des Herrenhauses ernannt wurde.

**\*Clan-na-Gael** (=Sprößlinge Gälens-), der geheime Bund, welchen fanatische Iren, besonders D'Do-

novan Koffa, in den Vereinigten Staaten von Nordamerika stifteten, um durch Dynamitattentate in England Regierung und Volk einzuschüchtern und zur Erfüllung der irischen Forderungen zu bewegen. Doch mißlangen die meisten Attentate und verfehlten daher ihre Wirkung. Schließlich kam es unter den Leitern des Bundes in Chicago zum Streit, indem einige derselben, besonders der Vorsitzende O'Sullivan, der Unterschlagung der gesammelten Gelder beschuldigt wurden, und der Ankläger Dr. Cronin wurde auf Anstiften der Beschuldigten 4. Mai 1889 in geheimnisvoller Weise ermordet, worauf ein langwieriger Kriminalprozeß gegen den Mörder Burke, den man in Kanada ergriff, und seine Anstifter Coughlin und O'Sullivan in Chicago geführt wurde. Der Prozeß endete im Dezember d. J. mit der Verurteilung der drei Hauptthäter zu lebenslänglicher Gefängnisstrafe.

**Claretie, Jules**, wurde Ende 1885 zum Administrator der Comédie-Française ernannt und im Januar 1888 in die Akademie aufgenommen.

\* **Clark, 2) Alvan**, Verfertiger großer astronomischer Refraktoren, geb. 8. März 1804 zu Ashfield in Massachusetts, war anfangs Rusierzeichner, malte dann Miniaturporträte auf Elfenbein, begann aber, nachdem er sich 1836 in Cambridgeport bei New York niedergelassen, sich mit Herstellung von Fernrohren zu beschäftigen. Anfangs beschränkte er sich auf kleinere Instrumente, nachdem er aber mit einem Refraktor von 4 1/2 Zoll Öffnung die Duplizität des Sterns 8 im Sextanten entdeckt hatte, ging er zu größeren über. Bei der Prüfung einer für die Mississippi Sternwarte bestimmten Objektivlinse von 47 cm Durchmesser, die in der Folge nach Chicago kam, entdeckte er 31. Jan. 1861 den Begleiter des Sirius. Unterstützt von seinen beiden Söhnen Alvan und John, von denen der erstere die optischen, der zweite die mechanischen Arbeiten leitete, ging nun C. in der Herstellung von Objektivlinsen weit über das bis dahin erreichte Maß hinaus. Während die beiden größten Refraktoren von Merz und Mahler, in Pulkowa und Cambridge in den Vereinigten Staaten, nur 38 cm Durchmesser besaßen, lieferte C. 1873 der Sternwarte zu Washington einen Refraktor von 66 cm Öffnung, und diese Dimensionen werden noch weit übertroffen von seinen für Pulkowa und die Lidsternwarte in Kalifornien gelieferten Objektiven von 76 und 96 cm Öffnung und 14, bez. 18 m Brennweite. Er starb 19. Aug. 1887. Eine Zusammenstellung seiner Entdeckungen enthalten die »Proceedings« der königl. Astronomischen Gesellschaft zu London (Bd. 17, Nr. 9).

**Clasen, 2) Lorenz**, Maler, schrieb: »Eriebtes und Berwebtes. Aus der Schreibmappe eines Malers« (Leipz. 1886).

**Clauswitz, Karl von**, preuß. General. 1889 erhielt ihm zu Ehren das obereschlesische Feldartillerieregiment Nr. 21 den Namen Feldartillerieregiment von C.

**Clausius, Rudolf**, Physiker, starb 24. Aug. 1888 in Bonn. Vgl. Riede, Rudolf C. (Götting. 1889).

**Clay, 2) Cassius Marcellus**, amerikan. Staatsmann. Eine Sammlung seiner Reden wurde 1848 von S. Greeley herausgegeben. C. selbst veröffentlichte sie nebst andern Schriften und seiner Selbstbiographie in: »The life, memoirs, writings and speeches of Cassius M. C.« (Cincinnati 1886, 2 Bde.).

\* **Clearingverkehr**. Die Geschäftsthätigkeit der Abrechnungsstellen der deutschen Reichsbank hat einen erheblichen, immer noch wachsenden Umfang angenommen. Es war:

Abrechnungsstellen in	Jahr	Stückzahl der Einlieferungen Tausende	Betrag der Einlieferungen Mil. Mt.	Davon Übertragungen auf Girokonten	
				in Mil. Mt.	in Proz. der Einlieferungen
Berlin . . .	1884	177	2873	1532	53,3
	1886	206	3233	1740	53,6
	1888	224	3378	1658	49,1
Hamburg . . .	1884	1236	5240	441	8,4
	1886	1389	5609	479	8,5
	1888	1607	6538	514	7,9
Bremen . . .	1884	38	452	66	14,7
	1886	60	680	118	17,4
	1888	66	744	135	18,1
Breslau . . .	1884	18	153	65	42,6
	1886	24	278	110	39,7
	1888	24	267	108	40,6
Köln . . .	1884	135	555	181	32,6
	1886	140	568	213	39,9
	1888	120	565	208	36,9
Dresden . . .	1884	33	82	44	58,4
	1886	38	100	63	63,1
	1888	47	234	179	76,5
Frankfurt a. M. . .	1884	202	2183	390	17,9
	1886	215	2280	508	24,4
	1888	277	3215	594	18,5
Leipzig . . .	1884	71	347	115	33,1
	1886	67	322	138	42,9
	1888	59	272	123	45,2
Stuttgart . . .	1884	70	245	105	43,0
	1886	66	289	147	50,8
	1888	70	302	158	52,3
Zusammen:	1884	1979	12130	2939	24,3
	1886	2205	13356	3517	26,3
	1888	2500	15515	3677	23,7

In Italien waren die Umsätze an den sieben Abrechnungsstellen (in Millionen Lire):

	1883:	1886:		1883:	1886:
Livorno . . .	779	996	Bologna . . .	9	28
Genua . . .	11	908	Catania . . .	4	42
Mailand . . .	437	2494	Florenz . . .	—	306
Rom . . .	7	914	Zusammen:	1247	5747

Im übrigen Ausland stellten sich die Umsätze (in Millionen Mark) an den Abrechnungsstellen in:

	Im Durchschnitt 1872 — 81	1882	1885
New York . . . . .	122503	193008	104690
London . . . . .	119187	125525	111197
Manchester . . . . .	1634	2318	2291
Newcastle upon Tyne . . . . .	536	666	—
Paris . . . . .	1089	1664	1657
Wien . . . . .	505	442	523

Vgl. auch **Howard**, On clearing-system and clearinghouses (Lond. 1884); **Rauchberg**, Der Clearing- und Giroverkehr (Wien 1886).

**Clemens, 3) E. III.**, Papst. Vgl. **Röhnde**, **Wibert** von Ravenna (Papst Clemens III., Leipz. 1888). — 10) **E. VII.**, Papst. Vgl. **Gretchen**, Die politischen Beziehungen Clemens' VII. zu Karl V. (Hannov. 1887).

**Clement, 3) Charles**, franz. Kunstschriftsteller, starb 4. Juli 1887 in Paris.

\* **Clemm, Wilhelm**, Philolog, geb. 28. Dez. 1843 zu Gießen, studierte dort sowie in Bonn und Leipzig klassische Philologie, habilitierte sich 1868 in Gießen, wurde 1871 außerordentlicher, 1874 ordentlicher Professor und Mitdirektor des philologischen Seminars und starb 21. Sept. 1883 daselbst. Er hat sich besonders um die griechische und lateinische Grammatik verdient gemacht, indem er für sie die Resultate der vergleichenden Sprachforschung verwertete. Hierher gehören: »De compositis graecis, quae a verbis in-

cipiunt (Sieben 1867); »Die neuesten Forschungen auf dem Gebiet der griechischen Composita« (in G. Curtius' »Studien VII«, S. 1—100); »De Alpha intensivo« (»Studien VIII«, S. 1—120); »Kritische Beiträge zur Lehre vom Digamma im Anschluß an dessen Herstellungsversuch bei Hesiod« (»Studien IX«, S. 407—458); »Über Aufgabe und Stellung der klassischen Philologie, insbesondere ihr Verhältnis zur vergleichenden Sprachwissenschaft« (Sieben 1872).

**Clermont**, 1) Departement Dife, (1886) 5529 Einw. — 2) C. Ferrand, (1886) 41,740 (Gemeinde 46,718) Einw. — 3) C. l'Hérault, (1886) 4929 Einw.

**Cleffe**, Antoine, belg. Volksdichter, starb 9. März 1889 in Mons. Von ihm erschienen »Nouvelles chansons« (Mons 1888).

**Cleveland**, Grover, Präsident der Vereinigten Staaten seit 1885, war eifrig bemüht, eine unparteiische Regierung zu führen, die Begehrlichkeit der demokratischen Partei zu zügeln und der Verschwörung der durch die Schutzzölle über Bedürfnis angeschwollenen Staatseinnahmen zu steuern; er legte daher 1887 gegen eine neue Pensionsbill sein Veto ein. Obwohl C. in der Fischereifrage energisch gegen England auftrat und dem englischen Gesandten Sackville, der sich zu einer Einmischung in die Präsidentenwahl zu seinen (Clevelands) Gunsten hatte verleiten lassen, die Pässe sendend ließ, so wurde er doch deswegen und wegen seines Auftretens für den Freihandel von seinen Gegnern so erfolgreich angegriffen, daß fast alle irischen Stimmen ihm verloren gingen und er bei der Wahl der Elektoren 6. Nov. 1888 nur 162 gegen 239 Stimmen erhielt. Am 4. März 1889 verließ C. das Weiße Haus. Sein Nachfolger war Harrison (s. d., Bd. 17).

**Clichy**, (1886) 26,741 Einw.

**Cliffon**, (1886) 2310 Einw.

\***Clou de Biskra** (franz., spr. klub), s. v. w. Kleppbeule (Bd. 1 und 17).

**Cloué**, Georges Charles, franz. Admiral, starb 25. Dez. 1889 in Paris.

**Cluny**, (1886) 3653 Einw.

**Cluseret**, Gustave Paul, franz. Kommunist, wurde 1888 bei einer Nachwahl im Departement Var und bei den allgemeinen Wahlen 1889 zum Mitglied der Deputiertenkammer gewählt. Von ihm erschienen »Mémoires du général C. Le deuxième siège de Paris« (1887—88, 3 Bde.).

**Cobet**, Carel Gabriel, holländ. Hellenist, starb 26. Okt. 1889 in Leiden.

\***Cocciapieller**, Francesco, ital. Politiker, geb. 4. Okt. 1831 zu Rom, von schweizerischer Abkunft, diente in Garibaldi's Freischaren und war sodann als Journalist tätig. Bald gebärdete er sich als Tribun des römischen Volkes und griff in besonders gegründeten Zeitungen die Minister, die Deputierten und die höhern Beamten aufs heftigste an, indem er sie der Korruption und Ausbeutung des Volkes beschuldigte. Er ward deswegen angeklagt und zu Gefängnis verurteilt, aber von den sich vereinigenden unzufriedenen Elementen in Rom 1882 zum Deputierten gewählt. Da er in der Kammer keinen Anklang für sein Verhalten fand, das Anhänglichkeit an das Haus Savoyen mit den heftigsten Anklagen gegen die Regierung vereinigte, legte er 9. Juni 1883 sein Mandat nieder und ward von neuem wegen Verleumdung zu Gefängnisstrafe verurteilt, aus der ihn seine Neuwahl zum Deputierten von Rom 1886 befreite.

**Cognac**, (1886) 14,537 Einw.

\***Cohn**, 2) Gustav, Rationalökonom, geb. 12. Dez. 1840 zu Marienwerder, studierte in Berlin und Jena,

war 1867—68 Mitglied des Berliner Statistischen Seminars, habilitierte sich 1869 an der Universität Heidelberg, wurde aber noch in demselben Jahr an das Polytechnikum in Riga berufen, machte 1873 eine Studienreise nach England, wurde 1875 Professor am eidgenössischen Polytechnikum in Zürich und folgte 1884 einem Ruf an die Universität Göttingen. Er schrieb: »Untersuchungen über die englische Eisenbahnpolitik« (Leipz. 1874—75, 2 Bde.); »Die englische Eisenbahnpolitik der letzten zehn Jahre« (das. 1883); »System der Rationalökonomie« (Bd. 1: »Grundlegung«, Stuttg. 1885; Bd. 2: »Finanzwissenschaft«, 1889) sowie zahlreiche Abhandlungen, die als »Volkswirtschaftliche Aufsätze« (Stuttg. 1882) und »Rationalökonomische Studien« (das. 1886) gesammelt erschienen.

**Colbert**, Jean Baptiste, franz. Finanzminister. Vgl. noch Duffieux, Étude biographique sur C. (Par. 1886).

\***Goldwater**, Stadt im nordamerikan. Staat Michigan, Grafschaft Branch, mit lebhafter Industrie und (1880) 4681 Einw.

**Colenso**, John William, Bischof von Natal. Seine Biographie schrieb Cox (Lond. 1888, 2 Bde.).

\***Coler**, Alwin von, preuß. Generalstabsarzt, geboren zu Gröningen bei Halberstadt, studierte auf dem Friedrich-Wilhelms-Institut in Berlin, wurde, nachdem er sich in den Feldzügen von 1864 und 1866 als Arzt bei der Truppe besonders bewährt hatte, in den Medizinalstab berufen und ging später in die neuerichtete Medizinalabteilung des Kriegsministeriums über. Hier nahm er als Gehilfe von Grimm und Lauer besondern Anteil an der Neuordnung des Sanitätsdienstes im Heer und des Lazarettwesens, welche die gesamte Gesundheitspflege im Krieg und im Frieden auf eine neue Grundlage stellte. Auf seine Anregung wurden Operations- und Fortbildungskurse für Heeresärzte eingerichtet, welche einen Ersatz für die in Preußen fehlenden Akademien für Militärärzte, wie sie z. B. in England bestehen, bieten sollten. Nach Lauers Tod 1889 wurde C. Generalstabsarzt des preußischen Heers.

**Coleridge**, 1) Samuel Taylor, engl. Schriftsteller. Vgl. Brandl, S. T. C. und die englische Romantik (Berl. 1886).

**Colfax**, Schuyler, amerikan. Staatsmann. Sein Leben beschrieb Hollister (New York 1886).

**Coligny**, 1) Gaspard. Vgl. Bersier, C. vor den Religionskriegen (Basel 1885). Der Briefwechsel seiner Tochter Luise, Prinzessin von Dranien, wurde 1887 von Marchegay herausgegeben.

2) Odet de (Kardinal von Châtillon). Seine Biographie schrieb der Graf Delaborde (Par. 1887).

3) François de. Sein Leben beschrieb der Graf Delaborde (Par. 1885).

**Collins**, 3) William Wilkie, engl. Novellist, starb 23. Sept. 1889 in London.

**Collinson**, Sir Richard, brit. Seefahrer, starb 17. Aug. 1887 in Berlin.

**Collinore**, (1886) 3601 Einw.

**Colloredo**, österreich. Adelsgeschlecht. Vgl. v. Crollanza, Das Adelsgeschlecht der Waldsee-Nels und insbesondere der Grafen von C. (deutsche Ausg., Wien 1889).

**Colomb**, 2) Enno von, preuß. General, starb 10. Febr. 1886 in Kassel.

**Colombes**, (1886) 13,442 Einw.

**Colonna**, 5) Vittoria. Ihr Briefwechsel wurde herausgegeben von Ferrero und Müller (Turin 1888).

**Comines**, (1886) 5005 (Gemeinde 7035) Einw.

**Commentry**, (1886) 9233 (Gemeinde 12,515) Einw.

**Commer**, Franz, Komponist, starb 17. Aug. 1887 in Berlin.

**Commercy**, (1886) 5313 Einw.

**Compiègne**, (1886) 13,857 Einw.

**Concarneau**, (1886) 5495 Einw.

**Coches**, (1886) 2231 Einw.

**Codé**, 1) Departement Nord, (1886) 4067 Einw. —

2) Dieuz: C., (1886) 3276 (Gemeinde 6568) Einw. —

3) C. sur Roireau, (1886) 6590 Einw.

**Condom**, (1886) 5070 (Gemeinde 7902) Einw.

**Conemaugh** (spr. Connemah), Ortschaft von (1880) 3498 Einw. in der Grafschaft Cambria des nordamerikanischen Staats Pennsylvanien, östlich von Pittsburg, im Thal des Conemaughbaches, der sich 5 km davon, bei Johnstown (1880: 8380 Einw.), mit dem Stony Creek vereinigt. Der obere Teil des Conemaughthals war durch einen 300 m langen Damm in einen fast 5 km langen See verwandelt worden. Am 31. Mai 1889 brach dieser Damm, die befreiten Wassermassen wälzten sich das Thal hinab, und 8000 Menschen sollen ertrunken sein. Die 20 km unterhalb gelegene Stadt Johnstown wurde vollständig zerstört.

**Confolens**, (1886) 2800 Einw.

**Congostaat**. Das Areal dieses Staats beträgt nach einer von der Vertheßschen Anstalt in Gotha ausgeführten Berechnung 2,091,000 qkm (37,975 QM.), während über die Größe der Bevölkerung die Schätzungen noch immer unsicher zwischen 12 und 40 Mill. schwanken. Die Verwaltung geschieht durch eine Zentralregierung in Brüssel mit drei Departements: des Auswärtigen, der Finanzen und des Innern, und einem im September 1889 eingesetzten Hohen Rat mit Kassationshof und Berufungsgericht in Streitfällen über Gegenstände von mehr als 25,000 Fr. und der Lokalregierung unter einem Generalgouverneur, einem Stellvertreter desselben, einem Staatsinspektor, einem Generalsekretär und zwei Direktoren: der Finanzen u. der Justiz. Ein Appellationsgericht besteht in Boma, ein Gerichtshof erster Instanz für Untercongo in Banana. Das Gebiet zerfällt administrativ in elf von Kommissaren verwaltete Kreise: Banana, Boma, Katadi, die Fälle (Livingstone), Stanley Pool, Cassai, Aquator, Ubangi, Stanley Falls, Aruwimi u. Nèlle, Qualaba. Mehrere der von Stanley errichteten Stationen wurden neuerdings aufgegeben, dagegen die 26. Aug. 1886 von den Arabern zerstörte Station Stanley Falls neu errichtet und der Araber Tippu Tip von dem dazu beauftragten Stanley zum Gouverneur derselben ernannt. Die bewaffnete Macht besteht aus 8 stehenden Kompanien unter europäischen Offizieren, zusammen 2000 Mann, und einer Miliz von Eingebornen von 1000 Mann. Die Einnahmen sind noch immer sehr geringe, da nach den Bestimmungen der Congoconferenz Einfuhrzölle nicht erhoben werden dürfen; dagegen werden auf ausgehende Waren Zölle erhoben, die aber nur 2—5 Proz. vom Wert betragen. Offiziell wird der Wert der Einfuhr (Baumwolle und Wollgewebe, Glasfächer, Messingdraht, Waffen, Pulver und Blei, Spirituosen, Eisen) 1888 auf 7,594,470 Frank, der der Ausfuhr auf 7,392,348 Fr. angegeben. Von der letztern entfallen auf:

Rauhschul . . .	2078132 Frank	Palmöl . . .	799808 Frank
Eisenblei . . .	2034920 .	Kopal . . .	142375 .
Palmkerne . . .	1194608 .	Wachs . . .	77588 .
Kaffee . . .	863436 .	Orseille . . .	61175 .

Andre minderwertige Ausfuhrartikel sind: Erdnüsse (Arachiden), Fasern, Häute, Sesam, Fischthran u. a. Für große Schiffe ist der Congo bis Boma eröffnet worden, und wo Untiefen sich befinden, hat man Bojen angebracht. Auf dem untern Congo hat die

Regierung vier Dampfer, auf dem obern sieben, auch die Faktoreien haben mehrere Dampfer. Von Faktoreien bestehen im C. selber an 24 Orten 54, im Freihandelsgebiet nördlich vom C. an 33 Orten 56, südlich davon an 26 Orten 54, zusammen an 83 Orten 158 Faktoreien. Davon entfallen auf Holland 55 Faktoreien an 50 Plätzen, auf England und die Vereinigten Staaten 33 Faktoreien an 25 Plätzen, auf Portugal 41 Faktoreien an 31 Plätzen, auf Deutschland 6, auf Spanien 2 Faktoreien an ebensoviel Plätzen, auf Brasilien eine Faktorei. Das gesamte, im Freihandelsgebiet zu Handelszwecken investierte Kapital läßt sich auf 55—60 Mill. Fr. berechnen. Die genannten Faktoreien bestehen in Sette Cama, Nyanga, Ponta de Norte, Dumba, Filocumbi, Tschifanga, Pontabanda, Konluati, Longobondo, Nomba, Kuilu, Kuta, Tuba, Impila, Kalamueta, Loango, Punta negra, Massabe, Kajo, Tschiffambo, Chinchogo, Tschiloango, Insono, Tschiume, Yuli, Landana, Malemba, Futila, Tschombe, Kabinda; im C.: Yabe, Vista, Kuanda, Banana, Tschimpozo, Melella, Tschango, Ponta da Venha, Katalla, Kafalla, Loango, Kanga, Tschongo, Tschonso, Mboma, Mbinda, Nteba, Sungata, Wlangi, Kionso, Lodia, Tafia, Wangoango, Kallakalla, Nfulafula, Katadi, Lutete, Kinschassa; im portugiesischen Gebiet: San Salvador, Notti, Bumpata, Mussulu, Raikamasi, Lambocongo, Tschinlenge, Kiaba, Congo Diale, Tschiffianga, Sumba, Kiffanga, Enteia, Bumpa, Portorico, San Antonio, Manque Bequena, Cabeça da Cobra, Musa mandombe, Kafongo, Kinsao, Kimprazo, Muculla, Ambriette, Muserra, Kinsambo. Der Schiffsverkehr des Congostaats ist stetig gewachsen; 1888 besuchten 938 Schiffe die Häfen desselben, insbesondere die Haupthäfen Banana und Boma, ersteres an der Congomündung, letzteres eine Strecke aufwärts am rechten Ufer. Krankenhäuser unter europäischen Ärzten sind in Banana, Boma und Léopoldville errichtet worden. Die Vorarbeiten zum Bau einer Eisenbahn zwischen Katadi unfern der Congomündung am linken Ufer, wohin Schiffe mittlern Tiefanges gelangen können, und Kinschassa oberhalb Léopoldville am Stanley Pool wurden 1888 beendet, dieselben wurden von der Compagnie du Congo pour le commerce et l'industrie ausgeführt. Sie hat eine Länge von 435 km und soll Ende 1893 dem Verkehr übergeben werden. Die Bahntrace kreuzt die Flüsse Mposso, Lufu, Kuilu und Inkissi, aber bedeutend südlicher als die gewöhnliche Karawanenstrasse, nach Überschreitung des leptgenannten Flusses verfolgt sie eine fast nördliche Richtung. An dem nötigen Kapital von 25 Mill. Fr. hat die belgische Regierung sich mit 10 Mill. Fr. beteiligt. Postämter bestehen in Banana und Boma; Dampfer und Boote befördern die Postsachen, freilich sehr unregelmäßig, bis zu den Stanleyfällen am Congo und bis Luluaburg am Kassai; 1887 begriff der Postverkehr 35,208 Briefe und 14,934 Drucksachen. Im J. 1887 wurden in Brüssel die ersten Münzen für den C. geprägt und zwar Silbermünzen von 1, 2, 5 Fr. und von 20 Centimes, die an Gewicht und Größe den belgischen Münzen völlig konform sind. Die Kosten der Erforschung und Verwaltung des Congostaats wurden bisher fast ganz vom König von Belgien bestritten, da die einzige Einnahme, der Ausfuhrzoll, jährlich nur 150,000 Fr. abwirft. Die Jahresausgabe beträgt dagegen 3,2 Mill. Der König machte daher den Vorschlag, die belgische Regierung solle zehn Jahre hindurch der Congoregierung eine jährliche Unterstützung von 1,5 Mill., also im ganzen 15 Mill. Fr., gewähren, während er selbst die fehlende

Summe jährlich zuschießen wolle. Nach Ablauf dieser Zeit hofft man, daß infolge des Baues der Eisenbahn die Einnahmen sich genügend vermehrt haben werden, um eine Unterstützung unnötig zu machen. Vgl. Pechuel-Loesche, Kongo-Land (Jena 1887, 2 Bde.). Zur frühern Geschichte vgl. noch P. A. R. Maup, Historia do Congo (Quellenwerk, Lissab. 1877). — Über die neuen Forschungsreisen im Congo-gebiet s. Afrika, S. 11 (Bd. 17).

**Congreve**, 1) William, engl. Dichter. Seine Biographie schrieb Goffe (Lond. 1888).

**Connaught**, Prinz Arthur, Herzog von, engl. Prinz, wurde 1886 zum Höchstkommmandierenden der Armee von Bombay in Indien ernannt und lehrte Ende 1889 nach England zurück.

\***Conrad**, 4) M. Georg, Schriftsteller, geb. 5. April 1846 zu Gnodstadt in Franken, studierte neuere Sprachen und Pädagogik, ward als Lehrer in Genf angestellt, gab aber nach dreijähriger Thätigkeit diesen Beruf auf, ging nach Paris, war daselbst zumeist journalistisch thätig und ließ sich später in München nieder. Hier begründete er 1885 die Zeitschrift »Die Gesellschaft«, die der sogen. naturalistischen Schule und Richtung in Kunst und Leben zum Organ dient. In seinen eignen schilbernden, kritischen u. novellistischen Schriften zeigt sich C. als ein Talent, das im Streben nach dem charakteristisch und verblüffend Wirklichen nicht bloß der Anmut und der Bescheidenheit der Natur, sondern gelegentlich auch der Wahrheit spottet, deren Alleinherrschaft als Lösung verkündet wird. Gleichwohl erwecken einzelne Episoden seiner Schriften und Novellen, wie z. B. »Die goldene Schmiede«, die Hoffnung einer glücklichen und bedeutenden Entwicklung. Von seinen Schriften sind anzuführen: »Parisiens, Plaudereien über die neueste Litteratur und Kunst der Franzosen« (Münch. 1880); »Französische Charakterköpfe« (Leipz. 1881, 2 Tle.); »Madame Lutetia«, neue Pariser Studien (das. 1883); »Flammen. Für freie Geister« (das. 1882); »Lutetias Töchter« (das. 1883); »Totentanz der Liebe«, Münchener Novellen (das. 1884); »Die klugen Jungfrauen«, Roman (das. 1889, 3 Bde.); »Was die Isar rauscht«, Münchener Roman (das. 1889, 2 Bde.); ferner das Lustspiel »Die Emanzipierten« (das. 1888) und das Drama »Die Firma Goldberg« (das. 1889), beide mit L. Willfried.

\***Conrad von Eybesfeld**, Siegmund, Freiherr, österreich. Unterrichtsminister, geb. 1821 zu Krainberg in Steiermark, studierte zu Graz die Rechte und trat in den Staatsdienst, in welchem er rasch aufrückte; 1854 ward er mit dem Prädikat v. Eybesfeld in den Adelsstand erhoben. Er war damals Statthaltereirat in Temesvár, wurde darauf Vizepresident der Statthalterei in Venedig, dann Landespräsident in Krain, 1871 Statthalter in Oberösterreich und zuletzt in Mähren. Da er zur klerikal-feudalen Partei hinneigte, wurde er 15. Febr. 1880 zum Unterrichtsminister im Ministerium Taaffe ernannt, nahm aber 1885 seinen Abschied, weil er die Ansprüche der Klerikalen und Tschechen nicht befriedigte.

**Conslans**, Jean Antoine Ernest, franz. Staatsmann, ward 1887 zum Generalgouverneur von Indochina ernannt, aber von seinen Gegnern in der Kammer (C. ist eifriger Opportunist) schon 1888 gezwungen, dies Amt niederzulegen, da die Mehrheit der Kammer es mit der Stellung eines Deputierten für unvereinbar erklärte und C. diese unter keinen Umständen aufgeben wollte. Im Kabinett Tirard übernahm er 21. Febr. 1889 das Ministerium des Innern und schritt sofort mit großer Energie gegen

Boulangier und seine Anhänger ein. Er bewirkte die Verurteilung Boulangiers und bei den Neuwahlen eine Niederlage des Boulangismus, so daß die erschütterte Republik wieder befestigt war. Er selbst wurde Ende 1889 zum Senator gewählt.

**Contarini**, 1) Gasparo, Kardinal, Bal. Ditt- rich, G. C., eine Monographie (Braunsb. 1885).

\***Controra** (»Gegenstunde«, v. lat. contra u. hora), in Südtalien Bezeichnung der Nachmittagsstunden von 2—4 Uhr als der Zeit allgemeiner Geschäftsruhe in der heißen Jahreszeit (sonst auch »meriggiata« genannt).

**Conze**, Alexander, wurde im November 1887 unter Enthebung von seinem bisherigen Amt als Direktor an den königlichen Museen zu Berlin zum Generalsekretär bei der Zentraldirektion des Deutschen archäologischen Instituts daselbst ernannt.

**Coof**, 2) Eliza, engl. Dichterin, starb 25. Sept. 1889 in Wimbleton.

**Coomans**, Pierre Olivier, belg. Maler, starb Dezember 1889 in Boulogne sur Mer.

**Cooper**, 3) Peter, amerikan. Industrieller, starb 4. April 1883.

\***Cope**, 2) Edward Drinker, Paläontolog, geb. 28. Juli 1840 zu Philadelphia, studierte Medizin in Pennsylvania, wurde Professor der Naturgeschichte am Haverford College (Pennsylvania) und Sekretär der Akademie der Naturwissenschaften in Philadelphia. Unter Kapitän Wheeler beteiligte er sich an der geologischen Untersuchung der Gegend westlich vom 100. Meridian und unter Hayden an der Untersuchung der Territorien. So erforschte er 1871—81 Teile von Kansas, Wyoming, Colorado, New Mexico, Texas und Oregon und rüstete Expeditionen nach andern Teilen des westlichen Nordamerika, nach Honduras, Peru und Brasilien aus. Als Ergebnis dieser Forschungen brachte er eine der großartigsten Sammlungen fossiler Wirbeltiere mit mehr als 1000 neuen Arten zusammen, von denen manche bisher unbekannte Familien und Ordnungen repräsentieren. Sein Hauptverdienst besteht in der Auffindung fossiler Zwischenglieder bisher getrennter Gruppen, wie namentlich derjenigen zwischen Amphibien einerseits und Reptilien und Säugetieren andererseits, ferner in der Aufstellung des Stammbaums der Huftiere mit den Urhufern und in den Arbeiten über den Stammbaum der Kamele. Ihm gelang der Nachweis bestimmter Gesetze in der Entwicklung namentlich der höhern Wirbeltiere, die gleichmäßig in den verschiedenen Gruppen, z. B. der Säugetiere, wirkend durch Reduktion und Spezialisierung der Zähne zur Kräftigung des Gebisses, durch Reduktion der Arm- und Bein- sowie der Hand- und Fußknochen zur Vermehrung der Schnelligkeit in der Ortsbewegung führten. Er veröffentlichte in Wheelers Bericht: »The vertebrate palaeontology of New Mexico« (1877); in Haydens Bericht: »The Vertebrata of the cretaceous formation, of the palaeozoic and mesozoic formations and of the tertiary formation« (1882, 3 Bde.). Auch schrieb er: »Synopsis of the extinct Batrachia and Reptilia of North America« (1869—71).

**Coppino**, Michele, ital. Staatsmann, nahm 17. Febr. 1888 seine Entlassung als Unterrichtsminister.

**Coquerel**, Athanase (der jüngere), franz. Theolog. Seine Biographie schrieb C. Stroehlin (Par. 1885).

**Corbell**, (1886) 7541 Einw.

**Corbie**, (1886) 4219 Einw.

**Cordeß**, (1886) 1845 Einw.

\***Corelli**, 2) Augusto, ital. Maler, geb. 1855 zu Rom, bildete sich auf der Akademie von San Luca

daselbst, wo er sich an Professor Guerra angeschlossen, und erhielt 1878 die erste Auszeichnung in Gestalt eines Ehrendiploms. Seitdem malte er vorzugsweise Genrebilder aus dem modernen italienischen Volksleben in Öl und Aquarell, welche durch Lebendigkeit der Darstellung, virtuose Behandlung des Kolorits und Energie der Charakteristik ausgezeichnet sind. Seine Hauptwerke sind: die Wäscherinnen in den Abruzzen, die Vorbereitungen zur Prozession, die Heimkehr vom Land (in der Brera zu Mailand), vom Gewitter überraschte Bauern im Gebirge, die Hege, die arme Maria, ein Aquarell, welches ihm die große goldene Medaille der Berliner Jubiläumsausstellung von 1886 einbrachte, und der in einem brennenden Schloß gefangene Hugonott (Aquarell).

**Coremans**, Eduard, belg. Politiker, geb. 1835 zu Antwerpen, studierte zuerst in Lüttich Philosophie und Philologie und wurde nach bestandener Doktorprüfung 1859 zum Hilfslehrer an der Staatsschule für Handelswesen in seiner Vaterstadt ernannt. In dieser Stellung bildete er sich in der Rechtswissenschaft fort, deren Studium er bereits in Lüttich begonnen hatte, und konnte 1863 vor der Brüsseler Hochschule die Advokatenprüfung bestehen. Nun trat er zur Rechtspraxis über und wurde ein Vorkämpfer der slämischen Bewegung, indem er vor den Gerichten meist niederländische Reden hielt. Deshalb wurde er nicht nur ein rasch beliebter Advokat, sondern auch 1864 in den Provinzialrat, 1866 in den Stadtrat von Antwerpen gewählt. In beiden Versammlungen setzte er im Verein mit Gleichgesinnten bald durch, daß das Niederländische zur Amtssprache erhoben wurde. 1868 zum Abgeordneten gewählt, brachte er 1871 einen Gesetzentwurf zur Regelung des Sprachgebrauchs vor dem Strafrichter ein. Derselbe wurde 1873 zum Gesetz erhoben, jedoch derart verkläusuliert, daß die durchgehends slämenseindlichen richterlichen Behörden und die Advokaten die Rechtskränkungen ungehindert fortsetzen konnten. E. und sein Kollege für Gent, De Bigne, brachten darum 1884 neue Anträge ein. Nach langer, heftiger Verhandlung, während welcher E. die erste niederländische Rede in der Kammer hielt, kam ein neues, den Slämen weit günstigeres Gesetz zu stande (1889). Daraufhin veranstalteten die Slämen ohne Unterschied der politischen Partei im Februar 1889 ihm zu Ehren eine großartige Feier. E. nahm auch einen hervorragenden Anteil an den Beratungen, die 1878 ein Gesetz über den Sprachgebrauch in der Verwaltung herbeiführten und 1883 ein solches über den Anteil des Niederländischen am Gymnasialunterricht. 1888 wurde auf seine Anregung hin in ein Gesetz über die Offiziersprüfungen eine Bestimmung aufgenommen, welche von den Offizieren die Kenntnis der niederländischen Sprache fordert. Diese verschiedenen Reformen durchzusetzen, bedurfte es des streitbaren Wesens, das E. eigen ist. Sein Auftreten als slämischer Advokat hat im Lauf der Jahre vielfach Nachahmer gefunden.

**Corpus Inscriptionum**, s. Inschriften (Bd. 8).

**Correnti**, Cesare, ital. Staatsmann, seit 1886 Mitglied des Senats, starb 4. Okt. 1888 in Meina.

**Corrèze**, Departement, (1886) 326,494 Einw.

**Corsica**, Departement, (1886) 278,501 Einw.

**Corte**, (1886) 5002 Einw.

**Corvin-Biersbiski**, Otto Jul. Bernh. von, Schriftsteller, starb 3. März 1886 in Wiesbaden.

**Cosne**, (1886) 6684 Einw.

**Cossa**, 2) Pietro, ital. Dichter. Vgl. Trevisani, Autori drammatici, Bd. 1: »Pietro C.« (Rom 1885).

**Costarica** hatte nach einer im November 1883 angestellten Zählung 203,780 Einw., einschließlich von 3500 wilden Indianern. Im J. 1886 zählte man 7498 Geburten (24 Proz. unehelich), 4372 Todesfälle und 1266 Heiraten. Die Einfuhr betrug 1886: 4,562,727 Pesos, die Ausfuhr 1887: 3,019,157 Pesos, 1888 aber 6,236,562 Pesos, wovon 5,231,760 Pesos allein auf 127,000 Ton. Kaffee kommen. Die Einkünfte schätzte man für 1888/89 auf 4,145,583 Pesos. Die 1888 konsolidierte äußere Schuld beläuft sich auf 13 Mill. Pesos; die innere Schuld ist bis auf 870,000 Pesos abbezahlt.

**Côte d'Or**, Departement, (1886) 381,574 Einw.

**Côte Saint-André**, La, (1886) 3383 Einw.

**Côtes du Nord**, Departement, (1886) 628,256 Einw.

**Cotta**, 2) Karl, Freiherr E. von Cottendorf, starb 18. Sept. 1888 auf Serach bei Eßlingen. Die Verlagshandlung und die »Allgemeine Zeitung« gingen in den Besitz der Verlagsbuchhandlung Gebrüder Kröner in Stuttgart über.

**Coulommiers**, (1886) 5138 Einw.

**Courbet**, 2) Amédée Anatole Prosper, franz. Admiral. Seine Biographie schrieben ferner Ganneron (1886), Loir (»L'escadre de l'admiral C.«, 4. Aufl. 1886) und Julien (1888).

**Courbevoie**, (1886) 15,937 Einw.

**Courbière**, Baron de l'Homme de, preuß. Feldmarschall. Ihm zu Ehren wurde 1889 das 2. preussische Infanterieregiment Nr. 19 Infanterieregiment von E. genannt.

**Courcel**, Alphonse Chodron, Baron de, franz. Diplomat, nahm, als Freycinet an die Spitze eines neuen Ministeriums trat und Boulanger französischer Kriegsminister wurde, im Sommer 1886 seine Entlassung als französischer Botschafter in Berlin.

**Cours**, (1886) 3916 (Gemeinde 6246) Einw.

**Courtenay**, (1886) 1853 (Gemeinde 2728) Einw.

**Courthézon**, (1886) 2691 Einw.

**Courtois** (spr. turtöa), 3) Gustave, franz. Maler, geb. 1852 zu Bussey (Haute-Saône), wurde 1869 Schüler von Gérôme, trat zuerst im Salon von 1876 mit zwei historischen Bildern: der Tod des Archimedes und Orpheus, auf, welchen 1877 ein Arcussus folgte, der für die Luxembourggalerie angekauft wurde. 1878 erhielt er für die Kurtisane Lais in der Unterwelt eine Medaille dritter Klasse. Eine figurenreiche Komposition: Dante und Vergil in der Unterwelt bei den Vaterlandsverrättern, erwarb ihm durch die Vorzüge einer reinen und sichern Zeichnung eine Medaille zweiter Klasse. Die Grazie und Feinheit seiner Auffassung und die Zartheit seines geschmackvollen Kolorits machten ihn zugleich zu einem beliebten Porträtmaler, und in dieser Eigenschaft wurde er 1883 und 1888 auf den internationalen Kunstausstellungen in München durch Medaillen zweiter und erster Klasse ausgezeichnet. 1882 stellte er im Salon eine Bajadere, 1883 ein junges Mädchen in japanischem Kostüm, hervorragend durch die Zartheit der Modellierung und der Farbenstimmung, und auf der nationalen Kunstausstellung desselben Jahrs einen jungen Florentiner mit Karten spielend aus. Von seinen spätern Werken sind die Beerdigung Ataläs (1884) und eine Madonna mit dem Kind (1887) hervorzuheben.

**Coutances**, (1886) 8107 Einw.

**Contras**, (1886) 3083 (Gemeinde 5092) Einw.

**Coventry**, Stadt im nordamerikan. Staat Rhode-Island, an einem Nebenfluß des Sambuzet, mit Baumwoll- und andern Fabriken u. (1880) 4519 Einw.

**Cowell**, Edward Byles, Professor des Sanskrit in Cambridge, gab 1886 in Gemeinschaft mit Pro-

fessor Neill das Divyāvādāna, eine wichtige buddhistische Legendenammlung, heraus.

**Graif**, 2) George Lillie (Dinah Maria Mulock), engl. Romanschriftstellerin, starb 13. Okt. 1887 in London.

**Granbrook**, Gathorne Hardy, Viscount, engl. Staatsmann, nahm im Januar 1886 als Kanzler des Herzogtums Lancaster mit dem Kabinett Salisbury seine Entlassung und trat 3. Aug. d. J. als Lord-Präsident des Geheimen Rats in das neue Ministerium Salisbury ein.

**Granmer**, Thomas, Erzbischof von Canterbury. Vgl. Collette, Life, times and writings of Th. C. (Lond. 1887).

\***Granston**, Stadt im nordamerikan. Staat Rhode-Island, an der Narragansetbai, mit Fabriken und (1880) 5940 Einw.

**Graon**, (1886) 3750 Einw.

\***Grawford**, 4) Francis Marion, engl. Romanschriftsteller, geb. 2. Aug. 1854 in den Bagni di Lucca als Sohn des amerikanischen Bildhauers Thomas C., lebte viel in Italien, bereiste aber auch Indien, die Türkei und die meisten europäischen Länder. Gegenwärtig lebt er in Sorrent. Gleich mit seinem ersten Buch: »Mr. Isaacs« (1882), errang er einen bedeutenden Erfolg, und der warme Anteil des Publikums, dem klarer Wirklichkeitsinn neben hohen Lebensanschauungen höher steht als Schaudergeschichten und Schmutz, hat den spätern Gaben des Prosadichters nie gefehlt. In rascher Folge erschienen: »Doctor Claudius«, »A Roman singer«, »To Leonard«, »An American politician«, »Zoroaster«, »Saracinesca«, »A tale of a lonely parish«, »Paul Patoff«, »Marzio's crucifix«, »With the immortals«, »Greifenstein«, »Sant' Ilario« (eine Fortsetzung von »Saracinesca«), Werke, die von trefflichen Vorstudien und Sorgfalt der Darstellung Zeugnis ablegen. Er ist jetzt mit einer Fortsetzung von »Sant' Ilario« beschäftigt, die Rom im neuen Königreich zeigen wird, wie die beiden vorigen Rom unter päpstlicher Herrschaft. Für die französischen Ausgaben von »Zoroaster« und »Marzio's crucifix« erhielt C. von der französischen Akademie den prix Monbrun mit goldener Medaille.

**Greil**, (1886) 7322 Einw.

**Grenneville**, Franz Jolliot, Graf von, österreich. General, starb 22. Juni 1888 in Gmunden.

**Grépy**, (1886) 3072 Einw.

**Grest**, (1886) 4334 Einw.

**Greuse**, Departement, (1886) 284,942 Einw.

**Greusot**, Ve, (1886) 17,703 (Gemeinde 27,301) Einw.

**Crispi**, Francesco, ital. Staatsmann, beantragte im März 1887 ein Mißtrauensvotum gegen die Regierung wegen der italienischen Politik in Afrika, welches zwar abgelehnt wurde, aber eine Rekonstruktion des Ministeriums Depretis zur Folge hatte; C. wurde als Minister des Innern in dasselbe aufgenommen. Als Depretis 29. Juli starb, ward C. zum Ministerpräsidenten und Minister des Auswärtigen ernannt, neben welchem er auch das Innere behielt. Er billigte nicht nur das Bündnis mit Deutschland und Oesterreich, sondern suchte dasselbe noch enger zu knüpfen, indem er Bismarck wiederholt in Friedrichsruh besuchte und auch mit Kalnozy 1888 in Karlsbad eine Zusammenkunft hatte; er erhielt 1888 den preussischen Schwarzen Adlerorden und begleitete 1889 den König Humbert nach Berlin, wo er sehr gefeiert wurde. Er trug dagegen kein Bedenken, die Verhandlungen mit Frankreich über einen Handelsvertrag abzubrechen. Er wurde deswegen von seinen frühern

Gefinnungsgenossen, den zu Frankreich neigenden Radikalen, und von der französischen Presse aufs heftigste angegriffen und 13. Sept. 1889 in Neapel von einem Radikalen, Caporali, ein Attentat auf ihn verübt, wobei er durch einen Stein verwundet wurde. Seine Politik wurde von der Mehrheit des Volkes aber gebilligt, zumal seitdem der Dreibund den Frieden dauernd verbürgte und die Ereignisse in Abofinien (s. d., Bd. 17) die Kolonialpolitik Italiens von den bedencklichsten Schwierigkeiten befreiten. Seine Biographie schrieb B. Ricci (1887).

**Groisic**, Ve, (1886) 2291 Einw.

**Cromwell**, 2) Oliver. Zur Literatur: Murphy, C. in Ireland: Cromwell's Irish campaign (Lond. 1883); Brosch, D. C. und die puritanische Revolution (Frankf. a. M. 1885); König, Oliver C. (Berl. 1887 bis 1889, 4 Tle.); Harrison, Oliver C. (Lond. 1888).

\***Cronin-Projekt**, s. Clann-na-Gael (Bd. 17).

\***Crosnes**, s. Stachys (Bd. 17).

**Cros**, Richard Aishton, Viscount, trat im Januar 1886 mit dem Kabinett Salisbury von seinem Posten als Minister des Innern zurück und übernahm im neuen Ministerium Salisbury im August 1886 das Staatssekretariat für Indien.

\***Gsorba** (spr. tschorba), Dorf im ungar. Komitat Lip-tau und Station der Kaschau-Oderberger Bahn, mit (1881) 1528 slowak. Einwohnern. 7 km nördlich, am Fuß der Hohen Tátra, am Ufer des Gsorbaer Sees, liegt der beliebte klimatische Sommerkurort G. mit großer Villenkolonie und Badeanstalten.

**Cuba** hatte 1877 bei einem Areal von 118,833 qkm nur 1,521,684 Einw., einschließlich von 489,249 Farbigen. Die wichtigsten Städte waren: Havana (198,721), Matanzas (87,760), Santiago (71,307) und Cienfuegos (65,067). Vollständige Angaben über Handel und Verkehr fehlen. Die Zuckerproduktion soll 1888: 656,719 Ton. betragen haben, die Tabaksernte schwankte zwischen  $\frac{1}{2}$  und 1 Mill. Ballen. Von Havana wurden 1888 ausgeführt: Tabak für 3,717,477 Pfd. Sterl., Zucker für 1,954,003 Pfd. Sterl. oder der Quantität nach 170,409 Ztr. Blatttabak, 220 Mill. Zigarren, 27 Mill. Pakete Zigaretten und 143,459 T. Zucker. Bei der Einfuhr nehmen Reis, Mehl, Schmalz, getrocknetes Fleisch, Stockfische und Steinkohlen den vornehmsten Rang ein. Die Finanzen sind keineswegs in befriedigendem Zustand, wenn auch das Budget für 1888/89 eine Einnahme von 25,622,967 Pesos einer Ausgabe von 25,614,494 Pesos gegenüberstellte. Indes wurden 1888 an Zöllen wirklich 12,153,320 Pesos (Gold) eingenommen. Die Kolonialschuld schätzte der englische Konsul (1889) auf 186 Mill. Pesos, eine ungeheure Summe für eine so geringe Bevölkerung. Eigene Silbermünzen hat C. nicht, und der Kurs des ausgegebenen Papiergeldes (das noch dazu nicht allgemein als Zahlungsmittel angenommen wird) steht tief, denn das spanische Centen (100-Frankstück) gilt jetzt  $5\frac{1}{2}$  Pesos in Gold, aber  $12\frac{1}{2}$  Pesos in billetes oder Papier.

**Cuers**, (1886) 3121 Einw.

**Cui**, Cesar, russ. Komponist. Von ihm erschienen gesammelte Aufsätze: »La musique en Russie« (Par. 1881). Vgl. Comtesse de Mercy-Argenteau, Cesar C. (Par. 1888).

**Cully**, (1888) 1002 Einw.

**Cumming**, 2) John, engl. Kanzelredner, starb 5. Juli 1881.

\***Cunha**, 3) José Gerson da, ind. Orientalist aus einer in der ersten Portugiesenszeit zum Christentum bekehrten Brahmanenfamilie, geb. 2. Febr. 1844 zu Goa, studierte Medizin in England und ließ sich als



Art zu Bombay nieder. Seine Muhe verwendete er zu Arbeiten aus dem Gebiet der indischen Altertumskunde und schrieb namentlich: »Mémorial on the history of the Tooth Relic of Buddha« (Bombay 1875); »Notes on the history and antiquities of Chaul and Bassein« (das. 1876); »Sahyadrakānda of the Skandapurāna« (das. 1877). Für den internationalen Orientalistenkongress in Florenz, 1878, verfaßte er eine Darstellung der indischen Kulturgeschichte, die einen Preis seitens des Kongresses erhielt.

**Cunih**, Aug. Eduard, protest. Theolog, starb 16. Juni 1886 in Strassburg.

**Cunningham**, 4) Alexander, General, Indianist, legte 1885 seine Stelle als archäologischer Direktor in Indien nieder und kehrte nach England zurück. Unterwegs litt er an der Insel Ceylon Schiffbruch, wobei ein großer Teil seiner Antiquitäten-sammlungen zu Grunde ging.

**Curtius**, 2) Georg, Sprachforscher. Eine Sammlung seiner »Kleinen Schriften« gab E. Windisch heraus (Leipz. 1886, 2 Bde.), der auch eine Biographie von E. veröffentlichte (»Georg C., eine Charakteristik«, Berl. 1887).

**Cusset**, (1886) 5356 Einw.

**Cush** (spr. töh), Robert Reedham, Orientalist und Sprachforscher, geb. 1821 zu Godayne, erzogen in Eton, studierte die orientalischen Sprachen an dem College in Haileybury und war 1843—69 in Indien als Zivilbeamter in hervorragenden Stellungen thätig, zuletzt als Mitglied des indischen Rats in Kalkutta. Nach seiner Rückkehr nach Europa veröffentlichte er: »Modern languages of the East Indies« (1878); »Linguistic and oriental essays« (1879, 2. Serie 1887); »Pictures of Indian life« (1881); »Modern languages of Africa« (1883, 2 Bde.); »The shrines of Lourdes, Saragossa, Loretto and Jerusalem« (1885); »The languages of Oceania« (1886; franz. Übersetzung, Par. 1888). E. lebt, abgesehen von größeren Reisen in Vorderasien, Nordafrika, der Türkei etc., seit 1869 in London, wo er Ehrenämter bei mehreren gelehrten und philanthropischen Gesellschaften bekleidet. E. ist Ehrendoktor der Universität Edinburgh; seine Werke über afrikanische u. ostindische Sprachen sind ins Französische und Italienische übersetzt.

**Cuvillier-Flcury**, Alfred Auguste, franz. Schriftsteller, starb 18. Okt. 1887 in Paris.

**Cyclops-Expedition**, 1857, s. Maritime wissenschaftliche Expeditionen (Bd. 11).

**Czgnäus**, 2) Uno, finn. Schulreformer, geb. 12. Okt. 1810 zu Tamastehus, studierte in Abo und Helsingfors seit 1827 Theologie und Philosophie und war 1837—39 Pfarrer und Lehrer zu Wiborg. Dann lebte er bis 1846 als geistlicher Kolonievorstand in Sitka (Alaska), wo, wie auf der Heimreise durch Sibirien, er mit Vorliebe naturkundliche Studien betrieb. Hierauf als Geistlicher und Lehrer unter seinen Landsleuten in Petersburg wirkend, ward er mit der neuern deutschen Pädagogik bekannt und dadurch ganz dem Streben nach Verbesserung des heimischen Unterrichtswesens gewonnen. Nach längern Studienreisen durch Mitteleuropa in die Heimat zurückgekehrt, ward E. 1861 Oberinspektor des Volksschulwesens, richtete 1863 das erste finnische Lehrerseminar in Jyväskylä ein, dem er bis 1869 vorstand, und entwarf das finnische Schulgesetz, das 1866 ins Leben trat. 1870 trat er in die Oberbehörde (Overstyrelse) für das finnische Unterrichtswesen zu Helsingfors zurück und hat dort bis zu seinem Tod (2. Jan. 1888) verdienstlich gewirkt. Die fortschreitende Verwandlung der fliegenden Schulen in feste

gelang E. besonders durch weitgehende Heranziehung weiblicher Lehrkräfte. In weitem Kreise ist er daher als Förderer der höhern weiblichen Bildung, namentlich aber als der eigentliche Urheber der neuern Bewegung für Handfleiß (Slöjd) und Hausfleiß, berühmt. Er setzte es durch, daß die Handarbeit als Pflichtfach, auch für Knaben, in sämtliche Volksschulen und Seminare Finnlands eingeführt ward. In diesem Sinn hat er auch auf Schweden anregend gewirkt, daher er 1877 von Upsala zum Ehrendoktor ernannt ward. Er schrieb: »Förslag rörande folkskoleväsendet« (Helsingf. 1861 u. ö.).

**Czajkowski**, Michael (Sadyk Pascha), starb 18. Jan. 1886 auf seinem Landgut im Gouvernement Tschernigow durch Selbstmord. Seine Ausöhnung mit der russischen Regierung, besonders sein Übertritt zur griechischen Kirche, hatte ihm die Gunst seiner Landsleute gänzlich entzogen.

**Czarnikau**, (1885) 4566 Einw.

**Czartoryski**, 3) Adam Georg, Fürst. Seine interessanten und wertvollen Denkwürdigkeiten und die Korrespondenz mit Kaiser Alexander I. sind von Majade herausgegeben worden (»Alexandre I et le prince C. Correspondance particulière et conversations 1801—23«, Par. 1865, und »Mémoires du prince Adam C. et sa correspondance avec l'empereur Alexandre I.«, das. 1857, 2 Bde.; engl., Lond. 1888, 2 Bde.).

**Czudil von Bründelsberg**, Aloys, Freiherr von, österreich. Eisenbahnbeamter, geb. 14. Nov. 1830 zu Agram, studierte in Wien Philosophie, befehligte 1848 bis zum Mai das philosophische Korps der akademischen Legion, war 1849—51 Offizier und machte den ungarischen Feldzug mit, wurde 1851 Gymnasiallehrer in Teschen und 1853 Lehrer an der Wiedener Oberrealschule in Wien; 1859 veröffentlichte er eine »Weltgeschichte in Tabellen« (Wien 1859). Im J. 1861 wurde er in den niederösterreichischen Landtag und 1869 in das Abgeordnetenhaus gewählt. 1870 wurde er zum Sektionschef im Unterrichtsministerium, 1871 zum Direktor der Wiener Handelsakademie ernannt, 1873 Direktor und 1875 Generaldirektor der Kaiserin Elisabeth-Bahn, 1881 Chef der Generaldirektion der Staatsbahnen und 1884 Präsident der Generaldirektion der verstaatlichten Bahnen, zugleich Sektionschef extra statum im Handelsministerium. 1882 wurde er in das Herrenhaus berufen und 1884 in den Freiherrenstand erhoben.

**Czeméte**, Badeort im ungar. Komitat Sáros, bei Eperies, mit einem kohlenäurereichen erdigen Eisensäuerling.

**Czempin**, (1885) 2418 Einw.

**Czerny**, 3) Vinzenz, Chirurg, geb. 19. Nov. 1842 zu Trautenau, studierte in Wien, promovierte 1866, wurde dann Assistent an Billroth's Klinik und ging 1871 als Professor der Chirurgie und Direktor der chirurgischen Klinik nach Freiburg i. Br., 1877 in gleicher Eigenschaft nach Heidelberg. Hoch verdient um die moderne Chirurgie, förderte er namentlich die Operationen am Kehlkopf, Schlundrohr, Magen und Darm, an Niere und Gebärmutter sowie die Radikaloperation der Eingeweidebrüche. Er schrieb: »Über die Beziehungen der Chirurgie zu den Naturwissenschaften« (Freiburg 1872); »Beiträge zur operativen Chirurgie« (Stuttg. 1878).

**Czigella**, Dorf im ungar. Komitat Sáros, bekannt durch die Czigellaer Ludwigs-Quelle (alkalisch-muriatischer jodbaltiger Säuerling).

**Czornig**, Karl von, Freiherr von Czernhausen, Statistiker, starb 5. Okt. 1889 in Görz.

## D.

\***Daac**, Ludvig, norweg. Historiker, geb. 7. Dez. 1834 zu Aremark bei Frederikshald, studierte in Christiania Philologie, machte 1861 (und wiederholt 1876) archivalische Studien in Kopenhagen, wurde 1863 Dozent der Geschichte an der Universität Christiania, wo er 1869 zum Oberbibliothekar, 1876 zum Professor der Geschichte ernannt wurde. Von seinen größern historischen Arbeiten sind zu nennen: »Thronhjems Stifts geistlige Historie ester Reformationen«; »Norgenes Helgener« (»Norwegens Heilige«, 1879); »Norske Bygdesagn« (»Norwegische Dorfsagen«, 1870—72, 2 Bde.); »Det gamle Christiania« (1871); »Breve fra Danske og Norske« (1876); »Historiske Skildringer« (1873—78, 2 Bde.); »Kong Christiern I., norske Historie« (1879); »Normands Udvandring til Holland og England« (»Die Auswanderung der Norweger nach Holland und England«, 1880). Auch hat er mit Sigw. Peterfen ein »Lærebog af Verdenshistorie« (1864—65, 8 Bde.) herausgegeben. Wertvolle Abhandlungen von D. enthält die »Zeitschrift des Norwegischen Geschichtsvereins«, zu dessen Mitbegründern er gehört.

**Daber**, (1885) 2195 Einw.

\***Dachä**, in Sibirien ein aus Ziegen-, Renntier-, Hundefellen u. a. gemachter Pelz, dessen Haare nach auswärts stehen; wird als Reispelz über den gewöhnlichen Pelz gezogen.

**Dachau**, (1885) 3376 Einw.

\***Daggeisches Fieber**, s. Dengiefieber (Bd. 17).

\***Dagnan-Bouderet** (spr. danjäng-buw'ra), Pascal Adolphe Jean, franz. Maler, geb. 1852 zu Paris, wurde dort Schüler von Gérôme, folgte aber nicht der Richtung seines Lehrers, sondern behandelte Motive aus dem modernen Volksleben, in deren koloristischer Darstellung er sich mehr und mehr den Grundrissen der Hellmalerei näherte. Seinen ersten Erfolg erzielte er 1879 mit einer Hochzeit bei einem Photographen, welcher ein Unglücksfall, die Pockenimpfung und 1882 die Segnung des jungen Paars vor der Trauung (nach Motiven aus der Franche-Comté) folgten. Nachdem er 1884 mit einem Hamlet und die Totengräber eine Abschweifung auf ein ihm weniger zusagendes Gebiet unternommen, suchte er in den folgenden Jahren sein Studienfeld in der Bretagne und schuf in dem Pardon (1887), einer Bußprozession bretonischer Bauern und Bäuerinnen, und dem Abblatag in der Bretagne (1889) zwei Werke, deren letzteres ihm durch die schlichte Wahrheit der Charakteristik und die auf die geringsten Mittel der Hellmalerei beschränkte koloristische Darstellung die Ehrenmedaille des Salons eintrug.

**Dagshburg**, (1885) 2745 Einw.

\***Dahl**, 5) Konrad, norweg. Dichter, geb. 24. Juni 1843 auf dem Hofe Barbo im Stifte Drontheim, studierte Theologie in Christiania und wirkte nach fünfjähriger Thätigkeit als Katechet in Hammerfest seit 1873 als Gefängnisprediger in Bergen. Er hat eine Reihe von Erzählungen und Novellen geschrieben, welche das Leben an der norwegischen und lappländischen Küste mit dem ganzen Ernste, der dieses kennzeichnet, schildern und namentlich eine verständnisinnige Naturanschauung wie große Gemütsstiefen fundgeben, wie: »Löwen« (»Der Löwe«, 1874), Erzählung von einem Finnmarksfjord; »Finnegutten« (»Der junge Finne«, 1874); »Edda Mansika« (1875); »Ishavsskipperen« (»Der Eismeerfahrer«, 1878); »Glimt« (1882); »Ly« (1885) u. a.

**Dahlen**, 1) Sachsen, (1885) 2976 Einw.

**Dahlhausen**, (1885) 4045 Einw.

**Dahlmann**, Friedrich Christoph, Geschichtsschreiber. Seine »Kleinen Schriften und Reden« wurden von Barrentrapp herausgegeben (Stuttg. 1886). Bgl. Rasse, Friedr. Christ. D. (Bonn 1886).

**Dahme**, (1885) 5393 Einw.

**Dahn**, 1) Friedrich, Schauspieler, starb 9. Dez. 1889 in München.

2) Felix, Rechtsgelehrter und Dichter, wurde 1888 an die Universität Breslau berufen.

**Dahomé**. Ein im August 1885 mit diesem Reich abgeschlossener Protektoratsvertrag wurde seitens der portugiesischen Regierung nicht genehmigt, da die Ausführung der Vertragsbestimmungen, namentlich die Abschaffung der Menschenopfer, sich nicht erzwingen ließ. Portugal besitzt demnach an der Sklavenküste nur das Fort Ajuda. Ende Dezember 1889 starb der König Dschelele von D.

**Dakota**, früher Territorium der Vereinigten Staaten von Nordamerika, bildet seit 1889 zwei Staaten, Nord- und Süddakota.

**Dalberg**, 1) Johann, Kämmerer von Worms. Sein Leben beschrieb Kornweg (Heidelb. 1887).

**Dalldorf**, (1885) 2648 Einw.

**Dalmatien**. Die Bevölkerung des Königreichs D. (1880: 476,101) wird für Ende 1888 auf Grund der Ergebnisse der Bevölkerungsbewegung mit 526,094 Bewohnern berechnet. Von den Erwerbszweigen der Bevölkerung hat sich in den letzten Jahren namentlich der Weinbau günstig entwickelt. Während derselbe im Durchschnitt des letzten Jahrzehnts jährlich 1,093,930 hl ergab, steigerte sich die Produktion im J. 1887 bei einer Anbaufläche von 72,256 Hektar auf 1,584,580 hl. Der Export hat sich namentlich in dunkelroten Weinen nach Frankreich gehoben. Mittelpunkt des regen Weinhandels ist das betriebfame Spalato. Immer größere Bedeutung gewinnt auch die Kultur der Chrysanthemumpflanze (richtiger Pyrethrum), deren getrocknete Blüten zur Bereitung von Insektenpulver sehr beliebt sind. 1887 wurden auf einer Anbaufläche von 1057 Hektar 11,260 metr. Ztr. geerntet. An der Seefischerei beteiligten sich im J. 1887/88 während der Sommerkampagne 6109, während der Winterkampagne 4811 inländische und 94, bez. 209 italienische Fischer. Der Wert der Ausbeute belief sich für das ganze Jahr auf 1,218,754 Gulden, wovon auf die inländischen Fischer 1,085,218 Guld., auf die italienischen 133,536 Guld. entfielen. Außer Fischen kommen auch Mollusken und Schalthiere in Betracht. Die Handelsmarine umfaßte Ende 1887: 5754 Fahrzeuge mit 56,513 Ton., der Seeschiffsverkehrsverkehr in allen Häfen 1887: 19,080 beladen eingelaufene Schiffe mit 3,403,999 T. und 16,360 beladen ausgelaufene Schiffe mit 3,122,413 T. Der Braunkohlenbergbau zu Siveric und Scardona lieferte 1888 eine Ausbeute von 296,963 metr. Ztr. und beschäftigte 225 Arbeiter. Die Salinen zu Stagno und Paago, bei welchen 2186 Arbeiter thätig waren, ergaben eine Produktion von 89,474 metr. Ztr. Seesalz. An Binnenverkehrswegen besaß D. Ende 1887: 2575 km Landstraßen, 55 km Flußschiffahrtsstreden und 126 km Eisenbahnen. Die Bahnlinie Spalato-Siveric wurde bis Knin verlängert; außerdem führt von Metlovic eine schmalspurige Bahn nach Mostar in der Herzegowina. An Kreditinstituten bestanden

Ende 1887: 4 Banken, eine Bankfiliale und 2 Sparkassen.

**Dambach**, (1885) 2957 Einw.

**Damgarten**, (1885) 1615 Einw.

**Damm**, 1) (Altdamm), (1885) 4840 Einw.

**Dammerkirch**, (1885) 1091 Einw.

**Dämmerung**, der Übergang von der Tageshelle zum Dunkel der Nacht. Die bürgerliche D. dauert so lange, bis Sterne erster Größe sichtbar werden, die astronomische ist zu Ende, wenn auch die kleinsten für das unbewaffnete Auge noch erkennbaren Sterne sich bemerkbar machen. Die sogen. erste D. ist vorüber, wenn wegen der Erdkrümmung keine reflektierten Strahlen mehr an den betreffenden Ort gelangen können; solange noch durch zweimalige Reflexion Lichtstrahlen den Ort erreichen können, hat derselbe die zweite D. Die mit der D. verbundenen Farbenerscheinungen in ihrer regelmäßigen Entwicklung hat v. Bezold zuerst genau beobachtet. Nähert sich die Sonne an einem wolkenfreien Abend dem Horizont, so nimmt der unterste Teil des Himmels im W. eine gelbe Farbe an, im O. folgt auf eine schmutzig ockergelbe eine trübe purpurne, die je nach der Beschaffenheit der Atmosphäre eine Höhe von 6—12° erreicht und nach oben in das Blau des Himmels übergeht. Sobald die Sonne unter den Horizont gesunken ist, erhebt sich am östlichen Himmel der aschfarbene Erdschatten in Gestalt eines dunkeln Segments, welches sich über den purpurnen Teil des Himmels schiebt, so daß dieser einen stets schmaler werdenden Gürtel, den ersten östlichen Dämmerungsbogen oder die erste Gegenämmerung, bildet. Im W. ist unterdessen die gelbe Färbung unmittelbar am Horizont ins Rote und Brauntöne übergegangen, das sich nach Sonnenuntergang in Orange verwandelt, während senkrecht darüber eine helle, transparente Stelle liegt. In größerer Höhe, etwa 25° über dem Horizont, machen sich gleichzeitig purpurne Töne geltend, anfangs nur ein heller Fleck, der schnell zu einem Kreis anwächst und hinter das gelbe Segment hinabzusinken scheint. Bei weiterem Sinken der Sonne nimmt dieses erste Purpurlicht schnell an Intensität zu und erreicht sein Maximum bei einer Tiefe der Sonne von 3—4° unter dem Horizont. Es hat alsdann fast die Gestalt eines Kreises, dessen Zentrum wenig über dem gelben Segment liegt, während der untere Teil desselben von letztem verdeckt erscheint. Schnell verändert es jedoch seine Gestalt und bildet eine schmale Zone von geringer Höhe, wodurch das helle gelbe Segment darüber scharf begrenzt wird. Diese Grenze ist der erste westliche Dämmerungsbogen. Bald darauf erfolgt eine rasche Abnahme der Tageshelle, mit deren Eintritt man die bürgerliche D. als beendet ansieht; die Sonnentiefe beträgt alsdann fast 6°. Der Osthimmel erscheint um diese Zeit wieder ein wenig gefärbt, am westlichen Himmel vollzieht sich dagegen eine Wiederholung der schon einmal beobachteten Erscheinungen, nur weniger glänzend und in etwas geringerer Höhe. Über dem ersten Dämmerungsbogen entwickelt sich aus einer gelblichen Schicht der zweite Dämmerungsschein oder der zweite westliche Dämmerungsbogen, über diesem kann man unter günstigen Umständen ein zweites Purpurlicht bemerken.

Im Spätsommer und Herbst 1883 beobachtete man eine plötzliche Steigerung dieser mit der D. verbundenen Farbenerscheinungen, die auf dem größten Teil der Erdoberfläche sichtbar waren. Eine sorgfältige Sammlung aller darüber angestellten Beobachtungen ließ sofort erkennen, daß es sich um drei optische

Phänomene handle. Außer den ungewöhnlich farbenreichen Dämmerungen wurden verschiedenartige Färbungen von Sonne und Mond sowie eine auffallende ringförmige Färbung des Himmels in der Nähe der Sonne beobachtet. Letztere ist 5. Sept. 1883 von Bishop in Honolulu zuerst gesehen und nach ihm der Bishop'sche Ring (s. d., Bd. 17) genannt worden. Was die geographische Verbreitung der drei Erscheinungsformen anbetrifft, so lassen sich vier Perioden unterscheiden: In der ersten, bis Ende September 1883 reichenden Periode ist die Sichtbarkeit der drei optischen Erscheinungen auf die äquatoriale Zone beschränkt, innerhalb welcher eine zweimal den Erdball in der Richtung von O. nach W. umkreisende Bewegung konstatiert werden konnte. In der zweiten Periode, bis Mitte November, dehnt sich die Sichtbarkeit der optischen Störungen nach beiden Polen aus. Der dritte Zeitabschnitt, bis Ende Dezember 1883, ist durch die Ausbreitung des Störungsgebietes über die ganze gemäßigte Zone der nördlichen Halbkugel gekennzeichnet. In der vierten Periode, bis Sommer 1886, verschwinden die optischen Erscheinungen allmählich aus der Atmosphäre. Die Art der Entwicklung der dreifachen Form der atmosphärisch-optischen Störungen sowie der Umstand, daß dieselben gleichzeitig beobachtet sind, nötigt zu dem Schluß, daß der Ausgangspunkt für dieselben die Sundastraße war, und daß sie aus einer einzigen Quelle stammen, nämlich den durch den vulkanischen Ausbruch des Krakatau 26. und 27. Aug. 1883 in die größten Höhen der Atmosphäre geschleuderten Aschen- und Staubmassen. Die Ausbreitung dieses äußerst fein zerteilten stofflichen Trägers ging in einer Höhe vor sich, die von den Schwankungen der Witterungsverhältnisse unbeeinflusst ist, die Verschiedenheit der optischen Störung muß demnach auf der verschiedenen physikalischen Beschaffenheit des betreffenden Trägers beruhen. Den Nachweis des physikalischen Vorganges, durch welchen schwebende Stoffteilchen vulkanischen Ursprungs die Dämmerungerscheinungen hervorzurufen im Stande sind, hat J. Kiebling auf experimentellem Wege geliefert, indem er die Wirkungen von durchgehendem Sonnenlicht auf feste, zu Staub zerkleinerte Stoffe, auf chemisch erzeugten Rauch und künstlich erzeugten feuchten Nebel feststellte. Besonders die durch Verbrennung von Schwefel erzeugte schweflige Säure übt einen großen Einfluß auf die Kondensation in überfüllter Luft aus. Eine blaue Färbung der Sonne kann sowohl durch fein verteilte feste Stoffe von rauchartiger Beschaffenheit als auch durch Wasserdampf hervorgerufen werden. Farbige Ringe lassen sich nur durch homogenen Wasserdampf darstellen. Was die Entstehung der Farben anlangt, so sind es weder reine Beugungs-, noch reine Absorptionsfarben. Kiebling bezeichnet den ganzen Vorgang als optische Diffusion und nennt die entstehenden Farben Diffusionsfarben. Das Purpurlicht kommt nach demselben durch diejenigen direkten Sonnenstrahlen zu Stande, welche die Erdoberfläche berühren oder in geringer Höhe über derselben die untersten Schichten der Atmosphäre durchsetzen. Allerdings setzt die Wahrnehmung der optischen Wirkung dieser Strahlen das Vorhandensein von äußerst kleinen Stoffteilchen bis zu einer Höhe von 20 km über der Erdoberfläche voraus. Die hohe Intensität des Purpurlichts spricht gegen die Annahme einer Reflexion als Ursache desselben; Brechung kann nur in Betracht kommen, wenn in den betreffenden Atmosphärenschichten Wasser- oder Eiskügelchen vorhanden sind. Eher ist anzunehmen, daß Dunstteilchen

von äußerster Kleinheit und Gleichartigkeit, wie sie für Ablenkung durch Lichtbeugung notwendig sind, in solcher Höhe vorkommen. Val. Kießling, Untersuchungen über Dämmerungserscheinungen (Hamb. 1888); Symons, The eruption of Krakatoa and subsequent phenomena (Lond. 1888).

**Dampfkessel.** Für die Zwecke des Kleingewerbes sind eine ganze Reihe von kleinen Dampfmaschinen in Verwendung, welche besonders bezüglich ihrer Kessel eigentümliche Konstruktionen zeigen. Mit diesen Kesseln, welche wegen ihrer Kleinheit den Namen Zwergkessel bekommen haben, bezweckt man, außer einer thunlichst guten Ausnutzung des Brennmaterials, eine möglichst große Sicherheit gegen Explosionsgefahr zu erreichen. Der hierher gehörige Lilienthalsche Kessel ist Bd. 4, S. 453 beschrieben. Große Verbreitung hat ferner der Hoffmeister-Altman-Motor gefunden, dessen Kessel in der Figur abgebildet ist. Auf einem hohlen gußeisernen Sockel sitzt ein niedriger Kessel a, dessen Seitenwände von einem U-Eisen b gebildet werden. Der Boden des Kessels ist etwas ausgebaucht und dient einer Anzahl Siederohre c als Rohrwand. Die geneigt liegenden und beiderseitig im Bogen an den Kessel sich anschließenden Siederohre werden ebenso wie der Boden des Kessels von den Feuergasen bespült, welche alsdann durch das Rauchrohr d abziehen. Über den Mündungen der Rohre ist der Kessel durch je eine schmiedeeiserne Platte e, die auf das U-Eisen aufgeschraubt ist, geschlossen. Nach Entfernung dieser Platten ist

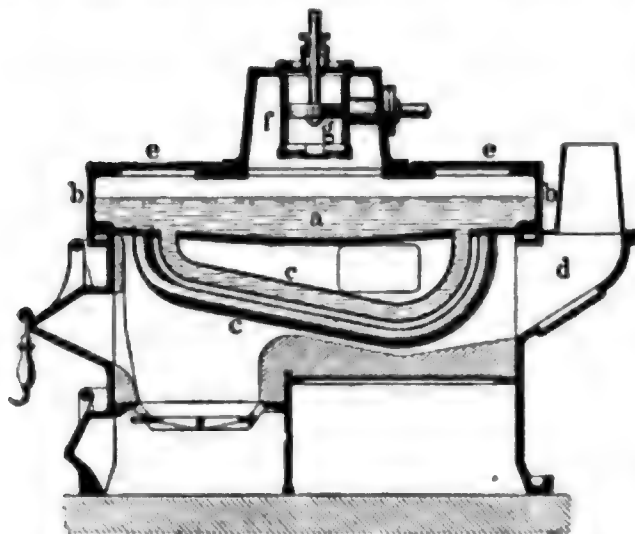

Kessel des Hoffmeister-Altman'schen Motors.

eine Reinigung der Siederohre leicht zu bewerkstelligen wie auch das Einsetzen neuer Rohre ausführbar. In der Mitte des Kessels erhebt sich ein kastenförmiger Dampfdom f, der zugleich den Dampfcylinder g aufnimmt. Der Kessel des Friedrich-Motors unterscheidet sich von dem vorigen wesentlich nur durch Fiedelsche Rohre statt der geneigten Siederohre. Der Kessel des Simplex-Motors (Patent Goepel) besteht aus zwei übereinander stehenden gußeisernen Heizkörpern, deren unterer aus im Kreis aneinander gegossenen senkrechten Rohren gebildet wird, welche oben und unten durch ein Ringrohr verbunden sind, während der obere Heizkörper von kleinerem Durchmesser zwei Ringreihen von Rohren enthält, welche durch schmiedeeiserne, nach Art der Fiedelsche Rohre in den Heizraum hinabhängende Siederohre verlängert sind. Beide Heizkörper stehen durch Anrohröhre miteinander in Verbindung. Ferner sind zu nennen die Dampfkessel der Motoren von Elze, Daven

(Vakuummotor), Klein (Sparmotor), Mondli, Sachs u. Volte (Victoria-Dampfmotor), Arndt u. Marichal (Mignon-Motor) u. a. Die Kleindampfmaschinen sind gegenüber andern Kleinkraftmaschinen (speziell den Gaskraftmaschinen) insofern im Nachteil, als sie mit ihren Kesseln den Dampfkesselgesetzen unterworfen sind und zu ihrer Aufstellung eine polizeiliche Konzession erforderlich ist. Zur Zeit ist eine neue gesetzliche Regelung der Zwergkesselfrage im Deutschen Reich geplant, welche eine Verminderung der bezüglich der Sicherheit an die Bauart und Ausrüstung der Zwergkessel zu stellenden Forderungen und Erleichterungen betreffs der Genehmigung, Untersuchung und Revision derselben bringen soll.

**Dampfmaschine.** Nachdem die Zweicylinder-Compoundmaschine sich als in hohem Maß der Einzylinder-Expansionsmaschine überlegen erwiesen hat, beginnt jetzt das System der Expansion in drei Cylindern (Dreifach-Expansionsmaschine, Dreicylinder-Compoundmaschine), ja sogar der Expansion in vier Cylindern (Vierfach-Expansionsmaschine, Viercylinder-Compoundmaschine) immer mehr an Boden zu gewinnen. Wie die Zweicylindermaschinen, so sind auch die Drei- und Viercylindermaschinen zuerst als Schiffsmaschinen zu ausgedehnter Verwendung gelangt, bürgern sich aber auch allmählich auf dem festen Land ein. Der Vorteil der Drei- und Vierfach-Expansionsmaschinen liegt wesentlich in der Verwendung und in der durch die Mehrstufigkeit der Expansion herbeigeführten bessern Ausnutzung höher gespannten Dampfes. Die Dreifach-Expansionsmaschinen arbeiten etwa 25–30 Pro. vorteilhafter als die Zweicylinder-Compoundmaschinen, brauchen also entsprechend weniger Kohlen und Speisewasser, während sie andererseits von den bisher gebauten Vierfach-Expansionsmaschinen in ihren Leistungen nicht übertroffen worden sind.

Das Bedürfnis schnell laufender Dampfmaschinen zum Betrieb von Arbeitsmaschinen mit hohen Umdrehungszahlen und besonders von elektrischen (Dynamom-) Maschinen hat eine große Reihe eigentümlicher Konstruktionen hervorgerufen. Hierher gehören die Maschinen von Westinghouse, von Brotherhood u. a.

Viel von sich reden macht in neuerer Zeit die Gräbner-Maschine, deren außerordentlich einfacher Bau sie für schnellen Gang besonders geeignet erscheinen läßt. Sie hat nämlich gar keine besondern Steuerorgane, sondern steuert sich durch den Arbeitskolben selbst. Der Dampf tritt bei D ein (s. Fig. 1 u. 2), geht durch die Schlitze b und b' des hohlen Arbeitskolbens k hindurch auf die linke Seite desselben und treibt den Kolben nach rechts, zunächst mit Vollbruch und dann, wenn beim Vorrücken des Kolbens die Schlitze b und b' nach den Räumen a und a' hin abgeschlossen sind, also kein Dampf mehr nach links durchtreten kann, durch Expansion. Zugleich entweicht auf der rechten Seite der Dampf vom vorigen Hub durch die Öffnung c', welche ebenso wie c gegen die Schlitze bh' des Kolbens um 90° versetzt ist. Sobald jedoch die Öffnung c' von dem Kolben verdeckt wird, kann kein Dampf mehr entweichen, und es tritt nun eine Kompression des zurückgebliebenen Dampfrestes ein, wozu die im Schwungrad aufgespeicherte Arbeit mit herangezogen wird. Ist der Kolben so weit nach rechts gegangen, wie er in der Figur links stehend gezeichnet ist, so geht der frische Dampf durch b und b' nach a<sup>2</sup> a<sup>3</sup> auf die rechte Seite, den Kolben nach links treibend, während die Ausströmung des links wirksam gewesenen Dampfes bei c erfolgt, bis wieder nach Abschluß von c durch den Kolben eine Kompression

eintritt zc. Durch die gegenüberliegenden Schlitze b und b' wird erzielt, daß der radiale Druck auf den Kolben von beiden Seiten gleich ist, also der Kolben behufs Verminderung der Reibung entlastet wird. Auch die rotierenden Maschinen hat man zum Betrieb elektrischer Maschinen heranzuziehen gesucht. In England hat die sogen. Kugelmaschine von Heenau u. Froude besonders bei der elektrischen Beleuchtung von Schiffen und Eisenbahnen Anwendung gefunden und arbeitet da mit 1000—1100 Umdrehungen pro Minute. Als Grundmechanismus der Maschine dient das Hooke'sche Universalgelenk. Sie beruht also auf demselben Grundgedanken wie die Scheibenmaschine (s. Bd. 4, S. 469). Seit einigen Jahren ist in England für ähnliche Zwecke die Dampfturbine als Mitbewerber aufgetreten. Dieselbe besteht aus einem rotierenden langen Vollcylinder, welcher mit zwei Systemen von Flügeln oder Schaufeln besetzt ist. Die letztern stehen schräg zur Cylinderachse und sind in

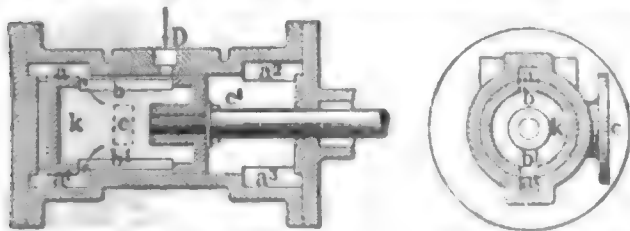

Fig. 1. Längsschnitt. Fig. 2. Querschnitt.  
Fig. 1 u. 2 Gräbner-Maschine.

jedem System in Ringreihen angeordnet, zwischen welche Reihen von festen Schaufeln hineinragen, die an dem den Laufcylinder umgebenden Gehäuse befestigt sind. Die Schaufeln des einen Systems sind denen des andern entgegengesetzt geneigt, während wiederum in jedem System die feststehenden Schaufeln zu den beweglichen rechtwinkelig gerichtet sind. Der Dampf tritt in der Mitte zwischen beiden Schaufelssystemen ein und zwar mit 10 Atmosphären Spannung, strömt durch die festen und beweglichen Schaufelreihen nach beiden Seiten hin und wird dann abgeführt. Eine gute Ausnutzung der Dampfkraft ist hierbei nur durch Anwendung sehr großer Geschwindigkeit möglich. Die Turbine macht dementsprechend auch 10,000 Umdrehungen pro Minute und übertrifft damit wohl alles bisher Dagewesene. Durch die Anwendung einer großen Zahl von abwechselnden festen und beweglichen Schaufelringen wird das ganze Gefälle zwischen dem hohen Druck des einströmenden und dem niedrigen des ausströmenden Dampfes in ebenso viele Stufen zerlegt, so daß jedes Ringpaar nur einen kleinen Überdruck aufzunehmen hat. Damit der Dampf, der stufenweise erfolgenden Spannungsabnahme entsprechend, sich ausdehnen kann, nehmen die zwischen den Schaufeln verbleibenden Durchgangsöffnungen nach den Enden des Gehäuses hin allmählich zu. Durch die symmetrische Anordnung des Schaufelwerks wird der Axialdruck auf die Lager vermieden, so daß dieselben nur das geringe Eigengewicht des Schaufelcylinders aufzunehmen haben; trotzdem aber muß bei der ungeheuern Geschwindigkeit durch einen beständig zugeführten Ölstrom für gehörige Abkühlung der Lagerstellen gesorgt werden. Der Dampfverbrauch soll demjenigen mittelguter Dampfmaschinen gewöhnlichen Systems gleichkommen.

\*Dampfturbine, s. Dampfmaschine (Bd. 17).

Dandelmann, 1) Eberhard, Freiherr von. Vgl. Dreyfig, Der Prozeß gegen Eberhard D. (in Schmollers »Forschungen«, Bd. 8, Leipzig, 1889).

\*Dandliser, Karl, Schweizer Historiker, geb. 6. Mai 1849 zu Kobas im Kanton Zürich, studierte vornehmlich Geschichtswissenschaften in Zürich unter Büdingen und v. Wyß und in München unter Giesebrecht, promovierte in Zürich mit einer Untersuchung über »Die drei letzten Bücher Herodians« (in Büdingers »Untersuchungen zur römischen Kaisergeschichte«, Bd. 3, Leipzig, 1870), wurde 1872 Geschichtslehrer am Züricher Lehrerseminar in Rühnacht, habilitierte sich 1875 als Privatdozent der Schweizergeschichte am eidgenössischen Polytechnikum und an der Hochschule Zürich und wurde 1883 zum außerordentlichen Professor daselbst ernannt. Er schrieb: »Lehrbuch der Geschichte des Schweizervolkes« (Zürich 1875); »Ursachen und Vorspiel der Burgunderkriege« (das. 1876); »Hans Waldmanns Jugendzeit und Privatleben« (das. 1878); »Bausteine zur politischen Geschichte Hans Waldmanns« (»Jahrbuch für schweizerische Geschichte«, Bd. 5, das. 1880); »Die Eidgenossen und die Grafen von Toggenburg« (ebenda, Bd. 8, 1883); »Der Ustertag und die politische Bewegung der 30er Jahre im Kanton Zürich« (das. 1881); »Geschichte der Schweiz mit besonderer Rücksicht auf die Entwicklung des Verfassungs- und Kulturlebens« (das. 1884 bis 1888, 3 Bde.); »Kleine Geschichte der Schweiz« (das. 1889); »Hans Waldmann und die Züricher Revolution von 1489« (das. 1889). Außerdem gab er mit J. J. Müller ein »Lehrbuch der allgemeinen Geschichte« (2. Aufl., Zürich 1878) heraus.

\*Dandysieber, s. v. Dengsieber (Bd. 17).

Dänemark. Im Zeitraum 1883—87 haben sich verschiedene Veränderungen in Produktion und Handel bemerkbar gemacht, wie aus folgender Übersicht über Einfuhr und Ausfuhr der wichtigsten Artikel hervorgeht. Es betrug bei folgenden Warengattungen:

	Mehreinfuhr		Mehrausfuhr	
	jährlicher Durchschnitt (in Mill. Kronen)			
	1878—82	1883—87	1878—82	1883—87
Kolonialwaren . . . . .	23,1	17,1	—	—
Getränke . . . . .	1,2	2,4	—	—
Manufakturwaren . . . . .	31,1	32,9	—	—
Metalle . . . . .	16,6	20,0	—	—
Holz . . . . .	9,6	11,6	—	—
Eisnlohlen . . . . .	10,2	12,9	—	—
Liere . . . . .	—	—	48,2	43,9
Fettwaren . . . . .	—	—	20,6	40,6
Getreide zc. . . . .	—	3,9	24,6	—

Der Rückgang der Mehreinfuhr von Kolonialwaren ist unter anderm so zu erklären, daß die Mehreinfuhr von Zucker 1878—82 durchschnittlich jährlich 23,7 Mill. kg im Wert von 10,7 Mill. Kronen betrug, 1883 bis 1887 durchschnittlich nur 15,3 Mill. kg im Wert von 5,9 Mill. Kr. In derselben Zeit war aber die einheimische Rohrzuckerproduktion von 2,6 Mill. kg bis 15,1 Mill. kg jährlich gestiegen. Aus der Verwandlung der Mehrausfuhr von Getreide zc. in Mehreinfuhr darf man nicht schließen, daß die dänische Landwirtschaft zurückgegangen ist. Neuerdings wird die Viehzucht bevorzugt, was namentlich aus den Exportzahlen der Fettwaren hervorgeht; die Mehrausfuhr dieser Waren ist in der Periode 1883—87 gegenüber den Jahren 1878—82 auf das Doppelte gestiegen, und im einzelnen betrug die Mehrausfuhr in den zwei Jahren 1882 u. 1887 von Speck und Schinken 4,6 Mill., resp. 22,5 Mill. kg, von Butter 10,9 Mill., resp. 19 Mill. kg, von Eiern 45 Mill., resp. 107 Mill. Stück. Die gesamte Einfuhr betrug 1883—87 durchschnittlich jährlich 2396 Mill. kg, die Ausfuhr 547 Mill. kg, resp. 254,8 und 179,0 Mill. Kronen; für 1887 stellte

sich der Wert der Einfuhr auf 250,7 Mill., derjenige der Ausfuhr auf 187,8 Mill. Kr. In ausländischer Schifffahrt liefen ein und aus 48,386 Schiffe mit einer Warenmenge von 2,2 Mill. Registertonnen, in inländischer Schifffahrt 43,611 Schiffe mit 0,8 Mill. Registertonnen. Anfang 1888 zählte die Handelsflotte 2877 Segelschiffe von 127,127 Registertonnen und 281 Dampfschiffe von 89,915 Registertonnen.

Die Einnahmen des dänischen Staats betragen im Zeitraum 1882/83—1886/87 durchschnittlich jährlich 52,8 Mill. Kr., die Ausgaben 44,2 Mill.; im J. 1887/88: 54,3 Mill., resp. 59,9 Mill. Kr., von diesen letzten waren 26 Mill. Militärausgaben. Im Finanzjahr 1888/89 beliefen sich die Einnahmen auf 55,9 Mill., die Ausgaben auf 60,2 Mill. Kr., darunter außerordentliche 12,5 Mill. Kr. (für die Befestigung Kopenhagens, die Flotte etc.). Die Forderungen für militärische Zwecke bilden eine der wesentlichsten Ursachen des jetzigen abnormen Zustandes im Staatsleben (seit 1885 ist kein vom Reichstag bewilligtes Budget erschienen); namentlich ist das Folkething gegen die Befestigung Kopenhagens, die Regierung hat indessen verschiedene Fortifikationen vorgenommen, welche die Stadt vor einem plötzlichen Überfall schützen sollen. Neuerdings hat man in Kopenhagen mit Neubauten für die polytechnische Lehranstalt, ein neues Kunstmuseum etc. begonnen. Ferner werden die Freilager vergrößert und die Einrichtung eines Freihauses eifrig diskutiert. In der letzten Reichstagsession wurden die Mittel zu mehreren neuen Eisenbahnlinien in Jütland und Seeland bewilligt. Die Staatsschuld Dänemarks, welche im März 1887 zu 3 1/2 Proz. konvertiert wurde, beträgt 31. März 1888: 193 Mill. Kr.

[Geschichte.] Die Lage in D. blieb seit 1885 im wesentlichen unverändert dieselbe: das Folkething weigerte sich, die Befestigung von Kopenhagen zu genehmigen, das Ministerium Estrup behauptete, gestützt auf den König und das Landsting, seinen Posten. Nun schärfte sich der Gegensatz mehr und mehr zu einem Kampf um die Herrschaft im Staat, um die Frage, ob in D. die Verfassung eine konstitutionelle oder eine parlamentarische Regierung vorschreibe. Dies letztere anzuerkennen und das Ministerium Estrup zu entlassen, weil die Mehrheit des Folkethings es forderte, dazu wollte sich König Christian IX. unter keinen Umständen verstehen, während die Linke des Folkethings den dahin gehenden Bescheid des Königs und den Erlaß des provisorischen Finanzgesetzes (1. April 1885) als Vergewaltigung und Verfassungsbruch bezeichnete. Nach der Wiedereröffnung des Reichstags (5. Okt.) beschloß das Folkething sofort 12. Okt. mit 79 gegen 17 Stimmen, das vorläufige Finanzgesetz vom 1. April nicht anzuerkennen und deshalb schlechtweg abzulehnen, worauf die Minister sämtlich den Sitzungsaal verließen; der Abgeordnete Ringel nannte sie deswegen 16. Okt. »Diebe und Einbrecher«, ohne daß der Präsident Berg den Redner zur Ordnung gerufen hätte. Am 21. Okt. feuerte ein junger Mensch, Namens Rasmussen, in Kopenhagen zwei Schüsse auf den Ministerpräsidenten Estrup ab, ohne jedoch zu treffen. Die Regierung sah in diesem Attentat einen Antrieß, ihre Macht zur Aufrechterhaltung der Ordnung und Sicherheit zu verstärken. Nachdem sie den Reichstag auf zwei Monate vertagt hatte, erließ sie 27. Okt. ein vorläufiges Gendarmengesetz, durch welches die Zahl der Gendarmen auf dem Land erheblich vermehrt und die Gendarmen militärisch organisiert wurde, und 2. Nov. eine zeitweilige Ergänzung des Strafgesetzbuchs be-

hufß vernünftiger Beschränkung der Rede- und Pressefreiheit; die Riffelvereine, welche sich zu Schützenvereinen mit politischer Farbe herausgebildet hatten, waren schon im Mai verboten worden. Um dem Budgetstreit ein Ende zu machen, schlug Estrup dem im Dezember wieder zusammentretenden Reichstag die Annahme eines Zusatzes zur Verfassung vor, wonach, wenn Lands- und Folkething sich über das Budget nicht einigen können, jedes Haus zehn Mitglieder wählen und diese als gemeinschaftlicher Ausschuß die streitigen Punkte beraten und in geheimer Abstimmung entscheiden sollen, so daß der von der Mehrheit gefällte Ausdruck sofort Gesetzeskraft erhält. Indes das Folkething war zur Versöhnung nicht geneigt, lehnte den Estrupschen Vorschlag ein für allemal ab und unterließ es sogar, den König zu Neujahr 1886 zu beglückwünschen. Die Regierung ihrerseits erhob gegen Abgeordnete wegen Gesetzesverletzung Anklage: ein Schullehrer, Raavn, wurde wegen Beleidigung des Königs zu 3 Monaten, Berg selbst wegen Widersetzlichkeit gegen die Polizei zu 6 Monaten Gefängnis verurteilt und mußte die Strafe sofort verbüßen. Als das Folkething Anfang 1886 wiederum alle Vorlagen der Regierung, das vorläufige Riffelgesetz, ein Gesetz zur Abstellung der Arbeitslosigkeit u. a., endlich auch das Finanzgesetz von 1885/86 und die Budgetvorlage für 1886/87, verwarf, ermächtigte eine königliche Resolution das Ministerium zur Bestreitung der laufenden Ausgaben. Als die Mehrheit des Folkethings dagegen als einen Verfassungsbruch protestierte, wurde der Reichstag 8. Febr. 1886 geschlossen und darauf zum 1. April wieder ein vorläufiges Finanzgesetz verkündigt. Während des Sommers erließ die Regierung ein vorläufiges Pressegesetz (13. Aug.), welches die Verantwortlichkeit der Redaktion einer Zeitung verschärfte.

Da infolge des Verfassungskonflikts nicht nur die ganze Gesetzgebung stockte, sondern auch die materielle und geistige Entwicklung des Landes geschädigt wurde, so war ein Teil der Linken unter Führung des Grafen Holstein-Ledeborg zu einer Verständigung mit der Regierung geneigt, falls dieselbe das verfassungsmäßige Recht der Kammer achte und auf die provisorischen Finanzgesetze verzichte; man war bereit, die sogen. Berweklungspolitik, d. h. die sofortige Ablehnung aller Regierungsvorlagen, fallen zu lassen und in eine sachliche Beratung derselben einzutreten. Berg wollte freilich von einer Verständigung nichts wissen. Indes die Regierung wollte von ihrem vom Folkething hauptsächlich bekämpften Plan der Land- und Seebefestigung Kopenhagens, welche inzwischen, unterstützt durch freiwillige Beiträge, schon begonnen worden, nicht ablassen und legte im Oktober 1886 dem Landsting eine Gesetvorlage hierüber vor; das Landsting war bereit, 54 Mill. hierfür zu bewilligen. Die Mehrheit des Folkethings lehnte jedoch alle in das Budget für die Landesverteidigung eingestellten Summen ab, und da die Sitzungsperiode desselben abgelaufen war, so wurde es 8. Jan. 1887 aufgelöst, noch ehe das Budget für 1887/88 erledigt war. Bei den Neuwahlen (28. Jan. 1887) gewann die Rechte in Kopenhagen drei Sitze; die Provinzen wählten aber Mitglieder der Opposition, so daß die bisherige Mehrheit des Folkethings unverändert blieb. Dieselbe wählte nach dem Rücktritt Bergs Høgsbro zum Präsidenten, strich aber wieder die 5 Mill. für die Landesverteidigung im Budget, welche das Landsting herstellte, so daß wiederum kein verfassungsmäßiges Finanzgesetz bis zum 1. April zu stande kam und ein provisorisches erlassen werden mußte. Als

Der Reichstag im Oktober 1887 wieder eröffnet wurde, legte die Regierung dies provisorische Finanzgesetz dem Folkething sofort zur nachträglichen Genehmigung vor, ebenso den Voranschlag des Budgets für 1888/89, aus welchem die Ausgaben für die Befestigung Kopenhagens ausgeschieden und damit auch das Defizit fast beseitigt war; die Einnahmen betragen 53,778,000 Kr., die Ausgaben 55,878,000 Kr. Die Kosten der Landesverteidigung wurden vom Folkething durch Vorlage des vom Landsting genehmigten Gesetzes verlangt. Obwohl die Mehrheit der bisherigen Opposition zu einer Versöhnung geneigt schien, lehnte sie 18. Okt. das provisorische Finanzgesetz für 1887/88 doch rundweg ab, da es die Ausgaben für die Befestigung Kopenhagens enthielt, worauf das Folkething vertrat wurde. Nach dem Wiederzusammentritt des Reichsrats verhandelte das Folkething im Januar 1888 über die Befestigungsvorlage, wobei besonders die kostspielige Landbefestigung Kopenhagens von der Linken als überflüssig, ja als schädlich angegriffen wurde. Der Entwurf wurde einem Ausschuss überwiesen, der sich mit der Beratung nicht beeilte. Auch über das Budget konnte zwischen beiden Häusern keine Einigung erzielt werden, so daß, nachdem die Sitzungen 31. März 1888 geschlossen worden, 1. April abermals ein provisorisches Finanzgesetz verkündet wurde. Die Regierung sah mit Gleichmut einer noch mehrjährigen Dauer dieses Provisoriums entgegen, bis die Landbefestigung Kopenhagens in der Hauptsache vollendet sei; dann werde man sich mit dem Folkething verständigen. Einstweilen kam sie dem Volk entgegen, indem der König an seinem 70. Geburtstag, 8. April, eine Amnestie für politische Vergehen erließ und der Staatsrat die Verschärfung des Strafgesetzes vom 2. Nov. 1886 und das Brechgesetz von 1886 aufhob. Im Mai wurde die große Ausstellung für nordische Industrie, Landwirtschaft und Kunst in Kopenhagen, welche die Erinnerung an die vor 100 Jahren erfolgte Aufhebung der Leibeigenschaft verherrlichen sollte, eröffnet; dieselbe hatte großen Erfolg, und viele Fürsten, auch Kaiser Wilhelm II. von Deutschland, besuchten den dänischen Hof. Die Mehrheit des Folkthings blieb allerdings unverzöhnt und beteiligte sich auch nicht am 25jährigen Regierungsjubiläum des Königs Christian 15. Nov. 1888, das dennoch glänzend gefeiert wurde. Auch 1889 wurde daher noch kein gesetzmäßiges Budget zu stande gebracht. Die Regierung konnte diesen Zustand ruhig ansehen, da sie keiner neuen Einnahmequellen bedurfte. Trotzdem wäre ihr ein günstigerer Ausfall der Neuwahlen sehr erwünscht gewesen, weswegen sie 3. Jan. 1890 das Folkething auflöste und für den 21. Jan. Neuwahlen anordnete, nachdem sie verschiedene Reformen, namentlich im Finanzwesen, ferner die Anlegung eines Freihafens in Kopenhagen in Aussicht gestellt hatte. Dennoch fielen die Wahlen ungünstig für die Regierung aus. Die Rechte verlor 4 Sitze, davon 3 in Kopenhagen, und sank auf 24 Mitglieder, die Opposition stieg auf 78 Stimmen, also mehr als drei Viertel des Things. Auch mehrere Sozialisten wurden gewählt. Die Lage der Dinge blieb also unverändert.

Zur Litteratur: Weitemeyer, D., Geschichte und Beschreibung zc. (Kopenh. 1888); Goss und Hansen, Das Staatsrecht des Königreichs D. (Freiburg 1889).

**Danilewskij**, 2) Nikolai Jakowlewitsch, russ. Schriftsteller, geb. 28. Nov. (a. St.) 1822 zu Koslaw, studierte an der Petersburger Universität Naturwissenschaften, trat dann ins Ministerium der Reichsdomänen, von welchem er mehrfach zu wissenschaft-

lichen Untersuchungen abberufen wurde, so über den Fischfang in der Wolga, im Kaspiischen Meer, im Eismeer, über die Neblaus in der Krim zc. Er starb 7. Nov. (a. St.) 1885 in Tiflis. Durch sein Hauptwerk: »Rossija i Jewropa« (»Rußland und Europa«, Petersb. 1871, 3. Aufl. 1888), trat er in die erste Reihe der jüngern Slavophilen, indem er in demselben eine Theorie der aufeinander folgenden »Kulturtypen« aufstellte, die langsam zerfallen, nachdem sie ihren Höhepunkt erreicht, um andern Kulturtypen Raum zu geben. Dem griechisch-römischen »Kulturtypus« sei der germanisch-romanische gefolgt, welcher sich nunmehr auflöse, um dem russisch-slawischen »Kulturtypus«, welchem die Zukunft der Kultur der ganzen Welt gehöre, zu weichen. Die neuen russischen Slavophilen betrachten daher dies Werk als die Grundlage ihrer Lehre. Außerdem hat er sich durch seine kritische Untersuchung über den Darwinismus (Petersb. 1885 bis 1887, 2 Bde.) als entschiedener Gegner desselben bekannt gemacht.

**Dannenberg**, (1885) 1932 Einw.

**Danton**, Georges Jacques, Revolutionsmann. Vgl. Kobinet, D., homme d'Etat (Par. 1889).

**Danzig**. Die Stadt zählte 1885: 114,805 Einw. (darunter 77,878 Evangelische, 32,796 Katholiken, 2837 Juden), der Regierungsbezirk D. (7949 qkm = 144,57 QM. groß) 578,770 Einw. (darunter 287,129 Evangelische, 275,365 Katholiken, 6526 Juden). Die seit 1887 bestehenden zwölf (früher neun) Kreise umfaßten 1885:

Kreise	Q.Milom.	Q.Meil.	Einwohner	Einw. auf 1 qkm
Berent . . . . .	1237	22,47	46374	37
Danzig (Stadt) . . .	20	0,36	114805	—
Danziger Höhe . . .	433	7,86	39291	91
Danziger Niederung .	475	8,63	34293	72
Dirschau . . . . .	466	8,46	36330	78
Elbing (Stadt) . . .	12	0,22	38278	—
Elbing (Land) . . . .	608	11,04	37395	62
Harthaus . . . . .	1396	25,35	58818	42
Marienburg . . . . .	811	14,78	59831	74
Neustadt i. B. . . .	851	15,46	40032	47
Putzig . . . . .	582	10,57	24703	42
Preußisch-Stargard .	1057	19,30	48680	46

**Danziger Höhe**, ein aus einem Teil des frühern preuß. Landkreises Danzig nach Gesetz vom 6. Juni 1887 neugebildeter Kreis des Regierungsbezirks Danzig, mit Landratsamt in Danzig.

**Danziger Niederung**, ein aus einem Teil des frühern preuß. Landkreises Danzig nach Gesetz vom 6. Juni 1887 neugebildeter Kreis des Regierungsbezirks Danzig, mit Landratsamt in Danzig.

**Darbhanga**, Distrikt der Division Patna in der Provinz Bihar in Bengalen (Britisch-Indien), 8637 qkm (157 QM.) mit 2,633,447 Einw. (meist Hindu), welche Reis, Leinsaat, Indigo, Tabak u. a. bauen. Die gleichnamige Hauptstadt, Sitz des Maharadscha von D., hat 65,955 Einw.

**Darbois**, Georges, Erzbischof von Paris. Seine Biographie schrieben Guillermin (Par. 1888) und Foulon (das. 1889).

**Dardanellen**, Strömung, s. Bosphorus (Bd. 17).

**Dardesheim**, (1885) 1615 Einw.

**Dargun**, (1885) 2175 Einw.

**Darlehmen**, (1885) 3017 Einw.

**Darlehnskassenvereine**, ländliche. Dem General-Anwaltschaftsverband ländlicher Genossenschaften für Deutschland zu Neuwied gehören gegenwärtig (1889) 611 Vereine an. Von diesen entfallen auf die preußische Rheinprovinz 210, Hessen-Rhassau 117, Provinz

Sachsen 20, Oberschlesien 20, auf die übrigen preussischen Provinzen 9, auf das Königreich Bayern 124, auf Ober-Elfaß 19, Unter-Elfaß 53, auf das Großherzogtum Hessen 6, auf die thüringischen Staaten 30, auf sonstige deutsche Staaten 3. Von 385 dieser Vereine beliefen sich im J. 1888 die Gesamtaktiva auf 16,936,941 Mk., die Gesamtpassiva auf 16,788,191,16 Mk.; das unteilbare Vereinsvermögen auf 821,906,46 Mk. Die Gesamtmitgliederzahl der 611 Vereine beträgt gegen 80,000. — Zur Litteratur: Raiffeisen, Instruktion zur Geschäfts- und Buchführung der D. (2. Aufl., Leipz. 1883); Derselbe, Statistik über 245 im Anwaltsverband befindliche Darlehnslassenvereine pro 1885 (Neuwied 1887); Fasbender, Ländliche Spar- und D. (Münster 1883). Die Biographie des Gründers der D. s. Raiffeisen (Bd. 17).

\***Darmesteter**, Frau James, s. Robinson (Bd. 17).

**Darmstadt**, (1885) 42,794 Einw.

**Darnetal**, (1886) 6532 Einw.

\***Dar Lama**, Landschaft an der Ostgrenze von Wadai gegen Dar Fur, ein Bergland, von welchem zahlreiche Wadis zum Fitriisee abfließen.

\***Dartros** (franz., von dartre, Hautflechte), flechtenartig, mit Flechten behaftet.

**Darwin**, 2) Charles. Die von seinem Sohn Francis D. verfaßte Biographie »Life and letters of Charles D.« erschien deutsch von Carus (Stuttg. 1887, 2 Bde.).

**Darwinismus**. Nach der von Nägeli aufgestellten und von ihrem Verfasser mechanisch-physiologische Abstammungslehre genannten Hypothese erfolgt die Entstehung neuer Arten aus inneren Ursachen, die in der Molekularstruktur der Organismen selbst gelegen sind und die Umänderung der Sippen (Individuen, Arten, Familien) nach bestimmten Richtungen bedingen. Diese Umänderung der Sippen erfolgt zugleich in der Richtung zum Vollkommenen, d. h. zum Zusammengesetzteren (Vervollkommnungsprinzip). Mit mechanischer Notwendigkeit geht die Umbildung in der eingeschlagenen Richtung fort in der Art, daß die Nachkommen immer über die Eltern in der Vervollkommnung hinausgehen und so Generation auf Generation stets um einen weiteren Grad verändert wird, soweit es nämlich die Natur der Verhältnisse erlaubt. Denn neben der Organisationsvollkommenheit und von dieser zu unterscheiden findet sich dann noch auf jeder Organisationsstufe eine Anpassungsvollkommenheit, welche in der unter den jeweiligen äußern Verhältnissen vorteilhaftesten Ausbildung des Organismus besteht. Selektion, wie sie die Theorie Darwins als einen Hauptfaktor bei der Entstehung der Arten hinstellt, ist bei Nägeli nur ein Hilfsprinzip, indem sie nach ihm durch Verdrängung der Lebewesen nur sippenscheidend und sippenumgrenzend, nicht aber sippenbildend wirkt. Äußere Veränderungen, insbesondere klimatische und Ernährungsverhältnisse, haben nach Nägeli auf die Umbildung der Arten keinen Einfluß. Dem Einwand, daß bei Gültigkeit des Vervollkommnungsprinzips es heute gar keine niedern Formen mehr geben dürfte, begegnet Nägeli durch die Annahme einer auch heute noch bestehenden Urzeugung. Wie schon angedeutet, sind die formbildenden inneren Ursachen Nägeli an etwas Stoffliches gebunden, welches als Träger der erblichen Eigenschaften anzusehen ist. Diesen Träger findet Nägeli in einem Teil des Protoplasmas, dem Idioplasma, welchem das übrige, weniger feste Protoplasma als Ernährungsplasma gegenübersteht; Nägeli denkt sich das Idioplasma in Form von netz-

artig angeordneten, den ganzen Körper von Zelle zu Zelle durchziehenden, zusammenhängenden Strängen, welche aus parallelen Längsreihen von Molekülgruppen (Mizellen) bestehen. In diesen Längsreihen sind alle Anlagen des Organismus, nicht nur für Arten, sondern auch für Individuen, enthalten und werden in ähnlicher Weise zur Entfaltung gebracht, »wie der Klavierspieler auf einem Instrument die aufeinander folgenden Harmonien und Disharmonien zum Ausdruck bringt«. Bei der Vermehrung des Idioplasmas erfolgt Verlängerung dieser Längsreihen ohne Veränderung der Konfiguration des Querschnittes; neue Anlagen treten durch Einschlebung neuer Längsreihen auf. Ein mikroskopischer Nachweis des Idioplasmas ist bis jetzt noch nicht gelungen.

Der Theorie Nägeli's ziemlich entgegengesetzt, jedoch darin mit ihr übereinstimmend, daß bei der Erklärung der Variabilität von außen wirkenden Einflüssen wenig oder keine Bedeutung zugestanden wird, ist die Hypothese Weismann's von der Kontinuität des Keimplasmas. Auch Weismann betrachtet als Träger des spezifischen Entwicklungsganges eines Organismus eine geformte Masse, die er Keimidioplasma oder kurzweg Keimplasma nennt; statt sich jedoch dieses Keimplasma als ein im ganzen Organismus verbreitetes Netzwerk zu denken, verlegt er seinen Sitz einzig in den Kern der Keimzellen. In dem Kern der Keimzellen, sowohl dem Keimbläschen der Eizelle als dem Kern der Samenzelle, unterscheidet Weismann zweierlei Plasma, einmal das Keimplasma und zweitens das histogene Plasma, welches, je nachdem von der Eizelle oder der Spermazelle die Rede ist, spezieller als ovogenes oder spermogenes Plasma bezeichnet wird. Das histogene Plasma wird vor der Befruchtung als sogen. Richtungskörperchen ausgestoßen; dies geschieht auch bei den parthenogenetisch sich entwickelnden Eiern; bei den befruchtungsbedürftigen Eiern wird aber noch ein zweites Richtungskörperchen ausgestoßen, welches einen Teil des Keimplasmas selbst enthält, wodurch dieses reduziert wird (Reduktionsteilung). Bei der Befruchtung ergänzt sich durch Hinzutritt des Spermakerns das Keimplasma wieder zur vollen Höhe.

Das Keimplasma ist »ein Stoff von bestimmter chemischer und besonders molekularer Beschaffenheit, dem eine überaus komplizierte feinste Struktur zuzuschreiben ist. Zugleich ist dieses Keimplasma der Träger der Vererbung, und es nimmt, was der Angelpunkt der Weismann'schen Theorie ist, eine ganz besondere Stellung dadurch ein, daß es keinen Veränderungen unterliegt, sondern kontinuierlich ist. Das Keimplasma steht dem ganzen übrigen Körper insofern streng gegenüber, als es an all den Veränderungen, die derselbe während des Lebens erfährt, keinen Anteil nimmt; auch können die Keimzellen, die das Keimplasma enthalten, nicht aus beliebigen Körperzellen entstehen, eine Rückverwandlung von somatischem Idioplasma in Keimidioplasma findet nicht statt. Statt dessen entstehen die Keimzellen direkt aus den elterlichen Keimzellen, indem bei der Ontogenese nicht das ganze Keimplasma, welches die elterliche Eizelle enthält, zum Aufbau des kindlichen Organismus verbraucht wird, sondern ein Teil desselben unverändert für die Bildung der Keimzellen der folgenden Generation reserviert wird. Es geht also stets ein Teil des Keimplasmas unverändert aus dem Körper der Vorfahren in den der Nachkommen über, und in dieser unveränderten Übertragung durch Generationen hindurch repräsentiert das Keimplasma einen unsterblichen Teil des Organismus. Diese



Theorie vermag insbesondere auf eine leichte Weise die Erscheinungen des Atavismus, die Vererbung von Eigenschaften von einer Generation auf eine entferntere mit berspringung der dazwischenliegenden zu erklaren. Als logische Folge dieser Kontinuitat des Keimplasmas, auf welches uere Einflusse nicht einwirken, mu sich ergeben, da keine neuen Eigenschaften erworben und weiter vererbt werden konnen. In der That ist es gerade dieser Punkt der Theorie, die Frage der Erbllichkeit erworbener Eigenschaften, welcher einen heftigstbrannten Kampf hervorgerufen hat, denn mit diesem Satz steht und fallt die Lehre von der Kontinuitat des Keimplasmas. Nach Weismann gelangen nur diejenigen Eigenschaften zur Vererbung, welche der Anlage nach schon im Keim vorhanden sind; alle Abanderungen, welche nach der Teilung des Eies in die beiden ersten Furchungskugeln entstehen, nennt Weismann *erworbene Charaktere* oder auch, da sie nach seiner Ansicht nicht erblich sind, sondern mit dem Individuum entstehen und vergehen, *passante Charaktere*. Zu ihnen gehoren vor allem die wahrend des individuellen Lebens erworbenen Verletzungen und Verstummelungen, deren Vererbung nach Weismann bisher noch in keinem Fall nachgewiesen ist. Scheinbare derartige Vererbungen lassen sich nach ihm auf andre Weise erklaren.

Zeugnet so Weismann jede direkte Beranderung des Keimplasmas durch uere Einflusse, so gibt er andererseits doch die Moglichkeit zu, da durch sehr lang andauernde Einflusse derselben Art, z. B. Temperatur, wahrend des Lebens Anlagen, Pradispositionen, zu neuen Eigenschaften erworben werden und zur Vererbung gelangen konnen. Nur beiden Protozoen verandern uere Einflusse den Organismus direkt, und diese unterscheiden sich nach dieser Theorie dadurch scharf von den Metazoen. Dem Keimplasma Weismanns fehlt aber nicht nur die Fahigkeit, neue Eigenschaften zu erwerben und durch deren Vererbung Varietaten zu erzeugen, sondern es geht ihm auch die Tendenz ab, aus sich selbst heraus abzuandern, so da die Folge dieser Theorie die Konstanz der Arten ware. Zur Erklarung der thatsachlichen Variabilitat der Arten zieht daher Weismann einen andern Faktor bei und findet diesen in der geschlechtlichen Fortpflanzung. Bei diesem Vorgang wird nicht nur der Vorrat des Keimplasmas immer wieder erganzt und so die sonst notwendig eintretende Erschopfung desselben vermieden, sondern durch die Mischung der Eigenschaften, welche die geschlechtliche Fortpflanzung veranlat, wird zugleich das Material fur die Entstehung neuer Arten gegeben; es kann bei der Mischung zweier Vererbungstendenzen nie wieder Gleichheit eintreten, sondern es mussen im Lauf der Generationen immer neue Kombinationen der individuellen Charaktere erscheinen. So kommt die erbliche individuelle Variabilitat zu stande. Unter den durch die Mischung verschiedenen Keimplasmas entstandenen neuen Formen tritt dann der Kampf ums Dasein und Selektion in sein Recht.

Im Zusammenhang mit der Ansicht von der Nichtvererbung erworbener Eigenschaften stehend und als eine Folge derselben erscheint eine weitere Theorie Weismanns uber die Entstehung der rudimentaren Organe, die er in einer *uber den Ruckschritt in der Natur* betitelten Schrift behandelt. Sie konnen nach ihm nicht dadurch entstanden sein, da der Nichtgebrauch direkt verkummernd auf bestimmte Organe eingewirkt und diese Einwirkung, sich verstarkend, vererbt worden sei und dadurch zur immer weitergehenden Ruckbildung des Organs gefuhrt habe, denn die Resul-

tate des Nichtgebrauchs mussen nach Weismanns Ansicht auf das Individuum beschrankt bleiben. Er findet fur die Ruckbildung eine andre Erklarung in der *Rehrseite der Naturzuchtung*. In der Definition dieses Begriffs geht Weismann von der Annahme der Richtigkeit der Ansicht aus, da die Zweckmaigkeit der lebenden Wesen in allen ihren Teilen auf dem Vorgang der Naturzuchtung beruht, und schliet weiter, da diese Zweckmaigkeit auch durch dasselbe Mittel erhalten werden musse, durch welches sie zu stande gekommen ist, umgekehrt aber wieder verloren gehen musse, sobald dieses Mittel, die Naturzuchtung, in Wegfall kommt. Sobald nun ein Organ fur einen Organismus sich nicht mehr nuhlich oder notwendig erweist, wird seine mehr oder minder vollkommene Ausbildung bei der Kreuzung nicht mehr in Betracht kommen, sondern in Bezug auf dieses Organ Allgemeinkreuzung, Panmixie, eintreten; durch diesen Nachla in der Auslese geht dann dieses Organ immer mehr zuruck. Auf diese indirekte Weise erklart Weismann auch solche Falle von Ruckbildungen, die, wie das Schwinden des Haarleides bei Delphinen und Walen, sich nicht direkt als eine Folge des Nichtgebrauchs des betreffenden Organs erklaren lassen.

Der Ansicht Weismanns im wesentlichen entgegen gesetzt ist die von Eimer aufgestellte Theorie uber die Entstehung der Arten auf Grund von Vererbung erworbener Eigenschaften. Eimer knupft zunachst daran, da die Theorie Darwins die Entstehung der Varietaten und damit der Arten dem Zufall anheimstelle, indem sie die Moglichkeit des Variierens nach allen Richtungen ohne jede Gesetzmaigkeit zulasse und keine Erklarungen fur das erste Auftreten der Variationen gebe. Dem gegenuber kam Eimer, hierin mit Hageli und Weismann ubereinstimmend, auf Grund seiner Untersuchungen zu dem Resultat, da das Abandern der Arten uberall nach ganz bestimmten Richtungen stattfindet, deren es jedoch in gegebener Zeit nur wenige sind. Zunachst konstatierte Eimer diese Gesetzmaigkeit beim Abandern fur eine bis dahin als vollig gleichgultig, bedeutungslos und zufallig angesehene Erscheinung, namlich fur die Zeichnung der Tiere. Bei zahlreichen in den verschiedensten Klassen des Tierreichs angestellten Untersuchungen fand er als Regel, da im ganzen Tierreich die Langsstreifung die ursprungliche ist; im Verlauf der Entwicklung zerfallt sie in Flecke, und diese vereinigen sich wieder zu Querstreifen. Hierbei treten diese Zeichnungen, wie alle neuen Eigenschaften, stets an bestimmten Teilen des Korpers, vorzuglich hinten, auf und rucken wahrend der Entwicklung mit dem Alter nach vorn, wahrend von hinten die nachst jungere Eigenschaft nachruckt und die vorderste schwindet, ganz wie eine Welle der andern folgt (*Gesetz der wellenformigen Entwicklung* oder *Undulationsgesetz*).

Weitere Untersuchungen lieen eine ahnliche Gesetzmaigkeit auch in Beziehung auf andre Eigenschaften nachweisen. Mit der Auffindung der Gesetzmaigkeit des Abanderns sah sich Eimer aber zugleich auch vor die Frage nach den Ursachen dieses Abanderns gestellt. Eine groe Anzahl von Eigenschaften wird bekanntlich durch das Rucklichtsprinzip, die Auswahl des Rucklichen im Kampf ums Dasein, erklart, und in ahnlicher Weise wird gleich der naturlichen Zuchtwahl die geschlechtliche Zuchtwahl zur Erklarung der Entstehung anderer Eigenschaften herbeigezogen. Von vielen Eigenschaften, deren Bedeutung fur den Organismus wir heute nicht zu erkennen vermogen, konnen wir doch sagen,

daß sie den Vorfahren der heutigen Träger nützlich gewesen sind und darin heute noch ihre Existenzberechtigung finden, und die Entstehung wieder anderer Eigenschaften läßt sich vielleicht durch den uns noch ganz dunkeln Vorgang der Korrelation der Organe erklären, der darin besteht, daß die Entstehung und Weiterentwicklung eines Organs die Bildung eines ganz andern, mit ihm sonst gar nicht im Zusammenhang stehenden Organs nach sich zieht. Diese letztere Annahme erklärt speziell die Entstehung schädlicher Eigenschaften, die dann durch die nützlich andrer, mit ihnen in Wechselbeziehung stehender, aufgehoben werden. Für eine Reihe andrer Eigenschaften aber genügen diese Erklärungen nicht. So ist es unzulänglich, daß auch direkt schädliche Eigenschaften zur Ausbildung gelangen können und sich in einer Weise weiter entwickeln, daß sie den Untergang des ganzen Geschlechts nach sich ziehen. So führt Döderlein aus der Stammesgeschichte der Säugetiere einige Fälle an, wo als Endglieder einer längern Entwicklungsreihe Formen auftreten, bei denen ein bestimmtes Organ sich extrem entwickelt hat und wahrscheinlich zum Erlöschen der Form mit beitrug, so die Größe und Form der Zähne beim säbelzahnigen Tiger (*Smilodon neogaeus*) und die riesenhafte Ausdehnung des Geweihs beim Riesenhirsch (*Cervus dicranus*). Döderlein erklärt diese Fälle durch die Annahme einer erblich werdenden Tendenz, nach einer bestimmten, ursprünglich nützlichen Richtung hin zu variieren, wobei jedoch im Verlauf der Entwicklung das Maximum der Nützlichkeit für den Organismus überschritten wird. Er hält demnach für das Wesentliche bei der Vererbung nicht etwa die »Erreichung eines bestimmten Entwicklungszustandes«, sondern die »Bestimmung der Entwicklungsrichtung«. Neben diesen direkt schädlichen Eigenschaften gibt es dann noch eine weitere Anzahl, die uns völlig bedeutungslos für den Organismus scheinen, und bei denen wir das Entstehen und besonders die Regelmäßigkeit bei ihrer Entstehung nach den angeführten Theorien nicht zu erklären vermögen; hierher gehört beispielsweise eben die Zeichnung im Tierreich. Eimer geht aber weiter und weist darauf hin, daß die vorerwähnten Darwinischen Theorien überhaupt bei keiner Eigenschaft die erste Entstehung derselben zu erklären vermögen und die Frage nach den Ursachen des Abänderns ganz offen lassen. Er betont besonders, wie oft der Fehler gemacht wird, daß die auf dem Ruhen beruhende Auslese als die selbstthätige Kraft behandelt wird, welche die Veränderungen der Eigenschaften selbst hervorbringt, während sie nach seiner Ansicht nur die Steigerung und das Herrschenwerden, nicht aber das Entstehen dieser Eigenschaften erklären kann. Den Grund der Entstehung der Abänderungen findet Eimer in »konstitutionellen Ursachen«. Nach seiner Auffassung »sind die physikalischen und chemischen Veränderungen, welche die Organismen während des Lebens durch die Einwirkung der Umgebung, durch Licht oder Lichtmangel, Luft, Wärme, Kälte, Wasser, Feuchtigkeit, Nahrung &c. erfahren, und welche sie vererben, die ersten Mittel zur Gestaltung und Mannigfaltigkeit der Organismenwelt und zur Entstehung der Arten. Aus dem so gebildeten Material macht der Kampf ums Dasein seine Auslese.« Es beruht also die organische Formgestaltung auf physikalisch-chemischen Vorgängen; aus diesem Grund ist sie aber ebenso wie die Form der anorganischen Kristalle eine bestimmte und wird auch bei der Neubildung nur einzelne bestimmte Richtungen einschlagen können. Die Entstehung der Neubildungen und damit der

Arten unterliegt zugleich denselben Gesetzen wie einfaches Wachstum; »sie ist die Folge unendlichen, unter veränderten Bedingungen stattfindenden ungleichartigen Wachstums der Organismenwelt unter Voraussetzung der bleibenden Trennung ungleichartiger Glieder der wachsenden Kette dieser Organismenwelt; Fortpflanzung und individuelle Entwicklung beruhen gleicherweise auf den Gesetzen des Wachstums«. Für die Ausbildung der Abänderungen zu Arten, für die Artentrennung, sieht Eimer die wesentlichste Ursache in dem von ihm Genepistase genannten Vorgang, d. h. in dem Stehenbleiben einer Anzahl von Individuen auf einer bestimmten niedrigeren Stufe der Umbildung, während die übrigen in derselben weiter fortschreiten. Hierzu kommen weitere, schon bekannte Ursachen, die die Verschiedenheit der Entwicklungsrichtung bestimmen und die Trennung in Arten verursachen, so räumliche Isolierung, unmittelbare äußere Einwirkung, Gebrauch und Nichtgebrauch der Organe, der Kampf ums Dasein, die sprungweise Entwicklung durch Korrelation, »konservative Anpassung«, d. h. Einfluß einer ununterbrochenen Fortdauer derselben Einwirkungen auf einen Organismus, und endlich geschlechtliche Fortpflanzung, welche an und für sich zur Bildung ganz neuer stofflicher Zusammenfügungen, d. h. zur Bildung neuer Formen, führen kann.

Speziell mit der Frage nach der Trennung in Arten hat sich schließlich auch Romanes in seiner Theorie der »physiologischen Selektion« beschäftigt. Der englische Forscher geht von dem der Darwinischen Theorie gemachten Einwurf aus, daß neuentstandene Variationen, sie mögen noch so nützlich sein, durch die Kreuzung mit den andern Tieren immer mehr verwischt werden, bis sie endlich ganz verschwinden. Diesen Einwand sucht Romanes mit der Behauptung zu widerlegen, daß mit dem Auftreten einer Variation sich zugleich Sterilität der neu variierten Tiere mit den übrigen einstellt, und gibt hiermit zugleich eine Erklärung für die gegenseitige Unfruchtbarkeit der natürlichen Arten. Die Sterilität kann primär oder sekundär sein. Der Fortpflanzungsapparat ist bekanntermaßen sehr zu Variationen geneigt, und es ist daher wohl anzunehmen, daß einmal bei einer Anzahl von Individuen eine Variation entsteht, welche die Sterilität gegenüber der Hauptart bedingt, gegenseitige Befruchtung der Abart aber zuläßt. Hierdurch ist eine neue Art geschaffen und in ihrer Existenz geschützt, und durch unabhängige Variabilität kommen weitere spezifische Abänderungen hinzu, die die Art von der Mutterart sich immer weiter entfernen lassen. Umgekehrt mag die Sterilität auch sekundär sein und indirekt durch vorher auftretende Unterschiede hervorgerufen werden. Jedenfalls haben unter allen auftretenden Abänderungen diejenigen am meisten Aussicht auf Erhaltung, welche zugleich eine bestimmte Unfruchtbarkeit im Gefolge haben. Denn diese »physiologische Zuchtwahl« errichtet zwischen der alten und der neuentstandenen Art einen Grenzwall, der ebenso unüberwindbar ist wie eine in Höhenzügen oder in Meeresteilen bestehende geographische Barriere. Indem so zur Entstehung neuer Arten keine räumliche Isolierung oder Wanderungen zu Hilfe genommen zu werden brauchen, erklärt sich auch auf diese Weise die Existenz nahe verwandter Arten in dem gleichen Verbreitungsbezirk. Die Unfruchtbarkeit der Varietät gegenüber der Mutterpezies besteht des öftern nicht in einer Variation des Geschlechtsapparats, in einer wirklichen Sterilität, sondern in Verlegung der beiderseitigen Befruchtungsperioden, so der Blütezeit bei den Pflanzen und der Paarungszeit bei den Tie-

ren. Vgl. C. v. Nägeli, Mechanisch-physiologische Abstammungslehre (Münch. 1884); A. Weismann, Die Kontinuität des Keimplasmas als Grundlage einer Theorie der Vererbung (Jena 1885); Derselbe, Über den Rückschritt in der Natur (Freiburg 1886); Derselbe, Über die Zahl der Richtungskörper und über ihre Bedeutung für die Vererbung (Jena 1887); Th. Cimer, Die Entstehung der Arten auf Grund von Vererbung erworbener Eigenschaften nach den Gesetzen organischen Wachstums (das. 1888); Derselbe, Die Artbildung und Verwandtschaft bei den Schmetterlingen (das. 1889); Döderlein, Phylogenetische Betrachtungen (»Biologisches Zentralblatt« 1887); Romanes, Physiological selection, an additional suggestion on the origin of species (Journ. Linn. Soc., Lond. 1886, Bd. 19). Von A. R. Wallace erschien ein neues Werk: »Darwinism, an exposition of the theory of natural selection« (Lond. 1889).

**Dassel**, (1883) 1610 Einw.

**Daumier**, Honoré, franz. Zeichner. Seine Biographie schrieb A. Alexandre (Par. 1888).

**Dann**, (1885) 841 Einw.

**Dauphin** (spr. dofäng), Albert, franz. Politiker, geb. 26. Aug. 1827 zu Amiens, studierte die Rechte und ward Advokat in seiner Vaterstadt, deren Maire er 1870 während des deutsch-französischen Kriegs war; später wurde er Präsident des Generalrats des Departements Somme. Von demselben Departement zum Senator erwählt, schloß er sich dem linken Zentrum an, ward 1879 zum Generalprokurator am Pariser Appellhof ernannt und erhielt im Dezember 1886 im Ministerium Goblet das Portefeuille der Finanzen. Da der Budgetausschuß und die Kammer selbst die von D. im Budget eingeführten Ersparnisse für ungenügend erklärten, nahm das Ministerium im Mai 1887 seine Entlassung.

**David**, 7) Félicien, franz. Komponist. Sein Leben beschrieb Azevedo (Par. 1863).

8) Ferdinand, Violinspieler. Vgl. Eckardt (Schwiegersohn Davids), Ferdinand D. und die Familie Mendelssohn-Bartholdy, aus hinterlassenen Brieffschaften zusammengestellt (Leipz. 1888).

**Davidow**, Karl, Violoncellspieler, starb, nachdem er vor mehreren Jahren seine Stelle als Direktor des Konservatoriums niedergelegt hatte, 28. Febr. 1889 in Petersburg.

**Davidson**, Rhys, Orientalist, geb. 12. Mai 1843 zu Colchester, besuchte das Gymnasium in Brighton und studierte 1863 — 65 Sanskrit in Breslau unter Professor Stenzlers Leitung. 1866 ging er nach Ceylon, wo er eine Stelle im englischen Zivildienst erhielt. Nach seiner Rückkehr nach England wurde er 1876 Barrister, 1883 Professor des Páli und der buddhistischen Literatur am University College in London, 1887 Sekretär der Royal Asiatic Society daselbst. Auch hat er 1882 die Páli Text Society gegründet, deren als Quellenmaterial für die Geschichte des Buddhismus wichtige Publikationen er herausgibt. Er schrieb: »Ancient coins and measures of Ceylon« (Lond. 1877); »Buddhist birth stories« (das. 1880); »Lectures on the origin and growth of religion as illustrated by Indian buddhism« (das. 1881); »Buddhism« (das. 1878, 2. Ausg. 1887); »Vinaya texts« (mit Oldenberg in Berlin, Drg. 1881—85, 3 Bde.); »Buddhist Suttas« (das. 1881); »The questions of King Milinda« (das. 1889). Auch gab er für die Páli Text Society die buddhistischen Werke »Sumangala« und »Digha Nikāya« heraus.

**Davidson**, 1) Samuel, engl. Theolog, starb 16. Okt. 1885.

**David**, 1) John, engl. Seefahrer. Sein Leben beschrieb Clements R. Markham (Lond. 1889).

4) Jefferson, ehemals Präsident der konföderierten Südstaaten von Nordamerika, starb 6. Dez. 1889 in New Orleans.

**Davison**, J. W., Musikkritiker, Gatte der Klavierspielerin Arabella Goddard (s. d., Bd. 7), starb 24. März 1885 in Margate.

**Davout**, 1) Fürst von Egmühl, franz. Marschall. Seine Tochter, die Marquise von Blocqueville (s. d., Bd. 17), gab auch dessen »Correspondances inédites 1790—1815« (Par. 1887) heraus.

2) Léopold Claude Etienne Jules Charles, Herzog von Auerstädt, franz. General, ward im Januar 1889 zum Armeeeinspekteur ernannt.

**Davy**, Louis (mit seinem wahren Namen Ludovic Joseph Gonzalve Amédée Poupart), franz. Bühnendichter und Schriftsteller, geb. 31. Jan. 1835 zu Ancenis (Niederloire), war ein reicher Buchdruckereibesitzer, den die Entziehung eines Monopols gegen Ende des Kaiserreichs zu Grunde richtete. Von Freunden ermutigt, widmete er sich der Bühnenschriftstellerei, hatte auch bald mit einigen Stücken, wie »Le Gascon«, »Cocardy«, Glück und erntete (1878) einen großartigen Erfolg mit dem Schauspiel »La maîtresse légitime«. Noch in demselben Jahr brachte er ein andres Familiendrama: »Les Abandonnés«, dem »Monsieur Chéribois« (1882), »Galante aventure« und »L'Amour« (mit Dennery, 1884) folgten. Gleichzeitig war D. einer der Chroniqueurs des »Figaro« unter dem Namen Pierre Quiroul (»Les idées de Pierre Quiroul«, 1885), ging zum »Gaulois«, endlich zum »Gil Blas« über, wo er die »Mardis d'Arlequin« schreibt. Die Romane Davys: »13, rue Magloire« (1881), »Les enfants de la balle« (1883), »Zélio Clairon« (1885), »Honneur me tient« (1886) sind düstere Sittenbilder aus Paris.

**Dav**, (1886) 9458 Einw.

**De Bary**, Heinrich Anton, Botaniker, starb 19. Jan. 1888 in Strassburg.

**Decamps**, Alexandre Gabriel, franz. Maler. Sein Leben beschrieb Clément (Par. 1886).

**Decazes**, 2) Louis Charles, Herzog D. und von Glücksbjerg, franz. Staatsmann, starb 17. Sept. 1886 auf seinem Schloß Grave (Gironde).

**Decazeville**, (1886) 7981 (Gemeinde 10,702) Einw.

**Dechen**, Heinrich von, Geognost, starb 15. Febr. 1889 in Bonn. Sein Leben beschrieb Laspeyres (Bonn 1890).

**Dechend**, Hermann Friedrich Alexander von, Reichsbankpräsident, geb. 2. April 1814 zu Marienwerder, studierte in Bonn und Berlin Rechts- und Staatswissenschaft, trat 1836 als Auskultator in den Staatsdienst, ging dann zur Verwaltung über, war im Finanzministerium, dann als Regierungsrat in Arnberg beschäftigt, machte gleichzeitig größere Reisen in das westliche Europa, trat 1848 in die Hauptverwaltung der neubegründeten Darlehnskassen und wurde 1849 Geheimer Regierungsrat und vortragender Rat im Handelsministerium. Seit 1851 Mitglied und 1863 Vizepräsident des Hauptbankdirektoriums, wurde er 5. Dez. 1864 zum Präsidenten der Preussischen Bank ernannt und 1865 geadelt. Er erhob die Bank zu einem mächtigen und vortrefflich geführten Geldinstitut und leitete 1876 ihre Umwandlung in die deutsche Reichsbank. Die Geschäftsgrundsätze der Bank wurden von D. aufgestellt, ihre Verwaltungseinrichtungen im wesentlichen von ihm geschaffen; für das Wohl der Bankbeamten sorgte er unablässig in der besten Weise.

Nachdem D. 1867—70 Mitglied des Abgeordneten-hauses gewesen, ward er 1872 zum Mitglied des Herrenhauses und 1884 des Staatsrats ernannt.

**Decize**, (1846) 4076 Einw.

**Deff**, Theodor, wurde im Juli 1887 zum Direktor der Porzellanmanufaktur in Sevres ernannt. Er schrieb: »La Faïence« (Par. 1887).

**Decke**. Im hygienischen Interesse verdient das Füllmaterial, welches bei der Konstruktion der Zimmerdecken angewandt wird, Beachtung. Man hat häufig zur Deckenfüllung Bauschutt, humosen Boden, Lehm u. angewandt und damit einen günstigen Boden für Mikroben geschaffen, die entweder schon in diesem Material vorhanden waren, oder durch die Fugen des über der D. liegenden Fußbodens hineingelangen, wenn jener mit Wasser gereinigt wird. Mit Leptern werden allerlei organische Substanzen in das Füllmaterial hineingespült und Fäulnisprozesse eingeleitet, welche für die Gesundheit der Bewohner des Zimmers über einer solchen D. nicht gleichgültig sein können. Es empfiehlt sich daher, als Füllmaterial von Zwischendecken nur ein von stickstoffhaltigen Körpern freies, trocknes Material anzuwenden. Das beste Füllmaterial dürfte getrockneter reiner Quarzsand sein.

**Decken**, 2) Auguste von der, Romanschriftstellerin, geb. 30. Nov. 1828 zu Bledede an der Elbe als Tochter eines hannoverschen Justizamtmanns, trat erst in spätern Lebensjahren als Gattin des Majors v. d. D., mit welchem sie nach 1866 in der Nähe von Göttingen, dann in Meiningen lebte, und unter dem Pseudonym A. von der Elbe hervor, errang aber mit ihren phantasievollen und keineswegs alltäglichen Romanen rasch die Teilnahme größerer Leserkreise. Sie schrieb: »Chronika eines fahrenden Schülers« (5. Aufl., Heidelberg 1886); »Die Ricklinger« (Berl. 1881); »Die Brüder Meienburg« (Heidelberg 1881); »Lüneburger Geschichten« (Stuttg. 1883); »Der Heliandssänger« (das. 1884); »Aref der Hindu« (Freiburg 1884); »Der Bürgermeisterturm« (Berl. 1884); »Brausejahre« (Leipz. 1885); »Dornröschen« (das. 1886); »Souverain« (3. Aufl., Dresd. 1889); »Um ein Grafenschloß« (Berl. 1887); »Die Junker von Luzern« (Dresd. 1888); »Ein Sohn« (Freiburg 1889); »Eine alte Schul« (Berl. 1890, 3 Bde.). Seit 1883 lebt die Dichterin, 1875 verwitwet, in Hannover.

**Deckungsfähig** nennt man im Staatshaushalts-etat solche die Budgetsätze überschreitende Mehrausgaben, welche durch Ersparungen, die unter andern Titeln gemacht und ausdrücklich als übertragbar erklärt worden sind, bestritten werden können.

**De Coster**, Charles Théodore Henri, belg. Schriftsteller, geb. 20. Aug. 1827 zu München, studierte, nachdem er eine Zeitlang Beamter gewesen war, die Rechte und machte 1855 das Advokateneexamen; er starb als Professor an der Kriegsschule 7. Mai 1879 in Ixelles bei Brüssel. Seine Hauptwerke sind: »Légendes flamandes« (2. Aufl. 1861), »Contes brabançons« (1861), »La légende de Thyl Ulenspiegel« (2. Aufl. 1869) und »Le voyage de nocce« (1872). Nach seinem Tod erschien: »La Zélande dans le cour du monde«.

**Decourcelle** (spr. Dtschhân), Pierre, franz. Theaterdichter, geb. 25. Jan. 1856 zu Paris, ein Musterschüler des Lycée Henri IV, lag dem Handel und dem Börsengeschäft ob, bis er nach dem Krach von 1882 die Bahn betrat, welche sein Vater und sein Oheim, Adrien D. und Adolphe Dennery, ihm rühmlichst vorgezeichnet hatten. Er wurde Journalist, schrieb im »Gaulois« unter den Pseudonymen Ehoufleur und Valentin und lieferte fast gleichzeitig auf Bestellung von Sarah

Bernhardt das fünfsaktige Drama »L'as de trèfle«, das im Ambigu-Theater einen durchschlagenden Erfolg errang. Seine Erstlingsarbeit: »Le grain de beauté«, war 1880 im Gymnase-Theater gespielt worden. Nun lösten Volksschauspiele, Lustspiele, Schauerstücke, Legte zu komischen Opern, Bühnenbearbeitungen bekannter Romane, welche D. allein oder mit andern Bühnenkundigen bearbeitete, einander in rascher Reihenfolge ab: »Le fond du sac« (1883), »La Charbonnière« (1884), »L'Amazone« (1885), »Les potins de Paris« (1885), »Madame Cartouche« (1886), »Les doigts de Birouk« (1886), »Cloclo« (1887), »L'abbé Constantin« (nach Ludovic Halévy, 1887), »Le dragon de la reine« (1888), »Mensonges« (nach Paul Bourget, 1889). Auch im Sensationsroman (»Le chapeau gris«, 1887, und »Fanfan«, 1889) versuchte sich D. mit Glück.

**Debe-aghatsch**, moderne Stadt der europäischen Türkei, Wilajet Adrianopel, am Ägäischen Meer, welche als Anfangspunkt einer das Mariathal aufwärts führenden Bahn, die bei Bergaz in die direkte Linie Belgrad-Konstantinopel mündet, Bedeutung gewonnen hat. Sie hat etwa 3000 Einw. (viele Griechen), ist Hauptort eines Kazas und Sitz mehrerer Konsulatsbeamten.

**Defoe**, Daniel. Vgl. noch S. Morley, Daniel D., earlier life and earlier works (Lond. 1889).

**Degerloch**, (1885) 2359 Einw.

**Deggendorf**, (1885) 6367 Einw.

**Deidesheim**, (1885) 2823 Einw.

**Deffer**, 2) Eduard Douwes (Mullatuli), holländ. Schriftsteller, starb im Februar 1887 in Nieder-Ingelheim. Sein Leben beschrieb Gerhard (Amsterdam 1889).

**Delacroix**, 1) Eugène, franz. Maler. Seine Biographie schrieben noch Tourneux (Par. 1886) und Véron (das. 1887).

**Delannay**, 3) Elie, wurde an Stelle Cabanel's zum Professor und Ateliervorstand an der Pariser Kunstschule ernannt.

**Delbrück**, (1885) 1257 Einw.

**Delbrück**, 4) Max Emil Julius, Agrikulturchemiker, geb. 16. Juni 1850 zu Bergen auf Hügen, studierte 1868—71 Chemie in Berlin, 1871—72 in Greifswald, war 1872—73 Assistent an der Gewerbeakademie in Berlin, 1873—74 Assistent an der Versuchstation zu Halle und übernahm 1874 die Gründung und Leitung der Berliner Versuchstation des Vereins der Spiritusfabrikanten in Deutschland. 1875 habilitierte sich D. an der Gewerbeakademie zu Berlin, leitete seit 1876 die Brennereischule des Vereins der Spiritusfabrikanten, wurde 1877 Mitglied des Patentamts, gründete 1879 die Versuchsbrennerei Bierdorf bei Berlin, ward 1881 Lehrer an der landwirtschaftlichen Hochschule zu Berlin und erhielt 1882 den Professorstitel. 1882 veranstaltete er die Ausstellung für Spiritusindustrie. Unter Delbrücks Leitung wurden die wichtigsten Gegenstände der modernen Gärungstechnik, wie z. B. die Wirkung des Hochdrucks auf Stärke und Durchführung dieses Verfahrens für Verarbeitung von Körnerfrüchten, die Feststellung der Grundstoffe zur Reinzüchtung der Hefe bei Bereitung der Kunsthefe, die Feststellung der Grundsätze für die Leitung des Wachstums und der Gärwirkung der Hefe bei der Herstellung von Spiritus, die Feststellung der Stickstoffassimilation der Hefe während der Gärung, insbesondere in Bezug auf Prekhefensfabrikation, bearbeitet. Auch gibt er mit Märcker die »Zeitschrift für Spiritusindustrie« heraus.

**Delémont**, (1885) 3638 Einw.

**Deligiannis** (Delgannis), Theodor P., griech. Staatsmann, wollte als Ministerpräsident die Unruhen auf der Balkanhalbinsel, welche er infolge der Revolution in Ostrumelien und des serbisch-bulgarischen Krieges erwartete, und die Bedrängnis der Pforte, welche er davon erhoffte, zum Vorteil Griechenlands und zu seinem eignen Ruhm ausbeuten und begann daher im Winter 1885/86 kostspielige Rüstungen, um von der Türkei die volle Abtretung des auf dem Berliner Kongreß zugesprochenen Gebiets zu erpressen. Trotz aller Mahnungen und Warnungen der Mächte setzte er die Vorbereitungen zum Krieg fort und beantragte im April 1886 bei der Kammer eine Anleihe und die Erhöhung der Streitmacht, worauf die Mächte (außer Frankreich) energisch einschritten, auf die Weigerung D., seine Rüstungen einzustellen, ihre Schiffe in den Phaleron einlaufen ließen und die griechische Küste blockierten. Erst dann nahm D. 9. Mai seine Entlassung und stellte sich an die Spitze der Opposition gegen das neue Ministerium Trilupis.

**Deliskh**, (1885) 8342 Einw.

**Delius**, Nikolaus, Gelehrter, gab eine neue Folge der »Abhandlungen zu Shakespeare« (Elberf. 1887) heraus; er starb 18. Nov. 1888 in Bonn.

**Delmenhorst**, (1885) 3842 Einw.

**Delorme**, 1) Philibert, franz. Architekt. Seine Biographie schrieb M. Bachon (Par. 1887).

**Delphin**. Die Griechen nannten nach Plutarch den D. das »menschenfreundliche Tier« (Zoon philanthropon), weil es das einzige Tier sei, welches eine »uneigennützigke Liebe zum Menschen« trage. In der That sind die Schriften der griechischen und römischen Naturkundigen reich an Nachrichten von Delphinen, welche ins Meer gefallene Kinder wie auch Erwachsene lebend oder tot ans Ufer trugen oder Fischerknaben, mit denen sie sich befreundet hatten, auf ihren Rücken reiten ließen. Zum Andenken an solche Vorkommnisse führten mehrere berühmte Hafenstädte, wie Korinth, Tarent und Jafos (bei Milet), den auf einem D. reitenden Knaben auf ihren Münzen. Alle diese Erzählungen wurden von den spätern Naturforschern kurzerhand verworfen, allein dieselben Sagen sind beinahe über die ganze Welt verbreitet. Als v. Beneden sich mit dem Studium der brasilischen Delphine beschäftigte, weigerten sich die dortigen Eingebornen, ihm beim Fang dieser Tiere, »welche die ertrunkenen Menschen zum Ufer brächten«, behilflich zu sein; das Tier sei heilig und unverletzlich. Eine Beobachtung der letzten Jahre hat nun gezeigt, daß in gewissen Gegenden noch heute ein kameradschaftliches Verhältnis zwischen den Küstenbewohnern und den Delphinen besteht, und daß der bisher ebenfalls als Sage behandelte Bericht des Plinius und andrer Berichterstatter von dem Zusammenwirken der Fischer und Delphine beim Fang von Seefischen einer noch jetzt geübten Praxis entspricht. Plinius erzählt ausführlich, wie in einer Seebucht der gallischen Provinz Narbo (Narbonne) der Fang der Meeräsche von Menschen und Delphinen gemeinsam betrieben wurde. Beim Eintritt der Ebbe zögen nämlich daselbst die Meeräsche durch den engen Ausgang der Bucht ins tiefere Meer, und dann riefen die Fischer, indem sie laut Simon schriehen, die Delphine herbei, welche sich förmlich wie in Schlachordnung vor dem Ausgang der Bucht aufstellten und die Fische auf das flache Ufer zurücktrieben. Die letztern würden dann in Rehen gefangen, in welche die Delphine im Eifer ihres Dienstes ebenfalls zuweilen hineingerieten, aber dann jedesmal sorgsam befreit würden. Zur Belohnung für ihre Dienstwilligkeit

belämen sie nicht nur diejenigen Fische, welche über die Rehe hinwegspringen, als ihren Anteil, sondern würden auch noch besonders mit ihrer Lieblings Speise, in Wein geweichten Brotstücken, gefüttert. Fast genau dasselbe Verfahren beobachtete Paul Bert bei den Fischern in der Bai von Hué (Anam). Milchweiße Delphine mit rosenroter Rückenflosse nähern sich daselbst des Morgens in kleinen Gesellschaften von 4–5 Köpfen dem flachen Ufer, indem sie Scharen einer kleinen Seebarbenart vor sich hertreiben. In diesem Augenblick gehen die halbnackten Fischer den Delphinen entgegen und werfen vor ihnen Rehe aus, in denen die Barben in Masse gefangen werden. Damit die Delphine nicht in die Rehe geraten, stehen neben den Fischern im seichten Wasser kleine Jungen, die im rechten Augenblick ein leichtes Stück an einer Schnur befestigten Bambusholzes gegen die Delphine werfen, um sie zu benachrichtigen, daß sie nunmehr einige Meter zurückweichen sollen, um das Reh nicht zu zerreißen. »Delphine und Fischer«, sagt Bert, »sind hier die besten Freunde von der Welt. Im Wasser streifen sie einander fast, ohne sich zu erschrecken und einander Übles zuzufügen. Da der D. in dem Augenblick, wo er als Treiber dient, seinen runden Kopf mit der spitzen Schnauze über das Wasser hebt und ein schnaufendes Geräusch hervorbringt, so sind viele überzeugt, daß er damit die Fischer benachrichtigen will. Diese hinwiederum erweisen ihm gelegentlich die besten Dienste. Wenn er sich in festen Rehen gefangen hat, befreit man ihn mit Sorgfalt, ohne ihm dabei die Zerstörungen nachzutragen, die er etwa dabei angerichtet hat. Ja, noch mehr, wenn er sich durch seine Unvorsichtigkeit auf Untiefen gewagt hat, steht man ihm bei, um ihn wieder flott zu machen. Denn er ist ein Mitarbeiter, ein Freund. Ich glaube sogar wahrgenommen zu haben, daß die Fischer eine Art Beschwörungsformel an ihn richteten.« Dieser 1886 von einem anerkannten Beobachter erstattete Bericht entspricht auf das genaueste den Angaben der alten Schriftsteller über den freundlichen Verkehr der Fischer mit den Delphinen in der Bucht von Jafos, unfern dem alten Milet. Mutianus erzählt, daß dort ebenso wie ehemals in Gallien und noch heute in Anam Fischer und Delphine beim Fischfang gemeinsame Sache machten. Ja, das kameradschaftliche Verhältnis bildete sich dort so weit aus, daß jeder Fischer seinen eignen D. besaß, den er aus der Hand fütterte, und der seinen Kahn stets und auch bei Nacht, wenn bei Fadelschein gefischt wurde, umkreiste und ihm die Fische zutrieb. Plutarch erzählt in seinem »Gastmahl der sieben Weisen«, daß es den dortigen Delphinen das größte Vergnügen gemacht habe, mit den jafischen Fischerjungen um die Wette zu schwimmen und sie im Wasser wie getreue Hunde zu begleiten. Nun muß man sich erinnern, daß gerade dort die Erzählungen von den Delphinritten zu Hause waren, und daß die Seesäugetiere, sogar Robben und Walrosse sich auch in unsern Tiergärten durch ungewöhnliche Gelehrigkeit und Anhänglichkeit an ihre Pfleger auszeichnen. Wie nahe lag für diese Kinder, die bei ihrer Schwimmsfertigkeit keine Gefahr dabei liefen, der Versuch, ihre Spielkameraden als Reitpferde zu benutzen. Nach alledem schließt Krause, daß die Zoologen unrecht gethan haben, die Erzählungen von der Delphinfreundschaft als Märchen zu behandeln, wenn das Verhältnis auch natürlich poetisch verklärt und ausgeschmückt worden war. Es scheint vielmehr daraus hervorzugehen, daß sich bei an der Küste wohnenden Naturvölkern der ganzen Welt dieses auf gegenseitigen

Nutzen beruhende Verhältnis herausgebildet hat und nur dadurch an Innigkeit einbüßte, daß die Menschen Fangmethoden erlernen, bei der sie die freiwillig geleisteten Treiberdienste der Delphine allmählich entbehren lernten und ihrerseits diese Freundschaft vernachlässigten. Als Rückstand blieb dann nur die Sage von einer solchen Freundschaft und das über die ganze Welt verbreitete Gesetz der Unverletzlichkeit dieser Tiere. Auch unter den Fischern am Adriatischen Meer hat sich noch eine schwache Erinnerung an die alte Fanggenossenschaft lebendig erhalten. Sie glauben, wie Cuvier erzählt, daß der D. aus alter Freundschaft für sie die Thunfische in die großen Kammern aus verankerten Netzen hineintreibe, die man Tonare nennt. Manchmal, wenn sie Bedenken zeigten, gehe er sogar voran, und darum trafe man zuweilen einen D. in den Tonaren. Sie rufen ihm dann zu: »Fora Delfino!« (»Hinaus mit dem D.«) und komplimentieren ihn auf diese Weise, ohne ihm ein Leid zuzufügen, wieder aus der geöffneten Kammer heraus, bevor sie mit ihrer großen Schlächtereier beginnen.

**Delta-Metall**, eine neue Legierung aus Kupfer und Zink, deren physikalische Eigenschaften diejenigen von Schmiedeeisen und Stahl übertreffen. Es läßt sich heiß und kalt walzen, zu Draht ziehen und bei Dunkelrotglut leicht schmieden, ausstanzen und pressen. In geschmolzenem Zustand ist es dünnflüssig und deshalb auch für kleine Güsse zu verwenden. Der Preis des Rohmaterials entspricht demjenigen des Rotgusses. Es hat eine goldähnliche Farbe und ist darum auch für den Kunstguß sehr verwendbar. Zu seinen Vorzügen gehört ferner eine große Widerstandsfähigkeit gegen saure Grubenwässer und Seewasser, weshalb es auch für den Gruben- und Schiffbau benutzt wird.

**Tembia**, Fluß in der zur französischen Kolonie Senegal gehörigen Provinz Rivières du Sud, entsteht aus zwei Quellflüssen, dem nördlichen Kafrima und dem südlichen Kofoulo, welche aus dem großen Quellgebiet des Futa Dschallon in der Landschaft Tené in der Umgegend der Stadt Labi entspringen. Nach ihrer Vereinigung nimmt der Fluß eine südwestliche Richtung und ergießt sich in die Sangareahai des Atlantischen Ozeans. Nach den Angaben der Eingebornen soll der Fluß mehrere hundert Kilometer aufwärts für Schiffe von 3 m Tiefgang befahrbar sein, doch begegnet man schon 60 km vom Meer gefährlichen Stromschnellen. An seinem Unterlauf, welcher die Landschaften Koba (s. d., Bd. 9) im N. und Capitay (s. d., Bd. 3) im S. scheidet, befinden sich mehrere Handelsniederlassungen von Engländern, Franzosen und Deutschen; ebenso auch an andern Kläfen der genannten Landschaften, von denen die erste durchaus eben und mit großen Palmenhainen bestanden ist, besondere Wichtigkeit aber wegen ihrer Ergiebigkeit an Kolanüssen hat, die in ganz Senegambien sehr gesucht sind. Capitay wird durchaus von Gebirgszügen des Kafulimah und Sumbah erfüllt, deren Abhänge mit Gummibäumen bestanden sind.

**Demmin**, (1885) 10,546 Einw.

**Denain**, (1884) 16,115 Einw.

**Dengfieber** (Dengue-, Dengelfieber, Daggeischeß Fieber), akute Infektionskrankheit, welche in Vorder- u. Hinterindien, Persien, Syrien, Palästina, in der Türkei, Griechenland, Ägypten u. andern Teilen Afrikas, in Nord- und Südamerika, Westindien teils sporadisch, teils epidemisch und dann oft über weit Länderstrecken verbreitet vorkommt. Die Symptome bestehen zuerst in einer starken Rötung des Gesichts, des Halses und der Hände, oft verbunden mit Aus-

schlag. Der Kranke empfindet heftigen Kopfschmerz, Stechen in den Augen und Ohrensauen; er ist unfähig zu jeder körperlichen Arbeit, lichtscheu und leidet an Schlaflosigkeit. Allmählich werden auch andre Teile des Körpers angegriffen, bis sich die Krankheit mit besonderer Heftigkeit in den Beinen, hauptsächlich in den Knien, festsetzt. Das Fieber ist sehr hoch, verschwindet aber mit dem Exanthem nach 24—48 Stunden, worauf dann in Zwischenräumen von 2—4 Tagen neue Anfälle austreten. Allmählich lassen die Symptome nach, während eine schmerzhaft Anschwellung der Gelenke noch wochenlang anhält und große Kraftlosigkeit des Körpers, von der sich der Patient nur langsam erholt, zurückbleibt. Das D. verbreitet sich sehr schnell, befällt stets einen sehr großen Teil der Bevölkerung, besonders Kinder und Greise, endet aber nur in seltenen Fällen mit dem Tod. Eine sehr bössartige Form (black fever) verläuft unter außerordentlich hoher Temperatursteigerung mit Schlassucht, Cyanose und führt unter Herzlähmung oder Lungenödem in 24—48 Stunden zum Tode. Die Behandlung beschränkt sich auf eine Kalmeldosis bei Ausbruch der Krankheit, kalte Bäder und gegen Schlaflosigkeit Darreichung von Morphium; auch Belladonna wird sehr gerühmt. Zur vollständigen Wiederherstellung ist eine Luftveränderung oft das wirksamste Mittel. Aber die Ursachen der Krankheit ist nichts Sicheres bekannt; jedenfalls handelt es sich um eine Infektion durch Mikroorganismen; ob der dabei von einem Beobachter gemeldete Befund von Mikrokokken mit der Krankheit etwas zu thun hat, ist zweifelhaft.

**Dengis** (türk., Meer), Name mehrerer Seen in der Kirgisensteppe in der Provinz Almolinsk (Russisch-Zentralasien), darunter als die bedeutendsten der nördliche D. oder Gorkoe ozero (Bittersee), 75 km lang, 25 km breit und 1502 qkm groß, der 90 km lange, 35 km breite und 1269 qkm große D.-Gorkoje mit bitterem Wasser und der 547 qkm große D.-Kul.

**Denhardt**, Klemens und Gustav, Afrikaforscher, gebürtig aus Zeitz, fuhren 1878—79 mit Fischer den Osißfluß, dann den Tana aufwärts bis Massa und kehrten darauf nach Europa zurück, um das zur Erschließung des erforschten Gebiets für den deutschen Handel nötige Kapital zusammenzubringen, was ihnen so weit gelang, daß sich 1882 ein Tanakomitee bildete und 1884 mit Unterstützung der Akademie der Wissenschaften eine Expedition unter Führung der Gebrüder D. abgesandt wurde, welche im Februar 1885 auf der Insel Lamu an der Wituküste eintraf, jedoch auf Betreiben des Sultans von Sansibar geraume Zeit verhindert wurde, nach dem Festland überzusetzen. Indes hat der Sultan von Witu, wo sich die Expedition zuerst niederließ, sogleich um ein Freundschafts- und Schutzverhältnis mit Deutschland, um das er bereits 1867 nachgesucht hatte, und verkaufte an Klemens D. ein Gebiet von 50 qkm bei Kann am Osi und darauf weitere 1300 qkm mit einer Küstenlänge von 60 km, beide mit allen Hoheitsrechten. Klemens D. kehrte nun nach Deutschland zurück und verkaufte 25 D.M. seines Besitzes für 200,000 M. an die von Mitgliedern des Deutschen Kolonialvereins gebildete Deutsche Wituaesellschaft, während Gustav D. in dem übrigen Territorium Plantagenbau betreibt. Berichte über die Reisen der Gebrüder D. brachten die »Mitteilungen der Geographischen Gesellschaft in Hamburg« (1876—77 u. 1878—79), »Petermanns Mitteilungen« (1881, mit Karte), die »Zeitschrift der Gesellschaft für Erdkunde zu Berlin« (1884) und die »Deutsche Kolonialzeitung« (1886).

\*Denkmäler (Porträtstatuen). Die nachfolgende Übersicht gibt in alphabetischer Anordnung eine Zusammenstellung aller geschichtlich oder kulturgeschichtlich merkwürdigen Porträtstatuen, welche an öffentlichen Orten in den Kulturstaaten der Alten und Neuen Welt vom Ende des 15. Jahrh. bis zum Jahr 1889 aufgestellt worden sind. Der Name vor der Ortsangabe bezeichnet den Schöpfer des Denkmals. Wo er fehlt, ist er entweder unbekannt, oder aus den vorhandenen Quellen nicht zu ermitteln gewesen.

(N.) bedeutet Reiterstatue.

**Arcerius**, Rechtsgelehrter — Fantacchiotti, Florenz  
**Arland**, Sir Thomas Dyle — Stephens, Greter [Haven  
**Arnold**, Prinz von Preußen, Admiral — Schuler, Wilhelmshaven  
**Armand**, Edouard, Chemiker — Aubray, Montpellier  
**Arnold**, John, Präsident der Vereinigten Staaten — Randolph Rogers, Mont Auburn (Massachusetts)  
**Arnson**, Michel, Naturforscher — Matthieu-Neubner, Rix  
**Albert**, König von Sachsen — Siemering, Leipzig (N., Siegesdenkmal)  
**Albert**, Prinz-Gemahl von England — Bacon der jüngere, (N.) London; Foley, London und Birmingham; Durham, London und Guernsey; Steell, Edinburg; W. Theob der jüngere, Koburg und Balmoral; Thornycroft, (N.) Liverpool, (N.) Halifax, Wolverhampton; Noble, Manchester; Marochetti, Aberdeen; Lough, London; Brodie, Perth; Stirling, Hastings  
**Albert Eduard**, Prinz von Wales — Böhm, (N.) Bombay  
**Alberti**, Leon Battista, Baumeister — Lusini, Florenz  
**Albrecht** der Beherzte, Herzog von Sachsen — Hultsch, Alcardi, Alcardo, Dichter — Jannoni, Verona [Weihen  
**Alexander L.**, Kaiser von Rußland — Martos, Laganrog  
**Alexander**, Arzt — Brodie, Preston-Pans (Schottland)  
**Alfieri**, Vittorio, Dichter — Dini, Asti  
**Alten**, Karl v., General — Rummel, Hannover  
**Althem**, Jean, führte den Krappbau in der Provence ein — Alunno, f. Liberatore [Brian, Avignon  
**Amadeus VI.**, Graf von Savoyen — Palagi, Turin  
**Amadeus VIII.**, Herzog von Savoyen — Cacciatori, Turin  
**Amerigo Vesputi**, Seefahrer — Grazzini, Florenz  
**Andrien**, G. Chr., Dichter — Hasselrius, Odense auf Fünen; Ring, Kopenhagen  
**Andrew**, John, Gouverneur — Thomas Ball, Boston  
**Anglesey**, Marquis v., Staatsmann — Noble, Anglesey  
**Anna**, Königin von England — Samuel Bird, London  
**Anna**, Kurfürstin von Sachsen — Henze, Dresden  
**Antonino**, Theolog — Dupré, Florenz  
**Arago**, Dom. François, Naturforscher — Mercié, Perpignan; Cliva, Schagel (Schweiz) und Paris  
**Aribau**, Carlos — . . . . . Barcelona [Padua  
**Ariosto**, Lodovico, Dichter — Biboni, Ferrara; Luigi Verona, Arndt, Ernst Moriz, Dichter — Ainger, Bonn  
**Arnold von Brescia**, Reformator — Tabacchi, Brescia; Tantarini, Dessis bei Mailand  
**Arriighi** de Casanova, General — . . . . . Corte auf Corfica  
**Artenheide**, Jakob van, flandrischer Patriot — Devigne-Luyo, Auber, Opernkomp. — . . . . . Caen [Gent  
**August** der Starke, Kurfürst von Sachsen — Wiedemann, (N.) Dresden  
**Aventinus**, Joh. (Turmayr), Geschichtschreiber — Quille, Abensberg bei Regensburg [Palziaco, Turin  
**Azeglio**, Massimo v., Künstler, Dichter und Staatsmann — Ajys II. von Braunschweig — Franc. Rizzi, Padua  
**Bach**, Joh. Sebastian, Tonsetzer — Donndorf, Eisenach  
**Baer**, Karl Ernst v., Naturforscher — Opatuschin, Dorpat  
**Balbo**, Celare, Staatsmann — Vela, Turin  
**Balzer**, Honoré de, Romanschriftsteller — Fournier, Tours  
**Bandinini**, Salustio, Rationalökonom — Sarrocchi, Siena  
**Barbes**, Armand, Politiker — Falguière, Carcassonne  
**Barclay de Tolly**, Fürst Michael — Orlovsky, Petersburg  
**Barnes**, William, Dichter — Mullins, Dorchester  
**Bart**, Jean, Seeheld — David d'Angers, Dünkirchen  
**Bastien-Lepage**, Maler — Robin, Damvillers (Meuse)  
**Bates**, Edward, Jurist und Staatsmann — Mac Donald, Bata, Eusebio, General — Albertoni, Turin [St. Louis  
**Baxter**, David, Industrieller — Steell, Dundee [minster  
**Baxter**, Richard, puritan. Geistlicher — L. Brool, Ridder-  
**Banard**, der Ritter ohne Furcht und Tadel — Montoni, Versailles; Naggi, Grenoble  
**Beaconsfield**, Benjamin Disraeli, Staatsmann und Schrift-  
**steller** — Birch, Liverpool; Naggi, London [Paris  
**Beauharnois**, Eugen, Herzog von Leuchtenberg — Dumont, Baccaria, Cesare, Rechtsgelehrter — Grandi, Mailand; Mar-  
**chesi**, Mailand (Verona) [mont  
**Beccaria**, Gio. Battista, Physiker — . . . . . Rondivi in Pie-  
**beser**, Gottfried, Großindustrieller — Händler, Chemnitz  
**Bedford**, Herzog von, engl. Staatsmann — Westmacott der  
**ältere**, London; Stephens, Tavistock  
**Beethoven**, Ludwig van, Tonsetzer — Hänel, Bonn; Zum-  
**busch**, Wien; Crawford, Boston

**Belgrans**, General — . . . (N.) Buenos Ayres  
**Bellard**, Augustin Daniel, General — Bill. Geefs, Brüssel  
**Bellini**, Vincenzo, Komponist — Monteverde, Catania und  
**Neapel; Balzico**, Neapel  
**Bellman**, Karl Michael, Dichter und Komponist — Hasselrius  
**Odense auf Fünen; Nyström**, Stockholm  
**Bellune**, Bischof von Marseille — Ramus, Marseille  
**Bem**, Joseph, General — Huszar, Maros-Basarhely  
**Bentley**, George, Lord, Staatsmann — Campbell, London  
**(Cavendish Square)** [St. Louis  
**Benton**, Thomas Hart, Staatsmann — Harriet Hooper,  
**Berranger**, Pierre Jean de, Dichter — Doubletard, Paris  
**Berlioz**, Hector, Komponist — Alfred Lenoir, Paris  
**Bernadotte**, f. Karl XIV. Johann  
**Bernard**, Claude, Physiolog — Guillaume, Paris  
**Bernardin**, f. Saint-Pierre  
**Berrery**, Pierre Antoine, Advokat — Chapu, Paris (Justiz-  
**ministerium); Barre**, Marseille  
**Berthold V.** von Jähringen — Tscherner, Bern  
**Berzelius**, Joh. Jakob v., Chemiker — Quarnström, Stockh.  
**Bieber**, Peter Chr. Wilh., Industrieller — Rix, Berlin  
**Bichat**, Marie François Xavier, Physiolog — David d'Angers  
**Paris** [holm  
**Birger Jarl L.**, Gründer von Stockholm — Fogelberg, Stock-  
**holm; Bismarck**, Otto, Fürst von Reichkanzler — Manger, Riffingen;  
**Schaper**, Köln; Siemering, Leipzig (N., Siegesdenkmal)  
**Birio**, Aino, General — . . . . . Genua  
**Blak**, Adam — Hutchinson, Edinburg  
**Blackstone**, Sir William, Rechtsgelehrter — Bacon der ältere,  
**Blaumont**, General — Desboeufs, Gisors [Oxford  
**Blücher**, Fürst von Wahlstadt — Schadow, Kottbus; Rauch,  
**Berlin; Rauch**, Breslau [Altona  
**Blücher**, Konrad v., Gouverneur von Altona — Schiller  
**Boccaccio**, Giovanni, Novellendichter — Fantacchiotti, Florenz  
**Böckler**, Herm. Wilh., Prediger — Dopmeyer, Hannover  
**Bodoni**, Giambattista, Typograph — Ambrosi, Saluzzo  
**Borhard**, Hermanus, Arzt — Strackee, Leiden  
**Boieldieu**, Adrien François, Opernkomp. — Jean Pierre  
**Dantan**, Rouen (Bogotá); Catalini, Cardas und Lima  
**Bolívar**, Simon, Befreier von Südamerika — Tenerani,  
**Booth**, Henry, Sekretär der London and North Western  
**Railway Company — Theob der jüngere**, London  
**Borromeo**, Carlo, Graf, der Heilige — Cerano, Arona  
**Borromeo**, Federico, Kardinal — Costi, Mailand  
**Bourgelat**, Claude, Stifter der Tierarzneischule — Crauf,  
**Alfort bei Paris** [Chuffette)  
**Bowditch**, Nathaniel, Astronom — Hughes, Boston (Massa-  
**chusetts)**  
**Brabe**, Tycho, Astronom — Bissen, Kopenhagen  
**Brandenburg**, Friedr. Wilh. v., General und Minister —  
**Hagen**, Berlin [der, Antwerpen  
**Breke**, Matth. Ignatius v., Maler und Bildhauer — de Sup-  
**prebel**, f. Coninc  
**Bright**, John, Staatsmann — Bruce Joy, Birmingham  
**Broca**, Paul, Anthropolog — Chopin, Paris  
**Brofferio**, Angelo, Dichter und Staatsmann — Pierotti, Turin  
**Brotherton**, Parlamentsmitglied — Noble, Salford  
**Brama**, John, Kammerdiener der Königin Viktoria — Böhm,  
**Balmoral**  
**Bruat**, Armand Joseph, Admiral — Bartholdi, Kolmar  
**Bruce**, General — Foley, Dunfermline [(Corrière)  
**Bruce**, Guillaume Marie Anne, Marschall — Lanno, Brive  
**Bruno**, Giordano, Philosoph — Ettore Ferrari, Rom  
**Buffon**, Naturforscher — Dumont, Montbard (Côte d'Or)  
**Bugeaud**, Thomas Robert, Marschall — Dumont, Angers und  
**Périgueux**  
**Bülau**, Fried. Wilh., Graf von Dennewitz — Rauch, Berlin  
**Bunyan**, John, Prediger — Böhm, Wedford  
**Burgoyne**, John Fox, General — Böhm, London  
**Burke**, Edmund, Staatsmann — Foley, Dublin  
**Burke**, Robert O'Hara und **Wills**, William John, Erforscher  
**von Australien — Charles Summers**, Melbourne  
**Burlamachi**, Francesco, Gonfaloniere — Cambi, Lucca  
**Burns**, Robert, Dichter — Steell, Dundee, London und  
**New York; Ewing**, Glasgow; Stevenson, Ailmarnock; . . .  
**Albany (New York)** [Brighton  
**Burrows**, Sir John Cordy, Gesandter — A. R. Stephens,  
**Byron**, Lord, Dichter — Thorwaldsen, Cambridge; A. V.  
**Beit**, Rissolunghi und London  
**Cagnola**, Marchese Luigi, Architekt — Cacciatori, Mailand  
**(Verona)**  
**Calderon de la Barca**, Dichter — Figueras, Madrid  
**Callot**, Jacques, Zeichner und Kupferstecher — Eugène Lau-  
**rent**, Nancy [Rantes  
**Cambroue**, Pierre Jacques Etienne, General — Debay,  
**Camões**, Luis de, Dichter — Bastos, Lissabon  
**Campbell**, Colin, Lord Clyde, Feldmarschall — Marochetti,  
**London; George Rosman**, Glasgow  
**Campbell**, Thomas, Dichter — W. C. Marshall, London  
**Canning**, George, Staatsmann — Westmacott, London;  
**Chantray**, Liverpool; Foley, (N.) Rallutia  
**Canova**, Bildhauer — Gio. Ferrari, Padua  
**Canignorio**, Podestà von Verona — Bonino, (N.) Verona  
**Capponi**, Pier — Bacchi, Florenz]

**Carignan**, Thomas v., Prinz — Gaggini, Turin  
**Carlisle**, Frederic Howard, Bischof von Irland — Foley, Dublin und Carlisle  
**Carlie**, Thomas, Historiker — Böhm, London  
**Carnot**, Lazare Nicolas Marguerite, Staatsmann — Rousseau, Nolay (Burgund)  
**Carnot**, General — de Cuyper, Antwerpen  
**Carrel**, Armand, Journalist — . . . Rouen  
**Carstén**, Komus Jakob, Maler — Wittig, Berlin  
**Cartesius**, f. Descartes [London  
**Cartwright**, John, Schriftsteller und Politiker — Clarke, Cassini, Rechtsgelehrter — Tabacchi, Turin (Vercia)  
**Cassini**, Carlo Ottavio, Münzforscher — Galli, Mailand  
**Cavalieri**, Francesco Bonaventura, Mathematiker — Labus, Mailand (Vercia) [Barrow in Furness (Lancashire)  
**Cavendish**, Frederic Charles, Staatsmann — Bruce Jop, Cavour, Graf Camillo Benso von, Staatsmann — Dupré, Turin; Tabacchi, Mailand; Dini, Novara; Vela, Genua, auch in Vercelli, Livorno und Ancona  
**Cellini**, Benvenuto, Bildner — Cambi, Florenz  
**Cerise**, Physiolog — . . . Kofa  
**Cervantes**, Saavedra, Dichter — Antonio Soldà, Madrid  
**Cesalpino**, Andrea, Physiolog, — Fedi, Florenz  
**Chadwick**, Samuel Taylor, Arzt — Birch, Bolton  
**Chalmers**, Thomas, Theolog und Kanzelredner — Steell, Edin-  
**Chamisso**, Adalbert v., Dichter — Moser, Berlin  
**Championnet**, Jean Etienne, General . . . Valence. [Burg  
**Chanzy**, Ant. Eug. Alfred, General — Croisy, Le Mans  
**Chateaubriand**, Schriftsteller und Staatsmann — Millet, St. Malo [Paul Otto, Berlin  
**Chodowicki**, Daniel Nicolas, Kupferstecher und Radierer —  
**Christian IV.**, König von Dänemark und Norwegen — Ja-  
**Chodowicki**, Daniel Nicolas, Kupferstecher und Radierer —  
**Christian V.**, König von Dänemark — L'Amoureux, (N.) Ko-  
**penhagen** [reuth  
**Christian Ernst**, Markgraf von Baireuth — Elias Ranz, Bai-  
**Christie**, norweg. Staatsmann — . . . Bergen (Norwegen)  
**Christoph**, Herzog von Württemberg — Paul Müller, Stutt-  
**gart** [mann — Dell, London  
**Clarendon**, George William Fred. Biliers, Graf von, Staats-  
**Clay**, Henry, Staatsmann — Joel Hart, New Orleans  
**Clive**, Lord Robert, Gründer der indobritischen Macht —  
**Clive**, Lord, f. Campbell, Colin [Foley, Shrewsbury  
**Codden**, Richard, Staatsmann — Marshall Wood, Manchester;  
**Noble**, Salford [paraiso  
**Cochrane**, Graf von Dundonald, Admiral — Lawson, Val-  
**Cochran**, John, Eisenindustrieller — Cottier, Brüssel  
**Cocur**, Jacques, Staatsmann — Prévault, Bourges  
**Colbert**, Jean Bapt., Finanzminister — Ribbomme, Versailles;  
**Coligny**, Graf, Admiral — Craut, Paris [Guillaume, Reims  
**Colonna**, Bartol., Condotiere — Alessandro Leopardi, (N.)  
**Venedig** [Reapel  
**Colletta**, Pietro, General und Geschichtsschreiber — C. S. Galli,  
**Columbus**, Entdecker von Amerika — Cordier, Mexiko; Michele  
**Canzio**, Genua; Piquer, Cardenas auf Cuba; Juan Sa-  
**martin**, Madrid; Ferd v. Miller der jüngere, St. Louis; . . .  
**Combes**, Oberst — Fosattier, Feurs (Voire) [Barcelona  
**Condé**, der Große (Ludwig II. von Bourbon) — David  
**d'Angers**, Versailles [Bigne, Brügge  
**Canine** und **Bredel**, flamländische Freiheitskämpfer — de  
**Conscience**, Hendrik, Dichter — Noris, Antwerpen  
**Coat**, James, Seefahrer — Woolner, Ebdnew  
**Cornuille**, Pierre, Dramatiker — David d'Angers, Rouen  
**Cornelius**, Peter v., Maler — Calandrelli, Berlin; Moritz  
**Schulz**, Berlin; Donndorf, Düsseldorf [Karl, Parma  
**Correggio**, Antonio Allegri, Maler — Vela, Correggio; Fer-  
**Costa** I., Medici, Herzog von Toscana — Maggi, Florenz;  
**Franchville**, Pisa; Gio. da Bologna, (N.) Florenz  
**Cotter**, Laurent, angeblich Erfinder der Buchdruckerkunst —  
**Roger**, Haarlem [Iermo  
**Cottone**, Carlo, Fürst von Castelnuovo — Costantino, Pa-  
**Coudenberg**, Botaniker — Le Cuyper, Antwerpen  
**Coulin**, Jean, Künstler — Chavv, Sens (Dep. Yonne)  
**Crislan**, Louis des Valbes, Feldherr — Veray, Moignon  
**Crompton**, Samuel, Erfinder der Spinnmaschine — Marshall,  
**Croswell**, Oliver, Protektor — Noble, Manchester [Bolton  
**Crosley**, Frank, Fabrikant — Durham, Halifax  
**Csokolai**, Michael Vitez, Dichter — Jaso, Debreczin  
**Cusac** (Cusacius), Rechtsgelehrter — Balois, Toulouse  
**Cumberland**, William Augustus, Herzog von — Chew, (N.)  
**London** (Cavendish-Square) [und Rempelgard  
**Cuvier**, Baron von, Naturforscher — David d'Angers, Paris

**Daumesme**, General — . . . Fontainebleau  
**Daumesnil**, General — Rochet, Périgueux; . . . Vincennes  
**David d'Angers**, Bildhauer — Louis Noël, Angers; Millet,  
**Blais**  
**Davy**, Sir Humphry, Chemiker — Biss, Penzance (Cornwall)  
**Dawson**, George, Prediger — Woolner, Birmingham  
**Deaf**, Franz, Staatsmann — Hudjar, Budapest  
**Delavigne**, Casimir, Dichter — David d'Angers, Le Havre  
**Demiani**, Oberbürgermeister — Schilling, Götting  
**Demidow**, Anatolii, Fürst — Bartolini und Romanelli, Florenz  
**Denfert-Rochereau**, Kommandant von Belfort — Baujault,  
**St. Maizent** (Deux Sèvres)  
**Denina**, Giacomo Carlo, Geschichtsschreiber — Valzico, Saluzzo  
**Derby**, Graf, Staatsmann — Noble, London  
**Derby**, Bernh. Erasmus, General — Halbzig, München  
**Desaix**, Louis Charles Antoine, General — . . . Clermont-  
**Ferrand** [raine und Tours  
**Descartes**, Philosoph — Nieuwerkerke, La Hais in der Lou-  
**Desmoulins**, Camille, Politiker — Doublemard, Guise (Pi-  
**cardie)** [therin, Paris; Lecointe, Paris  
**Diderot**, Denis, Schriftsteller — Bartholdi, Langres; Gau-  
**Dierckx**, f. Beaconsfield  
**Dombasle**, Agronom — David d'Angers, Nancy  
**Donatello**, Bildhauer — Torrini, Florenz  
**Drae**, Sir Francis, Admiral — Friederich, Offenburg; Brehm,  
**Lavistod** (Devonshire)  
**Drouot d'Elion**, Jean Bapt., Marschall — Rochet, Reims  
**Drouot**, Antoine, General — David d'Angers, Nancy  
**Ducange**, f. Dufresne  
**Dufaur**, Guillaume Henri, General — Lang, (N.) Genf  
**Dufresne** (Sieur du Cange), Gelehrter — . . . Amiens  
**Dugues-Trouin**, Admiral — Dupasquier, Versailles  
**Duguesclin**, Bertrand, Connetable — Bridan, Versailles  
**Dumas**, Alexander, der Ältere, Dichter — Doré, Paris; Car-  
**rier-Velleuse**, Billers-Cotterets (Picardie)  
**Dumont**, André, Geolog — Simonis, Lüttich [Edinburg  
**Dundas**, William, Siegelbewahrer für Schottland — Chantres,  
**Dunellen**, Lord, Politiker — Foley, Galway (Irland)  
**Dupuytren**, Guillaume, Chirurg — Craut, Pierre Buffière  
**(Haute-Vienne)** [Antoine Laurent Danton, Dieppe  
**Duquesne**, Marquis von, Admiral — Roguier, Versailles;  
**Dürer**, Albrecht, Maler — Rauch, Nürnberg  
**Dux**, Anton van, Maler — de Cuyper, Antwerpen

**Earle**, Generalmajor — Birch, Liverpool [Jütland  
**Ebbesen**, Niels, jütischer Nationalheld — Ring, Randers in  
**Eberhard im Hart**, Herzog von Württemberg — von Hofen,  
**(N.) Stuttgart** [Widmann, Würzburg  
**Eder** von **Wespeibrunn**, Julius, Bischof von Würzburg —  
**Eduard**, f. Kent, Herzog von [mouth  
**Edwards**, Sir Henry, Kaufmann — B. und T. Biss, Beg-  
**Eglinton**, Graf, Statthalter von Irland — Mac Dowell,  
**Dublin**; Noble, Tyr [lin, Brüssel  
**Edmond**, Lamoral, Graf von, und **Paorn**, Graf von — Frai-  
**Elisabeth**, Königin von England — Watson, London  
**Emanuel Philibert**, Herzog von Savoyen — Parocetti, (N.)  
**Turin**; Marchesi, Turin; Santo Barni, Turin  
**Eugendrecht Eugendrechtson**, Befreier seines Vaterlandes —  
**Quarnström**, Örebro (Schweden) [Budapest  
**Ettmüs**, Joseph v., Staatsmann und Schriftsteller — Hudjar,  
**Ettmüs**, Abbé de l', Begründer des Laubstummunterrichts —  
**Rigaud**, Versailles [Prosper d'Epinau, Mauritius  
**Epinau**, Adrien d', Repräsentant von Mauritius in London —  
**Epinau**, Prinzessin d', f. La Laing [Rotterdam  
**Erasmus** von **Rotterdam**, Humanist — Hendrik de Kester,  
**Ernst III.**, Herzog von Sachsen-Roburg-Gotha — Schwan-  
**thaler**, Roburg  
**Ernst I.**, Markgraf von Baden-Durlach — . . . Pforzheim  
**Ernst August**, König von Hannover — Albert Wolff, (N.)  
**Hannover** [ältere, London (Lincoln's Inn)  
**Erthal**, Franz v., Fürstbischof — Widmann, Bamberg  
**Erwin von Steinbach**, Baumeister — Friederich, Steinbach in  
**Essendon**, Emanuel — Cordier, Orizaba (Mexiko) [Baden  
**Ester**, Alfred, Staatsmann — Riffing, Zürich  
**Eugen**, Prinz von Savoyen (Prinz Eugen) — Simonetti,  
**Turin**; Fernkorn, (N.) Wien; Dumont, Paris  
**Eugen IV.**, Papst — Gio. Ferrari, Padua [(Massachusetts)  
**Everett**, Edward, Staatsmann — William Story, Boston  
**Ermonth**, Edward Pelieu, Admiral — Mac Dowell, Greenwich  
**Evst**, Jan van, Maler — Pidery, Brügge [Waabesd  
**Evst**, Jan van, und sein Bruder **Dubert** — Leopold Wiener,  
**Gynard**, Juan Gabriel, Philhellene — . . . Athen

**Fabert**, Marschall unter Ludwig XIV. — Oter, Mey  
**Fairbairn**, Peter, Ingenieur — Noble, Leeds [Florenz  
**Fanti**, Manfredi, General und Kriegsminister — Pio Fedi,  
**Farini**, Luigi Carlo, Staatsmann — . . . Ravenna  
**Farnese**, Alessandro, Herzog von Parma und Piacenza —  
**Rocchi**, (N.) Piacenza [(N.) Piacenza  
**Farnese**, Ranuzio, Herzog von Parma und Piacenza — Rocchi,  
**Farragut**, David Glascoe, Admiral — Saint-Gaudens, New  
**York**  
**Fawcett**, Henry, Staatsmann — Richard Pinder, Salisbury



Reith, Abjivis, Dichter — Gabriel, Jwolle  
 Fénelon, Franz. de Salignac de Lamoignon, Schriftsteller —  
 David d'Angers, Cambrai; Lanno, Veriqueux  
 Ferdinand I., Großherzog von Toskana — Giov. da Bologna,  
 (N.) Florenz; Derselbe, Arezzo; Gio. Bandini, Livorno;  
 . . . Pisa [Arezzo; . . . Livorno  
 Ferdinand III., Großherzog von Toscana — Stefano Ricci,  
 Ferdinand I., König beider Sizilien — Cali, (N.) Neapel  
 Ferdinand II., König beider Sizilien — Tenerani, Messina  
 Ferdinand von Savoyen, Herzog von Genua — Dini, Turin;  
 Balzico, (N.) Turin [Marochetti, Versailles und (N.) Algier  
 Ferdinand, Herzog von Orleans, Sohn Ludwig Philipps —  
 Ferdinand V., der Katholische, König von Spanien — José  
 Piquer, (N.) Barcelona  
 Ferrari, Gaudentio, Maler — della Vedova, Barallo  
 Ferrucci, Francesco — Romanelli, Florenz  
 Fielken, John, Advokat — Foley, Todmorden (Lancaster)  
 Fischer v. Erlach, Architekt — Cesar, Wien  
 Fitzgibbon, Biscount — Max Dowell, Limerick  
 Fitz-Greene Hallek — Mac Donald, New York  
 Flaxman, John, Bildhauer — Watson, London  
 Fodert, Joseph Benoit, Arzt — Rochet, St. Jean Maurienne  
 Forbes von Culloden, Oberrichter — Roubiliac, Edinburgh  
 Forteguerri, Niccolò, Dichter und Kardinal . . . Pistoja  
 Fortescue, Hugh, Graf — Stephens, Exeter  
 Foscambrano, Vittorio, Staatsmann — Romanelli, Arezzo  
 Fourier, Jean Bapt. Joseph, Mathematiker . . . Auxerre  
 Fox, Charles James, Staatsmann — Westmacott der ältere,  
 London [ . . . Ham (Dep. Somme)  
 Foh, Maximilien Sébastien, General und Staatsmann —  
 Frauke, August Herm., Stifter des Halle'schen Waisenhauses —  
 Rauch, Halle  
 Frauke, Aug. Wilh., Oberbürgermeister — Bläser, Magdeburg  
 Franklin, Benjamin, Staatsmann — Plafmann, New York;  
 Greenough, Boston  
 Franklin, Sir John, Seefahrer — Noble, London  
 Franz I., Kaiser von Oesterreich — Marcessi, Graz und Wien;  
 Joseph Max, (N.) Prag; Schwanthaler, Franzensbad; Joh.  
 Schaller, Stanislawow (Galizien) [München  
 Fraunkofer, Joseph v., Physiker und Optiker — Falvig,  
 Frere, Sir Bartle, Diplomat — Woolner, Bombay  
 Friedrich I., König von Preußen — Schlüter, Königsberg  
 Friedrich II., der Große, König von Preußen — Lazaroni  
 und Baratta, (N.) Sanssouci; Schadow, Stettin (Kopie in  
 Liegnitz); Uhlenhuth, Bromberg; Siemering, Marienburg;  
 Moriz Schulz, Thorn; Sukmann-Hellborn, Brieg; Riß,  
 (N.) Breslau; Rauch, (N.) Berlin [thaler, Erlangen  
 Friedrich, Markgraf von Brandenburg-Baireuth — Schwan-  
 Friedrich II., Landgraf von Hessen — Naht, Kassel  
 Friedrich II., König von Sizilien — Cali, Neapel  
 Friedrich der Weise, Kurfürst von Sachsen — Donndorf,  
 Worms (Lutherdenkmal)  
 Friedrich V., König von Dänemark — Saly, (N.) Kopenhagen  
 Friedrich VI., König von Dänemark — Bissen, Kopenhagen  
 Friedrich VII., König von Dänemark — Bissen, (N.) Kopen-  
 hagen; Derselbe, Obense auf Äänen [Nietschel, Dresden  
 Friedrich August I., König von Sachsen — Sfer, Leipzig;  
 Friedrich August II., König von Sachsen — Hähnel, Dresden  
 Friedrich Franz I., Großherzog von Mecklenburg-Schwerin  
 — Alb. Wolff, Ludwigslust [Brunow, (N.) Schwerin  
 Friedrich Franz II., Großherzog von Mecklenburg-Schwerin —  
 Friedrich Karl, Prinz von Preußen — Unger, Frankfurt a. O.  
 Friedrich Wilhelm, der Große Kurfürst — Schlüter, (N.) Berlin  
 Friedrich Wilhelm I., König von Preußen — Rauch, Gum-  
 binnen; Silgers, Potsdam [Müppin  
 Friedrich Wilhelm II., König von Preußen — Tied, Neu-  
 Friedrich Wilhelm III., König von Preußen — Riß, Pots-  
 dam; Riß, (N.) Breslau; Riß, (N.) Königsberg; Drake,  
 Kolberg; Drake, Stettin; Drake, Berlin; Alb. Wolff, (N.)  
 Berlin; Bläser, (N.) Köln  
 Friedrich Wilhelm IV., König von Preußen — Bläser, Sand-  
 souci; Bläser, (N.) Köln; Calandrelli, (N.) Berlin  
 Friedrich Wilhelm, Kronprinz von Preußen (Kaiser Fried-  
 rich III.) — Siemering, Leipzig (N., Siegesdenkmal)  
 Friedrich Wilhelm, Herzog von Braunschweig — Hähnel,  
 (N.) Braunschweig  
 Froissart, Jean, Geschichtschreiber — Demaire, Valenciennes  
 Frau-Fufinato, Erminia, Dichterin — Galletti, Rom  
 Fugger, Joh. Jakob, Bürger in Augsburg — Brugger, Augs-  
 burg, f. Gutenberg  
 Galilei, Galileo, Physiker — Costoli, Florenz; Danieletti,  
 Gallo, Luigi, Anatom — Vinc. Bela, Turin [Padua  
 Galvani, Luigi Aloisio, Physiolog — Cencetti, Bologna  
 Gambetta, Léon, Staatsmann — Falguière, Cahors; Boileau  
 (Architekt) und Paul Aubé (Bildhauer), Paris  
 Garfield, James Abraham, Präsident der Vereinigten Staaten  
 — Hopperberger, San Francisco; Ward, Washington  
 Garibaldi, Giuseppe, General und Freiheitsmann — Egidio  
 Poggi, Ravia; Butinati, Aquino; Confalonieri, Vecco; Va-  
 carro, Monza; Pietro Borbini, (N.) Verona; Benvenuti,  
 Venedig; Vinc. Bela, Como; . . . Reggio  
 Gärtner, Friedrich v., Architekt — Brugger, München  
 Gasparin, Graf von, Schriftsteller — Emile Hébert, Orange

Gassendi, Naturforscher — Ramus, Digne (Basses-Alpes)  
 Gasser, Hans, Bildhauer — Wehmer, Villach [Padua  
 Gattamelata, venezianischer Condottiere — Donatella, (N.)  
 Gaus, Carl Friedrich, Mathematiker — Schaper, Braunschweig  
 Geibel, Emanuel, Dichter — Holz, Lübeck  
 Gellert, Christ. Fürchtegott, Lieberdichter — Anaur, Leipzig;  
 Schwenk, Hainichen  
 Gendebien, Alex., Staatsmann — Vanderstappen, Brüssel  
 Georg I., König von Großbritannien — van Rost, London  
 Georg II., König von Großbritannien — Hysbrad, Green-  
 wich; van Rost, (N.) Dublin  
 Georg III., König von Großbritannien — Westmacott der  
 ältere, (N.) Windsor und (N.) Liverpool; Matthew Cotes  
 Wyatt, (N.) London; Chantrey, London; Bacon der ältere,  
 Dublin und London; Anne Damer, Edinburgh  
 Georg IV., König von Großbritannien — Carle, (N.) London;  
 Chantrey, Brighton und Edinburgh; Dehnes, Dublin  
 Georg, Großherzog von Mecklenburg-Strelitz — Alb. Wolff,  
 Neustrelitz  
 Georg L., Landgraf von Hessen-Darmstadt — Scholl, Darmstadt  
 Gérard, Etienne Maurice, Marschall — Corbier, Verdun  
 Gifford, Gründer der ehemal. Akademie in Korfu . . . Athen  
 Ghiberti, Vincenzo, Philosoph — Albertoni, Turin  
 Giza, Flavio, angeblicher Erfinder des Kompasses — Cali,  
 Neapel  
 Giorgione, Maler — Benvenuti, Castelfranco [Florenz  
 Gioia di Bondone, Maler — Vincenzo Bela, Padua; Dupré,  
 Girard, Jean Bapt., Pädagog — . . . Freiburg (Schweiz)  
 Girard, Philippe de, Erfinder der Flachspinnmaschine —  
 Guillaume, Avignon  
 Gladstone, Sir William Ewart, Staatsmann — Will. Theob.  
 der jüngere, Manchester; Adams-Acton, Liverpool; Albert  
 Bruce Joy, Bow (London)  
 Gluka, Michael, Komponist — . . . Smolensk  
 Gluck, Christoph Willibald, Tonsetzer — Brugger, München  
 Gneisenau, Aug. Wilh. Anton, Generalfeldmarschall — Rauch,  
 Goben, von, General — Schaper, Koblenz [Berlin  
 Goldoni, Carlo, Lustspielsdichter — Cambi, Florenz; Antonio  
 dal Zotto, Venedig  
 Goldsmith, Oliver, Schriftsteller — Foley, Dublin  
 Gonzaga, Ferdinando, Herzog von Mantua — Leone Leoni,  
 (N.) Guastalla [deon, Hamo Thorneycroft, London  
 Gordon, Charles George, General — Stuart Burnett, Aber-  
 Goethe, Joh. Wolfgang v., Dichter — Schwanthaler, Frank-  
 furt a. M.; Widmann, München; Schaper, Berlin  
 Goethe, Joh. Wolfgang v., und Schiller — Nietschel, Weimar  
 Gottfried von Bouillon, Herzog von Niederlothringen —  
 Simonis, (N.) Brüssel  
 Gough, Hugh, Biscount, Feldherr — Foley, (N.) Dublin  
 Graf, Albrecht v., Augenarzt — Siemering, Berlin  
 Graham, Thomas, Chemiker — Brodie, Glasgow  
 Gratian, Henry, Politiker — Foley, Dublin  
 Gray, Sir John, Herausgeber des »Freeman's Journal«  
 — Farrel, Dublin  
 Gregor XIII., Papst — Menganti, Bologna  
 Gregorios, griech. Patriarch in Konstantinopel — . . . Athen  
 Gregor, Admiral — Nietschin, Nikolajew  
 Grétry, André Ernest Robeste, Opernkomponist — Willem  
 Geefs, Antwerpen  
 Grenz, Jean Bapt., Maler — Falguière, Tournus  
 Grey, Sir George, Gouverneur von Südastralien und vom  
 Kap der Guten Hoffnung — William Marshall, Kapstadt  
 Grillparzer, Franz, dram. Dichter — Rundmann, Wien  
 Grassi, Dichter — Vincenzo Bela, Mailand (Vrera)  
 Gratius, Hugo, Rechtslehrer — Stradée, Delft  
 Guercino da Cento, Maler — Galletti, Cento  
 Grün, Anastasius, Dichter — Rundmann, Graz  
 Guedelin, Bertrand du, f. Duquesclin  
 Guicciardini, Francesco, Geschichtschreiber — Cartel, Florenz;  
 Gio. Ferrari, Padua [Arezzo  
 Guido von Arezzo, Musiker — Rencini, Florenz; Salvini,  
 Guidain, Joseph, Irrenarzt — . . . Gent  
 Gustav II. Adolf, König von Schweden — L'Archevêque, (N.)  
 Stockholm; Fogelberg, Göttingen und Bremen  
 Gustav III., König von Schweden — Sergel, Stockholm  
 Gustav Wasa, König von Schweden — Simon de la Vallée,  
 Stockholm  
 Gutenberg, Johannes, Erfinder der Buchdruckerkunst —  
 David d'Angers, Straßburg; Thorwaldsen, Mainz  
 Gutenberg, Johannes, mit Faust und Schöffer — v. b. Launig,  
 Frankfurt a. M. [Scheemakers, London  
 Guy, Thomas, Buchhändler und Stifter eines Hospitals —  
 Hachette, Jeanne, franz. Heldin — Dubray, Beauvais; Hon-  
 nainville, Paris [— Steinhäuser, Leipzig  
 Habermann, Samuel Chr. Friedr., Erfinder der Homöopathie  
 Hall, Robert, Baptistenprediger — Birnie Phillips, Leicester  
 Haller, Fitz Greene, nordamerikan. Dichter — Wilson Mac-  
 donald, New York  
 Händel, Georg Friedrich, Tonsetzer — Heidel, Halle  
 Hansemann, David Justus Ludwig, Staatsmann — Heintz,  
 Hofmeister, Nachen [ (N.) Kallutta  
 Hardinge, Biscount von Ring's Newton und Lahor — Foley,  
 Darwin, William Arist und Physiolog — Weckes Orford

- Dalings.** Warren, Generalgouverneur von Britisch-Ostindien  
— Ginchiff, Kalkutta
- Daup.** René Just, Mineralog — Orton, Paris
- Daup.** Valentin, Pädagog — Jouffroy, Paris
- Davelos.** Sir Henry, General — Deynes, London und Sunder-
- Davdu.** Joseph, Komponist — Rattier, Wien [Land
- Dein.** Piet., Admiral — . . . Delfshaven bei Rotterdam
- Deine.** Heinrich, Dichter — Gasseitriß, Hamburg
- Deinrich IV.** König von Frankreich — Demot, (N.) Paris;  
Raggi, Pau und Nérac (Lot-et-Garonne)
- Deinrich II.** Postumus, Fürst von Neuch — Areling, Gera
- Delmont.** Joh. Bapt. v., Mediziner — Vermolen, Brüssel
- Deuki.** General — Hans Gasser, Budapest [Foley, London
- Derbert.** Sidney, Staatsmann — Marochetti, Salisburgo;
- Derber.** Joh. Gottfr. v., Schriftsteller — Schaller, Weimar
- Derj.** Professor der Medizin — Zumbusch, Erlangen
- Dill.** Sir Rowland, Postreformator — Onslow Ford, London
- Dome.** Lazare, General — Lemaire, Versailles [brud
- Doser.** Andreas, Tiroler Volksheld — Johann Schaller, Inns-
- Dogendorp.** Gihbert Karel van, Staatsmann — Seef, [brud
- [Kotterdam (Nörjeson, Bergen (Norwegen)
- Dolberg.** Ludwig, Lustspielsdichter — Stein, Kopenhagen;
- Dosper.** Bischof — Thornhill, Gloucester
- Dough.** Bischof — Rysbrack, Worcester
- Doutman.** Cornelis und Frederik, Begründer des holländ.  
Handels mit Ostindien — Stradée, Gouba
- Dumboldt.** Alexander v., Naturforscher — Drake, Philadel-
- phia; Müller jun., St. Louis; Reinb. Wegs, Berlin
- Dumboldt.** Wilh. v., Gelehrter und Staatsmann — Otto, Berlin
- Dume.** Joseph, Staatsmann — Calder Marshall, Montrose
- Dummel.** Joh. Nepomuk, Komponist — Pönninger, Preshburg
- Dusliffon.** William, Staatsmann — Gibson, Liverpool und  
London (Börse)
- Dux.** Johannes, Reformator — Riez, Worms (Lutherdenkmal)
- Dutter.** Ulrich v., und Franz v. Sickingen — die Brüder Karl  
Ludwig und Robert Gauer, Ebernburg bei Kreuznach
- Israhim Pascha.** Vizekönig von Ägypten — Cordier, (N.) Kairo
- Island.** Aug. Wilh., Schauspieler — Widmann, Mannheim
- Jugred.** Jean Aug. Dom., Maler — Eter, Rontauban
- Jabella I.** Königin von Spanien — . . . (N.) Madrid
- Jabella II.** Königin von Spanien — Desboeufs, Cuba
- Jablunowski.** Stanislaus, Krongroßfeldherr — Schimser der  
Ältere, Lemberg [(N.) Washington und New Orleans
- Jackson.** Andrew, Präsident der Vereinigten Staaten — Mills,
- Jackson.** gen. Stonewall, General des amerikanischen Sü-
- dens — Foley, Charleston; Mills, (N.) New Orleans
- Jacquard.** Charles Marie, Erfinder des Webstuhls — Foyat-
- tier, Lyon [a. d. U.; Ende, Berlin
- Jahn.** Friedr. Ludwig, Turnvater — Schilling, Freiburg
- Jacob II.** König von England — Crinling Gibbons, London
- Jeanne d'Arc.** die Jungfrau von Orleans — Foyatier, (N.)
- Orléans; Frémiet, (N.) Paris u. Nancy; Prinzessin Marie
- von Orléans, Orléans; Eloby, Rouen; Leroux, Compiègne
- Jean Paul.** f. Richter [David d'Angers, Philadelphia
- Jefferson.** Thomas, Präsident der Vereinigten Staaten —
- Jeffrey.** Lord Francis, Kritiker — Steell, Edinburg
- Jellachich de Ruym.** Joseph, Banus von Kroatien — Fern-
- tor, Agram
- Jenner.** Edward, Begründer der Kuhpockenimpfung — W. G.
- Marshall, London; Eugene Paul, Boulogne sur Mer
- Jochim II.** Kurfürst von Brandenburg — Ende, Spandau
- Johann.** König von Sachsen — Schilling, (N.) Dresden
- Johann.** Erzherzog von Österreich, der Reichsverweser —
- Pönninger, Graz
- Johann von Österreich.** f. Juan d'Autria
- Johann Friedrich.** Kurfürst von Sachsen — Drake, Jena
- Johann Georg I.** Kurfürst von Sachsen — Schwenk, Johann-
- georgenstadt und Bayreuth [Alte
- Johann Sigismund.** Kurfürst von Brandenburg — Bagerle,
- Johann III.** Sobieski, König von Polen — Godomski, Ara-
- tau; . . . (N.) Warschau [Düsseldorf
- Johann Wilhelm.** Kurfürst von der Pfalz — Grupello, (N.)
- Johnson.** Samuel, Kritiker — Westmacott der Ältere, Lichfield
- Joseph II.** römisch-deutscher Kaiser — Zainer, (N.) Wien;  
. . . Nikolsburg; Oskar Nassau, Tetschen; . . . Villach;  
Karl Willfert, Eger; Tilgner, Brünn [Lissabon
- Joseph I. Emanuel.** König von Portugal — Machado, (N.)
- Joseph.** Erzherzog-Palatin — Halbzig, Budapest
- Jouffroy.** Marquis de, Erbauer von Dampfschiffen — Charles
- Gautier, Besançon [Elias Robert, Limoges
- Jourdan.** Jean Bapt., Marschall — Espereicux, Versailles;
- Juan d'Autria.** Don, Sieger von Lepanto — Calamech, Messina
- Juarez.** Don Benito, Präsident — . . . Mexiko
- Juel.** Niels, Seeheld — Stein, Kopenhagen
- Julius.** Bischof, f. Echter von Rospellbrunn
- Julius III.** Papst — Vincenzo Danti, Perugia
- Jungmann.** Joseph Jakob, Sprachforscher — Schimel, Prag
- Kalb.** Johann, General — Kesper, Annapolis (Maryland)
- Kant.** Immanuel, Philosoph — Rauch, Königsberg
- Kapo d'Istria.** Johann Anton, Graf, Staatsmann — . . .  
Athen und Korfu
- Karl d. Gr., Kaiser** — Rochet, (N.) Paris
- Karl IV., deutscher Kaiser** — Hähnel, Prag; . . . Karlsbad
- Karl V., deutscher Kaiser** — Livolsi, Palermo
- Karl I., König von England** — Le Coeur, (N.) London
- Karl II., König von England** — Crinling Gibbons, Wind-
- sor; Derselbe, London
- Karl XII., König von Schweden** — Molin, Stockholm
- Karl XIII., König von Schweden** — G. G. Goethe, Stockholm
- Karl XIV. Johann.** Bernadotte, König von Schweden —
- Fogelberg, Stockholm; Schwantaler, Norrdöping; Berg-
- lien, (N.) Christiania
- Karl II., König von Neapel** — Casaro, Neapel
- Karl III., König von Neapel** — Canova, (N.) Neapel
- Karl.** Erzherzog von Österreich — Fernikon, (N.) Wien
- Karl II., Großherzog von Mecklenburg-Strelitz** — Alb. Wolff,  
Neustrelitz
- Karl.** Herzog von Braunschweig — Cain, (N.) Genf
- Karl.** Herzog von Lothringen — Jehotte, Brüssel
- Karl.** Landgraf von Hessen — Barth. Eggers, Kassel
- Karl Albert.** König von Sardinien — Marochetti, (N.) Tu-
- rin; Cauba, Turin; Bela, Turin [(N.) Weimar
- Karl August.** Großherzog von Sachsen-Weimar — Donndorf,
- Karl Emanuel II., König von Sardinien** — Fraccaroli, Turin
- Karl Emanuel III., König von Sardinien** — Marchesi, Novara
- Karl Friedrich.** Großherzog von Baden — Schwantaler,  
Karlsruhe [minger, (N.) Braunschweig
- Karl Wilhelm Ferdinand.** Herzog von Braunschweig — Pön-
- armarsch, Karl, Technolog — Kassa, Hannover (Lijien)
- Karpinski.** Franciszek, Dichter — Gadowski, Kolomea (Ga-
- Katharina II., Kaiserin von Rußland** — Miseschin, Peters-
- burg; Hallberg, (N.) Petersburg
- Keith.** Jakob v., Feldmarschall — Rib (nach Tassaert), Berlin
- Kent.** Herzog von (Edward) — Gahagan, London
- Kent.** Herzogin von (Victoria Maria Luise) — Theob der  
jüngere, Frogmore bei Windsor
- Keppler.** Johannes, Astronom — Areling, Weil der Stadt
- Kleber.** Jean Baptiste, General — Graf, Strahburg
- Kleuze.** Leo v., Architekt — Widmann, München
- Knobelsdorff.** Freiherr von, Architekt — Karl Wegs, Berlin
- Konstantin Leopold.** Bischof — Pils, Wien [Neapel
- Konradin.** Herzog von Schwaben — Thorwaldsen und Schöpf,
- Kopernikus.** Nikolaus, Astronom — Tied, Thorn; Brodski,  
Posen; Thorwaldsen, Warschau
- Korais.** Adamantios, Hellenist — . . . Athen
- Körner.** Theodor, Dichter — Hähnel, Dresden; Deneys, Bremen
- Kreittmayr.** Aloys Wigand v., Rechtsgelehrter — Schwan-
- thaler, München [Baden
- Kreuzer.** Konradin, Komponist — Hans Baur, Weßling in
- Krupp.** Alfred, Industrieller — Schaper, Essen [Burg
- Krusenstern.** Joh. Adam, Weltumsegler — Marozetti, Peters-
- Krusenstern.** Iwan Andrejewitsch, Fabeldichter — Eloby v. Jür-
- gensburg, Petersburg
- Kutusow.** Feldmarschall — Orlovsky, Petersburg
- Kuordaire.** Jean Bapt. Henri, Kanzleirebner — Bonnasseux,  
Favigny (Côte d'Or)
- Kuener.** René Théophile Spacinthe, Arzt — . . . Duimper
- Kuynette.** Marquis de, General — Mercie, Washington
- Lagrange.** Joseph Louis, Mathematiker — Albertoni, Turin
- Laird.** Mac Gregor, Afrikareisender — Bruce Joy, Liverpool
- Lalauq.** Marie de, Prinzessin d'Epinoz — Dutrieux, Journal
- Lamarmora.** Alfonso Ferrero, General und Staatsmann —
- Cassano und Dini, Turin
- Lamartine.** Alphonse de, Dichter — Falguière, Arcon; Mar-
- quet de Basselot, Passy (Paris)
- Lanna.** Industrieller — Pönninger, Bubweis
- Lannes.** Jean, Herzog von Montebello — Callamard, Versailles
- Lanza.** Arzt und Patriot — . . . Foggia (Unteritalien)
- Laprouse.** Jean François, Seefahrer — Raggi, Albi
- Laplace.** Pierre Simon, Mathematiker und Astronom — Ant-
- Laur. Dantan, Caen [und Lardet
- Larrey.** Jean Dominique, Chirurg — David d'Angers, Paris
- Las Cases.** Graf, Geschichtschreiber — Bonnasseux, Bayou  
(Tarn) [Wien
- Lasso.** Orlando di, Komponist — Widmann, München; Frison,
- Latour.** Maurice Quentin de, Pastellmaler — . . . St.-Luen-
- tin [Marochetti, Carhaix (Finistère)
- Latour d'Auvergne.** der erste Grenadier von Frankreich —
- Laval.** Johanna v. — Fragonard, Beaufort
- Laurance.** John Laird Marie, Staatsmann — Böhm, London;  
Woolner, Kalkutta
- Lebeau.** Joseph, Staatsmann — Joseph Geefs, Jup
- Leblant.** Nic., Erfinder der Sodagewinnung — . . . Paris
- Lebrun.** Charles François, Herzog von Piaccenza — . . .  
Contances [(Sura)
- Leroude.** Claude Joseph, General — Eter, Vons le Saulnier
- Lebru-Nollin.** Jurist und Politiker — Leopold Steiner, Paris
- Lee.** Robert Edmund, General der Südstaaten — Garnisch, (N.)  
Richmond
- Leibniz.** Gottfr. Wilh., Philosoph — Hähnel, Leipzig [Caen
- Leoir.** Richard, Fabrikant — Rochet, Villers-Bocage (bei
- Leonardo da Vinci.** Maler — Ragni, Mailand; Pampaloni,  
Florenz
- Leopold I., römisch-deutscher Kaiser** — . . . Triest

- Leopold I.**, König der Belgier — Joseph Geefs, (N.) Antwerpen; Willem Geefs, Laeken bei Brüssel; Simonis, Rons; Willem Geefs, Namur; Derselbe, Kongresssäule in Brüssel
- Leopold I.**, Großherzog von Toscana — Pampaloni, Pisa
- Leopold II.**, Großherzog von Toscana — Demi, Livorno
- Leopold**, Fürst von Anhalt-Deffau (der alte Deffauer) — Riß (nach Schadow), Berlin; Kopie nach Schadow, Deffau
- Leopold Friedrich Franz**, Herzog von Anhalt-Deffau — Riß, Deffau [Hans Baur, Konstanz]
- Leopold**, Großherzog von Baden — Reich, Baden-Baden; Lessing, Gotthold Ephraim, Dichter — Rietschel, Braunschweig; Schaper, Hamburg; Berlin, Otto Lessing
- Lesueur**, Jean François, Tonsetzer — Kochet, Abbeville
- Leuchtenberg**, Herzog von, f. Beauharnais
- Leverrier**, Astronom — Chapu, Paris [resord]
- Lewis**, Sir George Cornwall, Staatsmann — Marochetti, Genua; Hendrik, Maler — Ducaju, Antwerpen
- Lezay-Marnesia**, Präfekt von Strassburg — Graf, Strassburg
- Liberatore**, Niccolò di, Maler — ... Foligno [München]
- Liebig**, Justus v., Chemiker — Wagnmüller und Kumann, Wiesbaden
- Lincold**, Abraham, Präsident der Vereinigten Staaten — Ball, Washington (Emancipationsdenkmal); Henry Kirke Brown, New York; Meade, Springfield (Illinois); Winnie Keam, Washington (Kapitol); Rand. Rogers, Philadelphien; Harriet Hosmer, Boston [Stockholm]
- Linné**, Karl v., Naturforscher — Nyström, Upsala; Kjellberg, Yttö, Friedrich, Nationalökonom — Rieß, Heutlingen
- Litté**, Industrieller — Robie, Bradford
- Lode**, Joseph, Zivilingenieur — Marochetti, Barnsley [Changel]
- Lomonossow**, Michael Wasiljewitsch, Dichter — Martos, A. Lorenz Medici (il Magnifico), Herzog von Toscana — Grassini, Florenz [Gleichen, Woolwich]
- Louis Napoleon**, Prinz, Sohn Napoleons III. — Graf von
- Ludwig I.**, König von Bayern — Widmann, (N.) München; Halbig, Kelheim [ler, Darmstadt]
- Ludwig I.**, Großherzog von Hessen-Darmstadt — Schwantha-
- Ludwig XIII.**, König von Frankreich — Dupaty, (N.) Paris
- Ludwig XIV.**, König von Frankreich — Petitot und Cartellier, Caen und (N.) Versailles; Guillaume Coustou der jüngere, (N.) Paris; Boston, (N.) Paris; Debay, (N.) Montpellier; Lemot, (N.) Lyon; ... (N.) Marseille
- Ludwig XV.**, König von Frankreich — Coustou d. j., (N.) Paris; Cartellier (nach Pigalle), Reims; Saly, Valenciennes
- Ludwig XVI.**, König von Frankreich — Wolcketh, Nantes
- Ludwig von Orlean**, Bruder Karls VI. von Frankreich — Fremiet, Pierrefonds
- Ludwig der Reiche**, Herzog von Bayern — Brugger, Landshut
- Ludwig II. von Bourbon**, f. Condé
- Luis**, Königin von Preußen — Ende, Berlin [Paris]
- Luis**, Königin von Savoyen, Mutter Franz' I. — Gleisinger, Cranienburg
- Luis Henriette**, Kurfürstin von Brandenburg — Wih. Wolff, Cranienburg
- Luther**, Martin, der Reformator der Kirche — Rietschel, Worms; Schadow, Wittenberg; Ferd. Müller, Wöhrn; Siemering, Eisleben; Schilling, Leipzig; Schaper, Erfurt; Bierling, Dresden; Hundrieser, Waggeburg; Karl Schuler, Nordhausen; Paul Otto, Berlin
- Lyon**, Nathaniel, General — Mac Donald, (N.) New York
- Maconley**, Thomas Babington, Geschichtschreiber — Woolner, Mac Donnell, Alexander — Farrell, Dublin [Cambridge]
- Machiavelli**, Niccolò, Staatsmann und Geschichtschreiber — Bartolini, Florenz
- Maelant**, Jakob van, Dichter — Videry, Damme bei Brügge
- Maertens**, Dietrich, erster belgischer Buchdrucker — Jos. Geefs, Alost
- Mageilhans**, Fernão, Seefahrer — Bastos, Lissabon
- Maherbe**, François de, Dichter — ... Caen [Bela, Turin]
- Manin**, Daniele, Staatsmann — Luigi Borro, Venedig;
- Manegna**, Andrea, Maler — Gio. Ferrari, Padua
- Manzoni**, Alessandro, Dichter — Barzaghi, Mailand [Chartres]
- Marraun**, François Severin-Desgravier, General — Prévault, Marcel, Etienne, Municipalvorsteher — Idrac und Barqueste, (N.) Paris [Tuerlincz, Mecheln]
- Margareta von Osterreich**, Statthalterin der Niederlande —
- Maria Luise von Bourbon**, Herzogin von Toscana — Bartolini, Lucca
- Maria Theresia**, deutsche Kaiserin — Pöninger, Aogensurt; Hans Gasser, Wiener-Neustadt; Zumbusch, Wien
- Marxhauer**, Heinrich, Komponist — Harzer, Hannover
- Macagnu**, Physiolog — Caselli, Florenz [Lyne (Lancashire)]
- Mason**, Hugo, Industrieller — Swynnerton, Ashton under
- Masori**, Graf — Monteverde, Ferrara
- Masé**, Victor, Opernkompontist — ... Orient [faillies]
- Masina**, Herzog von Rivoli, Marschall — Espercieux, Verona
- Masotti**, Astronom — Dupré, Pisa [Verona]
- Mattino II. della Scala**, Podestà von Verona — Perina, (N.)
- Matthew**, Theobald, Bisfigleitsapostel — Foley, Cork
- Max Emanuel**, Kurfürst von Bayern — Brugger, München
- Maximilian**, Kaiser von Mexiko — König, Pola; Schilling, Triest; Meigner, Giesing bei Wien [München]
- Maximilian I.**, Kurfürst von Bayern — Thormaldsen, (N.)
- Maximilian (Joseph) I.**, König von Bayern — Rauch, München; Arnold, Aiflingen; Chr. Jordan der jüngere, Vafau
- Maximilian II.**, König von Bayern — Halbig, Lindau; Brugger, Baireuth; Zumbusch, München
- Mayer**, Robert v., Physiker — Kopp, Stuttgart
- Mays**, Staatsmann, Vikarönig in Indien — B. und T. Wills, Godermouth; Thornecroft, (N.) Raskutta
- Mazzini**, Giuseppe, republikanischer Agitator — Pietro Costa, Genua; Rivalta, Chiavari
- Mehdi**, Giacomo, General — Barcaglia, Mailand
- Mehemed Ali**, Vikarönig von Ägypten — Jacquemart, (N.) Alexandria
- Melancthon**, Philipp, Reformator — Drake, Wittenberg und Bretten in Baden; Burgschmiet, Nürnberg; Rieß, Worms (Lutherdenkmal); Schilling, Leipzig (Reformationsdenkmal)
- Melville**, Henry Dundas, Staatsmann — Steell, Edinburg; Forrest, Edinburg
- Mewling**, Hans, Maler — Videry, Brügge
- Mercadante**, Saverio, Opernkompontist — ... Neapel
- Merrator** (Armer), Gerhard, Geograph — Reich, Duisburg
- Metastasio**, Dichter — Gallori, Rom
- Micca**, Pietro, Vaterlandsverteidiger — Cassano, Turin
- Michael III.**, walachischer Fürst — C. Veleuz, (N.) Bukarest
- Michael Obrenowitsch III.**, f. Obrenowitsch
- Michelangelo Buonarroti**, Maler, Bildhauer und Architekt — Santarelli, Florenz
- Micheli**, Botaniker — Vincenzo Consoni, Florenz
- Minia und Wajharofsky**, Anstifter des Nationalaufstands gegen die Polen 1612 — Martos, Moskau und Rishni Nowgorod
- Mirbeau**, Graf von, Staatsmann — Truphème, Aix
- Molière**, Jean Bapt., Lustspieldichter — Seurre der ältere, Paris
- Mollat**, Graf von, Generalfeldmarschall — Brunow, Parghim; Schaper, Köln; Siemering, Leipzig (N., Siegesdenkmal)
- Morcen**, Herzog von Conegliano, Marschall — Doublemarb.
- Monge**, Gaspard, Mathematiker — Rude, Beaune [Paris]
- Montaigne**, Michel Eyquem de, Schriftsteller — Raggesi, Bordeaux; Lanno, Périgueux
- Montesquieu**, Philosoph — Raggesi, Bordeaux; Maggi, Bordeaux; Vincenzo, Dichter — Sangiorgio, Brescia [beaug]
- Moore**, John, General — Flaxman, Glasgow
- Moore**, Thomas, Dichter — ... Dublin
- Morhannt**, Lord — Bushnell, Fulham
- Morgagni**, Gio. Battista, Anatom — Salvini, Forli
- Morse**, Samuel Finley Breefe, Erfinder des elektromagnetischen Telegraphen — ... New York
- Mortier**, Herzog von Treviso, Marschall — Calamatta, Versailles; Théophile Bra, Cateau-Cambresis
- Möser**, Justus, Publizist — Drake, Osnabrück [jüngere, Bogota]
- Mosquers**, kolumbischer Staatsmann — Ferd. Müller der Mozart, Wolfgang Amadeus, Komponist — Schwantpaler, Salzburg; Anton Wagner, Wien
- Muhlenberg**, F. A., Sprecher im Repräsentantenhaus des amerikanischen Kongresses — Blanche Revin in Rom, Washington
- Müller**, Johannes, f. Regiomontanus
- Müller**, Karl Otfried, Altertumsforscher — Londeur, Berlin
- Muratari**, Lod. Antonio, Geschichtschreiber — ... Modena
- Napier**, Baron v. Magdala, General — Böhm, Raskutta
- Napier**, John, Mathematiker — Merchiston, Edinburg
- Napier**, Sir Charles James, Eroberer von Sind — Adams-Acton, London
- Napoleon I.**, Kaiser — Dumont, Paris (Vendömesäule); Canova, Mailand (Brera); Nieuwerkerke, (N.) Lyon; Le Veel, (N.) Cherbourg; Dubran, Nouen und (N.) Ajaccio; Vemaire, Ville; Bartolini, Bastia auf Corsica; Barpe, (N.) Ajaccio auf Corsica; Boffio, Boulogne sur Mer; Jouffroy, Auxonne
- Napoleon I.**, Kaiser, und seine vier Brüder — Viollet le Duc, Ajaccio auf Corsica
- Napoleon III.**, Kaiser — Barzaghi, (N.) Mailand
- Nelson**, Lord, Vikaradmiral — Bailin, London; Westmacott der ältere, Liverpool und Birmingham; Matthew Coles Woatt, Liverpool; Lord Clarence Paget, Insel Anglesey; Ark, Dublin
- Neubille**, Alphonse de, Schlachtenmaler — St. Vidal, Paris
- Newton**, Isaac, Naturforscher und Philosoph — Afinger, Budapest; Theob der jüngere, Grantham (Lincolnshire)
- Ney**, Michel, Marschall von Frankreich — Rude, Paris; Charles Pétre, Metz [Petersburg]
- Nikolaus**, Kaiser von Rußland — Flobt v. Nürgeburg, (N.)
- Niel**, Adolphe, Marschall — Grauf, Muret (Haute-Garonne)
- Nordens**, I., König von Lambodicha (Hinterindien) — Cudeb, (N.) Panompeng [von Ostindien — Böhm, Raskutta]
- Northbrook**, Thomas George Baring, Graf von, Vikarönig
- Northcote**, Stafford Henry, Graf von Iddesleigh — Böhm, Egeter
- Obrenowitsch**, Michael III., Fürst von Serbien — Paggi, (N.) Belgrad
- O'Brien**, William Smith, Staatsmann — ... Dublin
- Ostolampadin**, Johannes, Reformator — Kaiser, Basel
- O'Connell**, Daniel, irischer Agitator — Hogan, Dublin
- Othenschläger**, Adam Gottlob, Dichter — Vissen, Kopenhagen
- Obers**, Wilhelm, Astronom und Arzt — Steinhäuser, Bremen
- Oüller**, Richard, der die 30-Stundenbill durchsetzte — J. B. Philip, Bradford

**Oragna, Andrea**, Bildhauer und Maler — Bazzanti, Florenz  
**Orléans, Herzog von**, s. Ferdinand  
**Orsted, Hans Christ**, Physiker — Jerichau, Kopenhagen  
**Otto von Freising**, Geschichtschreiber — Zumbusch, Freising  
**Ordinet, Herzog von Reggio** — Debay der jüngere, Bar-le-Duc  
**Outram, Sir James**, General — Foley, (N.) Kalkutta;  
**Owen, Sir Hugh** — Wilo Griffith, Carnarvon (Wales)

**Pacetti, Camillo**, Bildhauer — Bager, Mailand (Vercelli)  
**Pajol, General** — . . . Desançon (Turin und Benedig)  
**Palescapa, Pietro**, Ingenieur und Statistiker — Tabacchi,  
**Palissy, Bernard**, Fayencearbeiter und Glasmaler — Ernest  
**Barrias, Paris**

**Palladio, Andrea**, Baumeister — Gajaffi, Vicenza  
**Palm, Joh. Jak. Philipp**, Buchhändler — Knoll, Braunau  
**Palmerston, Henry John Temple**, Staatsmann — Sharp,  
 Southampton und London; Woolner, London; Noble, Romsey  
**Palli, Pasquale, General** — Huguenin, Corte auf Corsica  
**Papin, Denis**, Physiker — Millet, Paris  
**Paré, Ambroise**, Chirurg — . . . Laval (Vercelli)

**Parini, Giuseppe**, lyrischer Dichter — Monti, Mailand  
**Parmentier, Antoine Augustin**, Pharmazeut und Agronom —  
 . . . Montbidier und Paris

**Parmigianino (Parmigiano)**, Maler — Cherici, Parma  
**Parola, Arzt** — Dini, Genua (Oberitalien)

**Pascal, Blaise**, Philosoph und Mathematiker — Cavalier,  
 Paris; Guillaume, Clermont-Ferrand (Schau)

**Paskewitsch, Feldmarschall** — Pimenow und Alex. Wod. Bar-  
 Paul V., Papst — Corbiere, Rimini (Rauß, Schwerin)  
**Paul Friedrich**, Großherzog von Mecklenburg-Schwerin —  
**Peabody, George**, nordamerikanischer Philanthrop — Story,  
 London (Charles Robert, Lissabon)

**Pedro I.**, Kaiser von Brasilien — Robert, (N.) Rio de Janeiro;  
**Pedro V.**, König von Portugal — Bastos, Castelo de Vide

**Péel, Sir Robert**, Staatsmann — Behnes, London; R. C.  
 Marshall, Manchester; Hofmann, Glasgow; Theob der  
 jüngere, Gundersfeld; William Collins, Birmingham;  
 Noble, London, Liverpool, Lanworth und Salford; Baily,  
 Leeds; H. Ritchie, Montrose

**Péel, William**, Seebeld — Theob, Kalkutta  
**Pelles, Silvio**, Dichter — Simonetta, Saluzzo

**Pepoli, Taddeo** — Gio. Ferrari, Padua  
**Peter der Große**, Kaiser von Rußland — Rastrelli, (N.)  
 Petersburg; Falconet, (N.) Petersburg; Clodi v. Jürgens-  
 burg, Kronstadt

**Petöfi, Alexander**, Dichter — Jyso und Huszar, Budapest  
**Petrarca, Francesco**, Dichter — Leoni, Florenz; Danielelli,  
 Padua

**Pfeffel, Gottlieb Konrad**, Dichter — Friederich, Rostock  
**Philipp IV.**, König von Spanien — Pietro Tacca, (N.) Madrid

**Philipp V.**, König von Spanien — . . . Palermo

**Philipp der Großmütige**, Landgraf von Hessen — Scholl,  
 Darmstadt; Riep, Worms (Lutherdenkmal)

**Pichegru, Charles**, Feldherr — Jacques Edme Dumont,  
 Lons le Saulnier (Dep. Jura)

**Pisani, Mathematiker** — Vincenzo Vela, Mailand (Vercelli)

**Pisani, Bettore** — Franc. Rizzi, Padua (Florenz)

**Pisano, Niccolò**, Bildhauer — Falguière, Florenz; Fedl,  
**Pitt, William**, Staatsmann — Flagman, Glasgow; Chantrey,  
 London; Derfelbe, Edinburgh

**Platen, August**, Graf von, Dichter — Halbig, Ansbach

**Poerio, Carlo**, Minister — . . . Neapel

**Polent, Giovanni** — Canova, Padua

**Porta, Carlo**, Volksdichter — Pattinatti, Mailand

**Portman, Heinr. Gabriel**, Geschichtschreiber — Ejdstrand, Abo  
**Potsharsky, s. Potin**

**Potsharsky, s. Potin**

**Potsharsky, s. Potin**

**Potsharsky, s. Potin**

**Potsharsky, s. Potin**

**Potsharsky, s. Potin**

**Potsharsky, s. Potin**

**Potsharsky, s. Potin**

**Potsharsky, s. Potin**

**Potsharsky, s. Potin**

**Potsharsky, s. Potin**

**Rapp, Jean**, Graf, General — Bartholdi, Rostock

**Rastaggi, Urbano**, Staatsmann — Monteverde, Alessandria

**Rauch, Christian**, Bildhauer — Drake, Berlin

**Rebi, Ary**, Arzt und Dichter — Costa, Florenz

**Regiomontanus (Johannes Müller)**, Mathematiker — Maier,  
 Königsberg in Franken

**Reittenberger, Abt** — Rumbold, Marienbad (Amsterdam)

**Rembrandt van Ryn, Paul**, Maler und Radierer — Roger,  
 Neapel von Anjou, Titularkönig von Neapel — David, Angers  
 und Aix (Wien)

**Ressel, Joseph**, Erfinder der Schiffschraube — Fernhorn,  
**Reffellini, Professor** der Anatomie — . . . Intra (Denkmal)

**Reichlin, Johann**, Humanist — Donndorf, Worms (Luther-  
**Reigal, Konstantinos**, Dichter und Patriot — . . . Athen

**Ribera, (Spagnoleto)**, Maler — . . . Valencia

**Riberni, Alessandro**, Chirurg — Albertoni, Turin

**Richard, Daniel Jean**, Begründer der Uhrenindustrie in der  
 Schweiz — . . . La Sagne bei Le Locle (Schweiz)

**Ridolfini, Armand Duplessis**, Staatsmann, Generalgouver-  
 neur von Odesa — . . . Odesa (Versailles)

**Ridolfini, Armand Jean Duplessis**, Staatsmann — Ramey,  
**Ridolfi, Herzog von** — Alex. Brodie, Huntly

**Richter, Jean Paul Friedrich**, Schriftsteller — Schwan-  
 thaler, Baireuth

**Rienzi, Cola di**, römischer Volksführer — Rastini, Rom

**Rieschel, Ernst**, Bildhauer — Schilling, Dresden

**Riquet, Pierre Paul**, Schöpfer des Kanals von Languedoc —  
**Roger II.**, König von Sizilien — Cali, Neapel [ . . . Deziere

**Romagnoli, Gio. Domenico**, Philosoph und Minister —  
 Marzari, Piacenza

**Rosmini, Antonio**, Philosoph — Vincenzo Consoni, Roveredo

**Rossini, Opernkomponist** — Marzetti, Pesaro

**Roussin, Jean de**, Dichter — Maffeur, Dreux

**Rouget de Lisle**, Dichter (Verfasser der Marseillaise) —  
 Bartholdi, Lons le Saulnier (Dep. Jura); Steiner, Choisy  
 le Roi (Elie Berthet, Paris)

**Rouffau, Jean Jacques**, Schriftsteller — Pradier, Genf;  
**Rubens, Peter Paul**, Maler — Willem Geefs, Antwerpen

**Rude, François**, Bildhauer — Tournois, Dijon

**Rudolf IV.**, Herzog von Österreich — Joseph Gasser, Wien;  
 Griffemann, Innsbruck

**Rudolf von Erlach**, Kriegsheld — Bollmar, (N.) Bern

**Ruggiero Settimo, s. Settimo** (Genf)

**Rumford, Benjamin Thompson**, Physiker — Zumbusch, Mün-  
**Runeberg, Joh. Ludw.**, Dichter — Runeberg (Sohn desselben),  
 Helsinki (Ham)

**Ruyter, de**, Admiral — Royer, Bissingen; Stradée, Rotter-  
**Rydwijk, Joh. Theodor van**, Dichter — Léon de Cuyper, Ant-  
 werpen

**Sachs, Hans**, Dichter — Krauffer, Nürnberg

**Sada, Architekt** — Monteverde, Turin

**Sailer, Joh. Michael**, Bischof — Widmann, Regensburg

**Saint-Arnaud, de**, Marschall — Lequesne, Versailles

**Saint-Pierre, Bernardin de**, Schriftsteller — David d'Angers,  
 Le Havre

**Salt, Titus**, Fabrikant — Adams, Acton, Bradford

**Sand, George**, Schriftstellerin — Aimé Millet, Rohan

**Sandwich, Michele**, Architekt — . . . Verona

**Saunders, Admiral** — Steell, Greenwich

**Savonarola, Girolamo**, Reformator — Galetti, Ferrara;  
 Donndorf, Worms (Lutherdenkmal)

**Schadow, Joh. Gottfried**, Bildhauer — Hagen, Berlin

**Scharnhorst, Gerhard Joh. David v.**, General — Rauch,  
 Berlin

**Scheffer, Ary**, Maler — Meyera, Dordrecht (München)

**Schelling, Friedr. Wilh. Joseph v.**, Philosoph — Brugger  
**Schellensort, Max v.**, Dichter — Martin Engelle, Tilsit

**Schiller, Friedrich v.**, Dichter — Thorwaldsen (1839), Stutt-  
 gart; Scholl der Jüngere (1862), Mainz; Karl Cauer (1862),  
 Mannheim; Widmann (1863), München; Dielmann (1864),  
 Frankfurt a. M.; Lippelt (1864), Hamburg; Engelhard,  
 Hannover; Weigner, Salzburg; Reinhold Wegard (1811),  
 Berlin; Schilling (1876), Wien; Nau (1876), Warbach und  
 (1886) Chicago; v. Hofer, Ludwigsburg (1882)

**Schiller, Friedrich v.**, und **Goethe** — Rietschel, Weimar

**Schinkel, Karl Friedrich**, Architekt — Tiedt, Berlin; Drake,  
 Berlin; Wiese, Neuruppin

**Schläger, Pastor** — Nassau, Hameln (Wien; Posen)

**Schmiedt, Generalpostmeister** — Dietrich, Bojanowo (Pro-  
**Schneider, Eugen**, Industrieller — Chapu, Le Creusot (Sard-  
 schaffer, s. Gutenberg (et-Loire)

**Schongauer, Martin**, Maler — Bartholdi, Rostock

**Schoonbeke, Bürger** von Antwerpen — Arendson, Antwerpen

**Schubert, Franz**, Komponist — Rumbold, Wien

**Schwarz, Berthold**, angebl. Erfinder des Schießpulvers —  
 Anttel, Freiburg i. Br. (Wien)

**Schwarzenberg, Karl Philipp**, Fürst von — Hähnel, (N.)

**Schweigaard, Anton Martin**, Rechtsgelehrter — Wibelthun,  
 Christiania [— Riß (nach Adam u. S. Michel), Berlin

**Schwerin, Kurt Christoph**, Graf von, Generalfeldmarschall

**Sest, John**, Lord — Dunburgh (Warwick)

**Sest, Sir Walter**, Romanschriftsteller — Steell, Edinburgh  
 und New York; John Ritchie, Glasgow

**Scott**, Winkfeld, nordamerikan. General — Henry Kirke Brown, (N.) New York  
**Seaton**, Lord — Adams Acton, Devonport  
**Sella**, Quintino, Staatsmann — . . . Biella (Piemont)  
**Settimo**, Ruggiero, Staatsmann — Delisi, Palermo  
**Sevigne**, Marquise de, Schriftstellerin — Rochet, Grignan  
**Seward**, William Henry, Staatsmann — Randolph Rogers, New York  
**Seidlitz**, Friedr. Wilh. v., General — Riß (nach Tassaert), Berlin; Bagerle, Kallar  
**Shakespeare**, William, Dichter — Barb, New York; Eche-maklers, London; Ronald Gower, Stratford on Avon; Ferd. Müller jun., St. Louis; Fournier, Paris [ . . . Intra  
**Simone**, Hauptmann im ital. Unabhängigkeitskrieg —  
**Sixtus V.**, Papst — Calcagni, Loreto (gardenes)  
**Slane**, Hans, Botaniker — Rysbrack, London (Chelsea)  
**Smidt**, Johann, Bürgermeister — Steinhäuser, Bremen; Berner Stein, Bremerhaven  
**Smith**, Sidney, Admiral — Rirk, Greenwich  
**Sobieski**, s. Johann III.  
**Sonnenfeld**, Joseph v., Reichsschreiber — Hans Gasser, Wien  
**Sophia Dorothea**, Kurfürstin von Hannover — Engelhard, Herrenhausen bei Hannover  
**Spinosa**, Baruch de, Philosoph — Hexamer, Haag  
**Spahr**, Louis, Komponist — Harzer, Rassel [Nancy  
**Stanislaus Leszczyński**, Herzog von Lothringen — Jacquot, Staroberg, Müdiger v., Generalfeldmarschall — Joh. Bapt. Fekler, Wien  
**Stein**, Heinr. Friedr. Karl vom, Staatsmann und Minister — Pfuhl, Rassel; Schivelbein und Hagen, Berlin  
**Stephenson**, George, Begründer des Eisenbahnwesens — Gibson, Liverpool [Tyne  
**Stephenson**, Robert, Ingenieur — Lough, Newcastle upon Tyne  
**Stäbe**, Joh. Karl Bertram, Staatsmann — Pöhlmann, Donabrüd  
**Suchet**, Herzog von Albufera, Marschall — Dumont, Lyon  
**Suffren**, Admiral — Le Sueur, Versailles  
**Suger**, Abt von St. Denis — Stouf, Versailles [faillies  
**Sulla**, Maximilian de Bethune, Minister — Espercieux, Ver-  
**Eutherland**, Herzog von (George Granville Leveson Gower) — Noble, Dunrobin in Schottland [Petersburg  
**Sumerow**, Fürst Italski, russischer Feldherr — Koslowky, Sandom  
**Sundam**, James, Stifter des theologischen Seminars der reformierten Kirche — Georg Hef, New Brunswick (New Jersey)  
**Székényi**, Stephan, Graf — Engel, Budapest [Jersey)  
**Tannahil**, Robert, Dichter — D. W. Stevenson, Paisley  
**Tartas**, General — Dumont, Rejin (Lot-et-Garonne)  
**Tassini**, Rechtsgelehrter — Tabacchi, Turin  
**Tasso**, Torquato, Dichter — Solari, Neapel und Sorrent; Gaban, Padua; . . . Bergamo  
**Tassoni**, Alessandro, Dichter — Cavazza, Modena [Wien  
**Tegthoff**, Wilh. v., Vizeadmiral — Rumbmann, Pola und Tanager, Gliaz, Dichter — Duarnström, Lund [bay  
**Temple**, Sir Richard, Gouverneur in Indien — Brod, Bonn-  
**Tenters**, David, Maler — Ducaju, Antwerpen  
**Thaer**, Albrecht, Begründer der rationalen Landwirtschaft — Nietschel, Leipzig; Rauch, Berlin; Harzer, Celle  
**Thalberg**, Sigismund, Pianist — Monteverde, Neapel  
**Thiers**, Adolphe, Staatsmann — Gullbert, Nancy; Mercie, St.-Germain  
**Thomas**, George G., General — Barb, (N.) Washington  
**Thoresen**, Johan Rudolf, Staatsmann — Leenhoff, Amster-  
**Thormöhlen**, Bartel, Bildhauer — Emil Wolff, Rom [dam  
**Thurmann**, s. Koentinus [München  
**Tilly**, Johann Jerklaes, Graf von, Feldherr — Schwanthaler, Tizian, Maler — Dal Hotto, Pieve di Cadore (Friaul)  
**Tolens**, Hendrik Franz, Dichter — Stradée, Rotterdam  
**Tommases**, Niccolò, Patriot und Schriftsteller — Barzaghi, Benedig [Drontheim  
**Tordenesfeld**, Peter, Seeheld — Dissen, Kopenhagen und Torricelli, Evangelista, Physiker — . . . Faenza  
**Tourna**, Intendant der Guyenne — Marin, Bordeaux  
**Tourville**, Graf von, Seeheld — Marin, Versailles  
**Turenne**, Henri de la Tour d'Auvergne, Feldherr — Gold,  
**Tudo Brade**, s. Grahe [Versailles  
**Tyndal**, William, Reformator in England — Böhm, London  
**Uhlend**, Ludwig, Dichter — Rieg, Tübingen  
**Urban II.**, Papst — . . . Châtillon sur Marne  
**Utman**, Barbara, Spitzenklöpplerin — Henze, Annaberg  
**Vaucanson**, Jacques de, Mechaniker — . . . Grenoble [(York)  
**Vaughan**, John, Industrieller — Lawson, Middlesborough  
**Verhaegen**, Pierre Théodore, Staatsmann — Willem Geefs, Brüssel [Verona  
**Veronese**, Paolo, Maler — Della Torre und Romeo Cristiani, Berri, Oronom — Fraccaroli, Mailand (Verona)  
**Vesalijus**, Andreas, Anatom — Joseph Geefs, Brüssel  
**Vespucci**, s. Amerigo Vespucci [Neapel  
**Vico**, Giambattista, Geschichtsphilosoph — Graf von Syracuse,  
**Viktor Amadeus I.**, Herzog von Savoyen — Dupré, (N.) Turin

**Vittor Emanuel**, König von Italien — Costa, Turin; Bela Turin; Monteverde, Rovigo; Benvenuti, Vicenza; Barzaghi und Pagani, Bergamo; Ettore Ferrari, (N.) Benedig; . . . (N.) Novara; Passaglia, Lucca; Barzaghi und Pagani, (N.) Genua  
**Vittoria**, Königin von England — Thornycroft, (N.) Liverpool; Marchetti, (N.) Glasgow; Noble, Salford; Böhm. Windsor, Bombay und London; Steell, Edinburgh; Alexander Drobie, Aberdeen; Lough, London (Wörse); Rarshall Wood, Melbourn (verstört)  
**Villon**, François, Volksdichter — Etcheto, Paris [Pavia  
**Volta**, Alessandro, Physiker — Marzetti, Como; Tartarini,  
**Voltaire**, François Marie Arouet de, Dichter und Schrift-  
**steller** — Goudon, Paris; Emile Lambert, Ferney  
**Vondel**, Joost van den, Dichter — Roger, Amsterdam  
**Vordsmari**, Michael, Dichter — Bay, Stuhlweissenburg  
**Waghorn**, Thomas Frederik, Begründer der Überlandroute nach Indien — . . . Chatham  
**Walder**, Benedikt Franz Leo, Politiker — Walger, Berlin  
**Waldus**, Petrus, Vorläufer der Reformation — Donndorf, Worms (Lutherdenkmal) [son, Aberdeen  
**Wallace**, Sir William, schott. Nationalheld — Grant Steven-  
**Washington**, George, Befreier von Nordamerika — Green-  
**nough**, (N.) Washington; Brown, (N.) New York; Ball  
**(N.) Boston**; Crawford, (N.) Richmond; Siemering, (N.) Philadelphia; Daily, Philadelphia  
**Watt**, James, Verbesserer der Dampfmaschine — Chantrey, Glasgow und Greenod; Munro, Birmingham  
**Watteau**, Antoine, Maler — Carpeaux, Valenciennes  
**Watts**, Isak, Theolog — A. C. Lucas, Southampton  
**Webber**, Karl Maria v., Tonsetzer — Nietschel, Dresden  
**Webster**, Daniel, nordamerikan. Staatsmann — Powers, Boston [Stoke on Trent  
**Wedgwood**, Josiah, Thonwarenfabrikant — William Davis,  
**Welden**, Ludwig v., General — Hans Gasser, Graz  
**Wellington**, Herzog von, Feldherr — Chantrey, (N.) London;  
**Noble**, Manchester; Whatt, (N.) London; Marchetti, (N.) Glasgow; Steell, (N.) Edinburgh; Lamson, Liverpool;  
**Campbell**, Dalkeith (Schottland); Marchetti, Strathfieldsaye (Southampton); Böhm, (N.) London  
**Wergeland**, Hendrik, Dichter — Vergallien, Christiania  
**Wernerriecher**, Lorenz v., Geschichtsforscher — Widmann, München  
**Weyer**, Silvan van de, Politiker — Charles Geefs, Löwen  
**Wheeleright**, William, Ingenieur — Lawson, Valparaiso  
**White**, Sir Thomas, Wohlthäter — W. u. T. Wils, Coventry  
**Whitfeid**, Oberrichter — Woolner, Dublin  
**Wielers**, John, Vorläufer der Reformation — Nietschel, Worms (Lutherdenkmal) [mar; Scheerer, Vöberach  
**Wieland**, Christoph Martin, Dichter — Hans Gasser, Wei-  
**Wiers**, Anton Joseph, Maler — Jacquet, Brüssel  
**Wilhelm I.**, deutscher Kaiser — Drake (N.), Köln (Rhein-  
**brücke); Ferd. v. Müller**, Reg; Pfuhl, (N.) Görlitz; Rufe,  
**Lüdenscheid**; Siemering, Leipzig (Siegesdenkmal)  
**Wilhelm III.**, König von Großbritannien — Bacon der  
**jüngere**, (N.) London; van Rost, (N.) Dublin; Rysbrack,  
**(N.) Bristol**; Scheemakers, Hull; Westmacott der ältere,  
**Windsor** [Göttingen; Samuel Nixon, London  
**Wilhelm IV.**, König von Großbritannien — v. Bandel,  
**Wilhelm**, König von Württemberg — Hofer, (N.) Ludwigs-  
**burg**; Halbig, (N.) Rannstatt  
**Wilhelm der Schwergigame**, Prinz von Oranien — Roger,  
**Haag**; Rieuwerkerke, (N.) Haag [Mercie, (N.) Luxemburg  
**Wilhelm II.**, König der Niederlande — Georges, Haag;  
**Wilhelm**, Karl, Komponist — Walger, Rassel und Schmal-  
**kalben**  
**Wille**, David, Maler — Samuel Joseph, London  
**Wills**, s. Burke, Robert O'Hara [land)  
**Wilson**, Alexander, Ornitholog — Hoffmann, Paisley (Schott-  
**Wilson**, James, Staatsmann — Steell, Kalkutta  
**Wills**, John, Dichter und Publizist — Steell, Edinburgh  
**Winkelmann**, Joh. Joachim, Kunsthforscher — Ludw. Wich-  
**mann**, Berlin; Derselbe, Stendal  
**Winter**, Georg Ludwig, Minister — Reich, Karlsruhe  
**Winterfeldt**, Hans Karl v., General — Riß (nach den Ge-  
**brüderm König)**, Berlin  
**Wolfgang**, Fürst von Anhalt — Henze, Verburg  
**Wolfram von Eschenbach**, Dichter — Knoll, Eschenbach  
**Woronzow**, Michael, Fürst, Feldmarschall — Brugger, Doffa  
**Wragel**, Friedrich Heinr. Ernst v., Feldmarschall — Reil,  
**Berlin** [München; Halbig, Heidelberg  
**Wrede**, Karl Friedrich, Fürst, Feldmarschall — Schwanthaler  
**Wykeham**, Bischof von Winchester — Tibber, Winchester  
**York von Wartenburg**, Feldmarschall — Rauch, Berlin  
**York**, Friedrich, Herzog von — Westmacott d. ält., London  
**Zieten**, Hans Joachim v., Husarengeneral — Riß (nach  
**Schadow)**, Berlin  
**Zingg**, Geschichtschreiber — Leeb, Memmingen  
**Ziller**, Karl, Lieberkomponist — Knaut, Leipzig  
**Zwingli**, Ulrich, Reformator — Heinr. Ratter, Jürich

\* **Denudation** (lat., Entblößung), im geologischen Sinn die Abtragung der durch die Verwitterung geloderten festen Bestandteile der Erdoberfläche und ihr Fortschaffen von höher gelegenen Orten nach tiefern. Als mechanisches Agens können dabei außer der Schwerkraft das fließende Wasser im flüssigen und festen Aggregatzustand sowie die bewegte Luft dienen. Unter den denudierenden Kräften steht in erster Linie das Wasser. Die Arbeit, welche dasselbe leistet, hängt einerseits von dem Gefälle und der Wassermasse ab, andererseits ist der Einfluss je nach der Beschaffenheit und Lagerung des Verwitterungsschuttes sowie dem verschiedenen Grade der Bedeckung mit Vegetation ein anderer. Steiles Gehänge und dünne Pflanzendecke befördern das Fortspülen des mechanisch geloderten Erdreichs. Zu dem, was auf rein mechanischem Weg vom Wasser zerstört und fortgeführt wird, kommt noch die Masse der chemisch gelösten Stoffe. Im Vergleich mit diesen Mengen ist der Betrag dessen, was vom Eis der Gletscher in der Gestalt von Oberflächenmoräne transportiert oder als Schleifpulver vom Boden durch den Gletscherbach entfernt wird, ein geringer zu nennen, selbst wenn man die Abräumung eines schuttbedeckten ebenen Landes und die Ausräumung von flachen Seebecken dazu nimmt. Viel wirksamer erweist sich dagegen die Entfernung staubartiger Massen vermittelt der mechanischen Kraft des Windes. Am bedeutendsten tritt diese äolische D. in regenlosen Gebieten auf, wo eine Vegetationsdecke fast ganz fehlt. Das Endziel des Denudationsprozesses ist die Bloßlegung der nackten Felsunterlage, wodurch den Atmosphären wieder neue Angriffsunkte geliefert werden. Betrachtet man die Erdoberfläche vom Standpunkt der Wirkung der denudierenden Kräfte, so kann man Regionen der fluvialen, glazialen und äolischen D. unterscheiden, die sich in Bezug auf ihre Oberflächengestalt wesentlich voneinander abheben. Den ungefähren Betrag der D. berechnet man in der Weise, daß man bei einigen Flüssen die Menge des Wassers mißt, die sie jährlich dem Meer zuführen, und die Masse der chemisch gelösten und mechanisch suspendierten Stoffe zu bestimmen sucht. Aus beiden Faktoren läßt sich dann entnehmen, wieviel Material der Fluß jährlich seinem Entwässerungsgebiet entzieht, und aus der Ausdehnung dieses Gebiets ergibt sich, um wieviel das letztere jährlich durch D. verliert. So hat man gefunden, daß in ungefähr 3000 Jahren die ganze Kontinentalfläche der Erde im Mittel um 80 cm erniedrigt wird. Vgl. v. Richtshofen, Führer für Forschungsreisende (Verl. 1886); Reumayr, Erdgeschichte, Bd. 1 (Leipz. 1885).

**Depretis**, Agostino, ital. Minister, gab bei der Ministerkrise im März 1887 infolge der Vorfälle in Abessinien das Ministerium des Innern an Crispiab und übernahm das Auswärtige, starb aber schon 29. Juli d. J. in Stradella. Vgl. Santi, A. D. e il suo ministero (Mail. 1886).

**Derby**, 2) Edward Henry Smith Stanley, Graf, brit. Staatsmann, ward in das im Januar 1886 neugebildete Ministerium Gladstone nicht aufgenommen, weil er dessen irische Politik nicht billigte; er schloß sich der Partei der liberalen Union an.

**Derenburg**, (1885) 3045 Einw.

**Derfflinger**, Georg, Reichsfreiherr von, brandenburg. Generalfeldmarschall. Ihm zu Ehren erhielt 1889 das neumärkische Dragonerregiment Nr. 3 den Namen Dragonerregiment Freiherr v. D.

\* **Dermatomykosen** (griech.), durch Pilze hervorgerufene, also parasitäre, Hautkrankheiten.

**De Rossi**, 1) Pellegrino, Graf. Vgl. Deville, Le comte P. Rossi, sa vie, son œuvre, sa mort (Par. 1887); Tolra de Borda, Le comte P. de R. (Amiens 1888).

\* 3) Giovanni Battista, genannt il Rosso, ital. Maler, Architekt und Bildhauer, geb. 8. März 1494 zu Florenz, bildete sich nach Michelangelo, war anfangs in Florenz thätig, wo er in der Servitenkirche die Himmelfahrt Mariä malte, von 1524 bis 1527 in Rom und dann in Arezzo und Benedig und wurde 1530 von Franz I. nach Frankreich berufen, um das Schloß von Fontainebleau mit Fresken und Studarbeiten zu dekorieren. Von seinen Fresken haben sich dort zwölf Darstellungen aus dem Leben Franz' I. und der antiken Mythologie erhalten, in welchen er sich wie in einer Beweinung Christi im Louvre zu Paris als manierierter Nachahmer Michelangelos zeigt. Er vergiftete sich 1541.

**Deroulède**, Paul, franz. Dichter und Politiker, legte 1887 sowohl den Vorsitz als die ihm darauf übertragene Ehrenpräsidentschaft der Patriotenliga nieder, weil ein Teil der Mitglieder mit seiner Haltung nicht einverstanden war; doch vertrat er im August noch die Patriotenliga beim Begräbnis Katkows in Moskau und agitierte auf einer Reise durch Rußland für das Bündnis zwischen diesem und Frankreich. 1888 schloß er sich Boulanger an und trat in den Vorstand der von diesem gegründeten Liga des nationalen Protestes. Er agitierte leidenschaftlich für den Boulangismus, von dessen Sieg er die Revanche erhoffte, und ward auch 1889 in die Deputiertenkammer gewählt.

**De Sanctis**, 2) Francesco, ital. Litterarhistoriker. Seine *Scritti politici* gab Ferrarelli (Neap. 1889), Fragmente seiner Autobiographie (*La giovinezza di F. de S.*, das. 1889) B. Villari heraus. Vgl. Ferri, Francesco de S. e la critica letteraria (Mail. 1887).

**Desinfektion**. Die D. ist noch fortwährend eine der brennenden Fragen in der Hygiene und in letzter Zeit wieder vielfach und von verschiedenen Gesichtspunkten aus bearbeitet worden. Als Ergebnisse der neuesten Untersuchungen darf etwa folgendes ausgesprochen werden. Alle Versuche, welche darauf abzielten, Räucherungen zur D. von geschlossenen Räumen anzuwenden, haben ergeben, daß auf diesem Weg niemals die zuverlässige D. eines Raums erreicht werden kann, heißen nun die Räucherungsmittel Chlor oder Brom, schweflige Säure, Sublimat oder Karbolsäure, und mag man das Mittel so konzentriert anwenden als man will. Es gelingt dies deshalb nicht, weil ein gasförmiges Desinfektionsmittel sich niemals gleichmäßig verbreitet und niemals sicher in alle Fugen und Ritzen eindringt. Räuchert man z. B. mit schwefliger Säure in einem Zimmer, in dessen Thür man zuvor von innen einen blanken Schlüssel gesteckt hat, so findet man nach der Räucherung das aus dem Schloß hervorstehende Ende des Schlüssels von der schwefligen Säure angegriffen und mit Rost überzogen, das in der Thür steckende blank. Übereinstimmend damit fand man auch bei Räucherungen Bakterienproben, welche beispielsweise auf dem Sitzbrett eines Stuhls angebracht waren, durch die Räucherung abgetötet; solche aber, welche an der Unterseite desselben Brettes befestigt waren, zeigten sich von der D. unberührt. Man muß also auf eine »D. der Luft«, so bequem dieselbe wäre, ein für allemal verzichten. Damit kommen die in flüssiger Form verwendeten Desinfektionsmittel um so mehr wieder zu ihrem Recht. Man hat deren manche neue kennen

gelernt, man hat aber auch manche der früher schon bekannten, welche etwas mehr verlassen waren, wieder entsprechender gewürdigt. Bevor diese aber besprochen werden sollen, muß hervorgehoben werden, daß heute als ein Hauptgrundsatz zu gelten hat: chemische Desinfektionsmittel können in ihrer Wirkung nur dann richtig beurteilt und untereinander verglichen werden, wenn die Infektionsstoffe, auf welche sie einwirken sollen, den Mitteln ohne weiteres auch alle gleich zugänglich sind. Meistens sind aber die Infektionsstoffe, d. h. die Bakterien, in den verschiedenartigsten Schmutz eingelagert, welcher oft zu zähen Massen oder festen Krusten vertrocknet, dieselben mit einer schützenden Hülle gegen die Desinfektionsmittel umgibt. Gelangen solche Krankheitsstoffe enthaltende Massen in den Körper von Menschen oder Tieren, so werden diese Umhüllungen aufgelöst, und es erfolgt die Infektion ungehindert. Es ist folglich eine Hauptbedingung jeder D. mit chemischen Mitteln, durch gründliche Reinigung die Schmutzsubstanzen, welche vorwiegend organischer Natur sind und aus Fett-, Eiweiß-, Leimsubstanzen bestehen, aufzulösen und so die Bakterien der Einwirkung der Desinfektionsmittel zugänglich zu machen. Dies hat unter Umständen wieder seine besondern Schwierigkeiten, weil manche Objekte nicht ohne weiteres einer Abwaschung, z. B. mit Seifenwasser und Soda, unterworfen werden können, ohne daß sie hierdurch unbrauchbar gemacht würden. In solchen Fällen muß entweder der Gegenstand geopfert werden, oder man wählt besondere Auskunftsmitel (so das Abreiben der tapezierten Wände mit Brot, wodurch eine sehr vollständige D. derselben sogar ohne Zuhilfenahme eines Desinfektionsmittels erreicht werden kann). Handelt es sich um abwaschbare Räume und Gegenstände, so empfiehlt es sich zum Schutz derjenigen, welche die Arbeit vorzunehmen haben, unter Umständen zunächst die Objekte mit einem Desinfektionsmittel vorläufig zu befeuchten oder abzuwaschen, sodann dieselben einer gründlichen Reinigung zu unterziehen und dann erst die eigentliche D. vorzunehmen.

Es sind also bei der D. mit chemischen Mitteln sehr mannigfache Gesichtspunkte zu beachten, und es muß das Verfahren beinahe für jeden Einzelfall besonders ausgedacht werden; die Mannigfaltigkeit der notwendigen Maßnahmen wird aber noch erheblich vermehrt dadurch, daß, wie man jetzt weiß, auch die einzelnen pathogenen Bakterien (s. d., Bd. 2 u. 17) eine sehr verschiedene Widerstandsfähigkeit besitzen, ja daß die einen derselben leichter durch dieses, die andern leichter durch jenes Desinfektionsmittel zerstört werden. Einige Beispiele mögen genügen: Die Mikrokokken, welche die Wundinfektionskrankheiten hervorrufen, werden sehr sicher und rasch durch Karbolsäure getötet, nicht so die Milzbrandsporen. Das Quecksilbersublimat tötet sofort Milzbrandsporen, die widerstandsfähigsten Infektionserreger, welche wir kennen, ist aber zur D. des tuberkelbacillenförmigen Auswurfs der Schwindsüchtigen völlig unbrauchbar; dieser wird dagegen durch Kreolin schon in 2proz. Lösung sicher desinfiziert. Hieraus ist ersichtlich, daß es wünschenswert sein muß, verschiedenartige Desinfektionsmittel zu kennen, so daß jedesmal nach Art der Krankheit, gegen welche desinfiziert werden soll, und nach Art des zu desinfizierenden Gegenstandes das geeignetste derselben ausgewählt werden kann. Es kommen gegenwärtig folgende chemische Desinfektionsmittel in Betracht: obenan stehen die im Artikel D. (Bd. 4) aufgeführten Mittel Sublimat und Karbolsäure als diejenigen von der allgemeinsten Wirksamkeit.

Sodann ist erst jetzt einem Mittel durch die bakteriologische Forschung die ihm gebührende Beachtung zu teil geworden, einem Mittel, welches wohl ohne Zweifel als das älteste Desinfektionsmittel bezeichnet werden muß: es ist dies der frisch gelöschte gebrannte Kalk. Derselbe steht in seiner Wirkung der Karbolsäure nahezu gleich, ist geruchlos, ungiftig, überall leicht zu beschaffen, billig; er eignet sich vortrefflich zu einem desinfizierenden Anstrich gemauelter oder getäfelter Wände sowie besonders zur D. von Typhus- und Cholerastrühen, überhaupt jeder Jauche, wofür sie nicht Milzbrandsporen oder Tuberkelbacillen enthält. Von den uns bis jetzt bekannten Infektionsstoffen sind diese beiden wohl die einzigen, welche durch den Kalk nicht abgetötet werden. Noch ein weiteres, in den letzten Jahren etwas unterschätztes, längst bekanntes Desinfektionsmittel ist durch die neuesten Untersuchungen wieder mehr zur Geltung gekommen, nämlich der Chlorkalk. Er ist im stande, in kürzester Zeit Milzbrandsporen und Tuberkelbacillen abzutöten, allerdings nur, wenn er als dicker Brei mit denselben in Berührung kommt. Bei der Tünchung von Wandflächen, Abschlämmung von gepflastertem oder Lehm Schlagboden u. dgl. ist jedoch die Anwendung in dieser Form sehr wohl thunlich. Den Kalk an Wirksamkeit noch übertreffend ist von neuen Mitteln zu nennen die Schwefelkarbolsäure, eine durch Mischung der an sich wenig wirksamen rohen Karbolsäure mit reiner Schwefelsäure hergestellte sirupartige Flüssigkeit, aus welcher 2—5proz. wässrige Verdünnungen hergestellt werden. Diese Mischungen sind im stande, Milzbrandsporen und Tuberkelbacillen zu töten; sie sind wie Kalk leicht zu beschaffen und billig. Nach den großen Überschwemmungen des Jahres 1888 wurden sie auf Anordnung des königlich preussischen Kultusministeriums zur D. von Brunnen angewandt, nachdem eingehende Untersuchungen das Verfahren als erfolgreich erwiesen hatten. Als der Schwefelkarbolsäure chemisch verwandter Körper ist zu nennen das Kreolin (s. d., Bd. 17).

Das souveränste Desinfektionsmittel ist die Hitze gelieben; für metallene Gegenstände eignet sich am besten das Ausglühen (der Gegenstand braucht dabei nicht bis zum Glühen zu kommen, sondern muß nur so weit erhitzt werden, daß er weißes Papier, Stoff, Watte etc. bräunt, da organische Substanzen bei ca. 150° C. sich bräunen und bei dieser Temperatur sämtliche Bakterien abgetötet werden). Für alle Textilgegenstände, selbst Seide, ferner für Betten ist der strömende Dampf von 100° C. oder gespannter Dampf von etwas über 100° C. das einzige, aber unbedingt verlässliche Desinfektionsmittel. Pelz- und Lederwaren dürfen Dämpfen nicht ausgesetzt werden. Zur D. dieser Gegenstände ist noch kein nach allen Seiten befriedigendes Verfahren gefunden.

Vgl. »Mitteilungen aus dem kaiserlichen Gesundheitsamt« (Bd. 2); Wolffhügel, Schweflige Säure etc.; »Arbeit« aus dem kaiserlichen Gesundheitsamt (Bd. 5); Jäger, Untersuchungen über die Wirksamkeit chemischer Desinfektionsmittel etc.; Liborius, Untersuchungen über die Desinfektionswirkung des Kalks (»Zeitschrift für Hygiene«, Bd. 2); Fränkel, Die desinfizierenden Eigenschaften der Kreole (»Zeitschrift für Hygiene«, Bd. 6).

Desjardins, 2) Ernest, Archäolog, starb 23. Okt. 1886 in Paris.

**Desmidiaceen.** Ähnlich wie bei den Diatomeen, besteht nach neuern Untersuchungen die Zelloberhaut der meisten D. aus zwei getrennten Stücken, die mit ihren Rändern einander umfassen. Bei manchen Arten

schieben sich zwischen die Schalenstücke noch zwei Gürtelbänder ein, so daß die Membran aus vier Stücken sich zusammensetzt. Die Haut der D. wird von feinen Porenkanälen durchsetzt, welche durch zart plasmatische Fäden mit dem übrigen Plasmainhalt der Zelle in Verbindung stehen. Von außen sieht jeder Pore eine prismen- oder kappenförmige Gallertmasse auf, welche mit benachbarten Körpern gleicher Art verschmilzt, so daß auf diese Weise eine zusammenhängende äußere Gallertschicht der gesamten Zelle zu Stande kommt. Auch die Teilung der D. zeigt mehrfache Analogien mit der der Diatomeen, so daß aus dem Gesamtverhalten dieser beiden Algengruppen eine engere Verwandtschaft derselben hervorgeht, als bisher in der Regel angenommen wurde. Die Bewegungen der D. bestehen teils im Vorwärtsgleiten auf einer Fläche, teils in einem Erheben über die Unterlage, wobei das eine Ende der Zelle den Boden berührt, während das andre hin- und herpendelt oder auch beide Enden abwechselnd unter verschiedenartigen Bewegungen sich heben und senken können. Der Ortswechsel wird nach Klebs durch Absonderung eines Schleimfadens aus dem Zellplasma bewirkt, der als Fortbewegungsorgan funktioniert, während ein freies Schwimmen nicht möglich erscheint. Das Emporsteiigen geschieht z. B. dadurch, daß die Alge sich in dem Maß in die Höhe hebt, als sich der Schleimfaden durch fortgesetzte Ausscheidung verlängert, wobei er gleichzeitig als Träger oder Fuß für die ihm aufliegende Zelle dient. Beim Gleiten hat er nicht die Eigenschaften einer Stütze, sondern klebt am Boden fest, und die Ausstößung von Schleim bedingt einen Rückstoß, welcher die Zelle vorwärts treibt.

**Desmoulin's, Camille.** Seine Biographie schrieb Godart (Par. 1889).

\***Desprez** (fr. *Desprez*), César Masuète, Physiker, geb. 10. Mai 1792 zu Lessines in Belgien, war Professor der Physik in Paris am Collège Henri IV, an der polytechnischen Schule, zuletzt an der Sorbonne und starb 15. März 1863. Er arbeitete über die Ursachen der tierischen Wärme, das Mariottesche Gesetz, die Grenzen der Hörbarkeit, Wärmeleitung, Änderung des Aggregatzustandes, das elektrische Licht, den Chemismus der galvanischen Batterien u. Von seinen Schriften sind hervorzuheben: »Recherches expérimentales sur les causes de la chaleur animale« (Par. 1824); »Éléments de chimie théorique et pratique« (das. 1828—30, 2 Bde.); »Traité élémentaire de physique« (4. Aufl., das. 1836).

**Dessau**, (1885) 27,766 Einw.

**Dezobres**, (1886) 4381 Einw.

**Detmold**, (1885) 8916 Einw.

**Dettelbach**, (1885) 2189 Einw.

**Dettingen**, Württemberg, (1885) 8233 Einw.

\***Deßel**, Teil des Dorfs Satuelle im preuß. Regierungsbezirk Magdeburg, Kreis Neuhaubensleben, hat eine Idiotenanstalt.

**Deuben**, (1885) 6496 Einw.

\***Denker**, Adolf, schweizer. Bundesrat, geboren im Februar 1831 zu Steeborn im Kanton Thurgau, studierte zu Heidelberg, Zürich, Prag und Wien Medizin und ließ sich als Arzt in seinem Heimatort nieder, von wo er 1862 nach Frauenfeld übersiedelte. Seit 1855 Mitglied des thurgauischen Kantonsrats, nahm er 1868 als Mitglied des Verfassungsrats hervorragenden Anteil an der Schöpfung der neuen demokratischen Verfassung des Thurgaus und wurde 1879 in die Regierung desselben gewählt. Nachdem er schon 1869—73 Mitglied des schweizerischen Nationalrats gewesen, dann eine Wiederwahl abgelehnt

hatte, wurde er 1879 nach seinem Eintritt in die Regierung neuerdings in den Nationalrat gewählt, der ihn 1882 zu seinem Präsidenten erhob. 1883 wählte ihn die Bundesversammlung an Stelle Daviers in den Bundesrat, in welchem er gegenwärtig dem Departement für Industrie und Landwirtschaft vorsteht. 1886 bekleidete er die Würde eines schweizerischen Bundespräsidenten.

**Deutsche freisinnige Partei** verlor nach der Auflösung des Reichstags 14. Jan. 1887, in welchem sie für den Tadel Antrag gegen die polnischen Ausweisungen und gegen das Septennat gestimmt hatte, bei den Neuwahlen 21. Febr. 1887 eine Menge Wahlkreise, besonders an die Nationalliberalen; bei der ersten Wahl wurden bloß 11 Deutschfreisinnige gewählt, und erst bei den Stichwahlen stieg ihre Zahl durch die Unterstützung der Ultramontanen und Sozialdemokraten auf 32. Sie stimmte auch im neuen Reichstag gegen das Septennat, das Branntweinsteuergesetz und die Alters- und Invalidenversicherung, genehmigte aber 1888 die Gesetvorlage über die Erhöhung der Wehrkraft. Bei den Landtagswahlen 6. Nov. 1888 behauptete sie bloß 30 Sitze im Abgeordnetenhaus.

**Deutsche Litteratur (1885—90).** Die in der Entwicklung der deutschen Litteratur schon mehrmals erlebte Thatsache, daß irgend ein Programm lärmend als das Evangelium der Zukunft verkündet ward, während die eigentliche poetische Schöpferkraft seitab von oder im geraden Gegensatz zu diesem Programm sich bethätigt, scheint sich nach gewissen Erfahrungen der letzten fünf Jahre wieder einmal erneuern zu wollen. Wie am Eingang dieses Jahrhunderts die anspruchsvolle Kritik der jungen Romantik jede nicht romantische Produktion für unzulässig und veraltet erklärte (während doch Schillers Hauptdramen, Jean Pauls bedeutendste Romane, Hebels alemannische Lieder und Erzählungen erst geschaffen wurden), wie um 1830 die jungdeutsche Schule die Ablösung der Dichtung durch den »Kultus der Prosa«, die ausschließliche Geltung der tendenziösen Falschpublizistik oder doch der Heineschen Negation verkündete (während die eigentlich schöpferischen Talente sich der künstlerischen Formen für die Darstellung des Lebens nach wie vor bedienten und schließlich selbst die Jungdeutschen zwangen, in den Weg der angeblich Überwundenen einzulenken), wie nach 1840 das Alleinrecht der politischen Lyrik behauptet, jede nicht politisch gefärbte Schöpfung als totgeboren bezeichnet wurde (während man wenige Jahre später zugedenken mußte, daß die wenigen bleibenden Schöpfungen des Jahrzehnts der politischen Lyrik eben nicht angehört hatten): so entfaltet sich auch in der unmittelbaren Gegenwart die deutsche schöne Litteratur und ihr Publikum, wenig berührt von der mit so großem Geräusch in Szene gesetzten Bewegung, welche die Zukunft der Litteratur dem fogen. Naturalismus zuspricht. Mußte schon die Wiederholung des Vorganges, daß eine kleine Gruppe von Schriftstellern sich im ausschließlichen Besitz der lebens- und gestaltungskräftigen Anschauung wähnt, während das Leben selbst mit der Uner schöpferlichkeit, der Fülle und Vielseitigkeit seiner Erscheinungen ihrer tendenziösen engen Begriffe spottet, Mißtrauen erregen, richtete die Bolemit, die von der angeblich naturalistischen Schule gegen alle Dichter anderer Richtung geführt ward und wird, durch ihre Maßlosigkeit und Einseitigkeit sich selbst, so gelang es auch den Talenten der »naturalistischen Schule« selbst nur in beschränktem Maß, durch ihre Lebensauffassung und Darstellung



zu interessieren. Die stärksten Beweise für die gestaltende, poetisch offenbarende Kraft naturalistischer Lebensdarstellung wurden und werden bis zur Stunde nicht deutschen, sondern ausländischen Schriftstellern entnommen, und grundverschiedene Begabungen: Flaubert und Daudet, Zola, die Goncourts, de Bourget und eine Reihe anderer Franzosen, Turgenjew und Dostojewskij, die Norweger Ibsen und Kielland werden als Anreger und Propheten einer Lebensdarstellung genannt, die an Stelle der Phantasie die Beobachtung, an Stelle der seitherigen Welt- und Menschenanschauung eine neue, angeblich naturwissenschaftliche setzen und die großen Erkenntnisse der modernen Wissenschaft auf die Darstellung anwenden will. Die Vorkämpfer dieser jüngsten Schule trennen sich freilich schon dadurch wieder voneinander, daß die einen eine Erneuerung der abgelebten und schal gewordenen Poesie verheißen, während die andern den Ersatz der Poesie durch eine lebensbildende Litteratur, die wissenschaftliches Gewicht und wissenschaftliche Zuverlässigkeit besitzen werde, als das Endziel der Bewegung bezeichnen. Noch ganz abgesehen von den Leistungen und der möglichen Entwicklungsfähigkeit der Talente, die sich mehr oder minder zu diesem Programm bekannt haben, entbehrt das Programm selbst, das eine große Umwälzung und Erneuerung der deutschen Litteratur ankündigt, der wünschenswerten Klarheit.

Das Mißverhältnis zwischen den Ansprüchen und Selbstschätzungen der »modernsten« deutschen Poeten und ihren tatsächlichen schöpferischen Leistungen erwies sich im verflossenen Jahrzehnt denn auch so stark, daß das Publikum in eine Art unbehaglicher Verwirrung gesetzt ward und zum Teil nicht einmal wußte und ahnte, worin denn nun das Neue und Außerordentliche des Dargebotenen liegen sollte. Die Bevorzugung gewisser Themen des Geschlechtslebens, eine rücksichtslose Brutalität wirkten derart abstoßend, daß im Schoß der naturalistischen Schule selbst alsbald Kämpfe entstanden, weil man zwar darüber einig war, daß der »heuchlerischen Brüderie« und der »großen Gesellschaftslüge« Krieg bis aufs Messer angekündigt werden müsse, aber keineswegs alle Genossen der Richtung das natürliche Schamgefühl und das Taltgefühl verleugnen mochten, das in andern Zeiten auch die naturwüchsigsten Talente bewährt haben. Als Vertreter des Naturalismus traten Hermann Heiberg (Novellen; die Romane »Die goldene Schlange«, »Apotheker Heinrich«, »Ausgetobt«), Karl Bleibtreu, der eigentliche Heißsporn unter den jüngsten (mit halbnovellistischen Schlachtbildern, mit Gedichten und Dramen, dem Roman »Größenwahn«), M. G. Conrad (mit den Novellen »Totentanz der Liebe«, den Romanen »Was die Farauscht« und »Die klugen Jungfrauen«), D. von Siliencron (Gedichte, »Eine Sommerschlacht«, Novellen), Hermann Friederichs, Karl Hendell, Konrad Alberti, Hermann Conradi zc. hervor, deren Werke sich gutenteils sowohl der genießenden Aufnahme als einer ernstern Beurteilung entziehen. Mit einer Reihe anfänglich wüster und platt-geschmackloser Romane versuchte Max Kreyer das Berliner Leben, namentlich das Leben der Proletarier, zu schildern, rang sich aber in einigen spätern Darbietungen, namentlich in »Meister Timpe«, zu klarerer Darstellung und größerer Innerlichkeit hindurch, was hoffentlich typisch für die Bestrebungen der ganzen Richtung sein wird.

Jedenfalls war unter all diesen Werken nichts, was die Empfindung und den Geschmack weiterer Lebenskreise berührt und gefesselt oder die Teilnahme

an den poetischen Schöpfungen andern Ursprungs, andern Ziels und andern Stils geschwächt hätte. Wie weit auch die Ungunst der Zustände, die Verwirrung und Verwilderung des Publikums und namentlich die willkürliche Urteilslosigkeit gediehen sind, so hat es auch in den letzten fünf Jahren weder an innerlich wertvollen noch an äußerlich fesselnden poetischen Schöpfungen gefehlt. Selbst in der Lyrik, die immer mehr nur ein Bedürfnis der schaffenden, immer weniger der genießenden und teilnehmenden Naturen scheint, gewannen einige Erscheinungen über den engsten Kreis hinaus, in denen sonst der lyrische Poet gefannt ist, Gehör und Nachklang. So der liebenswürdig sinnige Heinrich Seidel mit seinen »Gedichten«, den »Idyllen und Scherzen«, der auch als Novellist in seinen »Vorstadtgeschichten«, »Novellen« u. a. hauptsächlich durch die Unmittelbarkeit der lyrischen Stimmung und einen feinen Humor wirkt, so Johannes Trojan, an dessen Lyrik gleichfalls der Scherz und die Neigung zum Gnomische überwiegt, ferner Felix Tandem (E. Splitterer), dessen Erstlingsgedichte, namentlich aber die »Schmetterlinge«, zum köstlichsten und Eigentümlichsten der neuern deutschen Lyrik zählten, die Lieder und Gedichte des Dichtermusikers Peter Cornelius, die freilich frühern Jahrzehnten angehören und 15 Jahre nach dem Tode des Dichters durch Ad. Stern veröffentlicht wurden, die bedeutenden und für eine Frau in seltenem Grad eigentümlichen Gedichte von Holde Kurz. Unter der neuen lyrischen Sammlung schon anerkannter Dichter, soweit sie nicht bloß Neuaufgaben waren, sind L. Pfau's »Gedichte«, A. Fitzger's »Winternächte«, Stephan Milow's »Deutsche Elegien«, Paul Heyse's »Spruchbüchlein«, Albert Mörsers »Singen und Sagen«, Edwin Vormann's »Liederhort in Sang und Klang«, Emil Rittershaus' »Buch der Leidenschaft« hervorzuheben. Natürlich fehlt es nicht an einer Anzahl neuer Namen, und die gebildete Sprache, die für die Poeten dichtet und denkt, bewährt noch immer ihre alte Kraft, obschon sie daneben den greuelvollsten Dilettantismus, der alle Lyrik in Verruf gebracht hat, keineswegs ausschließt. Von neuen Namen mögen Heinr. Bierordt, Johannes Bröhl (»Troß alledem«), Frida Schanz genannt sein. Der didaktischen und philosophischen Lyrik gehörten D. von Leigners »Dämmerungen«, Heinr. Hart's »Weltspingsten«, Jul. Hart's »Samsara« an, auch die Epigrammatiker B. Sutermeister, Albert Gehrte dürfen nicht unerwähnt bleiben. Die lyrisch-epische Dichtung (denn von epischer Dichtung im strengern Sinn des Wortes ist wenig zu berichten) erhielt mannigfache Vermehrungen, ohne sich großer Bereicherungen rühmen zu können. Die Mehrzahl hierher gehöriger Werke rührte von ältern, längst anerkannten Dichtern her, so die Mythe »Remnon« von A. Grafen Schack, das hübsche Gedicht »Kaiser Max und seine Jäger« von Rud. Baumbach, »Der dicke König« von Hans Herrig, die nicht eben glückliche ägyptische Erzählung »Elisen« von Georg Ebers. Die Werke der erzählenden Dichtungen, das »Spielmannsbuch« von Wilhelm Herß, enthielt Nachdichtungen mittelalterlicher Abenteuer, aber in so künstlerisch freier Weise, so vollendeter dichterischer Form, daß sie beinahe als eignes Eigentum des poetischen Übertragers zu betrachten sind. Als epische Versuche jüngerer Dichter zeichneten sich »Der Weg nach Eden« von Karl Kösting, »Die Kinder von Wohldorf« von Ferd. Avenarius aus.

#### Drama.

Auf dem Gebiet der dramatischen Dichtung herrschte im Zusammenhang mit eigentümlichen, vielfach ver-

wortenen, einander direkt widerstrebenden, sich in ihrer Wirkung lähmenden oder geradezu vernichtenden Bestrebungen in der litterarischen und theatralischen Welt jene wunderliche Anarchie, die es möglich macht, daß von der einen Seite der Niedergang, der letzte Bankrott des deutschen Dramas und von der andern ein nie zuvor erhörter Aufschwung desselben verkündet wird. Bei den Propheten des Aufschwungs begegnen wir hier der demütigsten Unterordnung unter die naturalistischen Krasteffektstücke der Franzosen und Russen, dort wiederum einem in der That allzu bescheidenen Anschmiegen an die Anfänge des deutschen Dramas. Sowohl die »freie Bühne«, die nur mit Wagnissen experimentiert, als das Volkstheater, welches auf die dramatische Gestaltung im engeren Sinn verzichtet, sind ein Momento mori an die bestehende Bühne, die sich mit Vorliebe »real« nennt, thatsächlich aber immer stärker und bedenkllicher von falschen Herkömmlichkeiten und willkürlichen Voraussetzungen beherrscht wird. Während sich die maßgebenden Hoftheater gegen den Strom frischen Lebens abdämmen und von der dramatischen Poesie die unmöglichste Rücksichtnahme auf unglaubliche Vorurteile und ewig unerrätbare Bedenken heischen, öffnen sie zugleich der frivolsten Zerstreuungssucht wie der geschmacklosesten Verwilderung Thür und Thor, fahren dabei aber fort, einen dramatischen Messias zu erwarten, der ihren und den höchsten Ansprüchen des Lebens zugleich genügen soll. Natürlich richtet sich dieser die lebendige Wechselwirkung zwischen Bühne und Dichtung hemmende Zustand weniger gegen die historische Tragödie als gegen das bürgerliche Trauerspiel und Schauspiel, die um so unzweifelhafter das eigentliche Bedürfnis der Zeit sind, als hier auch die reichsten Perioden unsrer Litteratur und die glücklichsten dramatischen Talente verhältnismäßig wenig bleibende Schöpfungen hinterlassen haben. Das historische Trauerspiel, einst das Ehrgeizziel der meisten deutschen Dichter, ist wirklich nicht bloß um der flacher gewordenen Weltanschauung und Empfindung der Durchschnittsbildung willen in den Hintergrund getreten, sondern weil innerhalb der modernen Welt sich die Zahl der im alten Sinn tragischen Konflikte verengert hat, dafür aber eine ungeheure Zahl neuer Konflikte aus dem Leben erwachsen ist, die nicht schlechthin in die Formen der alten Tragik aufgehen wollen. Daß zu dieser tiefer liegenden Ursache der Umbildung der Tragödie in ein Schauspiel mit unblutigem und doch tragischem Ausgang auch die Lebensanschauung herrschender Gesellschaftsklassen, die im Grund nur die Tragik des Bankrotts kennen und anerkennen, das Ihrige beiträgt, ist zu unzählige Male erörtert, um hier des Dreiertern wiederholt zu werden. Gleichwohl erfreut sich die Schöpfung auch des modernen Tragikers, sofern sie nur nicht bloßer Nachklang zu den gewaltigen Werken alten Stils, zu Shakespeare und Schiller, ist, noch immer gewisser Erfolge. Die stärksten hatte E. v. Wildenbruch aufzuweisen, zu dessen frühern Tragödien und Schauspielen sich die Dramen »Die Herrin ihrer Hand«, »Christopher Marlow«, »Das neue Gebot«, »Der Fürst von Verona«, »Die Quijows«, »Der Generalfeldoberst« gesellten, von denen namentlich »Die Quijows« ein tieferes Interesse erregten. Von R. Boff traten die Tragödien »Mutter Gertrud«, »Brigitta von Wisby«, »Alexandra« und »Eva« hervor, die letztgenannten dem modern sozialen Drama zustrebend, alle von einer gewissen Bedeutung und alle durch einen unausstilgbar krankhaften Zug beeinträchtigt, welcher die reinen

Wirkungen eines phantasiereichen, hochstrebenden Talents in Frage stellt. Von sonstigen Erscheinungen auf dem Gebiet der dramatischen Dichtung seien noch genannt: »Die Rosen von Tyburn« von A. Fitger, »Thassilo« von Ferd. v. Saar, »Eine neue Welt« (Kolumbus) und »Gerold Wendel« von Heinr. Vult-haupt, »Der Schmied von Ruhla« und »Alexander Borgia« von J. Riffert. Die Dramen von R. Bleib-treu: »Byron«, »Schicksal«, »Vaterland« gehören der schon charakterisierten naturalistischen Richtung an, und auch aus ihnen leuchtet hervor, daß der Wille und die Fähigkeit, neue Tiefen der Natur zu enthüllen, Leben darzustellen, vom Drang des litterarischen Effekts stark überwogen wird. Von Werken, die ihren Weg über die Bühnen gemacht haben und nun in die Litteratur eintraten, erschienen die auf Berliner Boden erwachsenen Schauspiele von D. Blumenthal: »Die große Glocke«, »Ein Tropfen Gift«, das historische Intrigenlustspiel »Der Kriegsplan« von J. v. Werther, das Schauspiel »Die Philosophin« von Fr. Spielhagen, die Lustspiele »Das Recht der Frau« und »Die wilde Jagd« von R. Fulda, das dem Münchener Gärtnerplatztheater angehörige, der bayrischen Volks- und Dialektpoesie verwandte Schauspiel »Das Austragsüberl« von Reuert und Schmidt. Die größere Zahl der bürgerlichen Schauspiele und Lustspiele kommt und geht mit dem Tag und beansprucht weder, noch verdient sie eine tiefere bleibende Teilnahme. Durch eine Folge von Aufführungen, die aus Dilettantenkreisen heraus in den verschiedensten Städten veranstaltet wurden, gelangte das für Worms schon 1883 gedichtete »Lutherfestspiel« von Hans Herrig zu außerordentlicher Volkstümlichkeit; für die Eröffnung der Wormser Volksbühne schrieb der Dichter ein ähnliches Festspiel mehr lyrisch-epischen als dramatischen Gehalts: »Drei Jahrhunderte am Rhein«. Als eine phantastisch-originelle Dichtung erweist sich das Bühnenmärchen »Die letzten Menschen« von Wolfgang Kirchbach, von dem auch ein Lustspiel, »Der Menschenkenner«, hervortrat.

#### Roman und Novelle.

Im ähnlichen Verhältnis wie die dramatische Produktion zur theatralischen, mit einem geradezu erdrückenden Übergewicht des Handwerksmäßigen, Fabrikmäßigen gegenüber dem Poetischen, innerlich Belebten steht auch in den Lieblingsformen der Zeit, in Roman und Novelle, die einem poetischen Bedürfnis entstammte, dem künstlerischen Sinne nach irgend einer Richtung genügende erzählende Dichtung der Unterhaltungslitteratur gegenüber, welche letztere durch das Bedürfnis der zahllosen Blätter und Blättchen ins sinnlos Massenhafte gesteigert wird.

So waren es denn auch in der Romanlitteratur vor allen längst bewährte Dichter, von denen die wertvollsten und unzweifelhaft lebensvollsten Schöpfungen der letzten Jahre ausgingen. Ein Meister wie Gottfr. Keller fügte der Reihe seiner unvergänglichen Schöpfungen den satirischen und doch in der Gestalt seiner Helden tief poetischen Roman »Martin Salander« hinzu; R. R. Rosegger gab in dem Bauernroman »Jakob der Letzte« ein tragisches Bild aus dem Kampf zwischen den alten Besitzverhältnissen und der menschenvernichtenden Kraft des allmächtigen Kapitals; Paul Heyse stellte in der zum Roman erweiterten Novelle »Die Geschichte der Stiftsdame« eins jener Frauenschicksale dar, für die er den feinen Blick, den innersten Anteil und die Darstellungskunst wie wenige besitzt. Aus der Reihe der Zeitromane erregten Fr. Spielhagens »Was will das werden?« und »Ein neuer Pharao«, die stark realistischen, aber durch und

durch lebensvollen kleinern Romane Fontanes: »Cecile«, »Irrungen — Wirrungen«, der Roman »Dunst und Geld« von Karl Frenzel, endlich die größern Erzählungen von Marie v. Ebner-Eschenbach: »Zwei Komtessen«, »Das Gemeindefind« und »Die Unverstandene auf dem Dorfe« mit Recht starken Anteil. Von poetischer Kraft zeugten die Romane und Novellen der früh verstorbenen Margarete v. Bülow, namentlich »Jonas Briceius«, ferner »Der Sohn der Volklerin« und »Die neue Circe« von Richard Boh, der auch in Roman und Novelle die eigentümliche Mischung echt poetischer Empfindungs- und Darstellungskraft und krankhafter Unwirklichkeit zeigt, deren bei seinen Dramen gedacht werden mußte. Bedeutend und geistreich, aber mehr durch Reflexion als durch poetische Erfindung und Charakteristik getragen erschienen die Romane »Die Sebalbs« und »Zwei Wiegen« von Wilhelm Jordan. Mit den Romanen »Die Krankheit des Jahrhunderts« von Max Nordau, »Hymen« von Oskar v. Redwitz, der Romanfolge »Berlin« von Paul Lindau, den Romanen »Dunkle Existenzen« und »Menschenschicksale« von Konrad Telsmann beginnt eine Reihe von Darstellungen, in denen entweder ein unerfreulicher Vorwurf durch die Würze des Raisonnements, der pikanten Szenen genießbar und anziehend gemacht werden soll, oder die poetische Absicht der Verfasser weit über die darstellende Kunst und Kraft hinausgeht. Von dem fast allzu produktiven Wilhelm Jensen erschienen die Romane »Rundensteine«, »In der Fremde«, die Novellensammlungen »Aus stiller Zeit« und »Aus schwerer Zeit«, überall wieder die außerordentliche Phantasie und Stimmungskraft des Dichters, aber auch den Zug zum Manierismus bethätigend, der ihm wie vielen Poeten der Gegenwart eigen ist. Die Romane von Aug. Niemann (»Eulen und Krebse«, »Am Hofe« u. a.), von Robert Byr, L. Haidheim, E. A. König, Max Ring, E. Rosenthal-Bonin, auch die etwas anspruchsvollern von Ossip Schubin neigen schon alle nach der mehr oder minder fesselnden, meist stark gewürzten Unterhaltungslitteratur hinüber.

Im humoristischen Roman behauptete (von Keller abgesehen) noch immer Wilh. Raabe mit seinen eigentümlichen, um der Komposition und klaren Handlungsführung selten, um der Tiefe der Stimmung und der genialen Blicke in das Menschenleben und Wesen fast immer zu lobenden kleinen Romanen mit und ohne historischen Hintergrund das Feld. Von ihm reichten sich die Bücher: »Das Odfeld«, »Im alten Eisen«, »Zum wilden Mann« den früher erschienenen humoristischen Bildern aus deutschem Leben, aus einer verschwindenden Kulturwelt würdig an. Größern Erfolg als Raabes poetische Auffassung und Darstellung hatte die witzig-satirische der Buchholzbücher von Jul. Stinde: »Die Familie Buchholz«, »Buchholzens in Italien«, »Buchholzens im Orient« 2c., in welchen das durchschnittliche Berlinertum zugleich verspottet und verherrlicht ward, die übrigens in ihrer locker-lässigen Form kaum noch den Namen von Romanen in Anspruch nehmen können. Ein humoristischer Roman von frischer Bewegung war »Moderne Argonauten« von Frank Hartut.

Der historische Roman ward in der jüngsten Vergangenheit zum Gegenstand der heftigsten, leidenschaftlichsten Angriffe, die ebensoviele über das Ziel hinausschossen, als eine gewisse Bildungsphilisterei den Wert geschichtlicher Stoffe ohne echt poetische Belebung traurig überschätzte und, wie die immer neu auftauchenden Romane aus antiken, byzantinischen und völkerwanderlichen Zeiten beweisen, zu über-

schätzen fortfährt. Die Acht, welche die naturalistische Aesthetik und Kritik über jede nicht aus der unmittelbarsten Gegenwart geschöpfte Erfindung ausspricht, ist um deswillen undurchführbar und sinnlos, weil der gute historische Roman, der zugleich ein echt dichterisches Werk ist, sich immer wieder an die Gegenwart richten wird. »Das Tagesgelärm der augenblicklichen Wortführer der Aktualität ist so knabenhaft, daß es jede wahrhafte Widerlegung ausschließt; nur völlige Kenntnisslosigkeit von dem, was überhaupt Dichtung ist, und wo die Dichtung ihre Kraft birgt, gibt sich in dem ganzen Lärm kund.« (Jensen.) Gleichwohl darf das nicht verkannt werden, daß der historische Roman in eben dem Maß an Lebenskraft verlor, als seine litterarischen Pfleger der Forderung, daß auch er gelebt, innerlich erlebt und angeschaut sein müsse, zu gunsten irgend welcher Neben- und Unteraufgaben auszuweichen begannen. In dem in Rede stehenden Jahrzehnt wurde die historische Romanfolge »Die Ahnen« von Gustav Freitag, in deren letzten Teilen die poetischen Motive und Gestalten empfindlich hinter die kulturhistorischen und politischen Momente zurücktraten, zu Ende geführt. Starres und eignes Leben, glänzende Phantasie, die doch allzusehr auf den Bildungsvoraussetzungen eines gelehrten und vielwissenden Geschlechts beruht und darum in ihren Motiven und Gestalten oft der Einfachheit entbehrt, offenbaren die neuern historischen Erzählungen von Konrad Ferdinand Meyer: »Die Richter«, »Die Hochzeit des Mönchs«, »Die Versuchung des Pescara«. Von Ad. Stern erschien der Roman »Camoens«, der die historisch-dunkle und rätselhafte spätere Lebensgeschichte des großen portugiesischen Heldendichters poetisch zu erhellen unternimmt. Weitere historische Romane waren: »Der große Kurfürst in Preußen« von Ernst Wichert, »Aphrodite« und »Nero« von Ernst Eckstein, »Die Gred« von Georg Ebers, »Das Schachhaus des Königs«, »Octavia« von Wilhelm Walloth, die Folge kleiner Romane aus der Völkerwanderung von Felix Dahn, denen allen gegenüber das Wort gilt, daß keine poetische Gattung der Welt aus andern als poetischen Gründen vorhanden sein darf, daß der schlechteste Dienst, der sich dem historischen Roman und der historischen Novelle leisten läßt, der ist, sie für eine Art didaktischer Dichtung in Prosa zu erklären. Nur wo der historische Roman Anlaß wird, gewisse Seiten des Lebens, gewisse Erscheinungen und Empfindungen, gewisse Gestalten darzustellen, ohne welche das poetische Bild der Menschheit wesentlich ärmer sein würde, nur wo ein Stück Leben entweder ausschließlich oder doch mit ergreifender Stärke und Deutlichkeit gerade nur am historischen Vorgang oder auf historischem Hintergrund darzustellen ist, kann der historische Roman mit dem, der das allen vertraute Leben des Tags erfährt, in die Schranken treten.

Das Gleiche gilt vom ethnographischen Roman, in welchem ein fremdartiges Volksdasein und Landschaftsleben die poetischen Motive entweder bestreiten oder verstärken muß. Die bedeutendste Erscheinung auf diesem Gebiet war »Ein Kampf ums Recht« von Karl Emil Franzos, in welchem das alte tragische Motiv vom verfallenen Recht und der daraus hervorgehenden Gewaltthat, auf die Verhältnisse des europäischen Ostens, Halbasiens, angewendet, eine Erfindung und Handlung der wirksamsten Art ergab. Vom Verfasser des gleichen Romans traten außerdem die Erzählung »Die Schatten« und »Tragische Novellen« hervor.

Die Novelle, die noch immer vielseitig, um nicht

zu sagen allseitig gepflegt wird, hat einen ihrer ersten deutschen Meister in Theodor Storm verloren, nicht ohne daß derselbe noch in seinen letzten erzählenden Schöpfungen, namentlich in der ergreifenden, lebenswarmen und tiefen Novelle »Der Schimmelreiter«, als ganzer Dichter und echter Erzähler sich erwies. Von sonst anerkannten Vertretern der künstlerischen, poetisch-lebensvollen Novelle veröffentlichte Paul Heyse wiederum einige Bände seiner Novellen, unter denen einzelne (wie »Himmlische und irdische Liebe«) zu den besten Gebilden des Dichters zu rechnen sind. Der immer jugendfrische H. W. Kiehl gab in der Sammlung »Lebensrätsel« aufs neue ein paar seiner besten Erzählungen. Von entschiedener poetischer Begabung zeugten die »Neuen Dorf- u. Schloßgeschichten« von Marie Ebner-Eschenbach. Neben der anerkannten Novellistin verdienen die prächtigen »Hamburger Novellen« von Ilse Frapan, die auf weimarischen Traditionen beruhenden höchst lebendigen »Katzmädelgeschichten« von Helene Böhlau mit aller Anerkennung hervorgehoben zu werden. Ihnen schlossen sich die schwäbischen »Aus meiner Heimat« von H. Billinger an. In »Wollen und Sonnenschein« sammelte ein Dichter von Kraft und Eigentümlichkeit wie Lud. Anzengruber, der trotz des stärksten Realismus die Poesie nicht verleugnet, seine leider letzten Dorfgeschichten. Mit allen Reizen poetischer Kleinmalerei wirkten die »Vorstadtgeschichten« von Heinrich Seidel, die »Waldnovellen« von Jul. Stinde, die Novellen »Schicksale« von Ferd. v. Saar, die »Kleinen Geschichten« von Richard Leander-Volkmann. Aus der modernen Gesellschaftswelt schöpfte in seinen »Neuen Novellen« Ernst v. Wildenbruch, in einer Reihe von einzelnen und gesammelten Novellen Alfred Friedmann und zahlreiche andre; in den Kreis der Dialektpoesie trat Richard Weitbrecht mit »Allerhand Leut«, Schwobagschichta« zurück.

#### Geschichtliche und biographische Litteratur.

Auf dem Gebiet der Litteratur, der Kunstgeschichte, der Geschichte und Biographie herrschte zwar auch in der vorliegenden Periode der Trieb zur Einzelrecherche, zur genauen urkundlich nicht bloß belegten, sondern in den Urkunden selbst vorgeführten Wahrheit entschieden vor und schränkte die Zahl der Werke, die nach dem Vorzug künstlerischer Darstellung strebten, mehr und mehr ein; gleichwohl sind auch aus neuester Zeit eine Anzahl Werke zu verzeichnen, die der Nationallitteratur im engern Sinn eingereicht werden müssen. Voran steht hier Heinrich v. Treitschkes »Deutsche Geschichte im 19. Jahrhundert«, die bis zum Schluß des vierten Bandes gediehen, gleich sehr durch die Macht und den Stolz vaterländischer Gesinnung, die warme Lebensfülle, den Farbenreichtum ihrer Erzählung, den Reiz eines ganz individuellen, männlichen Stils, den Scharfblick eines gebornen Politikers und die ganze Gründlichkeit eines ernstesten Forschers ausgezeichnet, die Entwicklung des geistigen wie die des realen Lebens der Nation mit gleichem Anteil begleitend, aber freilich weit von der kühlen Objektivität entfernt, die das Ideal so vieler Historiker geworden ist. Ein gewaltiges Stück vaterländischer Geschichte behandelte Heinrich v. Sybel in »Die Begründung des Deutschen Reichs durch Wilhelm I.« hauptsächlich aus den preußischen Staatsakten. Ein durch Glanz der Darstellung und die geistige Beherrschung eines unsäglich ungleichen und bröckeligen Materials ausgezeichnetes Werk war die »Geschichte der Stadt Athen im Mittelalter« von Ferd. Gregorovius. Unter den historischen Biographien verdient vor allen »Scharnhorst« von Max Lehmann,

ferner das Buch »König Friedrich von Württemberg und seine Zeit« von A. Pfister, eine verspätete Apologie des ersten Schwabekönigs, hervorgehoben zu werden. Historische Erinnerungen (Memoiren) von Männern, die selbst im Mittelpunkt großer Ereignisse und Wandlungen gestanden haben, traten ungewöhnlich zahlreich hervor. Das bedeutendste Werk dieser Art sind die im Auftrag der Familie von Fr. Rippold herausgegebenen »Erinnerungen aus dem Leben des Generalfeldmarschalls Hermann v. Boyen«, deren beide erste Bände die Zeit von 1771 bis 1813 umfassen. Inhaltlich wichtig und durch Geist und Lebhaftigkeit der Darstellung ausgezeichnet sind die Erinnerungen des regierenden Herzogs Ernst II. von Coburg-Gotha: »Aus meinem Leben und meiner Zeit«, neben denen die Aufzeichnungen des sächsischen Diplomaten Grafen Bipthum: »Berlin und Wien«, »St. Petersburg und London«, »London, Gastein und Sadoma«, obschon frisch und anschaulich geschrieben, die Erinnerungen von Karl Viedermann: »Mein Leben und ein Stück Zeitgeschichte«, die »Lebenserinnerungen« von Fr. Etter in die zweite Linie traten. Mehr der Litteratur als der Geschichte gehörten die interessanten Erinnerungen aus meinem Leben« von Gustav Freytag und »Ein halbes Jahrhundert«, Aufzeichnungen des Grafen F. A. von Schack, die »Jugendjahre« von Wilhelm Wadernagel, die »Jugendgedenke u. Erlebnisse« von Georg Weber, die »Geschichte meines Lebens« von Alfred Reikner sowie die »Lebenserinnerungen« von Levin Schüding an. Die »Stationen meiner Lebenspilgerschaft« von K. Hammerling, »Aus dem Leben und den Erinnerungen eines norddeutschen Poeten« von Heinrich Zeise zeigen minder scharfes Gepräge, um so schärfer die von Felig Bamberg herausgegebenen »Tagebücher« des Dichters Friedrich Heibel, Aufzeichnungen, die zu den wichtigsten und unvergänglichsten Zeugnissen der deutschen Litteratur- und Kulturgeschichte der Jahre von 1840 bis 1868 zählen. Nicht minder wichtig und fesselnd, obschon aus einer völlig andern Welt stammend, eine geradezu gegenfällige Natur offenbarend erschienen die »Lebenserinnerungen eines deutschen Malers« von dem liebenswürdigen Ludwig Richter, die denn auch außerordentliche Verbreitung fanden.

Die Briefe, welche neu veröffentlicht wurden, reichten freilich zum großen Teil in die ersten Jahrzehnte dieses, ja in die letzten des vorigen Jahrhunderts zurück. Der Goethelitteratur gehörten außer vielen im »Goethe-Jahrbuch« zuerst veröffentlichten und nun noch in die chronologische Sammlung aller Goethebriefe in der Weimarschen Ausgabe der Werke übergehenden Briefe, der »Briefwechsel zwischen Goethe und Carlyle«, der »Briefwechsel zwischen Goethe und Rochlip« reihen sich der großen Zahl verwandter Veröffentlichungen völlig ebenbürtig an. Weiter zurück reichen »Goblers und Nicolais Briefwechsel« (hrsg. von Werner) und »Herders Briefwechsel mit Nicolai« (hrsg. von D. Hoffmann). Der Gegenwart nähern wir uns mit Friedr. Schlegels Briefen an seinen Bruder August Wilhelm, dem »Briefwechsel zwischen Jakob und Wilhelm Grimm, Dahlmann und Servinus«, dem »Briefwechsel Andersens mit dem Großherzog von Sachsen-Weimar«, dem »Briefwechsel zwischen Hermann Kurz und Eduard Mörike« und mit »Seibels Briefen an den Freiherrn von der Malsburg«. Neben die Briefe der Gelehrten und Schriftsteller traten diesmal in bedeutamer Weise die Künstlerbriefe. Außer den »Jugendbriefen« von Robert Schumann beschäftigte der »Briefwechsel zwischen Richard Wagner und Franz Liszt« große Kreise des deutschen

Publikums weit über die musikalischen Kreise hinaus. Anschaulich, so bedeutend als liebenswürdig sind die »Briefe aus Italien« von Julius Schnorr v. Carolsfeld, die in die römisch-deutsche Künstlerkolonie des zweiten und dritten Jahrzehnts unsers Jahrhunderts zurückversetzen. Eine Natur und ein Frauenleben von ungewöhnlicher Vorzüglichkeit erschließen die in dem Buch »Emma Förster« gesammelten Briefe der Tochter Jean Pauls. Nach Inhalt und Reiz der Form gleich wertvoll ist der »Briefwechsel der Bildhauer Fr. Rauch und Ernst Rietschel«, herausgegeben von Karl Eggers, der auch »Rauch und Goethe, urkundliche Mitteilungen« veröffentlichte. Die »Reisebriefe K. M. v. Webers an seine Gattin« waren zum größern Teil schon in der Weber-Biographie von M. M. v. Weber mitgeteilt. Als völlig neu erschienen die »Briefe zwischen Mendelssohn und Moscheles«, »Ferdin. David und die Familie Mendelssohn«. Der »Briefwechsel und die Tagebuchblätter« von Arnold Ruge, das durch seine brieflichen Mitteilungen allein wichtige Buch »Zeit und Menschen« von Feod. Wehl, auch das zu einem vollen Lebensbild ausgestaltete, aber durch Tagebuchblätter und Briefe gehaltreiche Buch »Aus dem Leben der Dichterin Amalie v. Helvig« von Henriette v. Biffing nähern sich schon mehr der ungeheuern Anzahl von Werken, die durch ihren Stoff, durch Mitteilungen von Material ein gewisses Interesse beanspruchen, ohne der höhern Forderung in sich geschlossener künstlerisch reifer Darstellung zu genügen. Auf dem Gebiet der literarischen Biographie sind eine Reihe von Werken zu verzeichnen, die diesem Ideal besser entsprechen. Das klassische biographische Werk »Herder« von K. Haym gelangte mit seinem zweiten Teil zum erfreulichsten Abschluß. Erich Schmidts »Lessing«, Franz Münders »Klopstock« und ganz neuerdings Paul Herrlichs umfassende Biographie »Jean Paul« legten nicht bloß vom rühmlichen Forscherfleiß, sondern auch von Geschmack und Darstellungskunst ihrer Verfasser Zeugnis ab. Schiller erhielt in D. Brahm, H. Weltrich, E. Minor neue Biographien; Goethes Leben und Dichten ward von dem Jesuiten A. Baumgartner in das Licht einer Auffassung gerückt, nach der es überhaupt eine Todsünde ist, der römischen Kirche und ihrer Weltanschauung nicht gebient zu haben. Aus der sonstigen biographischen Litteratur über Goethe sind die »Abhandlungen zu Goethes Leben und Werken« von H. Dünker, »Goethe in der Epoche seiner Vollendung« von D. Harnack und die neuen »Goestudien« von B. Hehn hervorzuheben. Der Geschichte der klassischen und romantischen Periode der deutschen Litteratur gehörten auch »Salomon Geyner« von Heint. Wölfflin, »Chr. Fr. Daniel Schubart« von Hauff, »Wieland und Reinhold« von H. Reil, »J. Gaudenz von Salis-Seewis« von Ad. Frey, »G. L. Rosgarten« von L. Franck, »Novalis' Leben, Dichten und Denken« von Schubart an. Unter den Biographien neuerer Dichter war die des allbeliebten J. V. v. Scheffel von Johannes Bröck, obwohl durch die Aufnahme unverarbeiteten Materials allzusehr in die Breite gezogen, die eingehendste und liebevollste. Durch eine biographische Meisterleistung erhielt Friedr. Althaus das Gedächtnis seines früh verschiedenen Bruders, des Dichters und Publizisten Theodor Althaus. Auch »Emanuel Geibel« von Ljmann, »Heine« von H. Bröck, »Annette v. Droste-Hülshoff« von Hüffer, »Ottilie Wildermuths Leben« von ihren Töchtern Agnes Willms und Adelheid Wildermuth, »Theod. Storm« von Schütze sind hier zu nennen. Biographien hervorragender Ge-

lehrten waren »H. W. J. Thiersch' Leben« von P. Wigand (mit interessanten autobiographischen Mitteilungen), »Rich. Lepsius« von G. Ebers, »Herzmann Peltner« von Ad. Stern. Von deutschen Biographien ausländischer Dichter und Denker kam das große biographische Buch »Frau v. Staël« der Lady Blennerhasset (geborenen Gräfin Leyden) zum Abschluß. Das Buch über »L. Holberg und seine Zeitgenossen« von Georg Brandes und das über »Beaumarchais« von A. Vettelheim erregten mit Recht die Teilnahme litterarischer Kreise. Von H. Warenholz erschienen zwei Bücher über »Voltaire« und »J. J. Rousseau«, von W. Kreiten (Mitglied der Gesellschaft Jesu) Biographien von Voltaire und Molière, von dem Ultramontanen Sebastian Brunner ein warm geschriebenes christliches Lebensbild aus dem 13. Jahrh.: »Fra Jacopone da Todi«, von H. Conrad eine interessante Studie: »W. M. Thaderay« und eine andre über »G. Eliot«. Endlich ist auch die ursprünglich englisch geschriebene Chopin-Biographie unsers Landmannes F. Rietsch zu erwähnen, die in W. Langhans einen Überlieferer fand. Unter den zahlreichen Essays sei der »Zwölf Bilder aus dem Leben«, der letzten Veröffentlichung Fanny Lewalds, gedacht.

\***Deutscher Sprachverein, Allgemeiner.** Das gesteigerte Selbstbewußtsein des deutschen Volkes im neuen Reich hat seit der Gründung des letztern vielfach den Wunsch angeregt, daß die hergestellte Einheit auch der Pflege der gemeinsamen Sprache zu gute kommen möge. Nachdem das Bestreben, zunächst eine gemeingültige, folgerechte Rechtschreibung herzustellen, mit einem unleugbar erfreulichen Fortschritt vorläufig abgeschlossen, hat sich die allgemeine Aufmerksamkeit in den letzten Jahren namentlich der Reinheit der Sprache zugewandt, die durch mangelnde Einsicht, Nachlässigkeit und Modethorheit in der That oft unbillig hintangeseht und durch Einmischung zahlloser Fremdwörter getrübt wird. Nachdem einzelne leitende Männer im öffentlichen Dienst, zumeist der Reichspostmeister v. Stephan, innerhalb ihres Kreises in diesem Sinn vorzugehen begonnen hatten, gelang es dem Museumsdirektor H. Riegel zu Braunschweig, mit zwei kleinen Schriften: »Ein Hauptstück von unsrer Muttersprache« (Leipz. 1885) und »Der Allgemeine Deutsche Sprachverein« (Heilbr. 1885), die Bewegung in festere Bahnen zu leiten. Der vorgeschlagene Verein trat im August 1885 ins Leben und konnte unter lebhafter Beteiligung schon 1887 in Dresden u. 1888 in Kassel seine Jahresversammlungen halten. Der Verein verfolgt nach § 1 der Satzungen den Zweck: »a) die Reinigung der deutschen Sprache von unnötigen fremden Bestandteilen zu fördern, b) die Erhaltung und Wiederherstellung des echten Geistes und eigentümlichen Wesens der deutschen Sprache zu pflegen und c) auf diese Weise das allgemeine nationale Bewußtsein im deutschen Volk zu kräftigen«. Durch Begründung von Zweigvereinen, öffentliche Versammlungen, Entsendung von Wanderrednern, Preisaufgaben, namentlich aber durch Herausgabe einer Vereinszeitschrift (seit 1886) mußte der Verein ein reges Leben zu erhalten. Anfang 1890 bestanden 147 Zweigvereine (darunter 20 in Oesterreich) mit 12,000 Mitgliedern. Neben diesem äußern Erfolg hat der Gesamtverein eine Reihe von Zustimmungserklärungen seitens hervorragender Männer, Körperschaften und Behörden (unter andern des Reichspostmeisters und des preussischen Kultusministers v. Goshler) zu verzeichnen. Aber auch an Widerspruch und Bedenken hat es nicht gefehlt. Aufsehen erregte zunächst der Angriff des inzwischen verstorbenen Tübinger Uni-

verfälscht Kanzlers Gustav Rümelin in dessen Rede zur akademischen Preisverteilung 6. Nov. 1886, die er mit einem Fremdwörterverzeichnis unter dem Titel: »Die Berechtigung der Fremdwörter« (2. Aufl., Freiburg 1887) besonders herausgab. Rümelin sieht die Fremdwörter als naturgemäßen Erwerb aus der geschichtlichen Entwicklung des deutschen Geistes an, der eben nicht für sich und getrennt, sondern unter dem starken Einfluß der alten Kultur und in reger Wechselwirkung mit den Nachbarvölkern sich gebildet hat. Er teilt daher nicht den leidenschaftlichen Haß gegen die Eindringlinge, der gegenwärtig in weiten Kreisen herrscht, und fürchtet von grundsätzlicher Bekämpfung der Fremdwörter einen wesentlichen Schaden für die deutsche Sprache der Gegenwart. Wenngleich mit Recht von den Leitern des Deutschen Sprachvereins gegen die Ausstellungen Rümelins eingewandt ist, daß sie unmittelbar nur die einseitige Überspannung des Gegenseites gegen die Fremdlinge in unsrer Sprache treffen, so bleibt doch eine wesentliche Verschiedenheit des Gesichtspunktes übrig. Man begegnet daher dem Kanzler wieder bei der zweiten gleich bedeutenden Rundgebung gegen den Sprachverein, der Erklärung, die 41 Gelehrte und Schriftsteller, größtenteils von hohem Ruf, am 28. Febr. 1889 in den »Preussischen Jahrbüchern« abgaben. Die Unterzeichner erklären sich auch ihrerseits gegen den herrschenden Überschwang der Sprachmengerei und erkennen die maßvolle Fassung der Vereinsgesetze an. Sie verwahren sich aber dagegen, daß die Pflege der Muttersprache vornehmlich in Abwehr der Fremdwörter beruhe und diese zum Gebot des Nationalstolzes erhoben werde. »Es genügt«, so erklären sie, »daß unsre Jugend durch wissenschaftlich und pädagogisch gebildete Lehrer wie bisher zum sauberen Gebrauch der Sprache und zu fortschreitender Versenkung in die Schätze der Nationallitteratur angeleitet werde.« Als Anlaß zu dem Hervortreten der Verwahrennden wird ausdrücklich bezeichnet, daß der Gesamtvorstand des Allgemeinen Deutschen Sprachvereins durch Anträge an die deutschen Schulverwaltungen versucht habe, die Schule in den Dienst seines Bestrebens zu ziehen und nach dem Muster der Rechtschreibung auch den Sprachgebrauch von obenher zu regeln. Ihr Widerspruch richtet sich aber außerdem gegen den im Schoß des Vereins und in dessen Zeitschrift wiederholt verkündeten Gedanken, öffentliche Behörden, namentlich eine »Reichsanstalt für die deutsche Sprache«, einzusetzen, die nach Art der französischen Akademie die deutsche Sprache meistern könnten, sowie endlich gegen den blinden Eifer, mit dem innerhalb des Vereins durch sprach- und sinnwidrige Schnellprägung von Erschwörtern Schaden angerichtet werde. Die Spitze der letzten Andeutung richtet sich gegen die vom Sprachverein auf Grund von Vorarbeiten in den Zweigvereinen herausgegebenen Verdeutschungsbücher, durch die auf einzelnen Gebieten, wie Gerichts-, Verwaltungs-, Hof-, Kriegs-, Versicherungs-, Schulwesen, Handel, Gewerbe u. dgl., für die gebräuchlichen Fremdwörter Ersatz dargeboten wird, der allerdings nicht durchweg glücklich gewählt ist und dem Ernste der Sache oft mehr schadet als nützt. Man kann diesen Bedenken ihr volles Recht lassen, ohne doch das Gute der Vereinsarbeit zu verkennen. In diesem Sinn haben öffentliche Meinung und Presse sich wirklich zumeist entschieden. Vgl. außer den bereits angeführten Schriften noch Vietzsch, Der Kampf gegen die Fremdwörter (Berl. 1887); Dunger, Die Sprachreinigung und ihre Gegner (Dresd. 1887); Grün, Der Deutsche Sprachverein und seine Gegner (Straßb. 1888).

**Deutsche Sprache.** Zur Litteratur: Braune, Althochdeutsche Grammatik (Halle 1886); Socin, Schriftsprache u. Dialekt im Deutschen (Heilbr. 1887); Paul u. a., Grundriß der german. Philologie (Straßb. 1889 ff.). Ein auf drei Bände berechnetes »Deutsches Wörterbuch«, bearbeitet von Moritz Heyne, erscheint seit 1889.

**Deutschkonservative Partei,** die konservative Partei im deutschen Reichstag, zählt seit den Wahlen vom 21. Febr. 1887: 79 Mitglieder; ihr gehört der Präsident des Reichstags, v. Lepow, an.

**Deutsch-Kreuz** (ungar. Rémet: Keresztur), Ort im ungar. Komitat Ödenburg, mit einem beliebten kohlen-säurereichen Sauerling (Rudolfsquelle).

**Deutsch-Krone,** (1885) 6652 Einw.

**Deutschland.** Die Bevölkerung des Deutschen Reichs belief sich nach der Zählung vom 1. Dez. 1885 auf 46,855,704 Seelen, über deren Verteilung nachstehende Tabelle Auskunft gibt.

Areal und Bevölkerung (1. Dez. 1885).

Staaten	Areal in QMilon.	Anteil am Gesamtareal	Bevölkerung 1885	Anteil an der Gesamtbevölkerung	Einwohner auf 1 QMilon.	Zunahme resp. Abnahme (—) 1871/1880
Preußen . . .	348 347,2	64,4	28 318 470	60,4	81	1 030 359
Bayern . . .	75 859,7	14,0	5 420 199	11,6	71	1 35 421
Sachsen . . .	14 992,9	2,6	3 182 003	6,8	212	209 196
Württemberg . . .	19 503,7	3,6	1 995 185	4,3	102	24 067
Hessen . . .	15 081,1	2,8	1 601 255	3,4	106	31 001
Baden . . .	7 081,8	1,4	956 611	2,0	124	20 271
West.-Schwevin	13 903,8	2,5	575 152	1,2	43	— 1 903
Sachl.-Weimar	3 594,9	0,7	313 946	0,7	87	4 300
West.-Strelitz	2 229,5	0,4	98 371	0,2	33	— 1 896
Oldenburg . . .	6 422,2	1,2	341 525	0,7	53	4 047
Braunschweig . . .	3 690,4	0,7	372 452	0,8	101	23 085
S.-Meiningen . . .	2 468,4	0,5	214 884	0,5	87	7 809
S.-Altenburg . . .	1 323,8	0,2	161 460	0,3	122	6 424
Sachl.-Koburg-Gotha . . .	1 956,5	0,4	198 829	0,4	101	4 113
Anhalt . . .	2 347,4	0,4	248 166	0,5	105	15 574
Schwarzburg-Rudolstadt . . .	940,4	0,2	83 836	0,2	89	3 540
Schwarzburg-Sondershaus.	862,1	0,2	73 606	0,2	85	2 490
Waldeck . . .	1 121,0	0,2	56 575	0,1	50	53
Reuß ält. Linie	316,4	0,1	56 904	0,1	177	5 122
Reuß jüng. Linie	825,7	0,2	110 598	0,2	134	9 286
Schaumb.-Lippe	399,7	0,1	37 204	0,1	109	1 830
Lippe . . .	1 215,2	0,2	123 212	0,3	101	2 966
Lübeck . . .	297,7	0,1	67 658	0,1	227	4 067
Bremen . . .	255,6	0,1	165 628	0,4	648	9 905
Hamburg . . .	409,8	0,1	518 620	1,1	1 265	64 751
Schlag-Lothring.	14 509,4	2,7	1 584 355	3,3	108	— 23 15
Deutsches Reich:	540 596,6	—	46 855 704	—	87	1 621 643

Das Wachstum der Bevölkerung beträgt seit 1880: 1,621,643 Seelen und bleibt hinter dem Überschuf der Geburten über die Sterbefälle, der sich in der Periode 1880 — 85 auf 2,601,858 belief, um 980,215 Köpfe zurück. Von letztern entfallen auf die überseeische Auswanderung 817,763 Köpfe, der weitere Verlust von 162,452 Personen ist durch die sonstige, nicht kontrollierbare Auswanderung nach dem Ausland zu erklären. Die stärkste Zunahme weisen nächst den Städten Berlin und Hamburg die Rheinprovinz (inkl. Regierungsbezirk Arnberg und Fürstentum Birkenfeld), sodann das Königreich Sachsen nebst den acht thüringischen Staaten, endlich die Provinz Sachsen nebst Regierungsbezirk Hildesheim und den Herzogtümern Braunschweig und Anhalt auf. Am

größten war der Verlust durch Auswanderung in der Provinz Posen, den Provinzen und Staaten an der Ostsee, ferner in Württemberg, Baden, der Rheinpfalz und Elfaß-Lothringen. Im allgemeinen hat sich aber die überseeische Auswanderung seit 1885 etwas vermindert, nämlich von 110,078 (1885) auf 103,462 (1888). In letzterem Jahr wanderten über deutsche Häfen 80,671, über Antwerpen 14,057, über holländische Häfen 3787 und über französische 4947 Personen aus. Die Dichtigkeit der Bevölkerung ist seit 1880 von 84 auf 87 pro Kilometer gestiegen. Am dichtesten ist sie in Sachsen und Thüringen, ferner in Rheinland und Westfalen, am dünnsten in den preussischen Provinzen an der Ost- und Nordsee, in Posen, Mecklenburg und Oldenburg. Hinsichtlich des Geschlechts gab es 22,933,644 männliche, 23,922,040 weibliche Personen, woraus sich ein Verhältnis der weiblichen zur männlichen Bevölkerung von 104,3 zu 100 ergibt. Nur in der Rheinprovinz und Westfalen (mit 98,5 weiblichen auf 100 männliche) tritt ein Überwiegen der männlichen Bevölkerung hervor, im Königreich Sachsen und Thüringen, Württemberg, Posen, Ost- und Westpreußen, der Stadt Berlin und dem Regierungsbezirk Oppeln übertrifft die weibliche Bevölkerung an Zahl erheblich die männliche (106—109: 100). Nach dem Familienstand unterschied man

	Männlich	Weiblich	Insgesamt
Ledige . . . . .	14 249 297	13 895 459	28 144 756
Verheiratete . . . . .	7 910 620	7 944 444	15 855 064
Verwitwete . . . . .	750 884	2 037 206	2 788 090
Beschiedene . . . . .	22 863	44 931	67 794

oder in Prozenten bei jedem der beiden Geschlechter: Ledige 62, resp. 58,1 Proz., Verheiratete 34,5, resp. 33,3 Proz., Verwitwete 3,3, resp. 8,5 Proz. und Geschiedene 0,1, resp. 0,3 Proz. In betreff des Alters ergab die Volkzählung 35,5 Proz. im Alter unter 15 Jahren, 38,1 Proz. zwischen 15 und 40 Jahren, 18,3 Proz. zwischen 40 und 60 und 0,3 über 60 Jahre alt. Im produktiven Alter (15—70 Jahre) standen 61,3 Proz., im Greisenalter 2,7 Proz. Am stärksten war das produktive Alter in den Städten Berlin und Hamburg, ferner in Oberbayern, Mecklenburg-Strelitz und der Kreishauptmannschaft Bayren vertreten. Wenn man die Orte mit mehr als 2000 Einw. als städtisch, die mit weniger als 2000 als ländlich betrachtet, so wohnten 1885: 43,7 Proz. der Bevölkerung in Städten (1871 erst 36,1 Proz.), 56,3 Proz. auf dem Land. Von den 78,637 Gemeinden des Deutschen Reichs waren 2310 Städte, 58,724 Landgemeinden, 17,603 Gutsbezirke. 2771 Gemeinden hatten eine Bevölkerung von mehr als 2000 Einw., und zwar hatten 21 Städte mehr als 100,000 Einw., 116 zwischen 20,000—100,000, 683 zwischen 5000—20,000 und 1951 zwischen 2—5000 Einw. Seit 1880 hat sich besonders die Bevölkerung der Großstädte mit mehr als 100,000 Einw.) vermehrt: von 7,2 auf 9,5 der Gesamtbevölkerung. Man zählte 5,630,304 bewohnte und 107,479 unbewohnte Wohnhäuser, außerdem waren 32,525 gewöhnlich nicht zu Wohnzwecken bestimmte Baulichkeiten bewohnt, darunter 9772 Schiffe und Wagen. Die Bevölkerung lebte in 9,999,558 Haushaltungen, wovon 677,743 Einzelhaushaltungen und 33,102 Anstalten waren. Auf ein bewohntes Gebäude kamen 8,37 Personen (die meisten in Berlin, Ost- und Westpreußen und Posen) und 1,77 Haushaltungen. Unter der ortsanwesenden Bevölkerung waren 44,771,503 Angehörige des betreffenden Staats 1,711,409 Angehörige anderer Bundesstaaten, 372,792 Reichsausländer.

Nach dem Religionsbekenntnis gab es 1885 in:

Staaten	Evangelische	Ratholiken	Juden	Andere Christen
Preußen . . . . .	18 244 405	9 621 763	366 575	82 030
Bayern . . . . .	1 521 114	3 839 440	53 697	5 731
Sachsen . . . . .	3 075 961	87 762	7 755	10 263
Württemberg . . . . .	1 378 216	598 339	13 171	5 322
Baden . . . . .	566 327	1 004 388	27 104	3 322
Hessen . . . . .	641 881	2 784 50	26 114	8 005
Mecklenburg-Schwerin . . . . .	568 425	3 979	2 347	326
Sachsen-Weimar . . . . .	301 333	10 680	1 313	405
Mecklenburg-Strelitz . . . . .	97 516	803	497	55
Oldenburg . . . . .	264 304	74 363	1 650	1 180
Braunschweig . . . . .	357 604	12 588	1 470	709
Sachsen-Weinungen . . . . .	210 188	2 830	1 521	214
Sachsen-Altenburg . . . . .	100 156	1 113	39	147
Sachsen-Roburg-Gotha . . . . .	195 710	2 472	519	98
Anhalt . . . . .	240 983	5 492	1 601	89
Schwarzburg-Rudolstadt . . . . .	83 205	527	45	45
Schwarzburg-Sondersh. . . . .	72 667	648	237	53
Waldeck . . . . .	54 208	1 454	804	109
Reuß ältere Linie . . . . .	55 072	582	49	149
Reuß jüngere Linie . . . . .	109 202	921	129	340
Schaumburg-Lippe . . . . .	36 273	596	303	26
Lippe . . . . .	118 279	3 865	1 024	32
Lübek . . . . .	65 997	805	644	101
Bremen . . . . .	157 944	6 196	840	646
Hamburg . . . . .	477 936	15 553	16 848	2 505
Elfaß-Lothringen . . . . .	312 941	1 210 325	36 876	3 771

Deutsches Reich<sup>1</sup>: 20 369 847 | 16 785 734 | 563 172 | 125 673

<sup>1</sup> Die Befenner anderer Religionen als der hier angeführten, die Einwohner mit unbestimmter und solche ohne Angabe der Religion (zusammen im Deutschen Reich 11,278) sind in die vorstehende Tabelle nicht mit aufgenommen.

Eheschließungen fanden 1888: 376,654 statt; von 1,828,379 Gebornen waren 66,972 Totgeborene und 169,645 (9,28 Proz.) unehelich; der Überschuf der Geburten über die Sterbefälle (1,209,798) betrug 618,581 und hat gegen 1885 um 88,396 Köpfe zugenommen.

[Landwirtschaft.] Im J. 1888 hatte der Anbau der wichtigsten Feldfrüchte folgende Ausdehnung:

	Erntefläche	Erntemenge
Roggen . . . . .	5 814 253 Hektar	5 522 740 Tonnen
Weizen . . . . .	1 933 337 .	2 590 842 .
Spelz . . . . .	365 506 .	336 017 .
Gerste . . . . .	1 721 115 .	2 280 590 .
Kartoffeln . . . . .	2 910 330 .	21 910 996 .
Hafer . . . . .	3 812 488 .	4 647 583 .
Weizenheu . . . . .	5 902 693 .	15 469 931 .

Der seit 1885 etwas zurückgegangene Anbau von Tabak hat sich in den Jahren 1887 und 1888 ein wenig gehoben, ist aber neuerdings wieder gesunken; im Betriebsjahr 1887/88 waren 21,466 Hektar (1889: 17,405 Hektar) mit Tabak bepflanzt, die an getrockneten Tabaksblättern 40,886 Ton. ergaben. Die Zahl der Zuckerrfabriken ist von 408 (1884/85) auf 391 zurückgegangen, in welchen 910,698 T. Rohzucker und 183,037 T. Melasse aus 6,96 Mill. T. Rüben produziert wurden. Außerdem lieferten 30 Stärkezuckerfabriken 13,904 T. Stärkezucker, 33,516 T. Sirup und 2180 T. Rouleur. Das definitive Ergebnis der Viehzählung vom 10. Jan. 1883 weicht von den ersten Erhebungen wenig ab; es wurden gezählt: 3,522,545 Pferde, 15,786,764 Stück Rindvieh, 19,189,715 Schafe, 9,206,195 Schweine und 2,640,994 Ziegen. Im Durchschnitt kommen auf 100 Hektar 6,5 Pferde, 29,2 Rindvieh, 35,5 Schafe, 17 Schweine und 4,9 Ziegen.

[Industrie.] Im J. 1887 waren in 2436 Bergwerken (darunter 290 Nebenbetriebe) 337,634 Personen beschäftigt und förderten 88,873,000 T. Bergwerksprodukte im Wert von 448,2 Mill. M. Die Produktion stieg 1888 auf 95,866,220 T. im Wert von

494,7 Mill. Mk. Der Betrieb ergab im einzelnen für 1887, verglichen mit 1888, folgende Resultate:

	1887	1888
Steinkohlen . . . . .	60334 000 Ton.	65386 100 Ton.
Braunkohlen . . . . .	15896 600 .	16574 000 .
Eisenerze . . . . .	9351 100 .	10664 300 .
Kupfenerze . . . . .	507 600 .	531 000 .
Zinkenerze . . . . .	900 700 .	667 800 .
Bleierze . . . . .	157 600 .	161 800 .
Eisbr- und Goldberze .	25 700 .	20 400 .
Steinsalz . . . . .	405 400 .	414 600 .
Kalifalz . . . . .	1080 100 .	1235 300 .

Von Salzen aus wässriger Lösung wurden 1888 gewonnen: 806,600 T. im Wert von 39,4 Mill. Mk., darunter 496,400 T. Kochsalz. Die Zahl der Hüttenwerke betrug 1888: 411 (darunter 166 Nebenbetriebe) mit einer mittlern Belegschaft von 43,271 Köpfen; der Wert der Hüttenprodukte bezifferte sich auf 350,4 Mill. Mk. Im einzelnen wurden produziert:

	1887	1888
Robrißen . . . . .	4024 000 Ton.	4337 100 Ton.
Kupfer . . . . .	20 800 .	21 600 .
Zink . . . . .	130 500 .	133 200 .
Blei . . . . .	99 400 .	101 600 .
Schwefelsäure . . . . .	382 900 .	399 900 .
Eisler . . . . .	367 600 Kilogr.	406 600 Kilogr.
Gold . . . . .	2251 .	1793 .

Ende September 1887 waren 40,245 Brennereien vorhanden, ferner im Brausteuergebiet (Mittel- und Norddeutschland) 10,111 Brauereien, welche im Betriebsjahr 1888/89: 28,7 Mill. hl Bier produzierten, hierzu kommt die Bierproduktion in Süddeutschland mit 18,9 Mill. hl. — Die Kranken- und Unfallversicherung der Arbeiter hatte Ende 1887 folgenden Umfang: es bestanden 19,573 Krankenkassen mit 4,842,226 Mitgliedern. Bei der Unfallversicherung waren in 319,453 Betrieben 4,121,537 Personen (mit Einschluß der dem Reichs- und Staatsbetrieb angehörigen) versichert. Die Ausgaben des Jahrs 1887 beliefen sich: für Entschädigungen auf 5,9 Mill. Mk., als Rücklage zum Reserfefonds auf 9,9 Mill. Mk., der Reserfefonds hatte einen Bestand von 15,7 Mill. Mk.

[Handel und Verkehr.] Am 15. Okt. 1888 sind Hamburg und Bremen nebst einigen preussischen und oldenburgischen Gebietsteilen dem deutschen Zollgebiet einverleibt worden. Seitdem verbleiben nur die Freihafengebiete von Hamburg und Bremen (im NW. dieser Stadt, am rechten Weserufer), die Hafenanlagen von Rughaven, Bremerhaven und Geestemünde und der Hafen von Brake vom Zollverein ausgeschlossen. Diese Veränderungen haben auch auf die Ziffern des Warenverkehrs mit dem Ausland im letzten Quartal 1888 ihren Einfluß ausgeübt. Für 1888 betrug die Einfuhr (ohne Edelmetalle) in den freien Verkehr 21,867,489 T. im Wert von 3290,7 Mill. Mk. (gegen 1887 mehr 166 Mill. Mk.); die Ausfuhr (ohne Edelmetalle) aus dem freien Verkehr 20,740,077 T. im Wert von 3205,9 Mill. Mk. (gegen 1887 mehr 70,5 Mill. Mk.). Die Einfuhr an Edelmetallen belief sich auf 145 Mill., die Ausfuhr auf 147 Mill. Mk. Seit 1885 zum erstenmal übersteigt die Einfuhr an Menge und Wert die Ausfuhr, und zwar hat die Einfuhr bei Rohstoffen und einfach bearbeiteten Gegenständen gegenüber dem Vorjahr um 128 Mill., bei Fabrikaten um 38 Mill. Mk. zugenommen, während die Ausfuhr bei erstern sich nur um 71 Mill. Mk. steigerte, dagegen bei letztern um 0,9 Mill. Mk. abnahm. Bei den einzelnen Warengruppen hatten Einfuhr und Ausfuhr 1888 folgenden Wert (in Tausenden Mark):

Waren	Einfuhr	Ausfuhr
* bedeutet: Rohstoffe und Fabrikate		
1) Vieh und andre lebende Tiere . . .	155 664	91 507
2) Sämereien und Gewächse . . . . .	42 506	26 178
3) Düngemittel und Abfälle . . . . .	61 022	21 151
4) Brennstoffe . . . . .	71 000	116 000
5) Nahrungs- und Genußmittel . . . . .	751 287	891 289
6) Fette und Öle . . . . .	215 279	26 600
*7) Chemische Industrie . . . . .	242 845	236 109
*8) Stein- Thon- und Glasindustrie . . .	51 193	117 400
*9) Metallindustrie . . . . .	152 004	337 643
*10) Holz-, Schurz- und Flechtindustrie . .	170 696	113 008
*11) Papierindustrie . . . . .	14 226	94 631
*12) Leder- und Rauchwarenindustrie . . .	167 321	236 722
*13) Textilindustrie . . . . .	1 025 425	1 075 292
*14) Rauchsulfurindustrie . . . . .	28 402	23 046
15) Eisenbahnfahrzeuge, gepolsterte Wagen und Möbel . . . . .	510	2647
16) Maschinen, Instrumente, Apparate . . .	49 450	133 343
17) Kurzwaren und Schmutz . . . . .	25 520	65 800
18) Gegenstände der Litteratur und bildenden Kunst . . . . .	26 291	72 596

Die deutsche Handelsmarine umfaßte 1. Jan. 1889 an Schiffen von mehr als 50 cbm 3635 mit 1,233,894 Registertonnen Raumgehalt, darunter 750 Dampfschiffe mit 502,579 Registertonnen. Davon entfielen auf das Königreich Preußen 2255 Schiffe von 354,213 T., auf Hamburg 493 Schiffe von 382,017 T., auf Bremen 341 Schiffe von 325,594 T. Die Dampfschiffahrt wies 1887 einen Bestand von 19,237 Segel- und 1153 Dampfschiffen auf; erstere hatten eine Tragfähigkeit von 2,049,418 T., letztere eine solche von 51,292 T.; unter den Dampfern waren 149 Güterdampfer von 20,517 T. Die meisten Schiffe waren in der Provinz Brandenburg und im Hamburger Gebiet heimatberechtigt. Die Seeschiffahrt hatte 1888 folgenden Umfang: angekommen 60,081 Schiffe von 11,620,927 T., davon 50,032 zu 10,432,571 T. mit Ladung, abgegangen 60,231 Schiffe von 11,613,103 T., davon 44,512 Schiffe zu 8,353,935 T. mit Ladung. Das deutsche Eisenbahnnetz hatte 1888 eine Länge von 40,203 km, wovon 9075 km auf Sekundärbahnen entfielen; Staatsbahnen waren 34,702 km, von den Privatbahnen standen 290 km unter Staatsverwaltung. Im Betriebsjahr 1887/88 wurden 316 Mill. Personen und 178,8 Mill. T. Güter befördert. Die Einnahmen aus dem Güterverkehr betragen 750,7 Mill., aus dem Personenverkehr 293,9 Mill. Mk. Der Überschuß der Betriebseinnahmen betrug 505,4 Mill. Mk. Die Zahl der Postanstalten betrug Ende 1888: 20,656, darunter 18,508 im Reichspostgebiet. Befördert wurden im ganzen Deutschen Reich: 1252 Mill. Briefe und Karten, 101,7 Mill. Pakete ohne Wertangabe, 12 Mill. Briefe und Pakete mit Wertangabe, 71,8 Mill. Postanweisungen. Die Geldsendungen hatten einen Gesamtwert von 18,672 Mill. Mk. An Telegraphenanstalten bestanden 15,735, darunter 13,887 im Reichspostgebiet. Das Telegraphennetz hatte eine Länge von 92,383 km. Die Zahl der beförderten Telegramme belief sich auf 24 Mill. Stück, davon interne 15,5 Mill., internationale 3,1 Mill.

Den Geldvorrat und Geldumlauf in D. schätzte man Anfang 1889 auf 3414 Mill. Mk. (einschließlich 127 Mill. Reichskassenscheine und 210 Mill. ungedruckte Banknoten) oder 71,18 Mk. pro Kopf.

[Finanzen.] Der Reichshaushaltsetat 1890/91 wurde in Einnahme und Ausgabe auf 1,193,082,286 Mk. festgesetzt. Von den Ausgaben waren fortdauernde: 852,151,865 Mk., einmalige 340,930,421 Mk. (davon 266,607,053 Mk. außerordentliche). Im einzelnen betragen die Ausgaben:



	Fortbauernde Ausgaben Mark	Einmalige Ausgaben Mark
Reichstag . . . . .	383370	—
Reichskanzler und Reichskanzlei . . . . .	147960	—
Auswärtiges Amt . . . . .	8835515	645800
Reichsamt des Innern . . . . .	8516384	25856635
Verwaltung des Reichsheers . . . . .	379357984	285119669
Marineverwaltung . . . . .	38267454	41483570
Reichsjustizverwaltung . . . . .	1860096	150000
Reichschatzamt . . . . .	303509268	4348200
Reichseisenbahnamt . . . . .	299830	—
Reichsschuld . . . . .	46622500	—
Rechnungshof . . . . .	555048	—
Allgemeiner Pensionsfonds . . . . .	37958563	—
Reichsinvalidenfonds . . . . .	25837893	—
Post- und Telegraphenverwaltung . . . . .	—	7737159
Reichsdruckerei . . . . .	—	478150
Eisenbahnverwaltung . . . . .	—	4912500
Fehlbetrag des Etatsjahrs 1888/89 . . . . .	—	20198798
<b>Zusammen:</b>	<b>852151865</b>	<b>340930421</b>

An Einnahmen stehen den Ausgaben für 1890/91 gegenüber:

Zölle und Verbrauchssteuern . . . . .	537399140	Mr.
Reichssteuergeldern . . . . .	30279000	.
Überschuß der Post- u. Telegraphenverwaltung . . . . .	32718056	.
Reichsdruckerei . . . . .	1175880	.
Eisenbahnverwaltung (Überschuß) . . . . .	2003000	.
Bankwesen . . . . .	1383500	.
Verschiedene Verwaltungseinnahmen . . . . .	11535483	.
Aus dem Reichsinvalidenfonds . . . . .	25837893	.
Zinsen aus belegten Reichsgeldern . . . . .	539000	.
Vom Verkauf des ehemaligen Stettiner Fe- stungsterrains . . . . .	406479	.
Matrikularbeiträge . . . . .	265197802	.
Außerordentliche Deckungsmittel . . . . .	266607053	.
<b>Zusammen:</b>	<b>1193082286</b>	<b>Mr.</b>

Im einzelnen waren die Zölle auf 285,5 Mill., die Tabaksteuer auf 10,3 Mill., die Zuckersteuer auf 49,3 Mill., die Salzsteuer auf 41 Mill., die Branntweinsteuer auf 129,8 Mill. Mr. veranschlagt. Bei der Post- und Telegraphenverwaltung stand einer Einnahme von 218,8 Mill. Mr. eine Ausgabe von 186,1 Mill. Mr., bei der Eisenbahnverwaltung einer Einnahme von 51 Mill. Mr. eine Ausgabe von 31 Mill. Mr. gegenüber. Die Matrikularbeiträge verteilten sich auf die einzelnen Bundesstaaten:

	Mark		Mark
Preußen . . . . .	152989952	Anhalt . . . . .	1340712
Bayern . . . . .	36596550	Schwarzb.-Rudolst. . . . .	452921
Sachsen . . . . .	17185236	Schwarzb.-Sond. . . . .	397653
Württemberg . . . . .	13439026	Waldeck . . . . .	305647
Baden . . . . .	9672597	Reuß ältere Linie . . . . .	302619
Hessen . . . . .	5108223	Reuß jüngere Linie . . . . .	597502
W.-Altenb.-Schwerin . . . . .	3107247	Schaumburg-Lippe . . . . .	200995
Sachsen-Weimar . . . . .	1698087	Stippe . . . . .	665650
W.-Altenb.-Strelitz . . . . .	581448	Silberf. . . . .	365521
Odenburg . . . . .	1845082	Bremen . . . . .	894803
Braunschweig . . . . .	2012164	Hamburg . . . . .	2801834
Sachsen-Meiningen . . . . .	1160906	Elzab.-Lothringen . . . . .	9521573
Sachsen-Altenburg . . . . .	872235	<b>Zusammen:</b>	<b>265197802</b>
Sachf. Rob.-Gotha . . . . .	1074169		

Zu den außerordentlichen Deckungsmitteln gehört eine Anleihe von 255,7 Mill. Mr.

Die Reichsschuld betrug Ende März 1889: 945,339,405 Mr., wovon 126,552,405 Mr. auf unverzinsliche Reichskassenscheine entfielen. Von den 818<sup>3</sup>/<sub>4</sub> Mill. Mr. Reichsanleihe werden 450 Mill. mit 4 Proz., 368<sup>3</sup>/<sub>4</sub> Mill. mit 3<sup>1</sup>/<sub>2</sub> Proz. verzinst.

**Veränderungen im deutschen Heerwesen.**

Durch Gesetz vom 11. Febr. 1888, betreffend Änderungen der Wehrpflicht, ist die Landwehr und der Landsturm in 2 Aufgebote geteilt, dagegen die

Einteilung der Ersatzreserve in 2 Klassen fortgefallen. Hiernach gestaltet sich die Dienstpflicht wie folgt: 7 Jahre im stehenden Heer, in der Regel mit dem 20. Lebensjahr beginnend, davon 3 Jahre bei den Fahnen (aktiv), 4 Jahre in der Reserve, darauf 5 Jahre in der Landwehr 1. Aufgebots und nächst dem bis zum 31. März desjenigen Kalenderjahrs, in welchem das 39. Lebensjahr vollendet wird, in der Landwehr 2. Aufgebots. Die Ersatzreservepflicht dauert 12 Jahre, vom 1. Okt. des 1. Militärpflichtjahrs ab, dann treten die Ersatzreservisten zur Landwehr 2. Aufgebots. Die Ersatzreservisten sind im Frieden zu 3 Übungen verpflichtet, von denen die erste 10, die zweite 6 und die dritte 4 Wochen dauert. Die Ersatzreserve dient zur Ergänzung des Heers bei der Mobilmachung und zur Bildung von Ersatztruppenteilen. Zum Landsturm gehören alle Wehrpflichtigen vom vollendeten 17. bis vollendeten 45. Lebensjahr. Das 1. Aufgebot des Landsturms dauert bis zum 40. Lebensjahr, dann folgt das 2. Die bisher der Ersatzreserve 2. Klasse zugewiesenen Mannschaften werden fortan dem Landsturm 1. Aufgebots zugeteilt. Der Landsturm hat die Pflicht, an der Verteidigung des Vaterlandes teilzunehmen, und kann bei außerordentlichem Bedarf zur Ergänzung des Heers und der Marine herangezogen werden. Sein 1. Aufgebot wird bei Kriegsgefahr durch die kommandierenden Generale, das 2. durch den Kaiser aufgerufen, seiner militärischen Verwendung entsprechend bewaffnet, bekleidet und ausgerüstet. Im Frieden unterliegt die Landwehr 2. Aufgebots und der Landsturm keiner militärischen Kontrolle. Während der Dauer einer Mobilmachung findet ein Übertritt in das 2. Aufgebot nicht statt. Die Ersatzreservisten gehören zu den Mannschaften des Beurlaubtenstandes und unterliegen der militärischen Kontrolle. Für die Marineersatzreserve und Seewehr gelten sinngemäß die vorstehenden Bestimmungen.

Durch Gesetz vom 11. März 1887 ist für die Zeit bis zum 31. März 1894 die Friedensstärke des Heers auf 468,409 Mann festgesetzt (ohne Offiziere), auf welche die Einjährig-Freiwilligen nicht in Anrechnung kommen. Die Infanterie ist in 534 Bataillonen zu 166 Regimentern und 21 Jägerbataillonen (15 Regimenter haben 4 Bataillone), die Kavallerie in 465 Eskadrons zu 98 Regimentern, die Feldartillerie in 366 Batterien (darunter 47 reitende u. 2 Lehrbatterien) zu 37 Regimentern, die Fußartillerie in 31 Bataillonen zu 14 Regimentern u. 3 selbständigen Bataillonen, die Pioniere in 19, der Train in 18 Bataillonen formiert; zu den Pionieren kommt 1 Eisenbahnregiment zu 4 Bataillonen à 4 Kompanien.

Durch Gesetz vom 27. Jan. 1890 ist unter Innehaltung der gegenwärtigen Friedenspräsenzstärke die Errichtung von 2 neuen Armeekorps 1. April 1890 angeordnet und sind die § 3 und 5 des Reichsmilitärgesetzes vom 2. Mai 1874 dahin umgeändert, daß die gesamte Heeresmacht des Deutschen Reichs im Frieden aus 20 Armeekorps besteht, von denen 2 von Bayern, je 1 von Sachsen und Württemberg und 16 von Preußen mit den übrigen Staaten formiert werden. Das Gebiet des Deutschen Reichs wird fortan in militärischer Beziehung in 19 Armeekorpsbezirke und diese zum Zweck der Heeresergänzung und Organisation der Landwehr in Divisions- und Brigadebezirke, letztere in Landwehr- und Kontrollbezirke (Kompaniebezirke, Bezirke der Hauptmelde- und Meldeämter) eingeteilt. Es werden neu formiert: das 16. Armeekorps für Lothringen (Generalkommando in Metz), das 17. für Westpreußen

(Generalkommando in Danzig), die Stäbe für 8 Infanteriedivisionen (33. und 34. in Metz, 35. in Graubenz, 36. in Danzig), 5 Infanterie-, 6 Kavallerie- und 2 Feldartilleriebrigaden, 5 Infanterie- und 4 Feld-

artillerieregimenter. Die hierzu erforderlichen Truppenteile werden aus den alten Armeekorps entnommen. Das Nähere geht aus nachstehender Tabelle hervor:

Armeekorps und Generalkommando	Division Nr.	Stabsquartiere und Zusammensetzung der Divisionen aus Infanteriebrigaden und Regimentern; die Brigaden in ( )	Kürassiere	Ulanen	Gusaren	Dragoner	Feld-Artillerie	Fuß-Artillerie	Jäger	Pioniere	Train
I. Königsberg i. Pr.	1.	Königsberg i. Pr.: (1.) 1. 41., (2.) 33. 59.	3	8. 12	—	1. 10	1. 16	1	1	1	1
	2.	Königsberg i. Pr.: (3.) 4. 45., (4.) 3. 43.									
II. Stettin	3.	Stettin: (5.) 2. 42., (6.) 9. 54.	2	9	—	3. 12	2. 17	2	—	—	2
	4.	Bromberg: (7.) 34. 129., (8.) 49. 140.									
XIV. Weststraße	28.	Karlruhe: (55.) 109. 110., (56.) 25. 111.	—	—	—	20. 21	14. 30	14	4. 8.	14	14
	29.	Freiburg i. Br.: (57.) 113. 114., (58.) 112. 142.									
XV. Straßburg i. G.	30.	Straßburg i. G.: (59.) 97. 136., (60.) 99. 143. 105.	—	7. 11	5	15	15	10	—	15	15
	31.	Straßb. i. G.: (61.) 132. 138. 126., (62.) 60. 137.									
XVI. Metz	33.	Metz: (65.) 17. 144., (66.) 98. 130.	—	14	—	9. 13	33	1 B. <sup>2</sup>	—	16	—
	34.	Metz: (67.) 67. 131. 135., (Bayr. Bes.) 4. 8.									
XVII. Danzig	35.	Graubenz: (69.) 14. 141., (70.) 21. 61.	5	4	1. 5	—	35	11	2	2	—
	36.	Danzig: (71.) 5. 128., (72.) 18. 44.									

Bemerkungen. <sup>1</sup> Pionier-Halb-Bataillon, aus der 3. und 4. Kompanie des Pionierbataillons Nr. 3. — <sup>2</sup> 1 Bataillon vom bairischen Fußartillerieregiment Nr. 2. — <sup>3</sup> 1 Kompanie vom Trainbataillon Nr. 15. — <sup>4</sup> Je 1 Kompanie des Trainbataillons Nr. 1 und Nr. 4. — Zum I. Armeekorps gehören die 1., 2. und 37., zum II. die 3. und 4., zum XIV. die 28. und 29., zum XV. die 30. und 31., zum XVI. die 33. und 34., zum XVII. die 35. und 36. Kavalleriebrigade. Die 5 neuen Infanterieregimenter Nr. 140 bis 144 sind aus den 4 Bataillonen von 15 Regimentern gebildet. Die neuen Feldartilleriebrigaden haben die Nummern der Armeekorps 16 und 17. Die Feldartillerieregimenter Nr. 33 und 36 bestehen aus je 2 Abteilungen zu 3 fahrenden Batterien, Regiment Nr. 34 aus 1 Abteilung zu 3 fahrenden und 1 Abteilung zu 3 reitenden Batterien; Regiment Nr. 35 aus 2 fahrenden und 1 reitenden Abteilung zu je 3 Batterien.

**Friedensstärke des deutschen Reichsheers 1890/91.**

(Zum Vergleich sind in zweiter Reihe in gewöhnlicher Schrift die Zahlen des Etats 1889/90 beigefügt.)

	Offiziere	Mann
Infanterie . . . . .	10412	810000
Jäger . . . . .	110364	312426
277 Bezirkskommandos . . . . .	446	11785
Kavallerie (64.469 Pferde) . . . . .	416	11816
Feldartillerie (22.443 Pse. dr., 2196 Geschütze) . . . . .	402	4882
Fußartillerie . . . . .	885	4862
Pioniere (inkl. Eisenbahnregimenter und Luftschifferabteilung) . . . . .	2351	64162
Train (3360 Pferde) . . . . .	2359	64590
Besondere Formationen . . . . .	2014	40928
Nicht regimentierte Offiziere . . . . .	1940	38079
	728	17287
	730	17246
	564	12233
	562	12285
	257	6056
	256	6111
	382	956
	367	929
	2121	71
	1936	65

(88,82 Pferde.) Zusammen 1890/91: 19737 468409  
1889/90: 19404 468409

Außerdem 1799 Ärzte, 856 Zahlmeister etc., 534 Hofärzte, 818 Bäckermacher und Waffenschmied, 93 Sattler.

Beim Gardekorps ist eine 4. Kavalleriebrigade errichtet. Die Kavalleriedivisionen beim 1. und 15. Armeekorps sind in Kavallerieinspektionen umgewandelt. Die 1. und 2. Landwehrinspektion und die Traininspektion sind aufgelöst, an Stelle der letztern ist eine Traindepotinspektion getreten; die Trainbataillone sind dienstlich den Feldartilleriebrigaden, im übrigen den Generalkommandos unterstellt. Das aus 4 Bataillonen zu je 4 Kompanien bestehende Eisenbahnregiment ist in eine Eisenbahnbrigade zu 2 Regimentern à 2 Bataillone umgewandelt, der auch die Luftschifferabteilung zugeteilt ist. Für das 2. Eisenbahnregiment ist von 1891 ab Jüterbog als Garnison in Aussicht genommen. Die Artillerieschießschule ist in je eine Schießschule für Feld- und für Fußartillerie geteilt und 1. April 1890 nach Jüterbog verlegt. Saarlouis und Torgau sind als Festun-

gen eingegangen. In Danzig wird eine neunte Kriegsschule errichtet. Über die Veränderungen im Kriegsministerium s. d.

Mit 1. April 1889 wurden die Generalinspektion und die 4 Inspektionen der Feldartillerie aufgelöst, die Feldartillerie den Generalkommandos direkt unterstellt und eine Feldartillerieinspektion als technische Behörde für die gesamte Feldartillerie neu errichtet. Bei den Kürassieren ist der Revolver für den Feldgebrauch fortgefallen, an Stelle der Revolver sind sie mit Karabinern ausgerüstet. Zufolge Kabinettsorder vom 2. Jan. 1890 wird nach und nach die gesamte Kavallerie des deutschen Reichsheers mit einer Stahlrohrlanze bewaffnet (s. Lanze). Die Infanterie erhält das Gewehr und die Kavallerie den Karabiner 88 (s. Handfeuerwaffen, Bd. 17).

(Flotte.) Durch den Marineetat für 1889/90 ist eine Vermehrung der Schiffszahl, um der deutschen Kriegsflotte unter den Seemächten den Platz zu geben, welcher den Interessen des Deutschen Reichs entspricht, in folgender Weise festgesetzt: es sind zu vollenden bis 1893: 4 Panzerschiffe (Schlachtschiffe), von 1892—1895: 9 Panzerschiffe zur Küstenverteidigung, von 1891—95: 7 geschützte Kreuzer (Kreuzerforvetten), bis 1894: 4 ungeschützte Kreuzer, ferner 2 Avisos und 2 Torpedodivisionsboote, im ganzen 28 Schiffe, für deren Beschaffung 116,800,000 Mk. bewilligt wurden. Die Organisation der Marine ist jetzt folgende: An der Spitze steht der kommandierende Admiral der Marine, welchem die Kommando-führung über die im Dienst befindlichen Geschwader und Schiffe, die Sicherstellung der Leistungsfähigkeit der Marine und deren Verwendung im Krieg und Frieden obliegt, während dem Staatssekretär des Reichsmarineamtes die Bereitstellung der Mittel für diesen Zweck und deren Verwaltung unter Verantwortlichkeit des Reichskanzlers zufällt. Vom Oberkommando reffortieren die beiden Marinestationen der Ost- (Kiel) und Nordsee (Wilhelmshaven), diesen sind unterstellt je eine Marineinspektion, unter dieser steht je eine Matrosendivision zu 2 Abteilungen à 3 Kompanien und je eine Werftdivision zu 5 Kompanien; fer-

ner die »Inspektion der Marineartillerie«, unter derselben 3 Matrosenartillerieabteilungen, die erste zu 4, die zweite und dritte zu je 3 Kompanien; die »Inspektion des Torpedowesens«, unter derselben 2 Torpedoabteilungen zu 2 Kompanien; die »Inspektion der Marineinfanterie« zu Kiel, unter derselben die beiden Seebotatillone zu je 4 Kompanien in Kiel und Wilhelmshaven; ferner die Kommandanturen zu Kiel, Friedrichsort, Wilhelmshaven, Geestemünde und Rughaven sowie die »Direktion des Bildungswesens der Marine«, unter derselben die Marineakademie, Marineschule, Deckoffizierschule. Vom Reichsmarineamt ressortieren die »technischen Institute«, d. h. die Werften zu Kiel, Wilhelmshaven und Danzig, die »Schiffsprüfungscommission«, das »Torpedoversuchskommando«, die »Artilleriedepots« zu Friedrichsort, Wilhelmshaven, Geestemünde, Rughaven; die »Minendepots« zu Friedrichsort, Wilhelmshaven und Geestemünde, das »Torpedodepot« zu Friedrichsort; die »Deutsche Seewarte« zu Hamburg und die Intendanturen der Marinestationen mit ihren Unterbehörden.

Das Personal der Marine soll nach dem auch noch bis auf weiteres gültigen Etat für 1887/88: 808 Seeoffiziere, 100 Seeladetten, 484 Deckoffiziere, etwa 13.500 Mann und 500 Jungen zählen. Vgl. »Die gesetzlichen Bestimmungen über Wehrpflicht und Organisation des Reichsheers« (Berl. 1888); Kott, Die Wehrpflicht im Deutschen Reich, systematisch bearbeitet und erläutert (Kassel 1890). Einen Vergleich mit andern Staaten bietet Art. »Heerwesen und Kriegsflootten der europäischen Staaten« (Bd. 17).

[Wappen.] Der deutsche Reichsadler erhielt nach kaiserlicher Bestimmung Anfang 1889 eine neue Gestalt (s. nebenstehende Abbildung), welche im Gegensatz zu der bisherigen, mehr naturalistischen Auffassung eine heraldisch strenge Durchführung zeigt. Der Kopf des neuen Reichsadlers ist feiner und der Hals stärker gebogen; der Brustschild ist kleiner und strenger in der Form, die Ordenskette kreisförmig um den Hals des Adlers gehängt. Über die Veränderungen der Kaiserkrone s. Krone (Bd. 17).

Zur geographisch-statistischen Litteratur: Penck, Das Deutsche Reich (1. Teil von Kirchhoffs »Länderkunde von Europa«, Leipz. 1887); Lepsius, Geologie von D. (Stuttg. 1889 ff.); »Anleitung zur deutschen Landes- und Volksforschung« (Hrsg. von Kirchhoff u. a., das. 1889); Kiepert, Übersichtskarte der Verbreitung der Deutschen in Europa (Berl. 1887). Von den »Forschungen zur deutschen Landes- und Volkskunde« erschienen bisher 4 Bände (Hrsg. von Lehmann und Kirchhoff) mit über 20 Einzelschriften.

Über die überseeischen Schutzgebiete Deutschlands vgl. den neuen Artikel Kolonien (Bd. 17).

Geschichte.

Die Vorlage der Reichsregierung über die Einführung des Branntweinmonopols wurde zwar vom Reichstag 6. März 1886 an einen Ausschuss verwiesen, aber von diesem sehr rasch in ablehnendem Sinn erledigt, so daß die zweite Beratung schon 26. März stattfand; sie endete 29. März, trotz einer empfehlenden Rede Bismarcks, mit der Ablehnung des Monopols mit 181 gegen 3 Stimmen (die Konservativen enthielten sich der Abstimmung). Auch die Einführung einer Branntweinverbrauchssteuer, welche nun die Regierung beantragte, lehnte die ultramontan-freisinig-sozialdemokratische Mehrheit 26. Juni ab. Dagegen wurde die Reform der Rübenzuckersteuer genehmigt. Die ordentliche Session des Reichstags wurde 26. Juni geschlossen. Doch wurde er schon 16. Sept. zu einer außerordentlichen Session zusam-

menberufen, um den Vertrag über die Verlängerung des Handelsvertrags mit Spanien zu genehmigen, und, nachdem dies geschehen, 20. Sept. geschlossen.

Die Ausdehnung und die Rechte der Kolonien in Afrika und Australien wurden durch Verträge mit Frankreich und England genauer festgesetzt, die Postdampferlinien nach Asien und Australien, für welche das Reich Unterstützung zu zahlen übernommen hatte, traten im Sommer 1886 in Wirksamkeit. Der Reichskanzler Fürst Bismarck hatte in Rissingen mit dem österreichisch-ungarischen Minister des Auswärtigen, Grafen Kalnoky, und in Franzensbad mit dem russischen Minister v. Giers Zusammenkünfte, um das Einvernehmen der drei Kaisermächte über die Erhaltung des Friedens zu befestigen, während der Kaiser Wilhelm I. nach seinem Aufenthalt in den Bädern Ems und Gastein die Kaisermanöver unter lebhaften Suldigungen der Bevölkerung im Elsaß abhielt. Die Katastrophe Ludwigs II. in Bayern trug dazu bei, die freundschaftlichen Beziehungen zwischen dem preussischen und bayrischen Königshaus enger zu knüpfen. Kurz, es schien der Friede wieder auf einige Zeit gesichert zu sein. Da zogen infolge der unerwarteten Ereignisse in Bulgarien (s. d., Bd. 17), des brutalen Staatsstreichs gegen den Fürsten Alexander und seiner Abdankung, neue trübe Wolken am politischen Himmel auf. Die deutschfrei-



Der neue deutsche Reichsadler (1889).

sinnige u. ultramontane Presse war so unbesonnen, von der deutschen Reichsregierung zu verlangen, daß sie für den allerdings schmächtig behandelten »deutschen Fürsten« Alexander gegen die russische Herrschaftsucht energisch einträte, ja zum Krieg mit Rußland zu hegen; sie bedachte nicht, daß der Fürst mit der Annahme des bulgarischen Throns jeden Zusammenhang mit dem deutschen Volk gelöst hatte und Deutschlands Wohl und Interesse an dem Schicksal Bulgariens nicht im geringsten beteiligt war, und beschuldigte Bismarck der servilen Liebedienerei gegen Rußland, als er sich in der bulgarischen Frage völlig neutral verhielt. Dies bewirkte nur, daß in Rußland das mühsam beschwichtigte Mißtrauen gegen D., der von der slawophilen Presse geschürte nationale Haß von neuem auflebte und sich die Blicke der kriegslustigen russischen Militärs und Politiker nach Frankreich richteten. Hier bereitete der neue Kriegsminister Boulanger den Revanchekrieg mit rastlosem Eifer vor, verlangte für die Ergänzung der Rüstung und Verteidigung 360 Mill. und legte den Kammern den Entwurf einer Heeresreform vor, welcher die Stärke des französischen Heers beträchtlich vermehrte. Ja er wollte sogar an der deutschen Grenze, in Verdun, ein Armeekorps probeweise mobil machen, ein Plan, der auf deutscher Seite Vorsichtsmaßregeln veranlaßte, da ein plötzlicher Einfall der Franzosen in Elsaß-Lothringen nicht unmöglich war, jedenfalls

ein unbedeutender Zwischenfall den Ausbruch eines Krieges veranlassen konnte. Schließlich ließ die französische Regierung den Plan fallen.

Jedenfalls war die Lage bei dem Mißtrauen Rußlands und der feindseligen Haltung Frankreichs, trotzdem schon 15 Jahre seit dem Frankfurter Frieden verfloßen waren, so gespannt, die Heeresverstärkungen beider Mächte so bedrohlich, daß die Reichsregierung, um im Notfall nach Osten und Westen zugleich Front machen zu können, eine Sicherstellung der Wehrkraft des Reichs für notwendig hielt. Die Thronrede, mit welcher Staatssekretär v. Bötticher 25. Nov. 1886 die neue Session des Reichstags eröffnete, kündigte die Vorlage hierüber an. Es sollte eine Erneuerung des 1880 festgesetzten Septennats, das noch bis 31. März 1888 galt, schon vom 1. April 1887 ab bis 31. März 1894 eintreten und gleichzeitig für diese Zeit die Friedenspräsenzstärke des deutschen Heers wiederum auf 1 Proz. der 1885 festgestellten Bevölkerungszahl, also auf 468,409 Mann (ausschließlich der Einjährig-Freiwilligen), 41,135 Mann mehr als bisher, festgestellt werden; 31 Bataillone und 24 Batterien sollten neu errichtet werden. Die laufenden Mehrausgaben sollten durch Erhöhung der Matrifularbeiträge, die einmaligen durch eine Anleihe aufgebracht werden; auf die Einbringung neuer Steuervorlagen verzichtete die Regierung nach ihren bisherigen Erfahrungen. Die Reichstagsmehrheit, welche aus dem Zentrum, den Deutschfreisinnigen und den Sozialdemokraten nebst Welfen, Polen und Elßäfern bestand, und welche ihre Aufgabe darin gesehen hatte, der Reichsregierung, namentlich dem Reichskanzler, das Leben sauer zu machen, glaubte anfangs die Wehrvorlage verschleppen zu können. Sie verwies sie 3. Dez. an eine Kommission, in welcher sie die Mehrheit hatte, und in der daher langwierige Erörterungen über militärische Fachfragen gepflogen wurden, so daß man erst 17. Dez. zum Ende der ersten Lesung und zum Beschluß gelangte, eine Erhöhung der Friedenspräsenzstärke um 13,000 Mann auf drei Jahre, um weitere 9000 Mann auf ein Jahr zu bewilligen, was der Kriegsminister Bronsart als unannehmbar bezeichnete. Darauf wurden 18. Dez. die Verhandlungen der Kommission bis nach Weihnachten vertagt. Während der Weihnachtsferien erhob sich in einem großen Teil des deutschen Volkes ein ähnlicher Entrüstungsturm wie 1884. Zahlreiche Adressen und Petitionen sprachen ihre Zustimmung zur Wehrvorlage aus, und ganz besonders wurde das Verhalten der deutschfreisinnigen Fraktion als unpatriotisch getadelt, auch von bisherigen Anhängern derselben. Rußland aber und Frankreich beeilten sich, ihre Friedensliebe zu versichern, jenes durch ein »Mitgeteilt«, welches 15. Dez. 1886 im russischen Regierungsanzeiger erschien, welche aber von der »Moskauer Zeitung« Kattows nicht abgedruckt wurde, dieses durch den Mund Boulangers, welcher bei der Preisverteilung an die französische Rettungsgesellschaft eine von Friedensversicherungen übersiehende Rede hielt.

Auch der alte Kaiser war von dem Verhalten des Reichstags in der Wehrvorlage schmerzlich berührt worden, und nach dem Wiederzusammentritt des Reichstags (4. Jan. 1887) beschleunigte wenigstens die Kommission die Beratung des Gesetzes so, daß die zweite Lesung im Plenum 11. Jan. beginnen konnte. Zwei der oppositionellen Fraktionen, das Zentrum und die Deutschfreisinnigen, hatten sich aber dem Eindruck, welches ihr Verhalten vor Weihnachten beim deutschen Volk hervorgebracht hatte, nicht entziehen können und beschlossen, im Notfall 468,409

Mann auf drei Jahre zu bewilligen; sie wollten also das seit 1874 geltende Septennat in ein Triennat verwandeln, erklärten aber auch dies für ein großes Zugeständnis, da eigentlich die jährliche Bestimmung der Friedenspräsenzstärke konstitutionell sei und durch diese die Einführung der zweijährigen Dienstzeit erreicht werden müsse. Nachdem Feldmarschall Graf Moltke 11. Jan. die Wehrvorlage der Regierung in klarer, sachlicher Weise verteidigt und darauf hingewiesen hatte, daß D. stark und kriegsgerüstet sein müsse, wenn es seine Aufgabe, den Frieden in Europa aufrecht zu erhalten, mit Erfolg durchführen solle, daß aber Bewilligungen auf kurze Frist nichts nützen, daß der Reichstag jetzt, da die Augen Europas auf ihn gerichtet seien, zeigen müsse, daß Volk und Regierung einig seien: hielt Bismarck eine seiner glänzendsten, wirkungsvollsten Reden, in welcher er einerseits die Schwierigkeiten der auswärtigen Lage, namentlich die von Frankreich stets drohende Gefahr, und die Zurchtbarkeit des nächsten Krieges schilderte, anderseits sehr geschickt für die Regierung das Verdienst in Anspruch nahm, daß sie, um einen Konflikt zu vermeiden, an dem frühern Kompromiß des Septennats treu festhalte, während Windthorst und Richter nebst ihren Anhängern den Stand des Heers von den wechselnden Majoritäten und den Beschlüssen des Parlaments abhängig machen und das kaiserliche Heer in ein Parlamentsheer verwandeln wollten; zum Schluß erklärte er, daß, wenn der Reichstag nicht durch eine baldige und vollständige Annahme der Vorlage die Sorge der verbündeten Regierungen um die Wehrhaftigkeit Deutschlands beseitige, diese es vorzögen, die Unterhandlungen mit einem andern Reichstag mit größerer Aussicht auf Erfolg fortzusetzen. In der That konnte, wie die Deutschfreisinnigen zu spät einsahen, die Reichsregierung eine bessere Wahlparole als die Militärvorlage gar nicht finden. Windthorst versicherte zwar, seine Partei wolle ja jeden Mann und jeden Groschen bewilligen und also das Reich nicht wehrlos machen, während die Deutschfreisinnigen den Antrag, eine Reichseinkommensteuer zur Deckung der Kosten einzuführen, dazwischenwarfen. Der Reichskanzler beharrte dabei, daß jede Bewilligung für weniger als sieben Jahre unannehmbar sei, und als 14. Jan. dennoch der Stauffenberg'sche Antrag, 468,409 Mann bis 31. März 1890 zu bewilligen, mit 186 gegen 154 Stimmen angenommen wurde, verkündete Bismarck sofort die Auflösung des Reichstags.

So war denn der Reichstag, welcher seit seiner Wahl der Reichsregierung fortgesetzt die größten Schwierigkeiten bereitet, eine fruchtbare Verhandlung über die Steuerreform unmöglich gemacht hatte und sich alle Zugeständnisse nur hatte abringen lassen, beseitigt. Es kam nun darauf an, bei den Neuwahlen, welche auf 21. Febr. festgesetzt waren, eine regierungsfreundlich gesinnte Mehrheit zu erreichen. Die Deutschkonservativen, die Reichspartei und die Nationalliberalen schlossen zu diesem Zweck ein Wahlkartell, wonach in denjenigen Wahlkreisen, in welchen bisher ein Mitglied dieser drei Parteien im Besitz des Mandats gewesen war, dieses oder ein anderes Parteimitglied gewählt werden und in den andern Wahlkreisen eine Einigung der Parteien über einen gemeinsamen Kandidaten erfolgen solle. Wennigsten und Miquel setzten sich wieder an die Spitze der nationalliberalen Partei und hielten auf den Parteitagen in Hannover und Reustadt a. d. Hardecht patriotische, zündende Reden. Die Deutschfreisinnigen suchten die Aufmerksamkeit ihrer Wähler von der Ur-

sache der Neuwahlen, der Ablehnung des Septennats, abzulenken und vielmehr die Absicht der Regierung, das Volk mit Monopolen zu belasten, als Ursache der Auflösung hinzustellen; übrigens hatte E. Richter 13. Jan. die Hoffnung verraten, mit der sich seine Partei schmeichelte: nämlich die Aussicht auf die baldige Thronbesteigung des Kronprinzen Friedrich Wilhelm, welchen sie als ihren Gönner und Gesinnungsgenossen ansah, so daß »die Zukunft und eine nicht allzu entfernte Zukunft ihr gehöre«. Das Zentrum geriet durch das Eingreifen des Papstes in eine eigentümliche Lage. Leo XIII. hatte schon 3. Jan. 1887 durch den Staatssekretär Jacobini das Zentrum auffordern lassen, für das Septennat einzutreten, weil es geeignet sei, den Frieden zu sichern, und die Regierung durch die Zustimmung des Zentrums den Katholiken wie auch dem heiligen Stuhl immer geneigter gemacht werden würde; die Führer des Zentrums sollten daher allen ihren Einfluß bei ihren Kollegen für die Annahme des Septennats einlegen und denselben versichern, »daß sie durch Unterstützung des Septennats dem heiligen Vater eine große Freude bereiten, und daß das für die Sache der Katholiken sehr vorteilhaft sein würde«. Windthorst und Franckenstein hatten aber das Schreiben Jacobini's ohne weiteres unterschlagen und nur wenigen Zentrumsmitgliedern mitgeteilt. Auch ein zweites Schreiben Jacobini's vom 21. Jan., welches 4. Febr. veröffentlicht und allen deutschen Bischöfen mitgeteilt wurde, deutete Windthorst auf dem ultramontanen Parteitag in Köln 6. Febr. in sophistischer Weise so um, als ob der Papst nur die Verdienste der Zentrumsparthei anerkannt und seine Aktionsfreiheit in keiner Weise beschränkt habe. Die Kaplanspresse betrachtete das Eingreifen des Papstes für das Septennat als nicht vorhanden und gab die Wahlparole »Gegen das Septennat!« aus, und nur ein Bischof, Klein von Limburg, wagte den Wunsch des Papstes seiner Geistlichkeit zur Nachachtung zu empfehlen. Wenn auch die Führer des Zentrums und die Deutschfreisinnigen die auswärtige Lage für gänzlich ungefährdet und die Macht des Reichs für völlig ausreichend erklärten, so konnten doch das herausfordernde Auftreten Boulangers seit 14. Jan. und die Wühlereien der Franzosen in Elsaß-Lothringen über die Notwendigkeit, die Wehrkraft dauernd zu stärken, nicht täuschen, und die Nationalgesinnten boten 21. Febr. alles auf, um die Opposition zu schlagen. Und es gelang. Die Deutschfreisinnigen erlitten eine furchtbare Niederlage: von 67 Wahlkreisen behaupteten sie bei der ersten Wahl nur 11 und von diesen sogar 9 nur mit Unterstützung des Zentrums; bei den Stichwahlen 2. März glückte es ihnen mit Hilfe der Ultramontanen und Sozialdemokraten, noch 21 Sitze zu erobern. 447,702 Stimmen wurden 1887 weniger für sie abgegeben als 1884. Die kleine Volkspartei (5 Mitglieder) verschwand gänzlich, die Sozialdemokraten sanken von 24 auf 11 Mitglieder. Am glänzendsten siegte das Kartell im Königreich Sachsen, wo nur ein nicht Nationaler gewählt wurde, in Baden, Württemberg, Rheinhessen und der Pfalz. In Elsaß-Lothringen (s. d., Bd. 17) wurden dagegen nur Protestler gewählt. Die Deutschkonservativen waren 80 Mitglieder stark, die Reichspartei 41, die Nationalliberalen 101; letztere hatten insgesamt 1,658,158 Stimmen erhalten, mehr als das Zentrum und 661,125 mehr als 1884. Der Besitzstand des Zentrums wurde nur wenig verringert. Die nationalen Kartellparteien aber hatten nun eine Mehrheit von 44 Stimmen. Der Kaiser sprach seine hohe Freude über dies Ergebnis aus.

Der neue Reichstag wurde 3. März 1887 vom Minister v. Bötticher eröffnet. Er wählte v. Wedell-Viesdorf zum Präsidenten und den nationalliberalen Vuhl zum ersten Vizepräsidenten; Franckenstein wurde nicht wieder gewählt, und da darauf der zum zweiten Vizepräsidenten gewählte Ultramontane v. Hertling die Wahl ablehnte, trat v. Unruhe-Bomst von der Reichspartei an seine Stelle. Schon 7. März begann die Beratung der von neuem eingebrachten Militärvorlage, und 9. März fand die entscheidende Abstimmung statt. Das Zentrum trug dem nationalen Gedanken und dem Wunsch des Papstes insoweit Rechnung, daß es sich mit Ausnahme von Reichensperger und 6 Mitgliedern, welche mit Ja stimmten, der Abstimmung enthielt. Von den Deutschfreisinnigen waren nur 23 anwesend, welche gegen das Septennat stimmten. Die Regierungsvorlage wurde schließlich mit 223 gegen 48 Stimmen angenommen und 12. März als Gesetz verkündet. Seine Ausführung, vollständig vorbereitet, folgte auf dem Fuß und war bis 1. April 1887 vollendet; die Garnisonen an der West- und Ostgrenze wurden ansehnlich verstärkt. Darauf wurde auch das Reichsetatgesetz für 1887/88, welches vor der Auflösung 14. Jan. nicht erledigt worden war, und welches der Schatzsekretär Jacobi von neuem einbrachte, ebenso rasch durchberaten und hierbei endlich die Errichtung einer Unteroffizierschule in Reubreisach, welche die Regierung seit 1881 immer vergeblich beantragt hatte, genehmigt. Da aus strategischen Rücksichten eine Vervollständigung des deutschen Eisenbahnnetzes notwendig war, auch die Festungen verstärkt und die Bewaffnung verbessert und ergänzt werden mußten, so wurde im April dem Reichstag noch ein Nachtragsetat vorgelegt, dessen Höhe, 172 Mill., welche durch eine Anleihe aufgebracht werden sollten, allerdings anfangs überraschte, aber vom Kriegsminister 25. April gerechtfertigt und 20. Mai bewilligt wurde. Die Ausgaben für das Reichsheer für das Jahr 1887/88 stiegen damit auf fast 580 Mill., 204 Mill. mehr als bisher, und um die erhöhten Ausgaben bestreiten zu können, beantragte die Regierung nochmals die Einführung einer Verbrauchsabgabe von Branntwein für ganz D., von welcher sie sich eine bedeutende Vermehrung der Reichseinnahmen versprach, und eine neue Zuckersteuervorlage, welche den Zucker ebenfalls mit einer Verbrauchsabgabe belegte und die Ausführvergütung regelte; beide Vorlagen wurden 17. und 18. Juni (auch von der Mehrheit des Zentrums) angenommen und hierauf die Session des Reichstags geschlossen, wobei Minister v. Bötticher dem Reichstag auf Befehl des Kaisers, der 22. März unter glänzenden Festlichkeiten seinen 90. Geburtstag gefeiert hatte, dessen Dank und Anerkennung dafür ausdrückte, daß er durch seine Beschlüsse der vaterländischen Wehrkraft und den Finanzen des Reichs diejenige Stärke und Festigkeit gegeben habe, welche die Vorbedingungen für den Frieden und die Entwicklung seiner Werke bildeten. Auch den Erwartungen des Volkes hatte der Reichstag durch seine Thätigkeit entsprochen und zur Beruhigung der Kriegsbefürchtungen wesentlich beigetragen.

Die äußere Stellung des Reichs wurde nicht wenig dadurch befestigt, daß 13. März 1887 das Bündnis Deutschlands und Österreichs mit Italien, welches schon 1883 abgeschlossen worden war, erneuert und fester geknüpft wurde, so daß fortan der Dreibund der mitteleuropäischen Mächte, D., Österreich und Italien, ein gewaltiges Bollwerk des Friedens gegen Osten und Westen bildete. Kalnoky hatte im Sep-

tember und der neue italienische Ministerpräsident Crispi im Oktober eine Konferenz mit Bismarck in Friedrichsruh, in welcher eine Verständigung über die schwebenden politischen Fragen erzielt wurde. Trotz der Stärkung ihrer Kraft durch diesen Dreibund trat die deutsche Politik überall, auch Frankreich und Rußland gegenüber, friedfertig auf und bemühte sich, alle Konflikte versöhnlich beizulegen, wenn auch der andre Teil durch Herausforderungen reizte und die deutsche Geduld auf harte Proben stellte. Der französische Polizeikommissar Schnäbele (s. d., Bd. 17), welcher eingestandenmaßen wiederholt Elsaß-Lothringer durch Bestechungen zum Landesverrat verleitet hatte und, als er auf Einladung der deutschen Polizei 20. April 1867 deutsches Gebiet betrat, auf Requisition des Reichsgerichts verhaftet wurde, ward 30. April freigelassen, obwohl die Pariser Presse sich in den pöbelhaftesten Schmähungen erging und das französische Ministerium die Stellung eines Ultimatum's an D. nur mit sieben gegen fünf Stimmen ablehnte, obwohl ferner die Prozesse wegen Landesverrats gegen Elsaß-Lothringer, welche von Frankreich befohlen waren, bei dem Reichsgericht zu Leipzig immer zahlreicher wurden. Als der Zar Alexander III., nachdem er den Besuch des Kaisers in Stettin während der Manöver unterlassen hatte, auf der Rückreise von Kopenhagen 18. Nov. 1867 den Besuch in Berlin abstattete, erbat sich der Reichskanzler eine Audienz bei demselben, um ihn über gewisse Ränke und Umtriebe mit gefälschten Papieren aufzuklären; danach sollte der Reichskanzler hinter dem Rücken Rußlands und im Widerspruch mit seinen offiziellen Depeschen in der bulgarischen Frage eine russenfeindliche Politik getrieben haben. Bismarck vermochte die Unrechtheit der Schriftstücke, welche dem Zaren in Kopenhagen zugestickt worden waren, und welche nachher (im Dezember) veröffentlicht wurden, nachzuweisen, und der Zar erklärte sich beruhigt und versicherte, daß er die Erhaltung des Friedens wünsche und weder einen Angriff auf D. und Oesterreich noch die Teilnahme an einer gegen sie gerichteten Koalition beabsichtige. Indes die Haltung seiner Regierung und die Äußerungen der Presse bewiesen, daß in Rußland eine höchst gereizte Stimmung gegen D. bestand, welche leicht zu einem Krieg führen konnte. Überdies wurden immer mehr Truppen und Kriegsvorräte an der deutschen und österreichischen Grenze Rußlands aufgehäuft.

Die Thronrede, mit welcher v. Bötticher 24. Nov. 1867 die neue Session des Reichstags eröffnete, schloß daher auch mit den etwas düstern Worten: »Die auswärtige Politik des Kaisers ist mit Erfolg bemüht, den Frieden Europas, dessen Erhaltung ihre Aufgabe ist, durch Pflege der freundschaftlichen Beziehungen zu allen Mächten, durch Verträge und durch Bündnisse zu befestigen, welche den Zweck haben, den Kriegesgefahren vorzubeugen und ungerechten Angriffen gemeinsam entgegenzutreten. Das Deutsche Reich hat keine aggressiven Tendenzen und keine Bedürfnisse, die durch siegreiche Kriege befriedigt werden könnten. Die Verfassung sowohl als die Heereseinrichtungen des Reichs sind nicht darauf berechnet, den Frieden unsrer Nachbarn durch willkürliche Angriffe zu stören. Aber in der Abwehr solcher und in der Verteidigung unsrer Unabhängigkeit sind wir stark und wollen wir mit Gottes Hilfe so stark werden, daß wir jeder Gefahr ruhig entgegensehen können. Diese Verstärkung der Wehrkraft sollte das Landwehr- und Landsturmgesetz bewirken, dessen Entwurf dem Reichstag vorgelegt wurde; dasselbe stellte

das 1866 aufgehobene zweite Aufgebot der Landwehr wieder her, das alle gedienten Mannschaften (Landwehrlente ersten Aufgebots und Ersatzreservisten) vom 32.—39. Jahr umfaßte, während die nicht ausgebildeten Ersatzreservisten dem ersten Aufgebot des Landsturms zugewiesen wurden, das zweite Aufgebot des Landsturms alle Mannschaften vom 39.—45. Jahr enthielt. Die Kriegsstärke des deutschen Heers wurde durch die neue Formation um  $\frac{1}{4}$  Mill. Streiter vermehrt. Die Stimmung im Reichstag hatte sich so geändert, daß außer den Sozialdemokraten sich keine Partei grundsätzlich gegen die neue Vorlage erklärte, welche an einen Ausschuß zu geheimer Beratung überwiesen wurde. Da während des Winters die Kriegsrüstungen Rußlands in seinen Westprovinzen immer bedrohlicher wurden, so sahen sich D. und Oesterreich veranlaßt, 3. Febr. 1868 das zwischen ihnen 7. Okt. 1879 abgeschlossene Bündnis zu veröffentlichen, um zu beweisen, daß dasselbe nur ein Verteidigungsbündnis sei für den Fall, daß Rußland eins der beiden Reiche angreife oder eine andre Macht (Frankreich), welche angreife, sei es in Form einer aktiven Kooperation, sei es durch militärische Maßnahmen, welche den Angegriffenen bedrohen, unterstütze, daß aber in diesen Fällen die Verbündeten einander mit ihrer ganzen Kriegsmacht beizustehen und den Frieden nur gemeinsam und übereinstimmend zu schließen hätten. Das Bündnis mit Italien wurde nicht veröffentlicht, lautete aber wohl ähnlich, nur daß hier Frankreich als die Macht, von der der Angriff ausgehen könne, angeführt war.

Unter dem Eindruck dieser Veröffentlichung, welche großes Aufsehen hervorrief, begann 6. Febr. 1868 im Reichstag die zweite Beratung des Wehrgesetzes; mit ihr wurde verbunden die erste Lesung eines neuen Gesetzesentwurfs über Aufnahme einer Anleihe von 278 Mill., durch welche für die verstärkte Kriegsmacht der Mehrbedarf an Kriegsmaterial sofort beschafft werden sollte. Die Beratung eröffnete Bismarck mit einer großen Rede, in welcher er einen höchst interessanten Überblick über die auswärtige Politik Preußens und Deutschlands in den letzten 40 Jahren gab, zwar augenblicklich jede Kriegsbesorgnis für ungegründet erklärte, aber hervorhob, daß bei der geographischen Lage Deutschlands, das drei Angriffsfronten habe und zwar gegen die kriegerischste und unruhigste Nation, die Franzosen, und gegen Rußland, wo früher nicht vorhandene kriegerische Reigungen groß geworden seien, das Reich militärisch so stark sein müsse, daß es auch jeder Koalition mit Ruhe entgegensehen könne; auch die ältere Landwehr und der Landsturm müßten die besten Waffen haben, dann werde D. im Osten und Westen, an jeder Grenze eine Million guter Soldaten haben und noch eine Million im Hinterland, und dieses gewaltige Heer werde Offiziere und Unteroffiziere besitzen, wie sie weder Frankreich noch Rußland an Tüchtigkeit und Menge aufbringen könne. »Wir wollen nach wie vor den Frieden mit unsern Nachbarn. Frankreich gewährt uns bei diesen Bemühungen keine Sicherheit auf Erfolg, wemgleich ich nicht sagen will, daß es nichts hilft; wir werden nie Händel suchen, wir werden Frankreich nie angreifen. Wir haben in den vielen kleinen Vorfällen, welche die Reigung unsrer Nachbarn, zu spionieren und zu bestechen, verursacht hat, immer eine sehr gefällige und freundliche Beilegung herbeigeführt, weil ich es für ruchlos halten würde, um solcher Lappalien willen einen großen nationalen Krieg zu entzünden. Da heißt es: der Bernünftiger gibt nach. Ich nenne also vorzugsweise Rußland, und da habe ich dasselbe

Vertrauen auf das Gelingen wie vor einem Jahr. Um Liebe werden wir nicht mehr, weder in Frankreich noch in Rußland. Die russische Presse, die russische öffentliche Meinung hat einem alten, mächtigen und zuverlässigen Freund, der wir waren, die Thür gewiesen. Wir drängen und nicht auf . . . Wir können durch Güte und Wohlwollen leicht zu Entschliefungen bestimmt werden, vielleicht zu leicht, aber durch Drohungen ganz gewiß nicht. Wir Deutschen fürchten Gott, aber sonst nichts in der Welt.

Die Wirkung dieser mächtigen Rede war, daß der Führer des Zentrums, Freiherr v. Franckenstein, die Verweisung der Anleihevorgabe an die Budgetkommission beantragte und schon jetzt erklärte, daß seine Partei den Antrag auf En bloc-Annahme des Wehrgesetzes stellen würde, um damit die Anerkennung und Berücksichtigung der dermaligen Gesamtlage zum Ausdruck zu bringen. v. Hellendorff (Deutschkonservative), v. Bennigsen (Nationalliberale), Graf Behr (Reichspartei) und Rüdert (Deutschfreisinnige) folgten mit ähnlichen Erklärungen, und ohne Widerspruch wurde das Wehrgesetz im ganzen einstimmig angenommen. Die Anleihevorgabe wurde auf Grund der in geheimer Sitzung gemachten Mitteilungen der Regierung von der Kommission und 10. Febr. vom Plenum genehmigt und beide Gesetze sofort veröffentlicht. Von den sonstigen Beschlüssen des Reichstags waren die nochmalige Verlängerung des Sozialistengesetzes auf 2 Jahre (17. Febr.) und die auf Antrag der Kartellparteien beschlossene Verlängerung der Legislatur- und Wahlperiode des Reichstags von 3 auf 5 Jahre (9. Febr.) von Bedeutung. Auch das Statutgesetz wurde im März erledigt.

Die patriotische Opferwilligkeit, welche sich in der einstimmigen Annahme des Wehrgesetzes und der Anleihevorgabe gezeigt, hatte dem Kaiser Wilhelm noch eine letzte Freude bereitet. Nicht lange darauf starb er, 9. März 1888, kurz vor Vollendung seines 91. Lebensjahrs. Sein Nachfolger, der bisherige Kronprinz Friedrich Wilhelm, jetzt Kaiser Friedrich III. (s. d., Bd. 17), weilte in San Remo, wohin er zur Heilung seines schweren Leidens sich im Herbst 1887 begeben hatte, ohne freilich den gehofften Erfolg zu finden. Dennoch reiste er auf die Kunde von dem Tode seines Vaters 10. März von San Remo ab und kam, in Leipzig vom Reichskanzler und vom Staatsministerium erwartet, am späten Abend des 11. März in Charlottenburg an. Schon 12. März ergriff er in einer Proklamation »An Mein Volk« von der Herrschaft Besitz und schloß mit den Worten: »Durchdrungen von der Größe Meiner Aufgabe, wird es Mein ganzes Bestreben sein, das Werk in dem Sinn fortzuführen, in dem es begründet wurde, D. zu einem Hort des Friedens zu machen und in Übereinstimmung mit den verbündeten Regierungen sowie mit den verfassungsmäßigen Organen des Reichs wie Preußens die Wohlfahrt des deutschen Landes zu pflegen«. In einem gleichzeitigen Erlaß an den Fürsten Bismarck, dem er sich zu warmem Dank verpflichtet erklärte, legte er ausführlicher die Gesichtspunkte dar, die für die Haltung seiner Regierung maßgebend sein sollten, und für deren Durchführung er auf Bismarcks Hingebung und Unterstützung rechnete. Diese Gesichtspunkte unterschieden sich nicht wesentlich von denen seines Vaters, und es war unberechtigt, daß die Presse der deutschen freisinnigen Partei dieses Erlasses wegen den neuen Kaiser für ihren Parteigenossen ansah und als solchen überschwänglich feierte. Kaiser Friedrich, wohlwollend und leutselig, in andern Zeiten und andrer Umgebung aufgewachsen und alt geworden als sein

Vater, hatte von manchen Dingen eine freiere, tolerantere Auffassung als dieser, war namentlich in der Auswahl seines Verkehrs nicht exklusiv; er sah gern Politiker auch oppositioneller Parteien, Gelehrte und Künstler um sich, und sein Hof würde sich nicht so rein militärisch gestaltet haben, wie der Wilhelms I. Aber von einer Minderung seiner monarchischen Machtstellung und seiner kriegsherrlichen Rechte wollte auch er gewiß nichts wissen. Die deutsche freisinnige Partei jedoch, auf einige Äußerungen des ehemaligen Kronprinzen sich stützend und ungeduldig, endlich einmal den Einfluß, den sie unter Kaiser Wilhelm und Bismarck verschert hatte, bei der Regierung des neuen Herrschers zu gewinnen, ließ nicht ab, ihre Zeit für gekommen zu erklären, und rechnete dabei auf die Unterstützung der Kaiserin Viktoria.

Kaiser Wilhelm I. wurde 16. März in einem imposanten Leichenzug, in welchem alle europäischen Fürstenhäuser vertreten waren, im Mausoleum zu Charlottenburg bestattet. Die Volksvertretungen der meisten Nationen gaben ihrer Verehrung für den dahingegangenen großen Monarchen und ihrer Teilnahme an dem Geschick des deutschen Volkes Ausdruck; der Reichstag sprach 19. März seinen Dank dafür aus und richtete als Antwort auf die Botschaft des Kaisers Friedrich 20. März eine Adresse an denselben, worauf seine Sitzungen geschlossen wurden. Der Kaiser residierte in Charlottenburg und war selten sichtbar. Um so mehr schwirrten Gerüchte über seinen Gesundheitszustand und seine Absichten umher. Die Kaiserin Viktoria wünschte eine schon 1884 geplante, aber damals vom Kaiser Wilhelm I. verhinderte Heirat ihrer Tochter Viktoria mit dem ehemaligen Fürsten von Bulgarien, dem Prinzen Alexander von Battenberg, zu stande zu bringen. Fürst Bismarck erhob, als er von dem Plan Mitteilung erhielt, sofort Einspruch, weil durch die Heirat das kaum beschwichtigte Mißtrauen des Zaren wieder erweckt werden müßte, und bat für den Fall, daß der Kaiser darauf bestände, um seine Entlassung. Doch ließ Kaiser Friedrich den Heiratsplan vorläufig fallen. Da aber die deutschfreisinnige Presse, die mit dem Hof durch Madenzie u. a. in Verbindung stand, Bismarck seines Einspruchs wegen aufs heftigste angriff, so entstand eine gewisse Erregung und Besorgnis in nationalen Kreisen, als könne der Reichskanzler wirklich entlassen werden, und es entspann sich ein hitziger, wenig erfreulicher Zeitungsstreit, welcher durch allerlei Klatschereien genährt wurde. Trotz der schönfärbenden Berichte des englischen Arztes Madenzie über den Gesundheitszustand des Kaisers starb dieser 15. Juni 1888 nach einer Regierung von 99 Tagen in Schloß Friedrichskron, wohin er 1. Juni übergesiedelt war. Es war ihm nicht vergönnt gewesen, als Kaiser für das Reich längere Zeit und mit Erfolg zu wirken.

Der neue Kaiser, Wilhelm II., ergriff durch lebhaftere Proklamationen an Heer und Marine sofort 15. Juni 1888 von der Herrschaft Besitz. Der Übergang derselben fand ohne jede Störung statt. Dennoch hielten es der neue Kaiser und Fürst Bismarck, der das Vertrauen des jugendlichen Herrschers im vollsten Maß genoß, für wünschenswert, in anbetracht der mißgünstigen Gerüchte und Behauptungen in der fremden Presse die Einmütigkeit der deutschen Fürsten und Freien Städte in der Anerkennung des neuen Reichsoberhauptes und dessen friedliche Gesinnung durch einen besonders feierlichen Akt öffentlich zu bekunden. Der Reichstag wurde daher zur Entgegennahme einer kaiserlichen Botschaft auf den 25. Juni einberufen und sämtliche regierende Fürsten und die

Bürgermeister der Freien Städte zur persönlichen Teilnahme an der Eröffnung des Reichstags eingeladen. Mit Ausnahme des Fürsten Reuß ältere Linie erschienen sie sämtlich oder waren durch ihre Thronfolger vertreten. Die Thronrede, welche der Kaiser, von den Fürsten umgeben, verlas, verkündete, daß er entschlossen sei, als Kaiser und als König dieselben Wege zu wandeln, auf denen sein Großvater das Vertrauen seiner Bundesgenossen, die Liebe des deutschen Volkes und die wohlwollende Anerkennung des Auslandes gewonnen habe. »Ich bin entschlossen«, fuhr der Kaiser fort, »Frieden zu halten mit jedermann, soviel an Mir liegt. Meine Liebe zum deutschen Heer und meine Stellung zu demselben werden mich niemals in Versuchung führen, dem Lande die Wohlthaten des Friedens zu verkümmern, wenn der Krieg nicht eine durch den Angriff auf das Reich oder auf dessen Verbündete uns aufgebrängte Notwendigkeit ist.« Als diese Verbündeten wurden Oesterreich und Italien bezeichnet, mit welchen Ländern gleiche geschichtliche Beziehungen und gleiche nationale Bedürfnisse der Gegenwart das Deutsche Reich verbinden. Nach Annahme einer Adresse an den Kaiser wurde der Reichstag 26. Juni wieder geschlossen.

Schon in der Thronrede hatte der Kaiser die sorgfältige Pflege seiner persönlichen Freundschaft für den Kaiser von Rußland und der seit 100 Jahren bestehenden friedlichen Beziehungen zu dem russischen Nachbarreich, welche seinen persönlichen Gefühlen ebenso wie den Interessen Deutschlands entsprechen, als seine Absicht bezeichnet. Da er durch Anknüpfung persönlichen Verkehrs mit den Monarchen der Nachbarstaaten der Aufrechterhaltung des Friedens einen Dienst zu leisten glaubte, machte er im Juli zunächst einen Besuch am russischen Hof, indem er, von einer ansehnlichen Flotte begleitet, auf der kaiserlichen Yacht Hohenzollern nach Kronstadt fuhr. Nach mehrtägigem Aufenthalt in Peterhof begab sich der Kaiser 24. Juli ebenfalls zur See nach Stockholm zum Besuch des Königs Oskar und von da 28. Juli nach Kopenhagen. Nach Kiel 31. Juli zurückgekehrt, stattete er auf der Fahrt nach Berlin dem Reichskanzler in Friedrichsruh einen Besuch ab. Nachdem er in einer Rede bei Gelegenheit der Enthüllung des Denkmals des Prinzen Friedrich Karl in Frankfurt a. D. 16. Aug. Anlaß genommen hatte, die Gerüchte, als ob sein Vater die Absicht gehabt habe, das, was er und Prinz Friedrich Karl mit dem Schwert erlängten (Nordschleswig, Elsaß-Lothringen oder einen Teil Hannovers), wieder herauszugeben, als eine Verleumdung entschieden zurückzuweisen, trat der Kaiser eine Reise an die süd-deutschen Höfe in Stuttgart, Mainau und München an, traf 3. Okt. in Wien ein, wo er von der Bevölkerung mit stürmischem Jubel empfangen wurde, und wo der Kaiser Franz Joseph bei dem Galaessen 4. Okt. ein Hoch auf die deutsche Armee als das leuchtendste Muster aller militärischen Tugenden ausbrachte, und reiste dann nach Italien weiter, wo er 11. Okt. in Rom und 16. Okt. in Neapel einen begeisterten, glänzenden Empfang fand; in Rom wurde eine Heerschau, in Neapel eine Flottenschau abgehalten. Auch den Papst im Vatikan besuchte Kaiser Wilhelm, vermied es aber, auf die »römische Frage«, d. h. die weltliche Souveränität des Papstes, näher einzugehen; in dem Trinkspruch auf das italienische Königspaar und die italienische Armee, welchen der Kaiser am Abend desselben Tags (12. Okt.) darbrachte, nannte er wohl nicht ohne Absicht Rom die Hauptstadt des Königs. Am 21. Okt. kehrte der Kaiser nach Potsdam zurück. Unzweifelhaft trugen seine Reisen und seine Äußerun-

gen in den ersten Monaten seiner Regierung wesentlich dazu bei, die Lage zu klären und die Bahnen, in welchen sich die auswärtige Politik des neuen Herrschers bewegen würde, zu bezeichnen; namentlich trat immer mehr die außerordentliche Bedeutung des Dreibundes für die Aufrechterhaltung des Friedens hervor; die Politik desselben wurde im einzelnen von Bismarck mit Crispi und Kalnoky, welche nach Friedrichsruh kamen, vereinbart.

Dem Reichstag, welcher 22. Nov. vom Kaiser wieder eröffnet wurde, legte die Reichsregierung außer dem Etat eine Vorlage über Verstärkung der Kriegsmarine durch neue Kriegsschiffe und den Entwurf eines Gesetzes über die Invaliditäts- und Altersversicherung der Arbeiter vor. Im Etat, welchen der neue Schatzsekretär v. Maljahn-Gülz befürwortete, machte sich schon die neue Branntweinsteuer durch Erhöhung der Einnahmen, welche eine Verminderung der Matrikularbeiträge gestattete, bemerklich; er wurde genehmigt, ebenso wie die Marinevorlage, an welche sich auch eine Änderung in den Marinebehörden knüpfte, indem der Chef der Admiralität das Oberkommando der Marine verlor und dies einem kommandierenden Admiral übertragen wurde. Chef der Admiralität wurde Admiral Heusner, kommandierender Admiral der Admiral v. d. Goltz. Die meiste Zeit nahm die Beratung des großen sozialpolitischen Gesetzes über die Invaliditäts- und Altersversicherung in Anspruch, welches von Sozialdemokraten, Freisinnigen und Ultramontanen hartnäckig bekämpft wurde, und gegen welches auch agrarisch gesinnte Konservative aus dem Osten Bedenken hatten, so daß es schließlich 24. Mai 1889 nur mit einer geringen Mehrheit (185 gegen 165 Stimmen) angenommen wurde. Ferner beschäftigte sich der Reichstag mit der Kolonialpolitik. Dieselbe erlitt 1888 einige Rückschläge. In Südafrika wurde der Häuptling der Herero, welcher den Deutschen die Ausbeutung der Bergwerke übertragen hatte, diesem Vertrag 1888 zu gunsten eines Engländer, Lewis, untreu, und da der deutsche Reichskommissar keine bewaffnete Macht zur Verfügung hatte, mußte er sich vorläufig zurückziehen. In Ostafrika trat der Sultan von Sansibar der Deutschen Ostafrikanischen Gesellschaft 28. April 1888 die Verwaltung der Küste des deutschen Gebiets auf 50 Jahre ab. Die Gesellschaft nahm etwas eilig und ohne die erforderlichen Vorsichtsmaßnahmen von den abgetretenen Häfen Besitz (16. Aug.) und rief dadurch einen Aufstand der arabischen Sklavenhändler, welche sich im Betrieb ihres Geschäfts gefährdet glaubten, hervor. Dieselben bemächtigten sich nach und nach durch Überfälle der Häfen außer Bagamoyo und ermordeten mehrere Deutsche. Die deutsche Regierung vereinbarte mit England eine Blockade der ostafrikanischen Küste, um den Sklavenhandel zunächst zur See zu unterdrücken, und erhielt nicht nur hierfür vom Reichstag die Genehmigung, sondern im Februar 1889 auch dafür, daß der berühmte Afrikareisende Wissmann zum Reichskommissar für Ostafrika mit der Aufgabe ernannt wurde, eine kleine Streitmacht zu sammeln und sich der Küste wieder zu bemächtigen. In Samoa erhob sich gegen den von den Deutschen eingesetzten König Tamafese der Häuptling Mataafa und wurde von amerikanischen Abenteurern unterstützt; eine Abteilung deutscher Marinesoldaten wurde 18. Dez. 1888 von den Scharen Mataafas überfallen und erlitt empfindliche Verluste. Ein furchtbarer Seesturm vernichtete 16. März 1889 im Hafen von Apia zwei deutsche Kriegsschiffe, Adler und Eber, während das dritte, Olga, später wieder flott gemacht werden konnte.



Um die Verhältnisse in Samoa zu regeln, versammelte sich im Frühjahr 1889 in Berlin eine Konferenz deutscher, englischer und amerikanischer Vertreter, welche im Juni zu einer Vereinbarung gelangten. Ohne Störung entwickelten sich die Kolonien in Neuguinea. Die dortigen Besitzungen wurden durch einen Teil der Salomoninseln und die Marshallinseln erweitert.

Nachdem der Reichstag eine Erhöhung der Ausgaben für die Feldartillerie bewilligt und das Invaliditäts- und Altersversicherungsgesetz erledigt hatte, wurde er 24. Mai 1889 geschlossen, mitten in der freudigen Erregung, welche der Besuch des Königs Humbert von Italien in Berlin hervorgerufen hatte. Der Empfang, den ihm die städtischen Behörden und die Bevölkerung von Berlin bei seinem Einzug 21. Mai bereiteten, war großartig und gab von der Popularität des Bündnisses mit Italien Zeugnis; nur die Ultramontanen, welche auf Befehl der päpstlichen Kurie in allen Ländern sich für die weltliche Herrschaft des Papstes aussprechen mußten, hielten sich zurück. Auch Crispi, der den König begleitete, wurde gefeiert. Gleichzeitig freilich brachen in Westfalen, Schlesien, Sachsen und im Saargebiet Aufrührer, besonders unter den Bergleuten, aus, welche trotz des Eingreifens des Kaisers infolge sozialdemokratischer Wühlereien sich lange hingen. Die Besuche des Kaisers von Österreich und des Zaren am Berliner Hof befestigten die Zuversicht auf Erhaltung des Friedens, die Reise des Kaisers Wilhelm nach Athen und Konstantinopel im Oktober und November 1889 erhöhte das Ansehen des Deutschen Reichs als Friedensmacht. In Ostafrika hatte die Blockade der Küsten den gewünschten Erfolg für Unterdrückung des Sklavenhandels, und Wismann gelang es mit Hilfe der Blockadeflotte, die Küstenplätze wiederzuerobern und die Aufständischen zu zersprengen, so daß die Ostafrikanische Gesellschaft ihre Kulturarbeit wieder beginnen konnte (s. Deutsch-Ostafrika, Bd. 17). Auch in Südwestafrika wurde durch eine kleine bewaffnete Truppe das deutsche Ansehen hergestellt.

Die Sitzungen des Reichstags wurden 22. Okt. 1889 wieder eröffnet. Demselben wurde eine Militär- und Marinevorlage, betr. die Organisation von zwei neuen Armeekorps und Verstärkung der Kriegsflotte vorgelegt, welche genehmigt wurde. Die neuen Armeekorps wurden in Westpreußen und Lothringen errichtet (s. oben, S. 234). Ebenso wurde die Unterstützung einer Dampferlinie nach Ostafrika und ein Nachtragsetat für die dortigen Kolonien bewilligt. Schwierigkeiten bereitete die Entscheidung über das Sozialistengesetz, welches aus einem auf kurze Zeit bewilligten Ausnahmegesetz in ein dauerndes Gesetz verwandelt werden sollte. Einem solchen Gesetz widersetzten sich außer den Sozialdemokraten auch die Ultramontanen u. die Deutschfreisinnigen durchaus. Aber auch die Nationalliberalen wollten außer einigen andern Änderungen zu besserem Schutz gegen Willkür besonders die Ausweisungsbefugnis nicht für immer genehmigen, da die frühern Ausweisungen eher Schaden als Nutzen gestiftet und die Regierung daher von ihrer Befugnis in der letzten Zeit gar keinen Gebrauch mehr gemacht hatte. Da auch die Reichspartei für Milderungen war, so wurde in den Kommissionsberatungen die Regierungsvorlage in diesem Sinn umgestaltet, die Beratung im Reichstag selbst aber bis nach Beendigung der Etatsberatung verzögert, so daß man schon annahm, daß das Gesetz erst in dem nächsten Reichstag beraten werden sollte. Ende Januar 1890 fand die zweite Lesung statt und endete mit der Annahme der nationalliberalen Veränderungsan-

träge, namentlich der Ablehnung der Ausweisungsbefugnis; nur sollte für die Erlaubnis der Rückkehr der Ausgewiesenen der Regierung ein Spielraum von zwei Jahren gewährt sein. Da die Regierung jedoch nicht erklärte, daß sie sich mit den ihr von den Nationalliberalen gebotenen Waffen begnügen wollte, so stimmten bei der Schlussabstimmung 25. Jan. die Konservativen gegen das Gesetz, so daß es abgelehnt wurde. Unmittelbar darauf wurden die Sitzungen des Reichstags vom Kaiser selbst geschlossen.

Vor den auf 20. Febr. festgesetzten Neuwahlen erschienen die kaiserlichen Erlasse vom 4. Febr. über die internationale Regelung des Arbeiterschutzes (s. Wilhelm). Dieselben wurden von den Sozialdemokraten als Erfolge ihrer Tätigkeit in Anspruch genommen und bei ihrer Wahlagitatio geschickt verwertet. Die sogen. Ordnungsparteien bekämpften sich dagegen heftig, und namentlich die deutschfreisinnige Partei bemühte sich eifrig, dem Kartell eine Niederlage beizubringen. Dieses war Ende 1889 auch für die neuen Wahlen erneuert worden, wurde aber in mehreren Wahlkreisen nicht beachtet. Es war daher begreiflich, daß die Sozialdemokraten bei den Wahlen vom 20. Febr. bedeutende Erfolge erzielten und zahlreiche Stichwahlen nötig wurden. Die bisherige Mehrheit der Kartellparteien ging verloren. Das von Windthorst geleitete Zentrum behauptete sich dagegen in seiner vollen Stärke und erlangte bei der Zersplitterung der andern Parteien wiederum eine entscheidende Machtstellung wie 1884—87. Das Ergebnis der Wahlen ist auf beifolgender »Karte der Reichstagswahlen« dargestellt.

Zur Literatur: Richter und Kohn, Annalen der deutschen Geschichte im Mittelalter (Halle 1873—90, Abt. 1—3); Raurenbrecher, Geschichte der deutschen Königswahlen (Leipz. 1889); Lamprecht, Deutsches Wirtschaftsleben im Mittelalter (das. 1886, 4 Bde.); Buchwald, Deutsches Gesellschaftsleben im endenden Mittelalter (Kiel 1886); Tesdorpf, Geschichte der kaiserlich deutschen Kriegsmarine (das. 1889); Hauck, Kirchengeschichte Deutschlands (Leipz. 1887 ff.); »Bibliothek deutscher Geschichte« (mit Th. Lindner, M. Ritter, Egelhaaf, Roser u. a. hrsg. von Zwiedineck-Südenhorst, Stuttg. 1887 ff.); v. Sybel, Die Begründung des Deutschen Reichs durch Wilhelm I. (in 5 Bdn., Münch. 1889, Bd. 1 u. 2).

Deutsch-Ostafrika (s. den betr. Abschnitt auf der Karte »Deutsche Kolonien«, Bd. 17), großes, unter deutschem Reichsschutz stehendes Kolonialgebiet in Ostafrika, wird im S. begrenzt vom Rovumafluß, welcher das deutsche Gebiet vom portugiesischen scheidet, im D. durch die großen Seen Nyassa, Tanganjika und Ukerewe, ohne daß die Grenze auf den Strecken zwischen denselben festgestellt wäre; im N., wo die deutsche Interessensphäre an die englische stößt, geht die Grenze von der Mündung des Flusses Umba oder Wanga in den Indischen Ozean unter 4° 40' südl. Br. aus in gerader nordwestlicher Richtung zum Zipesee, überschreitet den Fluß Lumi, umschreibt dann in einem nach N.O. sich richtenden Bogen durch die Landschaften Taveta und Dschagga das Massiv des Kilima Ndscharo u. geht dann in gerader nordwestlicher Richtung nach demjenigen Punkt am Ostufer des Ukerewe, welcher unter 1° südl. Br. liegt. Nach D. wird das deutsche Gebiet begrenzt von einem 10 km breiten Küstenstreifen, welcher dem Sultan von Sansibar gehört, aber unter deutscher Verwaltung steht. Das Gebiet umfaßt etwa 1,1 Mill. qkm (19,977 Q.M.). Durch die britische Interessensphäre (s. Britisch-Ostafrika, Bd. 17) wird das deutsche Gebiet von dem

deutschen Witu geschieden sowie von der ebenfalls zur deutschen Interessensphäre gehörigen Somalküste, welche sich nördlich bis Kismaju, das dem Sultan von Sansibar gehört, erstreckt. Da D. somit in dem größern südlichen Teil keinen Hafen besitzt, so wurde mit dem Sultan von Sansibar ein Übereinkommen getroffen, wonach derselbe den Deutschen gegen eine jährliche Entschädigung zunächst die Hafensplätze Dar es Salam und Bangani überließ; 28. April 1888 aber schloß Sultan Kalifa, der seinem Bruder Said Bargasch gefolgt war, nach dem Vordringen Englands einen Vertrag ab, wonach er die gesamte Verwaltung des Küstenstrichs einschließlich der Zölle gegen eine Abgabe der Hälfte der Einnahmen auf 50 Jahre an die Deutschen verpachtete. Unter denselben Bedingungen überließ er den Engländern später auch die nördlich von Witu gelegenen Küstenplätze Kismaju, Barawa, Merka und Madischu. Die deutsche Interessensphäre (ohne die Somalküste) umfaßt eine große Zahl von Landschaften, worunter die bedeutendsten sind: Matonde, Magwangwara, Mamwera, Wangindo, Mahenge, Uhehe, Ubena, Utichunqu, Fipa, Kawende, Ugalla, Uwinja, Uniamvesi, Uffukuma, Ururi, Turu, Ujansi, Ugogo, Usagara, Rhutu, Usaramo, Wami, Usegua, Nguru, Gedja, Usambara und Vore. Von ihnen sind aber nur Usegua, Nguru, Wami und Usagara direkt unter deutschen Reichsschutz gestellt.

#### Physische Verhältnisse, Naturerzeugnisse.

Die Küste ist außerordentlich einförmig und zeigt weder durch stark hervortretende Vorgebirge oder tief einspringende Meeresarme noch durch breite Flußmündungen, mit Ausnahme der Baien von Tanga, Bangani und Kiloa, der tiefen Bai, in welche der Indifluß mündet, endlich der Mikindanibai nördlich von Kap Delgado, irgend welche wesentlichere Abwechslungen. Ein labyrinthischer Zug kleiner, flacher Koralleninseln begleitet den Küstenrand bis Kiloa und erschwert Schiffen die Annäherung, macht sie sogar stellenweise höchst gefährlich. Weiter vorgelagert sind die größern Inseln Pemba, Sansibar und Mafia, ebenfalls an ihrer Westseite von Korallenriffen besäumt. Der Küstenrand ist im größten Teil seiner Länge ein teils aus verwitterten Korallenalkmassen, teils aus Dünen sand, hin und wieder an den Flußmündungen aber auch aus fruchtbaren Flußalluvionen gebildeter Landstrich, dessen Erhebung über den Meeresspiegel so gering ist, daß sich öfters eine Anlage zu Sumpfbildung zeigt. Die Flüsse verzweigen sich vor ihrem Austritt in den Ozean meist in zahlreiche Arme, welche sehr ansehnliche, mit Mangroverwäldungen bedeckte Deltas bilden und in der Regenzeit rasch weit und breit ihre Ufer überschwemmen. Weiter nach dem Innern zu hebt sich das Land terrassenförmig, und zwar liegen die höhern Gegenden im S. weiter von der Küste entfernt als im N. Auf die erste 1500—1800 m hohe Hochfläche folgen weite, unfruchtbare Savannen, aus denen vereinzelt Gebirge sich erheben. Das bedeutendste derselben ist der an der Nordgrenze unvermittelt aus der Ebene bis weit über 6000 m emporsteigende Kilima Ndscharo mit seinen beiden Gipfeln Kibo und Kimawenzi, welche einem 4000 m hohen Hochplateau aufgesetzt sind. Eine Menge wasserreicher Quellen rauschen von seinen Nord-, Ost- und Südabhängen herab, um in den Ruwu und den zum englischen Gebiet gehörigen Sabati sich zu ergießen. Alle Zonen, von dem glühenden Tropenlima bis zur eisigen Kälte des Polarlimas, sind an seinen Abhängen vertreten. Gebirgig sind auch die Landscap-

ten Usagara, Malata, Rhutu und Wami; in Uhehe erreichen die Berge eine Höhe von 1800 m, die Wasserseiden zwischen den Seen und dem Terrassenland der Küste sind kaum irgendwo unter 1500 m Höhe. Die Bewässerung ist mit einigen Ausnahmen eine reichliche. Zwar können die Flüsse dem Verkehr nur in beschränktem Maß dienen, da ihr Lauf meist von zahlreichen, hohen Katarakten unterbrochen wird; doch führen sie das ganze Jahr hindurch Wasser, das die Bewohner einiger Landschaften bereits durch Kanäle ihren Feldern zuführen. Der Ruwu, dessen Quellen am Kilima Ndscharo liegen, ist von Bangani an seiner Mündung eine bedeutende Strecke aufwärts schiffbar; in seinem obern Lauf stürzt er in mächtigen Wasserfällen von Stufe zu Stufe. Die nicht weit voneinander gegenüber der Insel Sansibar bei Sandani, resp. Kingani mündenden Wami und Rufua sind beide in ihrem Unterlauf schiffbar. Der Wami durchströmt in seinem Oberlauf die Malataebene, in der trocknen Zeit eine dürre, verbrannte Gegend mit ziegelhartem Boden, in welchem weite Risse kaffen, in der Regenzeit ein tiefer, undurchdringlicher Sumpf, der jeden Zugang abwehrt. Der bedeutendste Fluß des Gebiets ist der Rufidschi oder Lufidschi, der tief im Innern entspringt, mehrere bedeutende Zuflüsse aufnimmt und an seiner Mündung, gegenüber der Insel Mafia, ein Delta bildet. Zwar ist der Eingang zu seiner Mündung größern Schiffen durch Untiefen versperrt, doch kann derselbe in seinem ganzen Lauf mit großen Rähnen ohne irgend welches Hindernis befahren werden. Seine fruchtbaren Ufer eignen sich vor allen andern zum Plantagenbau. Ebenfalls sehr bedeutend ist der Grenzfluß Rufuma oder Lufuma, welcher, in seinem untersten Lauf infeltrich und von außerordentlicher Breite, in die Rovumabai sich ergießt, aber leider nicht schiffbar ist. Von den westwärts ziehenden Flüssen ist der Malagarasi zu nennen, der südlich vom Handelsplatz Udschidschi in den Tanganjika sich ergießt; auch der am Südostende des Tanganjika gelegene viel kleinere Kilwa- oder Leopoldsee empfängt ansehnliche Zuflüsse.

Das Klima, an der Küste heiß und feucht, ist Europäern durchaus nicht zusehend, Fieber befallen dieselben fast ausnahmslos. Besser sind die Gesundheitsverhältnisse auf den höhern Stufen des Innern; das Klima einzelner Gegenden, insonderheit der Abhänge des Kilima Ndscharo, gestattet Europäern sogar dauernden Aufenthalt. Insofern wird trotz der allgemein bedeutenden Erhebung des Landes über das Meer Ackerbaukolonisation in diesem Gebiet niemals eine bedeutende Ausbreitung gewinnen können. Die tropische Lage stellt nur Pflanzungs- und Handelskolonisation in Aussicht. Höchstens mögen sich einzelne Berginseln finden, welche Ackerbaukolonisten aufzunehmen geeignet sind. Was die Bodenbeschaffenheit des Landes betrifft, so ist dieselbe eine äußerst verschiedene. Fruchtbare, wasserreiche Landschaften mit prächtigen Wäldern und großen Weidestrecken wechseln ab mit Sandwüsten und öden Ebenen, welche mit dornigen Mimosen, scharfrandigen Schilfgewächsen, Euphorbien und Azaziengestrüpp bedeckt sind, wie eine solche das schöne Kilima Ndscharo-Gebiet von den Küstenlandschaften trennt. Auch in den besten Gegenden liegt die bestellbare Bodenschicht nirgends so tief, daß man dasselbe Land auf Jahre hinaus bebauen könnte, ohne seine Fruchtbarkeit zu erschöpfen. Die Vegetation ist in dem heißen, feuchten Küstenstrich überaus üppig und gänzlich tropisch, von der Flora der entsprechenden Westküste Afrikas indes durchaus verschieden. Kasuarinen- und Kolob-

palmenwäldungen begrenzen den Meeresstrand, neben ihnen findet sich die Arefapalme, die ostindische Palme; bis an den mittlern Lauf der großen Flüsse geht die Nilanapalme. Dichte Wäldungen von Klaffenbäumen, Tamarinden, Melonenbäumen, wilden Maulbeerbäumen, bittern Orangen, Mangobäumen, Acajoubäumen bedecken die Höhen; ein Hauptnahrungsmittel bietet die Kaffawa, Zuckerrohr wächst mild, ebenso in trefflicher Qualität die Baumwolle. Einen wichtigen Handelsartikel bildet der Kopal von dem Kopalbaum, wild wachsende und kultivierte Ölpalmen liefern Öl für die Ausfuhr nach Indien. Man baut Sorghum, Kürbisse, Erbsen, Maniok, Bananen, Sesam. Die Tierwelt ist die Mittelafrikas überhaupt. Affen, besonders Paviane und Meerkatzen, beleben die Wälder; Löwen sind selten, dagegen Leoparden, Hyänen, Schakale häufig, ebenso Rhinocerosse, Flusspferde, wilde Büffel, Schweine; Antilopenarten, Giraffen, Zebras, Quaggas und wilde Esel schweifen über die Ebenen des Innern, Krokodile finden sich in allen Seen und Flüssen. Auch der Elefant ist an den Seen Zentralafrikas nicht selten. Die Zibetkatze wird in manchen Gegenden zahm gehalten. Auch an Vögeln und Fischen ist das Land reich. An den Küsten wird die im ganzen Sudän als Geld dienende Kaurimuschel in großen Mengen gesammelt. Zahlreich sind Ameisen und Termiten; in manchen Teilen kommt auch die Tsetsefliege vor. Als Haustiere hält man Rinder, Ziegen, Schafe und Esel.

#### Bevölkerungsverhältnisse, Kultur.

Die Bevölkerung tritt hier in so mannigfachen Verhältnissen auf, daß sie kaum von der einer andern Kontinentalgegend übertroffen werden möchte. Wir haben hier vornehmlich drei Völkerelemente zu unterscheiden: die Handelsaraber, die Krieger- und Nomadenvölker der schwarzen Rasse, endlich die Beute der beiden erstern, die Schwarzen des ostafrikanischen Terrassenlandes und Binnenseegebietes. Araber haben sich unter den einheimischen Stämmen schon seit Jahrhunderten niedergelassen, zuerst an der Küste, dann sind sie weiter und weiter nach W. vorgeedrungen, so daß man sie jetzt überall in den wichtigen Handelsplätzen bis zu den großen Seen und darüber hinaus antrifft. Sie stammen aus Südarabien, haben sich aber mit der einheimischen Bevölkerung stark vermischt und sind jetzt durch das Klima, die Bequemlichkeit des Sklavenhaltens und die Vielweiberei verkommen. In den Küstenplätzen wohnen zahlreiche Hindu, Baniänen von Kutsch und Dschamaggar und die mohammedanischen Sekten der Rhodsha und Bora von Kutsch, Surat und Bombay, meist schlaue Händler und Geldausleiher, welche es verstanden haben, sich Wohlstand und oft großen Reichtum auf Kosten der übrigen Bevölkerung zu erwerben. Die räuberischen Kriegervölker sind von N. und S. her eingedrungen. Von N. die jetzt zwischen Kilima Ndscharo und Uterewe hausenden Massai, ausgesprochene Viehzüchter und dabei gefährliche Räuber, denen ihre Rinder alles liefern, was sie zum Leben brauchen. Während diese Massai zu den zwischen mittelländischen Hamiten und Negern stehenden Rubavölkern gehören, sind die von S. her eingedrungenen Raubvölker Zuluneger, also Bantu. Die zu ihnen gehörigen Watuta drangen am Ostufer des Tanganjika aufwärts und von dort nach Uniamwesi, wo sie ein Reich gründeten. Ein andres dieser Raubkriegervölker sind die Yao, welche in den jüngsten Aufständen ein ganzes Heer Bewaffneter an die Küste nach Lindi und Mikindani sowie nach dem benachbarten portugiesischen Gebiet entsandten. In den

Küstenlandschaften vom Kap Delgado im S. bis zu den Ansiedelungen der Somal im N. wohnen die Suaheli, welche die Portugiesen schon um 1500 hier antrafen, eine stark mit arabischem Blut vermischte Händler- und Trägerbevölkerung, welche im Dienste der arabischen und indischen Händler und für sich weit ins Innere hinein ihrem Verkehrserwerb nachgeht und dem halben Äquatorialafrika ihre Sprache (das Kisuaheli) aufgedrängt hat. Endlich haben wir hier noch die eigentlichen einheimischen, zu den östlichen Bantu gehörigen Völkerschaften, welche von Arabern und Hindu wie von jenen Räuberstämmen ausgebeutet werden. Es sind dies die Wasagara in Usagara, die Wasambara in Usambara und die Wanika nördlich von den letztern. Die Wagogo wohnen in Ugogo und die Waheho zwischen Usagara und Ugogo. Es sind meist wohlgebildete, mittelgroße Gestalten von brauner bis schwarzer Hautfarbe. Am Kilima Ndscharo treiben die Dschagga schon mit viel Verständnis Ackerbau und ziehen selbst Erbsen und Bohnen.

Die Religion der Suaheli an der Küste ist der Islam, der ihnen von den Arabern gebracht wurde, obgleich sie wenig mehr als das Zeremoniell gelernt haben. Durch arabische Handelsleute ist der Islam weiter ins Innere getragen worden und noch in steter Ausdehnung begriffen. Im übrigen sind die Völker dieses Gebiets Heiden, ohne aber zu klaren Vorstellungen über die von ihnen verehrten Gottheiten gekommen zu sein. Bei allen herrscht viel Aberglaube: Zauberei, Regenmacherei, Hexerei; bei den Mangandscha und Maravi sind Gottesurteile im Gebrauch, die Manika opfern auf den Gräbern ihrer Vorfahren. Viele Stämme, auch die heidnischen, üben die Beschneidung. Auf den Frauen ruht fast die ganze Last der Arbeit: Feldbau, häusliche Arbeit, bei einigen Stämmen selbst der Häuserbau. Vielweiberei ist gewöhnlich; die Frau wird von den Eltern derselben gekauft, bei den Wakamba muß sie außerdem noch geraubt werden.

Die Mission hat in diesem Gebiet schon seit vielen Jahren gearbeitet. Namentlich sind die Engländer hier thätig gewesen. Sechs englische protestantische Missionsgesellschaften haben 25 Stationen gegründet, auf denen bis vor kurzem 83 europäische und 46 eingeborne Gehilfen wirkten; die Zahl der gesammelten Christen betrug 1887 allerdings nur 1259, die der Kommunikanten 327 und dies bei einer Ausgabe von 810,599 Mk. Auch französische katholische Missionäre arbeiten schon seit Jahren an der Befehrung der Eingebornen. Nach der Besitzergreifung des Landes durch Deutschland bildete sich auch in Berlin eine Missionsgesellschaft für Ostafrika, deren erste Station sich in Dar es Salam befindet, während ein Krankenhaus auf der Insel Sansibar errichtet wurde. Durch den unter Leitung der arabischen Händler an der Küste ausgebrochenen Aufstand ist auch das Missionswerk ernstlich gefährdet worden; mehrere Missionäre wurden ermordet, andre erst nach Zahlung eines Lösegeldes aus der Gefangenschaft befreit.

Ackerbau und Viehzucht sind schon seit langer Zeit in Ostafrika eingeführt worden, besonders werden schöne Rinder und Zettschwanzschafe gezogen. Der Reis hat bereits außerordentliche Verbreitung, Viehzucht wird eifrig betrieben, Tomaten, verschiedene Melonenarten und gute Hülsenfrüchte werden gezogen. Auch Plantagenbau ist schon seit längerer Zeit durch die Araber betrieben worden, vor allem werden Kokospalmen in ungeheuern Mengen gebaut, während die Kultur von Gewürznelken nur auf den

Inseln Sansibar und Pemba, die von Ölpalmen nur auf Pemba betrieben wird. Auch die französischen Missionäre (meist deutsche Elsäffer) haben bei Bagamoyo und im Innern schöne Pflanzungen angelegt, während die englischen Missionäre an der ostafrikanischen Küste dies ganz vernachlässigen. Die Deutsch-Ostafrikanische Gesellschaft zog auf ihren Stationen meist nur genügend für den Küchenbedarf, eine eigentliche Plantage besaß sie nur zu Kilogwe, gegenüber Pangani, wo Baumwolle gepflanzt wurde. Dagegen war der Zweck der 1886 gegründeten Deutsch-Ostafrikanischen Plantagen-Gesellschaft die Anlage von Pflanzungen; sie besaß zu Uewa, zwei Tagereisen von Pangani, sowie zu Ribueni auf Sansibar Tabakspflanzungen, welche sehr gut gedeihen. Doch wurde Uewa durch den Aufstand verwüstet, auch bleibt es fraglich, ob der Tabak die Transportspesen nach der Küste vertragen könnte.

Den Verkehr zwischen den bedeutendern Häfen (Vindi, Kiloa Rivindje) mit Sansibar, Komboas, Lamu, Uden und Indien einerseits und Ibo, Mosambik, Quilimane, Delagoabai, Natal und Kapstadt anderseits vermitteln die Dampfer der englischen British-India Steam Navigation Co. von Uden aus und der Castle Mail-Line, welche ihre Fahrten um das Kap macht, während die der französischen Messageries maritimes von Madagaskar über Mosambik und Ibo direkt nach Sansibar gehen, die Küste Deutsch-Ostafrikas demnach gar nicht berühren. Die kleinern Dampfer des Sultans von Sansibar besuchen öfters die Küstenplätze und stellen in langen Zwischenräumen den einzigen, ziemlich willkürlichen Verkehr mit dem Somaliland her. Zwei in Sansibar angelegte deutsche Firmen besitzen ebenfalls je ein größeres Schiff, während der Deutsch-Ostafrikanischen Gesellschaft ein kleines Dampfboot gehört, das bei gutem Wetter die Reise von Sansibar nach den Küstenplätzen zu machen im Stande ist. Bei dieser ziemlich traurigen Dampferverbindung spielen die kleinen, aber seetüchtigen arabischen Dhaws immer noch die erste Rolle. In nächster Zeit werden indes drei neue Linien mit D. verkehren, eine englische, welche von Liverpool durch den Suezkanal nach Sansibar, eine portugiesische, welche die portugiesischen Besitzungen im W. und, um das Kap laufend, im O. sowie Sansibar anläuft, und eine deutsche, welche sich von der deutschen Reichspostdampferlinie nach Ostasien bei Uden abzweigt und alle wichtigen Häfen der Ostküste bis zur Delagoabai anläuft. Für diese durch drei Dampfer zu besorgende Linie will das Reich eine Subvention von 900,000 Mk. jährlich beisteuern.

Der Handel ist erst in neuester Zeit durch die Herrscher von Sansibar wieder belebt, die Produktion des Landes vermehrt und die Sicherheit im Innern hergestellt worden. Von den Handelswegen nach dem Innern sind besonders drei nennenswert. Einer von Tanga und Pangani nach den Ebenen von Massailand, dem Bergland von Dschagga und den Hochebenen jenseit des Doengo Ngai. Eine zweite gangbare Karawanenstraße führt von Bagamoyo, Kundutschi oder Moamadschi über Sungamero und Ngogo in das Hochland von Uniamvesi, von dessen Mittelpunkt Tabora wieder Wege südwärts nach Kholoro, südwestwärts nach Lunda, westwärts an den Tanganjita und nordwärts an den Uterewe sich abzweigen. Auf der dritten gangbaren Straße gehen die Araber von Kiloa nach Mdschenga am Nyassa, überlegen denselben an seiner schmälsten Stelle in Kuterbooten und gehen dann noch weiter westwärts dem Hochland zu. Hier wie in Westafrika vermittelt

lediglich der Mensch als Träger den Verkehr, alles wird auf den Köpfen getragen, und eine Karawane bedarf mehrerer Hunderte von Trägern, um einen größern Warenvorrat fortzuschaffen. In jedem neuen Gebiet muß eine Abgabe an den Häuptling, eine Art Durchgangszoll, gezahlt werden. Der äußerste westlichste Punkt ist die Marktstadt Njangwe am Quilaba. Das Binnenland nach den Großen Seen hat als Stapelwaren Sklaven, Hornvieh, Eisen, Tabak, Matten und Baumrinde; dazu kommen Elfenbein, Hippopotamuszähne, Rhinoceroshörner. Von großer Wichtigkeit ist der an der Küste vorkommende Kopal; Kaurimuscheln werden an der ganzen Küste gesammelt, doch haben sie nur noch im Innern Geltung, an der Küste zieht man englische und arabische Silber- und Goldmünzen vor. Sonst werden noch ausgeführt: Palmöl und Palmkerne, Affenfelle, Ebenholz, Rothholz, Kalabarböhnen (eine Gift enthaltende Ruß) und etwas Kautschuk. Die Einfuhr begreift namentlich Rum, Schießpulver und Munition, Korallen, Baumwollzeuge, Messingdraht, Bandeisens, Eisen- und Stahlwaren, Glasperlen, Zündhölzer und viele andre Industrieerzeugnisse Europas.

Noch bis ganz vor kurzem wurde hier der Sklavenhandel auf das schwunghafteste betrieben, auch der zwischen England und dem Sultan von Sansibar 1874 abgeschlossene Vertrag änderte daran nichts. Der größere Teil der Sklaven kam aus den Landschaften im W. des Nyassasees und ging meist nach Kiloa, um von dort nach Sansibar verschifft zu werden. Bei dem Zollhaus des Sultans von Sansibar in Kiloa wurden 1863–67 nicht weniger als 97,203 Sklaven versteuert, und seitdem nahm die Zahl der verschifften Sklaven keineswegs ab. Dazu kommen noch die andern Häfen an der Küste, aus denen ebenfalls Sklaven ausgeführt werden. Nach dem Vertrag mit England war nicht die Zufuhr von Sklaven nach den Besitzungen des Sultans von Sansibar, wohl aber die Ausfuhr derselben nach Arabien, Persien u. a. verboten. Aber dieselbe fand trotzdem statt. Die arabischen Segeldhaws hängen von den Monsunen ab und können nur von April bis Ende Juni und von September bis Anfang November auslaufen. Während dieser Perioden in den Jahren 1867–69 brachten die an dieser Küste stationierten englischen Kreuzer nicht weniger als 116 Dhaws auf, aus denen sie 2645 Sklaven befreiten, während allein aus Kiloa und Sansibar 37,000 Sklaven verschifft wurden. Infolge dieser Sklavenjagden ist die Bevölkerung furchtbar dezimiert worden. Seit 1888 haben nun Deutschland, England, Portugal und Italien gemeinsam es unternommen, durch Stationierung von Kriegsschiffen an der Ostküste dem Sklavenhandel ein Ende zu setzen.

Die Völkerschaften dieses Gebiets bilden meist kleine Staaten mit monarchischer oder republikanischer Verfassung; bei manchen aber ist von irgend welcher Verfassung gar keine Rede. Die Oberhäupter oder Ältesten, welche in einigen dieser Staaten den Titel Sultan führen, vollziehen entweder nur die Beschlüsse der Majorität, oder sie regieren mit eigener Machtvollkommenheit. Dagegen steht das Küstenland seit Jahrhunderten unter dem Einfluß auswärtiger Mächte. Nachdem 924 die Araber an der Somalküste die Städte Maldischu und Barawa angelegt hatten, gründeten die Perser 980 Kiloa; von diesen Plätzen breiteten beide Völker ihre Herrschaft über die Ostküste aus und bildeten eine Anzahl selbständiger Freistaaten. Vasco da Gama fand 1498 die blühenden Städte Mosambik, Kilwa, Komboas,

Melinde, Brama, Matdishu. Nachdem die Portugiesen 1503 sich die Insel Sansibar unterworfen hatten, trugen sie ihre Herrschaft auch auf die Festlandküste hinüber, zerstörten den Handel mit Landesprodukten und bewirkten das Ausblühen des Sklavenhandels zum Ruin des Landes. Die Herrschaft der Portugiesen erwies sich aber als so drückend, daß die Eingebornen den Imam von Maslat herbeiriefen, welcher 1698 Mombas einnahm und von da aus nach und nach die ganze Küste bis Mosambik eroberte; 1728 kamen die Portugiesen wieder, als der Imam in Maslat beschäftigt war. Bald aber lehrten die Araber zurück und nahmen 1784 das letzte portugiesische Bollwerk, Sansibar, ein. Nur Mombas blieb unter einheimischen Fürsten selbständig, bis es 1828 ebenfalls unterworfen wurde. Doch war die Herrschaft des Sultans von Sansibar nur auf die Küstenplätze beschränkt, die weiter nach innen wohnenden Stämme erkannten dieselbe keineswegs an, wengleich hier und dort sie dann und wann die Bedrückungen seiner Soldaten sich gefallen lassen mußten.

#### Geschichtliches. Die deutsche Kolonisation.

Die deutsche Besizung an der ostafrikanischen Küste wurde 1884 durch den kühnen Zug von Peters, Zühlke und Graf Pfeil erworben, welche im Auftrag der in Berlin gebildeten Gesellschaft für deutsche Kolonisation mit den Herrschern von Uteguha, Nguru, Usagara und Ufami Verträge abschlossen, wodurch diese ihr Land mit allen Hoheitsrechten an die genannte Gesellschaft für ewige Zeiten abtraten. Die Erwerbungen waren im November und Dezember 1884 gemacht worden, und schon im Februar 1885 wurde der Gesellschaft ein kaiserlicher Schutzbrief verliehen, durch welchen die genannten Gebiete unter die Oberhoheit des Deutschen Reichs wie unter dessen Schutz gestellt wurden. Alle Hoheitsrechte (Gerichtbarkeit, Zoll- und Bergwerksregal u. a.) sollten aber der Gesellschaft zustehen und zwar über die Eingebornen wie über die dort wohnenden Reichsangehörigen und die Angehörigen fremder Nationen. Aus dieser Gesellschaft heraus bildete sich bald darauf eine Zweiggemeinschaft, die Kommanditgesellschaft Deutsch-Ostafrikanische Gesellschaft Karl Peters und Genossen, an deren Spitze ein auf 15 Jahre gewähltes Direktorium von fünf Mitgliedern mit entscheidenden Vollmachten trat. Als Zweck der Gesellschaft wurden bezeichnet Erwerb, Besitz, Verwaltung und Bewertung von Ländereien, Ausbeutung von Handel und Schiffahrt durch Selbstbetrieb oder Übertragung an andre Gesellschaften sowie deutsche Kolonisation im O. Afrikas. Die ausgegebenen Anteilsscheine lauteten auf 50, 500 und 1000 Mk., jede gezahlte Mark gab Anspruch auf 50 Ar Land. Schon wenige Monate später wurde Peters allein mit außerordentlicher Generalvollmacht auf zehn Jahre beliebt und zur bessern finanziellen Begründung des Unternehmens statt der bisherigen Gesellschaftsform eine korporative Form gewählt, in welcher die Gesamtgesellschaft Trägerin der Gesellschaftsrechte wurde. Dadurch sollte an Stelle der bisherigen Kommanditgesellschaft eine mit dem Rechte der juristischen Person ausgestattete Korporation unter dem Namen Deutsch-Ostafrikanische Gesellschaft treten. Zugleich wurden die Anteile der Gesellschaft um ein Bedeutendes und zwar auf 10.000 Mk. erhöht, man wandte sich nunmehr ausschließlich an das große Kapital und brachte eine Summe von 4 Mill. Mk. zusammen, mit welchem die Arbeiten begonnen wurden. Zum Präsidenten auf fünf Jahre wurde abermals Peters er-

nannt, ihm sollten zwei Direktoren und ein Direktionrat von 15 Mitgliedern zur Seite stehen. Die Aufsicht über die Gesellschaft wurde dem Reichskanzler übertragen. Im März 1887 begab sich Peters nach Sansibar, doch kehrte er schon Anfang 1888 wieder nach Berlin zurück, seine Stelle übernahm der ehemalige Konsul Bohsen.

Während sich so die Organisation und Finanzierung der Gesellschaft in Deutschland stufenweise vollzog, war man in Afrika rüstig mit Landerwerbungen fortgeschritten. Als 10. Dez. 1885 eine aus Vertretern des Deutschen Reichs, Frankreichs und Englands zusammengesetzte Kommission in Sansibar zusammentrat, um für die Herrschaft des Sultans genaue Grenzen zu bestimmen, hatte die Deutsch-Ostafrikanische Gesellschaft folgende Erwerbungen gemacht: die Landschaften Usagara, Nguru, Uteguha und Ufami, durch Peters und Graf Pfeil erworben laut Verträgen vom Dezember 1884, anerkannt durch kaiserlichen Schutzbrief vom 27. Febr. 1885. Landschaft Rhutu, durch Graf Pfeil erworben laut Vertrag vom 10. Juni 1885. Das ganze Kilima Ndscharo-Gebiet, umfassend die Landschaften Usambara, Pare, Aruscha, Dschagga, erworben durch Zühlke und Leutnant Weiß laut Vertrag vom 19. Juni 1885. Das Somalland, 20 Tagereisen landeinwärts von der Nordküste östlich von Berbera bis Warscheich an der Ostküste durch Baumeister Hörnecke und Leutnant v. Anderten laut Verträgen vom September und November 1885. Die Landschaft Usuramo durch Leutnant Schmidt laut Vertrag vom 19. Dez. 1885. Die Landschaft Utehe durch Graf Pfeil und Leutnant Schlüter laut Vertrag vom 29. Nov. 1885. Die Landschaften Ubena, Wamatshonde, Mahenga und Wangindo durch Graf Pfeil und Leutnant Schlüter. Die Gebiete des Herrscherhauses der Msara, deren Umfang nicht festgestellt war, durch Vertrag des Assessor Lucas, so daß das ganze Gebiet sich von 12° nördl. Br. bis 12° südl. Br., d. h. von der Nordküste des Somallandes zwischen Berbera und Galule bis Kap Delgado, erstreckte mit Ausnahme einer geringen Küstenstrecke zwischen Warscheich und Barawa. Landeinwärts erstreckte sich die Herrschaft längs des Rovuma bis zum Ostufer des Uterewe, weiter im N. bis nach Ugogo und bis westlich vom Kilima Ndscharo. Eingeschlossen zwischen diesen Erwerbungen lag das Witugebiet. Indessen wurde der kaiserliche Schutzbrief, welcher für Usagara, Nguru, Uteguha und Ufami erteilt worden war, nicht auf die übrigen Erwerbungen ausgedehnt. Der Sultan von Sansibar, Said Bargash, machte aber selbst Ansprüche auf die von den Deutschen erworbenen Gebiete, und sein Widerstand, der sich in mancherlei Schikanen, selbst in offener Feindseligkeit gegen den Sultan von Witukundgab, wurde erst durch das Erscheinen einiger deutscher Kriegsschiffe vor Sansibar gebrochen. Er erkannte 13. Aug. 1885 die deutsche Schutzherrschaft an und schloß sogar einen für Deutschland sehr günstigen Handelsvertrag ab. Sehr bald machte auch England auf einen Teil der Küste Anspruch, und so wurde denn Ende 1886 ein Abkommen getroffen, welches die deutsche und die englische Interessensphäre bestimmt abgrenzte. (Vgl. oben und Britisch-Ostafrika, Bd. 17.) Deutschland verpflichtete sich, nördlich von der vereinbarten Grenze keine Gebietserwerbungen zu machen, keine Protektorate anzunehmen und der Ausbreitung englischen Einflusses im N. dieser Linie nicht entgegenzutreten, während Großbritannien gleiche Verpflichtungen für die südlich von dieser Linie gelegenen Gebiete übernahm. Die privatrechtlichen

Ansprüche der Deutsch-Ostafrikanischen Gesellschaft auf die der englischen Interessensphäre überlassenen Gebiete wurden dadurch nicht berührt, ebensowenig wie die privatrechtlichen Ansprüche auf die Erwerbungen im Somaliland vom Tana bis zum Golf von Aden, was aber Italien nicht hinderte, 1889 das Gebiet von Obbia an dieser Küste von dem dortigen Sultan sowie das daran grenzende Küstenland bis Kismaju zu erwerben. Auch wurden die an dieser Küste gelegenen Stationen von Kismaju, Barawa, Merka und Madischi mit einem Umkreis von je zehn Seemeilen und Warscheich mit einem Umkreis von fünf Seemeilen als dem Sultan von Sansibar gehörig anerkannt. Denselben wurden auch durch ein zu gleicher Zeit getroffenes Übereinkommen außer den Inseln Sansibar und Pemba diejenigen kleinern Inseln zuerkannt, welche in der Nähe der erstern innerhalb eines Umkreises von 12 Seemeilen liegen, die Inseln Lamu und Mafia, sowie auf dem Festland ein Küstenstreifen von 10 Seemeilen Breite, welcher ununterbrochen von der Mündung des Wininganiflusses am Ausgang der Tunghibucht bis Kipini reicht. Die Verhandlungen Deutschlands mit Portugal wegen Feststellung der Südgrenze des deutschen Gebiets wurden rasch erledigt.

Somit war sowohl der deutsche als der englische Besitz von dem direkten Verkehr mit der Küste gänzlich abgeschlossen. Die Deutsch-Ostafrikanische Gesellschaft hat daher ihre Stationen hinter diesem Küstenstreifen und zwar einige derselben in sehr beträchtlicher Entfernung vom Meer angelegt, für ihr wirtschaftliches Gedeihen ein sehr großes Hindernis. Solche Stationen sind Usaungula, Madimolo und Dunda in Usaramo, Kiara und Simathal in Usagara, Korogwe in Usagua, während Tanganjiko in dem Küstenstreifen des Sultans vor der britischen Interessensphäre und Hohenzollernhafen an der Küste des Somallandes liegen. Die später gebildete Ostafrikanische Plantagengesellschaft hatte die Stationen Deutschhof am Ruwu, Mbyini in Usagua und Kibuene und Manganya auf Sansibar angelegt. Die Stationen waren demnach sehr zerstreut und viel zu weit von der Küste gelegen, um bei den mangelhaften Verkehrsverhältnissen Äquatorialafrikas, wo alle Transporte durch Träger besorgt werden müssen, an eine lohnende Verwertung denken zu lassen. Zudem war der Verkehr keineswegs gesichert, so daß Sendungen von der Küste zu den Stationen im Innern mehrfach abgefangen wurden. Die Versuche mit allerlei Kulturen, insonderheit mit Tabak, gediehen indessen recht gut, obschon die Beschaffung von Arbeitern anfangs einige Schwierigkeiten machte. Eine große Verbesserung der wirtschaftlichen Lage des deutschen Schutzgebiets war es, als durch Vermittelung der Reichsregierung der Sultan der Gesellschaft die Häfen Pangani und Dar es Salam gegen eine Entschädigung, jedoch unter Wahrung seiner Hoheitsrechte, überließ. Als dann 1888 die Britisch-Ostafrikanische Kompanie mit dem Sultan einen Vertrag auf 50 Jahre abschloß, durch welchen die gesamte Verwaltung, insbesondere auch die Erhebung der Zölle im Küstengebiet, an die englische Gesellschaft verpachtet wurde, ahmten die Deutschen dies Beispiel nach. Dieser Vertrag verschaffte den beiden Gesellschaften nicht nur, indem er sie an den Zollerträgen teilnehmen ließ, Einnahmen zur Verzinsung ihrer Kapitalien, sondern löste, indem er die Gesellschaften mit Verwaltungs- und Hoheitsrechten im Sultansgebiet ausstattete, auch die Territorialfrage, wenn auch noch nicht klar rechtlich und mit Vorbe-

halten, doch faktisch zu gunsten der Europäer. Neben der Sultansflagge sollte die der Deutsch-Ostafrikanischen Gesellschaft geheißt werden. Aber die Beamten der deutschen Gesellschaft, welche die Zollverwaltung sofort übernahm, während die Engländer diese Übernahme noch aufschoben, waren kaum in die ihnen zugewiesenen Plätze eingerückt, als ein Aufstand der in ihren Interessen bedrohten arabischen Händler ausbrach, welcher rasch die ganze bisher geleistete Koloniarbeit zu nichte machte. Die deutschen Beamten wurden vertrieben, einige sogar getötet und die deutsche Flagge in den Staub getreten. Der Sultan von Sansibar entsandte zwar ein Korps unter seinem General Matthews, zog dasselbe aber sogleich wieder zurück, da seine Soldaten mit den Aufständischen fraternisierten. Eine an der ostafrikanischen Küste stationierte deutsche Marineabteilung schritt fast gar nicht ein, und so verbreitete sich die aufständische Bewegung rasch über die ganze Küste, nur zwei Plätze derselben wurden von einer kleinen Zahl Deutscher, unterstützt von der Marine, gehalten und gegen große Übermacht tapfer verteidigt. Die Verluste aber, welche die Deutsch-Ostafrikanische Gesellschaft durch den Aufstand erlitt, waren sehr bedeutend, die direkten wurden von ihr auf 650,000 Mk. berechnet, während die indirekten Verluste an Aufwendungen, welche gemacht wurden, um im Innern festen Fuß zu fassen, Stationen (Arusha, Maschi, Mpwapwa) anzulegen, Expeditionen auszusenden u. a., sich auf noch weit höhere Summen berechnen. Die Gesellschaft stellte nun beim Auswärtigen Amte den Antrag, daß ihr gestattet werde, eine Anleihe von 6—10 Mill. Mk. unter einer Zinsgarantie seitens des Reichs aufzunehmen, deren Verzinsung und Amortisation aus dem deutschen Anteil der Zölle geschehen solle. Die deutsche Reichsregierung aber zog es vor, selber die Wiederherstellung der Ruhe und den Schutz der deutschen Interessen in die Hand zu nehmen. Sie erhielt zu diesem Zweck vom Reichstag eine Bewilligung von 2 Mill. Mk. und gewann den Afrikaforscher Wissmann, die Führung einer Expedition zu übernehmen, durch welche die Ruhe im ostafrikanischen Schutzgebiet wiederhergestellt werden sollte. Wissmann ging mit 21 deutschen Offizieren, Ärzten und Beamten und 40 Unteroffizieren im März 1889 nach Afrika ab, wo er eine Truppe aus Somal, Suaheli und Zulu anwarb. Zur Beförderung seiner Truppen von einem Ort zum andern wurden fünf Dampfer angekauft, außerdem noch zwei kleinere Dampfer gemietet. Die Araber unter ihrem Führer Buschiri waren inzwischen immer kühner geworden. Wissmann schritt sogleich nach seiner Ankunft an der ostafrikanischen Küste zum Angriff auf die arabischen, stark verschanzten Stellungen und nahm, unterstützt von einer Abteilung der deutschen Flotte unter Admiral Deinhardt, in rascher Folge Bagamoyo, Saadani, Pangani und Tanga, worauf sich der Rebellenführer Buschiri nach dem Innern zurückzog und die Station Mpwapwa überfiel, wobei ein deutscher Beamter ermordet wurde, während ein zweiter entkommen konnte. Buschiri, der bisher den Kampf in verhältnismäßig ehrlicher Weise geführt hatte (so wurden auch die von ihm gefangenen Reisenden Meyer und Baumann sowie die Mitglieder der katholischen Mission gegen ein Lösegeld freigegeben), begann mit diesem Akt eine Reihe der empörendsten Grausamkeiten gegen alle, welche mit den Deutschen in irgend welche Verbindung traten. Er mehete in barbarischer Weise die Bewohner der überfallenen Ortschaften nieder und schickte Handwerker und Arbeiter,

welche den Deutschen Dienste geleistet, mit abgehauenen Händen in Wismanns Lager. Eine auf seinen Kopf gesetzte hohe Belohnung hatte lange keinen Erfolg. Endlich aber fiel er, in einem Gefecht verwundet und fliehend, den aufgebracht Eingebornen in die Hände, welche ihn an Wismann auslieferten, der ihn sofort durch ein Kriegsgericht aburteilen und durch den Strang hinrichten ließ. Obwohl nun durch Wismanns, der inzwischen zum Major befördert worden war, und seines ersten Offiziers, v. Gravenreuth, energisches Vorgehen die Sicherheit so weit hergestellt wurde, daß nach Errichtung einer besetzten Station zu Mpwapwa der Karawanenverkehr über diesen wichtigen Handelsplatz wieder aufgenommen werden konnte, so daß Stanlen und Emin von hier unter deutschem Geleit zur Küste zogen, so war der Aufstand damit doch noch nicht völlig niedergeworfen. Eine längere militärische Besetzung des Landes erwies sich als dringend nötig, und der Reichstag bewilligte abermals 2 Mill. Mk. für militärische Zwecke in D.

Die Deutsch-Ostafrikanische Gesellschaft erhielt 23. Mai 1889 die landesherrliche Genehmigung, sich in eine reichsrechtliche Korporation umzuwandeln mit dem Recht, Eigentum und andre dingliche Rechte an Grundstücken zu erwerben, Verbindlichkeiten einzugehen, vor Gericht zu klagen und verklagt zu werden. Mitglieder der Gesellschaft sind die Eigentümer von 36 Anteilscheinen in Einzelbeträgen von 200 bis 10,000 Mk. und im Gesamtbetrag von 3,726,200 Mk., der heute bis auf 1 Mill. reduziert ist. Die Finanzverhältnisse haben sich folgendermaßen entwickelt. Als die oben dargelegte Umwandlung der Gesellschaft »Deutsch-Ostafrikanische Gesellschaft Karl Peters und Genossen« in die »Deutsch-Ostafrikanische Gesellschaft« erfolgte und auf diese nun der ganze Besitz überging, betrug die buchmäßige Beteiligung der persönlich haftenden Gesellschafter und Kommanditisten 40,000, diejenige der stillen Gesellschafter 1,217,600 Mk. Am 26. Febr. 1887 wurde von den seitherigen persönlichen Gesellschaftern der genannten Kommanditgesellschaft und von ihren Kommanditisten, welche bei dem Unternehmen in der neuen Form in der Höhe ihrer seitherigen Quoten beteiligt wurden, sowie von andern Personen, welche auf das Unternehmen in der neuen Form 208 Anteile über je 10,000 Mk. gezeichnet hatten, eine neue »Deutsch-Ostafrikanische Gesellschaft« konstituiert. Die Gesamtbeteiligung beträgt gegenwärtig Neuzeichnungen bis 25. Febr. 1887: 2,080,000 Mk., Beteiligung der ehemaligen persönlich haftenden Gesellschafter und Kommanditisten 40,000, Anteile ohne Barzahlung als Gegenleistung 150,000, Beteiligung ehemaliger stiller Teilnehmer 1,216,300, Neuzeichnungen seit Februar 1887: 240,000 Mk. Die Gesellschaft ist berechtigt, auf Beschluß des Verwaltungsrats weitere Anteile von je 100,000 Mk. bis zum Gesamtbetrag von 10 Mill. Mk. auszugeben. Trotz der äußerst ungünstigen in jüngster Zeit eingetretenen Verhältnisse erweist sich unser ostafrikanischer Besitz für den Handel als außerordentlich wertvoll. Denn es betrug der Gesamtwert der in die Verwaltungsbezirke Tanga, Bangani, Bagamoyo, Dar es Salam, Quiloa, Kiwindje, Lindi und Mikandani vom 18. Aug. 1888 bis 17. Aug. 1889 eingeführten Waren 2,478,388, der der Ausfuhr 4,388,150 Mk.; an Einfuhrzöllen wurden während der gedachten Periode 123,388, an Ausfuhrzöllen 523,678 Mk. erhoben.

Vgl. Westphal, Sansibar und das deutsche Ostafrika (Weim. 1885); Wagner, Deutsch-Ostafrika (2. Aufl., Berl. 1888); Grimm, Der wirtschaftliche

Wert von D. (das. 1886); Baumgarten, Deutsch-Afrika und seine Nachbarn (das. 1887); Derselbe, Ostafrika (Gotha 1890); Krenzler, Ein Jahr in Ostafrika (Mlm 1888); Graf Pfeil, Vorschläge zur praktischen Kolonisation in Ostafrika (Berl. 1888); Oberländer, Deutsch-Afrika (Leipz. 1889); Frenzel, Deutschlands Kolonien (2. Aufl., Hannov. 1889); Förster, D., Geographie und Geschichte der deutschen Kolonie (Leipz. 1889); Fabri, Fünf Jahre deutscher Kolonialpolitik (Gotha 1889); Peters, Die deutsch-ostafrikanische Kolonie (Berl. 1889); Baumann, In D. während des Aufstandes (Wien 1889). Karten: Übersichtskarte von Mittelostafrika (1: 800,000, 2. Aufl., Weim. 1887); Ketteler, Spezialwandkarte von D. (1: 3,000,000, Wien 1887); Spezialkarte von Afrika, Sektion 8, bearbeitet von Lüddcke (Gotha 1887).

»Deutsch-Südwestafrika« (s. Karte »Deutsche Kolonien«, Bd. 17). Dies Gebiet hat sich aus den verhältnismäßig wenig umfangreichen Erwerbungen durch Lüderich (s. Angra Pequena, Bd. 1) zu einer gewaltigen Größe entwickelt, indem durch Vertrag mit Portugal Ende 1886 als Nordgrenze gegen Angola angenommen wurde der Lauf des Cunene von der Mündung bis zum zweiten Katarakt im Chella- oder Ramagebirge, weiterhin der Breitengrad dieser Fälle bis zum Cubango, welchem Strom die Grenze bis Andara folgt, worauf dieselbe sich in gerader Linie bis zum Sambesi in der Gegend der Stromschnellen von Katima wendet. Die Ostgrenze ist südwärts noch nicht bestimmt bis zum 22.° südl. Br., von da bildet der 20.° östl. L. v. Gr. die Grenze gegen das britische Betschuanenland bis zum Dranjesfluß, welcher das deutsche Gebiet von der Kapkolonie scheidet. Somit umfaßt das deutsche Gebiet Groß-Kamaland, Dama- oder Hereroland, Kaoko und das ganze Gebiet der Dvampo. Die Küstenlänge beträgt 1500 km, die durchschnittliche Breite des südlichen Teils 400 km, den Flächeninhalt dieses ungeheuern Gebiets schätzt man auf 1 Mill. qkm (20,000 QM.).

[Physische Verhältnisse.] Trotz seiner großen Ausdehnung bietet das Land wenig. Namentlich im S. ist es seines Regenmangels wegen berüchtigt. Die längs der Küste von S. nach N. fließenden Strömungen kommen aus kalten Gegenden; die infolgedessen erkaltende Luftschicht nimmt daher die Feuchtigkeit auf, ohne sie als Niederschlag abzugeben. Das Klima ist demgemäß trocken und sehr gesund. Doch fehlt es nicht gänzlich an Niederschlägen; heftige Gewitterregen im Sommer sind im Innern nicht selten, nehmen aber von N. nach S. ab; das Küstengebiet hat Winterregen. Die Gegenden am Cubango und Tschobe sind zur Regenzeit undurchdringliche Sümpfe; der ganze Norden und Nordosten sowie die Striche nördlich des Ngamisees haben meist Überfluß an Wasser, während die südlichen Teile wasserarm sind. Von den Flüssen enthalten nur der Dranje, der Cunene und der Cubango das ganze Jahr hindurch Wasser, die übrigen sind nur zur Regenzeit, dann aber oft zur weiten Überflutung mit Wasser gefüllt, versiegen indes später ebenso schnell und enthalten nur streckenweise Wasser oder verlieren sich ganz, so daß man in der Trockenzeit Wasser durch Graben in den Flussbetten zu erlangen hat. Die wichtigsten dieser Regenflüsse sind der Große Fischfluß und der Kojob, die beide in den Dranjesfluß gehen, der Kuifib, der Swakop oder Swachaub und der Omaruru, welche in den Atlantischen Ozean sich ergießen, während der Omuramba sein Wasser dem Ngamisee zuführt. Für den Verkehr sind alle Flüsse ohne Bedeutung.

Die Küste verläuft sehr einförmig mit wenigen Einschnitten, von denen bisher nur drei brauchbare, Angra Pequena, Sandwichhafen und die Walfischbai, bekannt sind. Und nur an diesen Plätzen weist die Küste Niederlassungen auf, die wesentlich den Zweck haben, den Verkehr mit dem Innern zu vermitteln sowie für den Fischfang eine Stütze zu bieten. Angra Pequena ist eine vielverzweigte, felsige Bucht, die nicht allein von vielen Klippen umgeben ist, sondern auch noch drei Inseln und mehrere für die Schifffahrt gefährliche, gerade bis zur Oberfläche des Wassers reichende Felsen enthält. Alles Trinkwasser muß von der 900 km entfernten Kapstadt geholt werden. Dagegen besitzt Sandwichhafen eine Quelle süßen Wassers; leider türmen sich aber landeinwärts von diesem vortrefflichen Hafen hohe Sanddünen auf, die von Wagen nicht passiert werden können. Die Walfischbai aber, welche den Zugang zu Damaland und dem nördlichen Groß-Namaland vermittelt, ist in englischen Händen. Dieser bedeutendste der drei Häfen ist eine weite Bucht, die durch eine ins Meer hineinragende Landzunge vom offenen Ozean abgetrennt ist. Trinkwasser muß von dem eine deutsche Meile entfernten, im Thal des Swalop gelegenen Sandfontein geholt werden. Versuche, einen andern guten Hafen nördlich der Walfischbai zu finden, sind bisher erfolglos geblieben. Solche Versuche sind sehr beschwerlich, weil sie nicht von der Seeseite gemacht werden können, da jede Landmarke fehlt, und die Küste entlang können sie wegen des Mangels an Trinkwasser, wegen der hohen Dünen und des tiefen Sandes, die jeden Transport erschweren, nur auf kurze Strecken hin geschehen. Kapitän Vosshart, der 32 Seemeilen nördlich vom Swalop vorgedrungen war, mußte hier sein Vorhaben wegen Wassermangels aufgeben; einen zweiten resultatlosen Versuch machte Freiherr von Steinäder. Hinter dem weißen Sandstreifen der Küste breitet sich ein kaum weniger abschreckendes steiniges Gebiet aus, dann erhebt sich das Land zu weiten Hochflächen, aus denen im Damaland bedeutende Gebirgszüge hervortragen. In diese Hochflächen sind tiefe Flußthäler eingeschnitten, in welchen im Groß-Namaland allein Ackerbau möglich ist. Die Bevölkerung ist auf Viehzucht angewiesen. Das Mittel- und das Omahela oder Sandfeld eignen sich besonders dazu. Das letztere, welches sich von der Ostgrenze von 26 bis 20° südl. Br. hinzieht, ist ein ebenes, mit Gras, meist auch mit Büschen bewachsenes Hochland, das in der Regenzeit viele Teiche aufweist. Zur Wollzucht ist es wie geschaffen. Dagegen treiben die Ovampo einen nicht unbedeutenden Ackerbau, wie auch die Buren in Upingtonia in landwirtschaftlicher Beziehung sehr gedeihen. Inbes sind diese Gegenden von Absatzmärkten viel zu weit entfernt, ein Schaffen etwa zu erzielender Agrrikulturprodukte zur Küste ist finanziell unausführbar.

In Bezug auf den Pflanzenwuchs unterscheidet sich das Küstengebiet gleichfalls stark von dem Innern. Das erstere weist wesentlich Typen auf, welche der Kap- und Karroflora angehören. Vorherrschend sind besonders die Geraniaceen und Mesembryanthemeeen. Daran schließen sich Akazien. Mit seinen kniehothen, holzigen und dornigen oder sukkulenten Sträuchern mit geringer Belaubung schließt sich das Küstengebiet der Karro an. Im Gebiet der Sommerregen tritt die Vegetation der tropischen Steppenlandschaften auf. Wir begegnen ausgedehnten Grassteppen, vorzugsweise gebildet von Zoagras (*Aristida ciliata*), und der Buschsteppe aus mannshohem, oft undurchdringlichem Gebüsch, unter dem die Akazien vorherr-

schen. Die Baumvegetation besteht aus Kamelbaum (*Acacia Giraffae*), Dornalazie (*Acacia horrida*) und in Damaland dem Anabaum (*Acacia albida*) sowie Ebenholzbaum (*Euclea pseudobenus*). Besonders eigentümlich sind dem Lande die strauchartigen Euphorbiaceen, mehrere Aloearten, die *Welwitschia mirabilis* und die Karapflanze (*Acanthosicyos horrida*) mit eßbaren Früchten. Die Tierwelt enthält die Formen des übrigen Süd- und Zentralafrika. Elefanten, Rhinocerosse, Giraffen, Zebras, Büffel, Löwen u. a. waren früher zahlreich, sind aber jetzt nur noch in den nördlichsten Gegenden zu treffen, da sie schonungslos gejagt wurden. Von Raubtieren trifft man noch Leoparden, Hyänen, Schakale, außerdem den Springbock, die Drey- und Ruddyantilope, Affen sind zahlreich. Der Strauß kommt nur noch in entlegenen Gegenden vor; sehr häufig sind dagegen Schildkröten, Eidechsen, Schlangen, darunter viele giftige, Heuschrecken, große Spinnen und Skorpione. Von wertvollen Naturprodukten blieb nach Ausrottung der Elefanten und Strauße demnach wenig, denn Ebenholz und das Harz der verschiedenen Bäume und Sträucher konnte den Handel nicht genügend nähren. Mit dem Ausbleiben des Elfenbeins und der Straußfedern fiel der bisher schwunghaft betriebene Handel sofort sehr bedeutend. Allein Hottentoten sowohl als Dama besitzen sehr große und von ihnen selbst wenig benutzte Herden von Vieh: Rinder, Schafe und Ziegen, einzelne Herden sind 30–40,000 Stück stark. Häute, Felle und Hörner werden in beträchtlichen Mengen ausgeführt. Das einzige Absatzgebiet für Vieh ist die Kapkolonie, und dorthin über Hunderte von Meilen Vieh zu treiben, ist ein mit großer Gefahr verbundenes Unternehmen. Der Hauptreichtum des Landes besteht wahrscheinlich in seinen Mineralschätzen und vielleicht auch in der Küstenfischerei.

Seiner geologischen Beschaffenheit nach ist ganz Südafrika südlich vom Sambesi auf einer Flächen- ausdehnung von ca. 70,000 geographischen Meilen als ein einziges Hochland mit gleichartiger Bodengestaltung zu betrachten. Überall finden sich Urgesteine vor, namentlich Gneis, Granit und kristallinische Schiefer. Die letztern kommen vom Dranjefluß bis zum Cunene vor. Quarz- und Dioritgänge sind dort besonders reichlich vorhanden, in denen oft gewaltige Kupfermassen eingebettet sind. Dies sind auch die Gesteine, in welchen Gold teils in gediegenen Massen, teils in Stücke eingesprengt sich vorfindet.

Die Bevölkerung scheidet sich ethnographisch in zwei Hauptstämme: Bantu und Hottentoten. Zum ersten gehören die Ovampo und Dama im N., zum zweiten die Nama im S. Dazu kommen noch die Mischlinge (Bastards) und die über das ganze Gebiet verstreuten, aber meist im N. lebenden räuberischen, unstet umherziehenden Bergdama oder Buschmänner, welche vielleicht als Reste einer afrikanischen Urbevölkerung mit den Klla und andern afrikanischen Zwergvölkern zusammenhängen. Über die Zahl der Bevölkerung liegen nur Schätzungen vor, die von dem Engländer Palgrave und den Missionären Hahn und Büttner herrühren. Die in acht Stämme zerfallende Bevölkerung von Ovampoland wird auf 98,000 Seelen veranschlagt, die von Dama- und Namaland auf 147,000 Seelen. Von den letztern sind 17,000 Nama und Bastards, 80,000 Herero und 50,000 Bergdama. Außerdem ließen sich in Ovampoland nördlich vom 20.° südl. Br. Buren nieder, welche dort die Republik Upingtonia mit dem Hauptort Grootfontein gründeten.



**Kolonisation. Die deutsche Schutzherrschaft.**

Ein Versuch, das ganze Gebiet unter britische Herrschaft zu bringen, wurde 1876 gemacht. Im Auftrag der Regierung der Kapkolonie, deren Parlament den Beschluß faßte, daß die Grenzen der Kolonie an der Westküste nordwärts derart erweitert werden sollten, daß die Walfischbai inbegriffen und landeinwärts so viel Gebiet umfaßt würde, als zweckmäßig erschiene, ging Balgrave als Spezialkommissar zu den Herero und Nama und schloß mit den meisten Häuptlingen Verträge, durch welche das Land in das britische Gebiet einverleibt wurde. Allein das englische Ministerium ratifizierte den Vertrag nicht und gestattete nur, daß die Walfischbai, welche als britisches Gebiet proklamiert worden war, als solches von der Kapkolonie behalten werden durfte. Doch entfernten sich die englischen Beamten, welche 1879 während der Blüteperiode des Elfenbein-, Straußfedern- und Kupferhandels hierher von der Kapstadt gekommen waren und die englische Schutzherrschaft über das Land ausgesprochen hatten, sämtlich, als abermals ein sich nun durch Jahre hindurchziehender Krieg zwischen Nama und Herero ausbrach. Aber der einzige brauchbare Hafen an dieser langgestreckten Küste blieb doch in englischen Händen, als Deutschland von dem Land Besitz nahm, und es ist keine Aussicht, daß England denselben aufgeben werde.

Ganz im Gegensatz zu andern Gebieten, in welchen 1884 die deutsche Flagge geheißt wurde, bestanden hier keine deutschen Interessen. Allerdings hatte die deutsche Mission hier schon seit vielen Jahren gewirkt, aber sie verlangte nicht danach, ihre Beziehungen verändert zu sehen. Die deutschen Interessen mußten erst geschaffen werden. Lüderik, der erste Erwerber, trat seine Rechte 1885 an die Deutsche Kolonisationsgesellschaft für Südwestafrika ab, wobei Lüderik sich mit einem Sechstel an der Gesellschaft beteiligte. Die Gesellschaft, durch den Patriotismus opferwilliger Männer mit den nötigen Mitteln ausgerüstet, machte es sich zur Aufgabe, den Mineralreichtum des Landes auszubeuten. Im Bette des Swalopflusses und in der Nähe desselben in dem Landstrich zwischen Walfischbai und Djimbingue wurden teils früher schon entdeckte, teils neu aufgefundene Erzlagerstätten in Angriff genommen. Die Gesellschaft hat aber nicht allein das Bergwesen zu verwalten, sondern auch Anspruch auf gewisse Gebühren, Abgaben und Steuern gegenüber denjenigen, welche Bergbau treiben, und außerdem ein Vorrecht auf die Verleihung von Feldern, so oft eine abbauwürdige Fundstelle erschlossen wird. Zur Aufrechterhaltung der Ordnung errichtete sie eine kleine Schutztruppe aus Eingebornen, welche dem Reichskommissar unterstellt war, sich aber wenig tauglich erwies und Anfang 1889 aufgelöst wurde. An ihre Stelle trat eine Truppe, bestehend aus 25 deutschen Militärs, welche bei der Kavallerie gut gedient haben, unter dem bekannten Afrikareisenden Hauptmann v. François, die auf 50 erhöht werden soll. Die Unterhaltung derselben wird aus den vom Reich für Südwestafrika bewilligten 80,000 Mk. bestritten.

Aus den Kreisen der Deutschen Kolonialgesellschaft für Südwestafrika heraus ging das Südwesafrikanische Goldsyndikat hervor, das eine bergmännische Expedition absandte, um die bereits gemachten Goldfunde zu untersuchen, ihre Abbaufähigkeit, Rentabilität und Ausdehnung festzustellen und auch auf die Gewinnung von andern Metallen als Gold Bedacht zu nehmen. Außer im Swalopthal wurden auch im Thal des Khan und des Knisig Goldfunde

gemacht. Allerdings scheint nach den bisherigen Untersuchungen Gold nur auf einem eng begrenzten Gebiet vorzukommen, weit verbreitet sind dagegen Eisen und Kupfer.

Auch von andrer Seite wurden Unternehmungen behufs Ausbeutung der Mineralschätze des südwestafrikanischen Schutzgebiets ins Leben gerufen, so entstand eine Deutsch-Afrikanische Minengesellschaft, zugleich bildete sich auch ein rein kaufmännisches Unternehmen, die Deutsch-Westafrikanische Kompanie, welche zur Anbahnung von Handelsverbindungen mit dem Innern von dem Oberhäuptling der Herero die Konzession unbeschränkter Handelsfreiheit und Niederlassung erhielt sowie die Erlaubnis zur Errichtung von Viehstationen. Auch wollte diese Gesellschaft nach ihrem Programm Seefischerei, Schlächtereien und eine Guanofabrik anlegen, Handel mit den Eingebornen treiben und die Ansiedelung von Deutschen fördern. Diese Gesellschaft machte indes schlechte Geschäfte und verlegte ihre Thätigkeit sehr bald nach Pondoland. Für das Gedeihen des Landes sind die zwischen Nama und Nama gleich von vornherein fortdauernd bestehenden feindseligen Beziehungen äußerst hinderlich gewesen. Die beiden Volksstämme sind nach ihren körperlichen und geistigen Anlagen durchaus verschieden. Die Namahottentoten sind sanguinisch, leicht erregbar und verschwenderisch mit ihrem Besitztum, die Herero dagegen phlegmatisch, misstrauisch und geizig. Diese beiden Stämme haben sich von jeher bekriegt, und unter deutscher Schutzherrschaft ist es keineswegs besser geworden. Als Deutschland die Schutzherrschaft übernahm, hatte der Krieg zwischen den Nama und Herero bereits fünf Jahre gedauert, und obwohl die letztern fast immer Sieger blieben, mußten sie doch ihren Vorteil nie auszunutzen und blieben den räuberischen Überfällen der Nama auf ihre Rinderherden immer von neuem ausgesetzt. Ein christlicher Nama, Hendrik Witbooi, verkündigte sich als Prophet, sammelte 500 seiner Stammesgenossen um sich und griff die Herero an. Wiederholt zurückgeschlagen, zog er sich in die Berge zurück und machte von da aus Raubzüge gegen die Herero, denen er das Vieh wegtrieb. Die deutsche Schutzherrschaft wurde daher von den Herero mit Freuden begrüßt, weil sie die Sicherheit der Verhältnisse herzustellen versprach, welche die Engländer nicht hatten gewährleisten können. Allein unter deutscher Herrschaft wurde es nur noch schlimmer, da der deutsche Reichskommissar über keine Machtmittel verfügte, die Unruhestifter, welche selbst seinen eignen Viehstand nicht verschonten, gebührend in Schranken zu halten. Die Verwirrung im Namaland stieg wie nie zuvor, und das deutsche Ansehen sank so tief, daß die für eine Polizeitruppe geworbenen Bastardrekruten sich nicht scheuten, ihre deutschen Exerziermeister thätlich zu mißhandeln. Eine Strafe konnte ihnen von dem machtlosen Reichskommissar dafür nicht judiziert werden. Man beschloß nun, 500 Gewehre und Munition von Deutschland auszusenden und an die Herero zu verteilen, um sich gegen die fortwährenden Räubereien zu vertheidigen, ein jedenfalls sehr bedenklicher Schritt, der leicht zu großer Gefahr für die Weißen führen konnte. Indes schien durch die im August 1887 gemachten Goldfunde eine neue glückliche Ara für das Land hereinzubrechen. Der Reichskommissar veranlaßte sogleich Maharero, in dessen Gebiet die Goldlager sich befanden, zu einer erneuten feierlichen Erklärung, daß alle Minentitel in der Hand der Deutschen Kolonialgesellschaft seien, und daß er die Ordnung der Bergbau-

angelegenheiten der deutschen Regierung überlasse. Infolgedessen wurde ein Vertrag für Hereroland vom Bundesrat und Reichstag angenommen, vom Kaiser vollzogen und ein Bergamt im Land errichtet. Leider war dabei auf Maharero gar keine Rücksicht genommen worden. Er zog von den bald darauf gemachten Funden von Wismut, Kupfer, Zinn, Silber und Gold gar keinen Nutzen, alles sollte allein der Deutschen Kolonialgesellschaft zu gute kommen. Es wurde daher dem Engländer Lewis, der seit langen Jahren im Hereroland als Händler thätig und der heftigste Gegner des Eindringens der Deutschen und des deutschen Schutzvertrags gewesen war, jetzt leicht, sich seines alten Einflusses auf Maharero zu bemächtigen, und 31. Okt. 1888 erklärte letzterer auf einer in Otahandja, seinem Wohnplatz, abgehaltenen Versammlung dem Reichskommissar, daß alle mit den Deutschen abgeschlossenen Verträge sowie alle ihnen erteilten Konzessionen null und nichtig seien, da er Lewis schon vor Ankunft der Deutschen alle Minenrechte im Land erteilt habe. Die Einsprache des deutschen Reichskommissars blieb erfolglos, und so zogen sich alle deutschen Beamten samt den Gliedern der goldsuchenden Expeditionen und dem neuerrichteten Berg- und Postamt von Otjimbingue, dem Sitz der deutschen Verwaltung, auf das britische Territorium an der Walfischbai zurück, von wo die meisten sich später nach Deutschland begaben. Nur die Missionäre und einige seit langem im Land angesiedelte deutsche Händler blieben auf ihren Plätzen. Allerdings mußten Lewis und dessen Genossen nach Übernahme der Verwaltung durch Hauptmann v. François das Land verlassen; die deutschen Arbeiten wurden aber doch nicht wieder aufgenommen, da die von der Deutschen Kolonisationsgesellschaft für Südwestafrika beabsichtigte Abtretung des nördlichen Teils ihres Gebiets an eine englische Gesellschaft, um Mittel zum weitern Betrieb zu gewinnen, von der Reichsregierung nicht genehmigt wurde.

Die rheinische Mission ist hier bereits seit vielen Jahren thätig. Sie besitzt jetzt in Groß-Namaland sechs Stationen: Warmbald, Keetmannshoop, Bersaba, Bethanien, Gibeon und Hoachanas mit zusammen 2526 Gemeindegliedern und in Damaland elf Stationen: Walfischbai, Scheypmannsdorf, Otjimbingue, Otjifango, Otahandya, Otjosazu, Otjizwa, Okozondye, Okombabe, Omburo und Rehoboth mit 1930 Gemeindegliedern. Unter den Ovampo wirken finnische Missionäre. Von andern Europäern wohnen besonders Deutsche u. Engländer im Land, welche allenthalben Handelsstationen gegründet haben.

**Deutschsoziale Partei**, eine neue Spielart der antisemitischen Bewegung, welche auf einem 1889 in Bochum versammelten Kongreß ihr Programm feststellte, das mit dem der christlich-sozialen Arbeiterpartei Stöckers im wesentlichen übereinstimmt.

**Deutsch-Wartenberg**, (1885) 897 Einw.

**Deutz**, Stadt, Regierungsbezirk Köln, seit 1888 mit der Stadt Köln zu einer Gemeinde vereinigt, hatte 1885: 17,737, 1889: 21,265 Einw.

**Dévéria**, 2) Eugène, franz. Maler. Sein Leben beschrieb Malone (Par. 1887).

**Déville les Rouen**, (1886) 5174 Einw.

**Déviert**, 5) Otto, wurde 1. Okt. 1889 zum Direktor der königlichen Schauspiele in Berlin ernannt.

**Dextrocardie** (lat.-griech.), sehr seltene, angeborene Lagerung des Herzens in der rechten Brustseite; meistens mit allgemeinem sogen. situs transversus viscerum verbunden, in der Weise, daß der Magen und die Milz auch rechts liegen, die Leber dagegen links.

**Dhaw** (Dow, beides spr. deu, Baggalä), arabische, zweimastige Segelsfahrzeuge ohne Bugspriet von 100—400 Ton. Tragfähigkeit. Dieselben dienen zu Kriegs- und Handelszwecken, zum Sklaventransport und als Seeräuberschiffe. Der Bug einer D. ist scharf geformt, sehr niedrig über Wasser und wird von einem geraden, schräg nach vorn weit ausladenden Steven begrenzt; das mit Verzierungen versehene Heck ist breit und hoch und mit einem lastellartigen Aufbau versehen. Der nur durch wenige Wanten gestützte, aus einem Stück bestehende Großmast steht in der Mitte des Fahrzeugs und trägt an einer einzigen Raa ein trapezförmiges Segel, dessen Hals auf die Noth des Vorstevens gesetzt wird. Der Hintermast ragt aus dem Aufbau des Hecks hervor und führt ein ähnliches kleineres Segel. Als Kriegsschiffe führen die Dhaws selten mehr als 14 Geschütze, indessen hat es auch solche bis zu 50 Geschützen gegeben, welche letztere dann in mehreren Decken übereinander aufgestellt wurden. Vermöge der einfachen Takelage bedarf die D. nur einer geringen Besatzung; sie gehört indessen nicht zu den Schnellseglern und unternimmt weitere Reisen nur zur Zeit der konstant wehenden Monsune. Schon die ältesten Seefahrer haben die Dhaws an den Küsten des Roten Meers, im Golf von Persien und in den indischen Gewässern in ihrer jetzigen Form und Bauart vorgefunden, und es ist nicht unwahrscheinlich, daß die europäischen Segelschiffe, besonders wenn man die Kriegsschiffe des 16. und 17. Jahrh. mit denselben vergleicht, von der D. abstammen. Dafür spricht unter andern auch die Form der D. unter Wasser, die Gestalt ihres Querschnittes und die Art und Weise, wie diese Schiffe zusammengesetzt sind, in welchen Beziehungen die D. von einem hölzernen Segelschiff der Gegenwart sich nicht wesentlich unterscheidet. Vgl. Paris, *Constructions navales extra-européennes* (Par. 1841).

**Diaceturie**, s. Acetonurie (Bd. 17).

**Diallasen** (griech.), s. Lithoklasen (Bd. 17).

**Diamantmühle**, s. Mühle (Bd. 17).

**Diano Marina**, Seestadt in der ital. Provinz Porto Maurizio, im malerischen Dianothal, an der Eisenbahn Genua-Nizza, mit (1881) 2024 Einw., welche Cl- und Weinbau betreiben. D. hat ebenso wie das benachbarte, auf isoliertem Bergkegel gelegene Diano Castello (744 Einw.) durch das große Erdbeben, welches die Riviera 23. Febr. 1887 heimsuchte, stark gelitten.

**Diaz**, 2) Porfirio, mexikan. Präsident, wurde 15. Okt. 1888 fast einstimmig vom Kongreß auch für die neue Periode bis 30. Nov. 1892 zum Präsidenten der Republik gewählt.

**Dichlormethan**, s. Methylenchlorid (Bd. 17).

**Die**, (1886) 3392 Einw.

**Dieburg**, (1885) 4109 Einw.

**Diedenhofen**, (1885) 8111 Einw.

**Dielrich**, (1885) 3462 Einw.

**Dielmann**, 2) Johann, Bildhauer, starb 24. Okt. 1886 in Frankfurt a. M.

**Diels**, Hermann, Philolog, geb. 18. Mai 1848 zu Diebrich a. Rh., studierte in Berlin und Bonn, wurde 1873 Lehrer am Johanneum zu Hamburg, 1877 am königstädtischen Gymnasium zu Berlin, 1882 außerordentlicher Professor der klassischen Philologie an der dortigen Universität und 1886 ordentlicher Professor. Er veröffentlichte: »Doxographi graeci« (Berl. 1879); »Simplicii in Aristotelis physica commentarium« (das. 1882, Bd. 1).

**Diepholz**, Flecken, (1885) 2850 Einw.

**Dieppe**, (1886) 22,599 Einw.

**Dierauer, Johannes**, schweizer. Historiker, geb. 20. März 1842 zu Bernegg (St. Gallen), studierte in Zürich unter Büdinger und v. Wyß, dann in Bonn unter v. Spöck und Schäfer und in Paris unter Renier historische Wissenschaften und promovierte in Zürich mit »Beiträge zu einer kritischen Geschichte Trajans« (in den »Untersuchungen zur römischen Kaisergeschichte«, hrsg. von Büdinger, Bd. 1, Leipzig, 1868). 1868 wurde er Professor der Geschichte an der Kantonschule in St. Gallen, 1874 auch Bibliothekar der Stadtbibliothek (Badiana). Von seinen weiteren Arbeiten sind hervorzuheben: »St. Gallens Anteil an den Burgunderkriegen« (St. Gallen 1876); »Müller-Friedberg, Lebensbild eines schweizerischen Staatsmannes« (das. 1884); »Geschichte der schweizerischen Eidgenossenschaft« (Gotha 1887, Bd. 1). Auch gab er den »Briefwechsel zwischen Joh. Rudolf Steinmüller und Hans Konrad Escher v. d. Linth« (St. Gallen 1889) heraus.

**Dieskau, Karl Wilhelm von**, preuß. General, geb. 1701 zu Dieskau bei Halle, trat 1721 bei der Artillerie ein und zeichnete sich in dieser Waffe durch zahlreiche erfolgreiche Thaten in zwölf Feldzügen aus. 1757 wurde er zum Obersten und Generalinspekteur der Artillerie, 1762 zum Generalmajor und 1768 zum Generalleutnant ernannt. Er erwarb sich um die Verbesserung der Artillerie große Verdienste und ließ leichtere Geschütze gießen, welche die Dieskauischen genannt wurden. Er starb 14. Aug. 1777 in Berlin. 1889 wurde ihm zu Ehren das schlesische Fußartillerieregiment Nr. 6 Fußartillerieregiment von D. benannt.

**Diefenhofen**, (1888) 1841 Einw.

**Dietfurt**, (1885) 1146 Einw.

**Dietz**, (1885) 4173 Einw.

**Dienlafay** (spr. diölafö), Auguste Marcel, franz. Architekt und Ingenieur, geb. 3. Aug. 1843 zu Toulouse, studierte seit 1863 auf der polytechnischen Schule zu Paris und wurde später Ingenieur für Brücken- und Chauffeebauten, in welcher Stellung er sich 1875 bei den Überschwemmungen der Garonne durch persönlichen Mut den Orden der Ehrenlegion erwarb. 1881 unternahm er, von seiner Gattin Jeanne Paule Rachel Magre (geb. 29. Juli 1851 zu Toulouse) begleitet, im Auftrag der Regierung eine archäologische Forschungsreise nach Persien, deren Ergebnisse er in dem fünfteiligen Werk »L'art antique de la Perse« (Par. 1882—88) niederlegte. 1885 unternahm er, ebenfalls mit seiner Gattin, eine Reise nach Susa, wo er die Paläste der Könige Dareios I. und Artaxerges II. untersuchte und unter anderm eine Reihe von farbig glasierten Backsteinreliefs fand, welche uns mit einer neuen bildnerischen Technik bekannt machten. Seine Funde (Friesse, Architekturfragmente, Siegelcylinder, Glas- u. Thongefäße u. a.) wurden in einem besondern nach ihm benannten Saal des Louvre aufgestellt. Seine Gattin erhielt den Orden der Ehrenlegion. Sie schrieb: »La Perse, la Chaldée et la Susiane« (Par. 1886); »A Suse. Journal des fouilles« (das. 1888).

**Dienlesitz**, (1886) 3217 Einw.

**Dienze**, (1885) 2767 Einw.

**Diez**, 3) Sophie, Bühnensängerin, starb 3. Mai 1887 in München.

**Digne**, (1886) 5414 (Gemeinde 7083) Einw.

**Digoin**, (1886) 3949 Einw.

**Dijon**, (1888) 56,119 (Gemeinde 60,855) Einw.

**Dilke**, 3) Sir Charles Wentworth, brit. Politiker, ward wegen des gegen ihn schwebenden Ehebruchprozesses in das neue Ministerium Gladstone im Januar 1886 nicht aufgenommen. Der Prozeß

lam im Februar d. J. zur gerichtlichen Verhandlung und wenn D. auch formell freigesprochen wurde und seine Unschuld beteuerte, sprach ihn die öffentliche Meinung doch schuldig. Als er durch einen zweiten Prozeß seine Schuldlosigkeit feststellen lassen wollte, ward er im Juli d. J. auch gerichtlich verurteilt. D. ward bei den Neuwahlen für das Parlament in Chelsea im Juli d. J. nicht wieder gewählt, und seine politische Rolle war einstweilen ausgespielt. Er veröffentlichte noch: »The present position of European politics« (Lond. 1887), »The British army« (das. 1888) und »Problems of greater Britain« (1890).

**Dillenburg**, (1885) 2823 Einw.

**Dillenburg, Wilhelm**, Schulmann und Philolog, geb. 7. Juli 1810 zu Essen, studierte in Bonn klassische Philologie, wurde 1835 Lehrer am Gymnasium zu Münster, 1841 Oberlehrer in Aachen, 1844 Direktor des Gymnasiums zu Emmerich, 1849 katholischer Schulrat in Königsberg, 1866 in Breslau und starb 23. April 1882 daselbst. Von seinen Schriften erwähnen wir die vielbenutzte Ausgabe des Horaz (Bonn 1843, 7. Aufl. 1881).

**Dillenius, Johann Jakob**, Botaniker. Sein Leben beschrieb Schilling (Hamb. 1889).

**Dillingen**, 1) Bayern, (1885) 5862 Einw.

**Dillon, John**, irischer Politiker, wurde, nach Wiederherstellung seiner Gesundheit aus Amerika zurückgekehrt, im November 1885 und im Juli 1886 wieder für den Wahlbezirk Ost-Mayo ins Unterhaus gewählt. Nach wie vor einer der eifrigsten Mitglieder der irischen Partei, wurde er Anfang 1887 wegen seiner Beteiligung an dem irischen Feldzugsplan in Anklagezustand versetzt, aber, da die Geschwornen sich nicht einigen konnten, 24. Febr. d. J. außer Verfolgung gesetzt. Im Juni 1888 wurde er wegen Vergehen gegen das irische Zwangsgesetz zu sechs Monaten Gefängnis verurteilt, aber schon im September wegen seines Gesundheitszustandes wieder entlassen.

**Dinan**, (1886) 9704 Einw.

**Dinder, Julius**, Erzbischof von Posen-Gnesen, geb. 9. März 1830 zu Köffel in Ermeland, besuchte das Gymnasium und 1852—56 das Lyceum Josianum und das Priesterseminar in Braunsberg, war 1856—66 Kaplan in Bischofsburg, 1866—68 Pfarrer in Grieslinien und wurde 1868 Propst und Militärpfarrer in Königsberg. Nachdem Ledochowski Anfang 1886 auf Wunsch des Papstes auf das Erzbistum Posen-Gnesen verzichtet hatte, wurde D. von der preussischen Regierung im Einverständnis mit dem Papst 26. März d. J. zum Erzbischof ernannt und 8. Juni in Posen inthronisiert. Die Regierung rechnete darauf, daß D. der nationalpolnischen Wühlererei des katholischen Klerus in Posen Einhalt thun werde, und D. entsprach auch dieser Erwartung; er verbot den Geistlichen, Wahlkandidaturen anzunehmen, und einigte sich mit der Regierung über die Sprache des Religionsunterrichts. Er mußte freilich sehr vorsichtig auftreten, da die Polen die Ernennung eines Deutschen (D. spricht allerdings auch polnisch) höchst ungerne sahen und ihm mit Mißtrauen begegneten, und konnte daher nicht so viel für die Versöhnung der nationalen Gegensätze und die Kräftigung des Deutschen, als man erwartet hatte, thun.

**Dingelstad, Hermann**, römisch-kath. Bischof, geb. 2. März 1835 zu Alst bei Bracht in der Rheinprovinz (Kreis Kempen) als Sohn einfacher Landleute, besuchte die bischöfliche Lehranstalt zu Gaesdonk, machte das Abiturientenexamen in Münster und studierte daselbst katholische Theologie. 1859 wurde er zum Priester geweiht und als Lehrer in Gaesdonk angestellt, stu-

dierte aber 1862—65 in Bonn und Münster Philosophie und erwarb an der Akademie zu Münster den philosophischen Doktorgrad. Darauf wirkte er wieder als Lehrer an der Anstalt zu Gaesdonk bis zu ihrer Schließung, wurde dann Rektor in Goch, später Erzieher des jungen Grafen von Hoensbroich in Bechta und 1875 Lehrer am Gymnasium daselbst. 1889 wurde er zum Bischof von Münster erwählt.

**Dingelstädt**, (1885) 3313 Einw.

**Dingolfing**, (1885) 3636 Einw.

**Dinkelsbühl**, (1885) 4477 Einw.

**Dinslaken**, seit 1887 Kreis Ruhrtort, (1885) 2638 Einwohner.

**Dippoldiswalde**, (1885) 3375 Einw.

**Dirks**, Henry, engl. Schriftsteller, starb 1873.

**Dirichlet**, Peter Gustav Lejeune, Mathematiker. Eine Gesamtausgabe seiner mathematischen Werke veranstaltet die königliche Akademie der Wissenschaften (Bd. 1, hrsg. von Kroneder, Berl. 1889).

**Dirschau**, seit 1887 Kreis Dirschau, (1885) 11,146 Einwohner.

\***Discovery-Expedition**, 1839—43, s. Maritime wissenschaftliche Expeditionen (Bd. 11).

\***Dislokation** (lat.), im geologischen Sinn die Gesamtheit aller der mechanischen Veränderungen in der ursprünglichen, flachen Lagerung der sedimentären Schichten, welche nach der Bildung und Verfestigung der letztern eingetreten sind. Die Dislokationen sind gewöhnlich linear und lassen sich in zwei Klassen teilen, je nachdem die Bewegungen, aus denen die D. hervorgegangen, hauptsächlich vertikal oder horizontal gewesen sind. Im erstern Fall ist ein längsgestreckter Streifen der Erdrinde relativ zu dem nebenliegenden Stück gehoben oder gesenkt worden in der Richtung des Erdradius (radial) nach einer oft sehr scharf ausgesprochenen Bruchlinie (Verwerfung). Im zweiten Fall erfolgte die Bewegung der Massen tangential zur Erdoberfläche, wodurch die Schichten aufgerichtet und in Falten gelegt wurden. Beide Arten von D. kommen getrennt vor, so daß man Bruchregionen und Faltungsregionen unterscheiden kann, meistens finden sich aber beide Bildungsweisen kombiniert. In jeder der beiden Klassen können die Dislokationen in zwei Formen von ganz verschiedenem Aussehen auftreten, je nachdem sie mit oder ohne Bruch vor sich gegangen sind. Ersteres bedingte eine Trennung, letzteres eine Umbiegung der Schichten. In der Klasse der D., welche aus einer vertikalen Bewegung hervorgegangen sind, ist der Bruch vorherrschend, welcher der relativen Verschiebung der beiderseitigen Stücke der Erdrinde vorausging; in der Klasse der D. durch Horizontal-schub ist der Bruch die äußerste Grenze der Faltung. Umgekehrt entsteht Umbiegung infolge seitlichen Druckes bei der zweiten Klasse der D. fast ausnahmslos, während in der ersten Klasse der D. eine Biegung sich nur aus einer Streckung der Schichten entwickeln kann. In Bezug auf die Bewegung der einzelnen Schichtenkomplexe kann man nur von einer relativen Richtung sprechen. Mit dem Ausdruck »gehoben« oder »gesenkt« wird nur die gegenwärtige tatsächliche Lage der verstellten Schichten zu einander bezeichnet, während das Verhältnis in Wirklichkeit sogar durch eine ungleich starke Bewegung beider Teile hervorgerufen sein kann. Die gleiche Auffassung gilt für die Horizontalbewegungen; eine nach N. überschobene Falte kann auch durch eine entgegengesetzte Bewegung in der Basis der Falte entstanden sein. Als Ursache aller Dislokationen nimmt man allgemein die Kompression der starren Erdrinde infolge der durch Ab-

kühlung bedingten Kontraktion des noch heißen Erdinneren an. Vgl. Margerie und Heim, Die Dislokationen der Erdrinde (deutsch u. franz., Zürich 1888).

\***Dispositiv** (lat.), bestimmend, anordnend. Im Staatsbudget nennt man d. denjenigen Teil, welcher für die Verwaltung bindende Bestimmungen enthält. Dittfurt, (1885) 2154 Einw.

**Dithmarschen**, Landschaft, (1885) 66,514 Einw.

\***Dito und Idem**, Pseudonym der Königin Elisabeth von Rumänien (Carmen Sylva) und der Schriftstellerin Mite Kremnitz (s. d., Bd. 17).

**Dittersbach**, 1) Regierungsbezirk Breslau, (1885) 6573 Einw.

**Dittmannsdorf**, (1885) 2018 Einw.

\***Dnjepr-Bugkanal**, s. Königskanal (Bd. 10).

**Dobberschütz**, (1885) 1323 Einw.

**Döbeln**, (1885) 11,972 Einw.

**Doberan**, (1885) 4171 Einw.

**Dobrilugl**, (1885) 1481 Einw.

\***Dobschau** (Dobšina), Bergstadt im ungarischen Komitat Gömör. 8 km hiervon, in dem romantischen Sztrazenaer Thal, nächst der Dobschauer Eishöhle, befindet sich eine Villenkolonie mit Badeanstalt, die als klimatischer Kurort sehr beliebt ist.

\***Dohow**, Adolf, Kriminalist, geb. 24. Sept. 1844 zu Templin, studierte in Berlin, Göttingen, Heidelberg und München, habilitierte sich 1871 in Heidelberg und wurde bereits 1872 zum ordentlichen Professor in Halle ernannt, wo er 20. Dez. 1881 starb. Unter seinen Schriften sind außer zahlreichen Rezensionen und Zeitschriftenaufsätzen zu nennen: »Zur Lehre von dem gewerblich und gewohnheitsmäßigen Verbrechen« (Jena 1871); »Meineid, falsche Anschuldigung, Beleidigung« (im 3. Band von Holken-dorffs »Handbuch des deutschen Strafrechts«, Berl. 1874); »Die Buße im Strafrecht und Strafprozeß« (Jena 1875); »Das Verbrechen des Mordes und die Todesstrafe« (in der »Deutschen Revue«, Bd. 1); »Der Zeugniszwang« (Jena 1877). Letztere Schrift, in welcher er in durchaus sachlicher Weise die juristische Natur des Zeugniszwanges feststellte und hierbei zu einer Verneinung der durch den bekannten Fall Kantecki angeregten Frage nach der Befreiung der Zeitungsredakteure von der allgemeinen Zeugnispflicht gelangte, hat nicht verfehlt, D. heftigen persönlichen Angriffen der Tagespresse auszusetzen. Besondere Aufmerksamkeit hat D. der Verbesserung des Strafsystems zugewendet. 1881 gründete er mit Franz v. Liszt (s. d., Bd. 17) die (wesentlich diesen Bestrebungen dienende) »Zeitschrift für die gesamte Strafrechtswissenschaft«.

**Döhlen**, (1885) 2334 Einw.

**Dohme**, Robert, wurde 1888 vom Kaiser Friedrich zum Direktor des Hofmarschallamtes ernannt, nahm aber schon 1889 seinen Abschied.

**Dohna**, 1) Sachsen, (1885) 2410 Einw.

**Dohna**, 2) Burggraf Karl Friedrich Emil von, preuß. Generalfeldmarschall (1784—1859). Ihm zu Ehren erhielt 1889 das ostpreussische Ulanenregiment Nr. 8 den Namen Ulanenregiment Graf zu D.

\***Doiran** (Dorijan), Hauptort eines Raza im türkischen Wilajet Saloniki, 60 km nördlich von Saloniki, am 160 m hoch gelegenen Doirangöl, Sitz eines griechischen Bischofs, mit etwa 5000 Einw. (davon  $\frac{1}{2}$  christliche,  $\frac{1}{2}$  mohammedanische Serben,  $\frac{1}{2}$  Türken), welche Ackerbau und Handel mit Getreide und Fischen treiben.

\***Dolo**, Zwergvolk in Afrika, im S. oder SO. von Kassa, zuerst von Krapf genannt, der einen etwa 4 Fuß hohen Mann sah, dann von d'Abbadie in Kassa

und von Antinori am Hof des Königs von Schoa gesehen. Sie sind von schwarzer Farbe, aber von angenehmer, an die Bewohner von Mosambik erinnernder Gesichtsbildung und scheinen zu jenen Zwergvölkern (Alfa, Obongo, Dongo u. a.) zu gehören, die an verschiedenen Stellen Afrikas gesehen worden sind. Die D. sind sehr wohl bekannt in Sansibar, wo man sie Verikomo, d. h. Leute von 2 Fuß, nennt. Vgl. Kappel, Völkerkunde, Bd. 1 (Leipz. 1887).

**Dol**, (1886) 3619 Einw.

**Dole**, (1886) 10,617 (Gemeinde 13,293) Einw.

**Dollfus**, 1) Johann, elsässischer Industrieller, war bis 1887 Mitglied des deutschen Reichstags für Mülhausen und starb daselbst 21. Mai 1887. Vgl. Zuber, Vie de Jean D. (Mülhausen 1888).

**Döllinger**, 2) Ignaz von, Theolog, veröffentlichte noch: »Akademische Vorträge« (Nördl. 1888, 2 Bde.), »Über die Wiedervereinigung der christlichen Kirchen«, Vorträge (das. 1888), »Geschichte der Moralstreitigkeiten in der römisch-kathol. Kirche seit dem 16. Jahrhundert« (mit Reusch, das. 1888, 2 Bde.). »Beiträge zur Sektengeschichte« (Münch. 1889) u. gab mit Reusch die Selbstbiographie des Kardinals Bellarmin (Bonn 1886) heraus. Er starb 10. Jan. 1890 in München.

**Dolonnor**, Stadt im südöstlichen Teil der chinesischen Mongolei, nahe dem Westabfall der Ringankette, auf einer sandigen, 1307 m ü. M. liegenden, vom Urtingol bewässerten Ebene, enthält einige gute Häuser der chinesischen Verwaltung und Pagoden, im übrigen aber nur niedrige Häuser und Läden aus Ziegeln oder Schlamm in engen, unsaubern Straßen und wird von einem Erdwall mit wenigen Thoren umgeben. D. hat 30,000 Einwohner, welche als Verfertiger von Uhren und bronzenen und gußeisernen Götzenbildern im ganzen chinesischen Reich berühmt sind. Die Stadt ist das große Handelsemporium der östlichen Mongolei, an dem die Chinesen die Produkte ihres Ackerbaues und ihrer Industrie, Tabak, Sättel, Zelte, Schmuckfachen, Waffen u. a., gegen die Rinder, Pferde und Schafe der Mongolen umtauschen. D. ist durch eine große Handelsstraße mit Khailar, dem zweiten großen Handelsplatz der östlichen Mongolei, verbunden. Etwa 40 km im NW. der Stadt befinden sich die großen Ruinen von Schangtau, der alten Hauptstadt des Nordens der mongolischen Dynastie Jum.

**Dolphin-Expedition**, 1851—52, s. Maritime wissenschaftliche Expeditionen (Bd. 11).

**Dolzig**, (1885) 1579 Einw.

**Domatten** (neulat., »Wohnungen«), Pflanzenbildungen, welche andern Organismen, wie Pilzen, Tieren u. dgl., als Aufenthaltsort dienen, ohne pathologischer Natur zu sein. Sie zerfallen je nach der tierischen oder pflanzlichen Natur ihrer Bewohner in Zoo- und Phytozomatien. Von erstern sind besonders die kleinen braunen Haarschöpfe in den Nervenwinkeln an der Unterseite von Lindenblättern seit langer Zeit bekannt, welche nach Lundström nebst dem zugehörigen Blattflächenstück und den Nerven seiteneinen ungefähr dreikantigen, nach oben zu geöffneten Hohlraum umschließen, in dem verschiedene Milbenarten ihren Sommerwohnsitz aufschlagen (Milben- oder Akrozomatien). In andern Fällen dienen Einsackungen der Blattränder und Blattzähne oder behaarte, resp. auch unbehaarte Grübchen, endlich auch taschenförmige Blattbildungen als Aufenthaltsort der Milben, so daß Lundström 240 derartige Pflanzen aus den verschiedensten Familien aufzählen konnte; nur bei den Monokotylen, den Gymnospermen und allen krautartigen Pflanzen scheinen sie zu fehlen. Daß die D.

nicht wie die Cecidien (Gallen) pathologischen Ursprungs sind, geht daraus hervor, daß sie sich auch an milbenfreien Pflanzeneemplaren in durchaus gleicher Form entwickeln. Die Milben scheinen zum Schutz, zur Reinigung und vielleicht auch zur Ernährung ihrer Wirtspflanzen beizutragen, während die D. ihrerseits den genannten Tieren Wohnung darbieten und indirekt auch Nahrung verschaffen. Andre D. finden sich vielfach bei tropischen, in ihren Hohlräumen von Ameisen bevölkerten Pflanzen (Myrmekozomatien), über welche der Artikel »Ameisenpflanzen« (Bd. 17) zu vergleichen ist. Eine ausgezeichnete Form der Pilzdomatien (Mykozomatien) bilden die Wurzelknöllchen (s. d., Bd. 17) der Leguminosen, mancher Glagraceen und Alnus-Arten. Vgl. Lundström, Die Anpassungen der Pflanzen an Tiere (»Botanisches Zentralblatt« 1887).

**Domb**, (1885) 2963 Einw.

**Domfront**, (1886) 2672 (Gemeinde 5076) Einw.

**Domitz**, (1885) 2426 Einw.

**Dommitzsch**, (1885) 1874 Einw.

**Domnan**, (1885) 2103 Einw.

**Domokos**, Hauptort des Demos Thaumali in der Eparchie Pharfalos des griech. Nomos Larissa (südliches Thessalien), am Nordabfall des Othrys auf einem Felsen gelegen und von einigen Forts umgeben, mit (1881) 1326 Einw., darunter einigen Mohammedanern. D. ist das antike Thaumatoi.

**Domostroi** (russ., »Haußhaltung«), ein für die Kulturgeschichte Rußlands wichtiges litterarisches Denkmal, ein Kodex praktischer Lebensweisheit und bürgerlicher Moral, um 1560 zusammengestellt und teilweise auch verfaßt von dem Mönch Silvester, dem Ratgeber des Zaren Ivan IV. Herausgegeben wurde der D., dessen Handschriften bis ins 17. Jahrh. reichen, zuerst durch Goloschwastow 1849 in Moskau. Vgl. A. Brückner, D., ein Hausbuch aus dem 16. Jahrhundert (in der »Russischen Revue« 1874).

**Donatello**, ital. Bildhauer. Vgl. Schmarzow, Donatello (Leipz. 1886); Semper, Donatello's Leben und Werke (Innsbr. 1887); Trombetta, Donatello (Rom 1887).

**Donatlo Constantinl.** Vgl. Friedrich, Die Konstantinische Schenkung (Nördling. 1889); Martens, Die falsche Generalkonzeßion Konstantins d. Gr. (Münch. 1889).

**Donauersingen**, (1885) 3518 Einw.

**Donautreis** zählte 1885: 475,425 Einw. (darunter 299,219 Katholiken, 173,463 Evangelische, 2422 Juden). Die Oberämter umfassen:

Oberämter	QKilom.	QMeilen	Einwohner	Einw. auf 1 qkm
Diberach . . . .	496	9,01	33 630	68
Blaubeuren . . . .	369	6,70	19 438	53
Ehingen . . . . .	405	7,36	26 646	66
Geislingen . . . .	393	7,14	30 769	78
Göppingen . . . .	265	4,81	41 776	157
Kirchheim . . . .	208	3,78	27 540	132
Laubheim . . . . .	330	5,99	26 141	79
Leutkirch . . . . .	463	8,41	24 443	53
Münzingen . . . .	554	10,06	24 691	45
Ravensburg . . . .	445	8,08	38 350	86
Riedlingen . . . .	429	7,79	26 960	63
Saulgau . . . . .	391	7,10	27 708	71
Tettmang . . . . .	274	4,98	23 278	85
Ulm . . . . .	415	7,64	56 045	135
Wolfer . . . . .	469	8,52	26 465	56
Wangen . . . . .	357	6,48	21 248	60

**Donauwörth**, (1885) 3683 Einw.

**Donders**, Franz Cornelius, Mediziner, starb

24. März 1889 in Utrecht. Vgl. Molejchott, Franciscus Corn. D. (Gießen 1888).

**Dondo**, Stadt in der portugies. Kolonie Angola in Westafrika, am rechten Ufer des Coanza, der hier den Mucoso aufnimmt, mit breiten, geraden, von niedrigen, weißen Ziegelhäusern eingefassten Straßen, einem kleinen Fort auf einem Hügel außerhalb der Stadt und 1500 Einw. Trotz seiner ungesunden Lage in sumpfiger Gegend ist D. ein wichtiger Platz für die Karawanen, die hier von allen Seiten zusammenkommen und die Produkte von Cazengo, Selungo-Alto, Ambaca, Bungo-Andongo und Malandsche: Kaffee, Wachs, Gummi, Elfenbein, hierher bringen. Gegenüber auf dem andern Ufer des Coanza befinden sich Kohlengruben.

**Donezische Höhenkette**, Hügelkette im südlichen Rußland, welche sich auf dem rechten Ufer des Donez von der Stadt Smijew im Gouvernement Charkow durch die östlichen Kreise des Gouvernements Jela-terinoslaw und die südwestlichen des donischen Bezirks bis zur Mündung des Donez in den Don erstreckt. Ihre mittlere Höhe beträgt 100 m und erhebt sich in einzelnen Gipfeln zu 160—170 m ü. M. Die Kette gehört der Steinkohlenformation an, und die dortigen Lager werden seit ca. 100 Jahren abgebaut.

**Donhoff**, gräfliche Familie in Preußen. Zu Ehren der zahlreichen Mitglieder der Familie, welche dem preußischen Heer angehörten, erhielt 1889 das 7. ostpreußische Infanterieregiment Nr. 44 den Namen Infanterieregiment Graf D.

**Dont**, Jakob, Violinspieler, starb 17. Nov. 1888 in Wien.

**Donzdorf**, (1888) 2371 Einw.

**Donzy**, (1886) 2389 Einw.

**Doppelsterne**, s. Fixsterne (Bd. 17).

**Dora d'Istria** (Fürstin Helene Kolzow-Ras-falski), Schriftstellerin, starb 20. Nov. 1888 in Florenz.

**Dorat**, Claude Joseph, franz. Dichter. Vgl. Desnoiresterres, Le chevalier Claude D. et les poètes légers au XVIII. siècle (Par. 1887).

**Dordogne**, Departement, (1886) 492,205 Einw.

**Doria**, 6) Andrea. Vgl. Petit, André D., un amiral condottiere au XVI. siècle (Par. 1887).

**Dornach**, 1) Oberelsaß, (1885) 5445 Einw.

**Dornburg**, 1) Sachsen-Weimar, (1885) 698 Einw.

**Dorner**, Isak August, Theolog. Aus seinem Nachlaß erschien der Briefwechsel zwischen H. L. Martensen und D. 1839—1881 (Berl. 1887).

**Dornhan**, (1885) 1580 Einw.

**Dornstetten**, (1885) 1002 Einw.

**Dorothea**, 4) Kurfürstin von Brandenburg. Ihr Leben beschrieb Pierson (Berl. 1886).

**Dorp**, (1885) 13,285 Einw.

**Dörpfeld**, Wilhelm, Archäolog, wurde im November 1887 zum ersten Sekretär der archäologischen Zweiganstalt zu Athen ernannt.

**Dorsten**, (1885) 3336 Einw.

**Dorffeld**, (1885) 4533 Einw.

**Dortmund**, (1885) 78,435 Einw.

**Douai**, (1886) 25,018 (Gemeinde 30,030) Einw.

**Douarnenez**, (1886) 10,985 Einw.

**Doubs**, Departement, (1886) 310,963 Einw.

**Douc**, (1886) 3207 Einw.

**Doullens**, (1886) 3464 Einw.

**Dour** (fr. duhr), Gemeinde in der belg. Provinz Hennegau, Arrondissement Mons (Borinage), an der Staatsbahnlinie Mons-Quievrain (mit Abzweigung nach Bavay), mit Kohlengruben, Fabrikation von Zwirn und Tauwerk, Gerberei und (1888) 10,311 Einw.

**Dourdan**, (1886) 2955 Einw.

**Dom**, Segelfahrzeug, s. Dham (Bd. 17).

**Drache-Expedition**, 1882, s. Maritime wissenschaftliche Expeditionen (Bd. 11).

**Dragomirow**, Michael Iwanowitsch, russ. General, geb. 1830, trat 1849 als Offizier in das Leibgarde-Semenowsche Regiment, besuchte dann bis 1856 die Generalstabsakademie und zeichnete sich hier so aus, daß er in den Generalstab versetzt und bald zum Professor der Taktik an der Akademie ernannt wurde. Als Oberst machte er 1866 im preussischen Hauptquartier den Feldzug gegen Oesterreich mit, ward aber dadurch kein Freund Preußens und schätzte dessen Heerwesen gering. Schon 1868 zum Generalmajor befördert, war er mehrere Jahre Generalstabschef des Militärbezirks Kiew und erhielt 1876 den Oberbefehl über die 14. Division. Diese bildete 1877 im Kriege gegen die Türkei die Vorhut der Donauarmee, und D. zeichnete sich beim Übergang über die Donau bei Sistowa aus. Im ersten Gefecht am Schiplapah wurde er so schwer am Schenkel verwundet, daß er zwar geheilt wurde, aber längere Zeit nicht felddienstfähig war. Er wurde daher zum Direktor der Generalstabsakademie ernannt und übte durch seine Vorträge und seine Schriften (»Vorlesungen über Taktik«; »Skizze über den österreichisch-preussischen Krieg«; »Leitfaden für die Vorbereitung der russischen Truppen zum Kampf«, deutsch, Hannov. 1882, 2 Tle., u. a.) zehn Jahre lang einen sehr wirksamen Einfluß auf die Ausbildung der russischen Generalstabsoffiziere aus. Auch wurde er zu den militärischen Übungen im Lager von Krassnoje Selo zugezogen, um sein Urtheil über dieselben abzugeben, das als maßgebend angesehen wurde. Obwohl erst Generalleutnant, wurde er 1889 zum Oberbefehlshaber des Militärbezirks Kiew ernannt und damit zum Anführer der gewaltigen, in den südwestlichen Provinzen vereinigten Truppenmacht für den Fall eines Kriegs mit Oesterreich bestimmt. D. ist ein General von bedeutenden Kenntnissen und genialen Ideen, von Entschlossenheit und Umsicht; Suworow ist sein Vorbild. In politischer Beziehung ist er einer der leidenschaftlichsten Pan-slawisten und haßt Deutschland ebenso glühend, wie er für Frankreich begeistert ist; während seiner Anwesenheit bei den Truppenübungen in Frankreich 1884 gab er diesen Gefühlen so lebhaften Ausdruck, daß er von der Regierung verleugnet wurde.

**Draguignan**, (1886) 8562 Einw.

**Drachüber-spinmaschine**, s. Überspinnen (Bd. 17).

**Dramburg**, (1885) 5722 Einw.

**Dransfeld**, (1885) 1450 Einw.

**Dreblau**, (1885) 1153 Einw.

**Drechsler**, 3) Adolf, astronom. Schriftsteller, geb. 30. Dez. 1815 zu Waldkirchen bei Schopau, studierte in Leipzig Theologie, nachher aber in Basel Mathematik, habilitierte sich an der dortigen Universität als Privatdozent für Mathematik und Astronomie, ging 1849 nach Dresden, wo er bis 1854 Lehrer am Bithumschen Gymnasium, seit 1869 aber Direktor des mathematischen Salons war und 29. Aug. 1888 starb. Von Webers (in Leipzig) »Illustrierten Katechismen« verfaßte er diejenigen der Astronomie, Chronologie und mathematischen Geographie und schrieb außerdem: »Kalenderbüchlein« (3. Aufl., Leipz. 1881); »Die Sonnen- und Mondfinsternisse« (Dresd. 1858); »Das Wetterglas« (Leipz. 1867); »Der arabische Himmelsglobus, gefertigt 1279 in Maragha« (Dresd. 1873); »Ergebnisse von 50jährigen Beobachtungen der Witterung zu Dresden« (das. 1879); »Illustriertes Lexikon der Astronomie und Chronologie« (Leipz. 1881) u. a.

**Drehbank.** Bei den gewöhnlichen Drehbänken mit frei hängender Planscheibe für große Werkstücke entsteht durch den großen Druck auf den Spindelkopf eine starke Abnutzung des Kopflagers und infolgedessen sehr bald ein Überhängen der Planscheibe, welches ein genaues Abdrehen außerordentlich erschwert, indem dazu ein öfteres Nachstellen des Lagers erforderlich wird. Um diesem Uebelstand zu begegnen, hat man für die Bearbeitung großer Arbeitsstücke eine Anordnung getroffen, bei welcher die Planscheibe eine wagerechte und somit die Spindel eine senkrechte Lage erhält. Da außerdem diese Drehmaschine genannte D. das Aufbringen und Zentrieren der Arbeitsstücke wesentlich erleichtert, so erlangt sie fortwährend weitere Verbreitung zum Abdrehen von Schwungrädern, Seil- und Riemenscheiben, Turbinenrädern u. dgl. bis zu einem Durchmesser von 10 m und einer Höhe von 2,5 m. Die entsprechend große Drehscheibe erhält ihre Umdrehung von einem Käder-vorgelege, das mit Hilfe von Wechselrädern einen großen (16fachen) Wechsel in der Umdrehgeschwindigkeit gestattet. Zur Aufnahme der Drehstäbe dienen Werkzeugträger, die entweder an einem über der Scheibe nach Art der Radialbohrmaschinen horizontal schwebenden Arm oder an einem querüber liegenden, nach Art der Hobelmaschinen mit den Enden in zwei seitwärts vertikal stehenden Ständern geführten Balken hängen. In beiden Fällen lassen sich diese Werkzeugträger mit dem Arm und dem Balken sowie mit einem Schlitten auf das genaueste in der Höhe und horizontal einstellen sowie mit Hilfe einer Leitspindel selbstthätig horizontal oder vertikal schalten, je nachdem die obere Fläche oder die Umlfläche des Arbeitsstücks abgedreht werden soll. Daß diese Drehbänke zugleich als Ausdreh- und Bohrmaschinen (für Naben, Ringe, Cylinder etc.) verwendet werden können, erhöht ihre Brauchbarkeit noch. In welchen Größen sie gebaut sind, beweist die Thatsache, daß die Maschinenfabrik von Schieß in Düsseldorf-Oberbühl eine solche Drehmaschine im Gewicht von 65,000 kg hergestellt hat.

**Drehorgel, f. Musikwerke (Bd. 17).**

**Dreibund,** das zur Verteidigung gegen einen Angriff von seiten Rußlands oder Frankreichs und zur Aufrechterhaltung des Friedens abgeschlossene Bündnis zwischen dem Deutschen Reich, der österreichisch-ungarischen Monarchie und dem Königreich Italien; zwischen dem Deutschen Reich und Oesterreich wurde das Bündnis 7. Okt. 1879 abgeschlossen; Italien trat 1883 bei und erneuerte den Vertrag in bestimmterer Form 13. März 1887.

**Dreicylinder-Compoundmaschine, f. Dampfmaschine (Bd. 17).**

**Dreieichenhain, (1885) 1146 Einw.**

**Dreifach-Expansionsmaschine, f. Dampfmaschine (Bd. 17).**

**Drengfurt, (1885) 1784 Einw.**

**Drenteln, Alexander Romanowitsch, russ. Staatsmann, starb 27. Juli 1888 in Kiew.**

**Drenzlg, Dorf im preuß. Regierungsbezirk Frankfurt, Kreis Weststernberg, hat eine evang. Kirche, eine Idiotenanstalt und (1885) 516 Einw.**

**Drehschmaschine, f. Landwirtschaftliche Maschinen (Bd. 17).**

**Dresden.** Die Stadt zählte 1885: 246,086 Einw. (darunter 224,525 Evangelische, 16,761 Katholiken, 2353 Juden); die Kreishauptmannschaft D.: 860,558 Einw. (darunter 825,935 Evangelische, 28,868 Katholiken, 2597 Juden). Die Amtshauptmannschaften umfassen:

Amtshauptmannschaften	OKilom.	OMellen	Einwohner	Einw. auf 1 qkm
Dippoldiswalde . . .	652,11	11,84	51635	79
Dresden (Stadt) . . .	25,11	0,45	246086	—
Dresden-Niitstadt . .	249,46	4,53	99908	364
Dresden-Neustadt . .	371,20	6,74	83638	225
Freiberg . . . . .	653,93	11,87	113043	173
Großenhain . . . . .	795,71	14,45	67337	85
Meißen . . . . .	683,17	12,41	94828	139
Pirna . . . . .	906,06	16,46	113083	125

**Dreyf, (1886) 7811 Einw.**

**\*Dreyer, 2) Otto, protest. Theolog, geb. 4. Dez. 1837 zu Hamburg, studierte in Halle, Heidelberg und Göttingen, wurde 1863 als Hilfsprediger nach Gotha gerufen, ward später Pfarrer und Superintendent daselbst. Unter seinen Schriften nennen wir: »Fester Glaube und freie Wissenschaft« (Gotha 1869); »Glaube, Liebe, Hoffnung«, Predigten (das. 1870); »Das einzige Erkennungszeichen religiöser Wahrheiten« (Barmen 1874); »Das Christentum und der Wunderglaube« (Bremen 1880); »Andogmatisches Christentum« (2. Aufl., Braunschw. 1888).**

**\*Dreyfus, Abraham, franz. Bühnendichter, geb. 20. Juni 1847 zu Paris, zeichnet sich durch eine liebenswürdig humoristische Ader aus, die sich sowohl in seinen Beiträgen für Blätter und Zeitschriften als in seinen Theaterstücken, größtenteils Einaktern, bekundet. Es sind dies: »Un Monsieur en habit noir« (1872), »Petites annonces« (1878), »La Victime«, »La Gifle« (1880), »Le Klephte« (1881), »Une rupture« (1885). Sie erschienen gesammelt unter dem Titel: »Jouons la comédie« (1887). Ein dreiaktiges Lustspiel, das Sittenbild »L'institution de Sainte-Catherine«, ging 1881 über die Bühne des Odéon. In »Scènes de la vie de théâtre« (1880) und in »L'incendie des Folies-Plastiques« (1886) sammelte D. einen Teil seiner Zeitungsartikel.**

**Driburg, (1885) 2509 Einw.**

**Driedorf, (1885) 642 Einw.**

**Driesen, (1885) 4871 Einw.**

**\*Driesen, Georg Wilhelm von, preuß. General, geb. 8. Juni 1700 zu Klein-Gilgeln in Ostpreußen, studierte in Königsberg Theologie, wurde von Friedrich Wilhelm I. ins Kadettenkorps nach Berlin geschickt und trat 1718 als Kornett in ein Kürassierregiment. Bei Chotusitz erwarb er sich den Orden pour le mérite und den Rang eines Oberstleutnants. Im zweiten Schlesischen Krieg befehligte er mit Auszeichnung ein Regiment, ward 1752 Generalmajor, focht 1756 bei Lobositz und 1757 bei Prag und Breslau und ward Generalleutnant. Seine glänzendste That war der Kavallerieangriff bei Leuthen 5. Dez. 1757; an der Spitze von 50 Eskadrons warf er die österreichische Reiterei in dem Augenblick, als sie in die entblößte linke Flanke des preußischen Fußvolkes einbrechen wollte, und sicherte dadurch den Sieg. Nachdem er 1758 die Reiterei beim Heer des Prinzen Heinrich befehligt hatte, starb er 2. Nov. 1758 in Dresden. Ihm zu Ehren wurde 1889 das westfälische Kürassierregiment Nr. 4 Kürassierregiment von D. benannt.**

**\*Drilljäemaschine.** In der neuesten Zeit macht sich das Bestreben geltend, die Gleichmäßigkeit der Aussaat mit diesen Maschinen zu erhöhen. Dieselben mit den bekannten Säeapparaten, als Löffelscheiben oder Schöpfräder, erfüllen ihre Aufgabe in Hinsicht auf die gleichmäßige Dichte der Aussaat nur in vollkommen beiriedigender Weise bei ebenem, horizontalem Ackerboden. Dagegen ergibt sich die Aussaat un-

gleichmäßig, sobald das Terrain bewegt wird, so daß bei abwechselnd steigendem und fallendem Terrain eine wellenförmige Saat entsteht, da der Saatkasten eine geneigte Lage annimmt und die Löffel zu früh oder zu spät in die Trichter ausleeren. Bei den ältern Drillkämaschinen suchte man durch Einstellung des Saatkastens mit Hilfe einer Kurbel diesem Uebelstand zu begegnen, und dies gelingt auch bei sehr aufmerksamen Arbeitern und in dem Fall, daß das Terrain nicht zu häufig wechselt. Je mehr aber die Drillkultur Verbreitung findet, desto häufiger findet dieselbe auch auf hügeligem Terrain Anwendung, wo man von der Arbeit der ältern D. mit der sogen. Stellvorrichtung für hügeliges Terrain nicht befriedigt war. Demnach sah sich in neuerer Zeit fast jede größere Fabrik von Drillmaschinen genötigt, eigne Maschinen zu konstruieren, welche auch bei dem genannten Umstand eine gleichmäßige Aussaat liefern. Hierzu werden zwei Wege eingeschlagen und zwar 1) die Benutzung von Säeapparaten, welche von der jeweiligen Stellung des Saatkastens in ihrer Wirksamkeit nicht beeinflusst werden. Es entsprechen dieser Anforderung die sogen. Schubräder, die durch die Weltausstellung in Philadelphia 1876 bekannt geworden und ihr Vorbild in dem alten Thorner Säerab finden, welches den Samen mittels eines Zellenrades auswarf. Anstatt der Zellen sind die Umfänge der neuern Schubräder in der Regel mit Rippen oder stumpfen Zähnen besetzt; dieselben arbeiten in einer Kapsel oder einem stellbaren Mantel. Die Aussaatmenge wird weder beim Bergauf- und Bergabfahren noch beim Fahren im Hang, wo sich die Maschine schief stellt, in bemerkenswerter Weise beeinflusst. Die im Bau von Drillmaschinen hervorragenden Fabriken von Zimmermann u. Komp. in Halle a. S. und von Siederleben u. Komp. in Bernburg haben diese Maschinen zu einer allen Anforderungen entsprechenden Konstruktion ausgebildet. 2) Der Saatkasten wird derartig aufgehängt, daß er unter allen Umständen, also namentlich wenn die Maschine im Hang fährt, in gleicher Lage zu einer Vertikalen verharrt. Es geschieht dies durch entsprechende Aufhängung des Saatkastens und durch ein schweres Gewicht, welches die normale Stellung desselben erhält. Eine Änderung dieses Stellsystems besteht darin, daß nur die Trichter, welche das von den Säeapparaten ausgeworfene Saatgut aufnehmen, ihre Stellung im Saatkasten entsprechend verändern, während dieser sich mit dem Hang neigt, bez. anhebt. Letztere Methode, bei der D. von Fr. Dehne in Halberstadt in Anwendung, ist die zweckmäßigere, wie die Praxis ergeben hat. Aber trotzdem kann dieselbe nur bei steigendem oder fallendem Terrain in der Fahr- richtung ihre Wirksamkeit entfalten, während die Maschine beim Schiefstellen des Saatkastens, d. h. bei seitlicher Neigung desselben, nach wie vor ungleichmäßig säet. Überhaupt ist das erstere System (die Schubräder) auch aus dem Grunde das empfehlenswertere, weil es stets gleichmäßig säet, während bei dem zweiten System erst das Befahren des Hanges eingetreten sein, also eine ungleichmäßige Aussaat bereits stattfinden muß, wenn die Einstellung des Saatkastens oder der Trichter für gleichmäßiges Säen erfolgen soll. Auch verursacht der beweglich aufgehängte Saatkasten leicht Schwankungen, selbst wenn man, wie dies mehrfach versucht wurde, Hemmungen anbringt, so daß z. B. beim Durchfahren einer Bodenvertiefung bereits Änderungen der Saatenmenge stattfinden. Die erwähnte Verbesserung der D. ist namentlich aus dem Grund von besonderer

Wichtigkeit, weil man mit derselben im Stande ist, die Drillkultur ohne jedes Bedenken auf hügeliges Terrain auszudehnen, welches bisher noch zumeist der Handsaat zufiel.

\***Drinov**, Maria, bulgar. Geschichtschreiber und Ethnograph, geb. 1838 zu Panagjurische, studierte in Moskau und wirkt gegenwärtig als Professor an der Universität Charkow. Er veröffentlichte: »Über die Abstammung des bulgarischen Volkes und über die Anfänge der bulgarischen Geschichte« (1869); »Die Geschichte der bulgarischen Kirche« (1869), eine Studie über die Ansiedelungen auf der Balkanhalbinsel zur Zeit der Völkerwanderung (1873), und eine andre über die Beziehungen der Südslaven zum byzantinischen Kaiserreich (1876) sowie viele Aufsätze in russischer und bulgarischer Sprache über Geschichte, Litteratur und Archäologie der Bulgaren. Auch gab er eine Sammlung bulgarischer Nationallieder heraus.

**Drôme**, Departement, (1886) 314,615 Einw.

**Drossen**, (1885) 5277 Einw.

**Drosse-Gülshoff**, Annette, Dichterin. Eine Biographie der Dichterin schrieb H. Hüffer (Gotha 1887).

**Droj**, 5) Ruma, war 1886 wieder Vizepräsident und 1887 Präsident des Bundesrats und übernahm darauf das Auswärtige Amt.

\***Drudluft** als Kraftübertragungsmittel, s. Transmission (Bd. 17).

**Drulingen**, (1885) 506 Einw.

\***Dschesalmir** (Jaisalmer, Jaisalmer), ein unter britischem Schutz stehender Radschputanastaat in Britisch-Indien, umfaßt 42,506 qkm (772 QM.) mit (1881) 108,413 Einw. Das Land bildet einen Teil der großen indischen Wüste, ist sehr wasserarm, fast ohne alle Industrie, aber gesund. Die gleichnamige Hauptstadt hat ein auf einem Hügel erbautes Fort mit dem Palast des Fürsten, mehreren Dschainatempeln und 10,965 Einw.

\***Dschifak**, Kreisstadt und Festung in der Provinz Sir Darja des Generalgouvernements Turkestan in Russisch-Zentralasien, an der Straße von Taschkent nach Samarkand und am nördlichen Abhang des Kur-Ata, welcher das Thal des Sir Darja von dem des Serasschan trennt, mit (1882) 8701 Einw. D. war früher eine zu Buchara gehörige Festung, welche 30. Okt. 1866 von den Russen genommen wurde.

\***Dschulpigori** (Jolpaiguri), Distrikt der Division Radschschahye in der britisch-ind. Provinz Bengalen, 7469 qkm (136 QM.) groß mit (1881) 581,562 Einw., davon 208,513 Mohammedaner, welche vornehmlich Reis und Thee bauen. Die gleichnamige Hauptstadt hat 7936 Einw.

\***Dschuthia** (Ajudhia), Stadt im hinterind. Reich Siam, auf einer Insel des Menamflusses, 80 km nördlich von Bangkok, die ehemalige Residenz der Herrscher von Siam, wurde 1767 von Pegu erobert und zerstört. Neben den Ruinen der großartigen Paläste und Pagoden (jetzt von der üppigen Vegetation nahezu überwuchert) ist die neue, unscheinbare Stadt mit ihren vielen Kaufläden erbaut, die 40,000 Einw. (Siamesen, Chinesen, Lao, Malaien) zählt.

\***Dubbeln**, Dorf im russ. Gouvernement Livland, 24 km westlich von Riga, unweit des Rigaschen Meerbusens und an der Eisenbahn Riga-Tudum gelegen, mit Riga durch Dampfschiffahrt verbunden, mit besuchten Seebädern.

**Düben**, (1885) 3165 Einw.

**Dubin**, (1885) 716 Einw.

**Dubois**, 1) Guillaume, Kardinal. Vgl. Fontaine de Rambouillet, La Régence et le cardinal D. (Par. 1886).



\*5) François Clément Théodore, franz. Komponist, geb. 23. Aug. 1837 zu Rosnay (Marne), Schüler des Pariser Konservatoriums, ging 1861, für eine Kantate: »Atala«, mit dem römischen Preis ausgezeichnet, nach Italien, wo er eifrig der Komposition (Missa solennis, zwei Ouvertüren und eine Oper: »Die Braut von Abydos«) oblag, und wurde nach seiner Rückkehr (1866) Kapellmeister an der Kirche Ste.-Clotilde. 1867 brachte er ein Oratorium: »Die sieben Worte Christi«, zur Aufführung, weiterhin ein »Deus Abraham« und 1873 in der Römischen Oper »La guzla de l'émir« mit gutem Erfolg, während eine andre Oper, »Florentin« (1867), nicht zur Aufführung gelangte. Einen großen Erfolg hatte sein Oratorium »Das verlorne Paradies«, welches 1878 von der Stadt Paris preisgekrönt wurde. D. vertauschte die Kapellmeisterstelle von Ste.-Clotilde mit der von Ste.-Madeleine, gab diese aber auf, als er 1871 Nachfolger Elwerts als Harmonieprofessor am Konservatorium ward, und übernahm die Organistenstelle an der Madeleinekirche. Von seinen Werken sind noch hervorzuheben: die lyrische Szene »Der Raub der Proserpina«, die komische Oper »Le pain bis« (»Das Schwarzbrot«, auch »La Lilloise« betitelt), ein Klavierkonzert, mehrere Orchestersuiten, Motetten (»Tu es Petrus«), Messen, Klavierstücke, Lieder etc.

\*Duboisin, s. v. m. Hysocyamin (Bd. 8).

\*Duchenne (spr. düschän), Guillaume Benjamin (genannt D. de Boulogne), Mediziner, geb. 17. Sept. 1806 zu Boulogne sur Mer, studierte in Paris, praktizierte dann als Arzt in Boulogne, siedelte aber 1842 nach Paris über, um sich vollständig den frühzeitig begonnenen elektrotherapeutischen Studien zu widmen. Er gab die Methode der Lokalisierung des elektrischen Stroms an, mittels welcher er den Faradischen Strom auf tief gelegene Teile zu lokalisieren vermochte, und benutzte isolierte elektrische Erregung der einzelnen Muskeln zur funktionellen Prüfung derselben und zur genauen Bestimmung ihrer vereinzelt oder kombinierten Wirkung. Andre wichtige Untersuchungen betreffen die progressive Muskelatrophie, die Bulbärparalyse (Duchennesche Lähmung), die spinale Kinderlähmung, die Rückenmarkschwindsucht, die partiellen Lähmungen etc. Er starb 15. Sept. 1875 in Paris. D. schrieb: »De la valeur de l'électricité dans le traitement des maladies« (Par. 1850); »De l'électrisation localisée et de son application à la pathologie et à la thérapeutique« (3. Aufl., das. 1872; deutsch von Erdmann, Leipz. 1856); »Mécanisme de la physionomie humaine ou analyse électro-physiologique de l'expression des passions« (2. Aufl. 1876); »Physiologie des mouvements, démontrés à l'aide de l'expérience électrique et de l'observation clinique« (1867). Kleinere Schriften von D. erschienen gesammelt als »Contribution à l'étude du système nerveux, etc.« (1876).

Duclerr, Eugène, franz. Publizist, starb 21. Juli 1888 in Paris.

Duderstadt, (1895) 4506 Einw.

Dudif, Beda, Historiker, starb 18. Jan. 1890 im Stift Raigern.

Dudweiler, (1895) 11,550 Einw.

Dufay, Guillaume, Kontrapunktist. Vgl. Haberl, Bausteine zur Musikgeschichte, 1. Teil: »Wilhelm du Fay« (Leipz. 1886).

Dufferin, Frederick Temple Blackwood, Earl von, legte im Herbst 1888 sein Amt als Vizekönig von Indien nieder, nachdem er die Verwirrung und die Besorgnisse, welche die Projekte seines Vorgängers Ripon bei den englischen Einwohnern erweckt

hatten, beseitigt, den englischen Einfluß in Afghanistan behauptet und Birma für das indische Reich gewonnen hatte, und wurde zum Marquis von D. und Ava sowie zum Earl von Ava erhoben. Im Dezember 1888 wurde D. zum britischen Botschafter in Rom ernannt. Seine Gattin veröffentlichte: »Our vice-regal life in India« (2. Aufl., Lond. 1890, 2 Bde.).

\*Duft- und Riechstoffe, die Elementarstoffe oder chemischen Verbindungen, welche, wenn auch in unwägbareren Mengen der Atemluft beigemischt, auf die Nasenschleimhaut eine Wirkung äußern, die als ein bestimmter, oft sehr charakteristischer Geruch empfunden wird. Aus dieser Erklärung geht hervor, daß jeder Riechstoff flüchtige Teile an die Luft abgeben muß, obgleich die Thatsache dem Chemiker zuweilen unbegreiflich bleibt, wie z. B. bei der feuerbeständigen Thonerde, die angefeuchtet den charakteristischen Töpfergeruch entsendet. Auch bei manchen organischen Verbindungen, wie z. B. dem Moschus, sind die verflüchtigten Teile so unendlich klein, daß eine Probe, die seit Jahren ein Zimmer mit dem kräftigsten Geruch angefüllt hat, kaum eine merkliche Gewichtsverminderung erkennen läßt. Die D. u. R. finden sich im Mineral-, Pflanzen- und Tierreich und spielen in den beiden letztern eine erst in neuerer Zeit gewürdigte, äußerst wichtige Rolle.

Chemischer Charakter der Riechstoffe.

Unter den Elementen besitzen einige einen eigentümlichen Geruch, wie namentlich die Halogene: Chlor, Jod und Brom, welche andererseits dadurch ausgezeichnet sind, daß sie üble Gerüche organischen Ursprungs zerstören, also desodorisierend wirken. In ihren einfachen Verbindungen, z. B. mit Wasserstoff oder Sauerstoff, besitzen sie noch einen starken, mehr chemisch als stechender Schmerz auf die Nase wirkenden Geruch, während zusammengesetztere Verbindungen, wie z. B. Chloroform, Jod- und Bromäthyl, ätherisch-obstartig riechen. Eine andre Gruppe von Elementen, wie Stickstoff, Schwefel, Phosphor, Selen, Tellur und Arsen, besitzt im Gegenteil die Eigentümlichkeit, im reinen Zustand nur wenig oder gar nicht auf die Geruchsnerven zu wirken, aber in zahlreichen Verbindungen eine Scala der übelsten Gerüche zu ergeben. Schwefelwasserstoff duftet nach faulen Eiern, Phosphorwasserstoff nach faulen Rüben und Seefischen, die Verbindungen des Selens, Tellurs und Arsens mit Wasserstoff riechen überaus widerwärtig, und alle Wasserstoffverbindungen dieser Gruppe sind gleichzeitig starke Gifte. Die Verbindung des Stickstoffs mit Wasserstoff, das bekannte Ammoniak, ist zwar von stechendem, aber nicht eigentlich widrigen oder giftigem Geruch; dagegen besitzen zusammengesetztere flüchtige Stickstoffverbindungen vom Ammoniaktypus, wie z. B. das Trimethylamin, einen äußerst widrigen Geruch nach Heringsslake, und mehrere der hier genannten Verbindungen, wie Schwefelwasserstoff, Phosphorwasserstoff, Ammoniak, Trimethylamin, Propylamin etc., bilden einen Hauptbestandteil der Kloaken- und Abortgase, die sich bei der Zersetzung organischer Körper oder Auswurfstoffe bilden oder bei der Zerstörung stickstoffhaltiger organischer Körper durch Hitze entstehen. Wenn der Stickstoff sich mit Kohlenstoff zu Cyan verbindet, so ergeben sich Gerüche, die an die Hufschmiede, an verbranntes Horn, Haare, Federn u. dgl. erinnern, doch entsteht unter Zutritt von Wasserstoff der im verdünnten Zustand nicht unangenehme Geruch der bittern Mandeln.

Der Schwefel tritt in einer langen Reihe organischer Verbindungen als Duftfärber, wenn man so

sagen dürfte, kürzer gesagt als Duftverderber auf. Seine Vereinigungen mit den Molekülen der Alkoholgehe, die sogen. Merkaptane, sind durchgängig sehr übelriechend. Die riechenden Bestandteile der Zwiebel- und Laucharten sowie der *Asa foetida* sind analoge Vereinigungen von Schwefel mit Kohlenwasserstoffverbindungen, u. merkwürdigerweise üben diese der Nase ziemlich unangenehmen Gewürze auf den Gaumen einen so angenehmen Reiz, daß Lauch und Zwiebeln bei den entferntest wohnenden Völkern als Zuspäße geschätzt werden und *Asa foetida* dazu dienen muß, noch den verwöhntesten Pariser Gaumen zu kitzeln. Diese Sympathie für schwefelhaltige, stark riechende Genußmittel bleibt dieselbe, wenn der Schwefel in Verbindung mit dem eben erwähnten Cyan an die Kohlenwasserstoffverbindungen tritt. Enthielten die Lauch-, Zwiebel- und Knoblaucharten Schwefelallyl als Aroma, so tritt uns Schwefelcyanallyl oder Rhodanallyl als der Geschmack und Duft verleihende Bestandteil fast aller Angehörigen der großen Pflanzenfamilie entgegen, der die Mehrzahl unsrer Gemüsepflanzen angehört, nämlich der Cruciferen. Die unzähligen Kohl-, Rüben- und Retticharten, Senf, Kresse, Meerrettich und viele andre hierher gehörige Pflanzen, enthalten sämtlich mehr oder minder große Mengen von Schwefelcyanallyl oder sehr ähnlichen Verbindungen, und wir haben hier ein recht merkwürdiges Beispiel, wie ein bestimmter Geruchstoff zum Familiencharakter einer größern Pflanzengruppe gehört und sogar noch auf einige nahe verwandte Familien, die man von ihr abgezweigt hat, wie der Kapparideen, Tropäoleen und Fumariaceen, übergreift.

Noch viel schlimmere Duftverderber als der Schwefel sind Arsen und Tellur. Tritt einer dieser Stoffe an Stelle des Schwefels in die Verbindungen der Alkoholgehe ein, so entstehen Stoffe von wahrhaft unerträglichem Geruch, z. B. das Arsenmethyl oder Kalodyl, dessen Verbindung mit Sauerstoff zur Füllung von Stinkbomben vorgeschlagen worden ist, die allen Ernstes als Ersatzmittel der chinesischen Stinkköpfe im Krieg dienen sollten. Und daselbe gilt von allen den andern Kalodylen, die eine würdige Parallele zu den Merkaptanen darstellen. Hinsichtlich des Tellurs hat man die Erfahrung gemacht, daß höchst geringe Mengen desselben, wenn sie in Form geschmack- und geruchloser Verbindungen eingenommen wurden, dem Atem, der Hautausdünstung und allen Ausscheidungen des Körpers wochenlang einen so entsetzlichen Geruch mitteilten, daß der Betreffende sich nicht in menschliche Gesellschaft wagen konnte. Mehrere Metalle, die an sich geruchlos sind und häufig zu Werkzeugen und Küchengeräten Verwendung finden, wie Zinn, Kupfer (Messing) und selbst Eisen, erzeugen schon beim bloßen Anfassen mit feuchten Fingern merkbare Gerüche.

Den ausgezählten Geruchsverderbern gegenüber können Kohlenstoff, Wasserstoff und Sauerstoff als indifferenten Elemente bezeichnet werden. Der Sauerstoff ist vielleicht nicht ganz vorwurfsfrei, da er die sauren Gerüche erzeugt, die ihm seinen Namen gaben, während Kohlenstoff und Wasserstoff mit und ohne Sauerstoff zahlreiche angenehm duftende Verbindungen ergeben, die in der Parfümerie und Konditorei Anwendung finden. So bildet die Molekülgruppe  $C_6H_6$  den Kern der sogen. aromatischen Körper, so genannt, weil ihrer Reihe viele wohlriechende Stoffe angehören, wie z. B. diejenigen, denen Jint, Benzoe, Gewürznelken, viele Harze und Blumen ihren Duft verdanken. Eine andre

Gruppe bilden die ätherischen Öle von der allgemeinen Formel  $C_{10}H_{16}$ , die sogen. Kamphene, zu denen Terpentin-, Wacholder-, Rosmarin-, Zitronen-, Bergamott-, Pomeranzen-, Neroliöl und viele andre aus Holz, Rinden, Blättern, Blüten und Früchten gewonnene ätherische Öle gehören, die meistens angenehm duften, wenn auch manche, wie das Terpentinöl, nur in stark verdünntem Zustand. Eine dritte hierher gehörige Gruppe bilden die Ätherarten, namentlich die zusammengesetzten, welche aus einem Äther und einer organischen oder unorganischen Säure bestehen und einen häufig sehr angenehmen obstartigen Geruch besitzen, so daß sie als sogen. Fruchtessenzen in der Likörfabrikation eine ausgedehnte Verwendung finden. So duften bereits der Essig- und Salpeteräther recht angenehm, und durch Verbindung vieler organischer Säuren, wie der Ameisensäure, Baldriansäure, Butter Säure und anderer für sich nicht gerade angenehm duftender Säuren, mit Methyl-, Äthyl- und Amyläther hat man Verbindungen erzeugt, die in starker Verdünnung täuschend den Geruch verschiedener Obstarten (wie Apfel, Birnen, Ananas, Erdbeeren etc.) besitzen und möglicherweise in den betreffenden Früchten auch in kaum nachweisbaren Spuren vorhanden sein mögen. Über den chemischen Charakter der tierischen Geruchstoffe kann bisher wenig Allgemeingültiges gesagt werden, da sie noch zu wenig untersucht sind und zum Teil eine ziemlich komplizierte Zusammensetzung zeigen. Vor einigen Jahren hat man Skolopender kennen gelernt, die stark nach Bittermandeln rochen und wirkliche Blausäure aushauchten, ja man hat von am Meer lebenden Bombardierkäfern behauptet, daß ihre stark riechenden und die Finger gelb färbenden Schußwölkchen freies Jod enthalten sollten. Doch klingt das ziemlich unwahrscheinlich.

#### Biologische Bedeutung der Pflanzenblüthe.

Über die Bedeutung der Riechstoffe für das Leben der aromatischen Pflanzen tappte man vor wenigen Jahrzehnten so völlig im Dunkeln, daß Molechott meinte, der Blumen Duft sei am nächsten den stark duftenden Excrementen der Tiere zu vergleichen und nicht einer Seele der Pflanzen, wovon poetisch gestimmte Pflanzenfreunde und Botaniker, wie Th. Fehner und Ph. v. Martius, geträumt hatten. Tyndall suchte vor einigen Jahrzehnten nach einer physikalischen Erklärung des Reichthums fast aller Lippenblütler (Labiaten) an ätherischen Ölen, die er darin zu finden glaubte, daß diese Pflanzen, welche meist an trocknen Bergwänden oder auf kahlen Felslehnen der Mittelmeerländer wachsen, eine Duftwolke über sich verbreiten, welche die Strahlen der brennenden Sonne mildern und ihre ausdörrende Kraft von ihnen abhalten sollte. Er hatte nämlich festgestellt, daß sie in Dampfform ein außerordentlich großes Auffaugungsvermögen für strahlende Wärme besitzen, so daß z. B. Luft, die durch einen mit Thymianöl getränkten Papiercylinder hindurchgesaugt wurde, 68 mal, bei Rosmarinöl 75 mal und bei Anisöl gar 350 mal so viel Sonnenwärme verschluckte als reine Luft. Allein nach und nach sind so viel verschiedenartige Vorteile der Duftabsonderung für die Pflanzen ans Licht getreten, daß wir die Fälle gesondert betrachten müssen.

Niederste Pilzformen, wie die Bakterien, scheiden sehr häufig stark riechende Stoffe aus ihrer Nährflüssigkeit aus, und die penetranten Gerüche mancher Fäulnisvorgänge beruhen offenbar auf Abspaltung von Ammoniak und andern stark riechenden Verbindungen durch den Lebensprozeß der Spaltpilze. Da dieser je nach den verschiedenen Arten derselben



gen dienen in weiten Kreisen der Tierwelt als bequemste Verteidigungs- und Abschreckungsmittel. Sehr viele Tiere, namentlich Amphibien und Reptilien, strömen, wenn sie gefangen werden, den übeln Knoblauchsdunst aus, welcher der Knoblauchkröte ihren Namen gegeben hat, und einen solchen, vermutlich von der ganzen Oberhaut abgesonderten Angstduft hat man auch häufig bei vor Gericht stehenden menschlichen Verbrechern beobachtet. Sehr zahlreiche Tiere haben aber einen besondern Apparat ausgebildet, um Stoffe, die einen lange anhaltenden und unerträglichen Geruch besitzen, in größerer Menge in Vorrat zu halten und im Augenblick der Gefahr in bald flüssiger, bald dunstförmiger Gestalt auszustößen. Am meisten bekannt und verrufen in dieser Richtung sind die Stinkmarder- (*Putorius*-), Stinkdachs- (*Mydaus*-) und Stinktierre- (*Mephitis*-) Arten, welche aus neben dem After liegenden Drüsen dem Angreifer manchmal mehrere Meter weit eine Flüssigkeit entgegenströmen, die so übelduftend ist, daß ein von ihr besudelter Mensch am besten thut, die Kleider gleich wegzwerfen. Nächstdem sind die Bombardierkäfer (*Brachinus*-Arten) am bekanntesten, kleine Raubkäfer, die im Stande sind, durch explosionsartig aus dem After hervorgeschossene Wölkchen eines blauen, salpetrig riechenden und ätzenden Dunstes ihre Verfolger wiederholt zurückzuschrecken. Man hat beobachtet, daß ein solches kleines Tier (*Brachinus crepitans*) seinen 100mal größern Verfolger, den Puppenräuber (*Calosoma inquisitor*), 20mal nacheinander zum Stillstehen brachte, und dadurch entgeht er ohne Zweifel oft der Gefahr, ergriffen zu werden. Aber diese nämliche Fähigkeit ist den meisten Raubkäfern eigen und dient somit Tausenden von Käferarten zum Schutz, die nicht so hörbar bombardieren. Die größern Laufkäfer- (*Carabus*-) Arten senden den Schutz auch auf erhebliche Entfernungen, während verschiedene Wasserraubkäfer, z. B. die Schwimmkäfer (*Dyticus*-Arten), aus feinen Poren der Flügeldecken einen höchst unangenehm riechenden und erst durch mehrmaliges Waschen von den Fingern zu entfernenden Stoff absondern. Bei den kleinen Drehkäferchen unserer Wasserflächen (*Gyrinus nator*) ist der Dufst so stark, daß, wenn ein Sammler mehrere Stück in ein offenes Glas gethan hat, man den Geruch auf 500–600 Schritt spüren soll. Übrigens ist die Duftabsonderung wohl bei allen Raubkäfern für menschliche Nasen unangenehm, und der oben erwähnte Puppenräuber verbreitet, wenn man ihn fängt, einen fast betäubend zu nennenden Geruch nach Bittermandelöl oder Nitrobenzol. Unter den übrigen Käfern führt die ganze Abteilung der Dämmerungskäfer (*Tenebrionidae*) im Volksmund den Namen der Stinkkäfer; sie stoßen aber die übelriechende Flüssigkeit vielfach nicht aus dem Hinterteil, sondern aus dem Mund hervor. Bei mehreren Arten der kleinen Marienschäfschen (*Coccinella*) tritt, wenn man sie angreift, eine gelbe, unangenehm nach Opium duftende Flüssigkeit aus den Fußgelenken, und ähnlich verhalten sich die Mairwürmer (*Meloe*-Arten), die dieserhalb auch Elmmutter genannt werden. Von den übrigen Insektenklassen sind besonders die Wanzen verrufen, doch gibt es auch unter den Fliegen, Ameisen, Schmetterlingen und Geradflüglern, namentlich unter den Schaben, viele Arten, die ihrer Ausdüftung wegen von allen Insektenfressern gemieden werden und dann Anlaß zu Nachahmungen ihrer Tracht geben (*Mimikry*-Erscheinungen). Unsere Widderchen- (*Zygaena*-) Arten besitzen solche Aussonderungen. Auch bei vielen Insektenlarven findet

sich dieses Verteidigungsmittel bereits ausgebildet. Rührt man die Larve unsern gemeinen Pappelläfers (*Chrysomela populi*) an, so treten aus 18 kegelförmigen Erhöhungen auf dem Rücken ihrer mittlern Ringe ebenso viele Tröpfchen einer höchst unangenehm riechenden milchweißen Flüssigkeit hervor, die nach vorübergegangener Gefahr wieder aufgesaugt werden. Der schön grün und schwarz geringelten Raupe unsern Schwalbenschwanzes wächst, wenn man sie beunruhigt, plötzlich ein schön orangerotes Gabelhorn aus dem Hinterkopf, welches einen starken Fenchelgeruch verbreitet und jedenfalls ein Verteidigungsmittel gegen kleine Feinde, wie Mücken und Schlupfwespen, vorstellt. Andre Raupen haben gleich den Schaben und den kurzflügeligen Raubläfern (*Staphyliniden*) solche hervorstülpbare Dufthörner am hintern Leibesende. Diese Beispiele ließen sich ins Unendliche vermehren.

Weniger bekannt als die antipathischen Gerüche sind die sympathischen Duftstoffe, welche namentlich die Weibchen in bestimmten Zeiten aussondern und damit die Männchen aus weiten Entfernungen zu sich heranziehen; sie sind in vielen Fällen viel zu schwach, um von unsern Nasen wahrgenommen zu werden. Daß es indessen in vielen Fällen doch nur der von den Weibchen ausgestreute Geruch sein kann, welcher die Männchen herbeizieht, sieht man schon daraus, daß vielfach nur die Männchen stärker entwickelte Geruchswerkzeuge und zwar bei den Insekten stärker entwickelte Fühler haben als die Weibchen. Man kann dies besonders schön unter den Schmetterlingen bei den Spinnern und unter den Käfern bei den Lamellitorniern sehen, sofern die Fühlerblätter, die den Duft auffangen, z. B. bei unsern Mairkäfermännchen und noch auffallender bei dem sogen. Walker (*Polyphylla Fullo*), viel größer entwickelt sind als bei den Weibchen. Bei Nachtschmetterlingen kann man die Sache auch praktisch erproben, indem man ein Weibchen in einem Käfig aufhängt, welches in der Regel dann bald von Männchen umschwärmt wird, so daß die Methode bei seltenen Arten zum Fang benutzt werden kann. Bei manchen Insekten sind die Weibchen ungeflügelt, und in einzelnen Fällen kommen sie gar nicht aus der Erde oder ihren sonstigen Schlupfwinkeln heraus, sondern strecken nur einen kleinen Teil ihres Körpers hervor; dennoch wissen die Männchen sie zu finden. Selbst im Puppenzustand ist dieser Geruch bei manchen Schmetterlingen schon ausgeprägt, und man hat wiederholt beobachtet, daß weibliche Chrysaliden, z. B. Seidentraupenpuppen, schon vor dem Ausschlüpfen Männchen anlockten.

Umgekehrt sind bei den Tagsschmetterlingen oft die Männchen mit einem deutlichen, selbst der menschlichen Nase erkennbaren Duft versehen, ja sie besitzen, wie Friß Müller 1876 entdeckte, besondere Duftorgane, die aus pinselartigen Anhäufungen von Haar- und Schuppengebilden der Flügel bestehen, die für gewöhnlich nicht offen der Luft ausgesetzt sind, sondern in einem Umschlag des innern Flügelrandes oder mitten auf der Oberseite der Flügel in kleinen Furchen oder Taschen liegen, aber daraus hervortreten und sich sträuben können, wo sie dann als die denkbar besten Verbreiter solcher Duftstoffe in die Luft thätig sein können. Sind die Gebilde aus eigentlichen Schuppen zusammengesetzt, so pflegen diese doch verlängert und am obern Ende fransenartig zerteilt zu sein, um den wahrscheinlich in flüssiger Form aufsteigenden Duftstoff besser zu verdunsten. In vielen Fällen ist dieser Duft bisam- und moschusartig,

wie bei mehreren unsrer Schwärmer, in einzelnen Fällen aber schön vanilleartig und bei den Männchen von *Papilio Grayi* so angenehm würzig, daß dieser Falter den von Jean Paul den Schmetterlingen im allgemeinen beigelegten Namen »Blumen der Luft« mit doppeltem Recht verdient und dazu einladet, wie ein duftender Blumenstrauch verwendet zu werden. Die Duftpinsel der europäischen Arten wurden namentlich von Dalla Torre untersucht. Auch aus den andern Insektenklassen sind einzelne sehr angenehm duftende Arten bekannt, z. B. eine prächtig nach Rosen duftende Hummel (*Bombus fragrans*) aus Südeuropa. Unter den Wirbeltieren besitzen viele Arten in der Nähe der Geschlechtssteile Drüsen, welche Duftstoffe absondern; bei einigen Säugetieren, wie den verschiedenen Arten der Zibetkaten und bei den Männchen der Viber und Moschustiere, erfolgt die Absonderung so reichlich in besondere Taschen, daß sie seit alten Zeiten daraus entnommen und als Arzneimittel verwendet werden. Sie haben einen außerordentlich durchdringenden und andauernden Geruch, der aber beim Moschus und Zibet in starker Verdünnung selbst der menschlichen Nase annehmbar wird, weshalb sie in der Parfümerie eine gewisse Rolle spielen. In der Medizin gelten Moschus, Zibet und Vibergeil als drei sehr kräftige Nervenmittel; die erstern beiden wurden gebraucht, wenn es galt, die Kräfte eines an großer Schwäche daniederliegenden Kranken zu beleben oder die Lebensgeister eines Sterbenden noch für einige Stunden zurückzuhalten; das Vibergeil gilt als vorzügliches Krampfmittel.

#### Psychologische Wirkungen der Duftstoffe.

Feinsinnige Beobachter haben schon längst ähnliche Beziehungen wie bei den Tieren auch beim Menschen wahrgenommen, und Goethe hat bekanntlich sowohl im ersten als im zweiten Teil des »Faust« mehrfache Anspielungen auf die berausende und betüdelnde Wirkung des weiblichen Dufstkreises auf Männer wie des männlichen auf Personen weiblichen Geschlechts gemacht. Im J. 1821 veröffentlichte Cadet-Devaux eine »Dissertation de l'atmosphère de la femme et de sa puissance«, worin allerlei Beispiele von der Wirkung der weiblichen Atmosphäre auf Männer und ihrer Veränderung durch Krankheiten angeführt wurden, worauf A. Galopin 1885 ein Buch: »Le parfum de la femme et le sens olfactif dans l'amour« herausgab. G. Jäger in Stuttgart hatte sich mit diesen Verhältnissen näher beschäftigt und dabei gefunden, daß, ähnlich wie bei den Schmetterlingen, auch bei dem Menschen die Haargebilde als eigentliche Träger und Verbreiter des Individualgeruchs zu betrachten seien. Er glaubte dies sogar durch den Versuch beweisen zu können, indem er durch Meßinstrumente eine Erhöhung der Nerventhätigkeit bei Leuten nachwies, die an dem Haar oder Kopfschuß geliebter Personen gerochen hatten.

Ähnliche Ansichten sind schon in alten Zeiten ausgesprochen worden. In der Bibel lesen wir, daß der alternde König David von der Gesellschaft eines jungen Mädchens Verjüngung hoffte, und als ein gewisser Sommarus ein römisches Denkmal fand, nach dessen Aufschrift ein gewisser Hermippus durch das Anhauchen junger Mädchen ein Alter von 115 Jahren erreicht haben sollte, entwickelte der Neuplatoniker Marsilius Ficinus (gest. 1499) eine Theorie, nach welcher in den Ausdünstungen von Pflanzen, Tieren und Menschen ein Lebendiges enthalten sei, »Geisterchen«, die von einem Lebewesen durch Nase und Mund auf das andre übergehen könnten und alle jene Erscheinungen des Gesellschaftslebens, wie

Liebe und Haß, Sympathie und Antipathie, Gleichheit der Gefühle bei Freunden, Liebenden, Ehegatten, bei verschiedenem Alter Verjüngung der ältern Hälfte etc. erzeugen sollten. Diese Ansichten wurden von vielen Philosophen, z. B. von Bacon von Verulam, adoptiert und auch im Volk sehr populär, wie die bekannte Volksheilsmethode des Einhüllens einzelner kranker Glieder oder des ganzen Körpers in das Fell frisch geschlachteter Tiere beweist. Bacon wies als Beweis auf das hohe Alter, welches Lehrer durch den beständigen Verkehr mit frischer Jugend zu erreichen pflegen, und sprach von einem Überströmen der Lebensgeister dabei. Auch der Mißbrauch, den man in frühern Jahrhunderten mit dem frischen Blut Enthaupteter trieb, und die ganze Paracelsische Theorie von der Zauberwirkung der »Mumie«, d. h. irgend welcher animalischen Körperstoffe, gehört in diesen Ideenkreis.

Bekanntlich hat Jäger in Stuttgart diese Ansichten neu belebt und ist dabei von der bekannten Thatsache ausgegangen, daß die Fleisch- und Albuminstoffe der verschiedenen Tiere einen verschiedenen Geschmack und Geruch besitzen, der besonders hervortritt, wenn dieselben mit starken Säuren oder Alkalien behandelt werden. Es entwickelt sich dann in der Regel der Geruch, welchen die Fäkalien des betreffenden Tiers besitzen, und es läßt sich in diesem Sinn von Klassen-, Gattungs-, Art- und Individualgerüchen sprechen, sofern z. B. das Fleisch der Fische bei aller Verschiedenheit im einzelnen durch solche Behandlung Gerüche von einer gewissen Gemeinsamkeit dem Vogel- oder Säugetierfleisch gegenüber liefert. Daher prägte sich in diesen von dem Eiweißmolekül abspaltbaren Art- und Gattungsgerüchen die durch kein andres chemisches Verfahren nachweisbare Spezifität des lebenden Körpers aus, und so unterscheiden sich wieder die Klassen einer Art, z. B. des Menschen, durch einen besondern Duft (Völkergeschmack), der den Angehörigen der fremden Klasse mehr und unangenehmer auffällt als denen der eignen, die ihn nicht mehr bemerken. Dadurch erklärten sich aber auch manche Erscheinungen des Rassenhasses, gerade so wie verschiedene Instinkte der Tiere durch den bloßen Geruch geweckt werden, z. B. die Wut einer Rahe, wenn man sie mit der Hand berührt, die unmittelbar zuvor das Fell eines Hundes gestreichelt hat.

Das geht nun weiter, sofern die Ausdünstungsstoffe wieder bei einer und derselben Person durch Alter, Konstitution, Befinden und namentlich durch Affekte beeinflusst werden. Ein lebender Körper duftet besser, wenn derselbe sich in gehobener, fröhlicher Stimmung als unter dem Einfluß deprimierender Affekte, wie Furcht, Angst, Wut, Haß etc., befindet. Es spiegelte sich demnach auch die ganze seelische Individualität mit allen ihren Stimmungen in den ausgedehnten Duftstoffen, und diese Ansicht äußerten schon die alten Juden, indem sie aus Jes. 11, 3—4 schlossen, der Messias werde die Gerechten und Ungerechten nach ihrem Geruch unterscheiden. Sie sollen sogar einen falschen Messias, Bar-Kochba, im 2. Jahrh. unsrer Zeitrechnung verleugnet haben, weil er diese Fähigkeit nicht besessen habe und nicht einmal schwere Verbrecher von rechtlichen Leuten nach dem Geruch unterscheiden konnte. Offenbar hat sich aus diesen und ähnlichen Anschauungen auch die bekannte, oftmals auf Märtyrergebeine übertragene Lehre von dem »Geruch der Heiligkeit« entwickelt, welchen Görres in seiner »Christlichen Mystik« von der völligen Harmonie des geistigen und körperlichen Lebens der Heiligen ableiten wollte.

Jäger ging dann noch einen bedeutenden Schritt weiter. Während die neuere Schule der Zoochemie längst angenommen hatte, daß die Spezifität des Lebens durch diejenige der Eiweißstoffe gegeben sei, die durch ihre riechenden Abspaltprodukte unmittelbar erkennbar wird, suchte er, anknüpfend an die Ansicht der Juden, daß die Seele im Blut wohne, in dem spezifischen Dufte die Seele selbst, welche dem wachsenden Körper die Form mittheile, so daß z. B. eine Duftpflanze die Nachbarpflanze in ihrer gestaltlichen Ausbildung beeinflussen könne. Da nun das Haar als der hauptsächlichste Träger der individuellen Duftstoffe von ihm angesehen wurde, so schlug er vor, aus dem Haar in irgend einer Richtung, z. B. im Gesang, leistungsfähiger Personen, sogen. Anthropinpillen zu bereiten, welche diese Vorzüge auf andre Personen zu übertragen im Stande sein sollten. Er nimmt auch an, daß die Affektdüfte dieselben Affekte in andern Personen wieder erzeugen könnten, und spricht in diesem und ähnlichem Sinn von Lust- und Unluststoffen, Appetit- und Ekelstoffen, welche Sympathie und Antipathie, ganz wie nach der oben erwähnten Platonischen Theorie, erzeugen sollten. Er glaubte auch viele Fälle von Übelbefinden und Krankheit auf die Anhäufung von Unluststoffen im Körper zurückführen zu sollen, welche durch eine ungewöhnliche Bekleidung zurückgehalten würden, und begründete darauf sein bekanntes Wollregime, dessen Hauptgrundsatz in der Ausschließung jeglichen pflanzlichen Faserstoffes aus den Bekleidungsstoffen besteht. Die Wolle habe das Vermögen, alle Unluststoffe entweichen zu lassen und daher den Körper beständig zu entgiften, eine Ansicht, die bekanntlich eine große Anhängerschaft gefunden hat und den Haupterfolg der Jägerschen Bestrebungen darstellt.

So hoch man auf der einen Seite auch Jägers Verdienst der Pfadfindung auf einem bisher brach gelegenen Feld anschlagen mag, so wenig läßt sich verhehlen, daß seine Deutungen oft durchaus verkehrt sind, und daß zum mindesten eine Begriffsverwirrung besteht, sofern der Jägersche Seelenbegriff von dem historisch entwickelten völlig verschieden ist. Aber auch die Lehre, daß die spezifischen Düfte das Wesen und die Ursache der Körperzustände darstellen sollen, beruht auf einer Verwechslung von Ursache und Wirkung. Nehmen wir die Jägersche Lehre von dem Angststoff, der entbunden wird, wenn, durch quälende geistige Prozesse angeregt, eine Zerfetzung der Eiweißstoffe in bestimmter Richtung beginnt. Die Angst entsteht doch offenbar meist durch äußere Veranlassung, ohne daß sogen. Angststoffe vorher vorhanden waren, ihr Auftreten ist eine Folge- oder sagen wir Begleiterscheinung, aber nicht die Ursache. Sie stellen die Ausscheidung, gleichsam die Fäces des physiologischen und psychologischen Vorganges dar, und wenn sie (was nicht geleugnet zu werden braucht) in manchen Fällen auf andre Individuen wirken, so geschieht das wahrscheinlich auf Umwegen, aber nicht so, daß das, was eben Wirkung war, nun sofort als Ursache auftreten könnte. Vgl. Jäger, Die Entdeckung der Seele (3. Aufl., Leipz. 1885, 2 Bde.); H. Andree, Über Völkergeruch (in »Ethnographische Parallelen und Vergleiche«, das. 1889).

**Duisburg**, (1885) 47,519 Einw.

**Dülken**, (1885) 7487 Einw.

**Dülmen**, (1885) 4574 Einw.

**Dulong** (fr. du.), Pierre Louis, Physiker und Chemiker, geb. 12. Febr. 1785 zu Rouen, Schüler der polytechnischen Schule, wurde Professor der Chemie an der Faculté des sciences, an der Normal-

schule und an der Veterinärsschule zu Alfort, dann 1820 Professor der Physik an der polytechnischen Schule in Paris und 1830 Studiendirektor derselben. Er starb 19. Juli 1838 in Paris. Dulong's wichtigste Arbeiten betreffen das Grenzgebiet zwischen Chemie und Physik, speziell die Wärmelehre. In seinen »Recherches sur quelques points importants de la théorie de la chaleur« (1819) entwickelte er mit Petit das nach beiden benannte Gesetz (s. Spezifische Wärme, Bd. 15, S. 134). Mit demselben Forscher arbeitete D. über die Messung des linearen Ausdehnungskoeffizienten, besonders des Quecksilbers, über die spezifische Wärme der Metalle, die Wärmeleitung der Gase. Seine »Recherches sur la mesure des températures et sur les lois de la communication de la chaleur« (Par. 1818) wurden von der Pariser Akademie gekrönt. Mit Arago wies er die Geltung des Mariotteschen Gesetzes bis zur 27fachen Verdichtung nach, und mit Berzelius arbeitete er über die Dichtigkeit einiger Gase. Er untersuchte auch das Brechungsvermögen und die Wärmekapazität der Gase, die Verbrennungs- und die tierische Wärme, die Spannkraft des Wasserdampfes bei hohen Temperaturen; chemische Arbeiten betreffen die Verbindungen des Phosphors und Stickstoffs mit Sauerstoff. 1812 entdeckte er den Chlorstickstoff (Dulong's explosives O<sub>2</sub>).

**Dumas**, 5) Jean Baptiste, Chemiker. Vgl. Maindron, L'œuvre de J. B. D. (Par. 1886).

**Dümmerster**, See auf der Grenze zwischen dem preuß. Regierungsbezirk Hannover und dem Großherzogtum Oldenburg, 43 m ü. M., von der Spitze durchflossen, mit flachen, moorigen Ufern.

**Dummler**, Ernst Ludwig, Geschichtsforscher, wurde 1888 von der Akademie der Wissenschaften zum Vorsitzenden der Zentralkommission der Monumenta Germaniae historica gewählt und siedelte 1889 nach Berlin über.

**Dumreicher**, Armand, Freiherr von, österreich. Politiker, geb. 12. Juni 1845 zu Wien, Sohn des berühmten Mediziners D., studierte in Göttingen und Wien Philosophie sowie Rechts- und Staatswissenschaften, unternahm größere Studienreisen in Europa und im Orient, trat 1868 in den Staatsverwaltungsdienst und wurde 1871 in das Unterrichtsministerium berufen, in welchem er in Angelegenheiten des technischen Unterrichts, der Kunstpflege und der Universitäten arbeitete. 1874 wurde er zum Sektionsrat (vortragenden Rat) im Unterrichtsministerium ernannt und erhielt die Organisation der Gewerbe- und Fortbildungsschulen übertragen. Diese führte er nach einheitlichem Plan in vortrefflichster Weise durch und schuf mehrere hundert gewerbliche Unterrichtsanstalten. Seine Denkschriften und sonstigen schriftlichen Arbeiten über diesen Gegenstand wurden im »Zentralblatt für das gewerbliche Unterrichtswesen in Österreich« (Wien 1883—85, Bd. 1—4) veröffentlicht. Da er eine gedeihliche Entwicklung des industriellen Schulwesens nur bei einheitlicher Gestaltung und im Geiste deutscher Kultur für möglich hielt und danach handelte, wurde er von den Slawen heftig angefeindet, welche die Gewerbeschule für Sache der Rationalitäten erklärten, und als die Unterrichtsminister Conrad und Gautsch den nationalen Forderungen der Tschechen, Polen und Slowenen mehr und mehr Zugeständnisse machten, nahm D. 1886 seinen Abschied aus dem Staatsdienst. Er ließ sich von der Klagenfurter Handelskammer zum Mitglied des Abgeordnetenhauses wählen, in welchem er sich der deutschen Linken anschloß und das Taaffe'sche System auf das



der neuesten Zeit die einzelnen Teile der Schlärschen Düngerstreumaschine so weit ausgebildet, daß sie den Anforderungen der Praxis für alle Düngerarten in bester Weise entspricht. Der Preis dieser Maschine beträgt 350 Mk., die Tagesleistung bei 2,8 m Arbeitsbreite 5 — 5,5 Hektar.

**Dünkirchen**, (1888) 38,004 Einw.

**Dun le Roi** (jetzt Dun sur Auron), (1886) 3741 Einw.

\***Dünndarmpillen**, s. Keratin (Bd. 17).

**Dupanloup**, Félic, Bischof von Orléans. Seine Biographie schrieb F. Lagrange (5. Aufl., Par. 1886, 3 Bde.).

**Dupont**, 1) Pierre Samuel D. de Remours, franz. Nationalökonom (Physiokrat). Vgl. Schelle, D. et l'école physiocratique (Par. 1888).

**Duprat**, 2) Pascal, franz. Publizist. Seine Biographie schrieb Rigoul (Par. 1887).

\***Dupray** (spr. düpräb), Henri, franz. Maler, geb. 3. Nov. 1841 zu Sedan, kam mit zehn Jahren nach Paris auf die Schule, gab sich aber mehr als mit dem Lernen mit dem Zeichnen von Soldaten und dem Reiten ab, wobei er sich 1859 einen Schenkelbruch zuzog, der ihn hinderte, die militärische Laufbahn zu ergreifen. Nachdem er eine Zeitlang als Zeichner in einem industriellen Geschäft thätig gewesen, daneben aber auch in den Ateliers von Cogniet und Pils studiert hatte, widmete er sich ganz der Militärmalerei und erzielte mit einem Marschall Ney bei Waterloo (1870) seinen ersten größeren Erfolg. Durch den deutsch-französischen Krieg wurde ihm ein neues Studienfeld eröffnet, und er behandelte nunmehr mit stetig wachsenden Erfolgen Episoden aus jenem Krieg, die sich durch Lebendigkeit der Darstellung und durch tiefe Empfindung auszeichnen. Seine Hauptwerke dieser Gattung sind: die Hauptwache in der Umgegend von Paris (1872), Admiral La Roncière bei den Vorposten von Le Bourget (1874, Museum in Bordeaux), der Posten auf dem Marktplatz in St.-Denis (1876), das Husarenregiment auf dem Marsch, leichte Artillerie im Vorrücken und die großen Herbstmanöver. Er hat auch Panoramen gemalt und ist Offizier des Ordens der Ehrenlegion.

**Dupré**, 1) Jules, franz. Maler, starb 8. Okt. 1889 in Paris.

2) Giovanni, ital. Bildhauer. Vgl. Frieze, The art life of G. D. (Lond. 1886).

**Durando**, Giacomo, legte 1887 das Amt eines Präsidenten des Senats nieder.

\***Durchlaufende Posten** (Durchlaufsposten), im Rechnungswesen solche Kasseneingänge, welche speziell zu dem Zweck einer Wiederauszahlung erfolgen, daher als eigentliche regelmäßige Einnahme der Kassestelle, welche lediglich eine Vermittlerrolle spielt, nicht zu betrachten sind und demgemäß in dem sogen. Rotabillienbuch, in welchem die Einnahmen von der betreffenden Behörde summarisch zu verzeichnen sind, nicht eingetragen werden.

\***Dürkheim-Montmartin**, Ferdinand Edbrecht, Graf von, elssäss. Patriot, geb. 1. Juli 1812 auf Schloß Thürnhofen bei Feuchtwanen im bayrischen Rezatkreis, Sohn des Grafen Karl Friedrich Edbrecht von D., welcher vor der französischen Revolution aus dem Elsaß geflohen war und erst 1815 dahin zurückkehrte, wo er einen Teil seiner Güter zurück erhielt, besuchte seit 1821 die Schule in Straßburg, dann die Universität daselbst, um die Rechte zu studieren, ward nach bestandenen Staatsprüfungen 1832 Privatsekretär des Präfecten in Straßburg und 1836 Unterpräfect in Espalion im Departement Aveyron, 1838 zu Mantua (Min) und 1840 zu Weissenburg im

Elsaß. 1844 wegen des Ausfalls der Wahlen nach Bérone veretzt, hatte er die Oberaufsicht über den Prinzen Ludwig Napoleon, der in Ham gefangen saß, und knüpfte mit diesem eine Bekanntschaft an. 1844 bis 1848 war D. Unterpräfect von Provinz. Im März 1850 ernannte ihn der Prinz-Präsident Ludwig Napoleon zum Präfecten des Oberrheins in Kolmar und besuchte schon im Juni dies Departement, wo er vortrefflich aufgenommen wurde. Wegen eines Konflikts mit Versigny nahm D. 1853 seine Entlassung und wurde 1854 zum Generalinspektor der Telegraphenverwaltung ernannt, welches Amt er bis zum Sturz des Kaiserreichs bekleidete. Die Schlacht von Wörth tobte hauptsächlich um sein Schloß Fröschweiler; einer seiner Söhne starb als französischer Offizier in Mézières am Typhus. Stets von Charakter und Besinnung ein Deutscher, schloß sich D. der deutschen Herrschaft im Elsaß mit aufrichtiger Hingebung an und gehörte zu der Rotabelndelegation, welche im März 1872 dem Reichskanzler die Wünsche des Landes vortrug, doch wurden seine Ratschläge hinsichtlich der Behandlung der Einwohner nicht befolgt; er meinte, daß das politisch gänzlich unreife Volk mit kräftigem Willen und rücksichtsloser Beharrlichkeit erzogen und deutsch gemacht werde. Die Statthaltertschaft Manteuffels hielt er für besonders schädlich. Er wurde deshalb viel angefochten. 1883 siedelte er auf Schloß Ebla in Osterreich über. Seine Denkwürdigkeiten (Erinnerungen aus alter und neuer Zeit, 2. Aufl., Stuttg. 1888, 2 Bde.) enthalten sehr anschauliche lehrreiche Schilderungen seiner amtlichen Wirksamkeit und interessante Mitteilungen über hervorragende Persönlichkeiten seiner Zeit in Frankreich.

**Düren**, (1885) 19,802 Einw.

**Dürkheim**, (1885) 6110 Einw.

**Durlach**, (1885) 7656 Einw.

\***Durm**, Joseph, Architekt, geb. 14. Febr. 1837 zu Karlsruhe in Baden, bildete sich auf der technischen Hochschule daselbst, legte 1860 seine Staatsprüfung ab und errang 1864 in der Konkurrenz um das Rathaus zu Mainz den ersten Preis. 1868 wurde er Professor der Architektur an der technischen Hochschule zu Karlsruhe, 1877 Baurat, 1883 Oberbaurat und 1887 Baudirektor. Er hat zahlreiche Studienreisen durch ganz Europa bis nach Griechenland gemacht und neben einer umfangreichen Bauthätigkeit in Karlsruhe und im badischen Land, welche sich vornehmlich an die edelsten Formen der italienischen Renaissance anschließt, auch eine rege schriftstellerische Thätigkeit entfaltet. Außer zahlreichen Villen und Wohnhäusern hat er in Karlsruhe das Bierordts-Bad, die Synagoge, die Festhalle, den Neuen Friedhof, das Palais Schmieder und die Kunstgewerbeschule, in Mannheim das Rheinbrückenportal, in Freiburg das chemische, physikalische und physiologische Institut, in Heidelberg die Aula der Universität und das Gymnasium, in Baden-Baden das Landesbad und das Frauenbad, in Badenweiler die Kirche erbaut (vgl. »Ausgeführte Bauten«, Karlsru. 1876, 2 Bde.). Von seinen Schriften sind neben mehreren Aufsätzen in Zeitschriften zu nennen: »Polychrome und konstruktive Details der griechischen Baukunst« (Berl. 1880); »Das Heidelberger Schloß« (das. 1884); »Zwei Großkonstruktionen der italienischen Renaissance« (das. 1887); »Die Kunstdenkmäler im Großherzogtum Baden« (mit Wagner und Kraus, Freiburg 1887). Mit mehreren Fachgenossen gibt er das umfangreiche »Handbuch der Architektur« (Darmst. 1881 ff.) heraus, in welchem er die »Baukunst der Griechen« und »Baukunst der Etrusker und Römer« bearbeitete.





**Echinodermen.** Die letzten Jahre haben in erster Linie eine Bereicherung der morphologischen Kenntnisse dieses Typus gebracht; besonders ist der Nachweis einer Reihe von Sinnesorganen hervorzuheben, da bisher über Sinnesorgane bei *E.* wenig Sicheres bekannt war oder auch Gebilde als solche betrachtet wurden, die nichts mit Sinnesorganen zu thun haben. So können die bläschenförmigen Organe, die von Joh. Müller bei *Synapta digitata* entdeckt und von Baur als Gehörbläschen gedeutet wurden, wenigstens beim erwachsenen Tier keine Sinnesorgane sein, da sie hier ohne jede Innervierung sind; sie machen den Eindruck von Larvenorganen, rückgebildeten Organen, welche nur im Jugendzustand in Funktion gewesen sind. In gleicher Weise wurden die ebenfalls von Joh. Müller am gleichen Tier entdeckten, zwischen je zwei Tentakeln befindlichen Augenflecke ihres Charakters als Sinnesorgane entkleidet und stellen sich als Anhäufungen von Plasmawanderzellen in der Cutis heraus. Dagegen haben sich die von Quatrefages als Saugnapfe gedeuteten, an der Innenseite der Tentakeln von *Synapta* befindlichen kugeligen Organe als echte Sinnesorgane erwiesen, die aus Stützellen und einem knospenähnlichen Komplex von Sinneszellen bestehen, und die vielleicht als Geschmacksorgane zu deuten sind. Allgemein verbreitet sind bei den *E.* Tastorgane. Bei den fuklosen Holothurien stellen dieselben Papillen, Tastpapillen, dar, welche über den Körper verstreut sind und meist über das gewöhnliche Hautepithel hervorragen. Bei den Füßchen tragenden Formen sind an Stelle der Tastpapillen Nervenendplatten auf den als Füßchen bekannten Ambulakralanhängen getreten, von denen besonders die häufig auf dem Rücken der pedaten Holothurien sich findenden, konisch zulaufenden, nicht zum Anfaugen dienenden »Papillen« als Tastorgane zu betrachten sind. Auch bei den Seeesternen sind die Ambulakralfüßchen zugleich als Sinnesorgane, und zwar als Tastorgane, zu betrachten, da in jedem derselben ein Nervenzug sich findet. Als spezifisches Sinnesorgan erscheint der am Ende der Ambulakralrinne stehende, einem ausgestreckten Füßchen gleichende terminale Fühler, der auf polsterförmiger Verdickung, dem Sinnespolster, die bekanntesten purpurnen Augenflecke trägt. Man kann an diesen kegelförmigen Organen, die nur in beschränktem Maß als Augen funktionieren werden, die Retina mit den Stäbchen und eine den Hohlraum des Sehlegels ausfüllende, als Glaskörper zu deutende Substanz unterscheiden. Das Ganze wird von der Cuticula als Cornea überzogen. Höher sind die Augen organisiert, die kürzlich an einem Seeigel (*Diadema setosum*) nachgewiesen wurden. Derselbe besitzt zahlreiche glänzend blaue Flecke: einen größeren auf jeder Genitalplatte, eine Reihe ebenso großer in jedem Interradius, eine Reihe kleinerer auf jedem Radius und endlich um den Basalteil eines jeden größeren Stachel in den Interradien noch ein Kränzchen blauer Flecke. Alle diese Flecke, die nur infolge von Trifurierung blau erscheinen, sind zusammengesetzte Augen, die aus einer größeren oder geringern Anzahl, oft aus vielen Hunderten lichtbrechender sechsseitiger Pyramiden bestehen. An ihrem äußern Ende werden sie von der einzelligen, durchsichtigen Schicht der allgemeinen Körperbedeckung als Cornea überzogen, mit der Spitze stecken sie in Pigmentbechern; unmittelbar darunter findet sich nervöses Gewebe, welches mit zahlreichen die Retina des Auges darstellenden Ganglienzellen belegt ist. Bis jetzt ist dies das einzige Beispiel des Vorkommens von Augen bei Seeiegeln; da-

gegen findet sich weitverbreitet bei ihnen eine andre Art von Sinnesorganen, indem die längst bekannten Pedicellarien, die bisher ausschließlich als Greifzangen betrachtet wurden, auch als Sinnesorgane erkannt sind. Alle drei Formen der Pedicellarien (trifoliolate, tribaktyle u. gemmiforme) besitzen vorzügliche Sinnesorgane, Tasthügel, die, oft kompliziert gebaut, sich als kissenförmige Erhebungen an der Innenseite der Greifzangen finden. Als umgewandelte Pedicellarien sind die Globiferen zu betrachten, kugelige, drei Drüsen enthaltende, der Greifzangen entbehrende Organe, die bisher bei einigen wenigen Seeiegeln nachgewiesen und vielleicht als Waffen zu betrachten sind. Die ihrer Bedeutung nach noch unklaren, als Sphäridien bekannten Hautorgane haben sich durch den an ihrer Basis, wie an der Basis der Stacheln aufgefundenen Nervenring als modifizierte Stacheln herausgestellt. Waffen besonderer Art wurden neuerdings an einem zu der merkwürdigen Familie der Echinothuriden gehörigen Seeigel nachgewiesen (bei *Asthenosoma urens*). Sie erscheinen als glänzend blaue, gestielte Köpfechen, die in regelmäßigen Alleen auf den Interambulakren angeordnet sind, und sind kleine, in ihrem ganzen Verlauf von regelmäßig angeordneten Porenlängsreihen durchbrochene, am Ende außerordentlich scharf messerförmig zugeschliffene Stacheln; das obere Ende des Stachels wird von einem großen, mit einer Flüssigkeit erfüllten Beutel umschlossen, bei dessen Kontraktion das Gift durch die Poren in den Stachel und an dessen Spitze aus dem Beutel austritt. Der Giftapparat verursacht beim Menschen einen sehr heftig brennenden, aber ohne Nachteil sich wieder verlierenden Schmerz. Das Tier lebt in tropischen Meeren in geringer Tiefe; durch die Fahrt des Challenger und Blake wurde die Zahl der bisher bekannten Arten der Echinothuriden wesentlich vermehrt. Die Familie beansprucht besonderes Interesse, da sie allein unter allen lebenden Seeiegeln beweglich verbundene Schalenplatten besitzt, eine Eigentümlichkeit, die in ausgeprägtem Maß den Balanochiniden, den nur aus paläozoischen Schichten bekannten Seeiegeln, zukommt, jedoch noch selbst bei etlichen jurassischen Seeiegeln in der schräg verlaufenden Handfläche der Ambulakral- u. Interambulakralplatten nachgewiesen wurde. In der gegenseitigen Verschiebbarkeit der Platten und der dadurch ermöglichten Gestaltsveränderung ist das Vorhandensein von Längsmuskeln bedingt, die den hartgepanzerten Seeiegeln fehlen, bei den Echinothuriden aber nach den bei *Asthenosoma* angestellten Untersuchungen in der Zahl 10 vorhanden sind und paarweise an den Grenzlinien der Ambulakra und Interambulakra verlaufen. Sie erscheinen halbmondförmig und sind aus zahlreichen Muskelbündeln zusammengesetzt; für die Verwandtschaft der Seeigel und Seewalzen sind diese Muskelbündel von höchster Bedeutung. — Aus neuern Arbeiten über die Entwicklungsgeschichte der *E.* ist hervorzuheben, daß der bisher gemachte Unterschied zwischen Echinodermenlarven mit einer Wimper schnur und solchen mit zweien künftig wegzufallen hat, indem auch bei den als *Pluteus* und *Auricularia* bekannten Larvenformen eine zweite, bisher übersehene Wimper schnur nachgewiesen wurde. Als Kollektivname für alle bilateralen Larvenformen der *E.* wird der Name *Diplourula* vorgeschlagen. Alle *Diplourula*-Larven führen zu einem Larvenstadium, in welchem durch Ausbildung der fünf Primärtentakeln die radiäre Gliederung auftritt. Von diesem als *Pentactula* bezeichneten Larvenstadium kann auf eine hypothetische Stammform des Echinodermtypus (*Pent-*

actaea) geschlossen werden. Über Systematik und Biologie vgl. die einzelnen Klassen. Vgl. Damann, Beiträge zur Histologie der E. (Jena 1884—88); P. u. F. Sarasin, Ergebnisse naturwissenschaftlicher Forschung auf Ceylon, 1. Bd., 3. Heft (Wiesbad. 1888); Simon, Die Entwicklung der Synapta digitata und ihre Bedeutung für die Phylogenie der E. (Zeitschrift für Naturwissenschaft 1888).

**Echternach**, (1885) 3671 Einw.

**Echtler**, Adolf, Maler, geb. 1843 zu Danzig, begann mit 19 Jahren seine Studien auf der Akademie zu Venedig und bildete sich dann weiter in Wien und bei Professor W. Diez in München. 1877 siedelte er nach Paris über, wo er bis 1888 seinen Wohnsitz behielt. Nachdem er anfangs nur Genrebilder aus dem venezianischen Volksleben gemalt, welche sich durch Lebendigkeit der Darstellung, Anmut der Charakteristik und Flüssigkeit des Kolorits gleichmäßig auszeichneten (vor der Loggia in Venedig, Brunnenzene in Venedig, vor der Markuskirche, Erinnerung an Italien), wandte er sich auf Grund von Studien, welche er in der Bretagne und Normandie gemacht, dem ländlichen Sittenbild zu. Der Ruin einer Familie (1883), Gestürzt und die Vorleserin sind seine Hauptwerke dieser Gattung. 1888 siedelte er nach München über.

**Edartsberga**, (1885) 2013 Einw.

**Eder**, Alexander, Anatom und Anthropolog, starb 20. Mai 1887 in Freiburg.

**Ederberg**, Wasserheilanstalt, s. Remitz (Bd. 17).

**Ederförde**, (1885) 5604 Einw.

**Ecuador** hat nach einem 1885 ausgeführten Zensus 1,004,651 Einw. auf 643,295 qkm. Die Indianer im W. der Andes sind dabei ausgeschlossen. Die bedeutendsten Städte sind Quito (80,000), Guayaquil (40,000), Cuenca (30,000) und Riobamba (18,000). Die Einfuhr betrug 1887: 11,462,523, die Ausfuhr 10,119,478 Sucré (zu 4 M.). Hauptartikel der Ausfuhr sind Kakao, Raffee und Kautschuk. Die Staatseinnahmen betragen 1887: 9,774,177 Sucré, die Ausgaben 9,774,177 Sucré, und die Staatsschuld belief sich 1. Jan. 1888 auf 14,217,202 Sucré. Das stehende Heer zählt 4730 Mann, die Flotte 3 kleine Schiffe.

**Ed**, Hafentort an der gleichnamigen, ganz offenen Bucht der Südwestküste des Roten Meers, wurde 1880 unter italienisches Protektorat gestellt. Der Ort hat etwa 500 Hütten der Danakil, etwas östlich steht ein altes, teilweise verfallenes Fort aus Lavablöcken. Die ziemlich wohlhabenden Bewohner führen Schlachtoch, Butter, Häute und Straußfedern nach Jemen und Aden aus und holen von dort Durra, Eisen, Zeug u. a. Das Wasser des Ortes ist brackig. In dem wasserreichen Hinterland werden viele Ziegen, Schafe, Rinder, Kamele und Esel gezüchtet. Der Hafen von E. wird von ägyptischen Dampfern periodisch angelaufen.

**Eddelaf**, (1885) 2378 Einw.

**Edelind**, Gerard, Kupferstecher. Sein Leben beschrieb H. Delaborde (Par. 1886).

**Edelsheim**, 2) Leopold Wilhelm, Freiherr von E. Gyulai, ward im Juli 1886 seiner Stellung als Landeskommandierender in Budapest enthoben; er hatte nämlich die Handlung des Generals Jankó, der die Gräber der 1849 bei der Erstürmung Ofens gefallenen österreichischen Offiziere geschmückt hatte, mißbilligt und Tisza dies im ungarischen Abgeordnetenhause zur Beschwichtigung der nationalen Empfindlichkeit der Magyaren mitgeteilt.

**Edenkoben**, (1885) 5008 Einw.

**Edlund**, Erik, Physiker, starb 19. Aug. 1888 in Stockholm.

**Egelhaaf**, Gottlob, Geschichtschreiber, geb. 1. März 1848 zu Gerabronn in Württemberg, besuchte das Seminar in Urach, studierte in Tübingen Philologie und Geschichte, erwarb daselbst 1868 mit einer Schrift: »De Lyciorum terra, rebus gestis, institutis«, den ersten Preis der philosophischen Fakultät, ward 1874 Lehrer am Karlsölymnasium in Heilbronn und 1885 Professor am Karlsölymnasium in Stuttgart. Er unternahm mehrere Reisen ins Ausland und beteiligte sich auch lebhaft an der Politik; bei den Reichstagswahlen 1878 war er Kandidat der deutschen Partei in Heilbronn und unterzeichnete 1884 das Heidelberger Programm. Von seinen Schriften sind außer zahlreichen Abhandlungen in Zeitschriften zu erwähnen: »Friedrich Wilhelm, der Große Kurfürst« (Stuttg. 1880); »Grundzüge der deutschen Literaturgeschichte« (6. Aufl., Heilbr. 1888); »Grundzüge der Geschichte« (2. Aufl., das. 1888—89, 3 Tle.); »Deutsche Geschichte im Zeitalter der Reformation« (2. Aufl., Berl. 1885), für welche er den zweiten Preis des Allgemeinen Vereins für deutsche Literatur erhielt; »Analekten zur Geschichte« (Stuttg. 1886); »Deutsche Geschichte im 16. Jahrhundert bis zum Augsburger Religionsfrieden« (das. 1889 ff.). Auch gab er kommentierte Ausgaben von Livius, Buch 23, und Tacitus' »Germania« in der »Bibliotheca Gothana« (Gotha 1884—85) heraus.

**Egeln**, (1885) 5075 Einw.

**Egge**. In der jüngsten Zeit sind die Wieseneggen (Wiesenmoosseggen) nicht unerheblich verbessert worden. Bisher war vornehmlich die böhmische Wiesenegge in Anwendung, welche aus einer größern Anzahl dreiseitiger, mit je drei Zähnen besetzter Platten gebildet wird. Die einzelnen Platten sind durch Kettenglieder derartig miteinander verbunden, daß die E. sich dem Boden vollkommen anschmiegen kann. In der Folge fand eine Wiesenegge Verbreitung, welche von Howard erfunden war. Dieselbe besteht aus einzelnen, gelenkig miteinander verbundenen Gliedern, welche aus Stahlbraht mit übergossenen Hartgutzähnen hergestellt sind. Die Zähne besitzen an beiden Seiten verschiedene Formen und Längen, so daß sie je nach der Verwendung der einen oder andern Arbeitsseite verschieden tief in den Boden eindringen und ein mehr oder minder scharfes Aufreißen desselben bewirken. Diese E. wurde in neuester Zeit durch Laacke (Groß u. Komp.) in Eutritsch erheblich verbessert. Die Zähne sind in die Eggenglieder eingetrieben, so daß sie nach erfolgter Abnutzung leicht ausgewechselt werden können; die einzelnen Glieder bestehen aus Schmiedeeisen mit eingepreßten, federnden Gehäusen, in welche die aus Hartgutz gefertigten Zähne eingetrieben werden. Dieselben sind auf der einen Seite als messerartige, 7 cm lange Klingen gestaltet, während dieselben auf der andern Seite nur 4 cm lang und vierkantig zugespitzt sind. Überdies, und dies ist das Wesentlichste der Laackeschen Wieseneggen, ist die Strichwirkung eine erheblich bessere als bei der Howardschen E., indem jeder Zahn eine besondere Reihe zieht und die Strichweite nur 2—2,5 cm beträgt. Es wird dies durch verschiedene Formen der einzelnen aufeinander folgenden Glieder erreicht. Bei der Howardschen E. fielen dagegen die Striche der 1., 3. und 5. sowie der 2. und 4. Reihe zusammen. Die Laackeschen Eggen, auch die Adereggen desselben, haben in neuester Zeit allgemeine Anerkennung und die umfassendste Verbreitung gefunden.

**Eggenfelden**, (1885) 2202 Einw.

**Egger**, Emil, Hellnist. Von seinen Schriften ist noch zu erwähnen: »Observations et réflexions sur le développement de l'intelligence et du langage chez les enfants« (5. Aufl. 1886). Sein Leben beschrieb Bailly (Par. 1886).

\***Eggert**, 2) Hermann, Architekt, geb. 1844 zu Burg bei Magdeburg, bildete sich auf der Bauakademie zu Berlin und trug in mehreren Konkurrenzen (Berliner Dombau, Niederwalddenkmal und Zentralbahnhof in Frankfurt a. M.) erste Preise davon. 1874 unternahm er im Auftrag der königlichen Museen zu Berlin mit Hirschfeld eine wissenschaftliche Reise nach Kleinasien, und 1875 siedelte er nach Straßburg i. E. über, wo ihm der Entwurf und die Leitung der umfangreichen Universitätsbauten übertragen wurde, von denen er bis 1883 die chirurgische Klinik, das astronomische Institut mit Sternwarte, das chemische, physikalische und botanische Institut mit Gewächshäusern ausführte. Dann wurde er mit der Erbauung des Kaiserpalastes daselbst betraut, welchen er 1888 im Stil der italienischen Renaissance vollendete. Er ist königlicher Baurat und lebt gegenwärtig in Berlin.

\***Elisau**, kleine Stadt im schweizer. Kanton Zürich, Bezirk Bülach, rechts am Rhein und an der Eisenbahn Winterthur-Bülach-Koblentz, hat eine Kirche, eine Sekundärschule und (1885) 1330 Einw., welche Weinbau und Schiffahrt treiben.

\***Egrette**, s. v. m. Nigrette (Bd. 1).

**Ehe**, gesetzmäßig geschlossener Vertrag zwischen zwei mannbaren Personen verschiedenen Geschlechts zur dauernden, innigsten Lebensgemeinschaft und zur gemeinsamen Erziehung der aus diesem Zusammenleben hervorgehenden Kinder. Der E. ist eine hohe Bedeutung für das physische und moralische Wohl der Bevölkerung heizumessen, und die durchschnittliche Heiratsziffer ist ein Maßstab für das Wohlbefinden des Volkes. Die Heiratsziffer ist das Verhältnis der jährlich in die E. tretenden Personen zur mittlern Einwohnerzahl des Jahrs; sie wird aber nur als ein dem gegenwärtigen Stande der internationalen Statistik entsprechender Notbehelf betrachtet, denn einen korrektern Maßstab gewinnt man, sobald man die Zahl der Heiratenden mit der Zahl der heiratsfähigen Bewohner vergleicht. Legt man die Grenze der Heiratsfähigkeit für Deutschland bei Männern in das 21., bei Frauen in das 16. Lebensjahr, so ergibt sich, daß im Deutschen Reich 1886 von je 1000 heiratsfähigen Männern 82,3, von je 1000 heiratsfähigen Frauen nur 48,3 heirateten. (Berechnet man dagegen die Ziffern auf die Gesamtbevölkerung, so heirateten von 1000 männlichen Personen 16,3, von 1000 weiblichen 15,6.) Hiernach treten jährlich von der heiratsfähigen Bevölkerung fast doppelt so viele Männer als Frauen in die E. ein, und man kann nicht sagen, daß für unsre monogamischen Einrichtungen sich aus dem numerischen Verhältnis der Geschlechter ein zwingender Grund ableiten läßt. Nimmt man (ganz willkürlich) an, daß das heiratsfähige Alter im physiologischen Sinn bei den Männern durchschnittlich mit dem 50., bei den Frauen mit dem 45. Lebensjahr endigt, so entfallen im Deutschen Reich immer noch auf 3 männliche mehr als 4 weibliche Personen. Die Zahl der jährlich geschlossenen Ehen ist bei den verschiedenen Nationen ungleich groß und unterliegt starken Schwankungen. Dies hängt weniger von klimatischen als von sozialen und wirtschaftlichen Verhältnissen sowie auch von Volkssitte und Gesetzgebung ab. Im Durchschnitt der 19 Jahre

von 1865 bis 1883 kamen auf je 1000 Einwohner Eheschließungen in

Preußen . . . . .	8,61	England . . . . .	8,08
Bayern . . . . .	8,43	Frankreich . . . . .	7,79
Sachsen . . . . .	9,33	Italien . . . . .	7,71
Österreich . . . . .	8,53	Belgien . . . . .	7,15
Ungarn . . . . .	10,30	Schweden . . . . .	6,82
Schweiz . . . . .	7,41	Irland . . . . .	4,77

Je früher in einem Land nach Volkssitte, Klima, Lebensweise und sozialer Gesetzgebung Ehen geschlossen werden, um so größer ist die Zahl der bestehenden Ehen, denn den in der Jugend versäumten Ehebündeln holen nur wenige im spätern Alter nach. Von je 100 heiratenden Personen standen im Alter von

	Männer			Frauen		
	bis 25 Jahre	25—30 Jahre	über 30 Jahre	bis 20 Jahre	20—30 Jahre	über 30 Jahre
Preußen . . . . .	67,74	32,26	10,30	69,74	19,96	10,30
Bayern . . . . .	18,94	36,74	44,32	6,44	64,81	28,77
Sachsen . . . . .	34,70	38,23	27,07	10,73	70,58	18,30
Österreich . . . . .	62,56	37,44	18,07	57,32	24,61	18,07
Ungarn . . . . .	77,44	22,56	36,04	50,28	13,70	36,04
Schweiz . . . . .	57,34	42,16	8,79	63,74	27,47	8,79
England . . . . .	51,34	25,33	23,33	14,41	68,77	16,82
Frankreich . . . . .	27,05	37,57	35,38	21,10	59,59	19,35
Italien . . . . .	25,98	36,99	37,03	16,92	65,79	17,39
Belgien . . . . .	57,32	42,78	6,40	63,43	30,17	6,40
Schweden . . . . .	23,31	35,69	41,00	5,55	65,02	29,43

Die Tabelle zeigt, daß im Süden, obwohl dort die körperliche Reife früher eintritt und die notwendigen Lebensbedürfnisse leichter zu befriedigen sind, die Ehen doch nicht früher geschlossen werden. Dagegen werden in England 51 Proz. aller Ehen seitens der Männer vor dem 25. Lebensjahr geschlossen (in Russland angeblich 68 Proz.), was vielleicht dem Rationalreichtum und dem Fehlen der allgemeinen Wehrpflicht zuzuschreiben ist; es ist aber auch möglich, daß das frühe Heiraten zur Förderung des Rationalreichtums beigetragen hat. In Bayern soll die ehemalige Gesetzgebung, welche das Heiraten ungemein erschwerte, noch jetzt nachwirken, so daß dort zum Teil später geheiratet wird als bei den durch späte körperliche Entwicklung ausgezeichneten Schweden. Die Sitte des späten Heiratens erhöht, wie es scheint, die Zahl der unehelichen Geburten, und da die Lebensfähigkeit der unehelichen Kinder geringer ist als die der ehelichen, so erhöht spätes Heiraten auch die allgemeine Sterblichkeit. Das Heiratsalter der Frauen entspricht nicht immer demjenigen der Männer. Dies zeigt sich besonders deutlich in England, wo vielleicht die spätere physische Entwicklung des Weibes das frühe Heiraten verbietet. Auf je 100 Frauen im gebärfähigen Alter (vom vollendeten 17. bis vollendeten 50. Lebensjahr) kamen Geburten vor:

	1872—75 durchschnittlich	1886
im Deutschen Reich . . . . .	30,3	27,4
in Preußen . . . . .	30,4	28,1
• Bayern . . . . .	32,0	27,4
• Sachsen . . . . .	29,2	27,5
• Württemberg . . . . .	35,0	27,4
• Baden . . . . .	32,1	25,7
• Hessen . . . . .	29,2	24,0
• Mecklenburg-Schwerin . . . . .	23,3	21,0
• Berlin . . . . .	28,0	31,1
• Posen . . . . .	33,1	32,3
• der Rheinprovinz . . . . .	35,4	31,6

Die eheliche Fruchtbarkeit hat hiernach in allen genannten Staaten und Landesteilen abgenommen, am stärksten in Süddeutschland und Berlin. Beach-

tenöwert ist die sehr niedrige eheliche Fruchtbarkeit in Frankreich. Auf je 100 verheiratete Frauen im gebärfähigen Alter kamen 1887 nur 16 Geburten überhaupt und nur etwa 14,7 eheliche Geburten, so daß die Fruchtbarkeit der Ehen in Frankreich nur etwa halb so groß ist wie im Deutschen Reich. Vergleicht man die Zahl der jährlich geschlossenen Ehen mit derjenigen der ehelichen Kinder, so entsielen auf je eine E. Kinder: in Berlin 3,2, Bayern rechts des Rheins 4,9, Sachsen und Thüringen 4,2, Ost- und Westpreußen 4,8, Bosen und Rheinprovinz 5,2. Bei solcher Rechnung ist die eheliche Fruchtbarkeit am beträchtlichsten in Spanien, Irland, Rußland, Rumänien, am geringsten in Frankreich, Dänemark, Norwegen. In Frankreich hatten von je 100 Familien:

kein Kind . . . . .	20 im Land, 32,8 in Paris
ein Kind . . . . .	24,4 . . . 27,0 . . .
zwei Kinder . . . . .	21,8 . . . 19,8 . . .
drei Kinder . . . . .	14,8 . . . 10,6 . . .
mehr Kinder . . . . .	19,3 . . . 9,8 . . .

Auf  $\frac{2}{3}$  aller französischen und  $\frac{1}{4}$  aller Pariser Familien entfiel hiernach durchschnittlich nur ein Kind, und auf 100 Familien kamen in Frankreich überhaupt nur 259 Kinder.

Unter den segensreichen Folgen der E. wird auch aufgeführt, daß sie die Lebensdauer verlängere. Thatsächlich sterben von 1000 verheirateten Männern durchweg weniger als von 1000 ledigen derselben Altersklasse. Bei den verheirateten Frauen ist daselbe Verhältnis in den höhern Altersklassen vorhanden; im Alter von 20—30 Jahren ist das Sterblichkeitsprozent der verheirateten Frauen infolge der mit den Wochenbetten verknüpften Lebensgefahren etwas größer als bei den unverheirateten. In Preußen starben 1886 von je 1000 Lebenden:

	Männer		Frauen	
	ledige	verheiratete	ledige	verheiratete
im Alter von 20—30 Jahren	8,1	5,9	5,8	8,1
„ „ 30—40 „	16,7	9,8	9,5	9,9
„ „ 40—60 „	30,2	19,3	18,5	13,7
„ „ 60—80 „	73,1	55,8	62,1	48,2

Der Einwand, daß vorwiegend gesunde Personen heiraten, weniger lebenskräftige ledig bleiben, trifft gegenüber den thatsächlichen Verhältnissen nicht zu. Sehr viele gesunde, kräftige Männer in erwerbsfähiger Lage bleiben unverheiratet, weil sie das mit größern Mühen und Entbehrungen verknüpfte Leben der Familienväter scheuen, und um nach ihrer Meinung das Leben besser genießen zu können. Über die größere oder geringere Erkrankungsfähigkeit der Eheleute gegenüber ledigen Personen liegen zuverlässige Ermittelungen nicht vor. Die Statistik der Irrenanstalten ergibt, daß das Irresein bei Ledigen häufiger ist als bei Verheirateten derselben Altersstufen; indes gelangen auch wohl Ledige leichter in die Anstalt als Verheiratete, und viele bleiben ledig, weil sie den Keim der psychischen Störung schon in sich tragen. Dessenungeachtet sind die Differenzen so bedeutend, daß die Schutzkraft der E. nicht abgeleugnet werden kann. Dieselbe beruht wohl zum Teil auf der Regelung des Geschlechtslebens und darauf, daß das Leben im allgemeinen durch die E. in ruhigere, gleichmäßigere Bahnen gelenkt wird und Sorgen und Kummer weniger nachteilig wirken können. Im engsten Zusammenhang hiermit steht, daß Selbstmord bei Eheleuten relativ seltener als bei nicht und namentlich bei nicht mehr Verheirateten vorkommt. Die größte Höhe erreicht die Selbstmordziffer bei den Geschiedenen.

**Ehingen**, (1885) 4272 Einw.

**Ehlers**, Rudolf, protest. Theolog, geb. 30. März 1834 zu Hamburg, studierte in Heidelberg, Berlin und Göttingen u. übernahm 1859 die gleichzeitig offen gewordenen Pfarrstellen der lutherischen und der reformierten Gemeinde zu Stolberg bei Aachen mit dem Auftrage, beide Gemeinden der Union zuzuführen. 1874 folgte er einem Ruf an die deutsch-reformierte Gemeinde zu Frankfurt a. M. u. wurde 1878 zum Konsistorialrat ernannt. Neben einer ausgedehnten Wirksamkeit für humane Bestrebungen war er 1883 auch an der Begründung des evangelisch-protestantischen Missionsvereins beteiligt u. veröffentlichte drei Predigtsammlungen: »Evangelische Predigten« (Frankf. 1872), »Das alte Gesetz und die neue Zeit, die zehn Gebote für die Gegenwart ausgelegt« (das. 1877), »Wilder aus dem Leben des Apostels Paulus« (das. 1886). Mit Bassermann gemeinsam gibt er seit 1879 die »Zeitschrift für praktische Theologie« heraus. Die theologische Fakultät zu Jena ernannte ihn 1889 zum Ehrendoktor.

**Ehrang**, (1885) 2255 Einw.

**Ehrenbreitstein**, (1885) 5299 Einw.

**Ehrenfeld**, Stadt, Regierungsbezirk Köln, seit 1888 mit der Stadt Köln zu Einer Gemeinde vereinigt, hatte 1885: 18,243, 1889: 27,422 Einw.

**Ehrenfriedersdorf**, (1885) 4370 Einw.

**Ehrenlauf**, der rechte Vorderlauf des gejagten Hirsches, welcher am Kniegelenk mit einem etwa 15 cm langen Hautstreifen abgelöst wird. In letztern wird ein Schliß geschnitten und eine Schlinge daraus gebildet, an welcher der E. über dem Hirschfängergriff angeschleift wird. Der E. wird mit einem Eichen- oder Nadelholzbruch vom Jagdleiter dem Jagdherrn überreicht, und bisweilen erhalten Teilnehmer der Jagd, welche der Jagdherr auszeichnen will, die andern drei ebenso hergerichteten Läufe des Hirsches.

**Eiban** (Alt-E.), (1885) 4335 Einw.

**Eibanstod**, (1885) 6913 Einw.

**Eichendorff**, Joseph, Freiherr von, Dichter. Als Festgabe zu Eichendorffs 100jährigem Geburtstag veröffentlichte H. Meißner »Gedichte aus dem Nachlasse des Freiherrn J. v. E.« (Leipz. 1888). Vgl. Reiter, J. v. Eichendorff (Köln 1887).

**Eichler**, August Wilhelm, Botaniker, starb 2. März 1887 in Berlin.

**Eichstätt**, 2) Stadt, (1885) 7655 Einw.

**Eichthal**, Gustave d', franz. Hellenist, starb 9. April 1886 in Paris. Vgl. Vernes, M. Gustave d'E. et ses travaux (Par. 1887), und den Nekrolog von Reinach (Berl. 1887).

**Eidechsen**. Die Naturgeschichte dieser Tiere hat in den letzten Jahren sehr erhebliche Fortschritte gemacht durch das Studium der Brücken- oder Stachelidechse (Sphenodon punctatus oder Hatteria punctata) und ihrer fossilen Verwandten. Man hatte die neuseeländische Stachelidechse oder Tuatera, die bei den Eingebornen die Rolle des menschenfressenden Lindwurms oder Drachens der deutschen Sagen spielt, und von der sie schon dem Kapitän Cook Schauer- geschichten erzählten, für ein fast ausgestorbenes Tier gehalten; aber vor ca. sieben Jahren hat sie Reischel in Menge auf den kleinen Inseln der Mangareibai im D. der Nordinsel Neuseelands lebend angetroffen, und sie ist seitdem häufig in europäische Sammlungen gelangt. Trotz ihres teilweise gepanzerten Körpers und des vom Kopf bis zum Schwanz laufenden drohenden Stachelkammes scheint sie ein ziemlich friedfertiges Tier zu sein, denn sie teilt ihre unterirdische Wohnung regelmäßig mit einem Sturmvoegel (Procellaria Gouldi oder Cooki) oder einem Sturm-

taucher (*Puffinus gavius*), so daß die Eidechse auf der einen, ein oder zwei Sturmvögel auf der andern Seite der Höhle hausen. Ob diese eigentümliche Art des Zusammenwohnens auf gegenseitigem Ruhen oder bloßer Duldung beruht, ist übrigens unbekannt, doch das erstere wahrscheinlicher.

An diesem Tier hatte man längst höchst altertümliche Merkmale entdeckt, nämlich beiderseits gehöhlte Wirbel, wie sie sonst nur bei Fischen, Amphibien und Reptilien der Vorzeit vorkommen, und ebenso im sonstigen Knochenbau Eigentümlichkeiten, wie sie nur fossilen Tieren zukommen; auch das sogen. Scheitelorgan, welches von den meisten Zoologen für ein verkümmertes drittes Auge gehalten wird, weist hier noch eine Entwicklung auf, wie bei keinem andern lebenden Tier. Auch gehören tatsächlich alle nähern Verwandten der Stachelidechse längst begrabenen Zeiten an, und die wichtigste davon, *Palaeohatteria longicaudata*, eine langschwänzige, 42—47 cm lange Panzeridechse mit robusten Gliedmaßen, aus den Vermischungen des Plauenschen Grundes, ist 1888 von Credner beschrieben worden. Die merkwürdigste Eigentümlichkeit derselben besteht darin, daß sie im Beckenbau Kennzeichen der Stegocephalen, also von Amphibien, mit denen der Reptilien vereinigt und eben darin Ähnlichkeiten mit Krokodilen und Dinosauriern auf der einen Seite, mit Plesiosauriern auf der andern besitzt. Dazu kommen im Schädelbau Anklänge an die Familie der Schildkröten, so daß sich im Bau dieses Tiers Eigenheiten fast aller Reptilienordnungen vereinigen, obwohl es im allgemeinen den E. am nächsten zu stehen scheint. Gleichwohl können *Hatteria*, *Palaeohatteria* und andre fossile Verwandte kaum mehr mit den heute lebenden E. in einer Ordnung vereinigt bleiben, wie es Huxley und auch Credner befürworteten, und selbst die 1867 für *Hatteria* aufgestellte besondere Ordnung der Schnabeleichen (*Rhynchcephalen*) scheint für *Palaeohatteria* nicht mehr auszureichen, da diese als eine wahre Mischform aus allen jüngern Reptilienformen erscheint und darum an die Wurzeln des gemeinsamen Stammbaums gestellt zu werden verdient. Auch der noch immer sehr unvollkommen bekannte Urfaurier (*Proterosaurus*) scheint nach Credners Untersuchungen hierher zu gehören, und von einer in englischen und indischen Triassschichten gefundenen 2 m langen Art (*Hyperodapedon Gordoni*) hat Huxley 1887 nachgewiesen, daß sie ihrem Körperbau nach ein vollkommenes Mittelglied zwischen *Rhynchosaurus ariceps* der Triassschichten und der lebenden *Hatteria* bildet. Natürlich tritt jede nähere Erkenntnis der Stammverwandtschaft der strengen Sondernung in künstliche Abteilungen feindlich entgegen, und wenn man fortfährt, die ältern Schnabeleichen den eigentlichen E. (Lazertilien) zu nähern, so kann das nur in dem Sinn geschehen, daß letztere die Abstammlinge eines Mittelstammes des Reptilienreichs darstellen, der bis zu den Schnabeleichen zurückführt, und um den sich die andern Reptilienordnungen als Seitenzweige gruppieren. Nach alledem muß man sehr gespannt sein, die Ei- und Jugendentwicklung der Brückeneidechse kennen zu lernen, deren Untersuchung nicht mehr lange auf sich warten lassen wird.

Die schon früher oftmals behauptete, aber immer wieder bestrittene Giftigkeit einzelner Eidechsenarten ist nunmehr bei der Gattung *Heloderma* sicher dargethan worden. Zwei Arten derselben, *H. horridum* und *H. suspectum*, leben in den Südstaaten Nordamerikas und in Mexiko, woselbst ihr Biß seit jeher wie derjenige der Klapperschlangen gefürchtet

wurde. Schon lange wußte man, daß sie Zähne besitzen, welche vorn und hinten mit Furchen versehen sind, wie sie auch bei einzelnen Giftschlangen vorkommen, die keinen geschlossenen Zahnanal besitzen, um das Gift in die Wunde zu leiten. Allein dies wäre noch kein Beweis, denn eine nahe verwandte Eidechse auf Borneo (*Lanthanotus borneensis*) ist gleichfalls mit Furchenzähnen versehen, ohne giftig zu sein. In Wirklichkeit betrachteten denn auch Vreelm und andre Forscher den Verdacht der Giftigkeit bei *Heloderma* als Volksmärchen, weil man Fälle beobachtet hatte, in denen der Biß ohne alle übeln Erscheinungen geheilt war und alle übrigen E. giftlos sind. Indessen haben neuere Beobachtungen von Lubbock, Weir Mitchell und Reichert dargethan, daß Frösche, Tauben und Meerschweinchen dem Biß oder einer Einspritzung des Speichelgifts in wenigen Minuten erliegen, und der erstgenannte Naturforscher hat kürzlich einen Fall mitgeteilt, in welchem ein von der Eidechse in den Daumen gebissener Mann starb. Die Ungleichheit der Wirkung beruht auf dem eigentümlichen Verhalten, daß ungleich den im Oberkiefer liegenden Giftdrüsen der Schlangen hier die beträchtlich entwickelten Drüsen im Unterkiefer liegen und, wie J. G. Fischer festgestellt hat, ihr Sekret durch vier noch weiter verästelte Kanäle zur Wurzel der vorn und hinten gefurchten Giftzähne entsenden. Obwohl nun der Rachen des gereizten Tiers in der Regel von dem reichlich abgeforderten Speichel überfließt, so kann doch leicht der Fall eintreten, daß die Furchenzähne des Oberkiefers giftfrei sind, und dann werden, wenn das Tier in gewöhnlicher Stellung zubeißt, nur geringe Mengen des Gifts in die Bißwunde gelangen. In der Regel jedoch werfen sich diese E., wie Sumichrast beobachtete, bei der Verteidigung auf den Rücken, so daß beim Zubeißen in dieser Lage die Furchenzähne des Unterkiefers von oben nach unten wirken und das Gift, den Gesetzen der Schwere entsprechend, in die Wunde fließen lassen, wie es bei den Schlangen geschieht. Weir Mitchell und Reichert in Philadelphia haben sich größere Mengen des Sekrets verschafft, indem sie das Tier reizten, auf einen Gefäßrand zu beißen, um damit genauere Versuche anzustellen. Sie fanden, daß es alkalisch reagiert, nach einigen Minuten Krämpfe, Pupillenerweiterung und Tod (bei Tauben) veranlaßt, wobei es, ähnlich wie das Cobragift, auf das Herz wirkt. Es zeigte sich im vergifteten Tier das Herz in völliger Muskelerlassung und voll harter, schwarzer Klumpen.

\*Eiffelturm, s. Ausstellungen (Bd. 17, S. 78).

\*Eigentlicher Kreis, der größere Teil des Amtsgerichtsbezirks Bernstadt in Schlesien, soweit er mit seiner evangelischen Bevölkerung dem Kloster Rarienstern in der sächsischen Amtshauptmannschaft Ramiens gehört. Die meisten Orte daselbst führen auch den Beinamen »auf dem Eigen«. Im 14. Jahrh. gab ein Herr v. Biberstein dieses Gebiet seiner Schwester, der Abtissin des Klosters, zu eigen.

Eigentum. Die Geschichte des Eigentumbegriffs ist in neuerer Zeit noch weiter rückwärts in prähistorische Zustände verfolgt worden, und es hat sich dabei durch Betrachtung der Verhältnisse bei Naturvölkern ergeben, daß sich der Begriff des Eigentums zunächst bei der Inanspruchnahme lebender Wesen, und zwar von Menschen, Tieren und Pflanzen, entwickelt hat. Ehe irgend eine Art von Grundeigentumsansprüchen erhoben wurde, die erst mit regelrechter Ackerwirtschaft einen wirklichen Wert erlangen, gab es Eigentumsrechte an im Kampf unterworfenen

Begnern (Skaven), geraubten Weibern, selbsterzogenen Kindern und Haustieren sowie an selbstgepflanzten Bäumen. Hyde Clarke hat kürzlich nachgewiesen, daß in Kleinasien, Indien, China, auf Borneo, in Melanesien u. a. D. seit uralter Zeit ein Eigentumsrecht an Bäumen anerkannt wird, selbst wenn sich dieselben auf fremdem Grund und Boden befinden, und er glaubt, daß darin die ältesten Spuren eines festen Eigentums zu erkennen seien. Die Wohnung, an welche man leicht geneigt ist, den ersten Gedanken des Grundeigentums zu knüpfen, gehört nicht dahin. Als ein bloßes Schutzdach des häuslichen Herdes ist auch die frei aufgerichtete Hütte anfangs ein bewegliches E. der Frau. Sie hat die Verpflichtung, diese Hütte aufzubauen und abzubringen, wenn der Mann mit seinen Herden weiterzieht; ihm gehört der Reichtum der Herden und Waffen, aber in der Hütte seines Weibes weilt er gleichsam nur als Gast. Selbst wenn die Behausung schon aus einem festen und verhältnismäßig kunstvollen Steinbau besteht, wie bei den Estimo, hütet sich der bei Jagd und Fischfang keine Anstrengung scheuende Mann, beim Hausbau auch nur die Hand zu rühren: Hausbau und Einrichtung gilt ihm als Frauensache. Es verschmolz sich dies auf das natürlichste mit der andern Thatsache, daß auch die Kinder ehemals ausschließlich der Mutter, die sie geboren und aufgezogen hatte, zugehörten, der Vater galt als nicht einmal blutsverwandt mit ihnen. In spätern Zeiten freilich änderte sich dies Verhältnis vielfach vollständig, die Frau wurde geraubt oder gegen Vieh erkaufte und dann mit ihren Kindern zum völligen E. des Mannes, der nun damit nach Belieben schalten und walten konnte. Aber das frühere Mutterrecht an Hütte und Kindern hat seine Spuren noch vielen spätern Rechtsverhältnissen aufgedrückt, sofern als das Haus auch dann noch vielfach der Frau verblieb, als mit dem Ackerbau der Begriff des Grundeigentums entstanden war. Noch nach dem »Sachsenspiegel« gehört der Frau das Haus zu eigen; sie baute es nicht mehr selbst, aber der Mann brachte es ihr als »Morgengabe«, und sie konnte damit nach Belieben schalten und walten, obwohl ihr der Grund und Boden, auf dem das Haus stand, nicht gehörte. Starb der Mann, so konnte sie das meist aus Fachwerk bestehende Haus wegnehmen und es auf dem Grund und Boden der Ihrigen aufstellen, der Grund, auf dem es bisher gestanden, gehörte den Erben ihres Mannes. Später wurden dann, im Gegensatz zu dem Zimmer oder Gezimmer der Frau, Familien-Säle oder -Hallen gebaut, die zum Grundeigentum gehörten, und daran schloß sich allmählich Garten und Gehöft, wodurch das Frauenhaus seinerseits überflüssig wurde. Ursprünglich gehörte der Grund und Boden keinem Einzelnen, dann, indem der Wert durch Bearbeitung wuchs, dem Gemeinwesen, und aus diesem ging zuerst Hof, Feld und Garten, viel später und vielfach erst in unserm Jahrhundert die Weide und zuletzt der Wald und das Wasser in den Privatbesitz über. Die Forsten und ihre Ausnutzung gehören bekanntlich noch jetzt vielfach den ländlichen und städtischen Gemeinwesen oder dem Staate. Die Geltendmachung der Eigentumsrechte des Vaters an seine Kinder verlegt Aschylus (am Schlusse seiner Drest-Trilogie) in die Heroenzeit nach dem Trojanischen Krieg, unter heftigem Widerspruch der Frauen verklündet Apoll das »neue Gesez«. Vgl. Felix, Der Einfluß der Sitten und Gebräuche auf die Entwicklung des Eigentums (Leipz. 1886).

\*Eikonogen, amidonaphtholmonosulfosaures Na-

tron, wird nach der von Griess angegebenen Methode dargestellt, nach welcher alle Azofarbstoffe, die durch Kombination einer Diazoverbindung mit Naphtholsulfosaure entstanden sind, bei Behandlung mit Zinnfalz Amidonaphtholmonosulfosaure abscheiden. Es bildet große farblose Kristalle, absorbiert an der Luft unter Bräunung Sauerstoff, wirkt stark reduzierend und wird in der Photographie als Entwickler benutzt.

Eilbeck, (1885) 10,857 Einw.

Eilenburg, (1885) 11,032 Einw.

Eilendorf, (1885) 4365 Einw.

Eilsleben, (1885) 2342 Einw.

Eimsbüttel, (1885) 26,022 Einw.

Einbeck, (1885) 7091 Einw.

\*Einheitschule und Deutscher Einheitschulverein.

Während in ältern Zeiten Deutschland gleich seinen Nachbarländern über der Volksschule (deutschen Schule) nur eine Art der höhern Schulen, die sogen. lateinische Schule, kannte, hat seit dem Beginn des 18. Jahrh. eine bis in die Gegenwart zunehmende Mannigfaltigkeit höherer Schulen (Mittelschulen im österreichisch-süddeutschen Sinn) sich herausgebildet. In dieser Mannigfaltigkeit sind zwei Grundgestalten zu unterscheiden, deren eine sich der ältern Form der Gelehrtenschule als Gymnasium (Humanogymnasium) mit Unterricht im Lateinischen und Griechischen anschließt, während die andre als Realschule durchweg auf das Griechische verzichtet, der Mathematik, Naturkunde und den neuern Sprachen (Französisch, Englisch) den ersten Platz einräumt, dagegen das Lateinische bald beibehält (Realgymnasium), bald ausschließt (Oberrealschule, höhere Bürgerschule). Da in jeder dieser drei Arten neben vollständigen Lehranstalten mit neunjährigem Unterrichtsgang noch unvollständige mit siebenjähriger Lehrdauer (Progymnasium, Realprogymnasium, Realschule) oder gar mit sechsjähriger (höhere Bürgerschule) bestehen, so ist dem deutschen höhern Schulwesen eine gewisse, für Fernerstehende schwer übersichtliche Buntheit nicht abzuspüren. Diese macht sich um so mehr bemerkbar, als eine klare Abgrenzung der Wirkungsfelder und ein friedliches, einmütiges Zusammenwirken der verschiedenen Schularten und Lehrerkreise im großen und ganzen nicht besteht, vielmehr unter Humanisten und Realisten fast durchweg Spannung und Zwietracht herrscht, die namentlich durch die sehr verschieden begrenzten Berechtigungen der einzelnen Schulen für den Heer- und Staatsdienst genährt wird. Angesichts dieser Sachlage mußte naturgemäß das Bestreben erwachen, der Spaltung im höhern Schulwesen durch Ausgleich der Gegensätze entgegenzuwirken. Seitdem durch die »Vorläufige Instruktion« vom 8. März 1832 und die »Unterrichtsordnung« vom 6. Dez. 1859 allen vollberechtigten Realschulen (erster Ordnung) die lateinische Sprache aufgenötigt, war eine Annäherung dieser an das Gymnasium sehr leicht dadurch zu erreichen, daß man den Unterrichtsplan für die Unterlassen beider Anstalten überein brachte und so einen gemeinsamen Unterbau schuf, der Fortsetzung nach beiden Richtungen gestattete und, wie z. B. an allen größern Gymnasien der Provinz Hannover, einen gegabelten Oberbau (Bifurkation) sogar in derselben Anstalt tragen konnte. Diesen Gedanken, der 1849 und 1873 auf den in Berlin abgehaltenen Beratungen der einberufenen Sachverständigen im Vordergrund stand, haben die neuen preussischen Lehrpläne vom 31. März 1882 verwirklicht, indem bis auf Kleinigkeiten die Lehrordnung der Human- und der Realgymnasien in den dreijährigen Unterlassen nach diesen zusammenfällt. Allein neben ihm tauchte

immer wieder auch der Wunsch auf, die Zwiespältigkeit der höhern Schulen durch eine allen Ansprüchen genügende Einheitsschule, wie man gegenüber dem Gesamtgymnasium mit Difurkation nach oben diese Form gern nannte, wieder abzuschaffen. Unter den Vorschlägen, die darauf hinauszgingen, hat namentlich (1872) der des Realschuldirektors Ostendorf (s. d., Bd. 17) Aufmerksamkeit erregt, der den fremdsprachlichen Unterricht mit dem Französischen beginnen und dann durch Wahl zwischen dem Lateinischen und dem Englischen die Trennung zwischen Gymnasium und eigentlicher Realschule, innerhalb des erstern aber noch später durch Wahl zwischen dem Griechischen und dem Englischen die Trennung des Human- und des Realgymnasiums gewinnen wollte. Durch diese Einrichtung würde allerdings ein kunstvoller Aufbau hergestellt, der außer den beiden Gymnasien auch die Oberrealschule mit umfaßte. Allein die vollständige Herstellung solcher Anstalten würde nur in großen Städten wirklich durchführbar sein, und für sämtliche andre Orte würde sie einen entschiedenen Bruch mit dem bewährten Herkommen bedeuten, zu dem in den vorhandenen Schwierigkeiten kaum ein hinreichender Anlaß liegt. Durchgeführt ist dieser Gedanke im wesentlichen seit 1878 im höhern Schulwesen Schwedens.

Ohne Di- oder Trifurkation der Schulen, aber mit Beschränkung auf Gymnasium und Realgymnasium sucht die Vereinfachung des höhern Schulwesens der 1886 begründete Deutsche Einheitschulverein anzubahnen. Die Verschmelzung beider Grundformen des Gymnasiums scheint dem Verein mit Beibehaltung sämtlicher Unterrichtsfächer beider Schulen, namentlich auch des Griechischen und des Englischen, ohne Vermehrung der Stundenzahl und ohne Überanstrengung der Schüler möglich unter folgenden Bedingungen: 1) Auscheidung von allem für die Aufgabe der Schule Unnötigen und Fachwissenschaftlichen aus dem Lehrstoff (Lateinsprechen, lateinische Aufsätze, Griechischschreiben); 2) Verteilung der pädagogisch-didaktischen Aufgaben des fremdsprachlichen Unterrichts auf die einzelnen Sprachen nach der Eigentümlichkeit einer jeden; 3) Herstellung einer möglichst fruchtbaren Beziehung der Unterrichtsgegenstände untereinander; 4) Herbeiführung einer bessern theoretischen und praktischen Vorbildung der Lehrer für das höhere Schulamt. Der Verein zählt manche bedeutende Schulmänner zu seinen Mitgliedern und hat in Hannover (1886), Halle (1887), Kassel (1888), Jena (1889) besuchte und belebte Versammlungen abgehalten; allein im großen und ganzen hat er den höhern Lehrerstand sowohl des Human- als des Realgymnasiums und der lateinlosen Realschulen, die er nur in der Gestalt der sechsjährigen höhern Bürgerschule für den gewerblichen Mittelstand belassen will, gegen sich. Für das Gymnasium zwar wäre der große Gewinn, wenn in dessen Lehrplan die englische Sprache aufgenommen und gleichzeitig der Unterricht in der Muttersprache, einschließlich der philosophischen Propädeutik, verstärkt werden könnte, durch Darangabe des lateinischen Aufsatzes und der wenig fruchtbaren Übungen im Lateinsprechen nicht zu teuer erkauft. Aber der Gedanke, das Griechische den Schülern der jetzigen Realgymnasien wieder aufzulegen, wird an der Abneigung der Lebenskreise, für welche diese Anstalten vorwiegend arbeiten, scheitern, da vielmehr sogar das Latein dort wohl lediglich durch die Rücksicht auf staatliche Berechtigungen aufrecht erhalten wird. Die staatlichen Unterrichtsbehörden stehen bisher der ganzen Bewegung abwartend und mißtrauisch gegenüber, was um so berechtigter ist, da gleichzeitig mit

den Vorschlägen des Einheitschulvereins in den letzten Jahren so viele verschiedene Pläne der Schulreform (s. d., Bd. 17) hervorgetreten sind, daß jede Abweichung vom Bestehenden gegenwärtig doppelt bedenklich wäre. — Viel weiter gehende Forderungen werden hier und da in Volksschulkreisen an das Schlagwort Einheitsschule geknüpft. Ausgehend von des J. A. Comenius (1591—1670) Idee einer allgemeinen Schule, die dieser in Mutterschule (1.—6. Lebensjahr), Muttersprachschule (7.—12.), Lateinschule (13.—18.), Akademie (19.—24.) abstufte, wünscht man dort das gesamte Unterrichtswesen der Nation nach einem Plan aufzubauen, den folgende Beschlüsse der 17. Jahresversammlung des Vereins hessischer Volksschullehrer (1886) andeuten: »1) Die Zersplitterung unsers Schulwesens wirkt schädigend und zersetzend auf unser Volksleben. Es ist daher zu erstreben, daß alle deutschen Schulen ein einheitlich gegliedertes Ganze bilden. 2) Die deutsche Einheitsschule gliedert sich in folgender Weise: a) Grundlegende Anstalt ist die Elementarschule, in welcher alle Kinder in den ersten vier Schuljahren unterrichtet werden. b) Auf der Elementarschule bauen sich die Gelehrtenschule und die Volksschule auf. c) Die Gelehrtenschule ist für diejenigen Schüler bestimmt, welche später die Universität oder technische Hochschulen besuchen. Dieselbe ist im 5.—8. Schuljahr eine einheitliche; dann teilt sie sich in Gymnasium und Realgymnasium. d) Die Volksschule ist im 5. und 6. Schuljahr eine einheitliche; dann teilt sie sich in die Volksschule mit fremden Sprachen und in die Volksschule ohne fremde Sprachen. e) Die geteilte Volksschule umfaßt vier Schuljahre, doch so, daß in der Volksschule ohne fremde Sprachen in den beiden letzten Schuljahren eine beschränkte Stundenzahl eintritt, die es dem Schüler ermöglicht, die Erlernung eines Geschäfts zu beginnen. 3) Berechtigungen sind nur an den Abgang aus den obersten Klassen einer der vier abschließenden Schulanstalten zu knüpfen«. Vgl. »Schriften des Deutschen Einheitschulvereins« (Hannov., seit 1887); »Verhandlungen der achten Direktorenversammlung in der Provinz Schlesien« (Berl. 1888).

**Einigungsämter.** In Belgien soll nach dem Gesetz, betreffend die Bildung des Industrie- und Gewerberat (loi instituant le Conseil de l'industrie et du travail), vom 16. Aug. 1887 an jedem Ort, wo es zweckmäßig ist, ein Industrie- und Arbeitsrat eingesetzt werden. Demselben fällt die Aufgabe zu, über die gemeinschaftlichen Interessen der Arbeitgeber und Arbeiter zu beraten und entstehende Differenzen zu schlichten. Der Rat ist in so viele Sektionen einzuteilen, als Industriezweige bestehen. Jede Sektion ist aus einer gleich großen Anzahl von Arbeitgebern und Arbeitern zusammengesetzt. Die Bildung erfolgt in derselben Weise wie bei den Conseils de prud'hommes. Dieselbe ist, da der Wahlberechtigte 25 Jahre alt sein, mindestens seit vier Jahren in demselben Bezirk und bei demselben Gewerbe beschäftigt gewesen sein muß, für die Arbeiter nicht sehr günstig.

**Eining,** Dorf im bayr. Regierungsbezirk Niederbayern, Kreis Kelheim, 8 $\frac{1}{4}$  km von Neustadt a. D., am Einfluß der Abens in die Donau, mit 230 Einw., ehemals die wichtigste Militärstation der Römer in Bayern. Von dem besonders unter Trajan angelegten Castrum, das eine Bevölkerung von etwa 1500 Seelen hatte, sind neuerdings etwa 20 Gebäude bloßgelegt, und noch gegen 70 sind auszugraben. Die dabei gemachten Funde (Schmucksachen, Waffen, Geräte etc.), schon 3000 an der Zahl, werden im Hauptmuseum zu Landshut aufbewahrt.



\***Einlagerungsgewicht**, das bei der Anmeldung von Waren für Zollniederlagen (s. d., Bd. 16) ermittelte Gewicht; **Auslagerungsgewicht**, das bei der Abmeldung ermittelte Gewicht.

\***Einnahmestelle**, s. Reste (Bd. 17).

**Einsiedel**, 8) Sachsen, (1885) 2946 Einw.

**Einsiedlerkrebs**. Die Familie der *E.*, bisher hauptsächlich von den Küsten bekannt, ist in der Tiefe bis zu 3000 Faden vertreten. Abgesehen von der Entdeckung neuer Arten, bieten viele dieser Tiefsee-*E.* ein biologisches Interesse. Die bekannte Symbiose zwischen Einsiedlerkrebsen und Seeanemonen findet sich auch in der Tiefe, wie der bei 3000 Faden gefundene *Pagurus abyssorum* beweist. Dagegen haben die Verhältnisse der Tiefsee in anderer Weise verändernd auf die *E.* daselbst eingewirkt, indem der Mangel oder wenigstens die große Seltenheit leerer Schnecken- schalen auf dem Meeresboden die *E.* daselbst gezwungen hat, ihre Lebensgewohnheiten zu ändern. Die einen haben sich wieder an ein freies Leben angepasst, die andern nach anderweitigen Wohngelegenheiten umgesehen. Als solche dienen ihnen hohle Bambusstübe, die sich, von den Flüssen ins Meer geschwemmt, beispielsweise im Karibischen Meer am Meeresboden finden, oder sie machen sich selbst röhrenförmige Gehäuse, entweder aus Holzstücken oder aus den mineralischen Bestandteilen des Bodenschlammes. Diese veränderte Lebensweise der *E.* der Tiefsee hat auch verändernd auf die Form des Hinterleibes derselben eingewirkt. Bei den frei lebenden Arten hat er sich außerordentlich verkürzt, und die Segmentierung ist verloren gegangen, während die Endanhänge wohl entwickelt und symmetrisch sind; bei den Formen dagegen, welche ihren Hinterleib in einem Bambusstab oder einer selbstverfertigten Röhre bergen, ist die von den Küstenformen her bekannte, der spiraligen Drehung des zur Wohnung dienenden Schneckenhauses entsprechende Asymmetrie des Hinterleibes verschwunden, und derselbe ist völlig symmetrisch geworden. Wie bei den in Schneckenhäusern wohnenden Einsiedlerkrebsen der Küste, ist auch bei denen der Tiefsee der geschützte Hinterleib weich; da jedoch bei letztern die Wohnung von beiden Seiten offen und infolgedessen das Ende des Hinterleibes gefährdet erscheint, ist dieses nicht spitz zulaufend und weich, sondern verbreitert und mit festen Platten gepanzert. Die horizontale Verbreitung der *E.* der Tiefsee ist eine sehr weite.

\***Eisboden**, in den Ländern, deren mittlere Jahrestemperatur unter dem Nullpunkt liegt, in einer gewissen Tiefe unter der Erdoberfläche sich findende, beständig gefrorne und niemals auftauende Bodenschicht. Die Jahrestemperatur in 1 m Tiefe beträgt  $0,9^\circ$  mehr als die mittlere Lufttemperatur  $T$  des betreffenden Ortes. Von dieser Tiefe an nimmt die Bodenwärme um  $2,97^\circ$  für je 100 m zu, in 23 m Tiefe, wo die Temperatur das ganze Jahr hindurch konstant bleibt, ist diese  $(t) = T + 0,9^\circ + 29 \cdot \frac{2,97^\circ}{100} = T + 1,8^\circ$ .

Ist  $t = 0$  oder  $T = -1,8^\circ$  (rund  $-2^\circ$ ), so muß die thermisch neutrale Schicht beständig gefrorne sein; in geringerer Tiefe taut das Eis im Sommer oberflächlich auf. Die Isotherme von  $-2^\circ$  kann man demnach als die Südgrenze des Eisbodens ansehen, da indessen diese Linie für das Meeresniveau gezogen ist und die Temperatur um etwa  $0,5^\circ$  C. für je 100 m abnimmt, so kann für ein 400 m hohes Gebiet der *E.* schon mit der Isotherme von  $0^\circ$  zusammenfallen. Die Jahrestherme von  $-2^\circ$  betritt bei der Mündung des Resen (Weißes Meer) unter dem Polarkreis das russische Gebiet, durchschneidet bei Bogoslawsk den  $60^\circ$

nördl. Br., senkt sich östlich bis zum  $55^\circ$  und fällt im Amurland mit dem  $50^\circ$  Breitengrad zusammen, unter dem sie auch die Ostküste Asiens verläßt. Kamtschatka wird etwa unter  $58^\circ$  nördl. Br. von ihr durchschnitten. Ganz Ostsibirien und ein großer Teil Westsibiriens nördlich von  $55 - 57^\circ$  gehört dem Gebiet des Eisbodens an. In Amerika beginnt die Eisbodengrenze unter  $64^\circ$  am Nortonshund, geht südlich vor Fort Simpson vorbei, schneidet das Nordende des Winipegsees ( $54^\circ$ ) und das Südende der Hudsonbai ( $51^\circ$ ) und endet auf Labrador zwischen Rain und Hoffnungsthal ( $56^\circ$ ). Das Eindringen der Winterkälte ist von einer Reihe von Faktoren abhängig, wie der Beschaffenheit des Bodens, Exposition, Entwässerung, und ganz bestimmt von dem Zeitpunkt des Eintreffens und der Menge des Schneefalles, ebenso wie die Tiefe, bis zu welcher der Boden im Sommer auftaut, größtenteils vom Regen abhängt. In Jakutsk hat man in dem bis zur Tiefe von 116 m getriebenen Scherginschacht den *E.* noch nicht durchbrochen und nach der Wärmezunahme in diesem Schacht berechnet, daß der gefrorne Boden bis zu 186 m Tiefe hinabreicht. Systematische Untersuchungen über die Tiefe des Eisbodens, seine geographische Ausdehnung und Beziehungen zum gegenwärtigen Kältepol wurden auf Veranlassung der britischen Naturforscherversammlung in Nordamerika angestellt und die Resultate derselben in den »Reports of the British Association« (1886—87) veröffentlicht. Vgl. Pan n, Handbuch der Klimatologie (Stuttg. 1883); v. N i c h t h o f e n, Führer für Forschungsreisende (Verl. 1888); G ü n t h e r, Lehrbuch der Geophysik (Stuttg. 1884).

\***Eisele**, Fridolin, Wandkrist, geb. 2. Mai 1837 zu Sigmaringen, studierte erst in Tübingen katholische Theologie, dann 1857—60 in Berlin Rechtswissenschaft, wurde 1865 Gerichtsassessor in Berlin, später Kreisrichter in Hechingen; 1872 wurde er als ordentlicher Professor und Mitglied des Appellationsgerichts nach Basel berufen, seit 1874 nimmt er den Lehrstuhl für römisches Recht an der Universität Freiburg ein. Auch war er 1867—72 Mitglied des preussischen Abgeordnetenhauses. Unter seinen Schriften sind besonders zu nennen: »Die materielle Grundlage der Exceptio« (Berl. 1871); »Über das Rechtsverhältnis der res publicae in publico uso etc. nach römischem Recht« (Basel 1873); »Die Kompensation nach römischem und gemeinem Recht« (Verl. 1876); »Kognitur und Prokurator« (Freiburg 1881); »Abhandlungen zum römischen Zivilprozeß« (das. 1888).

**Eisen**. Stahl mit einem Mangangehalt von 12 Proz. ist sehr schwer magnetisierbar. Wenn 1 g Manganstahl durch eine magnetisierende Kraft den Magnetismus 1 annimmt, dann nimmt 1 g Silberstahl in dicken Drähten den Magnetismus 3489, in dünnen 3141 an und 1 g *E.* sogar den Magnetismus 4395, bez. 3570. Die Magnetisierbarkeit des Manganstahls steht also ganz außerordentlich hinter der des Eisens und des Silberstahls zurück, und es dürfte daher der Manganstahl bei Schiffsbauten in höherem Grad zu verwenden sein, da er weniger störende Wirkungen auf die Kompasser auszuüben verspricht. Bemerkenswert ist, daß im Manganstahl die Hälfte des Magnetismus dauernd zurückbleibt, während Silberstahl selbst in dünnen Schichten nur etwa ein Viertel, *E.* etwa ein Neuntel als permanenten Magnetismus zurückhalten.

Die chemische Prüfung des Eisens ist ausschließlich eine quantitative, da bei den einzelnen Eisensorten nur die Menge der stets sich gleichbleibenden Bestandteile wechselt. Zur Bestimmung des

Kohlenstoffs löst man das E. in der Weise, daß der Kohlenstoff ungelöst zurückbleibt und zwar im Bunsenschen Element, indem man ein gewogenes Eisen- oder Stahlstück zur positiven, ein Platinblech zur negativen Elektrode macht und beide in verdünnte Salzsäure taucht. Ist nach etwa zwölf Stunden eine genügende Menge E. gelöst, so spült man das Eisenstück gut ab, trocknet und wägt es. Den ausgeschiedenen Kohlenstoff bringt man auf ein Asbestfilter, wäscht, trocknet und bestimmt die Menge desselben durch Elementaranalyse. Noch einfacher löst man das gröblich zerleinerte E. in schwach erwärmter Lösung von Kupferammoniumchlorid, auch kann man den Kohlenstoff mit Hilfe von Chromsäure zu Kohlenäure oxydieren und letztere im Kaliapparat auffangen. Der Graphit bleibt ungelöst zurück, wenn man das E. in verdünnter Salz- oder Schwefelsäure löst und die Lösung bis zum Sieden erhitzt; den Rückstand wäscht man mit heißem Wasser, verdünnter Kalilauge, dann mit Alkohol und Äther. Bei graphitärmern Eisensorten bestimmt man den gebundenen Kohlenstoff kolorimetrisch, indem man fein gesiebtes Eisenpulver in reiner Salpetersäure löst, die Lösung anhaltend auf 80° erwärmt und dann ihre Färbung mit derjenigen einer Probelösung vergleicht, die man gleichzeitig und in gleicher Weise aus Stahl bereitet, dessen Kohlenstoffgehalt gewichtsanalytisch bestimmt worden war. Zur Bestimmung des Schwefels löst man nach Eggert eine abgewogene Eisenprobe in verdünnter Schwefelsäure und läßt dabei den entwickelten Schwefelwasserstoff auf ein in dem nicht ganz luftdicht verschlossenen Gefäß aufgehängtes blankes Silberblech von bestimmter Größe einwirken. Nach der Färbung des Silbers beurteilt man den Schwefelgehalt des Eisens. Nach Claffen löst man das E. in Schwefelsäure und leitet den Schwefelwasserstoff in ein mit Glasperlen gefülltes Rohr, durch welches eine Lösung von Brom in Salzsäure tröpfelt. Zur vollständigen Verbrännung des Schwefelwasserstoffs aus dem Lösungsgefäß leitet man reine Kohlenäure durch den Apparat. Die im Absorptionsgefäß gebildete Schwefelsäure wird als schwefelsaurer Baryt bestimmt. 100 Teile desselben entsprechen 13,75 Teilen Schwefel. Zur Bestimmung des Phosphors löst man das E. in Salpetersäure, verdampft zur Trockne, erhitzt, bis keine braunen Dämpfe mehr entweichen, digeriert mit konzentrierter Salzsäure, löst, filtriert die Kieselsäure ab, verdampft das Filtrat fast zur Trockne, verdünnt mit Wasser, übersättigt mit Ammoniak, löst den Niederschlag in Salpetersäure, fällt die Phosphorsäure mit molybdänsaurem Ammoniak und wägt sie als pyrophosphorsaure Magnesia, von welcher 100 Teile 27,95 Teilen Phosphor entsprechen. Die ausgeschiedene Kieselsäure wird nach dem Auswaschen und Glühen gewogen. 100 Teile derselben entsprechen 46,73 Teilen Silicium. Enthält die Kieselsäure noch etwas E., so schmilzt man sie mit kohlensaurem Natron und Salpeter, nimmt die Schmelze mit Wasser auf, fällt die Kieselsäure mit Salzsäure  $\alpha$ . Um die im E. enthaltenen Metalle zu bestimmen, löst man das E. in Salzsäure, filtriert, schmilzt den Rückstand mit kohlensaurem Natron und Salpeter, scheidet die Kieselsäure ab, filtriert in die Hauptlösung, oxydiert in dieser das Eisenoxydul mit Salpetersäure oder chloresäurem Kali, verdünnt, versetzt mit Chlorammonium und fällt das E. durch Ammoniumcarbonat als basisches Carbonat. Aus dem verdampften und mit Salzsäure angesäuerten Filtrat wird das Kupfer durch Schwefelwasserstoff gefällt. Das Filtrat von letzterem wird mit Ammoniak neutralisiert

und mit Schwefelammonium erhitzt. Man wird oft auf die Bestimmung von Kobalt und Nickel verzichten können und wägt dann den Niederschlag von Schwefelmangan ebenso wie den von Schwefelkupfer nach dem Auswaschen, Trocknen und Glühen im Wasserstoffstrom. Das Mangan kann man auch maßanalytisch bestimmen und wie E. und Kupfer auf elektrolytischem Weg, womit zugleich eine Schwefel- und Phosphorbestimmung zu verbinden ist.

Die Gewinnung des Eisens bietet keine eigentümlichen Schädlichkeiten dar. Bei Verhüttung von Thoneisensteinen entstehen Abwässer, welche Eisenvitriol und feinen Schlamm enthalten und deshalb vor dem Einlassen in öffentliche Wasserläufe mit Kalk gereinigt werden müssen. Die Arbeiter an Hochofen sind der strahlenden Hitze und der Einwirkung der Gichtgase ausgesetzt, welche außer Kohlenoxyd und schwefliger Säure oft auch blei- und zinkhaltige Dämpfe führen, auch kommen Explosionen vor, gegen welche die üblichen Sicherheitsvorrichtungen nicht immer hinreichenden Schutz gewähren. Ebenso entstehen Explosionen beim Ablösen der Schlacken mit Wasser. Ähnliche Gefahren bieten auch die weitem hüttenmännischen Arbeiten der Eisengießerei. Der aus den Ofen stammende Flugstaub wird wegen seines Gehalts an Eisensalzen der Vegetation auf weite Strecken schädlich. Die Former erkranken an »Kohlenlunge«, sind Explosionen und der Vergiftung durch Kohlenoxyd beim Trocknen der Formen durch offene Kohsherde ausgesetzt. Daß bei der Gießerei Vorsichtsmaßregeln notwendig sind, um Verletzungen durch das flüssige Metall zu verhindern, ist selbstverständlich, ebenso sind beim Buzen des Rohgusses Schutzbrillen, Masken, gute Ventilation anzuwenden. Besondere Schutz bedürfen die Arbeiter an Dampfhammern gegen umherfliegende glühende Eisen- und Schlackenteile. Über die Beschäftigung von Frauen und jugendlichen Arbeitern in Walz- und Hammerwerken hat der Bundesrat besondere Bestimmungen (23. April 1879) erlassen. Auch hat man in Drahtziehereien, in welchen zahlreiche Unfälle vorzukommen pflegen, selbstthätige Drahtführungen zum Schutz der Arbeiter eingeführt. Die Abwässer dieser Industrie enthalten Säuren und Eisensalze und sind mit Kalk zu behandeln. In der Eisenblechfabrikation haben die Arbeiter unter dem beim Polieren der Bleche entstehenden Staub zu leiden. Man hat den bisher benutzten Kalk durch Kleie ersetzt, welche nach der Benutzung noch als Schweinefutter verwertbar ist. Auf Emaillewerken können Bleivergiftungen vorkommen, gegen welche die üblichen Vorsichtsmaßregeln geboten sind. Schmiede werden infolge der großen andauernden Muskelanstrengungen nicht selten herzkrank. Nadel-, Instrumenten-, Werkzeugschleifer und Feilenhauer atmen einen feinen, scharfen Staub ein, welcher die Schleiferkrankheit erzeugt, der die Arbeiter sehr früh erliegen. Englische Krankenhilfsvereine nehmen Schleifer gar nicht auf. Gute Saugvorrichtungen an den Schleifsteinen können erheblichen Schutz gewähren.

**Eisenach**, (1885) 19,743 Einw.

**Eisenalbuminatlösung**, ein von Frieße als ganz besonders leicht resorbierbar empfohlenes Eisenpräparat. Zur Darstellung desselben mischt man Eisenlösung mit Eisenoxydchloridlösung, tröpfelt, wenn nötig, sehr verdünnte Natronlauge bis zur völligen Abscheidung des Eisenoxydalbuminats ein, wäscht den Niederschlag durch Decantieren aus, läßt ihn abtropfen, löst ihn in verdünnter Natronlauge, fügt

Bimtwasser, Weingeist und Rognal zu und verdünnt mit Wasser auf einen Eisengehalt von 4:1000. Die klare, rotbraune Flüssigkeit reagiert kaum alkalisch und schmeckt schwach nach Eisen und Zimt. Ein ähnliches Präparat, Eisenpeptonatlösung, wird erhalten, indem man Eiweiß durch Digerieren mit Salzsäure und Pepsin peptonisiert, die Lösung genau neutralisiert, mit Eisenorychloridlösung versetzt, das durch vorsichtigen Zusatz von verdünnter Natronlauge abgeschiedene Eisenpeptonat reinigt, in Salzsäure löst und die Lösung mit Rognal versetzt und mit so viel Wasser verdünnt, daß 1000 Teile 4 Teile Eisen enthalten.

**Eisenbach**, Dorf im bad. Kreis Freiburg, in einem Thal des Schwarzwaldes, hat eine Eisenquelle mit Bad, Uhrmacherei und (1885) 486 Einw.

**Eisenbahn**. Die in neuerer Zeit entstandenen Bergbahnen wurden bei kürzern, geraden Strecken meist als Seilbahnen, bei größern, gekrümmten Strecken meist als Zahnradbahnen ausgeführt. Ein Beispiel der erstern Gattung gibt die Drahtseilbahn auf den Neroberg bei Wiesbaden, welche von dem am Fuß des Bergs gelegenen Bergnützungsort Beaufite ausgeht und bei einer Längenausdehnung von 420 m nach Überschreitung eines über das Nerothal führenden, aus fünf Bogen bestehenden, 110 m langen Viadukts den Gipfel des Bergs ersteigt. Die Fahrt wird mit einer Geschwindigkeit von 1,6—2 m in der Sekunde in zwei Wagen mit je 38 Sitz- und 12 Stehplätzen bewerkstelligt. Das Übergewicht des bergab gehenden Wagens wird durch Wasser hergestellt, welches durch eine Dampfmaschine in das auf dem Berg befindliche, die Seilscheibe enthaltende Betriebsgebäude gepumpt wird. Eine bemerkenswerte Zahnradbahn, nach dem System Abt, auf den Monte Generoso geht von der Gotthardbahnstation und Dampferlandungsstätte Capolago, dem Südenbe des Luganer Sees, aus, wird eine Länge von 8,5 km erhalten und einen Höhenunterschied von 4868 m überwinden, welcher den der Arth-Nigibahn um 39 und den der Bignau-Nigibahn um 58 m übertrifft. In Entfernungen von 2414 m und 5800 m vom Thal aus erreicht die Bahn die bez. in 780 m und 1222 m Meereshöhe liegenden Zwischenstationen San Nicolau und Albergo, worauf sie die auf 1695 m liegende Bergkuppe erklimmt, welche eine großartige Aussicht auf die Alpen und die lombardische Ebene gewährt. Das Baukapital beträgt 2 Mill. Frank. Auch für die Befahrung der Schmittenhöhe von Zell am See aus ist eine Zahnradbahn geplant, welche die ansehnliche Höhe von 1195 m zu überwinden hat. Durch Einlegung von Kurven soll die gerade Strecke im Verhältnis von 7,75:4,5 km verlängert werden, um eine Ermäßigung der größten Steigung auf 0,21 Proz. zu erzielen. Unter die kühnsten neuern Bergbahnen gehört die Pilatusbahn (s. d.). — Über weitere Fortschritte im Eisenbahnwesen s. die folgenden Artikel.

Neuere Litteratur: Röll u. a., Encyclopädie des gesamten Eisenbahnwesens (Wien 1889 ff.); Ulrich, Das Eisenbahntarifwesen (Berl. 1886); Endemann, Das Recht der Eisenbahnen (Leipz. 1886); Riegels, Verkehrsgeschichte der deutschen Eisenbahnen (Eberf. 1889); v. Mayer, Geographie und Geschichte der deutschen Eisenbahnen (Berl. 1889 ff.); Ruppel, Die Eisenbahnen Oesterreich-Ungarns 1822—67 (Leipz. 1888).

**Eisenbahn-Auskunftsstellen**. Die erste Auskunftsstelle ist seitens der preussischen Staatseisenbahnverwaltung 1880 in Berlin C (Stadtbahnhof Alexanderplatz) eingerichtet worden. Dieselbe erteilt mündlich

oder schriftlich unentgeltlich Auskunft über Fahrpläne, Reisewege, Zuganschlüsse, Zollabfertigung, Beförderungsgebühr im Personen-, Gepäc-, Vieh- und Güterverkehr im Gebiet der gesamten preussischen Staatseisenbahnverwaltung sowie der Reichseisenbahnen in Elsaß-Lothringen und, soweit die vorliegenden Hilfsmittel ausreichen, auch in Betreff der übrigen in- und ausländischen Eisenbahnen. Ferner sind daselbst Tarife verkäuflich. Ähnliche Auskunftsstellen sind seitdem 1884 in Hamburg und Leipzig, 1885 in Frankfurt a. M. von der preussischen Staatseisenbahnverwaltung errichtet worden. Der Auskunftserteilung über Reiseverhältnisse und zugleich für die Ausgabe zusammenstellbarer Rundreisehefte (s. Personen-geldtarif) dienen ferner die Auskunftsstellen in Berlin (Anhalt-Dresdener Bahnhof) und in Köln (Centralbahnhof). Dem Beispiel der preussischen ist die sächsische Staatseisenbahnverwaltung durch Errichtung einer besondern Auskunftsstelle für ihren Bereich in Leipzig 1884 gefolgt. Außerdem wird von den Eisenbahndienststellen (Fahrkartenausgabe- und Güterabfertigungsstellen) Auskunft über die Verkehrs- und Tarifverhältnisse der eignen Verwaltung erteilt.

**Eisenbahnbau**. Die Heizung der Eisenbahn-Personenwagen hat viel schwierigere Bedingungen zu erfüllen als diejenige in feststehenden Gebäuden. Ein fahrender Eisenbahnwagen ist von allen Seiten den Witterungseinflüssen, besonders dem durch die Fahrgeschwindigkeit entspringenden starken Zug, ausgesetzt, hat sehr dünne, Wärme durchlassende Wände und infolge der zahlreichen Fenster, Thüren und sonstigen Öffnungen unvermeidliche Undichtigkeiten und erleidet durch häufiges Öffnen der Thüren und Fenster beträchtliche und unregelmäßige Wärmeverluste, auch ist die Wartung der Heizung erschwert. Die Forderungen, die man an eine gute Wagenheizung stellen muß, sind: Herstellung einer gleichmäßigen Temperatur von etwa 10—12° C. und Innehaltung derselben gegenüber allen zufälligen Störungen, Vermeidung von Rauch, Ruß, Staub, schädlichen Dünsten u. schlechten Gerüchen, Gewährung vollständiger Feuerficherheit sowohl bei regulärem Betrieb als bei Eisenbahnunfällen, Vermeidung einer Erschwerung des Eisenbahnbetriebs. Eine allseitig befriedigende Lösung hat die Frage der Wagenheizung noch nicht gefunden. Folgende Arten derselben sind in Anwendung: Die Ofenheizung, in Anwendung bei großen, ungetheilten Räumen (Saloncoupees, Wagenräume vierter Klasse), benutzt meist in der Mitte des zu heizenden Raums oder in der Scheidewand zweier Räume aufgestellte gußeiserne Mantelfüllöfen für Koks-, Steinkohlen- oder Preßkohlenfeuerung. Ihre Vorzüge, Einfachheit und Billigkeit bezüglich Anlage, Unterhaltung und Bedienung, werden reichlich aufgewogen von den Mängeln, unvollkommene Regulierung der Erwärmung, Rauch- und Rußbildung, Feuergefährlichkeit, besonders bei Unfällen, und vor allem sehr ungleichmäßige Erwärmung sowohl in horizontaler als vertikaler Richtung. Dennoch ist diese Heizung nach einigen neuern Verbesserungen (Absaugen der kalten Luft vom Fußboden mittels besonderer Saugvorrichtungen, Zuführung frischer Luft zum Ofen mittels Luftfänger und Beschickung des Ofens von außen) für ungetheilte Wagenräume, insbesondere bei Nebenbahnen, wegen ihrer Billigkeit zu empfehlen. Eine gänzliche Beseitigung der Mängel erscheint unmöglich, weil diese im System begründet sind. Die Luftheizung ist gekennzeichnet durch einen unterhalb des Wagenfußbodens liegenden Heizkörper (Ofen), der mit Koks, Steinkohlen oder Koh-





ist, den direkten Verkehr zwischen einer Hauptstadt von nahezu 5 Mill. Einw. mit einer großen Anzahl volkreicher Industriestädte (Glasgow mit 800,000, Liverpool und Manchester mit 600,000, Birmingham mit 450,000 Einw. u.) zu vermitteln. Hieraus ergibt sich die Möglichkeit und das Bedürfnis, sehr viele schnelle und sehr kurze, leichte Züge mit besondern Endzielen und sehr wenig Zwischenstationen, sogar zum Teil mit gänzlichem Ausschluß der Mitnahme von Fahrgästen nach Zwischenstationen, einzurichten. Der von den Schnellzügen vollkommen ausgeschlossene Lokalverkehr ist dagegen sehr langsam. In Deutschland ist infolge der zerstreuten Lage und geringern Größe der Städte der Verkehr nach Endstationen nicht so hervorragend, daß eine vollständige Trennung des durchgehenden vom Zwischenverkehr gerechtfertigt erschiene. Hier sind deshalb die Schnellzüge bedeutend länger und schwerer und die Aufenthalte durch Zwischenstationen viel zahlreicher und zeitraubender, mithin notwendigerweise die durchschnittliche Fahrgewindigkeit geringer. Ferner haben alle diese Züge wegen der Insellage Englands keine Anschlüsse zu erreichen und abzuwarten und können deshalb mit der überhaupt möglichen Geschwindigkeit fahrplanmäßig fahren, während bei uns wegen der vielen Anschlüsse die Fahrpläne so eingerichtet sein müssen, daß unvermeidliche Verspätungen durch Vergrößerung der fahrplanmäßigen Geschwindigkeit womöglich wieder eingeholt werden können. Endlich kommen auch die in England im allgemeinen günstigeren Steigungs- und Krümmungsverhältnisse bei der Fahrgewindigkeit in Betracht. Die Möglichkeit einer Steigerung der Fahrgewindigkeit ist auch in Deutschland vorhanden, so daß eine Strecke wie Berlin-Köln von nahezu 600 km Länge ohne weiteres in sieben Stunden gefahren werden könnte, wenn sich die wirtschaftliche Notwendigkeit ergäbe wie in England, zugunsten der Geschwindigkeit die Last und die Aufenthalte zu vermindern. Aber auch bei den jetzigen schweren Zügen und den häufigen Zwischenstationen ist wahrscheinlich eine schnellere Fahrgewindigkeit zu erreichen, wenn die Leistungsfähigkeit der Lokomotiven durch allgemeine Einführung des Compound- oder Verbundsystems erhöht wird. Begünstigt würde die Geschwindigkeitssteigerung auch durch einen schwereren Oberbau, besonders schwerere Schienen, wie sie seit kurzem nach Sandberg's Angaben unter dem Namen Goliath-Schienen in Belgien Verwendung und in allen Fachkreisen höchste Beachtung gefunden haben.

**Eisenbahnhygiene.** Die Unterbringung der beim Bau der Eisenbahnen zahlreich zusammenströmenden, nicht ortsangehörigen Arbeiter erfordert sorgsame Berücksichtigung hygienischer Forderungen und erfolgt am besten in Baracken. Die in Eisenbahnwerkstätten beschäftigten Arbeiter sind keinen andern Gefahren ausgesetzt als Arbeiter der gleichen Kategorie überhaupt. Um so eigenartiger liegen die Verhältnisse bei den Eisenbahnbeamten (vgl. Eisenbahnberufskrankheiten, Bd. 5). Abgesehen von der anstrengenden Beschaffenheit des Eisenbahndienstes findet vielfach eine Schädigung der Beamten durch zu lange Ausdehnung der Dienstzeit statt, unter welcher auch die Sicherheit des Betriebs leidet. Abhilfe ist in neuerer Zeit durch die Verstaatlichung vieler Eisenbahnen geschaffen. In England sichert die Railway servants act von 1877 die Eisenbahnbeamten vor ungebührlicher Ausnutzung. Dem Interesse des reisenden Publikums (und des Fahrpersonals) dienen in erster Reihe die zahlreichen Sicherheitsmaßregeln, welche in Bezug auf den Bahnkörper, das

rollende Material und den Betrieb getroffen sind, und deren Wirksamkeit durch beständige Überwachung möglichst zu sichern gesucht wird. In Bezug auf den Signaldienst ist das häufige Vorkommen von Farbenblindheit zu beachten. Im Sommer ist die Überfüllung der 3. und 4. Wagenklasse zu vermeiden, weil bei ungenügender Lüftung Ohnmachten und Hitzschlag vorkommen können. Im Winter sind alle Wagen zu heizen, leider aber ist ein ausreichendes Heizsystem bis jetzt nicht bekannt. Bei Heizung mit Kohle und Kohlen ist vor allem darauf zu sehen, daß keine Verbrennungsgase in das Koupee gelangen. Den Vorzug verdient im allgemeinen die Dampfheizung, wenn sie vom Koupee aus regulierbar ist. Bei Mantelöfen kann eine Luftzuführung angebracht werden, doch ist die Luft nicht unten, unmittelbar über dem Bahndamm, aufzusaugen, sondern über den Wagen an staubfreier Stelle. Überheizungen sind besonders nachteilig, zumal bei der Anbringung der Heizvorrichtung unter den Sitzen. Für Ventilation ist in der Regel nicht besonders zu sorgen, da auch bei geschlossenen Thüren und Fenstern hinreichender Luftwechsel stattfindet. Nur in Raoupees sind Vorrichtungen zur Abführung des Rauchs erforderlich. Dringend zu verlangen sind Einrichtungen, welche keinen Reisenden nötigen, unfreiwillig Tabakrauch einzuatmen. Die Beleuchtung muß vor allen Dingen eine ruhige, gleichmäßige sein, die Flammen dürfen nicht flackern. Endlich erscheinen ausreichende Klosetteinrichtungen als unabwiesbare Forderung. Neuere hygienische Bestrebungen beziehen sich auf häufige und regelmäßige Reinigung und Desinfektion der Personenwagen. Über die Zulassung von Kranken bestehen bei den meisten Eisenbahnen zweckmäßige Vorschriften.

**Eisenbahn-Personengelddarife** weisen die Beträge nach, welche für die Beförderung der Reisenden und des Gepäcks derselben zwischen den verschiedenen Eisenbahnstationen erhoben werden. Die ungleiche Bemessung der Einheitsätze, welche diesen Tarifen zu Grunde liegen, beruht teils auf den Abweichungen in den Anlagelosten der einzelnen Bahnen und den allgemeinen Preisverhältnissen der einzelnen Länder, teils auf der Verschiedenartigkeit der Leistungen der Eisenbahnen selbst in Bezug auf Fahrgewindigkeit, Ausstattung der Personenwagen und Beförderung des Gepäcks (Freigepäck). In Bezug auf die Fahrgewindigkeit, welche von der Stärke des Schienengestänges, den Krümmungen und Steigungen desselben abhängig ist, stehen die deutschen den fremdländischen, insbesondere den englischen, Eisenbahnen noch immer nach (vgl. Eisenbahnfahrgewindigkeit, Bd. 17). Die Ausstattung der Personenwagen ist dagegen bei den deutschen Eisenbahnen, zumal in der 1. und 2. Wagenklasse, eine weit bessere und bequemere als auf den meisten Eisenbahnen des Auslandes, insbesondere Frankreichs und Italiens. Das Reisegepäck wird auf den amerikanischen und englischen Bahnen fast durchweg unter Gewährung eines bedeutenden Freigewichts (meist 100 kg), aber ohne Abfertigung mittels Gepäckscheins und unter sehr beschränkter Haftverbindlichkeit der Eisenbahnen befördert, während auf den europäischen Bahnen Freigepäck nur in geringerm Umfang (bis zu 50 kg) oder, wie auf den süddeutschen und schweizerischen Bahnen, gar nicht gewährt wird, dagegen durchweg eine die sichere Beförderung mehr als das englische und amerikanische Verfahren gewährleistende Abfertigung auf sogen. Gepäckscheine und eine weitgehende Haftverbindlichkeit für den Fall des Verlustes oder der Beschädigung üblich ist.

Den Personengelddtarifen für die deutschen und die österreichisch-ungarischen Eisenbahnen liegen der Regel nach folgende Normalsätze für die Person und das Kilometer zu Grunde.

1) Auf den preussischen Staatsbahnen:

	1. Kl.	2. Kl.	3. Kl.	4. Kl.	Gepäckfracht für 10 kg und 1 km
Für Personenzüge . . .	8	6,00	4,00	2	} 0,5 Pfennig
• Schnellzüge . . .	9	6,87	4,87	—	

Vielfache Abweichungen von diesen Sätzen nach oben und nach unten bestehen noch auf frühern Privatbahnstrecken. Auf einfache und auf Rückfahrkarten, mit welcher letztern gewöhnlich eine Fahrpreisermäßigung von 25 Proz. verbunden ist, werden 25 kg, auf Kinderfahrkarten (zum halben Fahrpreis) 12 kg Gepäck ohne Frachtberechnung befördert. Die Rückfahrkarten, welche mit wenigen Ausnahmen für sämtliche Züge, auch die Schnellzüge, benutzt werden können, gelten bei Entfernungen bis zu 200 km einschließlich 3 Tage, bis 300 km 4 Tage u. s. f., für jede 100 km um einen Tag steigend. Im Verkehr nach Berlin wird die so berechnete Gültigkeitsdauer der Rückfahrkarten bei Entfernungen von mehr als 50 km um einen Tag erhöht. Rückfahrkarten mit dreitägiger Gültigkeitsdauer, welche am Tag vor dem ersten Oster-, Pfingst- oder Weihnachtsfeiertag gelöst werden, können noch am Tage nach dem zweiten Feiertag zur Rückfahrt benutzt werden. Die Rückfahrkarten mit längerer als dreitägiger Gültigkeitsdauer sind zur Rückreise nur gültig nach vorheriger Abstempe- lung bei der Station, von welcher aus die Rückreise angetreten wird. Eine Rückfahrkarte ist zur Rück-, bez. Weiterfahrt nur für diejenige Person gültig, welche mit derselben die Reise begonnen hat. Auf einzelnen Eisenbahnstrecken werden noch sogen. Sonntagsbillets (zur Hin- und Rückfahrt an Sonn- und Festtagen) mit einer Fahrpreisermäßigung von 50 Proz., auf andern Strecken werden Tagesrückfahrkarten nur zur Benutzung an Wochentagen und ohne Gültigkeit für die Schnellzüge mit der gleichen Fahrpreisermäßigung ausgegeben. Militärpersonen werden zu dem Einheitsfuß von 1,5 Pf. für 1 km in der 3. Wagenklasse, außerhalb ihres Wohnortes in Arbeit stehende Personen werden von und nach ihrer Arbeits- stelle zu dem Fahrpreis von 1—1,33 Pf. für das Kilo- meter in der 4. Wagenklasse befördert. Ferner werden zu ermäßigten Preisen verausgabt:

- sogen. Zeit- (Abonnements-) Karten für Kinder (Schüler) und Erwachsene, wobei Familien noch besondere Bergünstigungen genießen;
- Sommersfahrkarten zum Besuch von Gebirgsgegenden und Seebädern;
- feste Rundreisebilletts zum Besuch von Gegenden und Orten, welche sich durch Naturschönheit auszeichnen oder aus andern Gründen von besonderer Bedeutung sind.

Außerdem werden Fahrpreisermäßigungen bis zu 50 Proz. und darüber gewährt:

- für Reisen größerer Gesellschaften von mindestens 30 Personen;
- für akademische Ausküge bei einer Teilnehmerzahl von mindestens 10 Personen;
- für Schülerfahrten unter Aufsicht der Lehrer (bei einer Beteiligung von mindestens 10 Schülern);
- für Krankenpfleger und Krankenpflegerinnen;
- für mittellose Personen bei Fahrten zum Besuch heilkräftiger Bäder;
- für arme stoffulose Kinder, arme Waisenkinder, unbemittelte Jüglinge der Provinzial- und anderer öffentlicher Blinden- anstalten und deren Begleiter sowie für Taubstumme, zur Fahrt nach den betreffenden Heilstätten, bez. zu Ferienreisen.

2) Ähnliche Bergünstigungen bestehen bei fast durchweg gleichen Normalsätzen auf den sächsischen, den oldenburgischen und den oberhessischen Staats- eisenbahnen. Die 4. Wagenklasse wird auf den säch- sischen Staatsbahnen nur an den Wochentagen, auf den oberhessischen Bahnen überhaupt nicht geführt. Auf den oldenburgischen Staatsbahnen bestehen für den innern (Lokal-)Verkehr besondere ermäßigte Fahr- preise ohne Gewährung von Freigepäd. Für je 10 kg Gepäd und ein Kilometer wird erhoben auf den sächsi- schen Staatsbahnen 0,53 Pf., auf den oldenburgischen Staatsbahnen 0,50 Pf., im Lokalverkehr 0,40 Pf. und auf den oberhessischen Staatsbahnen 0,40 Pf.

3) Auf den süddeutschen Bahnen werden durchweg nur drei Wagenklassen geführt. Freigepäd wird nicht gewährt. Es wird erhoben:

	1. Klasse Pfennig	2. Klasse Pfennig	3. Klasse Pfennig
a) Auf den badischen, bayrischen, elsaß-lothringischen und würt- tembergischen Bahnen: Für Personenzüge . . . . .	8,0	5,30	3,40
• Schnellzüge . . . . .	9,10	6,40	4,50
b) Auf der Main-Redarbahn: Für Personenzüge . . . . .	7,0	4,00	3,00
• Schnellzüge . . . . .	8,40	5,60	4,00

Für je 10 kg Gepäd und ein Kilometer wird er- hoben auf den badischen, bayrischen, württembergi- schen Bahnen und der Main-Redarbahn 0,56 Pf., auf den elsaß-lothringischen Bahnen 0,424 Pf. (für je 5 kg 0,212 Pf.).

4) Auf den österreichischen Bahnen bewegen sich die den Personengelddtarifen zu Grunde liegenden Einheitsätze im wesentlichen in folgenden Grenzen:

	1. Klasse	2. Klasse	3. Klasse
Personenzüge . . . . .	4—5	3—4	2—2,4
Schnellzüge . . . . .	4,8—5,8	3,6—4,4	2,4—2,88

Zu diesen Einheitsätzen tritt noch eine Stempel- gebühr von 1 Kreuzer für jeden halben Gulden, höch- stens aber 25 Kr. für jede Fahrkarte und jede Bahn. Sogen. Kilometerbillets (näheres darüber s. den Spe- zialartikel, Bd. 17) werden mit 20 Proz. Ermähi- gung des normalen Fahrpreises ausgegeben. Auf jede Fahrkarte werden 25 kg Gepäd frei befördert, für je 10 kg Übergewicht und Kilometer werden 2 Kr. erhoben, außerdem auf jede Fahrkarte eine Einschreibe- gebühr von 7 Kr. und eine Stempelgebühr von 5 Kr.

5) Auf den ungarischen Staatsbahnen ist vom 1. Aug. 1889 ab ein Zonentarif eingeführt. Derselbe besteht aus zwei Gruppen, einer Gruppe mit zwei Zonen für den unmittelbaren Nachbarverkehr und einer zweiten Gruppe mit 14 Zonen für den Fernverkehr. Die erste Zone des Nachbarverkehrs umfaßt den Ver- kehr zwischen je zwei Nachbarstationen, bez. Fahrkarten- Ausgabestellen einschließlich der zwischen denselben sowie den über die Nachbarstation hinaus bis zu der zweiten Station gelegenen Haltepunkten, die zweite Zone hingegen den Verkehr bis zur zweiten Nachbar- station und bis zu den über diese zweite Station hin- aus bis zu der dritten Station gelegenen Haltepunkten.

In die erste Zone des Fernverkehrs fallen alle Stationen bis zu einer Entfernung von 25 km. Von der zweiten bis zur ersten Zone steigt sodann die kilometrische Entfernung der einzelnen Zonen um je 15 und von der zwölften bis zur vierzehnten um je 25 km. Die Fahrpreise betragen (in Kreuzern):

	1. Klasse	2. Klasse	3. Klasse
in der 1. Zone des Nachbarverkehrs	30	15	10
„ 2. „ „	40	22	15
„ 1. „ „ Fernverkehrs:			
für Personen- und gemischte Züge	50	40	25
• Schnellzüge . . . . .	60	50	30

Diese Preise steigen bis zur zwölften Zone um die gleichen Beträge. Es betragen sodann die Fahrpreise:

	1. Klasse	2. Klasse	3. Klasse
in der 13. Zone:			
Personen- und gemischte Züge	700	590	350
Schnellzüge . . . . .	840	650	420
in der 14. Zone:			
Personen- und gemischte Züge	800	580	400
Schnellzüge . . . . .	960	700	480

so daß diese letztern Beträge den höchsten Fahrpreis für jede Reise innerhalb der 14. Zone und über dieselbe hinaus bilden, mit der alleinigen Beschränkung, daß, wenn sich die Reise über die Landeshauptstadt Budapest hinaus erstreckt, die Preise bis und ab Budapest gesondert berechnet werden. Freigeпад wird nicht gewährt; für den Gepäckverkehr sind drei Zonen festgesetzt, bis zu 50, bis zu 100 und über 100 km. Für jedes Gepäckstück bis 50 kg sind in der ersten Zone 25 Kr., in der zweiten 50 Kr. und in der dritten 1 Gulden zu entrichten, während für Gepäckstücke von einem Gewicht über 50—100 kg das Doppelte und für noch schwerere das Vierfache obiger Sätze erhoben wird.

Für die deutschen, die österreichisch-ungarischen, rumänischen, die holländischen, niederländischen, belgischen und schweizerischen Bahnen, ferner für die dänischen, schwedischen und norwegischen Bahnen werden zusammenstellbare Rundreisehefte für Rundreisen auf Entfernungen von mindestens 600 km mit einer Gültigkeitsdauer von 45 Tagen, bez. bei Entfernungen über 2000 km von 60 Tagen unter Gewährung einer Fahrpreismäßigung von 25—30 Proz. ausgegeben. Auf diese Rundreisehefte wird Freigeпад nicht gewährt.

Die Einführung des Zonentarifs auf den ungarischen Staatsbahnen hat die in Deutschland seit langer Zeit angestrebte Verbesserung und Vereinfachung des Personengeldtarifs, wobei besonders an eine Ermäßigung desselben gedacht wird, wieder in den Vordergrund des öffentlichen Interesses gerückt. Vielen erscheint namentlich infolge der von Ed. Engel in seinem Buch »Eisenbahnreform« (Zena 1888) gegebenen Anregung ein Zonentarif als die wünschenswerteste Lösung. Ganz abgesehen davon, daß die wirtschaftliche und sozialpolitische Wirkung eines solchen Tarifs von vornherein noch weit weniger zu übersehen ist als die Wirkung einer allgemeinen Herabsetzung der gegenwärtigen Tarife (die Wirkung des neuen Zonentarifs der ungarischen Staatsbahnen ist bei der kurzen Zeit seines Bestehens noch nicht mit annähernder Sicherheit erkennbar), gibt die durch einen Zonentarif bedingte verschiedenartige und, weil nicht auf einem bestimmten Verhältnis zwischen Leistung und Gegenleistung beruhend, gänzlich willkürliche Behandlung der Reisenden bei verschwindend geringen Unterschieden in der Länge ihrer Fahrten (bei dem ungarischen Zonentarif zahlt z. B. ein Reisender, welcher 26 km fährt, das Doppelte von dem, was für eine Fahrt von 25 km erhoben wird) zu gewichtigen Bedenken Veranlassung. Eine zweifellos höchst wünschenswerte Verbesserung und Vereinfachung des gegenwärtigen Personengeldtarifs wird vor allem

darauf Bedacht nehmen müssen, daß die jetzigen zahllosen Ungleichheiten beseitigt werden und (abgesehen von den berechtigten Fahrpreismäßigungen zu wohlthätigen Zwecken, s. oben: 1 g—i) je dem Reisenden die gleichen Vergünstigungen gewährt werden. Ebenso wie die Gewährung von Freigeпад sich als eine völlig ungerechtfertigte Bevorzugung der meist wohlhabendern Reisenden mit größerem Gepäd vor denen ohne oder mit kleinerem (Hand-) Gepäd darstellt, bildet auch die Ausgabe von Rundreise- und Rückfahrkarten zu ermäßigten Preisen eine Vergünstigung, welche im wesentlichen nur den besser gestellten Klassen zu gute kommt. Eine Neugestaltung der Personengeldtarife wird daher in erster Linie das Freigeпад und (mit obiger Ausnahme) alle sonstigen mehr oder minder einseitigen Vergünstigungen zu beseitigen haben. Eine allgemeine Herabsetzung der gegenwärtigen Normsätze auf die ungefähre Höhe der bisher nur bedingungsweise (bei den Rückfahrkarten u. dgl.) ermäßigten Fahrpreise würde einerseits den berechtigten Wünschen des reisenden Publikums Genüge thun und anderseits ohne dauernde Schädigung der Ertragsfähigkeit der Eisenbahnen durchführbar sein, da sie voraussichtlich über kurz oder lang zu einer den Einnahmeausfall mehr als deckenden Verkehrssteigerung führen würde. Ein solcher Ausgleich, bez. Zuwachs der Reineinnahmen aus dem Personenverkehr würde noch wesentlich gefördert werden können, wenn mit der Herabsetzung der Fahrpreise eine Vereinfachung der Betriebseinrichtungen Hand in Hand ginge. Z. B. würde es wohl zu erwägen sein, ob die vierte Wagenklasse, gegen deren Fortbestehen in ihrer jetzigen Gestalt ohnehin und nicht ohne Grund viel geeifert wird, dann nicht ganz eingehen könnte. Die zweite Wagenklasse, welche auf den meisten deutschen Bahnen in Bezug auf Ausstattung der ersten wenig nachgibt, würde bei etwas mehr Einfachheit weit weniger Herstellungs- und Unterhaltungskosten erfordern. Würde auf diese Weise das jetzige Publikum der vierten in die dritte und das der dritten wenigstens teilweise in die zweite Klasse verwiesen, so würde dies zweifellos auch zu einer bessern Ausnutzung der jetzt verhältnismäßig wenig benutzten und darum sehr wenig einträglichen ersten Wagenklasse führen. Schließlich müßte bei Fortfall des Freigeпаds selbstverständlich auch der Gepädтарif eine angemessene Ermäßigung erfahren.

**Eisenberg, 1) Sachsen-Altenburg, (1888) 6901 Einw.**  
**Eisenvitriol.** Um zu untersuchen, ob E. rein ist, oxydiert man etwa 2 g des Salzes in wässriger Lösung mit Salpetersäure, setzt Chlorammonium zu, übersättigt die heiße Lösung mit Ammonial und filtriert von dem ausgeschiedenen Eisenhydroxyd ab. Das Filtrat muß bei reinem E. farblos sein; blaue Färbung deutet auf Kupfer. Letzteres findet man auch in der ursprünglichen Lösung von E. durch Einstellen eines blanken Eisenblechs, auf welches sich Kupfer als rote Haut niederschlägt. Das Filtrat vom Eisenhydroxyd darf mit Schwefelammonium keinen Niederschlag geben. Entsteht ein solcher, so kann derselbe aus Sulfiden von Kupfer, Zink, Mangan bestehen. Wird ein Teil des Filtrats (eventuell von letztem Niederschlag) abgedampft und gegläht, so darf kein Rückstand hinterbleiben. Eisenoxyd erkennt man im E. nach dem Ansäuern mit Schwefelsäure, durch gelbes Blutlaugensalz und Rhodankalium; ersteres gibt mit Eisenoxydsalzen einen blauen Niederschlag, letzteres eine blutrote Färbung; geringe Mengen von Eisenoxyd sind übrigens fast in jedem E. vorhanden. Zur quantitativen Untersuchung des Eisenvitriols







genügt meist eine makroanalytische Bestimmung des Eisenoxyduls mit übermangansaurem Kali. Reiner E. enthält 20,15 Proz. Eisen = 25,90 Proz. Eisenoxydul.

**Eisernes Kreuz.** über die Frage, inwieweit den Besitzern des Eisernen Kreuzes das Prädikat »Ritter« gebührt, ist eine Entscheidung nicht ergangen. Es steht hiernach in dem Belieben der beteiligten Personen, sich »Ritter« oder »Inhaber« dieser Auszeichnung zu nennen.

**Eisfeld,** (1885) 3278 Einw.

**Eishöhlen.** Die größte und interessanteste Eishöhle der Schweiz liegt südöstlich unter dem Sigristwylers Rothornspitze in 1790 m Meereshöhe. Dieselbe hat eine Länge von 206,8 m, die tiefste Stelle, die Oberfläche des Eissees, liegt 37,8 m tiefer als der Eingang, die Breite schwankt zwischen 23,5 und 7,5 m. Erst 86 m vom Eingang beginnt die Eisbildung, die sich 107,3 m weit in die Höhle erstreckt, von einem jähen Einsturz unterbrochen, der die Höhle in zwei Stufen trennt. Das Eis zerfällt in zwei leicht unterscheidbare Arten, von denen die farblose und durchsichtige den Boden bedeckt und die Stalaktiten bildet, die nur im Winter vorhanden sind; die Stalagmiten bestehen aus kristallinischem, durchscheinendem, beim Zertrümmern meist in sechskantige Prismen zerfallendem Eis, dessen Mächtigkeit mit den Jahreszeiten schwankt. Das aus den Spalten fließende Wasser zeigt selbst im Januar eine Temperatur von 3,5° C., der Zufluß beträgt in 18 Minuten  $\frac{1}{2}$  Lit. Der Kreislauf der Luft zwischen der Höhle und dem Freien hört bei 80 m Entfernung vom Eingang auf. Für die Erklärung der abnormen Eisbildungen in den obern Bodenschichten ist die physikalische Beschaffenheit der E. von Wichtigkeit. Alle hierher gehörigen Phänomene lassen sich einteilen in: 1) Eishöhlen und zwar eigentliche E. und eisführende Dolinen; 2) Eislöcher, die in Eisleitern und Eisbildungen im Gerölle (Eisgerölle) zerfallen; 3) abnorme, niedrige Bodentemperaturen, einerseits Ventarolen und Windlöcher, andererseits Kaltboden. Was das Verhältnis der Temperatur der Luft und des umgebenden Gesteins betrifft, so beträgt die Temperatur der Wandungen durchschnittlich 0,0—1,0° C. Das Gestein ist also im Sommer der abkühlende Faktor. Unter solchen Umständen ist auch im Winter das Eindringen des Sickerwassers möglich, von dem die Eisbildung wesentlich abhängig ist. Die Frage, wodurch der Bodentemperatur das Gleichgewicht gehalten wird bei einer völlig stagnierenden Luftmasse, ist noch nicht klargestellt. Das sicherste Resultat haben die Untersuchungen über den Feuchtigkeitsgehalt der Höhlen ergeben, die alle zeigen, daß die Luft fast vollständig gesättigt ist. Daher ist eine Verdunstung und dadurch hervorgerufene Abkühlung bei dem völligen Mangel an Luftzug unmöglich. Die Ursache der Kälte, welche die Wandungen einer Höhle kalt genug erhält, um Eisbildungen zu ermöglichen, sieht Schwalbe in dem Sickerwasser in Verbindung mit den Bodentemperaturverhältnissen. Er stützt sich dabei auf die Tatsache, daß Wasser unter 4° C. beim Durchsickern durch poröses Gestein infolge einer Verdichtung des Wassers an der Oberfläche des festen Körpers eine Abkühlung erfährt, die sich bis zur Überkältung steigern kann. Das Sickerwasser hat nun im Winter, aber auch im Frühling eine Temperatur unter 4° C., so daß es nach der Abkühlung überkältet oder mit der niedrigen Temperatur von 0,0—1,0° C. heraustritt und dann durch die kalte Luft leicht zum Gefrieren kommen kann, ohne dieser von ihrem Kälteverrat etwas zu entziehen. Eine Schwierigkeit, die unerklärt bleibt,

besteht in der gleichmäßigen Ausbreitung und großen Mächtigkeit des Bodeneises, die durch Tropfungen an den Stalagmiten nicht zu Stande kommen kann. Vgl. Schwalbe, E. und Eislöcher (Berl. 1886).

**Eisleben,** (1885) 23,175 Einw.

**Eiszeit** (hierzu Karte »Mitteleuropa zur Eiszeit«), diejenigen Epochen der der Gegenwart unmittelbar vorausgehenden Quartärzeit, in welche die größte Verbreitung der Gletscher fällt. Die Beweise für eine früher größere Vergletscherung der Erde liefern 1) die erratischen Blöcke. Dieselben bestehen aus Gesteinsarten, welche meistens der nächsten Umgebung fremd sind und nur im Ursprungsgebiet des betreffenden Gletschers, von dem sie transportiert wurden, anstehend gefunden werden. Die Mehrzahl der Blöcke liegt an den Gehängen und auf den Oberflächen von Höhenzügen oft in bedeutender Höhe über dem Thal und in den seltsamsten Stellungen. Die großen Blöcke, häufig von vielen tausend Kubik-

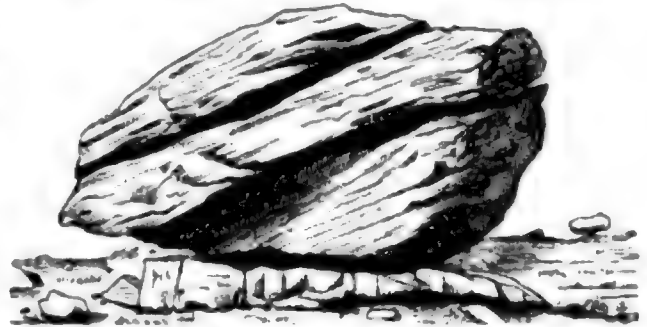

Fig. 1. Erratischer Block aus Silurschiefer (2m × 3,5m) bei Clapham in Northshire.

metern Inhalt, sind stets eckig und scharfkantig (Fig. 1). 2) Die alten Moränen. Diese sind aus den gleichen, der Umgebung fremden Gesteinen zusammengesetzt wie die erratischen Blöcke. Das Material ist verschieden groß, bald eckig und kantig, bald abgerundet, geglättet oder geschrammt. Die Moränen bilden mehr oder minder zusammenhängende Hügelzüge von oft über 100 m Höhe und liegen meist in mehreren parallelen Zügen hintereinander. Die äußeren Moränenzüge sind am stärksten unterbrochen, die inneren haben ihre charakteristische Form am besten bewahrt. 3) Der alte geschichtete Gletscherschutt (Glazialschotter). Das Gesteinsmaterial entspricht nach Ursprung, Beschaffenheit und Zusammensetzung dem der beiden andern erratischen Bildungen. Die oft freilich unregelmäßige Schichtung deutet auf die Mitwirkung von Wasser, sei es in Gletscherbächen oder Seen. 4) Alte Gletscherschliffe und Schrammen. Dieselben finden sich nur an widerstandsfähigem, besonders kristallinischem Gestein und lassen sich bis in bedeutende Höhe über die heutigen Gletscher verfolgen (Fig. 2 u. 3). 5) Erratische Pflanzen und Tiere. Lebende Kolonien von nicht durch Wind in den Samen übertragbaren alpinen Pflanzen und von nicht durch Wanderung übertragbaren alpinen oder arktischen Tieren finden sich auf den Gebirgen der gemäßigten Zone; ebenso kommen an zahlreichen Stellen südlich der kalten Zone in glazialen Ablagerungen alpin-arktische Pflanzen- und Tierespezies fossil vor, z. B. von erstern Pinus Cembra (Arve), Saxifraga oppositifolia, Dryas octopetala u. a., von letztern Moschusochs, Polarfuchs, Steinbock, Schneehase, Lemminge u. a. 6) Weniger beweiskräftig sind die sogen. Riesentöpfe (s. d., Bd. 13) oder Strudelöcher, entstanden durch Gletschermühlen, welche die Grundmoräne entfernten und mit Mahlsteinen den



Sibirien hat es zur E. ebensomenig Gletscher gegeben wie heute, wo bis zu den nördlichsten Ausläufern nicht die geringsten Spuren zu finden sind. Zwischen beiden Gebieten nahm der Timangletscher eine besondere Stellung ein. Die Gesteine, welche in dem untern Geschiebemergel Norddeutschlands, der Grundmoräne der ersten Vereisung, liegen, gestatten einen Schluß auf ihren Ursprungsort. Die kristallinen und eruptiven Felsmassen führen auf das Festland von Skandinavien, die Basalte, welche in der Mark und Mecklenburg gefunden werden, auf Schonen, wo allein Basalt anstehend bekannt ist, in Ost- und Westpreußen sind vorherrschend Granite von Finnland und den Ålandsinseln, namentlich Kapakivi, verbreitet, welche weiter westlich fehlen; die versteinерungsführenden paläozoischen Gesteine stammen sowohl

von Rübensdorf und Belpke). Wie in der Richtung, unterscheidet sich die zweite Eisbedeckung auch in Bezug auf die Ausdehnung nach S. und die Mächtigkeit von der ersten. Auf der Höhe der Insel Bornholm und auf dem Höhenzug Romeleklint in Schonen werden die Schrammen der älteren Richtung nicht von denjenigen der jüngeren gekreuzt, die Felsen ragten also wie heute die höchsten Berge auf Grönland als „Nunatakers“ aus dem Eismantel der zweiten E. heraus. Die Südgrenze fällt mit einer Linie zusammen, welche vom Nordufer des Zuidersees die Ems an der Mündung der Hase kreuzt, an den Gehängen der Weserberge vorbei nach D. über Braunschweig, Magdeburg, Würzen, Hoyerwerda, Görlitz, Hainau, Liegnitz, Ohlau, Brieg, Oppeln nach Polen hinzieht, also im großen und ganzen in ziemlich gleicher

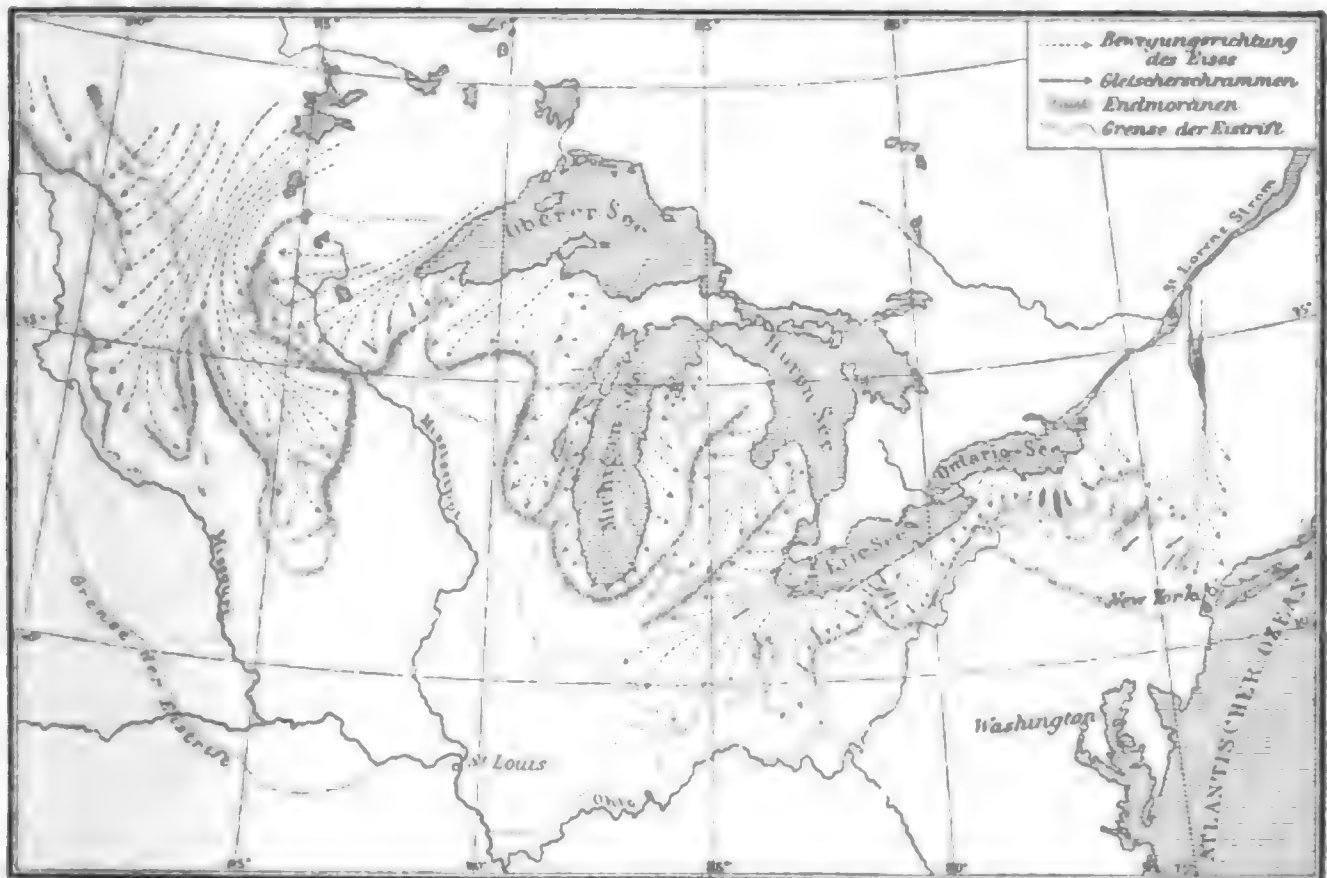

Fig. 4. Verbreitung der Endmoräne der eiszeitlichen Gletscher in Nordamerika.

von dem skandinavischen Festland als von den Inseln Öland, Gotland, Ösel, Dagö. Gletscherschliffe und -Schrammen auf anstehendem Fels sind gefunden bei Osabrück (produktives Steinkohlengebirge), Belpke, Gommern bei Magdeburg (Kulmsandstein), bei Halle und Landsberg auf Quarzporphyr, bei Taucha und Würzen unweit Leipzig, bei Dschay und Lommahsch auf Gneisgranit, bei Hermsdorf und Joachimsthal in der Mark (geschrammte Septarien im Septarienthon). Mehrfach sind zwei verschiedene Schrammensysteme beobachtet, so bei Rübensdorf bei Berlin, Belpke, Gommern und Landsberg (s. die Karte), woraus man auf wiederholte Eisbedeckung mit verschiedener Bewegungsrichtung schließen darf. Während der ersten E. breitete sich das von Skandinavien vorrückende Inlandeis fächerförmig im norddeutschen Flachland aus; dem entsprechend ist im Zentrum der Tiefebene die Richtung im allgemeinen NNW. bis SSW. (Rübensdorf, Lommahsch, Leipzig), im W.: NW. bis SW. (Belpke, Osabrück); bei der zweiten Eisinvasion war die Richtung eine ausgesprochen ost-westliche (jüngeres Schrammensystem

Entfernung dem Südrand der ersten Vereisung parallel verläuft. Die große Eisbedeckung des nördlichen England bestand aus mehreren Gletschern, von denen jeder durch Seiten- und Endmoränen begrenzt war. Die gemeinsame Endmoräne der vereinigten Gletscher bildet eine gekrümmte, 550 Meilen lange Linie von der Mündung des Humber bis zur äußersten Ecke von Carnarvonshire. Der Gletscher der Irischen See, der mächtigste Englands, kam von Schottland, stieß auf die Berge von Wales und teilte sich in zwei Zungen. Die Berggletscherung Irlands hatte zum Zentrum eine große Binnendepression, die von einem Kranz von Gebirgen umgeben ist. Von diesen kamen die ersten Gletscher, nach deren Vereinigung die Eismasse nach W., N., SO. strömte. In Nordamerika zieht sich eine zusammenhängende Kette von mächtigen Moränen vom Kap Cod am Atlantischen Ozean durch Massachusetts, Long Island, New York südlich vom Ontario- und Erie-See bis an den Ohio; der Michigan ist ganz von denselben umschlossen, die hier in der Moräne des Green Bay-Gletschers (westlich vom Michigan) bis zu 235 m relativer Höhe ansteigen.

Zwischen dem Missouri und North Red River streichen die Moränen durch Dakota nach NW. Viel weiter nach S. erstreckt sich aber das Gebiet der Driftablagerungen (s. das umseitige Kärtchen, Fig. 4). Es lassen sich drei charakteristische, durch Zusammensetzung und Anordnung des Materials verschiedene Ausbildungen unterscheiden, nämlich eine typische Endmoräne, ein schmaler Streifen zerstreuten Geschiebes und eine breite Zone von Gerölle, das, je weiter vom Rand entfernt, um so feiner und dünner wird. Der Moränenrand herrscht im Gebiet der atlantischen Staaten vor, wo er das Driftmaterial ganz verdeckt, streicht dann aber nordwestlich durch das Innere, während unter demselben das Geschiebe sich weit nach S. verschiebt. Eine ganz besondere Stellung unter den Moränen nehmen die dem amerikanischen Kontinent allein eigentümlichen Interlobatemoränen ein. Dieselben entstanden dadurch, daß zwei große Eisjungen sich einander so näherten, daß ihre Seitenmoränen verschmolzen. Die Gebirge um die Depression der Hudsonbai scheinen die Hauptquelle für das Inlandeis gewesen zu sein. Außerdem kam ein großer Eisstrom an der Westseite des Felsengebirges von Alaska nach Vancouver. In Grönland und Spitzbergen müssen die Gletscher früher, wie alte Schiffe und Moränen beweisen, größer als jetzt gewesen sein, doch ist der Unterschied verhältnismäßig gering; ein Gleiches gilt von der früher größern Ausdehnung der Gletscher auf Neuseeland und von Südamerika.

Bergegenwärtigt man sich die Verbreitung der Gletscher der E. und vergleicht sie mit den heutigen Gletschern, so tritt die Thatsache hervor, daß die ehemalige Bergletscherung nur eine dem Grad nach verstärkte Ausbildung der jetzigen war. Dabei darf man aber nicht an eine allgemeine Eislappe denken, welche über der ganzen arktischen Region lag und sich radial nach S. vorschob; vielmehr entstand die Eisbedeckung wahrscheinlich sowohl in Skandinavien und England als in Nordamerika aus lokalen Gletschern, deren Eismassen beim Vorrücken verschmolzen. Die E. erscheint demnach als eine Periode, in welcher die Gletscher einen starken Vorstoß ausführten, als eine klimatische Schwankung; der Unterschied von E. und Gegenwart in klimatischer Hinsicht ist mehr quantitativer als qualitativer Art. Über den Charakter des Klimas, welches während der E. herrschte, haben aber die Untersuchungen der quaternären Seen des westlichen Nordamerika einiges Licht verbreitet. Während eines Teils der Quartärzeit waren die jetzt wüsten Strecken der Hochplateaus zwischen dem Felsengebirge und der Sierra Nevada, des sogen. Großen Beckens, mit einem System von Seen bedeckt. Im nördlichen Teile lagen zwei große Wasserbeden, der Bonneville-See im westlichen Utah, der Lahontan-See, eine zusammenhängende Gruppe von Thalseen, im westlichen Nevada. Aus physikalischen, chemischen und biologischen Gründen läßt sich ein zweimaliges Ansteigen des Seespiegels nachweisen, das durch eine Periode des Rückganges unterbrochen war. Wie das mehrere hundert Fuß tiefe Alluvium darthut, ging eine trockne Periode mit geringem Niederschlag und starker Verdunstung bei hoher Temperatur voraus. Das erste Ansteigen der Seen wurde durch mäßige Niederschläge bei niedriger Temperatur und schwacher Verdunstung veranlaßt, die weitere Entwicklung der Seen wurde aber durch eine Zeit unterbrochen, in der die Wassermassen sich bedeutend verminderten. Das zweite Ansteigen geschah mit Unterbrechungen bis zu noch größerer Höhe als das erste Mal. Den beiden Hochwasserzeiten entsprechen

zwei Ablagerungen auf dem Seeboden, getrennt durch eine diskordante Schicht; die untern Schichten sind dicker als die obern, die erste Hochflut also wohl von längerer Dauer. Im Monobeden wurden Moränen der Sierra Nevada abgelagert, an denen die Terrassen des Sees deutlich ausgeprägt sind. Die Sierra Nevada hatte zwei Eiszeiten wie der Konosee zwei Hochwasserperioden, die nicht nur gleichzeitig waren, sondern auch aus gleicher Ursache, nämlich einem klimatischen Wechsel, herrühren: E. und Seeanschwellung fanden bei einem feuchten und kühlen Klima statt. Die vorstehenden Betrachtungen legen es nahe, die E. als eine Periode der Erdentwickelung anzusehen, in welcher ein kühles und feuchtes Klima in den mittlern und höhern Breiten der Nord- und Südhalbkugel herrschte. Die von A. Penck entworfene Karte der Isochionen, d. h. der Linien gleicher Schneegrenzhöhe, veranschaulicht die klimatischen Verhältnisse der E. recht deutlich. Die 1000 m. Isochione, welche heute an der Westküste Norwegens verläuft, erscheint südwärts in das mittlere und südliche Deutschland verschoben; die 1400 m. Isochione, welche heute über Schweden angetroffen wird, lag in der E. in der Nähe der Tatra. Die E. stellt sich als eine Verschiebung der Klimengürtel dar. Die Ursache der E. muß man somit in den Veränderungen der tellurischen Bedingungen des Klimas suchen; letztere stehen möglicherweise mit Vorgängen kosmischer Natur in Beziehung. Die Bedingungen für eine über große Erdräume sich erstreckende Gletscherentwickelung hat A. Woelfel untersucht, indem er von den gegenwärtig herrschenden klimatischen Verhältnissen ausgeht. In den Ozeanen der mittlern und äquatorialen Breiten ist die Temperatur der Wassermasse durch Strömungen, welche aus der Tiefe der Polarmeere kommen, stark erniedrigt, so daß in den Tropen das Wasser eine Temperatur von ca. 4° hat. Die Meere der Nordhemisphäre sind im allgemeinen weniger tief und mehr von Land umgeben als in den entsprechenden südlichen Breiten. Dieser Umstand und die große Masse süßen Wassers, das aus den Flüssen kommt, erklären die ausgedehnte Eisbildung an ihrer Oberfläche und die lange Dauer des Eises. Die Schneedecke über dem Eise schützt noch das Wasser gegen starke Abkühlung. Die Meere der hohen südlichen Breiten sind tiefer, ausgedehnter und den Wirkungen von Wind und Strömungen ausgesetzt. Der Mangel an Land in 50—70° südl. Br., ferner die Abwesenheit von Süßwasser, das Fehlen kalter Landwinde erklärt die relativ geringe Menge von Eis. Die Meere der nördlichen Breiten tragen Eisfelder, die der südlichen dagegen Eisberge. Selbst im Winter sind auf der südlichen Hemisphäre weite Strecken nicht durch Eis oder Schnee gegen Abkühlung geschützt. Der Wärmeverlust bedingt Konvektionsströmungen, die das kalte Wasser in die Tiefe führen, horizontale Strömungen leiten dieses Wasser auf dem Meeresboden zum Äquator. Die Temperatur der Wassermasse liegt auf der südlichen Halbkugel nahe bei 0°. Die Verdunstung bei so niedriger Temperatur begünstigt nun aber die Bildung von Schnee, von Firnfeldern und Gletschern, die ihrerseits wieder zur Abkühlung der Meere beitragen. Die Meere der nördlichen Halbkugel verdunsten infolge der warmen Strömungen bei höherer Temperatur und liefern Regen. Das Übergreifen des Südostpassats auf die Nordhemisphäre befördert in dem Atlantic und Pacific viel wärmeres Wasser nach Norden. Dieser Umstand bedingt das Temperaturübergewicht der Nordhalbkugel über den äquatorialen

Teil der Südhalbkugel. Die notwendige Vorbedingung für eine große Gletscherentwicklung ist daher eine ausgedehnte Meeresfläche. Und in der That deuten viele Beobachtungen darauf hin, daß die Verteilung von Land und Meer zur E. auf der Nordhalbkugel eine andre war als gegenwärtig. Die Eiszeiten sind entstanden durch Veränderungen der Grenzlinien zwischen Festland und Meer und durch die hiervon wieder abhängige Veränderung der Luft- und Meeresströmungen. Eine Erklärung für die Änderung des Charakters der Jahreszeiten liefern möglicherweise die wechselnden Exzentrizitätsverhältnisse der Erdbahn. Vgl. Heim, Gletscherkunde (Stuttg. 1885); Dames, Glazialbildungen der norddeutschen Tiefebene (Berl. 1886); »Carte du phénomène erratique au versant nord des Alpes« von A. Favre (Berner geolog. Kommission 1884, Begleitworte dazu von A. Favre in »Archives des sciences phys. et nat.«, Bd. 12, Genf 1884); E. Brückner, Berggletscherung des Salzachgebiets (Wien 1886).

**Eitorf**, (1885) 5417 Einw.

**Gjub Chan**, afghanischer Prinz, seit 1881 auf englische Kosten (12,000 Pfd. Sterl.) in Persien interniert, entfloß im August 1888.

**Clasfona** (türk. Alafonia), Hauptort eines Kaza im türkischen Anteil von Thessalien (Wilajet Monastir), 271 m hoch, am obern Xerias und am westlichen Abhang des Olymp gelegen, mit etwa 4000 christlichen und mohammed. Einwohnern. E. kommt schon in der Ilias als Dlooffon vor.

**Elbe**, A. von der, Pseudonym der Romanschriftstellerin Auguste v. d. Decken (s. d., Bd. 17).

**Elsfeld**, (1885) 106,499 Einw.

**Elbeuf**, (1886) 21,829 Einw.

**Elbing**, (1885) 38,278 Einw.

**Elbingerode**, (1885) 3185 Einw.

**Elko**, Rudolf, Schriftsteller, geb. 3. März 1839 zu Enkirch an der Mosel, wurde Techniker, begann aber bald ein abenteuerliches Wanderleben, das ihn durch Holland und Belgien und durch Frankreich führte, kam dann als Maschinenwärter auf einem Dampfer auf die Reede von Genua, schloß sich der Expedition Garibaldi's nach Sizilien, darauf der ungarischen Legion an und ging 1862 nach Amerika. Hier diente er als Freiwilliger in der Armee der Vereinigten Staaten, wandte sich dann nach Colorado, ging aber bald nach dem Norden zurück, wobei er den größten Teil der Prarie durchwanderte, wurde Schauspieler und lehrte 1868 nach Deutschland zurück, wo er sich nach kurzer Bühnentätigkeit 1871 der journalistischen Laufbahn zuwandte und bald Feuilletonredakteur der Berliner »Volkzeitung« wurde. Von seinen Schriften, die mit Vorliebe sein buntes Wanderleben widerspiegeln, nennen wir: »Wilde Fahrten. Erinnerungsblätter aus dem amerikanischen Bürgerkrieg« (Hannov. 1872, 4 Bde.); »Der Wandervogel« (Berl. 1882); »Goldene Schwingen« (das. 1886, 3 Bde.) und andre Geschichten. Die dramatischen Arbeiten: »Onkel Hans«, »Die Spiritisten«, »Phantom«, »Der Kurier des Zaren«, »Am Rande des Abgrunds« u. a. gehören der Lustspieltagesware an, welche die moderne Bühne rasch verbraucht.

**Elbagen**, (1885) 2496 Einw.

**Eldorado**. Vgl. Junker v. Langegg, El Dorado. Geschichte der Entdeckungreisen nach dem Goldland E. (Leipz. 1888).

**Elektromagnetophon**, von Weigese konstruierter akustischer Apparat, bei welchem vor einer in einem Schallbecher angebrachten Membran aus Eisenblech ein Elektromagnet sich befindet, während ein auf der

andern Seite der Membran befindliches Stifchen in Quecksilber taucht, solange die Membran sich in Ruhe befindet. Sobald der Elektromagnet in Thätigkeit gesetzt wird, zieht er die Membran an, dabei hebt sich aber das Stifchen aus dem Quecksilber und unterbricht den Strom, so daß der Elektromagnet die Membran losläßt, die nun zurücksinkt, wodurch der Stift wieder in das Quecksilber taucht, den Strom schließt und der Elektromagnet von neuem in Thätigkeit tritt. Dieser Vorgang wiederholt sich so oft, als die Membran Schwingungen macht (400—440 in einer Sekunde), und man erhält mittels dynamoelektrischer Maschinen und starker Elektromagnete so laute Töne, daß der Apparat gleich dem Rebellhorn benützt werden kann.

**Elektrotherapie** als wissenschaftliche Disziplin hat einen unerkennbaren Aufschwung seit mehr als 20 Jahren indirekt dadurch gewonnen, daß die methodische Untersuchung der Nerven- und Muskelreaktionen (Zuckungen) sowohl mittels faradischer (induzierter) als galvanischer Stromreizungen sich als ein wesentliches Erfordernis für die Diagnose und häufig auch für die Voraussage (Prognose) von Nerven- und Rückenmarkslähmungen herausgestellt hat (Elektrodiagnostik). Zahlreiche zur Begründung letzterer Spezialwissenschaft angestellte experimentelle und klinische Untersuchungen über das sogen. polare Zuckungsgesetz der Bewegungs- und Sinnesnerven des lebenden Menschen (Brenner u. a.), über die Verbreitung galvanischer Ströme im menschlichen Körper und seinen Geweben und die Leitungsbedingungen besonders der Haut, über den Einfluß der galvanischen Durchströmung auf die Erregbarkeit der Nerven, über den geschwähigen eigentümlichen Ablauf der Erregbarkeitsverhältnisse der Bewegungsnerven und Muskeln (Entartungsreaktion) nach Durchschneidung, Quetschung und Dehnung der erstern und ihren Erkrankungen (Erb, Ziemssen u. a.) kamen auch mittelbar der E. zu gute. Nicht nur wurde durch dieselben das Verständnis der krankhaften Veränderungen und der Bedingungen ihrer Rückbildung je nach dem Krankheitsstadium in vielen Erkrankungsformen der Nervenstränge und des Rückenmarks vertieft, sondern es wurde auch auf dieser Grundlage die exaktere polare Methode für die Anwendung besonders des galvanischen Stroms zu Heilzwecken (Galvanotherapie) angebahnt. Gewisse Unterschiede der Wirkungen der beiden Pole (des positiven oder der Anode, des negativen oder der Kathode) auch je nach ihrer stabilen (ruhenden) oder labilen (streichenden) Anwendung wurden praktisch zu verwerthen gesucht. Ein fernerer wichtiger Fortschritt der galvanotherapeutischen Methodik ist seit noch nicht zehn Jahren durch die Strommessung erreicht. Diese wurde erst ermöglicht durch die Herstellung der nach Williamperes (dem tausendsten Teil des Ampère, der Stromstärkeinheit der Elektrotechnik) graduierten sogen. abso-luten (horizontal- oder Vertikal-) Galvanometer, welche die Dosierung der Stromstärke unabhängig von den jeweiligen sehr verschiedenen Füllungsverhältnissen der Elemente und den wechselnden Leitungswiderständen verschiedener Personen und Hautstellen (auch zu verschiedenen Zeiten innerhalb derselben Sitzung) je nach dem Bedürfnis der Krankheitsfälle gestatten, während die früher übliche Abstufung nach Elementenzahlen ganz unzuverlässig gewesen war. Bei gemessener Stromstärke wird die Stromdichte in dem zu treffenden Nerven-, Rückenmarks- oder Gehirnabschnitt durch die Größe des Querschnitts der Elektroden- (Stromgeber-) Platten (nach Quadratcentimetern) einigermaßen bestimmt.

Durch diese nur skizzierten Fortschritte der Methode und die Vervollkommnung der zur Erzeugung, Abstufung, Einschlebung und Messung dienenden Vorrichtungen (Elemente, Elementenzähler, Rheostate, Galvanometer etc.) ist die galvanische Behandlung in ihren Erfolgen sehr viel sicherer zu beherrschen und sind gewisse Gefahren (Schwindelerkrankungen, Ohnmachtsanfälle etc.), welche unvorsichtige, nicht sachmännische Anwendung besonders auf die Zentralorgane bieten kann, viel leichter zu vermeiden. Dagegen ist man von einem vollen Verständnis der wesentlich empirischen Heilwirkungen noch immer weit entfernt. Man nimmt auf Grund derselben je nach besondern Anwendungsformen schmerzstillende, beruhigende und umstimmende Wirkungen bei Neuralgien und einzelnen Zitter- und Krampfformen, belebende und erfrischende Wirkungen bei Lähmungen, Muskelschwund, Ataxie etc. an. Die durch die wiederholte galvanische Durchströmung erkrankter Organe erzielten definitiven Heilerfolge werden auf die von N. Kemal zuerst aufgestellten und begründeten sogen. katalytischen (auflösenden, zerteilenden) Wirkungen auf allerlei Gewebsanschoppungen und Ausschwüngen (Exsudate) zurückgeführt. Sie erklären die oft überraschend schnellen Erfolge bei akuten rheumatischen Gelenk- und Muskelerkrankungen und die langsame auf die Rückbildung von organischen Rückenmarks- und Gehirnerkrankungen. Neuerdings sind sie auch für andre als die Bewegungs- und Nervenorgane, z. B. bei gewissen Frauenkrankheiten, hier mit sehr erheblichen Stromstärken, mit Vorteil verwendet worden (Apostoli, Engelmann u. a.). Dieses Verfahren nähert sich durch die Einführung des einen galvanischen Pols in die Schleimhäute einigermaßen der Zuleitung galvanischer Ströme mittels eingestochener Nadeln (Elektrolyse) zur Zerteilung von Geschwülsten und zur Einleitung der Gerinnung des Bluts in Aneurysmen.

Da es sich häufig um die Behandlung chronischer (funktioneller und organischer), nur langsamer Besserung fähiger Erkrankungen handelt, so erfordern die elektrischen Kuren mit täglichen oder jeden zweiten Tag wiederholten Sitzungen große Ausdauer und Geduld. Sie sollten, da sie ein schwieriger Teil der ärztlichen Kunst sind und auf die empfindlichsten Körperorgane einwirken, mitunter auch die Verbindung mit andern innerlichen oder äußerlichen Verordnungen erheischen, nur von sachverständiger ärztlicher Hand unternommen werden. Der geringste Schade, welcher dem Patienten durch laienhafte Versuche auf's Geratewohl erwächst, ist der, daß ein bei sachmännischer Verwendung unter Umständen segensreiches Heilmittel dadurch bei ihm in Mißkredit gerät.

Auch die Behandlung mittels des induzierten (faradischen) Stroms (Faradotherapie), welche von Duchenne in verschiedener Weise, einmal als lokalisierte (örtliche) Faradisation der Nerven und Muskeln mittels feuchter Elektroden, ferner aber zur Hautreizung bei Gefühlsstörungen etc. als faradische Pinselfung und Geißelung mittels trockner Drahtpinsel, begründet wurde, hat ebenfalls einige Erweiterungen erfahren. Zunächst werden letzterer Behandlungsmethode einige Erfolge bei chronischen Rückenmarks- und Gehirnerkrankungen nachgerühmt, welche wahrscheinlich auf reflektorische Wirkungen auf die Zentralorgane zurückzuführen sind (Kumpf u. a.). Als weitere Errungenschaft ist die von America aus von Beard und Rodwell zuerst empfohlene allgemeine Faradisation zu erwähnen. Bei derselben werden methodisch sämtliche Teile des Körpers mit

dem einen Pol bestrichen (bei entsprechender Regelung der Stromstärke), während der andre Pol als Fußplatte oder Gesäßplatte den Strom schließt. Es hat dieses allgemein erfrischende Verfahren häufig unverkennbar günstige Wirkungen auf den Schlaf, Appetit, die Verdauung, die Allgemeinerkennung, Stimmung und geistige Leistungsfähigkeit, so daß es namentlich für die Behandlung derjenigen Nervenkrankheiten, welche die erschöpfende Thätigkeit unserer Jahrhundert's nur zu häufig mit sich bringt (Neurasthenie, Hysterie, gewisse Formen der Hypochondrie), oft sehr günstigen Erfolg aufzuweisen hat.

Als Ersatz dieser Methode sind hydroelektrische Bäder (elektrische Wasserbäder) neuerdings eingeführt worden, bei welchen elektrische Ströme (faradische oder galvanische) dem menschlichen Körper mittels des warmen Wasserbades in geeignet konstruierten Badewannen zugeleitet werden. Je nachdem beide Pole in die Badeflüssigkeit eintauchen, der Strom also ausschließlich vermittelt des Wassers dem Körper zugeführt wird, oder die Badeflüssigkeit nur den einen Zuleitungspol aufnimmt, während mit dem andern Pol der Körper des Badenden direkt berührt wird (am besten mit der sogen. Rückentafel-elektrode), unterscheidet man dipolare oder monopolare elektrische Bäder (A. Eulenburger). Über die Vorzüge der einen oder andern Badesform sind die Akten noch nicht geschlossen. Übrigens werden auch galvanische Ströme zu elektrischen Wasserbädern verwendet, und man spricht dann bei monopolarer Anwendung je nach dem in das Wasser tauchenden Pol von monopolarer Kathodenbad oder Anodenbad. Namentlich letztere dürfen aber nicht ohne genaue Berücksichtigung der Stromstärke durch galvanometrische Messung verabfolgt werden. Beiläufig ist wahrscheinlich, daß die Art der Einwirkung von dem den Patienten direkt berührenden Pol abhängt und die Badeflüssigkeit nur als unendlich großer indifferenten Pol zu betrachten ist. Die elektrischen Bäder eignen sich nahezu für dieselben nervösen Allgemeinerkrankungen, für welche die allgemeine Faradisation angewendet wird, und Erfolge wurden namentlich bei Neurasthenie, nervöser Dyspepsie (Verdauungsstörung), gewissen Zitterformen und bei Hysterie beobachtet. Aber selbst in gut eingerichteten Anstalten mit dem nötigen Instrumentarium und bei ärztlicher Beaufsichtigung sind vermöge der komplizierten Leitungsbedingungen die Einwirkungen nicht so genau zu berechnen wie bei örtlicher Anwendung elektrischer Ströme ohne Wasserbad. Letztere Methode verdient aber allemal den Vorzug, wenn ein bestimmter Sitz der Krankheit angenommen werden darf.

Auch die älteste Art der Anwendung der Reibungselektrizität der Elektrifiziermaschine, der statischen Elektrizität oder der Spannungsströme (Franklinisation oder Franklinotherapie) hat, nachdem durch Erfindung der Influenzmaschinen und sonstige Vervollkommnung der Apparate der gleichmäßige Gang der elektrischen Ladung verbessert worden ist, zunächst von Paris aus seit etwa zehn Jahren (Charcot, Vigouroux), anfänglich nur für hysterische Erkrankungen, dann auch für andre funktionelle Nervenkrankungen, wieder einige Anhänger gefunden. Das elektrostatische Bad oder Luftbad besteht in einer  $\frac{1}{2}$ —1 Stunde durchgeführten Ladung des auf dem Isolierpodium sitzenden und mit den Füßen seine Metallbelegung berührenden, bekleideten Patienten mit positiver oder negativer Elektrizität, während eine über dem Kopf in einiger Entfernung befindliche sogen. Kopfglocke





kein Protestler in den Gemeinderat gewählt, während im Oberelsaß die Wahlen nicht günstig ausfielen. Bei der Anwesenheit des Kaisers in Straßburg und seiner Umgebung aus Anlaß des Kaisermandövers im September 1886 zeigte die Bevölkerung, besonders die des Landes, große Freude, ja Begeisterung. Als 25. Jan. 1887 der Landesausschuß wieder eröffnet wurde, konnte der Staatssekretär v. Hofmann auf die günstige Lage der Finanzen hinweisen, indem die Stats von 1887 und 1888 einen Überschuß von 2 Mill. ergaben. Unter dem Eindruck der großen Debatte im Reichstag über das Septennat 11. — 14. Jan. 1887 (s. Deutschland, Bd. 17, S. 236) ward auch die Kriegesfrage im Landesausschuß berührt. Nachdem der Abgeordnete Jörn v. Bulach (der jüngere) das Septennat als sicheres Mittel, den verderblichen Krieg mit Frankreich zu verhindern, empfohlen hatte, wies Hofmann auf die Bedeutung der nächsten Reichstagswahlen für E. hin. »Wenn das Land«, sagte er 28. Jan., »Abgeordnete in den Reichstag schickt, die dort laut und entschieden verkünden und auch ihre Abstimmung danach einrichten, daß E. vom Revanchekrieg nichts wissen will, so wird das in Frankreich Eindruck machen. Die 15 Stimmen der elsäß-lothringischen Abgeordneten haben in einer Frage, bei der es auf das Verhältnis zwischen Deutschland und Frankreich ankommt, weit mehr Gewicht als die Stimmen der andern Reichstagsabgeordneten, denn sie werden in Frankreich als der Ausdruck der öffentlichen Meinung in E. aufgefaßt. Es fällt dort das Gewicht dieser Stimmen entweder in die Waagschale des Kriegs oder in die des Friedens, je nachdem sie in dem einen oder andern Sinn abgegeben werden.« Auch Fürst Hohenlohe sprach bei einem Festmahl 9. Febr. von der Bedeutung der Reichstagswahlen, von deren Ergebnis die Gleichstellung Elsaß-Lothringens mit den andern deutschen Ländern in staatsrechtlicher Beziehung abhängt, und forderte in einem Aufruf 15. Febr. die Wähler auf, durch die Wahl von Abgeordneten, welche den Frieden von 1871 rückhaltlos anerkennen, zur Sicherung des Friedens beizutragen, während sie sich durch Wahl von Protestlern für die Gefährdung desselben verantwortlich machten.

Aber alle Mahnungen und Warnungen waren nutzlos. Während der Manteuffelschen Misregierung war den Wühlereien der Franzosen und Franzosenfreunde so freies Spiel gelassen worden, daß die Masse der Bevölkerung an einen dauernden Bestand der deutschen Herrschaft nicht glaubte. Aus E. gebürtige französische Beamte und Offiziere, zurückgekehrte Optanten und junge Leute, die französische Schulen besuchten, hatten ungehindert für Frankreich agitieren dürfen und mußten nun die Ansicht zu verbreiten, daß in dem bevorstehenden, von Boulanger vortrefflich vorbereiteten Krieg die Franzosen siegen, dann aber über alle Deutschenfreunde ein fürchterliches Strafgericht verhängen würden, während man Ähnliches von den langmütigen, geduldigen Deutschen selbst im Fall eines Siegs derselben nicht zu befürchten habe. Wenn der katholische Klerus diese Ansicht auch nicht teilte, so wünschte er doch eine engere Verbindung mit Deutschland nicht, weil er von ihr ein Eindringen der freieren deutschen Geisteskultur und eine Gefährdung seiner Herrschaft über das Volk befürchtete. Und die Bevölkerung von E. bewies ihren unter französischer Herrschaft großgezogenen Mangel an Selbständigkeit, indem sie teils von den Vorspiegelungen und Drohungen der Französlinge sich einschüchtern, teils von den Geist-

lichen sich willenlos leiten ließ und 21. Febr. lauter Protestler und Klerikale wählte; der septennatsfreundliche Baron Jörn v. Bulach mußte einem unbedeutenden, sogar anrühigen Arzt weichen. Der der Regierung günstige Ausfall der Wahlen im übrigen Deutschland, welcher die Annahme des Septennats sicherte, beseitigte jede Kriegsgefahr und damit auch etwanige üble Folgen der elsäß-lothringischen Wahlen. Aber mit Recht wurde die Frage aufgeworfen, ob nicht ein Regierungssystem, welches nach 16jähriger wohlwollender und umsichtiger Thätigkeit so gut wie nichts für die Befestigung der deutschen Herrschaft und die Verschmelzung des Reichslandes mit dem Reich erreicht habe, unbrauchbar sei und geändert werden müsse. Hohenlohe setzte es indes durch, daß an der Verfassung des Reichslandes nichts Wesentliches geändert wurde; nur der Staatssekretär v. Hofmann wurde 9. März entlassen und erst provisorisch, 1889 definitiv durch den Unterstaatssekretär v. Puttkamer ersetzt. Das Unterstaatssekretariat des Innern wurde mit dem des Handels und der Gewerbe verschmolzen und dem Regierungspräsidenten zu Königsberg, Studt, übertragen. Das der Finanzen erhielt Bad, später Schraut. Dann wurde aber eine ganze Reihe von Maßregeln ergriffen, um dem noch so mächtigen französischen Einfluß zu begegnen und die Einwohner, besonders die Behörden der Gemeinden, zum Gehorsam zu zwingen. Daher wurde im Juni 1887 durch Reichsgesetz das Gesetz vom 22. Juli 1870 aufgehoben, wonach die Bürgermeister aus dem Gemeinderat auf fünf Jahre genommen werden mußten, und der Regierung das Recht zuteilt, die Bürgermeister beliebig zu ernennen und ihnen auch auf Gemeindefkosten einen Gehalt anzuweisen. Dann wurde das Recht des Landesausschusses, Reichsgesetze bei ihrer Einführung als Landesgesetze zu verändern, beschränkt. Zahlreiche Vereine, die eine deutschfeindliche Haltung zeigten, wurden aufgelöst, die Feuerwehr nach deutschem Muster umgestaltet, französische Agitatoren und Optanten ausgewiesen, französischen Offizieren und Zivilpersonen der Aufenthalt nur gegen besondere Erlaubnis gestattet, mehrere Bürgermeister abgesetzt und einige Spione verhaftet und verurteilt. Der Gebrauch der deutschen Sprache in der Öffentlichkeit wurde auch auf Anschläge und Veröffentlichungen ausgedehnt. Das energische Auftreten der Regierung hatte zur Folge, daß 21. Juli 1887 in Straßburg anstatt des Protestlers Rablé ein deutschfreundlicher Elsäßer, Rechtsanwalt Petri, welcher als Hospitant der nationalliberalen Partei beitrug, zum Reichstagsabgeordneten gewählt wurde. Der Landesausschuß genehmigte 24. Febr. 1888 den Bau des Landesausschußgebäudes, dessen Bewilligung 1887 wegen der unsichern Zukunft des Landes verschoben worden war, und die Bildung eines Landwirtschaftsrats.

Obwohl Kaiser Friedrich III. in seinem Erlass vom 19. März 1888 verkündete, daß er die Regierung der Reichslande im Namen des Reichs übernommen habe und entschlossen sei, »die Rechte des Reichs über diese deutschen, nach langer Zwischenzeit wiederum mit dem Vaterland vereinigten Gebiete zu wahren«, belebten unbestimmte Gerüchte über die Absicht des neuen Kaisers, E. an Frankreich zurückzugeben oder ihm eine selbständigere Stellung einzuräumen, wieder die Maulwurfsarbeit der Französlinge, die, unter der äußerlich ruhigen Oberfläche fortwährend thätig, die Stimmung im Land nicht zur Ruhe kommen ließen und der Regierung ihre Aufgabe so sehr erschwerten. Daher erließ die Regierung 22. Mai eine

Verordnung, wonach alle über die französische Grenze zureisenden Ausländer einen Paß, welcher von der deutschen Botschaft in Paris visiert sei, vorzeigen mußten; an Personen, welche in irgend einer Eigenschaft zur französischen Armee und Marine gehörten oder vor Erfüllung ihrer Wehrpflicht ihre deutsche Staatsangehörigkeit verloren hatten, sollte das Visum der Botschaft nur nach vorgängiger Zustimmung der elsass-lothringischen Behörden zu einem möglichst kurzen Aufenthalt erteilt werden. Diese Paßverordnung schädigte zwar etwas die wirtschaftlichen Interessen der Grenzorte und den Verkehr auf den Reichseisenbahnen, trug aber wesentlich dazu bei, den Besuch französischer Aufwiegler zu verhindern, die Auswanderung von Elsass-Lothringern zu vermindern, da sie nun nicht mehr so leicht nach E. zurückkehren konnten, und auch die jungen Leute von den französischen Lehranstalten fern zu halten; die Beruhigung des Landes wurde hierdurch wesentlich gefördert. Die Paßverordnung wurde daher nicht aufgehoben, obwohl der Landesausschuß im Januar 1889 dies beantragte und auch im Reichstag Petri dafür eintrat. Die französischen Scheidemünzen wurden 1. April 1888 verboten, auch für notarielle und Privaturkunden die deutsche Sprache vorgeschrieben und den nichtdeutschen Schulen besuchenden Kindern eine jährliche Prüfung vor dem Kreis Schulinspektor auferlegt. Die Wahlen für die Kreis- und Bezirkstage und den Landesausschuß 1888 bestätigten die günstige Wirkung des neuen Regierungssystems. Der Empfang des Kaisers Wilhelm II. und seiner Gemahlin in Straßburg 1889 war ein herzlicher auch von seiten der alleinheimischen Bevölkerung.

Zur Litteratur: »Ortschaftsverzeichnis von E.« (Hrsg. vom Statistischen Bureau, Straßb. 1889); Grad, L'Alsace, le pays et ses habitants (Par. 1889); Herzog, Die bäuerlichen Verhältnisse im Elsass (Straßb. 1886); Hertner, Die oberelsässische Baumwollindustrie (Bas. 1887); Kaeher, Die Burgen in E. (Bas. 1886); Rathgeber, Elsässische Geschichtsbilder aus der Revolutionszeit (Basel 1886); Rocholl, Zur Geschichte der Annerion des Elsass durch die Krone Frankreichs (Gotha 1888).

**Elßleth**, (1885) 2113 Einw.

**Elßerberg**, (1885) 4052 Einw.

**Elßerwerda**, (1885) 2100 Einw.

**Eltra**, (1885) 1391 Einw.

**Elten**, (1885) 2355 Einw.

**Elterlein**, (1885) 2090 Einw.

**Eltvile**, (1885) 3340 Einw.

**Elvenich**, Peter Joseph, kath. Theolog, starb 16. Juni 1886 in Breslau.

**Elzsch**, (1885) 1089 Einw.

**Elze**, (1885) 3020 Einw.

**Elze**, Karl, Litterarhistoriker, starb 22. Jan. 1889 in Halle.

**Embatrels**, der südliche Teil der Provinz Uralst im russ. Generalgouvernement der Steppe (Zentralasien), umfaßt das Flußgebiet der Emba in der Kirgisiensteppe und erstreckt sich südlich bis zum Kaspiischen Meer, 138,814 qkm (2521 QM.) groß mit (1882) 91,503 Einw., fast ausschließlich nomadisierende Kirgisien. Sitz der Verwaltung ist Fort Embinsk.

**Embrun**, (1886) 3812 Einw.

**Emden**, (1885) 14,019 Einw.

**Emerson**, Ralph Waldo, amerikan. Schriftsteller. Eine ausführliche Biographie des Dichters schrieb sein litterarischer Testamentvollstrecker J. S. Cabot (Lond. 1887, 2 Bde.). Vgl. auch Edward Waldo Emerson, E. in Concord, a memoir (Lond. 1889).

Regens. Konv.-Regikon. 4. Aufl., XVII. Bd.

**Eminescu**, Michael, rumän. Dichter und Publizist, geb. 1849 zu Botuschani in der Moldau, empfing seine erste wissenschaftliche Bildung auf den Gymnasien zu Czernowiz und zu Blasendorf in Siebenbürgen, bezog dann mit Unterstützung des litterarischen Vereins Junimea zu Jassy die Universitäten Wien und Berlin zu litterarischen und philosophischen Studien, befreundete sich namentlich mit der Schopenhauerschen Philosophie, deren Pessimismus der geistigen Dürstert des jungen Rumänen einschmeichelnd entgegenkam. Heimgekehrt, ward er zuerst Bibliothekar an der Universität Jassy, späterhin aber Redakteur der konservativen Zeitung »Timpul« in Bukarest. Die Kämpfe, die er als Redakteur zu bestehen hatte, das aufreibende Ringen um Anerkennung seiner wahrhaft bedeutenden Leistungen als Dichter verdüsterten und verbitterten seine Anschauungen stets mehr, 1883 hatte sich unter dem Einfluß dieser Kämpfe und der Reigung Eminescus zum Trunk ein Gehirnleiden entwickelt, so daß der Dichter in die Leibesdorfische Irrenanstalt bei Wien gebracht werden mußte, aus der er nur halb geheilt 1884 nach Jassy zurückkehrte. Er starb 27. Juni 1889 in Bukarest. Neben Alecsandri gilt E. als der bedeutendste Lyriker der jungen rumänischen Litteratur, seine von T. Majorescu herausgegebenen »Poesii« (Bukarest 1884), namentlich die Satiren und Sonette, zeichnen sich durch Energie des Gedankens und Ausdrucks, durch höchste Vollendung der Form aus; einige derselben hat die Königin Elisabeth (Carmen Sylvania) ins Deutsche übertragen.

**Emin Pascha**, s. Schnizer (Bd. 17).

**Emmendingen**, (1885) 3718 Einw.

**Emmerich**, (1885) 9759 Einw.

**Embs**, (1885) 6731 Einw.

**Emsdetten**, (1885) 5154 Einw.

**Ende**, 1) Johann Franz, Astronom. Es erschienen noch »Gesammelte mathematische und astronomische Abhandlungen« (Berl. 1888—89, 3 Bde.).

2) August, preuß. General, geb. 1794 zu Hamburg, jüngerer Bruder des Astronomen E., trat 1813 in die Artillerie der hanseatischen Legion der Stadt Hamburg ein, machte unter Wallmoden die Freiheitskriege mit, aus denen er als Oberleutnant heimkehrte, trat als Premierleutnant 1815 in die preussische 1. Artilleriebrigade, war 1847—52 Chef der Generalinspektion der Artillerie, dann Artillerieinspekteur und 1854—60 Präses der Artillerieprüfungskommission, als welcher er sich hervorragende Verdienste um die Einführung der gezogenen Geschütze erwarb. 1857 zum Generalleutnant ernannt, starb er 26. Juni 1860 in Berlin. Wegen seiner Verdienste um die Artillerie erhielt 1889 das magdeburgische Fußartillerieregiment Nr. 4 den Namen Fußartillerieregiment E.

**Endenich**, (1885) 3019 Einw.

**Endermo**, Bai an der Südküste der japan. Insel Jesso, welche 11 km weit in die Küste eindringt und durch eine kleine Insel vor dem Anprall des Ozeans geschützt ist. Die außerordentlich günstige Lage der Bai bei der Bewertung der Forsten und Mineral-schätze Jessos wird bei einer kommenden Revision der Verträge Japans mit den Mächten wohl zur Förderung der Eröffnung der Bai für den fremden Handel führen.

**Endicott**, William Crowninshield, amerikan. Politiker, geb. 19. Nov. 1827 zu Salem (Massachusetts), wo sich sein Ahn John E., Kolonialgouverneur von Massachusetts, 1628 von England aus ansiedelte, studierte im Harvard College die Rechte, ward 1850 Advokat und 1851 Gemeinderat in Salem.

1857—64 Staatsanwalt in Salem, ward er 1873 zum Richter am Obergericht von Massachusetts ernannt, welches Amt er bis 1883 bekleidete. Nachdem er 1884 bei der Wahl des Gouverneurs von den Demokraten als Kandidat aufgestellt, aber nicht gewählt worden war, übertrug ihm der neue Präsident Cleveland 6. März 1885 das Kriegsministerium der Union, welches er bis 4. März 1889 verwaltete.

**Endingen**, (1885) 2695 Einw.

**Engelmann**, 2) Georg, Botaniker. Seine *Botanical works* wurden von seinem Sohn und Asa Gray herausgegeben (Cambridge 1888).

\*3) Johannes, deutsch-russ. Rechtsgelehrter, geb. 7. Juli (25. Juni) 1832 zu Mitau, studierte in Petersburg und wurde 1860 zum Professor des russischen Rechts in Dorpat ernannt. Von seinen Schriften, in denen er hauptsächlich die historische Entwicklung der Rechtsinstitute darzulegen sucht, erwähnen wir: die gekrönte Preisschrift *Das Privatrecht der Pleskauischen Statuten* (in russ. Sprache, Petersb. 1855); *Eigentumserwerb an liegenden Gründen nach russischem Recht* (russ., das. 1859); *Die Verjährung nach russischem Privatrecht* (Dorpat 1867; 2. Aufl. russ., Petersb. 1868); *Die Zwangsvollstreckung auswärtiger richterlicher Urteile in Rußland* (Leipz. 1884; gleichzeitig in russ. u. franz. Sprache); *Die Leibeigenschaft in Rußland* (das. 1884); *Das Staatsrecht Rußlands* (in Marquardtsens *Handbuch des öffentlichen Rechts*, Bd. 4, Freiburg 1888).

\*4) Rudolf, Astronom, geb. 1. Juni 1841 zu Leipzig, studierte in Bonn und Leipzig, war am letztern Ort 1863—74 Observator an der Sternwarte, seit 1871 auch Privatdozent an der Universität, beteiligte sich 1868 an der deutschen Expedition nach Vorderindien zur Beobachtung der totalen Sonnenfinsternis, machte als freiwilliger Krankenpfleger 1870/71 den deutsch-französischen Krieg mit, war aber 1874 genötigt, seine Thätigkeit an der Sternwarte und der Universität aufzugeben, um die väterliche Verlagsbuchhandlung zu übernehmen; doch erbaute er sich 1882 eine kleine Privatsternwarte, auf welcher er sich in der Folge hauptsächlich mit Doppelsterne messungen beschäftigte. Er starb 28. März 1888. Seine selbständigen Schriften sind: *Messungen von 90 Doppelsterne am sechsfüßigen Refraktor der Leipziger Sternwarte* (Leipz. 1864); *Über die Helligkeitsverhältnisse der Jupiterstrabanten* (das. 1871); auch gab er Bessels *Gesammelte Abhandlungen* (das. 1876, 3 Bde.), dessen *Rezensionen* (das. 1878) und eine deutsche Bearbeitung von Newcombs *Populärer Astronomie* (das. 1881) heraus.

**Engelskirchen**, (1885) 3917 Einw.

**Engen**, (1885) 1696 Einw.

**Enger** (Engern), (1885) 2043 Einw.

**Engers**, (1885) 2282 Einw.

**Engbien**, 2) E. les Bains, (1886) 2426 Einw.

**Engbien**, Herzog von. Vgl. Boulay de la Meurthe, Les dernières années du duc d'E. (Par. 1886); Welschinger, Le duc d'E. (das. 1888).

\***Engler**, Adolf, Botaniker, geb. 25. März 1844 zu Sagan, studierte in Breslau Naturwissenschaft, besonders Botanik, und promovierte 1866 auf Grund der Dissertation *De genere Saxifraga*, welche Arbeit ihn in der Folge zu eingehendern Studien über Pflanzengeographie in Verbindung mit Systematik, namentlich auch zu pflanzengeographischen Untersuchungen anregte. Bis 1871 war E. Lehrer am Magdalenum in Breslau, dann wurde er als Auktos der botanischen Anstalten nach München berufen, widmete sich nun ausschließlich der Botanik und ha-

bilitierte sich 1872 als Privatdozent. Schon in Breslau hatte sich E. mit der Flora Schlesiens, mit systematischen Studien über Saxifragaceen, Escalloniaceen und Cunoniaceen beschäftigt, in München bearbeitete er eine Reihe von Familien für die *Flora brasiliensis*, lieferte auch mehrere andre systematische Arbeiten, namentlich über die Araceen sowie Beiträge zur Kenntnis der Antherenbildung der Metaspermen, und machte in den Alpen Studien über die Pflanzenformationen und ihre Existenzbedingungen. 1878 ging E. als Professor der Botanik und Direktor des botanischen Gartens nach Kiel, widmete sich hier der Anlage des neuen botanischen Gartens, setzte namentlich auch seine pflanzengeographischen und systematischen Studien fort, bei welchen er mehr, als bisher üblich war, die anatomischen Verhältnisse berücksichtigte. Auch schrieb er hier sein Hauptwerk: *Versuch einer Entwicklungsgeschichte der Pflanzenwelt, insbesondere der Florengebiete seit der Tertiärperiode* (Leipz. 1879—82, 2 Bde.), in welchem er die Pflanzengeographie auf entwicklungsgeschichtlicher Grundlage behandelte. 1884 ging E. als Nachfolger Göpperts nach Breslau, gestaltete den dortigen botanischen Garten in einer der modernen Aufgabe der Systematik und Pflanzengeographie entsprechenden Weise um und begründete mit Cohn ein botanisches Institut, welches nach dem Berliner Museum die zweite Stelle in Preußen einnimmt. 1889 folgte E. einem Ruf als Professor der Botanik und Direktor des botanischen Gartens nach Berlin. E. schrieb noch: *Monographie der Gattung Saxifraga* (Bresl. 1872); *Über die Verwandtschaftsverhältnisse der Rutaceen, Simarubaceen und Burseraceen* (Halle 1874); *Araceae, Burseraceae und Anacardiaceae für DeCandolle's Monographiae Phanerogamarum* (Par. 1879 u. 1883, 2 Bde.); mit Prantl gibt er heraus: *Die natürlichen Pflanzenfamilien* (unter Mitarbeiterchaft zahlreicher Botaniker, Leipz. 1888 ff.) und seit 1881 die von ihm begründeten *Botanischen Jahrbücher für Systematik, Pflanzengeographie und Pflanzengeschichte* (das.).

\***Englische Dant**, s. Pühnerleder (Bd. 17).

**Englische Litteratur** (1884—89). Wenn auch die letzten fünf Jahre keineswegs eine besonders glänzende Periode in der Geschichte des englischen Schriftentums umfassen, so war doch die Teilnahme des Publikums am litterarischen Leben immerhin groß. Städtische und Vereinsbibliotheken erheben sich allwärts; die weitaus meisten gebildeten Familien besitzen eine mehr oder minder große Bücherei. Die zahlreichen litterarischen Gesellschaften halten enge Verbindung des Privatlebens mit der Litteratur aufrecht, die Wochen- und Monatschriften erfreuen sich einer außerordentlich weitgreifenden Verbreitung, und in diesen Beziehungen ist ein entschiedener Fortschritt bemerkbar. Charakteristisch ist auch das Erscheinen und der große Erfolg wohlfeiler Sammlungen alter und neuer Meisterwerke: so der von Professor Henry Morley herausgegebenen *National library*, Cassels *Red library*, Scotts *Camelot classics* und *Canterbury poets*, Warnes *Chandos classics* und *Lansdowne poets*. Auch eine Reihe sorgfältig ausgewählter biographischer Sammelwerke, die unter Mitwirkung anerkannter Schriftsteller seit Jahren erscheinen und mit Erfolg fortgeführt werden (*English men of letters*, *Great writers*, *Great musicians*, *Foreign writers*, *Eminent women*, *Statesmen*, *Twelve English statesmen*, *Englishmen of action*, *Explorers and exploration* etc.) sind hier zu erwähnen.

## Dichtung.

(Über die mit \* bezeichneten Schriftsteller sind die betreffenden Biographien in vorliegendem Band zu vergleichen.)

Der Tod Robert Brownings, das hohe Alter Lord Tennysons erinnern daran, daß sich noch kein junger Nachwuchs zu ihrer Geltung erhoben hat. Von jenem erschien am Anfang unsers Zeitraums »Tiresias, and other poems«, dem trotz einiger sehr schöner Stücke, wie des kraftvollen »Despair«, kaum ein Achtungserfolg beschieden war, später ein Seitenstück und Widerspiel zu seinem jugendlichen »Locksley hall«: »Sixty years after« (durch Johann Feis trefflich verdeutsch und mit Freiligraths Übersetzung des frühern Gedichts zusammen abgedruckt), endlich 1887 eine »Jubilee ode«, wozu ihn seine Stellung als Hofpoet ebenso wohl wie seine warme Verehrung der Königin veranlassen mochte. Lewis Morris, durch Früheres bereits vorteilhaft bekannt, hat neuerdings seinen Verehrern »Songs of Britain« dargeboten. Er darf nicht mit William Morris verwechselt werden, einem erklärten u. selbst agitatorischen Sozialisten (nebenbei Leiter einer auf die Darstellung des künstlerisch-Schönen gerichteten Möbel-fabrik), der eine Übersetzung der »Odyssee« (1887) veröffentlichte. Der Republikaner Algernon Swinburne, der nunmehr seine früher sehr weit getriebene »Fleischlichkeit« abgelegt hat, bot dem Publikum eine wohlgesäuberte Auswahl seiner Dichtungen (»Selections from the poetical works«). Von ihm sind auch noch der »Midsummer holiday« und eine dritte Serie von »Poems and ballads« zu verzeichnen. An Schwung und Klang der Verse übertrifft er alle seine englischen Zeitgenossen, doch fehlt es auch ihm an gelegentlicher Dunkelheit des Ausdrucks nicht. Edwin Arnold, dessen »Light of Asia« von Arthur Pfungst (1887) ins Deutsche übertragen wurde, hat den »Indian idylls« einen Band »Lotus and Jewels« (1887) folgen lassen und neuerdings, an den Tod seiner vielgeliebten Gattin anknüpfend, den Band »In my lady's praise« (1889) veröffentlicht, der neben einigem Gefühlsstellen manches Wahre und Warme von großer Schönheit enthält. Lord Lytton, Sohn des unter seinem frühern Namen Lytton Bulwer auch in Deutschland hochgeschätzten Romanschriftstellers, ist seit langen Jahren ebenso wohl als Dichter (unter dem Namen Owen Meredith) wie als Politiker bekannt, hat es aber in der erstern Eigenschaft nicht auf die Höhe gebracht, zu welcher die Politik ihn erhoben. Sein Epos »Glenaveril«, in Form und teilweise satirischer Richtung ein Nachbild von Byrons »Don Juan«, den es freilich an schneidender Kraft und hoher Schönheit nicht erreicht, zeigt in gewissen Verschlingungen und Hinblicken auf soziale Zustände unsrer Tage immerhin einige Selbständigkeit und Frische. Zu einer andern Dichtung: »After paradise, or legends of exile«, haben ihm Episoden aus der Geschichte unsrer Zeit als Vorwurf gedient. George Meredith, der in der Romanlitteratur jedenfalls einen hohen, nach Ansicht seiner Verehrer sogar den höchsten Rang einnimmt, übrigens zu seinem eben genannten Namensvetter in keinerlei Beziehung steht, hat seinen »Poems and lyrics of the joy of the earth« nun auch einen Band »Ballads and poems of tragic life« folgen lassen und in neuester Zeit einen weitem beigefügt: »A reading of earth«. Leider gefällt er sich auch hier in Dunkelheit des Ausdrucks. Von Robert Browning, dem kürzlich verstorbenen Meister dieses schweren Übels neuenglischer Dichtung (als dessen Urheber doch wohl Shelley anzusehen ist), erschienen »Ferishta's fancies«, persische Geschichten (1885), und »Parleyings

with certain people of importance in their day« (1887). Eine »Popular edition« seiner Werke (in 16 Bänden) begann 1888 zu erscheinen. Ein Ehrenplatz gebührt einer Dichterin deutscher Abkunft, Mathilde Blind, die in »The heather on fire« (1887) die Geschichte der Austreibung hochschottischer Hüttenbewohner mit revolutionärem Feuer erzählt, in dem größern philosophischen Gedicht »The ascent of man« (1889) aber sich zu einer höhern Stufe aufschwimmt. Hieran schließt sich ein andres großes Thema: »The judgment of Prometheus« von Ernest Myers, der schon früher Lyrisches geliefert hat, übrigens zur Geistesfehlerlei hinneigt. Von leichterm Gewebe sind des auf vielen Feldern thätigen H. L. Stevenson »Underwood« (1887), dessen Titel er dem alten Ben Jonson abgeborgt, und des Fräuleins Mary J. Robinson »Songs, ballads and a garden play« (1888). Die große Reihe poetischer Gaben, die nur auf das dringende Verlangen von Freunden der Dichter veröffentlicht werden, dürfen wir billig übergehen.

## Drama.

Es ist keine neue Bemerkung, daß in der Heimat Shakespeares das Drama als Buch, ebenso wie das Epos, von dem weithin greifenden Roman in den Hintergrund gedrängt worden ist. Die Theater blühen mehr und mehr; aber die aufgeführten Stücke werden selten gelesen, erscheinen meistens gar nicht im Buchhandel, während auf der andern Seite die selten erscheinenden Buchdramen gar nicht auf die Bühne gelangen oder dort einen höchst spärlichen Erfolg haben, ihn meistens auch kaum verdienen. Es sei als Verfasser solcher Lesedramen zunächst ein neuer Schriftsteller genannt, der sich noch unter dem Pseudonym Michael Field verbirgt. Er hat der altenglischen Geschichte und dem Kampf der Religionen einen bedeutenden, schwer zu behandelnden Stoff entnommen: »Canute the Great«, und in der Lösung seiner Aufgabe Geist, Kraft und künstlerische Gestaltung erwiesen, auch die wohlberechtigte Anerkennung gefunden. Auch seine andern Dramen: »Callirhoë«, »Fair Rosamund«, ein Vorwurf (die Geliebte König Heinrichs II.), der so oft den Balladendichter und seit Addison auch den Dramatiker angezogen hat, »Brutus ultor«, »The father's tragedy«, »Rufus«, »Loyalty and love«, alle seit 1884 erschienen, verdienen Erwähnung. Der greise Tennyson erschien abermals mit einem Drama: »Becket« (Thomas a Becket), hat damit aber fast noch weniger Erfolg erzielt als mit seinen frühern Stücken aus der englischen Geschichte, und auch der vorübergehende Theatererfolg von »The cup« ist wohl meist auf Rechnung des Schauspielers Irving zu setzen, der eine glänzende Bühnenausstattung lieferte; ebenso hatte »The promise of May« nur einen Achtungserfolg. Bedeutender sind dagegen die Stücke Swinburnes. Nachdem er seinen großen Dramenzyklus über Maria Stuart, der ihn 20 Jahre lang beschäftigt hatte, beendet, trat er als Rival des Lord Byron auf mit »Marino Faliero«. Vielleicht ist dieses Trauerspiel noch weniger als das seines großen Vorgängers für die Bühne geeignet, aber wie jenes enthält es sehr glänzende Stellen. Mit seinem neuesten Drama: »Lochrone«, greift er, wie Shakespeare im »Cymbeline«, auf die schattenhafte altbritische Geschichte zurück. In derselben Richtung seien erwähnt: »The sentence«, ein Trauerspiel aus der Zeit des Caligula, von Augusta Webster, die auch als lyrische Dichterin einen guten Namen hat, und des vielthätigen Alfred Austin »Prince Lucifer«. Die Browning-Gesellschaft, nicht ein Theaterunternehmer, hat ihres Meisters

»Strafford«, »Colombe's birthday«, »In a gallery« und »The blot on the Scutcheon« auf die Bühne gebracht, wie die Shelley-Gesellschaft das vorher nie aufgeführte, auch zur Aufführung vor einem gemischten Publikum nicht eben geeignete, grauig-großartige Stück ihres Lieblingsdichters: »The Cenci«. Robert Buchanan und William Willis erzielten mit Dramatisierung von Romanen des vorigen Jahrhunderts Erfolg. Weniger als Fielding und Oliver Goldsmith haben zwei Bearbeitungen von Nathaniel Hawthorne's »Scarlet letter« (die eine von Eduard Aveling) das Publikum angezogen. Ziemlich häufig sind die Bearbeitungen von neuerschienenen Romanen lebender englischer Schriftsteller, und diese haben den Übertragungen aus dem Französischen einen Teil des von ihnen früher behaupteten Blases abgewonnen. Dahin gehören unter andern die Dramatisierungen von Büchern, die Haggard, Stevenson, Fergus Hume vom Stapel laufen ließen. Den bedeutendsten Erfolg hatte Frau Frances Burnett mit der Dramatisierung ihrer trefflichen Erzählung »Little Lord Fauntleroy«. Es sei hier auch erwähnt, daß mehrere Dramen von Ibsen auf die Bühne gebracht wurden, sicherlich Aufsehen erregten, aber keineswegs einstimmigen Beifall fanden. Unter der leichtern Ware, die vom Ausland eingeführt wurde, ist Moser's »Bibliothekar« zu erwähnen, der nach einigen Änderungen als »The private secretary« schließlich zu einem Lieblingsstück des Publikums wurde. Für das Bedürfnis nach Spektakelstücken mit viel Mord, Liebe, Fälschung, Humor und großen szenischen Effekten wird unter andern von Sims (»The harbour lights«, »Romany Rye« &c.) gesorgt, neben welchem auch Pinero und der kürzlich verstorbene Albery zu nennen wären. Auf dem Gebiet des Singspiels reichen sich, wie früher, Gilbert und Sullivan in anmutigen und schalkhaften Stücken die Hände. Dahin gehören in den letzten Jahren: »Princess Ida«, »Ruddigore«, »The yeomen of the guard«, vor allen aber der auch in Deutschland mit Beifall aufgenommene »Mikado«. Der Schauspieler Irving und seine Gefährtin Ellen Terry beherrschen noch immer die Bühne. Trotz des berechtigten Vorwurfs, durch die Pracht der Bühne das litterarische Interesse in den Hintergrund gedrängt zu haben, bleibt es immerhin sicher, daß Irving die Shakespeareschen Dramen wesentlich im täglichen Leben der Nation festhält, wie dies in den 20 Jahren vor ihm niemand gethan. Und so sei ihm auch ein Verdienst darin zugeschrieben, daß er Goethe's »Faust« (in der Bearbeitung von W. G. Willis) dem englischen Publikum vorgeführt hat. Diese Bearbeitung erweist sich in der That doch treuer, als man erwarten mochte; sicher haben durch die Hunderte von Aufführungen Tausende einen großen Eindruck von Goethe erhalten, der ihnen vorher kaum ein Name war.

#### Roman.

Überaus reichlich fließt auch jetzt noch der Vorrath des englischen Erzählungstalent's in der Prosadichtung, doch müssen wir uns begnügen, nur das Hervorragende zu erwähnen. Vorausgeschickt sei, daß der kontinentale Sturm widerstrebender Winde des Realismus, Naturalismus, Idealismus die e. L. nur wenig berührt hat. Unbeachtet blieb er indessen nicht. Seine Wellen haben auch Englands Ufer erreicht, aber sie haben keine wesentliche Störung hervorgebracht. Ein gesunder Realismus ist hier längst aus dem Leben in die Litteratur übergetreten, da beide so eng sich in England berühren. Eben daß, ohne jedes Schul-Schibboleth, jener Wirklichkeitsfönn be-

reits vorhanden, hat England vor dem Gefallen an dem Schmutz, dem Anstößigen, der Verfaulung bewahrt, welche sich an Zolas Namen anknüpfen. Die rege Teilnahme der Frauen als Schöpferinnen und Leserinnen hat zu diesem Grundzug beigetragen, während doch die große Vielseitigkeit des thatkräftigen Lebens des Engländers eine schale Brüberie nicht zur Herrschaft kommen ließ. Bezeichnend ist, daß die Photographie der obern Klassen und der höhern Mittelklasse, deren sich Anthony Trollope nach Thackerays Vorgang so eifrig bedient, noch eifriger als sein humorvoller Meister, etwas in den Schatten getreten ist, während Walter Besant die humoristischen Bestrebungen des Charles Dickens weiter vertritt, und daß zugleich eine helle Freude am Abenteuerlichen nicht nur, sondern eine starke Hinneigung zum Mystisch-Schauerlichen an den Tag getreten ist, in welcher Hugh Conway auf niedrigerem Gebiet sich bemerkbar gemacht, Stevenson und Haggard auf viel höherem Niveau sich ausgezeichnet haben. Daneben steht noch der philosophische Roman mit Pater (»Marius the Epicurean«) und die Romane der mehr oder weniger radikalen Freidenker, welche dem althergebrachten religiösen Anstrich des Romanlebens gewaltig zusehen, der historische Roman und der Seeroman. Zur Seite läuft die alte Liebes- und Familiengeschichte, fröhlich oder traurig, einher und ist nicht in allen ihren Erzeugnissen unbedeutend. Es gibt treffliche Sittengemälde aus dem In- und Ausland, die tägliche Berührung mit dem Orient und den Kolonien liefert reichlich Stoffe und verhindert die Verfaulung und Verdampfung des Philistertums, zu dem es dem Engländer sonst an Anlage nicht fehlt.

In erster Reihe haben sich die alten Lieblinge bewahrt: Thomas Hardy mit »Wessex tales« und »The Woodlanders«; William Black mit »Sabina Zembra«, »The strange adventures of a house boat«, einem Gegenstück zu seinem längst erschienenen »Strange adventures of a phaeton«, und in jüngster Zeit mit »In far Lochaber«; James Payn mit »A prince of the blood«, »By Proxy«, »The talk of the town«; Frau Frances S. Burnett mit dem sehr gelungenen »Little Lord Fauntleroy«, »The pretty sister of Jose« und »The fortunes of Philippa Fairfax«; George Meredith mit »Diana of the cross ways«, an dem seine Verehrer die Feinheit der psychologischen Darstellung rühmen, der aber doch nicht die gebildete Mehrtheit zu gewinnen verstanden hat. Um so mehr ist dies Francis Marion Crawford gelungen, der sich rasch einen Platz unter den Klassikern des Romans erstritten hat. Ebenso ist Walter Besant aus einer sehr geachteten Stellung in der zweiten Reihe zu unbestrittenem Rang in der ersten vorgeschritten. In »Herr Paulus, his greatness and fall« behandelt er in origineller Weise den Spiritismus, in »The world went very well then« ein Stück altfränkischen Lebens, in »Katharine Regina« die Leiden u. Freuden der Erzieherin. Seinen größten Erfolg hatte er aber mit »All sorts and conditions of men« schon deshalb, weil der Roman zur Gründung des People's Palace in London geführt hat. Von jüngern &c. en auch Stevenson und Rider Haggard in die erste Reihe. R. L. Stevenson brachte in den Dufaniergeschichten: »The treasure island« ein Meisterwerk in der Art von Defoes »Robinson Crusoe«, wie auch »The black arrow«, gefiel sich aber dann in dem mysteriösen, alle Voraussetzungen des wirklichen Lebens verleugnenden »Dr. Jekyll and Mr. Hyde« und »New Arabian nights« im Oruseli-

gen. \*Haggard, dessen erste Bücher ziemlich unbeachtet vorübergingen, errichtete sich mit »King Solomon's mines« (mit der Fortsetzung »Allan Quatermain«), besonders aber mit dem genialen »She« auf dem mysteriösen Boden des dunkeln Kontinents, den er lange selbst bewohnt hat, ein bleibendes Denkmal (weiteres in der Biographie). Den vorübergehenden Erfolg, den ein Sensationsroman des Australiers Fergus M. Home: »The mystery of a hansom cab«, als Buch und Drama gefunden, verdankt derselbe hauptsächlich der ungeheuersten Heftigkeit und wohl auch seiner Eigenschaft als literarische Gabe aus Australien. Des Verfassers weiterer Versuch: »Madame Midas«, war indessen erfolglos. Dagegen hat sich eine Schriftstellerin deutscher Abkunft, Olive Schreiner, Tochter eines Missionärs, mit »An African farm« sogleich einen geachteten Namen gemacht. Als Verfasser einer langen Reihe anonymer Romane, in denen das Wunderbar-Unwahrscheinliche bis auf die Spitze getrieben ist, allerlei revolutionärer Einfälle und Strömungen nicht zu gedenken (»Mehalah«, »Court royal« u. a.), ergab sich zu allgemeinem Erstaunen der würdige Landpfarrer Sabine Baring-Gould, der auch Reisebeschreibungen, 15 Bände »Lives of the Saints« und zwei wohlgemeinte, wenn auch nicht fehlerfreie Bücher über Deutschland herausgegeben hat. In seinem neuesten Buch: »Arminell«, erklingen die wunderbarsten Töne. Die immer lesenswerthe, gedankenreiche Frau Lynn Linton brachte »Through the long night«; die erstaunlich produktive Frau Diphant: »Queen Eleanor and Fair Rosamond«, »Madam«, »A house divided against itself«, »Oliver's bride«, »Effie Ogilvie«, »The son of his father«, »The second son« und »Joyce«. Mit ihr darf nicht verwechselt werden der kürzlich verstorbene Laurence Diphant, Diplomat, Satirist, Romanschreiber, Religionschwärmer, Reisender und Weltmann, als Schriftsteller oft ebenso klar wie verworren. Sein letzter Roman war »Massolam«; es gefallt sich darin sein altes Erzählertalent mit interessanten Erinnerungen aus Syrien, wo er den Abend seines Lebens zubrachte, und haarsträubendem Mystizismus.

Auf der Seite geistiger Freiheit in Religionsachen steht Frau Humphry \*Ward, die Gattin eines Geistlichen, mit ihrem Buch »Robert Elsmere«, welches seinen außerordentlichen Erfolg neben dem eignen Verdienst auch dem Angriff verdankt, dem es von seiten des frommen Herrn Gladstone ausgelegt war. Während hier der Geistliche selbst es ist, den wachsende Überzeugung aus der Gemeinschaft der Kirche und damit aus dem Vertrauen der Gattin treibt, ist in »John Ward, preacher« von Fräul. Deland der Konflikt gerade umgekehrt. Beide Bücher sind für die neuere Geistesentwicklung in England höchst bezeichnend. Fräul. \*Bayly hat unter dem Namen Edna Lyall ihrem beliebten Roman »Donovan« mehrere andre von gleich gesunder Richtung folgen lassen. Th. A. \*Guthrie, unter dem Schriftstellernamen T. Anstey bekannt, der als einer der allerersten seit etwa acht Jahren in »Vice versa« das Phantastische wieder in die englische Novellistik einführte, wo es sich seither vielleicht übermäßig breit macht, brachte zwei ernste, aus dem wirklichen Leben gegriffene Romane: »The giant's robe« und »A fallen idol«; in letztem gibt er sich wieder drolliger Laune hin. In humoristisch-phantastischer Weise behandelt er in »The tinted Venus« einen Gegenstand, den Heinrich Heine in die »Götter im Exil« eingeflochten. F. W. Robinson, der seit 1864 etwa 40 Romane veröffentlicht hat, Kriminal-

geschichten und andre, brachte »The youngest Miss Green«; der jüngere, fruchtbare Christie Murray eine höchst originale Landgeschichte: »Aunt Rachel«, dem er »Old Blazer's hero« und »The weaker vessel« folgen ließ. Clark Russell setzt die Reihe seiner beliebten Seegeschichten fort mit »The frozen pirate«, »The golden hope« und »The death ship«; Mabel Robinson fand ihren Stoff in Irland mit »The plan of campaign«; Frau Cassel Hoey schrieb: »All or nothing«; Hamilton Aide: »Passages in the life of a lady«; W. E. Norris: »Chris« und »The rogue«; Hall Caine: »A son of Hagar« und »The doomster«; Mathilde Blind: »Tarantella«; Justin Mc Carthy, der Vater: »Roland Oliver«; Frau Kiddle: »Miss Gascoigne« u. a. Der Politiker Wemyss Reid: »Gladys Fane: a tale of two lives«. Der tüchtige Naturforscher Grant \*Allen fühlt sich gedrungen, Sensationsromane zu schreiben: »Babylon«, »The devil's die«, »This mortal coil«; der inzwischen verstorbene alte Soldatenfreund James Grant verherrlichte seine Bergschotten in »The master of Aberfeldie«, in dem er den Stoff dem ägyptischen Feldzug von 1882 entnahm; sein letzter Roman war »Love's labour won«. Die unverwundliche Frau Braddon mag mit »Like and unlike« und »The fatal three« ihre Verehrer befriedigt haben. In diesem Sinn ist auch das Buch »Wanda« von Duida zu erwähnen, welcher auf dem Kontinent merkwürdiger Weise immer noch eine höhere Bedeutung zugeschrieben wird als in England. Als Jolaist oder Naturalist erwies sich George Moore, dessen skandalöses Buch »Confessions of a young man« die größte Entrüstung hervorrief.

#### Aesthetik, Kritik, Litteraturgeschichte.

Hier tritt dem deutschen Leser zunächst ein mit großer Sachkenntnis gearbeitetes Buch entgegen, in welchem Charles Harold Herford frühe literarische Beziehungen zwischen England und Deutschland behandelt: »Studies in the literary relations of England and Germany in the sixteenth century«. Ebenso erfreulich ist uns »The spirit of Faust« von Dr. Coupland, ein umfassender Kommentar zu Goethes Werk, und »The early letters of Goethe« (Übersetzung und Einleitung) von Eduard Bell. Die drei eben genannten Schriftsteller sind Mitglieder der englischen Goethe-Gesellschaft, die, 1886 gegründet, eine wichtige Vermittlerrolle zwischen den beiden Nationen bildet, wie in Deutschland die Shakespeare-Gesellschaft. An die Stelle ihres ersten Präsidenten Max Müller trat Eduard Dowden, der sich vielfach mit Goethe beschäftigt hat und seinem wertvollen Buch über Southey eine größere Biographie des Dichters Shelley folgen ließ. Hieran schließt sich die Veröffentlichung des hochwichtigen Briefwechsels zwischen Goethe und Carlyle (1887, beinahe gleichzeitig in London, Berlin und Boston erschienen). Auch sonst ist die Carlyle-Litteratur beträchtlich gewachsen, zunächst durch die »Early letters« (2 Bde., 1886) und weitere »Letters« (abermals 2 Bde., 1888), von G. E. Norton herausgegeben, neuerdings durch Briefe der Gattin, welche Ritchie veröffentlicht hat, und das meisterliche Buch von Garnett: »Carlyle«. Ein Deutscher, Professor Aloys Brandl, hat in seinem von Lady Castlake ins Englische übersetzten Werk über Samuel Taylor Coleridge zur englischen Litteraturgeschichte und Kritik einen sehr wohl aufgenommenen Beitrag geliefert; deutsche Gelehrte beteiligten sich auch mit Furnivall und der Early English Society an der Herausgabe altenglischer Texte. Der bekannte Litterarhistoriker Henry Morley eröff-

nete mit dem ersten Bande der »English writers« eine umfassende Geschichte der englischen Litteratur in Eingeldarstellungen.

Von Einzelwerken erwähnen wir ein sehr eingehendes Werk von Alfred Nutt: »Studies on the legend of the Holy Grail«; George Saintsbury: »History of Elizabethan literature«, wobei zu bemerken ist, daß es unter den verschiedenen litterarischen Gesellschaften Londons auch eine Elizabethan Society gibt; Professor Mahaffy: »Greek life and thought from the age of Alexander to the Roman conquest«. Eduard Dowden gab »Transcripts and studies« heraus; Coventry Patmore eine ästhetisch-kritische Streitschrift: »Principles in art«; Walter Besant: »The art of fiction«; die unter dem Pseudonym Vernon Lee schreibende Violet Paget: »Euphorion«, Renaissance-Studien; Swinburne die etwas überschwengliche »Study of Victor Hugo« und einen Band geistvoller Kritik: »Miscellanies«; Andrew Lang: »Books and bookmen« und »Myth, ritual and religion«; Augustin Birrell trat mit »Obiter dicta«, einem Bändchen geistreicher Essays über Carlyle, Browning, Cellini etc., in die Öffentlichkeit und hat sich sogleich verdiente Anerkennung erworben, ein zweites Bändchen ist seither gefolgt; Frederic Webb more schreibt ein Buch über Balzac; Lady Wilde sammelte die »Ancient legends of Ireland«. Der sonderbare Streit, ob Bacon die Dramen Shakespeares geschrieben, war in England eigentlich kein Streit, indem das Buch von Ignatius Donnelly: »The great cryptogram« und seine Vorlesungen beinahe spurlos vorübergingen. Die kleine Gemeinde seiner Anhänger hat sich in der Bacon-Gesellschaft einen Mittelpunkt geschaffen. Ein ägyptischer Prinz, Ibrahim Hilmy, hat ein Buch über die »Literature of Egypt and the Soudan« veröffentlicht. Ein nützliches Handbuch bietet sich in des Buchhändlers W. S. Sonnenschein »The best books: a reader's guide«, welches etwa 25,000 Bücher verzeichnet.

#### Biographie.

Lebensbeschreibungen haben von jeher einen bedeutenden Platz in der englischen Litteratur eingenommen, wie Memoiren in der französischen; neuerdings hat man sich auch in England der letztern Gattung mehr zugewandt. Eine hervorragende Stelle nehmen hier des einflussreichen John Ruskin »Praeterita« ein, in Form und Inhalt immer anziehend, doch etwas langatmig. Von hervorragendem Interesse ist das »Life and letters of Charles Darwin, by his son Francis«. Andre wichtige Erscheinungen sind Sir Henry Layard: »Early adventures in Persia, Susiana and Babylon«; Laurence Oliphant: »Episodes in a life of adventure«; Sir Henry Taylor: »Autobiography« und seine von Dowden herausgegebenen Briefe; des greisen Dichters Charles Mackay: »Through the long day«; des Novellisten und Historikers Adolphus Trollope: »What I remember«; die »Letters and recollections« von Julius und Mary Mohl, des berühmten deutschen Orientalisten und seiner englischen Gattin; das »Life of the Right Honble W. E. Forster«, einst Gladstones einflussreicher Genosse, dann von ihm über Bord geworfen, um sich der Freundschaft Barnells zu versichern; des frühern Ministers des Auswärtigen, Malmsbury, Denkwürdigkeiten; Charles Reade: »Dramatist, novelist, journalist«, von zwei Söhnen; »The eulogy of Richard Jefferies« (s. d., Bd. 17) von Walter Besant. Wenn auch nicht von gleicher Bedeutung, doch vielfach für den Kenner englischen Lebens interessant, sind des Malers W. B. Froth

»Autobiography and reminiscences«, die so viel Beifall fanden, daß er ihnen eine zweite Sammlung folgen ließ. Etwas weiter zurück greifen die zwei höchst anziehenden Brieffammlungen von Thackeray, die »Letters of General Gordon to his sister«, Daniel O'Connell's Briefwechsel und die Fortsetzung von Grevilles »Memoiren«. Ferner sind hier anzureihen: »Macaulay« von dem Positivisten Cotter Morison; zwei vortreffliche Bücher von Garnett: »Emerson« u. »Carlyle«; Professor Gladstones »Burns«; »Goethe« von James Sime, dem Biographen Lessings; »Keats« von Sidney Colvin, der sich auch um Landor verdient gemacht; »Wellington« von George Hooper; »Adam Smith« von R. B. Haldane; endlich die auch ins Deutsche übersetzten Biographien des Kaisers Wilhelm I. von A. Forbes und des Kaisers Friedrich von Kennell Rodd sowie »F. Chopin as a man and musician« von dem Deutschen F. Riedel. Eine Ehrenrettung von zwei historischen Frauen versuchte John Corby Jeaffreson in den Werken: »Lady Hamilton and Lord Nelson« und »The queen of Naples and Lord Nelson«. Von demselben Verfasser, anschließend an sein früheres Buch über Byron, erschien: »The real Shelley«, welches neben Dowdens erschöpfendem, vielleicht allzu enthusiastischem Buch über diesen neuerdings wieder in den Vordergrund getretenen Dichter genannt werden muß. Noch weiter zurück gehen einige andre Erscheinungen, so John Nichol mit »Francis Bacon: life and philosophy«, Peter Bayne mit »Martin Luther«, James Cairdner mit »Henry VII.« und »The story of Perkin Warbeck«, der gelehrte Historiker Freeman mit »William the Conqueror«.

#### Geschichte.

In der ersten Reihe stehen hier Gardiner, Stubbs, Kinglake, Ledy und Freeman. Gardiner hat nach langen Studien und nach Veröffentlichung zahlreicher Monographien in 10 Bänden sein großes Werk »History of England from the accession of James I. to the outbreak of the civil war, 1603 to 1642« vollendet. Von der sich daran anschließenden »History of the great civil war« sind bisher 2 Bände erschienen. Über einige kleinere Werke des thätigen Schriftstellers vgl. seine Biographie (Bd. 17). Bischof Stubbs, früher Professor an der Universität Oxford, als Autorität über die englische Verfassungsgeschichte anerkannt, veröffentlichte neuerdings »Lectures on the study of mediaeval and modern history«. A. W. Kinglake hat 1887 mit 2 Bänden, dem 7. und 8., endlich sein Riesenwerk »The invasion of the Crimea« zu Ende geführt, das er bereits 1863 begonnen, als das Interesse an jenen Ereignissen noch viel lebendiger war. Hat sich auch der Kreis der teilnehmenden Genossen seitdem ziemlich gelichtet, so wird das Werk als wichtige und umfassende Quellschrift doch dauernden Wert behalten. Ein andres großes Geschichtswerk, William D. Ledy's »History of England in the XVIII. century«, 1878 begonnen, hat sich mit dem 5. und 6. Band seinem Ende genähert. Obwohl Irländer und Patriot, zeigt sich Ledy in diesen Bänden, die sich vielfach mit seinem Heimatsland beschäftigen, doch keineswegs der neuerdings von Gladstone beliebten Auffassung günstig, vielmehr der Barnellschen Agitation entschieden abgeneigt. E. A. Freeman gab »The chief periods of European history, with an essay on Greek cities under Roman rule« heraus. »The revolutions of 1848/49 in Italy, Austro-Hungary and Germany« sind in einem dicken Band von E. C. Maurice behandelt, mit großem Fleiß, aber doch so, daß eine



Überarbeitung des deutschen Teils wünschenswert erscheint. G. M. Theal, durch örtliche Studien begünstigt, gibt uns die »History of South Africa, 1486—1691«, deren Fortsetzung bis zur Neuzeit von Interesse sein wird, Kate Horgate eine Geschichte von »England under the Angevin kings«, Kapitän Bingham die »Letters and despatches of the first Napoleon«, Percy Grey die »History of the United States«. Der tüchtige Edmund Ollier hat mit dem 4. Band, kurz vor seinem Tode, die schön und gewissenhaft gearbeitete »Universal history« vollendet. Zahlreich sind die Schriften, die sich an das Jubiläum der Königin Viktoria anschließen. Wir nennen von denselben nur zwei: T. S. Warde »The reign of Queen Victoria«, und »Fifty years ago« von Walter Besant, der durch Vergleichung der Gegenwart mit dem Anfang von Viktorias Regierung ein interessantes Bild uns vor die Augen stellt. Von den zahlreichen Schriften über Irland seien erwähnt: »Ireland« vom Grafen Grey; die kurzgefaßte »Irish history for English readers« von W. S. Gregg, im ganzen den Agitatoren günstig, doch mit größerer Mäßigung geschrieben, als diese selbst zeigen; die Monographie »The Irish in Australia« von J. F. Hogan; »The Celt in Ireland« von der begeisterten Frau Bryant, ganz im Sinn der Agitatoren; »Two centuries of Irish history, 1691 to 1870«, eingeleitet und herausgegeben von dem Historiker James Bryce, welcher sich der Partei der Homeruler günstig zeigt. Letzterer hat auch über die Vereinigten Staaten von Nordamerika eine Reihe von Monographien verschiedener Autoren eingeleitet. Unter dem Titel: »The present position of European politics« veröffentlichte Sir Charles Dilke, der noch vor kurzem zur Stellung eines Ministers des Auswärtigen berufen schien, ein durch große Sachkenntnis ausgezeichnetes Buch, das in einer andern Schrift Dilkes: »The British army«, eine Ergänzung findet. Ein hier mit zu erwähnendes Werk des Obersten Maurice, Bruders des oben genannten Historikers: »The balance of military powers of Europe«, fand rühmlichen Beifall. Hier seien auch die gleich im Englischen erschienenen Denkwürdigkeiten: »Reminiscences, St. Petersburg and London« des Grafen Bithum verzeichnet. Über die russische Frage hat der Reisende und frühere Beamte des englischen Auswärtigen Amtes, Charles Marvin, veröffentlicht: »The Russians at the gate of Herat« und »Reconnoitring Central Asia«. Die beiden Bücher des seither im Sudan verschollenen Edmund D'Donovan: »Merv« und die »Merv Oasis«, seien hier mit erwähnt. Über Rußland selbst schrieb ein in London lebender, durchaus als Autorität geltender Russe, Mitarbeiter der »Times« und verschiedener Monatschriften, unter dem Pseudonym Stepniak: »The Russian peasantry: their agrarian condition, social life and religion«. Im russenfreundlichen Sinn veröffentlichte W. L. Stead, der sensationslüchtige Leiter der »Pall Mall Gazette«: »The truth about Russia«, die Ergebnisse einer Reise nach Rußland, auf welcher er von der offiziellen Welt begünstigt ward.

Außerst zahlreich sind die Schriften über Ägypten und das übrige Afrika. Wir nennen: »Emin Pasha in Central Africa; letters and journals« von Frau M. W. Fellin, der Mutter von Emin's langjährigem Genossen und noch ständigem Korrespondenten, dem Arzt Dr. Fellin (auch in deutscher Ausgabe erschienen, Leipz. 1888); »Life and work of Emin Pasha in Equatorial Africa« von S. W. Little, einem Geistlichen; »Egypt under Ismail« von J. Carlisle

Mc Coan, der erst jetzt (1889) das Material veröffentlicht, zu dessen Ansammlung ihm ungewöhnliche Gelegenheiten zu Gebote standen, und das sich zu einer schweren Anklageschrift wider den vorigen Ehedive gestaltet; »The campaign of the Cataracts 1884/85« von Oberst Butler u. a. Den Büchern des unternehmenden Reisenden Stanley (»Through the dark continent« und »The Congo«) sind viele Schriften über jene Teile Afrikas gefolgt. Das neueste derselben: »Rivier life on the Congo« von J. R. Werner, der »nicht den Beschränkungen des Emin Relief Committee unterworfen«, gibt ein mannigfach trübes Bild der dortigen Zustände. In dieses Kapitel gehört auch »The history of a slave« von dem Reisenden H. S. Johnstone. Anders auf Zeitgeschichte Bezügliche findet sich in unsern Abschnitten »Biographie«, »Staatsgeschichte« u. dem hier folgenden. Zur Zeitgeschichte gehört auch die Streitschrift »The fatal illness of Frederick the Noble« des vielgenannten Arztes Sir Morell Mackenzie, der gegenwärtig an einem neuen Buch: »Six months residence at the court of the Crown Prince and the German Emperor«, arbeitet.

#### Reisebilder.

Auch auf dem Gebiet der Reisebeschreibungen, von jeher ein Hauptzweig der englischen Litteratur, waren die letzten Jahre sehr ergiebig. In erster Linie stehen zwei Bücher des Historikers James Anthony Froude: »Oceana« und »The English in the West Indies«. Anziehend durch glänzenden Stil, weiten Blick, originelle Bemerkungen und neueröffnete Einsichten, durch die politische Reise des schon alternden Verfassers, haben gleichwohl beide Widerspruch hervorgerufen, jenes von seiten mehrerer Wortführer der australischen Kolonisten, dieses von seiten eines Regers, J. J. Thomas von Trinidad (»Froudacity; West Indian fables explained«), welcher des Reisenden wenig schmeichelhafte Darstellung (»Froude's Audacity«) der Folgen der Sklavenemanzipation bekämpft. Über den jetzt besonders anziehenden Teil Afrikas liegt ein umfassendes Werk vor von Professor Drummond: »Tropical Africa«; über Südafrika, wo der Verfasser 20 Jahre gelebt hat: »Inewadi Yami« von J. W. Matthews; über Sansibar, außer den veröffentlichten Konsularberichten: »Kilima-Njaro« von S. Johnston und »Zanzibar« von Burton; ferner: »Madagascar« von Kapitän Oliver; über dieselbe Insel das Werk von Sibree: »The great African island« und von Shaw: »Madagascar and France«. Über Asien: »Persia and the Persians« von M. Benjamin; »Persia as it is« von Willis; »Haifa or life in modern Palestine« von Lawrence Diphant. Über Amerika: »The Great Silver River; notes of a residence in Buenos Ayres« von Sir Horace Rumbold; »Travels in the wilds of Ecuador and the exploration of the Putumayo River« von Alfred Simson; »Notes of a naturalist in South America« von John Ball; »The land of the Pink Pearl«, d. h. die Bahamainseln, von E. D. Bowles. Über Ostasien und Australasien: »The Long White Mountain« (Mandschurei) von S. E. M. James; »The land of the Dragon« von W. S. Percival; »Through the Yang-tse Gorges« von Archibald Little; »Life in Corea« von W. G. Charles; »The cruise of the Marchesa: Kamschatka and New Guinea« von R. Guillemaud; »Pioneering in New Guinea« von James Chalmers; »Explorations and adventures in New Guinea« von Kapitän Strachan; »Among the Cannibals of New Guinea« von dem Geistlichen S. Macfarlane; »My consulate in Samoa« von

Churchward; »The Solomon Islands and their natives« von Guppy. — Näherliegende Gegenden werden besprochen in »Athos, or the mountains of the Monks« von Athelstan Riley; »An autumn cruise in the Aegean« von Fitzpatrick; »The land beyond the forest« (Siebenbürgen) von Frau Gerard.

#### Übersetzungen. Verschiedenes.

Aus den sehr zahlreichen Übersetzungen seien nur wenige angeführt. Die Quatrains des pessimistisch angehauchten Wein- und Liebedichters Omar Khayyam haben (nach Fitzgerald, 1858, und Whinfield, 1882) in Justin Huntley McCarthy, dem Sohn des Historikers und Romanschriftstellers, einen dritten, selbst dichterisch thätigen Übersetzer gefunden; vielfach an Mirza Schaffy erinnernd, hat es ein gewähltes Publikum, aber an puritanischer Einsprache fehlt es ihm nicht. Sir Richard Burton, der vielseitige Reisende und Sprachkennner, hat den Camoens übersetzt und zwar nicht nur die »Lusiaden«, die längst wiederholt ins Englische übertragen sind, sondern auch die Sonette, Ranzonen und Oden. Indem er dabei sich einer sehr archaischen Sprache bedient, ist das Verständnis selbst für Engländer häufig verdunkelt. Burton lieferte auch die erste vollständige englische Übersetzung von »Tausendundeine Nacht«, die ihm übrigens, weil er sich zu der üblichen Auslassung anstößiger Stellen nicht bequemen wollte, schärfsten Tadel zuzog. Maude Ashurst Biggs hat, wie schon früher den »Konrad Wallenrod«, nun auch den »Master Thaddeus« des Polen Mickiewicz durch ihre von Härten nicht ganz frei gebliebene Übersetzung eingeführt. J. C. Watts vollendete in fünf Bänden eine Übersetzung nebst Erläuterungen des »Don Quichotte«, nachdem ihm Duffield und Ormsby in kurzer Frist vorausgegangen waren. Auch von Dante liegt wieder eine neue Übersetzung vor von dem Geistlichen Plumtre, der sich bereits durch eine Sophokles-Übersetzung bekannt gemacht hat; Sir Charles Brown übersetzte den Vergil; der »Odyssee« von William Morris und der Übertragungen aus Ibsen ist schon oben gedacht.

Aus dem Deutschen hat Coupland die Philosophie E. v. Hartmanns den Engländern näher geführt in »Philosophy of the Unconscious« (1884). Dickson gibt aus Rommen: »Provinces of the Roman empire«, seine Übersetzung der römischen Geschichte erschien in neuer Auflage. Die Memoiren des Grafen Feust senden in Baron Worms einen Übersetzer, auch die Biographie der Madame de Staël von Lady Blennerhasset wurde übersetzt; Ebers' »Gredals« »Margery« von Clara Bell, die überhaupt eine große Thätigkeit als Übersetzerin an den Tag legt.

Unter den sehr zahlreichen Schriften über gesellschaftliche, ökonomische, soziale Übel haben einige auch litterarischen Wert. Wir nennen die Sammlung von Monographien, welche E. Booth herausgegeben: »Life and labour in the East End of London«; Arnold White: »The problems of a great city«; G. H. Sims: »How the poor live«, lebensvolle Schilderungen der schrecklichen Leiden, welchen die untersten Klassen von Arbeitern in den überfüllten Stadtvierteln Londons ausgesetzt sind; J. M. Hyndman: »The historical basis of socialism in England«. Eine heitere Lebensansicht gibt Sir John Lubbock, Politiker, Bankier, Naturforscher, in »The pleasures of life«. Satirisch behandelt manche teilweise bereits siegreiche Bestrebungen nach gesellschaftlicher Reform ein Mann deutscher Abkunft, Sir Julius Vogel, der eine Zeitlang Premierminister von Neuseeland war, in »Anno Domini 2000, a woman's destiny«.

Fragen der Ethik und Religion werden in verschiedenem Sinn, doch wesentlich in freierer Richtung oder doch mit reformatorischem Bestreben behandelt. In erster Linie nennen wir hier des eben verstorbenen Positivisten Cotter Morison: »The service of man; an essay towards the religion of the future«; sein Standpunkt ist der des vollendeten Humanismus. Gleich ernst, aber nicht fest gewappnet gegen die Versuchungen des Nostizismus war Lawrence Diphant, einer der erstaunlichsten Charaktere der modernen Litteratur Englands. Karl Pearson schrieb: »The ethic of freethought«, Edward Clodd, Naturwissenschaft dem Bibelglauben entgegenstellend: »The story of creation«, Andrew Lang: »Myth, ritual and religion«. Ernst v. Bunsen schreibt über »Islam and true christianity«, zieht von dem letztern das Paulinische Element ab und findet den Rest in wesentlicher Übereinstimmung mit dem Islam. Eine gedrängte Übersicht von Herbert Spencers synthetischer Philosophie bietet J. Howard Collins in »An epitome of Herbert Spencer's philosophy«. Max Müller, dessen Schrift über Denken und Sprechen mannigfachem Widerspruch begegnete, schrieb über »Natural religion« und bereitet ein neues Buch vor: »The science of language and its place in general literature«. Das von der Universität Oxford unter seiner Leitung herausgegebene große Sammelwerk »Sacred books of the East«, zu dessen Bearbeitern auch namhafte deutsche Gelehrte (Odenberg, Jacobi, Bühler, Eggeling u. a.) gehören, ist gegenwärtig bis zum 29. Band vorgeschritten.

Von litterarischen Gesellschaften seien noch außer der oben erwähnten Goethe-Gesellschaft die Shakespeare-, Browning-, Ruskin-, Carlyle-Gesellschaften angeführt, ferner die vor zwei Jahren gegründeten Incorporated Society of authors, zum Schutz der Interessen der Schriftsteller.

Zu den vielen längst bestehenden Monatschriften sind drei neue hinzugetreten: »Murray's Magazine«, »The Universal Review«, »The New Review«; die alte Vierteljahrschrift »Westminster Review« hat sich in eine Monatschrift verwandelt. Außerdem haben die amerikanischen Monatschriften (»Harper«, »The Century«, »Scribner«) auch in England große Verbreitung gefunden und beschäftigen vielfach englische Schriftsteller. Unter Jugendschriften, nämlich solchen, die für alt und jung anziehend, gedenken wir vor allen der Werke von Juliana Horatio Ewing (»Story of a short life«, 1885, u. a.) und zweier Bücher von Helen Atteridge: »Foremost if I can« und »Bunty and the boys«. Unter den encyclopädischen Werken ist die 1875 begonnene neunte Auflage der »Encyclopaedia Britannica«, zu welcher 1100 Mitarbeiter Beiträge geliefert haben, mit dem 24. Band (1888) nunmehr zum Abschluß gebracht worden. Auch Cassels »Encyclopaedic Dictionary« wurde 1888 beendet, während Chambers in diesem Jahr eine neue, durchaus umgearbeitete Auflage seiner »Cyclopaedia« begann, die sich zu immer größerer Selbständigkeit entwickelt hat. Seit vier Jahren erscheint jährlich bei Hazell eine von E. D. Price vortrefflich geleitete, umfassende und nützliche »Annual Cyclopaedia«, in ihrer neuesten Ausgabe »Hazell's Annual« genannt. Von dem großen, auf einige 60 Bände berechneten »Dictionary of national biography«, welchem Leslie Stephen vorsteht, sind bis jetzt 15 Bände erschienen. Das gründliche, neben Grimm und Littré zu stellende Wörterbuch der englischen Sprache, zu welchem die Philologische Gesellschaft vor einigen dreißig Jahren den Grund

gelegt hat, ist jetzt bis zum Buchstaben E in der Presse. Der Katalog der großen Bibliothek des Britischen Museums ist seiner Vollendung nahe; der die Goethe-Litteratur umfassende Artikel (1497 Nummern) ist auch in einer Sonderausgabe veröffentlicht worden.

**Englische Sprache.** Vgl. Elze, Grundriß der englischen Philologie (2. Aufl., Halle 1888); Körting, Encyclopädie und Methodologie der englischen Philologie (Heilbr. 1888).

**Enningen (Ehningen),** (1885) 3470 Einw.

**Enlirch,** (1895) 2166 Einw.

**\*Emericus,** Ludwig, Rechtslehrer und Abgeordneter, geb. 1. April 1843 zu Neustadt a. R. (Hannover), studierte erst Mathematik und Naturwissenschaften, dann Rechtswissenschaft in Göttingen, wo er 1872 zum außerordentlichen Professor ernannt wurde, und ging 1873 als ordentlicher Professor für römisches Recht nach Marburg. Seit 1874 Mitglied des hessischen Kommunallandtags, wurde er 1882 für die Stadt Kassel in das preussische Abgeordnetenhaus, 1887 vom ersten oldenburgischen Wahlkreis in den Reichstag gewählt. Er gehört der nationalliberalen Partei an und machte sich besonders bei den Beratungen über Etats- und Steuerfachen verdient. Er schrieb: »Über Begriff und Wirkung der Suspensivbedingung und des Anfangstermins« (1. Hälfte, Götting. 1871); »Friedrich Karl von Savigny und die Richtung der heutigen Rechtswissenschaft« (Marb. 1879); »Ein Höferecht für Hessen« (Kassel 1882); »Rechtsgeschäft, Bedingung und Anfangstermin« (Marb. 1888—89).

**\*Ensilage** (franz., spr. angsilähsh), Aufbewahrung grüner Futtermittel, Kartoffeln, Rüben zc. in Silos (s. Magazine, Bd. 11, S. 56), wobei dieselben einen Gärungsprozeß mit Säurebildung durchmachen. Vgl. Futterbereitung (Bd. 6).

**Ensisheim,** (1885) 2910 Einw.

**\*Enival** (spr. angsiwäl, E. lès Berviers), Gemeinde in der belg. Provinz Lüttich, Arrondissement Berviers, am linken Ufer der Vesdre und an der Staatsbahnlinie Lüttich-Berviers, mit Tuchfabriken, Färberei und (1888) 6587 Einw.

**Enten.** Die türkische oder Moschusente (*Cairina moscha* L.) gehört zu den wenigen Haustieren, welche die Neue der Alten Welt geliefert hat. Sie ist heimisch in Südamerika nördlich von der Platanümdung, auch in Mittelamerika, wird aber seit alter Zeit gezüchtet und ist jedenfalls als Haustier nach Europa gekommen. Über ihre Heimat ist viel gestritten worden, doch steht jetzt fest, daß die alten Peruaner sie als einziges Hausgeflügel (*Nasuma*) züchteten. Von Peru dürfte die Moschusente (zusammen mit dem Meerschweinchen) über Brasilien und Westafrika nach Guinea und der Verberei und von da nach Spanien und Frankreich gelangt sein. Die erste Beschreibung lieferte Konrad Gesner 1555, und in demselben Jahr wurde die Ente bereits in Paris als kostbarer, sehr beliebter Braten verkauft. Ursprünglich ist die Moschusente schwarz in verschiedenen Nuancen an den einzelnen Körperteilen und mit teilweise stark hervortretendem grünlichen Metallglanz; nur ein kleiner Teil der Flügeldeckfedern pflegt weiß zu sein. Die Züchtung aber hat weiße, weißschneidige, graublau und andre Färbungen geliefert. Sie erreicht die Größe der Rouenenten und kann auch ohne die Gelegenheit zum Schwimmen recht gut existieren.

**\*Enterprise-Expedition,** 1883, s. Maritime wissenschaftliche Expeditionen (Bd. 11).

**Entrecasteauxinseln,** Inselgruppe an der Südost-

spitze von Neuguinea, s. D'Entrecasteauxinseln (Bd. 4).

**Epernay,** (1886) 17,799 Einw.

**Epernon,** (1886) 2222 Einw.

**Epfig,** (1885) 2513 Einw.

**Epinal,** (1886) 18,580 (Gemeinde 20,932) Einw.

**\*Epiphyten** (Pflanzenbewohner, auch Überpflanzen oder Scheinschmarotzer), eine vorzugsweise in den Tropen entwickelte Pflanzengenossenschaft, deren Formen auf andern Gewächsen, in der Regel weit vom Erdboden entfernt, leben und daher als atmosphärische Pflanzen einen Gegensatz zu den Bodengewächsen bilden. Während in den gemäßigten Klimaten Europas und Nordamerikas die baumbewohnende Vegetation nur aus Flechten, Moosen und einigen Algen besteht, entfalten die Urwälder Westindiens, Brasiliens und des südöstlichen Asien einen außerordentlichen Reichtum von E., gegen den die Armut Afrikas an ähnlichen Formen auffallend absteht. Nach der Art ihrer Ernährung zerfallen die Baumbewohner, von welchen die echten, mit besondern Saugorganen die Gewebe der Wirtspflanze angreifenden Schmarotzerpflanzen auszuscheiden sind, in eine Reihe von Gruppen. Im einfachsten Fall begnügen sie sich, wie z. B. viele Farne und Lycopodium-Arten, mit den wässerigen Nährstoffen, welche sie an der Oberfläche ihrer Wirtspflanze vorfinden und mittels ihrer Wurzeln aufnehmen (rindenständige E.). Als Schutzrichtung besitzen einige derselben, so das weitverbreitete *Polypodium incanum*, die Fähigkeit, in regenlosen Zeiten ohne Schaden einzutrocknen und nach Wochen bei Regenwetter wieder aufzuleben, wie dies auch bei unsern einheimischen Baumflechten zu geschehen pflegt. Viel häufiger entwickeln die Pflanzen dieser Gruppe als Schutzrichtung gegen Vertrocknung ein mehr oder weniger mächtiges Wassergewebe, das sich als besondere Schicht zwischen Oberhaut und dem grünen Gewebe der Blätter, z. B. bei vielen *Peperomien* und *Gesneraceen*, ausbreitet; vorzugsweise übernehmen die ältern Blätter die Rolle von Wasserpeichern, da dieselben nach Abtrennung von der Mutterpflanze selbst nach Wochen sich lebendig zeigen. Andre Formen eines Wasserreservoirs bilden die Knollen von *Gesnera*-Arten, die spindelförmigen Anschwellungen der Ausläufer von *Utricularia montana*, die Zwiebeln von epiphytischen *Amaryllidaceen* u. a. Die Wasserspeicher mancher *Archieen*, z. B. von *Philodendron canniifolium*, bestehen in schwammig entwickelten Luftkanälen (Interzellularräumen) der spindelförmig angeschwollenen Blattstiele, welche sich bei Regenwetter mit Wasser anfüllen und zu diesem Zweck innen mit einer dünnen, die Wasseraufsaugung bewirkenden Schleimschicht überzogen sind. Bei den baumbewohnenden *Orchideen* dienen teils die Blätter, teils die zugleich für die Aufspeicherung von Reservestärke bestimmten Scheinknollen als Wasserbehälter. Um die spärlichen Nährstoffe ihrer Unterlage möglichst auszunutzen, breiten sich die rindenständigen E. flächenartig aus und entwickeln unter Umständen, so die epiphytischen *Orchideen* und einige *Araceen*, Wurzeln mit luftführender, weißer Hülle (*Velamen*), die jeden Wassertropfen wie Löschpapier aufsaugt. Überdies sind die Luftwurzeln der meisten E. chlorophyllhaltig und übernehmen (bei manchen Arten vor *Aëranthus*) die Rolle der assimilierenden Blätter vollständig, so daß die vegetativen Teile einer derartigen Pflanze nur aus dem mächtigen, grün erscheinenden Wurzelsystem und einem kurzen Stammstück ohne Blätter bestehen; auch in dieser Reduktion der

verdunstenden Oberfläche tritt eine deutliche Schuppeneinrichtung gegen Wasserverlust zu Tage. Schließlich vermögen manche Luftwurzeln, z. B. von *Aëranthus fasciola*, selbst den dorsoventralen, d. h. an der Rücken- und Bauchseite verschieden erscheinenden, Bau von Laubblättern anzunehmen, indem die weiße Unterseite der Durchlüftung und der Wasserzufuhr dient, während die flache, grüne Oberseite die Kohlenstoffassimilation besorgt. Die Formen der rindenständigen E. bilden, da sie auf Kosten des spärlichen Humus der Baumrinde und der in Moospolstern befindlichen Nährstoffe wachsen müssen, keine großen und üppigen Pflanzengestalten aus, sondern treten vorzugsweise als Kräuter von niedrigem Wuchs, bisweilen auch als kleine Sträucher und nur sehr selten in der Größe des *Philodendron canniifolium* mit ca. 1 m hohen Blattrosetten auf.

Eine zweite Gruppe bilden diejenigen E., welche von ihren hoch gelegenen Anhaftungsorten aus Wurzeln bis in den Erdboden treiben (bodenständige E.). Abgesehen von der nur in der Keimungsperiode auftretenden Hauptwurzel, besteht das Wurzelsystem der E. nur aus Nebenwurzeln (Adventivwurzeln), die im einfachsten Fall die Eigenschaft des zum Erdmittelpunkt gerichteten Wachstums (den sogen. positiven Geotropismus) noch nicht besitzen, sondern nur zufällig bei hinreichender Länge den Boden erreichen. Bei innigerer Verbindung von boden- und rindenständiger Lebensweise entwickeln sich die Nebenwurzeln in doppelter Art, indem die einen, die Nährwurzeln, sich stark positiv geotropisch zeigen und außerordentlich schnell senkrecht bis zum Boden hinabwachsen, während die zweite Art, die nicht geotropischen, aber negativ heliotropischen Haftwurzeln, rankenartige, sehr feste Klammerorgane von geringer Länge darstellen. Erstere können unter Umständen eine Länge von 30 m und mehr erreichen und zeichnen sich in ihrem anatomischen Bau durch das Vorkommen des Leitungsgebewebes vor den mechanisch festen Bauelementen aus; die Haftwurzeln sind dagegen auffallend zugest gebaut und entwickeln einen zentralen, aus stark verholzten Fasern bestehenden Holzkörper, während die leitenden Gefäße und Zellen zurücktreten. Sie sterben übrigens, wenn sie nicht frühzeitig mit einer Stütze in Berührung kommen, ab und umwickeln dieselbe, sofern sie hinreichend dünn ist, mit einigen Windungen; auch kriechen sie, der Unterlage sich dicht anschmiegend, weiter u. halten den Epiphyten, wie die Ranken einen Lianenstamm, in der Schwebe. Zu dieser Gruppe der bodenständigen E. gehören im tropischen Amerika von Monokotylen besonders Arten von *Carludovica*, *Anthurium* und *Philodendron*, von Dikotylen *Clusia rosea* und manche epiphytische Feigenbaumarten. Bei den letztgenannten entwickelt sich ein primäres System von Nebenwurzeln, das den Wirtsstamm als ein nebartiges Geflecht umhüllt, und von welchem zahlreiche Äste in den Boden dringen. Außerdem entstehen aus den Zweigen sekundäre Nebenwurzeln, die bei *Clusia* in der geschilderten Weise teils als Haft-, teils als Nährwurzeln zur Ausbildung gelangen, während bei der bekannten ostindischen Banianfeige (*Ficus indica*) die sekundären Nebenwurzeln zu säulenartigen Stützorganen sich umformen.

Um die im tropischen Urwald reichlich vorhandenen Humusmassen anzusammeln und verwerten zu können, hat eine dritte Gruppe der E. eine eigentümliche Form der Wurzelbildung angenommen, die in dem Auftreten verzweigter Geslechte von vogelneft- oder lorbartigem Gefüge besteht, um in demselben all-

mählich tote Blätter und andre verwesende Pflanzenteile anzuhäufen und so eine reichlichere Nährquelle zu gewinnen (vogelneftbildende E.). Die oft sehr mächtige, z. B. bei *Oncidium altissimum* kopfgroße, kugelige oder lichenartig ausgebreitete Wurzelmasse wird durch negativ heliotropische und zugfeste Haftwurzeln an der Unterlage befestigt; die Nährwurzeln, die in diesem Fall ihren Nährboden oberhalb ihres eignen Körpers zu suchen haben, sind dagegen durch negativen Geotropismus ausgezeichnet und stellen sich bei beliebiger Lage der Pflanze stets in die Richtung des Erdradius nach oben. Ausgezeichnete Beispiele dieser Gruppe aus der ostindischen Flora bilden das schon genannte *Oncidium*, dessen Wurzelneft außen von lorbartlich verflochtenen, federkielartigen Haftwurzeln gebildet wird, im Innern aber Hunderte von nadelartigen, kurzen Nährwurzeln aufweist, und die Aracee *Anthurium Huegelii*, deren oft über einen Kubikfuß mächtiges Wurzelgeflecht den kurzen Stamm überragt und zahlreiche Verästelungen zwischen die am Grund humusbergende Blattrosette ausfendet; mit dem Wechsel der trocknen und nassen Jahreszeit geht das Absterben und Neuaufreten zahlreicher nadelartiger Wurzelspitzen Hand in Hand, während die Haftwurzeln auch während der Zeit der Dürre unverfehrt bleiben. Dem *Anthurium* ähnlich und gleich diesem die Humusstoffe in den Blattrichtern ansammelnd verhalten sich auch einige Farne des tropischen Amerika und Javas; bei indischen Arten von *Polypodium* und bei *Platycerium alcicorne* ist die Aufgabe des Festhaltens von Humus und der gewöhnlichen Kohlenstoffassimilation sogar auf ungleiche und entsprechend ausgebildete Blätter verteilt. Diesen Pflanzen schließt sich endlich auch *Dischidia Rafflesiana*, eine Asclepiadee des ostindischen Archipels, an, deren Blattschläuche Wasser und Humus aufspeichern.

Während bei den vorausgehenden E. die Wurzeln eine ziemlich ausgedehnte Fläche der Unterlage bedecken, nehmen dieselben bei einer vierten Gruppe, welche ausschließlich durch baumbewohnende Bromeliaceen gebildet wird, kaum ein Areal von der Größe einer Hand ein und sind dabei weder dick noch zahlreich, aber der Baumrinde so fest aufgelittet, daß sich die betreffenden Pflanzen nur schwer von ihrer Anhaftungsstelle loslösen lassen. Offenbar sind diese überdies mehr oder weniger abgestorbenen Wurzeln außer stande, so stattliche Gewächse wie die epiphytischen Bromeliaceen zu ernähren. Dagegen bilden die Blattrosetten der leptern eine Art von Trichter oder Zisterne, in welchem Humus und am Grund auch Wasser, bisweilen mehr als ein Liter, sich ansammelt. A. F. W. Schimper stellte durch Versuche mit verschiedenen leicht welkenden Bromeliaceen fest, daß diese nach dem Abschneiden der Wurzeln, Überziehen der wurzeltragenden Teile mit Kanadabalsam und durch Begießen der Blätter wochenlang weiter zu wachsen vermögen, während die ebenso behandelten, aber nicht begossenen Pflanzen in viel kürzerer Zeit abstarben. Daraus geht hervor, daß der im Blattrichter aufgespeicherte Wasservorrat für das Leben dieser Pflanzen unentbehrlich ist; auch besitzen die mit anderweitigen Haftorganen versehenen Bromeliaceen, wie die in kühleren Waldlandschaften des tropischen Amerika sehr verbreitete *Tillandsia usneoides*, im entwickelten Zustand überhaupt keine Wurzeln. Die grauen, bis 3 m langen, zweizeilig belätterten, schweifähnlichen Sprosse dieser Pflanze, welche nicht selten so massenhaft auftreten, daß sie das Laub der von ihnen besetzten Bäume völlig ver-

decken, umwickeln mit ihrer Basis einen stützenden Ast und finden auf diese Weise den nötigen Halt; sie verbreiten sich dadurch, daß ein Zweig vom Wind abgerissen und auf einen andern Baumast geführt wird, den er umwindet, um dann neue, sich bald wieder ablösende Seitenprosse zu treiben; auch die Vögel tragen zur Verbreitung der Pflanze bei. Die in physiologischer Beziehung sehr merkwürdige Wasseraufnahme der Bromeliaceenblätter wurde durch direkte Versuche Schimpers außer Zweifel gestellt, und zwar wird dieselbe durch eigentümliche, flach aufliegende, am Rand hautartig geflügelte Schuppenhaare vermittelt, deren Zellen zum Teil nur Luft enthalten, aber bei Benetzung sich sofort mit Wasser anfüllen, da bestimmte Partien des Haars im Gegensatz zu der Umgebung sehr dünne und unverkorkte Zellwände haben und daher das eindringende Wasser leicht durchtreten lassen. Außerdem ist bei den Arten mit nicht eingesenkten und daher weniger geschützten Schuppenhaaren ein aus stark verdickten Außenzellwänden gebildeter Dedel vorhanden, welcher als Schutzmittel der darunterliegenden unverkorkten Zellen gegen Wasserverlust dient und beim Befechten des Haars durch die Ausdehnung der vorher zusammengedrückten Zellen in die Höhe gehoben wird; die Schuppenhaare haben somit die Doppelaufgabe der Wasseraufnahme und des Transpirationsschutzes. Auch der Bau der Blätter ist entsprechend der ihnen hier zugewiesenen Rolle der Wasseraufnahme stark umgestaltet, indem sie bei den rosettenbildenden Bromeliaceen durch stark entwickelte Luftlücken sich auszeichnen; die Arten ohne äußere Wasserspeicher, wie *Tillandsia usneoides*, tragen die Schuppenhaare nicht bloß an der Basis, sondern auf der Gesamtoberfläche der Blätter und weisen eine ganz auffallende Reduktion ihrer leitenden Gefäßbündelelemente, ähnlich wie die Wasserpflanzen, auf, was offenbar mit der direkten Wasseraufnahme durch die Blätter bedingt wird. Als Schutzmittel gegen Wasserverdunstung dient bei den mit Wassertrichter versehenen Arten eine löffelartige Ausbauchung des Blattgrundes, dessen übereinander greifende Scheiden ein zwiebelähnliches Gebilde mit vielen großen Hohlräumen herstellen; die erdständigen, nicht baumbewohnenden Arten haben mit wenigen Ausnahmen bis zur Basis schmale und durch Zwischenräume getrennte Blätter ohne Wassertrichter und enthalten dann auch der absorbierenden Schuppen.

Nach dem geschilderten Verhalten scheinen die *E.* aus ursprünglich erdbewohnenden Formen hervorgegangen zu sein, die zunächst ohne Änderung ihres Baues zur atmosphärischen Lebensweise überzugehen im Stande waren. Das Streben nach Aufnahme reichlicherer Nahrung hat dann zur Ausbildung von baumbewohnenden Arten geführt, die entweder mit langen, abwärts wachsenden Nährwurzeln dem Erdboden Nährstoffe entziehen oder Humusstoffe in vogelnestartigen Wurzelbildungen oder in Blatttrichtern ansammeln, um dieselben durch aufwärts wachsende Nährwurzeln aufzunehmen. Die mit ihren Blättern Wasser aufnehmenden *E.* scheinen direkt von terrestrischen Formen abzustammen, welche die Vorrichtungen zur Bewertung der atmosphärischen Niederschläge bereits besaßen. Die stärkste Umformung unter den Organen der *E.* erlitten die Wurzeln, die unter Umständen, z. B. bei *Aëranthus*, sämtliche vegetative Funktionen übernehmen können, oder aber, z. B. bei *Tillandsia usneoides*, bis auf früh verschwindende Anhängsel verkümmert erscheinen. Nächst ihnen weisen die Blätter die auffallendsten Anpassungen auf, indem bei den Bromeliaceen durch Reduktion schließ-

lich Formen (*Tillandsia usneoides*) entstanden sind, welche in ihrer Lebensweise, im Habitus und im innern Bau eine ganz durchgreifende Ähnlichkeit mit Arten von *Aëranthus* besitzen, deren ganzer Körper aber fast nur aus umgewandelten Wurzeln besteht. Beide Formen hängen von Baumästen herab, haben eine graugrüne Farbe und saugen wie Löschpapier jeden Wassertropfen auf; sie sind beide von einem Mantel von Aufnahmezellen bedeckt; die Außen-, resp. Innenhaut dieses Mantels ist mit stark verforteten Schutz- und mit engen, unverkorkten Durchgangsstellen versehen etc. Trotzdem besteht die eine Form aus blattlosen, aber die Funktion der Blätter mit übernehmenden Wurzeln, die andre aus wurzellosen Sprossen, deren Blätter, wie sonst die Wurzeln, Organe der Wasseraufnahme geworden sind. Eine treffendere Illustration des Saßes, daß morphologisch ganz ungleichwertige Organe durch die Anpassung zu biologisch gleichen Bildungen umgestaltet werden können, ist kaum denkbar.

Durchmustert man die tropische Flora auf die systematische Zugehörigkeit ihrer Glieder zu den *E.*, so zeigt sich, daß die Zahl der zu dieser Pflanzengemeinschaft beistuernden Familien nur eine sehr geringe ist, daß aber anderseits einzelne Familien, wie die Farne, die Orchideen, Bromeliaceen, Araceen, Gesneraceen und Vacciniaceen, durch sehr zahlreiche epiphytische Arten vertreten sind. Die baumbewohnenden Gewächse stimmen sämtlich darin überein, daß ihre Samen zur Übertragung auf Baumäste geeignet sind und dort hängen zu bleiben und zu keimen vermögen. Ihre Früchte und Samen haben nämlich teils eine fleischige Hülle und pflegen in diesem Fall von baumbewohnenden Tieren, wie Affen, Vögeln etc., weggetragen zu werden, teils sind sie, wie die Samen der Orchideen und die Sporen der Farne, so leicht und klein, daß sie vom Wind in Rindentriffe oder Moospolster verweht werden, teils endlich besitzen sie bei etwas mehr Größe besondere Flug- oder Haftapparate. Diese Einrichtungen sind nicht als Anpassungen, sondern als ursprünglich vorhandene, ererbte Anlagen zu deuten. Familien mit großen und schweren Samen ohne Flugapparate, wie die Leguminosen und Euphorbiaceen, sind dagegen für die Verbreitung auf Bäumen nicht geeignet. Viele *E.* bewohnen wegen der Verbreitungsfähigkeit ihrer Samen ein sehr großes Areal; manche Farne, Lycopodiaceen und auch einige Phanerogamen bewohnen sowohl die westliche als die östliche Halbkugel; sehr zahlreiche Arten der *E.* folgen dem tropisch amerikanischen Urwald in seiner ganzen Ausdehnung und gehen teilweise, wie manche *Tillandsia*-Arten in Florida und Virginia sowie andere Formen in Chile und Argentinien, über die Grenzen desselben hinaus. Fast überall zeigen die *E.* Amerikas trotz ihrer Artunterschiede einen gleichartigen physiognomischen Charakter; vorwiegend treten die Bromeliaceen (Arten von *Tillandsia*, *Aechmea* u. a.), daneben zwei Gattungen der Araceen (*Anthurium* und *Philodendron*), ferner viele Orchideen, darunter die Gattungen *Pleurothallis* und *Epidendrum*, in Hunderten von Arten, außerdem verschiedene *Peperomien*, *Gesneraceen*, *Kakteen* und viele Farne auf, während die sonstigen *E.* aus andern Familien, mit Ausnahme von *Clusia* und einigen *Ficus*-Arten, sehr zurücktreten. In den Savannengebieten (*Panos*, *Catingas*, *Campos* u. a.), in welchen stellenweise lichte Gebüsch und Wälder mit Grasflächen abwechseln, fehlen die *E.* nicht ganz; sie treten hier aber nur da mit größerem Reichtum der Arten und Individuen auf, wo größere Feuchtigkeit, wie an

Fluszufern oder Gebirgsabhängen, herrscht. Die auf dem Gipfel der Bäume wachsenden, Trockenheit liebenden (xerophilen) E. sind im Stande, auch unter den veränderten Lebensbedingungen der Savannen fort zu existieren, während die an Feuchtigkeit gewöhnten (hygrophilen) Arten bei Zunahme der Trockenheit schnell zu Grunde gehen. Es zeigt sich dies nicht selten in ausgerodeten Urwäldern, in denen einzelne Bäume von der Fällung verschont blieben. Dem entsprechend ist anzunehmen, daß die baumbewohnende Flora der Savannengebiete einer Einwanderung aus dem Urwald ihre Entstehung verdankt. Die üppigste Entwicklung zeigt die Genossenschaft der E. an Bergabhängen, in welchen die Luft mit Wasserdampf beinahe vollständig gesättigt ist, sowie reichlicher Tau und Regen die Wurzeln der Pflanzen und ihre Unterlage stets feucht erhalten; oberhalb der zwischen 1300 und 1600 m in den amerikanisch-tropischen Gebirgen liegenden Wolkenregion nimmt die Zahl der E. je nach den lokalen Sonderbedingungen in verschiedenem Verhältnis ab. Diese Abnahme ist keineswegs die Folge der Temperaturabnahme, da an den feuchten südlichen Abhängen des östlichen Himalaja die E. bis in die Nähe der Baumgrenze aufsteigen; zwischen 1200 u. 1800 m treten dort zahlreiche Pflanzentypen der gemäßigten Zone (z. B. Arten von Rhododendron, Vaccinium, Pirus, Ribes, Evonymus u. a.) als E. auf, so daß also unzweifelhaft auch nicht-tropische Pflanzen epiphytische Lebensweise anzunehmen im Stande sind, sofern nur der Wasserdampfgehalt der Luft und die Regenmenge groß genug werden, um den Bodenpflanzen das Übertreten zum atmosphärischen Baumleben zu gestatten. In die außertropischen, südlichen Vereinigten Staaten sind nur solche E. eingewandert, welche in hohem Grad mit Schutzrichtungen gegen Trockenheit ausgerüstet sind; im nordamerikanischen Waldgebiet fehlen aber hygrophile E. gänzlich, weil dort auch die Schatten liebenden Bodenpflanzen aus Mangel an Feuchtigkeit nicht auf der Baumrinde zu gedeihen vermögen. So steigt das weitverbreitete *Polypodium vulgare* in Nordamerika ebensowenig auf Bäume wie bei uns, während es in den Wäldern sehr feuchter Gebiete, z. B. in Portugal oder auf den Kanarischen Inseln, oft massenhaft die Stämme und Äste umhüllt. Für die xerophilen E. der Tropen erscheint dagegen die Feuchtigkeit der nordamerikanischen Waldungen ausreichend. In ähnlicher Weise besteht auch die atmosphärische Vegetation Argentiniens ausschließlich aus tropischen Einwanderern, die  $\sigma$  gesprochene Schutzmittel gegen Wasserverdunstung besitzen. Sowohl in den südlichen Vereinigten Staaten als in Argentinien wird durch Mangel an Feuchtigkeit das Übergehen der Schattenpflanzen des Waldbodens auf die Baumstämme und damit die erste Entstehung einer eingebornen, epiphytischen Pflanzenwelt verhindert. Außer dem tropischen Bildungsherd der E. findet sich ein zweiter kleinerer Entstehungsort derselben nur noch im antarktischen Waldgebiet, speziell in Südchile, dessen außerordentliche Feuchtigkeit ähnlich wie auch in Neuseeland eine eigenartige, wenn auch an Artenzahl wenig umfangreiche Vegetation von atmosphärisch lebenden Gewächsen, darunter besonders merkwürdige baumbewohnende Liliaceen (*Luzuriaga* in Südchile, *Astelia* in Neuseeland), hervorgerufen hat. Nur diejenigen Gebiete der Erde, welche, wie im tropischen Amerika, in Sikkim, auf dem Malaiischen Archipel, in Südchina zc., eine jährliche Regenmenge von mehr als 200 cm aufweisen, besitzen eine autochthone Flora von E.; da in Afrika derartige Gebiete

wenig umfangreich sind, so erklärt sich daraus die oft als unerklärlich betrachtete Armut dieses Weltteils an E. Außer der Regenmenge sind der ihr entsprechende Wasserdampfgehalt der Luft und die Taubildung die wichtigsten Faktoren der epiphytischen Lebensweise. Vgl. A. J. W. Schimper, Die epiphytische Vegetation Amerikas (Jena 1888).

**Eppendorf**, (1885) 6206 Einw.

**Eppingen**, (1885) 3555 Einw.

**Erbach**, 1) Hessen, (1885) 2891 Einw.

**Erbendorf**, (1885) 1245 Einw.

**Erbisdorf**, (1885) 2288 Einw.

**Erdbeben** (hierzu Karte - Verbreitung der Erd- und Seebeben). Die neuere Seismologie beschäftigt sich in erster Linie mit dem mechanischen Charakter der Erdbebenwellen und sucht durch instrumentelle Messung einzelner Erdschütterungen sowie durch experimentelle Beobachtungen die verschiedenen seismischen Elemente festzustellen. Die Erdrinde unterliegt, wie man jetzt weiß, mehreren Bewegungen, welche sich in vier Klassen einteilen lassen: 1) plötzliche und heftige Erdschütterungen; 2) Erderzittern, Bewegungen, welche wegen zu geringer Amplitude unserer Aufmerksamkeit entgehen; 3) Erdpulsierungen, Bewegungen von langer Periode, und 4) Erdszillationen, Bewegungen von langer Periode und großer Amplitude. Die beiden letzten, bei denen es sich wahrscheinlich nicht um eigentliche Wellenbewegung handelt, kommen hier nicht in Betracht. Die Erscheinungen, welche die Erdschütterungen begleiten, hat J. Milne untersucht, indem er verschiedene Mengen von Dynamit in Höhlen von wechselnder Tiefe explodieren und Gewichte bis zu 850 kg schwer aus Höhen bis zu 13 m niederfallen ließ. Die mit verschiedenen Seismographen beobachteten Wirkungen gestatteten, wichtige Folgerungen in Bezug auf die Bodenbewegungen zu ziehen. In weichem, feuchtem Boden kann man Schwingungen von großer Amplitude und langer Dauer erzielen, in losem, trockenem Boden ruft eine Dynamitexplosion eine Störung von großer Amplitude, aber kurzer Dauer hervor. Die Phasen der normalen und transversalen Bewegung sind vom Abstand des Seismographen vom Erschütterungszentrum abhängig. Zwei Punkte des Bodens, die nur wenige Meter voneinander entfernt sind, sind nicht synchronisch in ihrer Bewegung, die Erdbebenbewegung ist also wahrscheinlich keine einfach harmonische. Die Art der Bewegung, ob nach innen oder nach außen gerichtet, hängt wahrscheinlich von der Intensität der ursprünglichen Störung und von der Entfernung der Beobachtungsstation vom Zentrum der Erregung ab. Die Amplitude der normalen Bewegung verhält sich umgekehrt wie der Abstand vom Erschütterungszentrum. In dem Maß, wie die Störung ausstrahlt, nimmt die Schwingungsperiode zu, bis sie schließlich gleich der Periode der transversalen Bewegung wird. Eine Erdpartikel erreicht gewöhnlich ihre größte Geschwindigkeit während der ersten Bewegung nach innen. Die Intensität ist gleich  $\frac{V}{a}$ , wo V die größte Geschwindigkeit, a die Amplitude bedeutet. Die Intensität nimmt beim Ausstrahlen zuerst schnell, dann langsam ab. In verschiedenen Bodenarten, bei ungleichen Intensitäten der ursprünglichen Störung und bei verschiedenen Beobachtungssystemen lagen die Geschwindigkeiten zwischen ca. 210 und 70 m in der Sekunde. Die große Differenz dieser Bestimmung der Geschwindigkeit zwischen Milne einerseits und Mallet und Abbot ander-









seits rührt wohl von der Natur des Gesteins her, der Intensität der ursprünglichen Erschütterung und der Art der Welle, die beobachtet wurde. Milne fand, daß die vertikale freie Oberflächenwelle die schnellste Geschwindigkeit habe, dann die normale, und am langsamsten war die transversale Bewegung. Die größte Anzahl von Wellen in einem gegebenen Zeitraum tritt ein, wenn die Amplitude gering ist, umgekehrt ist bei großer Amplitude in weichem Boden die Zahl der Wellen am geringsten. Die Periode ist an einer Station nicht konstant, ebensowenig das Verhältnis der Periode an zwei Stationen. Je kleiner die Amplitude, um so kürzer die Periode. Die größte Projektionskraft haben Wellen in weichem Boden, in welchem auch die größte Beschleunigung beobachtet wird. Von den beiden Bewegungskomponenten wird die vertikale am seltensten bemerkt, da sie nur dann wahrnehmbar ist, wenn der Ursprung der seismischen Störung in der Nähe der Beobachtungsstation liegt. Dieselbe ist jedesmal kleiner als die horizontale Komponente; im Mittel ist das Verhältnis beider wie 1:6. Ein Gleiches gilt von der Periode und Dauer der vertikalen Bewegung im Verhältnis zur horizontalen. Durch Zusammensetzung der drei rechtwinkligen Komponenten eines vom Seismographen gelieferten Erdbeben-diagramms läßt sich die Bewegung eines Erdpartikels an einem Modell darstellen. Fig. 1—3 geben eine Vorstellung von dem Weg, den der Boden bei einer Erderschütterung beschreibt.

Erzeugung des Schallphänomens ist nach J. Knott eine hinreichend ausgeprägte vertikale Bewegung mit äußerst kurzer Periode, die seiner Ansicht nach stets vorhanden ist, wenn sie auch vom Seismographen nicht immer verzeichnet wird, während J. Milne die dem eigentlichen E. vorausgehenden Schwingungen als die Ursache ansieht, die eine zu kurze Pe-

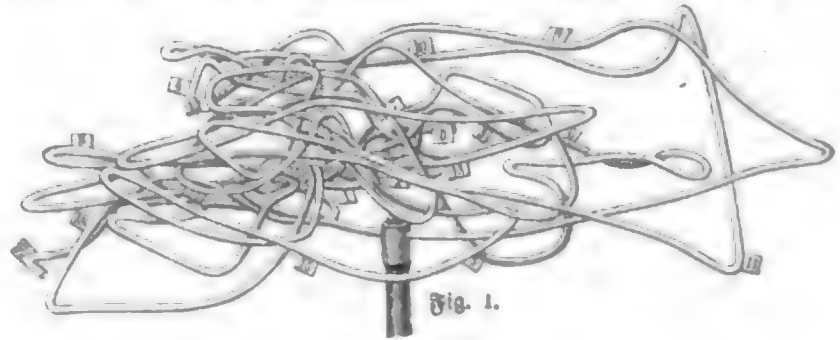

Fig. 1.

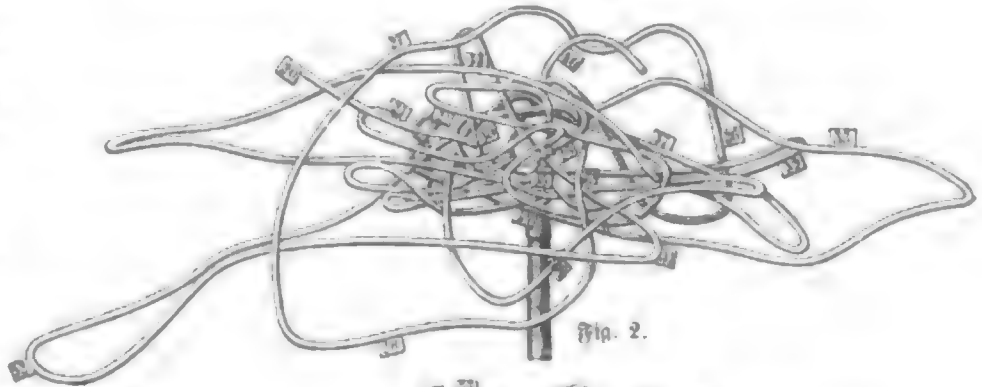

Fig. 2.

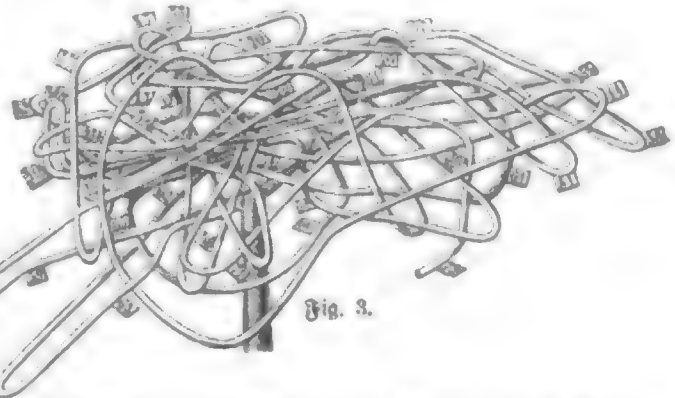

Fig. 3.

Fig. 1—3. Bewegung einer Erdpartikel während des Erdbebens zu Tokio, 15. Jan. 1887, dargestellt durch einen Kupferdraht nach den drei rechtwinkligen Komponenten des Erdbeben-diagramms. Die Zahlen geben die Sekunden an von 0—72. Nach S. Sekiya (viermalige Vergrößerung der vertikalen und horizontalen Bewegung).

Das E. beginnt mit leichten Erzitterungen, während der 8. Sekunde tritt zuerst eine ziemlich bedeutende horizontale Bewegung zusammen mit einer beträchtlichen vertikalen hervor. In der 9. Sek. erreicht die vertikale Bewegung ihr größtes Ausmaß: 1,3 mm, die horizontale hingegen 5 mm, bei einer Schwingungsperiode von 1,5 Sek. für beide. Die größte horizontale Bewegung von 7,3 mm erscheint von der 33.—34. Sek. mit einer vollen Periode von 2 Sek. Nach der 71. Sek. hört die vertikale Bewegung völlig auf, die Störungen beschränken sich ganz auf die horizontale Ebene. Aus diesem Modell kann man zugleich die gewöhnliche Reihenfolge der Phänomene bei einem typischen E. entnehmen; es beginnt mit einer Reihe von leichten Erzitterungen, gefolgt von einem oder mehreren Stößen, die durch mehr oder minder unregelmäßige Bodenschwingungen getrennt sind und schnell aufeinander folgen, zuletzt kommen wieder zitternde Schwingungen, die rasch abnehmen. Die wesentliche Vorbedingung für

riode haben, als daß sie von den Instrumenten wiedergegeben werden könnten. Als wichtigstes Resultat seiner Erdbebenbeobachtungen in Japan konnte J. Milne den Umstand verzeichnen, daß 84 Proz. aller Stöße auf dem Meeresboden oder an der Küste des Pacific ihren Ursprung haben, daß die Intensität im W. fast  $3\frac{1}{2}$ mal so groß ist als im S., daß das Maximum der E. mit dem Minimum der Temperatur zusammenfällt, und daß 11,2 Proz. mehr E. bei Niedrigwasser eintreten als bei Hochwasser. Dieses Ergebnis führt ihn zu dem Schluß, daß die primäre Ursache der E. eine der Erde endogene ist, und daß exogene Phänomene, wie die Anziehung von Sonne und Mond und Schwankungen im Gleichgewicht der Atmosphäre, nur eine sekundäre Rolle in der Erzeugung der seismischen Erschütterungen spielen.

Zu einem besondern Zweig der Erdbebenkunde hat sich in den letzten Jahren das Studium der leisen Erzitterungen des Bodens herausgebildet, die Mikroseismologie. Durch Beobachtung sehr empfind-

licher geodätischer und astronomischer Instrumente ist zuerst die Aufmerksamkeit auf diese leisen, vibrierenden Schwingungen gelenkt worden. George und Horace Darwin fanden bei ihren Beobachtungen, welche sie im Cavendish-Laboratorium zu Cambridge anstellten, um die regelmäßigen Variationen in der Richtung der Schwerkraft aufzufinden, daß es unmöglich sei, die mikroseismischen Schwingungen von denen zu trennen, welche von der Anziehung des Mondes herrührten. Das Ergebnis ihrer Untersuchungen war, daß der Boden, auf dem wir leben, sich in unaufhörlichen leisen Vibrationen befindet. Am besten sind wir durch Bertelli und de Rossi mit dem mikroseismischen Zustand Italiens bekannt; zu den Apparaten, welche von beiden angewandt worden, gehören außer dem Mikroseismograph und dem Normaltrottmeter auch das Mikrophon. Die mikroseismischen Bewegungen Italiens zeigen Perioden hoher Aktivität, die ca. zehn Tage dauern. Solche Perioden heißen seismische Stürme. Dieselben sind durch Perioden relativer Ruhe getrennt. Im W. zeichnen sie sich durch große Regelmäßigkeit aus, ausgeprägte Maxima lassen sich im Frühjahr und Herbst erkennen. In der Mitte oder am Schluß einer solchen Periode tritt gewöhnlich ein E. ein. Wegen der engen Beziehungen dieser Stürme zu barometrischen Depressionen werden zum Unterschied von denen, welche bei hohem Luftdruck eintreten, diese letztern »baroseismische« Stürme genannt, die erstern »vulkanoseismische«. Nach Beobachtungen sind die Beziehungen dieser Stürme zu Luftdruckschwankungen besonders ausgeprägt zur Zeit einer vulkanischen Eruption. Der Charakter der mikroseismischen Bewegung ist nicht konstant; die Richtung der Pendelschwingungen ist an jedem Punkt verschieden, aber überall vom Verlauf der Thäler und Gebirge abhängig. Die Monatskurven der mikroseismischen Störungen zeigen für verschiedene Städte Italiens einen ähnlichen Ver-

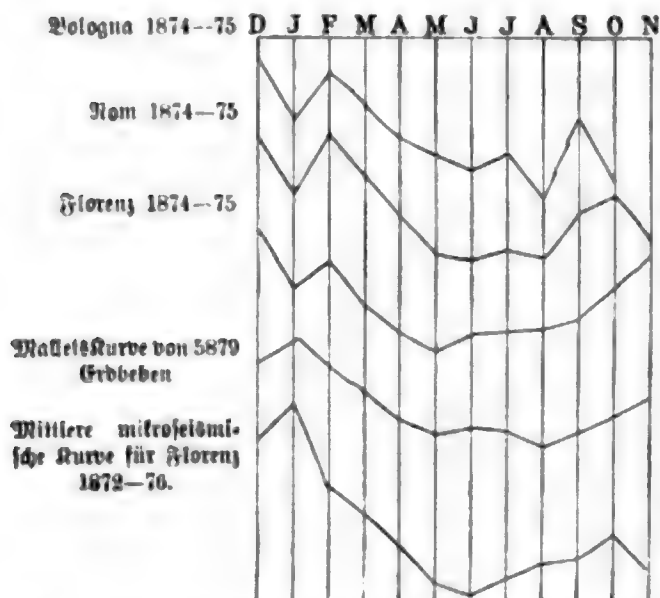

Fig. 4. Monatskurven der mikroseismischen Störungen.

lauf (Fig. 4). Das Maximum fällt ungefähr mit dem Winterfolsitium zusammen, das Minimum etwa mit der Sommer Sonnenwende; in dieser Hinsicht zeigen die Kurven eine gute Übereinstimmung mit Walle's Kurve der Erdbebenperiodizität. Ein Vergleich zwischen dem Mittel der trommetrischen Bewegungen und dem mittlern Luftdruck läßt eine große Übereinstimmung in dem relativen Werte der Bewegungen

erkennen. Eine andre merkwürdige Beziehung besteht zwischen dem Sinken des Luftdrucks und der entsprechenden Zunahme der mittlern trommetrischen Bewegung. In diesem Umstand sieht Bertelli eine Bestätigung der Annahme, daß die expansive Kraft der im Innern der Erdrinde eingeschlossenen Gase einer der Hauptfaktoren des tellurischen Vulkanismus sei. Die gegenteilige Ansicht vertreten A. Forster und J. Milne. Ersterer spricht der mikroseismischen Bewegung überhaupt den Wellencharakter ab und weist auf die Beziehung zwischen der Intensität der mikroseismischen Bewegung und der Windstärke hin. Ebenso läßt Milne nur eine Beziehung zu den Luftdruckschwankungen, dem barometrischen Gradienten und vor allem dem Wind gelten. Sehr nützlich können Untersuchungen dieser Art noch für die Bergwerke werden; in denjenigen von Anzin verwendet man Trommeter und Mikroseismographen, um dem Eintreten schlagender Wetter rechtzeitig vorbeugen zu können. Ein Vergleich der Diagramme der Intensität der mikroseismischen Bewegung, des Luftdrucks und der Gasentwicklung zeigt deutliche Beziehungen dieser drei Phänomene zu einander.

Nicht nur das Festland, sondern auch die vom Meer bedeckten Teile der Erdrinde sind seismischen Erschütterungen unterworfen: den E. stehen die Seebeben gegenüber. Seebeben sind Erschütterungen, deren Ursprung im Meeresboden liegt, und die sich, auf die ozeanische Wassermasse übergehend, in derselben als Elastizitätswellen fortpflanzen. In gleichem Maße wie bei den E. ist die Stärke und Art der Erschütterung, Dauer und Zahl, Richtung und Fortpflanzungsgeschwindigkeit der Stöße sowie die Ausdehnung und Gestalt des Schüttergebiets eine verschiedene. Was die Intensität und Art des submarinen Erdstoßes anbelangt, so ist es bald nur ein leises Zittern, welches dieselbe im Schiff hervorbringt, und welches auch wohl als Erschütterung bezeichnet wird, die jedoch nicht stärker ist, als wenn die Ankertette ausläuft oder ein schwerer Gegenstand über Deck gerollt wird; bald macht sich eine stoßende Bewegung an Deck bemerkbar, wodurch das Schiff ins Schwanken gerät, Masten und Raaen erzittern und das Steuerruder hin- und herstößt, so daß das Schiff demselben nicht gehorcht; bei noch stärkeren Stößen werden selbst schwerere Gegenstände umgeworfen und Leute in die Höhe geschleudert; endlich die schrecklichsten Stöße können Schiffe entmasten und schwere Beschädigungen anrichten, das ganze Schiff gerät in Konvulsionen, als ob es in Stücke fallen wolle. Nach dem Gefühl und Effekt kann man auch bei Seebeben undulatorische und sukzessorische Bewegungen unterscheiden. Letztere vermögen das Schiff je nach der Richtung, in der dasselbe zu ihnen steht, emporzuheben, auf die Seite zu stoßen oder in der Fahrt aufzuhalten. Bei den meisten und gerade den heftigsten Seebeben wird weder in der eigentlichen Tiefsee noch in flachen Meeren das Wasser in irgend einer Weise affiziert, oder es werden nur eigentümliche Wasserstrahlen bis zu geringer Höhe emporgeworfen. In einigen Fällen sind Seebeben mit einer ungewöhnlichen Wellenerregung des Meeres verbunden und von einer einzelnen hohen See begleitet. Temperaturveränderungen des Wassers deuten auf unterseeische vulkanische Ausbrüche. Magnetische Störungen sind sowohl bei denjenigen Seebeben beobachtet, in deren Gefolge Flutwellen auftraten, als auch bei solchen, welche von denselben nicht begleitet waren. Von andern Erscheinungen stehen sicher nur die Schallphäno-

mene mit den Seebeben in ursachlicher Verbindung. In einigen wenigen Fällen läßt sich eine lineare Fortpflanzung des submarinen Stoßes nachweisen, in den weitaus meisten Beispielen ist es jedoch ein vertikal von unten nach oben gerichteter Stoß, von dem das Schiff getroffen wird. Die submarinen E. haben demnach in vieler Hinsicht Ähnlichkeit mit einer gewissen Klasse von E., welche, wie diejenigen der Insel Jschia, eine hohe Intensität des Stoßes und enge Beschränkung des Schüttergebiets als charakteristische Eigentümlichkeiten an sich tragen. Die sogen. Erdbebenflutwellen stehen in keinem genetischen Zusammenhang mit den Seebeben: Seebeben werden durch seismische Erschütterung des Meeresbodens verursacht. Erreichen die Erdbebenwellen die Grenzfläche des Meeresgrundes und der ozeanischen Wassermasse, so werden sie gebrochen und treten in das elastische Medium des Wassers über. In demselben verbreiten sich die Wellen mit der Fortpflanzungsgeschwindigkeit des Schalles im Wasser und machen sich, sobald sie auf ein anderes Medium, z. B. einen Schiffskörper, treffen, als Stoß bemerkbar. Hat die wellenerregende Erschütterung aufgehört, so endet auch die Stoßwelle im Wasser. An der Oberfläche des Meeres kann die kurze, intensive Stoßwelle keinerlei Oberflächenwellen hervorrufen, nur die senkrecht zur Meeresfläche gerichteten Stöße durchbrechen die gespannte kapillare Oberflächenhaut des Wassers und werfen kleine Strahlen auf. Die mit den unterseeischen E. häufig gleichzeitig auftretenden Flutwellen verdanken ihre Entstehung gewaltigen submarinen Eruptionen. Die geographische Verbreitung der seismischen u. vulkanischen Phänomene über die drei großen Ozeane veranschaulicht die beifolgende Karte. Im Atlantischen Ozean lassen sich mehrere Gebiete erkennen, in denen die Äußerung der seismischen Energie eine besonders rege ist. Zu beiden Seiten des Äquators vom 16. bis 31.° westl. L. liegt eine Zone, die durch einen völlig erdbebenfreien, ungefähr 3° breiten Raum in zwei Unterabteilungen getrennt ist; die östliche größere ist als äquatoriale Region bezeichnet, während die westliche zum größern Teil östlich des St. Pauls-Felsens liegt, nach dem sie die seismische Zone des St. Pauls-Felsens heißt (s. Karton auf der Karte). Die Azoren bilden ein zweites Zentrum, in dem die seismischen und vulkanischen Kräfte in voller Thätigkeit sind; ein drittes liegt in der westindischen und Virginientiefe. Submarine E. und Eruptionen kommen im allgemeinen in allen Meeresstiefen vor, in der Flachsee wie in der Tiefsee, auf den unterseeischen Rücken wie in den eigentlichen Depressionsgebieten. Die Häufigkeit und Intensität in der Äußerung der seismischen und eruptiven Kräfte ist nicht von der Entfernung von thätigen oder erloschenen Vulkanen abhängig. Es gibt habituelle Stoßgebiete und ganz seebebenfreie Meeressteile; außerdem treten Seebeben vereinzelt und zerstreut über den Ozean auf. Die Verbreitung der Seebeben im Indischen Ozean und im Pacific bestätigt im wesentlichen die im Atlantic gewonnenen Resultate. Vgl. Transactions of the Seismological Society of Japan; J. Milne, Earthquakes and other earth movements; Rudolph, Submarine E. und Eruptionen (Stuttg. 1887).

Erde. Über Dichte, Aggregatzustand und Temperatur des Erdinnern sowie über die wahrscheinliche Dicke der Erdrinde gehen die Ansichten der Physiker und Geologen weit auseinander. In anbetracht des hohen Starrheitsgrades der E. und des scheinbaren Fehlens der körperlichen Gezeiten schreiben die erstern der Erdkruste eine große Dicke und der ganzen Erdmasse eine hohe Festigkeit zu; die vulkanische Thätigkeit, Faltung der Schichten in den Gebirgen, die Beispiele einer allgemeinen Biegsamkeit noch in den jüngsten geologischen Zeiten, das Ansteigen der Temperatur in der Erdkruste mit zunehmender Tiefe sind für die Geologen ebenso viele Beweise für eine geringe Dicke der Erdrinde und ein darunter befindliches, dem Druck dieser leptom nachgebendes Substrat. Direkter Beobachtung ist nur ein kleiner Bruchteil der Dicke der Erdrinde zugänglich; die größte Tiefe, bis zu welcher man in Bergwerken und Bohrlöchern das Thermometer versenkt hat, beträgt etwa 1800 m ( $\frac{1}{5000}$  des Erdradius). Die längs einer so kleinen Strecke über die Tiefentemperatur gemachten Beobachtungen sind überdies, wie sich aus der Natur der Sache ergibt, mit so vielen Fehlern behaftet, daß ein ganz sicheres Resultat sich daraus kaum entnehmen läßt. Die großen Unterschiede in den beobachteten Temperaturen haben dazu geführt, die leptom zu klassifizieren, da je nach den geologischen Verhält-

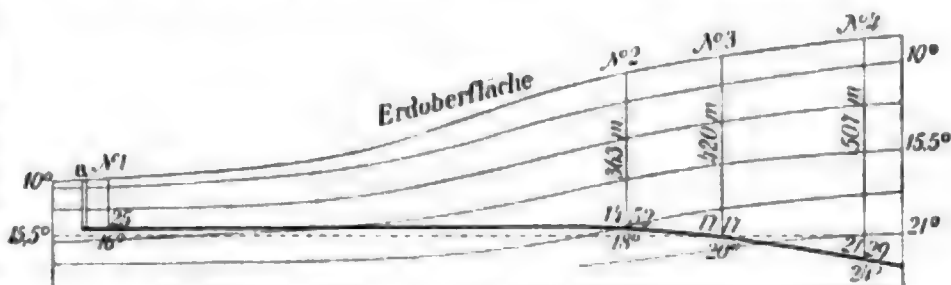

Fig. 1. Verlauf der Isothermen.

nissen auch die störenden Einflüsse verschiedener Art sind: 1) Kohlenbergwerke, 2) Erzbergwerke, 3) artefizielle Brunnen und Bohrlöcher, 4) Tunnel. Von allgemeinstem Einfluß auf den Verlauf der Isothermen sind nicht nur Bergmassive, sondern selbst kleinere Unebenheiten der Erdoberfläche, wie Fig. 1 veranschaulicht.

Der Eingang zum Schacht liegt 120 m ü. M., die Tiefe beträgt 108 m. Das Kohlenlager ist auf eine Entfernung von 2129 m verfolgt, wo dasselbe 57 m tiefer liegt im Verhältnis zum Meerespiegel als am Anfang. Dieser Tiefendifferenz würde eine Temperaturzunahme von fast 2° entsprechen, in der That beträgt sie aber 8° infolge des Umstandes, daß hier die Erdoberfläche um beinahe 400 m gestiegen ist. In den Kohlenbergwerken speziell üben die zum Zweck der Ventilation eingerichteten Luftströmungen auf das Gestein einen abkühlenden Einfluß aus; je größer die Wärmemenge, welche ausströmt, und je mehr Gas in der Kohle enthalten ist, um so stärker sind die Konvektionsströme. Während Kohlenbergwerke infolge der abwechselnden durchlässigen und undurchlässigen Schichten meist trocken sind, liegen Erzbergwerke gewöhnlich in kristallinischem und schieferigem Gestein und leiden mehr oder weniger an Überfluß von Wasser; heiße Quellen entstehen durch chemische Zersetzung oder kommen aus größerer Tiefe. Viel gleichmäßigere Resultate liefern die Beobachtungen in Brunnen und Bohrlöchern, bei denen die Temperaturen nur durch den Druck auf die Instru-

mente und Konvektionsströmungen beeinflusst werden. Manche Unregelmäßigkeiten der geothermischen Tiefenstufe finden hierdurch ihre Erklärung, andre sind auf verschiedene thermische Leitungsfähigkeit des betreffenden Gesteins zurückzuführen. Den Unterschied zwischen der Leitungsfähigkeit von metamorphischen und paläozoischen Gesteinen, in denen die Bergwerke meistens liegen, und derjenigen von Kreide-, Jura- und Triaschichten, in welche artefische Brunnen gewöhnlich eingelassen sind, zeigt folgende Tabelle:

	mittlere thermometr. Leitungsfähigkeit
1) Kohlenbergwerke (Karbonschichten) . . . . .	0,00433
2) Erzbergwerke (metamorphische und kristallinische Gesteine) . . . . .	0,00473
3) Artefische Brunnen (mesozoische und tertiäre Schichten) . . . . .	0,00300

Die Leitungsfähigkeit ist ferner für dasselbe Gestein je nach dem Grade der Imbibition eine verschiedene:

	trocken	feucht
Sandstein . . . . .	0,00350	0,00600
Quarzsand . . . . .	0,00105	0,00320
Thon . . . . .	0,00250	0,00350
Mittel: . . . . .	0,00303	0,00590

Nimmt man für die genannten drei Klassen das Mittel aus allen Beobachtungen, so erhält man folgende Werte für den entsprechenden thermometrischen Gradienten auf 1° C.:

Kohlenbergwerke . . . . .	27,5 m
Erzbergwerke . . . . .	23,6 -
Artefische Brunnen . . . . .	28,1 -

Das Mittel aus diesen drei Gruppen gibt als allgemeinen thermometrischen Gradienten 26,4 m auf 1° C. Diese geothermische Tiefenstufe ist aber jedenfalls nur innerhalb eines sehr kleinen Teils der Erdrinde als zutreffend anzunehmen. Die von den Vulkanen ausgeworfenen Laven beweisen zwar, daß die Temperatur bis zum Schmelzpunkt der Gesteine steigt; aus dem zähflüssigen Zustand, in dem sie an die Oberfläche gelangen, kann man aber noch keinen Schluß auf die Beschaffenheit des Magmas bei einem viel größeren Druck und höherer Temperatur ziehen. Über den Zustand des Erdinnern kann man daher nur auf indirektem Weg sich Aufschluß verschaffen. Unsere Kenntnis der mittlern Dichte der E. gestattet zunächst einen sichern Schluß auf die Massenverteilung im Innern derselben. Die mittlere Erddichte ist zu 5,5 berechnet worden, während das spezifische Gewicht derjenigen Gesteine, aus welchen sich die äußere Rinde zusammensetzt, zwischen 2,5 und 2,7 schwankt. Aus diesen Thatsachen muß gefolgert werden, daß die E. in ihrem Innern eine bedeutend größere Dichte besitzt als an der uns zugänglichen Oberfläche, und es liegt nahe, anzunehmen, daß die Dichte des innern Erdkörpers von der Oberfläche nach innen bis zum Zentrum mit dem wachsenden Druck der darüberliegenden Massen stetig zunehme. Die wichtigste Frage ist nun, welchen Aggregatzustand die E. in ihrem Innern besitzt. Hoptins meinte seiner Zeit, aus den Präzessionserscheinungen schließen zu müssen, daß die Dicke der absolut starren Rinde mindestens  $\frac{1}{4}$  bei  $\frac{1}{4}$  des Erdradius betrage, da ein flüssiges Erdinnere eine andre Präzession zeigen müsse als ein festes und seiner festen Kruste auch eine andre Präzessionsbewegung mitteilen würde. Indessen ist nachgewiesen worden, daß die Präzession in keinem Fall sich ändern würde, wohl aber die Nutation, d. h. jene kleinen Oszillationen, welche der Erdpol auf seinem Kreislauf um den Pol der Ekliptik ausführt, einen andern Wert haben würde,

falls die Erdkruste absolut starr wäre. Selbst wenn die E. als starrer Körper betrachtet wird, ergibt sich der Wert von fast einer Bogensekunde, bei flüssigem Erdinnern würde derselbe größer ausfallen.

Die durch sorgfältige Beobachtungen gemachte Entdeckung einer täglichen Nutation ist für die Frage nach dem Aggregatzustand des Erdinnern nun von höchster Bedeutung. Die Flüssigkeit des Erdinnern wäre damit bewiesen, und die Erdrinde dürfte nicht als starr, sondern müßte wie eine elastische Haut betrachtet werden, welche von dem flüssigen Erdinnern getragen wird und alle Deformationen, denen dieser unterworfen ist, mitmacht. Zu demselben Ergebnis gelangt man auch noch auf einem andern Weg, durch Beobachtung derjenigen Erscheinungen, welche durch die anziehende Kraft von Sonne und Mond hervorgerufen werden. Wäre die Erdmasse flüssig, so würden Ebbe und Flut eines die Kruste ganz bedeckenden Ozeans vollkommen unbemerkt sein, da Rinde und Ozean sich gleichzeitig auf und ab bewegen würden; gibt der Meeresboden der Anziehungskraft der Gestirne nicht nach, so muß das Erdinnere starrer als Glas oder Stahl sein; ist endlich die E. eine fast homogene elastische Masse, so würde für einen Beobachter am Strande, der sich mit seiner Unterlage hebt und senkt, die Differenz zwischen Hoch- und Niedrigwasser geringer erscheinen, als wenn er auf einem starren Erdboden stünde, er würde also nur die relative Bewegung des Meeres, d. h. Differentialfluten, wahrnehmen. Die Amplitude und Epoche der Gezeiten wird nun aber durch die Küstengestaltung wesentlich modifiziert. Ein solcher Einfluß der Gestalt der Meeresbeden macht sich am stärksten bei den kurzperiodischen Fluten bemerkbar. Die 14tägige Mondflutwelle und die halbjährige Sonnendeklinationsflut haben aber länger Zeit zu ihrer Ausbildung, so daß die zeitliche Verzögerung sowie die Höhendifferenz nur kleine Bruchteile der ganzen Periode, bez. der ganzen Fluthöhe sein können. Falls also die Voraussetzung, daß die Erdkugel eine starre ist, thatsächlich erfüllt wäre, müßte man Gezeiten von langer Periode beobachten, zumal die halbmonatliche Ungleichheit so bedeutend ist, daß, wenn sie vorhanden wäre, dieselbe der Beobachtung nicht entgehen könnte. Nun ist es auffallend, daß Fluten von langer Periode sich noch nirgends mit Bestimmtheit haben nachweisen lassen. Das Ausbleiben derartiger Fluten ist nur durch die Annahme erklärlich, daß der Meeresboden an der Auf- und Abwärtsbewegung des Ozeans teilnimmt, daß also die E. körperliche Gezeiten besitzt. Die überwiegende Wahrscheinlichkeit spricht also dafür, daß die E. ihrem weitaus größten Teil nach nicht starr ist, sondern nur eine feste Rinde besitzt, der aber noch eine gewisse Elastizität eigen ist. Für die Hauptmasse der E. ist aber weder ein fester noch ein flüssiger Zustand anzunehmen, sondern man wird sich dieselbe als in gasähnlichem Zustand befindlich vorstellen müssen. Darauf führt vor allem die kosmogonische Hypothese, die Nebularhypothese, nach welcher die E. wie alle Himmelskörper aus dem Zustand eines äußerst verdünnten Gases durch allmähliche Verdichtung in den heutigen übergegangen ist. Die Beziehungen, welche für gasförmige Körper zwischen Dichte, Druck und Temperatur bestehen, lehrt das Gesetz von Mariotte und Gay-Lussac, wenn es auch in anbetracht der hohen Temperaturgrade, die in der gasförmigen Erdkugel herrschten, nur als annähernd richtig bezeichnet werden darf. Eine solche Gasugel befindet sich im Zustand indifferenten Gleichgewichts, d. h.

die Gasmassen ordnen sich in konzentrischen Kugelschalen von je gleicher Dichte an. Wird durch Ausstrahlung von ihrer Oberfläche Wärme abgegeben, so ist damit gleichzeitig eine Kontraktion verknüpft, die ihrerseits wieder Ursache einer Temperaturerhöhung im Innern der Kugel ist, und zwar wird fast fünfmal soviel Wärme erzeugt, als nach außen abgegeben wird. Nach dieser Voraussetzung würde im Mittelpunkt der E. die Temperatur 100,000°, der Druck 3 Mill. Atmosphären betragen und die Dichte den Wert 143 erreichen. Wenn auch der wirkliche Wert dem berechneten bedeutend nachsteht, so darf man immerhin annehmen, daß die Temperatur im Erdmittelpunkt 2000° übersteigt. Verdichtungen zum festen oder flüssigen Zustand durch den im Erdinnern herrschenden Druck können deswegen nicht eintreten, weil alle uns bisher bekannten Körper, die sogen. permanenten Gase so gut wie Alkohol und Wasser, über einem für jeden Körper bestimmten Temperaturgrad, dem sogen. kritischen Punkt, nur als Gase existieren können. Bei den hohen Pitegraden, welche sich bei der Verdichtung einer Gasmasse zur Festigkeit der Erdkruste ergeben, befindet sich der bei weitem größte Teil der Erdmasse in einem über dem kritischen Punkt liegenden gasartigen Zustand. Auf dem Weg von dem Erdzentrum nach der Oberfläche muß man Massen in verschiedenen Übergangsstadien zwischen jenem gasartigen, dem tropfbarflüssigen und dem festen Aggregatzustand begegnen, deren Beschaffenheit jedesmal durch die örtlich herrschenden Druck- und

Mineralwasser, welches den Schacht des ehemaligen Bergwerks ausfüllt.

\***Crebus-Expedition**, 1845—1848, s. Maritime wissenschaftliche Expeditionen (Bd. 11).

**Erfurt**. Die Stadt zählte 1885: 58,386 Einw. (darunter 48,998 Evangelische, 8555 Katholiken, 592 Juden), der Regierungsbezirk E. (endgültiges Ergebnis) 411,379 Einw. (312,387 Evangelische, 96,317 Katholiken, 1810 Juden). Die Kreise umfassen:

Kreise	Quilom.	Quell.	Einwohner	Einw. auf 1 qkm
Erfurt (Stadt) . . . .	44	0,79	58386	—
• (Land) . . . .	281	5,10	26230	93
Heiligenstadt . . . .	434	7,98	38337	84
Sangerhausen . . . .	418	7,59	36767	88
Mühlhausen . . . .	460	8,36	57967	126
Nordhausen (Stadt) . .	22	5,39	27083	—
Grafschaft Hohnstein (bisch. Landkr. Nordh.)	476	8,64	42400	89
Schleusingen . . . .	458	8,32	41820	91
Weißensee . . . .	292	5,30	25436	87
Worbis . . . .	445	8,08	41220	92
Ziegenrück . . . .	201	3,56	15644	78

**Ericsson**, John, schwed. Ingenieur, starb 8. März 1889 in New York.

**Erfelenz**, (1885) 4219 Einw.

**Erlach**, (1888) 703 Einw.

**Ermleben**, (1885) 2828 Einw.

**Ernee**, (1886) 3649 (Gemeinde 5175) Einw.

\***Ernsdorf**, Dorf, s. Reichenbach 1) (Bd. 13).

**Ernst II.**, Herzog von Sachsen-Koburg-Gotha, veröffentlichte unter dem Titel: »Aus meinem Leben und meiner Zeit« (Berl. 1887—89, 3 Bde.) seine Denkwürdigkeiten, welche er in Gemeinschaft mit dem Jenaer Professor Ottolar Lorenz bearbeitet hatte; sie reichen bis 1871. Ihr Inhalt ist von hohem Interesse, besonders für die Zeit 1860—66; die mitgeteilten Briefe des Prinzen Albert, seines Bruders, des Königs Leopold von Belgien, seines Oheims, und des Prinzen von Preußen, des nachmaligen Kaisers Wilhelm I., sind sehr wertvoll, während der Verfasser in Schilderungen und Urteilen über die Personen, denen er begegnete, zurückhaltend ist.

**Erstthal**, (1885) 4409 Einw.

**Erosion**. Die erodierenden Faktoren sind das Wasser in flüssigem und festem Aggregatzustand, also das rinnende und strömende Wasser der Bäche und Flüsse, das Eis des Meers und der Gletscher sowie die Luft im bewegten Zustand. Für die Herausbildung des Reliefs der festen Erdoberfläche, das wesentlich auf die Wirkung der E. zurückzuführen ist, kommen in erster Linie der Regen und das fließende Wasser in Betracht. Das auf geneigter Fläche herab-rinnende reine Wasser ist an und für sich nicht fähig, in festes Gestein mechanisch eine Furche einzuschneiden, die Vorbedingung für eine erodierende Tätigkeit ist in diesem Fall die oberflächliche Zerkleinerung des Gesteins durch die chemische und mechanische Wirkung der Atmosphärien und durch wechselnde Temperatur. Die Tätigkeit des rinnenden Wassers besteht demnach lediglich in der Zerkleinerung und dem Fortschaffen des durch die Verwitterung gelieferten losen Materials. Durch das Fortschwimmen der Gesteinspartikeln wird die Neigung der Gehänge beständig verringert und zwar bis zu dem Grade, daß die mit den kleinsten Partikeln beladenen Gewässer noch gerade fließen können. Da aber das Material in immer kleinere Partikeln zerlegt wird, so ist das Endresultat der Wirkung des Regens eine völlige Einebnung aller Gehänge. Sind dem bewegten



Fig. 2. Schematische Darstellung der Schichten und Zustandsänderungen innerhalb der Erde.

— Beste Erdrinde, ■ Magma, ▨ Übergangsschicht vom gasförmigen zum flüssigen Zustand, ▧ Dissoziierte Gase.

Temperaturverhältnisse bedingt ist. Fig. 2 liefert ein schematisches Bild von den aufeinander folgenden Schichten und Zustandsänderungen innerhalb der Erde. Vgl. Prestwich, On underground temperature (»Proceedings of the Royal Society of London«, Bd. 41, 1886); J ö p p r i k, über Mittel und Wege, zu besserer Kenntnis vom innern Zustand der E. zu gelangen (»Verhandlungen des ersten deutschen Geographentags«, Berl. 1882); G ü n t h e r, Geophysik (1. Bd., Stuttg. 1884).

**Erdbing**, (1885) 2998 Einw.

\***Erdöbénye** (spr. öbnye), Marktflecken im ungar. Komitat Zemplin, mit (1881) 2073 Einw. Südlich hiervon, mitten im Hegyaljagebirge, in einem von Eichenwäldern umgebenen Thalleffel, 5 km von der Bahnstation Lisska-Tolcska, liegt das gleichnamige Bad mit einem geschätzten eisenvitriol- und alcaunhaltigen

Reyrs Rom.-Legion, 4. Aufl., XVII. Bd.

Wasser einzelne feste Mineralteilchen beigemischt, so wird zwar seine Kraft um den Betrag der zum Transport derselben nötigen Arbeit verringert, dafür üben aber feste Körper und besonders Sandkörner eine viel intensivere Wirkung auf die die Flüssigkeit umgebenden Wände aus als das gleiche Volumen Wasser; die mitgeführten Mineralpartikelchen führen eine abreibende und schleifende Thätigkeit auf den Untergrund aus, die bei fließendem Wasser als Korrasion bezeichnet wird. Ist das Wasser eines Flusses mit so viel Sediment belastet, als es bei der betreffenden Geschwindigkeit fortschaffen kann, so wird die ganze lebendige Kraft des fließenden Wassers zum Transport des suspendierten Materials verbraucht, und es findet keine Korrasion statt. Ist die Belastung des Wassers an einem bestimmten Punkt geringer als die der Geschwindigkeit entsprechende volle Belastung, so nimmt es Material vom Boden auf und vertieft durch Korrasion sein Bett; ist es hingegen an einem Punkt überlastet, so wird ein Teil des Materials abgelagert und das Bett erhöht. Die Geschwindigkeit, mit der die Korrasion fortschreitet, hängt einerseits von der Härte, Größe und Masse des suspendierten Materials ab, andererseits von der Beschaffenheit des das Bett bildenden Gesteins und der Strömungsgeschwindigkeit. Jeder Fluß hat das Bestreben, durch Beseitigung der Unebenheiten im Bett ein gleichmäßiges Gefälle herzustellen. Die Gesamtheit der Erosionsvorgänge wird in hohem Grade durch die meteorischen Niederschläge und die Verteilung derselben über das Jahr beeinflusst. Sind diese letztern auf eine bestimmte Jahreszeit beschränkt, so werden dadurch Transport und Korrasion beschleunigt, die Verwitterung hingegen wird verringert. Die Transportfähigkeit wächst sowohl durch zunehmende Strömungsgeschwindigkeit als durch Vergrößerung der Wassermasse; tritt diese zu einer bestimmten Jahreszeit ein, so wird die Transportkraft größer sein, als wenn dieselbe gleichmäßig über das Jahr verteilt wäre.

Die ersten Wirkungen der E. kann man auf gleichförmig abfallendem, aus lockern, homogenem Material zusammengesetztem Boden nach jedem Regenguß beobachten. Das abfließende Wasser hat sich Rinnsale ausgegraben, die nicht direkt zum Thal hinunterziehen, sondern einander zufließen und sich in einer Abzugsrinne vereinigen. Die fernere Ausgestaltung eines Rinnsals geht von dem tiefsten

graben. Ist eine solche für eine mehr oder minder lange Strecke oberhalb *b* hergestellt, so wird das größte Gefälle und die stärkste Erosionskraft rückwärts, weiter nach *d*, verlegt werden. Gleichzeitig lagert der Bach die Erosionsprodukte als Schuttkegel am Fuß des Gehäuses von *b* thalwärts ab und fließt in mehreren Wasserrinnen darüber hin. Nach jedem stärkeren Regenguß findet man das Bett oberhalb *b* vertieft und den Schuttkegel erhöht, gleichzeitig ist das Quellgebiet nach rückwärts verlegt. Vertiefung der einmal gebildeten Bachrinne und Verlängerung derselben nach rückwärts gehen in gleichem Maß vor. Im Quellgebiet ist die E. am geringsten, dann folgt ein Abschnitt, in dem sie am stärksten wirkt, hierauf ein Teil, in dem weder E. noch Ablagerung stattfindet, endlich der Schuttkegel, der nur durch Ablagerung entsteht. Das Bachbett nimmt also nacheinander eine Gestalt an, die in Fig. 1 durch die gestrichelten Linien bezeichnet ist. Ist der Anfang der Erosionsrinne von *d* nach *e* und schließlich bis ins Quellgebiet nach *a* zurück verlegt, so verschiebt sich der Abschnitt der stärksten E. nach *d*, *d*<sub>1</sub>, bez. nach *e*, *e*<sub>1</sub>. Jeder Wasserlauf, der von der Quelle bis zur Mündung an Wassermenge zunimmt, ist bestrebt, der Thalsohle ein solches Gefälle zu geben, daß an jedem Punkte die Transportkraft des Wassers und die Geschiebelast sich das Gleichgewicht halten. In diesem Fall würde weder eine Vertiefung noch Aufschüttung des Bettes möglich sein. Aber dieser Zustand wird niemals dauernd erreicht, da verschiedene Faktoren, wie wechselnde Wassermenge, Erweiterung des Quellgebiets und Bewegungen der Erdrinde, stets störend in den Erosionsprozeß eingreifen. Die Endkurve der E. ist durch die Höhe des Meeresniveaus an der Mündung des Flusses bestimmt, von diesem Punkt aus regelt sich die Gefällskurve. Ihre Lage hängt von dem Verhältnis der Strömungsgeschwindigkeit und der Belastung mit Sediment ab, letztere ihrerseits wieder von der Reizung der Wasserläufe im Quellgebiet. Die Quellflüsse schneiden ständig ein und ermäßigen dadurch ihr Gefälle. Dieser Umstand vermindert aber die Masse der Sedimente, der Fluß kann in seinem untern Teil damit wieder seine einschneidende Thätigkeit aufnehmen und die Erosionskurve tiefer legen; die verstärkte E., welche hierdurch im Oberlauf angeregt wird, führt ihrerseits wieder größere Sedimentmassen dem Unterlauf zu. Daher hören Einschnitten und Ablagern nie ganz auf, nur die einzelnen Abschnitte im Flußlauf verlängern oder verkürzen sich und verschieben sich dabei nach rückwärts. Das Endziel der E. ist, das Gefälle in eine Kurve zu bringen, welche sich von der Quelle bis zur Mündung beständig verflacht. Im obern Teil nimmt das Sammel-

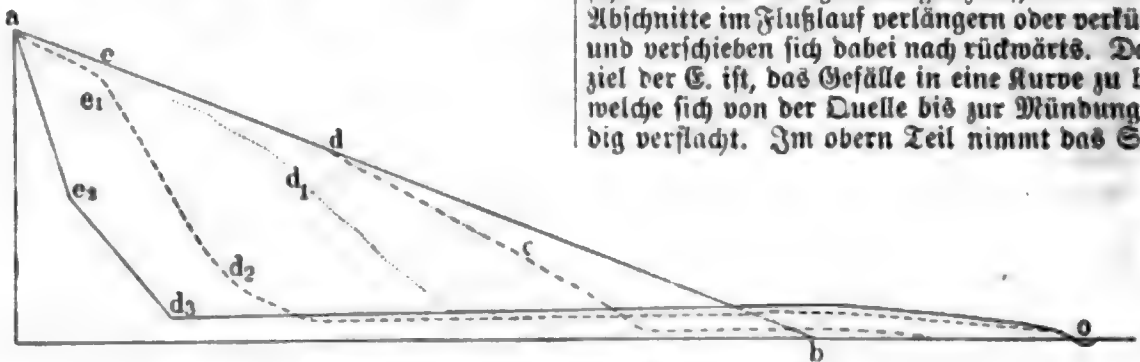

Fig. 1. Bängenprofil einer Erosionsrinne.

Punkt aus. Bezeichnet *a* *o* *d* *b* (Fig. 1) den ursprünglichen Wasserlauf auf einer geneigten Fläche, *a* das Quellgebiet, *b* die Ausmündung in eine dem Abhang vorgelagerte Thalsohle, in welcher bei *o* ein größerer Fluß strömt, so ist die größte Wassermasse auf der Strecke *cb* vereint, wo die E. zuerst einsetzt. Das fließende Wasser hat das Bestreben, sich eine Furche von gleichmäßiger Breite mit senkrechten Wänden zu

beden die Gestalt eines halb umschlossenen Trichters an. An den Wänden desselben ziehen sich radial und nach der Tiefe zu konvergierend Runsen hin, die das Wasser dem eigentlichen Bachbett zuführen. Auch in diesem Sammeltrichter arbeitet die E. an den Wänden und sucht sie nach rückwärts zu verlegen. Stoßen die Rückwände der Sammelbeden von zwei nach entgegengesetzten Richtungen abfließenden Bächen an-

einander, so bildet der zwischen ihnen liegende Grat die Wasserscheide. Die Hauptwasserscheide verläuft gewöhnlich in gewundener Linie und zeigt abwechselnd sattelförmige Vertiefungen mit Erhebungen.

Bei der Ausbildung der Erosionsrinne in vertikaler Richtung kommt nicht bloß die Korrasion in Betracht, sondern es tritt daneben noch die Verwitterung in Wirksamkeit. Besteht der Boden aus einer Reihe von Schichten, die abwechselnd aus festem und lockerem Gestein von verschiedener Beschaffenheit und Lagerung zusammengesetzt sind, so setzen sie der erodierenden Kraft verschiedene Widerstände entgegen. In die

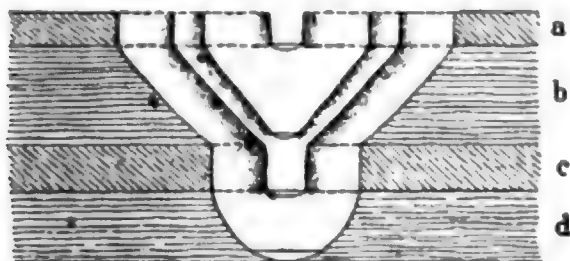

Fig. 2. Querschnitt einer Erosionsrinne.

oberste harte Gesteinsmasse a in Fig. 2 schneidet der Wasserlauf eine Rinne mit fast senkrechten Wänden ein. Da das Gestein der Verwitterung nur in geringem Maß unterliegt und die Korrasion der etwaigen Verwitterungsprodukte schnell vor sich geht, so kann sich zu beiden Seiten des Thals keine Schutthalde bilden. Hat der Wasserlauf die unter a liegende zweite Schicht b weichen und lockern Gesteins fast durchschnitten, so wird infolge schnellerer Verwitterung dem Bach eine große Masse Sediment zugeführt; dieselbe stammt nicht nur von der Schicht b, sondern auch von a, die durch Unterwaschen des Baches ihre Stütze verliert und abbricht. Die in den Wasserlauf geschwemmten Gesteinsmassen verringern das Gefälle und zugleich die Korrasionskraft. Ist auch c durchschnitten, so liefern die Schichten a und b die Produkte der Verwitterung, c die der E.; hat die erodierende Kraft endlich auch d durchfurcht, und ist damit ein Gleichgewichtszustand vorläufig eingetreten, so wird c unterminiert und die Stütze für die Schutthalde, welche in b sich gebildet hat, genommen, die losen Massen stürzen nach und unterhöhlen dadurch wieder a. Unter solchen Verhältnissen ist das Normalprofil ausgebildet, alle weiteren Veränderungen gehen durch die Verwitterung allein vor sich und betreffen die oberen Schichten in stärkerem Grad als die unterste, welche durch das herabfallende Material geschützt ist. Seitliche E. tritt überall da ein, wo die Kraft der Strömung zu beiden Seiten eines Wasserlaufs ungleich verteilt ist. Dies geschieht stets, wo derselbe von der geraden Linie abgelenkt wird. Es



Fig. 3. Seitliche Erosion.

bilden sich Kurven im Stromlauf und wirbelnde Bewegungen, die durch Korrasion im Boden runde Becken und an den Seiten Nischen mit geglätteten Wänden aushöhlen (Fig. 3). Das großartigste Beispiel von Flußerosion bietet der Cañon des Colorado. Bei diesem Strom sind alle Vorbedingungen für eine energische Korrasion bezüglich Wassermenge, Sedimente und Gefälle erfüllt. Die gleichförmige

Ausgestaltung eines so langen und tiefen Erosionsthals beruht auf der großen Erhebung des Gebiets, der horizontalen Lagerung der Schichten, der Wechselagerung von homogenen harten Schichten mit solchen, welche der Verwitterung wenig widerstehen, und auf dem trocknen Klima. Jede Thalwand besteht aus einer Übereinanderfolge von abwechselnden Schutthalben und Steilwänden, deren oberste allmählich zurückweichen, während die Schuttkegel, die den weichern Schichten entsprechen, sich verbreitern (s. Thäler, Bd. 17, mit Tafel). Vgl. v. Richtshofen, Führer für Forschungsreisende (Berl. 1886); Roë und Margerie, Les formes du terrain (Par. 1888); Gilbert, Geology of the Henry Mountains (Washingt. 1877); Dutton, Tertiary history of the Grand Cañon District (das. 1882).

**Erstattung** (Restitution, Rückerstattung), der Rückersatz zu viel erhobener Einnahmen, insbesondere derjenige, welcher vor Abschluß und Einlieferung der Rechnungen an die Kontrollbehörde (Oberrechnungskammer) erfolgt. Da an den bücherlichen Eintragungen keine Korrekturen durch Radierungen oder Streichungen vorgenommen werden dürfen, so ist die E. in Ausgabe zu stellen.

**Erstein**, (1885) 4378 Einw.

**Erzgebirge**. Zur Literatur: Burgkhardt, Das E., orometrisch-anthropogeographische Studie (Stuttg. 1888); Süßmilch-Hörnig, Das E. in Vorzeit, Bergangenheit und Gegenwart (Annab. 1889); Laube, Geologie des böhmischen Erzgebirges (im Archiv der naturwissenschaftlichen Landesdurchforschung Böhmens, Bd. 6, Prag 1887).

**Erscholkinseln** (Bilini), Laguneninsel in der Kalifette des deutschen Markhallarchipels, deren Riff 14 kleine, meist mit Gebüsch bedeckte Inseln trägt, zusammen 10 qkm groß, aber unbewohnt. In die Lagune führen mehrere breite und tiefe Pässe.

**Erschuth**, Natalie von, Romanschriftstellerin, geb. 17. Mai 1860 zu Hofgeismar als Tochter eines heffischen Offiziers, erhielt ihre Erziehung in Berlin, versuchte sich sehr frühzeitig in Erzählungen und kleinen Dramen; von letztern gelangten »Karl Augusts Brautfahrt« und »Die Sturmzüge« (3. Aufl., Jena 1888) zur Aufführung. Ihre Romane und Erzählungen: »Wolfsburg« (Jena 1884), »Gänsefelsen« (Berl. 1888 u. öfter), »Rat' und Maus« (das. 1886), »Potpourri« (Dresd. 1886), »Humoresken« (Jena 1887), »Der Irrgeist des Schlosses« (das. 1887), »Gesammelte Novellen« (Dresd. 1887), »Polnisch Blut« (Berl. 1887), »Die Erlkönigin«, »Zauberwasser« (das. 1887), »Hazard« (Jena 1888), »Wandelbilder«, Novellen (das. 1888), »Verbotene Früchte und andre Erzählungen« (das. 1889), »Hofflust« (das. 1889) u. a. genießen rasch zur Modebeliebtheit. Auch einen Band Gedichte: »Wegekraut« (Dresd. 1887), veröffentlichte sie.

**Eschwege**, (1885) 9492 Einw.

**Eschweiler**, (1885) 16,889 Einw.

**Esens**, (1885) 2090 Einw.

**Eskalen** (franz. escales), die Abweichungen, die ein Schiff von der direkten Linie seiner Reise macht, um einen oder mehrere auf dem Weg liegende Häfen anzulaufen. Dies Eskalenmachen muß in der Versicherungspolice erwähnt werden. Früher bezeichnete man mit Escales (wie mit dem gleichbedeutenden Echelles) besonders die Seestädte der Levante.

**Eslaru**, (1885) 2628 Einw.

**Esmarck**, 3) Karl, Rechtslehrer, starb 22. Jan. 1887 in Prag.

**Espalion**, (1886) 2605 (Gemeinde 3935) Einw.



**Essig.** Den Gehalt an Essigsäure bestimmt man im E. durch Titrieren mit Normalalkali oder mit Hilfe des Acetometers. Zur Prüfung auf freie Mineralsäuren versetzt man 20–25 cem E. mit 4–5 Tropfen einer Lösung von Methylviolett (0,01 : 100 Wasser). Tritt sofort blaugrüne bis grüne Färbung ein, so sind größere Mengen Mineralsäuren zugegen (0,05 bis 0,1 Proz.). Bei Benutzung einer Lösung von Tropäolin OO entstehen, wenn Mineralsäuren zugegen sind, sofort rote Wolken. Zur Prüfung auf Metalle verdampft man den E. auf  $\frac{1}{4}$  Volumen und setzt starkes Schwefelwasserstoffwasser hinzu. Eine weiße Trübung, die auf Zusatz von Salzsäure wieder verschwindet, zeigt Zink an, ein schwarzes zeigt Kupfer, Eisen, Blei an. Kupfer erkennt man in dem verdampften E. durch gelbes Blutlaugensalz, welches einen rotbraunen Niederschlag gibt, Eisen gibt blaue Färbung, Blei einen weißen Niederschlag. Solcher entsteht auch bei Zusatz von Schwefelsäure zum verdampften E., wenn Blei zugegen ist.

**Essigfliege** (*Drosophila funebris Fabr.*), Insekt aus der Familie der Fliegen, 3–4 mm lang, mit gelbem Kopf, Bruststück und Beinen, schwarz und gelb gebändertem Hinterleib und bräunlichen Flügeln, legt ihre Eier in gärende saure Flüssigkeiten und Früchte und findet sich daher oft in Speisekammern, am Spundloch von Wein-, Bier-, Essigfässern: c.

**Essigsäure** ist am häufigsten mit Salzsäure, Schwefelsäure, schwefeliger Säure oder empyreumatischen Stoffen verunreinigt. Zur Prüfung verdünnt man die E. mit destilliertem Wasser. Eine Trübung bei Zusatz von Silbernitrat zeigt Salzsäure an, eine Trübung oder ein Niederschlag bei Zusatz von Chlorbaryum Schwefelsäure. Zur Prüfung auf schweflige Säure übergießt man in einem Proberöhrchen reines Zink mit verdünnter reiner Schwefelsäure, setzt E. hinzu und leitet das sich entwickelnde Gas in Bleiessig. Lepterer wird gebräunt, wenn schweflige Säure vorhanden war, da diese, zu Schwefelwasserstoff reduziert, Schwefelblei fällt. Ist viel schweflige Säure zugegen, so entsteht ein schwarzer Niederschlag. Die empyreumatischen Stoffe treten deutlich hervor, wenn man die verdünnte E. vorsichtig neutralisiert und die Flüssigkeit erwärmt. Sie wirken wie schweflige Säure auf übermangansaures Kali, welches daher beim Versetzen mit E. nicht sofort entfärbt werden darf. Auf Metalle prüft man E. wie Essig.

**Essonne**, (1886) 5387 Einw.

**Estagel**, (1886) 2871 Einw.

**Estaires**, (1886) 3677 (Gemeinde 6823) Einw.

**Estavayer le Lac**, (1888) 1566 Einw.

**Estremadura**, sechsdrähtiges, weißes, baumwollenes Strickgarn, wurde ursprünglich in Spanien hergestellt.

**Etain**, (1886) 2661 Einw.

**Etampes**, (1886) 8197 Einw.

**Etaples**, (1886) 3221 Einw.

**Eter**, Antoine, franz. Bildhauer, starb 16. Juli 1888 in Chaville bei Paris.

**Ettaro** (Ectaro), in Italien s. v. w. Hektar.

**Ettenheim**, (1885) 2961 Einw.

**Etterbeek**, Gemeinde in der belg. Provinz Brabant, Borort im S. von Brüssel, an der Staatsbahnlinie Brüssel-Arlon, mit Wollspinnereien, Färbereien, Gerbereien, Stärkefabrikation und (1888) 16,715 Einwohnern.

**Ettlingen**, (1885) 6199 Einw.

**Ettolitro** (Ectolitro), in Italien s. v. w. Hektoliter.

**Etzel**, 3) Friedrich August von, preuß. General, starb 25. Dez. 1888 in Berlin.

**Eu**, Departement Niederseine, (1886) 4748 Einw.

**Euden**, Rudolf Christoph, Philosoph, geb. 5. Jan. 1846 zu Aurich, studierte in Göttingen, war 1867–71 als Gymnasiallehrer in Berlin thätig, wurde 1871 als ordentlicher Professor der Philosophie nach Basel berufen und wirkte seit 1874 in gleicher Eigenschaft an der Universität Jena. Er schrieb: »Die Methode der Aristotelischen Forschung« (Berl. 1872); »Geschichte und Kritik der Grundbegriffe der Gegenwart« (Leipz. 1878); »Geschichte der philosophischen Terminologie« (das. 1879); »Über Bilder und Gleichnisse in der Philosophie« (das. 1880); »Beiträge zur Geschichte der neuern Philosophie, vornehmlich der deutschen« (Weidelsberg 1886); »Die Philosophie des Thomas von Aquino und die Kultur der Neuzeit« (Halle 1886); »Die Einheit des Geisteslebens in Bewußtsein und That der Menschheit« (Leipz. 1888); »Die Lebensanschauungen der großen Denker« (das. 1890).

**Eure**, Departement, (1886) 358,829 Einw.

**Eure-et-Loir**, Departement, (1886) 283,719 Einw.

**Euskirchen**, (1885) 8087 Einw.

**Eutin**, (1885) 4668 Einw.

**Eutrigsch**, (1885) 7612 Einw. Der Ort wurde 1. Jan. 1890 der Stadtgemeinde Leipzig einverleibt.

**Evangelischer Bund** zur Wahrung der deutsch-protestantischen Interessen, Name einer aus Anlaß der Art, wie in Preußen der sogen. Kulturkampf beigelegt wurde, 1886 zu stande gekommenen Vereinigung evangelischer Christen verschiedener Richtungen, welche den Zweck verfolgte, das evangelische Bewußtsein zu stärken, alle Protestanten zur gemeinsamen Abwehr römischer Übergriffe zu vereinigen und durch diese gemeinsame Arbeit zugleich die lähmenden Parteigegegensätze innerhalb der evangelischen Kirche Deutschlands zu überwinden. Erstmals wurde ein solches Unternehmen auf der Jahresversammlung der evangelischen Mittelpartei zu Halle 26. Mai 1886 in Aussicht genommen. Auf einer Versammlung in Erfurt 5. Okt. 1886, an welcher evangelische Männer aus der Provinz Sachsen, den sächsischen Herzogtümern, dem Königreich Sachsen, Rheinland, Hessen und Württemberg, Brandenburg, Ostpreußen und Schleswig-Holstein anwesend waren, wurde die Gründung des Bundes beschlossen und ein provisorischer Vorstand gewählt, bestehend aus dem Landesdirektor Grafen Winkingerode in Merseburg als Vorsitzenden, Konsistorialrat Leuschner aus Merseburg, den Professoren Deytschlag und Niehm aus Halle, Lipsius und Rippold aus Jena, Friede aus Leipzig, Kawerau aus Kiel, Witte aus Schulpforta, den Pastoren Bärwinkel aus Erfurt, Warned aus Rothenschirmbach und Oberschulrat v. Bamberg aus Gotha. Der Vorstand, durch eine Reihe angesehener Mitglieder ergänzt, erließ 15. Jan. 1887 einen von mehr als 250 Namen unterzeichneten Aufruf an alle Evangelischen Deutschlands. Als eine Hauptaufgabe betrachtete der Bund den Kampf gegen Rom in der Presse, zu welchem Behuf er zeitgemäße Flugschriften verbreitet und die sehr wirksame »Kirchliche Korrespondenz für die deutsche Tagespresse« herausgibt. Die Mehrzahl der bisher dem Bund beigetretenen Männer gehört den mittleren Richtungen an, doch ist auch die kirchliche Rechte darin durch namhafte Persönlichkeiten vertreten, trotzdem daß sich der Vorstand der positiven Unionspartei in Preußen veranlaßt gefunden hat, vor der Teilnahme am Bund zu warnen, weil er die kirchliche Linke nicht grundsätzlich ausschließen will. Die konstituierende Generalversammlung des Bundes hatte 15.–17. Aug. 1887 in Frankfurt a. M., die zweite 12.–14. Aug. 1888 in Duisburg, die dritte

1.—3. Okt. 1889 in Eisenach statt. Vgl. Rippold, Ziele und Vorgeschichte des Evangelischen Bundes (Berl. 1889).

**Evian les Bains**, (1886) 2513 Einw.

**Exerup**, (1886) 13,384 (Gemeinde 16,755) Einw.

**Exron**, (1886) 3153 Einw.

**Exwald**, Johannes, dän. Dichter. Seine Biographie schrieb Jørgensen (Kopenh. 1889).

**Exwerbel**, Franz, Architekt, starb 16. Juni 1889 in Aachen.

**\*Exalgin** (Methylacetanilid)  $C_9H_{11}NO$  entsteht beim Erhitzen von Monomethylanilin mit Acetylchlorid, bildet lange, farblose Kristallnadeln, welche in kaltem Wasser schwer, in Alkohol leichter löslich sind, bei  $100^\circ$  schmelzen und bei  $240-250^\circ$  sieden. Man benützt E. bei Neuralgien; es soll, abgesehen von einem leichten Exanthem, keine störenden Nebenwirkungen hervorbringen, auch die Harnmenge u. bei Diabetikern die Menge des ausgeschiedenen Zuckers herabsetzen.

**\*Exelsiormühle**, s. Mühle (Bd. 17).

**Exerzieren**. Für die Truppengattungen des deutschen Heeres sind durch den Kaiser (in Bayern gleichlautend durch den Prinz-Regenten) Exerzierreglements erlassen worden und zwar für die Kavallerie unterm 10. April 1886, für die Infanterie 1. Sept. 1888 und für die Feldartillerie 25. März 1889, welche sich durch erhebliche Vereinfachung der veralteten Formen auszeichnen und den Führern, namentlich den Kompanie-, Eskadron- und Batteriechefs, absichtlich einen gewissen Spielraum für die Ausbildung und Anwendung lassen. Der hierdurch erreichte Vorteil darf nicht dadurch verloren gehen, daß von irgend jemand zur Erzielung gesteigerter äußerlicher Gleichmäßigkeit oder in anderer Absicht mündliche oder schriftliche Zusätze zu den Reglements gemacht werden. In der Einleitung heißt es daher: »Das E. bezweckt Schulung und Vorbereitung der Führer und Mannschaften für den Krieg. Alle Übungen müssen deshalb auf den Krieg berechnet sein. Im Krieg verspricht nur Einfaches Erfolg. Es handelt sich daher nur um die Erlernung und Anwendung weniger einfacher Formen, welche aber mit Straffheit eingeübt und mit voller Sicherheit beherrscht werden müssen. Alle Kunstleien sind unterjagt.« Die Aufstellung der Infanterie erfolgt jetzt in zwei statt drei Gliedern, für die Artillerie bildet die Batterie mit 6 bespannten Geschützen und der ersten Wagenstaffel (3 Munitions- und ein Vorratswagen) die Geschützbatterie und die Grundlage des Exerzierreglements, während die Kriegsbatterie aus 6 Geschützen, 8 Munitions-, 3 Vorratswagen und einer Feldschmiede besteht.

**Exin**, (1885) 2829 Einw.

**\*Exner**, 4) Adolf, Pandektist, geb. 5. Febr. 1841 zu Prag, studierte in Wien, Heidelberg und Berlin, habilitierte sich 1866 in Wien, war 1868—72 ordentlicher Professor des römischen Rechts in Zürich und nimmt seit 1872 die gleiche Stellung an der Universität in Wien ein. Er ist Mitglied des österreichischen Reichsgerichts. Unter seinen Schriften sind zu nennen: »Der Rechtserberb durch Tradition« (Wien 1867); »Das Institut der Pfandrechtspränotation« (das. 1868); »Kritik des Pfandrechtsbegriffs« (Leipz. 1873); »Das österreichische Hypothekenrecht« (das. 1875—81, 2 Abtlgn.); »Der Begriff der höhern Gewalt« (Wien 1883).

**Explosivstoffe**. Zur Abwendung der Gefahren, mit welchen Herstellung, Aufbewahrung und Transport der E. verknüpft sind, existieren viele Vorsichtsmaßregeln, polizeiliche und gesetzliche Bestimmungen,

und wenn trotzdem noch immer häufig genug Unglücksfälle stattfinden, so liegt das zum Teil daran, daß die Umstände, unter welchen Explosionen der verschiedenen E. vorkommen, noch keineswegs vollständig bekannt sind. Die meisten Explosionen bleiben unaufgeklärt, weil ihre Zeugen getötet werden. Im allgemeinen steht fest, daß Feuer, Erhitzung, Stöße, Reibungen, elektrische Entladungen auf das sorgfältigste fern gehalten werden müssen, und hierauf beziehen sich die meisten Vorschriften, welche künstliches Licht ausschließen, den Arbeitern das Mitbringen von Zündhölzern und das Rauchen verbieten, die Benutzung von Eisen und Stahl in jeder Form möglichst beschränken, die Anbringung von Ableitern vorschreiben und elektrische Kabel von den Fabriken fern halten. Die Lage der Leitern unterliegt gewissen Beschränkungen, es wird eine möglichst leichte Bauart vorgeschrieben, und durch Schutzwälle wird die Isolierung der ganzen Anlage zu erreichen gesucht. Ebenso sind die einzelnen Laboratorien wieder voneinander zu trennen. Hinsichtlich der Aufbewahrung bestehen Vorschriften, welche namentlich auch die Quantität der zu führenden E. beschränken. Der Transport der E. darf nicht stattfinden auf Eisenbahnen und Dampfschiffen, sondern nur mittels besonderer Wagen in zweckgemäßer Verpackung und unter Kenntlichmachung des gefährlichen Inhalts auch für diejenigen, welche dem Transport begegnen. Bei der Fabrikation der E. werden auch viele den einzelnen Fällen angepasste Vorsichtsmaßregeln angewandt. So hat man bei der Schießpulverfabrikation untereinander in Verbindung stehende Wassertröge angebracht, welche sich, sobald einer derselben durch den Stoß einer Explosion getroffen wird, sofort entleeren und möglichst alle Pulvervorräte durchnässen. Bei der Fabrikation des Nitroglycerins kommt die Gefährlichkeit der konzentrierten Säuren in Betracht, die beim Nitrieren auftretenden Dämpfe können auch der Nachbarschaft gefährlich oder doch lästig werden, und das Nitroglycerin selbst ist giftig, so daß größte Reinlichkeit und Vorsicht beim Essen innegehalten werden muß. Die ersten Waschwässer enthalten so viel Säure, daß sie noch technisch verwendbar sind, z. B. zum Aufschließen von Phosphoriten, die spätern sind vor dem Ablassen in öffentliche Wasserläufe mit Kalk zu behandeln. Bei der Schießbaumwollefabrikation werden ebenfalls konzentrierte Säuren benutzt und treten auch salpetrige Dämpfe auf. Sehr gefährdet sind die Arbeiter beim Auspressen der Schießbaumwolle; wird diese Arbeit im Freien vorgenommen, so leiden die Arbeiter weniger, aber die Nachbarschaft wird belästigt. Die Abwässer enthalten Spuren von Pikrinsäure und Oxalsäure und sind mit Kalk zu behandeln. Bei der Darstellung von Knallquecksilber treten giftige Dämpfe auf, und der rückständige Alkohol ist wegen seines Gehalts an Cyanäthyl mit größter Vorsicht zu behandeln. Besondere Vorsicht erfordert das Körnen des Knallquecksilbers, weil dieses hierbei wenig Wasser enthält. Das Füllen und Sortieren der Hütchen verursacht Quecksilberkaterie, gegen welche das Tragen von Masken empfohlen wird.

**\*Exzel**, sphärischer, s. Kugel (Bd. 10).

**Exelshnen**, (1885) 3281 Einw.

**Exlau**, 1) (Preussisch-E.) (1885) 3547 Einw. — 2) (Deutsch-E.) (1885) 4570 Einw.

**Exmontiers**, (1886) 2147 (Gemeinde 4302) Einw.

**\*Eynern**, Ernst von, deutscher Politiker, geb. 2. April 1838 zu Barmen, Sohn Friedrichs v. E., der 20 Jahre lang seine Vaterstadt im Abgeordnetenhaus

vertrat, daselbst ein bedeutendes Mitglied der altliberalen Partei war und 1884 starb, trat nach mehrjährigem Aufenthalt in der Schweiz, in Frankreich und England als Teilhaber in das kaufmännische Geschäft seines Vaters in Barmen ein, ward bald zum Stadtvorordneten und Mitglied des Provinziallandtags und 1879 auch im Wahlkreis Lennep-Solingen in das Abgeordnetenhaus gewählt. Er trat der nationalliberalen Partei bei und beteiligte sich namentlich an den Verhandlungen über das Eisenbahnwesen. Als evangelischer Rheinländer bekämpfte er aufs schärfste die Ultramontanen, von denen er heftig angefeindet wurde. Ferner trat er entschieden für die Minderung der auf den Städten ruhenden Lasten für Polizei und höhere Schulen ein. Er schrieb: »Wider die Sozialdemokratie« (Leipz. 1874); »Die Rekonserativen im Westen« (Eberf. 1876) u. a.

\***Eyschen**, Paul, Luxemburg, Staatsminister, geb. 1842 zu Luxemburg, Sohn des Generaldirektors Gerhard E., studierte in Deutschland und Frankreich die Rechte und ließ sich in seiner Vaterstadt als Advokat nieder. 1867 wurde E. vom Kanton Wilz in die Abgeordnetenkammer gewählt, deren Schriftführer er bis zu seinem 1876 erfolgten Eintritt in die Regierung als Generaldirektor der Justiz (Minister) war. Als Abgeordneter nahm er hervorragenden

Anteil an den Verhandlungen, insbesondere als Berichterstatter über die 1872 erlebte Frage der Errichtung eines Bistums Luxemburg. Als Generaldirektor führte er zahlreiche Reformen in der Rechtspflege durch, unter andern diejenige des Strafbuch; gleichzeitig mit der Verwaltung der öffentlichen Arbeiten betraut, erwarb er sich durch ein landwirtschaftliches Genossenschaftsgesetz nach deutschen Vorbildern, durch die Freilegung der ehemaligen Festung Luxemburg und den kunstgerechten Ausbau der Stadt erhebliche Verdienste. E. war bereits 1874 zum großherzoglichen Geschäftsträger am Berliner Hof ernannt worden, welche Stellung er bis Ende 1889 bekleidete. Im J. 1885 war er in einem Bericht an den König-Großherzog dem in Finanzspeculationen verwickelten Staatsminister v. Blochausen, den er bis dahin eifrig unterstützt hatte, entgegengetreten; dadurch wurde Blochausens Abberufung bewirkt. Im September 1888 wurde E. selbst Staatsminister und führte im April 1889, während der Erkrankung des Staatsoberhauptes, den Herzog von Nassau als Regenten im Großherzogtum ein. E. ist gemäßig liberal und neigt germanischen Anschauungen zu. In Marquardsens »Handbuch des öffentlichen Rechts« bearbeitete er: »Das Staatsrecht des Großherzogtums Luxemburg« (Freiburg 1889).

## F.

\***Fabiny**, Theophil von, ungar. Minister, geb. 11. Okt. 1822 zu Budapest, von siebenbürgisch-sächsischer Abkunft, studierte in Pest und am Rechtskollegium zu Eperies die Rechte, wurde 1850 Richter am Komitatsgericht zu Pest. 1851 Bezirksrichter, 1854 Oberlandesgerichtsrat, 1861 Richter an der königlichen Tafel, 1869 am Kassationshof, 1873 Vizepräsident bei der königlichen Kurie (oberstem Gerichtshof). Daneben erwarb er sich als Oberinspektor der evangelischen Kirche um Kirche und Schule bedeutende Verdienste. Tisza übertrug ihm in seinem Kabinett im Mai 1886 das Justizministerium, das er bis 1889 verwaltete.

\***Fabretti**, 2) Ariodante, Archäolog, wurde 1889 zum Senator des Königreichs Italien ernannt.

\***Fabri**, Friedrich, evang. Theolog und Kolonialpolitiker, geb. 12. Juni 1821 zu Schweinfurt, studierte 1841—45 Theologie in Erlangen und Berlin, war 1846—47 Mitglied des Predigerseminars in München, 1848 Stadtvicar in Würzburg, 1851 Pfarrer zu Bonnland bei Würzburg, 1857 Inspektor der rheinischen Mission zu Barmen, welche Stellung er infolge von Mißheiligkeiten 1884 niederlegte, worauf er sich nach Godesberg a. Rh. zurückzog, öffentlichen Angelegenheiten und theologischen Studien sich widmend; 1889 wurde er als ordentlicher Professor an die Universität zu Bonn berufen. Außer der Schrift »Briefe gegen den Materialismus« (Stuttg. 1856, 2. Aufl. 1864) und zahlreichen Aufsätzen und kleinen Schriften religiösen, religionsphilosophischen und politischen Inhalts veröffentlichte er: »Die politische Lage und die Zukunft der evangelischen Kirche in Deutschland« (anonym 1867; 3. Ausg., Gotha 1874); »Staat und Kirche« (3. Aufl., das. 1872); »Wie weiter? Kirchenpolitische Betrachtungen zum Ende des Kulturkampfes« (das. 1887). Viel genannt wurde

Fabris Name durch seine rege Beteiligung an den kolonialpolitischen Fragen, zu denen er hauptsächlich in der Schrift »Bedarf Deutschland der Kolonien?« (3. Aufl., Gotha 1884) nachhaltigen Anstoß gab, und die er wiederum in seiner letzten Schrift: »Fünf Jahre deutscher Kolonialpolitik« (das. 1889), in ihren bisher erzielten Erfolgen und Mißgriffen beleuchtete.

\***Faciüs**, Angelika, Stein- und Stempelschneiderin, starb 17. April 1887 in Weimar.

\***Fadejew**, Kostislaw Andrejewitsch, russ. Militärschriftsteller. Seine »Gesammelten Werke« wurden mit einer Biographie 1889 in 3 Bänden herausgegeben.

\***Faidherbe**, Louis Léon César, franz. General, starb 28. Sept. 1889 in Paris und wurde nach einer auf Staatskosten im Invalidendom veranstalteten Leichenfeier zu Lille beigesetzt. Von ihm erschien noch das Werk »Le Sénégal. La France dans l'Afrique occidentale« (Par. 1889).

\***Falaise**, (1886) 8276 Einw.

\***Falb**, Rudolf, Schriftsteller, geb. 13. April 1838 zu Obdach in Steiermark, studierte in Graz Theologie, wurde zum Priester geweiht und nach zwei Jahren Lehrer an der Handelsakademie in Graz. 1866—69 war er Erzieher in einer gräflichen Familie, dann studierte er in Prag Mathematik, Physik, Astronomie, seit 1872 in Wien Geologie, bereiste 1877—80 Süd- und Nordamerika, lebte darauf einige Jahre in seinem Heimatsort und siedelte 1887 nach Leipzig über. Während seines Aufenthalts in Wien war er zur protestantischen Kirche übergetreten. Die allgemeine Aufmerksamkeit wußte F. auf sich zu lenken durch eine von ihm aufgestellte Theorie, nach welcher durch das Zusammenwirken von Sonne und Mond auf die Atmosphäre und auf das feuerflüssige Innere der Erdoberfläche an »kritischen Tagen« Erdbeben, Wetterkatastrophen und das Auftreten schlagender Wetter

hervorgebracht werden sollen. Die Vertreter der Wissenschaft haben diese Theorie abgelehnt (vgl. Hörnes, Die Erdbeben-theorie H. Falbs und ihre wissenschaftliche Grundlage, kritisch erörtert, Wien 1881). F. gründete 1868 eine populäre astronomische Zeitschrift: »Sirius«, und schrieb außerdem: »Grundzüge einer Theorie der Erdbeben und Vulkan-ausbrüche« (Graz 1870); »Von den Umwälzungen im Weltall« (3. Aufl., Wien 1889); »Sterne und Menschen« (das. 1882); »Das Land der Inka in seiner Bedeutung für die Ur-geschichte der Sprache und Schrift« (Leipz. 1883); »Wetterbriefe« (Wien 1883); »Das Wetter und der Mond« (das. 1887).

**Falkenburg**, (1885) 4096 Einw.

\***Fallbremse**, s. Bergbau (Bd. 17, S. 116).

**Fallières**, Clément Armand, franz. Politiker, übernahm im Ministerium Rouvier im Mai 1887 das Portefeuille des Innern, im Kabinett Tirard das der Justiz, trat mit dem letztern im April 1888 zurück und wurde 21. Febr. 1889 wieder unter Tirard Unterrichtsminister.

**Fallouy**, Graf von, franz. Staatsmann. Von ihm erschienen: »Mémoires d'un royaliste« (Par. 1888, 2 Bde.). Vgl. Du Saussois, Le comte de F. (Par. 1886); E. Beuillot, Le comte de F. et ses mémoires (das. 1888).

\***Fallschirm**, schirmartige Vorrichtung, mittels welcher sich ein Mensch aus großer Höhe, besonders aus einem Luftballon, herablassen kann. Der F. war jedenfalls im Altertum bekannt; den ersten litterarischen Nachweis findet man aber in nachgelassenen Zeichnungen von Leonardo da Vinci. Ein von Leonardo 1783 konstruierter F. kam nicht zur Verwendung; erst Garnerin, einem Schüler von Charles, gelang die Herstellung eines brauchbaren Fallschirms, welcher von Lalande verbessert und dann zu vielen praktischen Versuchen benutzt wurde. Bis in die 30er Jahre diente der F. vielfach den Luftschiffern bei Schaustellungen, dann geriet er in Vergessenheit, um erst 1886 durch den Amerikaner Balduin von neuem benutzt zu werden. Die zahlreichen neuen Konstruktionen weichen nicht wesentlich von derjenigen Garnerins ab, der F. von Veroug (gest. 1889 bei Benutzung seines Apparats), ein Ring von etwa 2 m Durchmesser mit einem spitz zulaufenden wasserdichten Bezug, der noch etwa 1 m rings um den Ring hinausragt, gestattet eine beliebige Regelung der Fallgeschwindigkeit. Um einen Menschen zu tragen, muß der F. einen Durchmesser von wenigstens 4,4 m besitzen. Bei Luftschiffahrten hängt der F. geschlossen am Ballon und entfaltet sich erst während des Falles. Veroug fiel aus einer Höhe von weit über 1000 m in 4 Minuten wohlbehalten herab.

\***Fandarja**, linker Nebenfluß des Serasschan in dessen oberem Lauf im Kreise Serasschan des russ. Generalgouvernements Turkestan in Zentralasien, bekannt geworden durch den Übergang der russischen Armee 24.—25. (12.—13.) Juni 1870 über den F. an Paß, den der Fluß bildet, indem er einen hohen Ausläufer des Thianschan durchbricht. Der 25 km lange Paß beginnt in 1370 m Höhe, überschreitet den Fluß in einer Brücke und endet in 1920 m Höhe und wird in äußerst gefährlicher Weise auf Felsen, Gefsimfen und künstlichen, durch schwache Hölzer gestützten Balkonen am Fluß hingeleitet.

**Fangvorrichtung**, s. Bergbau (Bd. 17, S. 116).

**Färberei**. Die Arbeiter in den Färbereien sind vor allem durch die Einwirkung giftiger Farbstofflösungen und Weizen gefährdet. So erzeugt das chromsaure Kali besonders am Handrücken Bläschen-

ausschläge und Geschwüre, und ähnlich wirkt Pikrinsäure. Bei Verarbeitung von Zinn-, Zink- und Bleisalzen sind Vergiftungen nicht selten. Jedenfalls sollten in Färbereien genügende Waschvorrichtungen und besondere Schräume vorhanden sein, außerdem sind mit Rücksicht auf die vielerlei schädlichen Dämpfe, die sich bei den verschiedenen Färbeprozessen entwickeln, hohe, luftige und gut ventilirte Arbeitsräume zu verlangen. Sehr schädlich wirkt die große Kälte und der jähe Temperaturwechsel; aber auch bei asphaltierten Fußböden, gut wirkenden Abzügen für den Wasserdampf und zweckmäßiger Kleidung treten Katarthe und rheumatische Leiden häufig genug auf. Daß die nötigen Vorrichtungen gegen Verbrühungen und gegen die Gefahren, welche Waschräder, Zentrifugen und Walzen herbeiführen, zur Anwendung zu bringen sind, ist selbstverständlich. Die Nachbarschaft der Färbereien leidet unter den übeln Ausdünstungen, die freilich sehr schwer zu beseitigen sind, und da Färbereien nicht zu den konzeptionspflichtigen Anlagen gehören, so sind Beschwerden meist aussichtslos. Viel bedeutender ist die Verunreinigung der öffentlichen Wasserläufe durch die Abwässer, welche nicht nur säunischfähige Substanzen, sondern auch giftige Metallsalze enthalten. Man hat zur Reinigung der Abwässer Kalk, Filtration durch Sand oder Erde, sehr lange Gräben mit eingeschalteten Klärbassins und Rieselfelder angewandt; doch ist es nicht immer möglich, die nötigen Einrichtungen zu treffen.

**Farbstoffe**. Die Benutzung gesunderheits-schädlicher F. bei der Herstellung von Nahrungs- und Genußmitteln und Gebrauchsgegenständen ist durch Gesetz vom 5. Juli 1887 geregelt worden. Nach diesem Gesetz dürfen zur Herstellung von Nahrungs- und Genußmitteln, welche zum Verkauf bestimmt sind, gesundheits-schädliche Farben, welche Antimon, Arsen, Baryum, Blei, Radium, Chrom, Kupfer, Quecksilber, Uran, Zink, Zinn, Gummi-gutti, Korallin, Pikrinsäure enthalten, nicht verwendet werden. Dieselben Farben dürfen auch nicht zu Gefäßen, Umhüllungen und Schutzbedeckungen von Nahrungs- und Genußmitteln verwendet werden, doch sind gestattet: Baryumsulfat (blanc fixe), Baryt-farblade, welche von Baryumcarbonat frei sind, Chromoxyd, Kupfer, Zinn, Zink und deren Legierungen als Metallfarben, Zinnober, Zinnoxid, Mischgold sowie alle in Glasmassen, Glasuren oder Emails eingetragenen Farben, auch findet die Bestimmung nicht Anwendung auf den aus wasserdichten Stoffen hergestellten äußeren Anstrich von Gefäßen. Die genannten Farben sind auch verboten für kosmetische Mittel, doch sind bei diesen gestattet: Baryumsulfat, Schwefelantimon, Chromoxyd, Zinnober, Zinnoxid, Zinnoxid, Schwefelzink sowie Kupfer, Zinn, Zink und deren Legierungen in Form von Puder. Die genannten Farben sind ferner verboten für Spielwaren (einschließlich Bilderbogen, Bilderbücher, Tuscharben für Kinder), Blumentopfgitter und künstliche Christbäume. Gestattet sind für diese Zwecke die auch für Gefäße, Umhüllungen und Schutzbedeckungen von Nahrungs- und Genußmitteln erlaubten Farben, ferner Schwefelantimon und Schwefelantimon als Färbemittel der Gummi-masse, Bleioxid in Firnis, Bleiweiß als Bestandteil des sogen. Wachs-gusses, soweit es nicht mehr als 1 Proz. der Masse beträgt, Bleichromat (für sich oder in Verbindung mit Bleisulfat) als Bl- oder Lackfarbe oder mit Lack- oder Firnisüberzug, die in Wasser unlöslichen Zinkverbindungen, bei Gummiwaren jedoch nur, soweit sie als Färbemittel der Gummi-masse, als Bl- oder Lackfarbe oder mit Lack- oder

Firnisüberzug verwendet werden, endlich alle in Glasuren oder Emails eingebrannten Farben. Zur Herstellung von Buch- und Steindruck auf Gefäßen, Umhüllungen zc. für Nahrungs- und Genussmittel, kosmetische Mittel und Spielwaren dürfen nur solche Farben nicht verwendet werden, welche Arsen enthalten. Tuscharben, die den für Spielwaren gegebenen Vorschriften nicht entsprechen, dürfen nicht als frei von gesundheitschädlichen Stoffen, bez. giftfrei verkauft werden. Zur Herstellung von Tapeten, Möbelstoffen, Teppichen, Stoffen zu Vorhängen oder Bekleidungsgegenständen, Mästen, Kerzen, künstlichen Blättern, Blumen, Früchten dürfen Farben, welche Arsen enthalten, nicht verwendet werden. Lediglich diese Vorschrift gilt auch dann für die genannten Fabrikate, wenn sie zu Spielwaren benutzt werden. Auf die Verwendung arsenhaltiger Beizen oder Fixierungsmittel zum Zweck des Färbens und Bedruckens von Gespinnsten oder Geweben findet diese Bestimmung nicht Anwendung, nur darf das Arsen nicht in wasserlöslicher Form und nicht in solcher Menge vorhanden sein, daß sich in 100 qcm des fertigen Gegenstandes mehr als 2 mg Arsen vorfinden. Dieselben Vorschriften wie für Tapeten zc. gelten auch für Schreibmaterialien, Lampen-, Lichtschirme, Lichtmaniketten. Für Oblaten gelten die Bestimmungen für Nahrungsmittel, sind sie aber nicht zum Genuß bestimmt, dann ist auch Baryumsulfat, Chromoxyd und Zinnober gestattet. Arsenhaltige Wasser- oder Leimfarben dürfen zur Herstellung des Anstrichs von Fußböden, Decken, Wänden, Thüren, Fenstern der Wohn- und Geschäftsräume, von Koll-, Zug- oder Klapppläden oder Vorhängen, von Möbeln und sonstigen Gebrauchsgegenständen nicht verwendet werden. Auf die Verwendung von Farben, welche die eingangs genannten Stoffe nicht als konstituierende Bestandteile, sondern nur als Verunreinigungen und höchstens in einer Menge enthalten, welche sich bei den in der Fabrik gebräuchlichen Darstellungsverfahren nicht vermeiden läßt, finden die bisher angegebenen Bestimmungen nicht Anwendung. Auch auf die Färbung von Pelzwaren findet das Gesetz keine Anwendung. Zuwiderhandlungen werden mit Geldstrafe oder Haft bedroht, auch kann außerdem auf Einziehung der vorschriftswidrig beschaffenen Waren erkannt werden. Für die Untersuchung der genannten Waren ist in erster Reihe die im Gesetz angekündigte Bekanntmachung vom 10. April 1888 maßgebend. Dieselbe gibt Anleitung zur Nachweisung von Arsen und Zinn in den zur Herstellung von Nahrungs- und Genussmitteln verwendeten Farben, zur Ermittlung des Arsengehalts der unter Benutzung arsenhaltiger Beizen hergestellten Gespinste und Gewebe. Die weitere Untersuchung erfordert das umsichtige Vorgehen eines erfahrenen Chemikers.

\*Farini, 2) Domenico, ital. Staatsmann, geb. 1834 in der Romagna, Sohn von Luigi Carlo F., folgte seinem Vater 1850 in die Verbannung nach Turin, trat daselbst in die Militärschule ein, wurde 1855 Leutnant und 1859 Hauptmann in der sardinischen Armee, zeichnete sich im Kriege gegen Oesterreich, 1860 vor Ancona und Gaeta aus, war 1866 Stabschef des Generals Cosenz, trat aber wegen eines Zerwürfnisses mit dem General Petitti aus dem Offizierstand aus. Schon 1859 war er zum Mitglied der Nationalversammlung der Romagna gewählt worden und hatte für die Abschaffung der päpstlichen Herrschaft gestimmt. Nun wurde er in die Kammer gewählt, in welcher er sich der Linken anschloß. Alle öffentlichen Ämter und Ministerportefeuilles lehnte

er ab; doch ward er mehrere Male zum Präsidenten der Kammer gewählt, bis er 1884 das Präsidium niederlegte. 1886 wurde er zum Senator und 1887 zum Präsidenten des Senats ernannt.

**Farnese, Alessandro** (Alexander von Parma). Seine Geschichte schrieb V. Fea (Rom 1886). Vgl. ferner Terrier Santans, Campagnes d'Alexandre Farnese (Par. 1888).

**Farre, Jean Joseph Frédéric Adolphe**, franz. General, starb 25. März 1887 in Paris.

**Faß.** Sind die Seitenlinien eines Fasses mit den Regelschnitten identisch, sind also die Seitenlinien Kreis-, Ellipsen- oder Parabelbogen und die kreisrunden Bodenflächen genau eben, so ist die zur Ermittlung des Rauminhalts der Fässer gebräuchliche Formel  $\frac{h\pi}{12} \cdot (2D^2 + d^2)$  streng richtig. Lambert's

Visierregel  $\frac{h\pi}{4} \cdot \left(\frac{2D+d}{3}\right)^2$  gibt den Faßinhalt stets kleiner an als die erste Formel. Am leichtesten und schnellsten, wenn auch weniger genau, bestimmt man den Faßinhalt aus einer einzigen Dimension, der Diagonale, d. h. der innern Länge von Spundmitte bis zur Bodenecke. Multipliziert man die dritte Potenz der Dezimeterzahl dieser Länge bei kleinen Fässern mit  $\frac{5}{8}$ , bei großen mit  $\frac{3}{8}$ , so erhält man sofort den Litergehalt des Fasses. Mißt beispielsweise die Diagonale 60 cm, so ist der Inhalt  $= 6 \cdot 6 \cdot 6 \cdot \frac{5}{8} = 135$  Lit. Zur Bestimmung der Flüssigkeitsmenge in nicht ganz vollen runden oder ovalen Fässern stößt man einen Meterstab durch das Spundloch des wagerecht liegenden Fasses und mißt die lichte Spundtiefe und gleichzeitig die Tiefe der Flüssigkeit (die Weintiefe); dann dividiert man die 100fache Weintiefe durch die Spundtiefe und sucht den Quotienten in folgender Tabelle auf. Multipliziert man nun den neben dem Quotienten stehenden Faktor mit dem Totalinhalt des Fasses, so erhält man die Menge der Flüssigkeit in dem nicht ganz vollen F.

Tabelle für teilweise gefüllte Fässer.

Quo- tient	Faktor	Quo- tient	Faktor	Quo- tient	Faktor	Quo- tient	Faktor
1	0,001	26	0,195	51	0,514	76	0,912
2	0,002	27	0,207	52	0,528	77	0,924
3	0,004	28	0,219	53	0,541	78	0,936
4	0,007	29	0,231	54	0,554	79	0,949
5	0,011	30	0,243	55	0,567	80	0,970
6	0,015	31	0,255	56	0,580	81	0,980
7	0,020	32	0,267	57	0,593	82	0,990
8	0,026	33	0,279	58	0,606	83	0,990
9	0,033	34	0,291	59	0,619	84	0,910
10	0,040	35	0,303	60	0,632	85	0,919
11	0,047	36	0,316	61	0,645	86	0,929
12	0,055	37	0,329	62	0,658	87	0,937
13	0,063	38	0,342	63	0,671	88	0,945
14	0,072	39	0,355	64	0,684	89	0,953
15	0,081	40	0,368	65	0,697	90	0,960
16	0,090	41	0,381	66	0,709	91	0,967
17	0,100	42	0,394	67	0,721	92	0,974
18	0,110	43	0,407	68	0,733	93	0,980
19	0,120	44	0,420	69	0,745	94	0,985
20	0,130	45	0,433	70	0,757	95	0,990
21	0,140	46	0,446	71	0,769	96	0,993
22	0,151	47	0,459	72	0,781	97	0,996
23	0,162	48	0,472	73	0,793	98	0,999
24	0,173	49	0,486	74	0,805	99	0,999
25	0,184	50	0,500	75	0,816	100	1,000

Papierfässer haben vor den Holzfässern den Vorzug größerer Leichtigkeit und Festigkeit, weil sie nicht aus einzelnen Dauben zusammengesetzt, sondern aus

übereinander geleimten Papier- oder Pappschichten hergestellt werden. Sie finden daher ausgedehnte Verwendung zum Aufbewahren und Versenden der mannigfachen Gegenstände, insbesondere der Drogen, Chemikalien, Farben, Eier etc. Zur Anfertigung derselben werden auf das passende Maß zugeschnittene Papptafeln einzeln oder, für stärkere Fässer, mehrere aufeinander geklebt, rund gebogen und an den abgeschragten Enden zu einem Rumpf zusammengeleimt, dieser mit Böden aus Holz oder Pappe versehen und durch aufgezoogene Reifen aus Eisen oder Holz versteift. Zum Halten der Böden werden entweder an jedem Ende des Rumpfes zwei Reifen im Innern desselben angebracht, oder der Rumpf aus zwei Lagen gebildet, wovon die äußere über die innere um ein Stück vorspringt, welches ausreicht, den Deckel und einen Reifen im Innern aufzunehmen; ein herumgeschlagener, oft legelig oder winkelig geformter Reifen schützt die Kanten gegen schnelle Zerstörung. Eine erwünschte Ausbauchung erfolgt mit dem fertig hergestellten Rumpf zwischen entsprechend geformten heißen Walzen.

Nach einer andern Fabrikationsart wird endloses Papier von einer Breite gleich der Faßlänge durch einen Trog mit Klebstofflösung hindurch auf eine cylindrische Walze gewickelt und während des Aufwickelns mit einer schweren Druckwalze auf der Wickelwalze zusammengepreßt. Die hierzu dienende Wickelmaschine besteht demgemäß aus einer sich drehenden Walze von dem Durchmesser der Faßweite, einem Trog für den Klebstoff mit Führungswalzen nebst Abstreikleisten und einer Welle zur Aufnahme der Papierrolle mit Vorrichtung zum Spannen des Papiers. Außerdem ist noch eine Vorrichtung vorhanden, welche nach einer von der Stärke der Faßwand abhängigen Anzahl von Lagen, also Trommeldrehungen, die Maschine selbstthätig ausrückt. Zum bequemen Abnehmen der Papiercylinder von der Trommel wird letztere aus einzelnen Leisten zusammengesetzt, welche sich so aneinander fügen, daß sie sich nach innen auseinander nehmen lassen. Um die auf genannte Weise erzeugten Cylinderfässer bauchig zu gestalten, gelangen sie feucht in eine zweiseitige Form, deren Trennungsfläche mit dem größten Faßkreise zusammenfällt, und deren Hohlwände mit Dampf zu heizen sind. In die Ausbauchung dieser durch Reile zusammengehaltenen Form wird das F. mit Hilfe eines Kautschuksackes unter dem Druck einer hydraulischen Presse eingepreßt, wobei zur Ersparung von Druckwasser ein Block, den man in den an dem Boden der oberen Formhälfte aufgehängten Sack brachte, das Innere des Sackes fast vollständig ausfüllt. Letzterer bleibt so lange unter dem starken Druck in der Form, bis das ausgebauchte F. vollkommen trocken ist, wozu oft eine Zeit von fünf Minuten ausreicht. Der damit fertige Faßrumpf erhält sodann die Rimmen zur Aufnahme der Böden auf einer Maschine, deren wesentlicher Teil aus einer Rolle mit einer stumpfen Stahlscheibe besteht, welche in dem von einem Ringe gehaltenen Faßrumpf unter kräftigem Druck herumgeführt wird, wobei zugleich zur leichten Einbringung des Bodens durch die Regelgestalt der Rollen der Rand erweitert wird. Das Einsetzen der Böden und Aufschlagen der Reifen vollenden das F., welches nur noch zum Schutz gegen die Feuchtigkeit einen Anstrich erhält. Für solche Fässer, welche zum Aufbewahren von Flüssigkeiten dienen sollen, ist es erforderlich, die Pappen oder das Papier auf bekannte Weise wasserdicht zu machen. Die Versuche, Papierfässer direkt aus Papierzeug mit Hilfe einer einfachen

Papiermaschine oder besonderer Schöpfmaschinen zu erzeugen, haben bis jetzt keinen Erfolg aufzuweisen. Dagegen kommen die Maschinen zum Brechen der Faßböden aus runden Papier- oder Pappblättern mit umgetrempelten Händen immer mehr in Aufnahme.

**Fasten.** Nachdem das F. in den letzten Jahren zu einer Art Kunstleistung und öffentlichen Schauistung geworden war und der Amerikaner Tanner eine Menge jüngerer Nachfolger in Succi, Merlati, Cetti u. a. gefunden, hat man die dabei stattfindenden Veränderungen des Stoffwechsels nach wissenschaftlichen Methoden geprüft und dabei freilich nur die vorauszuiehende Thatsache feststellen können, daß ein mehrwöchentliches F. bei regelmäßiger Wasserzufuhr unter sonst guten Lebensverhältnissen angängig ist, aber natürlich nur unter beständiger Abnahme des Körpergewichts, wonach die Nachrichten von jahrelanger Nahrungsenthaltung frommer Böhmer beurteilt werden müssen. Der junge Italiener Merlati dehnte unter Aufsicht eines ärztlichen Komitees in Paris seine Nahrungsenthaltung (1886) bis auf 50 Tage aus, und man konnte dabei feststellen, daß die in den ersten Tagen starke Abnahme des Körpergewichts sich fortdauernd verminderte, wahrscheinlich infolge der in der ersten Zeit stärkern Ausspülung von Kochsalz, entbehrlichen Gewebsprodukten und Abfallstoffen aus den Zeiten der reichlichen Ernährung. So betrug der Harnstoff, das Endprodukt der Eiweißzerlegung in den flüssigen Ausscheidungen, beim Beginn des Fastens täglich 26 g, ging aber nach einigen Wochen auf 4 g herunter, als Zeichen, daß sich der Körperhaushalt bei weitem sparsamer einrichtete. In der ersten Hälfte der Fastenzeit verlor er 4 kg an Gewicht, während der Norweger Cetti, an welchem unter Leitung von Birchow, Senator, Jung u. a. im folgenden Jahr (1887) ein Hungerversuch in Berlin angestellt wurde, schon nach elf Tagen (mit denen der Versuch abgebrochen wurde) einen Gewichtsverlust von 6,75 kg erlitten hatte. Die Körpertemperatur blieb dabei in der normalen Höhe und stieg nur nach 7—8 Tagen bei vorübergehendem Unwohlsein auf 37,4° C. Merkwürdig war die Zunahme der weißen Blutkörperchen, deren Zahl auf 400,000 auf das Kubikmillimeter stieg, während der Hämoglobingehalt des Blutes abnahm. Ähnliche Ergebnisse lieferten Parallelversuche, die Laborde in Paris an Hunden anstellte. Ein 15,5 kg wiegender Hund, dem man Wasser gab, fastete 40 Tage, ohne an Munterkeit einzubüßen, und verlor dabei in den ersten 20 Tagen 6 kg, in den zweiten 20 Tagen nur noch 2 kg Körpergewicht.

Für die Diätetik und Gesundheitslehre ergiebiger als diese Feststellungen sind die Versuche, welche der russische Arzt v. Seeland über die Nachwirkung der zeitweisen Nahrungsentziehung auf die Ernährung ausübt. Er beobachtete anfänglich an Tauben und Hühnern, denen er in bestimmten Pausen einen Fasttag verordnete, und es ergab sich, daß sie trotzdem an Körpergewicht mehr und namentlich an Eiweißstoffen zunahmten als Vergleichstiere, die solchen Hungerkuren nicht unterworfen, sondern regelmäßig gefüttert wurden. Es scheint, daß man dabei an eine bessere Ausnutzung der Nährstoffe nach solchen Unterbrechungen denken muß. Später setzte er diese Versuche an sich selbst fort und behauptet in einem darüber im Biologischen Zentralblatt 1887 erstatteten Bericht, daß er nach Einführung eines wöchentlichen 36stündigen Fastens, welches später auf ca. 24 Stunden ermäßigt wurde, nicht nur ein schweres chronisches Nervenleiden überwunden habe, sondern sich

auch einer bessern Gesundheit erfreue als vor 15 Jahren. Die Wirkung fällt, soweit es sich nicht um die bloße Beseitigung von Verdauungsstörungen handelt, um derentwillen sich Hunde und andre Tiere zeitweise das strengste F. auferlegen, wahrscheinlich unter den Begriff der Erziehung, die man früher in der Redensart ausdrückte, daß man »der Natur einen Stoß geben«, d. h. alle Jahre einmal zur Aber lassen oder (wofür Hippokrates als Autorität angeführt wurde) alle Monate sich einmal berauschen müsse. Der Körper kommt, wie dies H. Kühne in seinem Werk über »Die Bedeutung des Anpassungsgesetzes für die Therapie« (Leipz. 1878) dargelegt, durch die plötzlich veränderte Lebensweise mit seinen gesamten Funktionen aus dem stabilen und vielleicht schädlichen Gleichgewichtszustand in ein labiles Gleichgewicht, aus dem die Rückkehr in normale Zustände leichter ist als unter Fortsetzung der gewohnten Lebensweise mit ihren Schädlichkeiten. Der Erfolg der Luftveränderungen, Badekuren zc. wird in derselben Erschütterung und Unterbrechung der gewohnten Lebensweise gesucht. Die gebotenen F. der Religionsstifter wären somit gleichzeitig als eine diätetisch wohlthätige Maßregel aufzufassen.

\***Faslow**, Fleden im russ. Gouvernement Kiew, Kreis Wassilkow, Knotenpunkt der Linie Kiew-Schmerinka der Südwestbahn und der sogen. Faslow'schen Bahn (F. Snamenta), welche die Verbindung mit der Eisenbahn Charkow-Nikolajew herstellt, mit 7500 Einw. (meist Juden).

**Faugère**, Prosper, franz. Litterarhistoriker, starb im März 1887 in Paris.

**Fäufle**, Johann von, bayr. Justizminister, starb 18. April 1887 in München, nachdem er das Justizministerium 16 Jahre verwaltet hatte; sein Nachfolger wurde v. Leonrod.

\***Fabaro**, Antonio, Mathematiker und Physiker, geb. 21. Mai 1847 zu Padua, studierte daselbst, in Turin und Zürich Mathematik und Mechanik, wurde 1870 Dozent und 1872 Professor der Mathematik an der Universität Padua. Er schrieb: »La statica grafica nell' insegnamento tecnico superiore« (Vened. 1873), »Lezioni di statica grafica« (2. Aufl., das. 1877) und machte sich als Galileiforscher verdient durch Herausgabe der »Inedita Galileiana« (das. 1880), »Galileo Galilei e lo studio di Padova« (Flor. 1883, 2 Bde.), »Scritti inediti di Galileo Galilei« (Rom 1884), »Miscellanea Galileiana inedita« (Vened. 1887). Seit 1887 besorgt er auch die Rationalausgabe der Werke Galileis.

\***Fabretto**, Giacomo, ital. Maler, geb. 1849 zu Venedig, bildete sich seit seinem zehnten Jahr auf der Akademie daselbst, besonders bei Molinari und Karl Blaas, und entwickelte sich, trotzdem er ein Auge verlor, bald zu einem Koloristen, welcher Kraft des malerischen Gesamteindrucks mit höchster Feinheit in den Einzelheiten verband. Die Motive zu seinen Bildern, welche namentlich in England mit den höchsten Preisen bezahlt wurden, wählte er mit Vorliebe aus dem venezianischen Volksleben des 18. Jahrh. Die zahlreichen Figuren wußte er ebenso lebendig wie geistvoll zu charakterisieren und zu individualisieren, ohne sich an ein fremdes Vorbild anzuschließen. Seine Hauptwerke sind: eine Straße in Venedig; der Sonnabendsmarkt auf dem Campo San Polo in Venedig; auf der Promenade (mit der Loggetta im Hintergrund); der Freitagsmarkt auf der Rialtostraße; die Kanalfähre bei Santa Margherita; Goldoni sucht auf dem Markusplatz Stoff für seine Lustspiele. Er starb 12. Juni 1887 in Venedig.

**Fazj**, James, schweizer. Staatsmann. Sein Leben beschrieb Henri Fazj (Genf 1887).

**Fécamp**, (1886) 12,487 Einw.

**Fechner**, Gustav Theodor, Physiker, starb 18. Nov. 1887 in Leipzig.

\***Federnreinigungsmaschine**, Vorrichtung, mit welcher zusammengeballte, dumpy und schmutzig gewordene Federn, insbesondere Bettfedern, gelodert, vom Staub gereinigt und von Anstേഷungsstoffen befreit werden sollen. Zur Reinigung der Federn werden dieselben in der Regel einem mechanischen Schlagprozeß und einem Dämpfen mit nachfolgendem Trocknen, seltener einer vollständigen Waschoperation in Benzin unterworfen. Die F. besteht demnach auch aus einem Schlag-, einem Dampf- und einem Trockenapparat, auf verschiedene Weise miteinander verbunden. Eine bewährte Ausführung zeigt die Figur. Über dem Feuerraum B befindet sich der Dampfkessel D, mit einem durchlöcherten Aufsatz m in den Dampfraum D<sub>1</sub> hineinragend und durch das Trichterrohr l mit Speisewasser zu versehen. Neben dem Dampfapparat befindet sich die Vorrichtung C zum Auflodern und Trocknen. In derselben drehen sich drei Paar mit Spitzen besetzte Schlagflügel F, welche den Staub durch den durchlöcherten Boden c in den Kasten a treiben, während aus dem Raum A heiße

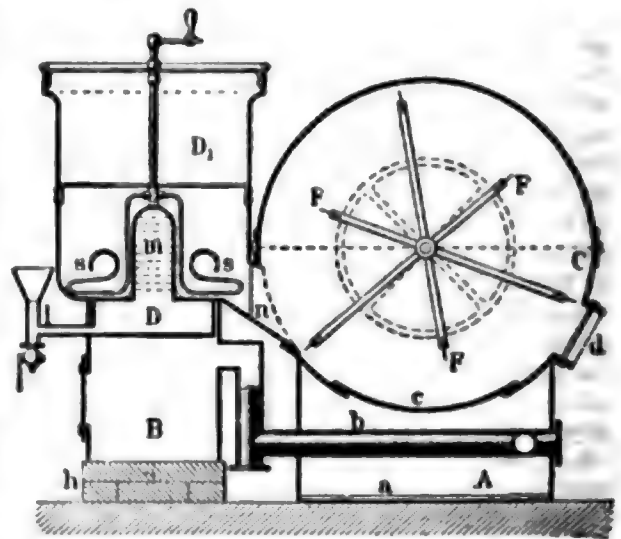

Federnreinigungsmaschine.

Luft in C eintritt; zu diesem Zweck wird das Rauchabzugsrohr b des auf dem Ziegeluntersatz h stehenden Ofens B in diesem Raum A hin- und hergeführt, bevor es in einen gewöhnlichen Schornstein eintritt. Die zu reinigenden Federn werden in den Dampfer D geschüttet und in demselben während der Dampfeinwirkung durch einen Rührer ss durcheinander gearbeitet; darauf gelangen sie durch einen verschließbaren Kanal n in den Loder- und Trockenraum und endlich vollkommen trocken durch die Öffnung d in einen untergeschlachten Sack. Ein an der Stirnseite von C angebrachtes, aufzuklappendes Fenster gestattet eine Beobachtung des Vorganges und das Auswechseln des Siebes c. Im Fall die durch die trockne Wärme erfolgende Desinfektion nicht ausreichend erscheint, kann dieselbe vervollständigt werden, indem man dem Wasser Karbolsäure zusetzt oder die heiße Luft über flüchtige, desinfizierende Substanzen (Karbolsäure, Schwefelkohlenstoff zc.) streichen läßt.

**Feingehalt**. Vgl. Bödiker, Die gesetzliche Regelung des Feingehalts der Gold- und Silberwaren (Leipz. 1886).

\***Feldafing**, Dorf im bayr. Regierungsbezirk Ober-

Bayern, Bezirksamt München II, am Starnberger See und an der Linie München-Weihenstephan der Bayerischen Staatsbahn, hat eine kath. Kirche, eine Schwefelquelle, (1885) 360 Einw. und ist ein beliebter Luftkurort und eine Sommerfrische der Münchener. Dabei die Insel Wörth oder die Roseninsel im See mit Villa und der Weiler Garatzhausen am See mit Schloß.

**Feldbereinigung**, s. Flurregelung (Bd. 17).

**Felddienst**. Der F. umfaßt die gesamte Thätigkeit der Truppen im Krieg, die Felddienstordnung vom 23. Mai 1887 für das preussisch-deutsche Heer ist für die Friedensübungen im F. sowie seine Ausführung im Krieg bindende Vorschrift. Der erste Teil behandelt den Dienst im Feld (Ordnung de Bataille, Aufklärung, Sicherung, Marsch, Unterkunft, Bagagen, Verpflegung, Sanitätsdienst, Munitionsergänzung, Eisenbahn, Telegraph, Feldgendarmarie), der zweite Teil enthält Bestimmungen für die Herbstübungen und der Anhang Bestimmungen für schriftliche Übungsarbeiten.

**Feld Eisenbahnen**. Die Verwendung der transportablen Bahnen nach dem System von Decauville hat in neuerer Zeit außerordentlich zugenommen, und dieselben sind auch erheblich verbessert worden. Man paßte die Bahnen den verschiedenen Transportaufgaben möglichst vollkommen an, sowohl durch zweckmäßige Anordnung der Geleise als auch der Fahrzeuge. Bei einer Bahn für landwirtschaftliche Zwecke, z. B. zum Abbringen der Früchte vom Feld, zum Transportieren des Düngers auf die Ackerflächen, sind naturgemäß die Anforderungen andre als bei Waldbahnen, bei Bahnen für militärische Zwecke, für Moorkulturen, wo vielfach die Befahrung der Moorflächen mit Hilfe des Bahntransports erfolgt. Diesen mannigfachen Zwecken entsprechend, sind die F., namentlich durch deutsche Fabrikanten, vervollkommen worden, freilich immer mit Beibehaltung des Decauville'schen Prinzips.

Zunächst hat man erkannt, daß ein dauernd an der nämlichen Stelle verbleibendes Geleise nach andern Bedingungen angeordnet sein muß als ein leicht verlegbares (fliegendes) Geleise, welches mittels einer Weiche von dem erstern abzweigt und nach Maßgabe des Fortschreitens der Arbeiten weiter verlegt wird. Für dieses ist leichte Transportabilität und eine gute Anschmiegebarkeit an den Boden wesentliche Bedingung, da die Herstellung eines Planums wie überhaupt die Vorbereitung der Bodenoberfläche zur Aufnahme des Geleises und ein Unterstopfen bei hohler Auflage in der Regel unthunlich erscheint. Das Stammgeleise kann dagegen zumeist solider gelegt werden, wobei auch geringe Erdbewegungen nicht ausgeschlossen sind. Da ein Lösen der Jocheverbindung nur nach Beendigung der gesamten Arbeit stattfindet, so können für diese Laschenverschraubungen wie bei den Bahnen des öffentlichen Verkehrs in Verwendung gebracht werden. Während Decauville für leicht verlegbare Geleise eine Spurweite von 0,4 m in Anwendung brachte, hat die Erfahrung allgemein zu gunsten einer Spur von 0,6 m entschieden, und bereits ist mehrfach angeregt worden, diese als Normalspur der F. zu erklären. Es würde dies den Vorteil gewähren, daß man das rollende Material je nach Bedarf von verschiedenen Besitzern von F. entleihen, daß man dasselbe nach dem Gebrauch leichter veräußern könnte, und daß die Fabrikanten besser im Stande wären, die Bahnen mit den Fahrzeugen im Vorrat zu bauen. Eine geringere Spurweite als 0,6 m ist aus dem Grund nicht zweckmäßig, weil bei

einer solchen die Kippwagen beim Entleeren leicht vollständig umkippen. Die Schienen der F. werden in neuerer Zeit fast allgemein aus Bessmerstahl gefertigt; als zweckmäßigstes Profil hat sich das bei den Bahnen des öffentlichen Verkehrs allgemein angewendete Bignolesprofil bewährt. Für stärkere Belastungen, z. B. für den Erdtransport mit Fahrzeugen von 0,5 cbm Fassungsraum, hat sich ein Schienenprofil von 65 mm Höhe, 27 mm Kopfbreite, 6 mm Steg- und 50 mm Fußbreite als zweckmäßig erwiesen. Das Gewicht dieser Schiene beträgt 6,8—7 kg pro laufendes Meter. Die Länge der Schienenjoche war anfänglich stets 5 m, eine Abmessung, welche sich für Stammgeleise als zweckmäßig bewährt hat. Je geringer bei diesen die Anzahl der Schienenstöße und je solider die Verlaschung gewählt wird, desto geeigneter ist die Bahn in Hinsicht auf möglichst geringe Widerstände. Bei den leicht verlegbaren Geleisen dagegen, welche oft auf unsicherer Unterlage schnell gelegt werden müssen, ist vor allem eine thunlichste Anschmiegeung an das Terrain und bequeme, leichte Handhabung erforderlich. Die deutschen Fabrikanten (Dolberg, Drenstein u. Koppel, der Bochumer Verein für Bergbau und Gußstahlfabrikation) benutzen deshalb für die leicht verlegbaren Geleise kurze Schienenjoche von 2 m, zuweilen auch von 1,5 m Länge, welche sich ähnlich wie eine Kette den Unebenheiten des Bodens anschmiegen, und die Erfahrung hat bestätigt, daß hiermit ein wesentlicher Fortschritt in der Ausbildung derselben angebahnt wurde.

Die Weichen werden in der verschiedensten Art angeordnet; neu hinzugekommen ist die sogen. Kletterweiche, welche, beiderseits mit sich abflachenden Zungen versehen, über das Stammgeleise, von welchem ein fliegendes Geleise abzweigen soll, in einer Kurve gelegt wird, so daß der Anschluß sowohl an dem Hauptgeleise als auch an dem abzweigenden Geleise erzielt wird. Diese Gattung von Weichen ist namentlich von Wert, wenn von einem fertig liegenden Geleise die Wagen zeitweilig in ein öfters zu verlegendes Geleise übergeführt werden sollen. Zu berücksichtigen ist, daß die Kletterweichen in der Regel den Hauptstrang versperren; nur in der Anordnung von Dolberg ist durch ein bewegliches Herzstück und bewegliche Zungen die Einrichtung getroffen, daß das Hauptgeleise frei bleibt.

In Hinsicht auf die Fahrzeuge herrscht eine sehr große Mannigfaltigkeit; für den Transport von Rüben, Kartoffeln sowie von Erde werden jedoch allgemein Muldenkippwagen verwendet. Die Räder werden vielfach derartig auf der Achse aufgezogen, daß eins derselben fest, das andre lose sitzt, während die Achse in Achslagern drehbar ist. In dieser Anordnung wird ein glattes Durchlaufen selbst sehr starker Krümmungen ermöglicht. Während man früher bei den F. wie bei den Normalbahnen nur einflantschige Räder verwendete, werden derzeit zumeist, auch bei den forstlichen Bahnen, doppelflantschige Räder bevorzugt. Die Anordnung muß aber stets derartig getroffen sein, daß nur die Innenflantschen an dem Schienenkopf reiben, während die Außenflantschen lediglich die Aufgabe haben, Spurenerweiterungen und Entgleisungen zu verhindern. In diesem Fall wird durch zweiflantschige Räder keine erheblich größere Reibung als durch einflantschige verursacht. Selbstverständlich bedingen die erstern die ausschließliche Verwendung von Schleppweichen, da Zungenweichen nur für Fahrzeuge mit einflantschigen Rädern paßsicher sind.

Als zuverlässige Leistung der F. beim Transport



von Erde, also z. B. bei der Herstellung von Moor-  
dämmen, kann angenommen werden, daß zwei neben  
dem Geleise gehende Pferde auf horizontaler Strecke  
8—9 Wagen mit je 0,5 cbm Erde ohne übermäßige  
Anstrengung ziehen. Da das Gewicht eines solchen  
mit starkem Haufen beladenen Wagens einschließlich  
dessen Eigengewichts 1125 kg beträgt, so fördern zwei  
Pferde in jedem Zug bei horizontaler Bahn rund  
10,000 kg. Die Zahl der für eine bestimmte Trans-  
portarbeit in Verwendung zu bringenden Züge, bez.  
Wagen richtet sich im wesentlichen nach der Trans-  
portweite und der zum Laden erforderlichen Zeit. Ist  
der Weg, welchen der Zug zurückzulegen hat, so lang,  
daß der zweite Zug eher beladen und zur Abfahrt  
bereit ist, bevor der erste wieder an der Beladestelle  
anlangt, so würden die Arbeiter hier unthätig war-  
ten müssen. In diesem Fall muß ein dritter und  
selbst ein vierter Zug in Verwendung gebracht wer-  
den. Bei drei in Betrieb befindlichen Zügen wird in  
der Mitte der Strecke eine vollständige Ausweichung  
angelegt, so daß sich zwei Züge, ein beladener und  
ein leerer, begegnen können, während der dritte Zug  
beladen wird. Ein Hindernis für die Verbreitung der  
F. ist der immer noch hohe Preis derselben, wenig-  
stens bei der so notwendigen kräftigen Ausführung,  
welche allein eine geringe Abnutzung und möglichst  
lange Dauer gewährleistet. In runder Summe kann  
angenommen werden, daß der gesamte Apparat für  
eine Transportweite von 400 m mit zwei Zügen à 9  
bis 10 Wagen und allem Zubehör 5000 Mk., für  
eine Transportweite von 1200 m mit 3 Zügen à 9—  
10 Wagen 8500 Mk. kostet.

\***Feldzirkel**, Feldmehinstrument für kurze Strecken,  
besteht aus einer Stange von bestimmter Länge mit  
Handgriff in der Mitte und zwei senkrechten, abstehen-  
den, in Spitzen auslaufenden Armen an den beiden  
Enden. Man benutzt den F. auf dem Erdboden wie  
einen gewöhnlichen Zirkel auf dem Papier, erhält aber  
wenig genaue Resultate.

**Fellbach**, (1885) 3706 Einw.

**Fellein**, (1886) 3040 Einw.

**Femgerichte**. Vgl. Th. Lindner, Die Beme  
(Münst. 1887); Thudicum, Femgericht und In-  
quisition (Gieß. 1889).

**Ferdinand**, 7) Herzog von Braunschweig,  
preuß. Generalfeldmarschall. Ihm zu Ehren wurde  
1889 das 8. westfälische Infanterieregiment Nr. 57  
Infanterieregiment Herzog F. von Braunschweig ge-  
nannt.

\***Ferdinand I.**, 38) Fürst von Bulgarien, geb.  
26. Febr. 1861 zu Wien als Prinz F. Maximilian Karl  
Leopold Maria zu Sachsen-Koburg, jüngster Sohn  
des Prinzen August (gest. 26. Juli 1881) von der ka-  
tholischen, in Ungarn begüterten Linie Koburg-Kohary  
und der Prinzessin Klementine von Orléans, Tochter  
des Königs Ludwig Philipp, trat früh in ein österrei-  
chisches Husarenregiment ein, ging 1886 zur ungarischen  
Honvédarmee über, in welcher er zum Oberleutnant  
befördert wurde, und lebte mit dem Titel »Königliche  
Hoheit« mit seiner Mutter auf Schloß Ebenthal  
in Mähren, seiner Erziehung und Reigung nach mehr  
französischer als deutscher Prinz. Als die bulgarische  
Gesandtschaft auf ihrer Rundreise an den Höfen der  
Großmächte Ende 1886 nach Wien kam, knüpfte sie  
zuerst mit F. Unterhandlungen über seine Kandida-  
tur an. Obwohl Rußland sich gegen sie aussprach,  
gaben Kaiser Franz Joseph und der Familienrat zu  
ihr ihre Zustimmung, und da der Zar den Bulgaren  
keinen geeigneten Thronkandidaten angeben konnte  
oder wollte, so wählte die Sobranje 7. Juli 1887 F.

einstimmig zum Fürsten von Bulgarien. Der Prinz  
zögerte mit der Annahme der Krone, da auch die übrigen  
Mächte seine Wahl nicht anerkannten; erst 10.  
Aug. entschloß er sich dazu, zeigte seine Thronbesteigung  
den Mächten an, reiste nach Bulgarien, leistete  
14. Aug. in Tirnowa den Eid auf die Verfassung  
und ergriff durch eine Proklamation an das bul-  
garische Volk von der Herrschaft Besitz; 28. Aug. hielt  
er in Sofia seinen Einzug und ernannte den bisherigen  
Regenten Stambulow, der seine Wahl hauptsächlich  
betrieben und durchgeführt hatte, zum Präsidenten  
seines Ministeriums. Er blieb auch von demselben  
ganz abhängig, da ihm hervorragende persönliche  
Eigenschaften, die ihn zum Herrscher befähigten, ab-  
gingen und die Mächte sich weigerten, ihn als Für-  
sten anzuerkennen. Alle Versuche, Rußlands Zustim-  
mung zu gewinnen, waren fruchtlos, und wenn es  
der Zar auch nicht durchsetzte, daß die Pforte F. ver-  
trieb, so erklärte diese doch 28. Aug. 1887 und noch-  
mals im März 1888 seine Anwesenheit in Bulgarien,  
als dem Vertrag von Berlin entgegen, für ungesetzlich.  
Auch war der orthodoxe bulgarische Klerus ge-  
gen F. wegen seiner katholischen Konfession argwöh-  
nisch und zeigte sich widerspenstig. Andererseits unter-  
stützte ihn seine Mutter, Prinzessin Klementine, mit  
reichen Geldmitteln und bemühte sich auch durch einen  
längeren Besuch in Sofia, sein Ansehen zu befestigen.  
Auch das Ausscheiden des Fürsten Alexander (I. d.,  
Bd. 17) aus dem politischen Leben kam F. zu statten,  
und so dürfte er sich wohl auf dem Thron behaupten,  
wenn nicht Rußland einmal seine Absicht, auf der Bal-  
kanhalbinsel seine Abrechnung zu halten, ausführt.

\*39) Prinz von Rumänien, eigentlich F.  
Viktor Albert Meinrad, Prinz von Hohenzollern,  
geb. 24. Aug. 1865 zu Sigmaringen, zweiter Sohn  
des damaligen Erbprinzen Leopold und der Erbprin-  
zessin Antonia, Infantin von Portugal, besuchte das  
Gymnasium in Düsseldorf, machte auf demselben 1885  
sein Abiturientenexamen und trat sodann als Leutnant  
in das 1. Garderegiment in Potsdam. Auch  
studierte er auf den Universitäten Tübingen und Leip-  
zig. Da sein Oheim, König Karl von Rumänien, kin-  
derlos war und die rumänische Verfassung von 1866  
für diesen Fall dessen männliche Seitenverwandten  
zu Erben einsetzte, so ward, nachdem Erbprinz Leo-  
pold und sein ältester Sohn, Prinz Wilhelm, auf das  
Thronfolgerecht in Rumänien verzichtet hatten, Prinz  
F. durch die Thronfolgeordnung vom 3. 1880 vom  
König zum Thronerben proklamiert und von den ru-  
mänischen Kammern anerkannt. 1889 siedelte F.,  
nachdem er in der rumänischen Sprache, Geschichte  
und Verfassung unterrichtet worden, nach Rumänien  
über, hielt 1. Mai seinen feierlichen Einzug in Bula-  
rest, trat in das rumänische Heer und 21. Mai in den  
Senat ein und nahm den Titel eines Prinzen von  
Rumänien mit dem Prädikat »Königliche Hoheit« an.

**Fere, Va**, (1886) 4951 Einw.

\***Fernan Vaz**, große, von N. nach S. sich ziehende  
Lagune in der franz. Kolonie Gabun, welche im süd-  
lichsten Teil den Ovampo, im nördlichen mehrere  
Abzweigungen des Ogowe aufnimmt und dann 300 m  
breit, aber nur zur Regenzeit in einem schmalen und  
gefährlichen Kanal passierbar, zum Atlantischen Ozean  
sich öffnet. Die Uferlandschaft, Cama genannt, ist  
äußerst ungesund.

\***Fernmehinduktor**, von Könnich angegebenes In-  
strument zur elektrischen Fernübertragung der An-  
gaben von Meßinstrumenten verschiedenster Art, bei  
denen eine kleine drehende Zeigerbewegung vorkommt.  
Auf der Station, wo das Meßinstrument (Metall-

thermometer, Barometer zc.) aufgestellt ist, dessen Angaben nach einem entfernten Ort übertragen werden sollen, befinden sich zwei mit dünnen Drähten bewickelte Spulen, eine größere, feststehende ringförmige, in deren Innerm die kleine um ihre Achse leicht gedreht werden kann. Mit der kleinen Spule ist ein Hebel und ein Zeiger fest verbunden, und auf den Hebel wirkt das Messinstrument, so daß dem Stande des Leitern stets eine bestimmte Stellung der Spule entspricht, welche der Zeiger auf einer Skala markiert. Schickt man durch die größere Spule einen intermittierenden Strom, so werden in der kleineren Ströme induziert, deren Stärke von der Stellung beider Spulen zu einander abhängt und am größten ist, wenn sich die kleine Spule vollständig in der großen befindet, am kleinsten dagegen, wenn die Windungsebenen beider Spulen zu einander senkrecht stehen. Auf der zweiten Station befindet sich ein ganz ähnlicher Apparat, und wenn man von hier aus mittels einer mit elektromagnetischem Stromunterbrecher versehenen Batterie einen intermittierenden Strom durch die beiden mittels einer gut isolierten Drahtleitung hintereinander verbundenen großen Spiralen sendet, so müssen die induzierenden Kräfte beider Spulen jederzeit einander genau gleich sein. Daraus folgt, daß die Induktionsströme in den kleinen drehbaren Rollen dieselbe Intensität besitzen müssen, wenn ihre relativen Stellungen dieselben sind, d. h. wenn die Zeiger an beiden Stationen auf die gleichen Skalenteile weisen. Es handelt sich also lediglich darum, auf der zweiten Station diejenige Stellung des Zeigers zu finden, bei welcher der in der kleinen Spule entstehende Induktionsstrom mit dem an der ersten Station erzeugten genau gleiche Intensität besitzt. Dies geschieht in folgender Weise. Man verbindet die beiden kleinen Spulen miteinander durch eine gut isolierte Doppelleitung und zwar in der Art, daß die beiden Induktionsströme die Leitung in entgegengesetzter Richtung durchlaufen müssen. Sind die Ströme einander gleich, so heben sie sich gegenseitig auf, die Leitung erscheint alsdann stromlos, und ein in dieselbe eingeschaltetes Telephon ist still, während es bei verhältnismäßig geringen Unterschieden in der Stromstärke ein deutlich hörbares Geräusch gibt. Man braucht also nur, um eine Ableseung zu machen, den Strom durch die großen Spiralen zu senden, das Telephon ans Ohr zu halten und die kleine Spirale zu drehen, bis jedes Geräusch verschwunden ist. Der Zeiger weist dann genau auf denjenigen Skalenteil, welcher dem jeweiligen Stande des Messinstruments auf der andern Station entspricht. Der F. hat sich bereits in der Praxis, z. B. bei großen Zentralheizanlagen, bewährt, wo der Zeiger den Stand der Thermometer in den einzelnen Räumen ablesen kann.

**Ferrari**, 6) Paolo, ital. Lustspieldichter, starb 9. März 1889 in Mailand.

\***Ferreñafe** (spr. ferrenjafé), Stadt im Departement Lambanaque der südamerikan. Republik Peru, am westlichen Fuß der Cordillere, hat Reisbau, (1876) 7043 Einw. und steht durch eine Eisenbahn mit dem Küstenort Otta (s. d., Bd. 5) in Verbindung.

\***Ferron** (spr. -óng), Théophile Andrien, franz. General, geb. 19. Sept. 1830, wurde, auf der polytechnischen Schule vorgebildet, 1852 Unterleutnant im Geniecorps und Eleve der Applikationsschule in Metz. Als Leutnant im 3. Genieregiment drang er bei der Erstürmung der kleinen Malakowredoute 1855 an der Spitze einer Abteilung Sappeure zuerst in die Schanze ein und erhielt den Orden der Ehrenlegion. Er stand dann mehrere Jahre in Algerien, wurde darauf Leh-

rer an der Genieschule in Metz und 1866 Geniedirektor in Neukaledonien. Erst im Frühjahr 1871 als Vataillonskommandeur nach Frankreich zurückgekehrt, nahm er an den Kämpfen der Versailler Armee gegen die Pariser Kommune teil und erbaute die große Batterie in der Avenue de la Grande Armée. Darauf leitete er den Bau der Befestigungen von Epinal. 1876 ward er zum Oberstleutnant, 1879 zum Obersten befördert, diente wieder kurze Zeit in Algerien, ward dann Geniedirektor in Bourges, darauf Chef des Generalstabs des 9. Armeekorps und 1880 Souschef des Generalstabs des Kriegsministers. Mehrere Jahre später zum Divisionskommandeur in Chaumont befördert, ward er im Mai 1887 als Nachfolger Boulangers zum Kriegsminister ernannt und widmete sich mit Eifer der Reorganisation des französischen Heerwesens; auch führte er mit dem 17. Armeekorps den Mobilmachungsversuch aus und formierte 4 neue Kavallerie- und 18 Infanterieregimenter. Doch schon im April 1888 trat er mit dem Kabinett Tirard zurück und wurde 1889 zum kommandierenden General des 18. Armeekorps in Bourdeaux ernannt. Er schrieb zwei Werke über die Verteidigung von Paris und der Grenzfestungen 1870 und eine Studie über die Eisenbahnen im Krieg.

**Ferry**, 2) Jules, franz. Politiker, bewährte sich als begabtester und mutigster Führer der gemäßigten Republikaner. Er wagte es zuerst, offen gegen Boulanger aufzutreten, den er in einer zu Epinal 24. Juli 1887 gehaltenen Rede den Staatsstreichgeneral, den Saint-Arnaud der Lingeltangel nannte. Deshalb belämpften auch Boulanger und die Radikalen seine Kandidatur für die Präsidentschaft nach dem Rücktritt Grévy's auf das heftigste und drohten mit Bürgerkrieg und Aufstand, wenn F. gewählt werde. Obwohl die Opportunisten einsahen, daß der energische F. der geeignetste Präsident sei, ließen sie sich zum Teil doch einschüchtern, und bei der Präsidentenwahl 3. Dez. 1887 erhielt F. im ersten Wahlgang nur 212 Stimmen, worauf er seine Anhänger bat, ihre Stimmen Carnot zu geben. Auch hatten die Hekereien der Boulangisten und Intransigenten gegen den „Tonkinesen“ (Tonkinois) die Wirkung, daß 10. Dez. ein halbverrückter Mensch, Namens Aubertin, ein Attentat auf F. machte und ihn, wenn auch nur leicht, verwundete. Unbeirrt setzte F. den Kampf gegen den Boulangismus fort und gründete zu diesem Zweck 1888 den Republikanischen Nationalverein. Doch war er in Frankreich so wenig beliebt, daß Carnot nicht wagte, ihm die Bildung eines Ministeriums zu übertragen. Bei den Deputiertenwahlen im September 1889 ward er in seinem alten Wahlkreis nicht wieder gewählt und lehnte es ab, anderwärts ein Mandat anzunehmen.

**Ferté**, La. 1) La F. Bernard, (1886) 4741 Einw. 2) La F. Macé, 5969 (Gemeinde 8908) Einw. 3) La F. sous Jouarre, 3572 Einw.

**Festung und Festungskrieg.** Die Einführung der Brisanzgeschosse (s. d., Bd. 17) und der Saprapnells bei den Haubitzen und Mörsern hat auf das Festungswesen einen Einfluß ausgeübt, dessen Wirksamkeit noch nicht beendet, dessen Tragweite auch noch nicht abzusehen ist. Noch gehen die Meinungen darüber sehr weit auseinander. Während die einen (Major Scheibert) die allseitig geschlossene Festung nur noch in Ausnahmefällen (z. B. Sperrfort), sonst nur in der Richtung feindabwärts offener besetzter Stellungen (Positionsbefestigung) angewendet wissen wollen, meinen die andern, daß durch die Einführung jener Geschosse und neuer Waffen im ganzen wenig geändert sei, die

Festungen behalten nach wie vor ihren Wert, nur die Kampfmittel seien, aber auf beiden Seiten, andre, denen man durch Schutzbauten und taktische Maßnahmen Rechnung zu tragen habe. Während die einen (General v. Sauer) den abgekürzten Angriff als die wirksamste Form des Angriffs auf Festungen für die der Zukunft halten, wird der förmliche Angriff in systematischer Durchführung nach der Ansicht anderer (General Wiebe) auch künftig die Regel bilden. Unbestritten ist, daß der Schrapnellwurf aus Haubizen (kurzen Kanonen) und Mörsern dazu zwingt, den Geschützbedienungen einen Schutz zu geben, was man durch Schrapnellschirme an der Brustwehr erreicht; gegen Sprengstücke der Brisanzgeschosse reichen so einfache Mittel nicht aus, dagegen lassen sich gegen die Minenwirkung dieser Geschosse die Gewölbedecken der Hohlbauten in genügender Weise verstärken. Zum Schutz der Geschütze mit Bedienung wollen die einen vom Eisenpanzer den ausgedehntesten Gebrauch machen, während die andern meinen, daß man die Geschosswirkung überschätze und durch ausgedehnte Anwendung von Panzerbauten, weil sie den Aufstellungswechsel der Geschütze unmöglich machen und den Raum für deren Aufstellung beschränken (abgesehen von ihrer großen Kostspieligkeit), auf die Verteidigung einen lähmenden Druck ausübe. Dennoch finden die Panzerlafetten (s. d., Bd. 17) Schumann-Gruson immer mehr Anerkennung und Verwendung, so in den Raasbefestigungen Belgiens und in Rumänien, und es scheint, daß sie auf das Festungsbauwesen doch von bedeutsamem Einfluß sein werden. Man sagt, daß die heutigen Forts durch ihre Höhenlage die Beobachtung und Beschießung derart begünstigen, daß ihre nachhaltige Verteidigung vom Wall aus unmöglich sei. In Frankreich soll deshalb zufolge Dekrets vom 28. Juli 1887 nahe der deutschen Grenze ein unterirdischer Fort nach den Plänen Rougins zur Ausführung kommen. Sämtliche Geschütze verschiedenen Kalibers stehen paarweise in sieben versenkbaren Panzertürmen, deren Aufstellung im Grundriß die Form einer Lunette bildet. Von dem Rand ihrer schwach gewölbten Panzerkuppeln verläuft die Bodenoberfläche ganz allmählich in das Vorfeld, so daß sie sich der Beobachtung ganz entziehen. Alle Wohn-, Vorrats- und Verwaltungsräume liegen mit dem Scheitel ihrer Gewölbedecken 8 m unter der Erdoberfläche. Auch der Zugang zu den Panzertürmen ist von den unterirdischen Kasematten aus, der zum Fort durch eine etwa 200 m hinter demselben zu Tage tretende unterirdische Poterne gesichert. Oberstleutnant Schumann denkt sich in der Mitte seiner Panzerbatterie eine versenkbare 12 cm Panzerlafette, daneben zwei 12 oder 15 cm gepanzerte Kugelmörser, 100 m davor in flachem Kreisbogen sechs Panzerlafetten, mit 5,3 cm Schnellfeuerkanonen armiert, auf jedem Flügel sieben 3,7 cm Schützengrabenspanzer, ebenso sieben dergleichen 300 m davor im Schützengraben, so daß die Batterie mit 30 Geschützen armiert ist. Derartige Panzerbatterien würden wohl zweckmäßig als Zwischenwerke in den Lücken zwischen den eigentlichen Forts liegen. Welche Form und Einrichtung letztere erhalten werden, wird die Zukunft lehren. Es ist nicht unwahrscheinlich, daß die vorhandenen Forts, besonders auf den Flanken und in der Kehle, eine Verstärkung durch Schnellfeuerkanonen in versenkbaren Panzertürmen erhalten werden, um gewaltsame Durchbruchversuche des Belagerers durch die Zwischenräume der Forts zu bekämpfen. Solcher Durchbruchversuch würde nach vorangegangener allgemeiner, d. h. von allen Seiten erfol-

gender, Beschießung der Forts und bez. auch der eigentlichen Festung mit Brisanzgeschossen der Entscheidungskampf im abgekürzten Angriff sein, dem der General v. Sauer das Wort redet. Er setzt hierbei voraus, daß die ganze Festung gleichzeitig von allen Seiten eingeschlossen und gleichmäßig allseitig angegriffen wird, und, sollte der Verteidiger der Festung unklugerweise im Vorfeld der Forts sich festgesetzt haben, daß es dann gelingt, ihn in die Fortstellung zurückzuwerfen, worauf dann sofort die allgemeine Beschießung mit Brisanzgeschossen beginnt. Treffen diese Voraussetzungen zu, sind ferner die alten Forts noch nicht mit Geschützen zur Abwehr solcher Angriffe armiert, und ist die Leitung der Verteidigung nicht wachsam, umsichtig und energisch in der Abweisung des Feindes, dann kann ein solcher Angriff wohl gelingen und die Belagerung sofort beenden. Diese Erwägungen haben die Notwendigkeit erkennen lassen, den Forts auch eine Rehlverteidigung und der besetzten Stadt eine zusammenhängende Hauptumwallung zu geben, die man bei Rom, Reims u. a. als entbehrlich fortließ. Durch die Ausbildung des Steilfeuers (aus Haubizen und Mörsern) glaubt man von einem umfassenden Angriff auf die zu beschießenden Werke, d. h. zur Anlage von Batterien in der Verlängerung aller zu beschießenden Festungslinien, überhoben zu sein. Der artilleristische Angriff wird dadurch außerordentlich vereinfacht, weil die Anlage der Batterien eine viel geringere Ausdehnung erhalten wird. Die Möglichkeit, normalspurige Eisenbahnen im Vollbau sowie Brücken von hinreichender Tragfähigkeit für dieselben in kurzer Zeit herzustellen, und die hinsichtlich des Auslegens und ihrer Tragfähigkeit sehr vervollkommenen schmalspurigen Eisenbahnen befreien den Belagerer von dem Zwang, seinen Angriff auf die der Anmarschbahn zunächst liegende Festungsfronte zu richten. Auch der Angreifer wird gegen Ausfälle als Gefechtsgeschütze sich künftig schnell feuernder Kanonen bedienen. General Prinz Kraft-Hohenlohe und Major Scheibert haben die Idee transportabler Festungen angeregt, welche im Krieg in kurzer Zeit da erbaut werden sollen, wo die Kriegslage ihrer bedarf. Zu diesem Zweck sollen im Frieden Panzerlafetten und die Eisenteile zu sonstigen Panzerbauten an Binnenlandsorten bereit gehalten werden, von wo sie nach dem Bedarfsort per Eisenbahn geschafft werden.

Neuere Litteratur: K. P., Ideen über Befestigungen (Berl. 1888); Scheibert, Die Befestigungskunst und die Lehre vom Kampf. Nachträge zu den »Streiflichtern«; 4. Teil: Vorschläge (das. 1888); Schumann, Die Panzerlafetten und ihre fernere Entwicklung (in »Internationale Revue«, Heft 9, 1886); Wiebe, Gedanken über den Artilleriekampf im Festungskrieg (Berl. 1889); v. Sauer, Über den abgekürzten Angriff gegen feste Plätze (das. 1889); Scholl, Das Befestigungswesen der Neuzeit (das. 1889); Henning, Unsere Festungen (das. 1889); Brialmont, Les régions fortifiées (Brüssel 1889).

\*Festungsbauerschule, 1886 in Preußen errichtete Lehranstalt zur Ausbildung der Wallmeister als Bauaufseher beim Festungsbau. Kommandiert werden Pionierunteroffiziere von 5–6 Jahren Dienstzeit; Kursus 1 Jahr 9/4 Monate; der Unterricht umfaßt die bautechnischen Fächer mit Hilfswissenschaften, Telegraphie, Terrain- (Gelände-) Aufnahme, Modellierübungen; am Schluß Prüfung zum Wallmeister. Die F. in Berlin, unter Leitung eines Ingenieur-Stabsoffiziers, ist dem Ingenieurkomitee unterstellt; Unterricht erteilen Ingenieuroffiziere u. Zivillehrer.

**Fet, A.**, Pseudonym, s. Schenschin.

**Feuchtwangen**, (1885) 2468 Einw.

**Feuerbach**, (1885) 5085 Einw.

**Feuerschub.** Bei der selbstthätigen Feuerlöschrichtung von Grinnell geht ein Wasserrohr, welches aus einem hoch gelegenen Bassin oder durch eine Wasserleitung gespeist wird, in senkrechter Richtung durch alle Stockwerke des Gebäudes. In den einzelnen Stockwerken zweigen sich von demselben horizontale Leitungsröhren ab, die an der Hauptmauer und nahe an der Decke angebracht sind. Durch weitere Zweigröhren, die nahe der Decke in Entfernung von je 3 m parallel laufen, werden die einzelnen Räume versorgt. An jedem Zweigrohr befinden sich in Entfernung von je 3 m Brausen, von denen jede etwa 9 qm beherrscht. Die Brause besteht aus einem abwärts gerichteten Ventil, dessen Teller, durch einen Hebel und eine Hebelstütze festgeschlossen, gegen den Ventiltrif gehalten wird. Die Hebelstütze ist an einem Messingbügel des Ventilkörpers mit einer Legierung angelötet, die bei 73° C. schmilzt. Bei ausbrechendem Feuer wird diese Temperatur leicht erreicht, und sobald dies geschehen, fallen Hebelstütze und Hebel ab, und das Ventil wird geöffnet. Der Ventilteller geht etwa 1 cm nach unten, und das auf denselben strömende Wasser wird über den gezahnten Rand des Tellers in Strahlen gegen die Decke geschleudert, um als Sprühregen auf den Fußboden zu fallen. In die Hauptleitung ist ein Ventil eingefügt, welches sich beim Lösen einer Brause öffnet und ein Läutwerk in Thätigkeit setzt. Dieser Apparat hat in den Vereinigten Staaten und in Deutschland, namentlich in Fabriken, große Verbreitung gefunden.

**Feuillet de Conches**, Félic Sébastien, Baron, franz. Schriftsteller, starb 7. Febr. 1887 in Paris.

**Feurs**, (1886) 2880 Einw.

**Féval**, Paul, franz. Romanschriftsteller, starb 8. März 1887 in Paris. Vgl. Vuet, Paul F., souvenirs d'un ami (Par. 1888).

**Feyn - Verrin**, Augustin, franz. Maler, starb 14. Okt. 1888 in Paris.

**Fid**, 2) August, Philolog, folgte 1887 einem Ruf als ordentlicher Professor an die Universität Breslau. Von seinen Werken ist noch zu erwähnen: »Die homerische Odyssee in ihrer ursprünglichen Sprachform wiederhergestellt« (Götting. 1883).

**Fidschtausschlag**, s. Frambösie (Bd. 17).

**Fife** (s. v. fife), schott. Adelsgeschlecht, das seinen Ursprung ableitet von dem sagenberühmten Than Macduff, dem Gegner Macbeths, den König Malcolm zum Earl of F. ernannte. Die Tochter des 12. Karls, Isabella, welche aus keiner ihrer drei Ehen Nachkommen hatte, legte die Grafenwürde in die Hand des Königs nieder und erhielt ein erneuertes Patent, durch welches Herzog Robert von Albany, Bruder ihres zweiten Gemahls, Walter Stuart, und Sohn König Roberts I., die Nachfolge in derselben zugesichert ward. Doch erlosch der Titel schon 1425 durch die Verurteilung Murdoch, des Sohns jenes Roberts von Albany, wegen Hochverrats, obwohl noch direkte männliche Nachkommen dieses jüngern Sohns des 4. Karls von F. existieren (es sind die heutigen Karls of Wemyss). 1759 wurde der Titel erneuert zu gunsten eines schottischen Landedelmanns, William Duff, der seit 1735 Baron Braco of Kilbride in der irischen Pairie war und 1769, nachdem er seine Abkunft von den alten Karls erwiesen hatte, zum Earl of F. und Viscount Macduff in Schottland ernannt wurde; er starb 8. Sept. 1763. Sein Sohn und zweiter Graf von F., James Duff,

der 1790 als Baron F. auch englischer Peer wurde, war während der Zeit der Kontinentalperre britischer Bevollmächtigter in Wien; er starb 28. Jan. 1809, worauf ihm sein Bruder Alexander folgte. Gegenwärtiger und sechster Earl of F. ist Alexander William George Duff, geb. 10. Nov. 1849, Lord-Lieutenant von Elginshire, einer der reichsten englischen Grundbesitzer, 1877—79 liberales Mitglied des Unterhauses, der sich 27. Juli 1889 mit der am 20. Febr. 1867 gebornen Prinzessin Louisa Dagmar, ältesten Tochter des Prinzen von Wales, vermählte und bei diesem Anlaß zum Herzog von F. und Earl Macduff ernannt wurde.

**Figeac**, (1886) 5782 (Gemeinde 7396) Einw.

**Filarete**, Antonio, Bildhauer. Seine Biographie schrieb W. v. Öttingen (Leipz. 1888).

**Filchne**, Regierungsbezirk Bromberg, seit 1887 Kreis Filchne, (1885) 4317 Einw.

**Finistère**, Departement, (1886) 707,820 Einw.

**Finkenwälder**, Marschinsel, (1-85) 2919 Einw.

**Firle**, Walter, Maler, geb. 22. Aug. 1859 zu Breslau, war anfangs Kaufmann und widmete sich erst in seinem 20. Jahr der Malerei bei Professor Löffel in München. Nach beendigten Studien unternahm er eine Reise nach Italien und nach Holland, und in letztem fand er das Motiv zu seinem ersten Bilde, der Morgenandacht in einem Amsterdamer Waisenhaus (1885, später für die Berliner Nationalgalerie angekauft), in welchem er sich als scharfer Beobachter menschlicher Physiognomien auswies. In der Beleuchtung und in der koloristischen Darstellung schloß er sich an die naturalistischen Freilichtmaler an, übertraf sie aber bei weitem in der Schärfe und Wahrheit der Charakteristik und in der Feinheit und Korrektheit der Zeichnung, welche Vorzüge sich noch in reiferer Entwicklung in seinen beiden nächsten Werken, der Sonntagsschule (1886, in der Nationalgalerie zu Budapest) und im Trauerhause (1889), zeigten. Eine besondere Fertigkeit entfaltet er in der Individualisierung der Kinder. Er besitzt die kleine goldene Medaille der Berliner Kunstausstellung.

**Firmenich**, Johannes Matthias, Dichter, starb 10. Mai 1889 in Potsdam.

**Firminy**, (1886) 12,415 Einw.

**Firniss.** Bei Herstellung und Verarbeitung von Firnissen und Läden handelt es sich in hygienischer Hinsicht besonders um Vermeidung der Feuergefährdung und der Einatmung schädlicher Dämpfe. Die betreffenden Anstalten sind konzeptionspflichtig und möglichst entfernt von Wohnhäusern zu etablieren. Die Räume müssen feuer sicher angelegt werden, am besten überwölbt, die Feuerung darf sich nicht im Siederaum befinden, und für die Dämpfe sind gute Ableitungsvorrichtungen zu schaffen. Man hat auch geschlossene Kessel angewandt, die durch Dampf geheizt werden. Wo Bleioxyd und Bleiessig angewandt werden, sind auch die gewöhnlichen Vorsichtsmaßregeln zur Vermeidung von Bleivergiftungen zu treffen. Bei den Trockenöfen der Lackereien kommen bisweilen Explosionen vor. Zum Transport auf Eisenbahnen werden F. und Firnisfarben nur zugelassen, wenn ihnen besondere, andre Gegenstände nicht umfassende Frachtbriebe beigegeben sind.

**Fische.** Nach allgemeiner Annahme beginnt die Tiefsee bei 100 Faden. Alle unter dieser Tiefe sich findenden F. gehören daher zu den Tiefseefischen, doch tritt die eigentliche Tiefseefauna zuerst nur sporadisch auf und gemischt mit littoralen Formen, von denen eine nicht unbedeutende Anzahl gelegentlich oder noch häufiger regelmäßig in große Tiefen steigt.

Die Kenntnis der Tiefseefische datiert schon aus den ersten Dezennien dieses Jahrhunderts, doch waren lange Zeit nur wenig Formen bekannt, bis die Zahl derselben durch die Expedition des Challenger, die nordatlantische Expedition, die amerikanischen und französischen Expeditionen bedeutend wuchs, so daß Günther 385 Arten aufzählen konnte. Von diesen sind 155 Oberflächensfische, die nur zeitweilig unter die 100-Fadenlinie hinabsteigen, aber nicht tiefer als 300 Faden, oder sie gehen zwar nicht an die Oberfläche, aber auch nicht tiefer als 300 Faden. Es bleiben also 230 Arten wahre Tiefseefische, die sich unterhalb 300 Faden finden. Die größte Tiefe, aus welcher F. heraufgebracht sind, ist 2900 Faden. Nach unten zu nimmt, soweit sich dies nach den bisherigen Formen beurteilen läßt, der Formenreichtum ab. Es finden sich zwischen 100 und 300 Faden 232 Arten, zwischen 300 und 500 Faden 142, zwischen 500 und 700 Faden 76, zwischen 700 und 1500 Faden 58, zwischen 1500 und 2000 Faden 24 und zwischen 2000 und 2900 Faden 23 Arten. Von den zwischen 100 und 300 Faden vorkommenden 232 Arten fanden sich 108 auch oberhalb der 100-Fadenlinie. Bestimmte bathymetrische Zonen lassen sich zwar nicht unterscheiden, doch können für mehrere Familien die Tiefengrenzen angegeben werden, bis zu welchen sie hinabsteigen. 400 Faden bezeichnet die unterste Tiefe für die Familien der Meergrundeln, Schleimfische, Barsche, Panzerwangen u. a. Mit 500 Faden verschwinden mit je einer Ausnahme drei wichtige Familien, die Haie, Rochen und Plattfische; bei 2000 Faden erreichen die Schellfische und Salme ihre tiefste Verbreitung. Viele Tiefseefische besitzen aber auch eine auffallende bathymetrische Energie, indem solche von 300 bis 2000 Faden Tiefe verbreitet sind. In der horizontalen Verbreitung der Tiefseefische lassen sich wie bei andern Tiefseetieren keine Provinzen nachweisen, indem sie, der Gleichförmigkeit der physikalischen Verhältnisse entsprechend, kosmopolitisch sind.

Allen wahren Tiefseefischen kommt eine Anzahl gemeinsamer Charaktere zu, die einen Tiefseefisch schon von vornherein von einem Küstenbewohner oder einem Oberflächensfisch unterscheiden lassen. Diejenigen F., welche nur zeitweilig unterhalb 100 Faden hinabgehen, unterscheiden sich nicht von den gewöhnlichen Küstentieren; dagegen zeigen schon F., welche dauernd in verhältnismäßig geringen Tiefen, z. B. 80—120 Faden, leben, Veränderungen in ihrer Organisation, indem der Schlund schwarz gefärbt ist und die Augen größer erscheinen als diejenigen der verwandten Küsten- und Oberflächensbewohner. Die echten, unterhalb 300 Faden sich findenden Tiefseefische zeigen weitere Veränderungen und Umbildungen, ohne daß der Grad derselben jedoch der Tiefe proportional wäre. Sehr schwach entwickelt sind die Knochen oder die Muskeln oder auch beide Systeme. Die Knochen sind faserig, gespalten und mit zahlreichen Hohlräumen durchsetzt; sie sind arm an Kalk; der primitive Knorpel ist in größter Ausdehnung vorhanden; die Hautflächknochen bleiben oft hautartig oder sind mehr oder weniger reduziert, wie z. B. die Kiemenbedeckel, welche zu klein sind, die Kiemen zu bedecken. In gleicher Weise sind auch die Muskeln schwach, besonders die großen Seitenmuskeln des Körpers und Schwanzes, die einzelnen Bündel lassen sich leicht trennen, so daß die Muskulatur sehr leicht in Stücke zerfällt. Doch ist dies, wie das leichte Zerbrechen der Wirbelsäule, jedenfalls eine Folge der Aufhebung des starken Druckes, denn in der Tiefsee unter ihren eigentlichen Lebensbedingungen genügt jedenfalls die

schwache Ausbildung der Organe, ohne daß der Fisch der Gefahr des Zerbrechens ausgesetzt wäre, da sie als Fleischfresser und zum Teil gewaltige Räuber über große Gewandtheit und Körperkraft verfügen müssen. Das Aufheben des Druckes beim Herausziehen der gefangenen F. führt zur Zerspaltung der innern Organe, besonders der Schwimmblase, oder zum Heraustrreten des Magens, wie dies auch von den Süßwasserfischen großer Tiefen (Kropffeldchen) bekannt ist. In vielen Fällen ist ein besonderer Muskel zum Zusammendrücken der Schwimmblase entwickelt. Eine Verbindung der Schwimmblase mit dem Darm ließ sich nie nachweisen, auch nicht bei den Physostomen. Die Kiemenblätter sind weniger entwickelt oder in geringerer Anzahl vorhanden, es scheint demnach der Atmungsprozeß weniger energisch als bei Oberflächensfischen zu sein.

Bemerkenswert ist, daß alle Leibeshöhlen bei den Tiefseefischen schwarz sind. Sehr ausgebildet sind bei Tiefseefischen schleimführende Systeme, die bei vielen Familien im Kopf zur Bildung von Höhlungen führen, welche unter sich durch Kanäle kommunizieren. Alle diese Höhlungen und Kanäle enthalten große Massen Schleim, dessen physiologische Bedeutung noch nicht aufgeklärt ist, wahrscheinlich steht er in Beziehung zu den Leuchtorganen, die sich bei Tiefseefischen in einem Grad hoher Ausbildung finden, wie sie sonst von keinem der vielen leuchtenden Tiere bekannt ist; die mikroskopische Untersuchung der Leuchtorgane der Tiefseefische hat ergeben, daß sie als umgewandelte Drüsen zu betrachten sind. Die histologische Struktur sowohl als die Anordnung der Leuchtorgane ist eine sehr mannigfaltige, und man kann zwölflei verschiedene Arten unterscheiden. Zunächst zerfallen sie in zwei große Gruppen, in regelmäßig ocellare phosphoreszierende Organe und regelmäßig drüsenförmige Organe. Die erstern erscheinen mit dem bloßen Auge als kleine, rundliche Organe, welche über die ganze Oberfläche des Körpers zerstreut und häufig mehr oder weniger regelmäßig segmental angeordnet sind. Ihrem Bau nach sind sie einfach kugel- oder sackförmige Gebilde, oder sie sind zusammengesetzt und in diesem Fall durch eine transversale Einschnürung in einen sack- oder kugelförmigen und einen becherförmigen Teil zerlegt. Häufig verschmelzen die zusammengesetzten Leuchtorgane zur Bildung größerer Organe. Den einfachen kommt häufig, den zusammengesetzten stets ein Pigmentmantel zu, die zusammengesetzten besitzen außerdem noch häufig einen aus nadel- oder feinen, fadenförmigen Elementen zusammengesetzten silberglänzenden Reflektor, der als vorzüglicher Hohlspiegel wirkt, indem er das Licht in einem Bündel vereinigt. Die unregelmäßig drüsenförmigen Leuchtorgane finden sich als große Flecke an den Seiten des Körpers, auf umgewandelten Barteln und Flossenstielen am Unterkiefer und in ganz vorzüglicher, höherer Ausbildung unterhalb des Auges. Die Bedeutung der Leuchtorgane ist nach ihrer verschiedenen Lage jedenfalls eine verschiedene. Die regelmäßigen Ocellarorgane, die oft in großer Zahl Längsreihen an den Seiten bilden, sehen größtenteils nach hinten und unten; es ist daher ziemlich sicher anzunehmen, daß diese Organe Verteidigungswaffen, Schreckorgane sind, aus welchen förmliche »Breitseiten« von Lichtblitzen auf einmal abgegeben werden können. Die großen, unterhalb der Augen stehenden Leuchtorgane dagegen dienen als Blendlaternen, die in den dunkeln Tiefen dem Fisch als Licht dienen und das vor ihm liegende Dunkel zu erhellen vermögen. Die

Leuchtorgane an den Barteln und den mobilisierten Flossenstacheln sind vielleicht Lockapparate. Es wäre anzunehmen, daß diese gleich den »Laternen« fortwährend leuchten, während die an den Seiten befindlichen Organe nur im Moment der Gefahr aufblitzen. Über die Fortpflanzung der Tiefseefische ist bis jetzt sehr wenig bekannt, allein von einigen Fischen, z. B. *Polyprion cernium*, ist die auffallende Thatsache konstatiert, daß der Laich sich an der Oberfläche entwickelt, während die F. in beträchtlicher Tiefe sich aufhalten. Es ist nun nicht wahrscheinlich, daß die F. zur Eierablage an die Oberfläche steigen, sondern eher anzunehmen, daß der am Boden der Tiefe abgelegte Laich emporsteigt, die jungen F. hier auskriechen und nach kurzem, oberflächlichem, pelagischem Leben wieder in die Tiefe hinabwandern. Bei andern Tiefseefischen jedoch machen die Jungen ihre Entwicklung am Grunde durch. Die Farben der Tiefseefische sind sehr einfach, schwarz, röthlich oder silberfarbig, einige waren, als sie gefangen wurden, blau, wurden aber in der Konservierungsflüssigkeit schwarz. Schwarze Flecke an den Flossen oder dunkle Querbänderung des Körpers, wie sie sich so häufig bei den Fischen findet, kommen bei den Tiefseefischen nur sehr selten vor.

**[Giftige Fische.]** Die ältere Ansicht, daß F. im allgemeinen unschädliches Fleisch besitzen und höchstens in bestimmten Organen, namentlich in Galle und Leber, oder zur Laichzeit schädliche Stoffe anhäufen, weshalb beispielsweise der Verkauf der gemeinen Barbe in Italien von März bis Mai verboten ist, kann den neuern Erfahrungen gegenüber nicht mehr festgehalten werden. Es gibt bestimmte Abteilungen des Fischreichs, in denen fast alle Angehörige giftig oder doch verdächtig sind, namentlich gehört hierher die Ordnung der Gattkieser, zu der die Igel-, Kugel- und Kofferfische (*Diodon*-, *Tetrodon*- und *Ostracion*-Arten) gehören, deren Verkauf in China und Japan, auf Java und in Kapstadt teilweise verboten ist. Aber auch in manchen sonst unverdächtigen Abteilungen finden sich einzelne stark giftige Angehörige, so z. B. unter den Heringen der Gifthering (*Clupea venenosa*), durch dessen Genuß 30 Personen der Besatzung des französischen Kriegsschiffs *Satinet* getötet wurden, während andre längerem Siechtum verfielen. In neuerer Zeit ist bekannt geworden, daß einzelne F. sehr heftig wirkende Blutgifte enthalten. So entdeckte Professor Rosso in Turin 1888 zufällig, daß der gemeine Aal, wie der Seeaal (*Conger*) und die Muräne, in ihrem Blutwasser ein starkes, dem Biperngift ähnlich wirkendes Gift enthalten, von dem wenige Tropfen, wenn sie ins Blut gespritzt werden, genügen, Tauben, Meer- schweinchen, Kaninchen und dergleichen kleinere Tiere unter Eintritt von Rückenkrämpfen zu töten.  $\frac{1}{2}$  g (ca. 6—7 Tropfen) des Blutwassers genügte, einen größern Hund zu töten, und zwar wahrscheinlich durch Einwirkung auf das verlängerte Mark. Im Magen wirken diese Blutgifte nicht schädlich, doch ist dennoch einige Vorsicht bei der Zubereitung dieser kräftigen Tiere, die leicht Fingerwunden beibringen, geboten. Einige Fischarten scheiden derartige Blutgifte in eignen Giftdrüsen ab, die an der Basis besonderer, mit Rinnen versehenen Stacheln belegen sind, mit denen sie tiefe Wunden beibringen können, in die das Gift dabei hineinfließt. Die auch an den französischen und deutschen Seeküsten vorkommenden Biper- und Drachenfische (*Trachinus Vipera* u. *Draco*) sind durch diese Eigenschaft bei den Fischern und andern Küstenbewohnern längst berüchtigt. Wenn man ihnen mit den Händen oder den nackten Füßen

zu nahe kommt, was um so leichter geschehen kann, als sie sich in der Farbe vom Uferschlamm, in welchem sie sich halb vergraben, kaum unterscheiden, so spreizen sie die Stacheln einer kleinen Rückenflosse und einen auf dem Kiemenbedeckel befindlichen stärkern Stachel in der offenbaren Absicht, den Angreifer damit zu verwunden, und die Fischer gebrauchen daher ihnen gegenüber die höchste Vorsicht, da der verwundete Körperteil erfahrungsmäßig mit den heftigsten Schmerzen anzuschwellen pflegt und manchmal so bössartige Zufälle darauf erfolgen, als ob sie von einer Viper gebissen wären, weshalb auch häufig das verwundete Glied abgenommen werden muß. Gressin in Montvilliers und Bottard in Havre stellten denn auch 1884 beim Biperfisch das Vorhandensein einer Giftblase an der Basis des mit zwei Rinnen versehenen Kiemenbedeckelstachels fest, deren Inhalt sich ähnlich wie beim Schlangengift in die Wunde entleeren kann, wenn der Giftstachel durch den Widerstand, den er bei der Verwundung findet, auf den Behälter drückt. Die genannten Ärzte haben das Gift im physiologischen Laboratorium von Havre genauer untersucht und gefunden, daß es ähnlich wie das Blutgift des Aals kleinere Tiere sehr bald unter Krämpfen tötete. Doch scheint sich die Wirkung hier auch auf das Herz auszudehnen und eine baldige Lähmung desselben zu erzeugen. Beim Menschen halten die den Stich begleitenden Vergiftungserscheinungen zuweilen eine ganze Woche an. Ein gleich vorgenannter Fische zu der Abteilung der Panzerwangen (*Cataphracti*) gehöriger und weitverbreiteter Bewohner der tropischen Meere, der Zauberfisch (*Synanceja verrucosa*), ist bei den Küstenbewohnern des Roten Meeres, der Samoa- und anderer Südpolinseln, von Mauritius u. noch mehr gefürchtet, denn sein unter ähnlichen Umständen erfolgender Stich soll zuweilen töten. Klunzinger erfuhr auch, daß beim Hervorstülpen der Stachelspitzen, welche in einer Hautfalte verborgen liegen, eine milchige, das Wasser trübende Flüssigkeit hervortritt, wobei es natürlich dem Zufall unterworfen bleibt, wieviel davon in die Wunde gelangt. Ein ähnlicher Giftapparat wie bei den *Trachinus*-Arten ist durch Günther bei *Thalassophryne reticulata*, einem an den Küsten Mittelamerikas lebenden Krötenfisch, nachgewiesen worden. Auch bei den Stech- oder Adlerrochen, deren Schwanzspitze in einen mit Widerhaken versehenen Stachel ausläuft, mit dem sie sehr gefährliche Wunden beibringen können, mag ein ähnlicher Giftapparat vorhanden sein. Nach der griechischen, von Oppianos aufbewahrten Sage wäre Odysseus durch den Stachel des Giftrochens umgekommen, den sein Sohn, wie es noch heute bei Naturvölkern üblich ist, an seiner Speerspitze befestigt hatte. Von einer bei den Samoainseln vorkommenden Meeradlerart wird versichert, daß die leicht abbrechende und gewöhnlich in der Wunde zurückbleibende Schwanzspitze alsbald Starrkrampf und Tod zur Folge habe, wenn die Spitze nicht schleunigst sorgsam aus der Wunde herausgeschnitten werde. In Italien ist es deshalb polizeilich verboten, den gemeinen Meeradler (*Myliobatis Aquila*) mit seinem gefährlichen Schwanzstachel auf den Markt zu bringen. Die Fischer haben ihn alsbald nach dem Fang zu beseitigen. Da die neuern Forschungen den stets lebensgefährlichen Wundstarrkrampf auf einen in feuchter Erde sehr allgemein verbreiteten *Bacillus* zurückführen, so wäre es übrigens nicht undenkbar, daß dieser Schwanzstachel mit seinen einspringenden Winkeln nicht an sich, sondern nur durch Einführung dieses

gefährlichen Spaltpilzes mundvergiftend wirkt. Vgl. Bottard, Les poissons vénimeux (Par. 1889).

**Fischer**, 11) Gustav Adolf, Afrikareisender, geb. 3. März 1848 zu Barmen, studierte in Bonn, Würzburg und Berlin Medizin und wurde dann Militärarzt. Im J. 1876 ging er als Mitglied der Denhardt'schen ostafrikanischen Expedition zunächst allein nach Sansibar und erforschte 1877 Witu und die jüdischen Gallaländer, 1878 gemeinsam mit den Gebrüdern Denhardt das Wapokomoland und den Tanafluß bis Mofsa. Darauf lebte er bis 1882 in Sansibar und machte Ende die'ses Jahrs mit Unterstützung der Geographischen Gesellschaft in Hamburg eine Reise ins Massailand, indem er von der Mündung des Bangani bis zum Raiwaschasee vordrang. Nach kurzem Aufenthalt in Deutschland unternahm er es auf Kosten des in Petersburg lebenden Junker, diesen nebst Casati und Schnizer (Emin Pascha) aufzuzuchen und zu befreien, konnte aber nicht über den Victoria Nyanza vordringen und nahm den Rückmarsch zur Küste über den Raiwaschasee und Taita. Ende 1886 kehrte F. wieder nach Deutschland zurück, starb aber kurz darauf 11. Nov. d. J. an einem Gallenfieber. Er schrieb: »Mehr Licht im dunkeln Weltteil« (Hamb. 1883); seine Reiseberichte wurden in den »Mitteilungen der Geographischen Gesellschaft in Hamburg« (1876—77, 1878—79 und 1882—83) veröffentlicht.

**Fischerei.** Während die Jagdtiere in unsrer Gegend kaum noch eine erhebliche volkswirtschaftliche Bedeutung besitzen, bringt die F. sehr große Nahrungsmengen hervor und zwar ohne jede Schädigung der Nahrungsproduktion des festen Landes. Die Binnenfischerei steht dabei hinter der Meeresfischerei ganz bedeutend zurück; bei ersterer ist deshalb mehr der einzelne Besitzer der durch F. zu nutzenden Wasserfläche, bei letzterer mehr der Staat interessiert. In Berücksichtigung dieses Interesses wurde seitens der preussischen Regierung 1870 eine Kommission zur wissenschaftlichen Untersuchung der deutschen Meere eingesetzt, welche sich namentlich mit den physikalischen Verhältnissen dieser Meere und den Lebenserscheinungen in denselben beschäftigt und bis jetzt hauptsächlich der westlichen Ostsee ihre Arbeiten gewidmet hat. Große Sorgfalt ist der Naturgeschichte des Herings gewidmet worden. Es wurde die Laichablage und die Eientwickelung studiert und festgestellt, daß die Nahrung zum allergrößten Teil aus einem Ropopoden, *Temora longiremis*, besteht. Man unterscheidet an den deutschen Küsten drei Varietäten des Herings, die sich durch Körperform, Lebensweise und Aufenthaltort unterscheiden. Eratte Erhebungen über die Nahrungsproduktion des Meeres und die Größe des Fischfanges führen zur Erörterung der Frage, ob das Meer für den Menschen unerschöpflich sei. Es ergab sich, daß z. B. die Meeresgegend, welche von Eckernförde aus befischt wird, 15,7 kg Fische pro Hektar liefert, während die Helgoländer Gegend 31,6 kg ergibt. Da nun Karpfenteiche 76,5 kg und das kultivierte Land 83,5 kg Fleisch pro Hektar liefert, so ergibt sich, daß der Ertrag des Meeres  $\frac{1}{3}$  —  $\frac{1}{2}$  der kultivierten Fläche produziert. Verteilt man die Zahl der Eier, welche der Zahl der jährlich gefangenen Fische entspricht, den in der Natur herrschenden Verhältnissen entsprechend gleichmäßig im Wasser, so entfallen auf 1 qm Wasserfläche 17 Butteier und 6,6 Dorscheier, thatsächlich fand man aber 84 Butteier und 26,6 Dorscheier. Man wird also annehmen können, daß im Eckernförder Fischgebiet 2—4mal soviel Fische vorhanden sind, wie gefangen werden. Außer der

Ministerialkommission hat sich um die Hebung der F. besonders der 1870 gegründete Deutsche Fischereiverein verdient gemacht und zwar wesentlich durch die Fürsorge für die Vermehrung der vorhandenen Karpfische und die Einführung von Fischen in geeignete Gewässer, in welchen sie bisher fehlten. In den fließenden Gewässern ist der Fischbestand durch die Veränderungen der Verhältnisse infolge von allerlei Kulturarbeiten sehr stark zurückgegangen, stellenweise ohne künstliche Hilfe überhaupt nicht mehr zu erhalten. Man hat den Flüssen einen geraden Lauf mit unveränderlichen Uferlinien gegeben, die Altgewässer und die von der Strömung nicht getroffenen Buchten sind unter dem Einfluß der Stromregulierung im Verschwinden begriffen, die Dampfschiffe erhalten den Sand des Ufers und des Grundes in steter Bewegung und verhindern die Ansiedelung von Pflanzen; Laichplätze und Bläse für die Winterrube sind damit vernichtet oder den Fischen abgeschnitten, und der am Ufer auf Kies oder den Faschinen der Buchen abgelegte Laich wird von den legenden Wellen an das trodne Ufer geworfen. Der Stromfischer ist daher in seinem Erwerb fast ganz auf die allerdings sehr wertvollen Wanderfische: Lachs, Aal, Stör, Neunauge angewiesen. Stör und Neunauge sind am anspruchlosesten und finden noch an manchen Stellen die Bedingungen für ihre Laichablage erfüllt. Für die jungen Aale und für die Lachse finden sich bei ihrer Vergwanderung an den Stauwerken der Wassermühlen und Mieseleien schwer oder gar nicht überwindbare Hindernisse, und die Rinnen und Leitern, welche man für sie anlegt, sind kostspielig und werden von den Staubesigern nicht gern gesehen. Die großen, roten Lachseier, welche von Oktober bis in den März unausgebrütet im Wasser bleiben, sind überdies durch tierische Feinde, durch Wasserfimmel und Fabrikabwässer stark gefährdet. Hier kann nur durch die künstliche Fischzucht Abhilfe geschaffen werden, welche auch durch die Bemühungen zahlreicher Forscher und Praktiker eine hohe Ausbildung erreicht hat. Leider ist die Methode der künstlichen Befruchtung und Erbrütung nur bei einer beschränkten Zahl von Fischarten praktisch anwendbar, weil sie voraussetzt, daß die Laichfische in dem zur Befruchtung gerade geeigneten Laichreifstadium zur Hand sein müssen. Man erreichen Lachs und Forelle dies Stadium auch in der Gefangenschaft, viele andre aber, wie Ache und Zander, werden, auch kurz vor der Laichzeit eingefangen, in engen Behältern nicht laichreif. Bei andern Fischen (Karpfen, Brasse, Stör, Hering und den meisten andern Sommerlaichern) ballen sich die abgestrichenen Eier zu zähen Klumpen zusammen und gehen zu Grunde, weil die Zuführung von Wasser und Sauerstoff in das Innere des Klumpens nicht gelingt. Wo solche Schwierigkeiten vorliegen, sieht man sich darauf beschränkt, die Fische das Laichgeschäft auf natürliche Weise in ablaßbaren Bassins, Teichen oder ähnlichen Behältern, deren Inhalt man in seiner Gewalt hat, vollziehen zu lassen und die gewonnene Fischbrut wie die künstlich erbrütete zu verwenden. Man pflegt die künstlich erbrüteten Fische den ersten Sommer in einem Teich oder ablaßbaren Graben zu ziehen und erst, wenn sie hier kräftig herangewachsen sind, in die freien Gewässer zu übertragen. Dies gilt besonders von der arten kleinen Brut der Coregonen, die zu einer Zeit ausküpft, wo ihre Wohngewässer, die tiefen, großen Seen, noch mit Eis bedeckt sind. Die Erfolge der künstlichen Fischzucht sind recht erhebliche. Der Bestand an Lachsen im Rhein, in Ems, Weser, Elbe,

Ober und Weichsel ist nachweisbar stark vermehrt worden, in den Rheinmündungen hat sich der Ertrag des Lachsanges seit 1879 etwa verdoppelt. Auch mit der Meerforelle, die nach Körperform, Größe und Lebensweise dem Lachse sehr ähnlich ist und für eine Wanderform der Bachforelle gehalten wird, sind vorzügliche Resultate erzielt worden. Von der Bachforelle werden jährlich mehrere Millionen künstlich erbrüteter Jungfische zur Besetzung von Zuchtbächen und Teichen benutzt, um als 2-3-jährige Fische zum Verbrauch ausgefischt zu werden. Die Bachforelle ist auch in Nordamerika eingeführt worden, wo sie sich gut akklimatisiert hat und als Zuchtfisch sehr geschätzt wird. Dafür hat Deutschland aus Amerika den Bachsaibling (*Salmo fontinalis*), der in stark strömenden kleinen Bächen sehr gut gedeiht, und die Regenbogenforelle (*Trutta iridea*) erhalten. Letztere ist unserer Bachforelle verwandt, zeichnet sich aber durch rascheres Wachstum, spätere Laichzeit, raschere Entwicklung und besonders durch größere Unempfindlichkeit gegen Wärme und Unreinigkeiten des Wassers

aus, während sie allerdings etwas minder feines Fleisch haben soll, auch mehr Wanderfisch ist als die Bachforelle. Zwei andre Amerikaner, der Schwarzbarsch (*Crystes nigricans*) und der Forellenbarsch (*G. salmonoides*), sehr schnellwüchsige, widerstandsfähige und wohlgeschmeckende Sommerlaicher, sind ebenfalls in Deutschland eingeführt, während unser Karpfen in Nordamerika äußerst rasche Verbreitung und vorzügliche Wachstumsverhältnisse gefunden hat. Der Zander ist in die Gebiete des Rheins, der Ems und der Weser sowie in zahlreiche norddeutsche Seen, in denen er bisher fehlte, eingeführt worden. Auch Meeresfische hat man durch künstliche Fischzucht zu vermehren gesucht. In Nordamerika ist der Schadsfisch in schwimmenden, verankerten Brutkasten in Menge ausgebrütet worden. In einem Bruthaus in Wood's Hall werden jährlich mehrere Millionen Dorscheier erbrütet. Zu Arendal in Norwegen hat man aus 49 Mill. Dorscheiern 27,5 Mill. junge Dorsche erzielt und auch Butteier mit Erfolg erbrütet. Zahlreiche Gewässer, welche die

Tafel der Bahnelemente von Doppelsternen (zu Artikel »Fenster«, S. 324).

Name des Sterns	$\delta$	$\lambda$	$\gamma$	$e$	T	P	$a$	Berechnet
$\delta$ Kleines Pferd . . .	24.0°	26.6°	81.9°	0.201	1892.0	11.5	0.41"	Wroblewski
$\beta$ Delphin . . . . .	10.9	221.0	61.6	0.096	1868.9	16.05	0.46	Celoria
$\zeta$ Schiffe . . . . .	83.4	—	—	0.170	1882.9	18.89	0.53	Gore
42 Haar der Berenice . . .	11.0	99.2	90.0	0.480	1859.9	25.7	0.66	Doberd
$\zeta$ Perkeus . . . . .	41.7	252.7	43.2	0.463	1864.8	34.4	1.28	Doberd
Strube 3121 . . . . .	24.8	129.8	75.4	0.309	1878.5	34.8	0.87	Celoria
Procyon . . . . .	—	—	—	—	—	40.0	0.70	Kuweré
$\eta$ Nördliche Krone . . . .	25.7	218.6	59.7	0.267	1850.8	41.5	0.89	Doberd
Strube 2173 . . . . .	152.7	7.3	80.5	0.135	1872.9	45.4	1.01	D. Strube
Sirius . . . . .	62.0	18.9	47.1	0.615	1843.3	49.4	0.33	Numeré
$\epsilon$ Schwan . . . . .	83.0	205.4	44.7	0.347	1864.0	53.9	1.19	Gore
$\mu^2$ Perkeus . . . . .	57.9	156.4	60.7	0.302	1877.1	54.2	1.46	Doberd
$\gamma$ Südliche Krone . . . .	229.2	75.4	111.4	0.870	1882.8	55.6	2.40	Echiaparelli
C. Strube 298 . . . . .	2.1	21.9	65.9	0.584	1882.9	56.8	0.88	Celoria
$\zeta$ Krebs . . . . .	81.6	109.7	15.5	0.391	1868.0	60.3	0.85	Seeliger
$\epsilon$ Großer Hür . . . . .	102.8	128.6	56.3	0.391	1815.2	60.7	2.62	H. Wolf
D. Strube 234 . . . . .	124.2	72.0	47.4	0.303	1881.2	63.4	0.34	Gore
$\alpha$ Centaur . . . . .	25.3	49.0	79.8	0.544	1875.4	87.4	18.89	Powell
D. Strube 235 . . . . .	99.6	134.9	54.4	0.500	1839.1	94.4	0.93	Doberd
70p Schlangenträger . . .	127.4	151.9	58.1	0.467	1808.9	94.4	4.79	Fritchard
$\gamma$ Nördliche Krone . . . .	110.4	233.5	85.2	0.350	1843.7	95.5	0.70	Doberd
$\zeta$ Waage . . . . .	12.3	89.3	68.7	0.077	1859.8	95.9	1.26	Doberd
Strube 3062 . . . . .	39.1	92.1	32.2	0.447	1855.5	101.9	1.27	Doberd
$\omega$ Löwe . . . . .	148.6	64.1	121.1	0.536	1841.8	110.8	0.89	Doberd
D. Strube 203 . . . . .	105.3	72.1	57.9	0.788	1877.1	115.4	0.54	Casby
$\rho$ Cridanus . . . . .	81.7	327.2	44.7	0.378	1817.5	117.5	3.33	Doberd
25 Jagdhunde . . . . .	42.4	245.0	33.3	0.723	1863.0	119.9	0.81	Doberd
$\lambda$ Schlangenträger . . . .	65.8	111.1	68.4	0.319	1809.8	122.5	0.81	Seeliger
$\xi$ Bootes . . . . .	26.4	117.6	36.9	0.708	1770.7	127.4	4.86	Doberd
4 Wassermann . . . . .	314.2	235.0	56.6	0.461	1752.0	129.6	0.73	Doberd
$\theta^3$ Cridanus . . . . .	146.3	354.4	76.3	0.136	1893.9	139.0	5.09	Dunér
$\eta$ Rastlopeia . . . . .	45.1	238.3	56.4	0.630	1965.0	148.9	8.79	F. Strube
$\gamma$ Jungfrau . . . . .	62.2	79.1	25.4	0.89	1836.3	169.5	3.98	Mädler
D. Strube 400 . . . . .	148.3	43.5	37.0	0.600	1882.1	170.4	0.59	Gore
Strube 2107 . . . . .	186.3	104.1	45.9	0.387	1863.3	186.3	1.00	Herberich
14c Orion . . . . .	99.6	302.7	44.9	0.246	1959.1	190.5	1.22	Gore
$\epsilon$ Schlangenträger . . . .	65.4	41.4	58.7	0.606	1821.9	217.9	—	Doberd
44 Bootes . . . . .	65.5	1.3	70.1	0.71	1783.0	261.1	3.09	Doberd
$\mu^2$ Bootes . . . . .	173.7	20.0	40.0	0.697	1863.5	280.3	1.47	Doberd
16 Andromeda . . . . .	93.8	115.7	51.9	0.654	1801.7	316.1	1.65	Doberd
Strube 1819 . . . . .	159.4	348.9	37.5	0.305	1797.0	340.1	1.46	Casby
$\lambda$ Schlangenträger . . . .	105.1	152.6	38.1	0.442	1787.9	373.5	1.53	Masenap
Strube 1757 . . . . .	344.7	315.5	29.5	0.598	1797.4	401.0	2.29	Casby
$\gamma$ Löwe . . . . .	111.6	195.4	43.1	0.733	1741.0	407.0	1.98	Doberd
$\delta$ Schwan . . . . .	91.1	203.0	37.6	0.286	1904.1	415.1	2.31	Rebrmann
12 Luchs . . . . .	166.5	93.6	46.1	0.329	1716.0	485.9	1.64	Gore
$\alpha$ Drache . . . . .	—	—	—	0.493	1940.4	648.0	3.38	Herberich
61 Schwan . . . . .	341.1	288.3	63.9	0.174	1468.2	782.6	29.5	C. F. W. Peters
$\alpha$ Nördliche Krone . . . .	16.5	73.9	31.9	0.732	1826.9	845.9	5.88	Doberd
$\sigma$ Zwillinge . . . . .	27.3	297.3	44.6	0.329	1749.8	1001.3	7.43	Doberd
$\zeta$ Wassermann . . . . .	110.9	134.7	44.7	0.652	1924.2	1578.3	7.65	Doberd



Malbrut auf ihrer Wanderung nicht erreicht, hat man mit solcher besetzt, die in den Mündungen des Po und der Flüsse der französischen Küste gefangen wurde; auch ist ein groß angelegter Versuch gemacht, das Donaugebiet mit Aalen zu besetzen. Man hat im obern Donaugebiet Weibchen ausgefetzt und eine große Anzahl erwachsener Aalmännchen aus der Nordsee ins Schwarze Meer gebracht. Die Ansichten über die Nahrung der Fische haben eine wesentliche Wendung durch die Untersuchungen von Susta erfahren. Er hat nachgewiesen, daß von unsern Süßwasserfischen fast kein einziger sich direkt von Pflanzen ernährt. Es scheint, als ob die Fische nicht im stande seien, rohes Stärkemehl zu verdauen. Nur einige Cyprinoïden, Kottauge und Döbel nehmen nach Susta Pflanzennahrung zu sich, doch auch diese Ausnahmen sind zweifelhaft. Alle übrigen Fische sind Fischfresser (Raubfische), die große Mehrzahl aber (Friedfische) nährt sich von allem möglichen Wassergetier, Fischlaich und Fischbrut nicht ausgeschlossen, namentlich von Kopepoden, Daphniden und Dipterenlarven.

**Fisches**, (1866) 3040 Einw.

**Fixsterne.** Da in den letzten Jahren viele Doppelsternbahnen neu berechnet, auch mehrere  $\zeta$  mit kurzer Umlaufzeit aufgefunden worden sind, so geben wir statt der im Artikel »Fixsterne« (Bd. 6) mitgeteilten die umstehende Tafel von Doppelsternbahnen (S. 323). Die Zeichen  $\Omega$ ,  $\lambda$ , ... haben dieselbe Bedeutung wie im Hauptartikel »Fixsterne«. Der in der Tabelle erwähnte Stern  $\zeta$  im Krebs hat lange für einen dreifachen Stern gegolten, bestehend aus einem Hauptstern A 5,0. Größe, einem nahen Begleiter B 5,7. Größe und einem ferner stehenden  $\delta$ , 3. Größe, alle drei von gelblicher Farbe. Die angegebenen Elemente beziehen sich auf den Umlauf von B und A. Der Stern C hat seinen Positionswinkel gegen A und B seit W. Verschleiß Zeit um ungefähr  $55^\circ$  geändert, dabei nahezu den gleichen Abstand von  $5,5''$  behaltend; die Bewegung erfolgt aber nicht immer in demselben Sinn, sondern zeitweilig im entgegengesetzten, was sich am einfachsten durch die Annahme eines von C nur um wenige Zehntel einer Bogensekunde abstehenden Begleiters erklärt, den man allerdings noch nicht beobachtet hat. Seeliger, der dieses System mehrfach bearbeitet hat, findet für die Umlaufzeit von C um den gemeinsamen Schwerpunkt 18 Jahre.

**\*Flachsbereitung.** Die Gewinnung der Spinnfasern aus den Stengelgewächsen, insbesondere dem Flach und dem Hanf, erfolgt allgemein durch das Rotten, Brechen, Schwingen und Hecheln, also durch Operationen, welche gewaltsame mechanische Einwirkungen, damit ein häufiges Zerreißen der Fasern, einen verhältnismäßig großen Verlust und nur eine kleine Ausbeute an den wertvollern langen Fasern bedingen, wenn sie auf den gewöhnlichen hierzu dienenden Maschinen zur Ausführung gelangen, unter welchen namentlich die Brechmaschinen am nachteiligsten arbeiten. Die besonders schonende Behandlung dagegen, welche das Fasermaterial erfährt, wenn dasselbe, statt geknickt zu werden, nur der Wirkung stehender Zinken oder Nadeln unterliegt, äußert sich vor allem in dem geringen Abgang von kurzen Fasern, der im Verlauf der Weiterverarbeitung erfolgt, gegenüber dem Verlust durch das Brechen. Da außerdem das Zerstechen der bandartig zusammenhängenden Gefäßbündel des Bastes eine für die spätere Bearbeitung sehr erwünschte Auflockerung herbeiführt, so ist begreiflich, daß die zahlreichen Verbesserungen und Neukonstruktionen der Brechmaschine von dem

seit 1885 bekannt gewordenen, in der sogen. Schäbestechmaschine verwirklichten System übertroffen werden, das auf dem Prinzip des Stechens beruht. Die hierbei zur Verwendung kommenden Werkzeuge bestehen aus einem Paar viereckiger Platten a b (Fig. 1),

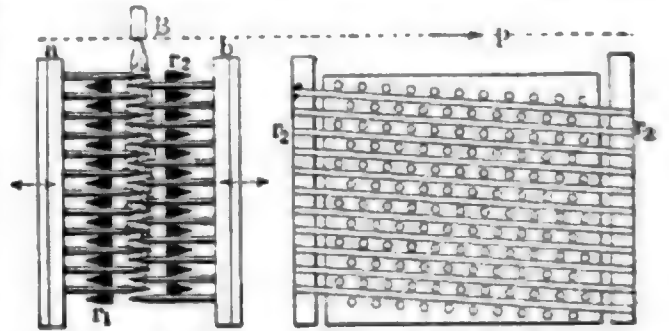

Fig. 1. Stechplatten.

die auf ihrer innern Seite mit kegelförmig zugespitzten Zinken oder Nadeln in zwölf Reihen so besetzt sind, daß die Nadeln zwischeneinander treten und an möglichst vielen Stellen das Material durchstechen, welches von einer Kluppe B gehalten, von oben eingehängt und nach jedem Stoß in der Richtung des Pfeiles p etwas vorgerückt wird. Zum Abstreifen des Materials und der aufgespießten Holzteilchen dienen zwei feststehende Koste r<sub>1</sub> und r<sub>2</sub>, deren Stäbe mit den Nadelreihen parallel laufen u.

an den Nadeleintrittsseiten abgekrägt sind, um den Eintritt der Nadeln zu sichern. In der Schäbestechmaschine (Fig. 2) hängen diese Platten mit den Schwingen aa an den Wellen b<sub>1</sub> und b<sub>2</sub> u. erhalten ihre Pendelbewegung (230mal in der Minute) von Kurbelzapfen der Wellen d<sub>1</sub> und d<sub>2</sub> durch die Lenkstangen ee. Die Träger ff stützen die Koste. Die sonst allgemein bei den Brechmaschinen übliche, höchst unvorteilhafte Methode, die Risten mit der Hand einzuführen, ist bei dieser Maschine ebenfalls beseitigt durch Anbringung einer auf und ab steigenden Bahn B<sub>1</sub>,

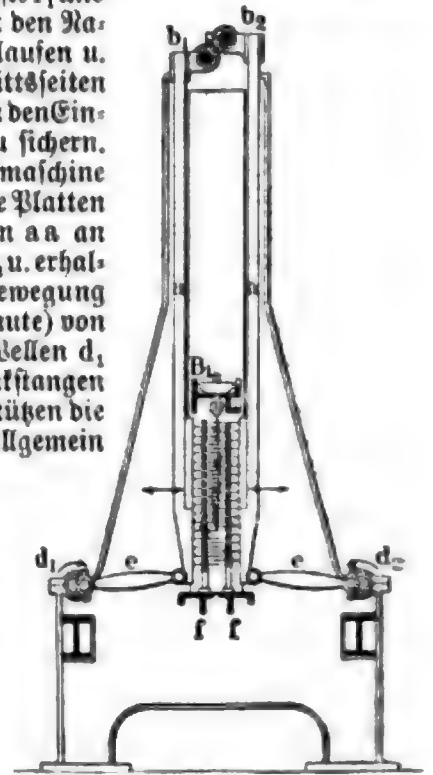

Fig. 2. Stechmaschine.

welche Wanderkluppen (wie bei den Hechelmaschinen) aufnimmt, die, an einer Seite auf die Bahn gelegt, nach jeder Hebung der letztern von einer endlosen Kette der andern Seite um eine abzupassende Länge zugeschoben werden. In der Regel enthält eine solche Maschine vier Paar Platten mit Nadeln von 80 mm Länge und von absteigender Feinheit (2,8, 2,5, 2,0, 1,8 mm Durchmesser). Der Erfinder (Carbon) dieser Maschine hat dieselbe außerdem für die  $\zeta$  mit einer Schwingmaschine in der Weise kombiniert, daß die Risten in ununterbrochener Reihenfolge auf einer allen zwei unmittelbar nebeneinander gerückten Maschinen gemeinschaftlichen Kluppenbahn ohne Umspannen bewegt werden, so daß die Maschine sogen.

Schwingflachs abliefern. Die Ergebnisse dieses neuen Systems stellen sich äußerst günstig, indem sich bei der Bearbeitung desselben gerösteten Flachses ergab:

	Grasflachs	Heselerde	Fasern
mit der Hand bearbeitet	10,5 Proj.	8,4 Proj.	= 18,9 Proj.
„ „ Maschine bearbeitet	17,0 „	5,8 „	= 22,8 „

wobei letztere mit 1—1,5 Pferdekraft Betriebskraft in 10 Stunden 140—160 kg Flachs verarbeitet.

**Flaubert, Gustave**, franz. Romanschriftsteller. Nach seinem Tod erschienen noch seine Briefe an George Sand (4. Aufl. 1889) und seine »Correspondance«, die Zeit von 1830 bis 1854 umfassend (1887 u. 1889, 2 Bde.).

**Flöhe, La**, (1880) 7977 (Gemeinde 9841) Einw.

**Flegel, 2) Eduard Robert**, Afrikareisender, wollte, nachdem seine erkrankten Begleiter Staudinger und Hartert hatten nach Deutschland zurückkehren müssen, von Wukari zu Lande nach Zola ausbrechen, starb aber 11. Sept. 1886 in Brak an der Mündung des Niger. Flegels Briefe wurden gesammelt von seinem Bruder Karl F. herausgegeben: »Vom Niger bis Vinuë. Briefe aus Afrika« (Leipz. 1889).

**Fleischer, 1) Heinrich Leberecht**, Orientalist, starb 10. Febr. 1888 in Leipzig. Seine »Kleinern Schriften« erschienen in 3 Bänden (Leipz. 1888).

**Fleischpankreaslysiere**, die von Leube eingeführt, zur künstlichen Ernährung dienenden Klysiere; s. Pankreatin (Bd. 12).

**Fleischpepton**, s. Peptone (Bd. 12).

**Flémalle** (spr. -mall), zwei Gemeinden in der belg. Provinz und Arrondissement Lüttich, an der Maas, der Belgischen Nordbahnlinie Lüttich-Ramur und der Niederländischen Staatsbahnlinie Liers-F. gelegen, mit Steinbrüchen und Kohlengruben: F. Grande mit (1888) 4250 Einw., F. Haute, 2 km oberhalb, mit 2734 Einw.

**Flénu** (spr. -nü), Gemeinde in der belg. Provinz Hennegau, Arrondissement Mons, in der Landschaft Borinage, an der Staatsbahnlinie Frameries-St. Ghislain, mit großem Kohlenbergwerk und (1888) 4476 Einw.

**Flerö**, (1886) 11,257 (Gemeinde 14,013) Einw.

**Fleurance**, (1886) 3602 Einw.

**Fidel, Paul**, Maler, geb. 8. April 1852 zu Berlin, bildete sich drei Jahre lang auf der Kunstschule in Weimar zum Landschaftsmaler aus, besonders unter Th. Hagen, und ging 1874 nach Düsseldorf, wo er einige Jahre selbstständig arbeitete. 1876 nahm er seinen Wohnsitz in Berlin. Nachdem er schon früher Studienreisen durch Deutschland und Oesterreich gemacht, unternahm er 1877 eine Reise nach Italien. Die auf Grund seiner dortigen Studien ausgeführten Bilder (Torbole bei Niva am Gardasee, Villa d'Este, Garten bei Neapel, Frühlingslandschaft bei Bordighera, Ansicht von Neapel vom Capo di Monte, Garten von Montecarlo, Fontäne aus der Villa Borghese) zeichnen sich durch kräftige Sonnenlichtwirkungen bei breiter malerischer Behandlung aus, wobei F. ein Hauptgewicht auf die Darstellung der üppigen Vegetation des Südens legt. Seit dem Anfang der 80er Jahre wählte er die Gestade der Ostsee in der Nähe von Prerow zum Studienfeld und malte besonders das Innere von Buchenwäldern bei voller Sonnenbeleuchtung. Für einen solchen Buchenwald (Motiv bei Prerow) erhielt er 1886 die große goldene Medaille der Berliner Kunstausstellung. Von seinen übrigen Bildern sind zu nennen: Waldlandschaft von Wilm, Strandlandschaft von Hügen, Ifethal, mährische Dorflandschaft.

**Fliegenschwamm**, s. Berserkerwut (Bd. 17).

**Flirtation** (engl., franz.), Liebelei, Koletterie.

**Floquet, 2) Charles Thomas**, franz. Politiker, ward auch 1886 und 1887 wieder zum Präsidenten der Deputiertenkammer gewählt. Nachdem er dem russischen Botschafter vorgestellt worden war und Einladungen ausgetauscht, also seinen Ruf: »Vive la Pologne, Monsieur!«, den er 1867 an den Zaren richtete, geführt hatte, war F. auch als Minister möglich und wurde daher 8. April 1888 nach dem Rücktritt Tirards wegen der Annahme des Antrags auf Verfassungsrevision mit der Bildung eines neuen Ministeriums beauftragt, welches die Verfassungsrevision in sein Programm aufnahm, aber den Zeitpunkt derselben zu bestimmen sich vorbehielt. Boulanger bekämpfte er entschieden und wurde nach einer scharfen Abfertigung desselben 12. Juli von ihm so beleidigt, daß er den General forderte und ihn im Duell 13. Juli mit dem Degen nicht unerheblich verwundete. Im Oktober legte er den Entwurf einer Verfassungsrevision den Kammern vor. Als dieser 13. Febr. 1889 in der Deputiertenkammer zum erstenmal beraten werden sollte, brachte der radikale Graf Douville-Maillefeu einen Vertagungsantrag auf unbestimmte Zeit ein, der unerwarteterweise angenommen wurde. Darauf nahm F., der gehofft hatte, die Regierung während der großen Centenarausstellung zu vertreten, seine Entlassung. Nach den Neuwahlen der Kammer wurde er im November 1889 wieder zu deren Präsidenten erwählt.

**Florac**, (1886) 1830 Einw.

**Florenzac**, (1886) 3553 Einw.

**Florimo, Francesco**, verdierter ital. Musikforscher, geb. 1. Jan. 1800 zu San Giorgio Morgato bei Reggio, war 1817 Schüler der königlichen Musikschule in Neapel, wo Furno, Elia, Zingarelli und Tritta seine Lehrer waren, und wirkte seit 1826 als Bibliothekar desselben Instituts, dessen Bibliothek durch seine Bemühungen zu einer der bedeutendsten Italiens umgewandelt wurde. Er starb 18. Dez. 1888 in Neapel. Florimos Hauptwerk ist der »Cenno storico sulla scuola musicale di Napoli« (1869—1871, 2 Bde.); außerdem schrieb er: »Riccardo Wagner ed i Wagneristi« (1876), »Trasporto delle ceneri di Bellini a Catania«, »Bellini, memorie e lettere« (Flor. 1885). Als Komponist ist er mit Kirchen- und Orchesterwerken, Kantaten und einigen besten Liedern im neapolitanischen Dialekt aufgetreten. Seine Gesangschule (»Metodo di canto«) ist am Konservatorium zu Neapel eingeführt.

**Floerke, Gustav**, Novellist und Schriftsteller, geb. 4. Aug. 1846 zu Rostock, vertauschte die in Jena begonnenen Rechtsstudien mit dem Studium der Kunstgeschichte, dem er in Berlin und München oblag. Der Studienzeit folgte eine mehrjährige Reise nach Italien und die Teilnahme am deutsch-französischen Krieg 1870/71. Von 1873 bis 1879 lebte er als Professor der Kunstgeschichte an der Kunstschule in Weimar, gab aber diese Stellung auf, um vorerst einen längeren Aufenthalt in Italien, namentlich in Florenz, zu nehmen, wonach er sich in Zürich und neuerdings wieder in München niederließ. Er schrieb außer zahlreichen kunstgeschichtlichen Abhandlungen: »Die vier Barockkirchen Rostocks« (Rost. 1871); »Von unsern Truppen im Felde« (1871); »Schwarze Bilder aus Rom und der Campagna« (zu Bildern von Friß Schulze, Leipz. 1884); »Das Märchen von den sieben Raben« (zu M. v. Schwinds Bildern, Weim. 1874); »Die Insel der Sirenen«, capresische Dorfgeschichten (Berl. 1879).

\***Flourens**, 3) *Emile*, franz. Staatsmann, geb. 27. April 1841 zu Paris, Sohn des Physiologen Marie Jean Pierre F. und jüngerer Bruder des Kommunalrathen Gust. F., studierte die Rechte, war 1863—1868 unter dem zweiten Kaiserreich Auditeur im Staatsrat, wandte sich 1868 der Advokatur in Paris zu und schloß sich 1870 der Republik an. Er ward 1879 zum Direktor im Kultusministerium ernannt und beteiligte sich an der antiklerikalen Gesetzgebung und den Maßregeln gegen die Mönchsorden. Im März 1885 wurde er Präsident der Abteilung für Gesetzgebung, Justiz und auswärtige Angelegenheiten im Staatsrat und Präsident des beratenden Ausschusses für die Protektorate im Ministerium des Aushern. Goblet übertrug ihm 13. Dez. 1886 in dem von ihm gebildeten Kabinett das Auswärtige Portefeuille, obwohl F. gar keine parlamentarische Bedeutung und Erfahrung besaß. Doch zeigte er sich gewandt und geschickt und wußte durch seine Mäßigung manche Konflikte mit den Nachbarn beizulegen. Er ging daher auch im Mai 1887 in das Ministerium Rouvier und im Dezember in das Kabinett Tirard über und wurde 26. Febr. im Departement Oberalpen zum Deputierten gewählt. Erst mit Tirard trat er im April 1888 von seinem Posten zurück.

\***Fluiderextrakt** (*Extractum fluidum*, *E. liquidum*), englische und amerikan. Arzneiform, ein in gewöhnlicher Weise bereitetes Extrait, welches so weit verdampft ist, daß 1 Volumteil desselben die wirksamen Bestandteile aus 1 Gewichtsteil der Originalsubstanz enthält. Die Fluiderextrakte sind dünnflüssig, klar, durch einen von der Vereitung herrührenden Rückhalt an Spiritus oder durch einen schließlichen Zusatz desselben gut haltbar.

**Flurregelung.** Neue Gesetze über Feldbereinigung (Flurbereinigung) sind erschienen in Württemberg unterm 30. März 1886 und in Bayern unterm 29. Mai 1886. Ausgaben des württembergischen Gesetzes besorgten: Zeeb (2. Aufl., Stuttg. 1887) und Heberle (Tübing. 1886), des bayrischen: Haag (Nördl. 1886), v. Müller (Erlang. 1887), Windstofer (Ansb. 1887). Vgl. Schlitte, Die Zusammenlegung der Grundstücke (Leipz. 1886, 3 Tle.).

**Fluß.** Von den drei hydrographischen Elementen eines Flußsystems (Flußgebiet, Stromentwicklung und Wassermenge) ist das letzte das wichtigste. Die Wassermassen, die ein Strom mit sich führt, sind 1) von der Größe des Flußbeckens, 2) von der Anzahl und Länge der Nebenflüsse, 3) im höchsten Grad von den meteorologischen Verhältnissen des durchströmten Gebiets abhängig. Neben der jährlichen Periode des Wasserstandes, die überall am stärksten ausgeprägt ist, machen sich bei manchen Flüssen auch Verschiedenheiten der Monate sehr deutlich bemerkbar. Die Wassermenge der Flüsse wechselt von Jahr zu Jahr mit den Niederschlägen, am meisten in denjenigen Erdgebieten, welche keine ausgesprochene Regenzeit haben. In den verschiedenen Flüssen Mitteleuropas verläuft die Bewegung des Wasserstandes von Lustrum zu Lustrum ungefähr parallel. Um 1801—10 erreichten alle Flüsse einen höchsten Stand, sanken alsdann mehr oder weniger ohne Unterbrechung. Um das Jahr 1830 gruppieren sich die Minima der Lustrummittel. Um 1850 tritt ein zweites Maximum auf; es folgt ein starkes Sinken, bis 1856—65 ein zweites Minimum erreicht wird. Seit 1866 sind die Flüsse wieder in einer Periode des Steigens begriffen, die seither andauert. Hoch- und Niedrigwasser treten bei größern Strömen nicht an allen Punkten gleichzeitig ein; die gleiche Beobachtung läßt sich beim Vergleich

der Flüsse verschiedener Länder machen. Im Gegensatz zu den mittel- und westeuropäischen Flüssen zeigen z. B. diejenigen Rußlands ein auffallendes Vorherrschen der Hochfluten des Frühjahrs, die von der Schneeschmelze der Ebene herrühren. Im J. 1880 betrug die Wassermasse, welche die Moskwa bei Moskau vorbeiführte, in den 25 Tagen ihres Hochwasserstandes (vom 16. April bis 10. Mai) 93,250,000 cbm, in der übrigen Zeit des Jahrs aber nur 85,290,000 cbm. Die Wolga führte nach Messungen an der Alexanderbrücke oberhalb Syzran nach Aufnahme ihrer größern Nebenflüsse in den Jahren 1877—80 im Mittel jährlich 312,180 Mill. cbm Wasser. Das Verhältnis von Niederschlägen und Abflusmengen ist erst für wenige Gebiete bekannt. Im westfälischen Becken gelangen durch die Emscher, Ems und Lippe folgende Prozentteile der im Gebiet gefallenen Niederschlagsmengen zum Abfluß: im August 13,7 Proz., im Februar 86 Proz. Im Mittel fließen in den sechs Wintermonaten (November bis April) 65,3 Proz., in den sechs Sommermonaten 18, im ganzen Jahr 39,4 Proz. ab. Die Wassermenge der hauptsächlichsten deutschen Ströme, verglichen mit den Stromgebieten und Niederschlagsmengen, ist aus folgender Tabelle ersichtlich. In derselben gibt die zweite Kolonne die von je 100 qkm Fläche in der Sekunde gelieferte Anzahl Kubikmeter Wasser, die dritte den Prozentsatz der auf dem ganzen Gebiet niedergefallenen mittlern Regenmenge, der durch den Strom abgeführt wird, die vierte das Verhältnis der mittlern Sommerabflusmenge zum Winterabfluß (den Winter vom 1. Nov. bis 1. Mai gerechnet), die fünfte das Verhältnis der Abflusmenge des wasserreichsten zum trockensten Monat.

	Kubikm.	Proz.		
Rhein oberhalb der Moselmündung	1,070	38,5	0,922	1,485
Weser bei Minden	0,526	37,0	0,434	4,0
Elbe bei Torgau	0,579	30,0	—	—
Oder bei Steinau	0,460	27,3	0,535	4,5
Warthe kurz oberhalb ihrer Mündung	0,344	21,0	—	—
Weichsel an d. Montauer Spitze	0,528	29,0	0,496	4,19
Demel bei Tilsit	0,600	32,5	0,389	4,51

Die einzelnen Flußgebiete zeigen große Unterschiede in ihrem Verhalten. Vergleicht man die Wassermenge eines Flusses mit der Regenmenge für jeden Monat, so ergibt sich, daß der Wasserstand nicht in direktem Verhältnis zur Regenmenge derselben Zeit steht, sondern sich umgekehrt verhält wie die Intensität der Verdunstung. Die Menge der Sedimente, welche die Flüsse teils in gelöstem Zustand, teils mechanisch mitführen, gewährt eine Vorstellung von der allmählichen Denudation des Festlandes. Die Anzahl der Jahre, welche zur Abtragung von 1 mm im ganzen Flußgebiet nötig ist, beträgt beim Jantsekang 12,3, La Plata 98,3, Mississippi 20,1, Rhône 5,1, bei der Donau 23, Themse 32,2 und beim Po 2,4. Der Betrag an gelösten Stoffen, die durch die Flüsse dem Meer zugeführt und jeder Raumeinheit des Flußbeckens alljährlich entnommen werden, stellte sich für jedes Kilometer des Mississippi auf 46,000 kg, für den Amazonenstrom auf 20,000, St. Lorenz 77,000, Donau 36,000 kg.

Die Geschwindigkeit, mit der das Wasser in seinem Bette dahinströmt, schwankt mit dem Gefälle und der Wassermenge und entspricht insofern der innern Reibung und der Reibung des Wassers an den Wänden nie genau der Neigung des Bettes, sondern ist stets etwas kleiner. Bei schnell fließenden Strömen hat man zwei Arten von innerer Reibung zu unter-

scheiden: die gewöhnliche molekulare Reibung findet überall bei mäßigen Geschwindigkeiten in regelmäßig geformten Gefäßen allein statt; die zweite Art der Reibung entsteht dadurch, daß infolge größerer Geschwindigkeiten der molekulare Zusammenhang zwischen den einzelnen Wasserschichten besonders in der Nähe der unebenen Wände zerrissen wird und abgelöste Flüssigkeitsteilchen sich fortwährend wirbelnd von der Begrenzungsfläche weg durch die übrige Flüssigkeit hindurch bewegen. Durch diese Wirbel werden Widerstände hervorgerufen, deren Wirkung auf die Flüssigkeitsteilchen im Innern nicht nur von dem mittlern Werte der Geschwindigkeit an der betreffenden Stelle, sondern auch von der Stärke der Wirbelbewegung daselbst abhängig ist. Innerhalb eines Querschnitts fließen daher nicht alle Wasserteilchen gleich schnell, die Geschwindigkeit nimmt in der Vertikalen vom Boden nach der Oberfläche hin stetig zu, erreicht aber ihren größten Wert nicht an der Oberfläche, sondern etwas unterhalb derselben, ebenso nimmt sie an der Oberfläche selbst vom Ufer gegen die Mitte zu. Die Linien gleicher Geschwindigkeit innerhalb des Querprofils eines Flusses verlaufen ungefähr in der Weise, wie Fig. 1 sie darstellt. Die

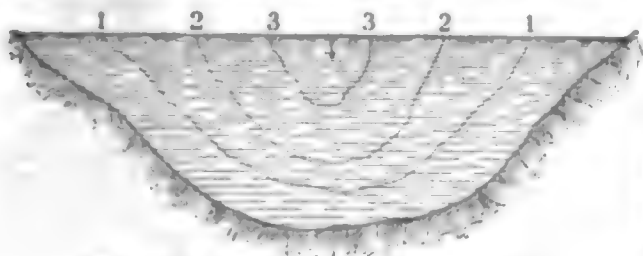

Fig. 1 Linien gleicher Geschwindigkeit.

Geschwindigkeit der einzelnen Stromschichten veranschaulicht Fig. 2. Zieht man eine Tiefenlinie A B

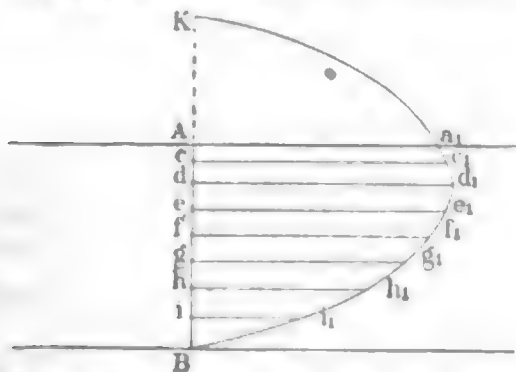

Fig. 2 Geschwindigkeit der einzelnen Stromschichten.

und trägt in deren einzelnen Punkten c, d, e, f, g, h, i auf den daselbst errichteten Senkrechten die Strecken  $Aa_1, cc_1, dd_1, ee_1, ff_1, gg_1, hh_1, ii_1, ab$ , welche den Geschwindigkeiten an den bezüglichen Stellen proportional sind, so liegen die Endpunkte  $a_1, c_1, d_1, e_1, f_1, g_1, h_1, i_1$  auf einer Parabel, welche durch den Fußpunkt B geht. Vollendet man die Parabel über a, hinaus, bis sie die Verlängerung von AB über A hinaus in K schneidet, so sieht man, daß die Achse der Kurve unter der Oberfläche liegt und mit der Linie d d<sub>1</sub> zusammenfällt. Diese Achse der Parabel heißt Stromstrich, dieselbe liegt in gleicher Vertikalebene mit der Kurve des Thalwegs, längs welchem eine Wassermasse die kürzeste Verbindung ihres augenblicklichen Ortes mit der Horizontalebene herstellt. Die Kurven, welche die Punkte gleicher Stromgeschwindigkeit verbinden, sogen. Isotachen, liegen selbst in Flüssen, deren Querprofil eine möglichst günstige, genau recht-

eckige Form hat, ganz unsymmetrisch zur Achse des Profils. Die Wasseroberfläche ist nie ganz horizontal, sondern nimmt eine konvexe Gestalt an, da der Mitte mehr Wasser zugeführt wird als den Rändern und das Wasser dort schneller abfließt als gegen die Ufer hin. Verfolgt man die Bewegung der Stromfäden vom Ufer nach der Strommitte, so findet sie ihre Fortsetzung in der Weise, daß die Wasserteilchen in der Mitte untertauchen u. auf spiralförmigem Weg sich zuerst dem Boden, dann wieder dem Ufer nähern.

In einer geraden Flußstrecke laufen also die Stromfäden beiderseits des Stromstrichs in symmetrisch spiralförmigen Bahnen. In jeder Biegung dagegen gelangt der Stromstrich durch die Zentrifugalkraft an das konkave Ufer (a in Fig. 3), die Stromfäden tauchen an diesem in die Tiefe und steigen am konvexen Ufer (b) wieder in die Höhe. Der Stromstrich S S liegt demnach nicht mehr in der Mitte, sondern bewegt sich von einem Hohlufer zum andern. Infolge dieser Bewegung wird das Flussbett am konkaven Ufer vertieft, letzteres selber unterhöht, während am gegenüberliegenden Ufer, wo ruhiges Wasser steht, die Sedimente abgelagert werden.

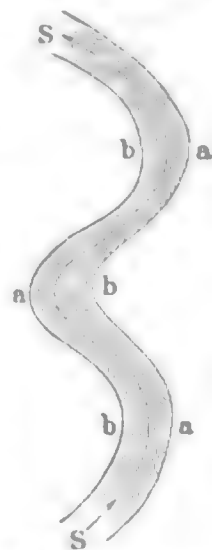
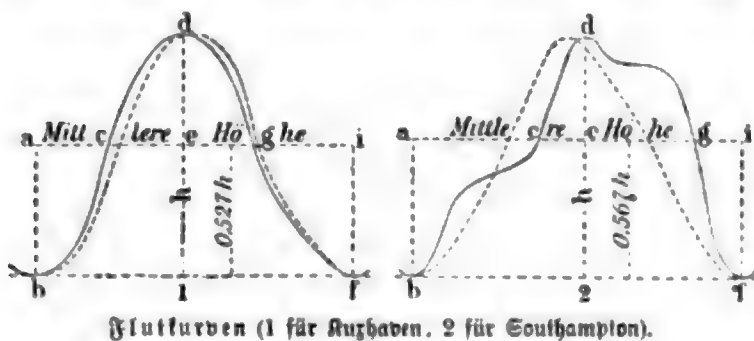

Fig. 3. Stromstrich.

**Flutmesser.** Zur Beobachtung der Gezeiten und Bestimmung des mittlern Wasserstandes dienen Pegel oder selbstschreibende Z. Letztere, welche jetzt immer mehr in Aufnahme kommen, sind so eingerichtet, daß die Wasserstände entweder direkt oder mittels Übertragung aufgezeichnet werden. Im erstern Fall ist der Registrierapparat über dem Brunnen, einem ausgemauerten Raum, in welchem sich der Schwimmer befindet, aufgestellt. Der Brunnen steht durch eine mehr oder weniger lange Röhrenleitung mit dem Meer in Verbindung, in demselben wechselt daher der Wasserstand in gleicher Weise wie derjenige des Meers. Um zu verhindern, daß die durch Wind und Wellenschlag erzeugten unregelmäßigen Schwankungen des Meerespiegels sich auf das Wasser im Brunnen übertragen, ist am Ende der Leitung ein Sieb oder eine Verengerung angebracht. Der Schwimmer, ein hohler Metallkörper, liegt auf der Wasseroberfläche des Brunnens und bewegt sich mit dem Steigen oder Sinken des Wassers nach oben oder abwärts. Derselbe ist entweder an einer Kette, einem Metalldraht oder an einer Zahnstange befestigt. Im ersten Falle liegt die Kette über einem mit kegelförmigen Stiften versehenen Rad, in welche die Kettenglieder passen; ist er an einem Draht befestigt, so hat die Peripherie des Rades eine Rinne, in welche der Draht paßt. An dem andern Ende der Kette, bez. des Drahts hängt ein Gegengewicht. Durch das Steigen und Sinken des Schwimmers wird das Rad nach der einen oder andern Seite gedreht. Ist der Schwimmer an einer Zahnstange befestigt, so ist die Peripherie des Rades mit Zähnen versehen, in welche die der Stange eingreifen und das Rad in Umdrehung versehen. Die Zahnstange hängt an einer Schnur, welche über eine in der Decke des Pegelhäuschens befestigte Rolle gelegt, und an deren freiem Ende ein Gegengewicht angebracht ist. Die Weiterführung der vertikalen Bewegung des Schwimmers, welche durch Übertragung auf das Rad schon in eine drehende umgesetzt ist, ge-

schiebt in der Weise, daß mit der Achse des sogen. Schwimmrades zentrisch ein kleines Zahnrad, das Übertragungsrad, verbunden ist, dessen Durchmesser gleich  $\frac{1}{5}$  des Durchmessers des Schwimmrades ist, wenn die Wasserstände  $n$ -mal verkleinert aufgezeichnet werden sollen. In die Zähne des Übertragungsrades greifen die Zähne einer zwischen Friktionrollen gleitenden Stange ein, an welcher eine Hülse zur Aufnahme eines Zeichenstiftes angebracht ist. Diesen Stift drückt eine Feder leicht gegen einen Cylinder, welcher mit einem Papierbogen umgeben ist und durch eine Uhr einmal in 24 Stunden gleichmäßig um seine Achse gedreht wird. Auf dem Papierüberzug sind parallel der Cylinderachse die gleichweit voneinander abstehenden Stundenlinien und rechtwinkelig zu dieser die Meterlinien gezogen. Auf diesem Papierbogen zeichnet der an der Stange angebrachte Stift das Wasserstands Schwanken in Kurvenlinien auf. Diese Flutkurven weichen aber von der regelmäßigen Flutwellenlinie mehr oder minder ab, wie aus den Kurven



der Flut zu Ruxhaven und Southampton (s. Figur) ersichtlich ist. Kennt man die Höhe vom Fußpunkt bis zum Scheitel dieser Wellenlinien  $h$ , so ist die Höhe des mittlern Wasserstandes über dem Fußpunkt für Ruxhaven  $0,527h$  und für Southampton  $0,567h$  statt  $0,5h$ , wie es bei einer völlig regelmäßigen Form sein würde. Die Linie der mittlern Höhe des Meeres  $a c g i$  muß so liegen, daß die Flächen  $abc$  und  $ghe$  gleich  $cdg$  sind. Durch mühsame Flächenberechnung läßt sich dies aus den auf dem Cylinder aufgezeichneten Flutkurven finden.

Der von Reitz in Hamburg erfundene Apparat gibt außer den Flutkurven die Daten zur Bestimmung der mittlern Höhe ohne Vermittelung einer Zeichnung. Mit dem  $F$ . ist eine Glascheibe verbunden, welche durch die Uhr in 6 Stunden einmal herumgedreht wird. Auf derselben befinden, sich teils gleitend, teils sich um ihre Achse drehend, zwei Rollen, die durch die Veränderung des Wasserstandes in Bewegung gesetzt werden. Die Achse der Rollen ist der Bewegungsrichtung parallel. Man liest die Umdrehungszahl der Rollen vor und nach dem gewählten Zeitraum am geteilten Rande derselben und an einem Zählapparat ab. Der Rand der Rollen ist in 100 Teile direkt geteilt, am Zählapparat können bis 100 Umdrehungen der Rollen registriert werden. Die Wasserstände kann man von der Höhe oder von dem Wasserstand rechnen, bei dem die bezügliche Rolle im Mittelpunkt der Glascheibe steht. Diese Vorrichtung vertritt die Dienste eines Planimeters. Da der Registrierapparat unmittelbar über dem Schwimmerbrunnen errichtet und gegen die Einflüsse der Witterung geschützt werden muß, so ist die Herstellung eines solchen Flutmessers mit großen Kosten verknüpft, öfter gar die Anlage nicht möglich. Die Schwierigkeiten werden bei Aufstellung eines

elektrisch registrierenden Flutmessers vermieden. Der Apparat besteht aus einem Schwimmer mit Kontaktvorrichtung, dem Zeiger, bez. Registrierapparat und einer galvanischen Batterie oder elektrischen Drahtleitung. Statt eines gemauerten Brunnens kommt ein eiserner Cylinder, welcher den Schwimmer und die Kontaktvorrichtung enthält, statt der Röhrenleitung ein Kabel mit elektrischer Drahtleitung in Anwendung; der Registrierapparat kann in beliebiger Entfernung vom Schwimmer angebracht werden. Die umständlichen Rechnungen, welche diese selbstregistrierenden  $F$ . erfordern, sind bei dem höchst einfachen Medimaremeter (Mittelwassermesser) von Vallemant vermieden. Der Apparat besteht aus einer Röhre, die nach unten mit einem engeren Rohr in Verbindung steht; dieses wird seinerseits wieder am untern Ende durch eine Hohlkugel geschlossen. Letztere ist durch eine Platte aus porösem Porzellan in zwei Kammern zerteilt: die untere ist mit Sand gefüllt und an den Wänden durchlöchert, um dem Wasser Zutritt zu gewähren; die poröse Porzellanmasse ist so eingerichtet, daß sie die täglichen Niveauschwankungen des Meeres infolge von Flut und Ebbe gerade in dem Maß verliert, daß eine täglich einmalige Messung des Wasserstandes in der Röhre genügt, um den mittlern Wasserstand des Tags zu erhalten. Das Instrument kann in einem mit dem Meer in Verbindung stehenden Brunnen oder an einer Hasenmauer angebracht werden. Man mißt den Wasserstand in der Röhre dadurch, daß man eine Meßstange in dieselbe hinabläßt; letztere ist an der einen Seite mit einem Streifen Papier belegt, das

durch schwefelsaures Silber und Gallapfel äußerst empfindlich ist. Soweit das Papier von Wasser benetzt ist, wird es schwarz. Legt man die geschwärzten Papierstreifen nebeneinander, so erhält man durch eine einfache Messung mittelst des Planimeters das Monatsmittel, diese liefern das Jahresmittel. Vergleiche dieses Mittelwassermessers mit den Kurven des selbstregistrierenden Flutmessers von Reitz haben eine vollständige Übereinstimmung der Linien des Monats- und Jahresmittels ergeben. Vgl. über die elektrisch selbstregistrierenden  $F$ . besonders die »Annalen der Hydrographie und maritimen Meteorologie« (Berl. 1886).

**Foglar**, Ludwig, Dichter, starb 15. Aug. 1889 in Kammer am Attersee.

**Folz**, (1886) 5860 (Gemeinde 7369) Einw.

**Fonds** (franz.), Geldbestand, daher **Fondsver-**wechslung im Staatshaushalt die Anweisung einer Einnahme oder einer Ausgabe auf einen hierfür nicht bestimmten staatlichen  $F$ . Insofern dadurch einem  $F$ . Mittel zufließen, welche einem andern gehören, spricht man von einer **Fondsver-**stärkung, während die Belastung mit Ausgaben, welche aus einem andern  $F$ . zu bestreiten sind, **Fonds-**schwächung genannt wird. Die bücherliche Berichtigung solcher Anweisungen heißt **Fonds-**ausgleichung.

**Fontainebleau**, (1886) 13,216 Einw.

**Fontenay aux Roses**, (1886) 2935 Einw.

**Fontenay le Comte**, (1886) 9282 Einw.

**Fontevault**, (1886) 2144 Einw.

**Forbach**, (1886) 7839 Einw.

**Forcalquier**, (1886) 2066 (Gemeinde 3002) Einw.

**Forchheim**, (1886) 5041 Einw.

**Fordenbeck**, Mag von, Oberbürgermeister von Berlin, ward bei den Neuwahlen 21. Febr. 1887 nicht wieder zum Reichstagsabgeordneten gewählt.

**Forgemol de Bostquénard**, franz. General, wurde 1889, weil er die Altersgrenze überschritten hatte, des Kommandos des 11. Armeekorps in Kanton entzogen.

**Formes**, 1) Karl, Opernsänger, starb 15. Dez. 1889 in San Francisco.

**Forneron** (spr. for'rong), Henri, franz. Geschichtsschreiber, geb. 16. Nov. 1834 zu Troyes, studierte die Rechte, trat sodann in den Staatsdienst und wurde Inspekteur der Finanzen. Er verließ den öffentlichen Dienst, um sich ganz den geschichtlichen Studien zu widmen, und starb 26. März 1886 in Paris. Er schrieb: »Les amours du cardinal de Richelieu, roman inédit de l'hôtel de Rambouillet, publié sur le manuscrit original« (1870); »Histoire des débats politiques du parlement anglais depuis la révolution de 1688« (1871); »Les ducs de Guise et leur époque« (1877, 2 Bde.) und »Histoire de Philippe II« (3. Aufl. 1887, 4 Bde.), welche beiden Werke von der Akademie mit dem Théroutanneschen Preis gekrönt wurden; »Histoire générale des émigrés pendant la révolution française« (3. Aufl. 1884, 2 Bde.); »Louise de Kéroualle, duchesse de Portsmouth 1649—1734« (1886).

\* **Forssell**, Hans Ludwig, schwed. Historiker, geb. 14. Jan. 1843 zu Gefle, studierte seit 1859 in Upsala und ward 1866 daselbst zum Dozenten der Geschichte ernannt, worauf er die Doktorwürde erwarb. Bald siedelte er nach Stockholm über, trug als Sekretär des schwedischen Münzkomitees 1869—70 zur Einführung der Goldwährung und des skandinavischen Münzsystems wesentlich bei, ward 1874 zum Sekretär der Reichsbank, 1875 zum Staatsrat und Chef des Finanzdepartements und 1880 zum Präsidenten des Finanzkammerkollegiums ernannt. Er ist seit 1879 Mitglied der Ersten Kammer und seit 1881 der schwedischen Akademie. Er schrieb: »Sveriges inro historia från Gustaf I« (1869—75); »Sverige 1571« (1872); »Studier och kritiker« (1875); »Anteckningar ur Sveriges jordbruksnäring i 16. seklet« (1884) u. a.

**Forst**, 1) (Forste) Regierungsbezirk Frankfurt, (1885) 18,641 Einw. — 2) Regierungsbezirk Aachen, (1885) 3323 Einw.

**Forster**, William Edward, engl. Staatsmann. Seine Biographie schrieb Wemyss Reid (4. Aufl., Lond. 1888, 2 Bde.).

**Förster**, 4) Ernst, Kunstschriftsteller. Vgl. auch »Das Leben Emma Försters, der Tochter Jean Pauls, in ihren Briefen« (Berl. 1889), herausgegeben von ihrem Sohn Fritz F. Leyterer, bis vor kurzem Offizier im 1. bairischen Infanterieregiment zu München, schrieb: »Deutsch-Ostafrika. Geographie und Geschichte der deutschen Kolonie« (Leipz. 1889).

6) August, wurde im Oktober 1888 zum Direktor des Burgtheaters in Wien ernannt und starb 23. Dez. 1889 am Semmering.

\* 9) Franz, Jurist, geb. 7. Juli 1819 zu Breslau, studierte daselbst und in Berlin, trat 1843 in Breslau als Auskultator in die juristische Praxis, habilitierte sich 1847 als Privatdozent an der dortigen Universität und war in der Folge als Mitglied des konstitutionellen Zentralvereins für Schlesien auch politisch thätig, 1849 Kreisrichter in Löwenberg, 1856 Abteilungsdirigent am Kreisgericht in Rothenburg, 1858 Rat am Appellationsgericht Greifswald; 1868 wurde er zum Geheimen Justiz- und vortragenden Rat im Justizministerium ernannt, 1870 zugleich Mitglied der Immediat-Prüfungskommission. Hier bearbeitete er die ersten Entwürfe zur preussischen

Vormundschaftsordnung und der Gesetze über Grundeigentum und Grundbuchwesen sowie den ersten (nicht zur Annahme gelangten) Entwurf zum deutschen Gerichtsverfassungsgesetz. 1874 trat er unter Falk als Direktor der Abteilung für Kirchenangelegenheiten und Wirklicher Geheimer Oberregierungsrat in das Kultusministerium, in welcher Stellung er besonders an der Beratung der Gesetze über die evangelische Kirchenverfassung im Landtag teilnahm. Er starb 8. Aug. 1878. F. schrieb außer seiner Doktor-dissertation »De creditoris pignoratiticii praestationibus et praeceptis juris germanici« (Berl. 1843) und seiner Habilitationsschrift »Quid de rei publicae vi ac natura medio aevo doctum sit« (1847) in den Jahren 1845 und 1846 mehrere Artikel über die staatsrechtliche Stellung des preussischen Richtertums, über die preussischen Prozeßgesetze vom Jahr 1846 und über die Verbesserung des Gefängniswesens in den »Schlesischen Provinzialblättern«, ferner einen Aufsatz: »Theorie des Landrechts über das Eigentum am Kirchenvermögen« in der Zeitschrift »Der Prophet« (1846), eine Abhandlung: »Über Vergangenheit und Gegenwart des monarchischen Prinzips« in den »Vülauschen Jahrbüchern« (1846), worin er eine philosophisch-juristische Begründung des konstitutionellen Prinzips unternahm; ferner: »Klage und Einrede nach preussischem Recht« (Bresl. 1857); »Preussisches Grundbuchrecht« (Berl. 1872); endlich sein vierbändiges Hauptwerk, die jedem preussischen Juristen vertraut gewordene »Theorie und Praxis des heutigen gemeinen preussischen Privatrechts auf der Grundlage des gemeinen deutschen Rechts« (das. 1865—72; 4. Aufl. von Eccius, 1880—83), deren Verdienst hauptsächlich in der Einführung der neuern gemeinrechtlichen Wissenschaft in die Behandlung des preussischen Rechts liegt.

**Forstyth**, 2) Thomas Douglas, engl. Diplomat und Reisender, starb 17. Dez. 1886 in Eastbourne. Vgl. »Autobiography and reminiscences of Sir Douglas F.« (Hrsg. von seiner Tochter, Lond. 1888).

**Fortescue**. Von Sir John F., dem Verfasser von »De laudibus legum Angliae«, hat Ch. Plummer eine zweite, ebenfalls sehr beachtenswerte Schrift: »The governance of England«, herausgegeben mit einer Biographie des Verfassers (Oxf. 1885).

\* **Fortschrittmühle**, s. Mühle (Bd. 17).

**Foucher de Careil**, Louis Alexandre, Graf, franz. Philosoph, nahm im Juni 1886 wegen der Ausweisung der Prinzen von Orléans aus Frankreich seine Entlassung als französischer Botschafter in Wien.

**Fougères**, (1886) 15,133 Einw.

\* **Fouquier** (spr. fuhtjeh), Henry, franz. Publizist, geb. 1838 zu Marseille, begann seine öffentliche Laufbahn als Verwaltungsbeamter, war 1870 Generalsekretär der Präfektur seiner Vaterstadt und später Vorkleider im Ministerium des Innern, auch Mitarbeiter des von Edmond About gegründeten »XIX. Siècle«. Seinen Ruf in der Tagespresse verdankt F. besonders seiner Mitarbeiterschaft (1878—88) am »Gil Blas« (unter den Namen Nestor und Colombine), er war darauf unter seinem wahren Namen Mitarbeiter des »Figaro«, dann Mitbegründer des »Écho de Paris«, in welchem er die Namen Nestor und (nach richterlicher Entscheidung) Colomba führt. Daneben schreibt F. noch für eine Menge anderer Blätter. F. gilt mit Recht für einen Virtuosen der Feder, als solcher bekundet er sich, wie in seinen zahlreichen Artikeln über Kunst, Litteratur, gesellschaftliches Leben u., auch in den von ihm vorliegenden Büchern: »Sagesse parisienne« (1885) u. »Au siècle

dernier, seize monographies féminines (1888). Bei den Abgeordnetenwahlen von 1889 wurde F. zum Vertreter der Seealpen gewählt.

**Fourchambault**, (1886) 5949 Einw.

**Fournies**, (1886) 11,865 (Gemeinde 14,771) Einw.

**Fragonard**, 1) Honoré, franz. Maler. Seine Biographie schrieb Bortalis (Par. 1888).

**Framböste** (Fidschiausschlag, Pian, Namé, Rambil, Erdbeerpocken), die nur bei Negern auf den Antillen, in Guinea, auf den Fidschiinseln auftretende Infektionskrankheit, ist in Erscheinungen und Verlauf der Syphilis sehr ähnlich. Es entstehen im Gesicht und an andern Körperstellen rote Knötchen, welche sich zu knolligen, höckerigen Auswüchsen umwandeln, später zerfallen und sich in Geschwüre verwandeln. Auch Knochenkrankungen, ähnlich wie bei Syphilis, treten auf. Die gegen Syphilis wirksame Behandlung mittels Quecksilber- und Jodpräparaten ist aber hier wirkungslos (vgl. Framböste, Bd. 6).

**Frankenlein**, Georg Arbogast, Freiherr zu, deutscher Politiker, wurde vom König Ludwig II. von Bayern, als derselbe schon der Regierung entsetzt war, 10. Juni 1886 nach Neuschwanstein berufen, um das Ministerium zu übernehmen, und eilte auch dorthin, erfuhr aber in München vom Prinz-Regenten, daß er nicht zum König gelassen werden könne. Im Januar 1887 verheimlichte er und Windthorst das Schreiben des päpstlichen Staatssekretärs Jacobini, welches zur Annahme des Septennats mahnte, den Mitgliedern des Zentrums. Beim Zusammentritt des neuen Reichstags ward er 8. März 1887 nicht wieder zum ersten Vizepräsidenten gewählt. Doch näherte er sich, seiner konservativen Gesinnung entsprechend, in manchen Punkten der Regierung und stimmte 1889 für das Invaliditäts- und Altersversicherungsgesetz. Er starb 22. Jan. 1890 in Berlin.

**François**, 3) Alphonse, franz. Kupferstecher, starb 6. Juli 1888 in Paris.

**Frank**, 9) Ernst, Dirigent und Komponist, geb. 7. Febr. 1847 zu München, bezog die Universität daselbst, wandte sich aber bald dem Studium des Klavierspiels unter Mortier de Fontaine und der Komposition unter Franz Lachner zu, wurde Hoforganist und Korrepetitor der Hofoper in München, 1868 Kapellmeister in Würzburg, 1869 Chordirektor der Hofoper in Wien und später Dirigent des Singvereins und des Akademischen Gesangsvereins daselbst. 1872—77 wirkte er als Hofkapellmeister zu Mannheim, wo er unter anderm die Oper »Der Widerspenstigen Zähmung« (1874) von Herm. Götz und die von diesem unvollendet hinterlassene (von F. beendete) Oper »Francesca da Rimini« (1877) zur ersten Aufführung brachte, ging 1877 als erster Kapellmeister an das Stadttheater zu Frankfurt a. M., Ende 1879 als Nachfolger Bülow's als Hofkapellmeister nach Hannover und starb, seit längerer Zeit gemüthkrank, 17. Aug. 1889 in Oberdöbling bei Wien. Von Frank's Kompositionen sind besonders Lieder und Choralieder bekannt geworden (Duettinen für zwei Frauenstimmen aus Kate Greenaway's »Am Fenster« und »Kattenfängerlieder« aus Wolff's »Singul« mit obligater Violine). Er schrieb auch einige Opern: »Adam de la Halle« (1880 mit Erfolg aufgeführt) und »Hero«.

**Frankenbergr**, 2) Sachsen, (1885) 10,898 Einw.

**Frankenhausen**, (1885) 4948 Einw.

**Frankenthal**, (1885) 10,907 Einw.

**Frankfurt an der Oder**. Der Regierungsbezirk F. besteht seit 1886 aus 20 (früher 19) Kreisen. Aus dem Kreis Rottbus wurden gebildet: Kreis

Rottbus (Stadt), 17,31 qkm (0,31 QM.) groß mit (1885) 28,249 Einw., Kreis Rottbus (Land), 835,10 qkm (15,1 QM.) groß mit (1885) 51,528 Einw.

**Franklin**, Name mehrerer Städte in den Vereinigten Staaten von Nordamerika, als F. in Pennsylvania, mit Petroleumquellen und (1880) 5010 Einw.; F. in Massachusetts, 4051 Einw.; F. in Indiana, 3116 Einw.

**Frankreich**. Die Bevölkerung Frankreichs und seiner Departements betrug nach der Volkszählung vom 30. Mai 1886:

Departements	Bevölkerung 1886	Zunahme	Abnahme	Fläche 1 qkm
Ain . . . . .	364406	936	—	63
Aisne . . . . .	555925	—	966	76
Allier . . . . .	424582	7823	—	58
Alpen: Nieder-Alpen	129494	—	2424	19
Ober-Alpen . . . . .	122924	1137	—	22
Eze-Alpen . . . . .	238057	11436	—	63
Ardeche . . . . .	375472	—	1395	68
Ardenne . . . . .	332750	—	916	64
Ariège . . . . .	237619	—	2982	49
Aube . . . . .	257374	2048	—	43
Aude . . . . .	332060	4138	—	51
Avignon . . . . .	415826	751	—	48
Calvados . . . . .	437267	—	2563	79
Cantal . . . . .	241742	5552	—	42
Charente . . . . .	366406	—	4414	62
Nieder-Charente . . . . .	462803	—	3613	68
Cher . . . . .	355340	3944	—	49
Corrèze . . . . .	326494	9423	—	56
Corsica . . . . .	278501	5862	—	32
Côte d'Or . . . . .	381574	—	1245	43
Côte du Nord . . . . .	628256	671	—	91
Creuse . . . . .	284942	6160	—	51
Dordogne . . . . .	492205	—	2832	54
Doubs . . . . .	310963	136	—	59
Drôme . . . . .	314615	852	—	48
Eure . . . . .	358829	—	5462	60
Eure-et-Loir . . . . .	283719	3622	—	48
Finistère . . . . .	707820	26256	—	105
Gard . . . . .	417099	1470	—	71
Gers . . . . .	274391	—	7141	44
Gironde . . . . .	775845	27142	—	80
Géronte . . . . .	439044	—	2483	71
Ille-et-Vilaine . . . . .	621384	5904	—	92
Indre . . . . .	296147	8442	—	44
Indre-et-Loire . . . . .	340921	11761	—	56
Isère . . . . .	581680	1409	—	70
Jura . . . . .	281292	—	3971	56
Landes . . . . .	302266	1123	—	32
Loir-et-Cher . . . . .	279214	3501	—	44
Loire . . . . .	603364	3548	—	129
Ober-Loire . . . . .	320063	3602	—	64
Nieder-Loire . . . . .	643884	18259	—	94
Lot . . . . .	374875	6349	—	55
Lot . . . . .	271514	—	8755	52
Lot-et-Garonne . . . . .	307437	—	4644	57
Lozère . . . . .	141264	—	2301	27
Maas (Meuse) . . . . .	291971	2110	—	47
Maine-et-Loire . . . . .	527680	4189	—	74
Manche . . . . .	520865	—	5512	88
Marne . . . . .	429494	7694	—	52
Ober-Marne . . . . .	247781	—	7095	40
Mayenne . . . . .	340063	—	4818	66
Meurthe-et-Moselle . . . . .	431693	12376	—	62
Normandie . . . . .	535256	13642	—	79
Nivern . . . . .	347645	69	—	51
Nord . . . . .	1670184	66925	—	294
Ober-Garonne . . . . .	491169	3160	—	76
Ober-Rhein (Belfort) . . . . .	79758	5514	—	131
Ober-Saône . . . . .	290954	—	4951	54
Oise . . . . .	403146	—	1409	69
Orne . . . . .	367246	—	8878	60
Pas de Calais . . . . .	853526	34506	—	129
Puy de Dôme . . . . .	570964	4900	—	72

Departements	Bevölkerung 1886	Zunahme	Abnahme	Auf 1 qkm
Pyrenäen, Nieder-	432 999	—	1367	57
Ober-Pyrenäen	214 825	—	1649	52
Ost-Pyrenäen	211 187	2392	—	51
Rhône	772 912	31 442	—	277
Rhône-mündungen (Bouches du Rhône)	604 857	15 829	—	118
Saône-et-Loire	625 885	296	—	73
Savoie	436 111	—	2606	70
Ober-Savoie	275 018	931	—	59
Seine	2 961 069	161 700	—	62,7
Nieder-Seine	638 386	19 318	—	198
Seine-et-Marne	355 136	6 145	—	62
Seine-et-Oise	618 059	40 291	—	110
Eure-et-Loire	353 766	3 663	—	59
Somme	548 982	—	1855	89
Tarn	358 757	—	468	62
Tarn-et-Garonne	214 046	—	3010	57
Var	283 689	—	4888	47
Vaucluse	241 787	—	2382	68
Vendée	434 808	13 166	—	65
Vienne	342 785	2 490	—	49
Ober-Vienne	363 182	13 850	—	66
Vogesen (Vosges)	413 707	6 845	—	70
Yonne	355 964	—	1665	48
Zusammen:	38 218 908	546 856	—	72

Die Bevölkerung Frankreichs hat seit 1851 in 55 Departements zugenommen, während sie sich in 32 verminderte. Dem männlichen Geschlecht gehörten 18,900,312 (49,83 Proz.), dem weiblichen 19,030,447 (50,18 Proz.) an. Nach dem Zivilstand kamen auf je 100,000 Einw.:

ledige	27 466 Männer,	25 301 Frauen
verheiratete	19 701	19 740
verwitwete	2 641	5 123
geschiedene	14	14

Die städtische Bevölkerung umfaßte 1886: 13,766,508 (36 Proz.), die ländliche 24,452,395 Seelen (64 Proz.); erstere hat seit der Zählung von 1881 um 669,966 Seelen zuz., letztere um 123,111 Seelen abgenommen. Am bedeutendsten ist die Zunahme in den Städten mit mehr als 10,000 Einw.; während 1861 in diesen nur 17,5 Proz. der Bevölkerung Frankreichs ansässig waren, entfielen 1886: 22,8 Proz. auf sie. Unter den 36,121 Gemeinden hatten 100 eine Bevölkerung von mehr als 20,000, 134 zwischen 10,000 und 20,000, 328 von 5—10,000, 8016 von 1—5000, 10,362 von 501—1000 und 17,181 unter 500 Einw. Man zählte 7,706,137 Häuser, so daß noch nicht 5 Menschen auf ein Haus (in Paris fast 22) entfielen. Abgesehen von 18,469 Anstalten, gab es 10,563,782 Haushaltungen, davon bestanden 14,4 Proz. nur aus einer Person. Nach der Herkunft unterschied man unter den Inländern 36,700,342 in F. geborne und 103,886 naturalisierte, ferner 1,126,531 Ausländer, von denen 695,108 im Ausland geboren waren. Unter den Ausländern waren 482,261 Belgier, 264,568 Italiener, 100,114 Deutsche (davon 30,229 in Paris), 79,550 Spanier, 78,584 Schweizer, 37,149 Holländer und Luxemburger, 36,134 Engländer, 11,980 Russen, 11,817 Österreicher, 10,253 Amerikaner. Was den Beruf betrifft, so lebten 47,8 Proz. von der Landwirtschaft, 25,2 von der Industrie, 2,8 vom Verkehr, 11,5 vom Handel, 1,7 gehörten der bewaffneten Macht, 1,9 der öffentlichen Verwaltung, 3,0 den freien Berufsarten an, und 6,2 Proz. lebten von ihren Renten oder Pensionen. Mit der letzten Volkszählung wurde auch eine Erhebung der lebenden ehelichen Kinder, welche zu den einzelnen Familien gehören, verbunden.

Diese im Hinblick auf die Geringsfügigkeit und abnehmende Tendenz des Geburtenüberschusses wichtige Ermittlung ergab, daß von je 100 verheirateten Personen (einschließlich der verwitweten und geschiedenen) 20 kein Kind, 24 ein Kind, 22 zwei Kinder, 15 drei Kinder, 9 vier Kinder, 5 fünf Kinder, 3 sechs Kinder, 2 sieben und mehr als sieben Kinder hatten. Der Prozentsatz der kinderlosen Ehen erscheint hiernach jedenfalls sehr hoch und hat auch seit der Zählung vom Jahr 1856, bei welcher ebenfalls die Zahl der kinderlosen Ehen erhoben wurde, bedeutend zugenommen; denn 1856 hatten 17, 1886 dagegen 20 Proz. der Familien kein Kind, und es entfielen zuletzt im Durchschnitt nur zwei Kinder auf eine Familie. Die Zahl der Geburten und ebenso der Überschuss der Geburten über die Sterbefälle hat, obgleich diese Verhältnisse schon seit geraumer Zeit ungünstiger sind als in den übrigen Staaten Europas, in den letzten Jahren neuerdings abgenommen (der Geburtenüberschuss von 96,803 im J. 1883 auf 44,772 im J. 1888). Im J. 1888 betrug nämlich die Zahl der Gebornen 924,709, davon lebend 882,639, der Todesfälle (einschließlich der Totgeborenen) 879,937, der Eheschließungen 276,848. In dem Zeitraum 1873—85 ist die Zahl der Eheschließungen von 8,9 pro Mille auf 7,1, die der Lebendgeborenen von 26,1 auf 24,2, allerdings auch die der Todesfälle von 23,3 auf 21,9 pro Mille gesunken. Der Geburtenüberschuss hat seit 1876 nicht mehr 3 pro Mille der Bevölkerung erreicht.

Bei der 1885 erfolgten Aufnahme des Bestandes der Geistlichkeit zählte man in der römisch-katholischen Kirche 17 Erzbischöfe, 67 Bischöfe, 182 Generalsekretäre, 673 Domherren, 3440 Pfarrer, 29,136 Pfarrverweiser (1869 Stellen waren außerdem vakant), 6670 Vikare (1459 Stellen außerdem vakant), insgesamt mit Einschluß der Pfarrgehilfen, Almosensüßer etc. 50,437 Geistliche. Bei den Reformierten zählte man 636, bei den Anhängern der Augsburgischen Konfession 51 Geistliche. Bei den Israeliten waren 56 Rabbiner, darunter 10 Großrabbiner, thätig.

An Unterrichtsanstalten waren im Schuljahr 1885/86 folgende vorhanden: 79,155 Elementarschulen (darunter 13,255 private), von denen 60,865 unter weltlicher, 18,290 unter geistlicher Leitung standen; von ihnen wurden 5,517,141 Kinder (2,785,609 Knaben und 2,731,532 Mädchen) von 62,796 Lehrern und 72,420 Lehrerinnen unterrichtet. Fortbildungskurse fanden in 6667 Gemeinden für Männer und in 1135 Gemeinden für Frauen statt; an ihnen nahmen 187,464 Männer und 30,871 Frauen teil. Dem mittleren Unterricht dienten 99 Lyceen mit 48,268 Schülern (darunter 20,249 Pensionäre und Halbpensionäre und 4145 Freischüler), 248 Kommunalcolleges mit 37,107 Schülern (darunter 12,754 Pensionäre und Halbpensionäre). An höhern Mädchenschulen bestanden 14 Lyceen und 17 Colleges mit 4377 Schülerinnen.

[Landwirtschaft etc.] Bei der 1882 angestellten Erhebung wurde die Größe der produktiven Bodenfläche auf 443,382 qkm (83,9 Proz. des Gesamtareals) angegeben. Hinsichtlich ihrer landwirtschaftlichen Benutzung zerfällt die Bodenfläche in 260,176 qkm Ackerland (49,2 Proz. des Gesamtareals), 21,968 Weiden, 41,154 natürliche Wiesen, 17,111 Weiden, 94,552 Waldungen, 4729 Baumpflanzungen, 2918 Obstgärten, 773 qkm Garten- und Parkanlagen. Anbaufläche und Ernteertrag betragen bei den wichtigsten Feldfrüchten im J. 1886: Weizen auf 6,956,167 Hektar 107,3 Mill. hl (Wert 1775 Mill. Fr.), Roggen auf 1,634,283 Hektar 22,6 Mill. hl (Wert 257<sup>3</sup>/<sub>4</sub> Mill. Fr.).



Mengkorn auf 337,025 Hektar 5 Mill. hl (Wert 71,8 Mill. Fr.), Gerste auf 946,700 Hektar 17,9 Mill. hl (Wert 180,3 Mill. Fr.), Buchweizen auf 607,990 Hektar 10 Mill. hl (Wert 107 1/2 Mill. Fr.), Hafer auf 3,736,094 Hektar 89,3 Mill. hl (Wert 731 1/2 Mill. Fr.), Mais auf 549,336 Hektar 8,9 Mill. hl (Wert 106 3/4 Mill. Fr.), Hirse auf 50,388 Hektar 662,000 hl. Mit Kartoffeln waren 1,463,251 Hektar, Futterrüben 317,487, Klee und Luzerne 2,284,244, Klee- und Lupulenzüchtung 104,470, Hanf 60,185, Flachs 42,114, Rüben zur Zuckerrübenfabrikation 213,338, Tabak 15,043 (Ertrag 223,855 Ztr.), Hopfen 3456 Hektar (Ertrag 41,149 Ztr.) bepflanzt. Über die Verteilung des Grundbesitzes nach der Größe der Betriebe s. Grundeigentum (Bd. 17). Die Ende Dezember 1886 vorgenommene Zählung des Viehstandes ergab 2,938,489 Pferde, 242,763 Maultiere, 382,110 Esel, 13,275,021 Rinder, 22,688,230 Schafe, 5,774,924 Schweine, 1,420,110 Ziegen. Auffallend ist die starke Zunahme des Rindviehstandes, welcher sich 1881 auf 11,576,190 Stück bezifferte.

Frankreichs Weinerzeugung, die seit 1884 eine stete Abnahme zeigte, läßt nach den Mitteilungen über den Ertrag des Jahres 1888, welcher offiziell mit 30,102,000 hl angegeben wird, eine wesentliche Zunahme erkennen. Letztere berechnet sich im Vergleich mit dem Vorjahr auf 5,769,000 hl; doch bleibt der Ertrag gegenüber dem zehnjährigen Durchschnitt von 1878 bis 1887 noch um 1,691,300 hl zurück. Eine bessere Ernte wird hauptsächlich für die südlichen Departements nachgewiesen, wo die Phyloxera zuerst auftrat und man auch zuerst Gelegenheit hatte, die durch dieselbe vernichteten Weinberge mittels Anpflanzung der widerstandsfähigern amerikanischen Neben wieder ertragsfähig zu machen, so daß man die Hoffnung hegt, den Weinbau in diesen Gegenden zu seiner früheren Bedeutung zu bringen. Wie in den früheren Jahren wurde in Fr. der Ertragsausfall durch verstärkte Weineinfuhr gedeckt. Letztere erhöhte sich 1888 bis auf 12,658,000 hl (hauptsächlich aus Spanien, Italien, Portugal und Algerien) und überstieg diejenige des Vorjahres um 400,000 hl. Da trotzdem der Bedarf noch nicht gedeckt wurde, so suchte man den herabgegangenen Weinertrag auf künstlichem Weg auszugleichen, indem durch Aufguss von Zuckersirup auf Weintrester und durch Verwendung getrockneter Weintrauben 4,608,200 hl Wein hergestellt wurden. Eine wie erhebliche Quelle des Nationalreichtums der Weinbau in Fr. ist, vermag man daraus zu ermessen, daß der jährliche Durchschnittswert des Weinertrags von 1861 bis 1870 auf 1500 Mill. Fr., von 1871 bis 1875 auf 1580 Mill., von 1876 bis 1880, zur Zeit der größten Ausbreitung der Phyloxera, auf nur 1215 Mill. und für 1888, unter Annahme eines Durchschnittspreises von 41 Fr. 20 C., auf rund 1250 Mill. Fr. geschätzt wurde. Die Eiderproduktion, welche im Durchschnitt der letzten 10 Jahre 12,827,000 hl betrug, ist im J. 1888 unter den Durchschnitt herabgesunken und belief sich auf die immerhin sehr hohe Ziffer von 9,767,000 hl. Steigende Aufmerksamkeit hat man in den letzten Jahren, vielleicht infolge des starken Rückganges, den der Weinbau durch die Verwüstungen der Phyloxera erfahren hat, der Zucht der Seidenraupen zugewendet. Im J. 1886 wurden in Fr.: 8,269,000, 1887: 8,980,000 und 1888 sogar 9,549,900 kg Kokons gewonnen. Die Zahl der Unternehmer, welche sich mit der Seidenzucht beschäftigten, belief sich 1888 auf 142,711 (gegen 135,706 im Vorjahr). Die große Seefischerei umfaßt als Hauptzweige den Kabeljau- und Heringfang. Ersterer beschäftigte 1887: 576 Fahrzeuge mit 8895 Mann und

lieferte einen Ertrag von 51,764,000 kg Fischen, wovon 17,724,400 kg exportiert wurden. Mit dem Heringfang befaßten sich 598 Fahrzeuge u. 6689 Mann, welche eine Ausbeute von 41,916,700 kg erzielten.

Eine eingehende Erhebung ist in den letzten Jahren über den Waldbesitz Frankreichs vorgenommen worden. Nach den 1888 veröffentlichten Ergebnissen derselben besitzt Fr. eine mit Holz bestodte Gesamtfläche von 9,457,515 Hektar. Im Besitz des Staats befinden sich 997,768, im Besitz von Gemeinden und öffentlichen Anstalten 1,959,747, im Privatbesitz 6,500,000 Hektar. Nach früheren Angaben umfaßte dieser letztere Besitz im J. 1781: 6,000,000 Hektar, ging 1803, bez. 1844 auf 5,738,000, bez. 4,707,000 Hektar zurück, stieg dagegen 1850 bereits wieder auf 5,768,000 Hektar.

[Industrie.] Die wichtigsten Zweige der Berg- und Hüttenproduktion zeigten im J. 1888 einen merklichen Aufschwung. Die Kohlenförderung betrug 22,951,940 metr. Ton. (gegen 21,287,589 T. im J. 1887). Hiervon entfielen auf Steinkohlen und Anthracit 22,513,628 T. An Roheisen wurden 1,688,976 T. (gegen 1,567,622 T. im Vorjahr), an Handelseisen u. Blech 833,839 T. (gegen 771,610 T.), an Stahl 525,646 T. (gegen 493,294 T.) gewonnen. Zur Ergänzung führen wir aus der Produktion des Jahres 1887 an: 17,436 T. Blei- und Silbererze, 13,321 T. Zinkerz, 12,124 T. Mangan, 519,060 T. Steinsalz, 304,850 T. Seesalz; unter den Hüttenprodukten: 54,314 kg Silber (im Wert von 8,7 Mill. Fr.), 6022 T. Blei, 2083 T. Kupfer, 16,712 T. Zink (im Wert von 6 Mill. Fr.). Für das Jahr 1888 ist folgende Übersicht über die Verwendung der Dampfkraft aufgestellt worden: in 41,274 industriellen Etablissements waren 50,979 Dampfmaschinen von 694,957 Pferdekraften, auf Eisenbahnen und Dampfstramways 9155 Lokomotiven von 3,289,623 Pferdekraften, auf 1810 See- und Flußschiffen mit 706,909 T. 4292 Schiffsmaschinen von 529,726 Pferdekraften. Ferner gibt über die Ausdehnung mehrerer wichtiger Industriezweige folgende Übersicht für das Jahr 1885 Aufschluß:

Industriezweige	Zahl der Betriebe	Zahl der Arbeiter	Wert der Produkte Mill. Frank
Ehon und Porzellan . . . . .	499	25 517	77,7
Glas . . . . .	165	23 684	86,8
Papier . . . . .	507	30 470	113,6
Gas . . . . .	786	14 990	151,9
Stearinkerzen . . . . .	153	3 743	72,1
Seife . . . . .	347	5 077	106,7

In der Textilindustrie bestanden:

	Betriebe	Arbeiter	Spindeln	Mechan. Stühle	Handstühle
für Baumwolle . . . . .	945	102 721	5 038 233	70 126	33 063
• Wolle . . . . .	1882	112 447	3 266 107	46 319	30 101
• Hanf, Flachs und Jute . . . . .	435	61 957	610 775	17 798	22 843
• Rohseide . . . . .	1356	42 173	—	—	—
• Seidenweberei . . . . .	1172	68 100	1 084 126	50 519	55 530

Doch war ein großer Teil der angegebenen Spindeln und mechanischen Stühle nicht in Betrieb, so in der Baumwollindustrie 231,344 Spindeln und 2975 Stühle, in der Wollindustrie 260,615, resp. 3028, in der Seidenindustrie 183,677, resp. 11,209. In der Kampagne 1887/88 waren 375 Zuckerrübenfabriken in Betrieb, welche aus 36 Mill. Doppelzentner Rüben 3,447,446 Doppelzentner Zucker gewannen.

[Handel.] Der Außenhandel Frankreichs (Spe-

zialwarenhandel) hat seit 1884 folgende Bewegung gezeigt (in Millionen Frank):

Jahr	Einfuhr	Ausfuhr	Jahr	Einfuhr	Ausfuhr
1885:	4088	3088	1887:	4026	3246
1886:	4208	3240	1888:	4053	3211

Sowohl die Einfuhr, welche 1880 noch einen Wert von mehr als 5 Milliarden Frank aufwies, als die Ausfuhr zeigen seither eine beinahe stetige Abnahme, welche hauptsächlich auf die in F. zur Geltung gelangte Schutzollpolitik zurückzuführen sein dürfte. Wenn man die Hauptwarengruppen berücksichtigt, so hat der Wert der in F. eingeführten Lebensmittel 1888 (1485 Mill. Fr.) gegen das Vorjahr um 80 Mill. Fr. zugenommen, während gleichzeitig die Ausfuhr (669 Mill.) um 17 Mill. herabging. An Rohstoffen und Halbfabrikaten kaufte F. um 44 1/2 Mill. Fr. weniger (1907 Mill.) und führte um 5 Mill. weniger aus als im Vorjahr (690 Mill.); die Einfuhr von Fabrikaten (545 Mill.) blieb trotz neuer Schutzölle fast unverändert, während die Ausfuhr an solchen (1656 Mill.) um 21 1/2 Mill. Fr. zurückging. Das wichtigste Ereignis auf handelspolitischem Gebiet war der Abbruch der Handelsvertragsverhandlungen zwischen F. und Italien, welcher sich Anfang März 1888 vollzog und infolge gegenseitiger Anwendung von Prohibitivölle namentlich die Einfuhr von Wein, dann Seide und Öl aus Italien nach F., andererseits die Ausfuhr von Webstoffen aus F. nach Italien schwer getroffen hat. Neue Handelsverträge wurden 1888 mit Mexiko und China abgeschlossen. Als ein Mittel zur Förderung der internationalen Handelsbeziehungen wurde die Errichtung von Handelsmuseen ins Auge gefaßt, zu welchem Behuf seit 1885 jährlich 50,000 Fr. ins Budget eingestellt werden. In diesen Museen sind jene Rohstoffe und Manufakte unter genauer Angabe der Bezugsquellen, Preise und Erzeugungsweise zusammenzustellen, deren Import nach F. Vorteil bietet, sowie andererseits jene Landeserzeugnisse, die im Ausland Absatz finden oder doch finden könnten. Derartige Museen wurden seither ungefähr 20 in den hauptsächlichsten industriellen und kommerziellen Zentren errichtet, bez. bestehende Gewerbemuseen entsprechend umgestaltet. Eine wirksame Belebung des Außenhandels verpricht man sich von der Weltausstellung des Jahres 1889, bei welcher auch das Projekt einer alljährlich in Paris abzuhaltenden internationalen Messe in Anregung gebracht worden ist. Die Handelsmarine bestand Anfang 1888 aus 15,237 Schiffen von 972,525 Ton. (davon 11,738 mit einem Raumgehalt von weniger als 30 T. und nur 77 von 2000 T. und darüber), darunter 984 Dampfer von 506,652 T. Der Schiffsverkehr umfaßte 1887: 28,386 eingelaufene Seeschiffe von 12,971,463 T. und 21,953 ausgelaufene Seeschiffe von 9,587,752 T. Die Wasserstraßen hatten 1885 eine Ausdehnung von 16,296 km (nur 31 km mehr als 1881), wovon auf die schiffbaren Flüsse 8547 km, auf die flößbaren Wasserläufe 3042 km und auf die Kanäle 4707 km entfielen. Der Schiffsverkehrsverkehr auf allen Wasserstraßen belief sich 1885 auf 2453 Mill. Tonnenkilometer (hiervon auf den Flüssen 1123 Mill., auf den Kanälen 1330 Mill.); daran sind mineralische Brennstoffe mit 963 Mill., Produkte der Landwirtschaft mit 341 Mill., Mineralien und Baumaterialien mit 423 Mill., Produkte der Metallindustrie mit 219 Mill., Brenn- und Nutzholz mit 202 Mill. beteiligt. Das Eisenbahnnetz Frankreichs wurde in den letzten Jahren namentlich durch Ausführung von Verbindungslinien der größern Bahnen und von Lokalbahnen erweitert und hat

1. Jan. 1888 eine Ausdehnung von 34,210 km erreicht. Das Straßennetz hatte Ende 1885 folgende Ausdehnung: 37,593 km Landes- oder Nationalstraßen, 29,901 km Departementalstraßen u. 602,531 km Buzinalwege.

[Finanzen.] Das Staatsbudget Frankreichs wurde durch das Finanzgesetz für das Jahr 1890 in den ordentlichen Einnahmen mit 3,046,417,120, in den ordentlichen Ausgaben mit 3,046,020,874 Fr. aufgestellt. Die ordentlichen Einnahmen setzen sich folgendermaßen zusammen:

Frank		Frank	
Direkte Steuern . . .	448 411 000	Monopole . . .	398 283 700
Registrierung . . .	512 944 200	Post und Telegraphen . . .	184 854 300
Stempel . . .	163 931 400	Domänen . . .	42 706 350
Einkommensteuer . . .	50 621 500	Verschiedene Einnahmen . . .	97 372 470
Zölle . . .	384 396 800		
Indirekte Abgaben . . .	762 895 400		

Die Hauptposten unter den Ausgaben sind:

Frank		Frank	
Staatsschuld . . .	1 318 248 408	Post und Telegraphen . . .	1 35 782 624
Landheer . . .	556 393 550	Handel, Industrie und Kolonien . . .	74 684 190
Marine . . .	203 148 225	Justiz u. Kultus . . .	82 553 051
Öffentl. Arbeiten . . .	170 761 318		
Unterricht u. Künste . . .	152 047 943		

Hierzu kommen noch das Spezial- (Departemental-) Budget mit 475,672,106 Fr. Einnahmen und ebensoviel Ausgaben, dann das durchlaufende Budget (für die Nationaldruckerei, Ehrenlegion, Münzprägung, Nationalsparkasse, Marineinvalidenkasse, Zentralgewerbeschule und Staatseisenbahnen) mit je 93,881,833 Fr. Einnahmen und Ausgaben, so daß sich das Gesamtbudget in den Einnahmen mit 3,615,971,059, in den Ausgaben mit 3,615,574,813 Fr. bezieht. Das Kapital der öffentlichen Schuld wurde 1888 auf 31,718 Mill. Fr. oder nach Abzug der Leibrentenschuld auf 29,558 Mill. Fr. berechnet.

Auch die finanziellen Verhältnisse der Gemeinden Frankreichs werden immer brüderlicher. Nach amtlichen Angaben betragen die Ausgaben der Gemeinden 1887 zusammen 473 Mill. Fr. Doch wird von berufenen Fachmännern dieser Angabe nur geringer Wert beigemessen, da sie einen großen Teil der tatsächlichen Ausgaben und Einnahmen unberücksichtigt läßt. Veroy-Beaulieu schätzt die wirklichen Ausgaben der Gemeinden auf etwa eine Milliarde. Übrigens lassen auch die amtlichen Ziffern schon das bedeutende, in frühern Jahren bei weitem noch nicht in dem Maß hervorgetretene Steigen der Gemeindeauslagen seit 1880 erkennen. Die Zuschläge der Gemeinden zu den direkten Abgaben sind in diesen 7 Jahren um 12 Proz. gewachsen; die Zahl der Gemeinden mit geringen Zuschlägen vermindert sich dauernd, während zugleich die Zahl derjenigen mit hohen Zuschlägen sich vermehrt. Der Etat der Stadt Paris allein betrug für 1888 in Ausgabe und Einnahme 304,4 Mill. Fr. u. ist ein fünffach höherer als in Berlin, wo er für 1887/88 mit 60,8 Mill. Mk. veranschlagt wurde.

Zu den Angaben des 6. Bandes über die französischen Kolonien (S. 538) ist ergänzend anzuführen, daß die Kolonien Senegal und Dependenz (Schutzgebiete am obern Senegal und obern Niger) einen Flächenraum von 358,500 qkm mit 1,850,000 Einw., ferner die Etablissements an der Goldküste 24,000, Französisch-Congo und Gabun 670,000 qkm, die Komoren (Schutzstaat) 1606 qkm mit 53,000 Einw., Madagaskar (Schutzstaat) 591,964 qkm u. 3,500,000 Einw. umfassen. Insgesamt wird der Flächeninhalt der französischen Kolonien und Schutzgebiete mit 2,923,600 qkm und 31,574,000 Einw. angenommen (s. Kolonien, Bd. 17).

[Heerwesen.] Durch das neue Militärgesetz vom 15. Juli 1889 ist die Dienstzeit bei der Fahne in der Armee und bei den Marinetruppen, also auch in den Kolonien, von 5 auf 3 Jahre herabgesetzt, die Dienstzeit in der Reserve beträgt 7, in der Territorialarmee 6 und deren Reserve 9, im ganzen also 25 Jahre, vom 20.—45. Lebensjahr, die Gesamtdienstzeit ist demnach um 5 Jahre erhöht, von denen je ein Jahr der Feldarmee und der Landwehr 1. Aufgebots zu gute kommen. Eine gesetzliche Befreiung von der Militärpflicht ist ebenso aufgehoben wie das Institut der Einjährig-Freiwilligen. Dagegen werden die Studierenden des öffentlichen Unterrichts, der Medizin, der Theologie etc. und der freien Künste nach einjähriger Dienstzeit entlassen, bleiben dafür aber entsprechend länger in der Reserve. Das gleiche Vorrecht genießen die ältesten Söhne, insofern sie im Sinn des Gesetzes als Ernährer anzusehen sind. Diejenigen Wehrpflichtigen, die körperlicher Gebrechen wegen ihrer persönlichen Dienstpflicht nicht genügen können, sowie diejenigen, welche kürzere Zeit als 3 Jahre aktiv dienen, haben eine Wehrsteuer zu zahlen, welche 6 Fr. und einen kommissarisch abzuschätzenden Prozentsatz vom persönlichen Einkommen beträgt. Zur Zahlung der Wehrsteuer können auch die Eltern und Großeltern herangezogen werden, wenn der Wehrsteuerpflichtige persönlich mittellos ist. Dem Gesetz, das 1. Jan. 1890 in Gültigkeit tritt, wurde rückwirkende Kraft auf alle Wehrpflichtigen beigelegt, welche das Alter von 45 Jahren noch nicht überschritten haben. Dadurch werden etwa 600,000 Mann, welche bereits ausgeschieden waren, wieder wehrpflichtig. Das Jahreskontingent beträgt nach Maßgabe des Gesetzes etwa 200,000, die Zahl der Freiwilligen etwa 20,000 Mann; rechnet man die nach dem 1. und 2. Dienstjahr zur Entlassung Kommenden ab, so zählt die Friedensarmee in den 3 Jahresklassen 220,000, 150,000 und 135,000 Mann, hierzu die rengagierten Unteroffiziere sowie die Angeworbenen der Kolonialarmee (Offiziere und Gendamerie zählen im Etat nicht mit), so beträgt die Friedensstärke der Armee 545,000 Mann, also 42,000 mehr, als sie nach dem Budget betragen soll, wofür die Erträgnisse der Wehrsteuer Verwendung finden sollen. Durch ein besonderes Gesetz soll die militärische Erziehung der Schüler sowie der jungen Leute von 17—20 Jahren geregelt werden. Das Rengagementsgesetz vom 18. März 1889 trifft sehr günstige Bestimmungen für die Wiederanwerbung von Unteroffizieren, auch bezüglich deren Anstellung im Zivildienst und Pensionierung. Ein Unteroffizier, welcher 15 Jahre freiwillig fort-dient, kann sich (ohne Löhnung) durch Handgelder, Prämien, Zulagen etc. 7500 Fr. erwerben. Durch Gesetz vom 25. Juli 1887 wurden die Depotkompanien der Infanterie und Jäger (im Krieg zur Ausbildung des Ersatzes bestimmt) sowie die vierten Bataillone der 144 Infanterieregimenter aufgelöst, dagegen wurden für deren Aufstellung bei der Mobilmachung ein Stabsoffizier, 4 Hauptleute und 4 Leutnants im Frieden als Stamm und außerdem 18 Infanterie- (Regional-) Regimenter und 13 Kavallerieregimenter neu aufgestellt. Durch Gesetz vom 24. Dez. 1888 sind 12 Jägerbataillone zu Gebirgsinfanterie à 6 Kompanien umgewandelt und 16 neue Gebirgsbatterien, darunter 4 für Algerien, und zufolge Gesetzes vom 16. Juli 1889: 19 fahrende Batterien errichtet. Es bestehen hiernach: 162 Regimenter Infanterie, 30 Jäger- (davon 12 Gebirgsjäger-) Bataillone, 4 Zuaven-, 4 Tirailleur-, 2 Fremdenregimenter, 5 Bataillone leichte afrikanische Infanterie etc.,

zusammen 561 Bataillone mit 2282 Kompanien und 144 Ergänzungsstämme. Die Kavallerie zählt: 12 Kürassier-, 28 Dragoner-, 21 Jäger-, 12 Husaren-, 6 afrikanische Jäger-, 4 Spahiregimenter und 8 Remontereiterkompanien. Von den 13 Regimentern, deren Neubildung das Gesetz vom 25. Juli 1887 angeordnet, sind bis jetzt 5 errichtet, die Aufstellung von 2 Dragoner- und 6 Husarenregimentern steht bevor, davon 4 noch im J. 1889. Die Kavallerie ist in 6 selbständige Kavalleriedivisionen und 18 den europäischen Armeekorps zugeteilte Kavalleriebrigaden formiert, in Algerien stehen 8, in Tongking 2 Regimenter. Die Feldartillerie bestand nach Vermehrung um 12 Gebirgsbatterien bisher aus 384 fahrenden, 57 reitenden und 20 Gebirgsbatterien, sie soll nach dem Gesetz vom 16. Juli 1889 bei jedem der 19 Korpsregimenter noch eine fahrende Batterie (fortan 9 fahrende, 8 reitende) erhalten, wodurch sich die Zahl der Batterien auf 480 mit 2880 Geschützen erhöht, von diesen sind im Frieden 2092 Geschütze (à 6 Pferde) und 1086 Munitionswagen (à 4 Pferde) bespannt. Jedem Armeekorps ist ein Bataillon Genie zugeteilt, welches die Nummer des erstern führt; im Frieden sind dieselben in 4 Regimenter vereinigt, das 1. Regiment hat 4, die andern 3 je 5 Bataillone zu 4 Kompanien. Jedes Regiment hat außerdem eine Depot- und eine Fahrerkompanie. Nach dem Gesetz vom 28. Dez. 1888 ist vom Beginn der Mobilmachung ab das gesamte Eisenbahnwesen Frankreichs dem Kriegsminister unterstellt. Zu den Eisenbahntruppen gehören: die technischen Eisenbahnarbeitersektionen und das Eisenbahnregiment; letzteres (régiment de sapeurs de chemin de fer) besteht aus 3 Bataillonen à 4 Kompanien und einer Fahrerkompanie, welche aus den Depot- und Eisenbahnhandwerkerkompanien der 4 Genieregimenter aufgestellt wurden. Aus dem Personal der 6 großen Bahngesellschaften und der Staatsbahnen sind im Frieden bereits 9 Sektionen Eisenbahnarbeiter mit im ganzen 11272 Beamten und Arbeitern formiert. Jede Sektion setzt sich zusammen aus einer Direktion, je einer Division für den Betrieb, den Bau und den Transport. In den Bereichen von 5 Armeekorps (1., 6., 7., 14., 16.) in Paris und Algerien sind Regional-Geniekommandos, denen die Genietruppen und die Genieetablissements unterstellt sind, errichtet. 39 Geniedirektionen sind die vorgesetzten Behörden der Fortifikationen und Bauverwaltungen. — Bei den Regimentschulen der 4 Genieregimenter und einer Anzahl Festungen der Ostgrenze sind Luftschifferparke errichtet, und je eine Kompanie der 4 Genieregimenter wird im Luftschifferdienst ausgebildet. Bei jeder Armee, den Armeekorps und in Festungen kommen Luftschifferparke für Fesselballons zur Verwendung, deren jeder 2 Offiziere, 94 Mann, 35 Pferde und 7 Fahrzeuge zählt: ein Ballonwagen, ein Wagen mit Dampfwinde zum Auflassen und Einholen des Ballons, dessen größte Steighöhe 500 m beträgt, ein Wagen für Gaserzeugung und 4 Verwaltungswagen. Bis Ende des Jahres 1887 waren zur Retablierung des Kriegsmaterials 2,283,883,282 Fr., davon 650 Mill. für Festungsbauten, verausgabt; am 11. Dez. 1888 wurden abermals außeretatmäßig für die »nationale Verteidigung« 770,731,000 Fr. bewilligt, welche auf 6 Jahre verteilt werden sollen; davon entfallen in runden Summen für Handwaffen 203, für Material der Feldartillerie 73, der Festungsartillerie 37, der Küstenartillerie 227, der Belagerungsartillerie 47, für Munition 109, für Festungsbau 84 Mill. Fr.

[Neuere Literatur.] Vgl. »Statistique agricole de

la France (Résultats de l'enquête décennale de 1882, Nancy 1887); Statistique générale de la France (Résultats du dénombrement de 1886, I, das. 1888); Annuaire statistique de la France für 1888 (das. 1888); Foville, La France économique (Jahrg. 1889); Réclus, La France et les colonies (Par. 1886 ff., 2 Bde.); Henriques, Les colonies françaises (das. 1889, 5 Bde.); Meunier, Géologie régionale de la France (das. 1889); Schröder, Das Volksschulwesen in F. (Köln 1884—1887, 2 Tle.); Egner, Die französische Armee in Krieg und Frieden (Berl. 1889).

#### Geschichte.

Obwohl der Ministerpräsident Freycinet auf einer Rundreise durch einige Städte des Südens im September 1886 die Notwendigkeit der Einigung der republikanischen Parteien noch besonders betont hatte, befolgten die Radikalen diese Mahnung in den Kammern, deren Sitzungen 14. Okt. wieder begannen, nicht; sie waren der Meinung, daß diese Einigung dadurch zu stande zu bringen sei, daß die Minister und die gemäßigten Republikaner (Opportunisten) immer nachgäben. Nachdem die Kammern das Volksschulgesetz und das Gesetz über die Veräußerung der Kronjuwelen genehmigt hatten, wurde endlich das Budget für 1887 beraten. Der Budgetauschuß hatte im ganzen wenige Abstriche vorgenommen, da die Forderungen für Heer und Marine, so hoch sie waren, in F. ohne Anstand bewilligt zu werden pflegten. Da beantragte nun 3. Dez. der radikale Deputierte Colfavru, im Budget des Ministeriums des Innern die Gehalte der Unterpräfekten, welche 3 Mill. ausmachen, zu streichen, also diese althergebrachte und für die französische Verwaltung äußerst wichtige Beamtenkategorie einfach abzuschaffen. Der Minister des Innern, Sarrien, bekämpfte den Antrag, versprach aber für die nächste Zeit eine Vorlage über Verminderung der Unterpräfekturen. Freycinet erklärte die Abschaffung der Unterpräfekten durch Streichung ihrer Gehalte für unmöglich und stellte die Vertrauensfrage. Dennoch wurde der Antrag Colfavrus durch eine Koalition der Radikalen und der Rechten mit 262 gegen 247 Stimmen angenommen, worauf das Kabinett seine Entlassung einreichte. Goblet bildete 10. Dez. ein neues Ministerium, in welchem er außer der Präsidentschaft das Innere übernahm, und in welches die meisten frühern Minister wieder eintraten; nur Dauphin (Finanzen), Berthelot (Kultur) und Flourens (Auswärtiges) hatten dem frühern Kabinett nicht angehört. Der Kriegsminister Boulanger (s. d., Bd. 17) machte sein Verbleiben freilich von der Bewilligung eines außerordentlichen Kredits von 360 Mill. abhängig; auch der Marineminister Aube verlangte eine besondere Bewilligung für den Bau von Torpedobooten. Das neue Ministerium stellte sich 11. Dez. den Kammern vor und erlangte 18. Dez. die vorläufige Bewilligung von zwei Zwölfteln des Budgets von 1887, worauf sich die Kammern vertrugen.

Als die Kammern 11. Jan. 1887 wieder zusammentraten, war auch in F. alles gespannt auf die Entscheidung des deutschen Reichstags in der Septennatsfrage. Daß die Mehrheit desselben die Regierungsvorlage 14. Jan. ablehnte, obwohl Moltkeu, Bismarck klar und eindringlich darauf hingewiesen hatten, daß dann F. ermutigt werden würde, den Krieg mit der Zuversicht auf Sieg zu beginnen, den es seit langem ersehne, erweckte begreiflicherweise in F. das Kriegsfieber. Während die Regierung und die gemäßigte Presse die Sachlage so darstellten, als sei F. bedroht, rüstete der Kriegsminister Boulanger mit höchstem

Eifer, warf zahlreiche Truppen an die Ostgrenze, für welche Baracken gebaut werden mußten, schaffte in großer Menge ein neues Sprengmaterial (Melinit) und Gewehre von kleinem Kaliber an und bereitete die Mobilmachung von ein paar Armeekorps im Osten vor; dafür gab er die erste Rate seiner Forderung von 360 Mill., 86 Mill., welche der Heeresauschuß schon Weihnachten 1886 bewilligt hatte, aus, ehe noch die Kammer sie genehmigt hatte, was 9. Febr. gesd. ah. In Elsaß-Lothringen wurde durch die zahlreich dort wohnenden Franzosen der Glaube verbreitet, daß der Krieg nahe bevorstehe und der Sieg Frankreichs sicher sei, und in der That wählten die Elsaß-Lothringer nur französisch gesinnte Protestler. Um das Bündnis mit Rußland zu stande zu bringen, schrieb Boulanger einen Brief an den Kaiser (oder an den russischen Kriegsminister), den der französische Militärattaché in Petersburg an seine Adresse befördern sollte, was Flourens mit Mühe verhinderte. Während das unter Leitung des Obersten Vincent stehende Nachrichtenbureau des französischen Kriegsministeriums Spione in Deutschland und besonders in Elsaß-Lothringen unaufhörlich und unbeirrt durch die Verhaftung und Verurteilung zahlreicher Werkzeuge anwarb, beantragte Boulanger bei den Kammern ein nachher auch angenommenes drakonisches Spionengesetz, und die Presse witterte überall deutsche Spione, selbst in der deutschen Botschaft zu Paris. Der Ausfall der deutschen Reichstagswahlen 21. Febr. 1887 dämpfte allerdings etwas die französische Kriegslust. Neu entfacht aber wurde sie durch den Fall Schnäbele. Dieser, französischer Polizeikommissar in Vagny an der deutschen Grenze, hatte, wie die Landesverratsprozesse vor dem Reichsgericht in Leipzig altentmächtig erwiesen hatten, die Spionage in seinem Heimatland Elsaß-Lothringen besonders eifrig geleitet, und das Reichsgericht hatte daher seine Verhaftung angeordnet, falls er sich auf deutschem Gebiet betreffen ließe. Der deutsche Polizeikommissar Gautsch bestellte ihn, ohne hiervon etwas zu wissen, zu einer dienstlichen Besprechung nach Novéant, welcher Aufforderung Schnäbele 20. April Folge leistete. Kaum hatte er aber die deutsche Grenze überschritten, als er von Mezer Polizeibeamten im Namen des Reichsgerichts ergriffen und nach Metz gebracht wurde. In Paris erhob sich sofort ein gewaltiger Entrüstungsturm. Die radikale Presse erklärte Deutschland für vogelfrei unter den Völkern und forderte die Ausweisung aller Deutschen. Boulanger drängte zum Krieg. Selbst der Ministerpräsident Goblet ließ sich fortreißen und beantragte im Ministerrat für den Fall, daß Deutschland Schnäbele nicht sofort freigebe, ein Ultimatum zu stellen; er fügte hinzu, der Krieg sei unvermeidlich, und man könne ihm mit Aussicht auf Erfolg entgegengehen, da das Land vom echten Patriotismus beseelt sei. Grévy, der dem Ministerrat beiwohnte, und Flourens widersprachen dem Antrag, der schließlich mit 7 gegen 5 Stimmen (Boulanger, Aube und die radikalen Minister) abgelehnt wurde. Die deutsche Regierung, dem Grundsatz »der Klügere gibt nach« getreu, entließ Schnäbele, obwohl er die Vesteckung zahlreicher Elsaß-Lothringer zum Landesverrat zugestanden hatte, 30. April, weil die Einladung des Polizeikommissars Gautsch die stillschweigende Zusage freier Geleits in sich geschlossen habe. Auch ein anderer Zwischenfall, die Erschießung eines französischen Jagdtreibers, Brignon, durch einen deutschen Jäger, 25. Sept. 1887, wurde durch die Nachgiebigkeit Deutschlands, daß der Witwe Brignons

eine hohe Entschädigungssumme zahlte, beigelegt, obwohl das Versehen des Jägers leicht erklärlich war, da die französische Jagdgesellschaft die Grenze überschritten und auf Anruf nicht geantwortet hatte, also für französische Wilddiebe, wie sie zahlreich in deutschen Wäldern ihr Wesen trieben, gehalten werden konnte.

Dem Antrag Colfavrus, der den Sturz Freycinets verursacht hatte, suchte Goblet zu entsprechen, indem er zahlreiche Unterpräfektoren abzuschaffen vorschlug, was indes der Senat ablehnte. Boulanger legte ein neues Militärgesetz vor, welches die dreijährige Dienstzeit einführte und das Institut der Einjährig-Freiwilligen abschaffte. Der öffentlichen Meinung, die sich allmählich über die Finanzen beunruhigte, folgend, verlangte die Kammer von dem Ministerium vor allem Ersparnisse im Budget, ohne freilich anzugeben, welche Budgetposten zu streichen seien, und ohne den übermäßigen Forderungen des Kriegs- und des Marine-ministers sich zu widersetzen. Der Budgetausschuß erklärte einfach, die im Etat für 1888 von der Regierung vorgeschlagenen Ersparnisse seien ungenügend, und das Ministerium sei verpflichtet, ein neues Budget vorzulegen. Die Regierung rechnete allerdings 77 Mill. Ersparnisse heraus, schlug aber gleichzeitig im Budget eine Erhöhung der Ausgaben um 58 Mill., eine Anleihe von 400 Mill. und eine Steuervermehrung von 136 Mill. vor. Goblet und Dauphin erklärten indes 17. Mai in der Kammer, wenn der Ausschuß Ersparnisse verlange, möge er die Möglichkeit derselben nachweisen, und als die Kammer dennoch den Antrag des Ausschusses, die Regierung solle mit ihm gemeinschaftlich das Budget ins Gleichgewicht bringen, mit 275 gegen 257 Stimmen annahm, reichte das Ministerium Goblet seine Entlassung ein. Die Bildung eines neuen Kabinetts bot große Schwierigkeiten dar, da die Radikalen kein lebensfähiges Ministerium bilden konnten, die Opportunisten aber Boulanger nicht als Kriegsminister behalten wollten, weil derselbe, auf seine Beliebtheit bei der Menge pochend, eine unerträgliche Anmaßung und Eigenmächtigkeit gezeigt hatte. Endlich 29. Mai gelang es Rouvier, ein Kabinett zu stande zu bringen, das überwiegend aus gemäßigten Republikanern bestand; Flourens behielt das Auswärtige, Ferron trat an Stelle Boulangers, der als kommandierender General nach Clermont versetzt wurde. Das neue Ministerium versprach vor allem ein System ernster Sparsamkeit durch Vereinfachung der Verwaltungsausgaben und Beseitigung der Unredlichkeiten bei der Erhebung der Steuern; wirklich erzielte es im Budget für 1888 (3124 Mill.) eine Ersparnis von 129 Mill. Es veranlaßte den Beginn der Beratung des von Boulanger ausgearbeiteten Militärgesetzes, dessen Grundsätze von der Kammer gebilligt, dessen Annahme aber im Sommer 1887 noch nicht beschlossen wurde. Auch bewilligten die Kammern die Errichtung von 4 neuen Kavallerie- u. 18 Infanterieregimentern und später auch die Bildung von besondern Gebirgstruppen an der italienischen Grenze (12 Jägerbataillonen und 2 Artilleriesregimentern). Die von der äußersten Linken und den Boulangisten gegen das Ministerium Rouvier gerichteten Anträge und Interpellationen wurden von der Mehrheit der Kammern zurückgewiesen, die letzte Interpellation Reviolons 11. Juli sogar mit 357 gegen 111 Stimmen, worauf die Session der Kammern 22. Juli 1887 geschlossen wurde.

Gleichwohl schien die Republik durch die Uneinigkeit der republikanischen Parteien, die selbstsüchtigen Bestrebungen der Parlamentarier und die Umtriebe der

Intransigenten und Boulangisten so unterwühlt, daß der Graf von Paris im September sich ermutigt fühlte, ein neues Manifest unter dem Titel: »Weisungen an die Vertreter der monarchischen Partei in F.« zu erlassen, in welchem er die Überlegenheit des monarchischen Regiments über das republikanische, dessen Unbeständigkeit alle Anstrengungen, Ordnung in den Finanzen hervorzubringen und die Einführung eines wahrhaft parlamentarischen Systems sowie Erleichterung der Militärlasten versprach. Dasselbe blieb nicht ohne Wirkung, zumal die Achtung vor den republikanischen Autoritäten, besonders vor Grévy, merklich gesunken war. Dazu kam im Oktober die Enthüllung eines großen Skandals. Der Generalstabschef im Kriegsministerium, General Caffarel, wurde 7. Okt. unter der Anklage, mit dem Orden der Ehrenlegion Handel getrieben und denselben unwürdigen Leuten gegen hohe Summen verschafft zu haben, verhaftet; der ebenfalls verdächtige General d'Andlau, ein durch seinen republikanischen Eifer bekannter Gegner Bazaines, entzog sich der Verhaftung durch die Flucht. Die Mittelsperson bei dem Orden schwacher hatte hauptsächlich Frau Limousin, eine berühmte Person, gebildet, und es ergab sich, daß die Generale Thibaudin, Paul Grévy (Bruder des Präsidenten) und Boulanger mit ihr in Beziehungen gestanden hatten. Letzterer, der Caffarel zu seinem hohen Posten berufen hatte, besah die Dreistigkeit, den Kriegsminister Ferron wegen der Verhaftung Caffarels zur Rede zu stellen und die gerichtliche Untersuchung für eine gegen ihn gerichtete Intrige zu erklären. Ramentlich aber wurde durch die Papiere der Limousin der Schwiegersohn des Präsidenten Grévy, der Deputierte Wilson, langjähriger Vorsitzender des Budgetausschusses, bloßgestellt, der nicht bloß die Verleihung von Orden, sondern auch von Ämtern, Konzessionen und Lieferungen im größten Umfang vermittelt und bei seiner sehr ausgedehnten Korrespondenz sich durch Anwendung des Stempels der Präsidentschaft Portofreiheit verschafft hatte; er selbst schickte, als es bekannt wurde, nicht weniger als 40,000 Fr. dem Finanzminister als Ersatz. Ein Bonapartist, Cuneo d'Ornano, stellte sofort nach Zusammentritt der Kammern (25. Okt.) den Antrag auf Einsetzung eines Ausschusses zur Untersuchung der Verwaltungsmißbräuche und des Ordenshandels, und die Kammer nahm ihn trotz des Widerspruchs der Minister nicht nur an, sondern bewilligte auch für die Beratung die Dringlichkeit, beauftragte aber den Ausschuß 8. Nov. mit der Untersuchung aller Unregelmäßigkeiten in der Verwaltung. Erschwert wurde der Wilsonsche Fall noch dadurch, daß sich ergab, daß besonders gravierende Briefe Wilsons an die Limousin aus den Akten verschwunden und durch neu-geschriebene Briefe ersetzt waren, was nur durch Mitwirkung der Behörden möglich war. Die Kammer sprach ihre Entrüstung dadurch aus, daß sie 17. Nov. mit 527 gegen 3 Stimmen ihre Zustimmung zur gerichtlichen Verfolgung Wilsons gab. Der Präsident Grévy ließ sich aber dadurch in dem Glauben an die Unschuld seines Schwiegersohns nicht beirren und reichte seine Entlassung nicht ein, wie man erwartet hatte. Um ihn dazu zu zwingen, verabredeten das Ministerium und die Kammermehrheit die Herbeiführung einer Ministerkrisis; wenn dann niemand sich bereit zeigte, ein neues Kabinett zu bilden, mußte Grévy abdanken. Die Kammern hatten die Umwandlung der 4½proz. Rente in eine 3proz. beschlossen, und als die Linke 19. Nov. eine Interpellation an die Regierung über die politische Lage richtete,

verlangte Rouvier die Aufschubung derselben bis zur Beendigung der Rentenkonversion (23. Nov.), widrigen Falls das Ministerium zurücktreten würde. Dies wurde mit 328 gegen 242 Stimmen abgelehnt, und das Kabinett Rouvier überreichte dem Präsidenten seine Entlassung. Grévy wollte aber keinem Zwang oder einem Schein von Zwang weichen, sondern seinem Rücktritt den Charakter völliger Freiwilligkeit gewahrt wissen und berief eine Reihe von Politikern zu sich, um ihnen die Bildung eines neuen Ministeriums zu übertragen; doch alle erklärten ihm, sein Rücktritt sei für ihn selbst und die Republik eine Notwendigkeit. Grévy zeigte sich nun bereit, seine Entlassung zu nehmen, und kündigte für den 1. Dez. eine Botschaft an die Kammern an. Als die Radikalen jedoch erfuhren, daß die Monarchisten und Opportunisten den ihnen verhassten Ferry zum Präsidenten wählen wollten, baten sie Grévy, im Amt zu bleiben und ein radikales Ministerium zu berufen. Grévy ging darauf ein und erließ 1. Dez. die erwartete Botschaft nicht. Indes beide Kammern beschloßen fast einstimmig, sich in Erwartung der versprochenen Mitteilung auf wenige Stunden zu vertagen, und nun erfolgte die Botschaft Grévys, welche vom 1. Dez. datiert war und 2. Dez. in der Kammer verlesen wurde; er legte in derselben seinen Verzicht auf das Amt des Präsidenten der französischen Republik auf dem Tisch der Kammer nieder und berief sich mit Genugthuung auf F. und seine neunjährige Amtsthätigkeit, die dem Land Frieden, Ruhe und Freiheit gesichert, die Verteidigungskraft erhöht und die Achtung vor dem Ausland wiederhergestellt habe. Die Verlesung wurde mit allgemeiner Stille aufgenommen.

Die Neuwahl des Präsidenten durch den Kongress (den Senat und die Kammer zusammengenommen) fand 3. Dez. 1887 in Versailles statt. Die Linke stellte Carnot, ein Teil Freycinet als Kandidaten auf, die Opportunisten Ferry, die Monarchisten aber nicht diesen, sondern den General Sauffier, einige auch den General Appert. Die Boulangisten und Radikalen drohten mit einem Aufstand in Paris, falls der thatkräftige, energische Ferry gewählt werde, und wirklich ließ sich ein Teil der Republikaner einschüchtern. Beim ersten Wahlgang erhielten Carnot 303, Ferry 212, Freycinet 76, Sauffier 148 und Appert 72 Stimmen, worauf Ferry und Freycinet von ihrer Kandidatur zurücktraten. Im zweiten Wahlgang wurden von 827 Stimmen 616 für Carnot abgegeben, und dieser war also gewählt und trat sofort sein Amt an. Ein Onkel des berühmten Organisations der Verteidigung Frankreichs in der Zeit der Revolution, war Carnot zwar kein hervorragender Staatsmann, besaß aber unantastbare Ehrlichkeit und Uneigennützigkeit und ein feines, taktvolles Auftreten; er vertrat die Republik mit Würde und der erforderlichen Prachtentfaltung und war eifrig bemüht, die Republikaner für eine feste, besonnene Politik zu einigen und die Republik in der Achtung der Nation wieder zu heben. Er erteilte dem Ministerium Rouvier endlich die gewünschte Entlassung und berief 11. Dez. Tirard an die Spitze des neuen Kabinetts, welches zumeist aus gemäßigten Republikanern bestand. Dasselbe stellte sich am 15. Dez. den Kammern vor und versprach eine Reihe von Gesetzentwürfen zur Verbesserung der Lage der Arbeiter, worauf sich die Kammern 17. Dez. bis zum 10. Jan. 1888 vertagten.

Die Einheit der republikanischen Parteien und der Verzicht der führenden Politiker auf ihre ehrgeizigen und selbstsüchtigen Pläne wären um so nötiger gewesen, da das Jahr 1889 herannahte, in welchem

zur Feier des 100jährigen Gedenktags der großen Revolution (5. Mai 1789) gemäß dem Beschluß der Kammern die vierte große Weltausstellung in Paris abgehalten werden sollte. Die meisten monarchischen Staaten Europas, auch Rußland, hatten es auf die offizielle Einladung der französischen Republik abgelehnt, sich von Amtes wegen an der Säcularfeier der französischen Revolution zu beteiligen; nur wenige europäische, dagegen fast alle amerikanischen Staaten thaten es, andre europäische Länder unterstützten die private Beteiligung ihrer Angehörigen. Vor allem aber machten die französischen Behörden und die Nation die größten Anstrengungen, die Ausstellung erst recht glanzvoll zu gestalten. Dazu wären auch Ruhe und Frieden im Innern nötig gewesen, diese schienen aber ferner als je zu sein. Schon seit langem sahen die Radikalen und Intransigenten alles Heil für die Republik in einer Verfassungsrevision, durch welche Präsidentschaft und Senat abgeschafft und eine Art Konventsherrschaft hergestellt würde. Die Monarchisten, namentlich die Bonapartisten, stimmten in den Ruf nach Verfassungsrevision ein, damit die Republik sich um so schneller abwirtschafte. Aber auch General Boulanger schloß sich dieser Bewegung an in der Hoffnung, sie für seinen Vorteil ausbeuten zu können, und sammelte seine Anhänger unter der Flagge: Auflösung! Konstituante! Verfassungsrevision! Er wurde zwar von der Regierung erst seines Kommandos enthoben und 26. März 1888 durch Urteil eines aus angesehenen Generalen bestehenden Untersuchungsrats aus der Armee entlassen, bildete nun aber die »Partei des nationalen Protestes« und ließ sich bei allen Nachwahlen als Kandidat aufstellen. Einer seiner hitzigsten Anhänger, Laguerre, brachte 30. März den Antrag auf Verfassungsrevision in der Kammer ein und verlangte für denselben die Dringlichkeit, welche auch, obwohl Tirard die Vertrauensfrage stellte, mit 268 Stimmen (Monarchisten und Radikale) gegen 237 angenommen wurde. Tirard reichte nun seine Entlassung ein, und es blieb Carnot nichts übrig, als Floquet mit der Bildung eines radikalen Ministeriums zu beauftragen, das 3. April 1888 zu stande kam; Freycinet übernahm in demselben das Kriegsministerium. Floquet glaubte, Boulanger den Wind aus den Segeln zu nehmen, indem er die Verfassungsrevision in sein Regierungsprogramm aufnahm und sich nur die Wahl des günstigen Augenblicks für dieselbe vorbehielt. Indes erzielte er damit nicht den gewünschten Erfolg, weil das Volk der Kammer und den aus ihr hervorgegangenen Ministerien seit den Vorfällen des letzten Jahrs kein Vertrauen mehr schenkte und durch die Wahl Boulangers gegen die bestehende Mißwirtschaft protestieren wollte. Boulanger errang daher 15. April bei der Wahl im Norddepartement einen glänzenden Sieg, worauf die Monarchisten und Radikalen in der Kammer sich 21. April beeilten, einen Ausschuß zur Beratung der Verfassungsrevision zu wählen. Die Kammer sprach sich damit selbst ihr Urteil und erklärte sich für reif zur Auflösung. Boulanger wurde von der Menge in Paris mit Jubelgeschrei begrüßt, so oft er sich in seinem theatralischen Aufzug blicken ließ; seine Reise durch das Norddepartement glich einem wahren Triumphzug. Eine ganze Presse entstand, um seine Sache zu verteidigen.

Weil Boulanger nicht seiner Thaten und Eigenschaften wegen, sondern als Gegner des herrschenden Systems gefeiert wurde, beeinträchtigten auch Mißerfolge seine Popularität keineswegs. Er war ein schlechter Redner, und als er 19. April zuerst in

der Kammer erschien, verlas er ein ziemlich verworrenes Programm; am 4. Juni stellte er den formellen Antrag auf Verfassungsrevision, welche in der Abschaffung der Präsidentschaft und des Senats und dem Bestätigungsrecht für das Volk (Referendum) bestehen sollte. Der Antrag wurde mit 377 gegen 186 Stimmen abgelehnt. Nachdem er sich wieder wochenlang in der Kammer nicht hatte blicken lassen, stellte Boulanger 12. Juli im Namen einer halben Million Wähler den Antrag auf Auflösung der Kammer, die er als unfähig und verderbt aufs heftigste angriff. Der Ministerpräsident Floquet entgegnete, Boulanger stehe am wenigsten eine Kritik der Kammer zu, da er fast nie in der Kammer erscheine, nichts gethan und sich nur in Salristeien und prinziplichen Vorzimmern herumgetrieben habe. Darauf nannte Boulanger den Minister einen schlecht erzogenen Schulmeister und unverfälschten Lügner. Als man die Zensur über ihn verhängen wollte, rief er: »Da mir die Freiheit der Tribüne versagt ist, appelliere ich an das Land und gebe meine Entlassung als Abgeordneter!« Er überreichte dem Präsidenten einen Brief und verließ den Saal. Der Brief begann mit den Worten: »Nach Ablehnung meines Antrags« (über den gar nicht abgestimmt worden war), war also vorher schon geschrieben. Floquet ließ Boulanger zum Zweikampf fordern und verwundete ihn in diesem 13. Juli nicht ungefährlich. Als sich aber Boulanger im August bei Nachwahlen in drei Departements (Nord, Somme und Untercharente) zugleich als Kandidat aufstellen ließ, um so wenigstens in beschränktem Kreis ein Plebiszit für sich zu gewinnen, wurde er 19. Aug. dreimal gewählt. Ein radikaler Deputierter, Ruma Gilly, sprach 13. Sept. öffentlich die Behauptung aus, daß im Budgetausschuß noch 20 Wilsons säßen, und die Menge glaubte ihm. Die gemäßigten Republikaner hielten es nun für nötig, den Boulangismus ernstlicher zu bekämpfen, und gründeten zu diesem Zweck die Société des droits de l'homme und den Republikanischen Nationalverein, besonders Ferry trat Boulanger energisch entgegen. Die Radikalen dagegen glaubten dem Boulangismus am sichersten beizukommen, wenn sie ihn überboten. Der Entwurf der Verfassungsrevision, den Floquet 15. Okt. den Kammern vorlegte, ließ zwar den Senat bestehen, gestand ihm aber nur ein aufschiebendes Veto und keine entscheidende Stimme bei den Finanzgesetzen zu, nahm ihm und dem Präsidenten das Recht, die Kammer aufzulösen, verlangte, daß die Minister für einen bestimmten Zeitraum ernannt und vor diesem nur durch ein Mißtrauensvotum zum Rücktritt veranlaßt werden könnten, und setzte einen Staatsrat mit größern Befugnissen ein. Der zumeist aus Radikalen bestehende Revisionsausschuß beschloß dagegen, daß die Revision von einer hierfür zu wählenden konstituierenden Nationalversammlung vorgenommen, Senat und Präsidentschaft abgeschafft und die neue Verfassung der Volksabstimmung unterworfen werden solle.

Im übrigen beschäftigten sich die Kammern mit der Beratung des Militärgesetzes und des Budgets für 1889, das, auf etwas über 3 Milliarden festgesetzt, zur rechten Zeit vor Ablauf des Jahres 1888 angenommen wurde; es enthielt wiederum eine Erhöhung der Heeresausgaben durch Vermehrung des Präsenzstandes der Armee. Ein schwerer Schlag für die zahlreichen kleinen Kapitalisten in F. war der Zusammenbruch des Panamakanal-Unternehmens Ende 1888; da man dem »großen Franzosen« Lesseps ein felsenfestes Vertrauen geschenkt hatte, so waren die Panama-Aktien besonders von kleinen Leuten angekauft

worden; dennoch weigerte sich die Kammer 14. Dez. der Panamagesellschaft in irgend einer Weise zu Hilfe zu kommen. Anfang 1889 folgte sodann die Liquidation des Comptoir d'Escompte, eines großen Geldinstituts, infolge des Kupfertrahs. Diese finanziellen Verluste, der Boulangismus und die nahende Weltausstellung benahmen dem französischen Volk die Lust, sich viel mit auswärtiger Politik zu beschäftigen, die daher 1888 keine bedeutenden Ereignisse aufzuweisen hatte. Nachdem der Tod Kaiser Wilhelms I. und die Thronbesteigung Friedrichs III. in F., wo das Publikum ebenso unwissend wie leichtgläubig ist, sanguinische Hoffnungen auf den Wiedererwerb Elsaß-Lothringens erweckt hatten, die freilich bald zu nichts gemacht wurden, beieferte man sich bei jeder Gelegenheit, die französische Friedensliebe zu versichern. Selbst Boulanger, sogar Déroulède verleugneten ihren frühern Chauvinismus, und fielen einmal herausfordernde Worte, so wurden sie hinterher abgeleugnet. Der an der elsäß-lothringischen Grenze deutscherseits eingeführte Passzwang wurde zwar in F. sehr übel aufgenommen, aber nur durch das sogen. übrigens ziemlich harmlose Fremdengesetz vom 2. Okt. beantwortet. Rußland zu schmeicheln, seine Freundschaft zu gewinnen und sich ihrer zu rühmen, versäumte man keine Gelegenheit. Italien glaubte die Kammer durch Ablehnung des Handelsvertrags einschüchtern und zur Vasallenschaft zwingen zu können, trieb es dadurch aber erst recht in die Arme des Dreibundes.

Anfang 1889 wurde die öffentliche Meinung in F. von der Frage beherrscht, ob Boulanger bei der am 27. Jan. in Paris stattfindenden Nachwahl, für die er sofort als Kandidat aufgetreten war, siegen werde oder nicht. Vergeblich mahnte der Kammerpräsident Méline bei der Eröffnung der Session Anfang Januar zur Eintracht und zu einer Politik der Beruhigung, vergeblich warnten gemäßigte Politiker vor der Wahl des »Abenteurers« Boulanger als einer Schande für Paris. Am 27. Jan. 1889 wurde Boulanger mit 244,000 von 435,000 Stimmen zum Abgeordneten von Paris gewählt. Es war ein gewaltiger Sieg des Boulangismus und eine nicht erwartete schwere Niederlage der Republik. Das Ministerium sah auch die Notwendigkeit ein, zu handeln. Um den Plan Boulangers zu vereiteln, durch die seit 1885 eingeführte Listenwahl eine Art Plebiszit für sich zu veranstalten (man nahm an, daß er bei den nächsten Deputiertenwahlen mit Listenstrutinium in 30 Departements gewählt werden würde), beantragte Floquet 31. März die sofortige Wiedereinführung der Arrondissementswahl. Die Kammer genehmigte den Antrag und verschob feinetwegen die erste Beratung der Verfassungsrevision auf den 14. Febr. Als sie an diesem Tag beginnen sollte, lehnte die Kammer einen Antrag des Monarchisten Baron Nadau, die Debatte auf acht Tage zu verschieben, mit 376 gegen 173 Stimmen ab, nahm aber den des Grafen Douville-Maillefeu von der äußersten Linken auf Vertagung bis nach den Neuwahlen trotz des Widerspruchs Floquets mit 307 gegen 218 Stimmen an, worauf Floquet seine Entlassung einreichte. Er stolperte über die ganz überflüssigerweise von ihm in die Hand genommene Verfassungsrevision. Erst 21. Febr. kam ein neues Kabinett, überwiegend aus Opportunisten bestehend, zu stande: Tirard übernahm das Präsidium und Handel, Constans das Innere, Spuller das Auswärtige, Rouvier die Finanzen, Fallières den Unterricht; Freycinet behielt das Kriegsministerium. Das neue Kabinett sollte einen Waffenstillstand im Parteikrieg bis zu den Neuwahlen im Herbst

bedeuten, damit in der Zwischenzeit das Budget für 1890 ordnungsmäßig erledigt, das Militärgesetz zu stande gebracht und die Weltausstellung, von der man sich so viel versprach, in Ruhe und Frieden abgehalten werden könnten. Der Minister des Innern, Constans, betrachtete es aber als seine Hauptaufgabe, den boulangistischen Umtrieben ein Ende zu machen. Er nahm einen Protest der Patriotenliga gegen die Beschickung der Aschinowschen Expedition (s. Aschinow, Bd. 17) zum Anlaß, um diesen unter Déroulèdes u. Laguerres Leitung zu einem Werkzeug des Boulangismus gewordenen Verein Anfang März aufzulösen. Gegen die Häupter der Liga beantragte die Regierung die Erlaubnis zur Einleitung der gerichtlichen Untersuchung. Um Boulanger zu bekämpfen, berief sie ferner den Reher Tierarzt Antoine, einen entschiedenen Gegner der deutschen Herrschaft in Elsaß-Lothringen, nach F. und ließ ihn umherreisen, um zur patriotischen Eintracht zu mahnen; auch hob sie das Verbannungsbekret gegen den Herzog von Amale auf, weil dieser sich gegen die Unterstützung Boulangers durch die Orléans ausgesprochen hatte. Die gerichtliche Untersuchung gegen die Führer der Patriotenliga wurde von den Kammern genehmigt; um Boulanger verfolgen zu können, mußte die Regierung aber erst einen andern Generalstaatsanwalt ernennen, da der bisherige, Bouchez, eine Anklage für gesetzlich unmöglich erklärte; am 4. April wurde die Anklage gegen Boulanger wegen Verschwörungen und Attentaten gegen die Sicherheit des Staats beim Senat als Staatsgerichtshof eingereicht; die Kammer gab in einer überaus stürmischen Sitzung ihre Zustimmung. Boulanger aber entzog sich der drohenden Verhaftung durch seine Flucht nach Brüssel (8. April), womit er der Regierung einen um so größeren Gefallen that, als die vom Senatsausschuß 12. April eingeleitete Untersuchung gegen den General sich lange Zeit resultatlos hinzog. Das Ministerium hütete sich auch wohl, die Auslieferung Boulangers von Belgien zu verlangen, und veranlaßte nur, da derselbe durch den Fernsprecher einen nicht zu kontrollierenden Verkehr mit Paris pflog, daß die belgische Regierung Boulanger ersuchte, sich nach London zu begeben.

So konnte der Präsident Carnot d. Mai 1889 ungestört die Jahrhundertfeier der französischen Revolution im Spiegelsaal des Versailler Schlosses veranstalten; am folgenden Tag, 6. Mai, eröffnete er die glänzend gelungene Weltausstellung auf dem Marsfeld in Paris. Beiden Festen blieben alle Botschafter und die meisten Gesandten der monarchischen Staaten fern. Die Kammern berieten inzwischen das Budget zu Ende; die Verhandlungen wurden allerdings oft unterbrochen durch gehässige Anklagen und Angriffe gegen die Minister von seiten der Boulangisten, welche skandalöse Auftritte hervorriefen. In aller Eile wurde noch ein Gesetz beschlossen, welches die mehrfachen Kandidaturen bei den Deputiertenwahlen verbot; hierdurch sollte jeder Plebiszitversuch der Boulangisten unmöglich gemacht werden. Auch das Militärgesetz wurde erledigt (s. oben) und darauf 15. Juli die Sitzung der Kammern geschlossen. Im August folgten der Prozeß und die Verurteilung Boulangers (s. d., Bd. 17) und seiner Genossen Rochefort und Dillon durch den Senat. Hatten schon die Flucht Boulangers und seine hartnäckige Weigerung trotz aller Mahnungen seiner Anhänger, vor dem Gerichtshof zu erscheinen, seinem Ansehen geschadet, so trugen die Enthüllungen des Prozeßes nicht dazu bei, dasselbe zu heben: die Verbindung Boulangers mit anrüchigen Personen, die Verschleuderung öffent-

licher Gelder für Privatwede, die Feigheit, die er bei den wiederholten Versuchen seiner Freunde, ihn an die Spitze des Staats zu bringen, zeigte, bewiesen seine Unfähigkeit, F. aus dem Sumpf der Republik zu retten. Überdies schwand die allgemeine Unzufriedenheit mehr und mehr gegenüber dem überaus glänzenden Erfolg der Weltausstellung, die eine immer stärkere Anziehungskraft bewies und alle Länder und Völker herbeilockte, F. und Paris ihren Tribut an Lob und Geld darzubringen. Unter diesen Umständen nahten die Neuwahlen für die Deputiertenkammer (22. Sept.) heran. Die Regierung bot allen Einfluß auf, um ihren günstigen Ausfall zu sichern. Den Geistlichen wurde bei Androhung sofortiger Absetzung oder Gehaltssperre jede Wahl-agitation gegen die Regierung untersagt, dagegen der ganze Regierungsapparat für die republikanischen Kandidaten aufgeboten, ganz wie in der Zeit der offiziellen Kandidaturen des Kaiserreichs. Denn man hatte in Regierungskreisen nicht geringe Besorgnis vor einer Niederlage. Man sah es daher als einen Sieg an, daß die Republikaner ihre bisherige Mehrheit behaupteten, nämlich 366 Sitze von 573, und das war allerdings ein Gewinn zu nennen, daß die Zahl der Radikalen zu gunsten der gemäßigten Republikaner etwas verringert war. Die Monarchisten behaupteten nur 158 Sitze, die Boulangisten erlangten 49, von denen eine ganze Anzahl später von der Kammer für ungültig erklärt wurde. Im ganzen hatten die Republikaner 4 Mill., die Konservativen 2,340,000, die Boulangisten etwas über 1 Mill. Stimmen erlangt. Das siegreiche Ministerium blieb im Amt und brachte unter allerlei Festen die Ausstellung zu Ende.

Die Kammern traten Mitte November 1889 wieder zusammen. Die Deputiertenkammer wählte den radikalen Floquet zum Präsidenten. Er sowohl als der Ministerpräsident Tirard priesen den Triumph der französischen Demokratie und legten den Ausfall der Wahlen dahin aus, daß die Nation den Entschluß ausgesprochen habe, in einer Zeit der Beruhigung in die Arbeit einzutreten: »Wir können«, lautete die ministerielle Erklärung, »unbeschadet der Arbeit an der Ergänzung unserer militärischen Organisation offen erklären, daß die französische Republik den Frieden will, einen stolzen und würdigen Frieden, so wie er einer großen Nation, die ihrer Kraft und ihres Rechts sich bewußt ist, gebührt«. Da die Monarchisten gespalten und entmutigt waren (ein Teil war mit der Unterstützung der Boulangisten bei den Wahlen, die der Graf von Paris befohlen hatte, unzufrieden), die Republikaner aber unter dem Eindruck der glücklich vermiedenen Gefahr einig blieben, so verliefen die Kammerdebatten zunächst ohne die sonst üblichen Zwischenfälle und wendeten sich mit Erfolg der Erledigung praktischer Fragen zu. Erst als die republikanische Mehrheit bei den Wahlprüfungen allzu rücksichtslos ihren Vorteil wahrnahm und mehrere boulangistische Wahlen in rechtlich anfechtbarer Weise für ungültig erklärte, in einem Pariser Wahlkreis sogar den Kandidaten der Minderheit als gewählten Deputierten proklamierte, erhoben die Boulangisten im Januar 1890 so heftige Proteste und erregten so stürmische Debatten, daß mehrere von ihnen zeitweilig von der Kammer ausgeschlossen wurden. Um in künftigen Fällen noch wirksamer gegen solche Ausschreitungen vorgehen zu können, nahm die Kammer im März 1890 ein Gesetz an, welches die hierauf gesetzten Strafen erheblich verschärfte. Dies verstimmete die Pariser Wähler, und daher errangen die Boulangisten bei den Nachwahlen in Paris wieder



bedenkliche Erfolge. Der Mangel an Festigkeit und bewußter Stärke der Regierung gegenüber der wettwendischen öffentlichen Meinung zeigte sich auch bei einem im Februar 1890 sich ereignenden Vorfall. Der Herzog von Orléans (s. d., Bd. 17) kam plötzlich nach Paris, um sich in die Rekrutenliste einschreiben zu lassen, wurde aber auf Grund des gegen die Prinzen erlassenen Ausweisungsgesetzes verhaftet und zu zwei Jahren Gefängnis verurteilt. Der durchaus ungefährliche Streich wurde meist nachsichtig beurteilt, und die Regierung hatte die Absicht, den Prinzen sogleich zu begnadigen und ohne Aufsehen über die Grenze schaffen zu lassen. Da verlangten aber die radikalen Sozialisten in der Kammer, daß für die wegen gemeiner Verbrechen verurteilten ausländischen Arbeiter ebenfalls Amnestie erlassen werde, und wengleich die Kammer den Antrag, übrigens nicht mit bedeutender Mehrheit, ablehnte, wagte das Ministerium doch nicht, seine erste Absicht auszuführen, und ließ den Herzog von Orléans ins Gefängnis zu Clairvaux bringen. Bei dieser Schwäche der Regierung gegen jede radikale oder chauvinistische Empfindlichkeit konnte sie auch keine unabhängige und offene auswärtige Politik verfolgen, sondern mußte froh sein, daß die friedlichen Gesinnungen der übrigen Mächte ihr eine vorsichtige Zurückhaltung ermöglichten.

Zur Litteratur: Monod, Bibliographie de l'histoire de la France (Par. 1888); A. Sorel, L'Europe et la Révolution française (das. 1885—87, 2 Bde.); La Gorce, Histoire de la seconde république française (das. 1887, 2 Bde.); Hippéau, Histoire diplomatique de la troisième république (das. 1889); Glasson, Histoire du droit et des institutions de la France (das. 1887—88, Bd. 1—3); Biolet, Histoire des institutions politiques et administratives de la France (das. 1889 ff., 2 Bde.); Amagat, Les finances françaises sous l'Assemblée et les chambres républicaines (das. 1888); Bigeonneau, Histoire du commerce de la France (das. 1885 ff.); Süpfle, Geschichte des deutschen Kultureinflusses auf F. (Gotha 1886 ff.). Neuere Darstellungen der ersten französischen Revolution gaben: v. Nordenflycht (Berl. 1888, 2 Tle.) und Mahrenholz (Leipz. 1888).

**Franz**, 10) F. Joseph I. Karl, Kaiser von Oesterreich und König von Ungarn, feierte 2. Dez. 1888 sein 40jähriges Regierungsjubiläum in Zurückgezogenheit in Miramar.

12) F. L. König beider Sizilien. Seine Geschichte schrieb Risco (Neap. 1889).

**Franz**, 4) Julius, Bildhauer, starb 16. Dez. 1887 in Berlin.

\*5) Adolf, ultramontan. Publizist, geb. 21. Dez. 1842 zu Langenbielau, studierte in Breslau und Münster katholische Theologie, wurde 1867 in Breslau zum Priester geweiht, ward Kaplan in Sprottau und 1869 Dozent und Repetent am fürstbischöflichen Konviktorium in Breslau. Nachdem er einige Zeit die ultramontane »Schlesische Volkszeitung«, dann das »Schlesische Kirchenblatt« redigiert hatte, war er 1878 bis 1887 Chefredakteur der »Germania« in Berlin. Darauf wurde er Domkapitular in Breslau und gewann auf den neuen Bischof Herzog so großen Einfluß, daß er denselben ganz in ultramontanem Sinn leitete. Bischof Kopp dagegen hielt ihn von jedem Einfluß fern, so daß F. 1888 seine Stelle als Domkapitular niederlegte und sich der Verwaltung eines ihm zu kirchlichen Zwecken vermachten bedeutenden Vermögens widmete. Er schrieb: »M. Aurelius Cassiodorus Senator« (Berl. 1872); »Johannes Baptista

Balper« (das. 1873); »Die gemischten Ehen in Schlesien« (das. 1878) u. a.

**Französische Litteratur** (1884—1889). Einer Besprechung des litterarischen Schaffens der letzten fünf Jahre in Frankreich auf dem Gebiet des Romans und der Novelle darf die Feststellung der Thatsache vorausgeschickt werden, daß die leidenschaftliche Bewegung für und wider den Naturalismus sich vollständig gelegt hat und dieser heute nur noch den Platz einnimmt, der einer durch Zola vertretenen Gattung gebührt. Er allein kämpft den Kampf mutig weiter, während seine frühern, übrigens minder begabten Mitstreiter entweder gestorben sind, wie Bast und Ricouard, oder die Waffen niedergelegt haben, wie Paul Alexis, oder aber auf neuen Bahnen wandeln, wie Guy de Maupassant, welcher gewissermaßen als Bindeglied zwischen dem Naturalismus und den »Analytikern« steht, deren Führer und Vorbild Paul Bourget (s. d., Bd. 17) ist. Miteinander gemein haben die naturalistische und die analytische Schule den gänzlichen Mangel an Phantasie und Erfindungsgabe; aber während die eine ihr Augenmerk hauptsächlich auf die Beschreibung der Außenwelt von ihrer abstoßendsten Seite und die Erforschung der tierischen Triebe im Menschen richtet, setzt die andre die Lupe auf, um das Krankhafte im Seelenleben, alle Erscheinungen der Nervosität bis zur Zerrüttung des Nervensystems, welche ihre Opfer unzurechnungsfähig macht, zu studieren.

#### Roman und Novelle.

(Über die mit \* bezeichneten Schriftsteller sind die betreffenden Biographien in vorliegendem Band zu vergleichen.)

Von den neuesten Werken Zolas: »Germinal«, »L'Œuvre«, »La Terre«, »Le Rêve«, gehören erstere in den Bereich seiner schon bekannten Bestrebungen. Im »Germinal« schildert er das Leben der Grubenarbeiter Nordfrankreichs mit hinreißender Gewalt und zeigt in dem düstern Rahmen unnachgeten Denkens und Empfindens einer viehischen Horde die Greuel eines Arbeiterausstandes, als dessen Haupturheber ein Nihilist auftritt. »La Terre« bildet das Seitenstück zu dem Grubendrama, eine Bauernfamilie, in der aus Gier nach Grundbesitz die unsäglichsten Rohheiten begangen werden, welche endlich in einem Verbrechen gipfeln: der Sohn, der den Hof übernommen hat, tötet mit seiner Frau den Vater und verbrennt ihn auf dem Küchenherd. Was die Gerichtszeitungen niemals über Bauerngeiz und Habsucht berichteten, ist hier zu einem Ganzen verwebt, in dem überdies die widerwärtigste Skurrilität sich auf jeder Seite spreizt. Die stimmungsvolle Beschreibung der Beauce aber, der Landarbeiten, die er mit antiker Größe darstellt, hat er aus echtem Künstlerhumor geschöpft, und sie sind es, welche dem häßlichen Buch trotz allem die Existenzberechtigung sichern. In »L'Œuvre« wiederum ist die Künstler- und Schriftstellergesellschaft geschildert, welcher Zola im Beginn seiner Laufbahn angehörte. Der Held des Buches, ein Sprößling der Familie Rougon-Macquart, hat in der ersten Liebe und Begeisterung für ein Mädchen ein Bild gemalt, von dem er sich nicht zu trennen vermag, das sein einziges Werk bleibt, an dessen Änderung und Verbesserung er sein ganzes Leben hingibt, bis er an dem Grübeln und dem Müßiggang verdirbt und sich erhängt, nachdem er Weib und Kind ins Elend gestürzt hat. Von allen diesen Werken Zolas läßt sich dasselbe sagen: es sind gewaltige, trostlose Gemälde, welche helle Geistesblitze durchzuden und stellenweise durch die Darstellungskunst auch die fesseln, denen die Art der Auffassung

widerstrebt. Ganz anders »Le Rêve«, durch welchen der Verfasser den Beweis erbringen wollte, daß er sich auf Unschuld und Reinheit versteht. Er hat aber sein Wort nur halb gelöst, obwohl er sich die größte Mühe gab, in eine tugendhafte, fromme Umgebung ein Findelkind zu versetzen, das von der Welt nichts kennt und sie nur im Licht alter Legenden schaut. Das wunderliche Wesen entbrennt in Liebe zu einem schönen, jungen Mann aus fürstlichem Geschlecht, Sohn des Erzbischofs, welcher Wege von Hindernissen überwindet, um die aus Kummer kranke Braut zum Altar zu führen. Nachdem so das Erträumte sich verwirklicht hat, gibt sie beseligt im ersten Ruß den Geist auf. Die Behandlung eines solchen Gegenstandes liegt nicht in den Mitteln Zolas; denn wo er zart sein wollte, wurde er zimperlich, das Gefühl artete in Empfinderei aus, und wo er mit Unschuld und Reinheit zu prangen meinte, verletzte er alle Begriffe von Züchtigkeit. Zudem ist das Buch in lästiger Weise vollgepfropft mit technischen Ausführungen über die Stiderei von Kirchengewändern, wie »Germinal« über Bergbau und wie sein neuester Roman: »La bête humaine«, dem Leser alle Einzelheiten des Eisenbahnbetriebs vergegenwärtigen soll. Im »Vertierten Menschen« erzählt Zola einen Mord, ähnlich dem des Präfekten Barème, dessen Urheber noch nicht ermittelt ist.

Paul Bourget, der sich nunmehr mit Zola in den Ruhm teilt, an der Spitze des französischen Romans zu schreiten, ist eine ganz anders angelegte Natur, berechnend, wo der andre rücksichtslos vorgeht, einen besondern Leserkreis berücksichtigend, wo Zola für alle oder auch für niemand, wohl aber für sich selbst schreibt, in zarten Schattierungen ausgehend, während Zola sich nur in grellen Farben gefällt. Der Verfasser der »Rongon-Macquart« entwirft eine weitläufig angelegte Familiengeschichte, welche in den politischen Geschiden Frankreichs fußt und in allen Schichten der Bevölkerung spielt, wie die Glieder eines bürgerlichen Geschlechts in Wirklichkeit nach allen Richtungen verschlagen werden können. Bourget hingegen beschränkt sich auf eine gewisse raffinierte Gesellschaft, in welche die hohe Aristokratie nur gelegentlich hineinragt, die aber vorwiegend aus Finanzleuten, Gelehrten, müßigen, Luxusliebenden, krankhaft empfindsamen Frauen besteht. Diese Frauen sündigen nicht leichtsinnig oder mutwillig wie die Heldinnen andrer Ehebruchromane. Entweder sie lassen sich von unbezwingbaren Trieben verleiten, oder sie philosophieren wie vollendete Bessimistinnen, gelehrige Schülerinnen ihres Schöpfers, der für sie ein nachsichtiger, alle ihre Schwächen mit Schmerz wahrnehmender, aber für alle Absolution erteilender Beichtiger ist. Damit hat sich Bourget in Kreisen, denen seine kritischen Werke eine zu mühsame Lektüre waren, beliebt gemacht und in wenigen Jahren eine vielbeachtete Stellung errungen. Seine Romane weisen kaum eine äußere Handlung auf; sie sind nur Psychologie und drehen sich fast immer um eine heikle Lage, »Cruelle énigme«, wie »Crime d'amour« und »Mensonges«; hier um eine Frau, welche, um ihrem Luxus zu frönen, ihren Mann betrügt, zugleich aber auch den Liebhaber, aus dessen Beutel sie schöpft; dort ein Lebemann, der die Frau seines Freundes verführt und sie verläßt, weil er ihre hingebende Raivität mißdeutet; in »Cruelle énigme« eine junge Witwe, welche mitten in einer romantischen Leidenschaft niedrige Untreue übt. Über solche »grausame Rätsel« schreibt Bourget geistreiche, scharfsinnige und spitzfindige Abhandlungen voll fatalistischen Glaubens, an dem sich seine Andächtigen erbauen. Wo er

an verwickeltere Probleme herantritt, wie in »André Cornélis«, dem Sohn erster Ehe, der den Stiefvater unerbittlich verfolgt, bis er in ihm den Mörder seines Vaters entdeckt und züchtigt, und »Le Disciple«, da hat die Erfindungsgabe Bourgets geringern Anteil als die Gerichtschonik; denn wie »André Cornélis« auf die Affaire Pelzer, so ist »Le Disciple« auf den Fall Chambige zurückzuführen: ein junger Mann, der sich von den Irrlehren eines Sophisten verblenden läßt, verführt die Tochter der Familie, in der er als Hauslehrer wirkt, bestärkt sie in ihrer Überspanntheit, bis sie ihm unbequem wird und sie sich allein den gemeinsam geplanten Tod gibt. Bourget (das stellt niemand in Abrede) bewährt sich im Roman als der Kritiker, der die verwickeltesten Erscheinungen der modernen Litteraturgeschichte bis in ihre verborgensten Falten erforscht und ans Licht gezogen hat. Seine Erzeugnisse haben jedoch das Unerfreuliche, Ungesunde seiner Weltanschauung und werden mit ihrer Gleichgültigkeit für Gute und Böse, mit ihrem weinerlichen »à quoi bon?« ebensowenig zu der von allen ernst gesinnten Franzosen angestrebten sittlichen Hebung der Nation beitragen, als sie mit ihrem gewundenen, manierierten, gequälten Stil der französischen Sprache ein ihrer würdiges Denkmal setzen.

Was bei Guy de Maupassant im Beginn seiner Laufbahn stellenweise Brutalität war, hat sich allmählich zur selbstbewußten Kraft abgeklärt. Wohl gefällt er sich noch manchmal in Derbheiten, wenn er normännische Dorfgeschichten oder Matrosenabenteuer erzählt; aber es ist gewollt, und wieder braucht er nur zu wollen, um in maßvoller Form die ergreifendsten Erlebnisse, die erschütterndsten Seelenvorgänge zu schildern, wie er dies in »Pierre et Jean« und in »Fort comme la mort« gethan. In diesem letztern Roman, einem Muster der Erzählungskunst, hat er mit anerkennenswerthem Takt eine schmerzliche Herzensgeschichte vorgeführt, die Nebenbuhlerschaft zwischen Mutter und Tochter, von der diese übrigens nichts ahnt, wobei es ihm zum erstenmal begegnete, daß er aus seiner Objektivität heraustrat und durch seine eigne Teilnahme das Mitgefühl der Leser noch erhöht. Sonst ist von neuen Talenten, die sich in den letzten Jahren hervorgethan, nichts zu melden; aber viele der Ältern machen ihrem Ruf Ehre, voran Ferdinand Fabre wie Alphonse Daudet und nach ihnen in bunter Reihe Octave Feuillet, Cherbuliez, André Theuriet, Hector Malot und andre. Ferdinand Fabre, dessen Schaffen sich zwischen die Kirche und seine heimischen Cevennen teilt, so daß man von ihm »L'abbé Tigrane«, den Priesterroman ohne eine Frauengestalt, und das reizende Idyll »Julien Savignac« hat, ist dieser doppelten Richtung treu geblieben mit »Lucifer« einerseits, einem gewaltigen Drama, das in den Einrichtungen der katholischen Kirche fußt und den titanenhaften Kampf zwischen dem freisinnigen Gallitanismus und dem Jesuitentum in der Gestalt des Abbé Jourfier beschreibt, und anderseits mit den ländlichen Erzählungen »Monsieur Jean« und »Norine«. Beide Richtungen vereinigen sich in »Ma vocation«, dem von poetischem Hauch durchglühten, Spuren tiefen Gefühls und heftigen Ringens tragenden Tagebuch des Verfassers aus den Jahren, da er sich selbst im kleinen und dann im großen Seminar auf den Priesterstand vorbereitete, dessen Lasten und Opfer er nicht auf sich zu nehmen vermochte. Nach diesen Bekenntnissen gedenkt Fabre seine litterarischen Erinnerungen zu veröffentlichen, wie Alphonse Daudet dies bereits that in seinen »Trente ans de Paris«, welche nach allem, was sein

Bruder Ernest schon über dieses Thema geschrieben hatte, viel hinlänglich Bekanntes enthielt. »Sapho« und »L'Immortel«, die letzten Romane Daudets, sind der eine die lebhaft entworfenen Geschichte eines Unglücklichen, welcher unrettbar dem Zauber einer Sirene verfällt, der andre eine Satire auf die französische Akademie, über deren Berechtigung sich streiten läßt, deren Herbeheit aber bei einer höchst pessimistisch gefärbten, wenn auch spannend vorgetragenen Fabel alle Billigdenkenden unangenehm berührte. Die Stellung Daudets ist heute eine unanfechtbare; was er auch schreiben mag, er wird immer Hunderttausende finden, die ihn lesen und auf ihn schwören, aber das hindert nicht, daß der künstlerische Gehalt seiner Werke immer mehr der Reklamensucht weicht. Victor Cherbuliez fährt in »La Bête« und im »Comte Ghislain« fort, wunderliche Käuze zu schildern, während Jules de Glouvet (Pseudonym des Generalstaatsanwalts Duesnay de Beaurepaire) seine gesellschaftlichen Studien vom Standpunkt eines Juristen erweitert, in »Le Père« die Lage eines Vaters ergründet, der keine gesetzlichen Ansprüche auf seine Tochter hat, und in »La fille adoptive« einen Erbschaftshandel mit mehr Sachkenntnis als schöpferischer Phantasie verarbeitet. Mit »Marie Fougère«, die er zuerst unter dem neuen Pseudonym Lucie Serpin herausgab, griff er den Naturalismus scharf an und mußte sich dafür die Anfeindungen eines Teils der Presse in dem Augenblick gefallen lassen, da er zum öffentlichen Ankläger Boulangers ernannt wurde. Octave Feuillet, einst der Lieblingschriftsteller des Tuilerienhofs, der den Gesellschaftsroman mit Vorliebe pflegte, hatte infolge eines traurigen Familienereignisses lange geschwiegen und überraschte, als er mit »La Morte« wieder vor die Öffentlichkeit trat, durch die Schärfe der Polemik, welche er darin gegen die freidenkerische Frauenerziehung führte. »La Morte« ist verwandt mit Henrik Ibsens »Nora«, nur daß der norwegische Dichter seiner Heldin mit liebevoller Teilnahme folgt, während Feuillet die seinige verabscheut und dies in ihrem ganzen Thun und Lassen zeigt, in ihrer gewaltsamen Durchführung des Satzes, daß der Schwächere in der Natur und Gesellschaft dem Stärkern weichen muß, wie in ihrem schmachvollen Ende. Unter dem Kaiserreich hieß Feuillet mit einem Wortspiel, das Sainte-Beuve in einem seiner »Lundis« vor die Öffentlichkeit gebracht hatte, le Musset de familles; jetzt heißt Henri Rabuffon, der Verfasser von »Le roman d'un fataliste«, »Un homme d'aujourd'hui«, »Le mari de Madame d'Orgevault«, der »Sous-Feuillet«, weil auch er, dem übrigens Phantasie und Darstellungskunst eignen, sich nur in der aristokratischen Gesellschaft bewegt und sich etwas darauf zu gute thut, ihre Gesehe wie ein Zeremonienmeister zu kennen, ihren Vorurteilen wie ein Priester seiner Religion zu dienen.

Gegen Hector Malot's Roman »Conscience« wurde vielfach der Einwand erhoben, derselbe gleiche in den Hauptzügen Dostojewski's »Verbrechen und Sühne«, und der Verfasser selbst gab dies von dem Ausgangspunkt zu: ein Gebildeter, der das Recht des Stärkern geltend macht und sich durch die Ermordung eines Wucherers die Summe verschafft, deren er zur Vollendung seiner Studien bedarf. Während aber der Nihilist Rodion, ein kaum der Barbarei entwachsener Russe, von mystischem Schrecken gefoltert, einer Dirne sein Verbrechen beichtet und ihr gehorcht, als sie in ihn dringt, daß er sich den Gerichten stelle, wähnt der einer ältern Kultur entstammte Arzt Saniel, wie Malot in dem zweiten Teil seines Werkes, »Justice«,

zeigt, durch philanthropisches Wirken lasse sich das Geschehene tilgen. Er gibt den Armen und Unglücklichen tausendfach zurück, was er gestohlen hat; aber der Fluch der bösen That verfolgt ihn, und er verfällt dem Scharfrichter, nicht um seines Verbrechens willen, sondern weil das Bewußtsein desselben ihm nicht gestattet, eine andre Schuld, die ihm zur Last gelegt wird, von sich abzuwälzen. Anlässlich von »Verbrechen und Sühne« mag der Umstand Erwähnung finden, daß seit einigen Jahren in der gebildeten französischen Lesewelt, die sonst von ausländischer Litteratur nur wenig kennt, eine starke Neigung für den russischen Roman zu Tage tritt. Dieselbe wurde wachgerufen durch Iwan Turgenjew, der bekanntlich die letzten Jahre seines Lebens hier verbrachte und seine Romane teilweise in französischer Ausgabe zugleich mit der russischen erscheinen ließ. Die politischen Sympathien thaten dann das übrige, um den Auffäßen des jetzigen Akademikers, Melchior de Bogué, über russische Litteratur, den Übersetzungen von Tolstoi, Dostojewskij u. a. Eingang zu verschaffen, während neben diesen Frau Henry Gréville, welche ihren Landsleuten Rußland und die Russen in einer satyrischen Form erzählt, wie in »Cléopâtre«, »Nikanor«, »Louk Loukitch«, stets ihr aufmerksames und dankbares Publikum hat. Gleich Albert Delpit gehört auch André Theuriet zu den beliebten Tageschriftstellern, den Stützen der »Revue des Deux Mondes«, die sich stets in denselben Kreisen bewegen, der erstere mit »Paula de Brussanges«, »Catherine Levallior«, »Disparu« wie der letztere mit »La vier rustique«, »L'affaire Froideville«, »L'amoureux de la préfète«, »Amour d'automne«, »Contes de la vie intime«, wobei nur zu bemerken ist, daß Theuriet, der sich lange in der Vogesenregion gefiel, jetzt die Handlung seiner Romane nach Savoyen verlegt, wo er einen Teil des Jahres zubringt und sein Talent aufgefrischt zu haben scheint.

Pierre Loti, unter den jüngern Schriftstellern einer von denen, welchen das Glück hold war, bevorzugt als Marineoffizier die Schilderung fremder Länder und Sitten, wenn er nicht, wie im »Pêcheur d'Islande«, die heimische Bretagne und die Meere, welche die dortigen Schiffe besuchen, zum Schauplatz einer schlichten Herzen Geschichte macht, wohl das vollkommenste Werk, das man von ihm besitzt, maßvoll in den Beschreibungen und von tiefer Empfindung durchdrungen. Außerdem bot er noch »Madame Chrysanthème«, gewissermaßen eine Fortsetzung der Liebesabenteuer des Seemanns, welcher an den verschiedensten Risten, hier in Japan, nach Landesbrauch vorübergehend eine Lebensgefährtin nimmt, nach der braunen eine schwarze und dann eine gelbe, ein zierliches, sanftes Wesen, das zu einem Fetisch betet und dem Interimsgatten Zweifel einflößt, ob dem Weibchen auch ein Seelchen innewohne. Hier liegt das Interesse lediglich im Nebensächlichen, in der Darstellung einer Welt, wo alles Klein und zart ist, wie die Menschen so die Tiere, Pflanzen, Geräte, Farben, eine Darstellung, die man noch weiter ausgeführt und seiner entwickelt findet in zwei Bänden von Stimmungsbildern: »Japoneries d'automne« und »Propos d'exil«. Unter den heutigen Vielschreibern, die stets litterarisch bleiben im Gegensatz zu den Feuilletonlieferanten der Soublätter, wie A. Bouvier, Richebourg, Jules Mary, René Raizeroy, Xavier de Montépin u. a. m., sind um der Vollständigkeit willen zu nennen Georges Dhnet, (Frau) Georges de Beyrebrune, Hugues Le Roux, Chroniqueur des »Temps« und Verfasser eines Cyclus von Romanen, in denen

er das Pariser Elend auf allen Stufen der Gesellschaft schildert; Abel Hermant, der sich durch Pessimismus auszeichnet, im »Cavalier Miserey«, der ihm wegen seiner übertriebenen Schilderung des Rasernenlebens Duelle mit Offizieren zuzog, wie in »La Surintendants«, einem Herrbild der heutigen politischen Welt; Paul Bonnetain, Frau Charles Vigot (Jeanne Rayret), Léon de Tinseau, die beiden lepton in der Frauenwelt, die anständige Lektüre sucht, sehr beliebt.

Eine Romangattung endlich, die gedeiht, weil sie keinerlei sittliche Grenzen und Bedenken kennt, sei ebenfalls nur vorübergehend mit ihrem vornehmsten, hochbegabten Pfleger, Catulle Mendès, erwähnt. In ehrbarer Gesellschaft darf nur seine »Grande Maguet« als lesenswert genannt werden; seine meisten übrigen Bücher entziehen sich, gleichwie seine Racheiferer und Nachahmer, der Besprechung.

Die Novelle wird bei der zunehmenden Raffiniertheit der Erzählungskunst wieder mehr zu Ehren gebracht und hat eine reichere Auswahl an Erzeugnissen aufzuweisen als noch vor wenigen Jahren. Catulle Mendès zeigt darin seine Formvollendung mit seinem Eynismus, wie Ludovic Halévy seinen Wit und seine Inszenierungsgabe in »Princesses«, »Bibliers de l'Isle Adam«, dessen Roman »L'Ève future« die Anwendung der Edison-Erfindungen bei der Erschaffung eines vollkommenen mechanischen Weibes in höchst phantastischer Weise vorführt, seinen Totengräberhumor in den »Histoires insolites«, François Coppée seine Liebe zu den Mühseligen und Beladenen in einem Band »Contes rapides«. Maupassant sammelt seine da und dort erscheinenden, meist sehr realistischen Erzählungen in Bänden, denen er nach der herrschenden Sitte jeweilen den Namen der größten derselben gibt; Paul Bourget bietet als »Pastels« eine Galerie zarter, duftiger, melancholischer Mädchen- und Frauengestalten, und diesen schon bekannten Schriftstellern schließen sich Jules Lemaitre und Anatole France mit Gyp an. Gyp (Gräfin Martel-Mirabeau) gefällt sich gewöhnlich in übermütigen, satirischen Bildern gesellschaftlicher und politischer Zustände, bei denen die dem Boulevard-Argot entlehnte Sprache, ein Gemisch von Gamins-, Salons-, Atelier- und litterarischen Ausdrücken neuesten Datums oft das meiste zur Wirkung beitragen, die man jenseit des Pariser Weichbildes kaum mehr begreifen dürfte. In »Petit bleu« hat sie plötzlich einen andern Ton angeschlagen, der auf eine neue Seite ihres Talents schließen läßt, einen innigen Herzensston, der mit dem Lachen eines mutwilligen Kindes anhebt und in Thränen ausklingt. Anatole France ist als Romanschriftsteller durch »Le crime de Sylvestre Bonnard« bekannt geworden, hat sich aber seitdem fast ausschließlich der litterarischen Kritik zugewandt und tritt nur selten mit ursprünglichen Erzeugnissen seiner Feder hervor, zierlichen und gezier-ten, sein jiselierten, bald gedantentiefen, bald neckischen, vorwiegend melancholischen Feengeschichten, Märchen, ironischen Bearbeitungen christlicher Legenden, wie sie in »Balthazar« vorliegen, einem dem Bicomte Melchior de Bogué gewidmeten Band. Auch Jules Lemaitre hielt sich für berufen, die Legende durch »Serenus« zu bereichern, eine Märtyrergeschichte aus dem Rom des Jahres 90, welche an die Art Gottfried Kellers in den »Sieben Legenden« erinnert. Die dem Buch angehängten Erzählungen und Aufsätze sind von verschiedenem Wert, aber alle von dem Geist eines mit Paradoxen behende spielenden, formgewandten Schriftstellers eingegeben.

Dramatische Litteratur.

Zwei neue Buchdramen Ernest Renans: »Le prêtre de Nemi« und »L'abbesse de Jouarre«, mögen hier zuerst verzeichnet werden. Der »Prêtre de Nemi« (in der Vorrede von Renan selbst mit »Caliban« und »L'eau de Jouvence« als Fortsetzung seiner »Dialogues philosophiques« bezeichnet) enthält eine Ausführung des Glaubens an den endgültigen Sieg des religiösen und sittlichen Fortschritts trotz Thorheit und Bosheit, trotzdem in der Politik das Verbrechen belohnt und die Tugend bestraft wird. »L'abbesse de Jouarre« feiert die Freude am Dasein, den Triumph der Liebe angesichts des Todes mit einer Vorurteilslosigkeit, welche bei dem einstigen Jögling von Saint-Sulpice doppelt be fremdet. In Italien wurde die »Abbesse de Jouarre« als eine vermeintlich antikerikale Rundgebung auf die Bühne gebracht, aber nur vorübergehend, während man sich in Frankreich mit der Wahrnehmung der Thatsache begnügt, daß die Neugier Renans sich unablässig auch auf Gebiete ausdehnt, die ihr bisher verschlossen schienen. Schon eher Bühnenfähig wäre die neueste dramatische Arbeit Octave Feuillet's: »Le divorce«, allein es ist anzunehmen, daß der beliebte Schriftsteller nicht mit der Veröffentlichung in der »Revue des Deux Mondes« und in Buchform begonnen hätte, wenn er einen andern Ruhm anstrebte als den, möglichst viele Leserinnen der Ehescheidung abwendig zu machen. Solange diese erst in Aussicht stand, war die Polemik auf dem Theater und im Roman eine sehr lebhaft und ernste. Jetzt aber, seitdem das Gesetz wieder in Kraft getreten ist, übt sich vorwiegend der Wit der Bühnendichter daran, denen er einen noch unerschöpften Stoff zu komischen Situationen liefert, wie z. B. in »Gottes von Henri Meilhac, in »Les surprises du divorce« von Al. Bignon und Antony Mars. »Un divorce« von Emile Moreau und Georges André sagt hingegen die Sache tragisch auf, während »Le divorce de Sarah Moore« von Jacques Rozier sie von der amerikanischen Seite zwar mit beabsichtigtem Ernst, aber in so grellen Farben und unwahrscheinlichen Verwickelungen zeigt, daß das französische Publikum im Odeon dabei nicht minder lachte als bei den ersten Aufführungen von Sardous »Divorçons!« im Palais-Royal. Der Verfasser, oder richtiger die Verfasserin, des »Divorce de Sarah Moore« (Frau Barton) hatte sich durch den Erfolg des gleichnamigen Romans über die Möglichkeit, in einer raschen Handlung seltsame Seelenaufstände zu beleuchten, hinwegtäuschen lassen, ein Irrtum, den immer mehr Schriftsteller, und von den bekanntesten, mit ihr teilen. Wenn das so fortgeht, so dürfte bald ein Roman, aus dem niemand ein Theaterstück herauszuschneiden sucht, eine Seltenheit werden. Daudet hat »Sapho« und »Numa Roumestan« aufführen lassen (»L'Immortel« u. d. T.: »La lutte pour la vie«, »Der Kampf ums Dasein«, ist ebenfalls schon angekündigt), Ed. de Goncourt »Renée Mauperin« und »Germinie Lacerteux«, Zola »Le ventre de Paris«, »Renée«, »Germinal«, Alex. Dumas »L'affaire Clémenceau« (von Armande Dartois bearbeitet), André Theuriet »Raymonde«, »La maison des deux Barbeaux«, Jules Claretie »Le prince Zilah«, Jules de Glouvet »Le père«, Bourget »Les Mensonges«, Jules Verne »Mathias Sandorf«, Albert Delpit »Mademoiselle de Bressier«, Ludovic Halévy »L'abbé Constantin«, Georges Ohnet »Comtesse Sarah«, »La grande Marnière«, und man kann wohl sagen, daß außer den letztgenannten Werken Ohnets

und Halévy's, von denen das eine durch die Anmut der Einzelheiten wirkte, während die andern dem großen Publikum durch gewisse grobe, aber volkstümliche Eigenschaften schmeicheln, teils die Bühnenkunst bereichert, geschweige denn, wie Zola z. B. und auch die Goncourt gemeint hatten, neuen Gesetzen Geltung verschaffte. Angewandten Bühnentechnikern fehlt es weniger als je, was aber mit geringen Ausnahmen, die nur die Regel bestätigen, fehlt, das sind die Bühnendichter, welchen mit praktischer Begabung die Kunst eignet, dramatische Wirkungen zu erzielen. Ein Dichter kann wohl Jean Richpin genannt werden, aber ihm ist in »Monsieur Scapin« weniger um die Handlung zu thun als um seine schönen, volltönenden Verse, während »Nana Sahib«, welchen er für Sarah Bernhardt schrieb und selbst mitspielte, als der Hauptdarsteller (Marais) erkrankte, mehr ein Spektakelstück ist, wie »Dona Sol« sie seit ihrem Weggang von der Comédie française liebt. »Le Flibustier« bezeichnet in technischer Hinsicht einen Fortschritt; »Le chien de garde«, obwohl zuletzt aufgeführt, scheint frühern Ursprungs zu sein. Dichterisches Streben darf auch Auguste Vacquerie nachgerühmt werden, dessen »Jalousie!« darum nicht minder durchfiel; sodann Frau Judith Gautier, die eine japanische »Marchande de sourires« mit reicher Ausstattung auf die Bühne des Odéon brachte; Fräul. Simone Arnaud, Verfasserin eines biblischen Dramas: »Les fils de Jabel«; Jean Ricard, dessen »Smilis«, reich an schönen Stellen, aber biedermännisch rühselfig mit dem alten Admiral, der sich opfert, damit seine junge Frau glücklich werden könne, auf starken Widerstand stieß; endlich Emile Bergerat, dem Verfasser der »Enguerrands« und andrer dramatischer Arbeiten, wegen deren er mit allen Theaterdirektoren verfeindet ist.

Alex. Dumas trat in »Denise« und »Francillon« an heikle Fragen heran, die er vor dem Pariser Publikum mit ungleichem Erfolg löste: »Denise« fand eine sehr kühle Aufnahme, während »Francillon« voll Lebens und spannender Verwickelungen, paradoxer Theorien und heftigen Empfindens bei der Heldin, die mutwillig mit dem Feuer spielt, den Verfasser in die schönsten Tage seines Theaterruhms zurückzaubern konnte. Diese Genugthuung blieb hingegen Sardou lange versagt: »Georgette«, in der er eine Kurtisane durch ihre Muttertugenden rehabilitierte, erregte nur Kopfschütteln, »Marquise!« aber geradezu Widerwillen durch die auf der französischen Bühne bisher unerhörte Brutalität, mit der er eine Dirne, die den Adelstitel durch eine Heirat erkaufte hat, und ihre Umgebung zeichnet. »Théodora« und »Le Crocodile« sind Ausstattungsstücke, und »La Tosca« ist ein grobkörniges Melodrama, welches gleich (der Kaiserin) »Théodora« für Sarah Bernhardt geschrieben wurde. Es bedurfte der »Belle-Maman«, eines Lustspiels, zu dem Sardou übrigens vorwiegend die geschickte Mache, Raymond Deslandes aber, der Direktor des Vaudevilletheaters und Verfasser von »Autoinette Rigault«, den Stoff geliefert hat, um die Verehrer seines Talents durch eine lange Reihe von Aufführungen und den Beifall aller Freunde eines guten Lustspiels wieder zu beruhigen. Einen ernsten Versuch, die Sittenkomödie neu zu beleben, machte Jules Lemaitre, ein Neuling auf der Bühne, mit »Révoltés«. Die schließliche Ausöhnung des rebellischen jungen Weibes mit dem bescheidenen Mann und der Stellung, die er ihr zu bieten hat, vermochte nicht zu befriedigen; aber der Dialog war so geistreich, alle Einzelheiten zeugten

von so viel Herzenskenntnis und Sinn für die Bühnenerfordernisse, daß man berechtigt ist, von dem Kritiker der »Débats« Vollkommenes zu erwarten. Den wirklich litterarischen Bühnentalenten ist Abraham Dreyfous beizuzählen, dessen Einakter »Une rupture« zu den besten Gaben der letzten Jahre gehört, ferner Becque, ein Schwarzmalter, der die Herbheit seiner »Parisiennes« durch »Les honnêtes femmes« einigermaßen wieder gut machte. Seitdem die berühmte und bewährte Firma Halévy-Weilhac sich aufgelöst hat, hüllt Ludovic Halévy sich in die Würde, die ein Sitz unter den 40 Unsterblichen verleiht, und setzt Weilhac, jetzt auch wieder in der französischen Akademie sein Kollege, allein oder mit andern sein munteres Schaffen fort: allein gab er die schon erwähnte »Gotte« und »Décors«, eine Satire auf die Jagd nach Ordensbändern, die mitten in die Aufregung über den Dekorationskrieg fiel; mit Albert Millaud das Vaudeville »La Cosaque« und mit Léon Ganderag »Pepa«, gewissermaßen eine Einleitung zu den wunderlichen Sitten, welche die Weltausstellung vorübergehend in Paris einbürgern sollte. Paillerons »Souris« gehört ein wenig der Familie »Pepa« an und verdankte die freundliche Aufnahme, die man ihm im Haus Molières bereitete, hauptsächlich dem Vater, an dessen Hand sie ihren Einzug hielt. »Un Parisien« von Edmond de Gondinet frischt die bekannte Gestalt des sich für blasirt haltenden, stellenweise aber noch außerordentlich naiven Großstädtlers wieder auf, nicht lebendig genug jedoch, um den Verfasser, der seit »Clara Soileil« (mit Pierre Cuvrac) in der Irre herumzutasten scheint, aus dem bösen Bann zu befreien. Als Alexandre Bisson »Le député de Bombignac« im Théâtre-Français aufzuführen lassen konnte, glaubte man, es wäre eine neue tüchtige Kraft in den Dienst der Sittenkomödie gestellt; allein das Poffenhafte, das übrigens auch in dem »Député« seine Rechte behauptet hatte, behielt bei Bisson die Oberhand in »Le Cupidon«, »Le roi Koko«, »Mam'selle Pioupiou« wie in dem bedeutendern »Conseil judiciaire«, den Jules Moineaux mit ihm zeichnete.

Nichts charakterisiert schon für das bloße Auge das Handwerksmäßige der meisten für die Lustspielbühnen bestimmten Arbeiten besser als die häufige Mitwirkung von zwei, ja drei Verfassern bei kleinen noch mehr als großen Stücken. Der eine bringt einen Kanon, der andre eine gewisse Fertigkeit, der dritte streut Bonmots oder versteckte Anspielungen ein, und so entstehen Bühnenwerke, die mit der Dichtkunst gar nichts mehr, mit der Litteratur blutwenig zu schaffen haben und zwar gedruckt zu werden pflegen, aber in solcher Gestalt für Leser, die noch etwas andres suchen als Lachreiz und Zoten, kaum genießbar sind. Zu den bessern Erzeugnissen dieser Art gehören noch die Arbeiten von Blum und Lohé, denen eine komische Ader innewohnt: »Les femmes nerveuses«, »Le parfum«, »Le cadenas«, Rajac und Albert Millaud: »Hypnotisé«, Zaimé und Georges Duval: »Coquin de printemps!«, Paul Ferrier: »Dix jours aux Pyrénées«, Ferrier und Bocage: »La doctoresse«, »Flamboyante«, Maurice Ordonneau und Valabrègue: »Durand et Durand«, »Les petites Godin«, Grenet-Dancourt: »Trois femmes pour un mari«, »Les maris de Montgiron«, abgesehen von den unzähligen Textbüchern für Operetten und Singspiele, welche sich um die Wette in lusternen Späßen ergehen. Neben dieser leichtern Gattung nehmen sich die großen, manchmal ungeschickten Volks- und Militärstücke, welche die Schaulust der ungebildeten

Massen, aber auch ein Ideal von Gerechtigkeit, Bürgerfönn, Hingebnng an das Vaterland befriedigen wollen, ehrwürdig und der Beachtung des Kulturforschers wert aus: »Carnot« von Blondeau und Jonathan, »L'Inflexible« von Parodi und Vilbert, »La guerre« von Erdmann-Chatrian, »Augereau ou les volontaires de la République« von Gaston Marot, »La casquette du père Bugeaud« (nach einem bekannten Soldatenlied) von Gaston Marot und Clarian, »Jacques Bonhomme« von A. Maujan (Jean Raluß), »Roger la Honte« von Jules Mary und Georges Grisier u. a. m.

Zu erwähnen ist hier noch ein Institut, welches sich unter der Leitung Antoinés, eines gewandten Geschäftsmanns und zugleich Schauspielers, die Aufgabe gestellt hat, solche Arbeiten zur Aufführung zu bringen, welche auf den öffentlichen Bühnen aus irgend einem Grund, entweder wegen ihrer Bagdalsigkeit oder Schamlosigkeit oder auch nur, weil sie gegen alle Regeln der Theaterkunst verstoßen, nicht gespielt werden können. Das Théâtre libre fand einen Abonnentenkreis, Kapitalisten, darunter solche aus dem Haus Rothschild, und Dilettanten, und macht neben unbekanntem Autoren auch bekannte, Zola, de Goncourt, de Maupassant, Villiers de l'Isle Adam, Bergerat, Théodore de Banville, Henry Céard, Catulle Mendès, durch ein- oder zweimalige Elektrifizierung ihrer Schmerzenskinder glücklich. Das Hauptereignis der Bühne, welche von den Abhängen des Montmartre nach dem linksuferigen Boulevard Montparnasse und von hier endlich nach dem Mittelpunkt von Paris verlegt wurde, war aber bisher die Aufführung von Tolstoï's »Die Nacht der Finsternis«, eines düstern, grausigen, bestialischen Nachtstücks aus dem russischen Bauernleben, auf das Ibsens »Gespenster« folgen sollen. Nach dem Gegebenen hat es noch nicht den Anschein, als ob der Unverstand, die Routine der Theaterdirektoren so viele große Kunstwerke im Reim zu ersticken pflegten, wie Zola, Bergerat und andre Neuerer mit ihnen behaupten. Im Gegenteil sind die Abende des Théâtre libre mit geringen Ausnahmen eher eine Rechtfertigung des Geschmacks der Angellagten, welche Schöpfungen von so rohem Realismus, wie »La fin de Lucie Pellegrin«, »La pelote« von Paul Bonnetain, »Rolande« von de Gramont, abgelehnt hatten.

**Lyrik.**

»Toute la lyre« heißen die zwei letzten Bände gesammelter Gedichte, welche die pietätvollen Testamentvollstrecker Victor Hugo's, Auguste Vacquerie und Paul Meurice, aus dem Nachlaß ihres großen Freundes fast gleichzeitig mit seinen Dramen: »Les Jumeaux« (unvollendet) und »Amy Robsart« herausgaben. Die Gedichte verteilen sich auf ein halbes Jahrhundert und dürften teilweise von dem Sänger selbst als unzulänglich oder Wiederholungen von schon Besagtem beiseite gelegt worden sein. Was der Leser darin findet, kommt ihm wie Altbekanntes vor, abwechselnd großartig und kindisch, ein Gemebe von Antithesen, ein funkelndes Geschmeide, dessen Steine nicht alle echt sind, aber auf den ersten Blick den Schein für sich haben. »Le Bonheur« von Sully-Prudhomme ist ein poetisch-philosophischer Aufschwung zum höchsten Ideal der Selbstverleugnung. Ein edles Liebespaar, welches schon in den Wonnen des Jenseits schwelgt, wird von den Klagen der bedrängten Menschheit aus seiner Seligkeit aufgescheucht. Die Guten machen sich auf, ihr Hilfe u. Hoffnung zu bringen, aber nach langen läuternden Wanderungen durch die Gestirne finden sie auf der Erde

nur noch den Tod, der ihnen erzählt, wie das alte sündige Geschlecht vernichtet ist, seine Knochen zerstreut modern und was Unvergängliches in ihm war, in bessere Sphären entrückt wurde. Faustus und Stella, von unendlichem Mitleid ergriffen, widmen sich der freiwilligen Sendung, die Trümmer aufzurichten, den Erdkreis mit einem neuen Geschlecht zu bevölkern, dem sie ihr schwer errungenes Wissen und das Geheimnis der Glückseligkeit, des Friedens auf Erden, an den Menschen ein Wohlgefallen in selbstlosem Wirken mitteilen. Nicht so olympisch heiter und ruhig dahinfliegend, aber immer sprachgewaltig, manchmal hinreißend schön, voll tiefer Naturempfindung, wenn auch da und dort durch die wilden Sprünge einer ausschweifenden Phantasie verunstaltet ist die Gedichtsammlung »La Mer« von Jean Richépin, ein prächtiges realistisches Seitenstück zu Heines »Nordsee«. Mit Richépin durch das Sprachtalent und die Geistes Kühnheit verwandt, in der Auffassung des Lebens aber weniger heidnisch erscheint Maurice Bouchor. Er durchforscht in den »Symboles« alle Religionen und findet zwar darin nicht die Lösung bangen Zweifels, gönnt ihnen aber das Zeugnis, daß sie seit dem Bestehen der Menschheit Unzähligen Trost und Labung spendeten, mit ihren heiligen Mythen der Urquell des Besten und Erhabensten im Erdgebornen waren. François Coppée und Jean Ricard, bekannte Dichter, welche sich durch den harmonischen Ausdruck mittlerer Stimmungen ein Frauenpublikum sicherten, blieben ihren Gewohnheiten mit »L'Arrière-saison« und »Le livre d'heures de l'amour« treu: nur daß Coppée, persönlicher als sonst, einen eignen späten Liebesfrühling in seinen Liedern zu feiern scheint. Eigenartig durch stilvolle Einfachheit sind die poetischen Blüten, die Philippe Gillet bescheiden nicht einmal zu einem Strauß bindet, sondern nur zu einem »Herbier« (Herbarium) sammelt, während wie ein Omen die in feierlich klassischem Gewand einhererschreitenden »Poèmes de la mort« durchwehen, welche der Herausgeber der Werke von Daniel Stern (Gräfin d'Agoult), der Verfasser der »Mort du Centaure«, L. de Ronchaud, noch kurz vor seinem Tod veröffentlichte. Niemand weniger als jetzt stand vielleicht die moderne lyrische Dichtung in Ehren. Sogar die Dichter, deren Ruf schon feststeht, werden mehr gepriesen als gelesen, und obwohl nicht selten wahre Perlen der Empfindung in künstlerischer Form da und dort auftauchen, die zum Teil von Frauennamen gezeichnet sind, so gehen sie in der Tagesströmung unter, wenn nicht besondere Glücksumstände ihre Veröffentlichung begünstigen. Dies traf bei den »Poèmes lyriques« von Frau Tola Dorian zu, einer gebornen Russin (Fürstin Metsherskij), sowie bei den »Rayons et ombres« von Griselin, der jugendlichen Tochter eines hohen Verwaltungsbeamten der Stadt Paris, welche beide ihre Verleger wählen konnten. Ebenso ist eine literarische Gattung, die eine enge Verwandtschaft mit der lyrischen Poesie aufweist, fast nur auf Frauen zurückzuführen, die Gedanken, Bekenntnisse schöner Seelen, Selbstbetrachtungen in ungebundener, aber gewöhnlich höchst gewählter, sorgfältiger Rede, wie z. B. »La neuvaine de Coletto«, als deren anonyme Verfasserin eine Weltbame genannt wird, die »Pensées« von Frau Salmon, und eine ganze Bibliothek, zu der Frau Blanchecotte, die Marquise de Blocqueville, die Comtesse Diane, Frau Alphonse Daudet: »L'enfance d'une Parisienne«, »Impressions de nature et d'art«, »Les enfants et les mères«, Daniel Darc (die 1887 verstorbene Frau Régnier), Frau

Georges Peyrebrune u. a. anerkennenswerte Beiträge liefern. Nicht ganz übergangen darf hier eine Dichterschule werden, die in dem berüchtigten Prozeß Chambrige von sich reden machte, die Schule der Décadents, wie sie sich selbst nennt, weil ihre Angehörigen sich, ehe sie gelebt, im Verfall begriffen fühlen und danach dichten und trachten. Die Verse dieser jungen Greise sind größtenteils ganz unverständlich, ihre Benennungen für die einfachsten Dinge so weit hergeholt, daß der gewöhnliche Leser wie vor Rätseln steht, vor einer Gedanken- und Gefühlswelt, in der sich nur der Eingeweihte auszufinden vermag, während der Normalmensch glauben kann, Tollhändler oder Frevler führten das Wort. Der Messias der Schule heißt Stéphane Mallarmé und ist Lehrer des Englischen an einer öffentlichen Anstalt; seine meist genannten Apostel sind Gustave Kahn, René Ghil, Stuart Merrill. Mehrere Zeitschriften, welche die Décadents gegründet hatten, sind jetzt in eine verschmolzen, die »Revue indépendante«, in der die wunderlichen Heiligen einander als Propheten und verlassenen Genies Weihrauch streuen.

#### Artikl. Memoiren. Briefwechsel.

Jules Lemaitre und Anatole France, die oben als Romellenschreiber Genannten, schwangen sich in den letzten Jahren zu der Stellung auf, welche Sainte-Beuve einst als Kritiker hier einnahm, Lemaitre in der »Theaterwoche« des »Journal des Débats«, A. France im »Temps«, wo er jeden Sonnabend eine bemerkenswerte Abhandlung über die neuesten schönggeistigen Erscheinungen oder vielmehr anlässlich derselben schreibt. Er bespricht nämlich selten ein Buch, sondern empfängt von demselben Anregung, um als Gelehrter oder Philosoph eignen Ideen nachzugehen. In der Vorrede, die er zu seinen gesammelten Artikeln »La vie littéraire« schrieb, führt er zutreffend die Äußerung des Direktors des »Temps«, Senator Hébrard, an, er sei ein schallhafter Benediktiner; nicht selten ist er aber auch ein Melancholiker, dem es Vergnügen gewährt, seinen Lesern Kunst und Leben grau in grau zu malen. Farbenreicher und genußfreudiger ist Lemaitre, der allem Herkömmlichen, allen Gemeinplätzen den Krieg erklärt hat und auch gegen die scheinbar festesten Positionen Sturm läßt, wie seine Polemik gegen Victor Hugo zeigte. Durch diese und den Vernichtungskampf gegen den Romanschriftsteller Georges Ohnet begründete er seinen Ruf zum mindesten ebenso sicher wie durch die bemerkenswerten Artikel über zeitgenössische Schriftsteller, die bisher in drei Bänden »Nos contemporains« erschienen. Seine Theaterkritik (»Impressions de théâtre«) ist darauf eingerichtet, das Gegenstück derjenigen Francisque Sarceys (im »Temps«) zu sein, welche praktisch, solid, nüchtern, verständig im Wiederemannston vorgeht, während Lemaitre das Leichte, Anmutige, Beschwingte, Phantastische mit Vorliebe in blendender Sprache feiert. J. J. Weiß, der durch eine Reihe von Jahren sein Vorgänger im Unterstübchen der »Débats« war, gibt eine Sammlung seiner früheren Artikel: »Le théâtre et les mœurs«, mit einer geistvollen, gedankenreichen Vorrede heraus, in der er zur Erklärung seiner Leidenschaft für das Theater ein Stück Jugendgeschichte erzählt. Die Gestalten, an denen J. J. Weiß die Wechselwirkung des Theaters und der Sitten nachweist, sind Scribe, die beiden A. Dumas, Victor Hugo, Bailleron, Sardou, Oct. Feuillet. Zwei Kapitel sind dem Realismus und Naturalismus (»Dumas gegen Zola«, »Zola und Augier«) gewidmet, welche den Gegenstand faßlicher und überzeugender, wenn auch mit geringerm Auf-

wand an Gelehrsamkeit behandeln als A. David-Sauvageot in seinem 400 Seiten starken, von der Akademie der moralischen und politischen Wissenschaften gekrönten Band: »Le réalisme et le naturalisme dans la littérature et dans l'art«, der bis zum heidnischen Altertum zurückgreift und bei der Nachahmern Zolas aufhört.

Ehrwürdig durch seinen Fleiß und den Eifer für die konservativen Interessen, bereichert A. de Pontmartin den Büchermarkt alljährlich um einen nach Puder und Weihrauch duftenden Band: »Souvenirs d'un vieux critique«, während Paul Bourget in seinen neuen »Études« und »Portraits« überall, echt modern, der »Krankheit des Jahrhunderts«, der pessimistischen Lebensanschauung, nachforscht und Menschen wie Verhältnisse danach mißt. Flaubert, Jules Vallès, Barbey d'Aurevilly, Schellen, Rivarol, Bascal, die englische Gesellschaft werden hier im Anschluß an die früher erschienenen »Essais de psychologie contemporaine«, in denen er den Genfer Amiel, dann Daudelaire, Taine, Stendhal, Renan u. a. studiert hatte, seiner scharfsinnigen, wissenschaftlichen Methode unterzogen und ihre Werke durch ihre Persönlichkeit und Lebensumstände erklärt, was zwar nicht immer streng wahr ist, aber den Eindruck des Wahren macht. Bourget pflegt seine Studien in der »Nouvelle Revue« zu veröffentlichen; seine »Psychologie de l'amour« gibt er unter dem Pseudonym Claude Larcher der minder ernsten »Vie parisienne«, wo auch Gyp sich über die Gesellschaft lustig macht. Brunetières, der etwas schulmeisterliche, mürrische Kritiker der »Revue des Deux Mondes«, faßt seine Arbeiten regelmäßig in Buchausgaben zusammen: »Histoire et littérature«, »Le roman naturaliste«, »Études antiques sur l'histoire de la littérature française« &c. Die »Portraits de femmes« von Arède Barine, welche unlängst von der französischen Akademie gekrönt wurden, entstammen der Feder einer Französin, deren russisches Pseudonym eine vielseitige Bildung, die Kenntnis ausländischer Litteraturen und kritische Feinsichtigkeit bedt. Sie beschäftigte sich zuerst mit slawischen Erscheinungen, erweiterte aber ihren Gesichtskreis und zeigte sich überall zu Hause, am schwedischen Hof, wenn sie die Geschichte der Königin Christine erzählt, wie in England mit Mary Wollstonecraft, der ersten Frauenrechtlerin. »Les derniers jours de Henri Heine«, in denen sich 1884 Frau Camille Selden als die »Mouche« entpuppte, an welche der kranke Dichter einige seiner Lieder gedichtet hatte, brachten zwar wenig Neues bei, klärten aber vielleicht einige dunkel gebliebene Punkte auf und fachten hier die Teilnahme für den großen fremden Dichter wieder an, der so einsam dahinstehen mußte. Camille Selden, die zur Zeit, da sie in der »Mattragengruft« einen Freudenstrahl verbreitete, Frau von Kinitz hieß, äußert sich nicht gütig über Mathilde Heine; dieser ist Charles Monselet gerechter, dessen Erben einen Band: »A à Z, portraits contemporains«, herausgegeben, alphabetisch geordnete Notizen über bekannte Persönlichkeiten, welche keinen Anspruch auf Tiefe oder Vollständigkeit erheben, aber witzig hingeworfen und an Auskünften reich sind. Von dem Standpunkt bequemen Nachschlagens und zugleich angenehmer Lektion sind auch zu nennen: die »Année littéraire« von Paul Ginisty (1.—4. Jahrg.), die »Annales de théâtre et de la musique« von Edouard Roël und Edmond Stouffig (1875—88), wie anderseits die »Année politique« von André Daniel. Gyp endlich unternimmt die mutwillige Kritik der Kritiker in »Ohé, les psycho-

lognes!., einer Sammlung leichtgeschürzter, aber manchmal den Nagel auf den Kopf treffender Dialoge oder Tagebuchaufzeichnungen, die man zuerst in der »Vie parisienne« lesen konnte. Der Band ist dem überzeugtesten aller Psychologen, Anatole France, gewidmet.

Die Memoirenlitteratur bietet auch diesmal wieder des Interessanten viel. Der überlebende der beiden Goncourt, Edmond, ist dermaßen mit seinem vor 18 Jahren verstorbenen Bruder verwachsen, daß er sich in die Nachwelt versetzt wähnt und ihr die Aufzeichnungen ausliefert, die erst nach beider Tod hätten veröffentlicht werden sollen, zwei Bände, von denen der eine die Jahre 1851—61, der andre 1862—65 umfaßt. A. Daubet nannte sie »das goldene Buch der modernen Litteratur«, weil alles geistige und künstlerische Schaffen darin besprochen, erörtert, ergründet wird. Aber auch des Persönlichen enthält das Tagebuch viel, charakteristische Züge, Bosheiten, Siege auf Tagesgrößen, und man kann sagen, daß nur eine einzige Person darin gänzlich geschont wird: die Prinzessin Mathilde (Demidow-Bonaparte), die Gönnerin und Freundin beider Goncourt. Aus diesem Grund soll das Tagebuch zu Edmonds Lebzeiten nicht weiter zur Mitteilung gelangen. Dagegen erschienen »Préfaces et manifestes littéraires«, streitbare Vorreden zu allen Büchern der Brüder Jules und Edmond sowie Edmonds allein, zu den Romanen »Germinie Lacerteux« bis »Chérie«, welche die moderne Weiblichkeit verkörpern soll, zu den kulturgeschichtlichen Werken über das 18. Jahrh. wie zu den Theaterstücken und den japanischen Katalogen. Wer dadurch noch nicht erschöpfend belehrt ist, kann »Les Goncourt«, das Werk ihres enthusiastischen, freilich auch unkritischen Bewunderers Alidor Deljant, zu Rate ziehen.

Die Witwe Michelets gab einen zweiten Band »Journal de Michelet« heraus, nach der Kindheit die ersten Lehrjahre des jungen Professors, der durch Beobachtung des eignen Wesens zur Menschenkenntnis gelangt und selbstquälerisch an seiner Vollendung arbeitet. Gewiß zu dem Bemerkenswertesten, was Tagebuchaufzeichnungen je boten, zählt das »Journal de Marie Bashkirtseff«, zwei Bände, aus dem Material zu acht oder zehn von André Theuriet gezogen, welcher auch die Einleitung dazu in Versen schrieb. Marie Bashkirtseff ist eine junge, verwöhnte Russin, ein frühreifes, seltsames, überreiztes Geschöpf, das im Schoß des Reichthums, aber in unglücklichen Familienverhältnissen aufwächst, alles lernt, alles nachempfindet, sich alles aneignet, eine prächtige Stimme hat und verliert, dann nach unstem Wanderleben in Paris Malerin werden will, in zwei Jahren durch eisernen Fleiß unglaubliche Resultate erzielt und an der Auszehrung stirbt, nachdem sie wenig genossen, aber in der Einbildung viel gelitten, eine Welt von Gefühlen durchgekostet hat. Die Darstellung ist ursprünglich, eigenartig, sprachlich oft unrichtig, aber immer bezeichnend, überraschend durch die Frische und das Kernhafte des Ausdrucks, welcher manchmal burleskos, ja derb wird und sich unter der Feder eines Mädchens nur durch kosmopolitische Erziehung oder Nichterziehung erklären läßt. Ebenfalls mit kindlichen Aufzeichnungen beginnt ein andres Memoirenwerk einer Slawin, der Fürstentochter Helene Massalska, die von ihrem Oheim, dem Fürstbischöf Massalski von Wilna, nach Paris in die aristokratische Abaye au Bois gebracht wurde, das Kloster an der Hand ihres ersten Gatten, des belgischen Fürsten de Ligne, verließ und in zweiter Ehe

den Grafen Franz Potocki heiratete, mit dem sie gegen das Ende des ersten Kaiserreichs nach Paris zurückkehrte, wo sie 1818 starb. Das Tagebuch der kleinen, das Französische erst stammelnden Polin ist reizend und gewährt einen merkwürdigen Einblick in die damalige Erziehung der Töchter der vornehmen Familien und die Geschichte der leidenschaftlichen Frau, welche Lucien »Berey in zwei Bänden: »Histoire d'une grande dame, 1) La princesse Hélène de Ligne; 2) La comtesse Hélène Potocka« mit zahlreichen Belegen von Tagebuchstellen und Briefen erzählt. Schon um ihretwillen lesenswert, wird sie es doppelt wegen des geschichtlichen Rahmens, in dem sie sich bewegt: die französische Revolution, die polnischen Aufstände, der Hof Katharinas, Kaiserreich und Restauration. Zwei andre ebenso sympathische Frauengestalten ragen aus der Zeit Ludwigs XVI., Schiffbrüchige der Revolution, in unser Jahrhundert herüber. »Mme. de Custine« und »La comtesse Pauline de Beaumont«, mit deren nähern Erlebnissen der ehemalige Unterrichtsminister Bardour, ein Verehrer der Frauen der großen Epoche, der Verfasser der »Bourgeoisie française«, uns (in zwei Bänden) bekannt macht. Ein ähnliches tragisches Geschick beraubte beide ganz jung ihrer Gatten, und beide liebten, ohne einander zu kennen, einen der grausamsten Egoisten, Chateaubriand, zuerst Frau de Custine, die sich über die Untreue ihres Dichters niemals trösten konnte, und dann Pauline de Beaumont, welche ihm nach Rom folgte und sich glücklich schätzte, dort sterben zu dürfen, ehe sich der Flatterhafte ganz von ihr abwandte.

Die Voltaire- und Rousseau-Forschung wurde durch zwei stattliche Beiträge der frühern Mitarbeiter, Gaston Maugras und Lucien Berey, bereichert: »Voltaire et Rousseau« von Gaston Maugras und »Voltaire aux Délices et à Ferney« von Lucien »Berey. Des Seltamen und für die Charakterzeichnung Stendhals keineswegs Schmeichelhaften findet man viel in seinem Tagebuch (»Journal de Stendhal«), das zwei überschwengliche Verehrer des Verfassers der »Chartreuse de Parme«, Stryenski und Fr. de Nyon, mit mehr gutem Willen als Takt aus den Stößen von Manuskripten zogen, die auf der Stadtbibliothek von Grenoble angehäuft sind. Henry Veyle zeigt sich darin als ein vollendeter Geizhals, der jeden Zug seines Gesichts, jedes Wort, das er sagen will, jede Bewegung, durch die er den Beifall der Frauen und den Neid der Männer zu erringen hofft, sorgfältig studiert und jeden Glauben an seine Aufrichtigkeit zerstört. Daneben enthält das Buch eine Fülle von Anekdoten und hilft die Werke Stendhals verstehen, welcher, halb verschollen, durch Paul Bourget wieder in die Mode gebracht wurde. Von hohem Wert für die Geschichtschreibung sind die eben erschienenen »Souvenirs sur la Révolution, l'Empire et la Restauration« des Generals Grafen von Rochecouart (mémoires inédites, publiées par son fils), während die »Lettres du maréchal de Tessé« an die Herzogin de Bourgogne, die Fürstin des Ursins, Frau v. Maintenon u. a., welche Graf de Rambuteau geordnet und herausgegeben hat, ein merkwürdiges Streiflicht auf die gesellschaftlichen Bräuche, die Gewohnheiten, die freie Ausdrucksweise in der Umgebung des Roi-Soleil werfen. Diese Briefe rühren aus der Zeit der militärischen und diplomatischen Sendungen des Marschalls de Tessé in Italien und Spanien her (1693—1714); der müßige Schreiber war jener galante und gewandte Hofmann, den die Herzogin von Bourgogne, Toch-



ter des Herzogs Victor Amédée von Savoyen, den »Schmied ihres Glücks« nannte, weil er ihre Heirat mit dem Enkel Ludwigs XIV. vermittelt hatte.

Der Briefwechsel von Georges Sand, ein prächtiges Denkmal, wozu die hochbegabte Frau unbewußt das Material lieferte, wurde noch durch zwei Bände (5 und 6) vermehrt, welche die Jahre 1864–76 umfassen. An die Stelle der Leidenschaft ist ein mildes Feuer, eine durchdringende Gefühlswärme getreten, die sich auf alles ausdehnt, was ihr nahekommt, und dabei hat die Großmutter und Freundin ihre volle Geistesfrische bewahrt. Unter den Persönlichkeiten, die sich in den letzten Jahren der liebevollen Teilnahme der Schloßfrau von Nohant erfreuten, steht Gustave Flaubert in der vordersten Reihe. Der Verfasser der »Madame Bovary«, welchem die Kunst so schwer schien, wie sie George Sand leicht war, welcher keinen Satz ohne Ringen niederzuschreiben vermochte und sich in furchtbaren Kämpfen erschöpfte, flöhte ihr eine innige Freundschaft ein, die der Einsiedler von Croisset erwiderte. Seine »Briefe an Georges Sand«, in denen er freimütig poltert und sie in sein Herz blicken läßt, das er sorgfältig zu verschließen gewöhnt ist, legen davon einen rührenden Beweis ab. Seitdem sind zwei andre Bände der Briefe Flauberts erschienen, die einer Fortsetzung harren; denn die Briefe desselben greifen in die ersten Jahre der Schriftstellerlaufbahn des Schreibers zurück und sind an seine Mutter und einige Jugendfreunde, die des zweiten Bandes vorwiegend an die Dichterin Louise Colet gerichtet, welche während eines ansehnlichen Zeitraums die Geliebte Flauberts war. Der Roman zwischen den beiden ist uninteressant, desto interessanter aber der Einblick in die Schaffensthätigkeit Flauberts, der alles rechtfertigt, was Maxime Du Camp über die furchtbaren Wehen erzählt hatte, unter denen sein Freund eines Buches genas.

#### Geschichtschreibung. Tagespolitik. Reisebilder etc.

Die neuesten Werke des Akademikers und Herzogs de Broglie, welche wie gewöhnlich zuerst in der »Revue des Deux Mondes« erschienen, sind: »Marie Thérèse impératrice« und »Le secret du roi«, geheime Korrespondenz Ludwigs XV. mit seinen diplomatischen Agenten. Der Herzog von Broglie pflegt sich stets streng an vorhandenes Material zu halten, verarbeitet es gewissenhaft und untersagt sich alles Phantastieren im Gegensatz zu seinem akademischen Kollegen Renan, welcher in den bisher erschienenen zwei Bänden der »Histoire du peuple d'Israël«, die sich der »Geschichte des Ursprungs des Christentums« anschließt, am meisten durch seine Phantasie fesselt. Der erste Band umfaßt die patriarchalische Periode, die Gefangenschaft in Ägypten, die Eroberung des Gelobten Landes, die Richter, Saul und die Anfänge Davids; der zweite die Regierung Davids in acht Kapiteln, die Herrschaft Salomos und den Glanzpunkt der Entwicklung Israels, das Prophetentum, welches einem kleinen Nomadenstamm weltgeschichtliche Bedeutung sicherte. Wer bei Renan die Bestätigung des auf den Schulbänken Erlernen sucht, wird enttäuscht, vielleicht entrüstet das Buch zuschlagen; wer sich hingegen vorurteilslos neuen Eindrücken hingeben, Fremdes unter bekannten Namen im Zauber einer glänzenden Darstellung auf sich wirken lassen will, der findet in dieser Geschichte des Volkes Israel reiche Anregung. Die geschichtliche Kritik läßt davon manches nicht gelten, und die Orthodoxie schreit über eine neue Entweihung der heiligen Schrift, diesmal des Alten Testaments,

während der unbefangene Leser erstaunt Vergleiche des Königs David mit einem Rabbi, mit dem Emir Abd el Kader, seines Sohns Salomo mit Ludwig XIV. hinnimmt, nicht ohne eine gewisse Verblüffung erfährt, daß das israelitische Prophetentum ein Journalismus war, der im Namen Gottes auftrat, der erste Artikel eines intransigenten Journalisten 800 Jahre vor Christi Geburt von Amos geschrieben wurde und zwischen den Propheten und gewissen pöbelhaften Kapuzinern in Neapel, den heulenden Derwischen und den bis zur Raserei fanatischen Marabuts eine unleugbare geistige und äußerliche Verwandtschaft besteht. Die schmutzigen Einsiedler, welche aus ihren Wüsteneien hervorbrachen, um die Unzufriedenen gegen die Könige aufzuheizen, sich vor den Stadthoren niederließen, in Schmähereden ergingen, statt der Maueranschläge Inschriften an Stöcken schwangen und die Gaffer noch durch ihre Tänze, ihre krampfhaften Zudungen, ihre Quacksalberkünste zur Aufmerksamkeit zwangen, waren orientalische Vorläufer der heutigen Revolutionäre, gleich gewissenlos, gleich schlau auf ihren Nutzen bedacht. Sie drohten den Reichen, wie heute die Anarchisten den »Mastbürgern«, und der Messias, den sie verhießen, war ein politischer Popanz.

Napoleon und das erste Kaiserreich üben noch beharrlich ihre Anziehungskraft, wie man aus den zahlreichen Schriften über jene bewegte Zeit und ihre Leiter schließen darf. Manche sind von untergeordnetem Wert und nur dazu da, den Namen des Verfassers auf den Büchermarkt zu bringen; andre behandeln streng abgegrenzte militärische und politische Fragen oder ziehen Persönlichkeiten ans Licht, die nach kurzem Aufblühen in einer Fachschrift, wohl auch in einem anspruchsvollen Sonderabdruck, wieder ins Dunkel zurücksinken werden. Es gehörte ein eifriger Napoleontuluss dazu, um, wie Lancrede Martel es that, die »Euvres littéraires« Bonapartes zu veröffentlichen, fleißige Aufsätze und Zugendarbeiten, mit denen der arme Leutnant sich bei Preisbewerben in der Provinz einstellte, um sein mageres Einkommen zu vermehren, oder auch Entwürfe zu Werken, die er niemals ausführte. Die Enthüllungen der Frau de Remusat über die unerquicklichen Familienverhältnisse im Haus Bonaparte vervollständigte ein (bei Plon) ohne Autornamen erschienenenes Buch: »Le prince Lucien Bonaparte et sa famille«, das dem jüngsten Sohn der Madame Lätitia zur Ehre gereicht, weniger aber seinem großen Bruder, der kein Mittel verschmähte, um die Vermählung Luciens mit Alexandrine de Bléschamp rückgängig zu machen, trotz Drohungen, Gefängnis, Verweigerung des Lebensunterhalts, umsonst. In keinem günstigeren Lichte tritt uns der Kaiser entgegen in dem Werk des Konsuls Marcellin Pellet: »Napoléon à l'île d'Elbe«, der Korrespondenz eines royalistischen Spions mit dem damaligen französischen Konsul in Livorno, einem Ritter Mariotti, aus den Archiven des französischen Konsulats in Livorno. Erst kürzlich erschienen: »Lettres inédites de Talleyrand à Napoléon«, 1800–1809, 832 Stück, zum Drittel nur nichtsagende Biletts, ebenso viele trockne Geschäftsbriefe, die übrigen aber von hohem Interesse. Diese haben auf die Unterhandlungen mit Preußen (1803), mit Oesterreich (1805), mit der Türkei und Persien, endlich auf den langen Aufenthalt Talleyrands in Warschau Bezug. Der Herausgeber Pierre Bertrand bespricht in einer kurzen Vorrede die Echtheit der Briefe und stellt eine eingehendere Studie über die Gesamtheit derselben in Aussicht. Gleich-

zeitig veröffentlicht Pallain, der sich schon durch die Herausgabe des Briefwechsels des Fürsten Talleyrand und Ludwigs XVIII. ein Verdienst erworben hat, »La mission de Talleyrand à Londres en 1792«, die er nach seiner Gewohnheit mit wertvollen Kommentaren begleitet.

Neue Beiträge zur zeitgenössischen Geschichte in diplomatischer Form liefern: »La France et sa politique extérieure en 1867« (2 Bde.), »L'Italie«, »La politique française en 1866« von Rothan, welcher durch sein Werk »L'Allemagne en 1870—1871« bekannt geworden war. »Mes petits papiers« nennt bezeichnend genug Hector Pessard seine da und dort in der Tagespresse erschienenen und in einem Band vereinigten Besprechungen politischer Ereignisse und Persönlichkeiten, die bald scherzend, neckend, scharmüchelnd, bald ernst und herb, dem Gegner scharf auf den Leib rückend verfahren, immer aber den gewandten, geistvollen Publizisten erraten lassen. Von feinsten Ironie und scharfsichtiger Freisinnigkeit sind »Nos hommes d'Etat« von Jules Simon, dem alten Kämpfer, und »Le manuel du petit démagogue« von Raoul Frary eingegeben, zwei Werke, welche in den politischen Fehden und sozialen Wirren des Augenblicks suhen, aber weit über dieselben hinaus eine litterarische und philosophische Bedeutung bewahren werden. Dasselbe läßt sich nicht von den Veröffentlichungen sagen, mit denen Edouard Drumont die Judenhege in Frankreich einzubürgern hoffte und auch den Protestanten hart zusetzte: »La France juive« und »La fin d'un monde«, trotz des ungeheuern Aufsehens, das sie erregten.

Die Kunstgeschichte hat an Eugène Müntz fortwährend ihren treuesten Pfleger; seine »Histoire de l'art pendant la Renaissance« verbindet mit gründlichem Wissen die anziehendste Darstellung und erschließt dem Leser neue Gesichtspunkte durch sorgfältige Berücksichtigung der äußern Verhältnisse, unter denen die Kunst und die Künstler sich entwickelten, durch sichtsvolle Hinweise auf alle Gebiete des menschlichen Schaffens. Mit Müntz wetteifert der bekannte Verleger Eugène Plon, Verfasser einer Biographie Thorwaldsens und eines Prachtbandes: »Benvenuto Cellini«, dessen letztes Werk: »Les maîtres italiens au service de la maison d'Autriche, Leone Leoni, sculpteur de Charles-Quint, et Pompeo Leoni, sculpteur de Philippe II«, die Kunstfreunde mit bisher wenig bekannten Gestalten vertraut macht. Von Henry Savaud liegen die drei ersten Bände eines »Dictionnaire de l'ameublement et de la curiosité« vom 13. Jahrh. bis auf unsre Zeit vor. Das Prachtwerk, welches im 4. Band seinen Abschluß finden wird, ist eine reiche Fundgrube für Liebhaber, denen es die besprochenen Gerätschaften in schönen Stichen und Farbendruck vorführt.

Über fremde Länder wird in Frankreich verhältnismäßig wenig geschrieben, es sei denn über die Kolonien im äußersten Osten und die Protectoratsländer. Wenn Paul Bourget in seinen letzten »Études et portraits« auf England und Italien zu sprechen kommt, so ist es von einem psychologisch-malerischen Standpunkt aus, und was über Rußland veröffentlicht wird, verdient, als offenkundig tendenziös geschminkt, kaum Beachtung. Deutschland gerücht zu sein, das Gute überall, wo sie es finden, am meisten bei dem ebenbürtigen Gegner anzuerkennen, haben zwei hervorragende Geister sich redlich bemüht, J. J. Weiss in »Aux bords du Rhin« und »L'avisse, Professeur am Collège de France, in seinem »Essai sur

l'Allemagne«. Die Artikel des einen und des andern waren zuerst im »Journal des Débats«, die Reiseerinnerungen von Weiss unter dem Strich, diejenigen seines Mitarbeiters auf der gewöhnlich wissenschaftlichen Studien eingeräumten dritten Seite, erschienen. Des unter dem Pseudonym Max D'Roll schreibenden französischen Reiseschriftstellers geschah schon früher Erwähnung. Nach »John Bull et son île« veröffentlichte er: »Les filles de John Bull«, »Les chers voisins« (abermals gegen die Engländer), »L'ami Macdonald« und »Jonathan et son continent«, diese letztern Werke oberflächlich gleich den frühern, aber minder pikant, weil er Schotten und Dankees angenehm sein will. »Les Chinois peints par eux-mêmes«, eine höchst lehrreiche Apologie des Chinesentums, haben den chinesischen Militärattaché in Paris und Berlin, Oberst Tscheng-Ki-Tong, zum Verfasser. Er ist des Französischen vollkommen mächtig und hat überdies den europäischen Lesern »Le théâtre chinois« sowie eine Sammlung chinesischer Märchen oder Fabeln, »Contes chinois«, vorgeführt, überarbeitete Auszüge, in denen eine fremdartige Drachen-Mythologie den beharrlich abwesenden Märchenduft nicht erlekt. Eine im Prozeß Boulanger viel und nicht eben rühmlich genannte Persönlichkeit, Foucault (de Mondion), hatte damit geprahlt, als ehemaliger Sekretär Tscheng-Ki-Tongs seine französischen Bücher geschrieben zu haben; allein da Foucault ebenfalls das Gerücht verbreiten ließ, er wäre jener Graf Paul Bassili, welcher Frau Edmond Adam für ihre Zeitschrift das Material zu dem Klatsch über die europäischen Höfe und hauptstädtischen Gesellschaften lieferte: »La société de Berlin... de Vienne... de Rome... de Paris« etc., die Herausgeberin der »Nouvelle Revue« dies aber bestreitet und sich selbst als die emsige Hand zu erkennen gibt, welche die ihr von verschiedenen Diplomaten zugestellten Notizen verwertete und aufpuckte, so dürfte es sich mit seiner Beteiligung an den Schriften über chinesisches Wesen ähnlich verhalten.

»Six mois aux Indes« heißt der litterarische Erstlingsversuch des jugendlichen Henri d'Orléans, ältesten Sohns des Grafen von Paris, welcher, bei Überlieferung seiner Familie treu, die Ruhe, welche die Republik den Prinzen geschaffen, an Reisen und Berichterstattung über dieselben verwendet. Sein Großoheim d'Amale ist in der Fortsetzung seiner »Histoire des princes de Condé« bei Band 4 angelangt, während sein Vater und Oheim, der Graf von Paris und der Herzog von Chartres, pietätvoll die »Lettres du duc d'Orléans« herausgeben, zur rechten Stunde, wie sie ohne Zweifel hoffen, um die erschlafte Sympathie für die Vertreter des Königtums in dem Augenblick neu zu wecken, da ihr Bund mit Boulanger vielfach Mißfallen erregte. Der erste Band umfaßt Briefe, welche schon die Mutter der Herausgeber, die Herzogin Helene von Orléans, gesammelt hatte. Sie sind an den König Ludwig Philipp, die Königin Amélie, ihre Tochter, die Königin von Belgien, den Fürsten von Joinville und intime Freunde des damaligen Tuilerienhofs gerichtet und zeigen den Schreiber, wie man ihn immer kannte, als einen human gesinnten, beherzten, lebenswürdigen Prinzen. Ein zweiter Band soll das Tagebuch des Thronerben während seiner Feldzüge und die Briefe bringen, die auf Algerien Bezug haben.

Als Parisiana sind anzuführen: »Le Pavé« von Jean Richépin, wehmütig-drollige Bilder aus dem Leben, das sich auf dem Pariser Straßenpflaster entrollt; »La vie parisienne« leicht geschürzte Studien

des gesellschaftlichen Treibens, die Emile Blavet zuerst im »Figaro« zu veröffentlichen pflegt; »La vie à Paris« von Anatole France als Nachfolger J. Clareties im »Temps«; »Paris qui danse«, das lichtscheue Paris der untersten Bohème, von Bloch und Sagari; »Paris qui roule«, die ergötliche Geschichte der Pariser Verkehrsmittel seit zwei Jahrhunderten, von Georges Bastard; »Les modèles d'artistes«, Skizzen aus der Atelierwelt, von Paul Dollfus.

#### Tagespresse, Zeitschriften.

Auf keinem andern Gebiet hat die Demokratisierung der Massen so empfindliche Wirkungen geübt wie im Bereich der Tagespresse, wo die Blätter zu zählen sind, die es wagten, an ihren herkömmlichen Preisen festzuhalten: »Débats«, »Temps« und der »Siècle«, welche ihre Abonnenten haben, sodann die Boulevardblätter: »Figaro«, »Gil Blas«, »Gaulois«, »Événement«, die mehr litterarisch als politisch sind oder sein wollen, und endlich die paar alten legitimistischen Organe, die man im Straßenverlauf nicht sieht: »Gazette de France«, »Univers«, »Monde«, »Moniteur Universel« und die gleichgestimmte jüngere »Défense«. Die übrigen täglich erscheinenden Zeitungen aller Schattierungen behielten ihr großes Format bei oder vergrößerten das bisherige, gingen aber, obwohl die Annoncen beharrlich hinter frühern Zeiten zurückblieben, im Preis herunter, von 15 auf 10, ja sogar auf 5 C., und von 10 auf 5, wie ursprünglich nur das »Petit Journal« und seine Nachahmer »Petit Parisien«, »Petite République française«, »Petit Moniteur« verkauft wurden. Die streitbaren Parteiorgane zu allererst fügten sich dieser Notwendigkeit: die »République française« wie der »Soleil« des Akademikers Edouard Hervé, hinter dem der Graf von Paris steht, wie die »Autorité« Cassagnacs, der »Intransigeant« Rocheforts, der »Rap-pel«, der »XIX. Siècle« u. a. Jedermann will lesen, viel lesen und billig die neuesten Kammernachrichten, Verbreden und mindestens einen Feuilletonroman, wenn nicht zwei oder drei zugleich verschlingen können, und wer die Masse für sich haben will, muß ihr reichliches Zeitungsfutter verabreichen. Darum werden in wichtigen Augenblicken zwei, drei boulangistische Blätter zusammen für 5 C. angeboten und entschlossen sich die gemäßigten Republikaner beim Nahen des Wahlkampfes zur Gründung von Soublättern, die ihre Richtung ausschließlich vertreten, »Le Parti national« diejenige des linken Zentrums, »L'Estafette« die Politik Jules Ferrys. Daß Haltung und Sprache unter solchen Verhältnissen leiden, versteht sich von selbst. Die Polemik ist von einigen Führern, Rochefort und Cassagnac an der Spitze, auf einen Ton gestimmt worden, den man für unmöglich gehalten hätte, die unbeschränkte Pressfreiheit kommt diesem Unfug noch durch die Begünstigung der gemeinsten Schmä- und Verleumdungssucht zu statten, und endlich spreizen sich, was früher nicht der Fall war, Unflätereien auch in der kleinen Tagespresse.

In den großen politischen Organen hat die telegraphische Berichterstattung solche Bedeutung gewonnen, daß die »Débats« z. B. ihr eine ehrwürdige Einteilung opferten und dem eben in sein 101. Lebensjahr getretenen Blatt ein neues Aussehen gaben. Eine lebhaftere Gangart hat es schon seit mehreren Jahren in dem Maß eingeschlagen, als jüngere Kräfte die im Kampf gegen das Kaiserreich alt gewordenen ersetzen und im unpolitischen Teil der Aktualität mehr Beachtung geschenkt wurde. Der »Temps« seinerseits, der als Abendblatt erscheint, widmet den »letzten Nachrichten« seiner vierten Seite

immer größere Sorgfalt, während er sich zugleich anstrengt, in litterarischer Hinsicht mannigfaltiger zu sein. So hat er zu Anatole France und Hugues Le Roug auch noch Jules Lemaitre gewonnen, der (anonym) in fein gedrehten, launig gedachten »billets du matin« alle erdenklichen Fragen erörtert, wie Francis Magnard im »Figaro« vorwiegend die mit der Politik verwachsenen. In der Boulevardpresse steht der »Figaro« unangefochten obenan. Litterarisch macht ihm nur der »Gil Blas« den Rang streitig, der seit seinem Bestehen schon eine ganze Phalanx glänzender Talente zeitigte, Henry Fouquier, Catulle Mendès, Paul Arène, Armand Silvestre, Théodore de Banville, und vorübergehend auch die besten Stilisten unter den Romanciers, Ferdinand Fabre, Barbey d'Aurevilly, Villiers de l'Isle-Adam, de Maupassant, zu seinen Mitarbeitern zählte. Nur geht er in der Pflege der leicht geschürzten Novelle nach dem Vorbild der Italiener und der Fabliaudichter beharrlich so weit, daß der »Gil Blas« vom Familiäntisch ausgeschlossen bleiben muß. Durch das von bisherigen Mitarbeitern des »Gil Blas« jüngst begründete Konkurrenzblatt »L'Écho de Paris« hat jener schließlich mehr gewonnen, als Einbuße erlitten, indem die angeworbenen neuen Kräfte des »Gil Blas« ihm frisches Leben einflößten und das Erotische mehr in den Hintergrund drängten. Henry Fouquier, der die Charaktermaske »Colombine« nach dem »Écho« zu verpflanzen suchte, wurde durch richterlichen Spruch gezwungen, sie seinem Nachfolger beim »Gil Blas« zu überlassen, Ernest Leblanc, der nun seine formgewandten, muntern, von Esprit überprudelnden Sonntagschroniken mit dem Namen der Frau Arlecchino zeichnet, während der Bühnendichter Louis Davyl, der Verfasser der »Maitresse légitime«, am Dienstag als Arlequin misanthropisch über ein Tagesereignis philosophiert. Die größern Zeitschriften verharren seit Jahren in ihren schon gekennzeichneten Stellungen: Die »Revue des Deux Mondes«, unausrottbar, führt den Reigen, die »Nouvelle Revue« folgt hintend an den Krüden »diplomatischer Enthüllungen«, mit denen sie gelegentlich prahlt, die »Revue bleue« (»Revue politique et littéraire«) hat durch den Tod ihres Direktors Jung viel verloren, wahr aber noch ihren Einfluß, ohne Zweifel vermöge der Endgeschwindigkeit, die man nicht an der Materie allein beobachtet. Neben diesen Veröffentlichungen leben die »Revue de famille«, die vor zwei Jahren der Leitung des immer geistesfrischen Jules Simon anvertraut wurde, und die bescheidenen »Annales littéraires« sicher und friedlich dahin, während andre ähnliche Unternehmungen, bei deren Gründung mehr Jugendfeuer oder Sekteneifer als Geld mitwirkt, ebenso unbemerkt verschwinden, als sie gekommen sind. Weit mehr der bildenden Kunst als dem Schrifttum gehören die »Revue illustrée« und die »Revue des lettres et des arts« an, welche beide, namentlich aber die letztere, mit großem Luxus ausgestattet sind und ihren Lesern reiche Augenweide in den Zeichnungen geschätzter Künstler zu den Romanen und Novellen beliebter Schriftsteller bieten.

Frapan, Ilse (ursprünglich Ilse Le vien), Schriftstellerin, aus Hamburg gebürtig, widmete sich, nachdem sie einen vorzüglichen Unterricht und die mannigfachen Anregungen eines gebildeten Hauses genossen, in ihrer Vaterstadt dem Lehrerberuf und ließ sich nach größern Reisen in Stuttgart nieder, wo sie litterarisch thätig lebt. Außer lyrischen Gedichten und kritischen Essays in Zeitschriften veröffentlichte sie die vorzüglichen »Hamburger Novellen«

(2. Aufl., Hamb. 1888), eine neue Folge derselben: »Bescheidene Liebesgeschichten« (das. 1889); »Bischer-Erinnerungen« (Stuttg. 1889) u. a.

\***Frary**, Raoul, franz. Publizist, geb. 1840 zu Senlis, Jögling der École normale supérieure, war anfangs Gymnasiallehrer, wandte sich dann im »National« dem Journalismus zu und wurde 1881 bekannt durch seine Schrift »Le péril national«, eine formvollendete, gedankenreiche, auch ins Deutsche (2. Aufl., Hannov. 1884) übersezte Abhandlung über die modernen Kriege, in der er auf das angeborene kriegerische Wesen der Völker germanischen Stammes hinwies und zu ernster Arbeit mahnte. Dann folgten 1883 »Le manuel du petit démagogue« (deutsch, Hannov. 1884), eine Satire auf die Übertreibungen und Verkehrtheiten der fortgeschrittenen Republikaner, und 1885 die Aufsehen erregende Schrift »La question-du latin«, in welcher er die klassischen Studien für größtenteils überflüssig, ja dem Entwicklungsgang der einzelnen schädlich erklärt, dagegen aber die gründliche Erlernung der neuern Sprachen empfiehlt. Seine in Zeitschriften veröffentlichten Aufsätze über geschichtliche und literarische Tagesfragen gab er unter dem Titel: »Mes tiroirs« (1886) gesammelt heraus. F. schreibt für die »Revue bleue«, für die »Nouvelle Revue« und auch für die »France«, wo er sich aber hoch über das Treiben dieses radikalen Blattes stellt und mitten unter Boulangisten der entgegengesetzten Richtung huldigt.

**Fräsmaschine.** Um die Holzfräsmaschine besonders zur Bearbeitung von Flächen, namentlich Flächenvertiefungen in Täfelungen, an Rahmwerk, Möbeln u. dgl., geeignet zu machen, hat man derselben

diese in einem Schlitten c, der durch eine Schraube mit Handrad h genau in der Höhe eingestellt wird, außerdem aber durch das Gewicht G ausbalanciert und mittels des Fußtrittes F, der Hebel H und K sowie der Stange I mit Hebel L sehr schnell in die Höhe zu heben ist. Zum Drehen der Frässpindel dient der von der Riemenscheibe S angetriebene Riemen R. Das Arbeitsstück A liegt frei beweglich oder fest auf dem Tisch B, der nicht nur um einen vertikalen Zapfen zu drehen, sondern auch in Prismenführungen vermittelt zweier sich rechtwinklig kreuzender Schrauben u wie ein Support in jede beliebige Lage zu bringen ist, wodurch auch eine sichere Führung des Arbeitsstücks ermöglicht wird. Bemerkenswert ist noch das in Hohlguß hergestellte Gestell, welches nicht nur eine große Standfestigkeit besitzt, sondern auch als Werkzeugschrank dient sowie den Riemen R größtenteils einschließt und dadurch die mit dem Riemen verbundenen Gefahren fast ganz beseitigt. In Kunst- und Modellschreinereien hat sich diese auch Versenkmaschine genannte F. rasch eingeführt. Für Metallarbeiter dient sie zum Fräsen, Bohren und als Graviermaschine.

**Frauenfeld**, (1888) 6087 Einw.

**Fraunhofer**, Joseph von, Optiker. Seine »Gesammelten Schriften« gab Lommel heraus (Münc. 1888).

**Freden**, Dorf im preuß. Regierungsbezirk und Landkreis Köln, hat eine evangelische und eine kath. Kirche, Fabrikation von Steingut und Töpferwaren (weiteres darüber vgl. den Spezialartikel Bd. 6, S. 631), ein vortreffliches Thonlager, Braunkohlen- und Sandgruben und (1885) 4070 Einw.

\***Frege**, Arnold Woldemar von, deutscher Politiker, geb. 30. Okt. 1846, studierte in Bonn, Halle und Leipzig, erwarb auf letzterer Universität die philosophische Doktorwürde, machte darauf größere Reisen und widmete sich dann der Bewirtschaftung seines Rittergutes Abtnaundorf bei Leipzig. Seit 1878 Mitglied des Reichstags, schloß er sich der deutschkonservativen Partei an und war ein Hauptvertreter der agrarischen Bestrebungen zur Hebung der deutschen Landwirtschaft. Außer mehreren Broschüren sozialpolitischen Inhalts (»Die Lohnbewegung der letzten 100 Jahre«, »Die landwirtschaftlichen Zölle« u. a.) schrieb er: »Die Pferde- und Rindviehzucht des Großherzogtums Oldenburg« (Leipz. 1878).

**Freiburg**, Kanton, (1888) 119,562 Einw.; die Stadt zählte 12,244 Einw.

**Freikonservative**, die gemäßigtere konservative Partei im preuß. Abgeordnetenhaus, stieg bei den Neuwahlen 6. Nov. 1888 auf 68 Mitglieder.

\***Freipaß**, im deutschen Zollwesen der Schein, welcher für nur vorübergehend ein- oder ausgeführte und in unverändertem Zustand wieder zurückgehende und durch Zoll nicht zu belastende Waren ausgestellt wird. Über solche

Waren, welche unter strenger Zollkontrolle bleiben, werden eigne Register (Freiregister) geführt.

**Freising**, (1885) 9125 Einw.

\***Freistadt**, 5) (Freystadt) Stadt und Wallfahrtsort im bayr. Regierungsbezirk Oberpfalz, Bezirksamt Neumarkt, an der Linie Greifselbach-F. der Bayerischen Staatsbahn, hat eine kath. Kirche u. (1885) 903 Ew.

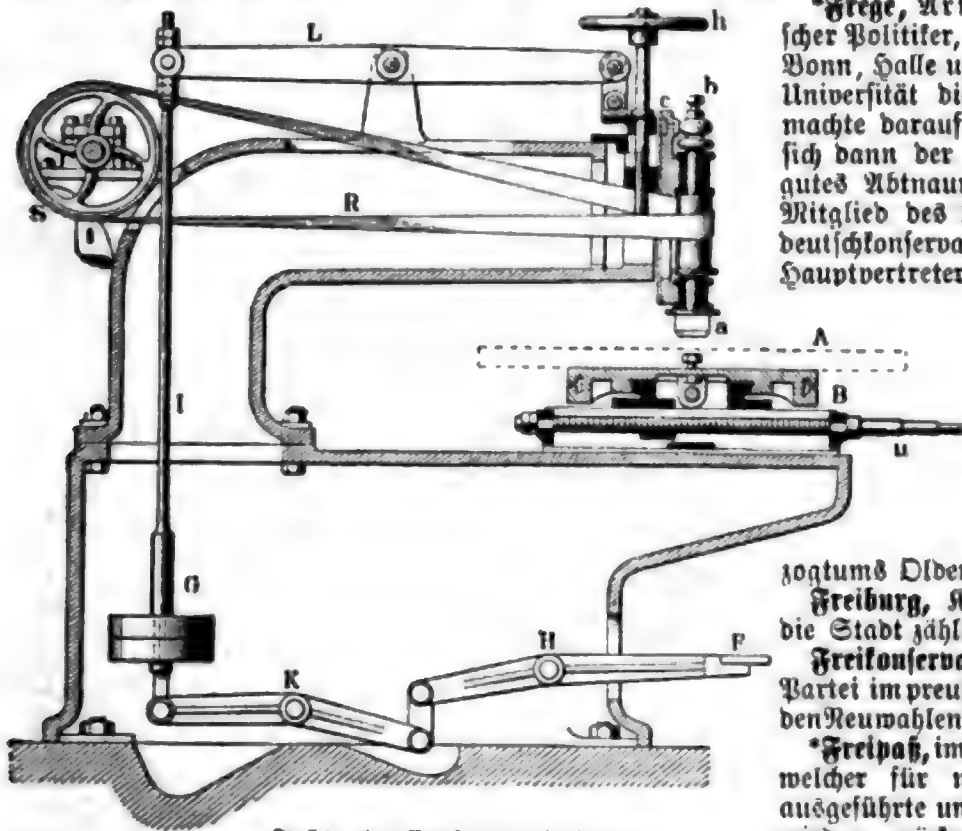

Fräs- oder Versenkmaschine.

eine in obenstehender Figur vor Augen geführte Konstruktion gegeben, deren Eigentümlichkeit darin besteht, daß die Fräse a über dem Arbeitsstück A schwebt und daher den Fortgang der Arbeit genau verfolgen läßt, wozu bei den gewöhnlichen ein häufiges Wenden des Arbeitsstücks notwendig wird. Die Fräse a sitzt an der vertikalen Spindel b und

**Freiwillige.** Das Institut der Einjährig-Freiwilligen wurde in Preußen durch Gesetz vom 8. Sept. 1814 eingeführt. Durch die neue Heer- und Wehrordnung vom 22. Nov. 1888 sind die frühern Bestimmungen über die Einjährig-Freiwilligen in einigen Punkten abgeändert worden: Die Erklärung des Vaters oder Vormundes, den Freiwilligen während des Dienstjahres zu belleiden, auszurüsten und zu verpflegen, bedarf einer obrigkeitlichen Bescheinigung, daß der Vater die Fähigkeit hierzu besitze; der selbstgeschriebene Lebenslauf bei der Anmeldung ist nicht erforderlich; die Ersakkommission kann den Eintritt bis zum 1. Okt. des Jahres, in dem der Betreffende sein 23. Lebensjahr vollendet, ausnahmsweise auf begründeten Antrag noch drei Jahre weiter hinausschieben. Der Diensttritt findet alljährlich bei sämtlichen Waffengattungen, ausschließlich des Trains, 1. Okt., bei dem Train 1. Nov. sowie bei einzelnen durch die Generalkommandos zu bestimmenden Infanterie bataillonen 1. April statt. Der Diensttritt von Militärärzten kann, sofern Stellen offen sind, jederzeit durch Vermittelung des Korpsgeneralarztes erfolgen. Approbierte Tierärzte können, sofern sie die vorgeschriebene Prüfung im Hufbeschlag bestanden, bei der Kavallerie, Feldartillerie und dem Train als Einjährige eintreten und nach halbjährigem Dienst mit der Waffe zu einjährig-freiwilligen Unteroffizieren befördert werden. Die bei der Kavallerie und reitenden Artillerie eintretenden Einjährigen haben beim Eintritt 400 Mk., die bei der fahrenden Feldartillerie und dem Train Eintretenden 150 Mk. für Berittenmachung durch den Truppenteil, außerdem für den Hufbeschlag und Pferdearznei zu zahlen, einjährige Tierärzte sind von diesen Zahlungen entbunden. Die Einjährig-Freiwilligen sind, soweit sie sich durch ihre allgemeine Bildung, ihre militärische Beanlagung und ihren Dienstesifer hierzu eignen, zu Offizieren, die, welche sich hierzu nicht eignen, zu Unteroffizieren der Reserve und Landwehr auszubilden. Sie können, je nach ihrer Führung und den erlangten Dienstkenntnissen, nach 6 Monaten zu überzähligen Gefreiten und nach 9 Monaten zu überzähligen Unteroffizieren befördert werden. Die hierzu Geeigneten haben kurz vor Beendigung ihrer aktiven Dienstzeit die Offizieraspiranten-Prüfung abzulegen, werden nach deren Bestehen zu Reserveoffizier-Aspiranten ernannt und erhalten hierüber ein Befähigungszeugnis. Die hierzu nicht Geeigneten können als Reserveunteroffizier-Aspiranten entlassen werden; in ihrem Überweilungsnationale muß vermerkt sein, ob sie an der Ausbildung zum Offizier teilgenommen haben. Soweit es mit dem Dienst vereinbarlich, darf Einjährig-Freiwilligen Gelegenheit gegeben werden, sich in ihrem Lebensberuf weiter auszubilden. Einjährig-F. der Garde dürfen zur Provinzialreserve, die der Jäger, Schützen, Pioniere und Eisenbahntuppen zur Infanterie, die der Kavallerie zum Train entlassen werden. Den Offizieraspiranten steht bei ihrer Beurlaubung zur Reserve die Wahl frei, wo sie zum Offizier vorgeschlagen zu werden wünschen.

Junge Leute der Landbevölkerung, welche den Berechtigungschein besitzen, können bei der Marineinfanterie, den Matrosenartillerie-Abteilungen und, sofern sie Schiffbautechniker sind, bei den Handwerkerabteilungen der Werstdivisionen als Einjährige eintreten, müssen sich aber selbst belleiden, ausrüsten und verpflegen. Davon sind die Seeleute von Beruf, welche bei den Matrosendivisionen, und die Maschinisten deutscher Seedampfschiffe, welche bei den

Maschinistenabteilungen der Werstdivisionen eintreten, entbunden. Einstellung bei den Matrosendivisionen erfolgt 1. Febr., 1. April, 1. Juli und 1. Okt.; bei den Werstdivisionen 1. Febr. und 1. Okt., bei der Marineinfanterie und Matrosenartillerie 1. April und 1. Okt. Die Ausbildung erfolgt zu Unteroffizieren, Deckoffizieren oder Offizieren, bez. Maschineningenieuren.

Drei- oder Vierjährig-F. bedürfen der obrigkeitlichen Bescheinigung, daß sie durch Zivilverhältnisse nicht gebunden sind, die Familie ihrer Hilfe entbehren kann. Wehrpflichtige der seemannischen Bevölkerung dürfen nur in die Marine (Matrosendivisionen) freiwillig eintreten. Jeder Militärpflichtige darf sich noch im Musterungstermin freiwillig melden, hat jedoch dann nicht mehr die Wahl der Waffengattung und des Truppenteils. Sofortige Einstellung Freiwilliger, sofern Stellen offen sind, findet nur in der Zeit vom 1. Okt. bis 31. März statt, außerhalb dieser Zeit dürfen nur solche eingestellt werden, die auf Beförderung zum Offizier dienen oder in ein Militärmusikkorps eintreten wollen. Junge Leute der Landbevölkerung dürfen nur als Musiker (Spielleute) oder Zahlmeisterapplicants dreijährig-freiwillig eingestellt werden; dagegen können Vierjährig-F. bei den Matrosendivisionen 1. Febr. und 1. Okt. eintreten. Die Meldung erfolgt beim Kommando der Matrosendivision zu Kiel oder Wilhelmshaven. Bei den Werstdivisionen können Dreijährig-F. für die Maschinisten-, Heizer-, Handwerker- und Schreiberlaufbahn angestellt werden, jedoch ist hierzu der Nachweis der Befähigung zum einjährigen Dienst erforderlich. Vgl. »Die Laufbahnen in der deutschen Kriegsmarine« (2. Aufl., Berl. 1889).

Junge Leute im Alter von 17–20 Jahren können freiwillig in eine Unteroffizierschule eintreten, wenn sie sich hierzu beim Zivilvorstehenden (Landrat) der zuständigen Ersakkommission einen Meldeschein lösen und eine Prüfung in den Elementar-Lehrgegenständen bestehen. Die Meldung erfolgt beim Bezirkskommando oder einer Unteroffizierschule. Der F. muß sich verpflichten, nach Überweisung aus der Unteroffizierschule an einen Truppenteil noch 4 Jahre zu dienen.

**Fréjus**, (1886) 2712 Einw.

**Frère Côme**, Ordensname des franz. Wundarztes Jean Basseilhac (s. d., Bd. 2).

**Fresnay le Vicomte**, (1886) 2928 Einw.

**Fresnes**, (1886) 6488 Einw.

**Fresnoy le Grand**, (1886) 3598 Einw.

**Frévent**, (1886) 4089 Einw.

**Frey**, 1) Heinrich, Anatom und Zoolog, starb 17. Jan. 1890 in Zürich.

**Freycinet**, Charles Louis de Saulces de, franz. Staatsmann, übernahm in dem am 7. Jan. 1886 von ihm gebildeten Kabinett außer der Präsidentschaft auch das Auswärtige und führte die von den Radikalen seit langem geforderte Ausweisung der Prinzen von Orléans aus (Gesetz vom 23. Juni 1886). Weil eine aus den Radikalen u. den Monarchisten zusammengesetzte, übrigens geringe Mehrheit der Kammer 8. Dez. 1886 den Antrag des radikalen Deputierten Colfavru auf Streichung der Gehalte der Unterpräfekten annahm, reichte das Ministerium F. seine Entlassung ein. Für die Präsidentschaftswahl 3. Dez. 1887 ward F. von einem Teil der Republikaner als Kandidat aufgestellt, erhielt aber im ersten Wahlgang nur 76 Stimmen und verzichtete daher auf seine Kandidatur. Im Ministerium Floquet übernahm F. 3. April 1888 das Kriegsministerium und behielt es auch unter dem neuen Kabinett Tirard (21. Febr. 1889).

**Freitag, Gustav**, veröffentlichte noch: »Erinnerungen aus meinem Leben« (Leipz. 1887), »Gesammelte Aufsätze« (das. 1889, 2 Bde.) und die kleine Schrift »Der Kronprinz und die deutsche Kaiserkrone, Erinnerungsblätter« (das. 1889), welche mehrere Gegenschriften (von Delbrück, Schrader u. a.) hervorrief.

\***Frid, Otto**, Schulmann, geb. 21. März 1832 zu Schmeydorf (Kreis Jerichow), studierte in Berlin und Halle Philologie, unternahm dann von Konstantinopel aus, wo er 1855—57 Erzieher im Haus des preussischen Gesandten v. Wildenbruch war, längere Reisen in Griechenland und Italien, wirkte seit 1857 als Gymnasiallehrer, seit 1864 als Gymnasialdirektor zu Burg, Potsdam, Rinteln, wurde 1878 Kondirektor der Franckeschen Stiftungen und Rektor der lateinischen Hauptschule zu Halle und 1880 Leiter dieser Anstalten, an denen er das ehemals berühmte Seminarium praeceptorum 1881 wieder ins Leben rief. Seitdem nimmt er namentlich einflussreichen Anteil an dem Bestreben, die pädagogische Vorbildung des höhern Lehrstandes zu verbessern. In den philosophischen Voraussetzungen schließt er sich frei an Herbart an. Im Deutschen Einheitschulverein ist er eifriges Mitglied. Er schrieb außer einer Reihe von Programmabhandlungen über philologische und pädagogische Gegenstände: »Das platonische Weibgeschenk zu Konstantinopel« (Leipz. 1859); »Das Seminarium praeceptorum« (Halle 1883); »Über das Wesen der Sitte« (Heilbr. 1884); »Die Möglichkeit der Einheitschule« (Heft 1 der Vereinschriften, Hannover 1887). Mit Bolad gab er das Sammelwerk »Aus deutschen Lesebüchern« (Gera 1884 ff.; darin von ihm Erläuterungen zu Klopstocks »Messias«, Goethes »Iphig.,« »Begleiter durch die klassischen Schuldramen« u.), mit Richter, dann mit Meier: »Lehrproben und Lehrgänge« (Halle 1885 ff.) heraus.

**Frieb-Blumauer**, Minona, Schauspielerin, starb 31. Juli 1886 in Berlin.

**Friedberg**, 1) **Heinrich von**, preuß. Justizminister, wurde von Kaiser Friedrich III., mit dem er seit langem befreundet war, gleich nach seiner Thronbesteigung im März 1888 durch Verleihung des Schwarzen Adlerordens ausgezeichnet und damit in den erblichen Adelsstand erhoben. Im Januar 1889 erhielt er die erbetene Entlassung als Justizminister mit dem Titel und Rang eines Staatsministers; man brachte seinen Rücktritt mit dem Geffden-Projekt in Zusammenhang, dessen Einleitung F. nicht gebilligt habe. Sein Nachfolger wurde L. v. Schelling.

\***Friedenau**, Vorort von Berlin, im preuß. Regierungsbezirk Potsdam, Kreis Teltow, an der Berliner Ringbahn und der Linie Berlin-Magdeburg der Preussischen Staatsbahn, als Villenkolonie 1871 auf dem Boden des ehemaligen Rittergutes Deutsch-Wilmersdorf gegründet, 1875 zur Gemeinde erhoben, hat (1885) 2137 Einw.

\***Friedländer**, 6) **Karl**, Mediziner, geboren zu Bries, machte 1869 das Staatsexamen, war fünf Jahre in Strassburg Assistent der pathologisch-anatomischen Anstalt, seit 1879 Assistent am städtischen Krankenhaus Friedrichshain in Berlin, habilitierte sich an der Universität für pathologische Anatomie und wurde 1887 zum außerordentlichen Professor ernannt. Er lieferte Untersuchungen über lokale Tuberkulose, über den Lupus, über Epithelwucherungen und Krebs, über Herzhypertrophie, beschäftigte sich auch eingehend mit bakteriologischen Arbeiten und entdeckte 1883 den Mikrokokkus der Pneumonie. F. starb Mitte Mai 1887 in Meran. Er schrieb »Mikroskopische Technik« (2. Aufl., Berl. 1884) und gab seit

1883 eine Halbmonatschrift: »Die Fortschritte der Medizin« (das.), heraus

**Friedrich**, 8) **Friedrich Wilhelm Ludwig**, Großherzog von Baden, verlor, während er an das Krankenlager seines Schwagers, des Kronprinzen Friedrich Wilhelm, nach San Remo gereist war, seinen zweiten Sohn, den Prinzen Ludwig, der am 23. Febr. 1888 in Freiburg an einer Lungenentzündung starb. Er stand der Kaiserin Augusta und dem Kaiser Friedrich III. in den schweren Tagen im Frühjahr 1888 treu zur Seite und bewirkte es, daß fast alle deutschen Fürsten bei der Eröffnung des Reichstags 25. Juni durch Kaiser Wilhelm II. zugegen waren. Wilhelm II. ernannte ihn 25. Juni zum Generalobersten der Kavallerie mit dem Rang eines Generalfeldmarschalls.

11) **Friedrich Wilhelm**, der Große Kurfürst. Ihm zu Ehren wurde 1889 das schlesische Leibkürassierregiment Nr. 1 Leibkürassierregiment Großer Kurfürst benannt. Vgl. v. Wulverstedt, Die brandenburgische Kriegsmacht unter dem Großen Kurfürsten (Magdeb. 1888).

13) **Friedrich Wilhelm**, Herzog von Braunschweig. Ihm wurde 16. Juni 1890 am 75. Jahrestag der Schlacht von Quatrebras in der Nähe der Stelle, wo er fiel, ein großes Denkmal errichtet. Auch wurde 1889 ihm zu Ehren das ostfriesische Infanterieregiment Nr. 78 Infanterieregiment Herzog Friedrich Wilhelm von Braunschweig benannt.

23) **Friedrich II.**, Landgraf von Hessen-Homburg, brandenburg. General der Kavallerie. Ihm zu Ehren wurde 1889 das 2. hessische Husarenregiment Nr. 14 Husarenregiment Landgraf Friedrich II. von Hessen-Homburg genannt.

29) **Friedrich Franz II.**, Großherzog von Mecklenburg-Schwerin. Da er als Befehlshaber preussischer Truppen in den Kriegen von 1866 und 1870/71 sowie als Generalinspekteur und Generaloberst sich um das preussische Heer große Verdienste erworben, wurde 1889 das 4. brandenburgische Infanterieregiment Nr. 24, dessen Chef er gewesen, Infanterieregiment Großherzog Friedrich Franz II. von Mecklenburg-Schwerin genannt.

49) **Friedrich I.**, König von Preußen. Nach ihm ist 1889 das 4. ostpreussische Grenadierregiment Nr. 5 Grenadierregiment König Friedrich I. genannt worden, während das 2. ostpreussische Grenadierregiment den Namen König Friedrich Wilhelm I., das 3. ostpreussische Grenadierregiment Nr. 4 den Namen Grenadierregiment König Friedrich II. erhielt, das 1. schlesische Grenadierregiment Nr. 10 Grenadierregiment König Friedrich Wilhelm II. und das 1. brandenburgische Grenadierregiment Nr. 8 Leib-Grenadierregiment König Friedrich Wilhelm III. genannt wurden.

51) **Friedrich II.**, der Große. Eine Ausgabe seiner »Musikalischen Werke« veranstaltete Ph. Spitta (Leipz. 1889, 4 Bde.). Neuere Litteratur: Zeller, F. der Große als Philosoph (Berl. 1886); Koser, F. der Große als Kronprinz (Stuttg. 1886); Derselbe, König F. der Große (das. 1890); Suphan, Friedrichs des Großen Schrift über die deutsche Litteratur (Berl. 1888); Bona Meyer, Friedrichs des Großen pädagogische Schriften und Äußerungen (Langensalza 1888); Baumgart, Die Litteratur des In- und Auslandes über F. den Großen (Berl. 1886).

56) **Friedrich Karl Nikolaus**, Prinz von Preußen. Am 18. Jahrestag der Schlacht bei Bionville-Mars la Tour, 16. Aug. 1888, wurde ihm in Frankfurt a. D. ein Denkmal, ein Standbild des Prin-

zen in Überlebensgröße, im Beisein des Kaisers Wilhelm II. enthüllt. Seine älteste Tochter, Marie, Gemahlin des Prinzen Albert von Sachsen-Altenburg, starb 20. Juni 1888 auf Schloß Albrechtsburg bei Dresden. Über seinen Sohn, Prinz Friedrich Leopold, s. unten F. 72).

57) Friedrich III., deutscher Kaiser und König von Preußen 9. März bis 15. Juni 1888. Unter den Besuchen, die der damalige Kronprinz Friedrich Wilhelm in Vertretung seines greisen Vaters abstatete, hatte die Reise, welche er im Herbst 1883 auf einem deutschen Kriegsgeschwader erst nach Spanien an den Hof des Königs Alfons XII., dann nach Rom unternahm, wo er den ihm eng befreundeten König Humbert und auch den Papst Leo XIII. besuchte, eine besondere Bedeutung. Die männlich schöne Erscheinung und das liebenswürdige Benehmen des Prinzen gewannen ihm aller Herzen und dem deutschen Volk die Sympathien der Völker. Neben seinem Vater, Kaiser Wilhelm I., und Bismarck konnte F. allerdings keinen maßgebenden Einfluß auf die Regierung des Reichs und Preußens gewinnen, und es bemächtigte sich daher mit zunehmendem Alter seiner eine verdrießliche, pessimistische Stimmung, welche seine Thakraft zu lähmen schien. Noch 1886 hielt er bei der Eröffnung der Berliner Jubiläumsausstellung und in Heidelberg beim Universitätsjubiläum längere eindrucksvolle Reden; auch richtete er 1. Jan. 1887 beim 80jährigen Militärjubiläum des Kaisers an der Spitze der kommandierenden Generale die Ansprache an seinen Vater. Nicht lange nachher stellte sich jedoch bei ihm eine hartnäckige Heiserkeit ein. Als sie allen üblichen Heilmitteln widerstand und auch eine Kur in Ems nichts nützte, wurde der Kronprinz Mitte Mai 1887 in Berlin von drei anerkannt fachkundigen Ärzten, Gerhardt, v. Bergmann und Tobold, genau untersucht, und das Ergebnis war deren einstimmiges Urteil, daß eine Krebskrankung des Kehlkopfes vorliege, und daß zur Operation mittels Spaltung des Kehlkopfes (Laryngofissur) und Entfernung der erkrankten Teile (am linken Stimmband) geschritten werden müsse. Schon war alles zu dieser Operation vorbereitet, als Madenzie aus London erschien. Auf Veranlassung des Reichskanzlers hatten nämlich die drei deutschen Ärzte ein amtliches, dem Staatsarchiv einzuverleibendes Gutachten abgegeben und noch drei ausländische Spezialisten zu Rate zu ziehen empfohlen; zu diesen gehörte auch Madenzie, den die Königin Viktoria von England und der kronprinzliche Leibarzt, Generalarzt Wegener, empfohlen hatten. Madenzie erklärte, die Krankheit des Kronprinzen sei nicht Krebs, sondern eine gutartige Wucherung, die durch Eingriffe vom Mund aus geheilt werden könne, und wurde vom kronprinzlichen Paar für die weitere Behandlung der Krankheit gewählt. Er entfernte durch eine Zange mehrere Stücke der Geschwulst am linken Stimmband, wobei er einmal auch das rechte verletzte, und triumphierte, als Virchow durch mikroskopische Untersuchung die Gutartigkeit dieser Stüchchen feststellte. Er gab indes, als der Kronprinz 13. Juni nach England abreiste, um dem 50jährigen Regierungsjubiläum der Königin Viktoria (21. Juni) beizuwohnen, das Versprechen, daß er den deutschen Ärzten über den Verlauf der Krankheit, namentlich das Wiedererscheinen und die Ausbreitung der Geschwulst, Mitteilung machen werde. Doch erfüllte er dies Versprechen nicht, schob auch die deutschen Ärzte Wegener und Landgraf allmählich beiseite und ließ in der englischen und der ihm zu Gebote stehenden deutschen Presse die Nachricht von der völligen Wie-

derherstellung des Kronprinzen verbreiten. Trotz äußerlich guten Aussehens litt der Kronprinz aber fortwährend an Heiserkeit und Neigung zu Erläutungen, und dies wurde immer bedenklicher, als er sich Anfang September von England, ohne Berlin zu berühren, nach Toblach in Tirol, von da 25. Sept. nach Venedig, 7. Okt. nach Vaveno am Lago Maggiore und endlich 8. Nov. nach Villa Zirio in San Remo begab. Hier wurde das Leiden des Kronprinzen bald so schlimm, daß auch Madenzie die Zuziehung von Spezialisten empfahl. Prof. Schrötter aus Wien, Krause aus Berlin und Schmidt aus Frankfurt a. M. beteiligten sich 9.—11. Nov. an der Untersuchung des Kehlkopfes, bei welcher eine neue größere Wucherung unterhalb der Stimmbänder als Krebs festgestellt und eine Heilung nur durch Ausschneidung des Kehlkopfes für möglich erklärt wurde. Dem Kronprinzen wurde der Sachverhalt von Schrötter mitgeteilt und die gefährliche Operation seiner Entscheidung anheimgegeben; er erklärte nach längerer Überlegung, daß sie nicht stattzufinden habe. Da jedoch zu befürchten stand, daß die Wucherung sich ausdehnen werde, und eine Erstickung nur durch den Luftröhrenschnitt zu verhindern war, so wurde, um diesen, wenn nötig, vorzunehmen, der Assistent Bergmanns, Bramann, von Berlin nach San Remo geschickt. Die Behandlung des Kronprinzen blieb aber in der Hand Madenzies, der schließlich ganz in San Remo blieb, und seiner Assistenten Mac Howell und Krause. Obwohl Madenzie das Vorhandensein des Krebses wieder leugnete und Bramann von dem Patienten fern hielt, so begannen doch im Januar 1888 die Erstickungsanfalle häufiger zu werden, weil das Krebsgeschwür sich immer weiter ausbreitete, und Bramann nahm daher 7. Febr. den Luftröhrenschnitt (Tracheotomie) vor, welcher trotz aller von Madenzie bereiteten Schwierigkeiten glückte. Der Kronprinz atmete fortan durch eine Kanüle; sprechen konnte er nicht mehr, sondern sich nur schriftlich ausdrücken. Dennoch verbreitete Madenzie hartnäckig die Lüge, der Kronprinz leide nur an einer Knorpelhautentzündung (Perichondritis), wie er später behauptete, weil, wenn er das Vorhandensein des Krebses zugestanden hätte, der Kronprinz von der Thronfolge ausgeschlossen worden wäre; allerdings war bekannt, daß der Kronprinz, wenn er sich nicht von Madenzie hätte täuschen lassen, selbst auf die Thronbesteigung verzichtet hätte. Kaiser Wilhelm wünschte dringend die Übersiedelung des Kranken nach Berlin, die Madenzie verhinderte, bis der alte Kaiser 9. März gestorben war. Trotz kalten Schnees walters fuhr nun Kaiser F., diesen Namen legte er sich als Herrscher bei, nach Charlottenburg, trat die Regierung an und erließ 12. März eine Proklamation an das Volk sowie einen schon früher von Gesslen (s. d., Bd. 17) verfaßten Erlaß an Bismarck, welcher seine Regierungsgrundsätze darlegte. Trotz seines sich immer verschlimmernden Leidens widmete er sich mit Aufwand aller Kräfte den Regierungsgeschäften, erließ eine Amnestie und verlieh zahlreiche Ordensauszeichnungen, Standes- und Rang erhöhungen und Beförderungen, übertrug indes 21. März die Erledigung eines Teils der Geschäfte dem Kronprinzen Wilhelm als Stellvertreter. Obwohl F. Bismarck unter allen Umständen als obersten Ratgeber beizubehalten erklärt hatte und ihn auf alle Weise auszeichnete, verursachten doch Wünsche in der kaiserlichen Familie sowie die Einmischung unberufener Persönlichkeiten, besonders von der freisinnigen Partei, welche den Kaiser als ihren Parteigenossen betrachtet wissen wollte,

allerlei Reibungen mit Bismarck, so namentlich durch das nachher aufgegebene Projekt, die Prinzessin Viktoria mit dem Prinzen von Battenberg zu vermählen, und die Entlassung Puttkamers wegen der Beeinträchtigung der Wahlfreiheit (8. Juni). Die Krankheit des Kaisers, deren schreckliche Leiden er mit heldenmütiger Geduld und stets gleichbleibender Herzengüte ertrug (»Lerne zu leiden, ohne zu klagen!« sagte er zu seinem Sohn), machte inzwischen rasche Fortschritte. Am 12. April wäre er beinahe erstickt, wenn nicht Bergmann eine andre Kanüle eingeführt hätte; da Madenzie hierbei nicht selbst helfen konnte, so verdächtigte er nun Bergmann und bewirkte, daß derselbe sich zurückzog. Nachdem der Kaiser 24. Mai noch der Verählung seines zweiten Sohns, des Prinzen Heinrich, mit der Prinzessin Irene von Hessen beigezogen hatte, siedelte er 1. Juni von Charlottenburg nach dem von ihm Friedrichskron genannten Neuen Palais über, und hier starb er am Vormittag des 15. Juni 1888 an Lungenlähmung nach einer Regierung von 99 Tagen. Die Sektion der Leiche fand 16. Juni statt und ergab die völlige Zerstörung des Kehlkopfes durch Krebs. Die Beisetzung erfolgte 18. Juni in der Friedenskirche zu Potsdam. Noch war der Streit, den Madenzie durch seine Lügen u. Umtriebe in der Presse über die Krankheit Kaiser Friedrichs entfacht hatte, nicht verstummt, als die taktlose Veröffentlichung eines Tagebuchs des Kaisers über den Krieg von 1870/71, das besonders Meinungsverschiedenheiten zwischen diesem, König Wilhelm und dem Fürsten Bismarck über die Errichtung des deutschen Kaiserreichs konstatierte, durch Gessden, der das ihm mitgeteilte Manuskript heimlich abgeschrieben hatte, in der »Deutschen Rundschau« (1. Okt. 1888) eine heftige Zeitungsfehde und wegen der indiskreten Mitteilungen über die süddeutschen Höfe einen Prozeß gegen Gessden veranlaßte, der resultatlos verlief. Es war ein trauriges Geschick für F., daß es ihm nicht vergönnt war, die Grundzüge, die er in langen Jahren als Kronprinz für seine spätere Regierung sich gebildet hatte, zu verwirklichen und so zum Wohl und Glück des von ihm so innig geliebten deutschen Vaterlandes beizutragen; hatte er doch das Bewußtsein, der erste preussische Herrscher zu sein, welcher in den modernen deutsch-nationalen und konstitutionellen Anschauungen aufgewachsen war. Seine Witwe, Kaiserin Viktoria, wählte für sich den Titel »Kaiserin Friedrich« und nahm, von ihrem Aufenthalt in England abgesehen, ihren Sitz im ehemals kronprinzlichen Palais in Berlin und im Schloß Friedrichshof bei Homburg. Vgl. Kennell Rodd, Kaiser F. III. als Kronprinz und Kaiser (deutsch, Berl. 1888); »Die Krankheit des Kaisers F. III.« (amtlicher Bericht der deutschen Ärzte, das. 1888); Madenzie, Kaiser F. der Edle und seine Ärzte (deutsch 1888); »Auch ein Programm aus den 99 Tagen« (Berl. 1889); Freitag, Der Kronprinz und die deutsche Kaiserkrone (Leipz. 1889).

70) Friedrich, König von Württemberg. Vgl. »Briefwechsel der Königin Katharina und des Königs Jérôme von Westfalen sowie des Kaisers Napoleon I. mit dem König F. von Württemberg« (hrsg. von Schloßberger, Stuttg. 1886—87, 3 Bde.); »Politische und militärische Korrespondenz König Friedrichs von Württemberg mit Kaiser Napoleon I.« (das. 1889); Pfister, König F. von Württemberg und seine Zeit (das. 1888).

\*71) Friedrich Eugen Johann, Prinz von Hohenzollern, preuß. General, geb. 25. Juni 1843, dritter Sohn des Fürsten Karl Anton von Hohenzollern-Sigmaringen, trat in die preussische Arme-

und zwar in das 2. Gardedragoneregiment zu Berlin, in welchem er allmählich bis zum Obersten und Kommandeur desselben befördert wurde, und mit welchem er die Kriege von 1866 in Böhmen und den Krieg gegen Frankreich 1870/71 mitmachte. 1885 wurde er zum Generalmajor und Kommandeur der 3. Gardelavalleriebrigade und 1889 zum Kommandeur der 22. Division in Kassel ernannt. Er ist seit 1879 mit der Prinzessin Luise von Thurn und Taris vermählt.

\*72) Friedrich Leopold Joachim Karl Wilhelm, Prinz von Preußen, geb. 14. Nov. 1863 zu Berlin, einziger Sohn des Prinzen Friedrich Karl von Preußen und der Prinzessin Maria Anna von Anhalt, ward streng erzogen, studierte 1885—87 in Bonn die Staatswissenschaften, trat sodann in die Arme und wurde, nachdem er 1886—87 eine längere Reise in den Orient unternommen hatte, 1888 zum Rittmeister und Kommandeur der Leibeskadron der Garde du Corps und 1889 zum Hauptmann im 1. Garderegiment ernannt. Er vermählte sich 24. Juni 1889 mit der Prinzessin Luise Sophie von Schleswig-Holstein-Sonderburg-Augustenburg (geb. 8. April 1866), jüngern Schwester der Kaiserin Auguste Viktoria.

\*73) Friedrich Eugen, Herzog von Württemberg, geb. 21. Jan. 1732 zu Stuttgart, jüngerer Sohn des Herzogs Karl Alexander, ward 1741—44 am Hofe Friedrichs d. Gr. erzogen, trat 1749 als Oberst eines Dragoneregiments in das preussische Heer, vermählte sich 1753 mit einer Nichte Friedrichs d. Gr., zeichnete sich im Siebenjährigen Krieg als Reiterführer aus, ward 1756 Generalmajor, 1757 Generalleutnant, ward bei Runersdorf 1759 schwer verwundet und fiel in russische Gefangenschaft, schückte 1760 und 1761, soweit es ihm möglich war, die Mark und Pommern gegen die Schweden und Russen, schied 1769 aus den preussischen Kriegsdiensten und ließ sich zu Kömpelgard nieder, dessen Verwaltung ihm 1786 übertragen wurde. 1791 mußte er vor den Franzosen flüchten und ward von Friedrich Wilhelm II. zum Gouverneur der fränkischen Fürstentümer und Generalfeldmarschall ernannt. 1795 folgte er seinem ältern Bruder, Ludwig Eugen, als Herzog von Württemberg, starb aber schon 23. Dez. 1797 in Hohenheim mit Hinterlassung von elf Kindern. Ihm zu Ehren wurde 1889 das westpreussische Kürassierregiment Nr. 5 Kürassierregiment Herzog Friedrich Eugen von Württemberg genannt.

Friedrich Wilhelm, Landgraf von Hessen-Kassel, starb 14. Okt. 1888 auf der Fahrt von Batavia nach Singapur durch einen Sturz über Bord (s. Hessen-Kassel, Bd. 8, S. 483).

\*Friedrich, 5) Woldemar, Maler, geb. 20. Aug. 1846 zu Gnadau in der Provinz Sachsen, bildete sich seit 1863 auf der Akademie zu Berlin und bei Steffed daselbst und ging 1865 nach Weimar, wo er seine Studien bei Kamberg, Verlat und Blochhorst fortsetzte. Der Krieg von 1870/71, den er mitmachte, gab ihm Veranlassung, sich als Illustrator zu bethätigen. Außer verschiedenen Zeichnungen aus dem Krieg für das »Dahem« lieferte er die Illustrationen zu G. Hittls Werk über den deutsch-französischen Krieg. Nachdem er 1873 eine Reise nach Italien gemacht, kehrte er nach Weimar zurück, wo er teils als Illustrator klassischer und anderer Dichtungen thätig war, teils dekorative Malereien in Schlössern (unter andern in Schloß Hummelshain) und Privatgebäuden ausführte, auch einige Genrebilder malte. 1881 wurde er Professor an der Kunstschule zu Weimar, und 1885 ward er als Lehrer an die Kunstakademie in Berlin



berufen, wo er im folgenden Jahr mit der Ausmalung der Kuppel im Landesausstellungsgebäude einen Beweis seiner Begabung für die monumentale Malerei ablegte. Er erhielt 1886 die kleine goldene Medaille der Berliner Kunstausstellung.

\***Friedrich-Motor**, s. Dampfkessel (Bd. 17).

**Friedrichroda**, (1885) 3372 Einw.

\***Friedrichsen**, Ernestine, Malerin, geb. 29. Juni 1824 zu Danzig, bildete sich in Düsseldorf bei der Malerin Marie Wiegmann und bei Jordan und W. Mohr für das Genrefach aus und machte dann Studienreisen in Holstein, Bayern und Masuren. Die Motive zu ihren ersten Bildern schöpfte sie aus dem bunten Volksleben ihrer Vaterstadt, in welchem sie die malerischen Gestalten der Masuren, Polen und Juden, der Holzflößer und später der polnischen Insurgenten besonders fesselten. Später besuchte sie auch Holland, Belgien, England und Italien. Von ihren zahlreichen, stets sehr sorgfältig durchgeführten Genrebildern sind die hervorragendsten: polnische Flößer im Wald rastend, Klosterschule, polnische Landpost, anbetende Flößer, polnische Insurgenten in einem Keller, Kinder in Rom zur Zeit des Karnevals, Freitagabend im Judenviertel zu Amsterdam, jüdische Lumpensammler in Masuren, Teppichflickerinnen in Amsterdam, badende Kinder, Sommerlust, ein Pfingstmorgen. Sie lebt in Düsseldorf.

**Friedrichshafen**, (1885) 3037 Einw.

**Friesoythe**, (1885) 933 (Stadtgemeinde 1423) Einw.

\***Frisco**, Ort im nordamerikan. Territorium Utah, an der Pacificbahn, mit (1880) 751 Einw. — F. ist auch amerikanische Abkürzung für San Francisco.

**Frith**, William Powell, engl. Maler, veröffentlichte *My autobiography and reminiscences* (Lond. 1887, 2 Bde.).

**Fritzsche**, 3) Franz Volkmar, Philolog, starb 17. März 1887 in Kostoc.

\*6) Julius, Theaterdirektor und Schauspieler, geb. 25. März 1844 zu Dresden, wo er bei Lederer und Lepitre theatralischen Unterricht genoss, debütierte schon 1859 in Amberg i. V. als Georg (»Anneliese«), ging von hier aus als Konversationsliebhaber nach Ulm, dann nach Regensburg, Salzburg, Pilsen, Prag, Pest, Wien (Carltheater) u. a. O., war seit 1870 mit Erfolg als Theaterdirektor zu Kaschau in Ungarn, Eßel, Laibach und Olmütz thätig und übernahm 1880 das Karl-Schulke-Theater in Hamburg, im Herbst 1881 endlich die Leitung des Friedrich-Wilhelmstädtischen Theaters in Berlin, welche er noch gegenwärtig innehat. In diesem Theater hat er ausschließlich die Operette und leichte Spieloper kultiviert und durch tüchtige Regie und glänzende Inszenierung ein Reihe nachhaltiger Erfolge erzielt.

**Frohburg**, (1885) 2852 Einw.

**Fromman**, Georg Karl, Germanist, starb 6. Jan. 1887 in Nürnberg. Vgl. Vogt, Dr. Georg Karl F. (Nürnb. 1889).

\***Fröndenberg**, Dorf im preuß. Regierungsbezirk Arnberg, Kreis Hamm, in schöner Lage an der Ruhr, der Hönnemündung gegenüber, Knotenpunkt der Linien Schwerte-Kassel und Letmathe-F. der Preussischen Staatsbahn, hat eine evangelische und eine lath. Kirche, ein Damenstift, Strohpapier- und Pappfabrikation und (1885) 844 Einw. In der Nähe die Schloßruine Arden.

**Frontignan**, (1885) 3108 Einw.

**Frose**, (1885) 2401 Einw.

**Frouard**, (1886) 2859 Einw.

\***Führer**, Aloys Anton, Sanskritist, geb. 28. Sept. 1853 zu Limburg a. d. Lahn, studierte in

Würzburg katholische Theologie und orientalische Sprachen, wurde Kaplan in Würzburg, siedelte aber schon 1881 nach Ostindien über, wo er 1881–84 als Professor des Sanskrit an St. Xavier's College in Bombay wirkte und seit 1885 in Lahnau im englischen Regierungsdienst angestellt ist, als Kurator des Museums in Lahnau und Archaeological Surveyor für die Nordwestprovinzen und Aush. Außer seiner Doktor-dissertation: »Die Lehre von den Schriften in Brihaspati's Dharmasāstra« (Leipz. 1879) veröffentlichte er: »The Vāsishtha Dharmasāstra« (Sanskrit, Bombay 1882), »The Shāqi architecture of Jaunpur« (Kalkutta 1889) und kleinere Arbeiten über ein buddhistisches Rechtsbuch, über Heriosengh's Sanskrit-Übersetzung des Rhoradaavesta, über indische Inschriften, über das Werk »Griharshacaritam« u. a. in indischen Zeitschriften und in den Verhandlungen des Leidener Orientalistenkongresses.

\***Fukui** (früher Sakata), Stadt in der japan. Provinz Echizen, auf der Insel Nippon, an beiden Ufern der Suwa-gawa, mit (1887) 37,376 Einw., welche lebhaftes Industrie und Handel treiben. Ihr Hafen Sakai mit 9050 Einw. ist durch Dampferverkehr mit dem kleinen Hafen Mituni am rechten Ufer der Mündung der Suwa-gawa verbunden.

\***Fukuoka**, Stadt in der japan. Provinz Chikuzen, auf der Insel Kiusiu, an einer Bai der Koreastraße, mit (1887) 42,617 Einw. Die Stadt wird durch einen Fluß in zwei Hälften geteilt, in das eigentliche F., den Sitz des frühern Daimios von Chikuzen, des Adels und der Beamten, und in das östlich davon gelegene Sakata mit bedeutender Industrie in Seide u. Wollstoffen. In der Umgegend befinden sich viele Tempel.

**Fullerton**, Georgina, engl. Romanschriftstellerin. Ihre Biographie schrieb Frau Aug. Craven, geborne Ferronnays (7. Aufl., Par. 1889; engl., Lond. 1888).

**Fulton**, Robert, Mechaniker. Seine Biographie schrieb Knox (Lond. 1886).

**Fumay**, (1886) 5001 Einw.

\***Fungus foot of India**, s. Radurafuß (Bd. 11).

\***Funktionsventil**, s. Bremse (Bd. 17, S. 167).

**Fürkenau**, 3) Moriz, Musikhistoriker, starb 28. März 1889 in Dresden.

**Furth im Walde**, (1885) 4926 Einw.

**Furtwangen**, (1885) 3850 Einw.

\***Furtwängler**, Adolf, Archäolog, geb. 30. Juni 1853 zu Freiburg i. Br., studierte in Freiburg, Leipzig und München, war 1878–79 bei den Ausgrabungen in Olympia thätig, habilitierte sich 1879 an der Universität Bonn und erhielt 1880 eine Anstellung an den königlichen Museen zu Berlin, wo er 1884 zum außerordentlichen Professor an der Universität ernannt wurde. Außer zahlreichen Abhandlungen in Fachzeitschriften veröffentlichte er: »Groß in der Basenmalerei« (Münch. 1874); »Der Dornauzieher und der Knabe mit der Gans« (Berl. 1876); »Plinius und seine Quellen über die bildenden Künste« (Leipz. 1877); »Bronzefunde aus Olympia« (Berl. 1879); »Der Satyr aus Pergamon« (das. 1880); »Der Goldfund von Wetterfeld« (das. 1883); »Beschreibung der Basensammlung im Antiquarium der königlichen Museen zu Berlin« (das. 1885, 2 Bde.); »Die Sammlung Sabouroff, Kunstdenkmäler aus Griechenland« (das. 1883–87, 2 Bde.); mit G. Löschke: »Mykenische Thongefäße« (das. 1879) und »Mykenische Basen« (das. 1886).

\***Fushigi**, Hafenstadt in der japan. Provinz Echiu, auf der Insel Nippon, am Schirakawafuß, der sich in die Bai von Toyama ergießt, mit 19,000 Einw. und dem Hafen Schinminato (»Neuhafen«), dem be-

deutendsten der Provinz, 1877 durch einen an der Mündung des Flusses errichteten Leuchtturm gesichert, wurde 1889 dem fremden Handel eröffnet.

\***Fushimi**, Hafenstadt in der japan. Provinz Yamashiro, im südlichen Teil der Insel Nippon, am rechten Ufer des Uji-gawa, mit 23,000 Einw. Die Stadt, welche sich an beiden Ufern des Flusses bis nahe an Kioto heran erstreckt, ist wichtig als Vorort von Kioto, Otsu und Kara, da bis hierher Dampfer von Osaka gelangen können. Die Schlacht von F. (1868) entschied über das Schicksal des Taikunats.

\***Fusinato**, Arnolbo, ital. Dichter, starb im Dezember 1888 in Verona.

\***Fußlin**, Julius August, verdienter Praktiker auf dem Gebiet des Gefängniswesens, geb. 7. Aug. 1815 zu Freiburg i. Br., studierte in Heidelberg und Freiburg Medizin, trat als Oberchirurg beim 2. großherzoglich badischen Infanterieregiment ein, ward 1843 zum Oberarzt befördert, 1847 aber dieses Dienstes enthoben und als Hausarzt an dem neuen Männerzuchtthaus in Bruchsal angestellt. 1850 wurde ihm die Leitung dieser Anstalt zunächst provisorisch, im folgenden Jahr definitiv übertragen. F. wurde in dieser Stellung durch Wort und Schrift einer der eifrigsten Verteidiger des sogen. Zellenystems; die von ihm geleitete Anstalt genoss als Musteranstalt dieser Art europäischen Ruf. Durch Nervenleiden zum Auf-

geben der Direktion genötigt, wurde F. 1859 als großherzoglicher Amtsarzt und Medizinalrat in Baden-Baden angestellt, wo er 20. Mai 1866 starb. Er schrieb unter anderm: »Die Beziehungen des neuen badischen Strafgesetzes zum Pönitentiarsystem« (Karlsruhe. 1853); »Das neue Männerzuchtthaus Bruchsal nach dem System der Einzelhaft in seinen baulichen Einrichtungen« (das. 1854); »Die Einzelhaft nach fremden und sechs-jährigen eignen Erfahrungen im neuen Männerzuchtthaus« (Heidelb. 1855); »Die neuesten Verunglimpfungen der Einzelhaft« (das. 1861); »Die Grundbedingungen jeder Gefängnisreform im Sinn der Einzelhaft« (Leipzig. 1865).

\***Futuna** (Fotuna), eine der beiden Horneinseln (die andre, Alofa, 44 qkm groß, ist unbewohnt) im Stillen Ozean zwischen den Tonga- und Samoainseln, 115 qkm groß mit 2500 Einw. Sie ist, wie Alofa, hoch und bergig (Mount Schouten 762 m), vulkanischen Ursprungs und häufig von Erdbeben heimgesucht, mit fruchtbarem Boden und von dichter Vegetation bedeckt. Die allein bewohnten Küsten sind voll Kokospalmen und Pflanzungen, aber von gefährlichen Korallenriffen rings umgeben, der einzige Hafen ist Singawi. Die Insel wurde 1888 von Frankreich in Besitz genommen.

\***Fylla-Expedition**, 1877 und 1878, s. Maritime wissenschaftliche Expeditionen (Bd. 11).

## G.

\***Gabelsberger**, Franz Xaver. Es erschien »Briefwechsel zwischen G. und Wigard« (Leipzig. 1889).

\***Gabelschwanz** (Harpyia Ochs.), Schmetterlingsgattung aus der Familie der Spinner. Großer G. (Vermelinspinner, *H. vinula* L.), 62—75 mm breit, grauweiß, auf den Vorderflügeln schwarzaderig mit verloschenen Zickzacklinien und schwarzen Randpunkten, fliegt im Mai und Juni. Die Raupe ist erst schwärzlich, später grün mit braunem, weiß umgrenztem Rücken, roter Kapuze und zwei langen, rauhen Schwanzspitzen (daher der Name) und am dritten Leibesring erhöht. Wird die Raupe gereizt, so treten aus den Gabelästen zwei feine, rote Fäden (Peitsche, daher Peitschenraupe) hervor, zugleich öffnet sich eine zwischen den Thorakalbeinen liegende Drüse und spritzt eine salicplartige riechende Flüssigkeit aus, welche 40 Proz. Ameisensäure enthält. Zur Verpuppung benagt die Raupe die Futterpflanze und spinnt aus Holz- und Rindenstückchen ein Gehäuse, in welchem die Puppe überwintert.

\***Gabirol**, Salomon ben Jehuda Ibn, jüd. Dichter und Philosoph. Vgl. Guttman, Die Philosophie des Salomon ibn G. (Götting. 1889).

\***Gablitz**, (1886) 9120 Einw.

\***Gadabursi**, Stamm der Somal in Nordostafrika, am Golf von Aden, in dessen Hauptort Hela 10. April 1885 ebenso wie 8. April in Dunga reta, dem Hauptort der Zibril Abakor, die französische Flagge gehieft wurde.

\***Gadebusch**, (1885) 2555 Einw.

\***Gageru**, 4) Maximilian, Freiherr von, starb 17. Okt. 1889 in Wien, bis zuletzt für ultramontane Zwecke thätig.

\***Gaidog** (spr. gädog), Henri, Keltolog und Religionsforscher, geb. 1842 zu Paris, studierte daselbst und 1865—66 in Berlin, erhielt 1872 den Lehrstuhl

der Geographie und Ethnographie an der neugegründeten Ecole libre des Sciences politiques in Paris und wurde 1876 auch mit der Abhaltung von Vorlesungen über die keltischen Sprachen und Litteraturen an der Ecole pratique des Hautes Etudes betraut. Seine Berufung zu dieser für ihn neuerrichteten Professur hatte G. hauptsächlich seiner Thätigkeit für die »Revue celtique« zu danken, einer noch jetzt bestehenden internationalen Zeitschrift für Keltologie, die er nach wiederholten Studienaufenthalten in den keltischen Gebieten von Irland und Wales 1870 begründete. Einen Mittelpunkt für die Forschungen auf dem Gebiet des »Folklore« schuf G. in der 1877 von ihm mit E. Kolland begründeten, seit 1888 von G. allein herausgegebenen Zeitschrift »Mélusine. revue de mythologie, littérature populaire, tradition et usage«. Außer seinen Beiträgen zu den genannten und andern Zeitschriften, darunter auch solchen politischer Natur, z. B. »La revendication du pangermanisme« (in der »Revue des Deux Mondes« 1871), »L'Allemagne et les Allemands« (in der »Revue de France« 1871), schrieb G.: »Esquisse de la religion des Gaulois« (Par. 1879); »Blason populaire de la France« (mit P. Sébillot, das. 1884); »Étude de mythologie ganloise« (1. Serie, das. 1886); »La rage et saint Hubert« (das. 1887).

\***Gaillet**, (1886) 6368 (Gemeinde 8334) Einw.

\***Gaillard**, Claude Ferdinand, franz. Maler und Kupferstecher, starb 20. Jan. 1887 in Paris.

\***Gaillon**, (1886) 2778 Einw.

\***Gairdner** (spr. gärdner), James, engl. Historiker, geb. 22. März 1828 zu Edinburg, bekleidete früher eine Stelle im Britischen Museum und ist jetzt im englischen Staatsarchiv angestellt. Er veröffentlichte: »Memorials of Henry VII.« (1858); »Letters and papers of the reigns of Richard III. and Henry VII.« (1861—

1881); *The houses of Lancaster and York* (1874); *The Paston letters* (1872—75); *Calendar of state papers of Henry VII.* (Bd. 8—11 des von seinem Lehrer Brewer herausgegebenen Werkes); *History of the life and reign of Richard III.* (2. Aufl. 1879); *Early chroniclers of Europe: England* (1879); *Studies in English history* (mit Spedding, 1881); *Henry VII.* (1889).

**Galen**, 1) Christoph Bernhard, Freiherr von. Seine Biographie schrieb mit ultramontaner Tendenz N. Hüsing (Münst. 1887).

\***Galimberti**, Luigi, päpstl. Diplomat, geb. 1838 zu Rom, wurde im Priesterseminar daselbst erzogen und ausgebildet und erwarb in der Theologie, Jurisprudenz und Philosophie den Doktorgrad. Er lehrte darauf Kirchengeschichte am Collegium de propaganda fide und Theologie am Priesterseminar und an der Universität. 1868 wurde er von Pius IX. zum Domherrn an der Laterankirche und später zum Hausprälaten ernannt. Leo XIII. beförderte ihn zum Pro-lato votante di segnatura e giustizia papale, zum Domherrn an der Peterskirche und zuerst zum Vize-sekretär, dann zum Sekretär der Kongregation für die außerordentlichen kirchlichen Angelegenheiten. Er hatte hervorragenden Anteil an den Ausgleichsverhandlungen zwischen Preußen und dem päpstlichen Stuhl und bearbeitete die Aktenstücke für die schiedsrichterliche Entscheidung des Papstes in der Karolinenfrage. Nachdem er im März 1887 als außerordentlicher Gesandter Kaiser Wilhelm I. die Glückwünsche des Papstes zu seinem 90. Geburtstag überbracht hatte, wobei er sich in Berlin befriedigt über die neuen Kirchengesetze aussprach und den rohen, staatsfeindlichen Ton der Kaplanspresse entschieden tadelte, erhielt er den wichtigen Posten des apostolischen Nunzius in Berlin.

**Galizien**. Die Bevölkerung von G., welche sich nach der Volkszählung von 1880 auf 5,958,907 Einw. belief, wird für Ende 1888 mit 6,488,620 Seelen berechnet. Die Ergebnisse der Bevölkerungsbewegung sind andauernd günstige: 1887 kamen auf 1000 Einw. fast 9 Trauungen, 45 Lebendgeborene und 33 Sterbefälle. Von den galizischen Unterrichtsanstalten zählten die beiden Universitäten zu Lemberg und Krakau 1887: erstere 110 Lehrer und 1171 Hörer, letztere 69 Lehrer und 1139 Hörer; die technische Hochschule zu Lemberg 48 Lehrer und 184 Hörer, die Kunstschule zu Krakau 11 Lehrer und 80 Schüler. An Mittelschulen besaß G. 1887: 26 Gymnasien und Realgymnasien, 5 Realschulen, 6 Lehrer- und 3 Lehrerinnen-Bildungsanstalten; Volks- und Bürgerschulen gab es 3426. Von den Erwerbszweigen der Bevölkerung von G. lieferte der Bergbau- und Hüttenbetrieb 1888 bei einer Anzahl von 3374 beschäftigten Arbeitern einen Produktionswert (nach Abzug des Wertes der verhütteten Erze) von 1,093,784 Gulden. Die Produktion umfaßte 5,152,365 metr. Ztr. Steinkohlen, 26,726 metr. Ztr. Braunkohlen, 27,561 metr. Ztr. Gußroheisen und 14,407 metr. Ztr. Zink. Von größerer Wichtigkeit ist der Salinenbetrieb, welcher 1481 Arbeiter beschäftigte und eine Produktion von 420,417 metr. Ztr. Steinsalz und 343,895 metr. Ztr. Industrierohsalz (in den beiden Staatsbergwerken zu Wieliczka und Bochnia), dann 454,314 metr. Ztr. Subsalz (in neun oft-galizischen Salinen), zusammen im Wert von 8,077,838 Guld., ergab. Die hervorragendsten Zweige der im ganzen noch wenig entwickelten Fabrikindustrie sind (größtenteils nach der statistischen Erhebung für 1885): die Tuchindustrie von Biala und Umgebung (12 Unternehmungen mit 2953 Arbeitern, 20,500 Spindeln,

907 mechanischen und 398 Handwebstühlen und einem Produktionswert von 9,135,000 Guld.), die Branntweinbrennerei (1888: 602 Brennereien mit einer Erzeugung von 29,588,858 Hektolitergraden Alkohol), die Spiritusraffinerie, Löffel- und Essigfabrikation, die Bierbrauerei (1888: 174 Etablissements mit 1829 Arbeitern und einer Produktion von 708,373 hl Bier), die in großem Aufschwung begriffene Petroleumgewinnung und -Raffinerie (100 Unternehmungen für Rohöl und 30 Raffinerien, zusammen mit 10,087 Arbeitern und einer Produktion von 840,220 metr. Ztr. Petroleum und Petroleumprodukten im Wert von 8,817,800 Guld.), der Sägebetrieb (728 Sägemühlen mit 4037 Arbeitern und einem Produktionswert von 4,742,700 Guld.), die Mülerei (3501 Mühlen mit 6742 Arbeitern und einem Produktionswert von 35,819,100 Guld.), die arabisische Tabakfabrikation (5 Fabriken mit 3806 Arbeitern und einem Produktionswert von 7,785,300 Guld.), die Papierfabrikation (9 Fabriken mit 545 Arbeitern und einem Produktionswert von 1,016,800 Guld.). Außerdem bestehen in G. 12 Maschinenbauanstalten (677 Arbeiter), 7 Kalk- und Zementbrennereien, 6 Gipsbrennereien, 179 Ziegelfbrennereien, 9 Thonwarenfabriken, 11 Glashütten, 2 Parkett- und 4 Möbelfabriken, 9 Gerbereien, eine Zuckerraffinerie und Zuckerraffinerie (470 Arbeiter), eine Zinkweißfabrik, 12 Zündhölzchenfabriken (387 Arbeiter), 4 Öl-, 4 Leuchtgas-, 10 Spodium- und Superphosphatfabriken, 66 Buch- und Stein-druckereien. An Verkehrswegen bestanden Ende 1888: 2637 km Eisenbahnen, ferner Ende 1887: 12,756 km Landstraßen und 2126 km Wasserstraßen. Der Hauptschiffahrtsverkehr findet auf der Weichsel und dem Dnjestr statt; auf ersterer verkehrten im Durchschnitt der letzten Jahre in der Thalfahrt 6500 Fahrzeuge und 2,3 Mill. metr. Ztr. Waren, hauptsächlich Werkholz und Steinkohlen. Als Kreditinstitute dienten Ende 1887: 6 Banken nebst 10 Filialen anderer Banken, welche hauptsächlich das Hypothekengeschäft betrieben (120,5 Mill. Gulden Pfandbriefumlauf), und 23 Sparkassen, welche 42,7 Mill. Guld. an Guthaben der Einleger ausweisen.

**Gallait**, Louis, belg. Maler, starb 20. Nov. 1887 in Brüssel.

\***Galliera**, Marie, Herzogin von, geb. 1815 als Tochter des sardin. Diplomaten Marquis von Brignoles-Sale, vermählte sich mit dem aus Genua gebürtigen Eisenbahnunternehmer Ferrati, der vom Papste den Titel Herzog von G. erhielt und ihr bei seinem Tode das kolossale Vermögen von 220 Mill. Lire hinterließ. Sie lebte in Paris in ihrem prächtigen, von einem großen Park umgebenen Palais in der Rue de Varennes, welches ehemals dem Herzog von Montpensier gehört hatte, und spendete der Stadt Paris und Umgegend für wohlthätige Anstalten ungeheure Summen (42 Mill.). Der Stadt Genua schenkte sie 25 Mill. für die Erbauung eines neuen Hafens, 7 Mill. für Spitäler und ihren prächtigen Palast mit einer wertvollen Gemäldegalerie. Da sie sich mit der Familie Orléans, der sie einen Teil ihres Palais zur Verfügung gestellt hatte, veruneinigte, vermachte sie bei ihrem Tod (10. Dez. 1888) ihr Palais in Paris dem Kaiser von Osterreich als Wohnung für die österreichisch-ungarische Botschaft und einen bedeutenden Teil ihres Vermögens der Kaiserin Friedrich. Ihr einziger Sohn, Paul Ferrati, Professor am Collège Chaptal und der Ecole des Sciences politiques zu Paris, ein ausgesprochener Sozialist, nahm nur einen Teil des Vermögens an.

\***Galton** (spr. gah't'n), Francis, engl. Reisender

und Schriftsteller, geb. 1822 zu Birmingham als Enkel des berühmten Erasmus Darwin, studierte Medizin in seiner Vaterstadt, dann in London, promovierte in Cambridge und begab sich 1846 auf Reisen, die ihn zunächst nach Nordafrika führten, drang 1850 von der Walvischbai aus in das Innere von Südafrika vor und berichtete darüber in dem Buch »Narrative of an explorer in tropical South Africa« (1853, neue Ausg. 1890), wofür er die goldene Denkmünze der Londoner Geographischen Gesellschaft erhielt. Neben rein wissenschaftlichen Arbeiten veröffentlichte er noch: »Hereditary genius, its laws and consequences« (1869), sein Hauptwerk; »English men of science, their nature and nurture« (1874); »Art of travel, or shifts and contrivances in wild countries« (5. Aufl. 1872); »Inquiry into human faculty and its development« (1883) u. a. G. lebt in London und ist Präsident des Anthropologischen Instituts.

\* **Galvanolyse**, s. v. w. Elektrolyse.

\* **Galvanotherapie**, s. v. w. Elektrotherapie.

\* **Gams**, Pius Bonifacius, kath. Theolog, geb. 23. Jan. 1816 zu Mittelbuch in Württemberg, erhielt 1839 die Priesterweihe, wurde 1847 Professor der Theologie und Philosophie am bischöflichen Seminar zu Hildesheim und trat 1856 in das Benediktiner-Kloster St. Bonifaz zu München. Er schrieb: »Ausgang und Ziel der Geschichte« (Tübing. 1850); »Geschichte der Kirche Christi im 19. Jahrhundert« (Zürichbrud 1854—58, 3 Bde.); »Kirchengeschichte von Spanien« (Regensb. 1862—79, 3 Bde.); »Das Jahr des Martyrtodes der Apostel Petrus und Paulus« (das. 1867); »Series episcoporum ecclesiae catholicae, quotquot innotuerunt a beato Petro apostolo« (das. 1873—86, 3 Bde.); »Zur Geschichte der spanischen Staatsinquisition« (das. 1878); »Der Bonifaciusverein in Deutschland 1850—80« (Paderb. 1880).

\* **Gandersheim**, (1885) 2610 Einw.

\* **Gandsham**, Distrikt in der britisch-ind. Präsidenschaft Madras, in deren nordöstlichem Teil, 8044 qkm (146 QM.) groß mit (1881) 1,508,301 Einw., fast ausschließlich Hindu, welche vornehmlich Reis und Zuckerrohr bauen. Zum Distrikt gehört auch der 13,481 qkm (245 QM.) große Agency Tract mit 246,303 Einw.

\* **Ganges**, Stadt im franz. Departement Hérault, (1886) 4202 Einw.

\* **Ganglbauer**, Adolph, Cardinal und Erzbischof von Wien, starb 14. Dez. 1889 daselbst.

\* **Gannat**, (1886) 5034 Einw.

\* **Gap**, (1886) 9345 (Gemeinde 11,621) Einw.

\* **Garaschanin**, 2) Milutin, serb. Staatsmann, reichte 19. März 1886 seine Entlassung als Ministerpräsident ein, ließ sich aber vom König zum Bleiben bestimmen und bildete 4. April sein Ministerium um. Auf diese Weise gelang es ihm, sich noch über ein Jahr zu behaupten, obwohl die russische Partei ihn heftig bekämpfte. Schließlich mußte er aber 13. Juni 1887 seine Entlassung nehmen, da die finanzielle Verwaltung seines Ministeriums zu ungeschickt und unglücklich war. Als die serbische Fortschrittspartei 2. Juni 1889 in Belgrad eine Versammlung unter Garaschanins Leitung abhielt und die aufgeregte Menge sie sprengen wollte, machte G. vom Revolver Gebrauch und wurde unter der Anklage, einen Studenten getötet zu haben, verhaftet, aber bald freigelassen. Seine politische Rolle war zunächst ausgespielt.

\* **Garbe**, Richard, Orientalist, geb. 9. März 1857 zu Bredow bei Stettin, studierte in Tübingen hauptsächlich indische und iranische Sprachen, habilitierte sich 1878 als Privatdozent in Königsberg und wurde dort 1880 zum außerordentlichen Professor ernannt. 1885

bis 1887 bereiste er Indien auf Kosten der preussischen Regierung und studierte in Benares die indische Philosophie. Er veröffentlichte eine Ausgabe und Übersetzung des »Vaitānasūtra« (Lond. u. Straßb. 1878); eine Ausgabe von Apastambas »Srautasūtra« (Kaisutta 1882—85, 2 Bde.); ein Werk über »Jindische Mineralien« (Leipz. 1882); das philosophische Werk »Aniruddhavr.tti« (Kaisutta 1888); auch einen altindischen Text, »Szyrvids Punkty« (Masan 1884). Seine indischen Reiseindrücke beschrieb er in »Indische Reisezeichnungen« (Berl. 1889).

\* **Garcia Gutierrez**, Antonio, span. Dramatiker, starb Ende August 1884 in Madrid.

\* **Gard**, Departement, (1886) 417,099 Einw.

\* **Gardiner**, 2) (spr. gärd'ner), Samuel Rawson, engl. Historiker, geb. 4. März 1829 zu Kopsley in Hampshire, erhielt seine Universitätsbildung in London und Oxford, erlangte auch den Grad eines Dr. jur. in Edinburgh und eines Dr. phil. in Göttingen; lebt in London. Er gilt als anerkannteste Autorität über die englische Geschichte der ersten Hälfte des 17. Jahrh. Seine Hauptarbeit ist die aus fünf Einzelwerken bestehende »History of England from the accession of James I. to the outbreak of the great civil war 1603—1642« (1863—84, 10 Bde.), an welche sich die noch nicht vollendete »History of the great civil war 1642—1649« (1886 ff.) anschließt. Außerdem schrieb er: »The thirty years' war« (1874), »The first two Stuarts and the Puritan revolution« (1876), »Introduction to the study of English history« (mit Mullinger, 1881), »Outline of English history« (1881), »Historical biographies« (1884) und »The constitutional documents of the Puritan revolution, 1628—60« (1890).

\* **Gareis**, Karl, Rechtslehrer, wurde 1888 an die Universität Königsberg berufen.

\* **Garenganze** (Garanganja), große Landschaft in Zentralafrika zwischen dem Oberlauf des Qualaba und Luapula, Zuflüssen des Sambesi im S., und Mfiris Reich im N., wird von W. nach O. von der Wasserscheide zwischen den rechtsseitigen Zuflüssen des Qualaba und den linksseitigen des Luapula einerseits und dem Kumbaja, Lungor, Loengo, lauter Zuflüssen des Sambesi, anderseits durchzogen. Das noch wenig bekannte, in seinem südlichen Teil noch nie von einem Europäer gesehene Land ist in den letzten Jahren das Ziel mehrerer Missionäre (Arnot, Swan und Faulner) gewesen.

\* **Garibaldi**, Giuseppe. Es erschienen: »Memorie scritte da se stesso« (Flor. 1888).

\* **Garn**. Die Prüfung der Garne erstreckt sich zunächst auf Festigkeit, Drehung etc. Die Drehung kann man leicht ermitteln, indem man ein Garn- oder Zwirnstück mit einem Ende in einem Schraubstock, mit dem andern in einem Feilkloben festklemmt und zwar so, daß genau 100 mm frei bleiben. Dann dreht man den Feilkloben bei gerade gezogenem, kaum merklich gespanntem Faden so oft der Drahtrichtung entgegen, bis die Aufdrehung erfolgt ist. Die Zahl der Umdrehungen des Feilklobens ergibt die Drehung des Garns auf 100 mm. Ein nach demselben Prinzip konstruierter Drahtmesser besitzt zwei Klemmen, von denen die eine rotierende die Zahl der Umdrehungen auf ein Zählwerk überträgt. Die Festigkeit des Garns wird mit dem Garndynamometer (s. d., Bd. 6) ermittelt. Bei gleichem Material verhalten sich die Festigkeiten der Garne umgekehrt wie ihre Nummern. Besitzt z. B. ein G. Nr. 40 eine Festigkeit von 200 g, so würde ein gleiches G. von Nr. 20 eine doppelt so große Festigkeit = 400 g, Nr. 1

eine 40mal größere = 8000 g besitzen. Diese für Nr. 1 gefundene Zahl ist die Qualitätszahl; sie gibt, durch die Garnnummer geteilt, die Festigkeit dieser Nummer in Grammen an und erleichtert die vergleichbare Prüfung außerordentlich. Deshalb hat man die Qualitätszahl zunächst für Baumwollgarne bestimmt, wo sie für schwache Qualität 4000, für mittlere 5000, für starke 6000, für sehr starke 7000 und für Prima 8000 beträgt. Will man nun die Qualität eines Garns ermitteln, so bestimmt man durch 10–20 Zerreißeversuche am Dynamometer seine mittlere Festigkeit und multipliziert diese Zahl mit der Garnnummer. Das Produkt zeigt die Qualität an. Von Wichtigkeit ist auch die Elastizität (Dehnbarkeit), welche man durch die Verlängerung ausdrückt, die das G. bis zum Bruch erleidet. Man bestimmt diese sehr leicht dadurch, daß man das eine Ende eines 0,5 m langen Garnstücks passend festhält, das andre Ende mit einer Rolle von 5 cm Durchmesser in Verbindung bringt, deren Achse in 0,5 m Entfernung vom ersten Garnende entfernt festliegt, und dann die Rolle mittels einer Kurbel so lange dreht, bis das sich aufwickelnde G. zerreißt. Die Größe der Rollendrehung, welche durch eine Teilung an der Rollenperipherie gemessen wird, gibt die Dehnung an. Bei Baumwollgarn soll die Dehnung etwa betragen:

für Nr. 20–30: 4,5–5,0 Proz.	für Nr. 80–120: 3,0–3,5 Proz.
• • 30–40: 4,0–4,5 •	• • 120–140: 2,5–3,0 •
• • 40–60: 3,5–4,0 •	• • 140–170: 2,0–2,5 •
• • 60–80: 3,5–3,8 •	

Schließlich gehört auch die Bestimmung der Nummer zur Prüfung. Am zweckmäßigsten benutzt man hierzu einen Probepassel, d. h. einen Passel von genau bestimmtem Umfang, mit einem Zählwerk, das eine Anzahl der Passelumdrehungen durch einen Glockenton angibt. Man haspelt 10 oder 20 m G. auf und bestimmt das Gewicht desselben auf einer guten Wage. Da nun die metrische Nummer die Zahl angibt, wievielmals z. B. 1000 m G. auf 500 g gehen, so hätten, wenn die aufgehaspelten 20 m G. 1 g wiegen, 10,000 m das Gewicht von 500 g, und die Garnnummer wäre 10. Ist allgemein die Länge des gehaspelten Garns = 20 m, so erhält man die metrische Nummer N, wenn g das Gewicht dieser 20 m G. ist, nach der Formel  $N = \frac{10}{g}$ . Zur Bestimmung

der Natur der Faser, aus welcher das G. besteht, dient in erster Linie das Mikroskop. Über chemische Unterscheidungsmittel der gebräuchlichsten Fasern und über die Appretur s. Gewebe (Bd. 17).

**Garnier**, 7) Jules Arsène, franz. Maler, starb Ende Dezember 1889 in Paris.

**Garrison**, William Lloyd, amerikan. Philanthrop. Die von seinen Söhnen herausgegebene Biographie wurde mit Bd. 3 und 4 (New York 1889) abgeschlossen.

**Garschin**, Wsséwolod Michailowitsch, russ. Schriftsteller, geb. 2. Febr. (a. St.) 1855 auf einem Gut im Kreis Bachmut (Zelaterinoslaw), trat, in Petersburg vorgebildet, in das Berginstitut, verließ dasselbe aber 1877, um als Freiwilliger den russisch-türkischen Feldzug mitzumachen. Nach Beendigung des Krieges wandte er sich der Litteratur zu. Von Jugend auf zur Melancholie geneigt und zugleich mit bewegter Phantasie begabt, verfiel er immer mehr grübelndem Tief, in, der ihn dem Wahnsinn entgegenzuführen drohte. Er starb 24. März (a. St.) 1888 in Petersburg infolge eines Sturzes. G. gehört zur Schule Dostojewskijs, dessen psychologische Grübelei im verstärkten

Grad bei ihm wiederkehrt und den Leser irritiert, so sehr auch die dichterische Begabung Garschins ihn fesselt. Das für ihn besonders charakteristische Werk ist die psychiatrische Studie »Krásnyj zwjätók« (in den »Otjetschesstwennyja Sapiski« 1883, »Die rote Blume«). Dann ist noch sein grelles Erstlingswerk: »Tschetyre Dnja« (1878, »Vier Tage«; deutsch von E. v. Jürgens in der »St. Petersburger Zeitung« 1878), in welchem er die Leiden und Phantasien eines nach der Schlacht im Gebüsch vergessenen Verwundeten schildert, zu nennen, sowie die Erzählungen: »Sapiski rjadowógo Iwanowa« (1882, »Aufzeichnungen des Gemeinen Iwanow«) und »Lisaweta Nikolajewna« (1885). Eine Sammlung seiner Erzählungen erschien Petersburg 1888. Die meisten derselben sind auch ins Deutsche übersetzt.

**Gasdruckregulator**, s. Gaskraftmaschine (Bd. 17, S. 363).

**Gashammer**, s. Hammer (Bd. 17).

**Gasimur** (Kasimir), linker Zufluß des Argun in der russisch-sibir. Provinz Transbaikalien, 375 km lang, an seinem linken Ufer begrenzt vom Gasimurgebirge. An seinen Ufern werden Silber- und Kupfererze gefunden und auch bereits an mehreren Stellen ausgebeutet.

**Gaskraftmaschine**. Während bis vor einigen Jahren die Gasmotorenfabrik von Otto in Deusch die ganze Gaskraftmaschinenfabrikation in Deutschland vollkommen beherrschte, besonders weil sie durch sehr weitgehende Patente geschützt war, sind jetzt nach der Beschränkung dieser Patente auch eine Reihe anderer Gaskraftmaschinen mit Erfolg eingeführt worden (von Adam, Busch u. Sombart, Körting-Liedfeld u. a.). Fig. 1 und 2 zeigen den Gasmotor von Körting-Liedfeld. Er unterscheidet sich von dem Deutzer Motor dadurch, daß er stehend angeordnet ist, durch Ventile gesteuert wird und eine besondere Zündvorrichtung hat, während er in dem Arbeitsprinzip mit demselben übereinstimmt, also auch mit dem sogenannten Viertakt der Kolbenbewegung arbeitet, wobei der Kolben erst nach jedem vierten einfachen Hub wieder dem nämlichen Arbeitsvorgang dient. In Fig. 1 und 2 ist C der Cylinder, K der Kolben, H der Kompressionsraum, W der Wassermantel, M das Mischventil, V das Rückschlagsventil, Z der Zünder, L der Zünd- und Gaseinführungskanal, F das Auslaßventil, R der Regulator, S das Schwungrad. Die vier Arbeitsvorgänge sind folgende: Der Kolben wird durch die von frühern Antrieben im Schwungrad aufgesammelte lebendige Kraft aufwärts gezogen, öffnet dabei das Mischventil M und saugt durch (in der Figur nicht sichtbare) Schlitze desselben in stets genau dem gleichen gewünschten Verhältnis Gas und Luft ein, welche sich auf dem Weg durch dieses Ventil innig mischen und als explosives Gas durch den Kanal L in den Cylinder C eintreten. Beim Rückgang des Kolbens wird dieses Gemisch im untern Teil H des Cylinders in Gemeinschaft mit den zurückgebliebenen Verbrennungsprodukten stark zusammengedrückt, indem das Rückschlagsventil V das Zurücktreten des Gasgemisches hindert. Vermittelt durch den Zünder Z wird dieses komprimierte Gemisch im toten Punkte des Kolbens durch den Kanal L hindurch entzündet. Die durch die Entzündung bewirkte Ausdehnung der Ladung treibt unter starker Kraftentwidelung den Kolben wieder nach oben. Bei dem zweiten Rückgang des Kolbens werden die Verbrennungsprodukte durch das Auslaßventil F ausgetrieben. Das Schwungrad S, welches bei dem durch die Explosion bewirkten Auftrieb des Kolbens eine gewisse lebendige Kraft

angesammelt hat, bewegt durch dieselbe den Kolben während der drei folgenden Perioden auf und nieder, bis eine neue Explosion neue Kraft bringt.

Die Regulierung der Geschwindigkeit erfolgt durch den Kugelregulator R, welcher auf das Auslassventil derart einwirkt, daß er bei denjenigen Maschinen, bei welchen auf die größte Sparsamkeit im Gasverbrauch auch für den Fall einer nicht vollen Ausnutzung der Maschinenkraft Gewicht gelegt wird, bei zu großer

trischer Motoren unbedingt erforderlich ist, so läßt man den Regulator in umgekehrtem Sinn wirken. Das Auslassventil ist auch in diesem Fall bei voller Kraftleistung während des ganzen Kolbenniederganges geöffnet, die Verbrennungsprodukte können entweichen, und nach dem Schluß des Ventils wird frisches Gasgemisch angesaugt. Bei geringerer Kraftleistung, bei welcher also mit der gleichen Menge von explosiblem Gemisch die Maschine zu schnell laufen

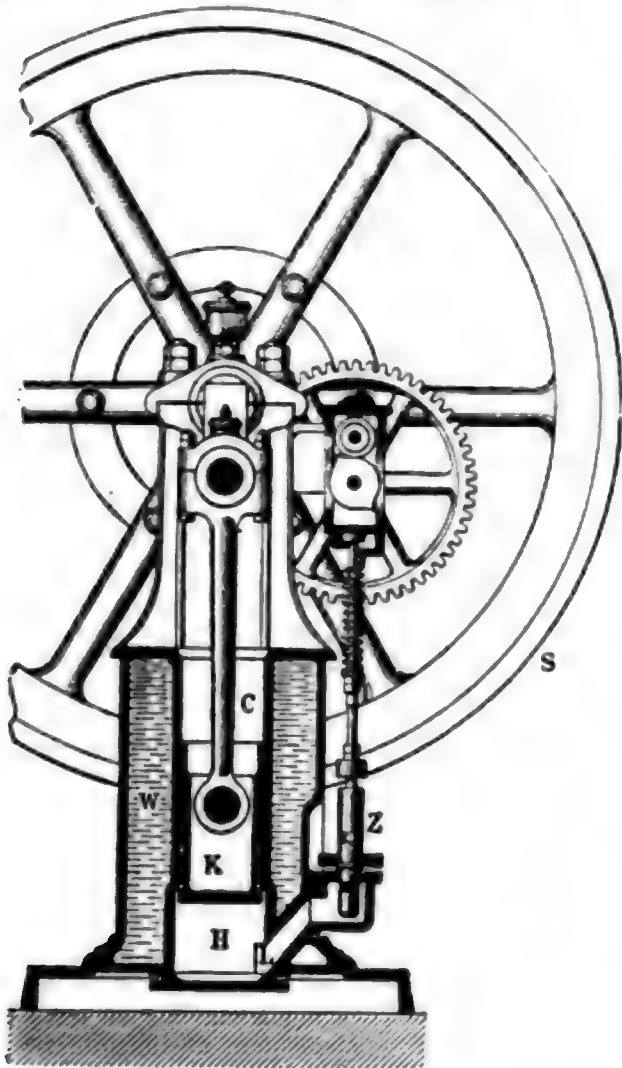

Fig. 1. Längsschnitt.

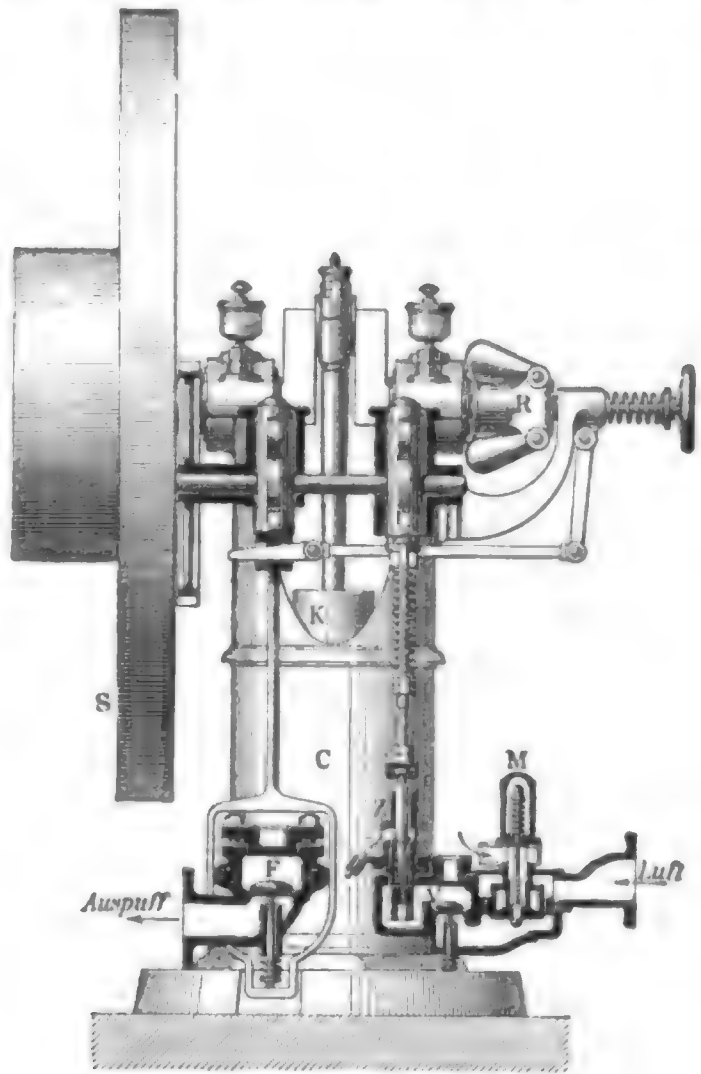

Fig. 2. Vorderansicht und Schnitt durch die Ventile

Fig. 1 und 2. Gas motor von Körting-Viedfeld.

Geschwindigkeit der Maschine das Auslassventil durch Einschleiben einer Klinke in die Ventilstange offen erhält. Dadurch wird bewirkt, daß die beim Aufgang des Kolbens im Cylinder erzeugte Saugwirkung nicht stark genug ist, um das Mischventil zu öffnen, daß somit der Kolben kein frisches Explosionsgemisch ansaugt, sondern daß die eben ausgestoßenen Verbrennungsprodukte in den Cylinder zurücktreten. Somit fällt die folgende Explosion aus, und die Maschine entwickelt keine Kraft, sondern zehrt von der lebendigen Kraft des Schwungrades. Die Ansaugung frischen Gemisches u. somit eine kraftentwickelnde Explosion erfolgt erst dann wieder, wenn bei verringerter Maschinengeschwindigkeit der Regulator die Klinke zurückzieht und das Auslassventil F sich rechtzeitig schließen kann. Wird weniger Wert darauf gelegt, daß auch bei geringerer Kraftentwicklung der Maschinen der günstigste Gasverbrauch besteht, sondern soll die Maschine vor allen Dingen einen möglichst gleichmäßigen Gang bei veränderlicher Kraftleistung besitzen, wie solcher z. B. zum Betrieb elek-

würde, wird durch den Regulator das Auslassventil vermittelt eines in seine Stange eintretenden Keils so gesteuert, daß nur jedesmal so viel Verbrennungsrückstände entweichen können, wie dem für die derzeitige Kraftleistung erforderlichen Quantum von explosiblem Gemisch entspricht. Die Maschinen werden von 1/2—10 Pferdekraften einsylindrig, darüber hinaus zweisylindrig gebaut. Die Preise der Maschinen sind:

für 1/2 Pferdekraft 800 Mk.		für 6 Pferdekraft 3000 Mk.	
• 1	• 1000	• 8	• 3600
• 2	• 1500	• 10	• 4000
• 3	• 1900	• 12	• 6000
• 4	• 2'00	• 15	• 7200
• 5	• 2700	• 20	• 8000

Neuerdings ist von der Deuser Gasmotorenfabrik ein stehender Motor konstruiert worden, welcher bei Raummangel an Stelle des mehr Platz beanspruchenden liegenden Motors zu benutzen ist. Bei demselben ist dieselbe Arbeitsweise in Anwendung gebracht, wie sie beim liegenden Motor (s. Bd. 6, S. 939 f.) be-

geschrieben ist. Es erfolgt also nur bei jeder zweiten Umdrehung der Kurbelwelle während eines Kolbenvorganges eine Kraftwirkung auf den Kolben, so daß auf vier aufeinander folgende halbe Umdrehungen der Welle (bez. einfache Hube des Kolbens) die vier Arbeitsvorgänge im Viertakt aufeinander folgen: Explosion, bez. Arbeitsleistung, Ausblasen der Verbrennungsgase, Ansaugen von neuem Gasgemisch, Kompression desselben (die letzten drei Vorgänge bei Arbeitsverzehrung), dann wieder Explosion 2c. Die Einführung des Gasgemisches in den Cylinder erfolgt auch hier durch einen Schieber, der mittels einer konstant brennenden Zündflamme zugleich die Zündung besorgt. Der Gang der Maschine wird durch einen sehr sinnreich konstruierten Pendelregulator geregelt. Durch denselben wird zugleich verhindert, daß bei einem plötzlichen Stehenbleiben der Maschine Gas in den Maschinenraum tritt und dadurch Explosions-

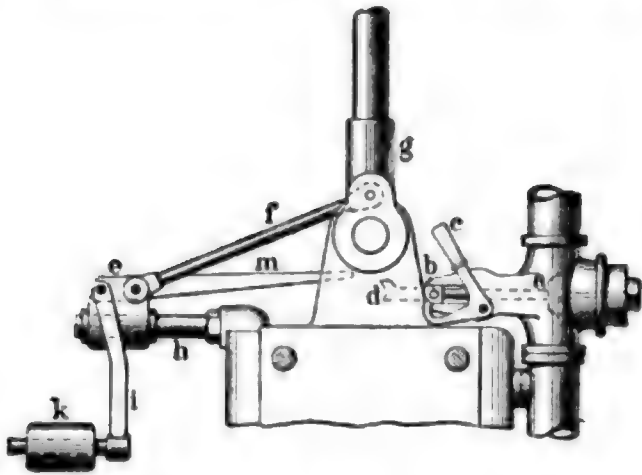

Fig. 3. Regulator zum Deutzer stehenden Motor.

gefahren entstehen. Fig. 3 zeigt eine schematische Darstellung des Regulators. Hierbei ist a ein Regulierventil, welches beim Angehen der Maschine durch den Haken c, der über den Stift b greift, in geöffneter Stellung erhalten wird. Vor dem Kopf d der Ventilstange geht das Gleitstück e, bewegt durch die Lenkstange f von der Schieberstange g aus, auf dem Zapfen h hin und her. An ihm ist das Pendel i mit verstellbarem Gewicht k und dem Arm m angebracht. Beim Gang der Maschine wird das Pendel in demselben Tempo wie der Steuerschieber bewegt, und seine Schwingungen werden um so größer, je rascher die Maschine läuft. Dabei ist das Gewicht k so eingestellt, daß der Arm m bei normalem Gang der Maschine horizontal steht, so daß dann bei jedesmaliger Rechtsbewegung des Gleitstücks e die Spitze des Arms gegen den Kopf d der Ventilstange stößt und das Ventil a öffnet. Dadurch wird dem Gas bei jeder Saugperiode der Maschine der Zutritt zum Schieber, bez. in die Maschine gestattet, und die Maschine erhält bei jedem vierten einfachen Kolbenhub einen neuen Antrieb. Sobald jedoch die Maschine infolge von verringert

vollkommenen Erlöschen der aus derselben Leitung gespeisten Gasflammen bemerkbar machen. Die gründliche Beseitigung dieses Uebels ist durch Einschaltung von mehreren großen Gummibeuteln, welche nach Art der Windkessel wirken sollten, nicht gelungen. Seit einigen Jahren wird jedoch von Schäffer u. Ehlmann in Berlin ein Patentspeiseventil (Gasdruckregulator) für Gaskraftmaschinen gebaut, welches das eigentliche Zucken der Flammen vollständig beseitigt und nur ein geringes langsames Steigen und Sinken der Flamme zurückläßt, welches nicht mehr störend wirkt. Der

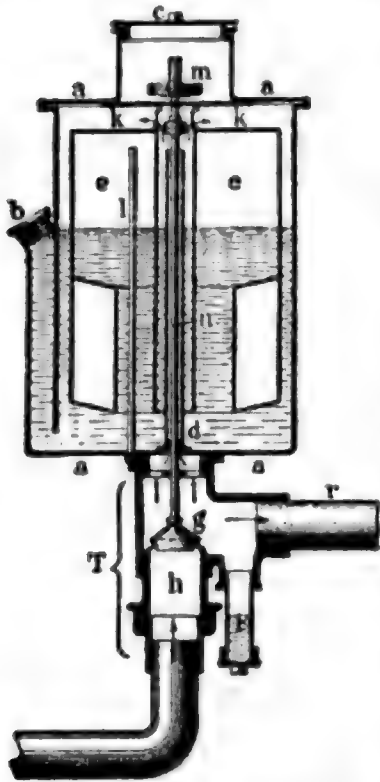

Fig. 4. Gasdruckregulator.

Der Apparat wird nur durch den Druck hinter dem Ventil g beeinflusst. Das in der Konsumentenleitung r (hinter dem Ventil) befindliche Gas steht durch d und l mit dem Raum k über dem Schwimmer in Verbindung, wird also mit seinem jeweiligen Druck auf diesen wirken. Ist der Druck größer geworden, als er sollte, so taucht er den Schwimmer ein und senkt somit das Ventil gegen den Sitz, den Durchgang etwas verengernd, bis der normale Druck wiederhergestellt ist. Umgekehrt entlastet eine Druckverminderung hinter dem Ventil den Schwimmer, so daß er steigt und das Ventil g hebt. Das Luftrohr l verbindet durch eine keilförmig abgefeilte Schraube den Raum o unter der Schwimmerglocke mit der Außenluft. Je mehr die Schraube geschlossen ist, desto langsamer folgt der Schwimmer den Druckschwankungen. Die Füllschraube b dient zum Füllen des Apparats mit Wasser, wobei der Deckel c geöffnet sein muß. Der richtige Druck im Apparat wird durch Auflegen von Bleiplatten auf den Plattenhalter m eingestellt, und zwar wird der Druck um so geringer, je mehr Platten aufgelegt werden. Bei etwanigem Auflegen von Platten während des Betriebes darf kein Licht in die Nähe gebracht werden, weil durch den geöffneten Deckel c etwas Gas entströmt. Vor dem Apparat ist in die Gasleitung noch ein Gummibeutel einzuschalten. Der Apparat ist so einzustellen, daß dieser Gummibeutel bei jeder Gasentnahme durch die Maschine sichtlich zusammenfällt, ohne jedoch ganz leer zu werden. Die Speiseventile werden in so

verschiedenen Größen gebaut, daß sie für Gaskraftmaschinen von jeder Stärke in passender Größe zu haben sind und zwar etwa im Preis von 40 Mk. für einen 1/2pferdigen Motor bis zu 150 Mk. für einen 20pferdigen Motor und noch größer. Sie haben sich bei allen Arten von Gaskraftmaschinen sehr gut bewährt und sind deshalb sehr zu empfehlen. — Zur Literatur: Köhler, Theorie der Gasmotoren (Leipzig, 1887); Schwarze, Die Gasmaschine nach ihrer geschichtlichen Entwicklung (das. 1887).

**Gas, Wilhelm**, protest. Theolog, starb 21. Febr. 1889 in Heidelberg.

**Gassendi, Petrus**, Philosoph. Vgl. Thomas, La philosophie de G. (Par. 1889).

**Gau-Algesheim**, (1885) 2382 Einw.

**Gaul, Gustav**, Maler, starb 7. Sept. 1888.

**Gauting**, Dorf im bayr. Regierungsbezirk Oberbayern, Bezirksamt München I, an der Würm und der Linie München-Peißenberg der Bayerischen Staatsbahn, hat 2 erdig-alkalische Schwefelquellen mit Bad und (1883) 604 Einw. Dabei die Reismühle, die irrtümlich als Geburtsort Karls d. Gr. bezeichnet wird.

**Gautsch von Frankenthurm, Paul**, Freiherr, österreich. Unterrichtsminister, bewährte seine Geschicklichkeit, sich dem Taaffeschen System anzubequemen u. doch sich von Zeit zu Zeit den Anschein eines liberalen Mannes zu geben. Als er 1887 eine Anzahl gering besuchter Mittelschulen, auch einige tschechische, aufhob, wollten ihn die Tschechen bei der Beratung des Unterrichtsbudgets 1888 stürzen. Indes G. beschwichtigte ihren Zorn, indem er einige tschechische, dagegen keine deutschen Mittelschulen herstellte und ein Gesetz über die Studentenvereine, welches vor allem gegen die deutsch gesinnten gerichtet war, einbrachte und vorlegte. Auch dem Drängen der Klerikalen auf Aufhebung des liberalen Schulgesetzes und Unterwerfung der Schule unter die Kirche, wie der Liechtensteinsche Antrag sie verlangte, gab er nach einigem Widerstand nach und legte im April 1889 dem Reichsrat ein neues Schulgesetz vor, das aber nicht mehr zur Beratung gelangte u. später fallen gelassen wurde. G. wurde 1889 in den Freiherrnstand erhoben.

**Gavarni, Paul**, franz. Zeichner. Seine Biographie schrieb Forgues (Par. 1888).

**Gazelle-Expedition, 1874—76**, s. Maritime wissenschaftliche Expeditionen (Bd. 11).

**Gebhardshain**, Dorf im preuß. Regierungsbezirk Koblenz, Kreis Altenkirchen, hat eine evangelische und eine lath. Kirche, Bergbau auf reichem Lager von Brauneisenstein und Eisenglanz und (1885) 602 Einw.

**Gebirge**. Die geologische Aufnahme eines großen Teils der Erdoberfläche, besonders der bedeutendsten G., die Tiefseeforschungen und das theoretische Studium der Gebirgsbildung haben die Einsicht in die Gesetze des Baues der einzelnen Glieder der Kontinente und ihrer Beziehungen zu einander so weit gefördert, daß es möglich ist, die Entstehung der Hauptzüge im Relief der Erdoberfläche zu erklären. Den ersten Versuch einer vergleichenden Orologie (Gebirgskunde) auf Grund eines umfassenden geologischen Beobachtungsmaterials hat Suess in seinem Werk »Das Antlitz der Erde« geliefert. Beachtet man die Art der Beziehungen, welche zwischen dem Verlauf der Küstenlinien und der Struktur der G. auf dem Festland bestehen, so lassen sich zwei verschiedene Typen unterscheiden. Die ganze Westküste von Amerika entlang ist der Verlauf der Küste durch das Streichen der Gebirgsketten der Andes bedingt; ein gleiches Verhältnis waltet rund um die Ostküste Asiens und der hinterindischen Halbinsel bis zur





geneigten Subeten. Daran schließen sich das böhmische Hochplateau, die alten Granitmassen des Schwarzwaldes und der Vogesen und das französische Zentralplateau, gegen welche sich die Alpen stauen.

Ranten von höher liegenden Schuppen des Erdkörpers, die über tiefer liegendes Vorland hinübertreten (Fig. 3). In dem allgemeinen Vortreten der stetigen Kurve dieser Schuppentränder über das gesenkte

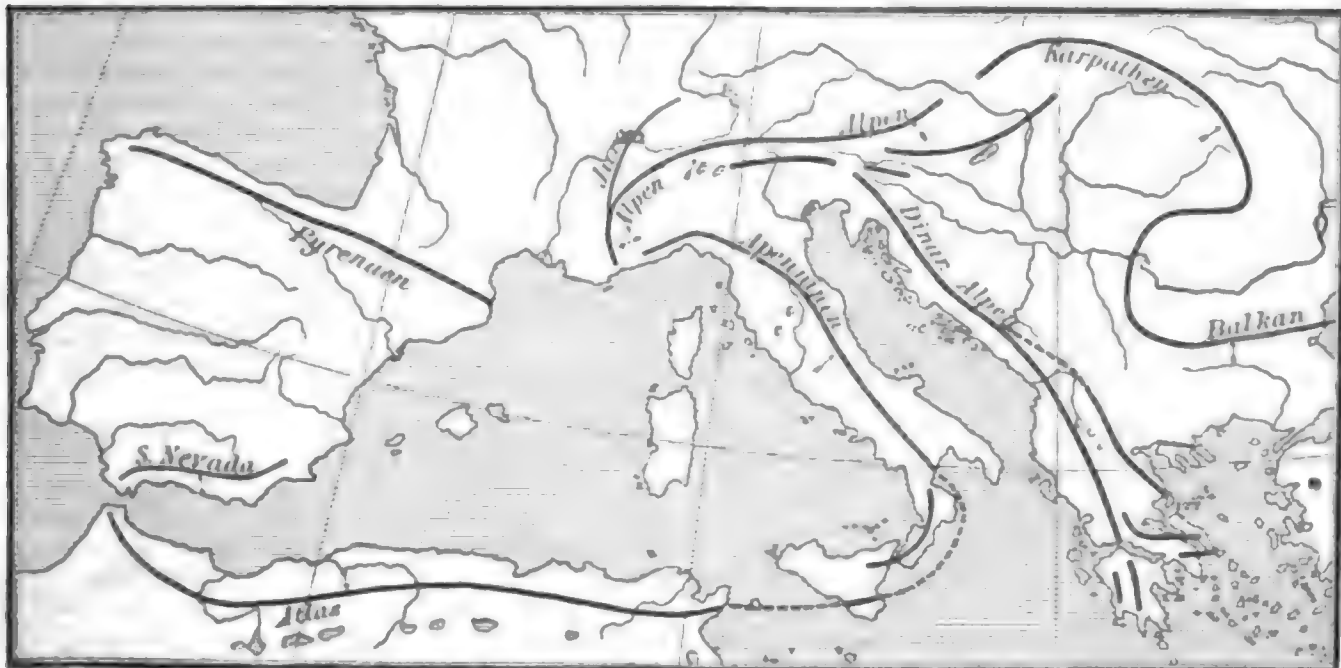

Fig. 2 Karte der hauptsächlichsten Streichungslinien des Alpensystems und der angrenzenden Gebiete.

Dazwischen liegt das große schwäbisch-fränkische Senkungsfeld, das im W. vom Schwarzwald und Odenwald begrenzt ist, im N. bis zum Thüringer und Frankenswald reicht und im D. an das Fichtelgebirge und den Bayerischen Wald grenzt. Die Sen-

und gebrochene Vorland besteht das Wesen des rutenförmigen Auseinandertretens der einzelnen Zweige der Alpen, der sogen. Birgation des Gebirges. Diese Anordnung bringt es mit sich, daß eine Region, welche das Rückland für einen Zweig bildet, wie die Po-

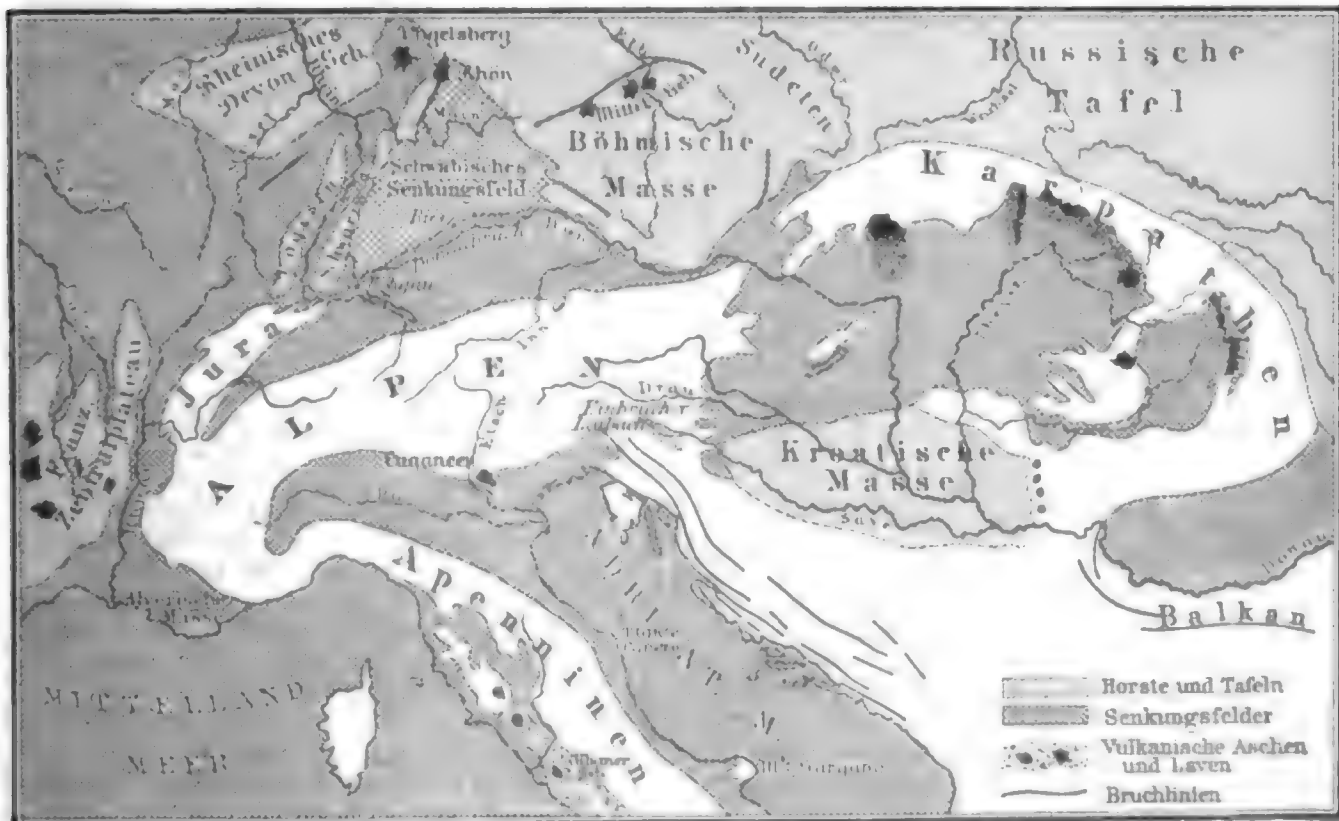

Fig. 3. Der Hauptstamm der Alpen (nach G. Suez).

kung vollzog sich stufenförmig von den Rändern gegen die Donau, und hier treten im Ries bei Nördlingen und im Hegau kesselförmige Einsenkungen auf, die von vulkanischen Eruptionen begleitet waren. So offenbaren sich Alpen und Apenninen als die vordern

ebene für die Alpen, zugleich das Vorland für den nächstfolgenden, also die Apenninen, ist.

Dem Alpensystem im W. entsprechen die G. Zentralasiens im D.; beide sind durch tangentielle Bewegungen entstanden, die Anordnung der Leitlinien

ist aber hier eine andre. Vier große Gebirgsbogen treten gegen die vorderindische Halbinsel vor und umsäumen sie im W., N. und O. Der erste bogensförmige Gebirgsrand, der iranische Bogen, beginnt mit den kurdischen Bergen, begrenzt die Mesopotamische Ebene und den Persischen Meerbusen und biegt an der Mündung des Indus nach N. um. Der zweite Bogen bildet das kürzeste Stück, den Außenrand des Hindukusch. Derselbe tritt in scharfer Krümmung gegen den Indus vor, wird bei Kalabagh vom Indus durchbrochen, springt jenseit desselben gegen S. voru. endet bei Dschalapur am Dschelam. Hier setzt der Außenrand des Himalaja an, der zuerst gegen SO., dann gegen O. und NO. bis zum Brahmaputra streicht. Aus dem Brahmaputratthal tritt gegen S. ein Gebirgszug hervor, der anfangs dem Himalaja parallel nach WSW. zieht, dann nach S. umbiegt und über die Andamanen und Nikobaren nach den hinterindischen Inseln überseht. Das ist der malaiische Zug. Die faltende Bewegung ist in allen vier Bogen gegen das indische Tiefland gerichtet, am stärksten in den beiden mittlern Bogen, hier ist der Rand sogar gegen S. überschoben, so daß die Gesteinsfolge in umgestürzter Lagerung erscheint. An der Linie des Dschelam scharren sich die Ketten des Himalaja und des Hindukusch, beide treffen unter spitzem Winkel von SW. und SO. zusammen, weiter nördlich gehen die Ketten ohne Unterbrechung über die Linie der Begegnung aus der Südostrichtung des Himalaja in die Südwestrichtung des Hindukusch über: der Karakorum, die Pamirketten, die Züge des Alai und Thianschan gehören zu den indischen Scharungen und sind Teile eines einheitlichen gefalteten Gebirgsystems. Die Verbindung zwischen dem europäischen und asiatischen Faltungssystem vollzieht sich im N. durch den Paropamisos, der quer über das Kaspische Meer zum Kaukasus zieht; das G. der Krim weist auf den Balkan hin. Vom Kaukasus ab ist aber die tangentielle Bewegung nicht mehr wie in den asiatischen Bogen gegen S. gerichtet, sondern gegen N. Dabei ist das ganze G. von dem südöstlichen Siebenbürgen, rings um die Donaubene und durch das östliche Serbien einer allgemeinen Drehung im Streichen unterworfen. Eine zweite Verbindung wird im S. durch den dinarisch-taurischen Zug hergestellt. Die westiranischen Ketten begegnen sich in Armenien mit den aus SW. kommenden Zügen des Taurus. Der Bogen wird durch die Dinarischen Alpen geschlossen, die von den südöstlichen Ausläufern der Alpen die Westküste der ganzen Balkanhalbinsel entlang bis zum äußersten Süden von Griechenland ziehen. Hier erfolgt eine Umbiegung der Falten, die ihre Fortsetzung in Kreta finden, wie der Taurus nach Cypern übertritt. In der Mitte ist der Bogen eingebrochen, innerhalb desselben liegt das Senkungsfeld des Ägäischen Meeres.

Diese fünf großen Bogen, die, gegen S. gemendet, quer über den Kontinent ziehen, nämlich der malaiische Bogen, der des Himalaja, der Außenrand des Hindukusch, der iranische und dinarisch-taurische Bogen, trennen zwei ganz verschieden geartete Gebiete der Erde: nördlich davon liegt gefaltetes Land, südlich das Tafelland von Nordafrika, Arabien, und jenes der indischen Halbinsel. Das erstere, die große Wüstentafel, reicht vom Atlantischen Ozean südlich vom Atlas bis an den Euphrat und den Persischen Meerbusen und ist durch gleiche Schichtenfolge wie flache Lagerung charakterisiert, tangentielle Bewegung und Faltung fehlt diesem Gebiet vollständig. Dieselben Merkmale tragen Südafrika, Madagaskar und Vorderindien an sich, sie bildeten ein vereinigt-

tes Tafelland, das südweise zusammenbrach und zur Bildung eines neuen Ozeans Veranlassung gab.

Kein Erdteil ist so einheitlich gebaut wie Südamerika. Im O. und in der Mitte liegt die weite brasilische Tafel mit flach gelagerten paläozoischen Sedimenten, den Westrand bildet die Kordillere der Andes, im Hauptzug aus jurassischen Ablagerungen zusammengesetzt, je weiter man aber von O. nach W. geht, um so länger sind die Züge und um so jünger die Sedimente. Nach N. durch Kolumbien und Venezuela und im S. bis Staten Island gehen die Ketten in Virgation auseinander. Der Unterschied zwischen den südamerikanischen Gebirgen und dem Alpensystem besteht darin, daß bei den Alpen, Karpathen und Apenninen das Rückland eingebrochen ist und bei den beiden zuerst genannten das Vorland sichtbar, während in Südamerika die brasilische Tafel die Stelle des Rücklandes innerhalb des Bogens vortritt und das Vorland unter dem Ozean liegt. An dem Aufbau der Kordillere der Antillen nehmen jungvulkanische, tertiäre und mitteltertiäre Sedimente teil. Die Kordillere ist bogensförmig gekrümmt und geht nach W. in zwei Äste in Virgation auseinander, einerseits vom südlichen Haiti über Jamaica nach Honduras, andererseits vom nördlichen Haiti über Cuba nach Guatemala. Die Lage der Vulkane an der Innenseite der Kordillere entspricht jener der Vulkane der Apenninen und der Karpathen. Nach der Art der Umrahmung steht das Karibische Meer zu dem Mexikanischen Golf in einem ähnlichen Verhältnis wie der westliche Teil des Mittelmeers zu dem östlichen. Das Karibische Meer ist im N. und O. von dem Bruchrand eines Gebirges umsäumt, das im O. mit einer Reihe von Vulkanen besetzt ist, im S. kehrt das G. von Venezuela dem Meer seine gebrochene Innenseite zu. Ebenso liegen die Verhältnisse in Italien und im nordwestlichen Afrika. Der Mexikanische Golf ist in das Vorland eingebrochen, ohne daß sein Umriß durch den Verlauf von Gebirgen gekennzeichnet sei, wie das östliche Mittelmeerbecken in die Wüstentafel eingebrochen ist. In Nordamerika ziehen an der Ostküste mächtige Faltenzüge entlang, die durch eine gegen W. und NW. gerichtete tangentielle Bewegung gebildet wird; der Atlantische Ozean liegt daher an der Innenseite dieser Falten. Die ganze ebene Mitte des Kontinents besteht aus kretazeischen Ablagerungen, die mit einer großen Brackwasser- und Süßwasserbildung abschließen; den Untergrund bilden flach gelagerte mesozoische Sedimente, die am Fuß des Felsengebirges plötzlich steil aufgerichtet erscheinen. Die Rocky Mountains bestehen aus mächtigen Höhenzügen, welche an einer geraden, im Meridian verlaufenden Linie hintereinander auftreten, und von denen jeder das Bestreben hat, gegen NW. abzulenken. An den Westfuß des Felsengebirges schließen die weiten Hoctafeln von Utah, in welche der Cañon des Colorado eingesenkt ist. Jenseit des Wahsatch beginnt das Gebiet eines eingebrochenen Faltenlandes, die Basin Ranges. Die Sierra Nevada ist eine gegen W. überschobene Faltung; nördlich davon, in Oregon und Washington, breitet sich eine ungeheure Lavadecke aus. Das kalifornische Küstengebirge hat dieselbe Zusammensetzung wie die Küstenkordillere Südamerikas und kann als deren Fortsetzung angesehen werden.

Aus dieser Übersicht über die größten Gebirgsketten der Erde, die größten Tafelländer und die Mittelmeere treten einige allgemeine Züge hervor, welche für das Antlitz der Erde charakteristisch sind, und von denen einer hervorgehoben werden mag.

Unter den Festländern lassen sich mehrere Einheiten unterscheiden. Die erste ist Indoafrika, die größte Tafel der Erde. Es umfaßt das südliche und mittlere Afrika, Madagaskar und Vorderindien. Diese Tafelländer sind seit dem Ende der Karbonzeit nie mehr vom Meer bedeckt worden. Die Wüstentafel der Sabara mit Ägypten, Syrien und Arabien schließt sich nördlich daran an; dieselbe war zur Kreidezeit und teilweise bis in die Tertiärzeit überflutet. Faltung ist diesem Teil seit dem Ende der paläozoischen Zeit fern geblieben, nur von Brüchen ist er umgeben und durch den Indischen Ozean zerschnitten. Die zweite Einheit bildet Südamerika, auf drei Seiten von Gebirgen umgürtet und nur gegen den Atlantischen Ozean ohne sichtbare Leitlinien abgebrochen. Die jüngsten Spuren von Meeresbedeckung sind brackische Ablagerungen, die wahrscheinlich mittel-tertiär sind. Die dritte Einheit ist Nordamerika; die Faltung ist seit ältester Zeit durch den ganzen Kontinent gegen W. gerichtet. Nachdem das Kreidemeer sich von der Mitte des Kontinents zurückgezogen, bedeckte ein brackisches und süßes Binnenmeer das Land. Was von der Alten Welt nach Ausscheidung von Indoafrika übrigbleibt, kann als Eurasia bezeichnet werden. Der Bau dieses Erdteils zeigt die größte Mannigfaltigkeit; der ganze südliche Teil ist in Falten gelegt, die gegen Indoafrika vordringen und die Grenze beider Erdteile bezeichnen. Viele Faltenzüge sind von sehr jungem Alter und haben ihre Bewegungen vielleicht noch nicht abgeschlossen; Einbrüche wie des Ägäischen Meeres, des Pontus und des nördlichen Teils des Adriatischen Meeres haben sich erst in jüngster Zeit vollzogen; als ein Rest der frühern Meeresbedeckung kann das Kaspiische Meer angesehen werden. Vermißt man das Alter eines Kontinents nach der Zeit, seit welcher die größten Ebenen desselben zuletzt vom Meer verlassen worden sind, so ist Eurasia die Neue Welt, Nordamerika die Alte Welt; noch viel älter als Nordamerika ist aber Indoafrika.

**Gebirgstruppen**, aus Infanterie und Artillerie bestehende Spezialtruppen für den Gebirgskrieg. Wenn gleich große Kämpfe in Gebirgen nicht vorkommen können, weil Gebirge die taktische Entwicklung größerer Truppenmassen nicht zulassen, so wird die Verteidigung der Grenzgebirge zwischen feindlichen Staaten in künftigen Kriegen doch von großem Einfluß auf den Verlauf der letztern sein können, wenn dieselbe dem Gebirge angepaßt wird. Zu diesem Zweck sind die Grenzgebirge überschreitenden Straßen und Eisenbahnen durch Befestigungen gesperrt (Frankreich, Italien) und G. aufgestellt, welchen der Sicherheits- und Aufklärungsdienst im Gebirge zufällt, weil zum Verkehr auf Gebirgspfaden und Kämpfen daselbst besondere Ausrüstung und Ausbildung erforderlich sind. Mit Ausnahme Deutschlands haben alle großstaatlichen Meere Gebirgsartillerie, Italien und Frankreich auch Gebirgsinfanterie; f. Alpenkompanien und Artillerie (Bd. 1). Frankreich hat durch Gesetz vom 28. Dez. 1888: 12 Bataillone Jäger à 6 Kompanien und 12 Batterien, für Algerien 8, zusammen 20 Gebirgsbatterien als G. aufgestellt.

**Gebler**, 1) Tobias Philipp, Freiherr von. Sein Briefwechsel mit Nicolai wurde von R. M. Werner herausgegeben (Aus dem Josephinischen Wien, Berl. 1888).

**Geddes**, Ort im nordamerikan. Staat New York, Grafschaft Onondago, 9 km von Syracuse, am Erieanal, mit Salzwerken und (1880) 3629 Einw.

**Gesslen**, Friedrich Heinrich, Rechtsgelehrter, gehörte zu den vertrauten Freunden des Kronprinzen Friedrich Wilhelm (Kaiser Friedrich III.), dem er schon 1850 auf der Universität zu Bonn näher getreten war. Dagegen war er von Bismarcks Auftreten an dessen entschiedenster Gegner, weswegen ihn Bismarck auch nicht im Reichsdienst verwendete. Dies trug nicht wenig dazu bei, den ehrgeizigen Mann zu reizen und ihn in das Lager der Mißvergnügten zu treiben, die es Bismarck nicht verzeihen konnten, daß er Beamte, die nicht mit ihm übereinstimmten, fern hielt und durch sein langes Verbleiben an der Spitze der Staatsregierung so viele hinderte, ebenfalls sich an derselben zu beteiligen. G. gehörte zu jenen Orthodoxen, die aus Haß gegen den Reichskanzler die deutsche Politik ebenso hartnäckig und ewig nörgelnd angriffen wie die Demokraten. Er tadelte den Kulturkampf, die orientalische Politik des Reichskanzlers und die Militärgesetze, besonders auch als (anonymer) Mitarbeiter der englischen Zeitschrift »Contemporary Review«. 1878 ließ er sich vergeblich als Kandidat der Strengkonservativen in Heilbronn für den Reichstag aufstellen. Nachdem er 1881 seine Professur in Straßburg aufgegeben und den Titel eines Geheimen Justizrats erhalten, schrieb er eine ganze Reihe von Artikeln über den orientalischen Krieg, über das englische Kolonialreich u. a. in der »Deutschen Rundschau« (gesammelt als »Politische Federzeichnungen«, Berl. 1888) und verkehrte eifrig persönlich und brieflich mit dem Kronprinzen, auf den er seine Hoffnung setzte; mit Roggenbach und Stosch entwarf er schon 1885 den Erlaß an den Reichskanzler, den Kaiser Friedrich III. 12. März 1888 nach seiner Thronbesteigung an dieselben richtete. Als Kaiser Friedrich 15. Juni 1888 gestorben war, wollte G. sich sofort in Gemeinschaft mit Roggenbach mit einer Denkschrift an Kaiser Wilhelm II. wenden, welche die Gefährlichkeit einer Nachfülle, wie sie Bismarck in sich vereinige, für die Monarchie darlegte; doch wurde die Absicht aufgegeben. Um jedoch Bismarcks Politik zu verdächtigen und den ihm gebührenden Ruhm, den Hauptanteil an der Errichtung des Deutschen Reichs zu haben, zu schmälern, veröffentlichte G. in der Oktobernummer der »Deutschen Rundschau« ohne Nennung seines Namens ein Tagebuch des Kronprinzen Friedrich Wilhelm über den französischen Krieg 1870 bis 1871 (Aus Kaiser Friedrichs Tagebuch 1870/71.), welches der Kronprinz ihm 1873 vertraulich mitgeteilt, und von dem er sich heimlich eine Abschrift genommen hatte; der Kronprinz hatte die Veröffentlichung nie beabsichtigt. Einige Stellen hatte G. aus Discretion, wie er sagte, unterdrückt und hauptsächlich die Äußerungen und Aufzeichnungen des Kronprinzen mitgeteilt, welche beweisen sollten, daß König Wilhelm und Bismarck nur zögernd an die Aufrichtung des Reichs gegangen, daß sie nur schwer zur Annahme des Kaisertitels zu bewegen gewesen waren, und daß der Kronprinz, um dem Reich eine feste Einheit zu geben, vergeblich auf energisches Einschreiten gegen die süddeutschen Fürsten, ja nötigen Falls auf Drohung mit Gewalt, um sie zum Verzicht auf die Reservatrechte zu bewegen, gedrungen habe. Obwohl das Erscheinen des Tagebuchs von der Verlagsbehandlung im voraus angekündigt war und bei der Loyalität derselben die Veröffentlichung durch rechtzeitiges Eingreifen hätte verhütet werden können, so ließ sich die Reichsregierung doch völlig durch sie überraschen, und in der ersten Erregung über dieselbe in einem Zeitpunkt, da der Kaiser sich zu einem Besuch der süddeutschen

Hölse anschiekte, erklärte der Reichskanzler das Tagebuch in einem Immediatbericht an den Kaiser vom 23. Sept. 1888 in der Form, wie es vorliege, für unecht; er beantragte daher die Einleitung des Strafverfahrens gegen die Publikation der Rundschau und deren Urheber wegen Fälschung, wenn das Tagebuch unecht, wegen Veröffentlichung von Staatsgeheimnissen, wenn es echt sei. Es ergab sich übrigens bald, daß das Tagebuch echt war; nur war es nicht vollständig. Die mancherlei Irrtümer in demselben erklärten sich daraus, daß es vom Kronprinzen später neu bearbeitet und erweitert wurde. Der Kaiser befahl 25. Sept. die Einleitung des Strafverfahrens. Der Verleger Pätel nannte sofort G. als den Urheber, und dieser eilte von Helgoland herbei, um sich selbst der Behörde zu stellen. Er wurde in Haft nach Berlin gebracht. Er bestritt jede strafbare Absicht, konnte indes nicht leugnen, daß die Veröffentlichung nicht im Sinn des Kaisers Friedrich gewesen sei, und seine Korrespondenz mit dem Freiherrn v. Roggenbach ließ über seine Gesinnung gegen Bismarck keinen Zweifel. Das Reichsgericht erkannte auch in seinem Beschluß vom 4. Jan. 1889 an, »daß hinreichende Verdachtsgründe für die Annahme vorliegen, daß G. Nachrichten, deren Geheimhaltung andern Regierungen gegenüber für das Wohl des Deutschen Reichs erforderlich war, öffentlich bekannt gemacht hat«; in Erwägung jedoch, daß für die Annahme des Bewußtseins des Beschuldigten genügende Gründe nicht vorhanden seien, wurde G. außer Verfolgung gesetzt. Um jedoch zu beweisen, daß die Anklage nicht leichtfertig erhoben worden, veröffentlichte die Reichsregierung 16. Jan. 1889 die Anlagenschrift des Reichsanwalts Tessenborff gegen G.; dieselbe enthüllte die Beweggründe, die G. bei der Veröffentlichung geleitet hatten, und bestätigte das Urteil, das Roggenbach selbst gefällt hatte, daß nämlich die Veröffentlichung »moralisch, juristisch und politisch gleichmäßig zu verdammen sei«. G. unterwarf sich stillschweigend dieser moralischen Verurteilung u. verzichtete darauf, seine Verteidigungsschrift zu veröffentlichen. Im Oktober 1889 verlegte er seinen Wohnsitz nach München. Außer den gesammelten Aufsätzen veröffentlichte G. noch: »Das Recht der Intervention« (in Holkenborffs »Handbuch des Völkerrechts«; Sonderausg., Hamb. 1887) und »Nirke, eine Reisenovelle« (Berl. 1888).

\***Gefräß**, die Nahrung des Schwarzwildes.

**Geibel**, Emanuel, Dichter. Am 18. Okt. 1889 wurde sein Standbild (von Holz) in Lübeck enthüllt. Vgl. Litzmann, Emanuel G., aus Erinnerungen, Briefen und Tagebüchern (Berl. 1887).

**Gelli**, Giambattista, ital. Schriftsteller. Seine Vorlesungen über Dantes »Göttliche Komödie« wurden von Negroni herausgegeben (Flor. 1887, 2 Bde.).

**Gelzer**, Heinrich, Geschichtschreiber, starb 16. Aug. 1889 in Basel.

\***Gemeingläubiger**, im Konkurs Bezeichnung für diejenigen Gläubiger des Gemeinschuldners, deren Forderungen keine bevorzugten sind.

\***Gemmellaro** (spr. dsh.), Giorgio, Geolog, geb. 1832 zu Catania, studierte Medizin, dann aber Mineralogie und Geologie und wurde Professor der Geologie und Mineralogie in Palermo. Nach ihm wurde der 1886 gebildete Eruptionsteil des Atna Monte G. genannt. Er schrieb: »Descrizione di alcune specie di minerali dei vulcani estinti di Patagonia« (Catania 1854—56); »Pesci fossili della Sicilia« (daf. 1858); »Studi paleontologici sulla fauna del calcare: Terebratula janitor« (Palermo 1869—73, 3 Bde.).

**Genast**, 2) Wilhelm, Dichter, starb 18. Jan. 1887 in Weimar.

**Genß**, Ranton, (1888) 106,738 Einw.; Stadt, (1888) 52,638 Einw.

**Genossenschaften**. Während in Deutschland unter G. schlechthin die Erwerbs- und Wirtschaftsgenossenschaften verstanden werden, ist in Österreich der Ausdruck Genossenschaft die amtliche Bezeichnung für die Innung, und zwar für die in Österreich zu Recht bestehende obligatorische oder Zwangsinnung (s. Innungen, Bd. 8, S. 969). Im Gegensatz zu diesen G. des Handwerks definiert das österreichische Genossenschaftsgesetz vom 9. April 1873 die Erwerbs- und Wirtschaftsgenossenschaften als Vereine von nicht geschlossener Mitgliederzahl, welche die Förderung des Erwerbes oder der Wirtschaft ihrer Mitglieder mittels gemeinschaftlichen Geschäftsbetriebes oder mittels Kreditgewährung bezwecken. Dabei muß die Genossenschaftsform vom Gegenstand der Unternehmung entlehnt sein, die Bezeichnung »registrierte Genossenschaft« und je nach der Beschaffenheit der Haftung den Beisatz »mit unbeschränkter Haftung« oder »mit beschränkter Haftung« enthalten. In dieser Zulassung der Genossenschaft mit beschränkter Haftung, welche das deutsche Genossenschaftsrecht nicht kannte, lag bisher der hauptsächlichste Unterschied zwischen letzterem und der österreichischen Genossenschaftsgesetzgebung; er ist nunmehr durch das deutsche Reichsgesetz vom 1. Mai 1889 beseitigt.

(**Genossenschaftsrecht**.) Die Revisionsbedürftigkeit des deutschen Genossenschaftsgesetzes vom 4. Juli 1868 war seit Jahren allgemein anerkannt. Wiederholt hatte Schulze-Delitzsch im Reichstag die Revision des Gesetzes angeregt, auch selbst Entwürfe zu diesbezüglichen Novellen vorgelegt. Ein weiterer Antrag des Abgeordneten v. Mirbach (1881) bezweckte die Zulassung von G. mit beschränkter Haftpflicht, während ein Antrag Ackermann und Genossen sich namentlich mit der Beaufsichtigung der G. und ihrer Revision durch die Kommunalauufsichtsbehörde beschäftigte. Schließlich zog jedoch das Reichsjustizamt die vollständige Umarbeitung des Genossenschaftsgesetzes und den Erlaß eines neuen Gesetzes demjenigen einer Novelle vor. Der sorgfältig ausgearbeitete Entwurf wurde durch seine Veröffentlichung der öffentlichen Diskussion zugänglich gemacht. Eine freie Kommission, bestehend aus Mitgliedern des Reichsjustizamtes, des Reichsamtes des Innern und der preussischen Ministerien für Landwirtschaft, Handel und Gewerbe und für die Justiz, aus genossenschaftlichen Verbandsvorständen, darunter der Anwalt des allgemeinen deutschen Genossenschaftsverbandes, Reichstagsabgeordneter Schenk, und aus den Professoren Goldschmidt-Beilin und v. Sichern-München, unterzog den Entwurf einer eingehenden Beratung. Auf den Verbandstagen der G., namentlich auf dem Verbandstag des allgemeinen deutschen Genossenschaftsverbandes in Erfurt (1888), wurde der Entwurf vielfach erörtert, auch zum Gegenstand zahlreicher Petitionen an den Reichstag gemacht, bis dann im Reichstag selbst nach einer kommissarischen Vorberatung durch 28 Mitglieder die Annahme des neuen Gesetzes erfolgte. Es ist publiziert 1. Mai, in Kraft getreten 1. Okt. 1889.

Der Schwerpunkt des neuen Genossenschaftsgesetzes liegt in der Zulassung von G. mit beschränkter Haftpflicht. Das Genossenschaftsgesetz vom 4. Juli 1868, seit 1873 Reichsgesetz, kannte nur G. mit unbeschränkter Haftpflicht, d. h. G., bei welchen der einzelne Genosse für die Verbindlichkeiten

the 1990s, the number of people who are employed in the service sector has increased in all countries. The increase is most pronounced in the United States, where the service sector has become the dominant sector of the economy.

The increase in the service sector has led to a decline in the manufacturing sector. This is due to a number of factors, including the increasing competition from developing countries, the increasing automation of manufacturing processes, and the increasing focus on research and development in the service sector.

The decline in the manufacturing sector has led to a loss of jobs in that sector. This has led to a shift in the labor force towards the service sector. This shift has led to a change in the skills required in the labor force.

The shift in the labor force towards the service sector has led to a change in the skills required in the labor force. This has led to a need for more education and training in the service sector.

The need for more education and training in the service sector has led to a decline in the number of people who are employed in the manufacturing sector. This is due to the increasing automation of manufacturing processes.

The decline in the number of people who are employed in the manufacturing sector has led to a loss of jobs in that sector. This has led to a shift in the labor force towards the service sector.

The shift in the labor force towards the service sector has led to a change in the skills required in the labor force. This has led to a need for more education and training in the service sector.

The need for more education and training in the service sector has led to a decline in the number of people who are employed in the manufacturing sector. This is due to the increasing automation of manufacturing processes.

The decline in the number of people who are employed in the manufacturing sector has led to a loss of jobs in that sector. This has led to a shift in the labor force towards the service sector.

mehr die Zwangsrevision ein, indem es allen G. bei Strafe vorschreibt, in jedem zweiten Jahr ihre Einrichtungen und ihre Geschäftsführung durch einen der Genossenschaft nicht angehörigen sachverständigen Revisor prüfen zu lassen. Für G., welche einem Revisionsverband angehören, ist der Revisor von ebendiesem Verband zu bestellen, während für G., die einem solchen Verband nicht angehören, der Registerrichter nach Gehör der höhern Verwaltungsbehörde den Revisor bestellt. Der Verbandsrevisor kann aber nur dann in Funktion treten, wenn der Verband von der Zentralbehörde des betreffenden Staats und, falls sich der Verband über mehrere Staaten erstreckt, vom Bundesrat anerkannt ist. Hervorzuheben sind ferner die vielumstrittenen Bestimmungen über die Beschränkung des Geschäftsbetriebes der G. auf deren Mitglieder. Das Gesetz erklärt nämlich einmal die Ausdehnung des Geschäftsbetriebes von Vorschußvereinen, soweit derselbe in der Gewährung von eigentlichen Darlehen besteht, auf Nichtmitglieder für unzulässig. Außerdem wurde aber in der dritten Lesung des Gesetzentwurfs mit geringer Mehrheit ein Antrag (lex »Kulemann«) angenommen, wonach Konsumvereine im regelmäßigen Geschäftsverkehr nur an solche Personen Waren verlaufen dürfen, die als Mitglieder oder deren Vertreter bekannt sind, oder die sich als solche in der durch das Statut vorgeschriebenen Weise legitimieren. Dagegen fand sich für den zugehörigen Strafparagrafen die nötige Majorität nicht, so daß also jenes für die Konsumvereine erlassene Verbot einer Strafbestimmung entbehrt.

Wichtig ist ferner die bisher allerdings schon in den meisten Statuten, nun aber im Gesetz selbst anerkannte Notwendigkeit eines Reservefonds. Ebenso ist die Bildung eines Aufsichtsrats nicht mehr dem Statut überlassen, sondern im Gesetz selbst anerkannt. Der Vorstand der Genossenschaft aber muß aus mindestens zwei Mitgliedern bestehen, und mindestens zwei Mitglieder müssen die Willenserklärungen und Zeichnungen für die Genossenschaft vollziehen. Endlich ist der neuen Vorschriften über die Entstehung und Endigung der Mitgliedschaft und zwar namentlich der Bestimmung zu gedenken, wonach die Mitgliedschaft nur durch den Eintrag in die vom Gericht zu führende Liste der Genossen entsteht und nur durch die Löschung in dieser Liste ihr Ende erreicht. Die Führung des Genossenschaftsregisters und die Art und Weise, wie die Anmeldungen zu demselben zu bewirken, sind durch Bekanntmachung des Bundesrats vom 11. Juli 1889 geregelt. Vgl. über das Genossenschaftsgesetz vom 1. Mai 1889 die Kommentare von Parisius und Crüger (Berl. 1889), von Pröbst (Münch. 1889); die kleineren Ausgaben von Parisius (2. Aufl., Berl. 1889), Menzen (Trier 1889) u. a.; Glademeyer, ABC-Buch für Vorschuß- und Kreditvereine (Berl. 1889); Schneider, Wegweiser für Vorschuß- und Kreditvereine (das. 1889); ferner: v. Mendel, Die landwirtschaftlichen Ankauf- und Verkaufsgenossenschaften (das. 1886); Hed, Das Genossenschaftswesen in der Forstwirtschaft (das. 1887). Eine neue Zeitschrift für Genossenschaftswesen: »Die deutsche Genossenschaft« (hrsg. von Herz), erscheint seit 1888 halbmonatlich in Berlin.

**Erwerbs- und Wirtschaftsgenossenschaften.**

Das Genossenschaftsgesetz vom 1. Mai 1889 enthält für die landwirtschaftlichen G. keine besondern Vorschriften, und die wesentlichen Unterschiede, welche bisher zwischen den G. nach dem System Schulze-Delitzsch und den Raiffeisenschen Darlehnsklassen und andern landwirtschaftlichen G., namentlich in Hin-

sicht auf die Organisation, vorlagen, bestehen grundsätzlich nicht mehr. Der Jahresbericht des Anwalts des allgemeinen deutschen Genossenschaftsverbandes für das Jahr 1888 berücksichtigt daher bei der Zusammenstellung der dem Anwalt bekannt gewordenen deutschen G. auch die G. nach dem System »Raiffeisen« und kommt so zu folgendem Ergebnis:

	1888:	1887:
Kreditgenossenschaften . . . . .	2988	2200
Genossenschaften in einzelnen Gewerbezweigen	2174	1874
Konsumvereine . . . . .	760	712
Baugenossenschaften . . . . .	28	85
Zusammen:	5950	4821

In der Organisation des allgemeinen Verbandes der deutschen Erwerbs- und Wirtschaftsgenossenschaften (34 Unterverbände, 1148 G.) sind Veränderungen nicht vorgekommen. Nach diesem Verband ist der größte deutsche Genossenschaftsverband die »Vereinigung der deutschen landwirtschaftlichen G.« Nach dem auf dem fünften Verbandstag zu Hildesheim (1889) erstatteten Jahresbericht gehören diesem Verband 1019 G. mit 72,090 Mitgliedern an (landwirtschaftliche Kreditgenossenschaften, Konsumvereine, Molkereigenossenschaften und die Bezugskommission des Rheinpreussischen Landwirtschaftlichen Vereins mit 68 Lokalabteilungen und 19,000 Mitgliedern). Die Zahl der zu dem Anwaltsverband der Darlehnsklassenvereine (näheres s. d., Bd. 17) zu Reunied gehörigen G. wird auf rund 500 G. angegeben. Zu dem Verband landwirtschaftlicher Kreditgenossenschaften in Württemberg gehören 213, zu dem Verband der ländlichen Zentralkasse zu Münster i. W. 163, zu dem unterfränkischen Verband des landwirtschaftlichen Kreiskomitees in Würzburg 117 und zu dem Verband der polnischen Kreditgenossenschaften in Schrimm 60 G. Zur Statistik der verschiedenen G. diene folgendes:

[Vorschußvereine.] Nach den Berichten der Anwaltschaft des allgemeinen deutschen Genossenschaftsverbandes ergibt sich folgende Übersicht über den Stand der zum Verband gehörigen Spar- und Vorschußvereine nach dem System »Schulze-Delitzsch«. Hierbei sind jedoch, abgesehen von der letzten Spalte, nur diejenigen Vereine berücksichtigt, welche dem Anwalt ihre Abschlüsse eingereicht haben.

Jahr	Zahl der Vereine	Mitgliederzahl	Gewährte Vorschuße u. Prolongationen Mil. M.	Eigner Fonds Mil. M.	Auf Kredit entnommen Mil. M.	Dem Anwalt bekannte Vereine
1885	896	458080	1533,8	129,6	401,8	2118
1886	881	451452	1522,8	132,1	411,7	2135
1887	886	456276	1601,8	134,8	427,1	2200
1888	901	461356	1591,8	136,0	425,3	2953 <sup>1</sup>

<sup>1</sup> Einschließlich der Raiffeisenschen Darlehnsklassen.

[Konsumvereine.] Bei den deutschen Konsumvereinen betragen nach den genannten Jahresberichten:

Jahr	Dem Anwalt bekannte Vereine	Vereine, von denen Abschlüsse vorlagen	Zahl der Mitglieder	Verkaufserlöse	Geschäftsanteile	Anleihen
in Millionen Mark						
1885	682	162	130150	35,1	3,91	2,89
1886	696	164	144504	38,3	3,94	2,91
1887	712	171	154460	41,4	3,89	2,93
1888	760	198	172931	46,8	4,29	3,03

Die Zahl der dem Anwalt bekannten Kreditgenossenschaften und Konsumvereine betrug 1888: 3748, welche sich auf die einzelnen Staaten wie folgt verteilen:

Staaten	Vorschuß- u. Kreditvereine	Konsumvereine
Provinz Brandenburg . . . . .	160	40
• Preußen (Ost- u. Westpreußen)	147	6
• Sachsen . . . . .	136	72
• Schlesien . . . . .	137	67
• Hessen Nassau . . . . .	222	27
• Posen . . . . .	105	—
• Rheinland und Hohenzollern	246	49
• Pommern . . . . .	60	6
• Schleswig-Holstein . . . . .	53	7
• Hannover . . . . .	99	68
• Westfalen . . . . .	163	59
<b>Königreich Preußen:</b>	<b>1528</b>	<b>401</b>
Bayern . . . . .	274	70
Sachsen, Königreich . . . . .	126	98
Württemberg . . . . .	332	15
Baden . . . . .	228	21
Hessen . . . . .	228	18
Mecklenburg-Schwerin u. M. Strelitz	45	4
Sächsische Herzogtümer . . . . .	96	36
Oldenburg . . . . .	19	3
Braunschweig . . . . .	15	34
Anhalt . . . . .	13	5
Schwarzburg-Rudolstadt u. Sondersh.	22	14
Sippe und Waldeck . . . . .	16	2
Neuß ältere und Neuß jüngere Linie.	3	5
Freie Städte . . . . .	8	4
Elb- u. Voithringen . . . . .	35	30
<b>Deutsches Reich:</b>	<b>2963</b>	<b>760</b>

[**Nobstoffgenossenschaften.**] Die Zahl der landwirtschaftlichen Konsumvereine ist im Steigen begriffen, indem die große Bedeutung dieser G. für die Entwicklung der deutschen Landwirtschaft immer mehr zur Anerkennung gelangt. 843 landwirtschaftliche Konsumvereine und 9 Verbände solcher G. bestanden 1888 (1887: 688) in Deutschland, während die industriellen Rohstoffgenossenschaften um 26 abgenommen hatten (1887: 139, 1888: 113).

[**Wagazingenossenschaften u. a.**] Die Zahl der industriellen Wagazingenossenschaften ist zurückgegangen (1887: 64, 1888: 59), während der Bestand der landwirtschaftlichen Wagazingenossenschaften 1888 derselbe war wie im Vorjahr (8 Vereine). Die Zahl der industriellen Werkgenossenschaften hatte sich 1888 nur um eine vermehrt (9 Vereine), während die Zahl der landwirtschaftlichen Werkgenossenschaften von 222 auf 237 stieg. Die landwirtschaftlichen Produktgenossenschaften (Molkerei, Züchtereien, Wald-, Schlacht-, Winzergenossenschaften, G. für den Bau und Vertrieb von Feld- und Gartenfrüchten zc.) sind im Zunehmen begriffen (1887: 532, 1888: 689).

[**Baugenossenschaften.**] Die Zahl der Baugenossenschaften (in Bremen, Darmstadt, Dresden, Gotha, Hannover, Harburg, Magdeburg, München, Raumburg, Nürnberg, Witten, 6 in Berlin zc.) hat sich 1888 um 7 Vereine verringert (1887: 35, 1888: 28). Für diese Art von G. wird vielleicht die beschränkte Haftpflicht für die Folgezeit als angemessene Genossenschaftsform erscheinen und einen Aufschwung herbeiführen. Daß dazu aber unter allen Umständen ein größeres unlüdbares Kapital gehört, haben die auf diesem Gebiet gemachten Erfahrungen deutlich erkennen lassen.

#### Das Genossenschaftswesen im Ausland.

Während in Ungarn das Genossenschaftswesen nur wenig Fortschritte gemacht hat, ist dasselbe im eis-leithanischen Oesterreich in erfreulicher Entwicklung begriffen. Im J. 1888 wurden 111 G. neu gegründet, von denen 46 die unbeschränkte und 65 die beschränkte Haftung annahmen. Darunter befanden

sich 82 Vorschußvereine und zwar 40 mit unbeschränkter und 42 mit beschränkter Haftpflicht. Die Zahl der Erwerbs- und Wirtschaftsgenossenschaften in den im Reichsrat vertretenen Kronländern betrug Ende 1888: 1793 gegen 1737 im Vorjahr, darunter 1608 registrierte G. gegen 1539 im Vorjahr, nämlich:

Genossenschaften	Registrierte	Nicht registrierte	Zusammen
Vorschußvereine . . . . .	1257	106	1363
Konsumvereine . . . . .	172	64	236
Sonstige Genossenschaften . . . . .	179	15	194
<b>Zusammen:</b>	<b>1608</b>	<b>185</b>	<b>1793</b>

Die registrierten G. teilten sich 1888 wie folgt:

Genossenschaften	Mit unbeschränkter Haftung	Mit beschränkter Haftung	Zusammen
Vorschußvereine . . . . .	575	682	1257
Konsumvereine . . . . .	67	105	172
Sonstige Genossenschaften . . . . .	45	134	179
<b>Zusammen:</b>	<b>687</b>	<b>921</b>	<b>1608</b>

Vgl. Stroh, Das österreichische Genossenschaftsrecht (Wien 1887).

In Belgien beschäftigt man sich gegenwärtig viel mit der Frage einer Organisation des landwirtschaftlichen Kredits, indem eine Anlehnung der landwirtschaftlichen Bankvereine an ein großes Zentralkreditinstitut auf dem 15. Kongress der belgischen Volksbanken zu Châtelet (September 1888) vorgeschlagen worden ist. Die in Belgien bestehenden 17 Volksbanken sind zu einem Verband vereinigt. 15 Volksbanken hatten 1887/88 bei einer Mitgliederzahl von 9808 mit 2 Mill. Frank Einlagen mehr als 27 Mill. Fr. an ihre Mitglieder an Vorschüssen gewährt. Der Gesamtumsatz belief sich auf mehr als 150 Mill. Fr. In Dänemark haben sich namentlich die Konsumvereine entwickelt, deren etwa 150 bestehen, von welchen sich 70 zu einer Engros-Gesellschaft verbunden haben. In Frankreich haben sich in dem letzten Jahrzehnt Arbeiterproduktgenossenschaften in größerer Zahl gebildet. In Paris waren z. B. 1870 nur 20 derartige G. vorhanden, während 1886 deren 74 mit 4924 Arbeitern, welche Anteilscheine besaßen, gezählt wurden. Die französischen Konsumvereine sind nach englischem Muster zum Teil zu Großeinkaufsgenossenschaften vereinigt. Auf dem Kongress der französischen Konsumvereine in Lyon (1886) wurde die Zahl derartiger G. auf 600 und die Mitgliederzahl auf 200,000 mit 10 Mill. Fr. Betriebskapital geschätzt, bei 80 Mill. Fr. Geschäftsumsatz und 4 1/2 Mill. Fr. Reingewinn. In Großbritannien haben sich namentlich die Baugenossenschaften zu hoher Blüte entwickelt. Eine dem Unterhaus für das Jahr 1887 unterbreitete Übersicht gab die Zahl der Baugenossenschaften (Building societies) auf 2318 mit 605,421 Mitgliedern an. Die Geschäftsanteile betrugen 36,313,515 Pfd. Sterl., die Einlagen 15,606,408 Pfd. Sterl. und die Hypotheken 50,302,684 Pfd. Sterl. Im übrigen waren nach einer auf dem Genossenschaftskongress zu Ipswich (1889) vorgelegten Statistik 1887 in dem vereinigten Königreich 1276 G. vorhanden mit 894,378 Mitgliedern. Die Gesamtsumme der Geschäftsanteile derselben wurde auf 9,739,282 Pfd. Sterl. veranschlagt. In Holland hat sich das Genossenschaftswesen erst in neuerer Zeit auf Grund des Gesetzes vom 17. Nov. 1876 gehoben. Dies gilt namentlich von den Konsumvereinen. Eine eigentümliche Form der Produktgenossenschaft besteht in



Italien in den G. der Tagelöhner, deren erste in Ravenna gegründet ward. Diese G. übernehmen die Ausführung größerer Kontrakte, Straßenarbeiten u. dgl., indem sie die Arbeiten dann in kleinern Partien an ihre Mitglieder vergeben. Auf dem dritten Kongress der italienischen G. in Bologna (1889) zählte man 176 Produktivgenossenschaften, 63 Baugenossenschaften, 229 Mollereigenossenschaften, 31 landwirtschaftliche G., 43 Genossenschaftsbäckereien, 405 Konsumvereine und 55 verschiedene G. Dazu kommen aber noch die Volksbanken (*Banche popolari*), deren Zahl 1887 auf 641 angegeben wurde, mit 91 $\frac{1}{2}$  Mill. Lire eigenem Kapital, 22 Mill. Reservefonds und 333 Mill. Depositen. In San Pier d'Arca besteht eine Reedereigenossenschaft, welche drei Dampfer besitzt. In Rußland wurde 1866 der erste Vorschufsverein von Luginin gegründet, welchem zahlreiche andre folgten, meist dem landwirtschaftlichen Kreditbedürfnis dienend. Die Reichsbank wurde ermächtigt, Vorschüsse an solche Vereine gegen Wechsel des Vereinsvorstandes zu gewähren, und die Zahl der Vereine war 1886 auf 715 gestiegen mit 196,694 Mitgliedern, 5,939,880 Rubel Geschäftsanteilen, 4,488,088 Rub. Spareinlagen, 15,046,452 Rub. Vorschüssen am Jahresluß und 850,655 Rub. Reingewinn. In den Vereinigten Staaten von Nordamerika haben namentlich die Bau- und Darlehns-genossenschaften (*Building and loan associations*) einen bedeutenden wirtschaftlichen Einfluß gewonnen. Da in den letzten Jahren täglich eine oder zwei solcher G. in den Vereinigten Staaten gegründet wurden, so sind die Angaben über ihre Zahl sehr schwankend. Man schätzte sie 1888 (Dezember) auf 4—5000. Bei einer Zahl von 4000 wurde die ungefähre Zahl der Mitglieder auf 872,000 und die der Geschäftsanteile auf 5,450,000 angegeben. Bei einem Vermögensbestand von 336,485,080 Dollar wurde der Jahresgewinn auf 70 $\frac{1}{2}$  Mill. Doll. veranschlagt. Nach einer Mitteilung der Soziologischen Gesellschaft in New York an den Zentralboard der englischen G. bestanden 1888: 290 Konsumvereine und 110 Produktivgenossenschaften in den Vereinigten Staaten, Genossenschaftsbanken in Massachusetts 50, dazu 2 in Maine und eine in Newhaven. Vgl. Adams, *History of co-operation in the United States* (Lond. 1888).

\*Genu (v. r. schang), Eugène, belg. Schriftsteller, geb. 3. Jan. 1814 zu Löwen, widmete sich zuerst journalistischer Thätigkeit, war dann Gymnasiallehrer in Arlon und Antwerpen und starb 24. Juni 1881 in Berviers an den Folgen einer Rückgratverletzung, die er sich vor vielen Jahren auf einem Ausflug in die Ardennen zugezogen hatte. Seine Hauptwerke sind: »Le château d'Héverlée« (Brüssel 1844); »Histoire du comté de Flandre« (das. 1846—47, 2 Bde.); »Ruines et paysages en Belgique« (das. 1849); »Nouvelles et souvenirs« (Antwerp. 1876, 2 Bde.). Außerdem schrieb er: »Lettres d'un vilain« (Brüssel 1857); »Histoire de la ville d'Anvers« (Antwerp. 1861); »Le testament d'un poète«, Gedichte (Brüssel 1864), u. a.

Gentilly, (1886) 14,278 Einw.

Genua. Der Schiffsverkehr im Hafen von G. umfaßte 1887: 5793 handelsmäßig eingelaufene Schiffe mit 2,953,894 Ton. und 5768 ausgelaufene Schiffe mit 2,969,772 T.; 1888 standen 5885 eingelaufenen Schiffen von 2,994,688 T. 5774 ausgelaufene Schiffe von 3,004,216 T. gegenüber. Von dem Gesamttonnagehalt (5,913,666 T.) kamen 1887 auf die internationale Schifffahrt 3,831,827, auf die Kabotage 2,081,839 T. Der durch die Schifffahrt vermittelte internationale Warenverkehr belief sich 1888 auf

2,015,979 T. im Wert von 373 Mill. Lire, wovon 1,956,167 T. im Wert von 303 Mill. Lire auf die Einfuhr und 59,812 T. im Wert von 70 Mill. Lire auf die Ausfuhr kamen. Sowohl der Schiffs- als der Warenverkehr waren bis 1887 in fortwährender Steigerung begriffen. Wenn die Handelsbewegung 1888 gegen das Vorjahr bei der Einfuhr um 101,774 T. im Wert von 73 Mill. Lire, bei der Ausfuhr um 27,396 T. im Wert von 8 Mill. Lire zurückblieb, so findet dieser Rückgang nur teilweise eine Erklärung in dem mit Frankreich ausgebrochenen Zollkrieg, da auch im Handel mit Oesterreich, der Türkei, Asien und Amerika Einfuhr wie Ausfuhr zurückgegangen sind. Die Hauptposten der Einfuhr waren 1888, verglichen mit dem Vorjahr, ihrem Wert nach:

	1886:	1887:	
Getreide und Mehl . . . .	71.0	81.7	Mill. Lire
Baumwolle . . . . .	58.0	66.3	„ „
Kolonialwaren, Drogen . . .	37.5	58.6	„ „
Erzine, Erden, Glas. . . .	34.5	30.3	„ „
Mineralien, Metalle u. . . .	29.5	34.3	„ „
Felle und tierische Produkte .	19.5	21.3	„ „
Wolle und Haare . . . . .	11.3	16.3	„ „

Bei der Ausfuhr ist der Ausfall vornehmlich veranlaßt durch den Rückgang der Ausfuhr in Spirituosen, Getränken und Ölen um 6,1 Mill. Lire und in Getreide und Mehl um 7,8 Mill. Lire. Andre Ausfuhrartikel, wie chemische Erzeugnisse, Baumwolle, Seide, Papier und Bücher, Mineralien und Metalle, erlebten eine geringe Steigerung. Außer den italienischen Schifffahrtsgesellschaften beteiligen sich noch größere britische, französische und deutsche Reedereien an der regelmäßigen Dampfschifffahrt in G. Seit 1888 sind auch eine regelmäßige spanische Dampferverbindung von G. nach Südamerika und zwei niederländische Linien von Amsterdam über G. nach den Mittelmeerbahnen, bez. nach Batavia hinzugekommen. Speziell die deutsche Schifffahrt, welche im Hafenverkehr von G. den vierten Rang (nächst der italienischen, britischen und französischen Flagge) einnimmt, zeigt einen großen Fortschritt, indem sie sich von 1880 bis 1888 im Tonnengehalt vervierfacht hat. Von großer Bedeutung für G. ist die italienische Auswanderung nach Südamerika, welche hier ihren Haupteinschiffungsplatz hat. 1888 wurden über 150,000 Auswanderer von G. aus befördert. Was die Hafenbauten betrifft, so ist der alte Hafen nun fast ganz mit den erforderlichen Ausladeplätzen, Güterschuppen und Magazinen ausgestattet. Auch die Eisenbahnlinien, welche die einzelnen Teile des Hafens untereinander sowie mit den beiden Bahnhöfen von G. und mit jenem von San Pier d'Arca in Verbindung setzen, sind bereits zum großen Teil im Betrieb. Gegenwärtig wird noch an dem Bau des neuen Zollamtes und der beiden großen Docks am östlichen Molo gearbeitet, während die Ausführung weiterer Warenhallen und Magazine, welche den Hafen von G. in den Stand setzen sollen, den immer wachsenden Ansprüchen des Handels und der Schifffahrt zu entsprechen, noch projektiert ist. Neben dem Handel zeigt auch die Industrie in G. und Umgebung eine lebhafteste Entwicklung. Namentlich ist es die metallurgische Produktion und die Zuckerraffinerie, welche mit teilweise neuerrichteten großen Etablissements einen bedeutenden Aufschwung genommen hat. Die verderblichen Folgen, welche das wiederholte Auftreten der Cholera auf das wirtschaftliche Leben in G. ausübte, haben nach verschiedenen Richtungen hin hygienische Maßregeln veranlaßt, welche wesentlich zur Besserung der Gesundheitsverhältnisse der Stadt beitragen werden.

So ist durch die Munifizenz der Herzogin von Galliera ein vortrefflich eingerichtetes Spital mit einem Kostenaufwand von mehr als 9 Mill. Lire errichtet worden. Erwähnenswert ist endlich die im J. 1886 erfolgte Gründung einer höhern Handelsschule in G.

**Geodätisches Institut.** Das preussische geodätische Institut hat 15. Jan. 1887 ein neues Statut erhalten. Nach diesem besteht seine Aufgabe in der Pflege der Geodäsie durch wissenschaftliche Untersuchungen und in der Ausführung derjenigen astronomischen und physikalischen Arbeiten, welche in Verbindung mit geodätischen Bestimmungen zur Erforschung der Gestalt der Erde, vorzugsweise innerhalb des Landesgebiets, dienen. Zu den Arbeiten des Instituts gehören hiernach: astronomische Bestimmungen der Lage der Lotrichtungen nach geographischer Länge und Breite an möglichst vielen, durch geodätische Messungen miteinander verbundenen Orten; astronomische Orientierungen an möglichst vielen Punkten des geodätischen Netzes; Bestimmungen von Zenithdistanzen zwischen geeigneten Punkten desselben; Bestimmungen der Intensität der Schwere an möglichst vielen Punkten; Untersuchungen der mittlern Lage und der Schwankungen des Meerespiegels an den Küsten des Landes; Untersuchungen über den Einfluß der Brechung der Lichtstrahlen in der Atmosphäre bei den zuerst genannten Messungen; Grundlinienmessungen, Triangulierungen und Nivellements; Untersuchungen über die Hilfsmittel und Methoden der obigen Arbeiten; rechnerische Verbindungen der astronomischen und physikalischen Arbeiten mit den geodätischen; alle theoretischen, rechnerischen und experimentellen Untersuchungen, welche dazu dienen, die Erforschung der Gestalt des Erdkörpers und die geodätische Aufnahme des Landes zu fördern. Im allgemeinen hat sich das Institut bei seinen wissenschaftlichen Untersuchungen der Grundlinienmessungen und Nivellements der Landesaufnahme zu bedienen, doch stehen demselben derartige Arbeiten auf geeigneten begrenzten Versuchsterrains und zu rein experimentellen Zwecken jederzeit frei, ebenso sonstige Arbeiten dieser Art unter Einholung der Genehmigung des Ministeriums, falls solche dem Direktor oder der Akademie wünschenswert erscheinen. Das Personal des geodätischen Instituts besteht aus dem Direktor, 3—4 ständigen Mitarbeitern, welche nach Bedürfnis als Sektionschefs fungieren und bezeichnet werden, vier ständigen Hilfsarbeitern, den nach Bedürfnis noch weiter heranzuziehenden Hilfskräften und den erforderlichen Bureau- und Unterbeamten. Das geodätische Institut steht unter unmittelbarer Aufsicht des Kultusministers, und die Akademie der Wissenschaften ist das begutachtende Organ des Ministers in allen wichtigern Angelegenheiten des Instituts. Die Akademie nimmt die Jahresberichte des Direktors des Instituts entgegen und übermittelt dieselben mit ihren Bemerkungen und Vorschlägen dem Minister. Die Veröffentlichungen der Arbeiten des Instituts erfolgt jedesmal thunlichst bald nach deren Abschluß, spätestens innerhalb dreier Jahre nach demselben. Der Direktor ist befugt, angehende Geodäten behufs ihrer Ausbildung in der höhern Geodäsie zur Beteiligung an den Arbeiten des Instituts zuzulassen. Der Direktor nimmt als Kommissar des Kultusministers an den Beratungen und Geschäften des Zentraldirektoriums der Vermessungen teil. Das Institut fungiert als Zentralbureau der internationalen Erdmessung nach Maßgabe der von den beteiligten Staaten getroffenen Übereinkunft.

**\*Geographische Entdeckungen.** Nachstehend geben wir eine nach den Erdteilen angeordnete Übersicht der wichtigsten geographischen Entdeckungen und Forschungsreisen, mit Angabe der Entdecker.

Jahr	Ortschaft	Entdecker	Nationalität
<b>Afrika.</b>			
1300	Akanarische Inseln (wiebergefunden)	?	Venetianer
1350	Madeira	?	Italiener
1350	Njoren	?	.
1494	Kap Bojador	Gil Eannes	Portugiese
1456	Inseln des Grünen Berges	Gada Mosto	Venetianer
1472	St. Thomas, Annobom	?	Portugiesen
1484	Congomündung	Diego Cão	Portugiese
1486	Kap der Guten Hoffnung	Bart. Dias	.
1501	Ascension	Juan de Nova Sallego	.
1502	St. Helena	?	Portugiesen
1503	Kap Gardafui	Salbanha	Portugiese
1506	Madagaskar	A. Goncalves	.
1507	Mauritius, Réunion	Mascarenhas	.
1603	Quelle des Blauen Nils	Peter Perez	.
1768	Zanasee	Bruce	Schotte
1777	Oranjesee	Gordon	Engländer
1793	Der Fur	Browne	.
1795	Niger (Mittellauf)	Mungo Park	Schotte
1799	Nurful	Hornemann	Deutscher
1818	Quellen des Senegal und Gambia	Rollien	Franzose
1822	Njadssee	Dubney, Clapperton und Denham	Engländer
1823	Soloto	Clapperton und Denham	.
1825	Ghadames	Laing	.
1825	Limbuku	Insalah	.
1830	Niger (Unterlauf)	Vander	.
1847	Rilima Ndscharo, Renla	Krapf und Reimann	Deutsche
1848	Unterlauf des Congo	Ladisl. Magyar	Ungar
1849	Ngamisee	Livingstone	Engländer
1851	Vinuë	Barth	Deutscher
1851	Sambesi (Oberlauf)	Livingstone	Engländer
1853	Durchquerung Südafrikas (bis 1856)	Livingstone	.
1855	Victoriafälle des Sambesi	Livingstone	.
1856	Tanganjikasee	Burton u. Speke	.
1856	Wadai	Bogel	Deutscher
1858	Ukereweesee	Speke	Engländer
1858	Sambesi (Mittellauf)	Livingstone	.
1859	Nyassasee, Schirwasee	Livingstone	.
1861	Kamerungebirge	Burton	.
1862	Victoria-Nil	Speke	.
1864	Nwutanssee	Valer	.
1868	Roerosee, Bangweolosee, Qualaba	Livingstone	.
1869	Libesti	Nachtigal	Deutscher
1870	Uäe	Schweinfurth	Engländer
1873	Durchquerung Südafrikas (bis 1875)	Cameron	Engländer
1874	Lufuga (zum Tanganjika)	Cameron	.
1874	Durchquerung Südafrikas (bis 1877)	Stanley	Amerikaner
1876	Qualaba als Oberlauf des Congo erkannt	Stanley	.
1877	Oberlauf des Ogowe	Brazza	Franzose
1878	Durchquerung Südafrikas (bis 1879)	Serpa Pinto	Portugiese
1880 bis 1881	Durchquerung Nordafrikas (von Ägypten bis Oberguinea)	Matteucci	Italiener
1881	See Bropold II.	Stanley	Amerikaner
1881	Land zwischen Congo und Ogowe	Brazza	Franzose
1881	Durchquerung Südafrikas (bis 1882)	Wihmann	Deutscher

Jahr	Ortlichkeit	Entdecker	Nationalität	Jahr	Ortlichkeit	Entdecker	Nationalität
1884	Mittlerer Congo und Nebenflüsse	Grenfell	Engländer	<b>Asien.</b>			
1885	Rassai (befahren)	Wigmann	Deutscher	850	Andamanen	?	Araber
1885	Durchquerung Südafrikas	Capellou, Jvens	Portugiesen	1271	China	Marco Polo	Benjaner
1886	Cuango als Zufluß des Congo erkannt	Brückner	Deutscher	1295			
1887	Uelle als Nebenfluß des Congo erkannt	Daert und van Oele	Belgier	1498	Ostindien	Vasco da Gama	Portugiese
1887	Durchquerung Südafrikas	Wigmann	Deutscher	1506	Banda	Barthema	.
1887 bis 1889	Befreiung Emin Paschas	Stanley	Amerikaner	1506	Moluffen	Barthema	.
1889	Älteste Adhara erkliegen	H. Meyer	Deutscher	1508	Satadiben	Franz de Almeida	.
1889	Durchquerung Südafrikas	Trivier	Franzose	1510	Malakka	?	Portugiesen
<b>Amerika.</b>				1511	Amboina	Anton d'Abreu	Franzose
876	Grönland	Sunnbjörn	Isländer	1512	Malediven	Sim. d'Andrada	Portugiese
982	Grönland	Erik Raubi	.	1516	Pinikninseln	Fernando Pery	.
1000	Neufundland	Bjarne	.	1517	Knam	?	Portugiesen
1001	Küste Nordamerikas zwischen 42—40° n. Br.	Leif	.	1517	Perfluß unterhalb Anton.	Pers d'Andrada	Portugiese
1492	Guanahan (Wattlinginsel)	Kolumbus	Genuese	1521	Borneo	?	Portugiesen
1492	Cuba und Haiti	Kolumbus	.	1521	Philippinen	Magelhaens	Portugiese
1493	Puerto Rico, Dominica, Guadeloupe, Antigua	Kolumbus	.	1542	Japan	?	Portugiesen
1494	Jamaica	Kolumbus	.	1580	Sibirien	J. Timoffew	Russe
1494	Kontinent von Nordamerika	J. Caboto	Venezianer	1643	Sachalin	de Bries	Holländer
1497	Labrador	Die beiden Caboto	.	1643	Baitalsee	?	Russen
1498	Kontinent v. Südamerika	Kolumbus	Genuese	1643	Amur	Chabarow	Russe
1499	Amazonenstrom (Münd.)	B. Patez Pinzon	Spanier	1648	Beringstraße	Dezhnew.	.
1500	Brasilien	Cabral	Portugiese	1649	Kanadyermündung	Dezhnew.	.
1502	Mosquitoküste	Kolumbus	Genuese	1654	Korea	Heint. Hamel	Holländer
1508	Yucatan	Pinzon und de Solis	Spanier	1711	Rurien	?	Russen
1513	Florida	Ponce de Leon	.	1787	Laprousestraße	Laprouse	Franzose
1513	Südsee	Balboa	.	1835	Quelle des Amu Darja	Wood	Engländer
1515	Mündung des La Plata	de Solis	.	1857	Karakorumpoß u. Kuenlün	Gebr. v. Schlagintweit	Deutsche
1519	Mexiko	Cortez	.	1876	Tarimfluß, Lob-Nor	Prschewalskij	Russe
1520	Magelhaens-Straße	Magelhaens	Portugiese	1880	Quellgebiet des Hoangho	Prschewalskij	.
1522	Fonscabal	Fonseca	Spanier	1878 bis 1882	Jarubjango als Quellfluß des Brahmaputra erwiesen	?	.
1522	Ricaraguafee	Gil Gonzales	.	1887	Erste Durchquerung Jentralasiens v. O. nach W.	Arifhna	Indier
1529	Kalifornien	Dejerra u. Grisalva	.	<b>Russland.</b>			
1532	Peru	Pizarro	.	1521	Marianen	Magelhaens	Portugiese
1533	Chile	Almagro	.	1527	Neuguinea	Jorge e Meneses	.
1533	Venezuela	Welser	Deutscher	1528	Karolinen	Saavedra	Spanier
1535	Amazonenstrom (Quelle)	?	Spanier	1529	Marshallinseln	Saavedra	.
1535	Lorenzstrom, Kanada	Cartier	Franzose	1567	Salomoninseln	Mendana de Ne-gra	.
1541	Mississippi	Fern. de Soto	Spanier	1595	Marksasinseln	.	.
1544	Amazonenstrom (ganz befahren)	Cressana	.	1595	Santa Cruz-Inseln	.	.
1576	Frobisherbai	Frobisher	Engländer	1601	Neuholland (Nordwestküste)	de Crebia	Portugies-
1587	Davisstraße	Davis	.	1606	Niederige Inseln	de Quiros	Spanier
1592	Falklandinseln	Davis	.	1606	Neue Hebriden	de Quiros	.
1610	Hudsonbai	Hudson	.	1606	Torresstraße	de Torres	.
1616	Baffinsbai und Banksfjund	Baffin u. Bylot	.	1616	Neuholland (Westküste)	?	Holländer
1616	Rap Hoorn	De Maire und Schouten	Holländer	1616	Neuholland (Westküste)	Dirk Hartog	.
1631	Fogelana	Fox	Engländer	1627	Neuholland (Südküste)	Ruyss	.
1741	Alüten	Bering	Däne	1642	Tasmania, Neuseeland, Tongaarchipel	Tasman	.
1778	Rap Prince of Wales	Cook	Engländer	1643	Fidschiinseln	Tasman	.
1789	Madagjiesfluß	Madagje	.	1700	Dampierstraße	Dampier	Engländer
1826	Rap Barrow	Elson	.	1700	Neubritannien	Dampier	.
1833	Großer Fildfluß	Bad	.	1721	Osterinsel	Roogedern	Holländer
1870	Yellowstonegebiet	Washburne	Amerikaner	1767	Tahiti	Wallis	Engländer
1883	Durchforschung Grönlands	Kordenstjöld	Schwede	1767	Komtrahitätsinseln	Carteret	.
1884 bis 1885	Lauf des Schingu	v. d. Steinen	Deutscher	1768	Samoainseln	Bougainville	Franzose
1887	Quellgebiet des Schingu (bis 1888)	v. d. Steinen	.	1769	Neuseeland als Doppelinsel konstatiert	Cool	Engländer
1888	Durchquerung Grönlands von O. nach W.	Ranfse	Norweger	1770	Neuholland (Ostküste), Botanybai	Cool	.
				1773	Herveyarchipel	Cool	.
				1774	Neukaledonien	Cool	.
				1778	Sandwichinseln	Cool	.
				1788	Gilbertinseln	Gilbert u. Marshall	.
				1788	Marshallinseln (wieder-gefunden)	?	.
				1798	Bahstraße	Wag	.

Jahr	Ortlichkeit	Entdecker	Nationalität
1800	Loyalitätsinseln . . .	Walpole . . .	Engländer
1828	Darling, Murray (bis 1830) . . . . .	Sturt . . . . .	„
1839	Torrenssee . . . . .	Cyre . . . . .	„
1840	Cyrese . . . . .	Cyre . . . . .	„
1844	Neuholland (Inneres) . . . . .	Sturt . . . . .	„
1844	Neuholland (Inneres, bis 1845) . . . . .	Leichhardt . . . . .	Deutscher
1860 bis 1861	Durchschneidung Neuhollands von Süden nach Norden . . . . .	Burke . . . . .	Irländer
1861 bis 1862	Durchschneidung Neuhollands von Süden nach Norden . . . . .	Mac Rintay . . . . .	Schotte
1862	Durchschneidung Neuhollands von Süden nach Norden . . . . .	Stuart . . . . .	„
1865 bis 1866	Durchschneidung Neuhollands vom Darling zum Carpentariagolf . . . . .	Mac Intyre . . . . .	Australier
1873 bis 1874	Durchschneidung Neuhollands vom Überlandtelegraphen zur Westküste . . . . .	Warburton . . . . .	Engländer
1874	Durchschneidung Neuhollands von der Westküste zum Überlandtelegraphen . . . . .	Gebr. Forrest . . . . .	Australier
1875 bis 1876	Durchschneidung Neuhollands vom Torrenssee nach Perth . . . . .	Giles . . . . .	Engländer
1876	Durchschneidung Neuhollands von der Westküste zum Überlandtelegraphen . . . . .	Giles . . . . .	„
1884 bis 1885	Neuguinea durchforscht . . . . .	Fisch . . . . .	Deutscher
1885	Australische Alpen . . . . .	v. Lindenfeld . . . . .	Oesterreicher
1887 bis 1888	Durchschneidung Neuhollands von N. nach S. . . . .	Andray . . . . .	Engländer

**Kordpolarländer.**

1556	Romaja Semlja . . . . .	Burrough . . . . .	Engländer
1596	Bäreninsel . . . . .	Barent . . . . .	Holländer
1596	Spitzbergen . . . . .	Rijp u. Heemstect . . . . .	„
1607	Jan Mayen . . . . .	Hudson . . . . .	Engländer
1760	Resibirien . . . . .	Ettrikan . . . . .	Jakute
1819	Melvilleinsel und Banksland . . . . .	Parry . . . . .	Engländer
1831	Boothia Felix . . . . .	John Ross . . . . .	Schotte
1831	Magnetischer Nordpol . . . . .	Jam. Clark Ross . . . . .	Engländer
1846	Franklinstraße . . . . .	Franklin . . . . .	„
1850	Prinzer of Wales-Straße . . . . .	McClure . . . . .	Irländer
1853	Emithsund . . . . .	Rane . . . . .	Amerikaner
1853	Grinnelaland . . . . .	Rane . . . . .	„
1858	McClintockstraße . . . . .	McClintock . . . . .	Irländer
1870	Franz Joseph-Fjord . . . . .	Roldewey . . . . .	Deutscher
1871	Kennedykanal . . . . .	Hall . . . . .	Amerikaner
1871	Robesonstraße . . . . .	Hall . . . . .	„
1874	Franz Joseph-Land . . . . .	Payer u. Weyprecht . . . . .	Oesterreicher
1876	Robesonstraße bis 82° 27' . . . . .	Rares . . . . .	Engländer
1878	Nordöstliche Durchfahrt . . . . .	Nordenfjöld . . . . .	Schwede

**Südpolarländer.**

1569	Grahamsland . . . . .	Diel Gherritzg . . . . .	Holländer
1756	Südgeorgia . . . . .	?	Spanier
1771	Kerguelenland . . . . .	Kerguelen . . . . .	Franzose
1821	Alexanderland . . . . .	v. Bellingshausen . . . . .	Russe
1831	Enderbyinsel . . . . .	Biscoe . . . . .	Engländer
1839	Wilkesland . . . . .	Balleny . . . . .	„
1840	Adeliesland . . . . .	Dum. d'Urville . . . . .	Franzose
1841	Victorialand . . . . .	Jam. Clark Ross . . . . .	Engländer

**Geoplastik.** Im Garten des Pädagogiums zu Innsbruck hat Prof. Schuler eine Relieffarte Tirols erbaut, welche ein treues Bild des Landes gibt. Das Material entspricht genau dem natürlichen, nur das ewige Eis ist aus einer künstlichen Masse nachgeahmt worden. Die vertikalen Dimensionen sind im Verhältnis zu den horizontalen übertrieben, und die Hauptthäler mußten über Gebühr breit gehalten werden, um sie noch begehbar zu machen. Hiervon abgesehen sind alle Rasse bis ins kleinste Detail im richtigen Verhältnis mit Hilfe des Theodolits wiedergegeben, so daß Rässe und Übergänge studiert, Höhenverhältnisse verglichen, Ausichten genau bestimmt werden können. Soweit es möglich war, sind auch die kleinern Pflanzen an den richtigen Stellen angepflanzt, um ein Bild der charakteristischen Vegetation zu geben.

**Georg,** 19) Prinz von Sachsen, ward 25. Juni 1888 zum Generalfeldmarschall und Generalinspekteur der dritten deutschen Armeeeinspektion (7., 8. und 11. Korps) ernannt; sein ältester Sohn, Prinz Friedrich August, geb. 25. Mai 1865, ist, nachdem er in Strassburg und Leipzig studiert, Hauptmann und Kompaniechef im Grenadierregiment Nr. 100.

22) G. II., Herzog von Sachsen-Weiningen. Sein ältester Sohn, Erbprinz Bernhard, seit 18. Febr. 1878 mit der Prinzessin Charlotte von Preußen, ältesten Schwester des Kaisers Wilhelm II., vermählt, die ihm 12. Mai 1879 eine Tochter, Prinzessin Feodora, gebar, wurde 1885 Oberst und Kommandeur des Kaiser Franz-Regiments in Berlin und 1888 Generalmajor und Kommandeur einer Gardeinfanteriebrigade. Der zweite Sohn, Prinz Ernst (geb. 27. Sept. 1859), ist Maler in München. Der dritte Sohn, Prinz Friedrich (geb. 12. Okt. 1861), vermählte sich 25. April 1889 mit der Gräfin Adelheid zu Lippe-Biesterfeld (geb. 22. Juni 1870).

24) G. Albert, Fürst von Schwarzburg-Rudolstadt, starb 19. Jan. 1890 in Rudolstadt. Da er unvermählt geblieben war, folgte ihm sein Better, Prinz Günther (s. d. 4. Bd. 17), als Fürst.

**Georgens,** Jan Daniel, Pädagog, starb 9. Nov. 1886 in Doberan.

**Gerard de Nerval,** franz. Schriftsteller. Seine Biographie schrieb Tourneuf (Var. 1888).

**Gerardmer,** (1886) 2651 (Gemeinde 6914) Einw.

**Gerbmaterien.** Zur Ermittlung des Gerbsäuregehalts der G. sind sehr viele Methoden angegeben worden, von denen keine allen Ansprüchen genügte. 1884 trat daher in Berlin eine Kommission zur Feststellung einer einheitlichen Methode der Gerbstoffbestimmung zusammen, über deren Arbeiten Counciler Bericht erstattet hat (Raffel 1885). Nach der vereinbarten Methode wird in vorgeschriebener Weise ein Auszug der Rinden, Hölzer, Gallen etc. oder eine Lösung der im Handel vorkommenden Extrakte hergestellt. Ein Teil der Lösung wird nun unter Zusatz von Indigolösung mit übermangansaurem Kali titriert. Letzteres Salz wirkt so, daß mit dem Verschwinden der blauen Farbe des Indigos gleichzeitig auch der Gerbstoff oxydiert ist. Da aber neben dem letztern noch andre oxydable Substanzen, besonders Gallussäure, vorkommen, so wird ein anderer Teil der Lösung mit Hautpulver behandelt, welches den Gerbstoff ausfällt, filtriert und abermals titriert. Die Differenz ergibt die von dem Gerbstoff verbrauchte Menge des übermangansauren Kalis.

**Gerbsäuren** entstehen in den Pflanzen, wenigstens zum größten Teil, in den Blättern und zwar unter Bedingungen, welche denen der Entstehung der gewöhnlichen Assimilationsprodukte ganz gleich zu sein

scheinen, nur macht sich der Einfluß des Lichts ungleich stärker bemerkbar. Auch das Chlorophyll steht zur Gerbstoffproduktion in Beziehung, panachierte Blätter sind an sich ärmer an Gerbstoff, auch nicht fähig, denselben zu erzeugen; ebenso unterbleibt die Gerbstoffbildung in kohlenstoffreicher Luft auch bei intensiver Beleuchtung. Dennoch laufen die beiden Prozesse, Kohlenstoffassimilation und Gerbsäurebildung, nur einander parallel, ohne wechselseitig miteinander verknüpft zu sein. Der im Licht sich anhäufende Gerbstoff verschwindet im Dunkeln durch Ableitung. Bei den Stauden gelangt der Gerbstoff zusammen mit dem Reservematerial in den Wurzelstock und bleibt hier im nächsten Jahr unvermindert liegen, vermehrt sogar seine Menge durch Neubildung im Dunkeln, während das Reservematerial zur Bildung neuer Organe verbraucht wird. Ein Teil des Gerbstoffes wird in den Rhizomen in rote und braune Farbstoffe verwandelt, die Hauptmasse bleibt unverändert, wirkt wohl säulniswidrig und als Schutzmittel des Rhizoms gegen Tierfraß. Bei den Holzgewächsen sammelt sich der Gerbstoff im Stamm, erleidet im Winter keine Verminderung, im Frühjahr sogar eine kleine Vermehrung; auch in den perennierenden Blättern häuft sich der Gerbstoff an, die zweijährige Nadel ist gerbstoffreicher als die einjährige, und selbst im Laubblatt findet eine Vermehrung von Monat zu Monat statt, und das abfallende Blatt enthält noch so viel Gerbstoff wie in der besten Vegetationszeit. Weit aus der größte Teil des Gerbstoffes geht in Rinde, Stamm und Wurzel, und zwar teils in die Rinde, teils in das Holz. In der Rinde, besonders deutlich aber im Holz, zentrifugal vom Kambium, ist eine Zunahme des Gerbstoffgehalts zu konstatieren. Dieser Zunahme folgt später eine Abnahme, indem in der Rinde die Phlobaphene, im Holz die wichtigen Stoffe gebildet werden, die als Kernstoff oder Tylochrom die Verkerbung des Holzes bewirken. Bei der Keimung von Eichen und Korkkastanien im Dunkeln nimmt der Gerbstoff zu, er dient offenbar dem Wachstum nicht. Über die Art der Entstehung der G. ist nichts Sicheres bekannt; offenbar steht sie zur Kohlenstoffassimilation in keinem Verhältnis. Werden aber im Blatt auch die Eiweißkörper gebildet, dann dürfte die Gerbsäurebildung mit diesem Prozess zu verknüpfen sein. Offenbar entstehen auf dem Weg zur Eiweißbildung aromatische Moleküle, die bei der Eiweißbildung verbraucht werden, aber zum Teil, wenn nicht hinreichend Eiweiß gebildet wird, übrigbleiben und dann die G. liefern. Vgl. Kraus, Grundlinien zu einer Physiologie des Gerbstoffs (Leipz. 1889).

**Gerhardt**, 2) Eduard, Maler, starb 6. März 1888 in München.

**Gerichtsschreiber**. Weitere Litteratur: Reiss, Handbuch für G. in Bayern (Kaisersl. 1882); Schmidt, Handbuch für das Gerichtsschreiberamt (2. Aufl., Stettin 1888); Eichhorn, Repertorium für den Gerichtsschreiberdienst (Rothenburg a. T. 1886); Köhler, Sämtliche Protokolle des Gerichtsschreibers, dargestellt an praktischen Fällen (Münch. 1889).

**Gerichtsvollzieher**. Eine neue Zeitschrift für G. (hrsg. von Walter) erscheint seit 1889 in Berlin.

**Germain**, Sophie, Mathematikerin. Vgl. Göring, S. G. und Clotilde de Baug (Zürich 1888).

**Germania-Expedition**, 1868, s. Maritime wissenschaftliche Expeditionen (Bd. 11).

**Germania- und Danfa-Expedition**, 1870, s. Maritime wissenschaftl. Expeditionen (Bd. 11).

**Germanicus**. Vgl. Knoke, Die Kriegszüge des G. in Deutschland (Berl. 1887, Nachtrag 1889).

**Germanische Sprachen**. Ein wichtiges Hilfsmittel für das Studium dieser Wissenschaft ist im Erscheinen begriffen: der »Grundriß der germanischen Philologie« (hrsg. von H. Paul im Verein mit einer Reihe von Fachmännern, Straßb. 1889 ff.). Dieses Handbuch wird sich besonders durch die Einheitlichkeit des Standpunktes, den die Bearbeiter einnehmen, auszeichnen. Neue litterarische Quellen von größerer Bedeutung sind besonders auf dem Gebiet der Prosa erschlossen worden durch die Veröffentlichung altdeutscher Predigten, die Anton Schönbach veranstaltet. Von großer Bedeutung ist die Wiedererwerbung der sogen. Manessischen Handschrift (s. d., Bd. 17). Die grammatische Forschung wendet sich mit immer steigender Vorliebe der Betrachtung der lebenden Mundarten zu; sie stellt sorgfältig den Laut- und Formenbestand der heutigen Sprache fest und verwertet die hier gewonnene Erkenntnis mit Erfolg zur Aufhellung älterer Sprachperioden. Von bedeutendern Arbeiten auf diesem Gebiet sind die von Holtzhausen (»Die Soester Mundart«, Norden 1886), von Kauffmann (»Das Schwäbische in der Mundart von Horb«, Straßb. 1890), von Heusler (»Der alemanische Konsonantismus in der Mundart von Basel«, das. 1888) zu nennen. Ein hervorragendes Dialektwörterbuch ist das unter der Leitung von Staub u. Tobler rüstig fortschreitende »Schweizerische Idiotikon« (Frauenfeld 1881 ff.). Auf dem Gebiet der Metrik sind wichtige Forschungen von Sievers zu verzeichnen, welche die richtige Auffassung des germanischen Alliterationensverses lehren und darthun, welche Beziehungen zwischen diesem und dem unter lateinischem Einfluß stehenden Endreimvers herrschen. Lebhafter Streit ist entbrannt auf dem Gebiet der Mythen- und Sagenforschung. Es handelt sich hauptsächlich um die Frage, inwieweit die in der nordischen Dichtung, besonders in der Edda, niedergelegten Göttersagen rein germanischen, bez. rein skandinavischen Ursprungs sind. Besonders der nordische Gelehrte Sophus Bugge vertritt die Ansicht, daß eine Menge von antiken und christlichen Elementen in jenen nordischen Gedichten poetische Ausgestaltung erfahren habe. Betreffs der Nibelungen Sage will Goltzer den Nachweis führen, daß die zahlreichen mythologischen Züge, welche der Sage in den nordischen Dichtungen anhaften, nicht ursprüngliche Bestandteile derselben sind, sondern erst auf nordischem Boden mit derselben verwachsen sind.

**Germanium** Ge, Metall, findet sich mit Schwefel und Schwefelsilber verbunden im Argyrodit, ist grauweiß, kristallisiert regulär, ist sehr spröde, Atomgewicht 72,32, spez. Gew. 5,400, schmilzt bei 900°, verdampft bei wenig höherer Temperatur, ist unlöslich in Salzsäure und Kalilauge, löslich in Königswasser, Salpetersäure, heißer konzentrierter Schwefelsäure und in schmelzendem Kalihydrat. An der Luft ist es bei gewöhnlicher Temperatur unveränderlich, und beim Erhitzen bedeckt es sich nur mit einer dünnen Drydschicht. Das Germaniumoxydul GeO ist grauschwarz, das Dryd GeO<sub>2</sub> farblos, etwas löslich in Wasser, aus welchem es kristallisiert. Das Germaniumchlorür GeCl<sub>4</sub> ist farblos, flüchtig, siedet bei 72°, gibt mit Wasser einen weißen Niederschlag; Germaniumchlorid GeCl<sub>3</sub>, dem vorigen ähnlich, erstarrt nicht bei -20°, siedet bei 86°. Das Chlorür wirkt energisch reduzierend und bleichend. Die Existenz des Germaniums war von Mendelejew auf Grund seines periodischen Gesetzes prognostiziert, bevor es Winkler 1886 entdeckte.

**Gerol**, Karl, Kanzelredner und Dichter, starb 14. Jan. 1890 in Stuttgart.

# Geschütze III.

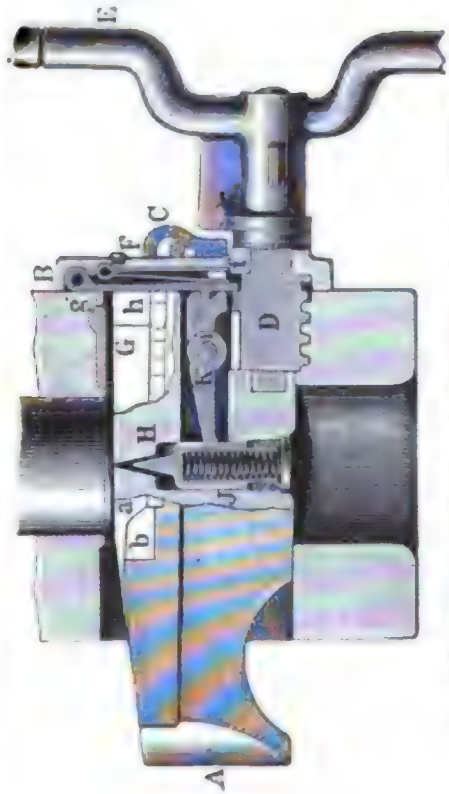

Fig. 3. Krupp'scher Horizontalkeilverschluss für Schnellfeuerkanonen, in der Mitte wagerecht durchgeschnitten.



Fig. 4. Krupp'scher Horizontalkeilverschluss, Ansicht von hinten.



Fig. 1. 4 u. 5 cm Schnellfeuerkanone in drehbarer Privatgestel.

Fig. 2. 10,5 cm Schnellfeuerkanone für Schiffsausrüstungen mit hydraulischer Rücklaufbremse.

Meyers Konr.-Lexikon, 4. Aufl.

Bibliographisches Institut in Leipzig.

Zum Artikel »Geschütze (Bd. 17)»

**Gerold, Friedrich**, Buchhändler, starb 8. Okt. 1886 in Wien.

**Gerö**, Departement, (1886) 274,391 Einw.

**Gersdorff**, Hermann Konstantin von, preuß. General, geb. 2. Dez. 1809 in Riklingswalde bei Görlitz, besuchte das Kadettenkorps in Dresden, trat 1827 als Leutnant in das preussische 2. Garderegiment ein, nahm mit v. Hiller und v. Werder 1842—43 am Kampf im Kaukasus teil, wurde 1848 nach Schleswig-Holstein geschickt, um die dortigen Truppen organisieren zu helfen, kämpfte bei Schleswig, Hadersleben und Kolbing, ward 1853 Major im Generalstab der 16. Division, 1859 Kommandeur des 4. Jägerbataillons und 1860 des 67. Regiments, 1864 Generalmajor und Kommandeur der 11. Infanteriebrigade, die er 1864 gegen Dänemark und 1866 gegen Oesterreich befehligte, dann Generalleutnant und Kommandeur der 22. Division. Nach der Schlacht bei Wörth befehligte er das 11. Korps und wurde 1. Sept. 1870 bei Sedan tödlich verwundet; er starb 13. Sept. d. J. zu Brigne aux Bois. Ihm zu Ehren erhielt 1889 das hessische Füsilierregiment Nr. 80 den Namen Füsilierregiment v. G.

**Geschütz** (hierzu Tafel »Geschütze III«). Die Erfindung des braunen Schießpulvers durch die rheinisch-westfälischen Pulverfabriken hat auf die Entwicklung des Geschützwesens, zunächst der Panzergeschütze, großen Einfluß ausgeübt. Das langsamere Verbrennen und der verhältnismäßig geringe Gasdruck ergeben in Geschützrohren von 35 Kaliber Länge (L/35) erheblich größere Anfangsgeschwindigkeiten und lebendige Kraft. Krupp hat 1886 vier für die italienische Regierung gefertigte 40 cm Kanonen L/35 abgeliefert. Das Rohr wiegt bei 14 m Länge 121 Tonnen, der Verschluß 3760 kg; die 1050 kg schwere Stahlpanzergranate erhielt durch 384 kg Geschützladung 579 m Anfangsgeschwindigkeit und fast 18,000 Metertonnen lebendige Kraft. Das G. würde mithin nahe der Mündung eine schmiedeeiserne Platte von 104 cm Dicke, auf 1000 m Entfernung noch eine solche von 97 cm Dicke durchschießen können. Das braune Schießpulver (von Krupp C/82 genannt) ist für alle Kanonen vom 15 cm Kaliber aufwärts verwendbar und steigert deren Leistungsfähigkeit bedeutend. Die genannten Pulverfabriken haben später ein anderes Pulver, welches nur wenig dünnen, schnell verfliegenden Rauch entwickelt, geringen Rückstand hinterläßt und schwache Feuererscheinung hat, auch für die Kleinern Kaliber hergestellt, welches von Krupp als C/86 eingeführt wurde. Bei Feldgeschützen leistet dasselbe etwa 33 Proz. mehr als bisheriges Pulver. Später ist von den rheinisch-westfälischen Pulverfabriken ein prismatisches Pulver C/86 hergestellt worden, welches die Leistungen der 10,5, 12 und 13 cm Schnellfeuerkanonen sowie der 15 cm Kanone L/35 außerordentlich steigerte. In letzterer geben 17 kg braunes Pulver C/82 der 51,5 kg schweren Granate eine Anfangsgeschwindigkeit von 541 m und 770 Metertonnen lebendige Kraft, wogegen mit 14 kg prismatischem Pulver C/86: 617 m Anfangsgeschwindigkeit und rund 1000 Metertonnen lebendige Kraft erzielt wurden.

Hatte die Einführung der schnell fahrenden Torpedoboote die Revolverkanonen zu ihrer Bekämpfung hervorgerufen, so verlangte die Bekämpfung der in der Folgezeit an Fahrgeschwindigkeit immer mehr zunehmenden größeren Kriegsschiffe bis zu den gepanzerten Kreuzern von 4—6000 Ton. Displacement größere Kaliber schnell feuernder Geschütze; so entstanden Schnellfeuerkanonen.

Die verschiedenen, eine gewisse Verwandtschaft besitzenden Geschützkarten, welche aus dieser Ursache hervorgegangen sind, haben zu folgenden Bezeichnungen geführt: **Mitrailleusen** (canons à balles) sind die mehrläufigen Geschütze meist vom Gewehrkaliber, welche kartätschuhartig (daher auch **Kartätschgeschütze** genannt) sämtlich mit einemmal oder doch in sehr kleinen Zeiträumen lagenweise abfeuern, die französische Mitrailleuse, der belgische Mitrailleur von Mentigny; auch die Nordenfelta, Gardener- und Palmcranz-Geschütze, welche in England Maschinengeschütze genannt werden, gehören hierher. **Revolverkanonen** sind mehrläufige Geschütze, deren Läufe oder deren Kammern sich um eine gemeinschaftliche Achse drehen, Gatling- und Hotchkiss-Kanonen. Sie haben, wie die Mitrailleusen, Einheitspatronen und selbstthätige Patronenzuführung zur Bedingung, weshalb ihr Kaliber eine gewisse Grenze nicht übersteigen darf. Das größte ist die 4,7 cm Hotchkiss-Kanone, gebräuchlicher ist 3,7 cm. Schnellfeuernde Geschütze oder Schnellfeuerkanonen sind einläufig mit einem Verschluß, sie haben meist größeres Kaliber als die Revolverkanonen, reichen jetzt (1889) bis 15 cm und beginnen, wie die Revolverkanonen, mit 3,7 cm Kaliber. Krupp fertigt 4, 5, 6, 7,5, 8,4, 10,5, 13 und 15 cm Schnellfeuerkanonen für Schiffarmierungen und 8 cm schnell feuernde Feldgeschütze. Die Möglichkeit des Schnellfeuerns ist durch die Verwendung von Metallkartuschen erreicht worden, welche eine besondere Verschlußabdichtung entbehren, welche eine besondere Verschlußabdichtung entbehren, welche eine besondere Verschlußabdichtung entbehren. Während bei den kleinen Kalibern ein senkrechter Riegelverschluß zur Anwendung gekommen ist, haben die größeren einen Horizontal-Keilverschluß (s. Tafel, Fig. 3 u. 4). Der hinten abgerundete prismatische Keil A erhält durch Leisten und Nuten seine Führung im Keilloch, wird gehandhabt mittels der Kurbel E und durch die Verschlußschraube D im Rohr festgehalten. Letztere hat nur auf einer Seite Gewinde, so daß dieselben bei einer Kurbeldrehung um 90° aus den Einschnitten im Rohr heraustreten und ein Herausziehen des Verschlusses gestatten. Der letzte Gewindegang an der Verschlußplatte B ist jedoch voll; er drückt gegen den Ansatz des Spannhebels K, welcher sich innerhalb des Keils um i dreht. Sein anderes (linkes) Ende greift in einen Schlagbolzens H, in dessen Höhlung die Schlagfeder J liegt, die ihn nach vorn mit der Spitze in das Zündhütchen der Kartuschhülse schnellt, sobald die Nase des Abzugsblattes f am Abzugstüde C herausgezogen wird, der rechte Ansatz des Spannhebels legt sich hierbei in einen Ausschnitt des Gewindeganges der Verschlußschraube. Die Abzugsfeder f drückt die Abzugsplatte stets gegen den Spannhebel k. Der Auswerfer G greift mit gabelförmiger Spitze vor den Bodenrand der Kartuschhülse und liegt mit dem Wulst g im Rohrkörper. Seine Nasen h werden in der obern und untern Nute a des Keils geführt und nach rechts gedreht, sobald der Wulst b an dieselben beim Herausziehen des Keils anstößt, dadurch wird der Auswerfer um g gedreht, wobei er die Kartuschhülse durch das Ladeloch nach hinten auswirft. Zum Abfeuern wird entweder die Abzugschnur in einen Haken der Abzugsplatte gehakt oder ein Schieber in die Verschlußschraube gesteckt, welcher beim Drehen der Letztern hinter die Abzugsplatte tritt und anhebt und den Spannhebel in dem Augenblick auslöst, wenn der Verschluß geschlossen ist. Der Verschluß besitzt mithin Selbstspannung und feuert auch selbstthätig ab. Die Feuer-





**Gesellschaftsinseln.** Nachdem England seinen auf den mit Frankreich 19. Juni 1847 abgeschlossenen Vertrag begründeten Widerspruch gegen die Annexion der Inseln unter dem Wind 30. Mai 1888 aufgegeben hatte, sind dieselben von Frankreich förmlich in Besitz genommen worden. Es sind dies die Inseln Raiatea, Tahua, Borabora, Huahine und einige kleine Gilande. Dafür hat Frankreich gemäß eines 16. Nov. 1887 abgeschlossenen Vertrags seine nach den Neuen Hebriden abgesandten Truppen zurückberufen.

**Gef.,** Wolfgang Friedrich, Theolog, veröffentlichte den Schlußband von »Christi Person und Werk« (Bd. 3, Basel 1887).

**Gefler, 2)** Friedrich Leopold, Graf von, preuß. General, geb. 24. Juni 1688 zu Schwarzenau in Ostpreußen, trat 1703 in preussische Dienste und focht als junger Reiteroffizier im spanischen Erbfolgekrieg unter Fürst Leopold von Dessau. Beim Regierungsantritt Friedrichs d. Gr. Generalmajor und Chef eines Kürassierregiments, ward er für seine ausgezeichneten Leistungen in der Schlacht bei Chotusitz 1742 zum Generalleutnant befördert und erhielt den Schwarzen Adlerorden. Am berühmtesten ward er durch den Reiterangriff, welchen er in der Schlacht bei Hohenfriedeberg 4. Juni 1745 an der Spitze der Baireuth- Dragoner ausführte, und durch welchen er 20 österreichische Bataillone vernichtete sowie 67 Fahnen und 6 Geschütze eroberte. Er ward zum Lohn in den Grafenstand erhoben. 1757 schied er wegen Schwerhörigkeit aus dem Dienst und starb 22. Aug. 1762 in Brieg. 1888 wurde das rheinische Kürassierregiment Nr. 8 nach ihm benannt.

**3)** Friedrich, Schriftsteller, geb. 14. Nov. 1844 zu Lahr, wurde Kaufmann, machte 1870 als freiwilliger Jäger bei der württembergischen Felddivision den Feldzug gegen Frankreich mit, lehrte dann nach Lahr zurück und ist seit 1876 Vorsteher der dortigen Reichsbanknebenstelle. Er ermittelte 1865 das Grab der Friederike von Seseheim und beschaffte mit Hugo Olbermann die Mittel, dasselbe mit einem Denkmal zu schmücken, wozu er die Anthologie »Friederiken-Album« (Lahr 1867) herausgab, welche sein Drama »Reinhold Lenz« enthält. Ebenso gab er 1879 Veranlassung zur Errichtung des Grimmelshausen-Denkmalts in Henchen, für welches er auch die Inschriften dichtete. Von ihm erschienen bisher: »Sonette eines Feldsoldaten« (Stuttg. 1871); »Rassandra«, Tragödie (Lahr 1876); »Diether und Walheide«, eine Erzählung in Versen (das. 1881); die epische Dichtung »Hohengeroldsbeck« (das. 1887) und das humoristische Gedicht mit schwäbischer Lokalfärbung »Der Röhrl von Häner-Neuhaujen« (Rost. 1887), welches wohl als sein gelungenstes Werk betrachtet werden darf.

**Gehner, 1)** Salomon, Dichter. Sein Leben beschrieb H. Wölfflin (Frauenfeld 1889).

**Getreide.** Bei der Beurteilung des Getreides kommt sein Volumgewicht bei gleichzeitiger Berücksichtigung der Trockenheit zunächst in Betracht. Man muß daher von verschiedenen Sorten gleiche Raummaße unter ganz gleichen äußern Einflüssen, also bei derselben Temperatur und in derselben Zeit, trocknen und wägen. Betrügerische Kornhändler pflegen das G. am Abend vor dem Markttag zu nehen, um das Volumen zu vermehren. Ergreift man eine Handvoll G. im Sack, drückt fest zusammen und öffnet dann schnell die Hand, so bleiben die Körner, wenn sie geneht worden waren, zusammengeballt, selbst wenn keine Feuchtigkeit durch das Gefühl wahrnehmbar ist. Es gibt auch noch andre Merkmale, die indes von geringer juristisch-er Bedeutung sind. Im Verdachts-

fall schiebt man eine Probe des Getreides vor Zeugen luftdicht ein und läßt den normal 13—15 Proz. betragenden Wassergehalt an einer Samenprüfungsanstalt feststellen. G. darf anderseits nicht zu stark ausgetrocknet sein, da sonst die Kleie sich nicht hinreichend ausmahlt und das Mehl gelblich wird. Das G. soll vollkommen reif, aber nicht zu alt sein, denn bei dauernder Lagerung verliert der Kleber an Elastizität, das Fett wird ranzig, die Farbe dunkler. Um den Körnern Glanz und Frische zu erteilen und das Volumgewicht zu erhöhen, wird das G. gedökt (geschönt). Auf 1000 kg Weizen reicht 0,5—1 kg Rüböl aus, und man erzielt wegen der größern Glätte der Körner eine Zunahme des Volumgewichts bis 4 Proz. Das Öl beeinträchtigt aber das vollständige Ausmahlen und die Haltbarkeit des Mehls. Zur Erkennung des Öls drückt man die Körner zwischen Papier, wobei es gelbe Ölflecke erzeugt. Schüttelt man das G. mit etwas Kurkumapulver, so wird es besonders am Bart und in der Kerbe von anhaftendem Pulver gelb gefärbt; ungedöhtes nimmt das Pulver durchaus nicht an. Ähnlich verhält sich Bronzepulver, welches nach dem Schütteln dem gedöhten G. beim Reiben zwischen Fließpapier eine goldige Bronze erteilt. Schüttet man auf ganz reines Wasser eine geringe Menge Kampferpulver (welches so wenig wie das Innere des Gefäßes mit dem Finger berührt werden darf), so geraten die Partikelchen in Rotation, welche aber sofort aufhört, wenn gedöhtes G. in das Wasser geschüttet wird. — Zur Litteratur: Wollny, Die Kultur der Getreidearten (Heidelb. 1887); Rümker, Anleitung zur Getreidezüchtung (Berl. 1889); Mücke, Deutschlands Getreideverkehr mit dem Ausland (Greifsw. 1887); Derselbe, Der Getreidekonsum in Berlin (Dressd. 1889).

**Gevelsberg,** Regierungsbezirk Arnöberg, seit 1886 Stadt, gehört seit 1887 zum Kreise Schwelm.

**Gewebe.** Die Prüfung der G. hat zunächst ihre Festigkeit zu ermitteln, welche in der Richtung der Kettenfäden eine andre ist als in der Richtung des Schusses. Man schneidet deshalb appreturfreie Streifen aus beiden Richtungen, 35 mm breit und 250 mm lang, und zupft an beiden Längsseiten in einer Breite von 5 mm die Fäden aus, so daß ein 25 mm breiter voller Streifen stehen bleibt. Dieser Streifen wird in eine Festigkeitsmaschine (Frömbing in Gadderbaum bei Bielefeld) eingespannt, welche zugleich die Ausdehnung bis zum Zerreißen notiert. Die folgende Tabelle gibt einige Anhaltspunkte zur Beurteilung der Resultate:

Gewebe	Gewicht pro Quadratmeter in Gramm	Fadenzahl auf 25 mm		Festigkeit eines Streifens von 10 cm Breite in Kilogr.	
		Netze	Schuß	Netze	Schuß
Kaliko ungeblickt . .	129—135	56	53	90	74
blau, Futter . .	110—170	60	51	58	50
Gembden . .	225—235	82	28	73	67
Reinen ju Futter . .	205—215	26	22	105	100
Sommerhofen . .	240—260	33	30	230	144
Reinewisch, ungeblickt	320—340	80	29	230	200
Orléans, (schwarz) (halbwollen) . . . . .	63—69	72	62	36	30
Militärtuch (mittel) . .	80—85	37	37	57	52
Kostuch, fein, Kunstwolle	—	80	25	35	34
Echawollstoffe (Wusen)	60—64	46	43	67	53
Futter . .	45—49	42	37	54	40
Kammgarnstoff, (schwarz)	50	60	55	100	92
Seide, gewöhnliche, glatte	20	—	—	120	110

Die Appretur wird oft durch halbstündiges Auslöchen

in Wasser entfernt, bisweilen ist bei vegetabilischen Fasern Kochen mit 5proz. Sodalauge, bei tierischen mit 3proz. Salzsäure erforderlich. Die Dichtigkeit (Schwere) der G. wird bedingt durch die Dichte (Nummer) und die Zahl der Fäden. Die Garnnummer erhält man durch Abziehen des Garns aus dem appreturfreien G. und Abwägen einer bestimmten Länge (5, besser 10 m). Zum Abzählen der Fäden dient ein Weberglas (Fadenzähler). Dies besteht aus einer kleinen Messingplatte mit eingeschnittenem Loch von 10 mm im Quadrat, dessen Seiten abgeschrägt sind. Die Platte besitzt einen Träger, an welchem eine Linse über dem Loch in der Platte angebracht ist. Den Apparat setzt man auf das G., so daß die eine Kante des Loches mit einem Faden parallel läuft. Um zu ermitteln, wie stark das G. einlaufen wird, übergießt man einen Längs- und Querstreifen von 0,5 m Länge und 30 mm Breite mit heißem Wasser, läßt ihn eine Nacht im Wasser liegen und dann im ungespannten Zustand bei gelinder Wärme trocknen. Der Längenverlust, das Krumpmaß, wird in Prozenten ausgedrückt. Bei Beurteilung der fremden, in das G. gebrachten Stoffe (Appreturmasse und mineralische Beimengungen) ist festzuhalten, daß gegen dieselben nichts einzuwenden ist, solange sie nur zur Verschönerung des Ansehens dienen und eine Täuschung nicht beabsichtigt wird. Auch sucht sich der Fabrikant gegen den Verlust, den das Waschen und Bleichen des Garns verursacht, durch einen Ersatz in der Appretur schadlos zu halten, und ein solcher Ersatz gilt allgemein nicht als unrea. Für Baumwollgewebe z. B. kann man annehmen, daß sie im appretierten Zustand 78 Proz. Fasern, 7 Proz. Feuchtigkeit, 7 Proz. Stärke und 7,5 Proz. mineralische Zusätze enthalten. Weniger als 78 Proz. Fasern darf das G. nicht enthalten. Leinengewebe sollen, wenn es nicht ausdrücklich verlangt wird, ohne jede Appreturmasse oder nur mit Stärke ohne mineralischen Zusatz so appretiert sein, daß 2–5 Proz. durch das Auskochen verloren gehen. G. aus Streichgarn sind ohne Appreturmasse, aber wegen der großen Neigung der Welle, Wasser anzuziehen, gewöhnlich durch Feuchtigkeit beschwert; auch kommt es vor, daß man tuchartige Stoffe und Garne mit Stärkezucker, Dextrin, Glycerin, Chlormagnesium zc. imprägniert und mit Scherflocken einwalkt. Bei Kammwollstoffen gehört bisweilen Tränken mit Gummi-, Hausenblasen- oder Gelatine-lösung zur Appretur. Am lohnendsten ist die Beschwerung der Seide. Der Verlust durch die Entschälung beträgt 12,5 Proz., und der Gebrauch, diesen Verlust zu ersetzen, ist gewissermaßen zu Recht anerkannt; man hat sogar eine Beschwerung bis zu 25 Proz. gestatten wollen, aber es kommen solche bis zu 150 Proz. vor, und dabei werden häufig giftige Bleisalze angewandt, die im höchsten Grad nachteilig werden können. Zur Untersuchung der Appretur trocknet man eine gewogene Probe des Gewebes bei 105° und bestimmt den Gewichtsverlust (Wasser) durch Wägen in einem verschlossenen Gefäß. Die getrocknete Probe extrahiert man mit wasserfreiem Äther zur Beseitigung von Fett, Harz, verdampft den Äther, trocknet den Rückstand bei 100° und wägt. Die entfettete Probe erschöpft man mit siedendem Wasser, verdampft letzteres im Wasserbad, trocknet den Rückstand bei 100° und wägt. Erzeugt Jodtinktur eine blaue Färbung, so ist Stärke zugegen, und dann muß man die Behandlung behufs vollständiger Lösung der Stärke im verschlossenen Gefäß unter Druck vornehmen. Eine andre Probe des Gewebes verbrennt man zur Bestimmung des Aschengehalts, und die Asche prüft

man in gewöhnlicher Weise auf ihre Bestandteile. Zur Ermittlung der Fasern, aus welchen das G. besteht, dient in erster Linie das Mikroskop. Vegetabilische und tierische Fasern unterscheidet man einfach durch Verbrennen (bei appretierten Stoffen, nachdem man sie 15 Minuten mit 5proz. Salzsäure gekocht, gut ausgewaschen und getrocknet hat). Pflanzenfasern brennen flott, tierische blähen sich auf unter Bildung schwer verbrennlicher Kohle und unter Entwicklung des Geruchs nach verbranntem Horn. Man kann auf diese Weise auch die Zahl der Fäden jeder Gattung im G. bestimmen. Zur Untersuchung gemischter G. legt man dieselben in einer Porzellanschale 15 Minuten in 3proz. Salzsäure, kocht auf, wäscht aus und trocknet. Von der Baumwolle löst sich hierbei die Farbe fast in allen Fällen, von der Wolle schwierig und von Seide sehr unvollständig. Eine derartig vorbereitete Probe wird 1–2 Minuten in eine siedende basische Chlorzinklösung von 60° B., bereitet aus 100 Teilen Chlorzink, 85 Teilen Wasser und 4 Teilen Zinkoxyd, eingetaucht, dann mit angesäuertem, zuletzt mit reinem Wasser gewaschen, getrocknet und gewogen. Der Gewichtsverlust ergibt den Gehalt des Gewebes an Seide. Die Probe wird dann 15 Minuten in Kaltronlauge vom spez. Gew. 1,02 auf 100° erhitzt, gut ausgewaschen und getrocknet, der jetzt sich ergebende Gewichtsverlust rührt von Wolle her. Um vegetabilische Fasern von animalischen zu trennen, kocht man das G. 30 bis 40 Minuten unter Ersatz des verdampfenden Wassers in einer Lösung von 1 Teil Kochsalz in 1 Teil Salzsäure und 5 Teilen Wasser, wodurch die Pflanzenfasern zerstört werden, so daß man sie durch Reiben in Wasser beseitigen kann. Über die Nachweisung von Baumwolle in Leinwand s. d. (Bd. 10, S. 661).

Wie bei der beschwerten Seide, kommen bei gefärbten Geweben und Bekleidungsgegenständen hygienische Rücksichten in Betracht, insofern manche Farben und namentlich gewisse Beizen gesundheitsschädlich wirken können. Schweinfurter Grün, Scheelches Grün, Chromgelb zc. sind zum Färben und Bedrucken von Geweben angewandt worden, und da bei der Benutzung der G. ein Teil der Farbe sich leicht staubförmig ablöst, so ist die Gefahr einer Vergiftung gegeben. In Garnen hat man 0,11–0,31 Proz. Antimon (als Beize) und damit die Erklärung gefunden, daß solche Garne auf der Haut Ausschlag erzeugen. In Papiertragen, welche Geschwüre hervorgerufen hatten, wurden erhebliche Mengen Zinkweiß nachgewiesen. Auf diesem Gebiet hat das Gesetz vom 5. Juli 1887 (s. Farbstoffe, Bd. 17) Abhilfe geschaffen. Die Vertreter der angewandten Chemie in Bayern hatten schon früher, unter Berücksichtigung des Umstandes, daß die Industrie nicht mit chemisch reinen Rohstoffen arbeiten, auch nicht absolut giftfreie Farben liefern kann, festgesetzt, daß 100 qcm von Bekleidungsgegenständen nur enthalten dürfen 0,002 g Antimon oder 0,002 g Arsen und zwar nur in im Wasser unlöslicher Form.

**Gewerbegesetzgebung.** Vgl. noch Marciniowski, Die deutsche Gewerbeordnung für die Prags in der preussischen Monarchie mit Kommentar zc. (4. Aufl., Berl. 1888).

\***Gewerke** (Der), veraltet s. v. w. Handwerker, besonders Bauhandwerker; jetzt noch allgemein im Bergbau s. v. w. Grubenarbeiter; daher Gewerkschaft. Arbeitsquantum eines Grubenarbeiters, dann auch Besitzer, Mitbeteiligter eines Bergwerks; Gewerksbuch, das Verzeichnis der Augeninhaber; Gewerksentag, Hauptversammlung derselben.

**Gewicht einzelner Materialien.** Das Gewicht von 1 cbm beträgt in Kilogrammen bei:

Gold, gegossen . . .	19260	Sand . . . . .	1640
Silber, gegossen . . .	10470	Lehm und Thon . . .	1700
Quecksilber . . . . .	13600	Lehmige Erde . . . .	2060
Kupfer, gegossen . . .	8790	Grobe Erde mit Kies	1860
Blei, gegossen . . . .	11350	Fette Erde mit Steinen	2290
Zinn, gegossen . . . .	7210	Sehr feine Erde . . .	1400
Zinn, gegossen . . . .	7290	Mauerwerk aus Zie-	
Messing, gegossen . . .	8400	geln . . . . .	1530—1870
Gusseisen, gegossen . .	7210	Mauerwerk aus Kalk-	
Schmiedeeisen . . . . .	7780	stein . . . . .	2240—2400
Kalkstein . . . . .	2450—2700	Mauerwerk a. Sandstein	2000
Marmor . . . . .	2717	Tannenholz, trocken . .	550
Quarz . . . . .	2620	Pappelholz, trocken . .	390
Sandstein . . . . .	2350	Eichenholz, trocken . .	500
Thonschiefer . . . . .	2670	Kiefernholz, trocken . .	620
Basalt . . . . .	2660	Rußbaumholz, trocken	666
Granit . . . . .	2810	Eichenholz, trocken . .	850
Basalt . . . . .	2000	Wasser . . . . .	1000
Eisstein . . . . .	1290—1636	Luft . . . . .	1,30

**Gewitter.** Über den Ursprung der atmosphärischen Elektrizität sind namentlich auch in neuerer Zeit eine Reihe von Hypothesen aufgestellt, durch welche diese wichtige Frage aber doch noch nicht als abgeschlossen gelten kann. Meistens wird die Entstehung der atmosphärischen Elektrizität aus Reibungsvorgängen abgeleitet, welche freilich auf sehr verschiedene Weise angenommen werden. Nach der einen Hypothese soll der hauptsächlichste Reibungsvorgang der sein, welcher bei dem Aufsteigen und der wechselnden Bewegung der verdampften Wasserteilchen an der trocknen Luft vor sich geht. Nach einer andern soll die Reibung beim Herabfallen der durch Verdichtung gebildeten Wassertropfen durch die Luft stattfinden. Ferner ist auch die bei der Verdampfung eintretende Reibung des Dampfes an den festen Teilen der Erdoberfläche, oder die Reibung der in der Luft schwebenden kleinen Wasserklügelchen an der feuchten Luft, oder die Reibung zwischen dem flüssigen atmosphärischen Wasser an den in den höhern Regionen befindlichen Eisnadeln als Quelle der Elektrizität angesehen. Außerdem ist die Hypothese aufgestellt, daß Reibungsvorgänge nur zur Erklärung der Anfangsladung mit Elektrizität benutzt werden können und die Gewitterelektrizität als Influenzelektrizität anzusehen ist. Auch ist die atmosphärische Elektrizität mit den Erscheinungen der Polarlichter in Verbindung gebracht und durch die unipolare Induktion des Erdmagnetismus zu erklären versucht worden. Endlich ist noch von Arrhenius u. a. die Ansicht vertreten worden, daß die elektrischen Erscheinungen in der Atmosphäre der Erde unter der Annahme erklärt werden können, daß unser Planet ursprünglich mit einer gewissen Quantität negativer Elektrizität geladen ist, welche auf der Erdoberfläche und auf den in der Atmosphäre schwebenden flüssigen oder festen Partikelchen verteilt ist, und daß die Frage, wie dieselbe anfänglich entstanden ist, ebenso außerhalb des Bereichs der Naturforschung fällt wie z. B. die Frage nach der Rotation der Sonne und ähnliche.

So wenig demnach die Erklärung für die Entstehung der atmosphärischen Elektrizität und ihre Erscheinung im G. zum Abschluß gebracht ist, so ist doch die Erscheinung und der Verlauf der Gewitterphänomene selbst in ihren Hauptzügen durch die neuern regelmäßigen Gewitterbeobachtungen eingehend erforscht, und dabei haben sich Gesetze über die Periodizität der G., die Richtung und Geschwindigkeit ihrer Fortbewegung ergeben, die bis dahin noch nicht bekannt waren. Derartige systematische Gewitterbeobachtungen begannen 1865 in Frankreich, folg-

ten dann in Schweden, Norwegen und Belgien, wurden in Deutschland 1879 von v. Bezold in Bayern eingerichtet und bald darauf auch in Sachsen, Württemberg und Preußen angestellt. Da außerdem auch in Italien und Rußland eine große Anzahl von Gewitterstationen bestehen, so können gegenwärtig die G. über den größten Teil von Europa verfolgt und beobachtet werden. Als Sign des Gewitters erscheint gewöhnlich eine eigentümlich gefärbte Haufenwolke von graublauer Farbe, welche anfangs oft klein ist, rasch an Umfang zunimmt und in kurzer Zeit den vorher meist blaßblauen Himmel bedeckt. Die Höhe der Gewitterwolken scheint fast nie die der Cirruswolken zu erreichen, und als ihre untere Grenze wird von Hann eine Höhe von 1400 m angegeben. Hat sich an irgend einem Ort ein G. ausgebildet, so breitet sich dasselbe nach den Untersuchungen von v. Bezold für Bayern und denen von Ferrari für Italien gewöhnlich nach einer Richtung hin aus und nimmt die Form eines langgestreckten Streifens an, welcher sich im allgemeinen parallel mit sich selbst, senkrecht zu seiner Längenausdehnung fortbewegt. Beim Fortschreiten der G. machen sich besondere Zugstraßen kenntlich, und einzelne Gegenden werden besonders oft heimgesucht. Waldarme Gegenden sind den Gewittern mehr ausgesetzt als waldreiche, und sumpfige Niederungen treten oft als vollständige Gewitterherde auf.

Alle Erfahrungen sprechen dafür, daß die Entstehung der G. durch hohe Temperaturen und hohen Dampfgehalt der Luft begünstigt werden. Vor dem G. nehmen Luftdruck und relative Feuchtigkeit ab, die Temperatur dagegen zu, so daß anfangs die ersten beiden ein Minimum, die letztere ein Maximum besitzt. Während des Gewitters steigen der Luftdruck und die relative Feuchtigkeit rasch, die Temperatur sinkt, und die ersten beiden zeigen am Schluß ein Maximum und die letztere ein Minimum. Die Stärke des Windes nimmt am Anfang des Gewitters meist rasch zu, erreicht bald ihren größten Wert und nimmt dann wieder schnell ab. Ähnlich sind die Änderungen der meteorologischen Elemente bei den Nachtgewittern im Sommer, wenn auch nicht immer so stark ausgeprägt wie bei den Tagesgewittern. Nicht selten folgen zwei oder mehrere G. in kurzen Zwischenräumen aufeinander, doch kann man dann meistens ein G. unterscheiden, welches als Hauptgewitter erscheint. Die Fortpflanzungsrichtung der G. stimmt im allgemeinen mit der Richtung des vorherrschenden Windes im Gewittergebiet und mit der Fortbewegung der die G. begleitenden Depressionen überein. In Deutschland und Frankreich findet die größte Gewitterhäufigkeit bei Südwest-, in Italien und Österreich bei Westwinden statt. Die Fortpflanzungsgeschwindigkeit der G. ist abhängig von der, mit welcher sich die begleitenden Depressionen des Luftdrucks fortbewegen. In Italien beträgt sie durchschnittlich 34,1 km in einer Stunde, in Süddeutschland 41,1 km, in Frankreich 41,3, in Norwegen 38 km und zeigt dabei eine Übereinstimmung mit der Fortpflanzungsgeschwindigkeit der barometrischen Minima in der Art, daß die G. ebenso wie die Depressionen aus SW. die größte und die aus östlicher Richtung die kleinste Geschwindigkeit besitzen.

Außerdem haben die neuern Beobachtungen unzweifelhaft ergeben, daß in der Häufigkeit des Auftretens der G. eine tägliche und eine jährliche Periode vorhanden ist. Das Hauptmaximum der Häufigkeit fällt in der täglichen Periode stets auf die Nachmittagsstunden von 3—6, aber außerdem findet sich, wie zuerst v. Bezold nachgewiesen, noch ein zweites Maxi-

zum Nachtzeit, etwa um Mitternacht. Auch im Lauf eines Jahres finden in der Gewitterhäufigkeit zwei Maxima statt. Fast überall fällt das Hauptmaximum in den Sommer und zwar in den Juni oder Juli, nur an den Küsten des nordwestlichen Europa nehmen die Wintergewitter zu und sind auf Island und im nordwestlichen Schottland häufiger als die Sommergewitter. Das zweite, weniger hervortretende Maximum, welches für Mitteleuropa auch zuerst von v. Bezold nachgewiesen ist, fällt ebenfalls in den Sommer, aber etwas später als das Hauptmaximum. Dabei findet es sich, daß beide Maxima in Westeuropa etwas später auftreten als in Osteuropa, indem sie im erstern auf Anfang Juli und Ende August und im letztern auf Ende Juni und Anfang August fallen. Endlich ist noch aus den Gewitterbeobachtungen in Bayern und Württemberg, welche die Jahre 1880–87 umfassen, festgestellt, daß eine dritte Periode vorhanden ist, deren wahrscheinlichste Dauer 25,88 Tage beträgt und daher voraussichtlich mit der Sonnenrotation in Beziehung steht. Deshalb könnte angenommen werden, daß die elektrischen Erscheinungen in der Atmosphäre mit solaren Vorgängen in Zusammenhang stehen, ohne jedoch durch sie ausschließlich bedingt zu sein. Die Hauptbedingungen für die Gewitterbildung bleiben immer die Temperatur- und Feuchtigkeitsverhältnisse, während in untergeordnetem Grad auch die Rotation der Sonne für ihr Entstehen mitbestimmend sein kann.

Zu erwähnen ist noch, daß in neuerer Zeit die Bahn des Blitzes durch photographische Abbildungen zur Anschauung gebracht ist. Seit 1884 ist eine größere Anzahl von Blitzphotographien (in der Sitzung der Royal Meteorological Society vom 21. März 1888 waren über 50 ausgestellt) aufgenommen, welche deutlich zeigen, daß der Blitz meistens keine einfache elektrische Entladung zwischen zwei Punkten ist, sondern daß zwar die Entladung von einem Punkt ausgeht, sich dann aber von dem Weg des Hauptstrahls in eine größere Anzahl von schwächeren Bahnen verzweigt. Oft sind auf den Photographien eines Blitzes mehrere verschiedene starke Strahlen zu erkennen, von denen sich, namentlich von dem Hauptstrahl, mehrere Strahlen abzweigen, welche auf ihrem Weg rasch schwächer werden und daher nicht zur Erde zu kommen scheinen. Diese Verzweigung könnte zur Erklärung dafür dienen, daß zuweilen eine größere Anzahl von Gegenständen die Folgen eines Blitzschlags zeigen und doch nur ein einziger Blitz beobachtet wurde.

**Gey**, (1826) 1460 (Gemeinde 2693) Einw.

**Ghika**, 4) Fürst Ioan, ward, da er die Altersgrenze erreicht hatte, 1889 seines Postens als rumänischer Gesandter in London enthoben.

**Ghyczy**, Koloman von, ungar. Staatsmann, starb 28. Febr. 1888.

**Gien**, (1826) 6833 Einw.

**Gierke**, Otto Friedrich, Rechtslehrer, folgte 1887 einem Ruf als Professor an die Universität zu Berlin und wurde zum Geheimen Justizrat ernannt. Er schrieb noch: »Die Genossenschaftstheorie und die deutsche Rechtsprechung« (Verl. 1887); »Der Entwurf eines bürgerlichen Gesetzbuchs und das deutsche Recht« (Leipz. 1889); »Personengemeinschaften und Vermögensbegriffe« (in den »Beiträgen zur Beurteilung des Entwurfs eines bürgerlichen Gesetzbuchs«, Heft 18, Verl. 1889).

**Giesebrecht**, Wilhelm von, Historiker, starb 17. Dez. 1889 in München. Von seiner »Geschichte der deutschen Kaiserzeit« erschien noch die 2. Abteilung des 5. Bandes: »Friedrichs I. Kämpfe gegen Alexander III.,

den Lombardenbund und Heinrich den Löwen« (Leipz. 1888).

**Giesecke**, Bernhard Rudolf, Schriftgießer, starb 25. Juli 1889 in Leipzig.

**Gießerei**. Ein neues wichtiges Verfahren zur Anfertigung von Sandformen in der Metallgießerei, welches insbesondere für die Herstellung von Säulen, Trägern, Röhren, überhaupt von Gegenständen sehr geeignet ist, welche bei größeren Längen nahezu gleichbleibende Querschnittsform besitzen, besteht darin, daß der Formsand, statt durch Stampfen mit freier Hand, durch zwei nacheinander zu benutzende Walzen gegen das Modell gepreßt wird. Die erste Walze hat die Form eines Rotationskörpers, dessen Erzeugende sich der Form des Modells möglichst anschließt (z. B. halbkreisförmig konkav bei einem cylindrischen Röhren- oder Säulenmodell), und zwar unter Beibehaltung eines Zwischenraums zwischen Modell und Walze, der beim Formen durch den gesiebten Sand ausgefüllt wird. Über diesen auf das Modell gebrachten Sand rollt man die erste, mit ihren Zapfen auf Leitbahnen oder den Rändern des Formkastens aufliegende Profilwalze einigemal hin und her, wodurch nicht nur eine Schonung des Modells, sondern hauptsächlich eine unter gleichem Druck entstehende, somit gleichmäßige Sandschicht erzeugt wird. Auf dieser häuft man nun Sand so hoch im Kasten an, als zum reichlichen Füllen desselben erforderlich ist. Darauf rollt man eine schwere cylindrische Walze über diesen Füllsand und streicht die etwa noch überstehende Sandmasse ab, worauf der Formteil fertig ist. Bei der gewöhnlichen Art des Eingießens des Metalls in die Form ist das Mitreißen von Luft, Schlacke (sogen. Schaum) und somit die Bildung schlechter, unganzer Stellen und Poren im Gußstück kaum zu vermeiden. Zu einem reinen, dichten Guß gelangt man dahin, gegen durch Benutzung des sogen. Abscheiders. Derselbe (s. Fig.) besteht aus einem ovalen, aus feuerfestem Thon gebrannten Rahmen mit 3 Scheidewänden 1, 2, 3, die nicht bis zum untern Rand reichen. Dieser Rahmen wird so auf die Gußform F gesetzt, daß die kleinere Kammer a über das Gußloch o zu stehen kommt. Wird sodann das flüssige Metall in die Kammer b gegossen, so läuft es unter den Rändern der drei Scheidewände, die den Schaum zurückhalten, ruhig und rein in die Form.

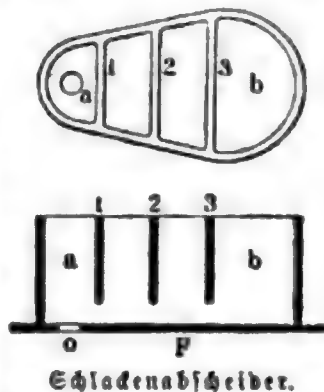

Schlackenabscheider.

über das Gußloch o zu stehen kommt. Wird sodann das flüssige Metall in die Kammer b gegossen, so läuft es unter den Rändern der drei Scheidewände, die den Schaum zurückhalten, ruhig und rein in die Form.

**Giffen**, Robert, engl. Statistiker, geb. 22. Juli 1837 zu Strathaven in der schottischen Grafschaft Lanark, wurde mit 13 Jahren einem Advokaten in die Lehre gegeben und besuchte mit seinem 18. Jahr die Universität Glasgow, die ihn 1884 zum Ehrendoktor ernannte. Er wandte sich darauf mit namhaftem Erfolg der Journalistik zu und wurde 1876 zum Chef der statistischen Abteilung des Handelsamtes (Board of trade) ernannt, die 1882 bedeutend erweitert und Handelsdepartement genannt wurde. Von 1882 bis 1884 war G. Präsident der Royal Statistical Society. Außer zahlreichen Beiträgen in »Daily News«, »Times«, »Globe«, »Economist« u. a. schrieb G.: »Stock exchange securities« (1878); »Essays in finance« (4. Ausg. 1886; 2. Serie 1886); »The growth of capital« (1890).

\***Gill**, William James, Reisender, geb. 1843 zu Bangalor in der britisch-ind. Präsidentschaft Madras als der Sohn des durch seine Kopien der berühmten Malereien in den Höhlen von Ellora und Ajunta verdienten Majors Robert G., wurde 1864 Ingenieuroffizier in der britisch-indischen Armee, die er 1873 als Hauptmann verließ, um sich ganz Forschungsreisen zu widmen. Mit Valentin Baker bereiste er zunächst 1873 Nordpersien und die russisch-persischen Grenzlande, ging dann 1877 von Schanghai nach Bhamo und schrieb darüber: »The river of Golden Sand« (Lond. 1880, 2 Bde.), für das südliche China wichtig durch die sorgfältig verzeichneten Routenaufnahmen, während die wissenschaftlichen Ergebnisse im »Journal« der Royal Geographical Society enthalten sind. Beim Ausbruch des englisch-ägyptischen Kriegs ging G. mit Professor Palmer zur Sinaihalbinsel, um Angriffe der Beduinen auf den Suezkanal zu verhindern, wurde aber 10. Aug. 1882 mit seinem Gefährten bei Kalá-at-en-Nachl überfallen und ermordet.

\***Gille** (spr. schi), Philippe, franz. Bühnendichter und Publizist, geb. 18. Dez. 1834 zu Paris, war zuerst Bildhauer, dessen Arbeiten im »Salon« Anerkennung fanden, und blieb auch auf der Schriftstellerlaufbahn der Liebe zur schönen, reinen Form treu. Von seinen zahlreichen Lustspielen und Operntexten erwähnen wir: »Les 30 millions de Gladiateur« (mit Labiche, 1875); »Les charbonniers« (1877, Musik von Costé); »Jean de Nivelle« (1880) und »Lakmé« (1883), beide mit Gondinet (Musik von Delibes); die Lustspiele: »Le mari à Babette« (1881) und »Ma camarade« (1883), beide mit Meilhac. Ferner veröffentlichte er einen Band jart empfundenen Gelegenheitsgedichte: »L'herbier« (1887) und »La bataille littéraire«, eine Reihe von Artikeln über die neuesten literarischen Erscheinungen, deren erster Band (1889) die Jahre 1875—78 umfaßt, die Zeit der heftigsten Kämpfe für und gegen den Naturalismus. Für den »Figaro« liefert er unter dem Namen Le Masque de fer Theaterchroniken.

**Giller**, Agaton, poln. Schriftsteller, starb 18. Juli 1887 in Stanişlau.

\***Gilles** (franz., spr. schi, auch Gé genannt), ein unter vieren mit Billettarten gespieltes Glücksspiel, eine Art von Brehan.

\***Gilmore** (spr. gilmör), James Roberts, nord-amerikan. Schriftsteller, geb. 10. Sept. 1823 zu Boston, lebte als Teilhaber einer Handelsfirma in New York. Nach Ausbruch des amerikanischen Bürgerkriegs, der ihn um sein Vermögen brachte, gründete er das »Continental Monthly«, worin er Skizzen des Lebens im Süden veröffentlichte. Aus demselben stellte er späterhin unter dem Namen Edmund Kirke das vielgelesene Buch »Among the pines« (New York 1862) zusammen. Andre Schriften von ihm sind: »My southern friends« (1862); »Down in Tennessee« (1863); »Among the Guerillas«, »Adrift in Dixie« (1863); »On the border«, »Patriot boys« (1864); das »Life of Garfield« (1864), das in mehr als 80,000 Exemplaren verbreitet wurde; »The rear-guard of the revolution«, eine Geschichte von Tennessee (1886), zu welcher als Fortsetzung erschien: »John Sevier as a commonwealth-builder« (1887); »Advance-guard of western civilisation« (1888).

\***Gingelly**, ostind. Kapß (weißer und roter), der besonders aus Kalkutta und Karatschi zur Ölgewinnung ausgeführt wird.

**Giovanelli**, Ignaz, Freiherr von, österreich. Abgeordneter, starb 16. Aug. 1889.

**Giraffen** sind in der heutigen Welt nur durch eine einzige Art vertreten, die sich so weit von allen andern Huftieren entfernt, daß sie zum einzigen Vertreter einer besondern Familie erhoben werden mußte. In der Vorzeit war dies anders, und zu den seit länger bekanntem Sivatheriden des Himalaja (s. unten), die eine deutliche, wenn auch entferntere Verwandtschaft mit den lebenden G. darbieten, ist in der Neuzeit die Entdeckung einer größern Anzahl giraffenähnlicher Tiere getreten, die in Griechenland ihr Verbreitungszentrum gehabt zu haben scheinen und sich bis nach Persien, Indien und Frankreich ausgebreitet haben. In den der spätern Miocänzeit angehörigen Schichten von Pikermi, einer kleinen Ortschaft, die auf dem Weg von Athen nach Marathon liegt, fand Gaudry schon vor 20 Jahren unter zahlreichen Resten von dreizehigen Pferden, Antilopen, Löwen, Dinosauriern etc. auch diejenigen einer echten Giraffe (*Camelopardalis attica*), die sogar noch abschüssiger gebaut war, als die lebende, vor allen Dingen aber zahlreiche Reste eines Tiers, welches die G. mit den andern Wiederkäuern verbindet, des Hellastiers, welches Gaudry nach dem Entdecker der ersten europäischen Giraffe *Helladotherium Duvernoy* taufte. Dieser Wiederkäufer, welcher ehemals in großen Scharen in Griechenland geweidet haben muß, hatte aber im allgemeinen mehr die Gestalt eines Dromedars als einer Giraffe, die Rückenwirbelsäule war nicht so verkürzt, der Rücken trotz der von vorn nach hinten stark abnehmenden Wirbeldornfortsätze nicht so abschüssig wie bei der Giraffe, und vor allem hatten die sieben Halswirbel noch nicht jene starke Längs Streckung erfahren, die das letztere Tier in stand setzt, seine Ahtung von den Gipfeln mittelhoher Bäume zu nehmen. Dagegen sind im Bau des Schädels und Gebisses, der Füße und Zehen so entschiedene Annäherungen vorhanden, daß das Hellastier zweifellos als eine angehende oder beginnende Giraffe bezeichnet werden konnte. Diese Auffassung ist auf das glänzendste durch die Auffindung und Untersuchung einer nicht minder reichen und demselben Horizont angehörigen Säugetierfauna der Insel Samos durch Forsyth Major (1887) bestätigt worden, worunter sich zwölf Stück eines *Samotherium Boissieri* getauften riesigen giraffenartigen Wiederkäuers befanden. In dem kürzern Hals, den kurzen Füßen und der untersten Natur näherte es sich dem Hellastier, dagegen sind Schädel und Bezahnung der Giraffe noch ähnlicher. Auch trug das Männchen zwei Hörner, wie beide Geschlechter der lebenden G.; doch standen sie unmittelbar über den Augen, während sie bei letzterer etwas höher hinaufgerückt erscheinen. Auch fehlte das mittlere unpaare Horn, welches bei den Männchen der lebenden Art ziemlich häufig entwickelt ist. Die reiche Säugetierfauna von Samos, unter der sich auch andre heute nur noch in Afrika erhaltene Geschlechter, namentlich aus den Zahnarmen, befanden, beweist uns, daß der griechische Inselarchipel die Reste eines ehemaligen, die drei Teile der Alten Welt verbindenden Festlandes darstellt, und so erklärt sich leicht, daß das Giraffengeschlecht, welches sich ehemals auch über Südeuropa und Asien ausdehnte, heute nur noch in Afrika erhalten ist.

Auch der andre Zweig des Giraffengeschlechts, die Sivatheriden, welche bisher nur in vier Gattungen: *Sivatherium*, *Bramatherium*, *Hellado-* oder *Vischnotherium* und *Hydasitherium* bekannt waren, hat 1888 einen neuen Zuwachs durch die Reste des *Urmatherium* erhalten, welche A. Rodler am Urmiassee im nördlichen Persien entdeckte. Diese Gruppe

enthält vorzugsweise Riesentiere, die man früher als Übergangsglieder zwischen Dickhäutern und G. anzusehen geneigt war. Allein Kütineyer zeigte, daß sie außer dem starken Schädelbau, der bei Sivatherium giganteum allerdings einem Elefantenschädel nahekommt und zwei mächtige hintere, zwei kleinere vordere Hörner trug, nichts mit Dickhäutern zu thun haben, vielmehr im Körperbau der Kuhantilope und im Gebiß am meisten den G. gleichen. Das Urmiatherium nähert sich am meisten dem Hydaspitherium, welches nur zwei eigentliche Hörner, wie die lebende Giraffe, besaß, weicht aber in mehreren Punkten des Schädelbaues beträchtlich ab, so daß die früher nur in der einen lebenden Art bekannte Familie jetzt formenreicher vor uns steht als manche reichlich in der heutigen Lebewelt vertretene. Denn neben der schlanken, kurz u. abschüssig gebauten, langhalsigen Form, die wir früher allein kannten, müssen wir jetzt in den Familienbegriff auch längere, kurzbeinige und kurzhalsige Tiere aufnehmen, deren Kopf teils ganz hornlos, teils mit 2—4 Hörnern versehen war, die sich manchmal von einem ungemein großen und schweren Schädel erhoben und wahrscheinlich sehr breit und schaufelartig verzweigt waren, wie beim Elentier. Bei einigen Sivatheriden scheint auch ein kleiner Rüssel vorhanden gewesen zu sein.

Man muß der Familie der G. eine Art Mittelstellung, nicht zwischen Antilopen und Dickhäutern, sondern zwischen Hirschen und Hohlhörnern, einräumen. Die beiden unverzweigten Stirnhörner der G. sind nämlich in vieler Beziehung den Hirschgeweihen ähnlicher als den hohlen, auf Knochenzapfen aufsitzenden Hörnern der Rinder, Schafe, Ziegen und Antilopen, denn sie entstehen wie die erstern als Hautverknöcherungen, die erst später mit dem Schädel verwachsen. Bei dem der Grundform noch näherstehenden Hellastier waren vermutlich, wenn überhaupt, nur lose Hautverknöcherungen, wie sie die Giraffe in beiden Geschlechtern schon bei der Geburt aufweist, vorhanden, die nicht mit dem Schädel verwachsen und darum auf demselben keine Spuren zurüchließen. Aber während das in ähnlicher Weise durch Hautverknöcherung entstehende Geweih der Hirsche nur kurze Zeit mit der behaarten Haut bedeckt bleibt und sich dann fest, abstirbt und abgeworfen wird, behält das Gehörn der Giraffe seine Haarhaut lebenslänglich und wird daher auch nicht abgeworfen und erneuert. In dieser letztern Beziehung gleicht es wieder mehr dem Gehörn der Rinder und Antilopen und stellt gewissermaßen eine Verknöcherung des Urzustandes dar, aus dem sich nach zwei verschiedenen Richtungen hin die Kopfzierden der Hirsche und Hohlhörner entwickelt haben. Die Verkleinerung des Kopfes und Gehörns der lebenden G., den ältern Verwandten gegenüber, läßt sich leicht als Wechselwirkung mit der Verlängerung des Halses verstehen, die es dem Tier erlaubte, seine Nahrung in Erdabständen zu finden, zu denen kein andrer Wiederklauer hinaufreicht.

**Gironde**, Departement, (1886) 775,845 Einw.

**Gishiga** (Zshiga), Fluß im Küstengebiet Ostsibiriens, entspringt auf dem Stanowoigebirge und mündet nach 150 km langem Lauf in den Gishigabusen, einer nördlichen Ausbuchtung des Ochotskischen Meers. Mündung in der Tiefe des Busens liegt der Bezirksort G. mit (1889) 399 Einw.

**Gisors**, (1886) 3960 Einw.

**Giolietti** (v. d. G.), G. W., ital. Afrikaforscher, geb. 1848 zu Casteggio bei Pavia, besuchte 1868 mit Antinori die Assabai, schloß sich 1879 der wissenschaftlichen Kommission zur Erforschung der Umgebung dieser in-

zwischen von Italien besetzten Bucht an, machte 1879 einen Ausflug von Zeila nach Harar und kehrte dann nach Europa zurück. Im Mai 1881 übernahm er die Führung einer Expedition, welche, von der Assabai ausgehend, den Lauf der Flüsse Hamasch und Gualima erforschen sollte. Am 2. Mai brach G. mit einer Eskorte von italienischen Marinesoldaten von Beilul auf, wurde aber schon Ende Mai mit seinen Begleitern wahrscheinlich bei Dibhav in der Landschaft Masla Giah ermordet.

**Givet**, (1886) 7370 Einw.

**Givors**, (1886) 10,110 Einw.

**Givry**, (1886) 1932 Einw.

**Glarns**, Kanton, (1885) 33,800 Einw.; Stadt, (1886) 5401 Einw.

**Glas**. Zur Herstellung achromatischer Linsen haben Hall (1733) und Dollond (1757) Kombinationen von Crown- und Flintglas angewandt (vgl. Achromatismus, Bd. I). Es gelang ihnen auf diese Weise, das primäre Spektrum zu beseitigen, und noch heute benützt man Kombinationen von Crown- und Flintglaslinsen, um für gewöhnliche optische Zwecke die roten und blauen Strahlen, für photographische die grünen und violetten oder auch ultravioletten zu vereinigen. Blair und Hastings haben dann auch drei Farben vereinigt, indem sie ein drittes Medium (eine Flüssigkeit oder G.) der achromatischen Linse hinzufügten. Dabei erhält man aber infolge der Absorption ein so viel schwächeres Bild, daß man sich in der Regel auf Kombination von zwei Linsen beschränkt. Die Strahlen, welche durch eine gewöhnliche achromatische Linse nicht vereinigt werden und die Deutlichkeit des Bildes beeinträchtigen, bilden das sogen. sekundäre Spektrum, welches verschwinden würde, wenn man Kombinationen von zwei Gläsern anwendete, deren Zerstreungsvermögen (wenn auch nicht für das ganze Spektrum, so doch für gewisse Teile desselben) proportional sind. Solche Gläser aufzufinden und zugleich eine größere Mannigfaltigkeit in der Abstufung des Brechungsindex und der mittlern Dispersion zu erzielen, haben sich Fraunhofer, Harcourt und Stokes bemüht; aber erst Schott, welcher sich auf Anregung von Abbe mit der Sache beschäftigte, gelangte 1881 zu praktischen Erfolgen, welche 1884 die Gründung des glastechnischen Laboratoriums in Jena veranlaßten. Die neuen Gläser sind nicht ausschließlich Silikate, wie alle bisherigen Gläser, sondern zum Teil Phosphate und Borate von eigentümlicher Zusammensetzung. Die Phosphate enthalten als Basen Kali, Thonerde, Baryt, Magnesia, die Borate Kali, Natron, Zinkoxyd, Bleioxyd, Lithiumoxyd, Thonerde, auch Kieselsäure, die Silikate außer Bleioxyd, Kalk, Kali, Natron noch Zinkoxyd, Thonerde, Magnesia, Baryt. Während bisher das optische G. von Zeil in Paris und Chance in Birmingham für die Optiker nahezu aller Länder geliefert wurde und nur Metz in München vorherrschend für den eignen Gebrauch Flintglas erzeugte, hat das Laboratorium in Jena diese Verhältnisse vollständig geändert und Deutschland nicht nur vom Ausland unabhängig gemacht, sondern auch optisches G. exportiert. Das optische Institut von Zeiß in Jena benutzte zuerst das neue G. zu apochromatischen Linsen für Mikroskope, deren Bilder wegen ihrer größern Reinheit eine stärkere Vergrößerung durch das Okular ertragen. Handelt es sich nicht um eine solche, so kann man bei stärker vergrößerndem Okular ein Objektiv von größerer Brennweite benützen, um die Übelstände zu beseitigen, welche Objektive von sehr kurzer Brennweite haben. Bei den bisherigen Silikatgläsern ist die

Dispersion um so größer, einen je größern Brechungsindex sie haben; das Jenaer Laboratorium hat nun aber auch Gläser hergestellt, bei denen Refraktion und Dispersion in andern Verhältnis zu einander stehen, und dadurch für viele optische Zwecke ein sehr erwünschtes Material geliefert. Bamberg hat das Jenaer G. mit großem Vorteil für Fernrohre angewandt, womit erwiesen ist, daß die Astronomie von demselben nicht minder Vorteile erzielen wird wie die Mikroskopie.

Bei Thermometern beobachtet man eine sogen. thermische Nachwirkung, welche darin besteht, daß in den ersten Monaten oder Jahren nach der Anfertigung der Eispunkt etwas steigt, während auch bei ältern Thermometern nach einer bedeutenden Temperaturerhöhung eine zeitweilige Erniedrigung des Eispunktes eintritt. Die thermische Nachwirkung ist besonders groß bei Gläsern, welche neben Kali viel Natron enthalten, und es ist in Jena gelungen, ein Normalthermometerglas herzustellen, welches so vortreffliche Instrumente liefert, daß bei einer Erwärmung auf 100° die Depression des Eispunktes nur 0,05° beträgt. Dies G. enthält Kieselsäure, Natron, Zinkoxyd, Kalk, Thonerde, Bor säure, also nur ein Alkali.

Die verschiedenen Glasforten zeigen sehr ungleiche Widerstandsfähigkeit und verwittern zum Teil sehr schnell, indem die Oberfläche durch die darauf einwirkenden Agenzien angegriffen wird. Zur Prüfung des Glases legt man es in eine erwärmte konzentrierte Zinnnitratlösung. Die Erscheinung des Abblätterns, welche sich sonst erst nach Jahren zeigen würde, kommt hierbei sofort zum Vorschein. Über eine sehr feine Prüfungsmethode mit Salzsäuredämpfen s. Glas, Bd. 7, S. 383. Nach einer andern Methode verwandelt man das G. in Pulver von bestimmter Feinheit und behandelt eine abgewogene Probe so lange mit kochendem Wasser, bis das Filtrat ganz neutral reagiert. Man verdampft letzteres dann in einer Platinschale, trocknet den Rückstand und wägt. Gutes G. ist nach sechs- bis achtmaligem Aufgießen von heißem Wasser erschöpft und gibt an dasselbe nicht mehr als 1,5—2 Proz. ab, während Gläser vorkommen, die nach Verlust von 50 Proz. das Wasser noch alkalisch machen. Eine sehr empfindliche Methode hat Nylius angegeben. Er löst 0,1 g farbloses Jodeosin in 100 ccm mit Wasser gesättigtem Äther und bringt diese Lösung mit dem G. in Berührung, nachdem dieses mit Wasser, dann mit Alkohol und Äther sorgfältig gereinigt worden war. Das Wasser des Äthers greift das G. an, setzt Alkali in Freiheit, und dies bildet mit dem Jodeosin eine farbige Verbindung, die sich auf das G. niederschlägt. Nach 24 Stunden beurteilt man aus der Intensität der gefärbten Schicht den Grad der Zerfällbarkeit des Glases. Schlechtes G. färbt sich mit der Lösung sofort, gutes erst nach mehreren Stunden. Die meisten Glasforten verfärben sich am Lichte. Durch Eisenoxydul grün gefärbtes G. wird durch Sonnenlicht gelb, indem aus Eisenoxydul und nie fehlendem Natriumsulfat Eisenoxyd und Schwefelnatrium entstehen. Manganhaltiges G. färbt sich unter höherer Oxydierung des Mangans violett. Bei Tafelglas sind diese Farbenveränderungen oft nur in dicker Schicht (wenn man durch die Schnittkante in die Scheibe hineinsieht) wahrnehmbar, und um sie zu kontrollieren, muß man von zwei gleichen Scheiben die eine belichten, die andre im Dunkeln aufbewahren. Die Wirkung der Sonnenstrahlen auf die zu prüfende Scheibe wird verstärkt, wenn man hinter letzterer ein gelbes oder rotes G. oder einen Spiegel anbringt, um die chemisch wirkenden Strahlen zu-

rückzuwerfen. Die Durchsichtigkeit des Glases prüft man mit einem Photometer und chemische oder physikalische Ungleichheiten in der Masse mit Hilfe des von Töpfer angegebenen Schlierenapparats.

Die Arbeiter in den Glashütten sind vielen Schädlichkeiten ausgesetzt. Die Pocher sind meist durch das Einatmen des scharfen Quarzstaubes lungenkrank. Bei Darstellung von Bleiglas sind Bleivergiftungen möglich, und wenn Arsen zum Reinigen des Glases angewandt wird, so leiden zwar die Arbeiter nur wenig, aber die Umgegend wird durch den entweichenden Arsendampf geschädigt. Die Arbeiter vor den Öfen leiden durch die starke Hitze, den häufigen Temperaturwechsel und an den Augen durch den Feuerschein. Zur Milderung der Hitze hat man mechanisch in Bewegung gehaltene Fächer angewandt, welche einen gelinden kühlenden Luftzug hervorbringen; die Augen sucht man durch Glimmerbrillen zu schützen, da Glimmer die Wärmestrahlen zurückhält. Das Glasblasen bewirkt Blutandrang nach dem Kopf und im Alter asthmatische und emphysematische Beschwerden, so daß die Gläser nur bis zum 50. Lebensjahr am Öfen arbeiten können. Wird eine und dieselbe Pfeife von mehreren Arbeitern benutzt, so kann sie Gelegenheit zur Übertragung von Syphilis bieten, zumal die Glasbläser oft mit Geschwüren an den Lippen und im Mund behaftet sind. Die Glasschleifer leiden sehr häufig an Tuberkulose. Der Schleifstaub wirkt in der gewöhnlichen Weise, erzeugt aber keine Tuberkulose, deren Übertragung vielmehr durch das Arbeiten in überfüllten, schlecht ventilierten, nicht hinreichend sauberen Räumen veranlaßt wird. Schlechte Ernährung, häufige Erkältung und die harte Arbeit wirken zusammen, so daß es in einzelnen Glashütten nur selten 30jährige Schleifer gibt. Bleivergiftungen, Gefährdungen durch Staub, durch Fluorwasserstoffsäure (beim Ätzen des Glases) kommen bei mehreren Stadien der Glasfabrikation vor und erfordern die gewöhnlichen Vorsichtsmaßregeln.

**Glaser**, 2) Julius Anton, Kriminalist. Ein bibliographisches Verzeichnis seiner Werke, Abhandlungen, Gesekentwürfe und Neben- erschien Wien 1888.

**Glazier** (spr. -här), Willard, ein Amerikaner, der 1881 einen See entdeckt haben will, der höher liegt als der Itaskasee, und von ihm als eigentlicher Quellsee des Mississippi beschrieben wurde. Es stellte sich indes heraus, daß dieser Glazier Lake bereits als Elk Lake auf den Karten existiert. Eine 1889 von J. B. Brower geführte Expedition will weder Elk noch Itaska als Quellsee des Mississippi gelten lassen, sondern zwei angeblich von ihm entdeckte Seen, die westlich von und 30 m über dem Itaska liegen. Inzwischen hat die Legislatur von Minnesota durch ein Gesetz vom 24. April 1889 den neuen Namen Glazier Lake offiziell verpönt und den Gebrauch von Büchern und Karten, die den Namen enthalten, in den Schulen verboten.

**Gleichberge**. Während die auf einem Seitenvorsprung des Großen Gleichbergs gelegene Altenburg ein umwalltes Viehgehege, frühestens aus dem 6. Jahrh. n. Chr., darstellt, ist auf dem Kleinen Gleichberg eine strategisch gut durchdachte und planmäßig ausgeführte Festungsanlage der La Tène-Periode nachgewiesen worden, welche mit ihrem dreifachen Steinwallgürtel alle übrigen prähistorischen Befestigungen auf Berghöhen Deutschlands weit übertrifft. Die daselbst gesammelten Funde sind von der meiningischen Regierung angekauft worden. Vgl. Jacob, Die G. als Kulturstätten der La Tènezeit Mitteldeutschlands (Halle 1887).

**Gleichen-Rußwurm**, 1) Adalbert von, Schwiegerohn Schillers, starb 26. Juli 1887 in Weimar.

**Gleig**, George Robert, engl. Schriftsteller, starb 9. Juli 1888 in Stratford Turgis bei Winchfield.

**Gletscher**. Der Stand der G. unterliegt im Laufe von kürzerer oder längerer Zeit mannigfachen Veränderungen, je nachdem der Zufluß von neuem Material aus dem Firngebiet oder die Abschmelzung des Gletschereises vorherrscht. Zunehmende Ernährung und verminderte Abschmelzung bedingen eine Vergrößerung des Gletscherstroms in vertikaler und horizontaler Richtung, im umgekehrten Fall wird die Eismasse schwinden. Die klimatischen Faktoren, welche diesen Wechsel von Ernährung und Abschmelzung hervorrufen, sind je nach der Jahreszeit von verschiedener Wirksamkeit: im Sommer herrschen die aufzehrenden Kräfte vor, im Winter haben die ernährenden Momente das Übergewicht. Deshalb ist der G. im Frühling am stärksten, im Herbst ist er auf ein Minimum reduziert. Weit großartiger und auffallender sind aber die Schwankungen des Gletscherstandes im Verlauf von längeren Perioden. Zeitweise nimmt ein G. ohne ersichtliche Ursache an Länge, Dicke und Breite zu, bis er ein Maximum seiner Ausdehnung erreicht hat, es tritt ein Zustand ein, in dem sich Ernährung und Ablation (s. d., Bd. 17) das Gleichgewicht halten; dann beginnt der Rückzug, indem vom Gletscher mehr durch Schmelzen verzehrt, als durch Zufuhr ersetzt wird, bis auch das Schwinden ein Ende erreicht und abermals eine Zunahme beginnt. Die Zeit zwischen zwei aufeinander folgenden Minimen der Gletscherausdehnung bezeichnet man als eine Periode, den Beginn des Vorstoßes zeigen als Vorläufer die Zunahme der vertikalen Mächtigkeit des Firns und des Gletschers an sowie größere Gletscherbreite. Innerhalb einer solchen Periode machen sich häufig untergeordnete Schwankungen geltend, indem entweder ein Stillstand oder ein Jahr umgekehrter Veränderung eintritt. In den Alpen ist die Beobachtung gemacht, daß bei allen Gletschern die Veränderung gleichzeitig und in gleichem Sinn vor sich geht. Indessen kommen einzelne Ausnahmen vor nicht nur innerhalb des Gebiets eines Gebirges, sondern sogar unter den Gletschern eines und desselben Gebirgsstockes. Im großen und ganzen folgen auch solche G. der allgemeinen Schwankung und tritt der Umschlag aus dem einen Zustand in den andern entweder um einige Jahre verspätet oder verfrüht im Vergleich mit der Mehrzahl der G. ein; letzteres ist gewöhnlich bei kleinen und steilen Gletschern der Fall. So stieß der Unteraargletscher noch 1870 eine alte Moräne vor sich her, während alle übrigen Alpengletscher teilweise schon seit Jahrzehnten im Rückzug begriffen waren, anderseits rückten 1880 der Glacier de Bosson und der Glacier du Trient schon seit einiger Zeit vor, während die große Mehrzahl der Alpengletscher sich noch im Schwinden befand. Soweit die Berichte reichen, war der Verlauf der Perioden des Vorstoßes und des Rückzugs für die Alpengletscher folgender:

Hauptvorstoß	Hauptrückzug	Hauptvorstoß	Hauptrückzug
1595 — 1610	—	—	1800 — 1812
1677 — 1681	—	1811 — 1822	—
1710 — 1716	—	—	1822 — 1844
—	1750 — 1767	1840 — 1850(55)	—
1760 — 1786	—	—	1855 — 1880

Seit Anfang der 80er Jahre nahm die Zahl der vorrückenden G. von Jahr zu Jahr zu, der Vorstoß begann in dem Massiv des Montblanc und machte sich dann immer weiter nach O. zu bemerkbar; der Eintritt des Maximums scheint sich von den West-

alpen gegen die Ostalpen zu um ca. 40 Jahre zu verzögern. In den Zeiten des Vorrückens ist die fließende Bewegung des Eisstroms bedeutend größer als in den Abschnitten des Rückganges; damit hängt der Umstand zusammen, daß der Vorstoß sich stets in ganz kurzer Zeit vollzieht, während die Periode des Rückzugs viel länger andauert. Da die Schwankung der G. nicht bloß in Veränderungen der Länge sich kundgibt, sondern auch in der Breite und Dicke, so sind die Volumveränderungen bisweilen ganz bedeutende. Von 1856 bis 1880 hat der Rhônegletscher im ganzen fast vollständig 2 qkm an Oberfläche und 175 Mill. cbm, d. h. fast 7 Mill. cbm jährlich, an Inhalt verloren; der Obersulzbachgletscher in den Tauern ist von 1850 bis 1880 mit seiner Zunge um fast 500 m zurückgegangen, die mittlere Dickenabnahme beträgt 80—100 m, der Volumverlust in diesen 30 Jahren 60 Mill. cbm.

Als nächste Ursache des Schwankens im Gletscherstand ist die verschiedene Geschwindigkeit des Eisstroms anzusehen, die je mit der Vermehrung oder Verminderung der Dicke des letztern variiert. Die Schwankungen in der Dicke des Gletschers können eine doppelte Ursache haben, entweder eine Veränderung in dem Maß der Ernährung durch Schneefall im Firngebiet oder eine Veränderung in dem Betrag der Ablation an dem Eisstrom. Wäre nur die stärkere Abschmelzung infolge größerer Sommerwärme die Veranlassung zum Rückgang der G., dann müßten in den letzten 30 Jahren alle Sommer verhältnismäßig warm gewesen sein und den Grad des Rückzugs in jedem Jahr geregelt haben, einige kühle Sommer in diesem Zeitraum müßten einen Stillstand veranlaßt haben. Eine solche Wirkung ist aber nicht beobachtet worden. Es kann also nur eine Verminderung der Niederschlagsmenge die Ursache der Erscheinung sein. Ein einzelner schneereicher Winter hat keinen Einfluß auf die Gletscherbewegung, sondern diese regelt sich nach dem Durchschnitt einer ganzen Reihe von Jahren. Eine Verminderung der durchschnittlichen Niederschlagsmenge in einer größeren Periode ruft eine Verlangsamung der Gletscherbewegung hervor; durch Anhäufung von Schnee in der Firnmulde nimmt die Stromdicke schon im Sammelbecken zu, und infolge des vermehrten Druckes steigt die Geschwindigkeit thalabwärts. Entsprechend der geringeren Ablation in den Sommern einer narkalten Periode, der größeren Menge von Winterschnee, welche aufgezehrt werden muß, und der größeren Geschwindigkeit, welche zur Ablation weniger Zeit als früher läßt, muß die Dicke des Eisstroms und infolge davon die Geschwindigkeit im ganzen Lauf des Gletscherstroms sich steigern. In einer Periode verminderter Ernährung sinkt das Eis im Sammelbecken und damit die Geschwindigkeit, die Ablation ist intensiver in dem warmen Sommer und kann bei der verminderten Bewegung länger wirken. Der gesamte Verlauf des Prozesses erklärt endlich, daß die Veränderung sich nicht unmittelbar geltend machen kann, sondern daß die Schwankungen des Gletscherstandes immer mehrere Jahre später eintreten müssen als der Beginn derjenigen Witterungsverhältnisse, durch welche dieselben bedingt sind. Bal. Heim, Handbuch der Gletschertunde (Stuttg. 1885); Reumann, Erdgeschichte, Bd. 1 (Leipz. 1887); Forel im Jahrbuch des Schweizer Alpenklubs, Bd. 17—23; E. Richter, Die G. der Ostalpen (Stuttg. 1888).

**Glieder, künstliche**. Das von C. A. Frees in New York erfundene und konstruierte Bein vereinigt die Vorzüge aller bisherigen Konstruktionen mit der ganz



wesentlichen Verbesserung der seitlichen Beweglichkeit im Fußgelenk (lateral motion of subastragalus). Hierdurch wird der Fuß geeignet, sich den Unebenheiten des Bodens anzupassen, wodurch eine bedeutende Erhöhung der Sicherheit des Auftretens erzielt wird. Auch die eigenartig konstruierten Kniegelenke mit konischen Scharnieren sind sehr dauerhaft und gut. Das Freessche Bein hat in Amerika eine große Verbreitung gefunden und wurde in der 47. Ausstellung des American Institute in New York (1878) als das beste prämiert. Besonders hervorgehoben wird von den Trägern dieses künstlichen Gliedes die große Dauerhaftigkeit. Reparaturen und Erneuerungen einzelner Teile sind leicht und ohne Hilfe eines Mechanikers anzubringen. Das Gewicht für ein Bein in ganzer Größe übersteigt nie 3 kg, der Preis beträgt je nach Amputation 500—750 Mk.

**Glinka**, 3) Michael Zwanowitsch, russ. Komponist. Seine »Memoiren und Briefwechsel mit Verwandten und Freunden« erschienen (in russischer Sprache) in St. Petersburg 1887.

**Globus**. Auf der Pariser Weltausstellung von 1889 befand sich ein G. von 40 m Umfang, bei welchem jedes Millimeter einem Kilometer der Erde entspricht. Die Erbauer des G., Billard und Cotard, zerteilten die Oberfläche des G. in 586 Felder, bemalten jedes derselben einzeln und fügten es in das metallene Gerüst ein, welches ein Gesamtgewicht von 10 Ton. hatte. Vom Relief hat man mit Recht abgesehen, da die höchsten Berge doch nur 8 mm hoch geworden wären. Die Tiefe der Meere ist durch Farbenabstufungen angedeutet worden.

**Glocken**. Geprungene G. zu reparieren, gilt im allgemeinen für unthunlich. In Schweden wurde indes 1805 ein Verfahren entdeckt, durch welches gesprungene G. den frühern Klang und die frühere Stärke wiedererhalten. Dies Verfahren wird jetzt von Ohlsson in Luleå für den dritten Teil der Kosten, die das Umgießen erfordern würde, mit gutem Erfolg ausgeübt. Der Riß wird mit dem Meißel auf ca. 1,5 cm erweitert, dann macht man in der Nähe desselben Vertiefungen, befestigt eine Anzahl Klammern quer über den Riß, bringt an dem entsprechenden Teil der Glocke einen Mantel von Thon und Blech an und gießt, nachdem die unmittelbar an dem Riß liegenden Teile der Glocke durch starkes Kohlenfeuer erhitzt worden sind, die Fuge mit einer Legierung, deren Zusammensetzung Geheimnis ist, aus. Bei Gelegenheit dieser Reparatur wird auch der Klöppel versetzt, weil das Metall, gegen welches er jahrelang geschlagen hat, spröde geworden ist und leicht springt.

**Gløersen**, Kristian, norweg. Dichter, geb. 7. April 1838 zu Christiania, studierte daselbst Theologie und Philosophie, beschäftigte sich dabei aber hauptsächlich mit Ästhetik, wurde dann Schuldirektor in Christiania, später in Tromsø und zuletzt in Kragerø, wo er noch lebt. Nachdem er schon früh Gedichte teils unter seinem Namen, teils pseudonym veröffentlicht hatte, trat er mit den Erzählungen: »Sigurd« (1877) und »En Fremmed« (»Ein Fremder«, 1880) auf, welche wegen ihrer treuen Schilderungen norwegischen Volkslebens, aber auch, wie besonders bei der letztern, wegen ihrer Satire auf hauptstädtische Verhältnisse Aufsehen erregten. Es folgten die Erzählungen: »Fra mit Friluftsliv« und »Småting« (1881), »Laura« (1883), »Fra Nord og Syd« (1884), »Dagligdags« (1886) und »Mindre Fortällinger« (1887). Auch als Lyriker hat er manches Ansprechende in Zeitschriften veröffentlicht.

**Glött**, Dorf im bayr. Regierungsbezirk Schwaben, Bezirksamt Dillingen, hat eine lathol. Kirche, ein Schloß mit schönen Gärten, eine Erziehungsanstalt für weibliche Kretins, Bierbrauerei und (1885) 670 Einw.

**Głowacki** (spr. wähl), Alexander, unter dem Pseudonym Polislaw Prus bekannter und beliebter poln. Schriftsteller, geb. 1847, verfasste Novellen, Humoresken und kritische Artikel. Er ist ständiger Feuilletonist des »Warschauer Kuriers«. Seine Schriften erschienen gesammelt in 5 Bänden (»Pisma«, Warsch. 1885—86).

**Gneisenau**, Graf Reithardt von, preuß. Generalfeldmarschall. Ihm zu Ehren erhielt 1889 das 2. pommerische Grenadierregiment Nr. 9 den Namen Kolbergisches Grenadierregiment Graf G. — Sein Sohn Bruno, Graf Reithardt von G., starb 2. Febr. 1889 als General a. D. und Domdechant in Raumburg. — Vgl. Keff, Die Heldenlaufbahn des Generals der Infanterie August v. G. (Berl. 1889).

**Gneiss**, Rudolf, wurde im Mai 1888 vom Kaiser Friedrich III. in den Adelstand erhoben.

**Goeben**, August Karl von, preuß. General. Ihm zu Ehren erhielt 1889 das 2. rheinische Infanterieregiment den Namen Infanterieregiment v. G.

**Goblet**, René, franz. Politiker, blieb unter Brisson 1885 und auch unter Freycinet Unterrichtsminister und brachte im März 1886 das Volksschulgesetz, welches die Elementarschule von der Herrschaft der Geistlichkeit befreite, in den Kammern zur Annahme. Nach dem Rücktritt Freycinets bildete er 10. Dez. 1886 ein neues Ministerium, in welchem er den Vorsitz und das Innere übernahm. Nachdem er sich in der Schnäbelefsache im April 1887 dazu hatte fortzuziehen lassen, für ein Ultimatum an Deutschland zu stimmen, das zum Krieg führen mußte, aber von der Mehrheit des Ministerrats abgelehnt wurde, geriet er mit dem Budgetausschuß wegen der Ersparnisse in Streit und nahm, als die Kammer 17. Mai 1887 auf die Seite des Ausschusses trat, seine Entlassung. Im Kabinett Floquet (3. April 1888) übernahm G. das Auswärtige und trat mit Floquet im Februar 1889 zurück. Bei den Neuwahlen 1889 wurde er nicht wieder gewählt.

**Godaweri**, Distrikt in der britisch-ind. Präsidentschaft Madras, 16,899 qkm (307 QM.) groß mit (1881) 1,780,613 Einw., fast ausschließlich Hindu, welche mit Hilfe bedeutender Bewässerungsanlagen Getreide, Olsaaten, Gewürze, Faserpflanzen und Tabak bauen.

**Godole**, Karl, Litterarhistoriker, starb 28. Okt. 1887 in Göttingen.

**Godet** (spr. dá), Frédéric, evang. Theolog, geb. 25. Okt. 1812 zu Neuchâtel, studierte daselbst, in Berlin und Bonn, wurde, nachdem er seit 1836 als Hilfsprediger in Balengin thätig gewesen war, als Lehrer des damaligen Kronprinzen Friedrich Wilhelm nach Berlin berufen, lehrte 1844 nach Neuchâtel zurück und wurde Hilfsprediger zu Val de Ruz, 1850 Professor der Theologie an der Fakultät in Neuchâtel und 1851 bis 1866 daneben auch Pfarrer in seiner Vaterstadt. Aber 1873 trat G. aus der Staatskirche aus und wurde Professor an der theologischen Akademie der Freien Kirche des Kantons Neuenburg. Auch diese Stelle legte er 1887 nieder. Seine Hauptchriften sind: »Histoire de la réformation et du Refuge dans le pays de Neuchâtel« (Neuchâtel 1859); »Commentaire sur l'évangile de saint Jean« (3. Aufl., Par. 1881—85, 3 Bde.); »Commentaire sur l'évangile de saint Luc« (3. Aufl., Neuchâtel 1888); »Commentaire sur l'épître aux Romains« (das. 1879—80,

2 Bde.; 2. Aufl. des 1. Bandes 1883); »Commentaire sur la 1<sup>re</sup> épître aux Corinthiens« (daf. 1886—87, 2 Bde.); »Conférences apologetiques« (daf. 1869); »Études bibliques« (3. Aufl., Neuchâtel 1876, 2 Tle.; deutsch, Hannov. 1878). Seine Kommentare zu Lukas und Johannes sowie zu den Briefen an die Römer und Korinther sind von Wunderlich (Hannov. 1869—87) ins Deutsche überſetzt.

\***Göbſche**, Hermann, unter dem Namen Sir John Ketchiffe bekannter Romanschriſtſteller, geb. 12. Febr. 1815 zu Trachenberg in Schlefien, widmete ſich dem Poſtdienſt, den er aber, zu Berlin in den Waldeckſchen Prozeß verwickelt, 1849 verließ, um ſich ausschließlich litterariſcher und journaliſtiſcher Thätigkeit zu widmen. Im beſondern widmete er der feudalen »Neuen Preußiſchen (Kreuz-) Zeitung« ſeine Feder; auch redigierte er mehrere Jahre den »Kalendar für den preußiſchen Volksverein«. 1874 ſiedelte er nach Warmbrunn über, wo er der Leitung des von ihm mitbegründeten Militärkurhauſes vorſand und 8. Nov. 1878 ſtarb. Während er ſeine erſten novelliſtiſchen Arbeiten, welche im romantiſchen Sinn hiſtoriſche Gegenstände behandeln, unter dem Schriſtſtellername Armin herausgab, wählte er für ſeine zahlreichen größern Sensationsromane: »Sebaſtopol«, »Rena Sahib«, »Villafranca«, »Puebla«, »Biarritz« etc., in denen er die weltgeſchichtlichen Ereignisse ſeit dem Krimkrieg nicht ohne journaliſtiſches Geſchick und hiſtoriſche Kenntniſſe zur Darſtellung zu bringen ſtrebte, den oben genannten engliſchen Namen. Auf Kunſtwert können ſie keinen Anſpruch machen, dagegen iſt dem Autor das Talent, ſeine Leſer (freilich oft nicht durch die reinſten Mittel) in Spannung zu halten, nicht abzuſtreiten.

**Godwin**, 2) Mary Wollſtonecraft (die Gattin Shelley's). Bal. noch Mrs. Marshall, Life and letters of M. W. Shelley (Lond. 1889).

**Gohlis**, bei Leipzig, wurde 1. Jan. 1890 mit dieſer Stadtgemeinde vereinigt.

\***Göhren**, Dorf auf der Inſel Rügen, an der Oſtſee auf der Halbinſel Rönchgut, hat ein Seebad und (1883) 245 Einw.

**Gold**. Zur Ermittlung des Feingehalts des Goldes benutzt man die Scheidung durch die Quart (Quartation, Randelhardtſche Goldprobe), indem man eine abgewogene Probe mit der 2,5fachen Menge des zu erwartenden Goldgehalts an reinem Silber in geſchmolzenes Blei einträgt, abtreibt, die erhaltene Silbergoldlegierung ausplattet, mit Salpeterſäure behandelt und das rückſtändige G. auswäſcht, glüht und wägt. Da dieſe Methode beſondere Apparate und große Übung vorausſetzt, ſo ſchmelzt man beſſer das G. mit 3 Teilen reinem Blei (aus Bleizucker dargeſtellt) im Porzellantiegel zuſammen, behandelt die Maſſe nach dem Erkalten mit nicht zu ſtarker Salpeterſäure und löſt das rückſtändige G. in Königswaſſer. Scheidet ſich aus der ſtark verdünnten Löſung nach einiger Zeit Chloſilber ab, ſo filtriert man dieſes ab, wäſcht aus, trocknet bei 120° und wägt. Aus der ſalpeterſäuren Löſung fällt man das Silber mit einer heißen Löſung von Chloſblei als Chloſilber, welches man wie eben angegeben behandelt. 100 Teile Chloſilber entſprechen 75,28 Teilen Silber. Will man auch Kupfer beſtimmen, ſo fällt man durch verdünnte Schwefelſäure und etwas Alkohol das Blei, filtriert das Bleiſulfat ab, wäſcht es mit ſchwachem Alkohol und fällt nun das Kupfer durch Schwefelwaſſerſtoff als Schwefelkupfer, welches mit Schwefelwaſſerſtoffwaſſer ausgewaſchen, getrocknet und unter Zuſatz von etwas Schwefelblumen im

Waſſerſtoffſtrom geglüht wird. 100 Teile des entſtandenen Halbschwefelkupfers Cu<sub>2</sub>S entſprechen 79,83 Teilen Kupfer.

\***Goldbaum**, Wilhelm, Feuilletoniſt, geb. 6. Jan. 1843 zu Kempen (Poſen), beſuchte die Univerſität in Breslau, wo er Rechtswiſſenſchaft ſtudierte, bekleidete ein Jahr lang eine Hauslehrerſtelle in Poſen und ſetzte dann die unterbrochenen Studien in Berlin fort. 1869 trat er in die Redaktion der »Poſener Zeitung« ein und ward dann 1872 an die Wiener »Neue Freie Preſſe« berufen, wo ihm beſonders die Beſprechung deutſcher Verhältnisse obliegt. Zahlreiche Feuilletons und Eſſays litterariſtiſcher und politiſcher Inhalts ſind von ihm in verſchiedenen Blättern zerſtrent erſchienen. Selbſtändig veröffentlichte er: »Entlegene Kulturen; Skizzen und Bilder« (Berl. 1877) und »Litterariſche Phyſiognomien« (Leſchen 1884).

**Goldlegierungen**. Zur Unterſuchung von G. iſt die Strichprobe (Bd. 7, S. 491) ſehr bequem, man darf aber die erſten Striche auf dem Probierſtein nicht beachten, weil Gold, namentlich Bijouteriewaren, durch Anfärben oberflächlich goldreicher gemacht werden. Vermutet man, daß man es mit einer vergoldeten Kupferlegierung zu thun hat, ſo kratzt man die zu prüfende Stelle erſt mit einem Federmeſſer ab, bevor man die Striche macht. Zu genauere Unterſuchung der Legierung plattet man eine geringe Menge derſelben aus, löſt ſie in möglichſt wenig Königswaſſer und verdünnt mit Waſſer. Zeigt ſich keine Ausſcheidung, ſo iſt die Legierung ſilberfrei, da ſich alles Silber als Chloſilber niederschlägt. Enthält die Legierung über 15 Proz. Silber, ſo wird ſie von dem gebildeten Chloſilber ſo feſt überzogen, daß das Königswaſſer nicht weiter darauf einwirken kann. Man ſpült dann das Blech mit Waſſer ab, digeriert mit Ammoniak, biſ das Chloſilber gelöſt iſt, und behandelt von neuem mit Königswaſſer. Die Chloſilberlöſung giebt man zum Königswaſſer. Setzt man zu einem Teil der Flüſſigkeit Ammoniak im Überſchuß, ſo iſt die über dem gelben Niederschlag ſtehende Flüſſigkeit bei Gegenwart von Kupfer blau. Zur Prüfung auf Zink fällt man aus einem Teil der ſaureren Flüſſigkeit Gold und Kupfer durch Schwefelwaſſerſtoff, überſättigt das Filtrat mit Ammoniak und leitet wieder Schwefelwaſſerſtoff ein, wobei weißes Schwefelzink gefällt wird. Um über die Stärke einer Vergoldung ein Urteil zu gewinnen, wäſcht man 1—1,5 g des Metalls mit Alkohol und Äther ab und übergießt es im Reagenzglas mit 1—5 ccm chloſfreier Salpeterſäure vom ſpez. Gew. 1,20. War das Metall vergoldet, ſo bleibt nach Auflöſung deſſelben das Gold in dünnen Flittern zurück. Auf dieſe Weiſe läßt ſich noch 0,01 mg Gold nachweiſen, was auf dem Probierſtein nicht mehr möglich iſt. Zur Unterſcheidung echt vergoldeter Gegenstände von Legierungen unedler Metalle betupft man die Gegenstände mit einer Löſung von Chloſgold oder Silbernitrat; erſtere erzeugt auf unedlen Metallen einen braunen, leptere einen grauen Fleck, während echt vergoldete Gegenstände unverändert bleiben.

**Goldſchmidt**, 2) Meier Aaron, dän. Novelliſt, ſtarb 15. Aug. 1887 in Kopenhagen.

\***Goll**, Jaroslav, tſchech. Dichter und Hiſtoriker, geb. 1846 zu Chlumek, wirkt als Profeſſor der Geſchichte an der Univerſität zu Prag. 1871 erſchienen von ihm »Gedichte«, in denen namentlich die »Regulantenlieder« und Balladen von großer dichterischer Begabung zeugen. Von ſeinen geſchichtlichen (deutſchen) Schriften ſind zu erwähnen: »Die franzöſiſche Heirat. Frankreich und England 1624 u. 1625« (Prag 1876);

»Quellen und Untersuchungen zur Geschichte der Böh-  
mischen Brüder« (daf. 1878); »Der Vertrag von Alt-  
ranstädt« (daf. 1879). Eine Reihe ausführlicher Be-  
richte über neue Quellen zur Geschichte des Refor-  
mationszeitalters in Böhmen veröffentlichte er in  
der tschechischen Museumszeitschrift; ferner eine von  
ihm zu Freiberg in Sachsen aufgefundenen tschechische  
Handschrift: »Schilderung des M. Hieronymus von  
Prag«, und »Die Chronik von Johann Břitka« (Prag  
1878). Mit D. Hostinský gibt er eine tschechische  
»Sammlung wissenschaftlicher Vorträge« heraus.

**Gollub**, Stadt im Regierungsbezirk Marienwer-  
der, gehört seit 1887 zum Kreis Briesen.

**Golownin**, Alexander Basiljewitsch, russ.  
Unterrichtsminister, starb 17. Nov. 1886 in St. Pe-  
tersburg, nachdem er vergeblich im Reichsrat sich be-  
müht hatte, die Abschaffung seines freisinnigen Uni-  
versitätsstatuts von 1863 und die Einführung des  
Tolstoischen zu verhindern; daß er sich während des  
polnischen Aufstandes für eine mildere Politik er-  
klärt hatte, konnten ihm Ratkow und die National-  
partei nie verzeihen.

**Goltz**, von der, preuß. Adelsgeschlecht. Da zahl-  
reiche Mitglieder der Familie dem preussischen Heer  
mit Ehren angehört haben und noch angehören und  
22 preussische Generale aus demselben hervorgegan-  
gen sind, wurde 1889 das 7. pommerische Infanterie-  
regiment Nr. 54 Infanterieregiment v. d. G. benannt.

**Goltz**, 7) Max, Freiherr von der, deutscher  
Admiral, geb. 19. April 1838, trat 1853 als Kadett  
in die Marine ein, machte seine erste Fahrt auf der  
Fregatte Thetis in Westindien und Brasilien, wurde  
1861 zum Leutnant zur See befördert, befand sich  
1862—65 auf der Gazelle in Ostasien, ward darauf  
zum Kapitänleutnant und 1870 zum Korvettenkapi-  
tän befördert. Nachdem er mehrere Jahre im Ma-  
rineministerium und als Dezernent in der neugebil-  
deten Admiralität thätig gewesen, befehligte er 1874  
bis 1876 die Augusta auf einer Reise nach Südamerika  
und, seit 1875 Kapitän zur See, 1876—77 das Pan-  
zerschiff Kaiser auf den Übungsreisen im Geschwader-  
verband. 1878—81 war er Oberwerftdirektor in Kiel,  
befehligte als Kommodore 1882—83 das Übungsges-  
chwader im Mittelmeer, ward 1883 Konteradmiral  
und Befehlshaber des Geschwaders in Ostasien und  
darauf Direktor des Marineministeriums in der Ad-  
miralität. Nachdem er dies wichtige Amt fünf Jahre  
verwaltet hatte, wurde er 1888 zum Vizeadmiral und  
Stationschef der Nordsee in Wilhelmshaven und 24.  
Jan. 1889 zum kommandierenden Admiral der deut-  
schen Reichsmarine ernannt.

**Goncourt**, Edmond und Jules de, franz. Schrift-  
steller. Es erschien noch: »Journal des G., mémoires  
de la vie littéraire 1851—70« (Par. 1887—88, 3  
Bde.). Vgl. Delzant, Les G. (Par. 1889).

**Gonda**, Distrikt in der Division Faizabad der  
britisch-ind. Provinz Nordwestprovinzen und Awdh,  
7447 qkm (135 D.M.) groß mit (1881) 1,270,926 Einw.,  
darunter 168,546 Mohammedaner, welche auf dem  
durchaus ebenen, von Gogra, Rapti u. a. durchzogenen  
Land Reis, Weizen, Gerste u. a. bauen. Der  
gleichnamige Hauptort hat 13,743 Einw.

**Gondinet**, Edmond, franz. Bühnendichter, starb  
19. Nov. 1888 in Paris.

**Gonessa**, (1886) 2937 Einw.

**Gonje**, in Ostindien ein aus Schilf geflochtener  
Sack zur Verpackung von Gewürzen.

**Gonzales**, Louis Jean Emmanuel, franz.  
Schriftsteller, starb 15. Okt. 1887 in Paris.

**Gonzenbach**, 2) August von, schweizer. Politiker  
und Historiker, geb. 16. Mai 1808 zu St. Gallen, ge-  
bildet im Fellenbergischen Institut zu Hofwyl, stu-  
dierte die Rechte in Basel und Jena, wurde 1833  
Staatsanwalt in St. Gallen, Mitglied des Großen  
Rats und zweiter Gesandter seines Kantons an der  
schweizerischen Tagsatzung, die ihn 1834 zum eidge-  
nössischen Staatschreiber ernannte. Nachdem er dies  
Amt 13 Jahre hindurch bekleidet, wurde er bei der  
Neuwahl im Sommer 1847 wegen seiner zum Son-  
derbund hinneigenden konservativen Gesinnung über-  
gangen; doch nahm er auch später noch am öffent-  
lichen Leben teil als Mitglied des bernischen Großen  
Rats 1850—75 und des schweizerischen National-  
rats 1854—75, wo er der konservativen Partei an-  
gehörte. 1885 ernannte ihn die Universität Basel  
zum Ehrendoktor. Er starb 29. Sept. 1887 in Bern.  
Unter seinen zahlreichen politischen und historischen  
Schriften sind besonders hervorzuheben: »Über die  
Handelsverhältnisse zwischen der Schweiz und den  
deutschen Zollvereinsstaaten im J. 1840« (Luzern  
1840); »Darstellung der Handelsverhältnisse zwischen  
der Schweiz und Oesterreich in den Jahren 1840 und  
1843« (Bern 1847); »Leben und Wirken des ge-  
wesenen eidgenössischen Kanzlers Markus Rousson«  
(»Berner Taschenbuch« 1864); »Der 10. August 1792«  
(daf. 1866); »Rückblicke auf die Lostrennung der  
schweizerischen Eidgenossenschaft vom Reichsverband  
durch den Friedenskongress von Rünster und Osnab-  
rück« (im »Jahrbuch für schweizerische Geschichte«  
1885) und »Der General Hans Ludwig von Erlach  
von Castelen« (Bern 1880—82, 3 Bde.), sein Hauptwerk.

**Goodman** (spr. guddmån), Walter, engl. Maler  
und Schriftsteller, geb. 11. Mai 1838, wurde 1857  
Schüler der Akademie der Künste in London, durch-  
wanderte seit 1860 drei Jahre lang Frankreich, Bel-  
gien, Deutschland, die Schweiz, Italien und Spa-  
nien und verließ 1864 Europa, um sich in Gesellschaft  
eines spanischen Künstlers nach Westindien zu be-  
geben. In Cuba war er fünf Jahre lang als Maler  
thätig, schrieb zugleich englische Berichte für den »New  
York Herald«, spanisch seine Reisebilder: »Un viaje  
al extranjero« (auch ins Englische übersezt). Zwei-  
mal der Teilnahme an politischen Umtrieben bezich-  
tigt, einmal gefangen gehalten, rettete er sich 1869  
durch Flucht, besuchte Puerto Rico, Jamaica, Haiti  
und begab sich nach den Vereinigten Staaten. Endlich  
in die Heimat zurückgekehrt, widmete er sich wieder  
der Malerei und schriftstellerischen Thätigkeit. Seine  
für die Zeitschrift »All the year round« geschriebe-  
nen Beiträge erschienen gesammelt in dem Buch »The  
pearl of the Antilles« (1873).

**Göpelwerk**, s. Landwirtschaftliche Maschinen  
(Bd. 17).

**Gortshalow**, 6) Alex. Michailowitsch. Seine  
Biographie schrieb Charles Marvin (Lond. 1887).

**Görz**, 4) Hermann, Graf von G. Wrisberg,  
braunschweig. Staatsminister, erbat, nachdem er un-  
ter dem Regenten Albrecht seit Oktober 1885 die Re-  
gierung geleitet hatte, Anfang 1889 seine Entlassung  
aus seinem Amt und erhielt sie auch unter dankbarer  
Anerkennung seiner Dienste zum 1. April, starb aber  
schon vorher 22. Febr. 1889 in Braunschweig.

**Gosche**, Richard, Litterarhistoriker und Orienta-  
list, starb 29. Okt. 1889 in Halle.

**Göschen**, 3) George Joachim, engl. Staatsmann,  
wurde im Januar 1887, ohne aus der Partei der  
liberalen Unionisten auszutreten, zum Schatzkanzler  
im Ministerium Salisbury ernannt. Seine Bewer-  
bung um einen Parlamentssitz in Liverpool schei-

terte, so daß die Sitzungen des Unterhauses ohne Anwesenheit des Finanzministers eröffnet werden mußten; erst 9. Febr. wurde G. für einen Londoner Wahlbezirk gewählt. Am 12. Nov. 1887 wurde er gegen den Gladstonianer Morley zum Lord-Rector der Universität Aberdeen gewählt.

**Goffe**, 2) Philip Henry, Naturforscher, starb 23. August 1888 in London.

**Gosselies** (spr. goss'liß), Stadt in der belg. Provinz Hennegau, Arrondissement Charleroi, im N. von Charleroi, an der Staatsbahnlinie von Lüttre nach Châtelaineau-Châtelet, mit höherer Knabenschule, Industrieschule, Kohlengruben, Eisengießereien, Fabrikation von Messerwaren, Schiffsketten, Leinwand und Hüten und (1888) 8744 Einw.

**Gostyn**, Stadt im Regierungsbezirk Posen, gehört seit 1887 zum Kreis Gostyn.

**Goethe-Gesellschaft**. Die im Juni 1885 gegründete G., die in einem ideellen Zusammenhang mit dem Goethe-Museum und dem Goethe-Archiv steht (vgl. Bd. 7, S. 559 f.), hat sich seit dem Jahr 1886 einer immer rascher und bedeutender Entwicklung erfreut, so daß bei der Generalversammlung im Juni 1889 ihre Mitgliederzahl auf 3000 angewachsen war. Die durch die Schätze des Goethe-Archivs unterstützte Thätigkeit der Gesellschaft gibt sich hauptsächlich in der Herausgabe der »Schriften der G.« kund, von denen 1886 (unter Erich Schmidts Redaktion) die »Tagebücher und Briefe Goethes aus Italien an Frau von Stein und Herder« und 1889 (unter Suphans Redaktion) die »Briefe von Goethes Mutter an ihren Sohn, Christiane und August von Goethe« gedruckt wurden. Als eine besondere Gabe war die Vervielfältigung eines im Goethe-Museum befindlichen, von Goethe selbst zusammengestellten Albums von 22 seiner Handzeichnungen anzusehen, deren Verteilung an die Mitglieder der Gesellschaft 1888 stattfand. Kleinere Veröffentlichungen erfolgten in dem von L. Geiger herausgegebenen »Goethe-Jahrbuch«, welches sich durch seine innige Verbindung mit der G. und die Beziehung zum Goethe-Archiv mehr und mehr zu einem literarischen Mittelpunkt der Goethekenntnis und Goetheerkenntnis gestaltet. Die von vornherein vorgesehene Gründung einer Goethe-Bibliothek hat durch ansehnliche Ankäufe (namentlich den Erwerb der vom Verlagbuchhändler Cohn in Berlin gesammelten Bibliothek) und zahlreiche Schenkungen schon bedeutende Fortschritte gemacht und kommt der im Auftrag der Großherzogin Sophie von Sachsen veranstalteten und in vier Serien in Angriff genommenen großen Neuauflage von Goethes Werken ebenso wie die Schätze des Goethe-Archivs zu gute. Die Leitung des letztern mußte Professor Erich Schmidt infolge seiner Berufung an die Berliner Universität im J. 1886 niederlegen, an seine Stelle trat als Direktor Professor Bernhard Suphan, der Herausgeber der Herderschen Werke. Innerhalb der letzten drei Jahre war das Goethe-Archiv unablässig vermehrt und bereichert worden; die Auffindung des »Urfauts«, d. h. der von Goethe im Herbst 1775 mit nach Weimar gebrachten Faustdichtung, in einer Abschrift des Hoffräuleins der Herzogin Anna Amalie, Luise v. Göchhausen, welche der Nachkomme der Familie, Major v. Göchhausen in Dresden, dem Goethe-Archiv großherzig überließ, erweckte Aufmerksamkeit und Beiferung an den verschiedensten Stellen. Die stattlichste und wertvollste Bereicherung aber erfuhr das Goethe-Archiv im Juni 1889, indem die Freiherren Ludwig und Alexander v. Gleichen-Rußwurm, der Enkel und Urenkel Schil-

lers, das reichhaltige Schiller-Archiv zu Schloß Greifenstein in Unterfranken der Großherzogin von Sachsen als Eigentum zur Vereinigung mit dem Goethe-Archiv übergaben, welches letztere sich dadurch in erfreulichster Weise zum Goethe- und Schiller-Archiv erweiterte. Durch die Bibliothek, die Brieffammlung etc., welche die Gleichensche Familie mit Pietät für den großen Ahnherrn sorgfältig und treulich gesammelt hat, wächst die Bedeutung der Weimarschen Sammlungen in außerordentlicher Weise und eröffnet auch der G. neue Aufgaben. Das inzwischen eröffnete, im Goetheschen Haus am Frauenplan befindliche, unter E. Rulands Direktion stehende Goethe-Museum, welches durch Schenkungen und Ankäufe gleichfalls fortwährend erfreulich vergrößert wird, hat die Teilnahme auch eines größern Publikums für die Erinnerungen der klassischen Litteraturperiode und unsern größten Dichter steigern helfen.

**Goeben**, Friedrich, Graf von, preuß. General, geb. 1767 zu Potsdam, trat in die preussische Kavallerie, ward 1798 Stabsrittmeister bei den Husaren, 1801 Major im Generalstab und 1804 Flügeladjutant des Königs. Im November 1806 erhielt er den Auftrag, die Verteidigung Schlesiens zu organisieren, und ward im März 1807 zum Generalgouverneur dieser Provinz ernannt. Mit großer Umsicht und mit Erfolg führte er seine Aufgabe aus und trug viel dazu bei, daß Schlesien der preussischen Monarchie erhalten blieb. 1808 zum Mitglied der Armeeorganisations-Kommission ernannt, wurde er 1809 von neuem nach Schlesien geschickt und mit geheimen Unterhandlungen mit Oesterreich beauftragt. Zur Belohnung wurde er zum Chef des von ihm neuerrichteten 6. Husarenregiments ernannt. Wegen Kränklichkeit konnte er am Krieg von 1813 nicht teilnehmen, nahm auch als Generalgouverneur von Schlesien bald seinen Abschied und starb als Generalleutnant a. D. 29. Febr. 1820 in Rudowa. Ihm zu Ehren erhielt 1889 das 2. schlesische Husarenregiment Nr. 6 den Namen Husarenregiment Graf G.

**Gourdon**, (1886) 3005 (Gemeinde 5029) Einw.

**Gournay**, (1886) 3327 Einw.

**Gozzi**, 1) Gasparo, Graf, ital. Dichter. Sein Leben beschrieb A. Raimagnati (Verona 1889).

**Gräberfauna**, die Tierwelt, welche sich von den unter der Erde beigesehten menschlichen und tierischen Leichen nährt. Die Thatsache, daß die Leichen eine Speise der Würmer werden, ist seit den Tagen des Hiob ein Gemeinplatz der frommen Beredsamkeit, gleichwohl mußte man bisher wenig genug von den Arten des Kerflebens, welche sich bis zu den in der Erde bestatteten Toten hinabgeben. Eine im Anschluß an die Pariser Friedhofs-Sanierungskommission von P. Réguin angestellte entomologische Untersuchung an ausgegrabenen Leichen verschiedenen Alters hat darüber zum Teil ganz unerwartete Ergebnisse geliefert. Auf 2—3 Jahre alten Leichen konnte Réguin zahlreiche Kerflarven, Puppen und selbst ausgebildete Kerfe sammeln, aber es waren viel weniger Arten, als z. B. die Aaskäfer allein, welche offen liegende Kadaver besuchen, ausmachen. Sie halten, wie sich ergab, eine bestimmte Reihenfolge und Ablösungsordnung in ihrem Auftreten ein, so daß sich aus der Art derselben die seit der Beerdigung der Leiche verflossene Zeit ziemlich sicher ermitteln ließ. Nur in Leichen, die weniger als zwei Jahre in der Erde gelegen hatten, fanden sich noch Zweiflüglerlarven von solchen Arten (Calliphora vomitoria und Cyrtoneura stabulans), deren Eier schon auf die unbeerdigten Leichen abgelegt worden waren. In zwei

Zahre alten Leichen war ihre Thätigkeit längst beendet, und eine Anthomyia-Larve, d. h. die Made einer Blumenfliege, deren Art nicht genauer bestimmt wurde, war ihnen bereits gefolgt. Nur die Maden von Phora aterrima, einer jener ganz kleinen Mücken mit eirunden Flügeln, deren Arten man nicht selten im Herbst an den Fensterscheiben sieht, waren noch an der Arbeit und kaum bis zum Puppenzustand gelangt. Sie stellen wahrscheinlich jene Wolken belebten Staubesdar, welche Orfila und andre Beobachter bei Ausgrabungen öfter den Gräbern entsteigen sahen. Manche der zweijährigen Leichen waren von Myriaden der Puppen dieser Mücken bedeckt. In denselben Leichen waren die Larven einer kleinern Käsefliegenart (Rhizophagus parallelcollis), welche den Reigen schließen, noch bei der Arbeit. Über die Wege, auf welchen diese Insekten zu den ca. 2 m tief begrabenen Leichen gelangen, ließ sich durch den Umstand, daß Fliegenlarven nur in Leichen gefunden wurden, deren Beisetzung im Sommer stattfand, beweisen, daß sie in Form von Eiern auf die noch unbeerdigten Körper gelangt sein müssen, denn bei im Winter, also zu einer Zeit, wo diese Insekten nicht fliegen, beerdigten Leichen fanden sich dieselben nicht vor. Von den Larven der Phora-Mücke und des Käfers, die sich auch bei den Winterleichen eingestellt hatten, muß man annehmen, daß sie, durch ihren Geruchssinn geleitet, in die Erde eindringen und zu den Gräbern gelangen. Dabei findet eine merkwürdige Arbeitsteilung in der Weise statt, daß die Larven der Phora-Mücken mit Vorliebe die magern Leichen, die Käsefliegenlarven die fetten verzehren; die letztern scheinen nur vom Fett zu leben. In der That hat man den anderswo seltenen Käfer meist nur im Rasen der Friedhöfe gefunden, und man hielt ihn, wie der Name besagt, weil er aus der Erde hervorkommt, für einen Wurzelfresser. Vielleicht kommt er auch nur aus der Erde empor, um sich zu begatten. Außer den genannten regelmäßigen Grabbewohnern fanden sich noch zwei Thysanuren und ein Tausendfuß (Julus-Art), die vielleicht nur Gelegenheitsgäste darstellen.

**Gräbner-Maschine**, s. Dampfmaschine (Bd. 17).

**Grafenberg**, Irrenanstalt, s. Ludenberg (Bd. 17).

**Gräfe**, Albert, Maler, starb 28. Dez. 1889 in München.

**Grafton**, 2) Inhaber des Titels und erster Herzog ist seit 21. Mai 1882 Augustus Charles Fitzroy, geb. 22. Juni 1821.

**Graham**, 4) Sir Gerald, brit. General, geb. 1831, besuchte eine Schule in Dresden, trat 1847 in die Militärakademie zu Woolwich, wurde 1850 Leutnant im Ingenieurcorps, kämpfte 1854—56 in der Krim, ward 1858 Kapitän, 1859 Major, 1861 Oberstleutnant, 1869 Oberst und 1881 Generalmajor. Nachdem er 1860 am Krieg in China teilgenommen, erhielt er 1882 den Befehl einer Brigade in Ägypten, focht in der Schlacht bei Tell el Kebir und ward 1884 nach Suakin gesandt, um von da einen Entsatz der Forts Sinkat und Tokar zu versuchen. Er schlug zwar Osman Digma bei Tamanieh (13. u. 25. März), wofür er zum Generalleutnant befördert wurde, konnte jedoch nicht weiter vordringen und ging nach Suakin zurück. 1885 erhielt er den Befehl, bis Berber vorzudringen und eine Eisenbahn dahin zu legen, wurde aber abberufen, ehe er ihn ausführen konnte.

**Grammophon** (griech.), dem Phonographen ähnlicher, von Berliner angegebener Apparat, bei welchem die mittels eines Schalltrichters aufgefangenen Schallwellen als Wellenlinien auf eine horizontale rotierende Metallscheibe aufgezeichnet werden,

die mit einem zarten Ätzgrund überzogen ist. Die Wellenlinien werden dann in der üblichen Weise eingäht, und man erhält unvergängliche Platten, welche galvanoplastisch vervielfältigt und durch ein beliebiges photomechanisches Verfahren vergrößert werden können, so daß man im Stande ist, den Ton der Originalplatte zu verstärken. Zur Wiedergabe der Töne ist ein besonderer Apparat (Hörgrammophon) erforderlich, welcher wesentlich einfacher ist als ein Phonograph und so laute Töne gibt, daß Hunderte von Personen dieselben gleichzeitig hören können.

**Grand Combe, La**, (1886) 6112 (Gemeinde 11,341) Einwohner.

**Grand-Croix, La**, (1886) 3551 Einw.

**Granet**, 2) Etienne Armand Félix, franz. Politiker, geb. 29. Juli 1849 zu Marseille, Abkömmling eines Konventsmitglieds, studierte die Rechte, ward 1870 nach dem Sturz des Kaiserreichs Sekretär des Departementsausschusses in Marseille, 1876 Generalsekretär des Departements Lozère, 1877 Präsekt dieses Departements, 1879 des von Vienne und 1880 Direktor im Ministerium des Innern. Er nahm 1881 seine Entlassung, um sich zum Deputierten wählen zu lassen, was ihm auch glückte. Er schloß sich der äußersten Linken an und ward 1883 einer der Redakteure der Zeitung »La France». Freycinet übertrug ihm im Januar 1886 in seinem Kabinett das Ministerium der Post und Telegraphie, welches er auch unter Goblet bis Mai 1887 behielt.

**Granson**, (1886) 1708 Einw.

**Grant**, 3) Ulysses Sidney. Vgl. noch Mc Lellan, Personal memoirs and military history of U. S. G. (Boston 1887).

\*7) James, engl. Schriftsteller, geboren um 1805 zu Elgin in der schottischen Grafschaft Moray, war früh für Zeitschriften thätig, und bereits hatte er einen Teil seiner Beiträge als »Solitary Hours» gesammelt herausgegeben, als er 1827 in seiner Heimat ein Provinzialblatt und Taschenbuch gründete und damit den Beifall Walter Scotts erwarb. 1834 siedelte er nach London über, war für das »Morning Chronicle» und das »Metropolitan Magazine» thätig, hauptsächlich aber für den »Morning Advertiser», dessen Herausgabe er 1850—70 leitete. Er starb 27. Mai 1879. Von seinen Schriften erwähnen wir: »Recollections of the House of Lords»; »Recollections of the House of Commons» (1836); »The great metropolis» (1836—37, 2 Bde.); »The bench and the bar» (1837); »Sketches in London» (1838); »Memoir of Sir George Sinclair» (1870) und »The newspaper press, its origin, progress and position» (1871—72, 3 Bde.), ein für das Studium englischen Lebens bedeutendes Werk, welches von J. Duboc deutsch bearbeitet wurde (»Geschichte der englischen Presse», Hannov. 1873).

\*8) Frederick Dent, amerikan. Politiker, geb. 30. Mai 1850 zu St. Louis, ältester Sohn des Generals und Präsidenten Ulysses G., begleitete seinen Vater in den Bürgerkrieg, trat 1867 in die Militärakademie zu West Point, ward 1871 Leutnant im 4. Kavallerieregiment, 1878 Oberstleutnant im Stab des Generals Sherman, begleitete 1879 seinen Vater auf seiner Weltreise, trat 1881 in die Bank ein, bei der sein Vater sein Vermögen verlor, und ward 1889 vom Präsidenten Harrison zum Gesandten der Union in Wien ernannt.

**Granville**, (1886) 11,513 Einw.

**Graphophon** (griech.) von Tainter angegebener Apparat, welcher dem Phonographen sehr ähnlich ist und sich von demselben wesentlich nur dadurch unter-

scheidet, daß statt des äußerst feinen Glasplättchens, welches Edison benutzte, ein feines Glimmerplättchen angewandt wird, und daß die Umdrehung des Cylinders, der wie bei dem neuern Phonographen mit Wachs überzogen ist, nicht durch einen Elektromotor, sondern ähnlich wie bei der Nähmaschine durch den menschlichen Fuß bewirkt wird. Zur genauen Regulierung dieser Umdrehung dient eine sinnreich angeordnete Friktionsschleife, welche, einmal gestellt, eine vollkommen gleichmäßige Rotation bewirkt. Die Leistungen des Graphophons sollen sehr befriedigend sein.

\***Grashof**, Franz, Ingenieur, geb. 11. Juli 1826 zu Düsseldorf, besuchte das Gewerbeinstitut in Berlin, trat dann in die königliche Eisengießerei, machte 1849—51 auf einem Hamburger Kauffahrteischiff eine Übungsreise in den ostindischen und australischen Gewässern, ging 1852 als Lehramtskandidat wieder an das Gewerbeinstitut in Berlin und wurde an demselben 1854 als Lehrer der Mathematik und Mechanik angestellt. 1855 wurde er Vorsteher der Berliner Eichämter, und 1863 ging er als Professor der angewandten Mechanik und theoretischen Maschinenlehre am Polytechnikum nach Karlsruhe. Hier wurde er zugleich Vorsteher der mit der polytechnischen Schule verbundenen Maschinenbauschule und führte wiederholt die Direktion der erstern. Seit 1856 ist G. Direktor des Vereins deutscher Ingenieure, dessen Zeitschrift er einige Jahre redigierte. Seit 1877 ist er Mitglied der bad. Ersten Kammer.

\***Grassame**, nicht sowohl die Samen als die Früchte (Scheinfrüchte, Karyopsen) vieler Gräser, welche für den Kunstwiesensbau und den Zierrasen in Parks und Gärten teils in Wäldern und auf Wiesen gesammelt, teils durch Einzelbau gewonnen werden und einen bedeutenden Handelsartikel bilden. Als solcher unterliegt der G. vielfachen Fälschungen, welche nur durch exakte, auf botanischer Kenntnis der Grassamen gestützte Untersuchung nachgewiesen werden kann, und es empfiehlt sich daher, für alle diese Fälle die Hilfe von Samenkontrollstationen in Anspruch zu nehmen. Die häufig angebotenen Grassamenmischungen sind meist eine kritiklose Häufung ausrangierter (überlagerter) Posten, denen einige Prozente frischer Grassamen beigemischt werden. Überall, wo Grassamenmischungen gebraucht werden, sollte man nur die zur Herstellung derselben nach bewährten Vorschriften erforderlichen Grassamen einzeln kaufen und die Mischung selbst vornehmen.

**Grasse**, (1888) 8254 (Gemeinde 12,157) Einw.

**Gräß**, Stadt, Regierungsbezirk Posen, seit 1887 Kreis G.

**Graubünden**, Kanton, (1888) 96,291 Einw.

**Graulhet**, (1888) 4542 (Gemeinde 6924) Einw.

\***Granz** (spr. groh), Charles, Hellenist, geb. 23. Nov. 1852 zu Berviers, studierte in Paris, besonders unter Tournier, ward 1873 Repetitor an der École des Hautes-Études sowie Leiter der »Revue de Philologie« und der »Revue critique«, wurde 1881 zum Doktor der schönen Wissenschaften ernannt, in demselben Jahr zum Maître de conférences an der Faculté des Lettres befördert und mit dem Unterricht der griechischen Geschichte und Altertümer betraut, starb jedoch noch vor dem Antritt dieses Amtes 13. Jan. 1882. G. hat durch die Verbreitung der strengen wissenschaftlichen Methode Deutschlands einen wesentlichen Einfluß auf die Hebung der griechischen Studien in Frankreich ausgeübt. Außer mannigfachen Beiträgen in Zeitschriften veröffentlichte er: »Notices sommaires des manuscrits grecs de la grande bibliothèque de Copenhague« (Par. 1879),

»Essai sur les origines du fonds grec de l'Escorial« (das. 1881) sowie Ausgaben von Plutarch's »Demosthenes« (1881) und »Cicero« (1881). Eine Sammlung seiner »Notices bibliographiques et autres articles« erschien 1884. Seine Freunde widmeten seinem Andenken: »Mélanges G. Recueil de travaux d'érudition classique« (1884).

**Gravelines**, (1886) 2228 (Gemeinde 5943) Einw.

\***Gravière** (spr. gravière), Karoline, Dichtername der belg. Schriftstellerin Marie Kuelens, Gattin des Brüsseler Bibliothekars Kuelens, geb. 1821, gest. 1878 in Brüssel. Ausgezeichnet durch einen leidenschaftlichen, aber natürlichen Stil, verstand sie es, tief in die verwickeltesten moralischen Fragen einzudringen. Obschon dem Weltleben fern stehend, fand sie stets mildernde Umstände für die verirrtten Gemüter in der gesellschaftlichen Ordnung und den Vorurteilen der Bourgeoisie ihres Vaterlandes. Ihre Eigenart trieb sie mitunter bis an die Grenze der Polemik im Roman, wenn nicht darüber hinaus. Von ihren zahlreichen Romanen sind die bemerkenswertesten: »L'énigme du docteur Burg«, »Gentilhommerie d'aujourd'hui«, »Choses reçues« (1873), »La servante«, »Une Parisienne à Bruxelles«, »Mida« (1875), »Le vieux Bruxelles« u. a.

\***Graviermaschine**, s. Fräsmaschine (Bd. 17).

**Gray**, (1886) 6737 Einw.

**Gray**, G) Asa, Botaniker, starb 30. Jan. 1888 in New York. Die »Scientific papers of Asa G.« wurden von Sargent herausgegeben (Lond. 1889, 2 Bde.).

\***Greely** (spr. grihli), Adolphus Washington, amerikan. Nordpolfahrer, geb. 27. März 1844 zu Newburyport in Massachusetts, trat 1861 in die Armee ein, wurde während des Bürgerkriegs zum Offizier befördert und nach demselben dem Küstensignaldienst zugeteilt. 1881 erwählte ihn die Regierung zum Führer einer Nordpolexpedition zur Errichtung einer der zirkumpolaren Stationen. Die Expedition, mit dem Führer G. 25 Mann stark, verließ 7. Juli 1881 auf dem vortrefflich (mit Lebensmitteln für 27 Monate) ausgerüsteten Proteus den neufundländischen Hafen St. Johns und erreichte 12. Aug. d. J. ihren Bestimmungsort, die Discoverybai auf Grantland (unter 81° 44' nördl. Br.), welche G. nicht früher als im September 1883 verlassen sollte. So glücklich der Anfang der Expedition gewesen, so traurig war das Ende derselben (vgl. Nordpolexpeditionen, Bd. 12, S. 230). Erst 22. Juni 1884 wurde G. mit den einzig überlebenden sechs Genossen, dem Hungertod nahe, von der dritten zu seiner Hilfe ausgesandten Expedition (unter Winfield Schley) unweit des Kap's Sabine im Eis aufgefunden. Seine Verdienste um die Polarforschung wurden 1885 durch die Verleihung goldener Medaillen seitens der Londoner und Pariser Geographischen Gesellschaften anerkannt. Der Präsident Cleveland ernannte ihn 1887 zum Chef des Küstensignaldienstes. G. schrieb: »Three years of arctic service« (New York 1886; deutsch: »Drei Jahre im hohen Norden«, Jena 1886). Vgl. Schley u. Soley, The rescue of G. (Lond. 1885).

\***Green**, G) John Richard, engl. Geschichtschreiber, geboren um 1835, studierte in Oxford, schloß sich dort an die Historiker Stubbs und Freeman an und war eifriger Mitarbeiter der »Saturday Review«. Einen außerordentlichen Erfolg erlangte seine »Short history of the English people« (1874, zuletzt 1888), eine philosophierende Kulturgeschichte, welcher das größere Werk »History of the English people« (1877—80, 4 Bde.) folgte. Außerdem schrieb er: »Stray studies from England and Italy« (1876);

»Readings from English history« (1879); »The making of England« (1882); »The conquest of England« (1883). G. lebt teils auf der Insel Capri, teils in London.

**Greenough**, Horatio, amerikan. Bildhauer. Greenoughs Briefe an seinen Bruder Henry wurden von Frances G. herausgegeben (Boston 1887).

\***Greenwich**, 2) Ort im nordamerikan. Staat Connecticut, am Long Island Sound, ist Vorort von New York und hat (1880) 7892 Einw.

**Greg**, William Rathbone, engl. Schriftsteller, starb 15. Nov. 1881.

**Gregorovich**, Ferdinand, Geschichtschreiber, veröffentlichte noch: »Kleine Schriften« (Leipz. 1887—1888, 2 Bde.) und »Geschichte der Stadt Athen im Mittelalter« (Stuttg. 1889, 2 Bde.).

\***Gregory**, 2) Francis Thomas, Australienreisender, geb. 1820, kam 1829 mit seinem Vater in die damals begründete Kolonie Westaustralien, trat in den Dienst der dortigen Regierung und rückte zum Oberfeldmesser auf, als welcher er mehrere Erforschungsreisen unternahm, wobei er 1847 die Flüsse Murchison und Gascoyne und 1861 die Flüsse Ashburton, Fortescue und De Grey mit Dalover entdeckte. Die Geographische Gesellschaft verlieh ihm dafür ihre goldene Medaille. Er publizierte darauf eine geologische Karte der von ihm bereisten Gebiete. Nachdem er die ihm angebotene Ernennung zum Generalfeldmesser abgelehnt hatte, siedelte er 1862 nach Queensland über, wo er mehrere hohe Posten, wie Kronlandminister, Generalpostmeister u. a., bekleidete; 1874 ernannte ihn der Gouverneur der Kolonie zum lebenslänglichen Mitglied des Oberhauses von Queensland. Er starb 23. Okt. 1888 in Harlaxton bei Toowoomba.

\*4) Caspar René, evang. Theolog, geb. 6. Okt. 1846 zu Philadelphia in Pennsylvanien, studierte Theologie zu Princeton, siedelte dann nach Europa über, wurde 1878 Prediger der amerikanischen Gemeinde in Leipzig, habilitierte sich daselbst 1884 als Privatdozent an der Universität und wurde 1889 zum außerordentlichen Professor ernannt. Er verfaßte die Prolegomenen zu »Novum Testamentum graecum von Tischendorf (Oktavausg., 1. Teil 1884, gemeinsam mit Ezra Abbot) und übersetzte mehrere Schriften Luthards ins Englische.

**Greigh**, Samuel Alexejewitsch, russ. Finanzminister, starb 22. März 1887 in Berlin.

**Grell**, Eduard, Komponist. Seine »Aufsätze und Gutachten über Musik« wurden von Bellermann (Berl. 1886) herausgegeben.

\***Grensmühlen**, Weiler und klimatischer Kurort im oldenburg. Fürstentum Lübeck, an der Schwentine, zwischen dem Diek- und Kellersee und an der Linie Neumünster-Neustadt der Preussischen Staatsbahn, hat prächtige Buchenwaldungen, künstliche Fischzucht, Zementfabrikation und (1885) 72 Einw. Dabei der Godenberg, ein heidnischer Begräbnisplatz.

\***Grenade** (Grenadin), rotbrauner Leerfarbstoff, aus Abfällen der Fuchsinfabrikation dargestellt, löslich in Wasser, dient zum Färben von Wolle, Baumwolle, Wein etc.

**Grenade**, (1886) 2651 (Gemeinde 3998) Einw.

**Grenoble**, (1886) 49,338 (Gemeinde 52,484) Einw.

**Grenville-Murray**, G. C. Aragon, engl. Diplomat. Vgl. die von seiner Witwe veröffentlichten »Memoirs of G.« (Lond. 1887, 2 Bde.).

**Greuter**, Joseph, kaiserl. österr. Abgeordneter, starb 21. Juni 1888 in Innsbruck.

\***Grevenbrück**, s. Förde (Bd. 6).

**Grevenmacher**, (1885) 2376 Einw.

\***Grevisen** (v. franz. grève, die Arbeitseinstellung), franz. Bezeichnung für die Streikenden.

**Grévy**, Jules, Präsident der französischen Republik, verlor mit der Republik selbst, die er vertrat, immer mehr an Achtung und Ansehen in Frankreich, wie sich bei der Feier des Nationalfestes 14. Juli 1887 besonders zeigte. Nicht lange nachher wurde er in bedenklichster Weise bloßgestellt. Bei der Einleitung des Prozesses Cassarel-Limousin wegen Ordenshandels stellte sich heraus, daß Grévys Schwiegersohn Wilson nicht bloß den Schacher mit Orden auf schamloseste betrieben, sondern auch Beförderungen, Konzessionen, Lieferungen u. dgl. gegen hohe Summen durch seinen Einfluß bei G. beschafft hatte. Er führte dies Geschäft vom Elyséealast aus, der Amtswohnung Grévys, wo er wohnte, im größten Stil und verjah seine Briefe, um sie portofrei zu machen, mit dem Stempel der Präsidentschaft. Zwar veranlaßte G. seinen Schwiegersohn, eine Privatwohnung zu beziehen, ließ sich aber sonst in seinem Glauben an dessen Unschuld nicht irre machen, selbst als Wilson einige gravierende Briefe aus den Akten entfernen und durch andre ersetzen ließ. Er weigerte sich daher auch, seine Entlassung zu nehmen, und als dies von Clémenceau direkt von ihm gefordert wurde, erklärte er, er empfinde keine Reue, sich an der Gewalt festzuklammern, könne aber unmöglich einem Zwang oder auch nur einem Schein von Zwang weichen, weil er dadurch einen bedenklichen Präzedenzfall schaffen würde; es müsse also eine Form gefunden werden, in der seinem Rücktritt der Charakter der vollen Freiwilligkeit gewahrt bleibe. Erst als niemand von ihm den Auftrag, ein neues Ministerium zu bilden, annahm, kündigte er die seine Entlassung enthaltende Botschaft für 1. Dez. 1887 an, ließ sich aber noch im letzten Augenblick durch radikale Abgeordnete, welche fürchteten, Ferry könne zum Präsidenten gewählt werden, gern bestimmen, zu bleiben. Die Kammern jedoch, als sie sich 1. Dez. versammelten und keine Botschaft von G. erhielten, beschloßen fast einstimmig, sich auf wenige Stunden zu vertagen, um die erwartete Mitteilung zu empfangen, und nun unterzeichnete G., tief verletzt durch diese direkte Aufforderung, sein Amt niederzulegen, 1. Dez. wirklich sein Entlassungsgesuch, daß 2. Dez. in den Kammern verlesen wurde. Er rühmte sich in der Botschaft, während seiner neunjährigen Amtsthätigkeit »dem Land Frieden, Ruhe und Freiheit gesichert, die Verteidigungskraft erhöht und die Achtung vor dem Ausland wiederhergestellt zu haben«. Die Botschaft wurde von den Kammern mit tiefem Schweigen angehört. Am Abend des 2. Dez. verließ er das Elysée und bezog eine Privatwohnung. So wenig rühmlich war sein Rücktritt von der höchsten Gewalt, und sehr bald geriet er in völlige Vergessenheit. Vgl. »Discours politiques et judiciaires de M. Jules G.« (hrsg. von Delabrousse, Par. 1888, 2 Bde.).

\***Greyson** (spr. gräsöng), Emile, belg. Schriftsteller, geb. 1823 zu Brüssel, wo er als Generaldirektor des obern und mittlern Unterrichts in Belgien lebt. Seine bedeutendsten Romane sind: »Fiamma Colonna« (1857); »Les récits d'un flamand« (1859); »Le passeur de Targnon« (1860); »En Hollande. Juffer Daadje et Juffer Doortje« (1874 u. öfter); »La maison Oudewaeter et Huysman« (1877); »Bons ou mauvais au choix« (Berviers 1882); »Aventures en Flandre« (das. 1882). Außerdem veröffentlichte G. zahlreiche Beiträge in Zeitschriften sowie mehrere gediegene Übersetzungen.

**Griechenland.** Nach den vorläufigen Ergebnissen der Volkszählung vom 28. April 1889 (n. St.) beträgt die Bevölkerung Griechenlands:

Nomarchien	Mill.	Bevölkerung	auf 1 qkm
Aria . . . . .	1 250	32 890	26
Trikala . . . . .	5 700	143 143	25
Varissa . . . . .	6 420	168 034	26
<b>Nordgriechenland:</b>	<b>13 370</b>	<b>344 067</b>	<b>26</b>
Attika und Böotien . . . . .	6 306	257 764	41
Euböa . . . . .	4 190	103 442	24
Phthiotis und Pholis . . . . .	6 084	196 470	22
Thessalien und Aitolien . . . . .	7 489	162 020	21
<b>Mittelgriechenland:</b>	<b>24 078</b>	<b>659 696</b>	<b>27</b>
Argolis und Korinth . . . . .	5 244	144 836	27
Achaia und Elis . . . . .	5 075	210 713	41
Arkadien . . . . .	4 801	148 285	34
Lakonien . . . . .	4 240	126 088	30
Messenien . . . . .	3 341	183 232	55
<b>Peloponnes:</b>	<b>22 201</b>	<b>613 154</b>	<b>36</b>
Kykladen . . . . .	2 695	131 508	49
Korsu (Kerkyra) . . . . .	1 092	114 535	105
Kephalonia . . . . .	815	80 178	98
Zakynthos . . . . .	433	44 070	101
<b>Ionische Inseln:</b>	<b>2 345</b>	<b>238 783</b>	<b>102</b>
<b>Zusammen:</b>	<b>64 689</b>	<b>2 187 280</b>	<b>34</b>

Erst seit 1887 ist eine amtliche Statistik des griechischen Handels veröffentlicht worden. Freilich erklärt ein Kenner des Landes, Philippson (»Petermanns Mitteilungen« 1889), die Ziffern wegen des großen Schmuggels und der häufigen Betrügereien der Zollbeamten für nicht allzu genau. Der Gesamtwert des griechischen Handels betrug 1887: 254,112,455 Drachmen, wovon 144,721,806 auf die Einfuhr und nur 109,390,649 auf die Ausfuhr entfallen, und ist 1888 auf 227,531,496 Drachmen (124,388,595 in der Einfuhr und 103,142,901 in der Ausfuhr) gesunken. Das Überwiegen der Einfuhr ist nach Philippson chronisch und in den letzten Jahren infolge schlechter Ernten und dadurch bedingter vermehrter Getreideeinfuhr noch gestiegen, soll aber durch den Verdienst der den Zwischenhandel in der Levante vermittelnden Handelsflotte und durch den Umstand, daß sich viele im Ausland reich gewordene Griechen in Athen niederlassen, ausgeglichen werden. Die bedeutende Abnahme der Einfuhr im J. 1888 ist eine Folge der guten Getreideernte, wodurch der Bedarf Griechenlands an ausländischem Getreide sich verminderte; die Abnahme der Ausfuhr wurde durch das Sinken des Korinthenpreises hervorgerufen. Am meisten verloren bei der Einfuhr nach G. die Getreide liefernden Länder, Rußland um 9, Rumänien um 7 Mill. Drachmen; zugenommen hat diejenige aus dem Deutschen Reich (um 0,9 Mill.), Frankreich und einigen kleinen Staaten. Die Ausfuhr von G. nahm am bedeutendsten ab bei den die meisten Korinthen verbrauchenden Ländern, bei Großbritannien um 1,2, bei Frankreich um 4,6 Mill. Drachmen. Der Handel mit Großbritannien ist der bedeutendste; dann folgt derjenige mit Frankreich, ferner mit Rußland, welches der hauptsächlichste Getreidelieferant ist. Das Deutsche Reich nimmt erst die siebente Stelle ein, wobei indessen zu beachten ist, daß deutsche Waren meist über österreichische, italienische oder französische Häfen importiert und infolgedessen diesen Ländern gutgeschrieben werden. Über den Spezialhandel (mit Ausschluß der Transitwaren) und dessen Provenienz im J. 1888 gibt folgende Tabelle nähere Auskunft:

Länder	Einfuhr Drachmen	Ausfuhr Drachmen
Großbritannien . . . . .	25 320 147	1 341 536
Frankreich . . . . .	28 908 879	40 613 881
Rußland . . . . .	15 754 612	7 688 312
Österreich-Ungarn . . . . .	12 856 504	4 082 695
Türkei . . . . .	10 932 663	17 006 047
Belgien . . . . .	1 271 433	342 822
Deutsches Reich . . . . .	4 139 525	908 436
Vereinigte Staaten . . . . .	4 064 951	3 466 289
Italien . . . . .	20 48 257	10 165 134
Ägypten . . . . .	475 918	1 935 056
Rumänien . . . . .	1 890 837	4 711 016
Andere Länder . . . . .	1 550 353	2 512 406
<b>Zusammen:</b>	<b>109 149 182</b>	<b>95 633 741</b>

Auf die einzelnen Arten von Waren verteilt sich der Wert der Ein- und Ausfuhr folgendermaßen:

Waren	Einfuhr Drachmen	Ausfuhr Drachmen
Lebendes Vieh . . . . .	1 910 617	22 040
Animalische Produkte . . . . .	4 437 308	2 100 556
Fischereiprodukte . . . . .	4 361 975	2 053 783
Ackerbauprodukte . . . . .	38 302 356	59 027 063
Ol . . . . .	354 290	3 006 608
Wälderzeugnisse . . . . .	7 650 589	1 427 496
Mineralien . . . . .	7 252 044	21 325 085
Chemische Produkte . . . . .	2 151 456	243 942
Textilwaren . . . . .	24 165 957	167 170
Metallwaren . . . . .	4 636 161	3 027
Zucker- und Feigwaren . . . . .	3 555 145	—
Modewaren zc. . . . .	1 929 073	—
Papier, Bücher zc. . . . .	1 260 152	17 000
Töpfer- und Glaswaren . . . . .	1 433 231	—
Häute und Knochen . . . . .	1 504 359	523 059
Möbel und Instrumente . . . . .	781 014	—
Weine und Spirituosen . . . . .	401 958	4 481 094
Verschiedenes . . . . .	3 011 897	1 361 934
<b>Zusammen:</b>	<b>109 149 182</b>	<b>95 633 741</b>

In der Einfuhr stehen also Nahrungs- und Genussmittel, namentlich Getreide (30,8 Mill. Drachmen), obenan; dann folgen Industriewaren, namentlich Gewebe und Rohstoffe, besonders Holz. Die Ausfuhr betrifft besonders Ackerbauerzeugnisse, unter denen, wie bekannt, die nach Großbritannien und Frankreich gehenden Korinthen den ersten Platz mit 52,4 Mill. Drachmen einnehmen; dann folgt der Wein, während die Ausfuhr von Ol abnimmt. Bedeutend ist diejenige von Mineralien zc., die hauptsächlich von Laurion in Attika stammen. Industrieprodukte sind nur sehr schwach vertreten. Die Einfuhr geschieht vornehmlich über Piräeus (1887: 30,7 Proz.), Syra (17,9 Proz.) und Patras (15,7 Proz.).

Schiffsverkehr 1888: es liefen ein 5979 Schiffe (davon 4933 beladen) von 2,373,073 Ton., aus 3462 Schiffe (davon 3906 beladen) von 2,420,530 T. Von fremden Flaggen waren an der Schifffahrt beteiligt: Großbritannien beim Eingang mit 582 Schiffen von 465,155 T., beim Ausgang mit 557 Schiffen von 550,957 T., Österreich-Ungarn mit 570 Schiffen von 518,747 T., resp. 539 Schiffen von 443,266 T., Frankreich mit 303 Schiffen von 389,630 T., resp. 301 Schiffen von 391,092 T., Italien mit 419 Schiffen von 308,041 T., resp. 380 Schiffen von 304,134 T., die Türkei mit 1299 Schiffen von 112,518 T., resp. 1242 Schiffen von 117,916 T., Deutschland nur mit 21 Schiffen von 14,771 T., resp. 22 Schiffen von 14,889 T. Die griechische Handelsmarine bestand zu Anfang des Jahrs 1888 (Küstenfahrzeuge ausgeschlossen) aus 4359 Segelschiffen von 222,232 T. und 82 Dampfern



von 39,774 £., zusammen aus 4441 Schiffen langer Fahrt von 262,000 £. und mit einer Besatzung von 21,591 Matrosen. An Eisenbahnen gab es Juni 1889: 708 km, 330 km waren im Bau begriffen, und für 766 km war der Bau beschlossen. Die Post zählte 1887: 249 Ämter und beförderte in diesem Jahr 5,7 Mill. Briefe, 179,033 Postkarten, 323,655 eingeschriebene Briefe und 6,6 Mill. Zeitungen, Drucksachen, Warenproben etc. Die Telegraphenverwaltung besaß 1888: 6979 km Linien.

Finanzen. Für die letzten Jahre gilt folgende Aufstellung (in Millionen Drachmen), wobei zu bemerken ist, daß die Ziffern mit Ausnahme der fett gedruckten nur geschätzt sind:

Einnahmen	Ausgaben	Einnahmen	Ausgaben
1883: 58,5	72,0	1887: 94,5	94,2
1884: 58,8	85,8	1888: 95,3	92,5
1885: 61,4	122,8	1889: 96,45	95,97
1886: 68,3	80,0		

Es wurde mithin in den letzten Jahren auf einen kleinen Überschuh gerechnet; indessen weichen die tatsächlichen Ergebnisse erfahrungsmäßig sehr stark von den Voranschlägen ab, wie z. B. der Fehlbetrag für 1886 auf 25 Mill. geschätzt wurde. An ein Balancieren des Budgets ist deshalb wohl kaum zu denken. Von den Ausgaben entfällt mehr als ein volles Drittel (38,7 Mill. Drachmen) auf die Verzinsung der konsolidierten Schuld, deren Betrag für 1890 auf 548,5 Mill. Drachmen angegeben wird, wozu noch eine schwebende Schuld von 131 Mill. kommt. Nicht weniger als 346 Mill. Drachmen sind davon in dem kurzen Zeitraum seit 1884 aufgenommen worden, und als erschwerender Umstand tritt hinzu, daß der Erlös dieser Anleihen zum größten Teil nicht für produktive Zwecke, sondern zur Deckung des chronischen Defizits und für Heeres- und Flottenbedürfnisse verwendet worden ist. Seit 1880 hat die Regierung für Straßenbauten etwa 50 Mill., für Eisenbahnen 11 und für sonstige öffentliche Arbeiten 5 Mill. Drachmen ausgegeben, dagegen etwa 200 Mill. zur Deckung der Defizits und etwa 100 Mill. für Rüstungen.

Das Heer bestand 1889 aus 10 Infanterieregimentern zu 3 Bataillonen, 8 Jägerbataillonen, 3 Regimentern Kavallerie zu 4 Eskadrons, 3 Regimentern Artillerie mit 20 Batterien (120 Geschütze), einem Regiment Genietruppen zu 2 Bataillonen und zählte mit Einschluß der Gendarmerie 26,113 Mann, darunter 1956 Offiziere.

Die Flotte umfaßte eine hölzerne Dampffregatte, 2 Panzerlinienschiffe, 2 Panzerkanonenboote erster Klasse, 2 Kreuzer, 4 Dampfflorvetten, 6 Dampfkannonenboote, einen Segelschoner, ein Transportschiff, eine Schulbrigg, 3 Hafensfahrzeuge, 11 kleine Fahrzeuge, eine Jacht und mehrere Torpedoboote, zusammen mit etwa 210 Geschützen. Im Bau befanden sich 2 Panzerschiffe. Das Budget für 1889 setzt die Besatzung derselben auf 2945 Offiziere und Matrosen fest, deren Dienstzeit seit 1887 auf 2 Jahre erhöht ist.

(Geschichte.) Nachdem Deligiannis zurückgetreten war und das neue Ministerium Trikupis die Rüstungen eingestellt hatte, wurde von den Großmächten die Blockade der griechischen Häfen 7. Juni 1886 aufgehoben. Die Kammer billigte die Maßregeln des neuen Ministeriums, genehmigte 18. Juni das neue Wahlgesetz, welches die Wahlbezirke erheblich vergrößerte und die Zahl der Abgeordneten von 245 auf 150 verminderte, und die Übertragung der Regentenschaft auf den Ministerrat während der bevorstehenden Abwesenheit des Königs und wurde darauf bis 5. Nov. vertagt. Als sie wieder zusam-

mengetreten war, legte Trikupis die Finanzlage (s. oben) dar und verlangte die Bewilligung neuer Steuern und die unnachsichtige Eintreibung der Steuerrückstände, um das Gleichgewicht im Staatshaushalt herzustellen. Die Opposition verlangte 16. Nov. die Vorlegung der diplomatischen Korrespondenz während der über G. verhängten Blockade und verließ, als Trikupis dieselbe verweigerte und die Kabinettsfrage stellte, die Kammer, wodurch dieselbe beschlußunfähig wurde. Die Kammer wurde daher 18. Nov. aufgelöst. Die nach dem neuen Gesetz abgehaltenen Neuwahlen 16. Jan. 1887 hatten das Ergebnis, daß 100 Anhänger der Regierung und 50 Mitglieder der Opposition gewählt wurden. Die Thronrede, mit welcher die neue Kammer 5. Febr. eröffnet wurde, legte das Hauptgewicht auf die Regelung der Finanzen, welche allein die Erreichung der nationalen Ziele ermöglichen, zumal eine Reorganisation der Armee mit Verlängerung der Dienstzeit unerlässlich sei; eine Vorlage hierüber wurde angekündigt. Die Kammer billigte die Finanzpolitik der Regierung, genehmigte 28. März die Erhöhung der Tabaksteuer und bewilligte eine Dotation für den am 13. Dez. 1886 großjährig gesprochenen Kronprinzen Konstantin. Durch die Aufnahme einer 4proz. Goldrentenanleihe (190 Mill.) und die Tilgung älterer Anleihen mit höherem Zinsfuß verminderte Trikupis die Ausgaben für die Staatsschuld beträchtlich. Die von der Opposition geforderte Verminderung der Ausgaben erklärte Trikupis dagegen für nutzlos, ja schädlich, da das Land die höhern Steuern tragen könne. Die Kammer genehmigte daher auch im November den Bau einer Eisenbahn quer durch den Peloponnes von Nauplia nach Kalamata auf Staatskosten. Mit Frankreich wurde ein Handelsvertrag und eine Vereinbarung über Ausgrabungen in Delphi abgeschlossen; doch wurde der Handelsvertrag von den französischen Kammern nicht genehmigt. Während der längern Abwesenheit des Königs in Rußland, Dänemark u. a. D. 1888 schloß er die Verlobung des Kronprinzen, welcher seit 1887 in Leipzig studierte, mit der Prinzessin Sophie von Preußen, der Schwester des deutschen Kaisers Wilhelm II., ab. Dieselbe wurde der Kammer bei ihrer Eröffnung 31. Okt. 1888 mitgeteilt und mit Beifall aufgenommen. (Die Vermählung fand 27. Okt. 1889 in Athen statt.) Darauf feierte König Georg 31. Okt. sein 25jähriges Regierungsjubiläum unter großen Feierlichkeiten. Obwohl seit längerer Zeit regierungsmüde, konnte er doch mit Genugthuung auf seine Herrscherthätigkeit zurückblicken. Denn er hatte seinem Lande trotz des Ehrgeizes seiner Politiker den Frieden erhalten, dadurch eine verhältnismäßig glänzende Entwicklung des Ackerbaues, Gewerbes und Handels ermöglicht und dennoch das Gebiet des Königreichs um ausgedehnte wertvolle Landschaften erweitert. Befriedigt war der nationale Größendrang allerdings noch nicht. Nicht bloß macht Makedonien den Hellenen Sorgen, da sie es an die Serben und Bulgaren zu verlieren fürchten, sondern auch Kreta setzte 1889 durch einen neuen Aufstand die Regierung in Verlegenheit, indem die kretischen Flüchtlinge und die Opposition zur Intervention zu gunsten des Aufstandes drängten, während die Finanzlage und die Haltung der Mächte zur Vorsicht rieten. Trikupis begnügte sich denn auch mit einer drohenden Note, und die Kammer billigte sein Verfahren.

\* Grillenberger, Karl, sozialdemokrat. Politiker, geb. 22. Febr. 1848 zu Zirndorf in Bayern, erlernte das Schlosserhandwerk und betrieb dasselbe bis 1874 zu Nürnberg, wo er zuletzt Redakteur des »Nürnberg-

Fürther Sozialdemokrat war. Er ist jetzt Korrektor in der Buchdruckerei Wörlein u. Komp. in Nürnberg. Seit 1881 ist er Mitglied des Reichstags für Nürnberg und galt, da er die sozialdemokratischen Anträge zuerst unterzeichnete, als nomineller Führer seiner Fraktion, weswegen 1884—87 die ultramontan-freisinnig-sozialdemokratische Reichstagsmehrheit die Partei Windthorst-Richter-G. genannt wurde. Er tritt oft als Redner auf.

**Grillparzer, Franz**, Dichter. Im Wiener Volksgarten wurde 23. Mai 1889 sein Denkmal (modelliert von Kundmann, mit Reliefs von Weyr) enthüllt. Zur letzten Gesamtausgabe seiner Werke erschienen 1888 sechs Ergänzungsbände, welche eine Nachlese der lyrischen Gedichte, die Jugenddramen: »Blanka von Kastilien« (1807—1809), »Die Schreibfeder«, »Wer ist schuldig?« (Lustspiel), dramatische Fragmente, darunter auch Bruchstücke eines »Faust«, der eine Fortsetzung zu Goethes ersten Teil bilden sollte, Bruchstücke eines Brutus, Pausanias, Marino Falieri, Samson, eine Anzahl dramatisierter Satiren, Studien zur Literaturgeschichte, Tagebuchfragmente enthielten. Im Januar 1890 wurde in Wien eine G.-Gesellschaft gegründet. Vgl. Volkelt, Franz G. als Dichter des Tragischen (Nördling. 1888); Reich, Grillparzers Kunstphilosophie (Wien 1890).

**Grimaldi, B. Bernardino**, ital. Staatsmann, vertauschte im Dezember 1888 das Ministerium des Ackerbaues und Handels mit dem Finanzministerium, trat jedoch schon im März 1889 zurück, als die Kammer seine Finanzvorschläge nicht billigte.

**Grimm, 1) Melchior**, Freiherr von. Seine Biographie schrieb Edmond Scherer (Par. 1887).

**Grimm, Gisela**, f. Arnim 3) (Bd. 17).

\* **Grivegnée** (spr. grivänjeh), Gemeinde in der belg. Provinz u. im Arrondissement Lüttich, an der Durthe, hat Kohlengruben, Eisenhämmer, Hochöfen, Kupferschmelzhütten, Fabrikation von Dampfesseln, Schiffbau und (1888) 8385 Einw.

**Grocholski, Kasimir**, Ritter von, österreich. Politiker, starb 10. Dez. 1888 in Abbazia, nachdem er bis zuletzt die äußerst geschickte und vorteilhafte Politik der polnischen Fraktion im Reichsrat geleitet hatte.

**Grolman, 2) Karl Wilhelm Georg** von, preuß. General. Ihm zu Ehren erhielt 1889 das 1. posensche Infanterieregiment Nr. 18 den Namen Infanterieregiment v. G.

\* 3) **Wilhelm** von, preuß. General, geb. 20. Juni 1829 zu Glogau in Schlesien, Sohn des 1843 verstorbenen preussischen Generals Karl v. G., besuchte das Friedrich-Wilhelms-Gymnasium in Posen und das Köllnische Gymnasium zu Berlin, trat 1847 beim 1. Garderegiment ein, ward 1849 zum Sekondeleutnant befördert, besuchte 1852—54 die Kriegsakademie, wurde 1858 zum Premierleutnant ernannt und 1859 zu den topographischen Vermessungen kommandiert, 1861 zum Hauptmann und 1862 zum Generalstabsoffizier der 10. Division ernannt, 1866 noch vor dem Krieg in Böhmen, in welchem er bei Nachod und Schweinshädel leicht verwundet wurde, zum Major befördert und 1867 in das 3. Garderegiment veretzt, in welchem er, nachdem er im Juli 1870 zum Oberstleutnant befördert worden, den Krieg gegen Frankreich mitmachte; in der Schlacht bei Gravelotte wurde er leicht verwundet. 1871 wurde er zum Kommandeur des 4. Garderegiments zu Fuß und 1872 zum Obersten ernannt, 1876 mit der Führung der 3. Gardeinfanteriebrigade beauftragt und 1877 zum Generalmajor und Kommandeur der Brigade befördert. Nachdem er 1882—88 die 8. Infanteriedivision als Generalleut-

nant befehligt hatte, wurde er 17. April 1888 zum General der Infanterie und kommandierenden General des 4. Armeekorps ernannt und 22. März 1889 in gleicher Eigenschaft zum 11. Armeekorps nach Kassel veretzt. 1873 und 1889 wurde er zum Ehrendienst beim Schah von Persien kommandiert, geleitete 1878 die Prinzessin Marie, Gemahlin des Prinzen Heinrich der Niederlande, nach den Niederlanden, wohnte 1886 den russischen Manövern in Krassnoje Selo bei und überbrachte 1888 den Höfen von Madrid und Lissabon die Notifikation vom Tod Kaiser Friedrichs III. und der Thronbesteigung Wilhelms II.

**Gros, Antoine Jean**, Baron, franz. Maler. Seine Biographie schrieb G. Dargenty (Par. 1887).

**Gros, 1) Franz Xaver**, österreich. Abgeordneter, starb 15. Jan. 1890 in Wels.

**Großbritannien**. Die Bevölkerung des vereinigten Königreichs (G. und Irland) schätzte man Mitte 1889 auf 37,808,892 Seelen (England u. Wales 29,015,613, Schottland 4,077,070, Irland 4,716,209). Die Zahl der Auswanderer war 1885: 207,644, 1886: 232,900, 1887: 281,487 und 1888: 279,928. Dabei sind Ausländer, welche ihren Weg über britische Häfen nahmen, nicht eingeschlossen. Ihre Zahl belief sich 1888 auf 113,230 Köpfe. Der Auswanderung stand aber eine Rückwanderung gegenüber, die 1885—89: 1,390,174 Köpfe betrug, wobei allerdings 469,955 Ausländer waren. Weder bei der Auswanderung noch bei der Einwanderung sind die europäischen Staaten berücksichtigt. Von der gesamten Oberfläche des vereinigten Königreichs (31,441,000 Hektar) waren 1889: 19,396,791 landwirtschaftlich verwertet. Davon kamen auf Getreide u. Hülsenfrüchte 3,859,000 Hektar, auf gesäete Grase und Klee 2,484,245 Hektar, auf Wiesen und Weideland (ausschließlich von Heiden) 10,839,358 Hektar. Man zählte 1,936,581 Ackerpferde u. Bruttstuten, 10,233,499 Rinder, 29,421,649 Schafe und 3,892,351 Schweine. Der Bergbau lieferte 1888 Steinkohlen und Metalle (aus britischen Erzen) im Wert von 59,776,597 Pfd. Sterl., wovon 42,971,276 Pfd. Sterl. auf 169,935,219 Ton. Steinkohlen kamen. An Metallen erzeugte man 7,998,969 Z. Roheisen, 37,578 Z. Blei, 10,002 Z. Zinn, 9241 Z. Zinn, 1456 Z. Kupfer und 920 kg Silber. Außerdem wurden noch an 2,207,000 Z. Salz gewonnen.

Über den Handel seit 1885 gibt folgende Tabelle Auskunft (Angabe in Tausenden Pfund Sterling):

Jahr	Waren-einfuhr	Warenausfuhr		In briti-schen Hä-fen um-geladen	Ballion u. Speere	
		Britische Produkte	Ausländ. u. Kolonialprodukte		Einfuhr	Ausfuhr
1885	370 969	213 044	58 356	10 956	22 810	21 708
1886	349 863	212 432	56 234	10 706	20 864	21 067
1887	362 228	221 414	59 349	9 993	17 775	17 131
1888	387 636	233 843	64 043	10 938	22 002	22 560
1889	427 211	248 092	64 940	—	26 570	24 500

Die wichtigsten Artikel der Einfuhr waren 1888: Getreide (51,256,596 Pfd. St.), Baumwolle (40,009,060), Wolle (26,030,131), Zucker (18,137,280), Fleisch (14,969,880), Butter und Margarin (12,181,358), Thee (10,196,392) und lebendes Vieh (7,652,910 Pfd. Sterl.). Unter der Ausfuhr nahmen Baumwollwaren und Garne (71,986,540 Pfd. Sterl.), Eisen und Stahl (26,416,666 Pfd. Sterl.) und Wollwaren (24,044,562 Pfd. Sterl.) den vornehmsten Rang ein.

Die Beteiligung einiger Länder an Ein- und Ausfuhr (1888) zeigt folgende Tabelle (in Tausenden Pfund Sterling):

Länder	Einfuhr	Ausfuhr
Rußland . . . . .	26315	7676
Deutschland . . . . .	26724	27317
Niederlande . . . . .	26071	14928
Belgien . . . . .	15635	12965
Frankreich . . . . .	38855	24130
Vereinigtes Staaten . . . . .	79763	41211
Britische Kolonien . . . . .	86916	91425
Insgesamt:	387636	297885

Die Handelsflotte bestand Ende 1888 aus 21,896 Seeschiffen von 7,464,167 Ton. Gehalt. Darunter waren 6871 Dampfer von 4,349,658 T. Außerdem besaßen die britischen Kolonien noch 14,566 Seeschiffe von 1,745,716 T., einschließlich von 2572 Dampfern von 331,779 T. Auch die britische Fischerflotte von (1888) 28,212 Booten mit 106,671 Mann Besatzung ist hier zu erwähnen. Im Verkehr mit dem Ausland liefen 1888: 59,573 Schiffe von 33,952,742 T. in britischen Häfen ein, und darunter waren nur 22,109 ausländische Schiffe von 9,003,418 T. Gehalt, so daß der Schiffsverkehr überwiegend in englischen Händen liegt. Im Küstenhandel liefen 317,886 Schiffe von 47,572,985 T. ein (2873 ausländische von 999,792 T.). Die Eisenbahnen hatten 31. Dez. 1888 eine Länge von 27,883 km in Betrieb. Das Aktienkapital belief sich auf 865 Mill. Pfd. Sterl., 742 Mill. Reisende (ohne die nach Millionen zählenden Saisonbillets) wurden befördert und ein Reinertrag von 31,977,763 Pfd. Sterl. erzielt. Derschnellste Zug durcheilte 87 km in der Stunde. Sämtliche Pferdebahnen hatten 1888 eine Länge von 1455 km. Von der Post abgeliefert wurden 1888—89: 1558 Mill. Briefe, 564 Mill. Kreuzbandsendungen, 201 1/4 Mill. Postarten, 39 Mill. Pakete und 57 3/4 Mill. Telegramme.

Daß der Nationalwohlstand noch im Wachsen ist, hat erst kürzlich H. Giffen wieder nachgewiesen. Er schätzte (die erzielten Dividenden, Mieten etc. als Maßstab angewendet) den Kapitalwert 1875 auf 8500 Mill., 1885 aber auf 10,037 Mill. Pfd. Sterl. Letztere Summe ergibt einen Jahresertrag von 554 Mill. Pfd. Sterl. oder 5 1/2 Proz. Von diesem Kapital kamen 1885: 86 Proz. auf England, 9,7 Proz. auf Schottland, 4,3 Proz. auf Irland oder bez. auf den Kopf der Bevölkerung 308, 243 und 93 Pfd. Sterl. In den Sparlassen waren Ende 1888: 145 Mill. Pfd. Sterl. hinterlegt; es gab 1887: 2197 Bauvereine mit Verpflichtungen im Betrag von 54 Mill. Pfd. Sterl. und 1348 industrielle und Versorgungsvereine mit 903,361 Mitgliedern und einem Aktienkapital von 9,970,921 Pfd. Sterl. Wenn nun auch diese Zahlen den Beweis liefern, daß die arbeitende Klasse, die ja bei Sparlassen u. dgl. wesentlich in Betracht kommt, unstreitig an Wohlstand zugenommen hat, so bleibt doch das Proletariat immerhin erschreckend zahlreich. Am 1. Jan. 1889 erhielten in England 810,132 Arme aus den Armensteuern Unterstützung, in Irland aber 109,957. In Schottland gab es (Mai 1888) 96,226 Arme, einschließlich der Angehörigen derselben, die bei England ausgeschlossen sind. Das macht über 1 Mill.

In England ist im J. 1888 die Lokalverwaltung auf repräsentativer Grundlage neu geordnet worden. Für Zwecke der Verwaltung besteht jetzt England und Wales aus 60 Graffschaften und 62 Graffschaftsstädten (County boroughs), die von ihren ehemaligen Graffschaften getrennt wurden. Im allgemeinen sind die alten Graffschaftsgrenzen beibehalten worden, doch bildet London fortan eine besondere Graffschaft, ebenso jeder der drei Ridings von Yorkshire sowohl

als die drei alten Landesteile Lincolnshires (Lindsay, Kesteven und Holland). Die Isle of Ely hat man von Cambridgeshire getrennt und Suffex und Suffolk in zwei Hälften geteilt. In County boroughs (die untern Kreisstädten mit Kreisverfassung entsprechen) liegt die Verwaltung in den Händen eines Stadtrats, in den Graffschaften aber leitet dieselbe ein County Council (Kreisaußschuß), welcher von den Steuerzahlern erwählt wird. Die untere Gerichtsbarkeit wird auch in Zukunft von Magistraten ausgeübt, welche von der Krone ernannt werden. In Schottland sind die Verhältnisse 1889 in ähnlicher Weise geordnet worden, und auch Irland wird dieser Ausdehnung der Selbstverwaltung bald teilhaftig werden. — Die Staatseinnahmen beliefen sich 1888/89 auf 88,472,812 Pfd. Sterl. (Zölle 20,067,000 Pfd. Sterl., Accise 25,600,000 Pfd. Sterl., Stempelgebühren 12,270,000 Pfd. Sterl., Einkommensteuer 12,700,000 Pfd. Sterl., Post und Telegraphen 11,180,000 Pfd. Sterl.). Die Ausgaben betragen dagegen 87,683,830 Pfd. Sterl., davon Staatsschuld 26,224,594 Pfd. Sterl., Armee und Flotte 29,107,633 Pfd. Sterl., Post u. Telegraphen 7,632,848 Pfd. Sterl., königliches Haus 668,554 Pfd. Sterl. Die Staatsschuld betrug 31. März 1889 nur noch 698,430,571 Pfd. Sterl., wovon noch 10,908,138 Pfd. Sterl. abzuziehen sind als Barbestand und Guthaben. Die Lokalbehörden hatten 1886—87 eine Einnahme von 66,441,199 Pfd. Sterl., einschließlich eines Zuschusses von 4,802,766 Pfd. Sterl. aus dem Staatsfädel.

Wehrkraft. Seit 1879 wird dem Parlament jährlich eine Army bill vorgelegt, welche die Regierung ermächtigt, alle die Armee betreffenden Anordnungen zu treffen und Kriegsartikel festzusetzen. Die Wehrkraft besteht aus 1) regulärer Armee, mit ihren Reservisten, 2) Auxiliartruppen, nämlich Miliz, Yeomanry und Freiwillige (Volunteers). Die reguläre Armee rekrutiert sich durch Werbung. Nach drei Dienstjahren kann der Soldat in die Reserve übertreten und erhält, solange er in derselben bleibt, eine Löhnung von 50 Pf. täglich und tritt bei Einberufung in den aktiven Dienst oder bei Übungen in seine früheren Verhältnisse zurück. Auch die Miliz rekrutiert sich durch Werbung, doch kann im Notfall jeder Engländer zwischen dem 18. und 30. Jahr zum Dienst in derselben herangezogen werden. Die »Freiwilligen«, die in eigne Truppenteile organisiert sind, erhalten nur bei Einberufung zum aktiven Dienst Sold und Rationen, doch liefert die Regierung Waffen und Munition, sie zahlt pro Mann einen Zuschuß von 35 Mt. für Uniform und andre Ausgaben, eine Summe, die indes nicht genügt, dieselben vollständig zu decken. Zu diesen Truppen kommen noch die Lokalarmee in Indien (219,000 Mann) und die Freiwilligenkorps und Milizen der Kolonien. Eingeteilt werden die britischen Inseln in 16 Militärdistrikte (9 in England, 1 in Schottland, 4 in Irland und 2 auf den Kanalinseln), von denen ein jeder unter einem Generaloffizier steht. Für Zwecke der Rekrutierung bestehen 67 Distrikte für die Infanterie, 12 für die Artillerie und 2 für die Kavallerie. Die Garderegimenter, die 2 Schützenregimenter oder Brigaden und das Ingenieurkorps ziehen ihre Rekruten aus dem ganzen Lande. Die zu jedem Distrikt gehörigen Infanterietruppen (Reguläre, Miliz und Freiwillige) bilden eine »Brigade«, jede dieser Brigaden besteht aus 2 Bataillonen regulärer Truppen, 1—4 Bataillonen Miliz und den vorhandenen Freiwilligen. Die beiden Schützenbrigaden zählen je 4 reguläre und 5

Milizbataillone. In gleicher Weise sind die Artillerie der Miliz und der Freiwilligen den regulären Truppen beigeordnet. An der Spitze der Armee steht die Königin, welche 4 königliche Prinzen als persönliche und 40 Adjutanten im Oberstenrang hat. Ein Secretary of State for war, der mit der Regierung wechselt und auch Militär sein kann, steht an der Spitze des Kriegsministeriums (War office). Ihm sind untergeordnet die Finanzabteilung, die Manufakturabteilungen (für Bekleidung der Armee und Waffen) und das eigentliche Militärdepartement, an dessen Spitze der Oberbefehlshaber (Commander in chief, seit Jahren der Herzog von Cambridge) steht. Unter letzterm stehen die Departements des Generaladjutanten (jetzt General Lord Wolseley) und des Generalquartiermeisters, des Generalinspektors der Befestigungen, die Direktoren der Artillerie, des Kundschafterbüreaus (Intelligence departments), der militärischen Bildungsanstalten und des Gesundheitswesens sowohl als Ausschüsse für Geschützwesen, Sprengstoffe u. dgl. Die Generalität zählte 1889: 5 Feldmarschälle, 19 Generale, 52 Generalleutnants und 138 Generalmajore.

Truppen. Die Effektivstärke der regulären stehenden Armee war 1888: 211,021 Mann mit 24,922 Pferden und 582 Geschützen. Davon standen im vereinigten Königreich 107,396 Mann, in Indien 72,345 Mann, in den andern Kolonien 25,848 Mann und in Ägypten 4738 Mann. Dazu kommen: Armeereserve von gebienten Soldaten 55,200 Mann, Miliz 141,598 Mann, Yeomanry 14,255 Mann, Freiwillige 258,242 Mann, zusammen also 680,311 Mann, ohne die 219,000 Mann starke indische Armee, die indischen Hilfstruppen, die Milizen etc. der Kolonien. Die reguläre stehende Armee besteht aus den im vereinigten Königreich angeworbenen Regimentern und 2 Kolonialkorps (1 westindisches Regiment Regentruppen und die Malteser Artillerie). Die britische Infanterie bildet 3 Garde- und 69 sogen. Territorialregimenter mit zusammen 148 Bataillonen, von denen 98 in England und Wales, 19 in Schottland, 16 in Irland und 15 (Garden und Schützen) im ganzen Königreich angeworben werden. Das westindische Regiment besteht aus 2 Bataillonen. Die Kavallerie zählt 31 Regimenter (3 Garderegimenter mit Kürassen, 7 schwere Dragonerregimenter [Dragoon-Guards], 3 Dragoner-, 13 Husaren- und 5 Lancierregimenter). Das königliche Artillerieregiment besteht aus 2 Brigaden reitender Artillerie (20 Batterien), 4 Brigaden Feldartillerie (81 Batterien) und 11 Divisionen Festungsartillerie (107 Batterien) mit zusammen 606 Feldgeschützen. Dazu kommen noch die Malta Fencibles mit 6 Festungsbatterien. Die Ingenieure bilden 15 Festungs-, 11 Torpedo-, 8 Feld-, 4 topographische und 2 Eisenbahnkompanien (zusammen 40 Kompanien), 1 Telegraphenbataillon in 2 Divisionen und 14 Ingenieurparke (troops), von denen 2 mit Pontons ausgerüstet sind. Die Miliz besteht aus 132 Bataillonen Infanterie (88 englisch, 31 irisch und 13 schottisch) und 35 Brigaden (196 Batterien) Festungsartillerie. Die Yeomanry bildet 39 Regimenter, während die Freiwilligen (1888: 258,242 Mann) neben Schützenbataillonen auch Festungsartillerie (46,562 Mann), Ingenieurkorps (13,560 Mann) und berittene Truppen (425 Mann), auch eine Abteilung von 123 Cyclists (Radfahrern) stellen.

Wenn nun auch die englische Landmacht genügend ist, um Indien zu behaupten und das eigne Land zu schützen und selbst zwei kleine Armeekorps für auswärtige

Kriege aufzustellen, so liegt doch der Schwerpunkt von Englands Stärke in seiner Kriegsmarine. Dieselbe zählte im Oktober 1888 an seetüchtigen Schiffen: 1) 66 Panzerschiffe (26 Turms-, 9 Barbette-, 24 Breitseitschiffe und 7 Kreuzer mit Gürtelpanzer), darunter 46 Schlachtschiffe, 12 Kreuzer und 10 Schiffe für Küstenverteidigung. Außer diesen Schiffen sind noch 8 Panzerschiffe vorhanden, welche in ihrem jetzigen Zustand nicht seetüchtig sind, und 3 Panzerschiffe, in Indien und Australien ständig stationiert, sind nicht mitgezählt. 2) 292 Dampfschiffe (68 Kreuzer, 27 Glattdeckskorvetten [sloops], 111 Kanonenboote, 35 speziellen Zwecken gewidmete Schiffe, 6 Yachten, 12 Truppenschiffe und 33 Schleppschiffe). 3) 176 Torpedoschiffe (1 gepanzertes Widderschiff, 14 Torpedoschiffe, 159 Torpedoboote und 2 Borratschiffe). Ferner: 27 Segelschiffe, 36 Stationschiffe, 104 Pontons u. dgl. Dazu kommen nun als Reserve 23 große Dampfschiffe der Handelsmarine, die so gebaut sind, daß sie als bewaffnete Kreuzer Verwendung finden können. Gebaut sollen werden, nach einem im März 1889 vorgelegten Programm, 8 große Panzerschiffe von je 14,150 Ton. Gehalt und 17½ Knoten Fahrgeschwindigkeit, 2 Barbetteschiffe zu 9000 T. und gleicher Geschwindigkeit, 42 teilweise gepanzerte Kreuzer (2575-7350 T. und 20 Knoten) und 18 Torpedokanonenboote zu 735 T. Bei Jahresluß waren bereits 37 von diesen 60 Schiffen im Bau. Wirklich in den Dienst gestellt waren im November 1889: 82 Panzerschiffe, 172 Dampfschiffe, 28 Segelschiffe, 35 Stationschiffe. Bemannt war diese Flotte durch 41,730 Seeleute (einschließlich von 2597 Offizieren), 4514 Schiffsjungen und 13,867 Marinesoldaten. Die Küstenwache zählt 4200 Mann, die Reserve aber 24,375 Mann, einschließlich von 20,118 Seeleuten der Handelsmarine, 2210 gebienten Matrosen und 2047 freiwilliger Schiffsartillerie (Naval volunteers). Außerdem waren auf den Schiffswerften 26,200 Mann beschäftigt.

#### Geschichte.

Der Eröffnung der Parlamentssession von 1887, welche 27. Jan. stattfand, gingen Verhandlungen zwischen den beiden Fraktionen der alten liberalen Partei, den Gladstonianern, welche für irisches Home-rule eintraten, und der liberalen Unionisten, welche an der Einheitlichkeit der parlamentarischen Regierung von G. und Irland festhielten, voran, die indes zu keiner Verständigung führten und infolgedessen nur die Spaltung zwischen den einstigen Bundesgenossen verschärften und verbitterten. Dadurch entwickelten sich Parteizustände, welche der politischen Entwicklung der nächsten Jahre einen eigentümlichen Charakter gegeben haben: einerseits verfügten die Konservativen nur durch das Bündnis mit den liberalen Unionisten über die Mehrheit im Unterhaus, andererseits waren diese wiederum, wenn sie den Sturz des Ministeriums und damit den Sieg des irischen Home-ruleprogramms vermeiden wollten, darauf angewiesen, der Regierung ihre Unterstützung zu teil werden zu lassen. Beide Bundesgenossen waren damit auf eine beständige Kompromisspolitik angewiesen, so daß die gesetzgeberischen Maßregeln, welche in den Jahren 1887-89 getroffen wurden, viel weniger als früher einen einseitigen Parteicharakter tragen.

Vor allem galt es, in Irland den Staatsgesetzen Achtung zu verschaffen. Die Thronrede, mit der die Sitzungen des Parlaments eröffnet wurden, konnte feststellen, daß in den letzten Monaten die Zahl der schweren Verbrechen in Irland abgenommen habe; aber sie hatte zu betonen, daß durch den neuen Feld-

zugsplan (s. Bd. 7, S. 838) eine vollständige Organisation geschaffen worden sei, um die Erfüllung der gesetzlichen Verpflichtungen der Pächter gegen die Landeigentümer zu verhindern, und sie kündigte energische Maßregeln, namentlich in Bezug auf das Gerichtsverfahren, an, welche diesen Zuständen ein Ende machen sollten. Um solche Maßregeln durchzusetzen, schien zunächst eine weitere Reform der Geschäftsordnung des Unterhauses unerlässlich. Wie wenig das, was in dieser Beziehung bisher seit 1882 geschehen war, der systematischen Obstruktion aller Geschäfte seitens der Anhänger Barnells ernstliche Hindernisse in den Weg legte, zeigte sich gleich bei der Adressdebatte im Unterhaus, die nicht weniger als 17 Sitzungen in Anspruch nahm und erst 18. Febr. beendet werden konnte, obwohl schon eine Woche vorher Barnells Amendement zu dem Adressentwurf, das eine entschiedene Mißbilligung der irischen Politik der Regierung aussprach, mit 352 gegen 246 Stimmen abgelehnt worden war.

Der Kernpunkt der neuen Vorschläge für die Geschäftsordnung des Hauses, welche W. S. Smith schon am ersten Tag der Session eingebracht hatte, war eine weitere Ausdehnung des Debattenschlusses. Konnte der Schluß der Diskussion bisher nur auf die Anregung des Sprechers des Hauses verfügt werden, damit eine schwere und gehässige Verantwortlichkeit aufgebürdet war, so gab der neue Vorschlag jedem Mitglied des Hauses das Recht, den Schluß zu beantragen: der Antrag sollte nur dann als angenommen gelten, wenn bei 40 Stimmen dagegen mehr als 200 Stimmen dafür oder bei weniger als 40 Stimmen dagegen mehr als 100 Stimmen dafür sich ausgesprochen hätten; außerdem sollte dem Sprecher ein Vetorecht gegen den Antrag zustehen. Dieser Vorschlag wurde nach 13tägiger Debatte 18. März mit 262 gegen 41 Stimmen angenommen, während alle weiteren Veränderungen der Geschäftsordnung auf das nächste Jahr verschoben werden mußten.

Erst dadurch wurde die Einbringung des neuen irischen Zwangsgesetzes ermöglicht, die 28. März erfolgte; seine Verteidigung übernahm hauptsächlich, nachdem Sir M. Hicks-Beach 4. März das Amt eines irischen Obersekretärs aus Gesundheitsrücksichten niedergelegt hatte, dessen Nachfolger Arthur Balfour, ein Neffe des Marquis von Salisbury und einer der energischsten und fähigsten unter den jüngern konservativen Staatsmännern Englands. Trotz aller Bemühungen der Regierung und ihrer Freunde, die Beratung dieses Gesetzes zu beschleunigen, zogen sich die Debatten mit endloser Langsamkeit hin. Am 10. Mai waren erst die ersten zwölf Zeilen desselben angenommen, und als das Haus 23. Mai in kurze Ferien ging, war man erst mit dem zweiten Paragraphen fertig geworden. Satz für Satz, ja fast Wort für Wort wurde durch Abänderungsvorschläge bestritten, und immer wieder vergeudeteten die Iren, deren Beispiel die Heißsporne der Radikalen eifrig nachahmten, durch persönliches Gezänk und Szenen aller Art die Zeit des Hauses. Trotz sehr häufiger Anwendung des Debattenschlusses, ohne den man gar nicht weiter gekommen wäre, war noch 10. Juni ein Ende der Beratungen nicht abzusehen; da beantragte W. S. Smith, daß, wenn 17. Juni die Beratung nicht abgeschlossen sei, über die noch ausstehenden Paragraphen des Gesetzes ohne Debatte abgestimmt werden sollte. Dieser Antrag wurde mit 245 gegen 93 Stimmen angenommen, und 17. Juni, als die Diskussion noch immer bei § 6 des Gesetzes stand, erklärte der Sprecher dieselbe für geschlossen, worauf

die Mitglieder der Opposition das Haus verließen und die übrigen Paragraphen ohne Debatte oder Abstimmung angenommen wurden. Nach einer abermaligen Anwendung derselben Maßregel in einem spätern Stadium der Beratungen wurde das ganze Gesetz endlich 8. Juli mit 349 gegen 262 Stimmen im Unterhaus und 18. Juli im Oberhaus angenommen. Durch dasselbe erhielt die Regierung die ausgedehntesten Vollmachten zur Herstellung der Ruhe in Irland. Insbesondere ward dem irischen Lord-Statthalter das Recht verliehen, über gewisse Grafschaften des Landes durch Proklamation eine Art von Ausnahmezustand zu verhängen, durch welchen an die Stelle der ordentlichen und Geschwornengerichte eine summarische Rechtsprechung für Vergehen gegen die öffentliche Ordnung trat, sowie Vereinigungen und Versammlungen als ungesetzlich zu verbieten, wodurch nicht nur die Aufforderung zu solchen Versammlungen oder die aktive Teilnahme an denselben, sondern auch die öffentliche Berichterstattung über Vorgänge auf denselben, wenn sie trotz des Verbots abgehalten wurden, bei schwerer Freiheitsstrafe verpönt wurde.

Zugleich mit diesem Zwangs- und Strafgesetz hatte die Regierung noch eine zweite irische Vorlage eingebracht, welche positive Maßregeln zur Verbesserung der Lage der irischen Bauern vorschlug. Diese Landbill war zuerst im Oberhaus durchberaten und hier 4. Juli angenommen worden; auf Andringen Lord Hartingtons und der von ihm geführten Partei der liberalen Unionisten wurden noch einige weitere, ursprünglich von der Regierung nicht beabsichtigte Zugeständnisse gemacht, und 18. Aug. ging sie auch im Unterhaus durch; ihre hauptsächlichsten Bestimmungen sollten einerseits den Leaseholders (150,000 an der Zahl) die Möglichkeit geben, durch Gerichtsbeschluss eine Ermäßigung des von ihnen zu zahlenden Pachtzinses zu erwirken, anderseits weitere Erleichterungen für den käuflichen Erwerb von Pachtgütern durch die Bebauer derselben schaffen; auch Bestimmungen, durch welche die Zahl der Exemtionen zahlungsunfähiger Pächter vermindert werden sollte, wurden eingefügt.

Die beiden erwähnten irischen Gesetze waren der legislative Hauptertrag der Parlamentssession von 1887, welche 16. Sept. geschlossen wurde. Außerdem wurden nur die laufenden Geschäfte, insbesondere die Budgetberatung, bei der das glänzende finanzielle Talent des Schatzkanzlers Goschen vielseitige Anerkennung fand, erledigt und eine Anzahl kleinerer Gesetze ohne allgemeine Bedeutung angenommen. Eine erquickliche Pause in den erbitterten Parteikämpfen hatte das unter freudiger und allgemeiner Beteiligung gefeierte 50jährige Regierungsjubiläum der Königin Viktoria gebildet. Die auswärtigen Angelegenheiten hatten die Aufmerksamkeit des Parlaments nur wenig in Anspruch genommen. Mit Rußland wurde das äußerlich leidliche Einvernehmen seitens der englischen Regierung gewahrt; im Juli kam es zu einem Abkommen bezüglich der afghanischen Grenzfrage, durch welches der streitige Distrikt von Khojah-Saleh dem Emir von Afghanistan verblieb, während dagegen durch gewisse Abtretungen in den Thälern des Kuschl und Kaschan die russische Grenze etwas näher an Herat herangerückt wurde. Im übrigen dauerte die geheime Gegnerschaft der beiden Mächte fort und machte sich in Asien wie in Europa fühlbar.

Vornehmlich offenbarte sich am Hofe von Stambul der Gegensatz der englischen und russischen Politik. Zwar gelang es der geschickten Diplomatie des von

Gladstone nach Bukarest verwiesenen, von Salisbury aber wieder bei der Hohen Pforte beglaubigten Notgeschäftlers Sir A. White allmählich, den stark zurückgedrängten englischen Einfluß in Konstantinopel wieder zu kräftigen, und der außerordentliche Gesandte Sir Drummond Wolff brachte im Juni sogar einen Vertrag mit der Türkei über die Räumung Ägyptens und die Neutralität des Suezkanals zu Stande; allein dem Drängen und den Drohungen Rußlands, dem in dieser Frage Frankreich sich völlig angeschlossen, gelang es schließlich, die Ratifikation des Vertrags durch den Sultan zu hintertreiben. Dagegen kam es 24. Okt. und 16. Nov. zum Abschluß zweier Verträge mit Frankreich, durch welche einige Differenzen zwischen dieser Macht und G. aus der Welt geschafft wurden. Durch den ersten derselben wurde die Neutralität des Suezkanals in Friedens- und Kriegzeiten und seine Zugänglichkeit für Schiffe aller Nationen garantiert; der zweite bestimmte, daß Frankreich die Neuhebridischen Inseln in Australien, welche es besetzt hatte, räumen sollte. Nicht zu so schnellem Ausgleich gelangten andre Schwierigkeiten, welche sich aus den ausgedehnten kolonialen Interessen Englands ergaben. Zwischen den Vereinigten Staaten und den kanadischen Provinzen schwebte seit langem ein Streit wegen des Fischereirechts in den Gewässern des nördlichen Amerika. Zum Ausgleich desselben wurden im November 1887 königliche Kommissare, an deren Spitze J. Chamberlain stand, nach Amerika entsandt, und diese schlossen 15. Febr. 1888 mit Bevollmächtigten der Vereinigten Staaten einen Vertrag, den der Präsident Cleveland billigte, aber der amerikanische Senat 21. Aug. 1888 verwarf, worauf der Kongreß die Regierung zu Repressalien gegen Kanada ermächtigte. Mit Portugal schwebten Streitigkeiten bezüglich der kolonialen Grenzen in Ostafrika, die gleichfalls zunächst unausgeglichen blieben.

So mannigfache kolonialpolitische Verwickelungen mußten der britischen Regierung den Gedanken nahelegen, eine thätigere Mitwirkung derjenigen Kolonien, welche sich in parlamentarischen Formen selbst regierten, bei den Maßregeln zur Verteidigung des sich über alle Erdteile erstreckenden britischen Reichs herbeizuführen. Zu diesem Zweck wurde 4. April 1887 in London unter dem Vorsitz Sir Henry Hollands eine Kolonialkonferenz eröffnet; es geschah hier zum erstenmal, daß Bevollmächtigte aller sich selbst verwaltenden Kolonien mit der Reichsregierung zu solchen Beratungen zusammentraten. Die Verhandlungen dauerten bis in den Anfang des Mai, und es kam in der That zu Abmachungen, welche eine Vermehrung der Seestreitkräfte zur Verteidigung der Kolonien, namentlich Australiens, unter Heranziehung der letztern zu den Kosten derselben bezweckten.

Im übrigen blieben auch in der zweiten Hälfte des Jahrs 1887 die irischen Dinge im Vordergrund des öffentlichen Interesses. Die Regierung machte nach Annahme des Zwangsgesetzes von den ihr dadurch verliehenen Vollmachten den umfassendsten Gebrauch: Grafschaft auf Grafschaft wurde in Ausnahmezustand erklärt, die Nationalliga aufgelöst, gegen verbotene Vereinigungen und Versammlungen ward mit Strenge eingeschritten, eine ganze Anzahl von Agitatoren, darunter zahlreiche Mitglieder des Parlaments, wurden nach den harten Bestimmungen des neuen Gesetzes zu längerer Gefängnisstrafe verurteilt und wie gewöhnliche Sträflinge behandelt. Hier und da kam es zu ernstern Kämpfen zwischen den Organen der Regierung, Polizei und Soldaten, und der fanatisierten Menge; aber die Regierung ließ sich dadurch ebenso-

wenig wie durch die erbitterten Angriffe der irischen und der radikalen englischen Presse beirren. Berging auch dies ganze Jahr ebenso wie das nächste in so aufreibendem Kampf, so hoffte man doch (und nicht ohne Grund) durch konsequente und energische Anwendung des Gesetzes allmählich zu geordneten Zuständen zu gelangen.

Eine gewisse Unterstützung erhielt die Regierung dabei im J. 1888 von seiten der römischen Kurie. Im April d. J. erließ der Papst ein Reskript an die irischen Bischöfe, in welchem er auf Grund einer Entscheidung der Kongregation der Propaganda den Selbstjudenplan und die Mittel, mit denen dessen Durchführung bewirkt wurde, insbesondere das Boykottieren, auf das entschiedenste verdammt. Auf die Führer der irischen Bewegung zwar machte dieser Erlass nur geringen Eindruck; die katholischen Parlamentsmitglieder aus Irland hielten in Dublin eine Versammlung und beschloßen eine Erklärung, in welcher sie die thatsächlichen Voraussetzungen des Reskripts für unbegründet ausgaben und sich gegen eine Einmischung des Papstes in die weltlichen Angelegenheiten Irlands aussprachen. Allein wenigstens in den Kreisen der irischen Geistlichkeit war das Einschreiten des Papstes, der durch einen zweiten Erlass gegen Ende des Jahrs seine Mahnungen erneuerte, doch nicht ganz wirkungslos.

In den Parlamentsverhandlungen von 1888, welche mit einer farblosen Thronrede 9. Febr. eröffnet wurden, konnte zum erstenmal seit längerer Zeit wieder versucht werden, nicht irische Angelegenheiten in den Mittelpunkt der gesetzgeberischen Thätigkeit zu stellen. Die Adreßdebatte des Unterhauses wurde nach vergleichsweise kurzer Zeit 21. Febr. beendet, nachdem das übliche Amendement Barnells, welches die irische Politik der Regierung tadelte, mit 317 gegen 229 Stimmen verworfen war. Vor allem wurde dann, um Obstruktionsversuche einzuschränken, abermals eine Reform der Geschäftsordnung des Unterhauses in Angriff genommen und diesmal in sehr einschneidender Weise durchgeführt. Zunächst wurden die Sitzungszeiten des Hauses verändert und genau geregelt; des weitern wurde der Debattenschluß in allen Fällen für zulässig erklärt, in welchen die Majorität, die ihn aussprach, wenigstens 100 Stimmen betragen würde; ferner wurden Strafmaßregeln gegen ordnungswidriges Betragen der Mitglieder angeordnet und die Vollmachten des Sprechers für die Verhütung von bloß auf Verschleppung berechneten Anträgen und zeitraubenden namentlichen Abstimmungen erweitert; endlich wurden zur Erleichterung des Geschäftsganges neue Bestimmungen über die ständigen Ausschüsse des Hauses getroffen. So konnten denn auch die finanziellen Geschäfte des Hauses schnell erledigt werden; eine Vorlage Göschens über die Konvertierung der Staatsschuld (der Zinsfuß der 3proz. konsolidierten Anleihe wurde für die nächsten 15 Jahre auf 2<sup>1</sup>/<sub>2</sub>, für die dann folgenden 20 Jahre auf 2<sup>1</sup>/<sub>2</sub> Proz. ermäßigt) fand auch bei der Opposition fast rüchhaltlose Anerkennung und erlangte schon 27. März Gesetzeskraft. Ebenso wurde die Budgetvorlage der Regierung, welche unter andern eine Ermäßigung der Einkommensteuer um einen Penny für das Pfund Sterling und erhebliche Überweisungen aus Staatsmitteln an die provinziellen Verwaltungskörperschaften in Aussicht nahm, als eine sehr bedeutende staatsmännische Leistung anerkannt.

Die Finanzpolitik der Regierung hing nun aber, wie schon aus dem zuletzt Erwähnten hervorgeht, eng zusammen mit dem großen Plan einer Reform der

innern Verwaltung des Landes, welcher den wichtigsten Gegenstand der parlamentarischen Verhandlungen dieses Jahrs zu bilden bestimmt war. Am 19. März bereits brachte Ritchie die Vorlage der Lokal-Regierungs-Bill ein, welche dem historisch entwickelten Selfgovernment Englands (nur auf die Königreich und Wales bezog sie sich) in seiner bisherigen Gestalt ein Ende machte und an die Stelle der Verwaltung des Landes durch ernannte unbesoldete Ehrenbeamte aus den Kreisen der Gentry eine solche durch auf breiter Grundlage erwählte provinciale und städtische Parlamente sowie von diesen eingesetzte besoldete Berufsbeamte setzte. Die Reformmaßregel ist eine so wichtige und die Grundlagen der englischen Verhältnisse so sehr verändernde, daß sie eine ausführlichere Besprechung erheischt, wobei zweckmäßig gleich von derjenigen Gestalt des Gesetzes ausgegangen werden mag, welche dasselbe durch die in den parlamentarischen Beratungen an der Regierungsvorlage vorgenommenen Veränderungen erhielt.

Waren bisher in England Justiz und Verwaltung in der untern Instanz insofern nicht getrennt gewesen, als die von der Krone ernannten Friedensrichter der Grafschaften in ihren Quartalsitzungen auch eine Fülle von administrativen Befugnissen auszuüben hatten, so sollte jetzt eine solche Trennung eintreten. Für die Zwecke der niedern Gerichtsbarkeit blieben die alten Grafschaften (counties), 40 in England und 12 in Wales, mit ihren bisherigen Friedensrichtern bestehen, nur daß London aus den Grafschaften, zu denen es bisher gehörte, erimiert und zu einer eignen Grafschaft mit einem Lord-Lieutenant an der Spitze und einem besondern Friedensrichterkollegium erhoben wurde. Für Verwaltungszwecke dagegen wurde das Land in 122 Verwaltungsgrafschaften neu eingeteilt, mit der Maßgabe, daß die 62 größern Städte über 50,000 Einw. je eine Grafschaft für sich bilden sollten. Die Verwaltungsgrafschaften werden geleitet von einem Grafschaftsrat (county-council). Drei Viertel der Mitglieder des Grafschaftsrats gehen aus allgemeinen Wahlen hervor, bei denen alle selbständigen Steuerzahler der Grafschaft, auch Frauen, wahlberechtigt sind; das vierte Viertel (die county-aldermen) wird von den gewählten Mitgliedern kooperiert. Der Grafschaftsrat erwählt seinen Vorsitzenden (chairman), der durch diese Wahl ohne königliche Ernennung zugleich Friedensrichter der Grafschaft wird, und bestellt zur Erledigung der ihm zugewiesenen Geschäfte die erforderliche Anzahl besoldeter Beamten, die nur von ihm abhängen. In seinen Geschäftskreis gehören im wesentlichen alle lokalen Verwaltungsangelegenheiten der Grafschaft, die bisher von den Quartalsessionen der Friedensrichter wahrgenommen waren; nur die Oberaufsicht über die Polizei und die Ernennung des Oberkonstablers der Grafschaft verblieb einem gemischten Ausschuss, der aus Mitgliedern des Grafschaftsrats und des Friedensrichterkollegiums zusammengesetzt werden sollte. Nur in London blieb die Polizei dem Einfluß des Grafschaftsrats ganz entzogen unter dem Ministerium des Innern. Außerdem wurden den Grafschaftsräten eine Reihe von administrativen Befugnissen zugewiesen, welche bisher den Zentralbehörden, insbesondere dem Lokalverwaltungsamt, zugestanden hatten, und es wurde dem Geheimen Räte das Recht gegeben, auch fernerhin die Kompetenz der Grafschaftsräte auf dem Gebiet der lokalen Verwaltung zu erweitern. Zur Erledigung der ihm obliegenden Geschäfte wurden den Grafschaftsräten Anteile an dem Ertrag der staatlichen Lizenzgebühren und der Erbschaftsteuer über-

wiesen; außerdem erhielten sie das Recht zur Ausschreibung von Grafschaftssteuern und zur Aufnahme von Anleihen in beschränktem Umfang.

Das wichtige Gesetz, das einen der bedeutendsten Schritte auf dem Weg zu weiterer Demokratisierung der englischen Zustände darstellt, obwohl es von einer konservativen Regierung ausging, wurde nach sehr eingehenden Beratungen 27. Juli im Unterhaus und 9. Aug. im Oberhaus in dritter Lesung angenommen. Nicht so erfolgreich war ein anderer gesetzgeberischer Versuch, der sich auf die Veränderung der Reichsverfassung bezog. Seit langen Jahren schon waren von der radikalen Partei Angriffe gegen die Zusammensetzung des Oberhauses und gegen das System der erblichen Pairie ausgegangen. In der Session von 1888 beantragte 9. März der Abgeordnete Labouchère im Unterhaus eine Resolution, welche es für einen Widerspruch mit den wahren Grundsätzen der Repräsentativverfassung erklärte, daß irgend jemand durch Geburtsrecht einen Anteil an der gesetzgebenden Gewalt erhalte, und welche nur mit verhältnismäßig kleiner Majorität (223 gegen 162 Stimmen) abgelehnt wurde; auch im Oberhaus selbst fand ein 19. März eingebrachter Antrag Lord Roseberrys, der auf eine gründliche Veränderung seiner Verfassung abzielte, zwar nicht die Mehrheit, aber doch zahlreiche Unterstützung. So gelangte denn zwar eine von dem Grafen von Dunraven eingebrachte Bill, welche sich auf diesen Gegenstand bezog, nicht zur Annahme, und ein von Lord Salisbury selbst 18. Juni vorgelegter Gesetzentwurf, welcher die Ernennung von lebenslänglichen Peers (höchstens 5 jährlich und nie mehr als 50 im ganzen) aus bestimmten Kategorien angesehener Männer und die Ausstoßung unwürdiger Mitglieder des Oberhauses aus demselben in Aussicht nahm, kam nicht über die 2. Lesung hinaus. Allein die Frage einer Reform des Oberhauses blieb auf der Tagesordnung, und es ist vorauszusehen, daß sie über kurz oder lang zu einer Lösung gebracht werden wird.

Von sonstigen Maßregeln, welche Gesetzeskraft erhielten, mögen nur eine Bill zur bessern Beaufsichtigung der Eisenbahnen und Kanäle durch eine staatliche Behörde, ein wichtiges Gesetz über die Verstärkung der Landesverteidigung durch Verbesserung der Küstenbefestigungen und Vermehrung der Flotte in G. und den Kolonien und eine von dem Abgeordneten Bradlaugh eingebrachte Bill, welche den Atheisten gestattete, statt des Eides auch beim Eintritt ins Parlament ein bloßes Gelöbniß abzulegen, endlich ein irisches Landgesetz, welches weitere 5 Mill. auswarf, um Pächtern durch Staatsvorschüsse den Ankauf ihrer Pachtgüter zu ermöglichen, erwähnt werden. Eine Reihe anderer Gesetzesvorschläge, welche teils von einigen Mitgliedern, teils von der Regierung eingebracht waren, mußten fallen gelassen werden, obwohl die Sitzungen 13. Aug. nicht wie üblich für das ganze Jahr geschlossen, sondern nur bis 6. Nov. vertagt wurden und erst 4. Dez. ihr Ende erreichten.

Trotz aller Bemühungen der Regierung war es nicht zu vermeiden gewesen, daß die irische Frage wiederum einen großen Teil der Zeit des Hauses in Anspruch genommen hatte. Das hing insbesondere zusammen mit einem Feldzug, den die einflussreichste Zeitung Englands, die »Times«, schon im Vorjahr gegen Parnell und seine Anhänger eröffnet hatte. Im Frühjahr 1887, während der Verhandlungen über die irische Zwangsbill, hatte die »Times« mit der Veröffentlichung von angeblichen Briefen Parnells und anderer irischer Parteiführer begonnen, welche die Mitschuld oder Mitwissenschaft derselben an der verbreche-

rischen Ermordung des Lords F. Cavendish und des Unterstaatssekretärs F. Burke im Phönixpark zu Dublin (Mai 1882; vgl. Bd. 7, S. 835) beweisen sollten, und sie hatte demnächst in einer längern Artikelferie unter dem Titel: »Parnellism and crime« (»Parnellismus und Verbrechen«) zu zeigen versucht, daß Parnell und die andern parlamentarischen Führer der Homeulepartei mit Feniern und Dynamitverbrechern in Verbindung gestanden hätten und für die in Irland geschehenen Verbrechen mit verantwortlich seien. Parnell selbst hatte jene Briefe in und außerhalb des Parlaments für gefälscht erklärt; es war auch der von Gladstone unterstützte Versuch schon 1887 gemacht worden, die »Times« für ihre Veröffentlichung wegen Privilegienbruchs zur Verantwortung zu ziehen; allein das war vom Unterhaus abgelehnt worden. Dann hatte im J. 1888 Mr. D'Donnell, ein wenig bekannter irischer Abgeordneter, der gleichfalls in jenen Artikeln gelegentlich genannt war, die »Times« wegen Verleumdung belangt, war aber durch Urteil der Queen's Bench vom 5. Juli 1888 aus formellen Gründen abgewiesen worden. In diesem Prozeß waren jene Briefe durch den Anwalt der »Times« verlesen worden, und daraus nahm Parnell 6. Juli Veranlassung, im Unterhaus noch einmal die ihn betreffenden Dokumente für offenbare und absurde Fälschungen zu erklären und 12. Juli die Ernennung eines Ausschusses des Hauses anzuregen, welcher, da die »Times« an der Echtheit der Briefe festhielt, diese Frage einer Untersuchung unterziehen sollte. Die Regierung ging eifrig auf diese Anregung ein, aber nur, um ihr eine viel weiter gehende und von Parnell keineswegs beabsichtigte Ausdehnung zu geben. Sie legte dem Haus einen Gesetzentwurf vor, behufs Einsetzung einer richterlichen Kommission zur Prüfung nicht bloß jener Briefe, sondern aller in dem Prozeß D'Donnells gegen die »Times« von den Beklagten gegen gewisse Mitglieder des Hauses ausgesprochenen Anklagen und Beschuldigungen; die Kommission, aus drei Reichsoberrichtern bestehend, sollte mit umfassenden Vollmachten für die Untersuchung ausgestattet werden und schließlich, ohne zur Verhängung einer Strafe berechtigt zu sein, ihr Urteil in einem Bericht, der notwendigerweise das ganze Vorgehen von Land- und Nationalliga mit betreffen mußte, an Haus und Regierung zusammenfassen. Dieser am 16. Juli eingebrachte Gesetzentwurf, obwohl von Parnelliten und Gladstonianern heftig bekämpft, wurde 8. Aug. im Unterhaus mit 180 gegen 64 Stimmen in dritter Lesung angenommen und ging 11. Aug., zwei Tage vor dem Schluß der Sommersession, auch im Oberhaus durch.

Die Sitzungen der Kommission, zu deren Präsidenten Sir James Hannan ernannt wurde, begannen 17. Okt., und das ganze Verfahren erhielt sofort den Charakter eines Prozesses, in welchem die »Times« die Rolle des Anklägers spielte und die irischen Parlamentsmitglieder als Angeklagte auftraten; als Vertreter der »Times« fungierte Sir R. Webster, der Generalstaatsanwalt (attorney-general) der Regierung. Die Verhandlungen zogen sich mit der ganzen schleppenden Langweiligkeit, welche mit dem englischen Prozeßverfahren verbunden werden kann, monatelang hin, und sie gewannen ein höheres Interesse erst im Anfang des Jahrs 1889, als die angeblichen Briefe Parnells und seiner Freunde selbst in die Untersuchung gezogen wurden. Diese Prüfung aber hatte ein Ergebnis, welches der Regierung ebenso unerwartet wie unerwünscht war. Der Geschicklichkeit des ersten Verteidigers der Iren, des liberalen Parlamentsmitglieds Sir Ch. Russell, gelang es, fest-

zustellen, daß die »Times« jene Briefe für große Geldsummen, wenn auch in gutem Glauben, so doch allzu leichtgläubig, von einem übel beleumundeten Schriftsteller, Namens Richard Pigott, erworben hatte, und diesen selbst im Kreuzverhör so in die Enge zu treiben, daß er 23. Febr. die von ihm begangene Fälschung eingestand und die Flucht nach Spanien erariff, wo er in Madrid durch Selbstmord endete. Dieser Ausgang der Sache war ein schwerer Schlag für die Regierung und trug unendlich viel dazu bei, das Ansehen Parnells auch in England selbst zu erhöhen. Das Prozeßverfahren selbst wurde zwar von den Vertretern der »Times« mit andern Beweismitteln fortgesetzt, aber die Verhandlungen wurden immer langweiliger und belebten sich nur da noch einmal, als die irischen Abgeordneten Mann für Mann sich selbst als Zeugen vernehmen ließen, um eidlich ihre Unschuld an den ihnen zur Last gelegten Vergehen zu beteuern. Am 16. Juli 1889 zogen sich Parnell und seiner Mitangeklagten Anwälte ganz von dem Prozeß zurück; die Kommission vertagte sich 25. Juli bis 24. Okt.

Die auswärtige Politik der britischen Regierung bewahrte während der Jahre 1888 und 1889 ihren vorsichtig abwartenden Charakter und war in Europa hauptsächlich auf die Erhaltung der bestehenden Verhältnisse und des allgemeinen Friedens gerichtet. Die Beziehungen zwischen G. und Amerika, schon durch die Verwerfung des oben erwähnten Fischereivertrags etwas gespannt, verschlechterten sich noch weiter, als im Oktober 1888 die Regierung der Vereinigten Staaten die Abberufung des englischen Gesandten Lord Sackville in Washington in sehr brüster Weise erzwang, weil dieser sich in einem unvorsichtigen Privatbrief über innere Vorgänge in Amerika ausgelassen hatte; im Sommer 1889 kamen neue, noch unausgeglichenere Differenzen hinzu, als amerikanische Zollkutter eine Reihe englisch-kanadischer Fahrzeuge, welche in den Gewässern von Alaska u. der Beringstraße den Robbenfang betrieben, mit Beschlag belegten. In Ägypten hielt England seine Stellung fest, obwohl Frankreich dieselbe nach wie vor mit Eifersucht betrachtete und dieser Eifersucht auf Kosten der ägyptischen Steuerzahler dadurch Ausdruck gab, daß es im Frühjahr 1889 einer Konvertierung der ägyptischen Staatsschuld seine Zustimmung verweigerte. Die Notwendigkeit einer Fortdauer der englischen Okkupation Ägyptens zeigte sich nicht lange danach, indem ein etwa 3000 Mann starkes Heer der sudanesischen Dervische unter Führung des Wad el Njumi in Ägypten einrückte und nilabwärts marschierte; es wurde von der englisch-ägyptischen Armee unter General Grenfell 3. Aug. 1889 bei Toski am Nil geschlagen und fast vollständig aufgerieben. Die bemerkenswerteste Seite der englischen Politik aber war seit dem dritten Viertel des Jahrs 1888 eine allmähliche Annäherung an Deutschland, die gegen das Ende des Jahrs nur ganz vorübergehend durch einen persönlichen, in den Zeitungen über Gebühr breitgetretenen Streit zwischen dem britischen Votschafter in St. Petersburg, Sir R. Morier, und dem Grafen Herbert Bismarck gestört wurde. Infolge des ostafrikanischen Aufstandes, der im September 1888 im deutschen Kolonialgebiet ausbrach, kam es zwischen G. und Deutschland zu einer Abkunft behufs Unterdrückung des Sklavenhandels und Verhinderung der Einfuhr von Waffen in Ostafrika, und an der Blockade, welche 30. Nov. über die zum Sultanat von Sansibar gehörige Küste des ostafrikanischen Festlandes verhängt wurde, beteiligte sich die englische Flotte in Gemeinschaft mit der deutschen. Auch in dem Samoakonflikt des



Jahrs 1889 und auf den zur Beilegung desselben in Berlin abgehaltenen Konferenzen nahm England eine zwischen Deutschland und den Vereinigten Staaten vermittelnde Haltung ein, und die Expedition des Hauptmanns Wismann nach Ostafrika wurde von den britischen Behörden wenigstens insoweit begünstigt, daß man seinen Werbungen in Ägypten keinerlei Hindernisse in den Weg legte. Ganz besonders deutlich aber zeigte sich die Annäherung zwischen G. und Deutschland bei Gelegenheit des Besuchs, den Kaiser Wilhelm II. in den ersten Tagen des Augusts 1889 in England seiner königlichen Großmutter abstattete. Man bereitete ihm den glänzendsten Empfang: eine großartige Revue der britischen Flotte fand 6. Aug. zu Spithead statt; zwischen der englischen und deutschen Herrscherfamilie wurden mannigfache Ehrenbezeugungen ausgetauscht, der Kaiser wurde zum Admiral der englischen Flotte, die Königin zum Chef eines deutschen Garderegiments ernannt. Aber auch zwischen dem den Kaiser begleitenden Staatssekretär Graf Herbert Bismarck und dem englischen Premierminister Lord Salisbury haben Besprechungen stattgefunden, die, wenn sie auch zu keinen schriftlichen Abmachungen, insbesondere zu keinem formellen Anschluß Großbritanniens an die Tripelallianz, geführt haben, doch, soviel man aus spätern Erklärungen der englischen Minister schließen darf, wenigstens das festgestellt haben, daß die auf die Erhaltung des europäischen Friedens und des gegenwärtigen Besitzstandes der Großmächte gerichteten Bestrebungen des Dreibundes sich mit der britischen Politik in gleicher Linie bewegten. Lord Salisbury hat es, während die englischen Radikalen sich Frankreich zuneigen und auch Gladstone bei einem Besuch der Pariser Ausstellung im September 1889 seinen Sympathien für Frankreich deutlichen Ausdruck gegeben hat, seinerseits deutlich genug als die Aufgabe der englischen Politik bezeichnet, in erster Linie für die Aufrechterhaltung des Friedens einzutreten.

Wollte aber G. im Kreis der Friedensmächte eine gewichtige Rolle spielen, so durfte es Opfer nicht scheuen. Seit Jahren waren aus den Kreisen der höhern englischen Land- und Seeoffiziere immer lauter werdende Klagen über den mangelhaften Zustand der britischen Heeres- und Flottenverhältnisse vernommen worden; die Regierung war entschlossen, wenigstens auf dem Gebiet der Marine eine erhebliche Anstrengung zu machen, um G. durch neue Rüstungen seine Stellung als die erste Seemacht der Erde zu bewahren.

Das war denn auch der wichtigste Gegenstand der Beratungen in der am 21. Febr. 1889 eröffneten Session des Parlaments; schon die Thronrede bereitetete auf erhebliche Geldanforderungen zu Rüstungszwecken vor. In der Adressdebatte beantragte diesmal nicht Parnell, sondern Morley das herkömmliche Amendement, welches die irische Politik der Regierung tabelte; dasselbe wurde 1. März mit 339 gegen 260 Stimmen abgelehnt, und die Adresse selbst wurde 6. März mit 227 gegen 99 Stimmen angenommen. Schon am folgenden Tag brachte der erste Lord der Admiralität, Lord George Hamilton, die Marinevorlage ein. Sie nahm die großartigste Vermehrung der englischen Flotte in Aussicht, welche jemals durch eine einzige Maßregel geschaffen worden ist. Im Verlauf von sieben Jahren sollten nicht weniger als 70 neue Kriegsschiffe, 8 gepanzerte Schlachtschiffe ersten und 2 zweiten Ranges, 9 Kreuzer erster Klasse und 33 kleinere Kreuzer, endlich 18 Kanonen- und Torpedoboote zur Hälfte auf Regierungs-, zur Hälfte auf Privatwerften neu erbaut werden. Das Marineper-

sonal sollte sofort um 3000 Mann, 1100 Seesoldaten, 1000 Heizer, 900 Matrosen, verstärkt werden; außerdem wurden Ergänzungsarbeiten an zahlreichen ältern Schiffen und den Küstenbefestigungen vorgesehen. Viel weniger weit ging die einige Tage später eingebrachte Heeresvorlage; sie sah von jeder radikalen Veränderung der britischen Armeeorganisation ab und verlangte nur die Vermehrung der Truppenzahl um 2600 Mann und die Kosten für die Einführung des Magazingewehrs; immerhin betrug auch hierfür die Mehrforderung an Geld nahezu 600,000 Pfund Sterling jährlich, während die Flottenforderung sich auf 21 Mill. Pfd. Sterl. belief, die auf sieben Jahre zu verteilen waren. Es war ein Triumph der Finanzkunst des Schatzkanzlers Goschen, daß er in seinem 15. April vorgelegten Budget so bedeutenden Mehrforderungen ohne Anleihe und ohne fühlbare Steuervermehrung gerecht werden konnte; infolge der günstigen Gestaltung verschiedener Einnahmeweige und der Zinsenersparnis durch die im Vorjahr vorgenommene Konvertierung der Staatsschuld brauchte er nur eine geringe Veränderung der Biersteuer und eine Erhöhung der Erbschaftsteuer bei Erbschaften über 10,000 Pfd. Sterl. vorzuschlagen, um das Gleichgewicht im Staatshaushalt herzustellen. Gerade dieser Umstand erleichterte denn auch die Durchbringung der Rüstungsvorlage im Unterhaus, obwohl es derselben nicht an Opposition fehlte; sie wurde 20. Mai mit 183 gegen 101 Stimmen in dritter Lesung angenommen und ging 31. Mai auch durch das Oberhaus.

Auch sonst war die Session nicht unfruchtbar. Die Opposition war zwar durch einige Nachwahlen, darunter auch einen Wahlsieg in dem früher konservativ gewesenen Londoner Wahlbezirk Kennington, um einige Stimmen stärker geworden, und der wider Erwarten radikale Ausfall der am 17. Jan. stattgefundenen Grafschaftswahlen in London, sonst einer Hochburg der konservativen Partei, hatte den Mut der Gladstonianer gestärkt. Aber die konsequente und ernste Beharrlichkeit, mit welcher die Regierung, unbekümmert um die leidenschaftlichsten Angriffe der Opposition in und außer dem Haus, die Gesetze in Irland ausführte, hatte ihr Ansehen gesteigert; der Schlag, den ihr die Entwicklung des Parnellprozesses versetzt hatte, wurde in etwas wieder ausgeglichen durch den Abscheu vor einem politischen Morde, den die Iren in Amerika an einem Dr. Cronin verübt hatten, und vor allem das Bundesverhältnis zwischen der konservativen Partei und den liberalen Unionisten, auf dem die gesicherte Mehrheit der Regierung beruhte, gestaltete sich, entgegengegesetzten Prophezeiungen zum Trotz, immer fester und inniger. So gelang es nicht nur, die von den Gegnern eingebrachten Bills zurückzuweisen — so 13. März einen Parnellitischen Gesetzentwurf über die Behandlung politischer Gefangener in Irland, 15. Mai einen Antrag Dillwyns über die Entstaatlichung der Kirche in Wales, wo Gladstone seit Jahr und Tag eine Art von Homerulebewegung ins Leben gerufen hatte, 18. Mai einen Antrag Labouchères auf Abschaffung des Oberhauses u. a. —, sondern auch die wichtigsten der eignen Vorschläge durchzusetzen. Die Reform der Grafschaftsverwaltung wurde auch auf Schottland ausgedehnt mit einigen Veränderungen: in die Grafschaftsräte sollten hier auch Frauen gewählt werden können, was in England nicht möglich war; die Grafschafts-Aldermen fielen fort, die Kompetenzen der Räte wurden noch etwas weiter erstreckt; zugleich wurde die Unentgeltlichkeit des Elementarunterrichts in Schottland an-

gebahnt. Ein schon im Vorjahr geplantes Gesetz, durch welches ein eignes Ackerbauministerium geschaffen wurde, ging diesmal durch (23. Juli), ebenso ein Gesetz, betreffend den Schutz der Kinder gegen Mißhandlung und die Einschränkung der Kinderarbeit. Für Irland sorgte die Regierung durch Gesetzesvorlagen über den Bau von Sekundärbahnen und die Entwässerung verschiedener Landstriche, gegen welche von den irischen Abgeordneten in hartnäckigster, aber vergeblicher Obstruktion angegangen wurde. Dagegen mußte eine Vorlage über Annahme der internationalen Konvention zur Abschaffung der Zuckerpämien, um eine Niederlage zu vermeiden, zurückgezogen werden. Ärgerliche Debatten verursachte gegen den Schluß der Session noch die Forderung der Königin, daß Apanagen für die ältesten Kinder des Prinzen von Wales, den Prinzen Albert Viktor und die Prinzessin Luise, welche sich 27. Juli mit dem Herzog von Saxe vermählte, bewilligt würden. Die Radikalen, insbesondere Labouchère und Bradlaugh, aber auch Morley, bekämpften alle weiteren Geldbewilligungen für die königliche Familie in der rücksichtslosesten Weise; doch wurden ihre Gegenanträge 27. und 29. Juli mit großer Majorität abgelehnt und der von einem Sonderausschuß des Hauses gemachte Vorschlag, das Einkommen des Prinzen von Wales um 36,000 Pfd. Sterl. zu vermehren, von denen er selbst die Apanagen seiner Kinder bestreiten sollte, angenommen. Ein sehr bemerkenswerter Zwischenfall trug sich noch in den letzten Tagen der erst Ende August geschlossenen Session zu. Bei Gelegenheit der Beratungen über ein Gesetz, betreffend den technischen Unterricht, gab der Obersekretär für Irland, Mr. Balfour, die Zusicherung ab, daß die Regierung im nächsten Jahr eine Bill über die Errichtung einer katholischen Universität in Dublin einbringen werde, und bewirkte dadurch, daß die Parnekiten, die bisher im Bund mit den Gladstonianern alle Bestimmungen jenes Gesetzes bekämpft hatten, sich von diesen abwandten und für alle Anträge der Regierung stimmten. Eine dauernde Bedeutung für die Gestaltung der englischen Parteiverhältnisse scheint freilich diese Schwenkung nicht gehabt zu haben, und der Gegensatz zwischen den Iren und der Regierung blieb scharf und unverföhlich. Auch die Gladstonianer fuhrten nach Schluß der Parlamentssession in ihren Angriffen gegen Lord Salisbury und seine Anhänger in heftigster Weise fort und suchten durch die Ankündigung neuer, sehr weitgehender demokratischer Maßregeln die öffentliche Meinung zu gewinnen, während die Regierung in geheimnisvollen Andeutungen auch ihrerseits auf überraschende Vorlagen in der nächsten Tagung des Parlaments vorbereitete. Nach außen hin geriet England im Anfang des Jahres 1890 wegen gewisser ostafrikanischer Gebietsfragen in einen heftigen Konflikt mit Portugal, erzwang aber durch eine Flottendemonstration und durch die Drohung mit dem sofortigen Abbruch der diplomatischen Beziehungen, die in einem sehr scharfen gefakten Ultimatum gestellt wurde, die Nachgiebigkeit des schwachen Gegners.

Neuere Litteratur: Bartholomew, Gazetteer of the British isles, topographical and statistical (Edinb. 1887); Reelmeyer-Bulassowitsch, G. und Irland (Leipz. 1886); Vogel, Das britische Kolonialreich (Berl. 1886); Schuster, Die bürgerliche Rechtspflege in England (daf. 1887); Archer, The British army (Lond. 1888); Dilke, The British army (daf. 1888); Lucas, Historical geography of the British colonies (daf. 1889 ff.).

\***Groß-Müritz**, Dorf in Mecklenburg-Schwerin, an der Ostsee und in der Ribniger Heide, mit Seebad, Seehospiz für Kinder und 133 Einw.

\***Grotelend**, 4) Hermann, Geschichtsforscher, geb. 18. Jan. 1845 zu Hannover, Sohn von G. 2), studierte in Göttingen zuerst Medizin, dann Geschichte unter Waitz, machte darauf unter Jaffés Leitung in Berlin gründliche Studien in Chronologie, Paläographie u. Diplomatie und ward darauf zum Aspiranten beim Staatsarchiv in Breslau, 1874 zum Staatsarchivar in Aurich ernannt. 1876 folgte er einem Ruf als Stadtarchivar nach Frankfurt a. M. und wurde im Oktober 1887 als Chef des großherzoglichen Geheimen und Hauptarchivs mit dem Titel eines Archivrats nach Schwerin berufen. Erschrieb: »Handbuch der historischen Chronologie« (Hannov. 1872); »Über Sphragistik« (Bresl. 1875); »Stammtafeln der schlesischen Fürsten bis zum J. 1740« (2. Aufl., das. 1889); »Christian Egenolff« (Frankf. 1881).

\***Grube**, 2) Max, Schauspieler, geb. 25. März 1854 zu Dorpat, widmete sich gegen den Willen seiner Eltern der Bühne und begab sich mit 18 Jahren nach Weiningen, wo er anfangs unglücklich debütierte, aber nach Jahresfrist mit besserem Erfolg auftrat. Während eines Engagements am Hoftheater zu Detmold im J. 1875 spielte G. bereits hervorragende Charakterrollen, wie Richard III., Franz Moor, Shylock, Jago, und das Fach der Charakterdarsteller und Intriganten ist auch später seine Besonderheit geblieben. In den folgenden Jahren war er in Lübeck, Bremen, Leipzig und an den Hoftheatern zu Dresden und Weiningen thätig, und 1889 trat er in den Verband des königl. Schauspielhauses zu Berlin. Seine übrigen Hauptrollen sind: Hamlet, Wallenstein, König Lear, Macbeth und Mephisto. G. ist auch schriftstellerisch thätig und verfasste unter anderm die Schauspiele: »Christian Günther« (Oldenb. 1882) und »Strandgut« (daf. 1885).

\***Gruben**, Dorf in der sächs. Kreisauptmannschaft Dresden, Amtshauptmannschaft Meißen, hat eine an Eisen und Mangan reiche Mineralquelle mit Bad und (1885) 1251 Einw.

\***Grubentheodolit**, s. Theodolit (Bd. 15).

\***Gruittsch**, Sawa, serb. Staatsmann, geb. 1840 zu Kolarz bei Poshareway, besuchte bis 1861 die Belgrader Militärschule, war dann 1½ Jahr zur Gardeartillerie in Berlin kommandiert, kämpfte 1863 im polnischen Aufstand mit und wurde sodann von der serbischen Regierung nach Rußland geschickt, wo er drei Jahre die Artillerieschule in Michailow besuchte und dann zwei Jahre praktischen Dienst that. 1873 wurde er wegen einer Schrift über das serbische Militärwesen, dessen Mängel er scharf tadelte, aus dem serbischen Heer entlassen, aber bald wieder zum Direktor des Arsenal's in Kragujeway ernannt, sodann in das Kriegsministerium berufen und im Türkenkrieg 1876 mit dem Oberbefehl der Artillerie betraut. 1877 übernahm Oberst G. das Kriegsministerium und gab dem serbischen Heer die noch jetzt bestehenden Einrichtungen. 1878 zurückgetreten, ging er 1879 als Generalkonsul nach Bulgarien, 1882 als Gesandter nach Athen und 1885 nach Petersburg. 1887 ward er wiederum zum Kriegsminister und bald zum Ministerpräsidenten ernannt und trat 1889 wiederum an die Spitze des von der Regentschaft eingesetzten Ministeriums. G. gehört zur radikalen Partei, ist aber gemäßigt und verföhlich; er ist ein sehr unterrichteter, tüchtiger Offizier.

**Grün**, 1) Karl, Publizist, starb 18. Febr. 1887 in Wien.

**Grundeigentum.** Nach einer neuern Veröffentlichung des französischen Ministeriums für Handel und Gewerbe waren in den 80er Jahren von der Gesamtfläche Frankreichs (52,857,199 Hektar) im Besitz des Staats 1,011,155 Hektar (nämlich 998,854 Hektar Forsten und 12,301 Hektar Domänen), in dem der Departements 6513 Hektar; den Gemeinden gehörten 4,621,450 Hektar, den öffentlichen Stiftungen, Wohlthätigkeitsanstalten, Hospitälern, religiösen Genossenschaften und Eisenbahnen 381,598 Hektar, den Privatpersonen 45,025,598 Hektar. Die land- und forstwirtschaftlich benutzte Fläche (ausschließlich der Staatswaldungen) setzt sich zusammen:

aus Betrieben von Hektar	Zahl	mit einer Gesamtfläche von Hektar
0 — 1	2167667	1083833 = 2,1 Proj.
1 — 5	1865878	5597634 = 11,3 .
5 — 10	769152	5768640 = 11,6 .
10 — 20	431353	6470295 = 13,1 .
20 — 30	198041	4951625 = 9,9 .
30 — 40	97828	3424330 = 6,9 .
über 40	142088	22266104 = 45,0 .
<b>zusammen:</b>	<b>5672007</b>	<b>49561861 = 100,0 Proj.</b>

Von den über 40 Hektar großen Betrieben hatten eine Besitzfläche von

40 — 50 Hektar:	56419 = 39,77 Proj.,
50 — 100 .	56866 = 40,02 .
100 — 200 .	20644 = 14,51 .
200 — 300 .	5585 = 3,93 .
300 — 400 .	1653 = 1,10 .
400 — 500 .	704 = 0,46 .
über 500 .	217 = 0,15 .

Nur 3,88 Proj. oder rund  $\frac{1}{25}$  aller Betriebe haben über die Hälfte der ganzen Fläche (51,0 Proj.) inne.

\***Grundluft**, s. Boden (Bd. 17, S. 149).

**Grundwasser**, das Wasser, welches in einem durchlässigen Boden abwärts fließt und, auf einer undurchlässigen Unterlage sich sammelnd, alle Hohlräume des Bodens erfüllt. Die horizontale Ausbreitung des Grundwassers auf der undurchlässigen Schicht ist von dem Niveau, der Konfiguration, dem Relief dieser Schicht abhängig. Diese Verhältnisse aber sind vielfach ganz andre als die der Bodenoberfläche, wenn auch beide in ihren allgemeinen Beziehungen mit Rücksicht auf ihre Abdachungen, auf die Thalbildung miteinander in Übereinstimmung sich befinden können. Oft zeigen unmittelbar benachbarte Stellen ein ganz verschiedenes Verhalten des Grundwassers, welches erst durch die mittels zahlreicher Bohrungen erschlossenen Verhältnisse der undurchlässigen Schicht seine Erklärung findet. Das G. besitzt nicht nur die abwärts gerichtete Bewegung, es folgt auch den Niveauänderungen der undurchlässigen Schicht, es fließt auf einer festen Unterlage, freilich, dem großen Widerstand im Boden entsprechend, nur sehr langsam dem tiefsten Punkt zu und tritt, falls durch irgend einen Terraineinschnitt die undurchlässige Schicht bloßgelegt wird, als Quelle zu Tage; auch bildet es, wenn sich das Niveau der durchlässigen Schicht hinreichend erniedrigt, oberflächliche Wasseransammlungen. Da in einem großen Entwässerungsgebiet die Flüsse schließlich diejenigen Wasserläufe sind, welche die Drainage desselben bewirken, so fließt auch das G. diesen allmählich zu und zwar in einer mehr parallelen Richtung mit seitlicher Ablenkung. Bedingung ist dabei, daß das Flussbett bis an oder nahezu an die undurchlässige Schicht reicht und demgemäß eine im Verhältnis zur Grundwasserhöhe nur wenig mächtige Schicht lockern Bodens

sich über die undurchlässige Schicht erhebt. Diesen Verhältnissen entsprechend findet man ein Ansteigen des Grundwasserniveaus vom Fluß aufwärts. Bildet die undurchlässige Schicht Thäler, Mulden etc., so müssen sich diese zunächst mit G. füllen, bevor ein weiterer Abfluß des Grundwassers stattfinden kann, es treten Stagnationen ein, die auch für oberhalb gelegenes Territorium bedeutungsvoll werden können. Schwankungen im Grundwasserstand infolge gesteigerten Zuflusses werden sich hier viel rascher und ausgiebiger zeigen als dort, wo das G. in kontinuierlichem Strom über ein großes Territorium hinwegfließt, und man beobachtet, daß in solchen Gegenden mit mangelhafter Entwässerung jene Krankheiten, die in Beziehung zum Boden stehen, ein eigenartiges Verhalten zeigen. Die Geschwindigkeit, mit welcher das G. im Boden sich bewegt, steht in geradem Verhältnis zur Höhe des Wassers und im umgekehrten zur Höhe der Bodenschicht. Direkte Messungen haben sehr verschiedene Resultate ergeben, Thiem fand 3,06—7,22 m in 24 Stunden, und jedenfalls bewegt sich das G. so viel langsamer als das Wasser der offenen Wasserläufe, daß es gewissermaßen als Regulator für die letztern dient, indem es zu Zeiten starken Zuflusses Vorräte aufspeichert, die nur allmählich wieder abgegeben werden. Der Abstand des Grundwassers von der Bodenoberfläche hängt zunächst ganz von der Mächtigkeit der durchlassenden Schicht und von der Nähe der undurchlassenden ab. Die Quelle des Grundwassers ist in den atmosphärischen Niederschlägen zu suchen; wenn wir aber ein großes Grundwassergebiet als einheitliches Ganze ins Auge fassen, so kommt noch die unterirdische direkte Zuführung von G. aus den höhern Partien sowie auch der Zufluß in Betracht, welcher von offenen Gerinnen, die bereits das Wasser des Bodens und der Oberfläche gesammelt haben, als Verlust an das G. abgegeben wird. Die unterirdischen Zuführungen aus entferntern Gebieten sind oft von größtem Belang und können einer Gegend, wie z. B. der malariareichen römischen Campagna, ein besonderes Gepräge geben. Hier tritt die Bedeutung des auf den Boden fallenden Regenwassers ganz zurück gegen das Wasser, welches als G. von den benachbarten Bergen stammt und in der Campagna zu Tage tritt. Das Verhältnis des Grundwassers zu den Flüssen ist ziemlich verwickelt; einerseits strömt das G. den Flüssen zu, speist dieselben und gibt ihnen eine große Beständigkeit gegenüber den sonstigen den Wasserstand der Flüsse bedingenden, aber großen Schwankungen unterworfenen Verhältnissen, andererseits sichert Flusswasser, wenn das Bett aus durchlassenden Schichten gebildet ist, in großer Menge in den Boden und breitet sich in demselben weit aus. Auf diese Weise entsteht unterirdisch eine Schicht von Feuchtigkeit, deren untere Fläche von der Oberfläche der nächsten wasserdichten Schicht gebildet wird, während die obere Fläche abhängig ist von dem Wasserstand des Flusses. Offenbar ist das G. abhängig von den atmosphärischen Niederschlägen, der Zusammenhang aber ist oft schwierig erkennbar, weil der gewisse rhythmische, an die Jahreszeiten gebundene Verlauf, den die Niederschläge darbieten, beim G. erst nach Ablauf einer gewissen Zeit zur Geltung kommt und die andern Faktoren diese unmittelbare Wirkung kompensieren können. Dazu kommt, daß ein großer Teil des in den Boden gelangenden Wassers verdunstet und zur Befuchtung der ausgetrockneten obern Bodenschichten zurückgehalten wird, so daß die Speisung des Grundwassers durch atmosphärische Niederschläge nicht nur

von der Mächtigkeit der Letztern selbst, sondern auch noch von andern meteorologischen Verhältnissen abhängig ist. Die Verdunstung ist für das Absinken des Grundwassers von so außerordentlicher Bedeutung, daß sie mitunter den ganzen Rhythmus der Grundwasserschwanke beherrscht und auch die Größe der Schwankung beeinflusst. Man hat in dieser Hinsicht zwei Typen unterschieden, welche durch das Verhalten des Grundwassers in Berlin und in München repräsentiert werden. In München fallen mächtige Niederschläge mit scharf ausgeprägtem jahreszeitlichen Rhythmus, während die Schwankungen des Sättigungsdefizits der Luft nur gering sind, das Klima relativ feucht ist; in Berlin dagegen fallen schwächere Niederschläge mit verwisstem jahreszeitlichen Rhythmus, das Sättigungsdefizit ist hoch, und seine Schwankungen sind außerordentlich groß. Dem entsprechend sind nun auch die Schwankungen des Grundwassers in Berlin viel mächtiger, fast zweimal so groß wie in München, wo durch den Umstand, daß gerade die mächtigen Niederschläge in die Zeit der größten, aber doch nicht sehr bedeutenden Trockenheit fallen, das Ansteigen gemildert wird, und wo umgekehrt der Umstand, daß das Minimum der Niederschläge noch immer eine bedeutende Höhe repräsentiert und dabei in die Zeit der größten Luftfeuchtigkeit fällt, das allzu tiefe Absinken des Grundwassers hintanhält. Die absoluten Schwankungen des Grundwassers sind in der Regel nicht bedeutend, so betrug die Amplitude 1888 in Berlin 56 und im folgenden Jahr 29 cm, in Budapest fand man in vier aufeinander folgenden Jahren Differenzen von 20, 29, 41, 28 cm und in München im Mittel von 28 Jahren 24,8 cm.

In der Bodenschicht über dem G. hat man drei Zonen unterschieden. Die Verdunstungszone, die oberste Bodenschicht, in welcher die Niederschläge den höchsten Durchfeuchtungsgrad, die Verdunstung den höchsten Grad der Trockenheit erzeugt; die Durchgangszone, in welcher die Verdunstung nicht mehr direkt zur Geltung kommt und ein Wassergehalt vorhanden ist, wie er in Folge der Kapillarität eintritt und der absoluten Wasserkapazität des Bodens entspricht. Dieser Wassergehalt wird stets eine gewisse Beständigkeit zeigen, ein Überschuss wird abfließen, ein Defizit, durch Verdunstung in der obern Schicht hervorgebracht, kann von untenher durch kapillares Nachsteigen gedeckt werden, die Grenzen dieser Zone aber unterliegen bedeutenden Schwankungen. Unter derselben folgt die Zone des kapillaren Grundwasserstandes, welche einer Durchfeuchtung entspricht, wie sie erhalten wird, wenn sämtliche Kapillarräume mit Wasser erfüllt sind, und die bis zur obern Fläche des Grundwassers reicht. Aber die Bedeutung der Grundwasserschwanke für die Entstehung und Verbreitung der ansteckenden Krankheiten vgl. Boden. Durch direkte Untersuchungen ist festgestellt worden, daß das G. völlig bakterienfrei ist. Durch Spalten, Risse, Brunnen etc. in größere Tiefe gelangte Mikroorganismen vermögen sich im G. nicht zu verbreiten, weil sie durch die große Filtrationskraft des Bodens (s. d.) zurückgehalten werden.

Zur Messung der Tiefe des Grundwasserspiegels unter der Erdoberfläche dürfen nur solche unter Verschluss gehaltene Brunnen dienen, welche gar nicht benutzt werden oder längere Zeit sich in Ruhe befinden haben. Zum Messen des Wasserstandes im Brunnen dient ein mit Kreide bestrichener Stab oder ein Bandmaß, an dessen Nullpunkt ein 80 cm langer Stab hängt, der in Entfernungen von 1 cm kleine

Räpchen trägt. Die Länge des Bandmaßes in Zentimetern vom Nullpunkt bis zum Oberflächenpunkt, addiert zu der Anzahl von Zentimetern, welche durch die beim Herablassen des Bandes nicht gefüllten Schälchen angegeben wird, entspricht dem Grundwasserstand. Genauere Messungen erhält man durch einen unten mit Schwimmer versehenen Maßstab, bei welchem der Nullpunkt mit dem Grundwasserspiegel zusammenfällt. Da die Vertikalbewegung des Grundwassers stets sehr langsam erfolgt, so genügt es in den meisten Fällen, die Messungen monatlich zweimal vorzunehmen. Die Mächtigkeit der Grundwasserschicht, d. h. der Abstand des Grundwasserspiegels von der undurchlässigen Schicht, läßt sich nur durch Bohrungen ermitteln.

**Grunert**, 2) Julius Theodor, Forstmann, starb 30. Aug. 1889 in Trier.

\***Grünholz** (engl. Green heart), das Holz eines lorbeerartigen Baums, *Nectandra Rodiaei* in Westindien und Guayana, ist sehr schwer, fest, zäh, grüngelb, zeigt auf dem Querschnitt zarte, dicht gedrängte, schwefelgelbe Punkte, wird in England als Werkholz, besonders im Schiffbau, viel gebraucht, bei uns zuweilen als Drechslerholz statt Guajal.

**Gruyères**, (1888) 1194 Einw.

\***Guajacol** (Brenzlatechinmethylether)  $C_7H_7O_2$ , der Hauptbestandteil des Buchenholzteeressigs (60 bis 90 Proz.), wird erhalten, indem man letzteres destilliert, den zwischen 200 und 205° übergehenden Anteil sammelt, mit Ammoniak schüttelt und nochmals destilliert. Der niedrig siedende Teil wird in dem gleichen Volumen Äther gelöst und mit sehr konzentrierter alkoholischer Lösung von Kalihydrat versetzt. Das sich auscheidende Kalisalz des Guajacols wäscht man mit Äther aus, kristallisiert es aus Alkohol um, zersetzt es mit verdünnter Schwefelsäure und rektifiziert das abgeschiedene G. Dies bildet eine farblose Flüssigkeit, riecht stark aromatisch, nicht unangenehm, spez. Gew. 1,117, siedet bei 200—202°, löslich in 200 Teilen Wasser, leicht in Alkohol und Äther, bräunt sich am Lichte. Die alkoholische Lösung wird durch sehr wenig Eisenchlorid blau, durch größeren Zusatz smaragdgrün. G. bildet mit den Alkalien Verbindungen, die schon durch viel Wasser zersetzt werden. Man benutzt G. bei Tuberkulose und gibt, da es bei 1:2000 im Blute die Tuberkelbacillen tötet und sie bei 1:4000 noch schwächt, große Dosen.

**Guano** wurde in früherer Zeit sehr allgemein mit wertlosen Erden etc. verfälscht, während gegenwärtig Peruguano nur von drei Firmen und (außer im aufgeschlossenen Zustand) nur pulverisiert mit bestimmtem, jährlich bekannt gemachtem Gehalt an Stickstoff, Phosphorsäure und Kali in den Handel gebracht wird. Alle andre Ware, besonders solche mit hochtönendem Namen, ist mit großer Vorsicht aufzunehmen, weil auch jetzt noch der Name G. benutzt wird, um wertarme, an und für sich schwer verkäufliche Düngemittel unterzubringen. Zur sichern Entscheidung der Frage, ob ein Düngemittel G. ist oder doch in größerer Menge enthält, bedient man sich des Nachweises der Harnsäure. Man kocht eine Probe so lange mit nicht zu konzentrierter Kalkmilch, als sich noch Ammoniak entwickelt, filtriert heiß, versetzt mit Salzsäure und läßt 24—36, auch 48 Stunden stehen. War Harnsäure vorhanden, so hat sich diese in gefärbten kleinen Kristallen ausgeschieden, welche durch die Murexidreaktion leicht erkannt werden können. Zur Gehaltsbestimmung des Guanos an Stickstoff verbrennt man eine Probe nach der üblichen Methode mit Natronkalk unter Zusatz von zanthogenem

**Kali.** Zur Phosphorsäurebestimmung zerstört man zunächst die organische Substanz mit Kaliumchlorat und Salzsäure oder Salpetersäure, oder man schmelzt mit einem Gemenge von Soda und Salpeter. Die in Wasser lösliche Phosphorsäure wird meist nur bei aufgeschlossener G. bestimmt. Zur Kalibestimmung löst man die Asche des Guanos in Salzsäure, verdampft zur Trockne, nimmt den Rückstand in Wasser auf, leht Barytwasser zu, kocht, filtriert, wäscht aus, säuert alle Filtrate mit Salzsäure an und verdampft, zuletzt unter reichlichem Zusatz von Platinchlorid.

Die Schiffe, welche den G. verladen, sind ungeeignet zum Transport einer andern Ladung und dürfen noch weniger Passagiere befördern. Wird die Ladung durch Seewasser feucht, dann können unter der Schiffsmannschaft tödlich verlaufende Fälle vorkommen. Beim Auf- und Abladen des Guanos tritt ein höchst lästiger Staub auf, welcher zum Vorbinden von Schwämmen und Tüchern, die vorteilhaft mit Essig getränkt werden, zwingt. In Wunden kann Guanostaub Blutvergiftung herbeiführen. Guanoniederlagen sind in der Nähe bewohnter Stadtviertel nicht zu dulden. Beim Wohnen über solchen Niederlagen hat man Taubheit, erschwerte Sprache und eigentümliche rosenrote Flecke auf der Stirn beobachtet. Die ersten Erscheinungen erklären sich aus der Reizung des Gaumens, welche sich auf die Tuba Eustachii fortpflanzt. Aufstreuen von Gips, Torfstreu, Gerberlohe auf die Guanofäcke bindet das entweichende Ammoniak. Mit Schwefelsäure aufgeschlossener G. liefert Dämpfe flüchtiger Fettsäuren, die man durch Aufhängen von Tüchern, welche mit Kalkmilch getränkt wurden, wenigstens teilweise binden kann.

**Guatemala** hatte 31. Dez. 1888: 1,427,116 Einw., wovon 65,796 in der Hauptstadt. Die Ausfuhr betrug 1888: 7,240,000 Pesos, die Einfuhr 5,460,000 Pesos. Hauptartikel der Ausfuhr waren: Kaffee (6,595,180 Pesos), Zucker und Häute. Eisenbahnen von einer Länge von 126 km sind im Betrieb, und eine Bahn, welche den Atlantischen Ozean mit der Südsee vereinigen wird, ist im Bau. Die Staatseinnahmen betragen 1888: 3,849,595 Pesos, die Ausgaben 3,523,280 Pesos, während die Staatsschuld 1. Jan. 1889 sich auf 11,137,690 Pesos belief.

**Gudden,** Bernhard von, Psychiater. Seine „Gesammelten und nachgelassenen Abhandlungen“ wurden von Grasshey (Wiesb. 1888) herausgegeben.

**Guder,** Eduard, protest. Theolog, geb. 1. Juni 1817 zu Walperswyl (Kanton Bern), studierte in Bern und Berlin Theologie, wurde 1842 Vikar in Biel, später Pfarrer daselbst, dann Pfarrer an der Rydeck in Bern, daselbst 1859 Privatdozent und 1878 Honorarprofessor. Er veröffentlichte außer mehreren Predigtsammlungen: „Die Lehre von der Erscheinung Jesu Christi unter den Toten“ (Bern 1853); „Die Thatsächlichkeit der Auferstehung Christi und deren Bestreitung“ (das. 1862). Er war 1871 Mitbegründer des positiv gerichteten Evangelisch-kirchlichen Vereins und 1867—82 (mit Heer, Riegenbach u. a.) Mitbegründer der Zeitschrift „Kirchenfreund“ (Basel).

**Guérande,** (1886) 2661 (Gemeinde 7062) Einw.

**Guéret,** (1886) 6142 Einw.

**Guérigny,** (1886) 2621 Einw.

**Guérin,** 5) Victor, franz. Forschungsreisender und Archäolog, geb. 1821 zu Paris, war Zögling der höhern Normalchule, widmete sich der Altertumskunde und unternahm im Auftrag der Regierung seine ersten Reisen nach Griechenland, Ägypten, Tunesien, Palästina, wo er bisher unbekannt gebliebene historische Stätten auffand, das sogen. Grab Jo-

suas (1863), die Grabstätte der Makkabäer (1870) u. a. G. hat gegenwärtig einen Lehrstuhl an der unter Mac Mahon gegründeten katholischen Universität in Paris inne, was ihn aber nicht hinderte, weitere Studienreisen nach Palästina und Nordafrika zu machen. Die Früchte derselben sind niedergelegt in den Werken: „De ora Palaestinae a promontorio Carmelo usque ad urbem Joppen pertinenti“ (1856); „Études sur l'île de Rhodes“; „Description de l'île de Patmos et de l'île de Samos“ (1856); „Voyage archéologique dans la régence de Tunis“ (1862); „Voyage dans l'île de Rhodes et description de cette ville“ (1866); „Description géographique, historique et archéologique de la Palestine“ (2. Aufl. 1880, 2 Bde.); „Rapports sur la mission en Palestine“ (1879); „La Terre sainte, son histoire, ses souvenirs“ (1881—83, 2 Bde.); „La France catholique en Tunisie, à Malte, en Tripolitaine“; „La France catholique en Égypte“ (1887); „Jérusalem“ (1889).

**Guéroult,** 2) Constant, franz. Romanschriftsteller, geb. 11. Febr. 1814 zu Elbeuf, trat zuerst in ein Handelsgeschäft, entschied sich aber frühzeitig, nachdem eine Novelle, die in Brüssel erschien, Glück gemacht, für die litterarische Laufbahn und ging nach Paris, schrieb für die „Patrie“ Feuilletons und ließ in verschiedenen Journalen teils allein, teils als Mitarbeiter von Molé-Gentilhomme Romane erscheinen, von denen als die vorzüglichsten zu nennen sind: „Roquevert l'arquebusier“, „Zanetta la chanteuse“, „Les autours de Paris“, „Le capitaine Zamore“, „Le Bronzino“, „Le juif de Gand“, „Le chevalier de Mailly“, „La pigresse de Flandres“, „La bourgeoisie d'Anvers“, „La vierge aux larmes“. 1858 ließ er im „Courrier de Paris“ mit Couder ein ungeheures Romanfeuilleton: „Les étrangleurs de Paris“ (1859, 6 Bde.), erscheinen, dem die „Étrangleurs de l'Inde“ von Méry vorangegangen. Er hat namentlich für die populären illustrierten Zeitschriften Romane geschrieben, auch einige Vaudevilles und Dramen, wie „Berthe Caslamande Theodoros“ (1868), auf die Bretter gebracht. Er starb Ende November 1882 in Paris.

**Guibert,** 2) Joseph Hippolyte, Kardinal und Erzbischof von Paris, starb auf einer Amtsreise in Gap (Oberalpen) 15. Aug. 1889.

**Guines,** (1886) 3625 Einw.

**Guingamp,** (1886) 8744 Einw.

**Guirlandenwindmaschine,** Vorrichtung zur schnellen Herstellung von Guirlanden, besteht aus einer hohlen rotierenden Spindel, an welcher Draht oder Garnspulen stecken. Der starke Draht, welcher den Kern der Guirlande bildet, wird durch die Spindel hindurchgezogen und dabei mit dem feinen Draht oder Garn in dichten Lagen umwunden, während man die Blumen oder Blätter mit ihren Drahtenden in die Spindel einführt, so daß sie mit eingewickelt werden.

**Guise,** (1886) 7665 Einw.

**Gumal** (Gomul), rechtsseitiger Nebenfluß des Indus, entspringt im östlichen Afghanistan auf einer parallel mit dem Suleimangebirge sich hinziehenden Gebirgskette in mehreren Quellflüssen, nimmt von S. her den Jhob auf und durchbricht dann in dem wichtigen Gumalpaß die Suleimankette und tritt in das Pandschab über, verliert sich aber hier in der Ebene, den Indus bei Dera Ismail Khan nur selten erreichend. Der genannte Paß, an dessen Ausgang nach Indien die Stadt G. liegt, ist die große Handelsstraße für die Povindahstämme, welche zwischen Kabul und Kandahar verkehren.

\***Gumperda**, Dorf in Sachsen-Altenburg, bei Kahla, mit 420 Einw., bekannt durch eine höhere Knaben-Lehr- und Erziehungsanstalt.

\***Gundling**, 3) Julius, unter dem Pseudonym Lucian Herbert bekannter Romanschriftsteller, geb. 7. März 1828 zu Prag, studierte daselbst die Rechte, trat 1851 in den Gemeindedienst von Prag, ward 1863 durch die tschechische Partei aus seiner Stellung gedrängt und lebt seitdem als Schriftsteller. Aus der langen Reihe seiner Romane, die der mittlern Unterhaltungslitteratur zugerechnet werden können und durch die Hereinziehung politisch-historischer Persönlichkeiten zum Teil einen höhern Anspruch erheben, sind hervorzuheben: »Deutsche Hiebe« (Leipz. 1857, 2 Bde.); »Advokat Schnobeles« (das. 1858); »Denriette Sontag« (das. 1859); »Louis Napoleon« (das. 1861, 10 Bde.); »Napoleon III.« (das. 1863, 8 Bde.); »Carlo Alberto und Louis Napoleon« (das. 1864); »Viktor Emanuel« (das. 1865); »Nikolaus und Metternich« (das. 1866—68, 6 Bde.); »Zwischen Krieg und Frieden. Nach Custozza und Königgrätz« (das. 1867); »Das Testament Peters d. Gr.« (das. 1869); »Aus der Zeit« (das. 1873); »Casanova« (Jena 1874); »Schwarzgelb« (Leipz. 1878); »Zwei Kreuzherren« (Bresl. 1881, 4 Bde.); »Deutsch und Slawisch« (das. 1882).

\***Gungl**, Joseph, Tanzkomponist, starb 1. Febr. 1889 in Weimar.

\***Gunja**, in Ostindien der Hans, aus welchem Haschisch bereitet wird.

\***Gunong Bubu**, Berg in dem unter brit. Schutz stehenden Staat Perak auf der Halbinsel Malakka in Hinterindien, 1700 m hoch, 1884 zum erstenmal im Auftrag des britischen Residenten in Perak von Tenison Woods erklimmt.

\***Gunsberg**, Jidor, Schachspieler, geb. 1854 zu Pest, lebt seit 1876 als Schachlehrer in London. Er gewann 1885 in dem Hamburger und 1888 in dem Bradford internationalen Turnier den ersten, 1889 im großen New Yorker Kampf den dritten Preis, maß sich auch einmal erfolgreich in einem kleinen Match mit Blackburne.

\***Gunterstale**, mathematisches Instrument in Form eines breiten Lineals, auf welchem die sogen. Gunterlinien aufgezeichnet sind. Dieselben bilden ein System von geraden, untereinander korrespondierenden Linien, auf welchen die Verhältnisse der transcendenten Winkelfunktionen des ganzen Quadranten sowie diejenigen der natürlichen Zahlen nach ihren logarithmischen Werten niedergelegt sind. Die letztern würde man z. B. erhalten, wenn man den Anfangspunkt einer Linie mit 1 bezeichnet und von hier aus den auf einem beliebigen Maßstab gemessenen Wert der Mantissen der Logarithmen der natürlichen Zahlen abträgt. Nimmt man ferner für eine zweite Linie diese Werte doppelt und hiervon für eine dritte Linie den dritten Teil, so erhält man die zu der ersten, der Zahlenlinie, gehörige Wurzel- und Kubenlinie. Nach demselben Prinzip kann man sich die Sinus-, Sekanten-, Tangenten- und Sinusversuslinien konstruieren, auf welchen man durch einfache Zirkelspannung jede Aufgabe zu lösen vermag, welche nur irgend durch logarithmische Rechnung bewältigt werden kann. Je nach Größe des zu Grunde gelegten Maßstabs kann man die Genauigkeit des Resultats auf jedengewünschten Grad bringen. Die für den Seegebrauch eingerichtete G. ist 2 Fuß lang und enthält noch außerdem die natürlichen Werte der trigonometrischen Funktionen, die Sinus der Kompaßstriche und die Mercatorschen Meridionaltheile. Den Namen hat die G. von ihrem Erfinder, dem englischen Geistlichen Gun-

ter aus Hertford (1581—1626). Die G. war vor der allgemeinen Verbreitung der Logarithmentafeln dem Seefahrer unentbehrlich und verdient auch heute noch einen Vorzug vor dem Rechnen mit Logarithmen, wenn es sich um Auflösung von Proportionen, Potenzierungen und Ausziehen von Wurzeln jedes Grades handelt. Vgl. Jerrmann, Die G. (Hamb. 1888).

\***Günther**, 3) G. Friedrich Karl, Fürst von Schwarzburg-Sondershausen, starb 15. Sept. 1889 in Sondershausen, fast 88 Jahre alt.

\*4) G. Viktor, Fürst von Schwarzburg-Rudolstadt, geb. 21. Aug. 1852 zu Rudolstadt, Sohn des 1875 verstorbenen Prinzen Adolf, trat in die preussische Armee und zwar in das 13. Manenregiment zu Hannover. Er war Rittmeister im Gardefürassierregiment zu Berlin, als Fürst Georg 19. Jan. 1890 unerwartet starb. Da derselbe keine Nachkommen hinterließ, folgte ihm G. als Enkel seines Großonkels, des Prinzen Karl (1771—1825), des jüngern Bruders des Fürsten Ludwig Friedrich (1767—1807). Er trat 21. Jan. die Regierung an.

\***Guenther**, Julius Ernst von, Schriftsteller, geb. 20. Jan. 1820 zu Ludwigsburg als Sohn eines Offiziers, trat ebenfalls in den Militärdienst, wurde 1839 Leutnant, 1853 Hauptmann, trat 1856 zur Gen darmarie über, ward 1873 Oberst und 1880 Kommandeur derselben in Stuttgart. Früh mit Übersetzungen beginnend, trat er bald (in Lewalds »Europa« und dem »Morgenblatt«) mit eigenen Gedichten hervor und gab mit H. Rollett kurze Zeit »Lyrische Blätter«, ein poetisches Sammelwerk, heraus. Selbständig veröffentlichte er: »Bilder aus dem italienischen Feldzug«, Gedichte (Wien 1850); »Wilde Rosen aus Krieg und Frieden« (Stuttg. 1856); »Sampiero«, dramatisches Gedicht (1857); »Feldrufer, patriotische Lieder eines deutschen Offiziers« (Wien 1861); »Gedichte« (Wm 1869; neue Sammlung, Stuttg. 1887); »Barbablanca, eine Rhapsodie« (das. 1881, eine epische Schilderung des Kriegs von 1870/71); die lebendigen »Erinnerungen eines Schwaben, Zeit- und Sittenbilder aus dem Anfang dieses Jahrhunderts« (Körtl. 1874); »Agnes, eine Hexengeschichte aus dem 16. Jahrhundert« (Stuttg. 1887); ferner die biographischen Schriften: »Eduard Mörike« (das. 1875) und »Friedr. Theod. Vischer« (das. 1888).

\***Gussenbauer**, Karl, Chirurg, geb. 30. Okt. 1842 zu Ober-Bellach in Krain, studierte zu Wien, wurde Assistent an Billroths Klinik, 1875 Professor der Chirurgie und Direktor der chirurgischen Klinik in Lüttich, von wo er 1878 in gleicher Stellung an die deutsche Universität in Prag berufen wurde. Seine hervorragendsten Leistungen beziehen sich auf die Kehlkopfexstirpation, die Magentresektion und partielle Darmresektion, die künstliche Knochentrennung, die Massage, Revolvingdehnung und accidentelle Wundkrankheiten. Auch konstruierte er den ersten brauchbaren künstlichen Kehlkopf. Er schrieb: »Rapport de la clinique chirurgicale de l'université de Liège« (mit Peucher, Lüttich 1878); »Die traumatischen Verletzungen« (Stuttg. 1880); »Sephthämie, Phosphämie und Phosphämie« (das. 1882). Seit 1880 ist er Mitherausgeber der »Zeitschrift für Heilkunde« in Prag.

\***Gustav I. Wasa**, König von Schweden. Vgl. Watson, The Swedish revolution under Gustavus Wasa (Lond. 1889).

\***Güterklus**, f. v. w. Entail (s. d., Bd. 5).

\***Guthrie**, 3) Thomas Anstey, engl. Schriftsteller, geb. 8. Aug. 1856 zu London, studierte Rechtswissenschaft und führte sich als Romanschriftsteller unter dem Namen F. Anstey in die Litteratur ein. Schon

mit seinem ersten Buch: »Vice versa« (1882), voll von jenem phantastischen, an Chamisso's »Peter Schlemihl« erinnernden Humor, dem es doch an Lebensernst nicht fehlt, machte er einen sehr günstigen Eindruck, den er in den darauf folgenden Schriften: »The black poodle, and other tales« (1884) und »Tinted Venus« (1885), zu erhalten wußte. Ernstern Charakters sind: »The giant's robe« (1884) und »A fallen idol« (1886). Ein dreibändiger Roman: »The Pariah« (1889), ist die neueste Arbeit des Dichters.

**Gutschmid, Alfred**, Freiherr von, starb 2. März 1887 in Tübingen; seine kritischen Arbeiten zur Geschichte des Orients im Altertum blieben unvollendet. Aus seinem Nachlaß veröffentlichte Röhldeke: »Geschichte Irans und seiner Nachbarländer von Alexander d. Gr. bis zum Untergang der Arsaciden« (Tübingen 1887).

\* **Guyot, 2) Yves**, franz. Politiker, geb. 6. Sept. 1843 zu Dinan (Côtes du Nord), war seit 1867 in Paris als Journalist thätig, redigierte eine Zeitlang eine Zeitung in Rimes und gehörte der Redaktion des radikalen »Rappel« seit dessen Gründung an. 1874–84 war er radikales Mitglied des Gemeinderats von Paris und zog sich 1876 durch heftige Angriffe auf die Polizeipräfektur sechs Monate Gefängnis zu. 1885 wurde er in Paris zum Deputierten gewählt, schloß sich der radikalen Partei an und erhielt im Februar 1889 im Kabinett Tirard das Portefeuille der öffentlichen Arbeiten. Er schrieb außer einigen satirischen Romanen: »Études sur les doctrines sociales du christianisme« (2. Aufl. 1881); »Préjugés politiques« (1873); »Histoire des prolétaires« (mit S. Lacroix, 1873); »La science économique« (2. Aufl. 1887); »L'enfer social« (1882); »La prostitution« (1882); »La morale« (1883); »La police« (1883); »La traite des vierges à Londres« (1885); »Lettres sur la politique coloniale« (1887); »L'impôt sur le revenu« (1887) u. a.

\* **Gyertyánliget** (spr. djertjahn, auch Kabolapojána), Bad im ungar. Komitat Marmaros, 7 km von Marmaros-Sziget, mit Eisensäuerling, Kaltwasserheilanstalt und Fichtenpark. Das Dorf Kabolapojána hat (1881) 1171 ruthenische und ungar. Einwohner, ein Eisenwerk, eine Eisenraffinerie und ein Hüttenamt.

\* **Gyp**, Schriftstellername der Gräfin Gabrielle de Martel de Janville, geborne de Riqueti de Mirabeau, geb. 1850 auf Schloß Roëtjal in der Bretagne, stammt durch ihren Vater aus dem Haus des berühmten Mirabeau und ist die letzte dieses Namens. Unter dem Pseudonym G. oder Mirabeau-Martel hat sie seit sieben Jahren eine große Reihe von Romanen und Novellen veröffentlicht, deren Eigenart in einer vornehmen Rücksichtslosigkeit gegen herkömmliche Ideen und Gebräuche wurzelt. Die Schriftstellerin ist drollig durch die Einfälle, die sich auf diesem von allen Konvenienzlügen, aber auch von aller Pietät gereinigten Feld jagen, drollig durch ihre bunte Sprache, zu der das Parlament, die modernste Litteratur, die Straße, die Kinderstube das Ihrige beisteuern müssen. Es erschienen bisher: »Petit Bob«, »La vertu de la baronne« (1882), »Ce que femme veut«, »Autour du mariage« (1883), »Le monde à côté«, »Un homme délicat«, »Plume et poil« (1884), »Sans voiles«, »Le druide«, »Elles et lui«, »Le plus heureux de tous« (1885), »Sac à papier« (mit dem General Ambert), »Autour du divorce«, »Dans le train« (1886), »Joies conjugales«, »Pour ne pas l'être?«, »Les chasseurs« (1887), »Les séducteurs«, »Pauvres petites femmes«, »M<sup>lle</sup> Loulou«, »Petit bleu«, »Bob au salon de 88« (1888), »Tout à l'égout«, »Ohé, les psychologues!«, »Bob au salon de 89«, »M<sup>lle</sup> Eve«, »Bob à l'Exposition« (1889). Der Eindruck der Gefühlswelt, den die Gesamtheit dieser Werke hinterläßt, wäre noch peinlicher, wenn sich nicht zuweilen durch den ägenden Spott ein verschämt inniger Ton schliche, der dem Herzen der Mutter des »Petit Bob« und der »M<sup>lle</sup> Loulou« entsteigt, ein zärtlicher Naturlaut, welcher der Frau zur Ehre gereicht und auch in »Petit bleu«, ohne Zweifel einer Kindheits-erinnerung der Gräfin Mirabeau-Martel, zu ihren Gunsten spricht. Sie gehört auch zu den Mitarbeitern der »Vie parisienne«, des »Figaro« und »Gil Blas«.

**Gyulay**, ungarisch-siebenbürg. Grafengeschlecht. Mit dem Feldmarschall Grafen Samuel G., dem jüngern Bruder des Grafen Franz, der 23. Aug. 1886, 83 Jahre alt, in Gries bei Bozen starb, erlosch das berühmte Geschlecht, dessen Name aber durch den Baron Edelsheim-Gyulay (s. d., Bd. 5 u. 17), Adoptivsohn des Grafen Franz, fortlebt.

## S.

**Saase, 1) Gottlieb, jun.**, Buchdrucker, starb 28. Febr. 1887 in Wien.

**Saast, Julius von**, Geolog, starb 15. Aug. 1887 in Wellington.

**Säselmaschine**, s. Landwirtschaftliche Maschinen (Bd. 17).

**Sadamar** gehört seit 1886 zum Kreis Limburg.

\* **Habernkrankheit**. Die zur Papierfabrikation dienenden Lumpen oder Habern enthalten, als unbrauchbar gewordene Objekte des menschlichen Haushalts, alle möglichen Verunreinigungen u. besonders auch die verschiedensten Infektionsstoffe. Man hat nun in Papierfabriken häufig epidemisch oder auch mehr vereinzelt auftretende Erkrankungen der Arbeiter beobachtet, welche häufig zum Tod führten, und hat deshalb von einer besondern S. gesprochen. Nach neuern Beobachtungen scheint es sich in einem großen Teil dieser Fälle um Infektionen mit Milzbrand gehandelt

zu haben, in einer derartigen Epidemie wurde auch das sogen. maligne Ödem regelmäßig beobachtet. Man wird also annehmen müssen, daß es eine eigentliche S. nicht gibt, sondern daß die Habern verschiedenartige Infektionsstoffe zu übertragen im Stande sind und zwar solche, welche im trocknen Zustand übertragen zu werden pflegen. Dahin gehören vor allem Milzbrand, ferner Pocken, wofür auch Scharlach, Diphtherie und Masern, Rotlauf und die andern Bakterien der Wundinfektionskrankheiten und endlich die Tuberkulose, nicht aber Cholera und wohl kaum der Typhus. Zum Schutz gegen die Verbreitung von Infektionskrankheiten durch Habern ist die Überwachung des Handels mit denselben, bez. obligatorische Desinfektion, Verbot der Einfuhr aus verseuchten Gegenden erforderlich. Die Anwendung von Habernsurrogaten in der Papierfabrikation (s. Bd. 12, S. 675) ist vom hygienischen Standpunkt als ein Vorteil zu bezeichnen

**Hafen.** Eine Übersicht über den Verkehr in den größten Häfen der Gegenwart und über die Zunahme ihrer Bedeutung in den letzten 15 Jahren zeigt die folgende Tabelle:

Name des Hafens	Jahr	Netto-Raumgehalt der Schiffe in Reg.-Tons	Zunahme des Verkehrs in Prozenten
Vondon . . . . .	1887	12165336	etwa 46
New York . . . . .	1886/87	11886801	94
Liv rpool . . . . .	1887	9944918	16
Hongkong . . . . .	1886	9080390	143
Malta . . . . .	1886	8884019	109
Gibraltar . . . . .	1886	8609790	120
Marseille . . . . .	1886	8376871	102
Hamburg . . . . .	1886	7578837	86
Cardiff . . . . .	1887	7250376	152
Tyne . . . . .	1886	6995501	46
Antwerpen . . . . .	1886	6801890	75
Port Said . . . . .	1886	5767656	396
Genua . . . . .	1886	5406769	170
Pilbao . . . . .	1886	5274452	427
Konstantinopel . . . . .	1886	5195242	0

Bei den Angaben ist die Küstenfahrt ausgeschlossen und nur der Tonnengehalt solcher Schiffe berücksichtigt, welche den Handel zwischen dem betreffenden H und den auswärtigen Seeplätzen sowie den Kolonien vermitteln.

\***Dastzug**, Dorf im oldenburg. Fürstentum Lübeck, an der Dstjee, hat ein Seebad (Elisabethbad) und 400 Einw.

**Dastpflicht.** Durch ein schweizerisches Gesetz vom 26. April 1887 über Ausdehnung der H. wurde eine Erleichterung in der Geltendmachung der Entschädigungsansprüche eingeführt. Dem Arbeiter war es infolge seiner Stellung zum Arbeitgeber, dann wegen der Abhängigkeit seines Anspruchs von der Durchführung eines Prozesses oft unmöglich, seine Rechte zur Geltung zu bringen. Unter diesen Umständen kam eine große Zahl von Vergleichen zu stande, bei welchen die Rechte des Arbeiters nicht sehr gewahrt wurden. Nunmehr wurde die H. auf eine größere Anzahl von Gewerben ausgedehnt. Bedürftigen Personen, welche Klage erheben, wird auf ihr Verlangen, wenn die Klage nach vorläufiger Prüfung des Falles sich nicht im voraus als unbegründet herausstellt, die Wohlthat des unentgeltlichen Rechtsbeistandes gewährt und Ration, Gebühren zc. erlassen. Streitigkeiten dieser Art sollen durch einen möglichst raschen Prozeßweg erledigt werden.

**Hagelversicherung.** Bei 24 deutschen Hagelversicherungsgesellschaften (darunter 19 auf Gegenseitigkeit, 5 auf Aktien) waren im Durchschnitt der Jahre in Millionen Mark:

	1871—75	1876—80	1881—85	1886
die Versicherungssumme . . . . .	1176	1378	1714	1696
die Prämien . . . . .	12,4	12,7	17,5	16,9
die Schäden . . . . .	10,6	10,7	15,4	12,3
Prozent des Risikos für Prämien . . . . .	1,06	0,93	1,04	1,00
Prozent für Schäden . . . . .	0,90	0,78	0,90	0,73
Schäden sind Prozent der Prämien . . . . .	85,5	84,1	86,5	72,9

Im J. 1886 waren die Ergebnisse in Tausenden Mark bei den Anstalten

	auf Gegen- seitigkeit	auf Aktien
Versicherungssumme . . . . .	960901	734946
Prämien und Gebühren . . . . .	9696	7250
Schadensvergütungen und Regulierungskosten . . . . .	7663	4675
Überschuß ohne Zurechnung von Zinsen . . . . .	69	1268

In den ganzen 10 Jahren 1877—86 waren bei 12 Gegenseitigkeits- und 6 Aktiengesellschaften

	Gegenseit.	Aktien
die Prämien durchschnittlich . . . . .	8355200	7568501
• Schäden . . . . .	7289000	6142600
in Prozenten der Versicherungssumme:		
die Prämien . . . . .	1,67	0,96
• Schäden . . . . .	0,93	0,80

In 6 von den 10 Jahren erlitten die Aktiengesellschaften Einbußen, nur in 4 Jahren erzielten sie Überschüsse. Für die ganze Zeit schlossen sie ab mit einem Verlust von 2,772,644 Mk. — Die 6 Gegenseitigkeits- und 4 Aktiengesellschaften Osterreich-Ungarns hatten im Durchschnitt der 10 Jahre 1877—86 in Tausenden Gulden

	auf Gegen- seitigkeit	auf Aktien
Bruttoprämien . . . . .	1172	7986
Prämien auf eigne Rechnung . . . . .	716	5399
Nettoschäden . . . . .	579	4903
Verluste . . . . .	25	472

Im J. 1886 waren in Tausenden Gulden

die Versicherungssumme . . . . .	50684	351340
Bruttoprämien und Gebühren . . . . .	1016	8906
Prämien u. Gebühren für eigne Rechnung . . . . .	631	691
Schadenzahlungen bezgl. . . . .	414	614
überschüsse und Verluste . . . . .	+ 85	- 71

Die eingehobene Prämie stellte sich in diesem Jahr auf durchschnittlich 2,48 Proz. der Versicherungssumme. Die Schadenzahlungen beliefen sich auf 87 Proz. der Nettoprämieinnahmen.

**Hagen**, 1) bildet seit 1887 einen eignen Stadtkreis.

**Hagenbed**, Karl, sen., Tierhändler, starb 3. Okt. 1887 in Hamburg.

\***Haggard**, Henry Rider, engl. Schriftsteller, geb. 22. Juni 1856 zu Beadenham in Norfolk, machte bedeutende Reisen in Nord und Süd, in Island und Ägypten, und verlebte sechs Jahre lang in den wildern Teilen Südafrikas. Von dort hat er auch die Vorwürfe seiner bekanntesten Werke entnommen. Während er mit seiner ersten Schrift: »Cetywayo and his white neighbours« (1882), und den Romanen: »Dawn« und »The witch's head« (1884) wenig Beachtung fand, hatte er mit »King Solomon's mines« (1885), womit er, wie vor ihm R. L. Stevenson (»The treasure island«), durch Wahl des Stoffes und die Verbindung realistischer Malerei mit lebhafter Phantasie an Defoes »Robinson Crusoe« erinnerte, durchschlagenden Erfolg, dessen sich auch die 1887 folgende Fortsetzung des Romans (»Allan Quatermain«) erfreute. Aber noch zu größerer Höhe erhob er sich in der wunderbaren Geschichte »She, a history of adventure« (1887), in welcher er sich in der That als genialer Prosadichter kundgibt, hervorragend durch prachtvolle Naturschilderungen und gesellschaftliche Beobachtungen wie sorgfältigen Stil. In dem im gleichen Jahr erschienenen »Jess« führt uns H., mit Vermeidung alles Wunderbaren, in das wirkliche Leben des Transvaals ein. Die neuesten Werke des allerdings zu bedenklicher Fruchtbarkeit hinneigenden Autors sind (1888): »Mr. Meeson's will«, »Maiwa's revenge«, »Colonel Quaritch« und der farbenglühende Roman »Cleopatra« (1889).

\***Hagii**, Hauptstadt der japan. Provinz Nagato, am Südwestende der Insel Kijpon, an einer Bai des Japanischen Meeres, mit (1884) 36,762 Einw. Sein Samurai spielte in den Kämpfen gegen die Tokugawa und zur Zeit der Restauration der Mikadoherrschaft eine hervorragende Rolle.

\***Hagii Saranta**, Hafenort von Delvion in Epirós und Dampferstation, der Nordspitze von Korfu gegenüber gelegen. Unweit nordwestlich davon die Ruinen des antiken Dnchesmos.



**Hahn, 9)** Ludwig Ernst, Geschichtschreiber, starb 30. Sept. 1888 in Berlin.

**Haiti** hatte 1887 bei einem Areal von 28,900 qkm eine Bevölkerung von 960,000 Seelen. Die vollreichsten Orte waren: Port au Prince (60,000), Cap-Haitien (29,000) und Les Cayes (25,000). Die Einfuhr schätzte man 1887 auf 6,854,597 Piafter, die Ausfuhr auf 10,185,366 Piafter zu 4 Mk. Ausgeführt wurden namentlich Kaffee (22 Mill. kg), Kampescheholz, Kakao und Baumwolle. Die Staatseinnahmen schätzte man 1885—86 auf 6,412,957 Piafter, die Ausgaben auf die gleiche Summe, und die Staatsschuld soll sich auf nur 18 1/2 Mill. Piafter belaufen. Das stehende Heer soll 6828 Mann zählen, die Kriegsstotte aus 2 Schiffen mit 4 Geschützen bestehen.

General Salomon, welcher seit 1879 das Amt des Präsidenten der Republik bekleidet und dem Land in der That eine ungewohnte Zeit der Ruhe verschafft hatte, wurde im Sommer 1888 durch einen Aufstand gestürzt, bei welchem das Gebäude des Senats und der Kammer angezündet und ein großer Teil der Stadt Port au Prince eingeäschert wurde. Salomon floh zunächst nach Cuba, dann nach Paris, wo er im Oktober an den Folgen einer Operation starb. Der Urheber des Pronunciamentos, das zum Aufstand geführt hatte, General Télémaque Seide, kam in den nun sich entspinnenden Kämpfen um, und der frühere Präsident Boisrond-Canal trat an die Spitze einer provisorischen Regierung, bis 14. Aug. 1888 General Légitime zum Präsidenten gewählt wurde. Dieser wurde im Mai 1889 durch eine Erhebung des Generals Hippolyte gestürzt, worauf sich letzterer der Gewalt bemächtigte. Vgl. D. Fortunat, Nouvelle géographie de l'île d'H. (Port au Prince 1888).

**Hakata**, Hafenstadt, s. Fukuoka (Bd. 17).

**Hale, 2)** Horatio, amerikan. Ethnolog und Sprachforscher, geb. 3. Mai 1817 zu Newport im Staat New Hampshire, trieb am Harvard College Sprachstudien und begleitete als Fachmann die wissenschaftliche Expedition unter Kapitän Wilkes, die er in dem wichtigen Werk »United States exploring expedition. Ethnography and philology« (Philad. 1846) beschrieb. In der »Library of original American literature« gab H. 1883 »The Iroquois book of rites« heraus. Neuerdings hat er verschiedene kleinere Arbeiten auf anthropologischem und linguistischem Gebiet veröffentlicht und 1886 auf dem Kongress der American Association in Buffalo in geistreicher Weise die Theorie entwickelt, daß die verschiedenen Sprachstämme aus isolierten Kindersprachen entstanden seien. H. lebt als Advokat in Clinton (Ontario).

**Hall, 8)** Karl Christian, dän. Staatsmann, starb 14. Aug. 1888 in Kopenhagen in völliger Vergessenheit.

**Hallaß, Emil**, Maler, starb 15. Sept. 1888 in Friedenau bei Berlin.

**Halliwel-Phillipps, James Orchard**, engl. Literaturhistoriker, starb im Januar 1889 in Birmingham.

**Halluin, (1886)** 9409 (Gemeinde 14,678) Einw.

**Haloxyton Bunge**, Gattung der Chenopodiaceen mit der einzigen Art *H. Ammodendron Bunge* (Salzsaal, Salzstrauch), bis 6 m hoher Strauch, dessen Blattorgane nur zu einem Becher verbundene Schüppchen von weniger als 2 mm Länge darstellen. Er gleicht einem Bündel grüner Reiser, die aber eine Stärke von 20 cm erreichen. An denselben erfolgt der Zuwachs nicht in gleichmäßigem Jahresring, sondern in wulstförmig herablaufenden und sich bisweilen nebartig verbindenden Streifen, die an den

jüngsten Zweigen in geschlossene Cylinder übergehen. Das Holz ist sehr schwer und ungemein spröde. Der Strauch findet sich von den Aralgegenden nach Turkestan und bis Persien und ist eine Charakterpflanze für das Steppengebiet, in welchem nur bei solcher Organisation baumartiger Wuchs möglich wird.

**Halschner, Hugo**, Kriminalist, starb 17. März 1889 in Bonn.

**Ham, (1886)** 2837 Einw.

**Hamajen**, nördlichste Provinz Abessinien's, in der Landschaft Tigre, ein nach W. wie nach O. in die Ebene ziemlich steil abfallendes Gebirgsplateau mit einförmiger Vegetation und magerem Getreidewuchs, in dessen moorigen Einsenkungen im S. die Quellflüsse des Anseba entspringen, welcher das Land in süd-nördlicher Richtung durchzieht. Hauptort und Sitz des abessinischen Statthalters ist das 2284 m hoch gelegene Zafaga mit 2000 Einw. Wichtig sind in neuester Zeit die im nördlichsten Teil, dem Senhit, gelegenen Orte Keren und Asmara geworden, welche von den Italienern besetzt und besetztigt wurden mit Zustimmung des damals noch auf Schoa beschränkten Menelik, welcher den Italienern die Oberherrschaft über ganz S. und Dogosland versprach.

**Hamb, Dorf** im preuß. Regierungsbezirk Düsseldorf, Kreis Mors, hat eine Irren- und Idiotenanstalt und (1885) 588 Einw.

**Hamburg.** Der Flächeninhalt des Staatsgebiets beträgt 409,78 qkm (7,44 QM.), die Zahl der Einwohner (definitives Ergebnis der Zählung von 1885) 518,620 Seelen (1266 auf 1 qkm), darunter 477,936 evangelische, 15,553 katholische, 2505 andre Christen und 16,848 Juden. Im J. 1886 fanden 4592 Eheschließungen statt, die Zahl der Geborenen belief sich auf 18,707, der Gestorbenen auf 15,879, so daß 2828 Personen mehr geboren wurden als starben. Von den Geborenen waren 1966 (10,51 Proz.) unehelich, 632 (3,38 Proz.) tot geboren. Seit Herbst 1888 ist das ganze Gebiet mit Ausnahme des Freihafengebiets der Stadt H. (10,3 qkm mit 1308 Einw.) und ebenso das von Rurhaven (0,3 qkm mit 152 Einw.) dem Zollverein angeschlossen. Das Budget für 1889 war in den Einnahmen auf 46,857,100 Mk., in den Ausgaben auf 49,213,800 Mk. veranschlagt. Die Staatsschuld belief sich 1889 auf 236,3 Mill. Mk.

Die Stadt H. Infolge des Zollanschlusses (1888) ist das Vereinshauptzollamt in H. aufgehoben und die Verwaltung der Zölle im hamburgischen Staatsgebiet auf den Hamburger Senat übergegangen. Derselbe hat eine Generalzolldirektion und fünf Hauptzollämter (Jonas, Kehr wieder, St. Annen, Ericus und Entenwärdter) eingerichtet. Am 1. Jan. 1889 besaß die hamburgische Reederei 493 Seeschiffe zu 382,007 Registertonnen, darunter 227 Dampfschiffe. 1888 sind angekommen und abgegangen 14,345 Schiffe von 8,605,344 Ton., darunter 10,309 Dampfschiffe von 7,411,251 T. Von dem Raumgehalt der ein- und ausgelaufenen Schiffe entfallen auf den Verkehr mit deutschen Häfen 304,578 Registertonnen, auf den Verkehr mit dem europäischen Ausland 5,835,833 T., auf den Verkehr mit Außereuropa 2,464,833 T. Seit 1884 hat sich der Tonnengehalt der in H. verkehrenden Schiffe im Mittel um 17,1 Proz., bei den Dampfern um 22,3 Proz. gehoben. Bedeutend ist auch die Flußschifffahrt. Auf der Oberelbe gingen durch zu Berg: 13,604 Schiffe mit 1,301,000 T. Ladung (außer 2383 unbeladenen Schiffen) und gingen durch zu Thal: 13,389 Schiffe mit 1,377,000 T. Ladung (außer 1396 unbeladenen Schiffen). Die Gesamteinfuhr betrug 1888 zur See: 38,844,224

Doppelzentner (netto) im Wert von 1,114,906,790 Mt., land- und flukwärts: 80,570,139 Doppelzentner im Wert von 955,034,000 Mt., im ganzen an Gewicht 69,414,364 Doppelzentner (netto), an Wert mit Ausschluß der Kontanten 2,069,940,800 Mt., außerdem Kontanten 55,554,740 Mt. An der Einfuhr waren besonders beteiligt: Großbritannien (421 Mill. Mt.), die Vereinigten Staaten von Nordamerika (exklusive Kalifornien 104,5 Mill. Mt.), Brasilien (83 Mill.), Chile (66,5 Mill.), Frankreich (58,5 Mill.), Argentinien (38,5 Mill.), die deutschen Häfen (36,5 Mill. Mt.). Die Ausfuhr zur See belief sich 1888 auf 21,442,926 Doppelzentner im Wert von 1,021,581,000 Mt., außerdem 36,5 Mill. Mt. an Kontanten. Nach ihrem Wert wurden geschätzt:

Verzehrungsgegenstände . . . . .	auf 394 160 000 Mt.
Bau- und Brennmaterial . . . . .	5 014 000 .
Rohstoffe und Halbfabrikate . . . . .	205 245 000 .
Manufaktur- und Modewaren . . . . .	172 988 000 .
Industrieverzeugnisse . . . . .	244 174 000 .

An Auswanderern wurden 1888 von H. aus befördert: 88,483 Personen, darunter 25,402 Deutsche. Der Geschäftsumsatz der Reichsbankhauptstelle in H. belief sich 1888 auf 8,455,017,800 Mt. Die Zahl der Seeverversicherungsgeellschaften betrug 10. Die Gesamtsumme der Versicherung gegen Seegefahr betrug 2,029,416,600 Mt. Der an die Stelle des hamburgischen Wechselstempels getretene deutsche Reichswechselstempel ergab für verkaufte Wechselstempelmarken und Wechselblankette 657,078 Mt.

**Hammerling, Robert, Dichter,** starb 13. Juli 1889 in seiner Villa im Stiftingthal bei Graz. Seine letzten Veröffentlichungen waren: »Blätter im Winde«, Gedichte (Hamb. 1887), das Epos »Homunculus« (das. 1888) und das autobiographische Werk »Stationen meiner Lebenspilgerfahrt« (das. 1889).

**Hamilton, S) (Emma Harte) Lady.** Bgl. Jeaffreson, Lady H. and Lord Nelson (Lond. 1887).

**Hammer.** Infolge einer stetigen Zunahme in der Verwendung der mechanischen Schnellhämmer in der

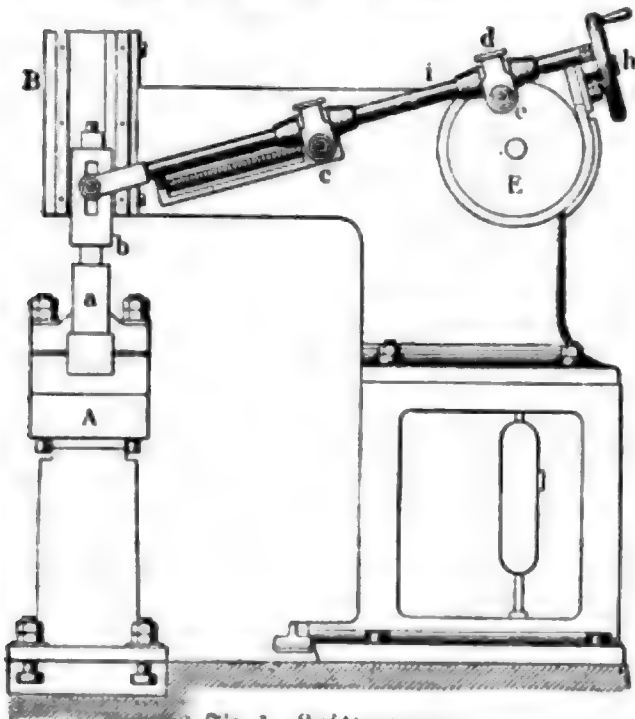

Fig. 1. Lufthammer.

Kleinindustrie entstehen ohne Änderung der Grundgedanken neue Ausführungsformen dieser wichtigen Arbeitsmaschinen, unter welchen folgende als eine höchst zweckmäßige hervorzuheben ist. Der Hammer-

bär b (Fig. 1) besteht aus einem Kopf a und einem Hochcylinder, in dem sich ein Kolben befindet, der sowohl nach oben als nach unten einen als Luftpuffer dienenden Raum abschließt und einen elastischen Schlag nach Art der Luftpuffer vermittelt. Die Hebung des in dem Rahmen B geführten Bären erfolgt durch den zweiarmigen Hebel cd, dessen Drehpunkt in c liegt, und dessen Schwingung von dem auf der Riemenscheibe E exzentrisch sitzenden Zapfen e ausgeht und mit dem zweiten Hebelende auf den Bären übertragen wird. Der Drehzapfen c befindet sich an einem Gleitstück, das mittels einer Schraube und Handrad h in einem Schlitze verschoben werden kann, um die Schlagstärke veränderlich zu machen. Zur Vermeidung einer Lentstange verschiebt sich das Lager des Kurbelzapfens e mit einer Hülse i auf dem Hebel. Der bei A sichtbare Anbohrer läßt sich den verschiedenen Arbeitszwecken entsprechend beliebig auswechseln, z. B. zum Ausschleifen, Umbördeln etc. Ein seitwärts sitzender Fußtritt dient zum Ein- und Ausrücken des Antriebsriemens. Der vorstehend beschriebene Transmissionshammer wird in vier verschiedenen Größen (10—50 kg Bärgewicht) und Aufstel-

lungen (mit Gestell, an Konsolen, unter horizontalen Durchzügen u. dgl.), als Spann-, Richt- oder als Schmiedehammer, für Eisen-, Kessel- und Kupferschmiede, Blecharbeiter etc., den einzelnen Bedürfnissen angepaßt. Die Verwendung der Explosionskraft des Gases in den Gasmotoren als Ersatz des Dampfes brachte auf den Gedanken, für kleinere Betriebe, in welchen Dampfkraft nicht zur Verfügung steht, ebenfalls Gas als Kraftmittel zum Antrieb von Hämmer zu einführen. Dadurch sind die Gas-hämmer entstanden, welche nach Art der Dampfhammer gebaut, seit 1885 bekannt und erprobt, immer größere Beliebtheit gewinnen, da sie sehr wirksam, sehr bequem in der Anlage u. Behandlung u. stets ohne weitere Vorbereitung in Thätigkeit zu setzen sind. Die allgemeine Anordnung eines solchen Gas-hammers geht

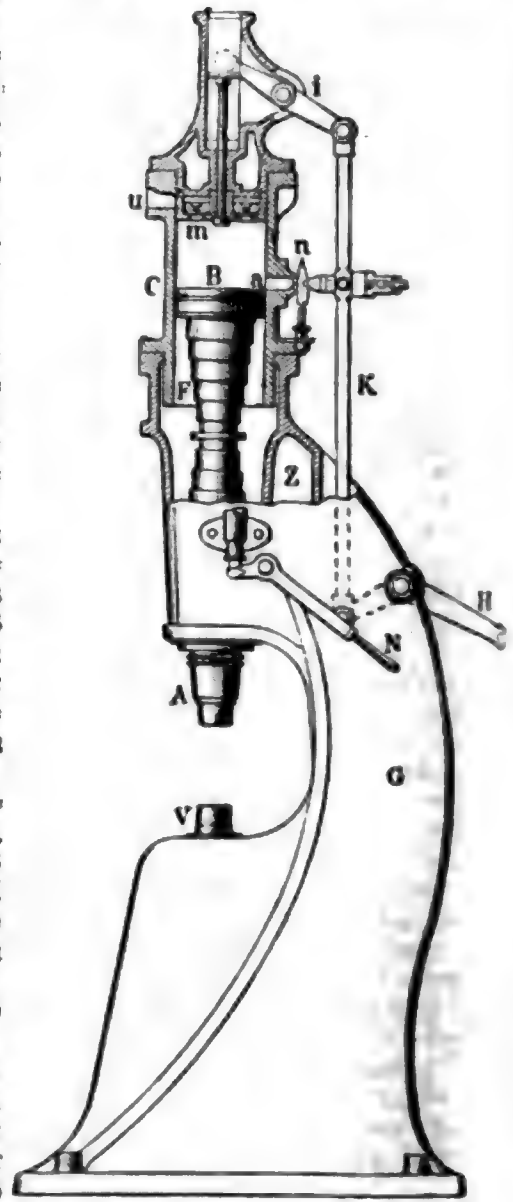

Fig. 2. Gashammer.

größerer Beliebtheit gewinnen, da sie sehr wirksam, sehr bequem in der Anlage u. Behandlung u. stets ohne weitere Vorbereitung in Thätigkeit zu setzen sind. Die allgemeine Anordnung eines solchen Gas-hammers geht

aus der Skizze Fig. 2 hervor. Auf dem Gestell G ruht der Cylinder C, in welchen durch die Öffnung a ein Gemisch von Gas und atmosphärischer Luft eingeführt und durch eine Flamme entzündet und zur Explosion gebracht wird. Der mit dem Hammerkopf A durch eine Stange verbundene Kolben B schleudert bei jeder Explosion den H. auf den Amboss V, während die zwischen Kolben und Stangenführung angebrachte Doppelspiralfeder F den H. hebt. Die mit dem Handhebel H verbundene Stange K dient zur Regulierung der Schläge, indem der Hebel i einen mit Ventilen versehenen Kolben m in Bewegung setzt, der bei seiner Aufwärtsbewegung das Gasgemisch ansaugt, welches den Raum zwischen B und m füllt. Befindet sich m in der gezeichneten Stellung, so wird durch einen von der Stange K bewegten Keil die Zündflamme freigelegt und die Explosion veranlaßt. Senkt man sodann den Hebel H, so wird die Flamme wieder abgesperrt, der Kolben m von dem Hebel i gesenkt und die Öffnung u für den Austritt der Verbrennungsprodukte frei, welche nun durch Hebung des Arbeitskolbens B vermittelst der Feder F durch die Ventile in m und ein Rohr an u aus dem Cylinder hinausgedrückt werden. Zur Änderung der Schlagstärke dient eine Einrichtung, welche während oder unmittelbar nach der Explosion den Eintritt des Gemisches in einen größern Raum Z im Innern des Gestells gestattet. Hierzu ist an der Seite des Cylinders ein Rohr angebracht, das oben in den Cylinder C, unten in den Hohlraum Z eintritt und mit einem Ventil versehen ist, welches durch den Handhebel N regiert wird. Bei einem Hammergewicht von 36 kg, einer Fallhöhe von 152 mm und 180 mm Cylinderdurchmesser betrug der Verbrauch an Leuchtgas für 100 Schläge nur 30 Lit., wobei jedem Schlag ein Arbeitsvermögen von 56 mkg innewohnt.

**Hammer, B) Bernhard**, Schweizer. Staatsmann, war 1887 Vizepräsident und 1888 Präsident des Bundesrats.

**Hammerstein, Wilhelm**, Freiherr von, Politiker. Sein Antrag auf Befreiung der evangelischen Kirche von der Staatsgewalt gelangte auf Wunsch der Regierung im Landtag nicht zur Verhandlung. H. griff daher, obwohl er im Reichstag der Kartellmehrheit angehörte und 1889 die Erneuerung des Kartells unterzeichnete, in der „Kreuzzeitung“ die auf das Kartell gestützte gemäßigte Politik der Regierung aufs heftigste an und beschuldigte die Kartellparteien der Absicht, die monarchische Gewalt beschränken und sie ihren verderblichen Zielen unterthan machen zu wollen, wovon allein die Strengkonservativen sie schützen könnten. Der Kaiser ließ im „Reichsanzeiger“ 2. Okt. 1889 der „Kreuzzeitung“ eine entschiedene Abfertigung zu teil werden. Gleichwohl setzte H. bei den Reichstagswahlen 1890 seine Umtriebe gegen das Kartell fort, indem er in Bielefeld sich als Kartellkandidat aufstellen ließ und sich die Hilfe des Zentrums zu sichern suchte, während seine Anhänger die Ansicht verbreiteten, der Kaiser sei mit H. einverstanden, was wiederum energisch zurückgewiesen wurde. Doch wurde er nicht gewählt.

**Hanan** bildet seit 1886 einen eignen Stadtkreis.  
**Hancock, Winfield Scott**. Seine Witwe veröffentlichte *Reminiscences of his life*. (New York 1888).

**Handelsverträge der europäischen Staaten.**  
[Deutschland.] Der am 23. Mai 1881 mit Österreich-Ungarn abgeschlossene Vertrag bleibt, weil nicht gelündigt, bis auf weiteres in Kraft. An Stelle des zur Revision beantragten Vertrags mit der Schweiz vom 23. Mai 1887 ist ein neuer getreten, in welchem

gegenseitige Zugeständnisse über Tarifiermäßigungen und Erweiterungen für den Veredelungsverkehr gemacht wurden. Derselbe unterscheidet sich von dem bisherigen dadurch, daß er gegenseitige Konventionaltarife enthält. Die in ihm enthaltene Meistbegünstigungsklausel läßt die Konventionaltarife des österreichisch-schweizerischen Vertrags auch Deutschland zu gute kommen. Der Vertrag ist frühestens 1. Febr. 1892 kündbar. Mit Paraguay, Ecuador, Guatemala und Honduras 1888 auf zehn Jahre abgeschlossene Verträge sichern Deutschland das Recht der meistbegünstigten Nation. Ferner stehen zur Zeit noch in Kraft: Handelsverträge des Deutschen Reichs mit Italien (4. Mai 1883, gültig bis 1. Febr. 1892; von da stillschweigend verlängert mit einjähriger gegenseitiger Kündigungsbefugnis), Serbien (8. Jan. 1883, abgeschlossen auf zehn Jahre mit stillschweigender Verlängerung), Spanien (12. Juli 1883, gültig bis 1. Febr. 1892), Griechenland (9. Juli 1884, gültig zehn Jahre und von da an stillschweigend verlängert mit gegenseitiger einjähriger Kündigungsbefugnis).

Die Verträge mit Spanien, Italien und Griechenland enthalten gegenseitige Konventionaltarife, im serbischen Vertrag hat nur Serbien einen Konventionaltarif zugestanden, sämtliche Verträge enthalten die Meistbegünstigungsklausel.

Der Vertrag zwischen Deutschland und Portugal vom 2. März 1872 bedingt gleichfalls die gegenseitige Behandlung auf dem Fuß der meistbegünstigten Nation mit der Ausnahme, daß Portugal das Recht vorbehalten bleibt, Brasilien besondere Vorteile einzuräumen, welche von Deutschland infolge der Meistbegünstigungsklausel nicht sollen in Anspruch genommen werden können.

Außer diesen Verträgen hat Deutschland 14. Nov. 1877 eine sogen. Handelskonvention mit Rumänien geschlossen. Dieselbe enthält, wie der serbische Vertrag, einen einseitigen (rumänischen) Konventionaltarif. Wenn Rumänien während der Dauer des Vertrags über den 10. Juli 1891 hinaus mit einer dritten Nation einen Vertrag irgend welcher Art abschließen oder erneuern sollte, so soll der deutsch-rumänische mit den neuen Modifikationen von selbst und für die gleiche Dauer verlängert werden.

Zu den Handelsverträgen ist ferner zu rechnen der mit Frankreich geschlossene Frankfurter Friedensvertrag vom 10. Mai 1871, welcher in § 11 die gegenseitige Behandlung auf dem Fuß der meistbegünstigten Nation festsetzte. Derselbe ist (entgegen den sämtlichen übrigen Handelsverträgen) unkündbar. Er erstreckt sich jedoch nur auf solche Begünstigungen, welche der eine oder der andre der vertragsschließenden Teile an England, Belgien, die Niederlande, die Schweiz, Österreich-Ungarn oder Rußland bewilligt hat oder in der Folge noch bewilligen sollte.

Sogen. Freundschafts-, Handels- und Schiffahrtsverträge, welche sämtlich die Meistbegünstigungsklausel enthalten, wurden abgeschlossen mit: Persien 11. Juni 1873, Costarica 18. Mai 1875, Samoa 24. Jan. 1879, mit den hawaiischen Inseln 25. März 1879, mit Mexiko 5. Dez. 1882, Korea 25. Nov. 1883, Transvaal 22. Jan. 1885, Sansibar 20. Dez. 1885, mit der Dominikanischen Republik 30. Jan. 1885, mit der internationalen Gesellschaft des Congo 8. Nov. 1884, mit Madagaskar 15. Mai 1883.

Infolge von frühern Verträgen, welche vor Errichtung des Deutschen Reichs vom Deutschen Zollverein, teilweise auch von Preußen abgeschlossen worden sind, genießen beim Verkehr mit Deutschland die

Rechte der meistbegünstigten Nationen: Argentinien (19. Sept. 1857), Belgien (22. Mai 1865 mit Zusatzvertrag vom 30. Mai 1881), Chile (1. Febr. 1862), China (2. Sept. 1861 mit Zusatzkonvention vom 31. März 1880), Großbritannien (Meistbegünstigungsvertrag vom 30. Mai 1865 und Schiffsfahrtsvertrag vom 16. Aug. 1865), Japan (20. Febr. 1869), Liberia (31. Okt. 1867), die Niederlande (Meistbegünstigungsvertrag vom 31. Dez. 1851), Siam (7. Febr. 1862), Salvador (13. Juni 1870), Türkei nebst Bulgarien, Ostrumelien und Ägypten (30. März 1862 und Friedensvertrag vom 13. Juli 1878 zwischen Deutschland, Österreich-Ungarn, Großbritannien und der Türkei), Vereinigte Staaten von Nordamerika (Vertrag zwischen Preußen und Nordamerika vom 1. Mai 1828).

Durch Beschluß des deutschen Bundesrats vom 30. April 1885 ist Dänemark, und durch Beschluß vom 20. Febr. 1885 ist Schweden und Norwegen den beim Handel mit Deutschland vertragsmäßig meistbegünstigten Nationen gleichgestellt worden.

[Österreich-Ungarn.] Die Basis der österreichischen S. bildete der italienische vom 27. Dez. 1878; derselbe wurde durch einen neuen Vertrag vom 7. Dez. 1887 ersetzt, welcher vorerst bis 1892 dauert.

Am 28. Nov. 1888 wurde ein neuer Vertrag mit der Schweiz geschlossen. Derselbe enthält zwei nicht unbeträchtliche Konventionaltarife, welche gegenüber den Generaltarifen beider Staaten zahlreiche Zollermäßigungen festsetzen. Der Vertrag soll bis 1. Febr. 1892 in Kraft bleiben mit der Verabredung stillschweigenden Fortbestandes.

Der österreichisch-italienische und der österreichisch-schweizerische Handelsvertrag sind für Deutschland deshalb besonders wichtig, weil Deutschland mit Österreich keinen Tarifvertrag abgeschlossen hat, daher die deutsche Ausfuhr überall den Sägen des österreichischen Generaltarifs begegnen würde, wenn sie nicht auf dem Umweg der Meistbegünstigung an den Vorteilen der genannten S. teilnehmen würde.

Einen Tarifvertrag hat Österreich-Ungarn ferner noch mit Serbien geschlossen.

Der österreichisch-spanische Handelsvertrag vom 3. Juni 1880, welcher 27. Dez. 1887 unverändert bis 1. Febr. 1892 verlängert worden ist, ist zwar ein einfacher Meistbegünstigungsvertrag, doch ist, ohne daß ein Konventionaltarif vereinbart wäre, in einem Protokoll eine Reihe von Zollpositionen gebunden.

Alle andern Verträge enthalten nur die Meistbegünstigungsklausel und stützen sich somit sämtlich auf den italienischen, bez. schweizerischen Handelsvertrag. Die Staaten, denen gegenüber solche Verträge bestehen, sind: Belgien (23. Febr. 1869, gültig bis ein Jahr nach etwaiger Kündigung), Frankreich (18. Febr. 1884 mit halbjähriger Kündigungsfrist), England (5. Dez. 1876, gegenseitig zwölfmonatlich kündbar), Niederlande (26. März 1867, mit Zusatzvertrag vom 12. Dez. 1888, in demselben Termin kündbar), Portugal (13. Jan. 1872), Schweden und Norwegen (3. Nov. 1873), Türkei (22. Mai 1862, gültig bis 6. Juli 1890). Die im J. 1875 mit Rumänien abgeschlossene Handelskonvention ist 1. Juni 1886 außer Kraft getreten, und verschiedene Versuche, sie zu erneuern, sind bisher nicht geglückt.

[Italien.] Eine tiefgreifende Änderung ist im J. 1888 in den Handelsbeziehungen Italiens eingetreten. Italien stand bis Ende 1887 mit fünf Staaten in einem Vertragsverhältnis mit Bindung von Zolltarifen, nämlich mit Deutschland (Vertrag vom 4. Mai 1883, kündbar auf 1. Febr. 1888 und 1. Febr. 1892),

Österreich-Ungarn (kündbar auf 31. Dez. 1887), Frankreich (kündbar auf 1. Jan. 1888 und 1. Febr. 1892), Schweiz (kündbar wie der französische Handelsvertrag), Spanien. Diese sämtlichen S. sind mit Ausnahme des deutschen auf 1. Jan. 1888 von Italien in der Absicht gekündigt worden, den italienischen Markt mehr als bisher gegen die Einfuhr vom Ausland abzuschließen.

Dagegen kam eine Erneuerung des österreichisch-italienischen Handelsvertrags mit neuen, gegen die bisherigen etwas reduzierten Konventionaltarifen zu stande. Ferner wurde ein Vertrag mit der Schweiz 23. Jan. 1888 geschlossen, welcher bis 1. Febr. 1892, event. bis ein Jahr nach erfolgter Kündigung dauert.

Mit Spanien ist 26. Febr. 1888 ein neuer Vertrag bis 1. Febr. 1892 (mit stillschweigender Verlängerung) geschlossen worden. Derselbe sichert gegenseitige Behandlung auf dem Fuß der meistbegünstigten Nation. Ubrigens sind dem Vertrag auch zwei Konventionaltarife beigegeben.

Außer den erwähnten neuen Verträgen bestehen noch solche zwischen Italien und Belgien (vom 1. Jan. 1882, kündbar 1. Jan. 1892), den Niederlanden (24. Nov. 1863), Schweden und Norwegen (14. Juni 1862), Großbritannien (15. Juni 1883), Portugal (15. Juli 1872, jährlich kündbar), Serbien (10. Mai 1880), Griechenland (1. April 1889, auf zehn Jahre, von 1890 ab jährlich kündbar).

[Schweiz.] Die Schweiz hatte (abgesehen von Deutschland) Verträge geschlossen: mit Belgien (Meistbegünstigungsdeklaration vom 18. Nov. 1879), Frankreich (23. Febr. 1882, kündbar auf 1. Febr. 1892), Italien, Österreich-Ungarn, Portugal (6. Dez. 1873), Rumänien (26. Mai 1886, gültig bis 10. Juli 1891), Spanien (14. März 1883, endigend 1892).

Wie bei Österreich und Deutschland erwähnt wurde, sind an Stelle der von der Schweiz mit diesen beiden Staaten abgeschlossenen Meistbegünstigungsverträge vom 1. Jan. 1889 an Tarifverträge getreten.

Verträge, welche unter anderm die Zusicherung der gegenseitigen Meistbegünstigung enthalten und sich im Stadium der stillschweigenden Verlängerung befinden, hat die Schweiz abgeschlossen mit Dänemark (10. Juli 1875), Großbritannien (6. Sept. 1855), den Niederlanden (19. Aug. 1875), Rußland (14./26. Dez. 1872), Griechenland (10. Juni 1887).

[Frankreich.] Frankreich hat (abgesehen von dem bei Deutschland erwähnten Frankfurter Friedensvertrag) Verträge geschlossen mit: Belgien, Italien (3. Nov. 1881), Portugal, Schweden und Norwegen (30. Dez. 1881), Spanien, Schweiz, Türkei (29. April 1881), Österreich-Ungarn, Rußland (20. März, 1. April 1874), England (28. Febr. 1882), den Niederlanden (19. April 1884), Serbien (18. Jan. 1883).

Die meisten der vorerwähnten Verträge erlöschten im J. 1892 und bildeten ein zusammenhängendes System, wodurch Frankreich für einen erheblichen Teil seines Exports auf zehn Jahre, bis zum Jahr 1892, sichere zollpolitische Verhältnisse zu schaffen trachtete. Die Nichterneuerung des französisch-italienischen Vertrags riß die erste große Lücke in dieses System.

Der Vertrag mit Rumänien (22. Juli 1886) ist wiederholt verlängert worden.

Bis 1892 werden alle Tarifverträge Frankreichs abgelaufen sein. Offenbar ist die französische Handelspolitik bestrebt, die Meistbegünstigung, welche sie dem Deutschen Reich zeitlich unbegrenzt zu gewähren hat, durch Beseitigung aller tarifpolitischen Begünstigungen inhaltlos zu machen.

[**Spanien.**] Spanien hat 1887 und 1888 mit mehreren Staaten neue Verträge geschlossen, welche sich jedoch der Hauptsache nach als Erneuerungen ablaufender Übereinkommen darstellen.

Der Vertrag mit Oesterreich vom 3. Juni 1880 wurde bis 1. Febr. 1892 verlängert mit der üblichen Vereinbarung wegen stillschweigender Verlängerung.

Mit Italien wurde 26. Febr. 1888 ein Vertrag geschlossen, welcher das Prinzip der Meistbegünstigung und einen kleinen gegenseitigen Konventionaltarif enthält, derselbe soll bis 1. Febr. 1892 in Kraft bleiben mit der Klausel stillschweigender Verlängerung.

Der russisch-spanische Vertrag vom 22. Mai 1885 ist durch einen neuen vom 2. Juni 1887 ersetzt worden. Derselbe ist ein Meistbegünstigungsvertrag und enthält zwei Spezialzolltarife für die spanische Einfuhr nach Finnland und die finnländische Einfuhr nach Spanien. Der Vertrag gilt bis 30. Juni 1892 und kann zwei Monate vor Ablauf gekündigt werden.

Am 28. Mai 1888 ist der am 8. Juni 1887 abgeschlossene, bis 30. Juni 1892 gültige Vertrag zwischen Spanien und den Niederlanden in Kraft getreten. Derselbe ist ein einfacher Meistbegünstigungsvertrag ohne Konventionaltarife und erstreckt sich auch auf die Kolonien beider Staaten mit der Ausnahme, daß die Begünstigungen des Mutterlandes seitens der Kolonien nicht gegenüber dritten Staaten wirken sollen.

Der Vertrag mit Belgien vom 4. Mai 1878 ist bis 1892 verlängert worden.

Weitere zur Zeit noch in Kraft befindliche Verträge sind: mit der Schweiz, Schweden und Norwegen (15. März 1883 bis 1. Febr. 1892), Frankreich (6. Febr. 1882, endigend 1892), Großbritannien (26. April 1886, gültig bis 30. Juni 1892). Spanien verpflichtete sich, England alle die Vorteile zu gewähren, welche Frankreich und Deutschland auf Grund des betreffenden V. genießen, wogegen England Spanien die Behandlung auf dem Fuß der meistbegünstigten Nation zusichert und Zugeständnisse bezüglich der Einfuhr alkoholhaltiger Weine macht.

Der mit Portugal 12. Dez. 1883 abgeschlossene Vertrag ist 30. Juni 1887 erloschen, wogegen die Abkommen vom 2. Okt. 1885, betreffend den Transitverkehr und den Fischereibetrieb, in Wirksamkeit bleiben.

[**Portugal.**] Es bestehen Verträge mit Großbritannien (3. Juli 1842), Belgien (22. Febr. 1874, jährlich kündbar), Oesterreich, Italien, der Schweiz, den Niederlanden (9. Jan. 1875), Frankreich (19. Dez. 1881 u. 6. Mai 1882, kündbar erstmals auf 1. Febr. 1892, von da an mit einjähriger Frist), Schweden und Norwegen (10. April 1885), Dänemark (20. Dez. 1887, auf unbestimmte Zeit mit zwölfmonatlicher Kündigung gültig).

Sämtliche Verträge enthalten die Meistbegünstigungsklausel. Die Beschränkung, daß sich Portugal die Gewährung besonderer Vorrechte an Brasilien vorbehält, ist wie bei Deutschland auch in den vorerwähnten Verträgen enthalten.

Die durch den Tarif B des französisch-portugiesischen Handelsvertrags festgestellten Zölle sind 7. Juni 1882 auf die Wareneinfuhr aller Länder ausgedehnt, wodurch das in Handelsverträgen garantierte Meistbegünstigungsrecht gegenstandslos wird.

[**Belgien.**] Außer mit Deutschland hat Belgien Meistbegünstigungsverträge abgeschlossen mit den Niederlanden (12. Mai 1863, bez. 7. Dez. 1885), Schweden und Norwegen (26. Juni 1863), Portugal, Italien, der Schweiz, Großbritannien (23. Juni 1862), Oesterreich, Rumänien (14. Aug. 1880, kündbar auf 13. März 1891) und Spanien.

V. mit Konventionaltarifen bestehen zwischen Belgien und Frankreich (Vertrag vom 31. Okt. 1881, kündbar erstmals auf 1. Febr. 1892, von da an mit jährlicher Frist) u. Serbien (Handelsvertrag vom 5./17. Jan. 1885, kündbar erstmals auf 17./29. Juli 1893).

[**Niederlande.**] Die von den Niederlanden abgeschlossenen Verträge befinden sich fast alle im Stadium der stillschweigenden Verlängerung. Es gehören hierher außer dem Vertrag mit Preußen, bez. dem Zollverein folgende Verträge: mit Oesterreich, Italien, Schweiz, Frankreich, Spanien, Portugal, Großbritannien (25. März 1871), Belgien, Schweden und Norwegen (25. Sept. 1847), Rumänien (5./17. Juni 1881, Dauer zehn Jahre), Serbien (Übereinkunft vom nämlichen Datum), Rußland (1./13. Sept. 1846), Griechenland (10./22. Febr. 1843).

[**Großbritannien.**] Großbritannien steht, nachdem der frühere französische Vertrag 1879 zu Ende ging, zur Zeit mit keinem Staat mehr in einem Verhältnis, wodurch Zollsätze konventionell gebunden sind.

Dagegen genießen die Rechte der meistbegünstigten Nation: Deutschland, die Schweiz, Frankreich, Italien, Oesterreich-Ungarn, Spanien, Serbien (7. Febr. 1880, Deklaration vom 4. Juli 1881), Belgien, Griechenland (10. Nov. 1886, kündbar zwölf Monate nach dem 21. April 1897), Niederlande, Portugal, Rußland (12. Juni 1859), Schweden und Norwegen (18. März 1828). Mit Rumänien hat England 24. März 1880 einen Vertrag (mit einseitigem rumänischen Konventionaltarif) geschlossen, welcher bis 1891 verlängert worden ist.

Die meisten der erwähnten Verträge finden auf alle britischen Kolonien und auswärtigen Besitzungen Anwendung, so der mit dem deutschen Zollverein abgeschlossene. Einige Verträge schließen jedoch bestimmte Kolonien aus oder räumen letztern die Entscheidung ein, sich den Wirkungen des Vertrags zu unterwerfen oder nicht. Die Kündigungsfrist beträgt für alle Verträge zwölf Monate, beginnt aber beim Vertrag mit Italien u. Portugal erst 1892, mit Serbien und Rumänien erst 1890, Griechenland erst 1897.

[**Schweden und Norwegen.**] Von den Handelsverträgen Schwedens und Norwegens (die Zollunion zwischen beiden Staaten ist im J. 1888 erneuert worden) kommen hauptsächlich in Betracht die Tarifverträge mit Frankreich vom 30. Dez. 1881, erstmals auf 1. Febr. 1892, von da an mit einjähriger Frist kündbar, und mit Spanien gültig bis 1. Febr. 1892. Der schwedisch-spanische Handelsvertrag ist namentlich wegen der Vorteile, die er der schwedischen Sprit-einfuhr gewährt, von Interesse. Weitere Verträge, die in der Regel nur die Meistbegünstigung festsetzen und sich im Stadium der stillschweigenden Verlängerung befinden, bestehen noch mit Oesterreich-Ungarn, Italien, Portugal, Großbritannien, Belgien (mit einseitigem, Belgien bindendem Tarif), den Niederlanden, Dänemark, Rußland und Griechenland.

Die Vertragstarife sind im wesentlichen generalisiert und kommen somit auch Deutschland zu statten.

[**Serbien.**] Serbien steht mit folgenden Staaten in vertragsmäßigem Handelsverhältnis: mit Belgien, den Niederlanden, Deutschland, Frankreich, Großbritannien, Oesterreich-Ungarn, Italien u. Griechenland. Keiner der Verträge überschreitet, was die verabredete Gültigkeitsdauer betrifft, den deutsch-serbischen Handelsvertrag vom 6. Jan. 1883, welcher auf zehn Jahre abgeschlossen ist. Ein Vertrag mit der Türkei wurde vom 13./25. Juni 1888 geschlossen. Derselbe soll bis 31. Dez. 1892 in Gültigkeit bleiben, falls nicht sechs Monate vor Ablauf die Kündigung erfolgt.

[Rumänien.] Rumänien steht in vertragsmäßigem Verhältnis zu Deutschland, der Schweiz, Frankreich, Großbritannien, den Niederlanden und Rußland (Vertrag vom 4./16. Dez. 1886).

Mit der Türkei hat Rumänien 1887 einen der serbisch-türkischen Handelskonvention analogen Vertrag geschlossen, in welchem jedoch Konventionaltarife für 25 Warenkategorien aufgestellt sind.

[Rußland.] Die von Rußland abgeschlossenen Verträge zeichnen sich von den zwischen andern Staaten abgeschlossenen dadurch aus, daß sich Rußland bezüglich der Gestaltung seines Zolltarifs vollständig freie Hand vorbehielt und die Tarifposten selbst durch diese Verträge in keiner Weise berührt werden. Die Verträge enthalten daher keine Konventionaltarife, oft auch nicht die Meistbegünstigungsklausel, bezwecken vielmehr meist eine gegenseitige Erleichterung unnötiger, den Handel beschwerender Formalitäten, durch Aufstellung bequemer gelegener Zollämter, den gegenseitigen Musterschuß zc. Derartige Verträge hat Rußland innerhalb der letzten 30 Jahre abgeschlossen: mit Belgien (28. Mai 1858), den Niederlanden, Schweden und Norwegen (8. Mai 1838), Großbritannien, Oesterreich (2. Sept. 1863), der Schweiz, der Türkei (22. Febr. 1862), Italien (16. Sept. 1863) und Frankreich. Neuerdings hat Rußland Verträge mit Rumänien (4. Dez. 1886) und mit Spanien geschlossen. Der erstere soll bis 28. Juni 1892 in Kraft bleiben, mit stillschweigender Verlängerung und jährlicher Kündigung über diesen Termin hinaus. Der Vertrag ist ein Meistbegünstigungsvertrag mit einseitigem rumänischen Konventionaltarif. Rumänien hat in demselben für eine Reihe von Artikeln Rußland bestimmte, vom rumänischen Generaltarif abweichende Sätze zugestanden.

**Handfertigkeitunterricht.** Neuere Litteratur f. Arbeitsschulen (Bd. 17).

**Handfeuerwaffen** (hierzu Tafel »Handfeuerwaffen IV«). Die überraschende Einführung des Magazin-gewehrs M/71/84 in Deutschland brachte die allerorts noch lebhaft besprochene Frage, ob es sich empfiehlt, ein Repetiergewehr für die Infanterie einzuführen, zur Entscheidung und gab Anlaß zu einem ähnlichen Vorgehen in andern Staaten. In Deutschland war unter dem Druck politischer Verhältnisse, die zur Eile zwangen, das Kaliber von 11 mm beibehalten worden. Es konnte auch hier nicht zweifelhaft sein, daß abermals eine Neubewaffnung mit einem Gewehr kleinsten Kalibers und verbesserter Magazin- und Schloßeinrichtung in nicht zu ferner Zeit unabwendlich sein würde. Inzwischen hat in Deutschland das Gewehr 88 diese Erwartung erfüllt (weiteres s. unten). Auch in den andern Staaten suchte man die neuesten Erfahrungen und Fortschritte mit der Entscheidung für ein bestimmtes System eines Repetiergewehrs zu vereinigen. Als Grundlage wurde das Kaliber von 8 mm mit 4 Kaliber langem Mantelgeschosß sowohl wegen seiner rasantern Flugbahn und größern Tragweite als der leichtern Munition, welche in Ansehung des größern Munitionsverbrauchs auch die Mitführung einer größern Anzahl Patronen ohne Mehrbelastung des Mannes gestattet, angenommen; damit war einem der schwerwiegendsten Bedenken gegen die Einführung von Repetiergewehren abgeholfen.

In Frankreich, wo man bereits 1854 beim »Mousqueton de cent-gardes« ein Kaliber von 9 mm angenommen, war man beim Chassepotgewehr M/86 wieder auf 11 mm zurückgegangen und behielt dieses Kaliber bei, als man sich 1874 zur Beseitigung der Mängel des Chassepots, namentlich seiner Papierpatrone, für das

Gras-Gewehr entschied. Die Strömung zu gunsten des Repetiergewehrs führte 1878 zur Annahme des Gras-Kropatschek-Marinegewehrs M/78, aus welchem die Umänderungsmodelle M/84 und M/85 mit 11 mm Kaliber hervorgingen. Im Mai 1884 hatten die Versuche mit kleinkalibrigen Gewehren begonnen, denen der Kriegsminister Boulanger 1886 durch Annahme des Systems Lebel M/86 ein Ende machte. Auch dieses lehnt sich mit seiner Verschlusseinrichtung an das Gras-Kropatschek-Gewehr an, hat jedoch 8 mm Kaliber. Das bei demselben verwendete Vitratpulver bewährte sich seiner chemischen Unbeständigkeit wegen nicht und wurde durch das von Vieille erfundene rauch- und knalllose Pulver ersetzt, dessen Zusammensetzung und Herstellung noch (Herbst 1889) Geheimnis ist. Sein Hauptbestandteil soll Schießwolle sein. Da dieses Pulver einen erheblich stärkern Gasdruck ausübt als das bisherige, so mußte zur Auffangung des Rückstoßes eine besondere Einrichtung getroffen werden. Man versah den Verschlusskopf k (Fig. 1 u. 2), wie beim Terryssystem, vorn mit zwei Nasen n (Fig. 3), welche sich beim Rechtsdrehen des Verschlusses zum Schließen in entsprechende Nuten des Schloßgehäuses legen und nun den Rückstoß auffangen. Der Verschlusskopf, welcher im Verschlussstück v (Fig. 1—3) durch die Halteschraube h gehalten wird, trägt an der rechten Seite den Auszieher a (Fig. 1), links sitzt ein Auswerfer. Das selbstthätige Spannen des Spannstücks s mit Schlagbolzen o geschieht wie beim deutschen Gewehr M/71/84. Der Repetiermechanismus besteht aus dem löffelartigen Zubringer z, welcher im Zubringergehäuse f Führung erhält und mit der auf ihm liegenden Patrone gehoben wird, sobald beim Zurückziehen des Verschlusses die untere Nase n des Verschlusskopfes gegen seine Nase e anstößt. Er wird in dieser Lage durch den Druck des hintern Hebelendes der Patronensperre p bei i gehalten; der vordere Schnabel der Leatern wird hierbei gehoben und schiebt sich vor den Boden der letzten Patrone im Magazin, deren Austritt verhindernd. Beim Vorschieben des Verschlusses wird die auf dem Zubringer liegende Patrone mitgenommen und in den Lauf geschoben, das Spannstück wird durch den Abzugstollen t zurückgehalten, und beim Rechtsdrehen der Handhabe b brücht das Ende der Führungsnute gegen das obere Ende des Anschlagstücks g und senkt dieses mitsamt dem Zubringer; hierbei senkt sich auch der vordere Schnabel der Patronensperre, und die Spiralfeder im Magazinrohr schiebt sofort eine neue Patrone auf den Zubringer. Ein Druck gegen den Abzug zieht den Abzugstollen herunter, und das Spannstück mit Schlagbolzen schnell vor und feuert ab. Das Absperren des Repetiermechanismus geschieht durch Vorschieben des Stellhebelsknopfes l, dabei wird der Zubringer gehoben, während das Anschlagstück in gesenkter Lage bleibt; es kann nun mit Einzelladung gefeuert werden. Der Verschluss ist kein Geradzugverschluss, er zeichnet sich außerdem nicht durch Einfachheit aus und soll, namentlich beim Schießen, öfters Störungen ausgefetzt sein. Für den heutigen Stand der Gewehre kleinsten Kalibers ist das französische M/86 veraltet, sowohl hinsichtlich der Lage des Rohrmagazins im Vorderchaft mit der zeitraubenden Einzelfüllung als der Drehbewegung zum Öffnen und Schließen des Verschlusses. Das röhrenförmige Magazin liegt im Vorderchaft und faßt acht Patronen. Das Geschosß hat die große Länge von 35 mm (4,375 Kaliber), besteht aus einem Nidelmantel mit Hartbleikern und wiegt 15 g. Die Zusammensetzung des rauch- und knallschwachen Pulvers







## Zur Tafel „Handfeuerwaffen IV“: Das deutsche Gewehr M/88.

### Geschichtliche Entwicklung.

Das kleine Kaliber von 7,9 mm, der Laufmantel, das Kastenmagazin, die zentrale Auffangung des Rückstoßes, die randlose Patrone mit rauchlosem Pulver und das Stahlmantelgeschloß sind die wesentlichen, aber bedeutsamen Unterschiede, welche das Gewehr M/88 von allen Waffen unterscheiden, die bisher im deutschen Heer sich im Gebrauch befanden. Die überraschende Einführung des Gewehrs M/71.84 gegen Ende des Jahres 1886 und seine sofortige Ausgabe an die Truppen in großer Anzahl war wohl eine große politische That, durch welche die Gewehrfrage, bezüglich Annahme der Mehrladung zwar gefördert wurde, aber nicht entschieden werden konnte. Die der Einführung dieses Gewehrs vorangegangenen Versuche hatten sich auch auf Gewehre des für den Armeegebrauch zulässig kleinsten Kalibers erstreckt und die mit demselben verbundenen ballistischen Vorteile erkennen lassen, die in der großen Tragweite und bestreichenden Flugbahn des Geschosses eine eminent praktische Bedeutung haben; denn sie erweitern nicht nur den Wirkungsbereich der Waffe erheblich, sie vermehren auch die Zahl der Gelegenheits- oder Gefechts-treffer bei gezielten Schüssen, welche das Ziel fehlten. Aus den Versuchen wurde aber auch die Überzeugung gewonnen, daß der Übergang zum kleinsten Kaliber bis zur Herstellung eines verbesserten Pulvers vertagt werden müsse, da das bisherige Schwarzpulver im kleinkalibrigen Gewehr nicht genügte. 1886 war es in Frankreich gelungen, ein rauchloses Pulver herzustellen und die Einführung des sogen. Lebel-Gewehrs, das »fusil M/86« von 8 mm Kaliber mit Vorderschaftmagazin (Fig. 1-4 der Tafel), zu ermöglichen. Wenn jenes Pulver auch den Erwartungen nicht entsprach, wurde es doch bald durch ein andres ersetzt, als dessen Hauptbestandteil Schießwolle angesehen wird. Aber auch in Deutschland war es den Hamburg-Rottweiler Pulverfabriken gelungen, ein verbessertes Pulver mit verminderter Raucherscheinung der Gewehrprüfungskommission in Spandau zur Verfügung zu stellen, wo 28. Okt. 1887 eine besondere Kommission zur Prüfung und Herrichtung eines kriegsbrauchbaren Gewehrs von 8 mm Kaliber zusammentrat. Am 20. Okt. 1888 wurde von ihr ein vollständig durchgeprobtes Gewehr von 7,9 mm Kaliber vorgelegt, dessen Einführung der Kaiser 6. Nov. 1888 als Gewehr M/88 für die Armee befahl. Erst nachträglich gelang es der Pulverfabrik zu Spandau, ein Pulver von nahezu vollständiger Rauchfreiheit herzustellen, welches dem Geschloß eine Anfangsgeschwindigkeit von 620 m gab, und das als Gewehr-Blättchenpulver zur Einführung kam.

### Lauf und Laufmantel.

Der Lauf l (s. Fig. 7-9 der Tafel) aus Gußstahl hat ein Kaliber (zwischen den Feldern) von 7,9 mm und vier flache Züge mit einem Drall von 24 cm (30 Kaliber Länge). Er ist mit einem leeren Zwischenraum von etwa 2 mm von einem Stahlrohr, dem Laufmantel m, umschlossen, dessen Wandstärke 1,7 mm beträgt. Er wird vor der Verschlößhülse h durch eine Schraubenmuffe auf dem Lauf festgehalten, während er vorn in den Mundring g endigt, in welchem der Lauf bei seiner Längenausdehnung sich verschieben kann. Die Gewehrringe zur Befestigung im Schaft berühren daher nur den Laufmantel, so daß der Lauf beim Schießen ungehindert schwingen und sich nach allen Richtungen ausdehnen kann, eine Einrichtung, welche die Erhaltung der Treffsicherheit bezweckt. Außerdem schützt der Laufmantel den Lauf vor äußern Beschädigungen und erleichtert die Handhabung des heißgeschossenen Gewehrs, da der Zwischenraum die Übertragung der Wärme vom Lauf auf den Mantel verlangsamt.

Meyers Konv.-Lexikon, 4. Aufl., XVII Bd. Beilage

### Der Patronenrahmen und der Zubringer.

Der aus dünnem Stahlblech gepreßte Patronenrahmen p ist aus dem Kastenmagazin des Systems Lee hervorgegangen. Seine Seitenränder (in den Abbildungen oben und unten) sind nach innen umgebogen, so daß die Patronen hier nicht hindurch können, sondern sich nur in der Richtung der Geschosse herausziehen lassen. Der Rahmen findet Schutz in dem vor dem Abzugsbügel angebrachten Kasten k, in welchem der um ein Gelenk drehbare Zubringer z sich auf und nieder bewegt, gehoben durch den Druckbolzen d mit Feder. Befindet sich kein Patronenrahmen im Gewehr, so schließt der Zubringer die Öffnung im Boden der Verschlößhülse, der aber beim Einsetzen eines gefüllten Patronenrahmens nach unten gedrückt wird. Das Hochheben des letztern durch den Zubringer verhindert der Rahmenhalter f.

### Das Schloß.

Das Schloß (Fig. 8-10) gleicht im allgemeinen demjenigen des Gewehrs M/71 und unterscheidet sich von demjenigen M/71.84 durch das Fehlen der Repetiervorrichtung, welche durch den Zubringer z mit Druckbolzen ersetzt ist. Was ihn wesentlich vom Verschlöß M/71 unterscheidet, ist die zentrale Auffangung des Rückstoßes. Zu diesem Zweck hat die Kammer vorn diametral gegenüberstehende Nasen e, welche sich beim Rechtsdrehen der Kammer in die ringförmige Ausdrehung n der Verschlößhülse h legen und hier das Widerlager für den Rückstoß finden. Es ist demnach kein Geradezugverschloß wie der österreichische, nähert sich vielmehr dem französischen, nur daß bei letzterem die Nasen am Verschlößkopf sitzen. Letzterer v hat beim deutschen Gewehr eine tiefe Ausdrehung für die randlose Patrone, an der rechten Seite eine Längsnut für den Auszieher u und an der linken Seite eine Rinne für den Auswerfer w. Bei unsern bisherigen Gewehren wurde die Kammer zum Schließen rechts gedreht, hierbei legt sich die Kammerhandhabe in einen Ausschnitt der rechten Verschlößhülsewand, welche demnach den ganzen Rückstoß auffängt. Mit der Länge des Hebelarmes von der Laufachse bis zum Widerlagerpunkt im Hülsenausschnitt wirkt der Rückstoß daher drehend auf die Waffe, woraus Nachteile für die Treffsicherheit und deren Erhaltung erwachsen, auf deren Beseitigung von Fachmännern großer Wert gelegt wird. Wenn diese Nachteile beim österreichischen Gewehr durch die Verlegung nach unten auch gemindert wurden, so sind sie doch nicht ganz beseitigt. Die Vereinigung der zentralen Rückstoßauffangung mit dem Geradezugverschloß ist einstweilen noch der Zukunft vorbehalten. Das der Société anonyme manufacture liégeoise d'armes à feu in Lüttich im Deutschen Reich unter Nr. 49,523 und 49,875 patentierte Gewehr mit Geradezugverschloß, bei welchem durch Vor- und Rückwärtsdrehung der Kammerhandhabe beim Schließen und Öffnen um etwa 45° zu beiden Seiten der Welle, um welche sich die Handhabe dabei dreht, sitzende Scheiben aus ihrem Lager heben oder in dasselbe legen, wodurch das Widerlager zu beiden Seiten der Laufachse, also eine zentrale Rückstoßauffangung gewonnen wird, ist für Kriegszwecke nicht geeignet. Bemerkenswert ist an demselben, daß das Schloß keine Schraube und keine Spiralfeder, nur winkelförmige Blattfedern, auch für den Schlagbolzen, hat. Das Spannen des Schlagbolzens geschieht wie beim Gewehr M/71, auch das Schließchen s mit der Nase r, welche hinter die Abzugsfederstellen greift, gleicht demselben

### Gang des Verschlusses von Schuß zu Schuß.

In das geöffnete Gewehr wird ein mit 5 Patronen gefüllter Patronenrahmen unter Herunterdrücken des Zubringers von oben eingesetzt, bis der Rahmenhalter f

einschnappt. Die oberste Patrone liegt nun so hoch, daß der Verschlusskopf beim Verschieben der Kammer hinter ihren Boden greift, sie mitnimmt und in das Patronenlager des Laufes schiebt, wobei der Boden in die Aussenkung des Verschlusskopfes tritt. Die Nase des Schließchens liegt hinter dem Abzugstollen, durch einen Druck an den Abzug schnellt das Schließchen mit dem Schlagbolzen vor, und der Schuß geht los. Sowie die oberste Patrone den Rahmen verließ, hob der Zubringer die übrigen Patronen hoch bis gegen die Kammer; wird diese nach links gedreht, so spannt sich das Schließchen, die Nasen treten aus der Ausdrehung der Hülse, und das Zurückziehen kann beginnen. Hierbei nimmt der Auszieher die Hülse mit, bis der Knopf des Auswerfers gegen die Hülse stößt und der Stift in der Führungsrinne w sich vorschiebt, hinter den Boden der Hülse stößt und diese aus dem Gewehr wirft. Gleichzeitig haben sich die Patronen gehoben, so daß der Verschlusskopf wieder hinter den Boden der obersten stößt. Wird die letzte Patrone vorgeschoben, so fällt der Rahmen in dem Augenblick, in welchem sie aus diesem heraustritt, aus der Öffnung des Kastenbodens o von selbst aus dem Gewehr und gibt dem Schützen das Zeichen zum Einsetzen eines gefüllten Rahmens.

**Die Munition.**

Die *Patronenhülse* (Fig. 11) hat keinen Bodenrand; welchen Einfluß der Fortfall desselben auf die Lagerung im Magazin und die Form des letztern hat, zeigt ein Vergleich der Abbildungen des deutschen und österreichischen Gewehrs. Die Lagerung in den Packgefäßen ist fester und beansprucht wesentlich weniger Raum. Das 4 Kaliber oder 32 mm lange *Geschoß* hat einen Durchmesser von 8,1 mm und besteht aus dem Mantel von nickelplattiertem Stahlblech, in welchen ein Kern aus Hartblei eingepreßt ist. Durch Umbördelung des Mantels über den Boden des Korns wird das Lostrennen und Aufreißen des Mantels verhindert. Zwischen dem Geschoß und der Ladung aus 2,75 g Gewehr-Blättchen-Pulver liegt eine Pappscheibe. Das Geschoß bleibt ungefettet; es wiegt 14,7, die Hülse 9,8, die ganze Patrone 27,3 g, sie ist 82,5 mm lang. Ein Patronenrahmen mit 5 Patronen wiegt 154 g, drei Rahmen stecken in einer Packschachtel, 15 Packschachteln in einer Packhülse und 5 Packhülsen mit zusammen 1125 Patronen in einem Patronenkasten, welcher 42,7 g wiegt.

	Deutsches Gewehr		Öster-reich	Fran-zösa.
	M/71	84   88	80	Gewehr M/86
Länge des Gewehrs (ohne Seitengewehr) . . . m	1,2	1,345	1,251	1,307
Gewicht, ungeladen (ohne Seitengewehr) . . . kg	4,5	3,8	4,4	4,18
Gewicht einer Patrone . . . g	43	27,3	29,7	29
Kriegschargierung des Mannes . . . Patronen	100	150	100	112
Gewicht derselben mit Packschachteln . . . kg	4,398	5,03	3,58	—
Geschoßanfangsgeschwindigkeit . . . m	435	620	590	610
Das Visier reicht auf . . . m	1000	2050	1875	1800
Restriehener Raum bis auf Entfernung . . . . . m	375	500	375	500

Das österreichische Gewehr, welches ursprünglich eine Ladung von 4 g Stainer Pulver M/86 verwendete, ist jedoch vorbedachterweise für rauchfreies Pulver konstruiert worden, so daß dessen Annahme technische Änderungen des Gewehrs nicht erfordern sollte. Inzwischen soll solches Pulver eingeführt worden sein. Die Ladung des französischen Gewehrs M/86 beträgt 2,70 g, der Geschossmantel ist aus Melchior-Metall hergestellt.

Der hohen Bedeutung des Fußgefechts der Kavallerie entsprechend, wird dieselbe, gleichwie in Frankreich, mit einem Karabiner bewaffnet worden, welcher dem Gewehr M/88 entspricht und sich nur äußerlich, soweit es die kavalieristische Gebrauchs- und Trageweise erfordert, von demselben unterscheidet.

**Der Revolver M/83.**

Der Revolver M/83 (Fig. 12 u. 13) ist die Handfeuerwaffe der Feldartillerie, aller Offiziere, der Krankenträger und derjenigen Unteroffiziere der Fußtruppen, welche eine andre Schußwaffe nicht tragen, also der Feldwebel, Vicefeldwebel, Stabshautboisten, Bataillons- und Regimentstamboure und der Fahnenträger. Er hat ein Kaliber von 10,4 mm und ist 25,3 cm lang. Die sechs-schüssige Kammerwalze wird beim Aufziehen (Spannen) des Hahns dadurch gedreht, daß der Umsatzhobel in das an der hintern Fläche der Walze nahe der Achse liegende Zahnrad eingreift. Zum Festhalten der Wabe beim Schuß dient der Arretierhobel, dessen Nase in eine der sechs Rasten auf der Mantelfläche der Walze (in der Abbildung sind zwei sichtbar) greift, welcher bei Stellung des Hahns auf Ruhrast (einmaliges Knacken beim Spannen) die Walze freigibt, so daß sie zum Laden und Ausstoßen der Hülsen mit der Hand gedreht werden kann. Zu diesem Zweck muß die Ladeklappe, welche die rechte Hälfte der Walze hinten bedeckt, nach rechts gedreht werden, damit in die freigewordene Kammer eine Patrone eingesetzt werden kann.

Italien hat sein Vetterli-Gewehr von 10,4 mm Kaliber nach der Konstruktion des Majors *Vitali* in ein Kastenmagazingewehr in der Weise umgeändert, daß unter dem Gewehr vor dem Verschlussgehäuse ein Kasten zur Aufnahme eines verbesserten Leaschen Kapselmagazins aus Stahlblech mit vier Patronen befestigt ist, welches die Zubringervorrichtung enthält. Durch Drehen eines Verschlussringes kann der Magazinmund abgesperrt werden, wenn mit Einzelfeuer geschossen werden soll. Beim Übergang zum Magazinfeuer muß der Verschlussring entfernt und ein Patronenpack eingesetzt werden. Dem entsprechend führt der Schütze in einer Patronentasche lose Patronen, in der andern 6 Pakete zu 4 Stück. Durch Anwendung eines rauchlosen Pulvers hofft man zwar die Anfangsgeschwindigkeit des Geschosses von 430 auf 600 m zu steigern und wird dadurch die Flugbahnverhältnisse verbessern, aber niemals diejenigen der kleinkalibrigen Gewehre erreichen können. Italien wird sich deshalb mit dem *Vitali-Vetterli-Gewehr* nicht zufrieden geben können, sondern zu einem kleinsten Kaliber übergehen müssen. Wie es heißt, soll die Fabrik von Löwe in Berlin, welche für Deutschland die Gewehre M/88 fertigt, einen Vertrag auf Lieferung der gleichen Gewehre mit Italien abgeschlossen haben.

und Gewicht der Ladung sind unbekannt. Die Ladung gibt dem Geschos die große Anfangsgeschwindigkeit von 630 m. Die Patrone wiegt 29 g. Eine Patrone, deren Hülse nicht aus Metall gefertigt ist, soll sich in der Einführung befinden; das Geschos derselben soll größere Durchschlagskraft besitzen als das alte, hat also wahrscheinlich statt des Nickel-einen Stahlmantel erhalten. Der Lauf hat vier Züge von 24 cm Dralllänge. Das Gewehr mit vollem Magazin wiegt 4,415 kg, das Seitengewehr 0,4 kg, das Gewehr ohne letzteres ist 1,307, mit Bajonett 1,325 m lang. Die Visiereinteilung reicht bis 2000 m, der bestrichene Raum gegen Infanterie ist 400 m. Dieses Gewehr, welches ohne Grund den Namen des Direktors der Schießschule in Châlons sur Marne, Oberst Lebel, führt, trägt die Zeichen übereilter Einführung, Magazin und Verschluss sind veraltet. Die Kavallerie soll mit einem Karabiner gleichen Systems bewaffnet werden. Die gesamte Infanterie sollte 1. April 1889 mit Lebel-Gewehren bewaffnet sein.

England hat ein Gewehr von 7,6 mm Kaliber mit Kapselmagazin, welches aus dem Magazin Lees (s. Bd. 8, S. 108) hervorging, aber acht Patronen in zwei Reihen nebeneinander aufnimmt, eingeführt. Italien hat 1887 die Umänderung des Vetterli-Einladers von 10,4 mm Kaliber in ein Repetiergewehr nach der Konstruktion des Majors Vitali begonnen. Vor dem Abzugsbügel ist unter dem Gewehr ein Kapselmagazin für vier Patronen befestigt, in welches zum Magazinfeuer die Patronenpakete eingesetzt werden. Für gewöhnlich braucht man Einzelladung. Versuche mit Gewehren von 8 mm Kaliber sind gegenwärtig im Gang.

In Osterreich wurde 1888 ein Repetiergewehr von 11 mm Kaliber nach dem System Mannlicher eingeführt, aber bald durch das Repetiergewehr M/88 von 8 mm Kaliber des verbesserten Mannlicher-Systems ersetzt. Es hat einen Geradzugverschluss und ein anhängbares Kapselmagazin für fünf Patronen, welches aus dem Magazin Lees hervorgegangen ist. In dem Verschlussgehäuse g (Fig. 5 u. 6) ist das cylindrische Verschlussstück a vor- und zurückschiebbar; in letzteres ist vorn der Verschlusskopf b eingeschraubt, hinten das Griffstück d eingeschoben, an dessen rechter Seite hinten die Handhabe mit Kugelnopf k sitzt. Im Verschluss- und Griffstück liegt der Schlagbolzen, auf den hinten die Schlagbolzenmutter h mit Flügelansatz aufgeschraubt ist. An der rechten Seite des Verschlussstücks sitzt außen der Auszieher s, er gleitet in einer Rute des Verschlussgehäuses. Der Kiegel c, um ein Gelenk am Verschlussstück drehbar, hat an der innern Fläche einen Einschnitt, in welchen der Keil i des Griffstücks mit seinen keilförmigen Seitenflächen derart eingreift, daß er den Kiegel mit seinem hintern Ende immer tiefer nach unten drückt, je weiter er in denselben hineintritt (Fig. 6). Hierbei senkt er sich in einen Ausschnitt des Verschlussgehäuses und stemmt sich gegen den Ansatz w des Widerlagers, wenn der Verschluss vollständig geschlossen ist. Beim Öffnen des Gewehrs zieht sich zunächst das Griffstück aus dem Verschlussstück und hierbei der Keil aus dem Kiegel, letztern so weit hebend, daß er über das Widerlager w hinweggleiten kann. Auf dem Boden des am Gewehr vor dem Abzugsbügel befestigten Magazinlastens e liegt der Zubringer z mit Zubringerplatte p, deren Wirkungsweise aus den Figuren ersichtlich ist. Das Magazin m umfaßt die Patronen nur bis zur halben Höhe der Hülsen und wird mit seinen fünf Patronen von obenher eingesetzt und durch den Magazinhalter q gehalten. Der Zubringer drückt die

Patronen so weit nach oben, daß beim Vorschieben des Verschlussstücks eine Patrone durch letzteres in den Lauf geschoben wird. Hierbei werden die Flügel der Verschlusschraube vom Abzugsfederstollen l aufgehalten (Fig. 6) und dadurch die Schlagfeder gespannt. Ein Druck gegen den Abzug zieht den Stollen nach unten, der Schlagbolzen wird frei und schnell nach vorn. Beim Öffnen reißt der Auszieher s die Patronenhülse aus dem Lauf. In dem Augenblick, in dem die letzte Patrone in den Lauf geschoben wird, verliert das Magazin seinen Halt und fällt selbstthätig durch die Ausfallöffnung o im Boden des Magazinlastens aus dem Gewehr. Jetzt kann letzteres auch mit einzelnen Patronen geladen werden; da dies ebensoviel Zeit erfordert wie das Einsetzen eines Magazins, so ist das Magazinfeuer die Regel. Der Schütze braucht also nach dem Schuß nur den Verschlussgeradlinig zurückziehen und sofort wieder vorzuschieben, um sogleich den nächsten Schuß abgeben zu können. Das 32 mm (4 Kaliber) lange Geschos, aus dem Stahlmantel und Hartbleiern bestehend, wiegt 15,8 g und erhält durch die Ladung von 4 g Gewehrpulver M/86 eine Anfangsgeschwindigkeit von 530 m. Eine Patrone wiegt 29,7, ein Magazin mit fünf Patronen 179 g, zwei Magazine stecken in einem Pappkästchen. Der Lauf hat vier Züge von 25 cm Dralllänge. Das Gewehr wiegt 4,4 kg und ist ohne Bajonett 1,321 m lang. Als Bajonett dient das dolchartige Seitengewehr, dessen Klinge 25 cm lang ist. An Stelle des bisherigen Gewehrpulvers soll demnächst ein rauchloses Pulver treten.

Über das in Deutschland eingeführte und demnächst zur Ausgabe gelangende Gewehr M/88 vgl. die Beschreibung auf dem besondern Textblatt zur Tafel. Anzeichen sprechen dafür, daß Italien auch das deutsche Gewehr M/88 angenommen hat. Dasselbe erreicht bei 32° Erhöhung seine größte Schußweite von 3800 m, das Visier reicht bis 2050 m. In der außerordentlich gestreckten Flugbahn, welche sich bis 500 m noch nicht über Mannshöhe von der Erdoberfläche erhebt (keinen unbestrichenen Raum hat), liegt die Bedingung für eine große Zahl von Zufallstreffern. Die Geschosgeschwindigkeit auf 25 m vor der Mündung beträgt 620 m. Daher gelten nach der Schießvorschrift für die Infanterie vom 21. Nov. 1889 Entfernungen bis zu 600 m als nahe, von 600—1000 m als mittlere, darüber hinaus als weite. Es kann von jedem Schuß ein Treffer erwartet werden bis 250 m gegen alle Ziele, bis 350 m gegen einzelne knieende Gegner, bis 500 m gegen eine knieende Rotte, bis 600 m gegen eine stehende Rotte und einzelne Reiter. Über 1000 m darf das Feuer nur gegen solche Ziele angewendet werden, welche hinreichende Ausdehnung in der Höhe, Breite und Tiefe haben. Vermöge seiner großen lebendigen Kraft und Formfestigkeit ist die Durchschlagsfähigkeit des Geschosses sehr groß; auf 100 m Entfernung werden 80, auf 400 m 45, auf 800 m 25, auf 1800 m noch 5 cm dickes, trocknes Tannenholz, auf 300 m 7 mm dicke Eisenplatten, auf 100 m 4—5 hintereinander stehende Leute, auf 400 m 3—4 und auf 800—1200 m noch 2—3 durchschlagen; diese Schußwirkung wird selbst dann erzielt, wenn die stärksten Knochen getroffen werden. Schießversuche gegen Schädel auf 600 m ergaben ganz reine Lochschüsse ohne Spuren einer Pressung von Gehirnteilen. Da bei kleiner Eingangsoffnung des Schußkanals in den menschlichen Körper und fast schließartiger Auszugsöffnung alle gefährlichen Zerreibungen, Verschmutzungen und Knochenzersplitterungen unterbleiben, so werden die Verwundungen im all-

gemeinen leichter sein, der Heilungsprozeß wird sich günstiger gestalten. Verstümmelungen und Verkrüppelungen werden häufiger vermieden werden als bisher. Dünne Ziegelmauern schützen gegen diese Geschosse nur unvollständig; treffen mehrere Geschosse dieselbe Stelle, so dringen sie durch; Erdbrustwehren bedürfen einer Stärke von mindestens 75 cm. Rußland, welches bisher eine abweisende Haltung gegen die Einführung eines Repetiergewehrs kleinsten Kalibers bewahrte, soll das französische Gewehr M/86 angenommen und Lieferungsverträge mit französischen Fabriken abgeschlossen haben.

Belgien soll im Begriff stehen, das Repetiergewehr des Leutnants Marga einzuführen; es hat 8 mm Kaliber, wiegt 3,5 kg, hat 2,8 g Ladung Wetterpulver (Papierpulver in Körnerform) und soll sich durch große Feuerschnelligkeit und Einfachheit des Verschlußes auszeichnen. Dänemark hat nach langjährigen Versuchen ein Magazingewehr von 8 mm Kaliber und Kapselmagazin für 5 Patronen System Lee mit Kupfermantelgeschosß angenommen. In Frankreich ist für Kavallerie ein Karabiner von 8 mm eingeführt, welcher die Patrone des Infanteriegewehrs M/86 verfeuert und nur 3,6 kg wiegt. In den Niederlanden folgt man einstweilen dem Beispiel Italiens und gibt dem Beaumont-Gewehr von 11 mm Kaliber vor dem Verschlußgehäuse ein Kapselmagazin für Einzel- und Packfüllung. Zum kleinsten Kaliber will man erst dann übergehen, wenn die Pulverversuche Erfolg haben. Die Schweiz hatte sich für das Rubin-Gewehr von 7,5 mm Kaliber entschieden, die Versuche sind aber wieder aufgenommen, deren Ergebnisse geheimgehalten werden. Spanien hat eine Abänderung seines Gewehrs M/71 nach dem System Freyre-Drull mit einem Mantelgeschosß angenommen. Portugal hat als Gewehr M/88 System Kropatschek von 8 mm Kaliber mit festem Rohrmagazin im Vorderschaft und Kupfermantelgeschossen eingeführt. Die Türkei hat das deutsche Gewehr M/71/84 als M/87 mit 9,5 mm Kaliber und Hartbleigeschossen (ohne Mantel) und Rottweiler Pulver angenommen. Man betrachtet heute, nachdem die verschiedenen technischen Schwierigkeiten überwunden sind, das zulässig kleinste Kaliber von 7,5—8 mm wegen seiner rasanten Flugbahn und daraus hervorgehenden Steigerung der zufälligen oder Gesechtstreffleistung der ungezielten Schüsse als das der Zukunft. Sowohl das Magazin im Vorderschaft, wegen seiner zeitraubenden Patroneneinzelfüllung wie der wechselnden Schwerpunktslage der Waffe, als die Magazine im Kolben mit Einzel- oder Packfüllung, wegen der schwerfälligen Patronenzubringung mittels Zugstangen, gelten als veraltet; man glaubt, daß den einschließbaren Kastenmagazinen, wie beim österreichischen Mannlicher-Gewehr, die Zukunft gehört. Alle andern Verschlußarten sind durch den Cylinderverschluß mit geradliniger Vor- und Rückbewegung (Geradzugverschluß) an Einfachheit und Schnelligkeit der Handhabung überholt. Als Geschosß hat sich das 4 Kaliber lange Mantelgeschosß, dessen Mantel aus vernickeltem Stahl oder einer harten Nickellegierung durch Umbärtelung über die Bodenfläche des nicht eingelöteten Kerns aus Hartblei tiefen festhält, bezüglich seiner Formfestigkeit beim Eindringen in das Ziel und Führungsfestigkeit im Gewehrlauf befriedigend bewährt. Nach Professor Bruns Versuchen ist die Durchschlagfähigkeit die größte und die Schußverletzung in humanitär-chirurgischer Beziehung die günstigste, je härter und zäher der Mantel des Geschosses ist, und in dieser Beziehung übertrifft

der Stahlmantel alle bisher versuchten aus andern Metall. Für die Patronenhülse sucht man noch immer nach einem leichtern Material als Metall, welches entweder durch die Ladung vollständig ohne Rückstand verbrannt wird, oder welches gar nicht verbrennt und verkohlt und wie die Metallhülse ausgezogen werden kann, aber wertlos ist, und welches gegen die Pulverladung sich vollkommen chemisch indifferent verhält. Die Patronenhülsen ohne überstehenden Bodentrand, statt dessen mit eingedrehter Ausziehhülse zum Eingreifen des Ausziehers werden wegen ihres vorteilhaftern Verpackens wahrscheinlich in kurzer Zeit die bisherigen Hülsen verdrängen. England soll sie angenommen haben, und sie soll auch zum deutschen Gewehr M/88 gehören. Die bisherigen Versuche mit rauchlosem Pulver haben befriedigt, der Mangel des Pulverrauchs beim Schießen hat jedoch auf die Fehlwirkung dieses Pulvers noch auf viel Widerstand stößt; ihm gehört aber doch nach heutiger Anschauung die Zukunft. Paul Giffard in Paris will ein Gewehr, das er »Ballistique« nennt, erfunden haben, welches dem Anschein nach die Geschosse durch verdichtete Luft fortreibt, und dessen Verschluß durch Elektrizität in Thätigkeit gesetzt wird. Sicherer ist nicht bekannt. Vgl. Holzner, Ausländische Versuche zur Schaffung von Gewehren mit verkleinertem Kaliber (»Mitteilungen über Gegenstände des Artillerie- und Geniewesens«, Wien 1887, Heft 4 u. 5); Rud. Schmidt, Allgemeine Waffenkunde der Infanterie (Bern 1888, mit Atlas); Capitaine und v. Hertling, Die Kriegswaffen (Rathenow 1887—88, 2 Bde.); Wegand, Die neue deutsche Gewehrfrage (Darmst. 1888); Die Entwicklung der Gewehrfrage in Frankreich. (2. Aufl., Hannover, 1888); Bruns, Die Geschosßwirkungen der neuen Kleinkalibergewehre (Tübing. 1889).

**Hänel**, 3) Albert, Politiker, wurde 1888 bei den Neuwahlen nicht wieder in den preussischen Landtag gewählt.

\***Hängelkompaß**, s. v. w. **Martscheiderkompaß** (Bd. 11).

\***Hänsch**, Karl von, preuß. General, geb. 4. Jan. 1829 zu Ratibor, Sohn des dortigen Gymnasialdirektors Eduard H., besuchte das Gymnasium seiner Vaterstadt, trat 1847 in das 2. Ulanenregiment ein, ward 1849 Sekondeleutnant und 1859 Premierleutnant in demselben, wurde 1860 in das 10. Ulanenregiment versetzt und 1863 Rittmeister und Eskadronschef, machte den Krieg gegen Oesterreich 1866 als Adjutant der 10. Division mit, ward darauf in den Generalstab versetzt und dem Generalkommando des 5. Armeekorps zugeteilt, 1867 Major, 1869 in den Großen Generalstab versetzt und zur Dienstleistung beim Kriegsministerium kommandiert. Den französischen Krieg 1870/71 machte er im mobilen Stab des Kriegsministers v. Koon mit, erhielt das Eiserne Kreuz erster Klasse und ward in den Adelstand erhoben, war dann Mitglied der Kommission, welche das Militärstrafgesetzbuch für das Deutsche Reich zu beraten hatte, wurde 1872 Oberstleutnant und Kommandeur des 23. Dragonerregiments in Darmstadt, 1874 Oberst und Chef des Generalstabs des 8. Armeekorps, 1881 Generalmajor, 1882 Kommandeur der 28. Kavalleriebrigade, 1883 Direktor des allgemeinen Kriegsdepartements im Kriegsministerium, Mitglied der Landesverteidigungskommission, Vorsitzender der Reichstrayonkommission und Bevollmächtigter beim Bundesrat, 1884 Mitglied des Staatsrats, 1885 Generalleutnant, 1888 Kommandeur der Kavalleriedivision des 15. Armeekorps, 1889 kommandierender General des 4. Armeekorps und 1890 Ge-

neral der Kavallerie. Er wurde wiederholt zu Übungen der Reiterei und zu Beratungen über kavalieriistische Fragen zugezogen und fungierte besonders oft als Schiedsrichter bei den großen Manövern. Er schrieb: »August v. Goeben, königlich preussischer General der Infanterie etc. eine Lebensskizze« (Berl. 1881).

**Hanne, Johann Wilhelm**, Theolog, starb 21. Nov. 1889 in Hamburg, wo er seine letzten Lebensjahre verbracht hatte.

**Hannover, Provinz**, hat einen Flächeninhalt von 38,481 qkm (698,92 QM.) und zählt (1885) 2,172,702 Seelen (56 auf 1 qkm), darunter 1,883,678 Evangelische, 269,134 Katholiken, 4533 andre Christen und 15,009 Juden. Das Wappen der Provinz ist ein blauer Löwe in goldenem, mit roten Herzen belegtem Feld (Herzogtum Lüneburg). — Der Regierungsbezirk H. besteht seit 1886 aus 13 (früher 12) Kreisen. Aus dem Kreis Linden wurden gebildet: Kreis Linden (Stadt), 5,83 qkm (0,1 QM.) groß mit (1885) 25,570 Einw., Kreis Linden (Land), 296,54 qkm (5,28 QM.) groß mit (1885) 82,894 Einw.

**Hansemann, David**. Ein Denkmal des frühern Finanzministers ward 29. Sept. 1888 zu Aachen enthüllt.

**Hansen, 8) Johann Holm**, dän. Schriftsteller, geb. 1841 zu Ribe auf Jütland, wurde vom Vater frühzeitig zum Schneiderhandwerk angehalten, das er jedoch bald aufgab, um sich der Schauspiel- und Dichtkunst zu widmen, debütierte, nachdem er 1864 als Freiwilliger am Krieg teilgenommen, 1868 auf dem königlichen Theater als Leontes in Shakespeares »Wintermärchen«, verließ jedoch auch bald wieder die Bühne, um sich poetischem Schaffen zu widmen. Sein Erstlingswerk: »En katholsk Familie« (1875), Bilder aus der Gegenwart von der Schweizer Grenze, verschaffte ihm sofort die allgemeine Anerkennung. Es folgten das mit Beifall aufgeführte Schauspiel »Kejsersfesten paa Kreml« (1876) und die Erzählungen: »En fri Mand« (»Ein freier Mann«, 1877) und »Vikingebloed« (1878), aus der Gegenwart Jälands, wo er zwei Jahre gewohnt, »Fra Dannevirke til Rosenvænget« (1880), »Karsten Ulv« (1884), »Ved Højvande« (1886), »Karen Hav« (1887).

**Hardenberg, 4) Friedrich von (Novalis)**, Dichter. Sein Leben beschrieb A. Schubart (Gütersl. 1887).

**Hardoï**, Distrikt der Division Sitapur der britisch-ind. Provinz Nordwestprovinzen und Auh, 5987 qkm (109 QM.) groß mit (1881) 987,630 Einw., darunter 102,572 Mohammedaner, welche in dem durchaus ebenen, von Ganges, Ramganga u. a. durchzogenen Distrikt Reis, Weizen, Baumwolle, Ölsaaten, Zuckerrohr u. a. bauen. Hauptort ist H. Town mit 10,026 Einwohnern.

**Hare** (spr. hehr), Augustus John Euthbert, engl. Schriftsteller, geb. 18. März 1834 zu Rom, lebt in Holmhurst bei Hastings. Als Ergebnis seiner vielen Reisen veröffentlichte er eine Reihe beliebter und verbreiteter Schriften, von denen wir nennen: »Walks in Rome« (1870, 12. Aufl. 1887); »Wanderings in Spain« (1872); »Memorials of a quiet life« (1872, 18. Aufl. 1884); »Days near Rome« (1874 u. öfter); »Cities of Northern and Central Italy« (1875; neue Ausg. 1884, 4 Bde.); »Walks in London« (1877, 5. Aufl. 1884); »Cities of southern Italy and Sicily« (1883); »Studies in Russia« (1885); »Sketches in Holland and Scandinavia« (1885); »Days near Paris« (1887, 2 Bde.); »Paris« (1887); »Venice« (2. Aufl. 1888); »Florence« (2. Aufl. 1888). — Sein Oheim Augustus William H. (gest. 1854) schrieb in Gemeinschaft mit Charles H. (gest. 1855) das sei-

ner Zeit epochemachende Werk »Gnesses at truth, by two brothers« (1848), welches den Grund einer freieren Richtung, der sogen. Broad Church, in der englischen Staatskirche legte.

**Harff, Arnold**, Ritter von, Orientreisender, geb. 1471 auf dem Schloß H. an der Erft im Herzogtum Jülich, trat 1496 von Köln eine Reise nach dem Morgenland an, wobei er Deutschland und Italien durchwanderte und sich darauf 1497 in Venedig nach Alexandria einschiffte. Von hier ging er nach Kairo, zu den heiligen Stätten der Sinaihalbinsel, dem Gelobten Land, über Damaskus und Haleb nach Antiochia und dann durch die ganze Länge Kleasiens bis Brussa und lehrte über die südlichen Halbinseln Europas, Frankreich und die Niederlande in die Heimat zurück, in der er 10. Okt. 1499 in Heinsberg beim Herzog von Jülich wieder eintraf. Er starb 1505 als Erzämmerer im Land Geldern. Sein Reisebericht, in dem er auch Indien, die Nilbaren, Madagaskar und das Gebiet der Nilquellen besucht zu haben vorgibt, wurde durch G. v. Groote (Köln 1860) herausgegeben.

**Harflur**, (1888) 2317 Einw.

**Harlebese** (Haerlebese), Gemeinde in der belg. Provinz Westflandern, Arrondissement Courtrai, im KD. von Courtrai, an der Lys und der Staatsbahnlinie Gent-Tournai, mit großen Tabakfabriken, Brennereien, Spinnfabriken und (1888) 6518 Einw.

**Harnad, 1) Theodosius**, luth. Theolog, starb 23. Sept. 1889 in Dorpat.

2) Adolf, Theolog, wurde 1888 an die Berliner Universität berufen.

3) Axel, Mathematiker, Sohn von H. 1), geb. 7. Mai 1851 zu Dorpat, studierte auf der Universität seiner Vaterstadt und schrieb 1872 eine (ungedruckte) Preisschrift: »Über Maxima und Minima von Ellipseninhalt in Regelschnittreihen und Nerven«, promovierte 1875 in Leipzig mit der Dissertation »Über Bewertung der elliptischen Funktionen für die Geometrie der Kurven dritter Ordnung« und habilitierte sich im Herbst d. J. als Privatdozent an der dortigen Universität, wurde im Oktober 1876 Professor an der technischen Hochschule in Darmstadt und ging 1877 in die gleiche Stellung nach Dresden, wo er 3. April 1888 starb. Er schrieb: »Elemente der Differential- und Integralrechnung« (Leipz. 1881), »Grundlagen der Theorie des logarithmischen Potenzials und der Potenzialfunktion in der Ebene« (das. 1887), »Naturforschung und Naturphilosophie« (das. 1885), »Leibniz' Bedeutung in der Geschichte der Mathematik« (Dresd. 1887) und gab Hankels »Elemente der projektivischen Geometrie« (Leipz. 1875) sowie eine deutsche Bearbeitung von Serret's »Lehrbuch der Differential- und Integralrechnung« (das. 1884—85, 3 Bde.) heraus.

**Harnruhr**. Nach Ansicht Edsteins ist die Ursache der Zuckerharnruhr in einer mangelhaften Produktion von Kohlensäure im Körper zu suchen. Dem entsprechend empfiehlt er fettreiche Nahrung, weil Fett im Körper unmittelbar in Kohlensäure und Wasser umgesetzt wird, ferner Trinken kohlensäurereicher Wässer (Karlsbad) und Muskelübungen, weil diese gleichfalls Kohlensäure im Körper produzieren.

**Harrison, 4) Benjamin**, Präsident der Vereinigten Staaten von Nordamerika, geb. 20. Aug. 1833 zu North Bend (Ohio), Enkel von William Henry H., der 1841 einen Monat lang Präsident war, besuchte die Miami-Universität in Ohio, studierte die Rechte in Cincinnati und ließ sich 1854 als Advokat in Indianapolis nieder. 1860 ward er als Referent

bei dem höchsten Gerichtshof in Indiana angestellt, trat 1862 als Leutnant bei einem freiwilligen Regiment in die Nordarmee und kämpfte für die Union während des ganzen Bürgerkriegs; im Januar 1866 ward er zum Brigadegeneral bei den Freiwilligen ernannt. Nach dem Krieg trat er wieder in sein Amt ein. 1876 war er bei der Wahl des Gouverneurs von Indiana Kandidat der republikanischen Partei, unterlag aber dem Demokraten Hendricks. Präsident Hayes ernannte ihn 1878 zum Mitglied der Mississippi-Flußkommission. 1881—86 war er Bundes senator für Indiana. Er galt für einen eifrigen Republikaner von streng kirchlicher Richtung und uneigennützigem Charakter, aber von mittelmäßiger Begabung. Als es sich im Sommer 1888 auf der republikanischen Parteikonvention in Chicago um die Aufstellung eines Präsidentschaftskandidaten handelte, wurden wie gewöhnlich die hervorragendsten Führer der Partei durch die gegenseitige Eifersucht zurückgedrängt, u. im achten Wahlgang wurde der verhältnismäßig unbedeutende S., dem nur sein Name zu statten kam, als republikanischer Kandidat aufgestellt. In der Erklärung, mit welcher S. 11. Sept. 1888 die Kandidatur annahm, sprach er sich für den Schutzoll und gegen die Einwanderung mittelloser Leute aus, getreu dem neuen republikanischen Programm, daß Amerika den Amerikanern gehören müsse. Wider Erwarten erhielt er 6. Nov. 239 Wahlstimmen gegen 162 demokratische und wurde für gewählt erklärt. Er trat sein Amt 4. März 1889 an.

**Gartenstein, Gustav**, philosoph. Schriftsteller, starb 2. Febr. 1890 in Jena, wo er langjähriger Leiter der Universitätsbibliothek war.

**Garthau** (S. im Erzgebirge), Dorf in der sächs. Kreis hauptmannschaft Zwickau, Amtshauptmannschaft Chemnitz, an der Würschnitz, hat eine evang. Kirche, Kammgarn- und Flachspinnerei, Eisengießerei, Maschinen- und Strumpfwarenfabrikation und (1875) 2071 Einw.

**Gase**, 2) Karl August von, Kirchenhistoriker, starb 3. Jan. 1890 in Jena. Sein Sohn Karl Alfred wurde im September 1889 zum Garnisonpfarrer und Hofprediger in Potsdam ernannt.

**Gaeleler**, Gottlieb, Graf von, preuß. General, geb. 19. Jan. 1836 auf dem väterlichen Gut Harneskop bei Wriezen, besuchte die Ritterakademie in Brandenburg und das Pädagogium in Halle, sodann das Kadettenkorps, trat 1853 als Leutnant in das Sietensche Husarenregiment ein, ward bald in den Generalstab versetzt und machte die drei Kriege 1864, 1866 und 1870/71 im Stab des Prinzen Friedrich Karl mit, wurde 1873 Kommandeur des 11. Ulanenregiments in Perleberg, dann Generalmajor und Kommandeur einer Kavalleriebrigade, 1886 Kommandeur der 6. Division und Generalleutnant, 1889 Oberquartiermeister im Großen Generalstab und 1890 kommandierender General des 16. Armeekorps.

**Gasenelever**, 2) Wilhelm, sozialdemokrat. Agitator, verfiel 1887 in Geisteskrankheit, weswegen er sein Reichstagsmandat niederlegen mußte, und starb 3. Juli 1889 in Schöneberg.

**Gassaurel**, Friedrich, Schriftsteller, geb. 8. Okt. 1832 zu Wien als Sohn des Lustspieldichters S., besuchte das Piaristengymnasium und war im Begriff zu absolvieren, als die 48er Revolution in Wien ausbrach. Er trat der Studentenlegion bei, ward bei deren Kämpfen im Prater verwundet und wanderte 1849 nach Amerika aus, wo er in Cincinnati verschiedene Blätter redigierte. Seine religiösen Debatten mit einem methodistischen Prediger, ein merk-

würdiger Prozeß, den er, sich kurze Zeit der Rechtspraxis widmend, als Verteidiger gewann, lenkten die Aufmerksamkeit auf ihn. Er bekleidete 1861—65 unter dem Präsidenten Lincoln den Posten eines Gesandten in Ecuador, war dann wieder als Redakteur des »Cincinnati-Volksblatts« thätig und starb 3. Okt. 1885 in Paris. Seine Hauptschriften sind: »Four years among the Spanish Americans« (4. Aufl., Cincinn. 1886; deutsch, Dresd. 1887), der Roman »The secret of the Andes« (1879) und ein Band »Gedichte« (in deutscher Sprache, Cincinn. 1878).

**Gassenpflug**, 2) Karl, Bildhauer, starb 18. Febr. 1890 in Kassel.

**Gasfeld**, 5) Hermann, Fürst von S. Trachenberg, geb. 14. Febr. 1848 zu Trachenberg in Schlesien, besuchte die Erziehungsanstalt Schnepfenthal, dann das Gymnasium zu Sagan, studierte in Genf, Göttingen und Berlin die Rechte und trat als Kammergerichtsreferendar in den preussischen Justizdienst, nahm am Kriege gegen Frankreich teil und folgte seinem Vater, dem Fürsten Hermann von S., 20. Juli 1874 als Fürst und Haupt der Linie S. Trachenberg. In das Herrenhaus trat er 1878 als erbliches Mitglied ein; in den Reichstag wurde er im April 1878 gewählt und schloß sich der Reichspartei an.

**Gaubourdin**, (1886) 6556 Einw.

**Gaule**, Moriz, Graf von, poln. General, geb. 1775 in Sachsen als Sohn von Friedrich von S., flandrischem Edelmann und Sekretär des Grafen Aloys von Brühl, dem er 1782 nach Warschau folgte, besuchte die Artillerie- und Ingenieurschule dafelbst, trat 1794 in die unter Koszjuszko stehenden Truppen, kämpfte in den Napoleonischen Kriegen in der polnischen Legion, war bei der Belagerung von Danzig 1807 Oberst und Generalstabschef des Generals Dombrowski, ward 1809 zum Kommandanten der Festung Zamosc ernannt und erlangte durch seine tapfere Verteidigung derselben 1813 eine ehrenvolle Kapitulation. Nach Errichtung des Königreichs Polen unter russischer Oberhoheit ward er vom Zaren Alexander I. 1816 zum Generalquartiermeister der polnischen Truppen, Chef der Artillerie u. des Ingenieurkorps und vom Zaren Nikolaus 1826 zum Kriegsminister, Woizoden und Senator ernannt. Auch wurde er 1825 in den polnischen Adel aufgenommen und 1829 in den erblichen Grafenstand erhoben. Als er beim Ausbruch der polnischen Revolution (29. Nov. 1830) den aufrührerischen Truppen entgegenritt und sie ermahnte, ihrem Eide treu zu bleiben, wurde er von denselben ermordet. — Seine jüngste Tochter, Julie (geb. 12. Nov. 1825), Hofräulein der Großfürstin, spätern Kaiserin Maria Alexandrowna, vermählte sich 28. Okt. 1851 morganatisch mit dem Prinzen Alexander von Hessen (gest. 15. Dez. 1888) und erhielt den Titel einer Fürstin von Battenberg, der auf ihre Kinder überging.

**Hauser**, 2) Kaspar, der Findling. Vgl. v. d. Linde, Kaspar S., eine neugeschichtliche Legende (Wiesbad. 1886, 2 Bde.).

3) Wiska, Violinspieler, starb 9. Dez. 1887 in Wien.

4) Walter, schweizer. Bundesrat, geb. 1837 zu Wädenswyl am Züricher See, besuchte das Gymnasium in Zürich, mußte jedoch bald in das Geschäft des Vaters, eine große Gerberei, eintreten, deren Leiter und Inhaber er später wurde. Die Heimatgemeinde Wädenswyl zog seine Arbeitskraft früh in ihre Dienste, indem sie ihm ein Amt nach dem andern anvertraute und ihn 1868 in den zürcherischen Verfassungsrat, 1869—81 in den Kantonrat sandte, wo er eine der führenden Persönlichkeiten der demokratischen Partei wurde. Nachdem er wiederholt die

ihm von seinen Gefinnungsgegnern angebotene Kandidatur zum Regierungsrat ausgeschlagen hatte, ließ er sich 1881 zum Eintritt in die Behörde bewegen und erwarb sich durch seine geschickte Leitung des Finanzwesens so allseitige Anerkennung, daß er jeweilen bei den Neuwahlen als Vertrauensmann beider Parteien sozusagen einstimmig im Amt bestätigt wurde. Nachdem er schon 1869—75 Mitglied des schweizerischen Nationalrats gewesen, dann aber aus geschäftlichen Rücksichten eine Wiederwahl abgelehnt hatte, wurde er 1879 von seinem Kanton in den Ständerat gesandt, der ihn 1883 zu seinem Präsidenten wählte. In der eidgenössischen Armee bekleidete er seit 1881 den Rang eines Oberstleutnants der Artillerie, seit 1888 den eines Obersten und Divisions-Kreiskommandanten für den Landsturm. Im Dezember 1888 wurde er als Kandidat der Linken von der Bundesversammlung an die Stelle des verstorbenen Hertenstein in den Bundesrat gewählt, in welchem er die Leitung des Militärdepartements übernahm.

**Hauschwamm** wurde bisher nur innerhalb der Wohnungen, niemals im Wald beobachtet. Hartig nahm an, es seien die Existenzbedingungen für den Pilz im Wald verloren gegangen, seitdem Lagerholz darin nur noch vorübergehend anzutreffen ist, jedenfalls war ein Vorkommen von *H.* im Wald bisher noch niemals sicher festgestellt worden. Nun hat Henning auf einzelnen am Boden liegenden Latten eines Wildjauns, aber auch an einer lebenden Kiefer im Grunewald *H.* entdeckt, und es muß befürchtet werden, daß das Mycel des Pilzes häufig genug Nadelholzstämme bewohnt und aus dem Walde direkt in die Häuser gelangt, wo es sich unter günstigen Bedingungen weiter entwickelt. In gut ausgetrocknetem Holz stirbt das Mycel ab, da es ohne Feuchtigkeit nicht existieren kann. Fruchtkörper entwickeln sich im Wald wohl nur selten, weil sie ganz besondere Verhältnisse erfordern. Die Fortpflanzung durch Sporen ist vielleicht nicht so häufig, wie man bisher angenommen hat, da die Sporen nur bei Anwesenheit und Einwirkung von Alkalien, Ammoniak (faulendem Harn) und kohlensaurem Kalk keimen und das junge Mycel sich nur unter äußerst günstigen Bedingungen weiter entwickelt. Jedenfalls hat man zur Verhütung des Auftretens des Hauschwamms auch die Verwendung von altem Bauschutt zu vermeiden und für Luftkanäle längs der Bodenlager und Umfassungsmauern zu sorgen. Zum Imprägnieren des Holzes empfiehlt Hartig Kreosotöl. Giftig oder gesundheitschädlich ist der *H.* nicht, Räume aber, in welchen *H.* zu wuchern vermag, sind wegen ihrer Feuchtigkeit und mangelnden Ventilation nicht bewohnbar.

**Hausmann, George Eugène, Baron**, Präfekt von Paris, veröffentlichte die ersten beiden Bände seiner Denkwürdigkeiten: »Mémoires du baron H.« (in 4 Bänden, Par. 1890 ff.).

**Haussonville, Gabriel, Graf d'**, wurde im Januar 1888 in die Akademie aufgenommen.

**Hausverschiebung.** Die Anlage von Gebäuden an Stellen, wo sie der Gefahr einer Überschwemmung ausgesetzt waren, hat in den Vereinigten Staaten Nordamerikas mehrfach dazu geführt, einzelne zu niedrig angelegte Häuser oder Stadtteile mittels geeigneter Balkengerüste und Schraubensäue allmählich so hoch zu heben und dann mit Umfangs- und Scheidemauerwerk so zu unterfangen, daß dieselben gegen Hochwassergefahren geschützt waren. Die Gefahr einer Unterspülung der Grundmauern von Gebäuden

hat öfter zur Verschiebung derselben bis zu einer hinreichend geschützten Stelle Veranlassung gegeben. Eine solche allmählich eingetretene Gefahr veranlaßte in letzterer Zeit die Verschiebung des Brighton Beach Hotel in Coney Island bei New York, eines der größten Gebäude jenes Ortes, eines sehr unregelmäßigen, auf etwa 1,5 m hohen Backsteinmauern ruhenden Holzbaues von 140 m größter Länge und 46 m kleinster Breite, dessen Geschoszahl 2—5 betrug, und dessen Gewicht auf 4800 Ton. geschätzt wurde. Dieses einer Eisenbahngesellschaft gehörige Gasthaus wurde auf 112 schwere eiserne Güterwagen gesetzt und mittels 6 Lokomotiven etwa 180 m landeinwärts gefahren. Zu diesem Zweck wurden in das Sockelmauerwerk 20 breite Schlitze gebrochen und unter dem Holzbau 20 wagerechte Eisenbahngleise auf Querschwellen verlegt. Auf diesen Geleisen wurden die Güterwagen unter das vorher mittels Schraubensäue etwas gehobene Holzgebäude geschoben und durch eine starke Balkenlage mittels Schrauben unter sich zu einem zusammenhängenden Traggerüst verbunden. Auf dieses wurde sodann der Holzbau herabgelassen und letzterer durch eingepaßte Holzstücke durchweg fest unterstützt. Die Zugkraft der Lokomotiven wurde durch Flaschenzüge und durch Tawe, welche von den Lokomotiven nach den Zughalen der vordersten Wagen geführt waren und dort über die Rollen von Blöcken liefen, auf 20 Wagengruppen möglichst gleichförmig verteilt. Das Gebäude bewegte sich nach dem Anziehen ruhig und stetig und legte an einem Tag 35—45 m zurück, je nachdem die Aufhebung der rückwärtigen Teile der Geleise und deren Verlegung behufs Verlängerung ihrer vordern Teile mehr oder weniger Zeit in Anspruch nahm. Die durch die Bewegung veranlaßten Erschütterungen werden als so unbedeutend bezeichnet, daß selbst die Stuckdecken und Fensterscheiben des Gebäudes durch dieselben keinen Schaden erlitten. Vgl. »Railroad Gazette« und »Archit. and Building News« 1889.

**Hautmont**, (1886) 8968 Einw.

**Havard** (spr. awár), Henry, franz. Kunsthistoriker, geb. 1838 zu Charolles, seit 1887 Inspektor der schönen Künste, erwarb sich durch seine sorgfältigen, in klarer, faßlicher Darstellung gebotenen Arbeiten ein Verdienst um die Popularisierung kunstgeschichtlicher Kenntnisse. Er veröffentlichte: »Les merveilles de l'art hollandais, exposées à Amsterdam« (1872); »Objets d'art et de curiosités tirés des grandes collections hollandaises« (1873); »Les quatre derniers siècles, étude artistique« (1874); »La Hollande pittoresque« (illustriert, 1874—78, 3 Serien); »Amsterdam et Venise« (1876, mit Stahlstichen von Flameng und Gaucherel); »Histoire de la faïence de Delft« (1877); »L'art et les artistes hollandais« (1879—81); »La terre des Gueux, voyage dans la Flandre flamingante« (1879); »La Hollande à vol d'oiseau« (1879, mit Stahlstichen von Valanne); »Histoire de la peinture hollandaise« (1881); »L'art à travers les mœurs« (1881); »La Flandre à vol d'oiseau« (1882); »L'art dans la maison, grammaire de l'ameublement« (1883—87, 2 Bde., illustriert); »Dictionnaire de l'ameublement et de la décoration« (1887—90, 4 Bde.).

**Havas**, August, Sohn des Begründers der Agence Havas, starb 17. Nov. 1889.

**Havet** (spr. awâ), Ernest, franz. Philosoph, geb. 11. April 1813 zu Paris, wurde 1846 als Suppleant Victor Leclercs an dem Lehrstuhl der lateinischen Beredsamkeit an die Sorbonne berufen und wirkte 1855 bis 1885 in gleicher Eigenschaft als Professor am

Collège de France. Seit 1880 Mitglied der Academie der moralischen und politischen Wissenschaften, starb er 21. Dez. 1889 in Paris. Von seinen Schriften erwähnen wir: »De Homericorum poematum origine et unitate« (1843); »De la rhétorique d'Aristote« (1846); »Jésus dans l'histoire« (1863); »Le christianisme et ses origines« (Par. 1872—84, 4 Bde.); »Mémoires sur le date des écrits qui portent les noms de Bérosee et de Manéthon« (1874). — Sein Sohn Louis, geb. 1849 zu Paris, seit 1885 sein Nachfolger am Collège de France, veröffentlichte unter anderm: »De Saturnio latinorum versu« (1880); dessen jüngerer Bruder, Julien, geb. 1853 in Vitry sur Seine, Bibliothekar der Nationalbibliothek in Paris, gab eine Anzahl Quellenschriften zur Geschichte des Mittelalters heraus.

**Havre, Le.** Die Bevölkerung von H. stellt sich nach der Zählung von 1886 auf 109,199 (als Gemeinde 112,074). H. hat die Nachbarstadt Rouen bereits überflügelt. Der Verkehr handelsstätiger Schiffe im Hafen von H. belief sich im J. 1887 auf 5404 eingelaufene Schiffe mit 2,421,542 Ton. und auf 4517 ausgelaufene Schiffe mit 1,965,966 T., wovon der größte Teil (im Ein- und Auslauf zusammen 3,5 Mill. T.) auf die internationale Schifffahrt kam. Der Warenverkehr beim Zollamt von H. hatte einen Wert von 1646 Mill. Fr. (811 Mill. in der Einfuhr und 835 Mill. Fr. in der Ausfuhr). Die städtischen Einnahmen beliefen sich 1887 auf 4 $\frac{1}{2}$  Mill. Fr.

**Hawai** (Geschichte). König David Kalakaua I., der den günstigen Erwartungen, welche man bei seinem Besuch in Europa (1881) gehegt hatte, als Herrscher keineswegs entsprach, stand bis 1886 ganz unter dem Einfluß des Deutschamerikaners Claus Spreckels aus San Francisco, dem er bedeutende Summen schuldete, die er nun zurückzahlen konnte. An Spreckels Stelle trat als Kalakauas einflussreicher Ratgeber und Leiter der Amerikaner Walter Murray Gibson, dem das Ministerium der auswärtigen Angelegenheiten übertragen wurde; er war als Agent der Mormonen nach H. gekommen und von keineswegs fleckenloser Vergangenheit. Er gewann den König für den Wahlpruch: H. für die Hawaier, d. h. die Kanaken und die Halbweißen, mit welchen die höchsten Beamtenstellen ausschließlich besetzt wurden; auch das Repräsentantenhaus bestand nur aus Eingebornen und bewilligte gefügig alle Summen, welche Kalakaua und Gibson für Heer und Flotte, für kostspielige Missionen u. dgl. forderten. So wurde zur Krönung des Zaren Alexander III. eine Gesandtschaft nach Moskau geschickt, und 1887 ging die Königin Rapiolani mit großem Gefolge zur Jubiläumfeier der Königin Viktoria nach London, wo sie wegen der anzuwendenden Etikette große Schwierigkeiten bereitete. Die öffentlichen Bauten wurden vernachlässigt oder eingestellt. Dennoch reichten die regelmäßigen Staatseinkünfte zur Bestreitung der verschwenderischen Ausgaben nicht aus, zumal Gibson sich auf Kosten des Staats persönlich bereicherte, und es wurde eine Anleihe von 2 Mill. Dollar gemacht. Die Lizenz für Opiumeinfuhr ließ man sich von den Chinesen zweimal bezahlen. Die allgemeine Unzufriedenheit kam endlich 25. Juni 1887 zum Ausbruch. Durch eine Revolution, welche ohne Blutvergießen verlief, zwang die Bevölkerung von Honolulu, welcher sich die freiwilligen Truppen angeschlossen, den König, Gibson abzusetzen und ein neues Ministerium unter William Green zu berufen. Seiner Absetzung beugte Kalakaua dadurch vor, daß er sich sofort bereit erklärte, dem Willen des Volkes, dem er für die

»konstitutionelle Erledigung seiner Beschwerden« besonders dankte, zu gehorchen, sich nicht mehr in die Wahlen einzumischen und im Verein mit den Bürgern die Ehre, Wohlfahrt und das Gedeihen des Königreichs zu sichern; auch mußte er 6. Juli 1887 eine neue Verfassung bestätigen, welche den König in allen wichtigen Angelegenheiten an die Zustimmung eines Geheimen Rats band, welcher aus den Ministern und vom Volke gewählt, vom König ernannten Mitgliedern besteht. Außerdem gibt es ein Parlament, das aus einem House of nobles und einem Abgeordnetenhaus besteht. Ein 30. Juli 1889 von dem Halbweißen Wilcox unternommener und von den Kanaken unterstützter Aufstandsversuch mißlang. — Zur Litteratur: Graf Anrep-Elmpt, Die Sandwichinseln oder das Inselreich von H. (Leipz. 1884).

**Hawels** (v. häh-is), Hugh Reginald, engl. Geistlicher und Schriftsteller, geb. 3. April 1839 zu Egham in der Grafschaft Surrey, studierte zu Cambridge und trat als Prediger in London auf den Posten des verstorbenen F. D. Maurice (s. d., Bd. 11), wie jener eine freiere Geistesrichtung verfolgend und zu den Häuptern der sogen. Broad Church zählend. Auch an Zeitereignissen hat er im Sinn der Bewegungspartei größeren Anteil genommen; er war ein Freund Garibaldi's und bei der Belagerung von Capua gegenwärtig, wie er in der Folge die Sache Italiens vielfach vertreten hat. Auch für die Einführung der Musikdramen Richard Wagners in England hat er sich erfolgreich bemüht. Er trat zuerst mit einer halbreligiösen Novelle: »Amy Arnold« (1871), selbständig auf. Seine wichtigsten übrigen Schriften, abgesehen von theologischen, sind: »Music and morals« (15. Aufl. 1888; deutsch u. d. T.: »Die Tonkunst und ihre Meister«, Berl. 1886); »Thoughts for the times« (12. Aufl. 1881); »Shakspere and the stage« (1878); »American humorists« (1882); »My musical life« (2. Aufl. 1888) u. »Pet, or pastimes and penalties« (1886). — Seine Gattin Mary Eliza H. schrieb: »The art of beauty« (1878); »The art of dress« (1879); »The art of decoration« (1881); »Beautiful houses« (3. Aufl. 1889) u. a.

**Hayes**, 1) Rutherford Birchard, Präsident der Vereinigten Staaten von Nordamerika. Seine Biographie schrieb Stoddard (New York 1889).

**Haynald**, Ludwig von, Erzbischof von Kalocsa, ward 1887 zum Vorsitzenden der ungarischen Delegation gewählt.

**Hazaribagh**, Distrikt in der Provinz Tschota Nagpor der britisch-ind. Lieutenant-Governorship Bengalen, 18,184 qkm (330 QM.) groß mit (1881) 1,104,742 Einw., zum großen Teil Aboriginern, welche in dem von Ausläufern des Himalaja durchzogenen Land vornehmlich Reis, dann Weizen, Gerste, Thee u. a. bauen. Wichtig sind die sechs Kohlenfelder des Distrikts. Der gleichnamige Hauptort hat 15,306 Einwohner.

**Hayebroud**, (1886) 7680 (Gemeinde 11,332) Einw.

**Healy** (v. hihli), Timothy, irischer Agitator, geb. 17. Mai 1855 zu Bantry in der Grafschaft Cork, ward erst Kaufmannslehrling, dann Stenograph und 1878 Korrespondent für die Dubliner Zeitung »The Nation« in London. 1880 begleitete er Parnell u. Dillon auf ihrer Agitationsreise für das irische Home-rule nach Nordamerika. Hierauf ward er auf Empfehlung Parnells im irischen Fleden Wexford zum Mitglied des Unterhauses gewählt, belämpfte 1881 hier die Zwangsbill auf das entschiedenste und setzte bei der Beratung der irischen Landakte die Annahme der Healyklausel durch. Nachdem er 1881—82 eine neue Agitationsreise nach den Vereinigten Staaten unter-



nommen hatte, ward er im November 1882 wegen einer aufrührerischen Rede in Irland zu sechs Monaten Gefängnis verurteilt. Seinen Parlamentsitz behauptete er bei allen Neuwahlen und ließ sich auch in seiner Heimat als Advokat nieder.

**Febnard** (spr. ebrár), Adrien, franz. Publizist und Staatsmann, geb. 1. Jan. 1834 im Departement Tarn-et-Garonne, kam nach vollendeten Rechtsstudien nach Paris, wurde allmählich die rechte Hand Kesslers, des Gründers des »Temps«, und endlich Direktor dieses bedeutendsten unter den freisinnigen Blättern, als Kessler nach dem deutsch-französischen Krieg Frankreich verließ, um seine Tage in Basel zu beschließen. Der »Temps« gedieh unter der umsichtigen Leitung Febnards und wußte sich seither durch maßvolle Haltung und Gebiegenheit des litterarischen und wissenschaftlichen wie des politischen Teils, den zahlreiche Berichte auswärtiger Korrespondenten, im französischen Journalismus eine Seltenheit, ergänzen, an der Spitze der republikanischen Presse zu erhalten. D., dessen politischer Einfluß der Bedeutung seines Blattes entspricht, wurde 1879 von den Wählern der Obergaronne in den Senat geschickt, wo er sich dem linken Zentrum und der gemäßigten Linken angeschlossen; sein Bruder Jacques S., Senator von Französisch-Indien, ist Mitarbeiter des »Temps«.

**Fedderheim** gehört seit 1886 zum Landkreis Frankfurt a. M.

**Fedinger**, Elise, Malerin, geb. 3. Juli 1864 zu Berlin, fand frühzeitig im Haus ihres Vaters, des Kaufmanns Neumann, Förderung ihrer künstlerischen Begabung und erhielt später, bis zu ihrem 16. Jahr, Unterricht von ihrem Stiefvater, dem Landschafts- und Stilllebenmaler Ch. Hoguet. Nach dessen Tod setzte sie ihre Studien bei A. Hertel und nach ihrer 1883 erfolgten Verheiratung mit dem Hauptmann S. bei R. Guffow fort. Nachdem sie bereits glücklich mit einigen durch kräftige Färbung ausgezeichneten Stillleben debütiert, begab sie sich zu einem längern Aufenthalt nach Paris, wo sie durch Studien nach den französischen Meistern des Stilllebens und nach den alten Niederländern ihre künstlerische Reife empfing. Ihre meist in großem Maßstab gehaltenen Stillleben und Küchenstücke (totes Wild, Geflügel, Früchte, Gemüse, Blumen u. dgl.) zeichnen sich durch eine geschmackvolle Anordnung und durch eine aufs höchste gesteigerte Pracht des Kolorits bei vollendeter Harmonie der Stimmung aus. Sie hat auch Innenräume mit Figuren gemalt.

**Fedlinger**, Johann Karl, Medailleur. Seine Biographie schrieb Amberg (Einsiedeln 1887).

**Fedouin**, Edmond, franz. Maler, starb 13. Jan. 1889 in Paris.

**Fedmerserk**, 4) Jan, niederländ. Staatsmann, brachte das Thronfolge- und Regentschaftsgesetz zu Stande und im November 1887 endlich auch die Verfassungsreform zum Abschluß. Da jedoch bei den Neuwahlen für die Kammern die antirevolutionär-ultramontane Koalition in der Zweiten Kammer die Mehrheit errang, nahm S. im März 1888 seine Entlassung als Ministerpräsident.

**Feer- und Wehrordnung.** Auf Grund des Gesetzes, betreffend Änderungen der Wehrpflicht vom 11. Febr. 1888, ist die S. u. W. umgearbeitet und in 2. Auflage unterm 22. Nov. 1888 (Berl.) erschienen.

**Heerwesen der europäischen Staaten.** Die Erfolge Preußen-Deutschlands in den Kriegen von 1866 und 1870/71 haben den europäischen Staaten Anlaß gegeben, ihre Wehrverhältnisse und die Organisation ihrer Heere umzuändern und hierbei dem deutschen

Muster mehr oder weniger zu folgen. Zunächst wurde die allgemeine Wehrpflicht mit einer Altersabstufung der Dienstpflicht eingeführt, nur Großbritannien und die Niederlande, die beiden Handelsstaaten, deren Kolonialbesitz die Größe des Mutterlandes erheblich übertrifft, haben die Werbung, Belgien die Stellvertretung durch Loskauf und Schweden-Norwegen ein aus der geschichtlichen Entwicklung des Grundbesitzes hervorgegangenes Wehrpflichtsystem beibehalten. Das wehrpflichtige Alter beginnt meist mit dem 18., in Oesterreich mit dem 19. Lebensjahr als Landsturmpflicht, während das Militärdienstpflichtalter meist mit vollendetem 20., in Oesterreich 21., Dänemark, Norwegen mit dem 22. Lebensjahr beginnt. Die Wehrpflicht erlischt mit der Landsturmpflicht, meist mit dem 40., 42. oder 45. Lebensjahr. Die seit 1887 hervorgetretene Notwendigkeit einer Verstärkung der Heere bis zur Grenze der Leistungsfähigkeit, ohne die Friedenspräsenzstärke übermäßig (1 Proz. der Bevölkerung) zu erhöhen, war in den Großstaaten Veranlassung, das Wehrpflichtalter weiter hinauszuschieben; dadurch wird das um die Reserve verstärkte Heer nebst der Landwehr für den Feldkrieg ganz verfügbar, während der Landsturm die Besatzungstruppen liefert. Die Dienstzeit bei der Fahne beträgt 3, in Rußland 5 Jahre, an diese schließt sich eine Reservezeit von 4 bis 5 Jahren; diese 7—8 Jahrgänge bilden die eigentliche Feldarmee. Der Reservepflicht folgt die Landwehrrpflicht. Alle Militärstaaten sind über den ursprünglichen Zweck der Landwehr, zum Schutz des Heimatlandes innerhalb dessen Grenzen zu dienen, hinausgegangen und verwenden die jüngere Landwehr, das erste Aufgebot derselben, zur Verstärkung der Feldarmeen. Um denjenigen wehrfähigen Leuten, welche über den etatmäßigen Rekrutenbedarf vorhanden und durch Lösung vom Dienst bei der Fahne frei geworden sind, sowie denjenigen, die geringer körperlicher Mängel wegen zum dreijährigen Dienst sich nicht eignen, dennoch eine militärische Vorbildung zu geben, so daß sie im Krieg zur Ergänzung des Heers durch Einfügen in dessen Reihen als Ersatz dienen können, hat man in Deutschland und Oesterreich die Ersatzreserve, in den romanischen Staaten die Rekruten 2. und 3. Klasse gebildet, welche im Frieden eine kurze Ausbildung bei den Regimentern, im Krieg bei den Ersatztruppenteilen durchmachen; durch sie lassen sich in kurzer Zeit große Lücken füllen. Um im Krieg die Feldarmee vom Dienst im Heimatland zu entlasten, werden beim Beginn des Kriegs alle landsturmpflichtigen Männer aufgerufen, aus welchen besondere Truppenteile gebildet werden, die in Fällen außerordentlichen Bedarfs auch zur Ergänzung des Heers herangezogen werden dürfen, so daß eine Verwendung derselben außerhalb der Landesgrenzen dem Gesetz nicht widerspricht. Diese Bestimmungen haben neuerdings in allen Großstaaten Gesetzeskraft gefunden. Bei einer solchen Aufsaugung der gesamten Wehrkraft des Landes lassen sich Heere von einer Größe aufstellen, die vor Einführung der allgemeinen Wehrpflicht, Ausbildung der Ersatzreserve, Organisation der Landwehr und des Landsturms unerreichbar war. Das Deutsche Reich hatte Ende des Jahres 1885: 9,128,722 Männer im wehrpflichtigen Alter von 18—46 Jahren, von diesen waren im Dienstpflichtalter 1,214,249, reservenpflichtig 1,473,646; zur Landwehr ersten Aufgebots zählten 1,606,613, zur Landwehr zweiten Aufgebots 1,840,070. Mit Beginn des Jahres 1886 traten 426,119 in das militärpflichtige Alter. Letztere nicht eingerechnet, waren für das aktive Heer (Linie und Reserve) 2,687,895, für beide Landwehren:

3,446,683, zusammen 6,134,578 Mann verfügbar, so daß für den Landsturm noch rund 3 Mill. verbleiben. Rechnet man hiervon einen Ausfall für Untaugliche u. dgl. ab, so werden doch mindestens 5 Mill. verbleiben, die an der Verteidigung des Reichs teilnehmen können. Ganz ähnlich so verfährt Frankreich, welches für die aktive Armee einschließlich Reserve 1,797,000, für die Territorialarmee 1,022,000, für deren Reserve 762,000, im ganzen auf 3,581,000 Mann rechnet. Italien rechnet für das permanente Heer 1,405,053, die Mobilmiliz 388,846, die Territorialmiliz 1,342,739, zusammen auf 3,136,638 Mann. Oesterreich würde auf Grundlage des Gesetzes von 1886 nur über eine Kriegsärmee von etwa 1,600,000 Mann verfügen können, welche Zahl sich nach dem Wehrgesetz von 1888 jedoch wesentlich erhöhen wird. Rußland besitzt einen fast unerschöpflichen Reichtum an Wehrkraft, die Kriegsstärke seiner regulären Armee wird auf etwa 1,689,000 Mann mit 3776 Geschützen berechnet, zu welchen noch die Kosakentruppen hinzutreten, so daß die Armee auf etwa 2 Mill. Mann kommt. Es verbleibt dann noch die Reichswehr (Dopoltschenie), die etwa ebenso stark sein soll. Hierbei darf man indessen nicht übersehen, daß in keinem Staat Waffen und Ausrüstungsstücke für solche Armee vorrätig gehalten werden, und daß daher die Aufstellung der Heere im Krieg wesentlich zunächst von der Beschaffung der Waffen und Ausrüstung abhängt; ferner bleibt zu berücksichtigen, daß der Landsturm ersten Aufgebots aus vollständig militärisch unausgebildeten Leuten besteht, während zum zweiten Aufgebot auch die aus der Landwehr übergetretenen Leute zählen; erstere bedürfen aber erst der Ausbildung, bevor sie kämpfen können. Die Aufstellung so gewaltiger Kriegsheere setzt entsprechend organisierte Friedensheere voraus. Hierzu eignet sich am besten das Rahmen- (Kadre-) System, bei welchem in das stehende Heer die Reserven und Ersahreserven eingereiht werden, während die aus lauter gedienten Leuten bestehende Landwehr eine gleich formierte Reservearmee bildet. Zu einem solchen Verfahren der Aufstellung großer Kriegsheere eignet sich weder das englische Werbe- noch das Schweizer Milizsystem, weil erstere die Reserve, letztere der feste Grundstock fehlt; ein Mittelglied bildet die dänische Armee. In

England sollen zwar die Miliz, die Freiwilligen und Yeomanry die gleich verfügbare Heeresverstärkung bilden, doch fehlt es dieser an der erforderlichen militärischen Ausbildung, um selbständige Schlachtkörper formieren zu können, mit denen operiert und gekämpft werden kann. Der englischen Armee fehlt der organische Aufbau. Das Bataillon, die Batterie sind thatsächlich höchste Truppeneinheiten, welche lose, ohne Zusammenhang, dastehen. Regimenter bestehen nominell, Brigaden, Divisionen und Armeekorps überhaupt nicht, welche bei ausbrechendem Krieg nach Bedarf aus den vorhandenen Truppen zusammengestellt werden. Für eine schnelle Mobilmachung und die Heeresleitung ist eine im Frieden bereits vorhandene gegliederte Organisation und die territoriale Ergänzung die Grundlage. Die Regimenter sollen im Frieden schon möglichst in ihren Ergänzungsbezirken stehen. Nach deutschem Muster hat man hiermit in Oesterreich, Italien u. Frankreich begonnen, aber die gänzliche Durchführung wird noch Jahre erfordern.

Nicht minder erleichtert die gleiche Organisation aller Armeekorps und ihrer Truppenteile die Mobilmachung. In dieser Gleichheit ist Frankreich muster-gültig und bleibt in Deutschland noch manches zu thun. Der Entwicklung des Heers ist es erfahrungsgemäß förderlicher, wenn das monarchische Staatsoberhaupt zugleich oberster Kriegsherr im Frieden wie im Krieg (Oberfeldherr) ist. Die Geschichte Preussens bestätigt dies. In Deutschland steht der Kriegsminister nur an der Spitze der Heeresverwaltung einschließlich der Heeresorganisation, auf die Befehlshührung hat er keinen Einfluß. Der Chef des Generalstabs, der Artillerie und der Pioniere, die Armeekorps-Kommandeure sind in dieser Beziehung, wie der Kriegsminister für sein Ressort, nur dem Kaiser verantwortlich. In Frankreich wie in England werden die Befugnisse eines Oberfeldherrn vom Kriegsminister, bez. dem Staatssekretär des Kriegs ausgeübt, letzterer stets, in Frankreich gegenwärtig (1889) Zivilperson.

Die nachstehende Tabelle gibt eine Übersicht über die Friedensstärken der europäischen Heere im J. 1888/89, zu der wir des Vergleichs halber die Einwohnerzahl hinzugefügt haben. Im allgemeinen beträgt die Friedensstärke 1 Proz. der Bevölkerung.

Friedensstärke der europäischen Heere 1888/89 (vgl. dazu die Bemerkungen S. 425).

Länder	Offiziere	Infanterie	Kavallerie	Artillerie	Eisenbahntruppe	Train	Sont. Formationen	Gesamtstärke	Geschütze	Pferde	Bevölkerung	
											im Jahr	Einwohnerzahl
Belgien . . . . .	2033	28573	5048	7019	1387	374	3915	50449	204	10510	1887	5974743
Bulgarien . . . . .	1484	23454	2650	3701	1029	—	28	32346	90	4211	1887	3154375
Dänemark . . . . .	1495	46733	2420	7548	1366	—	—	59562	128	—	1880	2096467
Deutschland (1889/90) . . . . .	19404	331279	65439	55967	12382	6174	1195	491840	2196	84093	1885	46855704
Frankreich . . . . .	24594	295000	66760	64600	10300	7720	43498	512472	2880	122394	1886	38318908
Griechenland . . . . .	1888	13380	1515	3158	1368	—	5036	26345	120	3758	1879	1979561
Großbritannien . . . . .	9944	140397	18527	34893	6247	4055	6350	221358	624	25578	1881	35241482
Italien . . . . .	14359	143833	27014	28124	7542	—	9083	230041	1188	—	1887	30260065
Niederlande . . . . .	2342	42843	3988	12834	1599	—	2127	65733	120	—	1887	4450870
Oesterreich-Ungarn . . . . .	18345	172181	44476	27160	8277	11335	8332	290106	766	50362	1890	37882712
Portugal . . . . .	1898	15187	3338	2749	672	—	517	24361	132	3112	1881	4768178
Rumänien . . . . .	1099	—	—	—	—	—	—	35413	370	6969	—	ca. 5376000
Rußland . . . . .	—	454375	47920	89318	18977	—	49400	659990	1652	ca. 88000	1885	108543182
Schweden . . . . .	2209	26069	4623	4217	894	277	—	38289	234	6178	1887	4734901
Norwegen . . . . .	800	—	—	—	—	—	—	18600	—	—	1885	1806900
Schweiz . . . . .	—	159391	5670	26628	6473	1287	3830	203279	348	—	1880	2846102
Serbien . . . . .	—	—	—	—	—	—	—	13213	132	—	1887	2013691
Spanien . . . . .	—	—	—	—	—	—	—	131400	416	16495	1836	17358494
Türkei . . . . .	12000	—	—	—	—	—	—	182000	1188	30000	—	21633090 <sup>1</sup>
												11518350 <sup>2</sup>

<sup>1</sup> Namittelbar. <sup>2</sup> Ir. buär.

## Bemerkungen zu vorstehender Tabelle:

**[Belgien.]** In der Gesamtstärke sind 57 Offiziere, 2290 Mann mit 1576 Pferden der Gendarmerie mit enthalten. Aus den Bewohnern der größern Städte soll eine Bürgergarde (garde civique) gebildet werden, eine Art Polizeimacht im Dienste des Ministers des Innern. Sie wählen sich ihre Offiziere bis zum Hauptmann selbst. 31,000 Mann derselben, die bereits im Frieden zu Diensten herangezogen werden, bilden die aktive, 90,000 Mann die inaktive Bürgergarde; zu der erstern gehören etwa 27,150 Mann Infanterie, 1500 Jäger (Eclaireurs), 150 Schützen, 1600 Artilleristen, 400 Kavalleristen und 200 Sappeure.

**[Bulgarien.]** Die bisherigen 12 Infanterieregimenter zu 4 Bataillonen sind 1. Jan. 1889 in 24 Regimenter zu 8 Bataillonen umgebildet worden. Im Krieg soll sich die Armee auf etwa 1250 Offiziere und 55,000 Mann ergänzen, dazu an Miliztruppen mindestens 40,000 Mann. Die bisher gegen Zahlung einer Wehrsteuer vom persönlichen Militärdienst befreiten Mohammedaner sind jetzt dienstpflchtig.

**[Dänemark.]** Die angegebenen Zahlen bedeuten die Kriegsstärke des Heers, da bei der eigentümlichen Wehrverfassung mit den kurzen Dienstzeiten und der geringen Friedensstärke der bei der Fahne verbleibenden Stämme die Zahl der im Dienst befindlichen Mannschaften eine sehr wechselnde ist, zumal die Veranziehung zur persönlichen Dienstpflicht sehr streng gehandhabt wird. Nach Einziehung der Reserve (1. Aufgebot) hat die Armee eine Stärke von 1176 Offizieren, 41,783 Mann; durch Einziehung des 2. Aufgebots (Landwehr) kommt sie auf Kriegszuß.

**[Deutschland.]** Nach dem Gesetz vom 11. März 1887 beträgt die Friedensstärke bis 31. März 1894: 468,400 Mann; in diese Zahl sind die Offiziere und die Einjährig-Freiwilligen nicht eingeschlossen, darin enthalten sind aber 55,518 Unteroffiziere, 862 Zahlmeisteraspiranten, 19,279 Spielleute, 10,828 Etonomiehandwerker; ferner 1771 Ärzte, 841 Zahlmeister, 519 Hofärzte, 808 Büchsenmacher zc.

**[Frankreich.]** In diesen Zahlen sind 862 Offiziere, 25,024 Mann Gendarmerie sowie 18,474 Mann Administrationstruppen, Militärschulen zc. mit enthalten. Durch den Etat für 1889 wurde die Durchschnittseffektivstärke der gesamten Infanterie (einschließlich Jäger) auf 10,899 Offiziere, 304,521 Mann, für die Kavallerie eine Vermehrung von 4778 Mann und 4164 Pferden festgesetzt. Im Bereich des 6. Armeekorps (deutsche Grenze) stehen 10 Jägerbataillone, 17 Infanterie-, 20 Kavallerie-, 2 Artillerieregimenter, 5 Bataillone Festungsartillerie. Die jüngste Jahresklasse der Territorialen (dem 1. Jahrgang der Landwehr 1. Aufgebots in Deutschland entsprechend) wird bei der Mobilmachung in die Linienregimenter eingereiht, die beiden ersten Bataillone der 144 Territorial-Infanterieregimenter (Mannschaften von 31 bis 34 Jahren) werden den Feldarmeen zugeteilt.

**[Großbritannien.]** Hierin sind 131 Offiziere und 2858 Mann des Kolonialkorps auf Malta und den Antillen enthalten. Außerdem bestehen: Reserve der regulären Armee 250 Offiziere, 55,200 Mann; Miliz 4517 Offiziere, 145,902 Mann und 14,000 Pferde; Freiwillige 12,857 Offiziere, 893,557 Mann; die Armee in Indien 2834 Offiziere, 124,976 Mann und 24,060 Pferde; bewaffnete und militärisch organisierte Polizeikorps in Irland 12,000, in Indien 190,000 Mann.

**[Italien.]** Die Etatsstärke des Heers für 1888/89 ist auf 226,130, die organische Stärke auf 264,510 Mann berechnet. Außerdem ist durch Gesetz vom 10. Juli 1887 ein Sonderkorps afrikanischer Truppen

von 5000 Mann, einschließlich 238 Offiziere, gebildet worden. Die Einjährig-Freiwilligen rechnen in den Etat der Truppen. Dazu kommen noch 22,995 Mann militärisch organisierte Carabinieri. Die Reserve und Ersatzreserve (2. Kategorie) werden mit zum stehenden Heer gerechnet; zu ihr gehören 10,178 Offiziere, 615,912 Mann, so daß das ganze stehende Heer eine Stärke von 24,537 Offizieren und 854,553 Mann, einschließlich Carabinieri, hat.

**[Niederlande.]** Außerdem 212 Kompanien aktive Schutterij = 41,217 Mann, eine Art Landwehr, welche im Krieg zur Verstärkung der Feldarmee dienen soll (1. Aufgebot), und 89 Bataillone = 76,467 Mann ruhende Schutterij (Landwehr 2. Aufgebots); dazu noch der Landsturm und die Schützenvereine. Die ostindische Armee, aus Freiwilligen (Europäern u. Eingebornen), zählt 1409 Offiziere, 29,779 Mann.

**[Österreich-Ungarn.]** Hierin sind die k. k. Landwehr mit 574 Offizieren, 3652 Mann, die k. ungarische Landwehr mit 1264 Offizieren, 8913 Mann, die Sicherheitstruppen mit 281 Offizieren, 1069 Mann und die Gestütsbranche mit 148 Offizieren, 5095 Mann mit enthalten. Planmäßige Kriegsstärke des Heers nach den Etatsberechnungen von 1888: 43,774 Offiziere, 1,533,215 Mann, 217,034 Pferde und 1748 Geschütze.

**[Portugal.]** Dazu kommen noch 60 Offiziere, 1707 Mann der Municipalgarde, 115 Offiziere, 4363 Mann Zollsoldaten, 44 Offiziere, 884 Mann Polizeikorps, 470 Offiziere, 8356 Mann Kolonialtruppen. Die Kriegsstärke der Armee beträgt 3862 Offiziere, 121,195 Mann mit 7821 Pferden, 4870 Maultieren und 264 Geschützen.

**[Rumänien.]** Im Krieg treten hinzu: die aktive Territorialarmee mit 1350 Offizieren, 29,679 Mann, 11,742 Pferden; ferner die Miliz mit 33 Regimentern Infanterie und der Landsturm.

**[Rußland.]** Hierin sind enthalten 21,300 Mann Grenzwache, 11,600 Mann Transporttruppen; ferner die Reserve-, Ersatz-, Lokal- und Lehrtruppen, die insgesamt eine Stärke von 123,349 Mann haben, so daß die eigentliche Feldarmee 19,808 Offiziere, 516,833 Mann mit 74,631 Pferden und 1530 Geschützen stark ist. In der regulären Armee sind einige Kosakentruppen mit enthalten; letztere zählen im Frieden 47,150 Mann mit 98 Geschützen, im Krieg 140,033 Mann mit 236 Geschützen; die irregulären Truppen zählen etwa 5800 Mann.

**[Schweden.]** Die Gesamtstärke setzt sich zusammen aus 1732 Offizieren, 477 Beamten, 9423 Mann Angeworbene, 26,657 Mann Indelta. Dazu kommt noch die Bevärung mit 156,288 Mann, so daß die gesamten Streitkräfte eine Stärke von 194,577 Mann mit 6178 Pferden und 248 Geschützen haben.

**[Schweiz.]** Diese Zahl setzt sich zusammen aus 123,031 Mann des Auszugs und 80,248 Mann der Landwehr, darunter etwa 8200 Offiziere; zu dieser Armee gehören etwa 4900 Fuhrwerke und 30,300 Pferde und Maultiere. Außerdem kommt dazu der Landsturm (etwa 295,000 Mann mit 2900 Offizieren); die Landsturmpflicht der Offiziere geht bis zum 55. Lebensjahr.

**[Serbien.]** Im Krieg ergänzt sich diese Feldarmee auf 70,000 Mann mit 264 Geschützen. Außerdem werden eine Reservearmee von etwa 85,500 Mann und 60 Bataillone Landsturm aufgestellt.

**[Spanien.]** Diese Friedensstärke ist durch Gesetz vom 14. April 1887 festgestellt; davon entfallen auf die Halbinsel 100,000, auf Cuba 19,000, die Philippinen 8700, auf Puerto Rico 3700 Mann. Die Kriegsstärke der Armee soll 869,353 Mann mit 23,467 Pferden und 484 Geschützen betragen.

**Hefe.** Gute H. soll hell grauweiß, sandig, nicht speckig aussehen, nicht ranzig oder bitter schmecken und nicht leimartig riechen. Ihre Gärüchtigkeit beurteilt man nach einem praktischen Badversuch, oder man ermittelt die Menge Kohlensäure, welche aus einer bestimmten Zuckermenge unter gewissen Verhältnissen entwickelt wird. Man benützt nach Weiß ein Kölbchen von 70—80 cem mit durchbohrtem Kork, in welchem ein gerades, bis auf den Boden des Kölbchens reichendes, oben verschließbares Glasrohr und ein zweites, dicht unter dem Kork endendes, gebogenes Glasrohr steckt, an welches letztere eine mit konzentrierter Schwefelsäure beschickte Vorlage angefügt ist. Man bereitet eine Mischung aus 400 g Raffinade, 25 g saurem phosphorsaurem Ammoniak, 25 g saurem phosphorsaurem Kali, löst 4,5 g dieser Mischung in 50 cem Brunnenwasser, setzt 1 g H. zu, wägt das Kölbchen mit Vorlage und Inhalt und stellt es 6 Stunden in Wasser von 30°. Die Kohlensäure entweicht getrocknet durch die Schwefelsäure. Zuletzt öffnet man das gerade Rohr, saugt einige Minuten Luft durch den Apparat und wägt ihn wieder. Der Gewichtsverlust gibt die entwickelte Menge Kohlensäure an. Um die von verschiedenen Hefesorten entwickelten Kohlensäuremengen und damit die Triebkraft sofort vergleichen zu können, werden diese in Prozenten der von einer idealen Normalhefe unter denselben Verhältnissen erzeugten Kohlensäurequantität ausgedrückt. Unter Normalhefe wird eine solche verstanden, von welcher 1 g unter den angegebenen Verhältnissen 1,75 g Kohlensäure entwickelt. Die Prozente Triebkraft ergeben sich demnach aus folgenden Gleichung: gefundene Kohlensäure  $n = \frac{100}{1,75} =$

Proz. Triebkraft. Hayduck hat einen Apparat angegeben, in welchem die entwickelte Kohlensäure in ein graduiertes Gefäß geleitet und volumetrisch bestimmt wird. Zur Verfälschung der H. benützt man entbitterte Unterhefe der Brauereien oder Stärkemehl. Erstere erkennt der Geübtere mikroskopisch an dem zu seltenen Vorkommen der Sproßverbände der Oberhefe. Geringe Zusätze von Stärkemehl sind nützlich, es handelt sich also um die quantitative Bestimmung der Stärke, um zu entscheiden, ob ein betrügerischer Zusatz vorliegt. Stärkemehlfreie H. enthält 74 Proz., Stärkemehl 36 Proz. Wasser. Aus dem leicht zu ermittelnden Wassergehalt der H. läßt sich der Stärkezusatz berechnen. Es sei a das Gewicht der Probe, x der Gewichtsanteil reiner H. darin, y der Gewichtsanteil feuchter Stärke, der Wassergehalt von a = b, so haben wir die beiden Gleichungen:  $x + y = a \frac{74}{100} x + \frac{36}{100} y = b, x = \frac{50}{19} b - \frac{18}{19} a$ . Hatte man 10 g H. abgemogen, so berechnet sich x nach der Formel  $x = 2,63b - 9,47$ . Die Asche normaler H. beträgt 6—8 Proz. der Trockensubstanz und enthält nur wenig Schwefelsäure und Kalk. Zusatz von Gips oder Kreide läßt sich also leicht in der Asche nachweisen.

\***Griffner, Karl, Maler,** geb. 1849 zu Würzburg, besuchte das Gymnasium daselbst und widmete sich dann dem Studium der Musik. Nachdem er jedoch nach München übergesiedelt und dort mit hervorragenden Künstlern in regen Verkehr getreten war, fühlte er sich veranlaßt, zur Malerei überzugehen. Er schloß sich besonders an die Landschaftsmaler A. Vier und A. Stademann an und bildete sich unter ihrem Einfluß zum Stimmungsmaler aus. In dieser Richtung wurde er noch bestärkt, als er zu Anfang der 70er Jahre seine erste Reise nach England unternahm,

wo er eingehende Naturstudien machte und in dortigen Privatgalerien die französischen Meister der Paysage intime (Roussseau, Troyon, Corot, Diaz und Daubigny) kennen lernte, nach denen er sich weiter bildete. Seitdem hat er noch mehrere Reisen nach England gemacht, wo er zahlreiche Motive zu Landschaften fand, in welchen dem Wasser stets eine hervorragende Rolle angewiesen ist. Seit dem Anfang der 80er Jahre fand er ein andres Studienfeld an der Tibermündung in der Umgebung von Ostia, deren wüste Heiden und Moore er besonders bei Winter- und Herbststimmung darzustellen liebt. Er versteht es, die zartesten und feinsten Tönungen der Luft und des Lichts mit höchster koloristischer Virtuosität widerzugeben und selbst dem trostlosesten Fleck Erde einen poetischen Reiz abzugewinnen. Die Motive zu seinen englischen Landschaften sind meist der Umgebung von Windsor und Südwales entnommen. Auch hat er Partien vom Ostseestrand bei Pretow behandelt. H. ist königlich bayrischer Professor. Die meisten seiner Bilder befinden sich in englischem Privatbesitz.

**Orgel,** 1) Georg Wilh. Friedr., Philosoph. Als

19. Band seiner Werke erschienen größtenteils bisher ungedruckte »Briefe von und an H.« (hrsg. und mit Einleitungen versehen von seinem Sohn Karl H., Leipz. 1887, 2 Tle.). Weitere Litteratur: Michelet und Haring, Historisch-kritische Darstellung der dialektischen Methode Hegels (Leipz. 1888); Schmitt, Das Geheimnis der Hegelschen Dialektik (Beischrift, Halle 1888).

\***Oelberg,** 2) Hermann, deutscher Schriftsteller, geb. 17. Nov. 1840 zu Schleswig, besuchte das Gymnasium seiner Vaterstadt, erlernte in Kiel und Köln den Buchhandel, übernahm 1859 einen von seinem Vater begründeten Verlag, den er 1870 verkaufte, siedelte als geschäftlicher Leiter des Verlags der »Norddeutschen Allgemeinen Zeitung« nach Berlin über, übernahm 1872 die Direktion der »Spenerschen Zeitung« und trat dann in die Direktion der Preussischen Bankanstalt ein, in der er bis zur Liquidation des Instituts (1878) verblieb. Seit 1880 widmete er sich ausschließlich der litterarischen Thätigkeit. Schon mit seinem Erstlingswerk: »Blaudereien mit der Herzogin von Seeland« (Leipz. 1881; neue Ausg. u. d. T.: »Aus den Papieren der Herzogin von Seeland«, 1886), gewann er Teilnahme; eine weitere Folge seiner Novellen und Romane wurde als Zeugnis für die Wahrheit und Lebenskraft einer neuen naturalistischen Litteraturrichtung angekündigt und bewährt jedenfalls Lebensbeobachtungen und eine gewisse Realistischer Einzelschilderung. Hierher gehören: »Acht Novellen« (Leipz. 1882), »Ernsthafte Geschichten« (das. 1884), »Ausgetobt« (das. 1884), »Die goldene Schlange« (das. 1884), »Ein Buch« (das. 1885), »Apotheker Heinrich« (das. 1885), »Eine vornehme Frau« (das. 1886), »Esthers Ehe« (das. 1886), »Ein Weib« (das. 1887), »Der Januskopf« (das. 1888, 2 Bde.), die zum Teil in neuern Auflagen erschienen und meist in den »Gesammelten Schriften« (das. 1887—89, 12 Bde.) vereinigt wurden. Es folgten: »Liebeswerben und andre Geschichten« (Leipz. 1888), »Schulter an Schulter« (das. 1889, 2 Bde.), »Menschen untereinander« (das. 1888) mit der Fortsetzung: »Kays Tochter« (das. 1889), »Dunst aus der Tiefe. Berliner Roman« (das. 1890, 2 Bde.).

**Oelberg.** Der Kreis H. zählte 1885 auf 968 qkm (17,58 QM.) 146,914 Einw. (152 auf 1 qkm).

\***Heidenhain, Rudolf,** Physiolog, geb. 29. Jan. 1834 zu Marienwerder, studierte in Königsberg, Halle, Berlin, promovierte 1854, arbeitete bei Du Bois-

Reymond und habilitierte sich 1857 als Privatdozent für Physiologie in Halle. 1859 folgte er einem Ruf als Professor der Physiologie und Histologie nach Breslau. S. lieferte besonders Untersuchungen über die Wärmeentwicklung in den Muskeln und über die Absonderungsvorgänge in den Drüsen. Er schrieb: »Physiologische Studien« (Berl. 1856); »Mechanische Leistung, Wärmeentwicklung und Stoffumsatz bei der Muskelthätigkeit« (Leipz. 1864); »Physiologie der Absonderungsvorgänge« (in Hermanns »Handbuch der Physiologie«, Bd. 5, das. 1880); »Der sogen. tierische Magnetismus« (1.—4. Aufl., das. 1880); »Die Bivisektion im Dienste der Heilkunde« (das. 1879, 2. Aufl. 1884); »Beiträge zur Histologie und Physiologie der Dünndarmschleimhaut« (Bonn 1888). Auch gab er »Studien des Physiologischen Instituts zu Breslau« (Leipz. 1861—68, 4 Bde.) heraus.

**Heilbuth, Ferdinand**, Maler, starb 19. Nov. 1889 in Paris.

**Heiligenschein** (als optische Erscheinung). Während die Kunstforscher glauben, der S. sei nur als Symbol des von ausgezeichneten Persönlichkeiten ausstrahlend gedachten geistigen Lichts aufzufassen, die Altertumsforscher meinen, er sei aus den runden Metallscheiben entstanden, welche man im Altertum über den Häuptern der Statuen anbrachte, um sie vor der Beschmutzung durch Vögel zu bewahren, haben die meisten übersehen, daß in der Natur verschiedene optische Erscheinungen vorkommen, welche das menschliche Haupt mit einem wirklichen S. umgeben, der als Vorbild für die künstlerischen Darstellungen angesehen werden kann. Wir müssen dabei wenigstens drei grundverschiedene Entstehungsformen unterscheiden: 1) Heiligenschein als Nachbilder. »Indem ich, auf dem Feld sitzend, mit einem Mann sprach, der in einiger Entfernung vor mir stand und einen grauen Himmel zum Hintergrund hatte, so schien mir, nachdem ich ihn lange scharf und unverwandt angesehen, sein Haupt von einem blendenden Schein umgeben« (Goethe). 2) S. durch Lichtreflex. Wenn eine Person bei niedrig stehender Sonne oder im Vollmondschein vor stark betautem Rasen oder Gebüsch vorbeigeht, so werfen die Tautropfen in der nächsten Umgebung seines Kopfschattens von ihrer vordern und hintern Fläche so viel mehr reflektiertes Licht in sein Auge als die entferntern Tropfen, daß sein Kopfschatten von einem unter Umständen außerordentlich hell strahlenden S. umgeben erscheint. Wie eine Person dann dazu kommen kann, dieses Licht als ein von ihm selbst ausgehendes aufzufassen, hat Benvenuto Cellini dargelegt, indem er in seiner von Goethe übersetzten Lebensbeschreibung mit vollem Ernst erzählt, ihm sei nach schweren religiösen Prüfungen und Offenbarungen ein S. ums Haupt geblieben, den er deutlich an seinem Schattenbild des Morgens wahrnehmen könne, wobei noch der Umstand bestärkend hinzutritt, daß jeder nur seinen eignen S., nicht aber den am Schatten einer wenige Schritte entfernt stehenden Person wahrnimmt. Bei dieser optischen Erscheinung ist oft eine pyramidale Verlängerung des Scheins über den Scheitel hinaus wahrnehmbar, wie sie namentlich häufig an Buddhabildern wiedergegeben wird. Man kann diese Erscheinungen leicht nachahmen, wenn man seinen Schatten auf eine dicht mit Glasperlen (anstatt der Tautropfen) besetzte Tafel fallen läßt. 3) Heiligenschein, die durch Beugung der Lichtstrahlen entstehen, werden am häufigsten von Gebirgsbesuchern oder Luftschiffern beobachtet, wenn ihr Schatten auf nahe Nebel oder Wolken fällt. Das

Haupt oder auch (je nach der Entfernung) das gesamte Schattenbild erscheint dann von einem farbigen Nimbus oder auch von mehreren geschlossenen Regenbogenringen umkränzt, die durch Beugung des Lichts an den kleinen Nebelbläschen entstehen. Diese Erscheinung ist eine Umkehrung der in gleicher Weise entstehenden Farbkreise, welche man beobachtet, wenn man durch eine leicht angehauchte oder mit Lycopodium bestäubte Glasscheibe nach einer Flamme blickt. Murillo hat solche mehrfache, mondhoftartige Heiligenscheine seinen im dichten Gewölk schwebenden Madonnen verliehen, z. B. der bekannten Madonna mit dem Spiegel im Louvre zu Paris.

\***Heilige Stätten** (ital. Luoghi santi, franz. Lieux saints), Bezeichnung für die durch Jesus Christus geheiligten Orte und Gebäude in Palästina, von denen das Heilige Grab am wichtigsten ist; die heiligen Stätten bilden unter türkischer Landeshoheit einen gemeinschaftlichen Besitz (Kondominium) von sechs Kirchen der Römisch-Katholiken oder Lateiner, der Griechen, der Armenier, der jakobitischen Syrer, der Kopten und der Abessinier und haben daher wiederholt Anlaß zum Streit, 1853 sogar zum Krimkrieg gegeben.

**Heilmann, Johann**, Kriegshistoriker, starb Anfang November 1888 in München.

\***Heilstein**, jodhaltiger Natronsäuerling im preuß. Regierungsbezirk Aachen, Kreis Schleiden, zum Dorf Einruhr gehörig.

\***Heimatkolonien**, s. Arbeiterkolonien (Bd. 17).

**Hein, Franz**, Freiherr von, österreich. Staatsmann, starb 18. Febr. 1890 in Brünn.

**Heine, 2) Heinrich**, Dichter. Neuere Litteratur: Karpeles, H. H. und seine Zeitgenossen (Berl. 1887); Derselbe, Heines Autobiographie nach seinen Werken, Briefen und Gesprächen (das. 1888); Bölsche, H. H., Versuch einer ästhetisch-kritischen Analyse seiner Werke (Leipz. 1887). E. Elster gab heraus: »H. Heines Buch der Lieder nebst einer Nachlese, nach den ersten Drucken und Handschriften« (Heilbr. 1887).

**Heinrich, 24) und 25) H. VII. und VIII.**, Könige von England. Vgl. Gairdner, Henry the Seventh (Lond. 1889); Roberley, Early Tudors: Henry VII., Henry VIII. (das. 1887).

28) H. II., König von Frankreich. Vgl. de la Barre-Duparcq, Histoire de Henri II (Par. 1887).

30) H. IV., König von Frankreich. Vgl. Bongars, Henri IV et l'Allemagne (Par. 1887).

42) H. (Friedrich H. Ludwig), Prinz von Preußen (1726—1802). Ihm zu Ehren erhielt 1889 das brandenburgische Füsilierregiment Nr. 35 den Namen Füsilierregiment Prinz H. von Preußen.

43) H. Albert Wilhelm, Prinz von Preußen, wurde 1887 zum Korvettenkapitän und Major à la suite des 1. Garderegiments zu Fuß, 1889 zum Kapitän zur See und Oberst ernannt; auch ist er Linienschiffskapitän der österreichisch-ungarischen Marine. Er vermählte sich 24. Mai 1888 zu Charlottenburg mit der Prinzessin Irene von Hessen, Tochter des Großherzogs Ludwig IV., seiner Kousine, und nahm seinen Wohnsitz im Schloß zu Kiel, wo ihm 20. März 1889 ein Sohn, Prinz Waldemar, geboren wurde. Er befehligt eine Kreuzerfregatte im Mittelmeer.

\***Heiratsziffer**, s. Ehe (Bd. 17).

\***Heißluftinhalation**, s. Inhalationskuren (Bd. 17).

\***Heibig, Friedrich**, Schriftsteller, geb. 1. Dez. 1832 zu Jena, studierte daselbst und in Heidelberg die Rechte und Philosophie, trat in den weimarschen Staatsdienst und ist seit 1879 Landgerichtsrat zu Vera. Außer zahlreichen, meist in der »Gartenlaube«

erschienenen Artikeln litterar- und kulturhistorischen Inhalts veröffentlichte er die Tragödien: »Gregor VII.« (Leipz. 1878), »Babel« (Arnst. 1873); die Lustspiele: »Nach Goethe« (Berl. 1877), »Die Komödie auf der Hochschule« (Leipz. 1878), »Ein Küßchen« (Berl. 1887); »Selinde«, eine Märchendichtung (daf. 1880); das Dramolett »Luthers Einkehr im Varen zu Jena«, mehrere Festspiele; ferner: »Thüringer Leben in Lied und Sage«, eine Dichtung mit eingeleger Mufik (Arnst. 1879), »Die Sage vom Ewigen Juden, ihre Entstehung und poetische Wandlung« (Berl. 1874) und auf juristischem Gebiet: »Deutschlands Laienrechtsbuch« (Erfurt 1879).

**Held**, 5) Joseph von, Rechtsgelehrter, starb 19. März 1890 in Würzburg.

\***Helenin** (Kantkämpfer)  $C_6H_{10}O$ , Bestandteil der Kantwurzel (von Inula Helenium), findet sich in dem mit Wasserdampf bereiteten Destillat der Wurzel und wird aus dem alkoholischen Auszug durch Wasser gefällt. Es bildet farb- und geruchlose Kristallnadeln, ist leicht löslich in heißem Alkohol und in Äther, in fetten und ätherischen Ölen, kaum in Wasser, schmilzt bei  $100^\circ$ , siedet unter Zerlegung bei  $275-280^\circ$ , gibt mit konzentrierter Salpetersäure Nitrohelenin, löst sich mit roter Farbe in konzentrierter Schwefelsäure und wird aus dieser Lösung durch Wasser der Hauptmenge nach unverändert wieder abgeschieden. H. wird als ausgezeichnetes antiseptisches Mittel empfohlen (es soll 10,000 Teile Harn vor Fäulnis schützen) und bei Malaria, Tuberkulose, katarrhalischen Diarrhöen, Keuchhusten, chronischer Bronchitis mit Erfolg angewandt.

**Heller**, 3) Stephen, Komponist, starb 13. Jan. 1888 in Paris.

4) Seligmann, Schriftsteller, starb 8. Jan. 1890 in Wien.

\*5) **Servac**, tschech. Romanschriftsteller, geb. 12. Mai 1845 zu Wlaschim, studierte Philosophie und Rechtswissenschaft in Prag, bereifte 1867 Deutschland und das nördliche Rußland, später das südliche und östliche Rußland, die Krim, Bessarabien und Polen (1872), Rumänien und Bulgarien bis an den Balkan während des russisch-türkischen Kriegs (1877). 1873-77 redigierte er mit Swatopluk Cech die belletristische Wochenschrift »Lumir«, für welche er eine Reihe interessanter Reisebriefe und Skizzen (die schönsten aus der Krim und vom westlichen Abhang des Kaukasus) schrieb. Seit 1879 gibt er mit dem Genannten die Monatschrift »Květy« (»Blüten«) heraus, in welcher sein Roman aus der hohen russischen Gesellschaft: »Kral stepi« (»Der Steppenkönig«) erschien. Auch in andern tschechischen Zeitschriften lieferte H. Reiseberichte, Feuilletons und novellistische Beiträge. Selbständig veröffentlichte er mehrere Bände interessanter Reiseschilderungen.

\***Hellhoffit**, von Hellhoff in Berlin 1881 angegebener Sprengstoff, welcher unmittelbar vor dem Gebrauch aus zwei an sich ungefährlichen Substanzen zusammengesetzt wird und auch dann noch durch Feuer, Schlag oder Stoß nicht zur Explosion gebracht werden kann. Der H. ist eine Lösung der Nitroverbindungen von Benzol und ähnlichen Kohlenwasserstoffen in konzentrierter Salpetersäure und bildet eine rubinrote Flüssigkeit, deren Sprengwirkung die des Nitroglycerins übertrifft. Gestein und Kohle sollen durch H. in großen Stücken abgetrennt, nicht zermalmt werden. Der H. ist an sich viel billiger als Dynamit, aber die Handhabung ist infolge der äßen Eigenschaften schwierig, umständlich und nicht ganz gefahrlos. Zur Patronierung dienen am besten

Bleihülsen, jedenfalls ist dieselbe teuer. Übrigens ist der H. nur eine Nachahmung der Sprengel'schen Sprengstoffe. Vgl. Trauzl, Sprengel's saure Explosivstoffe und der H. (Wien 1887).

\***Hellriegel**, Hermann, Agrulturchemiker, geb. 21. Okt. 1831 zu Mausitz bei Regau, studierte Landwirtschaft zu Tharant, fungierte daselbst, 1854 in Leipzig zum Doktor promoviert, fünf Jahre als erster Assistent Ad. Stöckhardt's am chemischen Laboratorium der Akademie und wurde 1856 zur Leitung der neubegründeten Versuchstation Dahme in der Mark Brandenburg berufen. Hier war er 17 Jahre lang bemüht, dem landwirtschaftlichen Versuchswesen Eingang in die Provinz zu verschaffen, zugleich führte er eine Reihe bedeutender Untersuchungen über die Grundbedingungen des Pflanzenlebens mittels der sogen. Sandkultur aus. 1873 folgte H. einem Ruf als Wanderlehrer nach Bernburg, wo er 1881 zum Direktor der neubegründeten herzoglichen Versuchstation, hauptsächlich für Zuckerrübenkultur, ernannt wurde. Seine neuesten bedeutenden Arbeiten betreffen die Ernährung der Pflanzen mit Stickstoff, auch zeigte er, auf welche Weise eine Vermehrung der stickstoffhaltigen Bestandteile in den Pflanzen erzielt werden kann. Er schrieb: »Beiträge zu den naturwissenschaftlichen Grundlagen des Ackerbaues mit besonderer Berücksichtigung der agrikulturnemischen Methode der Sandkultur« (Braunschw. 1883); »Untersuchungen über die Stickstoffnahrung der Gramineen und Leguminosen« (mit Wilsarth u. a., Berl. 1888). Eine Zeitlang war er Mitherausgeber des Hoffmann'schen Jahresberichts für Agrulturchemie.

**Helwig**, Amalie von, Schriftstellerin. Ihre Biographie schrieb Henr. v. Bissing (Berl. 1889).

\***Hendricks**, Thomas Andrews, amerik. Staatsmann, geb. 7. Sept. 1819 bei Zanesville (Ohio), studierte die Rechte, ward 1843 Advokat in Shelbyville in Indiana und 1845 in die Legislatur dieses Staats gewählt. 1851 war er Mitglied der Kommission, welche mit der Revision der Verfassung von Indiana beauftragt war. Seit 1850 demokratisches Mitglied des Repräsentantenhauses, wurde er vom Präsidenten Pierce 1852 zum Kommissar des Landoffice ernannt, welchen Posten er vier Jahre bekleidete. 1860 siedelte er von Shelbyville nach Indianapolis über und ward 1863 in den Senat der Union gewählt, wo er bis 1869 mit großer Hartnäckigkeit die republikanische Politik der Regierung bekämpfte, besonders die Rekonstruktionsbill, und für Beendigung des Bürgerkriegs durch Zugeständnisse eintrat. Bei der demokratischen Nationalkonvention 1868 wurde er als Kandidat für die Präsidentschaft aufgestellt und erhielt im ersten Wahlgang die zweithöchste Anzahl von Stimmen. Seit 1872 Gouverneur von Indiana, ward er 1876 von der demokratischen Partei als Kandidat für die Vizepräsidentschaft aufgestellt, unterlag aber dem Republikaner. Dagegen siegte er mit Cleveland 1884 und bekleidete die Vizepräsidentschaft vom 4. März 1885 bis zu seinem Tod (25. Nov. 1885).

**Hénin-Vétard**, (1886) 7506 Einw.

**Hennebont**, (1886) 5306 Einw.

**Hennequin**, 2) Alfred, franz. Theaterdichter, starb 7. Aug. 1887 in Paris.

\***Henoch**, Eduard, Mediziner, geb. 16. Juli 1820 zu Berlin, studierte daselbst, wurde nach einer längern Reise Assistent in der Poliklinik von Romberg, habilitierte sich 1850 als Privatdozent, wurde 1858 außerordentlicher Professor und 1872 Direktor der Klinik und Poliklinik für Kinderkrankheiten in der königlichen Charitée. H. ist einer der hervorragendsten

Kinderärzte und schrieb: »Klinische Erlebnisse« (Berl. 1846); »Klinik der Unterleibskrankheiten« (3. Aufl., das. 1863, 3 Bde.); »Beiträge zur Kinderheilkunde« (das. 1861, neue Folge 1868); »Vorlesungen über Kinderkrankheiten« (3. Aufl., das. 1887).

**Henselt, Adolf**, Klavierspieler und Komponist, starb 10. Okt. 1889 in Warmbrunn.

\***Hensen, Viktor**, Physiolog, geb. 10. Febr. 1835 zu Schleswig, studierte in Würzburg, Berlin und Kiel, habilitierte sich in Kiel und wurde hier Professor der Physiologie und Direktor des physiologischen Instituts. Als Assistent bei Kölliker in Würzburg arbeitete er über die Zuderbildung in der Leber, dann aber widmete er sich besonders embryologischen Forschungen und der feineren Anatomie und Physiologie der Sinnesorgane. In neuerer Zeit wandte er sein Interesse dem Leben im Meer zu. Als Mitglied des preussischen Landtags trat er für die Hebung der Fischerei ein, und als Mitglied der Kommission zur wissenschaftlichen Untersuchung der deutschen Meere beteiligte er sich an der Herausgabe der Ergebnisse der Beobachtungsstationen sowie an den Jahresberichten dieser Kommission. Die größten Verdienste erwarb er sich durch die Begründung der Lehre vom Plankton (s. d., Bd. 13, S. 111). 1889 leitete er mit großem Geschick eine Expedition zur Bestimmung des Planktons im Ozean, für deren Zwecke er mehrere Apparate konstruierte. Er schrieb: »Physiologie des Gehörs« (in Hermanns »Handbuch der Physiologie«, Bd. 3, Leipz. 1880); »Physiologie der Zeugung« (ebenda, Bd. 6, 2. Abt., 1881).

**Henslmann, Emerich**, ungar. Archäolog, starb 6. Dez. 1888 in Budapest.

**Herauld, Departement**, (1880) 439,044 Einw.

\***Herbert, Lucian**, Pseudonym, s. Gunbling (Bd. 17).

**Herbiere, Les**, (1886) 1878 (Gemeinde 3726) Einw.

**Herder, I)** Johann Gottfried von. Sein Briefwechsel mit Nicolai (Berl. 1887) und mit J. G. Hamann (das. 1889) wurde von D. Hoffmann herausgegeben. Vgl. auch Witte, Die Philosophie unsrer Dichterheroen, Bd. 1: »Lessing und H.« (Bonn 1880); Kronenberg, Herders Philosophie (Heidelb. 1889).

**Herero-Nama-Krieg**, s. Deutsch-Südwestafrika (Bd. 17, S. 249).

\***Herford, Charles Harold**, engl. Schriftsteller, geb. 1853 zu Manchester, studierte in Cambridge und machte in der Folge ernste Studien über das Zeitalter Shakespeares und die deutsche Litteratur. Von seinen Schriften erwähnen wir: »Essay on the romantic and classical styles« (1880); »The first Quarto of Hamlet« (1880); »Sketch of the social history of the English drama« (1881); »Literary relations of England and Germany in the 16th century« (1886); auch um die Einführung Grillparzers in England machte er sich verdient.

**Hergensröther, Joseph**, Kardinal, septe Hefeles »Konziliengeschichte« fort (Bd. 8, Freiburg 1887).

**Héricourt**, (1886) 3759 Einw.

\***Hérisson, 2)** Maurice, Graf d'Erison d', franz. Schriftsteller, geb. 1840 zu Paris, war Ordonanzoffizier des Generals de Montauban während der chinesischen Expedition, wurde kurz nach Ausbruch des deutsch-französischen Kriegs dem Generalstab des 12. Armeekorps zugeteilt und diente dann dem General Trochu in dem belagerten Paris als Ordonanzoffizier, wobei ihm die Kenntnis der deutschen und englischen Sprache sehr zu statten kam. Im Augenblick der Unterhandlungen begleitete H. Jules Favre nach Ferrières zu Bismarck, später nach Ver-

sailles und erfuhr hier, wie schon seit dem Anfang des Kriegs, eine Menge lehrreicher, wenig oder gar nicht bekannter Einzelheiten. Sie boten ihm reichlichen Stoff zu dem »Journal d'un officier d'ordonnance«, einer anekdotenhaften Geschichte der Belagerung von Paris, die er als skeptischer Augenzeuge erzählte. Sie erschien erst 1885 (deutsch, Augsb. 1885) und wirbelte wegen der Rücksichtslosigkeit, mit der er darin gegen Freund und Feind verfuhr, viel Staub auf, gab auch zu zahlreichen Berichtigungen Anlaß. Vorher hatte er schon veröffentlicht: »Étude sur la Chine contemporaine« (1864), »L'esprit chinois et l'esprit européen« (1868), »La réforme des humanités« (1872), »Description générale de l'ancien Bourbonnais« (1875) und »Relation d'une mission archéologique en Tunisie« (1881). Auch das Werk »Campagne de Chine. d'après la correspondance confidentielle du général comte de Montauban« war schon 1882 vollständig gedruckt, aber von der Regierung als Mißbrauch amtlicher Schriftstücke unterdrückt und aufgekauft, was H. bewog, 1885 das »Journal d'un interprète en Chine« (deutsch, Augsb. 1886) folgen zu lassen, in welchem er über persönlich Erlebtes und Gehörtes berichtete, ohne Benutzung der amtlichen Papiere. Dann folgten: »Le cabinet noir« (1887), ein nach den Aufzeichnungen des Barons Roumier, Polizeidirektors der Restauration, entworfenes Bild des schwarzen Kabinetts unter Napoleon I.; »La légende de Metz« (deutsch, Berl. 1888), in der H. zur großen Entrüstung der Mehrheit seiner Landsleute den Marschall Bazaine von dem Verrat freisprach, dessen ihn das Kriegsgericht unter dem Vorsitz des Herzogs von Numale schuldig erkannt hatte, und »Autour d'une révolution« (1888; deutsch, Augsb. 1889), die Geschichte des 4. Sept. 1870, im gleichen Geist, aber ausführlicher als im »Journal d'un officier d'ordonnance«.

\***Hérites, Franz**, tschech. Novellist, geb. 1851 zu Wodnian in Böhmen, studierte auf der Universität zu Prag u. errang sich rasch eine hervorragende Stelle als Schriftsteller. Die besten seiner »Arabesken und Skizzen« sind: »Die Familie des Herrn Kontrollors«, »Die Fliederblüte«, »Amors Pfeile«, »Italienische Zeichnungen«, »Aus meinem Herbarium«, »Ein kleinstädtische Romanstudie« zc. Eine Sammlung seiner Schriften erschien 1880.

\***Hermannsborn**, zwei kalkhaltige, salinische Eisensäuerlinge, deren Wasser vorzugsweise versendet wird, zum Dorf Bömbfen im preussischen Regierungsbezirk Minden, Kreis Höxter, gehörig.

**Hermos** (türk. Gediz-Tschai). Da dieser ca. 15 km westlich von Smyrna mündende Strom durch stetes Vorschieben seines Delta (in den letzten 50 Jahren um etwa 2000 Fuß) den Smyrnaer Hafen vom Meer gänzlich abzuschneiden und damit dieser wichtigsten Handelsstadt des türkischen Reichs den Todesstoß zu versetzen drohte, so hat die türkische Regierung im J. 1886 einen 6 km langen Durchstich ausführen und den Fluß dadurch in sein ursprüngliches antikes Bett leiten lassen. Der S. fließt nun von der Stadt Menemen an, unweit deren er aus einer Thalenge tritt, anstatt südwärts zum Golf von Smyrna, westwärts und mündet, wie zu Herodots Zeit, südlich von Phokäa.

**Herne** hat seit 1889 ein Amtsgericht.

\***Hernsheim, Franz und Eduard**, deutsche Bioziere in der Südsee, von denen Franz (geb. 22. Okt. 1845 zu Mainz) 1862 in Havre die Kaufmannschaft erlernte, worauf er nach Mexiko ging, wo er bis 1875 kaufmännisch thätig war, in welchem Jahr er nach Hamburg zurückkehrte. Dort trafen ihn die Anerbietungen seines in der Südsee lebenden Bruders Eduard

(geb. 22. Mai 1847), sich an dessen Unternehmungen zu beteiligen. Dieser hatte sich zuerst der Landwirtschaft gewidmet, ging aber schon 1864 nach Hamburg, um Seemann zu werden, kaufte bald ein eignes Schiff, litt aber an der Insel Typinsan in der Liukiugruppe 1873 Schiffbruch (vgl. »Der Untergang des deutschen Schoners N. J. Robertson«, nach dem Tagebuch des Kapitäns Ed. S., 2. Aufl., Leipz. 1881) und richtete nun seine Aufmerksamkeit auf die Marshallinseln, von wo aus er mit seinem Bruder eine ausgebreitete kaufmännische Thätigkeit entwickelte. Die Brüder wurden beide zu Konsuln ernannt, Eduard auf Natupri (Duke of York-Gruppe), Franz in Jaluit. Letzterer schrieb: »Beitrag zur Sprache der Marshallinseln« (Leipz. 1880) und »Südsee-Erinnerungen, 1876—80« (Berl. 1883).

\***Herophon**, s. Musikwerke (Bd. 17).

\***Herpin**, 2) Luce, unter dem Pseudonym Lucien Perey bekannte franz. Schriftstellerin, geb. 1832 zu Carouge bei Genf als Tochter des Mediziners Théodore S. (gest. 1865), der für seine Arbeiten über die Fallsucht und die Nervenkrankheiten von der französischen Akademie den großen Montyon-Preis erhalten hatte, was die Übersiedelung der Familie von Genf nach Paris (1856) zur Folge hatte. Erst 1879 veröffentlichte Luce S. unter ihrem Pseudonym mit Gaston Raugras ihr erstes Werk: »L'abbé Galiani et sa correspondance«, das unverhoffte Anerkennung fand und von der französischen Akademie gekrönt wurde, wie auch die nun folgenden interessanten Sammelwerke und lebensvollen Zeitbilder: »Une femme du monde au dix-huitième siècle; la jeunesse de Madame d'Epinau« (1882) und »Les dernières années de Madame d'Epinau« (1883). In »La vie intime de Voltaire aux Délices et à Ferney« (1885) setzte S. allein die litterarischen Streifzüge durch das geistige und galante Gebiet des letzten Jahrhunderts fort, welchem auch angehört die »Histoire d'une grande dame«, d. h. der schönen Polin Helene Massalska, von der die 2 Bände: »La princesse Hélène de Ligne« und »La comtesse Hélène Potocka« (1887 u. 1888) handeln. Ihre neueste Veröffentlichung ist das Märchen »Zerbeline et Zerbelin« (1889). Irrtümlich wurde S. auch der unter dem Namen Lucie (nicht Luce) Herpin erschienene Tendenzroman »Marie Fougère« (1889), welcher wegen seiner scharfen Polemik gegen den Naturalismus Aufsehen erregte, zugeschrieben. Als Verfasser desselben gab sich aber nachträglich der Generalstaatsanwalt Duesnay de Beaurepaire zu erkennen, der unter dem Pseudonym Jules de Glouvet zu schreiben pflegte und aufs Geratewohl jenen Schriftstellernamen gewählt hatte.

\***Herfurth**, Ernst Ludwig, preuß. Minister, geb. 6. März 1830 zu Oberthau bei Merseburg, studierte in Jena und Berlin die Rechte, trat sodann in den Staatsverwaltungsdienst, ward 1858 Regierungsassessor in Arnberg, dann Regierungsrat daselbst, 1873 als Hilfsarbeiter in das Ministerium des Innern berufen und bald vortragender Rat in demselben, 1881 Ministerialdirektor, 1882 Unterstaatssekretär, sodann Mitglied des Bundesrats sowie des preußischen Staatsrats, Vorsitzender der Prüfungskommission für den höhern Verwaltungsdienst und nach dem Rücktritt Buttiamers 2. Juli 1888 Minister des Innern; auch wurde er 6. Nov. 1888 zum Abgeordneten gewählt. S. war hauptsächlich auf dem Gebiet der Kommunalgesetzgebung thätig und schrieb: »Die Ausführung des § 7 der Verfassungsurkunde für den preußischen Staat« (Berl. 1872); »Beiträge zur Finanzstatistik der Gemeinden in Preußen« (Ergän-

zungshefte der »Zeitschrift des königlich preussischen Statistischen Büreaus« 1879, 1882 und 1884); »Finanzstatistik der Kreise des preussischen Staats« (mit Studt, ebenda 1880); »Statistik der Kreisabgaben in Preußen« (ebenda 1882); »Die Heranziehung der Versicherungsgesellschaften zu den Gemeindeabgaben in Preußen« (Berl. 1880); »Das Gesetz, betreffend die Befähigung für den höhern Verwaltungsdienst, vom 11. März 1879« (3. Aufl., das. 1888); »Kommunalabgabengesetz« (mit F. Röhl; 2. Aufl., das. 1888); »Die Kommunalabgabepflicht der Aktiengesellschaften u. in Preußen, nach dem Gesetz vom 27. Juli 1885 systematisch dargestellt« (das. 1886); »Gemeindeabgabepflicht der Militärpersonen« (das. 1887).

\***Herle**, Dorf im preuß. Regierungsbezirk Minden, Kreis Höxter, an der Driburger Aa, hat mehrere Mineralbrunnen und (1885) 456 Einw.

\***Hertenstein**, Wilhelm Friedrich, Schweizer Staatsmann, geb. 1825 zu Kyburg im Kanton Zürich, studierte Forstwissenschaften auf den Akademien zu Hohenheim und Tharant und machte 1846 forstwissenschaftliche Reisen in Deutschland. 1847 erhielt er das Staatspatent als Forstmeister und das Brevet als Artillerieoffizier, in welcher Eigenschaft er den Sonderbundsfeldzug mitmachte. 1852 wurde er Adjunkt beim kantonalen Forstamt und 1855 Kantonsforstmeister, welche Stelle er bis 1872 bekleidete. Seit 1858 Mitglied des Kantonsrats, wurde er 1872 als Kandidat der Liberalen in die zürichische Regierung gewählt. Zugleich bekleidete er seit 1865 den Rang eines Oberstleutnants und seit 1872 den eines Obersten in der eidgenössischen Armee und wurde, nachdem er 1872—77 im schweizerischen Nationalrat gesessen, 1878 Vertreter seines Heimatkantons im Ständerat. Im März 1879 wählte ihn die Bundesversammlung als Nachfolger des verstorbenen Obersten Scherer in den Bundesrat, in welchem er das Militärdepartement leitete. Als ein Mann von großer Arbeitskraft und Geschäftserfahrung hochgeachtet, glänzte er weder als Redner noch in Bezug auf weltmännische Bildung und lehnte im Bewußtsein dieser Mängel lange die Würde eines Bundespräsidenten ab. Erst im Dezember 1887, nachdem durch die Neuorganisation des Bundesrats das Departement des Auswärtigen von dem Bundespräsidium getrennt worden war, ließ er sich dazu wählen, starb aber kurz vor Ablauf seines Amtsjahrs infolge einer Beinamputation 27. Nov. 1888.

\***Herz**, 5) Heinrich, Physiker, geb. 22. Febr. 1857 zu Hamburg, studierte seit 1875 Ingenieurwissenschaften, widmete sich aber später der Physik und studierte in München und Berlin, wo er 1880 promovierte und Assistent bei Helmholtz wurde. 1883 habilitierte er sich in Kiel als Privatdozent für theoretische Physik, 1885 wurde er als Professor der Physik an die technische Hochschule in Karlsruhe berufen, und 1889 erhielt er als Nachfolger von Clausius die Professur der Physik in Bonn. S. bearbeitete besonders die elektrischen Erscheinungen und untersuchte 1887 und 1888 den Zusammenhang zwischen Licht und Elektrizität und die Erzeugung von Ätherwellen von großer Wellenlänge. Er schrieb: »Über Beziehungen zwischen Licht und Elektrizität«, Vortrag auf der Naturforscherversammlung (7. Aufl., Bonn 1890). Vgl. Induktion (Bd. 17).

\***Herveyarchipel** (Cook's Archipel). Diese Gruppe wurde Anfang Oktober 1888 für britisches Schutzgebiet erklärt.

\***Herwarth von Bittenfeld**, Karl Eberhard, preuß. Generalfeldmarschall. Ihm zu Ehren erhielt 1889



das 1. westfälische Infanterieregiment Nr. 13 den Namen Infanterieregiment S.

**Herz, 2)** Henri, Klavierspieler etc., starb 5. Jan. 1888.

**Herzen, 2)** Alexander, Physiolog, geb. 1839 zu Wladimir, Sohn des bekannten Politikers, widmete sich in der Schweiz und in London medizinischen und naturwissenschaftlichen Studien, machte eine Reise nach Norwegen und Island und ließ sich 1863 in Florenz nieder, wo er 1877 Professor der Physiologie am Instituto superiore wurde. 1881 ward er in gleicher Eigenschaft an die Akademie in Lausanne berufen. Von seinen zahlreichen Werken nennen wir: »Vergleichende Anatomie der niedern Tiere« (russ. 1862); »Analisi fisiologica del libero arbitrio umano« (3. Ausg., Flor. 1879); »Gli animali martiri, i loro protettori e la fisiologia« (1874); »Cos'è la fisiologia?« (1877); »Lezioni sulla digestione« (1877); »Il moto psichico e la coscienza« (1879).

**Herzlieb, Minna.** Vgl. Gädery, Goethes Minchen, auf Grund ungebrachter Briefe (Leipz. 1887).

**Herzog, 5)** Johann Georg, Organist und Komponist, geb. 6. Sept. 1822 zu Schmölz (Oberfranken), besuchte das Lehrerseminar zu Altdorf, wurde nach kurzer Thätigkeit als Volksschullehrer 1842 Organist einer Münchener Kirche, seit 1848 zugleich Kantor an der evangelischen Kirche und Orgellehrer an der königlichen Musikschule, 1854 Universitätsmusikdirektor in Erlangen, trat 1888 in den Ruhestand und lebt seitdem in München. 1866 verlieh ihm die Universität Erlangen den Grad eines Dr. phil. hon. c., einige Jahre später wurde er zum königlichen Professor ernannt. H. hat sich um die Einführung des rhythmischen Gemeindegesanges sowie um die altkirchliche Liturgie in Bayern mit v. Tucher, Zahn, Layritz u. a. verdient gemacht, bearbeitet auch die musikalische Liturgie der evangelischen Kirche in Bayern sowie amtliche Choralbücher für Hessen-Darmstadt und Schwarzburg-Sondershausen. Als Komponist trat er mit sieben Orgelsonaten (Op. 61), mehreren besten Chorgesängen und einem Präludienbuch hervor. Ferner veröffentlichte er eine »Orgelschule« (Erlangen 1867), »Das kirchliche Orgelspiel« (3 Teile), eine Chorliedersammlung: »Geistliches und Weltliches« (5 Hefte), u. a.

**Herzog Ludwigs-Bad,** Bad im braunschweig. Kreis Gandersheim, nahe bei Gandersheim und am Osterberg, hat jod- und bromhaltige Kochsalzquellen, die gegen Fettsucht, Strophulose, Gicht und Rheumatismus Anwendung finden.

**Hesslin, (1886)** 3401 Einw.

**Heskel, Ludovika,** Romanschriftstellerin, seit kurzem mit dem Prediger Johnson verheiratet, starb 7. April 1889 in Neustadt bei Koburg.

**Hessen, Großherzogtum,** hat einen Flächeninhalt von 7682 qkm (189,58 DM.) und nach dem definitiven Ergebnis der Zählung von 1885: 956,611 Einw. (125 auf 1 qkm). Auf die drei Provinzen verteilen sich diese wie folgt:

Provinzen	Q Kilom.	Q Meil.	Einwohner	Einwohner auf 1 qkm
Starfenburg . .	3019	54,53	402378	133
Oberhessen . .	3288	50,73	263044	80
Rhein Hessen . .	1375	24,07	291189	211

Darunter befanden sich 643,939 Evangelische, 278,440 Katholiken, 7957 sonstige Christen und 26,114 Juden, 473,740 männliche und 482,871 weibliche Personen, von denen 573,994 ledig, 319,340 verheiratet, 62,350 verwitwet und 927 geschieden waren. Der Nationalität nach befanden sich unter den Einwohnern 953,332

Deutsche und 3279 Ausländer. Die Zahl der Eheschließungen betrug 1887: 7177, der Gebornen 31,386 (7,53 Proz. unehelich), der Gestorbenen 22,076; mehr geboren wurden als starben 9310 Personen. Die Zahl der Auswanderer betrug 1888: 2220 Personen. Der Ernteertrag war 1888 folgender: 94,697 Ton. Roggen (auf 63,552 Hektar), 64,561 T. Weizen (auf 39,290 Hektar), 7430 T. Spelz (auf 9595 Hektar), 97,658 T. Gerste (auf 55,860 Hektar), 73,381 T. Hafer (auf 44,413 Hektar), 640,618 T. Kartoffeln (auf 67,055 Hektar) und 337,035 T. Wiesenheu (auf 93,590 Hektar). Der Bergbau beschränkte sich vorzugsweise auf Braunkohlen und Eisenerze. Die Belegschaft im Braunkohlenbergbau betrug 1888: 503 Köpfe, welche 114,395 T. Kohlen im Wert von 522,492 Mk. förderten. Im Bergbau auf Eisenerze waren 826 Arbeiter beschäftigt, die Förderung betrug 118,363 T. im Wert von 765,933 Mk. Bei der Gewinnung von Roheisen waren thätig 209 Arbeiter, die Produktion betrug 32,015 T. im Wert von 1,728,700 Mk. Kochsalz (153 Arbeiter) wurden 15,076 T. gewonnen im Wert von 281,402 Mk. Die Zuckerrfabrikation lieferte 1887/88 in 3 Fabriken 6848 T. Rohzucker und 1570 T. Melasse; 1887 waren 127 Branntweinbrennereien im Betrieb; in 265 Brauereien wurden 1888/89: 914,433 hl Bier produziert. Für den Schiffsverkehr auf dem Rhein sind die Städte Bingen, Mainz und Worms von Bedeutung. Die jährlichen Einnahmen des Staats betragen nach dem Budget für ein Jahr der Periode 1888—91:

1. Domänen und Forsten . . . . .	5309251 Mark
2. Regalien . . . . .	5300 .
3. Direkte Steuern . . . . .	8000186 .
4. Indirekte Abgaben . . . . .	7756442 .
5. Aus verschiedenen Quellen . . . . .	812846 .

Summe der Einnahmen: 21884025 Mark

**Ausgaben:**

1. Lasten und Abgänge . . . . .	1327950 Mark
2. Staatsschuld . . . . .	1210028 .
3. Pensionen . . . . .	1035000 .
4. Bedürfnisse des großh. Hauses u. Hofes . . . . .	1230002 .
5. Landstände . . . . .	45660 .
6. Staatsministerium . . . . .	322440 .
7. Ministerium des Innern und der Justiz . . . . .	6817952 .
8. Ministerium der Finanzen . . . . .	5464942 .
9. Matrikularbeiträge . . . . .	4000000 .

Summe der Ausgaben: 21884025 Mark

Für jedes Jahr der dreijährigen Finanzperiode wird demnach aus den ordentlichen Einnahmen ein Überschuss von 430,051 Mk. erwartet. Das außerordentliche Budget für die ganze Finanzperiode 1888—91 weist Ausgaben im Betrag von 1,714,672 Mk. nach, zu deren Deckung 11,761,159 Mk., größtenteils aus disponibeln Überschüssen der Hauptklasse bestehend, verwendbar sind, so daß am Schluß dieser Periode 10,046,487 Mk. als Überschüsse vorhanden sind. Die Summe der eigentlichen Staatsschuld beträgt 29,631,277 Mk.

**Geschichte.** Nachdem im Juli 1886 das Mainzer Bistum durch Ernennung des Domkapitulars Haffner zum Bischof wieder besetzt worden war, wurde dem Versprechen, welches das Ministerium auf die Interpellation der Alerikalen bisher gegeben, dem Landtag 1887 ein Kirchengesetz vorgelegt, über welches im Auftrag der Regierung Fürst Jsenburg-Virsenstein in Rom mit der Kurie verhandelt hatte. Dasselbe betraf die Vorbildung und Anstellung der Geistlichen, gestattete die Errichtung eines geistlichen Seminars in Mainz und die von Alumnaten an den Gymnasien, dagegen nicht die Errichtung von Knaben seminaren, hielt die Anzeigepflicht und das Ein-

spruchsrecht des Staats aufrecht und setzte für die Wiederbesetzung erledigter Pfarreien eine bestimmte Frist fest. Beide Kammern nahmen das Gesetz unverändert an. Anträge der Klerikalen auf Abänderung des Wahlgesetzes durch Einführung direkter Wahlen wurden vom Landtag abgelehnt, und Klerikale und Sozialdemokraten erlangten bei den Neuwahlen für den Landtag 1887 nur 8 Sitze von 50. Durch neue Kirchengesetze, unter anderm über Mißbrauch der geistlichen Amtsgewalt, wurde 1888 die heftige Kirchengesetzgebung in Übereinstimmung mit der von Preußen, Baden und Württemberg gebracht. Die günstige Finanzlage infolge der Herauszahlungen vom Reich ermöglichte 1888 die Herabsetzung der Grund-, Gewerbe- und Einkommensteuer und die Anlage von kostspieligen Bauten für Wissenschaft und Kunst. Auch wurde eine Landesbank errichtet.

**Hessen-Kassel.** Landgraf Friedrich Wilhelm von H., Haupt der ältern, früher kurfürstlichen, nicht regierenden Hauptlinie des hessischen Fürstenhauses, Sohn des 1884 verstorbenen Landgrafen Friedrich, unternahm 1888 eine Weltreise, während welcher er sich auf der Fahrt von Batavia nach Singapur 14. Okt. in einem Anfall von Geistesstörung unbemerkt über Bord stürzte und ertrank; seine Leiche konnte nicht aufgefunden werden. Da er unvermählt war, folgte ihm als Haupt der Linie sein jüngerer Bruder, Landgraf Alexander Friedrich, geb. 25. Jan. 1863 zu Kopenhagen, welcher fast blind ist. Die landgräfliche Familie residiert auf Schloß Philippsruhe bei Hanau oder Schloß Panker in Holstein.

**Hessen-Philippsthal.** Da Landgraf Ernst unvermählt, Landgraf Alexis kinderlos ist, so beruhte die Nachfolge allein auf der Deszendenz von des letztern Bruder, dem Prinzen Wilhelm von Philippsthal-Barchfeld, der aus seiner zweiten und vierten Ehe je einen Sohn hatte; Prinz Wilhelm starb 17. Jan. 1890 auf seinem Schloß zu Rotenburg a. T.

**Oettinger, Franz,** lath. Theolog, starb 26. Jan. 1890 in Würzburg.

**Oendud,** Wilhelm von, preuß. General, wurde im Januar 1887 zum kommandierenden General des 15. Armeekorps in Straßburg ernannt und 1888 zum General der Kavallerie befördert.

**Oensner, Eduard,** Admiral und Staatssekretär des deutschen Reichsmarineamtes, geb. 8. April 1843 zu Kreuznach, trat 1867 als Kadett in die preussische Marine, machte seine erste große Seereise 1859—62 auf der Fregatte Thetis nach Ostasien, nahm 1864 als Kommandant des Kanonenboots Wespe am Gefecht bei Jasmund teil, ward 1868 Kapitänleutnant, befehligte während des deutsch-französischen Kriegs in auswärtigen Meeren das Kadettenschulschiff Arctona, mit dem er erst nach dem Frieden 1871 zurückkehrte, und ward 1873 zur Admiralität kommandiert, in der er Vorsitzender der Torpedoprüfungskommission war. Als Korvettenkapitän befehligte er 1878 bis 1881 die Panzerkorvette Hansa in den südamerikanischen Gewässern während des Kriegs zwischen Chile und Peru und ward 1881 zum Kapitän zur See und Dezernenten der militärwissenschaftlichen Abteilung in der Admiralität ernannt. 1886 führte er das Kommando des Panzerschiffs Oldenburg und 1887—88 als Kommodore das des deutschen Kreuzergeschwaders in Australien, Samoa und Ostafrika. Im Herbst 1888 zum Direktor des Marineministeriums ernannt und 21. Jan. 1889 zum Konteradmiral befördert, vertrat er im Reichstag den Marineetat, die Marinevorlagen und die neue Organisation der Behörden und ward nach Genehmigung derselben 28.

März d. J. zum Staatssekretär des neugeschaffenen Reichsmarineamtes ernannt.

**Oensrichbad,** Kurort im schweizer. Kanton Bern, Bezirk Frutigen, am linken Ufer der Rander und am Ostabhang des Riesen, 702 m ü. M., mit kalter, alkalisch-salinischer Schwefelquelle, welche gegen chronische Katarthe, Rheumatismus, Bleichsucht zc. wirksam ist, und großem Kurhaus.

**Oewesl** (spr. hiewesli), Ludwig, deutsch-ungar. Schriftsteller, geb. 20. Dez. 1843 zu Oewesl in Ungarn, studierte zu Wien Philologie und Medizin, trat 1866 in die Redaktion des »Pester Lloyd« ein, begründete mit einigen Freunden das rasch beliebt gewordene magyarische Wochenschrift »Bor-szem Jankó«, siedelte aber 1885 als Redakteur des »Fremdenblatts« nach Wien über. H. schrieb magyarisch und deutsch, in ersterer Sprache erlangten namentlich seine »Karczkepek«, Bilder aus dem Leben der ungarischen Hauptstadt (Pest 1876), Geltung, in deutscher Sprache die Novellensammlungen: »Auf der Schneide« (Stuttg. 1884), »Neues Geschichtenbuch« (das. 1885), »Auf der Sonnenseite« (das. 1886), »Almanaccando, Bilder aus Italien« (das. 1888), »Buch der Laune« (das. 1889), vor allen aber die humoristische Robinsonade »Des Schneidergesellen Andreas Jeltz Abenteuer in vier Weltteilen« (2. Aufl., Pest 1879), die auch ins Magyarische und Finnische übersetzt wurde.

**Oeydemann, Heinrich,** Archäolog, geb. 28. Aug. 1842 zu Greifswald, studierte in Tübingen, Bonn, Greifswald und Berlin, wo er 1865 promovierte, klassische Philologie und Archäologie und trat in Berlin in enge Beziehungen zu E. Gerhard. Nachdem er 1866 eine erste größere Untersuchung über griechische Vasenbilder: »Iliupersis« herausgegeben, unternahm er Studienreisen nach Italien und Griechenland, wobei er sich besonders in Neapel und Ruvo dem Studium der antiken Vasen widmete, welche auch später das Hauptgebiet seiner Forschungen blieben. 1869 habilitierte er sich als Dozent der Archäologie an der Universität zu Berlin, und 1874 wurde er als Professor nach Halle berufen, wo er bald eine lebhaftere Lehrthätigkeit entfaltete und durch reiche Erweiterung des archäologischen Museums sich ein bleibendes Verdienst erwarb. Er starb 10. Okt. 1889. Außer zahlreichen Abhandlungen in den »Annali dell' Instituto«, der »Archäologischen Zeitung«, der »Zeitschrift für bildende Kunst« zc. veröffentlichte H.: »über eine nach-euripideische Antigone« (Berl. 1868); »Griechische Vasenbilder« (das. 1870); »Die Vasensammlungen des Museo Nazionale zu Neapel« (das. 1872); »Die antiken Marmorbildwerke in der sogen. Stoa des Hadrian zc.« (das. 1874); »Terrakotten aus dem Museo Nazionale zu Neapel« (das. 1882); »Satyr- und Vaschennamen« (Halle 1880); »Dionysos' Geburt und Kindheit« (das. 1886); »Pariser Antiken« (das. 1887) u. a. Von 1876 bis 1888 gab er jährlich ein »Hallisches Winkelmannsprogramm« mit einer archäologischen Abhandlung heraus.

**Oeym, Karl Friedrich,** um das Versicherungswesen verdienter Mathematiker, geb. 13. Aug. 1818 zu Leipzig, studierte an der Universität daselbst, war 1840—48 Amanuensis an der Sternwarte auf der Pleißenburg, 1848—80 Lehrer der Mathematik an der Leipziger Thomasschule, auch Direktor der Versicherungsgesellschaft »Gegenseitigkeit« und starb 26. Mai 1889. H. war ein sehr thätiger Mitarbeiter an Masius' »Rundschau der Versicherungen« und schrieb außerdem: »Über Grabelassen, ihre Einrichtung und Verwaltung« (Leipz. 1850); »Anfertigung der Rechnungsabschlüsse von Grabelassen und Krankentafeln«

(das. 1856); »Die Kranken- und Invalidentversicherung« (das. 1863); »Anzahl und Dauer der Krankheiten bei gemischter Bevölkerung« (die 20- u. 25jährigen Erfahrungen der »Gegenseitigkeit«, das. 1878 u. 1884); »Zur Geschichte des mathematischen und naturwissenschaftlichen Unterrichts an Gymnasien« (Programm der Thomasschule, 1873).

\* **Oeyfl**, Badeort in der belg. Provinz Westflandern, Arrondissement Brügge, an der Mündung des Leopoldkanals in die Nordsee und an der Staatsbahlinie Brügge-Fl., mit (1885) 2136 Einw. (viele Fischer).

\* **Oeywood** (spr. behmudd), John, engl. Dramatiker, um 1495 wahrscheinlich zu North Mines (Herfordshire) geboren. Mit Thomas Morus bekannt und von ihm als ausgezeichnete Musiker Heinrich VIII. empfohlen, übernahm er bald die Leitung der glänzenden Feste des Hofes und blieb auch unter Maria in hervorragender Stellung. Nach dem Tode der letztern zog er sich nach Mecheln in Brabant zurück, wo er 1565 starb. Seine Bedeutung liegt in dramatischen Schöpfungen, sogen. Interludes, den Fastnachtspielen ähnlichen verblohmischen Szenen des Volkslebens, in denen er die allegorischen Figuren durch individuelle Charaktere zu ersetzen wußte. Seine »Proverbs« (1546) wurden von Charman herausgegeben (Lond. 1874). Vgl. Swoboda, J. S. als Dramatiker (Wien 1888).

\* **Oids-Beach**, Sir Michael, legte 4. März 1887 sein Amt als Obersekretär für Irland im Ministerium Salisbury wegen einer akuten Augenkrankheit nieder, blieb aber bis zum Januar 1888 Mitglied des Kabinetts ohne Portefeuille und wurde, nachdem er einige Zeitlang ganz aus dem Ministerium ausgetreten war, im Frühjahr 1888 wieder zum Präsidenten des Handelsamtes ernannt.

\* **Oidrotika** (griech., hidrotische Mittel), s. v. w. schweißtreibende Mittel; **Hidrosis**, das Schwitzen (vgl. Hyperhidrosis, Bd. 17).

\* **Oghmores Höhle** (spr. hēmōrs), die von Nathanael Oghmore (1613—84) entdeckte Oberkieferhöhle, welche mit der Fortsetzung der Nasenschleimhaut ausgekleidet ist.

\* **Oilgers**, 1) Richard, Freiherr von, preuß. General, geb. 27. Juni 1829 zu Koblenz, Sohn eines Hauptmanns aus einer altkölhnischen katholischen Patrizierfamilie, besuchte das Gymnasium in Koblenz und trat nach abgelegtem Abiturientenexamen in das 29. Infanterieregiment ein. Seit 1851 Sekondeleutnant, besuchte er 1855—58 die Kriegsakademie, ward 1859 Regimentsadjutant, 1860 Premierleutnant und Adjutant der 29. Infanteriebrigade, 1862 Adjutant beim Generalkommando des 8. Armeekorps, 1864 unter Beförderung zum Hauptmann im 28. Regiment Adjutant beim Gouvernement von Luxemburg, 1866 während des Kriegs Adjutant beim Generalkommando des 2. Armeekorps, im Oktober 1866 Generalstabsoffizier der 14. Division und 1867 Major. Als Generalstabsoffizier der 14. Division machte er den Krieg gegen Frankreich 1870/71 im 7. Korps mit und schloß die Kapitulationen von Diederhosen, Montmédy und Mézières ab. Im Januar 1872 wurde er zum Oberstleutnant befördert und zum Abteilungschef im Großen Generalstab ernannt, 1874 Chef des Generalstabs des 11. Armeekorps und Oberst, 1877 Kommandeur des 51. Regiments, 1881 Generalmajor und Kommandeur der 29., 1882 der 40. Infanteriebrigade in Braunschweig, wo er 1884 nach dem Tode des Herzogs Wilhelm den Oberbefehl über alle in Braunschweig stehenden Truppen übernahm, 1885 Generalleutnant und Kommandeur der 15. Division

in Köln und 1888 kommandierender General des 5. Armeekorps in Posen. 1888 war er Mitglied der Kommission für Umarbeitung des Exerzierreglements. Wegen schwächlicher Gesundheit erbat er Anfang 1890 seinen Abschied, den er als General der Infanterie erhielt.

\* 2) **Karl, Bildhauer**, geb. 17. Jan. 1844 zu Düsseldorf, bildete sich auf der Akademie daselbst, besonders unter A. Wittig, und ließ sich nach einem dreijährigen Studienaufenthalt in Rom zu Berlin nieder. Er beteiligte sich seit 1880 an allen größern Konkurrenzen und erhielt unter anderm 1885 den zweiten Preis bei dem Wettbewerb um ein Lutherdenkmal für Berlin, 1887 einen ersten Preis für das Lessingdenkmal daselbst, 1888 den ersten Preis für das Kriegerdenkmal in Düsseldorf, 1889 den ersten Preis für das Krieger- und Kaiserdenkmal in Stettin und einen zweiten Preis für das Nationaldenkmal für Kaiser Wilhelm. Von monumentalen Werken hat er ausgeführt: den Genius der Kunst auf der Kunsthalle zu Düsseldorf (1879); eine kolossale Bronzestatue König Friedrich Wilhelms I. in der Herrscherhalle des Zeughauses zu Berlin (1883, eine Wiederholung 1885 im Lustgarten zu Potsdam aufgestellt); ein Familiengrabmonument auf dem Matthäikirchhof zu Berlin; das Kriegerdenkmal für Düsseldorf in Tiroler Marmor; das Krieger- und Kaiserdenkmal für Stettin in Bronze und Granit. Für die Nationalgalerie zu Berlin hat er die sitzende Figur einer Muse geschaffen. Seine Werke verbinden echt monumentale Haltung mit Würde der Auffassung und poetischem Schwung der Erfindung.

\* **Oiller von Gärtringen**. Zu Ehren der beiden preuß. Generale dieses Namens, von denen der jüngere, Freiherr Wilhelm S. v. G., 3. Juli 1866 bei Königgrätz fiel, wurde 1889 das 4. posensche Infanterieregiment Nr. 59 Infanterieregiment Freiherr S. v. G. genannt.

\* **Oilly**, Karl, schweizer. Historiker und Staatsrechtslehrer, geb. 28. Febr. 1833 zu Chur, studierte in Göttingen und Heidelberg die Rechte, hielt sich zu seiner weitem Ausbildung ein Jahr in London und Paris auf, ließ sich 1855 als Advokat in Chur nieder und wurde 1874 als Professor des Staats- und Völkerrechts an die Universität Bern berufen, an der er noch gegenwärtig wirkt. Außer zahlreichen Broschüren politisch-historischen Inhalts schrieb er: »Vorlesungen über die Politik der Eidgenossenschaft« (Bern 1875); »Ideen und Ideale schweizerischer Politik« (das. 1875); »Öffentliche Vorlesungen über die Helvetik« (das. 1878). S. ist auch Herausgeber des seit 1886 erscheinenden »Politischen Jahrbuchs der schweizerischen Eidgenossenschaft« (Bern 1886 ff.).

\* **Oimeji**, Hauptstadt der japan. Provinz Harima, im südlichen Teil der Insel Nippon, am rechten Ufer der Fehikawa, ein wenig oberhalb ihrer Mündung ins Meer, ist Station der Eisenbahn Osaka-Osaka und Knotenpunkt dreier Hauptstraßen, von denen eine von französischen Ingenieuren erbaute zu den wichtigen Bergwerken von Ikuno führt, mit (1884) 23.421 Einw., welche wegen ihrer vorzüglichen Lederarbeiten berühmt sind.

\* **Oimmelstür**, Dorf im preuß. Regierungsbezirk und Landkreis Hildesheim, hat eine kath. Kirche, eine Landarmen- und Korrekptionsanstalt und (1885) 1078 Einwohner.

\* **Hinderlin**, Gustav Eduard von, preuß. General. Ihm zu Ehren wurde 1889 das pommersche Fußartillerieregiment Nr. 2 Fußartillerieregiment v. S. genannt.

**Hinterindien, Forschungsreisen, s. Asien (Bd. 17).**

\***Sirado**, Hauptstadt der gleichnamigen, 32 km langen und 7 km breiten Insel an der Nordwestküste der japanischen Insel Kjusiu, welche, an der Straße von Korea gelegen, zur Provinz Hizen gehört, im NW. des Eingangs zur Omarubucht liegt und von Kjusiu durch den tiefen Kanal Sirado-no-Seto geschieden wird, liegt an der Ostseite der Insel, hat 10,600 Einw. und ist bemerkenswert, weil ihr früherer Daimio erst den Portugiesen, 1609 auch den Holländern und 1613 den Engländern freundliche Aufnahme und Handelsverkehr gewährte. Engländer und Portugiesen mußten indes gegen die Holländer das Feld räumen, welche 1640 ihre Faktorei nach Nagasaki zu verlegen genötigt wurden.

\***Sirn**, Gustav Adolf, Physiker, starb 14. Jan. 1890 in Kolmar.

\***Sirsh**, 2) Samson Raphael, jüd. Theolog, starb 31. Dez. 1888 in Frankfurt a. M.

\***Sirson**, (1886) 5583 Einw

\***Historisches Institut**, eine vom preuß. Unterrichtsministerium als »Historische Station« 9. April 1888 in Rom errichtete Anstalt zur Förderung und Unterstützung der deutschen Forscher, besonders zur Erforschung deutscher Geschichte im vatikanischen Archiv, sodann in den übrigen römischen und italienischen Archiven und Bibliotheken. Sie steht unter der Leitung einer durch die Akademie der Wissenschaften zu Berlin gewählten Kommission. 1890 erhielt die Anstalt den Namen »Königlich preussisches Historisches Institut«. Zunächst wird die Herausgabe der Berichte päpstlicher Gesandten in der Reformationszeit (durch Schottmüller und Friedensburg) vorbereitet.

\***Pittorf**, 2) Johann Wilhelm, Elektriker, geb. 27. März 1824 zu Bonn, habilitierte sich in Münster als Privatdozent und erhielt daselbst 1852 die Professur für Chemie und Physik. Er arbeitete über die Anotropie des Selen, über die Spektren glühender Gase (mit Plücker), über Elektrizitätsleitung in Gasen, über die Elektrolyse von Lösungen und Lösungsgemischen, Theorie der Elektrolyse, Wanderung der Ionen während der Elektrolyse, über die Leitungsfähigkeit der Flamme etc. Seine Studien über elektrische Entladung in höchst verdünnten Gasen (1869) behandeln dasselbe Thema, über welches Crookes, ohne Pittorfs Untersuchungen zu kennen, unter dem Titel: »Strahlende Materie« (1879) eine großes Aufsehen erregende Arbeit veröffentlichte.

\***Hobelmashinen**, s. Holzbearbeitung und Metallbearbeitung (Bd. 17).

\***Hoboken**, 2) Gemeinde in der helg. Provinz und Arrondissement Antwerpen, unweit der Schelde, an der Staatsbahnlinie Antwerpen-Boom, mit Schiffswerften und (1888) 6057 Einw.

\***Hochbahnen**, Stadteisenbahnen, d. h. durch und um größere Städte gebaute Eisenbahnen, deren Geleise auf besondern Bauwerken oberhalb der Straßen liegen. Bei der Berliner Stadt- und Ringbahn liegen die Geleise innerhalb der Stadt auf einer Reihe gemauerter Bogen, außerhalb der Stadt auf einem aufgeschütteten Damm, in New York auf einer schweren, durch eiserne Säulen gestützten Eisenkonstruktion etwa in der Höhe der zweiten Stockwerke der Häuser.

\***Höchst**, 1) Stadt im Regierungsbezirk Wiesbaden, seit 1886 Kreis Höchst.

\***Höder**, Paul, Maler, geb. 11. Aug. 1854 zu Oberlangenau in der Grafschaft Glatz, besuchte das Gymnasium zu Neustadt in Oberschlesien, begab sich aber mit 20 Jahren nach München, um sich an der dortigen Akademie der Malerei zu widmen. Vorzugsweise er-

hielt er seine Ausbildung in der Malklasse bei E. Diez, und in dessen Art begann er auch seine künstlerische Thätigkeit mit Kostümbildern. Das Studium der holländischen Meister in der Pinakothek, die Bilder von J. v. Ufde und eine 1882 unternommene Reise nach Paris und Holland führten ihn jedoch auf ein anderes Gebiet. Schon 1883 trat er auf der Münchener internationalen Kunstausstellung mit Genrebildern aus Holland und Interieurs (Porträt einer kleinen Holländerin, Beschaulichkeit, Sonntag, Fischerhütte in Holstein, am Ramin) auf, in welchen sich Feinheit der Charakteristik mit einer großen koloristischen Fertigkeit in der Behandlung des Hell dunkels verband. 1884 siedelte er nach Berlin über, wo er außer mehreren Kinderporträts und holländischen Genrebildern (Erinnerung an Zeeland, Mädchen mit Kaze, Dämmerstunde, das Angebinde) mehrere Genreszenen auf deutschen Kriegsschiffen (Gewehrpuken an Bord Sr. Majestät Schiff Deutschland, Gefechtschießen auf einem deutschen Panzer) gemalt hat, welche sich durch Genauigkeit der Darstellung wie durch Kraft und Klarheit des Kolorits gleichmäßig auszeichnen.

\***Hodell**, Franz, schwed. Bühnendichter, geb. 13. Aug. 1840 zu Stockholm, betrat 1860 auf Selindert Theater in dem von ihm verfaßten Lustspiel »Ein Zimmer zu vermieten« die Bühne und war eine Zeitlang als Schauspieler und Dramaturg am Södra theater angestellt. 1870 übernahm er die Redaktion des schwedischen humoristischen Blattes »Söndags Nisse«, das 1881 in seinen Besitz überging. Er zählt zu den begabtesten und populärsten Lustspielschriftstellern der schwedischen Bühne. Seine Stücke zeichnen sich durch glückliche Erfindung, abwechslungsreiche Komposition und muntern Witz aus. Seine bekanntesten Originalarbeiten sind: »Fort mit der Wande«, »Ein Sommervergnügen«, »Die Fabrikarbeiterin«, »Familie Trögelin«, »Mein alter Hut«, »Die Nähterinnen«, »Goldene Hochzeit«, »Des Königs Urteil«, »Stockholm bei Nacht«, »Drei Paar Schuhe«. Auch als Bearbeiter hat er eine glückliche Hand gehabt, so mit seinem »Andersson, Petterson och Lundström« (Nestors »Lumpaci-Bagabundus« nachgebildet und in Stockholm mehr denn 300mal gegeben). Nur der kleinste Teil seiner Stücke erschien im Druck.

\***Hodgkinsche Krankheit** (syr. höddaktins-), s. Pseudoleukämie (Bd. 17).

**Höferecht**. In Oesterreich wurde 1. April 1889 ein Gesetz erlassen, welches ein besonderes bürgerliches Intestaterbrecht einführt. Dasselbe gilt für landwirtschaftliche, mit einem Wohnhaus versehene Besitzungen (Höfe) mittlerer Größe. Der Landesgesetzgebung ist es überlassen, zu bestimmen, welche Höfe als Höfe mittlerer Größe zu gelten haben. Der Eigentümer wird in seiner Verfügung über den Hof oder über einzelne Teile desselben weder unter Lebenden noch von Todes wegen beschränkt. Wenn jedoch das Nachlassvermögen desselben an mehrere Personen übergeht, so kann der Hof nebst Zubehör nur Einer Person, dem Übernehmer (Anerben), zufallen. Der Übernehmer wird durch die Landesgesetzgebung in der Weise bestimmt, daß dieselbe hierbei an das Recht und die Ordnung der gesetzlichen Erbfolge gebunden bleibt und innerhalb dieser Grenzen die Reihenfolge festsetzt, in welcher unter mehreren nach der gesetzlichen Erbfolge zugleich eintretenden Erben die einzelnen zur Übernahme des Hofes berufen sind. Die Landesgesetzgebung kann jedoch die Anordnung treffen, daß der überlebende Ehegatte unmittelbar nach den Nachkommen des Erblassers und vor den übrigen Verwandten (2. bis 6. Linie) desselben als Übernehmer

berufen werde (sogen. Aufgriffsrecht). Der Übernehmer wird bei der Erbteilung bis zur Höhe des lastenfreien Wertes des Hofes Schuldner der Verlassenschaft. Der Wert des Hofes wird durch Übereinkommen der Beteiligten und in Ermangelung eines solchen durch das Gericht, jedoch nach billigem Ermessen, daß der Übernehmer wohl bestehen kann, bestimmt. Wenn die Parteien sich über die Frist, die Raten der Auszahlung und die Verzinsung des den Miterben auszahlenden Betrags nicht einigen, so hat das Gericht hierüber zu entscheiden. Weitere und einschneidendere Bestimmungen sind der Landesgesetzgebung anheimgegeben. Sie kann für Höfe mittlerer Größe Beschränkungen der freien Teilbarkeit festsetzen oder Bestimmungen erlassen, wonach derartige Höfe von Personen, in deren Eigentum solche Höfe oder größere landwirtschaftliche Besitzungen bereits stehen, gar nicht oder nur unter bestimmten Voraussetzungen oder Beschränkungen erworben werden sollen. Im ganzen will das Gesetz die Erhaltung der Höfe in einer Hand begünstigen, auf der andern Seite aber auch die Latifundienbildung verhindern.

\*Höfding, Harald, dän. Philosoph, geb. 1843, studierte Theologie, absolvierte das theologische Amtsexamen, wandte sich aber, hauptsächlich beeinflusst durch die Werke Sören Kierkegaards, in der Folge dem Studium der Philosophie zu und promovierte 1870 mit einer Abhandlung: »Die stoische Bestimmung der Willensfreiheit«. Die Bekanntschaft mit der modernen englischen Philosophie brachte ihn indessen zu bestimmtem Anfängen selbständiger Forschens. Er veröffentlichte (in dänischer Sprache): »Die Philosophie in Deutschland nach Hegel« (1872); »Die englische Philosophie unserer Zeit« (1874; deutsch von Kurella, Leipz. 1889); »Die Grundlage der humanen Ethik« (1876); »Spinozas Leben und Lehre« (1877); »Die Psychologie im Umriss« (2. Aufl. 1885); »Ethik« (1887); »Charles Darwin« (1889).

\*Hoffmann, 20) Heinrich, Maler, geb. 18. Okt. 1814 zu Frankfurt a. M., war anfangs Zimmermaler, wurde aber seit 1835 durch den Verkehr mit damals in Frankfurt anwesenden jüngern Künstlern, besonders mit A. Achenbach, zur Landschaftsmalerei geführt, in welcher er sich jedoch erst von 1843 bis 1850 auf dem Stäbelschen Institut unter der Leitung Jakob Beckers ausbilden konnte. Daneben machte er Naturstudien auf Wanderungen im Taunus, Odenwald und Schwarzwald, am Rhein, der Mosel und der Ahr, denen später größere Reisen nach der Schweiz und Tirol folgten. 1848 malte er seine ersten größern Bilder, in welchen zwar noch die romantische Stimmung nachklang, die sich aber bereits durch selbständige Naturbeobachtung auszeichneten. Auch in seinen spätern Werken hielt er an idealer Auffassung und Komposition fest, schloß sich jedoch in den Einzelheiten eng an die Natur an. Er hat zahlreiche Wald- und Alpenlandschaften, Waldbäche, Felsenschluchten, Mondnächte, Heidelandschaften, Straßen und Gäßchen aus dem alten Frankfurt und verfallene Burgen aus dem Taunus gemalt, welche sich meist im Frankfurter Privatbesitz befinden. Seine Hauptwerke sind: eine Waldlandschaft von 1873, Mondnacht im Wald (1879) und das Wetterhorn (1881).

\*21) Hans, Schriftsteller, geb. 27. Juli 1848 zu Stettin, studierte in Bonn, Berlin u. Halle Philologie, trat eine größere Studienreise nach Italien an und begann, nachdem er im Januar 1871 mit einer Dissertation: »über die Entstehung der Nibelungen«, die philosophische Doktorwürde erworben, in Stettin, Stolp und Danzig seine Laufbahn als Gymnasial-

Lehrer, die, bereits 1872 einmal durch einen längern Aufenthalt in Rom und eine Reise nach Athen und Konstantinopel unterbrochen, 1878 durch den Entschluß, sich ganz der Litteratur zu widmen, beendet ward. Nach abermaligen Reisen nach Italien und Griechenland und längerem Aufenthalt im Elternhaus siedelte H. 1882 nach Berlin über, wo er den größern Teil seiner seitdem veröffentlichten Werke schuf. H. gehört zu den besten, nach künstlerischer Reise und künstlerischem Vortrag ringenden Novellisten der Gegenwart, eine gewisse Feinheit der Umrisse und Wärme der Farbengebung zeichnen seine Erzählungen aus, die der Phantasie einer wahrhaft poetischen Natur entstammen. Außer dem Gedicht »Der feige Wandelmar« (Leipz. 1883) erschienen von ihm die Novellensammlungen: »Unter blauem Himmel« (Berl. 1881), »Der Hegenprediger und andre Novellen« (das. 1883), »Im Lande der Phäaken«, Novellen (das. 1884), »Neue Korsufgeschichten« (das. 1887), die größere Novelle »Brigitta von Wisby« (Leipz. 1884), nach der Rich. Voss sein gleichnamiges Trauerspiel bearbeitete; ferner: »Von Frühling zu Frühling«, Bilder und Skizzen (Berl. 1889), und der Roman »Zwan der Schreckliche und sein Hund« (Stuttg. 1889).

\*22) Ludwig, Architekt, geb. 31. Juli 1852 zu Darmstadt, studierte auf der Akademie in Kassel und Berlin und begann seine praktische Thätigkeit als Bauführer beim Bau der Kriegsakademie in Berlin. Nachdem er 1884 die Prüfung als Regierungsbaumeister bestanden, beteiligte er sich an der Konkurrenz um die Bebauung der Museumsinsel in Berlin mit einem Entwurf, welcher von der preussischen Regierung angekauft wurde. Im Herbst 1884 unternahm er eine Studienreise, während welcher er in Gemeinschaft mit P. Dybwad (s. d., Bd. 17) einen im Stil der italienischen Renaissance gehaltenen Entwurf für das deutsche Reichsgerichtsgebäude in Leipzig anfertigte, der ihm bei der Konkurrenz im März 1885 den ersten Preis und die Ausführung eintrug. H. lebt in Berlin.

\*Hoffmeister, 3) Heinz, Bildhauer, geb. 24. Juni 1851 zu Saarlouis, besuchte das Gymnasium zu Kreuznach, bildete sich aber daneben des Abends im Atelier der Bildhauer Gebrüder Cauer. Seine weitere künstlerische Ausbildung erhielt er auf der Akademie zu Düsseldorf. Doch wurden seine Studien durch den Krieg unterbrochen, aus welchem er als Offizier mit dem Eisernen Kreuz zurückkehrte. Später nahm er seinen Wohnsitz in Berlin. Nachdem er sich zuerst mit einer Reihe von Bildnissen bekannt gemacht, schuf er eine lange Reihe von Figuren und Gruppen, in welchen sich ideale Auffassung mit einer sich treu an die Natur anschließenden Formenbehandlung verbindet. Von seinen an öffentlichen Orten aufgestellten Schöpfungen sind die hervorragendsten: das Marmorstandbild des Generals v. Frankenberg in Köln, das David Hansemann-Denkmal in Aachen, die Kolossalstatuen für einen monumentalen Brunnen in Erfurt, das Moses Mendelssohn-Denkmal in Dessau, zwei Kolossalstatuen aus der Zeit Friedrichs II., Grenadier und Kürassier, im königlichen Schloß zu Berlin und die Kolossalbüsten Wrangels und v. Goebens in der Feldherrenhalle des Zeughauses zu Berlin. Auch hat er die Kaiser Wilhelm I., Friedrich III. und Wilhelm II. wiederholt nach dem Leben modelliert. H. hat weite Reise durch Deutschland, Frankreich, Schweden, Norwegen, Spanien, Italien, Nordafrika, Ägypten und Palästina gemacht. Er schrieb: »Kriegsskizzenbuch 1870/71«; »Durch Südspanien und Marokko« (Berl. 1888); »Von Capri nach Jerusalem« (das. 1889).

Auch als Maler hat sich S. in einer Reihe von Wandgemälden im Albergo Pagano auf Capri bewährt.

\***Hoffmeister-Altman-Motor**, s. Dampfkessel (Bd. 17).

**Hofmann**, 3) Friedrich, Dichter und Schriftsteller, starb 14. Aug. 1888 in Ilmenau.

9) Karl von, deutscher Staatsmann, führte nach dem Tod Manteuffels vom 29. Juni bis 15. Okt. 1885 die Geschäfte der Statthaltertschaft von Elsaß-Lothringen. Bei den Neuwahlen zum Reichstag 1887 bemühte er sich, deutschfreundliche Wahlen herbeizuführen, und setzte die Bedeutung derselben für die Zukunft des Landes 28. Jan. 1887 im Landesausschuß klar und deutlich auseinander. Als die Wahlen 21. Febr. dennoch durchaus deutschfeindlich und protestlerisch ausfielen, schob man die Schuld davon auf das Manteuffelsche Regierungssystem, welches die französischen Sympathien geradezu großgezogen und den Einwohnern jeden Respekt vor der deutschen Herrschaft genommen hatte. S. war zwar auch nicht immer mit diesem System einverstanden, aber doch zu lange Hauptorgan desselben gewesen, als daß er sich hätte halten können, und nahm deshalb 9. März 1887 seine Entlassung, die er in Gnaden und unter Verleihung des Großkreuzes des Roten Adlerordens erhielt. Er trat in den Vorstand der Deutschen Kolonialgesellschaft in Berlin ein.

**Hogendorp**, 1) Dirk, Graf van, holländ. General. Seine sehr interessanten Denkwürdigkeiten (Mémoires du général Dirk van H., hrsg. von seinem Enkel, Haag 1887) reichen bis zu seiner Thätigkeit in Hamburg 1813; angehängt ist noch eine Verteidigung seines Verhaltens in Hamburg.

**Hohenlohe**, 6) Eblodwig Karl Viktor, Fürst zu H.-Schillingfürst, seit 1885 Statthalter von Elsaß-Lothringen, erfüllte die ihm gestellte Aufgabe, die er in einer mit Gewissenhaftigkeit und Pflichttreue geführten guten Verwaltung sah, mit staatsmännischem Geschick und, wie es schien, mit Erfolg. Da kam der Winter von 1886 auf 1887 mit den Verhandlungen im deutschen Reichstag über das Septennat, der Ablehnung desselben, der Auflösung des Reichstags und der Anordnung von Neuwahlen für den 21. Febr. 1887, gleichzeitig die durch Boulanger und die Patriotenliga bewirkte Steigerung des Chauvinismus bis zur offenen Kriegsdrohung gegen Deutschland. S. suchte vergeblich die hierdurch verursachte Aufregung im Reichsland zu beschwichtigen, indem er 3. Febr. den Mitgliedern des Landesausschusses die Bedeutung der bevorstehenden Reichstagswahlen für die Verfassungsfrage des Reichslandes deutlich machte und 15. Febr. in einem Aufruf an die Wähler in Elsaß-Lothringen diese ermahnte, ruhige und veröhnliche Abgeordnete und keine Protestler zu wählen, da sie sonst für die Gefährdung des Friedens verantwortlich seien. Dennoch wurden 21. Febr. in allen Wahlbezirken Protestler gewählt. Dies war das Ergebnis der französischen Wühlereien, gegen welche Hohenlohes Vorgänger, Manteuffel, eine sträfliche Schwäche gezeigt hatte. In Berlin erhoben sich Stimmen, welche die Abschaffung der 1879 dem Reichsland verliehenen Verfassung empfahlen. Indes S. wußte es dort durchzusetzen, daß dieselbe bestehen blieb und nur bestimmt wurde, daß das Gesetzgebungsrecht für Elsaß-Lothringen im Notfall vom Reich ausgeübt werden konnte, und daß man sich zur Bekämpfung der französischen Agitation mit Verwaltungsmaßnahmen gegen Fremde, Beamte und Vereine begnügte (s. Elsaß-Lothringen, Bd. 17). Die zugleich feste u. gemäßigte Haltung des Statthalters schien in der That Früchte zu

tragen. — Seine Gemahlin Marie, geborne Prinzessin von Sagn-Wittgenstein-Berleburg, erbte 1887 die großen Güter ihres 20. Aug. 1887 verstorbenen Bruders, des Fürsten Peter von Sagn-Wittgenstein, im russischen Litauen, konnte aber infolge des am 26. März 1887 erlassenen russischen Gesetzes, welches Ausländern den Besitz von Grundeigentum in den westlichen Provinzen verbot, nicht in den Besitz derselben gelangen, obwohl der zweite Sohn, Prinz Moriz, bereit war, in den russischen Untertanenverband sich aufnehmen zu lassen, und mußte die Güter verkaufen.

\***Hohlhörner**, s. v. w. Horntiere (Bd. 8).

**Hölder**, Julius von, württemberg. Staatsmann, starb 30. Aug. 1887 in Stuttgart, nachdem er fast sechs Jahre das Ministerium des Innern verwaltet hatte; er hatte eine umfassende und fruchtbringende Thätigkeit entfaltet und Bedeutendes geschaffen, zu andern den Grund gelegt, so daß die Erfolge erst nach seinem Tod sichtbar werden konnten.

**Holl**, Frank, engl. Maler, starb 31. Juli 1888 in London.

\***Holland**, 4) Sir Henry Thurstan, Baronet, brit. Staatsmann, geb. 1825 zu London als ältester Sohn eines berühmten Arztes, erzogen zu Harrow und Cambridge, wurde 1849 Sachwalter in London, war 1867—70 Rechtsbeistand und 1870—74 Hilfsunterstaatssekretär im Kolonialministerium. 1874 verzichtete er auf dies Amt und ließ sich für Midhurst ins Parlament wählen, wo er sich der konservativen Partei anschloß. Er wurde dann Finanzsekretär des Schatzamtes und demnächst Vizepräsident des Erziehungsrats, wofür letzteres Amt er im Ministerium Salisbury im Juli 1886 zum zweitenmal übernahm. Im Januar 1887 wurde er zum Kolonialminister ernannt und Mitglied des Kabinetts; 1888 wurde er mit dem Titel Lord Knutsford in den Peerstand erhoben und schied dadurch aus dem Unterhaus, wo er seit November 1885 den Londoner Wahlkreis Hampstead vertreten hatte.

\***Solleben**, Albert von, preuß. General, geb. 24. April 1835 zu Erfurt aus einer alten thüringischen, zuerst bei Halle angefahrenen, seit dem 14. Jahrh. im Rudolstädtschen begüterten Geschlecht, besuchte die Kadettenanstalten in Potsdam und Berlin, trat 1852 als Portepeefähnrich in das 2. Garderegiment zu Fuß, ward 1853 Sekondeleutnant, 1860 Premierleutnant, war 1857—59 Erzähler am Kadettenhaus zu Kulm, 1859—63 Bureauchef der Kriegsschule zu Potsdam, machte 1866 als Hauptmann im 2. Garderegiment den Krieg gegen Oesterreich in Böhmen mit, ward 1870 in den Großen Generalstab versetzt und nahm als Generalstabsoffizier der 1. Gardeinfanteriedivision am französischen Krieg 1870/71 teil, in welchem er bei St.-Privat verwundet ward. Im Dezember 1870 Major, wurde er 1872 in den Generalstab des 3. und 1874 in den des 10. Korps versetzt, 1876 Oberstleutnant, 1878 Chef des Generalstabs des 4. Armeekorps, 1881 Oberst, 1883 Abteilungschef im Großen Generalstab und Lehrer an der Kriegsakademie, 1886 Generalmajor und Mitglied der Oberstudienkommission und der Studienkommission der Kriegsakademie und 1887 Kommandeur der Gardeinfanteriebrigade. 1887 war er Mitglied der Kommission zur Bearbeitung des neuen Infanterie-Exerzierreglements. Als 1889 im Großen Generalstab drei Vertreterstellen des obersten Chefs (Grafen Waldersee) mit dem Titel Oberquartiermeister geschaffen wurden, ward S. zu einem derselben ernannt und zum Generalleutnant befördert. Er schrieb: »Aus den hinterlassenen Pa-

pieren des Generals der Infanterie v. S. (Berl. 1867), seines Oheims, der sich im Befreiungskrieg auszeichnete und sich um die Entwicklung der preussischen Infanterietaktik große Verdienste erwarb (gest. 11. Juni 1864).

**Holmgang**, in der nord. Dichtung eine Herausforderung zum Zweikampf auf Leben und Tod, die oft nur zwischen zwei Reden erfolgte, um zu erweisen, wer von beiden der stärkere wäre, und zu dessen Schauplatz am liebsten ein einsames Eiland (Holm) erwählt wurde, damit keine Störung durch dritte Personen und kein Entkommen möglich sei. So fordert Horwendil, der Vater Hamlets (bei Sago Grammaticus), den König Rollof von Norwegen zum S. heraus, mit der Abmachung, daß der Sieger dem Unterlegenen ein ehrenvolles Grabdenkmal zu errichten habe. Da dieser Brauch vielen tüchtigen Kämpfern das Leben kostete, wurden auf Island schon 1015 Gesetze gegen die Holmgänge erlassen.

**Holmgren**, Maria Fritziöf, schwed. Physiolog, geb. 22. Okt. 1831 zu Vestra Ny (Östgotland), studierte 1850—61 in Upsala und machte dann größere Studienreisen im Ausland. 1864 erhielt er den neuerrichteten Lehrstuhl der Physiologie in Upsala. Er schrieb »Studien über Farbenblindheit« (1874—80); deutsch, Leipz. 1878) und gab auch eine »Sammlung von Gelegenheitsreden u. Gedichten« (1882) heraus.

**Holothurioidern.** Die wissenschaftlichen Meeres-Expeditionen der letzten Jahre haben auch von dieser Klasse der Stachelhäuter eine stattliche Reihe neuer Formen bekannt werden lassen, welche nicht nur die schon bekannten Ordnungen der S. bereicherten, sondern zum Teil so weit von allen bisher bekannten Seewalzen abwichen, daß Hjalmar Théeel eine neue Ordnung, die Elasiopoda (Tiefseeholothurien), den andern beiden Ordnungen, der Pedata u. Apoda, gegenüberstellen mußte. Durch Théeels Monographie sind 19 Gattungen mit 55 Arten, bez. Varietäten von Elasiopoden bekannt geworden; seitdem ist diese Zahl nur noch um weniges vermehrt worden durch Funde auf den Fahrten des Blake und des Travailleur. Schon äußerlich unterscheiden sich die Elasiopoden von den meisten der den andern beiden Ordnungen angehörigen Holothurien durch eine scharfe Trennung der Bauch- und Rückenfläche, die oft durch einen an den Seiten sich hinziehenden Hautsaum noch deutlicher zu Tage tritt. Außerdem bedingen die Form und Verteilung der Ambulakralanhänge eine sofort erkennbare Trennung zwischen Rücken- und Bauchfläche. Die dem Trivium, der Bauchfläche, zukommenden Anhänge sind wie bei den andern S. als Füßchen zu bezeichnen, indem sie mit einer Scheibe endigen. Sie stehen nur in den Ambulakren und lassen bei der Mehrzahl der Arten selbst das mittlere Ambulacrum frei, indem sie auf die Seitenambulakren beschränkt sind und so durch ihre Größe in auffallender Weise die Flanken des Tiers markieren. Sind sie in den Seitenambulakren des Bauches in doppelter Reihe vorhanden, so ist die äußere Reihe häufig in »Papillen« umgewandelt, wie sie außerdem in den Ambulakren des Rückens stehen; diese Papillen sind nicht zurückziehbar und sind es besonders, die durch ihre bedeutende Größe, ihr hörnerartiges Aussehen der Mehrzahl der Tiefseeholothurien ein höchst sonderbares, bizarres Aussehen verleihen. Die Körpergestalt dieser Tiere ist bald kurz und gedrungen, bald länger gestreckt und cylindrisch; der Mund liegt häufig zentral, und oft ist das vorderste Stück nadenartig vom übrigen Körper abgesetzt. Die in der Zahl 10—20 vorkommenden Tentakeln schließen sich

in ihrer Gestalt denen der Aspidochiroten oder an die fingerförmigen Tentakeln mancher Synaptiden an. Von der innern Organisation ist besonders die Lage des Steinkanals und seiner Madreporplatte zu erwähnen; dieses Organ bewahrt nämlich bei den Tiefseeholothurien ein bei den übrigen Seewalzen nur embryonales, zeitweiliges Verhältnis, indem es nie frei in die Leibeshöhle herabhängt, sondern festgelegt ist und sogar bei der Mehrzahl der Elasiopoden durch Poren direkt nach außen mündet, eine bei den Seewalzen sonst nicht beobachtete Einrichtung. Auch der Kalkring weist bemerkenswerte Eigentümlichkeiten auf, indem er nie einen gleich hohen Grad der Ausbildung wie bei der überwiegenden Mehrzahl aller andern Holothurien zeigt; meist stellt er nur ein zerbrechliches spongiöses Netzwerk dar. Die in der Ein- oder Zweizahl vorhandene Polische Blase gibt ebenso wenig wie die zu einem oder zwei Bündeln vereinten einfachen oder verzweigten Geschlechtschläuche zu besonderen Bemerkungen Veranlassung, dagegen ist hervorzuheben, daß den Tiefseeholothurien sowohl Lungen fehlen als auch die bestimmten fußlosen Holothurien eignen, als Ersatz der Lungen geltenden Wimpertrichter; die Atmung erfolgt hier also wohl durch die gesamte Haut. Auch kommen den Elasiopoden keine Retraktoren zu, die den dendrochiroten Holothurien eigentümlich sind. Unter den Kalkkörpern spielen dornige Stäbe eine besondere Rolle, häufig sind auch drei- und vierarmige Körper; zu ihnen können sich C-förmige Körper und Rädchen gesellen. Über die Art und Weise der Fortpflanzung der Tiefseeholothurien ist noch gar nichts bekannt. Die neue Holothurienordnung der Elasiopoda umfaßt ausgesprochene Tiefseetiere; 50 Faden ist die geringste Tiefe, in welcher der Challenger eine Elasiopode fing; am häufigsten scheinen sie in Tiefen von 1000—2000 Faden vorzukommen, doch werden auch noch in 2750 Faden Tiefseeholothurien gefunden. Sie stellen in gewissen Tiefen einen charakteristischen Bestandteil der Tiefenfauna dar; ihrem Charakter als Tiefentiere gemäß sind sie in ihrer Horizontalverbreitung kosmopolitisch. Théeel hat die Tiefseeholothurien in drei Familien geteilt. 1) Elpidiidae Théeel, das mittlere Bauchambulacrum ohne Füßchen, Rückenpapillen nur auf der vorderen Körperhälfte; der Kalkring besteht aus fünf Stücken eigentümlicher Form, indem von einem mittlern, stabförmigen Stück nach beiden Seiten speichenförmige Kalkstäbe ausstrahlen. Hierher gehören die zuerst bekannt gewordenen Gattungen Elpidia, Irpa und Kolga sowie die durch ihre in der Zweizahl vorhandenen, mächtigen, gebogenen Rückenpapillen ausgezeichnete Gattung Scotoplanes. 2) Deimatidae Théeel. Diese Familie, bei der ebenfalls das mittlere Ambulacrum des Triviums keine Füßchen trägt, charakterisiert sich durch sehr lange, in großer Anzahl vorhandene Rückenpapillen, die dem gedrungenen Körper ein entfernt an einen großen Borstenwurm erinnerndes Aussehen zu geben vermögen. Die dritte Familie der Psychropotidae ist ausgezeichnet durch Formen mit stark entwickeltem Hautsaum an der Grenze von Rücken- und Bauchseite; der Mund liegt völlig bauchständig, die ganze Kopfpartie ist niedergedrückt. Die ihrer Form nach interessanteste Gattung ist Psychropotes mit einem langen, drehrunden, schwanzförmigen Anhang, in einer Tiefe von fast 2000 Faden gefunden. Vgl. Théeel, Report on the Holothurioidea dredged by H. M. S. Challenger during the years 1873—76 (Teil I in »Report of Challenger etc. zoology«, Bd. 4, 1882); Lampert, Die Seewalzen (Wiesb. 1885).

\***Holtenuau**, Dorf in der preuß. Provinz Schleswig-Holstein, Landkreis Kiel, an der Mündung des Eiderkanals wie des im Bau begriffenen Nordostseekanals in die Kieler Bucht, hat (1885) 71 Einw.

**Hölty**, 2) Hermann, Dichter, starb 16. Aug. 1887 in Bad Rehburg.

\***Holt**, Wilhelm, Physiker, geb. 15. Okt. 1836 zu Saatel bei Barth in Neuvorpommern, studierte in Berlin, Dijon und Edinburgh, lebte dann in Berlin, vorzugsweise mit elektrischen Untersuchungen beschäftigt, und konstruierte 1866 die Influenzestrommaschine. Nach mehrjährigen Reisen wurde er Assistent am physikalischen Institut in Greifswald, wo er sich 1881 als Privatdozent habilitierte und 1884 zum Professor der Physik ernannt wurde. Seine Arbeiten betreffen besonders die Lehre von der Elektrizität, auch schrieb er: »Theorie, Anlage und Prüfung der Blitzableiter« (Greifsw. 1878); »Über die Zunahme der Blitzgefahr und ihre vermutlichen Ursachen« (das. 1880).

**Holtendorff**, 1) Karl Friedrich von, preuß. Artilleriegeneral. 1888 wurde das 8. preußische Feldartillerieregiment (1. rheinisches) nach H. benannt.

2) Franz von, Rechtslehrer, starb 5. Febr. 1889 in München. Vgl. Störk, Franz v. H. (Hamb. 1889).

**Holub**, Emil, Afrikaforscher, veröffentlichte nach seiner Rückkehr aus Südafrika: »Von der Kapstadt ins Land der Maschukulumbe. Reisen im südlichen Afrika in den Jahren 1883—87« (Wien 1888—90, 2 Bde.).

**Holzappel**. Das Eigentum der Grafschaft H. wurde 1887 durch Erkenntnis des Reichsgerichts, welches die testamentarische Bestimmung des Erzherzogs Stephan von Österreich zu Gunsten des Herzogs Georg Ludwig von Oldenburg aufhob, dem Fürsten Georg Viktor von Waldeck zugesprochen.

\***Holzbearbeitung**. Die Maschinen zur H. sind den

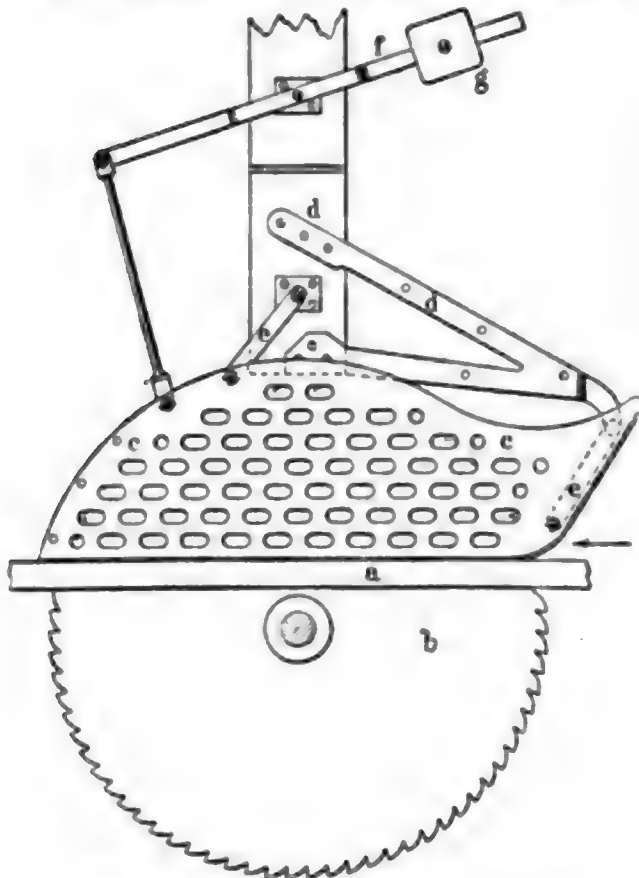

Fig. 1. Schutzvorrichtung an Kreissägen.

Arbeitern sehr gefährlich, teils durch die außerordentlich große Geschwindigkeit der arbeitenden Teile, teils

durch die Eigenschaft des Holzes, leicht zu zersplittern. Um gegen diese Gefahren Sicherheit zu gewährleisten, müssen vor allen Dingen diejenigen Vorsichtsmaßregeln, welche bei Räderwerken anzuwenden sind, Beachtung finden (Einkapselung der Räder, Einfriedigung der Riemen etc.; s. Räderwerke, Bd. 17). Außerordentlich zahlreich sind die Schutzvorrichtungen für Kreissägen. Sie haben alle das gemeinschaftlich, daß der über dem Arbeitstisch hervorstehende Teil der Kreissäge durch eine Haube verdeckt wird, welche sich entweder ganz oder teilweise hebt, sobald der Kreissäge ein Arbeitsstück genähert wird, um sich nach dem Entfernen desselben sofort selbstthätig wieder über die Säge zu legen. Viele dieser Vorrichtungen leiden an dem Übelstand, daß sie das Zuführen des Arbeitsstücks erschweren. Sehr zweckmäßig erscheint die Vorrichtung von Ringhoffer (Fig. 1). Der über den Arbeitstisch a hervorstehende Teil der Kreissäge b wird durch die Haube c, aus gelochtem Blech hergestellt, verdeckt. Dieselbe ist an einem über der Säge befestigten Gestell d mittels der parallelen Schienen e gelenkig aufgehängt. Sobald ein Arbeitsstück (Brett, Leiste etc.) in der Pfeilrichtung gegen die abgerundete Kante der Haube geschoben wird, erhebt sie sich, geführt durch die Schienen e, parallel zu sich selbst, wobei die Erhebung durch das auf dem zweiarmigen Hebel f angebrachte Gegengewicht g erleichtert wird. Hat das Arbeitsstück die Säge passiert, so fällt die Haube wieder herab. Die pendelnden Kreissägen oder Pendelsägen bedürfen gleichfalls der

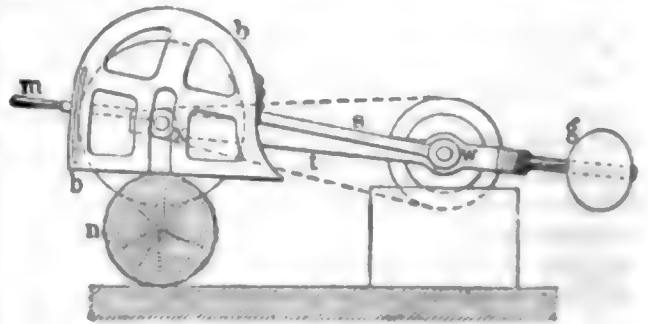

Fig. 2. Seitenansicht.

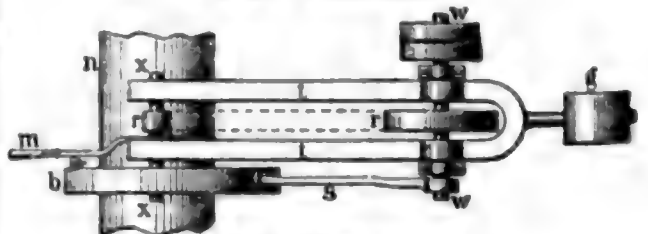

Fig. 3. Grundriß.

Fig. 2 u. 3. Schutzvorrichtung an Pendelsägen.

Schutzvorrichtungen. Fig. 2 und 3 zeigen eine solche nach Czerveny. Die Säge ruht in einem um die Betriebswelle w pendelnden, durch das Gewicht g ausbalancierten Gabelträger, zwischen dessen parallelen Schenkeln der die Bewegung der Säge spindel x vermittelnde Riementrieb rr angeordnet ist. Der aus gelochtem Blech hergestellte Schutzmantel b ist hier an einer ebenfalls um die Betriebswelle w drehbaren Stange s befestigt und liegt mit einem an dem äußeren Umfang angebrachten Bügel auf einem Haken auf, der mit der zur Schaltbewegung der Kreissäge dienenden Handhabe m verbunden ist. Bei der Arbeit legt sich der Schutzmantel auf die obere Fläche des Arbeitsstücks (hier eines Baumstammes) n und bleibt während der ganzen Arbeit ruhig liegen, während die Säge durch die Handhabe allmählich so weit abwärts



bewegt wird, daß sie das Arbeitsstück durchdringt. Beim Heben der Säge nimmt sie den Schutzmantel mit Hilfe des Halses wieder mit. Bandsägen sind dadurch gefährlich, daß der Arbeiter sowohl durch die Zähne des Sägeblattes verletzt als auch beim Reiben desselben von den herumfliegenden Stücken getroffen werden kann. Das Sägeblatt muß daher gehörig umhüllt werden. — Die Holzfräsemaschinen geben dadurch häufig Veranlassung zu Unglücksfällen, daß der Arbeiter, während er das zu bearbeitende Stück Holz mit der Hand gegen den schnell rotierenden Fräser drückt, von diesem getroffen wird. Eine von v. Stülpnagel in Berlin angegebene Schutzvorrichtung dagegen besteht aus einer auf den Fräser aufgesetzten Scheibe, deren Durchmesser etwas größer ist als derjenige der Scheibe. Der abgerundete Umfang dieser Scheibe verhindert, daß der Arbeiter dem Fräser zu nahe kommen kann. An Stelle der auf dem Fräser befestigten Scheibe benutzen Clayton u.

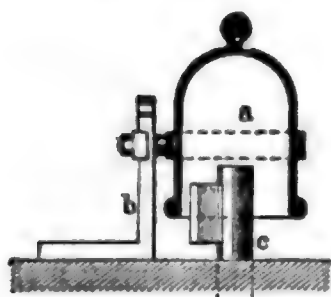

Fig. 4. Schutzglocke an Fräsemaschinen.

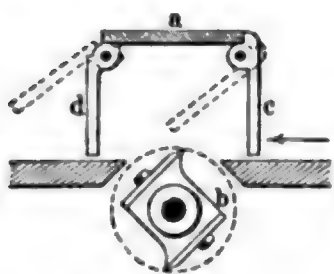

Fig. 5. Schutzvorrichtung an Hobelmaschinen.

Shuttleworth in Wien eine gußeiserne Glocke a, welche in dem Schlitze eines seitlich befestigten Ständers b verschieb- und feststellbar ist (Fig. 4), so daß sie je nach der Dicke des Arbeitsstücks den Fräser c mehr oder weniger bedeckt. Zur Bedeckung der Messerwalze b von Hobelmaschinen wird eine Schiene a in einer solchen Entfernung parallel über derselben angebracht (Fig. 5), daß das stärkste Arbeitsstück zwischen Schiene und Walze hindurchgehen kann. Die Durchgangsöffnungen werden dann beiderseits durch Klappen c und d geschlossen, welche sich nur in der für die Bearbeitung erforderlichen Durchgangsrichtung des Holzes öffnen (in der Figur punktiert angegeben). Eine Sicherung der Arbeiter gegen Verletzung der Hände beim Vorbeiführen des Arbeitsstücks an der Messerwalze ist bei Brettern oder Stücken von nicht unter 50 qcm Querschnitt bei mindestens 5 cm Dicke und 50 cm Länge nicht nötig. Schwache und kurze



Fig. 6. Zuführungs-lade.

Stücke sind dagegen höchst gefährlich. Für solche empfehlen sich Zuführungs-laden, welche in Form der Raubbänke, wie sie die Tischler und Zimmerleute gebrauchen, hergestellt werden (Fig. 6). In die untere Seite der mit dem Handgriff a versehenen Lade b wird das zu bearbeitende Stück c so eingelegt, daß es hinten gegen die Nase d anliegt. Mit Hilfe dieser Einrichtung geht das Hobeln ganz ohne Gefahr für den Arbeiter vor sich. In den Fabriken für H. werden die Arbeiter durch den Holzstaub stark belästigt. Es ist daher zweckmäßig, die Teile der Arbeitsmaschinen, welche zur Staubbildung Veranlassung geben, auf passende Weise einzukapseln und die Kapseln mit kräftigen Exhaustoren in Verbindung zu bringen, um den Staub abzusaugen.

\***Holzfräsemaschinen**, s. Holzbearbeitung (Bd. 17).

**Holzwickede**, Gemeinde im Regierungsbezirk Arnsherg, gehört seit 1887 zum Kreis Hörde.

\***Holzwoollmaschine**, Vorrichtung zur Erzeugung der als Pack-, Polster-, Filtrier- etc. Material zu einer vielfachen Verwendung gelangten feinen Holzspäne (Holzwoolle). Die gebräuchlichste Anordnung derselben ist folgende. Unter einem eisernen als Tisch dienenden Rahmen befindet sich ein Schlitten, der, in Prismen geführt, vermittelst einer Kurbel mit Lenkstange sehr schnell (etwa 400mal in der Minute) längs eines Weges von 200—500 mm hin und her bewegt wird. Aus der Oberfläche dieses Schlittens ragen zwei nach verschiedener Richtung schneidende, lange, quergestellte Hobelmesser hervor, zwischen welchen in gleichen Abständen verteilt eine oder mehrere Reihen von abgerundeten Messern (Rißern) so angebracht sind, daß ihre Schneiden in der Bewegungsrichtung liegen. Auf dem festen Rahmen befinden sich Vorrichtungen zur Aufnahme der in Späne zu verwandelnden, 200—500 mm lang abgelagten Holzklöße, die entweder durch ihr eignes Gewicht oder durch besondere Einspannvorrichtungen dem Hobelschlitten zugeführt und somit in der Weise abgearbeitet werden, daß die Rißer die Teilung nach der Breite bewirken, bevor die Langhobel die Späne vom Holzklöß trennen, welche sich unter der Maschine ansammeln. Um verschiedene Spanbreiten zu erzielen, ist es zweckmäßig, mehrere Reihen Rißer hintereinander, aber seitwärts etwas versetzt anzubringen und je nach der gewünschten Breite eine oder mehrere Reihen einzurücken.

\***Homatropin** (Oxytoluytropin)  $C_{10}H_{21}NO_3$ , Alkaloid, welches aus Atropin dargestellt wird, indem man aus diesem gewonnenes Tropin an Mandelsäure bindet, das Salz anhaltend mit verdünnter Salzsäure erwärmt und dem alkalisch gemachten Produkt das H. durch Chloroform entzieht. H. bildet farblose Prismen, verhält sich dem Atropin ähnlich, schmilzt bei 98° und wirkt auch auf das Auge wie Atropin, doch geht die Wirkung nach 12—14 Stunden wieder vorüber. Man benutzt das bromwasserstoffsaure und das schwefelsaure Salz bei Augenkrankheiten.

\***Hombberger**, Heinrich, Schriftsteller, geb. 1838 zu Mainz, studierte die Rechte und erwarb die juristische Doktorwürde, ging nach Italien, wo er besonders in Florenz lebt. Außer einer Reihe vorzugsweise in der »Deutschen Rundschau« abgedruckter Arbeiten veröffentlichte er die geistvoll kräftigen »Italienischen Novellen« (Berl. 1880).

**Homeyer**, 2) Eugen Ferdinand von, Drnitholog, starb 1. Juni 1889 zu Stolp i. P.

\***Homoröd**, 1) Bad im ungar. Komitat Udvarhely (Siebenbürgen), zwischen Dlähfalu und Székely-Udvarhely, mitten im Fichtenwald in der Tiefe eines Thals des Hargitagebirges, mit einem erdigen Eisensäuerling. — 2) (Hameruden) Dorf im ungar. Komitat Nagy-Rüküllö (Siebenbürgen), an der Ungarischen Staatsbahnlinie Tövis-Predeal und Station für den Markt Keps, mit (1881) 1272 deutschen und rumänischen Einwohnern und einer Beschäftstation des Militärgestüts Seps-Szent-György.

**Hondshoote**, (1888) 1872 (Gemeinde 3464) Einw.

**Honduras** hatte nach dem Zensus vom 3. 1887 331,917 Einw. auf einem Areal von 120,480 qkm. Die Ausfuhr belief sich 1887/88 auf 3,350,664 Besos, wovon der Löwenanteil auf die Vereinigten Staaten kam. Hauptartikel waren Bananen (für 866,714 Besos) und Kokosnüsse. Die Staatseinnah-

men beliefen sich vom 1. Aug. 1886 bis zum 31. Juli 1888 auf 2,818,265 Besos, die Ausgaben hingegen auf 2,826,532 Besos. Die Staatsschuld soll nur 1,536,621 Besos betragen haben.

**Honfleur**, (1886) 9265 Einw.

**Honig**. Verfälschungen von H. sind recht häufig. Schüttelt man 1 Teil H. mit einer Mischung von 2 Teilen Wasser und 4 Teilen Weingeist und läßt 24 Stunden absetzen, so kann man in dem Absatz Mehl, Stärkekörnchen, Pollen mikroskopisch leicht erkennen. Dextrin löst sich in warmem Wasser und wird aus der Lösung durch Alkohol wieder gefällt. Mineralische Beimischungen ergeben sich bei Untersuchung der Asche. Sehr allgemein wird H. mit Stärkezucker verfälscht, manche Honigsorten enthalten kaum 10 Proz. reinen H. Zum Nachweis bereitet man eine 10proz., mit Tierkohle entfärbte, wässrige Honiglösung und untersucht diese im Polarisationsapparat. Reiner H. zeigt äußerst geringe Linksdrehung (bis  $-1^\circ$ ), die geringste Rechtsdrehung zeigt Stärkezucker an. Zur Bestimmung einer Verfälschung mit Rohrzucker titriert man Honiglösung mit Fehlingscher Lösung, erhitzt dann 2 ccm gleich starker Honiglösung (1 + 2) mit drei Tropfen Salzsäure (25 Proz.) und 40 ccm Wasser 30 Minuten im kochenden Wasserbad, neutralisiert, verdünnt auf 100 ccm und titriert auch diese invertierte Lösung. Reiner H. enthält 70 Proz. Zucker. Die Differenz zwischen vorhandenem und invertiertem Zucker beträgt bei reinem H. nie mehr als 8 Proz., bei Kunstprodukten (mit Rohrzucker versetzt) bis 45 Proz. Enthält der H. Dextrin, so muß man zur Invertierung eine 10proz. Lösung mit 2proz. Salzsäure über freiem Feuer  $1\frac{1}{2}$  Stunde kochen. Zusatz von Rohrzuckermelasse erhöht den Aschengehalt des Honigs, Röhrensaft bewirkt Zunahme des Gehalts an reduzierendem Zucker nach der Inversion und Verminderung des Linksdrehungsvermögens. Wasserzusatz ermittelt man durch Trocknen bei  $100^\circ$ ; reiner H. enthält durchschnittlich 75 Proz. Trockensubstanz. Auch kann man den H. mit dem gleichen Gewicht Wasser verdünnen und das spezifische Gewicht der Lösung im Pyknometer bestimmen; reiner H. hat ein spezifisches Gewicht von 1,415—1,440.

**Hope**, 2) Alexander James Veresford, engl. Politiker und Schriftsteller, starb 20. Okt. 1887 in London.

**Hoppe-Seyler**, Felix, Physiolog und Chemiker, geb. 26. Dez. 1825 zu Freiburg a. N., studierte in Halle, Leipzig, Berlin, Prag und Wien Medizin und Naturwissenschaften, war 1852—54 Arzt am Berliner Arbeitshaus, wurde dann Professor und Privatdozent in Greifswald und ging 1856 als Assistent und Dirigent des chemischen Laboratoriums des pathologischen Instituts nach Berlin. 1860 zum außerordentlichen Professor der Medizin ernannt, ging er 1861 als Professor der angewandten Chemie nach Tübingen und 1872 als Professor der physiologischen Chemie nach Straßburg. H. hat die physiologische und pathologische Chemie mit vielen bahnbrechenden Untersuchungen bereichert, er arbeitete über die Blutfarbstoffe und die Eiweißstoffe, über die Zusammensetzung des Protoplasmas, über Gärungsvorgänge, Dyonbildung etc. Er schrieb: »Handbuch der physiologisch- und pathologisch-chemischen Analyse« (5. Aufl., Berl. 1883); »Medizinisch-chemische Untersuchungen« (das. 1866—70, 4 Hefte); »Physiologische Chemie« (das. 1877—81, 4 Tle.); auch gibt er die »Zeitschrift für physiologische Chemie« (Straßb., seit 1877) heraus.

**Hörde**, Stadt im Regierungsbezirk Arnberg, gehört seit 1887 zum Kreis Hörde.

**Hornmuth-Kallmorgen**, Margarete, Malerin, geb. 22. Aug. 1858 zu Heidelberg, bildete sich bei Professor F. Keller in Karlsruhe und widmete sich vorzugsweise dem Stillleben und der Blumenmalerei. Außer selbständigen Gemälden, welche sich durch glühende, aber stets fein gestimmte Färbung und liebevolle Detailausführung auszeichnen, hat sie auch Dekorationen für Wand- und Ofenschirme u. dgl. ausgeführt. 1882 verheiratete sie sich mit dem Maler F. Kallmorgen (s. d., Bd. 17) in Karlsruhe.

**Horn**, 9) Heinrich Wilhelm von, preuß. General, geb. 31. Okt. 1762 zu Warmbrunn, trat 1778 aus dem Kadettenkorps in ein Infanterieregiment, machte den bayrischen Erbfolgekrieg und als Adjutant des Generals v. Grawert den Feldzug am Rhein 1793 mit, zeichnete sich bei der Belagerung von Danzig durch die Verteidigung des Hagelsbergs aus, wofür er zum Major befördert wurde, erhielt 1808 das Kommando des Leibregiments, führte 1812 im russischen Krieg eine Brigade und befehligte im Befreiungskrieg 1813 eine Brigade des Yorkschen Korps, an deren Spitze er an allen Schlachten und Gefechten hervorragenden Anteil nahm. Er war einer der vorzüglichsten Truppenführer im Befreiungskrieg, der wegen seiner eisernen Energie, seiner volkstümlichen Derbheit, seiner Herzengüte und edlen Gesinnung als »der alte Herr« im Volk wie im Heer geliebt und verehrt war. Seine glänzendste That war die Erstürmung von Wartenburg (3. Okt. 1813), für welche er von York besonders geehrt wurde. 1815 befehligte H. eine Brigade des 6. Armeekorps, das nicht vor den Feind kam. 1817 wurde er Generalleutnant und Kommandant von Magdeburg, 1820 kommandierender General des 7. Armeekorps und starb 31. Okt. 1829. Im J. 1888 ward nach ihm das 29. Infanterieregiment benannt.

**Hornbassel**, Theodor Friedrich von, österreich. Industrieller, starb 2. Juni 1888 in Wien.

**Hornle**, August Friedrich Rudolf, Orientalist, geb. 19. Okt. 1841 zu Secandra bei Agra in Ostindien als Sohn eines Geistlichen in englischem Dienst, wurde in Württemberg erzogen, studierte in Basel und London Philosophie und Sanskrit, ging dann nach Indien und ist jetzt Direktor der mohammedanischen Universität (Government Madrasah) in Kalkutta sowie Ehrensekretär der Asiatischen Gesellschaft, Examinator für Hindi und Fellow der englischen Universität daselbst. Er schrieb: »A comparative grammar of the Gaudian languages« (Lond. 1880), »A comparative Bihari dictionary« (Kall. 1885, mit Grierson, unvollendet) und gab in der »Bibliotheca indica« in Kalkutta das mittelalterliche, in der Hindisprache abgefaßte Epos »Prithiraj Rasau« von Chand und die beiden Präkritwerke: »Uvasagadasmo« und »Präkrita Lakshanam« heraus und veröffentlichte verschiedene kleinere Arbeiten über indische Münzen, Inschriften, Handschriften etc. in dem »Journal of the Asiatic Society of Bengal«, dem »Indian Antiquary« und andern Zeitschriften. Von H. rührt auch der wertvolle, auf indische Altertumskunde bezügliche Teil des Werkes »Centenary review of the Asiatic Society of Bengal« her, das zu dem 100-jährigen Jubiläum der Asiatischen Gesellschaft 1884 in Kalkutta herausgegeben wurde. H. ist der bedeutendste deutsche Forscher auf dem Gebiet der lebenden sanskritischen Sprachen Ostindiens.

**Hornstoff**, s. v. w. Keratin (s. d., Bd. 17).

**Hornu** (ihr. -nüh), Gemeinde in der belg. Provinz Hennegau, Arrondissement Mons, in der Landschaft Borinage, an der Paine und der Staatsbahnlinie

Frameries: St. Ghislain, mit Kohlengruben, Eisenwerken, Maschinen- und Zuckfabriken und (1888) 8530 Einw.

\***Hort**, Fenton John Anthony, engl. Theolog, geb. 23. April 1828 zu Dublin, wurde 1852 Fellow am Trinity College, 1852 Diakon, 1857 Vikar zu St. Jppolyts, 1871 Kaplan des Bischofs von Ely, 1878 Professor der Theologie in Cambridge. Als solcher war er Mitglied des englisch-amerikanischen Komitees zur Bibelrevision. Er schrieb: »Two dissertations on *μωυουενης* *θεός* in scripture and tradition« und »On the Constantinopolitan and other Eastern creeds of the fourth century« (Lond. 1876) und veröffentlichte gemeinsam mit Westcott eine neue kritische Ausgabe des griechischen Neuen Testaments (2. Aufl. 1882, 2 Bde.; kürzere Ausg. 1885). Der zweite Band, welcher die kritische Einleitung und den Appendix enthält, ist sein ausschließliches Werk.

\***Horvatovic**, Georg, serb. General, ward im Dezember 1885, als die Bulgaren durch die Intervention Oesterreichs vom weiteren Vordringen abgehalten worden waren, vom König Milan in das Hauptquartier berufen und mit der Führung des Krieges beauftragt. Da er sich indes von der Unmöglichkeit eines Sieges überzeugte, riet er zum Frieden und übernahm im März 1886 das Kriegsministerium. Da der Finanznot wegen seine Vorschläge zur Heeresreform nicht genehmigt wurden, so nahm er im Februar 1887 seine Entlassung.

\***Hostinsky**, Otakar, tschech. Ästhetiker, geb. 2. Jan. 1847, studierte Ästhetik und Kunstgeschichte in Prag und München, verlebte längere Zeit in Italien, namentlich in Rom, und ist gegenwärtig Professor der Musikgeschichte am Konservatorium der Musik und an der Universität zu Prag. Er schrieb: »Richard Wagner«, biographische Studie (1871); »Das Musikalische Schöne« (Leipz. 1877); »Abriß über einige Fragen der Ästhetik und Kunstgeschichte« (1877); »Die Lehre von den musikalischen Klängen« (1879); »Über die Entwicklung und den jetzigen Stand der tschechischen Oper« (1880); »Über die Bedeutung der praktischen Ideen Herbart's für die allgemeine Ästhetik« (1883).

\***Hotschisch** (spr. hotsch), Benjamin Berkeley, Waffenkonstrukteur, geb. 1828 zu Charol in Connecticut, lieferte bereits 1859 gezogene Kanonen für die mexikanische Regierung und im nordamerikanischen Bürgerkrieg Geschosse für gezogene Vorderlader. 1867 gründete er in Wien eine Metallpatronenfabrik, welche er 1870 nach Paris verlegte und 1875 an die französische Regierung abtrat. Gleichzeitig gründete er in Paris eine Fabrik für leichte Artillerie und Munition. Er konstruierte die nach ihm benannte Revolverkanone, ein Magazingewehr und eine einläufige Schnellfeuerkanone. S. starb 15. Febr. 1885 in Paris.

\***Houdeng-Aimeries** (spr. udäng-am'ries), Gemeinde in der belg. Provinz Hennegau, Arrondissement Soignies, mit höherer Knabenschule, Industrieschule, Kohlengruben, Eisenwerken, Seilerei und (1888) 6550 Einw.

\***Houdeng-Goegnies** (spr. udäng-goänjies), Gemeinde in der belg. Provinz Hennegau, Arrondissement Soignies, 1 km nordöstlich von Houdeng-Aimeries, an der Staatsbahnlinie Braine le Comte-Orquelines (mit Abzweigung nach Soignies), hat Kohlengruben, Eisenindustrie und (1888) 5823 Einw.

\***Houdon**, Jean Antoine, franz. Bildhauer. Vgl. Dierks, Houdons Leben und Werke (Gotha 1887).

\***Hourvari** (franz., spr. urwarib), ein Hornsignal bei der Parforcejagd, zeigt an, daß die Meute oder einzelne Hunde derselben auf falscher Fährte jagen.

\***Houzeau de Behaye** (spr. usoh d'id.ah), Jean Charles, Astronom, geb. 7. Okt. 1820 zu Mons, widmete sich anfangs dem Ingenieurfach und schrieb »Des turbines, de leur construction, du calcul de leur puissance et de leur application à l'industrie« (Brüssel 1839). 1846 wurde er Assistent an der Sternwarte in Brüssel und mit Vermessungen in Belgien beschäftigt. 1842 gewann er mit einer Arbeit über die Sternschnuppen den astronomischen Preis der Brüsseler Akademie. Als ihm 1849 das Ministerium die Mitarbeiterschaft an politischen Zeitungen untersagte, gab er seine Stellung auf, bereiste Europa, dann Amerika, wirkte hier für Abschaffung der Sklaverei und war drei Jahre Chefredakteur der »Tribüne«. Seit 1868 lebte er als Pflanzer auf Jamaica. 1876 wurde er zum Direktor des Observatoriums in Brüssel ernannt, welches er auf seine heutige Höhe erhob. 1883 beobachtete er in Texas den Venusdurchgang, und in demselben Jahr gab er seine Stellung auf. Er starb 12. Juli 1888. Von seinen astronomischen Arbeiten sind am bekanntesten die »Uranométrie générale« (1878), ein Verzeichnis aller dem bloßen Auge sichtbaren Fixsterne, »Vademecum de l'astronomie« (1882) und die »Bibliographie générale de l'astronomie« (mit Lancaster, Brüssel 1880—87, 3 Bde.). Außerdem hat er auch über physische Geographie, Naturphilosophie und Meteorologie geschrieben.

\***Hovelacque** (spr. ow'lad), Alexandre Abel, Anthropolog und Linguist, geb. 14. Nov. 1843 zu Paris, studierte die Rechte, unter Chavée Sprachvergleichung und unter Broca vergleichende Anatomie. Nachdem er auch in Jena bei Schleicher sprachwissenschaftliche Studien getrieben hatte, bereiste er Oesterreich, Serbien etc., trat dann in den städtischen Dienst von Paris und wurde wiederholt zur Würde des Präsidenten (Bürgermeister) erhoben. Zugleich lehrte er als Professor der Linguistik an der Ecole libre de l'anthropologie. Als Politiker huldigt er der extremsten republikanischen Richtung, als Gelehrter dem nüchternsten Materialismus. Er schrieb: »Grammaire de la langue zende« (2. Aufl., Par. 1878); »L'Avesta, Zoroastre et le Mazdéisme« (daf. 1880); »La linguistique« (4. Aufl., daf. 1888); »Langues, races, nationalités« (2. Aufl., daf. 1874); »Mélanges de linguistique et d'anthropologie« (daf. 1880); »L'homme primitif contemporain« (daf. 1882); »Précis d'anthropologie« (mit Herodé, daf. 1886); »Les nègres de l'Afrique sous-équatoriale« (1889). Mit Chavée u. a. gründete er 1866 die »Revue de linguistique et de philologie comparée«, später das »Dictionnaire de l'anthropologie« und die »Bibliothèque anthropologique«.

\***Hovitt**, Mary, engl. Schriftstellerin, starb 30. Jan. 1888. Ihre »Autobiography« wurde von ihrer Tochter Margarete H. (Lond. 1889) herausgegeben.

\***Howrah** (spr. hauré), Distrikt in der Division Bardwan der britisch-ind. Provinz Bengalen, 1233 qkm (22 DM.) groß mit (1881) 635,381 Einw. (darunter 132,118 Mohammedaner und 2051 Christen), welche in der ganz ebenen, von Wasserläufen durchschnittenen Landschaft viel Reis, Olsaaten, Senf, Tabak, Indigo, Ingwer, Hanf, Jute, Betelnüsse und Kofosnüsse erbauen.

\***Hoyer**, 2) Egbert von, Technolog, geb. 9. Sept. 1836 zu Odersum in Ostfriesland, bildete sich zum Apotheker aus, besuchte seit 1858 das Polytechnikum in Hannover, wurde 1862 Assistent von Hartmarch, 1868 Professor der mechanischen Technologie am Polytechnikum in Riga und 1875 an der technischen Hochschule in München. 1887 gehörte er der

Reichskommission zur Revision der Patentgesetze und 1889 der Jury der Ausstellung für Unfallverhütung an. 1888 wurde er in den Adelsstand des Königreichs Bayern erhoben. Er schrieb: »Medizinische Geheimmittel« (Hannov. 1866); »Skizzen aus der Maschinenkunde« (Riga 1874); »Karl Karmarsch, ein Lebensbild« (Hannov. 1880); »Lehrbuch der vergleichenden mechanischen Technologie« (2. Aufl., Wiesbad. 1888, 2 Bde.); »Das Papier, seine Beschaffenheit und deren Prüfung« (Münch. 1882); »Die Fabrikation des Papiers« (Braunschw. 1887); »Technologisches Lexikon«, mechanische Technologie (mit Drelow, Leipz. 1883). Er beteiligte sich auch an mehreren Encyclopädien und an dem »Technologischen Wörterbuch in deutscher, englischer und französischer Sprache« (Wiesbaden); 1868—75 redigierte er das Rigasche Industrieblatt und dann acht Jahre das »Bayrische Industrie- und Gewerbeblatt«.

\***Quahine**, die östlichste der Inseln unter dem Wind in der polynesischen Gruppe der Gesellschaftsinseln, unter 16° 47' südl. Br. und 151° westl. L. v. Gr., 73 qkm groß mit (1878) 1865 Einw. Die Insel, noch zu Cooks Zeiten eine einzige Landmasse, wird jetzt durch einen für Boote fahrbaren Kanal getrennt in eine nördlichere bedeutendere Quahine nui und eine südliche kleinere Quahine iti. Beide sind überaus reich und fruchtbar, namentlich in der schmalen Küstenebene, welche das malerische bergige Innere umschließt. Ein Barrierriff mit mehreren meist schmalen Kanälen umgibt die Insel. Der einzige Hafen, welcher große Schiffe zuläßt, ist Fare an der Westküste. Das Deutsche Reich schloß mit S. 28. April 1879 einen Freundschaftsvertrag; 1888 wurde S. mit den übrigen Inseln unter dem Wind von Frankreich seinem Kolonialbesitz einverleibt.

\***Quakin**, Handelsgewicht in Japan, s. v. w. Pikul.

\***Quibard**, Nicolaß Gustave, franz. Nationalökonom, starb im Februar 1888 in Paris.

\***Quber**, 8) Joseph, Komponist, geb. 17. April 1837 zu Sigmaringen, war zuerst Schüler des Sternschen Konservatoriums in Berlin, später von Edmund Singer und Peter Cornelius in Weimar, wo Liszt mächtig auf ihn wirkte, dann eine Zeitlang Mitglied der Kapelle des Fürsten von Hedingen in Löwenberg, 1864 Konzertmeister des Leipziger Cäuterpe-Orchesters, seit 1865 der Hofkapelle zu Stuttgart, wo er 23. April 1886 starb. Der persönliche Umgang mit dem Dichter Peter Lohmann erweckte hier in ihm eigenartige Bestrebungen auf dem Gebiet musikalischer Formgebung; er verwarf die fertigen, stereotypen (architektonischen) Formen und wollte, daß das musikalische Kunstwerk sich aus dem im Reim gegebenen thematischen Material (Motiv) jederzeit frei und selbständig entwickle (psychologische Form). Versuche, diesen zu den von Wagner einerseits und Liszt andererseits vertretenen, in verwandtschaftlicher Beziehung stehenden modernen Prinzipien gerecht zu werden, sind die beiden Opern: »Die Rose vom Libanon« und »Irene« (beide nach Lohmannschen Texten), ferner vier einstämmige Symphonien, Gesänge, Instrumentalmelodien etc. Außerlich zeigen Qubers Kompositionen ein eigentümliches Gewand, da derselbe niemals Tonartvorzeichen zum Schlüssel setzt, sondern scheinbar immer in C dur schreibt.

\***Qubner**, 8) Joseph Alexander, Freiherr von, österreich. Diplomat, machte sich als Mitglied des Herrenhauses seit dem Bestehen des Ministeriums Taaffe wieder in der Öffentlichkeit bemerklich, indem er eine russenfreundliche auswärtige Politik empfahl. Er wurde im Oktober 1888 in den Grafenstand erhoben.

\***Quffer**, 2) Franz, Musikschriststeller, geb. 1845 zu Münster in Westfalen, studierte romanische Philologie, wandte sich darauf nach London, wo er als Musikkritiker eine erfolgreiche Thätigkeit, besonders auch für das Verständnis der Musik Richard Wagners, entwickelte und 19. Jan. 1889 starb. Er schrieb: »Der Troubadour Guillem de Cabestangh« (Berl. 1869); »The troubadours, a history of provençal life and literature in the middle ages« (Lond. 1878); »Richard Wagner and the music of the future« (daf. 1874; deutsch zuerst u. d. T.: »Die Poesie in der Musik«, Leipz. 1875, neue Ausg. unter dem erstern Titel, 1876); »Musical studies«, eine Sammlung seiner Aufsätze aus der »Times«, der »Fortnightly Review« etc. (1880); »Italian and other studies« (1883); »Half a century of music in England 1837—87« (1889). Für die »Encyclopædia Britannica« bearbeitete er unter anderm die Artikel über Beethoven und Händel und in dem von ihm herausgegebenen biographischen Sammelwerk »Great musicians« den Band über Richard Wagner (1881).

\***Qugli**, Distrikt der Division Bardwan der britisch-ind. Provinz Bengalen, 3167 qkm (58 Q.M.) groß mit (1881) 1,012,768 Einw., darunter 188,798 Mohammedaner, welche auf dem völlig ebenen, vom Gughlfluß durchzogenen Land große Mengen von Reis erzeugen und Seiden- und Baumwollenzügel, Papier, Töpferwaren, Öl, Seilerwaren u. a. anfertigen. Hauptort ist die Stadt S. (s. d., Bd. 8).

\***Quhnerleder** (englische Haut, franz. canepin), dünnes, feines, weißgares Schaf- und Ziegenleder für Damenhandschuhe.

\***Qulsen**, Botho von, Theaterintendant. Aus seinem Nachlaß veröffentlichte seine Gattin: »Unter zwei Königen; Erinnerungen« (Berl. 1888).

\***Quhsch**, Eugen, Sanskritforscher, Neffe des Philologen Friedrich Hultsch, geb. 29. März 1857 zu Dresden, studierte in Leipzig, Bonn und wiederum in Leipzig, wo er promovierte, klassische und orientalische Philologie, besonders Sanskrit. Nach einem zweimaligen längern Aufenthalt in London wirkte er als Privatdozent für orientalische Sprachen an der Universität Wien. Während dieser Zeit veröffentlichte er eine Ausgabe von Bandhayanass Gesetzbuch (Leipz. 1884) und wurde von S. Bühler in das Studium der indischen Epigraphik eingeführt. Die meisten seiner Aufsätze über Sanskritinschriften erschienen in der Bombayer Zeitschrift »Indian Antiquary«. Seine Lehrthätigkeit wurde unterbrochen durch eine sechsmonatliche Reise durch Nordindien und Kaschmir (1884—85), während welcher er Handschriften und Inschriften sammelte (vgl. »Zeitschrift der Deutschen Morgenländischen Gesellschaft«, Bd. 40, S. 1 bis 80). Im J. 1886 wurde er auf Antrag des Generaldirektors der archäologischen Untersuchungen in Indien, G. Burgeß, zum Epigraphisten für die Präsidenschaft Madras ernannt und bekleidet zugleich das Amt eines Examinators für Sanskrit an der Universität Madras. Als Ergebnis der von ihm gesammelten Sanskrit- und Tamilinschriften veröffentlichte er »South-Indian inscriptions« (Madras 1889, Bd. 1).

\***Qumphrey** (spr. hōmmfri, Manahiki), Insel im Manahikiarchipel der Südsee, unter 10° 20' südl. Br., 161° 1' westl. L. v. Gr., eine dreieckige Laguneninsel, auf deren Riff sich mehrere kleine, schmale Inseln voll Kokospalmen hinziehen, 10 qkm groß mit 380 Einw., welche in einem Dorf an der Westküste wohnen. In die Lagune führt nicht einmal ein Bootkanal, ein Ankerplatz fehlt, und die Landung ist sehr beschwer-

lich. Die Insel wurde Mitte 1889 von England annektiert.

**Hunde** (Vorpostenhunde) im Vorpostendienst zum Überbringen von Nachrichten von Vorposten und Patronillen an die Feldwachen zu verwenden, ist in Deutschland, Frankreich und anderwärts seit einigen Jahren versucht worden, und die erzielten Erfolge sind teilweise günstig gewesen und insofern bedeutsam, als die Schnelligkeit der H. die der Reiter und des Fahrrades übertrifft. Ob die Versuche zu dienstlichen Vorschriften führen werden, ist noch nicht abzusehen. Man hat auch vorgeschlagen, H. zum Verantragen von Munition nach den Schützenlinien zu verwenden.

**Huszár, Adolf**, ungar. Bildhauer, geb. 1843 zu Neusohl in Ungarn, mußte schon als 14jähriger Knabe sein Brot im Eisenhammer zu Rehnitz verdienen und wanderte mit 17 Jahren nach Wien, wo er unter harten Entbehrungen in den Ateliers der Bildhauer Fernkorn und Gasser seine Lehrjahre durchmachte. Im J. 1869 erhielt er von der ungarischen Regierung ein Stipendium auf drei Jahre, und bald darauf errang er den ersten Preis in der Konkurrenz um das Götvös-Denkmal für Budapest, dessen Ausführung ihm auch übertragen wurde. 1874 siedelte er nach Budapest über, wo er seitdem mit Unterbrechungen durch Studienreisen nach Deutschland, Frankreich und Italien thätig war. Außer zahlreichen Büsten (Kaiser Franz Joseph I., Franz v. Deák, Franz v. Pulszky u. a.) schuf er dort die Marmorgruppe: Venus und Amor, die Figuren der vier Jahreszeiten auf dem Gebäude des Ofener Schlossgartens und das Petöfi-Denkmal (1882 enthüllt). In den letzten Jahren seines Lebens beschäftigten ihn das kolossale Denkmal der Krader Märtyrer und das ebenfalls kolossale Deák-Denkmal, an deren Vollendung er durch seinen 21. Jan. 1885 erfolgten Tod verhindert wurde. Seit 1881 war H. Professor der Bildhauerkunst an der Landes-Musterzeichenschule zu Budapest. In seinen Schöpfungen schloß sich H. vorzugsweise an die Antike an, doch hat auch Michelangelo großen Einfluß auf ihn geübt.

**Huxler, Sarah**, Schriftstellerin, s. Rainz (Bd. 17).

**Huygens, J. Christian**, Physiker. Eine neue Gesamtausgabe seiner Werke veranstaltet die holländische Gesellschaft der Wissenschaften (Bd. 1 u. 2, Haag 1888—89).

**Hydracelin** (Pyrodin, Acetylphenylhydrazid)  $C_8H_{10}N_2O$  entsteht beim Erhitzen von Phenylhydrazin mit Essigsäure und bildet farb-, geruch- und nahezu geschmacklose Kristalle, die in Wasser und Alkohol löslich sind, bei  $128-129^\circ$  schmelzen, stark reduzierend wirken und beim Kochen mit Salzsäure in Essigsäure und Phenylhydrazin zerfallen. Man benützt es als Antipyretikum und Antineuralgikum, äußerlich gegen Floriasis, muß indes sehr vorsichtig sein, da H. unzweifelhaft ein Blutgift ist.

**Hydrastis canadensis L.**, einzige Art einer Ranunculaceengattung, welche in den Vereinigten Staaten und in Kanada heimisch ist, mit starkem, perennierendem Wurzelstock, mehr als fußhohem Stengel, zwei oder drei handförmig gelappten Blättern, kleiner, sehr hingälliger, grünlichweißer Blüte und einer der Brombeere ähnlichen Sammelfrucht. Der Wurzelstock (Yellow root) dient zur Bereitung eines Fluidextrakts, welches gegen chronische Magenleiden, Dyspepsie, Wechselfieber, Katarrhe der äußern Schleimhäute und Menstruationsanomalien benützt wird. Wirksamer Bestandteil ist das Hydrastin  $C_{22}H_{23}NO_6$ , welches farblose Prismen bildet, in Alko-

hol und Äther, kaum in Wasser löslich ist, bitter schmeckt und in seinem chemischen Verhalten dem Rarototin sich nahe verwandt zeigt. Man benützt es gegen typhöses Fieber, Augenleiden, Hautkrankheiten, Hämorrhoiden zc. Neben Hydrastin enthält der Wurzelstock noch Verberin, Kanadin, Xanthopuccin.

**Hydrochinon** (Diorybenzol)  $C_6H_4O_2$  entsteht bei trockner Destillation von Chinasaure, bei Reduktion von Chinon, bei der Spaltung von Arbutin zc. Zu seiner Darstellung behandelt man Anilin mit chromsaurem Kali und Schwefelsäure, setzt saures schwefligsaures Natron zu, um das entstandene Chinon zu reduzieren, filtriert, schüttelt die Lösung mit Äther und verdampft letztern. H. bildet farblose Kristalle, löst sich schwer in kaltem Wasser, leicht in heißem, in Alkohol und Äther, schmeckt süßlich, schmilzt bei  $169^\circ$ , ist flüchtig, wirkt reduzierend, die Lösung, besonders die alkalische, bräunt sich an der Luft und gibt mit Eisenchlorid lanthanidengänzende Kristalle von Chinhydrone. Man benützt es als antipyretisches Mittel, da es die Temperatur ohne Nebenwirkungen herabsetzt.

**Hydrolokomobile**, s. Wasserrad (Bd. 17).

**Hydromedusen**. Die großen Meeresexpeditionen haben besonders über die Verbreitung der H. viel Neues gebracht. Aus der ersten Ordnung, den Klasephen (Scyphomedusen), wurden mehrere Arten aus 1100, 2000 und 2160 Faden Tiefe bekannt. Es sind zum Teil eigentümliche Formen. Von den Rhizostomeen ist Hädel der Ansicht, daß sie auf dem Meeresboden selbst in größerer Tiefe vorkommen, während andre wohl in verschieden tiefen Schichten frei schwimmend sich finden. Diese Tiefenformen stammen aus dem Atlantischen und dem Stillen Ozean wie aus der antarktischen See. Was die Horizontalverbreitung der Oberflächenformen anbelangt, so sind die Scyphomedusen gleich den andern Cölenteraten sehr zahlreich an den australischen Küsten, doch treten nur wenig Arten in großen Massen und Schwärmen vereint auf, die Mehrzahl findet sich nur vereinzelt. Nach den Jahreszeiten ist der Tiefenaufenthalt auch der Oberflächen-Scyphomedusen ein verschiedener, indem sie im Winter in größerer Tiefe leben und nur im Sommer an die Oberfläche steigen. Die Schwimmpolypen (Siphonophoren) waren bisher nur als oberflächlich pelagische Tiere bekannt, unter dem Challenger-Material aber haben sich echte Tiefseeformen gefunden. Einige derselben (Auranekten) sind ausgezeichnet durch einen einzigartig hochentwickelten Schwimmapparat, indem eine der großen Schwimmglocken, die Aurophore, derartig umgebildet ist, daß sie zur Regelung der Gasverhältnisse in der Luftkammer, der Pneumatophore, dient; der ganze Apparat befähigt das Tier, schnell und ausgiebig in vertikaler und horizontaler Richtung zu schwimmen. Nach Untersuchungen im Mittelmeer unternehmen auch die Schwimmpolypen, je nach den Jahreszeiten, meist ausgedehnte vertikale Exkursionen, so daß sie nicht an bestimmte Tiefen gebunden erscheinen. Die Tiefseeschwimmpolypen wurden in allen drei Ozeanen gefunden. Die Neubearbeitung der Schwimmpolypen hat Hädel nicht nur zur Errichtung eines neuen Systems geführt, sondern auch zur Aufstellung einer neuen Hypothese über das Wesen dieser eigenartigen Geschöpfe. Nach der Polyorgantheorie sind die Schwimmpolypen ein einfaches medusenartiges Tier, welches sich von den typischen Medusen nur durch die Multiplikation und Differenzierung seiner Organe unterscheidet. Nach dieser Theorie besitzt die medusenförmige Larve des Schwimmpolypen, die sich



mancher Krankheiten auf: Nachtschweiß der Schwindsüchtigen, kritische Schweiß nach Lungenentzündung, Schweiß beim Malariaanfall, oder die H. ist eine partielle: z. B. Hand- oder Fußschweiß, der einseitige Schweiß, welcher nur eine Körperhälfte betrifft. Diese krankhaften Vorgänge sind auf eine Störung im Nervensystem zurückzuführen. Die Behandlung besteht in Bädern u. Waschungen mit adstringierenden Mitteln, Einpudern mit Tannin, Reismehl u. dgl.

\*Hypnōn, f. Acetophenon (Bd. 17).

**Hypnotismus.** Durch die Arbeiten zahlreicher Forscher über den H. ist zum großen Teil eine vollkommene Wandlung in der bisherigen Auffassung desselben eingetreten, wenn man auch eine vollkommene Übereinstimmung noch nicht erreicht hat. Man unterscheidet gegenwärtig drei größere Gruppen oder Schulen. 1) Die Schule von Nancy (Bernheim, Liebeault, Forel, Krafft-Ebing, Moll, Sperling, Max Dessoir); sie betrachtet sämtliche Erscheinungen des H. als Folgen der Suggestion, d. h. sämtliche Symptome des H. kommen nur dadurch zu stande, daß man in dem Hypnotischen die Vorstellung und die Überzeugung von deren Eintritt erweckt. 2) Die Schule Charcot's; nach ihr gibt es einen grand hypnotisme und einen petit hypnotisme; doch wird nur der erstere, der bei Hysteroepileptischen vorkommt, von dieser Schule genau studiert. Bei ihm zeigen sich unabhängig von der Suggestion, also ohne jede psychische Beeinflussung, rein körperliche (somatische) Symptome, die sogar deutlich mehrere Stadien unterscheiden lassen: a) das kataleptische Stadium; es entsteht dadurch, daß ein lauter Schall oder ein plötzlicher heller Lichtstrahl die Person trifft. Die Augen sind starr geöffnet; die passiv leicht beweglichen Glieder behalten jede Stellung bei, die man ihnen gibt. b) Das lethargische Stadium; es entsteht primär durch längere Fixation eines Körpers, sekundär aus dem kataleptischen Stadium durch Schluß der Augen. Das Individuum ist vollkommen bewußtlos; die Glieder nehmen nicht beliebige Stellungen an, fallen vielmehr stets wie gelähmt, den Befehlen der Schwere folgend, herab; man beobachtet die sogen. neuromuskuläre Hyperexcitabilität, d. h. durch mechanische Reizung (Druck, Reibung) werden die Muskeln zur Kontraktion gebracht; die Reizung wird entweder auf den Muskel direkt ausgeübt, wobei dieser allein sich kontrahiert, oder auf den motorischen Nerv, wobei alle von ihm versorgten Muskeln sich zusammenziehen. c) Das somnambule Stadium; es entsteht aus dem lethargischen oder kataleptischen durch Reibung des Scheitels. Die Augen sind halb oder ganz geschlossen; auch in diesem Stadium können die Muskeln zur Kontraktion gebracht werden, nicht aber, wie im lethargischen, durch Reizung der Muskeln oder Nerven, sondern nur durch leichte Reizung der die Muskeln bedeckenden Haut. Das Individuum ist in diesem Stadium zahlreichen Suggestionen zugänglich. 3) Die Schule der modernen Mesmeristen; sie glauben, daß es einen persönlichen Einfluß gibt, den einzelne Personen vermöge einer ihnen innewohnenden Kraft auf andre ausüben, und der nicht durch die einfache Suggestion erklärt werden könne.

Wie immer man über die genannten Schulen denken mag, ob man der Schule Charcot's und der der Mesmeristen jede Berechtigung für ihre Lehren abspricht oder für einzelne Fälle zugesteht, darüber kann ein Zweifel nicht bestehen, daß den Behauptungen der Nancyer Schule eine enorme praktische Bedeutung zukommt. Denn selbst wenn es gewisse Erscheinungen in der Hypnose gäbe, die nicht durch Suggestion

zu erklären sind (wofür exakte Beweise fehlen), so müßte man doch den durch Suggestion hervorgebrachten Symptomen schon wegen ihrer großen Ausdehnung die größte Wichtigkeit beimessen. Um nun über die mannigfachen hypnotischen Zustände einen Überblick zu gewinnen, versuchte man eine Einteilung derselben in mehrere Grade, und zwar bald in 9, bald in 6, bald in 3 Grade. Ganz vortrefflich und gerade wegen ihrer Einfachheit sehr praktisch ist die in neuester Zeit gegebene Einteilung Max Dessoir's, der nur 2 Grade unterscheidet. Der eine ist durch Herabsetzung oder Verlust der willkürlichen Bewegungen charakterisiert; auch in dem 2. Grad findet sich die gleiche Erscheinung, doch kommen hier zu den motorischen Störungen noch Abweichungen in der sensorischen Sphäre, die bei dem 1. Grad wenig oder gar nicht hervortreten, und die sich als Sinnesstörungen zeigen.

Zur Hypnosigenese, d. h. zur Erzeugung der Hypnose, kann man sich zahlreicher und anscheinend ganz verschiedenartig wirkender Mittel bedienen, die man aus theoretischen Gründen am besten in somatische (körperliche) und psychische einteilt. Während man früher jene für notwendig und wesentlich hielt, ist man jetzt geneigt, den psychischen Mitteln die Hauptwirkung zuzuschreiben. Früher bediente man sich z. B. vielfach der längern Fixation eines glänzenden Punktes, um Hypnose herbeizuführen, oder man ließ die Versuchsperson längere Zeit auf ein monotones Geräusch horchen; heute erzeugt man die Hypnose gewöhnlich auf psychischem Weg, indem man die Vorstellung derselben möglichst lebhaft und intensiv der Versuchsperson einpflanzt, etwa durch Worte wie: »Denken Sie nur an den Schlaf, suchen Sie zu schlafen; Ihre Augen werden immer müder, die Augenlider schließen sich etc.« Nach Ansicht vieler und besonders der Nancyer Schule erzeugen die somatischen Mittel die Hypnose nur dann, wenn sie, wie die monotonen Sinnesreize, eine Ermüdung und die Vorstellung von der Hypnose herbeiführen; dies geschieht am leichtesten dann, wenn die Versuchsperson glaubt, daß sie durch jenes Mittel hypnotisierbar sei. Es handelt sich alsdann nur scheinbar um eine bloße Einwirkung auf den Körper, während in Wirklichkeit in diesem Fall auch eine psychische Beeinflussung stattfindet. Daß übrigens eine lebhaftere Vorstellung von dem Bilde der Hypnose deren Eintritt wesentlich begünstigt, dies gibt man allgemein zu; nur ist es noch fraglich, ob diese Vorstellung eine *conditio sine qua non* ist. Das Erwecken aus der Hypnose geschieht entweder durch starke Sinnesreize, z. B. Anblasen, elektrische Reizung, oder durch den einfachen Befehl, zu erwachen. Erwähnt sei noch, daß zur Herbeiführung der Hypnose, resp. zu deren Beendigung nicht immer ein Experimentator notwendig ist, da manche Personen sich selbst in Hypnose versetzen (Autohypnose), ebenso wie auch viele spontan aus ihr erwachen.

Was die Empfänglichkeit für Hypnose anlangt, so wird der Prozentsatz der hypnotisierbaren Personen auffallend verschieden angegeben; man findet Schwankungen von 10—98 Proz. Sicher ist, daß unter günstigen Umständen, insbesondere bei mehrfacher Wiederholung der Versuche, bei normal entwickelter Intelligenz der Versuchspersonen, viel mehr als die Hälfte derselben in Hypnose versetzt werden kann. Geistig beschränkte sowie geistesranke Personen sind schwer, Kinder unter sieben Jahren fast gar nicht zu hypnotisieren; daß Nervöse oder hysterische besonders empfänglich seien, ist ein vielfach verbreiteter Irrtum; Personen, die fest überzeugt sind, daß sie nicht hypnotisierbar seien, sowie solche, die ihren

Willen dahin richten, nicht in Hypnose zu kommen, sind in der Regel ganz unempfindlich.

Die Symptomatologie der Hypnose ist in neuerer Zeit durch zahlreiche Experimentatoren wesentlich ergänzt worden, und ganz besonders wurde die leichte suggestive Beeinflussung der verschiedenen körperlichen und geistigen Funktionen während der Hypnose von vielen Forschern hervorgehoben. Sehr häufig zeigt der willkürliche Bewegungsapparat hierher gehörige Veränderungen. Durch einmaligen oder eventuell mehrfach wiederholten Befehl ist der Hypnotische gezwungen, Bewegungen gegen seinen Wunsch auszuführen, z. B. seinen Arm zu heben oder vom Stuhl aufzustehen, sich dreimal im Kreis zu drehen, zu lachen. Ganz ebenso kann man Bewegungen verhindern; man verbietet dem Hypnotisierten, sein Bein, seinen Arm zu bewegen: sofort scheint das betreffende Glied gelähmt und wird erst wieder bewegungsfähig, wenn der Experimentator die Suggestion der Lähmung entfernt. Die Suggestion ist auch im Stande, eine bestimmte Funktion gewisser Muskeln zu bekämpfen, während sie sonst normal funktionieren. Der Hypnotische kann auf Befehl nicht schreiben, obwohl sein Arm sonst vollkommen frei beweglich ist. Wie der Hypnotist die Suggestion ausdrückt, ist hier sowie für alle später zu besprechenden Suggestionen gleichgültig; nötig ist nur, daß der Hypnotische genau versteht, was jener will. Gewöhnlich bedient man sich, um eine Suggestion zu geben, der Sprache (Verbalsuggestion); doch kann diese auch durch alle Arten von Gesten ersetzt werden. Gerade in dieser Beziehung hat in neuerer Zeit eine andre Auffassung Boden gewonnen als früher. Während man früher mit Heidenhain annahm, daß bei Reizung der Haut die darunterliegenden Muskeln reflektorisch sich zusammenziehen, ist es jetzt wahrscheinlich geworden, daß die Zusammenziehung nur dann eintritt, wenn die Suggestion mitwirkt, und wenn der Hypnotische jene Hautreizung für den Befehl auffaßt, die Muskeln zu kontrahieren. Während ferner Heidenhain die Nachahmungsbewegungen im Gegensatz zu D. Rosenbach für Reflexe ohne psychische Thätigkeit ansah, glaubt man jetzt fast allgemein, daß Nachahmungsbewegungen nur dann auftreten, wenn der Hypnotische die Bewegungen des Experimentators für den Befehl auffaßt, sie nachzumachen; dies tritt besonders leicht dann ein, wenn die Versuchsperson die Nachahmungsbewegungen bei andern Hypnotischen gesehen hat. Abgesehen von den suggestiven Veränderungen der willkürlichen Bewegungen findet sich in der Hypnose noch eine zweite Eigenthümlichkeit derselben: jede Muskelthätigkeit hat nämlich die Neigung, sich längere Zeit fortzusetzen, so daß eine willkürliche oder suggestive Unterbrechung oft Schwierigkeiten begegnet. Diese Neigung zeigt sich a) darin, daß ein Kontraktionszustand eines oder mehrerer Muskeln leicht zur Kontraktur, d. h. dauernd, wird; b) darin, daß bestimmte Bewegungen oft längere Zeit sich fortsetzen, wodurch die sogen. automatischen Bewegungen zu Stande kommen: rotiert man die Hände eines Hypnotischen umeinander, so setzt er diese Bewegung längere Zeit fort; macht man mit seinem Kopf Nückbewegungen, so findet das Gleiche statt. Oft werden zwar sowohl die Kontrakturen als diese automatischen Bewegungen durch den Befehl des Experimentators sofort unterbrochen; in manchen Fällen jedoch reicht dieser nicht aus, einen momentanen Nachlaß herbeizuführen.

Nächst der willkürlichen Muskulatur zeigen sich häufig Veränderungen in der Sinneswahrnehmung.

Während es aber keine Hypnose gibt, wo nicht die erstere, wenn auch nur teilweise, abnorm funktioniert, sind die Sinneswahrnehmungen nur in etwa 20–30 Proz. der Fälle deutlich beeinflusst. Hier werden Sinnesstäuschungen für fast alle Sinne geschaffen: man läßt durch Suggestion den Hypnotischen glauben, daß er Bäume, Berge, Tiere, Menschen sehe, die nicht vorhanden sind; er hört Melodien, Konzerte, Schüsse; mit großer Leichtigkeit ruft man einen ekelhaften Geruch, einen süßen Geschmack suggestiv hervor. Die Sinnesstäuschungen treten zuweilen als Halluzinationen auf, d. h. sie finden statt, ohne daß überhaupt ein äußeres Objekt wahrgenommen wird; der Hypnotische glaubt einen Hund da zu sehen, wo nichts ist; viel häufiger aber treten sie als Illusionen auf, d. h. es werden äußere Gegenstände wahrgenommen, aber falsch gedeutet: ein Buch wird für einen Hund gehalten, ein Kraken auf dem Tisch für Musik. Sind die Sinnesstäuschungen vollkommene, so zeigt sich das ganze Verhalten, das Aussehen der Person dem entsprechend verändert. Lebhafter Schrecken malt sich in dem Gesicht der Person, die einen Tiger auf sich zu stürzen glaubt; ein Gourmand kann kein zufriedeneres Gesicht zeigen als der Hypnotische, wenn er eine Delikatesse zu verzehren glaubt. Derartige Wirkungen der Sinnesstäuschungen können sich in einzelnen, wenn auch seltenen Fällen selbst in Veränderungen zeigen, die normalerweise vom Willen unabhängig sind: einer Person, der man suggeriert, sie rieche eine Zwiebel, thranen die Augen; einer andern wird ein ekelhafter Geschmack suggeriert, in dessen Folge Erbrechen auftritt. Im Gegensatz zu den bisher erwähnten Sinnesstäuschungen, bei denen ein nicht vorhandenes Objekt wahrgenommen wird, und die man auch als positive bezeichnet, stehen die negativen, bei denen vorhandene Objekte nicht wahrgenommen werden. So werden auf suggestivem Weg sehr leicht Personen und Gegenstände unsichtbar gemacht; ein gespielles Musikstück wird unhörbar. Endlich vermag man auch nicht nur einzelne Objekte der Wahrnehmung zu entziehen, sondern auch ein oder mehrere Sinnesorgane funktionsunfähig zu machen oder vielmehr die von ihnen aufgenommenen Eindrücke gänzlich dem Bewußtsein zu entrücken: ein Auge oder beide werden auf Suggestion blind, bestimmte Teile der Haut gefühllos. In ähnlicher Weise, wie die Sinneswahrnehmungen durch Suggestion beeinflusst werden, stehen unter deren Einwirkung die Gemeingefühle und die Stimmung: Hunger, Durst, Wohlbefinden, Trauer, Freude etc. werden in dieser Weise hervorgerufen.

Seltener ist der unwillkürliche Bewegungsapparat der Suggestion zugänglich. Ob die Atmung und der Puls in der Hypnose Änderungen der Frequenz oder anderer Art darbieten, ist fraglich; manche von Experimentatoren angegebene Schwankung erklärt sich leicht durch die während des Hypnotisierens stattfindende psychische Erregung, ist mithin nicht direkt von der Hypnose abhängig. Über den direkten Einfluß der Suggestion auf die Herzthätigkeit liegen wenige exakte Untersuchungen vor; hingegen kann man öfter durch Suggestion die Atmung auf einige Zeit unterbrechen. Von sonstigen hierher gehörigen Erscheinungen sei das suggestiv hervorgerufene Erbrechen und der noch öfter zu erzielende Stuhlfgang, der auf Befehl eintritt, erwähnt. Außerst selten sind endlich die Versuche gelungen, organische Veränderungen durch Suggestion hervorzubringen. Hierher gehörige Versuche wurden mehrfach, in späterer Zeit auch von Forel und Koll veröffentlicht, bedürfen



aber, wie diese beiden Autoren hervorheben, einer viel genauern Kontrolle, als sie gewöhnlich stattfand.

In Bezug auf das psychische Verhalten hypnotisierter Personen sind frühere Untersuchungen in neuester Zeit wesentlich ergänzt und dadurch manche frühere Annahme als irrtümlich erkannt worden. Während man sonst annahm, daß nach Aufhören der Hypnose die Erinnerung an das während derselben Vorgesessene fehle, hat man durch eine genauere Prüfung gefunden, daß in den meisten Fällen, etwa in 80 Proz., keine Amnesie, keine Erinnerungslosigkeit besteht; da es in den Erscheinungen des Seelenlebens plötzliche Übergänge nicht gibt, so ist es selbstverständlich, daß von dem vollkommenen Bestehen der Erinnerung bis zur vollkommenen Amnesie zahlreiche Zwischenstufen bestehen. Ist übrigens auch im wachen Leben keine Erinnerung für die Vorgänge in der Hypnose vorhanden, so erinnert sich die Versuchsperson fast stets in einer spätern Hypnose alles dessen, was in frühern Hypnosen vorgegangen ist; in dieser besteht aber auch Erinnerung an das, was während des wachen Lebens vorgefallen ist, so daß der hypnotische und der nichthypnotische Zustand je einen scharf voneinander zu trennenden Bewußtseinsinhalt haben; man nennt diese Erscheinung doppeltes Bewußtsein. Auch durch Suggestion kann man auf das Gedächtnis in der Hypnose einen wesentlichen Einfluß ausüben: man kann den Hypnotischen gewisse Vorgänge vergessen lassen oder auch andre fälschlicherweise an deren Stelle setzen, wodurch Erinnerungstäuschungen, die sogen. retroaktiven Suggestionen, entstehen; es vergißt z. B. der Hypnotische, daß er zu Mittag gegessen, er vergißt, wo er geboren ist; oder auch, obwohl in Berlin geboren, glaubt er, daß Breslau sein Geburtsort sei. Vermöge der gleich zu besprechenden posthypnotischen Suggestion kann man diese Erinnerungstäuschungen in das wache Leben hinüberführen.

Eine mit dem Gedächtnis innig zusammenhängende, anfangs mißtrauisch aufgenommene, jetzt aber über jeden Zweifel erhabene Erscheinung ist die posthypnotische Suggestion; sie besteht darin, daß während der Hypnose irgend eine Suggestion eingepflanzt wird, deren Wirksamkeit aber entweder erst nach dem Erwachen sich zeigt, oder sich über das Erwachen hinaus ausdehnt: ein Hypnotischer erhält den Befehl, nach drei Tagen zu A zu gehen und nach dem Eintritt in dessen Zimmer ein Glas Wasser zu verlangen. Derartige Aufträge werden auf das pünktlichste ausgeführt, trotzdem die Erinnerung an den Auftrag fehlt. Diese posthypnotischen Suggestionen realisieren sich bei geeigneten Versuchspersonen selbst längere Zeit nach dem Erwachen; noch nach mehreren Monaten, selbst nach einem Jahr wurden diese Suggestionen verwirklicht. Übrigens kann man ebenso wie Bewegungen und Handlungen auch Sinnestäuschungen posthypnotisch suggerieren. Der Zustand, in dem die posthypnotische Suggestion sich realisiert, ist ein verschiedener. Wenn auch zwischen dem Erwachen aus der Hypnose und dem Moment der Realisierung der Suggestion die Versuchsperson gänzlich normal ist, so tritt in letzterm nicht selten eine neue Hypnose ein; in andern Fällen bleibt die Person aber auch vollkommen wach, während sie die Suggestion ausführt. Daß übrigens eine posthypnotische Suggestion sich nur dann realisieren kann, wenn sie in dem Gedächtnis haftet, ist selbstverständlich, so daß die Amnesie nach dem Erwachen eigentlich nur eine scheinbare ist.

Das genauere Studium des Gedächtnisses und der

posthypnotischen Suggestion mußte auch auf die frühere Beurteilung des Bewußtseins während der Hypnose Einfluß ausüben. Nahm man früher an, daß dasselbe in der Hypnose erloschen sei, so mußte dies sofort als irrtümlich anerkannt werden, als man im wachen Zustand oder in einer neuen Hypnose die Erinnerung wieder auftreten sah; denn wenn man sich gewisser Vorgänge aus einem frühern Zustand, wenn auch nur zeitweise, erinnert, so muß in diesem Bewußtsein vorhanden gewesen sein. Ebenso wenig aber wie die Hypnose ein Zustand der Bewußtlosigkeit ist, ist sie ein solcher absoluter Willenslosigkeit, wenn auch der Wille stets eine Verminderung erfährt. Viele Suggestionen gelingen nur dann, wenn bereits zahlreiche Hypnotisierungsversuche gemacht wurden und der Hypnotische der sogen. Dressur unterworfen war; aber selbst nach vielen Versuchen können gewöhnlich Handlungen, die dem Charakter der Person widersprechen, nicht suggeriert werden, trotzdem diese andern Eingebungen in hohem Grad zugänglich ist.

Einzelne von manchen Forschern angegebene Erscheinungen, wie der Einfluß des Magnets während der Hypnose oder die Fernwirkung der Medikamente, sind teils durch exakte Versuche nicht bewiesen, teils als irrtümliche Beobachtungen erkannt worden; die angebliche Fernwirkung der Medikamente sollte darin bestehen, daß medikamentöse Stoffe (Opium, Baldrian, Alkohol etc.), in hermetischen Röhren verschlossen, bei Annäherung an den Hypnotischen diesen ebenso beeinflussten, wie wenn er ohne Hypnose das betreffende Medikament innerlich genommen hätte.

Die theoretische Auffassung der Hypnose mußte selbstverständlich, nachdem das Erscheinungsgebiet derselben in ganz neuem Licht erschienen war, gleichfalls eine andre werden. Insbesondere bezieht sich dies auf Heidenhains Theorie von der Thätigkeitshemmung der grauen Hirnrinde: in der grauen Hirnrinde ist der Sitz des Bewußtseins; dieses geht in der Hypnose für erloschen; mithin ist in der Hypnose die Thätigkeit der grauen Hirnrinde gehemmt. Nachdem aber die eine Prämisse dieses Schlusses, die Bewußtlosigkeit in der Hypnose, für unrichtig erkannt war, mußte auch der Schluß selbst als unrichtig, resp. der Schlusssatz für unbewiesen angesehen werden. Daß es übrigens gelungen sei, Heidenhains Theorie durch eine bessere physiologische Theorie zu ersetzen, kann nicht behauptet werden. Auf verschiedene in neuerer Zeit aufgestellte psychologische Theorien kann an dieser Stelle selbstverständlich nicht näher eingegangen werden, weder auf die Gurneys, der die Hypnose als psychische Reflexthätigkeit auffaßt, noch auf Max Dessoirs geistreiche Theorie, wonach die Hypnose ein Zustand sei, in dem das Unterbewußtsein vorwiegt.

Über die Stellung, die man der Hypnose im Vergleich mit andern Zuständen des Menschen einzuräumen hat, gehen die Ansichten noch weit auseinander. Während die einen in der Hypnose einen pathologischen Zustand erblicken und sie als eine künstlich hervorgebrachte Hysterie oder Psychose bezeichnen, gehen andre, wie die Rancyer Schule, so weit, die Hypnose lediglich als einen dem gewöhnlichen Schlaf identischen oder doch nahe verwandten Zustand zu betrachten. Je mehr man in neuerer Zeit die wesentliche Bedeutung der Suggestion während der Hypnose erkannte, um so mehr trat auch das Bestreben hervor, von ihr einen praktischen Nutzen in der Heilkunde zu ziehen, das von der Rancyer Schule in erster Linie gefördert wurde. Bei dem streng wissenschaft-



dort über den lokalen Bedarf hinaus Getreide produziert wird, sondern auch im Interesse einer Wiederbelebung des Getreidehandels von seiten des Produzenten in den Hafenplätzen der Ostsee befürwortet. Durch die Getreidezölle stellt sich nämlich der deutsche Marktpreis für Getreide höher als der Weltmarktpreis, so daß der Export von Getreide aus Deutschland nur noch wenig lohnend ist. Jene Maßregel würde aber den deutschen Exporteur in den Stand setzen, seine Exportpreise niedriger zu stellen als den Inlandspreis, so daß er auf dem Weltmarkt mit deutschem Getreide konkurrieren könnte. Andre bekämpfen jenen Vorschlag, weil dadurch die Getreidepreise noch mehr zum Gegenstand der Spekulation werden würden, als dies schon jetzt der Fall ist, und weil dadurch keine niedrigeren, wohl aber zu Gunsten der Großgrundbesitzer in den östlichen Provinzen höhere Getreidepreise erzielt werden würden, während die Reichskasse am Getreidezoll einen Einnahmeausfall zu gewärtigen hätte. In den Kreisen der süddeutschen Landwirte ist man fast durchweg gegen die Aufhebung des Identitätsnachweises, weil durch die Übertragbarkeit der Einfuhrvollmachten die zollfreie Einfuhr großer Getreidemengen in Süddeutschland möglich wäre, während aus Süddeutschland selbst nur wenig Getreide exportiert werden könnte. Auch der Umstand, daß man statt der aus dem Osten ausgeführten geringwertigen Getreidesorten Getreide von weit besserer Qualität aus dem Ausland importieren könnte, wird gegen die geplante Maßregel geltend gemacht.

**Ignatjew**, Nikolai Pawlowitsch, russ. Diplomat, trat nach längerer Zurückgezogenheit wieder in das öffentliche Leben, als er im April 1888 zum Präsidenten des slawischen Wohlthätigkeitskomitees gewählt wurde, welches der Mittelpunkt der russisch-slawistischen Agitation ist; gleich bei der zu Kiew abgehaltenen Jubiläumsfeier (27. Juli 1888 zur Erinnerung an die Einführung des Christentums) trat er als Vorkämpfer des Panlawismus gegen Osterreich auf. — Sein Bruder, Graf J., wurde 1889 zum Generalgouverneur von Kiew ernannt.

**Ilanj**, (1886) 802 Einw.

**Ile-Rouffe**, I., Corsica, (1886) 1893 Einw.

**Ilekaja-Saschtschita**, Ort im russ. Gouvernement Orenburg, an der Großen und Kleinen Jelschanla, 5 km rechts vom Ilek, hat 2 griechisch-kath. Kirchen, eine Moschee, Bergschule und 2000 Einw.

**Ile**, (1886) 8045 Einw.

**Ilen**, Dorf im preuß. Regierungsbezirk Lüneburg, Kreis Burgdorf, hat eine evang. Kirche, eine große Privatirrenanstalt und (1885) 983 Einw.

**Imler** (v. Imme, s. v. w. Biene), Bienenzüchter.

**Immermann**, Karl Leberecht, Dichter. Vgl. Fellner, Geschichte einer deutschen Musterbühne. K. Immermanns Leitung des Stadttheaters zu Düsseldorf (Stuttg. 1888).

**Immunität**. Die Erfahrung, daß der Mensch und gewisse Tiere gegen manche Infektionskrankheiten immun sind (angeborene J.), sowie daß auch der Mensch durch einmaliges Überstehen einer Infektionskrankheit gegen ein nochmaliges Befallenwerden geschützt ist (erworbene J.), hat Veranlassung gegeben, nach den Ursachen dieser eigentümlichen Tatsache zu forschen. Neben dem wissenschaftlichen Interesse, welches die Aufklärung dieses Problems bietet, darf man auch hoffen, daß die Ergründung des Wesens der J. zu einer wirksamen Bekämpfung der gefährlichsten Infektionskrankheiten führen werde, indem es etwa gelingen könnte, ähnlich dem Vorgang bei

der Schutzimpfung gegen die Pocken, eine künstliche J. gegen Infektionskrankheiten zu erzeugen. Von den zwei Richtungen, welche die wissenschaftlichen Arbeiten über J. verfolgen, sucht die namentlich in Deutschland vertretene, gegenüber der direkt auf praktische Resultate hinielenden Pasteurschen Richtung zunächst rein theoretisch darüber ins Klare zu kommen, welche Eigenschaften oder Verrichtungen des Körpers die J. (die angeborene oder die erworbene) verursachen. Es ist klar, daß eine genaue Kenntnis der Vorgänge oder der Eigenschaften, welche einem Einzelnen oder einer Gattung von Individuen J. verleihen, auch den Weg zeigen mußte für ein sachgemäßes Eingreifen zur Verhütung oder Heilung von Infektionskrankheiten. Die angeborene J., die J. bestimmter Menschenrassen oder Tierarten gegen gewisse Infektionskrankheiten, wurde durch Metschnikow der Thätigkeit der lebenden Zellen und zwar der weißen Blutkörperchen zugeschrieben. Diese Leucocyten sollten nach Metschnikow Phagocyten, d. h. Freiszellen, sein, welche die eingedrungenen Bakterien aufressen. Die Phagocyten der einzelnen Menschen- oder Tiergattungen wären nun verschieden ausgestattet für den Kampf mit dieser oder jener Art pathogener Bakterien, welche ja selbst auch ihre bestimmten chemischen und physiologischen Eigentümlichkeiten haben müssen. Man kann in der That, wenn man gegen Milzbrand immune Tiere mit Milzbrand impft, Milzbrandbacillen nahe der Impfstelle in den weißen Blutkörperchen finden; aber niemand weiß, ob diese noch lebend in die Zellen gelangt sind, ob sie durch eine aktive Thätigkeit der weißen Blutzellen getötet wurden. Auch für die erworbene J. sollte Metschnikows Phagocytenlehre die Erklärung geben, indem die genannten Zellen durch die erste Invasion eine gesteigerte Fähigkeit erlangen sollen, dieselben Infektionserreger aufzunehmen und zu verdauen. Die Ursachen der angeborenen J. müssen in physiologisch-chemischen Verhältnissen der Individuen beruhen und sind noch völlig dunkel. Die Kenntnis der erworbenen J. wurde wesentlich gefördert durch Pasteur, welcher zeigte, daß eine solche nicht bloß durch das einmalige Überstehen einer Infektionskrankheit zu Stande kommen, sondern auch künstlich herbeigeführt werden kann durch Impfung mit einem abgeschwächten Infektionsstoff. Man nennt dieses Verfahren nach Pasteur Schutzimpfung. Dieser liegt der Gedankengang zu Grunde, welcher durch den Vorgang bei der Kuhpockenimpfung zum Schutz gegen die Menschenblattern angeregt wird, daß nämlich das einmalige Überstehen der Krankheit in leichter Form einen Schutz gegen das schwer Befallenwerden verleiht. Die Richtigkeit dieses Gedankens wurde von Pasteur zunächst durch seine Versuche mit dem Hundswutgift dargethan (s. Tollwut, Bd. 15). Dasselbe ist, wie Pasteur nachwies, in besonderer Intensität im verlängerten Mark der Hunde, Kaninchen u. anzutreffen. Wenn er nun das verlängerte Mark entfernte, trocknete und auf bestimmte Temperaturen erhitzte, so gelang es ihm in der That, in bestimmten verschiedenen Graden abgeschwächte Wutgifte darzustellen, welche kleine Tiere, z. B. Kaninchen, noch töteten, aber nicht mehr Hunde. Wurden die letztern dann mit nicht abgeschwächtem Wutgift geimpft, so erwiesen sie sich für die Erkrankung unempfindlich. In ähnlicher Weise verfuhr Pasteur auch mit dem Gifte des Milzbrandes. Es gelang ihm auch hier, Milzbrandgift verschiedener Stärke herzustellen und so einen Abschwächungsgrad zu finden, welcher die geimpften Tiere zwar nicht mehr tötete, aber gegen spätere Impfun-

gen mit nicht abgeschwächtem Gift immun machte. Er konnte so in der That Tiere gegen Tollwut und Milzbrand immun machen. Allein der Überzeugung der Ergebnisse dieser Versuche in die Praxis stehen große Bedenken entgegen: die Abschwächung, die »Dosierung« des abgeschwächten Giftes ist nicht so absolut sicher zu handhaben, wie dies erforderlich wäre. Infolgedessen kann es passieren, daß gegen Tollwut oder Milzbrand geschimpfte Menschen oder Tiere entweder, wenn das Gift zu schwach war, doch nicht immun werden, oder, war es zu stark, an der Schimpfung selbst zu Grunde gehen. Thatsächlich sind auch von den gegen Tollwut Geimpften manche unzweifelhaft der eingepfunden Tollwut erlegen, und von den gegen Milzbrand prophylaktisch geimpften Schafen sind schon Tausende an Impfmilzbrand zu Grunde gegangen. Was ferner noch die Tollwut betrifft, so ist Pasteurs Voraussetzung, daß die Impfung auch nach erfolgtem Biß noch Schutz gewähre, nicht erwiesen.

Während die geschilderten Untersuchungen Pasteurs mehr darauf abzielten, den von der Natur vorgezeichneten Weg der Erzielung der I. nachzuahmen, haben andre Forschungen zu ergründen gesucht, wie die erworbene I. zu stande komme. Es wurden in dieser Richtung im wesentlichen drei Theorien aufgestellt: 1) Die Retentionshypothese: die in den Körper eingebrungenen Bakterien produzieren Stoffwechselprodukte, welche ihnen selbst giftig werden; diese bleiben auch nach Ablauf der Krankheit im Körper zurück und verhindern eine wiederholte Infektion. 2) Die Erschöpfungshypothese. Nach dieser sollten die Infektionskeime Stoffe aus dem erkrankten Körper aufzehren, welche zu ihrer Entwicklung erforderlich wären, und so sollte eine zweite Invasion nicht zu stande kommen können. 3) Die Hypothese von Buchner und Wolffberg, wonach in dem durch die Infektion in erster Linie betroffenen Organ sich eine reaktive Änderung ausbilde, welche ein Wiederbefallenwerden verhindere. Alle diese Hypothesen sind mehr oder weniger unwahrscheinlich, ja zum größern Teil als widerlegt anzusehen, und so ist das Wesen der I. auch jetzt noch ein ungelöstes Problem.

\*In bond (engl.) unter Zollverschluss, s. Bond (Bd. 3).

**Indikator**, Wetteranzeiger, s. Vergebau (Bd. 17, S. 115).

\***Indische Inschriften und Ausgrabungen.** Immer mehr tritt Indien in die Reihe derjenigen alten Kulturländer ein, für deren Geschichte die »Steine, die man aus dem Schoß der Erde gräbt«, ein historisches Quellenmaterial ersten Ranges darbieten. Die oft sehr umfangreichen und meist mit einer Jahreszahl versehenen oder nach andern sichern Kennzeichen datierbaren Inschriften sind für die indische Geschichtsforschung um so wertvoller, je ärmer dieselbe an zuverlässigen Geschichtswerken einheimischer Autoren ist. Auch vermochten die auf Stein oder auf Kupferplatten eingegrabenen Inschriften dem zerstörenden Klima Indiens besser Trotz zu bieten als die aus Palmblättern, Birkenbast oder mohammedanischem Papier angefertigten Sanskrithandschriften. Die ältesten Inschriften Indiens sind die dem 3. Jahrh. v. Chr. angehörigen Säulen- und Felseneidste des berühmten buddhistischen Königs Asoka, der ein den größten Teil von Indien umfassendes Reich beherrschte. Durch die von dem General Sir Alexander Cunningham in den 70er Jahren entdeckten Denkmäler haben die bisher bekannten Inschriften dieses Königs einen besonders wertvollen Zuwachs erfahren, indem darin, der Entzifferung Professor Bühlers zufolge, das To-

desjahr des Religionsstifters Buddha erwähnt wird. Als Nachfolger Cunninghams wirkt seit 1886 James Burgess (s. d., Bd. 17) in Indien, der schon vorher lange Jahre hindurch die archäologischen Nachforschungen in der Präsidentschaft Bombay geleitet und eine Menge wichtiger Entdeckungen gemacht hatte, die teils in der von ihm 1872 begründeten Zeitschrift »Indian Antiquary«, teils in den 5 stattlichen Bänden der »Reports of the Archaeological Survey of Western India«, teils in selbständigen Werken niedergelegt sind. Seit dem Antritt seiner neuen Stellung hat Burgess im Verein mit andern Gelehrten bereits zwei größere Werke über südindische Altertümer veröffentlicht: das mit zahlreichen Tafeln illustrierte Prachtwerk über die buddhistischen »Stupas of Amaravati and Jaggayyapeta« (Bomb. 1887) und ein Werk über südindische Altertümer und Inschriften (Madras 1888). In Südbindien wirkt auch ein deutscher Orientalist, E. Hultzsch (s. d., Bd. 17), als Epigraphist der Archaeological Survey of Southern India; von ihm ist der 1. Band der »Inscriptions of South India« (Madras 1889) erschienen. Ein anderer deutscher Orientalist, A. Führer (s. d., Bd. 17), kleidet eine ähnliche Stellung in der Provinz Audd und hat neuerdings interessante Forschungen über die sogen. Sharqi-Architektur in der Stadt Jaunpur angestellt. Auch ist von ihm ein Werk: »Verzeichnis der Altertümer in Audd und den Nordwestprovinzen«, angekündigt. Ein Zentralorgan für archäologische Entdeckungen, namentlich Inschriftenfunde, in Indien hat Burgess geschaffen in der »Epigraphia indica« (1. Bd., 1888—89), deren erster Band fast ausschließlich aus Beiträgen früher oder noch jetzt im englischen Regierungsdienst angestellter deutscher Gelehrten besteht. So hat Professor Bühler in Wien in dieser Zeitschrift eine kürzlich in Nordindien entdeckte Schenkungsurkunde des Königs Harsha, des berühmten Patrons der Sanskritliteratur, aus dem Jahr 632 n. Chr. herausgegeben und entziffert, die gleich einer in Shahbazgarhi entdeckte Inschrift des Königs Asoka aus dem 3. Jahrh. v. Chr. und eine Reihe jüngerer Inschriften aus verschiedenen Teilen Indiens. In die Zeit des Königs Asoka ist vielleicht auch das merkwürdige buddhistische Heiligtum zu setzen, das im Februar 1889 in Girnar nahe bei der auf der Halbinsel Kathiawar im westlichen Indien gelegenen Stadt Junagadh ausgegraben wurde. Bei der Öffnung eines dort befindlichen buddhistischen Reliquienhügels (Stupa) fand man eine große Steinkiste; in derselben befand sich ein kupfernes Gefäß, in diesem ein silbernes und in letzterem wieder ein goldenes von der Größe einer Kastanie. Diese goldene Schale enthielt vier Edelsteine, zwei Holzstückchen und einen Knochensplitter, welcher wahrscheinlich eine Reliquie von Gautama Buddha, dem Stifter des Buddhismus, ist und die Veranlassung zu der Aufführung des über 25 m hohen Hügels gab. Dieser Reliquien-schrein, der von Campbell entdeckt wurde, bildet ein Seitenstück zu dem vor mehreren Jahren von dem nämlichen Forscher in Sopara ausgegrabenen Reliquienkästchen, welches außer einer Reihe kunstvoller Buddhafiguren einen Splitter von der Almosenschale Buddhas enthielt. Bedeutende Ergebnisse versprechen auch die von Forchhammer geleiteten Ausgrabungen in Paagan, der ehemaligen Hauptstadt von Birma.

**Indogermanen (Arier).** Die ältere aus dem Studium des Sanskrit und seiner Verwandtschaft mit den übrigen arischen Sprachen geschöpfte Ansicht, daß die I. aus dem Herzen Asiens gekommen seien, ist in

neuerer Zeit mit solchem Erfolg bekämpft und erschüttert worden, daß heute wohl die Mehrzahl der Forscher der Annahme eines europäischen Ursprungs zuneigt. Die Gründe sind zum Teil ethnologischer, zum Teil sprachlicher Natur und vielfach sehr schwerwiegender Art. Der erste, welcher die ältere Meinung bekämpfte, scheint der Engländer Latham gewesen zu sein, sofern er in seiner Ausgabe der *Germania* (1851) des Tacitus hervorhob, wie sonderbar es wäre, die blonden Eroberer, welche vor ca. 4000 Jahren in Indien eindringen, aus Asien herzuführen, wo es doch keine blonden Völker gibt, und wo sich arische Sprachen nur auf der Straße von Europa nach Indien finden, während ganz Europa von arischen Sprachfamilien erfüllt ist. Da nun die blonden und blauäugigen Stämme, soweit die geschichtliche Forschung zurückreicht, nur in Nordeuropa ihre Heimatsitze gehabt haben und sich auch heute nur dort rein erhalten, im Süden überall allmählich dunkler werden, so ist nach Penka der Schluß berechtigt, daß sie auch dort ihr Entstehungs- und Verbreitungszentrum zu suchen haben.

Zu ähnlichen Schlüssen führten seit etwa 20 Jahren vergleichende sprachliche Studien. In Deutschland haben zuerst Th. Venzey (1869) und L. Geiger (1871) darauf hingewiesen, daß die arischen Völker der ältesten Zeiten den gemeinsamen Sprachwurzeln zufolge nur nordische Tiere und Pflanzen, wie Bär und Wolf, Birke, Buche und Eiche, Gerste und Roggen, gekannt haben, nicht aber den Löwen, Tiger und die Palmen Indiens oder den Weizen südlicher Striche. A. Victet deutete darauf hin, daß die Worte für Schnee und Winter allen arischen Sprachen gemeinsam sind. Über den engeren Heimatsbezirk sind aber die Meinungen sehr schwankend. Während Spiegel noch an Armenien, Bessel an den Kaukasus dachte, suchte ihn Venzey zwischen dem Asowschen und Kaspiischen Meer, Fligier in Südrußland, Böschke in den Kokitnosümpfen zwischen Dnjepr und Niemen, Latham in Polen, Euno in Nordeuropa, Geiger in Nordwest- und Friedrich Müller in Nordosteuropa. D. Schrader plaidiert dagegen für den Mittellauf der Wolga, deren alten Namen Ra er aus dem sanskritischen *raiva* (»Fluß«) erklärt, und die südosteuropäischen Teile des russischen Reichs als Urheimat der J., die nach Ausweis der Sprache früh mit den finnischen Völkern in Berührung gekommen seien; von dort aus konnten einerseits die Vorfahren der europäischen Kulturvölker sich zunächst bis nach den Karpathen hin verbreiten und in diesen Gegenden die ihren Sprachen gemeinsamen Ausdrücke für Ackerbau entwickeln, andererseits die Arier in ihre vorgeschichtlichen Wohnsitze am Druß und Zagartes gelangen. In neuester Zeit sind übrigens auch wieder mehrere namhafte Sprachforscher als Verfechter der asiatischen Urheimat aufgetreten: so Max Müller, der auf die spärliche Bevölkerung Europas und besonders Skandinaviens in der ältesten Zeit hinwies und auf die Hochebene Pamir als Urheimat zurückgriff, und Johannes Schmidt, der in einem auf dem internationalen Orientalistenkongreß zu Stockholm 1889 gehaltenen Vortrag die Durchkreuzung des indogermanischen Dezimalsystems der germanischen Sprachen durch ein Duodezimalsystem nachwies und auf babylonische Einflüsse zurückzuführen suchte. Penka hält Skandinavien im weitern Sinn für die wahrscheinlichste Urheimat der J. Er macht mit Gründen, die allerdings auch für England und Norddeutschland zutreffen, geltend, daß die blonde lymphatische Konstitution der körperliche Ausdruck eines nebeligen, wälder- und regenreichen

Landes ist und sich dort in der quaternären Zeit, als diese Länder nach der Eiszeit bewohnbar wurden, ausgebildet haben muß. In der That haben Abbo und Jage (1889) nachgewiesen, daß die norwegische Bevölkerung einen höhern Prozentsatz von Helläugigen aufweist als irgend ein andres Land der Welt. Von Skandinavien aus, welches schon Jornandes die *Varina gentium* nannte, hätte sich dann nach Penka der arische Strom in mehreren nacheinander erfolgten Wellen über Südeuropa, Asien und selbst bis nach Afrika ergossen, und die ethnologische Untersuchung der ägyptischen Denkmäler durch Flinders Petrie (1887—88) hat ergeben, daß blonde und blauäugige Stämme schon vor mehr als 3000 Jahren den Ägyptern sowohl in Nordafrika als in Palästina entgegenzogen. Durch Körperkraft und Heldensinn ausgezeichnet, vertrieben oder unterwarfen sie im Süden die brachycephalen schwarzhaarigen Stämme, verschwand aber mit der Zeit durch Vermischung und klimatische Auslese (wie E. Krause diesen Vorgang genannt hat) als blonde Rasse in allen südlichen Ländern. Vgl. A. Victet, *Les origines indo-européennes ou les Aryas primitifs* (2. Aufl. 1878, 3 Bde.); Böschke, *Die Arier* (Jena 1878); Penka, *Origines ariarum* (Teschen 1883); Derselbe, *Die Herkunft der Arier* (das. 1886); Schrader, *Sprachvergleichung und Urgeschichte* (2. Aufl., Jena 1890); Max Müller, *Three lectures on the science of language* (Lond. 1889).

**Indre, Gemeinde, (1888) 3411 Einw.**

**Induktion.** Hertz hat nachgewiesen, daß sich die elektrodynamischen und Induktionswirkungen als Wellenbewegung oder als Strahlen elektrischer Kraft durch den Raum und durch nichtleitende Körper (Dielektrika) fortpflanzen und zwar mit einer Geschwindigkeit, welche in Luft derjenigen des Lichts (300,000 km) nahezu gleich ist. Es gelang ihm, die Grundversuche, welche man mit Licht und strahlender Wärme anzustellen pflegt, auch mit Strahlen elektrischer Kraft auszuführen. Zur Erzeugung elektrischer Schwingungen diente ein primärer Leiter, ein cylindrischer Messingkörper von 3 cm Durchmesser und 26 cm Länge, der in der Mitte durch eine Funkenstrecke von 3 mm unterbrochen war, deren Pole durch Kugelflächen von 2 cm Radius gebildet wurden. Die Entladungen eines Induktionsapparats (Funkeninduktors) wurden durch isolierte Drähte diesen Kugeln zugeführt. In diesem primären Leiter bilden sich alsdann elektrische Schwingungen, d. h. ein periodisches Hin- und Hergehen der Elektrizität, deren Schwingungsdauer durch die Länge des Leiters bedingt ist, so daß die zugehörige halbe Wellenlänge nahezu dieser Länge gleichkommt. Der Nachweis der elektrischen Kräfte im Raum geschah mit Hilfe der feinen Funken, welche jene Schwingungen in einem sekundären Leiter hervorgerufen. Als solcher dienten zwei 50 cm lange, 5 mm dicke Drahtstücke, die in einer und derselben Geraden so angeordnet waren, daß die einander zugekehrten Endpunkte einen Abstand von 5 cm hatten. Von diesen Endpunkten führten zwei 15 cm lange, 1 mm starke Drähte parallel miteinander und senkrecht zu den erstgenannten Drahtstücken zu der sehr kurzen sekundären Funkenstrecke.

Der primäre Leiter wurde nun so aufgestellt, daß seine Funkenstrecke in die Brennlinie eines großen, aus Zinkblech hergestellten hohlen parabolischen Spiegels fiel, der bei 2 m Höhe, 1,2 m Öffnung und 0,7 m Tiefe eine Brennweite von 12,5 cm besaß; der Induktionsapparat befand sich hinter dem

Spiegel, und die Zuleitungsdrähte durchsetzten denselben. Mittels des sekundären Leiters ließ sich erkennen, daß hinter dem Spiegel und seitwärts von demselben überhaupt keine Wirkung stattfand, in der Richtung der optischen Achse dagegen bis zu Abständen von 5—8 m zeigte der sekundäre Leiter deutliche Funken. In einem Abstand von 9—10 m konnten noch Funken wahrgenommen werden in der Nähe einer ebenen leitenden Wand, welche dem von dem Spiegel kommenden Strahlenbündel senkrecht entgegengesetzt wird. Die von der Wand zurückgeworfenen Wellen verstärken nämlich die ankommenden in gewissen Punkten und schwächen sie in andern; es bilden sich durch diese Interferenz stehende Wellen, deren Knotenpunkte bestimmt werden konnten; es ergab sich auf diese Weise die halbe Wellenlänge der benutzten Wellen zu 33 cm und sonach ihre Schwingungsdauer zu 1,1 Tausendmilliontelsekunde, wenn man ihre Ausbreitungsgeschwindigkeit gleich derjenigen des Lichts voraussetzt.

Nun wurde der sekundäre Leiter in die Brennlinie eines zweiten, dem ersten genau gleichen Hohlspiegels gebracht, so daß die beiden zur Funkenstrecke führenden Drähte den Spiegel durchsetzten und sonach die Funkenstrecke selbst zur bequemern Beobachtung hinter den Spiegel zu liegen kam. Auf diese Weise ließ sich die Wirkung auf noch größere Entfernung (bis zu 16 m) verfolgen; jedoch ist eine Entfernung von 6—10 m für die meisten Versuche die vorteilhafteste. Mit Hilfe dieser beiden Hohlspiegel, deren Brennlinien, wenn nicht andres bemerkt ist, als vertikal stehend zu denken sind, hat Herz eine Reihe sehr interessanter Versuche ausgeführt.

Die Strahlen elektrischer Kraft breiten sich wie die Licht- und Wärmestrahlen geradlinig aus. Stellt man nämlich senkrecht zur Strahlrichtung in die gemeinschaftliche Achse der einander zugekehrten Hohlspiegel einen großen Schirm aus leitendem Material, Zinkblech, Stanniol oder Goldpapier, oder tritt eine Person dazwischen, so erlöschen die sekundären Funken. Nichtleitende Körper dagegen halten die Strahlen nicht auf, durch eine Holzwand oder eine hölzerne Thür gehen sie durch. Beim Durchgang durch einen Spalt haben der Strahl und der Schatten keine scharfe Grenze, und man kann leicht Erscheinungen hervorgerufen, welche einer Beugung entsprechen.

Daß der Strahl durch Transversalschwingungen gebildet wird und sonach im Sinn der Optik geradlinig polarisiert ist, geht schon aus der Art seiner Erzeugung hervor, kann aber durch folgende Versuche noch besonders erwiesen werden. Dreht man den empfangenden Spiegel um den Strahl als Achse, bis seine Brennlinie und somit auch der sekundäre Leiter horizontal liegt, so werden die sekundären Funken allmählich schwächer und verschwinden bei gekreuzter Lage ganz. Die beiden Spiegel verhalten sich also wie Polarisor und Analysator. Es wurde ferner ein großer, achteckiger, mit parallelen und 3 cm voneinander abtastenden Kupferdrähten von 1 mm Dide bespannter Holzrahmen senkrecht zum Strahlenbündel zwischen die beiden Spiegel eingeschoben, deren Brennlinien parallel waren. Waren nun die Drähte senkrecht zu den Brennlinien, so beeinträchtigte der Rahmen die sekundären Funken so gut wie gar nicht, er hielt aber den Strahl vollkommen auf, wenn seine Drähte den Brennlinien parallel standen. Hinsichtlich der durchgehenden Wirkung verhält sich also der Drahtschirm wie eine Turmalinplatte gegen einen geradlinig polarisierten Lichtstrahl. Waren die Brennlinien der beiden Spiegel senkrecht gekreuzt, so blieben

die Funken aus, mochten die Drähte des Rahmens mit der Brennlinie des einen oder des andern Spiegels parallel sein. Wurde aber bei dieser Stellung der Spiegel der Rahmen so gedreht, daß seine Drähte unter  $45^\circ$  gegen die Horizontale geneigt waren, so traten die Funken sofort wieder auf. Diese Erscheinung entspricht der Aufhellung des dunkeln Gesichtsfeldes zweier gekreuzter Nicol's durch eine in passender Lage dazwischengeschobene Turmalinplatte.

Daß die elektrischen Wellen an leitenden Flächen regelmäßig zurückgeworfen werden, wird schon durch die Wirkung der Hohlspiegel bewiesen, durch folgende Versuche aber noch besonders dargethan. Es wurden die beiden Hohlspiegel so nebeneinander gestellt, daß ihre Öffnungen nach derselben Seite blickten und ihre Achsen in einem etwa 3 m vor ihnen liegenden Punkt zusammenliefen. In diesem Kreuzungspunkt wurde nun eine ebene vertikale Wand aus Zinkblech so aufgestellt, daß sie senkrecht auf der Mittellinie der Achsen stand. Der sekundäre Leiter zeigte einen lebhaften Funkenstrom, der aber erlosch, sobald die reflektierende Wand nach der einen oder der andern Seite aus der richtigen Lage herausgedreht wurde. Dasselbe zeigte sich, als die Achsen der Spiegel sich rechtwinklig kreuzten und die Wand im Kreuzungspunkt so aufgestellt wurde, daß ihre Ebene mit den beiden Achsen einen Winkel von  $45^\circ$  bildete. In diesen Versuchen standen die Brennlinien beider Hohlspiegel vertikal, die Schwingungsebene war also senkrecht zur Einfallsebene. Legte man nun die Brennlinien beider Hohlspiegel horizontal, so daß jetzt die Schwingungen in der Einfallsebene erfolgten, so zeigten sich die gleichen Erscheinungen. Um auch Reflexion an einer elektrisch-anisotropen Fläche hervorzubringen, wurden die beiden Hohlspiegel wieder nebeneinander wie in dem zuerst beschriebenen Reflexionsversuch und ihnen gegenüber der oben erwähnte mit parallelen Kupferdrähten bespannte Rahmen aufgestellt. Die sekundäre Funkenstrecke blieb dunkel, wenn die Drähte die Richtung der Schwingungen senkrecht durchschnitten, erhellte sich aber, sobald die Drähte in die Richtung der Schwingungen fielen. Die Ähnlichkeit des Rahmens mit einer Turmalinplatte beschränkt sich also auf den durchgelassenen Teil des Strahls; der nicht durchgelassene Teil wird in vorliegendem Fall reflektiert, von der Turmalinplatte dagegen absorbiert. Bei gekreuzten Brennlinien der Spiegel kann man durch Reflexion an einer gewöhnlichen (isotropen) Wand keine Funken im sekundären Leiter erhalten; man erhält sie aber durch Reflexion an dem anisotropen Drahtgitter, wenn man dasselbe so aufstellt, daß die Richtung seiner Drähte gegen beide Brennlinien unter  $45^\circ$  geneigt ist.

Um die Brechung der elektrischen Strahlen beim Übergang aus Luft in ein andres isolierendes Mittel nachzuweisen, wurde ein großes Prisma aus Hartpech hergestellt, 1,5 m hoch, 12 Ztr. schwer; die Grundfläche war ein gleichschenkeliges Dreieck von 1,2 m Schenkellänge und einem brechenden Winkel von nahezu  $30^\circ$ . Das elektrische Strahlenbündel wurde durch dieses Prisma abgelenkt; das Minimum der Ablenkung betrug etwa  $22^\circ$ , was einem Brechungsexponenten von 1,29 entspricht. Der optische Brechungsexponent für pechartige Körper wird als zwischen 1,5 und 1,6 liegend angegeben.

Die Strahlen elektrischer Kraft befolgen demnach dieselben Gesetze der Fortpflanzung, Reflexion und Brechung wie die Lichtstrahlen; sie dürfen daher vielleicht als Lichtstrahlen von sehr großer Wellenlänge bezeichnet werden. Die beschriebenen Versuche sind

in hohem Grad geeignet, die Zweifel an der Identität von Licht und elektrodynamischer Wellenbewegung zu beseitigen und Maxwells elektromagnetische Lichttheorie, wonach die Lichterscheinungen auf elektrischen Schwingungen beruhen, zu stützen.

**Ingoda**, Fluss in der Landschaft Daurien der sibir. Provinz Transbaikalien, welcher nach seiner Vereinigung mit dem Onon die Schilka bildet. Die I. entspringt am Nordabhang des Tschokondo, da wo derselbe sich an das JablonoiGebirge anschließt, fließt bei Tschita vorüber und vereinigt sich mit dem Onon oberhalb Nertschinsk. Stromschnellen erschweren die Schifffahrt, auch ist die I. wenig fischreich, doch hat sie Krebse, die in den westlichen Gewässern bis zum Ural nicht mehr vorkommen.

**Ingolfs-Expedition**, 1879, s. Maritime wissenschaftliche Expeditionen (Bd. 11).

**Inhalationskuren**. In neuester Zeit sind I. bei Lungenleiden wieder mehr als früher bevorzugt. Unter den hierfür empfohlenen Mitteln und Heilverfahren hat besonders die Inhalation heißer Luft von 200° C. Aufsehen erregt. Die Luft sollte durch einen besondern von Weigert (Die Heißluftbehandlung der Lungentuberkulose, Berl. 1889) angegebenen Apparat erhitzt und (so hoffte man) noch sehr hoch temperiert in die Lungen gelangen. Durch diese hohen Temperaturen sollten die Tuberkelbacillen, welche, wie man weiß, bei 42° absterben, in der Lunge getötet werden. Sehr eingehende und sorgfältige experimentelle Nachprüfungen in der Klinik von Bozzolo in Turin haben aber diese Annahme sehr unwahrscheinlich gemacht. Die betreffenden Forscher fanden bei Tieren, welche durch diesen Apparat zu atmen gezwungen wurden, im Kehlkopf und in der Luftröhre, durch welche die heiße Luft strich, nicht nur keine erhöhte, sondern sogar niedrigere Temperatur, als die gleichzeitig gemessene Blutwärme der Tiere betrug. Die Berührung mit den obersten Teilen der Luftwege (Nase, Mund, Rachen) genügte, um die hoch temperierte Inhalationsluft so bedeutend abzukühlen.

**Insekten** (Entwickelungsgeschichte). Die Larven der koprophagen Fliegen, welche in den verschiedensten Gattungen und Familien verteilt sind, zeigen gewisse gemeinsame, durch die Lebensweise zu erklärende Charakterzüge; so zielen die verschiedenen Entwicklungsarten alle darauf hinaus, für die Entwicklung der Larven Zeit zu gewinnen; diese Fliegen legen nämlich weniger Eier als andre, und die auskühlenden Larven überspringen das zweite Stadium, indem sie vom ersten sofort in das dritte gelangen, oder aber es kommt zu gar keinem Eiablagern, sondern die Fliegen sind lebendig gebärend, in welchem Fall auch nur eine einzige riesige Larve abgesetzt werden kann. Durch solche Fälle wird die Kluft zwischen den Eier legenden Fliegen und denjenigen, welche schon Puppen zur Welt bringen, überbrückt. Von besonderm Einfluß ist der Hunger auf die Entwicklung der I.; derselbe wirkt nämlich fördernd, indem durch ihn die Resorption der nur den Larven zukommenden Gewebelemente beschleunigt wird; bei den Blattläusen bewirkt Hunger Übergehen von der ungeflügelten Generation in die geflügelte, so daß z. B. bei künstlichem Nahrungsentzug die geflügelte Generation der Blutlaus (*Schizonema lanigera*) schon im Juni auftritt, während sie normal erst im September erscheint. Umgekehrt bewirkt Nahrungsüberfluß ungewöhnlich zahlreiche, parthogenetisch sich fortpflanzende Generationen. Diese Entdeckung wurde für die Bekämpfung der Reblaus von großer Wichtigkeit.

**Sinnesfähigkeiten**. Die Untersuchung der von den menschlichen so sehr verschiedenen Sinnesorgane der I. hat in den letzten Jahren eine große Anzahl von Beobachtern beschäftigt, die sich meist der experimentellen Methode bedienten, um die Sinnesschärfe festzustellen; namentlich haben F. Plateau, Forel, Graber und Lubbock diesen entscheidenden Weg beschritten. Hinsichtlich des Gesichtsinnes ist der allgemeine Schluß, zu dem die Untersuchungen von Exner, Nottbacht und Carrière geführt hatten, daß die I. sowohl mit den einfachen als zusammengesetzten Augen nur in großer Nähe deutlich sehen und Formen sowie Umrisse unterscheiden können, weiter erhärtet, zugleich aber im einzelnen ausgebaut worden. Forel überzeugte sich durch seine Beobachtungen an Ameisen, bei denen die Zahl der Facetten nach Art und Geschlecht sehr wechselt und von einer einzigen oder wenigen bis über 1000 steigt, daß das Insekt um so besser und weiter sieht, je mehr Facetten vorhanden sind. Ganz kleine Gegenstände, z. B. die kleinen Schmarotzameisen, werden von den größern Ameisen allem Anschein nach gar nicht gesehen; dagegen setzten sich unsre gewöhnlichen Hügelameisen im Glas in Angriffstellung, wenn der Beobachter in die Nähe trat, und ein Schwarm der schattenliebenden Baumameise (*Lasius fuliginosus*), den er auf die sonnige Landstraße gesetzt hatte, folgte ihm, als ob er sie magnetisiert habe, so oft er seinen Standpunkt wechselte, offenbar, weil sie ihn für einen schattenspendenden Baumstamm hielten, und sie waren im Stande, seinen Standpunkt bis auf eine Entfernung von 8 m zu ermitteln. Die Formen der Dinge erkennen I. aus einiaer Entfernung so schlecht, daß man häufig Schmetterlinge an gemalte Blumen fliegen sieht, und Forel sah Raubwespen, welche an den Mauern sitzende Fliegen verfolgen, wiederholt einen hervortretenden Nagelkopf für eine Fliege halten und darauf losstürzen. Dagegen unterscheiden die blumenbesuchenden I. die Farben sehr gut, ja sie erfreuen sich zum Teil eines entwickelten Farbensinnes, wie man aus den Schaustellungen schön gefärbter männlicher Schmetterlinge schließen muß, die sich den Weibchen in der für ihr Farbenspiel vorteilhaftesten Stellung nähern. Honigsammelnde I. fliegen nach H. Müller meist von einer honigreich befundenen zur nächsten gleichfarbigen, geraten dabei aber ihres für Formen schlechten Gesichtes wegen leicht an eine gleichfarbige, aber anders gebaute Blume, die sie nicht ausbeuten können. Forel überzeugte sich bei Hummeln durch Abschneiden von Fühlern und allen Mundteilen, daß sie lediglich von ihren Augen (und nicht durch den Geruch) zu denselben farbigen Blumen geleitet wurden, die sie vorher ausgebeutet hatten. Viel besser als die Formen nehmen die I. die Bewegungen der Gegenstände wahr, und das Facettenauge scheint ganz besonders dazu gebaut zu sein, die Bewegungen der Außendinge, die in immer andre Öffnungen ihres Auges einen Schein werfen, aufzufangen, ähnlich wie ein erleuchteter Eisenbahnzug des Nachts beim Vorüberbrausen in immer andre Fenster eines Hauses sein Licht wirft. Daher sehen I. im Flug besser als im Sitzen, weil dadurch die Verschiebungen bewegter Außendinge schneller werden, und sind gegen nichts ängstlicher als gegen hastige Bewegungen in ihrer Nähe. Auf langsame Bewegungen reagieren sie viel weniger, und die meisten I. lassen sich bei entsprechender Langsamkeit mit der Hand greifen, ein Beweis, daß sie den Verfolger an sich kaum erkennen. Am besten begabt scheinen hinsichtlich des Gesichtes die Zweiflügler, Hautflügler,

Schmetterlinge und Libellen, während unter den Käfern nur die Cicindelen und wenige andre Raubkäfer Zeichen eines scharfen Gesichts geben. Die Libellen, deren Facettenzahl in den stark hervortretenden Augen bei einigen Arten auf 15—17.000 steigt, fliegen außerordentlich geschickt; doch hält es Plateau für eine Übertreibung, wenn einzelne Entomologen gesagt haben, sie neckten den Sammler fast, indem sie genau den Wirkungsbereich seines Fangnetzes zu berechnen wüßten und ihn außerhalb desselben umschwärzten. Durch Versuche glaubt der letzterwähnte Forscher festgestellt zu haben, daß die Entfernung, in welcher die Bewegungen kleinerer Körper von den J. wahrgenommen werden, im allgemeinen kaum 2 m übersteigt; sie beträgt im Mittel 1,50 m für Tag-schmetterlinge, 58 cm für Hautflügler und 68 cm für Zweiflügler. Außerdem besitzen viele J. ein Hautlichtgefühl, wie de la Brulerie bei blinden Höhlenkäfern sah, die vor dem Fackelschein flohen, und Plateau an augenlosen Tausendfüßern bestätigte, die sich ebenso vor hellem Tageslicht verkrochen wie andre Arten, obwohl das Licht erst nach 3—5 Sekunden auf sie wirkte. Auch geblendete Rüsselschaben sah Graber noch vor dem Licht fliehen, und Plateau schreibt die von ihm beobachtete Gewohnheit geblendeter Käfer, Schmetterlinge und Hautflügler, senkrecht emporzufliegen, einem Hautgefühl des von oben herabfallenden Lichts zu.

Der zuerst von Rosenthal (1811) aufgestellten und seitdem oft bestätigten Erfahrung, daß die Fühler der J. als Geruchsorgane thätig sind, ist 1885 Graber mit der Behauptung entgegengetreten, daß auch der Fühler beraubte J. noch für Gerüche empfindlich seien, daß manchmal (z. B. bei der Maulwurfsgrille und beim Hirschkäfer) die Mundtaster oder Palpen eine größere Empfindlichkeit für Gerüche besäßen als die Antennen, daß enthauptete Rüsselschaben nach Vachard's wiederholt bestätigter Beobachtung mittels ihrer Hinterleibsanhänge riechen, und daß man daher sagen müsse, das Riechen werde bei den J. durch die verschiedensten Nervenendigungen vermittelt, bald schneller durch die Antennen, bald durch die Palpen, bald durch andre Oberflächenorgane. Plateau gibt dies für scharfe und gewissermaßen ähnde Gerüche, wie z. B. Terpentinöl, zu, hat sich aber durch Versuche überzeugt, daß Rüsselschaben, denen die Antennen weggeschnitten waren, einen Behälter mit in Bier geweichtem Brot nicht mehr zu finden im Stande waren, während andre, denen die Palpen und Hinterleibsanhänge abgeschnitten waren, diese ihre Lieblingesnahrung leicht auswitterten. Dies beweist, daß die Antennen den Sitz des feineren Geruchsinnes darstellen.

Über den Geschmackssinn der J. hat F. Will Untersuchungen angestellt, aus denen hervorging, daß gewisse kleine Grübchen oder Becher auf der Zungenbasis und der Maxillenunterseite die Endorgane des Geschmackssinnes vorstellen. Die vorgesehene Nahrung wird zunächst durch die Fühler auf den Geruch geprüft, erst wenn das Ergebnis günstig ist, erfolgt bei den Bspiden und den übrigen mit einer Leckzunge versehenen Hautflüglern die Schwellung und bei den Apiden das Vorflappen der Zunge, deren Spitze mit der Nahrung in Berührung gebracht wird. Auch hier handelt es sich zunächst um ein Kosten, denn oft verläßt das Tier ohne Saugbewegungen die ungeeignet befundene Nahrung; mitunter, wenn ein dem Tier unangenehmer Geschmack durch Zucker od. dgl. verdeckt ist, erfolgen auch wohl erst einige Saugbewegungen, bevor die Nahrung aufgegeben

wird. Der Geschmackssinn scheint in mancher Richtung sehr fein entwickelt zu sein, wenigstens wird versichert, daß die Süßigkeit des Saccharins, welche die menschliche Zunge bei gehöriger Verdünnung nicht von der des Zuckers zu unterscheiden vermag, Bienen in Wut versetzte. Bei den Blattschneiderameisen Südamerikas beobachtete Will eine sehr feine Unterscheidung der Blätter anscheinend nach dem Geschmack. Wenigstens reinigten sie jedesmal, wenn sie eine nicht tauglich befundene Pflanze verließen, sehr sorgsam Mund und Mandibeln, gerade wie es Wespen thun, die an eine übel schmeckende Nahrung geraten sind. Sie lassen die Blätter der wilden Triebe des veredelten Orangenbaums, den sie wie die meisten eingeführten Pflanzen mit Vorliebe zum Gegenstand ihrer Blätterplünderungen machen, obwohl sie demselben Stamm entspringen wie die der Edeltriebe, unberührt. Friß Müller hat auf mehrere Fälle hingewiesen, in denen sich Schmetterlingsraupen durch ihren Geschmackssinn als bessere Botaniker erwiesen haben als die gewiegtesten Systematiker. So leben die Raupen der meisten Ithomiiden auf einer Anzahl verschiedener Solaneen, nur diejenigen der Thyridia-Arten wurden auf Brunfelsia weidend gefunden, einer Pflanze, welche man bis in die Neuzeit einmütig zu den Skrofularineen stellte, bis Venthham und Poole vor kurzem erkannten, daß sie wirklich zu den Solaneen gehört.

Zahlreich und mannigfaltig ist die Form der bei den J. vorkommenden Hautsinnesorgane, obwohl sie alle nach einem Typus gebaut sind. Mit Ausnahme der Seh- und Hörorgane lassen sich alle Sinnesorgane der J. als Modifikationen eines einzigen Typus auffassen. Die Sinnesperzeption wird bei dem starren Chitinpanzer der J. durch Haare vermittelt, die teils sich nicht äußerlich von andern Haaren unterscheiden, teils eigentümliche, als Regel, Zapfen, Kolben, Borsten zc. beschriebene Formen besitzen oder selbst durch Verflachung des Basalteils und Reduktion des eigentlichen Haars in eine membranartige Chitinplatte verwandelt sind. Die Haare sitzen entweder der Oberfläche der Cuticula auf, oder erheben sich im Grund einer Einsenkung des Chitins. An der Basis jedes Sinnhaars findet sich meist eine Gruppe von Sinnezellen, an welche sich der von hinten herantretende Nerv verteilt, und welche ihrerseits lange, feine Fortsätze nach vorn an das Haargebilde entsenden. Die meisten dieser Sinnesorgane sind als Tastorgane anzusprechen, viele derselben sind wohl Geschmackorgane, und einige, bei denen ihrer Lage nach sowohl die Deutung als Tastorgane wie auch als Geschmackorgane ausgeschlossen ist, mögen Geruchsorgane sein. Über das Gehörvermögen der J. sind Experimente noch nicht mit genügender Sicherheit angestellt, da bei allen Versuchen Erschütterungen des Bodens, der Luft oder des Wassers unvermeidbar sind, welche auch durch die Tastorgane wahrgenommen werden können. Von Wichtigkeit für das Leben eines Insekts ist auch sein Verhalten gegen Temperaturschwankungen. Für jedes Tier gilt eine gewisse »vitale thermische Breite«, welche begrenzt wird durch das Temperaturmaximum und -Minimum, bei welchen das Tier noch eine bestimmte Zeit zu leben vermag. Die Temperatur, bei welcher sich die Tiere am wohlsten befinden, ist das vitale Temperaturoptimum. Bei der Rüsselschabe z. B. liegt die »vitale thermische Breite« von  $-6^{\circ}$  bis  $+41^{\circ}$ , das Temperaturoptimum ungefähr bei  $+26^{\circ}$ .

Die Verbreitung der J. geschieht meist durch Verschleppung, die durch die Verkehrsmittel sehr be-



günstigt wird. In Deutschland bürgert sich neuerdings immer mehr ein kleines, braunes Käferchen, sehr ähnlich dem bekannten *Stinus*, mit feinem, goldbraunem Haarüberzug, *Niptus hololeucus Fald.*, ein, dessen Heimat Kleinasien ist, von wo es nach Rußland eingeschleppt wurde. Von hier kam es durch Warensendungen aus russischen Häfen nach England und teils von hier, teils von Rußland direkt in das übrige Europa; in Nord- und Westdeutschland ist es bis jetzt häufiger als in Süd- und Ostdeutschland, doch tritt es neuerdings auch hier immer zahlreicher auf. Es frisst trockne animalische und vegetabilische Stoffe, überhaupt so ziemlich alles. Über den Schaden, den es z. B. an Zeug anrichten kann, sind bis jetzt nur zum Teil Klagen laut geworden. Wie ausländische J. nach Europa geschleppt werden, so auch umgekehrt europäische ins Ausland, wie z. B. der Kohlweißling (*Pieris rapae*), der in Amerika eingeschleppt wurde und sich hier stark verbreitet hat. Er wurde 1860 in Quebec, 1868 in New York eingeschleppt und verbreitete sich von diesen beiden Zentren aus über alle Staaten Nordamerikas östlich des Felsengebirges, nur in den südlichen Staaten scheint ihm das Klima nicht zu passen. Von den nach Europa eingeschleppten Schädlingen unsrer Kulturpflanzen hat der Colorado-Käfer neuerdings weniger Schaden gethan. (Über Heblaus s. d., Bd. 13.) Gelegentlich treten selbst sonst unschädliche J. einmal in großen Massen auf und werden dann Kulturgewächsen schädlich. So hat sich die Larve des Käfers *Agrilus auricollis* als Schädling der Linden erwiesen, eine Stelzenwanze ist als Zerstörerin des Zuckerrohrs aufgetreten, und in Bessarabien haben sich als Schädiger des Tabaks *Opatrum verrucosum* und *Oedinus femoralis* herausgestellt, indem sie dessen Wurzeln benagen, während *Thrips tabaci* durch Benagen der Blätter gleichfalls den Tabak schädigt. Auch an andern Pflanzen treten häufig die *Thrips*, die Blasenfüßer, schädlich auf, indem das Ansaugen und Anbohren der Blätter mit dem Legbohrer bewirkt, daß sich die ganze Blattunterseite mit einer braunen Kruste abgestorbener Gewebeteile bedeckt, wodurch das Blatt selbst allmählich abstirbt. Den Ähren verschiedener Getreidearten fügen besonders Larven von *Phleothrips* Schaden zu, indem sie zunächst in die Hüllblätter eindringen, sich dann von den Säften der Ähren und des weichen Stengels ernähren. Andre der Blasenfüßer leben in Blumenkronen, andre wieder unter der Erde. In der Bekämpfung der Schädlinge hilft dem Menschen häufig und am wirksamsten die Natur selbst durch zahlreiche Produktion von Parasiten. Einen großen Erfolg hat die systematische Bekämpfung einer Insektenplage in der Vertilgung der Heuschrecken in Algerien im J. 1889 erzielt. Hier war im J. 1888 die Art *Stauronotus maroccanus* in ungeheuern Scharen verwüstend aufgetreten. Der Vernichtungsplan bestand zunächst in dem Sammeln der Eier, welche im ganzen über eine Fläche von 240,000 Hektar hin von den Tieren im Herbst 1888 abgelegt waren. Hierfür wurden 578,340 Frank Prämien bezahlt (für je 20 Lit. 1,50 Fr.). Die Masse der zerstörten Eier wird auf mindestens 22,440 Mill. Eier geschätzt. Die junge Brut, die 1889 auschlüpfte, wurde während der ersten Tage des Larvenlebens, wo sie noch flügellos war, durch Aufspannen von Lederwänden, an deren Basis Gräben angebracht waren, gesammelt. Die auf diese Weise getötete Masse von Tieren betrug 40,000 cbm. Das Land wurde durch diese Maßnahmen gerettet. Nicht selten ist das Auftreten eines Insekts als Schädling mit einer Nahrungsänderung verbunden,

indem das Tier von der gewöhnlichen Nahrung zu einer andern übergeht. So ging neuerdings der Käfer *Silpha opaca* von der Aasnahrung schädigend zu der Pflanzennahrung über, und die Schaffliege der Niederlande, *Lucilia sericata*, deren Larven ursprünglich in Rot und faulem Fleisch lebten, ist heute ein die Schafzucht sehr schädigendes Tier geworden, indem die Larven im Fleisch lebender Schafe leben, wodurch diese häufig schwer erkranken und oft absterben.

Durch neuere Untersuchungen ist auch zweifellos das Vorkommen von Insekten-, besonders Fliegenlarven, im menschlichen Körper konstatiert. Das Vorkommen von Fliegenlarven im Magen und Darm des Menschen wird als *Myiasis intestinalis* bezeichnet; es sind solche Fälle bekannt geworden von Larven von *Chrysomya polita L.*, *Eristalis tenax L.*, *Homolomyia scalaris Fabr.*, *muricata Mg.* und *incisurata Zett.*, *Sarcophaga carnaria L.*, *Anthomyia meteorica L.*, *Helophilus pendulus L.*, *Scavea scambus Slaeg.* In seltenen Fällen sind im Darm auch gefunden worden Käfer (*Cartharias*) und Schmetterlingsraupen (*Scolecias*). In den Nasenhöhlen, Schlund und Ohren des Menschen sind schon gefunden worden die Larven von *Lucilia hominivorax*, die in Amerika vorkommt, und *Sarcophaga Wohlfarti* in Europa; es ist dies *Myiasis nasopharyngealis*. Die Fälle des Vorkommens von Fliegenlarven unter der Haut (*Myiasis subcutanea*) sind besonders aus Norwegen bekannt von *Hypoderma bovis*. Die Fliegen sind jedoch noch nicht gefannt. Besonders *Myiasis nasopharyngealis* ist sehr gefährlich und des öfters von tödlichem Ausgang für den Menschen, während der Aufenthalt von Fliegenlarven im Darm und unter der Haut zwar von Unannehmlichkeiten begleitet sein kann, aber keine ernsthafte Gefahr birgt.

**Invalidenhäuser.** Die bisher in Preußen bestandenen Provinzial- (und eine Garde-) Invalidenkompanien sind aufgelöst und die Invaliden, soweit sie nicht Pension genommen, in die erweiterten J. zu Berlin, Stolp und Karlshafen aufgenommen.

**Invalidditäts- und Altersversicherung,** s. Arbeiterversicherung (Bd. 17).

**Investition** (v. lat. *investire*, »belleiden«), s. v. w. Kapitalanlage, insbesondere eine solche, durch welche eine bestehende erweitert wird.

**Iran,** Forschungsreisen, s. Asien (Bd. 17, S. 61 f.).  
**Isabeau,** Königin von Frankreich. Ihre Biographie schrieb Ballet de Viriville (-J. de Bavière, reine de France, Par. 1859).

**Isbjörn-Expedition,** 1871 und 1872, s. Maritime wissenschaftliche Expeditionen (Bd. 11).

**Ischim,** Kreisstadt im sibir. Gouvernement Tobolsk, am linken Ufer des gleichnamigen Flusses, mit (1883) 7104 Einw., welche bedeutenden Handel mit Roggen und namentlich mit Roggenmehl treiben, das sie bis nach Veresow und Obdorsk verfrachten. Eine jährlich vom 1. bis 30. Dez. dauernde Messe versammelt hier 20,000 Fremde, und der Umsatz beträgt bis 16 Mill. Rf. Die Stadt wurde 1630 von den Russen gegründet.

**Isigny,** (1886) 2329 Einw.

**Isländische Litteratur.** Die neuisländische Litteratur ist als eine Fortsetzung der ältern zu betrachten, wie auch die neuisländische Sprache nur in der Aussprache eine beträchtliche Umwandlung erlitten hat, während die Sprachformen im wesentlichen unverändert geblieben sind. Nachdem die altisländische Litteratur (s. Nordische Sprache und Lit-

teratur, Bd. 11) im 13. Jahrh. ihren Höhepunkt erreicht hatte, bezeichnen das 14. und 15. Jahrh. eine Periode des Verfalls, in welcher nichts von Bedeutung geschaffen wurde. Der »Hättalykill« von Eoptur Guttormsson (gest. 1436), eine unpoetische Sammlung von erotischen Versen, hat eine unverdiente Berühmtheit erlangt. Erst gegen Ende des 16. Jahrh. begann mit dem wieder auflebenden Interesse für die altnationale Poesie und Geschichtschreibung die isländische Renaissance. Die Bibel wurde von dem Bischof Gudbr. Thorlaksson überseht und 1584 gedruckt; Arngrimr Jonsson (der Gelehrte) verfaßte lateinische Beschreibungen Islands (»Crymogaea«, Hamb. 1610, und »Specimen Islandiae«, Amsterd. 1643) und die »Anatome Blekeniana« (Holum 1612 u. Hamb. 1613) gegen die Schrift Bleffens (Leiden 1607); er wird als einer der Wiedererwecker der altnordischen Studien gerühmt. Der litterarisch thätige Bauer Björn a Skarðsá (gest. 1655) schrieb seine noch immer geschätzten »Annalen«. Als Geschichtsforscher war Torfäus (1686—1719) fleißig und vielumfassend; als Antiquar Arni Magnússon (1663—1730), der Sammler der berühmten Handschriftensammlung; als Jurist und vielseitiger Gelehrter Páll Vídalín (1667—1727). In der Poesie wurde die alte skandinavische Kunstform, deren man sich bis zum 14. Jahrh. bediente, durch die sogen. Rimur verdrängt, Gedichte mannigfaltigsten Inhalts in vierzeiligen Strophen, in denen neben der Alliteration (diese fehlt in keinem Erzeugnis isländischer Dichtkunst) der Endreim angewendet wurde. Auch einzelne Stoffe der altisländischen Sagas wurden in diese Form geleistet und erhielten sich so in der Erinnerung des Volkes, während die Mehrzahl (und darunter gerade die bedeutendsten) vollständig in Vergessenheit geraten waren und erst durch die gelehrte Forschung wieder ans Licht gezogen werden mußten. Zum größten Teil aber waren die Rimur religiösen Inhalts. Eine Sammlung der letztern wurde von dem Bischof Gudbr. Thorlaksson besorgt (Holum 1612; 2. Ausg., das. 1648), u. »Vísnaðók« (»Liederbuch«) genannt. Der einzige nennenswerte Dichter des 17. Jahrh. war der Pfarrer Dallgrimr Þjetursson (gest. 1674), durch seine bis auf den heutigen Tag aufgelegten Passionspsalmen berühmt (sie wurden zweimal ins Lateinische überseht); auch der Pfarrer Stefán Olafsson (gest. 1688) erwarb sich einen Namen, doch meist als satirischer Dichter. Der berühmteste Kanzelredner war der Bischof Jon Vídalín (1666—1720), dessen Postille noch immer eines großen Ansehens genießt. Eine früher nie gesehene Erscheinung war Eggert Olafsson (1726—1768), gleich ausgezeichnet als Philolog, Archäolog, Naturforscher, Ökonom, Historiker und Dichter; ihm verdankt man die schätzbare ausführliche Beschreibung Islands, die auf öffentliche Kosten herausgegeben wurde (Kopenh. 1772, auch ins Deutsche und Französische überseht), und die nie ihren Wert verlieren wird. E. Olafsson hat, obwohl spät, einen entschiedenen Einfluß auf alle Richtungen des geistigen Lebens in Island gehabt (seine Gedichte wurden in Kopenhagen 1832 gedruckt). Der Bischof Finn Jónsson oder Johannaus (1704—83) verfaßte (lateinisch) seine berühmte Kirchengeschichte Islands (Kopenh. 1772—73, 4 Bde.), die von dem Bischof Þ. Þjetursson fortgesetzt wurde (das. 1841). Der Sohn und Nachfolger Finn Jónssons, der Bischof Hannes Finnsson (1739—96), war ein sehr gelehrter und vielseitiger Schriftsteller u. ebenso gründlich wie populär.

Einen neuen Impuls erhielt die i. L. durch die auf Anregung in Kopenhagen studierender Isländer ge-

stiftete Königliche Isländische Litteraturgesellschaft (nicht zu verwechseln mit der spätern von Nasl). Sie gab 1781—98 ihre Schriften gelehrten und populären Inhalts in 15 Bänden, darin auch Übersetzungen von Büschings »Naturgeschichte«, Pops »Temple of fame« von Ben. Gröndal (dem ältern) und die ersten Gesänge von Miltons »Paradise lost« von Jon Thorlaksson (1744—1819). Dieser unermüdlige und sprachgewandte, aber phantasiarme Übersetzer der ganzen »Messiade« von Klopstock (Kopenhagen 1838) und Miltons »Paradise lost« (das. 1828) lebte in unaufhörlichen Verlegenheiten und in der größten Armut als Pfarrer und verfaßte trotzdem eine Menge andrer Übersetzungen und originaler Gedichte; er wurde lange Zeit als der bedeutendste Dichter Islands betrachtet. In Kopenhagen wirkten Thorkelin (1752—1829) und Thorlacius (1741—1815) als Philologen und Beförderer der altnordischen Studien; später Finn Magnússon (1781—1847) als Archäolog, Mytholog und Kunstlog; diese drei bedienten sich der lateinischen und dänischen Sprache.

Am Schluß des 18. und dem Anfang des 19. Jahrh. blühte Ben. Gröndal der ältere (gest. 1825) als gelehrter und kraftvoller Lyriker, gewissermaßen der Vorläufer und das Vorbild Bjarni Thorarensens. Magnus Stephensen (1762—1833), oberster Richter (Justitiarius) und Konferenzrat, beherrschte lange Zeit die i. L. Reich und unabhängig, für die Fortschritte des Landes wirkend, wollte er, von Franzosen (Voltaire) und englischen Essayisten beeinflusst, die europäische »Aufklärung« in Island einführen und gab viele Schriften verschiedenen Inhalts heraus, teils Zeitschriften, teils Spezialwerke; aber wegen dieser Neuerungen, seines schwerfälligen Stils und seiner ziemlich rücksichtslosen, obwohl in bester Meinung vorgenommenen Niederreißung der ältern und nach seiner Ansicht geschmacklosen Erbschaft früherer Zeiten (z. B. der Rimur) stieß er auf großen Widerstand, hatte aber einen großen Einfluß auf seine Zeit und brachte viel Neues; seine Verdienste sind erst in neuerer Zeit gewürdigt worden. Im J. 1816 stiftete Nasl die Isländische Litterarische Gesellschaft (hið islenszka bókmentafélag), die viele Werke veranlaßte, so die ältere Ausgabe von »Sturlunga« (1816—20), die »Arbaekur Islands« (isländische Geschichte in Annalenform) von Jon Espolin, von 1263 bis zu 1832 reichend, 2c.

Die bedeutendsten Dichter waren Bjarni Thorarensen (1786—1841), ein kräftiger Lyriker, bildreich und ideenreich, aber Form und Sprache nicht immer beachtend, und der geschmackvolle S. Egilsson (s. d., Bd. 5; seine meisterhafte Übersetzung der »Odyssee« und der »Iliade« [die erstgenannte in antikem Versmaß] machten ihn auf Island berühmt; seine lyrischen Gedichte sind in Form und Sprache tadellos, einige ersten Ranges). Später trat Jonas Hallgrímsson auf (1807—45), ein lieblicher und sprachgewandter Lyriker, erst von S. Egilsson, dann von Schiller und Heine beeinflusst (merkwürdigerweise war Goethe diesen Dichtern beinahe unbekannt). Die geschmacklosen Monatschriften: »Sunnanpóstur« (1835—38) und »Reykjavíkarpóstur« (1846—49), unter reaktionärer Leitung verfaßt, machten wenig Eindruck, um so mehr aber der »Hjólnir«, von isländischen Studenten in Kopenhagen 1835—47 herausgegeben (hauptsächlich von Konrad Siglason [s. d., Bd. 7], Jonas Hallgrímsson und Tomas Sæmundsson), der durch die Begründung einer gesunden Kritik und durch die Verbreitung politischer Ansichten höchst segensreich

wirkte. Der »Fjölnir« enthielt auch naturwissenschaftliche Aufsätze und die ersten Gedichte von Jonas Hallgrímsson, die durch ihre ungewöhnliche Reinheit und Frische die Gemüter bezauberten und seitdem nicht übertroffen worden sind. R. Gíslason teilte sprachwissenschaftliche Abhandlungen mit und erregte eine wohlthuende Bewegung in der oft vernachlässigten Schriftsprache. Etwas später begründete Jón Sigurdsson (s. d., Bd. 14) »Ný Félagsrit«, worin er während mehr als 30 Jahren (1841—73) die Rechte Islands gegenüber Dänemark gegenüber verfocht und die Isländer zu vollem politischen Selbstgefühl erweckte; Benedikt Gröndal (der jüngere) und Steingrímur Thorsteinsson lieferten lyrische Gedichte; später trat Matthías Jochumsson auf, ein gefühlvoller Lyriker, der auch ein Schauspiel (»Utilegumennir«) verfasste, das jedoch weniger gelungen ist. Überhaupt überwiegt die Lyrik in der neuesten isländischen Litteratur, vermutlich materieller Verhältnisse wegen, die das Produzieren und Herausgeben größerer Werke verbieten. Die epische Dichtung wurde immer durch die Rímur vertreten; die einzige in moderner Form gehaltene ist die (jedoch unreife) »Órvar-Odds drápa« von Ben. Gröndal, welcher auch eine lyrische dialogisierte Gedichtsammlung von dem »Ragnarök« oder dem Untergang der nordischen Götter verfasste (Kopenhag. 1868). Auch gab er die Jahresschrift »Gefn« heraus (1870—74), naturwissenschaftlichen, philologischen und ästhetischen Inhalts, und übersetzte die »Iliade« in antilem Versmaß. Romane wurden verfaßt von dem auch als Lyriker bekannten Jón Thóroddsen (»Piltur og stálka«; deutsch von J. E. Boestion: »Jüngling und Mädchen«, Leipzig) und Þ. Sigurdsson (der vortreffliche »Adalsteinn«); als Novellist ist Gestur Pálsson bemerkenswert. Eine beträchtliche Übersetzungslitteratur hat sich besonders durch Steingr. Thorsteinsson entwickelt. Durch theologische Schriften haben sich in den letzten Dezennien der Bischof Þ. Þjetursson, S. Melfted, Jonas Gudmundsson und Thórarin Þóðvarsson bekannt gemacht; die Geschichte Islands wurde behandelt von Jón Sigurdsson und Thorkel Þjarnason, allgemeine Geschichte von Paul Melfted und Grímur Thomsen (der auch als lyrischer Dichter Anerkennenswertes leistete), die (allgemeine) Kirchengeschichte von Þ. Halldanarson, die Kirchengeschichte Islands von Þ. Þjetursson; als Philologen und Archäologen wirkten J. Thorkelsson der ältere, J. Thorkelsson der jüngere, B. Olsen, Þ. R. Fridriksón, Guðbr. Sigfusson, E. Magnusson, S. Sigfusson, Finnur Jónsson; juristische Schriftsteller sind Magnus Stephensen (der jetzige Landshöfdingi), Jón Þjetursson, Jón Sigurdsson und vor allen der berühmte Kenner der altisländischen Gesehe, B. Finsen; staatsökonomische Schriften lieferte Arnliótur Olafsson, naturwissenschaftliche Ben. Gröndal und Th. Thóroddsen; ökonomische und landwirtschaftliche Schriften und Abhandlungen gibt es sehr viele, darunter von Arni Thorsteinsson; medizinische von J. Jonassen. In der letzten Zeit versuchten einige isländische Studenten in Kopenhagen, von Brandes hingerissen, eine Art von Realismus oder Materialismus in die isländische Poesie einzuführen, aber mit geringem Erfolg.

Vgl. Boestion, Island, das Land und seine Bewohner (Wien 1885); Þh. Schweizer, Island, Land und Leute, Geschichte, Litteratur und Sprache (Leipzig, 1885); Jón Þorgrímur, Rithöfundatal 1400—1882 (Reykjavík 1884); Jonas Jonasson, Yfirlit yfir bókmentir Islendinga á 19. öld (in dem »Tímarit hins íslenszka bókmentafélags« 1881); Jón

Thorkelsson, Om digtningen på Island i det 15. og 16. århundrede (Kopenhag. 1888).

**Isle**, (1886) 3919 (Gemeinde 6317) Einw.

**Ismaíl Pascha**, ehemaliger Vizetönig von Ägypten, schloß 1887 ein Abkommen mit der ägyptischen Regierung über seine finanziellen Ansprüche. Seine Familienpension wurde im 14fachen Betrag kapitalisiert und in Land (1,630,810 Pfund an Wert) ausbezahlt; ferner erhielt er 100,000 Pfd. bar und 3 Paläste, 2 in Ägypten und einen, den von Emirghian, am Bosphorus. In letztem lebt er jetzt, nachdem er sich mit dem Sultan ausgesöhnt hat.

**Ischiönien** (griech.), Linien gleicher Schneegrenzhöhe; vgl. Eiszeit (Bd. 17, S. 284).

**Isfjore**, (1886) 6051 Einw.

**Isfudun**, (1886) 12,697 Einw.

**Isfi**, (1886) 12,080 Einw.

**Isf**, im Rechnungswesen im Gegensatz zum Soll, das, was thatsächlich erfolgt oder vorhanden ist. Insbesondere wird dies Wort gebraucht für den Kas senbestand und für Einnahmen und Ausgaben (vgl. Reste, Bd. 17).

**Italien**. Die bisherige offizielle Ziffer des Flächeninhalts des Königreichs I. (296,323 qkm) wurde bereits offiziell fallen gelassen und der Flächenraum mit Benutzung und Ergänzung der Angaben Strelbitsky, welcher auf Grund seiner kartographischen Vermessungen zu der Ziffer von 288,540 qkm gelangt war, offiziell mit 286,588 qkm angenommen, ohne daß jedoch bisher die Verteilung dieser Ziffer auf die einzelnen Provinzen erfolgt wäre. Bis dahin dürfen daher die Daten Strelbitsky als die zutreffendsten betrachtet werden. Eine neue amtliche Messung der Grenzen der italienischen Halbinsel hat ohne die Inseln eine Grenzentwicklung von 5557 km ergeben; hiervon kommen auf die Landgrenze 1900 (gegen Oesterreich 750, gegen die Schweiz 655, gegen Frankreich 495), auf die Küstenlinie 3657 km (hiervon 1640 auf die ligurisch-tyrrhenische und 2017 auf die ionisch-adriatische Meeresküste). Hierzu kommt noch die Grenzentwicklung der Inseln mit 3128 km (darunter Sizilien mit 1098, Sardinien mit 1017 km) und die Landgrenze gegen die Republik San Marino mit 38,6 km, so daß I. im ganzen 8723 km Grenzen aufweist.

[Bevölkerung.] Die Bevölkerung Italiens wird für Ende 1888 mit 30,565,253 Einw. berechnet und verteilt sich nach Landschaften wie folgt:

Niemont . . . . .	3 264 368	Rom . . . . .	969 487
Ligurien . . . . .	938 223	Abruzzen u. Molise . . . . .	1 418 108
Bombardel . . . . .	3 963 387	Ampunten . . . . .	3 086 812
Venetien . . . . .	3 055 441	Apulien . . . . .	1 710 364
Emilia . . . . .	2 325 148	Basilicata . . . . .	550 409
Umbrien . . . . .	616 263	Kalabrien . . . . .	1 342 390
Marken . . . . .	1 069 222	Sizilien . . . . .	3 225 559
Toscana . . . . .	2 359 812	Sardinien . . . . .	730 240

Die Auswanderung hat in den letzten Jahren noch weiter zugenommen und im J. 1887 die Höhe von 215,665, im J. 1888 aber das bisherige Maximum von 290,751 Personen erreicht. Unter letzterer Ziffer waren 195,211 Auswanderer im vollen Sinn (meist nach den La Plata-Staaten, dann den Vereinigten Staaten mit Kanada, endlich Brasilien und andern süd- und zentralamerikanischen Staaten), 95,540 nur zeitweise Auswanderer (insbesondere nach Frankreich und Oesterreich). Die Hauptmasse der Emigranten rekrutierte sich aus der Landschaft Venetien, welche im J. 1888: 131,834 Auswanderer abgab. Andre in dieser Beziehung hervorragende Landschaften sind Niemont (30,403), die Lombardel

(25,603) und Kampanien (22,134). Allerdings ist der Geburtenüberschuß in J. (1888: 296,971) bedeutend größer als die Zahl derjenigen, welche dauernd ihre Heimat verlassen, u. daher ist trotz der starken Auswanderung die Bevölkerung Italiens in stetem Wachstum begriffen. Auch bietet die italienische Auswanderung, namentlich diejenige, welche sich in kompakter Masse nach bestimmten südamerikanischen Territorien wendet, manche wirtschaftlichen Vorteile für das Mutterland. Andererseits liegt aber doch in dem konstanten Abgang von so bedeutenden Menschenmassen, welche sich zum größten Teil aus rüstigen Ackerbautreibenden zusammensetzen, eine überwiegende Gefahr für die Landwirtschaft Italiens.

[Landwirtschaft, Industrie.] Über den gegenwärtigen Stand der Landwirtschaft, verglichen mit dem Anfang der 70er Jahre, gibt folgende Übersicht Auskunft:

	Anbaufläche in Hektaren		Ernte			
	1870-74	1879-83	1870-74		1879-83	
			durchschnittlich		1887	1888
			Mill. hl	Mill. hl	Mill. hl	Mill. hl
Weizen . . .	4 736 705	4 431 741	50,9	46,6	42,0	37,4
Maiz . . .	1 718 705	1 893 117	31,3	29,8	26,3	23,3
Hafer . . .	380 291	444 960	6,7	6,6	5,9	4,7
Gerste . . .	4 77 666	346 782	6,4	3,9	2,8	?
Roggen . . .		190 686		1,8	1,5	?
Reis . . .	232 091	201 807	9,8	7,9	6,6	4,4
Hülsenfrüchte .	651 401	720 619	5,9	6,3	4,4	?
			Mill. Ztr.	Mill. Ztr.	Mill. Ztr.	Mill. Ztr.
Ganzf. . . .	134 871	82 451	1,0	0,8	0,5	0,6
Flachs . . .	119 403	68 262	0,23	0,2	0,15	?
Wollstoffe . . .	70 120	150 943	7,2	8,9	6,9	?
Kastanien . . .	448 712	407 118	5,8	3,9	3,1	?
			Mill. hl	Mill. hl	Mill. hl	Mill. hl
Wein . . .	1 926 832	3 005 293	27,5	35,5	33,0	30,2
Olivendöl . . .	895 134	908 072	3,3	3,3	1,6	?
			Mill. Stück	Mill. Stück	Mill. Stück	?
Agurmen . . .	—	—	2601	3747	3176	?

Von den einzelnen Zweigen der Landwirtschaft erweist sich bekanntlich der Weinbau, von der Regierung auf jede Art gefördert, als sehr gewinnbringend, um so mehr als J. von der Phylloxera weit weniger gelitten hat als Frankreich u. Spanien. Allerdings ist das verheerende Insekt auch in J. an vielen Stellen und zwar zuerst in den an Frankreich angrenzenden Provinzen aufgetreten, allein es hat bisher verhältnismäßig geringen Schaden angerichtet, wahrscheinlich weil für dessen Ausbreitung der Boden in J. minder günstig ist, die Reben widerstandsfähiger sind und zugleich das Reblausgesetz mit großer Strenge gehandhabt wird. Die Weinausfuhr, die insbesondere nach Frankreich so große Dimensionen angenommen hatte (1887: 3,5 Mill. hl), ist durch den Zollkonflikt mit Frankreich stark getroffen worden, da es schwer sein dürfte, für dieses Hauptabsatzgebiet anderswo einen Ersatz zu finden. In letzter Zeit werden Versuche gemacht, die Cognakfabrikation auch in J. einzubürgern. Die Produktion Italiens an Seidenkokons hat im Mittel der letzten 10 Jahre 39 Mill. kg und im J. 1888 sogar die Höhe von 44 Mill. kg erreicht.

Die Industrie hat in den letzten Jahren wesentliche Fortschritte aufzuweisen. Namentlich ist dies in der metallurgischen und Textilbranche der Fall. Die Eisen- und Stahlindustrie hat von 1881 bis 1886 um das Doppelte zugenommen, indem die Eisenproduktion von 91,000 auf 161,000 Ton., jene von Stahl von 3000 auf 23,000 T. gestiegen ist. Die Silber- und Bleigewinnung hat sich seit 1878 in noch höherem Grad vermehrt, und zwar stieg Blei von 8000 auf 19,000 T., Silber von 7000 auf 33,800 kg. Die Ma-

schinenfabrikation repräsentiert derzeit einen Jahreswert von 100 Mill. Lire, während sie vor 10 Jahren einen Durchschnittswert von 78 Mill. Lire ergab. In der Baumwollindustrie hat sich die Zahl der Spindeln seit dem Jahr 1870, wo sie erst 500,000 betrug, im J. 1887 bis auf 1,800,000 gehoben. Einen günstigen Stand zeigt auch die Seidenindustrie, welche für den Ausfall des französischen Absatzgebiets in der Schweiz, England und Oesterreich Ersatz gewonnen hat und nur in den unbefriedigenden Verhältnissen der Färberei ein Hindernis ihrer größern Entwicklung findet. Bedeutende Fortschritte hat während der letzten Jahre ferner die Schafwollindustrie gemacht, welche den heimischen Bedarf an gewöhnlicher und mittelfeiner Ware vollständig deckt und 1887: 318,000 Spindeln und 9600 Webstühle in Thätigkeit erhielt. Im Dienste der Flach- und Hanfindustrie standen in demselben Jahr 50,000 Spindeln u. 5000 Webstühle. Zute begann man erst nach 1876 in J. zu bearbeiten; der jährliche Konsum beträgt derzeit 50,000 metr. Ztr. Rohjute. Auch die Papierfabrikation hat neuerlich einigen Aufschwung genommen; es gibt dormalen in J. 220 Papierfabriken, zumeist mit Maschinbetrieb. Dagegen ist in der Glasfabrikation, mit Ausnahme von Venedig und Murano, wo ungefähr 56 Etablissements mit 4000 Arbeitern jährlich 44,000 metr. Ztr. Waren im Wert von 6 Mill. Lire exportieren, eine auffallende Stagnation wahrzunehmen. Eine beträchtliche Ausdehnung des Betriebs hat endlich in der Zuckerraffinerie stattgefunden, für welche

fünf großunternehmungen in Rivarolo, Sampierdarena, San Martino, Ancona und Sinigaglia bestehen. [Handel und Verkehr.] Auf dem Gebiet der Handelspolitik, bisher im wesentlichen eine freihändlerische, hat J. in den letzten Jahren weittragende Schritte gethan. Im Jahr 1887 wurde nämlich ein neuer Generalzolltarif beschlossen, welcher einen ausgesprochen schutzöllnerischen Charakter hat und hauptsächlich mit dem Hinweis auf die vermehrten Ansprüche der Staatsfinanzen, denen man durch Erhöhung der Zolleinnahmen aufhelfen zu können glaubt, andererseits mit der Notwendigkeit, der daniederliegenden Landwirtschaft rasche Hilfe zu bringen, begründet wurde. Die Handelsverträge mit den fremden Staaten wurden gekündigt und teilweise, in einschränkendem Sinn, erneuert (so mit Oesterreich-Ungarn, der Schweiz, Griechenland, Spanien). Mit Frankreich wurden die Handelsvertrags-Verhandlungen gänzlich abgebrochen, so daß vom März 1888 an der vertragslose Zustand zwischen J. und Frankreich mit Anwendung des allgemeinen Zolltarifs gegenüber dem letztern Staat eintrat. Die Zukunft wird lehren, ob diese Richtung den wirtschaftlichen Interessen Italiens, welches mit seinen reichen Bodenprodukten auf den Absatz im Ausland angewiesen ist, entspricht. Schon in den Ergebnissen des Außenhandels des Jahres 1888 zeigen sich in vielsagender Weise die Konsequenzen des neuen handelspolitischen Systems. Der Wert der Waren-Ein- und Ausfuhr Italiens bezifferte sich nämlich im J. 1888 im Vergleich zu den drei vorausgegangenen Jahren folgendermaßen (in Millionen Lire):

Jahr	Einfuhr	Ausfuhr	Reineinfuhr
1885	1458	946	512
1886	1453	1021	432
1887	1604	1005	599
1888	1174	892	282

Der Gesamtwert der Einfuhr ist demnach 1888 um 430 Mill. Lire geringer als im Vorjahr, jener der Ausfuhr ist um 113 Mill. Lire gesunken. Zugleich sind die italienischen Einfuhrzolleinnahmen im J. 1888 um 62 Mill. Lire (von 250 Mill. im J. 1887 auf 188 Mill. Lire) herabgegangen. Die Mindereinfuhr im J. 1888 trifft insbesondere folgende Warengattungen: Getreide und Mehl (um 83 Mill. Lire), Holz (53), Metalle und Metallwaren (50), Seide und Seidenwaren (44), Kolonialwaren, Drogen und Tabak (43), Baumwolle und Baumwollwaren (42), Kurzwaren (24), Leinenwaren (22). Eine Minderausfuhr trat insbesondere bei Wein, andern Getranken und Ol (um 70 Mill. Lire), Getreide und Mehl (34), Vieh und tierischen Produkten (16), dagegen eine Mehrausfuhr bei Mineralien (8) und einigen andern Warenkategorien ein. Die Seeschiffahrt in den italienischen Hafen zu Handelszwecken ergab im J. 1888 zusammen einen Verkehr von 111,257 eingelaufenen Schiffen mit 20,048,258 Ton. und 110,903 ausgelaufenen Schiffen mit 20,085,309 T. Auf die internationale Schiffahrt kamen vom Gesamttonnagehalt der ein- und ausgelaufenen Schiffe (40,133,567 T.) 13,070,253, auf die Küstenschiffahrt 27,063,314 T., auf den Dampferverkehr 38,268,443, auf die Segelschiffahrt 6,865,124, auf die italienische Flagge 25,476,016, auf fremde Flaggen 14,657,551 T. Der durch die Seeschiffahrt vermittelte Güterverkehr belief sich auf 13,386,907 T. Gegen das Vorjahr ergibt sich ein geringer Rückgang des Schiffahrtsverkehrs. Von neuen Schiffahrtslinien sind insbesondere zu erwähnen die infolge Vertrags mit der Allgemeinen Italienischen Schiffahrtsgesellschaft von 1888 an eingerichtete wöchentliche Schiffahrtsverbindung Brindisi-Korfu-Patras und die 14tägige direkte Verbindung Genua-Batavia. Auch sollen demnächst Linien von Venedig nach den La Plata-Staaten, nach Odeffa und Braila, ferner von Neapel nach Westindien eröffnet werden. Die genannte bedeutendste Schiffahrtsgesellschaft Italiens besitzt derzeit einen Fahrzeugpark von 120 Dampfern, welche einen Raumgehalt von 102,700 Ton. und einen Wert von 66 Mill. Lire haben. Bemerkenswerte Projekte sind auf dem Gebiet des Kanalwesens hervorgetreten. So wird eine Verbindung des Tyrrhenischen mit dem Jonischen Meer mittels eines Kanals geplant, wodurch die Notwendigkeit der Durchschiffung der Meerenge von Messina oder der Umschiffung Siziliens für mehrere Verkehrsrichtungen entfallen würde. Der ungefähr 37 km lange Kanal soll im Golf von Sant' Eufemia an der Mündung des Amato beginnen und an jener des Coraco am Golf von Squillace endigen. Durch die in das Kanalunternehmen einzubeziehende Regulierung der genannten beiden Flüsse soll zugleich eine Fläche von 80,000 Hektar ertragsfähig gemacht werden. Ein anderer Plan ist die beabsichtigte direkte Verbindung von Venedig mit Benutzung des Po bis Bavia und von dort durch die Kanäle über Mailand mit dem Comersee, dem Lago Maggiore und der Gotthardbahn. Die Länge der im Betrieb befindlichen Eisenbahnen belief sich Ende 1888 auf 12,604 km. Eine besonders lebhaft entwickelte Entwicklung zeigen in J. die Dampftramways, welche Mitte 1888 eine Ausdehnung von 2262 km erreicht haben. Davon hatten 381 km

eigenen Bahnkörper, beim übrigen Teil war das Geleise auf öffentliche Straßen gelegt. Der größte Teil dieser Bahnen befindet sich in Oberitalien, nämlich in der Lombardei 905, in Piemont 774, in Venetien 165 km. Die Fahrgeschwindigkeit ist bei den meisten Linien 18 km in der Stunde, die Züge enthalten durchschnittlich 4—5 Wagen.

Über die publizatorische Thätigkeit in J. liegen Angaben für das Jahr 1887 vor, welche zeigen, daß die dortige Schriftsteller- und Verlegerwelt keine geringe Lebhaftigkeit entfaltet. In diesem Jahr sind in J. 11,161 nichtperiodische Druckschriften und Werke und außerdem 1606 Zeitungen und periodische Schriften (1880: 1454) erschienen. Von letztern waren 135 täglich und 529 wöchentlich erscheinende Zeitschriften; 501 waren politische Tages- und Wochenblätter. Die meisten von ihnen erschienen in Rom (237), Mailand (172), Turin (105), Florenz (76) und Neapel (75).

**Verwaltung, Finanzen.** Auf dem Gebiet der Staatsverwaltung ist die Errichtung eines eignen Ministeriums für Posten und Telegraphen (Dekret vom 10. Febr. 1889) und die Aufhebung der Handelsgerichte, deren Agenden nach kaum siebenjährigem Bestand dieses Forums wieder an die Zivilgerichte überwiesen wurden (Gesetz vom 25. Jan. 1888), zu erwähnen. Das Staatsbudget für das mit 30. Juni endigende Finanzjahr 1889/90 beziffert die ordentlichen Einnahmen mit 1,615,130,511 Lire, und zwar:

Renten von den Staatsaktiven	Lire	Lotterie	Lire
88 209 307		76 302 000	
Direkte Steuer	404 642 875	Verkehrsanstalten etc.	78 836 865
Abgaben für Rechtsgeschäfte	227 360 550	Rückzahlungen	34 432 139
Konsumsteuern, Zölle etc.	632 577 245	Verschiedenes	6 776 880
		Durchlaufende Einnahmen	65 989 650

Mit Einschluß der außerordentlichen Einnahmen: 186,267,261 Lire, ergibt sich eine Gesamtsumme der Staatseinnahmen von 1,801,397,772 Lire. Dagegen wurden die ordentlichen Ausgaben mit 1,573,557,084 Lire veranschlagt und für die einzelnen Ministerien folgendermaßen festgestellt:

Ministerium	Lire	Ministerium	Lire
Schatzministerium	770 811 605	Innere	60 940 073
Finanzministerium	198 449 375	Öffentliche Arbeiten	20 314 224
Justiz und Kultus	33 873 771	Post u. Telegraphie	53 796 611
Außere	8 545 495	Kriegsministerium	256 002 959
Öffentl. Unterricht	40 998 914	Marine	106 859 719
		Kaderbau u. Handel	13 964 278

Mit Hinzurechnung der außerordentlichen Ausgaben von 284,349,766 Lire beziffern sich die gesamten Staatsausgaben mit 1,857,906,850 Lire. Hiernach ergeben die Einnahmen gegenüber den Ausgaben im Ordinarium einen Überschuß von 41,573,427, dagegen das Gesamtbudget ein Defizit von 56,409,078 Lire. Die Staatsschuld erfordert zur Verzinsung einen Betrag von 515,181,918 Lire. — Über das Stiftungswesen Italiens wurde 1881—87 eine sorgfältige Erhebung eingeleitet, welche 21,764 solcher Institute mit einem Vermögen von 1,724,091,106 Lire auswies, gegenüber der Enquete von 1861 ein Vermögenszuwachs um fast 46 Proz. Durch die gedachte Erhebung soll die Übernahme dieser Stiftungen in die Staatsverwaltung vorbereitet werden.

In den letzten Jahren hat auch J. mit überseeischen Erwerbungen in dem afrikanischen Küstenstrich am Roten Meer den Anfang gemacht. Der gegenwärtige Besitzstand ist folgender. Unter italienischer Souveränität stehen: 1) Assab und sein Territorium; 2) die Insel Massaua und die Nachbarinseln; 3) die Küste von Emberemi bis zur Halbinsel Buri; 4) die Dah-

lainseln; 5) Keren und Armara. Unter italienischem Protektorat stehen: 1) Abessinien, dessen auswärtige Vertretung J. 1889 übernommen hat; 2) das Sultanat Obbi an der Somalküste und nördlich davon das Gebiet von Garab u. Wadi Rogal. Durch das Gesetz vom 10. Juli 1887 ist ein Spezialkorps afrikanischer Truppen in der Stärke von 6000 Mann (darunter 238 Offiziere) mit 492 Pferden gebildet worden. Der Handel dieser Besitzungen umfaßte 1887 in der Ein- und Ausfuhr zu Lande 158,920, zu Wasser 12,614,447 Lire, die Schifffahrt 2376 ein- und ausgelassene Fahrzeuge, darunter 793 unter italienischer Flagge. Von Massaua aus befindet sich eine Eisenbahn über M'kullu nach Saati (26,9 km Länge) im Betrieb. Weiteres s. Italienisch-Ostafrika (Bd. 17).

[Heerwesen.] Durch Gesetze vom 23. Juni 1887 ist die Organisation des Heers und die Territorialeinteilung des Reichs abgeändert, ein Gesetz vom 14. Juli 1888 enthält Abänderungen der Rekrutierungsordnung. Das jährliche Rekrutenkontingent beträgt 83,000 Mann (darunter 1000 für die Flotte), und zwar müssen sämtliche Rekruten der ersten Kategorie 3 Jahre dienen (die zweijährige Dienstzeit ist fortgefallen). Jedes Regiment darf pro Kompanie, Batterie oder Eskadron 4 Einjährig-Freiwillige einstellen, die auf den Etat in Anrechnung kommen. Die Carabinieri reali, etwa unserer Gendarmen entsprechend, ergänzen sich nur durch freiwilligen Eintritt; ihre Stärke ist durch Dekret vom 30. Juni 1889 erhöht und auf 651 Offiziere, 24,704 Mann mit 3885 Pferden festgesetzt worden. Infanterie: 346 Bataillone, und zwar 96 Infanterie- und 12 Bersaglieregimenter zu 3 Bataillonen, 7 Regimenter mit 22 Bataillonen oder 75 Kompanien und 7 Depots Alpenjäger des stehenden Heers, je 22 Kompanien der Mobilmiliz und der Territorialmiliz. Kavallerie: 24 Regimenter (10 Lancieri und 14 Cavallegieri) zu 2 Halbregimentern à 3 Eskadrons, welche zu 2—4 Regimentern 9 Kavalleriebrigaden bilden. Artillerie: 24 Feld- (12 Korps- und 12 Divisions-) Artillerieregimenter zu je 2 Abteilungen à 4 Batterien mit 6 Geschützen; die Divisionsregimenter pro Abteilung 1, die Korpsregimenter 2 Trainkompanien und 1 Depot; 1 Regiment reitende Artillerie zu 3 Abteilungen à 2 Batterien, 4 Kompanien Train und 1 Depot, die Divisionsregimenter führen nur 9 cm, die Korpsregimenter in den Abteilungen zur Hälfte 9 und 7 cm, die reitenden Batterien 7 cm Kanonen. Ferner: 1 Regiment Gebirgsartillerie zu 3 Abteilungen à 3 Batterien und 1 Depot; 5 Regimenter Festungsartillerie, davon 2 zu 4 und 3 zu 3 Abteilungen à 4 Kompanien und 1 Depot. Diese Regimenter führen die Nummern 25—29; 5 Kompanien Artilleriehandwerker und 1 Kompanie Artillerveteranen. Das sind 198 Feldbatterien, davon 144 mit 9 cm, 48 mit 7 cm, 6 reitende mit 1188 (864: 9 cm, 324: 7 cm) Geschützen und 9 Gebirgsbatterien. Genie: 4 Regimenter, von denen 2 zu je 6 Abteilungen à 3 Kompanien, 2 Kompanien Train und 1 Depot; das 3. Regiment besteht aus 3 Sappeurabteilungen mit zusammen 7 Kompanien, 3 Telegraphistenabteilungen à 2 Kompanien, 1 Spezialistenkompanie, 1 Trainabteilung zu 3 Kompanien und 1 Depot; das 4. Regiment besteht aus 3 Abteilungen Pontoniere mit 8 Kompanien, 1 Eisenbahnabteilung zu 4 Kompanien, 1 Lagunenabteilung zu 2 Kompanien, 1 Trainabteilung zu 3 Kompanien und 1 Depot. Zum stehenden Heer gehören ferner: 11 Territorial- und 1 Lehrlegion Carabinieri, 4 Invalidenkompanien, das Sanitätskorps mit 12 Kompanien, das Veterinärkorps, das Kommissariats-

(Zahlmeister-) Korps mit 12 Kompanien, die Artilleriedepots und Geniedirektionen, 15 Kompanien Strastruppen und 2 Besserungshäuser. In der Ausführung des Territorialsystems sind schon erhebliche Fortschritte gemacht, die Mehrzahl der Regimenter haben bereits bestimmte Ergänzungsbezirke. Mobilmiliz: 48 Infanterieregimenter zu 3 Bataillonen à 4 Kompanien, 18 Bersaglierbataillone, 22 Alpenkompanien, 12 Abteilungen à 4 Batterien Feldartillerie, 13 Trainkompanien, 34 Festungsartilleriekompanien, 3 Abteilungen zu je 3 Batterien Gebirgsartillerie, 21 Sappeur-, 2 Eisenbahn-, 3 Telegraphen-, 4 Pontonier-, 1 Laguner-, 4 Trainkompanien, je 12 Sanitäts- und Verpflegungskompanien. Auf Sizilien: 1 Feldartillerieabteilung, 2 Festungsartilleriekompanien; auf Sardinien: 3 Infanterieregimenter, 1 Bersaglierbataillon, 1 Eskadron, 2 Feldbatterien, 1 Genie-, 1 Sanitäts-, 1 Verpflegungskompanie. Territorialmiliz: 320 Infanteriebataillone, 22 Bataillone mit 75 Kompanien Alpenjäger, 100 Kompanien Festungsartillerie, 80 Kompanien Genie, 13 Sanitäts- und 13 Verpflegungskompanien. Im neuen Organisationsgesetz heißt es: die Territorialmiliz bildet einen integrierenden Teil des Heers und wirkt bei der Verteidigung des Landes mit. Dem entsprechend soll sie auch mit Vetterli-Magazinswehren bewaffnet werden. Das Gesetz vom 30. Juni 1876 gestattet den Militär- und Zivilbehörden die Einziehung von Mannschaften des Beurlaubtenstandes zum örtlichen Wach- und Sicherheitsdienst unter dem Namen »Kommunalmiliz«. 1886 und 1887 sind dem entsprechende Versuche gemacht worden, welche befriedigt haben. Am 1. Juni 1888 betrug die Stärke a) des stehenden Heers einschließlich der Reservisten und 18,419 Offiziere 1,405,053 Mann und 44,526 Pferde; b) der Mobilmiliz: 388,846 Mann einschließlich 3274 Offiziere; c) der Territorialmiliz: 1,342,739 Mann einschließlich 5512 Offiziere, insgesamt 3,136,638 Mann einschließlich 27,205 Offiziere, 40,881 Unteroffiziere und 1,435,097 nicht ausgebildete Gemeine. Die Beteiligung an den nationalen Schießübungen ist eine sehr lebhafteste. Infolge Verordnung vom 14. Aug. 1889 finden dieselben unter Leitung eines Stabsoffiziers der aktiven Armee statt; Ende September 1889 bestanden 619 Schießgesellschaften mit mehr als 127,000 Mitgliedern. Die Pferdebezug hat sich in J. außerordentlich entwickelt. Durch Gesetz vom 23. Juni 1887 ist eine Erweiterung der Staatsgestütze angeordnet; es bestehen Remontedepots zu Grosseto, Periano, Palmanova, Portovechio, Scordia (Sizilien), Bonorva (Sardinien), welche 1886 zusammen 3033 Remonten abgaben. Es wird ein Bestand von 800 Hengsten angestrebt. Vgl. auch Art. »Heerwesen und Kriegsschiffe der europäischen Staaten« (Bd. 17). Neuere Literatur: »Annuario statistico italiano 1887—1888« (Rom 1888); Corti, Le provincie d'Italia (Turin 1886 ff.); Strafforello, La patria. Geografia dell'Italia (das. 1889, 5 Bde.); Brusa, Staatsrecht des Königreichs J. (Freiburg 1889); Schuler, Italiens Wehrkraft (Wien 1889).

#### Geschichte.

Das neue Ministerium Depretis übernahm auf direktes Verlangen des Königs Humbert als eine seiner Hauptaufgaben die Unterzeichnung und Aufrechterhaltung des Vertrags vom 13. März 1857, durch welchen sich J. dem »Dreibund«, dem mittel-europäischen Bündnis zwischen Deutschland, Österreich und J. zur Sicherung des Friedens, anschloß. Der Vertrag wurde nicht veröffentlicht, aber doch genug von ihm bekannt, um die Bedeutung des-

ben für die auswärtige Politik des Landes zu würdigen. Überdies mußte die Regierung den Kammern, um I. in seiner Wehrkraft den Verbündeten ebenbürtig zu machen, eine Erhöhung der Ausgaben für das Heerwesen vorschlagen. Für die Umgestaltung der Feldartillerie und einige neue Formationen forderte der Kriegsminister Bertoldi-Biale 2. Mai 15 Mill. Bei der Verhandlung darüber in der Kammer 27. und 28. Mai äußerten einige Deputierte, besonders Bonghi, Bedenken und nannten einen Krieg mit Frankreich einen brudermörderischen, doch wurden die Gelder bewilligt. Ebenso wurde die Errichtung eines besondern Kolonialkorps von 5000 Mann genehmigt. Dasselbe wurde sobald wie möglich nach Massaua gesandt, wo die italienischen Streitkräfte nun 24,000 Mann betragen. Doch vermieden es die Italiener zunächst, angriffsweise dort vorzugehen, obwohl der Regus Johannes jede Genugthuung für Dogali verweigerte.

Der Ministerpräsident Depretis starb 29. Juli 1887 in Stradella. Das Ministerium reichte seine Entlassung ein, welche der König aber nicht annahm. Crispi wurde zum Ministerpräsidenten ernannt und übernahm außer dem Portefeuille des Innern auch das des Auswärtigen. Solange derselbe in der Opposition gewesen war, hatte er für einen Freund Frankreichs gegolten. Schon daß er der Unterzeichnung des Dreibundes zugestimmt, hatte die Radikalen arg enttäuscht. Noch höher stieg ihr Ärger, als Crispi Anfang Oktober dem deutschen Reichskanzler in Friedrichsruh einen Besuch abstattete, um sich mit ihm über die schwebenden Fragen zu verständigen. Er erkannte, daß Frankreich nie ein aufrichtiger und uneigennütziger Freund Italiens sein werde; hatte es diesem doch Tunis vorweggenommen und trat bei jeder Zeit mit schulmeisternder Anmaßung gegen I. auf, das es nicht als ebenbürtigen Staat, sondern als einen zu ewigem Dank verpflichteten Vasallen betrachtete. Crispi ergriff sofort nach seiner Rückkehr eine Gelegenheit, sich in Turin 25. Okt. über seine auswärtige Politik auszusprechen. Nachdem er seiner Bewunderung für Bismarck warme Worte geliehen und diesen einen der ältesten Freunde Italiens genannt hatte, äußerte er: »Man sagt, wir hätten in Friedrichsruh uns verschworen. Sage man es immerhin! Wir, dem alten Verschwörer, macht das Wort 'Sich verschwören' keine Furcht. Ja, wir haben eine Verschwörung gemacht, eine Verschwörung für den Frieden, und an unsrer Verschwörung können alle teilnehmen, die dieses höchste Gut, den Frieden, lieben.« König Humbert sprach seine Zustimmung zu Crispi's Rede telegraphisch aus; auch im Volk fand sie allenthalben lebhaften Widerhall und übte auch eine wohlthätige Wirkung auf die innere politische Lage. In der Session der Kammern, welche 16. Nov. 1887 vom König mit einer Thronrede eröffnet wurde, die bezeichnend darauf hinwies, daß I. keine geringern Ideen verfolgen dürfe als die, durch welche Piemont groß geworden sei, hatte das Ministerium eine starke und sichere Mehrheit, welche eine rasche Erledigung der Geschäfte ermöglichte.

Da das Budget von 1887/88 einen Überschuf von 50 Mill. über den Voranschlag ergeben hatte, so konnten die erhöhten militärischen Ausgaben aus demselben zunächst bestritten werden. Für die Zukunft indes schlug der Finanzminister Magliani außer der Ausgabe von 70 Mill. Obligationen auch die Erhöhung einiger Steuern vor, durch welche die Einnahmen um 25 Mill. vermehrt würden. Eine andre Vorlage der Regierung betraf die Errichtung zweier

neuer Ministerien, eines Schatzministeriums (neben dem der Finanzen) und eines für Posten und Telegraphen; die Generalsekretäre der Ministerien wurden durch Unterstaatssekretäre ersetzt und letztern das Recht zuerkannt, an Stelle der Minister an den Parlamentsverhandlungen teilzunehmen. Diese Vorlage, ferner ein Gesetzentwurf über den Schutz der Baudenkmäler und der Handelsvertrag mit Osterreich wurden von den Kammern ohne weiteres angenommen; die gesicherte Stellung der Regierung sprach sich deutlich aus in einer Aeußerung Crispi über parlamentarische und konstitutionelle Regierung: er erklärte, er sei ein Gegner der erstern und ein Anhänger der letztern; er wolle nicht, daß man aus dem Parlament einen Tyrannen und aus dem Ministerium einen Sklaven mache. Das Budget wurde erst 1888 zu Ende beraten. Dasselbe schloß mit einem Defizit von 70 Mill., und dies ungünstige Ergebnis erregte natürlich Unzufriedenheit und gab zu manchem Tadel Anlaß. Indes warnte Crispi 4. Febr. 1888 mit Recht vor dem Glauben, daß bei der gegenwärtigen auswärtigen Lage dem Volk Opfer erspart werden könnten; um den Frieden zu erhalten oder nötigen Falls zu erzwingen, müsse I. eine starke Armee und eine starke Marine haben. Die Erhöhung der Getreidezölle, wie überhaupt der neue schutzzöllnerische Generaltarif, wurde darauf angenommen und das Budget 17. Mai genehmigt. Der Handelsvertrag mit Frankreich, der bis 1. März 1888 verlängert worden war, ward bis zu diesem Termin nicht erneuert, so daß zwischen I. und Frankreich eine Art Zollkrieg entstand; I. führte gegen Frankreich Unterscheidungszölle ein. Der Abbruch der Verhandlungen über die Erneuerung des Handelsvertrags hing mit der gereizten Stimmung zwischen beiden Mächten zusammen, welche durch die anmaßende, verheerende Sprache der französischen Presse verschärft wurde; die Eitelkeit der Franzosen war durch die selbständige Haltung Italiens schwer beleidigt. Geringsfügige Zwistigkeiten, wie über die Geltung der Kapitulationen in Massaua, welche Frankreich durch Steuern, die die italienische Behörde ausschrieb, für verlegt erklärte, und über das Aufsichtsrecht über die italienischen Schulen in Tunis, welches der Bei beanspruchte, wurden von der Diplomatie gütlich beigelegt und zwar zum Vorteil Italiens, aber von der Pariser Presse benützt, um die italienische Regierung mit Schmähungen und Drohungen zu überhäufen, so daß man in I. sogar einen plötzlichen Angriff der französischen Flotte auf die italienischen Häfen besorgte und Sicherheitsvorkehrungen traf. Unter dem Einfluß der Presse faßte die französische Kammer Beschlüsse in der Zollfrage, welche I. die Annahme des Handelsvertrags unmöglich machten. Doch rechnete man in Frankreich darauf, daß die Folgen des Abbruchs der Verhandlungen über den Handelsvertrag das ärmere I. mehr schädigen müßten als Frankreich, und meinte, daß die Verluste, die I. bis zu seiner Unterwerfung unter den französischen Willen erleiden müßte, die gerechte Strafe für seine Widerspenstigkeit seien.

Eine andre Schwierigkeit für I. bot die römische Frage. Entgegen der immer wieder auftauchenden Nachricht, daß der Papst Leo XIII., der den kirchlichen Streit mit Preußen beigelegt hatte und jeden Konflikt mit andern Staaten sorgsam mied, sich auch mit I. versöhnen und den bestehenden politischen Zustand anerkennen werde, erfüllte sich nicht. I. wollte und konnte seine Hauptstadt, auch einen Teil davon nicht wieder als souveränen Besitz an den Papst abtreten,

dieser aber auf seine weltliche Souveränität, so kleineren wirklichen Gebiet auch sein mochte, nicht verzichten; in einem Schreiben an den neuen Staatssekretär Rampolla vom 15. Juni 1887 erklärte Leo XIII. es für eine unerlässliche Bedingung der Friedensstiftung mit J., daß der römische Papst seine wahre Souveränität zurückhalte und unter keiner irdischen Macht stehe. Daß fast alle Herrscher Europas zum 50jährigen Priesterjubiläum Leos XIII. (31. Dez. 1887) Bevollmächtigte mit Glückwünschen und Geschenken nach Rom sandten und zahlreiche Wallfahrer die glänzenden Feste verherrlichten, betrachtete der Papst als ein Zeichen dafür, daß seine Ansicht von der Notwendigkeit der weltlichen Macht von den Katholiken nicht bloß, sondern auch von den Machthabern geteilt werde, und sah sich dadurch veranlaßt, seine Klagen und Beschwerden gegen die italienische Regierung immer öfter und lauter ertönen zu lassen. Obwohl der König und die Regierung wiederholt darauf geantwortet hatten: »Roma è intangibile«, so hielten sie es doch für notwendig, bei der Ausarbeitung eines neuen Strafgesetzbuchs, welches 1888 den Kammern vorgelegt wurde, einige Artikel einzuschalten, welche denjenigen, der den Staat oder einen Teil desselben einer fremden Herrschaft zu unterwerfen oder die Einheit des Staats zu zerstören suche, ferner den Geistlichen, der in Ausübung seiner Amtsverrichtungen öffentlich die Einrichtungen oder die Gesetze des Staats oder die Handlungen der Behörde tadle oder schmähe, oder zur Mißachtung derselben oder sonst zur Übertretung der Pflichten gegen das Vaterland anreize, mit Gefängnis oder Geldstrafe bedrohten. Auch die Todesstrafe wurde durch das neue Strafgesetzbuch abgeschafft. Dasselbe wurde von beiden Kammern mit großer Mehrheit angenommen und trat 1. Jan. 1890 in Kraft. Aus Rücksicht auf den allzu mächtigen Einfluß der Geistlichkeit in den Dörfern wurde in der Gemeinde- und Provinzialreform, welche auch 1888 den Kammern vorgelegt wurde, das Gemeindevahlrecht nur solchen verliehen, welche lesen und schreiben konnten sowie irgend eine Abgabe an die Gemeinde und eine Staatssteuer von wenigstens 20 Lire entrichteten, und die Ernennung der Bürgermeister aus der Mitte der Gemeinderäte in allen kleinern Gemeinden dem König, wie bisher, vorbehalten. Auch die Errichtung eines einzigen Kassationshofes statt der bisher bestehenden drei in Palermo, Turin und Neapel wurde den Kammern vorgeschlagen. Alle diese Gesetzworschläge wurden genehmigt.

Nachdem der König Humbert im Juni 1888 in Bologna der Feier des 800jährigen Bestehens der dortigen Universität, an der die Gelehrtenwelt und die studierende Jugend aller Universitäten teilnahmen, beigewohnt hatte, empfing er im Oktober in Rom den Besuch des deutschen Kaisers Wilhelm II., welcher als der erste Monarch, der die italienische Hauptstadt besuchte, auch von der Bevölkerung mit Jubel begrüßt wurde; der Kaiser vergaß nicht, den erhebenden Empfang, den die Hauptstadt des Königs ihm bereitetete, in seinem Trinkspruch beim Festmahl 12. Okt. ausdrücklich zu erwähnen. Noch enthusiastischer war der Empfang der beiden Monarchen in Neapel, wo 17. Okt. eine großartige Flottenschau stattfand. König Humbert erwiderte diesen Besuch im Mai 1889 in Berlin, wo ihm die städtischen Behörden und die Bevölkerung einen großartigen Empfang bereiteten, der bewies, wie sehr das Bündnis mit Italien nicht bloß der politischen Lage der beiden Staaten, sondern auch der Stimmung des deut-

schen Volkes entsprach, die zur Befestigung des Bundes nicht wenig beitrug. Die Begeisterung, mit der König Humbert bei seiner Rückkehr in Mailand und Rom begrüßt wurde, zeigte, daß die Italiener die Gefühle der Deutschen erwiderten. Die lächerlichen Demonstrationen der wenigen Franzosenfreunde hatten keine Bedeutung. Den Franzosen sowohl als den Ultramontanen waren diese Besuche höchst peinlich. Leo XIII. erneuerte seine Forderung der Wiederherstellung seiner weltlichen Herrschaft, deren Notwendigkeit durch das schmählige Strafgesetz bewiesen werde, und auf Antrieb der päpstlichen Kurie wurden in Deutschland, Osterreich, Frankreich und Spanien Katholikenversammlungen abgehalten, welche die weltliche Herrschaft des Papstes als ein unveräußerliches u. notwendiges Recht der Kirche bezeichneten. Die italienische Regierung ließ indes diese Demonstrationen unbeachtet. Italiens Einheit, der Besitz der Hauptstadt Rom waren nur dann bedroht, wenn ein auswärtiger Krieg ausbrach. Der Dreibund sicherte aber den Frieden und, selbst wenn dieser gebrochen wurde, den Besitzstand Italiens. Es war nicht anzunehmen, daß die Gegner des Dreibundes, Frankreich und Rußland, für die Wiederherstellung des Kirchenstaats mit besonderm Eifer eintreten würden. Leo XIII. mußte sich in die unabänderlichen Verhältnisse fügen. Seine Proteste hatten nur zur Folge, daß die Regierung der Errichtung eines Denkmals für den als Keyer verbrannten Philosophen Giordano Bruno 9. Juni 1889 an derselben Stelle, wo er 1600 verbrannt worden war, kein Hindernis in den Weg legte.

Das Budget für 1889/90 gestaltete sich infolge der außerordentlichen Erfordernisse für Aethiopien und die Landesverteidigung nicht günstig; das Defizit stieg auf 230 Mill., wovon 127 Mill. durch eine Anleihe aufgebracht werden sollten. Nach einer Verteidigung der internationalen und militärischen Politik Italiens durch Crispi erteilte zwar die Kammer 22. Dez. 1888 dem Ministerium mit 231 gegen 45 Stimmen ein Vertrauensvotum und bewilligte den Militärkredit sowie die Vorlage über die militärischen Eisenbahnvorkehrungen 23. Dez. Doch fanden die Vorschläge des Finanzministers Magliani über die Deckung des Defizits durch neue Steuern nicht die Billigung des Budgetausschusses der Kammer. Magliani, durch fortgesetzte Angriffe ermüdet, trat daher 27. Dez. zurück und wurde durch den bisherigen Minister des Handels und Ackerbaues, Grimaldi, ersetzt, an dessen Stelle Miceli trat; Minister des Schatzes wurde der Senator Berazzi. Aber auch der neue Finanzminister stieß mit seinen Vorschlägen, das Defizit zu decken, auf Schwierigkeiten. Die unermüdlige Opposition benutzte jede Gelegenheit, um das Ministerium anzugreifen, so Unruhen, welche Anfang Februar 1889 aus Anlaß der herrschenden Arbeitslosigkeit ausgebrochen waren, ferner die Absetzung eines Generals, Mattei, der gegen die Militärkredite gestimmt hatte. In beiden Fällen erhielt Crispi von der Kammer ein Vertrauensvotum. Aber es zeigte sich doch hierbei, daß die Kammer zwar nicht umhin konnte, die Politik des Ministeriums zu billigen, aber doch nicht entschlossen und konsequent auch die Mittel, um diese Politik auszuführen, gewähren wollte und den Angriffen der Opposition zu bereitwillig Gehör ließ. Crispi reichte daher Anfang März 1889 seine Entlassung ein, um eine Rekonstruktion seines Ministeriums zu ermöglichen. Grimaldi, Berazzi und Saracco traten zurück und wurden durch Seismit-Doda, Giolitti und Finali (öffentliche Arbeiten) ersetzt; Lacava erhielt das Ministerium der



Posten und Telegraphen. Es wurde beschlossen, die Bestände der Pensionsklasse zur Umwandlung der schwebenden Schuld zu verwenden, den Fehlbetrag im Budget aber durch Änderungen im Erhebungsverfahren bestehender Auflagen und durch Ersparnisse in den öffentlichen Bauten zu beseitigen. Dies Programm wurde zwar nicht vom Budgetausschuß, aber von der Kammer gebilligt, wesswegen der Ausschuß neu gewählt wurde.

In Abessinien fanden auch 1888 keine kriegerischen Ereignisse statt. Der Regus Johannes rückte im Anfang des Jahrs gegen die italienischen Stellungen vor, wagte aber den von den Italienern sehr gewünschten Angriff nicht, sondern zog sich im März mit seinem Heer in das Innere zurück, worauf der General San Marzano mit einem Teil der Truppen nach J. zurückkehrte. Johannes erklärte sich zwar in einem Brief an den König Humbert zum Abschluß eines Friedens bereit, verweigerte aber die von J. gestellten Bedingungen, nämlich die Abtretung von Saati und Quaah und den Abschluß eines Freundschafts- und Handelsvertrags. Die Lage der Italiener in Massaua blieb daher unsicher, und die Niederlage von einheimischen Truppen derselben bei Saganeiti (8. Aug. 1888), welche durch den Verrat der mit J. verbündeten Assaortiner herbeigeführt wurde, vermehrte die Unzufriedenheit mit der Situation in Massaua. Gleichwohl konnte J. nicht zurück, sondern mußte vielmehr danach streben, das besetzte Gebiet auszuwehnen, wie denn im August 1888 der Hafen Zulah in Besitz genommen wurde. Vor einem Feldzug ins Innere Abessiniens scheute man aber zurück, weil derselbe großen Kostenaufwand erfordert hätte und doch keine sichere Aussicht auf Erfolg bot. Das Glück war indes den Italienern günstig, indem der Regus mit seinem Heer im März 1889 im Kampf mit den Derwischen unterging und seinen allgemein anerkannten Nachfolger auf dem Thron von Abessinien hinterließ. Jetzt war der Augenblick gekommen, zuzugreifen. Die Regierung ließ sich von den Kammer 3 Mill. bewilligen und besetzte 2. Juni 1889 den wichtigen Punkt Keren, der, auf dem abessinischen Hochland gelegen, einen günstigen Aufenthaltsort in der heißen Zeit bot. Die Grenzen des italienischen Gebiets wurden darauf bis Asmara vorgehoben. König Menelek von Schoa, der sich im November 1889 zum Kaiser von Abessinien krönte, schickte eine Gesandtschaft nach J., welche 2. Mai einen Schutzvertrag zwischen Abessinien und J. abschloß. In diesem verpflichtete sich der König Menelek, sich in allen Verhandlungen mit andern Mächten der Vermittelung Italiens zu bedienen. Um Menelek bei der Unterwerfung seiner Gegner behilflich zu sein, unternahmen die Italiener Anfang 1890 einen Zug nach Adua, der glücklich und wirksam verlief.

Diese Erfolge kamen der Regierung bei der Wiedereröffnung des Parlaments im November 1889 sehr zu statten. Ueberdies hatten sich die Finanzen durch Vermehrung der Einnahmen gebessert. Der Fehlbetrag im Budget für 1890/91 betrug bloß noch 32 Mill. Auf neue Steuern konnte die Regierung unter diesen Umständen verzichten; auch die Unterscheidungszölle gegen Frankreich ließ sie fallen. Dagegen kündigte die Thronrede mit den königlichen Worten: »Ich will, daß der Ruhm meiner Herrschaft hauptsächlich in dem Wohlergehen der kleinen Leute bestehe!« eine Reihe von Vorlagen an, welche das Wohl der arbeitenden Klasse und der Armee fördern sollten: die Lebens- und Unfallversicherung der Arbeiter, die Verbesserung des Volksunterrichts und die Reform der Wohlthä-

tigkeitsanstalten (opere pie). Die letztern, 9000 an der Zahl, wurden von der Geistlichkeit so verwaltet, daß von ihrem Einkommen, 9 Mill., kaum  $\frac{1}{4}$  zu Wohlthätigkeitszwecken,  $\frac{3}{4}$  für Verwaltungskosten, Messen und Kerzen verwendet wurde. Der Gesetzentwurf der Regierung schloß die Geistlichkeit überhaupt von der Verwaltung aus und bestimmte, daß die Einkünfte ihrem Zweck zurückgegeben würden. Er wurde zwar von dem Alerus und der Kurie bitter getadelt als eine neue Beleidigung der Kirche, aber von den Kammermännern angenommen. Die Regierung versicherte darauf, mit der Kurie ein äußerlich friedliches Verhältnis herzustellen, seitdem dieselbe die Agitation für die weltliche Macht des Papsttums wieder aufgenommen hatte. Wenn auch die Reste der konservativen Partei mit den Alerikalen Fühlung suchten, so war die Regierung bei ihrer Haltung gegen die Kurie der weit überwiegenden Mehrheit des Volkes sicher. Die Beteiligung der Alerikalen an den politischen Wahlen würde die geringe Zahl ihrer Anhänger kundthun, und aus diesem Grund erlaubt auch die Kurie die Beteiligung noch immer nicht. Der Anschluß an Deutschland und Oesterreich sichert aber J. vor jedem Eingreifen einer auswärtigen Macht in seine innern Angelegenheiten, und diese Erkenntnis bewirkt, daß die auswärtige Politik des Königs und Cridpis mehr und mehr von der Nation gewürdigt wird. Die Demonstrationen französisch-republikanischer und der Irredentisten haben unter diesen Umständen nichts zu bedeuten.

Zur Litteratur: Ghiron, Annali d'Italia in continuazione al Muratori e al Coppi (Mail. 1888 ff.); Stefanoni, Storia d'Italia contemporanea narrata al popolo (Rom 1886 ff.); Savelli, Gli Italiani in Africa (das. 1886, 3 Bde.); Bulle, Geschichte des zweiten Kaiserreichs und des Königreichs J. (Berl. 1889 ff.); Lozzi, Bibliografia storica dell' antica e nuova Italia (Imola 1886 ff.).

\***Italienisch-Ostafrika.** Die Besitzungen Italiens an der ostafrikanischen Küste sind teils direkt in Besitz genommen und stehen unter italienischer Verwaltung, teils sind sie unter italienische Schutzherrschaft gestellt. Zur ersten Kategorie gehören die Insel Massaua nebst dem gegenüberliegenden Küstenstrich, die Dahlakinseln und Assab; zur zweiten der Küstenstrich zwischen der Halbinsel Buri (exklusive) und der Nordgrenze von Assab sowie die Territorien von Naheita und Obbi nebst dem an letzteres grenzenden nördlichen Gebiet. Die Bevölkerung des Gebiets am Roten Meer, das sich in wechselnder Breite nach W. bis 38° östl. L. v. Gr. erstreckt, wird auf 229,600 Seelen geschätzt.

Das Gebiet von Massaua umfaßt außer dieser Insel noch die Nebeninseln Hurmil, Isratu, Harat, von denen keine bewohnt ist, und eine Menge von Koralleninseln und Klippen, auf dem Festland aber die Küste, Samhara genannt, von Ras Kasar unter 18° 2' nördl. Br. bis zur Halbinsel Buri (inklusive) mit etwa 63,000 Einw. Hier haben die Italiener Forts bei Hotumlu und Montullu sowie ein großes Fort im NW. von Massaua angelegt. Sie haben endlich auch 1889 die von den Abessiniern unter Ras Alula bei Saati erlittene Schlappe, bei welcher eine Abteilung italienischer Soldaten niedergemacht wurde, wieder ausgeweht durch die Besetzung der auf den ersten Stufen des abessinischen Hochlandes gelegenen Dörfer Keren und Asmara. Durch die Besetzung dieser beiden hoch und gesund gelegenen Posten hat Italien die wichtige Erwerbung von zwei Gesundheitsstationen gemacht, welche es nun gestattet, die italienischen Truppen aus dem gefährlichen Klima von Massaua periodisch in das ge-

lunde Gebirgsland zu bringen. Anderseits hat es aber dadurch auch wichtige Handelsposten auf der Straße von Abessinien nach der Küste gewonnen. Beide Orte sind befestigt und militärisch besetzt worden. Es wird beabsichtigt, die Eisenbahn, welche jetzt in einer Länge von 26,9 km von Massaua über Motullu nach Saati führt, hierher zu verlängern. Außer jenen beiden Plätzen und Massaua befinden sich noch militärische Besatzungen in Emberemi, das nördlich von Massaua am äußersten Rande des Hochlandes liegt und 1000 Einw. (Hirten) zählt, in den nahe bei Massaua gelegenen Taulud, Gherar, Abd el Kader, Totumlu und der jetzigen Gesundheitsstation Motullu; ferner in dem 12 km südlich von Massaua gelegenen großen Dorf Artiko an der gleichnamigen Bucht, Residenz der Raib, der ehemals hier herrschenden, aber von den Türken depossedierten Dynastie, wo schon die Ägypter zur Abwehr gegen die Einfälle der Abessinier ein kleines Fort errichteten, dann in Arafali am Südennde der Bai von Abulis und in Makalille (Maka Niljah) auf der Halbinsel Buri, wo die Italiener für die Paschi-Bozufs ein befestigtes Lager errichtet haben.

Seit der Okkupation durch die Italiener hat sich Massaua außerordentlich zu seinem Vorteil verändert; eine Feuersbrunst, welche ein ganzes Quartier elender Hütten niederlegte, hat dabei mitgewirkt. Die 1885 auf 5000 ermittelte Bevölkerungsziffer, worunter 45 Italiener, 51 Griechen, 11 Franzosen, 30 Nder, 62 Banianen, 235 Abessinier, 275 Sudanesen u. a., ist seitdem sehr bedeutend gestiegen, angezogen durch die reichlich sich bietende, hoch bezahlte Arbeit. Dazu kommen noch die Truppen, welche die verschiedenen Forts besetzt halten. Ein Fort, Ras Rudur, auf der Nordostspitze der Insel beschützt den Eingang zum Hafen, ein andres auf der Insel Taulud verteidigt den Zugang von der Landseite, ein drittes ist auf der Halbinsel Gerar errichtet, welche den Hafen von W. begrenzt. Die Insel Taulud enthält außer dem Palast des kommandierenden Generals, der auch an der Spitze der Zivilverwaltung steht, und dem ein Sekretär für die Eingebornen beigegeben ist, außer der Kommandantur, meteorologischen Station und dem Lager der regulären Truppen und der Paschi-Bozufs nur wenige Gebäude; es wird hier aber eine italienische Stadt angelegt. Massaua enthält das Zollhaus, die Post, das Hafentapitanat, eine katholische Kirche der französischen Mission, 13 Moscheen, ein Zivil-, Handels- und Strafgericht, mehrere italienische Elementarschulen u. a.

Die Dahlatgruppe besteht aus 5 großen und mehr als 100 kleinern Inseln und Klippen. Ständig bewohnt sind nur drei: Rura, Dohul und die Hauptinsel Dahlat el Kebir, d. h. die Große, und zwar von etwa 2000 friedlichen und arbeitsamen Bewohnern, die ausschließlich vom Handel mit Meeresprodukten (Perlen und Korallen) und Viehzucht leben, welche auf den Weiden betrieben wird, mit denen sich der Madreporenkalk der Oberfläche, die durch eine sich noch in Erdbeben äuffernde vulkanische Thätigkeit gehoben wurde, genügend bedeckt hat. Auf Dahlat el Kebir züchtet man Kamele und Esel zur Ausfuhr, Ziegen und Hühner; auch gibt es hier Hyänen, Schakale und Antilopen. Zur Perlenfischerei verwendet man Keger als Taucher; der Ertrag derselben beträgt noch immer an 6—8 Mill. Mt. jährlich.

Zur Kolonie Assab gehört der in einer Länge von 130 km von der Behetabai im N. bis Ras Sinthiar im S. sich hinziehende Küstenstrich. Dies nach dem Gesetz vom 5. Juli 1882 eine italienische Kolonie bil-

dende Territorium mißt auf dem Festland 579 qkm, mit den in der Bai von Assab befindlichen Inseln 632 qkm und hat gegenwärtig mit Einschluß von 200 Mann Besatzung auf den im Hafen liegenden Schiffen 5400 Einw. Der Ort Assab liegt in einer trostlosen Gegend. Die Ufer bestehen aus nackten, beweglichen Dünen und verworrenen Lavatrümmern, zwischen denen auf durch Regengüsse angeschwemmter Dammerde Palmen und Büsche gedeihen. Assab hat einige europäische Bauten; der Hafen liegt 1 km südlich vor dem Dorf Buia und ist wohlgeschützt, tief und geräumig genug, um den größten Schiffen das Einlaufen zu gestatten. Die Bevölkerung (25 Italiener, 500 Araber, Afar und Somal) beschäftigt sich mit der Gewinnung von Salz, mehr noch mit Handel. Ein regelmäßiger Verkehr besteht mit Hodeida und Aden, vermittelt durch die kleinen Fahrzeuge der Eingebornen, und außer mit diesen Häfen auch mit Massaua, Suakin, Dschibda und Suez durch ägyptische und italienische Dampfer, von welchen die letztern dann weiter nach Italien gehen. Ein Kabel verbindet Assab mit Massaua und Perim und gewinnt dadurch Anschluß an Europa, Ostasien und Ostafrika. Die seitens Italiens durch die Reisenden Bianchi, Antonelli u. a. gemachten Anstrengungen, eine dauernde Verbindung mit Schoa zu gewinnen (Anlober kann in 22—35 Tagen erreicht werden), haben bisher noch zu keinen nennenswerten Resultaten geführt, wiewohl einige Karawanen mit Kaffee, Häuten u. a. zur Küste gelangt sind. Der Verkehr kann nur unter dem Schutz eingebornen Häuptlinge der Samhara vor sich gehen; Giuletti, welcher 1881 ohne solches Geleit von Beilul ausging, wurde schon 8 Tagereisen von der Küste mit allen seinen Gefährten ermordet. Assab ist völlig wasserlos, alles Trinkwasser muß durch Destillation von Seewasser gewonnen werden; dagegen gibt es etwas weiter südlich bei dem großen Dorf Margableh einige Süßwasserlachen mit Gruppen von Palmen und andern von Schlingpflanzen überzogenen, aber dürftigen Laubgewächsen. Zu Assab gehören noch im N. das Gebiet von Beilul auf dem schmalen, ziemlich fruchtbaren Ufersaum zwischen dem Abfall des Akalgebirges und der nach N. offenen Bai von Beilul mit dem 1 km weiter östlich gelegenen Dorf Subbi, besetzt von italienischem Militär in einer Seriba und einem kleinem Fort. Ersteres hat 800, letzteres 500 Einw., ohne 400 Beduinen, welche des Tauschhandels wegen sich einfänden. Ausfuhrartikel nach Aden sind: Elfenbein, Straußfedern, Gummi, Honig, Felle, Kaffee, Matten; Einfuhrartikel: Durra, Reis, Tabak, indische Baumwollwaren. Von Beilul führen die besten Wege ins Herz Abessiniens, es hat daher eine große Zukunft.

Schutzgebiete. Das südöstlich von Assab liegende Territorium von Raheita wurde 20. Sept. 1880 unter italienischen Schutz gestellt auf Ansuchen des Sultans, welcher dagegen versprach, keinen Teil seines Gebiets an eine fremde Macht zu veräußern. Der Sultan betreibt einen gewinnbringenden Handel mit Perlmutter, Straußfedern und wohlriechenden Harzen, welche er an die Aschemara und Woito um den Badasee und Hawaschfluß absetzt. Das Sultanat Dobi im Somaliland nördlich der Dschubamündung von Warscheich bis Ras Awad wurde auf Ansuchen des Sultans Anfang 1889 unter italienischen Schutz gestellt; Italien beabsichtigt, dort eine Kohlenstation anzulegen. In dem nördlich folgenden Gebiet von Garad und Wadi Rogal bis 8° nördl. Br. wurde 1889 die italienische Flagge geheißt. Endlich steht noch

unter italienischem Protektorat die Küste zwischen der Nordgrenze von Aſſeb im S. und der Halbinsel Buri im N.; 1885 wurde die italienische Flagge in den wichtigsten Häfen Hauatil, Mader und Ed geheißt.

An Militär hat Italien jetzt in Ostafrika zur Verfügung: 7800 italienische Soldaten und 1460 eingeborne Irreguläre (Baſchi-Bozuls), wozu noch einige im italienischen Sold stehende abeſſiniſche Banden zu rechnen ſind. Die jährlichen Ausgaben Italiens für Militär und Verwaltung betragen rund 20 Mill. Lire. Die Einkünfte ſind dagegen unbedeutend, denn italieniſche Waren gehen zollfrei ein, während die vom Ausland kommenden 8 Proz. vom Wert zahlen. Eingeführt werden: Baumwollwaren aus Indien und England, wovon der größte Teil in den Sudan, wenig nach Abeſſinien geht, ferner Durra, Mehl, Konſerven, Kolonialwaren, geiſtige Getränke. Ausgeführt werden: Felle, Zibet, Elfenbein, Kaffee, Gummi, Wachs, Gold, Korallen und Perlen und Perlenschalen. Der Geſamthandel betrug 1887 zu Land 158,920, zu Waſſer 12,614,447 Lire, der Schiffsverkehr 2376 Fahrzeuge, davon 793 unter italieniſcher Flagge. Da der Handel mit Abeſſinien wegen Mangels an Straßen und Unſicherheit erſchwert iſt, ſo geht derſelbe nach Kaſſala, bez. dem Sudan. Seit 1890 führt die Kolonie den Namen Eritrea u. ſteht unter einem Gouverneur und drei Räten für Außerer u. Innerer, Finanzen und Bauten, Ackerbau und Handel.

**Jury**, 2) J. ſur Seine, (1886) 21,076 Einw.

\***Imamura Tomomi**, japan. Staatsmann, geb. 1815 zu Kioto als Sohn eines Kuge (Hofadligen), wurde vortrefflich erzogen und in chineſiſcher Philo-

ſophie ausgebildet, weſwegen er entſchiedener Feind der Fremden war und 1858 als Ratgeber des Miſakado Komei Tennd dieſen bewog, 1858 den Vertrag des Shōgun von Tokio mit Amerika nicht zu genehmigen. Nicht lange darauf beim Miſakado in Ungnade gefallen, verband er ſich mit Kido, Saigō, Okubo und andern hervorragenden Japanern zum Sturz des Shōgunats, der 1868 gelang. J., der inzwiſchen die Notwendigkeit freundlicher Beziehungen zu den Fremden und den Wert der europäiſchen Kultur erkannt hatte, wurde vom Miſakado 1868 zum Miniſter ernannt, empfing 1870 den Titel Dainagon (großer Ratgeber) und übernahm 1871 das Portefeuille der auswärtigen Angelegenheiten; auch wurde er U-Daijin oder Viſepräſident des Miniſteriums. 1872 erhielt er die Führung der großen Geſandſchaft, welche Japan nach den Vereinigten Staaten und Europa ſchickte. 1873 zurückgekehrt, widerſetzte er ſich mit Erfolg dem von den Samurai verlangten Krieg mit Korea, weſwegen 14. Jan. 1874 ein Mordanfall gegen ihn verübt wurde. Die durchgreifenden Reformen, welche in Japan die europäiſche Kultur zur Herrſchaft brachten, beförderte er mit allen Kräften bis an ſeinen Tod (1887).

\***Jrelles** (ſpr. ſhâ), Vorſtadt im S. von Brüssel, hat mehrere ſchöne Kirchen, ein Rathhaus, Denkmäler von Leopold I. und Cockerill, eine Kriegſchule (in der ehemaligen Abtei La Cambre), ein Athenäum, das kartographiſche Inſtitut, bedeutende Induſtrie in Porzellan, Glas, Orgeln und (1884) 43,486 Einw. Im S. das parkartig angelegte, vielbeſuchte Bois de la Cambre (ſ. den Plan von Brüssel in Bd. 3).

## J (Jot).

**Jachmann**, 1) Eduard Karl Emanuel, deutſcher Admiral, ſtarb 23. Okt. 1887 in Oldenburg.

**Jacobi**, 5) Juſtus Ludwig, Theolog, ſtarb 31. Mai 1888 in Halle. Vgl. J. Jacobi, Juſt. Ludw. J. und die Vermittlungstheologie (Gotha 1889).

\*7) Karl Rudolf, Staatsſekretär des deutſchen Reichſſchakamtes, geb. 8. Sept. 1828 zu Jeggau bei Gardelegen, ſtudierte in Halle und Berlin die Rechte, trat in den Staatsverwaltungsdienst, ward 1856 Hilfsarbeiter im preußiſchen Handelsminiſterium, 1862 im Miniſterium des Innern, 1864 wieder im Handelsminiſterium und 1866 zum Regierungsrat, 1867 zum Geheimen Regierungsrat befördert. Nachdem er 1870 Geheimer Oberregierungsrat und 1873 ſtellvertretender Bundesratsbevollmächtigter geworden war, trat er als Wirklicher Geheimer Oberregierungsrat und erſter vortragender Rat in das Staatsminiſterium über, ward 1874 Miniſterialdirektor im Handelsminiſterium, 1877 Präſident des deutſchen Reichſſchakamtes und 1879 Unterſtaatsſekretär im Handelsminiſterium. Nachdem er 1881—86 Präſident der Preußiſchen Zentralbodenkreditgeſellſchaft geweſen, trat er 1886 in ſein Amt als Unterſtaatsſekretär zurück und ward im November 1886 Staatsſekretär des deutſchen Reichſſchakamtes. Doch nahm er ſchon im Juli 1888 wegen Kränklichkeit ſeine Entlaſſung.

\***Jacobs**, 4) Marie Victor Philippe, belg. Staatsmann, geb. 1838 zu Antwerpen, wurde in dem Jeſuitenloſter Baugivard in Paris erzogen u. ſtudierte die Rechte in Brüssel. Als junger Advokat lernte er Niederländiſch und nahm in ſeiner Vaterſtadt regen

Anteil an der meetinguiſtiſchen Bewegung; 1863 wurde er daſelbſt zum erſtenmal in die Kammer gewählt, wo ſeine Begabung ihm bald Einfluß verſchaffte, ſo daß er bereits 2. Juli 1870 in dem klerikalen Kabinett d'Anethan mit dem Miniſterium der öffentlichen Arbeiten betraut wurde, um wenige Wochen ſpäter die Finanzen zu übernehmen. In das gemäßigtere Kabinett, das inſolge der Straßenauftritte in Brüssel im November d. J. unter Malou zu ſtande kam, trat J. nicht mehr ein. Er nahm als Mitglied der Mehrheit und nach 1878 der Oppoſition einen hervorragenden Anteil an den parlamentariſchen Arbeiten und trat im Juni 1884 als Miniſter des Innern und des Unterrichts in das Kabinett Malou ein. Es ſiel ihm die Ausarbeitung und die Vertretung der neuen Schulordnung zu, die Ende Auguſt von den Kammern in Beratung und nach dreiwöchentlicher heftiger Beratung angenommen wurde. Die rückſichtsloſe Art, womit J. das Geſetz verteidigte und das Lehrerpersonal behandelte, rief mehrere öffentliche Kundgebungen und Straßenauftritte hervor. Als im Oktober die Gemeindevahlen zu gunſten der Liberalen ausgefallen waren, ſand ſich der König veranlaßt, den Rücktritt J. und Woeltes zu fordern. Von nun an war J. als einer der Führer der Mehrheit parlamentariſch weniger thätig als früher, dagegen erwarb er ſich als Advokat am Kaſſationshof in Brüssel eine hervorragende Stellung. Er leitete 1885 in Antwerpen und 1888 in Brüssel die Verhandlungen der Abtheilung für Seerecht in dem von der belgiſchen Regierung berufenen Internationalen Kongreß für

Handelsrecht. Im J. 1888 war er als Beirat in der Streitfrage zwischen der Pfote und Baron v. Hirsch zugezogen. Bei seinem 25jährigen Abgeordneten-jubiläum 1888 erhielt er den Ehrentitel eines Staatsministers.

**Jäger**, 3) Hermann, Gartenschriftsteller, starb 5. Jan. 1890 in Eisenach.

**Jähns**, 1) Friedrich Wilhelm, Musikschriftsteller, starb 8. Aug. 1888 in Berlin.

**Jakub Chan**, Emir von Afghanistan, geb. 1849, Sohn Schir Alis, erhielt bei der Flucht seines Vaters vor den Engländern im Dezember 1878 von diesem die Regierung übertragen, folgte nach Schir Alis Tod (21. Febr. 1879) als Emir und knüpfte sofort mit den Engländern Friedensverhandlungen an. Er begab sich selbst ins englische Lager bei Gunda-mak und unterzeichnete daselbst 8. Mai den Frieden, in welchem er als Emir anerkannt wurde, aber den Engländern die Pässe nach Indien abtreten und einen britischen Residenten in Kabul zulassen mußte. Dieser, Major Savagnari, traf 24. Juli in Kabul ein, wurde aber mit seinem Gefolge 3. Sept. bei einem Aufstand ermordet, worauf die Engländer sofort wieder in Afghanistan einrückten. J. erschien in ihrem Lager bei Kuschi 27. Sept., wurde aber hier festgehalten, weil man seinem wenn nicht treulosen, doch feigen Verhalten die Schuld am Mord zuschrieb, und 13. Dez. 1879 nach Indien geschickt, wo er interniert wurde. An seiner Stelle wurde 1880 Abdurrahman zum Emir ernannt.

**Jalutorowsk**, Distrikthauptstadt im sibir. Gouvernement Tobolsk, 1½ km vom linken Ufer des Tobol, der früher bis an die Stadt heranreichte, in sehr fruchtbarer Gegend, hat breite Straßen mit schwarzen Häusern, 5 Kirchen, ein Progymnasium für Mädchen, zahlreiche Windmühlen und (1883) 4505 Einw., welche Ackerbau und Handel mit Pferden, Rindvieh, Talg, Häuten und Getreide treiben. Die Stadt wurde 1641 auf den Ruinen einer Tatarenstadt erbaut.

**Jamaica** hatte 30. Sept. 1888: 617,446 Einw. Im vorhergehenden Jahre registrierte man 24,025 Geburten (61 Proz. unehelich), 13,696 Todesfälle und 3352 Heiraten. Im J. 1888 kamen 1002 ostindische und chinesische Einwanderer an, und 553 reisten nach Indien zurück. Es verblieben in der Kolonie 13,066 dieser Einwanderer, von denen 10,206 bereits 10 Jahre dort lebten. Die Einfuhr für einheimischen Verbrauch belief sich auf 1,732,115 Pfd. Sterl. (63 Proz. von Großbritannien, 27,7 Proz. aus den Vereinigten Staaten), die Ausfuhr einheimischer Produkte auf 1,661,601 Pfd. Sterl. (40,2 Proz. nach Großbritannien, 48,2 Proz. nach den Vereinigten Staaten). Von der Ausfuhr kamen dem Wert nach 21,6 Proz. auf Südfrüchte, 21,2 Proz. auf Farbstoffe, 19,5 Proz. auf Kaffee, 17,3 Proz. auf Zucker und 12,2 Proz. auf Rum. Die Kolonialeinnahmen betragen 1887/88: 576,147 Pfd. Sterl., die Ausgaben 533,464 Pfd. Sterl. Die Kolonialschuld war 30. Sept. 1888 auf 1,502,684 Pfd. Sterl. angewachsen, wovon indes 787,622 Pfd. Sterl. auf Eisenbahnbauten kamen.

**James** (spr. d'schems), 4) Henry, nordamerikan. Romanschiftsteller, geb. 15. April 1843 zu New York als Sohn des Swedenborgianers Henry J. (gest. 1882), hat sich lange in Europa, vornehmlich in London und Paris, aufgehalten und zählt jenseit des Ozeans zu den beliebtesten Autoren. Von seinen zahlreichen Werken gehören die auch in deutscher Übersetzung erschienenen: »Ein Erdenpilger und andre Erzählungen«, »Roderich Hudson«, ein Künstlerroman, »Der Amerikaner« und »Eugen Pickering« zu den beachtenswer-

testen. Neuere Werke sind: »Transatlantic sketches« (1875), lebendige Schilderungen des römischen Lebens; »The Europeans« (1878); »Daisy Miller«; »Confidence« (1879); »Madonna of the future« (1879); »Portrait of a lady« (1881, 3 Bde.); »Washington square etc.« (1881); »Tales of three cities« (1884); »Bostonians« (1886); »Princess Casamassima« (1886); »Aspern tales« (1888) u. a.

**Jamin** (spr. schamäng), Jules Célestin, Physiker, geb. 30. Mai 1818 zu Termez (Ardenennen), wurde Professor der Physik am Collège Louis le Grand in Paris, dann an der polytechnischen Schule und an der Fakultät der Wissenschaften daselbst. Seit 1868 Mitglied der Academie der Wissenschaften und seit 1884 Sekretär derselben, starb er im April 1886. Er arbeitete (zum Teil mit Masson, Bertrand, Roger) besonders über Optik, Wärme und Magnetismus und erfand 1873 den Blättermagnet. Sein »Cours de physique de l'école polytechnique« (3. Aufl. mit Bouty, Par. 1883—89, 4 Bde.) liegt Wüllners »Lehrbuch der Experimentalphysik« (4. Aufl., Leipz. 1876 bis 1883, 4 Bde.), sein »Petit traité de physique« (1870) Reznagels »Kompendium der Experimentalphysik« (Stuttg. 1876) zu Grunde.

**Janttschel**, Hubert, Kunsthistoriker, geb. 30. Okt. 1846 zu Troppau, studierte von 1868 bis 1873 in Graz, hielt sich dann bis 1877 in Italien auf, wo er besonders in Venedig, Florenz, Rom und Palermo seine Studien machte, und wurde 1877 Kustos am österreichischen Museum für Kunst und Industrie in Wien. 1878 habilitierte er sich an der Universität für das Fach der neuern Kunstgeschichte. 1879 wurde er als außerordentlicher Professor an die Universität Prag und 1881 als ordentlicher Professor nach Strassburg berufen. Außer verschiedenen Beiträgen für wissenschaftliche Zeitschriften schrieb er: die Biographien des Andrea del Sarto, der Bellini, des Paolo Veronese, des Tintoretto und der Bologneser in Dohmes »Kunst und Künstler«; »Die Gesellschaft der Renaissance in Italien und die Kunst« (Stuttg. 1879); »Zwei Studien zur Geschichte der karolingischen Malerei« (das. 1885); »Geschichte der deutschen Malerei« (in Grottes »Geschichte der deutschen Kunst«, Berl. 1882—89). Er gab L. B. Albertis »Kleinere kunsttheoretische Schriften« (Wien 1877) heraus und ist seit 1880 Redakteur des »Repertoriums für Kunstwissenschaft« (Stuttg.). — Seine Gattin Marie J., geb. 23. Juli 1859 zu Wien, hat sich als Dichterin durch »Legenden und Geschichten« (Stuttg. 1885), »Im Kampf um die Zukunft« (das. 1887), »Verzau- bert. Eine Herzensfabel« (das. 1888) und »Irdische und unirdische Träume« (das. 1889) bekannt gemacht.

**Janko**, Paul von, Musiker, geb. 1856 zu Totis in Ungarn, bildete sich in Wien aus und machte sich besonders bekannt durch eine neue Klaviatur (Janko-Klaviatur). Dieselbe besteht aus sechs terrassenförmig übereinander liegenden und nur eine einzige chromatische Skala vorstellenden Tastenreihen, von denen die vier obern Wiederholungen der beiden untern sind. J. gibt »Mitteilungen über die Janko-Klaviatur« heraus (Wien 1889 ff.).

**Jannasch**, Robert, Volkswirt und Kolonialpolitiker, geb. 30. April 1845 zu Röhren, studierte in Leipzig Volkswirtschaft und Naturwissenschaften, dann in Heidelberg und Berlin die Rechtswissenschaften, wurde 1866 Mitglied des von Engel begründeten volkswirtschaftlich-statistischen Seminars und bereifte darauf zum Zweck industrieller und handelspolitischer Studien Italien, Frankreich und England. 1869 habilitierte er sich als Privatdozent an der Uni-

verſität Baſel, folgte 1871 einem Ruf an die Akademie Proſkau als Profeſſor für Volkswirtſchaft und Agrarrecht, übernahm 1874 die Direktion des ſtatistiſchen Amtes der Stadt Dresden, wurde 1877 ordentliches Mitglied des königlich preußiſchen Statiſtiſchen Büreaus in Berlin, gab dieſe Stellung aber 1884 nach Engels Rücktritt auf, um ſich ganz den handels- und kolonialpolitiſchen Beſtrebungen der ſeit 1878 unter ſeinem Vorſitz beſtehenden Handelsgeographiſchen Geſellſchaft zu widmen. Als Vorſitzender derſelben gibt er ſeit 1879 die Wochenſchrift »Export« heraus und hat ſeitdem durch Förderung der deutſchen Ausſtellung im Ausland ſowie durch Veranſtaltung einer ſüdamerikaniſchen Ausſtellung in Berlin, Begründung eines handelsgeographiſchen Muſeums und der Deutſchen Exportbank zu Berlin den Abſatz deutſcher Induſtrieprodukte weſentlich gefördert. Im J. 1886 machte er auf einem eigens dazu eingerichteten und mit einem Exportmuſterlager ausgerüſteten Schiff eine Reiſe nach Portugal, Marokko und den Mittelmeerländern, wobei er bei einer Landung an der atlantiſchen Küſte Marokkos von den fanatiſchen Küſtenbewohnern eine Zeitlang gefangen gehalten wurde. In neuere Zeit organiſierte er ein großartiges Unternehmen zur weitem Erſchließung Marokkos für den deutſchen Handel. Von ſeinen Schriften nennen wir: »Abhandlungen über Nationalökonomie und Statiſtik« (Baſel 1869); »Die Trades-Unions oder Gewerkevereine« (daſ. 1870); »Der Muſterſchutz und die Gewerbepolitik des Deutſchen Reichs« (Berl. 1873); »Der Markenschutz« (daſ. 1873); »Die europäiſche Baumwolleninduſtrie« (daſ. 1882); »Kolonien, Kolonialpolitik und Auswanderung« (mit Roſcher, Leipz. 1885); »Die deutſche Handelsexpedition 1886« (Berl. 1887).

\*Janſon, 2) Paul, belg. Politiker, geb. 11. April 1840 zu Herſal bei Lüttich, Sohn eines republikaniſch geſinnten Franzoſen, der, ſelbſt Sohn eines Konventsmitgliedes, 1830 mit einer Schar franzöſiſcher Freiwilligen in Belgien einwanderte, um an der Revolution teilzunehmen, ſtudierte die Rechte und ward Advokat in Brüſſel. Republikaniſch geſinnt und ſehr rührig, ſchwang er ſich 1862 zum Haupte der radikalſten Partei in Belgien auf und bekämpfte die Ultramontanen, noch mehr aber die gemäßigten Liberalen unter Frère-Orban, indem er für Abſchaffung der Konſkription und Einführung des allgemeinen Stimmrechts eintrat; durch ſeine ſtarke Stimme und die Wucht ſeiner Beredſamkeit erwarb er ſich den Namen L'homme boulet. Als er 1877 in Brüſſel in die Zweite Kammer gewählt wurde, ſetzte er ſich an die Spitze der kleinen Schar radikalſter Deputierten und bekämpfte die Liberalen ebenſo oft, als er mit ihnen gegen die Ultramontanen auftrat. Durch ſeine an und für ſich vernünftigen Forderungen ſtiftete er Zwietracht im liberalen Lager, indem die Doktrinären von dem allgemeinen Stimmrecht nur eine Vermehrung der ultramontanen Stimmen befürchteten, teilweise aber auch aus Selbſtſucht gegen Erweiterung der Volkſrechte und namentlich gegen die allgemeine Wehrpflicht waren. Dieſe Uneinigleit bewirkte, daß die Liberalen 1884 in Brüſſel bei den Neuwahlen den Ultramontanen unterlagen und auch bei den ſpäteren Wahlen dieſen Verluſt nicht ausgleichen konnten. Erſt 1889 kam J. in Brüſſel bei einer Nachwahl mit den Ultramontanen in die Stichwahl und wurde mit Hilfe der gemäßigten Liberalen 11. Juni zum Deputierten gewählt; Mitglied des Brüſſeler Gemeinderats iſt J. ſeit 1884. J. griff das Miniſterium 18. Juni ſofort wegen ſeines angeblichen ge-

heimen Einverſtändniſſes mit den Agents provocateurs im Arbeiterbezirk von Mons an (vgl. Belgien, Geſchichte, Bd. 17), welches ſich aus dem Prozeß gegen die ſozialiſtiſchen Agitatoren, welche J. verteidigt hatte, ergeben haben ſollte.

**Japan.** Die Bevölkerung von J. war 1888 auf 39,069,007 Seelen angewachſen. Durch die Beſeitigung des Feudalſystems und die Einführung der allgemeinen Wehrpflicht iſt die ſcharfe Scheidewand zwiſchen den Ständen gefallen. Nach der im J. 1885 erfolgten Reorganization des Adels, bei welcher auch das Verdienſt um die kaiſerliche Familie und den modernen Staat gebührende Anerkennung fand, gibt es 5 Adelsklassen mit zuſammen 565 Mitgliedern (11 Fürſten, 25 Marquis, 81 Grafen, 355 Vikontes und 93 Barone). Nur der älteſte Sohn iſt Erbe des Ranges und der damit verbundenen Einkünfte. Die kaiſerliche Hoſchule (Teikoku Daigaku, früher Kaiſei-Gakko genannt) iſt ſeit ihrer Reorganization (1886) einem Präſidenten oder Kurator unterſtellt und umfaßt fünf Fakultäten, welche vorher beſondere Schulen bildeten, nämlich die juridiſche, mediſiniſche, polytechniſche, philoſophiſche und naturwiſſenſchaftliche. Während in der mediſiniſchen Fakultät nur Deutſche oder in Deutſchland gebildete Japaner als Profeſſoren wirken, herrſcht in der polytechniſchen das engliſche und in der naturwiſſenſchaftlichen Fakultät das japaniſche Element vor; die juridiſche und die philoſophiſche Fakultät tragen noch immer ein koſmopolitiſches Gepräge. Die Studierenden leben inſeſamt im Internat und tragen eine Art Uniform. Das Zeitungswesen hat ſich ſeit ſeinem Entſtehen (1869) erſtaunlich ſchnell entwickelt. 1889 erſchienen allein in Tokio 215 Zeiſchriften mit einer Gesamtauflage von 8,7 Mill. Exemplaren.

Die fortſchreitende materielle Entwicklung Japans erkennt man am beſten an ſeinem Außenhandel ſowie an der Zunahme ſeiner Verkehrsmittel. Der Wert des Warenumſatzes iſt von 1887 zu 1888 bei der Einfuhr von 51,6 Mill. Silber-Zen (28,10 Mill.) auf 65,5 Mill. Zen, bei der Ausfuhr von 52,4 Mill. auf 65,7 Mill. Zen geſtiegen, was beim Gesamthandel eine Steigerung um 27 Mill. Zen ergibt. An der Einfuhr, reſp. Ausfuhr waren die Häfen Fokohama mit 56, reſp. 65 Proz., Hiogo-Oſaka mit 40, reſp. 25 Proz. und Nagasaki mit 3,5, reſp. 8,5 Proz. beteiligt. Hauptverkehrsländer waren bei der Einfuhr Großbritannien (28,7 Mill.) und China (10,4 Mill. Zen), bei der Ausfuhr die Vereinigten Staaten von Nordamerika (22,6 Mill.), Frankreich (13,5 Mill.), China (11,4 Mill. Zen). Deutſchland nimmt im Handelsverkehr erſt die fünfte Stelle ein (bei der Einfuhr mit 5,3 Mill., bei der Ausfuhr mit 1,6 Mill. Zen). Obwohl nun die günſtige Handelsbilanz für 1888 durch eine reiche Ernte von Reis und Seide ſowie durch hohe Kupferpreise ſtark beeinflusst war, ſo ergibt ſich doch, daß ſich der Gesamtumſatz ſeit zehn Jahren faſt verdoppelt hat. Eine wichtige Rolle bei der Einfuhr ſpielen nach wie vor Webwaren (Schirting, Wolkmuffelin, Italian Cloth, Tuche) und behaupten ſich gegenüber der Konkurrenz der japaniſchen Fabriken; es beſtehen z. B. ſchon 22 Baumwollſpinnereien im Land, aber ſie liefern nur Geſpinnte von geringer Güte. Die einheimiſche Fabrikation von Zucker iſt ſogar 1885—87 von 43,780 auf 36,698 Ton. zurückgegangen, während die Einfuhr von 63,783 auf 81,002 T. ſtieg. Demnach wird J. in beſtreff der Fabrikate nach wie vor vom Ausland abhängig bleiben. Einen wichtigen Fortſchritt auf dem Gebiet des Handels bezeichnet der 1889 mit dem Deutſchen Reich

abgeschlossene Handelsvertrag, welcher gegen Aufhebung der Konsulargerichtsbarkeit ganz J. den deutschen Untertanen eröffnet.

Das japanische Eisenbahnnetz hat sich bis zum Sommer 1889 auf 1670 km erweitert, von denen 975 km dem Staat und 695 km verschiedenen Privatgesellschaften gehören. Die schon früher bestehenden Staatsbahnlinien Tokio-Yokohama, Niogo-Osaka-Kioto-Otsu, Tsuruga-Ogaki, Ogaki-Tofetojo und Takasaki-Yokogawa erhielten eine wesentliche Ergänzung durch die Tokaidobahn, welche die Verbindung zwischen der Landeshauptstadt Tokio und den westlichen Hauptstädten Kioto und Osaka herstellt und 16. April 1889 eröffnet wurde (346 km lang). Auch die Hokkaido- oder Jesobahn (zwischen dem Hafen Nitarumai, der Stadt Sapporo und den Kohlengruben von Boronai) gehört dem Staat. Unter den zahlreichen Eisenbahngesellschaften, welche sich seit 1881 und namentlich im J. 1888 gebildet haben, steht die Japanische (Rippon-Tetsu-do-Kaijha) nach Alter und Bedeutung obenan; sie hat schon die Linien Tokio-Takasaki-Maebaschi und Sendai-Siogama gebaut und vor wenigen Jahren den 720 km langen Bahnbau von Tokio nach Awomori an der Tzugarustraße unternommen und größtenteils beendet. Auf der Insel Schikoku sind zwei Lokalbahnen im Betrieb, und zwei Linien befinden sich auf Kjusiu im Bau. Von allen japanischen Bahnen hat nur diejenige von Tokio nach Yokohama ein zweites Geleise; sie ist zugleich die einzige, welche sich bis jetzt gut rentiert, indem sie z. B. 1886 einen Reinertrag von 11,73 Proz. brachte, während die zweitälteste Bahn von Niogo nach Otsu nur 3,08 Proz. Ertrag lieferte. Wenn die Regierung nichtsdestoweniger den meisten Privatgesellschaften eine Zinsgarantie von 8 Proz. zugesichert hat, so ist dies vor allem dem landesüblichen hohen Zinsfuß zuzuschreiben. Die Länge der Telegraphenlinien betrug 1886: 9468 km. Der Postverkehr hatte 1887 folgenden Umfang: befördert wurden im Inlandverkehr 106 Mill. Briefe und Postkarten, 20 Mill. Drucksachen u. Warenproben, 2,9 Mill. Einschreibsendungen; im internationalen Verkehr gingen 908,000 Sendungen ab, und 773,000 kamen an. Für das Finanzjahr 1888/89 wurden die Staatseinnahmen auf 80,755,923 Yen, die Ausgaben auf 80,747,854 Yen veranschlagt. Die Staatsschuld belief sich 1887 auf 807 Mill. Yen, denen in Aktiven 54 Mill. Yen gegenüberstanden. J. besitzt (1886) eine stehende Armee von 69,388 Mann (darunter 3202 Offiziere) in Friedenszeit und an 200,000 Mann auf dem Kriegsfuß. Dazu kommt eine Flotte von 29 Schiffen, worunter ein Panzerschiff und 20 Torpedoboote sich befinden.

[Verfassung.] Entsprechend dem Wahlspruch Meiji (spr. mehdschi, d. h. erleuchtete Regierung), welchen der gegenwärtige Mikado Mutsuhito für die Dauer seiner Herrschaft wählte, hatte er seit seiner Thronbesteigung den Erlaß einer Verfassung für J. im Sinn und leistete schon 6. April 1868 vor den versammelten Großen darüber ein feierliches Versprechen. Doch das Volk mußte erst zum rechten Verständnis der Rechte und der Pflichten erzogen werden, welche ihm durch eine Verfassung auferlegt werden sollten, und der Beamtenstand sich die nötigen Vorkenntnisse zur Handhabung der neuen Gesetze erwerben. Deshalb wurde die Einführung einer Verfassung hinausgeschoben, und auch nach dem Aufstand von Satsuma wurden 1878 zunächst nur Kreistage ins Leben gerufen, welche jährlich im März zur Beratung von Ken-Angelegenheiten zusammentraten. Auf die zahl-

reichen Petitionen um Einführung einer Verfassung versprach der Mikado 1881 die Berufung eines Parlaments für das Jahr 1890. Nach sorgfältigem Studium der politischen Systeme Deutschlands, Frankreichs, Englands und der Vereinigten Staaten beschloß man die preussische Verfassung und die deutsche Reichsverfassung für J. zum Muster zu nehmen. Endlich erfolgte 11. Febr. 1889 die feierliche Verkündung der Verfassung. Dieselbe enthält folgende Bestimmungen: J. ist ein erbliches Kaiserreich, in welchem die Thronfolge auf die männlichen Nachkommen des Kaisers beschränkt bleibt. Der Kaiser vereinigt in seiner geheiligten und unverletzlichen Person die Rechte des Souveräns und übt sie nach den Bestimmungen der Verfassung. Er sanktioniert die Gesetze, läßt sie verkünden und ausführen. Ihm steht das Recht zu, den Reichstag zu berufen, zu schließen oder zu vertagen und das Haus der Abgeordneten aufzulösen. Seine Erlasse bei nicht versammeltem Reichstag haben Gesetzeskraft, müssen aber dem nächsten Reichstag vorgelegt werden, der über ihre Fortdauer zu beschließen hat. Der Kaiser führt den Oberbefehl über Heer und Flotte und bestimmt deren Organisation, er erklärt Krieg, schließt Frieden und Verträge, hat das Begnadigungsrecht und verleiht Rang, Titel und Ehrenzeichen. Der Reichstag besteht aus dem Herrenhaus und dem Haus der Abgeordneten. Nach dem Wahlgesetz soll jedes von ihnen 300 Mitglieder zählen. Zum Herrenhaus gehören 1) auf Lebenszeit die männlichen Mitglieder der kaiserlichen Familie nach zurückgelegtem 20. Lebensjahr, ferner die Koshaku, nämlich 11 Fürsten und 32 Marquis; 2) ein Fünftel der Grafen, Vicomtes und Barone, gewählt auf 7 Jahre, wobei jede dieser drei Rangklassen für und aus sich wählt; 3) vom Mikado auf Vorschlag der Regierung auf Zeit oder lebenslanglich berufene Mitglieder. Die untere Altersgrenze für alle nicht dem kaiserlichen Haus angehörigen Mitglieder ist das vollendete 25. Lebensjahr. Für das Abgeordnetenhaus ist das Wahlrecht auf Männer beschränkt, welche im Vollgenuß ihrer bürgerlichen Freiheit stehen, das 25. Lebensjahr vollendet haben und wenigstens 15 Jen (ca. 50 Mk.) direkte Steuern zahlen. Wählbar sind nur solche Wahlmänner, welche das 30. Lebensjahr zurückgelegt haben, mit Ausnahme der Hofbeamten, Richter, Rassen-, Steuer- und Polizeibeamten, der Priester und des Militärs. Ein Abgeordneter darf außerdem nicht gleichzeitig dem Herrenhaus oder einem Kreistag angehören. Die Einteilung der Wahlbezirke erfolgt nach der Bevölkerungszahl und der administrativen Gliederung in 8 Hauptstädte (Fu) und 42 Regierungsbezirke (Ken). Der Reichstag soll jedes Jahr einberufen werden, eine Sitzungsperiode in der Regel drei Monate dauern. Bei den Beratungen herrscht Redefreiheit, bei den Beschlüssen entscheidet einfache Majorität, zur Beschlussfähigkeit gehört wenigstens ein Drittel aller Mitglieder. Gesetzesvorlagen gehen erst an das Haus der Abgeordneten; verworfene dürfen in derselben Sitzungsperiode nicht zum zweitenmal eingebracht werden. Die Finanzen unterstehen der Kontrolle des Reichstags, dem jährlich das Budget zur Genehmigung vorgelegt werden muß. Die Ausgaben des kaiserlichen Hauses, welche bereits festgesetzt sind und alljährlich aus dem Nationalchatz bestritten werden, sollen jedoch der Zustimmung des Reichstags nur dann bedürfen, wenn eine Erhöhung derselben nötig werden sollte. Die Rechtspflege soll von den Gerichtshöfen nach den Gesetzen und im Namen des Kaisers gehandhabt werden. Die Richter dürfen

nur aus der Zahl derer ernannt werden, welche den gesetzlich bestimmten Nachweis der Befähigung erbracht haben, u. können ihrer Stellen nur durch richterlichen Spruch oder Disziplinarstrafe beraubt werden. Die Verhandlungen der Gerichte sollen öffentlich sein, außer wenn das Staatsinteresse oder die Moral dies verbietet. Den Unterthanen ist die persönliche Freiheit garantiert, ferner Rede- und Pressfreiheit sowie Religionsfreiheit zugestanden.

Demnächst schritt die Regierung dazu, ihre Gerichtshoheit über die Fremden einzuführen. Eine 1888 mit den fremden Mächten vereinbarte Revision der bisherigen Verhältnisse, die das ganze Land den Fremden öffnen, aber unter gewissen Sicherheitsvorkehrungen dem Kaiser auch über die Fremden in seinen Ländern die Gerichtshoheit geben sollte, mußte aufgegeben werden, da sich im Land ein Sturm der Entrüstung über die von der Regierung gemachten Zugeständnisse erhob. Es wurden nun mit den einzelnen Mächten, zunächst mit den Vereinigten Staaten, mit Deutschland, Rußland und Frankreich, Handelsverträge abgeschlossen, in welchen die Abschaffung der Konsulargerichtsbarkeit binnen einer bestimmten Frist (5 Jahren) bestimmt wurde, worauf japanische Gerichtshöfe, aber durch europäische Richter verstärkt, die Gerichtsbarkeit auch über die Fremden ausüben sollten; gleichzeitig wurden den Leptern volle Rechtsgleichheit, Freiheit der Bewegung und Besitzerverbung etc. zugestanden. Hiergegen erhob sich von neuem in allen Klassen der Bevölkerung eine heftige Opposition, weil man eine Überschwemmung des Landes durch die Ausländer befürchtete; auch die nach fremden Mustern ausgearbeiteten Gesetzbücher erregten große Unzufriedenheit. Ein fanatisches Mitglied der alten Kriegerkaste griff 18. Okt. 1889 den Minister des Auhern, Grafen Otuma Shigenofu, den man für den Urheber der Neuerungen hielt, mit einer Dynamitbombe an und verwundete ihn so schwer, daß ihm ein Bein abgenommen werden mußte; der Verbrecher tötete sich sofort selbst. Sogar einige Minister, unter ihnen Ito, der Urheber der Verfassung, wichen vor der öffentlichen Meinung zurück und forderten ihre Entlassung. Doch waren auch der neue Ministerpräsident, Graf Yamapata Arimoto, und der neue Minister des Auswärtigen, Vikonte Aoki Shinzo, welche im Dezember 1889 ernannt wurden, Anhänger der Verträge, deren Ausführung allerdings verschoben wurde. — Biographische Notizen über den Kaiser und die leitenden Staatsmänner der letzten Entwicklungsperiode Japans geben die betreffenden Artikel: »Mutsubito« (der Kaiser), »Iwamura Tomomi«, »Kido Takafoshi«, »Okubo Toshimitsu«, »Saigo Takamori«, »Shimadzu Saburo« (sämtlich Bd. 17).

**Jarnac**, (1886) 8793 Einw.

**Jarochowski**, Kasimir von, poln. Geschichtsforscher, starb 24. März 1888 in Posen.

**Jarotschin** ist seit 1887 Kreisstadt.

\***Jassatschnije**, in Sibirien getaufte Buräten, die mit russischen, zum Teil aber auch mit getauften burätischen Frauen verheiratet sind und abgeschieden von den burätischen Mussen in gesonderten Höfen und Dörfern, am zahlreichsten in Transbaikalien, wohnen, aber auch in russischen Niederlassungen und sogar in Städten zu finden sind. Diese J. werden von Jahr zu Jahr durch neue Geschlechter vermehrt, welche sich ihnen von den Buräten und Tungusen zugesellen. Bei allen erhält sich die schwarze, den Buräten eigentümliche Farbe des Haupthaars, eine bedeutendere oder geringere Verengerung der Augenspalten, Hervortreten und Passivität der oberen Backen-

knochen und der Kiefer. Der Bart ist meist kurz und spärlich, fehlt auch ganz, die Beine sind mehr oder weniger gekrümmt. Vgl. Jadrinzew, Sibirien (deutsch, Jena 1886).

**Jauréguiberry**, Jean Bernard, franz. Admiral, starb 21. Okt. 1887 in Paris.

**Jaurès**, Constant, franz. Admiral und Diplomat, übernahm im Ministerium Tirard 21. Febr. 1889 das Portefeuille der Marine, starb aber kurz darauf 13. März 1889 und ward auf Staatskosten bestattet.

\***Jefferies** (br. d'Jefferies), Richard, engl. Schriftsteller, geb. 6. Nov. 1848 zu Coate in Wiltshire. Von der dürftigsten Erziehung ausgehend, aber von hellem Blick und von großer Strebbarkeit, trat er schon sehr früh in die Tagesschriftstellerei ein, und nachdem die »Times« eine seiner Flugschriften zum Gegenstand eines Leitartikels über die Lage des ländlichen Tagelöhners benutzte, fand er sich zu erweiterter Thätigkeit ermuntert. Seine Romane waren ziemlich wertlos und stehen weit zurück hinter seinen andern Schriften, welche genaue Kenntnis der sozialen ländlichen Verhältnisse verraten und sich durch lebhafteste, oft tief gefühlte Naturschilderungen in der Weise der Amerikaner Thoreau und John Burroughs auszeichnen. 1878 erschien sein »Gamekeeper at home«, mit dem er großen Eindruck machte, und gleicher Erfolg wurde den darauf folgenden Werken: »Wild life in a Southern county« (1879), »Hodge and his masters« (1880), »Round about a great estate« (1880), »Green ferns farm« (1880), »The amateur poacher« (1881), »Wood magic« (1881) zu teil. Abgesehen von einigen weitern Versuchen im Roman veröffentlichte er noch: »The story of my heart« (1883) u. die beiden im Geiste der Andersen'schen Märchen gehaltenen Schriften: »The life of the fields« (1884) und »Red deer« (1884); ferner: »After London« (1885), ein düster prophetischer Blick in die Zukunft; »The open air« (1885) und »Amaryllis at the fair« (1887), sein letztes Werk. Er starb 14. Aug. 1887. Erst nach seinem Tod wurde der Wert des eigenartigen Schriftstellers völlig anerkannt. Vgl. W. Besant, The eulogy of Richard J. (Lond. 1888).

\***Jellinek**, 8) Georg, Publizist, Sohn des jüd. Gelehrten Adolf J., geb. 16. Juni 1851 zu Leipzig, vollendete nach Übersiedelung seines Vaters nach Wien dort seine Gymnasialstudien, besuchte die Universitäten Wien, Heidelberg und Leipzig, betrieb während dieser Zeit neben juristischen auch philosophische, nationalökonomische und literarhistorische Studien, promovierte 1872 in Leipzig zum Dr. phil., 1874 in Wien zum Dr. jur., trat in demselben Jahr in den österreichischen Verwaltungsdienst, den er aber nach einiger Zeit wieder verließ, um ganz wissenschaftlichen Arbeiten zu leben. Er habilitierte sich 1879 in der Wiener Juristenfakultät und wurde 1883 in derselben zum Professor des Staatsrechts ernannt, nahm jedoch im September 1889 seine Entlassung und folgte bald darauf einem Ruf an die Universität Basel. Seine Hauptschriften sind: »Die sozial-ethische Bedeutung von Recht, Unrecht und Strafe« (Wien 1878); »Die rechtliche Natur der Staatenverträge« (daf. 1880); »Die Lehre von den Staatenverbindungen« (daf. 1882); »Österreich-Ungarn und Rumänien in der Donaufrage« (daf. 1884); »Ein Verfassungsgerichtshof für Österreich« (daf. 1885); »Gesetz und Verordnung« (Freiburg i. Br. 1887).

\***Jemeppe** (br. Jémeppe), Gemeinde in der belg. Provinz und Arrondissement Lüttich, am linken Maasufer, mit dem gegenüberliegenden Seraing durch eine schöne Hängebrücke verbunden, an der belgischen

Staatsbahnlinie Lüttich-Flémalle und der niederländischen Staatsbahnlinie Liers-Flémalle, mit Kohlengruben, Eisenindustrie und (1888) 7803 Einw.

\***Jemo** (Temo), kleine Koralleninsel in der Raftafette des deutschen Marshallarchipels, 11 qkm groß mit 200 Einw.

\***Jerusalem-Stiftung, Evangelische**, eine am 22. Juni 1889 von König Wilhelm II. von Preußen errichtete kirchliche Stiftung, deren Zweck die Erhaltung der bestehenden sowie die Schaffung neuer evangelisch-kirchlicher Einrichtungen und Anstalten in Jerusalem, insbesondere Kirchen und Schulen, sowie die Einrichtung und Unterstützung der evangelischen Gemeinde daselbst ist. Außer dem Jerusalemer Kollektenfonds (220,000 Mk.) und dem 1869—88 gesammelten Kirchenbaufonds (530,000 Mk.) wurde der Stiftung das 1841 von Friedrich Wilhelm IV. zur Errichtung eines deutsch-englischen protestantischen Bistums in Jerusalem gestiftete Dotationskapital (430,000 Mk.) überwiesen; Preußen verzichtete also auf seinen Anteil an dem protestantischen Bistum in Jerusalem.

**Jeryce**, Dorf im preuß. Regierungsbezirk Posen, gehört seit 1887 zum Kreis Posen-Ost.

\***Jessentuki** (Jessentukstaja Staniza), Flecken im Terekgebiet der russ. Statthaltertschaft Kaukasien, an der Bogunta, mit (1882) 4367 Einw. Die hiesige alkalische Mineralquelle wird zum Baden und Trinken benutzt.

**Jeumont**, (1886) 2899 Einw.

**Jeux floraux**. Vgl. Chabaneau, Origine et établissement de l'Académie des J. (Toulouse 1886); Schwan, Die Entstehung der Blumenspiele von Toulouse (»Preussische Jahrbücher«, Bd. 54, 1884).

\***Jibril-Abator**, s. Gadabursi.

\***Jirásek**, Aloys, tschech. Novellist, geb. 1851 zu Hronov bei Nachod, lebt als Professor in Leitomischl und gehört gegenwärtig zu den beliebtesten Schriftstellern Böhmens. Von seinen durch Frische und Anmut der Darstellung ausgezeichneten Erzählungen aus dem tschechischen Volksleben oder der Geschichte seines Volkes sind zu erwähnen: »In der Nachbarschaft« (1874), »Viktoria«, »Auf dem herzoglichen Hof«, »Gebirgs geschichten«, »Aus den stürmischen Zeiten«, »Auf dem blutigen Stein«, »Die Marktentenderin«, »Die philosophische Historie«, »Die Engel Gottes«, »Das Paradies der Welt«, »Der Geopferte«, vor allen aber die Novelle »Bei den Rittern«.

**Jireček**, I) Joseph, ehemaliger österreich. Kultusminister (1871), starb 26. Nov. 1888 in Prag.

**Jod** wird bei seinem hohen Preis nicht selten verfälscht, und zwar hat man Verfälschungen nachgewiesen mit Schwefel, Weinstein, Schwefelblei, Braunstein, Spießglanz, Hammerschlag, Steinkohlenspulver, Graphit und Natriumsalzen. Alle diese Substanzen bleiben beim Lösen des Jods in Alkohol oder beim Erhitzen desselben im Wasserbad zurück und sind dann nach gewöhnlichen Methoden leicht nachweisbar. Graphit kommt am häufigsten als Verfälschung vor; es ist durch sein Verhalten zwischen den Fingern, durch das Abfärben, durch die schwere Verbrennlichkeit auch bei heftigem, anhaltendem Glühen an der Luft und daran erkennbar, daß es sich in einem Gemisch von Kaliumdichromat und konzentrierter Schwefelsäure unter Entwicklung von Kohlenensäure löst. Wichtig ist die Bestimmung des Wassergehalts des Jods, welcher durchschnittlich 10 Proz. beträgt. Man sättigt Schwefelkohlenstoff mit Wasser, filtriert ihn klar und übergießt in einem engen, in 0,1 cem getheilten, mit Glasstöpsel dicht verschließbaren Rohr

2g J. mit 50ccm Schwefelkohlenstoff. Nach erfolgter Lösung läßt man absetzen und liest die Menge des auf dem Schwefelkohlenstoff schwimmenden Wassers ab. Man kann auch das J. mit Jodkalium, Quecksilber und Wasser zusammenbringen und die farblos gewordene Mischung zur Trockne bringen und wägen. Aus dem Gewicht berechnet sich leicht der Wassergehalt des Jods. Zur quantitativen Bestimmung des Jods in der käuflichen Ware wägt man 0,3—0,1 g derselben ab, setzt Jodkalium und Wasser zu und titriert mit Natriumhyposulfitlösung.

\***Jodchloride**. Bei Einwirkung von Chlor auf überschüssiges Jod und beim Lösen von Jod in Königswasser entsteht Jodmonochlorid JCl. Dies bildet rote Kristalle, riecht stechend, reizt die Augen heftig, schmeckt heißend, löst sich in Alkohol und Äther, ist sehr flüchtig, schmilzt bei 25° und zerfällt beim Erhitzen in Jod und Jodtrichlorid JCl<sub>3</sub>. Dies entsteht aus Jod und überschüssigem Chlor, aus Jodsäure und Chlornwasserstoff, bildet gelbe Kristalle, riecht durchdringend, reizt zu Thränen und Husten, löst sich in Benzol, ist sehr leicht zerseßbar, sehr flüchtig, schmilzt bei 25° unter Zerseßung, löst sich unzersezt in wenig Wasser, zerfällt aber mit mehr Wasser in Chlornwasserstoff, Jodsäure und Jodmonochlorid; die alkoholische Lösung zersezt sich bald unter Bildung von Chloral und Essigäther. Das Trichlorid wurde als desinfizierendes und antiseptisches Mittel empfohlen und soll in seiner Wirkung dem Sublimat am nächsten stehen. Vergiftungsgefahren sind nicht zu fürchten. Innerlich dient es bei Dyspepsien des Magens, die auf Vorhandensein von Bakterien beruhen.

\***Jodöl** (Tetraiodpyrrol) C<sub>4</sub>J<sub>4</sub>NH wird dargestellt, indem man eine Lösung von Pyrrol in Spiritus mit gefällttem Quecksilberoxyd versetzt und unter Umrühren eine Lösung von Jod in Spiritus zuzuließen läßt. Das Quecksilberoxyd hat den Zweck, die entstehende und nachteilig wirkende Jodwasserstoffsäure zu binden, kann übrigens auch durch Zink- oder Bleioxyd ersetzt werden. Das aus dem Filtrat durch Wasser gefällte J. wird in Spiritus gelöst und nach Entfärbung der Lösung durch Thierkohle abermals durch Wasser gefällt. J. bildet ein leichtes, fein kristallinisches, hellgelbes Pulver, ist geruch- und geschmacklos, lichtempfindlich, gibt, über 100° erhitzt, Joddämpfe aus und verkohlt bei höherer Temperatur. J. wird als Erfasmmittel für Jodoform angewandt, mit welchem es in der Wirkung übereinstimmt, ohne durch Geruch zu belästigen und ohne so giftig zu sein wie jenes. Vergiftungserscheinungen, wie Schwindel und tob-suchtähnliche Anfälle, sind indes auch bei Anwendung von J. beobachtet worden.

**Johann**, 14) J. Nepomul Salvator, Erzherzog von Österreich und Prinz von Toscana, wurde im September 1887 des Kommandos der 3. Infanterietruppen-Division plötzlich enthoben, weil er sich durch seine Schriften in zu schroffen Gegensatz zum obersten Befehlshaber, dem Erzherzog Albrecht, gebracht hatte; außerdem hatte er sich durch Begünstigung der bulgarischen Thronkandidatur des Prinzen Ferdinand von Koburg in die auswärtige Politik gemischt. Als er einsah, daß er im Heer nicht wieder angestellt werden würde, verzichtete er 1889 auf Rang und Würden, nahm den Namen Johann Orth an und begab sich ins Ausland.

\*42) J. Karl Maria Isidor (Don Juan de Bourbon), Infant von Spanien, zweiter Sohn des spanischen Prätendenten Don Carlos (s. Karl 69), geb. 15. Mai 1822, erbt 1861 dessen Thronansprüche



nach dem Tod seines ältern Bruders, des Grafen Montemolin, übertrug dieselben aber 1868 auf seinen Sohn Don Carlos, Herzog von Madrid (s. Karl 71), und starb 21. Nov. 1887 in Brighton. Er war seit 1847 vermählt mit der Erzherzogin Maria Beatrix von Oesterreich-Este, geb. 1824.

**Johannes**, Kaiser von Aethiopien, brachte den Italienern, deren Bündnisanträge er hochmütig zurückwies, 26. Jan. 1887 bei Saati eine Niederlage bei, fiel aber in einem Kampf gegen arabische Dervische 9. März 1889 bei Metemeh; da sein Sohn Ras Alca vorher gestorben war, ernannte er seinen Neffen Mangaschin zum Nachfolger, der aber nicht anerkannt wurde (vgl. Aethiopien, Bd. 17).

**John**, 2) Eugenie (E. Marlitt), Romanschriftstellerin, starb 22. Juni 1887 in Arnstadt.

3) Richard Eduard, Kriminalist, starb 7. Aug. 1889 in Göttingen.

\***Johow**, Reinhold, praktischer Jurist, geb. 30. Mai 1823 zu Berlin, studierte daselbst seit 1842 zwei Semester Theologie und Philosophie, sodann Rechtswissenschaft, ward 1849 zum Gerichtsassessor befördert, 1850 Kreisrichter in Kyritz, von 1852 ab zuerst als Dirigent einer »fliegenden«, seit 1855 einer ständigen Gerichtsdeputation bei der Einrichtung der neuen preussischen Gerichtsbehörden in Sigmaringen verwendet und 1857 zum Staatsanwalt in Pechingen ernannt. 1860 zum Appellationsgerichtsrat in Posen befördert, wurde er nach vorübergehender Beschäftigung im Staatsministerium 1867 als Hilfsarbeiter in das Finanzministerium und nach neun Monaten in das Justizministerium berufen. Am 1. April 1869 erfolgte seine Anstellung als Rat am Berliner Obertribunal, 1879 seine Ernennung zum Geheimen Oberjustizrat. 1874 wählte ihn der Bundesrat zum Mitglied der Kommission zur Ausarbeitung eines deutschen bürgerlichen Gesetzbuches. Hier hat J. unter Mitwirkung von Achilles, Martini und v. Liebe den das Sachenrecht enthaltenden Teil des Entwurfs zum Gesetzbuch sowie die sachrechtlichen Vorschriften im Entwurf des Einführungsgesetzes, der Grundbuchordnung und des Gesetzes, betreffend die Zwangsvollstreckung in das unbewegliche Vermögen, nebst den dazu gehörigen umfangreichen Motiven bearbeitet. Seit September 1888 führte er den durch den Tod Papas erledigten Vorsitz der Kommission bis zu deren 21. März 1889 erfolgter Auflösung. In kirchlichen Kreisen ist J. durch seine langjährige Thätigkeit als Vorsitzender des Hauptvereins der evangelischen Gustav Adolf-Stiftung in der Provinz Brandenburg und als Mitglied von Synoden aller Abstufungen bekannt geworden. Litterarisch ist er unter andern durch die Bearbeitung der Einleitung und der Titel 1—4, 6, 7, 17, 19—22 des ersten Teils sowie der Publikationspatente in der von ihm mit andern Juristen besorgten 7. und 8. Auflage von C. F. Kochs Kommentar zum allgemeinen Landrecht für die Preussischen Staaten hervorgetreten. Er ist Herausgeber des »Jahrbuchs für endgültige Entscheidungen der preussischen Appellationsgerichte« (Berl. 1872 ff.) und des »Jahrbuchs für Entscheidungen des Kammergerichts in Sachen der nichtstreitigen Gerichtsbarkeit und in Strafsachen« (das. 1881 ff.).

**Joigny**, (1886) 6189 Einw.

**Joinville**, 1) J. sur Marne, (1886) 3942 Einw. — 2) J. le Pont, (1886) 3192 Einw.

\***Jokaihi**, Hafenstadt in der japan. Provinz Ise, auf der Insel Nippon, am Tokaido, mit 9700 Einw., wurde 1889 dem fremden Handel eröffnet.

**Jonjar**, (1886) 2352 Einw.

**Joule**, James Prescott, Physiker, starb 11. Okt. 1889 in Sale. Der zweite Band seiner »Scientific papers« erschien 1887.

\***Junggrammatiker**, eigentlich ein Spottname, der den Vertretern einer neuern in Opposition gegen Georg Curtius in Leipzig aufgetretenen Richtung der vergleichenden Sprachforschung beigelegt, aber von diesen selbst acceptiert wurde in dem Werk »Morphologische Untersuchungen auf dem Gebiet der indogermanischen Sprachen« von Dschoff und Brugmann (1. Teil, Leipz. 1878). Curtius verteidigte seinen Standpunkt in der Schrift »Zur Kritik der neuesten Sprachforschung« (Leipz. 1885), welche von den Lautgesetzen, der Analogie, dem indogermanischen Vokalismus und der Entstehung der indogermanischen Flexionsformen handelt. Der wichtigste Differenzpunkt bezieht sich auf den Lautwechsel, indem die J. viele bis dahin anders aufgefaßte Lautübergänge aus dem Prinzip der Analogie und Formenübertragung erklärten, überhaupt für alle Ausnahmen von den allgemeinen Gesetzen des Lautwandels eine Erklärung zu geben suchten. Übrigens ist in vielen Detailfragen eine Einigung erzielt und besteht kein schroffer Gegensatz mehr. Vgl. noch R. Brugmann, Zum heutigen Stand der Sprachwissenschaft (Straßb. 1885); B. Delbrück, Die neueste Sprachforschung (Leipz. 1885); H. Schuchardt, Über die Lautgesetze. Gegen die J. (das. 1885).

\***Jungtschechen**, politische Partei in Böhmen, welche sich von der von Balach und Rieger gegründeten tschechischen Nationalpartei, den sogen. Alttschechen, seit 1879 ablöste, weil sie weder mit dem Bunde der Alttschechen mit dem katholischen Klerus und dem Feudaladel einverstanden war, sondern in der innern Politik freisinnigen Anschauungen huldigte, noch die zahme, rücksichtsvolle Haltung billigte, welche die Alttschechen als einer der regierungsfreundlichen Klubs in nationalen Fragen bewahrten. Die J. verlangten das sogen. Staatsrecht der heiligen Wenzelskrone, d. h. Vereinigung Böhmens mit Mähren und Schlesien zu einem mit Oesterreich nur locker verbundenen slawischen Reich, das den unzerstörbaren Vorposten des Slaventums gegen die verhassten Deutschen und das Deutsche Reich bilden sollte. Die J. mißbilligten daher aufs schärfste den Dreibund und forderten die Allianz mit Rußland; nicht wenige gingen so weit, auch den Abtritt zur orthodoxen Kirche zu empfehlen, um die Tschechen nicht bloß national, sondern auch religiös mit dem russischen Volk zu verschmelzen. Bei den Landtagswahlen im Juli 1889 erlangten die J. sogar die Mehrheit über die Alttschechen, indem nur 17 von diesen, dagegen 29 J. gewählt wurden, und machten sich sofort den Feudalen und Alttschechen durch radikale Anträge lästig. Die Führer der Partei sind die Brüder Gregor, Herold, Basaty u. a.

\***Junimisten**, Name der Partei der Jungkonservativen in Rumänien, welche sich von der altkonservativen Vojarenpartei getrennt haben und 1888—89 das Ministerium innehatten. Sie sind gemäßigt liberal und Freunde der westlichen Kultur; der Name rührt von einem litterarischen Verein, Junimea, her. Ihre Führer sind Th. Rossetti und Carp.

**Junker**, Wilhelm, Reisender, veröffentlichte nach seinen Tagebüchern: »Reisen in Afrika 1875—86« (Wien 1889 ff.). Die wissenschaftlichen Ergebnisse seiner Reisen erschienen als Ergänzungsheft zu »Petersmanns Mitteilungen« (Gotha 1888).

**Junkermann**, August, Schauspieler, veröffentlichte: »Aus den Memoiren eines Hoffchauspielers« (Stuttg. 1889).

\***Jupille** (spr. schüpils), Gemeinde in der belg. Provinz und Arrondissement Lüttich, im N.D. von Lüttich, am rechten Ufer der Maas, an der Eisenbahn Lüttich-Maastricht, mit Fabrication von Flintenläufen, Dampfkesseln und Papier und (1888) 4646 Einw. Zu J., der ehemaligen Jobii villa, starb 714 Pippin von Herstal.

\***Jurčić** (spr. jurtschisch), Joseph, der bedeutendste südslaw. Romanschriftsteller, geb. 4. März 1844 zu Muljawa in Unterkranten, gest. 1881. Als seine

Hauptwerke, in denen er sich als scharfer Beobachter der Volkscharaktere erwies, sind anzuführen: »Domen«, »Zehn Brüder«, »Der Müller Sepec« und »Die Gäste in der Dorfschenke«. Sein letztes Werk war ein weniger gelungener Roman aus der Zeit der Slawenapostel Cyrillus und Methodius.

**Juste, Théodore**, Geschichtschreiber, starb 11. Aug. 1888 in Brüssel.

**Justinus 2).** Vgl. Groh, Geschichte des oströmischen Kaisers Justin II. (Leipzig. 1889).

## R.

\***Rab, El**, eine Kette kleiner Däsen, die sich westlich von Dongola und 40—70 km vom Nil, 150—170 km von R. nach S. hinzieht. Etwa 240 km weiter nach W. liegt ein zweiter Däsenkomplex, Rab el Kebir. Alle diese Däsen waren ehemals stark bevölkert, wie die alten Bewässerungsanlagen beweisen. Die jetzigen Bewohner, die Rababisch, deren Zahl sich auf 60,000 beläuft, behaupten, von arabischer Herkunft zu sein, treiben wenig Ackerbau, besitzen dagegen große Herden von Kamelen und sind schöne Menschen, aber von äußerst lockern Sitten, selbst Polyandrie soll bei ihnen vorkommen.

\***Rabolapojána**, f. Gyertyánliget (Sb. 17).

**Radium** ist hauptsächlich mit Zink verunreinigt. Zur Prüfung löst man es in verdünnter Salpetersäure, verdampft die Lösung im Wasserbad zur Trockne, befeuchtet den Rückstand mit einigen Tropfen Salpetersäure und erwärmt mit Wasser. Der unlösliche Rückstand ist Zinnoxyd; aus der filtrierten Lösung fällt verdünnte Schwefelsäure mit Alkohol schwefelsaures Blei. Das Filtrat von letzterem gibt, mit Ammonial übersättigt, einen braunen Niederschlag von Eisenhydroxyd. Säuert man das Filtrat von diesem mit Salzsäure an, so fällt Schwefelwasserstoff gelbes Schwefelradium, und wenn man abermals filtriert und mit Ammonial übersättigt, so fällt Schwefelwasserstoffwasser weißes Schwefelzink. Zur quantitativen Bestimmung verfährt man ebenso, verjagt den Alkohol nach der Ausfällung des Bleies durch Erwärmen, stumpft den größten Teil der Säure durch Ammonial ab und leitet Schwefelwasserstoff ein. Das gefällte Schwefelradium wäscht man mit schwefelwasserstoffhaltigem Wasser u. trocknet bei 120°.

**Kaffeebaum.** Kaffeebohnen werden, um dem Geschmack der Abnehmer zu entsprechen, um minderwertigen Sorten das Ansehen wertvollerer zu geben, vielfach gefärbt. Man schüttelt sie mit Bleifugeln, mit Eisenpulver, Indigo, Ultramarin, Berliner Blau, Chromgelb, Kurluma, Ocker, Eisensalzen, Graphit, Kohle etc. Zum Nachweis wäscht man die Bohnen mit Wasser, läßt absetzen und untersucht die Lösung und den Bodensatz. Eine Färbung mit metallischem Blei ist mit Salpetersäure in Lösung zu bringen. Die Prüfung auf die einzelnen Färbungsmittel wird in der gewöhnlichen Weise ausgeführt. Mehrfach sind Maschinen zur Herstellung künstlicher Kaffeebohnen patentiert worden, auch wurde amtlich bekannt gemacht, daß Fabriken für so saubere Industrie geschlossen worden sind. Man hat also darauf zu achten, ob die Kaffeebohnen nicht etwa aus Thon, Brotteig oder andern formbaren Substanzen bestehen. Echte Kaffeebohnen quellen in Wasser auf, bequinen auch wohl zu keimen, künstliche zerfallen

oder werden weich, schmierig. Am häufigsten wird gebrannter und gemahlener Kaffee verfälscht. Geschieht dies mit bereits benutztem Kaffeepulver, wie es Restaurants, Hotels etc. massenhaft liefern, so ist der Nachweis sehr schwer zu führen, weil der Gehalt des gerösteten Kaffees an löslichen Bestandteilen je nach dem Grade der Röstung erheblich schwankt, und weil das Mikroskop keine Auskunft geben kann, während Verfälschungen mit Kaffeesurrogaten durch das Mikroskop nachweisbar sind. Schüttet man eine kleine Probe der gemahlene Ware auf Wasser, so sinken von reinem Kaffee nur wenige Partikel des feinsten Pulvers zu Boden, und das Wasser färbt sich schwach gelb. Die meisten Surrogate dagegen fallen schnell zu Boden und färben das Wasser braun. Zur Ermittlung des Extraktgehalts zieht man 15 g gebrannten Kaffee zweimal mit je 250 ccm siedendem Wasser aus, trocknet den Rückstand bei 110° und wägt. Reiner Kaffee gibt durchschnittlich 25, Zichorie 65—70, Feigenkaffee 70—75, geröstetes Getreide 30—33 Proz. Extrakt. Reiner Kaffee liefert 3,5, Zichorie 5, Getreide 2,5—8, Feigenkaffee 3,5, ausgezogener Kaffee 1,5 bis 2 Proz. Asche. Charakteristisch ist für Kaffee ein Gehalt von höchstens 0,5 Proz. fertig gebildeten Zuckers, während bei Zichorie fast ein Drittel der löslichen Bestandteile aus Zucker besteht. Feigenkaffee enthält 30—40 Proz., geröstetes Getreide wenig Zucker. Dazu kommt, daß Kaffee beim Behandeln mit verdünnter Schwefelsäure 25 Proz., Zichorie 22 Proz., Getreide 75 Proz. Zucker liefert. Zur Zuckerbestimmung verdampft man den Kaffeeauszug im Wasserbad, zieht den Rückstand mit 90proz. Alkohol aus, verdampft wieder, löst in Wasser, entfärbt mit Tierkohle und titriert mit Fehlingscher Lösung. Zur Bestimmung des aus andern Kaffeebestandteilen darstellbaren Zuckers behandelt man 8 g Kaffee mit 100 ccm Wasser 4 Stunden unter einem Druck von 3 Atmosphären, filtriert heiß durch ein Asbestfilter, wäscht heiß aus, verdünnt das Filtrat auf 200 ccm und digeriert es mit 20 ccm rauchender Salzsäure 8 Stunden im Wasserbad, dann macht man die Lösung schwach alkalisch, verdünnt und titriert. Zur Beurteilung der Ware dient auch der Fettgehalt, da Kaffee 13—16 Proz. durch Äther extrahierbares Fett, die Surrogate nur 1,5—3 Proz. enthalten. Endlich bestimmt man auch den Kaffeingehalt. Man mischt 50 g fein zerriebenen Kaffee mit 2 g Kalk, 8 g Magnesia und etwas Wasser zu einem steifen Brei, trocknet ihn nach 24 Stunden im Wasserbad und extrahiert mit Chloroform. Der Verdampfungsrückstand des Auszuges wird mit heißem Wasser aufgenommen, die Lösung durch ein genäßtes Filter gegossen, verdampft und zur Kristallisation gebracht.

**Raffad**, Joseph, Bildhauer, geb. 21. Okt. 1850 zu Regensburg, bildete sich auf der Gewerbeakademie daselbst und war bis zu seinem 24. Jahr im Kunstgewerbe thätig. Dann besuchte er die Kunstakademie in Dresden, wo er Schüler Hähnels wurde. 1880 ließ er sich in Berlin nieder, wo er seitdem zahlreiche monumentale und dekorative Werke, aber auch Büsten und Genrefiguren und -Gruppen geschaffen hat. Seine Hauptwerke sind die 3 m hohe Bronzefigur einer Libecca (1881), die 4 m hohen Statuen der Post und Telegraphie, Kunst und Wissenschaft, des Handels und Gewerbes für die Hauptpost in Leipzig, die Kolossalgruppe der Harmonie im Ruppelraum des Landesausstellungsgebäudes in Berlin, die Gruppe: Ruhm und Wahrheit erringt der Suchende für die königliche Bibliothek in Leipzig, das Denkmal der Kaiser Wilhelm I. und Friedrich III. am Giebichenstein bei Halle, die Bronzegruppe: junge Liebe, die Marmorgruppe: das erste Gebet und mehrere Grabdenkmäler. Seine dekorativen Arbeiten sind durch schwungvolle, bewegte Komposition und durch Adel der Auffassung ausgezeichnet, während sich in seinen Genreschöpfungen ein feines Gefühl für Lebenswahrheit mit engem Anschluß an die Natur kundgibt.

**Rastan**, Julius, protest. Theolog, geb. 30. Sept. 1848 zu Leis bei Apenrade (Schleswig-Holstein), studierte in Erlangen, Berlin und Kiel, habilitierte sich 1873 in der theologischen Fakultät zu Leipzig und wurde im Herbst d. J. außerordentlicher, 1881 ordentlicher Professor in Basel, von wo er 1883 an die Berliner Universität berufen wurde. Er schrieb: »Grundriss der Prophet des Nordens« (Basel 1876); »Das Evangelium des Apostels Paulus in Predigten« (das. 1879); »Die Predigt des Evangeliums im modernen Geistesleben« (das. 1879); »Das Wesen der christlichen Religion« (2. Aufl., das. 1888); »Die Wahrheit der christlichen Religion« (das. 1888) und die vielbesprochene Flugchrift »Glaube und Dogma. Betrachtungen über Dreyers undogmatisches Christentum« (in der Zeitschrift »Die christliche Welt«; Sonderausgabe, Bielef. 1889) mit der Fortsetzung: »Brauchen wir ein neues Dogma?« (das. 1890) u. a.

**Ragoshima**, Hauptort eines Ken der japan. Provinz Satsuma auf der Insel Kjusiu, an der Westküste der schönen, tief eindringenden Bai von K., mit (1887) 45,097 Einw. Die Stadt ist Sitz eines Gerichtshofs für das Ken, hat Fabriken für Porzellan und Thonwaren, Waffenfabrik und Baumwollspinnerei. K. war früher Residenz des mächtigen Daimio von Satsuma und wurde 1863 durch ein Bombardement der englischen Flotte fast ganz zerstört.

**Rahnis**, August, luther. Theolog, starb 20. Juni 1888 in Leipzig.

**Rainsk**, Kreisstadt im sibir. Gouvernement Tomsk, an der Mündung der Kaminka in den Tom und an der großen sibirischen Straße, eine Ansammlung von Holzhäusern und Hütten, aus denen die bessern Verwaltungsgebäude hervorragen, mit (1884) 8170 Einw., welche vornehmlich Ackerbau und Viehzucht treiben. Die hier abgehaltene Pelzmesse ist ziemlich bedeutend.

**Rainz**, Joseph, Schauspieler, geb. 2. Jan. 1858 zu Wieselburg in Ungarn, machte seine Schulstudien auf dem Realgymnasium in Wien, widmete sich aber schon im 15. Jahr der künstlerischen Laufbahn und betrat 1873 zuerst die Bühne auf einem Privattheater daselbst. Er bildete sich vornehmlich für das Fach der jugendlichen Heldenliebhaber und Charakterdarsteller aus und war in dieser Eigenschaft von 1875 bis 1876 zu Marburg in Steiermark, dann bis 1877 am

Stadttheater zu Leipzig, darauf am Hoftheater zu Meiningen und von 1880 bis 1883 am Hoftheater zu München thätig, wo er zu dem König Ludwig II. in ein freundschaftliches Verhältnis trat, über welches er später biographische Mitteilungen veröffentlicht hat. 1883 trat er in den Verband des Deutschen Theaters in Berlin und im Herbst 1889 in den des Berliner Theaters daselbst. Seine Hauptrollen sind: Don Carlos, Romeo, Prinz von Homburg, Ferdinand (»Kabale und Liebe«), Fiesco, Demetrius. Ein durchaus realistisches Talent, wirkt er am stärksten, wo er elementare Leidenschaftlichkeit entfalten kann; doch fehlt es ihm an künstlerisch ausgeglichener Abrundung seiner Gebilde. Er ist mit der Schriftstellerin Sara Dußler (geb. 1853 zu St. Louis) vermählt, welche sich durch Skizzen und Novellen aus Amerika (»Junge Herzen«, »Kleine Menschen«, »Rora«) und den Roman: »Im Bann der Liebe« (Berl. 1889) bekannt gemacht hat.

**Raira**, Distrikt der Division Gudscharat in der britisch-ind. Präsidentschaft Bombay, 4167 qkm (76 qm) groß mit (1881) 804,800 Einw. (meist Hindu), welche auf dem fruchtbaren Boden Reis, Weizen, Gerste, Baumwolle, Tabak bauen. Der gleichnamige Hauptort hat 12,640 Einw.

**Raiser**, 4) Friedrich, Maler, starb 13. Okt. 1889 in Charlottenburg.

**Raisersfeld**, Moriz Blagatinscheg, Edler von, österreich. Staatsmann. Seine Biographie schrieb J. Kroneš (Leipz. 1888).

**Kaiser Wilhelms-Land**. Die eifrige Forschungsthätigkeit der Neuguinea-Kompanie hat ergeben, daß das Land auf seiner 450 Seemeilen langen Küstenstrecke vom Nitrefelsen bis Kap della Torre zwar eine äußerst geringe Gliederung zeigt, dabei aber doch 16 gute Häfen oder Einbuchtungen besitzt, welche als sichere Ankerplätze benutzt werden können. Unter diesen Häfen ist der Friedrich Wilhelms-Hafen der sicherste, während die ihm benachbarten Prinz Heinrich-Hafen und Alexishafen die geräumigsten sind; andre bedeutende sind der Haysfelddhafen, Konstantinhafen und Finschhafen. Es sind sämtlich Korallenhäfen, die aber keine Schwierigkeit bieten. Korallenbildungen in Gestalt von Riffen befinden sich vielfach dicht unter der Küste, selten in offener See. Das K. scheidet sich in einen nördlichen ebenen und einen südlichen gebirgigen Teil, dessen Grenze unter 4° 30' liegt, wo mit einem nahezu parallel mit dem Äquator laufenden Zug das Gebirge von der Küste vollständig zurückweicht. Die nur 700—800 m hohen Berge haben sanft geneigte, vielfach mit Gras bedeckte Abhänge. Die gewaltige Masse des hohen Finisterregebirges steigt aber zu einer gewaltigen, das Hinterland völlig abschließenden Mauer auf, welche der ganzen Macclayküste entlang läuft, und deren höchste Gipfel der Schopenhauerberg (6118 m), der Kant- und der Stoschberg sind. Weiter südlich schließen sich an dieses Gebirgsland die an der Nordküste des Huongolfe entlang ziehenden Rawlinsonberge. Dies Gebirgssystem wird südlich durch den Martham- und Franziskfluß von den nach S. folgenden Herzog- und Ruperbergen geschieden. Nördlich vom Finisterregebirge, noch an der Astrolabebai, erhebt sich unweit der Küste der Hansemannberg, im äußersten Nordwesten, ebenfalls hart an der Küste, die ziemlich ausgedehnten Torricelliberge. Diese Oberflächenbeschaffenheit hat nur im K. die Bildung größerer Flüsse ermöglicht, während es im gebirgigen südlichen Teil an Wasserläufen, welche zur Befahrung mit größern Schiffen auf bedeutendere Entfernungen nach dem

Innern hinein tauglich sind, fast vollständig mangelt. Der Kaiser Wilhelm-Fluß hat eine von Deltabildung freie Mündung und Tiefenverhältnisse, welche den größten Schiffen gestatten, 120 Seemeilen hinaufzugehen, und unter  $141^{\circ} 50'$  östl. L. v. Gr. noch 3 m betragen. Andre Flüsse sind der Franziska- und der Markhamfluß, welche auf der Westseite des Huongolfs münden, der Bubui südlich von Finschhafen, der Bastiäfluß bei Kap König Wilhelm, der Kabarang, Kollu, Gabenau und Weu in der Astrolabebai, der Amasfluß bei Kap Croissilles, endlich der Ottilien- und der Kaiserin Augusta-Fluß. Das Klima ist Europäern günstiger, als erwartet werden durfte. An der Küste ist die mittlere Jahrestemperatur  $26^{\circ} \text{C}$ ., das Maximum  $25^{\circ}$ , das Minimum  $19^{\circ} \text{C}$ ., Fieber tritt aber überall auf. Die Regenmenge ist in den einzelnen Teilen sehr verschieden, am Fuß des Finisterregebirges 3836 mm, in Hafsfeldhafen 2021 mm. Eine sich deutlich als solche kundgebende Regen- und Trockenperiode gibt es nicht. Von Mineralien ist bisher nichts bekannt geworden, dagegen hat man auf den Purdyinseln, vier kleinen, unter  $146^{\circ} 10'$  östl. L. v. Gr. und  $3^{\circ}$  südl. Br. gelegenen Eilanden, reiche Phosphatguanoolager mit 35–36 Proz. Phosphorsäuregehalt entdeckt. Der Boden ist für Kulturzwecke vortrefflich geeignet, bei Finschhafen leidet derselbe infolge des porösen kristallinischen Untergrundes unter einem Mangel an Feuchtigkeit. Die Pflanzenwelt zeigt eine überraschende Lippigkeit und Fülle von Formen. Von 1000 m aufwärts bildet Wald die einzige Bodenbedeckung, in tiefern Teilen wechselt derselbe mit Grasland ab. Von den zahlreichen Nughölzern sind die Kaurifichte, das Takamalaholz (*Calophyllum inophyllum*), das Duriholz (*Cordia subcordata*), Mallawa (*Pterocarpus indicus*), Bretterbaum (*Heritiera littoralis*) u. a. exportfähig, während andre vortreffliche Hölzer nur für den inländischen Bedarf sich eignen. Aromatische und gerbstoffhaltige Rinden, bez. Blätter und Früchte sowie Gespinste- und Harzpflanzen sind zahlreich vorhanden, Hauptölspflanze ist die Kokospalme. Die Tierwelt ist dagegen sehr arm. Von Säugetieren sind nur das Wildschwein, das Wallaby, der fliegende Hund, der Cuscus, das fliegende Eichhorn, eine kleine Buschratte vorhanden; Krokodile halten sich in den Mündungen kleiner Küstenflüsse, häufiger in den großen Strömen des Nordens auf, die Schlangen sind klein und nicht giftig, Küsten und Flüsse sind fischreich, Seeschildkröten liefern Schildkrot, das nebst Perlmutterchalen und den Bälgen schön gefärbter Vögel, wie der in drei Arten vorkommenden Paradiesvögel, allein ausgeführt wird. Die Neuguinea-Kompanie hat Haustiere aus Australien, Ponies auch aus Java eingeführt, die außer den Schafen sämtlich gut gedeihen. Die Anpflanzungen von Taro, Banane, Ananas, Jams, Melonen, Kürbis, Eierfrucht, Tomate, spanischem Pfeffer, süßen Kartoffeln, Manihot, Papaya und Bohnen gedeihen vortrefflich, auch mit Mais, Durra, Jute und Erdnuß sind gute Resultate erzielt worden. Tabak hat man bei Hafsfeldhafen gepflanzt. Diese Kulturen sind zumeist von Malaien besorgt worden, von denen man 100 aus Niederländisch-Indien eingeführt hat, da die Eingebornen von Neuguinea sich nur gelegentlich als Arbeiter verwenden, zu anhaltender Arbeit aber sich nicht bewegen lassen. Das Verhältnis zwischen Eingebornen u. Ansiedlern war im Anfang fast allerwärts ein gutes, erst in letzter Zeit haben sich Zwistigkeiten eingestellt, namentlich in den Landesteilen nördlich von Hafsfeldhafen, wo sogar einige indische Arbeiter ermordet wur-

den. Die Eingebornen bilden kein einheitliches Gemeinwesen, sondern sind in eine große Anzahl von Stämmen gesondert, die zuweilen 10–11, zuweilen nur 2 Dörfer von je 50–1000 Einw. zählen. Die frühere Ansicht, daß die Dichte der Bevölkerung nach dem Innern zu abnehme, entspricht nicht den tatsächlichen Verhältnissen, vielmehr ist dieselbe im Innern oft zahlreicher als an der Küste. Die Stationen der Neuguinea-Kompanie sind Hafsfeldhafen, Konstantinhafen mit der Nebenstation Bogadjim (Astrolabebai), Finschhafen mit der Nebenstation Butaueng. Die 1887 am obern Kaiserin Augusta-Fluß versuchsweise angelegten Stationen Zemp und Malu wurden später wieder aufgegeben. Haupt- und Zentralstation ist Finschhafen, wo der Landeshauptmann wohnt, Post- und Standesamt ihren Sitz haben und ein Hospital, Lagerhäuser, Gasthaus, Dampfzähmühlen, Viehhof mit australischen und ceylonischen Rindern, Schweinen, Ziegen, Pühnern, geräumigen Wohnungen für die Arbeiter aus Java und dem Bismarck-Archipel sich befinden. Auf der Insel Bilibiti bei Konstantinhafen besteht in dem Dorf Bogadjim eine protestantische Missionsstation. Die Postverbindung wird durch eine von der Neuguinea-Kompanie auf eigene Kosten eingerichtete Dampferlinie hergestellt, welche bis vor kurzem zwischen Finschhafen und Coocktown in Queensland lief und Anschluß an die Dampfer der British India Steam Navigation Co. hatte; seit Anfang 1889 ist an Stelle der australischen Fahrt eine alle sechs Wochen stattfindende Fahrt zwischen Finschhafen und Surabaja (Java) getreten, anschließend an die nach Europa gehenden Postdampfer der Gesellschaft Niederland. Der Neuguinea-Gesellschaft wurden Verpflichtungen auferlegt, die man von andern Kolonialgesellschaften nicht verlangte; sie mußte einen Landeshauptmann anstellen, Richter ernennen und besolden, eine Anzahl von Behörden einsetzen u. a., so daß ihr mit der Errichtung und Erhaltung der Dampferlinie sehr große Lasten erwuchsen. Sie hat daher sich bewogen gesehen, die Übernahme der Verwaltung durch das Reich nachzusuchen. Seit 1. Okt. 1889 ist demzufolge ein kaiserlicher Kommissar an die Stelle des bisherigen Landeshauptmanns getreten, dem noch einige Beamte beigegeben sind. Die lokale Verwaltung ist in den Händen der Neuguinea-Kompanie geblieben auf Grund eines zwischen dem Auswärtigen Amt und der Gesellschaft jährlich zu vereinbarenden Etats in der Weise, daß die Ausgaben der örtlichen Verwaltung aus den Einnahmen gedeckt werden, Etatsüberschreitungen von der Gesellschaft zu tragen sind, Ersparnisse und Überschüsse ihr zu gute kommen. Das ganze Schutzgebiet mit Einschluß vom Bismarck-Archipel und den nördlichen Salomoninseln ist in den Weltpostverein aufgenommen und das Land Ansiedlern eröffnet worden, welche nicht nur größere Grundstücke erwerben können, sondern auch kleinere für Handwerker und Gewerbetreibende. Man hofft dadurch die zur Besiedelung der Insel geeigneten Elemente der Deutschen Australiens nach Neuguinea und dem benachbarten Archipel herüberzuziehen.

Das Gebiet der Neuguinea-Kompanie war, bis dieselbe das Land in Angriff nahm, wenig bekannt. Nicht einmal die Küste in ihrer vollen Ausdehnung war festgelegt worden. Zwar hatte der Russe Mischukow-Maclay 1871–72 an der Küste der Astrolabebai die dortigen meteorologischen Verhältnisse, Sprache und Sitten der Eingebornen studiert, auch die Küste auf 20 km nach beiden Seiten hin besucht, aber er veröffentlichte wenig über seine Beobachtungen. Finsch

besuchte 1884—85 im Auftrag der Neuguinea-Kompanie die Küsten von K. sowie einige Teile von Neumecklenburg und Neupommern. Nachdem im November 1885 die genannte Gesellschaft ihre Thätigkeit begonnen hatte, untersuchte der Landeshauptmann Freiherr v. Schleinitz nahezu die ganze Küste in dem Dampfer Samoa, wobei er häufig Landungen und Vorstöße in das Land machte oder auch in einem Boot einen oder den andern der vielen Flüsse, welche sich in das Meer ergießen, untersuchte. Eine von der Gesellschaft ausgesandte wissenschaftliche Expedition untersuchte darauf das Land in verschiedenen Beziehungen, und im November 1889 machte H. Zöller vom Konstantinshafen aus einen Vorstoß in das Finisterregebirge, das er bis zu 2660 m Höhe erstieg, wobei er das dahinterliegende 3000—3500 m hohe Krätzegebirge und das sehr bedeutende Bismarckgebirge mit dem Ottoberg entdeckte. Vgl. Karte »Deutsche Kolonien« (Bd. 17).

**Kaisheim**, Dorf im bayr. Regierungsbezirk Schwaben, Bezirksamt Donauwörth, hat eine lath. Kirche, eine Oberförsterei, eine Strafanstalt in der ehemaligen Cistercienserklosterabtei und (1885) 1355 Einw.

**Kalabala** (früher Stagüs), Hauptort der gleichnamigen Sparhie im griech. Nomos Trikala (Thessalien), nördlich vom Peneios gelegen, mit (1881) 1022 Einw. und einem griechischen Bischof. Hier 1854 Sieg griechischer Insurgenten über die Türken. 3 km nördlich von K. die Klöster Meteora (s. d.). K. selbst entspricht dem antiken Xiginion.

**Kalafana I.**, David, König von Hawaii, erregte durch seine Mißregierung und Verschwendung solche Unzufriedenheit, daß 25. Juni 1887 ein Aufstand gegen ihn ausbrach. K. konnte seinen Thron nur dadurch retten, daß er sich dem Willen des Volkes bedingungslos unterwarf, seinen Günstling Gibson entließ und eine neue Verfassung verkündete (s. Hawaii, Bd. 17).

**Kalander.** Die gewöhnlichen Walzenkalander lassen zwar den Druck auf das Gewebe sehr hoch steigern; da derselbe sich jedoch auf eine sehr schmale Fläche beschränkt und von kurzer Dauer ist, so können Walzenkalander nicht verwendet werden, wenn die Appretur einen länger anhaltenden Druck verlangt, wie z. B. bei Tuch und tuchartigen Geweben, welche deshalb zwischen Spänen gepreßt werden. Zur Kupferrückmachung der Walzenkalander auch für den letztgenannten Zweck hat man dadurch große Druckflächen und längere Einwirkung erzielt, indem man (s. Figur) die tuchüberzogene Walze B mit zwei muldenförmigen hohlen und mit Dampf heizbaren Druckplatten CC umgeben hat, welche den gewöhnlich aus Nickelblech gebogenen Pressspan PP mittelst Schrauben kräftig gegen das Zeug pressen. Das letztere läuft vom Stück a in der Pfeilrichtung über die Spannriegel i<sub>1</sub> und i<sub>2</sub> an der Bürstenwalze W vorbei, die einen Anstrich bewirkt, dessen Maß durch Verstellung der Riegel i<sub>1</sub> und i<sub>2</sub> mittels des Handrades h geregelt wird. Darauf geht das Zeug über den Spannstab V, die Spannwalzen i<sub>3</sub> und Y sowie die Muldenkante P zwischen die Mulden CC und die Walze B, um sodann über L und i<sub>4</sub> auf eine Tafel oder Wickelwalze zu gelangen. Zur Regelung der Spannung dient ein um Y laufendes Bremsband, welches durch das Handrad d und Schnecke angezogen oder gelockert wird. Die Pressmulden CC liegen in den um zz drehbaren Armen DD und erhalten von den Schrauben SS und S<sub>1</sub> S<sub>2</sub> sowie einer starken Feder F den Andruck an die Walzen, zu dessen Regulierung das mit der Schnecke c und Schneckenrad n

verbundene Handrad f auf die Feder F einwirkt, während außerdem der Pressspan PP mit Hilfe der Walze L, Schneckenrad, Schnecke h und Handrad g gespannt wird. Die Schrauben ss dienen zur Stützung der

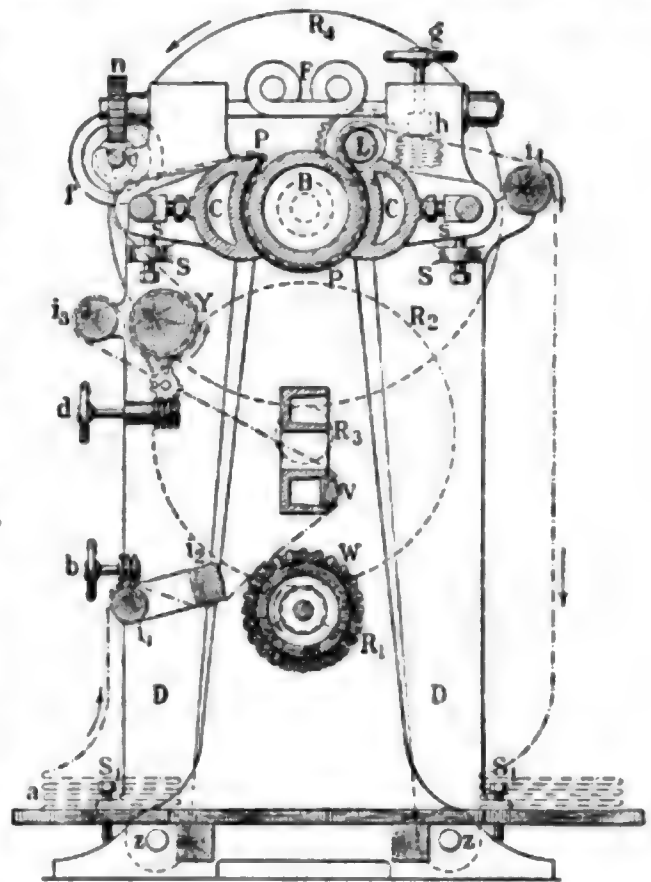

Muldenkalander.

Mulden. Der Antrieb erfolgt von der schnell umlaufenden, von einer Riemenscheibe bewegten Bürstenwalze R<sub>1</sub>, durch Zahnräder R<sub>2</sub>, R<sub>3</sub> und R<sub>4</sub> auf die Walze B, welche je nach der Stoffgattung eine Oberflächengeschwindigkeit von 2—4 m in der Minute bekommt. Bei einzelnen Konstruktionen dieses schnell eingeführten Muldenkalanders wird das Anpressen der Mulden durch hydraulischen Druck hervorgerufen. Vgl. Appretur (Bd. 17).

**Kalantan** (Kelantan), malaiischer Tributärstaat von Siam, an der Ostküste der Halbinsel Malakka, 18,130 qkm (329 QM.) groß mit 65,000 Einw., wovon 50,000 Malaien und 15,000 Chinesen. Das Land hat eine Küstenlänge von 108 km zwischen dem Fluß Patut im S., welcher K. von dem gleichfalls Siam tributären Tringano trennt, und der Banara im N., welche die Grenze gegen Patani bildet, und ist reich an Gold, Zinn und Pfeffer, welche auf den Markt von Singapur gebracht werden.

**Kalisalze.** Zur Wertbestimmung der als Düngemittel in den Handel gelangenden K. bringt man die fein geriebene Probe in einen Vitertolben, löst sie in 4 cem Wasser, erhitzt zum Sieden, fällt die Schwefelsäure durch Chlorbaryum unter Vermeidung eines Überschusses des letztern, fällt bis zur Marke, filtriert und verdampft einen abgemessenen Teil des Filtrats mit Platinchlorid zur Trockne. Man beseuchtet den Rückstand mit zwei Tropfen Wasser, zerreibt ihn mit 2—3 cem Alkohol von 90°, fügt mehr Alkohol zu, läßt absetzen, filtriert durch ein gewogenes Filter und behandelt das Platindoppelsalz so lange mit Alkohol, als dieser sich noch färbt, dann bringt man das Salz auf das Filter, wäscht noch einige Male mit Alkohol, trocknet bei 120° und wägt. Dies allgemein ange-

nommene Verfahren setzt voraus, daß hinreichend Platinchlorid genommen wird, um alle Chlormetalle in Platindoppeltverbindungen zu verwandeln, daß die Flüssigkeit in ammoniakfreier Luft völlig zur Trockne verdampft wird, und daß man den Alkohol vor dem Trocknen möglichst vollständig aus dem Filter entfernt. Das Gewicht des Kaliumplatinchlorids ergibt bei Multiplikation mit 0,19 die Menge des vorhandenen Kalis. Die übrigen Bestandteile der K. werden in üblicher Weise bestimmt.

\***Kaliubie** (Kaliub), ägypt. Provinz im SO. des Delta, mit einer Kulturfäche von 912,4 qkm und (1898) 271,391 Einw. Die gleichnamige Hauptstadt an der Eisenbahnlinie Alexandria-Kairo ist aus den Ruinen des alten Heliopolis erbaut.

**Kalium**, s. Natrium (Bd. 17).

**Kaliumbromid** ist am häufigsten mit Kaliumchlorid verfälscht, und ein Gehalt von 2—3 Proz. Chlorkalium dürfte aus praktischen Gründen zu gestatten sein. Zum Nachweis des Chlorkaliums erhitzt man 3 g zerriebenes K. mit 3 g zerriebenem Kaliumbichromat und 10 g konzentrierte Schwefelsäure in einer Retorte, welcher eine gut gekühlte Vorlage mit etwas Natronlauge angefügt ist. Bei chlorfreiem K. bleibt die Natronlauge farblos, bei chlorhaltigem färbt sie sich gelb (durch Chlorchromsäure). Zur quantitativen Bestimmung titriert man eine Lösung des Salzes unter Zusatz von Kaliumchromat mit Normal Silberlösung bis zur schwachen Rotfärbung, wägt den ausgewaschenen Niederschlag und berechnet aus der gefundenen Menge den Chlorgehalt des Salzes.

**Kaliumchlorid** ist bisweilen durch Eisengehalt rötlich oder gelblich gefärbt und gibt dann in salzsaurer Lösung mit gelbem Blutlaugensalz einen blauen Niederschlag. Blei wird in der wässrigen Lösung durch Schwefelwasserstoff, Kalk durch Ammoniak und Ammoniumoxalat angezeigt. Ist der Kalk ausgefällt, so kann man im Filtrat Magnesia durch Natriumphosphat nachweisen. Natron wird durch Kaliumantimoniat nachgewiesen und Ammoniak durch Erwärmen der Lösung mit Natronlauge. Kaliumsulfat wird durch Baryumchlorid angezeigt, und wenn man die wässrige Lösung mit Salzsäure schwach ansäuert und Eisenchlorid zusetzt, so entsteht bei Gegenwart von Kaliumferrocyanid ein blauer Niederschlag. Den Kaligehalt des Kaliumchlorids bestimmt man wie bei Kalisalze angegeben. Enthält das K. aber Ammoniumsalze, so muß man es zunächst vorsichtig glühen, und wenn es starke Reaktion auf Schwefelsäure gegeben hatte, so muß man letztere bestimmen und eine entsprechende Menge Kali als Kaliumsulfat in Rechnung stellen.

**Kaliumcyanid** enthält Verunreinigungen, die von der angewandten Pottasche herrühren und in kleinern Mengen bei dem gewöhnlichen K. nicht zu beanstanden sind. Verdampft man die Lösung unter Zusatz der doppelten Gewichtsmenge von Borax zur Trockne, so zeigt Silbernitrat in der mit Salpetersäure angeäuerten Lösung des Rückstandes Chloran. Hierbei und bei allen Prüfungen, welche Ansäuern der Lösung erforderlich machen, ist Vorsicht erforderlich. Zur Prüfung auf Kaliumcyanat übersättigt man die konzentrierte Lösung mit Essigsäure und läßt längere Zeit stehen; das Cyanat scheidet sich kristallinisch ab. Quantitativ bestimmt man den Gehalt des Kaliumcyanids an Cyan durch Titrieren mit Silbernitrat oder schwefelsaurem Kupferoxydammoniak.

**Kaliumhydroxyd** enthält in den gewöhnlichen Präparaten die Verunreinigungen der Pottasche,

also Alkalisalze, Thonerde, Eisen, Mangan, Kalk, Magnesia etc. Größere Mengen von Kaliumcarbonat machen das K. mattweiß und die Stangen leichter zerbrechlich, geringere Mengen (5—6 Proz.) sind nicht zu beanstanden. Zur Prüfung löst man 1 Teil K. in 2 Teilen Wasser, fügt 20 Teile gesättigtes klares Kaliumwasser zu, kocht einige Minuten, filtriert und läßt das Filtrat in überschüssige Salzsäure laufen; hierbei darf sich keine Kohlensäure entwickeln. Auf Chloride, Sulfate, Natriumverbindungen prüft man in gewöhnlicher Weise. Bei quantitativer Untersuchung wird der Wassergehalt am besten aus der Differenz berechnet. Man bestimmt das Unlösliche, die Gesamtalkalinität, durch Titrieren mit Normalisäure, das Gesamtkali mit Platinchlorid, den Gehalt an Carbonat aus dem Gewichtsverlust, den 5—6 g des Präparats beim Übersättigen mit Schwefelsäure erleiden. Bestimmt man auch die Chloride, Sulfate, Silikate etc., so läßt sich der Gehalt an K. und aus der Differenz mit der Gesamtalkalinität der Gehalt an Natriumhydroxyd berechnen.

**Kaliumjodid** soll sich in 12 Teilen Alkohol von 92 Proz. klar und farblos lösen, erheblichere Mengen von Chlorid, Bromid, Jodat und Sulfat bleiben ungelöst, im übrigen prüft man K. wie Kaliumbromid, resp. Kaliumchlorid. Kleine Mengen von Kaliumcarbonat bis 0,5 Proz. sind nicht zu beanstanden. Kaliumjodat erkennt man durch die in der wässrigen Lösung des Salzes auf Zusatz von verdünnter Schwefelsäure entstehende Gelb- bis Braunfärbung; bei gleichzeitigem Zusatz von Stärkekleister entsteht dabei sogleich eine blaue Färbung. Die quantitative Bestimmung geschieht analog dem bei Kaliumbromid angegebenen Verfahren.

**Kalk.** Bei der Kalkbrennerei entwickeln die Dier älterer Konstruktion große Mengen von Teerdämpfen und übelriechenden Gasen, welche zwar nicht eigentlich schädlich wirken, aber die Umgegend oft auf 2—3 km belästigen. Bei der Anlage von Kalkbrennereien ist daher die herrschende Windrichtung zu berücksichtigen. Die neuern Kalköfen erzeugen viel weniger Rauch, aber sie sind insofern für die Arbeiter gefährlicher, als diese leichter in die Lage kommen, sich den der Sicht entströmenden Kohlenoxydreichen Gasen auszusetzen. Ob die Kohlensäure, wenn sie sich bei ruhigem, trockenem Wetter schnell zu Boden senkt, der Vegetation nachteilig wird, scheint noch nicht sicher festgestellt zu sein. Beim Ziehen des gebrannten Kalks entsteht Staub, welcher für die Arbeiter und die Umgebung, besonders die Vegetation, schädlich ist. Es ist daher für geeignete Ventilation vor den Ausziehhöffnungen und dafür Sorge zu tragen, daß der mit der Asche des Brennmaterials gemischte Kalkstaub vor dem Wind geschützt wird.

In den meisten Fällen genügt zur Wertbestimmung des Kalks eine Bestimmung des Kohlenstoffgehalts, und man bedient sich hierzu des Scheiblerschen Apparats, in welchem das Volumen der entwickelten Kohlenstoff gemessen wird. Bei stark magnesiashaltigen Kalksteinen genügt diese Methode nicht, man muß sie gewichtsanalytisch untersuchen, indem man 5 g K. in Salzsäure löst, das Ungelöste (Kieselsäure, Sand, Thon) abfiltriert, auswäscht, trocknet, glüht und wägt. Aus der Lösung fällt man durch Ammoniak Eisen und Thonerde, aus dem Filtrat von diesen durch Ammoniumoxalat den K. und aus dem Filtrat von letzterem durch Natriumphosphat und Ammoniak die Magnesia. Zur Bestimmung der Alkalien brennt man 1 g K. im Platintiegel über dem Gebläse, zieht den Kalk mit heißem Wasser aus,

fällt den gelösten K. durch Kohlen säure, filtriert, verdampft nach Zusatz einiger Tropfen Salzsäure zur Trockne, löst den Rückstand in wenig neutralem Ammoniumcarbonat, filtriert, verdampft und glüht. Soll das Kalium bestimmt werden, so wird es aus der Lösung des Glührückstandes als Kaliumplatinchlorid gefällt. Zur Wasserbestimmung im K. werden 10 g der Substanz bei 130° getrocknet. Die Schwefelsäure fällt man aus dem Filtrat von Sand und Thon durch Chlorbaryum. Zur Bestimmung des Kalks im gebrannten K. werden 10 g K. mit Wasser gelöst, zu 0,5 Lit. mit 10proz. Zuckerköcherlösung übergossen, nach 24 Stunden und häufigem Umschütteln wird die Lösung filtriert und mit Normal-schwefelsäure titriert. Guter K. soll nicht unter 82 Proz., womöglich über 86 Proz. Calciumoxyd enthalten. Zur Feststellung des Wertes eines Düngesalzes bestimmt man durch Glühen Wasser + Kohlen säure, durch Lösen in Salzsäure u. das Unlösliche, durch Fällen der Lösung mit Ammoniak, Eisenoxyd und Thonerde. Die Differenz ist K. und Magnesia. Auch bei der Beurteilung des Kalks hinsichtlich seiner Brauchbarkeit zur Herstellung von Mörtel kommt die Menge der vorhandenen fremden, unlöslichen Bestandteile in Betracht. Zur exakten Prüfung der Volumvermehrung, des Gedeihens des gebrannten Kalks beim Löschen mit Wasser dient das Mörtelvolumeter von Michaelis, eine Dose, deren Dedel, der durch Schrauben befestigt werden kann, ein graduiertes Rohr trägt. Man ermittelt in diesem Apparat mit Hilfe von Ligroin das Volumen von 50 oder 100 g des gebrannten Kalks, löst dann 50 g K. mit 200—300 g Wasser in der mit einem Uhrglas bedeckten Dose auf einem Wasserbad und erwärmt so lange, bis der von Zeit zu Zeit durch Aufheben der Dose zusammengerüttelte Brei Schwindungsrisse zeigt. Dann läßt man abkühlen, setzt den Dedel auf und füllt mittels Bülbipetten Wasser in den Apparat, bis dasselbe in der Meßröhre stehen bleibt. Durch einfaches Ablesen kann man dann das Volumen des gelöschten Kalks ermitteln.

\***Kallmorgen**, Friedrich, Maler, geb. 15. Nov. 1856 zu Altona, studierte von 1875 bis 1877 auf der Düsseldorf-er Kunstakademie und bildete sich dann bei Gude in Karlsruhe weiter, mit welchem er 1880 nach Berlin ging, wo er jedoch nur ein halbes Jahr blieb. Nach Karlsruhe zurückgekehrt, setzte er dort seine Studien in der Landschaftsmalerei bei Baisch und Schönleber fort, welche besonders auf seine koloristische Ausbildung von Einfluß wurden. Letztere wurde noch erweitert durch eine Reise nach Holland, welche ihm eine Reihe von Motiven zu Landschaften und Straßenansichten bot, auf welchen der figürlichen Staffage eine bedeutsame Rolle angewiesen ist. In seinen Bildern vereinigt sich plastische Darstellung mit Kraft der Färbung, schlichter Wahrheit der Auffassung und einem Streben nach wirksamer Beleuchtung. Seine Hauptwerke sind: Sommertag in der Heide (1880); Kornfeld und Obstbäume (1881); der Studienplatz; Ostermontag (mit Musikanten); Kanalbau an der Nordsee (1884); Feierabend und der Brief aus Amerika (1886, holländische Motive); der Feuerreiter; der blinde Musikant (1887); Fischerdorf an der schleswigen Küste; die Strichschule (1889). Er ist mit der Malerin Hornmuth-K. (f. d. h. Bd. 17) verheiratet.

\***Kalousel**, Joseph, tschech. Geschichtsforscher und Schriftsteller, geb. 1838 zu Wamberg in Böhmen, studierte auf dem Polytechnikum und der Universität zu Prag und ist gegenwärtig an letzterer Professor der böhmischen Geschichte. 1874—77 redigierte er die

tschechischen »Archäologischen Erinnerungen«. Selb- ständig schrieb er ein großes Werk: »Über das böhmische Staatsrecht«, die Monographie »Karl IV.« (1878) und in deutscher Sprache: »Einige Grundlagen des böhmischen Staatsrechts« (2. Aufl., Prag 1871); »Geschichte der königlich böhmischen Gesellschaft der Wissenschaften« (das. 1884).

\***Kamberg**, Stadt im preuß. Regierungsbezirk Wiesbaden, gehört seit 1886 zum Kreis Limburg.

\***Kamorondo**, Name des Qualaba (Oberlauf des Congo) auf der Strecke, wo derselbe zwischen dem 8. und 6.° südl. Br. eine Kette von Seen (Kowambo, Rahando, Ahimbe, Bembe und Siwambo) bildet.

\***Kamhi** (Kampti), Stadt im Distrikt Nagpur der britisch-ind. Zentralprovinzen, am Kanhanfluß und der Eisenbahn Nagpur-Tschalliggarh, mit 70 Hindutempeln, 5 Moscheen, einer protestantischen und einer lath. Kirche, letztere mit Kloster, und (1881) 50,987 Einw., worunter 11,076 Mohammedaner und 2396 Christen, welche bedeutenden Handel mit Vieh, Tuch, Salz und Bauholz treiben.

\***Kanada**. Die Bevölkerung nimmt weniger zu als in den benachbarten Vereinigten Staaten. Ein allgemeiner Zensus ist seit 1881 nicht vorgenommen worden, nur in Manitoba, wo die Bevölkerung 1881 bis 1885 von 65,954 auf 108,640 Seelen stieg, und in einigen Gebieten des Nordwestens hat man die Bevölkerung 1885 gezählt. Die Anzahl der Indianer schätzte man 1888 auf 124,589 Köpfe und die gesamte Bevölkerung auf 5 Mill. Der Zufluß von Einwanderern ist gering (1885: 79,169; 1886: 69,152; 1887: 84,526; 1888: 88,766). Die Einfuhr belief sich 1887/88 auf 102,847,000 Dollar, die Ausfuhr auf 81,382,000 und der Transitverkehr auf 16,869,000 Doll. Von der Einfuhr kamen 48,482,000 Doll. auf die Vereinigten Staaten, 39,299,000 Doll. auf England; von der Ausfuhr bez. 40,407,000 u. 33,648,000 Doll. Hauptartikel der Ausfuhr waren Vieh, Fleisch u. (29,290,000 Doll.), Holz und Holzwaren (21,212,000 Doll.) und Getreide (13,200,000 Doll.). Die Handelsflotte besteht 1888 aus 7294 Seeschiffen von 1,217,766 Ton. Gehalt, einschließlich von 1198 Dampfern. Eisenbahnen waren im Juni 1888 in einer Länge von 20,442 km im Betrieb. Die öffentlichen Einnahmen der Dominion betragen 1887—88: 35,908,464 Doll., die Ausgaben 36,718,495 Doll., die Bundes-schuld hatte 1. Juli 1888 eine Höhe von 234,531,358 Doll. erreicht. K. unterhält seit 1883 eine stehende Armee von 1200 Mann (2 Regimenter Infanterie, 8 Batterien und 1 Eskadron), hat eine aktive Miliz von 37,799 Mann mit einem Lehrkörper von 964 Mann. Die Kriegsflotte besteht aus 7 Dampfern.

\***Kanala**, Hafenstadt auf der Nordostküste von Neufaledonien, an einer vorzüglichen Bai, welche den schiffbaren Fluß K. und den Regrepa aufnimmt, durch eine gute Straße mit Rumea verbunden, hat ein gesundes Klima, eine Strafanstalt für die Deportierten, in der Umgebung fruchtbares Land und ergiebige Nickelbergwerke.

\***Kandiltagh**, Bergkette in Russisch-Turkistan, zum Thianschan gehörig, welche sich vom Alatau in nordwestlicher Richtung erstreckt und die Wasserscheide zwischen Ili und Tschu bildet. Die höchsten Berge, welche die Schneegrenze nicht überschreiten, sind der Snoktube (3050 m) und der Bischmainal (2960 m). Unter den leicht überschreitbaren Pässen werden der Kasket und Kurbai am meisten begangen.

\***Rangeang** (Rangiang), Inselgruppe in Niederländisch-Indien, östlich von Madura und nördlich von Bali, 633 qkm (11,5 QM.) groß mit 8000 Einw.,

besteht aus der Hauptinsel R., den Kleinern Paliat und Pandchang nebst zahlreichen kleinen Eilanden.

\***Rangra**, Distrikt in der Division Dichallandar der britisch-ind. Provinz Pandschab, der sich von den Niederungen des Doab ostwärts über den Himalaja weit in Tibet hinein erstreckt, 23,488 qkm (427 QM.) groß mit (1881) 730,845 Einw., wovon 687,635 Hindu, 39,148 Mohammedaner zc. Der Distrikt ist reich an vorzüglichem Eisen, auch Gold, Silber, Kupfer, Blei und Kohle sind vorhanden, werden aber wenig ausgebeutet, Schiefer wird ausgeführt, Salz- und heiße Schwefelquellen sind zahlreich. Die Waldungen sind bedeutend und enthalten Hölzer fast aller Zonen. Ackerbau wird nur in einem Teil der Provinz betrieben; Weizen, Reis und Mais sind die Hauptprodukte, in neuester Zeit sind Thee (jährlich 1 Mill. Pfd.), Zuckerrohr und Kartoffeln hinzugekommen. Hauptstadt ist Dharmasala, Gesundheitsstation der Briten.

\***Ranik**, 2) August, Botaniker, geb. 25. April 1843 zu Eugos im Krassoer Komitat Ungarns, studierte seit 1861 in Wien, machte wiederholt Reisen durch Deutschland, die Niederlande, Frankreich und Italien, promovierte in Tübingen und ward 1869 Professor der Naturgeschichte an der landwirtschaftlichen Akademie in Ungarisch-Altenburg, 1872 Professor der Botanik in Klausenburg. Er lieferte sehr zahlreiche Untersuchungen, unter andern mit Knapp, Schulzer und Muggenburg eine größere Arbeit über die Flora Slavoniens, mit Ascherson einen Katalog der Gefäßpflanzen Serbiens, Bosniens, der Herzegovina, Montenegros und Albaniens (Klausenburg 1877), eine Aufzählung der von Weiß in Japan gesammelten Pflanzen zc. Der Schwerpunkt seiner Thätigkeit liegt indes wohl in der Vermittelung der litterarischen Thätigkeit seines vielsprachigen Vaterlandes mit der im übrigen Europa. So gab er in den Schriften der Zoologisch-Botanischen Gesellschaft in Wien 1862 und in der »Linnäa« von 1863 die Arbeiten von Kitaibel heraus, auch schrieb er eine »Geschichte der Botanik in Ungarn« (»Linnäa« 1867), und seit 1877 redigiert er eine ungarische botanische Zeitschrift in Klausenburg.

\***Rankan**, bedeutende Handelsstadt in Samorys Reich in Senegambien, am Milo, einem rechten Zufluß des obern Niger, unter 10° 20' nördl. Br., mit über 2000 Einw. (Bambara und Soninke). Die Stadt ist ein großer Sklavenmarkt für die auf den Raubzügen Samorys in Wassulu, Santaran u. a. gemachten Gefangenen und wird regelmäßig von Händlern der britischen Kolonie Sierra Leone besucht, wohin auch die Kaufleute von R. sich begeben. Der Ort wurde zuerst 1827 von Caillié und 1887 von Allameffa besucht.

\***Rannanor**, Hafenstadt im Distrikt Malabar der Präsidentschaft Madras, hat ein Fort am Meer, berühmte Moscheen, eine kath. Kirche u. (1881) 26,386 Einw. Die Stadt ist wichtig als bedeutende Militärstation.

\***Rantschen**, Stadt in der chines. Provinz Kansu, nordwestlich von Lantschau, am Zusammenfluß des Nitschui und Satschui, die hier den Santaho oder Heho bilden, nahe den Resten der großen Chinesischen Mauer, umgeben von einer Stadtmauer, an welche sich eine zweite halbkreisförmig anschließt und mehrere Tempel umzieht. Die Stadt, deren Straßen von zahlreichen Bäumen, namentlich Pappeln, erfüllt sind, hat nach Kreitner 150,000 Einw. und erholt sich allmählich von den Wunden, welche sie im Dunganenaufstand empfing.

\***Ranzler**, Hermann, päpstl. General, starb 6. Jan. 1888 in Rom. Seine »Memoiren« gab sein Sohn heraus.

\***Raoko**, Landschaft in Deutsch-Südwestafrika, an der Küste des Atlantischen Ozeans, südlich vom Cunene, im S. von Damaland, im N. vom Gebiet der Ovampo und Bergdama begrenzt; von den beiden letzteren trennt es eine der Küste parallel laufende Höhenkette. Nach Duparquet durchläuft die am Cunene beginnende östliche Grenzlinie Dmbombo, Schomahabe, Omahama, Okamanja und Otjitembe und endet bei dem Brandberg. Die äußerst einförmige Küste hat nur bei dem 970 m hohen Berg Duriffa einen Schiffen Schutz bietenden Einschnitt, aber auch dieser ist leicht und wenig sicher; in diesem sandigen, wasserlosen, wüsten Küstenstrich hausen nur einige Hottentoten. Das dahinter liegende Bergland ist dagegen gut bewässert, indem in den Betten der zahlreichen, allerdings nur periodisch fließenden Flüsse Wasser durch Nachgraben leicht zu erlangen ist, und hat vorzügliche Weiden. Dieser Teil des R. wird bewohnt von den Jimbeba oder Raokodama, welche vor 60 Jahren noch 80,000 Köpfe zählten, seitdem aber zum großen Teil auf portugiesisches Gebiet oder nach Damaland auswanderten. S. Karte »Deutsche Kolonien« (Bd. 17).

\***Rapitel**, auch die Unterabteilungen, in welche die Hauptrubriken des Budgets (s. d., Bd. 3), wie der Domänenetat, der Kultusetat, der Etat für Unterrichtswesen zc., zerfallen.

\***Rappel**, 2) Dorf in der sächs. Kreisshauptmannschaft Zwickau, Amtshauptmannschaft Chemnitz, südwestlich bei Chemnitz, hat Eisengießerei, Maschinen-, Strumpfwaren- und Stärklegummifabrikation, Stickerie, eine Dampffägemühle, Bierbrauerei, Ziegelbrennerei und (1885) 3433 Einw.

\***Rar**, Bildung der Rallalpen, s. See (Bd. 17).

\***Karabugas**, großer Golf des Kaspischen Meers an dessen Ostküste, der von demselben durch zwei schmale sandige Landzungen, zwischen denen ein schmaler Kanal hindurchführt, abgetrennt wird. Seine größte Länge von N. nach S. beträgt 160, seine größte Breite 140 km, seine Oberfläche übersteigt 16,000 qkm. An seiner Ostküste liegen zwei kleine Inseln. Seine Tiefe schwankt zwischen 4 und 12 m, sinkt aber an der Einfahrt bis auf 1 m. Durch diese Einfahrt strömt das Wasser des Kaspischen Meers beständig mit großer Geschwindigkeit in den Golf. Da derselbe keinen Abfluß hat, so glaubte man früher, daß eine unterirdische Verbindung mit dem Schwarzen Meer bestehe, wohin das Wasser abfließe. Indessen hat v. Baer nachgewiesen, daß die starke Verdunstung der flachen, sehr großen Wasserfläche des Golfs die Erscheinung genügend erklärt. Der R. wird daher immer salziger (nach Baer empfängt er täglich 350,000 Ton. Salz), so daß Fische in ihm nicht mehr leben können und Salz in großen Massen sich an seinen Ufern ablagert.

\***Karadschitsch**, Bul Stephanowitsch, serb. Dichter. Eine Gesamtausgabe seiner Werke erscheint im Auftrag der serbischen Regierung seit 1887 in Belgrad.

\***Karaghinskij**, große Insel an der Nordostküste der Halbinsel Kamtschatka, am Eingang der Bai Karaghinskaja, 117 km lang, 35 km breit, 1582 qkm (29 QM.) groß, aber unbewohnt, nachdem die früher hier lebenden Korjaken die Insel verlassen haben. Nur zeitweilig kommen Kamtschadalen herüber. Die südlichste Spitze von R. ist Kap Krashennikow.

\***Karagola**, Ort im Distrikt Burniah der britisch-ind. Provinz Bengalen, am linken Gangesufer, berühmt wegen seiner zehn Tage dauernden großen Messe, welche Händler aus allen Gegenden Indiens und Nepals zusammenführt. Cholera ist wiederholt von hier aus verbreitet worden.



\***Karakol**, Stadt im Kreis Issi-kul der Provinz Semiretschinsk des russ. Generalgouvernements Turkestan, 16 km südöstlich vom See Issi-kul, mit (1886) 2777 Einw. Der Ort, eine alte Kosakenkolonie, gewinnt als Handelsstation zwischen den beiden Abhängen des Thianschan immer mehr an Wichtigkeit.

\***Karatsu**, Hafenstadt in der japan. Provinz Sizen, auf der Insel Kjusiu, nördlich von Nagasaki an der Senkai-nada, mit 8000 Einw., welche Kohlen und Porzellan ausführen; wurde 1889 dem fremden Handel eröffnet.

\***Karamelow**, Petko, bulgar. Politiker, geb. 1840 zu Kalofer, ward in Moskau erzogen, studierte in Dorpat und wurde Lehrer in Poltawa, dann in Philippopol. Nach Ausbruch des russisch-türkischen Kriegs 1877 wurde er zum Vizegouverneur von Widin ernannt. 1879 zum Mitglied der Nationalversammlung von Tirnowa gewählt, hatte er hervorragenden Anteil an der Abfassung der Konstitution von Tirnowa und galt für den Führer der Radikalen. Unter Zankow 1880 Finanzminister, ward er bald Ministerpräsident, aber durch den Staatsstreich von 1881 beseitigt, worauf er in Ostrumelien für die großbulgarische Idee thätig war, gleichzeitig aber die Politik des Fürsten Alexander und seiner russischen Minister Sobolew und Kaulbars heftig bekämpfte; obwohl er die Verdienste Rußlands um Bulgarien anerkannte, erstrebte er doch die völlige Unabhängigkeit des geeinigten Staats von russischem Einfluß. Nach dem Rücktritt der russischen Minister ward er 1884 zum Präsidenten der Sobranie gewählt und, da Zankow hierauf zurücktrat, an die Spitze der Regierung gestellt. K. betrieb nun die Revolution in Philippopol 18. Sept. 1885 und bewog den Fürsten, dieselbe anzuerkennen und die Vereinigung Bulgariens und Ostrumeliens thatsächlich durchzuführen. Durch den Gewaltstreich gegen Alexander 21. Aug. 1886 wurde auch K. gestürzt, vereinigte sich aber mit Rutkurow und Stambulow zu einer Gegenrevolution, welche die Verschwörer der Herrschaft beraubte. Fürst Alexander ernannte K. bei seiner Abdankung 7. Sept. zu einem der drei Regenten, K. entzweite sich aber mit Rutkurow und Stambulow, da er das gute Verhältnis zu Rußland aufrecht erhalten wissen wollte und mit den schroffen Maßregeln und Beschlüssen der Regentschaft und der Sobranie Kaulbars gegenüber nicht einverstanden war. Er nahm daher 13. Nov. 1886 seine Entlassung und ward sogar im März 1887 wegen Verdachts des Hochverrats verhaftet, indes bald freigelassen. Die Schwankungen in Karamelows politischer Haltung erklärten sich aus dem alle bulgarischen Politiker erfüllenden Streben nach der höchsten Macht um jeden Preis.

\***Kardiograph** (griech., =Herzschreiber), von Marey erfundener Apparat zur graphischen Aufzeichnung der Herzbewegung. Kardiopneumograph, ein von Landois angegebener Apparat zur Aufzeichnung der kardiopneumatischen Bewegung, d. h. der Bewegung der Atemgase, welche von den Bewegungen des Herzens und der Gefäße abhängig ist. Letzterer Apparat besteht aus einem rechtwinkelig gebogenen Rohr, welches die Versuchsperson bei sistierter Atmung, weit offener Stimmritze und geschlossenen Nasenlöchern in den Mund nimmt und auf dessen andern Ende ein in der Mitte durchbohrtes Tellerchen befestigt ist. Dies Tellerchen ist mit einer zarten Haut von elastischem Kollodium überspannt, und in der Mitte der Haut ist ein Glasfaden angebracht, der an seinem freien Ende ein zartes Härchen trägt. Letzteres erzeugt auf einem durch ein Uhrwerk vorbeigezogenen

Tafelchen eine Kurve, welche der kardiopneumatischen Bewegung entspricht.

\***Karfaralinsk**, befestigte Kreisstadt in der Provinz Semipalatinisk des russisch-asiat. Generalgouvernements der Steppe (Zentralasien), mit zwei Kirchen, einer Moschee und (1881) 2027 Einw.

**Karl**, 7) K. VI., deutscher Kaiser. Vgl. Landau, Geschichte Kaiser Karls VI. als König von Spanien (Stuttg. 1889).

9) K. Friedrich, Großherzog von Baden. Seine Politische Korrespondenz 1783—1806: wurde von Erdmannsdörffer herausgegeben (Heidelberg 1888 ff.).

12) K. Friedrich Albrecht, Markgraf von Brandenburg-Schwedt. Ihm zu Ehren wurde 1889 das 7. brandenburgische Infanterieregiment Nr. 60 Infanterieregiment Markgraf K. benannt.

23) K. VIII., König von Frankreich. Vgl. Delaborde, L'expédition de Charles VIII en Italie (Par. 1888).

25) K. X., König von Frankreich. Vgl. Ville-neuve, Charles X et Louis XIX en exil. Mémoires inédits (Par. 1889).

30) K. Anton, Fürst von Hohenzollern (1811 bis 1885). Ihm zu Ehren erhielt 1889 das hohenzollernsche Füsilierregiment Nr. 40 den Namen Füsilierregiment Fürst K. Anton von Hohenzollern.

32) K. IV., Herzog von Lothringen. Vgl. Des Robert, Campagnes de Charles IV, duc de Lorraine et de Bar, en Franche-Comté, en Alsace, en Lorraine et en Flandre, 1638—43 (Nancy 1889).

35) K. Friedrich August, Herzog von Mecklenburg-Strelitz, preuß. General. Ihm zu Ehren ward 1889 das 6. ostpreussische Infanterieregiment Nr. 43 Infanterieregiment Herzog K. von Mecklenburg-Strelitz benannt.

36) K. I. von Anjou. Vgl. Sternfeld, K. von Anjou als Graf der Provence, 1245—65 (Berl. 1888).

52) K. Albert, König von Sardinien. Vgl. Costa de Beauregard, Prologue d'un règne. La jeunesse du roi Charles Albert (Par. 1888).

62) K. XIV. Johann (Bernadotte). Vgl. Blomberg, Marskalk Bernadotte (Stoch. 1889).

74) K. I. Friedrich Alexander, König von Württemberg, feierte 25. Juli 1889 unter großen Festlichkeiten sein 25jähriges Regierungsjubiläum. Nötigte den König auch seine andauernde Krankheit, den Winter in südlichem Klima zuzubringen und auch den Sommer der Hauptstadt fern zu bleiben, so war seine Herrschaft doch reich an Erfolgen sowohl für die innere Entwicklung auf geistigem und materiellem Gebiet als für die Stellung Württembergs im Reich; der große Umschwung in der Gesinnung der Bevölkerung vom Partikularismus zu deutschnationaler Haltung vollzog sich unter der Regierung Karls und trug dazu bei, den Parteihader zu beschwichtigen. Der König war darauf bedacht, im Einvernehmen mit der Bevölkerung und dem Landtag zu bleiben, und brachte diesem Einvernehmen 1888 auch die seit langem gewohnte Gesellschaft zweier Amerikaner zum Opfer, über deren spiritistische Thätigkeit Gerüchte im Umlauf waren, welche die Bevölkerung beunruhigten.

\*75) K. Ludwig, Erzherzog von Osterreich, geb. 30. Juli 1833, jüngerer Bruder des Kaisers Franz Joseph I., trat in die Armee, ohne indes eine hervorragende Rolle in derselben zu spielen, und bekleidete in ihr den Rang eines Generals der Kavallerie. 1855—59 war er Statthalter von Tirol. Er stand von Jugend an unter clerikalem Einfluß, ließ seine Kinder von Jesuiten erziehen und war ein entschiedener

dener Gegner Preußens. Seinen Einfluß am Hof suchte er daher für eine klerikale antipreußische Politik geltend zu machen, jedoch auch auf diesem Gebiet erzielte er keine großen Erfolge. Dagegen machte er sich durch seine Fürsorge für die Kunst verdient. Gelegentlich vertrat er den Kaiser bei der Abstattung von Besuchen an auswärtigen Höfen. Durch den Tod des Kronprinzen Rudolf (30. Jan. 1889), der keinen Sohn hinterließ, wurde K. der nächste zum Thron. Wenn auch nicht anzunehmen ist, daß er nach seinem bloß drei Jahre ältern Bruder noch als Kaiser folgen werde, so wird doch einer seiner Söhne dereinst den Thron bestiegen, auf den sie sogar bei Lebzeiten des Kronprinzen Rudolf, falls derselbe keinen Sohn bekam, Aussicht hatten. K. war in erster Ehe vermählt mit der Prinzessin Margarete von Sachsen, die 1858 kinderlos starb; dann heiratete er 1862 die Prinzessin Annunziata von Sizilien, die ihm vier Kinder gebar und 1871 starb; seit 1873 ist er mit einer Tochter des Prinzen Miguel von Portugal, Erzherzogin Maria Theresia, vermählt. Der älteste Sohn, Erzherzog Franz Ferdinand, geb. 18. Dez. 1863 zu Graz, trat 1876 in die Armee u. ist jetzt Oberstleutnant im Infanterieregiment Nr. 102; derselbe erbte nach dem Tode des letzten Herzogs Franz V. von Modena (1875) den Namen Este und das enorme Vermögen dieser Linie des Kaiserhauses. Zum Stammhalter des Hauses war aber eigentlich der zweite Sohn, Erzherzog Otto Franz Joseph, geb. 21. April 1865 zu Graz, aus-ersehen, der 1886 mit der Prinzessin Maria Josepha von Sachsen vermählt wurde; er ist Rittmeister im 6. Dragonerregiment in Brünn, gab aber durch seinen Lebenswandel wiederholt Anstoß.

\*76) K. I. Ferdinand Ludwig etc., König von Portugal, Herzog zu Sachsen, geb. 28. Sept. 1863, ältester Sohn des Königs Ludwig I. und seiner Gemahlin Pia, erlangte in der Armee den Rang eines Oberstleutnants, in der Marine den eines Fregattenkapitäns, vermählte sich 22. Mai 1886 mit der Prinzessin Amalie, Tochter des Grafen von Paris, und folgte seinem Vater 19. Okt. 1889 als König von Portugal. Sein ältester Sohn ist Kronprinz Louis Philipp, geb. 21. März 1887.

\*Karl, 1) Alexander, Abt von Melk, geb. 19. März 1824 zu Gmünd in Niederösterreich, studierte Theologie, wurde 1849 zum Priester geweiht, dann zum Professor der Moralthologie und der griechischen Sprache am Stiftsgymnasium zu Melk und 1886 zum Novizenmeister und Klerikerdirektor ernannt. Dann war er Pfarrer in Willersdorf bei Ober-Hollabrunn. 1875 wurde er zum Abt des Benediktinerstifts zu Melk gewählt und 1876 in das Herrenhaus berufen; auch ist er Mitglied des niederösterreichischen Landtags. In beiden Körperschaften schloß er sich der Verfassungspartei an; er ist einer der wenigen höhern Geistlichen, welche noch deutsch und liberal gesinnt sind.

\*2) Engelbert, Schauspieler, geb. 5. Mai 1841 zu München, begann seine theatralische Laufbahn mit 19 Jahren bei Max Schweiger daselbst und setzte sie dann als Darsteller im komischen Fach in Regensburg, später am Altientheater in München fort, ging 1869 ans Josephstädter Theater nach Wien und fand hier bald warme Anerkennung. Der Ausbruch des deutsch-französischen Kriegs entzog K. seiner bisherigen Thätigkeit, die er indessen nach dem Feldzug als Regisseur in Graz wieder aufnahm. Kurze Zeit nachher, und nachdem er sich mit der Tochter des Kammerjägers Kindermann in München verheiratet hatte, nahm K. ein Engagement als Regisseur und Lokaldirich-

ter am Dresdener Residenztheater an, wirkte fünf Jahre später als Charakterkomiker in Breslau und folgte dann von hier einem Ruf an das Hoftheater zu Dresden, wo er 1879 die Leitung des Residenztheaters übernahm, die er noch jetzt führt. Durch geschickte Pflege von Posse, Operette und Volksstück hat K. diesem Institut eine sichere Grundlage des Gedeihens geschaffen.

\*Karlsfeld, Irrenanstalt, s. Brehna (Bd. 3).

\*Karlsberg, Anstalt für Epileptische und Arbeiterkolonie, s. Rastenburg (Bd. 13).

\*Karoline, 4) K. Marie, Königin von Neapel. Vgl. Jeaffreson, The queen of Naples and Lord Nelson (Lond. 1889, 2 Bde.).

\*Karolincinsel, Insel in der Manahiligruppe des Stillen Ozeans, eine Laguneninsel von 5,5 qkm Umfang, größtenteils ein Riff aus Sand und Korallenfelsen, das bei jeder Ebbe entblößt, bei jeder Flut größtenteils überschwemmt wird. Auf ihm liegen neun gut bewaldete Inseln, deren Bestand an Kokospalmen durch Anpflanzung noch vermehrt ist. Besonders am Südostende ist die Vegetation eine üppige. An der Ostseite bildet ein Riff mit der leicht gekrümmten Insel bis auf einzelne tiefe Kanäle ganz seichte Lagunen. Die Insel wurde bereits vor längerer Zeit von England in Besitz genommen und diese Besitzergreifung in neuester Zeit wiederholt.

\*Karolvi, Graf Aloys, österreich. Gesandter, nahm im Juni 1888 seine Entlassung als österreichisch-ungarischer Botschafter in London und starb 26. Dez. 1889 auf seiner Besitzung Stampfer in Ungarn.

\*Karscha, Stadt in Buchara, an dem gleichnamigen Steppenfluß, 150 km südöstlich von der Stadt Buchara, mit einem Palast des Emirs, einem Bazar, einer Citadelle mit 10 m hohen Lehmmauern, gepflasterten Straßen, einer öffentlichen, von Silberpappeln beschatteten großen Promenade, einem Umfang von 9 km und 25,000 Einw., welche Waffen und Messerwaren anfertigen, die bis nach Persien und Arabien gehen, sowie kunstvoll ziselirte und mit Silber eingelegte Kupferwaren und schöne Wasserlannen. Die Einwohner von K. stehen im ganzen Chanat wegen ihres guten Geschmacks und ihrer Intelligenz in Ruf. In der Umgegend wird viel Tabak gebaut, der weithin versandt wird. Tamerlan hatte bei K. einen Palast, später ließen die usbekischen Chanen in der Stadt selbst einen Palast erbauen, der seitdem Lieblingsresidenz des Emirs von Buchara war.

\*Kartell, das Bündnis, welches die drei regierungsfreundlichen Parteien des deutschen Reichstags, die Deutschkonservativen, die Reichspartei und die Nationalliberalen, nach der Auflösung des Reichstags wegen Ablehnung des Septennats (14. Jan. 1887) für die Neuwahlen schlossen, bei welchen in denjenigen Wahlkreisen, in welchen bisher ein Mitglied der drei Kartellparteien im Besitz des Mandats gewesen war, dieser oder ein Ersatzmann desselben gewählt werden und in den andern Wahlkreisen eine Einigung der drei Parteien über einen gemeinsamen Kandidaten erfolgen sollte. Die Kartellparteien errangen bei der Wahl vom 21. Febr. 1887 die Mehrheit (217 gegen 173 Stimmen) und sicherten hierdurch nicht nur die Genehmigung des Septennats, sondern auch der andern Regierungsvorlagen, wie der Mehrforderungen für Rüstungen, des Alters- und Invalidenversorgungsgesetzes, der Branntweinsteuer, der Kolonialvorlagen u. a. Das K. wurde von dem Zentrum und den Deutschfreisinnigen aufs heftigste angegriffen, aber auch von dem äußersten Flügel der Konservativen, der Kreuzzeitungspartei unter Hammerstein und Stöder,

angefeindet, bis Kaiser Wilhelm II. 2. Okt. 1889 im »Reichsanzeiger« das K. für »eine den Grundsätzen seiner Regierung entsprechende Gestaltung« erklärte. Das K. wurde daher Anfang Dezember 1889 für die Neuwahlen vom 20. Febr. 1890 erneuert, aber in einzelnen Wahlkreisen angefochten. Die Ultramontanen, Deutschfreisinnigen und Sozialdemokraten schlossen eine Art »Antikartelle«, und da die Strömung im Volk sich geändert hatte, erlitt das K. 20. Febr. 1890 eine Niederlage und verlor die Mehrheit im Reichstag. — Auch die vertragmäßigen Vereinbarungen in Industrie und Handel, welche Konkurrenten zu dem Zweck abschließen, sich durch gemeinsames Vorgehen auf dem Markt, insbesondere durch Einhaltung einer untersten Preisgrenze, gegen ihnen schädliche Folgen der Konkurrenz zu schützen, nennt man Kartelle. Solche Kartelle wurden in der neuern Zeit in größerer Zahl gebildet und zwar vorzüglich in den Vereinigten Staaten von Nordamerika. 1888 zählte man in Deutschland 53 Kartelle und zwar 4 für Kohle, 14 Eisen, 3 andre Metalle, 6 Steine und Erden, 8 chemische Erzeugnisse, 3 Salz, 2 Spiritus, 7 Spinn- und Webstoffe, 3 Papier, 1 Buchhandel, 2 Verkehr; ferner gab es 18 in Oesterreich, 6 in Belgien, 10 in England, 4 in Frankreich, 3 in Rußland, 3 in Scandinavien, 2 in der Schweiz. Außer diesen heimischen Kartellen finden wir 11 internationale Kartelle für Schienen, das der Bleiwerke, das Kupferfunditat (inzwischen verfracht), die Zinkkonvention, Zinnkonvention, Kongreß der Fensterfabrikanten, das K. der Zwirnfabrikanten, den Internationalen Seringspool. Japan hatte ein K. der Salznieder, Bombay ein Händlerkartell, Indien ein Jutekartell. Auf Vollständigkeit können Statistiken dieser Art allerdings keinen Anspruch erheben.

\*Karthwelier (Kartwelier), großer, zur indoeuropäischen Rasse gehöriger Volkstamm, dessen Hauptstamm die Georgier oder Grusiner bilden, zu denen sprachlich die Imerether gehören, und denen die Mingrelier, Swanethen, Adscharen und Lasen, Pshawen, Tluschen und Chemsuren zuzurechnen sind. Ihre Gesamtzahl beträgt 1,100,000, wovon 480,000 Imerether und Gurier, 350,000 Grusiner, 215,000 Mingrelier, 20,000 Adscharen und Lasen, 13,000 Swanethen. Vgl. Kaukasien (Bd. 17).

\*Kartoffelschälmaschine, mechan. Vorrichtung, mit-

Bei der auch auf Obst anwendbaren Maschine von Herzog in Leipzig-Neuditz wird die Kartoffel zwischen zwei Hälften einer getheilten Welle festgeklemmt, und während die Welle durch eine Kurbel in Umdrehung versetzt wird, bewegt sich ein Messer im Bogen von rechts nach links an der Kartoffel hin und löst die Schale in einem feinen Streifen ab. Das Messer erhält seine Bewegung durch ein Schneckengetriebe und wird durch eine Spiralfeder beständig leicht gegen die Kartoffel gedrückt. Diese Maschine soll in 1 1/2 Stunden 1 Htr. Kartoffeln schälen. Bei der K. von Parff in Köln, welche je nach ihrer Größe 50—250 kg unsortierte Kartoffeln in einer Stunde schält, werden letztere unter beständigem Berieseln mit Wasser auf einer schwach trichterförmigen Platte, welche mit hakenförmigen Messern versehen ist und schnell rotiert, gleichfalls in Umdrehung versetzt und dabei den Messern beständig in anderer Richtung dargeboten, so daß die Schalen in ganz feinen Scheibchen abgelöst werden. Fig. 1 u. 2 zeigen den Durchschnitt der Maschine und die Schälischeibe mit ihren Messern (Fig. 2a). Der Deckel der Maschine dient als Wasserbehälter, aus welchem das Wasser durch eine Brause auf die Kartoffeln herabströmt. Die fertig geschälten Kartoffeln fallen durch eine seitliche Öffnung heraus, während Wasser und Abfall in der Mitte der Maschine abgeführt werden. Während der Verlust beim Handschälen 25, selbst 30 Proz. beträgt, beziffert sich derselbe bei der Parff'schen Maschine auf 10—12 Proz.

\*Kartonagenfabrikation, die Herstellung von Kästen, Schachteln, Behältern u. dgl. aus Pappe oder Karton, die in neuerer Zeit mit Hilfe von Maschinen vielfach im großen betrieben wird. Werden die Schachteln aus einem Stück gefertigt, so erhalten sie ihre Gestalt in Formen mittels Balancier- oder Kniehebelpressen, die gewöhnlich durch Dampfkraft betrieben werden. Die aus Stahl herzustellende Form besteht aus dem äußern Mantel (Matrize) und dem in diesen einpassenden Kern; der Mantel liegt fest in der Presse und kann durch Gas od. dgl. heiß gehalten werden, während der Kern auf- und abbewegbar ist. Als Material verwendet man zähe, leicht latinierte, sogen. Lederpappe, welche vor dem Pressen die etwa gewünschten Verzierungen auf einer lithographischen Presse oder durch Streichen mittels der in der Buntpapierfabrikation üblichen Methode, z. B. als Holz-

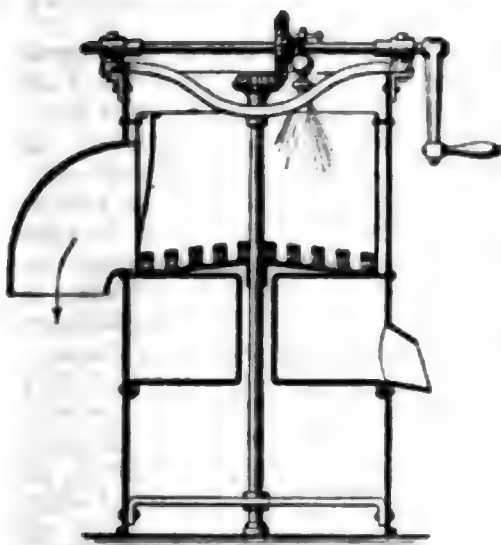

Fig. 1. Durchschnitt.  
Parff's Kartoffelschälmaschine.

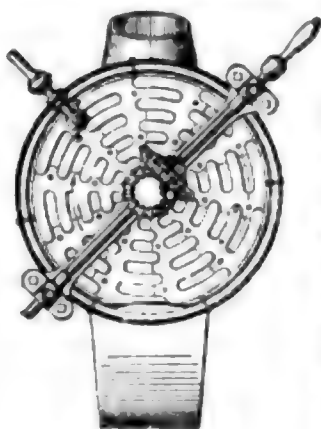

Fig. 2. Schälischeibe.



Fig. 2a. Messer.

tels welcher das Schälen der Kartoffeln schneller und sparsamer als mit der Hand ausgeführt werden kann.

den bis zu einigen Minuten geschlossen bleibt. Eine am Stempel angebrachte scharf geschliffene Kante schneidet

zugleich die überstehenden Papptheile fort, so daß die Schachtel fertig aus der Form hervorgeht. Bei Schachteln mit Deckeln werden letztere auf gleiche Weise erzeugt und nur die Unterteile mit einem eingeklebten Hals versehen, über den der Deckel paßt. Vielfach werden auch sowohl Unterteil als Deckel geändert, d. h. an den zusammenstoßenden Rändern auf einer drehbankartigen Maschine mit schmalen Blechstreifen eingefaßt, die vorher auf einer Stanze schon U-förmig gebogen wurden. Wenn auch auf dem Weg des Pressens aus einem Stück Pappe unzählige Gegenstände (Schachteln, Teller, Schalen, Atrappen zc.) mit ebenso vielfacher Verzierung (Imitation von Strohgeflecht, Hirnhorn, Leder zc. sowie Prägungen aller Art [Schriften, Wappen u. dgl.]) massenweise fabriziert werden, so ist doch eine zweite Art der Fabrikation von mindestens ebenso großer Bedeutung, da die großen und eckigen Schachteln aus mehreren Teilen zusammengefügt werden müssen, was allerdings nicht ausschließt, daß man die einzelnen Teile selbst (Böden, Deckel zc.) durch Pressen erzeugt. Der Grundgedanke dieser Fabrikation besteht entweder darin, daß sämtliche Seitenstücke nach Form und Größe zugeschnitten und an den Kanten miteinander verbunden werden, oder daß man die Papptafel nach bestimmten, der Form entsprechenden Linien einrißt, nach diesen aufbiegt und an den zusammenstoßenden Kanten vereinigt.

Das Zuschneiden der Pappe erfolgt in beiden Fällen fast immer auf Kreisscheren von der Einrichtung, daß auf zwei parallelen, übereinander liegenden, horizontalen Wellen mehrere (2—10) Paar Kreismesser in verstellbaren Abständen angebracht sind, um gleichzeitig ebensoviel Scheiben oder Streifen zu schneiden, indem die Papptafeln, an Linealen geführt, von einem Walzenpaar durch die sich drehenden Kreismesser hindurchgeschoben werden. Zum Rippen bedient man sich der Rippsmaschine, welche dem Wesen nach aus einer glatten Tischplatte besteht, über welcher Rippen so verstellbar gelagert sind, daß die unter denselben durchgezogenen Pappen die zum Einbiegen erforderlichen Einkerbungen erhalten. Als Rippen dienen entweder kreisrunde Stahlscheiben mit zwei unter 90° zusammenstoßenden Handflächen, oder ebensolche Scheiben als Fräsen konstruiert und wirkend, oder V-förmig gekehrte Stähle. Da die Durchführung der Pappen durch die Rippsmaschine auf gleiche Weise erfolgt wie bei den Kreisscheren und die Rippen fast stets den Kanten der Pappen parallel laufen, so hat man Scher- und Rippsmaschine vielfach vereinigt, um mit einem Durchgang sowohl das Rippen als Zerschneiden auszuführen. Nach dem Rippen kommt eine besondere Eckenausstoßmaschine zur Anwendung, welche mit winkelförmigen, auf- und abwärts bewegten Messern die Eckstücke abschneidet, die beim Umbiegen der Seitenwände an jeder Ecke eine doppelte Lage bilden würden.

Auf solche Weise vorbereitet, werden die Pappstücke zu Kästen, Schachteln zc. zusammengefügt und zwar entweder durch Aufeinanderleimen besonders angelegter Flügelstücke, oder durch Aufkleben von Leinwand-, Papier- und Lederstreifen, oder durch Zusammenheften mittels Drahtstifte oder Blechklammern. Letztere Verbindungsart ist für die Massenfabrikation von größter Bedeutung geworden, da sie mit besondern Maschinen zur Ausführung gelangt. Das Prinzip dieser Kartonheftmaschine ist dasselbe, nach welchem die Buchheftmaschine (s. Buchbinden, Bd. 17) konstruiert ist. Zur Unterstüßung der zu vereinigenden Blätter dient ein dachförmiger

Amboß, an dessen oberer Kante die Blätter zusammengestoßen werden. Ein unten dreieckig ausgechnittener, mittels eines Fußtrittes oder Exzenters angetriebener Hammer schlägt die Klammern dann so ein, daß sie die in nebenstehender Figur sichtbare verbindende Lage erhalten. Die Drahtklammern werden dabei aus plattgedrücktem Stahl Draht gewöhnlich von der Heftmaschine selbst unmittelbar hergestellt, während man die aus etwa 10 mm breiten, an beiden Längskanten sägezahnartig ausgezackten Blechklammern auf besondern Durchstoßmaschinen in langen Streifen anfertigt und für den Gebrauch in passende Längen zerschneidet. Einzelne Blechklammernheftmaschinen besitzen die Einrichtung, mittels welcher von dem gezackten Blechband nur je ein Stück von einer Fadenbreite abgeschnitten und in die Pappen eingestochen und umgeschlagen wird. In vielen Fällen treten bei der K. mit Beibehaltung derselben Grundzüge andre Vorrichtungen in Thätigkeit. Bei cylin derförmigen Gefäßen z. B. biegt man die Pappe auf einer Walzenbiegmaschine wie Blech, schneidet die Böden auf einer Rundschneidkreisschere und wählt zum Heften Cylinderflächen für Amboß und Hammer; auf Wölbmaschinen lassen sich Wulste und Verzierungen, auf Pressen nachträglich in Deckeln Ausbauchungen hervorbringen zc. Eine äußere Ausstattung durch Einfassungen und Bordüren geht gewöhnlich dem Zusammenheften voraus, indem die durch Zuschneiden und Rippen vorbereiteten Tafeln unter Druckrollen hingeführt werden, welche entsprechende Streifen von Gold-, Silber- oder Buntpapier aufkleben oder mit Zubehörfahne liegender Falz- und Druckrollen ihre Kanten einfassen.

Bemerkenswert sind die in neuester Zeit aufkommenen Ersatzstoffe für Leder, Pergament, Elfenbein, Schildpatt, Perlmutter zc., welche in der Regel aus Papiermasse (sogen japanisches Leder aus den Fasern des Maulbeerbaums) oder Leimmasse (künstliches Schildpatt) bestehen. Der brauchbarste Stoff zur Nachahmung von Elfenbein ist jedoch das Celluloid, da demselben in täuschendster Weise die Färbung und Aderung des Elfenbeins gegeben werden kann, und da es bei etwa 125° sich formen, walzen, pressen und mit einer Lösung von Schellack und Kampfer in Spiritus auf Pappe aufkleben läßt.

**\*Kasalinsk**, Stadt und Festung in der Provinz Sir Darja des russ. Generalgouvernements Turkestan, an der Kasala, einem Zweig des Sir Darja, mit einem großen Bazar und (1884) 2027 Einw. Die Festung ist strategisch sehr wichtig, da sie zugleich die Zugänge zum Aralsee, das untere Thal des Sir Darja und die Straßen von Chiwa und Drenburg beherrscht. Die Russen machen große Anstrengungen, die frühere Fruchtbarkeit und starke Bevölkerung des Bezirks von K. durch Wiedereröffnung der alten verfallenen Bewässerungskanäle wiederherzustellen.

**Kaschmir**. Den Thron von K. bestieg 12. Sept. 1885 Bertab Singh. Derselbe wich von der Gewohnheit seiner Vorfahren ab, ein Mitglied der Familie, welche seit langer Zeit ein Anrecht hierauf besaß, zum Dewan (leitenden Minister) zu ernennen, und machte einen bengalischen Brahmanen zum Minister. Da dieser sich bald unmöglich machte, berief Bertab Singh 1887 ein begabtes Mitglied der berechtigten Familie als Dewan, setzte ihn aber wieder ab und übertrug das Amt einem ganz unfähigen Mann aus der Familie, der große Unordnungen im Beamtentum



einreißen ließ. Daher wurde der Maharadscha 1889 gezwungen, einen Regentschaftsrat einzusetzen, welcher sich in allen wichtigen Fällen mit dem britischen Residenten zu verständigen hatte. Der Maharadscha erhielt eine Zivilliste angewiesen. Die Engländer organisierten sofort in diesem für die Verteidigung Indiens gegen einen Angriff von Afghanistan aus so wichtigen Land eine starke Truppenmacht.

**Käse** unterliegt in viel geringerem Grade der Verfälschung als andre Nahrungsmittel. Abgesehen von ganz zufälligen Verunreinigungen, welche aus Unvorsichtigkeit oder Unwissenheit in den K. gelangten, kommt Kunstkäse als echter K. in den Handel. Ersterer ist von einem geübten Kenner an der eigenartigen fettigen Beschaffenheit zu erkennen; zur sichern Unterscheidung muß man aus der Ware eine hinreichende Menge Fett ausziehen, um letzteres wie Butterfett auf seine Beschaffenheit zu prüfen. Durch Anwendung ungeeigneter Gefäße bei der Käsebereitung können Metallsalze in den K. gelangen, es wird auch behauptet, daß hier und da zu gewissen Zwecken dem K. Metallsalze zugefügt werden. Solche Verunreinigungen sind in der Asche des Käses leicht nachweisbar. Durch bleireiches Stanniol kann der K. bleihaltig werden, stets aber findet sich Blei nur in der hart unter der Rinde liegenden Schicht, niemals im Innern des Käses, so daß keine Gefahr vorhanden ist, wenn man den K. nicht allzu sparsam schält.

**Kastrat.** Die Kastration der Rube wird mit gutem Erfolg ausgeführt, wenn es sich um Entfernung erkrankter Ovarien handelt, und gilt heutzutage für fast gefahrlos. Auch zwecks der Steigerung der Mastfähigkeit bei Tieren, die sich sonst schlecht ernähren, scheint die Operation empfehlenswert, während ihr Ergebnis mindestens zweifelhaft erscheint, wenn man hohe Milchergiebigkeit dauernd machen will.

**\*Katalanische Sprache und Litteratur.** Die katalanische Sprache, welche heute als Volksmundart an der Ostküste Spaniens (in Katalonien, Valencia und auf den Balearischen Inseln), in einigen Gemeinden des franz. Departements Ostpyrenäen, in Alghero auf Sardinien, von den Juden in Saloniki, auch in einigen überseeischen Kolonien Spaniens von etwa 4 Mill. Bewohnern gesprochen wird, galt im Mittelalter als eine selbständige romanische Sprache mit eigener Litteratur und bildete das Bindeglied zwischen dem Provençalischen und eigentlich Spanischen (Kastilischen). Seit dem Ende des 15. Jahrh. wurde durch die politischen Verhältnisse das Katalanische auf die Stufe einer bloßen Mundart herabgedrückt, und trotz des noch immer starken Provinzial- und Munizipalgeistes in Katalonien erstarb die selbständige katalanische Litteratur. Erst im 19. Jahrh. erfolgte eine Wiederbelebung derselben, eine der Auferstehung des Provençalischen in Frankreich verwandte, immerhin etwas künstliche Bewegung, die inzwischen stärker angewachsen ist, und deren letzter Ausgang sich nicht vorher bestimmen läßt. Die altkatalanische Litteratur zeichnete sich zunächst durch einen großen Reichtum an Volksliedern aus, von denen neuerdings ein großer Teil durch Mila y Fontanals im »Romancerillo catalan« (2. Aufl., Barcelona 1882) gesammelt wurde. Im 13. Jahrh. besaßen die Katalanen neben ihrem Volkslied eine Kunstdichtung in der Weise u. nach dem Muster der provençalischen Lyrik, mit stärkerem Übergewicht der didaktischen Elemente als bei den leichtlebigen Provençalern. Unter den Prosaschriftstellern gelten die Chronisten R. Muntaner und B. Desclot, der Scholastiker R. Lull als die hervorragendsten. Im 15. Jahrh. begann die italienische Litteratur wie

auf die eigentlich spanische auch auf die katalanische Poesie zu wirken, Dichter wie A. March und J. Roig (um 1470) erweisen deutlich den Einfluß der italienischen Kunstlyrik. Aber sowohl die lyrisch-didaktische Dichtung als die Anfänge selbständiger katalanischer Dramatik (wie die Komödie »Le hom enamorat y la fembra satisfeta« des Domingo Maspons von 1392, die viel aufgeführte barcelonische Komödie »Mascaron«) gingen in dem wachsenden Übergewicht Kastiliens und der kastilischen Schriftsprache unter. Auch die vom Marques de Villena zu Ende des 14. Jahrh. eingeführten Blumenpreisspiele zu Barcelona erstarben und wurden erst mit dem Wiederaufleben der katalanischen Litteratur in jüngster Zeit (1859) neu eingerichtet. Im Zusammenhang mit partikularistischen politischen Bestrebungen entstanden seit 1850 Zeitungen u. Zeitschriften in neukatalanischer Sprache, die fortgepflanzte Volksmundart ward wiederum zur Schriftsprache durchgebildet, hat auch schon wieder eine Gruppe selbständiger Dichter, unter ihnen B. Balaguer (s. d., Bd. 2), Jascinto Verdaguer (»La Atlantida«; franz. Übersetzung von Savine, mit geschichtlicher Übersicht, 1882; ferner »Idilis y cants mistichs«), E. Plombart (Epigramme: »Niu d'abelles«), die Profaiisten Felin y Cobina, Careta y Vidal, Miera y Bertran u. a., aufzuweisen. Seit 1873 erscheint in Paris die von Aguilo y Juster begründete »Biblioteca catalana«, durch welche das Interesse auch nichtkatalanischer Kreise auf die katalanischen Geisteserzeugnisse gelenkt wurde. Die Ausbreitung und Vertiefung der romanischen Sprachstudien kam der vergessenen und unbeachteten Sprache und Litteratur gleichfalls zu Hilfe. Vgl. über das Altkatalanische Russasia, Die katalanische Version der sieben weisen Meister (Wien 1876); Mila y Fontanals, Observaciones sobre la poesia popular (Barcel. 1853); über das Neukatalanische und die demselben zugewandte litterarische Bewegung Cambouliu, Essai sur l'histoire de la littérature catalane (2. Aufl., Bar. 1858); Tubino, Historia del renacimiento literario en Cataluña (Madr. 1880); E. Vogel, Neukatalanische Studien (Baderb. 1886, mit reichhaltigen Litteraturangaben); Körting, Encyclopädie der roman. Philologie, Bd. 3 (Heibr. 1886). Katalanische Zeitschriften: »Lo Gay Saber« und »La Renaixensa« erscheinen in Barcelona.

**Kate,** 1) Jan Jakob ten, holländ. Dichter, starb 26. Dez. 1889 in Amsterdam.

**\*Kathai,** eine im 13.—15. Jahrh. in Europa übliche Bezeichnung für China, hergeleitet von dem Wandschurenvolk Rhitan, welches bis 1123 den Norden Chinas innehatte, und von den Reisenden des 13. Jahrh., insonderheit von Marco Polo, für das ganze chinesische Reich gebraucht.

**Kaskow,** Michael Nikiforowitsch, russ. Publizist, erlangte auf den Zaren Alexander III. immer größern Einfluß und gewann ihn für die rücksichtsloseste Russifizierung aller nichtrussischen Provinzen des Reichs und für die Herstellung altnationaler Eigentümlichkeiten. Von leidenschaftlichem Haß gegen Deutschland beseelt, betrieb er den Abschluß eines Bündnisses mit Frankreich aus eifrigste, um den Widerstand Mitteleuropas gegen die panslawistischen Pläne zu brechen, und griff ungestraft in der »Moskauer Zeitung« die friedliebende Politik des Ministers v. Giers in beleidigendster Weise an. Er nannte sich »Knecht des Zaren«, verfolgte aber mit Energie, Begabung und publizistischem Geschick nur selbstsüchtige Zwecke, die Beiriedigung seines Ehrgeizes und seiner Habgier. Er starb 1. Aug. 1887 auf seinem Gut Sna-

mensky bei Moskau mit Hinterlassung eines großen Vermögens. Das Haupt der französischen Patriotenliga, Deroulède, eilte nach Moskau, um im Namen der französischen Nation einen Kranz auf Katskows Grab zu legen.

\***Katscha**, Provinz des nordöstlichen Belutschistan, unter der Herrschaft des Chans von Kelat, im N. begrenzt von den Brahui- oder Salabergen, im N. von Ausläufern der Solimanberge, im S. und O. durch den Distrikt Schikarpur der britisch-indischen Provinz Sind, welchem es seiner natürlichen Beschaffenheit nach durchaus angehört. Die Engländer haben ihre strategische Eisenbahn nach Kandahar mitten durch K. geführt, indem sie dieselbe von der Indusbahn bei Schikarpur abzweigten und über Sibi durch den Karipaf nach Quetta und dann in nordwestlicher Richtung weiterführten. Etwas südlicher vom Karipaf führt der berühmte Bolanpaf, dessen Eingang die Stadt Dadar bewacht, und noch weiter im Thal des Mula der nach diesem benannte große Paf über das Brahuigebirge. Die Bevölkerung, meist Dschat, wird auf 100,000 Seelen berechnet; Hauptort ist Gandawa.

\***Katty Kurgan**, Fort in der Provinz Serasschan des russ. Generalgouvernements Turkestan, am linken Ufer des Flusses Serasschan, nahe der Grenze von Buchara, mit (1879) 4125 Einw.

\***Kakeler** (Kakler), Friedrich Georg Andreas von, preuß. General, geb. 24. Jan. 1765 zu Grimminghausen bei Altona, Enkel des preußischen Generals Nikolaus Andreas v. K., trat 1779 als Kornett in ein Husarenregiment, kämpfte als Stabsrittmeister bei den Blücher'schen Husaren 1798—94 gegen die Franzosen, 1806 als Husarenmajor unter Blücher, erhielt sodann das Kommando der westpreußischen Ulanen und befehligte 1813—14 die Vorhut Blücher's, dann des York'schen Korps. Er zeichnete sich durch List, Kühnheit und unermüdbliche Thätigkeit aus; der ausgezeichnete Reiter war sein Adjutant. Im Dezember 1813 zum Generalmajor befördert, kam er 1815 nicht zum Kampfe, wurde Brigadefeldkommandeur zu Stettin und erhielt darauf eine Division in Danzig. 1826 verabschiedet, starb er 12. Juli 1834 in Wittinsfelde bei Elbing. Ihm zu Ehren wurde 1889 das schlesische Ulanenregiment Nr. 2 Ulanenregiment v. K. genannt.

**Kaub**, Stadt im Regierungsbezirk Wiesbaden, gehört seit 1886 zum Kreise St. Goarshausen.

**Kaufmann**, (\*6) Georg Heinrich, Geschichtschreiber, geb. 9. Sept. 1842 zu Münden in Hannover, studierte zu Halle und Göttingen (hier unter Waitz) Philologie u. Geschichte, erlangte 1864 durch die Dissertation über »Die Werke des Solinus Apollinaris Sidonius für die Geschichte seiner Zeit« (Götting. 1864) die philosophische Doktorwürde, war seit 1865 Lehrer am Gymnasium in Göttingen, seit 1872 am Lyceum zu Straßburg i. El. thätig und wurde, seit 1888 beurlaubt, 1889 zum Professor der Geschichte an der Akademie zu Münster in Westfalen ernannt; gleichzeitig ward er von der bayrischen Akademie der Wissenschaften zum korrespondierenden Mitglied gewählt. Er schrieb außer kleinern Abhandlungen in verschiedenen Zeitschriften: »Deutsche Geschichte bis auf Karl d. Gr.« (Leipzig. 1880—81, 2 Bde.); »Geschichte der deutschen Universitäten« (Stuttg. 1888 ff.).

**Kaukasien**. Die neuere Zählung der Bevölkerung vom Jahr 1881 hat für die ethnographischen Verhältnisse der Statthalterschaft ein wesentlich anderes Bild geliefert als das auf Grund des ethnographisch-statistischen Berichts des Chefs des kaukasischen Statistischen Büreaus, v. Seidlitz, von uns gegebene. Da-

nach verteilte sich die auf 6 1/2 Mill. ermittelte Bevölkerung in runden Zahlen auf die ethnographischen Hauptabteilungen wie folgt:

Russen . . . . .	2 000 000	Abchasen und Osseten . . . . .	20 000
Polen . . . . .	6 000	Swanethen . . . . .	13 000
Tscherken . . . . .	1 000	Andre . . . . .	2 000
Deutsche . . . . .	21 000	<b>Karthwelier:</b> 1100 000	
Moldauer . . . . .	1 000	Tscherkesen . . . . .	120 000
Griechen . . . . .	25 000	Abchasen und Abasiner . . . . .	20 000
Perser . . . . .	10 000	Tschetschenen . . . . .	180 000
Tat. . . . .	90 000	Lesghier . . . . .	380 000
Talytsch . . . . .	45 000	<b>Bergvölker:</b> 900 000	
Kurden . . . . .	60 500	Kalmüden . . . . .	11 000
Oseten . . . . .	120 000	Tataren . . . . .	1 087 000
Armenier . . . . .	780 000	Osseten (Sinnen) . . . . .	2 000
Zigeuner . . . . .	1 000	Bergjuden . . . . .	30 000
<b>Indoeuropäer:</b> 3 160 000		Verschiedene . . . . .	10 000
Grusinier . . . . .	350 000	<b>Uralaltaische</b>	
Ameriker u. Gurier . . . . .	480 000	<b>Völker . . . . .</b>	<b>1 340 000</b>
Wingrelier . . . . .	215 000		

Die Sprachen der Bewohner des Kaukasus lassen sich unter vier große Gruppen bringen, wobei allerdings die der Bergvölker in ihrer Zusammengehörigkeit noch nicht richtig zu gruppieren sind. Zur indoeuropäischen Gruppe gehören Russisch, Osetisch, Tat, Talytsch, Kurdisch (alle vier leuchten dem iranischen Zweig angehörig) und Armenisch. Zur uralaltaischen Gruppe gehören als Teile des tatarischen Zweigs Kumyksch, Aserbeidschan-Tatarisch, Karatschaisch, Berg-Kabardinisch, Nogaisch, Turkmenisch, als Teil des mongolischen Zweigs Kalmyksch. Zur Karthwelgruppe gehören Grusinisch, Lasisch, Wingrelisch, Swanetisch. Die Sprachen der Bergvölker sind im W. Abighe (Tscherkesisch) und Abchasisch, von denen es nicht feststeht, ob sie miteinander verwandt sind, die der Bergvölker im O. sind Tschetschenisch, darunter besonders das Auck, Galgai und Inguschische, und Lesghisch mit vier Gruppen: Dargua, Awarisch, Andisch und Dibo. — Über neuere Forschungsreisen s. Asien (Bd. 17).

**Kaunig**, Wenzel Anton, Reichsfürst von K. u. K. Krieger. Der Briefwechsel des Grafen Mercu-Argenteau mit K. wurde von Arneth und Flammermont herausgegeben (Par. 1889, Bd. 1).

**Kautschuk**. Bei der Reinigung des rohen Kautschuks entwickeln sich übelriechende Dämpfe, welche für die Nachbarschaft sehr lästig werden können und auch die Arbeiter gefährden; Zusatz von Chlorkalk soll diesen Übelstand sehr wesentlich vermindern. Bei der Zerkleinerung des Kautschuks ist Vorsicht geboten, und beim Herausnehmen der vulkanisierten Waren aus dem Ofen sollten Vorrichtungen zur Verhinderung der Einatmung von Talkstaub eingeführt werden. Das Vulkanisieren mit Schwefelkohlenstoff und Chlorschwefel ist eine sehr unangenehme und schädliche Arbeit, welche sorgfältige Abführung der Dämpfe und kräftige Ventilation erfordert. Die Apparate, welche die Flüssigkeit enthalten, werden vorteilhaft mit automatischer Verschlussvorrichtung versehen. Beim Schleifen von Hartgummifabrikaten entsteht Staub, zu dessen Beseitigung in Hamburg eine Vorrichtung angewandt wurde, welche Wasser sehr fein zerstäubt. Größte Beachtung verdienen die Fabrikate, welche eingelegte Perlmutter enthalten, da der Perlmutterstaub ganz besonders gefährlich ist. Es erscheint durchaus notwendig, daß die Arbeiter feuchte Schwämme vor dem Munde tragen. Dämpfe von ätherischen Ölen, Benzol u. c., welche in Kautschukfabriken sich reichlich entwickeln, müssen durch gute Ventilation beseitigt werden.

Bei der Untersuchung von Kautschukwaren beschränkt man sich meist auf die Bestimmung des spe-

zifischen Gewichts, indem man annimmt, daß das Fabrikat um so weniger Beimischungen enthält, je geringer das spezifische Gewicht ist. Ganz reine Mischungen von K. mit 8–10 Proz. Schwefel haben ein etwas geringeres spezifisches Gewicht als Wasser. Man erfährt aber auf diese Weise nichts über die Beimischung von Substanzen, welche dasselbe spezifische Gewicht besitzen, oder von solchen, die beim Vulkanisieren ihr Volumen vergrößern. Zur Bestimmung der Aschenbestandteile verbrennt man 3–4 g K. in einer Platinschale, zuletzt unter Zusatz kleiner Mengen von Ammoniumnitrat. Die Asche wird in der gewöhnlichen Weise weiter untersucht, es kommen besonders Zinkoxyd, Zinkum, Schwefelspat, Kreide, Eisenoxyd in Betracht. Soll der Gesamtschwefel bestimmt werden, so schmelzt man 1–1,5 g fein zerschnittenes K. mit 6–9 g Salpeter und ebensoviel kohlensaurem Natronkali, seht, wenn die Schmelze schwarz bleibt, noch etwas Salpeter zu, läßt erkalten und bestimmt den Schwefelsäuregehalt der Schmelze mit Chlorbarium. Gips und Schwefelspat, welche in der Asche nachgewiesen wurden, müssen bei der Berechnung selbstverständlich berücksichtigt werden. Fette, Harze, Paraffin, die dem K. oft in großer Menge beigemischt werden, ermittelt man durch mehrstündiges Digerieren bei 60–70° mit Terpentinöl oder Schwefelkohlenstoff, dem 5 Proz. Weingeist zugesetzt wurden. Die genannten Stoffe gehen in Lösung und bleiben beim Verdampfen der Flüssigkeit zurück. Behandelt man diesen Rückstand mit Alkali, so lassen sich Fette von Paraffin und kleine Mengen in Lösung gegangenen Kautschuks trennen. Schließlich ist auch bei manchen Kautschukwaren der Widerstand gegen Zerreißen und Zerbrechen zu prüfen, wozu man eines besondern Apparats bedarf.

\***Kawerau**, Gustav, protest. Theolog, geb. 25. Febr. 1847 zu Bunzlau, studierte in Berlin, wurde 1871 Pfarrer in Langenheirichsdorf, 1876 in Klemzja, 1882 Professor und geistlicher Inspektor des Klosters Unserer lieben Frauen in Magdeburg und Vorsteher des dortigen Kandidatenkonvikts und 1886 als Professor der praktischen Theologie an die Universität Kiel berufen. Er begründete in Verbindung mit J. Köstlin und dem Archivrat Jacobs 1883 den Verein für Reformationsgeschichte. Von seinen Werken nennen wir: »Johann Agricola von Eisleben« (Berl. 1881); »Kaspar Gützel, ein Lebensbild aus Luthers Freundeskreis« (Halle 1882); »Über Berechtigung und Bedeutung des landesherrlichen Kirchenregiments« (Kiel 1887); »De digamia episcoporum« (das. 1889). Auch beteiligte er sich an der Weimarer Ausgabe der Werke Luthers und gab den Briefwechsel des J. Jonas (Halle 1884 bis 1885) sowie L. Cranachs »Passional Christi und Antichristi« (Berl. 1886) heraus.

**Rea** (Keos, jetzt Zia), Insel. Dieselbe hieß im Altertum Hydrussa oder wegen ihrer vier selbständigen Städte Tetrapolis und soll zuerst mit Suböa zusammengehangen haben, durch Sturmfluten aber davon losgerissen worden sein. Bewohnt war sie zuerst von Karern und Belegern, angeblich Unterthanen des kretischen Reichs des Minos, dann von ionischen Griechen. Im Mittelalter gehörte sie zum Herzogtum Naxia, kam mit diesem 1566 in die Hände der Türken und dann an Griechenland. Die Dichter Simonides und Bakchylides, der Sophist Prodikos und der Arzt Erasistratos stammen von hier.

**Rean**, Edmund. Vgl. Mosloy, Life and adventures of Edm. K. (Lond. 1888, 2 Bde.).

\***Rebbi**, Stadt im Reiche Gando des westlichen Sudan am Gubbi-n-Sokoto, linksseitigen Nebenfluß

des Niger, 47 km westlich von der Stadt Gando und nahe den Ruinen der einst blühenden, von den Fulbe 1806 zerstörten alten Stadt Birni-n-Rebbi erbaut, welche bedeutenden Handel mit Goldstaub trieb, hat nach Barth 9000 Einw.

\***Ref, El**, Stadt im nördlichen Tunis, südlich der Eisenbahn von Tunis nach Algerien, ist von einer alten bastionierten Mauer umgeben, welche ein Gewirr von engen Straßen einschließt, darin eine große Kasba, schöner, wasserreicher Brunnen, mit 3500 Einw., welche Handel mit Getreide, Halsa und Oliven treiben. Die Stadt ist die alte Sicca Veneria, deren Benustempel, früher Astartetempel, weitberühmt war, und noch heute zeugen zahlreiche Reste von der Bedeutung der Stadt, die jetzt vornehmlich wegen ihrer vortrefflichen strategischen Lage wichtig ist.

\***Reightley** (spr. reiti), Thomas, engl. Historiker und Kritiker, geb. 1789 zu Dublin, studierte daselbst Rechtswissenschaft, widmete sich aber, seit 1824 in England lebend, später ganz der Litteratur, zunächst als Mitarbeiter Crokers an den »Fairy legends of the South of Ireland«. Neben seinen sorgfältigen Handbüchern der Geschichte Griechenlands, Ostindiens, Roms und Englands und seiner Mitwirkung an Lardners »Cabinet Cyclopaedia« sind von seinen Werken zu nennen: »Fairy mythology« (neue Ausg. 1850; deutsch von Wolff, Weim. 1828); »Mythology of ancient Greece and Italy« (4. Aufl. 1877; Ausg. von 1858); »History of the crusaders« (neue Ausg. 1852); »Life, opinions etc. of Milton« (1855). Auch gab er einige lateinische Klassiker heraus und lieferte eine Shakespeare-Ausgabe sowie den »Shakespeare expositor« (1867). Er starb 4. Nov. 1872 zu Erith in Kent.

**Reil**, 6) Karl, Bildhauer, starb 1. Aug. 1889 in Bad Niedrich.

**Reith**, Jakob, preuß. Generalfeldmarschall. Ihm zu Ehren erhielt 1889 das 1. oberpreussische Infanterieregiment Nr. 22 den Namen Infanterieregiment R.

\***Reled** (Unter-R.), Bad im ungar. Komitat Abauj-Torna, mit einer lauen Schwefelquelle.

**Reulé**, 2) Reinhard, wurde zum Direktor der Abteilung der antiken Skulpturen im Berliner Museum ernannt und ist zugleich Honorarprofessor der Archäologie an der Berliner Universität.

\***Relat i Ghildschi** (R. i Ghilsai), Stadt in Afghanistan, 120 km nordöstlich von Kandahar, im Thal des Tarnal, mit einer großen Festung auf einem isolierten Felsen, an dessen Fuße sich die Häuser eines großen Komplexes von Dörfern mit einem Palast, Bazar und Niederlagen hinziehen. Die ganze Umgebung, Felsen wie Thäler, sind mit Ruinen alter Türme, Forts etc. bestreut und bezeugen die Wichtigkeit, welche man dem Platz von jeher beilegte. Im Krieg der Engländer mit Afghanistan war R. ein Hauptstützpunkt der englischen Operationen.

\***Keller**, 14) Albert, Maler, geb. 27. April 1844 zu Gais (Kanton Appenzell), kam frühzeitig nach München, wo er auf der dortigen Universität anfangs Philosophie und später Jurisprudenz studierte, bis seine Neigung für die Malerei zum Durchbruch kam. Er lernte zuerst bei Lenbach und dann bei A. v. Hamberg und bildete sich weiter auf Studienreisen nach Italien, Frankreich, England und den Niederlanden. Nachdem er mit einem Bild: Audienz bei Ludwig XV., debütiert hatte, malte er eine Zeitlang Gruppen und weibliche Einzelfiguren aus der modernen Gesellschaft, wobei er alle Launen der modischen Tracht mit geistreich skizzierendem Pinsel und

mit starken Lichtwirkungen wiedergab. 1882 begab er sich zu neuen Studien nach Paris, wo er Bilder aus dem antiken Leben in reicher architektonischer Umgebung malte. Alle diese Schöpfungen wurden übertroffen durch ein 1886 vollendetes Gemälde großen Stils: Auferweckung einer Toten durch Christus, in welchem K. eine realistische Schilderung des biblischen Vorganges auf geschichtlich-archäologischer Grundlage gab. Außer mehreren durch geistvolle Auffassung und seine Tonstimmung ausgezeichneten Porträten und einem Bild aus römischer Zeit: Faustina im Tempel der Juno zu Bräneste, hat er seitdem noch ein figurenreiches Gemälde aus dem mittelalterlichen Volksleben: der Hexenschlaf (1888), die Hypnotisierung eines auf dem brennenden Scheiterhaufen stehenden Mädchens, geschaffen. Er ist königlicher Professor und besitzt die erste Medaille der Münchener und die kleine goldene Medaille der Berliner Kunstausstellung.

**Kempen**, Stadt, Regierungsbezirk Posen, ist seit 1887 Kreisstadt.

\***Keratin** (Hornstoff), die Substanz des Horngebewebes, wird erhalten, wenn man Horngebilde in fein gepulvertem Zustand mit siedendem Wasser, Alkohol, Ather, verdünnten Säuren behandelt. Aus der Schalenhaut des Hühneries auf solche Weise gewonnenes K. ist ein farb-, geruch- und geschmackloses, fast aschfreies Pulver, unlöslich in heißem Wasser und verdünnten Säuren, aber allmählich in Essigsäure und Ammoniak löslich. Es enthält ca. 50 Proz. Kohlenstoff, 6,5 Proz. Wasserstoff, 16 Proz. Stickstoff, 20,75 Proz. Sauerstoff, 0,75 Proz. Schwefel. Mit Essigsäure oder Ammoniak hergestellte Keratinlösungen benutzt man zum Überziehen von Pillen, welche den Magen unverändert passieren und sich erst im alkalischen Dünndarminhalt lösen sollen. Diese Dünndarmpillen werden bei Medikamenten angewandt, welche, wie Salicylsäure, Quecksilberpräparate, die Magenschleimhaut reizen oder, wie Alaun, Tannin, Wismutnitrat, die Verdauungsthätigkeit des Magens beeinträchtigen oder, wie Silbernitrat, Eisenulfid, Quecksilberjodide, durch den Magensaft zersetzt werden oder endlich, wie Alkalien, Seife, Galle, Wurmmittel, möglichst konzentriert in den Dünndarm gelangen sollen. Man bereitet eine geeignete Keratinlösung, indem man fein geschnittene Federtiele mit Wasser digeriert, dann mit einer Mischung von Alkohol und Ather extrahiert, in Essigsäure löst, die Lösung durch Glaswolle filtriert, zur Sirupskonsistenz verdampft und auf Glas tafeln eintrocknen läßt. Die Pillen werden unter Vermeidung vegetabilischer Pulver mit Kaolin, Bolus oder Kohle und einer Fettsubstanz hergestellt, mit Fett und dann mit Keratinlösung überzogen. Je nach der Beschaffenheit des Arzneimittels benutzt man essigsäure oder ammoniakalische Lösung.

\***Keren**, Hauptort der Bogos am Ostabhana des abessin. Hochlandes, südsüdwestlich von Massaua, 1452 m ü. M., rings umgeben von Olivenhainen, an der Karawanenstraße von Massaua nach Kassala, mit 1800 Einw., war ehemals in den Händen der Ägypter, die hier neben dem Ort ein Fort erbauten, das nach einem zwischen England und Ägypten abgeschlossenen Vertrag geräumt und an Abessinien übergeben, 2. Juni 1889 aber von Italien besetzt wurde, nachdem der Häuptling Kafel, welcher K. im Auftrag der Italiener besetzt, aber verräterischerweise mit Ras Mula sich in Verbindung gesetzt hatte, umzingelt und ohne Schwertstreich zur Übergabe genötigt worden war. K. war früher Hauptstift der katholischen Missionäre (Sa-

jaristen), aus deren Seminar zahlreiche eingeborne Priester hervorgingen.

**Kern**, Johann Konrad, Schweizer Staatsmann, starb 14. April 1888 zu Berlingen im Thurgau. Seine Biographie schrieb Kesselring (Frauent. 1888).

\*5) Franz, Schulmann und Philolog, geb. 9. Juli 1830 zu Stettin, studierte in Berlin Philologie, begann seine Lehrertätigkeit 1851 am Stettiner Gymnasium, wurde 1859 Oberlehrer in Byritz, 1860 an der Landesschule Pforta, wo er 1866 den Professortitel erhielt, wirkte dann als Gymnasialdirektor seit 1866 in Oldenburg, seit 1869 in Danzig, seit 1871 in Stettin und wurde 1881 als Direktor des Köllnischen Gymnasiums nach Berlin berufen, wo er auch das Seminar für gelehrte Schulen leitete. Von seinen literar-historischen Schriften sind zu erwähnen: »Joh. Schefflers cherubinischer Wandersmann« (Leipz. 1866); »Friedrich Rückerts Weisheit des Brahmanen« (2. Ausg., Oldenb. 1885); »Ludwig Giebrecht als Dichter, Gelehrter und Schulmann« (2. Aufl., Stett. 1887); »Drei Charakterbilder aus Goethes Faust« (Berl. 1885); »Goethes Torquato Tasso« (das. 1884); »Deutsche Dramen als Schullektüre«, Vortrag (das. 1886). Ferner erschien von ihm außer zahlreichen Beiträgen zu Zeitschriften, Programmauffäßen über die eleatische Philosophie etc.: »Lehrstoff für den deutschen Unterricht in Prima« (Berl. 1886), »Schulreden bei der Entlassung von Altkurienten« (das. 1887) und »Goethes Lyrik ausgewählt und erklärt« (das. 1889). Auch besorgte er eine neue Ausgabe von Kreyhigs »Vorlesungen über Goethes Faust«. In seiner Schrift »Die deutsche Sagelehre. Eine Untersuchung ihrer Grundlagen« (Berl. 1883, 2. Aufl. 1888) trat K. mit Reformvorschlägen auf, die lebhaftere Verhandlungen in Fachkreisen veranlaßten, und die er in einer Reihe weiterer Schriften verteidigt und weiter ausgeführt hat.

\***Keshan** (türk. Urusköi), Hauptort eines Kaza im türk. Wilajet Adrianopel, 150 m hoch in dem Hügel-land östlich der untern Mariça gelegen, mit 4500 Einw. (Türken und Griechen) und einem griechischen Bischof.

\***Kessel-Loo**, Gemeinde in der belg. Provinz Brabant, Arrondissement Löwen, im NO. von Löwen, unweit der Dyle, mit (1888) 5588 Einw.

\***Kesselreinigungssapparat**, s. Kesselstein (Bd. 17).

**Kesselstein**. Die chemischen Mittel zur Verhütung der Kesselsteinbildung bestehen in Substanzen, welche die im Speisewasser gelösten kesselsteinbildenden Salze (besonders Gips) berartig umwandeln, daß sie sich mit den nur suspendierten Substanzen (Sand, Thon, Infusorien, Kohlenstaub etc.) teils als loser Schlamm oder Pulver ausscheiden, teils auch leicht lösliche Salze bilden, welche noch in so starken Mengen im Wasser gelöst bleiben, daß durch öfteres teilweises Abblasen des Kessels eine Konzentration bis zur Auskristallisierung vermieden werden kann. Wird z. B. gipshaltiges Wasser mit Sodalösung versetzt, so entsteht schlammbildender kohlensaurer Kalk und leicht lösliches schwefelsaures Natron (vgl. Bd. 9, S. 699). Wenn die Schutzmittel gegen den K. dem Speisewasser erst beim Eintritt in den Kessel zugeführt werden, so findet die Schlammbildung im Kessel selbst statt, und der Schlamm muß, um nicht schließlich vom Dampf mitgerissen, in die Maschine zu kommen, entfernt werden. Dazu sind Kesselreinigungssapparate konstruiert. Der Kesselreinigungssapparat von Dervaux besteht nach beistehender Figur aus einem mit einem Rippenkopf a versehenen Schlamm-sammler b, welcher über dem Kessel aufgestellt und



durch die durch den Stutzen e eingeführten Rohre d und e mit dem Kessel f verbunden ist. Das von dem Rippenkopf ausgehende Steigrohr e ist bis nahe auf den

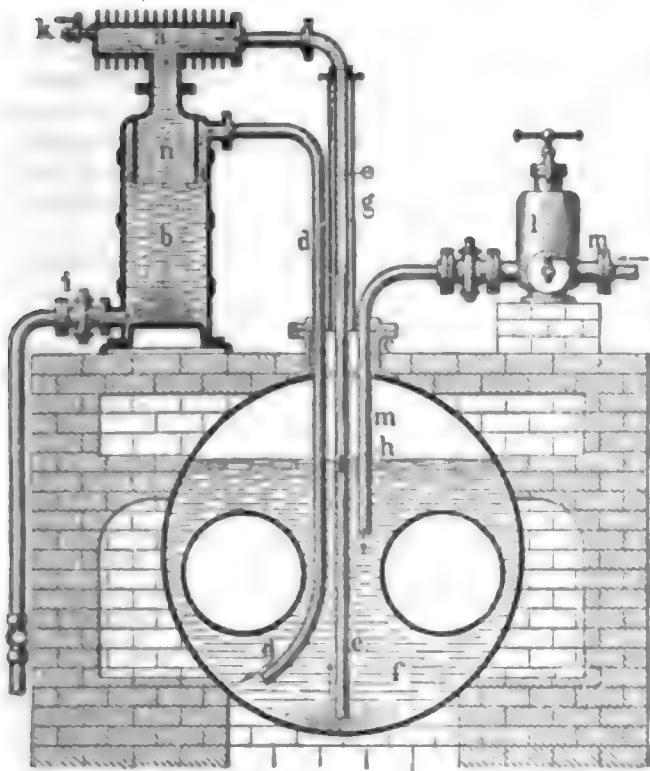

Kesselreinigungsapparat von Derbaug.

Kesselboden geführt und über dem Stutzen e von dem Dampf umhüllungsrohr g umgeben, welches eine Wärmestrahlung des Rohrs e verhindert. In der Höhe des mittlern Wasserstandes ist dieses Rohr mit einem Schlitze h versehen. An den Schlammhahn i ist ein in den Abfall zc. mündendes Schlammrohr angeschlossen. Das Lufthähnchen k dient dazu, die Luft aus dem Apparat zu entfernen und die richtige Höhenstellung des Schlitzes h zu kontrollieren. Der Topf l ist in die Speiseleitung m eingeschaltet und nimmt die täglich notwendige Menge des anzuwendenden Kesselsteinmittels (meist Soda oder Natronlauge) auf, welches vorher zu bestimmen ist. Der Topf l kann jedoch auch fortbleiben. Dann stellt man ein Gefäß mit den gelösten Schuymitteln neben der Speisepumpe auf und verbindet es durch ein Röhrchen mit dem Saugrohr, so daß während des Pumpens die nötige Menge der Zusatzflüssigkeit mit angesaugt wird. Die Wirkung des Apparats besteht darin, daß das Wasser des Kessels nach Entlüftung des Apparats durch das Steigrohr e in den Schlammfänger b emporsteigt, dort infolge der bedeutend verringerten Geschwindigkeit, welche es in dem größeren Querschnitt des Schlammfängers annimmt, den Schlamm fallen läßt und dann geklärt durch den zwischen dem Rohr n und der Wandung des Schlammfängers gebildeten Ringraum und das Rückfallrohr wieder in den Kessel gelangt. Die hierzu nötige Wasserzirkulation entsteht auf folgende Weise. Der in einem beliebigen Querschnitt des Steigrohrs herrschende Druck ist um die Höhe der Wassersäule vom Wasserpiegel bis zu diesem Querschnitt geringer als im Kessel selbst. Hierdurch findet bei der durch den Dampfmantel g erhaltenen hohen Temperatur ein lebhaftes Verdampfen statt. Es bildet sich ein Gemisch von Dampf und Wasser, welches spezifisch leichter ist als Wasser, so daß eine aufwärts gerichtete Strömung eintritt. Der dem Wasser beigemischte Dampf wird beim Passieren des

Rippenkopfes a wieder kondensiert. Der ganze Inhalt des Kessels wird infolge dieser Wirkung wiederholt den Schlammfänger passieren und den mitgerissenen Schlamm abgeben, welcher von Zeit zu Zeit durch Hahn i entfernt wird. Das Ansaugen des Wassers findet dabei teils an der tiefsten Kesselstelle, wo der zu Boden gesunkene Schlamm sich befindet, teils an der Oberfläche des Wassers durch den Schlitze h statt, wo der noch schwimmende Schaum mitgerissen werden soll. In ähnlicher Weise wirken die Apparate von Schröter, von Grimme, Natalis u. Komp. zc. Bei Anwendung dieser Apparate wird die Bildung von R. wenn nicht ganz verhindert, so doch stark vermindert, auch ist die an den Kesselwänden abgelagerte Masse sehr mürbe und durch leichtes Schaben zu entfernen. Ein Uebelstand ist dabei die Abkühlung des Kesselwassers. Andre Apparate lassen die Abscheidung des Schlammes außerhalb des Kessels erfolgen. Die hierher gehörigen Apparate von der Maschinenfabrik Hohenzollern in Düsseldorf, Humbold in Kalk bei Köln u. a. bestehen im wesentlichen aus einer Kombination von Gefäßen zum Mischen des Kesselwassers mit den erforderlichen Salzlösungen und weiteren Gefäßen zum Absetzen des Schlammes. Sie leiden an dem Uebelstand, daß im Vergleich zu ihrem Nutzen Raumbedarf und Anschaffungskosten zu groß werden. Originell ist der Apparat von Dehne in Halle a. S. Bei diesem wird das Speisewasser zunächst in einem Röhrenvorwärmer auf 70–80° C. erhitzt und gelangt dann in ein Fällgefäß, welchem stets so viel Salzlösung zugeführt wird, als dem in gleichem Zeitraum eingeführten Speisewasser zukommt, um die Kesselsteinbildner in Form schwerer Flocken abzuscheiden. Das Wasser wird darauf in einer Filterpresse von dem Niederschlag befreit und gelangt, nunmehr nur noch leicht lösliche Substanzen enthaltend, in den Kessel. Die Filterpresse ist wöchentlich einmal zu reinigen. Die mit dem Dehneschen Apparat erzielten Resultate sollen ganz vorzügliche sein, Schlamm- und Kesselsteinbildung im Kessel sollen vollkommen vermieden werden, während der Raumbedarf ein geringer ist.

\***Reflexer, Marie**, Schauspielerin, geb. 17. Nov. 1845 zu Detmold, machte in Flensburg, wo ihr Vater die Direktion des Theaters übernahm, im Mai 1859 als Hildegard in dem Benedixschen Lustspiel »Lügen« ihren ersten theatralischen Versuch, der sie noch in demselben Jahr als jugendliche Liebhaberin an das Hoftheater in Hannover brachte. Karl Devrient wies sie auf ernste Rollen hin und trug wesentlich zu ihrer künstlerischen Entwicklung bei; allein die dominierende Stellung Marie Seebachs ließ sie zu keinem bedeutenden Wirkungskreis kommen, so daß sie sich gezwungen sah, ihre Entlassung zu nehmen. 1864 wurde sie für Prag engagiert, wo sie zwei Jahre später ein Gastspielantrag für das Berliner Hoftheater traf, der im Mai 1866 zu einem Engagement an dieser Bühne führte. Bis zum Beginn der 80er Jahre war sie als feine Konversationschauspielerin, Lustspielliebhaberin und Salondame eine wertvolle Stütze des Repertoires. Dann ging sie ins ältere Fach über. 1880 verheiratete sie sich mit dem Berliner Hofchauspieler Kahle.

**Reuchhusten** zeigt sich in der Geschichte seiner Verbreitung über die ganze Erde wie in jeder einzelnen Epidemie als eine echte Infektionskrankheit. Er ist erst um die Mitte des 16. Jahrh. bekannt geworden, als eine Epidemie in Paris auftrat; in Schweden ist er seit 1749 endemisch. Heute herrscht der R. auf der ganzen bewohnten Erde. Als Erreger desselben sind Mikroorga-

nismen zu vermuten, auch schon bestimmte Bakterien als solche angesprochen und beschrieben worden. Doch haben diese eine allgemeine Anerkennung noch nicht erlangt. Von Wichtigkeit sind Maßregeln zur Verhütung der Ausbreitung der Krankheit: Fernhaltung der kranken Kinder von der Schule, event. Schließung der Schulen. Bei der großen Gefahr, welche dem K. für die fernere Gesundheit der Kinder zukommt, müßte weit mehr auf Desinfektion des Auswurfs, bez. der Taschentücher, in welche der Schleim entleert wird, ferner auf peinliche Reinlichkeit und ausgiebige Lüftung der Wohnungen Wert gelegt werden, als dies heute noch geschieht.

**Reudell**, Robert von, deutscher Diplomat, zog sich nach seinem Rücktritt vom Botschafterposten in Rom 1887 auf sein Gut in Hinterpommern zurück und ward 1888 zum Landtagsabgeordneten gewählt.

**Rham**, die östlichste Provinz von Tibet, östlich von Lhasa, ein großes, von rauhen und hohen Gebirgen durchzogenes Land, dessen Flüsse sich in 3600 m Höhe befinden. Es ist von den wilden Stämmen der Abor, Mischmi, Tsaron, Latong, Lubse u. a. bewohnt, welche nur in einigen engen Gebirgsthälern Gerste, Reis und Gemüse bauen, meist aber Viehzucht, namentlich Schafzucht, treiben. Wolle ist einer der vornehmsten Handelsartikel des Landes. Die Zahl der Einwohner kennt man auch nicht annähernd; die von Dratio della Penna (1781) herrührende Angabe, daß die Provinz 361,000 Soldaten zu liefern hatte, einen Krieger für drei Familien, was eine Bevölkerung von 5—6 Mill. ergeben würde, reicht weit über den wahren Bestand hinaus. Das Land ist reich an Gold, Silber und Kupfer, die in den Flußthälern aber nur in geringer Masse gewonnen werden. Eine Handelsstraße, welche von Setchuan nach Lhasa führt, durchzieht die Provinz. R. ist nur zum Teil faktisch China unterworfen, fünf Landschaften im N. sowie eine im SW. stehen unter unabhängigen Häuptlingen, welche nur die geistliche Oberhoheit des Dalai Lama anerkennen. Der chinesische Generalgouverneur residiert in Merkam im N., früher war Siq der Regierung Tschamuto (Tsiando, Kobdo) mit einem großen, 1500 Mönche beherbergenden buddhistischen Kloster. Nahe dem letztern wurde früh die christliche Missionsstation Bonda gegründet, die aber 1685 von den Einwohnern zerstört wurde. Außer den genannten und einigen andern Plätzen im südöstlichen Teil wird das Land nur von Nomaden bewohnt.

**Rhatsi** (Rhatschi), die nördlichste Provinz von Tibet, ein ungeheures Gebiet, begrenzt im N. vom Kuenlün, die sich durch zehn Längengrade erstreckt, aber noch sehr ungenügend bekannt ist. Der südlichste Teil wurde von Rani Sing durchreist, der östliche von Huc, Brschewalskij und einem indischen Bunditen. Es ist ein 4250—4600 m hohes Plateau, in westöstlicher Richtung von Bergketten durchzogen, das namentlich in seinen östlichen Teilen eine Reihe großer Seen enthält, unter welchen der Tschikutso, Kultso, Kiaringtso und vor allen der Tengri-Nor die bedeutendsten sind, während weiter nördlich der Tschärgutso (Brschewalskij's Mitikdschanfu), Bula-Nor, Njidu-Nor, Elbfiguen-Nor und Khara-Nor liegen. Der obere Salween und der Murussu (obere Jantsekiang) nehmen hier ihren Ursprung. Das Land ist sandig und mit Salz getränkt und hat ein äußerst rauhes, jäh wechselndes Klima; heftige Stürme toben das ganze Jahr darüber hin, so daß nur eine höchst kümmerliche Vegetation gedeiht, die indes genügt, um Herden von Yaks, wilden Eseln und Antilopen zu ernähren. Eine ständige Bevölkerung gibt es außer einigen

hundert Mönchen in Dorla nicht, im übrigen durchziehen nomadisierende Kalmücken, türkische und tangutische Stämme das Land. Die politische Verbindung mit Lhasa ist daher eine sehr lockere.

**Rheri**, Distrikt in der Division Sitapur der britisch-ind. Provinz Nordwestprovinzen und Auh, 7750 qkm (141 QM.) groß mit (1891) 831,922 Einw., darunter 103,755 Mohammedanern, welche auf den nur mäßig hohen Plateaus und den die zahlreichen Flüsse besäumenden Uferlandschaften namentlich Reis, dann Weizen, Olsaaten, Zuderrohr, Tabak, Baumwolle u. a. bauen. Hauptort ist Lakhimpur.

**Rhulna**, Distrikt in der britisch-ind. Provinz Bengalen, 5379 qkm (98 QM.) groß mit 1,079,948 Einw. (48 $\frac{1}{2}$  Proz. Hindu, 51 $\frac{1}{2}$  Proz. Mohammedanern), welche auf dem von Flüssen und Kanälen durchschnittenen Alluvialboden große Mengen von Reis bauen. Der gleichnamige Hauptort ist ein wichtiger Platz für den Bootverkehr mit Kalkutta.

**Rhututu**, Landschaft in Deutsch-Ostafrika, durch die Landschaft Usaramo vom Indischen Ozean getrennt, im S. durch den Rueha und Rufu begrenzt und vom Oberlauf des Rufu durchflossen. Das Land wird von Hügelketten durchzogen und ist nicht unfruchtbar, wird aber von den durch Sklavenjagden schein gewordenen und heruntergekommenen Bewohnern, den Walhututu, die in elenden Dörfern mit niedrigen Hütten wohnen, wenig angebaut. Die Dörfer liegen stets inmitten mannhohen Grases, um die Flucht bei etwaigen Überfällen zu erleichtern. S. Karte »Deutsche Kolonien« (Bd. 17).

**Riatschen**, Stadt in der chines. Provinz Schantung, auf der Südseite der Halbinsel von Schantung, 8 km von einem in die Küste einschneidenden Golf, von einer hohen Mauer mit Graben, durch welche drei von Bastionen verteidigte Thore führen, und von großen Vorstädten umgeben, in denen sich viele Kaufleute befinden, hat mit der nächsten Umgebung 200,000 Einw. Der Hafen der Stadt, Tschapohau, ist stark versandet, so daß alle Waren aus den Tschonken in flache Rähne verladen werden müssen; dennoch ist nach Nichthofen seine geographische Lage so günstig, daß seine Eröffnung für den europäischen Handel, die freilich Tschifu stark schädigen müßte, sehr wünschenswert erscheint.

**Rido Takayoshi**, japan. Staatsmann, geb. 1830 zu Higo in Echshia als Sohn eines Arztes, gründete eine Fechtschule in Jedo, dann in Osaka und erlangte, in seine Heimat zurückgekehrt, großen Einfluß, so daß er bei dem Sturz des Shōgunats 1868 einer der Führer war. Als einer der bedeutendsten Räte des neuen Herrschers hieß er »der Kopf und die Feder der Mikadosache«. An der großen Gesandtschaft, welche 1872 nach Amerika und Europa geschickt wurde, nahm er teil. Obwohl Freund des Fortschritts, warnte er doch vor Überstürzung der Neuerungen und mahnte zur Sparsamkeit, um die Lasten der armen Bauern erleichtern zu können. Er zog sich bald von seinem Amt zurück und gründete eine Zeitung, um für die Volksaufklärung zu wirken. Er starb 27. Mai 1877 in Kioto.

**Riebel**, Stadt im Regierungsbezirk Bosen, Kreis Bomsf, 1883 in den Stand der Landgemeinden übertreten.

**Riefling**, Gustav, Schulmann und Philolog, geb. 13. Juni 1809 zu Zeitz als Sohn des damaligen Konrektors Johann Gottlieb R. (gest. 1849 daselbst als Gymnasialdirektor), studierte 1827—30 in Halle unter Reifig und Meier klassische Philologie, wurde 1830 Lehrer am Stiftsgymnasium zu Zeitz, 1835 Pro-

Lehrer am Gymnasium in Meiningen, 1836 Direktor in Hildburghausen, 1838 Konsistorial- und Schulrat daselbst, 1843 Direktor des Friedrich-Wilhelms-Gymnasiums in Posen, 1850 Provinzialschulrat in Berlin, 1857 Direktor des Joachimsthalschen Gymnasiums daselbst, trat 1872 in den Ruhestand, leitete jedoch noch 1875–79 das pädagogische Seminar für gelehrte Schulen und starb 15. Sept. 1884 in der Sommerfrische zu Königöbrunn. Durch seine Sach- und Personalkenntnis hat K. einen über seine nächste Stellung hinausreichenden Einfluß auf das höhere Schulwesen ausgeübt. Von seinen wissenschaftlichen Arbeiten nennen wir: »Lycurgi deperditarum orationum fragmenta« (Halle 1834).

**Kilima Ndscharo.** über seine neuere Erforschung s. Afrika (Bd. 17, S. 12) und Meyer 21 (Bd. 17).

\***Kilometerbillets**, Eisenbahnfahrcheine, welche nicht auf eine bestimmte Strecke von einer Station zu einer andern lauten, sondern zur Eisenbahnfahrt auf gewisse Entfernungen (5, 10, 20 km etc.) berechneten. Die K. haben den Zweck, bei häufiger Benutzung der Eisenbahn, bez. bei weiten Reisen und bei Vorausbezahlung des Fahrgeldes für eine gewisse Zahl innerhalb eines bestimmten Zeitraums (Jahresfrist) zu durchzufahrender Kilometer Bahnlänge (500, 1000 km oder mehr) eine Fahrpreisermäßigung zu gewähren, welche gewöhnlich um so höher ist, je mehr Kilometer Bahnlänge in der festgesetzten Frist durchfahren werden. Die K. sind zuerst auf amerikanischen Eisenbahnen eingeführt worden, haben sich aber nicht als zweckmäßig erwiesen, weil sie den Billetausgabe- und Kontrolledienst außerordentlich erschweren und überdies die mit ihnen verbundene Fahrpreisermäßigung nicht der Gesamtheit des reisenden Publikums, sondern nur einem verhältnismäßig geringen Teil desselben, den Geschäftsreisenden und allenfalls noch den weite Strecken befahrenden Vergnügungsreisenden, zu gute kommt.

\***Kingani**, Fluß in Deutsch-Ostafrika, welcher ö km nördlich vom Hafen Bagaronyo unter 6° 22' südl. Br. in den Meereskanal mündet, der Sansibar vom afrikanischen Festland trennt. Der Fluß wechselt seinen Namen wiederholt; schon 12 km aufwärts nennen ihn die Wasaramo Kusu, die Uakamo Mbesi, was beides aber nichts weiter als »Fluß« bedeutet. Der K. entsteht aus der Vereinigung der Flüsse Gwengere und Mgueta, welche beide im Kusuilugebirge in Uami entspringen, der erstere am Nordabhang, der letztere am Südabhang. An seinem Ufer hat die Deutsch-Ostafrikanische Gesellschaft die Stationen Usaungula, Madimolo und Dunda, sämtlich in Wasaramo, angelegt. In dem Dorf K. unfern der Mündung befindet sich eine katholische Missionsstation.

**Kinglake**, Alexander William, engl. Geschichtsschreiber. Von seinem großen Geschichtswerk über den Krimkrieg erschienen die beiden Schlussbände (Bd. 7 u. 8, Lond. 1887).

**Kingo**, Thomas, dän. Dichter. Vgl. Petersen, Thomas K. og hans samtid (Kopenh. 1888).

\***Kintschindschinga**, Berg im südlichen Himalaja, auf der Grenze von Nepal und Sikkim, mit zwei Gipfeln, 8581 und 8478 m hoch und nur dem Gaurisankar u. Dapsang an Höhe nachstehend, beide aber an Grobhartigkeit durch seine isolierte Lage übertreffend.

**Kirchbach**, 1) Hugo Ewald, Graf von, preuß. General, starb 6. Okt. 1887 auf seinem Gut Moholz in der Lausitz. Ihm zu Ehren erhielt 1889 das 1. niederschlesische Infanterieregiment Nr. 46 den Namen Infanterieregiment Graf K.

\*2) Wolfgang, Dichter und Schriftsteller, geb. 18. Sept. 1857 zu London als Sohn eines deutschen Malers, studierte, in Dresden vorgebildet, in Leipzig Philosophie und Geschichte, ließ sich 1879 als Schriftsteller in München nieder, unternahm eine längere Studienreise nach Italien und siedelte 1888 nach Dresden über, wo er bis Herbst 1889 die Redaktion des »Magazins für Literatur des In- und Auslandes« führte. Nächst seinen »Märchen« (Leipz. 1879) bewährte er sein eigentümliches, etwas zum Bizarren neigendes Talent in dem Künstlerroman »Salvator Rosa« (das. 1880, 2 Bde.), den Novellen: »Kinder des Reichs« (das. 1883, 2 Bde.; 2. Aufl. u. d. T.: »Nord und Süd«, 1885), in der Sammlung seiner »Gebichte« (das. 1883), in den dramatischen Dichtungen: »Baiblinger«, Trauerspiel (2. Aufl., Münch. 1887), »Der Menschenkenner«, Lustspiel (Dresd. 1889), und »Die letzten Menschen«, Bühnenmärchen (das. 1889). Eine Anzahl kleinerer Schriften, Reisegebanten und Aufsätze erschien in »Ein Lebensbuch« (Münch. 1886).

\*3) Frank, Maler, Bruder des vorigen, geb. 1859 zu London, begann seine Studien auf der Kunstakademie in Dresden und begab sich dann nach München, wo er sich seit Mitte der 70er Jahre bei A. Wagner weiter ausbildete. Er machte sich zuerst auf der Münchener internationalen Kunstausstellung von 1883 durch ein vom dortigen Kunstverein angekauftes Geschichtsbild: Herzog Christoph der Kämpfer an der Leiche des letzten Abensbergers, bekannt. 1884 schuf er einen Cyklus von Wandgemälden aus dem »Nibelungenlied« in Schloß Drachenburg bei Königswinter am Rhein, und in demselben Jahr begab er sich zu weiteren Studien nach Paris, wo er einen Raub des Ganymed malte. 1888 vollendete er das Kolossalgemälde: Christus treibt die Wechslter aus dem Tempel, auf welchem die Hauptfigur freilich unter der großen Zahl von Nebenpersonen und dem übrigen Beiwerk nicht zur Geltung kommt, das sich aber durch große Virtuosität des Kolorits und durch lebendige Charakteristik der einzelnen Figuren auszeichnet. 1889 wurde er als Lehrer der Malerschule an das Städelsche Institut in Frankfurt a. M. berufen.

\***Kirchpauer**, Gustav Heinrich, hamburg. Staatsmann. Sein Leben beschrieb W. v. Melle (Hamb. 1889).

**Kirchhoff**, 1) Gustav Robert, Physiker, starb 17. Okt. 1887 in Berlin. Vgl. Volkmann, G. R. Kirchhoff (Leipz. 1888).

**Kirchhörde**, Dorf, Regierungsbezirk Arnberg, gehört seit 1887 zum Kreis Hörde.

\***Kirchner**, 3) Wilhelm, Landwirt, geb. 9. Juli 1848 zu Göttingen, erlernte die Landwirtschaft und betrieb dieselbe praktisch, studierte seit 1871 in Halle und Göttingen, wurde Assistent am landwirtschaftlichen Institut der Universität Halle, übernahm 1876 die Leitung der landwirtschaftlichen Versuchstation in Kiel, wurde 1879 Professor der Landwirtschaft in Halle, 1889 in Göttingen, 1890 in Leipzig. Er schrieb: »Untersuchungen über den Pflanzenschleim« (Götting. 1874); »Beiträge zur Kenntnis der Kuhmilch« (Dresd. 1877); »Bericht über die internationale Molkereiausstellung in Hamburg« (das. 1877); »Handbuch der Milchwirtschaft« (2. Aufl., Berl. 1886). Seit 1882 redigiert er die »Landwirtschaftliche Post«.

\***Kirensk**, Bezirksstadt im sibir. Gouvernement Irkutsk, auf einer Insel in der Kirenga, die hier in die Lena mündet, hat eine Kirche, ein Kloster, 2 Schulen und (1885) 1034 Einw., welche Ackerbau und Viehzucht treiben.

\***Kirschbaumkrankheit**, ein durch einen Kernpilz (*Gnomonia erythrostoma* Fuck.) verursachtes, massenhaftes Absterben der Blätter von Süßkirichen, durch welches auch der Früchtertrag bedeutend geschwächt oder ganz verhindert wird. Eine solche Epidemie trat z. B. seit 1878 im Altland an der Unterelbe zwischen Garburg und Stade, wo die Bevölkerung fast ausschließlich vom Obstbau sich ernährt, in immer zunehmendem Umfang auf, so daß in den letzten Jahren die ganze Kirschenernte vernichtet wurde. Die Krankheit beginnt meist in der zweiten Hälfte des Juni damit, daß die Blätter große, gelbe Flecke bekommen und dann dürr und braun werden, ohne im Herbst, wie sonst gewöhnlich, abzufallen; sie bleiben sogar bis zum nächsten Frühjahr und Sommer an den Zweigen. Die Früchte der erkrankten Bäume verkrüppeln oder bekommen nur einseitig Saftfleisch. In den trocknen, den Winter über auf den Zweigen bleibenden Blättern finden sich die Perithezien des Pilzes, welche im Frühjahr reifen und dann ihre Sporen aus der Mündung der Sporenbehälter explosionsartig hervorspritzen, wodurch dieselben auf junge Blätter übertragen werden. Sie keimen hier bei Vorhandensein von Feuchtigkeit, der Keimschlauch durchbohrt die Außenwand der Epidermiszellen und dringt tiefer in das Blattgewebe ein, indem sich zahlreiche Äste besonders im Schwammparenchym entwickeln und die Zellen desselben zum Absterben bringen. Auf den Fadenästen des Pilzes entstehen zuerst Spermogonien, aus deren nach außen geöffnetem Scheitel Spermationien ausgestoßen werden; letztere bleiben an den im Umkreis der Spermogonien gebildeten und aus Spaltöffnungen hervorstehenden weiblichen Organen, den sogen. Trichogynobüscheln, hängen und befruchten dieselben, womit der Anfang zu neuer Perithezienbildung und zur Vermehrung des Pilzes gegeben ist. Als einziges rationelles Mittel zur Bekämpfung der Krankheit empfiehlt sich das sorgsame Entfernen und Verbrennen des alten, an den Zweigen hängenden Laubes während des Herbstes oder Winters, da die Neuausbreitung des Pilzes im Frühjahr immer nur von den Perithezien der abgestorbenen Blätter ausgeht. Durch die angegebenen Maßregeln, die im Altland zu energischer Durchführung gelangten, wurde daselbst die Epidemie in erfolgreichster Weise unterdrückt. Vgl. Frank, Über *Gnomonia erythrostoma* (Berichte der Deutschen Botanischen Gesellschaft, Bd. 4, 1886); Derselbe, Über die Bekämpfung der durch *Gnomonia erythrostoma* verursachten K. im Altland (ebenda, Bd. 5, 1887).

\***Risil Arwat**, befestigter russ. Militärposten im Kreis Achal Tele der Transkaspischen Provinz im Generalgouvernement Turkistan (Russisch-Zentralasien), in der Ebene zwischen dem Abfall des Kiurian Dagh und der Südgrenze der Wüste Karakum, an der Transkaspischen Militärbahn Michailowst.-Götzepe, hat in der russischen Stadt eine Kirche und außer dem Militär (1883) 760 Einw., wovon 300 Russen, 250 Tataren und Perser, 200 Armenier, 10 Juden, in der turkmenischen dagegen 987 Telingen, welche in Filzzelten wohnen.

\***Ris** (spr. Risch, ehemals Klein), Joseph, ungar. Dichter, geb. 1843 zu Temesvár, wo er geraume Zeit in Privatstellung und dann als Notar der dortigen jüdischen Gemeinde lebte. Seine ersten »Gebichte« (1868) vermochten nur geringen Eindruck hervorzurufen, um so größer war der Beifall, den zehn Jahre später seine »Gesammelten Dichtungen« (1878) fanden, die ihm überdies eine sorgenfreie Existenz von

seiten seiner jüdischen Glaubensgenossen eintrugen. Insbesondere machten seine Balladen, deren Stoff er mit Vorliebe der jüdischen Sage oder der jüdisch-magyarischen Gesellschaft entlehnt, seinen Namen allgemein bekannt. Deutsche Übersetzungen seiner Gedichte gaben Steinbach (Wien 1886) und L. Neugebauer (Leipz. 1887); letzterer übersetzte auch das episch-moralische Gedicht »Lied von der Nähmaschine« (das. 1884). Weniger bedeutend ist ein Roman des begabten Lyrikers, der auch einen Band religiöser Dichtungen für Israeliten (1888) im Auftrag der Budapester Judengemeinde verfaßt hat.

\***Risna**, Distrikt der britisch-ind. Präsidentschaft Madras, 21,939 qkm (398 QM.) groß mit (1881) 1,548,480 Einw., darunter 87,161 Mohammedaner und 36,194 Christen, welche in dem vom Ristnasfluß und dem Kolarsee bewässerten flachen Land Getreide, Gespinnst- und Farbpflanzen, Ölsaaten, Zucker, Gewürze u. a. bauen. Hauptort ist Masulipatam.

\***Rjeruss**, 1) Theodor, Geolog, starb 25. Okt. 1888 in Christiania.

\*2) Haldan, norweg. Komponist, geb. 15. Sept. 1815 zu Christiania, widmete sich nach vollendetem Universitätsstudium der Musik und fand mit seinen Kompositionen, namentlich mit ein- und mehrstimmigen Liedern, bei seinen Landsleuten großen Beifall; seine Klavierkompositionen haben ihm auch in Deutschland einen guten Namen gemacht. Er starb 11. Aug. 1868 in seiner Vaterstadt, wo ihm ein Denkmal gesetzt wurde.

\***Rlamm**, s. Thäler (Bd. 17).

\***Rlapp**, Michael, Schriftsteller, starb 25. Febr. 1888 in Wien.

\***Klapperschlange**. Die biologische Bedeutung und Entstehungsweise der eigentümlichen Verhärtungen am Schwanzende vieler Giftschlangen bildeten bisher ungelöste Rätsel. Nicht nur die Klapperschlangen, sondern auch viele andre besitzen daselbst einen Tonapparat, der in einfacherer Gestalt als *Crepitaculum* bezeichnet wird. So ist bei der nordamerikanischen Kupferkopfschlange (*Ancistrodon contortrix*) das Schwanzende erst niederwärts und dann aufwärts gebogen und weist daselbst 1—2 Anschwellungen auf, die an die Klapper der R. erinnern. Sie erzeugt nach Garman, wenn sie gereizt wird, mit dem vibrierenden Schwanzende ein ähnliches Geräusch, und ebenso hörte Ring von *Coluber vulpinus* ein entsprechendes Geräusch, was man bei den Landesgenossen der Klapperschlangen auf *Mimikry* gedeutet hat. Daß die Schlangen aber nicht, wie man früher glaubte, die Rassel empfangen haben, um Menschen und Tiere zu warnen, etwa wie früher die Ausführenden Vorübergehende mit der »Lazarusklapper« vor zu großer Annäherung warnen mußten, dürfte wohl nun allgemein angenommen sein. Natürlich kann bei allen solchen Einrichtungen stets nur von einem Nutzen für die Tiere selbst die Rede sein, und darum rasseln sie nur auf der Flucht, nicht aber beim Verschleichen ihrer Opfer. Allerdings kann auch das Verschleichen anderer Tiere der Schlange zum Nutzen dienen, da es sie hindert, ihr Gift unnütz zu vergeuden. Nach Putnam und Hughley dürfte es auch zum Aufsuchen der Geschlechter und zum Zusammenhalten der Zungen von Nutzen sein. Mit Bezug auf die Entstehung der Klapper glaubte Garman wieder (1888) nachgewiesen zu haben, daß die Bildung der losen Hornringe mit der Häutung des Schwanzendes in Verbindung stehe, aber Feoktistow bestreitet (1889) dies auf Grund seiner Beobachtungen an fünf im Terrarium gehaltenen Klapperschlangen (*Crotalus*

durissus), die ihre Klappern sämtlich verloren und neu ergänzten. Das periodische oder gelegentliche Abfallen ist ganz natürlich, da die Kassel aus einer Kette von lose miteinander verbundenen Regeln aus abgestorbenem Horngewebe besteht, die, wenn sie einigermaßen lang geworden ist, leicht abbricht. Deshalb gehören 15—18gliederige Klappern zu den größten Seltenheiten, denn gewöhnlich hält die Kassel nicht länger stand, als bis sie 8—10gliederig wird. Bei fünf von Feoktistow beobachteten Schlangen, denen die Kassel abgefallen waren, wuchsen die Glieder so schnell wieder, daß bei allen nach Verlauf von 3—4 Monaten neben dem letzten zurückgebliebenen Glied bereits zwei neue Glieder entstanden waren, und diese dreigliederigen Kassel brachten schon einen ziemlich starken Ton hervor. Im Lauf eines Jahres waren ganz unabhängig von den Häutungen 5—6gliederige Kassel entstanden. Da eine gereizte K. stundenlang ununterbrochen rasselt, so benutzte der Genannte, um die Zahl der Schwingungen in der Minute zu bestimmen, eine graphische Methode, indem er eine am Nacken festgehaltene Schlange ihre Bewegungen mittels eines durch das mittlere Kasselglied getriebenen Stifts auf einem bewegten eingerührten Papierstreifen verzeichnen ließ. Es ergab sich, daß die Klappern dabei mehr Schwingungen (110) als die Schwanzspitze (75) in der Minute vollführten.

\*Klavierautomat, s. Musikwerke (Bd. 17).

\*Klein, 10) Karl, Bischof von Limburg, geb. 11. Jan. 1819 zu Frankfurt a. M., besuchte das Gymnasium zu Regensburg, studierte in München und Freiburg katholische Theologie und trat 1840 in das Priesterseminar zu Limburg. Nachdem er sich 1841 zu Freiburg die Doktormürde in der katholisch-theologischen Fakultät erworben, ward er zum Priester geweiht und wurde Kaplan in Wiesbaden, dann in Frankfurt a. M., 1844 in Limburg. Schon 1845 ward er Domvikar, 1849 Domkapitular und geistlicher Rat und 1871 Dombachant daselbst. Nachdem er sich 1864 zwei Monate in Rom aufgehalten, wurde er vom Papst zum päpstlichen Geheimen Kämmerer und 1883 zum apostolischen Protonotar ernannt. Nach der Wahl des Bischofs Hoos zum Erzbischof von Freiburg ward K. 1886 vom Kapitel zu Limburg zum Bischof gewählt, vom Papst und von der preussischen Regierung bestätigt und 31. Okt. in Rom vom Papst selbst konsekriert. Der Ermahnung, welche Leo XIII. hierbei an ihn richtete, sein Amt im Geiste der Milde und des Wohlwollens gegen jedermann zu verwalten und gute Beziehungen zu den königlichen Behörden zu pflegen, kam er gewissenhaft nach und war der einzige Bischof, der, Anfang 1887 bei den Reichtagswahlen dem Schreiben des Staatssekretärs Jacobini folgend, den Klerus ermahnte, für die Annahme des Septennats zu wirken.

\*11) Felix, Mathematiker, geb. 25. April 1849 zu Düsseldorf, studierte in Bonn, Göttingen, Berlin, habilitierte sich in Göttingen, wurde 1872 Professor in Erlangen, 1875 an der technischen Hochschule in München, 1880 in Leipzig und 1886 in Göttingen. Er schrieb über Liniengeometrie, nicht-euklidische Geometrie, analytische Bedeutung der regulären Körper, Auflösung der algebraischen Gleichungen vom 5., 6., 7. Grad, algebraisch integrierbare lineare Differentialgleichungen, hyperelliptische Funktionen zc., über Riemanns »Theorie der algebraischen Funktionen und ihrer Integrale« (Leipz. 1881); »Vorlesungen über das Plotaeder und die Auflösung der Gleichungen vom 5. Grad« (das. 1884). Seit 1875 redigiert er mit A. Mayer die »Mathematischen Annalen«.

**Kleinaffen**, Forschungsreisen, s. Asien (Bd. 17).

\*Kleinmichel, 2) Richard, Komponist und Pianist, geb. 31. Dez. 1846 zu Posen, 1863—66 Schüler des Konservatoriums zu Leipzig, lebte zunächst als Lehrer und Pianist in Hamburg, wohin sein Vater (Militärkapellmeister) lange vorher versetzt war, siedelte 1876 wieder nach Leipzig über, wo er mehrere größere Werke zur Aufführung brachte, und ist jetzt Theaterkapellmeister in Magdeburg. Eine Oper: »Ranon«, wurde am Stadttheater zu Hamburg aufgeführt. Seine Gattin ist die Sängerin Klara Monhaupt. K. veröffentlichte Orchester- und Kammermusikwerke, Lieder und viele Klaviersachen (darunter vortreffliche Etüden) und gab auch den Klavierauszug von Lockings Oper »Hans Sachs« neubearbeitet heraus (Leipz. 1890).

Kleist, 2) Friedrich Heinrich Ferdinand von, Graf von Rollendorf, preuß. Generalfeldmarschall. Ihm zu Ehren wurde 1889 das 1. westpreussische Grenadierregiment Nr. 6 Grenadierregiment Graf K. von Rollendorf benannt.

\*Klemming, Gustaf Eduard, schwed. Bibliograph, geb. 5. Sept. 1823 zu Stockholm, studierte in Upsala und wurde 1877 nach längerer Vorbereitungsdienszt zum Oberbibliothekar der königlichen Bibliothek ernannt. Von seinen Werken sind hervorzuheben: »Sveriges dramatiska litteratur« (1863—75); »Uren antecknares samlingar« (neue Aufl. 1880—82) und »Svensk boktryckerihistoria« (mit J. G. Norbin, 1884, 2 Bde.). Zahlreiche seiner Arbeiten (wie »Svenska medeltidens bibelarbeten«, »Svenska medeltidens rimkrönikor«, »Skrä-ordningar«, »Svenska medeltids-dikter och rim« und »Heliga Birgittas uppenbarelser«) sind in den Schriften der »Svenska fornskifts sällskapet« abgedruckt.

\*Klengel, 3) Julius, Violoncellspieler, geb. 24. Sept. 1859 zu Leipzig, wo er als erster Cellist am Gewandhausorchester und Lehrer am Konservatorium thätig ist, ein auch durch zahlreiche Konzertreisen im Ausland geschätzter Virtuose ersten Ranges; K. machte sich auch als talentvoller Komponist bekannt (Cellokonzert, Concertino, Streichquartett zc.).

**Klima**. Die Frage, ob das K. wesentlichen Änderungen unterworfen ist, ist vielfach erörtert worden. Geologische Untersuchungen haben darauf hingeführt, daß die klimatischen Verhältnisse der Erde in früheren Perioden andre waren wie die heutigen. Die Eiszeit, deren Spuren in den außertropischen Regionen der Erde gefunden werden, besaß die von der heutigen verschiedene Fauna und Flora der Diluvialperiode und zeigte eine wesentlich andre Lage der Schneegrenze, als wir sie gegenwärtig beobachten. Freilich muß es dahingestellt bleiben, ob diese auf der ganzen Erdoberfläche tiefer gelegen war, oder ob sie auf den beiden Halbkugeln nur eine Verschiebung gegen ihre gegenwärtige Lage zeigte. Aber abgesehen von diesen Veränderungen in den verschiedenen geologischen Perioden ist auch schon oft die Frage erörtert, ob nachweisbare Veränderungen des Klimas in historischen Zeiten eingetreten und ob dieselben lokal aufgetreten sind oder sich über die ganze Erdoberfläche verbreitet haben. Zur Beantwortung dieser Frage war man früher auf die Veränderungen der Vegetation, das Fehlen von Bäumen und Pflanzen in Gegenden, in welchen sie früher vorhanden waren, sowie auf die geographischen Grenzen von charakteristischen Repräsentanten aus der Pflanzenwelt angewiesen. Gegenwärtig hat man zur Untersuchung der Klimaschwankungen die Gletscherschwankungen in den Alpen und die periodischen Schwankungen im Wasser-

spiegel der Meere hinzugezogen. Durch die Untersuchungen von Richter, Forel und Lang ist nachgewiesen, daß die Schwankungen der Gletscher abhängig sind von denen der Niederschläge, und durch die Arbeiten von Brückner, daß die periodischen Änderungen in der Höhe des Wasserspiegels des Schwarzen Meers, der Ostsee und des Kaspischen Meers mit säkularen Schwankungen der meteorologischen Verhältnisse Hand in Hand gehen. Seit 1850 ist der Wasserspiegel des Kaspischen Meers gesunken, seit 1865 wieder dauernd gestiegen, und zwar gehen diese Änderungen parallel mit den Schwankungen in den Niederschlagsmengen und werden durch den vermehrten oder verminderten Zufluß von Wasser durch die Flüsse verursacht. Dieselbe Erscheinung zeigt sich auch bei der Ostsee und dem Schwarzen Meer. Überall sind die Jahre 1840—50 durch hohen, die Jahre um 1860 durch niedrigen Wasserstand ausgezeichnet, woraus auf eine säkulare Schwankung der Niederschlagsmengen geschlossen werden kann. Derartige Schwankungen in den Regennengen sind nicht nur über ganz Europa verbreitet, sondern finden sich auch im Innern Asiens, in Indien, im tropischen Afrika und in Nordamerika, so daß die ganze nördliche Halbkugel ihnen unterworfen ist. Im ganzen treten dieselben gleichzeitig auf und bestimmen den Wasserstand der Flüsse und Seen sowie die Ausdehnung der Gletscher. Die Schwankungen der Lufttemperatur gehen parallel mit denen der Niederschläge und zwar in der Weise, daß die Temperatur in einer trocknen Periode hoch und in einer feuchten Periode niedrig ist. Beide Schwankungen, sowohl die in den Niederschlägen als auch die in der Temperatur, machen sich an den Küsten größerer Meere am wenigsten kenntlich und treten nach dem Innern der Kontinente zu deutlicher hervor. Das Vorhandensein derartiger Schwankungen ist jedenfalls die Veranlassung dafür gewesen, daß die verschiedenartigsten Behauptungen über einen Wechsel des Klimas aufgestellt sind, und daß zuweilen ein Grund für dieselben in Verhältnissen gesucht ist, die entweder ohne Einfluß sind, oder sich wenigstens nicht in dem ihnen zugeschriebenen Maß geltend machen können. Wenn z. B. behauptet ist, daß die Pegelstände der Flüsse dauernd abnehmen, so ist dabei außer acht gelassen, daß nach den vorstehend aufgeführten Untersuchungen das kontinuierliche Sinken der Flüsse nur eine Zeitlang stattfindet, und daß den Klimaschwankungen, entsprechend der Periode des Sinkens der Pegelstände, eine Zeit folgt, in welcher sie sich wieder heben. So gehört auch die Behauptung hierher, daß die Zunahme der Niederschläge in den westlichen Staaten von Nordamerika eine Folge der fortschreitenden Kultur sein soll, während es viel näher liegt, diese Zunahme, an deren Vorhandensein nicht zu zweifeln ist, dadurch zu erklären, daß die Zeit, in welcher sich die Kultur besonders stark ausdehnte, mit einer feuchten Periode zusammenfiel. Nach den über die Klimaschwankungen angestellten Untersuchungen muß man es als feststehend annehmen, daß derartige Änderungen vorhanden sind, und daß sie, nachdem sie eine Reihe von Jahren in dem einen Sinn aufgetreten sind, in der folgenden Periode im entgegengesetzten stattfinden. Über die Dauer dieser Klimaschwankungen haben sich bis jetzt verschiedene Resultate ergeben. Brückner nimmt die Länge der Periode zu 36—37 Jahren an, während andre dieselbe mit der elfjährigen Sonnenfleckenperiode in Zusammenhang bringen wollen. So zeichneten sich in England die Jahre 1824, 1835, 1844—45, 1854, 1864—65, 1874—75

und 1884—85 durch besondere Dürre aus, und in den Jahren 1821—24, 1833—34, 1844—45, 1866—67 und 1875—77 traten in Europa besonders milde Winter ein, denen in den meisten Fällen ein dürre Sommer vorausgegangen war. So wünschenswert es auch für das gesamte Kulturleben der Menschheit wäre, den Verlauf der Klimaschwankungen und die Ursachen derselben mit Sicherheit kennen zu lernen, so sind doch bis jetzt die Untersuchungen darüber noch nicht als geschlossen anzusehen.

\***Klingenmünster**, Dorf im bayr. Regierungsbezirk Pfalz, Bezirksamt Bergzabern, hat eine evangelische und eine lath. Kirche, Reste eines ehemaligen Benediktinerklosters, eine landwirtschaftliche Fortbildungsschule, eine Kreisirrenanstalt, Pappdeckelfabrikation und (1855) 1958 Einw.

**Klopp**, Onno, Geschichtschreiber. Sein Werk »Der Fall des Hauses Stuart« wurde mit dem 14. Band (Wien 1887) abgeschlossen.

**Kloppsch**, Friedrich Gottlieb. Die Biographie des Dichters von F. Munder erschien Stuttgart 1887—88.

\***Klopp**, Moriz, Turnlehrer und Turnschriftsteller, geb. 18. März 1818 zu Krumpa im Regierungsbezirk Merseburg, besuchte, nachdem er an verschiedenen Orten als Lehrer thätig gewesen war, die Universität Berlin, wo er sich gleichzeitig bei Eiselen zum Turnlehrer ausbildete, leitete hierauf seit 1844 das Turnen am Gymnasium zu Jena und wurde 1850 als Direktor der neugegründeten königlichen Turnlehrerbildungsanstalt nach Dresden berufen, wo er, 1875 zum Professor ernannt, 1. Sept. 1881 starb. Er begründete 1855 die »Neuen Jahrbücher für die Turnkunst« und schrieb: »Pädagogische Turnlehre« (Jena 1846); »Die weibliche Turnkunst« (4. Aufl., Leipz. 1889); »Weibliche Hausgymnastik« (3. Aufl., das. 1873); »Hantelbüchlein« (9. Aufl., das. 1887); »Die Turnschule der Soldaten« (das. 1860); »Das Turnen im Spiel« (Dresd. 1861); »Das Turnen in den Spielen der Mädchen« (das. 1861); »Anleitung zur Erteilung des Turnunterrichts für Elementarvolkschulen« (2. Aufl., das. 1873); »Katechismus der Turnkunst« (6. Aufl., das. 1887); »Merkbüchlein für Schulturnanstalten« (Leipz. 1864); »Berichte über die königliche Turnlehrerbildungsanstalt zu Dresden« (1858, 1864, 1871, 1875).

\***Klop**, 5) Hermann, Holzbildhauer, geb. 11. Juni 1850 zu Imst in Tirol als Sproßling einer alten Holzschnitzfamilie, lernte zuerst bei dem Bildhauer Henn in seiner Vaterstadt und später bei Griessmann, welcher ihn auch im Modellieren und in der Steinarbeit unterrichtete. Um diese Zeit kam K. auch nach Wien, wo er an Steinfiguren für den Stephansdom thätig war. 1874 begann er an der Kunstgewerbeschule des Oesterreichischen Museums in Wien seine künstlerische Ausbildung, welche er bis 1879 fortsetzte, und hier zog er durch seine Fertigkeit im Holzschnitzen die Aufmerksamkeit in dem Grad auf sich, daß er von der Regierung ein Stipendium erhielt und später mit der Leitung einer Schule für Holzschnitzerei betraut wurde, nach deren Vorbild in andern Teilen der Monarchie ähnliche Schulen eingerichtet wurden. Er selbst wurde später Professor an der Kunstgewerbeschule des Oesterreichischen Museums. Von seinen Schöpfungen sind die hervorragendsten: 14 Figuren für die oesterreichische Abteilung der Antwerpener Weltausstellung, 3 Holzfiguren für die protestantische Kirche zu Altenburg in Ungarn, eine Madonna, zwei Karyatiden, das Denkmal Eitelbergers im Oesterreichischen Museum

und eine Personifikation der Holzbildhauerei. Eine besondere Virtuosität entfaltet er in Porträtreiefs und Porträtbüsten, welche er polychrom beizt.

\***Kluge**, Friedrich, Germanist, geb. 22. Juni 1856 zu Köln, studierte dann in Leipzig, Straßburg und Freiburg Sprachwissenschaft und Germanistik, habilitierte sich 1880 in Straßburg, wurde 1884 als außerordentlicher Professor nach Jena berufen und 1886 zum ordentlichen Professor für deutsche und englische Philologie ernannt. Er schrieb: »*Etymologisches Wörterbuch der deutschen Sprache*« (Straßb. 1881, 4. Aufl. 1888; Jnder dazu von Janssen, 1889); »*Stammbildungslehre der altgermanischen Dialekte*« (Halle 1886); »*Von Luther bis Lessing, sprachgeschichtliche Aufsätze*« (2. Aufl., Straßb. 1888); »*Angelsächsisches Lesebuch*« (Halle 1888).

\***Knapp**, 6) Hermann, Augen- und Ohrenarzt, geb. 17. März 1832 zu Dauborn bei Limburg a. d. Lahn, studierte in München, Würzburg, Berlin, Leipzig, Zürich, Wien, Paris, London und Utrecht, promovierte 1854 in Gießen, war dann mehrere Jahre Assistent A. v. Gräfes, habilitierte sich 1860 als Privatdozent in Heidelberg u. erhielt daselbst 1865 die Professur der Augenheilkunde. 1868 gründete er in New York das Ophthalmic and aural Institute, und 1882 wurde er Professor am Medical College der städtischen Universität daselbst. K. erwarb sich besondere Verdienste um die physiologische Optik, um die Lehre von den intraokularen Geschwülsten sowie um die operative Technik, besonders der Skiel- und Staroperationen. Er schrieb: »*Die Krümmung der Hornhaut des menschlichen Auges*« (Heidelb. 1860); »*Die geschichtliche Entwicklung der Lehre vom Sehen*« (Wiesbad. 1862); »*Die intraokularen Geschwülste*« (Karlsr. 1868); »*Cocaine and its use*« (New York 1885); »*Investigations on fermentation, putrefaction, and suppuration*« (1886); »*Cataract extraction without iridectomy*« (1887) u. a. Seit 1869 gab er mit Moos das »*Archiv für Augen- und Ohrenheilkunde*« (deutsch u. englisch) heraus, dessen beide Abteilungen seit 1879 getrennt erscheinen als »*Archiv für Augenheilkunde*« (redigiert von K. und Schweigger) und »*Zeitschrift für Ohrenheilkunde*« (von K. und Moos).

\***Kneifel**, Rudolf, Schauspieler und Schriftsteller, geb. 8. Mai 1832 zu Königsberg i. Pr. als Sohn des Theaterängers Wilhelm K. (gest. 1885), besuchte einige Jahre das Domgymnasium in Magdeburg, widmete sich frühzeitig der Bühne, war einige Jahre als Regisseur am Stadttheater in Magdeburg engagiert, trat dann 1860 selbst an die Spitze einer reisenden Schauspielergesellschaft, deren Direktion er ein Vierteljahrhundert führte. 1886 ließ er sich in Berlin nieder, um ausschließlich der dramatischen Schriftstellerei zu leben, nachdem er schon als Schauspieler und Theaterdirektor mit einer Reihe seiner Lustspiele und Schwänke guten Erfolg gehabt hatte. Die dramatischen Arbeiten Kneifels gehören zur großen Zahl jener modernen leichten Bühnenwerke, die mit dem Tag entstehen und vergehen, obschon einige unter ihnen, wie z. B. »*Die Tochter Belials*« oder das Volksstück »*Die Lieder des Musikanten*«, einen Kern haben, der einer bleibenden poetischen Gestaltung wert wäre. Von der ganzen Zahl dieser Stücke, deren K. über 40 schrieb, seien noch »*Der liebe Onkel*«, »*Desdemonas Taschentuch*«, »*Sein einziges Gedicht*«, »*Wo ist die Frau?*«, »*Die große Unbekannte*«, »*Die Anti-Kantippe*«, »*Sie weiß etwas*« genannt.

**Knochen** (Schädlichkeiten der Knochenindustrie). Bei der Knochenindustrie verdienen die Kno-

chenlager Berücksichtigung, weil die den K. anhaftenden Weichteile faulen, üble Gerüche verbreiten und die Nachbarschaft nicht nur belästigen, sondern auch schädigen. In dicht verschlossenen Knochenlagern wird der Sauerstoff der Luft aufgezehrt und Kohlen-säure entwickelt, welche sich in solcher Masse ansammeln kann, daß die das Lager Betretenden in Gefahr kommen, zu ersticken. Trockenheit der Lagerräume und Ventilation erscheinen dringend notwendig, am wirksamsten würde wohl eine Behandlung der K. mit Kalkmilch vor der Aufspeicherung sein. Bei der Entfettung der K. nach altem Verfahren sind die sich entwickelnden übelriechenden Dämpfe in die Esse zu leiten, das neuere Verfahren mit Benzin erfordert gutes Schließen der Apparate. Beim Darren der K. sind die Arbeiter allsehr der Hitze und beim Stampfen dem Staub ausgesetzt. Beim Aufschließen der K. mit Säuren entwickeln sich sehr übel wirkende Dämpfe, für welche gute Abzugsvorrichtungen anzubringen sind. Dies ist namentlich erforderlich, wenn auch Salzsäure zur Anwendung kommt. Knochenmehllager sind für die Nachbarschaft höchst lästig und sollten wie Guanolager behandelt werden. Bei der Darstellung von Knochenkohle müssen die stinkenden Dämpfe und Gase in eine starke Feuerung geleitet werden; aber auch wenn man die Dämpfe verdichtet, entwickeln die Fabriken sehr üble Gerüche.

**Knochenmehl** wird mit Sand, Thon, Asche, Mergel, Kalkstein, Austerschalen, Gips, Glas, Erde, Sägespänen, in neuerer Zeit am häufigsten mit Phosphoritmehl, vegetabilischem Eisenbein und Abfällen der Leimsfabrikation verfälscht. Der Aschengehalt der Ware, die Farbe derselben, das starke Aufbrausen beim Übergießen mit Säure zeigen gewisse Verfälschungen an. Phosphoritmehl erscheint unter der Lupe als rotbraunes Pulver; übergießt man die schmutzig rötliche Asche mit kochendem Wasser und tropfenweise mit Salpetersäure, so löst sich die Knochenasche, und das Phosphoritmehl bleibt ungelöst zurück. War auch organische Substanz zugesetzt worden, so sammelt sich diese beim Übergießen der Probe mit Wasser oben auf. Schwierig ist die Nachweisung des vegetabilischen Eisenbeins. Es unterscheidet sich vom K. wesentlich durch den Geruch beim Rösten und Verkohlen. Dagegen enthält es nur 16 Proz. Asche und etwa 84 Proz. organische Substanz, 2,5 Proz. Phosphorsäure und 1 Proz. Stickstoff. Schüttelt man K. mit Chloroform, so sinkt es zu Boden, Horn- und Hautteile (deren Menge 5 Proz. nicht übersteigen soll), schwimmen auf dem Chloroform. Zu genauerer Untersuchung von K. ist die Bestimmung des Aschengehalts, des Stickstoff- und Phosphorsäuregehalts erforderlich.

\***Knochen transplantation**. Nach Schädelbrüchen oder Trepanation bleibt oft im Schädeldach eine Lücke zurück, welche sich nur durch Bindegewebe ausfüllt und daher große Gefahren für das Gehirn bedingt. Man hat deshalb namentlich in England in neuester Zeit zahlreiche, von recht günstigem Erfolg begleitete Versuche gemacht, die Lücke im Schädeldach wieder durch Knochenmasse zu füllen. In der ersten Hälfte dieses Jahrhunderts sind derartige Versuche mehrfach an Tieren und von einem deutschen Chirurgen Walthar auch am Menschen ausgeführt worden. Aber erst nachdem J. Wolff in Berlin die wissenschaftliche Erklärung gegeben hat, auf welche Weise vom Körper vollständig abgetrennte Knochenstücke eine Verbindung mit dem umgebenden Knochengewebe eingehen, ist die K. zu chirurgischen Zwecken wieder in Aufnahme gekommen. Man hat beobachtet, daß

die Verbindung zunächst durch Bindegewebe hergestellt wird, welches später vom Mutterboden her allmählich, aber vollständig verknöchert. Die besten Erfolge liefert die K., wenn man die von dem betreffenden Individuum selbst entnommenen Knochenstücke unter strengster Beobachtung der antiseptischen Wundbehandlung in die entstandene Lücke wieder einsetzt; man hat indes auch von Fremden stammende Knochenstücke mit Glück in die Schädelücke eingesetzt. Dabei ist es auffallenderweise ohne Belang, ob die Knochenhaut, von der sonst alle Knochenneubildung ausgeht, auf dem eingesetzten Knochenstück belassen oder abgeschabt ist.

\***Knodalin**, eine von Mühlberg in Karau angegebene (fuselöhlhaltige) Mischung, welche zur Vertilgung von Ungeziefer angewandt wird, indem man sie in starker Verdünnung mittels eines Zerstäubers auf die Pflanzen bringt. Das K. tötet in 50facher Verdünnung keine Raupen, die sich noch in ihren Gespinnsten befinden, Blattläuse, die Reblaus und vernichtet Meltau, in 20facher Verdünnung tötet es die Blutlaus, Schnecken und alle großen Raupen, in 10—15facher Verdünnung Schildläuse, Wanzen, in 7facher Verdünnung Ameisen, Erdflöhe, Käfer zc. Da K. nicht ätzend wirkt, so kann es auch bei zarten Pflanzen angewandt werden, wegen seines starken Geruchs aber sind Zimmerpflanzen außerhalb des Zimmers zu reinigen. Das K. wurde auch mit Vorteil zum Vertilgen der Raupen auf den Rieselfeldern von Dörf bei Berlin angewandt.

\***Knop**, 2) Adolf, Mineralog und Geolog, Bruder des Agriturchemikers Wilhelm K. 1), geb. 12. Jan. 1828 zu Altenau am Harz, studierte in Göttingen, wurde 1849 Lehrer der Naturwissenschaften an der höhern technischen Staatslehranstalt in Chemnitz in Sachsen, 1857 Professor der Mineralogie und Geologie in Gießen und 1866 an der technischen Hochschule in Karlsruhe. Seine Arbeiten sind teils geologischen, teils mineralogisch-chemischen Inhalts, und namentlich bemühte er sich auch um exakte Bestimmungsmethoden für seltener Körper, wie Titansäure, Niobsäure zc. Er schrieb: »Beiträge zur Kenntnis der Steinkohlenformation und des Kottliegenden im erzgebirgischen Bassin« (Stuttg. 1859); »Molekularkonstitution und Wachstum der Kristalle« (Leipz. 1867); »Studien über Stoffwandlungen im Mineralreich« (das. 1873); »System der Anorganographie als Grundlage für Vorträge an Hochschulen« (das. 1876); »Übersicht über die geologischen Verhältnisse der Umgebung von Baden-Baden« (Karlsru. 1879). — Sein Bruder Gustav K., geb. 1829, Zivilingenieur in Gotha, ist bekannt durch eine nach ihm benannte Turbine.

\***Knorr**, 2) Ernst Wilhelm Eduard, deutscher Admiral, geb. 8. März 1840 als Sohn eines Obersten, trat 1854 als Kadett in die preussische Marine, wurde 1859 Unterleutnant, nahm auf der Korvette Danzig an dem Gefecht mit den Rispiraten in Marokko teil und wurde dann auf die Elbe kommandiert, welche der ostasiatischen Expedition (1859—62) zugeteilt war. Nach seiner Rückkehr wurde er zum Leutnant zur See und 1865 zum Kapitänleutnant befördert. 1870 erhielt er den Befehl über das Kanonenboot Meteor, welches nach Westindien geschickt wurde; dort hatte er während des französischen Kriegs vor Havana ein glückliches Gefecht mit dem größern französischen Aviso Bouvet. Als Korvettenkapitän bekleidete er bis 1874 die Stelle des Direktors des hydrographischen Amtes im Marineministerium, befehligte 1875—77 die Korvette Hertha auf einer Welt-

reise, war seit 1876 Kapitän zur See, 1878—81 Oberwerftdirektor in Wilhelmshaven, dann Chef des Stabes der Marine, wurde 1883 Konteradmiral, Ende 1884 Chef des Geschwaders in Westafrika, wo er 1885 den Aufruhr in Camerun unterdrückte, und ging dann mit einem Kreuzergeschwader nach dem Indischen Ozean und Australien. Nach seiner Rückkehr wurde er zum Inspekteur der 1. Marineinspektion in Kiel und im Februar 1889 zum Vizeadmiral und Chef der Marinestation der Ostsee ernannt.

\***Knorring**, 2) Erik Oskar von, schwed. Schriftsteller, geb. 23. Febr. 1822 zu Mariatorp in Westgotland aus einer altadligen schwäbischen Familie, studierte in Upsala, machte 1842 das Offiziersexamen und trat bei dem westbottischen Feldjägerkorps ein. Anfangs bei topographischen Arbeiten verwendet, nahm er 1849 als Freiwilliger am dänischen Krieg teil und rückte nach Beendigung desselben bis zum Oberstleutnant vor. Große Reisen führten ihn durch beinahe alle europäischen Länder und Nordafrika; auch ward er mehrfach mit militärischen und andern Sendungen betraut. Neben seinen militärischen Arbeiten und zahlreichen novellistischen Beiträgen in Zeitschriften und Almanachen hat er sich namentlich als Reiseschriftsteller ausgezeichnet, so in »Två månader i Egypten« (»Zwei Monate in Ägypten«, 1873) und »Genom Lappland, Skåne och Seeland« (1874). Ein Bühnenstück von ihm: »Wirta bro«, ist am königlichen Theater 1858 öfters mit Beifall aufgeführt worden, und seine Märsche und Tänze sind in Schweden geschätzte Musik. Seit 1885 gibt er die illustrierte Monatschrift »Heidrun« heraus.

\***Knob**, Alfred, österreich. Politiker, Mitbegründer des Deutschen Klubs, der sich 1885 von der bisherigen Vereinigten Linken ablöste, ward 1889 nicht wieder zum Landtagsabgeordneten gewählt.

\***Knutsford** (v. Knotts-), Lord, f. Holland, Sir Henry (Bd. 17).

\***Knyssa**, Landschaft des brit. Kaplandes am Indischen Ozean, von dem gleichnamigen Fluß durchzogen, ausgezeichnet durch ihre prachtvollen Wälder, welche vorzügliche Bauhölzer liefern, aber nur sehr dünn bevölkert.

\***Koarata**, Stadt in Abessinien, am Südostufer des Tanasees, etwa 10 km nördlich vom Ausfluß des Abai, zählte früher 12,000 Einw., ist aber allmählich auf 1000 gesunken (nach Stecker), trotzdem aber noch immer ein wichtiges Handelszentrum, von welchem aus eine lebhafteste Schifffahrt auf dem See betrieben wird. Auch besitzt es eine im hohen Ruf der Heiligkeit stehende Kirche, welcher sich nur der Regus und der Bischof zu Pferd nähern dürfen. Die in ganz Abessinien berühmten Weinberge von K. gingen 1855 durch Didiem zu Grunde.

\***Koblentz**. Der Regierungsbezirk K. besteht seit 1887 aus 14 (früher 13) Kreisen. Aus dem Kreis K. wurden nämlich gebildet: der Stadtkreis K., 25,12 qkm (0,45 Q.M.) groß mit (1885) 31,669 Einw., und der Landkreis K., 249,79 qkm (4,53 Q.M.) groß mit (1885) 54,755 Einw.

\***Kohl**, Ida (Gräfin Vaudissin), Schriftstellerin, starb 25. Dez. 1888 in Freiburg i. Br.

\***Kohlbrügge**, Herm. Friedr., Theolog, geb. 15. Aug. 1803 zu Amsterdam, wurde daselbst Hilfsprediger der lutherischen Gemeinde, aber wegen Hinneigung zur reformierten Lehre entsetzt, lebte dann als Privatmann in Utrecht, bis sich 1844 infolge der neuen Kirchenordnung für Rheinland-Westfalen in Elberfeld eine separierte reformierte Gemeinde bildete,



zu deren Pastor R. berufen wurde. Er starb 5. März 1875 in Elberfeld. Seine Predigten erschienen in zahlreichen kleinen Sammlungen.

\***Köhler**, Joseph, Rechtslehrer und juristischer Schriftsteller, geb. 9. März 1849 zu Offenburg, studierte in Freiburg und Heidelberg, ward 1874 Amtsrichter in Mannheim, sodann Assessor und Rat am Kreisgericht daselbst. 1878 wurde er als Professor an die Universität Würzburg berufen, seit 1888 bekleidet er eine ordentliche Professur an der Berliner Universität. R. hat die Wissenschaft der vergleichenden Rechtsgeschichte durch zahlreiche Aufsätze in der von ihm mit herausgegebenen »Zeitschrift für vergleichende Rechtswissenschaft« sowie in andern juristischen Zeitschriften gefördert. Unter seinen selbständig erschienenen Schriften gehören hierher: »Zur Lehre von der Blutrache« (Würzb. 1885); »Das chinesische Strafrecht« (das. 1886); »Rechtsvergleichende Studien« (Berl. 1889). Nicht minder schriftstellerisch fruchtbar gewesen ist R. auf dem Gebiet der einheimischen Rechtsgeschichte und des geltenden bürgerlichen Rechts (für welches letzteres er 1883 mit Viktor Ring zusammen das »Archiv für bürgerliches Recht« begründete). Hier sind zu nennen: »Beiträge zur germanischen Privatrechtsgeschichte« (Würzb. 1883–88, 3 Tle.); »Über das Kollationsrecht in den französischen Coutumes« (in den »Festgaben für Gneist«, Berl. 1888); ferner »Deutsches Patentrecht« (Mannh. 1878); »Forschungen aus dem Patentrecht« (das. 1888); »Aus dem Patentrecht und Industrierecht« (Berl. 1889); »Das Autorrecht« (Jena 1880); »Das Recht des Markenschutzes« (Würzb. 1885); »Pfandrechtliche Forschungen« (Jena 1882); »Gesammelte Abhandlungen« (Mannh. 1882); »Der Prozeß als Rechtsverhältnis« (das. 1888); »Prozeßrechtliche Forschungen« (Berl. 1889). Das Gebiet der Rechtsphilosophie berührte er in »Shakespeare vor dem Forum der Jurisprudenz« (Würzb. 1883, 2 Hefte); »Das Wesen der Strafe« (das. 1888). Auch einige kunsthistorische Essays hat er geliefert: »Aus dem Lande der Kunst« (Würzb. 1882); »Ästhetische Streifereien« (Mannh. 1889) u. a.

\***Köhler**, 6) Ulrich, Archäolog, wurde 1889 zum Mitglied der Akademie der Wissenschaften zu Berlin ernannt.

**Kokain**. Für die beste Koka gilt die grüne bolivianische, die bis 0,8 Proz. R. enthält. Diese ist aber auch bei den Indianern sehr beliebt und gelangt nur in geringer Menge nach Europa. Billiger und reichlicher vorhanden ist die peruanische mit 0,5 Proz. R. Die Trujillokoka stammt von einer ganz andern Erythroxyton-Art auf Jamaica und Santa Lucia und enthält neben weniger R. ein Gemisch anderer ähnlicher Alkaloide. Der Transport der sperrigen Droge über die Andes und nach Europa verteuert die Ware außerordentlich, und außerdem nimmt der Alkaloidgehalt der Blätter beim Lagern schnell ab. Man hat deshalb in Amerika Einrichtungen getroffen, um an Ort und Stelle ein unreines R. darzustellen, und seit 1887 kommt solches in großen Mengen nach Europa. Die gegenwärtige Ware, die in Lima dargestellt wird, enthält 99 Proz. R. Man behandelt die Blätter mit Petroleum und Soda, preßt ab, entzieht dem Petroleum das Alkaloid durch Mineralsäuren und fällt es aus der sauren Lösung durch Alkali. R. spaltet sich beim Erhitzen mit verdünnter Schwefelsäure in Benzoesäure, Ekgonin  $C_8H_{15}NO_3$  und Methylalkohol. Bei der Darstellung von R. erhält man als Nebenprodukt einen in Wasser leicht, in Alkohol schwerer, in Äther kaum löslichen Körper, das Benzoyl- $Ekgo-$

nin  $C_9H_{11}NO_3$ ,  $C_7H_9O$ , und wenn man dies mit Jodmethyl und Methylalkohol im geschlossenen Gefäß auf  $100^\circ$  erhitzt, so entsteht jodwasserstoffsaures R., aus welchem die reine Base leicht abgeschieden werden kann. Die Kokabletter enthalten auch amorphe Alkaloide, und es ist gelungen, aus diesen ebenfalls R. darzustellen. Ein in den amorphen Basen enthaltenes Alkaloid, das Isatropylkokaïn (Trujillolin, Kokamin)  $C_{19}H_{23}NO_4$ , ist ein Herzgift und wahrscheinlich diejenige Verunreinigung von R., welche früher häufig beobachtete störende Nebenwirkungen des Alkaloids verursacht. Das synthetisch dargestellte R. ist von diesen Verunreinigungen frei. Das arzneilich angewandte salzsaure R. bildet farblose Kristalle, schmeckt bitterlich, ruft auf der Zunge ein stumpfes Gefühl hervor. Es ist leicht löslich in Wasser, Alkohol und Chloroform, die Lösungen zerlegen sich außerordentlich leicht. Man benutzt das R. äußerlich als lokales Anästhetikum; es wirkt als solches überall, wo es zur Resorption gelangt, also vorzüglich auf den Schleimhäuten. Von überraschender Wirkung ist es bei Zahnschmerz. Innerlich steigert es die physischen Kräfte, beseitigt Schlafbedürfnis und Hungergefühl, auch soll es eine hervorragende Euphorie hervorrufen. Immerhin ist der Gebrauch kein ungefährlicher, und längere Anwendung des Präparats ist von den traurigsten Folgen für den gesamten Organismus begleitet. Die tödliche Dosis scheint sehr hoch zu liegen, doch wird als Maximaldosis 0,1 g und für den Tag 0,5 g angegeben.

\***Kokbelty** (Kokpeltinsk), Kreisstadt in der Provinz Semipalatinsk des sibir. Generalgouvernements der Steppe, Zentralasien, unweit des Flusses Kokbeltynta am nordwestlichen Abhang des kleinen Urtenstan, besteht meist aus Hütten von Weibengeschlecht und einigen Häusern der Verwaltung und hat (1881) 3680 Einw., worunter 2200 Kosaken und 1000 Mohamedaner.

\***Kokshetaw**, Bezirksort in der Provinz Amolinsk des Generalgouvernements der Steppe in Russisch-Zentralasien, am Kyschtschalskfluß, mit (1882) 4915 Einwohnern.

\***Kokubu**, Stadt in der japan. Provinz Osumi, auf der Insel Kiusiu, nahe der Nordküste der schönen Bai von Kagosima, mit 17,145 Einw., welche vorzüglichlich, in ganz Japan hochgeschätzten Tabak bauen.

**Kolisch**, Ignaz von, Schachspieler, starb 30. April 1889 in Wien.

**Köller**, Georg von, Präsident des preuß. Abgeordnetenhauses, wurde 1886 zum Wirklichen Geheimrat mit dem Prädikat Excellenz ernannt. — Sein jüngerer Bruder, Ernst Matthias von R., wurde 1887 zum Polizeipräsidenten von Frankfurt a. M. und 1889 zum Unterstaatssekretär des Innern im Reichsland Elsaß-Lothringen ernannt.

**Köln**. Der Regierungsbezirk R. besteht seit 1887 aus 12 (früher 11) Kreisen. Der Kreis Bonn zerfiel in den Stadtkreis Bonn, 15,93 qkm (0,29 D.M.) groß mit (1885) 35,989 Einw., und den Landkreis Bonn, 289,17 qkm (5,25 D.M.) groß mit (1885) 53,092 Einw. Durch Einverleibung der umliegenden Ortschaften wurde der Stadtkreis R. auf 109 qkm (1,98 D.M.) mit 239,510 Einw. vergrößert. Der Landkreis R. verringerte sich dadurch auf 344 qkm (6,24 D.M.) mit 61,321 Einw. (178 auf 1 qkm).

**Kolonien** (hierzu Karte »Deutsche Kolonien«). Unsr. Bd. 9, S. 955, gegebene Übersicht über den Kolonialbesitz der europäischen Staaten hat in den letzten Jahren mannigfache Änderungen erfahren, die sich in nachstehendem dargestellt finden.

Deutschland.			
	Q. Kilom.	Q. Meilen	Bevölk.
Togogebiet . . . . .	1 900	24	40 000
Camerun . . . . .	30 000	545	500 000
Deutsch-Südwestafrika . .	1 000 000	18 161	236 000
Deutsch-Ostafrika . . . .	1 100 000	19 997	800 000
Witu und Somalilüste . .	—	—	—
<b>Afrika:</b>	<b>2 131 900</b>	<b>38 727</b>	<b>1 576 000</b>
Kaiser Wilhelms-Land . .	179 250	3 256	109 000
Bismarck-Archipel . . . .	52 200	948	188 000
Nördliche Salomoninseln .	22 195	403	80 000
Nauru (Pfeasant). . . . .	5	0,09	1 000
Marshallinseln . . . . .	400	7 29	10 000
<b>Cyranien:</b>	<b>254 050</b>	<b>4 614,95</b>	<b>388 000</b>
<b>Deutsche Kolonien:</b>	<b>2 385 850</b>	<b>43 341,95</b>	<b>1 964 000</b>

Die früher bestehende Unterscheidung zwischen Kronschutgebieten und Gesellschaftschutgebieten hat seit 1889 aufgehört, nachdem in Deutsch-Ostafrika ausgebrochene aufständische Unruhen der einheimischen Bevölkerung unter Führung arabischer Sklavenhändler ein Einschreiten der deutschen Reichsregierung mit bewaffneter Macht unter Major Wismann nötig machten (vgl. Deutsch-Ostafrika, Bd. 17). Die Neuguinea-Gesellschaft aber, welcher von vornherein bedeutende und kostspielige Aufgaben gestellt worden waren, sah sich nach erledigter Vorbereitung ihres Gebiets für eine europäische Einwanderung selbst veranlaßt, die Übernahme der Verwaltung durch das Reich nachzusuchen. Inzwischen wurde im Togogebiet, in Camerun und im Kaiser Wilhelms-Land rüstig an der Erforschung des Landes und seiner Erschließung für Handel und Plantagenbau gearbeitet.

Togo, an der Sklavenküste von Westafrika, wurde 5. und 6. Juli 1884 unter deutschen Schutz gestellt. Nach den Vereinbarungen mit Frankreich und England erstreckt dasselbe sich am Meer von 1° 10', wo es an die englische Kolonie Goldküste grenzt, bis 1° 30' östl. L. v. Gr., wo es an die französische Kolonie Grand Povo stößt. Nach N. zu ist die Kolonie noch nicht abgegrenzt, sie hat sich in den letzten Jahren durch Anschluß der Gebiete von Towa, Reve, Agolima, Agome, Agu und Gbele vergrößert, so daß die Berechnung des Areal der Kolonie auf 1300 qkm (23,6 Q.M.) wohl nicht mehr ganz zutreffend ist. Die Bewohner sind Neger vom Ewestamm, welche in zahlreiche kleine Gemeinschaften zerfallen, fleißig Ackerbau (Mais, Jams, Bananen, Ölpalmen, Kokospalmen, Drangen), ferner Weberei und Töpferei und einen schwunghaften Handel mit Palmkernen, Palmöl, Gummi, Elfenbein, Kopra, Erdnüssen, Häuten u. a. treiben, wofür sie Rum, Genever, Tabak, Pulver, Gewehre, Baumwollenzug und Baumwollengarn, Wollenzug, Salz, Eisenwaren u. a. eintauschen. Die Einfuhr wertete 1888—89: 2 Mill., die Ausfuhr 1,9 Mill. Mk., der Zoll auf Einfuhrwaren 95,297 Mk. Das Budget für 1888/89 bezifferte die Einnahmen auf 167,000, die Ausgaben auf 178,000 Mk. Die Kolonie wird von einem kaiserlichen Kommissar verwaltet, der in Klein-Popo residiert. Andre nennenswerte Ortschaften an der Küste sind: Bagida (früher Verwaltungssitz), Lome, Porte Seguro, alle mit deutschen Faktoreien. Am Togosee liegt Togo, Residenz des Königs, mit 3000 Einw., und unweit des Sees das heilige Be mit 2000 Einw. Auf Anregung Henricis wurde 1887 die Nachtigal-Gesellschaft für vaterländische Afrikaforschung gegründet, welche beabsichtigt, Plantagenbau zu treiben, und 1888 in Moatsche eine Station gründete. Das Hinterland

ist von François und Wolf erforscht worden, letzterer gründete im Land Adeli die Station Bismarckburg auf dem 750 m hohen Adadoberg und entfaltete von hier aus eine eifrige Forscherthätigkeit, wurde aber leider 26. Juni 1889 durch das Fieber hinweggerafft.

Camerun wurde 14. Juli 1884 unter deutschen Reichsschutz gestellt. Das Gebiet erstreckt sich an der Bai von Benin vom Kamposfluß, der mit dem 2° südl. Br. die Südgrenze gegen französisches Gebiet bildet, bis zum Rio del Rey im N., von wo die Grenze gegen englisches Gebiet ziemlich nördlich zum Alkalabar läuft und diesen gerade da trifft, wo er aufhört, schiffbar zu sein, worauf sie sich in nordöstlicher Richtung zum Vinuë bei Zola fortsetzt. Nach dem Innern zu wird der 15. Längengrad als Ostgrenze angenommen. Die Küstenlänge vom Meerbusen von Biafra des Golfs von Guinea beträgt 300 km. Das Areal des Gebiets berechnet sich auf 30,000 qkm (545 Q.M.) mit einer Bevölkerung von 500,000 Seelen, welche verschiedenen Negerstämmen angehören, die an der Küste fast nur Tauschhandel treiben und durch die Monopolisierung desselben und Hinderung eines direkten Verkehrs mit dem Ackerbau und Viehzucht treibenden, sehr entwicklungsfähigen Hinterland das Emporblühen der Kolonie sehr erschweren. Doch werden deutscherseits Versuche gemacht, diese Schranke zu durchbrechen. Hauptausfuhrartikel sind Elfenbein, das noch in großen Mengen im Hinterland zu haben ist, Palmöl und Palmkerne; als Einheitswert gilt der Kru, eine bestimmte Menge Palmöl, doch ist seit 1886 die deutsche Reichsmarkwährung eingeführt. Der Gouverneur residiert mit seinen Beamten auf der Jockplatte an der Mündung des Camerunflusses. Das Budget belief sich 1888/89 auf 76,000 Mk. Einnahme und 94,000 Mk. Ausgabe. Durch die seit 1. Jan. 1888 erfolgte Erhebung von Einfuhrzöllen haben sich die Einnahmen erheblich gehoben. Deutsche Unteroffiziere bilden die Eingeborenen zum Polizei- und Marinendienst aus, seit 1882 erteilt ein deutscher Lehrer an die Kinder Elementarunterricht. Mehrere junge Neger wurden zur Erlernung von Handwerken nach Deutschland gesandt. In dem Hauptort Camerun bestehen zwei deutsche und mehrere englische Faktoreien. Seit 1886 besteht auch eine aus Hamburger und Bremer Firmen gebildete Handels- und Plantagen-Gesellschaft, welche Pflanzungen von Kakao und Tabak angelegt hat. Das Gebiet wurde erforscht von den Leutnants Kund und Tappenbeck, welche zwei Vorstöße ostwärts machten und zwischen dem obern Njong und Sannaga 1888 eine Station anlegten, und von Jintgraff mit Leutnant Jeuner, von denen der erstere nach Anlage der Station Balombi am Elefantensee bis zum Vinuë bei Ibe ging.

Deutsch-Südwestafrika wird begrenzt im S. vom Dranjefluß, im N. zuerst vom 20° östl. L. v. Gr. bis dahin, wo derselbe den 22° südl. Br. schneidet, worauf die Grenze sich im rechten Winkel nach N. wendet, ohne einen bestimmten Abschluß zu finden. Doch nimmt man Ahamas und Matebeles Reiche als Grenzländer an. Die Nordgrenze bildet der Cunene von seiner Mündung zu den Kamafällen, von da ab eine gerade nach N. zum Subango ziehende Linie, welchem Fluß sie bis Andara folgt, um darauf abermals in direkt östlicher Richtung zum Sambesi zu ziehen. Die Westgrenze bildet der Atlantische Ozean mit einer Küstenlänge von 1500 km. Das Areal dieses großen Gebiets wird auf 1 Mill. qkm (20,000 Q.M.) geschätzt. Es umfaßt Groß-Namaland, welches die ganze Südhälfte einnimmt, Namaland, das Kaoko nördlich

# DEUTSCHE KOLONIEN.

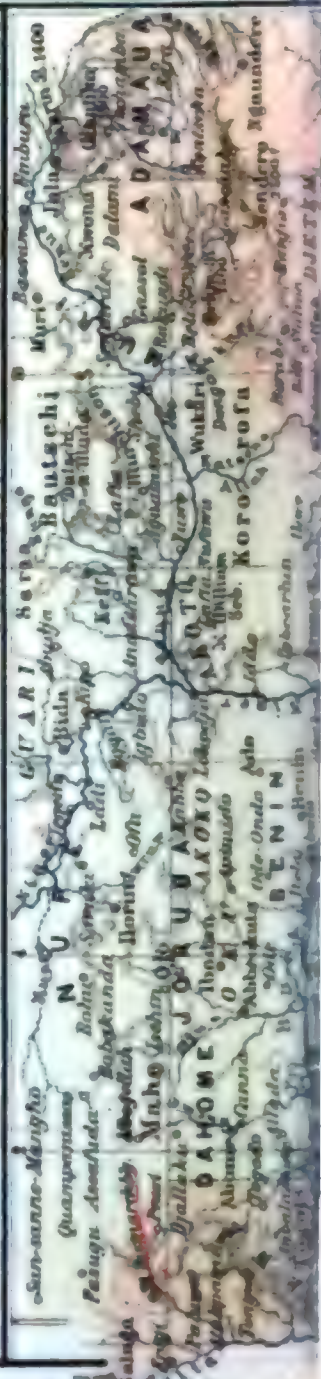
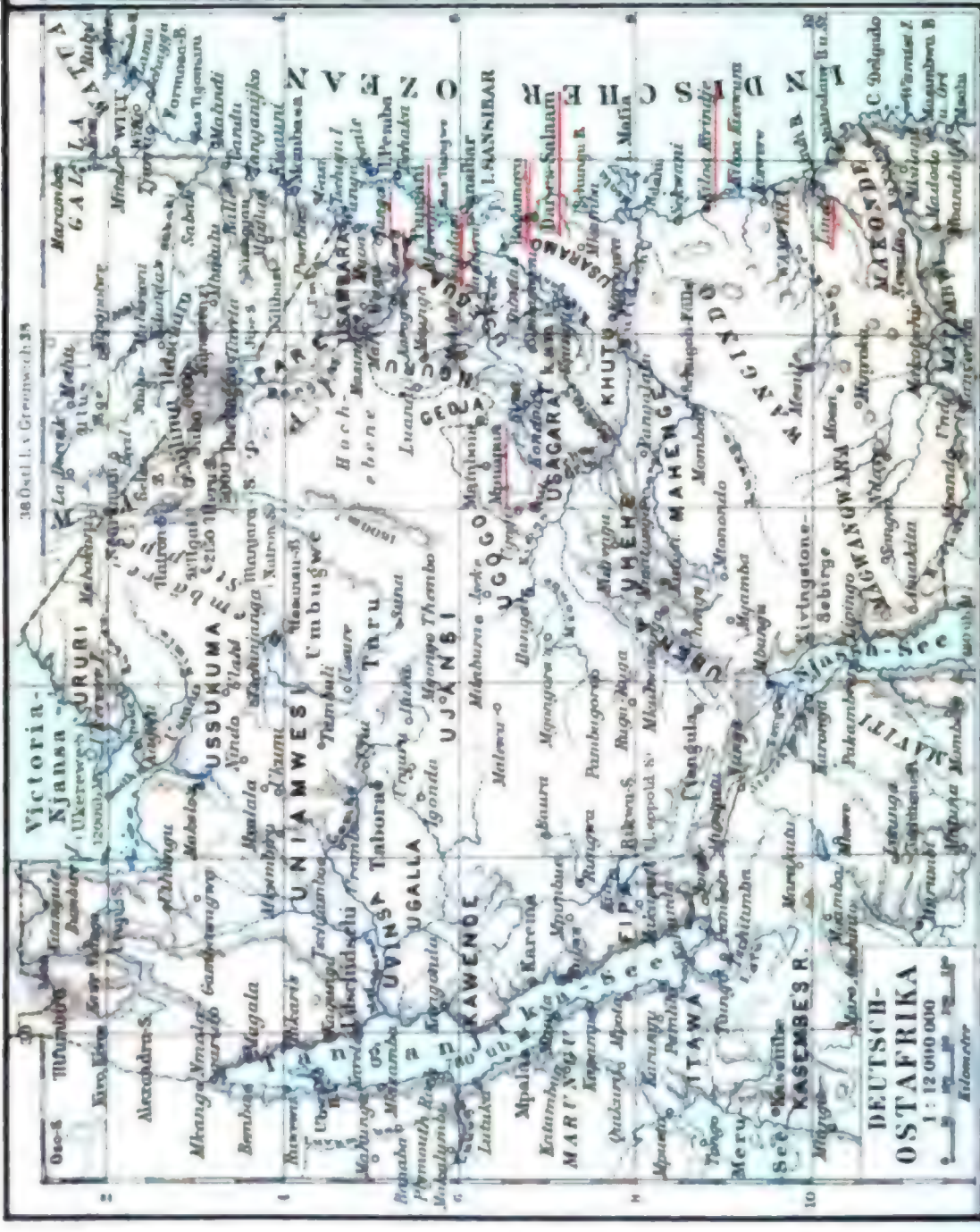



davon längs des Meers u. östlich davon das Land der Bergdama und Dvampo. Der Küstenstrich ist wasserlos und wüßt und verläuft sehr gleichförmig, die einzigen bekannten Häfen sind Angra Pequena oder Lüderichhafen und Sandfischhafen, während die etwas nördlicher von letztem gelegene Walfischbai, der einzige jetzt wertvolle Hafen des ganzen Gebiets, mit den vorliegenden Guanoinseln und einem Areal von 1250 qkm im Besitz der Engländer ist, welche an demselben zäh festhalten. Das Hinterland ist wohlgeeignet für Viehzucht und reich an Kupfer, Gold und andern Metallen. Die Deutsche Kolonisationsgesellschaft für Südwestafrika, welche das Land von Lüderich erwarb, richtete ihre Untersuchungen auf die Erschließung der Mineralschätze; aus ihr heraus bildete sich das Bleichrödersche Goldsyndikat und die Deutsch-Afrikanische Minengesellschaft, während die Deutsch-Westafrikanische Gesellschaft den Reichtum des Landes an Rindern und fettschwänzigen Schafen durch Anlage von Schlächtereien, Konserven- und Bökelanstalten auszubenten suchte. Der deutsche Reichskommissar nahm seinen Sitz in Ojimbingue, nordöstlich von der Walfischbai, in dessen hat das Land infolge der beständigen Kämpfe zwischen den Nama und den Nama keine Fortschritte gemacht, und die Erklärung des Oberhauptlings der Nama, Kamaherero, daß er alle Minenrechte einem Engländer, Lewis, übertragen habe, machte allen Bergwerksunternehmungen ein Ende. Auch erwies sich eine aus Eingebornen gebildete Polizeitruppe unter deutschen Offizieren als ungenügend, und es mußte daher eine Truppe aus berittenen, ausgebildeten Mannschaften unter Hauptmann v. François entsandt werden, um die Ordnung wiederherzustellen. Bgl. Deutsch-Südwestafrika (Bd. 17).

Deutsch-Ostafrika wird im S. begrenzt von der portugiesischen Kolonie Mosambik, von welcher der Rovumastfluß sie scheidet, die Ostgrenze bildet ein schmaler, 10 km breiter Küstenstreifen, welcher zu Sansibar gehört, die Nordgrenze, welche das deutsche Gebiet vom englischen scheidet, geht von der Mündung des Wanga- oder Umbeflusses unter 5° südl. Br. in gerader Linie zum Zipse, überschreitet dann den Lumifluß, zieht durch die Landschaften Tazeta und Dschagga am Nordabfall des Kilima Ndscharo vorüber zu dem unter 1° südl. Br. liegenden Punkt am Ostufer des Victoria Nyanza, die Westgrenze ist noch unbestimmt. Den Umfang des Gebiets schätzt man auf 1,100,000 qkm (19,997 QM.), die Zahl der Bewohner (Suaheli an der Küste, weiter nach dem Innern Wasagara, Wasambara, Dschagga, Massai u. a.) auf 800,000. Von diesem großen Gebiet wurden 15. Febr. 1885 die Landschaften Usagara, Nguru, Useguha und Ukami unter deutschen Reichsschutz gestellt, während das ganze übrige Gebiet in den Bereich der deutschen Interessensphäre fällt. Das ganze Land gehört der Deutsch-Ostafrikanischen Gesellschaft, welche auch an der Somalküste von Warscheh im S. bis Kas Filuk im N. Erwerbungen machte und hier die Stationen Hohenzollernhafen an der Wabuschimündung und Haluse am Kap Gardafui gründete, ohne aber hierfür den Schutz des Deutschen Reichs zu erlangen, welches vielmehr Italien wie England gestattete, hier sich festzusetzen. Der Sitz der genannten Gesellschaft ist Sansibar. Neben ihr arbeiten hier noch die Deutsch-Ostafrikanische Plantagengesellschaft u. die Deutsche Pflanzergesellschaft. Stationen wurden errichtet in der Landschaft Usagara in Simaberg und Kiara, in Useguha in Petershöhe und Bagamoyo, in Usaramo am Ringanifluß, in Dunda,

Madimola und Usaungula, in Usambara am Bangani in Korogwe und Rasi, in Giriyama am Kilefi in Tanganika. Die letztgenannte Station liegt schon in dem Küstenstreifen vor der englischen Interessensphäre. Man hat auf einigen dieser Stationen die Kultur von Tabak, Baumwolle und Kakao begonnen, als Erzeugnisse dieses Gebiets fand man Reis, Orseille, Kokosnüsse, Sesam, Erdnüsse, Palmkerne, Kopal vor. Die Entwicklung der deutschen Unternehmungen wurde auf das empfindlichste gestört, als 1888 die Deutsch-Ostafrikanische Gesellschaft vom Sultan von Sansibar das Recht der Zollerhebung in dem diesem zugehörigen Küstenstreifen auf 50 Jahre gegen einen Teil der Einkünfte aus den Zöllen erwarb. Die Araber, welche sich in ihrem Handels-erwerb, namentlich dem Sklavenhandel, bedroht sahen, regten das ganze Küstengebiet zur offenen Empörung auf, der fast sämtliche deutsche Plätze zum Opfer fielen. Indeß nahm eine vom Major Wischmann mit Hilfe deutscher Offiziere und Unteroffiziere organisierte Streitmacht von Eingebornen schnell fast alle verlorenen Plätze wieder und stellte die Ordnung im größten Teil des Küstengebiets schnell wieder her. Bgl. Deutsch-Ostafrika (Bd. 17).

Witu, zwischen der Mandabucht und dem Dsifluß, wurde 27. Mai 1885 unter deutschen Reichsschutz gestellt, nachdem der Sultan von Witu das Land an die Gebrüder Denhardt abgetreten hatte. Diese verkauften einen Teil ihres Besitzes an die vom Deutschen Kolonialverein gebildete Witugesellschaft. Außer diesen beiden haben sich auch die Deutsche Pflanzergesellschaft und einige andre deutsche Kapitalisten Wituland zum Feld ihrer Operationen ausersehen. Mit dem Beginn des Jahrs 1890 ist der Besitz der Witugesellschaft in den der Deutsch-Ostafrikanischen Gesellschaft übergegangen. Der deutsche Besitz wurde zugleich nordwärts bis Risimaju ausgedehnt.

Kaiser Wilhelms-Land, der Bismarck-Archipel und die nördlichen Salomoninseln stehen sämtlich unter Verwaltung der Neuguineagesellschaft in Berlin, welche 17. Mai 1885 einen kaiserlichen Schutzbefehl erhielt, nachdem schon im November 1884 auf den beiden ersten Gebieten, 6. April 1885 auch auf der Salomongruppe die deutsche Flagge geheißt worden war. Kaiser Wilhelms-Land, der nordöstliche Teil der Insel Neuguinea, mißt 179,250 qkm (3256 QM.) mit 109,000 Einw., der Bismarck-Archipel 52,200 qkm (948 QM.) mit 188,000 Einw., die nördlichen Salomoninseln 22,195 qkm (403 QM.) mit 80,000 Einw., so daß das ganze der genannten Gesellschaft unterstellte Gebiet 253,645 qkm (4607 QM.) mit 377,000 Einw. mißt. Der Sitz des Landeshauptmanns ist in Finschhafen, mit der Nebenstation Butaueng, andre Stationen sind: Konstantinhafen mit Bogadjim, Haxfeldhafen und auf dem Lauenburg-Archipel Kerewara. In Bogadjim besteht eine protestantische Mission. Zwischen Finschhafen und Soerabaja besteht ein regelmässiger Postdampferverkehr. In Kaiser Wilhelms-Land wird Ackerbau mit Hilfe von Malaien und Neubritanniern seitens der Neuguineagesellschaft betrieben, und Ansiedler können dort jetzt Land erwerben; auf dem Bismarck-Archipel treibt ein Amerikaner Plantagenbau bei Kalum am Südufer der Blanchebai, die Firma Robertson u. Pernsheim hat ihren Sitz in Matupit in der Blanchebai mit Zweigfaktorei auf der Insel Nusa zwischen Neumedlenburg und Neuhannover, die Deutsche Handels- und Plantagengesellschaft hat sich auf Mioko (Neulauenburg) niedergelassen. Beide Gesellschaften haben eine Anzahl Nebenstationen. Hauptprodukt ist Ko-

pra; die Anpflanzungen von Kaffee, Baumwolle, Chinarinde sind noch im Werden.

Die Marshallinseln mit Einschluß der zum Gilbert-Archipel gehörigen Pleasantinsel oder Rawodo haben einen Flächeninhalt von 405 qkm (7,5 QM.) und etwa 11,000 Einw. Die Marshallinseln wurden 13. Sept. 1886 unter deutschen Reichsschutz genommen, nachdem bereits seit langer Zeit der Handel hier fast ausschließlich in deutschen Händen (Hernsheim, Deutsche Plantagengesellschaft) war. Im J. 1887 wurde durch Hernsheim die Jaluitgesellschaft gegründet, welche die Faktoreien der Deutschen Plantagengesellschaft erwarb. Hauptprodukt ist, wie bei dem Bismarck-Archipel, Kopra.

Nicht auf deutschem Gebiet arbeiten gleichfalls mehrere Kolonisationsgesellschaften. In Afrika die Bondolandgesellschaft, in Asien die Tanoh-Bantihgesellschaft, welche Tabaksbau auf Sumatra treiben will, in Amerika die Brasilische Kolonisationsgesellschaft (Stuttgart), zum Betrieb von Landwirtschaft und Viehzucht, die Gesellschaft Herman, welche Land zu Ansiedelungen in Brasilien erworben hat, die Deutsch-Brasilische Handels- und Plantagengesellschaft und die Südamerikanische Kolonisationsgesellschaft (Leipzig), welche in Paraguay 20,000 Hektar Land erworben hat. Angeregt und unterstützt werden die deutschen Kolonialunternehmungen durch die Deutsche Kolonialgesellschaft, hervorgegangen aus der Verschmelzung der beiden größten Vereine, deren Organ die »Deutsche Kolonialzeitung« ist. Ferner erscheinen seit 1888 die von Freih. v. Dandelmann herausgegebenen »Mitteilungen von Forschungsreisenden und Gelehrten aus den deutschen Schutzgebieten«.

**Großbritannien.**

In nachfolgender Tabelle sind nicht inbegriffen die Nigerdistrikte und Britisch-Ostafrika, über welche ziffermäßige Angaben nicht vorliegen. Die Nigerdistrikte umfassen die ganze Küste von der Ostgrenze von Lagos bis zur Westgrenze von Camerun sowie die Uferlandschaften zu beiden Seiten des Niger aufwärts bis Lokodschä. Durch die Bestimmungen der Berliner Konferenz hat sich England, das hier durch die National African Company vertreten ist, dieses wichtige Gebiet gesichert, zugleich wurde aber, wie beim Congo, allen Nationen Freiheit des Handels und der Schifffahrt ausbedungen. Thatsächlich sucht aber die Gesellschaft den Handel zu monopolisieren und durch völlig unberechtigte Zollerhebungen die Konkurrenz anderer Nationen unmöglich zu machen. Widerrechtlich erhebt sie auch Anspruch auf den Niger bis Sa und den Binué bis Zola. Frankreich übernahm dieselbe Verpflichtung für den obern Fluß, soweit derselbe bereits unter seinem Protektorat steht oder in Zukunft einmal stehen sollte. Britisch-Ostafrika wird nach einem zwischen Deutschland und England 1886 getroffenen Abkommen im S. begrenzt durch eine Linie, welche ausgeht von der Mündung des Wanga- oder Umbeflusses und in gerader Linie zum Nipefee läuft, dann den Lumifluß überschreitet, die Landschaften Taveta und Dschagga mitten durchschneidet, dann um den Nordabhang des Kilima Ndscharo führt bis zu dem Punkt am Ostufer des Victoria Nyanza, welcher vom 1.° südl. Br. getroffen wird. Die Nordgrenze bildet der Tanafluß bis 20' vom Äquator, worauf die Grenzlinie in gerader nordöstlicher Richtung verläuft. Das große Matabele- und Maschonaland zwischen Limpopo und Sambesi wurde 13. März 1889 trotz der Einsprache Portugals als unter britischem Einfluß stehend erklärt. Endlich ist noch die Handelsstation Tarfaja

mit Fort zu erwähnen, welche die englische North West African Company bei Kap Zubu an der Küste von Nordwestafrika auf noch unbesetztem Gebiet anlegte, um den Handel von Adrar nach dieser Küste zu ziehen.

	Q. Kilom.	Q. Meilen	Bewohner	Jahr
<b>I. Kolonien</b>				
Cypern . . . . .	9601	174	186 173	1881
Brit.-Indien mit den Andamanen, Nikobaren, Anden und Perim . . . . .	2 248 824	40 841	208 793 350	1888
Ober-Ostindien . . . . .	492 000	8 935	5 000 000	1886
Ceylon . . . . .	63 976	1 162	2 862 990	1887
Ramantan . . . . .	165	3	?	—
Neelings- und Christmas-Inseln . . . . .	124	2,9	400	—
Strait Settlements . . . . .	3 742	68	587 000	1887
Hongkong . . . . .	83	1,8	212 951	1887
Yabuan . . . . .	78	1,4	5 883	1887
Naria Naria-Inseln . . . . .	55	1	34	1887
<b>Asien:</b>	<b>2818648</b>	<b>51 189,1</b>	<b>217598 781</b>	<b>—</b>
Gambia . . . . .	179	3,9	14 150	1881
Sierra Leone . . . . .	2 600	47	60 546	1881
Goldküste . . . . .	76 145	1 383	1 405 450	1887
Lagos . . . . .	2 768	50	87 165	1883
St. Helena . . . . .	123	2,4	5 300	1888
Ascension . . . . .	88	1,6	300	1881
Tristan da Cunha . . . . .	116	2,1	94	1886
Kapfsonie . . . . .	568 295	10 049	1 377 213	1887
Bahutoland . . . . .	25 175	457	128 176	1887
Walflschbai . . . . .	1 250	23	800	1885
Natal . . . . .	48 560	862	481 361	1888
Britisch-Zululand . . . . .	21 290	387	?	—
Mauritius . . . . .	2 645	48	368 163	1887
Neuamsterdam u. St. Paul . . . . .	73	1,3	—	—
Sofotora . . . . .	3 579	65	10 000	—
<b>Afrika:</b>	<b>737 886</b>	<b>13 401,4</b>	<b>3 938 718</b>	<b>—</b>
<b> Dominion of Canada:</b>				
Ontario u. Quebec . . . . .	875 268	15 806,8	3 601 777	1887
Neubraunschweig . . . . .	70 762	1 285,1	344 714	1887
Neuschottland . . . . .	56 280	1 022,1	475 618	1887
Manitoba . . . . .	190 927	3 467,4	120 065	1887
Prinz Edward-Ins. . . . .	5 524	100,5	118 916	1887
Brit.-Columbia u. Vancouverinsel . . . . .	1 010 950	18 360	75 363	1887
Nordwestterritorium . . . . .	6 612 873	120 100	89 698	1887
Neufundland . . . . .	110 670	2 010	193 191	1884
Nabrador . . . . .	310 000	5 630	4 211	1881
Bermudas . . . . .	50	0,9	15 534	1888
Honduras . . . . .	19 585	355,7	27 668	1887
Bahamas . . . . .	13 960	253,7	48 000	1888
Turkeiseln . . . . .	25	0,46	4 782	1881
Caicosinseln . . . . .	550	10	46	1881
Jamaica . . . . .	10 859	197	607 798	1887
Caymansinsel . . . . .	584	10,6	3 066	1881
<b>Windward Islands:</b>				
Santa Lucia . . . . .	614	11,1	42 301	1887
St. Vincent . . . . .	381	6,9	45 944	1887
Barbados . . . . .	430	7,8	171 960	1881
Grenada . . . . .	430	7,8	48 346	1887
Tobago . . . . .	295	5,3	20 335	1887
<b>Leeward Islands:</b>				
Virgininseln . . . . .	165	3	5 287	1881
St. Christoph . . . . .	176	3,9	29 147	1881
Nevis mit Redonda . . . . .	118	2,1	11 964	1881
Anguilla . . . . .	91	1,6	3 219	1881
Antigua u. Barbuda . . . . .	440	8	34 321	1882
Montserrat . . . . .	80	1,5	11 680	1887
Dominica . . . . .	754	13,7	28 340	1884
Trinidad . . . . .	4 544	82	189 666	1888
Britisch-Guayana . . . . .	221 243	4 018	277 088	1887
Falklandinseln . . . . .	12 532	227,6	1843	1887
Südgeorgien . . . . .	4 066	73,8	—	—
<b>Amerika:</b>	<b>9 225 229</b>	<b>167 540</b>	<b>6 649 900</b>	<b>—</b>

	Q.Milom.	Q.Meilen	Bewohner	Jahr
Neufundland	800 790	14 542	1 085 740	1888
Victoria	227 610	5 950	1 000 889	1888
Queensland	1 730 690	31 430	387 463	1888
Südastralien	2 399 775	42 492	318 308	1888
Westaustralien	2 527 590	45 903	42 137	1888
Tasmania	68 309	1 241	146 149	1888
Neuseeland	269 957	4 911	649 349	1888
Norfolkinsel	44	0,8	741	1887
Australandinseln	509	9	—	—
Nord Howe-Insel	8,3	0,15	65	1880
Phoenixinseln	55	1	—	—
Campbellinsel	220	4	—	—
Antipodeninsel	27	0,5	—	—
Bountyinseln	5,5	0,1	—	—
Racolinensinsel	5,5	0,1	—	—
Perthyn (Longarwa)	8	0,14	300	1877
Starbuck	3	0,05	—	—
Malden	89	1,6	79	1876
Fanning	40	0,7	150	1858
Christmas-Insel	607	11	—	—
Sutorowinseln	5	0,09	—	—
Humphrey	10	0,18	348	1877
Rafanaga	2	0,04	400	1877
Unioninseln	14	0,25	514	1876
Phönixinseln	42	0,76	59	1876
Fidschinseln mit Rotumag	20 843	378,6	124 658	1867
Britisch-Neuguinea	229 100	4 161	137 500	1887
<b>Australien (Ozeanien)</b>	<b>8 216 110,3</b>	<b>151 039,06</b>	<b>3 984 829</b>	<b>—</b>
Britische Kolonien:	20 997 873	383 169,6	232 172 228	—
<b>II. Schutzstaaten.</b>				
<b>Einheim. Staaten in</b>				
Indien	1 320 133	23 975	60 684 378	1888
Raschid	178 558	3 243	1 534 972	1873
Perak, Selangor mit Klang, Sengel, Ujong, Negri Sembilan, Dschohor und Pahang	63 900	1 150	357 000	1888
Nordborneo mit Sarawak und Brunel	220 000	3 985	600 000	1888
Asien:	1 782 591	42 363	63 176 350	—
Bondoland	9 324	169	150 000	1879
Westswanenland	477 835	8 678	183 000	1888
Amatongaland	13 870	252	50 000	1888
Natabele- u. Maschenoland	344 083	2 248,9	1 200 000	1888
Afrika:	845 112	11 347,9	1 678 000	—
Hervey- (Cook-) Inf.	368	6,7	7 400	1877
Australien:	368	6,7	7 400	—
Schutzstaaten:	2 528 071	78 717,6	65 055 750	—
Britische Kolonien u. Schutzstaaten:	23 625 944	456 887,9	297 227 978	—

**Frankreich.**

I. Kolonien.				
Indien	508	9	279 066	1887
Rosschinkina	59 800	1 086	1 861 214	1887
Asien:	60 380	1 095	2 143 280	—
Algerien	667 000	12 113	3 960 400	1886
Senegal etc.	358 500	6 511	1 850 000	—
Gold- u. Elfenbeinküste	24 000	436	523 000	—
Gabun	670 000	12 168	8 000 000	—
Diego Suarez (Madagaskar)	?	?	4 607	1887
Reunion	2 512	46	163 881	1887
Ste. Marie de Madagascar	165	3	7 468	1887
Mayotte	366	6,6	10 551	1887
Nossi Bé	293	5,7	8 281	1887
Obok mit Labdurra	6 000	109	22 370	1884
Afrika:	1 728 636	31 898,9	14 555 558	—

	Q.Milom.	Q.Meilen	Bewohner	Jahr
St. Pierre u. Miquelon	235	4	5 929	1887
Guadeloupe	1 870	34	188 188	1887
Martinique	988	18	177 078	1887
Guayana	121 413	2 205	25 796	1887
Amerika:	124 506	2 601	396 991	—
Neufalendonien u. Loyaltinseln	19 950	362	62 752	1887
Gesellschafts-, Tuamou-, Gambier- und Marlesasinseln	4 341	78,76	28 099	1887
Wallisinseln	96	1,74	3 500	1887
Futuna	115	2,09	2 500	1887
Riuagruppe	31	0,56	1 000	1887
Rue	94	1,71	5 124	1887
Ozeanien:	24 627	446,86	102 975	—
Kolonien:	1 877 973	35 541	17 198 804	—
<b>II. Schutzstaaten.</b>				
Rambodicha	100 000	1 816	1 500 000	—
Anam	275 300	5 000	6 000 000	—
Tongking	90 000	1 635	9 000 000	—
Asien:	465 300	8 461	16 500 000	—
Tunis	116 000	2 107	1 500 000	—
Madagaskar	591 984	10 751	3 500 000	—
Romoren	1 606	29	53 000	—
Afrika:	709 570	12 887	5 053 000	—
Schutzstaaten:	1 174 870	21 348	21 533 000	—
Französische Kolonien und Schutzstaaten:	3 133 223	58 889	38 751 804	—

**Niederlande.**

Java und Madura	1 32 713	2 410,2	21 467 445	1885
Sumatra	406 706	7 386,2	2 729 418	1885
Riau	45 449	825,4	94 905	1885
Bangka	13 059	237	73 799	1885
Bliton	6 552	119	34 079	1885
Borneo	516 143	9 373,7	9 178 909	1885
Celebes	188 155	3 417,1	607 148	1885
Amboina	49 017	890,2	253 214	1885
Ternate	238 956	4 339,7	109 947	1885
Timor	57 409	1 042,6	34 471	1885
Bali und Lombok	10 462	190	1 960 577	1885
Asien:	1 664 606	30 231,1	27 682 912	—
Guayana	119 321	2 167	74 141	1887
Curacao	1 190	20,6	45 954	1887
Amerika:	120 451	2 187,6	120 096	—
Westhälfte v. Neuguinea	397 202	7 213	250 000	—
Australien:	397 202	7 213	250 000	—
Niederländ. Kolonien:	2 182 256	39 631,6	28 053 007	—

Da die Zahl der Eingebornen von vielen Teilen Niederländisch-Indiens noch unbekannt ist, kann man die Bevölkerungsziffer mit 28 1/2 Mill. annehmen.

**Spanien.**

Kolonien	Q.Milom.	Q.Meilen	Bewohner	Jahr
Cuba	118 833	2 158	1 521 684	1882
Puerto Rico	9 620	175	754 313	1880
Amerika:	128 453	2 333	2 275 997	—
Philippinen	293 728	5 334	5 745 116	1879
Suluinseln	2 456	44,6	75 000	—
Asien:	296 182	5 378,6	5 820 116	—
Presidios in Marokko	35	0,6	12 216	1886
Kanarische Inseln	7 273	132	311 030	1886
Guineainseln etc.	2 105	38	68 656	1885
Territorium von Ifni	40	0,7	1 000	—
Territorium des Rio de Oro und von Adras	700 000	12 713	100 000	—
Afrika:	709 453	12 884,9	492 902	—

Kolonien	QKilom.	QMeilen	Bewohner	Jahr
Marianen . . . . .	1140	20,7	8685	1877
Karolinen . . . . .	700	12,7	22000	—
Polau . . . . .	750	13,6	14000	—
Australien:	2590	47	44665	—
Spanische Kolonien:	1196588	17642,9	8633680	—

Der Hafen Jfni oder Santacruz de Mar Pequena an der Südwestküste von Marokko, den Spanien bereits 1507—27 besessen, wurde ihm durch einen mit Marokko 1840 abgeschlossenen Frieden abermals zugesichert. Es hat davon aber erst kürzlich Besitz ergriffen, ebenso wie von der Westküste der Sahara zwischen Kap Bojador im N. und Cabo blanco im S., wo einige Fischereistationen von Spaniern seit längerer Zeit bestehen. Das Protektorat über diesen Küstenstrich wurde durch verschiedene Schutzverträge über die östlich davon gelegene Sahara bis zum 7.° westl. L. v. Gr. ausgedehnt.

## Portugal.

Kolonien	QKilom.	QMeilen	Bewohner	Jahr
Goa und Zubehör . .	3270	59	419993	1881
Damas und Gebiet . .	80	1,4	50000	1881
Insel Diu und Bogola	5	0,1	12636	1881
Macao, Taipa und Colo- vane . . . . .	11,7	0,2	67036	1885
Timor und Gambia . .	16300	296	300000	—
Asien:	19666	356,7	840600	—
Madeira . . . . .	815	15	133955	1882
Kapverdische Inseln . .	3851	70	110926	1885
Guinea . . . . .	69	1,2	6518	1882
São Thomé . . . . .	929	17	18286	1878
Principe . . . . .	151	2,7	2622	1878
Angola . . . . .	809400	14700	2000000	—
Mosambik . . . . .	991150	18000	2000000	—
Afrika:	1806365	32805,9	4272287	—
Portugiesische Kolonien:	1826931	33162,6	5121887	—

Außerdem besitzt Portugal noch das Fort Ajuda an der Sklaventküste, der einzige Besitz an dieser Küste, nachdem die Regierung die Übernahme des Protektorats über Dahomé nicht ratifizieren wollte, da ihr die Abschaffung der dortigen Menschenopfer und anderer Mißbräuche nicht gelang.

## Dänemark.

Kolonien	QKilom.	QMeilen	Bewohner	Jahr
Grönland . . . . .	88100	1600	9914	1885
St. Croix . . . . .	218,3	4	18430	1880
St. Thomas . . . . .	86,3	1,6	14389	1880
St. John . . . . .	54,4	1	944	1880
Dänische Kolonien:	88458,9	1606,6	49677	—

## Italien.

Der Kolonialbesitz Italiens teilt sich in direkt unter italienischer Souveränität stehenden und solchen unter italienischem Protektorat. Zur ersten Klasse gehören Affab, Massaua und die Dahlakinseln. Affab erstreckt sich in einer Länge von 130 km von der Behetabai im N. bis Ras Santhur im S. und hat 5400 Einw. Massaua umfaßt außer der Stadt mit den Nachbarinseln die Festlandküste von Ras Kasar (18° 2' nördl. Br.) im N. bis zur Halbinsel Buri im S. und erstreckt sich nach dem Innern zu bis zu den ersten Stufen des abessinischen Hochlandes, auf welchem kürzlich die für die Gesundheit der Truppen nötigen und strategisch wichtigen, jetzt auch gut besetzten Orte Keren und Asmara besetzt wurden. Dies Gebiet hat 63.000 Einw. Die Dahlakinseln bestehen aus einer größeren und mehreren kleineren Inseln (Kohra, Kofra u. a.) mit einer 2000 Köpfe starken Bevölkerung.

Unter italienischem Protektorat stehen im W. und NW. von Massaua die Stämme der Habab, Beni Amer u. a., so daß sich die italienische Schutzherrschaft bis an den Oberlauf des Baraka und an der mittlern Anseba erstreckt, ferner der Küstenstrich zwischen der Halbinsel Buri und der Nordgrenze von Affab mit den Häfen Hamfilah, Ed und Bailul, das Sultanat Raheita südlich von Affab bis zur Grenze der französischen Kolonie Dhol, an der Küste des Indischen Ozeans das Sultanat Obbia an der Somalküste zwischen Warshelk bis Ras Awad und das nördlich folgende Gebiet von Garab und Wadi Rogal bis 8° 3' nördl. Br. Außerdem ist der Sultan der Midjertin Somal, dessen Herrschaft im N. bis Ras Hafun reicht, die Verpflichtung eingegangen, für diesen nördlichen Rest seiner Besitzungen sich dem Protektorat keiner andern Macht als Italien zu unterwerfen. Weiteres s. unter Italienisch-Ostafrika (Bd. 17).

Italiens Besitzungen am Roten Meer und am Indischen Ozean sind nur in Bezug auf die Küstenausbahnung bekannt, der frühere, für Affab allein bekannte Besitz mit 632 qkm und 1303 Einw. hat sich durch eine Reihe neuer Erwerbungen und Übernahme von Protektoraten so bedeutend erweitert, daß ein Vergleich wie der obige zwischen Mutterland und K. sich nicht anstellen läßt. Auch von dem britischen Kolonialbesitz ist ein ansehnlicher Teil seiner Größe nach unbekannt und hat in der obigen vergleichenden Zusammenstellung nicht berücksichtigt werden können.

Die Organisation der Verwaltungsbehörden ist für die einzelnen Staaten sehr verschieden, wie die Stellung derselben zum Mutterland. Die englischen K. zerfallen in sich selbst verwaltende K., wie Kanada, Australien, das Kapland, in Kronkolonien, wie Barbados, Trinidad, Mauritius, Ceylon, für welche das Gesetzgebungsrecht dem Kolonialministerium zusteht, das dies Recht aber auch einem von der Krone ernannten Gouverneur und Rat übertragen kann, während das indische Kaiserreich unter einem Vizekönig durch einen besondern Minister in London verwaltet wird. In Frankreich und Portugal hat ein Minister der Marine und der K. die Verwaltung, wobei aber in Frankreich Algerien eine besondere, dem Ministerium des Kriegs unterstehende Stellung einnimmt. Die Niederlande und Spanien haben besondere Minister der K. In Deutschland stehen die K. unter dem Auswärtigen Amte, das eine besondere Abteilung für Kolonialsachen hat.

Zur Litteratur: Bgl. Fabri, Fünf Jahre deutscher Kolonialpolitik (Gotha 1889); Engler, Koloniales (Hamb. 1889); Gareis, Deutsches Kolonialrecht (Gießen 1888); G. Meyer, Die staatsrechtliche Stellung der deutschen Schutzgebiete (Leipz. 1888); v. Stengel, Die deutschen Schutzgebiete, ihre rechtliche Stellung, Verfassung und Verwaltung (das. 1888); Koloniales Jahrbuch. (Hrsg. von Meinede, Berl. 1880 ff.).

Kolumbien führte 1888 (ohne Panama) Waren im Wert von 10,642,630 Pesos Gold ein und für 14,702,284 Pesos (teilweise in Papier) aus. Am wichtigsten war die Ausfuhr von Kaffee (3,781,000 Pesos), Metallen (3,211,000 P.), Rinderhäuten (1,531,000 P.), Tabak (679,000 P.), Erdnüssen, Kautschuk, Kakao und Chinin. Eisenbahnen sind 342 km im Betrieb. Die Finanzen scheinen in schlechter Ordnung zu sein, trotzdem daß man für die zwei Jahre 1890 und 1891 die Einnahmen auf 19,540,700 Papierpesos, die Ausgaben auf nur 24,513,232 Papierpesos schätzt. In frühern Jahren waren Defizits chronisch (1887—1888 z. B. 6 Mill. Pesos). Die Staatsschuld bestand 31. Mai 1889 aus einer äußern Schuld von 1,913,500



Pfd. Sterl., einer innern Schuld von 11,108,600 Pesos und 12 Mill. Pesos Papiergeld. Die Zinsen auf diese Anleihen sind nur unregelmäßig bezahlt worden.

**Romarow**, Alexander Wissarionowitsch, russ. General, wurde im Februar 1890 seiner Stelle als Chef des Transkaspigebiets enthoben.

\***Rommern**, Dorf im preuß. Regierungsbezirk Köln, Kreis Euskirchen, am Bleibach, hat eine kath. Kirche, ein Bergrevier, Bergbau auf Blei und Brauneisenstein, eine Blei- u. Silberhütte und (1885) 2274 Einw.

\***Romptabilitätsgesetz**, ein Gesetz, welches die Grundsätze feststellt, nach welchen bei der Finanzverwaltung des Staats in formeller Hinsicht zu verfahren ist. Ein solches R. ist namentlich für die Art und Weise maßgebend, wie der Etat aufzustellen und die Staatsrechnung zu legen ist. Ein R. für das Deutsche Reich fehlt noch; doch wurde 1889/90 ein diesbezüglicher Antrag Richter vom Reichstag angenommen.

\***Ronditorwaren** werden mit billigen farb- und geschmacklosen Mineralstoffen, wie Schwefelspat, Pfeifenerde, Gips, schlechtem Stärkemehl unter Zusatz von Zinkweiß, Traubenzucker (statt Rohrzucker), verfälscht, auch kommen schädliche Farben und Nitrobenzol statt Bittermandelöl in Betracht. Es handelt sich bei der Untersuchung zunächst um Bestimmung des Aschengehalts. Feine Weizenwiebacke enthalten 1 Proz., Biskuits 1,14, englische Biskuits 0,83, Lebkuchen 1,51, Pfeffernüsse 1,94, Fruchtbonbons 0,12 Proz. Asche. Die Bestandteile der Asche ermittelt man nach den üblichen Methoden. Der Congrès national pour hygiène alimentaire hat erklärt, daß 18 mg Kupfer in 1 kg R. unbeanstandet bleiben können. Kuchen, welche mit Pottasche oder mit Backpulver (doppeltkohlen-saures Natron und Weinsäure) hergestellt wurden, geben eine alkalireiche Asche. Wurde überschüssiges kohlen-saures Kali (Pottasche) angewandt, so gibt das Gebäck einen alkalisch reagierenden Auszug. Ein solcher Alkaligehalt ist ungesund, weil er bei Kindern schädlich auf die Magenschleimhaut wirkt. Bonbons ic. erhalten oft einen Zusatz von Traubenzucker, der insofern verwerflich erscheint, als dies Fabrikat oft Verunreinigungen enthält, welche sich hinsichtlich der Verdaulichkeit nicht sehr günstig verhalten. Zur Ermittlung des Traubenzuckers bereitet man eine Lösung oder ein Extrakt, erwärmt dasselbe mit wenig Salzsäure, um den Zucker zu invertieren, entfärbt, wenn nötig, mit Knochenkohle und untersucht im Polarisationsapparat. Ein aus Rohrzucker hergestellter Bonbon muß, Asche und Wasser abgerechnet, eine in annähernd gleichem Maß linksdrehende Flüssigkeit geben wie ein gleiches Gewicht invertierten Rohrzuckers. Bei Gegenwart von Traubenzucker ist die Linksdrehung weit schwächer. Pfefferminzplättchen enthalten oft große Mengen (bis 20 Proz.) Mineralstoffe, Mehl und Stärke. Auch gebrannte Mandeln werden in ähnlicher Weise verfälscht und mit Traubenzucker bereitet. Am wichtigsten ist die Untersuchung der R. auf giftige Farben. Bisweilen werden unechtes Blattgold und Blattsilber sowie Bronzefarben angewandt, und man hat dann auf Kupfer, Zinn, Zink, Wismut, Quecksilber zu prüfen. Bei Anwendung von Teerfarbstoffen ist unter Umständen Prüfung auf Arsen geboten. Man verdampft 0,1—0,3 g des Farbstoffes mit der 25—30fachen Menge verdünnter Schwefelsäure und einem Körnchen schwefelsaurem Natron bei gelinder Wärme, bis der Geruch nach schwefliger Säure verschwunden ist, dann löst man den Rückstand in wenig reiner Salzsäure, bringt ihn mit einem Stückchen Paraffin in ein Kölbchen, welches mit zweimal rechtwinkelig gebogenem

Rohr versehen ist, und destilliert, wobei der zweite Schenkel des Rohrs in einer Vorlage mit Schwefelwasserstoffwasser mündet, aber den Spiegel des letztern nicht ganz erreicht. Bei Gegenwart von Arsen entsteht ein flockiger, gelber Niederschlag, dessen Identität besonders festzustellen ist.

\***Roner**, Wilhelm, geographischer und archäolog. Schriftsteller und Bibliograph, geb. 1817, gest. 29. Sept. 1887 als Bibliothekar der königlichen Universitätsbibliothek in Berlin. Er veröffentlichte: »Reper-torium über die vom Jahr 1800 bis zum Jahr 1850 auf dem Gebiet der Geschichte und ihrer Hilfswissenschaften erschienenen Aufsätze« (Berl. 1854, 2 Hefte); in Gemeinschaft mit Ernst Guhl »Das Leben der Griechen und Römer. Nach antiken Bildwerken dargestellt« (das. 1862, 5. Aufl. 1881), sein bekanntestes Werk, das mehrfache Übersetzungen erlebt hat; »Der Anteil der Deutschen an der Entdeckung und Erforschung Afrikas« (das. 1874). Von 1861 bis an seinen Tod gab er die »Zeitschrift für allgemeine Erdkunde« und deren Fortsetzung, die »Zeitschrift der Gesellschaft für Erdkunde zu Berlin«, heraus, in welcher er die bibliographischen Jahresübersichten bearbeitete.

**Rönig**, 9) Ewald August, Romanschriftsteller, starb 9. März 1888 in Köln.

\***Rönitsa** (türk. Ronidscha), Hauptort eines Kaza im türk. Wilajet Janina, 420 m hoch, an der obern Biosa gelegen, mit etwa 6000 meist griech. Einwohnern, Sitz eines griechischen Bischofs, eines türkischen Kaimakams und eines Kadis.

\***Roulan**, Landschaft in Britisch-Indien, in der Präsidenschaft Bombay, zwischen den westlichen Ghats und dem Arabischen Meer, ein 8—70 km breiter Küstenstreifen, welcher die Stadt und Insel Bombay, die Distrikte Ratnagiri, Kolaba und Thana und drei einheimische Staaten: Dschawhar, Dschandschira und Sawantwari, nebst dem portugiesischen Territorium Goa umfaßt, im ganzen 82,377 qkm (668 QM.) mit (1881) 3,805,282 Einw. Das von zahlreichen kurzen Flüssen durchzogene Land hat an der Küste prächtige Palmenwälder, während die Ghats von herrlichen Waldungen wertvoller Baumarten bedeckt sind und Reisfelder in der Ebene vorherrschen.

\***Ronopnicka** (spr. -niska), Marya, poln. Dichterin, geb. 1846, bekannt durch lyrische Lieder und poetische Erzählungen, die sich liebevoll in das polnische Volksleben versenken. Slowackis Einfluß verrät besonders ihr »Frühlingsroman«, der an des genannten Dichters »In der Schweiz« erinnert. Ihre Gedichte erschienen gesammelt in 2 Bänden (Warsch. 1883). Bemerkenswerte dichterische Gestaltungskraft zeigen ihre »Dramatischen Fragmente«, Szenen aus dem Leben der Hypatia, des Vesalius und Galilei vorführend, sowie ihre phantastischen »Reiseerinnerungen«. Seit 1884 redigiert sie in Warschau die Frauenzeitung »Swit«.

**Konservative Partei**, die, zählt im preussischen Abgeordnetenhaus seit den Wahlen vom 6. Nov. 1888 nur noch 130 Mitglieder, im deutschen Reichstag nach den Wahlen vom 20. Febr. 1890: 76 Mitglieder.

**Konstantin**, 12) R. Konstantinowitsch, Großfürst von Rußland, Sohn des Großfürsten Konstantin Nikolajewitsch, geb. 22. Aug. 1858, wurde im Mai 1889 zum Präsidenten der russischen Akademie der Wissenschaften in Petersburg ernannt.

\*13) R., Herzog von Sparta, Kronprinz von Griechenland, geb. 2. Aug. 1868 zu Athen, ältester Sohn des Königs Georgios und der Königin Olga, des Großfürsten Konstantin Nikolajewitsch von Rußland Tochter, ward von dem deutschen Gelehrten

Lüders erzogen, darauf im Militärdienst ausgebildet und 18. Dez. 1886 unter besondern Feierlichkeiten für großjährig erklärt und zum Hauptmann im 1. Infanterieregiment ernannt. Darauf begab er sich nach Deutschland, um in Leipzig die Rechte und Staatswissenschaften zu studieren, und verlobte sich im Sommer 1888 in Potsdam mit der Prinzessin Sophie von Preußen (geb. 14. Juni 1870), dritten Tochter des Kaisers Friedrich III., Schwester des Kaisers Wilhelm II. Die Vermählung fand 27. Okt. 1889 in Athen statt.

\* **Kontaktvorrichtung**, s. Eisenbahnfahrgeschwindigkeit (Bd. 17).

\* **Kontopp**, Flecken im preuß. Regierungsbezirk Liegnitz, Kreis Grünberg, mit Amtsgericht (seit 1889), katholischer und evang. Kirche und (1888) 401 Einw.

\* **Kontrastwirkungen**, s. Gesicht (Bd. 7, S. 240).

\* **Kopal**, Bezirksstadt in der Provinz Semiretschinsk des russ. Generalgouvernements Turkestan (Zentralasien), auf der Hochebene Dschunte, nahe den Quellen der Kopalka und dem Nordfuß der Kopalischen Kette, einem westlichen Ausläufer des Alatau, mit einer Moschee, 2 Schulen und (1888) 5426 Einw., darunter 5000 Kosaken und 400 Mohammedaner, wurde 1841 als Kosakenstation gegründet.

\* **Köpping**, Karl, Radierer, geb. 24. Juni 1848 zu Dresden, studierte anfangs Chemie auf dem dortigen Polytechnikum, ging 1869 nach München, um seine Studien fortzusetzen, trat aber 1871 als Zögling in die Akademie, um sich zum Maler auszubilden. Im J. 1876 nahm er seinen Wohnsitz in Paris, wo er noch eine Zeitlang als Maler von Landschaften und Stillleben thätig war, sich dann aber der Radierkunst widmete, worin er durch die Bekanntschaft mit dem Radierer Charles Waltner gefördert wurde, der großen Einfluß auf seine weitere Ausbildung gewann. Bereits 1883 legte er auf der Münchener internationalen Kunstausstellung durch drei Radierungen: Froufrou nach Clairin, gefährliches Gesindel nach Munkacsy und männliches Porträt nach Rembrandt, so glänzende Proben seiner Begabung ab, daß er durch eine Medaille zweiter Klasse ausgezeichnet wurde. In seinen folgenden größern Arbeiten, dem Morgen nach Breton, Christus auf Golgatha (1887) nach Munkacsy, den Synbici der Tuchmacherzunft (1887) u. dem Bildnis eines Greises (1889), beide nach Rembrandt, entfaltete er seine Kunst der Nadelführung schnell zu solcher Virtuosität, daß er in den letzten beiden Blättern seinen Lehrer Waltner übertraf. Insbesondere versteht er es, die Malweise Rembrandts mit vollendeter Treue und gleicher Kraft des koloristischen Ausdrucks wiederzugeben. Im J. 1890 führte er eine Radierung nach den Offizieren der Schützengilde des heil. Georg von F. Hals aus. Er besitzt die kleine goldene Medaille der Berliner und die Medaille erster Klasse der Münchener Kunstausstellung, ist Ritter der Ehrenlegion und erhielt 1889 den Grand prix der Pariser Weltausstellung. Im Herbst 1889 wurde er als Vorsteher des Meisterateliers für Kupferstecherkunst an die Berliner Kunstakademie berufen, deren Mitglied er seit 1881 ist.

\* **Korallpolypen**. Die Steinkorallen, deren Zahl durch die Challenger-Expedition sehr stark vermehrt worden ist, gehen teilweise in bedeutende Tiefen, bis zu 2900 Faden, und haben auch eine sehr ausgedehnte horizontale Verbreitung. Viele Tiefenkorallen zeichnen sich durch ungemeine Regelmäßigkeit des Skeletts aus; charakteristisch ist, daß bei Formen aus großer Tiefe die Konsistenz des Skeletts eine sehr geringe ist und daselbe infolge der Kaltarmut des

Wassers Lücken zeigt. In der überwiegendsten Mehrzahl sind alle Tiefseesteinkorallen Einzeltiere. Nur die zu den verzweigten Madreporen gehörige *Lophohelia prolifera* bildet in einer Tiefe von 300—600 Faden bei einer Temperatur von 0° zwischen Schottland und den Färöern meilenweit sich erstreckende dichte Bänke. Die übrigen riffbildenden Korallen sind Tiere des seichten Wassers; sie erreichen schon bei 20 Faden ihre untere Verbreitungsgrenze, und ein Tiefenvorkommen von 30 Faden, wie bei *Orbicella cavernosa* Ery., ist eine seltene Ausnahme. Der Bau der Riffe erfolgt bekanntlich nur in Meeren, deren mittlere Wintertemperatur nicht unter 20° sinkt, doch wurde die westindische Riffkoralle *Manicina arsolata* auch am Kap gefunden. In der horizontalen Verbreitung der riffbauenden Korallen läßt sich ein indopazifisches und ein ostamerikanisches Gebiet unterscheiden, welche zwar beide eine Anzahl Gattungen, doch kaum irgend welche Arten gemeinsam haben. Im ostafrikanischen Gebiet zerfallen die Korallen wiederum in zwei Faunen: die westindische und brasilische. Die Verbindung der ostamerikanischen und indopazifischen Korallenfauna ist bald nach der Alttertiärzeit unterbrochen worden, so daß im ostamerikanischen Gebiet die späterhin im indopazifischen entstandenen Formen fehlen, z. B. die Funginen und zahlreiche Poritidengattungen. Die kleine Familie der schwarzen Korallen, *Anthipathes*, steigt gleich ihren Verwandten bis zu 2900 Faden hinab, und diese Tiefe ist auch die Maximaltiefe für die Gruppe der schönen Blumenthränen oder Aktinien. Im allgemeinen zwar gehören die Aktinien der Küste zu, doch sind Tiefenformen nicht selten. Je größer die Tiefe, desto mehr unterscheidet sich die Fauna von der Küstenfauna, so daß die Aktinien von 500—2900 Faden ganz verschieden von den zwischen 10 und 500 Faden lebenden sind. Viele Tiefseeformen zeigen bemerkenswerterweise morphologische Eigentümlichkeiten, so z. B. Rückbildung der Tentakeln, wie sie bei Küstentieren nie beobachtet worden sind; es sind nämlich die Tentakeln in Tuben verwandelt, ja in einfache Öffnungen der Mundscheibe rückgebildet. Es mag dies mit der Nahrung zusammenhängen, welche bei den Tiefseeeaktinien mehr aus halbweichen Sinkstoffen oder aus Schlamm besteht, für dessen Aufnahme die Tuben besonders geeignet sind, während die Aktinien der Küste sich Tiere zur Nahrung fangen. Wichtig ist auch die Auffindung einiger weniger Tiefseeeaktinien, bei denen die Grundzahl für den Aufbau des Körpers und die Wiederholung der Organe nicht sechs, sondern wie bei vielen andern Hohlthieren vier ist. Einen sehr bemerkenswerten Anteil an der Zusammensetzung der Tiefenfauna nehmen die Fiederkorallen oder *Alcyonarien*. Es findet sich eine der Eckkoralle nahe verwandte Form in der Tiefe, mehrere Gorgoniden, welche mit verästeltstem Schaftende im Schilde sich festhalten, besonders aber sind unter den Seefedern charakteristische Tiefenbewohner. Die federförmigen Pennatuliden sind Bewohner des seichten Wassers, von den niedern Formen aber findet sich die überwiegende Mehrzahl unter 300 Faden und geht bis unter 2000 hinab. Am tiefsten geht die zugleich häufigste Gattung *Umbellula*. Die Tiefseealcyonarien finden sich öfters in solcher Anzahl, daß sie ganze Wälder bilden, besonders auch in den eisigen Nordmeeren. Sie besitzen alle die Fähigkeit zu leuchten, den einzelnen Arten oder Gattungen kommt ein verschiedenes Licht zu; zum Teil sind die Tiefseealcyonarien geradezu gigantische Formen, die dann der Fauna der betreffenden Lokalität ein charakteristisches Gepräge verleihen.

**Korat**, Stadt im hinterindischen Königreich Siam, 250 km nordöstlich von Bangkok, am Takrong, Nebenfluß des Semun, der zum Mekong geht, ist umgeben von einer starken Steinmauer, enthält eine Art Citadelle und hat 7000 Einw., Lao, Birmanen und 800 chinesische Kaufleute, welche in einem eignen, von starken Palissaden umgebenen Stadtviertel wohnen. Die Stadt ist Sitz eines siamesischen Vizegouverneurs, dessen Autorität sich über mehrere Provinzen erstreckt, und hat in ihrer Umgebung reiche Kupferbergwerke und Zuckerröhrenpflanzungen. Die Provinz K. ist Siam tributpflichtig, hat eine bedeutende Zahl von Soldaten zu stellen und einen Tribut in Gold, Silber und Seide zu entrichten.

**Korea**. Die Zahl der Ausländer betrug im Juni 1889: 5758 Seelen, davon lebten 910 in der Hauptstadt Seoul, 1633 in Chemulpo, 2749 in Fusan und 464 in Genjan. Nach Nationalitäten wurden gezählt 4973 Japaner, 666 Chinesen, 41 Amerikaner, 31 Deutsche, 18 Engländer, 14 Franzosen etc. Der gegenwärtige Ratgeber des Königs, zugleich Vizepresident im Staatsrat und Direktor im auswärtigen Amt, ist ein Amerikaner. Das stehende Heer zählt 7000 nach europäischem Muster bewaffnete und ausgebildete Soldaten. Über die Finanzen liegen nach japanischen Quellen folgende Angaben vor: Die Einnahmen belaufen sich jährlich auf 7,632,000 Mt., davon Abgaben in Reis 5, in Baumwollstoffen 1,3, in Gold 0,5 Mill. Mt., von den Seezollämtern 472,000, von Sinseng 300,000, aus den Goldwäschen 60,000 Mt. Nach den Ausweisen für 1888 betrugen die Zolleinnahmen 267,215 Dollar, davon kamen 219,760 auf Einfuhrzölle. In demselben Jahr betrug die Einfuhr 3,046,000, die Ausfuhr 2,241,000 Doll., davon kamen 1,374,000 Doll. auf Edelmetalle. Es liefen 1004 Schiffe von 196,041 Ton. ein, darunter 221 Dampfer von 175,006 T. Rußland schloß Ende 1888 einen neuen Handelsvertrag mit K., worin den russischen Kaufleuten die Landgrenze geöffnet und Rußland das Recht zugestanden wird, im nördlichen Teil von K. einen Agenten zu unterhalten. Russischen Untertanen ist es gestattet, in der Grenzstadt Keng-Chong eine russische Kolonie anzulegen, in den den Fremden geöffneten Plätzen dürfen sie freien Handel treiben. Auch haben sie niedrigere Zölle zu zahlen als die nur zur See mit K. verkehrenden Nationen. Der Vertrag ist zunächst nur auf fünf Jahre abgeschlossen. Die Post, welche lediglich zur Beförderung von Staatskurieren und reisenden Beamten dient, hat 471 Ämter mit 5362 Pferden. Eine Telegraphenlinie von Seoul nach Fusan über Kongsju, Chöndju und Taku wurde im Juli 1888 eröffnet, eine der chinesischen Regierung gehörige Linie verbindet Chemulpo mit Seoul, Piongyang, Uidju, Mukden und Tientsin. Über neuere Forschungsreisen in K. vgl. Asien (Bd. 17, S. 58).

**Korju**. Eine eingehendere Durchforschung dieser Insel hat jüngst Professor J. Bartsch in Breslau ausgeführt und über dieselbe eine geographische Monographie: »Die Insel K.« (Ergänzungsheft Nr. 88 zu »Petermanns Mitteilungen«, Gotha 1887, mit Karte), veröffentlicht, welcher das Folgende entnommen ist.

Bartsch teilt K. in drei Teile: 1) den Norden, ein 4—12 km breites, 24 km von W. nach D. langes, steil nach S. abfallendes Bergland, welches den höchsten Teil der Insel bildet und im Pantokrator-Rassu zu 914 m, in dem westlich davon gelegenen Tsusa zu 619 m ansteigt. An dasselbe schließt sich südlich 2) der mittlere Teil, ein nach S. verlaufendes Hü-

gelland, 20 km von N. nach S. lang, in der Breite von 5—10 km wechselnd, im W. am höchsten (bis 392 m) und nach D. sich zum Kanal von K. abdachend. Im S. wird es von der Erhebung des Bergs Agi Dela (567 m) begrenzt. Endlich folgt 3) der Süden, verhältnismäßig niedrig, mit hasenloser Küste, erst 8 km nach S., dann 22 km nach S. O. sich erstreckend. Das älteste vorkommende Gestein ist Trias am Nordabhang des Pantokrator-Massivs; dann folgen Jura, welcher das 782 m hohe Biglaes (östlich vom Pantokrator) und die ganze Nordostseite der Insel erfüllt, und Kreide, aus welcher der Pantokrator selbst, der sich westlich daran schließende Pylides und die Umgebung des Agi Dela in der Mitte der Insel besteht. Flysch tritt am Westabhang des Pantokrator auf, Miocän und miocäne Konglomerate an einzelnen Stellen der Westküste, den größten Teil der Insel aber erfüllen, abgesehen von einzelnen Alluvialstreifen und rezenten marinen Tuffen, Pliocän, pliocäner Gips und pliocäne Konglomerate.

Die Temperatur von K. (Stadt) beträgt im Jahresmittel 17,7° C., mehr, als man nach ihrer geographischen Breite erwarten sollte; der kälteste Monat ist Januar mit 10,3°, der wärmste August mit 26°, das Zu- und Abnehmen der Temperatur ist den Beobachtungen zufolge durchaus sanft und gleichmäßig. Die sommerliche Hitze wirkt freilich infolge der großen Feuchtigkeit und der geringen Bewegung der Luft drückend und erschlaffend. Der Winter dagegen ist wärmer und milder als derjenige der Riviera und steht hinter dem sizilischen nicht weit zurück. Schneefälle sind sehr selten, aber dafür gibt es recht empfindliche, plötzliche Temperaturschwankungen während des Winters und der Übergangsjahreszeiten. Nebel sind selten. Regentage hat das Winterhalbjahr im Mittel 77,8 (Maximum in 11 Jahren 95, Minimum 60), d. h. zwei bis dreimal soviel wie Nizza. Häufig sind Gewitter, Hagelschläge kommen jeden Winter 4—5 vor. Der Sommer dagegen ist trocken. Die jährliche Regenhöhe wird verschieden (zu 1084, 1280 und 1466 mm) angegeben, ist aber bestimmt an verschiedenen Teilen der Insel verschieden. Am wasserreichsten ist der Norden, am ungünstigsten gestellt die Mitte, wo im Winter ca. 18 qkm mit stehendem Wasser bedeckt sind, im Sommer dagegen beackert werden können. Malaria ist schon seit dem Altertum auf K. heimisch, namentlich in den ungesunden und darum schwach bevölkerten Thälern der Mitte und im S.; während die Hauptstadt selbst davon frei ist. August und September sind die Monate, in welchen sie am schlimmsten auftritt.

Was die Lage von K. anlangt, so war dieselbe im Altertum und auch noch im Mittelalter wichtiger als heute bei den ganz veränderten Verkehrsverhältnissen. K. hat heute nur geringe Beziehungen zur gegenüberliegenden Küste von Epirus, und auch politisch bedeutsam ist es weder für Hellas noch für eine andre europäische Macht. In alter Zeit dagegen war es der natürliche Stützpunkt für den Seeverkehr zwischen Italien und Griechenland; der Handel im Adriatischen Meer war und blieb sein Monopol, bis Venedig aufblühte und es verdrängte. Nach Bartsch' Ansicht ist aber K. berufen, »in weiterer Ausdehnung als heute ein herrliches Gartenland zu werden, das reichlich eine glückliche Bewohnerschaft bei mäßiger Arbeit nährt«.

Der wichtigste Punkt nicht nur der Küsten, sondern der ganzen Insel ist die Hauptstadt K., welche mit ihren (1879) 25,139 Einw. (davon 16,500 in der in-

uern Stadt und fast 9000 in den Vororten) fast ein Drittel der sämtlichen Inselbewohner umschließt. Wie sehr dort aller Handel sich konzentriert, zeigt der Umstand, daß dort alle Juden der Insel, 2700 an Zahl, und von sämtlichen Schiffen 88 Proz. (590 von 674) wohnen. Ihre eigne Reederei ist freilich unbedeutend. Der Verkehr in den übrigen kleinen Häfen, welche ausschließlich der Nordseite der Insel angehören, ist durchaus lokaler Natur. Die einst bedeutenden Salinen, von denen diejenigen an der Mündung des Potamo nördlich der Stadt K. und die am Kap Leotimo noch vorhanden sind, werden jetzt wenig gepflegt. Erst in neuerer Zeit ist die Entfremdung zwischen der Stadt K. und dem Land, welche nur schlechte Verbindungen miteinander hatten, durch die Erbauung eines vorzüglichen Straßennetzes, womit die Engländer 1822 begannen, gehoben worden. Dasselbe wird gut im Stande gehalten und sogar langsam vergrößert. Wie tief jener Unterschied war, zeigt die erst in neuerer Zeit erfolgte, tief greifende Romanisierung der Hauptstadt, während das Landvolf durchaus griechisch blieb. Ja, es hat den häufig zuwandernden Albanesen (Spuren derselben haben sich in einzelnen Ortsnamen und in der Tracht erhalten) gegenüber die assimilierende Kraft des Hellenentums sich gründlich bethätigt u. dieselben stets bald aufgesogen. Die volkstümliche Einteilung der Insel in vier Landschaften rührt noch aus der Zeit der Anjou's her: 1) Dros, im N.O., der unwirtlichste und felsigste Teil der Insel, kaum zu einem Fünftel bebaut; 2) Aghiru, der Nordwesten, am dichtesten besiedelt und am besten angebaut (viel Öl-bäume und Weinbau; der beste Wein der von Spagus); 3) Mezzo oder Mezzaria, die Mitte, reich an Ölbaumwäldern, aber namentlich im S. nicht genügend besiedelt und bebaut; 4) Leotimo, der öde Süden, welcher mit wenigen Ausnahmen nur armselige kleine Dörfer enthält, 1816 durch die Pest verwüstet, mit unsympathischer Bevölkerung.

K., im Altertum walddreicher als heute, besitz nur am Nordabhang des Pantokrator Eichenwälder, die zu Anfang des 19. Jahrh. etwa 100,000 Stämme, jetzt aber wohl weniger, zählten, und Nischwald am Berg von A. Matthias. Um so ausgedehnter ist das Gestrüppe, namentlich aus Stechweiden bestehend, im Gebirge und Hügeland. Die Fauna ist arm; von wilden Säugetieren kommen nur Fuchs, Hase, Wiesel, Igel u. Schafal vor. Auch die Viehzucht ist, von dem Kleinvieh der Bergdörfer abgesehen, unbedeutend. Der in alter Zeit blühende Ackerbau verfiel später, die Thalgründe versumpften, und im 16. Jahrh. erzeugte K. nur so viel Getreide, als es für zwei Monate brauchte. Venedig that nichts, um diesen Zustand zu beseitigen, und erst die Franzosen suchten den Bodenbau zu heben. Jetzt ist Mais die wichtigste Körnerfrucht, dann Winterweizen, Rohrenhirse und Gerste; aber in der Hauptsache ist K. auf die Zufuhr aus Südrussland angewiesen. Um so wichtiger ist der Weinbau, dessen Produkt freilich unter der schlechtesten Behandlung und darunter leidet, daß ungeeignete Thalgründe und Niederungen statt der Hügel mit Reben bepflanzt werden. Doch scheint sich die Produktion zu heben. Noch mehr aber überwiegt der Ölbaum, dessen Anbau seit 1823 von Venedig mit allen Kräften gefördert wurde. Die Hälfte der Insel ist jetzt damit bedeckt, und es wurden 1879 auf K. (und Pago) nicht weniger als 3,814,730 Öl-bäume gezählt, die weitaus meisten in der Mitte der Insel. Doch steht der Ertrag wegen mangelnder Pflege nicht im Verhältnis zur Ausdehnung des Anbaues; er

belief sich im Durchschnitt der Jahre 1857/58–1885/86 auf jährlich 87,500 Barili (à 71 Lit.). Das Sinken der Ölpreise führt aber allmählich eine Einschränkung der übertrieben ausgedehnten Ölbaumzucht herbei. Nicht so bedeutend, wie er es sein sollte, ist der Anbau der Agrumi (Apfelsinen-, Limonen- und Zitronenbäume) und Obstbäume, vernachlässigt der Gemüsebau. Sonst findet sich Flachs, Hanf und Waid angebaut. Im ganzen leistet weder Landwirtschaft, noch Fischerei, noch Industrie etwas Bedeutendes; die Günst der natürlichen Verhältnisse wird in keiner Weise ausgenutzt. Die Verteilung der Bevölkerung zeigt folgende Tabelle:

	Flächeninhalt	Einwohnerzahl	Einw. auf 1 qkm
Der Norden .	254 qkm	20813	82
Die Mitte .	178 .	45642	256
Der Süden .	161 .	10014	62
Ganz Korfu:	593 qkm	76469	130

\***Kornegalle**, Distrikthauptort auf der Insel Ceylon, in reizender Lage am Fuß eines Felsens, in Form eines liegenden Elefanten, auf dessen Gipfel ein sehr heilig gehaltenes und von zahlreichen Wallfahrern besuchter buddhistischer Tempel den angeblichen Abdruck des Fußes Buddhas einschließt. Die Stadt ist Sitz der britischen Behörden, enthält die Ruinen des Palastes der alten Könige von Ceylon, deren Residenz K. eine Zeitlang war, und zählt 3680 Einw.

\***Korolenko**, Wladimir Galaktionowitsch, russ. Schriftsteller, geb. 15. Juli (a. St.) 1853 zu Schitomir (Wolhynien), besuchte das technologische Institut in Petersburg, dann die land- und forstwirtschaftliche Akademie in Moskau. Schon als Student in politische Händel verwickelt, ward er 1879 nach Ostsibirien verbannt, durfte aber 1885 zurückkehren, worauf er seinen Wohnsitz in Nishnij Nowgorod nahm. Sein bewegtes Leben gab ihm reichen Stoff zu fesselnden Erzählungen und Schilderungen, von denen wir nennen: »Skizzen eines sibirischen Touristen«; »Sokolineo« (d. h. ein auf die Insel Sokolin [Sachalin] Verbannter); »Son Makara« (= Makars Traum), worin er Sagen und Aberglauben der Jakuten, unter denen er drei Jahre lebte, vorführt; »In schlechter Gesellschaft«; »Der Wald rauscht«, eine russische Volkslegende; »Der blinde Ruslant« u. a. Seine Werke erschienen zum Teil gesammelt unter dem Titel: »Očerki i razskazi« (Mosk. 1887).

\***Koryha** (Goriha, Gjordscha), Hauptort eines Liwa des europäisch-türk. Wilajets Monastir (Albanien), 840 m hoch an einem südlichen Zufluh des obern Devol schön gelegen, mit ca. 10,000 meist alban. Einwohnern. Es hat mehrere Moscheen, Kirchen und eine Kaserne und ist Sitz eines Liwapaschas und eines griechischen Erzbischofs.

\***Koschin**, Stadt, Regierungsbezirk Posen, gehört seit 1887 zum Kreis K.

\***Kosowo-Feier**. Zur Erinnerung an die erste Schlacht auf dem Amselfeld (Kosowo-Polje), in welcher vor 500 Jahren 27. Juni 1389 das serbische Reich des Mittelalters von den Türken vernichtet ward, wurden von den Serben im Juni 1889 Feierlichkeiten veranstaltet. Die Hauptfeier fand im Königreich Serbien in Kruschewatz statt, wo auch ein Denkmal errichtet wurde; das Amselfeld selbst liegt auf türkischem Gebiet, und daher fand die Feier nicht dort statt. Die österreichischen und böhmischen Serben durften an der Feier in Kruschewatz nicht teilnehmen, damit dieselbe keinen großserbischen Charakter erhielt.

\***Kotel**, Joseph, Violinist, geb. 25. Okt. 1855 in Bobolien als Sohn eines böhmischen, nach Rußland übergesiedelten Musikers, von welchem er den ersten

Unterricht erhielt, wurde später an einer Musikschule in Kiew und zuletzt am Moskauer Konservatorium ausgebildet, welches er mit der goldenen Medaille absolvierte (Violinschüler von Laub und Grimaly, Kompositionsschüler von Tschailowski). 1877–78 studierte er unter Joachim an der Hochschule in Berlin, wo er seither seinen ständigen Wohnsitz hat. Seit 1881 ist R. Leiter eines Streichquartetts und seit 1882 Lehrer an der königlichen Hochschule in Berlin. Von seinen Kompositionen (Violinsachen, Lieder) sind hervorzuheben sechs Duette für zwei Violinen mit Klavier.

\***Rotschi**, Hauptstadt der japan. Provinz Tosa (Tosiu), auf der Insel Sikok, am äußersten Ende der 8 km weit in die Südküste der Insel einschneidenden Bai von Urato, mit (1887) 30,987 Einw. Die Stadt ist die bedeutendste der ganzen Insel, Sitz vieler Samurai und Kaufleute und Mittelpunkt der japanischen Papierfabrikation.

**Rohrbue**, 5) Wilhelm von, Schriftsteller, starb 5. Nov. 1887 in Reval.

6) Alexander von, Maler, starb 24. Febr. 1889 in München.

\***Rowalski-Winerdy** (hr. -nástik), Alfred von, poln. Maler, geb. 1849 zu Suwalki (Gouvernement Augustowo), besuchte das Gymnasium in Kalisch, machte seine Kunststudien zuerst in Warschau u. Dresden und setzte sie dann zu München anfangs in der Malkunstschule von A. Wagner und später in der Werkstatt seines Landsmanns J. Brandt fort, wo er so schnelle Fortschritte machte, daß er bereits auf der internationalen Kunstausstellung von 1883 mit einem Postboten in Polen eine Medaille zweiter Klasse errang. Er wählt die Motive zu seinen durch ein helles, leuchtendes Kolorit ausgezeichneten Genrebildern, auf welchen zu meist den Pferden neben den Menschen eine hervorragende Rolle angewiesen ist, aus Russisch-Polen und Galizien und schildert gern das Leben und Thun der Bevölkerung in ihren bunten Trachten auf der Steppe im Frühling und Winter. Von seinen übrigen Werken sind der Spazierritt im Wald, Bildere Ludwigs XIV. im Wald von Fontainebleau, Kralauer Bauernhochzeit, Huzulenjäger zur Jagd fahrend, Frühling und Winter in Galizien die hervorragendsten. Er hat auch ein Bildnis des Ministers v. Luz in Jagdkostüm gemalt.

\***Rowanowo**, Dorf im preuß. Regierungsbezirk Posen, Kreis Obornik, an der Welna, hat eine Privatirrenanstalt, eine Wasserheilanstalt und (1886) 538 Einwohner.

**Krabben.** Die »Spitzen des Krebsreichs« haben in neuerer Zeit vielfach zu biologischen Untersuchungen Veranlassung gegeben, welche zeigen, daß die Alten recht hatten, sie für besonders intelligente Tiere anzusehen. Nach den Beobachtungen von Eisig steht es nunmehr fest, daß die im Wasser lebenden Arten nicht durch Zufall mit einem Dickicht von Algen, Schwämmen, Hydroidpolypen zc. bewachsen, sondern daß sie dieselben zur bessern Maskierung mit ihren Hinterfüßen daselbst befestigen, wo sie mittels eigentümlicher Angelhaken festgehalten werden. Bechuel-Loefche beobachtete an der Westküste Afrikas eine Landkrabbe (Dromia-Art), welche ein halbes Mangroveblatt wie einen Sonnenschirm mit dem hintern Beinpaar über sich hielt und sich von diesem Schuttdach gegen die Sonnenstrahlen nur trennte, wenn sie zur eiligen Flucht genötigt wurde oder ins Wasser ging. Die landbewohnenden Arten nehmen diese Pflanzenstoffe mit in ihre oft spiraligen Löcher, vor denen gewöhnlich etwas Erde aufgehäuft ist, und D. Forbes sah Gelasimus-Arten auf den Keelinginseln, die wäh-

rend der Ebbe emsig beschäftigt waren, Baumzweige oder Farnblätter, Stückchen von Kokosnußschalen und Samenkörner in ihre Löcher zu schleppen, wodurch sie in ähnlicher Weise wie bei uns die Regenwürmer zur Fruchtbarmachung und Befestigung des Sandes beitragen. Betrat er eine von ihnen bewohnte Küstenstrecke, so erschien der weiße Sand plötzlich rot von den heim eilenden Scharen, die zunächst in der Öffnung ihrer Löcher Halt machten, dieselben mit der größern ihrer beiden Kneipzangen, welche lebhaft rot gefärbt ist, schlossen, wobei das eine der beiden gestielten Augen wachsam herausblidete, ob wirklich Gefahr vorhanden sei. Kam er noch näher, so verschwanden auch diese roten Flecke, indem sich die Tiere tiefer in ihre Höhlen zurückzogen. Auf diesen Inseln kommt auch die eigentlich zu den Anomaluren gehörige, aber wegen ihrer ähnlichen Gestalt und Lebensweise gewöhnlich zu den R. gezählte, riesige Räuberkrabbe (Birgus latro) vor, von deren wunderbarem Instinkt, die Nüsse der Kokospalme zu öffnen, Darwin in seiner Reise um die Welt einen so anschaulichen Bericht gegeben hat. Dieser Bericht wurde von vielen Zoologen für eine Fabel gehalten und darum z. B. von dem Verfasser des betreffenden Teils in »Brehms Tierleben« gar nicht mitgeteilt. Neuerdings ist aber ein Bericht des Missionärs Wyatt Gill von den Karotongainseln eingegangen, welcher sogar die von Darwin bezweifelte Angabe der Eingebornen, daß das Tier die Kokospalme selbst erklettere und die Nüsse herabwerfe, für wahr erklärt. Man sähe zuweilen mehrere derselben auf den Palmenwipfeln, wie sie ihren Genossen die Nüsse herabwürfen, und die Eingebornen behaupteten, sie würden dort oben geboren und hätten dort ihre Wohnung. Man hat das Erklettern des schlanken Stammes wegen der Blumpheit des Tiers für unmöglich gehalten, allein Bechuel-Loefche sah eine westafrikanische Krabbe (Gelasimus perlatus) im Wurzelgerüst der Mangroven emporklettern, um, wie er vermutet, deren Zweige und Blätter zu benagen, und auch Friß Müller beobachtete in neuerer Zeit auf Bäume kletternde brasilische R. Übrigens wäre nach Gill's (in den »Mitteilungen der Zenaer Geographischen Gesellschaft« abgedrucktem) Bericht der Instinkt der Räuberkrabbe der Karotongainseln noch weiter entwickelt, als Darwin mitteilte, sofern sie die entfaserte Schale der Kokosnuß in der Nähe des sogen. Affenauges durch Ausbrechen eines kleinen Stückes öffnen, dann aber nicht den Kern aus diesem Loch stückweise herausholen, sondern nur eine Schere hineinbohren und darauf die Nuß an einem Stein zertrümmern. Eine ausgewachsene Krabbe werde mit einer Nuß in einer Nacht fertig, jüngere kämen erst in der zweiten Nacht zum Schmaus. Mit den leeren Schalen bedecken sie bei der Heimkehr zum Strande den nackten Hinterleib, mit den Kokosfasern polstern sie ihr Lager unter den Mangrovebüschen, so daß die Malaien nicht bloß die Tiere selbst als geschätzte Lederbissen, sondern auch ihr Polsterungsmaterial ausbeuten. Der Name Diebes- oder Räuberkrabbe würde übrigens mit mehr Recht auf die große Krabbe (Graspus-Art) Anwendung finden, welche Darwin auf der Insel St. Paul beobachtete, wie sie mit großer Schnelligkeit aus ihrem Versteck herbeikam, um die Fische zu stehlen, welche eine Tölpelart neben ihre Nester legte, sobald die Besucher den Vogel verscheucht hatten. Einen höchst merkwürdigen Instinkt, der an denjenigen des balzenden Auerhahns erinnert, hat S. Morgan unlängst bei einer Krabbe der atlantischen Küsten Nord- und Mittelamerikas (Platyonichus ocol-

latus) beobachtet, die, um den Weibchen ihrer Wahl zu gefallen, eine Art Tanz aufführen. Sie stellen sich auf das dritte oder vierte Fußpaar und erheben (während das letzte Fußpaar am Körper emporgeschlagen ist) ihre Scheren in die Luft und beginnen sich, wie Tänzer, mit emporgeschwungenen Armen um sich selbst zu drehen. Bisweilen unterbrechen sie den Reigen, um sich abwechselnd auf der einen oder andern Seite zu balancieren, einige Schritte vor- oder zurückzweichen, und verharren minutenlang in ihren bizarren Stellungen. Sie geben das Spiel erst auf, wenn die Ermüdung sie zwingt, wieder zu ihrer gewohnheitsmäßigen Körperstellung zurückzukehren, oder wenn das Weibchen sich ihm nähert oder ihm seine Scheren entgegenstreckt. Das Männchen nähert sich ihm dann wie im Freudetaumel schwankend und umfaßt es mit seinen Scheren. Findet es nicht sobald Erhörung, so wiederholt es seinen Bewerbungstanz.

**Krajewskij**, Andrei Alexandrowitsch, russ. Journalist, starb 20. Aug. 1889 in St. Petersburg.

**Kramer**, Gustav, Schulmann und Philolog, geb. 1. April 1806 zu Halberstadt, studierte seit 1824 in Berlin und Bonn, dort namentlich unter seinem Schwager Karl Ritter, hier unter Niebuhr. Nach der Studienzeit Lehrer am Grauen Kloster zu Berlin, begleitete er einen jungen Frankfurter als Erzieher nach Genf zur Universität und bezog dann das Archäologische Institut zu Rom (1833—36), besuchte auch noch Griechenland (1837) und Paris (1838), worauf er Lehrer am Kölnischen Gymnasium, 1839 am französischen Gymnasium und 1842 dessen Direktor ward. Von dort 1853 durch den Minister v. Raumer zum Direktor der Franckeschen Stiftungen nach Halle berufen, hat er diese Anstalten bis 1878 geleitet, wo er als Ehrendoktor der Theologie und Geheimer Regierungsrat in Ruhestand trat, aber das Ehrenamt eines Direktors der wissenschaftlichen Prüfungskommission noch jahrelang beibehielt. Er starb 1. Aug. 1888. Von seinen Werken sind hervorzuheben: »Elogium Perizonii« (Berl. 1828); »Über den Stil und die Fertigkeit der bemalten griechischen Thongefäße« (daf. 1837); »Der Fuciner See« (daf. 1839); »Beiträge zur Geschichte A. S. Franckes« (Halle 1861 u. 1875, 2 Bde.); »Karl Ritter, ein Lebensbild« (2. Aufl., daf. 1875, 2 Bde.); »Aug. Herm. Francke« (daf. 1880—82, 2 Bde.). Auch gab er die Werke Strabons (Leipz. 1844 bis 1852, 3 Bde.; kleinere Ausg. 1852, 2 Bde.) und »A. S. Franckes pädagogische Schriften nebst Darstellung seines Lebens und seiner Stiftungen« (2. Aufl., Langensalza 1885, 2 Bde.) heraus.

**Krämer**, 2) Robert von, schwed. Dichter, geb. 6. Febr. 1825 zu Stockholm, studierte in Upsala, trat 1844 in den Militärdienst und nahm 1865 seinen Abschied. Als Senior der Adelsfamilie v. K. war er 1850—66 Mitglied des Reichstags, lebte dann vom öffentlichen Leben zurückgezogen, bis er 1876 in den neuen Reichstag trat, wo er für einen der besten Redner gilt. Als Schriftsteller trat er zuerst mit einem Band Gedichte unter dem Titel: »Nordens natur« (1853) auf, für welche er den zweiten Preis der Akademie erhielt; als Ergebnis einer Reise nach Italien folgte die größere Dichtung »Sydfrukter«, die gleichen Beifall fand. Mit seiner nächsten Arbeit: »Diamanter i stenkol, resa i England och Skotland« (1857), in welcher er die Sprechform der schwedischen Sprache angewandt hatte, rief er indessen eine scharfe Polemik hervor, gegen die er sich in einer Reihe von Artikeln (gesammelt als »Svenska språkfrågan«, 1858) zu verteidigen suchte. Auch in zwei später erschienenen Werken: »Två resor i Spanien«

(»Zwei Reisen in Spanien«, 1861) und »En vinter i Orienten« (1866), wandte er die Beugungsformen der gesprochenen Sprache an. Trotz dieser Eigentümlichkeit fanden die beiden Bücher großen Anklang. Später veröffentlichte er noch ein Bändchen »Dikter« (1867) und »Tal och föredrag på Carl Johans förbundets högtidsdagar« (1876). — Seine Schwester Charlotte Lovisa v. K., geb. 6. Aug. 1828 zu Stockholm, machte sich ebenfalls als Schriftstellerin bekannt mit den »Tankar i religiösa ämnen« (»Gedanken in der religiösen Sache«, 1866), den Reisebildern »Bland skotska berg och sjöar« (1870), Gedichten (»Ackorder«, 1870; »Nya dikter«, 1882), einem Drama (»Felicia«, 1882) und als Herausgeberin der Zeitschrift »Vår Tid« (»Unsre Zeit«, 1877—79). Sie begründete auch ein Stipendium für Studentinnen an der Universität Upsala.

**Krampas**, Dorf im preuß. Regierungsbezirk Stralsund, Kreis Insel Rügen, auf der Halbinsel Jasmund, hat ein Seebad und (1885) 349 Einw.

**Kran**, Ein K. von bisher nicht erreichten Dimensionen ist in Hamburg dem Betrieb übergeben worden. Seine Tragkraft beträgt 150 Tons (150,000 kg) und ist auf 180 T. geprüft worden. Er hebt diese Last in 15 Min. 6 m hoch und dreht sie in 5 Min. um 360°. Er ruht mittels Rädern auf einer Drehscheibe von 18 m, die Ausladung beträgt 10 m im Lichten, resp. 17,5 m, vom Mittelzapfen gerechnet, die Ausbalancierung geschieht durch einen mit 250,000 kg Sand gefüllten Ballastkasten, und die höchste Rolle am K. liegt 30,5 m über dem Kai.

**Kraus**, Jules, franz. Admiral, geb. 29. Dez. 1821 zu Arches (Bogesen), trat 1837 in die Marine, ward 1847 Schiffsfähnrich, 1848 Schiffsoleutnant, 1861 Fregattenkapitän und 1867 Linienkapitän. Während der Belagerung von Paris 1870/71 war er Kommandant des Forts von Jory, ward im Februar 1871 Kabinettschef des Marineministers Pothouau und Konteradmiral, 1873 Kommandant des ostasiatischen Geschwaders und Gouverneur von Kotschin-China, 1877 Vizeadmiral und Chef des Generalstabs der Marine und 1888 Marineminister. Er schrieb: »Éléments de la théorie du navire« (1852) und »Considérations sur les roulis des bâtiments« (1867).

**Kraschnitz**, Dorf im preuß. Regierungsbezirk Breslau, Kreis Militsch, an der Linie Ols-Gnesen der Preussischen Staatsbahn, hat ein deutsches Samariter-Ordensstift (Pflanzanstalt für Idioten, Epileptische, Sieche und Krüppel) und (1885) 872 Einw.

**Krafzel**, Friedrich, Schauspieler, geb. 6. April 1839 zu Mannheim, war anfangs Balletttänzer am Hoftheater in Karlsruhe, widmete sich aber bald der schauspielerischen Laufbahn unter Ed. Devrient's Leitung an derselben Bühne und wurde nach kurzer, erfolgreicher Thätigkeit als Heldendarsteller 1865 an das Hofburgtheater zu Wien engagiert, an welchem er später auf Lebenszeit gebunden wurde. Anfänglich beherrschte er das gesamte Fach der jugendlichen Liebhaber und Helden und spielte daneben auch Naturburschen und humoristische Rollen, zog sich aber seit dem Beginn der 80er Jahre auf die Rollen der ältern Helden zurück. Seine Hauptrollen sind die jugendlichen Helden in den Schillerschen Dramen, Drest, Egmont, Jason, Jaronix, Sigismund (»Leben ein Traum«), Ingomar, Tempelherr. In seinem Vortrag schließt er sich an den getragenen Stil der ältern Schule an. Er hat auch lyrische Gedichte und ein historisches Trauerspiel: »Der Winterkönig« (Wien 1884), geschrieben. 1888 wurde er zum Regisseur des Hofburgtheaters ernannt.



Breitengrade hin verteilt. Dergleiche Unterschied tritt bei der bathymetrischen Verbreitung hervor. Für mehrere Arten mit verschiedener bathymetrischer Verbreitung hat sich herausgestellt, daß sie äquatorialwärts ungleich weniger tief auftreten als polarwärts. Die Verbreitung der Landasseln ist weniger gut studiert. Wenn eine Anzahl von Arten an mehr oder weniger weit voneinander entfernten Punkten der Erdoberfläche auftreten, so ist dies nur durch künstliche Verschleppung mit Warentransporten zu erklären, wofür auch zahlreiche Beispiele bekannt sind. Unter den marinen Formen der Flohkrebse finden sich Arten mit erstaunlich weiter Verbreitung; einzelne umspannen in äquatorialer Richtung fast den ganzen Erdball. Diese weitverbreiteten Arten sind entweder pelagische Oberflächenformen, oder Tiefseeformen, oder solche, die sich mit Vorliebe an schwimmende Objekte, z. B. Tangmassen, anklammern und durch diese verschleppt werden. Besonders zahlreich treten die Amphipoden in den arktischen Meeren auf, von deren Bewohnern viele eine zirkumpolare Verbreitung besitzen. Viele Amphipoden zeigen sich indifferent gegen große Tiefenunterschiede; doch ist die Beteiligung der Flohkrebse an der Tiefseefauna weit geringer als die der Asseln. Die nicht marinen Amphipoden sind entsprechend der Kiemenform ihrer Atmungsorgane Süßwasserbewohner. Die Süßwasseramphipoden sind im Vergleich zu den Süßwasserisopoden sehr zahlreich; sie sind besonders Bewohner der größeren Binnenseen; auch unter den Süßwasserformen finden sich Arten mit großer bathymetrischer Energie und reine Tiefenbewohner. Nur ein kleiner Teil der Süßwasserflohkrebsse gehört der Heliktenfauna an. Die niederste Gruppe der höhern Krebse, die Phyllosariden, war bisher nur in einem lebenden Geschlecht, der Gattung *Nebalia*, bekannt. Durch die Challenger-Expedition wurden zwei neue Gattungen, *Paranebalia* und *Nebaliopsis*, mit je einer Art entdeckt. Die erstere stammt von den Bermudas, die zweite wurde zwischen den Prinz-Edwards-Inseln und den Crozets aus 1375 und zwischen Neuseeland und Chile aus 2550 Faden Tiefe heraufgeholt.

Ergibt sich aus dem vorigen, daß sich an der Zusammensetzung der Tiefenfauna die höhern Krebse mehr oder weniger stark beteiligen, so zeigen sich auch mehrere morphologische Eigentümlichkeiten, die als eine Folge des Aufenthalts der Tiere in der Tiefe erscheinen. Am meisten fällt die häufige Reduktion der Sehorgane bei vielen Tiefseekrustaceen auf. Unter den Langschwänzern sind besonders die tiefseebewohnenden Willemösiern zu erwähnen; diesen ganz durchsichtigen Tieren fehlen Augen und Augentiele, während die noch im Ei befindlichen, aber schon völlig ausgebildeten Embryonen derselben wohlentwickelte Augen besitzen. Auch bei Schizopoden sind die Augen häufig degeneriert und zum Teil zu plattenartigen Bildungen umgestaltet, und Ähnliches findet sich bei Tiefseeformen unter den Asseln und den Flohkrebsen. Dagegen sind häufig Tastorgane in Gestalt feiner Haare ausgebildet, die auf dem Körper, an den Beinen oder Antennen sitzen, und letztere sind häufig unverhältnismäßig lang; bei den Serolis-Arten der Tiefsee findet sich auf der innern Seite des mittlern Gliedes des Palpus eine kleine Erhöhung, die vielleicht auch als ein besonderes Sinnesorgan zum Ersatz der fehlenden Augen anzusprechen ist. Viele Tiefseekrebse besitzen völlig ausgebildete Sehorgane; manchen derselben kommen auch Leuchtorgane zu, was vielleicht das Vorhandensein von Augen zu erklären im stande ist. Die Farbe der Tiefseekrebse ist häufig

rot, viele derselben sind durchsichtig. Bei den Asseln kommt den Tiefseeformen eine bedeutendere Größe zu als den verwandten Küstenformen, die größten aller Isopoden gehören zu den Tiefseearten der Gattung *Serolis*.

Von den niedern Krebsen (*Entomostraca*) sind die Rankenfüßer (*Cirripedia*) vorwiegend Küstenbewohner. Doch gibt es auch Tiefseeformen, und selbst zwischen 2500 und 3000 Faden finden sich noch drei Arten. Ihre horizontale Verbreitung ist infolge der vielfachen Verschleppung eine ausgedehnte. Die Ruderfüßer (*Copepoda*) gehören zu den pelagischen Tieren und zwar zu den konstant pelagischen; die Copepodenmenge einer bestimmten Menge Wasser bleibt sich das ganze Jahr über ungefähr gleich; sie kann unglaublich groß sein; so fand Hensen für  $\frac{1}{2}$  qm Oberfläche in 10 cbm Wasser ca. 726,000 Stück. Da zwölfmal im Jahr sich die ganze Copepodenmasse erneuert, indem pro Woche ca. 170,500 Stück sterben, beherbergt diese Wassermasse im Jahr im ganzen ca. 8,700,000 Copepoden. Ihre horizontale Verbreitung ist eine bedeutende; am wenigsten Arten finden sich im Südbindischen Ozean; von einer Art ist das Vorkommen in allen Ozeanen konstatirt. Von der vertikalen Verbreitung ist noch wenig bekannt; die Copepoden nehmen auch einen bedeutenden Anteil an der Zusammensetzung der pelagischen Süßwasserfauna. Die Muschelkrebse (*Ostracoda*) sind weit weniger zahlreich; über ihre Tiefenverbreitung ist noch wenig Sicheres bekannt; die größte bis jetzt beobachtete Tiefe ist 2750 Faden; in der Horizontalverbreitung sind einzelne Arten Kosmopoliten; die Plattfüßer (*Phyllozoa*) umfassen bekanntlich meist Süßwasserbewohner, nur einige Gattungen sind marin. Dieselben bieten ein spezielles Interesse, indem sie zum temporären Plankton gehören, sie produzieren zu Boden fallende Eier, und die Art verschwindet während dieser Zeit von der Oberfläche. Ihre Verbreitung ist noch nicht näher studiert.

**Kreißsäge**, s. Holzbearbeitung (Bd. 17).

**Kremer**, 2) Alfred von, Orientalist, starb 27. Dez. 1889 in Döbling bei Wien.

**Kremnik**, Marie (Mite), Schriftstellerin, geb. 4. Jan. 1852 zu Greifswald als Tochter des Professors der Chirurgie Bardeleben, verheiratete sich mit dem Arzt R., mit dem sie sich 1876 in Bukarest niederließ, wo sie der poetisch begabten und literarisch strebenden Königin Elisabeth von Rumänien (*Carmen Sylva*) näher trat. Gemeinsam mit derselben veröffentlichte sie die »Rumänischen Dichtungen« (Übertragungen; 2. Aufl., Bonn 1885) und die unter dem Pseudonym *Dito und Ido* erschienenen Romane: »Aus zwei Welten« (2. Aufl., das. 1886), »Astra« (3. Aufl., das. 1887), »Feldpost« (das. 1887); das Trauerspiel »Anna Bolshyn« (das. 1886); »In der Irre«, Novellen (das. 1888); »Rache, und andre Novellen« (das. 1889). *Weinschrieb* sie: »Rumänische Skizzen« (Leipz. 1881); »Rumänische Märchen«, übersetzt (das. 1882), unter dem Namen *George Allan* die Romane: »Aus der rumänischen Gesellschaft« (das. 1881), »Ein Fürstenkind« (das. 1883).

**Krempelmaschine**, s. Spinnerei (Bd. 17).

**Kreolin**, neues Desinfektionsmittel, wird aus Steinkohlenteerölen dargestellt und besteht aus Kohlenwasserstoffen und höhern Phenolen, die zum Teil durch Verwandlung in Natronverbindungen wasserlöslich gemacht sind. R. bildet eine dunkelbraune, sirupartige Flüssigkeit, riecht teerähnlich und gibt mit Wasser eine Emulsion, die besonders durch Säuren





Gürtelpanzer und einer Armierung schwerster Geschütze sowie einer Geschwindigkeit von 17—18 Knoten und reichem Kohlenvorrat nicht entbehrlich und durch kleine Schiffe nicht ersetzbar sind. So hat man sich nunmehr in England entschlossen, nach dem Vorgehen Italiens 8 Panzerschiffe von je 14,300 Ton. Displacement zu erbauen. Sie erhalten einen umlaufenden, nach dem Bug und Heck zu allmählich an Dicke abnehmenden Panzergürtel, über welchem in der Mitte des Schiffs die Panzerwände erhöht und ihre Enden durch starke Panzerquerschotten zu einer geschlossenen Panzercitabelle verbunden sind, innerhalb deren in der Batterie (unter Deck) mittelschwere Panzergeschütze von 21—28 cm Kaliber, auf dem Oberdeck aber in oben geschlossenen Panzerdrehtürmen oder in oben offenem Reduit von birnförmigem Grundriß auf drehbaren Geschützständen (barbette) meist 4 ganz schwere Geschütze von 34—43 cm Kaliber Aufstellung finden. Um die Vorteile der oben offenen, nur durch Stahlhauben geschützten Aufstellung auf Drehscheiben mit denen der mehr Schutz gewährenden Panzertürme zu vereinen, hat man in neuerer Zeit die hydropneumatischen Verschwindungslafetten von Moncrieff-Razatoff in Rußland (Katharina II., Sinope, Tschesme) und England eingeführt, welche durch den Rückstoß beim Schießen selbstthätig das Geschützrohr tief herabsenken und für den Augenblick des Feuerns bis zur Oberkante der Panzerbrustwehr selbstthätig erheben. Im Bug und Heck finden 16 cm und auf dem Oberdeck als Nebenarmierung auch kleinere Schnellfeuer- und Revolverkanonen Aufstellung; ein 7—15 cm dickes, gewölbtes Stahlpanzerdeck erstreckt sich von der Citabelle bis zum Heck und dem Sporn und schützt die Kessel-, Maschinen-, Munitions-, Kohlen- und Vorratsräume gegen Stechschüsse; Munitionsförderschacht und die Schornsteine sind gepanzert. Der Panzer der Citabelle oder Türme sowie in der Mitte des Gürtels hat eine Dicke von 45—60 cm. Die Zellen an den Seitenwänden in Höhe der Wasserlinie füllt man mit lederschließenden Mitteln, Kork, Kokosfaser etc. Es treten im Krieg oft Fälle ein, welche die Entsendung einzelner Schiffe zu selbständigen Unternehmungen in feindliche oder vom Feind beherrschte Gewässer notwendig machen. Diese Schiffe bedürfen außer hinreichenden Panzerschutzes der vitalen Teile (Maschinen, Kessel) auch großer Fahrgeschwindigkeit und Kohlenvorräte. Man hat diese Schiffe ihrer Verwendungsart entsprechend geschützte Kreuzer genannt. Es sind sowohl Gürtelpanzerschiffe, wie die Schiffe der Auroraklasse von 5600 Ton. in England, der Bayardklasse von 6200 T. in Frankreich, als auch Panzerdeckschiffe ohne Seitenpanzer, wie die beiden Kreuzer Blake und Blenheim (England) von 9000 T. und 22 Knoten Geschwindigkeit mit einem in der Mitte 15 cm dicken Panzerdeck und einem Kohlenvorrat für 15,000 Meilen bei 10 Knoten Fahrt oder der italienische Kreuzer Piemonte von 2500 T., 22 Knoten Geschwindigkeit, 76 mm dickem Panzerdeck und einem Seitenpanzer der Batterie. Die schnell fahrenden Panzerdeckkreuzer führen fast ausschließlich Schnellfeuerkanonen an Bord. Der Piemonte z. B. hat sechs 15 cm, sechs 12 cm, zehn 8,7 cm, sechs 8,7 cm Schnellfeuergeschütze und vier 10 mm Maximkanonen; außerdem haben die Schiffe dieser Art 3—5 Torpedolancierrohre. Man legt auf solche Schiffe, welche sich zu strategischer Verwendung wie zum allgemeinen Kreuzerdienst in Blockadegeschwädern besonders eignen, gegenwärtig großen Wert. Während man bei den Panzerschlachtschiffen die

schweren Kampfgeschütze in Türmen in der Längsmittellinie des Schiffs meist paarweise auf einer Drehscheibe oder an beiden Bordsseiten schräg zur Mittellinie aufstellt, um alle Geschütze gleichzeitig nach derselben Seite hin abfeuern zu können, stellt man bei Kreuzern die beiden vordern und hintern Geschütze an den Bordsseiten meist in balkonartigen Ausbauten auf, damit bei Verfolgungen nicht nur die im Bug stehenden Jagdgeschütze, sondern auch diese an den Bordsseiten stehenden Batteriegeschütze, ebenso beim Rückzug mit den Heckgeschützen sich am Feuergefecht beteiligen können. Da man heute alle für den Kampf bestimmten Schiffe, auch die Kreuzer, aus Stahl baut, so gibt man ihnen und nicht nur den großen Kreuzern erster, sondern auch den zweiter Klasse ein Panzerdeck und Rammbug, um bei vorkommender Gelegenheit auch von dieser gefährlichen Waffe Gebrauch machen zu können. Man trennt jetzt die für den Friedensstationsdienst in fremden Meeren bestimmten Kreuzer von den Geschwaderkreuzern insofern, als jene eine Holzbeplankung mit Verkupferung und reiche Takelage zum Segeln erhalten und in ihrer innern Einrichtung nach Möglichkeit auf gesunde und wohnliche Räume, namentlich bei den in tropischen Gewässern stationierten Schiffen, Rücksicht genommen wird, während bei den letztern die Steigerung des Kampfwertes, kräftige Maschinen, großer Kohlenraum, starke Armierung mit Schnellfeuerkanonen, in den Vordergrund tritt.

Neue Gesichtspunkte bietet die Küstenverteidigung. Wenn hier auch hervorragende Seeigenschaften nicht gefordert werden, legt man doch heute einen größern Wert auf offensive Verwendung, als ihn die alten schwimmenden Panzerbatterien bieten. Die einst so geschätzten Monitore sind ein veralteter Standpunkt. An ihre Stelle sind Kanonenboote, gepanzerte und ungepanzerte, mit geringem Tiefgang und meist nur einem schweren, im Bug aufgestellten Geschütz, außer einigen Schnellfeuerkanonen als Beigeschütze, getreten. Auf den englischen Kanonenbooten für diesen Zweck, den sogen. Floating carriages, steht das schwere Buggeschütz auf versenkbarer Drehscheibe.

Die Zusammensetzung der K. der einzelnen Länder wird bedingt durch die ihnen gestellten Aufgaben. Während die Flotten Englands und Frankreichs, entsprechend dem alten Kolonialbesitz dieser Länder, befähigt sein sollen, in allen Meeren auch dem mächtigsten Gegner eine Seeschlacht zu liefern, ist die deutsche Flotte in dieser Beziehung auf die heimischen Gewässer, die Ost- und Nordsee, beschränkt, weshalb sie besonderer Transportschiffe, die in jenen Marinen, wie in der Italiens, einen bedeutenden Umfang haben, nicht bedarf. Deutschland aber wird mit seinem zunehmenden Seehandel gezwungen sein, dem Beispiel Englands und Frankreichs folgend, seine Kreuzerflotte zu vermehren, um seinen Handel in allen Meeren schützen zu können. Italien, welches einen großen Wert auf eine starke Schlachtflotte und Verteidigung seiner langen Küste legt, dabei aber keinen so bedeutenden überseeischen Handel zu schützen hat, besitzt die stärksten Schlachtschiffe der Welt, eine reiche Flotte von Torpedobooten, aber verhältnismäßig wenige Kreuzer. In der nachstehenden Tabelle geben wir eine Übersicht der K. der bedeutendsten europäischen Seemächte zu Anfang des Jahres 1890; in ihr sind die Schul- und Transportschiffe sowie die Schiffe für den Hafen-, Werft- und Lokaldienst und sonstige Zwecke, also alle die Schiffe fortgelassen, die nicht zu den kämpfenden gehören. Wir bemerken ferner, daß die Bezeichnung und Klassifikation der Schiffe in jeder



lichen. Diesem Prinzip ist durch Einführung antiseptischer Verbandpäckchen Ausdruck gegeben. Dieselben bestehen aus zwei Sublimatmullkompressen, einer Kambrilbinde und einer Sicherheitsnadel, alles zusammen in ein Stück starker Alleinwand fest eingeschnürt. Jeder Mann erhält ein solches Päckchen in den vordern Rockschloß eingenäht; dasselbe ist auf diese Weise sofort an der Stelle, wo man des Verbandmittels zuerst bedarf, dem Hilfspersonal zur Hand. Die Anwendung dieses Verbandpäckchens ist die, daß man es öffnet, die Alleinwand wegwirft, die Wunde mit den Kompressen bedeckt und diese letztern mittels der Binde befestigt; die Sicherheitsnadel dient zum Feststecken der Binde.

Einen weitern Fortschritt hat das R. gemacht durch Einführung der transportablen Lazarettbaracken. In den neuern Kriegen hat man die Erfahrung gemacht, daß die Behandlungsergebnisse in Barackenhospitälern häufig günstigere waren als in geschlossenen Gebäuden, besonders wenn diese letztern (wie meist im Krieg) eigentlich andern Zwecken als der Verwundeten- und Krankenpflege zuvor gedient hatten. Man war aus diesem Grund sowie auch in der Absicht, in möglichst kurzer Zeit unabhängig von den örtlichen Verhältnissen den Verwundeten geeignete Unterkunft gewähren zu können, schon längst bestrebt, durch improvisierte Barackenbauten und mitgeführte Krankenzelte den Ansprüchen der Verwundetenpflege zu genügen. In erster Linie aber war das Bedürfnis vorhanden, mit akuten Infektionskrankheiten Behaftete, welche natürlich nicht evakuiert werden können, sondern sobald wie möglich isoliert werden müssen, in gesonderten Baracken behandeln zu können. Im J. 1884 wurde nun eine Preisbewerbung ausgeschrieben und auf diese hin 1885 eine Ausstellung transportabler Baracken ins Leben gerufen. Auf dieser Ausstellung sowie bei der Berliner Hygiene-Ausstellung 1885 erhielt den ersten Preis die vom Dänen v. Döder erfundene transportable Lazarettbaracke. Eine solche Baracke ist bestimmt für zwölf Kranke mit je 14,17 cbm Luftraum; sie wiegt 3590 kg und kostet 3000 M. Die Wände und das Dach bestehen aus Holzrahmen, welche durch Scharniere verbunden werden und auf beiden Seiten mit Filzpappe überkleidet sind. Dieselbe erhält noch einen Anstrich, welcher gegen Feuergefahr schützt; sie ist mit Fenstern und Firstventilation ausgestattet. Die Heizung erfolgt durch Öfen, deren Rauchrohr gleichfalls mit einer für die Ventilation bestimmten Vorrichtung in Verbindung steht. — Zur Literatur: Frölich, Militärmedizin. Darstellung des gesamten Militär-sanitätswesens (Braunschw. 1887).

**Kriegswissenschaft.** Vgl. Jähns, Geschichte der R. vornehmlich in Deutschland (1. Abt., Münch. 1890).

**Ariens,** Dorf im schweizer. Kanton und Bezirk Luzern, am Nordfuß des Pilatus, mit Luzern durch eine Lokalbahn verbunden, hat bedeutende Fabrikation von Maschinen, Dampfhebeln, Glocken, eisernen Brückenbestandteilen und (1888) 1300, als Gemeinde 4323 meist kath. Einwohner. In der Nähe ein Eisen- und Kupferhammer, ein Walzwerk und das Schloß Schauensee mit schöner Aussicht.

**Kroatien-Slawonien.** In den Jahren 1886—89 wurden mehrere für die Interessen des Landes besonders wichtige Eisenbahnstrecken dem öffentlichen Verkehr übergeben und zwar 1) die 113 km lange, die kroatisch-slawonischen Komitate Warasdin und Agram in der Richtung von N. nach S. durchschneidende Zagorianer Bahn von Esathurn nach Agram. Die dem Lauf der Krapina folgende Hauptlinie be-

rührt im oberen Teil die Stadt Warasdin und das nahe Bad Warasdin-Töplitz, wogegen ein bei Jabol abzweigender Flügel bis an das Bad Krapina-Töplitz reicht; 2) die gegenwärtig bereits vollständig ausgebaute, über 200 km lange Bahnlinie Agram-Eisfeld-Neugradisca-Brod, welche, anfangs dem Lauf der Save folgend und sodann den Fuß des nördlich von dieser sich gegen Brod erstreckenden Gebirgszugs von W. gegen O. begrenzend, einerseits die von Triest, Fiume und aus dem Alpengebiet in Agram einmündenden Linien mit der ungarischen Alföldbahn (Großwardein-Szegedin-Maria-Theresiopel-Dalja-Brod) direkt verbindet, andererseits aber den Verkehr dieser Linien in die böhmischen Bahnen hinüberleitet und auch für die ausgebehten Forsten der ehemaligen Militärgrenze von besonderer Bedeutung ist; 3) die Bizinalbahn Binkovce-Brčka endlich bezweckt, dem Gebiet der ehemaligen slawonischen Militärgrenze den Verkehr zu erschließen.

Durch die Verurteilung des Agitators Starcevic wegen Betrugs wurde den demagogischen Wühlerien zunächst ein Ende gemacht. Auch die gemäßigtere Opposition, welche vom Bischof Strossmayer und von Draskowitsch geleitet wurde, erhielt einen empfindlichen Schlag durch die persönliche Zurechtweisung, welche Kaiser Franz Joseph 1888 dem Bischof erteilte, weil er aus Anlaß der in Kiew veranstalteten Jubelfeier zur Erinnerung an die Einführung des Christentums in Rußland in einem Glückwunschtelegramm die Weltmission Rußlands gerühmt hatte. Infolge der Vereinigung der Militärgrenze mit R. wurde eine Revision des finanziellen Ausgleichs mit Ungarn notwendig. Die Verhandlungen der Regnikolardeputationen darüber begannen 1887 und führten 1889 zum Abschluß. Danach wurde der Prozentsatz des Beitrags von R. zu den österreichisch-ungarischen Angelegenheiten von 5,75 auf 5,95 Proz. erhöht und der Beitrag für die mit Ungarn gemeinsamen Ausgaben auf 56 (statt 55) Proz. der kroatischen Einnahmen festgesetzt. — Zur Literatur: Krauß, Kroatien und Slavonien (Wien 1888); Brigl, Ortslexikon für die Königreiche Kroatien und Slavonien (Agram 1888).

**Krone.** Die neue deutsche Kaiserkrone erhielt 1889 ein wesentlich verändertes Aussehen dadurch, daß die den Stirnreif bildenden Schildchen nicht nach



Die neue deutsche Kaiserkrone (1889).

außen geneigt, sondern senkrecht gestellt sind (vgl. obenstehende Abbildung).

\*Kronecker, Leopold, Mathematiker, geb. 7. Dez. 1823 zu Liegnitz, studierte in Berlin, Bonn, Breslau, wurde 1845 in Berlin zum Doktor promoviert, lebte bis 1855 in und bei Liegnitz, dann in Berlin und wurde 1860 zum ordentlichen Mitglied der dortigen Akademie der Wissenschaften erwählt. Seit 1861 hielt er Vorlesungen an der Universität, und 1883 wurde er zum ordentlichen Professor der Mathematik an der Universität ernannt. Er arbeitete über Gegenstände der höhern Arithmetik, der Algebra und der Analysis, erzielte namentlich durch Anwendung der Theorie der elliptischen Funktionen auf die Zahlentheorie wichtige Ergebnisse. Seine »Grundzüge einer arithmetischen Theorie der algebraischen Größen« erschienen mit seiner Dissertation »De unitatibus complexis« als Festschrift zu Kummer's Doktorjubiläum (Berl. 1882), seine Abhandlung über den Zahlbegriff in den »Philosophischen Aufsätzen« zu Zeller's Doktorjubiläum (Leipz. 1887); seinen Briefwechsel mit Dirichlet veröffentlichte Schering 1885 in den »Göttingischen gelehrten Anzeigen«. Mit Weierstraß gibt er Crelle's »Journal für Mathematik« heraus.

\*Kropatschek, 1) Alfred, Ritter von, Militär, konstruierte als Hauptmann 1874 ein Repetiergewehr und beteiligte sich 1877, inzwischen Major und Kommandant der Artilleriekadettenschule in Wien geworden, an einem von der französischen Regierung ausgeschriebenen Wettbewerb um ein Magazingewehr für die Marinetruppen. Seine Konstruktion, kombiniert mit dem Lauf und Verschluss des französischen Infanteriegewehrs M/74, wurde als Fusil modèle 1878 marine in Frankreich angenommen, auch hat das Kropatschek-Gewehr zu Jagdzwecken vielfach Verwendung gefunden. Auch als Militärschriftsteller ist K. aufgetreten.

\*2) Hermann Wilhelm, Politiker, geb. 11. Febr. 1847 zu Nahhausen bei Königsberg in der Neumark, studierte Philologie und Geschichte in Halle, wo er auch die philosophische Doktorwürde erwarb und das Staatsexamen bestand, machte die Kriege von 1866 und 1870/71 mit, ward Hilfslehrer an der Latina in Halle, 1873 Lehrer am Gymnasium zu Wismar und 1878 Oberlehrer am Realgymnasium in Brandenburg. 1879 in das preussische Abgeordnetenhaus gewählt, wo er sich der konservativen Partei anschloß, trat er 1883 in die Redaktion der »Kreuzzeitung« und wurde 1884 auch in den Reichstag gewählt. Er beteiligte sich besonders an den Verhandlungen über Schulangelegenheiten und stellte zu gunsten der Mittelschullehrer, besonders an städtischen Anstalten, mehrere Anträge.

\*Krüger, 7) Stephanus Johannes Paulus, Präsident der Südafrikanischen Republik, geb. 1826 in der Kapkolonie, wanderte mit den Buren nach Natal, dann nach dem Oranjegebiet, endlich nach Transvaal und erwarb sich hier unter seinen Landsleuten durch Mut, Klugheit und Kaltblütigkeit solches Ansehen, daß er Feldhauptmann und im Kriege gegen England Oberkommandierender wurde. Darauf wurde er zum Präsidenten der Republik gewählt und nach Ablauf seiner Amtszeit 1888 zum zweitenmal gewählt.

\*8) Paul, Romanist, geb. 20. März 1840 zu Berlin, studierte und habilitierte sich 1863 als Privatdozent daselbst, ward 1871 als Professor nach Marburg, 1872 nach Innsbruck, 1874 nach Königsberg und 1888 nach Bonn berufen. Unter seinen Schriften sind zu nennen: »Berufswahlische Konjunktion und Rechtskraft des Erkenntnisses« (Leipz. 1864); »Kritik des Justinianischen Roder« (Berl. 1867); »Kritische

Versuche« (das. 1870); »Geschichte der Quellen und Litteratur des römischen Rechts« (Leipz. 1888). Sein wissenschaftliches Hauptverdienst liegt in seiner großen kritischen Ausgabe des »Codex Justinianus« (Berl. 1877), seiner Ausgabe der »Justinianischen Institutionen« (das. 1867) und seiner Mitarbeit an der von Theodor Mommsen besorgten großen Ausgabe der »Pandekten« (das. 1870).

Krummacker, 3) Emil Wilhelm, Theolog. Aus seinen nachgelassenen Aufzeichnungen erschienen die »Lebenserinnerungen eines geistlichen Veteranen« (Essen 1889).

\*Krunglao, Stadt im hinterind. Reich Siam, 65 km nördlich von Bangkok, am linken Ufer des Menam und dem hier einmündenden Suhi, mit 50,000 Einw., welche zum großen Teil auf Flößen in den Flüssen wohnen. Die Stadt ist das große Entrepot des Handels mit Lao. In der Umgebung die Ruinen von Anjuchia, der alten Hauptstadt von Siam, welche 1767 von den Birmanen zerstört wurde, und deren mächtige, von der Vegetation überwucherte Ruinen einen weiten Raum bedecken.

Krupp, Alfred, Industrieller. Vgl. außer den kleinen biographischen Schriften von Schmidt-Weisenfels (Berl. 1887) und B. Riemeyer (Essen 1887): Häbeler, Alfred R. und die Entwicklung der Gußstahlfabrik zu Essen (das. 1888).

Ktenophoren (Rippenquallen). Durch Chund Untersuchungen im Mittelmeer wurde ein auffallender Unterschied in der Tiefenverbreitung der beiden Ordnungen der Rippenquallen konstatiert, der zugleich zu einem Unterschied in der Entwicklungsgeschichte führt. Während Venusgürtel und Melonenquallen noch in großen Tiefen (ersterer bei 1200 m) gefunden wurden, gehen die gelappten Rippenquallen nie in die Tiefe, sondern verweilen auch im heißen Sommer an der Oberfläche. Dem direkten Einfluß der erhöhten Temperatur und des Sonnenlichts ist es wohl zuzuschreiben, daß bei diesen Rippenquallen schon die Larven geschlechtsreif werden. Schon 2—3 Tage nach dem Verlassen des Eies werden die kleinen, 1—2 mm messenden Larven von Bolina und wahrscheinlich auch von andern gelappten Rippenquallen geschlechtsreif und legen befruchtete Eier ab, indem sie zugleich heranwachsen. Nach einigen Tagen hört die geschlechtliche Thätigkeit auf, und die Larve beginnt die Verwandlung, die zum eigentlichen Geschlechtsstier führt. Es liegt also bei der Entwicklung der gelappten Rippenquallen der in der Natur bis jetzt einzige Fall vor, daß bei einem und demselben Tier eine doppelte geschlechtliche Thätigkeit sich findet, die durch eine komplizierte Metamorphose unterbrochen wird. Chund führt für diesen Vorgang den Namen Dissogonie ein. Die Dissogonie bezweckt, durch erstaunliche Vermehrung die Fortdauer der Art bei solchen pelagischen Geschöpfen zu erhalten, welche nicht geschützte Tiefen aufsuchen, sondern ständig an der Oberfläche weilen und deren Gefahren ausgesetzt sind.

\*Kuchinotsu, Hafenstadt in der japan. Provinz Sizen, auf der Insel Kjusiu, wurde 1889 dem fremden Handel eröffnet.

\*Küdenmühle, Zbiotenanstalt, s. Remig (Bd. 17).

\*Kugelmashine, s. Dampfmaschine (Bd. 17).

\*Kühl, Gotthard, Maler, geb. 1851 zu Lübeck, bildete sich auf der Akademie zu München und trat zuerst auf der Kunstausstellung von 1879 mit drei Genrebildern: im Atelier, Ruhestunden und Flötenspieler, in die Öffentlichkeit, welche sich in ihrer lecken Auffassung und pikanten Malweise an die Art For-

tungs angeschlossen. Bald darauf siedelte er nach Paris über, wo er sich durch den dortigen Naturalismus beeinflussen ließ, aber auf seinen Studienreisen nach Holland sich auch nach den niederländischen Interieurmalern Pieter de Hooch und Jan van der Meer bildete. In ihrer Art sind die mit einer Näharbeit beschäftigten Lübecker Waisenkinde (1886), die Segelnäher und die Kartenspieler behandelt. Außerdem hat er Landschaften, Architekturstücke und Interieurs gemalt. 1888 lehrte er wieder nach München zurück. Er besitzt die Medaille zweiter Klasse der dortigen Ausstellung.

**\*Kühlapparate**, zur Herabsetzung der Körpertemperatur im ganzen oder einzelner Körperteile dienende Vorrichtungen. Dahin gehört zunächst der Eisbeutel sowie Eiskissen, Eismatrasen. Die Leiterschen Röhren sind weiche, dünne Bleiröhren, welche nach der Form des Körperteils, auf welchen sie angelegt werden sollen, gebogen werden können; aus einem hoch aufgehängten Irrigator läßt man dann permanent kaltes Wasser durch die Röhren fließen und kann so eine intensive Abkühlung erzeugen. Die neuen Leiterschen Apparate bestehen aus dünnen, biegsamen Metallplatten statt der Röhren. Auf einem andern Prinzip beruht die Kühlkompreffe von Wäschlin; sie besteht aus einer Kompreffe aus Jute, welche mit sogen. Gefrierssalzen imprägniert ist und zum Gebrauch dann nur mit Wasser angefeuchtet zu werden braucht. Die Kühlkompreffe hat den Vorzug, daß sie immer wieder verwendet werden kann.

**Ruhn**, 3) Franz, Freiherr von Ruhnefeld, österreich. Feldzeugmeister, wurde im Juli 1888 plötzlich seines Postens als Landeskommandierender und Befehlshaber des 3. Armeekorps in Graz enthoben, weil er es an Straffheit im Dienst fehlen ließ und sich allzu freimütige Äußerungen über den Erzherzog Albrecht gestattet hatte. Die Offiziere des Korps veranstalteten 24. Juli eine Abschiedsfeier, bei welcher R. in längerer Rede seine Verdienste rühmte und dann in demonstrativer Weise gefeiert wurde, weswegen er einen Urlaub ins Ausland erhielt.

**Rühne**, 1) Ferdinand Gustav, Romandichter, starb 22. April 1888 in Dresden. Vgl. Pierson, Gustav R., sein Lebensbild und Briefwechsel (Dresd. 1890).

**Rukuljevif** (R. Sakinski), Ivan, Geschichtsforscher, starb 1. Aug. 1889 auf seinem Gut Puhalovec in Jagorien.

**\*Rumamoto**, Hauptort eines Ken in der japan. Provinz Niogo, auf der Insel Kjusiu, am rechten Ufer und 8 km oberhalb der Mündung des Sirakawa in die Bai von Simabara, ist in altem japanischen Stil durch ungeheure Steinmauern befestigt und Hauptort eines der zehn Militärbezirke des Reichs, hat ein die Ken K. und Dita umfassendes Tribunal, aber einen nur flachen Dschonten zugänglichen Hafen und (1887) 44,384 Einw.

**\*Rumaon**, Division der britisch-ind. Provinz Nordwestprovinzen, im westlichen Himalaja, im N. von Tibet, im D. von Nepal begrenzt, 12,438 qkm (585 D.M.) groß mit (1881) 1,046,263 Einw. (91,3 Proz. Hindu, 8,4 Proz. Mohammedaner). Das Land ist teilweise eben, sumpfig und ungesund und steigt in dem eigentlichen R. zu bedeutenden Höhen auf (Nanda Dewi 7841 m), an deren Abhängen wertvolle Wälder der Ausbeute harren. Ackerboden ist wenig vorhanden, in neuester Zeit nimmt die Theekultur zu, auch baut man in den höhern Lagen Kartoffeln. Hauptort ist Almora; die Gesundheitsstation Naini Tal ist mehrere Monate lang im Jahr Sitz der Verwaltung

der Nordwestprovinzen und Residenz des Lieutenant-Governors.

**Rummer**, 1) Karl Robert, Maler, starb 29. Dez. 1889 in Dresden.

2) Ernst Eduard, Mathematiker, starb 28. Jan. 1890 in Berlin.

**\*Rumbum**, berühmtes Lamakloster im Distrikt Sining der chinesischen Provinz Kamsu, zählte früher an 7000 Lamapriester, seit dem Aufstand der Mohammedaner, welche es 1872 und 1874 verwüsteten und zerstörten, aber nur noch gegen 2000. Doch zieht die hier seit alters bestehende hohe Schule mit ihren vier Abteilungen für die Lehre der Mysterien, der Gebete, der Zeremonien und der Heilkunst für die 440 Krankheiten des Menschen noch eine große Zahl von Lernenden sowie die hohen religiösen Feste Tausende von Pilgern aus Tibet, der Mongolei und China an. Vgl. Hue, Wanderungen 2c. (deutsch, Leipz. 1855); Kreitner, Im fernen Osten (Wien 1881).

**\*Rund**, Richard, Afrikareisender, geb. 1852 zu Zielenzig in der Neumark, verließ beim Ausbruch des Kriegs 1870 das Gymnasium zu Landsberg, trat in das Kadettenkorps und machte den letzten Teil des Feldzugs als Fähnrich in einem Infanterieregiment mit. Er wandte den Forschungen in Afrika von jeher das regste Interesse zu und war 1884 so glücklich, zur Teilnahme an einer wissenschaftlichen Expedition der Deutschen Afrikanischen Gesellschaft nach dem südlichen Congobecken berufen zu werden. Mit Leutnant Tappenbeck (s. d., Bd. 17) drang er zwischen 3 und 4° südl. Breite in das gänzlich unbekanntere Innere des Gebiets östlich vom Kassai bis 21° östl. L. und vermehrte dadurch wesentlich unsere Kenntnis von dem System der linken großen Zuflüsse des Congo. Die beiden Forscher brachen 9. Aug. 1885 vom Stanley Pool auf, überschritten den Roango und erreichten hierauf die bisher unbekannteren Flüsse Wambu und Sail. Nach mühsamer Überschreitung des inselreichen Kassai wurde der mächtige Lulenge (Lulata, Likata) entdeckt, bei dessen Überschreiten R. 15. Dez. schwer verwundet wurde. Da nun aber das rechte Ufer sich als unpassierbar erwies, so wurden Kanoes gebaut, der Lulenge abwärts bis zur Einmündung in den Kassai befahren, worauf man sehr bald den Congo erreichte. R. kehrte nun mit Tappenbeck Anfang 1886 nach Europa zurück. Berichte über ihre Reise finden sich in den Verhandlungen der Gesellschaft für Erdkunde zu Berlin. Im August 1887 traten beide Forscher im Auftrag der deutschen Reichsregierung eine Erforschungsreise nach Camerun an, um in dem südlichen Teil des Camerungebiets eine Station anzulegen, welche wissenschaftlichen Forschungszwecken dienen sollte und zugleich als Stützpunkt für die in das hier unmittelbar an der Küste beginnende, unbekanntere Hinterland vorzunehmenden Vorstöße zu gelten hatte. Dieser eigentliche Zweck konnte zwar nicht erreicht werden, da die Expedition vor der Feindseligkeit der Sudanneger zurückweichen mußte, wobei R. und Tappenbeck verwundet und von den eingebornen Trägern 10 getötet und 30 verwundet wurden; indessen wurden durch das Vordringen der Reisenden bis 12° 30' östl. L. und 3° nördl. Br. wichtige Entdeckungen gemacht, wie der beiden an der Westküste mündenden Ndjong, Beundo und Sonnaga, welche letzterer bei Malimba und Camerun in den Armen Borea, Vornu und Kwaka sich ins Meer ergießt. Glücklich verließ ein von R. wiederum mit Tappenbeck 1888 mit einer 240 Mann starken Karawane gemachter Vorstoß, wobei der Oberlauf des Sanruga und Njong erreicht wurde. R. gründete zwei Stationen



\***Kuranko**, große Landschaft in Westafrika, östlich von der britischen Kolonie Sierra Leone, wurde 1826 zuerst von Laing, 1869 von Reade, 1879 von Zweifel und Moustier besucht. Es ist ein fruchtbares, von der Lomafette und zahlreichen zur Kofelle und Kamarranka abfließenden Gewässern durchzogenes Land, dessen den Mandingo verwandte Bevölkerung früher viel mächtiger war, aber von den Fulbe zurückgedrängt und eines Teils seines Gebiets beraubt wurde. Der bedeutendste Ort ist Siemera.

\***Kurgan**, Kreisstadt im sibir. Gouvernement Tobolsk, am Tobol, mit großer jährlicher Messe und (1885) 7878 Einw., welche einen ziemlich bedeutenden Handel mit Vieh treiben.

\***Kuria-Kuria-Inseln**, brit. Inselgruppe an der Südküste Arabiens, die sich in einer 111 km langen Kette zwischen dem Ras Bassil im W. bis zum Ras Schirbedat im O. hinzieht, mit einer Gesamtfläche von 56 qkm (1 QM.) und (1887) 34 Einw., welche zum Stamm der Beni Gharah gehören, die die gegenüberliegende Küste des Festlandes bewohnen, aber eine Sprache reden, welche sehr bedeutend vom Arabischen abweicht. Die Gruppe wird im ersten Jahrhundert unserer Zeitrechnung unter dem Namen Insulae Zenobii erwähnt, aber erst 1835 haben wir durch den englischen Kapitän Hayes genauere Nachrichten über dieselbe erhalten.

\***Kurinsk**, Insel an der Südwestküste des Kaspiischen Meers, im transkaukas. Gouvernement Baku nordöstlich von Lenkoran vor der Kysylagatschai, einer der wichtigsten Fischereiplätze der Welt, dessen jährlicher Ertrag 2<sup>1</sup>/<sub>2</sub> Mill. R. erreicht, zugleich wer-

den jährlich an 5000 Pud Kaviar und für 100,000 R. Fett und Öl hergestellt. Die Fischerei und Verarbeitung der Fische wird betrieben von einer Gesellschaft mit 800 Arbeitern, welche ihren Sitz in Saljanz an der Spitze des Kurdeltas hat.

\***Kuropatkin**, Alexei Nikolajewitsch, russ. Militär, wurde im Februar 1890 zum Chef des Transkaspiengebiets ernannt.

\***Kurume**, Hauptstadt der japan. Provinz Schikugo, auf der Insel Kjusiu, am linken Ufer des Flusses Schiku, mit (1884) 22,483 Einw., war früher Residenz eines Daimio.

\***Kuschantsu**, großes Silberbergwerk in der chines. Mongolei, acht Tagereisen nördlich von Peking, das wahrscheinlich bereits seit Jahrhunderten bearbeitet, in neuester Zeit durch amerikanische bergmännische Leitung, welche der aufgeklärte Minister Lihsungtschang berief, betrieben wird und großartige Resultate ergibt. In der Nähe befinden sich auch große Lager von vortrefflichem Eisenerz sowie von Kohle.

\***Kutscha**, Stadt im chines. Ostturkistan, an der Straße von Kaschgar nach Sami, am Kunghei-Koksufluß und daher kommerziell wie strategisch wichtig, mit einer von Jakub Chan erbauten Festung und gegen 14,000 Einw. In der Umgebung, namentlich im Thal des Kunghei-Koksu, Gruben auf Kupfer, Salpeter, Ammoniaksalz u. a.

\***Kwajalein** (Wenzikow), Laguneninsel in der Kalkette des deutschen Marshallarchipels, auf deren Riff über 40 dicht mit Bäumen bestandene Inseln liegen, zusammen 30 qkm groß mit 200 Einw. S. Karte »Deutsche Kolonien« (Bd. 17).

## Q.

\***La Bédollière** (spr. »doljâr), Emile Sigault de, franz. Publizist und Schriftsteller, geb. 24. Mai 1812 zu Amiens, besuchte die École des chartes in Paris und debütierte als Schriftsteller mit dem Werk »Vie politique du marquis de La Fayette« (1833), das ihm sofort die Spalten der angesehensten Journale öffnete. Er trat später in nähere Beziehung zum »Siècle« und war 1869 einer der Gründer des »National«. Er starb 24. April 1883. Von seinen Schriften erwähnen wir noch: »Beautés des victoires et conquêtes des Français« (2. Ausg. 1847, 2 Bde.); »Histoire de la mère Michel et de son chat« (1846); »Histoire des mœurs et de la vie privée des Français« (1847—49, 3 Bde.); »Histoire de la guerre d'Orient« (1855—56, 3 Tle.); »Naples et Palerme, ou l'Italie en 1860« (1860); »Histoire de la guerre du Mexique« (1861—66, 3 Tle.); »Histoire de Paris« (1864); »Histoire complète de la guerre de l'Allemagne et d'Italie« (1866); »La France et la Prusse« (1867); »Histoire de la guerre de 1870—1871« (1872); »Histoire générale des peuples anciens et modernes« (1879, 2 Bde.).

\***Labiche**, Eugène, franz. Lustspielsdichter, starb 23. Jan. 1888 in Paris.

\***Labö**, Dorf in der preuß. Provinz Schleswig-Holstein, Kreis Plön, auf der Ostseite des Kieler Busens, hat ein Seebad und (1885) 920 Einw. Dabei das Fort Stolsch, der Festung Friedrichsort gegenüber.

\***Laboulaye**, 2) Antoine René Paul Lefebvre de, franz. Diplomat, geb. 1833 zu Fontenay aux Roses, Sohn des berühmten Publizisten Edouard

René de Q. (Q. 1), studierte die Rechte, trat sodann in den diplomatischen Dienst, ward 1870 Gesandtschaftssekretär in Konstantinopel, dann in Brüssel, Bern und Petersburg, 1878 Gesandter in Lissabon und 1886 Botschafter in Petersburg.

\***Labour-Bureau**, Labour-Department, s. Arbeitsstatistische Ämter (Bd. 17).

\***Lachner**, 1) Franz, Komponist, starb 20. Jan. 1890 in München.

\***Lacombe**, Louis, franz. Komponist. Vgl. Boyer, Louis L. et son œuvre (Par. 1888).

\***Lafayette**, 2) Marquis de, franz. General. Seine Biographie schrieb noch Bayard Tucheran (»Life of general L.«, New York 1889, 2 Bde.).

\***Lagerhaus** und **Lagerschein**. Nach einem 28. April 1889 in Oesterreich erlassenen Gesetz, betreffend die Errichtung und den Betrieb öffentlicher Lagerhäuser und die von denselben ausgestellten Lagerscheine, sind öffentliche Lagerhäuser jene Unternehmungen, welche auf Grund einer besondern Konzession die Aufbewahrung von Waren für fremde Rechnung geschäftsmäßig betreiben und indossable Lagerscheine auszustellen berechtigt sind. Die Konzession wird vom Handelsministerium erteilt. Unter mehreren Konzessionsbewerbern haben bei gleichen Bedingungen die öffentlichen Körperschaften den Vorzug. Die öffentlichen Lagerhäuser können nach Maßgabe der Konzession öffentliche Freilager errichten, welche sich damit befassen, unverzollte ausländische Waren im Zollgebiet so lange aufzubewahren, bis sie ihrer Bestimmung, d. h. der Einfuhrverzollung, Weiterver-



sendung oder Wiederausfuhr, zugeführt werden, ferner aus dem Zollgebiet ausgeführte Waren unter Wahrung ihrer Nationalität und steuerpflichtige Waren bis zur Versteuerung, bez. der Anlegung der Verzehrungssteuer in Städten aufzubewahren. Die Aufstellung des Gebührentarifs ist den öffentlichen Lagerhäusern freigegeben, er bedarf jedoch zu seiner Gültigkeit der Publikation. Begünstigungen (Resaktionen, Rabatte etc.) sind nur bei allgemeiner Gültigkeit statthaft. Den Lagerhausunternehmungen ist es untersagt, mit Waren, welche nach ihrer Gattung zur Aufnahme in die Lagerhäuser geeignet wären, für eigene oder fremde Rechnung Handel zu treiben. Das Gesetz hat das sogen. Zweischeinssystem angenommen. Die Lagerhausunternehmung ist hiernach verpflichtet, dem Hinterleger auf dessen Verlangen über die in dem Lagerhaus eingelagerte Ware einen Lagerschein auszustellen, welcher einen Ausschnitt des von der Lagerhausunternehmung fortlaufend zu führenden Inventarbuches zu bilden und aus zwei zusammenhängenden, jedoch voneinander trennbaren Teilen und zwar: 1) dem Lagerbesitzschein (Recepisse) und 2) dem Lagerpfandschein (Warrant) zu bestehen hat. Beide Teile des Lagerscheins können zusammen oder getrennt durch Indossament übertragen werden. Die Übergabe des indossierten Besitzscheins an den Indossatar hat für den Erwerb der von der Übergabe der Ware abhängigen Rechte dieselben rechtlichen Wirkungen wie die Übergabe der Ware selbst. Wenn ein Lagerschein ausgestellt ist, kann die Übergabe der Ware in anderer Weise überhaupt nicht stattfinden. Wird der Besitzschein ohne Warrant übertragen, so tritt der Rechtserwerb des Indossatars des Besitzscheins nur mit Beschränkung durch die infolge der abgesonderten Indossierung des Warrants entstandenen Rechte ein. Die Übergabe des indossierten Warrants bewirkt die Bestellung des Faustpfandes an der hinterlegten Ware. Wenn der Warrant am Verfalltag nicht honoriert wird, so ist er ebenso wie der Wechsel zu protestieren. Wird sodann der Warrant innerhalb der Protestfrist nicht eingelöst, so kann der Eigentümer desselben den Verkauf der Ware bewirken. Überdies steht dem Eigentümer des Warrants, wenn er durch den Verkauf der Ware nicht vollständig befriedigt wurde, für den nicht gedeckten Teil seiner Forderung der Negress gegen den ersten Indossanten des Warrants und dessen Nachmänner zu. Die Lagerhausverwaltung hat während der Dauer der Einlagerung ein bevorzugtes gesetzliches Pfandrecht an der eingelagerten Ware wegen der Gebühren und wegen der zur Bezahlung von Zöllen etc. bestrittenen Auslagen und hat ferner, wenn die eingelagerten Waren nicht binnen bestimmter Frist bezogen werden, das Recht, nach vorheriger Benachrichtigung des Hinterlegers die Ware zu verkaufen. Der Begriff der öffentlichen Lagerhäuser ist gegenüber jenem der privaten Lagerhäuser scharf abgegrenzt. Den erstern ist eine ausdrückliche Begünstigung durch die gesetzliche Vorschrift zugewendet, daß auf Grundstücken öffentlicher Eisenbahnen der Errichtung öffentlicher Lagerhäuser vor jener von Privatlagerhäusern der Vorzug einzuräumen sei. — Zur Litteratur: Levy, Der Warrant (deutsch, Berl. 1889).

Lagny, (1886) 4906 Einw.

\*Lagnerre (spr. langäbr), Georges, franz. Politiker, geb. 24. Juni 1858 zu Paris, studierte daselbst die Rechte, ließ sich 1879 als Advokat in Paris nieder und machte sich als Verteidiger von Sozialisten und Anarchisten bemerklich; gleichzeitig war er Mitarbeiter an Clémenceaus Zeitung »La Justice«. 1883 siegte

er bei einer Nachwahl für die Deputiertenkammer als Kandidat der radikalen Partei in Vacluse über die gemäßigten republikanischen Mitbewerber und ward auch 1886 sowie 1889 wieder gewählt. Er schloß sich in der Kammer der äußersten Linken an, ward aber bald agitatorischer Anhänger Boulangers und der von ihm gegründeten Nationalpartei, welche die Revision der Verfassung auf ihre Fahne schrieb.

Laigne, (1886) 4448 Einw.

Lajant, Charles Anne, franz. Politiker, ward 1886 in Paris zum Deputierten gewählt und schloß sich 1888 den Boulangisten an, für welche er eifrig agitierte. 1889 wurde er wieder zum Deputierten gewählt, aber wegen eines leidenschaftlichen Angriffs auf die Regierung aus den Listen der Territorialarmee, welcher er als Major angehörte, gestrichen.

\*Laktokrit (lat.), von de Laval angegebener Apparat zur Bestimmung des Fettgehalts der Milch. 10 ccm der zu untersuchenden Milch werden mit 10 ccm Essigsäure (welche 5 Proz. konzentrierte Schwefelsäure enthält) gemischt, 7—8 Minuten in kochendem Wasser erhitzt und dann in eingraduiertes, mit Metallfassung versehenes Rohr gebracht. Je zwölf derartige Rohre bringt man auf eine Zentrifugalmaschine und kann nach 5 Minuten die Menge des ausgeschiedenen Fettes ablesen. Die Resultate sollen recht genau sein.

\*Laktosurie (lat.), Vorkommen von Milchzucker im Harn.

\*Lamar, Lucius Quintus Cincinnatus, amerikan. Politiker, geb. 1. Sept. 1825 in Putnam County (Georgia), von hugenottischer Abkunft, studierte die Rechte, ward Advokat in Mason und 1849 Professor an der Mississippi-Universität in Oxford, dann wieder Advokat in Covington, bis er sich 1854 auf seiner Pflanzung im Staat Mississippi niederließ. Seit 1857 Mitglied des Kongresses, schloß er sich 1861 der Sezession an, diente als Oberstleutnant in der konföderierten Armee und erhielt 1863 eine diplomatische Mission nach Rußland; doch hatten sich die Verhältnisse bei seiner Ankunft in Europa so geändert, daß er keinen Erfolg mehr erzielen konnte. 1866 ward er wieder Professor in Oxford, dann Advokat, 1872 Mitglied des Repräsentantenhauses und 1877 des Bundes senats, in welchem er für die Rechte der Südstaaten und für Steuerreform eifrig eintrat. Cleveland ernannte ihn 4. März 1885 zum Minister des Innern, welchen Posten er bis Januar 1888 bekleidete.

\*Lamb, B) Martha Joanna Reade, amerikan. Geschichtsforscherin, geb. 13. Aug. 1829 zu Plainfield (Massachusetts), Tochter von Arvin Nash, vermählte sich 1852 mit Charles L. und wohnte erst in Chicago, seit 1860 in New York. Außer kleinern Schriften schrieb sie: »History of the city of New York« (1877 bis 1881, 2 Bde.); »The homes of America« (1879); »Wallstreet in history, historical sketch of New York for the tenth census« (1883). Sie ist seit 1883 Herausgeberin des »Magazine of American History«, in welchem sie zahlreiche historische Aufsätze veröffentlichte.

Lamballe, (1886) 4420 Einw.

Lamballe, Prinzessin von. Ihre Biographie schrieb noch G. Vertin (»Mad. de L., d'après des documents inédits«, Par. 1888).

\*Lambermont (spr. langbermóng), Auguste, Baron von, belg. Staatsmann, geb. 1820 in Drabant als der Sohn bescheidener Landwirte, trat früh in die Verwaltung ein und war bereits 1863 als Generalsekretär des Auswärtigen Amtes Bevollmächtigter Belgiens bei

der internationalen Konferenz, welche die Ablösung des Zolles herbeiführte, den Belgien an Holland für die auf der Schelde nach Antwerpen fahrenden Schiffe entrichtete. L. hatte den Plan der Ablösung entworfen und die langwierigen Verhandlungen vor dem Zusammentritt der Konferenz mit einer Umsicht geführt, welche die Aufmerksamkeit der gesamten Diplomatie auf ihn lenkte. Leopold I. erhob L. 1868 in den Freiherrnstand. L. leitete ebenfalls die Schritte ein, welche 1885 zur Anerkennung des CongoStaats auf der Berliner Konferenz führten, und war belgischer Bevollmächtigter auf derselben. Wegen seiner Verdienste um das Zustandekommen des CongoStaats verlieh ihm der König den Ehrentitel eines Staatsministers. 1889 übernahm er das Schiedsrichteramt zwischen Deutschland und England in ihrem Streit über Lamu und wurde darauf zum Vorsitzenden des Antisklavereikongresses in Brüssel erwählt. Er gilt seit Jahren als der eigentliche, stets folgerichtige Leiter der auswärtigen Politik seines Vaterlandes.

**Lambesc**, (1886) 2124 Einw.

**Lambéjeller**, (1886) 2660 (Gemeinde 15,641) Einw.

**Lamprecht, Karl**, Geschichtschreiber, geb. 25. Febr. 1856 zu Jessen bei Wittenberg, studierte in Göttingen, Leipzig und München Geschichte und Staatswissenschaften, habilitierte sich nach kurzer Lehrthätigkeit am Friedrich-Wilhelms-Gymnasium zu Köln an der Universität zu Bonn, ward daselbst 1885 zum außerordentlichen Professor der Geschichte und Nationalökonomie ernannt und 1890 als ordentlicher Professor nach Marburg berufen. Er schrieb: »Beiträge zur Geschichte des französischen Wirtschaftslebens im 11. Jahrhundert« (Leipz. 1878); »Initialornamentik des 8.—18. Jahrhunderts« (das. 1882); »Deutsches Wirtschaftsleben im Mittelalter« (das. 1886, 4 Bde.); »Skizzen zur rheinischen Geschichte« (das. 1887); »Études sur l'état économique de la France pendant la première partie du moyen-âge« (1889); »Die römische Frage von König Pippin bis auf Kaiser Ludwig den Frommen« (Leipz. 1889) u. a. Für die von ihm 1882 mitbegründete und geleitete »Westdeutsche Zeitschrift für Geschichte und Kunst« lieferte er zahlreiche Beiträge zur rheinischen Provinzialgeschichte.

**Landana**, Hafenplatz an der portugies. Loango-Küste in Westafrika, links an der Mündung des Tschiloango, mit einer großen französischen Mission und einer französischen, englischen und holländischen Faktorei. Schiffe müssen wegen der beschwerlichen Barre eine gewisse Strecke von der Küste vor Anker gehen; ausgeführt werden Palmöl und Kautschuk.

**Landerneau**, (1886) 8003 Einw.

**Landesämter**, Bezeichnung für die Hof- und Erbämter (Erblandeshofämter) in den preussischen Provinzen. Dabei wurden den Erbämtern »die großen Hofämter im Königreich Preußen« gegenübergestellt, deren es vier gibt: der Landhofmeister, der Obermarschall, der Oberburggraf und der Kanzler. Die Erbämter werden nach den betreffenden Landesstellen bezeichnet, z. B. der Erbblämmerer in der Kurmark Brandenburg, der Erboberjägermeister im Herzogtum Pommern (Fürst Bismarck), der Erbtruchseß im Herzogtum Westfalen, der Erblandmarschall im Herzogtum Pommern und Fürstentum Kammin zc.

**Landesversicherungsamt**, f. Unfallversicherung (Bd. 15, S. 994).

**Landgesetzgebung**, welche die Besiedelung und Niederlassung auf noch unbessenen und unkultivierten Teilen des Landes regelt. Meist gestattet sie den Landerwerb bis zu einem gewissen Maximalumfang gegen niedern Preis und unter der Bedingung, daß

das Ganze eingezäunt, wenigstens ein Teil kultiviert, ein gewisser Aufwand für Verbesserungen gemacht wird, und daß der Ansiedler die Bewirtschaftung selbst betreibt, auf seinem neuen Heim wohne oder auch den Wohnsitz nicht über eine gewisse Zeit unterbreche. Solche Gesetze haben nur für die neuen Erbtteile Bedeutung. In den Vereinigten Staaten von Nordamerika legte den Grund zu denselben das Gesetz vom 4. Mai 1786 »zur Sicherstellung einer Methode der Vermessung und Verwertung der Ländereien in westlichen Territorien«. Demselben folgten 2. Juni 1862 ein Vorkaufsgesetz, wonach der erste Ansiedler einen Anspruch auf Vorkauf von 160 Acres zum eignen Gebrauch und zum Regierungsminimalpreis von 1¼ Dollar für den Acre hat; das Heimstättegesetz vom 25. Mai 1862 (vgl. Heimstättegesetz, Bd. 8); das Holzkulturgesetz vom 3. März 1873, nach welchem jeder 21 Jahre alte Bürger 160 Acres waldbloses Prärieland unentgeltlich erhält, wenn er wenigstens 10 Acres mit Wald bepflanzt und 8 Jahre lang kultiviert; das Steppenlandgesetz vom 8. März 1877, nach dem er bis zu 640 Acres Steppenland, das nur durch Bewässerung wirtschaftlich verwendbar gemacht werden kann, zum Minimalpreis erlangt, wenn er vor Ablauf von 8 Jahren die Bewässerung ausgeführt und 20 Proz. des Kaufpreises eingezahlt hat. Bis 1886 waren 444 Mill. Hektar Regierungsländereien besiedelt. In 33 Staaten und Territorien ist alles öffentliche Land vergeben, in den 15 übrigen ist nicht mehr ganz die Hälfte noch unbesiedelt. In Kanada wurde ein neues Gesetz 25. Mai 1883 erlassen, welches die Besiedelungsfrist auf 3 Jahre herabsetzte und auch sonst noch günstigere Bedingungen für die Ansiedler gewährte. Doch geraten die letztern vielfach in Abhängigkeit von Kolonisationsgesellschaften, welche das Land zu niederm Preis von der Regierung übernehmen und an die Ansiedler weiter vergeben. In Mexiko kann nach dem Gesetz vom 15. Dez. 1883 nach Ablauf von 5 Jahren eine Heimstätte in einer Größe bis zu 100 Hektar erworben werden, wenn der Besitzer sie selbst bebaut und wenigstens ein Zehntel kultiviert. Der Ansiedler ist militär- und steuerfrei. In Brasilien werden nach dem Gesetz vom 4. Okt. 1886 Löss in der Größe von 25 Hektar gebildet, von denen bis zu 4 zum Minimalpreis von 6—8 Milreis (12—17 Mk.) für 1 Hektar erworben werden können. Verkauf und hypothekarische Belastung sind gestattet, sofern nur den gestellten Ansiedelungsbedingungen genügt wird. Chile verlangt seit 1884, um sich unächtiger Kolonisten zu erwehren, von Ansiedlern, welche 20—40 Hektar urbar zu machendes Land unentgeltlich, andres zum Minimalpreis von 160 Mk. für 1 Hektar erhalten, den Nachweis von Kenntnissen des Ackerbaues und eines kleinen Kapitalbesitzes.

Die L. der australischen Kolonien ist derjenigen Nordamerikas nachgebildet. In der Kolonie Victoria kann nach den Landakten von 1869, 1878 und 1880 jede über 18 Jahre alte männliche oder unverheiratete weibliche Person 320 Acres Land an sich nehmen. Nach 3 Jahren erlangt der Ansiedler das Eigentumsrecht, wenn er 2½ Jahre auf dem Gut wohnt, es einzäunt, ein Zehntel kultiviert, Verbesserungen im Wert von 20 Schill. pro Acre durchführt, während dieser Zeit jährlich 2 Schill. und nach Ablauf derselben 14 Schill. pro Acre zahlt. Statt dessen kann auch ein Pachtvertrag auf die Dauer von 7 Jahren gegen eine jährliche Pacht von 2 Schill. pro Acre abgeschlossen werden, nach dessen Erlösung das Land wieder Freigut wird. Neusüdwales gestattet nach Gesetzen von 1861 und 1875 jeder männlichen oder

unverheirateten weiblichen Person über 16 Jahren, sich eine Landfläche von 40—640 Acres auszufuchen gegen sofortige Barzahlung von 25 Proz. des Minimalpreises (5 Shill. für 1 Acre) unter der Bedingung, 8 Jahre auf dem Gut zu wohnen, Verbesserungen in der Höhe von 20 Shill. pro Acre anzubringen zc. Waldungen sind von der Okkupation ausgeschlossen; Abholzungen dürfen nur auf Grund besonderer Erlaubnis erfolgen. In Auckland und Westland (Neuseeland) können über 18 Jahre alte Personen 50—75 Acres, jüngere Leute nur 20—30 Acres erhalten gegen Erstattung der Vermessungskosten und unter der Bedingung, daß binnen 5 Jahren ein Haus gebaut und wenigstens  $\frac{1}{3}$  des offenen, bez.  $\frac{1}{3}$  des Waldlandes kultiviert wird. In den andern Provinzen von Neuseeland können bis zu 320 Acres, in Queensland bis zu 160 Acres unter ähnlichen Bedingungen wie in Victoria erworben werden. Im Zentraldistrikt von Westaustralien ist bei zehnjähriger Besiedelungsfrist  $\frac{1}{4}$  des verlangten Landes zu verbessern und für den Acre eine jährliche Rente von 1 Shill. zu zahlen. Selbstbebauung wird nicht verlangt, auch ist eine Maximalgrenze für die zu erwerbende Landfläche festgesetzt. In den übrigen Distrikten der Kolonie, welche viel unbrauchbares Land enthält, darf Land im Barverkauf nur in Komplexen von mehr als 400 Acres abgegeben werden. Tasmania gibt dem Ansiedler bis zu 320 Acres gegen einen binnen 14 Jahren zu zahlenden Preis von 1 Pfd. Sterl. pro Acre unter der Bedingung, daß  $\frac{1}{4}$  der Fläche verbessert wird, aber ohne Wohnzwang. In Südaustralien können bis zu 3200 Acres zu einem Minimalpreis von 1 Pfd. Sterl. für den Acre erworben werden. Vgl. Rothmann in Schmollers »Jahrbuch für Gesetzgebung zc.«, 1889, Heft 2; Sering, Die landwirtschaftliche Konkurrenz Nordamerikas (Leipzig 1887); »Deutsche Kolonialzeitung« 1884 ff.

**Landrecies**, (1886) 3833 Einw.

**Landberger**, Julius, jüd. Gelehrter, starb 4. März 1890 in Darmstadt.

**Landwirtschaftliche Maschinen.** In den letzten Jahren hat sich das landwirtschaftliche Maschinewesen überaus lebhaft entwickelt, und eine größere Anzahl wertvoller Maschinen ist in die Praxis eingeführt worden. Viele Konstrukteure befassen sich mit der Verbesserung des Pflugs, unter denen vor allen Rud. Sack in Pragwiz vorzügliche Erfolge erzielte. Seine Pflüge finden von Jahr zu Jahr umfassendere Verbreitung und zeichnen sich durch treffliche Bearbeitung des Bodens gegenüber den ältern Pflügen aus. Auch die Pflüge von Gebrüder Eberhardt in Ulm haben in der neuesten Zeit sehr gute Erfolge errungen. Die mehrscharigen Pflüge von Eckert in Berlin, Schwarz in Berlinchen, Schlic in Budapest u. a. haben sich durch verbesserte Konstruktionen viel Anerkennung erworben. Nicht minder beachtenswert sind die Verbesserungen an den Eggen (s. d., Bd. 17), sowohl den Adereggen als auch den Wieseneggen, welche namentlich durch Laacke in Eutritsch bei Leipzig vervollkommen wurden. Ganz neu eingeführt wurde die Pflanzgrubenmaschine (s. d., Bd. 17) von Unterzilp in Düsseldorf, mittels welcher das Legen der Kartoffeln in sehr zweckmäßiger Weise ausgeführt werden kann. Auch die Reihensäemaschinen (s. Drill säemaschine, Bd. 17) erfuhren nicht unerhebliche Verbesserungen, indem die Erfinder namentlich die Erzielung einer gleichmäßigen Aussaat bei hügeligem Terrain anstrebten. Die Reihensäemaschine ist jetzt so weit ausgebildet, daß sie bei wellenförmigem Terrain und auf seitlich abfallenden Hängen den Samen ebenso

gleichmäßig austreut wie auf horizontalem Acker. Es ist hierdurch die Möglichkeit geboten, die Drillkultur auch in Distrikten einzuführen, welche früher infolge der unebenen Flächen nur durch Handsaat bestellt werden konnten. Nicht minder wertvoll sind die Verbesserungen an den Düngerstreumaschinen (s. d., Bd. 17), welche derzeit namentlich durch die Erfindung von Schlör weit höhern Anforderungen entsprechen als die ältern Maschinen. R. Wolf in Budau bildete ein eigentümliches System von Lokomobilen aus, welches dem durch drei Jahrzehnte ausschließlich angewendeten englischen Lokomobilsystem die erfolgreichste Konkurrenz bereitet. Das Wolffsche System gestattet die bequeme Reinigung des Kessels, indem derselbe durch Lösung einer Anzahl von Flantschenschrauben auseinander genommen werden kann. Selbst in England hat dasselbe bereits Eingang gefunden, und die Lokomobilen Wolffscher Konstruktion werden dort von einem Fabrikanten, welcher lange Jahre hindurch Lokomobilen des englischen Systems baute, nachgeahmt. So ist überall in Deutschland und nicht minder in Oesterreich ein lebhaftes, selbständiges Schaffen auf dem Gebiet des landwirtschaftlichen Maschinewesens zu erkennen; die Abhängigkeit vom Ausland schwindet immer mehr. Eine Einfuhr findet nur noch statt in Nähmaschinen, vornehmlich aus den Vereinigten Staaten Amerikas, und Dampfpflügen, in deren Herstellung die englische Firma John Fowler u. Komp. immer noch unbestritten den ersten Rang behauptet.

**Schutzvorrichtungen.** Die landwirtschaftlichen Maschinen sind zum Teil den daran beschäftigten Arbeitern gefahrdrohend und müssen deshalb mit den nötigen Schutzvorrichtungen versehen werden. Vollkommen wird sich die Aufgabe, die Arbeiter gegen Gefahren zu sichern, wohl niemals erreichen lassen, wie auch berücksichtigt werden muß, daß ein großer Teil der vorkommenden Unglücksfälle der Unvorsichtigkeit der Arbeiter oder einer ungewöhnlichen Bekleidung derselben zuzuschreiben ist. Vieles kann aber trotzdem durch zweckmäßige Anordnungen der Maschinen erreicht werden, in welcher Hinsicht namentlich die Bemühungen von Heinrich Lanz in Mannheim rühmend anzuerkennen sind. Im wesentlichen handelt es sich bei den Schutzvorrichtungen für l. M. wie überhaupt bei Schutzvorrichtungen von Maschinen um Umhüllungen aller beweglichen Teile in der Art, daß außen stehende Personen von denselben nicht berührt oder ergriffen werden können, während andererseits die Zugänglichkeit der Maschinen, welche teils wegen der Materialprüfung, teils wegen der Schmierung der Maschinenteile erforderlich ist, nicht beeinträchtigt wird. Besondere Sorgfalt ist bei Maschinenbetrieb mit Tier- und Elementarkraft auf die Schutzvorrichtungen zu verwenden. Im einzelnen wäre etwa folgendes anzugeben. Bei Göpelnwerken sind die Räder und Triebwerke zu verdecken, namentlich ist darauf zu achten, daß die Transmission vom Göpel nach der zu treibenden Maschine stets umhüllt ist. Diese Welle liegt auf der Erde und ist deshalb besonders Arbeiterinnen dadurch gefährlich, daß sie die Kleider der zu nahe Kommenden erfahrt und aufwickelt. Am zweckmäßigsten ist die Einschließung dieser Welle in Gasrohren und der daran befindlichen Universalgelenke in Blechzapfen. Sehr gefährlich sind die Dreschmaschinen. Bei ihrer Bedienung geraten häufig die das Einlegen des Getreides besorgenden Arbeiter in die Schlagleisten und ziehen sich dadurch erhebliche Verletzungen an den Händen zu, besonders wenn sie während des

Ganges mit den Händen in die Einführungsöffnung hineingreifen, um angesammeltes kurzes Stroh, Ähren zc. zu entfernen. Hier empfiehlt sich die Anbringung eines vom Zuführungstisch etwa unter 20° ansteigenden Schubleches, das in einer Entfernung von 12 cm von der Schlagleistentrommel endigt, so daß der Arbeiter, wenn er das Ende des Bleches fühlt, doch noch immer mit der Hand von der Schlagwelle weit genug entfernt ist, um nicht von ihr beschädigt zu werden. Bei der Konstruktion von Wells ist ein bewegliches Speisebrett angeordnet; wird dasselbe an der Einlegestelle durch eine übermäßige Menge Getreide oder durch einen aus Versehen darauf geratenden Arbeiter überlastet, so kippt es auf und verschließt dabei die Zugangsöffnung zur Trommel. Bei Dampf-dreschmaschinen sind zweckmäßig selbstthätige Einlegervorrichtungen anzubringen. Diese bestehen unter anderm aus einer Art Rechen mit langen, spitzen Zähnen, welche derart in schwingende Bewegung versetzt werden, daß sie vorgehend in das Getreide hineinfassen und es vorschieben, beim Rückgang jedoch über das Getreide hinwegstreichen. Bei Häckelschneidemaschinen sind die Messer gehörig zu verkleiden.

\*Lang, 6) Andrew, engl. Schriftsteller, geb. 31. März 1844, studierte in Oxford und lebt gegenwärtig als Herausgeber von »Longman's Magazine« und Präsident der Folk Lore Society in London. Daneben ist er Professor (für gelegentliche Vorträge) an der schottischen Universität St. Andrews. Von seinen zahlreichen, durch Wit und Formbeherrschung ausgezeichneten, auf gediegenem Wissen beruhenden Schriften in Vers und Prosa erwähnen wir: »Ballads of old France« (1872); das epische Gedicht »Helen of Troy« (1883); »Custom and myths« (2. Aufl. 1885); »Letters to dead authors« (1886); »In the wrong paradise« (1886); »Myth, ritual and religion« (1887, 2 Bde.); »Prince Prigio« (1889); »Letters in literature« (1889). Auch lieferte er mit andern eine Prosaübersetzung des Homer und leitet die Herausgabe des biographischen Sammelwerks »English worthies«.

\*Langenc, (1886) 8343 Einw.

\*Langenbeck, 2) Bernhard von, Mediziner. Seine »Vorlesungen über Akiurgie« gab Gluck heraus (Berl. 1888).

\*Langenberg, Flecken im Fürstentum Reuß j. L., in schöner Lage an der Elster, hat eine evang. Kirche, eine Kaltwasserheilanstalt und (1885) 1650 Einw. Nahebei die Saline Heinrichshall.

\*Langenhagen, Dorf im preuß. Regierungsbezirk und Landkreis Hannover, hat eine evang. Kirche, eine Idiotenanstalt und (1885) 930 Einw.

\*Langer, 3) Hermann, Musikdirigent, starb 8. Sept. 1889 in Dresden. Vgl. »Hermann L., ein Lebensabriß« (Leipz. 1889).

\*Langwiesen, Stadt in der schwarzburg-sondershäuser Oberherrschaft, Landratsamt Gehren, an der Ilm, am Thüringer Wald und an der Eisenbahn Ilmenau-Großbreitenbach, 451 m ü. M., hat eine evang. Kirche, Sägemühlen, Farbenfabrikation, eine Brauneisensteingrube und (1885) 2215 Einw.

\*Langogne, (1886) 3415 Einw.

\*Langon, (1885) 3919 Einw.

\*Langson, Stadt im nördlichen Tongking, 20 km von der chinesischen Grenze, 5 km vom rechten Ufer des Songkilong, besteht aus einer von den Chinesen errichteten Citadelle mit Mauern aus Ziegelsteinen und Bännen aus Bambusstäben, welche die Franzosen zerstörten, als sie 1885 nach langen und blutigen Kämpfen sich des Platzes bemächtigten, und

der Stadt Kilua, in welcher belebte Märkte abgehalten werden, mit einer vielbesuchten Pagode. Die Franzosen haben Kilua durch vorgeschobene Werke gesichert und beabsichtigen, den Platz mit Tschu, dem Endpunkt der Dampfschiffahrt auf dem Votnanh, zu verbinden.

\*Langwerth von Simmern, Heinrich, Freiherr von, Politiker, geb. 15. Nov. 1838 zu Hannover, besuchte die Gymnasien zu Hirteln und Lüneburg, studierte in Heidelberg und Göttingen die Rechte, trat 1858 in den hannoverschen Staatsjustizdienst, den er aber schon 1861 wieder verließ, und widmete sich dann der Bewirtschaftung seiner Güter am Rhein und in Hannover, wo er Wichtringhausen und Landringhausen bei Hannover besitzt. Schon 1862 Mitglied der großdeutschen Partei, war er seit der Annexion Hannovers ein eifriger Gegner der preussischen Herrschaft und ward von den welfisch Gesinnten im Wahlkreis Rienburg 1880 in den Reichstag gewählt. Auch litterarisch bekämpfte er Preußen; er schrieb: »Von 1806 bis 1866. Zur Vorgeschichte des neuen deutschen Reichs« (Leipz. 1872); »Österreich und das Reich im Kampf mit der französischen Revolution 1790—1797« (Berl. 1880, 2 Bde.); »Die deutsch-hannoversche Partei und die braunschweigische Frage« (Celle 1885); »Von 1790 bis 1797. Der Revolutionskrieg im Licht unsrer Zeit« (Hannov. 1882) u. a.

\*Lanner, Joseph, Tanzkomponist. Eine Gesamtausgabe seiner »Walzer für Pianoforte« besorgte Kremser (Leipz. 1889, 5 Bde.).

\*Lansdowne, Henry Charles Keith Pattyn Maurice, Marquis von, ward 1888 zum Vizekönig von Indien ernannt.

\*Lanza, Giovanni, ital. Staatsmann. Vgl. Lavallini, Giov. L. ed i suoi tempi (Tur. 1887, 2 Bde.).

\*Lanze. Die L., welche bei der Bevorzugung des Karabiners infolge der nach dem Krieg 1870/71 anerkannten Notwendigkeit einer Bewaffnung und Ausbildung der Reiterei für das Feuergefecht an Wertschätzung sehr verloren hatte, steigt neuerdings, nach dem Vorgang Deutschlands, im Ansehen. Man ist hier der Ansicht, daß für die schwere Schlachtenreiterei auch heute noch die L. die »Königin der Waffen« sei, während dies für die im Aufklärungsdienst zu verwendenden Kavalleriedivisionen (leichte Reiter) von vielen bestritten wird. Nachdem man in Deutschland seit 1888 versuchsweise sämtliche Kürassierregimenter, welche gleichzeitig den Kürass ablegten, und zwei Husarenregimenter mit der L. bewaffnet hatte, ist 1890 die Bewaffnung der gesamten deutschen Kavallerie mit einer Stahlrohrlanze verfügt worden. Auch die Unteroffiziere führen fortan eine L., jedoch mit Adlerflagge, während die Lanzenflagge der Gemeinen weiß-schwarz (nicht schwarz-weiß) ist. In Österreich wurde die L. 1884 auch bei den Ulanen abgeschafft. In Italien führen nur die zehn Lancieriregimenter die L. Auch in Rußland führen die Gardekürassiere, Husaren und Kosaken, jedoch bei allen nur im ersten Gliede, die L. Frankreich, welches nach 1871 die L. aus der Armee abschaffte, steht jetzt im Begriff, dieselbe versuchsweise wieder einzuführen, und zwar soll ein Teil der Kavallerie, wie in Rußland, nur im ersten Gliede, ein Teil in beiden Gliedern die L. erhalten. Dieselbe wird aus Bambus gefertigt und ist 2,90 oder 3,15 m lang. Die deutsche L. wird von vielen für zu lang und zu schwer und eine Länge von 2 m für ausreichend gehalten. Man hat auch Lanzen aus Röhren von dünnem Stahlblech, welche sich fernrohrartig ineinander schieben lassen, in Versuch genommen; sie können während des Nichtgebrauchs am Sattel be-

festigt werden und würden dann auch der Aufklärungsbereiter nicht hinderlich sein.

\***Laotai**, wichtiger Handelsplatz in der franz. Kolonie Tongking in Hinterindien, am linken Ufer des hier noch schiffbaren roten Flusses nahe der Grenze gegen Sünnan, hat eine kleine Citadelle und in der Umgebung reiche Kupfer-, Eisen-, Blei-, Zinn- und Kohlengruben, auch findet man schöne Bergkristalle. Im Besitz der »Schwarzen Flaggen« ergaben die Zölle hier monatlich 120,000 Ml.

\***Lafissa**, Hauptort des Kasas Naslibsch ober Anafelika (mit etwa 100 Ortschaften; viele Maurer und Zimmerleute) im europäisch-türk. Wilajet Monastir, 670 m hoch, südlich von Kastoria und westlich von der obern Bistrika (Paliakmon) gelegen, mit ca. 4000 meist mohammedan. Einwohnern.

**Largentière**, (1886) 2136 Einw.

**Lafsch**, Karl, Maler, starb 28. Aug. 1888 in Moskau.

\***Laskaratos**, Andreas, neugriech. Dichter, geb. 1. Mai 1811 zu Kephallonia, widmete sich in Italien dem Studium der Medizin, war aber, nach seiner Vaterstadt zurückgekehrt, nur kurze Zeit im ärztlichen Beruf thätig. Nachdem er noch in Florenz sein erstes Gedicht: »Meine Geburt« (1832), veröffentlicht hatte, folgten das satirisch-komische Heldengedicht »Lixouri« (1845), sein bestes Werk, die Satire »Die Mysterien Kephalloniads« (1856), die ihn in dauernden Kampf mit der Geistlichkeit versetzte und ihm wiederholte Verurteilungen zuzog, und endlich 1868 in italienischer Sprache »Mis sofferenze« eine Erzählung seiner Leiden in der Gefangenschaft. Eine Gesamtausgabe seiner Gedichte erschien 1872 in Kephallonia.

\***Laskaridu**, Klaterine, griech. Schriftstellerin, geb. 1842 als die Tochter eines makedonischen Kaufmanns Christomannos zu Wien, wo sie eine sorgfältige Erziehung genoss, vermählte sich 1859 in Athen mit dem Gelehrten Laskarides, widmete sich dem Lehrerberuf und gründete 1867 daselbst ein höheres Lehrinstitut für Töchter, das sie noch jetzt leitet. Für Deutschland hat sie besonderes Interesse durch Einführung des Fröbelschen Erziehungssystems, über welches sie 1884—85 Vorträge im Syllagos Barnasfos hielt und mehrere Schriften veröffentlichte.

**Lafberg**, Joseph von, Altertumsforscher. Seinen Briefwechsel mit dem appenzellischen Historiker Joh. Kasp. Zellweger gab E. Ritter v. Trogen heraus (St. Gallen 1889).

\***Lasso**, südamerikan. Instrument zum Fangen von Tieren, ein 10—15 m langer, aus ungegerbter Haut geflochtener, im Querschnitt kreisrunder Riemen, welcher mit einem Ende am Sattel befestigt wird und am andern Ende eine lose Schlinge besitzt. Der L. wird kunstgerecht zusammengerollt, um den Kopf geschwungen und dann den Pferden oder den Rindern um den Hals, bez. um die Hörner geschleudert.

**Latur d'Auvergne**, Théophile Malo Corret de. Die Gebeine des »ersten Grenadiers von Frankreich« wurden 1889 unter militärischen Feierlichkeiten von Reustadt a. D. nach Paris gebracht und 4. Aug. daselbst im Panthéon beigesetzt.

\***Laubbach**, Wasserheilanstalt bei Koblenz, unweit des Rheins, mit Einrichtung zu Stickstoffinhalationen.

**Laud**, William, Erzbischof von Canterbury. Sein Leben beschrieb Benson (Lond. 1887).

**Lauer**, Gustav von, Mediziner, Leibarzt Kaiser Wilhelms I., starb 9. April 1889 in Berlin.

**Laufen**, 2) Kanton Zürich, als Gemeinde mit Uhwiesen (1888) 778 Einw. — 3) Kanton Bern, (1888) 1290 Einw.

**Laufenburg**, (1888) 818 Einw.

**Laupen**, (1888) 925 Einw.

**Lausanne**, Stadt, (1888) 31,049 Einw.

**Lavater**, 1) Johann Kaspar. Vgl. von der Hellen, Goethes Anteil an Lavaters »Physiognomischen Fragmenten« (Frankf. 1888).

**Lavaveix les Mines**, (1886) 3423 Einw.

\***Lavigerie** (spr. lawisch'rih), Charles Martial Allemand, franz. Kardinal, geb. 31. Okt. 1825 zu Bayonne, studierte die katholische Theologie, ward Priester und Doktor der Theologie und zeichnete sich im Klassischen und geistlichen Unterricht aus, weswegen er zum Professor der Kirchengeschichte an der Fakultät zu Paris ernannt wurde. Der Papst berief ihn darauf nach Rom, wo er verschiedene ehrenvolle Stellungen bekleidete und Auditor della Rota für Frankreich war. 1868 wurde er zum Bischof von Nancy und 1867 zum Erzbischof von Algier ernannt, wo er einen großen Eifer für die Organisation der christlichen Kirche und für ihre Ausbreitung unter den Eingebornen bewies, wodurch er wiederholt in Konflikt mit den weltlichen Behörden geriet. L. gehörte zu den französischen Geistlichen, welche Frankreich, wie in der Zeit der Kreuzzüge, für berufen und befähigt halten, das katholische Christentum und damit auch die französische Kultur und Macht über Afrika und Asien auszubreiten. Als die Franzosen Tunis besetzten, ließ er sich vom Papst zum Bischof von Karthago ernennen und mit der Organisation der katholischen Kirche in Tunis beauftragen. 1888 unternahm er eine Reise durch Europa, um Mittel für die Bekämpfung der Sklaverei, namentlich die Unterdrückung des Sklavenhandels in Afrika, zusammen zu bringen. Er erzielte in der That einige Erfolge, die er jedoch durch seinen Chauvinismus beeinträchtigte. Von seinen Schriften sind zu erwähnen: »Exposé des erreurs doctrinales du jansénisme« (1858), »Histoire abrégée de l'Église« (6. Aufl. 1864) und die »Œuvres choisies«, eine Sammlung seiner auf die Mission etc. bezüglichen Aufsätze (1884, 2 Bde.). Vgl. Picot, Le cardinal L. et ses œuvres (Par. 1889); Clarke, Cardinal L. and the African slave trade (Lond. 1890).

\***Lavisse** (spr. -wih), Ernest, franz. Geschichtsschreiber, geb. 17. Dez. 1842 zu Rouvion en Thiérache (Lüttich), besuchte die Normalschule zu Paris bis 1865, ward 1875 Maître de conférences an dieser Anstalt und 1888 Professor der neuern Geschichte an der Faculté des lettres der Pariser Universität. Er schrieb: »De Hermanno Salzensi, ordinis teutonici magistro« (1875); »Étude sur l'une des origines de la Monarchie prussienne ou la Marche de Brandebourg sous la dynastie ascanienne« (1876); »Études sur l'histoire de Prusse« (1879); »Essais sur l'Allemagne impériale« (1888); »Trois empereurs d'Allemagne, Guillaume I., Frédéric III, Guillaume II« (1888). Auch beschäftigte er sich mit der Reform des Unterrichts und veröffentlichte: »Questions d'enseignement national« (1885) und »Études et étudiants« (1889). Als Einleitung zu einer französischen Übersetzung von Freemans »Historical geography of Europe« schrieb er eine »Dissertation sur l'histoire générale de l'Europe«.

**Lavoisier**, Antoine Laurent, Chemiker. Seine Biographie schrieb Grimaux (Par. 1888).

**Layard**, Sir Henry, veröffentlichte »Early adventures in Persia, Susiana and Babylonia« (Lond. 1887, 2 Bde.). Als Kunsthistoriker hat er sich bekannt gemacht durch die Umarbeitung von Ruglers Castales »History of painting. The Italian

schools« (5. Aufl. 1887), durch Beiträge zu den Publikationen der Arundel-Gesellschaft und mit einer Geschichte der englischen Rationalgalerie (in der »Quarterly Review«, Okt. 1886), zu deren Trustees er gehört.

\*Leder (spr. lēder), Benjamin Williams (eigentlich William S), engl. Maler, geboren im März 1831 zu Worcester, studierte anfangs die Ingenieurwissenschaft, wandte sich aber später der Kunst zu und gewann auf der königlichen Zeichenschule in Worcester mehrere Preise, bis er 1854 auf die Kunstakademie in London kam, wo er sich zum Landschaftsmaler ausbildete. Schon in demselben Jahr stellte er sein erstes Bild: Dorflinder Seifenblasen machend, aus, und von da an war er ein regelmäßiger Aussteller in der königlichen Akademie. Die Vorwürfe seiner Landschaften sind meist anspruchlos, viele seiner Heimat, der Umgebung von Worcester, entnommen. Auffassung und Farbe geben ihnen ihren Wert. Auch dem schottischen Hochland, Nordwales, der obern Themse und den Alpen hat er häufig Motive entnommen. Am bekanntesten sind sein Wetterhorn, der Sturm, February Foll-Dyke (1882) und Am Abend wird es hell sein (1882). 1888 wurde er zum Mitglied der königlichen Akademie ernannt.

\*Le Beau (spr. löbo), Luise Adolpha, Pianistin und Komponistin, geb. 1850 zu Rastatt, bildete sich in Karlsruhe und seit 1874 in München aus und lebt seit 1885 in Wiesbaden. Ihre Kompositionen bestehen in Liedern, Chören, Kammermusikwerken, Klavierkonzerten, einer Konzertouvertüre für Orchester und einem Oratorium: »Ruth«. Sie erhielt 1882 einen Preis für Cellokompositionen und machte erfolgreiche Kunstreisen in Deutschland und Österreich.

Leboeuf, Edmond, Marschall von Frankreich, starb 7. Juni 1888; er hatte sein schweres Geschick mit Würde ertragen und nie, wie viele andre Generale, einen Versuch gemacht, die Verantwortung für die auf ihm lastende Schuld auf andre Personen abzuwälzen.

Lébrun, 1) Charles, franz. Maler. Vgl. noch Jouin, C. L. et les arts sous Louis XIV (Par. 1889).

Lehler, Gotthard Viktor, protest. Theolog, starb 26. Dez. 1888 in Leipzig.

\*Leclercq (spr. löclär), 2) Emile, belg. Schriftsteller, geb. 10. Febr. 1827 zu Monceau sur Sambre im Hennegau, widmete sich erst der Malerei, wandte sich dann der Belletristik und Kunstkritik zu und wurde später Inspektor der schönen Künste. Von seinen zahlreichen Romanen nennen wir: »Le Caméléon« (1858); »Les amours sincères« (1860); »Tableaux de genre« (1860); »Gabrielle Hauzy« (1866); »Contes vraisemblables pour les enfants« (1867); »Les petits-fils de Don Quichotte« (1867); »Histoire intime

d'un homme« (1869); »Romans à l'eau de rose« (1874); »Une fille du peuple« (1874) etc. Außerdem schrieb er: »Le second empire français. De la prison de Ham aux jardins de Wilhelmshöhe« (1872); »Les héros de la liberté en Belgique« (1875); »L'art et les artistes« (1877) etc.

\*Ledeberg, Gemeinde in der belg. Provinz Ostflandern, Arrondissement Gent, im SO. von Gent, am rechten Scheldeufer und an der Genter Gürtelbahn gelegen, hat chemische Fabriken, Baumwollspinnerei und (1889) 12,514 Einw.

Leder beurteilt man in der Regel nach Beschaffenheit des Schnittes, der Geschmeidigkeit und dem Gewicht. Zur Ermittlung des Wassergehalts trocknet man 10 g zerschnittenes L. im Luftstrom bei 80 bis 90°. Erhält man beim Einäschern von 5 g L. im Platintiegel zu viel Asche (7—10 Proz.), so deutet dies auf Beschwerung, und die Asche muß näher untersucht werden. Wichtig ist die Bestimmung des Kalziumgehalts in der Asche, weil Kalk die Haltbarkeit des Leders beeinträchtigt. Zur Ermittlung des oft übermäßig hohen Fettgehalts Kocht man 5—10 g fein zerschnittenes L. mit 6—8 Proz. Natronlauge, zerlegt darauf die Seifenlösung mit Salzsäure, schmelzt die abgeschiedenen Fettsäuren mit genau gewogenem weissen Wachs zusammen und wägt den erstarrten und mit Fliesspapier getrockneten Kuchen. Man kann auch zur Untersuchung des Leders den Stickstoffgehalt desselben bestimmen. Haut enthält ca. 80 Proz. Stickstoff, so daß sich leicht der Gehalt des Leders an Hautsubstanz berechnen läßt. Die Schnittfläche muß bei garem L. in der ganzen Masse gleichmäßig fein und darf keine dunkeln Streifen zeigen. Beim Kochen mit Wasser schrumpft in dünne Streifen zerschnittenes lohgares L. stark ein und wird bröckelig; die Flüssigkeit ist durchsichtig, rotbraun und gelatiniert nicht beim Erkalten, wenn man sie zur Sirupkonsistenz verdampft. Als Beschwerungsmittel dienen besonders Chlorbarium, Chloraluminium, Traubenzucker. Zur Nachweisung derselben digeriert man das L. einige Stunden mit lauwarmem Wasser und prüft den Auszug auf Chlor, Barium und Thonerde. Einen andern Teil des Auszugs versetzt man zur Fällung von Gerbstoff vorsichtig mit etwas essigsaurem Kupfer, filtriert und prüft nun mit Fehlingscher Lösung auf Zucker. Bei allen diesen Prüfungen deuten nur starke Fällungen, nicht schwache Trübungen auf Verfälschung. Schließlich prüft man auch die Festigkeit des Leders auf einer Zerreißmaschine und sein Verhalten gegen Wasser. Je mehr Wasser ein Stück L. von bestimmtem Flächeninhalt, Dicke und Gewicht aufnimmt, um so schlechter ist es. Folgende Tabelle zeigt das Verhalten von gutem, lohgarem L.:

	Sohlleder				Sohlleder				Kalbleder	
	Gewicht Gramm	Zunahme Proz.	Dicke Millim.	Zunahme Proz.	Gewicht Gramm	Zunahme Proz.	Dicke Millim.	Zunahme Proz.	Gewicht Gramm	Zunahme Proz.
Bei Beginn . . . . .	2,43	—	3,45	—	2,40	—	4,25	—	1,80	—
Nach 5 Minuten . . . .	3,03	24,7	4,25	23,1	3,60	42,5	4,75	11,7	2,30	53,3
• 16 Stunden . . . . .	3,33	37	4,60	33,3	3,30	34,7	4,60	8,3	2,60	66,6
• 4 Tagen . . . . .	3,33	37	4,60	33,3	3,60	46,9	4,70	10,6	2,34	70,8

Die Gerbereien sind für die Arbeiter und für die Nachbarhaft in mehrfacher Beziehung hygienisch ungünstig. Beim Schwitzen der Häute entwickeln sich schwefelammoniumhaltige Gase, welche Vergiftungserscheinungen, selbst den Tod herbeiführen können, wenn die Räume, in welchen die Operation zur Ausführung gelangt, vor dem Betreten durch die Arbeiter nicht hinreichend gelüftet werden. Durch neuere

Methoden ist diese Gefahr indes wesentlich herabgemindert worden. Wo Schwefelarsen zum Enthaaren angewandt wird, leiden die Arbeiter an Geschwüren und Hautkrankheiten der Finger. Arbeiten mit faulem Harn erzeugen Übelkeit und Ohnmachten. Infolge unvermeidlicher Durchnässungen und Erkältungen leiden die Gerber häufig an Lungenentzündungen und Rheumatismen, die Arbeiter in

den Lohmühlen erkrankten durch den Staub an Katarrhen der Respirationsorgane. Dieser Übelstand kann durch geschlossene Apparate und ablaufende Ventilation beseitigt werden. Bei der Verarbeitung von Häuten tuberkulöser und milzbrandiger Tiere ergibt sich Ansteckungsgefahr, die durch zufällig vorhandene Wunden, auch durch die Speisen vermittelt wird. Unter 100 gestorbenen Gerbern befinden sich 40 Schwindfüchtige. Milzbrand wird besonders häufig durch die importierten getrockneten sogen. Wildhäute übertragen. Auch ist beobachtet worden, daß auf Gehöften, wo Gerberei betrieben wurde, das Vieh an Milzbrand erkrankte, als solche Häute in Räumen über den Futtermitteln aufbewahrt wurden. Abwässer aus Gerbereien, welche Wildhäute verarbeiten, können Wiesen auf weitem Umkreis infizieren. Wo in der Weißgerberei Bleiweiß benutzt wird, kommen Bleivergiftungen vor. In der Pelzgerberei ist der Staub, der aus Schlammkreide, Gips, Kleie, Sägespänen besteht, verderblich, doch ist das häufige Vorkommen von Tuberkulose bei diesem Industriezweig doch wohl mehr auf Verarbeitung von Häuten tuberkulöser Tiere und auf das Zusammensein vieler Menschen in kleinen, schlecht ventilierten Räumen zurückzuführen. Die Anlage von Gerbereien ist konjunktionspflichtig, sie sollte nie in bewohnten Stadtteilen und immer nur an Flüssen unterhalb der Stadt gebildet werden. Kleinere Wasserläufe können durch Einweichen der Häute so arg verunreinigt werden, daß die Fischzucht leidet. Alle Abwässer der Gerbereien sind mit Kalk und, wenn Arsen angewandt wurde, auch mit Eisensalzen zu reinigen. Am ratsamsten ist es, bei der Anlage größerer Gerbereien für die Beschaffung eines Terrains zu sorgen, auf welchem die Abwässer durch Rieselfelderbetrieb unschädlich gemacht werden können. Niemals dürfen flüssige und feste Abfälle der Gerbereien in den Boden versenkt werden, auch müssen alle Gruben wasserdicht sein, und der Fußboden der Werkstätten ist mit Zement oder Asphalt zu belegen.

\*Lee, Vernon, s. Paget (Bd. 17).

Lesko, Adolphe Charles Emmanuel, machte 1887 noch einmal von sich reden, indem der Pariser »Figaro« 21. Mai Enthüllungen von L., der 1875 französischer Botschafter in Petersburg war, brachte, nach welchen das Deutsche Reich damals nur von Gortschakow von seinem Plan, Frankreich anzugreifen, abgebracht worden sei. Die »Norddeutsche Allgemeine Zeitung« veröffentlichte darauf einige Aktenstücke, welche das Gegenteil bewiesen, und L. gestand in einem Schreiben vom 5. Juni die Möglichkeit ein, von Gortschakow getäuscht worden zu sein. Er starb 16. Nov. 1887 in Paris.

\*Legrand du Saulle (spr. lögräng dü sohl), Henri, Mediziner, geb. 16. April 1830 zu Dijon, studierte daselbst, fungierte als Arzt in den Irrenanstalten von Dijon, Quatremares bei Rouen und Charenton, dann seit 1862 in Paris am Hospice Bicêtre, an der Salpêtrière und an der Special-Infirmerie der Geisteskranken auf der Polizeipräfektur. Er starb 6. Mai 1886. L. gehörte zu den hervorragendsten Irrenärzten, und seine Vorlesungen über Krankheiten des Gehirns und Nervensystems wurden von Ärzten aus allen Ländern besucht. Er schrieb: »La folie devant les tribunaux« (Par. 1864); »Pronostic et traitement d'épilepsie« (1869); »Le délire des persécutés« (1871); »La folie héréditaire« (deutsch von Stark, Stuttg. 1874); »Traité de médecine légale et de jurisprudence médicale« (2. Aufl. 1885); »La folie du doute avec délire du toucher« (1875); »Étude

médico-légale sur les épileptiques« (1877); »Étude clinique sur la peur des espaces« (1878); »Étude médico-légale sur l'interdiction des aliénés« (1880); »Les hystériques« (1882) u. a.

\*Leguminose, von Hartenstein hergestellte Mischung aus Linsen, Erbsen, Bohnenmehl mit Roggen- und Weizenmehl, kommt in vier Sorten in den Handel, welche sich durch das Verhältnis der stickstofffreien zu den stickstoffhaltigen Nahrungsstoffen unterscheiden. L. gibt mit Wasser gekocht eine leichtverdauliche, nahrhafte Suppe für Kranke, Rekonvaleszenten, auch für Säuglinge. Durch Zusatz von Fleischextrakt oder Bratenjus wird der Geschmack verbessert. L. wird auch mit Fleischmehl (Fleischleguminose) oder Malzpräparaten (Malzoleguminose) hergestellt und eignet sich dann besonders für Blutarme. Vgl. Rindermehle (Bd. 9).

Lehmann, 10) Mag, deutscher Geschichtschreiber, geb. 19. Mai 1845 zu Berlin, studierte 1863—67 in Königsberg, in Bonn (unter v. Sybel) und Berlin Geschichte, erwarb 1867 mit der Dissertation »De Annalibus qui vocantur Colonienses maximi quaestiones criticae« die philosophische Doktorwürde zu Berlin, ward 1868 Gymnasiallehrer daselbst, 1875 Staatsarchivar am Geheimen Staatsarchiv und Redakteur der »Historischen Zeitschrift« (Hrsg. von v. Sybel), 1879 Lehrer der Geschichte an der Kriegsakademie, 1887 Mitglied der preussischen Akademie der Wissenschaften und 1888 ordentlicher Professor der Geschichte an der Universität Marburg. Er schrieb: »Anekebed und Schön. Beiträge zur Geschichte der Freiheitskriege« (Leipz. 1875); »Stein, Scharnhorst und die katholische Kirche seit 1640« (das. 1878—85, Bd. 1—5); »Scharnhorst« (das. 1886—87, 2 Bde.), eine ausgezeichnete Biographie, für welche L. 1888 den zur Erinnerung an den Vertrag von Verdun gestifteten Preis für das beste Geschichtswerk erhielt; außerdem veröffentlichte er zahlreiche Abhandlungen besonders in der »Historischen Zeitschrift« und in den »Preussischen Jahrbüchern«. L. gehört zu den Historikern von ausgeprägter nationaler Richtung, wie Treitschke, Droysen, v. Sybel u. a.

Lehndorff, Heinrich Adalbert Emil August, Graf von, preuß. General, geb. 1. April 1829 zu Steinort im Kreis Angerburg als zweiter Sohn des Landhofmeisters Grafen Karl von L. (gest. 1854), trat in das Regiment Garde du Corps, ward in demselben zum Rittmeister befördert und 8. Juni 1866 zum Major und Flügeladjutanten des Königs Wilhelm I. ernannt, in dessen Gefolge er seitdem ununterbrochen verblieb; auf allen Reisen und in den Kriegen war er des Monarchen unzertrennlicher Begleiter. 1868 wurde er Oberstleutnant, 1871 Oberst und Kommandeur der Leibgarderie, 1876 Generalmajor und 1881 Generalleutnant und Generaladjutant. Erst nach dem Tod Kaiser Wilhelms I. (9. März 1888) wurde er unter Beförderung zum General der Kavallerie und Belassung seines Ranges als Generaladjutant von Kaiser Wilhelm II. außer Dienst gestellt.

\*Lehrmittelausstellungen, s. Schulmuseum (Bd. 17).

Leibniz, Gottfried Wilhelm von, Philosoph. Zur Litteratur: Bodemann, Der Briefwechsel des Gottfried Wilh. L. in der königlichen öffentlichen Bibliothek zu Hannover (Beschreibung, Hannov. 1889).

Leidesdorf, Mag, Irrenarzt, geb. 1818 zu Wien, studierte daselbst, in Deutschland, England, Frankreich, wurde zur Leitung einer Irrenanstalt nach

Petersburg berufen, habilitierte sich aber 1858 als Privatdozent der Psychiatrie an der Wiener Universität und erwarb 1860 die Irrenheilanstalt in Oberdöbling, wo er reichhaltiges Beobachtungs- und Krankenmaterial für seine Vorlesungen fand. 1866 wurde er zum außerordentlichen Professor, 1872 zum Vorstand der psychiatrischen Abteilung des allgemeinen Wiener Krankenhauses und 1875 zum Vorstand der psychiatrischen Klinik in der niederösterreichischen Landesirrenanstalt ernannt. Als Irrenarzt genoss L. einen unbestrittenen Ruf, sein Gutachten wurde in den wichtigsten psychiatrischen Fällen eingeholt, und in seine Heilanstalt wurden Kranke aus allen Ländern und aus den höchsten Ständen gebracht. 1888 trat L. zufolge gesetzlicher Bestimmung seines Alters halber von der Lehrthätigkeit zurück und starb 9. Okt. 1889. Er schrieb: »Lehrbuch der psychischen Krankheiten« (2. Aufl., Erlang. 1865); »Psychiatrische Studien« (Wien 1877).

Leim enthält 5—6 Proz. Wasser, dessen Menge leicht durch Trocknen im Luftbad bestimmt wird. Einen Gehalt an Bleisalzen erkennt man in der verdünnten Lösung durch Schwefelwasserstoff, einen Gehalt an Zinksalzen ebenso durch Schwefelammonium. Kalkgehalt wird in der Asche bestimmt. Auf Säuregehalt prüft man die Lösung mit Lackmuspapier. Zur mechanischen Prüfung des Leims werden 8 Teile L. (nicht unter 250 g) mit 6 Teilen Wasser im Dampfbad gekocht, bis nur noch fünf Neuntel vom Gewicht der ursprünglichen Mischung vorhanden sind. Harte, resp. weiche Hölzer von 42 cm Länge und 4×4 cm Querdurchschnitt werden in der Mitte durchsägt und die Hirnflächen mit der Leimlösung wieder zusammengeleimt. Man läßt die Hölzer 72 Stunden in einem trocknen Raum bei 17—20° liegen und zerbricht sie dann in folgender Weise. Die eine Hälfte der zusammengeleimten Hölzer erhält 18 cm von der Fuge in der Mitte der Breite ein Loch, durch welches ein an seinem untern Ende mit einem Haken versehener Bolzen gesteckt wird, der eine Wagschale trägt. Das Holz wird mittels Klammern an einem Tisch befestigt, so daß die Fuge 1 cm über den Rand des Tisches vorsteht. Die Belastung beginnt mit 25 kg und wird von Minute zu Minute um 5 kg gesteigert, bis der Bruch eintritt. Es sind je zwei derartige Fugen, aus hartem und weichem Holz, der Probe zu unterwerfen. Brauchbarer L. muß eine Durchschnittsbelastung von mindestens 70 kg für die Fugen ergeben.

Bei der Darstellung des Leims entwickeln sich sehr übelriechende Dämpfe, welche die Arbeiter und die Nachbarschaft belästigen. Zur Minderung dieses Übelstandes sind Vorschriften erlassen worden, welche die Benutzung in Verwesung übergegangener tierischer Abfälle verbieten, die Einkalkung frischer Abfälle und die Aufbewahrung des Leimguts in völlig trocknen, der Luft zugänglichen Räumen vorschreiben. Die Abwässer dürfen nicht in den Erdboden des Fabrikgrundstücks versenkt werden, auch ist ihre Ableitung in offene Gräben nur gestattet, wenn sie vorher mit Kalkmilch vermischt und durch Absetzen völlig schlammfrei gemacht worden waren. Bei Anlage von Leimfabriken wird in neuerer Zeit Gewicht darauf gelegt, daß ein geeignetes Terrain vorhanden sei, auf welchem die Abwässer durch Nieselfung unschädlich gemacht werden können. Zum Kochen des Leimguts ist ein Kessel mit Blechhaube anzuwenden, welche die Ableitung der Dämpfe unter den Kof der Kesselheizung gestattet. Niemals dürfen die Dämpfe unmittelbar ins Freie abgelassen werden. Die Rückstände von der Verkohlung des Leimguts sind sofort

in geschlossenen Behältern aus der Fabrik zu entfernen oder in gemauerten, zementierten und verflochtenen Gruben mit Kalk oder Chlorkalk zu behandeln, um sie von Zeit zu Zeit fortzuschaffen.

**Leinster**, Charles William Fitzgerald, vierter Herzog von, starb 13. Mai 1887. Gegenwärtiger Inhaber des Titels ist sein Sohn Gerald Fitzgerald, geb. 16. Aug. 1851.

**Leipzig**, Stadt. Durch Einverleibung der Gemeinden Reudnitz und Anger-Krottendorf (1. Jan. 1889), der Gemeinden Volkmarzdorf, Neustadt, Reuschönfeld, Sellahausen, Neureudnitz, Thonberg, Gohlis und Guttrich (1. Jan. 1890) in die Stadt L. ist die Zahl der Einwohner auf 287,000 gestiegen.

**Leissen**, Jakob, Maler, geb. 1845 zu Düsseldorf, besuchte 1861—63 die dortige Akademie und das Atelier des Bildhauers Reiss und widmete sich erst 1864 der Malerei. Nachdem er 1869—73 in München gearbeitet hatte, ließ er sich in Düsseldorf nieder. Seine Genrebilder sind von geist- und gedankenvoller Komposition, ernstem Gefühl, mit großer Sorgfalt und in glänzendem, tiefgestimmtem Kolorit ausgeführt. Die hervorragendsten sind: ein Liebesbrief, die erste Nitraillense, Werther und Lotte, Joppe, Begraben, der Ehekontrakt, Wochenbesuch bei der Gutsherrschaft, der letzte seines Namens, Waldschlößchen, Ausbruch zum Hochzeitstanz, Onkel Cardinal, Duett und Wartesaal I. und II. Klasse.

**Lemaitre**, 1) Frédéric, franz. Schauspieler. Eine ausführliche Biographie schrieb Lecomte (Par. 1888, 2 Bde.).

2) Jules, franz. Schriftsteller, geb. 27. April 1853 zu Bennecy (Loiret), war zuerst Zögling des kleinen Priesterseminars in Paris, bildete sich aber dann in der höhern Normalschule zum akademischen Lehrer aus, wirkte als solcher in Havre, in Algier, Besançon und Grenoble und widmete sich später in Paris dem Journalismus. In der »Revue bleue« that L. sich zuerst durch seine Studien über zeitgenössische Schriftsteller hervor, schrieb prickelnde Chroniken für den »Figaro«, gegenwärtig die täglichen »Billets du matin« im »Temps«. Er versuchte sich fast in allen Gattungen und in den meisten mit Glück, bisher am wenigsten auf der Bühne, wo sein vieraktiges Schauspiel »Révoltés« trotz vorzüglicher Eigenschaften mehr Tadel als Lob erntete. Seine Werke sind: »Les médaillons«, Gedichte (1880); »Petites Orientales«, Gedichte (1882); »La comédie après Molière et le théâtre de Dancourt« (1882); »Serenus, histoire d'un martyr« (1886); »Les contemporains, études et portraits littéraires« (1885 ff., 4 Bde.); »Impressions de théâtre« (1889, 4 Bde.); »Corneille et la poétique d'Aristote« (1889).

**Lemonnier**, Camille, namhafter belg. Schriftsteller, geb. 24. März 1845 zu Brüssel, lebt in La Hulpe. Gegenwärtig der bedeutendste Vertreter der französisch-belgischen Litteratur und mit E. Picard Haupt des »jungen Belaien«, einer Gruppe, welche das Wiederaufleben derselben in Belgien anstrebt, gehört L. zur äußersten realistischen Schule. Trotzdem er Hohn im Verben wie im Haschen nach seltenen Ausdrücken zu überbieten sucht, kann man seinen Erzählungen, Stizzen und Romanen (»Nos Flamands«, 1869; »Contes flamands et wallons«, 1873; »Bébé et joujoux«, 1880; »Les charniers, Sedan«, 1881; »Un mâle«, 1882; »Le mort«, 1882; »Thérèse Monique«, 1882; »Ni chair ni poisson«, 1884; »L'Hystérique«, 1884; »Les concubins«, 1885; »Happe-Chair«, 1886; »Noëls flamands«, 1887; »La comédie des jouets«, 1887; »Madame Lupar«, 1888, u. a.)



ausgeprägte Eigenart und eine gewisse Eleganz nicht absprechen. Von seinen übrigen, zum Teil kunstkritischen Schriften nennen wir: »Gust. Courbet et son œuvre« (1878); »Histoire des beaux-arts en Belgique« (2. Aufl. 1887); »Les peintres de la vie« (1888); das illustrierte Werk »La Belgique« (Par. 1888); »En Allemagne« (1888).

Yenngren, Anna Marie, schwed. Dichterin. Ihre Biographie schrieb Warburg (Stoch. 1888).

Yenz, G. Mag, Geschichtsforscher, geb. 13. Juni 1850 zu Greifswald, Sohn des als juristischer Schriftsteller bekannt gewordenen Gustav Y. (gest. 1888), machte den Feldzug gegen Frankreich mit, studierte in Bonn, Greifswald und Berlin Geschichte, erwarb sich in Greifswald 1874 die philosophische Doktorwürde, habilitierte sich 1876 in Marburg als Dozent der mittlern und neuern Geschichte, ward 1881 außerordentlicher, 1885 ordentlicher Professor daselbst und 1888 als Professor der Geschichte nach Breslau und 1890 nach Berlin berufen. Er schrieb: »König Sigismund und Heinrich V. von England« (Berl. 1874), »Drei Traktate aus dem Schriftencyclus des Konstanzer Konzils« (Marb. 1876), »Die Schlacht bei Mühlberg«, mit neuen Quellen (Gotha 1879), »Janssens Geschichte des deutschen Volkes« (Münch. 1888), »Martin Luther«, Festschrift der Stadt Berlin für ihre Schulen zum 10. Nov. 1883 (Berl. 1883), und zahlreiche Abhandlungen in Zeitschriften. Auch gab er den »Briefwechsel Landgraf Philipps des Großmütigen von Hessen mit Bucer« (Leipz. 1880—90, 3 Bde.) heraus.

Yenzburg, (1888) 2501 Einw.

Leo XIII., Papst, war 1886 und 1887 eifrig bemüht, den kirchlichen Frieden mit Preußen und den übrigen deutschen Staaten herzustellen, und kam den deutschen Regierungen so weit entgegen, als es seine Stellung als Oberhaupt der römischen Kirche nur gestattete. An den neuernannten Bischof Klein von Limburg hielt er 31. Okt. 1886 bei der Konsekration eine Anrede, die von echt christlicher Toleranz erfüllt war und folgende Worte enthielt: »In Deutschland leben Sie unter Protestanten und sind auf nähern Verkehr mit denselben angewiesen. Sie werden es sich darum doppelt zur Pflicht machen, Ihr heiliges Amt im Geiste der Liebe, der Herzlichkeit, der Bescheidenheit, der Milde, des Wohlwollens gegen jedermann zu verwalteten. Es ist ja der sicherste Weg zum Herzen, wenn man Liebe zeigt, und unser Herr und Heiland selbst hat gesagt: »Daran wird man erkennen, daß ihr meine Jünger seid, wenn ihr einander liebet«, und diese Liebe wird auch den Protestanten als das Kennzeichen der wahren Liebe gelten. So werden wir einander näher kommen.« Er gestand Preußen die Anzeige für die Pfarreien zu und empfahl durch seinen Staatssekretär Jacobini Anfang 1887 dem Zentrum, für das Septennat zu stimmen, dann den deutschen Katholiken, bei den Neuwahlen auf die Wünsche der Regierung Rücksicht zu nehmen, so daß das Zentrum wenigstens nicht gegen das Septennat zu stimmen wagte. Durch die Kirchenvorlage von 1887 erklärte er in einem Schreiben an den Erzbischof von Köln den kirchlichen Frieden in Preußen im wesentlichen für hergestellt und die Wünsche der Kirche zunächst für befriedigt. Weniger versöhnlich zeigte er sich gegen Italien. Er beanspruchte volle weltliche Souveränität für das Papsttum und war erzürnt, daß Italien ihm auch nicht das geringste Zugeständnis in dieser Beziehung machen wollte. Er wiederholte diese Forderung der territorialen Souveränität in immer schärferer Form, so in dem Schreiben vom 13. Juni 1887 an seinen neuen Staatssekretär Rampolla. Als er

31. Dez. 1887 sein fünfzigjähriges Priesterjubiläum feierte, wurde er von fast allen Herrschern Europas beglückwünscht und beschenkt; große Festlichkeiten wurden abgehalten, eine Ausstellung kirchlicher Kunstwerke im Vatikan 5. Jan. 1888 eröffnet und eine bedeutende Anzahl von Pilgern vom Papst empfangen. Diese Huldigungen bestärkten L. in dem Glauben, daß in Italien und dem übrigen Europa die Katholiken die weltliche Souveränität des Papstes für notwendig hielten und ernstlich verlangten, und daß er sie durch nachdrückliches Auftreten von Italien erreichen werde. Auch auf den deutschen Kaiser Wilhelm II., der im Oktober 1888 nach Rom kam und 12. Okt. dem Papst einen Besuch abstattete, setzte er seine Hoffnung. Doch war dieselbe trügerisch; Deutschland noch weniger als andre Reiche konnte die Absicht haben, die Italiener zum Verzicht auf ihre Hauptstadt Rom oder auch nur einen Teil derselben zu bewegen, da dieselben sie gutwillig nicht herausgeben wollten. Auch die 1888 und 1889 abgehaltenen Katholikenversammlungen, welche die weltliche Souveränität forderten, mußten wirkungslos bleiben. L. entfremdete sich nur die Italiener, und empfindlich kränkte es ihn, daß 9. Juni 1889 in Rom dem »Reyer« Giordano Bruno an der Stelle, wo er verbrannt worden, ein Denkmal errichtet wurde. Er sprach seine Mißbilligung 30. Juni in einer Allocution an die Kardinäle aus und beschuldigte auch bei anderen Gelegenheiten die italienische Regierung der Erregung feindlicher Leidenschaften gegen das Papsttum.

Leopardi, Giacomo, Graf, ital. Dichter. Zur Litteratur: Antona-Traversi, Studj su Giac. L. (Neapel 1888); Rod, G. L., études sur le XIX. siècle (Par. 1889).

Leopold, 1) L. I., deutscher Kaiser. Im italienischen Originaltext wurde sein Briefwechsel mit dem Kapuzinerpater Marco d'Aviano aus den Jahren 1680 bis 1699 herausgegeben (Graz 1888). Vgl. Pribram, Zur Wahl Leopolds I. (Wien 1888).

2) L. I., Fürst von Anhalt-Dessau, preuß. Generalfeldmarschall. Ihm zu Ehren wurde 1889 das 1. magdeburgische Infanterieregiment Nr. 26 Infanterieregiment Fürst L. von Anhalt-Dessau benannt. Vgl. auch v. Wipleben, Des Fürsten L. I. Jugend- und Lehrjahre (Berl. 1889 ff.).

3) L. Stephan Karl Anton Gustav Eduard Tassilo, Fürst von Hohenzollern, geb. 22. Sept. 1885, ältester Sohn des Fürsten Karl Anton und der Prinzessin Josephine von Baden, wuchs in Düsseldorf auf, gehörte eine Zeitlang der preußischen Armee als aktiver Offizier an und vermählte sich 12. Sept. 1861 mit der Infantin Antonia von Portugal. 1870 als Kandidat für den spanischen Thron aufgestellt, verzichtete er auf denselben, als Frankreich Einspruch dagegen erhob, was aber doch den Krieg nicht verhinderte. Durch den Tod seines Vaters 2. Juni 1885 wurde L. Fürst und Haupt der nichtregierenden Linie des Hohenzollernhauses. Er ist General der Infanterie à la suite des 1. Garderegiments und Chef des hohenzollerischen Füsilierregiments Nr. 40 und residiert meist in Sigmaringen. Sein ältester Sohn, Erbprinz Wilhelm, ist 7. März 1864 geboren, seit 27. Juni 1889 mit der Prinzessin Maria Theresia von Bourbon (geb. 15. Jan. 1867), Tochter des verstorbenen Grafen von Trani, vermählt und Premierleutnant im 1. Garderegiment in Potsdam; der zweite, Prinz Ferdinand, wurde, nachdem L. selbst und sein ältester Sohn auf ihre eventuellen Erbrechte verzichtet hatten, 1889 zum Thronfolger in Rumänien proklamiert.

\***Le Play** (spr. plä), Frédéric, franz. Ingenieur und Nationalökonom, geb. 11. April 1806 zu Honfleur, besuchte die polytechnische Schule in Paris, wurde Professor an der Bergwerksschule, später Unterdirektor derselben und 1867 Senator. Bei den Weltausstellungen in Paris 1855 und London 1862 war er als Generalkommissar thätig, bei der Pariser von 1867 leitete er die Organisationsarbeiten. Er starb 1882. L. schrieb: »Les ouvriers européens« (1855; 2. Aufl. 1877—79, 6 Bde.); »La réforme sociale en France déduite de l'observation comparée des peuples européens« (1864, 2 Bde.; 6. Aufl. 1878, 4 Bde.); »L'organisation du travail« (1870); »L'organisation de la famille« (3. Aufl. 1884); »La constitution de l'Angleterre« (1875, 2 Bde.); »La réforme en Europe et le salut en France« (1877); »La constitution essentielle de l'humanité« (1881) zc.

\***Leptoklasen** (griech.), s. Lithoklasen (Bd. 17).

**Leuchtenfeld**, 1) Maximilian Emanuel Franz, Freiherr von, bayr. Staatsmann. Sein Onkel Freiherr Max von L. gab noch heraus: »Aus den Papieren des bayrischen Staatsministers R. Freiherrn von L. (Nördling. 1887).

**Verdo de Tejada**, Sebastian, Präsident der Republik Mexiko, starb im April 1889.

\***Leslie**, 6) Frank, amerikan. Journalist und besonders um die Ausbildung des Holzschnittes in Amerika verdienter Buchhändler, dessen eigentlicher Name Henry Carter war, geb. 1821 zu Ipswich in England, kam mit 17 Jahren nach London in das Handschuhgeschäft seines Oheims, widmete aber jeden freien Augenblick wie bisher dem Zeichnen und Gravieren und wählte, da er seine Arbeiten im geheimen treiben mußte, das Pseudonym Frank L. Endlich trat er in das Holzschnitatelier der »Illustrated London News«, ging dann nach Amerika, wo er in der Folge von Barnum mit der Leitung von »Beach Illustrated Paper« betraut wurde. 1854 begann er auf eigene Rechnung die »Gazette of Fashion« (später »Frank Leslie's Lady's Magazine«), kaufte das »New York Journal« und begründete Ende 1855 »Frank Leslie's Illustrated News Paper«, das sofort weite Verbreitung fand. 1865 begann er den »Chimney Corner«, dessen glänzender Erfolg zur Begründung einer Reihe anderer illustrierter Blätter führte, von denen endlich die »Illustrierte Zeitung« besonders unter dem deutschsprechenden Publikum Anklang fand. Die in seinen Zeitungen erschienenen Romane hat er auch in Buchform herausgegeben. L. starb 17. Jan. 1880.

**Leiparre**, (1886) 2335 (Gemeinde 4059) Einw.

\***Lesrel** (spr. lärel), Adolphe Alexandre, franz. Maler, geb. 19. Mai 1838 zu Genets (Manchedepartement), wurde in Paris Schüler von Gleyre, Signol und später von Gérôme und bildete sich zum Genremaler aus, welcher mit Vorliebe das sogen. Kostümstück kultiviert, aber auch allegorische Motive und Genrebilder aus dem modernen Leben behandelt. Nachdem er 1866 mit einem Sieg der Liebe debütiert, folgten: 1867 die Landleute wären zu glücklich, wenn sie ihr Glück zu schäpen wüßten, 1868 eine Aurora, 1869 die Poesie und die Tragödie am Grab Rachels und die Ruhe des Modells, 1870 Petrarca begegnet Laura zum erstenmal und Francesca von Rimini, 1872 junge Edelleute ihre Waffen prüfend, 1873 der Hellebardenverkäufer, 1874 eine Huldigung dem Anführer, 1880 das Geburtsfest des großen Condé, 1881 der Abschied der Schwalben, 1885 Soldaten aus der Zeit Ludwigs XIII. auf dem Mont St.-Michel, 1887 der Cardinal Richelieu bei der Belagerung von La Rochelle, 1889 eine venezianische Tänzerin

mit Troubadouren. Winder glücklich als diese durch elegante Technik ausgezeichneten Genrebilder waren seine Versuche auf dem Gebiet der großen Historie.

\***Lessing**, 4) Otto, Bildhauer und Maler, geb. 24. Febr. 1846 zu Düsseldorf als Sohn des Malers Karl Friedrich L., erhielt von diesem in Karlsruhe den ersten Zeichenunterricht, widmete sich dann bei Steinhäuser daselbst und von 1865 bis 1868 bei K. Wolff in Berlin der Bildhauerkunst, trieb daneben aber auch die Malerei. Sein erstes größeres Gemälde, die Jäger, wurde für die Kunsthalle in Karlsruhe angekauft. Nachdem er den deutsch-französischen Krieg mitgemacht, ließ er sich 1872 in Berlin nieder, wo er dank dem raschen Aufschwung der dortigen Baukunst eine umfangreiche Thätigkeit in der dekorativen Plastik und Malerei an öffentlichen und Privatbauten entfaltete. Er war unter anderem für das Reichskanzlerpalais, das Reichsjustizamt, das Zeughaus und die Neue Kirche in Berlin, die technische Hochschule in Charlottenburg, für das Jagdschloß in Hummelshain, für das erbprinzliche Palais in Dessau und für zahlreiche Privatbauten der Architekten Ende u. Böckmann und Kayser u. v. Großheim thätig, wobei er ebensowohl den Schmuck der Fassaden wie Innendekorationen lieferte. Auch zeichnete er Entwürfe für kunstgewerbliche Gegenstände, Sgraffitomalereien u. Glasmosaiken. Von Leptern sind diejenigen an der Fassade des Hauses der New York-Germania und in der Kuppel des Museums für Völkertunde in Berlin die hervorragendsten. Daneben schuf er auch einige selbständige Bildwerke, so 1879 die Statue eines Gladiators und 1886 eine Gruppe: Mutter und Kind. 1887 erhielt er den ersten Preis in der Konkurrenz um ein Lessing-Denkmal für Berlin, dessen Ausführung ihm auch übertragen wurde. Einen Teil seiner dekorativen Arbeiten hat er in den von ihm herausgegebenen Sammlungen: »Bauornamente Berlins« (Berl. 1878 bis 1879) und »Bauornamente der Neuzeit« (das. 1880 ff., 2 Bde.) veröffentlicht. Mit reicher Phantasie in der Erfindung verbindet er eine große Gestaltungskraft und eine sichere Beherrschung der Stilformen.

**Leuchtgas** enthält als Verunreinigungen Schwefelverbindungen (neben Schwefelwasserstoff und Schwefelkohlenstoff meist organische Substanzen), Ammoniak, Kohlensäure und Cyanverbindungen. Schwefelwasserstoff erkennt man an der Bräunung oder Schwärzung von Bleizuckerlösung, durch welche man L. leitet. Man bestimmt seine Menge, indem man L. durch ammoniakalische Silberlösung leitet, den Niederschlag auswäscht, mit verdünnter Salzsäure übergießt, mit Ammoniak auswäscht, trocknet und in Wasserstoff glüht. Zur Nachweisung und Bestimmung des Schwefelkohlenstoffs leitet man das getrocknete Gas durch Natronlauge, auf welcher ätherische Lösung von Triäthylphosphin schwimmt. Der Schwefelkohlenstoff bildet morgenrote Prismen der Verbindung  $(C_2H_5)_3PCS_2$ . Zur Bestimmung des Gesamtschwefelgehalts leitet man das L. mit 8—10 Teilen Luft gemischt, durch ein glühendes Platintrohr, welches in dem einen Teil Platinschwamm enthält. Letzterer verbrennt allen Schwefel zu Schwefelsäure, welche von dem im andern Teil des Platintrohrs befindlichen Kaliumcarbonat absorbiert wird. Ammoniak läßt man durch sehr verdünnte Schwefelsäure absorbieren und titriert den Überschuss der angewandten Säure mit Alkali. Zur Bestimmung der Kohlensäure benutzt man eine Literflasche, in deren drei Hälften eingeschlossen sind: ein Hahn mit Zuleitungsrohr, ein Hahn mit Bürette und ein Hahn mit Manometer. Man füllt das Gefäß mit L., schließt die drei Hähne,

öffnet auf einen Augenblick den Zuleitungshahn, dann den Manometerhahn und überzeugt sich, daß die Flüssigkeit in beiden Manometerchenkeln gleich hoch steht. Dann läßt man aus der Bürette vorsichtig Kalilauge eintropfen, und wenn sich der anfangs entstehende Überdruck in Unterdruck verwandelt hat, läßt man so lange Kalilauge zufließen, bis Gleichgewicht hergestellt ist. Die absorbierte Kohlensäure ist dann durch ein gleiches Volumen Kalilauge ersetzt, welches man an der Bürette ablesen kann. Zur Nachweisung von Cyan leitet man das Gas durch starke Natronlauge und versetzt diese mit neutralisierter Pikrinsäure. Eine tief dunkelrote Färbung zeigt Cyan an. Zur Bestimmung des spezifischen Gewichts benutzt man einen Apparat, welcher auf dem Prinzip beruht, daß die spezifischen Gewichte zweier Gase, welche durch eine enge Öffnung in einer Platte ausströmen, sich wie die Quadrate der Ausströmungszeiten verhalten. Die Leuchtkraft des Gases wird photometrisch bestimmt.

Die Arbeit in den Gasanstalten ist mit mancherlei Gefahren verknüpft, im allgemeinen aber nicht besonders schädlich. Große Temperaturwechsel verursachen Rheumatismen, Bronchialkatarrhe u., Kohlenstaub erzeugt Kohlenlunge, und bei der Arbeit an den Reinigungsanlagen leiden die Arbeiter ebenfalls durch den Staub und bekommen oft Augenentzündungen. Bisweilen treten Kohlenoxydvergiftungen auf, meist sind dieselben aber auf grobe Unvorsichtigkeiten zurückzuführen. Beim Ablöschen der Koks entwickelt sich Schwefelwasserstoff, welcher nicht nur den Arbeitern gefährlich wird, sondern auch die Umgegend belästigt (mit bleihaltiger Ölfarbe gestrichene Häuser werden schwarz), und bei Regeneration der Reinigungsmasse entwickeln sich giftige Gase. Dagegen besteht die am meisten gefährdete Explosionsgefahr durchaus nicht in dem eingebildeten Grad, und namentlich sind die Gasometer ungefährlich. Die Nachbarschaft wird hauptsächlich durch den Rauch und die mancherlei übeln Gerüche, welche die Gasanstalten erzeugen, belästigt und zum Teil gefährdet. Es ist dringend zu fordern, daß bei der Regenerierung der Reinigungsmasse, dem Ablöschen der Koks, dem Reinigen der Steigeröhren wirksame Vorbeugungsmaßregeln zur Anwendung gebracht werden. Namentlich auch ist die Verunreinigung des Bodens und der Wasserläufe durch Abwässer und Abfälle der Gasanstalten zu verhindern. Undichtigkeiten der Sohle der Gasometer und der Becken, in welchen Abfälle aus den Reinigungsapparaten aufbewahrt werden, geben besonders Veranlassung zu Bodenverunreinigungen, welche sich bisweilen durch Absterben von Bäumen in Entfernungen von 300 m zu erkennen geben. Sehr beachtenswert sind Undichtigkeiten der Leitungen, da von solchen schadhafte Stellen aus das Gas durch Ansaugung in die Wohnungen gelangen kann. Dies Ansaugen geschieht auf weite Entfernungen und ist um so gefährlicher, als das Gas auf seinem Weg durch den Boden die riechenden Bestandteile verliert, so daß es in der Wohnung nicht bemerkt wird. Die Beschädigung der Vegetation durch L. im Boden ist direkt nachgewiesen worden. Es ist daher vorgeschlagen worden, die Leitungen nicht direkt in den Boden, sondern in weite, ventilierbare Kanäle zu legen, eine Einrichtung, die sich bereits mehrfach gut bewährt hat. Die Gasanstalten gehören zu den Konzessionspflichtigen Anlagen. Die Erteilung der Genehmigung ist durch Gesetz vom 26. Juli 1876 dem Bezirksrat überwiesen.

\*Leutsch, Ernst von, Philolog, geb. 16. Aug. 1808 zu Frankfurt a. M., vorgebildet in Celle, Dresden und Leipzig, studierte seit 1827 in Göttingen und Berlin, ward 1831 Privatdozent in Göttingen, 1837 außerordentlicher und 1842 ordentlicher Professor daselbst. 1865 zum Hofrat, später auch zum Geheimen Regierungsrat ernannt, starb er 20. Juli 1887. Von seinen Schriften heben wir hervor: »Thebaidos Cyclicas reliquias« (Götting. 1830); »Corpus paroemiographorum graecorum« (Bd. 1 mit Schneidewin; das. 1839—51, 2 Bde., u. Par. 1868); »Grundriss zu Vorlesungen über die griechische Metrik« (Göttingen 1841). Besonders verdient ist seine Redaktion des »Philologus« seit Schneidewins Tod (1856) und des 1869 von ihm begründeten »Philologischen Anzeigers«. Vgl. Schneidewin, Ernst v. L., Nekrolog (Götting. 1888).

\*Levay, Joseph, ungar. Dichter, geb. 18. Nov. 1825 zu Sajo Szent-Peter im Borsoder Komitat, studierte Rechtswissenschaft in Rásmark, wurde 1848 mit der Leitung der amtlichen Zeitung betraut, die er während der Dauer der Revolution führte, erhielt 1852 eine Professur am Lyceum zu Miskolcz und 1865 das Advokatendiplom. L., seit 1863 Mitglied der ungarischen Akademie, ist ein vortrefflicher volkstümlicher Lyriker, ein guter Kritiker und ausgezeichnete Redner. Außer zerstreuten Abhandlungen, Vorträgen auf Rajnocy, Palocz, Deak u. a., Übersetzungen Shakespearescher Stücke (in der Risfaludy-Ausgabe) veröffentlichte er die Gedichtsammlungen: »Lieder der Erinnerung« (1850), »Gedichte« (1852), »Neue Gedichte« (1856), welche in 2 Bänden (Budapest 1881) gesammelt erschienen.

Levesow, 2) Albert von, deutscher Politiker, wurde nach dem Rücktritt des bisherigen Präsidenten v. Wedel-Piesdorf im November 1888 wieder zum ersten Präsidenten des deutschen Reichstags gewählt.

Levi, Leone, engl. Nationalökonom, starb 7. Mai 1888 in London. Von ihm erschien noch »International law, with material for a code« (1887).

\*Levitschnigg, Heinrich, Ritter von, österreich. Dichter und Schriftsteller, geb. 25. Sept. 1810 zu Wien, studierte daselbst erst die Rechte, dann Medizin und ging schließlich zum Militärstand über. Als Unterleutnant eines Regiments an der türkischen Grenze erwärmte er seine Phantasie ganz und gar für den orientalischen Bilderluzus, welchen Freiligrath und teilweise Rückert in die Poesie gebracht hatten, und er verließ, nachdem er lyrische Proben in Zeitschriften u. veröffentlicht hatte, auch den Militärstand, um sich ganz der Litteratur zu widmen. Seine ersten Veröffentlichungen, das Gedicht »Kustan« (Stuttg. 1841) und die »Gedichte« (Wien 1842), zeigten ein schönes Talent, das sich aber in einem Labyrinth überschwenglicher und haltloser Metaphern verirrte, was bei den spätern Gedichten: »Westöstlich« (das. 1846), noch mehr der Fall war. Als Feuilletonist der offiziellen »Bester Zeitung« erlebte er 1848—49 die ungarische Revolution mit, der er nach ihrer Besiegung scharfe gegnerische Bilder in »Kossuth und seine Bannerschaft« (Pest 1850) vorhielt. Den kaiserlichen Siegern widmete er seine »Soldatenfibel« (Pest 1852), und noch einmal zeigte er in »Brennende Liebe« (Wien 1852) den bereits charakterisierten Lyriker. Dann wandte er sich flüchtiger Romanschreiber zu, brachte auch zur Zeit, als Wagners »Tannhäuser« auftauchte, ein durch Ausstattung gehobenes gleichnamiges Schauspiel mit Tageserfolg zur Ausführung, sank aber schließlich zu Rätselbüchern u. dgl. herab und starb 25. Jan. 1862 in Wien.

\***Levy, 3)** Moriz Abraham, Orientalist, geb. 11. März 1817 zu Altona von jüdischen Eltern, betrat die Laufbahn eines jüdischen Theologen und wirkte seit 1843 als erster Lehrer an der Religionschule zu Breslau, wo er 22. Febr. 1872 als Professor starb. L. hatte schon frühzeitig das Phönikische zum Gegenstand seiner Studien gemacht, als deren Früchte seine »Phönikischen Studien« (Bresl. 1856—70, 4 Hefte) und das »Phönikische Wörterbuch« (das. 1864) erschienen. Außerdem ward von ihm das ganze Gebiet der Epigraphik und Münzkunde angebahnt, und seine Arbeiten über nabatäische, himjaritische und andre Inschriften, seine »Geschichte der jüdischen Münzen« (Bresl. 1862) und ähnliche Arbeiten, zum Teil in der »Zeitschrift der Deutschen Morgenländischen Gesellschaft« erschienen, zeugen von ebensoviel Einsicht wie gewissenhafter Forschung.

**Lewal, Jules,** franz. General, wurde im März 1888 zum Generalinspekteur einer der neuerrichteten Armeeeinspektionen erwählt.

**Lewald, 2)** Fanny, Schriftstellerin, starb 5. Aug. 1889 in Dresden.

\***Lewandowski, Louis** (Lazarus), Komponist auf dem Gebiet der synagogalen Musik, geb. 3. April 1823 zu Breschen, machte seine Studien in Berlin bei Marx und auf der königlichen Akademie unter Rungenhagen, Bach und Grell und wurde 1840 zum Chordirigenten der jüdischen Gemeinde Berlins ernannt, wo er Gelegenheit fand, sein reiches Talent der Bearbeitung der altjüdischen Sangweisen zuzuwenden und neben andern musikalischen Arbeiten sein »Kol rinnah n't'Alia« und »Toda w'simrah« sowie 40 Psalmen zu komponieren. Zum königlichen Musikdirektor ernannt, übernahm er 1866 die Leitung des Chors in der neuen Synagoge und hat sich hier um die Reform des Kultusgesanges verdient gemacht.

\***Lewinski, Eduard** von, preuß. General, geb. 22. Febr. 1829 zu Münster in Westfalen als Sohn eines Oberstleutnants a. D., ward im Kadettenhaus zu Wahlstadt und zu Berlin erzogen, trat 1846 in Glogau als Fähnrich in das 6. Infanterieregiment, ward 1848 als Leutnant in die Gardeartilleriebrigade versetzt, 1860 Hauptmann, nahm als Chef der 1. Gardefestungskompanie 1864 am Kriege gegen Dänemark teil und erwarb sich vor Düppel den Orden pour le mérite, war 1866 Adjutant der Artillerie der ersten Armee in Böhmen, ward 1867 Major im Generalstab u. der 12. Division zugeteilt, war 1870 Generalstabschef beim Oberkommando der ersten Armee, im Herbst bei den Schlachten vor Amiens und Rouen stellvertretender Oberquartiermeister derselben, im Januar 1871 Oberquartiermeister der Südarmee und dann der Okkupationsarmee; er erwarb sich im französischen Krieg das Eiserne Kreuz erster Klasse und den Orden pour le mérite mit Eichenlaub. Im Herbst 1871 zum Chef des Generalstabs des 9. Armeekorps ernannt, ward er 1872 Oberstleutnant und Kommandeur des 24. Artillerieregiments in Schwerin, 1877 Oberst und Kommandeur der 2. Artilleriebrigade in Stettin, 1880 Generalmajor, 1884 Inspekteur der 2. Feldartillerie-Inspektion, 1885 Generalleutnant, 1889 kommandierender General des 6. Armeekorps in Breslau und 1890 General der Artillerie.

\***Lewis, 3)** John Frederik, engl. Maler, geb. 14. Juli 1805 zu London als Sohn des Kupferstechers Frederik Christian L. (1779—1856), malte zuerst Tierbilder, bereiste dann Deutschland und Italien und wandte sich nach seiner Rückkehr (1828) hauptsächlich dem Aquarell zu. Seit einer Reise nach Spa-

nien (1835) malte er vorzugsweise Genrebilder. So dann begab er sich nach Paris und nach Rom, wo eins seiner besten Bilder, der Ostertag in Rom, entstand. 1840 ging er nach Griechenland und Konstantinopel, dann nach Ägypten, wo er zehn Jahre verweilte. Seine Hauptwerke, der Harem (Aquarell), die verdächtige Münze und Straße in Kairo, zeigen ein glänzendes Kolorit und genaues Detailstudium. Seine Aquarelle verbinden Sicherheit der Behandlung, Schönheit der Farben und treue Auffassung. L. war Mitglied der Londoner Kunstakademie und starb 15. Aug. 1876 in London.

\***4)** Edmonia, amerikan. Bildhauerin, geb. 1843 im Staat New York als Tochter eines Indianers und einer Negerin, mit denen sie bis zu ihrem zwölften Jahr in den Wäldern lebte, bis beim Anblick einer Statue Franklins ihr künstlerisches Talent erwachte und sie sich ohne Anweisung in der Bildhauerkunst versuchte. Bereits 1865 trat sie in Boston mit einer Büste des Colonel Shaw auf, die großes Aufsehen erregte. Nachdem sie im folgenden Jahr die Statue einer freigelassenen Sklavin ausgestellt hatte, ließ sie sich 1867 in Rom nieder. Von ihren hier ausgeführten Werken sind eine sterbende Kleopatra (1876) in realistischer Behandlung, zwei kleine Gruppen nach Longfellow's »Hiawatha« und eine Madonna mit dem Kind hervorzuheben.

**Lezoux,** (1886) 2460 Einw.

**Liancourt,** (1886) 4271 Einw.

\***Liberale da Verona,** ital. Maler, geb. 1451 zu Verona, war bis zu seinem 30. Lebensjahr Miniaturmaler und hat als solcher eine große Zahl von Chorbüchern für den Dom und andre Kirchen in Siena illustriert, die sich teils in der Bibliothek des Doms zu Siena, teils in der Kathedrale zu Chiusi befinden. Die feinen Malereien sind durch ein glänzendes Kolorit ausgezeichnet. Dann ging er nach Verona zurück, wo er außer einigen Fresken (Bestattung Christi in der Kirche Sant' Anastasia) eine Reihe von Altartafeln in Öl ausführte. Beglaubigt sind ein toter Christus in der Galerie Torrigiani in Florenz, eine thronende Madonna zwischen Heiligen von 1489 und ein heil. Sebastian im Berliner Museum, ein heil. Sebastian in der Brera zu Mailand und eine Anbetung der Könige im Dom zu Verona.

\***Libri • Carucci della Sommàia** (fr. • Caruttici), Guillaume Brutus Jeile Timoléon, Graf, Mathematiker, geb. 2. Jan. 1803 zu Florenz, studierte in Pisa, ward daselbst Professor der Mathematik und Physik, ging 1830 als politischer Flüchtling nach Frankreich, wo er zum Professor der Analysis an der Sorbonne, Oberinspektor des öffentlichen Unterrichts, Oberaufseher der Staatsbibliotheken, Redakteur des »Journal des Savants« etc. ernannt ward. 1847 bedeutender Entwendungen an wertvollen Büchern und Handschriften aus den Bibliotheken angeklagt, entfloh L. nach London, ward abwesend zu zehnjähriger Gefängnisstrafe verurteilt und starb 28. Sept. 1869 bei Fiesole. Sein Hauptwerk ist: »Histoire des sciences mathématiques en Italie depuis la renaissance des lettres jusqu'à la fin du XVII. siècle« (Par. 1838—41, 4 Bde.).

\***Lichtenau,** Flecken im bayr. Regierungsbezirk Mittelfranken, Bezirksamt Ansbach, an der Fränkischen Rezat, hat eine evangelische und eine kath. Kirche, eine landwirtschaftliche Fortbildungsschule, ein Zucht- haus für Männer und (1885) 1227 Einw.

**Lichtensteig,** (1885) 1529 Einw.

\***Lid, James,** der Gründer der Sternwarte auf dem Mount Hamilton in Kalifornien, geb. 1796

zu Fredericksburg in Pennsylvanien, erlernte die Kunstschlerei und betrieb diese sowie Pianoforte- und Orgelbau in Südamerika, ließ sich 1846 in Kalifornien nieder, wo er Ländereien erwarb und die Mülerei betrieb, und starb 1. Okt. 1876 mit Hinterlassung eines Vermögens von 3 Mill. Dollar, das er für gemeinnützige Zwecke bestimmt hatte. Für die Errichtung der erwähnten Sternwarte hatte er schon 21. Sept. 1875 die Summe von 700,000 Doll. angewiesen.

**Liebermann, Max**, Maler, geb. 1849 zu Berlin, studierte seit 1868 auf der dortigen Universität, widmete sich aber im folgenden Jahr der Malerei in Weimar, wo er sich der naturalistischen Richtung der dortigen Schule anschloß. Schon in seinem ersten Bilde, den Gänserupferinnen (1874), bekundete er sowohl in der Wahl der Typen als in der schweren, schwärzlichen Tonart eine entschiedene Vorliebe für das Gewöhnliche und Häßliche, die sich noch steigerte, als er 1875 nach Paris ging und sich dort an die Maler anschloß, welche ihr Studiengebiet im Wald von Fontainebleau hatten, besonders an den Bauernmaler J. F. Millet. Eine Studienreise nach Holland bot ihm damals und später die Motive zu einer Reihe von Bildern, auf welchen immer dieselbe Absicht, des Lebens Mühsal, Trivialität und Elend im Rahmen einer traurig-böden Landschaft zu schildern, wiederkehrt. Nachdem er 1876 und 1877 den Pariser Salon mit einer Kunkelrübenerte und einem Arbeitsaal im Amsterdamer Waisenhaus beschied, brachte er sich auf der Münchener internationalen Kunstausstellung von 1879 in Deutschland wieder durch einen Jesusknaben im Tempel in Erinnerung, welcher durch die bis zur Karikatur getriebene Charakteristik der Figuren tiefe Entrüstung hervorrief. Seitdem hat er sich ausschließlich auf Landschaften mit Staffage und auf Genrebilder aus dem niederländischen Volksleben beschränkt, ohne an seiner grobnaturalistischen Auffassung etwas zu ändern. Seine Hauptwerke sind: Amsterdamer Waisenmädchen, das Tischgebet, Straße in Zandvoort, Kleinkinderschule in Amsterdam, Münchener Bierkonzert, die Spinnerinnen, die Konservenmacherinnen, stille Arbeit, die Schweinefamilie, Altmännerhaus in Amsterdam, holländische Dorfstraße und Reheslackerinnen. L., der in Berlin lebt, besitzt die kleine Medaille der dortigen Kunstausstellung.

**Liebermeister, Karl**, veröffentlichte »Gesammelte Abhandlungen« (Leipz. 1889).

**Liebig, Justus, Freiherr von**, Chemiker. Vgl. »Aus Justus Liebig's und Friedr. Wöhler's Briefwechsel« (Hrsg. von A. W. Hofmann, Braunschw. 1888, 2 Bde.).

**Liebnecht, Wilhelm**, sozialdemokrat. Agitator, wurde 1888 bei einer Nachwahl in Berlin an Stelle Sasenclevers und im Februar 1890 im 6. Berliner Wahlkreis wieder in den deutschen Reichstag gewählt.

**Liebner, Theodor Albert**, protest. Theolog, geb. 3. März 1806 zu Schölen bei Raumburg, wirkte seit 1835 als Professor der Theologie zu Göttingen, seit 1844 in Kiel und seit 1851 zu Leipzig und war seit 1855 Oberhofprediger in Dresden. Er starb 24. Juni 1871 zu Meran in Tirol. Außer als Kanzelredner (»Predigten«, 2. Aufl., Götting. 1856—61, 2 Bde.) hat er sich namentlich durch seine »Christliche Dogmatik« (Bd. 1, das. 1849) und durch die Monographie »Hugo von St. Victor« (das. 1852), nicht minder auch durch den »Auf wider die Irrlehre« (1865), den er nach dem Erscheinen von Schenkels »Charakterbild Jesu« erhob, bekannt gemacht.

Reper. Rom. • Regillon. 4. Aufl., XVII. Bd.

**Liebreich, 2) Richard**, Augenarzt, geb. 30. Juni 1830 zu Königsberg i. Pr., studierte daselbst, in Berlin, Halle, Utrecht, war 1854—62 Assistent an Gräfes Klinik in Berlin, ließ sich 1862 in Paris als Augenarzt nieder, siedelte 1870 nach London über und wurde daselbst Augenarzt am St. Thomas-Hospital und Lehrer der Augenheilkunde. Er konstruierte einen Augenspiegel, der allgemeine Verbreitung fand, lieferte zahlreiche Arbeiten über physiologische Optik, Akkommodations- und Refraktionsanomalien, über die Schiel- und Staroperation und gab den ersten »Atlas der Ophthalmoskopie« (3. Aufl., Berl. 1885; auch in französischen und englischen Ausgaben) heraus. Auch schrieb er: »Ophthalmoskopische Notizen« (Berl. 1859); »Recueil des travaux de la société médicale allemande de Paris« (mit Laqueur, Par. 1865); »Eine neue Methode der Kataraktextraktion« (Berl. 1872); »School life in its influence on sight and figure« (Lond. 1877). In neuerer Zeit beschäftigte er sich auch mit Kunstfragen, besonders mit der Technik der alten Meister.

**Lichtenstein, 5) Alois**, Prinz, ultramontanes Mitglied des österr. Abgeordnetenhauses, brachte im Januar 1888 im Reichsrat den Lichtenstein'schen Schulantrag ein, welcher, von der Bischofskonferenz festgestellt, in Oesterreich die konfessionelle Volksschule wieder einführen und dieselbe unter die Herrschaft der Geistlichkeit und unter die Befehdung der Landtage stellen wollte. Die Verhandlung über denselben wurde auf Wunsch der Regierung bis auf weiteres verschoben. Im Herbst 1889 legte L. sein Amt als Obmann des Zentrumsklubs nieder.

**Liegau**, Dorf in der sächs. Kreishauptmannschaft Dresden, Amtshauptmannschaft Dresden-Neustadt, hat eine Eisenquelle mit Bad und (1886) 339 Einw.

**Liesal**, (1888) 4927 Einw.

**Lightfoot** (spr. Lichtfuß), Joseph Barber, engl. Theolog, geb. 13. April 1828 zu Liverpool, studierte im Trinity College zu Cambridge, wurde daselbst 1858 Universitätsprediger, 1861 Kaplan des Prinzen Albert, 1862 des Bischofs von London (bis 1879) und Ehrenkaplan der Königin, dabei 1871—79 Kanonikus am St. Paul's College in London, inzwischen 1861 Hulsean Professor und 1875 Lady Margaret-Professor in Cambridge und 1879 zum Bischof von Durham ernannt. Er starb Ende Dezember 1889 in Bournemouth. L. hat sich durch seine Kommentare zu den Briefen an die Galater, Philipper, Kolosser und Philemon, die alle vielfach aufgelegt wurden, und seine Ausgabe der apostolischen Väter: »Clement's von Rom« (1869, Nachtrag 1877), »Ignatius und Polycarp« (1885, 3 Bde.) einen Namen gemacht. Auch gehörte er der Kommission zur englischen Bibelrevision an; vgl. seine Schrift »On a fresh revision of the English New Testament« (2. Aufl. 1872).

**Lightning-Expedition**, 1868, s. Maritime wissenschaftliche Expeditionen (Bd. 11).

**Lika-Arbava**, 1886 bei der neuen politischen Einteilung Kroatiens-Slawoniens aus dem ehemaligen Lika-Diočaner Militärdistrikt gebildetes Komitat, grenzt im W. an das Adriatische Meer, im N. an das Komitat Modrus-Fiume, im O. an Bosnien und im S. an Dalmatien, umfaßt 6211 qkm (112,8 QM.) mit 174,239 Einw., wird von den Gebirgszügen des Belebit, der Kleinen Kapella und der Plisevica erfüllt und von der Lika, Arbava, Zadova und Gočka bewässert. Zu L. gehören die Städte Gospić, Carlspago und Zengg.

**Siliencron, 2) Detlev von**, Dichter und Novellist, geb. 3. Juni 1844 zu Kiel, trat in das preussische

Heer ein, nahm an den Feldzügen von 1866 und 1870 teil, nahm seinen Abschied als Hauptmann und lebt in Berlin. Mit den lebendigen Gedichten »Adjutantentritte und andre Gedichte« (Leipz. 1883) trat er als wirkliches Talent in die Litteratur ein. Es folgten der Roman »Breide Hummelbüttel« (das. 1887), die Novellensammlung »Eine Sommerschlacht« (das. 1886), die Dramen: »Knut der Herr« (das. 1885), »Der Trifels und Palermo« (das. 1886), »Arbeit adelt« (das. 1886) und das Trauerspiel »Die Merowinger« (das. 1888), die Erzählungen: »Unter flatternden Fahnen« (das. 1888) und »Der Mäcen« (das. 1889, 2 Bde.) sowie »Gedichte« (das. 1889), die alle ein wahrhaftes, aber noch gärendes Talent bekunden.

**Liljegren, Johann Gustaf**, schwed. Altertumsforscher, geb. 29. Jan. 1791, studierte in Lund, wurde daselbst Dozent der vaterländischen Altertumswissenschaft, 1818 Amanuensis bei der königlichen Bibliothek zu Stockholm, dann 1821 beim Reichsarchiv angestellt und 1835 zum Reichsarchivar ernannt; starb 2. Juni 1837. L. hat bedeutende Verdienste um die nordischen Altertümer, besonders die Runenlitteratur und das Diplomwesen, sowie um die Grammatik der schwedischen Sprache. Unter seinen Schriften erwähnen wir: »Nordiska fornlemningar« (12 Hefte, Stockh. 1818—21); »Skandinaviska fornalderns hjertesagor« (das. 1818 u. 1819, 2 Bde.); »Runlära« (das. 1832); »Runurkunder« (das. 1833); »Diplomatarium Suecanum« (das. 1829—37, 2 Bde.; fortgesetzt von Hildebrand). Zu den »Runurkunder« hat Dieterich in deutscher Sprache ein Lexikon geliefert: »Runensprachschatz« (Stockh. u. Leipz. 1844).

**Linant de Bellefonds** (spr. linäng dö bälföng), Maurice Adolphe, bekannter unter dem Namen Linant Pascha, geb. 1800 zu Lorient, widmete sich dem Seewesen und schloß sich 1818 einer Gesellschaft von Gelehrten, welche sich zum Studium der ägyptischen Monumente nach dem Niland begaben, als Zeichner an, trat dann als Ingenieur in Mehemed Alis Dienste und erhielt den Auftrag zur Ausarbeitung einer hydrographischen Karte von Agypten. Infolge von Mißhelligkeiten mit der Umgebung des Paschas gab er seine Stellung auf, unternahm eine Reise durch Oberägypten, wo er die Lage mehrerer Städte des Innern bestimmte, und ging dann nach Abessinien, Kordofan, Dar Fur etc. Schließlich kam er nach Palästina, wo er die Panoramen von Jerusalem, Bethlehem etc. aufnahm. Um 1827 begleitete er Léon Delaborde auf einer Reise in Arabien. Bald danach trat er als Chefingenieur wieder in die Dienste des Vizekönigs und baute nun viele Kanäle und Straßen. 1845 leitete er mit Hilfe der französischen Brigade unter Bourdaloue die ersten Untersuchungen zur Durchstechung des Isthmus von Suez, und 1847 überreichte er das erste ausgearbeitete Projekt. Unter Said Pascha wurde er als Generaldirektor des Straßenwesens und Chefingenieur des Suezkanals bestätigt mit dem Rang eines Paschas. In den letzten Jahren lebte er in Zurückgezogenheit zu Kairo, wo er 1883 starb. — Sein Sohn Ernest trat mit seinem Bruder Auguste gleichfalls in ägyptische Dienste und stand unter Gordon Pascha im Sudan. Er fuhr hier, nachdem er seinen Bruder 1874 in Gondoforo durch den Tod verloren hatte, 1875 den Nil weiter hinauf über Fatiko und Foweica und eine Strecke längs des Somerssetflusses bis zu Metasä Residenz, wo er mit Stanley zusammentraf. Auf der Rückreise von dort wurde er bei Dufilé von den Eingebornen getötet, doch blieben seine Tagebücher und Karten erhalten.

**Lincoln, 2) Robert Todd**, amerikan. Politiker, geb. 1. Aug. 1843 zu Springfield (Illinois), Sohn des Präsidenten Abraham L., besuchte die Harvard-Universität bei Boston, ward 1864 von seinem Vater dem General Grant als Adjutant beigegeben und machte den letzten Feldzug des Bürgerkriegs mit. Nach dem Frieden nahm er seine Rechtsstudien wieder auf und ließ sich in Chicago als Rechtsanwalt nieder. Präsident Garfield ernannte ihn 1881 zum Kriegsminister, und L. behielt diesen Posten auch unter dem Präsidenten Arthur bis 1885. Nach dem Amtsantritt Cleveland's nahm er seine Anwaltspraxis in Chicago wieder auf, bis er 1889 vom Präsidenten Harrison zum Gesandten der Union in London ernannt wurde.

**Lindau, 2) Paul**. Von seinem Romancyklus »Berlin« erschien die 3. Abteilung: »Spitzen« (Stuttg. 1888, 2 Bde.).

**Linder, Gottfried**, Komponist, geb. 22. Juli 1842 zu Ehingen, erhielt seine musikalische Ausbildung auf dem Konservatorium zu Stuttgart, an dem er 1868 als Lehrer angestellt wurde. 1879 wurde er zum Professor ernannt. Er komponierte die im Stil der neudeutschen Richtung gehaltenen Opern: »Dornröschen«, die er später »Roswitha« nannte (1872), und »Konradin von Schwaben« (1879), die mit Erfolg in Stuttgart aufgeführt wurden. Von seinen andern Werken sind zu nennen: »Waldlegende«, symphonisches Tonbild, Ouvertüre »Aus nordischer Helldenzeit«, Trios, Lieder etc.

**Lindh, Anders Theodor**, finn. Dichter, geb. 13. Jan. 1833 zu Borgå, wo sein Vater Dompropst war, studierte in Helsingfors physikalisch-mathematische Wissenschaften, promovierte 1857, war dann im Forstwesen und bis 1862 als Sekretär bei der Oberbehörde für die Landesvermessung thätig, wandte sich dann aber der Rechtskunde zu und wurde 1877 als Mitglied des Stadtrats nach Borgå berufen. Seine lyrischen Dichtungen (»Dikter«, 1862, neue Sammlung 1875) zeichnen sich durch die Ergüsse eines tiefen Gemüths und einer frischen Lebenskraft wie durch ergreifende Naturschilderungen aus. Als Dramatiker trat er auf in den Trauerspielen: »Konung Birger och hans bröder« (1864) und »Maria af Skotland« (1865). Auch lieferte er meisterhafte Übersetzungen aus dem Dänischen, Deutschen, Englischen, Französischen und Italienischen.

**Lindi**, kleiner Hafen an der Küste von Deutsch-Ostafrika, unter 10° südl. Br., am Nordufer der schönen Bucht von L., die sich südwestwärts tief in die Küste hineinzieht, für den besten Hafen Ostafrikas gilt und den Nuhuhu aufnimmt. Die Stadt besteht aus kleinen, einstöckigen Steinhäusern und Regenhütten und hat etwa 2000 ständige Einwohner; der Wali bewohnt die Ruinen eines Forts aus der alten portugiesischen Zeit. L. ist Ausgangspunkt eines bedeutenden Karawanenverkehrs nach dem Nyassasee und führt namentlich vorzüglichen Gummi aus. Der Handel ist in den Händen von Indern.

**Lindner, 1) Albert**, Dichter, starb 4. Febr. 1888 in Berlin. Sein Leben beschrieb A. v. Hanstein (Berl. 1889).

2) Theodor, Geschichtschreiber, wurde 1888 als Professor der Geschichte an die Universität Halle berufen. Er schrieb noch: »Die Beme« (Paderb. 1887) und »Deutsche Geschichte unter den Habsburgern und Luxemburgern« (Stuttg. 1889 ff.).

3) Friedrich Wilhelm, Pädagog, geb. 11. Dez. 1779 zu Weida, studierte in Leipzig, ward 1804 Lehrer an der allgemeinen Bürgerschule, habilitierte sich 1808 an der Universität, erhielt 1815 eine

außerordentliche und 1825 die ordentliche Professur der Katechetik und Pädagogik. Als Pädagog suchte er das Christentum in symbolgläubiger Auffassung zum Hauptprinzip der Erziehung zu erheben und bei allem Unterricht die »genetische Methode« anzuwenden. Von seinen Schriften sind hauptsächlich zu nennen: »De methodo genetica« (Leipz. 1808) und »De finibus et praesidiis artis paedagogicas secundum principia doctrinae christianae« (das. 1825) sowie seine Lehrbücher über Religion, Gesang, Arithmetik, Geschichte und deutsche Sprache; ferner: »Die Lehre vom Abendmahl nach der Schrift« (das. 1831). Auch die Freimaurerei gedachte er nach christlichen Prinzipien zu reformieren, und als man auf seine Ansichten nicht einging, schied er aus dem Bund und schrieb das Buch »Mac Benac, er lebet im Sohn, oder das Positive der Freimaurerei« (Leipz. 1817, 3. Aufl. 1819). Im J. 1844 trat er von seinem Schulamt, 1859 auch von seinem Lehramt an der Universität zurück und starb 3. Nov. 1864 in Leipzig.

\*4) Wilhelm Bruno, theolog. Schriftsteller, Sohn des vorigen, geb. 1814 zu Leipzig, habilitierte sich 1839 als Privatdozent an der Universität seiner Vaterstadt und erhielt hier 1846 eine außerordentliche Professur der Theologie. Wegen fortgesetzter Entwendung seltener Drucke u. dgl. aus der Universitätsbibliothek ward er 1859 abgesetzt und zu sechsjähriger Gefängnisstrafe verurteilt, doch schon 1863 begnadigt. Sein Hauptwerk ist das »Lehrbuch der christlichen Kirchengeschichte mit besonderer Berücksichtigung der Dogmengeschichte« (Leipz. 1848—54, 3 Bde.).

\*Lingard (spr. lingsgärd), John, engl. Geschichtsschreiber, geb. 5. Febr. 1771 zu Winchester, erhielt seine Bildung im katholischen Seminar zu Douai und ward sodann Priester zu Newcastle upon Tyne, später Professor in Ushaw bei Durham. Die schriftstellerische Laufbahn betrat er zunächst als Apologet seiner Kirche mit einigen kleinern Schriften. Von bleibendem Wert sind seine Werke: »History and antiquities of the Anglosaxon church« (Lond. 1809, 2 Bde.; 4. Aufl. 1858; deutsch, Bresl. 1847) und die oft (zuletzt 1883, 10 Bde.) aufgelegte »History of England from the first invasion of the Romans to the year 1688« (Lond. 1819—31, 8 Bde.; deutsch, Frankf. 1828—33, 14 Bde.), das letztere ein Werk von großer Gelehrsamkeit und einfacher, aber wohlgeordneter Darstellung. Sein übrigens gemäßigter katholischer Standpunkt tritt besonders von der Reformationszeit ab entschieden hervor. 1817 hielt sich L. einige Zeit in Rom auf. Den ihm von Leo XII. angebotenen Kardinalshut lehnte er ab. Eine seiner letzten Arbeiten war eine englische Übersetzung des Neuen Testaments (1836). L. starb 13. Juli 1851 als Kaplan zu Hornby in Lancashire.

\*Lingens, Peter Joseph Hubert, ultramontaner Politiker, geb. 10. Aug. 1818 zu Aachen, studierte in Bonn und Berlin Rechts- und Staatswissenschaft, trat nach einem längern Aufenthalt in Paris in den Staatsjustizdienst und ward 1845 Rechtsanwalt zu Aachen, wo er 1855 auch zum Stadtverordneten gewählt wurde. Als eifriger Katholik ward er 1871 vom Papst Pius IX. zum Ehrenkämmerer und 1873 von der Universität Löwen zum Doktor der Rechte honoris causa ernannt. Nachdem er seit 1852 der katholischen Fraktion des preussischen Abgeordnetenhauses angehört hatte, wurde er 1870 (zuletzt 1890) zum Mitglied des Reichstags gewählt, in dem er sich dem Zentrum anschloß. L. gehört zu dem demokratisch gesinnten Teil der Ultramontanen.

\*Linger, Christian von, preuß. General, geb.

1669 zu Berlin, trat 1689 in die brandenburgische Artillerie, zeichnete sich im spanischen Erbfolgekrieg aus und ward 1705 geobelt. 1716 Oberst und Chef des Artilleriekorps, machte er sich durch die Verbesserung des Geschützwesens, die Ausstattung des Zeughauses und die Errichtung der Pulverfabrik in Berlin sehr verdient. Friedrich II. ernannte ihn zum General der Artillerie und verlieh ihm den Schwarzen Adlerorden. Nachdem er 1744 die Übergabe von Prag durch eine Beschießung erzwungen, zog er sich vom Dienst zurück und starb 17. April 1755 in Berlin. Ihm zu Ehren wurde 1889 das ostpreussische Fußartillerieregiment Nr. 1 Fußartillerieregiment v. L. genannt.

\*Linienkommissionen, Organe der Eisenbahnabteilung des preussischen Großen Generalstabs, welche den Verkehr zwischen der Eisenbahnabteilung und den Eisenbahnverwaltungen vermitteln, die dem Gebiet der betreffenden Linie angehören. Zum Zweck der militärischen Benützung ist nämlich das Eisenbahnnetz in größere Betriebsgebiete oder Linien eingeteilt, und Sache der L. ist es, gemeinsam mit den Bahnverwaltungen die bei einer Militäreisenbahnbehörde angemeldeten Transporte zu regeln und deren Ausführung zu überwachen. Zur Zeit des Kriegs treten an die Stelle der L. Linienkommandanturen, deren Thätigkeit die L. im Frieden vorzubereiten haben. Derartige L. bestehen in Altona, Berlin, Breslau, Bromberg, Erfurt, Hannover, Karlsruhe, Köln, Königsberg i. Pr. und Sachsenhausen bei Frankfurt a. M. Vgl. Kriegstransportordnung vom 26. Jan. 1887, § 17; Friedenstransportordnung vom 11. Febr. 1888, § 7 ff.

Linné, 1) Karl von, Naturforscher. Seine »Jugendarbeiten« wurden im Auftrag der Akademie der Wissenschaften zu Stockholm von Ährling gesammelt herausgegeben (Stoch. 1889, 3 Tle.).

\*Lintorf, Dorf im preuß. Regierungsbezirk und Landkreis Düsseldorf, Knotenpunkt der Linien Speldorf-Troisdorf und L. Duisburg der Preussischen Staatsbahn, hat eine evangelische und eine kath. Kirche, eine Kuranstalt zur Heilung der Trunksucht, ein Asyl für verlorne Söhne und entlassene Sträflinge, eine Bleierzgrube, Bleischmelze und (1885) 1496 meist kath. Einwohner.

\*Liparin, diätetisches Mittel, welches statt des Leberthrans gegeben wird, wenn es darauf ankommt, möglichst schnell einen bedeutenden Fettansatz zu erzielen. Es besteht aus reinem Olivenöl und 6 Proj. Esssäure und wird sehr gut verdaut.

Lippe, Fürstentum. Die Finanzen des Landes belaufen sich im Etat für das Jahr 1889 in der Einnahme auf 1,082,309 Mk., in der Ausgabe auf 1,035,013 Mk.; die Landesschuld belief sich Ende 1887 auf 882,907 Mk.

Dem 1885 aus Preußen berufenen Kabinettsminister Freiherrn v. Richthofen gelang es nicht, die Verhältnisse im Fürstentum dauernd zu ordnen. Der Fürst weigerte sich hartnäckig, das Verlangen des Landtags zu erfüllen und für das Domanium die öffentlichen Gemeinde- und Schullasten in gleichem Maß zu übernehmen wie die übrigen Grundbesitzer. Ebensovienig wurde die Erbfolgefrage durch ein Gesetz geregelt, wie der Landtag und die Bevölkerung verlangten, oder wenigstens das veraltete Pactum tutorium von 1667 durch ein Regentenschaftsgesetz ersetzt. Fürst Woldemar (geb. 18. April 1824) ist betagt und ohne direkte männliche Erben. Es fragte sich nun, ob die ältere der sogen. erbherrlichen Linien, die Linie Lippe-Biesterfeld, deren Haupt Graf Ernst

(geb. 9. Juni 1842) auf Schloß Neudorf bei Bentschen, oder Schaumburg-Lippe erberechtigt war. Richterhofen nahm im März 1889 seine Entlassung; an seine Stelle wurde der Polizeipräsident von Potsdam, Wolffgramm, berufen.

**Lippe, 1)** Leopold, Graf zur, preuß. Justizminister, starb 8. Dez. 1889 in Berlin.

**Lippert, 2)** Julius, Kulturhistoriker, geb. 12. April 1839 zu Braunau in Böhmen, besuchte das Benediktinerstiftsgymnasium daselbst, trat zu Prag in den Benediktinerorden, studierte dann aber, nachdem es ihm gelungen war, dem Kloster auszuweichen, Rechtswissenschaft, darauf Geschichte und Germanistik an der Prager Universität und wurde 1863 Gymnasiallehrer in Leitmeritz, wo er die »Geschichte der Stadt Leitmeritz« (Prag 1870) veröffentlichte. Bei der Reorganisation des Volksschulwesens in Österreich übernahm er 1868 die Einrichtung desselben in Budweis, wurde dann Direktor der dortigen Kommunalrealschule, als welcher er durch den von ihm mitbegründeten »Deutschen Verein zur Verbreitung gemeinnütziger Kenntnisse« in Prag eine Reihe von Volkslehrbüchern (»Die Pflanzen der Heimat«, »Das Leben der Vorfahren«, »Deutsche Festbräuche« u. a.) herausgab, mußte aber, 1870 auch in den böhmischen Landtag gewählt, 1874 liberalen Einflüssen weichen. Er wurde darauf Wanderlehrer und nachmals Generalsekretär der Deutschen Gesellschaft für Verbreitung von Volksbildung (Berlin), als welcher er den größten Teil von Deutschland kennen lernte. Nach dem Tod von Schulze-Dehns nach Böhmen zurückgekehrt, wurde L. 1888 vom nördlichsten Bezirk Böhmens in den österreichischen Reichsrat und auch wieder in den böhmischen Landtag gewählt und lebt gegenwärtig zu Smichow bei Prag als Mitglied der als Exekutivkomitee ständigen organisierten Parteileitung der Deutschen in Böhmen. Seine religions- u. Kulturgeschichtlichen Hauptwerke, in denen er mehr, als bislang geschehen, das Zufällige und Äußerliche von den wesentlichen Entwicklungsmomenten der Menschheitsgeschichte auszuscheiden suchte, sind: »Der Seelenkult in seinen Beziehungen zur althebräischen Religion« (Berl. 1880); »Die Religionen der europäischen Kulturvölker etc. in ihrem geschichtlichen Ursprung« (das. 1881); »Christentum, Volksglaube und Volksbrauch« (das. 1882); »Allgemeine Geschichte des Priestertums« (das. 1884, 2 Bde.); »Geschichte der Familie« (Stuttg. 1885); »Kulturgeschichte der Menschheit in ihrem organischen Aufbau« (das. 1886—87, 2 Bde.); »Die Kulturgeschichte in einzelnen Hauptstücken« (Prag 1886, 3 Tle.) und »Deutsche Sittengeschichte« (das. 1889, 3 Tle.).

**Lissajous** (fr. -schub), Jules Antoine, Physiker, geb. 4. März 1822 zu Versailles, war Professor am Collège St. Louis in Paris, 1874 Rektor der Akademie zu Chambéry, 1875—79 derjenigen von Besançon. Er entdeckte die nach ihm benannten Lichtfiguren (s. Schall, Bd. 14, S. 396) u. konstruierte einen auf diesen Erscheinungen beruhenden Komparator.

**Liszt, 1)** Franz, Klavierspieler und Komponist. Das von ihm hinterlassene Studienwerk für Klavier wurde herausgegeben von Winterberger (»Technische Studien«, 12 Hefte, Leipz. 1889). Der »Briefwechsel zwischen Richard Wagner und L.« erschien in 2 Bänden (Leipz. 1888).

**2)** Franz von, Kriminalist, Vetter des vorigen, geb. 2. März 1851 zu Wien, studierte in Wien, Göttingen und Heidelberg, habilitierte sich 1875 als Privatdozent für Strafrecht in Graz, wurde 1879 ordentlicher Professor des Strafrechts und Zivilprozesses

in Gießen, 1882 in Marburg, von wo er im Herbst 1889 einem Ruf an die Universität Halle folgte. L. ist gegenwärtig in Deutschland der Hauptvertreter einer wissenschaftlichen Richtung, welche, ausgehend von der soziologischen (und biologischen) Auffassung des Verbrechens, im Gegensatz sowohl zu der gegenwärtig überwundenen spekulativ-philosophischen Behandlung des Strafrechts als zur herrschenden, vorwiegend mit abstrakten Begriffen rechnenden Schule, die Kriminalpolitik als eine Art sozialer Therapeutik zum Mittelpunkt der Strafrechtswissenschaft zu machen sucht. Als wissenschaftliches Organ dieser Richtung begründete er 1881 im Verein mit A. Doehow (s. d., Bd. 17) die »Zeitschrift für die gesamte Strafrechtswissenschaft« und rief zur Vorbereitung legislativer Reformen 1888 mit den Professoren van Hamel in Amsterdam und Prinz in Brüssel die Internationale kriminalistische Vereinigung ins Leben, deren Vereinsblatt, das »Bulletin de l'Union Internationale de Droit Pénal«, seit 1889 deutsch und französisch erscheint. L. schrieb unter andern: »Meineid und falsches Zeugnis« (Wien 1876); »Die falsche Aussage vor Gericht« (Graz 1877); »Lehrbuch des österreichischen Preßrechts« (Leipz. 1878); »Das deutsche Reichspreßrecht« (Berl. 1880); »Lehrbuch des deutschen Strafrechts« (das. 1881, 3. Aufl. 1888); »Der Zweckgedanke im Strafrecht« (Marb. 1889); »Die Grenzgebiete zwischen Privatrecht und Strafrecht. Kriminalistische Bedenken gegen den Entwurf eines bürgerlichen Gesetzbuchs für das Deutsche Reich« (Berl. 1889). Zur Förderung fachwissenschaftlicher Forschungen auf dem Gebiet des Strafrechts und der Kriminalpolitik rief er 1888 das kriminalistische Seminar zu Marburg ins Leben, dessen Abhandlungen in zwanglosen Hefen erscheinen.

**Liszt-Stiftung**, von der Fürstin Marie Hohenlohe im Oktober 1888 begründete Stiftung zur Unterstützung talentvoller Musiker und Klaviervirtuosen sowie durch Alter invalide gewordener Musiker, als deren Kurator der Großherzog von Sachsen-Weimar fungiert. Sitz der Stiftung ist Weimar.

**Lithoklasen** (griech.), die Gesamtheit der Spalten und Klüfte, welche das Gesteinsmaterial der festen Erdrinde bis zu bedeutender Tiefe durchsetzen. A. Daubrée, welcher den Namen (von lithos, »Stein«, und klasis, »Bruch«) eingeführt hat, stellt folgende Einteilung auf: 1) Lep toklasen (von leptos, »fein«), feinste Zerklüftung mit den Unterabteilungen a) der Synklasen, d. h. der durch Abkühlung oder Austrocknung entstandenen Absonderungsflächen, und b) der Piezoklasen (von piezo, »pressen«), d. h. der durch Druck und ähnliche mechanische Ursachen hervorgerufenen Sprünge. Synklasen entstehen am häufigsten bei der Abkühlung von feurig-flüssigen Lavamassen u. haben die prismatische Absonderung des Basalts, Trachyts, der Porphyre und anderer eruptiver Gesteine veranlaßt. Piezoklasen durchkreuzen das Gestein unmittelbar unter der Humusbede nach allen Richtungen hin, erleichtern den Verwitterungsprozeß und begünstigen die Arbeit der erodierenden Faktoren. 2) Diaklasen, eigentliche Klüfte der plattenförmigen Absonderung, finden sich am zahlreichsten in geschichtetem Gestein jeder Formation. Die bekanntesten Beispiele sind der Quaderandstein der Sächsischen Schweiz und der Buntsandstein der Vogesen und der Pfalz. Die Absonderungsflächen stehen meistens fast gerade senkrecht aufeinander. 3) Paraklasen, eigentliche Berwerfungs-spalten. In betreff der Erzeugung der Zerklüftung hat Daubrée für eine Reihe von Fällen durch Experimente nachgewiesen, daß sie auf



Torsionspannungen zurückzuführen sind. Eine andere Klassifikation hat A. v. Grobdeek aufgestellt:

**I. Kontraktionspalten:**

- 1) Abflühlungspalten;
- 2) Austrocknungspalten.

**II. Dilatationspalten:**

- 1) Einsturz- und Aufbruchspalten: a) streichende, b) spiefedige und querschlägige, c) Aufblätterungspalten;
- 2) Faltungspalten;
- 3) Pressungspalten.

Nachstehend die Klassifikation von A. v. Lasaulg: **Gesteinspalten.**

**I. Entokinettische Spalten:**

- 1) durch Dilatation;
- 2) durch Kontraktion: a) beim Erkalten, b) beim Austrocknen.

**II. Epokinettische Spalten:**

- 1) Einsturzspalten;
- 2) Aufbruchspalten;
- 3) Biegungspalten;
  - A. Faltungspalten: a) Bruchspalten, b) Schubspalten, c) Aufblätterungspalten;
  - B. Torsionspalten.
- 4) Pressungspalten.

Vgl. A. Daubrée, *Experimental-Geologie* (deutsch von Gurlt, Braunschw. 1880); A. v. Grobdeek, *Lehre von den Erzlagerstätten* (Leipzig. 1879).

**Lithophin** (griech), angeblich eine Mischung von bestem, rektifiziertem Terpentinöl mit Lavendelöl, wird benutzt, um einen Überdruck zu kräftigen und schwach gewordene Lithographien wieder druckfähig zu machen.

**Livland.** Die Russifizierung wurde unter Zar Alexander III. immer entschiedener betrieben. In den Schulen wurde das Russische als obligatorische Unterrichtssprache eingeführt und selbst Privatschulen mit deutscher Unterrichtssprache nicht erlaubt. Die Ritterschaft zog es daher vor, ihre Gymnasien zu schließen. Den Staatszuschuß zu den zwei deutschen Gymnasien strich die Regierung 1889 und befahl ihre baldigste Schließung. Den Gemeindeämtern und Gerichten wurde verboten, Eingaben in deutscher Sprache anzunehmen; nur im innern Verkehr dieser Behörden sollte sie zulässig sein. Auch dies Zugeständnis wurde Ende 1889 zurückgenommen und der ausschließliche Gebrauch der russischen Sprache selbst bei den Beratungen der Stadtverordnetenversammlungen vorgeschrieben. Den »Litteraten« wurde das städtische Wahlrecht entzogen. Die Verwaltung der Städte wurde dadurch nicht wenig geschädigt; nicht minder geriet die Gerichtsverwaltung durch die Anstellung zahlreicher des deutschen Rechts und der deutschen Sprache unkundiger russischer Richter in Verwirrung. Der Gouverneur Sinowiew verschickte alle Personen, welche sich durch ihr Verhalten oder ihre Gesinnung seine Unzufriedenheit zugezogen hatten, ohne Urteil und Recht ins Innere. Da die russische Regierung wenigstens gegen die evangelischen Prediger den Schein eines gerichtlichen Verfahrens aufrecht erhalten wollte, die evangelischen Richter und die wenigstens teilweise lutherischen Staatsanwälte aber keine Garantie der Verurteilung boten, so wurde 1889 eine besondere Kommission von Petersburg nach L. geschickt, um die von der griechischen Geistlichkeit und der Gendarmerie erhobenen Klagen gegen evangelische Prediger an Ort und Stelle zu erledigen. Ja, es wurde die Aufhebung der Universität Dorpat und die Vernichtung der Landesverfassung ernstlich ins Auge gefaßt, und zu diesem Zweck wurden im Mai 1889 des Gouverneure der baltischen Provinzen und der Kurator des Dorpater Lehrbezirks, Kapustin, nach Petersburg berufen. Vor allem wollte man die lutherischen

Geistlichen in russischem Geist und im Bewußtsein ihrer staatlichen Pflichten erziehen und sie daher nach Aufhebung der theologischen Fakultät in Dorpat auf einem in Petersburg neuzugründenden Seminar ausbilden, auch unter Aufhebung des güteherrlichen Patronats von Staats wegen ernennen lassen. Vorläufig wurde Ende 1889 die Selbständigkeit des Dorpater Lehrkörpers erheblich beschränkt. — Zur Litteratur: Bienemann, *Die Statthalterzeit in Liv- und Esthland. 1783—96* (Leipzig. 1886).

\***Kobatschewsky**, Nikolaus, Mathematiker, geb. 1793 zu Makarief im Gouvernement Nishnij Nowgorod, studierte seit 1807 in Kasan, wurde 1811 Magister und im nächsten Jahr Suppleant seines ältern Bruders für Arithmetik und Geometrie, 1816 außerordentlicher und 1820 ordentlicher Professor der Mathematik an der Universität, fungierte 1827—46 als Rektor derselben, ward dann Vizekurator; starb aber 12. Febr. (a. St.) 1856. In seinen »Geometrischen Untersuchungen zur Theorie der Parallelinien« (Berl. 1840) hat er in ähnlicher Weise wie der Ungar Boljai eine Reform der Parallelentheorie angebahnt.

\***Koblowitz**, 5) Georg, Herzog zu Raudnitz, Fürst, österreich. Politiker, geb. 14. Mai 1835, ward 1859 Bezirksamtsaktuar, 1860 Kreiskommissar, spielte, in den böhmischen Landtag gewählt, schon früh eine politische Rolle als Führer des tschechisch gesinnten Feudaladels, wurde 1871 unter Hohenwart Oberstlandmarschall von Böhmen, gründete mit dem Grafen Karl Schönborn den Katholisch-Politischen Verein für Böhmen, wurde 1879 in das Abgeordnetenhaus gewählt und 1881 erster Vizepräsident desselben und 1883 erbliches Mitglied des Herrenhauses. Seit 1884 wieder Oberstlandmarschall in Böhmen, leitete er die tschechische Mehrheit des Landtags bei den Maßnahmen zur Unterdrückung der Deutschen und der Tschechisierung Böhmens.

\***Kobstein**, Paul, protest. Theolog, geb. 28. Juli 1850 zu Epinal, studierte seit 1872 Theologie in Straßburg, Tübingen und Göttingen, habilitierte sich 1876 in der theologischen Fakultät zu Straßburg, der er seit 1877 als außerordentlicher, 1884 als ordentlicher Professor angehört. L. schrieb: »Die Ethik Calvins« (Straßb. 1877); »Petrus Ramus« (das. 1878); »La notion de la préexistence« (Par. 1883); »La doctrine de la sainte cène« (Lausanne 1889).

\***Koder**, 1) Frederik, engl. Dichter, geb. 1821, war eine Zeitlang in der Admiralität beschäftigt, wandte sich dann ganz der Litteratur zu und lieferte namentlich für die »Times«, »Blackwood's« und »Cornhill Magazine« und »Punch« zahlreiche Beiträge. Von seinen Gedichten (Auswahl 1865) erfreuten sich die »London lyrics« (1857, 10. Aufl. 1885) besondern Beifalls; außerdem veröffentlichte er: »Lyra elegantiarum« (1867) u. »Patchwork« (1879).

\*2) **Arthur**, engl. Schriftsteller, Bruder des vorigen, geb. 2. Juli 1828 zu Greenwich, studierte in Oxford, wandte sich in Liverpool dem Handel zu, streifte jahrelang in Australien u. Indien umher, kehrte 1861 nach England zurück und widmete sich hinfort der Litteratur. Er schrieb 1865—70 Kritiken für die »Times« und ist seit 1870 Herausgeber des neugegründeten großen illustrierten Blattes »The Graphic«. Von seinen Romanen, die ihren Stoff teilweise seinen Wanderungen entnehmen, nennen wir: »Sir Godwin's folly« (1864); »Sweet seventeen« (1866); »Stephen Scudamore« (1868); »On a coral reef« (1869); »The village surgeon« (1874). Auch hat er V. Hugos »Histoire d'un crime« übersetzt (1877).

**Locle, Le.**, (1858) 16,504 Einw.

\***Lödel**, Heinrich, Xylograph, geb. 16. Dez. 1798 zu Hameln, ließ sich 1819 in Göttingen nieder und war nacheinander Buchbinder, Graveur, Kupferstecher, endlich Xylograph, als welcher er sich einen bedeutenden Ruf erwarb. Von seinen Werken sind hervorzuheben: »Hans Holbeins Initialbuchstaben mit dem Totentanz« (Götting. 1849) und dessen »Alphabetum mortis« (Köln 1849), die »Kleinen Beiträge zur Kunstgeschichte« (das. 1858) und eine Kopie der zwölf Clair-obscurschnitte des Straßburger Malers und Formschneiders Joh. Wechtelin (Leipz. 1863). Er starb 23. Nov. 1861 in Göttingen.

\***Lodelinart** (spr. lodd'längstär), Gemeinde in der belg. Provinz Hennegau, Arrondissement Charleroi, im N. von Charleroi, Knotenpunkt der Bahnlinien Löwen-Charleroi, L. Jumet und L. Givet sowie der Staatsbahnlinie Courcelles-Marchienne, mit Glashütten, Kohlengruben und (1880) 7677 Einw.

\***Lodge** (spr. loddjch), Henry Cabot, amerikan. Geschichtschreiber, geb. 12. Mai 1850 zu Boston, studierte an der Harvard-Universität, erwarb mit der Dissertation »Land law of Anglo-Saxons« (Bost. 1877) den philosophischen Doktorgrad, lehrte 1876—79 an der Universität amerikanische Geschichte und wurde 1884 Inspektor an der Harvard-Universität. 1880—81 Mitglied der Legislatur von Massachusetts, wurde er 1886 als Republikaner in den Kongress gewählt. Er gab 1873—76 die »North American Review« und 1879—81 die »International Review« heraus und schrieb: »Life and letters of George Cabot« (Bost. 1877), »Short history of English colonies in America« (New York 1883); die Biographien von A. Hamilton (1882) und D. Webster (in der Sammlung »American statesmen«, Bost. 1883); »Studies on history« (1884); »Popular tales« und »Ballads and lyrics« (1887) und »George Washington« (1889, 2 Bde.). Auch gab er die Werke Alexander Hamiltons heraus (New York 1885, 9 Bde.).

\***Logerot** (spr. losch'rob), François Auguste, franz. Divisionsgeneral, geb. 1. Febr. 1825 zu Rogers (Loiret-Cher), Zögling der Offizierschule St. Cyr, begann seine Laufbahn in Algerien, machte als Leutnant die römische Expedition, als Hauptmann den Krimkrieg mit, in dem er eine Wunde und infolgedessen das Kreuz der Ehrenlegion erhielt. Beim Ausbruch des deutsch-französischen Kriegs zum Oberstleutnant ernannt, konnte L., der wieder in Algerien weilte, sein neues Regiment, das in dem belagerten Paris stand, nicht erreichen und bildete dafür in der Provinz das 2. Zuaven-Marschregiment, mit dem er nach dem Gefecht bei Batay den Rückzug der französischen Truppen deckte. Obwohl verwundet, hielt L. es in der Schlacht bei Coulmiers den ganzen Tag zu Pferde aus. Am 19. Nov. 1870 rückte er zum Obersten, 13. Dez. provisorisch zum Brigadegeneral vor, befehligte als solcher eine Brigade des 20. Armeekorps und schützte Besançon, während Bourbaki nach der Schweiz floh. Nach dem Krieg auf den Oberstengrad zurückversetzt, brachte L. drei Jahre in Algerien zu, wurde 1875 Brigadegeneral und 1881 zur Belohnung seiner in der tunesischen Expedition entfalteten Thätigkeit Divisionsgeneral. Hierauf bekleidete er nacheinander die Posten eines Befehlshabers der französischen Truppenabteilung im Norden der Regentschaft und des gesamten Okkupationsheers, wurde im Februar 1884 zum Kommandeur des 8. Armeekorps in Bourges und im Dezember 1887 zum Kriegsminister ernannt. Während der paar Monate seiner Amtsführung (Freycinet löste ihn schon im April 1888 wieder ab) war L. der pflichttreue Soldat, als der er sich

in allen Stellungen bewährt hatte, allem politischen Hader fern bleibend, und hielt streng auf Ordnung und Mannszucht in seinem Ressort. Im Juli 1888 übernahm er den Oberbefehl des 7. Armeekorps in Besançon und erhielt 1890, da er die Altersgrenze erreicht hatte, den Abschied. — Sein jüngerer Bruder, Hubert Adolphe L., seit 1889 Divisionsgeneral, ist Kommandeur von Toul.

\***Logismographie** (griech.), s. Buchhaltung (Bd. 17).

\***Lohardaga**, Distrikt in der Division Eschota-Nagpur der britisch-ind. Provinz Bengalen, 31,186 qkm (566 QM.) groß mit (1881) 1,609,244 Einw. (meist Abooriginer), darunter 36,281 Christen. Der Distrikt enthält Eisenerze, Waschgold und Kohle; man baut Reis, Weizen, Gerste, Baumwolle, Thee. Hauptort ist Handshi.

\***Lohde**, Klarissu, Schriftstellerin, s. Böttcher 1) (Bd. 17).

**Löher**, Franz von, trat im Dezember 1888 in den Ruhestand.

\***Lolodsha**, Stadt im Reich Rupe, im westlichen Sudän, am linken Nigerufer, 4 km oberhalb der Mündung des Binuè, Sitz eines britischen Kommissars mit einer Garnison von 50 Regern und Mittelpunkt des Handels zwischen Niger und Binuè, welchen die Royal Niger Company in Händen hat, die in L. eine Faktorei besitzt. Auch bestehen hier eine protestantische und eine katholische Mission. Der Ort dankt sein Entstehen der Gründung einer Musterfarm durch Trotter, Allen, Oldfield, Laird, die wegen der Ungesundheit des Klimas bald aufgegeben wurde; später verweilte Baikie hier mehrere Jahre.

**Lokomotive**. Bei den Compoundlokomotiven (Compoundlokomotiven) ist ein sehr wichtiger Teil die Anfahrvorrichtung, d. h. diejenige Vorrichtung, mittels welcher für den ersten Moment der Bewegung (das sogen. Anfahren) den beiden ungleich großen Dampfcylindern der Dampf zugeführt wird. Wenn die Compoundlokomotive erst im Gang ist, so strömt der im kleinen oder Hochdruckcylinder verbrauchte Dampf durch ein Zwischenreservoir (Receiver, Verbinder) dem großen (Niederdruck- oder Expansions-) Cylinder zu, um daselbst expandierend eine weitere Arbeit zu verrichten. Beim Anfahren ist jedoch noch kein Dampf im kleinen Cylinder und Verbinder, mithin muß dem großen Cylinder, damit er Arbeit verrichten kann, auf andre Weise Dampf zugeführt werden. Andernfalls würde das Anfahren, bei dem die L. gerade ihre größte Kraft entwickeln muß, nicht möglich sein. Nach v. Borriè, der sich um die Einführung der Compoundlokomotive besonders verdient gemacht hat, lassen sich im wesentlichen zwei Arten von Anfahrvorrichtungen unterscheiden, solche, welche beim Anfahren einen Abschluß des Niederdruckcylinders vom Receiver bewirken, und solche, bei denen dies nicht geschieht. Bei letztern wirkt der Druck desjenigen Dampfes, welcher beim Anfahren in den Cylinder gelassen wird, um den Dampfstoß des Niederdruckcylinders anzutreiben, als Gegendruck auf den Kolben des Hochdruckcylinders, dessen Wirkung entsprechend vermindert. Die mit derartigen Anfahrvorrichtungen versehenen Verbundlokomotiven stehen daher hinter solchen mit gewöhnlicher Dampfwirkung, bei welchen beide Kolben mit vollem Dampfdruck belastet werden, hinsichtlich der Kraft zum Anziehen bei den meisten Stellungen ihrer Kurbeln zurück. Nur in denjenigen Stellungen, bei welchen anfangs nur ein Kolben zur Wirkung kommt, weil der Dampfchieber des andern die Einstromung

verschließt, ist die Anzugskraft im ersten Augenblick dieselbe, sinkt jedoch beim Hochdruckkolben alsbald, weil der Gegendruck vom Verbinder her rasch wächst, während beim Niederdruckkolben die volle Wirkung erst eintritt, nachdem die Spannung im Verbinder eine entsprechende Höhe erreicht hat. Außerdem bedürfen solche Lokomotiven einer Einrichtung, durch welche der Raum hinter dem Hochdruckkolben bei denjenigen Kurbelstellungen, bei welchen der Dampfschieber die Einströmung verschlossen hält, mit Dampf gefüllt wird, damit der Gegendruck im Receiver diesen Kolben nicht rückwärts treibt und so beide Kolben einander entgegenwirken. Die Compoundlokomotive dagegen, bei welcher der Niederdruckcylinder beim Anfahren gegen den Receiver abgeschlossen wird, so daß der zum Antreiben des Niederdruckkolbens beim Anfahren dienende Dampf vom Verbinder abgesperrt wird, also der Bewegung des Hochdruckkolbens nicht entgegenwirkt, stehen in betreff der Kraft beim Anziehen den gewöhnlichen Lokomotiven gleich, da beide Kolben ohne Gegendruck bleiben. Die Anfahrvorrichtungen ohne Abschlußvorrichtung sind erfahrungsmäßig nicht geeignet, eine zum Anfahren mit Sicherheit ausreichende Zugkraft zu erzielen. Deshalb ist es zweckmäßig, bei Compoundlokomotiven Anfahrvorrichtungen mit Abschlußvorrichtung anzubringen. Bei der Anfahrvorrichtung von *Vorries* wird zwischen dem großen Cylinder und dem Receiver ein Abschlußventil angebracht, welches beim Anfahren den Zutritt des dem großen Cylinder durch eine enge Öffnung zugeführten direkten Dampfes in den Receiver hindert. Dabei wird die Spannung des dem großen Cylinder zugeführten Dampfes so weit verringert, daß der Druck auf seinen Kolben gleich dem durch die unverminderte Dampfspannung auf den kleinen Kolben ausgeübten Druck ist, so daß das Anfahren mit genau derselben Kraft vor sich geht wie bei einer gewöhnlichen L. Nach dem Beginn der Bewegung tritt der Dampf aus dem kleinen Cylinder in den Receiver so lange über, bis der Druck daselbst demjenigen im Schieberkasten des großen Cylinders gleich geworden ist, worauf sich das Abschlußventil selbstthätig öffnet und die Verbindung zwischen beiden Cylindern herstellt. Zugleich wird durch die Bewegung des Ventils der Zufluß des direkten Dampfes zum großen Cylinder abgesperrt, so daß die L. nunmehr als Compoundlokomotive weiter arbeitet. Bei

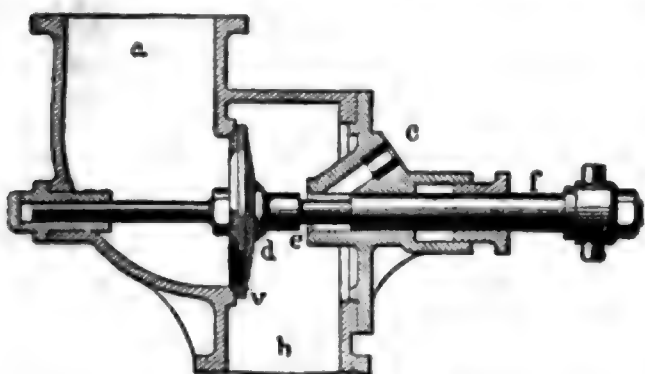

Anfahrvorrichtung von *Vorries*.

dem in der Figur dargestellten Ventil ist der Stutzen a mit dem Receiver, der Stutzen b mit dem Schieberkasten des großen Cylinders, die enge Öffnung bei c mit dem Absperrschieber (Regulator) verbunden. Beim Anfahren mit geschlossenem Ventil v gelangt durch c und b Dampf von verminderter Spannung in den großen Cylinder, nicht aber durch a in den

Receiver, so daß der kleine Kolben keinen Gegendruck erhält. Erst wenn nach dem Anfahren der Druck bei a demjenigen bei b gleich geworden ist, öffnet sich das Ventil und schließt gleichzeitig, indem sich der kleine Ventillegel d auf seinen Sitz e legt, den Zufluß des direkten Dampfes ab. In dieser Stellung wird das Ventil durch den auf den Ringquerschnitt der Stange f nach außen wirkenden Dampfdruck festgehalten. Das Schließen des Ventils v vor dem Anfahren geschieht durch den Lokomotivführer mittels eines neben dem Steuerungsbod angebrachten Hebels. Die Anzahl der nach dem System v. *Vorries* erbauten Lokomotiven wächst von Jahr zu Jahr, wie aus folgender Übersicht hervorgeht. Es waren im Betrieb am Ende der Jahre

1880: 2 Stück	1883: 14 Stück	1886: 56 Stück
1881: 2 "	1884: 18 "	1887: 100 "
1882: 4 "	1885: 43 "	

1888 waren 124 Stück im Bau und Betrieb. Diese verteilen sich auf die königliche Eisenbahndirektion in Hannover mit 14 Schnellzuglokomotiven, 21 Güterzuglokomotiven und 12 Omnibuslokomotiven; die königliche Eisenbahndirektion in Bromberg mit 5 Güterzuglokomotiven; die königliche Eisenbahndirektion in Frankfurt a. M. mit 2 Personenzuglokomotiven; die königlich Sächsische Staatsbahn mit 11 Güterzuglokomotiven und 7 Schnellzuglokomotiven; die königlich württembergische Staatsbahn mit 10 Schnellzuglokomotiven; die kaiserliche Reichsbahn in Elsaß-Lothringen mit einer Schnellzuglokomotive; die Great-Easternbahn in England mit 11 Schnellzuglokomotiven; die North-Easternbahn in England mit 11 Schnellzuglokomotiven und 11 Güterzuglokomotiven; die Westbahn in Argentinien mit 2 Personenzuglokomotiven; die Entre-Riosbahn in Argentinien mit einer Güterzuglokomotive; die Buenos Ayres- und Rosariobahn mit einer Personenzuglokomotive, und die Bengal-Nagpurbahn in Indien mit einer L. für gemischten Dienst. Die rasche Zunahme der Verbreitung dieser L. ist durch ihre guten Eigenschaften begründet. Der Brennmaterialverbrauch hat sich auf fast sämtlichen genannten Bahnen mit bemerkenswerter Gleichmäßigkeit um 15—20 Proz. geringer als derjenige gewöhnlicher Lokomotiven gleicher Gattung ergeben, während sich die Leistungsfähigkeit je nach der Fahrgeschwindigkeit um 5—50 Proz. höher stellte. Die Ersparnis an Speisewasser übertrifft die Brennmaterialersparnis zum Teil erheblich, welcher Umstand namentlich bei der Benutzung von Tendermaschinen auf langen Strecken von großem Wert ist. Die größere Leistungsfähigkeit der Compoundlokomotiven hat auf mehreren Bahnen zur Beseitigung der bisher für schwerere Schnellzüge erforderlichen (den Betrieb sehr verteuernenden) Vorspannleistungen geführt. Die Unterhaltungskosten der Verbundlokomotiven haben sich in keinem Fall höher, bei Schnellzug-Compoundlokomotiven sogar mehrfach geringer als diejenigen gewöhnlicher Lokomotiven ergeben.

\**Volo*, zu den Lohitavölkern gehörige Aboriginer in den chinesischen Provinzen Setchuan, Jünnan und Kueitschou, namentlich in der erstgenannten, die früher eine weit größere Verbreitung hatten, aber von den Chinesen in die rauhern Gebirgsgegenden zurückgedrängt wurden und jetzt nur noch in vereinzelt Gruppen wohnen. Sie sind fast sämtlich Ackerbauer, zugleich geschickte Jäger, auch betreiben sie in Jünnan Bergbau und sind als gute Waffenschmiede bekannt.

\**Lombard*, Johann Wilhelm, preuß. Rabinettsrat, geb. 1. April 1767 zu Berlin aus einer Réfugié-

familie, ward noch unter Friedrich d. Gr. in der Kabinettskanzlei angestellt, nach dessen Tod Kabinettssekretär, machte im königlichen Hauptquartier den Feldzug von 1792 mit, geriet bei Valmy in französische Kriegsgefangenschaft, fiel unter Friedrich Wilhelm III. zuerst in Ungnade, ward aber 1800 zum Geheimen Kabinettsrat ernannt und bearbeitete vornehmlich die auswärtigen Angelegenheiten. Besonders seit einer Sendung an Napoleon (1803), der ihn beschenkte und ihm schmeichelte, vertrat er die Politik einer Frankreich freundschaftlichen Neutralität und ward deshalb von den Gegnern dieser Politik und der Kabinettsregierung überhaupt heftig angegriffen und für die unheilvollen Folgen verantwortlich gemacht, so namentlich von Stein in seiner Denkschrift vom Mai 1806. Die Vorwürfe des letztern aber, daß L. ein sittenloser Mensch gewesen und sich durch Bestechung zu Verrat habe verleiten lassen, sind übertrieben, wenn nicht unbegründet. Nach der Katastrophe von Jena richtete sich die allgemeine Entrüstung gegen L.; er ward in Stettin auf Befehl der Königin Luise verhaftet, vom König zwar wieder freigegeben und zum Sekretär der Akademie ernannt, starb aber schon 28. April 1812 in Rizza.

\***Londonderry**, 3) Charles Stewart Bane Tempest, Marquis von, brit. Staatsmann, geb. 1852 als Sohn des fünften Marquis von L., ward in Eton und Oxford erzogen und 1878 für die Grafschaft Down in das Unterhaus gewählt. 1884 folgte er seinem Vater in der Peerwürde. Unter dem Ministerium Salisbury wurde er im August 1886 zum Vizekönig von Irland ernannt. Schon 1889 legte er diese Würde nieder.

\***Long**, 3) Thomas, amerikan. Walfischjäger, fuhr 1867 durch die Beringsstraße längs der Nordküste Sibiriens bis zum Kap Schelagsskoj (ca. 170° östl. L.) und entdeckte auf der Rückreise die Südküste der von ihm Wrangelland, von Kellett aber, der die Ostküste schon früher erblickt hatte, Novelland genannten Insel. Er starb 1875 auf Honolulu.

\***Lonovics** (spr. Lönnowitsch), Joseph, ungar. Redner und kirchlicher Schriftsteller, geb. 31. Jan. 1793 zu Miskolcz, widmete sich dem geistlichen Stand und wurde 1829 Domherr zu Erlau. Als Vertreter des Erlauer Kapitels auf dem Preßburger Landtag 1832–1836 riß er die Abgeordneten mit einer Rede, die er 20. Febr. 1833 in betreff der religiösen Beschwerden hielt, zur Bewunderung hin. 1834 wurde er zum Bischof von Esanáb ernannt. 1841 sandten ihn die ungarischen Bischöfe nach Rom, um wegen Herstellung des durch die Frage der gemischten Ehen gestörten religiösen Friedens Konzessionen zu erwirken. 1848 wurde er zum Erzbischof von Erlau ernannt und trat nur noch einmal in den Vordergrund, als er mit Georg v. Mailáth, Franz Deák und dem Grafen Ludwig Batthyányi sich wegen Friedensunterhandlungen in das Lager des Fürsten Wirbischgráß begab. Nach der Revolution seiner kirchlichen Ämter entkleidet, lebte er zuerst in Melk, dann in Wien, wo er außer kleinern Schriften sein Hauptwerk: »Populäre kirchliche Archäologie« (in ungar. Sprache, Wien 1857, 3 Bde.; 2. Aufl., Pest 1869), herausgab. 1860 in sein Vaterland zurückgekehrt, wurde er zum Assessor des obersten Gerichtshofs, 1866 zum Erzbischof von Kalocsa ernannt. Er starb 13. März 1867.

\***Loomis**, Elias, Meteorolog, starb 15. Aug. 1889 in Newhaven. Am wichtigsten sind seine Arbeiten über die Stürme, die Tornados, die Periodizität des Nordlichts, das Verhalten der barometrischen Maxima und Minima und die Niederschläge der Erde.

\***Loop** (spr. lubp), Henry, amerikan. Maler, geb. 1831 zu Hillsdale (New York), widmete sich in New York der Malerei unter Henry Peters Gray, ging 1856 nach Paris, arbeitete ein halbes Jahr im Atelier Coutures, brachte ein Jahr in Rom, Florenz und Venedig zu, besuchte 1867 andre Kunststädte Europas und kehrte dann nach New York zurück. Seine Bilder, meist idealen Inhalts, stellen Einzelfiguren in phantastischer Auffassung und mit durchsichtigem, leuchtendem Kolorit dar. Die bedeutendsten derselben sind: Undine (1863), Alytia (1865), die Improvisatorin, der italienische Sänger (1869), der Lago Maggiore, die weiße Rose (1871), Phantasien, Aphrodite (1876), Onone.

\***Lopez** (spr. löpess), 4) Narciso, span. Parteigänger, geb. 1799 in Venezuela, trat in die spanische Armee, zeichnete sich im Kriege gegen die aufständischen Kolonien aus und wurde 1839 von Espartero zum Statthalter von Trinidad ernannt. Nach dessen Sturz 1848 als Hochverräter angeklagt, entfloß er nach den Vereinigten Staaten und rüstete daselbst eine Expedition zur Befreiung Cubas von der spanischen Herrschaft aus. Am 19. Mai 1850 landete er auch mit 600 Mann zu Cardenas und eroberte diesen Ort, fand aber bei den Kreolen nicht die erwartete Unterstützung und mußte seinen Versuch aufgeben. Am 12. Aug. 1851 landete er zum zweitenmal an der Spitze einer neuen Expedition bei Maynas, ward jedoch nach mehreren glücklichen Gefechten bei Maritorea in den Gebirgen von Rosario 21. Aug. überfallen und gefangen genommen und 1. Sept. in Havana hingerichtet.

\*5) Antonio, Marquis von Comillas, span. Reederei, geb. 1820 zu Comillas bei Santander von armen Eltern, ging nach Cuba und erwarb sich hier als Kaufmann durch seinen Scharfblick, durch seinen ehrlichen Charakter und seinen unverdrossenen Fleiß ein ansehnliches Vermögen. Er kehrte darauf nach Spanien zurück, ließ sich in Barcelona nieder und begründete hier die Compagnia General Transatlantica, deren Dampferflotte, die besonders den Verkehr mit Amerika unterhält, eine der bedeutendsten Europas ist. Auch war er Präsident des Banco Hispano Colonial, des Crédito-Mercantil und der Compagnia General de Tabacos de Filipinas, welche Gesellschaften er mit errichtet hatte. Er erwarb hierdurch ein ungeheures Vermögen (125 Mill. Mk.), das ihm die Mittel zu einer großen und umsichtigen Wohlthätigkeit gewährte. In Anerkennung seiner großen Verdienste um den spanischen Handel und Verkehr ernannte ihn der König Alfons XII. 1881 zum Grafen von Spanien und Marquis von Comillas. L. starb 17. Jan. 1883 in Barcelona.

\***Lorch**, Melchior, Maler und Kupferstecher, geb. 1537 zu Jlenzburg, bildete sich bei einem Goldschmied in Lübeck, durchwanderte Deutschland und kam 1543 nach Augsburg. Nach weitem Reisen durch Holland, Frankreich und Italien ging er 1557 mit dem kaiserlichen Gesandten nach Konstantinopel, wo er drei Jahre blieb und unter anderm das Porträt des Sultans und der Favoritsultanin malte und in Kupfer stach. Er kam dann nach Kopenhagen, ging 1579 zum zweitenmal nach Konstantinopel und war 1582 wieder als Hofmaler in Kopenhagen thätig. Er soll nach 1594 in Rom gestorben sein. Von seinen Gemälden ist keins mehr nachzuweisen. Unter seinen Kupferstichen ist ein Porträt Dürers, unter seinen Holzschnitten eine Sammlung von 122 Blatt türkischer Trachten hervorzuheben.

\***Lord Howe** (spr. hau), brit. Insel im südlichen Teil

des Stillen Ozeans, etwa 650 km östlich von der Ostküste des Australkontinents unter 31° 33' südl. Br. und 159° östl. L. v. Gr., 8,3 qkm groß mit einer sehr schwankenden Bevölkerung (1859: 300, 1876: 40, 1880: 65) australischer und neuseeländischer Kolonisten, welche die hier häufig anlegenden Walfänger mit Lebensmitteln versorgen. Die Insel ist von vulkanischer Formation und ihr Boden sehr fruchtbar, von dem Australkontinent wird sie durch große Meeres-tiefen getrennt, mit Neuseeland durch eine große untermeerische Bank verbunden. Die Flora und Vogel-fauna sind australisch. Administrativ gehört sie zu Neuseeland. Die Insel wurde 1788 durch den eng-lischen Kapitän Bale entdeckt, aber erst 1840 besiedelt.

**Lorenz, Paul Günther**, Naturforscher, geboren um 1836 in Deutschland, seit 1870 Professor der Botanik an der Universität Cordova in Argentinien, hat sich durch zahlreiche Reisen nach allen Teilen der Argentinischen Republik und durch seine naturwissen-schaftlichen Forschungen, Sammlungen und Arbeiten über dieses Gebiet um die Geographie desselben sehr verdient gemacht. Zu seinen wichtigern Exkursionen gehören die seit 1872 mit Georg Hieronymus aus Görlik unternommenen. 1879 begleitete er mit dem Assistenten G. Niederlein die argentinische Militär-expedition unter Roca in die südlichen Pampas nach Patagonien hinein. Er starb 6. Okt. 1881 in Con-ception del Uruguay. Reiseskizzen und Abhandlungen von ihm wurden in der »La Plata« Monatschrift wie auch in europäischen Zeitschriften publiziert; auch gab er mit Niederlein eine Arbeit über die botanische Ausbeute des Jahrs 1879 heraus und schrieb ferner: »La vegetacion del Nordeste de la provincia de Entre Rios« (Buenos Ayres 1878).

**Lorenz, 2) Otto**, Bibliograph, geb. 5. Juni 1831 zu Leipzig, seit 1855 als Buchhändler in Paris an-sässig, machte sich verdient durch die Herausgabe des »Catalogue général de la librairie française depuis 1840«, die Zeit bis 1885 umfassend (1867—88, 8 Bde., dazu 3 Bände Sachregister: »Table des matières«), des vorzüglichsten bibliographischen Hilfsmittels für die neuere französische Litteratur, welches sich an die Werke von Querard anschließt.

**Lorimer, James**, engl. Rechtsgelehrter, geb. 4. Nov. 1818 zu Aberdalgie bei Perth, studierte in Edin-burg, Genf, Berlin und Bonn, lehrte seit 1862 als Professor an der Universität zu Edinburg und starb 13. Februar 1890 daselbst. Er gehörte zu den Mitbe-gründern des internationalen Völkerrechtsinstituts und schrieb: »The universities of Scotland« (1854); »Political progress not necessarily democratic« (1857); »Handbook of the law of Scotland« (5. Aufl. 1885); »Constitutionalism of the future« (2. Aufl. 1867); »Reasons for the study of jurisprudence as a science« (1868); »Institutes of law; principles of jurisprudence« (2. Aufl. 1880); »Institutes of law of nations« (1883—84, 2 Bde.; von Nys ins Französische übersetzt, Brüssel 1885).

**Loris-Melikow, Michael**, Graf, russ. General und Staatsmann, begab sich nach seiner Entlassung (1881) ins Ausland und starb 22. Dez. 1888 in Nizza.

**Löschräder**, ein wiegenartiges, an der untern ge-wölbten Seite mit Löschpapier überzogenes Gerät zum Trocknen frischer Schrift. Die obere Platte, an welcher der Handgriff befestigt ist, wird für den ge-wöhnlichen Gebrauch aus Holz, bei Luxusgeräten aus reich ornamentierter Bronze oder Zinkguß oder Porzellan gefertigt.

**Löschner, Joseph Wilhelm**, Freiherr von, Me-diziner, starb 19. April 1888 in Walchau bei Karlsbad.

**Lospapierversicherung**, die Versicherung gegen Kursverluste aus solchen herausgelosten Anlehnslö-sen, welche mit einem unter dem Kurse stehenden Satz eingezogen werden. Die L. erfolgt in der Art, daß der Versicherer (Bankier) gegen Zahlung einer Prä-mie sich verpflichtet, die ausgelosten Papiere gegen andre von der gleichen Art umzutauschen (vgl. Feuer, Bd. 8, S. 495).

**Loffing, Benson John**, Zeichner und Schrift-steller, geb. 12. Febr. 1813 zu Beckman im Staat New York, war erst Uhrmacher in Poughkeepsie, gab jedoch 1835 diesen Beruf auf und wurde Journalist als Miteigentümer und Redakteur des »Poughkeepsie Telegraph«, mit dem er ein 14tägig erscheinendes belletristisches Beiblatt: »The Poughkeepsie Cas-ket«, verband, dessen Illustrierung er selbst über-nahm, indem er gleichzeitig mit Eifer die Holzschneide-kunst erlernte. 1838 ging er nach New York, wo er in derselben Weise das »Family Magazine« heraus-gab. Diese zusammengehende litterarische und arti-stische Bethätigung übertrug er auch auf die Bücher-produktion. Sein besonderes Interesse gehörte der Geschichte seines Landes, welche er in einer Reihe von vollstümlichen Werken gleichzeitig geschildert und illustriert hat. Wir nennen davon: »An outline his-tory of the fine arts« (1841), »Seventeen hundred and seventy six« (1847), die »Lives of the signees of the declaration of independence« (1848), »Pic-torial field book of the revolution« (1851, 2 Bde.), »Illustrated history of the United States for schools and families« (1854—56; deutsch, Stuttg. 1877—1879, 3 Bde.), »Our countrymen, or brief memoirs of eminent Americans« (1854), »Mount Vernon and its associations« (1859) und »Recollections and pri-vate memoirs of Washington« (1860), die zwar un-ter dem Namen von G. W. P. Curtis erschienen, thät-sächlich aber L. nicht nur zum Illustrator, sondern auch zum Herausgeber hatten; ferner: »Life and ti-mes of Philip Schuyler« (1860); »The Hudson, from the wilderness to the sea« (1863); »Pictorial history of the civil war in the United States« (1866—69); »Pictorial history of the war of 1812« (1869); »History of the United States for children« (1875); »The american cen-tenary« (1877); »Cyclopaedia of U. S. history« (1881); »History of New York City« (1884) u. a. Außerdem war er in gleicher Weise als Mitarbeiter von »Harper's Magazine« und andern Journalen thätig. Er lebt zu Chestnut Ridge in der Nähe von New York.

**Lösungen**. Schon vor längerer Zeit ist die Ver-mutung ausgesprochen worden, daß die Körper in verdünnten L. sich in einem Zustand befinden, wel-cher dem der Gase vergleichbar ist. Van't Hoff hat jetzt eine scharf formulierte Theorie der L. in diesem Sinn aufgestellt. Wie die Gase jeden ihnen gebote-nen Raum vollständig ausfüllen und dabei auf die Gefäßwände einen Druck ausüben, welcher für eine gegebene Gasmenge dem Raum umgekehrt proportio-nal ist, so verteilt sich ein gelöster Stoff durch Diffu-sion gleichmäßig durch die ganze Flüssigkeit, und mit Hilfe einer halbdurchlässigen Wand läßt sich fest-stellen, daß der betreffende Körper hierbei einen Druck ausübt, welcher demjenigen gleich ist, den er ausüben würde, wenn er bei derselben Temperatur und in demselben Raum Gasgestalt annehmen könnte. Der ausgeübte Druck entspricht der Konzentration, und nach dem Boyle'schen Gesetz ist der Druck eines Gases proportional der Menge in der Volumeinheit, also der Konzentration. Ebenso gilt das Temperatur-

gesetz von Gay-Lussac für L. und das Avogadro'sche Gesetz: die osmotischen Drücke, welche verschiedene gelöste Stoffe erzeugen, sind gleich, wenn die gelösten Mengen im Verhältnis der Molekulargewichte stehen. L. siedet bei höherer Temperatur als das reine Lösungsmittel, bei gleichen Temperaturen zeigen also L. niedere Dampfdrücke. Diese Verminderung des Dampfdrucks verhält sich zum Dampfdruck des Lösungsmittels wie die Zahl der Moleküle des gelösten Stoffes zu der Gesamtzahl der Moleküle. Analoge Gesetze gelten für das Gefrieren von L., und man hat mit Vorteil die Beobachtung der Dampfdruckverminderung und der Herabsetzung des Gefrierpunktes zur Bestimmung unbekannter Molekulargewichte benutzt.

Bei Salzen, Alkalien u. starken unorganischen Säuren wurde der osmotische Druck, die Erniedrigung des Dampfdrucks und des Gefrierpunktes wässriger L. viel größer gefunden, als er der Theorie nach sein sollte, und man gelangte zu der Annahme, daß hier (analog der Erscheinung der abnormen Dampfdichten) eine Dissociation der gelösten Stoffe stattgefunden haben. Viele Stoffe werden durch den galvanischen Strom in ihre binären Bestandteile oder Ionen zerlegt, sie heißen Elektrolyte; andre lassen den Strom gar nicht durchgehen und werden daher nicht elektrolysiert. Die erstern sind jene Stoffe, welche die erwähnten Abweichungen von der Theorie zeigen, und ihr gesamtes Verhalten findet befriedigende Erklärung, wenn man annimmt, daß die Elektrolyte nicht als Moleküle, sondern, wie schon Clausius angedeutet hatte, als Ionen in den L. existieren. Diese Annahme hat sich durch viele Berechnungen als richtig ergeben. Man kann für eine gegebene Lösung eines bestimmten Stoffes genau ermitteln, welcher Bruchteil der gesamten Molekülzahl dissoziiert ist. Die Ionen, welche in den L. anzunehmen sind, dürfen nicht mit den freien Elementen verwechselt werden. Freies Chlor ist  $Cl_2$ , in einer Lösung von Chlorkalium findet sich dagegen  $Cl$  und zwar mit enormer elektrischer Ladung, mithin begreiflich auch mit andern Eigenschaften als  $Cl_2$ . Nach dem Gesetz von Faraday können elektrische Bewegungen in Elektrolyten nicht anders als unter gleichzeitiger Bewegung der Ionen stattfinden. Macht man einen elektrolytischen Leiter z. B. positiv elektrisch, so ist das nicht anders möglich, als indem sich in ihm ein Überschuss von positiv geladenen Ionen ansammelt. In einer positiv elektrischen Lösung von Chlorkalium müssen notwendig freie, positiv geladene Kaliumatome vorhanden sein. Nimmt man ihnen ihre elektrische Ladung, indem man einen mit der Erde verbundenen Draht in die Flüssigkeit taucht, so erhält das Kalium sofort seine gewöhnlichen Eigenschaften, es wirkt auf das Wasser unter Entwicklung von Wasserstoff und Bildung von Kali, die sich beide am Draht zeigen.

**Lot (L ö t e n).** Um das höchst umständliche Erwärmen des Lötfolbens im freien Feuer zu umgehen, hat man in neuerer Zeit in dem Kolben selbst ein Flammenseuer zum Erhitzen desselben angebracht,

(Fig. 1) besitzt in dem hohlen Handgriff A einen Benzinbehälter, aus dem das Benzin durch das Röhrchen a in den zweiten Behälter  $A_1$ , von diesem durch die Röhren BB in das Düsenstück C fließt. Aus C tritt es durch das Niederschraubventil D reguliert in den Verbrennungsraum F, nachdem es sich mit atmosphärischer Luft vermischt hat, die durch zahlreiche Löcher eintritt. Beim Gebrauch wird nun der Kolben erst so weit erwärmt, daß sich der Brennstoff vergast, aus der Ventilöffnung ausströmt, sich entzündet und in das Rohr F hineinbrennt, aus dem die Verbrennungsprodukte durch einen Teil der Löcher a abziehen. Die Kolbenspitze G erwärmt sich somit teils an der Flamme, teils durch Übertragung der Wärme von dem Rohr F, so daß der Lötfolben unausgesetzt gebraucht werden kann. Zum Löten kleiner Gegenstände mittels des Lötrohres ist eine kleine schalenförmige Schale mit schalenförmigem Dedel sehr geeignet, die, sowie ihr Dedel, aus einer Mischung von 40 Teilen Holzkohlepulver, 1 Teil Borax und 10 Teilen eines pflanzlichen Klebemittels (Stärke) geformt, getrocknet und auf einem Metallteller mit Fuß oder Handgriff befestigt ist. Ein neues, sehr wichtiges Lötverfahren beruht auf der Anwendung des elektrischen Stroms und wird in zweierlei Weise ausgeführt. Nach der einen Methode verbindet man das Arbeitsstück mit dem negativen und einen Kohlenstift mit dem positiven Pol einer genügend starken Elektrizitätsquelle (Akкумуляtor, Dynamomaschine) und bringt darauf den Kohlenstift der Lötstelle so nahe, daß ein Lichtbogen entsteht, der wie die Stichflamme eines Lötrohres zur Wirkung kommt. Die andre Methode beruht auf der Benutzung eines Induktors und

Zuführung des Stroms zu den zu verbindenden

Stücken. Eine gebräuchliche Form dieser Anordnung zeigt Fig. 2. Ein 305 mm langer und 31 mm dicker, runder Kern K aus einem Bündel feiner Eisen-

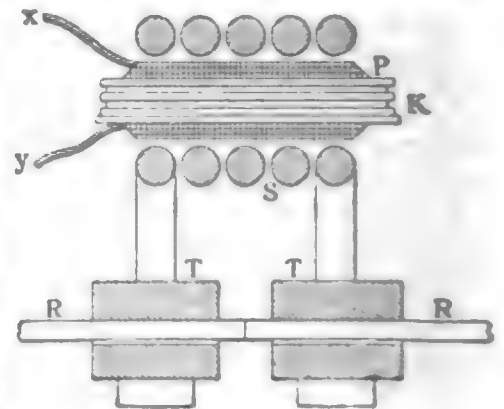

Fig. 2. Elektrischer Lötapparat.

drähte ist mit der primären Rolle P bewickelt, deren Enden xy mit einem Wechselstromerzeuger verbunden werden, welcher 50-100 Stromwechsel in der Sekunde liefert. Die sekundäre Rolle S besteht aus 8 Windungen zu je 8 Kupferdrähten und ist an zwei Kupferplatten genietet, welche Klemmvorrichtungen TT zur Aufnahme der Arbeitsstücke RR besitzen, die, an den Lötstellen gehörig gereinigt und mit Borax bestreut, mittels einer Feder zusammen-

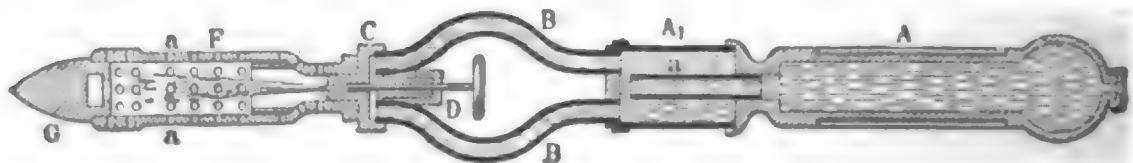

Fig. 1. Lötfolben.

gedrückt werden. Mit dem Durchlassen des Stroms erhitzten sich die Metallränder derart, daß ein Ber-

löten oder Zusammenschweißen in 1—2 Minuten erfolgt. Haben hierbei die Metalle gleichen elektrischen Widerstand, so bringt man die Lötstelle mitten zwischen die Klemmen, sonst näher an diejenige Klemme, welche das Stück mit dem größern Widerstand trägt. Anfangs auf das Zusammenlöten dicker Kupferdrähte beschränkt, wird dieses elektrische Verfahren nunmehr zur Verbindung aller Metalle, selbst zur Anfertigung von Dampfesseln u. dgl., statt der Wassergaslötung verwendet.

**Lotheißen, Ferdinand**, kulturhistor. Schriftsteller, starb 19. Dez. 1887 in Wien. Aus seinem Nachlaß gab Bettelheim heraus: »Zur Kulturgeschichte Frankreichs im 17. und 18. Jahrhundert« (mit Biographie, Wien 1889).

**Lothringen**, Bezirk des deutschen Reichslandes, zählte 1885: 489,729 Einw. (darunter 440,501 Katholiken, 40,829 Evangelische, 7442 Juden). Die 8 Kreise umfassen:

Kreise	Quilom.	QuMeilen	Einwohner	Einw. auf 1 qkm
Bolsen . . . .	715	12,98	42679	60
Château-Salins .	975	17,71	47835	49
Diedenhofen . .	947	17,20	81268	86
Forbach . . . .	699	12,70	63575	91
Metz (Stadt) . .	7	0,18	54072	—
Metz (Land) . .	1076	19,54	76570	71
Saarburg . . . .	1009	18,33	59570	59
Saargemünd . .	795	14,44	64160	81

\***Lotter, Hieronymus**, Architekt, geboren um 1497 zu Nürnberg, kam frühzeitig nach Annaberg und von da nach Leipzig, wo er seit etwa 1545 eine umfangreiche Bauhätigkeit entfaltete und zu solchem Ansehen gelangte, daß er mehrere Male zum Bürgermeister gewählt wurde. Er erbaute unter anderm das Rathhaus und die Pleißenburg in Leipzig und die Augustusburg im Stil einer nüchternen Renaissance. Er starb 1580. — Sein Sohn Hieronymus L. der jüngere hat das sogen. Fürstenhaus in Leipzig erbaut. Vgl. Wustmann, Der Leipziger Baumeister H. L. (Leipz. 1875).

\***Lotto, 1)** Lorenzo, ital. Maler, geb. 1476 oder 1477 zu Venedig, bildete sich bei Giovanni Bellini zusammen mit Palma Vecchio, dessen Einfluß er später empfing, schloß sich dann an Giorgione an und nahm auch Eigentümlichkeiten von Leonardo da Vinci und Correggio, namentlich in Bezug auf Behandlung des Hellbunkels, in seinen malerischen Stil auf. Er war vor 1504 in Treviso, von 1506 bis 1512 in der Mark Ancona und in Rom, 1513 in Bergamo, 1514 in Venedig, 1515—24 in Bergamo und dann bis gegen 1550 in Venedig thätig. Gegen Ende seines Lebens siedelte er nach Loreto über, wo er von der Casa santa ernährt wurde, der er seine Habe geweiht hatte. Er starb um 1556. L. hat nur religiöse Gemälde, Bildnisse und eine allegorische Darstellung (Sieg der Keuschheit, im Palazzo Rospigliosi in Rom) gemalt. Seine Hauptwerke der erstern Gattung sind: Verlobung der heil. Katharina (München, Pinakothek), Verehrung der Maria (Bergamo, San Bartolommeo), Christi Abschied von seiner Mutter und das Doppelbild der Heiligen Sebastian und Christoph (Berlin, Museum), Apotheose des heil. Nikolaus (Venedig, Carmine), heilige Familie (Florenz, Uffizien), Himmelfahrt Mariä (Ancona, San Domenico). Bildnisse von ihm befinden sich im Berliner Museum, in der Brera zu Mailand, in der Nationalgalerie zu London, in der Madrider Galerie u. a. D.

\*2) **Isidor**, Violinspieler, geb. 22. Dez. 1840 zu Warschau, erhielt seine Ausbildung am Conserva-

torium zu Paris unter Leitung von Massart (Violine) und Reber (Komposition). Nach längern erfolgreichen Kunstreisen wurde er 1862 zum großherzoglich weimarischen Solospieler ernannt. Seit 1872 ist er als Professor des Violinspiels am Konservatorium zu Strassburg thätig.

\***Loudun** (vfr. ludōng, eigentlich Valleguier), Eugène, franz. Schriftsteller, geb. 8. Juli 1818 zu Loudun (Bienne), wurde nach mehrjähriger journalistischer Thätigkeit Privatsekretär des Ministers Fallou, sodann im Juli 1849 Unterbibliothekar am Arsenal und in der Folge Eisenbahnkommissar, welchen Posten er jedoch 1872 infolge einer bonapartistischen Broschüre, die er veröffentlichte, verlor. Von seinen Schriften verdienen Erwähnung: »La Vendée; le pays, les mœurs, les guerres« (1849; neue Ausg. 1873); »Les trois races, ou les Allemands, les Anglais et les Français« (1852); »Les pères de l'Eglise« (1861); »Vie du général Abattu« (1855); »Le Salon, ou l'exposition universelle des beaux-arts« (1852, 1855 u. 1857); »La Bretagne, paysages et récits« (1861); »Les nouveaux Jacobins« (1869); »Journal d'un Parisien pendant la révolution du septembre et la Commune« (1872—73, 2 Bde.); »Les précurseurs de la révolution« (von der Akademie mit dem Preis Guérin gekrönt, 1875); »Le mal et le bien, tableau de l'histoire universelle« (1876—81, 5 Bde.); »Les découvertes de la science sans Dieu« (1884); »L'Italie moderne« (1886); »Journal de dix ans; souvenirs d'un impérialiste« (1885—86, 2 Bde., unter dem Pseudonym Fidus) u. a.

\***Louis Ferdinand**, Prinz, s. Ludwig 52), Bd. 10 und 17.

\***Loven, Sven Ludvig**, Zoolog, geb. 9. Jan. 1809 zu Stockholm, promovierte 1829 in Lund, ward daselbst Dozent der Zoologie, bereiste zu wissenschaftlichen Zwecken Norwegen, die schwedische Westküste und Finnmarken und leitete 1837 die erste wissenschaftliche Expedition nach Spitzbergen. 1841 wurde L. Professor und Intendant am naturgeschichtlichen Reichsmuseum in Stockholm. L. arbeitete besonders über die Bildungsgesetze der Mollusken, über die Entwicklung der Polypen, Würmer und Krustaceen, die geographische Verbreitung der Vögel und veröffentlichte seine zahlreichen Untersuchungen, welche wesentlich zur Förderung der Morphologie beitrugen, in Fachjournalen.

\***Löw, Leopold**, jüd. Gelehrter, geb. 22. Mai 1811 zu Czernahora in Mähren, war erst Lehrer des Hebräischen in Prokniß, studierte darauf seit 1835 in Pest, Preßburg und Wien, wurde 1840 Oberrabbiner in Groß-Ranischa, 1846 in Papa, 1850 in Szegebin, wo er 13. Okt. 1875 starb. Er machte als Anhänger der national-magyarischen Partei den Feldzug der Revolution 1848 mit und büßte dafür mit mehrmonatlicher Haft. L. ist der hervorragendste Vertreter der jüdischen Reformbestrebungen in Ungarn, die er namentlich in seiner Zeitschrift »Ben chananja« (1858—1867) förderte, besonders um das israelitische Volksschulwesen in Ungarn verdient und als Kanzelredner geschätzt; 1844 führte er zum erstenmal die ungarische Predigt in die Synagoge ein. Er schrieb auch mehrere wertvolle Werke über jüdische Altertumskunde.

\***Löwe, 5)** Gustav, Philolog, geb. 18. Febr. 1852 zu Grimma, studierte, besonders unter Ritzißl, in Leipzig Klassische Philologie, durchforschte seit Dezember 1875 die Bibliotheken Italiens mit besonderer Rücksicht auf die handschriftliche Überlieferung des Plautus und die lateinischen Glossarien, sodann seit Herbst 1878 die Bibliotheken Spaniens und Por-

tugals behufs Aufnahme einer »Bibliotheca patrum latinorum«, daneben zahlreiche Klassikerhandschriften kollationierend, wurde im Herbst 1879 in Leipzig zweiter Adjunkt des kaiserlich russischen Seminars, Ostern 1880 Rustos an der Bibliothek zu Göttingen und starb 16. Dez. 1883 daselbst infolge eines Sturzes in den Fahrstuhlschacht. Er veröffentlichte: »Prodromus corporis glossariorum latinorum« (Leipz. 1876); »Conjectanea Plautina« (in den »Analecta Plautina« von F. Schöll, G. Götz, G. Löwe, das. 1877); »Exempla scripturae Visigoticae« (mit Ewald, Heidelb. 1883). Auch verband er sich mit Götz und Schöll zur Neubearbeitung von Ritschls »Plautus« und edierte mit Götz die »Asinaria« (Leipz. 1881), den »Amphitruo« (das. 1882) und den »Poenulus« (das. 1883). Die »Glossae nominum« gab aus seinem Nachlaß Götz heraus (Leipz. 1884), den ersten Band der »Bibliotheca patrum latinorum Hispaniensis« bearbeitete nach seinen Aufzeichnungen v. Hartel (Wien 1887).

**Lübeck**, deutscher Freistaat. Während die Reederei sich im Zeitraum 1884—88 von 42 Schiffen zu 11,177 Ton. auf 28 Schiffe zu 9559 T. verminderte, hat sich der Schiffsverkehr gesteigert. Die Zahl der ein- und ausgelaufenen Seeschiffe hob sich von 4618 Schiffen zu 889,044 T. (1887) auf 4896 Schiffe von 978,262 T. (1888). Unter den letztern waren 2756 Dampfschiffe zu 734,728 T. Auf den Verkehr mit deutschen Häfen entfielen vom gesamten Tonnengehalt 1888: 104,311 T., auf den Verkehr mit dem übrigen Europa 870,985 T., auf den mit außereuropäischen Häfen 2966 T. Auf der Trave kamen 1887 an: zu Berg 544 beladene Schiffe mit 33,800 T. Gütern, zu Thal 503 beladene Schiffe mit 24,400 T. Gütern. Das Budget war in Einnahme und Ausgabe für 1889 auf 3,230,309 Mk. festgesetzt. Die gesamte Staatsschuld belief sich auf 13,847,632 Mk.

**Lucanus**, Friedrich, bekannt durch seine Thätigkeit im Kunstvereinsgebiet, geb. 3. Dez. 1793 zu Halberstadt, ward Apotheker und 1841 zugleich Lehrer der Chemie und Warenkunde an der Provinzialgewerbeschule daselbst, gründete 1828 zu Halberstadt die erste Kunstausstellung und den Kunstverein und gab dadurch den Anstoß zur Bildung ähnlicher Institutionen. Bis zu seinem Tod war er Hauptgeschäftsführer des Verbandes der Kunstvereine westlich der Elbe und Leiter des Halberstädter Vereins sowie Konservator der Domschätze. L. bediente sich zuerst des Dammarharzes als Gemäldefirnis und erfand 1840 den Retouchierfirnis und die Balsammalerei. Er starb 23. Mai 1872 in Halberstadt. Er schrieb: »Nachweisung über die Harzmalerei der Alten« (Halberst. 1840); »Anleitung zur Erhaltung, Reinigung und Wiederherstellung der Gemälde« (4. Aufl., das. 1881); »Der Dom zu Halberstadt« (das. 1837); »Wegweiser durch Halberstadt« (2. Aufl., das. 1866); »Die Liebfrauenkirche zu Halberstadt« (2. Aufl., das. 1872).

**Lucius**, Robert, preuß. Minister der landwirtschaftlichen Angelegenheiten, wurde vom Kaiser Friedrich III. im Mai 1888 unter dem Namen L. von Wallhausen in den Freiherrnstand erhoben.

**Lüdemann**, Karl, protest. Theolog, geb. 6. Juli 1805 zu Kiel, studierte daselbst 1823—28, ward 1831 Prediger an der Nikolaiskirche, 1834 Kloster- und Garnisonprediger und Privatdozent, 1839 außerordentlicher, 1841 ordentlicher Professor und 1855 Kirchenrat; 1886 trat er in den Ruhestand und starb 17. Febr. 1889 in Kiel. Unter seinen Schriften sind außer Predigten (»Aus dem Wort des Lebens«, Kiel 1863) hervorzuheben: »Die sittlichen Motive des Christentums«

(das. 1841); »Über das Wesen des protestantischen Kultus« (das. 1846); »Zur Bekenntnisfrage« (das. 1862); »Erinnerung an Klaus Harms und seine Zeit« (das. 1878). Ein religiöses Glaubensbekenntnis legte er ab in dem dichterischen Erguß: »Die Heiligtümer der Menschheit« (Kiel 1873). — Sein Sohn Hermann, geb. 15. Sept. 1842 zu Kiel, seit 1884 ordentlicher Professor in Bern, schrieb: »Die Anthropologie des Apostels Paulus« (Kiel 1872).

**Ludenberg**, Dorf im preuß. Regierungsbezirk und Landkreis Düsseldorf, hat eine Provinzial-Irrenanstalt (Grafenberg) und (1885) 1964 Einw.

**Lüderitz**, 2) Gustav, Kupferstecher, geb. 15. Dez. 1803 zu Berlin, trat mit 16 Jahren in die dortige Akademie, 1822 in das Atelier des Kupferstechers Buchhorn und ging 1827 nach Paris, wo er im Atelier von Th. Richomme arbeitete und die Schwarzkunst oder Schabmanier erlernte. 1832 ging er nach London, um die Technik des Stahlstichs sich anzueignen. Dann kehrte er nach Berlin zurück, wo er bis an sein Ende thätig war. Er starb als königlicher Professor und Lehrer an der Kunstakademie 13. Febr. 1884. Seine Hauptstiche in Linienmanier sind: die Bergpredigt nach R. Begas, die Söhne Eduards nach Th. Hilbrandt und das trauernde Königspaar nach Lessing. Von seinen Schwarzkunstablättern sind hervorzuheben: Prinzessin Margarete von Spanien als Kind nach Velazquez, Romeo und Julia nach R. Sohn, Christuslopf auf dem Schweistuch der heil. Veronika nach Correggio, die Nählschule nach Baurier, die Mohrenwäsche nach R. Begas, Auerbachs Keller nach A. Schrödter und Zu Gott! nach W. v. Kaulbach.

**Ludlow** (spr. löddlo), John Malcolm, engl. Schriftsteller, geb. 1821 in Indien als Sohn eines verdienten Offiziers, studierte Rechtswissenschaft und trat um 1850 der Gruppe der »christlichen Sozialisten« (Ch. Kingsley, Maurice, Furnivall, Th. Hughes) bei, aus deren Humanitätsbestrebungen das 1854 gegründete, noch blühende Working Men's College hervorging. Später wurde L. von der Regierung zum Kommissar der englischen Hilfsvereine (Friendly societies) ernannt, als welcher er eine segensreiche Wirksamkeit ausübte. Er schrieb außer seinen wertvollen, auch in Deutschland bekannt gewordenen amtlichen Berichten: »British India, its races and its history« (1858); »The war of American independence« (1874); »The popular epics of the middle ages, of the Norse-German and Carolingian cycles« (1865—68, 2 Bde.); »Concentric chart of history« (1885); »The captain of the Janizaries«, Novelle (1886).

**Ludw.**, auch Abkürzung bei zoolog. Namen für Hubert Ludwig, Professor in Bonn, und bei botan. Namen für Friedrich Ludwig, Professor in Greif (Mikolog).

**Ludwig**, 1) L. I., der Fromme. Vgl. »Die Lebensbeschreibungen Ludwigs des Frommen von Thegan und vom sogen. Anonymus« (»Geschichtsschreiber der deutschen Vorzeit«, Bd. 19, Leipz. 1889).

4) L. IV., der Bayer. Vgl. Fischer, L. IV., der Bayer (Götting. 1883); Preger, Die Verträge Ludwigs des Bayern mit Friedrich dem Schönen 1325 und 1326 (Münch. 1883); »Quellen zur Geschichte Ludwigs des Bayern« (deutsch von Friedensburg, Leipz. 1883 ff.).

17) L. I., König von Bayern. Seine »Gebichte« aus den Jahren 1848—68 gab Laubmann heraus (Münch. 1888). Vgl. noch Riedl, L. Augustus, König von Bayern (Freiburg 1888); Söttl, L. I. und Graf v. Armanseperg (Nördling. 1886).



24) L. VI., König von Frankreich. Vgl. noch Duhaire, *Recherches historiques et diplomatiques sur les premières années de la vie de Louis le Gros* (Par. 1886); Derselbe, *Louis VI, le Gros; annales de sa vie et de son règne* (daf. 1889); Suger, *Vie de Louis le Gros* (hrsg. von Molinier, daf. 1887).

30) L. XII., König von Frankreich. Vgl. noch Maulde-La Clavière, *Histoire de Louis XII* (Par. 1890).

33) L. XIV., König von Frankreich. Zur Literatur: Comte de Cosnac, *Souvenirs du règne de Louis XIV* (Par. 1874–81, 8 Bde.); *Mémoires du Marquis de Sourches sur le règne de Louis XIV.* (hrsg. von Cosnac und Pontal, daf. 1882–89, Bd. 1–9).

34) L. XV., König von Frankreich. Vgl. noch daß vom preußenfeindlichen Parteistandpunkt verfaßte Werk des Herzogs von Broglie, *Frédéric II et Louis XV 1742–44* (Par. 1884, 2 Bde.); Baudal, *L. XV et Elisabeth de Russie* (daf. 1882).

37) L. Philipp, König von Frankreich. Vgl. noch Gazeau de Bautibault, *Les Orléans au tribunal de l'histoire*, Bd. 7 (Par. 1889); Bille-neuve, *Charles X et Louis XIX en exil. Mémoires inédits* (daf. 1889).

43) L., Graf von Nassau-Dillenburg. Vgl. Blot, *Correspondentie van en betreffende Lodewijk van Nassau* (Utrecht 1887).

51) L. Philipp Maria Ferdinando u., König von Portugal, Herzog zu Sachsen, starb 19. Okt. 1889 in Cascaes bei Lissabon an den Folgen einer Typhuserkrankung, welche 1861 in der königlichen Familie ausgebrochen, und an der seine Brüder, König Pedro V. und die Prinzen Johann und Ferdinand, gestorben waren; der einzige außer L. noch überlebende Bruder August, Herzog von Coimbra, erlag im September 1889 den Nachwirkungen der schrecklichen Krankheit. Ihm folgte sein ältester Sohn, Karl I. (s. Karl 76, Bd. 17).

52) L. Friedrich Christian, Prinz von Preußen, gewöhnlich Louis Ferdinand (d. h. Ferdinand), Sohn des Prinzen Ferdinand) genannt. Ihm zu Ehren erhielt 1889 das 2. magdeburgische Infanterieregiment Nr. 27 den Namen Infanterieregiment Prinz Louis Ferdinand von Preußen.

**Ludwig**, 5) Maximilian, Schauspieler, geb. 1. Jan. 1847 zu Breslau, war zum Kaufmann bestimmt; aber unwiderstehliche Neigung führte ihn trotz des Widerpruchs seiner Familie zur Bühne. Nachdem er 1864 in Brandenburg debütiert hatte, erhielt er Engagements in Neu-Ruppin, Görlitz, Breslau, dann an den Hoftheatern zu Braunschweig, Dresden und St. Petersburg, 1872 am Berliner Hoftheater und fand hier mit seinen vier Debütrollen: Carlos, Ferdinand, Romeo und Bruno (Mutter und Sohn) eine warme Aufnahme. Zu den besten Rollen Ludwigs, der seit 1874 lebenslanglich in Berlin engagiert ist, gehören noch: Egmont, Fiesco, Tasso, Hamlet und die Welden der Wildenbrucher Dramen. — Seine Gattin ist die frühere Schauspielerin Anna Zipser (geb. 20. Aug. 1850 zu Berlin), die mit ihm in St. Petersburg engagiert war.

**Lueger** (spr. lu-e-ger), Karl, österreich. Politiker, geb. 23. Okt. 1844 zu Wien, studierte daselbst die Rechte und ward Konzipient, 1874 Advokat daselbst. Seit 1875 Mitglied des Wiener Gemeinderats, spielte er als Demokrat, gegenwärtig als Antisemit eine Rolle und bekämpfte die herrschende Verfassungspartei. Als Vertreter der antisemitischen Bewegung wurde er im

fünften Wiener Bezirk 1885 auch in das Abgeordnetenhaus gewählt, wo er sich der deutschnationalen Vereinigung anschloß.

**Luftbremse**, Vorrichtung zum Mäßigen der Geschwindigkeit fallender Körper (z. B. Steuerungsventile) oder überhaupt solcher Maschinenteile und Mechanismen, welche eine Massenbeschleunigung erleiden (z. B. Regulatoren). Die gewöhnliche Form der L. ist die eines Cylinders mit in ihm beweglichem, dicht anschließendem Kolben. Die Cylinderringen sind durch einen mittels eines Hahns regulierbaren Kanal verbunden. Der Kolben treibt bei seiner Bewegung stets die eingeschlossene Luft vor sich her und preßt sie durch den Kanal in den hinter ihm befindlichen Raum, wobei der beim Durchgang der Luft durch den Kanal entstehende Widerstand, der um so größer ist, je weniger der Regulierhahn geöffnet ist, hemmend auf den Kolben wirkt.

**Luftschiffahrt** (meteorologische Beobachtungen). Bei der Erforschung des physikalischen Zusammenhanges der in der Atmosphäre auftretenden Erscheinungen hat es sich gezeigt, daß die Kenntnis von den Verhältnissen der Temperatur, der Feuchtigkeit und der Bewegung in den obern Luftschichten zur Lösung vieler Probleme nicht entbehrt werden kann. Wenn auch zu diesem Zweck eine Reihe von Beobachtungsstationen auf hohen, isoliert liegenden Berggipfeln eingerichtet sind, von denen hier nur die auf dem Säntis in der Schweiz in einer Höhe von 2514 m, auf dem Wendelstein in Bayern in einer Höhe von 1700 m und auf dem Sonnblick auf den Tauern, ca. 3000 m hoch, genannt werden sollen, so können derartige Höhenstationen allein das erforderliche Material nicht liefern, weil die auf ihnen angestellten Beobachtungen zu sehr durch die Oberfläche des Gebirges und die davon abhängigen Luftströmungen beeinflusst werden. Deshalb können die auf Höhenstationen erhaltenen Resultate nicht ohne weiteres als für dieselben Höhen in der freien Atmosphäre gültig angesehen werden. Um von den störenden Einflüssen der Umgebung unabhängig zu sein, hat man auf einer größern Zahl von Ballonfahrten meteorologische Beobachtungen in der freien Atmosphäre angestellt, welche in Verbindung mit den Beobachtungen auf den Höhenstationen mit der Zeit das Material zur Kenntnis von den Eigenschaften der höhern Luftschichten und den meteorologischen Vorgängen in ihnen liefern werden. Wenn auch die Beobachtungen auf den Höhenstationen vor den Ballonbeobachtungen den Vorzug haben, daß sie längere Zeit hintereinander angestellt und durch Registrierapparate regelmäßig verzeichnet werden können, so sind doch die letztern wegen ihrer Unabhängigkeit von den störenden Einflüssen der Umgebung in Bezug auf die Kenntnis der Vorgänge in den obern Luftschichten nicht zu umgehen. Dazu kommt noch, daß die Höhenstationen wegen der Schwierigkeit, mit welcher ihre Einrichtung und die Anstellung der Beobachtungen verbunden ist, über eine gewisse Höhenlage nicht hinausgehen können; die höchste, welche wegen dieser Schwierigkeiten wieder aufgegeben werden mußte, war die auf dem Pike's Peak in Nordamerika in einer Höhe von 4313 m, während die Ballonfahrten bis zu einer bedeutend größern Höhe ausgeführt werden können.

Die ersten Versuche, Ballonfahrten zu wissenschaftlichen Zwecken zu verwenden, reichen bis in den Anfang dieses Jahrhunderts zurück. Nachdem Gay-Lussac und Biot 1804 den Anfang gemacht und dabei eine Höhe von 21,000 Fuß erreicht hatten, wur-

den die nächsten Ballonfahrten zu wissenschaftlichen Zwecken erst im J. 1850 von Barral und Virio unternommen. Eine Vergleichung der Temperaturbeobachtungen ergab dabei, daß die Luftschichten in derselben Höhe zu verschiedenen Zeiten sehr verschieden warm sind. Gay-Lussac beobachtete bei einer Lufttemperatur von  $24,8^{\circ}$  R. in der Nähe der Erdoberfläche in einer Höhe von 21,000 Fuß  $-7,6^{\circ}$  R., während Barral und Virio auf ihrer Luftreise bei einer Erhebung von 6—20,000 Fuß eine Nebelschicht fanden, in welcher nahe an der obern Grenze die Temperatur  $-8^{\circ}$  R., aber unmittelbar über derselben  $-18,4^{\circ}$  R. betrug. In einer Höhe von 21,000 Fuß zeigte das Thermometer  $-32^{\circ}$  R. Nachdem die ersten Ballonfahrten die Wichtigkeit derartiger Beobachtungen dargelegt hatten, wurden Luftreisen zu wissenschaftlichen Zwecken 1852 von Welsh in England angestellt und in den Jahren 1861—65 von Glaisher fortgesetzt. Trotzdem auf diesen Ballonfahrten die Temperaturverhältnisse der höhern Luftschichten genauer untersucht wurden, sind die dabei erhaltenen Resultate doch nicht ausreichend, um ein richtiges Bild über die Temperaturen der obern Luftschichten in der warmen und kalten Jahreszeit zu geben. Daß dieselben aber sehr verschiedenartig sein können, geht zur Evidenz aus den auf diesen Ballonfahrten angestellten Beobachtungen hervor. Am 17. Aug. 1852 zeigte das Thermometer in einer Höhe von 11,000 Pariser Fuß  $+2^{\circ}$  R., und 10. Nov. 1852 wurde dieselbe Temperatur bereits in einer Höhe von 4000 Pariser Fuß beobachtet. Auch sonstige Unregelmäßigkeiten treten auf. Am 12. Jan. 1864 nahm die Temperatur bis zu 1300 m zu und sank dann erst bei einer höhern Erhebung. Am 6. April 1864 war die Temperatur bis 100 m zwischen  $7$  und  $8^{\circ}$  C., sank dann bei einer Erhebung bis 1200 m bis auf  $0^{\circ}$ , nahm dann bei einer noch höhern Erhebung wieder zu und zeigte erst bei 2500 m Höhe wieder  $0^{\circ}$ .

So interessant derartige auf vereinzelt Luftreisen gewonnene Resultate auch sind, so genügen sie nicht, um einen Überblick über die allgemeinen Verhältnisse der obern Luftschichten zu geben. Dazu sind regelmäßige und systematisch angestellte Beobachtungen erforderlich, deren Notwendigkeit in neuester Zeit immer mehr und mehr anerkannt ist. Abgesehen davon, daß von seiten der königlich preussischen Militärluftschifferabteilung auf ihren Ballonfahrten regelmäßige meteorologische Beobachtungen gemacht werden, ist man auch in neuester Zeit in Deutschland darauf bedacht gewesen, lediglich zu wissenschaftlichen Zwecken Ballonfahrten zu unternehmen, und als erste Reise dieser Art ist die Ballonfahrt von v. Siegfels und Kremser 23. Juni 1888 zu nennen, auf welcher das Verhältnis der Temperatur und der Feuchtigkeit in den höhern Luftschichten während eines sommerlichen Luftdruckmaximums, wie es an dem Tage gerade vorhanden war, untersucht werden sollte. Der Ballon stieg in der Schöneberger Gasanstalt bei Berlin auf und legte in nicht vollen sieben Stunden den Weg bis Celle zurück. Als Resultat der Beobachtungen ergab sich, daß alle frühern Temperaturbeobachtungen auf Ballonfahrten mit Vorsicht zu verwenden sind, weil die Thermometer durch die starke Sonnenstrahlung sehr bedeutend beeinflusst werden. Die Temperaturen, welche an Thermometern abgelesen wurden, die in einer gewissen Entfernung vom Ballon angebracht waren, zeigten, daß ihre Abnahme langsamer vor sich geht, als die Höhe zunimmt. In der Nähe des Erdbodens betrug sie ca.  $1^{\circ}$  C. auf je 100 m, in einer Höhe von 2250—

2405 m nur  $0,4^{\circ}$  C. In Bezug auf die Feuchtigkeit war ganz besonders auffallend, daß dieselbe einem häufigen Wechsel unterworfen war. Bei einem gleichmäßigen Dahinfliegen in 2400 m Höhe betrug die relative Feuchtigkeit einmal 47 Proz., einige Minuten später 8 Proz., und in einer Entfernung von etwa 200 m traten Wollenbildungen ein. Der von der Erde ausgehende aufsteigende Luftstrom wurde bei dieser Gelegenheit in derselben Weise wie auch schon auf frühern Ballonfahrten beobachtet, indem der Ballon über jedem größern Waldkomplex und jeder Wasserfläche eine Tendenz zum Sinken zeigte und von seiner geradlinigen Bahn abgelenkt wurde, eine Thatsache, die schon früher vielfach beobachtet war und die Luftschiffer zu dem Ausspruch geführt hat, daß Wälder und Seen den Ballon anziehen. Eine Erklärung findet diese Erscheinung darin, daß im Sommer über Wald und Wasser eine Luftbewegung stattfindet, wie sie einem barometrischen Maximum entspricht und das Sinken zur Folge hat.

Ganz besonders wichtig sind die Ballonfahrten für die Bestimmung der Richtung, in welcher die Luftströmungen in den verschiedenen Höhen stattfinden. Wie verschieden diese sind, hat z. B. die Fahrt gezeigt, welche 29. Juni 1887 von Tempelhof aus unternommen wurde. Bei 950 m herrschte eine Luftströmung aus NNW., die sich für eine Höhe bis 1300 m in eine nördliche Richtung änderte, in noch größerer Höhe aus SSD., in 2100 m aus RD. und beim Sinken des Ballons aus WNW. wehte. Dabei zeigte der Ballon in der Höhe von über 2000 m die merkwürdige Erscheinung des Hüpfens, indem er wiederholt kurze Sprünge machte, die ihn meist um 100 m auf- und abwärts schwanken ließen, ohne daß sein Gewicht durch Auswerfen von Ballast geändert worden wäre. Diese Oszillationen werden regelmäßig beobachtet, wenn sich der Ballon über einer Wollenschicht befindet, und sind eine Folge der von dieser zurückgestrahlten Sonnenwärme, welche auf das Gas des Ballons ihren Einfluß ausübt. Ähnliche Beobachtungen waren schon bei der Fahrt des Militärballons Barbara 10. Dez. 1885 gemacht, nur mit dem Unterschied, daß der Ballon, welcher zuerst nach D. geflogen war und sich über Berlin, ohne daß Ballast ausgeworfen war, rasch von 470 m bis 970 m, mitten über Berlin sogar bis 1630 m gehoben hatte, in größerer Höhe seine Richtung nach WSW. änderte, in der Nähe von Königs-Wusterhausen der Seenkette folgte und sich gleichzeitig von 2320 m bis 2700 m hob, um gleich dahinter sehr rapid zu sinken und nach dem Passieren des lekten Sees in der alten Richtung weiter zu fliegen. Da die Felder mit leichtem Schnee bedeckt, während die größern Seen nicht zugefroren waren, so ist das auffallende Steigen über den Wasserflächen ebenso wie über Berlin als eine Folge von aufsteigenden Luftströmen anzusehen, welche zeigen, daß das Verhalten der Wasserflächen im Winter das umgekehrte von dem oben erwähnten Verhalten im Sommer ist.

Auch darüber, daß die Luftströmungen in den seltensten Fällen parallel zur Erdoberfläche gehen, haben die wissenschaftlichen Luftreisen Aufklärung gegeben, und es sind sowohl auf einer Anzahl von Luftreisen, welche in der Zeitschrift *«L'Aéronaute»* in Paris veröffentlicht sind, als auch auf der Fahrt des Militärballons Viktoria 6. Mai 1886 darauf bezügliche Beobachtungen gemacht. Die Luftströmungen werden ebensowohl durch Terrainerhebungen und Vertiefungen wie auch durch kleine Depressionen, welche durch verschiedene Erwärmung des Bodens,

je nachdem dieser durch Gewässer, Wälder, fahle, Flächen zc. gebildet ist, in ihrer horizontalen Richtung abgelenkt und zuweilen in lokale Wirbelbewegung versetzt. Die steigende Richtung der Luftbewegung machte sich z. B. auf der Fahrt des Ballons Viktoria dadurch kenntlich, daß derselbe verschiedene Höhen erreichte, ohne daß sein Gewicht durch Auswerfen von Ballast verändert worden wäre, und auf eine Wirbelbewegung konnte daraus geschlossen werden, daß die Luftschiffer plötzlich einen starken seitlichen Wind wahrnahmen, welchem das Luftschiff folgte, worauf scheinbare Windstille eintrat, bis anderthalb Minuten später ein seitlicher Windstoß von der entgegengesetzten Richtung verspürt wurde, der auch eine entgegengesetzte Richtung der Fahrt hervorrief. Wenn derartige Untersuchungen auch nur als der erste Anfang zur Erforschung der in den oberen Luftschichten herrschenden Verhältnisse angesehen werden können, so ist doch durch sie der Weg vorgezeichnet, auf welchem weiter fortgeschritten werden muß, und daher erscheint die Annahme gerechtfertigt, daß es mit der Zeit gelingen wird, durch systematisch angestellte Ballonbeobachtungen in Verbindung mit den Beobachtungen auf Höhenstationen Aufschluß zu erhalten über die Verhältnisse der Temperatur, der Feuchtigkeit und der Bewegung in den höhern Luftschichten und dadurch auch neue Grundlagen zu gewinnen zur Erklärung mancher meteorologischer Vorgänge auf der Erdoberfläche selbst. — Zur Litteratur: Grassigny, Die L. und die lenkbaren Ballons (deutsch, Leipz. 1888).

**Luftschifferabteilung.** Nachdem der gefesselte Luftballon als Kriegsmittel in alle größern Heere eingeführt worden, hat man dort auch besondere Truppen für den Ballondienst formiert. In Deutschland ist das 1885 errichtete Ballondetachment 1887 als L. in den Etat aufgenommen. Es steht unter dem Chef des Generalstabs der Armee, trägt die Uniform des Eisenbahnregiments, jedoch statt des E ein L als Abzeichen. In Frankreich haben jedes der vier Genieregimenter sowie mehrere Festungen Luftschifferparke als Übungs- und Kriegsmaterial erhalten, welche aus je fünf Fahrzeugen bestehen, von denen das eine den Ballon mit 500 m langem Haltestau, einer Kabelaumroll- und Dampfmaschine zum Betrieb der Trommel trägt. Die übrigen Wagen tragen den Gaserzeugungsapparat und die zur Gas-erzeugung nötigen Materialien.

**Lühring** (fälschlich Lührmann), Anna, geb. 8. Aug. 1796 zu Bremen als Tochter eines Zimmermeisters, wurde von dem Erscheinen Tettenborns mit den Lühowern in Bremen (15. Okt. 1813) und dem Selbsttod der Eleonore Prochaska (s. d., Bd. 17) so begeistert, daß sie im Februar 1814 in den Kleidern ihres Bruders Bremen verließ und unter dem Namen Eduard Kruse vor Jülich bei den Lühowschen Jägern eintrat, mit denen sie, als schmuder Jäger beliebt, die Belagerung Jülichs und einige kleinere Gefechte mitmachte. Obwohl sie dem Hauptmann ihr Geschlecht entdecken mußte, blieb sie bei der Truppe bis zur Rückkehr nach Berlin, ward hier hoch gefeiert und geehrt und kehrte im Februar 1815 ins Elternhaus zurück. 1821 heiratete sie einen Kellner, Luchs, aus Altona, der 1827 in Hamburg Bürger wurde, aber verlam und 1832 starb. Einsam und dürftig lebte sie in Horn bei Hamburg, erhielt erst 1860 von Bremen eine Pension von 150 Thlr. Gold u. starb 25. Aug. 1866.

**Lulſe**, 2) L., Königin von Preußen. Vgl. Hudson, Life and times of Louisa, Queen of Prussia (deutsch, Leipz. 1887).

4) **L. Ulrike**, Königin von Schweden, Schwester Friedrichs d. Gr. Vgl. Arnheim, Die Memoiren der Königin von Schweden, Ulrike L. (Halle 1888).

\***Lumpenschneider**, s. Papier (Bd. 17).

\***Lund**, 1) Ole Christian, dän. Dichter, geb. 18. Juni 1829 zu Kopenhagen, studierte Rechtswissenschaft und machte 1857 das Amtsexamen, widmete sich aber dann ganz der Litteratur, bereiste später das Ausland und ließ sich ohne Amt in Silkeborg nieder. Er veröffentlichte mehrere Sammlungen Gedichte (»Smaadigte«, kleine Gedichte, 1861; »Digt og Sang«, 1867), die größern Dichtungen: »Klintekorset« (»Das Kreuz auf der Felswand«, 1868); »Guldgaasen« (»Die goldene Gans«, 1878) und den Roman »Zitta eller Domkirkens Datter« (1870), der ihm durch seine reiche Erfindung und lebendige Erzählungskunst die Gunst des Publikums erwarb. Ein Drama, »Das Bild des Königs«, gelangte 1863 auf dem königl. Theater in Kopenhagen zur Aufführung.

\*2) **Troels Frederik**, dän. Historiker, geb. 1840, studierte in Kopenhagen Theologie, promovierte 1871, war seit 1870 einige Jahre Assistent im Geheimen Archiv und ist jetzt Lehrer der Geschichte an der Offizierschule. Seine Hauptarbeiten sind: »Om Sokrates Lære og Personlighed« (1871); »Historiske Skitser efter utrykte Kilder«, Studien zur dänischen Geschichte am Schluß des 16. Jahrh. (1876); »Mogens Heinesøn«, historisches Lebensbild aus dem 16. Jahrh. (1877); »Danmarks og Norges Historie i Slutningen af det 16. Aarhundrede« (1879–88, Bd. 1–9), woraus der Abschnitt: »Das tägliche Leben in Scandinavien während des 16. Jahrhunderts. Studie über die Entstehung und Einrichtung der Wohnungen« auch in deutscher Übersetzung (Kopenh. 1882) erschien.

\***Lunemann**, Gottlieb, protest. Theolog, geb. 17. April 1819 zu Göttingen, studierte daselbst 1838 bis 1843, wurde 1844 Repetent und 1851 außerordentlicher Professor der Theologie in Göttingen. Unter seinen Schriften nennen wir: »Pauli ad Philippenses epistola, contra Baurium« (Götting. 1847) sowie die 7. Auflage von Winers »Neutestamentlicher Grammatik« (Leipz. 1867). In Meyers »Kommentar zum Neuen Testament« bearbeitete er die Briefe an die Thessalonicher (4. Aufl., Götting. 1878) und den Hebräerbrief (4. Aufl., das. 1878).

\***Lunt** (spr. lönn), George, nordamerikan. Dichter und Jurist, geb. 31. Dez. 1803 zu Newburyport in Massachusetts, studierte am Harvard College und ließ sich 1827 in Newburyport als Sachwalter nieder. Später nach Boston übergesiedelt, gab er während des Bürgerkriegs den »Boston Courier« heraus, wie er überhaupt am öffentlichen Leben in hervorragender Weise beteiligt war. Er veröffentlichte drei Bände Gedichte, nämlich: »Poems« (1839), »The age of gold« (1843) und »Lyric poems« (1854); außerdem »Julia« (1855); »Eastford, or household sketches« (1855); einen Band historischer und literarischer Essays unter dem Titel: »Three eras of New England« (1857); »Radicalism in religion, philosophy and social life« (1858); »The union, a poem« (1860); »Origin of the late war« (1866); »Old New England traits« (1873) und »Miscellanies, poems« (1884). L. starb 17. Mai 1885 in Boston.

\***Luſignan**, 2) Guy Ambroise Jussuf Bei, Fürst von L. Calfa, armen. Gelehrter, geb. 2. März 1830 zu Konstantinopel als Sohn des aus der ägyptischen Expedition unter dem Namen Jussuf Bei bekannten Kameludengenerals, Fürsten von L., studierte bei den Mechitaristen in Venedig, lehrte 1847–54 am

armenischen Collège Marrat zu Paris und war darauf 3 Jahre Vorsteher des von ihm mitbegründeten Collège zu Grenelle, widmete sich aber in der Folge ausschließlich seinen Studien. Er veröffentlichte (größtenteils unter dem Namen Ambroise Calfa) außer einer »Allgemeinen Weltgeschichte« (Vened. 1851, 6 Bde.), einem Werk über die armenische Schrift (3. Aufl. 1859), mehreren Konversationsbüchern z. B. ein armenisch-französisches (Par. 1860), ein armenisch-türkisches (das. 1863) sowie ein kleineres und ein großes französisch-türkisches Wörterbuch (das. 1861 und 1880). — Sein Bruder Corène, Fürst von L., geb. 1838, Erzbischof der armenischen Kirche, ist als Dichter bekannt.

\*Luther, 2) Eduard, Astronom, geb. 24. Febr. 1816 zu Hamburg, studierte in Kiel und dann in Königsberg bei Jacobi, Bessel und Neumann Mathematik und Astronomie, promovierte 1847 und habilitierte sich bald darauf als Privatdozent an der Universität Königsberg, wurde 1854 an Bessels Stelle außerordentlicher und 1859 ordentlicher Professor der Astronomie und übernahm 1856 mit Wichmann, nach dessen Tod 1859 aber allein die Leitung der Königsberger Sternwarte. Er starb 17. Okt. 1887. Aus Bessels Beobachtungen hat L. die Deklinationen der 36 Maskelyneschen Fundamentalsterne abgeleitet, ferner hat er die Besselschen Zonenbeobachtungen auf konstante Fehler untersucht, eine Revision von Bessels Zonenoriginalen durchgeführt und einen Katalog von 750 Zodiakalsternen veröffentlicht. Diese und andre Arbeiten sind in den »Königsberger Beobachtungen« enthalten, von denen L. Band 28 — 31 mit Wichmann, die folgenden bis Band 37 allein veröffentlichte; seine über mehr als 31 Jahre sich erstreckenden meteorologischen Beobachtungen veröffentlichte er in den Schriften der Physikalisch-Oekonomischen Gesellschaft zu Königsberg.

Lüke, Feodor Petrowitsch, Graf, russ. Weltumsegler. Seine Biographie schrieb Besobrasow (russisch, Petersb. 1889).

\*Lütolf, Alois, Schweizer. Historiker, geb. 23. Juli 1824 zu Gettnau im Kanton Luzern, studierte in Freiburg und München Theologie und Archäologie, ward 1850 zum Priester geweiht, 1852 Professor der Geschichte und Geographie an der Kantonschule zu St. Gallen, 1856 Kuratkaplan in Luzern, 1864 Subregens des Priesterseminars zu Solothurn, 1868 Professor an der theologischen Lehranstalt zu Luzern und starb 8. April 1879. Von seinen Schriften sind zu erwähnen: »Leben und Bekenntnisse des J. L. Schiffmann (seines Lehrers)«, ein Beitrag zur Charakteristik J. M. Sailer's und seiner Schule in der Schweiz (Luzern 1860); »Joseph Eutych Kopp als Professor, Dichter, Staatsmann und Historiker« (das. 1868); »Sagen, Bräuche, Legenden aus den fünf Orten Luzern, Uri, Schwyz, Unterwalden und Zug« (das. 1862 — 65); »Glaubensboten der Schweiz vor St. Gallen« (das. 1871); daneben zahlreiche wertvolle Abhandlungen in verschiedenen Zeitschriften, namentlich im »Geschichtsfreund«, dem Organ des historischen Vereins der fünf Orte, dessen Präsident er war.

Lutz, Johann, Freiherr von, bayr. Staatsminister, reichte, nachdem der Regent Prinz Luitpold den Eid auf die Verfassung geleistet und die Herrschaft übernommen hatte, 5. Juli 1886 sein Entlassungsgesuch ein, das der Regent unter Bezeigung seines Vertrauens nicht annahm. Der Prinz ernannte L. 1. Nov. 1886 zum lebenslänglichen Mitglied der Reichsratskammer. 1889 verlieh ihm der König von Preußen den Schwarzen Adlerorden.

Lützow, 1) Ludwig Adolf Wilhelm, Freiherr von, Führer der berühmten Freischar. 1889 erhielt das preussische Infanterieregiment (1. rheinisches) Nr. 25 den Namen Regiment v. L., weil es 1814 aus der Infanterie der Lützowschen Freischar gebildet worden war.

Luxemburg, Großherzogtum. Als im Frühjahr 1889 König Wilhelm III. der Niederlande (s. d., Bd. 17) auf Schloß Zoo so heftig erkrankte, daß die Ärzte seinen Tod als bald bevorstehend ansahen, und eine andauernde Schwäche jede Regierungsthätigkeit unmöglich machte, wurde die Einsetzung einer Regentschaft von den Generalstaaten beschlossen. Gleichzeitig mußte dieselbe Frage in L. entschieden werden, und hier beschloß man, dem Herzog Adolf von Nassau, welchem gemäß den Verträgen von 1783 und 1815 die Nachfolge in L. gebührte, die Regentschaft anzutragen. Derselbe nahm, nachdem er den Erbprinzen nach dem Schloß Zoo gesandt, um sich über die Gesundheitsverhältnisse des Königs zu erkundigen, den Antrag, den ihm Staatsminister Eyschen überbrachte, an und begab sich nach L., wo er 10. April 1889 anlangte und von der Bevölkerung mit Jubel begrüßt wurde; denn das Land empfing zum Herrscher ein Mitglied der alten nassauischen Dynastie und behielt doch seine völlig selbständige neutrale Stellung. Der Herzog gewann die höhern Kreise in L. dadurch für sich, daß er die Ansprachen der Behörden französisch erwiderte, und das Volk, indem er den Rehrhim der luxemburgischen Nationalhymne: »Mir wollen bliwen, wat mir sin!« in eine seiner Reden einflocht. Am 11. April leistete der Herzog den Eid auf die Verfassung vor der Kammer und zeigte den Mächten die Übernahme der Regentschaft an. Aber 1. Mai erhielt er plötzlich die Kunde von König Wilhelms Wiederherstellung, zeigte nun diesem selbst an, daß er die Regentschaft übernommen, und stellte dem König anheim, ob er die Regierung wieder übernehmen wolle oder die Fortdauer der Regentschaft vorziehe. Der König erwiderte aber, daß er an demselben Tag wie in den Niederlanden, nämlich 3. Mai, auch in L. die Regierung wieder selbst übernehme und dem Herzog für die Führung der Regentschaft danke. Darauf erklärte die Kammer 3. Mai die Regentschaft für aufgehoben, beglückwünschte den König wegen Wiederherstellung seiner Gesundheit und sprach dem Herzog den tief gefühlten Dank für die dem Land geleisteten Dienste in einer Adresse aus, welche hervorhob, daß die Geschichte seines Hauses nunmehr für alle Zeiten unlöslich mit L. verbunden seien. Darauf reiste der Herzog 4. Mai nach Deutschland ab; in L. war die Stimmung über diesen Ausgang der Sache sehr gedrückt. — Zur Literatur: Eyschen, Staatsrecht des Großherzogtums L. (Freiburg i. Br. 1889).

Luzern, Kanton, (1888) 135,780 Einw.; Stadt, (1889) 20,570 Einw.

Luzzatto, Samuel David, jüd. Theolog und Hebraist, geb. 25. Aug. 1800 zu Triest, war Professor des Rabbinerseminars in Padua, wo er 1865 starb. Er hat die jüdische Wissenschaft durch selbständige Arbeiten (Erklärung des Buches Jesaias, Abhandlungen über hebräische und chaldäische Sprache, Targum Onkolos, über die Rabbala u. a.) und durch die Herausgabe handschriftlicher Schätze seiner Bibliothek und Monographien für verschiedene Zeitschriften wesentlich gefördert. Sein gelehrter hebräischer Briefwechsel wurde durch seinen Sohn Isaias herausgegeben (Przemysl 1882, 5 Bde.); seine Selbstbiographie übersehte Grünwald (Verona 1882).

\***Lyall**, Edna, Pseudonym, s. Bayly (Bd. 17).

\***Lydtin**, August, Tierarzt, geb. 11. Juli 1834 zu Bühl in Baden, widmete sich der Pharmazie, dann der Tierarzneikunde, erhielt nach Ablegung der badischen Staatsprüfung und nach einjährigem Besuch der französischen Tierarzneischule zu Alfort eine Anstellung im Elsass, lehrte 1862 nach Baden zurück und organisierte alsbald den Verein badischer Tierärzte, der ihn 1865 dem Ministerium als Reformator für das Veterinärwesen in Vorschlag brachte. 1871 wurde er zum Hof-tierarzt in Karlsruhe und 1876 zum Landestierarzt ernannt; 1881 ward er außerordentliches Mitglied des kaiserlichen Gesundheitsamtes zu Berlin. Die vor- treffliche Organisation des badischen Veterinärwesens ist vorzugsweise Lydtins Verdienst. Seine zahl-

reichen Schriften beziehen sich auf die Veterinärpolizei und Seuchengesetzgebung, auf die Fleischschau und auf die Tierzucht. Mustergültig ist die in den »Mit- teilungen über das badische Veterinärwesen« (zuletzt für die Jahre 1874—81, Karlsr. 1882) enthaltene Statistik. Wir erwähnen noch: »Das badische Veteri- närwesen« (3. Aufl., Karlsr. 1881); »Der Kotlauf des Schweins« (mit Schottelius, Wiesb. 1885). Seit 1872 redigiert er die »Tierärztlichen Mitteilungen«.

\***Lyons**, 2) Richard Bickerton Barnell, Lord, brit. Diplomat, ward im Oktober 1887 von Paris abberufen und zum Grafen (Earl) erhoben. Noch ehe er sein Abberufungsschreiben überreicht hatte, starb er 5. Dez. 1887 in London, nachdem er kurz zuvor zur katholischen Kirche übergetreten war.

## M.

\***Mabilon**, Jean, franz. Gelehrter. Vgl. noch E. de Broglie, M. et la société de l'abbaye de Saint-Germain des Prés (Par. 1888).

\***MacCosh** (spr. mäk tsch), James, philosoph. Schrift- steller, Anhänger der sogen. schottischen Schule, geb. 1. April 1811 zu Carskoc (Ayrshire) in Schottland, studierte zu Glasgow und Edinburgh Philosophie, wirkte 1852—68 als Professor der Philosophie am Queen's College zu Belfast, 1868—88 als Professor des Princeton College zu New Jersey in Nordame- rika. Er schrieb: »The method of divine govern- ment« (1850, 9. Aufl. 1867); »The intuitions of the mind« (1860, 3. Aufl. 1872); »The supernatural in relation to the natural« (1862); »Examinations of Mill's philosophy« (1866); »Laws of discursive thought« (1869); »Christianity and positivism« (1871); »The Scottish philosophy« (1874); »J. S. Mill's philosophy; a defence of fundamental truth« (1877); »The emotions« (1880) und »Psychology« (1886); »Religious aspect of evolution« (1888) u. a. 1882—86 gab er »Philosophical series« heraus, die unter dem Titel: »Realistic philosophy« (1887, 2 Bde.) gesammelt erschienen.

\***Madau**, Anne Frédéric Armand, Baron de, franz. Politiker, geb. 29. März 1832 aus einer irischen Familie, welche sich im Elsass niederließ, Sohn eines Admirals und Marineministers unter dem Julikönig- tum, studierte die Rechte, ward Auditeur beim Staats- rat und wurde 1866 als offizieller Kandidat des Kai- serreichs im Departement Orne in den Gesetzgebenden Körper gewählt. 1876 Mitglied der Deputiertenkam- mer, schloß er sich der Gruppe der Bonapartisten an und bekämpfte mit den übrigen Konservativen die republi- kanische Regierung, namentlich die Schulgesetze Ferry's. Seit 1883 stand er an der Spitze der vereinigten mon- archistischen Parteien und leitete deren Politik bei den Wahlen 1885 mit großem Erfolg, schädigte aber dann sein Ansehen durch Unterstützung der Boulangeristen.

\***Maday**, Charles, schott. Dichter und Schriftstel- ler, starb 27. Dez. 1889 in London.

\***Mac Rafter**, John Bach, amerikan. Historiker, geb. 29. Juni 1852 zu Brooklyn, studierte in New York, ward 1877 Lehrer in Princetown und 1883 Professor der amerikanischen Geschichte an der Penn- sylvania-Universität in Philadelphia. Er schrieb: »History of the people of the United States« (1873), ein populäres Werk; »History of the people of the United States from the Revolution to the

civil war« (New York 1883—85, 2 Bde.) und »Life of Benjamin Franklin« (Boston 1887).

\***Mac Wither**, John, engl. Maler, geboren im März 1839 zu Edinburg, war anfangs Buchhändler, vertauschte aber bald diesen Beruf mit der Landschafts- malerei, in der er so rasche und große Fortschritte machte, daß er schon mit 25 Jahren Mitglied der schottischen Akademie wurde. 1865 stellte er zum er- stenmal in der königlichen Akademie aus und siedelte 1869 von Edinburg nach London über. Seine Land- schaften, deren Motive Italien, Norwegen, Tirol, Belgien und seiner Heimat entnommen sind, zeichnen sich neben sehr glücklicher Behandlung von Licht und Luft durch minutiöse Treue im Detail aus. Im Frühjahr 1877 begab sich M. nach Amerika, von wo er mit reichgefüllter Mappe zurückkam. 1879 wurde er Mitglied der königlichen Akademie. Seine Haupt- werke sind: Bestatempel in Rom, Alt-Edinburg (1868), zwei Bilder von der Insel Skye, der Tages- anbruch (1870), Mondscheinlandschaft im Sommer, die Königin der Wälder (1876), Moor-gegend bei Sonnenuntergang (1877) u. Loch Hurn in Schottland.

\***Madagaskar**. Die an der Nordspitze der Insel ge- legene Bai von Diego Suarez oder Antomboka unter 12° 14' südl. Breite wurde mit dem sie umge- benden Küstenland von Frankreich in Besitz genom- men. Die Bai dringt an der Spitze einer langge- streckten Halbinsel, welche im Kap Ambre endet, durch eine enge, aber tiefe Einfahrt weit ins Land ein und bildet nun ein großes, geschütztes Becken, das eine starke Flottenabteilung aufnehmen könnte. Der Hafen steht durch die Dampfer der Messageries mari- times mit den übrigen Häfen Madagaskars sowie mit Mojambik in Verbindung.

\***Mademochoria** (»Minenorte«), von Griechen be- wohnte Landschaft im O. der Halbinsel Chalkidike mit dem Hauptort Rizoro, bis zu Beginn dieses Jahrhunderts durch ihre Gold- und Silberbergwerke bekannt. Die zwölf Ortschaften des Bezirks zahlen der Pforte Tribut, genießen aber eine gewisse Selbst- ständigkeit in ihrer Selbstverwaltung.

\***Mabi**, großer Volksstamm am linken Ufer des Nils, auch auf das rechte Ufer hinübergreifend, bald nach dem Austritt des Flusses aus dem Nwanan Nziqe (Albert Nyanza). Sie gleichen ihren Nachbarn, den Bari, Kalifa, Lur und Schuli, in ihrer Haar- tracht, der Bemalung des Körpers, Achtung der Frauen, welche sie bei Beratungen zulassen, u. a.;

ihre Sprache, welche viele einsilbige Wörter aufweist und in abgerissenen Sätzen gesprochen wird, ist aber von der der genannten Völkern verschieden und nähert sich mehr dem Idiom der Niam-Niam. Während der ägyptischen Herrschaft war Dufileh der Hauptposten im Lande der M. Junker erwähnt gleichfalls ein Volk der M. oder A-Madi, welches nach ihm am rechten Ufer des Nille wohnt, in dem großen Bogen, welchen dieser Fluß beschreibt, zwischen 3 und 4° nördl. Br. und 26 und 27° östl. L. v. Gr.

\***Madoz**, Basquale, span. Staatsmann, geb. 17. Mai 1806 zu Pamplona, studierte in Saragossa, fiel 1823 bei der Verteidigung des Schlosses Ronzon in die Gefangenschaft der Franzosen und beschäftigte sich nach einem Aufenthalt in Frankreich mit literarischen Arbeiten und der Redaktion des »Catalan«. Seit 1835 wirkte er als Advokat und Beamter zu Barcelona, wurde 1836 für Lerida in die Cortes gewählt, trat 1843 in Opposition gegen Espartero, der ihn verhaften ließ, und ward 9. Aug. 1854 zum Gouverneur von Barcelona und als Führer der herrschenden Progressistenpartei zum Präsidenten der Cortes, 21. Jan. 1855 aber zum Finanzminister ernannt, in welcher Stellung er das berühmte Desamortisationsgesetz (Verkauf der Staats- und Kirchengüter) vor die Cortes brachte und dessen Annahme durchsetzte. Schon im Juli d. J. zurückgetreten, saß er in den Cortes auf der Linken, beteiligte sich sodann an der Revolution vom 14. Juli 1856 und begab sich hierauf ins Ausland. Nach der Revolution im September 1868 wurde er auf kurze Zeit Zivilgouverneur von Madrid, doch waren ihm auch die Häupter der damaligen Regierung nicht radikal genug. Später aber wurde er unbedingter Anhänger Prim's, begleitete, als dieser den Herzog von Aosta zum König ausrief, die Krondeputation nach Florenz, starb aber auf der Rückfahrt 13. Dez. 1870. Seine Hauptwerke sind das »Diccionario geografico, estatistico y historico de España« (Madr. 1848—50, 16 Bde.) und die »Coleccion de causas celebres« (das. 1840, 16 Bde.).

\***Magelhaens-Archipel**, in neuerer Zeit bei Seefahrern gebräuchlich gewordene Bezeichnung für die nördlich von den Marianen zwischen 20 u. 32° nördl. Br. und 130—156° östl. L. v. Gr. verstreuten Inseln und Inselgruppen. Man schlägt ihren Gesamtflächeninhalt auf 110 qkm an mit einer Bevölkerung von etwa 100 Seelen, die sich sämtlich auf der Beelinsel in der Boningruppe befinden. Der Archipel zerfällt in drei Gruppen: eine östliche mit den kleinen Inseln Weels, Folger, Tuck und Ganges, von denen die drei letzten noch ganz unbekannt sind, deren Existenz überhaupt noch nicht sicher ist, eine zentrale mit den Inseln Awogashima, King William oder Bayonnaise, Volcano, Smith, Bonafidin, San Francisco, Lot's Wife oder Rica d'Oro, Bonin (s. d., Bd. 3), Rosario, Euphrosyne, Lindsay u. a. und eine westliche mit den Inseln Borodino, Bishoprock und Raja.

**Magliani**, Agostino, ital. Minister, nahm nach zehnjähriger überaus erfolgreicher Thätigkeit 27. Dez. 1888 seine Entlassung als Finanzminister, weil die Kammer seinen Vorschlag, das Defizit durch neue Steuern zu decken, nicht billigte.

\***Magnus**, 3) Ludwig Immanuel, Mathematiker, geb. 15. März 1790 zu Berlin, widmete sich dem Handelsstand, beschäftigte sich aber in seinen Ruhestunden fleißig mit Mathematik und erteilte an der Cauer'schen Erziehungsanstalt Unterricht in dieser Wissenschaft, siedelte 1826 mit dieser Anstalt nach Charlottenburg über und widmete sich ganz dem Lehrerberuf, war 1834—43 oberster Kassenbeamter

des Berliner Kassenvereins, worauf er sich in den Ruhestand zurückzog und, fast erblindet, 25. Sept. 1861 starb. Außer einer Anzahl von Arbeiten in Bergonnes »Annalen« und Crelles »Journal« hat M. ein ausführliches Lehrbuch der analytischen Geometrie geliefert: »Sammlung von Aufgaben und Lehrsätzen aus der analytischen Geometrie« (Berl. 1833—37, 2 Tle.; unvollendet).

**Mahy**, François Césaire de, franz. Politiker, übernahm 12. Dez. 1887 im Ministerium Tirard das Portefeuille der Marine, welches er schon 1883 für wenige Tage provisorisch geleitet hatte, und trat Anfang April 1888 mit Tirard zurück. Ende 1889 wurde er wieder Marineminister.

\***Maikop**, Distrikthauptstadt in der Provinz Kuban der russ. Statthaltertschaft Kaukasien, an der Vielaja, mit (1885) 25,240 Einw., welche einen lebhaften und schnell zunehmenden Handel mit den Produkten der fruchtbaren Umgebung treiben.

**Mailand**. Die wirtschaftliche Bedeutung Mailands ist in den letzten Jahren dank dem neuermachten Unternehmungsgeist der Bevölkerung und einer Reihe fördernder Ereignisse weiter gewachsen. Die Bevölkerung der Stadt, welche 1881: 321,839 Einw. zählte, wird jetzt auf 360,000 angegeben. An industriellen Arbeitern besitzt M. 90,000. Der Handel von M. hat namentlich durch die Herstellung der Gotthardbahn einen großen Impuls erhalten, indem der Wert der Güterbewegung an der Mailänder Zollstelle, welcher vor Eröffnung dieser Bahn 77½ Mill. Lire darstellte, seither auf 116 Mill. Lire und darüber gestiegen ist. Der Verkehr auf den Mailänder Bahnhöfen umfaßt jährlich ca. 850,000 Ton. Güter, 105,000 Stück Vieh und 3 Mill. Reisende. Die gegenwärtig projektierte Durchbohrung des Simplon und die Herstellung der geplanten Splügenbahn wird der Bedeutung Mailands für den Transithandel weitere Förderung verleihen. Außer dem in M. zusammenlaufenden Bahnnetz (die Stadt ist auch Direktionsitz der großen Mittelländischen Eisenbahngesellschaft Italiens) trägt auch die Entwidlung des lombardischen Kanalnetzes (6600 km) dazu bei, den Verkehr Mailands mit seinem reichen Hinterland intensiver zu gestalten. Ein neues Projekt geht dahin, eine oberitalienische Binnenschiffahrtslinie von Venedig auf dem Po bis Pavia, dann über M. nach dem Lago Maggiore zu organisieren. Zur Belebung des Ausfuhrhandels trägt auch das trefflich geleitete Mailänder Handelsmuseum bei. Überwiegende Bedeutung für ganz Italien hat M. ferner als Finanz- und Bankplatz; so ist z. B. der Umsatz im Mailänder Clearing-house von 2565 Mill. Lire (1884) auf 7972 Mill. Lire (1888) gestiegen. Endlich aber steht die Industrie der Lombardei, welche ihren Mittelpunkt in M. findet, in Bezug auf Umfang und Vielseitigkeit allen andern Landschaften Italiens voran. Den Mailänder Trockenanstalten wurden 1888: 45,747 Doppelztr. Seide überwiesen. Erwähnenswert ist noch die Verbreitung der elektrischen Beleuchtung, welche in M. bereits 10,700 Glühlichter und 200 Gaslampe unterhält.

\***Maillet** (spr. majá), Jacques Léonard, franz. Bildhauer, geb. 12. Juli 1828 zu Paris, war Schüler von Feuchère und Pradier, erhielt 1847 den großen Preis für Rom und schuf dort die Gruppen: Agrippina und Germanicus und Agrippina mit der Asche des Germanicus. Von seinen später in Paris ausgeführten Werken sind die hervorragendsten: die Statuen der Wissenschaft und der Abundantia, König Jérôme am Denkmal der Familie Napoleon in Ajaccio

(1864), Cäsar (1877), Satyr und Amor. Außerdem hat er zahlreiche dekorative Arbeiten für Pariser Kirchen ausgeführt.

\***Mailinger**, Joseph Maximilian Fridolin, Ritter von, bayr. General, geb. 4. Okt. 1820 zu Baffau, ward im Kadettenkorps in München erzogen, trat 1839 als Junker in das 8. Infanterieregiment, wurde 1840 Offizier, 1844 in das topographische Bureau kommandiert, dann in verschiedenen Adjutantenstellungen verwendet, 1853 Hauptmann, 1859 in den Generalquartiermeisterstab versetzt und war 1861 und 1863 erster Adjutant des Kriegsministers, der ihn mit der Verteidigung des Kriegsbudgets im Landtag beauftragte. 1865 wurde er zum Oberstleutnant, 1866 zum Obersten befördert und mit der Leitung des Generalsekretariats, dann mit der Führung des 9. Regiments beauftragt. 1869 wurde er Generalmajor und Kommandeur der 6. Infanteriebrigade, welche er mit Auszeichnung 1870 bei Weißenburg, Wörth, Sedan und vor Paris führte. Seit November 1870 Generalleutnant und Kommandeur der 2. Division, blieb er bis 1873 bei der Okkupationsarmee in Frankreich, ward dann kommandierender General des 2. Armeekorps in Würzburg und 1875 Kriegsminister. Seit 1877 General der Infanterie, verwaltete er dies Amt mit großem Erfolg und verschmolz das bayrische Heer in Verwaltung und Ausbildung mit dem übrigen deutschen Heer. Im Mai 1885 wurde er zur Disposition gestellt.

\***Raiman Singh**, Distrikt der Division Dacca in Bengal Proper der britisch-ind. Provinz Bengalen, 16,283 qkm (296 DM.) groß mit (1881) 3,051,966 Einw., wovon 2,038,505 Mohammedaner u. 987,355 Hindu. Der durchaus ebene Distrikt wird von Dschamuna, Brahmaputra und Meghna durchflossen und erzeugt vornehmlich Reis und Jute, letzteres ist der Hauptexportartikel, dann Indigo und Tabak; auch werden viele Musseline, Messing- und Kupfergeräte angefertigt. Die gleichnamige Hauptstadt wird auch Kasirabad genannt.

\***Main** (spr. mehn), Robert, Astronom, geb. 1808 zu Borthsea, studierte in Cambridge, wurde 1835 erster Assistent von Airy, später Sekretär und Präsident der Royal Astronomical Society, 1860 Direktor der Radcliffe-Sternwarte in Oxford, wo er 7. Mai 1878 starb. Er lieferte zahlreiche wertvolle Untersuchungen und publizierte jährlich die Radcliffe-Observations, aus denen auch der umfangreiche Radcliffe-Sternkatalog zusammengestellt ist. Außerdem schrieb er: »Practical and spherical astronomy« (1863).

\***Raine**, Sir Henry James Sumner, engl. Jurist, starb 4. Febr. 1888 in Cannes.

\***Maine Liquor Law** (spr. mehn liker lah), s. Trunksucht (Bd. 15, S. 873).

\***Rainpuri**, Hauptstadt des gleichnamigen Distrikts der britisch-ind. Provinz Nordwestprovinzen und Audeh, am Jspan, einem Nebenfluß des Ganges, mit (1881) 20,236 Einw., meist Hindu, welche hübsche, mit Metall eingelegte Holzarbeiten anfertigen und einen lebhaften Handel mit Baumwolle, Korn, Indigo, Eisen u. a. betreiben.

\***Maison de France**, »Haus Frankreich«, das französische Königshaus, die Linie Orléans-Bourbon der französischen Königsfamilie, deren Haupt der Graf Philipp von Paris (geb. 24. Aug. 1838) ist. Vgl. Orléans (Bd. 17).

\***Major** (spr. mehdscher), 2) Richard Henry, engl. Geograph, geb. 1818 zu London, seit 1844 Konservator am Britischen Museum, wirkte 1849—58 zugleich als Ehrensekretär der Halluyt Society und edierte

für dieselbe: »Select letters of Christopher Columbus« (1847); »The historie of travaile into Virginia Britannia by W. Strachey, first secretary of the colony« (1849) und »Notes upon Russia« (a. d. Lat. des Herberstein 1851—52). Ferner gab er »India in the 15. century« (1853), »Early voyages to Terra Australis« (1859) und die kleine Schrift »On the discovery of Australia by the Portuguese in 1601« (1861) heraus, worin er nachweist, daß die Ehre der ersten Auffindung Australiens den Portugiesen gebühre. Auch publizierte er: »The bibliography of the first letter of Chr. Columbus, describing his discovery of the New World« (1872). Sein bedeutendstes Werk ist aber: »The life of prince Henry of Portugal, surnamed the Navigator« (1868), dem sich »The discoveries of Prince Henry the Navigator and their results« (1877) anschloß.

\***Rajunga** (Mad sanga), Hafenstadt an der Nordwestküste der Insel Madagaskar, an der Einfahrt der tief ins Land eindringenden Bombetokobai, mit 6000 bis 7000 Einw., Salalaven, Raffern, Arabern, einigen reichen Hindu, welche den Handel in Händen haben, und Hova, die ein Fort auf einem Hügel mit schmucken Häusern bewohnen. Die übrige Stadt aber ist höchst unsauber. Arabische Kaufleute hatten sich hier schon zu Marco Polos Zeit niedergelassen; später wurde die Stadt von portugiesischen Schiffen wiederholt gebrandschatzt, blühte aber trotzdem und erstreckte sich 2 km an der Küste hin. Dann wurde sie von den Hova genommen, 1883 von den Franzosen bombardiert und zu deren Hauptposten an der Nordwestküste gemacht, im Vertrag von 1885 aber wieder zurückgegeben.

\***Makalaka**, den Matabele unterworfenen Betschuanenstamm in Südafrika, welche sich vornehmlich im südlichen Teil des Matabelereichs vorfinden, die aber auch an beiden Ufern des Sambesi oberhalb der Victoriafälle im südlichen Teil des Gebiets der Marutse wohnen, auch leben vereinzelt Horden an den Ufern des Ngamisees im westlichen Bamangwato. Im besondern nennt man Land der M. das Gebiet zwischen den Molopo- oder Metoppobergen bis zur Grenze des östlichen Bamangwato und am Limpopo. Die M. wurden von Mosilikatse, dem Herrscher der Matabele, unterworfen, sind diesen jetzt tributpflichtig und dürfen keine Rinder, vielmehr nur Schafe und Ziegen halten. Auch wird die Viehzucht durch das Auftreten der Tsetsefliege erschwert. Sie graben und schmelzen viel Eisen und sind gute Schmiede. Ihre Hauptwaffen sind Speere und große Schilde. Ihre Kleider bestehen aus Fellen und aus Leugen aus Baobabrinde. Abweichend von ihren östlichen Nachbarn lassen sie die Zähne unverzehrt, auch durchbohren sie nicht, wie jene, Lippen und Nase. Die Weiber scheeren den Kopf bis auf ein mühenartiges Stück am Scheitel. Ausgezeichnet sind sie als Kahnführer; durch Reinlichkeit stechen sie vor allen ihren Nachbarn hervor. Ihre Grußform ist ein feierliches Händeklatschen, mit den übrigen Betschuanen teilen sie die Tierverehrung, dem ganzen Volk ist die Meerkrähe heilig, daneben hat jeder einzelne ein besonderes, ihm heiliges Tier. Von den andern Betschuanen weichen sie darin ab, daß die Männer die meiste Arbeit auf sich nehmen. Den Neumond begrüßen sie mit Freudengeschrei. Vgl. Rauch, Reisen im Innern von Südafrika (Gotha 1874).

\***Makaraka**, ein Stamm der Niam-Niam in Zentralafrika, der nach einer bei ihnen geltenden Überlieferung vor etwa 50 Jahren aus den Landschaften Kana und Rifa am Nordufer des Uelle in seine jetzigen Wohnsitze in dem Bergland, das von den west-

lichen Zuflüssen des Nei durchzogen wird, gekommen sein soll. Sie nennen sich Iddio; der Name M. bedeutet Kannibalen, eine Bezeichnung, welche sie vollauf verdienen. Ihr Aeußeres ist indes viel angenehmer als das ihrer Nachbarn, die Nase ist weniger flach, auch sind sie weniger bartlos, und ihr Kopshaar ist lang und fein. Sie üben die Beschneidung, was die Nachbarstämme nicht thun, wogegen sie nicht die Schneidezähne auerreißten wie jene. Sie wurden von den ägyptischen Gouverneuren immer gern als Soldaten, Träger u. a. verwendet, weil sie wegen ihrer Menschenfresserei bei den umwohnenden Stämmen sehr gefürchtet waren. Auch wurde nach ihnen eine Mudiesch benannt, wiewohl dieselbe am wenigsten von M., vielmehr von einer ganzen Reihe anderer Stämme bewohnt war.

**Makedonien** (ethnographische Verhältnisse). 1888 hat Spiridion Gopčević M. und Altserbien, d. h. die Gebiete zwischen dem Schwarzen Drin im W. und dem Rhodopegebirge im D. und zwischen Petsch, Mitroviha und der Südgrenze von Serbien und Bulgarien im N. und der Breite von Saloniki im S., bereist, um die Volkszugehörigkeit der Bewohner festzustellen, welche in ihrer Hauptmasse auf Grund der Nachrichten von v. Hahn, Barth, Voué, Grisebach, Biquet u. dem bulgarischen Stamm zugerechnet wurden. Gopčević behauptet nun auf Grund seiner Beobachtungen, welche er freilich in wenigen Sommer- und Herbstmonaten nur in einem Teil jener oben bezeichneten weiten Gebiete selbst hat anstellen können, und vieler Erfundigungen, daß die slawischen Bewohner Makedoniens in ihrer Mehrheit nicht dem bulgarischen, sondern dem serbischen Stamm angehören. Nach Gopčević ist die makedonische Mundart von der bulgarischen Sprache gänzlich (?) verschieden, dagegen der serbischen auffallend ähnlich; dasselbe sollen Volksitten, Gebräuche und Tracht, besonders die Feier des spezifisch serbischen Kršno ime, d. h. des Festes des Familienpatrons, und die in ganz M. gesungenen serbischen Volkslieder beweisen, und auch geschichtliche Betrachtungen führen ihn zu demselben Ergebnis. Der montenegrinische Schriftsteller gibt als Grund dafür, daß man bisher die Makedonier stets zu den Bulgaren gerechnet hat, an, daß von allen Reisenden, welche bisher M. besucht und beschrieben haben, keiner der serbischen und der bulgarischen Sprache mächtig gewesen sei und mit dem Volk unmittelbar habe verkehren können, und außerdem wären sie dadurch irreführt worden, daß die Makedonier bis heute behaupten, sie sprächen »bugarski« (bulgarisch) und seien »Bugari« (Bulgaren). Als solche, und nicht als Serben, werden sie ihrer Mehrzahl nach indessen auch von andern unparteiischen slawischen Forschern anerkannt. Die Gesamtbevölkerung von Altserbien und M. (Wilajets Rosowo, Monastir und Saloniki) veranschlagt Gopčević auf etwa 2,850,000 Seelen, welche nach ihm zerfallen in 1,830,100 Serben (davon 418,500 Mohammedaner), 269,500 Türken (davon 6200 Tscherkesen und 1000 Tataren), 189,250 Albanesen (davon 138,150 mohammedanische), 176,200 Bulgaren (davon 104,000 Pomalen), 171,200 Griechen (davon ca. 4000 mohammedanisch), 100,600 Zigeuner (7600 davon mohammedanisch), 72,200 Juden (davon ca. 5000 mohammedanisch), 34,000 Zigeuner (davon 15,150 mohammedanisch) und 6000 Fremde. In politischer Beziehung ändern sich aber infolge des Einflusses von Religion und Entnationalisierung diese Ziffern; danach unterscheidet Gopčević drei Parteien, die griechische, die bulgarische und die türkische, welche

sich folgendermaßen zusammensetzen: die griechische Partei umfaßt 168,200 Hellenen, 26,000 Albanesen, 40,000 Serben, 83,000 Zinzaren und 10,000 Bulgaren, zusammen 327,200 Seelen; die bulgarische 72,200 Bulgaren und 10,000 Serben = 82,200 Seelen; die türkische 262,000 Osmanen und Zürülen, 6200 Tscherkesen, 1000 Tataren, 418,500 Serben, 104,000 Bulgaren (Pomalen), 3000 Griechen, 138,150 Albanesen und 7600 Zinzaren, zusammen 940,750 Seelen. Die Gesamtzahl der Mohammedaner beträgt 961,900, nämlich 418,500 Serben, 262,300 Osmanen und Zürülen, 138,150 Albanesen, 104,000 Pomalen, 15,150 Zigeuner, 7600 Zinzaren, 6200 Tscherkesen, 5000 Juden, 4000 Griechen und 1000 Tataren. Sgl. Gopčević, M. und Altserbien (Wien 1889).

\* **Matrifi**, arab. Dichter, s. Arabische Litteratur (Bd. 1, S. 728).

\* **Malachowski**, 1) Stanislaus II., Graf, poln. Patriot und Staatsmann, Sohn des Krongroßkanzlers Johann M., geb. 24. Aug. 1735, widmete sich der Rechtswissenschaft, ward 1764 zum Landboten, 1771 zum Großreferendar der polnischen Krone und zum Marschall der Konföderation und des Reichstags von 1788—92 erwählt und war in dieser Stellung der Haupturheber der Konstitution vom 3. Mai 1791. Begeistert für die Unabhängigkeit seines Vaterlandes, widerlegte er sich energisch der russischen Partei. Da er jedoch trotz aller Anstrengung die Targowiczer Konföderation nicht hintertreiben konnte, flüchtete er nach Italien. 1799 ward er in Warschau verhaftet und ein Jahr lang in Kratau als Staatsgefangener festgehalten, indem man ihm schuld gab, den Plan zu einer Versammlung des polnischen Reichstags in Mailand während der Emigration geschmiedet zu haben. Nach seiner Freilassung lebte er auf seinen Gütern, bis er 1807 nach Aufrichtung des Großherzogtums Warschau Präsident des Senats wurde. Er starb aber schon 29. Dez. 1809. — Sein Bruder Hyacinth, Graf M., früher Kronkanzler, später Justizminister, hielt sich zur entgegengesetzten Partei, war Anhänger der Targowiczer Konföderation, zog sich nach dem Ausbruch des Kriegs von 1792 auf seine Güter zurück und lebte ganz den Wissenschaften; er starb 27. März 1821 in Bodzschow.

\* 2) **Rasimir**, poln. General, geb. 24. Febr. 1765 zu Wisnowo in Litauen, trat 1786 als gemeiner Kanonier in die Armee und wurde 1790 zum Leutnant und nach der Schlacht bei Raclawice 1794 von Kosciuszko zum Major befördert. Bei der dritten Teilung Polens floh er nach Italien, trat dort 1797 in die polnische Legion, wurde 1798 an der Trebbia von den Osterreichern gefangen genommen und über ein Jahr zu Kleinzell bei Ofen festgehalten. Wieder frei, trat er abermals in französische Dienste, wurde Befehlshaber des 114. Linienregiments und machte 1801 die Expedition nach San Domingo mit, wo er durch die Kapitulation in die Hände der Engländer fiel, die ihn bis 1803 in Jamaica festhielten. Nach Frankreich zurückgekehrt, erhielt er 1806 in der neuerrichteten polnischen Armee die Stelle eines Obersten. In dem russischen Feldzug von 1812 deckte er an der Beresina mit Umsicht den Rückzug der Franzosen, wofür er von Napoleon I. zum General ernannt wurde. In der Schlacht bei Leipzig von den Russen gefangen genommen, ward er gegen Ehrenwort, nicht gegen die Alliierten kämpfen zu wollen, freigegeben. 1815 wurde er zum Gouverneur der Festung Modlin ernannt, legte aber diese Stelle schon 1818 nieder und zog sich auf seine Güter zurück. 1830 schloß er sich der Revolution an, organisierte im



Januar 1831 die Truppen auf dem rechten Weichselufer und focht mit Auszeichnung bei Wawre, Biadolenta und Ostrolenta. Nach der Unterdrückung des Aufstandes lebte er in Fontainebleau, später in Chantilly bei Paris, wo er 5. Jan. 1845 starb.

\***Maldah**, Distrikt der Division Bhagalpur in Bihar der britisch-ind. Provinz Bengalen 4897 qkm (89 Q.M.) groß mit (1881) 710,448 Einw. (worunter 53,4 Proz. Hindu und 46,4 Proz. Mohammedaner), welche hauptsächlich Reis, sodann Indigo, Maulbeer- und Mangobäume kultivieren und Seidenzucht und Seidenweberei betreiben. Hauptort ist English Bazar.

\***Maler Kotla**, Hauptstadt des gleichnamigen Tributärstaats der britisch-ind. Provinz Pandschab, am Kanal von Sirhind, mit (1881) 20,621 Einw., wovon 14,468 Mohammedaner, schließt eine große Anzahl bedeutender Bauten (Moscheen, Hindutempel, Grabmäler) ein.

\***Malfilâtre** (fr. -âtre), Jacques Charles Louis de Clinchamp de, franz. Dichter, geb. 8. Okt. 1732 zu Caen, machte sich zuerst durch seine Ode »Le soleil fixe au milieu des planètes« bekannt und lebte meist in Paris, wo er 6. März 1767 starb. Unter seinen lyrischen Gedichten zeichnet sich besonders »Narcisse dans l'île de Venus« (Par. 1769, 1790) aus. Ein unbeständiger Geist, fing er alles Mögliche an (Übersetzungen aus Vergil und den Psalmen, Tragödien, Epen etc.), ohne etwas zu vollenden. Seine Übersetzungen aus Vergil sind gesammelt unter dem Titel: »Le génie de Virgile« (Par. 1810, 4 Bde.). Auger gab seine »Œuvres« heraus (Par. 1825 u. 1826).

\***Malgaigne** (fr. malgâinj), Joseph François, Chirurg, geb. 14. Febr. 1806 zu Charnes sur Moselle, studierte in Nancy und Paris, ging 1831 als Divisionsarzt der Rationalarmee nach Polen, lehrte seit 1835 als Professor an der École pratique in Paris chirurgische Anatomie, wurde 1850 Professor der operativen Chirurgie und starb 17. Okt. 1865 in Paris. M. förderte besonders die chirurgische Anatomie, die operative Technik, die Lehre von den Frakturen und Luxationen, auch führte er die Statistik in die wissenschaftliche Chirurgie ein. Er schrieb: »Manuel de médecine opératoire« (8. Aufl., Par. 1877—84, 2 Bde.; deutsch, Leipzig 1843); »Traité d'anatomie chirurgicale et de chirurgie expérimentale« (2. Aufl., Par. 1859, 2 Bde.; deutsch, Prag 1842); »Recherches statistiques sur la fréquence des hernies« (Par. 1839); »De l'irrigation dans les maladies chirurgicales« (das. 1842); »Essai sur l'histoire et la philosophie de la chirurgie« (das. 1847); »Traité des fractures et des luxations« (das. 1847—54, 2 Bde. mit Atlas; deutsch, Stuttgart 1850—56); »Leçons d'orthopédie« (Par. 1862). Auch gab er die Werke des Chirurgen Ambroise Paré (gest. 1590), mit geschichtlicher Einleitung über die Chirurgie des Mittelalters und Biographie (Par. 1840, 3 Bde.), heraus.

\***Mallod**, William Harrell, engl. Schriftsteller, geb. 1849 in der Nähe von Torquay in Devonshire, studierte zu Oxford, wo er sich auszeichnete, und widmete sich, angeregt durch Rob. Browning, John Forster u. a., literarischer Tätigkeit. Von seinen vielfach soziale Fragen berührenden Schriften, die mehr oder minder eine pessimistische Anschauung bekunden, erwähnen wir: »The new republic« (1876); »The new Paul and Virginia« (1878); »Is life worth living?« (1879 u. öfter); »Social equality« (1882); »Property and progress« (1884); »Atheism and value of life« (1884). In dem Sammelwerk »Ancient classics« bearbeitete er den Band über Lucretius (1878); außerdem veröffentlichte er auch ein

Bändchen Gedichte (1880) sowie die Romane: »A romance of the nineteenth century« (1881, 2 Bde.) und »The older order changes« (1886, 3 Bde.). Er lebt meist auf seinem Gut bei Exeter.

\***Malmebury**, 2) James Howard Harris, Graf von, brit. Staatsmann, starb 17. Mai 1889.

\***Malmström**, 3) Johan August, schwed. Maler, geb. 14. Aug. 1829 zu Besira Ny (Ostgotland), lernte anfangs bei seinem Vater das Holzschneiden, bildete sich auf der Akademie zu Stockholm, dann in Düsseldorf u. Paris, wo er Schüler Coutures wurde, besuchte Italien, verweilte darauf längere Zeit in Paris und wurde 1867 Professor an der Akademie zu Stockholm. Neben einigen gemütvollen Genrebildern ist sein Hauptfach die altnordische Sage und Mythologie, die er mit viel Phantasie in glänzendem Kolorit behandelt; solche Bilder sind namentlich: König Heimir und Aslaug, Hagnars Söhne bei der Nachricht vom Tod ihres Vaters, Wilinger begraben ihre Toten (diese drei schon in Düsseldorf entstanden), Ingeborg erhält die Nachricht von Hjalmar's Tod, wozu später unter andern Bildern noch die Bravallaschlacht kam. Er illustrierte auch Tegners »Frithjofsage« u. a.

\***Malöelab** (Kawen), Laguneninsel in der Ralikette des deutichen Marshallarchipels, auf deren Riff 64 Inseln mit schöner Vegetation liegen, zusammen 10 qkm groß mit 1000 Einw.; durch das Riff führen an der Westseite drei Kanäle zu dem Ankerplatz bei Airik.

**Malta** zählte 31. Dez. 1887: 160,679 Einw. Die Schulen, einschließlich der Universität mit 105 Studenten, wurden 1888 von 10,703 Schülern besucht. 1888 liefen 5893 Schiffe von 5,274,986 Ton. Gehalt ein. Die Einfuhr (abzüglich der Wiederausfuhr) belief sich auf 804,979 Pfd. Sterl. Jedoch betrug der Transithandel 25,887,270 Pfd. Sterl. Einfuhr und 25,884,474 Pfd. Sterl. Ausfuhr. Durch Patent vom 21. Dez. 1887 wurde die Wahl des Gesetzgebenden Rats (Council) neu geregelt. Der neugewählte Rat trat 31. Okt. 1888 zum erstenmal zusammen. Die Kolonialeinnahmen beliefen sich 1888 auf 240,146 Pfd. Sterl., die Ausgaben auf 212,313 Pfd. Sterl.

**Maltzahn**, Wendelin, Freiherr von, Literaturforscher, starb 5. Juli 1889 in Berlin.

**Maltzahn-Gülk**, Helmut, Freiherr von, wurde 1. Juli 1888 an Stelle Jacobis zum Staatssekretär des Reichsschatzamt's ernannt.

\***Malvasia**, Carlo Cesare, Graf, ital. Kunstschriftsteller, geb. 18. Dez. 1616 zu Bologna, studierte Philosophie, Theologie und Jurisprudenz, wurde Doktor beider Rechte und machte sich frühzeitig auch als Dichter bekannt. 1662 trat er in den geistlichen Stand, wurde Kanonikus am Dom zu Bologna und entfaltet daselbst eine umfangreiche Lehrthätigkeit, die sich auch auf die Förderung der Kunst ausdehnte. Er machte sich um die Erforschung der Kunstgeschichte seiner Vaterstadt sehr verdient und gab heraus: »Felsina pittrice; vite de' pittori Bolognesi« (Bolog. 1678; 2. Ausg., das. 1841) und »Marmorae Felsinae« (das. 1690, eine Sammlung antiker Inschriften). M. starb 10. März 1693.

**Malzsteuer** (Malzausschlag), s. Biersteuer (Bd. 2).

\***Mame** (fr. mām), Amand, Buchhändler (geb. 18. Mai 1776, gest. 2. Jan. 1848), gründete 1795 eine Druckerei zu Tours in Frankreich, welche trotz der ungünstigen Zeitverhältnisse sich bald beträchtlich ausdehnte, ihre hohe Bedeutung als eine der ersten Druckereien Frankreichs, vereinigt mit Buchhandlung, Buchbinderei und andern verwandten Geschäf-

ten, jedoch erst unter dem Sohn des Begründers, Alfred M., erlangte, der, 17. Aug. 1801 geboren, seinem Vater 1845 in der Leitung folgte. Seit 1859 ist dessen Sohn Paul als Teilhaber der Firma Alfred M. et Fils und seit 1881 Edmond M., der Sohn Paul Mames, eingetreten. Das Geschäft zählt über 1000 Arbeiter in seinen Ateliers, gibt aber einer noch weit größern Zahl in Tours selbst Beschäftigung. Von seinen Verlagswerken, die auch in Deutschland bekannt geworden, ist die von Doré illustrierte Bibel das hervorragendste. Vgl. »La maison M., notice historique« (Tours 1883).

\***Manahiti**, Insel, s. Humphrey (Bd. 17).

\***Manassein**, Nikolai elegantjewitsch, russ. Minister, stammte aus einem Adelsgeschlecht des Kasanschen Gouvernements, besuchte die kaiserliche Rechtsschule, wurde 1854 dem achten Departement des dirigierenden Senats zugeteilt, nahm 1860 seinen Abschied aus dem Staatsdienst, trat 1866 als Prokureursgehilfe des Moskauer Bezirksgerichts wieder in denselben ein, ward 1870 Prokureur bei der Moskauer Gerichtspalate, revidierte das Untersuchungswesen in den Gouvernements Smolensk, Kostroma und Wologodsk, ward dafür zum Wirklichen Staatsrat und 1877 zum Departementsdirektor im Justizministerium befördert und 1880 in den dirigierenden Senat berufen. 1882—84 führte er als dirigierender Senator die Revision der baltischen Gouvernements in allen Beziehungen der Reichsverwaltung durch, welche die Zerstörung der Autonomie derselben und ihre Auffixierung zur Folge hatte. 1885 wurde er zum Justizminister ernannt.

\***Manbhum**, Distrikt in der Division Tschota-Nagpur der britisch-ind. Provinz Bengalen, 10,740 qkm (95 QM.) groß mit (1881) 1,058,228 Einw., darunter 45,453 Mohammedaner, welche in dem hügeligen, von mehreren Flüssen durchzogenen Land Reis, Weizen, Gerste, Jute, Hanf u. a. bauen. Hauptort ist Burulia.

\***Mancini** (br. mantschn), Francesco Giovanni, ital. Maler, geb. 23. Jan. 1829 zu Neapel, begann dort 1852 seine Kunststudien in der Akademie, wo er sich zum Landschaftsmaler ausbildete, und ward Schüler von Gabriel Smargiasfi. Seine fast nur aus Italien entlehnten Landschaften sind von sorgfältiger Zeichnung, trefflicher Beleuchtung und voller Naturwahrheit. Seine Hauptwerke sind: Rückkehr von einem Madonnenfest (Museum in Neapel), Felsenpartie, Straße in Torre dell' Annunziata, Straße in Pompeji, Straße in Pozzuoli, Marinebild von Casamicciola auf Ischia, Marinebild von Capri, Marine von Amalfi, Küste am Adriatischen Meer, nach der Weinlese, Hydepark in London. Er liebt es, seine Landschaften mit reicher, sorgsam durchgeführter Figurenstaffage zu beleben.

2) **Basquale Stanislas**, ital. Staatsmann, starb 26. Dez. 1888 auf der Villa Capo di Monte bei Neapel.

\***Mandelgren**, Nils Månsson, schwed. Kunsthistoriker, geb. 17. Juli 1813 zu Ingelstråde, besuchte die Akademie der schönen Künste, wo er mehrere Preise erhielt, verweilte 1838—41 in Kopenhagen, bereiste dann Südeuropa, wurde 1843 Professor an der Akademie und gründete 1844 die erste Kunstgewerbeschule in Schweden. 1845—51 machte M. zahlreiche Reisen in seinem Vaterland zum Zwecke kunsthistorischer Forschungen, worauf er sein großes Werk »Monuments scandinaves du moyen-âge« (1853—63) mit Unterstützung der schwedischen und französischen Regierung herausgab. Zu gleichen

wissenschaftlichen Zwecken machte er im Auftrag König Friedrichs VII. von Dänemark und später im Auftrag des Königs und des Reichstags von Schweden Reisen in Skandinavien, als deren Früchte seine »Samlingar till svenska konst- och odlingshistorien« (1866—68) zu betrachten sind. 1870 gründete er die Archäologische Gesellschaft in Schweden und war dann bei mehreren Ausstellungen schwedischer Abgeordneter. Außer zahlreichen kunsthistorischen Aufsätzen für schwedische Zeitschriften hat er auch zu Ruglers »Kleinen Schriften« Beiträge geliefert. Seit 1878 gibt er den »Atlas de l'histoire de la civilisation en Suède« heraus.

\***Mandry**, Gustav, deutscher Rechtslehrer, geb. 31. Jan. 1832 zu Waldsee in Württemberg, studierte in Tübingen und Heidelberg, bekleidete seit 1856 Richterstellen an den Gerichten zu Stuttgart und Ulm und wurde 1861 als ordentlicher Professor an die Universität Tübingen berufen, an welcher er 1867 auch die Professur für württembergisches Recht übertragen erhielt. Als Mitglied der Reichskommission für die Ausarbeitung des Entwurfs eines deutschen bürgerlichen Gesetzbuches hat er an den Arbeiten derselben 1884—89 teilgenommen. Unter seinen Schriften sind außer kleinern, im »Archiv für die zivilistische Praxis«, der »Zeitschrift für Rechtsgeschichte« und dem »Württembergischen Archiv für Recht und Rechtsverwaltung« erschienenen Aufsätzen zu nennen: »Das Urheberrecht an litterarischen Erzeugnissen und Werken der Kunst« (Erlang. 1867); »Das gemeine Familiengüterrecht mit Ausschluß des ehelichen Güterrechts« (Tübing. 1871—76, 2 Bde.); »Der zivilrechtliche Inhalt der Reichsgesetze« (das. 1878; 3. erweiterte Aufl., Freiburg 1885); »Über Begriff und Wesen des Peculium« (Tübing. 1869); »Johannes Schardt« (im »Württembergischen Jahrbuch« 1872); »Zur Lehre vom Besitzwillen« (im »Archiv für die zivilistische Praxis« 1880). M. war 1882—84 Mitglied und Vorsitzender des litterarischen Sachverständigenvereins für Württemberg, Baden und Hessen und ist seit 1885 Mitglied des württembergischen Staatsgerichtshofs.

\***Mandsar** (Mandesaar), Stadt im Tributärstaat Swalior (Zentralindien) des britisch-ind. Kaiserreichs, an der Radschputana-Malwabahn, mit (1881) 22,596 Einw., meist Hindu. Hier wurde 1818 zwischen dem Holkar und der britischen Regierung ein Vertrag abgeschlossen, welcher den vierten Marathenkrieg beendigte.

**Manessische Handschrift**. Nachdem im J. 1886 bei Gelegenheit des Heidelberger Universitätsjubiläums die badische Regierung eine photographische Wiedergabe der Handschrift hatte anfertigen lassen und der Universität als Geschenk dargebracht hatte, gelang es 1888 dem Geschid des Straßburger Buchhändlers Trübner, die Handschriften selber zu erwerben, die bisher im Besitz der Pariser Nationalbibliothek gewesen. Als Gegenleistung übergab er dieser eine Reihe von wertvollen Handschriften, die er um hohen Preis aus der Bibliothek des Lords Ashburnham gekauft, und die im Lauf der 40er Jahre unsers Jahrhunderts aus französischen Bibliotheken entwendet worden waren. Aus den Händen Trübners ging die kostbare Handschrift in den Besitz der Reichsregierung über und wurde von dieser der Heidelberger Universitätsbibliothek überwiesen, aus der sie einst geraubt worden war.

\***Mangischlaf**, Halbinsel am Ostufer des Kaspischen Meers, in der Transkaspischen Provinz des Generalgouvernements Turkestan, zwischen dem Wertwoyl

**Kulturbusen**, mit der tief eindringenden Raibalbai und der Kinderlibai, besteht aus der eigentlichen Halbinsel M. und der nach N.O. sich bis Kap Blit erstreckenden Halbinsel Busatschi. Im N. sind die Kirelinseln einer flachen Bai vorgelagert, von N.W. dringt die Koschalbai tiefer ein, die nordwestlichste Spitze ist Kap Tjub Kargan, vor welcher die Insel Kulaly liegt. Niedrige, nur bis 125 m aufsteigende Höhenzüge (Altau und Karatau) durchziehen die Halbinsel, dauernde Wasserläufe fehlen, Salzseen sind häufig.

**Mangold**, 1) Karl Amand, Komponist, starb 5. Aug. 1889 zu Oberstdorf im Allgäu.

2) Wilhelm, Theolog, starb 1. März 1890 in Bonn.

**Manitoba** hatte im J. 1886: 108,640 Einw. (gegen 62,260 im J. 1881). Von der Bodensfläche waren 1887 bereits 1,688,000 Hektar in Privatbesitz übergegangen und 304,500 Hektar angebaut. Man erzielte eine Weizenernte von 4,352,000 hl.

**Mann**, Horace, amerikan. Pädagog, geb. 4. Mai 1796 zu Franklin in Massachusetts, erhielt eine sehr mangelhafte Schulbildung und hatte überhaupt während seiner Jugendzeit beständig mit Armut und Krankheit zu kämpfen. Doch hatte er sich bis zu seinem 20. Jahr im Lateinischen und Griechischen so weit vorbereitet, daß er das Examen für die oberste Klasse der Brown-Universität bestand, an welchem Institut er späterhin auch einige Jahre als Lehrer thätig war. Dann widmete er sich dem Studium der Rechtswissenschaft, beteiligte sich außerdem an der Politik und bekleidete auch mehrere öffentliche Stellen. Lebhaften Anteil nahm M. am Schulwesen und gab auch im Interesse desselben das »Common School Journal« heraus. Einen besonders segensreichen Einfluß übte er auf das Schulwesen von Massachusetts aus; seine Jahresberichte sind eine wahre Fundgrube praktischer Gedanken für den Pädagogen. M. starb 2. Aug. 1859 zu Yellow Springs in Ohio. Seine Werke erschienen gesammelt als »Life and complete works of Horace M.« (Cambridge 1867, 2 Bde.), eine Auswahl als »Thoughts selected from the writings of H. M.« (Boston 1869). Seine Biographie (Boston 1865, neue Ausg. 1882) schrieb die Witwe, Mary Tyler Peabody (gest. 1887), die ebenfalls als pädagogische Schriftstellerin hervortrat (»Flower people«, 1838; »Culture in infancy«, 1863, und »Juanita«, Roman aus dem Leben auf Cuba, 1887).

**Manners**, John James Robert, Lord, folgte 4. März 1888 seinem Bruder Charles Cecil John M. als siebenter Herzog von Rutland.

**Mannsdorf**, Wilhelm, Boscendichter, geb. 20. Mai 1837 zu Bielefeld, widmete sich in England der kaufmännischen Laufbahn, übernahm nach seiner Heimkehr 1856 eine Eisenwarenfabrik in Hagen, ging aber aus Liebe zum Theater und zur Musik nach kurzem zur Bühne über und wirkte eine Reihe von Jahren hindurch als Darsteller, Regisseur und Kapellmeister, seit 1866 in Berlin, bis er sich 1872 ganz der Bühnenschriftstellerei widmete. Er lebt zur Zeit in Steglitz bei Berlin. M. schrieb 1866 seine erste Posse: »Alles mobil!«, die bedeutenden Erfolg hatte, und hat seitdem eine stattliche Reihe anderer nachfolgen lassen, zu denen er meistens auch die Musik schrieb. Wir nennen nur: »So muß es kommen« (1869), »Krieg und Frieden« (1870), »Eine fromme Schwester« (1871), »Luftschlösser« (1875), »Eine resolute Frau« (1876), »So sind sie alle« (1877), »Der junge Leutnant« (1880), »Eine neue Welt« (1882), »Die schöne Ungarin« (1883), »Der Wälszerkönig« (1884), »Die wilde Kate« (1885) u.

**Manopan**, s. Musikwerke (Bd. 17).

**Manfonäre** (lat.), in der katholischen Kirche Bezeichnung derjenigen Priester, welche eine Pfründe ohne Seelsorge innehaben.

**Manstein**, Albrecht Ehrenreich von, preuß. General. Ihm zu Ehren erhielt 1889 das schleswigsche Infanterieregiment Nr. 84 den Namen Infanterieregiment v. M.

**Manuffel**, 5) Edwin, Freiherr von, preuß. Generalfeldmarschall. Ihm zu Ehren wurde 1889 das rheinische Dragonerregiment Nr. 5, dessen Chef er schon bei Lebzeiten gewesen war, Dragonerregiment Freiherr v. M. genannt. Seine Biographie schrieb Kest (Bielef. 1889).

**Manumba** (Matumba, Mahumba, Mohumba), großer See in Äquatorialafrika, am linken Ufer des mittlern Congo, mit welchem er durch einen oder mehrere Kanäle in Verbindung steht, und 50 km nördlich vom Leopold II.-See, mit welchem er wahrscheinlich gleichfalls durch einen Kanal verbunden ist. Da von diesem See der Wfimi in den Kwa abfließt, so wird durch diese Flüsse, den Congo und die beiden Seen eine große Insel gebildet. Die Ufer des Sees sind nach Stanley, welcher denselben 1883 entdeckte, dicht bevölkert, 1887 wurde derselbe von Dentley im Missionsdampfer Peace befahren.

**Manx**, Paul, franz. Kunstschriftsteller, geb. 28. April 1821 zu Bordeaux, studierte seit 1839 in Paris die Rechte, widmete sich aber daneben dem Studium der Kunst und veröffentlichte 1844 im »Artiste« seine ersten Aufsätze über bildende Künste. 1848 schrieb er Kunstkritiken für das »Événement« und seit 1859 für die »Gazette des Beaux-Arts«. Er führte daneben das Kunstreferat für den »Temps« und hatte einen hervorragenden Anteil an Charles Blancs »Histoire des peintres de toutes les écoles«. 1880 ward er zum Unterdirektor der Administration départementale et commerciale und im Februar 1882 zum Generaldirektor der schönen Künste ernannt, legte aber bald dieses Amt nieder. M. gab heraus: »Les chefs-d'œuvre de la peinture italienne« (1869); »Hans Holbein« (1879; unzulänglich und unzuverlässig wegen Unkenntnis der deutschen Literatur); »Franz. Boucher, Lemoine et Natoire« (1880, mit 32 Tafeln).

**Manuel**, 1) Nikolaus. Vgl. auch Händcke, N. M. Deutsch als Künstler (Frauenf. 1889).

\*4) Eugène, franz. Gelehrter und Dichter, geb. 13. Juli 1823 zu Paris, Sohn eines israelitischen Arztes, besuchte das Lycée Charlemagne und die Normalschule, bekleidete dann verschiedene Lehrerstellen, zuletzt am Lycée Henri IV zu Paris, wurde im September 1870 von Jules Simon, dem Minister des öffentlichen Unterrichts, zum Chef seines Sekretariats ernannt und 1878 zum Generalinspektor des öffentlichen Unterrichts befördert. Seine Gedichte erschienen in verschiedenen Sammlungen, die akademische Preise erhielten: »Pendant la guerre« (1871), »Poèmes populaires« (1871), »Pages intimes« (1866) u. »En voyage« (1881), auch in einer Auswahl unter dem Titel: »Poésies du foyer et de l'école« (1888). Von seinen Dramen: »Les ouvriers« (1870) und »L'absent« (1873) trug ihm das erstere einen akademischen Preis von 6000 Frank ein. Mit Leví-Alvarès gab er ein weitverbreitetes Lesebuch für die Schulen: »La France«, heraus.

**Manzoni**, Alessandro, ital. Dichter. Aus seinem Nachlaß gab Bonghi heraus »La rivoluzione francese del 1789 e la rivoluzione italiana del 1859« (Mail. 1889).

**Maquet**, Auguste, franz. Schriftsteller, starb 9. Jan. 1888 in Paris.

**Marathon.** Die Aufnahme der Landschaft Attika durch Offiziere und Beamte des preussischen Generalstabes hat für die Topographie der 28 qkm großen, durchaus flachen, aber von steilen Felsbergen scharf umränderten Ebene von M. und ihrer vier Ortschaften (>ionische Tetrapolis<) neue Grundlagen geschaffen und die Ansichten geklärt. M. selbst wird nicht länger mehr in dem versteckt gelegenen heutigen Marathona gesucht (der von 550 Einw. bewohnte Ort ist erst unter der Türkenherrschaft entstanden), sondern 4 km südlich davon bei dem ärmlichen Dorf Brandá, dessen Lage die Ebene durchaus beherrscht. Vollständig gesichert ist die Lage von Trikorinthos beim heutigen Kato Suli an der Nordwestecke des großen, dem Perserheer so verderblich gewordenen Sumpfes und von Dinóe beim heutigen Kínói, etwa 1 km westlich von Marathona. Probalinthos endlich wird an das südliche Ende der Ebene in die Gegend Balaria gesetzt, wo zwischen dem Sumpfe Brexísa und dem Berg Agrielisi nur ein schmaler Paß nach S. führt. Die Schlacht selbst fand auf der freien Ebene zwischen dem Berg Stavrokorati und dem Meer statt, etwa 3—4 km nordöstlich von Brandá, wo sich bei der Kirche Panagia Misosporitissa Reste eines Marmordenkmals erhalten haben und massenhafte Knochenreste gefunden worden sind. (Vgl. >Karten von Attika<, Blatt 18 u. 19, und A. Milchhöfers erläuternden Text, Heft 3—6, S. 40—54.)

**Marbach,** 3) Johann, Führer der Straßburger Lutheraner, geb. 24. Aug. 1521 zu Lindau, gest. 17. März 1581 in Straßburg, studierte seit 1539 in Wittenberg, als einer der Haus- und Tischgenossen Luthers, Theologie, ging 1545 nach Straßburg als Diaconus an der Nikolaiskirche; 1551 war er einer der Abgesandten Straßburgs zum Tridentiner Konzil und wurde 1552 Professor der Theologie und Präsident des Straßburger Kirchenkonvents. Der eifrige, aber nach Melancthons Urteil nicht hinreichend unterrichtete (mediocriter doctus) Mann setzte sich Bejeitigung der Tetrapolitana und aller zum schweizerischen Typus neigenden Lehrweise und Liturgie zur Lebensaufgabe. Sein Versuch, das Kontroversbuch des lutherischen Zeloten Tileman Hebbus über die leibliche Gegenwart Christi im Abendmahl mit Umgehung der Zensur und unter Angabe eines falschen Druckortes einzuschwärzen (1561), trug ihm einen Streit mit dem reformierten Professor Zanchi über die Prädestination ein; derselbe endigte mit dem Abgang des letztern 1563. Den französischen Prediger Garnier hatte er schon 1555, den Petrus Martyr Vermigli 1556 aus Straßburg verdrängt; 1577 wurde auf sein Betreiben der reformierte Gottesdienst in Straßburg ganz untersagt. Auch beteiligte sich M. in der Kurpfalz 1556 an der Einführung der Reformation und 1576 an der Zurückführung der Landeskirche zum Luthertum. >Bei der Norm und Regel ist er steif geblieben und weder zur Rechten noch zur Linken davon abgewichen< heißt es in der Leichenrede. Beweis hierfür liefert sein >Christlicher und wahrhafter Unterricht von den Worten der Einsetzung des heiligen Abendmahls< (1565). Vgl. Trenß, Situation intérieure de l'église luthérienne de Strassbourg sous la direction de M. (Straßb. 1857); >Zeitschrift für lutherische Theologie und Kirche< (1872).

**Marcard,** Eduard von, Unterstaatssekretär im preuß. Ministerium für Landwirtschaft, wurde im Mai 1888 vom Kaiser Friedrich III. in den Adelsstand erheben.

**Marceau,** François Severin, franz. General.

Seine Gebeine wurden 1889 nach Paris gebracht und daselbst 4. Aug. im Panthéon beigesetzt. Seine Biographie schrieb S. Maze (Par. 1888).

**Marcellus** (spr. -cellus), Marie Lodois Jean André Charles Demartin du Tzac, Graf von, franz. Hellenist und Diplomat, geb. 19. Jan. 1795 auf Schloß Marcellus (Lot-et-Garonne), ward nach der Restauration 1815 Gesandtschaftssekretär zu Konstantinopel, entdeckte 1820 die berühmte Statue der Venus von Milo (jetzt im Louvre), bekleidete dann andre diplomatische Ämter zu London, Madrid etc., trat nach der Julirevolution ins Privatleben zurück und starb im Juli 1865. Von seinen Werken sind hervorzuheben: >Souvenirs de l'Orient< (Par. 1839, 3. Aufl. 1861); >Vingt jours en Sicile< (1841, 2 Bde.); >Chants du peuple en Grèce< (1851, 2 Bde.); >Episodes littéraires en Orient< (1851, 2 Bde.); eine Ausgabe der >Dionysiaca< des Nonnos mit Übersetzung (1856); >Chateaubriand et son temps< (1859); >Les Grecs anciens et les Grecs modernes< (1861).

**Marçal** (spr. -schall), Charles François, franz. Maler, geb. 1828 zu Paris, bildete sich bei François Dubois und Drolling und widmete sich anfangs dem Pariser Sittenbild, worin er es nach wenigen Jahren zu bedeutenden Leistungen brachte. Später lebte er zwei Jahre in dem gewerbfleißigen Städtchen Buchweiler im Elsaß, wo er sich unter der Bevölkerung, deren eigenartige Trachten er mit Vorliebe darstellte, sehr heimisch fühlte. Er zeigte viel Empfindung und gesunden Humor in den anmutigen Frauengestalten, aber dem Kolorit fehlt es bisweilen an Wärme. Von seinen Bildern nach Pariser Motiven sind die bedeutendsten: das Namensfest der Mutter und der lezte Ruß; unter den Darstellungen aus dem Elsaßer Leben: das Innere eines Wirtshauses an einem Festtag in Buchweiler (1861), Luthers Choral (1863), der Märkemarkt in Buchweiler (1864), die Frühlingszeit (1866), der Morgen und Abend im Elsaß (1873). Später stellte er in Paris noch den ersten Schritt (1876) und Penelope und Phryne (Pariser Szene) aus. Vermeintliche oder wirkliche Zurücksetzung und eine zunehmende Augenschwäche, die ihn am Arbeiten verhinderte und ihm Nahrungsforgen zu bereiten anfang, trieben ihn 31. März 1877 zum Selbstmord.

**Marchesi,** 2) Mathilde, veröffentlichte: >Aus meinem Leben< (Düsseldorf. 1888).

**Marchetti** (spr. -tatti), Filippo, ital. Opernkomp. nist, geb. 26. Febr. 1835 zu Bolognola (Camerino), Schüler des Conservatorio San Pietro a Majella in Neapel, machte sein Debüt 1856 zu Turin mit der Oper >Gentile da Varano<, der 1857 zu Turin und Rom >La demente< folgte. Trotz des guten Erfolgs dieser Erstlingswerke vermochte er ein neues Werk: >Il Paria<, in Rom, wo er sich als Gesangslehrer niedergelassen hatte, nicht zur Aufführung zu bringen und siedelte deshalb nach Mailand über. Dort fand er anfangs die gleichen Schwierigkeiten, brachte aber endlich 1865 >Romeo et Giulietta< am Carcanotheater heraus, womit er völlig durchschlug, obwohl zu gleicher Zeit Gounods gleichnamige Oper an der Scala in Szene ging. Gleiche Sensation erregte er 1869 mit der Oper >Kuy Blas<, die am Scalatheater zur Aufführung kam und als sein Hauptwerk gelten kann. Seine neuesten Werke: >L'amore alla prova< (1873), >Gustavo Wasa< (1875) und >Don Giovanni d'Austria< (1880) hatten nur geringen Erfolg. Dagegen erfreuen sich seine ein- und zweistimmigen Lieder dauernder Beliebtheit bei seinen

Landsteuten. M. ist seit 1881 Präsident der Cäcilienakademie zu Rom.

**Marci von Kronland** (Markus), Arzt und philosophischer Schriftsteller, geb. 1595 zu Landekron in Böhmen, gest. 1667 als Professor der Medizin und kaiserlicher Leibarzt zu Prag. Als »Hippokrates von Prag« hat er in seinen medizinischen und als »böhmischer Platon« in seinen philosophischen Schriften: »Idearum operatricium idea« (Prag 1635) und »Philosophia vetus restituta« (das. 1662) einen dem Paracelsus und van Helmont verwandten naturphilosophischen Platonismus entwickelt. Vgl. Guhrauer, Markus M. (in der »Zeitschrift für Philosophie«, Bd. 21, 1852).

**Margarin**, s. Butter (Bd. 17).

**Maria**, 2) M., Königin von Bayern, Witwe König Maximilians II., starb 17. Mai 1889 in Hohen Schwangau und ward in München neben ihrem Gemahl beigesetzt.

**Marienberg**, ehemaliges Kloster im württemberg. Schwarzwaldkreis, Oberamt Neutlingen, an der Lauer, hat eine »Bioten-Heil-« und »Pflanzanstalt und 150 Einw.

**Marie**, Pseudonym einer norweg. Schriftstellerin aus aristokratischen Kreisen, trat zuerst mit einem Alltagsbild: »I Tusmørket« (»In der Dämmerung«, 1875), auf, das trotz seiner Anspruchslosigkeit durch seine psychologische Tiefe große Anerkennung fand. Ihm folgten: »Gjennem Kamp« (»Durch Kampf«, 1876); »Fra min Fødeby« (1877); »I det Stille« (»Im Stillen«, 1878); »Ved eget Kraft?« (»Durch eigene Kraft?«, 1879); »Hjemmet« (»Zu Hause«, 1881); »Fra Fars og Mors Tid« (»Zu Vaters und Mutters Zeit«, 1884); »Dyvekes Hus« (1885). Die feine Charakteristik der Personen, welche sichtlich aus dem vollen Leben gegriffen sind, die reife Lebensanschauung, getragen von echt religiösem Sinn, und die natürliche Darstellung haben diesen nordischen Lebensbildern durch die Übersehung von O. Gleiß (Gütersloh 1881–85) auch in Deutschland Anerkennung verschafft.

**Mariensief**, 1) Gutsbezirk im preuß. Regierungsbezirk Potsdam, Kreis Ostprienitz, hat ein adliges Fräuleinstift im ehemaligen Nonnenkloster.

2) Dorf im preuß. Regierungsbezirk Stettin, Kreis Saarg, hat ein adliges Fräuleinstift im ehemaligen Cistercienser-Nonnenkloster und (1885) 858 Einw.

**Marienwerder**. Der Regierungsbezirk ist seit 1887 in 15 (früher 14) Kreise eingeteilt und umfasst nach der Zählung von 1885:

Kreise	Q. Kilom.	Q. Meilen	Einwohner	Einw. auf 1 qkm
Briesen . . . . .	705	12,80	39308	59
Deutsch-Arone . . . . .	2157	39,19	65103	30
Fladow . . . . .	1528	27,72	64717	42
Graudenz . . . . .	797	14,48	60850	76
Könitz . . . . .	1416	25,72	50711	36
Kulm . . . . .	724	13,18	46840	64
Wobau . . . . .	971	17,64	52775	54
Marienwerder . . . . .	953	17,31	64025	67
Rosenberg . . . . .	1039	18,87	49571	48
Schlochau . . . . .	2136	38,79	64945	30
Schwet . . . . .	1869	30,31	76229	46
Strasburg . . . . .	1058	19,22	51693	49
Etzhym . . . . .	641	11,64	37547	58
Thorn . . . . .	911	16,55	77868	85
Tuchel . . . . .	857	15,87	27772	32

**Marignac** (fr. rinjaad), Jean Charles Galissard de, Chemiker, geb. 24. April 1817 zu Genf, wurde 1841 Professor an der Akademie daselbst und trat 1878 in den Ruhestand. Marignacs Forschungen erstrecken sich

auf das ganze Gebiet der Chemie und haben sehr wesentlich zu der schnellen Entwicklung dieser Wissenschaft beigetragen. Namentlich hervorzuheben sind seine exakten Atomgewichtsbestimmungen mit den daran sich knüpfenden Untersuchungen, seine Arbeiten über den Isomorphismus, über die Isomorphie der Fluorsilikate mit den Fluorstannaten, ferner die Feststellung der Zusammengehörigkeit des Orons mit dem gewöhnlichen Sauerstoff und die Untersuchungen über Lanthan und Didym.

**Mariinsk**, Bezirksstadt im sibir. Gouvernement Tomsk, links an der Ritta, an der großen sibirischen Straße, mit (1884) 13,078 Einw., welche Seifensiederei, Gerberei und Ziegelbrennerei betreiben. Die Stadt ist Mittelpunkt der Goldgräbereien in diesem Teil Sibiriens.

**Marine**. Eine Übersicht der Kriegsmarine der europäischen Seemächte s. unter Kriegsflootten (Bd. 17).

**Marineamt**, s. Reichsmarineamt (Bd. 17).

**Marinebildungsanstalten**. Außer der Marineakademie und Marineschule (s. d., Bd. 11) zu Kiel besitzt Deutschland eine Deckoffizierschule in Kiel. Diese zerfällt in eine Maschinisten-, Steuermanns- und Torpedoklasse zur Ausbildung von Waaten zu Deckoffizieren; ferner bei den Matrosen- und Werftdivisionen die Divisions- und bei den Matrosenartillerie-Abteilungen die Abteilungsschulen zur Ausbildung von Mannschaften zu Waaten. Die Matrosen-Divisionsschulen haben Bootsmanns- und Feuerwerker-, die Werftdivisionsschulen Maschinen-, Meister-, Handwerker- etc. Klassen. — In Oesterreich bestehen: eine Marineakademie zur Heranbildung der Seeoffiziere in Fiume; eine Maschinenjungenschule, eine Musikjungenschule und eine Marine-Unterrealschule zu Pola. In Frankreich bestehen: die École navale und École d'application des aspirants de marine zu Brest zur Ausbildung von Offizieren; die École des élèves sous-marines zu Boyardville (Insel Oléron), für alle Chargen vom Matrosen bis zum Fregattenkapitän; drei Écoles de médecine navale (medizinische Fakultäten) zu Brest, Rochefort und Toulon; das Établissement des pupilles de la marine zu Brest, für Kinder von Seeleuten, welche mit dem 13. Lebensjahr in die École des mousses (Schiffsjungen) übertreten; die École d'application de timonerie (Steuermannsschule), de pilotage (Lotsenschule), die École d'application de canonage (Artillerieerschiff), alle drei an Bord, zur Ausbildung von Unteroffizieren, letztere auch von Offizieren; die École d'artillerie zu Orient; die École de pyrotechnie zu Toulon; Meisterschulen zur Ausbildung von Marinehandwerkern zu Brest, Rochefort und Toulon; mehrere Navigationschulen sowie auch eine Schule zur Ausbildung von Mannschaftslehrern etc. In England besteht eine Marineakademie zu Greenwich, die von allen Offizieren, vom Kapitän abwärts, von Maschinisten, Schiffbauern, Ingenieuren etc. besucht wird. Italien hat eine Marineakademie zu Livorno, außerdem an verschiedenen Vorbereitungsstellen eine Art Navigationschule.

**Marineinfanterie**, 1889 aus dem Seebataillon (s. d., Bd. 14) hervorgegangene Marinetruppe, welche der Inspektion der M. unterstellt ist, und welche aus dem 1. und 2. Seebataillon besteht.

**Marinecabinet**, in Deutschland 1889 mit den gleichen Aufgaben für die Marine wie das Militärkabinet (s. d., Bd. 11) für die Armee errichtet, ist einem Seeoffizier als Chef des Marinecabinetts unterstellt.

**Marinelli**, Giovanni Giuseppe, ital. Geograph, geb. 28. Febr. 1846 zu Udine, bezog schon 1862 die

Universität Padua, wo er Mathematik und Jurisprudenz studierte, wurde 1867 zum Lehrer der Geographie und Geschichte an dem neubegründeten Realgymnasium (Regio Istituto Technico) zu Udine, wirkte hier für die Errichtung zahlreicher meteorologischer Stationen in den Alpen und verfaßte unter anderm seine »Materiali per l'altimetria italiana« und »Nomi propri orografici, Alpi Carniche e Giulie« (Udine 1872). Im J. 1879 wurde M. als Professor der Geographie an die Universität Padua berufen und 1886 zum Sekretär der Akademie der Wissenschaften daselbst ernannt. M. ist der Hauptbegründer der neuen Schule der italienischen Geographie, welche, ohne die historische Richtung ganz zu verlassen, die naturalistische und physische immer mehr zur Hauptsache macht. Von seinen Schriften sind besonders nennenswerth: »Della geografia scientifica e di alcune suoi nessi etc.« (Rom 1879); »Saggio di cartografia della Regione Veneta«; »La geografia e i Padri della Chiesa« (das. 1882; deutsch von Neumann: »Die Erdkunde bei den Kirchenvätern«, Leipz. 1884); »La superficie del Regno d'Italia« (3. Aufl., Rom 1883). Seit 1883 gibt er das große Werk »Terra, trattato popolare di geografia universale« (Mailand, bis jetzt 7 Bde.) heraus, ferner erschienen von ihm: »Le Alpi Carniche« (Turin 1888); »Cobli Euganei« (Padua 1888); ein Elementar atlas in 16 Karten, ein historischer in 34 Karten u. a.

**Marinetelegraphenschule** für die deutsche Marine wurde 1. April 1889 in Kiel zur Ausbildung von Mannschaften der Marineinfanterie und Matrosenartillerie in dreimonatlichem Kursus errichtet. Jährlich finden drei Kurse statt, jeder Kursus hat 40 Schüler. Von den andern Marineteilen sind nur so viel Leute zu kommandieren, wie dies für bestimmte Zwecke, z. B. zur Besetzung der Telegraphenschiffe, notwendig ist. Die M. mit einem Offizier als Direktor ist der Inspektion der Marineartillerie unterstellt.

**Marini, Giambattista**, ital. Dichter. Seine Biographie schrieb Menghini (Rom 1888).

**Maris, Jakob**, holländ. Maler, geb. 25. Aug. 1837 im Haag, begann frühzeitig seine Studien auf der dortigen Akademie, um sich zum Landschaftsmaler auszubilden, und wurde dann Schüler von Ströbel und von Huib van Hove. Als van Hove nach Antwerpen übersiedelte, folgte ihm M., bildete sich aber dort bei dem Akademiedirektor de Keyser und bei van Verius weiter. 1866 begab er sich nach Paris, besuchte Féberts Atelier und empfing den Einfluß der Landschaftsmaler Diaz, Corot, Rousseau, Millet, Dupré und Daubigny. Erst hier kam sein Talent für die mit Figuren ausgestattete Landschaft zur vollen Entfaltung. 1871 kehrte er in seine Vaterstadt zurück. M.'s Auffassung und Malweise sind durchaus modern, ohne jeden Anflug an die alten Niederländer; seine breite Pinselführung und seine sichere Berechnung der Licht- und Schattenwirkungen sind den Franzosen abgelernt. Aus der großen Zahl seiner Werke sind hervorzuheben: strickendes Mädchen an einem Haus, Ansicht vom J mit Amsterdam, eine Strandansicht, ein Gemüseputzendes Mädchen, Ansicht von Schiedam, holländische Stadtansicht, am Meeresufer, Mutter und Kinder (eine Ente mit ihren Jungen), die Mühle, die Brücke und Kanal in Rotterdam. Er hat sich auch als Aquarellmaler und Radierer ausgezeichnet. — Sein Bruder Willem M. ist ebenfalls Landschaftsmaler, welcher seine Bilder zumeist mit Tieren belebt (Weide bei Sonnenschein, watende Kühe, Kühe an der Tränke, Enten, ein Sommertag, am Flukuser). Er lebt in Rydswyl beim Haag. Beide Brüder besitzen die erste

Medaille der Münchener Kunstausstellung. — Ein älterer Bruder der vorigen, Matthijs M., (geb. 1835 im Haag) bildete sich anfangs auf den Akademien im Haag und in Antwerpen und seit 1869 in Paris zum Genre-maler aus und lebt jetzt in London, wo seine durch ein zartiges, duftiges Kolorit und durch poetische Auffassung ausgezeichneten Genrebilder (Mädchen mit Tauben, plämiſche Köchin, häusliche Geschäfte) großen Beifall finden.

**Markewitsch, Woleslaw Michailowitsch**, russ. Schriftsteller, geboren 1822 zu St. Petersburg, machte seine Studien im Lyceum und auf der Universität in Odessa und trat dann in den Staatsdienst, aus welchem er als Mitglied des Konseils im Ministerium der Volksaufklärung infolge eines Konfliktts 1876 scheiden mußte. Jetzt erst wandte er sich vollständig der Litteratur zu, nachdem er bis dahin nur mit einigen Erzählungen hervorgetreten war. Er starb 8. Nov. (a. St.) 1884 in St. Petersburg. In den Jahren 1878—84 erschien sein Hauptwerk, die Romantrilogie »Tschétwert wjaka naszd« (»Vor fünf und zwanzig Jahren«), »Perelóm« (»Die Umwälzung«) und »Bésdna« (»Der Abgrund«). Die ersten Teile enthalten eine talentvolle Schilderung des Lebens der höhern und mittlern russischen Gesellschaft, indem der Verfasser, namentlich im Roman »Perelóm«, auch die nihilistische Bewegung der 70er Jahre in seine Kreise zieht. Der dritte Roman: »Bésdna«, ist der schwächste, da er auf direkte Bestellung Katkows und mit vorgezeichneter Tendenz der Bloßstellung und Verspottung der liberalen Strömung unter Graf Loris-Relikow im J. 1880 geschrieben worden ist. Eine sehr willkürliche deutsche Bearbeitung dieser Trilogie hat W. von Lankester (der in Siemenskijs »Album«, Petersb. 1888, sich vergeblich darüber zu rechtfertigen versucht hat) geliefert. Eine Gesamtausgabe der Werke M.'s erschien in 11 Bänden (Petersb. 1885).

**Marlborough, 6** Charles Spencer-Churchill achter Herzog von, vermählte sich 1888 zum zweiten Mal mit Lilian W. Price, Tochter eines amerikanischen Obersten und Witwe eines Dr. Hammersley in New York.

**Marlitt, E.**, Schriftstellerin, s. John (Bd. 17).

**Marochetti** (fr. -ten), Carlo, Baron, Bildhauer, geb. 1805 zu Turin, wurde zuerst in seiner Vaterstadt, dann in Paris auf dem Lycée Napoléon gebildet, in der Folge ein Schüler Bosios, ging nach Italien und kehrte von da 1827 nach Frankreich zurück. Seine hervorragendsten Werke der Pariser Zeit sind: der gefallene Engel (1831), die Schlacht bei Jemappes, Relief am Arc de l'Etoile, das Grabdenkmal Bellinis auf dem Père la Chaise, der Hauptaltar der Kirche Ste. Madeleine. Im J. 1848 siedelte er nach London über, schuf ein Reiterbild des Königs Richard Löwenherz, eine 1854 enthüllte Reiterstatue der Königin Victoria für Glasgow, das Denkmal des Lord Clyde am Waterlooplay u. a. Für Turin führte er die Reiterstandbilder Emanuel Philiberts und Karl Alberts von Savoyen aus. Im Porträt hat M. das Beste geleistet; im ganzen erhob er sich aber nicht über die Bedeutung eines eleganten Modelldhauers, der noch der Richtung Canovas huldigte. Er starb 4. Jan. 1868 in Paris.

**Marokko.** Über neuere Forschungsreisen in M. vgl. Afrika (Bd. 17, S. 9).

**Marsch** (Musikstück). Einzelne Militär- oder Armee-märsche haben historische Bedeutung und werden deshalb in der preussischen Armee in Ehren gehalten, ihr Spielen bei besonderer Gelegenheit als Auszeich-

nung verliehen. Der älteste Armeemarsch ist der »Desfauer M.«, den die Truppen des Alten Dessauers aus dem Feldzug in Piemont 1707 mit heimbrachten. Der »Hohenfriedberger« und der »Mollwitzer M.« werden Friedrich d. Gr. zugeschrieben. Ersterer wird zur Erinnerung an die Schlacht bei Hohenfriedberg 4. Juni 1745 noch heute vom pommerschen Kürassierregiment (Königin) Nr. 2 bei Paraden als Präsentiermarsch gespielt. Ebenso wird der »Torgauer M.«, den König Friedrich Wilhelm III. Anfang dieses Jahrhunderts als Komposition eines dortigen Lehrers, Scholz, aus Torgau mitbrachte, vom König Wilhelm Grenadierregiment Nr. 7 als Präsentiermarsch gespielt. Der seit 1806 von der preußischen Infanterie gespielte Präsentiermarsch ist eine Jugendkomposition Friedrich Wilhelms III. Der klassische »Yorkische M.« stammt von Beethoven, der beim Einzug der verbündeten Truppen im März 1814 gespielte »Pariser Einzugsmarsch« von dem 1855 gestorbenen Hofkapellmeister Walch in Gotha, der »Möllendorfmarsch« aus dem Jahr 1846 vom Amtsrichter Möllendorf in Potsdam.

**Marshall von Biberstein**, 2) Freiherr Karl Wilhelm, bad. Staatsmann, geb. 21. Dez. 1768 zu Stuttgart, studierte auf der Karlschule Rechts- und Staatswissenschaften und trat 1792 als Hof- und Regierungsrat in badische Dienste; 1800 wurde er Vizepräsident, 1803 Präsident des Hofratskollegiums, 1806 Geheimrat, 1808 Hofrichter in Mannheim, 1809 nebst Reizenstein Staatsminister und übernahm 1810 das Ministerium des Innern. M. machte sich in dieser Stellung um die Organisation des so rasch vergrößerten, aus den verschiedensten Gebietsteilen zusammengesetzten Staats hochverdient. 1811 wurde er Gesandter in Stuttgart, 1814 badischer Bevollmächtigter auf dem Wiener Kongress, wo er sich an der deutschen Verfassungsfrage eifrig beteiligte und die Integrität Badens gegen Bayerns Annexionsgelüste mit Erfolg verteidigte. Auch setzte er beim Großherzog die Verheißung einer landständischen Verfassung durch. 1815 lehrte er nach Stuttgart zurück, wurde 1817 wieder nach Karlsruhe zur Übernahme des Ministeriums berufen, starb jedoch schon 11. Aug. 1817. Er schrieb: »Untersuchungen über den Ursprung und die Ausbildung der gegenwärtigen Anordnung des Weltgebäudes« (Gieß. 1802).

**Marseille.** Im Hafen von M. sind 1888: 8360 Schiffe mit 4,883,872 Ton. ein- und 7996 Schiffe mit 4,816,701 T. ausgelaufen. Vom Gesamttonnagehalt (9,700,573) entfielen 6,179,620 T. auf die französische Flagge. Die Reederei von M. umfaßt 233 Dampfer und 61 Segelschiffe. Davon besitzen die Compagnie des services maritimes des Messageries 57 Dampfer von 106,604 T., die Compagnie générale transatlantique 30 Dampfer von 30,161 T., die Compagnie Marseillaise (Fraissinet u. Komp.) 24 Dampfer von 20,920 T., die Société générale de transports maritimes 17 Dampfer von 22,246 T. Der Warenverkehr beim Zollamt von M. hatte einen Wert von 1002,5 Mill. Fr. in der Einfuhr und von 663 Mill. Fr. in der Ausfuhr. Während im Zeitraum 1880—87 der Warenumsatz des Marceller Hafens sich ziemlich gleichblieb, ergibt sich für 1888 eine erhebliche Steigerung, denn die Einfuhr betrug 2,838,204 T. (gegenüber 1887: mehr 247,479 T.), die Ausfuhr 1,786,746 T. (gegenüber 1887: mehr 110,867 T.). Die ordentlichen Einnahmen der Stadt beliefen sich 1887 auf 15,2 Mill. Fr., darunter aus dem Oktroi 12½ Mill. Fr.

**Marsh, George** Berlins, amerikan. Staatsmann.

Vgl. »Life and letters of G. P. M.«, von seiner Witwe Carolina Crane M. (New York 1888).

**Marshall**, 2) William, Zoolog, geb. 6. Sept. 1845 zu Weimar, studierte in Göttingen und Jena, wurde 1867 erster Assistent am Reichsmuseum in Leiden, 1872 Sekretär der Großherzogin von Sachsen, habilitierte sich 1880 als Privatdozent für Zoologie und vergleichende Anatomie in Leipzig und wurde 1885 außerordentlicher Professor. Er lieferte zahlreiche Arbeiten über Anatomie der Vögel u. über niedere Tiere, besonders die Schwämme, und war namentlich auch als populärer Schriftsteller thätig. Er schrieb: »Spaziergänge eines Naturforschers« (Leipz. 1888); »Die Tiefsee und ihr Leben« (das. 1888); »Zoologische Vorträge« (das. 1889, 4 Hefte: Spechte, Papageien, Ameisen) und unter dem Pseudonym Philopsylus die litterarisch-naturhistorische Monographie: »Der Floh« (Weim. 1880).

**Marsid, Martin**, Violinpieler, geb. 9. März 1848 zu Jupille bei Lüttich von armen Eltern, erhielt seine musikalische Ausbildung am Lütticher, 1865—67 auf Kosten der Fürstin von Chimai am Brüsseler Konservatorium, studierte darauf noch unter Massart am Pariser Konservatorium und 1870 bis 1871 mit einem Stipendium der belgischen Regierung unter Joachim in Berlin, erregte zuerst 1873 zu Paris in den Concerts populaires als Violinist Aufsehen und unternahm seitdem mit wachsendem Erfolg weitere Konzertreisen, die ihn auch nach Deutschland führten. Er gehört gegenwärtig zu den bedeutendsten Geigern. Als Komponist hat M. die Violinlitteratur um einige effektvolle und gut musikalische Vortragsstücke bereichert.

**Marsion**, 2) Westland, engl. Dichter, starb 5. Jan. 1890 in London.

**Martens**, Friedrich von, Völkerrechtslehrer und Publizist, geb. 15. Aug. 1843 zu Bernau in Livland, absolvierte das Studium der Rechte an der Petersburger Universität, hörte dann noch in Wien, Heidelberg und Leipzig Vorlesungen, trat 1868 in das russische Ministerium des Auswärtigen und wurde hier dem Reichskanzler Fürst Gortschakow für besondere Aufträge attachiert. Seit 1871 ist er Professor des Völkerrechts an der Petersburger Universität sowie Professor des Staatsrechts an der kaiserlichen Rechtsschule und am kaiserlichen Alexander-Lyceum daselbst. Außer zahlreichen Aufsätzen in russischen, französischen und deutschen Zeitschriften sind von ihm erschienen: »Über das Recht des Privateigentums im Krieg« (russ., Petersb. 1869); »Das Konsulatwesen und die Konsularjurisdiktion im Orient« (russ., das. 1873; deutsch, Berl. 1874); »Recueil des traités et conventions conclus par la Russie avec les puissances étrangères« (im Auftrag des Auswärtigen Ministeriums, Petersb. 1874—89, 9 Bde.; die ersten 5 Bde. die Verträge Rußlands mit Österreich, die letzten 4 die mit Deutschland enthaltend); »Die Brüsseler Konferenz und der orientalische Krieg von 1877 bis 1878« (russ., das. 1878); »Internationales Recht; das moderne Völkerrecht der zivilisierten Nationen« (zuerst russisch, dann deutsch, Berl. 1884—85, 2 Bde.; franz., Par. 1887—88, 3 Bde.); »La Russie et l'Angleterre en Asie centrale« (Brüssel 1879, auch russ., deutsch u. engl. hrsg.); »La question égyptienne« (das. 1882); »Le conflit de la Russie avec la Chine« (das. 1881; auch deutsch u. russ.); »La conférence africaine de Berlin et la politique coloniale des états modernes« (das. 1887). M. ist Vizepräsident des Instituts für Völkerrecht (Institut de droit international).

\***Martin**, 9) John, engl. Maler, geb. 19. Juli 1789 zu Haydon Bridge bei Berham, besuchte seit 1806 die Londoner Akademie. 1816 gewann sein Bild: Josua heißt die Sonne stillstehen, großen Beifall und einen Preis; 1819 stellte er den Fall Babels aus, 1821 Belsazars Fest, welches ihm eine Belohnung von 200 Pfd. Sterl. eintrug, 1828 die Zerstörung von Herculaneum und Pompeji. 1832—33 empfing er 2000 Pfd. Sterl. für seine Zeichnungen zu Milton's »Verlorenem Paradies«, und 1833 begann er mit Westall die Illustrationen zur Heiligen Schrift. 1837 sah man in der Akademie eine Sündflut, 1840 einen Vorabend der Sündflut, 1850 das Jüngste Gericht. Phantasievolle Erfindung, Streben nach geschichtlicher Wahrheit, effektvolle Komposition zeichnen diese Gemälde aus; doch blieb er in Zeichnung und Kolorit hinter seinen Absichten zurück. Er verstand sich auch auf den Kupferstich und war auch in der Glasmalerei bewandert. M. starb 17. Febr. 1854 in Douglas auf der Insel Man.

\*10) Thomas Henri, Philolog, geb. 4. Febr. 1813 zu Bellesme (Orne), 1831 in die Normalschule zu Paris aufgenommen, wurde 1834 Hilfslehrer in Dijon, 1835 Professor am Gymnasium zu Caen, bald darauf Professor der alten Litteratur an der neubegründeten Fakultät zu Rennes und starb 9. Febr. 1884 daselbst. Seit 1871 war er Mitglied der Académie des inscriptions et belles-lettres. Nach den »Etudes sur le Timée de Platon« (Par. 1841, 2 Bde.) und einer Ausgabe des »Theon Smyrnaeus de astronomia« (das. 1849) veröffentlichte er: »Philosophie spiritualiste de la nature« (das. 1849, 2 Bde.), gleichsam als Einleitung zu einer umfassenden Geschichte der astronomischen und Naturwissenschaften des Altertums, anstatt deren jedoch in der Folge eine große Reihe von Einzelarbeiten erschienen. In seinen religiös-philosophischen Schriften vertrat er die Vereinigung christlicher Religiosität mit philosophischem Denken. Hierher gehören besonders: »La vie future« (3. Aufl., Par. 1870); »Le mal sociale et ses remèdes prétendus« (das. 1862); »Les sciences et la philosophie« (das. 1869).

\*11) Don Meliton y Arcauz, span. Ingenieur und Schriftsteller, geb. 1820 zu Segovia, verlebte seine Jugendjahre in England, war 1841—45 Dolmetsch im spanischen Ministerium, nahm dann an dem Bau der Nordbahn teil und wurde 1861 zum Direktor des Straßenbaues ernannt. Seit 1860 war er lange Zeit Deputierter für Oviedo. Von seinen Schriften erwähnen wir: »El nuevo sistema métrico de pesas y medidas« (15. Aufl. 1852); »Ponos« (1863), eine allegorische Geschichte der menschlichen Arbeit, von der 1870 eine Volksausgabe unter dem Titel: »La leyenda del trabajo« erschien; »Filosofía del sentido comun« (1872); »Las Huelgas« (1875); »La imaginación« (1877). 1878 wurde er zur Pariser Weltausstellung abgeordnet und veröffentlichte dann in französischer Sprache: »Le travail humain«, sein bedeutendstes Werk, welchem 1879 eine schneidige Kritik der Zustände Spaniens (»El trabajo en España«) folgte.

\***Martinet** (spr. -nâ), Achille Louis, franz. Kupferstecher, geb. 21. Jan. 1806 zu Paris, war Schüler des Kupferstechers Forster und des Malers Heim und stach mit gründlichem Verständnis und genauem Eingehen in den Geist und das Kolorit der Originale meist religiöse und Historienbilder. Seine Hauptblätter sind nach Raffael: die Madonna mit dem Stieglitz, die Madonna mit dem Palmbaum, die Madonna del Granduca, die mit der Kette und das

schlafende Christuskind; nach Murillo: die Geburt der heiligen Jungfrau; nach Signol: die Ehebrecherin vor Christus; nach Delaroche: die heilige Jungfrau in der Cénobe, Karl I. in der Wachtstube von Cromwells Soldaten verspottet; nach Gallait: Egmonts letzte Augenblicke, die Ausstellung der hingerichteten Grafen Egmont und Hoorn; nach Cogniet: Timoretto am Sterbebett seiner Tochter; nach Horace Vernet: Napoleon III. zu Pierde. Er starb 11. Dez. 1877.

\***Martinez Campos**, Arsenio, span. General, nahm im Juni 1888 seine Entlassung als Generalkapitän von Madrid.

\***Martini**, 1) Giambattista (Padre M.), Musikgelehrter. Sein Briefwechsel wurde von Parisini herausgegeben (Vologna 1888 ff.).

\*3) Simone, ital. Maler, geb. 1284 zu Siena, der bedeutendste der sienesischen Schule jener Zeit. 1315 vollendete er das große Fresko: Madonna mit vielen Heiligen und Engeln im Palazzo pubblico zu Siena, 1320 ein Altarbild für das Katharinenkloster zu Pisa (der Rest desselben jetzt in der Bibliothek des Seminars), in demselben Jahr für San Domenico zu Orvieto eine Madonna mit Halbfiguren von Heiligen, 1328 das Reiterbild des Feldhauptmanns Jogliani im Palazzo pubblico in Siena (Fresko). 1333 führte er mit L. Memmi die Verkündigung Mariä aus (in den Uffizien zu Florenz). 1339 wurde er an den päpstlichen Hof von Avignon berufen, wo er eine Reihe von Fresken in der Kathedrale und im päpstlichen Palast malte und im Juli 1344 starb. Zartheit der Empfindung und Ausführung charakterisieren seine Kunst, die zu der dramatisch entwickelten Giottos im Gegensatz steht.

\*4) Karl Wilhelm von, Publizist und Schriftsteller, geb. 11. Juli 1821 zu Lugos in Ungarn, studierte in Wien und trat 1838 in die Artillerieschule, aus welcher er als Professor der Mathematik hervorging. Anfangs nebenbei, später ausschließlich mit journalistischen Arbeiten beschäftigt, war er zuerst in Pest, dann in Triest, Graz, Prag in hervorragender Weise an tonangebenden Journalen thätig. Mit dem Jahr 1867 trat er in das Prekbüreau des Staatsministeriums in Wien ein, entfaltete auch als Abgeordneter auf politischem Gebiet eine rege Thätigkeit und starb 22. Juni 1887 als Redakteur des »Fremdenblattes« in Baden bei Wien. Selbständig erschienen von ihm die Romane: »Bilder aus dem Honvedleben« (2. Aufl., Prag 1854), »Heidebilder« (das. 1854), »Stilleben eines Grenzoffiziers« (das. 1854), »Pflanzer und Soldat« (das. 1854, 2 Bde.), »Vor hundert Jahren« (das. 1864, 2 Bde.), alle von lebendiger, formgewandter Darstellung.

\***Marvin**, Charles, engl. Reisender und Schriftsteller, geb. 1854, verbrachte seine Jugend in Russland, lehrte Mitte der 70er Jahre nach England zurück und erlangte eine Stelle im Auswärtigen Amte, die er aber wegen indiskreter Benützung amtlicher Schriftstücke (er verkaufte 1878 eine Abschrift des geheimen Übereinkommens zwischen Lord Salisbury und Russland an die Zeitung »Globe«) verlor (vgl. seine Schrift »Our public offices«, 1879). Indes gab ihm seine in England seltene Vertrautheit mit der russischen Sprache vielfache Veranlassung, dieselbe in der Presse zu verwerten und sich auch ernsten Politikern nützlich zu machen. So bereiste er 1882 im Auftrage des radikalen Parlamentsmitglieds und Eigentümers der »The Newcastle Chronicle«, J. Cowen, Russland und veröffentlichte das Ergebnis seiner Beobachtungen in dem Buch »The Russian advance towards India« (1882), begleitete 1883 als Journal-



list die englische Gesandtschaft zur Krönung des neuen Zaren, besuchte darauf den Kaukasus und das Kaspiische Meer, wo er besonders die Erdölgegenden erforschte und auch Handelsinteressen verfolgte. Von seinen weitern Schriften über Zentralasien und die anglo-russischen Verhältnisse, über die er in Verbindung mit H. Bamberg auch öffentliche Vorträge hielt, nennen wir: »Grodokoff's ride from Samarcand to Herat« (1880, 2. Aufl. 1886); »Merv, queen of the world and scourge of the Turcomans« (1881); »The Russians at Merv and Herat« (1883); »Reconnoitring Central-Asia« (1884); »Region of eternal fire: Petroleum region of the Caspian« (1884, neue Ausg. 1888); »The Russians at the gate of Herat« (1885); »Russia's power of attacking India« (1886). Auch schrieb er eine Biographie des Fürsten Mich. Gortschalow (1887).

**Marwig**, von der, märkische Adelsfamilie. In Anerkennung der Verdienste, welche sich das Geschlecht v. d. W. um das preussische Heer erworben (11 Generale sind aus demselben hervorgegangen), erhielt 1889 das 8. pommerische Infanterieregiment Nr. 61 den Namen Infanterieregiment v. d. W.

**Mary-Lafon** (fr. Mary), Jean Bernard, franz. Dichter und Historiker, geb. 26. Mai 1812 zu La Française (Tarn-et-Garonne), erhielt seine Bildung im Collège von Montauban, begann gegen 1830 sich in Paris mit litterarischen Arbeiten zu beschäftigen und wurde Bibliothekar in Montauban. Hier starb er 24. Juni 1884. Neben lyrischen Gedichten: »Sylvie, ou le houndoir« (1835) und einem Roman (»La jolie royaliste«, 1836, 2 Bde.) schrieb er eine Reihe kultur- und litterargeschichtlicher Werke, von denen anzuführen sind: »Bertrand de Born« (1833); »Tableau de la langue provençale« (1841); »Histoire politique, religieuse et littéraire du midi de la France« (1844, 4 Bde.); »Rome ancienne et moderne« (1852—54); »Pasquino et Marforio«, eine satirische Geschichte der Päpste (2. Aufl. 1876); »Le maréchal de Richelieu et madame de Saint-Vincent« (1862, 2. Aufl. u. d. T.: »Les dernières armes de Richelieu«, 1865); »La bande mystérieuse« (1863); »La France ancienne et moderne« (1864); »Histoire littéraire du midi de la France« (1882) u. a. Auch einige Dramen veröffentlichte er (»Le maréchal de Montluc«, 1842; »Le chevalier de Pomponne«, 1845; »L'oncle de Normandie«, 1846; »La belle sœur«, 1878, u. a.), endlich »Cinquante ans de vie littéraire« (1882).

**Marzabotto**, Ort in der ital. Provinz Bologna, Station der Eisenbahnlinie Bologna-Pistoja, unweit des Reno, bekannt durch die Ruinen einer Etruskerstadt aus dem 5. Jahrh. v. Chr., welche schon im folgenden Jahrhundert untergegangen sein muß. Nachdem schon der in M. ansässige Graf Giuseppe Aria seit 1831 und nach ihm sein Sohn Pompeo auf dem zum Reno hinziehenden Plateau Ausgrabungen veranstaltete und die in Steingräbern und der auf einem Hügel belegenden Burg gefundenen Altertümer, wie Thongefäße, Schmucksachen etc., im Museum ihres Schlosses aufgestellt hatten, ließ die italienische Regierung 1889 neue Ausgrabungen in großem Maßstab unternehmen. Dadurch sind drei große, von D. nach W. laufende Straßenzüge bloßgelegt, welche von einer Hauptstraße und mehreren kleinen Straßen durchschnitten werden. Von den so gebildeten Häuserreihen sind elf aufgedeckt, die fast alle eine Länge von 165 m und eine Breite von 30—40 m zeigen. Längs der Häuser zogen sich Kanäle hin, zu welchen Abzugsgräben aus den Häusern führten. Aus dem

Vergleich mit römischen Bauten ergibt sich, daß die Etrusker den Römern nicht allein bei der Anlage mancher Kolonien in Oberitalien, sondern auch bei dem Entwurf ihrer Privathäuser zum Vorbild gedient haben. Vgl. E. Brizio, Una Pompei Etrusca a Marzabotto nel Bolognese (Bolog. 1887).

**Maschinengeschütze**, in England gebräuchliche Bezeichnung für Mitrailleur und Schnellfeuergeschütze.

**Maschonaland**, der nordöstliche Teil des Matabelandes in Südafrika, eine aus großen Hochebenen und offenen Flächen bestehende, sehr fruchtbare Landschaft, welche vom Umniati und dessen Zuflüssen gut bewässert wird. Die Einwohner, Maschona, gehören zu den Kaffern und waren ehemals Herren des ganzen Gebiets zwischen Sambesi und Limpopo, wurden aber von den Matabele in ihre jetzigen Wohnsitze zurückgedrängt und befinden sich nun zwischen jenen und den Bamanqwato in einer sehr übeln Lage. Seit Jahren sind die östlichen Kräfte dieses Volkes das beliebteste Ziel der Raubzüge der Matabele, so daß die einst reichen Maschona, fast ganz ihrer Herden beraubt, zu einem großen Teil aus ihren fruchtbaren Thälern auf die Höhen vertrieben sind, wo sie sich zwischen den Felsen besetzte Dörfer gebaut oder in Felshöhlen Zuflucht gesucht haben. Sie bilden keinen zusammenhängenden Staat, sondern setzen sich aus lauter kleinen Gemeinschaften zusammen und können daher den Raubzügen ihrer Feinde, welche die Männer töten und Weiber und Kinder als Sklaven fortschleppen, keinen Widerstand entgegensetzen. Sie sind friebliedend und geschickte Schmiede, Korbflechter und Weber von Zeugen aus Baumwolle, welche sie viel bauen. Ihre Stammesgenossen jenseit des Sabisflusses sind aber verwegene Räuber. Das Land wurde wie Matabeleland gegen den Einspruch Portugals 13. März 1889 als innerhalb der Sphäre des britischen Einflusses befindlich erklärt, da Lobengula, der Häuptling der Matabele, auch über M. herrsche.

**Maffon**, 4) Victor, franz. Verlagsbuchhändler, geb. 1807 zu Beaune, übernahm, bei Sachette in Paris vorgebildet, 1846 die Crochardsche Buchhandlung, wurde 1857 Mitglied des Tribunal du commerce und 1862, wo er zum Ritter der Ehrenlegion ernannt ward, in die Jury der Londoner Weltausstellung gewählt. Er gehörte lange Zeit zum Vorstand des Cercle de la librairie. Später zog er sich nach La Chassagne zurück, wo er 13. Mai 1879 starb. Aus seinem Verlag gingen besonders naturwissenschaftliche Werke hervor, so von Cuvier, De Candolle, d'Orbigny, Milne Edwards, Quatrefages u. a.

**Mataba**, Insel im untern Congostrom, halbwegs zwischen Boma und Ponta da Lenha, 15 km lang und 4 km breit, wurde 1885 vom Congostaat pachtweise einem belgischen Haus überlassen, welches auf der Insel Pflanzungen anzulegen beabsichtigte; die Ufer der Insel sind von üppiger Vegetation von Palmen und Bananen bedeckt, das Innere ist eben, der Boden vorzüglich und gut mit Bäumen besanden. Die Einwohner gehören zum Stamm der Mufforongos, wohnen in 9 Dörfern und zählen etwa 700 Seelen. Die belgische Gesellschaft hat ihre Faktorei bei dem Dorf Bulu errichtet, wo kleine Dampfer bequem anlegen können.

**Matsumaya**, Stadt in der japan. Provinz Oshima, am äußersten Süden der Insel Jesso, an der westlichen Einfahrt der Meerenge von M. oder Tsugar, mit (1884) 16,090 Einw. Die auf der Landseite besetzte Stadt war früher die bedeutendere der beiden Hauptstädte der Insel, hat eine unsichere Seebe und ist in letzter Zeit namentlich infolge des Auf-

schwunges von Hakodate als Vertragshafen sehr heruntergegangen.

\***Matsumoto**, Stadt in der japan. Provinz Sainano, im zentralen Teil der Insel Nippon, rechts vom Sai-gawa, mit einem Gerichtshof für die Ken Nagano und Ghifu und (1884) 16,205 Einw.

\***Matsuye**, Hauptort eines Ken in der japan. Provinz Izumo, im südwestlichen Teil der Insel Nippon, am Westufer des Matsuyeuimisees, hat einen obern Gerichtshof und (1884) 36,164 Einw.

**Mauch**, Karl, Afrikareisender. Seine Biographie schrieb Mager (Stuttg. 1890).

**Mantner**, Eduard, Dichter, starb 2. Juli 1889 in Baden bei Wien.

**Mar-Chrler**, Luise, Malerin, geb. 1850 zu Florenz als Tochter des österreichischen Oberstleutnants Chrler von Erlenburg, lebte bis zu ihrem 14. Jahr in Italien und nahm dann ihren Wohnsitz in Prag, wo sie von Professor Lauffer den ersten Unterricht in der Kunst erhielt. Dann bildete sie sich in München bei Joseph Flüggen weiter und nach ihrer 1877 erfolgten Vermählung mit Professor Max in Wien bei Makart, dessen Einfluß sich jedoch nur in ihren Stillleben offenbarte. Ihre tief empfundenen Genrebilder aus dem Familienleben (bange Stunden, der Sparpfennig, die Nächermalerin), denen sich 1888 und 1889 auch zwei religiöse: das Rosenwunder der heil. Elisabeth und eine Madonna mit dem Kind, anreihen, sind durch ein zartes, fein abgetöntes Kolorit ausgezeichnet und schließen sich in der weichen Formenbildung mehr an die Richtung Flüggen's an.

**Maximilian**, 2) M. II., deutscher Kaiser. Sein Briefwechsel mit Papst Pius V. wurde von Schwarz herausgegeben (Paderb. 1889).

4) M. II. Emanuel, Kurfürst von Bayern. Vgl. Ruith, Kurfürst Max Emanuel von Bayern und die Donaufstädte (Ingolst. 1889).

8) M. Joseph, Herzog in Bayern, Haupt der herzoglichen (zweibrüden-birkensfeldschen) Linie des Hauses Bayern, starb 15. Nov. 1888 in München, nachdem er 9. Sept. seine diamantene Hochzeit mit der Prinzessin Ludovika gefeiert hatte; Haupt der Linie ward nach Verzicht des ältesten Sohns, Herzog Ludwig, der zweite Sohn, Herzog Karl Theodor, der bekannte Augenarzt.

**May**, Sir Thomas Erskine, wurde nach Niederlegung seines Amtes als Clerk (oberster Bureaubeamter) des Unterhauses mit dem Titel Lord Farnborough in den Peersstand erhoben.

\***Mayavaram** (Mayuram), Stadt im Distrikt Tandschor der britisch-ind. Präsidentschaft Madras, am Kaveri und der Südbindischen Bahn, mit (1881) 23,044 Einw., meist Hindu. Der Ort ist berühmt durch seinen großen brahmanischen Tempel, welcher jährlich viele Tausende von Pilgern herbeizieht.

**Mayer**, 6) Julius Robert von, Naturforscher. Ein Denkmal (Marmorbüste von Kopp) wurde ihm vor dem Polytechnikum in Stuttgart errichtet und 24. Nov. 1889 enthüllt. Vgl. »Robert v. M. über die Erhaltung der Energie«, Briefwechsel mit W. Griesinger (hrsg. von Preyer, Berl. 1889); Weyrauch, Robert M. (Stuttg. 1889).

\***Mayhew** (spr. mähju), Henry, engl. Schriftsteller, geb. 25. Nov. 1812 zu London, besuchte die Westminster-school, machte auf einem Kriegsschiff die Fahrt nach Kalkutta, stand einige Jahre einer Farm in Wales vor und begann seine litterarische Laufbahn mit der Posse »The wandering minstrel«. Er war darauf eine Zeitlang am »Punch« thätig und veröffentlichte in der Folge eine Reihe von Theater-

stücken, Novellen, Erziehungsschriften, auch humoristisches (mit seinen Brüdern Horace und August). Sein Hauptwerk ist: »London labour and London poor« (1851; neue Ausg. 1866, 3 Bde.), worin er das Londoner Straßenleben mit großer Schärfe darstellt und dazu beitrug, die Aufmerksamkeit auf Zustände zu lenken, die bisher wenig Berücksichtigung gefunden hatten. Er starb 25. Juli 1887 in London.

\***Mayrhofer**, Johann, Dichter, geb. 3. Nov. 1787 zu Steyr in Niederösterreich, studierte zu Linz und sollte Geistlicher werden, trat aber nach drei Jahren aus dem Kloster St. Florian in Oberösterreich aus, ging nach Wien und begann das Studium der Rechtswissenschaft, das er jedoch nicht vollendete. Durch Not gedrängt, betrat er die Beamtenlaufbahn und gelangte zur »Bücherrevision«, d. h. der damaligen Zensur. An wachsender Schwermut leidend, stürzte er sich aus dem dritten Stockwerk eines Hauses hinab und starb am nächsten Tag, 6. Febr. 1836. Seine »Gebichte« (Wien 1824; neue Sammlung mit Biographie, hrsg. von Feuchtersleben, das. 1843) haben häufig tiefe Empfindung und anmutige Form; viele sind von seinem Freund Franz Schubert komponiert und dadurch weit verbreitet worden.

\***Maydrismus** (pers.), im Gegensatz zum reinen Monotheismus ein solches dualistisches Religionsystem, welches wie das persische der guten Gottheit (Ormuzd oder Ahuramazda) eine fast nicht weniger mächtige böse Macht (Ahriman) gegenüberstellt und beide in einem dauernden Kampf begriffen aufsaßt. Anhänger solcher Religionsysteme halten es oft (wie die Teufelsanbeter auf Ceylon) nur für erforderlich, die böse Macht durch Gebete und Opfer zu versöhnen, da die andre schon vermöge ihrer Natur einzig wohlwollend gedacht werden kann.

\***Mazeau** (spr. maseh), Charles Jean Jacques, franz. Politiker, geb. 1. Sept. 1825 zu Dijon, studierte daselbst die Rechte, erwarb 1848 den Doktorgrad und ward 1856 Staatsanwalt am Kassationshof und beim Staatsrat. 1871 ward er bei den Nachwahlen in die Nationalversammlung gewählt und schloß sich der republikanischen Linken an. Seit 1876 Senator, übernahm er im Mai 1887 das Portefeuille der Justiz im Kabinett Rouvier, mit dem er im Dezember 1887 wieder zurücktrat. 1890 wurde er zum Präsidenten des Kassationshofs ernannt.

\***Medhurst** (spr. meddhurst), Walter Henry, gelehrter Missionär, geb. 1796 zu London, ward 1816 von der Londoner Missionsgesellschaft nach dem östlichen Asien ausgesandt, wirkte zuerst zu Malakka, ließ sich 1822 in Batavia nieder, wo er unter anderm die malaiische Übersetzung des Neuen Testaments revidierte, besuchte 1825—26 Ostjava, sodann Borneo und Bali. 1835 die Küsten Chinas und ließ sich nach einem kurzen Besuch in Europa 1836 wieder in Batavia und 1843 in Schanghai nieder. Krankheits halber nach Europa zurückgekehrt, starb er zwei Tage nach seiner Ankunft, 24. Jan. 1857 in London. Von seinen Werken sind sein »Chinese and English dictionary« (Batav. 1842 bis 1843, 2 Bde.) nebst dem »English and Chinese dictionary« (Schanghai 1847—48, 2 Bde.) und sein japanisches Wörterbuch (Batav. 1830) hervorzuheben.

\***Medikomechanische Heilmethode**, ein von Zander in Stockholm angegebenes Verfahren, welches methodische Muskelbewegung zur Beeinflussung krankhafter Zustände des Organismus, besonders chronischer Störungen der Verdauung, des Kreislaufs und vor allem des Nervensystems, benützt. In Schweden, wo man seit früher Zeit von der Wichtigkeit der mechanischen Behandlung überzeugt war, hat der Staat

zur Ausbildung von Gymnasten in dem königlichen Zentralinstitut in Stockholm Gelegenheit geboten. Aber gerade dort empfand man den Mangel, welcher in der Anwendung menschlicher Hilfskräfte liegt, am dringendsten, und Jander konstruierte bereits vor mehr als 20 Jahren gymnastische Maschinen, welche eine genaue Dosierbarkeit der Muskelarbeit gestatten. Sie ermöglichen dem Arzt, jede Bewegung des Körpers unter einem ganz bestimmten Aufwand von Kraft ausführen zu lassen, und sichern dadurch den Erfolg viel mehr als bei Anwendung menschlicher Hilfskräfte. Jander besitzt in Stockholm fünf medizinisch-mechanische Institute, in Deutschland bestehen solche in Baden-Baden, Hamburg, Wiesbaden, Homburg, Frankfurt a. M., Dresden, Berlin etc.

**Meer.** Das Meeresniveau bildete bisher die Grundlage für alle Höhenmessungen auf dem festen Land, besonders wurden alle zur Bestimmung der Erdgestalt nötigen geodätischen Messungen und alle trigonometrischen oder barometrischen Höhenbestimmungen auf den Wasserpiegel an den den Beobachtungsarten zunächst liegenden Küsten bezogen. Man ging dabei von der Ansicht aus, daß das M. ein mittleres Durchschnittsniveau bilde, das sich stets gleichbleibe. Für die Meere mit Ebbe und Flut leitete man aus den Aufzeichnungen der Flutmesser den mittlern Wasserstand ab, bezogen auf das durch Nivellement bestimmte Niveau irgend eines nahen Punktes auf dem festen Land. In den Meeren ohne Ebbe und Flut, wie z. B. in der Ostsee, bestimmte man aus längern, viele Jahre umfassenden Beobachtungsreihen an den bei verschiedenen Küstenpunkten errichteten Pegeln die mittlern Wasserstände, um daraus den Nullpunkt für alle Höhenmessungen zu entnehmen. Die Vergleichung der an den Pegeln von 13 Küstenpunkten gewonnenen Wasserstände von 1846 bis 1875, bezogen auf den Pegel von Reufahrwasser, hat aber ergeben, daß ein eigentliches Mittelwasser der Ostsee nicht existiert; der Spiegel der Ostsee steigt vielmehr von der Ostküste Holsteins bis Remel an, so daß eine Stauung des Wassers nach O. hin stattfindet, deren wahrscheinliche Ursache in den in der Ostsee vorherrschenden Westwinden zu suchen ist. Die neuern Nivellements haben ferner außer Zweifel gesetzt, daß auch die Normalpegel verschiedener Meere eine Höhendifferenz aufweisen. Sieht man von der erwähnten Eigentümlichkeit des Spiegels der Ostsee ab, so ergeben sich folgende Niveaudifferenzen: 1) Die Ostsee liegt über dem Mittelmeer bei Marseille 0,664 m. 2) Der Nullpunkt des Amsterdamer Pegels liegt über der Ostsee 0,242 m. 3) Das Mittelwasser der Nordsee liegt über demjenigen der Ostsee 0,093 m. 4) Das Mittelwasser bei Ostende liegt über demjenigen der Ostsee 0,088 m. 5) In der Bucht von Biscaya steht das normale Niveau um 0,663 m höher als das des Mittelländischen Meeres bei Alicante. Stellt man die Mittelwasserhöhen an den Küsten Europas zusammen, so scheinen die Abweichungen vom allgemeinen Mittelwasser einen regelmäßigen Gang zu haben. Von Kronstadt bis Warnemünde sind alle Werte positiv, von Wismar bis Eckernförde und in der ganzen Nordsee negativ, von Garenton bis St.-Razaire wieder positiv und die Höhenabweichungen im Golfe du Lion bis Nizza alle negativ. Aus den Differenzen des spezifischen Gewichts des Wassers bei der Garonnemündung und im Mittelländischen M. gegenüber den Rhodnemündungen ist ebenfalls berechnet worden, daß das Meeresniveau im Atlantischen Ozean höher steht als im Mittelmeer. Außer dem spezifischen Gewicht des Meerwassers sind noch andre Ursachen vorhanden, welche,

wenn auch in untergeordnetem Grad, Niveauverschiedenheiten entweder in zwei durch Länderstrecken voneinander getrennten Meeren oder in einem und demselben Meeresteil hervorbringen können. Dahin gehören außer den Wirkungen der Ebbe und Flut die vorherrschende Windrichtung und die durch stetigen Temperaturwechsel bedingten Luftdruckschwankungen. Sieht man von diesen Unregelmäßigkeiten ab, so müßte die Oberfläche der Ozeane eine Niveaufläche sein, d. h. eine Fläche, welche die Eigenschaft hat, daß sie für alle in ihr liegenden Punkte durch ihre Normalen (die Senkrechten auf den Tangentialebenen des betreffenden Punktes) die Richtung der an dieser Stelle wirkenden Kraft anzeigt. Bei gleichmäßiger Bedeckung der ganzen Erdoberfläche durch eine tiefe Wasserschicht würde die Meeresoberfläche einem abgeplatteten Ellipsoid entsprechen. Durch die ungleichmäßige Verteilung der Land- u. Wassermassen und die verschiedene Dichte von Festland und Ozean erleidet jedoch das Lot eine Ablenkung von der Vertikalen, wodurch die Senkrechte zur Lotlinie ebenfalls in ihrer Lage gestört wird. Da nun die freie Oberfläche einer Flüssigkeit stets auf der Richtung der Schwere senkrecht steht, so muß auch die Oberfläche der Ozeane gegen die Küsten der spezifisch dichtern Festländer ansteigen und eine Ausbiegung gegen die regelmäßige Sphäroidfläche bilden. Beobachtungen, welche vermittelt des Pendels über die Schwereverteilung angestellt sind, haben nun die bemerkenswerte Thatsache ergeben, daß auf den ozeanischen Inseln die Schwere größer und auf den Kontinenten kleiner ist, als sie auf einem idealen Ellipsoid betragen würde. Aus der Differenz der Schwingungszahl eines Sekundenpendels auf einer ozeanischen Station und derjenigen, welche der normalen Intensität der Schwere auf dem Ellipsoid auf demselben Kreis entspricht, berechnete man die Abweichungen des Meeresniveaus vom zugehörigen Rotationsellipsoid. So sollte bei den Bonininseln die Meeresoberfläche eine Depression von ungefähr 1400 m unter der Ellipsoidfläche haben, an der Küste von Südamerika bei Maranhão hingegen eine Erhöhung von ca. 600 m. Diese Werte haben sich jedoch als nicht richtig erwiesen.

Durch eine neue Methode der Reduktion der Pendelmessungen auf das Meeresniveau ist F. R. Helmert in seinem Werk »Die mathematischen und physikalischen Theorien der höhern Geodäsie« (Leipzig, 1884) zu wesentlich andern Resultaten gelangt. Derselbe konstruiert zu der Meeresniveaufläche eine Parallelfäche im Abstand von etwa 21 km (linearer Wert der Erdbabplattung) und denkt sich alle Massen, die sich außerhalb dieser Fläche befinden, durch radiale Verschiebung auf ihr kondensiert. Eine Berechnung der Länge des Sekundenpendels nach dieser Kondensationsmethode, und zwar getrennt für Festlands-, Küsten- und Inselstationen (F, K, I), führte zu dem Resultat, daß der Unterschied in der Länge des Sekundenpendels für Festlands- und Küstenstationen fast völlig verschwindet, dagegen zeigt die Differenz zwischen Festlands- und Inselstationen einen ziemlich hohen Wert, und zwar ist  $F < I$ . Gibt man nun mit Helmert jedem Kontinent die Gestalt eines Cylinders und berechnet auf synthetischem Weg die Störungen, welche die Gleichgewichtsfächen der Erde durch die Einwirkung der Kontinente erleiden müssen, so ist ersichtlich, daß die Meeresfläche in der Nähe der Kontinente gehoben wird; dagegen weisen die Ozeane eine Senkung auf bis zu  $-400$  m im nördlichen Atlantic und  $-265$  m im nördlichen Pacific, im Innern der Kontinente steigt die Niveaufläche bis zu  $+400$  m. Aus den synthetischen Un-

tersuchungen folgt nun aber unzweifelhaft, daß die Schwerestörungen auf den Kontinenten positiv sind, während sie auf dem M. negativ sind. Dies theoretische Resultat steht aber in Widerspruch mit der Erfahrung, nach welcher  $F < I$ . Solange nun Beobachtungen der Schwerkraft auf dem offenen M. noch nicht angestellt sind, hält es Helmerl für das Natürlichste, von der Annahme, daß die Kontinente Störungsmassen sind, ganz abzusehen, anstatt dessen aber anzunehmen, daß die Wirkung der Kontinentalmassen mehr oder weniger kompensiert wird durch eine Verminderung der Dichtigkeit der Erdkruste unterhalb der Kontinentalmassen. — Über die Tierwelt des Meers s. den folgenden Artikel.

**Meeresfauna.** In der Tierwelt des Meers, die an Zahl und Mannigfaltigkeit der Formen die Tierwelt des Landes und des süßen Wassers bei weitem übertrifft, lassen sich nach den neuesten Untersuchungen drei große Gruppen unterscheiden: die Küstenfauna, die Tiefseefauna und die pelagische Fauna. Zu jeder dieser drei Gruppen gehören die verschiedenartigsten Tiere, die aber, durch die physikalischen Verhältnisse ihres Aufenthaltsortes bedingt, im allgemeinen vielfach gleiche biologische Charaktere zeigen.

I. Die Küstenfauna besiedelt die Küsten des Festlandes und der Inseln bis zu einer gewissen Tiefe hinab; sie besteht zum großen Teil aus sesshaften oder kriechenden Formen, wie Schwämmen, Aktinien, Polypenstöckchen, Echinodermen, Würmern, Muscheln, Nacktschnecken und beschalten Schnecken, Moostierchen und Seescheiden; hierzu kommen von freischwimmenden Tieren viele Fische, höhere Krebse, bestimmte Tintenfische und gewisse Quallen sowie Urtiere, die sich alle in der Nähe der Küste aufhalten und zum Teil auch, wie Krebse und Tintenfische, nur zeitweilig schwimmen. Zur Küstenfauna gehören auch die riesigen Bänke verschiedener Muschelarten, wie Aустern, Riesmuscheln, Herzmuscheln, sowie die Korallenbänke mit der ganzen reichen, ihnen eigentümlichen Tierwelt. Die Küstentiere sind im allgemeinen kräftig gebaut und durch große Widerstandsfähigkeit gegen die Unbilden der Witterung und der Gewalt der Wogen ausgezeichnet. Da die Verbreitung der Küstentiere nach der Tiefe zu eine sehr verschiedene ist, wird die Küstenfauna in mehrere Zonen zerlegt. Die Litoralzone liegt innerhalb des Ebbegebietes; der Laminarienzone, so genannt nach einer für sie charakteristischen, in großer Masse auftretenden Alge und das Gebiet von 10 bis 20 Faden umfassend, gehören die Muschel- und Korallenbänke an. Mit der ebenfalls nach Algen benannten Korallinenzone schließt in der ungefähren Tiefe von 50 Faden die Küstenfauna ab. In den kälteren Zonen beginnt hier die Tiefseefauna, und es tritt eine teilweise Vermischung ein, während in den wärmeren Meeren die Tiefseefauna erst in größerer Tiefe beginnt, so daß zwischen den Grenzen beider Gruppen eine ziemlich sterile Zone liegt. Die vertikale Verbreitung der Küstenfauna ist nicht, wie früher vermutet, von Temperaturverhältnissen abhängig, da sonst die untere Grenze derselben nicht, wie es tatsächlich der Fall ist, in kalten und warmen Meeren die gleiche sein könnte, sondern von dem Eindringen des Lichts, dessen Strahlen bei zunehmender Tiefe rasch absorbiert werden. Die Küstenfauna ist somit die Fauna des Lichts. Außer in der vertikalen Richtung ist auch die horizontale Verbreitung der Küstentiere eine verschiedene, indem die Küstenfauna der einzelnen Länder eine verschiedene Zusammensetzung zeigt, so daß man nach Analogie der zoogeographischen Distrikte ozeano- oder

thalassographische Distrikte unterscheidet. Für die horizontale Verbreitung der Küstenfauna fällt die erste Rolle den Meeresströmungen zu; während nämlich die Küstentiere als erwachsene Tiere nicht imstande sind, über tiefe Meeresstrecken hinzuwandern, besitzen sie frei schwimmende Larvenformen, welche, von den Strömungen erfaßt, an andre Küsten geführt werden. Dauert diese Seereise zu lang, so daß während derselben die Verwandlung der Larven beginnt, so sinken sie zu Boden und gehen zu Grunde. Je größer daher der Reichtum eines Meers an Inseln ist, um so günstiger sind die Chancen für eine weite Verbreitung einer gleichartigen Küstenfauna, wie dies das in seiner großen Ausdehnung die gleiche Küstenfauna zeigende Indopazifische Gebiet beweist, das sich von der Ostküste Afrikas bis nach Polynesien erstreckt. Nächst den Meeresströmungen spielen selbstverständlich bei der horizontalen Verbreitung der Küstenfauna noch andre physikalische Verhältnisse, besonders die Temperatur und der Salzgehalt, eine Rolle, wie z. B. die Beschränkung der Riffkorallen auf einen vom 30° S. und 30° N. begrenzten Gürtel und das Fehlen der Auster in der salzarmen Ostsee beweist.

II. Die Tiefseefauna oder Tiefseefauna besteht ebenfalls überwiegend aus sesshaften oder kriechenden Tierformen, die gleicherweise den verschiedensten großen Abteilungen des Tierreichs angehören; zu ihnen mögen noch solche Tiere, wie etwa Fische, gerechnet werden, welche die nächste über dem Meeresboden gelagerte Wasserschicht schwimmend bevölkern, allein es ist nicht bekannt, ob diese gerade an diese Schicht gebunden sind und nicht auch höhere Wasserschichten durchstreifen. Als Folgen der allgemein in der Tiefsee gültigen physikalischen Verhältnisse zeigen auch die Tiefseetiere mancherlei gleiche Charaktere; so ist es auf die in der Tiefe herrschende Ruhe zurückzuführen, daß die Schnecken und Muscheln im Gegensatz zu ihren Verwandten an der Küste sich durch zerbrechliche und dünne Schalen auszeichnen, und daß Formen mit langem, dünnem, zerbrechlichem Leib und Gliedmaßen, wie die Affelspinnen, eine ungewöhnliche Größe erreichen können. Von besonderem Interesse ist eine auf den Mangel des Lichts in der Tiefe zurückzuführende Anpassung einer großen Zahl der Tiefseetiere, die in einer Reduktion des Sehorgans besteht; dieselbe ist zum Teil schrittweise zu verfolgen und geht bis zum vollständigen Schwund der Augen. An Stelle des Sehvermögens ist dann das Tastvermögen getreten, indem in großer Häufigkeit Borsten, Haare u. dgl. zur Ausbildung gelangen. Viele Tiefseetiere, besonders Fische, besitzen allerdings sogar auffallend große Augen, allein denselben kommt zugleich Leuchtvermögen zu, so daß sich dadurch der Besitz der Augen erklärt; außer den Tiefseefischen leuchten hauptsächlich noch Höhlentiere; bei den Alcyonarien ist das phosphorische Licht spektroskopisch untersucht und zeigt rote, gelbe und grüne Strahlen. Mit dem Mangel des Lichts hängt auch die Färbung der Tiefseetiere zusammen; teils sind dieselben bleich, wie die ebenfalls des Lichts entbehrenden Höhlentiere, teils zwar lebhaft, aber in bestimmten Farben gefärbt. Es dominiert die Farbe Rot, die als Komplementärfarbe der in größeren Tiefen höchstens noch wirksamen Lichtstrahlen daselbst eine Schutzfarbe ist, während andre Farben, besonders Blau, völlig fehlen. Die Tiefseetiere sind Räuber, die Kleinsten derselben finden ihre Nahrung, da in der Tiefe die mikroskopischen Algen, die Diatomeen, diese Nahrung der Meerestiere, fehlen, wahrscheinlich in

zu Boden sinkenden, abgestorbenen Oberflächentieren oder in Sporen derselben, die ebenfalls zeitweilig auf den Grund sinken. Die große Gleichförmigkeit, die überall in der Tiefe herrscht, wo die dem Nullpunkt nahe Temperatur nur in sehr geringen Grenzen schwankt, wo keine Strömungen, wie an der Oberfläche, sich finden, sondern nur eine allgemeine Bewegung der Wasser, wo fast absolute Dunkelheit ist und alle physikalischen Verhältnisse jahraus jahrein die gleichen und keinem Wechsel unterworfen sind, diese über die Tiefe aller Ozeane hin sich erstreckende Monotonie bedingt eine allgemeine horizontale Verbreitung der kosmopolitischen Tiefseetiere, ohne daß sich, wie bei der Küstenfauna, einzelne Distrikte unterscheiden ließen. Selbstverständlich ist dies jedoch nicht so zu verstehen, als ob alle Tiefseetiere überall gleichmäßig verbreitet seien, sondern es wechseln reiche Tiergründe mit leeren Strecken ab, wobei vielfach die Bodenbeschaffenheit eine Rolle spielt, vielfach aber auch kein Grund für diese Erscheinung angegeben werden kann. Häufig findet sich eine und dieselbe Art auf enggedrängtem Raum in größter Individuenzahl, alle andern Tierformen überwiegend. Besser als in der horizontalen Verbreitung lassen sich in der vertikalen Ausdehnung der Tiefseefauna bestimmte Grenzen nachweisen; zwar scheint die Tiefe kein absolutes Hindernis für tierisches Leben zu sein, denn auch aus den großen, 3—4000 Faden und mehr tiefen Becken der Weltmeere wurden noch Tiere herausgeholt, die daselbst gelebt, meistens Strahllinge (Radiatorien), jedoch auch höhere Tierformen, allein eine der Zahl der Arten nach größere Masse wird daselbst nicht gefunden. Das allmähliche völlige Verschwinden der Tiefseefauna ist ungefähr bei 2500 Faden, der Tiefe, wo der Globigerinenschlamm seiner allmählichen Auflösung verfällt; die obere Grenze der Tiefseefauna, ihr Beginn wurden schon oben erwähnt. Innerhalb dieser weiten bathymetrischen Region von 50 oder 90 Faden bis 2500 Faden läßt sich eine weitere Grenze bei 500 Faden nachweisen, indem ein Teil charakteristischer Tiefseetiere bis zu dieser Tiefe ihre Hauptentwicklung erreicht, während andre Abteilungen erst jenseit der 500-Fadenkurve eine Rolle spielen. Die unterhalb 500 Faden liegende Region der Tiefseetiere wird auch *Abyssus*, oder *Abyssalzone* genannt. Auch für die vertikale Verbreitung der Tiefseetiere ist die Bodenbeschaffenheit vielfach maßgebend, indem mit dem Verschwinden des gröbern Detritus auch viele Tiere verschwinden, die sich auf diesem ansiedeln. Dies gilt besonders von Korallen und Brachiopoden, die nebst den Seelilien für die erste Tiefenzone charakteristisch sind; in der zweiten spielen Stachelhäuter, besonders die merkwürdige Familie der Tiefseeholothurien, eine Hauptrolle. Im Gegensatz zu dieser charakteristischen Entwicklung in bestimmter Tiefe haben andre Tiergruppen, wie Muscheln, Schnecken, Moostiere, Würmer, eine große bathymetrische Energie, indem sie von der Küste aus bis in große Tiefen hinab sich finden. Sehr selten nur hat jedoch eine und dieselbe Art eine ausgedehnte bathymetrische Verbreitung; wie mit dem Aufhören der Küstenfauna und dem Beginn der Tiefenfauna andre Arten erscheinen, so wechseln auch mit zunehmender Tiefe die Arten, Gattungen und häufig selbst die Familien. Die Formen größerer Tiefe zeigen häufig in ihrer Organisation embryologische Charaktere und dokumentieren sich dadurch als entwickelungsgeschichtlich ältere Glieder des Stammes, wie sich auch in größern Tiefen Arten und Gattungen finden, die sich eng an ausgestorbene Formen anschließen und in der heu-

tigen Lebenswelt keine Verwandten besitzen. Für den erstern Fall führen wir die Tiefseeholothurien als Beispiel an, für den zweiten Fall finden wir deren bei Schwämmen, Seeigeln, Moostierchen u. a. Doch ist damit nicht gesagt, daß geologisch alte Formen sich nur in der Tiefe finden, denn es sind gerade sehr alte Gattungen, wie der Molukkenrebs und die bis in die Silurformation zurückreichende *Lingula*, Küstenbewohner.

III. Die pelagische Fauna (v. griech. *pelagos*, das hohe Meer) setzt sich im Gegensatz zu den Küsten- und Tiefseetieren aus frei schwimmenden Organismen zusammen und umfaßt ebenfalls Angehörige verschiedener Abteilungen. Infusorien, besonders die den Vorticellen verwandten Tintinnen, Dinoflagellaten, Kollidula, Radiolarien und Foraminiferen, vertreten die Artiere; von den Hohltieren sind die prachtvollen Quallen pelagisch, durch zahlreiche Familien, besonders Spaltfüßer, sind die Krebse repräsentiert; ein bescheideneres Kontingent stellen die Würmer, während die Mollusken über eine ganze Ordnung, die Flossenfüßer, ausschließlich pelagischer Arten verfügen, denen sich noch Gattungen anderer Ordnungen, besonders Tintenfische, anschließen; von den Manteltieren sind die fettenbildenden Salpen und die Kolonien der Feuerwalzen pelagisch, und endlich zählen zu dieser Gruppe die Mehrzahl der Fische und von den meerbewohnenden Säugetieren die Delphine, der Narwal, die Bottfische und die Bartenwale. Nur die Wirbeltiere und bestimmte zu Scharen vereinigte Krebse vermögen eine beliebige Richtung beim Schwimmen einzuhalten; die andre Masse der pelagischen Fauna wird als ein Spiel des Windes und der Wellen umhergetrieben und deshalb zusammen mit der ebenfalls pelagisch treibenden Pflanzenfamilie der Diatomeen von Hensen als *Plankton* (s. d., Bd. 13) bezeichnet. Zu den aufgezählten pelagischen Tieren, die zeit ihres Lebens frei schwimmen, gesellen sich zu gewissen Zeiten des Jahres noch die Massen der freischwimmenden Larven sessiler oder kriechender Küstenformen; es sind dies besonders die Larven der Schwämme, Korallen, Echinodermen, Muscheln, Schnecken, Moostiere und die verschiedenartigen Larvenformen höherer Krebse; sie werden als hemi- oder subpelagische Formen oder als temporäres Plankton zusammengefaßt. Die pelagischen Tiere sind aufs beste zum Schwimmen befähigt; häufig übertrifft das Gewicht der Individuen kaum das Gewicht des Wassers, und außerdem erscheinen manche morphologische Charaktere als eine Folge des ständigen Aufenthalts auf hoher See. So fehlen den pelagischen Mollusken die schweren Kalkgehäuse ihrer Verwandten, oder sie sind auf ein Minimum reduziert; ebenso ist die Sohle, die den Küstenbewohnenden Schnecken als Kriechorgan dient, bei deren pelagischen Verwandten bald zu Flossen, bald zu einem scharfen Kiel umgestaltet. Bei den Krebsen haben die Fühler den Dienst von Rudernorganen übernommen. Als eine weitere Anpassung erscheint die Färbung der pelagischen Tierwelt; ein großer Teil derselben ist durchsichtig und auf diese Weise im Wasser unsichtbar, der einzige Schutz dieser meist kleinen Organismen; andre sind, der Gesamtfarbe des Wassers entsprechend, blau, die Fische oben stahlblau, unten silberweiß. Ein Teil endlich ist rot, es sind dies solche pelagische Formen, die das Licht scheuen und bei Tag in größere Tiefen einsinken, um erst des Nachts an die Meeresoberfläche zu kommen; sie teilen die rote Färbung mit den Tiefenorganismen, mit denen sie auch weiterhin die Fähigkeit des Leuchtens gemein-

sam haben, denn das Phänomen des Meeresleuchtens findet in pelagischen Lebewesen seine Erklärung, wobei die Art und Weise des Leuchtens je nach den Arten eine verschiedene ist. Eine bemerkenswerte Eigentümlichkeit der pelagischen Welt ist das Auftreten der einzelnen Arten und Gattungen in ganz ungeheuren Massen, die man erst neuerdings nach Maß und Zahl zu schätzen angefangen hat. Hierdurch erklärt es sich, wie mikroskopisch kleine pelagische Wesen die Nahrung des größten aller lebenden Tiere, des Wals, bilden können. Pelagische Formen bilden schließlich die Urnahrung aller marinen Tierwelt. Das massenhafte Auftreten pelagischer Organismen hat ferner darin eine weitere Bedeutung, daß die zu Boden sinkenden Skelette der absterbenden Individuen in hervorragender Weise sich an der Bildung des Bodenschlammes beteiligen. Es gilt dies besonders von den Kalkschalen der Kreidethierchen (Foraminiferen mit der Hauptgattung Globigerina) und den Kiesel skeletten der Strahllinge (Radiolarien), denen, in der Bedeutung ihnen gleichkommend, sich die Kieselpanzer der Diatomeen anschließen. Auf viele Hunderte von Meilen ist der Meeresboden von Schlammmassen bedeckt, die größtenteils aus zu Boden gesunkenen Nesten der pelagischen Formenwelt bestehen und demgemäß als Globigerinenschlamm, Radiarienschlamm und Diatomeenschlamm bezeichnet werden. Bei der horizontalen Verteilung der pelagischen Fauna spielt die Hauptrolle die Temperatur, welche eine Scheidung in der Zusammensetzung der pelagischen Fauna hervorruft, die sonst, da sie ständig schwimmt, durch die Strömungen sich ganz gleichmäßig im Meer verteilen würde. Man unterscheidet demgemäß eine äquatoriale, nördliche und südliche gemäßigte arktische und antarktische Verbreitzone. In den beiden letzten Zonen finden sich fast ausschließlich Kruster, Flossenfüßer und einige Tintenfische; auch die Wale sind auf die arktischen und antarktischen Gewässer beschränkt; in den gemäßigten Strichen und im heißen Gürtel kommen Kielfüßer, Quallen, Salpen und Fische hinzu. Über die vertikale Verbreitung freischwimmender Organismen ist noch sehr wenig Positives bekannt. Sicher nachgewiesen ist bis jetzt die Existenz einer reichen pelagischen Fauna in allen Tiefen nur für das Mittelmeer, welches man gerade früher in seinen größten Tiefen für tierarm gehalten hatte. Im Mittelmeer sinken viele Tiere, die im Winter an der Oberfläche pelagisch leben, in den heißen Sommermonaten in die kühlere Tiefe und verbreiten sich bis zum Grund; zu ihnen kommen zahlreiche pelagische Formen, die in ihrem Vorkommen auf größere Tiefen beschränkt sind und nicht an die Oberfläche gelangen. Da aber im Mittelmeer wegen des Abschlusses des kalten atlantischen Bodengewässers durch die Schwelle von Gibraltar die Temperatur nicht wie in den Weltmeeren mit der Tiefe konstant abnimmt, so läßt sich diese Entdeckung nicht auf den Ozean verallgemeinern. Doch ist anzunehmen, daß sich auch hier neben einer oberflächlichen, superficial pelagischen Fauna in größeren Tiefen freischwimmende Tiere finden, die für bestimmte Tiefen charakteristisch sind und als zonar pelagische Fauna zusammengefaßt werden. Je nach den Jahreszeiten mag auch der Aufenthaltsort der pelagischen Tiere in verschiedenen Tiefen liegen, und vielfach werden sie wie von horizontalen Strömungen, so auch von vertikalen erfasst und gelangen so passiv in verschiedene Tiefen.

\*Meerman, Johan, gelehrter Schriftsteller und Dichter, geb. 1. Nov. 1753 im Haag, Sohn des als

Herausgeber des »Novus thesaurus juris civilis et canonici« und der »Origines typographicae« bekannten Gerard M. (geb. 6. Dez. 1722 zu Delft, gest. 1771 als Pensionär in Rotterdam), studierte von 1767 bis 1773 in Leipzig, Göttingen und Leiden, bereiste einen großen Teil von Europa und ward 1806 unter der Napoleonischen Herrschaft zum Direktor der Akademie der schönen Wissenschaften zu Amsterdam und nach der Einverleibung Hollands in das französische Kaiserreich zum Senator ernannt. Er starb 19. Aug. 1815. Seine Bibliothek, deren Katalog eine litterarische Merkwürdigkeit ist, wurde 1824 für 131,000 Gulden versteigert. Von seinen Werken sind hervorzuheben eine »Geschiedenis van graaf Willem van Holland, Roomsche koning« (Haag 1783—97, 5 Bde.); »Relationen über Großbritannien und Irland, Oesterreich, Preußen und Sizilien« (das. 1787—94, 5 Bde.) und »Relationen über den Norden und Nordwesten Europas« (das. 1805—1806, 6 Bde.); eine Bearbeitung der »Jaarboeken van wetenschappen en kunsten in het koninkrijk Holland over de jaren 1806—1807« (1809—10); Ausgaben von »Hugonis Grotii parallelon rerum publicarum liber tertius« (Haarl. 1801—1802, 3 Bde.), »Grotii epistolae ineditae« (das. 1806) und eine holländische Übersetzung des »Messias« von Klopstock (1812). Sein Leben beschrieb seine Witwe Anna Cornelia, geborne Mollerus, die sich auch als Dichterin bekannt machte.

**Meerschweinchen.** Die Heimat des Meerschweinchens ist nach neuern Untersuchungen Peru, wo das Tier zur Zeit der Eroberung durch Pizarro neben Lama, Alpaka und Hund als Haustier gezüchtet wurde. Das M. war das hauptsächlichste Schlacht tier des gemeinen Mannes, ohne dessen Besitz er nur selten Fleischnahrung erlangt haben würde. Das Tier wurde aber auch zu Opfern benützt, man schlachtete es mit dem Daumennagel, und die Zauberer prophezeiten aus dem fließenden Blut. 1551 und 1554 kamen M. nach Paris und Augsburg und von dort nach Zürich an Konrad Gesner. Sie erregten anfangs großes Aufsehen und fanden viele Liebhaber. Ihre Haltung und Züchtung war eine Zeitlang getadezu Modesache.

\*Meggander (gräzisiert für Großmann), Kaspar, schweizer Reformator, geb. 1495 zu Zürich, ward hier 1518 Kaplan, dann Leutpriester, schloß sich früh an Zwingli an, beteiligte sich an den Berner Disputationen und ward 1528 Professor in Bern, aber 1537 infolge seiner Opposition gegen die Vermittelungsverfuche Bucers seines Amtes entsetzt. Er fand in Zürich Aufnahme, woselbst er 1545 als Archidiacon starb.

**Mehl.** Getreidemehl wird bisweilen mit Sand, Gips, Schwefelspat verfälscht, häufiger sind pflanzliche und tierische Verunreinigungen, die mit dem Mikroskop erkannt werden: Brand-, Rost-, Schimmelpilze, Mutterkorn, Bakterien, Milben, Kaltierchen, Unkrautsame (Wachtelweizen, Wicken, Raden). Mutterkornhaltiges M. entwickelt beim Erwärmen mit Kalilauge einen Geruch nach Heringsslake. Schüttelt und erwärmt man 2 g M. mit 10 cc einer Mischung von 95 Teilen verdünntem Alkohol und 5 Teilen Salzsäure, so färbt sich die Flüssigkeit bei Gegenwart von Mutterkorn rötlich. Auch zur Unterscheidung der verschiedenen Getreidemehle benützt man hauptsächlich das Mikroskop. Gutes Weizenmehl muß beim Kneten mit Wasser mehr als ein Drittel seines Gewichtes aufnehmen und eine gleichmäßige, elastische, nicht stark klebende, aber in Stränge dehnbare Masse bilden. Je weniger ausziehbar der Teig ist, desto geringer ist die Mehlsorte. Schüttet man

eine kleine Menge M. auf schwarzes, mattes Papier, legt ein Stück recht glattes Papier darauf und drückt das M. mit einem flachen Holz glatt, so lassen sich mit der Lupe gelbliche Kleieteilchen und schwarze Hadeschalen leicht entdecken; legt man mehrere derartig hergerichtete Proben nebeneinander, so lassen sich die feinsten Farbenunterschiede erkennen. Beim Belastigen wird ein Brettchen mit derartigen Proben in Wasser getaucht, wobei die Farbenunterschiede deutlicher hervortreten. Zur Prüfung des Klebers macht man aus 50 g Weizenmehl und 20—25 g Wassereinen Teig, schlägt diesen in ein Tuch und knetet ihn unter einem Wasserstrahl, bis das Wasser klar abläuft. Sammelt man das Wasser in einem Gefäß, so setzt sich darin das Stärkemehl ab und kann gewogen werden. Guter Kleber ist bläugelb und läßt sich zu dünnen Strängen ausziehen, ohne zu zerreißen; schlechter Kleber ist dunkler, bröckelig oder schleimig. Das Gewicht des feuchten Klebers beträgt 25—30 Proz. Zur Bestimmung der Backfähigkeit dient das Aleurometer (s. d., Bd. 1). Gutes Weizenmehl enthält 10 bis 12, höchstens 15 Proz. Wasser, durch Austrocknen einer gewogenen Probe läßt sich der Wassergehalt leicht bestimmen. Schüttelt man eine Messerspitze voll M. im Reagenzglas mit Chloroform, so fallen Mineralstoffe zu Boden, während das M. im Chloroform schwimmt (einen geringen Bodensatz gibt auch reines M.). Zur genauern Untersuchung auf mineralische Verunreinigungen werden 10 g M. im Platintiegel eingeküchelt. Weizenmehl enthält 0,5—0,9 Proz. Asche, Roggenmehl bis 2 Proz. und Kleiereiches M. nicht über 2,5 Proz. Bisweilen ist M. auch mit Alaun oder Kupfervitriol verfälscht worden, häufiger mit andern Mehlen, die man mikroskopisch nachzuweisen hat. Erwärmt man 1 g M. mit 50 g Wasser auf 60—61°, höchstens 62,5° und untersucht dann unter dem Mikroskop, so zeigen sich die Roggenstärkekörner mit Ausnahme der kleinsten gequollen, meist geplatzt, während die Weizenstärkekörner unverändert sind. Die oben erwähnte Mischung von Alkohol mit Salzsäure färbt sich mit Roggenmehl nicht, wird aber mit Gersten- und Hafermehl gelb und bei Mischungen deutlich bläugelb. Um Buchweizenmehl zu erkennen, resp. zu entdecken, verkleistert man das M. mit konzentrierter Kalilauge und Wasser und setzt Salzsäure zu. Der durch die Kalilauge gelblich gewordene Kleister des Reis- (und des Koggen-) Mehls erscheint nach Zusatz der Salzsäure weiß, der Kleister des Buchweizens wird durch Kalilauge dunkelgrün oder schmutzig braungrün und dann durch Salzsäure rot.

**Mehlmotte** (*Ephestia kuehniella* Zeller), Kleinschmetterling aus der Familie der Pyraliden, ist auf den Vorderflügeln glänzend bleigrau, gelb oder fast braun, mit zierlicher dunkler Fleckzeichnung. Die Raupe des erst in den letzten Jahren aus seiner Heimat, wahrscheinlich Indien, nach Europa und speziell nach Holland und Deutschland eingeschleppten Schmetterlings ist der des gewöhnlichen Mehlsündlers ähnlich und tritt schädlich in Dampfmühlen auf; indem sie hier alles verspinnt, was sie erreichen kann, vermag sie besonders an dem kostbaren Beuteltuch schweren Schaden anzurichten. Die fortwährend warme Temperatur in Dampfmühlen begünstigt in hohem Grade die Entwicklung des Schädlings; mit Vorliebe spinnen die Raupen sich auch in den Röhren ein, die das Mehl von den untern nach den obern Räumlöchlein führen, und können dieselben so vollständig verspinnen, daß die Mühle zur Reinigung der Röhren sowie auch der Beuteltisten und anderweitiger Geräte zeitweilig außer Betrieb gesetzt werden

muß. Ein absolut sicheres Mittel gegen die M. ist bisher nicht bekannt, empfehlenswert ist das Wegfangen der Schmetterlinge bei Licht, durch welches dieselben zahlreich angelockt werden.

**Méhul**, Etienne Nicolas, Komponist. Seine Biographie schrieb A. Vougin (Par. 1889).

**Meier**, 2) Hermann Heinrich, Politiker, starb 9. März 1889 in Bremen.

**Meierotto**, Johann Heinrich Ludwig, Schulmann, geb. 22. Aug. 1742 zu Stargard in Pommern, ward 1771 Professor am Joachimsthaler Gymnasium zu Berlin, 1775 Rektor dieser Anstalt, zugleich seit 1786 Kirchenrat im reformierten Kirchendirektorium und seit 1788 auch Oberschulrat im Oberschulkollegium. Er starb 24. Sept. 1800. Er schrieb: »Lateinische Grammatik in Beispielen aus den klassischen Schriftstellern« (Berl. 1785, 2 Bde.); »Über Sitten und Lebensart der Römer« (das. 1776, 2 Bde.; 2. Aufl. von Buttmann, 1802); »Ciceronis vita ex ipsius scriptis excerpta« (das. 1783); das in mehrere Sprachen übersehte »Exempelbuch für Seefahrer und Strandbewohner« (das. 1790) u. a.

**Meilen**, Dorf und Bezirkshauptort im schweizer. Kanton Zürich, am Nordostufer des Züricher Sees, Horgen gegenüber, mit schöner Kirche am See, Weinbau, Seidenindustrie und (1888) 2859 Einw. 4 km nordöstlich der Pfannenstiel, 737 m ü. M., mit einem Denkmal des Naturforschers Oken und Wirtshaus. Südöstlich von M. wurden im Winter 1853/54 in der Nähe des Sees Überreste von Pfahlbauten entdeckt.

**Meinungskonsumtion**, s. Konsumtion (Bd. 10).

**Meißl**, Karl, österreich. Dramatiker, geb. 30. Juni 1775 zu Laibach, gehörte als Possen- und Travestien-dichter der Wiener Volksbühne, welche in dem ersten Drittel dieses Jahrhunderts alle deutschen beherrschte, mit Bäuerle und Gleich dem tonangebenden Triumvirat an. Er hat mit ihnen das Verdienst, die Volksstücke nach der Hanswurst- und Kasperlzeit dramatisch auf eine höhere Stufe gestellt zu haben, und leistete für seine Zeit Achtungswertes. Seine Possen und Parodien: »Die schwarze Frau« (worin der Klapperl eine Hauptrolle des Schauspielers W. Scholz), »Zulerl, die Putzmacherin«, »Das Gespenst auf der Bastei«, »Dhellerl, der Mohr von Wien«, »Die Fee aus Frankreich«, »Der Kirchtag in Petersdorf« zc. gehörten jahrzehntelang zu dem Hausrat der Wiener Bosse. Seine Lieder und Couplets, von denen viele lange Zeit populär blieben, wurden von namhaften Musikern, wie Drechsler, Wenzel Müller und Adolf Müller, komponiert; selbst Beethoven verewigte durch seine Musik einen Text von M., das Festspiel »Die Weihe des Hauses«, mit welchem 1822 die Bühne der Josephstadt in Wien eröffnet wurde. Später wurde M. durch Raimund verdunkelt und verdrängt. M. war Beamter und schließlich kaiserlicher Rechnungsrat. Für die Bühne hatte er fast ein halbes Jahrhundert (1802—41) geschaffen; er starb in größter Armut 8. Okt. 1853 in Wien.

**Meisterrecht**, das Recht zum selbständigen Gewerbebetrieb. Vgl. Meister (Bd. 11) und Kunst (Bd. 16).

**Meizner**, Karl Wilhelm, Schauspieler, starb 6. Sept. 1888 in Wien.

**Mejiuro** (*Mediuuro*, Arrowsmith), Laguneninsel in der Katakette des deutschen Marshallarchipels, auf deren Riff viele Inseln mit zahlreichen Fruchtbaumen liegen; 30 qkm groß mit 1300 Einw. An der Nordseite gestattet ein sicherer Paß selbst größern Schiffen die Einfahrt in die Lagune, welche bei der Insel Ulitor einen sichern Ankerplatz hat.

**Melanchthon, Philipp.** Zur Litteratur: Hartfelder, Phil. M., der Präzeptor Germaniä (Bd. 7 der »Monumenta Germaniae paedagogica«, Berl. 1889).

\***Meldahl, Ferdinand**, dän. Architekt, geb. 16. März 1827 zu Kopenhagen, machte seine Studien auf der dortigen Kunstakademie und bildete sich auf Reisen im Ausland von 1854 bis 1856 weiter. 1858 wurde er Mitglied der Akademie, und 1860 wurden ihm die Wiederherstellungsarbeiten an dem abgebrannten Schloß Frederiksborg bei Hillerød übertragen, welche er 1885 beendigte. Von seinen eigenen Bauten sind die hervorragendsten: das Rathaus in Fredericia, die Stiftsbibliothek in Roskilde, das Blindeninstitut und die Navigationschule in Kopenhagen. M. ist Direktor der Kunstakademie in Kopenhagen und königlicher Etatsrat. Mit Kiedelmann gab er heraus: »Denkmäler der Renaissance in Dänemark« (Berl. 1888).

\***Meldebureau** (Melbeamte), s. Bezirkskommando (Bd. 17).

**Méline, Félix Jules**, franz. Politiker, wurde 4. April 1888 an Floquets Stelle zum Präsidenten der Deputiertenkammer gewählt, zeigte sich aber der Stellung nicht gewachsen und wurde nach den Neuwahlen 1889 nicht wieder gewählt. M. ist das Haupt der schützöllnerischen Partei in Frankreich.

\***Mels, August** (eigentlich **Martin Cohn**), Schriftsteller, geb. 1829 zu Berlin, studierte daselbst, machte als Freiwilliger 1849 den Feldzug gegen die Dänen mit, trat dann in die französische Fremdenlegion und wurde später Sekretär des Marschalls Bélissier in Afrika, Redakteur in Madrid, trat in die spanische Armee, die er als Hauptmann verließ, und hielt sich in der Folge nach einem äußerst wechselvollen Leben als Berichterstatter in mehreren Sprachen und Journalist meist in Paris auf, wo er die Gunst Napoleons III. genoss, dessen Schriften er übersetzte, und dem er in die Gefangenschaft nach Wilhelmshöhe folgte. Als Berichterstatter der Wochenschrift »Daheim« begleitete er 1866 die Mainarmee und schrieb darüber das anonym erschienene Buch »Von der Elbe bis zur Tauber. Der Feldzug der preussischen Rheinarmee« (3. Aufl., Bielef. 1868). Von seinen belletristischen Schriften erwähnen wir: »Erlebtes und Erdachtes« (Stuttg. 1869, 2 Bde.; 2. Aufl. 1872), »Herzensklämpfe«, Novellen (Leipz. 1869, 3 Bde.), »Gebilde und Gestalten« (das. 1870, 3 Bde.), »Unsichtbare Mächte«, Roman (das. 1875, 3 Bde.), »Neue Horizonte«, Roman (das. 1876—78, 11 Bde.), von seinen Bühnenstücken das Charakterbild »Heines junge Leiden« (1871), »Der Staatsanwalt« (Schauspiel, 1875), »Das letzte Manuskript« (Lustspiel, 1875), »Der neue Frühling« (Drama, 1880). Unter dem Namen Don Spavento veröffentlichte er (als Feuilletonist des »Wiener Tageblatts«) das pikante Buch »Wiener Schriftsteller u. Journalisten« (Wien 1874).

\***Melville van Garubée, Pieter**, Baron, niederländ. Geograph und Hydrograph, geb. 20. Mai 1816 im Haag, erhielt im Institut zu Medemblik seine Vorbildung zum Seebienst, unternahm 1835—39 zwei Reisen nach Ostindien und erhielt dann eine Stellung im hydrographischen Bureau zu Batavia. Hier bearbeitete er zunächst seinen trefflichen »Zee-mansgids« (Amsterd. 1842, 2. Aufl. 1849) für jene Teile des Indischen Ozeans sowie eine Küstenkarte in 5 Blättern. Die Ergebnisse seiner hypsometrischen Messungen im Ostindischen Archipel legte er in der »Carte hypsométrique de l'Archipel des Indes« nieder. 1845 nach Europa zurückgekehrt, vereinigte er sich mit Siebold zur Herausgabe des »Moniteur des

Indes orientales et occidentales« (Haag 1827—49, 3 Bde.) und veröffentlichte 1849 eine statistische Karte der niederländischen überseeischen Besitzungen. Im Frühjahr 1850 ging er abermals nach Batavia, wo er mit der Leitung des hydrographischen Büreaus beauftragt ward und 1854 die Herausgabe des umfassenden »Algemeenen Atlas van Nederlandsch Indië« begann, aber schon 24. Okt. 1856 in Westevreden auf Batavia starb. Von seinen Karten sind noch zu nennen die der Javasee (1854) und der Ostküste von Celebes (1854).

\***Membränpumpe**, s. Pumpen (Bd. 17).

**Mendelssohn-Bartholdy**, 1) Felix, Komponist. Seine »Briefe an Ignaz u. Charlotte Moscheles« wurden herausgegeben von Felix Moscheles (Leipz. 1888).

\***Renegoz, Eugène**, protest. Theolog, geb. 25. Sept. 1838 zu Algolsheim (Elsaß), studierte in Straßburg, Erlangen, Berlin, Halle und Marburg, wurde 1866 Pfarrer der deutschen Gemeinde der Villeteskirche und 1877 zum Professor an der neugegründeten evangelisch-theolog. Fakultät zu Paris ernannt. Er schrieb außer Beiträgen für die lutherische Kirchenzeitung »Le Témoignage«, für die »Revue chrétienne«, für die »Revue de théologie et de philosophie« und für die »Annales de bibliographie théologique«: »Étude dogmatique sur l'idée de l'Église« (Straßb. 1862); »Réflexions sur l'évangile du salut« (Par. 1879); »Le péché et la rédemption d'après saint Paul« (1882); »La notion du catéchisme« (1882); »Quid de catechismo sentiendum sit« (1882); »Luther considéré comme théologien« (1883); »La prédestination dans la théologie paulinienne« (1885).

\***Rengo**, Hauptstadt des Reichs Uganda in Äquatorialafrika, 2½ km südöstlich von Nubaya, der alten Hauptstadt, welche, historisch denkwürdig geworden durch den Aufenthalt Spekes, Grants, Stanleys, nur noch ein nackter Hügel ist, seitdem Mwanga, der Nachfolger des Königs Mtesa, seine Residenz 1885 nach R. verlegte. Zwischen dem verlassenen Platz und der neuen Residenz liegt auf einem Hügel Katele, Station der englischen Mission.

\***Renier** (br. mänjeh), Emile Justin, franz. Industrieller und Volkswirt, geb. 18. Mai 1826 zu Paris, schwang sich durch Fleiß und Tüchtigkeit zum mehrfachen Millionär empor. In seiner Fabrik zu Roisiel führte er die Schokoladenfabrikation ein, gründete in St. Denis eine zweite Fabrik chemischer Produkte, errichtete eine weitere Fabrik in London, die große Zuckerrabrik in Roze, die größte französische Raufschiffabrik und eine eigne Kakaokulturkolonie in Nicaragua. Nach dem deutsch-französischen Krieg ward er zum Generalkrat seines Departements Seine-et-Marne und 1876 zum Abgeordneten gewählt. Eifriger Republikaner und entschiedener Freihändler, gründete er die beiden Pariser Tagesblätter »Le Bien Public« und »Le Voltaire« sowie die freihändlerische Revue »La Réforme Économique«. Er starb 17. Febr. 1881 in Roisiel sur Marne. M. schrieb: »Des indemnités aux victimes de la guerre avec l'impôt simplifié« (1871); »Les travaux de Paris par l'impôt sur le capital« (1873); »La réforme fiscale« (1873); »Théorie et application de l'impôt sur le capital« (1874); »Économie rurale. Mémoire sur la pulvérisation des engrais« (1875); »L'avenir économique« (1875—79, 2 Bde.) u. a. Auch gab er einen »Atlas de la production de la richesse« (1878, 20 Tafeln) heraus.

**Wennige.** Zur Prüfung der M. behandelt man sie mit zuckerhaltiger verdünnter Salpetersäure. Verfälschungen mit Ziegelmehl, Ocker, Thon, Sand,



Schwefelspat, Bleisulfat bleiben ungelöst zurück. Entwickelt sich beim Behandeln von M. mit Salpetersäure Kohlensäure, so ist Blei-, Calcium- oder Bariumcarbonat zugegen. Reine M. gibt an verdünnte Schwefelsäure nichts ab; Kupfer oder Eisen gehen beim Erwärmen in Lösung, und wenn man dann filtriert und mit Ammonial übersättigt, so färbt sich die Flüssigkeit bei Gegenwart von Kupfer blau, während Eisen als braunes Hydroxyd gefällt wird. Um Gips nachzuweisen, kocht man die M. mit Wasser, filtriert und prüft das Filtrat mit Chlorbarium auf Schwefelsäure und mit oxalsaurem Ammonial auf Kalk. Nimmt M. beim Reiben einen gelblichen Farbenton an, so ist das Bleioxyd nur oberflächlich in M. verwandelt, und es ist noch viel Bleioxyd zugegen. Blüht man eine gewogene Menge M. im bedeckten Porzellantiegel bei nicht zu hoher Temperatur, so entspricht der Gewichtsverlust derjenigen Menge Sauerstoff, welche in der M. mehr als im Bleioxyd enthalten ist. Der Gewichtsverlust beträgt 1,3—2,34 Broj. Diese Methode ist ungenau, wenn Blei- und Calciumcarbonat zugegen ist, man zerlegt deshalb besser die M. durch Kochen mit Salzsäure, leitet das entwickelte Chlor in eine Jodkaliumlösung und bestimmt das ausgeschiedene Jod mit einer titrierten Lösung von unterschwefligsaurem Natron.

**Menzel**, 5) Karl, Geschichtschreiber, geb. 3. Nov. 1836 zu Speier, studierte in München Geschichte unter v. Sybel, erwarb durch die gekrönte Preisschrift »Kurfürst Friedrich der Siegreiche von der Pfalz« (Münch. 1861) die philosophische Doktorwürde, ward sodann Mitarbeiter an der Herausgabe der Reichstagsakten durch die historische Kommission in München, für welche er archivalische Studien in Deutschland, Elsaß und der Schweiz unternahm, wurde 1866 als Sekretär an das Staatsarchiv zu Weimar berufen und 1873 zum Professor der Geschichte in Bonn ernannt, wo er sich auch an der politischen Bewegung im nationalen Sinn lebhaft beteiligte. Er schrieb: »Diether von Isenburg, Erzbischof von Mainz« (Erlangen 1868); »Zur Erinnerung an Kaiser Wilhelm I. Zwei Reden« (Bonn 1888). Er gab Th. Knochenhauers »Geschichte Thüringens zur Zeit des ersten Landgrafenhauses« mit Anmerkungen heraus (Gotha 1871) und setzte Schliephakes »Geschichte von Nassau« (»von der Mitte des 14. Jahrhunderts bis zur Gegenwart«, Wiesbad. 1879—89, 3 Bde.) fort. Auch schrieb er zahlreiche Beiträge zu Zeitschriften und zur »Allgemeinen Deutschen Biographie«.

**Mercy-Argenteau**, Florimund, Graf. Seine geheime Korrespondenz mit Kaiser Joseph II. und Kaunitz wird von Arneth und Flammermont herausgegeben (Par. 1889, Bd. 1).

**Merian**, Peter, Geolog, geb. 20. Dez. 1795, studierte in Genf, Göttingen und Paris, war 1820—28 Professor der Physik und Chemie, seit 1835 Professor für Zoologie und Paläontologie in Basel, 1847—65 Präsident des Erziehungscollegiums und der Universitätskuratel und starb 8. Febr. 1883. Er lieferte mehrere Spezialarbeiten über die Juraformation: »Übersicht der Beschaffenheit der Gebirgsbildungen in der Umgebung von Basel« (Basel 1821), »Geognostischer Durchschnitt durch das Juragebirge« (das. 1829) und schrieb auch »Geognostische Übersicht des südlichen Schwarzwaldes« (das. 1832). Außerdem lieferte er zwei Festschriften zur vierten Säcularfeier der Universität: »Die Mathematiker Bernoulli« (1860) und »Äußere Schicksale der Universität Basel während des vierten Jahrhunderts ihres Bestandes« sowie die weitere Festschrift »Geschichte der Naturforschenden Gesell-

schaft in Basel« (Basel 1867). M. hatte sich große Verdienste um die Universität, die Bibliothek und die naturwissenschaftlichen Sammlungen erworben, auch entwickelte er als Mitglied des Großen und des Kleinen Rats eine bedeutende Thätigkeit. Ihm zu Ehren wurde eine Merian-Stiftung begründet. Vgl. L. Rütimeyer, Rathherr Peter M. (Basel 1883).

**Merivale**, 2) Herman Charles, engl. Schriftsteller, geb. 27. Jan. 1839 zu London als Sohn des Unterstaatssekretärs Herman M., studierte in Oxford, ward 1864 Rechtsanwalt und war 1870—78 Herausgeber des »Annual Register«. 1879 gab er seine amtliche Thätigkeit auf und widmete sich, in Eastbourne lebend, litterarischer Thätigkeit. Er schrieb eine Anzahl Bühnenstücke, so: »Alone«, das historische Drama »All for her«, »The white pilgrim« (1883), »Forget me not«, die Tragödie »Florien« (1884), den Roman »Faucit of Balliol« (1882, 3 Bde.), die Erzählung »Binko's Blues« (1884) u. a. Auch auf politischem Gebiet ist M. hervorgetreten.

**Merka**, Stadt an der Somalküste von Nordostafrika, welche mit ihrem Gebiet zum Sultanat Sansibar gehört. Sie besteht aus einigen steinernen, sehr verfallenen Häusern, einem Duzend Moscheen, einem alten Fort, dem Sitz des Gouverneurs, im übrigen aus ärmlichen Hütten, und hat nach Kinkelbach, der die Stadt 1867 besuchte, 6500 Einw. (800 Araber, 700 Somal, 5000 befreite Sklaven), wobei die Sklaven nicht gerechnet sind. Die Seebe ist durch eine Barre fast geschlossen. Der Markt wird außerhalb der Stadt abgehalten, da man sich fürchtet, die Somal in die Stadt zu lassen. Durch einen 1888 zwischen dem Sultan von Sansibar und der Britisch-Ostafrikanischen Gesellschaft abgeschlossenen Vertrag wurde die Erhebung der Zölle in M. wie in den übrigen Besitzungen des Sultans an der Somalküste der genannten Gesellschaft überlassen.

**Merkel**, 3) Gustav, Organist, geb. 12. Nov. 1827 zu Oberoderwitz bei Zittau, bildete sich unter J. Otto und Joh. Schneider in Dresden und verdankte Reissiger und R. Schumann weitere Förderung und Anregung. Nachdem er einige Jahre als Organist an der Waisenhauskirche und Kreuzkirche gewirkt hatte, wurde er 1864 Hoforganist an der katholischen Hofkirche und war daneben seit 1861 als Lehrer am Dresdener Konservatorium und 1867—73 als Dirigent der Dreißigjährigen Singakademie thätig. Er starb 30. Okt. 1885. M. war ein vorzüglicher Orgelspieler und bedeutend als Komponist für die Orgel. Außer Klavierstücken, Motetten, Liedern etc. veröffentlichte er 6 Orgelsonaten, von denen Op. 30 von der Mannheimer Tonhalle 1858 preisgekrönt wurde, 3 Orgelphantasien und viele Choralvorspiele, Fugen etc. Vgl. Janssen, Gustav M. (Leipz. 1887).

**Merswyn**, Rulmann, Mystiker. Vgl. Zundt, Rulman Merswin et l'ami de Dieu de l'Oberland (Par. 1890).

**Mertwihi Kultuf** (»toter Golf«), großer Meerbusen des Kaspiischen Meers, welcher den nordöstlichen Teil desselben bildet, so benannt wegen der geringen Tiefe seiner Gewässer, die seine Benutzung durch Schiffe nicht zuläßt, zwischen der Halbinsel Busatsch im S. und der kleinen Insel Prorva im N. An seinem Südostende entsendet er einen langen Arm ins Land zwischen der Halbinsel Busatsch und dem Plateau Ust-Urt, die Bai von Kaidal oder Tiulkarasu, deren Eingang zwischen Kap Blis im W. und dem Jaman-Airakbyberg im O. liegt.

**Mery**, Adalbert, protest. Theolog und Orientalist, geb. 2. Nov. 1838 zu Bleicherode bei Nordhau-

sen, studierte in Marburg, Halle und Berlin, habilitierte sich 1865 in der theologischen Fakultät zu Jena, wurde daselbst 1869 außerordentlicher Professor, folgte aber in demselben Jahr einem Ruf nach Tübingen als ordentlicher Professor in der philosophischen Fakultät. 1873 siedelte er als ordentlicher Professor der Theologie nach Gießen, 1875 in gleicher Eigenschaft nach Heidelberg über. Unter seinen die Philologie und Exegese betreffenden Schriften sind zu nennen: »Bardesanes von Edeffa« (Halle 1863); »Grammatica syriaca« (das. 1867–70); »Vocabulary of the Tigre language« (das. 1868); »Das Gedicht vom Hiob« (Jena 1871); »Neusyrisches Lesebuch« (Gieß. 1874); »Türkische Sprichwörter ins Deutsche phetie des Joel und ihre Ausleger« (Halle 1879); »übersezt« (Benedig-San Lazzaro 1877); »Die Pro-Eine Rede vom Auslegen, insbesondere des Alten Testaments« (das. 1879); »Die Saabjanische Übersetzung des Hohenliedes ins Arabische« (Heidelb. 1882). »Chrestomathia targumica« (Berl. 1887); »Historia artis grammaticae apud Syros« (Leipz. 1889).

**Merzvieh** (Brackvieh), zur Zucht oder zu andern Nutzungszwecken nicht mehr verwendbares Vieh, welches an den Fleischer verkauft wird.

**Meschtscherakij**, Wladimir, Fürst, russ. Schriftsteller, geb. 1845, stand in jüngern Jahren mit dem russischen Thronfolger, jetzigen Kaiser Alexander III., in regem Verkehr, der aber später ganz abgebrochen wurde. M. hat seinen Namen durch eine Reihe von Romanen und Schilderungen aus der vornehmen Welt bekannt gemacht, von denen ins Deutsche übersetzt wurden: »Die Realisten der großen Welt« (Bresl. 1885); »Die Frauen der Petersburger Gesellschaft« (das. 1885–87, 3 Tle.); »Einer von unsern Bismards« (2. Aufl., Berl. 1886); »Olga Nikolajewna's Tagebuch« (das. 1887); »Die Kurfürstin oder weibliche Studenten« (Bresl. 1888); »Petja Skuratow« (Leipz. 1888); »Die Nihilisten« (das. 1889). Auch schrieb M. ein Drama: »Herzenskrankheiten«. Seit 1872 gibt er in Petersburg die ultrakonservative Wochenschrift »Grashdanin« (»Der Bürger«) heraus.

**Messing**. Zur Prüfung des Messings löst man es in Salpetersäure, verdampft zur Trockne, befeuchtet den Rückstand mit Salpetersäure und erwärmt mit Wasser. Zinnoxyd bleibt ungelöst. Zum Filtrat setzt man Schwefelsäure im Überschuss, verdampft, bis weiße Dämpfe entweichen, und verdünnt mit Wasser. Blei bleibt als Sulfat ungelöst zurück. Aus dem Filtrat fällt man das Kupfer durch Schwefelwasserstoff, verdampft, setzt etwas Salzsäure und einige Körnchen chloriaures Kali zu, dann Chlorammonium und Ammoniak im Überschuss, wodurch Eisenhydroxyd gefällt wird. Einen andern Teil des Filtrats vom Schwefelkupfer versetzt man mit Kalilauge im Überschuss und schmelzt den Niederschlag mit Soda und Salpeter. Mangan färbt die Schmelze grün. Löst man das Zinnoxyd in möglichst wenig Salzsäure, bringt die Lösung auf Platinblech und setzt ein Stückchen reines Zink zu, so entsteht bei Gegenwart von Antimon ein tiefbrauner Fleck auf dem Platin. Bei der quantitativen Untersuchung bestimmt man Zinnoxyd und Bleisulfat wie angegeben, letzteres unter Zusatz von Alkohol bei der Fällung. Aus dem verdampften, wieder verdünnten und mit Salzsäure versetzten Filtrat vom Bleisulfat fällt man das Kupfer als Schwefelkupfer, filtriert, verdampft bis fast zur Trockne, verdünnt mit Wasser und fällt das Zink mit konzentrierter Natriumcarbonatlösung. In diesem Niederschlag befindet sich auch das Eisen, welches vom Zink getrennt wird, indem man den Nieder-

schlag in Salzsäure löst, verdünnt und mit Ammoniak fällt. Mit dem braunen Niederschlag wiederholt man dieselbe Operation noch einmal.

**Metallbearbeitung**. Die Maschinen zur Bearbeitung laufen zwar meist nicht mit so großer Geschwindigkeit wie die deshalb den Arbeitern besonders gefährlichen Holzbearbeitungsmaschinen, geben jedoch auch häufig genug Veranlassung zu Unfällen der Arbeiter, wenn dieselben durch eine unwillkürliche, unvorsichtige Bewegung zwischen die Getriebe kommen, z. B. beim Ausgleiten sich an einem Zahnradgetriebe festhalten wollen. Deshalb sind solche Maschinen mit Schutzvorrichtungen zu versehen, die im allgemeinen aus Stäben, Kapseln, Gittern, Drahtnetzen zc. bestehen, welche um die gefährlichen Triebwerke gelegt werden. In dieser Beziehung sind zunächst diejenigen Regeln zu befolgen, welche im Art. »Räderwerke« (Bd. 17) angegeben sind. Bei Bohrmaschinen sind die Vorgelegerräder, die Regelräder für den Antrieb der Bohrspindel und das Schneckenradgetriebe für die selbstthätige Nachstellvorrichtung der Bohrspindel mit Schutzkapseln zu versehen. Bei Fußtrittbohrmaschinen sind außerdem in der Nähe des Fußtrittes zur Verhütung des Einklemmens der Füße Schutzbleche und im Fußboden Aussparungen anzubringen, auch ist die vom Fußtritt bewegte Kurbel durch einen Schutzwinkel zu verdecken, das Schwungrad ist mit einer Blechscheibe so zu bedecken, daß Verletzungen durch die Speichen ausgeschlossen sind. Bei Drehbänken ist zur Verhütung von Unfällen durch die Wechsellräder über denselben ein Schutzkorb anzubringen, welcher zum Abnehmen eingerichtet sein muß, damit die Räder ausgewechselt werden können. Hier empfiehlt es sich, den Korb derart mit der Ausrückvorrichtung der Drehbank in Verbindung zu bringen, daß das Inngangsetzen der Drehbank nur nach erfolgter Bedeckung der Räder durch den Schutzkorb möglich ist und während des Ganges der Drehbank eine Entfernung des Schutzkorbes nicht vorgenommen werden kann. Um die Augen vor abspringenden Metallspänen zu schützen, die schon manchem Arbeiter ein Auge gekostet haben, empfiehlt es sich, die Arbeiter mit Schutzbrillen zu versehen oder aber auf dem Support eine Glasscheibe derart drehbar und verschiebbar anzubringen, daß derselben stets eine solche Lage gegeben werden kann, welche es dem Arbeiter ermöglicht, durch die Scheibe den arbeitenden Drehstuhl zu beobachten, ohne der Verletzung durch abspringende Späne ausgesetzt zu sein. Ähnliche Schutzvorrichtungen aus Glasscheiben, Blechkapseln oder Drahthauben bringt man überhaupt zweckmäßig an Meißeln, Abschrotthämmern zc. an, um abfliegende Metallstücke aufzufangen. An den Metallhobelmaschinen sind vor den Umsteuerungs-Innagen Schutzstangen anzubringen, welche verhüten sollen, daß die Füße der Arbeiter von den Knaggen erfaßt und gegen die Maschinenständer gepreßt werden. Bei Schleifsteinen und Schmirgelscheiben liegt die Gefahr des Zerplatzens vor, was bei ihrer großen Umdrehungsgeschwindigkeit stets mit solcher Gewalt geschieht, daß durch die umherfliegenden Stücke häufig sehr erhebliche Verletzungen der Schleifer herbeigeführt werden. Als Mittel dagegen ist eine solide Befestigung durch Einklemmen zwischen zwei Unterlagscheiben, und zwar auf einer runden (nicht viereckigen) Welle, und eine konzentrische Schutzhülle von starkem Schmiedeeisenblech, welche nur an der Arbeitsstelle durchbrochen ist. Eine besondere Sorgfalt ist auch der gehörigen Umzäunung der Betriebsriemen bei schnell laufenden Schleifsteinen zuzuwenden. Das Abdrehen von unrund gewordenen Schleifsteinen

mittels Eisenstangen ist insofern gefährlich, als die Arbeiter leicht zwischen Schleifstein und Auflage geraten. Hier sind vorteilhaft besonders Abdrehvorrichtungen anzuwenden, bestehend in fräseartiger Werkzeugen, die mittels eines Supports an dem abzdrehenden Schleifstein vorbeigeführt werden. Wenn mit der Schleifarbeit eine erhebliche Stauberzeugung verbunden ist, so sind die Arbeiter gegen die höchst gesundheitsgefährliche Wirkung dieses Staubes durch Absaugen desselben zu schützen. Zu dem Zweck sind die Schleifsteine mit einer Umkapselung oder mit einem Auffangtrichter zu versehen, welche mit einem Exhaustor derart in Verbindung stehen, daß der ganze Staub mit der angesaugten Luft abgeführt wird. Derartige Vorrichtungen finden sich besonders in den Schleifereien, Radel- und Stahlfederfabriken. Bei großen Stangen mit Balancierantrieb kommen nicht selten Verletzungen der daran beschäftigten Arbeiter, wie auch zufällig vorbeigehender Personen, dadurch vor, daß diese von den Schwungkugeln des Balanciers getroffen werden. Zum Schutz hiergegen ist um die Schwungkugeln ein mitrotierender Flacheisenring zu legen, der durch eine Anzahl Speichen versteift wird. Ferner werden bei Stangen mit Balanciers zuweilen dadurch erhebliche Quetschungen der Hände herbeigeführt, daß die Schwungkugeln und somit auch die Pressspindel und der Presskopf schon in Bewegung gesetzt wurden, bevor der mit dem Unterlegen des Arbeitsstückes betraute Arbeiter seine Hände zurückgezogen hatte. Hiergegen schützt eine Schiene, welche durch die Spindel mittels eines Hebelmechanismus zwischen dem Presskopf und der Unterlage (Matrize) und zwar ziemlich dicht über letzterer hin und her bewegt wird, so daß sie die Hand des Arbeiters fortschiebt, ehe der Presskopf das auf der Matrize liegende Arbeitsstück erreicht hat. Bei Walzwerken für dünne Bleche sind die Hände der Arbeiter vor dem Hineingeraten zwischen die Walzen zu schützen. Dazu empfiehlt sich die Anbringung von kleinen Schutzwalzen über den Einführungstischen, welche behufs Einführung des zu walzenden Stückes von dem hinter dem Walzwerk stehenden Arbeiter mittels eines Fußtrittes angehoben werden. Das zu walzende Stück wird dann von einem andern vor dem Walzwerk stehenden Arbeiter eingeschoben, sobald es jedoch von den Walzen erfaßt ist, zieht der erste Arbeiter seinen Fuß zurück, die Schutzwalze fällt auf das Arbeitsstück nieder und verhindert, daß die Hand des zweiten Arbeiters den Walzen zu nahe kommen kann.

**Methylacetanilid**, s. Eralgin (Bd. 17).

**Methylal** (Methylendimethyläther)  $C_2H_6O$ , entsteht bei Destillation von Methylalkohol mit Braunstein und Schwefelsäure und bildet eine farblose, durchdringend aromatisch, nach Chloroform und Essigäther riechende Flüssigkeit vom spez. Gew. 0,865, es siedet bei  $42^\circ$ , löst sich in Wasser, Alkohol und Äther, fetten und ätherischen Ölen, ist nicht leicht entzündlich und gibt mit konzentrierter Schwefelsäure Methylschwefelsäure und Formaldehyd. Innerlich erzeugen geringe Dosen von M. tiefen Schlaf, der aber nicht lange anhält, bei alkoholischem Irresein, beginnenden Psychosen und nächtlichen Aufregungszuständen bleibt die Wirkung aus. Inhalationen erzeugen vollständige Anästhesie, äußerlich dient es als schmerzstillendes Mittel. Es wird auch als Gegengift für Strychnin gebraucht.

**Methyläthyläther**  $C_3H_8O$  entsteht bei Einwirkung von Jodäthyl auf Natriummethylat, ist eine farblose, eigentümlich riechende Flüssigkeit, siedet bei  $11^\circ$ , kann daher nur in druckfesten Gefäßen aufbewahrt werden, ist äußerst leicht entzündlich und wird als

anästhetisches Mittel benutzt. M. soll ebenso sicher wirken wie Chloroform, ohne wie dieses üble Zufälle hervorzubringen.

**Methylchlorür** wird als lokales Anästhetikum empfohlen, da es bei der Verdunstung viel Wärme bindet und dadurch die Körperstelle, auf welche es appliziert wurde, unempfindlich macht. Eine Lösung von M. in Chloroform (Compound liquid Richardson) dient als Ersatz des Chloroforms für Narkosen.

**Methylenchlorid** (Dichlormethan)  $CH_2Cl_2$ , entsteht bei Einwirkung von Chlor auf Methan oder Methylchlorür und wird durch Behandlung von Methyljodid mit Chlor dargestellt. Es bildet eine farblose Flüssigkeit, riecht chloroformartig, spez. Gew. 1,354 bei  $15^\circ$ , siedet bei  $41-42^\circ$ , verhält sich gegen Lösungsmittel wie Chloroform und ist wie dieses schwer entzündlich. M. erzeugt ebenso schnell wie Chloroform eine Narkose von gleicher Tiefe, die aber weniger lange anhält; es wirkt lange nicht so gefährlich wie Chloroform auf Puls und Respiration. Englische M. (M.-Richardson, Methylene) ist ein Gemisch von Methylalkohol mit Chloroform, welches besser wirken soll als M. oder reines Chloroform.

**Mettenleiter**, 2) Dominikus, kath. Theolog und Musikschriftsteller, Bruder des Komponisten J. G. M. (1), geb. 20. Mai 1822 zu Thonhausen im Württembergischen, studierte Theologie, wurde 1846 Priester und Vikar des Stifts an der Alten Kapelle in Regensburg; starb 2. Mai 1868. Außer vielen asketischen Schriften veröffentlichte er: »Geschichte des heil. Thomas von Aquin« (Regensb. 1856); »Johannes Gerson und seine Zeit« (Augsb. 1857); »Musikgeschichte der Stadt Regensburg« (Regensb. 1866); »Musikgeschichte der Oberpfalz« (Amberg 1867); biographische Schriften über seinen Bruder Joh. Georg M. (Brigen 1866), Karl Proste (Regensb. 1868) u. a.

**Mexiko**, Bundesrepublik, hatte angeblich im J. 1888: 11,487,210 Seelen, von denen 19 Proz. Europäer oder deren Nachkommen, 38 Proz. Eingeborne und 43 Proz. gemischter Rasse sind. Die volkreichsten Städte sind Mexiko (329,535), Guadalupe (83,122), Puebla (78,530), Zacatecas (60,900) und Guanajuato (52,112). Die Ausfuhr des Jahrs 1886/87 bestand aus Waren im Wert von 15,631,000 Pesos und 33,561,000 Pesos (zu 3,47 M.) in Edelmetallen. Unter den Waren sind am wichtigsten: Hanf (3,901,000 Pesos), Kaffee (2,627,000 Pesos), Häute, Holz, Tabak, Vanille, Zrtle, Vieh und Blei. Von Eisenbahnen waren Anfang 1889: 8022 km im Betrieb, während das Telegraphennetz eine Ausdehnung von 44,865 km hatte. Unter der weisen Verwaltung des Generals P. Diaz scheinen die Finanzen in bessere Bahnen gelenkt worden zu sein. Das Budget für 1888-89 schätzt die Einnahmen auf 37,900,000 Pesos, die Ausgaben auf 36,765,906 Pesos. Die äußere Schuld betrug Anfang 1889: 72,500,000 Pesos, die innere 128 Mill. Pesos. Um letztere abzahlen, wurde im März 1889 mit Bleichröder eine Anleihe von 210 Mill. M. abgeschlossen. Die stehende Armee zählte 1889: 100 Generale, 3771 Offiziere und 29,367 Mann. Die Kriegsflotte beschränkt sich auf 5 Kanonenboote. — Diaz wurde 15. Okt. 1888 vom Kongress beinahe einstimmig auf neue vier Jahre, bis 30. Nov. 1892, zum Präsidenten gewählt und die Wahl durch einen sogenannten Bando dem Volk verkündigt, daß sie mit Beifall begrüßte. Diaz hatte diese Wiederwahl, die dem Gebrauch zuwiderlief, seinen Erfolgen auf wirtschaftlichem Gebiet, besonders der Entwicklung des Eisenbahnnetzes, zu danken. Auch eine Anleihe nahm die Republik 1888 in Europa zu 6

Proz mit großem Erfolg auf. Namentlich aber wurde die öffentliche Sicherheit im ganzen Land hergestellt, so daß in dieser Beziehung M. keinem andern Land nachsteht. — Zur Litteratur: v. Hesse: *Wartegg, Das heutige M., Reisen* (Wien 1889); Seler, *Reisebriefe aus M.* (Berl. 1889); Bréda, *Mexico contemporain* (Nadr. 1889); Busto, *L'administration publique au Mexique* (Par. 1890); Strelbel, *Alt-Mexiko* (Hamb. 1885—89, Bd. 1 u. 2, Prachtwerk); S. Bancroft, *Popular history of the Mexican people* (Lond. 1888).

Meyer, 19) Alexander, Nationalökonom und Publizist, ward sowohl bei den Landtagswahlen 1888 als auch bei den Reichstagswahlen im Februar 1890 nicht wieder gewählt.

21) Hans, Afrikareisender, unternahm 1888 in Begleitung des Afrikareisenden D. Baumann eine neue, großartig angelegte Expedition nach dem Kilima Ndscharo, welche indes, durch den inzwischen ausgebrochenen Aufstand im Gebiet der Deutsch-Ostafrikanischen Gesellschaft vereitelt, nur eine kurze Strecke ins Land eindringen konnte. M. selbst wurde nebst Baumann vom Kraberführer Buschiri gefangen genommen, aller seiner Habe beraubt und nur gegen ein hohes Lösegeld freigegeben, worauf er nach Europa zurückkehrte und das Prachtwerk »Zum Schneedom des Kilima Ndscharo« (Berl. 1888, 40 Photographien) veröffentlichte. (Über diese Unternehmung vgl. Baumann, *In Deutsch-Ostafrika während des Aufstandes*, Wien 1889.) Dieser Mißerfolg schreckte M. indes nicht ab; eine neue Expedition wurde ausgerüstet, der österreichische Alpinist Purtscheller als Begleiter gewonnen und im September 1889 von Kombas aus durch englisch-ostafrikanisches Gebiet der Marsch begonnen. Diesmal wurde das gesteckte Ziel wirklich erreicht, der Kibo erstiegen, dessen höchste Spitze Kaiser Wilhelmspitze getauft und zu rund 6000 m bestimmt wurde, dabei zugleich im Kibo ein großer Krater und an seinen Flanken der erste Gletscher in Afrika entdeckt; die Besteigung der kleinern Lawensi-Spitze erwies sich indessen als unausführbar. Vgl. Meyers Bericht in »*Petermanns Mitteilungen*« 1890, Heft 1.

\*22) August Friedrich, unter dem Namen Friedrich Brunold bekannter Schriftsteller und Dichter, geb. 19. Nov. 1811 zu Pyritz in Pommern, war nach einander Lehrer in Berlin, Stettin und Joachimsthal, wo er noch heute seinen litterarischen Arbeiten lebt. A. besitzt ein ausgesprochenes Talent für das sangbare Lied. Er veröffentlichte unter anderm: »*Gedichte*« (Berl. 1846; 3. Aufl., Stuttg. 1887) und novellistische Arbeiten, z. B. »*See- und Waldmärchen*« (Berl. 1845); »*Welt und Gemüt*« (Malschin 1867, 3 Bde.) u. a., eine Reihe von Romanen: »*Erstes und Zweites, aus der brandenburgischen Geschichte*« (das. 1847), »*Michael Bellmann*« (Stett. 1862); »*Die Königin im Traum*« (Berl. 1871, 2 Bde.), »*Ein sinkender Stern*« (das. 1875), »*Verwaist*«, Erzählung (das. 1881), und andre Erzählungen für die Jugend; ferner die historische Schrift: »*Die Askaniens-Burg Werbellin*« (Leipz. 1880), »*Litterarische Erinnerungen*« (2. Aufl., Zür. 1881, 2 Bde.) und mit Hedw. Dohm die Anthologie »*Lust und Leid im Liede*« (7. Aufl., Berl. 1887).

\*23) Georg Hermann von, Anatom, geb. 16. Aug. 1815 in Frankfurt a. M., studierte seit 1833 in Heidelberg und Berlin, ließ sich 1837 in Frankfurt als Arzt nieder, habilitierte sich aber 1840 als Privatdozent in Tübingen, ging 1844 als Professor nach Zürich und erhielt dort später die Professur für Anatomie und die Direktion des anatomischen Instituts. M. wurde durch seine Arbeiten über die Statik und

Mechanik des menschlichen Knochengerüsts und seine Entdeckung der innern Architektur der Knochen der Begründer der physiologischen Richtung der Anatomie. Er schrieb: »*Lehrbuch der Anatomie*« (3. Aufl., Leipz. 1873); »*Anleitung zu den Präparierübungen*« (3. Aufl., das. 1873); »*Statik und Mechanik des menschlichen Knochengerüsts*« (das. 1873); »*Unsre Sprachwerkzeuge u. ihre Verwertung zur Bildung der Sprachlaute*« (das. 1880); »*Studien über den Mechanismus des Fußes*« (Jena 1883—86, 2 Hefte); ferner: »*Über Sinnestäuschungen*« (2. Aufl., Berl. 1872); »*Die Entstehung unsrer Bewegungen*« (das. 1868); »*Stimm- und Sprachbildung*« (2. Aufl., das. 1881); »*Der Mensch als lebender Organismus*« (Stuttg. 1877); »*Die richtige Gestalt des menschlichen Körpers*« (das. 1874). Seine Schrift über »*Die richtige Gestalt der Schuhe*« (Zürich 1858) wurde der Ausgangspunkt einer allgemeinen Reform der Fußbekleidung.

\*24) Heinrich Adolf, Zoolog, geb. 10. Sept. 1822 zu Hamburg, trat in das große Stockgeschäft seines Vaters, gründete in Amerika eine Filiale desselben, übernahm nach dem Tode des Vaters 1848 das weitverzweigte Geschäft, zog sich aber Ende der 50er Jahre von der Leitung desselben zurück, zweigte von demselben das Elfenbeingeschäft ab und erbaute für letzteres 1864 in Barmbeck eine Fabrik, welche Weltruf erlangt hat. Seit Ende der 50er Jahre studierte M. in Kiel und Berlin Naturwissenschaft und wandte sich dann der Erforschung des Meeres und seiner Bewohner zu. Mit Möbius schrieb er: »*Die Fauna der Kieler Bucht*« (Leipz. 1865—72, 2 Bde.), welches Werk ihm die Würde eines Ehrendoktors der Kieler Hochschule einbrachte. Auch sein »*Beitrag über die Physik des Meeres*« fand große Anerkennung. 1870 wurde M. Mitglied der Ministerialkommission zur Erforschung der deutschen Meere, welcher er lange Jahre präsiidierte. Seine Apparate und Untersuchungsmethoden sind von fast allen Kulturvölkern angenommen worden, welche sich mit Meeresuntersuchungen beschäftigen. Im J. 1848 gehörte M. der verfassunggebenden Versammlung Hamburgs und seit 1877 dem Reichstag an, wo er als Freihändler bei der Fortschrittspartei hospitierte. Er starb auf seinem Landsitz Forstel bei Hamburg 1. Mai 1889.

\*25) Georg, Staatsrechtslehrer, geb. 21. Febr. 1841 zu Detmold, besuchte die Universitäten Jena, Heidelberg, Göttingen und Berlin sowie an letzterm Orte das mit dem königl. Statistischen Bureau verbundene statistische Seminar, habilitierte sich 1868, nachdem er eine Zeitlang im juristischen Vorbereitungsdienst sowie beim Statistischen Bureau in Jena beschäftigt gewesen, an der Universität Marburg, ward 1872 hier zum außerordentlichen Professor ernannt, 1875 als Ordinarius nach Jena und 1889 nach Heidelberg berufen. Seit 1881 ist er Mitglied des deutschen Reichstags und hat sich der nationalliberalen Partei angeschlossen. Unter seinen Schriften sind hervorzuheben: »*Das Recht der Expropriation*« (Leipz. 1868); »*Grundzüge des norddeutschen Bundesrechts*« (das. 1868); »*Staatsrechtliche Erörterungen über die deutsche Reichsverfassung*« (das. 1872); »*Das Studium des öffentlichen Rechts und der Staatswissenschaften in Deutschland*« (Jena 1875); »*Lehrbuch des deutschen Staatsrechts*« (Leipz. 1878, 2. Aufl. 1885); »*Lehrbuch des deutschen Verwaltungsrechts*« (das. 1883—85, 2 Bde.); »*Die staatsrechtliche Stellung der deutschen Schutzgebiete*« (das. 1888); »*Der Anteil der Reichsorgane an der Reichsgesetzgebung*« (Jena 1889).

\*26) Klara, Schauspielerin, geb. 1848 zu Leipzig, trat, nachdem sie schon früh in Statistenrol-

Ien am Theater ihrer Vaterstadt mitgewirkt, zuerst im Düsseldorfer Stadttheater auf, wo sie mit der Preziosa ihre schauspielerische Laufbahn eröffnete, ging dann als erste tragische und sentimentale Liebhaberin an das deutsche Theater in Amsterdam, wirkte von 1866 bis 1871 am Dessauer Hoftheater und gastierte im Mai des letzten Jahrs als Julia, Emilia Galotti und Vicomte von Létorières im königlichen Schauspielhaus zu Berlin, an dem sie nach Lösung ihres Kontrakts mit Dessau sogleich engagiert wurde. Die sentimental und elegisch gefärbten Rollen, welche bisher Frau Ehrhart gegeben hatte, fanden in ihr eine vortreffliche Vertreterin. Doch hat sie sich auch später in leidenschaftlichen Frauenrollen des modernen Schauspiels und im Fach der Salondamen bewährt.

\*27) **Gustav**, Sprachforscher, geb. 25. Nov. 1850 zu Großtrelich in Oberschlesien, studierte in Breslau Philologie und Sprachwissenschaft, promovierte daselbst 1871 mit der Dissertation »De nominibus graecis compositis«, war 1871—74 Lehrer am Gymnasium in Gotha, habilitierte sich 1876 an der Universität Prag, wurde 1877 zum außerordentlichen, 1881 zum ordentlichen Professor für Sanskrit und vergleichende Sprachwissenschaft in Graz ernannt. Seit 1875 unternahm er wiederholte Studienreisen nach Italien, Griechenland und dem Orient. Seine Hauptwerke sind: »Die mit Nasalen gebildeten Präsenstämme« (Jena 1873); »Zur Geschichte der indogermanischen Stammbildung u. Deklination« (Leipz. 1875); »Griechische Grammatik« (das. 1880; 2. Aufl. das. 1886); »Albanesische Studien« (Wien 1883—84, 2 Tle.); »Essays und Studien zur Sprachgeschichte und Volkskunde« (Berl. 1885); »Reiseeskizzen aus Griechenland und Italien« (Graz 1886); »Albanesische Grammatik« (Leipz. 1888).

\*28) **Eduard**, deutscher Geschichtsforscher, geb. 25. Jan. 1855 zu Hamburg, studierte in Bonn und Leipzig Philologie und Altertumswissenschaft, erwarb in Leipzig 1875 die philosophische Doktorwürde, verlebte die nächsten Jahre in Konstantinopel, habilitierte sich 1879 als Privatdozent der alten Geschichte an der Universität Leipzig, ward 1885 als ordentlicher Professor nach Breslau und 1889 nach Halle berufen. Er schrieb: »Geschichte des Altertums« (Bd. 1, Stuttg. 1884); »Geschichte des alten Ägypten« (in der »Allgemeinen Geschichte in Einzeldarstellungen«, hrsg. von Oden, Berl. 1888) und zahlreiche kleinere Schriften.

\***Meynert**, Hermann, Geschichtsschreiber und Novellist, geb. 20. Dez. 1808 zu Dresden, lebt seit 1841 in Wien. Er schrieb: »Geschichte Österreichs, seine Völker und Länder« (Pest 1843—46, 6 Bde.); »Geschichte der I. I. österreichischen Armee« (Wien 1852 bis 1854, 4 Bde.); »Kaiser Joseph II., nach archivalischen Quellen« (das. 1862); »Geschichte des Kriegswesens und der Heerverfassungen in Europa« (das. 1868, 3 Bde.); »Kaiser Franz I. nach Originalmitteilungen und ungedruckten Quellen« (das. 1872); »Das Kriegswesen der Ungarn« (das. 1876); die Erzählungen: »Korallenzweige« (Leipz. 1833), »Nordlichter« (Pest 1843) und »Hautenblätter« (das. 1845).

\***Meynsenbug**, Wilhelm, Freiherr Rivalier von, bad. Staatsminister, geb. 11. Juli 1813 zu Kassel aus einer Hugenottenfamilie, die 1825 vom Kurfürsten von Hessen geadelt wurde, studierte in Heidelberg und Berlin die Rechte, trat 1836 in den badischen Staatsdienst und widmete sich der diplomatischen Laufbahn. 1846 ward er Legationsrat, 1849 ging er nach Berlin, um die preussische Hilfe gegen

den Aufstand zu erbitten und über den Beitritt zum Dreikönigsbündnis zu unterhandeln. Er blieb dann in Berlin als badischer Gesandter bis 1856, wo er Minister des Auswärtigen wurde. Ganz den reaktionären Tendenzen jener Zeit ergeben und darin von seinem Bruder Otto (geb. 1806, gest. 1886), der Unterstaatssekretär im österreichischen Ministerium und zum Katholizismus übergetreten war, bestärkt, hielt er es vor allem für seine Aufgabe, den in Baden mit dem Erzbischof Vicari von Freiburg ausgebrochenen Kirchenkonflikt durch direkte Verhandlungen mit Rom zu beendigen, welche 28. Juni 1859 zu dem Konkordat führten, in dem der Staat die wichtigsten Hoheitsrechte der Kirche preisgab. Mit dem Konkordat fiel auch M. 1860 und starb 14. Febr. 1866 in Karlsruhe. — Seine Schwester Malwida, geb. 1816, gegenwärtig in Rom lebend, machte sich durch die anonym erschienenen »Memoiren einer Idealistin« (Berl. 1876, 3 Bde.; 2. Aufl. 1877) bekannt, welchen die »Stimmungsbilder aus dem Vermächtnis einer alten Frau« (Leipz. 1879, ebenfalls anonym), die »Gesammelten Erzählungen« (Zürich 1885), der Roman »Phädra« (Leipz. 1885) und »Erzählungen aus Legende und Geschichte« für die reifere Jugend (Gera 1890) folgten.

\***Miaszkowski**, August von, Nationalökonom, folgte im Herbst 1889 einem Ruf an die Universität Wien. Eine Sammlung seiner Vorträge, Gutachten u. veröffentlichte er als »Agrarpolitische Zeit- und Streitfragen« (Leipz. 1889).

\***Miaulis**, Andreas Pokos, griech. Admiral. Sein Standbild ward im Mai 1889 in Syra enthüllt.

\***Michael**, mit dem Beinamen Psellos (der »Stotterer«), Philosoph, geb. 1020 zu Konstantinopel, wo er als Lehrer der Philosophie wirkte. Er ist der Verfasser des im spätern Mittelalter einflussreichen logischen Kompendiums »Synopsis in Aristotelis logicam« (griech. u. lat., hrsg. von Ehinger, Augsb. 1597), welches nach einigen die Quelle der »Summulae logicales« des Petrus Hispanus (s. d., Bd. 12), nach andern eine Übersetzung derselben ist, und in welchem die technischen Memorialworte für Urteilsformen und Schlussfiguren zuerst vorkommen.

\***Michael** (Michail), Metropolit von Serbien, geb. 1830 zu Krugujewah als Sohn armer Eltern, studierte mit einem Regierungsstipendium zu Kiew Theologie, erhielt darauf die Priesterweihe, ward zum Professor am geistlichen Seminar zu Belgrad ernannt und schon 1859 von dem Fürsten Milosch zum Metropolit oder obersten Haupte der serbischen orthodoxen Kirche erhoben. M. war ein eifriger Anhänger Russlands und trat für den engsten Anschluß an diese orthodoxe Vormacht ein. Als nach dem Berliner Frieden König Milan und das progressivistische Ministerium sich Österreich näherten, geriet M. mit ihnen in Konflikt, der sich noch dadurch verschärfte, daß sich M. der engen Umgrenzung der Befugnisse des Klerus, welche die Regierung versuchte, widersetzte und die Rechte der Hierarchie energisch verteidigte. Er wurde daher 1883 abgesetzt und ging in die Verbannung nach Rußland. Nach Milans Abdankung lehrte er 1889 nach Serbien zurück, ward in sein Amt als Metropolit wieder eingesetzt und salbte 2. Juli den jungen König Alexander in Schitscha.

\***Michaelis**, 7) Adolf, namhafter Germanist, geb. 25. Dez. 1797 zu Hameln, ward 1818 Privatdozent der Rechte in Göttingen, dann in Tübingen und 1820 außerordentlicher, 1822 ordentlicher Professor daselbst. Er starb 21. Jan. 1863. Unter seinen Werken sind hervorzuheben: »Grundriß zu Vorlesungen über

das gemeine deutsche Privatrecht (Tübing. 1819, 3. Aufl. 1847); »Darstellung des öffentlichen Rechts des Deutschen Bundes und der deutschen Bundesstaaten« (das. 1820); »Übersicht des gemeinen deutschen und des württembergischen Lehnrechts« (das. 1827, 2. Aufl. 1845); »Grundriß des württembergischen Privatrechts« (das. 1829, 2. Aufl. 1853); »Grundriß der deutschen Staats- und Rechtsgeichte« (das. 1832); »Die staatsrechtlichen Verhältnisse der Fürsten und Grafen von Schönburg« (Sieh. 1861).

\***Michailowst**, kleine Ortschaft und Militärposten im Kreis Kraşnowodsk der transkaspischen Provinz des russischen Generalgouvernements Turkestan, an der Michailowstischen Bucht des Kaspischen Meers, wichtig als Ausgangspunkt der Transkaspischen Bahn, deren Stationen von hier aus mit Trinkwasser (durch einen Apparat gewonnen) versorgt werden.

\***Michelis**, 2) Alexander, Maler, geb. 25. Dez. 1823 zu Münster, Bruder des Theologen Friedrich M., bildete sich seit 1843 auf der Akademie in Düsseldorf unter J. W. Schirmer und eröffnete 1850 ein Privatatelier. Im gesellschaftlichen Leben der Düsseldorfer Künstler nahm er eine hervorragende Stelle ein und gehörte 1844 zu den Gründern des »Bereins Düsseldorfer Künstler zu gegenseitiger Unterstützung und Hilfe«, dessen Sekretär er sieben Jahre war, des Vereins »Malkasten« (1848) sowie der »Deutschen Kunstgenossenschaft«. 1863 folgte er einem Ruf an die Kunstschule zu Weimar, wo er 23. Jan. 1868 starb. Seine Landschaften zeichnen sich durch poetische Auffassung, malerische Wirkung und große Naturtreue aus. Er komponierte mit größter Leichtigkeit; seine Kraft erlahmte jedoch häufig an der Durchbildung einzelner, weshalb viele seiner Werke unvollendet geblieben sind. Hervorzuheben sind: mehrere westfälische Landschaften, ein Heidebild (im Prager Museum), Schlachtfeld bei Gewitterstimmung, verschiedene Motive aus Ungarn, ein großer Urwald, ein phantastischer Elfenreigen im Mondschein (1861), die zerstörte Schanze und einige Winterlandschaften. Auch in Kohlezeichnungen und Aquarellen leistete er Treffliches.

\***Michelozzi** (spr. mitte-), Michelozzo, ital. Architekt und Bildhauer, geb. 1391 zu Florenz, bildete sich nach Donatello, erbaute den Palast Riccardi in Florenz (um 1440 vollendet), bei welchem er zuerst die Musik auf alle drei Geschosse ausdehnte, und dessen von einer Säulenhalle umgebener Hof das erste Beispiel einer künstlerischen Ausgestaltung von Hofanlagen ist, die Villa Riccardi bei Fiesole, die Kreuzgänge am Kloster San Marco, den vordern Hof des Palazzo vecchio, die Kapelle Medici in Santa Croce in Florenz u. a. m. Seit 1456 war er in Mailand thätig, wo von seinen Bauten noch die Kapelle Portinari an Sant' Eustorgio vorhanden ist. Als Bildhauer arbeitete er während der ersten Hälfte seines Lebens in Gemeinschaft mit Ghiberti, Donatello und Luca della Robbia. Allein führte er unter anderm die silberne Figur Johannes des Täufers in der Opera des Doms zu Florenz (1452) und eine überlebensgroße Thonfigur desselben Heiligen (im zweiten Hof neben der Annunziata) aus. Er starb 1472.

\***Michelsen**, 2) Konrad, Schulmann, geb. 14. Mai 1804 zu Satrup in Schleswig, studierte seit 1826 in Kiel und Berlin Theologie und Philosophie, wurde Lehrer an der Gelehrtenschule zu Vadersleben und wirkte zugleich als Prediger. 1850 von den Dänen seines Amtes entsetzt, fand er Zuflucht auf Bergfeld bei Cutin und widmete sich hier der Landwirtschaft, die er schon früher praktisch er-

lernt hatte. In dieser Zeit schrieb er: »Die Arbeitsschulen der Landgemeinden in ihrem vollberechtigten Zusammenwirken mit den Lehrschulen« (Cutin 1851). 1852 wurde er Inspektor des Lehrerseminars zu Alfeld in Hannover, ging aber schon 1855 nach Hildesheim und gründete hier 1858 eine landwirtschaftliche Lehranstalt im Charakter einer theoretischen Fachschule mit bestimmt begrenztem Gebiet, die in der Folge die Musteranstalt für alle später errichteten Landwirtschaftsschulen des In- u. Auslandes wurde. M. starb 16. Mai 1862 in Hildesheim. Er schrieb: »Philosophie der Grammatik« (Berl. 1843); »Wie nimmt die Schule teil am Kampf gegen den Bauprismus?« (Hildesh. 1854; 2. Aufl. von E. Michelsen u. d. T.: »Lehr- und Arbeitsschule zu Alfeld«, 1881); »Katechismus der deutschen Sprachlehre« (Leipz. 1857; 3. Aufl. von E. Michelsen, 1878); »Andreas Treu, Bauermeister in Welfendorf« (Hildesh. 1858 bis 1861, 3 Bde.; neue Ausg. von Burgdorf und E. Michelsen u. d. T.: »Landwirtschaftl. Lebensfragen«, 1864); »Buchführung auf kleinern landwirtschaftlichen Besitzungen« (das. 1860, 4. Aufl. 1882); »Katechismus der Stilistik« (2. Aufl., Leipz. 1889); auch begründete er das »Hannoversche land- und forstwirtschaftl. Vereinsblatt« (Hildesh. 1862 ff.). — Sein Sohn Eduard, geb. 11. Sept. 1838 zu Vadersleben, studierte Theologie und Philosophie in Halle, Kiel und Erlangen und führte nach des Vaters Tode die Schule in dessen Sinn und Geist weiter. Er setzte auch die Schriften des Vaters fort und schrieb außerdem: »Mitteilungen über das landwirtschaftliche Unterrichtswesen« (1865 — 66, 4 Hefte); »Geschichte der deutschen Landwirtschaft« (2. Aufl., Berl. 1882); »Die Klucken und ihre Verfälschung« (Leipz. 1878).

\***Mickiewicz**, Adam, poln. Dichter. Seine Biographie (Adam M., sa vie et son œuvre. Par. 1888) schrieb sein Sohn Ladislas M., geb. 1838 zu Paris.

\***Midlis**, Robert, forstwirtschaftl. Schriftsteller, geb. 24. Febr. 1818 zu Deutsch-Baulowitz (Osterreich-Schlesien), studierte in Prag und auf der Forstlehranstalt zu Mariabrunn, war bis 1852 als Oberförster und Forstmeister thätig, folgte dann einem Ruf als Professor der Forstwissenschaft an die Forstschule zu Nussee, wurde 1855 Direktor der böhmischen Forstschule zu Weißwasser und 1859 Direktor der mährisch-schlesischen Forstschule in Eulenberg. 1872 trat er als Oberlandforstmeister und forsttechnischer Chef in das österreichische Ackerbauministerium ein. Daneben übernahm er 1875 auf kurze Zeit eine Professur der Forstwissenschaft an der Hochschule für Bodenkultur in Wien. Ende 1884 trat er in den Ruhestand. Er schrieb: »Forstliche Haushaltungskunde« (Wien 1859, neu bearbeitet 1880) und »Beleuchtung der Grundsätze und Regeln des rationellen Waldwirts von Preßler« (Osmütz 1861, mit seinem Bruder Julius M., gest. 1885 als fürstbischöflicher Oberforstmeister in Freivaldbau). Seit 1875 redigierte er das von ihm begründete Wiener »Zentralblatt für das gesamte Forstwesen« (seit 1878 fortgef. von Hempel u. a.).

\***Midian**, die arab. Küstenlandschaft im N. des Roten Meers mit dem Hafenort El Wedsch, ist schon gegen Ende 1887 von Ägypten geräumt und von den Türken besetzt worden. Der englische Kapitän Conyers Surtees, welcher 1888 M. bereiste, glaubt nicht an die Existenz von goldhaltigem Quarz, den R. Burton dort vermutet; doch ist Petroleum vorhanden, und die Thäler des Landes könnten bei geordneten Verhältnissen eine ansehnliche Bevölkerung ernähren.

\***Midnapur**, Distrikt der Division Burdwan in

Bengal Proper der britisch-ind. Provinz Bengalen, 13,162 qkm (239 QM.) groß mit (1881) 2,517,802 Einw., wovon 92,1 Proz. Hindu, 5,5 Mohammedaner. Der an der Bai von Bengalen gelegene, ganz ebene Distrikt wird vom Hugli und dessen Zuflüssen und Kanälen durchzogen und bringt vornehmlich Reis hervor, nächstdem Weizen, Gerste, Hanf, Flachß, Zuckerrohr, Indigo, Baumwolle, leidet aber häufig unter Fluten. Die gleichnamige Hauptstadt hat eine amerikanische Mission, lebhaftes Industrie in Messing- und Kupfergefäßen und 33,360 Einw.

**Midongy**, Stadt in Madagaskar, an der Westgrenze von Vetsileo, 1070 m ü. M., in von Natur sehr fester Lage, berühmt durch die Kämpfe zwischen den Sakalawa und den Hova, welche unter Radama I. sich der Stadt bemächtigt hatten und von den erstern 18 Monate lang belagert wurden, aber durch ihre von den Engländern gelieferten Feuergewehre über ihre Angreifer den Sieg davontrugen.

**Mielich** (Müelich), Hans, Maler, geb. 1515 zu München, war vermutlich Schüler des M. Ostendorfer und bildete sich später in Italien. Er war vorzugsweise in München thätig, wo er als Hofmaler Herzog Albrechts V. 1572 starb. Von seinen Gemälden sind zu nennen: eine Kopie des Jüngsten Gerichts von Michelangelo (Frauenkirche zu München), das Leiden Christi (ebenda), ein Altarbild mit Szenen aus dem Leben Jesu und Mariä (Frauenkirche zu Ingolstadt) und die Bildnisse eines Mannes und einer Frau (Pinakothek in München). Wertvoller als seine Gemälde sind seine Miniaturen (Kostbarkeiten aus Herzog Albrechts Schatzkammer u. a. m. in der Hofbibliothek zu München) und seine Entwürfe zu Portalen, Schmuckstücken, Rüstungen u. dgl. m., die im Stil Holbeins des jüngern gehalten sind.

**Mierzwinski**, Ladislaus, Konzertsänger (Tenor), geb. 21. Okt. 1850 zu Warschau, widmete sich ursprünglich dem Baufach, bildete sich aber später, nachdem eine dreijährige Gefängnisstrafe für politische Vergehen ihm diese Laufbahn gestört, zum Sänger aus und erregte auf ausgedehnten Reisen durch seine staunenswerten Stimmittel Stürme der Begeisterung. Leider ist es ihm bisher nicht gelungen, sein Können durch gründliche Studien zu vertiefen.

**Riesmuschel**. Als Ursache der in vereinzelt Fällen auftretenden Giftigkeit der Riesmuscheln wurde ein in der Leber der giftigen Tiere sich findender, ptomainähnlicher, als Mytilotoxin bezeichneter Körper gefunden. Nach Lindner ist diese Mytilotoxinbildung als ein pathologischer, auf gestörter Ernährung und dadurch bewirkter Erkrankung der Leber beruhender Vorgang anzusehen, der durch die Anwesenheit bestimmter organischer Wesen im Wasser verursacht wird. Das stagnierende Hafenwasser, in welchem giftige Riesmuscheln bisher aufgetreten sind, ist wahrscheinlich reich an organischen Zerfallsstoffen, welche die Entwicklung von allerlei Bakterien sowie auch einer reichhaltigen Fauna von Protozoen, namentlich Saprozoen, begünstigen. Sie dringen in das Schalengehäuse der Riesmuscheln ein, belagern hier teilweise den Mantel, wo sie von der zum Aufbau der Schale dienenden Flüssigkeit sich nähren, teilweise im Schalenwasser suspendiert bleiben, teilweise auch in den Darm gelangen und so Ursache zur Erkrankung werden. Diese macht sich auch häufig an der Schalenbildung sichtbar. Verdächtig sind alle Riesmuscheln mit dünnem, durchscheinendem, brüchigem, strahlenförmig gestreiftem Gehäuse, deren Schalen nicht gleichmäßig dunkelblau, wie bei der ehbaren M., sondern stellenweise hellbraun oder braun-

blau gefärbt sind. Der Verdacht auf Giftigkeit wird noch erhöht, wenn die Muschel einen widerlichen Fäulnisgeruch nach dem Wassert hat, und wenn ihr Körper sowohl zentral als am Mantel orangegelb gefärbt erscheint. Doch kann den strikten Beweis der Giftigkeit nur das Tierexperiment bringen.

**Mignet**, François, franz. Geschichtschreiber. Vgl. seine Biographie von E. Petit (Par. 1889) und J. Simon, M. Michelot, Henri Martin (das. 1889).

**Mihalovich** (spr. -witsch), Edmund von, Komponist, geb. 13. Sept. 1842 zu Fericsance in Slavonien, erhielt seine Ausbildung am Konservatorium zu Leipzig, studierte dann, als entschiedener Anhänger der Liszt-Wagnerschen Kunstrichtung, drei Winter in München unter Bülow's Leitung u. ließ sich nach einem Winteraufenthalt in Italien zu Budapest nieder. Von seinen zahlreichen Kompositionen für Orchester erschienen die bedeutendern im Druck, darunter vier große Balladen: »Das Geisterschiff« (nach Strachwitz), »Hero und Leander« (nach Schiller), »Die Nixe« (nach B. Giulai), »La ronde du Sabbat« (nach Victor Hugo); außerdem mehrere Hefte Lieder. Von seinen Opern: »Hagbarth und Signe« (Dichtung von Ad. Stern) und »Wieland der Schmied« (Dichtung von Richard Wagner und Ad. Stern) kam erstere in Dresden und Budapest zur Aufführung.

**Mijatowitsch**, Tschedomil, serb. Minister, geboren um 1840, studierte in München und Leipzig Kameralwissenschaften und lehrte 1866 nach Belgrad zurück, wo ihm sofort die Professur für Nationalökonomie und Finanzwissenschaft an der Belgrader Hochschule übertragen wurde. Mit bedeutender literarischer Begabung ausgestattet, gehörte M. bald zu den ersten serbischen Schriftstellern, und seine Untersuchungen über einzelne Perioden der serbischen Geschichte galten für die besten Erscheinungen dieses Faches. 1869 ward er Sektionschef im Finanzministerium und 1873 unter Nisitsch, 1874 unter Marinowitsch und 1875 unter Stefanowitsch Finanzminister. Seit 1874 entschiedener Gegner von Nisitsch, schloß er sich der Partei der Jungkonservativen an und übernahm 31. Okt. 1880 im Ministerium Pirottschanaj die Portefeuille des Auswärtigen und der Finanzen. Er brachte die Verträge mit der Vontour-Gruppe über die Eisenbahnen und die Regulierung der Staatsschulden sowie den Handelsvertrag mit Oesterreich zu stande. Im Oktober 1880 gab er das Auswärtige Ministerium ab und behielt nur die Finanzen. 1883 nahm er seine Entlassung und wurde zum Gesandten in London ernannt, aber 1887 abberufen.

**Mikindani**, der südlichste Hafenplatz an der Küste von Deutsch-Ostafrika, an der gleichnamigen Bai, mit 1100 Einw. (Arabern, Eingebornen, Banyanen, Hindu). Der kleine, aber sichere Hafen, dessen Einfahrt jedoch schwierig ist, dient als Ausfahrthafen für alle Produkte des Flußbeckens des sich etwas südlicher ins Meer ergießenden Rovuma. Namentlich kommen zur Ausfuhr: Kopal, Kautschuk, Hirse, Reis, aber auch Elfenbein und Sklaven. M. ist Station der Dampfer der British India Steam Navigation Company.

**Mikó**, Emerich, Graf, ungar. Staatsmann und Geschichtsforscher, geb. 1805 in Siebenbürgen, begann seine Laufbahn als Beamter der siebenbürgischen Hofkanzlei, war 1847 Mitglied, 1848 Präsident des siebenbürgischen Guberniums und vollzog als solcher das Gesetz, das die Union Siebenbürgens mit Ungarn aussprach. Nach der Revolution zog er sich ins Privatleben zurück. Er brachte die alte berühmte siebenbürgische Lehranstalt, das Nagy-Enyedter Kol-

legium, sowie das Klausenburger Nationaltheater neu in Blüte und wurde der eigentliche Gründer des siebenbürgischen Museums, indem er demselben seinen Park nebst Palais in Klausenburg schenkte. Außer mehreren historischen Abhandlungen gab er eine wertvolle Sammlung historischer Quellen: »Erdélyi történelmi adatok« (»Beiträge zur Geschichte Siebenbürgens«), die von Johann Kriza gesammelten Volkslieder der Szekler heraus und wurde 1858 zum Ehrenmitglied der ungarischen Akademie gewählt. 1860 ward er Gouverneur von Siebenbürgen, 1867 Kommunikationsminister im Kabinett Andrássy, trat aber aus Gesundheitsrücksichten bald zurück und starb 16. Sept. 1876 in Klausenburg.

\***Mikoveč** (spr. -weh), Ferdinand Vřetislav, böhm. Archäolog und Schriftsteller, geb. 23. Dez. 1826 zu Birkstein, begann seine litterarische Thätigkeit mit Beiträgen für die Zeitschrift »Ost und West«, veröffentlichte 1847 eine Monographie über Tycho Brahe, beteiligte sich 1848 an dem Straßenkampf in Prag, später an dem Kampf der Serben im Banat gegen die Magyaren und hielt sich dann einige Jahre in Leipzig auf, wo er eine Uebersetzung der Briefe des Johann Puff erscheinen ließ (Leipzig 1849). Nach Prag zurückgekehrt, begründete er im folgenden Jahr die noch bestehende belletristische Zeitschrift »Lumir«. Er schrieb: »Die Alchimisten«; »Die königliche Burg Karlstein« (Wien 1858); »Die Altertümer und Denkwürdigkeiten Böhmens« (mit Zap, Prag 1858—64, 2 Bde.); Trauerspiele: »Der Untergang der Premisliden« (das. 1851) und »Demetrius Jovanovic« (das. 1856, mit Benutzung des Schiller'schen Fragments) u. a. Er starb 22. Sept. 1862 in Prag.

\***Mikrokokken** (Micrococcus), s. Bakterien (Bd. 2).  
**Mikroskop**. Über die Anwendung apochromatischer Linsen s. Glas (Bd. 17).

\***Mikszáth**, Koloman, ungar. Dorfnovellist, geb. 16. Jan. 1849, widmete sich eine Zeitlang der Bewirtschaftung seines Stammgutes Csoltó, darauf aber Anfang der 70er Jahre in Budapest und Szegedin der journalistischen Thätigkeit, bis er mit seinen Dorfgeschichten aus Oberungarn durchschlagenden Erfolg errang und sich ausschließlich der erzählenden Dichtung zuwendete. 1887 wurde er als Abgeordneter in den ungarischen Reichstag gewählt. Seine einem gesunden, aber stets edlen Realismus huldigenden Erzählungen: »Slowakische Dorfgeschichten«, »Die guten Palózen«, »Kieselsteine«, »Die Gänse von Brezö« zc. sind vielfach übersezt worden, ins Deutsche einzelnes von M. Silberstein; weniger glücklich war er mit dem Roman »Der Landjunke«.

**Milan I.** (Obrenowitsch), König von Serbien, mußte bald erkennen, daß durch den unglücklichen Krieg mit Bulgarien und die ungeschickte und verlustvolle Finanzpolitik der fortschrittlichen Ministerien seine Stellung ernstlich erschüttert war. Treue Anhänglichkeit an seine Dynastie bestand in Serbien nicht; die Radikalen hatte er sich durch die strenge Bestrafung des Aufstandes von 1883 zu unversöhnlichen Feinden gemacht, und sie wußten das Volk immer mehr für sich zu gewinnen, das gegen Österreich-Ungarn, auf welches M. sich stützte, eine eingewurzelte Abneigung hatte, das althergebrachte Milizsystem für viel besser hielt als das teure stehende Heer, das M. geschaffen, und von den kostspieligen Neuerungen in Handel und Verkehr nichts wissen wollte. M. sah sich schließlich genötigt, das fortschrittliche Ministerium Garaschanin 1887 zu entlassen und es erst mit den Liberalen unter Nisitsch, dann den Radikalen unter Gruitsch zu versuchen, welche jedoch

dem König die Erfüllung seiner Verträge mit Österreich unmöglich machen wollten und daher entlassen werden mußten. Dazu kam, daß er auch mit der hohen Geistlichkeit in Streit geriet, so daß er den Metropolit Michael absetzte. Unzweifelhaft trug die schöne, aber herrschsüchtige Königin Natalie durch ihre Ränke zu diesen Schwierigkeiten bei. Sie wollte M. von der Herrschaft verdrängen, um für ihren unmündigen Sohn die Regierung führen zu können und dann Serbien eng an Rußland zu fetten. Während der Abwesenheit des Königs im unglücklichen Krieg mit Bulgarien hatte sie sicher auf die Erfüllung ihrer Hoffnung gerechnet und begab sich, als dieselbe scheiterte, wiederholt auf längere Zeit mit dem Kronprinzen in das Ausland, so 1887 nach der Krim, dann nach Florenz, 1888 nach Deutschland. Ihrem Gemahl, der ihr allerdings wohl durch Liebshäften Anstoß gegeben hatte, begegnete sie mit offener Geringschätzung. Nachdem die Königin alle versöhnlichen Anträge Milans zurückgewiesen und die Herausgabe ihres Sohns verweigert hatte, ließ er ihr denselben mit Hilfe der preussischen Polizei 13. Juli 1888 in Wiesbaden wegnehmen und nach Belgrad bringen und 24. Okt. durch den Metropolit Theodosius die Scheidung aussprechen. Um seine Stellung im Land von neuem zu befestigen, erließ M. 26. Okt. eine Proklamation an das serbische Volk, in welcher er an den 1889 bevorstehenden 500jährigen Gedenktage der Schlacht auf dem Amselfeld erinnerte, auf dem das alte serbische Reich zu Grunde ging, und erklärte, es sei nun Zeit, an die innere Regeneration des Landes durch Regelung der Staatsfinanzen und durchgreifende Reform der Verfassung zu gehen. Er ernannte einen Ausschuß, welchem er den von ihm ausgearbeiteten, sehr liberalen Verfassungsentwurf vorlegte, und welcher ihn genehmigte, worauf 2. Dez. die große Skuptschina gewählt wurde. Die Wahlen fielen durchaus zu gunsten der Radikalen aus, und wenn dieselben auch 2. Jan. 1889 die neue Verfassung unverändert annahmen und das neue radikale Ministerium die bisherige auswärtige Politik, die hauptsächlich des Königs Werk war, fortführte, so sah M. seit den Skuptschinawahlen seine Stellung doch als unhaltbar an; er fürchtete, die Verpflichtungen, die er gegen Österreich übernommen hatte, künftig nicht halten zu können, und hoffte, daß sein Rücktritt dem serbischen Volk die Bedeutung der Dynastie Obrenowitsch zum Bewußtsein bringen und es mit seinem Sohn enger verbinden werde. Die Aufregung und die Sorgen der letzten Jahre hatten ihn aufgeregten und sein Nervensystem zerrüttet; er war regierungsmüde und traute sich nicht die Kraft zu, mit einer radikalen Skuptschina weiter zu regieren. Alle Versuche, ihn von seinem Entschluß abzubringen, waren vergeblich. Am siebenten Jahrestage seiner Proklamation zum König, 6. März 1889, verkündete er plötzlich einen Ukas, in welchem er die Krone seinem Sohn Alexander übertrug, ernannte für denselben eine Regentschaft und erließ an das Volk ein Manifest, in welchem er seinen Schritt rechtfertigte. Er behielt sich die Hälfte der Zivilliste (600,000 Frank) und das Recht vor, die weitere Erziehung seines Sohns zu leiten. Das serbische Volk zeigte Staunen über das unerwartete Ereignis, aber keine Betrübniß. M. begab sich zunächst auf Reisen nach dem Orient, dann nach Paris, behielt sich aber die Rückkehr nach Serbien vor.

\***Milde**, Karl Julius, Maler, geb. 16. Febr. 1803 zu Hamburg, ging 1824 nach Dresden und 1825 mit Erwin Speckter nach München, durchwanderte in zwei mehrjährigen Reisen ganz Italien, sie-



belte sich 1838 in Lübeck an und starb dort 19. Nov. 1875. M. leistete Vortreffliches in der Dekorationsmalerei, im Zeichnen von Initialen, Siegeln und anatomischen Präparaten, in der Wiedergabe des Totentanzes der Lübecker Marienkirche und in der Glasmalerei. Im Auftraß des Kronprinzen von Preußen hat er das jüngste Gericht für das große Westfenster des Hauptschiffs im Kölner Dom zwischen den beiden Türmen gemalt.

**Militäreisenbahnwesen.** Die im Jahr 1888 erlassene Militäreisenbahnordnung für die gesamten Militärmaterial- und Truppentransporte mit der Eisenbahn im Frieden wie im Krieg zerfällt in drei gesonderte Teile: 1. Teil: A. Kriegstransportordnung; B. Militärart. 2. Teil: C. Ausrüstung und Einrichtung von Eisenbahnwagen für Militärtransporte; D. Vergabe von Personal und Material der Eisenbahnverwaltungen an die Militärbehörden; E. Kriegsbetrieb und Militärbetrieb der Eisenbahnen. 3. Teil: F. Friedenstransportordnung; G. Verzeichnis der Sprengstoffe und Munitionsgegenstände hinsichtlich ihrer Zuteilung zur Gefahrklasse. Ein Militärzug soll die Länge von 100, höchstens 110 Achsen haben. In demselben lassen sich befördern: ein Infanteriebataillon mit Regiments- oder Brigadestab; ein Jägerbataillon; eine Eskadron mit Regiments- und Brigadestab; 1 1/2 Eskadrons; eine fahrende Batterie mit Regiments- oder Abteilungsstab; 5/6 reisende Batterie; 1 1/2 Pionierkompanien nebst einem Divisionsbrückentrain. Eine Division erfordert 23—24, ein Armeekorps einschließlich der Trains 101 Züge.

**Militär-Erziehungs- und Bildungsanstalten.** Vgl. *Boten*, Geschichte des Militärerziehungs- und Bildungswesens in den Landen deutscher Zunge (Berl. 1889, Bd. 1).

**Militärgeistliche.** Mitte 1888 ist das katholische Feldpropsteiamt in Preußen wieder besetzt worden. Da das hierarchische System der katholischen Kirche das Amt eines Oberpfarrers wie in der evangelischen Kirche nicht gestattet, so haben der Gleichstellung wegen die sechs ältesten katholischen Divisions- und Garnisonpfarrer den Rang und das Einkommen eines Oberpfarrers erhalten. Für das Militärkirchenwesen hat die Militärkirchenordnung vom 12. Febr. 1832 Geltung. Die evangelische und die katholische Feldpropstei sind dem Kriegsministerium unterstellt. Alle Militärgeistlichen sind Militärbeamte.

**Militärtelegraphenschule,** 1886 in Berlin errichtet, hat den Zweck, Pionierunteroffiziere und Pioniere im Feldtelegraphendienst, Offiziere und Mannschaften der Kavallerie im Gebrauch der Kavallerie-telegraphen zu unterrichten. Neben praktischen Übungen wird theoretischer Unterricht über elektrische und optische Telegraphie und das Telephonieren von Ingenieuroffizieren erteilt. Kursus für Pioniere 9 Monate. Die M. unter Leitung eines Stabsoffiziers ist der Inspektion der Militärtelegraphie unterstellt. Über die Marinetelegraphenschule s. d. (Bd. 17).

**Millaud** (ihr. ob), Edouard, franz. Politiker, geb. 27. Sept. 1834 zu Tarascon (Rhône), studierte die Rechte und ließ sich 1856 als Advokat in Lyon nieder, wo er 1870 wegen seiner republikanischen Gesinnung nach dem Sturz des Kaiserreichs zum ersten Staatsanwalt ernannt wurde. Im Juli 1871 in Lyon zum Mitglied der Nationalversammlung gewählt, nahm er seinen Sitz auf der äußersten Linken und beantragte die Beschlagnahme und Versteigerung der Güter Napoleons. 1876 wurde er zum Deputierten und 1880 zum Senator gewählt und trat 4. Nov. 1886 als Minister der öffentlichen Arbeiten in das

Kabinet Freycinet ein; er behielt dies Portefeuille auch unter Goblet und trat mit diesem im Mai 1887 zurück.

**Millet,** 6) Thomas, engl. Dichter und Schriftsteller, geb. 31. Aug. 1808 zu Gainsborough in Lincolnshire, erlernte Lesen und Schreiben bei seiner Mittellosigkeit durch Selbstunterricht, war Korbmacher, gründete dann zu London eine Buchhandlung und hat sich durch Novellen, historische und biographische Schriften, besonders aber durch Schilderungen aus dem Landleben bekannt gemacht. Er starb 25. Okt. 1874. Wir nennen von seinen Werken: »Songs of the sea nymphs« (1836), seine erste poetische Leistung, welche die Aufmerksamkeit Th. Moores auf ihn lenkte; die Novellen »Gideon Giles the roper« und »Godfrey Malvern« (1842); ferner »Pictures of country life« (1846); »Poetical language of flowers« (1847); »History of the Anglo-Saxons« (4. Ausg. 1856); die Gedichtsammlung »The village queen, or summer in the country« (1852); »Poems« (1856); »Our old town« (1857); »Sports and pastimes of merry England« (1859); »No man's land« (1863); »My father's garden« (1866); »Watch the end« (1869).

\*7) Emmanuel, Sellenist, geb. 1812 zu Paris, fand 1833 an der königlichen Bibliothek daselbst Anstellung, wurde 1849 Bibliothekar der Nationalversammlung, war auf wissenschaftlichen Reisen 1835 in Italien, 1843 in Spanien, 1856 in Rußland, überall die Bibliotheken nach unedierten Handschriften durchsuchend, wurde 1860 Mitglied des Instituts und durchforschte 1863 und 1864 die Bibliotheken Konstantinopels, am Athos, in Saloniki und Thessalien, zugleich in Thasos die wertvollsten Inschriften und Denkmäler entdeckend. 1880 gab er seine Ämter auf, um sich ausschließlich der Bearbeitung seiner reichen Materialien zu widmen, und starb 10. Jan. 1886 in Nizza. Als Kenner griechischer Handschriften findet M. in unserm Jahrhundert kaum seinesgleichen; niemand hat in diesem gleich viele Inedita veröffentlicht. Dabei erstreckten sich seine Kenntnisse auf die entlegensten Teile der griechischen und byzantinischen Litteratur. Wir heben von diesen Publikationen hervor: »Periple de Marcien d'Héraclée. Épitome d'Artemidore, Isidore de Charax etc.« (Par. 1839); »Eloge de la chevelure« (das. 1840); »Recueil d'itinéraires anciens« (mit Gase u. Guérard, das. 1844); »Originis philosophumena« (Drf. 1851); »Manuelis Philis carmina« (Par. 1855—57, 2 Bde.); »Les mélanges de littérature grecque« (das. 1868); »Recueil des historiens grecs des croisades« (das. 1875—81, 2 Bde.); »La chronique de Chypre de Léon Machéras« (mit M. Sathas, das. 1882, 2 Bde.). Von 1840 bis 1845 gab er mit Aubenas die »Revue de bibliographie analytique« (6 Bde.) heraus. 1848 erschien von ihm ein Katalog der griechischen Handschriften des Escorial. Auch war er 1867 einer der Begründer der »Association pour l'encouragement des études grecques«. Eine Sammlung seiner wichtigsten kleineren Artikel veröffentlichte er 1876 unter dem Titel: »Mélanges de philologie et d'épigraphie«. Bei seinem Tod hinterließ er unter anderm eine Sammlung von 20,000 griechischen Wörtern, die in Stephanus' »Thesaurus linguae graecae« nicht verzeichnet waren. Aus seinem Nachlaß erschien: »Le mont Athos Vatopédi, l'île de Thasos« (Par. 1889).

**Millet** (ihr. mitá), 3) Aimé, franz. Bildhauer, geb. 1816 zu Paris, erlernte die Kunst unter David d'Angers und unter dem Architekten Viollet le Duc, widmete sich anfangs der Skulptur und Malerei,

trat in der letztern auf der Ausstellung von 1842 auf und war zehn Jahre lang, jedoch ohne Erfolg, als Maler thätig. Dann entschied er sich ganz für die Plastik. Auf seine erste Statue, eine Bacchantin (1845), folgten eine Statue der Ariadne (im Luxembourg), ein Merkur, eine Statue der bürgerlichen Justiz für die Mairie des ersten Arrondissements in Paris, ein Rosen entblätternes junges Mädchen für ein Grabmal auf dem Kirchhof Montmartre, ein Apollo mit hoch erhobener, vergoldeter Leier an der Fassade der Neuen Oper, die in Kupfer getriebene Statue des Vergingetorig (1865) in Alise Ste.-Reine, Kassandra, die sich unter den Schutz der Minerva stellt (Marmor, im Luxembourg), die Statue Chateaubriands in St.-Malo sowie zahlreiche Porträtbüsten und Statuen. Mit theatralischem Pathos verbindet er eine realistische Formenbehandlung.

\***Milli**, Giannina, ital. Dichterin, geb. 1827 zu Teramo im Neapolitanischen, improvisierte schon im Alter von fünf Jahren Verse; dann aber schien bis zu ihrem 18. Lebensjahr die Begeisterung in ihr zu schlummern, um sich ihrer dann plötzlich wieder zu bemächtigen. Sie schrieb einige Sonette, welche die Aufmerksamkeit eines Kenners erregten, auf dessen Anregung sie dann auch 1845 als Improvisatrice öffentlich auftrat. Ihre schönsten Triumphe feierte sie 1860 in Turin, der damaligen Hauptstadt des Königreichs. Die Gesänge, in welchen sie die Leiden der noch unter dem Joch der Fremdherrschaft seufzenden italienischen Provinzen zum Ausdruck brachte, waren von zündender Wirkung. Von dem Minister De Sanctis wurde der Dichterin zu Anfang der 60er Jahre eine Pension verliehen. Eine Sammlung ihrer Gedichte, die eine dauernde Bedeutung haben, erschien in zwei Bänden (Flor. 1862).

\***Millingen**, James, Altertumsforscher, geb. 18. Jan. 1774 zu London, widmete sich dem Studium der Altertumskunde und lebte sodann abwechselnd zu Paris und in Italien. Er starb 1. Okt. 1845 in Florenz. Von seinen Schriften sind hervorzuheben: »Peintures antiques inédites de vases grecs« (Rom 1813); »Peintures antiques de vases grecs de la collection de Sir John Cughill« (das. 1817); »Ancient unedited monuments of Grecian art« (Lond. 1823, 2 Bde.) und die »Ancient coins of Greek cities and kings« (das. 1831). Auch setzte er Millins »Histoire métallique de la Révolution française« fort unter dem Titel: »Histoire métallique de Napoléon« (Lond 1818; Supplementband, das. 1822).

\***Mina**, 1) Don Francisco Espoz y, span. Guerillaführer, geb. 17. Juni 1786 in Navarra, trat nach dem Einfall Napoleons I. in Spanien als gemeiner Soldat in die Guerillabande seines Neffen (s. Mina 2) und führte nach dessen Gefangennahme eine Reihe der kühnsten Unternehmungen aus, wofür er 1811 von der Zentraljunta in Cadix zum Obersten und von der Regentschaft 1812 zum Brigadegeneral ernannt ward. 1813 stand er als Mariscal de Campo an der Spitze von 11,000 Mann Infanterie und 2500 Reitern und war mit dem Oberbefehl über Navarra, Oberaragonien und die baskischen Provinzen betraut. Als 1814 Wellington in Frankreich einbrang, bildete M. mit seiner Truppe die vierte Abteilung des Heers, nahm Jacas ein, rückte nach Oléron und belagerte St.-Pied de Port, als der Friede geschlossen wurde. Mit seinem Neffen machte er im September d. J. den Versuch, die Konstitution von 1812 wiederherzustellen, sah sich aber genötigt, auf französisches Gebiet zu flüchten. Er lebte fortan in Paris. Als Anfang 1820 das spanische Heer in Cadix

die Fahne des Aufstandes erhob, ging er wieder nach Spanien, sammelte in Navarra seine Guerillas, wurde 1821 Generalkapitän von Navarra, bald darauf von Galicien und im Juli des folgenden Jahres zum Generalissimus ernannt und der Glaubensarmee in Katalonien entgegengestellt. Es gelang ihm, dieselbe in kurzem über die Pyrenäen zurückzudrängen und im November 1822 auch den letzten Stützpunkt derselben, Seo d'Urgel, zu nehmen. Dierauf zum Generalleutnant ernannt, organisierte er gegen den Einfall der französischen Armee 1823 eine allgemeine Erhebung, mußte sich aber vor der überlegenen feindlichen Macht bald nach Barcelona zurückziehen, überlieferte dieses im November durch Kapitulation dem Marschall Moncey und ging nach England. Hier verfaßte er eine Beschreibung seiner Schicksale in spanischer Sprache, die auch ins Französische übertragen wurde (Par. 1825). 1830 unternahm er mit Baldes einen Einfall in Navarra, wurde aber bald zurückgeschlagen und flüchtete über die französische Grenze, wo er entwaffnet und in das Innere des Landes gebracht wurde. Seit 1831 lebte er wieder in London. Nach dem Ausbruch des Bürgerkriegs in den baskischen Provinzen von der Königin Christine 23. Sept. 1834 zum Oberbefehlshaber der spanischen Nordarmee und zum Generalkapitän von Navarra ernannt, hatte er, zum Teil in Folge von Kränklichkeit, wenig Glück und trat endlich 8. April 1835 vom Kommando zurück. Im Oktober wieder von Mendizabal zum Generalkapitän von Katalonien ernannt, starb er 26. Dez. 1836 in Barcelona. Er hinterließ »Memorias« (5 Bde.).

\*2) Don Javier, Guerillaführer in Spanien und Mexiko, geb. 1789 zu Idozín, Neffe des vorigen, studierte in Logroño Theologie, begann aber 1808 bei dem Ausbruch des Kriegs mit Frankreich an der Spitze einer Schar von Gesinnungsgenossen gegen die Franzosen den kleinen Krieg und fügte denselben großen Schaden zu. Von den Franzosen 1810 gefangen, ward er auf Befehl Napoleons I. in Vincennes in Haft gehalten, wo er im Umgang mit gefangenen französischen Offizieren eine höhere militärische Ausbildung gewann. 1814 in sein Vaterland zurückgekehrt, nahm er an dem mißlungenen Unternehmen seines Oheims gegen Pamplona teil und floh nach England, von wo er sich im Mai 1816 nach Mexiko einschiffte, um dort der Insurrektion seine Dienste gegen Spanien zu widmen. Nachdem er in Nordamerika eine Menge Freiwilliger an sich gezogen, landete er im April 1817 unweit Tampico bei Matagorda, trat bei Sotto la Marina an die Spitze der Insurgenten, schlug die Spanier bei Beutilos und bei San Felipe, warf sich sodann in die Festung Sombuero o. Conanja, wo er sich bis Ende August hielt, und begann hierauf seine Streifzüge von neuem, bis er 27. Okt., wahrscheinlich durch Verrat, in Pab von Benadito in die Hände der Royalisten fiel. Er ward 13. Nov. 1817 in Mexiko kriegsrechtlich erschossen.

\***Miñano y Bedoya** (spr. minjano i bedoja), Sebastian de, span. Publizist, Historiker und Geograph, geb. 1779 zu Bezerill de Campos, studierte in Salamanca anfangs Medizin, später die Rechte, ward Sekretär des Erzbischofs in Sevilla, 1800 Domherr daselbst, gab aber 1810 diese Stelle auf. Französischer Sympathien verdächtig, verließ er 1814 Spanien und lehrte erst 1816 nach Madrid zurück, wo er, nachdem eine gerichtliche Untersuchung ihn von allem Verdacht freigesprochen hatte, seinen dauernden Wohnsitz nahm. Während der Ereignisse von 1820 bis 1823 verteidigte er eifrig die Konstitution. In diese Zeit fallen seine berühmten »Cartas del pobre-

cito holgazan«, denen später die »Cartas del Madri-lesio« und die »Cartas de Don Justo Balanza« folgten, die sich sämtlich auch durch Schönheit der Schreibart auszeichnen. Später änderte er seine politische Gesinnung und ging nach der zweiten Restauration wieder nach Frankreich, wo er in seiner »Histoire de la révolution espagnole de 1820—23« (Par. 1825) und dem »Exámen crítico de las revoluciones de España« (das. 1828, 2 Bde.) das System des aufgeklärten Absolutismus verteidigte. Auch ist er Verfasser des »Diccionario geográfico y estadístico de España y Portugal« (Madr. 1826—28, 11 Bde.). Er starb 1832.

**Minghetti**, Marco, ital. Staatsmann. Aus seinem Nachlaß erschien: »Miei ricordi« (Turin 1888 ff.).

**Minor**, Jakob, Litterarhistoriker, geb. 16. April 1855 zu Wien, studierte daselbst seit 1874 und 1878 bis 1879 in Berlin Germanistik und Litteraturgeschichte, habilitierte sich 1880 an der Wiener Universität, wurde 1882 Professor an der Accademia scientifico-letteraria in Mailand, 1884 außerordentlicher Professor der deutschen Sprache und Litteratur an der Universität Prag und folgte 1885 einem Ruf an die Universität Wien, wo er 1888 zum ordentlichen Professor ernannt wurde. Er schrieb: »Christian Felix Weisse« (Jnnsbr. 1880); »Studien zur Goethe-Philologie« (mit A. Sauer, Wien 1880); »Joh. Georg Hamann« (Frankf. 1881); »Die Leiche und Lieder des Schenken Ulrich von Winterstetten« (Wien 1882); »Die Schicksalstragödie in ihren Hauptvertretern« (Frankf. 1883); »Die deutsche Litteratur in Wien und Niederösterreich« (in dem Sammelwerk »Die österreichisch-ungarische Monarchie in Wort und Bild«, Bd. 1); »Zur Bibliographie und Quellenkunde der österreichischen Litteraturgeschichte« (in der »Zeitschrift für österreichische Gymnasien« 1886); »Schiller, sein Leben und seine Werke« (Berl. 1890, Bd. 1). Auch gab er Werke von Friedrich und A. W. Schlegel, Arnim, Brentano, Tieck etc. sowie zahlreiche Bände in Kürschners »Deutscher Nationallitteratur« und das »Speculum vitae humanae« des Erzherzogs Ferdinand II. von Tirol (Halle 1889) heraus.

**Mintshan**, Hauptort eines Distrikts in der chines. Provinz Setchuan, am Prikangfluß, gegen dessen Überschwemmungen die Stadt durch drei hohe Dämme gesichert ist, umgeben von einer hohen Mauer, hat hübsche Straßen mit zahlreichen Läden, in welchen Porzellanwaren, Seidenstoffe und Silberwaren feilgeboten werden, und nach Kreitner 70,000 Einw.

**Miot de Melito** (spr. mio), André François, Graf, franz. Staatsmann, geb. 1762, trat bei Ausbruch der französischen Revolution in die Nationalgarde zu Versailles und wurde in der Militärverwaltung angestellt. Von Robespierre abgesetzt und zur Verhaftung und Verurteilung bestimmt, entging er nur durch dessen Sturz 1794 dem Verderben, ward 1795 Gesandter in Florenz, machte 1796 in Italien die Bekanntschaft Napoleons und wurde namentlich mit dessen Bruder Joseph Bonaparte näher befreundet. 1796 wurde er zum Gesandten in Turin ernannt, gleich darauf aber als außerordentlicher Regierungskommissar nach Corsica geschickt, um auf der von den Engländern aufgegebenen Insel Gesetz und Ordnung wiederherzustellen. 1798 nach Paris zurückgekehrt, übernahm er unter Berthier das Generalsekretariat im Kriegsministerium, wurde 1800 zum Mitglied des Tribunats und Staatsrats ernannt, verwaltete 1801—1802 noch einmal als Generaladministrator Corsica, ging 1806 mit Joseph Bonaparte als dessen Minister des Innern nach Neapel und begleitete den-

selben 1808 auch nach Spanien, wo er zum Intendanten des königlichen Hauses ernannt wurde. Er harrete bis zum letzten Augenblick bei Joseph in Spanien aus und zog sich erst 1813 in das Privatleben zurück, aus dem er nur während der Hundert Tage auf kurze Zeit als Mitglied des Staatsrats heraustrat. Er lebte von 1817 ab in Paris, nur mit litterarischen Studien beschäftigt; 1822 veröffentlichte er eine Übersetzung des Herodot (8 Bde.), 1838 des Diodorus Siculus (4 Bde.). Er wurde 1835 in die Académie des inscriptions aufgenommen und starb 1841. 1858 wurden seine für die Geschichte der Napoleonischen Zeit höchst lehrreichen, weil ungeschminkte Wahrheit enthaltenden »Memoires du comte M.« veröffentlicht (deutsch, Stuttg. 1866—67, 2 Bde.).

**Miquel**, 2) Johannes, deutscher Staatsmann, wurde 1888 zum 2. Vizepräsidenten des preussischen Herrenhauses gewählt.

**Mirabeau**. Von dem Wert Loméies: »Les M.« erschien der dritte Band (1889). Eine Biographie des Grafen Honoré Gabriel Victor M. veröffentlichte Alfred Stern (Berl. 1889, 2 Bde.).

**Mirabrau-Martel**, Schriftstellerin, s. Gyp (Bd. 17).

**Miradsch**, Hauptstadt des gleichnamigen Tributarstaats in der britisch-ind. Präsidentschaft Bombay, nahe dem linken Ufer der Krishna, mit (1881) 20,616 Einw., meist Hindu.

**Mirani**, Johann Heinrich, österreich. Volksbühnendichter, geb. 26. April 1802 zu Prag, studierte daselbst, mußte dann in das Geschäft seines Vaters, eines Seifenfeders, treten, gab aber dasselbe auf, um sich den litterarischen Kreisen in Wien zu nähern. Hier schrieb er: »Erzählungen aus der Vorzeit Böhmens« (Wien 1842) und kam mit seinem Landsmann Pokorny in Verührung, welcher zuerst das Preßburger Theater, dann allmählich zwei Vorstadtbühnen in Wien dirigierte und M. zu seinem Sekretär, dann auch zum Kassierer ernannte. M. schrieb die Zaubermärchen: »Zebrahaut«, »Die Rebellappen«, »Hegenmeister« und endlich das Spektakelstück »Der Tambour der Garde«, auch ein Stück: »Hier ein Schmidt, da ein Schmidt und wieder ein Schmidt«, worin der später berühmte Komiker Treumann zuerst bedeutend hervortrat. Novellen und Artikel von M. finden sich in Journalen zerstreut. Später machte er sich noch durch das Stück »Eine Judenfamilie« (1859) bemerklich, dem die edler angelegten Volksstücke: »Eine Gemeinde« und »Der Schwindler« folgten. Er starb 20. Sept. 1873 in Wien. — Seine Tochter Therese, geb. 2. Dez. 1824 zu Prag, wirkte als Professorin an der Wiener Kunstschule für Frauenarbeiten.

**Miribel** (spr. -bell), Marie François Joseph de, franz. General, geb. 14. Sept. 1831 zu Montbonnot (Jfère), besuchte die polytechnische Schule in Paris, dann die Applikationsschule zu Metz, wurde 1853 zum Unterleutnant im 17. reitenden Artillerieregiment zu Vincennes ernannt, im Mai 1855 nach der Krim geschickt, wo er an der Erstürmung von Sebastopol teilnahm, lehrte als Leutnant 1856 nach Frankreich zurück und wurde zur Gardeartillerie versetzt, in welcher er den italienischen Krieg 1859 mitmachte; bei Magenta erwarb er sich das Kreuz der Ehrenlegion, wurde bei Solferino schwer verwundet und Ende 1859 zum Hauptmann im 18. reitenden Artillerieregiment befördert. 1862 wurde er dem Artilleriestab des nach Mexiko gesendeten Expeditionskorps zugeteilt, zeichnete sich beim Sturm auf Puebla aus, kehrte 1865 nach Frankreich zurück, wurde Ordonnanzoffizier des Kriegsministers Dandon, 1867 Eskadronschef und Mitglied der internationalen Kommission in

Petersburg, welche die Frage der Sprengflugeln regeln sollte, und darauf Militärattaché in Petersburg. 1870 erst im September nach Frankreich zurückgekehrt, wurde er zum Kommandeur der Artillerie in einer Division der Pariser Armee ernannt, erhielt im November als Oberstleutnant das Kommando einer Infanteriebrigade und zeichnete sich in den Kämpfen von Champigny und Buzenval aus. Im Kampf gegen die Kommune befehligte er als Oberst ein Artillerielorps. Nach dem Krieg ward er Kommandeur des 8. Artillerieregiments, dann der Artillerie des 6. Korps zu Châlons und 1875 General und Kommandeur einer Infanteriebrigade. Nachdem er 1877 den deutschen Kaisermanövern am Rhein beigewohnt hatte, wurde er zum Chef des französischen Generalstabs ernannt, 1879 aber als Artilleriekommandeur des 5. Korps nach Orléans versetzt und 1880 zum Divisionskommandeur in Lyon befördert, 1881 jedoch zum zweiten Mal von Campenon zum Chef des Generalstabs ernannt; nach dem Sturz des Ministeriums Gambetta trat auch M. wieder von seinem wichtigen Posten zurück und wurde längere Zeit von aktiven Stellungen fern gehalten, weil man seine streng republikanische Gesinnung bezweifelte. Er war nur Mitglied des Artilleriekomitees und wurde 1884 zu den Manövern nach Rußland geschickt. Erst 1888 wurde er zum Kommandeur des 6. Armeekorps in Nancy, welches wegen seiner Stellung an der Ostgrenze besondere Wichtigkeit besitzt, und zum Mitglied des obersten Kriegsrats ernannt. M. gilt den Franzosen als einer der begabtesten Generale, der im künftigen Krieg zu den wichtigsten Rollen, besonders der des Generalstabschefs, berufen ist.

**Missionsverein**, Allgemeiner und Evangelisch-protestantischer, ein selbständiges Unternehmen der freier gerichteten kirchlichen Kreise auf dem Gebiet der Mission, dessen Gründung auf Anregung des Pfarrers Bux 11. April 1883 von einer Anzahl namhafter Theologen in Frankfurt a. M. beschlossen wurde. Er trat 4. und 5. Juni 1884 zu Weimar unter dem Protektorat des Großherzogs von Sachsen ins Leben; 1889 wurde unter wachsender Teilnahme schon die 6. Generalversammlung in Breslau abgehalten. Im Rechnungsjahr 1888/89 nahm der Verein über 50,000 Mk. ein; gleichzeitig zählte er 128 Zweigvereine. Als Arbeitsfeld wurden nicht sowohl wilde Völkerstämme als vielmehr Kulturvölker Asiens, vor allen Japan und China, erwähnt. Im Frühjahr 1885 ging der erste Missionär des Vereins, der bisherige schweizerische Pfarrer Wilfried Spinner, nach Japan ab, im Herbst 1887 folgte als zweiter Otto Schmiedel. Bereits sind in Tokio und Yokohama deutsch-evangelische Gemeinden als Mittelpunkt der Mission gegründet, welche sich der weimarschen Landeskirche angeschlossen haben. Gegenwärtig zählt der Verein in Japan bereits 5 Arbeitskräfte, während in China Faber in seinen Diensten wirkt. Der Verein hat den Grundsatz, nur wissenschaftlich gebildete Theologen auszusenden, welche durch ihre geistige Bildung den Anforderungen gewachsen sind, gebildeten Nationen das Evangelium zu bringen. Das Verhältnis der alten Missionsgesellschaften zu dem neuen Verein, anfangs ein unfreundliches, hat sich allmählich etwas gebessert.

**Misson**, Joseph, österreich. Dialektdichter, geb. 14. März 1803 zu Mühlbach in Niederösterreich, wurde Geistlicher im Priaristenorden, wirkte als Professor an mehreren Gymnasien des Ordens, zuletzt seit 1853 zu St. Thekla in Wien und starb, durch Taubheit seinem Beruf entfremdet und stets mehr der Melan-

cholie verfallen, 28. Juni 1875 im Kloster. Er hat sich nur als Verfasser eines epischen Bruchstücks im niederösterreichischen Dialekt bekannt gemacht, verdient aber gleichwohl als einer der hervorragendsten Dialektdichter Auszeichnung. Das unvollendete Werk »Der Naz, a niederösterreichischer Bauernbui, geht in d'Fremd« (in Hexametern gedichtet), voll schlichter Treuherzigkeit, treffender Darstellung und gemüterer greifender Wirkung, wurde herausgegeben von Landssteiner (3. Aufl., Wien 1876).

\***Mitchell**, 2) Sir Thomas, Generalfeldmesser der austral. Kolonie Neusüdwales, welcher sich um die Erforschung des östlichen Australien hochverdient gemacht hat. Auf seiner ersten Reise 1831 ging er von Sydney über die Liverpoolbenen zum Barwan, 1835 erreichte er über Bathurst, dem Bogan stromabwärts folgend, den Darling, den er gleichfalls abwärts verfolgte. Im nächsten Jahr ging er zum Locklan, verfolgte diesen bis zur Mündung in den Murrumbidji und dann den Murray bis zur Mündung des Darling, ging darauf südwärts und entdeckte das Bergland von Victoria (Australia felix) und den Fluß Glenelg. Dann 1845 bemüht, einen größern, zum Carpentariagolf führenden Fluß zu finden, entdeckte er verschiedene Zuflüsse des Darling sowie die Quellen des Warrego und des Victoria-Barwu, ohne aber über des letztern Verlauf eine richtige Vorstellung zu gewinnen. M. starb 1855 in Sydney. Er schrieb: »Thres expeditions into the interior of Eastern Australia« (1838) und »Journal of an expedition into the interior of tropical Australia« (1848).

\*3) John, irischer Politiker, geb. 1814 zu Dungiren (Grafschaft Londonderry) als der Sohn eines unitarischen Geistlichen, ward Anwalt und trat 1848 in die politische Bewegung ein. Ein von ihm herausgegebenes Blatt, der »United Irishman«, ward ein Hauptorgan der revolutionären Partei und führte unaufhörlich zum Aufstand gegen England. Endlich schritt die Behörde ein: das Blatt wurde unterdrückt und der Redakteur wegen Anreizung zum Hochverrat zur Deportation nach Australien verurteilt. Aber es gelang M., allerdings indem er sein gegebenes Ehrenwort unter sophistischem Vorwand brach, nach Amerika zu fliehen. Von dort 1875 nach England zurückgekehrt, ward er von den Wählern von Tipperary ins Unterhaus geschickt. Allein das Haus stieß seine Wahl um, da M. seine Strafe noch nicht abgehütt habe. Ehe noch die Neuwahl, für welche M. wieder als Kandidat austrat, zu stande kam, starb er 19. März 1875.

**Mittel**, Karl, Schauspieler, starb 1. März 1869 in Blasewitz bei Dresden.

**Mittnacht**, Hermann, Freiherr von, württemberg. Staatsminister, erhielt beim Regierungsjubiläum des Königs Karl im Juni 1889 die besondere Anerkennung seiner Verdienste um Württemberg in einem Schreiben des Königs ausgesprochen. Kaiser Wilhelm II. verlieh ihm aus diesem Anlaß den Schwarzen Adlerorden.

\***Miyasaki**, Hafenstadt in der japan. Provinz Hiuga, auf der Insel Kjusiu, die wichtigste Stadt an der Ostküste dieser Insel, mit (1884) 11,930 Einw.

**Möbius**, 4) Paul, Schulmann, starb 8. Juni 1889 in Friedrichroda. — Sein Sohn Paul Julius R. Mediziner, Dozent an der Universität Leipzig, schrieb: »Grundriß des deutschen Militär-sanitätswesens« (Leipz. 1878); »Die Nervosität« (2. Aufl., das. 1885); »Zur Pathologie des Hals-sympathikus« (Berl. 1884); »Allgemeine Diagnostik der Nerventränkheiten« (das. 1886); »J. J. Rousseaus Krankheitsgeschichte« (das. 1889).

\***Modena, 2) Gustavo**, ital. Schauspieler, geb. 1803 zu Venedig, praktizierte nachvollendeten Rechtsstudien erst zu Bologna, sodann zu Rom als Advokat, ging aber hier 1826 zur Bühne über und erwarb sich bald europäischen Ruf als Darsteller wie später als Deklamator. Wegen Teilnahme an revolutionären Bewegungen mußte er 1831 aus Italien flüchten und lebte fortan in Frankreich, Belgien und der Schweiz. Die Amnestie des Kaisers Ferdinand 1838 erlaubte ihm die Rückkehr in sein Vaterland, wo er eine dramatische Schule für die Reform des italienischen Theaters stiftete. 1848 nahm er wieder Anteil an den Revolutionskämpfen, war seit 1849 Mitglied der ersten italienischen Bühnen und starb 22. Febr. 1861 in Turin. Vgl. Bonazzi, Gust. M. e l'arte sua (1884).

\***Modrzejewski** (spr. -schewski), Friedrich Andreas, poln. politischer Schriftsteller, geboren um 1503 zu Wolborz in Kujawien, studierte in Wittenberg, wo er die Freundschaft Melancthon's erlangte, darauf in Nürnberg, ließ sich, in seine Heimat zurückgekehrt, in Wolborz als Pächter eines der bischöflichen Güter nieder und machte sich hier durch eine Studie: »De poena homicidii« (geschrieben zwischen 1543 und 1546), bekannt, worin er die damals neue Ansicht aussprach, daß der Totschlag eines Leibeigenen ebenso zu bestrafen sei wie der eines Adligen. 1546 wurde er vom König Siegmund August zu dessen Sekretär ernannt, mußte aber, als der eifrige Karnkowski Bischof von Kujawien wurde, Wolborz verlassen. Seine weiteren Schicksale sind unbekannt. Zum letztenmal wird er 1570 unter den Lebenden erwähnt. Von seinem wichtigsten Werk: »De republica emendanda«, erschienen die ersten 3 Bände in Krakau 1551, die beiden letzten in Basel 1554, wo er auch seine Streitschrift »De mediatore« gegen Orzechowski (s. d., Bd. 17) veröffentlichte (1562). M. befürwortete die Reform auf kirchlichem und politischem Gebiet; dort wünschte er die Vereinigung aller Religionsbekenntnisse und ein Nationalkonzil, hier bürgerliche Gleichberechtigung u. Abschaffung der Leibeigenschaft.

\***Modrus-Fiume**, 1886 bei der neuen politischen Einteilung Kroatiens-Slawoniens aus dem ehemaligen Militärgränzdistrikt Dgulin-Sluin und dem Komitat Fiume gebildetes Komitat, umfaßt 4879 qkm (88,6 QM.) mit 203,173 Einw. und wird im W. vom Karstgebirge und der Großen Kapela erfüllt. Zu M. dessen Gebiet die Agram-Fiumaner Bahn durchschneidet, gehören die Städte Dgulin (Amtsitz) und Buccari.

\***Noe, Jörgen**, norweg. Dichter und Kulturhistoriker, geb. 22. April 1815 zu Holm, studierte Theologie, wurde Lehrer an der Kriegsschule zu Christiania, 1849 Dozent für vergleichende Volkstradition an der Universität daselbst, 1870 Propst in Drammen, 1871 Pfarrer in Bestre Aler und bald darauf Bischof des Stifts Christiansand. Er starb 27. April 1882. Noe's Hauptbedeutung liegt in seiner mit Aabjörnsen (s. d., Bd. 1) unternommenen Sammlung norwegischer Sagen und Volksmärchen (»Norske Folke-Eventyr« (6. Aufl. 1874), welche in die meisten europäischen Sprachen übersetzt wurden. Selbständig hatte er schon 1840 die erste Sammlung von Volksliedern und »Stev« (Wechselgesängen): »Samling af Sange, Folkviser og Stev« (3. Aufl. 1869) erscheinen lassen. In seinen eignen Gedichten (»Digte«, 3. Aufl. 1877) findet man manchen Anklang an die Volkspoesie, in seinen spätern Dichtungen: »Athänge paa Juletræet« (»An den Weihnachtsbaum zu hängen«, 4. Aufl. 1877), tritt das religiöse Element stärker hervor. Gesammelt erschienen seine Schriften,

mit Ausnahme der Volksmärchen, in 2 Bänden (Christiania 1877).

\***Roffat, Robert**, Missionär, geb. 21. Dez. 1795 zu Inverkeithing (Schottland), wurde Gärtner, vertiefte sich jedoch bald in das Studium der Reisebeschreibungen der Missionäre, fühlte sich dadurch unwiderstehlich zu diesem Beruf hingezogen und wurde, nachdem er einen Kursus in Manchester durchgemacht, von der Londoner Missionsgesellschaft als Missionär nach der Kapkolonie gesandt, wo er unter den Buren und Hottentoten wirkte und sich bald durch die Belehrung eines Häuptlings hervorthat. Darauf ließ er sich in Kuruman nieder, erlernte die Sprache der Betschuanen, unter denen er dann 10 Jahre lang lebte, bis seine Missionsstation der Mittelpunkt der christlichen Zivilisation in dem bis dahin ganz barbarischen Distrikt geworden war. Er schrieb eine Grammatik, Schulbücher, ein Wörterbuch und übersetzte geistliche Lieder, zuletzt die Bibel, wobei er die Seherarbeit zum größten Teil selbst besorgte. 1870 mußte R. aus Gesundheitsrücksichten in sein Vaterland heimkehren, wo er mit Ehren überhäuft wurde. Er starb 9. Aug. 1883. Eine seiner Töchter heiratete den Afrikareisenden Livingstone und teilte alle seine Mühen bis zu ihrem Tod 1862. Sein Leben beschrieben Walters (Lond. 1882) und John S. Moffat (das. 1885 u. öfter).

\***Maglens** (das antike Altopia, türk. Karadischowa), Bezirk von 46 Ortschaften, das obere Thal der Beliza umfassend, nördlich von Modena und Janina im Wilajet Saloniki, wird von Modena aus verwaltet und gehört zur Diözese des zu Florina residierenden Erzbischofs von M. Hauptprodukt ist Paprika.

\***Möglich** ist überhaupt dasjenige, was keinen Widerspruch enthält. Dasselbe ist innerlich, formal oder im logischen Sinn m., wenn es keinen Widerspruch gegen die Denkgesetze, dagegen äußerlich, material, entweder im realen oder im moralischen Sinn m., wenn es keinen Widerspruch im ersten Fall gegen das Natur-, im zweiten Fall gegen das Sittengesetz einschließt. Je nachdem die Denkgesetze andre, das Natur- oder Sittengesetz ein andres ist, wird der Inhalt sowohl des formal. als des real und moralisch Möglichen ein anderer, insbesondere der Umfang des real Möglichen bald ein weiterer, bald ein engerer sein, je nachdem das Naturgesetz als von dem jeweiligen Stande der Erfahrung abhängiges (empirisches) oder als von aller Erfahrung unabhängiges (apriorisches) Gesetz gedacht wird.

\***Mohnke, Gottlieb Christian Friedrich**, Schriftsteller, geb. 6. Jan. 1781 zu Grimmen in Neuvorpommern, nacheinander Konrektor und Rektor an der Stadtschule zu Greifswald, Konsistorial- und Schulrat in Stralsund; starb 6. Juli 1841 in Greifswald. Er schrieb: »Hymnologische Forschungen« (Greifsw. 1831—32, 2 Bde.), »Geschichte der Buchdruckerkunst in Pommern« (Stuttg. 1840) und machte sich besonders um die Kenntnis der nordischen Literatur durch eine Reihe von Übersetzungen verdient. Hierher gehören: Tegners »Frithjofs Sage« und »Nachtmahlstinder« (beide in vielen Auflagen); Ricanders »Runen« (Stuttg. 1829); »Volkslieder der Schweden«, aus der Sammlung von Sejer und Afzelius (Berl. 1830, Bd. 1); »Altschwedische Balladen, Märchen und Schwänke« (Stuttg. 1836); »Heimskringla« (Strals. 1835—37, Bd. 1); »Saga von Frithjof dem Starken« (das. 1830) u. a.

\***Mohr, 2) Christian**, Bildhauer, starb 14. Sept. 1888 in Köln.

\*4) Wilhelm, Schriftsteller, geb. 3. Dez. 1838 zu Münstereifel, studierte in Bonn Theologie, dann Philologie und wurde 1864 Gymnasiallehrer in Köln, trat aber 1868 in die Redaktion der »Kölnischen Zeitung«, für die er als kunstkritischer Mitarbeiter thätig gewesen war. Er verweilte als deren Berichterstatter 1869—71 in Italien, 1874—75 in Spanien, wo er im Gefolge des Königs Alfons die Feldzüge gegen die Karlisten mitmachte, und unternahm von hier aus einen Streifzug längs der Westküste von Marokko, das er im folgenden Jahr als Begleiter einer deutschen Gesandtschaft wiederholt besuchte. Spätere Reisen führten ihn nach Italien, Amerika zc., in den letzten Jahren widmete er seine Aufmerksamkeit vornehmlich der deutschen Industrie. Er starb 25. Nov. 1888 in einer Heilanstalt zu Obernig in Schlesien. In Buchform ließ W. erscheinen: »Das Gründertum in der Musik. Ein Epilog zur Baireuther Grundsteinlegung« (Köln 1872); »Achtzehn Monate in Spanien« (das. 1876); »Richard Wagner und das Kunstwerk der Zukunft im Lichte der Baireuther Aufführung« (das. 1876); »Mit einem Retourbillet nach dem Stillen Ozean« (Stuttg. 1884); »Antwerpen. Die allgemeine Ausstellung in Briefen an die »Kölnische Zeitung« (Köln 1885).

\*Roitte (spr. möatt), Jean Guillaume, franz. Bildhauer, geb. 1747 zu Paris, bildete sich unter Pigalle und Lemoine und von 1771 bis 1778 zu Rom. Seine Statue eines Opfernenden verschaffte ihm 1783 die Aufnahme in die Akademie. Als sein vollendetstes Werk gilt ein Relief im Louvre, die Muse der Geschichte, an eine Tafel gelehnt, auf die sie die Worte »L'an VI et Napoléon le Grand« eingräbt. Vortrefflich ist auch ein Relief: »das Vaterland, wie es seine Kinder zu seiner Verteidigung aufruft (im Luxembourg). W. starb 2. Mai 1816 in Paris.

\*Rossi, Hafenstadt in der japan. Provinz Buzen, auf der Insel Kjusiu, wurde 1889 dem fremden Handel eröffnet.

\*Rote, Henri Guillaume, belg. Geschichtschreiber, geb. 11. Jan. 1803 zu Havre, seit 1835 Professor in Gent, wo er 29. Dez. 1862 starb. Er schrieb: »Histoire de la Belgique« (1839—40; 4. Aufl., Gent 1867); »Mœurs, usages, fêtes et solennités des Belges« (2. Aufl. 1881); »Histoire de la littérature française« (Brüssel 1849—50, 4 Bde.); »Précis de l'histoire moderne« (das. 1853, 4 Bde.); »La Belgique ancienne« (2. Aufl., Gent 1860); »Thusnelda, ou les Germains au temps d'Auguste« (das. 1862, 2 Bde.).

\*Rolsch, 2) Christian Knut Frederik, dän. Dichter, starb 20. Mai 1888 in Kopenhagen.

\*Rollenbeck-Saint-Jean (spr. -häng-schäng), Vorstadt im N.W. von Brüssel, an der Senne u. im W. der nach Charleroi und Wallebroel führenden Kanäle, an der Brüsseler Gürtelbahn, hauptsächlich der Industrie in Geweben, Teppichen, Leder, Hüten, Seife und der Gemüsegärtnerei, mit (1889) 48,656 Einw. Dasselbst das Geographische Institut von van der Maelen.

\*Rolesworth, William Nassau, engl. Geistlicher und Schriftsteller, geb. 8. Nov. 1816 zu Millbrook bei Southampton, studierte in Cambridge, nahm 1841 die Priesterweihe und lebt gegenwärtig in Rochdale. W. hat in Schrift und Wort an den sozialen Fragen teilgenommen, insbesondere aber das Genossenschaftswesen gefördert. Er schrieb: »History of the reform-bill of 1832« (2. Aufl. 1865); »History of England from the year 1830« (2. Aufl. 1883, 3 Bde.; abgefürzte Ausg. 1877 u. öfter); »History of the church of England from 1660« (1882) u. a.

\*Molitor, 2) Franz Joseph, philosoph. Schriftsteller, geb. 8. Juni 1779 zu Oberursel bei Frankfurt, gest. 23. März 1860 als Privatgelehrter in Frankfurt, hat sich, durch Görres und Friedrich Schlegel angeregt, in seinen »Ideen zu einer künftigen Dynamik der Geschichte« (Frankf. 1805) der philosophischen Betrachtung der Weltgeschichte, in seinem unvollendet gebliebenen Werk »Philosophie der Geschichte, oder über Tradition« (Frankf. u. Münst. 1827—53, 4 Bde.) unter dem Einfluss der Schriften Franz Baaders (s. d., Bd. 2) dem Studium der Kabbala zugewendet, deren Bedeutung »in der Erweckung einer höhern Mystik liegt, welche das deistische, pantheistische und materialistische Element gleichmäßig ausschließt und die eigentliche christliche Philosophie erzeugt«.

\*3) Wilhelm, ultramontaner Dichter und Schriftsteller, geb. 24. Aug. 1819 zu Zweibrücken, stand erst als Jurist im Staatsdienst, studierte dann seit 1849 in Bonn noch Theologie, erhielt 1851 die Priesterweihe und wurde 1857 zum Domkapitular zu Speier ernannt. Nebenbei wirkte er noch bis 1865 als Professor der Kunstgeschichte und Homiletik am Priesterseminar daselbst und wurde 1868 vom Paps Pius IX. zur Teilnahme an den Vorarbeiten für das vatikanische Konzil nach Rom berufen. Er starb 12. Jan. 1880 in Speier. W. veröffentlichte: »Über kanonisches Gerichtsverfahren gegen Kleriker« (Mainz 1856); »Das Theater in seiner Bedeutung und in seiner gegenwärtigen Stellung« (Frankf. 1866); »Über Goethes Faust« (Mainz 1869); die kanonistische Studie »Die Dekretale Per venerabilem vor Innocenz III. zc.« (Münst. 1876); sodann eine Reihe poetischer Erzeugnisse (zum Teil unter den Pseudonymen N. Ulrich Kiesel und Bruno Bronner), darunter: »Domlieder« (Speier 1846); die Romane: »Die schöne Zweibrückerin« (Zweibr. 1844), »Herr von Syllabus« (Mainz 1873), »Der Jesuit« (Regensb. 1873), »Mémoires eines Totenkopfes« (Mainz 1875, 2 Bde.), »Der Kaplan von Friedlingen« (das. 1877), »Der Gast im Kyffhäuser« (2. Aufl., Münst. 1880) und verschiedene Dramen, als: »Maria Magdalena« (Mainz 1863, 2. Aufl. 1874), »Das alte deutsche Handwerk« (das. 1864), »Die Freigelassene Aeres« (das. 1865), »Julian der Apostat« (das. 1867), »Claudia Procula« (das. 1867), »Des Kaisers Günstling« (das. 1874), »Die Weisen des Morgenlandes« (Münst. 1877), »Dramatische Spiele« (Mainz 1879), »Die Blume von Sizilien« (das. 1880) u. a. Nach seinem Tod erschien ein Band »Gedichte« (Mainz 1884).

\*Roll, Gemeinde in der belg. Provinz Antwerpen, Arrondissement Turnhout, in der Campine, Knotenpunkt der Staatsbahnlinie Tirlemont-R. und der Eisenbahn Lier-Vlodrop, hat besuchte Viehmärkte, Fabrikation von Tuch, Leder, Branntwein, Siegeln und (1889) 6111 Einw.

\*Roll, Willem, niederländ. Kirchenhistoriker, geb. 18. Febr. 1812 zu Dordrecht, wurde 1836 Pfarrer in Buursche (Provinz Utrecht), 1844 in Arnheim, 1846 Professor der Kirchengeschichte am Athenaeum illustre in Amsterdam. Er starb 16. Aug. 1879. Seine Hauptwerke sind die »Geschichte des kirchlichen Lebens der Christen während der ersten sechs Jahrhunderte« (2. Aufl., Rotterd. 1855) und die »Kirchengeschichte der Niederlande bis zur Reformation« (Arnh. 1864—71, 2 Tle.).

\*Mollenhauer, Eduard, Violinspieler, geb. 1827 zu Erfurt, lebt seit 1851 in New York, wo er sich durch die Pflege klassischer Kammermusik sowie durch Begründung einer Musikschule um die Hebung des

Musiklebens hochverdient gemacht hat. Als Komponist hat er sich durch mehrere Opern (deren eine 1863 in New York zur Aufführung kam), durch Symphonien, Overtüren zc. und eine Violin- und Violoncellenschule hervorgethan. — Auch seine Brüder Friedrich M. (gest. 1885) und Heinrich M. (gest. 1890) haben sich, ersterer als Violinspieler und Komponist, letzterer als Cellist, Ruf erworben.

\***Mollin** (Sapo mollis), von Canz hergestelltes Seifenpräparat, besteht aus einer Seife mit überschüssigem Fett, ist mattweiß, salbenartig, läßt sich sehr leicht und gleichmäßig auf der Haut verreiben und wird deshalb an Stelle der Fette als Grundlage für Salben benutzt.

\***Moltke**, Graf von, preuß. Generalfeldmarschall, erbat 3. Aug. 1888 von Kaiser Wilhelm II. wegen hohen Alters seine Entlassung als Chef des Großen Generalstabes, welchen Posten er seit 1858, also 30 Jahre lang, innegehabt hatte. Der Kaiser gewährte ihm seinen Wunsch 9. Aug. in einem überaus anerkennenden, liebenswürdigen Schreiben und ernannte ihn zum Präses der Landesverteidigungskommission, welches Amt sein Vater, Kronprinz Friedrich Wilhelm, bis zu seiner Thronbesteigung bekleidet hatte. M. behielt seinen Gehalt und seine Dienstwohnung. Er lebte teils in Berlin, teils auf seinem Gut Kreisau in Schlesien. Sein Reichstagsmandat behielt er, wie er denn bei der Verhandlung über das Septennat im Januar 1887 entschieden für dasselbe eintrat. Am 8. März 1889 feierte er sein 70jähriges Militärdienstjubiläum. Seine Biographie schrieben noch F. v. Köppen (Mog. 1888) und Müller-Bohn (Berl. 1889).

\***Komper**, Jodocus de, niederländ. Maler und Radierer, geb. 1564 zu Antwerpen, war Schüler seines Vaters Bartholomäus M., wurde 1581 als Meister in die Gilde aufgenommen und starb daselbst um 1635. Er hat vorzugsweise Gebirgslandschaften nach italienischen, spanischen und Schweizer Motiven gemalt. — Frans de M. (gestorben um 1661 in Antwerpen), vermutlich sein Sohn, war ebenfalls Landschaftsmaler, der in der Art des Jan von Goyen und anderer Holländer thätig war.

\***Mon**, Alejandro, span. Staatsmann, geb. 1801 zu Oviedo, wandte sich nach vollendeten juristischen Studien dem Finanzwesen, namentlich der Statistik, zu und betrat die öffentliche Laufbahn 1837 als Deputierter in den konstituierenden Cortes, in welchen er die Vizepräsidentschaft übernahm. In demselben Jahr noch erhielt er das Portefeuille der Finanzen, das er bis zum September 1838 behielt. In beinahe allen Cortes vertrat er fortan Oviedo, war viermal Finanzminister und stellte als solcher ein neues Steuersystem auf, das mit den veralteten Formen brach und eine große, der Wissenschaft und dem Reichtum des Landes entsprechende Reform hervorrief. Zweimal war er Präsident des Kongresses, vertrat auch sein Vaterland als außerordentlicher Gesandter an dem Hofe von Rom und in Peru. Nach dem Sturz des Ministeriums Arzola 1864 übertrug ihm Isabella die Bildung eines neuen Kabinetts, in welchem sich Pacheco, Mayans, Pareja, Salaverria, Uloa, Marqueti und Canovas del Castillo befanden, und das die Politik der liberalen Union vertrat. Von 1868 bis 1875 lebte er völlig vom öffentlichen Leben zurückgezogen; erst 1876 ließ er sich wieder von Oviedo wählen und wurde endlich Senator auf Lebenszeit. Seine Hauptverdienste liegen auf dem Gebiet des Steuerwesens und der Statistik, und sein politischer Charakter ist unantastbar. Er starb 1. Nov. 1882 in seiner Vaterstadt Oviedo.

**Monaco**, Fürstentum. Fürst Karl III. Honorius starb 10. Sept. 1889 auf seinem Schloß Marchais (Aisne); derselbe war seit längerer Zeit erblindet. Ihm folgte sein einziger Sohn, Fürst Albert Honorius Karl, geb. 13. Nov. 1848, der von seiner ersten Gemahlin, einer Tochter des Herzogs von Hamilton (jetzigen Gräfin Festetics), 1880 geschieden wurde und 1889 sich mit der Witwe des Herzogs von Richelieu, Marie Alice, geborne Heine (aus der bekannten jüdischen Bankierfamilie zu Hamburg), vermählte. Der neue Fürst hat große Reisen unternommen und sich durch naturwissenschaftliche Schriften bekannt gemacht.

\***Ronghir**, Distrikt der Division Bhagulpore in Bihar, britisch-ind. Provinz Bengalen, 10,156 qkm (184 QM.) groß mit (1881) 1,969,774 Einw., davon 90,1 Proz. Hindu, nur 9,5 Proz. Mohammedaner. Der vom Ganges und mehreren schiffbaren Nebenflüssen durchzogene Distrikt enthält Eisenerze, Galena, etwas Silber, wertvolle Dschangelprodukte und ist in seinen Flüßern sehr fischreich. Hauptprodukte des Ackerbaues sind: Reis, Weizen, Mais; wegen seiner Feuerwaffen, Schwerter und eisernen Geräte war der Distrikt von jeher berühmt, sehr bedeutend ist die Fabrikation von Indigo. Die gleichnamige Hauptstadt hat ein altes Fort, jetzt Sitz der Verwaltung, und 55,372 Einw.

**Mont**, George, Herzog von Albemarle. Seine Biographie schrieb noch J. Corbett (Lond. 1889).

\***Romard** (spr. -dr), Charles, schweizer. Historiker, aus Daillens in der Waadt, geb. 17. Jan. 1790 zu Bern, wurde 1816 Professor der französischen Literatur an der Akademie zu Lausanne, 1828 Mitglied und nach der liberalen Bewegung von 1830 wiederholt Präsident des Großen Rats sowie Tagsatzungsabgeordneter der Waadt 1832—38. Durch den Sieg der Radikalen 1845 in seinen religiösen Ansichten gekränkt, nahm er 1846 eine vom König Friedrich Wilhelm IV. von Preußen für ihn errichtete Professur der romanischen Sprachen und Litteratur an der Hochschule zu Bonn an, wo er 13. Jan. 1865 starb. In der gemeinsam mit L. Bulliemin unternommenen Übersetzung und Vollendung von Müllers Schweizergeschichte (Par. u. Genf 1837—51, 18 Bde.), die ihm eine hervorragende Bedeutung unter den Schweizer Geschichtschreibern sichert, bearbeitete er die Abteilungen von Müller und Gluz in 9 Bänden und setzte das Werk selbständig fort von 1712 bis 1815 in 5 Bänden (deutsch, Zür. 1847—53, Bd. 11—15 des ganzen Werkes).

**Monflet**, Charles, franz. Schriftsteller, starb 19. Mai 1888 in Paris. Von ihm erschien noch »Mes souvenirs littéraires« (1888).

\***Montanelli**, Giuseppe, ital. Schriftsteller und Patriot, geb. 1813 zu Fucecchio im Toscanischen, studierte die Rechte zu Pisa, begann dann neben seiner Berufsthätigkeit als Sachwalter für Journale über philosophische Gegenstände zu schreiben, versuchte sich auch in der Dichtkunst und veröffentlichte 1836 einen Band Iyrischer Poesien. Um 1840 wurde er auf den Lehrstuhl des italienischen und des Handelsrechts an der Universität Pisa berufen, wo er einige auf seine Fachwissenschaft bezügliche Schriften veröffentlichte, darunter eine philosophische Einleitung in das Studium des Handelsrechts. Aber auch an dem Werk der nationalen Wiedergeburt mitzuarbeiten, fühlte er sich getrieben. Er gründete 1844 die Gesellschaft der Fratelli italiani, begann 1847 mit der Herausgabe eines Blattes: »L'Italia«, kämpfte im folgenden Jahr bei Curtatone und wurde 1849 von

den toscanischen Kammern mit Guerrazzi und Mazzini zum Triumvir ernannt. Nach dem Eintritt der Reaktion begab er sich als Verbannter nach Paris, wo er, in Verkehr mit Guinet, Michelet, Louis Blanc, Lamennais u. a., vielfach journalistisch thätig war, und von wo aus er eine Reihe von Werken veröffentlichte, in welchen sich ein fesselnder Inhalt mit dem Vorzug der reinen toscanischen Sprache verbindet: zunächst die »Memorie sull' Italia e specialmentè sulla Toscana dal 1814—50« (Turin 1853—55, 2 Bde.), sein Hauptwerk; ferner das dramatische Gedicht »La sensazione« (Par. 1856) und die ergreifende Tragödie »Camma«, für die Ristori geschrieben und von ihr mit großem Erfolg zur Aufführung gebracht. Auch übersetzte M. die »Medea« von Legouvé ins Italienische (1856). Von politischen Schriften veröffentlichte er noch: »Il partito nazionale italiano« (Turin 1856) und »L'impero, il papato, la democrazia in Italia« (Flor. 1859). Das Jahr 1859 rief ihn wieder zu den Waffen in die Reihen der nationalen Kämpfer; zu Anfang 1862 wurde er in die neue italienische Volksvertretung gewählt, starb aber bereits 17. Juni d. J. in seinem Geburtsort. Als nachgelassenes Werk erschien von ihm: »Dell' ordinamento nazionale« (Flor. 1862).

**Montaufier** (spr. mongtosie), Charles de Sainte-Maure, Herzog von, franz. Diplomat, geb. 6. Okt. 1610, trat früh in die Armee, zeichnete sich in Italien und in Lothringen aus, ward im Alter von 28 Jahren Maréchal de Camp, bald darauf Gouverneur im Elsass und, nachdem er 1645 von der reformierten zur katholischen Kirche übergetreten war, Generalleutnant und Gouverneur von Saintonge und Angoumois. Im Krieg der Fronde blieb er dem Hof treu. 1662 wurde er zum Gouverneur der Normandie, 1665 zum Herzog und Pair, 1668 zum Gouverneur des Dauphiné und 1680 zu dessen erstem Kammerherrn ernannt. Unter seiner Aufsicht besorgten Bosquet und Huet die Ausgaben der klassischen Schriftsteller in usum Delphini. Er zeichnete sich durch sittliche Strenge und Wahrheitsliebe aus; sein Charakter hatte sogar etwas Finsteres, weshalb er für das Vorbild des Molièreschen Misanthropen gehalten wird. Er starb 17. Mai 1690. Seine Gemahlin Julie Lucine d'Angennes, Tochter des Marquis von Rambouillet, geb. 1607, war wegen ihrer Schönheit und ihres Geistes viel umworben, wählte endlich M., nachdem er zum Katholizismus übergetreten, zum Gatten, machte ihr Haus zum Sammelpunkt der berühmtesten Gelehrten, Künstler und Schönegeister, ward 1661 von Ludwig XIV. zur Erzieherin der königlichen Prinzen und Prinzessinnen ernannt und starb 15. Nov. 1671. Das ihr von ihrem Gemahl geschenkte Album »Guirlande de Julie«, in welches die berühmtesten Maler ihrer Zeit Blumen eingezeichnet und die namhaftesten Dichter eigenhändig Gedichte eingeschrieben hatten, erschien 1784 und 1824 im Druck. Vgl. A. Roux, M., sa vie et son temps (Par. 1860).

**Montcalm de Saint-Véran** (spr. mongtalm d'fäng-wérang), Louis Joseph, Marquis de, franz. Feldherr, geb. 28. Febr. 1712 auf dem Schloß Candiac bei Almes, trat nach der Sitte seines alten Geschlechts nach strenger und gründlicher Erziehung früh in die Armee. Der österreichische Erbfolgekrieg, in welchem er sich hervorthat, lehrte ihn die Schwächen des heimischen Kriegswesens kennen, und er reichte eine Denkschrift darüber ein, an die sich die Regierung erinnerte, als die Niederlage Dieskau das Schicksal Neufrankreichs in Frage gestellt hatte. So ward der

Oberst M. 1756 zum Oberbefehlshaber der kanadischen Truppen ernannt. Trotz der Misere der Kolonialverwaltung gelang es seiner Umsicht und Energie, die englischen Truppen vier Jahre aufzuhalten; er zwang die Forts Chonaguen und William Henry zur Übergabe und trieb die Briten vor Carrillon zurück, erlag aber endlich, vom Mutterland im Stiche gelassen, nach heldenmütiger Abwehr bei der Verteidigung Quebecs gegen den englischen General Wolfe 13. Sept. 1759. An gleichem Tag mit seinem Gegner tödlich verwundet, starb Generalleutnant M. 14. Sept. Er war ein ernster Mann von antiker Tapferkeit, scharfsinnig, makelloser Charakter; die Niedermehelung der englischen Garnison von William Henry durch die ihm verbündeten Indianer, die ihm englischerseits mit Unrecht zugerechnet ward, hat er mit Aufopferung, wenn auch vergeblich, zu verhindern gesucht. Vgl. F. Martin, Le Marquis de M. (3. Aufl., Par. 1879); Partman, M. and Wolfe (Boston 1884, 2 Bde.); Faigairolle, M. devant la postérité (Par. 1886).

**Montefiore**, Moses. Aus seinem Nachlaß erschienen: »The diaries of Sir Moses M. and lady M. 1812—83« (hrsg. von Löwe, Lond. 1889, 2 Bde.).

**Montegnée** (spr. mongtänie), Gemeinde in der belg. Provinz und Arrondissement Lüttich, mit Kohlengruben und (1889) 5779 Einw.

**Montelius**, Oskar, schwed. Archäolog, geb. 9. Sept. 1813 zu Stockholm, studierte in Upsala, ist seit 1863 an den Sammlungen des historischen Staatsmuseums thätig und wurde 1888 zum Professor an diesem Museum ernannt. Er schrieb: »Remains from the iron age of Scandinavia« (Stockh. 1869, 2 Hefte); »Bronsåldern i norra och mellersta Sverige« (1871—74); »Sveriges forntid« (1872—74); »Litvet i Sverige under hednatiden« (1873, 2. Aufl. 1878); »Antiquités suédoises« (1873—75); »La Suède préhistorique« (1874); »Bohuslänska fornsaker från hednatiden« (1876—77); »Sveriges hednatid samt medeltid till år 1350« (Bd. I des Sammelwerkes: »Sveriges historia«, 1877); »Spännan från bronsåldern« (1880—82); »Die Kultur Schwedens in vorchristlicher Zeit« (1885); »Om tidsbestämning inom bronsåldern« (1885); »The National Historical Museum, Stockholm« (1887); »Om runornas ålder i Norden« (1887, deutsch 1888); »The civilisation of Sweden in heathen times« (1888); »Bronsåldern i Egypten« (1888, franz. 1890) u. a.

**Montenegro.** Die Ausfuhr wird auf jährlich 2 Mill. österreichische Gulden angegeben; sie umfaßt Vieh, Käse, Fische, geräuchertes Hammelfleisch, Häute, Wolle, Sumach etc. Die Einfuhr beläuft sich dem Wert nach nur auf ein Zehntel der Ausfuhr. Die Post zählte 1888: 8 Postämter und beförderte 68,000 Briefe und Postkarten, 68,200 Drucksachen und 2500 Wertbriefe. Das stehende Heer Montenegros besteht jetzt aus 1770 Mann, nämlich 3 Garnisonbataillonen und einer fürsüchtlichen Leibwache von 100 Mann. Im Krieg aber sind alle wehrfähigen Einwohner vom 15.—50. (nach andern bis zum 60.) Jahr zum Kampfe verpflichtet und sind dazu in 6 Infanteriebrigaden mit 45 Bataillonen und eine Artilleriebrigade geteilt. Es sollen ihrer 36,000 vorhanden sein, wovon 25,000 das erste Aufgebot, 11,000 die Reserve bilden. Zu ihrer Bewaffnung sollen 25,000 Wehrndl- und 20,000 Krnk.-Gewehre vorhanden sein, ferner für die 800 ausgebildeten Artilleristen an 100 Kanonen verschiedensten Materials und Kalibers, wovon nur 24 Kruppsche Geschütze als wirklich brauchbar erscheinen. Da weder Train noch Rei-



terei vorhanden ist, so ist das montenegrinische Heer kaum außer Landes verwendbar. Neuerdings hat die Regierung in Nikolajew in Rußland einige Kanonenboote bestellt, welche im April 1889 zur Ablieferung kommen sollten. 1887—89 hatte das Land Mißernten, und das Elend zwang viele Einwohner zur Auswanderung nach Serbien. Auch mußte die Regierung eine Anleihe aufnehmen. Von Rußland wurden Geld und Getreide gespendet.

\***Montenuovo**, Wilhelm Albrecht, Fürst von, geb. 9. Aug. 1821 zu Sala Grande in Parma, Sohn des Grafen Adam von Reipperg und der Erzherzogin Marie Luise, Gemahlin Napoleons I., erhielt den Titel Graf M. (Neuberg), trat 1838 in die österreichische Armee, ward bereits 1848 Oberst, kämpfte 1848 unter Radetzky in Italien, dann unter Windischgrätz in Ungarn an der Spitze einer Kavalleriebrigade mit Auszeichnung und wurde 1849 zum Generalmajor, 1854 zum Feldmarschalleutnant ernannt. 1859 befehligte er eine Division in Italien, ward 1860 Landeskommandierender in Siebenbürgen, im November 1866 in Böhmen. Am 20. Juli 1864 wurde er in den erblichen Fürstenstand erhoben. Er ist jetzt General der Kavallerie und Hauptmann der k. k. Trabantenleibgarde.

\***Montferrand** (spr. mongferräng), Augustin Ricard, genannt de M., franz. Architekt, geb. 24. Jan. 1786 zu Chailot in Frankreich, bildete sich in seinem Vaterland und kam 1816 nach Petersburg, wo ihm 1819 der Bau der Staatskathedrale übertragen wurde. Daneben entwarf er von 1817 bis 1821 die Pläne für die Jahrmarktsbauten in Nishnij Nowgorod, das Erzerzierhaus in Moskau, den Saalbau und den gotischen Pavillon zu Katharinenhof und leitete 1836 die Ausgrabung und Aufstellung der großen Glocke im Moskauer Kreml, 1829 die Errichtung der Gedächtnisssäule des Kaisers Alexander I. und 1856 des Monuments des Kaisers Nikolaus. Er starb 10. Juli 1858.

\***Montgomerie** (spr. mōnt-gōmmeri), Thomas George, engl. Offizier, geb. 23. April 1830 zu Ayr, seit Juni 1849 Leutnant im bengalischen Ingenieurkorps, war von 1852 an beim Trigonometrical Survey thätig, zuerst bei den Basismessungen von Katsch und Karatschi, dann bei der Aufnahme von Kaschmir, die ihn 10 Jahre lang oft in Höhen von 3—6000 m ü. M. beschäftigte. 1865 ging er auf Urlaub nach England, wo er die goldene Medaille der Geographischen Gesellschaft empfing. Im Mai 1867 nahm er seine Arbeiten in Indien, und zwar in Kumaon und Garwal, wieder auf. Am bekanntesten wurde er dadurch, daß er indische Eingeborne (»Punditen«) durch Unterweisung im Gebrauch des Kompasses, Sextanten und Kochpunktthermometers zu Entdeckungsfahrten gleichsam abrichtete und zur Erforschung der den Europäern verschlossenen Gebiete Innerasiens ausandte. 1875 zog sich M. vom Dienst zurück und starb 31. Jan. 1878 in Bath.

\***Montlosier** (spr. mong-lōssjeh), François Dominique Reynaud, Graf von, Pair von Frankreich, geb. 11. April 1755 zu Clermont in der Auvergne, begann, vom Adel zu Rom 1789 in die Generalstaaten gewählt, seine politische Laufbahn als eifriger Vertreter der Borrechte seines Standes. Nach Auflösung der konstituierenden Nationalversammlung 1791 flüchtete er nach Roblenz, von da nach London, wo er ein der Revolution feindliches Blatt, den »Courrier de Londres«, herausgab. 1800 erhielt er von den Bourbonen den Auftrag, mit Bonaparte über eine Ausöhnung zu verhandeln, ließ sich aber von

diesem gewinnen und erhielt hierauf seine Anstellung im Ministerium des Auswärtigen; er begleitete öfters Napoleon I. als politischer Korrespondent auf seinen Feldzügen, trat jedoch 1812 aus dessen Dienst und begab sich nach Italien. Nach der ersten Restauration kehrte er in sein Vaterland zurück und veröffentlichte nun das schon früher in Napoleons Auftrag geschriebene, aber von diesem dann verworfene Werk »De la monarchie française depuis son établissement jusqu'à nos jours« (Par. 1814, 3 Bde.; 1815, 4 Bde.), das nichts als eine Lobrede auf den Feudalstaat ist. Unter der Restauration lebte er längere Jahre in Zurückgezogenheit und trat erst 1826 mit einem »Mémoire à consulter« hervor, welches gegen die Umtriebe der Jesuiten zu Felde zog, weshalb er bei Karl X. in Ungnade fiel. Mit seiner Flugschrift »De la crise présente et de celle qui se prépare« (1829) suchte er sich noch versöhnend in die Mitte der Parteien zu stellen; schon in seinen »Mémoires sur la Révolution française, le Consulat, l'Empire et la Restauration« (Par. 1829, 2 Bde.) aber kehrte er zu seinen frühern aristokratischen Ideen zurück, und nach der Errichtung der Julidynastie trat er als deren Verfechter auf, wofür er mit der Pairwürde belohnt ward. Seit 1833 lebte er in der Auvergne, und nur 1835 erregte er in der Pairskammer als Verteidiger der Sklaverei wieder Aufsehen. Er starb 9. Dez. 1838 auf seinem Landgut bei Clermont.

\***Montmorency**, Anne, Herzog von. Als Fortsetzung des Werkes von Decrue, dessen erster Teil seine Thätigkeit unter Franz I. behandelt, erschien: »Anne, duc de M., connétable et pair de France sous les rois Henri II, François II et Charles IX« (Par. 1889).

\***Montpensier**, Antoine Marie Philippe Louis von Orléans, Herzog von, starb 4. Febr. 1890 in San Lucar bei Sevilla mit Hinterlassung eines Vermögens von 200 Mill.

\***Monts**, Alexander Karl Louis, Graf von, deutscher Admiral, geb. 9. Aug. 1832 zu Berlin als Sohn eines Offiziers, trat 1849 als Kadett in die preussische Marine, besuchte die Marineschule zu Stettin und machte 1851 und 1854 seine ersten größern Reisen nach Südamerika. 1855 ward er Leutnant, machte 1862 die Expedition nach Ostasien mit, kämpfte 1864 als Kapitänleutnant im dänischen Krieg und ward 1868 Korvettenkapitän. 1872 wurde er mit der Leitung der Versuchstorpedo-Abteilung betraut, war 1873—75 Kommandeur des Artillerieschulschiffs, unternahm, seit 1874 Kapitän zur See, 1875—77 als Kommandeur der Vineta eine Reise um die Erde und ward 1878 dem Panzergeschwader des Admirals Batsch als Befehlshaber des Panzerschiffs Großer Kurfürst zugeteilt, das 31. Mai 1878 durch Zusammenstoß mit dem König Wilhelm bei Follstone im Kanal sank; M. verließ das Schiff nicht und ging mit ihm unter, wurde aber gerettet und auch von jeder Schuld am Unglück freigesprochen. 1879 ward er zum Konteradmiral, 1883 zum Vizeadmiral befördert und 5. Juli 1888 unter Ernennung zum kommandierenden Admiral von Kaiser Wilhelm II., der ihn besonders hochschätzte, mit der Stellvertretung des Chefs der Admiralität beauftragt. Er empfahl noch den Bau von neuen Kriegsschiffen im Reichstag und im Ausschuß bei der Beratung des Marineetat's und der Marinevorlage, starb aber schon 19. Jan. 1889 in Berlin.

\***Montucla** (spr. mongtüllä), Jean Etienne, Mathematiker, geb. 5. Sept. 1725 zu Lyon, fungierte von 1766 bis 1792 als Oberaufseher der königlichen Gebäude zu Paris und starb 18. Dez. 1799 in Versailles. Sein

Hauptwerk ist die »Histoire des mathématiques« (1758, 2 Bde.; 2. Aufl. 1799—1802, 4 Bde.).

**Moorkultur.** Die Kultur der Moore macht in Deutschland immer weitere Fortschritte. Seitdem man erkannt hat, daß der Moorboden durch angemessene Behandlung zu hohen und gesicherten Erträgen gebracht werden kann, und daß sich selbst sehr erhebliche Meliorationskosten (500 Mk. und darüber pro Hektar) durch die reichen Ernten bezahlt machen, nimmt die Größe der in Kultur genommenen Moore von Jahr zu Jahr zu. In erster Linie richtet sich das Verfahren nach der Art des Moors. Wir unterscheiden bekanntlich Grünlandmoore und Hochmoore mit ganz verschiedener Bildungsweise und Zusammensetzung. Letzterer ist arm an Pflanzennährstoffen, besonders auch an Kalk, während dieser in den Grünlandsmooren oft in reicher Menge vorhanden ist. Die Mannigfaltigkeit der Mittel zur M. wird aber noch durch den Umstand vermehrt, daß viele Moore in der Mitte zwischen den Grünland- und Hochmooren stehen, und daß in ihnen teilweise die Eigenschaften der einen oder der andern Gattung überwiegen. Im wesentlichen unterscheidet man folgende vier Methoden der M.: 1) Kultur der Grünlandmoore durch Entwässerung und Düngung; 2) Ded- oder Dammkultur, d. h. Kultur der Grünlandmoore durch Entwässerung, Dedung mit einer Schicht mineralischen Bodens und Düngung; 3) Misch- oder Fehnkultur, d. h. die Kultur der Hochmoore durch Entwässerung, Abtorfen, Vermischung der obern Schicht mit mineralischem Boden und Düngung; 4) Brandkultur, d. h. die Kultur der Hochmoore durch Brennen, bez. starkes Erhitzen der obern Schicht. Die erste Methode ist namentlich bei Moorniesen von Wert und liefert unter Umständen recht günstige Erfolge. Die Entwässerung erfolgt durch offene Wasserzüge, welche den Grundwasserspiegel bis auf 50 cm, jedoch nicht tiefer, senken. Zur Düngung eignet sich am vorzüglichsten der Kunstdünger, und zwar Kali und Phosphorsäure. In neuerer Zeit wendet man häufig Kainit und Thomasphosphatmehl an, und zwar von erstern jährlich mindestens 600 kg pro Hektar und hierzu 400 kg Thomaschlacke in feinsten Pulverung. Letztere Menge kann in den folgenden Jahren auf 200 kg ermäßigt werden. Dieser Kunstdünger ist zweifellos vorteilhafter als eine Kompostdüngung, deren wertvollster Bestandteil, der Stickstoff, bei dem Reichtum des Grünlandmoors an solchem nicht zur Ausnützung gelangt.

Die Ded- oder Dammkultur, auch Rimpause Moor- dammkultur genannt (Rimpau in Cunrau hat dieselbe eingeführt), wurde bereits in Band 11, S. 786 dargestellt. Die neuern Erfolge derselben sind durchweg vorzügliche; einige Abänderungen der ursprünglich Rimpauschen Methode sind unwesentlicher Natur. Als Dedmaterial wird zumeist reiner Sand als das zweckmäßigste bezeichnet; in neuester Zeit ist man jedoch, angeregt durch eine Arbeit Orths, wiederum zweifelhaft geworden, ob nicht andre Materialien gleiche oder größere Vorzüge gewähren. Nach den vorliegenden Erfahrungen können auf den Moordämmen sämtliche Pflanzen angebaut werden, welche die klimatischen Verhältnisse überhaupt zulassen. Bei Weizen hat man jedoch die Erfahrung gemacht, daß derselbe leicht vom Rost befallen wird. Nach einer Zusammenstellung von Fleischer ergeben sich die Erträge der einzelnen Kulturgewächse pro Hektar in Kilogrammen auf Moordämmen in mittlern, größten und kleinsten Werten, wie nachfolgend angeführt, wobei zu erwähnen ist, daß die kleinsten Erträge sich nur unter un-

günstigen Verhältnissen, namentlich bei zu großer Kasse, herausstellten.

Erträge der Moordammkultur.

Fruchtgattung	Im Durchschnitt	Minimum	Maximum	Anzahl der Angaben
Weizenkörner . . . . .	2380	1465	3400	18
Roggenkörner . . . . .	2530	800	3600	32
Haferkörner . . . . .	2680	600	4450	35
Gerstenkörner . . . . .	2435	1000	3500	50
Raps . . . . .	1770	1000	2600	26
Erbsen . . . . .	2240	1000	3545	9
Bohnen . . . . .	2690	2000	3400	5
Kartoffeln . . . . .	20450	15000	27000	14
Futter- und Zuckerrüben	54300	20000	94800	21

Die Sandbedeckung, die wesentlichste Eigentümlichkeit der Moordammkultur, ist nur bei einem angemessenen Ferkungsstand der obern Schicht des Moors am Platz. Ist dasselbe dagegen grobfaserig und locker, so erscheint nur eine Mischung des Moors mit mineralischem Boden und tierischen Dungstoffen zweckmäßig. Das an Nährstoffen arme Hochmoor würde durch die Sandbedeckung nicht ertragreich gemacht werden, da diese den Ferkungsprozess hemmt und nur dann einen Erfolg gewährleistet, wenn bereits ein verfügbarer Vorrat an Stickstoff vorhanden ist. In der Folge, nach längerer Kultivierung und Ferkung der obern Schichten, kann das Dedverfahren eingeleitet werden. Die Mischkultur, d. h. das Vermischen mineralischen Bodens mit dem Moor, ist jedoch auf Hochmooren nur am Platz, wenn im voraus eine Abtorfung stattgefunden hat und reiche Mengen von Dünger zur Verfügung stehen. Es bedingt dies aber die Einleitung eines Schiffahrtskanals in das zu kultivierende Moor, um den Torf zu verfrachten und in die Städte zu führen, sowie um aus diesen den Stadtdünger in Form von Kompost oder von der Küste den Seeschlick zur Düngung der in Kultur genommenen Flächen herbeizuführen. Der Kanal, welcher gleichzeitig die Aufgabe hat, die Senkung des Grundwasserspiegels im Moorgebiet zu bewirken, muß zweckmäßig mit einem weitverzweigten Netz von schiffbaren Kanälen in Verbindung stehen. Es ist dies das wesentlichste der in Holland üblichen Kultur der Hochmoore, der Fehnkultur, welche auch in den angrenzenden deutschen Hochmoorgebieten Verbreitung gefunden hat. Eine vorteilhafte Anwendung kann dieselbe aber nur finden, wenn das Moor nicht zu mächtig ist, so daß die Kosten für das Heranbringen des unter demselben lagernden mineralischen Bodens nicht zu hoch ausfallen, wenn ferner die Kosten der Abtorfung durch den Verkauf des Torfs gedeckt werden, was in neuerer Zeit häufig infolge der Konkurrenz der Steinkohle nicht der Fall ist, und wenn endlich reiche Mengen animalischen oder anderweitigen Düngers zur Verfügung stehen. Die Erträge der Fehnkulturen kommen denjenigen der Dammkultur annähernd gleich; die Rentabilität hängt aber wesentlich von den eben erwähnten Umständen ab. In günstigen Fällen, vor allem, wenn durch ein weitverzweigtes Netz von Schiffahrtskanälen eine vielseitige Verbindung geschaffen wurde, hat die Fehnkultur die glänzendsten Erfolge geliefert und das vordem ertraglose Hochmoor befähigt, die nämlichen günstigen Ernten wie die bessern Mineralboden zu liefern.

\***Moos**, Salomon, Ohrenarzt, geb. 15. Juli 1831 zu Randegg im Großherzogtum Baden, studierte in Heidelberg, Prag und Wien, habilitierte sich 1859 als Privatdozent der Ohrenheilkunde in Heidelberg und wurde 1866 zum Professor ernannt. Er erwarb sich

große Verdienste um die pathologische Histologie des Labyrinth und wies nach, daß bei verschiedenen Infektionskrankheiten Mikroorganismen in das Labyrinth einwandern und kombinierte Gehörs- und Gleichgewichtsstörungen verursachen. Er schrieb: »Klinik der Ohrenkrankheiten« (Wien 1866); »Anatomie und Physiologie der Eustachischen Röhre« (Wiesb. 1875); »Über Meningitis cerebro-spinalis epidemica« (Heidelb. 1881); »Über Bilzinasion des Labyrinth im Gefolge von einfacher Diphtherie« (Wiesb. 1887) und im Gefolge von Masern« (das. 1888). Auch begründete er und redigiert seit 1868 mit Knapp die »Zeitschrift für Ohrenheilkunde«.

\*Morawski, 1) Franz, poln. Dichter, geb. 1785 im Posenischen, studierte in Frankfurt a. D. Rechtswissenschaft, arbeitete am dortigen Gericht, später, während der preussischen Epoche, in Kalisch, nahm 1806 mit dem polnischen Heer an den großen Schlachten Napoleons I. teil und erwarb sich den Rang eines Stabschefs. Seinen Ruhm begründete er durch die Rede, welche er zu Sedan im Dezember 1813 zum Gedächtnis des Fürsten Joseph Boniatowski hielt. Auch nach dem Frieden verblieb er in der polnischen Armee und wurde 1819 zum Brigadegeneral befördert. Später lebte er auf seinem Landsitz Lubonia im Posenischen, wo er 12. Dez. 1861 starb. Seine gemütvollen Gedichte erschienen gesammelt zu Breslau 1841, Lissa 1851 und Petersburg 1855. Auch gebiegene Übersetzungen Byron'scher Dichtungen lieferte er.

\*2) Teodor, poln. Geschichtsforscher, geb. 1797 zu Bivonice im Kreis Kalisch, studierte in Warschau, diente im Ministerium des Innern, wurde 1831 Minister und ließ sich nach dem Fall des Aufstandes in Paris nieder, wo er 22. Nov. 1879 starb. Er schrieb eine ausgezeichnete Geschichte von Polen (»Dzieje narodu polskiego«, Posen 1871—73, 6 Bde.).

\*Mörchingen, Flecken im deutschen Bezirk Lothringen, Kreis Forbach, Kanton Großstücken, an der Eisenbahnlinie Nieding-Remilly (Straßburg-Metz), mit kath. Pfarrkirche und (1885) 1041 Einw.; seit 1890 Garnisonsort der 65. Infanteriebrigade.

\*Mordtmann, Andreas David, Geschichtsforscher, geb. 11. Febr. 1811 zu Hamburg, lebte seit 1845 in Konstantinopel, erst als Kancler bei der spanischen Gesandtschaft, dann vom November 1847 bis Juni 1859 als Geschäftsträger der Hansestädte, seitdem bis zu seinem Tode (30. Dez. 1879) als Mitglied des türkischen Handelstribunals. Er erwarb sich große Verdienste um die Erforschung der alten Geographie und Sprachkunde Kleinasiens, um die Entzifferung der Keilschriften und die Erklärung der Pehlewimünzen. Die Resultate seiner Untersuchungen legte er teils in der »Zeitschrift der Deutschen Morgenländischen Gesellschaft«, teils in den Sitzungsberichten der bayrischen Akademie nieder. Außerdem veröffentlichte er: eine deutsche Übersetzung der arabischen Geographie des Isytachi (Hamb. 1845); »Die Belagerung und Eroberung Konstantinopels 1453« (Stuttg. 1858); »Die Amazonen« (Hannov. 1862); »Epigraphik von Byzantion und Konstantinopel bis 1453« (mit Dethier, Wien 1864, 1. Hälfte) und anonym: »Stambul und das moderne Türkentum« (Leipz. 1877, neue Folge 1878).

\*Mordwinow, Nikolai Semonowitsch, russ. Staatsmann, geb. 1754, wurde zusammen mit dem Großfürsten Paul erzogen u. unternahm große Reisen, wobei der Aufenthalt in England ihm besondere Anregung bot. Nach der Thronbesteigung Alexanders I. wurde er 1802 Seeminister und nahm an wichtigen Reformentwürfen teil. Insbesondere suchte er für

die Besserung der Lage der Bauern und der wirtschaftlichen Verhältnisse im Reich zu wirken. Er vertrat das Prinzip der Ministerverantwortlichkeit wie dasjenige einer Teilung der Staatsgewalten, huldigte den Grundsätzen Benthams, mit welchem er Beziehungen unterhielt, und war Mitarbeiter Speranski's. Vielfach angefeindet und wiederholt zeitweilig zur Unterbrechung seiner Thätigkeit genötigt, hörte er nicht auf, in dem Sinn einer Reform auf den verschiedensten Gebieten zu wirken. Im J. 1834 wurde er in den Grafenstand erhoben und starb 1845. Vgl. Konnikow, Graf N. S. M. (Petersb. 1873).

\*More (spr. mör), 2) Henry, engl. Philosoph, geb. 1614 zu Grantham, gest. 1687 als Professor der Theologie und Philosophie zu Cambridge. In seinem 1674 erschienenen, aber unvollendet gebliebenen Hauptwerk: »Enchiridion metaphysicum«, stellte er als Gegner der Cartesianischen und Gönner der Paracelsischen Physik einen auf das Studium der Kabbala gestützten und der Theosophie van Helmonts (s. d.) verwandten platonisierenden Mystizismus auf. Demgemäß sollte die Allgegenwart Gottes als räumliche und der unendliche Raum als eine immaterielle Substanz, als in der Welt allverbreiteter Naturgeist und zwischen Gott und der Materie vermittelnde Weltseele aufgefaßt und so der von der mechanischen Physik als unräumlich aus der Welt hinausgewiesene Gott wieder in dieselbe hineingeführt werden. Durch ihren Einfluß auf Newtons bekannte Definition des Raums als Sensorium commune der Gottheit hat diese Lehre für die Geschichte der Philosophie durch die im 28. Kapitel, § 7 der oben genannten Schrift zuerst vorkommende Erwähnung der vierten Dimension des Raums für die Geschichte des heutigen Spiritismus Bedeutung erlangt. Seine Schriften erschienen gesammelt in 3 Bänden (Lond. 1679). Vgl. Kob. Zimmermann, Henry M. und die vierte Dimension des Raums (Wien 1881).

\*Morrau (spr. -ro), 3) Mathurin, franz. Bildhauer, geboren um 1822 zu Dijon, war anfangs Schüler seines Vaters, eines Bildhauers, und dann Schüler von Ramey und von Dumont in Paris. Eins seiner ersten Bildwerke war eine Gipsfigur der Elegie (1848), der teils lyrische u. allegorische Werke von großer Klarheit und Anmut, teils dekorative Arbeiten folgten. Unter den erstern sind die Fee mit den Blumen (in Bronze, 1853), die Marmorstatue: der Sommer (1855), schlafende Kinder (Marmorgruppe, 1857), die Bronzestatue einer Spinnerin (1858), die Bronzegruppe: Nachdenken (1861), die Bronzestatue des Frühlings (1863), die Statue: Studiosa (in Marmor, 1866), die Bronzegruppe der Cornelia und die Saltarella (1868), Primavera, der Schlaf und eine Badende (1876) zu erwähnen. Dazu kommen die galvanoplastisch ausgeführten Reliefs in der Vorhalle der Kirche St. Augustin (vier Kardinaltugenden und Engelsgestalten), Karyatiden in der Neuen Oper und zwei Sandsteinstatuen des heil. Hieronymus und des heil. Gregor d. Gr. in der Dreifaltigkeitskirche in Paris. Seine letzten Werke waren: das neue Jahr und die Welle (1887). Er bewegt sich in einer klassizistischen, aber nach gefälliger Eleganz strebenden Formenbehandlung.

\*Moreelse, Paulus, holländ. Maler, geb. 1571 zu Utrecht, war Schüler des Michiel Mierevelt in Delft, wurde 1596 als Meister in die Malergilde zu Utrecht aufgenommen und starb daselbst 1638. Er hat religiöse und Genrebilder, vorzugsweise aber Porträte gemalt, auch drei Blätter radiert und Zeichnungen für den Holzschnitt geliefert. Seine künstlerische Be-

deutung liegt in seinen Bildnissen, von denen sich die besten in den Galerien von Rotterdam, Amsterdam, Berlin, Schwerin und des Haag befinden.

**Morges**, (1888) 4088 Einw.

**Morier**, 2) Sir Robert Burnet David, brit. Diplomat, geb. 1827, Sohn eines französischen Schweizere, studierte in Oxford, ward 1851—52 im Geheimen Rat für Erziehungsangelegenheiten beschäftigt, ward sodann Attaché bei der Gesandtschaft in Wien, darauf in Berlin, begleitete 1859 Elliot nach Neapel und 1860 Lord Russell nach Koburg, wurde 1862 Sekretär im diplomatischen Dienst, 1865 Gesandtschaftssekretär in Athen, sodann in Frankfurt, 1866 Geschäftsträger in Darmstadt, 1871 in Stuttgart und 1872 in München. 1876 ward er Gesandter in Lissabon, 1881 in Madrid, wo er die Liberalen eifrig unterstützte, und 1884 Botschafter in Petersburg. 1888 teilte der deutsche Staatssekretär Graf Herbert Bismarck bei einem Besuch in England gelegentlich mit, daß nach einer Äußerung des Marschalls Bazaine in Madrid 1886 zu dem deutschen Militärbevollmächtigten, Major v. Deines, Bazaine 1870 die erste Nachricht über den deutschen Vormarsch über die Mosel von M., dem damaligen britischen Geschäftsträger in Darmstadt, bekommen habe. M. erhielt von dieser Mitteilung Kunde und ließ sich 8. Aug. 1888 von Bazaine brieflich bescheinigen, »daß er 1870 M. noch nicht gekannt und von ihm kein Telegramm über den Marsch der kaiserlichen Armee erhalten habe, durch das er in stand gesetzt worden, die Deutschen anzugreifen und ihnen empfindliche Verluste beizubringen«. Er ließ sich also etwas als unrichtig bestätigen, was gar nicht behauptet war; überdies war Bazaines Brief in einem Französisch abgefaßt, welches vermuten ließ, daß Bazaine einen ihm vorgelegten Brief zu gunsten Moriers, von dem er eine Geldunterstützung angenommen, unterschrieben habe, ohne sich (bei seiner Altersschwäche) den Inhalt ganz klar zu machen. Dennoch richtete M., sobald die »Kölnische Zeitung« vom 16. Dez. 1888 die Angelegenheit ebenfalls zur Sprache brachte, 19. Dez. an den Grafen Bismarck einen Brief, in dem er von ihm verlangte, er solle die Mitteilung der »Kölnischen Zeitung« als Verleumdung öffentlich kennzeichnen. Bismarck lehnte diese Zumutung, den deutschen Militärbevollmächtigten Lügen zu strafen, kurz ab, worauf M. seine Schriftstücke, die deutsche Regierung die Berichte des Majors v. Deines veröffentlichte. Die Sache klärt sich dadurch auf, daß nach dem Zeugnis Gramonts die französische Regierung 1870 von den wichtigsten, geheimsten Aktenstücken des britischen Auswärtigen Amtes durch Verrat sofort Kenntnis erhielt. M. bemüht sich in Petersburg auf alle Weise, die pan-slawistischen Kreise für England zu gewinnen.

**Mörke**, Eduard, Dichter. Sein Briefwechsel mit M. v. Schwind wurde von Bächtold herausgegeben (Leipz. 1890).

**Morillo** (spr. -llo), Don Pablo, Graf von Cartagena, Marquis de la Puerta, span. General, geb. 1777 zu Fuente in der Provinz Toro, diente anfangs in der Marine und machte sich zuerst in dem Kriege gegen Napoleon I. seit 1808 als Anführer einer Guerilla in Murcia bekannt, stieg in den folgenden Jahren bis zum General und erkämpfte namentlich 1813 mehrere Vorteile über die französischen Heere. Anfang 1815 führte er eine Expedition nach Neugranada, um Südamerika wieder dem Mutterland zu unterwerfen, eroberte Cartagena und Santa Fé de Bogotá, mußte sich aber seit Anfang

1817 vor Bolivar in die festen Plätze zurückziehen und endlich 26. Nov. 1820 mit demselben den Waffenstillstand zu Trujillo schließen, worauf er nach Spanien zurückkehrte. Hier war sein Benehmen als Generalkapitän von Madrid während der Cortesverfassung von 1820 ein zweideutiges; er unterstützte das Unternehmen der absolutistischen Partei, mit Hilfe der Gardien im Juli 1822 die Konstitution zu stürzen; als aber dasselbe gescheitert war, schloß er sich den Konstitutionellen wieder an und wurde Generalkapitän von Asturien und Galicien, machte sich jedoch durch seine Unthätigkeit bald wieder verdächtig. Beim Einrücken des französischen Interventionsheers übergab er nach der Suspendierung der königlichen Macht durch die Cortes und nach der Einsetzung der Regentschaft den Franzosen 10. Juli 1823 Galicien ohne Schwertschlag. Anfang 1824 mußte er nach Frankreich fliehen, doch ward er 1832 zurückberufen und wieder als Generalkapitän von Galicien eingesetzt. Nach dem Tod Ferdinands VII. befehligte er eine Zeitlang die Christinos gegen Don Karlos, wurde aber dann abberufen und starb 1838 in Madrid. Seine »Mémoires« erschienen Paris 1826.

**Morioka**, Hauptstadt der japan. Provinz Kikutshu, im nördlichen Teil von Rippon, links am Kitakamigawa, der sich in die Bai von Sendai ergießt, mit (1887) 30,166 Einw., welche baumwollene Gewebe verfertigen und die Verfrachtung der Kupfererze aus den nordwestlich gelegenen Bergwerken von Osarizawa betreiben.

**Moritz**, 1) Prinz von Anhalt-Dessau, preuß. Generalfeldmarschall. Ihm zu Ehren wurde 1889 das 5. pommerische Infanterieregiment Nr. 42 Infanterieregiment Prinz M. von Anhalt-Dessau benannt.

2) M. der Gelehrte, Landgraf von Hessen-Kassel, ältester Sohn des Landgrafen Wilhelm IV., geb. 25. Mai 1572, folgte diesem 1592, besaß eine bedeutende Bildung, begünstigte Künste und Wissenschaften und war Mitglied der Fruchtbringenden Gesellschaft. In kirchlicher Beziehung erstrebte er eine Union der lutherischen und der reformierten Kirche, vermehrte aber durch seine Zwangsmahregeln gegen die widerspenstigen Unterthanen nur die Spaltung. Sein religiöser Eifer bewog ihn auch, der Union beizutreten und Friedrich V. von der Pfalz Hilfe zu leisten, was sein Land in den Dreißigjährigen Krieg verwickelte und ihn mit der Ritterschaft entzweite. Nach Besiegung der Union ward er 1623 vom Kaiser gezwungen, seinen Anteil an der kurhessischen Erbschaft, die ihm 1604 durch den Tod seines Oheims Ludwig zugefallen, an Hessen-Darmstadt abzutreten. Er legte daher 1627 die Regierung in die Hände seines ältesten Sohns, Wilhelm V., nieder und starb 15. März 1682.

**Morland** (spr. -lând), George, engl. Maler, geb. 23. Juni 1763 zu London, bildete sich auf der königlichen Akademie und nach niederländischen Meistern und starb 29. Okt. 1804. Er befaßte sich vorzugsweise mit Darstellungen betrunkenen Matrosen, vierschrotiger Bauern und des bunten Lebens gemeiner Kneipen, in denen er selbst einen großen Teil seines Lebens zugebracht.

**Morlanwelz**, Gemeinde in der belg. Provinz Sennegau, Arrondissement Thuin, auf einem Hügel über der Haine, an der Staatsbahnlinie Charleroi-Rons, mit Kohlengruben, Eisenindustrie, Woll- und Baumwollweberei, Sägewerken, einer Industrieschule und (1888) 7150 Einw. Im Weiler Mariemont befindet sich eine Mineralquelle.

**Morlof**, Georg, Architekt und Ingenieur, geb.

20. Jan. 1815 in Dähingen bei Stuttgart, wendete sich in der polytechnischen Schule zu Stuttgart dem Hochbau zu und führte daselbst eine Anzahl von Wohnhäusern und öffentlichen Bauten aus. 1845 in den königlich württembergischen Eisenbahndienst berufend, leitete er die Bearbeitung und Ausführung von mehr als 300 km Eisenbahnen, der Rems-Tauber-Brenz-Jagst- und der Gäubahn mit ihren umfassenden Hochbauten. Unter letztern ist der im Renaissancestil erbaute prachtvolle Bahnhof in Stuttgart hervorzuheben. Andre Bauten von ihm sind die im Renaissancestil ausgeführten Stationshäuser, die Wohngebäude für Bedienstete der Verkehrsanstalten in Stuttgart, die Kirche in Laupheim und die katholischen Kirchen in Altheim bei Horb, Steig bei Ulm, Tuttlingen, Dalkingen bei Ellwangen, Wildbad etc. in gotischem Stil. Er ist königlicher Oberbaurat.

**Morris**, 2) Lewis, engl. Dichter, geb. 23. Jan. 1833 zu Carmarthen in Südwales, erhielt eine sorgfältige Erziehung, bezog die Universität Oxford, wo er 1858 promovierte und sich mehrfach auszeichnete, wurde Rechtsanwalt, auch Schriftführer des neuerrichteten University College für Südwales, zu dessen Begründung er wesentlich beigetragen hat. Auch ist er Mitbegründer der Gymnrodonian Society für die Pflege der walisischen Litteratur und Vorsitzender der Gifeddfod Association, welche die jährlichen Feste zu dichterischer, allgemein litterarischer und musikalischer Verwendung der kymrischen Sprache veranstaltet. Seine Gedichtsammlungen: »Songs of two worlds« (1871, anonym), »Epic of Hades« (1877), »Gwen« (1878), »An ode of life« (1880), »Songs unsung« erlebten zahlreiche Auflagen. Auch seine spätern Dichtungen: »Lyric« (1886) und »Songs of Britain« (1887), fanden günstige Aufnahme. Seine Bewunderer sehen in M. den Nachfolger Tennysons als Kronpoeten.

**Morton**, 2) Levi Parsons, Vizepräsident der Vereinigten Staaten von Nordamerika, geb. 16. Mai 1824 zu Shoreham (Vermont), trat in ein Bankgeschäft in Boston, siedelte 1854 nach New York über und gründete hier 1863 eine große Bank, welche auch eine Filiale in London hatte und glänzende Geschäfte machte, auch für die Regierung thätig war. 1878 wurde er zum Kommissar für die Pariser Ausstellung ernannt und in den Kongreß gewählt. Seine Aufstellung als republikanischer Kandidat für die Vizepräsidentschaft lehnte er 1880 ab und ward von Garfield 1881 zum Gesandten in Paris ernannt, wo er bis 1885 blieb. 1888 wurde er zum Kandidaten für die Vizepräsidentschaft von der republikanischen Konvention zu Chicago bestimmt, 6. Nov. gewählt und trat 4. März 1889 sein Amt an.

**Rosbach** 1). Der bad. Kreis M. zählte 1885 auf 2166 qkm (39,30 QM.) 154,854 Einw.

**Roscheles**, Charlotte, geborne Embden, Gattin des Komponisten Ignaz M. seit 1825, starb 13. Dez. 1889 in Detmold.

**Roschopölls**, Ort im östlichen Albanien, 18 km nordwestlich von Korça an einem südlichen Zufluß des Devol gelegen, berühmt als Sitz griechischer Kultur und Wissenschaft im 18. Jahrh., heute ein unbedeutender Flecken. M. hat den Ruhm, die erste Druckerei auf der Balkanhalbinsel besessen zu haben; von dort stammen die Barone Sina in Wien, welche Athen mit der Sternwarte und der Akademie der Wissenschaften, dem prächtigsten Gebäude der Stadt, beschenkt haben.

**Roschus**. Roschusartig riechende Substanzen sind im Tier- und Pflanzenreich ziemlich weit verbreitet,

auch hat man durch Behandeln von Bernsteinöl mit Salpetersäure ein moschusartig riechendes Harz gewonnen. Jetzt hat aber Bauer ein nitriertes Butyltoluol dargestellt, welches so stark und rein nach M. riecht, daß es als Surrogat des letztern angewandt werden kann. Man erhält diesen Körper, indem man Toluol unter Zusatz von Aluminiumchlorid mit Butylchlorid kocht, aus dem Produkt durch fraktionierte Destillation den bei 170—180° siedenden Teil abscheidet und mit konzentrierter Salpetersäure unter Zusatz von Schwefelsäure behandelt. Durch Waschen mit Wasser und Umkrystallisieren aus Alkohol erhält man die Verbindung in gelblichweißen Kristallen.

**Roser**, 5) Wilhelm Gottfried von, Forstschriststeller, geb. 27. Nov. 1729 zu Tübingen, studierte in Halle und Tübingen, trat 1756 in den Dienst des Grafen Stolberg-Wernigerode, wurde 1757 württembergischer Expeditionsrat, sodann Forsttrat in der Grafschaft Hanau, darauf darmstädtischer Oberforstmeister, 1772 Jägermeister, 1786 fürstlich tarvischer Kammerpräsident in Ulm und starb 31. Jan. 1793 daselbst. M. war der Begründer der forstlichen Systemkunde. Er schrieb: »Grundsätze der Forstökonomie« (Frankf. 1757) und gab das »Forstarchiv zur Erweiterung der Forst- und Jagdwissenschaft etc.« (das. 1788—95, 17 Bde.; fortgesetzt von Gatterer) heraus.

**Rotley**, John Lothrop, amerikan. Geschichtsschreiber. Sein Briefwechsel (darunter Briefe von und an Bismarck) wurde 1889 von Curtis herausgegeben (deutsche Übersetzung von Elbe, Berl. 1889).

**Motor**. Die Motoren sind als die Erzeuger der Bewegung sowohl mit Vorrichtungen zu versehen, welche eine Verletzung der Arbeiter durch ihre bewegten Teile thunlichst verhindern sollen, als auch mit solchen Vorrichtungen in Verbindung zu setzen, welche ein möglichst schnelles Anhalten der Motoren selbst und der damit betriebenen Transmissionen (Wellenleitungen) und Arbeitsmaschinen gestatten, wenn jemand in diese hineingerät. Alle bewegten Teile der Motoren, soweit sie in den Bereich der Wärter kommen, müssen mittels Gitter oder Bleche geschützt sein. So werden die Schwungradregulatoren durch Stabkörbe oder Gloden geschützt. Die Schwungräder sind mit einem Gitter umgeben, und wo das Schwungrad in einer Grube läuft, ist diese durch Leisten geschützt. Sehr wichtig ist es außerdem, daß die Motoren in besondern rings abgeschlossenen Räumen stehen, zu denen nur die Wärter Zutritt haben. Die meisten Unglücksfälle an Motoren geschehen dadurch, daß deren Teile während des Ganges geschmiert oder gereinigt werden. Das sollte entweder gänzlich verboten werden, oder eben nur dann geschehen, wenn besondere Vorrichtungen angebracht sind, welche eine Gefahr ausschließen. Zur Vermeidung von Unglücksfällen beim Schmieren von schwingenden, rotierenden oder hin- und hergehenden Lagern sind eine große Reihe von Schmiervorrichtungen erdacht, welche alle darauf hinausgehen, daß das Schmieröl in ein feststehendes Gefäß eingegossen wird, von welchem es auf irgend eine Weise, etwa durch tropfenweises Abstreifen, beim jedesmaligen Vorbeiziehen des zu schmierenden Teils auf letztern übertragen wird. Beim Ingangsetzen von Motoren sind häufig Unglücksfälle dadurch entstanden, daß die Arbeiter mit den Händen in die Speichen oder an den Umfang des Schwungrades fassen und bei geöffnetem Eingangsentil des Motors das erste Andrehen zu bewirken suchen. Wird alsdann ein Arbeiter gefaßt, oder gleitet er aus etc., so sind schwere Verletzungen unvermeidlich. Zur Vermeidung solcher Vorkommnisse









Zentrum eingeführte Mahlgut der Peripherie zugeschleudert und infolgedessen einer stetig zunehmenden Abscherung unterworfen wird. Zum Zweck des leichten Einstreifens und einer Vorzerkleinerung erstreckt sich nur ein Teil der Zahnreihen bis an den innern Rand, nach welchem hin außerdem die Furchen vertieft sind, so daß die innern Zähne bedeutend höher stehen als die äußern. Die Konstruktion dieser Mühle selbst geht aus Fig. 2 hervor. Die eine Mahlscheibe *b* ist an die innere Fläche des gußeisernen Gehäuses *G* geschraubt, während die zweite *a* an einer Scheibe *s* sitzt, welche sich mit der Welle *nm* dreht. Das Mahlgut fällt aus dem Rumpf *o* durch den Regulierschieber *f* in den Mahlgang und verläßt den letztern durch den Trichter *g*. Die Regulierung des Scheibenabstandes zur Erzielung verschiedener Feinheitsgrade des Mahlgutes erfolgt durch Verschiebung der Welle *nm*. Hierzu dient ein schwingender Sattel *o*, der über ein Kammlager *d* greift und mittels einer Schraube mit Handrad *c* bewegt wird, wodurch *d* und somit *nm* nach links zu verschieben ist, während eine Spiralfeder *h* eine Verschiebung nach rechts hervorruft. Die Stellung der Scheiben kann demnach ohne Unterbrechung des Ganges bewirkt werden. Da die Mahlscheiben an beiden Flächen gleich gezahnt sind und in beiden Drehrichtungen gleich arbeiten, so ist die möglichst weitgehende Ausnutzung derselben gegeben. Außerdem ist durch Lösung einer einzigen Schraube am Wellenende *n* das Auswechseln der Scheiben möglich, also sehr schnell und leicht ausführbar. Die Excelsiormühle wird mit Mahlscheiben von 80 — 600 mm Durchmesser gebaut, sowohl für Hand- als für Elementarkraft eingerichtet und hat sich nicht nur zum Schrotten von Getreide, Hülsenfrüchten, Mais, Reis *tc.*, sondern auch zum Mahlen von Kaffee, Gewürzen, Farbhölzern, Korf, Loh, Rohmaterialien in chemischen Fabriken *tc.* bewährt. Ähnliche Scheibenmühlen kommen unter dem Namen Diamantmühle und Fortschrittsmühle vor.

\*Mühlhäuser, Karl August, theologischer und politischer Führer der konservativen Partei in Südwestdeutschland, geb. 26. Febr. 1825 zu Kleinkems am Oberrhein, wurde nach kurzer Thätigkeit als Pfarrer in Sulzfeld (1854 — 57) Mitglied des evangelischen Oberkirchenrats in Karlsruhe, wo er namentlich dem Volksschulwesen eingehende und sachverständige Teilnahme widmete. Seit 1861 hat er als Führer der Konservativen allen badischen Generalsynoden und seit 1867 zu wiederholten Malen der badischen Ständekammer angehört. Seit 1861 aus dem Oberkirchenrat ausgeschieden, war er bis zu seinem 20. Jan. 1881 erfolgten Tod Landpfarrer zu Wilferdingen bei Pforzheim. Dem Zentralauschuß der innern Mission hat er seit 1868 angehört. Mit Geßlen gründete er die »Zeitfragen des christlichen Volkslebens«.

\*Mühry, Adalbert Adolf, Klimatolog, geb. 4. Sept. 1810 zu Hannover, studierte in Göttingen Medizin und lebte nach mehrjährigen Reisen in Hannover, seit 1854 in Göttingen, wo er 13. Juni 1888 starb. Er schrieb: »Klimatologische Untersuchungen« (Leipz. 1858); »Allgemeine geographische Meteorologie« (das. 1860); »Klimatographische Übersicht der Erde« (das. 1862, Suppl. 1865); »Beiträge zur Geophysik und Klimatographie« (das. 1863); »Das Klima der Alpen unterhalb der Schneelinie« (Götting 1865); »Untersuchungen über die Theorie und das allgemeine geographische System der Winde« (das. 1869); »Über die Lehre von den Meeresströmungen« (das. 1869); »Kritik und kurze Darlegung der exakten Naturphilosophie« (5. Aufl., das. 1882).

\*Mulden-Kalander, s. Kalander (Bd. 17).

\*Mulgrave (Mili), Laguneninsel in der Ratakette des deutschen Marshallarchipels, auf deren Riff außer vielen Felsen 20 — 30 bedeutendere Inseln liegen, zusammen 10 qkm groß mit 700 Einw. In die Lagune führen vier Kanäle, von denen einer selbst große Schiffe zuläßt; in der Lagune befinden sich zwei gute Ankerplätze, Port du Rhin und Port Refuge.

\*Mullhall, Michael G., engl. Statistiker, geb. 1836, gebildet am irischen Kollegium zu Rom, schrieb die häufig benutzten Werke: »The progress of the world« (1880), »Balance-sheet of the world« (1881), »Dictionary of statistics« (2. Aufl. 1886), »History of prices since 1850« (1885) und ist Mitherausgeber des verdienstlichen »Handbook of the river Plate« (5. Aufl. 1885).

Müller, 6) Wilhelm, Germanist, starb 4. Jan. 1890 in Göttingen. Von ihm erschien noch: »Zur Mythologie der deutschen Heldensage« (Heilbr. 1889).

23) Karl (Pseudonym Otfried Mylius), Schriftsteller, starb 28. Nov. 1889 in Stuttgart.

\*40) Moritz, Maler, geb. 6. Mai 1807 zu Dresden, war seit 1821 Schüler der dortigen Akademie, wo er sich an Matthäi angeschlossen, und siedelte 1830 nach München über, wo er bis zu seinem Tod (8. Nov. 1865) thätig war. Nachdem er zuerst mehrere Altarbilder für die Klosterkirche in Zittau gemalt, widmete er sich dem Studium des bayrischen Volkslebens im Gebirge, welchem er eine Reihe von gemütvollen, sauber gezeichneten Genrebildern (Brautwerbung, Heimfahrt der Braut auf dem See, Hochzeit [in der Neuen Pinakothek zu München], Kirchweih, der Weihnachtsabend, der Schmollende [in der Berliner Nationalgalerie]) entnahm. Er hat auch historische Szenen, wie z. B. Auszug der Tiroler unter Haspinger und die Gefangennahme Hofers, dargestellt. Da viele seiner Bilder malerisch in der Wiedergabe von Licht- und Feuereffekten gipseln, erhielt er den Beinamen »Feuermüller«.

\*41) Adam August, dän. Maler, Sohn von M. 3) (Bd. 11), geb. 16. Aug. 1811, bildete sich seit 1826 in Kopenhagen unter Eilersberg u. stellte 1829 seine erste Arbeit aus. Um jene Zeit malte er außer Porträten auch einige Altargemälde und historische Bilder. 1839 reiste er nach Italien. Noch vor seiner Abreise hatte er eine Darstellung Luthers auf dem Reichstag in Worms vollendet, hinsichtlich der Behandlung des Gegenstandes, der Zeichnung wie der Schönheit und Kraft des Kolorits die beste seiner Arbeiten (Heiligengeistkirche zu Kopenhagen). Nach fast vierjährigem Aufenthalt in Italien, wo er die ältere kirchliche Kunst und besonders Raffael studierte und unter andern ein großes Gemälde, Christus und die Evangelisten, malte, das Thormaldsen ankaupte, lehrte er (1842) nach Kopenhagen zurück, malte dort den verlorenen Sohn (Königliche Gemäldegalerie) und starb 15. März 1844.

\*42) William John, engl. Maler, geb. 1812 zu Bristol, wo sein Vater, ein geborner Danziger, Aufseher des Museums war, wurde Schüler des Landschaftsmalers J. B. Pyne und besuchte in den Jahren 1830 und 1834 den Kontinent, 1838 Griechenland und Ägypten. 1841 begleitete er Sir Charles Fellows auf seiner Expedition nach Lykien und Kleinasien. Er starb 8. Sept. 1845 in Bristol. M. arbeitete rasch und viel; zwei Stunden genügten ihm zur Ausführung einer der landschaftlichen Skizzen, die ihm den Ruf des größten englischen Vedutenmalers eintrugen. Die Gegenstände seiner Gemälde sind meist dem Orient entnommen, die Farbe reich und

glänzend. Nach seinem Tod stiegen sie außerordentlich im Preis. Er veröffentlichte: »Sketches of the age of Francis I.« (Lond. 1841).

\*43) Karl Friedrich, Maler, Sohn des Kupferstechers Friedrich M. 26), geb. 1813 zu Stuttgart, bildete sich dort bei seinem Großvater Johann Gottlieb M., seit 1831 in München unter Cornelius, hauptsächlich aber von 1833—37 in Paris bei Ingres, dem er nach Italien folgte. Er blieb bis 1848 in Rom, war dann zwei Jahre in Frankfurt a. M., ging darauf wieder nach Paris und lebte seit 1870 in Frankfurt a. M., wo er 27. April 1881 starb. Der König von Württemberg erhob ihn 1877 in den Adelstand. Seine bedeutendsten Gemälde sind: Oktoberfest in der Villa Borghese bei Rom (1848), gestochen unter dem Namen il Saltarello) und römischer Karneval (beide in der königlichen Villa Berg bei Stuttgart), worin er mit seinem Formgefühl das italienische Leben von der heitern Seite aufs glücklichste zur Darstellung brachte. Von seinen übrigen Werken sind hervorzuheben: das Urteil des Paris und Romeo und Julie (beide in der Staatsgalerie in Stuttgart), Faust und Helena, Diana und Endymion, Aktäons Strafe, Komödiens Abschied von Julie.

\*44) Charles Louis, genannt M. von Paris, franz. Maler, geb. 22. Dez. 1815 zu Paris, erhielt seine Bildung bei L. Cogniet, dem Baron Gros und in der École des beaux-arts. 1850 wurde er Direktor der Gobelinomanufaktur. M. hat eine große Anzahl historischer Bilder und Porträte gemalt. Zu erwähnen sind: Heliogabal (1841), Primavera (1846), die Mairunde und die Folie d'Haydée (1848), Lady Macbeth und sein Hauptwerk: Verlesung der letzten Opfer der Schreckenszeit (1849—50, beide in der Galerie des Luxemburg), Vive l'empereur (1855), Marie Antoinette (1857), Madame Mère (1861), eine Messe unter der Schreckensherrschaft (1863), Languinais auf der Rednerbühne (1869), der Wahnsinn des Königs Lear (1875), der Tod eines Zigeuners in Spanien (1876), Thomas Diafoirus nach Molière und eine Mater dolorosa (1877). In neuerer Zeit hat er auch Genrebilder aus dem Volksleben ausgestellt. Im Louvre hat er die Salle d'Etat ausgemalt. Der Künstler zeichnet sich weniger durch Virtuosität der Farbe als durch wohlarrangierte Komposition aus. Bisweilen glückt ihm auch der Ausdruck einer tiefen Empfindung.

\*45) Heinrich, Architekt, geb. 2. Febr. 1819 zu Bremen, bezog nach praktischer Vorbildung die Bauakademie in München und trat später in das Baubüro des Baurats Bürklein. 1841 kam er als Zeichner in das Büro des Architekten Alexis de Châteaufort in Hamburg und führte dort auch mehrere Privatbauten selbständig aus. 1847 lehrte er in seine Vaterstadt zurück, wo er sich als Privatarchitekt niederließ. Später machte er Studienreisen nach Paris, London und Rom. Von seinen Monumentalbauten sind hervorzuheben: die gotische Kirche zu Oberneuland bei Bremen, die gotische Börse in Bremen (1864 vollendet), ein Werk basilikenähnlicher Anlage, von geistreicher Konzeption und praktischer Disposition, aber nicht fein genug in den Details und Ornamenten, die gotische Hembertikirche in Bremen (1871), das Gebäude der Gesellschaft »Museum«, im Renaissancestil (1875), der Renaissancebau der Börse in Königshausen, der im Innern praktische, im gotischen Außern aber allzu monotone Saalbau des Doms zu Bremen, und das Gebäude der Freimaurerloge Friedrich W. G. zur Eintracht (1880) daselbst. M. starb 8. März 1890 in Bremen.

\*46) Albrecht, Geolog, geb. 13. März 1819 zu Basel, studierte daselbst, dann in Berlin, Wien, Freiberg und Paris und bereiste zum Zweck geologischer Forschungen Böhmen, Sachsen, Schlesien, den Schwarzwald, die Vogesen und insbesondere den Schweizer Jura und die Alpen. 1849 wurde er Konservator der öffentlichen mineralogischen Sammlung in Basel, habilitierte sich dort 1854 und wurde 1862 außerordentlicher, 1866 ordentlicher Professor an der dortigen Universität. Er publizierte eine geognostische Beschreibung des Kantons Basel nebst geologischer Karte, als ersten Band der »Beiträge zu einer geologischen Karte der Schweiz« herausgegeben von der eidgenössischen geologischen Kommission (Zürich 1862; 2. Aufl., Bern 1882); ferner Abhandlungen über den Schweizer Jura und die Zentralalpen, besonders das Gotthardmassiv, und einige Beiträge zu dem Sammelwerk »Öffentliche Vorträge, gehalten in der Schweiz«, nämlich: »Der Gebirgsbau des Gotthard«, »Meteorsteine« und »Die ältesten Spuren des Menschen in Europa« (Basel 1875—76).

\*47) Friedrich Konrad, als Lieberdichter bekannt unter dem Namen M. von der Werra, geb. 14. Nov. 1823 zu Ummerstadt im Herzogtum Sachsen-Meiningen, studierte in Heidelberg, Zürich und Bern Medizin und lebte später an verschiedenen Orten, bis er schließlich in Leipzig seinen dauernden Wohnsitz nahm; starb 26. April 1881 daselbst. M. bebaute mit Glück das volkstümliche, singbare Lied, und viele seiner Dichtungen, die in verschiedenen Sammlungen erschienen, wurden von namhaften Komponisten in Musik gesetzt. Wir erwähnen von seinen Veröffentlichungen: »Lieberhort« (St. Gallen 1855); »Amoranthos« (Leipz. 1857); »Ein Lorbeerkrantz« (Magdeb. 1858); »Flamboyant«, Zeitgedichte (Leipz. 1859); »Schwert und Schild«, Vaterlands- und Kriegslieder (das. 1860); »Buch der Lieder« (das. 1866; 2. Aufl., Potsd. 1873); »Deutscher Lieberfrühling« (Leipz. 1869); »Alldeutschland«, Sammelwerk von Zeitgedichten (das. 1871). M. gab auch 1862—69 die Gesangsvereinszeitung »Die neue Sängerkammer« und das »Allgemeine Reichskommerzbuch für deutsche Studenten« (Leipz. 1875) heraus.

\*48) Johann Wilhelm von, Naturforscher und Reisender, geb. 4. März 1824 zu Kochersfeld bei Heilbronn, bereiste 1845—49 Algerien und Marokko und mit Brehm das Nilgebiet, wo er 1848 von Chartum bis nach Kordofan ging, seit 1856 die Vereinigten Staaten von Nordamerika und Mexiko mit Sonntag als Assistent, durch den er die höchsten Bullane des Landes vermessen ließ. M. ist auch der Begründer der zoologischen Gärten von Brüssel und Marseille und starb, nachdem er noch Spanien besucht, 24. Okt. 1884 in seinem Geburtsort. Er schrieb: »Das Einhorn« (Stuttg. 1853); »Fliegende Blätter aus meinem Tagebuch, geführt auf meiner Reise im Innern von Afrika« (das. 1853) und »Reisen in den Vereinigten Staaten, Kanada und Mexiko« (Leipz. 1864).

\*49) Arthur, Dichter und Schriftsteller, geb. 1826 zu Neumarkt in Schlesien, besuchte die Universitäten Breslau und Jena und wandte sich von da nach Süddeutschland, wo er teils in München, teils einsiedlerisch an kleineren Orten Oberbayerns lebte. Danach führte er ein fahrendes Künstlerleben, war als Hauslehrer, Theatersekretär, Korrespondent für Zeitungen und Korrektor thätig und endete schließlich 10. April 1873 in München durch Selbstmord. M. hat sich litterarisch als Lyriker und Novellist im Feuilleton der »Presse« und in andern Zeitschriften, namentlich aber als Dramatiker einen

Namen gemacht. Von seinen Tragödien und Dramen verdienen Hervorhebung: »Timoleon« (1854), »Der Fluch des Galilei« (1867), »Otto der Große und sein Haus« (1867), »Fürst und Bischof«, die teils in München, teils in Berlin mit Erfolg zur Aufführung kamen; von Lustspielen: »Gute Nacht, Hanschen« (1865), »Wie geht's dem König?« (1868), »Die Verschönerung der Frauen«, die Einnahme Breslaus durch die Preußen behandelnd (1875), »Der Teufel ist los« u. a. Ferner zeichnen sich als eigentliche Volksstücke aus: »Das Habersfeldtreiben« (1866), »Das Wachtel« (1866, in Berlin an hundertmal gegeben), »Johannisfeuer, oder der Gemskönig« und »Auf der Gant«. Sämtliche Stücke charakterisiert äußerlich Kunst des dramatischen Aufbaues und Bühnenkenntnis, innerlich eine frisch-patriotische Gesinnung.

\*50) Alexander, Agrilkulturchemiker, geb. 1828 in der bayrischen Oberpfalz, studierte 1846–50 in Leipzig, wo er eine Zeitlang Assistent bei Erdmann war und auch nach einjähriger Thätigkeit als Repeitent am Stuttgarter Polytechnikum 1851 doktorierte. 1851–56 war M. an der Gewerbeschule in Chemnitz als Lehrer, von 1853 an auch als Vorstand der agrilkulturchemischen Versuchstation angestellt, ging dann nach Stockholm als Professor der Agrilkulturchemie an der Landbauakademie, 1869 aber nach Berlin, wo er bis 1874 an den Vorarbeiten zur Kanalisation Berlins thätig war und seitdem privatisierte. Er wies 1851 auf einen eigentümlichen Akkommodationsfehler des menschlichen Auges hin, welcher seitdem als »Astigmatismus« sehr häufig beobachtet wird. Er lieferte zahlreiche agrilkulturchemische Arbeiten, konstruierte ein Kolorimeter und Schlammapparate für Bodenuntersuchung, einen Verdunstungsmesser (Xerometer) zc. Seine Untersuchungen über Darnngärung, Harnkonservierung und Fäkaldesinfektion führten zu Vorschlägen für Städtereinigung nach dem Prinzip möglicher Sonderung der einzelnen Abfälle. Eine 1877 ausgearbeitete Methode der Fleischkonservierung hat die Veranlassung gegeben zur Fabrikation von Fleischpulver (Carne pura) in Südamerika für den europäischen Konsum. In neuester Zeit widmete M. seine Kraft der bessern Verwertung der Molkereinebenprodukte durch Molkenertrakt und Mollenbrot, durch Kondensierung der Magermilch zc. Er bearbeitete auch eine »Graphische Darstellung der chemischen Zusammensetzung der gebräuchlichsten Futterstoffe und Nahrungsmittel« (4. Aufl., Dresd. 1875) und war Mit-herausgeber des Werkes »Die Verwertung der städtischen Fäkalien« (mit Heiden und v. Langsdorff, Hannov. 1885).

\*51) Karl Friedrich Wilhelm, Philolog und Schulmann, geb. 22. Febr. 1830 zu Magdeburg, gebildet auf dem dortigen Kloster-gymnasium, studierte in Königsberg, wurde 1855 Hilfslehrer am Collegium Fridericianum daselbst, 1863 Oberlehrer in Landsberg a. W., 1865 Professor am Joachimsthalschen Gymnasium in Berlin und 1872 Direktor des Johannedgymnasiums in Breslau. Er veröffentlichte: »Plautinische Prosodie« (Berl. 1869; »Nachträge« 1871); eine kritische Ausgabe des »Cicero« (bis jetzt Tl. 4, 3 Bde., Leipz. 1878–79, und Tl. 2, 3 Bde., das. 1880–86); eine Ausgabe von Ciceros »De officiis« mit deutschem Kommentar (das. 1882). Auch gab er den zweiten Teil von Lobecks »Pathologiae graeci sermonis elementa« (Königsb. 1862) heraus und bearbeitete die zweite Auflage von M. Seyfferts »Ciceronis Laelius« (Leipz. 1876).

\*52) Richard, Männergesangskomponist, geb. 25. Febr. 1830 zu Leipzig, lebt daselbst als Dirigent meh-

rerer Männergesangvereine (unter andern des akademischen Gesangsvereins »Arion«), der Singakademie und als Gesanglehrer. M. komponierte viele Männerchöre (von denen namentlich die im Kirchenstil gehaltenen oft gesungen werden), Lieder für eine Stimme, Kinderlieder und Klavierstücke.

\*53) Jwan, Philolog, geb. 20. Mai 1830 zu Wunsiedel im Fichtelgebirge, vorgebildet in Wunsiedel und Hof, studierte seit 1848 in Erlangen, wurde 1853 Alumnatsinspektor in Ansbach, 1856 Studienlehrer daselbst, 1858 Professor am Gymnasium zu Zweibrücken, 1862 zu Erlangen und 1864 ordentlicher Professor der klassischen Philologie an der dortigen Universität, 1869 auch erster Direktor des philologischen Seminars daselbst. Außer kritischen Ausgaben kleinerer Schriften des Valenos verdanken wir ihm eine große kritische Ausgabe von desselben »De placitis Hippocratis et Platonis« (Leipz. 1874). Er redigiert das »Handbuch der klassischen Altertumswissenschaft«, in dem er selbst die »Griechischen Privataltertümer« (Bd. 4, Abt. 1, Rördl. 1887) bearbeitete, die »Acta seminarii philologici Erlangensis« (anfangs mit Wölfflin, später mit Luchs, bis jetzt 4 Bde., Erlang. 1878–86) sowie den von Bursian 1873 begründeten »Jahresbericht über die Fortschritte der klassischen Altertumswissenschaft« (Berl., seit 1883). Auch besorgte er Umarbeitungen von Nägelsbachs »Lateinischer Stilistik« (6. Aufl., Münch. 1876; 8. Aufl. 1889). Endlich veröffentlichte er eine Anzahl Abhandlungen (über Philostratus, Chalcidius, Cicero), auch musikalischen Inhalts (über Chopin, Liszt).

\*54) Hugo, Schauspieler und Bühnendichter, geb. 30. Okt. 1831 zu Posen, studierte in Berlin, Jena und Breslau Jura, ging aber dann aus Neigung zur Bühne über und wurde als jugendlicher Liebhaber für das Breslauer Theater engagiert, das er bald mit dem Hoftheater in Hannover vertauschte. Nach weitem Engagements in Pest, am Viktoriatheater in Berlin sowie am Münchener Hoftheater wurde er 1864 Schauspielregisseur in Riga, 1869 Dramaturg und Regisseur am Wallnertheater in Berlin und übernahm 1873 endlich das Dresdener Residenztheater, das er zu bemerkenswerter Höhe brachte. Weniger Glück hatte er mit dem Lobetheater in Breslau, das er 1878 übernahm. Seitdem gastierte M. nur noch, so unter andern an dem Berliner Stadt- und am Nationaltheater. Er starb 20. Juni 1881 in Niedermalluf am Rhein. M. war ein vortrefflicher Bonvivant und Liebhaber und hat sich auch als Bühnendichter Verdienste erworben. Von seinen zahlreichen Stücken sind die bekanntesten: »Im Wartesalon I. Klasse«, »Heydemann und Sohn«, »Adelaide«, »Bon Stufe zu Stufe«, »Onkel Moses«, »Die Spitzenkönigin« u. a. m. In den meisten seiner großen Stücke suchte er dem Volksstück gegenüber der Posse zu seinem Recht zu verhelfen.

\*55) Wilhelm, deutsch-amerikan. Schriftsteller, geb. 9. April 1845 zu Heppenheim an der Bergstraße, wanderte, nachdem er das Lehrerseminar zu Bensheim besucht, 1866 nach den Vereinigten Staaten aus und lebt jetzt als deutscher Oberlehrer in Cincinnati. Von seinen Dichtungen ist der Cyclus lyrischer und humoristischer Gedichte: »Luftige Emigranten« (Cincinnati 1882), das preisgekrönte Festspiel zur Eröffnung des Germaniatheaters in New York, das Volks-schauspiel »Im Gelobten Lande« am bekanntesten geworden. Aber auch einzelne Novellen, wie »Dichter und Kavalier« (1876), »Der Arbeiterdoktor« (1876) u. a., erfreuten sich guter Aufnahme unter den Deutschen Nordamerikas.

\***Müller-Guttenbrunn**, Adam, deutsch-österreich. Schriftsteller, geb. 22. Okt. 1852 zu Guttenbrunn im Banat, studierte in Hermannstadt und Wien, lebte 1873—77 als Beamter in Linz, siedelte dann nach Wien über und ward zuerst durch eine lecke Fortsetzung zu Em. Augiers Drama »Haus Fourchambault« bekannt, die er »Des Hauses Fourchambault Ende« (Wien 1881) betitelte und die H. Laube bevorwortete. Von ihm wurden ferner die Schauspiele: »Gräfin Judith«, »Im Banne der Pflicht«, »Irma« und das mit H. Laube gemeinsam geschriebene Lustspiel »Schauspielerei« aufgeführt. Außer zahlreichen Novellen in Zeitschriften schrieb er den Roman »Frau Dornröschen« (2. Aufl., Wien 1886) und »Geschieterte Liebe«, ein Novellenbuch (Leipz. 1889). Auch gab er mehrere polemische Flugschriften: »Wien war eine Theaterstadt« (4. Aufl. 1885), »Die Lektüre des Volkes« (3. Aufl. 1886), »Das Wiener Theaterleben« (Leipz. 1890) und mit Pawilowski das »Trost- und Trübsbüchlein der Deutschen in Osterreich«, Zeitgedichte (das. 1889), heraus.

\***Müller-Gartung**, Karl Wilhelm, Komponist, geb. 19. Mai 1834 zu Stadtsulza, studierte anfangs an der Universität Jena Theologie, widmete sich dann der Musik und machte seine Studien zu Eisenach unter Leitung Kühnstedts, an dessen Stelle er 1859 Musikdirektor daselbst wurde. 1865 wurde er als Hofkapellmeister nach Weimar berufen, wo er sich in den 70er Jahren durch Begründung einer Orchester- und Musikschule ein großes Verdienst um das Musikleben erwarb. Seit der Reorganisation dieser Anstalt (1889) gehört er derselben ausschließlich an. Von seinen Kompositionen haben namentlich die Orgelsonaten weite Verbreitung gefunden. Er veröffentlichte eine »Harmonielehre« (Kassel 1879).

\***Mulock**, Dinah Maria, s. Crail (Bd. 17).

\***Mulready** (syr. mälredbi), William, engl. Maler, geb. 30. April 1786 zu Ennis in Irland, erhielt seine künstlerische Bildung auf der Akademie zu London, war seit 1816 Mitglied der dortigen Akademie und starb 7. Juli 1863 daselbst. Unter seinen Genrebildern gelten als die besten: der unterbrochene Kampf, der Wolf und das Lamm, der unvorsichtige Bote, Herkules am Scheideweg, gute Zeit, die Dorfschule, die Furt. 1840 erschienen 20 Illustrationen zu einer Prachtausgabe des »Vicar of Wakefield«, von denen M. einige auch in Öl ausgeführt hat. Seine Bilder sind durch eine feine Beobachtungsgabe für das Kleinleben, Humor und sorgfältige Technik ausgezeichnet. Vgl. Stephens, Memorials of W. M. (Lond. 1890).

\***Mun** (syr. möng), Albert, Graf de, franz. Politiker, geb. 23. Febr. 1841 zu Lumigny (Seine-et-Marne), Urenkel des Philosophen Helvétius, trat in die Armee, wurde Offizier in einem Kürassierregiment und war Kapitän und Ordonnanzoffizier des Gouverneurs von Paris, als er sich schon der ultramontanen Agitation widmete und die katholischen Arbeitervereine gründete. Auf die Beschwerden der Liberalen über diese Thätigkeit eines Offiziers nahm er 1875 seinen Abschied und ward mit Unterstützung des Klerus in Pontivy 1876 zum Deputierten gewählt, nachdem er sich verpflichtet hatte, in der Kammer die Grundsätze des katholischen Glaubens zu verteidigen. Er schloß sich der äußersten Rechten an und vertrat neben seinen klerikalen auch monarchistische Ansichten; eine rein klerikale Partei in der Kammer zu bilden, gelang ihm nicht, zumal der Papst diese Absicht nicht billigte. Mit Ausnahme einer Unterbrechung 1879—81 war er ununterbrochen Mitglied der Deputiertenkammer und bekämpfte mit Ausdauer und Mut die antikli-

kalen Gesekentwürfe der Republikaner. Auch leitete er die ultramontane Massenagitation im Volk für die Wiederherstellung der Rechte der Kirche und die soziale Reform im kirchlichen Sinn. Seine Reden erschienen gesammelt als »Questions sociales« und »Discours politiques« (Par. 1888, 3 Bde.).

\***Munder**, Franz, Litterarhistoriker, geb. 4. Dez. 1855 zu Baireuth als Sohn des um die Stadt und die Wagnerischen Festspiele vielverdienten Bürgermeisters A. M., studierte Philologie und Litteraturgeschichte in München, wo er hauptsächlich Michael Bernays entscheidende Förderung zu danken hatte, und habilitierte sich 1880 an der Universität daselbst als Privatdozent. Er schrieb: »Über zwei kleine deutsche Schriften Aventins« (Münc. 1879); »Lessings persönliches und litterarisches Verhältnis zu Klopstock« (Frankf. 1880); »Johann Kaspar Lavater« (Stuttg. 1883); »Fr. Gottl. Klopstock, Geschichte seines Lebens und seiner Schriften« (das. 1888). Mit R. Hofmann gab er das altfranzösische Rittergedicht »Jouffrais« (Halle 1880), allein das Fragment »Hermann« C. M. Bields (Heilbr. 1882), »Lessings ausgewählte Schriften« (Stuttg. 1886, 6 Bde.) und die dritte Auflage der großen Bachmannschen Ausgabe von »Lessings sämtlichen Schriften« (das. 1886 ff.) heraus. Auch besorgte er die zweite Auflage von J. W. Schäfers »Geschichte der deutschen Litteratur des 18. Jahrhunderts« (Leipz. 1881) und beteiligte sich als kritischer Mitarbeiter an einer Reihe von Fachzeitschriften und der wissenschaftlichen Beilage der »Allgemeinen Zeitung«.

\***Munkel**, August, deutscher Politiker, geb. 23. Jan. 1837 zu Pyritz, besuchte das Joachimsthalsche Gymnasium zu Berlin, studierte daselbst die Rechte, trat in den Staatsjustizdienst, wurde 1860 Gerichtsassessor und 1863 Rechtsanwalt und Notar in Berlin. Er entwickelte als Verteidiger in Rechtsfällen eine wirksame Beredsamkeit und außerordentliche Kühnheit und machte sich besonders durch sein Auftreten in politischen Prozessen, zuerst als Verteidiger des Grafen Harry Arnim, einen Namen. Eifriger Anhänger der Fortschritts-, später deutschen freisinnigen Partei, ward er 1881 und 1890 in Berlin zum Reichstagsabgeordneten gewählt und stellte im Reichstag im Verein mit Träger mehrere Anträge in Rechtsfragen.

\***Munro**, Hugh Andrew Johnstone, Philolog, geboren im Oktober 1819 zu Elgin im nördlichen Schottland, vorgebildet zu Shrewsbury, studierte 1838—42 in dem Trinity College zu Cambridge, wurde 1844 Fellow an demselben, bald darauf auch Dozent der klassischen Studien, erhielt 1869 die neu begründete Professur für lateinische Sprache daselbst, trat jedoch, da er seine geringe Fähigkeit für den Katheder erkannte, schon 1871 von diesem Amt zurück, um sich ausschließlich litterarischer Thätigkeit zu widmen, und starb 30. März 1885 auf einer italienischen Reise in Rom. Auf dem Gebiet der lateinischen Sprachwissenschaft gilt M. als der bedeutendste Gelehrte Englands seit Bentley. Sein Hauptwerk ist die Ausgabe des Lukrez mit Einleitung, Übersetzung, kritischem und exegetischem Apparat (Cambridge 1864; 4. Aufl. 1886, 2 Bde.); vorher war schon eine Textausgabe desselben erschienen (das. 1860). Von seinen übrigen Arbeiten zu den lateinischen Dichtern nennen wir: die kritisch-exegetische Ausgabe des Gedichts »Aetna« (Cambridge 1867); eine Textausgabe des Horaz mit englischer Einleitung (das. 1868) und »Criticisms or elucidations of Catullus« (das. 1878).

\***Münsingen**, 2) Dorf im schweizer. Kanton Bern, Bezirk Konolfingen, an der Eisenbahn Bern—Thun,

mit schöner Kirche, einer Irrenanstalt und (1888) 1325 Einw. In der Nähe Reste mittelalterlicher Burgen und römische Altertümer.

\***Münzwechsel**, die Umwechslung von Geldsorten verschiedener Länder gegeneinander. Der M. war früher in mehreren Ländern, so z. B. in England unter Heinrich VII., ein Regal.

\***Murakami**, Stadt in der japan. Provinz Echigo, im nördlichen Teil der Insel Nippon, am Iwaga-Gawa, mit den Ruinen eines Schlosses und (1888) 17,645 Einwohnern. Die wohlhabende Stadt liegt im nördlichsten Theebdistrikt und in einem der bedeutendsten Lackdistrikte, auch führt sie ansehnliche Mengen von Lack und Brettern aus den nahen Wäldern aus.

\***Murat**, Luise Julie Karoline, Tochter des ehemaligen Königs von Neapel, Joachim N., starb 1. Dez. 1889 in Ravenna.

\***Murhard**, Friedrich Wilhelm August, Publizist, geb. 7. Dez. 1779 zu Kassel, widmete sich in Göttingen mathematischen Studien, habilitierte sich sodann daselbst, wobei er zugleich die Ehrenstelle eines Assessors der königlichen Societät der Wissenschaften erhielt, und machte sich namentlich durch die »Bibliotheca mathematica« (Leipz. 1797—1805, 5 Bde.) bekannt. Unter der westfälischen Regierung übernahm er die Redaktion des »Westfälischen Moniteurs«, erhielt eine Anstellung als Bibliothekar am Museum zu Kassel und wurde Präfekturrat des Fulbadepartements. Nach der Rückkehr des Kurfürsten Wilhelm I. siedelte er nach Frankfurt a. M. über und setzte seit 1821 die von Bosselt angefangenen »Europäischen Annalen« unter dem Titel: »Allgemeine politische Annalen« fort, die bei ihren klaren und freisinnigen Darstellungen schnell eine große Verbreitung fanden. In die Untersuchung wegen der 1823 gegen den Kurfürsten gerichteten Drohbrieife verflochten, wurde M. im Februar 1824 auf einer Reise zu Hanau verhaftet und sieben Monate im Kastell zu Kassel in Haft gehalten, nach einigen Jahren aber völlig freigesprochen. Sein zweites Hauptwerk ist: »Grundlage des jetzigen Staatsrechts des Kurfürstentums Hessen« (Kassel 1834—35, 2 Abteilungen). Auch ist er als Fortsetzer von G. F. v. Martens' »Recueil des traités« und Begründer des »Nouveau recueil général de traités« (Götting. 1843 ff.) zu nennen. M. starb 29. Nov. 1853 in Kassel. — Sein Bruder Karl, geb. 23. Febr. 1781, gest. 8. Febr. 1863 in Kassel, machte sich durch einige nationalökonomische Schriften bekannt.

\***Murray**, 4) Sir George, brit. General, geb. 6. Febr. 1772 in Perthshire aus einer schottischen Adelsfamilie, trat 1789 in die britische Armee, zeichnete sich im Feldzug von 1793 in den Niederlanden aus, kämpfte gegen die Franzosen 1801 in Ägypten und später in Westindien und nahm 1807 als Stabs-offizier an der Expedition gegen Dänemark teil. 1808 ward er dem Generalstab in Schweden zugewiesen und 1810 von Wellington zum Chef seines Generalstabes ernannt, in welcher Eigenschaft er sich an allen folgenden Kämpfen auf der Pyrenäischen Halbinsel beteiligte. 1812 ward er Generalmajor, ging 1814 als Generalstabschef nach Nordamerika, kehrte aber 1815 noch rechtzeitig zurück, um an dem Einzug in Paris teilzunehmen. Später wurde er Kommandeur der Truppen in Irland, trat 1823 ins Unterhaus und wurde 1828 von Wellington zum Staatssekretär der Kolonien ernannt. Im November 1830 mit dem Toryministerium zurückgetreten, war er 1834—35 und abermals seit 1841 Generalfeldzeugmeister, wurde

23. Nov. 1841 zum General ernannt und starb 28. Juli 1846 in London. Er gab die Depeschen des Herzogs von Marlborough (Lond. 1845—46, 5 Bde.) heraus.

\***Murten**, (1888) 2360 Einw.

\***Musa ibn Ruffeir**, arab. Feldherr, geb. 636 n. Chr., eroberte 699 Karthago, wurde Statthalter Nordafrikas, schickte 711 Tarik nach Spanien, hemmte aus Reid dessen Siegeslauf, warf ihn sogar in den Kerker und vollendete sodann die Eroberung des Westgotenreichs. 713 auf Betreiben Tariks abberufen, hielt er einen glänzenden Triumphzug durch ganz Afrika bis Damaskus, wurde aber, vom Kalifen Sulaiman der ungerechten Verteilung der Beute beschuldigt, seiner Güter beraubt, zu einer Geldbuße von 10,000 Dinaren verurteilt, gezeißelt und in den Kerker geworfen; sein Sohn Abd Masid wurde ermordet. Bald darauf starb M. auf einer Pilgerfahrt nach Mekka (715).

\***Musäus**, 2) Johann, luther. Theolog, geb. 1613 im Thüringischen, studierte zu Erfurt und Jena Philosophie und die humanistischen Wissenschaften, erst später auch Theologie. 1642 wurde er Professor der Geschichte, 1646 der Theologie in Jena. Ein Gegner der immer strengern Fixierung lutherischer Rechtgläubigkeit, verweigerte er mit den Jenensern die Unterschrift zu dem von Calov (s. d., Bd. 3) verfaßten »Consensus repetitus fidei vere Lutheranae«, worauf ihm von den sächsischen Herzögen 1680 die Abschwörung eines jeden Synkretismus (s. d.) auferlegt wurde. Er starb im folgenden Jahr. Unter seinen Schriften sind besonders zu erwähnen: »De Coena sacra«, »Tractatus de ecclesia«, »Introductio in theologiam« etc.

\***Muschainseln**, drei franz. Inseln im Golf von Aden, am Eingang der Bai von Tadschurra, beinahe gegenüber der französischen Niederlassung Dbof, unter 11° 43' nördl. Br. und 43° 12' östl. L. v. Gr., 165 qkm (3 QM.) groß. Sie wurden dem Sultan von Tadschurra durch England bereits 1840 abgekauft, die förmliche Besitzergreifung fand aber erst 1858 statt, ohne daß seitens Englands irgend welcher Gebrauch von den Inseln gemacht worden wäre, und Anfang 1887 wurden dieselben an Frankreich abgetreten. Zugleich wurde bestimmt, daß die Grenze des französischen Gebiets am Vorgebirge Dschibutil beginnen und von dort nach Harar und Schoa verlaufen solle; die streitig gewesene Herrschaft über Dangareta wurde England überlassen, dessen Einfluß östlich von Dschibutil maßgebend bleiben sollte.

\***Muschaver Pascha**, türk. Admiral, eigentlich Adolf Slade, geb. 1805 in der englischen Grafschaft Somerset, trat 1817 in die britische Marine und ward erst der Flotte in den Gewässern Südamerikas, sodann der im Mittelländischen Meer zugeteilt, wo er an der Expedition gegen Algier und an der Schlacht von Navarino teilnahm. Beim Ausbruch des russisch-türkischen Kriegs 1828 trat er in türkische Dienste und befehligte eine Fregatte im Schwarzen Meer. Nach dem Frieden studierte er zu Portsmouth noch Marinewissenschaften und stieg hierauf im britischen Seedienst bis zum Postkapitän. 1849 stellte er sich abermals der Wofte zur Verfügung, erhielt das Kommando eines Flaggenchiffes und wurde, obwohl er nicht zum Islam übertrat, unter dem Namen Muschaver (»Ratgeber«) zum Pascha ernannt. Er wandte seine Thätigkeit besonders der Organisation der türkischen Marine zu und brachte nach der Katastrophe von Sinope (November 1853) die türkische Flotte wieder in Stand. Er

schrieb: »Records of travels in Turkey, Greece and Malta« (Lond. 1838, neue Ausg. 1854); »Travels in Germany and Russia« (das. 1849); »Turkey and the Crimean war« (das. 1867).

**Musikdiktat**, das Nachschreiben von Musik nach dem Gehör, wurde als musikalisches Bildungsmittel in den Musikschulen zuerst von Ambr. Thomas 1871 am Pariser Konservatorium als obligatorischer Kursus eingeführt und danach auch in Deutschland verbreitet. Beispielsammlungen sind: A. Lariques' »Cours complet du dictée musicale« (Par. 1882) und Heinrich Göhes' »Musikalische Schreibübungen« (Leipz. 1882), letzteres auch mehrstimmige Übungen mit heranziehend. Der Zwang, das Gehörte in Noten zu verwandeln, ist jedenfalls ein außerordentliches Förderungsmittel für den umgekehrten Prozeß, das Umsetzen der Noten in Töne, und besonders für das rhythmische Verständnis wie für die Entwicklung des absoluten Gehörs und von großer Bedeutung für die Ausbildung des Verständnisses der Phrasierung.

**Musikwerke** (mechanische, automatische) sind Apparate, welche nur unter Anwendung mechanischer Mittel (Drehen einer Kurbel, Aufziehen einer Feder), also ohne seitens des Spielers Musikbildung vorauszusetzen, Tonstücke mehr oder minder vollkommen vorzutragen ermöglichen. Apparate solcher Art sind erst in den letzten hundert Jahren zu größerer Verbreitung und Beliebtheit gelangt; doch reicht ihre Erfindung und vereinzelte Herstellung viel weiter zurück. Einzelne Wunderwerke der Mechanik, die hierher gehören, sind im Artikel »Automat« (Bd. 2) namhaft gemacht. Von den bis ins Altertum zurückreichenden singenden Vögeln bis zu Vaucansons' automatischem Flötenspieler sind die ältern mechanischen M. durchaus Raritäten, die mit großem Aufwand von Zeit hergestellt und teuer bezahlt wurden. Dagegen sind die heutigen M. ein billiger Ersatz für eine durch geschulte Musiker hervorgebrachte Musik. Es scheint, daß der Ursprung solcher M. in der Kirche zu suchen ist und zwar zuerst in der Form von mit der Turmuhr verbundenen Glockenspielen einerseits und in der Form mechanisch gespielter Orgeln anderseits. Erstere mögen im 17. oder gar 16. Jahrh. zuerst gebaut worden sein, letztere nicht vor Anfang des 18. Jahrh. Die Kirchenguhren mit Glockenspiel führten ebenso geradeswegs zu den heutigen Spieluhren, wie die vielleicht zuerst von Wright um die Mitte des vorigen Jahrhunderts für eine Londoner Kirche gebaute selbstspielende Orgel den Ausgangspunkt für die Entwicklung der Drehorgeln und Orchestrions bildet.

Nach der Art, wie die M. in Bewegung gesetzt werden, hat man zu unterscheiden a) solche mit Federkraft oder Gewichten (wie die Uhren) und b) solche mit Kurbel zum Drehen, also wie Spieluhren und Veierkasten. Dazu sei aber gleich bemerkt, daß die frühmittelalterliche Drehleier (s. d., Bd. 5) kein eigentliches mechanisches Musikwerk war, sondern vielmehr ein mittels einer Klaviatur gespieltes Streichinstrument, dessen Saiten mittels eines durch eine Kurbel gedrehten Rades gestrichen wurden. Unterscheidet man die M. nach den töngebenden Mitteln, so sind zu unterscheiden c) solche mit abgestimmten Glocken, Glöckchen, Stahlstäben oder Saiten (Schlaginstrumente) und d) solche mit Flöten- oder Zungenpfeifen (Blasinstrumente). Eine allen ältern Musikwerken gemeinsame Einrichtung, die man daher für deren eigentliches Charakteristikum halten muß, ist die mit Stiften besetzte Walze, mag diese durch ein Uhrwerk

getrieben oder durch eine Kurbel gedreht werden, mag sie Glocken, Stahlstäbe, Saiten oder Pfeifen zum Klingen bringen. Erst in allerneuester Zeit ist die Walze aus ihrer Alleinherrschaft verdrängt worden durch eine sozusagen gegenteilige Einrichtung, nämlich die der durchlöchernten Scheiben, so daß wir eine dritte Zweiteilung der mechanischen M. haben: e) mit Walzen und Stiften und f) mit durchlöchernten Scheiben (sogen. Notenblättern). Die in die Walze eingelassenen Stifte bringen bei den Glockenspielen die Töne durch Anheben der Hämmer hervor, welche die Glocken schlagen; erst in allerneuester Zeit hat die englische Firma Gillett u. Bland in Craydon den Mechanismus der Glockenspiele dahin verändert, daß die Stifte nicht anzuheben, sondern nur auszulösen haben. Bei den kleinern Spieldosen oder Spieluhren reißen die Stifte die verschieden abgestimmten Zähne eines Metallkammes an, der als der Komplex einer Reihe von Metallstäben (statt Glocken) definiert werden muß. Bei den Drehorgeln (mechanischen Orgeln, engl. Barrel-organs) öffnen die Stifte die Ventile der einzelnen Pfeifen; da nun aber nach dem Passieren des Stifts das Ventil sich sofort wieder schließen würde, also nur ein ganz kurzer Ton entstehen könnte, so treten an Stelle der Stifte bei den Drehorgeln zweimal rechtwinkelig gebogene, mit beiden Enden eingelassene Drähte, welche die Ventile so lange offen halten, bis jene ihrer ganzen Länge nach passiert sind. Die durchlöchernten Scheiben nun setzen ebenso wie die neuere Mechanik der Carillons an Stelle der Überwindung eine Federkraft, an Stelle des Anhebens oder Freigehens eine Feder, das Auslösen, mag nun dadurch ein Ventil geöffnet oder ein Hämmerchen gegen eine Saite geworfen oder ein Zinken eines Metallkammes ergriffen werden.

Nach dieser allgemeinen Klassifikation sind alle die vielnamigen neuern M. leicht zu verstehen. Sie alle setzen einerseits eine Skala verschieden abgestimmter klangfähiger Körper (Glocken, Metallstäbe, Saiten, Pfeifen, Zungen) und anderseits eine genau berechnete Einstellung der dieselben regierenden Stifte oder Balken, resp. der in die Scheiben geschnittenen Löcher voraus, so daß die Töne in der gewünschten Folge oder den gewünschten Zusammenhängen und in den gewünschten zeitlichen Abständen herauskommen. Jede einmalige Umdrehung der Walze bringt das Tonstück zu Ende; die Walze der Drehorgel dreht sich deshalb viel langsamer als die Kurbel, durch welche ja außerdem die beiden Schöpfbälge des Instruments abwechselnd aufgezo-gen werden. Spielt ein Musikwerk mit Walze mehrere Stücke, so muß die Walze für jedes derselben etwas anders gestellt werden; alsdann passieren die nicht zu dem gerade gespielten Stücke gehörigen Stifte zwischen den Ventilen frei durch. Auf die Instrumente mit durchlöchernten Scheiben wird für jedes neue Stück eine neue Scheibe eingesetzt. Es ist das ein großer Fortschritt des Baues solcher M., da die »Notenblätter« sehr billig sind, während bei den ältern Instrumenten eine neue Walze nicht viel weniger kostete als ein neues Instrument. Das Orchestrion (erfunden 1851 von Fr. Th. Kaufmann, eine Verbesserung des 1835 von seinem Vater konstruierten »Symphonions«) ist eine mechanische Orgel von ziemlicher Größe mit starken Flöten- und Zungenstimmen mit Räderwerk und Gewichten, die nur wieder aufgezo-gen zu werden brauchen, wenn sie abgelassen sind, oder auch mit einer Kurbel. Bis jetzt hat man Orchestrions wohl nur mit Stiftwalzen. Dagegen sind

das *Ariston* (die kleinern Instrumente auch *Aristonette* genannt), *Herophon* und *Manopan* sich von einander nur wenig unterscheidende »Salonorgeln« mit durchlöchernten Scheiben; beim *Ariston* und *Herophon* sind dieselben von Wappe, kreisförmig, werden durch Federn aufgeklemmt und drehen sich um ihren Mittelpunkt; beim *Manopan* sind sie von Leder und in Gestalt breiter Bänder oder Streifen; alle drei Instrumente haben Zungenstimmen wie das Harmonium. Die Schweizer Spieldosen (mit Kurbel) oder Spieluhren (mit Uhrwerk), welche seit 100 Jahren, was Akkuratess und Präzision anlangt, den Vorrang behaupten, haben Metallkämme und Stiftwalzen; die sogen. deutschen Spieldosen oder Symphonions haben statt der Walzen durchlöchernte kreisförmige Stahlblätter (Lochmanns Patent). Das Drehpiano (Orgelklavier) *Orpheus* ist eine von Paul Ehrlich (dem Erfinder der an Stelle der Walzen gefekten Scheiben, Direktor der Fabrik Leipziger M.) bewerkstelligte Übertragung desselben Prinzips auf ein kleines Klavier, sofern gespannte Federn die Hämmerchen (Finger) gegen die Tasten werfen, sobald die Löcher der Pappscheibe sie auslösen. Nur Vergrößerungen und Verbesserungen dieser Instrumente sind P. Ehrlichs *Klavierautomat*, der an jedem Pianino angebracht werden kann (die Tasten werden durch den Apparat angeschlagen), sowie das mechanische Klavier von J. M. Hirt in Leipzig, an dem wie beim *Manopan* die durchlöchernten Notenblätter Bandform haben. *Ariston*, *Herophon*, *Manopan*, *Orpheus*, die »Klavierspieler« und das »mechanische Klavier« werden durch Drehen einer Kurbel gespielt.

\***Mussafia**, Adolf, roman. Philolog, geb. 15. Febr. 1835 zu Spalato in Dalmatien, wurde, nachdem er erst Medizin studiert hatte, 1855 Lehrer des Italienischen an der Universität zu Wien, 1860 zum außerordentlichen und 1867 zum ordentlichen Professor der romanischen Philologie daselbst ernannt. Außer zahlreichen Abhandlungen in den Sitzungsberichten der Wiener Akademie, deren Mitglied er seit 1866 ist, veröffentlichte er unter anderm: »Handschriftliche Studien« (Wien 1862—70, 4 Tle.); »Altfranzösische Gedichte aus venezianischen Handschriften« (1864); »*Monumenti antichi di dialetti italiani*« (1864); *Fra Paolino's »De regimine rectoris«* (1868); »Beiträge zur Litteratur der sieben weisen Meister« (1868); »Beiträge zur Kunde der norditalischen Mundarten im 15. Jahrhundert« (1873); »Die katalanische metrische Version der sieben weisen Meister« (1876) und eine weitverbreitete »Italienische Sprachlehre in Regeln und Beispielen« (22. Aufl., Wien 1888).

\***Müller** (spr. müs-ler), Michiel van, holländ. Maler u. Radierer, geb. 27. Jan. 1645 zu Rotterdam, bildete sich vornehmlich bei A. van den Tempel, Gabriel Metsu und A. van Ostade. In der Art der beiden letztern malte er meist Porträte und Genrebilder (Familien- und Atelierzenen), von denen sich einige in den Galerien des Haag, von Rotterdam, Amsterdam und Berlin befinden. Seit 1688 Bürger in Amsterdam, starb er 20. Juni 1705 daselbst.

\***Müßiggang** wird nach dem deutschen Strafgesetzbuch (§ 361, Ziff. 5) dann bestraft, wenn sich der Betreffende demselben dergestalt hingibt, daß er in einen Zustand gerät, in welchem zu seinem Unterhalt oder zu dem Unterhalt derjenigen, zu deren Ernährung er verpflichtet ist, durch Vermittelung der Behörde fremde Hilfe in Anspruch genommen werden muß. Die Strafe ist Haft bis zu sechs Wochen, auch kann auf Überweisung an die Landespolizeibehörde er-

kannt werden. Letztere erhält dadurch die Befugnis, die verurteilte Person entweder bis zu zwei Jahren in ein Arbeitshaus unterzubringen, oder sie zu gemeinnützigen Arbeiten zu verwenden.

\***Mufforgski**, Modest Petrowitsch, russ. Komponist, geb. 1839 zu Toropez (Gouvernement Pskow), trat mit 17 Jahren in Petersburg als Avantagieur in das Preobraschenski'sche Regiment und wurde durch einen musikbegeisterten Kameraden bei dem Komponisten Dargomytschski eingeführt, in dessen Haus er sich auch mit Balakirew und Cui befreundete. Jener leitete nun fernerhin seine Musikstudien, und M. wurde dadurch in die Richtung der nationalrussischen Komposition hinübergezogen. 1874 kam seine Oper »Boris Godunow« (Text nach Puschkin) in Petersburg zur ersten Aufführung und ist seitdem eins der besten Zugstücke der Petersburger russischen Oper. M. schrieb noch die Opern: »Die Messe von Sarotschin« u. »Die Chovanski in Moskau«, außerdem kleinere Gesangssachen und Klavierstücke (»Danse macabre russe« »Scènes d'enfants« etc.). Er starb 16. März 1881 in Petersburg.

\***Musterschutz**. Nach dem Bundesgesetz vom 31. Dez. 1888, betreffend die gewerblichen Muster und Modelle, gewährt die Schweiz den Urhebern neuer gewerblicher Muster und Modelle oder deren Rechtsnachfolgern, je nach Wahl des Hinterlegenden, ein ausschließliches Benutzungsrecht von 2, 5, 10 oder 15 Jahren, vom Datum der Hinterlegung an gerechnet. Für die beiden ersten Jahre ist nur eine Hinterlegungsgebühr zu entrichten; nach Ablauf derselben wird die periodisch zunehmende Gebühr für jedes einzelne den Schutz fernerhin beanspruchende Muster oder Modell erhoben. Die Gebühren werden vom Bundesrat bestimmt. Der aus der Hinterlegung sich ergebenden Rechte geht verlustig: 1) der Hinterleger, welcher die schuldigen Gebühren nicht rechtzeitig entrichtet; 2) derjenige, welcher das Muster oder Modell im Inland nicht in angemessenem Umfang zur Ausführung bringt, während im Ausland hergestellte Artikel desselben Musters oder Modells eingeführt werden. Die Klage auf Verfall wegen ungenügender Ausbeutung kann von jedem angestrengt werden, der hierfür ein rechtliches Interesse nachweist. Eine bewerkstelligte Hinterlegung ist als nichtig zu erklären: 1) wenn die hinterlegten Muster und Modelle nicht neu sind; 2) wenn sie vor der Hinterlegung in gewerblicher Weise bekannt geworden sind; 3) wenn der Hinterleger weder der Urheber der hinterlegten Muster und Modelle noch dessen Rechtsnachfolger ist; 4) wenn im Fall der Hinterlegung unter versiegeltem Umschlag der Hinterlegende einer falschen Deklaration überwiesen wird. Die Richtigkeitsklage steht jedermann zu, welcher dafür ein rechtliches Interesse nachweist. Wer nicht in der Schweiz wohnt, kann ein Muster oder Modell nur dann rechtsgültig hinterlegen, wenn er in der Schweiz einen Vertreter bestellt hat.

\***Muta** (lat., »verändere«), gewöhnliche Bezeichnung in den Stimmen der Pauken, welche eine Veränderung der Stimmung verlangt. Stehen z. B. die Pauken in FC, so zeigt »m. in GD« an, daß die große Pauke in G und die kleinere in D umgestimmt werden soll. Auch für den Wechsel der Stimmung bei einigen Blasinstrumenten (Klarinette, Trompeten und Hörner) ist die gleiche Vorzeichnung gebräuchlich.

\***Mutsuhito**, Kaiser (Tenno, auch Mikado) von Japan, geb. 3. Nov. 1852 zu Kioto, Sohn des Mikado Osahito (Komei Tenno), folgte diesem 13. Febr. 1867 auf dem Thron, wurde aber erst 3. Febr. 1868 durch den Sturz des Shogunats wirklicher Herrscher von

Japan und verlegte seine Residenz von Kioto nach Tokio (Jedo); er gab nun seiner Herrschaft den Namen Meiji (erleuchtete Regierung). Von ausgezeichneten Männern beraten, begann M. eine großartige Reformthätigkeit, welche das Land von der fremden feindlichen Feudalherrschaft befreite, europäische Kultur einführte und Japan in die Reihe der zivilisierten Staaten einführte. Mit Beharrlichkeit überwand M. alle Schwierigkeiten und widerstand mit Erfolg den Eroberungsgelüsten der alten Kriegerlaste. Nachdem er 12. Okt. 1881 seine Absicht, eine konstitutionelle Verfassung zu verleihen, kundgethan hatte, erfolgte die feierliche Verkündigung durch den Mikado 11. Febr. 1889 in Tokio. M. ist seit 28. Dez. 1868 vermählt mit Harulo, der Tochter eines Kuge (Hofadligen); sein Thronerbe Prinz Haru (Yoshihito) wurde ihm 31. Aug. 1877 von einer Nebenfrau geboren.

\***Muzaffarpur**, Distrikt der Division Patna in Bihar, britisch-ind. Provinz Bengalen, 7777 qkm (141 QM.) groß mit (1881) 2,582,060 Einw. (davon 87,7 Proz. Hindu und 12,2 Proz. Mohammedaner), welche vornehmlich Reis, dann Kohn zur Opiumgewinnung, Indigo und Tabak bauen; auch die Gewinnung von Salpeter ist bedeutend. Die gleichnamige Hauptstadt am Kleinen Gandak hat 42,460 Einw.

**Mycorhiza** (Pilzwurzel). Die merkwürdige Bergesellschaftung von Baumwurzeln mit einem ihnen aufsitzenden Pilzmantel, der als Ausnahmeorgan von Humusbestandteilen zu gunsten des Baums funktioniert, hat vielfach erneute Untersuchungen dieses Vorkommens, besonders durch Frank, Kerner, Wahrschich, Thomas, Hartig, Groslik und Schlicht, veranlaßt. Als wichtigstes Ergebnis derselben ist hervorzuheben, daß der Wurzelpilz nicht bloß, wie bei den Wurzeln von Kupuliferen und Koniferen, als ein äußerer (ektotrophischer) Mantel die Wurzel umspinnt, sondern in andern Fällen auch mehr oder weniger in das Innere der Wurzelzellen selbst einzubringen vermag (endotrophische M.). Letzteres findet in den Wurzeln zahlreicher Ericaceen, zumal von *Andromeda polifolia*, *Ledum palustre*, Arten von *Vaccinium*, *Calluna vulgaris*, ferner auch bei *Empetrum nigrum*, jedoch nicht bei *Pirola*-Arten statt. Die Wurzelhaare fehlen bei Vorhandensein der M. auch hier, dagegen erscheinen die Wurzelepidermiszellen sehr voluminös und von einem Gewirr feiner, regellos ineinander verschlungener Pilzfäden erfüllt; bisweilen wird eine Oberhautzelle auch nur von einer vereinzelt Pilzhyphe durchzogen. Die Verpilzung läßt sich bis gegen den Wurzelspitzen verfolgen. Von den innerhalb der Wurzelzellen wachsenden Fäden gehen nach außen bisweilen langgestreckte Fäden aus, welche die Humusbestandteile der umgebenden Torfmoose und anderer Pflanzenreste durchwuchern. Auch bei ektotrophischer M. von *Fagus silvatica* beobachtete Frank Formen, welche wurzelhaarähnliche, dicht gestellte Seitenzweige erzeugt hatten und durch dieselben mit Bodenteilschen in feste Verbindung traten. In den tiefen Zellen des Rindenparenchyms endlich lebt die M. in den Wurzeln und Rhizomen von Orchideen, wie unsrer torfmoorbewohnenden grünen Orchis-Arten, ferner der humusbewohnenden *Corallorhiza innata*, *Epipogon Gmelini* und *Neottia nidus avis*; der Protoplasmakörper der Wurzelzellen und der in ihnen enthaltene Pilz hindern sich dabei gegenseitig durchaus nicht, sondern sie befinden sich beide in beständiger, gemeinsamer Fortbildung; an der fortwachsenden Wurzelspitze läßt sich auch das ebenso fortschreitende Vordringen des Pilzes nachweisen. Die pilzführenden Zellen sind in der Wurzel

dieser Orchideen so gestellt, daß sie notwendig die Vermittelung zwischen den aufzunehmenden Humusstoffen und der im Zentralsylinder der Wurzel liegenden Leitungsbahn derselben übernehmen müssen. Auch zeigen gerade die chlorophyllfreien, oben genannten Orchideen, die ihren Kohlenstoffbedarf aus dem Humus ihrer Unterlage entnehmen, die vollständigste und ganz ausnahmslose Entwicklung dieser endotrophischen Form der M.

In physiologischer Beziehung stellt die M. ein humusassimilierendes Organ der Pflanze vor, dessen Verbreitung eine viel größere ist, als früher angenommen wurde. Sie wurde durch ganz Deutschland bis zu den höchsten Gebirgsstandorten von Holzpflanzen hinauf, ebenso in Italien, Dänemark, Norwegen, sogar im Kapland und in Australien nachgewiesen. Auch zeigen nicht nur die oben genannten Pflanzen, sondern auch die sehr feinen Wurzelfasern sehr zahlreicher krautiger Gewächse aus ca. 20 Familien, darunter Leguminosen, Rosaceen, Ranunculaceen, Labiaten, Kompositen und Gramineen, in ihren Rindenzellen Fäden des Wurzelpilzes, während dieselben bei andern Arten, zum Teil derselben Familien, bisher nicht auffindbar waren. Die M. besitzt eine ganz deutliche Abhängigkeit vom Humusgehalt des Bodens, so daß bei vollkommener Abwesenheit von Humus auch jene verschwindet. Daher entwickelt sie sich auch in humushaltigem Waldboden, der die Pilze bereits enthält, viel schneller als in unkultiviertem, humuslosem Boden; in letztern verfehlt, bringen Bäume mit verpilzten Wurzeln allmählich pilzfreie Wurzelzweige hervor. Unter gewöhnlichen Bedingungen verliert die Baumwurzel ihren Pilzmantel zu keiner Jahreszeit, und letzterer stirbt meist erst nach mehreren Vegetationsperioden ab, wenn auch die ihn tragenden Saugwurzeln zu Grunde gehen. Der Humus des Waldbodens besteht nicht bloß aus Trümmern vermodernder Pflanzenteile, sondern ist zum Teil eine lebende Masse zahlloser Fäden der M., welche ihn nach allen Richtungen durchsetzen. Da die M. keine Spur von Salpetersäure enthält, welche für die pilzf freien, aus anorganischen Quellen sich ernährenden Pflanzen das gewöhnliche stickstoffhaltige Nahrungsmittel ist und auch in zahlreichen pilzfreien Pflanzenwurzeln auftritt, so ist es wahrscheinlich, daß für die chlorophyllhaltigen Gewächse die Wurzelpilze hauptsächlich die Erschließung des Humusstickstoffs bewirken. Experimentell wurde auch festgestellt, daß z. B. die Buche beim Fehlen von M. aus Humus sich nur schlecht ernähren läßt. Das Verhältnis zwischen der M. und der Baumwurzel erscheint als ein gegenseitiges, indem einerseits die Waldbäume mittels der Humus- und Wurzelpilze das wertvolle stickstoff- und kohlenstoffhaltige Material ihrer eignen Abfälle sich wieder dienstbar machen, andererseits die Pilze selbst auf der Baumwurzel einen beständig erneuten Bildungsherd für ihre Mycelien finden. Als mycorrhizabildende Pilze sind bis jetzt nur *Elaphomyces granulatus*, *Geaster simbriatus* und verschiedene Arten von *Agaricus* nachgewiesen worden. Vgl. Frank, Über neue Mycorrhiziformen (Berichte der Deutschen Botanischen Gesellschaft, Bd. 5, 1887); Der selbe, Über die physiologische Bedeutung der M. (das., Bd. 6, 1888); Schlicht, über neue Fälle von Symbiose der Pflanzenwurzeln mit Pilzen (das.); Noack, über mycorrhizabildende Pilze (Botanische Zeitung, 1889).

\***Myrtol**, rektifiziertes Myrtenöl von *Myrtus communis*, und zwar der zwischen 160 und 170° siedende Teil des ätherischen Öls, besteht aus Rechtsipinen  $C_{10}H_{16}$  und Eucalyptol  $C_{10}H_{16}O$ . Es wird als des-



infizierendes und desodorisierendes Mittel bei putri-der Bronchitis und Lungengangrän, auch bei Ertränkungen der Harnblase und als Einreibung gegen Rheumatismus angewandt, kann aber vorteilhaft durch reines Eukalyptol ersetzt werden.

\***Myslbed**, Joseph, Bildhauer, geb. 21. Juli 1848 zu Prag, bildete sich auf der dortigen Kunstakademie und bei den Bildhauern Thomas Seidan und Wenzel Lepp und erhielt 1868 ein Atelier an der Prager Akademie, in welchem er bis 1872 thätig war. Dann gründete er sich eine eigne Werkstatt, aus welcher eine Reihe von monumentalen und dekorativen Arbeiten hervorging, unter denen vier allegorische Sandsteingruppen für die Palackybrücke und das Grabdenkmal Sladkowski auf dem Wolschauer Friedhof in Prag und die Marmorfiguren der Gesinnungstreue und der Ergebenheit für das Parlamentsgebäude in Wien die bedeutendsten sind. Letztere brachte ihm 1886 den Reichel-Preis in Wien und die kleine goldene Medaille der Berliner Ausstellung ein. Er verbindet in seinen Werken Größe der Auffassung mit streng naturalistischer Durchbildung in den Einzelheiten. Seit 1885 ist er Professor an der Kunstgewerbeschule in Prag.

\***Myxödem** (griech., Schleimgeschwulst), eine eigentümliche Erkrankung, welche in bedeutender Wucherung des gesamten Bindegewebes und Durchtränkung desselben mit einer schleimigen, sulzigen Masse besteht. An der Haut des Gesichts beginnend, sich dann auf den ganzen Kopf, den Rumpf und die Gliedmaßen ausdehnend, bewirkt dieselbe eine beträchtliche Volumzunahme der betroffenen Körperteile. Auch das Gehirn wird ergriffen, und die hierauf zu beziehenden Erscheinungen sind mit dem Kretinismus sowie den Zuständen, die nach operativer Entfernung der Schilddrüse beobachtet werden, höchst übereinstimmend. Die Krankheit wurde zuerst in England näher studiert, sie befällt vorwiegend das weibliche Geschlecht im mittlern Alter. Bei der Obduktion findet man neben der erwähnten Vermehrung und Infiltration des Bindegewebes regelmäßig eine Atrophie der Schilddrüse. Diese Beobachtungen weisen augenscheinlich darauf hin, daß das M. durch Unterdrückung der Funktion der Schilddrüse zu Stande kommt, sowie daß die operative Entfernung der Schilddrüse öfters ein gleichsam experimentell erzeugtes M. zur Folge hat.

## N.

\***Nabel**, Stadt im nördlichen Tunis, 2 km vom Mittelmeer, an der Basis der Halbinsel des Kap Bon am Golf von Hammamet, mit 5000 Einw. In der Umgebung viele schöne Oliven-, Feigen- und Blumengärten zur Bereitung von Essenzen; Fabrication von Wollzeug, Rühen, Decken und Töpferwaren, welche letztere bis nach Algerien und Tripolis gehen. N. ist in den letzten Jahren auf Grund seines milden Klimas ein vielbesuchter Ort für Lungenkranke geworden. In der Nähe die spärlichen Ruinen des alten, erst phönizischen, dann punischen, zuletzt römischen Neapolis.

**Nachbildung**, s. auch **Musterschulz** (Bd. 11).

\***Nachtarbeit** von Frauen, Kindern und jungen Leuten in Fabriken und deren Beschränkung, s. **Fabrikgesetzgebung** (Bd. 5).

\***Nachtgefechte**, Kämpfe, welche als Fortsetzung eines bei Tag begonnenen Kampfes oder in ihrem ganzen Verlauf unter dem Schutze der Nacht durchgeföhrt werden. Werden die für das Gelingen erforderlichen Vorbedingungen des unvorhergesehenen, überraschenden Angriffs erfüllt, so können die N. zu bedeutenden Erfolgen führen, wie die Geschichte der Kriege aller Zeiten lehrt; doch setzen sie sichere Leitung des Angriffs auf Grund vorheriger Orientierung und den mutigen Gebrauch der blanken Waffen voraus. Gerade die Unmöglichkeit des Fernkampfes, eines gezielten Feuergefechts, bei Nacht ist es, welche bei den heutigen technisch so außerordentlich vervollkommenen Feuerwaffen die Bedeutung der N. sehr gehoben hat, da letztere die große Tragweite und Treffsicherheit dieser Waffen, namentlich beim Gebrauch des rauchlosen Schießpulvers, nicht zur Geltung kommen lassen, vielmehr gänzlich aufheben. In Rußland und Frankreich gehören deshalb die N. schon zu den regelmäßigen Truppenübungen, welche den wichtigen Zweck haben, die Führer in der bei der mangelnden Übersicht außerordentlich schwierigen Leitung der Truppen auszubilden und die letztern an geordnete Bewegungen und Kampfhandlungen während der Nacht zu gewöhnen.

Da der Feldkrieg ein nächtliches Feuergefecht unmöglich macht, so ist die Feldartillerie von den Nachtgefechten ausgeschlossen. Auch die Kavallerie ist nur in unbedecktem und bekanntem Gelände verwendbar, demnach werden N. hauptsächlich von der Infanterie mit dem Bajonett und Salvenfeuer ausgeföhrt. Es ist nicht unwahrscheinlich, daß es unter dem Zwang der Verhältnisse durch Übung gelingen wird, künftig hin auch größere Truppenmassen in die N. einzusetzen und die letztern dadurch über die Handlungen des Feindes hinauszuheben. Im Festungskrieg, wo die örtlichen Verhältnisse genau bekannt sind, haben N. zu allen Zeiten eine große Rolle gespielt und finden durch die Anwendung elektrischer Beleuchtung für die Zukunft eine wesentliche Unterstützung. Val. Cardinal von Widdern, *Das Nachtgefecht im Feld- und Festungskriege* (2. Aufl., Berl. 1890), und die anonyme Schrift *Über N., ihre Eigentümlichkeit und ihre Bedeutung* (Hannov. 1889).

**Nachtigal**, Gustav, Afrikareisender. Aus seinem Nachlaß wurde der dritte (Schluß-) Band seines Reisewerks »Sahara und Sudan« (Leipz. 1889), die Schilderung seiner Reisen in den Sudanstaaten Wadai und Dar Fur enthaltend, von E. Grobdeck herausgegeben.

\***Radsson**, Ssemjon Jakowlewitsch, russ. Dichter, geb. 26. (14.) Dez. 1862 zu Petersburg, erhielt eine militärische Ausbildung, mußte jedoch den Offiziersdienst aus Gesundheitsrücksichten schon 1884 verlassen, war kurze Zeit Sekretär der Wochenschrift »Nedelja« (»Die Woche«), lebte bis August 1885 im Ausland, dann in Podolien und Kiew, zuletzt zu Jalta in der Krim, wo er 19. (31.) Jan. 1887 an der Auszehrung starb. Seine ersten lyrischen Versuche erschienen 1878 im Journal »Swjet«, und darauf begegnete man seinen Gedichten in allen russischen Zeitschriften. Seine »Gedichte« (1885), vom Pessimismus angestekt, spiegeln den Geist und die Stimmung der Zeit auf das getreueste wider und sind frei von allem Gemachten und Gefünstelten; sie erlebten bereits vier Auflagen.

\***Nadna** (Nuddea), Distrikt der Presidency Division in Bengal Proper der britisch-ind. Provinz Bengalen, 8816 qkm (160 Q.M.) groß mit (1881) 2,017,847 Einw., davon 56,8 Proz. Mohammedaner und 42,8 Proz. Hindu. Der durchaus ebene Distrikt wird von den zahlreichen Armen des Ganges, in welche sich derselbe hier spaltet, durchflossen und erzeugt vornehmlich Reis, Indigo, Weizen, Gerste, Olsaaten, Flach, Hanf, Zucker. Hauptort ist Krischnagar mit einer evangelischen und katholischen Mission, einem College und 27,477 Einw. — Die gleichnamige Stadt, am rechten Ufer der verkehrreichen Bhagirathi, mit (1881) 14,105 Einw., ehemals Hauptstadt des letzten Hinduherrschers von Bengalen, ist Sitz berühmter alter Sanskritschulen (Tols), deren Zahl aber in den letzten Jahren von 17 auf 10 gesunken ist.

\***Ragina**, Stadt im Distrikt Bidchnor der britisch-ind. Provinz Nordwestprovinzen und Rudh, am Kohfluß, mit (1881) 20,503 Einw. (meist Mohammedaner), welche früher in hohem Ruf standen wegen ihrer vorzüglichen Flintenläufe, jetzt aber vornehmlich Tuch, Hanffeile und Sade, Eisenbeinschnitzereien, Glaswaren erzeugen und starken Handel mit Zucker treiben.

\***Ragoya**, Hauptort eines Ken in der japan. Provinz Swari, auf der Insel Nippon, an der Eisenbahn Nagahama-Handa, hat große und altberühmte Fabrikation von Porzellan und Spielwaren und (1884) 126,898 Einw. Die Stadt ist auch der Markt für das Porzellan des 20 km entfernten Seto, wo die Porzellanfabrikation seit mehr als 20 Jahrhunderten betrieben wird (vgl. Seto-Ware, Bd. 14). Sie war auch die Hauptstadt Japans unter Ota Robunaga, dem mächtigen Beschützer Franz Xaviers.

\***Ragy Sándor** (spr. nádj sándor), Joseph, ungar. Revolutionsgeneral, geb. 1804 zu Großwardein im Biharer Komitat, trat frühzeitig in die österreichische Armee, verließ sie aber als pensionierter Rittmeister im Anfang der 40er Jahre. 1848 ward er zum Major und Kommandanten der berittenen Nationalgarde des Bester Komitats ernannt und kämpfte im Süden gegen die Kaiser. Zum Oberstleutnant aufgerückt, focht er namentlich beim Überfall auf Großtacia 6. Nov. d. J. mit Auszeichnung. Den Frühlingsfeldzug von 1849 machte er als Oberst bei der Hauptarmee mit und zeichnete sich auch hier durch persönliche Tapferkeit wie Raschheit seiner Bewegungen aus. Am 6. April 1849 ward er zum General und Kommandanten des 1. Armeekorps ernannt, an dessen Spitze er sich 21. Mai bei der Einnahme Ofens hervorthat, jedoch 16. Juni bei Sempta von den Österreichern geschlagen wurde. Als Görgei 13. Juli von Komorn abmarschierte, begleitete ihn auch R. mit seinem Armeekorps; doch erlitt dieses als Avantgarde in der Schlacht bei Waizen (15. und 16. Juli) und ebenso zwei Tage später als Arrieregarde bei Felső-Szügen bedeutenden Verlust. Nachdem die ganze Armee die Theiß überschritten, schickte Görgei R. nach Debreczin, wo er 7. Aug. mit seinen 7000 Mann gegen die weit überlegene russische Macht unter Paslewitsch einen ruhmvollen fünfständigen Kampf bestand, sich aber am Abend zurückziehen mußte. Am 9. Aug. gelangte er mit dem Rest seiner Truppen nach Arad, wo er sich mit Görgei vereinigte, mußte sich der Waffenstreckung desselben anschließen und endete, von den Russen an die Österreicher ausgeliefert, 6. Okt. 1849 zu Arad am Galgen. Vgl. Sapinski, Feldzug der ungarischen Hauptarmee im Jahr 1849 (Wamb. 1850).

\***Rahl**, 1) Johann August, Bildhauer, geb. 1710 zu Berlin, ward, nachdem er Italien besucht, 1741 nach Berlin berufen, wo er für die königlichen Schlö-

ser zu Potsdam, Charlottenburg und Sanssouci Statuen, Gruppen, Basen, Ornamente an Säulen und Decken verfertigte. Er ließ sich 1746 auf dem Landgut Klanne unweit Bern nieder und schuf hier Ornamente für die Kirche zu Hindelbank. Seit 1755 Professor am Collegium Carolinum zu Kassel und zuletzt Rat, starb er hier 1781. Sein in Kassel geschaffenes Hauptwerk ist das Modell des Standbildes des Landgrafen Friedrich II.

\*2) Johann August, Maler, Sohn des vorigen, geb. 2. Jan. 1752 auf dem Gut Klanne bei Bern, lernte bei seinem Vater, sodann bei dem Landschaftsmaler Bommel in Straßburg und bei Vesueur in Paris und hielt sich von 1774 bis 1781 in Rom auf. Eins seiner bedeutendsten Gemälde aus jener Zeit stellt ein Opfer an die Venus dar. Nach 15monatlichem Aufenthalt in England kehrte er 1782 in seine Heimat zurück. 1786–87 unternahm er wieder Reisen nach Rom, Neapel und London; einige Jahre später begab er sich zum drittenmal nach Rom, um jetzt zehn Jahre daselbst zu verweilen. In der letzten Zeit seines Aufenthalts daselbst verfertigte er mehrere historische Zeichnungen in brauner Tusche, welche großen Beifall fanden, weshalb er sich fortan vorwiegend dieser Art der Malerei widmete. Zu seinen hervorragendsten größern Gemälden gehören: Venus, welcher Amor einen Dorn aus dem Fuße zieht, Ariadne auf Naxos, Narcissus u. a. 1792 nach Kassel zurückgekehrt, ward er Professor an der Akademie daselbst und 1815 auch Direktor der Klasse der Malerei. Er gewann den von Goethe in den »Propyläen« ausgeschriebenen Preis für malerische Kompositionen zweimal: durch seinen Abschied Hector's von Andromache und die Darstellung des Achilleus am Hof des Polykomes. Für den weimarischen Hof lieferte er viele historisch-mythologische Bilder. Er starb 31. Jan. 1825 in Kassel. Seine Werke tragen das Gepräge eines frostigen Klassizismus.

**Nähmaschine** (Hygienisches). Die Wirkung angestrenzter Nähmaschinenarbeit auf die Arbeiterin ist sehr verschieden beurteilt worden. Nach Hirt entstehen durch die beständige Bewegung der Beine Hyperämien der Unterleibsorgane, Menstruationsstörungen, Erhöhung des Geschlechtstriebes (durch das ununterbrochene Reiben der Geschlechtssteile), Onanie. Auch sollen Nähterinnen von Ischias und andern Neurosen befallen werden und bei schlechter Ernährung, Mangel an guter Luft, zu starker Anstrengung und psychischer Depression als Opfer ihres Berufs zu Grunde gehen. Immerhin bleiben solche Fälle Ausnahmen, und gewöhnlich handelt es sich nur um Menstruationsstörungen und chronischen Scheidentarrh. Blaschko bestreitet diese Behauptungen, er betrachtet die Einführung der N. als einen Segen für die Menschheit und will gefunden haben, daß der Gesundheitszustand bei Nähterinnen an der Wheeler-Wilson-Maschine ein vollkommen guter zu nennen sei. Dagegen könne freilich die schwere Arbeit an Tambourmaschinen nicht jahrelang ohne Benachteiligung der Gesundheit geleistet werden. Es sollten nur Mädchen eingestellt werden, deren Körper seine volle Ausbildung bereits erlangt hat, und niemals sollte eine mehr als neunständige Arbeit verlangt werden. Auch Augenleiden hat Blaschko bei Maschinennähterinnen nicht wahrgenommen und nur selten kurzsichtige Arbeiterinnen in Fabriken gefunden. Dagegen macht Blaschko schlechte Ventilation der Fabrikräume und das Einatmen von Staub für den minder guten Gesundheitszustand der Arbeiterinnen verantwortlich. Daß hierzu auch andre soziale Verhältnisse beitragen, ist selbstverständlich.

\***Raihati**, Stadt im Distrikt der 24 Berganas in der britisch-ind. Provinz Bengalen, am linken Ufer des Hugli, über den hier eine großartige Brücke nach der gegenüberliegenden Stadt Hugli führt, und an der Ost-Bengaleisenbahn, mit (1881) 21,538 Einw. (meist Hindu).

\***Rajac**, Emile, Graf de, franz. Theaterdichter, starb 11. April 1889 in Paris.

\***Räse** (Räde), 1) Gustav Heinrich, Maler, geb. 4. April 1785 zu Frauenstein in Sachsen, bildete sich unter Grassi in Dresden, sodann in Rom u. ward 1825 zum Professor an der Akademie in Dresden ernannt, wo er 10. Jan. 1835 starb. Von seinen Werken sind hervorzuheben: Faust und Gretchen (1811), Egmont und Klärchen (1812), die Legende von der heil. Genoveva (1816), die heil. Elisabeth (1826), der auferstandene Christus im Kreis der Jünger (für den Dom in Raumburg) und die Madonna mit dem Kind und die heil. Anna (1830).

\*2) August Ferdinand, Philolog, Bruder des vorigen, geb. 15. Mai 1788 zu Frauenstein im Erzgebirge, gebildet in Schulpforta, studierte seit 1806 in Leipzig die Rechte, dann Philologie, ward 1810 Lehrer am Pädagogium zu Halle, daneben 1812 Privatdozent und 1817 außerordentlicher Professor, wurde 1818 außerordentlicher, 1820 ordentlicher Professor in Bonn und starb dort 12. Sept. 1838. Er veröffentlichte: »Schedae criticae de Pleiade trag. graecorum« (Halle 1812); »Choerili Samii quae supersunt« (Leipz. 1817) und »Callimachi Hecale« im 2. Band seiner von Welcker herausgegebenen »Opuscula philologica« (Bonn 1842—45). Aus seinem Nachlaß veröffentlichte Barnhagen v. Ense »Wallfahrt nach Selenheim« (Berl. 1840).

\***Rama-Detero-Krieg**, s. Deutsch-Südwestafrika (Bd. 17, S. 249).

\***Ramerik** (Varing), Laguneninsel in der Ralikette des deutschen Marshallarchipels mit 5 kleinen, gut bewaldeten Inseln, zusammen 6 qkm groß mit 500 Einw.

\***Ramo** (Mosquillo), Laguneninsel in der Ralikette des deutschen Marshallarchipels, auf deren Riff 25 kleine, flache, bewaldete Inseln liegen, zusammen 50 qkm groß mit 150 Einw.

\***Ransen**, Fridtjof, Nordpolarforscher, geb. 10. Okt. 1861 in der Nähe von Christiania, bezog 1880 die Universität zu Christiania und machte 1882 auf dem Seehundsfänger Biling eine Reise ins Eismeer, wurde nach seiner Rückkehr zum Konservator der naturhistorischen Abteilung des Museums in Bergen ernannt und trat in seiner Schrift »Grönlands Inlandsis« eifrig für die weitere Erforschung Grönlands ein, für welche er eine Ausrüstung mit Schneeschuhen empfahl. Selbst ein vortrefflicher Schneeschuhfahrer und auch sonst ausgezeichnet vorbereitet, verließ R. mit einer von dem Kopenhagener Kaufmann Gamel ausgerüsteten Expedition 9. Mai 1888 Leith und ging über die Färöer und Island zur grönländischen Ostküste, welche das Schiff indes wegen der vorliegenden Eisbarriere nicht erreichen konnte, so daß R. mit seiner Expedition (3 Norweger und 2 Lappen) in zwei Booten das Schiff verließ und die Küste unter 61° nördl. Br. bei Andrewk nördlich vom Kap Farewell nach zwölfstägiger angestrengter Arbeit erreichte und von da unter den größten Beschwerden glücklich zur Westküste bei Godthaab vordrang, das R. 3. Okt. erreichte. Da R. hier kein Schiff zur Heimreise vorfand und der weiter südlich bei Ewiglut liegende Fjord wegen der Eisverhältnisse nicht nach Godthaab kommen konnte, so mußte R. den Winter mit seinen

Gefährten unter den Eskimo zubringen und konnte erst 21. Mai 1889 nach der Heimat zurückkehren. Unermüdet plante R. sogleich eine Wiederholung seines Unternehmens in nördlicherer Breite, um das Land an seiner breitesten Stelle zu durchqueren. Zugleich wurde in Norwegen der Plan gefaßt, R. an die Spitze einer Expedition zu stellen, um im Sommer 1890 vom Franz-Joseph-Land den Nordpol zu erreichen. Er schrieb: »Auf Schneeschuhen durch Grönland« (deutsch, Hamb. 1890).

\***Räpfschneine** (Rillensteine, Schalensteine), diejenigen erraticen Blöcke, Menhirs, Dolmen-, Altar- oder Grabkammersteine, die mit grubenartigen Vertiefungen von Menschenhand versehen worden sind. Dieselben begleiten die megalithischen Denkmäler fast überall; manchmal erscheinen große Flächen mit kleinen, rund ausgeschliffenen Gruben regellos bedeckt; in andern Fällen sind Gruppen von zwei oder drei Gruben, durch Rillen verbunden, seltener, wie z. B. auf dem Baldurstein bei Falköping (Schweden) sind die Gruben mit konzentrischen Ringen umzogen. Nicht selten findet man solche R. in den Kirchenmauern, und es ist zweifelhaft, ob die Vertiefungen dann von früher herrühren oder erst nach der Vermauerung erzeugt sind. Man wollte früher Schriftzeichen darin sehen und hat die mannigfachsten Deutungen und Erklärungsversuche darüber angestellt; am wahrscheinlichsten ist noch die von Desjardins, der solche Steine auch in Peru fand, ausgesprochene Vermutung, daß diese Vertiefungen dazu gedient haben, beim Salben der heiligen Steine mit Blut oder Fett größere Mengen desselben zurückzuhalten. Vgl. Keller, Die Zeichen- oder Schalensteine der Schweiz (in den »Mitteilungen der Antiquarischen Gesellschaft in Zürich«, Bd. 17, 1870).

\***Rapiet**, 7) Robert Cornelis, Lord R. of Magdala, wurde im Februar 1887 zum Constable (Gouverneur) des Londoner Towers ernannt und starb 14. Jan. 1890 in London.

\***Napoléon**, 1) N. I., Bonaparte, Kaiser der Franzosen. Vgl. Peyre, N. I et son temps (Par. 1888; Guillois, N., l'homme, le politique, l'orateur (das. 1889); Livi, Napoleone all' isola d'Elba (Mail. 1889).

\***Raprawnif**, Eduard, Komponist, geb. 24. Aug. 1839 zu Bejst bei Königgrätz, besuchte die Prager Orgelschule, war 1856—61 Lehrer am Maydl'schen Musikinstitut zu Prag, sodann Kapellmeister des Fürsten Jussupow in Petersburg, später zweiter und seit 1869 erster Kapellmeister am kaiserlich russischen Hoftheater. Seit Balakirew's Rücktritt dirigiert R. auch die Symphoniekonzerte der kaiserlich russischen Musikgesellschaft. Seine Kompositionen bestehen aus Opern (»Der Sturm«, »Die Bewohner von Nishnij Nowgorod«), der symphonischen Dichtung »Der Dämon« (nach Lermontow's Gedicht), Kammermusik- und Klavierwerken, tschechischen und russischen Liedern, Ouvertüren etc.

\***Raquet**, Alfred, franz. Politiker, büßte sein Ansehen völlig ein, als er sich 1888 den Boulangeristen anschloß und sich zu Agitationen für Boulanger und seine Forderung einer Verfassungsrevision hergab.

\***Nara**, Hauptstadt der japan. Provinz Yamato, auf der Insel Nippon, 32 km ostjüdöstlich von Osaka, war in früher Zeit Residenz des Kaisers und ist gegenwärtig berühmt durch einen auf großem Holzgerüst erbauten, von Wallfahrern vielbesuchten Tempel in einem prächtigen, mit zahmen, heiligen Hirschen besetzten Park. In einem andern Tempel befindet sich eine fast 17 m hohe Statue Buddhas aus dem 8. Jahr-

hundert, dahinter eine die Sonne vorstellende vergoldete Wand; aus derselben Zeit stammt eine 37 Ton. wiegende Riesenuhr. Eine Antiquitätenammlung enthält Ackergeräte, Werkzeuge, Waffen, darunter eine Rüstung des berühmten Daimio Yoshishime nebst vergoldetem Sattelzeug. Bei den Tempeln befindet sich ein reiches Kloster. Die Stadt zählt (1881) 23,055 Einw., welche weitberühmte chinesische Tusch und schöne Waffen anfertigen.

\***Naras**, s. *Acanthosicyos* (Bd. 17).

\***Narbada**, Division der britisch-ind. Provinz Zentralprovinzen, so benannt nach dem gleichnamigen Fluß (s. Bd. 11), welcher die Nordgrenze bildet, 45,337 qkm (823 qm) groß mit (1881) 1,763,165 Einw. (72,9 Proz. Hindu, 4,3 Proz. Mohammedaner, 1786 Christen). Die Division enthält Kohle und Eisen, die aber nur wenig ausgebeutet werden; Hauptprodukte des Ackerbaues sind Weizen, Reis, Ölsaaten, Baumwolle, Zuckerrohr, Bohn; Thee und Kaffee würden trefflich gedeihen, doch verhindert der Mangel an Straßen ihren Anbau. Die wertvollen Wälder von Sal und Teak sind zum großen Teil sinnlos verwüstet worden. Hauptort ist Burhanpur.

\***Marbouné-Vara**, Louis, Graf von, franz. Kriegsminister, geb. 24. Aug. 1755 zu Colorno im Herzogtum Parma, stammte aus dem spanischen Geschlecht der Vara, erhielt seine Erziehung am Hof zu Versailles, trat in die französische Armee, in der er 1780 zum Obersten aufrückte und verschiedene Regimenter befehligte, und beschäftigte sich dann in den Archiven mit diplomatischen Studien. Er schloß sich der Revolution an und gehörte zur Partei der konstitutionellen Royalisten. 1791 begleitete er die Tanten des Königs auf ihrer Flucht, kehrte, nachdem sie in Germain le Duc verhaftet worden waren, nach Paris zurück, erwirkte ihnen hier durch ein Dekret der Nationalversammlung die Freiheit wieder und begleitete sie nach Rom. Nach seiner Rückkehr wurde er zum *Maréchal de Camp* und im Dezember d. J. zum Kriegsminister ernannt. Er bereifte hierauf die Küstenfestungen und die Grenze gegen Deutschland und organisierte die drei Armeen unter Hochambeau, Lüdner und Lafayette. Aber infolge der Strenge, mit welcher er vor allem die Disziplin in der Armee herzustellen suchte, vielfach angefeindet, nahm er 10. März 1792 seine Entlassung und begab sich zur Armee, bis ihn der Befehl des Königs zurückrief, um die Vorkehrungen zur Unterdrückung der zu erwartenden Erzeße zu leiten. Er langte jedoch zu spät an und wurde 10. Aug. denunziert, worauf er auf die Bitte seiner Geliebten, der Frau v. Staël, von dem deutschen Arzt Bollmann unterstützt, nach London entflo. Später begab er sich in die Schweiz, dann nach Schwaben und zuletzt nach Sachsen. 1800 benutzte er die ihm zu teil gewordene Amnestie zur Rückkehr nach Frankreich, ward 1809 von Napoleon I. zum Generalleutnant ernannt und besonders zu diplomatischen Missionen verwendet. Dann war er bis 1811 Gesandter zu München. Als Adjutant Napoleons machte er den Feldzug von 1812 mit, war 1813 Gesandter in Wien, leitete dann als zweiter französischer Bevollmächtigter die Unterhandlungen zu Prag und erhielt nach seiner Rückkehr das Kommando der sächsischen Festung Torgau, wo er bald von dem Armeekorps des Generals Tauenzien eingeschlossen ward. Er starb hier an den Folgen eines Sturzes mit dem Pferd 17. Nov. 1813.

\***Marnaul**, Stadt im Tributärstaat Patiala der britisch-ind. Provinz Pandschab, im Sirhind, mit (1881) 20,062 Einw. (darunter 7470 Mohammedaner),

mit Kupferbergwerken und Marmorbrüchen. Die Stadt wurde 1857 dem Maharadscha von Patiala als Belohnung für seine loyale Haltung während des großen Aufstandes geschenkt.

\***Masil**, Distrikt in der britisch-ind. Präsidentschaft Bombay, 15,384 qkm (279 QM.) groß mit (1881) 781,206 Einw., darunter 683,579 Hindu, 51,687 Aboriginer, 35,294 Mohammedaner, 2644 Christen. Der Distrikt liegt auf einem 400—600 m hohen Tafelland, das mit zahlreichen Bergfestungen getränkt ist. Das ziemlich trockne Land erzeugt Weizen, Ölsaaten u. a., wird aber häufig von Hungernot heimgesucht. Die Industrie in Seidenweberei, Tuch, wollenen Decken, Kupfer-, Messing- und Silberarbeiten ist ziemlich lebhaft.

\***Masrabad**, Stadt in der Provinz Adschmir-Rajawara (Radschputana) des britisch-ind. Kaiserreichs, auf einer kahlen Ebene am Ostfuß der Aravaliberge, mit (1881) 21,520 Einw., wovon 2838 in der britischen Militärstation für das zentrale Radschputana.

\***Masse**, Erwin, Nationalökonom, wurde 1889 zum lebenslänglichen Mitglied des preussischen Herrenhauses ernannt und starb 4. Jan. 1890 in Bonn.

\***Mäsjö**, Gemeinde im schwed. Län Jönköping, 314 m ü. M., unweit des Hjersjöberges (377 m hoch), höchster Punkt des südswedischen Bahnnetzes, Knotenpunkt der Eisenbahnlilien Katrineholm-N., Fälsjöping-Malmö, Halmstad-N. und Östarkshamn-N., mit (1880) 2903 Einw., welche einigen Handel treiben.

\***Masr ed Din**, Schah von Persien, unternahm im Frühjahr 1889 eine dritte Reise an die Höfe und nach den Hauptstädten Europas, welche sich bis zum Herbst ausdehnte. Mit besondern Festlichkeiten wurde er in England gefeiert, wo man ihn zu einer festen Haltung gegen Rußland ermutigen wollte, das, durch die Eröffnung des Karunflusses für die Engländer empfindlich berührt, N. mit Waffengewalt bedroht hatte, falls er die russischen Interessen verlege. Vgl. Morgan und Burger, N. und das moderne Persien (Dresd. 1889).

\***Matal**. Die Bevölkerung der Kolonie betrug Ende 1888: 481,361 Seelen und zwar

	männlich	weiblich	zusammen
Weisse . . . .	19470	16457	35933
indische Kulis .	22059	13211	35270
Kaffern . . . .	185685	224473	410158

Es waren im Betrieb 375 km Eisenbahnen und 788 km Telegraphenlinien. Die Einnahmen betragen 795,000, die Ausgaben 769,000, die Staatsschuld 4,535,000 Pfd. Sterl., die Einfuhr 2,284,000, die Ausfuhr 1,057,000 Pfd. Sterl.

\***Matalie**, Königin von Serbien, geb. 14. Mai 1859, Tochter eines russischen Obersten, Reskto, und einer Rumänin, 17. Okt. 1875 mit dem Fürsten, spätern König Milan von Serbien vermählt, nötigte diesen durch ihr Betragen, sich 1888 von ihr scheiden zu lassen (s. Milan I., Bd. 17). Sie erhob vergeblich gegen diese Scheidung als rechtswidrig Einspruch und durfte auch nach Milans Abdankung 1889 von Bularest, wo sie sich niedergelassen, nicht nach Serbien zurückkehren. Der ihr früher ergebene Metropolit Michael sprach, nachdem er 1889 in seine Würde wieder eingesetzt worden, nicht, wie sie erwartete, die Aufhebung ihrer Scheidung aus, da Rußland, das die Dynastie Obrenowitsch überhaupt fallen ließ, ihre Rückkehr nach Serbien nicht wünschte. Dennoch begab sie sich Ende 1889 nach Belgrad, ohne jedoch daselbst politischen Einfluß gewinnen zu können.

\***Natan ben Jehiel**, jüd. Gelehrter, lebte um 1100 in Rom und lieferte in seinem talmudischen Wörter-

buch »Arach« einen vorzüglichen Schlüssel zur rabbinischen Litteratur, auf welchem die neuern Werke von Buxtorf und Levy beruhen. Zusätze zu demselben gab Benj. Musafia (Amsterd. 1655), Bearbeitungen erschienen von Landau (Prag 1819—24, 5 Bde.) und Kohut (Wien 1878 ff.).

**Rationalliberale Partei**, die, gewann auch bei den preussischen Landtagswahlen im November 1888 eine bedeutende Verstärkung, so daß sie von 71 auf 87 Mitglieder stieg; dennoch blieb ihr Vertreter im Präsidium des Abgeordnetenhauses, v. Benda, zweiter Vizepräsident, während im Reichstag der national-liberale Buhl 1887 erster Vizepräsident wurde. Bei den Reichstagswahlen 20. Febr. 1890 wurde die n. P. von den Deutschfreisinnigen, dem Zentrum und den Sozialdemokraten aufs heftigste bekämpft und bei den Stichwahlen gegen die Sozialdemokraten (außer in Sachsen) weder von den Ultramontanen noch den Deutschfreisinnigen unterstützt, so daß sie viele Wahlkreise verlor und nur 42 Mandate behauptete.

**\*Ratorp**, Bernhard Christoph Ludwig, Volksschulpädagog, geb. 12. Nov. 1772 zu Werden a. Ruhr, studierte in Halle Theologie, wurde aber durch H. A. Niemeyer hauptsächlich für die Pädagogik gewonnen. Als Lehrer zu Elberfeld, später als Geistlicher und Schulinspektor zu Hückeswagen und Essen gab er mehrere pädagogische Schriften heraus, welche in weitem Kreise anregend wirkten und seine Berufung als Schulrat nach Potsdam veranlaßten (1809). Von hier wurde er 1816 nach Münster versetzt, wo er, seit 1836 zugleich Vizeregierungssuperintendent der Provinz Westfalen, allgemein verehrt, 8. Febr. 1846 starb. Am bedeutsamsten hat er durch seinen persönlichen und amtlichen Einfluß auf das Schulwesen eingewirkt; von seinen Schriften sind zu nennen: »Grundriß zur Organisation allgemeiner Stadtschulen« (Elberf. 1804); »Briefwechsel einiger Schullehrer und Schulfreunde« (Essen 1812—17, 3 Tle.); »A. Bell und J. Lancaster« (das. 1817); »Schulbibliothek« (5. Aufl., das. 1825). Auch verfaßte R. eine Fibel und mehrere Schriften zur Beförderung des Gesanges, namentlich des geistlichen. Vgl. Balzer, R. in seinem Leben und Wirken (2. Aufl., Essen 1848).

**Natrium**. Zur Herstellung von N. benützt Castner in Oldburg ein fein gemahlenes Kohlenstoffeisen (Carbid), welches er durch Erhitzen von Eisenoxyd oder Eisenspänen mit Teer erhält. Dies Carbid wird mit Natriumhydroxyd in Gußstahliegeln 1½ Stunde auf 800° erhitzt. Dabei wird das Natriumhydroxyd reduziert, der Sauerstoff geht an Kohlenstoff und bildet Kohlenäure, welche sich mit einem Teil des Natriumhydroxyds zu kohlenäurem Natron verbindet, und es entweicht Wasserstoff. Die Natriumdämpfe gelangen durch ein vom Tiegeldeckel abgehendes gebogenes Rohr in den Kondensationsapparat, welcher eine Öffnung zum Entweichen des Wasserstoffs besitzt. Am Ende der Operation tritt sehr wenig Kohlenoxyd auf, dessen Bildung durch einen kleinen Überschuß von Carbid veranlaßt wird, es kommt aber nicht zur Bildung der schwarzen, das Leitungrohr verstopfenden Masse, deren Auftreten das alte Verfahren so lästig macht. Das gewonnene N. ist rein, der Rückstand besteht aus fein verteiltem Eisen, welches von neuem in Carbid verwandelt wird, und aus kohlenäurem Natron. Die Ausbeute von 5,8 kg Natron beträgt angeblich 0,93 kg N. neben 4,88 kg kohlenäurem Natron. Die Vorteile des Castnerischen Verfahrens bestehen in der niedrigen Temperatur bei der Destillation, in der schnellen Ausführung der Operation und in dem geringen Kostenauf-

wand für Gerätschaften. Dasselbe Verfahren ist auch auf die Darstellung von Kalium anwendbar. Beide Metalle werden durch die erleichterte Herstellung sehr viel billiger, was namentlich für die Aluminiumindustrie von großer Bedeutung ist. Wollte man die Operation unter Anwendung von mehr Eisencarbid fortsetzen, um auch das kohlenäure Natron zu reduzieren, so würde man sehr viel höhere Temperaturen anwenden müssen, weil das Salz viel schwerer reduzierbar ist als das Ätznatron. Netto hat daher einen Apparat für ununterbrochene Darstellung von Alkalimetallen konstruiert, welcher gestattet, das gebildete kohlenäure Natron abzuführen, während ununterbrochen Ätznatron zufließt, ohne daß Luft in den Apparat eintreten kann. Er benützt eine stehende, zu einem Drittel mit Kohle gefüllte Retorte, leitet oben durch ein im Retortendeckel gedichtetes Rohr das Ätznatron ein und unten durch ein aufsteigendes Rohr das kohlenäure Natron ab. Unter dem Deckel geht das Rohr für die entweichenden Gase und Dämpfe ab. Die Retorte ist mit einem Schutzmantel aus Thon umgeben und wird durch Gasfeuerung geheizt.

**\*Naturalverpflegungsanstalten**, s. Arbeiterkolonien (Bd. 17).

**\*Raubert**, Friedrich August, Komponist, geb. 23. März 1839 zu Schleuditz, studierte am Sternschen Konservatorium in Berlin unter Hans v. Bülow und Weigmann, wirkte dann daselbst als Lehrer am Wandeltischen Institut für »gemeinschaftliches Klavierspiel«, seit 1868 aber in Neu-Brandenburg als Organist und Gymnasialgefangenlehrer. Als Komponist wandte er seine Hauptthätigkeit dem Lied zu, namentlich dem einstimmigen, von welcher Gattung er bereits 45 Werke veröffentlicht hat. Von seinen größern Vokalwerken sind zu nennen: »Barbarossa's Erwachen« und »Simson«, beide für Chor, Soli und Orchester. Wertvoll sind auch seine zahlreichen musikalisch-pädagogischen Arbeiten in Musikzeitungen.

**\*Rauc**, 2) Johann Friedrich, Komponist, geb. 17. Nov. 1787 zu Halle, studierte daselbst, widmete sich aber bald unter Türks Leitung ausschließlich der Musik und wurde 1813 an dessen Stelle Universitätsmusikdirektor in Halle, wo er nach einer besonders auf dem Gebiet der Kirchenmusik erfolgreichen Thätigkeit 19. Mai 1858 starb. Er hat sich durch Veranstaltung glänzender Musikfeste in Halle, Gründung des Thüringisch-sächsischen Musikvereins, Sammlung alter Musikwerke (vom König von Preußen angekauft) sowie durch eine Reihe von Kompositionen und mehrere liturgische Werke, darunter »Versuch einer musikalischen Agende« (Halle 1818) und das daran anschließende »Allgemeine evangelische Choralbuch« (das. 1829), namhaftes Verdienst erworben.

**Raumann**, 5) Emil, Musikschriftsteller, starb 23. Juni 1888 in Dresden.

**\*Ravanagar**, Hauptstadt des gleichnamigen Tributarstaats in Kathiawar, in der britisch-ind. Präsidentschaft Bombay, mit (1881) 39,668 Einw. (darunter 12,280 Mohammedaner). Die Stadt hat ein altes Fort, Mauern, einen alten Ruf wegen ihrer Gold- und Silberstickereien, wohlriechenden Öle und Räucherwerke, treibt etwas Perlenfischerei und bedeutenden Handel.

**\*Navarrete**, 3) Ramon de, span. Dramatiker, geboren zu Madrid als Sohn eines Beamten der Nationaldruckerei, begann seine Laufbahn in diesem Institut, in dem er bis zum ersten Redakteur der »Gaceta« aufrückte, wurde darauf Generaldirektor der »Staatszeitung«, trat später als Sektionschef in das Ministerium der Kolonien, dann als erster Beamter in das

Ministerium des Innern ein und versah von 1858 bis 1868 den Posten eines obersten Chefs der Staatsdruckerei. Schriftstellerisch trat er zuerst als Novellist auf und erregte namentlich mit seinen »Creencias y desengaños« Aufsehen. Das Hauptgewicht seiner dichterischen Thätigkeit beruht jedoch auf dem dramatischen Gebiet, das er zuerst mit »Emilia« und »Don Rodrigo Calderon« betrat, die sofort ins Französische übersezt und in Paris aufgeführt wurden. Von seinen weitern Stücken seien genannt: »Caprichos de la fortuna«, »Un matrimonio à la moda«, »Odio y amor«, »La escuela de los amigos«, »Una mujer misteriosa«, »Una conjuración femenina«, »Mujer gazmoña y marido infiel«, »Un marido como hay muchos«, »El perito de Sandoral«, »La soirée de Capuchin«, »Los dominos blancos« etc., welche noch sämtlich auf dem Repertoire der Bühnen der Hauptstadt stehen. Eine Besonderheit sind die »Revistas de salones«, welche N. mit seinen berühmten »Cartas Madrileñas« einführte.

\***Navassa**, kleine Insel in Westindien, zwischen Jamaica und Cuba, besteht aus Korallenfels, ist spärlich mit Palmen und Gummibäumen bewachsen, aber reich an Guano, der seit seiner Entdeckung im J. 1856 von der amerikanischen N. Phosphate Company ausgebeutet wird. Hier 14. Sept. 1889 Aufstand der schwarzen Arbeiter, welche mehrere Beamten der Gesellschaft ermordeten und die übrigen bedrohten, bis sie durch die Ankunft des englischen Kriegsschiffs Forward 20. Sept. erlöst wurden.

\***Navez** (spr. -vâ), François, belg. Maler, geb. 16. Nov. 1787 zu Charleroi, bildete sich auf der Akademie zu Brüssel und seit 1813 zu Paris bei David, mit welchem er nach dessen Verbannung in die Heimat zurückkehrte. In den Jahren 1817–22 hielt er sich in Italien auf und wurde später Direktor der Akademie zu Brüssel, welches Amt er bis 1859 verwaltete. Er starb 12. Okt. 1869 in Brüssel. Er hat teils religiöse Bilder im akademischen Stil (Sagar und Ismael, Begegnung Isaaks mit Rebekka, beide im Museum zu Brüssel), teils Genrebilder aus dem italienischen Volksleben (Spinnerinnen von Fondi, in der Münchener Pinakothek; das kranke Kind, in der Berliner Nationalgalerie) gemalt.

\***Navier** (spr. nawjeh), Ludwig, Ingenieur und Mechaniker, geb. 15. Febr. 1785 zu Dijon, trat 1802 in die polytechnische Schule zu Paris, 1804 in die Brücken- und Straßenbauschule daselbst und 1808 in das Korps der Brücken- und Straßenbauingenieure ein. 1813 gab er den litterarischen Nachlaß seines 1807 verstorbenen Oheims Gauthey unter dem Titel: »Traité de la construction des ponts« (2 Bde.) heraus, dem er 1816 einen 3. Band hinzufügte (neue Bearbeitung 1832, 3 Bde.). Auch besorgte er neue Ausgaben von Bélidors »Science de l'ingénieur« (1813) und »Architecture hydraulique« (erster Teil, 1819, 4 Bde.). Während dieser schriftstellerischen Beschäftigung war er mit dem Bau der Brücken über die Seine bei Choisy, Asnières, Argenteuil und nach der Cité in Paris beschäftigt. Infolge seiner Abhandlung über Kettenbrücken, der Frucht einer Studienreise in England und Schottland, wurde er 1824 zum Mitglied der Akademie der Wissenschaften ernannt. Leider wurde die ihm zur Ausführung übertragene Invalidenbrücke mit 161,6 m Spannweite bei dem Nachgeben eines Ankerpfeilers nicht schnell genug repariert, so daß sie wieder abgetragen werden mußte. Bald darauf wurde N. zum Divisionsinspektor beim Generalkonseil des Brücken- und Straßenbaues ernannt. Seit 1819 Professor der Mechanik

an der Ecole des ponts et chaussées, seit 1831 an der polytechnischen Schule zu Paris thätig, starb er 1836. Durch sein »Résumé des leçons« legte N. den Grund zu der neuern Ingenieurmechanik. Er schrieb noch: »Mémoire sur les roues à élever l'eau, sur la flexion des lames élastiques, sur les lois de l'équilibre et du mouvement des corps élastiques« und »Sur le mouvement des fluides en ayant égard à l'adhésion de molécules«.

\***Naville** (spr. -wil), Jules Ernest, Schweiz. Publizist, geb. 13. Dez. 1816 zu Chancy im Kanton Genf, studierte zu Genf Philosophie und Theologie, wurde 1844 Professor der Philosophie an der Akademie zu Genf, verlor aber infolge der Revolution 1846 diese Stelle, 1865 wurde er zum korrespondierenden Mitglied des Instituts von Frankreich gewählt und gründete in Genf die Association réformiste zur Verbreitung des Prinzips der Minoritätenvertretung, deren Arbeiten er herausgab. Von seinen Schriften (zum Teil seine Vorträge) führen wir an: »Maine de Biran, sa vie et ses pensées« (3. Aufl., Genf 1874); »La vie éternelle« (daf. 1861; deutsch, Leipz. 1863); »Madame Swetchine« (1864); »Le père céleste« (3. Aufl. 1880; deutsch, Leipz. 1865); »Le problème du mal« (1868; deutsch, Jena 1871); »La question électorale en Europe et en Amérique« (2. Aufl. 1871; deutsch, Zür. 1868); »Le devoir« (1868; deutsch, Augsb. 1870); »Le Christ« (2. Aufl. 1880; deutsch, Leipz. 1880); »La logique de l'hypothèse« (1880); »La physique moderne« (1883). Mit Debrit gab er unedierte Schriften von Maine de Biran (1859, 3 Bde.) heraus.

**Navodo**, s. Pleasantinsel (Bd. 17).

\***Nawratil**, Karl, Komponist, geb. 7. Okt. 1836 zu Wien, wo er Rechtswissenschaft studierte, wurde Advokat, gab aber die juristische Laufbahn bald auf und nahm eine Anstellung an der Kaiser Franz Josephs-Bahn an, welche er noch innehat. In der Musik anfänglich Autodidakt, machte er, als er fast das 30. Jahr erreicht hatte, auf Veranlassung von Brahms bei Rottebohm ernstliche Kontrapunktstudien und veröffentlichte dann außer kleinern Klavierstücken, Liedern und mehreren Variationenwerken: zwei Trios, eine Konzertouvertüre und den 30. Psalm für Sopransolo, Chor und Orchester. Andre Kammermusikwerke und eine große Messe sind noch ungedruckt.

\***Neal** (spr. nihl), David, amerikan. Maler, geb. 1837 zu Lowell (Massachusetts), ging 1861 nach München, ward 1862 Schüler der dortigen Akademie und später des Glasmalers Annmiller und malte verschiedene Architekturbilder, z. B. die Kapelle Eduards des Bekenners in der Westminsterabtei, den Canale grande und die Markuskirche in Venedig. 1869 trat er in das Atelier Karl Pilotys, wandte sich auf dessen Rat der Figurenmalerei zu und debütierte hierin mit dem Bilde: die Rückkehr von der Jagd. Es folgten: James Watt (1874), die erste Zusammenkunft der Maria Stuart mit Rizzio (1876) und Cromwells Besuch bei Milton (1882). Er hat auch Bildnisse gemalt.

**Neander**, 4) August, Kirchenhistoriker, wurde 17. (nicht 16.) Jan. 1789 geboren. Sein Leben schrieb noch A. Wiegand (Erfurt 1889).

**Neapel**. Die Arbeiten zur Affanierung von N. sind im Juni 1889 in Gegenwart des Königs von Italien eröffnet worden. Es kommen hierbei die niedern Stadtteile von N., welche während der Cholera-Epidemie des Jahrs 1884 den größten Teil der Opfer lieferten, mit einem Flächenraum von 980,686 qm in Betracht. Während die Straßen und

Gassen von dieser Fläche gegenwärtig nur ungefähr 23 Proz. einnahmen, wird dieser Anteil in Zukunft 62 Proz. ausmachen. 144 alte Straßen und Gassen werden verschwinden, 127 erweitert, 56 »fondaci«, die berüchtigten Sackgassen mit oft 8—10stöckigen Gebäuden, wo Tausende von Menschen zusammengedrängt wohnten, und 17,000 Häuser werden fallen. Die Zahl der Bewohner der zu zerstörenden Häuser wird auf 87,447 geschätzt, von denen 69,198 dauernd, 18,249 zeitweilig anderwärts unterzubringen sind. Eine Hauptstraße von 2500 m Länge und 27 m Breite wird diese berüchtigten Teile Neapels in gerader Linie von W. nach O. in der Richtung zum Zentralbahnhof durchschneiden und, wo sie die jetzige Via del Duomo trifft, einen großen freien Platz bilden. Von ihr werden 14 andre breite Straßen auslaufen. Hand in Hand mit diesem Umbau vollzieht sich der Aufbau von 8 neuen Stadtteilen im O. und W. der Stadt sowie die Herstellung einer vollständigen Kanalisation, deren Abfluß sich bei Cumä ins Meer ergießen wird. Als Ergebnis dieser riesigen Werke, welche durch Einführung von reichlichem und vortrefflichem Trinkwasser im J. 1885 die Gesundung von N. einleiteten, hegt man die berechtigte Hoffnung, daß in wenigen Jahren N. nicht nur die schönste, sondern auch eine der gesündesten Städte Italiens sein wird.

\***Rebelthau**, Friedrich August Wilhelm, kurhess. Staatsmann, geb. 22. Jan. 1806 zu Kassel, studierte Rechtswissenschaft und war seit 1828 Anwalt am Obergericht in Kassel. Von 1836 bis 1850 war er ununterbrochen Landtagsmitglied, wiederholt Vizepräsident, trat entschieden für die Rechte des Landes ein und übernahm nach Aufhebung der Verfassung die Verteidigung vieler wegen ihrer politischen Stellung Angeklagten. Nach dem Erlaß der neuen Konstitution 1860 wieder gewählt, war N. seitdem ununterbrochen Präsident der Zweiten Kammer. Als er nach Hartwigs Tod 1864 zum Oberbürgermeister von Kassel gewählt worden war, versagte ihm der Kurfürst die Bestätigung, welche ihm erst durch die preussische Administration zu teil wurde. Im Sommer 1867 gehörte N. zu den seitens der preussischen Regierung aus Kurhessen berufenen Vertrauensmännern. Auf dem ersten gesetzgebenden Reichstag des Norddeutschen Bundes vertrat er den 5. kurhessischen Wahlbezirk und schloß sich der nationalliberalen Partei an. Für die Dauer seines Amtes als Oberbürgermeister von Kassel wurde er 16. Nov. 1867 in das Herrenhaus berufen. Er starb 31. Juli 1875.

\***Nebennoten**, im Triller, Bralltriller, Mordent, Doppelschlag, Battement zc. (s. Verzierungen, Bd. 16) die obere und untere Sekunde des zu verzierenden Tons, welcher mit Recht der Hauptton heißt. Auch beim Vorhalt (s. d., Bd. 16) heißt die vor dem Akkordton vorgehaltene Note Nebennote, und auch die Durchgangsnoten und Wechselnoten können unter die N. gerechnet werden (melodische N.), während jeder zum Akkord gehörige Ton eine Hauptnote ist.

\***Reera** (Pseudonym für Frau Radium, geborne Rene Zuccari), ital. Roman- und Novellenschriftstellerin, wurde zu Mailand geboren und begann bereits frühzeitig zu schreiben. Ihre Heirat unterbrach auf zwei Jahre diese litterarische Beschäftigung, doch warf sie sich alsdann mit verdoppeltem Eifer auf dieselbe und veröffentlichte zuerst in Mailänder Blättern Novellen, darunter: »Perchè restai celibe«. »Marcello« zc. Ihren ersten größern Erfolg erzielte sie mit der Erzählung »Un romanzo«, der bald darauf folgten: »Addio«, »Vecchie catene«, »Novelle

gaie«, »Un nido«. Spätere Veröffentlichungen sind: die Novellensammlung »Iride« (1880), der Roman »Il castigo« (1881), »La Regaldina« (1884), »Il marito dell' amica« (1885), »Teresa« (1886), »Lydia« (1888) u. a. Die scharfe Beobachtungsgabe, der Mut und die Rücksichtslosigkeit, mit der die Verfasserin in vielen ihrer Werke soziale Übelstände berührt, lassen auf alles eher als auf eine weibliche Feder schließen.

\***Régrier**, François Oscar de, franz. General, lehrte 1887 nach Frankreich zurück und ward zum Befehlshaber der 14. Division in Besançon, 1889 zum kommandierenden General des 11. Armeekorps in Nantes und 1890 des 7. in Besançon ernannt.

\***Rehring**, 2) Wladislaw, Slawist, geb. 23. Okt. 1830 zu Klecko bei Gnesen, studierte in Breslau, wo er seit 1868 ordentlicher Professor der slawischen Sprachen und Litteraturen ist. Er schrieb außer grammatischen und litteraturhistorischen Aufsätzen im »Archiv für slawische Philologie«, dessen Mit-herausgeber er ist, und andern Zeitschriften: »Iter Florianense« (Pos. 1871); »Kurs literatury polskiej« (das. 1866 u. öfter); »Psalterii Florianensis partem polonicam edidit N.« (das. 1883); »Studia literackie« (das. 1884); »Altpolnische Sprachdenkmäler« (Berl. 1886). Auch gab er eine Neubearbeitung von Poplinski's »Grammatik der polnischen Sprache« (Thorn 1881) heraus.

\***Reipperg**, Prinzessin Marie Friederike Charlotte von Württemberg, Schwester des Königs Karl, geb. 30. Okt. 1816, seit 1865 Witwe des Grafen Alfred August Karl Franz Kamillus von N., starb 4. Jan. 1887 in Stuttgart. — Der Sohn des Standesherrn Grafen Erwin von N., der Erbgraf Reinhard, geb. 30. Juli 1856 zu Horin in Böhmen, war 1881—90 ultramontanes Mitglied des deutschen Reichstags.

\***Rellemann**, Johannes, dän. Minister, geb. 1. Nov. 1831 zu Kopenhagen, studierte Rechtswissenschaften, wurde 1858 Lektor und 1859 ordentlicher Professor an der juristischen Fakultät der Hochschule zu Kopenhagen. Neben verschiedenen Ehrenposten, unter andern als außerordentlicher Rat des dänischen Obertribunalgerichts, und außer seiner angestregten akademischen Thätigkeit war N. auch noch ein fleißiger Schriftsteller, und auf praktischem Rechtsgebiet verdankt manches Gesetz, z. B. das Konkursgesetz vom 25. März 1872, N. seine Entstehung. Als Mitglied des dänischen Herrenhauses (Landsthings) wurde er dieser Kammer durch seinen Fleiß, seine umfassenden Sachkenntnisse und die Geschmeidigkeit seines Auftretens bald unentbehrlich. Als geübter und schlagfertiger Redner war er häufig Berichterstatter verschiedener Ausschüsse. 1875 trat er in das Ministerium Estrup als Justizminister und Minister für Island und bewährte auch hier seine sachmännische Tüchtigkeit und parlamentarische Gewandtheit.

\***Nelson**, Horatio, Viscount, brit. Seemann. Vgl. noch Jeaffreson, The queen of Naples and Lord N. (Lond. 1889, 2 Bde.).

\***Nematoden** (Rundwürmer). Aus dieser Klasse der Würmer haben mehrere pflanzenbewohnende Arten die Aufmerksamkeit durch ihre Angriffe gegen Kulturgewächse auf sich gezogen. So ist in Brasilien eine wahrscheinlich zur Gattung *Heterodera* gehörige neue Art, *H. exigua* Göldi, als bedeutender Schädling der Kaffeekultur aufgetreten. Die Kaffeebäumchen vergilben plötzlich ohne vorausgegangene Trockenheit und äußerlichen Grund und sterben unaufhaltsam ab, oft schon in 8—14 Tagen. Das Seuchengebiet umfaßt

in der Provinz Rio ungefähr 84 geograph. Meilen, der jährliche Ausfall der Ernte beträgt fast 11 Mill. Mt. An andern Stellen ist der Ertrag der Ernte nur noch ein Neuntel des frühern Ertrags. Der parasitische Wurm befindet sich in Nodositäten an Wurzel und Stamm. Die aufgeblähten Weibchen messen 0,47 mm, die aus den Eiern schlüpfenden Tierchen 0,3 mm. Bis jetzt ist gegen den die ernstliche Gefahr der brasilischen Kaffeekultur bedingenden Schädling noch kein wirksames Mittel gefunden.

Die mancherlei wichtigen Pflanzenkrankheiten, die bisher verschiedenen Fadenwürmern zugeschrieben wurden, sind nach den neuesten Untersuchungen in der Mehrzahl alle auf die Anwesenheit von *Tylenchus devastator* zurückzuführen, der unter verschiedenen Namen beschrieben wurde. Er erzeugt die Kernfäule der Blütenköpfe der Weberkarden, die Stockkrankheit des Roggens, die Ringelkrankheit der Spazinthenzwiebel, die in Holland unter dem Namen Kroeziakte bekannte Krankheit der Zwiebel, die Krankheit der Luzernepflanzen und des roten Klees, die Wurmfäule der Kartoffel, die an die sogen. Trockenfäule erinnert, und ist wahrscheinlich auch identisch mit einer frei lebenden Nematodenart (*Intermedius de Man*) die sich sowohl im feuchten, sogar salzhaltigen Marschboden als auch im sandigen Boden der Dünen Hollands findet. Die Bekämpfung dieser schädlichen, fast mikroskopisch kleinen Fadenwürmer erfolgt am besten durch Fangpflanzen, eine Methode, die Kühn in Halle mit Erfolg gegen den die Rübenmüdigkeit erzeugenden *N. Heterodera Schachtii* angewendet hat. Das Vorgehen besteht darin, daß vor der Bestellung der Felder mit der eigentlichen Frucht (Rüben, Getreide od. dgl.) eine Pflanze angesät wird, deren Wurzeln ebenfalls von den jungen Fadenwürmern aufgesucht werden; zu einer bestimmten Zeit, in welcher der junge Wurm ein bestimmtes Stadium der Entwicklung erreicht hat, und in welcher er der freien Beweglichkeit verlustig ist, wird die Saat umgeackert, und mit dem Absterben der Pflanzen gehen auch aus Nahrungsmangel die Würmer zu Grunde. Indem man solche Fangpflanzen drei- oder auch viermal vor der eigentlichen Bestellung des Feldes aussäet, ist es möglich, bis dorthin das Feld von Fadenwürmern in erwünschter Weise zu reinigen. Als Fangpflanzen für die Rübennematoden eignen sich besonders Arten aus den Gattungen *Brassica* und *Raphanus*, ferner die Senfarten, die Gartentresse und der Spinat. Die Vertreter der zweiten Ordnung der Fadenwürmer, die Kräpser (*Acanthocephali*), waren bisher nur als Tierschmarotzer bekannt. *Echinorynchus maniliformis* kann sich dagegen auch im Menschen entwickeln, wie Infektionsversuche ergeben haben. Zwischenwirt dieses Parasiten ist der Käfer *Blaps mucronata Latr.*

\***Němcova** (spr. njemjowa), Božena (mit ihrem wahren Namen Barbara Němec, geborne Pankl), tschech. Schriftstellerin, geb. 4. Febr. 1820 zu Wien, verheiratete sich 1837 mit dem Finanzbeamten Joseph Němec in Kosteletz, durch dessen häufige Verjekungen sie verschiedene Gegenden Böhmens und Nordungarns (Slowakei) kennen lernte, und starb 21. Jan. 1862 in Prag. N. hat sich besonders durch Sammlungen von Volksmärchen und Sagen, namentlich die »Nationalen Märchen und Sagen« (1845 bis 1846, 3 Bde.) und »Slowakischen Märchen und Sagen« (1858), bekannt gemacht. Außerdem schrieb sie vortreffliche Erzählungen aus dem Volksleben, unter denen besonders »Karla«, »Das Dorf im Grenzgebirge« und »Die Großmutter« (1855; auch ins

Russische, Französische etc. übersetzt), letztere das treueste und poetisch schönste Bild der tschechisch-nationalen Eigenart, Hervorhebung verdienen. Ihre gesammelten Werke (>Sebraná Spisy<) erschienen in 8 Bänden (Prag 1862—63).

\***Nemitz**, Dorf im preuß. Regierungsbezirk Stettin, Kreis Randow, hat eine Wasserheilanstalt (Ederberg), eine Anstalt für Epileptische (Tabor), ein Diakonissenmutterhaus, eine Anstalt für Idioten (Rüdenmühle) und (1885) 2032 Einw.

**Nemours**, Louis Charles Philippe Raphaël von Orléans, Herzog von, wurde ebenso wie sein Sohn, der Herzog von Alençon, auf Grund des Ausweisungsgesetzes vom 23. Juni 1886 aus der französischen Armeeliste gestrichen; seine Berufung an den Staatsrat war vergeblich. N. begab sich nach Belgien, Alençon nach Osterreich.

**Neuchâtel** (Neuenburg), Stadt, (1888) 16,504 Einw.

**Neuenburg**, Kanton, (1888) 109,037 Einw.

**Neuenstadt**, 2) Kanton Bern, (1888) 2368 Einw.

**Neu-Orterode**, s. Obersiedte (Bd. 17).

**Neuguinea**, s. Kaiser Wilhelms-Land (Bd. 17).

\***Neuhäuser**, Gutsbezirk im preuß. Regierungsbezirk Königsberg, Kreis Fischhausen, im Samland, an der Ostsee und der Linie Pillau-Prostken der Ostpreussischen Südbahn, hat eine Villenkolonie der Königsberger, ein Seebad und (1885) 86 Einw.

\***Neumann**, 10) Leopold, Freiherr von, Staatsrechtslehrer, geb. 23. Okt. 1811 zu Zaleszczyki in Galizien, wirkte 1849—83 als Professor für Völkerrecht und Statistik an der Universität Wien und starb, seit 1869 Mitglied des österreichischen Herrenhauses und bald darauf in den Freiherrenstand erhoben, 7. Dez. 1888 in Gries bei Bozen. Er schrieb: »Handbuch des Konsulatswesens« (Wien 1854), »Das Verhältnis Schleswig-Holsteins zu Dänemark« (daf. 1864), »Grundriß des heutigen europäischen Völkerrechts« (3. Aufl., daf. 1885) und gab (vom 7. Band an mit N. de Blason) heraus: »Recueil des traités et conventions conclus par l'Autriche avec les puissances étrangères depuis 1763« (daf. 1855—88, Bd. 1—18).

\*11) Angelo, Operndirektor, geb. 18. Aug. 1838 zu Wien, widmete sich anfangs der kaufmännischen Laufbahn, nahm aber nebenher bei dem Gesanglehrer Stille-Sessi Gesangunterricht, bis er 1859 den Entschluß faßte, sich ganz der Bühne zu widmen. Er wurde auch von L'Arronge als erster lyrischer Tenor für das Kölner Theater engagiert, konnte jedoch diesem Engagement nicht folgen, da inzwischen das Theater abbrannte. Er begab sich nach Krakau, sang dann in einem Konzert mit der Tietjens in Wien und folgte von hier aus einem Ruf nach Odenburg und Breßburg. 1861 ging er zur Dipperschen Operngesellschaft nach Danzig und von hier nach Wien, wo er der Hofoper von 1862 bis 1876 angehörte. In letztem Jahr gab N. seine Laufbahn als Sänger auf, um mit dem Beginn von Försters Direktion die Stelle eines Operndirektors am Stadttheater zu Leipzig anzunehmen. Als solcher bewies er durch zahlreiche Inszenierungen seine hervorragende Begabung, vornehmlich durch die Inszenierung von Wagners »Ring des Nibelungen«, dessen Aufführungsrecht ihm von Wagner übertragen wurde. Nachdem er 1881 in Berlin mit einer eignen Gesellschaft den ganzen Cyllus mit großem Erfolg zur Aufführung gebracht, unternahm er Reisen nach mehreren Hauptstädten Europas, unter andern nach London, Kopenhagen, Stockholm, St. Petersburg, Moskau, wo er durch seine Aufführungen viel zur Wertschätzung der Wagnerischen Musik beigetragen hat.



Seit Januar 1888 ist er Direktor des Deutschen Landestheaters in Prag.

\***Neumann-Strela**, Karl, Schriftsteller, geb. 30. Dez. 1838 zu Stralsund, erlernte den Buchhandel, widmete sich aber dann in Berlin litterarischen Studien und ist nach vorübergehendem Aufenthalt in Weimar und Leipzig seit 1868 in Berlin als Feuilletonist thätig. Selbständig erschienen von ihm: »Das Christgeschenk«, Weihnachtsgeschichte (Dessau 1860); »Sophie La Roche und Wieland« (Weimar 1861); »Mit dem Foppe«, Geschichten (2. Aufl., Leipz. 1868); »Wer ist von Gottes Gnaden?« Novelle (Berl. 1871); »Erzählungen« (das. 1872); »Narren und Sünder«, Humoresken (3. Aufl., das. 1876); »Aus dem Reich des Todes«, Geschichten (das. 1876); »Bunte Reihe«, Novellen (das. 1876); »Prinz Lieschen« (das. 1880); »Berliner Blau«, Erzählung (das. 1881); »Theatervollen« (das. 1882); »Thron und Reich«, Bilder und Skizzen (3. Aufl., Dtschb. 1883); »Die Erziehung der Hohenzollern« (Düsseldorf. 1888) u. a.

**Neumayr**, 1) Melchior, Geolog, Sohn des folgenden, starb 29. Jan. 1890 in Wien. Von seinem letzten Werk: »Die Stämme des Tierreichs«, erschien der 1. Band (Wien 1890).

\*2) Max von, bayr. Staatsminister, geb. 29. Juli 1808 zu München, besuchte das Gymnasium und die Universität seiner Vaterstadt, arbeitete sodann längere Zeit im Auswärtigen Ministerium und ward 1836 Sekretär und 1842 Assessor im Ministerium des Innern. 1847 trat er als Oberstudienrat in das Kultusministerium über und wurde schon 1848 Ministerialrat. Der Frankfurter Nationalversammlung von 1848 angehörend, vertrat er in derselben den großdeutschen Konservatismus und legte im Mai 1849 sein Mandat nieder. Seitdem ward er wiederholt zu diplomatischen Sendungen verwendet und befand sich vom November 1849 bis Mai 1859 als Geschäftsträger und dann als bevollmächtigter Minister in Stuttgart. 1859 in das neugebildete Kabinett berufen, übernahm er die Leitung der innern Angelegenheiten. Hier stellten sich ihm sehr bedeutende Aufgaben: Trennung der Rechtspflege von der Verwaltung, Durchführung der Amterorganisation, Ausarbeitung eines freisinnigen Polizeistrafgesetzbuchs, Emanzipation der Juden zc., namentlich auch die Einleitung der sogen. Sozialgesetzgebung. Im November 1865 wurde N. auf sein Ansuchen der Stellung als Minister enthoben und in die Zahl der Staatsräte im außerordentlichen Dienst eingereiht. Seiner großdeutsch-konservativen Überzeugung blieb er auch über 1866 hinaus getreu; im Zollparlament vertrat er den schroffsten Partikularismus. Er starb 14. Jan. 1881.

**Neuschönfeld**, bei Leipzig, wurde 1. Jan. 1890 mit der Stadtgemeinde Leipzig vereinigt.

**Neusilber**. Nickelreiches N. ist fast silberweiß und verändert sich beim Gebrauch nicht, nickelarmes ist gelb, und wenn es versilbert worden war, so kommt an den der Abnutzung besonders ausgesetzten Stellen das N. bald zum Vorschein und hebt sich von dem umgebenden Silber als dunkler Fleck ab. Um die Versilberung auf N. zu erkennen, betupft man den Gegenstand mit einer Lösung von Kaliumbichromat in der gleichen Gewichtsmenge reiner Salpetersäure vom spez. Gew. 1,25. Auf Silber macht diese Lösung einen roten Fleck. Zur quantitativen Untersuchung löst man das N., eventuell nach Entfernung der Versilberung, in Salzsäure unter Zusatz von etwas Salpetersäure, fällt durch Schwefelwasserstoff das Kupfer, filtriert, verdampft bis fast zur Trockne, verdünnt

stark, neutralisiert nahezu mit Natriumcarbonat, fällt dann durch Schwefelwasserstoff das Zink (zuletzt unter Zusatz von wenig Natriumacetat), filtriert, verjagt den Schwefelwasserstoff und fällt Nickelhydroxyd mit Kalilauge.

\***Neuwirth**, Joseph, österr. Politiker und Nationalökonom, geb. 6. Mai 1839 zu Triesch bei Jglaun in Mähren, studierte zu Prag und Wien, war seit 1861 Mitarbeiter der »Ostdeutschen Post« und der »Presse« und half 1864 die »Neue Freie Presse« begründen. 1873 und 1879 ward er von der Brünnener Handelskammer in das Abgeordnetenhaus gewählt, wo er sich der Verfassungspartei anschloß. Seit 1878 ist er Mitglied der österreichischen Delegation. Er schrieb außer mehreren Abhandlungen in Zeitschriften als sein Hauptwerk: »Bank und Valuta in Oesterreich-Ungarn« (Leipz. 1873—74, 2 Bde.); ferner »Zollpolitik und Handelsbilanz« (Wien 1875); »Der Kampf um die Währung« (Jena 1881).

\***Neu** (Dr. Njub), Charles, Reisender, geb. 1840 von armen Eltern, lernte das Schuhmacherhandwerk, wurde dann Missionär, ging 1863 als solcher nach Ostafrika, bereiste von Nombas aus mehrmals die Gallaländer und kam 1871 bis zum Kilima Rdscharo, den er bis zur Schneelinie bestieg. 1872 nach England zurückgekehrt, ging er 1874 nach Sansibar, zog von der Baganimündung landeinwärts in einem Bogen über Usambara nach Nombas und 1875 abermals an den Kilima Rdscharo. Auf der Rückreise zur Küste starb er 1875 an der Dysenterie. Er schrieb: »Life, wanderings and labours in Eastern Africa« (Lond. 1873).

\***Neumarch** (Dr. Njubmartia), William, engl. Nationalökonom und Statistiker, geb. 28. Jan. 1820 zu Thirsk (Yorkshire), belleidete anfangs verschiedene Schreiber- und Kommissstellen, ging dann nach London, wo er später Leiter einer Versicherungsgesellschaft und 1861 Teilhaber eines großen Bankhauses wurde. Seine wissenschaftlichen Arbeiten erschienen meist in der Zeitschrift der Londoner Statistischen Gesellschaft, deren Präsident er 1869—71 war. Von den beiden Schlußbänden des bekannten Tooleschen Werkes über die Geschichte der Preise (»History of prices and of the state of the circulation during 1848—56«, Lond. 1857) hatte er den größten Teil ausgearbeitet. Er starb 23. Mai 1882 in Torquay.

\***Neurekop**, Hauptort eines Kasas im türk. Wilajet Saloniki, 560 m hoch am rechten Ufer des Karasu oder Nestas (des alten Nestos) nordöstlich von Serez gelegen, mit etwa 10,000 Einw. (über die Hälfte mohammedanische Serben,  $\frac{2}{10}$  Osmanen,  $\frac{2}{10}$  christliche Bulgaren und  $\frac{1}{10}$  christliche Serben), welche Handel mit Getreide, Baumwolle und Tabak treiben. N. ist Sitz eines griechischen Erzbischofs und eines türkischen Kaimakams.

\***Ribby**, Antonio, ital. Archäolog, geb. 4. Okt. 1792 zu Rom, wurde 1812 Skriptor an der vatikanischen Bibliothek, 1820 Professor der Archäologie an der Universität zu Rom und starb daselbst 29. Dez. 1839. Von seinen Werken sind zu erwähnen: das »Lehrbuch der Archäologie« (Bd. 1, 1828); das »Lehrbuch über die römischen Altertümer« (Bd. 1, 1830); »Analysis storico-topografico-antiquaria della carta de' contorni di Roma« (1837—38, 3 Bde.) und die aus seinem Nachlaß fortgesetzte Beschreibung der Stadt Rom selbst (1838—40, 2 Bde.). Mit Lorenzo Re lieferte er Erläuterungen zu den Monumenten des Kapitulinischen Museums, die Beschreibung ausgewählter Monumente der Villa Borgheze und die Fortsetzung des »Museo Chiaramonti«.

**Nicaragua** hatte 1888 angeblich auf 133,800 qkm 262,372 Einw. Die Einfuhr betrug 1888: 2,146,000 Dollar, die Ausfuhr 1,522,000 Doll. Von ersterer kamen 766,000, von letzterer 253,000 Doll. auf Deutschland. Die Eisenbahnen haben eine Länge von 153 km. Die Staatseinnahmen betragen 1886: 1,594,000 Doll., die Ausgaben 1,999,000 Doll., und die Staatsschuld soll sich nur auf 1,592,000 Doll. belaufen.

\***Nicaragua Kanal** (s. Karte »Westindien«, Bd. 16). Die Vorschläge, den Fluß San Juan und den Nicaraguasee bei Herstellung eines Schiffkanals zu verwenden, sind zwar schon alt, aber erst seit 1851 wurde die Ausführbarkeit dieses Unternehmens ernstlich in Betracht gezogen. In diesem Jahr machte der amerikanische Oberst D. W. Childs die ersten genaueren Aufnahmen. Ihm folgten 1876, 1880 und 1885 der Ingenieur A. G. Menocal von der amerikanischen Marine und endlich 1887—88 der amerikanische Ingenieur N. E. Peary, nach dessen Plänen der Kanal gebaut werden soll. Der Kanal beginnt demnach bei Greytown und erreicht den Fluß San Juan nach 50 km bei Ochoa. Diese Steigung wird durch drei Schleusen bewältigt. Der Spiegel des obern San Juan wird durch einen Damm das ganze Jahr durch im gleichen Niveau des Nicaraguasees erhalten. Auf der pazifischen Seite steigt der Kanal in drei Schleusen vom Nicaraguasee (33,5 m) zum Hafen Brito herab. Die gesamte Länge dieser Schiffsstraßen von Meer zu Meer wird 273 km betragen, davon kommen aber nur 46,3 km auf eigentliche Kanalbauten, und 248 km werden im Niveau des Nicaraguasees (33,5 m) liegen. Die Schleusen sollen 198 m lang werden bei einer lichten Weite von 21,3 m. Die Baukosten veranschlagt man auf 66 Mill. Dollar. Bei den oben angenommenen Größenverhältnissen können den Kanal jährlich Schiffe von einer Tragfähigkeit von 20 Mill. Ton. passieren. Die Arbeiten wurden im Oktober 1889 in Angriff genommen. Vgl. »Deutsche geographische Blätter« (Brem. 1889).

\***Nicol** (spr. nidol), John, engl. Dichter und Literaturhistoriker, geb. 8. Sept. 1833 zu Montrose in der schottischen Grafschaft Forfar, studierte in Glasgow und Oxford und erwarb den Grad eines Doktors der Rechte in St. Andrews. In Oxford verweigerte er das damals noch gebräuchliche religiöse Bekenntnis, weshalb er erst späterhin einen Universitätsgrad erlangte. Er bereiste die Vereinigten Staaten von Nordamerika und vertrat hier vielfach die Sache des Nordens wider den Süden im Bürgerkrieg, wie er auch ein Verfechter der italienischen Unabhängigkeit war. Weitere Reisen führten ihn wiederholt nach Italien, Deutschland, Frankreich; in Schottland gründete er die New speculative Society und war vielfach für Beseitigung des kirchlichen Elements in der Erziehung thätig. Er lebt als Professor der englischen Literatur an der Universität Glasgow. Von seinen Werken nennen wir, abgesehen von Flugschriften und Beiträgen zu den angesehensten Reviews, der »Encyclopaedia Britannica« z.: »Fragments of criticism« (1860); »Hannibal, an historical drama« (1872); »Tables of ancient literature and history« (1877); »Byron«, Biographie (1880); »Themistocles, and other poems« (1881); »American literature, historical sketch« (1882); »Tables of European history, literature, science, and art« (4. Aufl. 1888).

**Nidel**. Zur Prüfung des Nidels löst man das Metall unter Zutropfen von Salpetersäure in Salzsäure (ein schwarzer Rückstand besteht aus Kohlenstoff und enthält, wenn er beim Verbrennen auf dem

Platinblech ein weißes Pulver hinterläßt, Kieselsäure), fällt mit Schwefelwasserstoff das Kupfer, filtriert, verjagt den Schwefelwasserstoff, setzt wenig chlorsaures Kali zu, verjagt das Chlor und fällt mit Chlorammonium und Ammonial Eisenhydroxyd. Einen kleinen Teil des Filtrats vom Eisenhydroxyd säuert man mit Salzsäure an und setzt Essigsäure und einige Tropfen essigsaurer Nitrosnaphthollösung zu: bei Gegenwart von Kobalt entsteht ein purpurroter Niederschlag. Zur Prüfung auf Arsen und Schwefel löst man eine kleine Menge N. in Salzsäure unter allmählichem Zusatz von wenig chlorsaurem Kali, verjagt das Chlor, verdünnt etwas und prüft einen Teil der Lösung mit Chlorbaryum auf Schwefelsäure, einen andern im Marshschen Apparat auf Arsen. Zur quantitativen Untersuchung löst man das N. in Salzsäure mit chlorsaurem Kali, filtriert Kohlenstoff und Kieselsäure ab (der Niederschlag wird getrocknet, gegläht, gewogen), fällt mit Schwefelwasserstoff das Kupfer, oxydiert im Filtrat das Eisen, neutralisiert mit Natriumcarbonat, setzt Natriumacetat zu, erhitzt, löst den ausgewaschenen Niederschlag in heißer Salzsäure und fällt nun mit Ammonial reines Eisenhydroxyd. Aus dem Filtrat von letztem fällt man N. mit Kalilauge, löst den Niederschlag in Salzsäure, bringt die Lösung in das Filtrat vom basischen Eisenacetat und fällt aus einem Teil der Flüssigkeit mit Kalilauge Kobalt und N., die zusammen gewogen werden. In einem andern Teil der Flüssigkeit fällt man Kobalt, wie angegeben, mit Nitrosnaphthol, wäscht den Niederschlag aus, trocknet, verascht sehr vorsichtig unter Zusatz von Oxalsäure und glüht zuletzt im Wasserstoffstrom.

\***Nicol, Erskine**, engl. Maler, geboren im Juli 1825 zu Leith, war anfangs Stubenmaler in Edinburg und konnte nur in den Mußestunden in der Trustees-Akademie studieren. Später ging er nach Dublin, wurde dort Zeichenlehrer und Porträtmaler, studierte aber daneben so eifrig und mit so tiefem Verständnis den Charakter und das Volksleben der Irländer, daß er in der Darstellung desselben große Erfolge errang. Nachdem er dann einige Jahre in Edinburg gelebt, ließ er sich 1863 in London nieder. Seine Bilder zeigen eine große Gewandtheit in der Schilderung der Volkscharaktere und Volksitten, gesunden Humor und viel technisches Geschick; aber seine Gestalten wiederholen sich oft, fallen auch wohl durch zu verben Naturalismus leicht ins Karikierte. Seine Hauptbilder sind: das ländliche Vergnügen in Irland, das Zahnweh (1861), die erwartete Antwort (1863), unter den alten Meistern (1864), eine Deputation (1865), der chinesische Kaufmann (1869), Schularrest, auf der Lauer (1871), Immer die Wahrheit! (1875), die Zahlung des Pachtzinses (1876), wider Willen zur Schule (1877) zc.

\***Nicolai**, 4) Willem Frederik Gerard, holländ. Komponist und Musikschriftsteller, geb. 20. Nov. 1829 zu Leiden, seit 1849 Schüler des Leipziger Konservatoriums und darauf von Johann Schneider in Dresden (Orgel), wurde 1852 Lehrer an der königlichen Musikschule im Haag und 1865 Direktor derselben. Als Komponist hat er zuerst mit deutschen Liedern Erfolg gehabt; später widmete er sich größern Aufgaben: zahlreiche Kantaten auf niederländische Texte, Schillers »Lied von der Glocke« für Chor, Soli und Orchester, ein Oratorium: »Bonifacius« (Text von Vina Schneider), eine Kantate: »Die schwedische Nachtigall«, zu Ehren Jenny Lind's u. a. Er ist Redakteur der Musikzeitung »Cecilia« und fördert besonders auch die neudeutsche Richtung.

**Nicolas, Michel**, reform. Theolog und Philosoph, geb. 1810 zu Nîmes, war zuerst Pfarrer in Bordeaux und Metz und wurde 1838 als Professor der Philosophie nach Montauban berufen, wo er in liberalem Geist wirksam war bis zu seinem Tod 14. Juli 1886. Er schrieb unter anderm: »Introduction à l'étude de l'histoire de la philosophie« (Montauban 1849—50, 2 Bde.); »Histoire littéraire de Nîmes« (Nîmes 1854, 3 Bde.); »Des doctrines religieuses des juifs pendant les deux siècles antérieurs à l'ère chrétienne« (Par. 1860, 2. Aufl. 1867); »Études critiques sur la Bible« (das. 1861—63, 2 Bde.); »Essais de philosophie et d'histoire religieuse« (das. 1863); »Études sur les évangiles apocryphes« (das. 1865); »Le symbole des apôtres« (das. 1867); »L'histoire de l'Académie de Montauban« (Montauban 1885).

\* **Nieds, Friedrich**, Musikschriftsteller, geb. 3. März 1845 zu Düsseldorf, bildete sich anfangs unter Leitung von Langhans, Tausch und Auer zum Violinspieler aus und fand, nachdem er einen Teil seiner Jugendjahre in untergeordneter Stellung verbracht hatte, 1868 einen ehrenvollen Wirkungskreis als Lehrer zu Dumfries in Schottland, wohin er auch nach vorübergehendem Aufenthalt in Edinburgh zurückkehrte. Durch eifriges Selbststudium an der Ausfüllung der Lücken arbeitend, welche eine dürftige Schulbildung in seiner Erziehung gelassen hatte, studierte er 1877 noch zwei Semester hindurch in Leipzig Philosophie und unternahm zur Erweiterung seiner Kenntnisse noch eine Studienreise durch Italien. Außer zahlreichen wertvollen Arbeiten in englischen Musikzeitschriften, besonders dem »Monthly musical Record«, der »Musical Times«, schrieb er gelegentlich der Londoner Aufführungen von Liszt's »Orpheus«, »Faust«, »Die Ideale« ebenso geistreiche wie gründliche Analysen dieser Werke, ein »Dictionary of musical terms and elements of music« (Lond. 1884) und das biographische Werk »Frederick Chopin as a man and musician« (das. 1889, 2 Bde.; deutsch von Langhans, Leipz. 1890).

**Niedercharente**, Departement, s. Charente (Bd. 17).

**Niederlande**, Geschichte. Das antirevolutionär-ultramontane Ministerium, welches Baron Macay im April 1888 aus den beiden antiliberalen Parteien, welche nun die Mehrheit in der Zweiten Kammer besaßen, gebildet hatte, bestand aus den Antirevolutionären (orthodoxen Calvinisten) Macay (Inneres), Gobin de Beaufort (Finanzen), Havelaar (Waterstaat) und Reuchenius (Kolonien) und den Ultramontanen Bergansius (Krieg) und Ruys van Beerenbroel (Justiz); der Minister des Auswärtigen, Hartsen, galt für konservativ, der Marineminister Dyserind für liberal. Es legte den Generalstaaten in der Rede, mit welcher dieselben 1. Mai 1888 von Macay eröffnet wurden, sein Programm vor. Dasselbe betonte die Ansprüche und Rechte des freien, d. h. konfessionellen, Unterrichts gegenüber der Staatschule ohne Religionsunterricht, erklärte Steuerreformen, gerechtere Verteilung der Staatslasten und Erhöhung der Eingangszölle für notwendig und versprach, die Erledigung der Landesverteidigungsfrage einer königlichen Kommission zu übertragen. Ernst gemeint war nur die Absicht, die Schulgesetzgebung zu ändern, während in der Frage der Steuerreform und der allgemeinen Dienstpflicht die Antirevolutionären und die Ultramontanen entgegengesetzter Ansicht waren, also gar keine Reformen durchführen konnten; namentlich bekämpften die Ultramontanen auf das entschiedenste die Einführung der allgemeinen Wehrpflicht, ohne welche auch nach Ansicht der Antirevolu-

tionären eine Neugestaltung der Landesverteidigung gar nicht möglich war. Überdies hatte das Ministerium nur in der Zweiten, nicht aber in der Ersten Kammer die Mehrheit, und die Hoffnung, daß die Wahlen zu den Provinzialständen, welche die Erste Kammer wählten, 1889 auch antiliberal ausfallen würden, erfüllte sich nicht. Es war daher begreiflich, daß den Generalstaaten keine wichtigeren Gesetzentwürfe vorgelegt wurden. Nur ein Gesetz, welches die Konzession der Niederländischen Bank auf 15 Jahre verlängerte, und ein Gesetz über die Beschränkung der Frauen- und Kinderarbeit wurden eingebracht und genehmigt. Ein Vormundschaftsgesetz regelte für den Fall des Todes des Königs Wilhelm III. die Vormundschaft für die Kronprinzessin Wilhelmine (geb. 31. Aug. 1880), welche der Königin und einem Vormundschaftsrat von 9 Mitgliedern, von denen der König 4 zu ernennen hatte, übertragen werden sollte; auch dies Gesetz wurde 12. Sept. genehmigt. Die Lage in Ostindien war noch immer nicht günstig: Atschin ward nicht unterworfen, vielmehr wütete unter den Truppen auf Sumatra die Beriberi-Krankheit, und das Ausjaugesystem, welches der frühere Minister der Kolonien, Sprenger van Eyck, begünstigt hatte, rief einen blutigen Aufstand in Bantam hervor.

König Wilhelm kränkelte fortwährend, konnte die Generalstaaten nicht mehr eröffnen und war meist fern vom Haag auf dem Schloß Zoo. Anfang 1889 verschlimmerte sich sein Zustand immer mehr. Außer dem chronischen Leiden (Diabetes und Nierenentzündung) war er von längern Agonien befallen und zu geistiger Thätigkeit unfähig, so daß die Regierungsmaschine gänzlich stockte, keine Ernennungen vollzogen und keine Ermächtigung zu Gesetvorlagen erlangt werden konnten. Nach längern Beratungen mit der Königin Emma, welche sich gegen die Einsetzung einer Regentschaft sträubte, berief das Ministerium Anfang April 1889 die Generalstaaten und beantragte, auf Grund eines höchst ungünstigen Gutachtens der Ärzte vom 19. März, zu beschließen, daß der in Artikel 38 der Verfassung vorgesehene Fall (Unfähigkeit des Staatsoberhauptes, die Regierung zu führen) eingetreten und daher die Einsetzung einer Regentschaft notwendig sei; bis dahin sollte der Staatsrat mit der königlichen Gewalt bekleidet sein. Unmittelbar darauf trat aber eine ganz unerwartete Besserung im Befinden des Königs ein, so daß die Einsetzung einer Regentschaft sich als überflüssig erwies und der König 3. Mai die Regierung, wenn auch vom Zoo aus, wieder übernehmen konnte. Die Feier seines 40jährigen Regierungsjubiläums (12. Mai 1889) beschränkte sich allerdings auf ernste Festlichkeiten. In einem Erlaß an das Volk brückte Wilhelm III. die Hoffnung aus, sein Volk könne bezeugen, daß er seine Versprechungen immer und zu jeder Zeit gehalten habe; die Erinnerung an die Vergangenheit sei die beste Gewähr, daß auch in Zukunft Oranien und die N. durch die Gnade Gottes in Eintracht stark und frei sein würden. Nun kamen auch die Staatsgeschäfte wieder in Fluß. Die königliche Kommission, welche die Heeresreform zu beraten hatte, veröffentlichte 17. Mai ihren Bericht, welcher die Einführung der allgemeinen Wehrpflicht vom 20. — 40. Jahr (8 Jahre im stehenden Heer, 5 Jahre in der Landwehr und 7 Jahre in der Reserve) vorschlug; Geistliche sollten vom Dienst befreit sein, die Freiwilligen eine bevorzugte Stellung genießen, die Schutterij abgeschafft werden; das stehende Heer sollte wenigstens 110,000 Mann stark sein. Trotz aller Beratungen kam die Heeresreform nicht zum

Abſchluß, da weder die Liberalen noch die Ultramontanen ſich zu der allgemeinen Wehrpflicht verſtehen mochten. Dagegen wurde mit Unterſtützung einiger Liberalen das Schulgeſetz des Miniſteriums in beiden Kammern angenommen, welches, falls die Provinzialſtaaten zuſtimmen, auch den konfeſſionellen Schulen eine Staatsunterſtützung zuſichert; die allgemeine Schulpflicht wurde aber nicht zum Geſetz erhoben. Da der Kolonialminiſter Reuchenius die von ihm erwarteten notwendigen Reformen im Kolonialweſen nicht begann, zwang ihn die Erſte Kammer 1890 durch Verwerfung des Kolonialbudgets zum Rücktritt.

**Niederrad**, Stadt im Regierungsbezirk Wiesbaden, gehört ſeit 1886 zum Landkreis Frankfurt a. M.

\* **Nieder-Wüſtegiersdorf**, ſ. Wüſtegiersdorf (Bd. 16).

\* **Niel**, Gemeinde in der belg. Provinz u. im Arrondissement Antwerpen, an der Rupel und der Staatsbahnlinie Antwerpen-Boom, mit Fabrikation von Ziegeln, Zement, Thongefäßen, mit Sägewerken, Schiffbau und (1889) 5674 Einw.

\* **Niemann**, 2) Rudolf, Pianist und Komponist, geb. 4. Dez. 1838 zu Wesselburen (Holstein), ſtudierte 1853—56 am Konſervatorium zu Leipzig unter Moscheles und Plaidy (Klavier) und Riez (Kompoſition), weiter 1857—59 am Pariſer Konſervatorium unter Marmontel (Klavier) und Halévy (Kompoſition) und zuletzt in Berlin unter H. v. Bülow (Klavier) und Fr. Kiel (Kompoſition). N. machte ſich zunächſt als Pianist bekannt auf den ſeit 1873 unternommenen Konzertreifen in Deutſchland, Rußland und England mit Auguſt Wilhelms. Als Komponist bewegt er ſich überwiegend auf dem Gebiet der kleinern Genrestücke und des Liedes; beſonders hervorzuheben ſind ſeine Gavotte Op. 16, eine Violinsonate Op. 18 und die Variationen Op. 22.

\* 3) Auguſt, Militär- und Romaniſt, geb. 27. Juni 1839 zu Hannover, trat 1856 in die hannöverſche Armee ein und nahm 1866 ſeinen Abſchied. Nachdem er einige Zeit in Genf gelebt, ſiedelte er 1868 nach Gotha über, um die Redaktion des genealogiſchen Teils des bekannten »Gothaiſchen Hofkalenders« zu übernehmen. Seit 1889 lebt er in Berlin. Als Militärschriftſteller gab er in Verbindung mit andern Fachmännern ein »Militär-Handlexikon« (2. Aufl., Stuttg. 1881) heraus, ſchrieb eine der überſichtlichſten Darſtellungen der Kriegsergebnisse von 1870/71 in dem Buch »Der deutſch-franzöſiſche Krieg« (Hildburgh. 1870—71; von Rembigate ins Engliſche übertragen) und verfaßte die Spezialarbeit »Das 6. thüringiſche Infanterieregiment Nr. 95 im Feldzug gegen Frankreich« (Gotha 1875). Seit 1879 trat er als Romaniſt mit den Romanen: »Katharina« (2. Aufl., Stuttg. 1884), »Eine Emanzipierte« (daſ. 1880), »Balchen u. Thyroſträger« (Leipz. 1882, 2 Bde.), »Die Grafen von Altenſchwerdt« (daſ. 1883, 3 Bde.), »Eulen und Krebse« (Gotha 1888), »Des rechten Auges Ärgernis« (Stuttg. 1889, 2 Bde.), »Amors Bekenntniſſe« (Dreſd. 1889), »Bei Hofe« (daſ. 1889, 2 Bde.) hervor, in denen ernſte Weltanſchauung, Lebenskenntnis und psychologiſches Feingefühl mit lebendiger Schilderungsgabe zuſammenwirkten. Außerdem ſchrieb er das philoſophiſche Werk »Die Erziehung des Menſchengeschlechts« (Dreſd. 1889) und mehrere Jugendschriften (»Pieter Marij«, »Das Flibuſtierbuch«, »Das Geheimnis der Mumie«).

\* 4) George, Architekt, Bruder des vorigen, geb. 12. Juli 1841, ſeit 1872 Profeſſor der Architektur an der Akademie der bildenden Künſte in Wien, nahm 1873 im Auftrag der Regierung mit A. Conze und

Gauſer teil an der öſterreichiſchen Expedition nach Samothrake (vgl. »Archäologiſche Unterſuchungen auf Samothrake«, Wien 1875), unternahm 1881 und 1882 gemeinſam mit D. Benndorf Reiſen in Kleinaſien, deren wiſſenſchaftliche Ergebniſſe unter ſeiner Mitwirkung erſchienen (»Reiſen in Lykien und Karien«, daſ. 1884; »Das Heroon von Gjölbachi-Trypa«, daſ. 1889). Über ſeine im Auftrag des Grafen Lanckroński 1884 und 1885 mit dem Archäologen Petersen ausgeführten weitem Forschungsreifen in Kleinaſien berichtet das Werk »Städte Pamphlyiens und Piſidiens« (Wien 1890). Er veröffentlichte außerdem »Handbuch der Linearperſpektive« (Stuttg. 1884) u. »Palastbauten des Barockſtils in Wien« (Wien 1883ff.).

**Niemeyer**, 4) Paul, Mediziner, ſtarb 25. Febr. 1890 in Berlin.

\* **Niendorf**, Dorf im oldenburg. Fürſtentum Lüdbeck, an der Oſtſee, hat ein Seebad und 300 Einw.

\* **Niendorf**, 1) Mark Anton, Schriftſteller und Politiker, geb. 24. Febr. 1826 zu Niemege in der Provinz Brandenburg, war zuerſt Schullehrer, beteiligte ſich thätlich an der Berliner Revolution und verbüßte deſhalb eine ſechsmonatliche Gefängnisſtrafe in der Stadtvogtei. Nach einem unſtetem Hauslehrerleben wandte er ſich der Landwirtschaft zu, die er auf einer Wüſtung bei Zahna betrieb, bis er nach Berlin überſiedelte. Die Muße ſeines Landlebens teilte er wiſſenſchaftlich und Schriftſtellerei. Seit 1864 Mitglied der Fortſchrittspartei, ſetzte er 1869 ſeine Wahl an Waldeck's Stelle zum Abgeordneten für Bielefeld durch. Als ſolcher gründete er im folgenden Jahr die »Deutſche Landeszeitung«, deren Chefredakteur er bis kurz vor ſeinem Tod blieb. Er ſtarb 12. Juni 1878 in der Niederlöſchnitz bei Dreſden. Mit der »Landeszeitung« ſchuf N., indem er ſich von der Fortſchrittspartei löſſagte, zugleich die ſelbſtändige konſervative Partei der Agrarier, für die er mit aller Energie agitierte. Seinen ſchriftſtelleriſchen Ruf begründete er durch einen Cyclus märklicher Lieder: »Die Hegler Mühle« (2. Aufl., Berl. 1861), dem die epiſchen Dichtungen: »Anemone« (1853) und »Liebenſtein« (daſ. 1853), »Lieder der Liebe« (1854) und »Gedichte« (3. Aufl., daſ. 1868) folgten. In einer Menge von Romanen und Novellen erörterte er ſozialpolitiſche Fragen der Gegenwart; daneben behandelte er rein landwirtschafliche Stoffe, dramatiſierte ſeine eignen Romane, ſchrieb Märchen und zahlreiche politiſche Broſchüren und ſuchte auch die Hauptwerke der altdeutſchen Dichtung in ſeiner Weiſe dem Volk näher zu bringen. Sein Lebensbild ſchrieb Schramm (Berl. 1879).

\* 2) Emma von, Pſeudonym, ſ. Suckow (Bd. 15).

\* **Niessen**, Johann, Maler, geb. 1821 zu Köln, war von 1843 bis 1847 Schüler der Düſſeldorfer Akademie, trat 1846 mit einem Year, der ſeine Tochter Cordelia verſtößt, auf, malte dann eine Herodias mit dem Haupt Johannes des Täufers und kopierte im Louvre Tizians Grablegung Chriſti, worauf ihm die Düſſeldorfer Akademie eine Kopie von Tizians Himmelfahrt der Maria in Venedig auftrug. Er reiſte 1847 dorthin, führte den Auftrag aus, hielt ſich längere Zeit in Florenz und Rom auf und kehrte 1850 zurück. 1859 ging er nach Weimar, leitete dort an der Kunſtſchule den Altſaal und malte mehrere religiöſe Bilder, z. B. das Martyrium der heil. Irene, einen leidenden Chriſtus, den Engel des Herrn, der dem Joſua in der Nacht vor Jericho erſcheint, Chriſtus als guter Hirt ſowie Porträte und Landſchaften aus Italien. 1866 ging er nach Köln, wo er bis 1888 Konſervator des Muſeums war. Er hat einen Katalog deſſelben verfaßt.

\*Nietleben, Provinzial-Irrenanstalt, s. Halle 1) (Bd. 8, S. 23).

\*Nietzsche, Friedrich, Schriftsteller, geb. 15. Okt. 1844 zu Röcken bei Lützen, besuchte die Landesschule Pforta und studierte in Bonn und Leipzig klassische Philologie. Frühreif, ein Lieblingschüler Mitschls, erhielt er gleich nach seiner Promotion (1869) die Professur der klassischen Philologie an der Universität Basel, die er zehn Jahre lang (bis 1879) bekleidete. Während dieser Zeit schrieb er, schon als Sonderling bekannt und unter vielen Entbehrungen (teilweise um seine Bücher drucken zu lassen), folgende größere Werke, in denen er sich vom klassischen Altertum allmählich zu dem ästhetischen Problem »Richard Wagner« und davon zu einer allgemein philosophischen, originellen, unabhängigen, skeptischen Schriftstellerei erhob: »Die Geburt der Tragödie aus dem Geiste der Musik« (2. Aufl., Leipz. 1886); »Unzeitgemäße Betrachtungen« (das. 1873—76, 4 Tle.); »Menschliches, Allzumenschliches. Ein Buch für freie Geister« (das. 1878—80, 3 Tle.; 2. Aufl. 1886). Ein schweres Augenleiden und eine damit verbundene Überreizung des Gehirns nötigte ihn, 1879 seinem Amt zu entsagen; er führte von da ab, beständig schriftstellerisch thätig und bald in der Schweiz, bald in Leipzig, bald in Nizza und Turin auftauchend, ein unstetes Wanderleben, das im Frühjahr 1889 mit seiner Unterbringung in der Landesirrenanstalt zu Jena einen vorläufigen Abschluß fand. Dieser letzten Periode gehören jene absonderlichen, paradoxen, geistreichen, zugleich eine große Sprachkünstlerschaft verratenden, aber aphoristischen, extremen und krankhaft überspannten Werke an, die jedoch mehr als ein bloß pathologisches Interesse für sich haben, blenden und daher stellenweise zur Überschätzung der Tragweite derselben führten: »Morgenröte. Gedanken über moralische Vorurteile« (Leipz. 1881); »Die fröhliche Wissenschaft« (das. 1882, 2. Aufl. 1887); »Also sprach Zarathustra« (das. 1884, 3 Tle.); »Jenseits von Gut und Böse. Vorspiel zu einer Philosophie der Zukunft« (das. 1886); »Zur Genealogie der Moral« (das. 1887); »Der Fall Wagner« (das. 1888), eine Spottschrift gegen sich selbst; »Die Götzendämmerung« (das. 1889). Vgl. Hansson, Friedr. N. (in *Unsre Zeit* 1889, Heft 11).

**Niger.** Im Interesse der an der Nigermündung und weiter am Fluß hinauf seit längerer Zeit ansässigen englischen Handelshäuser unternahm Joseph Thomson 1885 eine Reise den N. aufwärts bis Sokoto; leider gingen seine Aufzeichnungen verloren. Die englischen Kaufleute aber, in deren Dienst er diese Reise unternahm, verstanden es, sehr dem Geiste der internationalen Abmachungen entgegen, welche die Handelsstraße des Flusses für ebenso frei wie den Congo erklärten, den Handel auf dem Strom und seinen Nebenflüssen durch Verdrängung aller Konkurrenten an sich zu reißen. Bereits 1880 gründeten einige unternehmende Franzosen Handelsfaktoreien am untern N., obgleich die bereits seit geraumer Zeit hier ansässigen Engländer ihnen Schwierigkeiten aller Art in den Weg legten. Dessenungeachtet faßten die Franzosen festen Boden, so daß sie drei Jahre später 32 Faktoreien am Fluß errichtet hatten gegen 33 der Engländer. Allein die Franzosen sahen sich bald gezwungen, ihre Faktoreien nebst sämtlichem Inventar zu verkaufen an die aus der Verschmelzung der hier bestehenden englischen Handelshäuser hervorgegangene *Rational African Company*, welche 1886 von der britischen Regierung einen Schutzbrief erhielt und nun den Titel *Royal Niger Company* annahm. Durch

einen 27. Juli und 28. Aug. 1886 zwischen den Regierungen von England und Deutschland abgeschlossenen Vertrag ist die Ausdehnung der dieser Gesellschaft überlassenen Distrikte näher bestimmt worden. Dieselben werden jetzt offiziell als Nigerdistrikte bezeichnet. Da die Grenze zwischen der deutschen und der englischen Interessensphäre ostwärts von der Mündung des Kumbi oder Rio del Rey ausgeht und späterhin durch eine zu den Ethiopescellen des Old Calabar gezogene Linie gebildet wird, weiterhin aber noch nicht näher bestimmt ist, so konnte die genannte britische Gesellschaft ihre Ansprüche den Niger hinauf bis Sa, den Binuè aufwärts bis Zola ausdehnen, ohne Widerspruch zu erfahren. Die Gesellschaft hat bis jetzt von der Nigermündung bis zum Binuè 19 Stationen errichtet. Ihr Haupthafen ist Kassa, Sitz der Verwaltung aber Asaba oberhalb des Deltas, während der britische Konsul für dieses Gebiet seinen Sitz in Old Calabar hat. Infolge der Beschwerden eines von der englischen Gesellschaft schwer geschädigten deutschen Kaufmanns entsandten sowohl Deutschland als England Kommissare zur Untersuchung des Thatbestandes. Es wurde dabei festgestellt, daß das englische Gebiet schon unterhalb Sokodsch, also vor Einmündung des Binuè, aufhört, während die englische Gesellschaft ihre Jurisdiktion nicht nur bis zu den oben angegebenen Punkten ausdehnt, sondern auch schon die Nebenflüsse des N. in dieselbe hineinanzuziehen bemüht ist. Der Handel am N. ist außerordentlich gewachsen, 1870 bezifferte er sich erst auf 600,000 Mk., heute übersteigt er bereits 40 Mill., und nach Thomson bietet kein Teil Afrikas dem Handel so gute Aussicht wie das Gebiet des N. und seiner Nebenflüsse. — über neuere Forschungsreisen im Niger: Binuè: Gebiet vgl. *Afrika* (Bd. 17, S. 10).

**Nigerdistrikte**, s. oben unter Niger.

\***Nikko**, Stadt in der japan. Provinz Schimozuke, auf der Insel Nippon, nördlich von Tokio, mit (1884) 3132 Einw., ist ein von Japanern früher sehr stark, jetzt aber immer noch besuchter Wallfahrtsort, dessen herrliche Tempel Wunder orientalischer Architektur sind, in einer Umgebung, deren durch prächtige Waldungen, Katarakte, Seen erhöhte Schönheiten von Reisenden viel besucht werden.

\***Nikodemos I.**, Patriarch von Jerusalem, aus einer hervorragenden Familie von Kyzikos stammend, geb. 1827 zu Konstantinopel, studierte daselbst und in Jerusalem Theologie, trat dann in den Dienst des Patriarchen des Heiligen Grabes, Athanasius, erhielt 1847 die Weihe zum Diakon und wirkte von da an bis 1851 auch als Professor an der theologischen Schule zu Jerusalem. Im J. 1860 zum Priester und Prälaten geweiht, wirkte er als Patriarchatsvertreter in Bessarabien, wurde 1873 zum Großen Dragoman des Patriarchenstuhls befördert, 1877 als Vertreter nach Moskau gesandt und im Auftrag des Patriarchen Hierotheos 3. Jan. 1881 von der Heiligen Synode Rußlands in der Kathedrale zu Petersburg als Erzbischof von Tabor geweiht. Nach dem Tode des Patriarchen erwählte man ihn einstimmig 4. Aug. 1883 zum Patriarchen, und 22. Dez. bestieg er den Patriarchenthron.

**Nikolaus**, 8) N. I. (Nikita), Fürst von Montenegro, erlangte als Schützling Rußlands und als Vorposten der panslawistischen Politik auf der Balkanhalbinsel eine große Bedeutung, seitdem Rußland seinen Einfluß in Bulgarien verloren und Serbien sich Österreich angeschlossen hatte. Er wurde von Rußland bei jeder Gelegenheit ausgezeichnet und besuchte sehr oft den russischen Hof. Seine Töchter

wurden in Rußland erzogen und die älteste, Prinzessin Zorka, 1883 mit dem Prinzen Peter Karageorgiewitsch, dem von Rußland begünstigten Prätendenten von Serbien, vermählt; sie starb 17. März 1890 in Cettinje. 1889 verlobte sich der Großfürst Peter Nikolajewitsch von Rußland (geb. 22. Jan. 1864) mit seiner zweiten Tochter, Prinzessin Milika, und als N. zu der Vermählungsfeier nach Rußland kam, wurde er von der Bevölkerung warm begrüßt und vom Zaren in einem Trinkspruch als der »einzige aufrichtige und treue Freund Rußlands« gefeiert. Die dritte Tochter, Anastasia, verheiratete sich mit dem Herzog Georg von Leuchtenberg. N. war zum Zaren des künftigen großserbischen Reichs ausersehen, das als Gegengewicht gegen Oesterreich errichtet werden sollte. Man sprach sogar von einer Vermählung des Großfürsten-Thronfolgers mit einer Tochter des Fürsten N.

10) N. Nikolajewitsch, Großfürst von Rußland, wurde seines ungeordneten Lebenswandels wegen 1890 aus Rußland verbannt.

\***Nifutowski**, Arthur, Maler, geb. 9. Jan. 1830 zu Salwarschienen im Regierungsbezirk Königsberg, bildete sich auf der Königsberger Akademie und ging dann nach Düsseldorf, wo er Schüler von Lessing wurde und sich vornehmlich der Genremalerei widmete, mit Bevorzugung des Soldaten- und Schlachtenlebens. Sein erstes Bild dieser Art: der Übergang über die Beresina (1858, Kunsthalle zu Karlsruhe), fand wegen seiner Lebenswahrheit großen Beifall, ebenso (1861) russische Grenzwächter auf der Verfolgung von polnischen Schmugglern. Noch eindrucksvoller war das Ende der Schlacht bei Leipzig, das die Flucht der französischen Kolonnen über die Elster darstellt (1863). Es folgten: die Heimkehr der Krieger; eine Episode aus dem polnischen Aufstand; der Abschied des Landwehroffiziers; Landleute, die ihr Kind begraben (1870); Begräbnis eines polnischen Freiheitskämpfers (1872); der Dorfbrand im Winter (1877); Gebet vor dem Kampf (1881) und einige Städtebilder und Landschaften. Er war Lehrer der Perspektive an der Akademie und starb 14. Febr. 1888.

\***Nilus**, 1) der ältere (der Heilige), geboren zu Konstantinopel aus vornehmerm Geschlecht, gab seine glänzende Stellung als Exarch von Konstantinopel und das Glück seiner Ehe auf, um sich 420 mit seinem Sohn Theodulf zu den Einsiedlern des Bergs Sinai zurückzuziehen; er starb um 450. Seine zahlreichen asketischen Werke wurden zuletzt herausgegeben unter dem Titel: »Nili abbatis opera« in Mignes »Patrologie grece«, Bd. 79 (Par. 1860).

2) N. der jüngere, auch Rossanensis (nach seinem Geburtsort Rossano), Einsiedler in Süditalien, zog sich, nachdem er in der Ehe gelebt, in das Kloster des heil. Mercurius zurück, wechselte später seinen Aufenthalt mehrmals und starb in einem Kloster bei Frascati 1005.

\***Nimmo**, Joseph, nordamerikan. Statistiker, geb. 1837 zu New York, wo er sich für seinen Beruf als Ingenieur vorbereitete. Nachdem er den Bau mehrerer Eisenbahnen geleitet hatte, wurde ihm die mathematische Professur des Cooper Institute in New York übertragen, welche er 1865 aufgab, um in den Dienst der Regierung einzutreten. In dieser Stellung führte er ein neueres Verfahren zur Schiffsvermessung ein und verfaßte wichtige Berichte über die maritimen Interessen der Vereinigten Staaten und den Verfall ihrer Flotte sowie über die Wirkungen von Schiffahrtsverträgen. 1873 wurde er Generalinspektor der Dampfschiffe, 1874 Chef der Abteilung für den Binnenhandel und 1878 Vorstand

des Statistischen Büreaus, als welcher er zahlreiche Arbeiten, insbesondere über Handel und Verkehrsweisen, lieferte.

\***Nisard**, Charles, franz. Litterarhistoriker, starb Mitte Juli 1889 in Paris.

\***Nisne-Udinsk**, Bezirksstadt im sibir. Gouvernement Irkutsk, an der Uda, mit 3 Kirchen, 6 Kapellen und (1885) 3605 Einw.

\***Rittis**, Giuseppe de, ital. Maler, geb. 1846 zu Barletta (Provinz Neapel), bildete sich auf der Kunstschule in Neapel und besonders durch Studien nach der Natur und stellte als erste Frucht derselben eine Reihe von Landschaften in Neapel aus. 1868 ging er nach Paris, wo er in den Ateliers von E. Brandon, Gérôme und Meissonier sein Talent zur Entwicklung brachte. 1869 stellte er einen Besuch beim Antiquar und einen Übergang über die Eisenbahn im Salon aus, 1870 den intimen Empfang und die Frau mit dem Papagei, 1872 den Weg von Neapel nach Brindisi, 1873 den Abstieg vom Vesuv, 1875 eine Ansicht der Place de la Concorde in Paris und 1876 eine solche des Pyramidenplatzes. Damit hatte er das Gebiet gefunden, auf welchem sich seine eigentümliche Begabung, die Schärfe und Feinheit seiner Beobachtung, die Eleganz seiner Zeichnung und außerordentliche Flüssigkeit und Durchsichtigkeit seiner Färbung voll entfalten konnten. 1877 stellte er eine Ansicht von Paris vom Pont Royal und zwei Aquarelle (Boulevard Hauffmann und Place St.-Augustin) aus, und 1878 erhielt er für die Ansicht einer Boulevardecke, ein Aquarell (Triumphbogen) und eine Pastellmalerei (im Bois de Boulogne) eine Medaille erster Klasse. Zu gleicher Zeit war er auf der Weltausstellung mit zwölf Ansichten von Paris und London erschienen. Er hatte sich bei seinen unablässigen Studien im Freien allmählich daran gewöhnt, die Menschen und ihre Umgebung als eine koloristische Einheit anzusehen und aufzufassen, und bezeugte sich darin mit den Impressionisten, deren richtige Bestrebungen er zu den seinigen machte, ohne sich in ihre Formlosigkeit und in ihre Übertreibungen zu verlieren. In der Absicht, der Lichtfülle und der Helligkeit des Tons, welche die wirkliche Natur charakterisieren, möglichst nahezukommen, kultivierte er seit 1879 mit besonderm Eifer die Pastellmalerei auf Leinwand. Im großen Maßstab schilderte er das Leben der eleganten Welt auf Spaziersfahrten und Spazierritten, auf den Promenaden und Bellerennen, im Seebad und auf dem Land, wobei die Virtuosität seiner Zeichnung in ein glänzendes Licht trat. Er starb 22. Aug. 1884 in Paris.

\***Niveauschwankungen**. Durch genaue Beobachtung von äußerst empfindlichen Instrumenten ist festgestellt worden, daß die Erdrinde außer den plötzlichen Erschütterungen durch Erdbeben noch zwei andern Bewegungen unterliegt, den Erderzitterungen, die durch mikroseismische Instrumente entdeckt wurden, und Erdpulsierungen, die sich durch leise Bewegungen der Libelle verraten. Erstere besitzen eine sehr kleine Amplitude, letztere eine große Länge der Periode ihrer Bewegung. Über diese Art der Bewegung hat seit 1878 Ph. Plantamour zu Sécheron am Genfer See die sorgfältigsten Beobachtungen angestellt. Er benutzte zwei Niveaus, von denen das eine Nord-süd, das andre Ost-west orientiert ist, beide sind auf fester Unterlage aufgestellt und gegen Temperatureinflüsse geschützt. Die tägliche Bewegung erreicht ihr Maximum und Minimum zwischen 6 Uhr und 7 Uhr 45 Min. vormittags u. nachmittags, die Amplitude beträgt 4,80 Bogensekunden. Die jährliche Bodenschwan-

fung hat in der Richtung des Meridians eine viel kleinere Amplitude als diejenige des Parallels. Die Epochen der Maxima der Senkung u. Hebung der Südseite fallen selten mit denen der Ostseite zusammen. Auffallend ist, daß die Maxima für die Südseite fast ständig einige Tage nach dem Minimum und Maximum der Mitteltemperatur der letzten 24 Stunden eintreten, und daß das Maximum der Senkung durch ein plötzliches Steigen der Mitteltemperatur, das Maximum der Hebung durch ein ebensolches Fallen hervorgerufen wird. Diese Thatsache steht in Beziehung zu der Anomalie, daß ein plötzliches Steigen der Temperatur eine Senkung des Südens, ein plötzliches Fallen der Temperatur dagegen eine Hebung bedingt, während sonst umgekehrt im Lauf des Jahres der Süden im Winter sich senkt, im Sommer sich hebt. Neben diesen periodischen Bodenschwankungen kommen auch solche vor, die ganz plötzlich auftreten. So bemerkte M. Nyrén, während er auf der Sternwarte zu Pulkowa die Achse eines Teleskops nivellierte, eine plötzliche Oszillation der Luftblase in der Libelle; die Periode betrug etwa 20 Sekunden, die Amplitude 1,5—2". George Darwin führt derartige Schwankungen der Erdrinde auf Luftdruckdifferenzen zurück. Druckdifferenzen von 5 cm Quecksilber bringen auf 2300 km Entfernung eine Zusammenpressung der elastischen Erdoberfläche hervor, die selbst wenn die Erdrinde die Elastizität des Glases hätte, eine Abweichung der Vertikalen um 0,0146" von ihrer Lage bei ganz gleichförmigem Luftdruck bedingen würde. Eine gleiche Wirkung üben die Gezeiten in der Nähe der Küste auf ein Pendel aus; bei einer Flutamplitude von 40 cm über und unter Mittelwasser entstehen durch den veränderten Wasserdruck Verbiegungen der Erdoberfläche, die das Pendel in 100 km Entfernung noch um 0,025" ablenken. J. Milne hält dafür, daß gleichzeitig mit der Abnahme des äußern Druckes die im Erdinnern eingeschlossenen Gase einen vermehrten Druck gegen die Erdrinde ausüben und eine Hebung derselben veranlassen. Erdbeben und N. stehen danach in ursächlicher Wechselbeziehung. Vgl. Milne, Earthquakes and other earth movements (Lond. 1886). — Über die Niveau-differenzen der Meere s. Meier (Bd. 17).

\***Nizworo**, Hauptort des Bezirks Mademochoria (s. b., Bd. 17) auf der Halbinsel Chalkidike, 390 m ü. M. und 12 km vom Meer am Südfuß des gleichnamigen Bergs gelegen, mit 2000 griech. Einwohnern und guten Schulen. Der griechische »Vorsteher« des Bezirks und der türkische Mudir haben in N. ihren Sitz.

\***Roakhall**, Distrikt der Division Tschittagong in Bengal Proper der britisch-ind. Provinz Bengalen, 4250 qkm (47 QM.) groß mit (1881) 820,772 Einw., davon 74,1 Proz. Mohammedaner und 25,8 Proz. Hindu. Der durchaus ebene Distrikt wird von der Meghna und zahllosen andern Wasserläufen durchzogen, auf welchen die Produkte des Landes (Reis, ferner Olsaaten, Kolosnüsse, Arkanaüsse u. a.) verfrachtet werden. Doch leidet die Bevölkerung periodisch gewaltig unter Cyclonen, Sturmfluten und Krankheiten. Die gleichnamige Hauptstadt, auch Sudharam genannt, hat eine katholische Kapelle und 5124 Einw.

\***Noble**, John Willard, amerikan. Politiker, geb. 26. Okt. 1831 zu Lancaster (Ohio), studierte am Yale College die Rechte, wurde 1859 Anwalt in Keosau (Iowa), nahm am Bürgerkrieg teil und ward Brigadegeneral bei den Freiwilligen. Seit 1867 wieder Advokat in St. Louis, war er ein eifriger Republikaner und wurde nach der Wahl Harrisons zum Prä-

sidenten von diesem im März 1889 zum Sekretär (Minister) des Innern ernannt.

\***Roël** (spr. -äh), Jules, franz. Maler, geb. 1818 zu Quimper, wurde ein Schüler des Malers Charrion in Brest, bildete sich dann in Paris in der Marinemalerei weiter aus und machte 1843—45 Reisen im Orient. Im letztern Jahr nahm ihn der Herzog von Nemours auf seine Reise nach der Bretagne mit und veranlaßte ihn dann, nach Paris zu ziehen. Dieser Protektion verdankte er Aufträge seitens des Ministeriums der schönen Künste und den Posten eines Lehrers der Zeichenkunst am Collège Henri IV, den er mehr als 30 Jahre innehatte. R. hat vornehmlich die Motive zu seinen Seestücken der Küste der Bretagne entlehnt; am bekanntesten sind geworden: der Hafen von Brest, Cherbourg (zur Zeit des Besuchs der Königin von England), die Reede von Brest, bretonischer Tanz, Hochzeit in der Bretagne, Fischerboote zwischen den Klippen, ferner Erinnerung an Rhodos, an Konstantinopel, die Schiffbrüchigen, Ankunft der Diligence, Umgebung von Calais, Antwerpen, Hafen von Hennebon. Der Reiz seiner Bilder besteht vornehmlich in der Komposition, während die Farbe etwas zu bunt ist. Er war auch Aquarellist und zeichnete für illustrierte Journale. R. starb 26. März 1881 in Algier.

\***Roire**, Ludwig, philosophischer Schriftsteller, starb 27. März 1889 in Mainz.

\***Röllner**, Friedrich, namhafter Rechtsgelehrter, geb. 16. Juni 1806 zu Darmstadt, seit 1859 Oberappellations- und Kassationsgerichtsrat daselbst, hat sich namentlich durch seine Bemühungen für eine die Kluft zwischen Theorie und Praxis ausgleichende Reform der deutschen Gesetzgebung und zwar auf nationalem, einheitlichem Boden bekannt gemacht. Er starb 7. Aug. 1870. Von seinen Schriften sind hervorzuheben: »Die deutschen Juristen und die deutsche Gesetzgebung seit 1848« (2. Aufl., Rassel 1855); »Das monarchische Prinzip und die deutschen Staatsverfassungen« (Braunschw. 1856); »Die deutschen Einheitsbestrebungen« (Leipz. 1857); »Kriminal-psychologische Denkwürdigkeiten« (Stuttg. 1858); »Preußen als Großmacht« (Darmst. 1859).

\***Nordenberg**, Göran (d. h. Georg), schwed. Theolog und Geschichtschreiber, geb. 3. Sept. 1677 zu Stockholm, wurde 1703 als Feldprediger bei der Artillerie angestellt und begleitete die Armee des Königs Karl XII. auf allen ihren Zügen, ward 1709 bei Poltawa gefangen, 1715 ausgelöst, 1717 Pastor an der St. Klarakirche in Stockholm, nahm während der sogen. Freiheitszeit thätigen Anteil an allen Reichstagen und starb 23. März 1744. Seine »Geschichte Karls XII.« (Stochh. 1740), die er, vom Reichstag 1731 aufgefordert, abfaßte und die in mehrere Sprachen übersetzt worden ist (deutsch, Hamb. 1745—61, 3 Bde.; nebst Anmerkungen, das. 1755), ist trotz mancher Mängel hinsichtlich des Stils und der geschichtlichen Genauigkeit eine der Hauptquellen der Geschichte Karls XII.

\***Nordenberg**, Bengt, schwed. Maler, geb. 22. April 1822 zu Kompinkulla (Blekinge), mußte in seiner Jugend mit Spinnen und mit Hüten des Viehs sein Brot verdienen, bis er 1835 zu einem Zimmermaler kam, bei dem er sieben Jahre arbeitete. Dann ging er nach Stockholm, mußte noch drei Jahre sein Handwerk betreiben, besuchte die dortige Akademie und wanderte 1851 nach Düsseldorf, wo er sich unter Th. Hildebrandt weiter ausbildete und nach einigen Reisen 1860 seinen Aufenthalt nahm. Seine fast ganz auf das schwedische Volksleben beschränkten

Genrebilder zeugen von feiner Beobachtung und großer Gemütsiefe. Die bedeutendsten darunter sind: die Abendmahlsfeier in einer Dorfkirche (1854, Nationalgalerie in Christiania), Volksversammlung und Szene aus Lappland (Nationalmuseum in Stockholm), Sennhütte in Dalekarlien (1860, der Organist in einer schwedischen Dorfkirche (Museum in Leipzig), die Trauung zu Blekinge, die Ablieferung des Zehnten, die Abendmahlstinder (1865), die goldene Hochzeit (1872), auf der Flucht vor dem Waldbrand (1874), Heimkehr der Jäger (1878), ein Mittsommerfest in Schweden (1880) und Rettung Schiffbrüchiger (1883). Er ist schwedischer Hofmaler. — Sein Sohn Henrik N. ist ebenfalls als Genremaler in Düsseldorf thätig.

\***Nordgren**, Axel, schwed. Maler, geb. 5. Dez. 1828 zu Stockholm, ging 1851 nach Düsseldorf, wo er sich bei Gude zum Landschaftsmaler ausbildete, und nahm daselbst seinen Wohnsitz. Er wählte seine Motive ausschließlich aus Schweden und Norwegen, mit besonderer Betonung der großartigen Gebirgsnatur und der Küstenlandschaft, die er gern unter Mondscheinbeleuchtung darstellt. Seine Hauptwerke sind: das Vorgebirge Kullen an der norwegischen Küste, norwegische Landschaft (Galerie zu Düsseldorf), Romsdalshorn bei Traltauwaren, Wasserfall in Romsdalen, schwedische Küste bei Mondschein, Mondnacht im norwegischen Hochgebirge, Fischerdorf an der schwedischen Küste. Er starb 12. Febr. 1888.

\***Nordheim**, August von, Medailleur und Bildhauer, geb. 1813 zu Heinrichs (Kreis Schleusingen), bildete sich in Suhl zum Graveur aus, erhielt dann eine Stellung bei der Münze in Düsseldorf und widmete sich später auf der dortigen Akademie der Plastik. 1840 siedelte er nach Frankfurt a. M. über, wo er sich bei E. v. d. Launig weiter bildete und seit 1844 seinen ständigen Wohnsitz nahm. Dort führte er zahlreiche Büsten, Statuetten und dekorative Arbeiten für den Dom, das Stäbelsche Institut u. a. aus. Sein Name ist besonders durch den Münzstempel zu dem Frankfurter Thaler (1857) bekannt geworden, welcher auf dem Avers das Brustbild einer Personifikation der Stadt Frankfurt mit der Unterschrift N. v. N. zeigt. Auf Grund derselben wird das Bild vielfach für ein Porträt gehalten, was jedoch nicht der Fall ist. Er starb 13. Aug. 1884.

\***Nördling**, Wilhelm von, Eisenbahntechniker, geb. 29. Aug. 1821 zu Stuttgart, besuchte seit 1840 die polytechnische Schule und die École des ponts et chaussées in Paris, arbeitete dann im Dienste der französischen Regierung an dem Marne-Rheinkanal und bei der Schiffbarmachung der obern und niedern Marne, zuletzt als Bezirksingenieur in Bassy. 1847 bis 1851 bei der Französischen Ostbahngesellschaft in Mex., später bei der Südbahngesellschaft in Montauban beschäftigt, ging er 1857 als Ingenieur en chef der Orléans-Gesellschaft nach Paris und blieb 13 Jahre an den Unternehmungen dieser Gesellschaft beteiligt. 1870 folgte er einem Ruf der österreichischen Regierung als technischer Konsulent, aber schon 1872 ging er als Generaldirektor der Theißbahn nach Budapest. 1875 ward er abermals und zwar als Sektionschef und Generaldirektor des Eisenbahnwesens in das österreichische Handelsministerium berufen. 1879 trat er in den Ruhestand. N. schrieb: »Comptendu statistique de la construction des lignes du Cantal« (Par. 1867); »Étude sur la jurisprudence en matière de marchés de travaux« (das. 1868); »Stimmen über schmalspurige Bahnen« (Wien 1871); »Eisenbahnkonkurrenz in England« (das.

1875); »Die Entwicklung des französischen Eisenbahnwesens« (das. 1875); »Die Alternativtracen der Arlbergbahn« (das. 1879); »Die serbischen und böhmischen Bahnen« (das. 1880); »Die Arlbergbahn und die Frage der Stellung der Techniker im staatlichen und sozialen Leben« (das. 1880); »Über das technische Schul- und Vereinswesen Frankreichs« (das. 1881); »Die Selbstkosten des Eisenbahntransports und die Wasserstraßenfrage in Frankreich, Preußen und Oesterreich« (das. 1885).

**Nordpolexpeditionen.** Nach 1878, als außer Nordenskjöld mit der Vega eine Flottille von Kauffahrern bis zum Ob und Jenissei gelangen konnte, war das Karische Meer längere Zeit nicht wieder eisfrei gewesen; erst 1887 konnte die Yacht Maria das Karische Meer unbehindert durchsegeln, und ein Dampfer gelangte von Vardö sogar bis zum Jenissei, ohne daß freilich durch dieses vereinzelte Vorkommen eine Wiederbelebung der Versuche, eine Handelsverbindung durch das Karische Meer nach den sibirischen Flüssen ins Leben zu rufen, hätte eintreten können. Auf Nowaja Semlja stellte Willkisi im Auftrag der Russischen Geographischen Gesellschaft zu Petersburg Pendelmessungen an, Rossilow weilte 1887—88 auf der Westküste und 1888—89 auf der Ostküste am Eingang in den Matotschkin Schar, um botanische, geologische und ethnographische Arbeiten zu machen, eine Karte der Insel zu entwerfen und die Eisbewegung im Karameer zu studieren; der Finnländer Hinrichson machte 1887 Studien über die Fauna und die geologischen Verhältnisse der Doppelinsel. Johannessen erreichte das oft gesuchte, aber immer wieder bestrittene Land im O. des Nordostlandes von Spitzbergen, identifizierte dasselbe mit dem rätselhaften Gillisland und nannte es Runinsel. Es liegt unter 80° 10' nördl. Br. und 82° 3' östl. L. v. Gr. Nach Spitzbergen selbst ging 1888 Gore Booth in seiner Yacht und gelangte bis zum Nordkap. Jäland durchkreuzte im Sommer 1886 Labonne von Reskjavik im S. quer durch die Eisdöbe Storöfand bis zur Stadt Akureyri im N., während der Jäländer Thoroddsen in den Jahren 1886—89 die Küsten der Nordwesthalbinsel sowie den Süden seines Heimatlandes bereiste und die geologischen Verhältnisse, namentlich aber die Erstreckung der Eisfelder im Innern erforschte. Grönland war das Feld einer unausgesetzten Forschungsthätigkeit; 1886 unternahmen die dänischen Marineoffiziere Nyder und Bloch eine Reise nach dem nördlichsten Distrikt von Upernivik, untersuchten den Eisfjord und den Gletscher von Auggadlartok und vermaßen die Küste von 72 bis 74½° nördl. Br. Zu derselben Zeit gelangten der amerikanische Marineingenieur Peary und Naagaard von Disko auf dem Binneneis zu einer Höhe von 2360 m, wobei das Eis niemals verlassen wurde. Die hervorragendste Leistung neuester Zeit war aber die Durchquerung, welche der Norweger Fridtjof Nansen (s. d., Bd. 17) 1888 ausführte. In der Gegend des Sermiliffjords an der Ostküste unter 65° 30' nördl. Br. verließ er mit seinen Gefährten das Schiff Jason in einem Boot, wurde durch Treibeis nach S. getrieben und erreichte die Küste unter 61° 30' bei Anoretok, fuhr dann bis Unievik unter 64° 25', richtete seinen Marsch zuerst nach Christianshaab an der Diskobai, änderte aber, da der Fortschritt zu langsam war, um die Westküste rechtzeitig zu erreichen, unter 64° 50' und in einer Höhe von 2600 m die Marschrichtung nach WSW. auf Godthaab zu, überschritt eine 3300 m hohe plateauartige Erhebung, wo — 50° E. beobachtet wurden, und erreichte 26. Sept. unter 64° 12' den



Ameralikfjord, von da Godthaab, wo er zu überwindern gezwungen wurde, und erst Mitte 1889 Kopenhagen wieder. Dieser Erfolg hat in Norwegen wieder die Hoffnung angeregt, den Nordpol zu erreichen. Man faßte daher dort den Plan, im Sommer 1890 unter Ransen eine Expedition von Franz Joseph-Land auszusenden. In Nordgrönland forschte 1888 Hansen, in Südgrönland Steenstrup und Rosenvinges, während der französische Alpinist Rabot neben Sammeln mit der Erforschung der Gletscher- und Treibeisbewegung an der Westküste sich beschäftigte.

Von Deutschland wurde 1889 durch die Bremer Geographische Gesellschaft eine Expedition unter Külenenthal und Walter in die Gewässer von Spitzbergen und Rowaja Semlja abgesandt, welche 2. Mai von Tromsø absegelte, aber schon 11. Juni bei den russischen Inseln in der Deewiebai an der Eiskeil Schiffsbruch litt, indes glücklich auf ein andres Schiff übersiedeln konnte und nun an der Westküste von Spitzbergen, wo man das König Karls-Land aus zwei, wahrscheinlich drei Inseln bestehend fand, erfolgreiche Untersuchungen machte. Die Expedition kehrte im September zurück. Die Hoffnungen auf Eröffnung einer regelmäßigen Sommerschiffahrt durch die Hudsonstraße und Hudsonbai und damit auf Errichtung einer schnellen und billigen Verbindung zwischen Manitoba und Europa wurden durch die Fahrten Leutnant Gordons im Alert gründlich zerstört, die drei Jahre lang gemachten Untersuchungen wurden demnach Ende 1887 endgültig aufgegeben und die sechs Stationen, welche zwei Jahre hindurch thätig gewesen waren, aufgelöst. Die von Gelder wiederholt gemachten Anläufe, vom Norden Kanadas aus den Nordpol zu erreichen, führten zu keinen nennenswerten Ergebnissen.

\***Normann**, 3) Rudolf von, Maler und Bühnenleiter, geb. 2. Mai 1806 zu Stettin, kam früh nach Düsseldorf, zeigte künstlerische Begabung, wurde aber Offizier. 1830 nahm er auf drei Jahre Urlaub, um Kunststudien zu machen, und 1834 seinen Abschied. Er bezog dann die Düsseldorfer Akademie, war bis 1842 Schüler J. W. Schirmer's und malte später in eigenem Atelier. Seine Landschaften, welche Motive von der Mosel, hauptsächlich aber aus der Alpenwelt Tirols, Oberbayerns und der Schweiz behandeln, fanden beifällige Aufnahme, ebenso einige Radierungen. Er beteiligte sich gern an der Veranstaltung von Künstlerfesten, Theatervorstellungen und lebenden Bildern und wurde auf diese Weise durch den Fürsten von Hohenzollern, der in Düsseldorf lebte, mit dem Herzog von Anhalt bekannt, der ihn 1866 zum Intendanten des Hoftheaters in Dessau und Konservator aller anhaltischen Kunstsammlungen ernannte. Er starb 18. Juni 1882.

\***Norow**, Awraam Sergejewitsch, russ. Unterrichtsminister, geboren im Oktober 1795, trat in seinem 15. Jahr in die Armee. In der Schlacht von Borodino zerschmetterte ihm eine Kanonenkugel das Bein, doch diente er mit Auszeichnung weiter und avancierte 1820 zum Obersten. 1821 unternahm er eine Reise durch Mitteleuropa und Italien, deren Beschreibung er 1825 in zwei Bänden herausgab. Nachdem er 1823 aus dem Militärdienst geschieden, trat er als Staatsrat in das Ministerium des Innern, dem er bis 1839 attachiert war. Unterdessen hatte er zum zweitenmal Italien und 1834 und 1835 auch Ägypten, Rubien und Palästina besucht. Über beide Reisen berichtete er in besondern Werken (Petersb. 1840 u. 1844). Im J. 1849 ward er zum Ministerkollegen der öffentlichen Aufklärung und 1853 zum

Minister ernannt. Doch vermochte er sich nicht mit den Reformplänen Alexanders II., der ihn 7. Sept. 1856 zum Wirklichen Geheimen Rat erhob, zu befunden und mußte daher im April 1858 seine Entlassung nehmen. Seit dieser Zeit dem Reichsrat angehörend, starb er 4. Febr. 1869. Er war Mitglied der russischen Akademie und hat sich auch durch Übersetzungen und eigne Dichtungen bekannt gemacht.

\***North Arcot**, Distrikt der britisch-ind. Präsidentschaft Madras, 18,792 qkm (341 Q.M.) groß mit (1881) 1,817,814 Einw., darunter 1,717,595 Hindu, 82,438 Mohammedaner und 10,018 Christen. Der Distrikt wird von den östlichen Ghats durchzogen, durch welche zahlreiche Flüsse, die aber periodisch austrocknen, zum Meer durchbrechen; der Waldbestand ist bedeutend. Hauptprodukte sind: Reis, Weizen, Zucker; die Industrie in Teppichen, Matten, Messingwaren, Holzschneidereien, Thonwaren ist bedeutend. Hauptort ist Tschittur.

\***Northen**, Adolf, Maler, geb. 6. Nov. 1828 zu Hannoversch-Münden, war von 1847 bis 1851 Zögling der Akademie in Düsseldorf, wo er sich der Schilderung des Soldaten- und Kriegslebens widmete. 1852 begann er mit einigen Darstellungen aus den Kriegen Napoleons I. (Guerillas mit gefangenen Franzosen, Gefecht an der Gührde, Ausfall der französischen Truppen aus Menin 1794, Rückzug Napoleons aus Rußland), welchen 1860 eine Darstellung der Schlacht bei Belle-Alliance und der Nachzügler der Großen Armee und später einige Szenen aus dem Kriege gegen Dänemark und aus dem deutsch-österreichischen Krieg von 1866 folgten. Auch aus dem letzten deutsch-französischen Krieg behandelte er noch eine Reihe von Momenten, unter denen die Erstürmung der Weinberge bei Weissenburg, eine Episode aus der Schlacht bei Gravelotte, Transport französischer Gefangener, Angriff des 16. Manenregiments auf ein Karree bei Bionville und der Übertritt der Armee Bourbaki's auf Schweizer Gebiet hervorzuheben sind. Eine Zeitlang malte er auch landschaftliche Genreszenen, z. B. Mädchen im Wald, Zigeuner auf der Wanderschaft, Falkenjagd u. a. Er starb 28. Mai 1876 in Düsseldorf.

**Norwegen**, Geschichte. Der Bruch, welcher 1887 zwischen dem Ministerium Sverdrup und der radikal-demokratischen Partei entstanden war, verschärfte sich 1888 immer mehr. Letztere, geführt vom Storchingspräsidenten Rector Steen und dem frühern Odelsthingspräsidenten Bezirksrichter Ovam, stieg auf 30 Mitglieder, so daß das Ministerium die Mehrheit im Storching nicht mehr besaß; nur mit Hilfe der konstitutionellen Rechten (Konservativen) konnten seine Anhänger die Radikalen überstimmen. Übrigens hatte Sverdrup seine Ansichten über parlamentarische Regierungsgrundsätze völlig geändert und kümmerte sich durchaus nicht mehr um Mehrheitsbeschlüsse des Storchings, wenn sie ihm nicht paßten, wie er sich denn auch keineswegs beeilte, das 1887 vom Storching angenommene Gesetz über die Einführung von Geschworenengerichten zur Ausführung zu bringen. Im Einvernehmen mit seinen Anhängern im Storching beschloß er, als die Radikalen ein Mißtrauensvotum gegen ihn herbeizuführen suchten, nicht zurückzutreten, da die Neuwahlen für den Storching im Herbst 1888 bevorstanden, aber die drei Minister Arctander, Astrup und Rildal, welche Gesinnungsgenossen von Steen und Ovam waren, zum Rücktritt zu veranlassen. Der König gab seine Zustimmung und genehmigte 27. März 1888 die Entlassungsgesuche der drei Minister, welche durch Dahl, Lieftöl und Jacobsen ersetzt wurden. Auch der Kultus-

minister Blix trat zurück, und ebenso erklärten sich die beiden Staatsräte in Stockholm, Richter und Sörensen, mit dem Verhalten Sverdrups nicht einverstanden. Obwohl beide gemäßigte Liberale waren und früher weder die Beschlüsse des Storchings über die Abschaffung des absoluten Vetos des Königs noch den Prozeß gegen das Ministerium Selmer gebilligt hatten, waren Richter und Sörensen doch der Ansicht, daß das Ministerium dem Storching sich zu fügen und, wenn daselbe eine Regierungsvorlage ablehne, zurückzutreten habe. Obwohl nun das Storching 5. Mai die Marinevorlage Sverdrups ablehnte, dachte derselbe nicht an Entlassung, und daher forderten Richter und Sörensen ihren Abschied, der ihnen erteilt wurde. Die Angelegenheit erregte noch mehr Aufsehen, als Staatsrat Richter kurz darauf (15. Juni) durch einen Revolverchuß seinem Leben ein Ende machte. Sverdrup ergänzte sein Ministerium aus seinen Parteifreunden. Die Uneinigkeit der Demokraten hatte aber die Stimmung im Land so geändert, daß bei den Neuwahlen im Storching, welche im Oktober und November 1888 stattfanden, die konstitutionelle Rechte (Konservative) die meisten Sitze, nämlich 54, gewann; die reine (radikale) Linke stieg auf 38, die gemäßigte (ministerielle) Linke sank auf 22 Mitglieder; zwei Abgeordnete hatten keine bestimmte Parteifärbung. Die konstitutionelle Rechte war die zahlreichste Partei, hatte aber doch im Storching nicht die absolute Mehrheit. Daher blieb das Ministerium Sverdrup im Amt, obwohl seine Partei die kleinste war. Bei dieser Gestaltung der Parteiverhältnisse konnte von einer erfolgreichen parlamentarischen Thätigkeit nicht die Rede sein. Der Antrag der Konservativen, die Tagelöhner der Abgeordneten herabzusetzen, um die Dauer des Storchings abzukürzen, wurde im April 1889 verworfen; der Antrag der Linken, die Schwurgerichte sofort einzuführen, was die Regierung der Kosten wegen bisher unterlassen hatte, wurde dagegen von der Regierung gebilligt und daher vom Storching angenommen. Auch die Schulreform führte Sverdrup endlich durch. Da dies beides der Ansicht der Konservativen nicht entsprach, glaubten diese den Zeitpunkt für die Beseitigung des Ministeriums Sverdrup gekommen, und am Schluß der Storchingssession im Juni 1889 brachte der Advokat Stang von der konservativen Partei den Antrag ein: »Das Storching hält es für seine Pflicht, vor seinem Auseinandergehen als seine Ansicht auszusprechen, daß der gegenwärtigen Regierung das erforderliche Ansehen sowie die Unterstützung der Nationalversammlung und der Bevölkerung fehle, um die Angelegenheiten des Landes in einer glückbringenden Weise wahrzunehmen«. Da die reine Linke drohte, für den Antrag stimmen zu wollen, traf Sverdrup ein Abkommen mit ihr, wonach das Ministerium Sverdrup 2. Juli seine Entlassung nehmen und unter Sverdrups Vorsitz ein neues, aus Mitgliedern der Linken und der reinen Linken gebildet werden sollte. Der König war jedoch hiermit nicht einverstanden und erteilte zwar 8. Juli 1889 dem Ministerium Sverdrup die erbetene Entlassung, berief aber 12. Juli ein konservatives Ministerium unter Emil Stang.

**Rößelt**, Friedrich August, pädagog. Schriftsteller, geb. 18. März 1781 zu Halle, studierte anfangs Theologie, wandte sich aber bald der Geschichte zu und ward 1804 Kollaborator am Friedrich-Wilhelms-Gymnasium zu Berlin, 1806 Konrektor und Schloßprediger in Küstrin, bald darauf Lehrer an der Wilhelmschule zu Breslau, wo er auch eine Privatlehranstalt für Knaben, später eine Töchterschule und 1836

ein Seminar für Erzieherinnen gründete. Daneben wirkte er, nachdem er seine Stelle an der Wilhelmschule aufgegeben, von 1812 bis 1844 als Geschichtslehrer am Magdalenen-Gymnasium. Er starb 11. April 1850. Von seinen zahlreichen Schriften fanden die weiteste Verbreitung: »Kleine Weltgeschichte für Töchterschulen« (22. Aufl., Stuttg. 1882); »Lehrbuch der Weltgeschichte für Töchterschulen« (16. Aufl., bei. 1880, 4 Bde.; auch ins Französische und Holländische übersetzt); »Lehrbuch der Weltgeschichte für Bürger- und Gelehrtenschulen« (4. Aufl., Bresl. 1859, 4 Bde.); »Kleine Weltgeschichte für Bürger- und Gelehrtenschulen« (7. Aufl., Stuttg. 1875); »Lehrbuch der griechischen und römischen Mythologie für höhere Töchterschulen« (7. Aufl. 1888); »Handbuch der Geographie für Töchterschulen« (4. Aufl., Leipz. 1851, 3 Bde.); »Lehrbuch der deutschen Litteratur für das weibliche Geschlecht« (6. Aufl. v. Bogberger, Stuttg. 1877, 3 Bde.).

**Rotter**, Friedrich, Schriftsteller und Übersetzer, geb. 23. April 1801 zu Ludwigsburg, studierte in Tübingen und Berlin Medizin, widmete sich aber dann ausschließlich der Litteratur und übernahm 1829 mit Mebold die Redaktion des von Cotta neugegründeten Journals »Das Ausland«, die er bis 1831, zuerst in München, dann in Augsburg, führte. Darauf lebte er ein Jahr in Frankreich und 16 Jahre auf seinem Landgut Bergheim in der Nähe von Stuttgart. Von 1848 bis 1856 war er Mitglied der württembergischen Abgeordnetenversammlung und von 1871 bis 1874 des deutschen Reichstags, wo er sich zu den Nationalliberalen hielt. Er starb 15. Febr. 1884 in Stuttgart. R. übersetzte Cervantes' sämtliche Romane und Novellen (Stuttg. 1840–42), Bulwers Romane (das. 1838) und Dantes »Göttliche Komödie« in Bismarck und Reimen der Urschrift (das. 1872), die Iphigie des Theokrit (mit Eduard Mörike, das. 1869) und die andrer Bukoliker. Von eignen Werken Rotters sind erschienen: »Dante Alighieri«, sechs Vorlesungen (Stuttg. 1860); »Dante, ein Romanzenfranz« (das. 1860); »Ludwig Uhland, sein Leben und seine Dichtungen« (das. 1863); »Eduard Mörike« (das. 1875) und das Schauspiel »Die Johanniter« (das. 1865).

**Routriffon** (spr. nuriffon), Jean Félic, franz. Philosoph, geb. 18. Juli 1825 zu Thiers (Puy de Dôme), bekleidet seit 1874 die Professur der neuen Philosophie am Collège de France in Paris und ist Mitglied des Instituts. Von seinen Arbeiten erwähnen wir als die hauptsächlichsten: »Tableau des progrès de la pensée humaine depuis Thalès jusqu'à Hegel« (1858, 6. Aufl. 1886); »Histoire et philosophie« (1860); die drei von der Akademie preisgekrönten Schriften: »La philosophie de Leibniz« (1860), »La philosophie de saint Augustin« (2. Aufl. 1866, 2 Bde.) und »La nature humaine«, Essays (1865); ferner: »Spinoza et le naturalisme contemporain« (1866); »La politique de Bossuet« (1867); »De la liberté et du hasard« und »Essai sur Alexandre d'Aphrodisias« (1870); »La souveraineté nationale et la révolution« (1872); »Machiavel« (1875); »Pascal physicien et philosophe« (1885); »Trois révolutionnaires: Turgot, Necker, Bailly« (1885); »Philosophes de la nature: Bacon, Boyle, Toland, Buffon« (1887).

**Rowack**, Wilhelm, protest. Theolog, geb. 3. März 1850 zu Berlin, studierte daselbst, habilitierte sich 1875 in der theologischen Fakultät, wurde Pfarrverweser an St. Gertrud, dann am Waisenhaus zu Rummelsburg bei Berlin, 1880 außerordentlicher Professor der Theologie an der Berliner Universität und folgte 1881 einem Ruf als ordentlicher Professor nach Straßburg.

Von seinen Veröffentlichungen nennen wir: »Die Bedeutung des Hieronymus für die alttestamentliche Textkritik« (Götting. 1875); »Die assyrisch-babylonischen Keilinschriften und das Alte Testament« (Berl. 1878); »Der Prophet Hosea erklärt« (daf. 1880); die von R. bearbeitete 2. Auflage von Bertheaus Kommentar zu den Sprüchen und von Hippius Kommentar zu dem Prediger Salomo (Leipz. 1883) sowie die 3. Auflage von Hupfelds Kommentar zu den Psalmen (Gotha 1888, 2 Bde.).

\***Ruñez** (spr. runjes), 2) Rafael, Präsident der Republik der Vereinigten Staaten von Kolumbien, geb. 1825 zu Cartagena, studierte Philosophie und Jurisprudenz auf der Universität seiner Vaterstadt. 1854 begann er seine administrative Laufbahn und wurde Finanzminister im Ministerium Mallarino. Von 1863 bis 1873 besuchte er Nordamerika u. die Hauptländer Europas, indem er einige Jahre als Konsul seiner Heimat in Liverpool residierte. Von hier sandte er Korrespondenzen an die Zeitschriften von Bogotá, Caracas und Lima, welche Zeugnis von dem Ernst geben, mit welchem er die Institutionen und Sitten der Alten Welt studierte. Ein Teil dieser Briefe erschien gesammelt. 1874 wurde er von der Partei der Independentes für die Präsidentschaft vorgeschlagen und fand hierin auch von seiten der angesehensten Männer der konservativen Partei Unterstützung; damals siegte jedoch Perez. Um so günstiger gestaltete sich die Wahl des letzten Jahrs, und seit 1. April 1880 steht er an der Spitze des Staats, entwickelt jedoch geringe Energie für die Kräftigung desselben und für die Beseitigung der herrschenden Anarchie.

\***Kureddin Mahmud**, seldschuk. Sultan von Syrien und Ägypten, Sohn Emadeddin Zenkis, geb. 21. Febr. 1116 zu Damaskus, folgte 1146 seinem Vater als Sultan von Mosul, schlug 1148 den Angriff der Könige Konrad III. von Deutschland und Ludwig VII. von Frankreich auf Damaskus zurück, eroberte das christliche Fürstentum Antiochia sowie das ganze nördliche Syrien, unterjochte 1154 Damaskus, wohin er seine Residenz verlegte, kämpfte erfolgreich gegen das Königreich Jerusalem und stürzte 1169 das Kalifat der Fatimiden in Ägypten. Er starb 15. Mai 1174 in Damaskus, tief betrauert wegen seiner Frömmigkeit, Tapferkeit und Gerechtigkeit.

\***Rüraberger**, Wolde mar, unter dem Pseudonym M. Solitaire bekannter Dichter und Novellist, geb. 1. Okt. 1818 zu Sorau, studierte in Berlin, Leipzig und Halle Medizin, bereifte sodann einen großen Teil des westlichen und südlichen Europa und Afrika und ließ sich 1843 als Arzt zu Landsberg a. d. W. nieder, wo er 17. April 1869 starb. Er schrieb epische und lyrische Dichtungen, z. B. »Faust« (Berl. 1842), »Bilder der Nacht« (Landsh. 1852), besonders aber düstergroteske Novellen in der Manier E. T. A. Hoffmanns und des Amerikaners Edgar Poe, von denen wir anführen: »Die Tragödie auf der Klippe« (daf. 1853); »Dunkler Wald u. gelbe Düne« (Leipz. 1856); »Trauter Herd und fremde Woge«, Seenovellen (daf. 1856); »Koralla« (daf. 1856); »Das braune Buch« (daf. 1858); »Erzählungen bei Nacht« (daf. 1858); »Erzählungen bei Licht« (daf. 1860); »Diana Diaphana, Geschichte des Alchimisten Imbecill Käpfein« (Nordh. 1863, 3 Bde.) und »Erzählungen bei Mondenschein« (Leipz. 1865).

\***Nützlich** (lat. utilis) heißt im Gegensatz zum Schönen und Guten (s. d., Bd. 7), welches unbedingt gefällt, dasjenige, was bedingt, d. h. nur insofern und darum gefällt, inwiefern und weil es einem vorhandenen (allgemeinen oder individuellen, bleibenden oder vorübergehenden) Begehren (Trieb, Wunsch, Sucht etc.)

gemäß ist, Befriedigung verspricht oder gewährt. Dasselbe muß daher ebensowenig schön oder gut wie das Schöne und Gute jederzeit n. sein, wenngleich sich nicht leugnen läßt, daß dort, wo das Schöne und Gute Gegenstand der Begierde ist, dessen Besitz diese befriedigt und dadurch n. erscheint. Daher haben Moralphilosophen, welche (wie Sokrates, Rousseau, Kant) das Streben nach dem Guten als den Kern der menschlichen Natur ansahen, das Gute für n., dagegen Moralisten, welche (wie die Sophisten Larochefoucauld, Helvetius) zwischen den Trieben der menschlichen Natur keinen Unterschied machten, das zur Befriedigung derselben Nützliche für gut ausgegeben. Machen die Vorgenannten zwischen Gutem und Nützlichem keinen, so machen die sogen. Utilitarier oder Nützlichkeitsphilosophen zwischen dem Nützlichen selbst einen weiteren Unterschied, indem sie entweder (wie Bentham, Mill) dem allgemein Nützlichen (d. h. der Gesamtheit Nutzen bringenden) vor dem besondern Nützlichen, d. h. nur dem einzelnen oder einen Bruchteil Nutzen gewährenden, oder (wie Comte, Spencer) dem für den andern nützlichen (fremden Nutzen) vor dem nur uns selbst Nützlichen (eigenen Nutzen) den Vorzug geben. Ersteres Prinzip fällt mit dem nationalökonomischen der Beförderung größtmöglicher allgemeiner Wohlfahrt oder der größtmöglichen Summe der Glückseligkeit (Leibniz), letzteres mit dem philanthropischen uneigennütigen Wohlwollen und selbstverleugnender Förderung fremder Glückseligkeit (Altruismus) zusammen.

\***Ruhungssteuern** heißen solche direkte Aufwandssteuern, welche nach Maßgabe der Benutzung von Gebrauchsgütern, wie Wagen, Billards etc., erhoben werden (s. Aufwandsteuern, Bd. 2).

\***Ruhary**, Eugen, Baron, ungar. Archäolog, geb. 29. Febr. 1840 zu Vagonya im Honter Komitat, absolvierte seine philosophischen und juristischen Studien an der Budapester Universität und widmete sich dann der Archäologie. Er veranstaltete zahlreiche Ausgrabungen, entdeckte namentlich eine große Begräbnisstätte aus der Bronzezeit zu Bilin sowie in verschiedenen Höhlen Denkmäler aus der Eisenzeit und wies 1876 die Bedeutung der Agteleker Höhle für die prähistorische Archäologie nach. Zahlreiche archäologische Aufsätze von ihm sind in ungarischen Fachzeitschriften erschienen. R. ist Ministerialsekretär im ungarischen Handelsministerium.

\***Nyblaeus**, Johan Axel, schwed. Philosoph, geb. 20. Mai 1821 zu Stockholm, studierte in Upsala, wurde 1852 daselbst Dozent der Geschichte der Philosophie, 1853 Adjunkt und 1856 Professor der Philosophie an der Universität Lund. 1850 und 1859 machte er wissenschaftliche Reisen nach Deutschland, 1862 auch nach Frankreich. Sowohl als Universitätslehrer wie durch zahlreiche Schriften hat R. das Studium der Philosophie in seinem Vaterland gefördert und namentlich für das Verständnis der deutschen Philosophie mächtig gewirkt. Von seinen Schriften erwähnen wir: »Om statens straffrät« (»Über das Strafrecht des Staats«, 3. Aufl., Lund 1879); »Är en praktisk filosofi möjlig efter Hegels verldsåsig?« (2. Aufl. 1856); »Framställning och granskning af Aristoteles' lära om de högsta goda« (1863); »Om statsmaktens grund och väsende« (3. Aufl. 1882); »Trenne religionsfilosofiska uppsatser« (2. Aufl. 1874); »Trenne filosofiska uppsatser« (1878); »Den filosofiska forskningen i Sverige från slutet af 18. århundradet« (1878—86, Bd. 1—3), sein Hauptwerk, und »Esajas Tegnér, hans öfvertygelse i religiösa och filosofiska ämnen« (1882).

\***Nyblom**, Karl Rupert, schwed. Ästhetiker, geb. 29. März 1832 zu Upsala, wo er studierte und als Lehrer am Realgymnasium zu Upsala thätig war, wurde daselbst 1860 Dozent der Ästhetik an der Universität und 1865 zum Professor ernannt, nachdem er 1860—63 eine kunstgeschichtliche Studienreise nach Deutschland und Italien gemacht hatte; eine zweite Reise führte ihn nach Finnland, Dänemark und Nordfrankreich; 1879 wurde er unter die »Achtzehn« der Akademie aufgenommen. Schon als Student erhielt er für ein Gedicht: »Arion«, den Preis der Akademie, und in der Folge entfaltete er eine reiche litterarische Thätigkeit. Seine lyrischen Ergüsse erschienen unter den Titeln: »Dikter« (1860), »Vers och prosa« (1870), »Valda dikter« (1876). Als gelehrter Reiseschriftsteller brachte er: »Konststudier i Paris« (1863), »Bildér från Italien« (1864, 2. Aufl. 1883) und »Italiens konstskatter« (= »Italiens Kunstschätze«, 1875—79), als Ästhetiker im engern Sinn: »Om den antika konsten och dess på nyttfödelse« (= »Von der antiken Kunst und ihrer Wiedergeburt«, 1864); »Estetiska studier« (1873; neue Sammlung 1884, 2 Tle.); »Medeltidens och renaissansens samt Ludvig XIV. tidvarfs poesi och konst« (1877—78) u. a. Auch als Übersetzer von Moores »Frishen Melodien«, Shakespeares »Sonetten« u. a. hat er sich verdient gemacht. — Seine Gattin Helene Auguste, geborne Koed, geb. 7. Dez. 1843 zu Kopenhagen, machte sich durch mehrere Sammlungen von Novellen (Stockh. 1875—81, 4 Tle.), Gedichte (Kopenh. 1881), Reiseschilderungen u. a. ebenfalls als Schriftstellerin vorteilhaft bekannt.

\***Nyblom**, Johan, schwed. Dichter, geb. 8. Dez. 1815 zu Upsala, studierte von 1835 an daselbst und erhielt bereits 1836 einen Preis für das Gedicht »Katarina Månsdotter på Ljuxala« sowie 1838 den Preis der Akademie für »Aminas sang«. Außer Dichtungen in Zeitschriften und Kalendern sind von ihm erschie-

nen: »Galeri af nuga fruntimmer« (1840); »Dikter« (1840); »Samlade dikter« (4. Aufl. 1880, 2 Bde.); »Danemora och Osterby« (1847); »Minnen från en sångarfärd« (1854). Die letztgenannte Arbeit enthält die Eindrücke des Dichters auf einer Fahrt, die er als Rhapsode durch Schweden unternahm, und bei der seine Dichtervorträge, namentlich in Stockholm im Herbst 1854, den ungeheuersten Jubel erregten. N. ließ sich darauf in Westerås nieder, wo er sich der publizistischen Thätigkeit widmete, verlor aber später durch einen Bankrott sein erworbenes Vermögen und mußte aufs neue als Rhapsode wandern. Auf Antrag der schwedischen Akademie ward ihm eine jährliche Dichterpension gewährt. N. ist ein geistvoller Lyriker von reicher Phantasie, dessen Dichtungen sich durch eine bilderreiche und effektvolle Sprache kennzeichnen.

**Nyon**, (1888) 4225 Einw.

\***Appels**, Jean Servais Guillaume, belg. Kriminalist, geb. 3. Juli 1803 zu Maastricht, wurde, nachdem er eine Zeitlang als stellvertretender Prokurator zu Mons, dann zu Namur thätig gewesen war, 1836 zum Professor für Prozeß und Strafrecht in Lüttich ernannt und starb 3. März 1886. N. erwarb sich um die Ausarbeitung der unter seiner Mitwirkung entstandenen neuen Kriminalgesetzgebung in Belgien seit den 50er Jahren hervorragende Verdienste. Er gab die »Théorie du code pénal« von Chauveau u. Hélie (Brüssel 1845—51, 3 Bde.; neue Ausg. 1859—63, 2 Bde.) heraus, wie er auch mit Hanssens eine für Belgien bestimmte Ausgabe von F. Hélies »Traité de l'instruction criminelle« (das. 1867—69, 3 Bde.) bearbeitete. Von seinen eignen Schriften führen wir an: »Le code pénal prussien du 14 avril 1851« (1862); »Le droit pénal français progressif et comparé« (1864); »Législation criminelle de la Belgique« (1867—84, 4 Bde.); »Le code pénal belge interprété« (1872—84, 3 Bde.).

## D.

\***Obbi**, s. Italienisch-Ostafrika (Bd. 17, S. 464).

\***Oberdanf**, Wilhelm, ein italienisierter Triester von deutscher Abkunft, der als österreichischer Soldat nach Italien desertierte, sich hier der Irredentia anschloß, im August 1882, als er Bomben zu Attentaten nach Triest bringen wollte, an der Grenze verhaftet, zum Tod verurteilt und 20. Dez. zu Triest mit dem Strang hingerichtet wurde. Seine Hinrichtung, die in Italien als Märtyrertod gefeiert wurde, gab zu vielen Demonstrationen der Irredentisten Anlaß.

\***Oberlahnkreis**, Kreis im preuß. Regierungsbezirk Wiesbaden, mit Landratsamt in Weilburg.

\***Oberländer**, Adolf, Zeichner, geb. 1. Okt. 1845 zu Regensburg, widmete sich anfangs in München einem kaufmännischen Beruf, besuchte aber seit 1861 die dortige Kunstakademie, um sich zum Maler auszubilden, und wurde später in die Schule Pilotys aufgenommen, bei welchem er bis 1866 mit Erfolg arbeitete. Aber er fühlte keine Begabung für die Geschichtsmalerei in sich und versuchte sich eine Zeitlang in der Genremalerei, ohne jedoch auch in ihr den richtigen Boden für sein Talent zu finden. Nachdem er schon 1863 mit einer humoristischen Zeichnung bei den »Fliegenden Blättern« Eingang gefunden, gab er Ende der 60er Jahre die Malerei ganz auf und

erging sich in humoristischen und satirischen Zeichnungen, worin er bald eine solche Virtuosität erlangte, daß er schnell in die erste Reihe der künstlerischen Mitarbeiter der »Fliegenden Blätter« trat. Bei einfacher zeichnerischer Darstellung bedient er sich der stärksten Mittel der Karikatur, um seine satirischen Absichten zur Anschauung zu bringen, weiß aber mit Takt und Anmut jede Ausschreitung ins Brutale und Unkünstlerische zu vermeiden. Die Mehrzahl seiner Zeichnungen ist gesammelt in dem »Oberländer-Album« (Münch. 1879—85, 4 Bde.).

\***Obernetter**, Johann Baptist, Photochemiker, geb. 31. Mai 1840 zu München, studierte Chemie in Leipzig und Heidelberg, wurde Assistent bei Liebig, trat 1860 in Alberts Atelier ein, erfand ein Verfahren zum Einbrennen von Photographien auf Porzellan, Email und Glas, 1868 das Kollodiumpapier, wandte sich 1869 dem Lichtdruck zu und gab demselben die Gestalt, welche unter dem Namen Albertotypie zur Ausführung gelangte. Später verbesserte er denselben wesentlich durch das Einstäubungsverfahren mittelst Graphits. 1880—82 beschäftigte er sich mit der Verbesserung der Trockenplatten und mit dem Farbenlichtdruck, auch erfand er ein Verfahren, von einem Negativ in der Camera selbst ein beliebig großes

zweites Negativ direkt mittels Entwicklung herzustellen. 1884 erfand er ein neues Verfahren der Photogravüre, welches den Vorteil einer wirklichen Faktimilewiedergabe ohne Retouche gewährt. Mit Vogel arbeitete er über orthochromatische Prozesse, welche Bilder farbiger Gegenstände in richtigem Tonwert liefern, und gelangte hierbei zu den Eosin- und Erythrosinsilberplatten. Seine letzten Bemühungen galten der Aufgabe, derartige Platten möglichst haltbar zu machen. D. starb 12. April 1887 in München.

\***Obernigk**, Dorf im preuß. Regierungsbezirk Breslau, Kreis Trebnitz, an der Linie Breslau-Brieg der Preussischen Staatsbahn, hat eine evang. Kirche, 2 Privatirrenanstalten und (1885) 1261 Einw.

**Obernitz**, Hugo von, preuß. General, nahm im August 1888 seinen Abschied als kommandirender General des 14. Armeekorps.

\***Obersigte**, Dorf im Herzogtum Braunschweig, hat eine evang. Kirche, eine Idiotenanstalt (Neu-Exterode) und (1885) 887 Einw.

\***Obertaunuskreis**, Kreis im preuß. Regierungsbezirk Wiesbaden, mit Landratsamt in Homburg vor der Höhe.

\***Oberwesterwaldkreis**, Kreis im preuß. Regierungsbezirk Wiesbaden, mit Landratsamt in Marienberg.

\***Obi**, Stadt in der japan. Provinz Siuga, auf der Insel Kjusiu, am rechten Ufer des Hirohatari-Gawa, mit (1884) 33,850 Einw.

\***Obuchowisches Gußstahlwerk** in Alexandrowsk bei St. Petersburg, auf Anregung Butilows 1864 durch den Bergingenieur Obuchow angelegt, gelangte, staatlich unterstützt, bald zu großartiger Ausdehnung, um den ganzen Bedarf an Gußstahlgeschüßen für Rußland anzufertigen, zu welchem Zweck Anfang der 70er Jahre auch ein 1000-Zentnerhammer errichtet wurde. Das Werk ging an die Marine über, erlangte aber nicht die Fertigkeit, trotz Anwendung ungeheurer Geldmittel, nur nahezu gleichwertige Geschüße wie Krupp herzustellen.

\***Ochansk**, Kreisstadt im russ. Gouvernement Perm, am rechten Ufer der Rama, mit Fischerei, Ziegeleien, Getreidehandel und (1885) 3518 Einw.

\***Ochorowicz**, Julian, Philosoph, geb. 1850 zu Radzym im Gouvernement Warschau, studierte in Warschau, promovierte in Leipzig mit einer Arbeit über die Bedingungen des Bewußtwerdens (Leipzig 1874), dozierte dann einige Jahre an der Universität Lemberg und lebt seitdem meist in Paris. Er machte einige Erfindungen in der Elektrotechnik, beschäftigte sich auch mit dem Hypnotismus und publizierte »La suggestion mentale« (Par. 1886). Als Vertreter des Positivismus schrieb er in polnischer Sprache: »Glaube, Verbrechen und Liebe« (Warsch. 1870); »Einleitung und Überblick über die positive Philosophie« (1872); »Gehirn und Seele« (1872); »über die poetische Produktion«, »Vom Charakter« zc.

\***Ochsenbein**, Ulrich, schweizer. Militär und Staatsmann, geb. 1811 zu Nidau im Kanton Bern, studierte kurze Zeit in Bern die Rechte, wurde 1844 eidgenössischer Stabshauptmann und stellte sich 1845 als militärischer Führer an die Spitze des zweiten Freischarenzugs gegen Luzern. Deshalb aus dem eidgenössischen Stab gestrichen, ward er mit Stämpfli der Führer der Radikalen, welche 1846 eine Verfassungsrevision durchsetzten, und mit jenem in die neue Regierung gewählt. 1847 Regierungspräsident und, da Bern Vorort war, zugleich eidgenössischer Bundespräsident, zeichnete er sich durch die Entschiedenheit aus, mit der er jede Einmischung der fremden Ge-

sandten in die innern Angelegenheiten der Schweiz wegen der Sonderbundsfrage zurückwies, leitete die Tagssagung, welche die Auflösung des Sonderbundes, die Austreibung der Jesuiten und die Bundesrevision beschloß, befehligte, beim Ausbruch des Sonderbunds Kriegs von neuem als Oberst in den schweizerischen Stab aufgenommen, mit Glück die Berner Reservedivision gegen Freiburg und hernach gegen Luzern, wurde 1848 in den Nationalrat gewählt, präsiidierte demselben bei der Einführung der neuen Bundesverfassung (6. Nov.) und wurde von der Bundesversammlung in den Bundesrat gewählt. Da er sich allmählich sowohl in der eidgenössischen als in der bernischen Politik von seinen einstigen Parteigenossen trennte und sich den Konservativen näherte, wurde er bei den Neuwahlen 1854 übergangen und durch seinen nunmehrigen Antagonisten Stämpfli ersetzt. Von Napoleon III. im Januar 1855 zum französischen Brigadegeneral ernannt, organisierte er die für Frankreich angeworbene Fremdenlegion, trat aber schon 1856 infolge des Pariser Friedens von dieser Stellung zurück und privatisierte seitdem zu Bern.

\***O'Connell**, Daniel, irischer Agitator. Sein Briefwechsel wurde von Fizzpatrick herausgegeben: »The political and private correspondence of Daniel O.« (Lond. 1888, 2 Bde.).

\***Odhner**, Klas Teodor, schwed. Geschichtsforscher, geb. 17. Juni 1836 zu Alingsås, studierte in Upsala und wurde 1859 daselbst zum Dozenten der Geschichte ernannt. 1865 wurde er als Adjunkt der Geschichte an die Universität Lund berufen und 1871 Professor der Geschichte daselbst, 1885 auch Mitglied der schwedischen Akademie der Wissenschaften. Er schrieb: »Sveriges inre historia under Drottning Kristinas Förmyndare« (1865); »Die Politik Schwedens im westfälischen Friedenskongreß« (deutsch von Peterson, Gotha 1877) und »Sveriges politiska historia under koning Gustafs III. regering« (Stockh. 1885). Mehrere von ihm verfaßte Handbücher der schwedischen Geschichte fanden weite Verbreitung.

\***Oer**, Theobald von, Maler, geb. 9. Okt. 1807 auf dem Rittergut Rottbeck bei Sternberg in Westfalen, begann 1826 seine Studien in Dresden unter Matthäi, begab sich 1832 nach Düsseldorf und wurde Schadows Schüler. Von 1836 bis 1839 bereifte er Belgien und Frankreich, machte einen Ausflug nach Algier und hielt sich dann längere Zeit in Rom auf. Nach seiner Rückkehr ließ er sich in Dresden nieder, wo er eine große Anzahl romantischer Bilder schuf, die meist Szenen aus dem Leben berühmter Persönlichkeiten, Fürsten, Dichter, Maler zc., darstellen. Die hervorragendsten derselben sind: Maria Theresia am Sarg ihres Gatten, Friedrich d. Gr. in Rheinsberg, die erste Vorlesung der »Räuber« von Schiller, die Fürstin Galizyn im Kreis ihrer Freunde, Albrecht Dürer in Venedig (Galerie zu Dresden), Tassos Tod und Windelmann als Bibliothekar. Mit Robert Reinick gemeinschaftlich illustrierte er dessen Märchen »Die Wurzelsprinzessin« (Leipzig 1848); ebenso steuerte er Zeichnungen zum »Deutschen Balladenbuch« (daj. 1852) und zur »Deutschen Geschichte in Bildern« (Dresd. 1855) bei. Er starb 30. Jan. 1885 in Dresden.

\***Deynhausen** (spr. dh.), Karl von, Bergbeamter, geb. 4. Febr. 1796 in Grevenburg bei Steinheim, Kreis Höxter, ward 1817 Bergreferendar, 1824 Oberbergamtsassessor in Tarnowitz und 1829 Oberbergerrat, als welcher er zuerst in Dortmund, dann seit 1830 in Halle und 1831 in Bonn funktionierte. 1841 ward er als Geheimer Bergrat und vortragender Rat ins Finanzministerium berufen und avancierte 1845

zum Geheimen Oberbergtrat. 1847 ging er als Berghauptmann und Direktor des schlesischen Oberbergamtes nach Brieg und 1855 als Berghauptmann nach Dortmund. 1864 ward er pensioniert, lebte seitdem auf dem Familiengut Grevenburg und starb daselbst 1. Febr. 1865. Wegen seiner Verdienste um die Anlage des zu einem Bad benutzten artesischen Brunnens zu Neusalzwerk bei Rehme wurde daselbe »Königliches Bad D.« benannt. Er schrieb: »Versuch einer geognostischen Beschreibung von Oberschlesien« (Essen 1822); mit v. Dechen und La Roche: »Geognostische Umriffe der Rheinländer zwischen Basel und Mainz« (das. 1825, 2 Bde.); mit v. Dechen: »Über Schienenwege in England« (Berl. 1829).

\***O'Farill**, Dom Gonzalo, span. General, geb. 22. Jan. 1754 zu Havana aus einer daselbst ansässigen irischen Familie, erhielt seine Bildung in Frankreich, trat in spanische Kriegsdienste und nahm an den Belagerungen von Mahon und Gibraltar rühmlichen Anteil. 1793 und 1794 focht er gegen die Franzosen in den westlichen Pyrenäen und drang in dem Feldzug von 1795 bis Perpignan vor. Nach dem Baseler Frieden übertrug ihm Karl IV. die Grenzberichtigung in den Pyrenäen und ernannte ihn 1798 zum Gesandten in Berlin. Unter Ferdinand VII. ward D. 1808 Generaldirektor der Artillerie und Kriegsminister und blieb, als der König nach Bayonne ging, als Mitglied der unter dem Infanten Don Antonio eingesetzten obersten Regierungsjunta zurück. Unter Joseph Bonaparte übernahm er wieder das Kriegsministerium und ward dafür nach Ferdinands Rückkehr als Hochverräter zum Tod verurteilt. So mußte er nach 50jährigen treuen Diensten, während seine Güter konfisziert wurden, in Paris ein Asyl suchen, wo er 19. Juli 1831 starb. Wichtig für die Geschichte der spanischen Revolution ist die von ihm und seinem Freund Azanza herausgegebene »Memoria sobre los hechos que justifican su conducta politica desde marzo 1808 hasta abril 1814« (Bar. 1815).

\***Offener Biß**, eine Zahnstellung, bei welcher sich beim Versuch zu beißen die Schneidezähne des Ober- und Unterkiefers (teilweise o. B.) oder auch die Backenzähne beider Kiefer, bisweilen bis auf die Weisheitszähne (total o. B.), nicht berühren. Der teilweise offene Biß beruht auf ungleicher Größe der Kiefer und hiermit der Zahnbögen. Die Backenzähne treffen nicht in normaler Weise aufeinander, d. h. die Kauhöcker treffen nicht in die entsprechenden Kaugruben, sondern auf die Kauhöcker der gegenüberstehenden Backenzähne, und dadurch erhöht sich der Biß in der Gegend der Backenzähne um Millimeter. Diese Mißbildung hat Sauer geheilt durch Anwendung von Maschinen, welche den zu kleinen oder zu großen Kieferbogen entsprechend regulieren. Sind außerdem die Zähne des Oberkiefers nicht hinreichend weit hervorgebrochen, so kann man sie mittels einer besondern Vorrichtung durch Zug weiter hervortreten veranlassen. Den total offenen Biß erklärt Sauer durch Hervortreten der Gelenkköpfe des Unterkiefers aus ihrer Gelenkgrube und Fixierung derselben in dieser Lage durch Form- und Lageveränderung des Zwischengelenknorpels, und er benutzte zur Heilung einen Apparat, welcher eine Dehnung der Gelenkbänder nach abwärts und vorn bewirkt.

**Offiziere.** über Ausbildung der Reserve- und Landwehroffiziere s. Freiwillige (Bd. 17).

\***Ohler**, Gustav Friedrich, alttestamentlicher Theolog, geb. 10. Juni 1812 zu Ebingen, wirkte 1834 bis 1837 als Lehrer an der Baseler Missionsanstalt, 1837—40 als Repetent am Tübinger Stift, seit 1840

als Professor am theologischen Seminar in Schöndal und wurde 1845 als ordentlicher Professor der Theologie nach Breslau, 1852 aber nach Tübingen berufen, wo er zugleich Ephorus des theologischen Seminars wurde und 19. Febr. 1872 starb. Er schrieb: »Prolegomena zur Theologie des Alten Testaments« (Stuttg. 1845); »Veteris Testamenti sententia de rebus post mortem futuris« (das. 1846); »Die Grundsätze der alttestamentlichen Weisheit« (Tübing. 1854); »Über das Verhältnis der alttestamentlichen Prophetie zur heidnischen Mantik« (das. 1861); »Gesammelte Seminarreden« (das. 1872); »Theologie des Alten Testaments« (2. Aufl., Stuttg. 1882) und »Lehrbuch der Symbolik« (hrsg. von Joh. Delitsch, Tübing. 1876). Vgl. Knapp, Gust. Friedr. D., ein Lebensbild (Tübing. 1876).

\***Ohlmüller**, Joseph Daniel, Architekt, geb. 10. Jan. 1791 zu Bamberg, besuchte das technische Institut und das Lyceum seiner Vaterstadt und widmete sich dann zu München der Baukunst. 1816 ging er nach Italien, ward 1820 Inspektor des Baues der Glyptothek zu München, später Zivilbauinspektor und 1835 Regierungs- und Baurat. Er starb 22. April 1839 in München. D. baute 1831—39 die gotische Marienhilfskirche in der Münchener Vorstadt Au, 1832 das Nationaldenkmal zu Oberwittelsbach, seit 1833 die Theresienkirche zu Hallbergmoos in italienischem Stil, 1834 die gotische Ottolapelle in Kiefersfelden und vollendete seit 1837 nach Duaglios Tode die mittelalterliche Burg zu Hohenschwangau. Außerdem sind nach seinen Plänen das Badehaus in Steben, das Salinenamtsgebäude zu Reichenhall und eine Menge anderer öffentlicher Gebäude in Bayern errichtet. Eine Sammlung von Grabdenkmälern in griechischem Stil gab er seit 1824 heraus (neue Ausg. 1839).

\***Ohmacht**, Landolin, Bildhauer, geb. 6. Nov. 1760 zu Dunningen bei Rottweil in Württemberg, erlernte das Schreinerhandwerk, kam dann zu dem Bildhauer Melchior in Frankenthal, arbeitete später in Mannheim und Basel und ging 1790 nach Italien. Nach zwei Jahren zurückgekehrt, war er in Lübeck, Mainz, Frankfurt a. M. zc. beschäftigt. Seit 1801 in Straßburg ansässig, starb er daselbst 31. März 1834. In allen seinen Werken spricht sich ein tüchtiges Studium der Natur und Antike aus. Die hervorragendsten derselben sind: das Monument des Bürgermeisters Rodde in der Domkirche zu Lübeck, Klopstocks Büste in Marmor, das Monument des Generals Desaix auf der Rheininsel bei Straßburg, Hans Holbeins und Erwin v. Steinbachs Marmorbüsten, die Monumente Oberlins und Kochs in der Thomaskirche zu Straßburg, Christus zwischen zwei allegorischen weiblichen Figuren in der protestantischen Pfarrkirche zu Karlsruhe, die kolossale Statue Adolfs von Nassau im Dom zu Speier, die Statue des Generals Kléber im Münster zu Straßburg.

**Ohra**, Dorf im Regierungsbezirk Danzig, gehört seit 1887 zum Kreis Danziger Höhe.

\***Oita** (früher Funai), Hauptstadt der japan. Provinz Bungo, auf der Insel Kjusiu an der Südküste einer Bai des innern Meers, hat jetzt nur 7000 Einw., war früher eine viel bedeutendere Stadt und Residenz des mächtigen Daimio Owotomo, welcher, nachdem die Portugiesen hier 1543 freundliche Aufnahme gefunden hatten, zuerst zum Christentum übertrat und 1585 eine Gesandtschaft nach Rom, Portugal und Spanien abordnete.

\***Olayama**, Hauptort eines Ken in der japan. Provinz Bizen, im südwestlichen Teil der Insel Kjusiu, nahe der Mündung des Asahi-Gawa in die tiefe

Bai von Setoutsi, hat einen großen Palast des frühern Daimio und (1887) 32,989 Einw.

\***Oklahoma** (das »schöne Land«), neues Territorium der Vereinigten Staaten, inmitten des Indianergebiets, 7840 qkm groß. Im S. grenzt es an den Canadian River, im N. wird es vom Cimarron durchflossen. Bereits 1866 wurde dieses Gebiet von den Creeks und Seminolen zurückgelassen, aber erst 22. April 1889 als »Territorium« der Besiedelung durch Weiße eröffnet. An diesem Tag strömten denn auch Tausende von Ansiedlern in das Gebiet herein, die, an den Grenzen mit ihren Wagen kampierend, den Zeitpunkt der Erschließung erwarteten hatten, in der Hoffnung, sich unter dem »Heimstättegesetz« eine gute Farm zu erringen. Aber schon nach wenigen Tagen verließen Tausende enttäuscht ein Land, dessen Hilfsmittel den gehegten Erwartungen nicht entsprachen.

\***Okonomides**, J. N., griech. Philolog und Archäolog, geboren auf Cypern um 1811, studierte in Korfu und wurde von der englischen Regierung daselbst als Professor und Schulinspektor angestellt. Tüchtige philologische und archäologische Arbeiten im »Ello-nomnemon« lenkten die Aufmerksamkeit weiterer Kreise auf ihn, und der König berief ihn als Geheimen Sekretär nach Athen. In seinem Alter lebte er als Privatmann in Wien und in Triest, wo er 15. Nov. 1884 starb. D. hatte zuerst die berühmte Grabchrift des Menekrates gelesen. Seine 1850 erschienene »Lokrische Epigraphik« wurde von Rosk (Leipz. 1858) ins Deutsche übersetzt; eine »Griechische Syn-tag« ist noch ungedruckt.

\***Okonsti**, Wladislaw, Pseudonym des poln. Schriftstellers A. Swiętochowski (s. d., Bb. 17).

\***Okubo Toshimitsu**, japan. Staatsmann, geboren zu Satsuma als Sohn eines Samurai, stand zuerst in dem Dienste des dortigen Daimio, nahm 1868 am Sturz des Shoguns von Jedo teil und war seitdem einer der einflussreichsten Ratgeber des Mikado. Er bewog denselben, seine Residenz nach Tokio zu verlegen und das alte Zeremoniell zu beseitigen, welches den Herrscher bisher von der Welt abgeschnitten hatte. Dann bewirkte er die Abschaffung des Feudalsystems. 1871 zum Finanzminister ernannt, nahm er 1872—1873 an der großen Gesandtschaft nach Amerika und Europa teil, unterdrückte 1874 den Aufstand in Saga und schloß dann den ehrenvollen Frieden mit China, welcher den Streit über Formosa beendete. Weil er als Minister des Innern die Unterdrückung des Aufstandes in Satsuma mit Eifer betrieben hatte und die fremde Kultur begünstigte, wurde er 14. Mai 1878 von fanatischen Samurai in Tokio ermordet. Der Anteil des hervorragenden Staatsmannes an der neuen Entwicklung Japans war ein entscheidender.

\***Okunew**, Nikolai Alexandrowitsch, russ. militärischer Schriftsteller, geb. 1792 in Petersburg, trat früh in den Staatsdienst, wurde 1811 Soldat, machte unter Wittgenstein den Feldzug von 1812 mit und wurde 1813 Generalstabschef Tauenzien's. 1829 in der Türkei im Stab des Generals Diebitsch, folgte er 1831 dem Grafen Paslewitsch nach Polen, wo er den Plan zu den Operationen entwarf, die zur Einnahme Warschaws führten, und ward Adjutant des Kaisers, bald darauf Generalmajor. 1832 wurde er Mitglied des Edukationsrats, 1837 des Ministeriums des Innern, 1839 des Staatsrats im Königreich Polen, wo er sich um den öffentlichen Unterricht verdient machte; 1849 zum Generalleutnant ernannt, starb er 23. Nov. 1851. Er schrieb: »Reflexions sur le système de guerre moderne« (Petersb. 1823); »Histoire de la campagne de 1800 en Italie etc.«

(das. 1825); »Examen raisonné des propriétés des trois armées« (Par. 1827, 2. Aufl. 1832); »Considérations sur la campagne de 1812 en Russie« (das. 1829); »Mémoires sur les principes de la stratégie« (das. 1830); »Histoire de la seconde époque de la campagne de 1831 en Pologne« (Petersb. 1835) und »Mémoire sur le changement qu'une artillerie peut produire dans le système de la tactique moderne« (Par. 1835).

\***Olavides**, Don Pablo Antonio José, Graf von Vilos, span. Staatsmann, geb. 1725 zu Lima in Peru von spanischen Eltern, ward mit 20 Jahren Auditor der Provinz Lima, aber auf Anklage der Klerikalen nach Madrid berufen und folgte Aranda, der als Gesandter Spaniens nach Frankreich ging, dorthin als Sekretär. Zu Paris erwarb er sich durch glückliche Handelsunternehmungen ein großes Vermögen, gab sich aber zugleich einem zügellosen Leben hin und verfasste Opern und Theaterstücke im leichtfertigen Geschmack jener Zeit. Auf Empfehlung Arandas wurde er 1767 zum Generalintendanten von Andalusien, später von König Karl III. zum Grafen von Vilos erhoben. Die öden Gegenden der Sierra Morena in fruchtbare, bevölkerte Ländereien zu verwandeln, berief er in Verbindung mit dem Bayern Thürriegel mehr als 6000 deutsche Kolonisten, besonders aus Bayern, Schwaben und den Rheingegenden, darunter auch Protestanten, nach jenem Gebirgsland und siedelte sie in der Kolonie La Carolina an, welche aber wegen unzweckmäßigen Anordnungen nicht gedeihen wollte. Nach dem Sturz Arandas von der ihm wegen seiner freisinnigen Ideen feindselig gesinnten klerikalen Partei beim König verdächtigt, als beabsichtige er, sich in der Sierra Morena eine eigne souveräne Herrschaft zu gründen und die Kezerei nach Spanien zu verpflanzen, ward er 1776 der Inquisition überliefert, die ihn unverhört über ein Jahr in Kerkerhaft hielt und ihn 1778 zwang, seine Kezereien abzuschwören. Gleichwohl zu achtjähriger Gefängnisstrafe und harten Bußübungen in einem Kloster verurteilt, entkam er 1780 nach Frankreich. Hier trat beim Ausbruch der Revolution ein Umschwung in seiner Geistesrichtung ein, indem er die berühmte Schrift »El Evangelio en triunfo« verfasste, welche die Religion gegen den Unglauben verteidigt. Infolge dessen erhielt D. 1798 die Erlaubnis, nach seinem Vaterland zurückzulehren. Er starb 1803 in Andalusien. Seine Schöpfung in der Sierra Morena ging allmählich zu Grunde.

**Oldenburg.** Die Bevölkerung des Großherzogtums verteilte sich 1885 folgendermaßen auf die einzelnen Verwaltungsbezirke:

Amter	Q Kilom.	Q Meil.	Einwohner	Einwohner auf 1 qkm
Brahe . . . . .	225	4,9	17 290	77
Burjadingen . . . . .	242	4,4	14 583	60
Delmenhorst . . . . .	329	5,81	23 203	72
Elsfleth . . . . .	257	4,67	13 623	54
Friesoythe . . . . .	531	9,84	10 408	20
Jever (Stadt) . . . . .	21	0,38	5 189	—
Jever (Land) . . . . .	355	6,45	28 027	79
Altoppenbura . . . . .	834	15,81	21 849	26
Oldenburg (Stadt) . . . . .	11	0,20	21 438	—
Oldenburg (Land) . . . . .	601	10,93	31 095	52
Barel (Stadt) . . . . .	9	0,16	4 812	—
Barel (Land) . . . . .	373	6,77	17 222	46
Breda . . . . .	769	13,80	31 308	41
Westerstede . . . . .	452	8,21	18 803	42
Wildeshausen . . . . .	367	6,67	8 061	22
Fürstentum Vöbed . . . . .	541	9,83	24 721	64
Fürstent. Birkenfeld . . . . .	503	9,14	39 691	79

\***Olema**, Fluß in der Provinz Jakutsk des russisch-sibir. Generalgouvernements Irkutsk, entspringt am Nordwestabhang des Jablonoigebirges, unweit der Quellen der Kertscha, fließt in nordöstlicher, dann nordwestlicher Richtung und fällt nach 1500 km langem reißenden Lauf, der aber doch im untern Teil schiffbar ist, rechts in die Lena. Das Flußgebiet der O. ist reich an Pelztieren; eine nur zeitweilig starke Bevölkerung beschäftigt sich mit Goldgräberei.

\***Oleminsk**, Bezirksstadt in der Provinz Jakutsk des sibir. Generalgouvernements Irkutsk, am linken Ufer der Lena, oberhalb der Mündung der Olema, wichtige Dampferstation und großer Pelz- und Viehmarkt, mit (1882) 498 Einw.

\***Olfers**, Marie von, Schriftstellerin, geb. 27. Okt. 1826 zu Berlin, Tochter des Direktors der königlichen Museen, empfing im hochgebildeten elterlichen Haus den vorzüglichsten Unterricht, widmete sich mit Vorliebe der Malerei und Musik, betrat aber auch schon früh mit einigen Märchendichtungen das Gebiet der Litteratur und gewann allmählich als Erfinderin psychologisch seiner Novellen einen Kreis teilnehmender Leser. Sie erschienen als »Novellen« (Berl. 1872); »Neue Novellen« (das. 1876); »Simplicitas« (das. 1884); »Die Vernunftheirat, und andre Novellen« (das. 1887). Die Dichterin, welche auch durch eine Reihe sinniger Kinderschriften bekannt geworden ist, lebt unverheiratet in ihrer Vaterstadt.

**Olyphant**, 2) Lawrence, engl. Reiseschriftsteller, starb 23. Dez. 1888 in Twickenham.

\*3) Thomas Lawrence Kingston, engl. Schriftsteller, geb. 16. Aug. 1831 zu Penleaze bei Bristol, studierte in Oxford, dann auf der Londoner Rechtsschule des Inner Temple und lebt jetzt zu Gast in der schottischen Grafschaft Perth. Er schrieb: »Life of the emperor Frederic the second« (1862); »Jacobite Lairds of Gask« (1870); »Life of the Duc de Luynes« (1875); »Duke and the scholar, and other essays« (1875); ferner: »Sources of standard English« (1873), »Old and middle English« (1878) und »The new English« (1886, 2 Bde.).

\***Olschlager**, Hermann, Schriftsteller, geb. 19. Nov. 1839 zu Schweinfurt, studierte in München, trat 1859 in die bayrische Armee ein, nahm 1861 den Abschied, wandte sich zu erneuten Studien nach München zurück, erwarb die philosophische Doktorwürde, trat 1869 in die Redaktion der »Gartenlaube« ein, unternahm dann größere Reisen, ließ sich Ende der 70er Jahre in Rannstatt, 1884 in Weimar nieder, wo er unter anderm vom Großherzog von Sachsen in das Kuratorium des Goethe-Nationalmuseums berufen ward und litterarisch thätig lebt. Er schrieb außer »Gedichten« (Münch. 1869) und »Novellen in Octaven« (Leipz. 1882) ein episches Gedicht: »Engel Kirk« (Dresd. 1886), die Romane und Novellen: »Wunderliche Leute« (Leipz. 1870, 3 Bde.), »Novellen« (1872), »Plaudereien aus Rom« (1875), ein Schauspiel: »Die Kunst im Hause« (1887), und übersezte Dvids »Elegien der Liebe« (Leipz. 1880) und Musäos' »Hero und Leander« (das. 1882).

\***Olschhausen**, 5) Justus, Kriminalist, geb. 10. April 1844 zu Kiel, studierte in Berlin, Heidelberg und Göttingen, trat darauf in Berlin in die juristische Praxis ein, ward 1873 zum Staatsanwaltsgehilfen in Königsberg, 1875 zum Obergerichtsassessor in Celle, 1878 zum Kreisrichter daselbst, 1879 zum Landrichter in Rottbus ernannt, in demselben Jahr auch zeitweise im königlichen Justizministerium mit Organisationsarbeiten beschäftigt, sodann 1880 als Landrichter nach Berlin, 1885 als Landgerichtsdirektor nach

Schneidemühl, 1887 als Rat an das königliche Kammergericht Berlin versetzt, mit welcher Stellung er seit 1888 die eines Dozenten für Rechtswissenschaft an der königlichen Forstakademie Eberswalde verbindet. Unter seinen Schriften sind zu nennen: »Die Einsprüche dritter Personen in der Exekutionsinstanz nach gemeinem und preussischem Recht« (Berl. 1874); »Der Einfluß von Vorbestrafungen auf später zur Aburteilung kommende Straffachen« (das. 1876), besonders aber sein reichhaltiger »Kommentar zum Strafgesetzbuch für das Deutsche Reich« (3. Aufl., das. 1889).

\***Olsnik**, 2) Dorf in der sächs. Kreishauptmannschaft Zwickau, Amtshauptmannschaft Chemnitz, an der Olsnik und der Linie St. Egidien-Stollberg der Sächsischen Staatsbahn, hat eine evang. Kirche, ein Schloß des Fürsten von Schönburg-Waldenburg, bedeutenden Steinkohlenbergbau, Strumpfwarenfabrikation, Dampfsäge- und Wassermühlen, Ziegelbrennerei und (1885) 8223 Einw.

**Olsen**, (1883) 4936 Einw.

\***Olympios**, 1) Georgios, einer der griech. Freiheitshelden, geboren um 1775 auf dem Olymp, kämpfte 1801 gegen Ali Pascha in Makedonien, 1804 bis 1805 gegen die Türken in Serbien und 1811 im russisch-türkischen Krieg unter Kutusow als Befehlshaber eines griechischen Hilfskorps. Als 1821 Ipsilantis die Befreiung der Christen unternahm, war O. sein bedeutendster General. Nach der Schlacht bei Dragagani und dem Untergang der heiligen Schar zog er zur Verteidigung des wichtigsten Punktes in das Kloster Selka (Moldau), entließ dort die Hauptmacht, kämpfte mit wenigen Männern bis auf das äußerste und sprengte dann den Glockenturm in die Luft, sich und zahlreiche Türken unter den Trümmern begrabend. Bei Dragagani wurde 1885 ein Denkmal errichtet.

\*2) Diamantis Nikolaus, geboren um 1780 ebenfalls auf dem Olymp, wurde dort Armatole und half den griechischen Aufstand vorbereiten und durchkämpfen. Als nach der Schlacht bei Kitros der makedonische Aufstand von den Türken niedergeworfen war, zog er noch mit seiner Schar nach Hellas und kämpfte in Triflera, Skiathos, Skopelos und auf Euböa; er war 1843 einer der Vertreter Makedoniens in der konstituierenden Nationalversammlung in Athen und starb als Senator und General 1855 in Lamia. Sein Leben schrieb Philippides (Athen 1880).

\***Ommancy**, Sir Erasmus, brit. Vizeadmiral, geb. 1814 zu London, trat 1826 in die Marine ein, wurde 1846 Kapitän und führte 1850—51 unter Austin die Assistance und zeitweise auch Intrepid durch die Barrowstraße zur Beecheyinsel (und zum Kap Gotham), wo von ihm, von de Haven und Penny ziemlich gleichzeitig die ersten Spuren Franklins gefunden wurden. Er überwinterte mit Austin bei der Griffithinsel nördlich vom Reelsund und nahm auf ausgedehnten Schlittensfahrten mit Osborn Browne, Mac Clintock und Aldrich die Küsten des nördlichen Prince Wales-Landes und der Melvilleinsel bis nach Banksland auf. Auf der Rückreise nach Europa untersuchte O. noch den Eingang in den Smithsund und namentlich die Careyinseln. Später wurde er Mitglied der Royal Society, und 1877 erhielt er die Ritterwürde.

\***Ommegang**, Valthasar Paul, niederländ. Maler, geb. 26. Dez. 1755 zu Antwerpen, bildete sich bei dem Landschafts- und Tiermaler Hendrik Josef Antonissen (1737—94), wurde 1796 Professor an der Antwerpener Akademie, 1815 Kommissar zur



Reklamation der von den Franzosen entführten belgischen Kunstschätze und starb 18. Jan. 1826 in seiner Vaterstadt. Seine Landschaften, welche meist mit Schafen und Ziegen bevölkert sind, zeichnen sich durch engern Anschluß an die Natur, als ihn die Landschaften des 18. Jahrh. zeigen, durch Wärme des Tons und durch Blut der Sonnenbeleuchtung aus. Auf mehreren Bildern treten die Schafe so in den Vordergrund, daß D. ebensowohl als Tiermaler gelten kann (Ansicht aus den Ardennen, im Museum zu Brüssel).

\***Omoten** (Omotonen), ein jetzt verschwundener, zu den Jukagiren gehöriger, sechster Volksstamm im nordöstlichen Sibirien an der Kolima, dem Anzuj und der Indigirka. Als die Russen Mitte des 17. Jahrh. die D. auffanden, kannten die letztern nur Steingeräte. Über die Art ihres Verschwindens ist nichts bekannt.

\***O'Reil** (spr. o'nihl), Henry, engl. Maler, geb. 1817 zu St. Petersburg, kam als Kind nach England und bezog 1837 die Akademie in London, wo er zwei Jahre nachher sein erstes Bild ausstellte. Nachdem er mit einer Tochter Jephthas den ersten Erfolg erlangt, malte er die letzten Augenblicke Mozarts (1849), den Traum der Königin Katharina, die Rückkehr des Wanderers (1855), Ruth und Raemi und 1858 das rührende Charakterbild: der Abmarsch nach der Krim (Eastward ho!) sowie 1859 als Gegenstück: die Heimkehr (Home again). Aus der großen Zahl seiner spätern Bilder sind zu nennen: Maria Stuarts Abschied von Frankreich, die Nacht der Musik, die Landung der Prinzessin von Wales in Gravesend, die letzten Augenblicke Raffaels, eine Episode aus dem Leben Luthers in Erfurt, Tintoretto, der seine Tochter auf ihrem Sterbebett malt, eine Szene aus der Pest in London und Shakespeare, der Königin Elisabeth seinen »Sommernachts Traum« vorlesend. Neuerdings malte er auch landschaftliche Darstellungen. 1865 gab er »Lectures on painting« und 1869 eine Broschüre über die moderne Kunst in England und Frankreich heraus.

\***Onon**, Fluß in Ostasien, entspringt in der chines. Mongolei auf dem Kenteichan, tritt nach 200 km langem Lauf in die russisch-sibirische Provinz Transbaikalien und vereinigt sich nach weitem 550 km bei Gorodischtschenskoje mit der Ingoda und bildet nun die Schilka. Auf russischem Gebiet ist der D. bei Hochwasser schiffbar, auch ist der Fluß fischreich und enthält, wie die Ingoda, Krebse. Das 1½—3 km breite Flußthal ist teils Steppe, teils vorzügliches Weideland.

\***Ontongjaba** (Liuniuwa, Lord Howe), große Lagunengruppe an der Ostseite der Salomoninseln (Melanesien), unter 159° 10' östl. L. v. Gr. und 5° 24' südl. Br., welche sich über 80 km von Osten nach W. erstreckt, aus mehr als 30 flachen, waldigen Inseln besteht, deren Lagune durch einen Kanal zugänglich ist, 35 qkm (0,6 Q.M.) groß. Diese Gruppe ist hier die erste, die von Polynesiern bewohnt ist. Hier wurde im Oktober 1889 die deutsche Flagge geheißt.

\***Oosterwyd**, Maria van, holländ. Malerin, geb. 1630 zu Nootdorp bei Delft, bildete sich unter Davids; de Heem zur Blumen- und Stillebenmalerin aus und malte Blumen- und Fruchtstücke, namentlich Rosensträuße in Vasen, sowie Stilleben, welche durch Glanz des Kolorits, Feinheit der Zeichnung und Sorgsamkeit der Detailbehandlung gleich vortrefflich und den Arbeiten ihres Lehrmeisters ebenbürtig sind. Bilder von ihr befinden sich in der kaiserlichen Galerie zu Wien, in Karlsruhe und Schwerin. Sie starb 1693 in Eutdam.

\***Opfersteine**, erratiche Blöcke und anstehende Gesteinsmassen mit mulden- und schalenförmigen Vertiefungen an ihrer Oberfläche, angebliche Opferschüsseln, die von vorzeitlichen Völkern zum Auffangen des Blutes tierischer oder menschlicher Opfer ausgehöhlt sein sollen, aber auch zahlreichen Sagen von Fuß-, Schulter-, Gesäßeindrücken übermenschlicher Wesen Ursprung gegeben haben. Diese D. (Näpfsensteine, Druidensteine, Teufelsaltäre, Teufelssteine und Rastierschüsseln, Perentessel u. »Waschschüsseln, Eisen- und Baldersteine) sind ganz allgemein verbreitet, sie haben einen Durchmesser von 5—30 cm, bisweilen aber auch einen solchen von mehr als 1 m und sind am auffallendsten an schwer verwitterbaren Gesteinen, wie Granit und Porphyr, wahrscheinlich, weil leicht verwitterbare Gesteine besondere Oberflächenbildungen überhaupt nicht lange bewahren. In manchen Gegenden sind sie besonders häufig, und im Fichtelgebirge hat sich ein so erheblicher Sagenkreis um sie gebildet, daß Ethnologen und Kulturgeschichtsforscher, wie Jasp, Scherber und noch 1874 Scherer, dieses Gebirge geradezu als einen Mittelpunkt des Wodan- oder Fröddobienstes angesehen haben. Nach Gruner sind aber diese Aushöhlungen natürlichen Ursprungs, und ihre Bildung läßt sich Schritt für Schritt verfolgen. Der Granit im Fichtelgebirge besitzt vielfach eine schalige Struktur, welche erst bei der Verwitterung schön hervortritt. Würde man die einzelnen krummschaligen Gesteinsbänke von der Kasse abheben, so hätte man eine große Anzahl vortrefflicher Opferwannen und zwar in allen möglichen Größenverhältnissen. Die meisten Becken des Fichtelgebirges sind aber ausschließlich von der mechanischen und chemischen Einwirkung lange auf einen Fleck treffender Tropfen oder Wasserstrahlen, die von Platte zu Platte fielen, abzuleiten und zwar sowohl die kleinen rundlichen Tritte als die tiefen mulden-, kessel- oder bassinförmigen Aushöhlungen. Die fallenden Tropfen höhlen den Granit um so schneller, je bedeutender ihre Fallhöhe und je geschützter und windstillter der Ort ist, wo die Einwirkung vor sich geht. Darum werden in Gesteinspalten herabfallende Wasserstrahlen die schärfsten und tiefsten Becken ausmeißeln. Erst dadurch, daß diese Traufsteine später durch anderweitige Vorgänge aus dem Bereich der Traufe kommen, indem diese entweder durch Herabwitterung des gesamten höher gelegenen Teils ganz aufhört, oder die Traufsteine selbst herabgleiten, wird die Erscheinung auffallend, weil man sie nicht mehr in Verbindung mit dem erzeugenden Prozeß sieht. Unmittelbar verständlich ist die Erscheinung bei den sogenannten Tritten, die zur Ersteigung der Felsen gedient haben sollen. Man findet sie an der Basis oder in etwas höherem Niveau mehrerer steiler Felswände, wo sie unzweifelhaft durch das Spiel des von Felsabsatz zu Absatz aufschlagenden, zum schwachen Strahl verstärkten Wassers entstanden sind. Damit hängt die besonders häufige lemnistatenförmige, der Zahl 8 gleichende Figur dieser Traufeindrücke zusammen, indem der herabkommende Wasserstrahl je nach der Menge des zufließenden Wassers senkrecht oder im Bogen fällt und die Platte danach an zwei benachbarten Stellen abwechselnd trifft. Diese lemnistatenförmige Eindrücke geben dann Anlaß zu den Sagen von Fußeindrücken übermenschlicher Wesen, die sich auch solchen Fällen anbequemen, wo durch eine kleine Veränderung der Traufstelle mehrere solcher Eindrücke nebeneinander entstanden sind (Sage von der Priesterin mit dem Kind auf Stubbenkammer). Andre Entstehungsfälle solcher

Aushöhlungen sind die im zerklüfteten Gestein mit härterer Unterlage oder die unter verlängerten Moostraufen, durch welche einfache flache, muldenförmige Becken erzeugt werden. Vgl. Gruner, Opfersteine Deutschlands (Leipz. 1881).

\***Opie** (spr. ophi), John, engl. Maler, geboren im Mai 1761 zu St. Agnes in Cornwallis, zeigte früh Talent zum Zeichnen und kam durch Vermittlung des Dichters Peter Binda (Wolcot) um 1780 nach London, wo er von jenem als das »cornische Wunder« eingeführt wurde. Seit 1782 stellte er Historienbilder aus und wurde 1788 ordentliches Mitglied und 1805 Professor der Akademie. Er starb 9. April 1807 zu London. Unter seinen Werken sind hervorzuheben: Mord des Königs Jakob I. von Schottland und Mord Rizzios. Für Boydells »Shakespeare-Galerie« und für Madlins Prachtbibel zeichnete D. verschiedene Darstellungen. Auch malte er viele Bildnisse und war als Schriftsteller thätig. Eine glückliche Komposition und Energie der Darstellung bildeten die Vorzüge seiner Gemälde. — Seine zweite Frau, Amalie Alderson, geb. 1771, trat als Dichterin auf und starb 2. Jan. 1854 in Norwich.

\***Oppenhoff**, Friedrich Christian, Kriminalist, geb. 28. Dez. 1811 zu Reddinghausen, studierte in Göttingen, Bonn und Berlin, ward 1841 als Assessor in Aachen, dann als Staatsprokurator daselbst angestellt, 1853 zum Oberstaatsanwalt am Obergericht in Berlin und 1865 zum Mitglied der Justizprüfungskommission ernannt; starb 14. Dez. 1875. D. war auch vorübergehend im J. 1870 Mitglied des deutschen Reichstags und gehörte der nach Versailles entsendeten Deputation desselben an. Bleibendes Verdienst als Jurist hat sich D. sowohl durch seine Teilnahme an wichtigen Gesetzgebungsarbeiten (Entwurf zur hannoverschen Strafprozeßordnung 1850, desgleichen zur hannoverschen Zivilprozeßordnung) als durch seine Schriften, besonders durch seinen geschätzten und vielbenutzten Kommentar zum deutschen Strafgesetzbuch (Berl. 1871; 11. Aufl., besorgt vom Landgerichtspräsidenten Theodor D., 1888), erworben. Sonstige Schriften Oppenhoffs sind: »Kommentar zum preussischen Strafgesetzbuch« (Berl. 1856, 6. Aufl. 1869); »Die preussischen Gesetze über das mündliche und öffentliche Verfahren in Strafsachen« (das. 1860). Die Universität Bonn promovierte D. 1868 zum Ehrendoktor.

\***Oppermann**, 2) Andreas, Reiseschilderer und Kunstschriftsteller, geb. 17. Jan. 1827 zu Regensburg, studierte in Erlangen, München und Leipzig die Rechte, unterbrach diese Studien, um 1852 seinen Schwager, den Bildhauer Ernst Rietschel, nach Italien zu begleiten, wurde 1858 Assessor und 1863 Rechtsanwalt zu Zittau. Er schrieb: »Aus dem Brenzger Wald« (Bresl. 1859) und »Palermo« (das. 1860), frische, geistvolle Reifestudien. Als Kunstschriftsteller veröffentlichte er neben zahlreichen Abhandlungen und Vorträgen in Zeitschriften: »Das Leben der Maler« (mit Ad. Stern, Leipz. 1861—63, 2 Bde.) und die Biographie »Ernst Rietschel« (das. 1863, 2. Aufl. 1873; auch ins Englische übertragen).

\***Oppler**, Edwin, Architekt, geb. 1831 zu Ols in Schlesien, erhielt seine Ausbildung an der polytechnischen Schule zu Hannover unter Hase und studierte dann in Belgien und Frankreich. Ein Anhänger der mittelalterlichen Baukunst, suchte er dieselbe den Bedürfnissen der Neuzeit anzupassen. Unter seinen Bauten sind zu nennen: das Palais des Prinzen Solms-Braunsfeld in Hannover, die Villa Plittersdorf bei Bonn, die Synagogen von Hannover und

Breslau. Auch hat er zahlreiche Entwürfe für die Kunstindustrie im romanischen und gotischen Stil geliefert und ist als Schriftsteller für seine Ziele eingetreten. Er starb 5. Sept. 1880 in Hannover.

\***Oranienstein**, Kadettenanstalt, s. Diez (Bd. 4).  
\***Orbán**, Blasius, Baron, ungar. Historiker, geb. 3. Febr. 1830 zu Lengpelsalva im Udvarhelyer Stuhl (Siebenbürgen), absolvierte seine Studien am reformierten Kollegium in Udvarhely und begab sich mit seinen Eltern 1846 in einer Erbschaftsangelegenheit nach Konstantinopel. Während jene mit der Familienangelegenheit beschäftigt waren, bereifte er Arabien, Syrien, Palästina, Agypten und die griechischen Inseln. Nach Konstantinopel zurückgekehrt, wollte er an dem mittlerweile ausgebrochenen ungarischen Revolutionskrieg teilnehmen, kam aber zu spät, wandte sich mit den Flüchtigen, denen er begegnete, nach Konstantinopel zurück und nahm dann in Konstantinopel, London, auf Jersey und Guernsey an den Schicksalen der ungarischen Emigration bis 1855 teil. Darauf ging er wieder nach Konstantinopel, und 1861 kehrte er mit seinen Eltern in die Heimat zurück. Seine Hauptwerke sind eine Beschreibung seiner großen Orientreise in 6 Bänden und eine umfassende und gründliche Beschreibung des Szeklerlandes, gleichfalls in 6 Bänden. D. ist seit 1871 wiederholt zum Landtagsdeputierten gewählt worden und gehört als solcher zur Opposition.

**Orbe**, (1888) 1947 Einw.

**Orchestrión**, s. Musikwerke (Bd. 17).

\***Orelli**, 2) Konrad von, protest. Theolog, geb. 25. Jan. 1846 zu Zürich, studierte in Lausanne, Zürich, Erlangen, Tübingen Theologie, darauf orientalische Sprache zu Leipzig, wurde 1869 Waisenhauptprediger in Zürich, habilitierte sich 1871 an der theologischen Fakultät daselbst und erhielt 1873 einen Ruf als außerordentlicher Professor der Theologie nach Basel, wo er 1881 zum ordentlichen Professor ernannt wurde. Unter seinen Schriften sind zu nennen: »Die hebräischen Synonyma der Zeit und Ewigkeit« (Leipz. 1871); »Durchs Heilige Land«, Tagebuchblätter (3. Aufl., Basel 1884); »Die alttestamentliche Weissagung von der Vollendung des Gottesreichs« (Wien 1882) und die Kommentare zu den Propheten Jesais und Jeremia (Nördling 1886), Hiesiel und die zwölf kleinen Propheten (das. 1888).

\***Orestis** (heut Korosta), makedon. Landschaft um den heutigen See von Kastoria, durchflossen vom Galiakmon, begrenzt von Elimea, Gordäa und Lynkestis. Vor Philipp II. hatte D. eigne Könige, angeblich vom Stamm des Orestes, des Sohns Agamemnons. Hauptstadt war Keletron (heute Kastoria).

**Orgel**. Einen »Führer durch die gesamte Orgelliteratur« gaben Rothe und Forchhammer heraus (Leipz. 1890).

\***Orgeß**, Hermann, Ritter von, namhafter Publizist, geb. 12. April 1821 zu Braunschweig, trat nach Absolvierung des dortigen Gymnasiums in die preussische Artillerie ein und wurde Offizier, verließ 1848 den Militärdienst und machte auf einem russischen Schiff eine Reise um die Welt, während welcher er der Augsburger »Allgemeinen Zeitung« Korrespondenzartikel lieferte. Zurückgekehrt, ward er 1851 von dieser Zeitung nach Paris, 1853 nach dem Orient geschickt und trat 1854 in die Redaktion selbst ein, der er bis 1864 angehörte. Er vertrat in derselben mit großem Eifer und nicht ohne Geschick den großdeutschen Standpunkt und die österreichischen Interessen; namentlich 1859 suchte er mit wahrer Leiden-

schaft Deutschland zur Teilnahme am italienischen Krieg fortzureißen. 1864 trat er in österreichische Dienste über, ward im Ministerium des Auswärtigen publizistisch beschäftigt, 1866 Regierungsrat und Ritter der Eisernen Krone. Er starb 9. Juni 1874 infolge eines Unglücksfalles.

**Orléans.** Der Graf von Paris, der sich seit seiner Ausweisung aus Frankreich (1886) in England aufhält, erließ von hier aus wiederholt Manifeste, in welchen er seine Rechte wahrte und verkündete, daß das Heil Frankreichs von der baldigen Wiederherstellung der legitimen Monarchie abhängt. Er gestattete seinen Anhängern, sich der boulangistischen Agitation anzuschließen, in der Hoffnung, daß diese den Sturz der Republik herbeiführen werde und dann die Monarchie errichtet werden könne; daß er Boulanger mit Geldmitteln unterstützt habe, glaubte man nur deshalb nicht, weil der Geiz des Grafen allbekannt ist. Der Herzog von Amale war mit dem Anschluß der Monarchisten an Boulanger durchaus nicht einverstanden, und es kam zu einem förmlichen Bruch zwischen ihm und dem Grafen von Paris. Die Monarchisten stellten sich seitdem, wie die Bonapartisten, ganz offen auf den Boden der Volkssouveränität, wie ein Aufruf vom Juni 1889 bewies. Daneben versäumte die Familie O. nicht, ihre Beziehungen zu den Regentenhäusern zu vermehren. Die älteste Tochter des Grafen von Paris, Prinzessin Amalie, ist seit 22. Mai 1886 mit dem jetzigen König Karl von Portugal, die älteste Tochter des Herzogs von Chartres, Prinzessin Marie, seit 20. Okt. 1886 mit dem Prinzen Waldemar von Dänemark vermählt. Der älteste Sohn des Grafen von Paris, Herzog Ludwig Philipp von O., geb. 6. Febr. 1869, begab sich, nachdem er 6. Febr. 1890 großjährig geworden war, von der Schweiz nach Paris, um von der Behörde seine Aufnahme in das Heer als Rekrut dem neuen Wehrgesetz gemäß zu fordern, der Prinz wurde 7. Febr. verhaftet und wegen Verstoßes gegen das Ausweisungsgesetz 12. Febr. zu zwei Jahren Gefängnis verurteilt und ins Gefängnis zu Clairvaux abgeführt. Die Monarchisten feierten den ledigen Streich des Prinzen als große patriotische That. — Zur Litteratur: Gazeau de Bantibault, Les Orléans au tribunal de l'histoire (Par. 1888—89, 4 Bde.); Jarry, La vie politique de Louis de France, duc d'O., 1372—1407 (das. 1890). Aus dem Nachlaß des Herzogs Ferdinand von O. (1810—42) veröffentlichten seine Söhne: »Récits de campagne, 1833—1841« (Par. 1890).

**Orlowski,** 2) Alexander, russ. Maler, geb. 1777 zu Warschau, bildete sich auf der Petersburger Akademie der Künste, besuchte dann Frankreich, Deutschland und Italien und wurde 1812 Hofmaler zu Petersburg. O. malte Bildnisse, historische Darstellungen, Landschaften, Marinen, Genrestücke und Schlachtenbilder. Eine besondere Meisterschaft entfaltete er in der Darstellung des Pferdes. Eine seiner besten Arbeiten ist das Gruppenbild: Großfürst Konstantin Pawlowitsch und seine Suite (Petersburg, Eremitage). Er starb 14. Mai 1832 in Petersburg.

**Orologie** (griech.), vergleichende Gebirgskunde, s. Gebirge (Bd. 17).

**Orphanides,** Theodoros, neugriech. Botaniker, geboren zu Smyrna, studierte dort, in Athen und im Abendland, wurde 1850 Professor der Botanik an der Universität zu Athen und starb daselbst 5. Aug. 1886. Er machte sich durch Forschungsreisen auf der Balkanhalbinsel und durch Organisation des botanischen Gartens zu Athen sowie durch wissenschaftliche Arbeiten

in der von ihm geleiteten Zeitschrift »*Πατριδικά*« verdient. Auch als Dichter that er sich hervor.

**Orton,** James, amerikan. Naturforscher und Reisender, geb. 21. April 1830 zu Seneca Falls (New York), studierte Theologie, bekleidete mehrere geistliche Ämter, zuletzt in Brighton im Staat New York, erhielt 1866 eine Lehrstelle für Naturwissenschaften an der Universität Rochester, 1869 am Bassar College. Seit 1867 forschte er auf drei Expeditionen in Südamerika, besonders in Peru, von wo er mit Oberst Staunton, F. S. Williams, B. B. Myers durch Ecuador und auf dem Rio del Napo, welchen er auf einem seit Orellana 1539 nicht wieder beschriebenen Weg erreichte, zum Amazonas und diesen hinabzog, wobei er Gelegenheit fand, die von Agassiz aufgestellte Gletschertheorie zu widerlegen. 1873 machte er diese Reise in umgekehrter Richtung noch einmal, und 1876 forschte er in Bolivia und im Gebiet des Maranhão, namentlich auf dem noch wenig bekannten Rio Beni und schließlich am Titicacasee, auf welchem er 25. Sept. 1877 starb. Seine Hauptchriften sind das Reisewerk »The Andes and the Amazon« (New York 1876, 3. Aufl. 1877) und die »Comparative zoology« (das. 1876).

**Orten,** Georg von, Schriftsteller, geb. 2. Febr. 1829 zu Brunn in Mecklenburg-Strelitz, studierte in Bonn, Berlin und Göttingen die Rechte, trat 1850 als Offizier in ein preussisches Husarenregiment, war 1855—57 der preussischen Bundestagsgesandtschaft attachiert, fungierte einige Jahre als Kammerherr der Prinzessin Friedrich Wilhelm von Hessen, privatisierte dann in Heidelberg und ward 1879 beim deutschen Generalkonsulat in New York, 1880 beim Generalkonsulat in Konstantinopel angestellt, von wo er 1881 als Konsul nach Marseille und 1889 als Generalkonsul nach Christiania kam. Er veröffentlichte: »Gedichte« (3. Aufl., Berl. 1861); »Heimgebrachtes«, Dichtungen (das. 1866); »Im Sonnenschein und Wind«, neue Gedichte (Heidelb. 1868); »Aphorismen« (das. 1868) und »Selbstgespräche«, neue Aphorismen (Stuttg. 1873); »Liebeslieder aus jungen Tagen« (das. 1875); »Stimmen des Lebens«, neue Gedichte (Wien 1876); »Deutsche Träume, deutsche Siege«, gesammelte vaterländische Dichtungen (Leipz. 1876); »Signe Wege«, Gedichte (Berl. 1879); »Epigramme und Epiloge in Prosa« (das. 1880); »Pera bei Poetenlicht« (das. 1883); »Lieder und Leute« (Wism. 1883); »Aus den Herbergen des Lebens« (Bresl. 1886); »Eines Lyrikers Chronik« (Leipz. 1887). Unter dem Pseudonym Ludwig Robert erschienen von ihm »Erlebnisse und Studien in der Gegenwart« (Leipz. 1875), anonym die beiden Schriften: »Adam contra Eva, kurze Bemerkungen zu den Akten von einem Unparteiischen« (Heidelb. 1877), »Schrullen« (Bresl. 1878).

**Orville** (spr. orwil), Jacques Philippe d', holländ. Philolog, geb. 28. Juli 1696 zu Amsterdam, studierte in Leiden unter Gronov und Burmann, bereiste 1723—29 fast ganz Europa, wurde 1730 Professor der Geschichte und griechischen Sprache am Athenäum zu Amsterdam, zog sich 1742 auf sein Landgut bei Haarlem zurück und starb 13. Sept. 1751 in Gronendal bei Amsterdam. Sein Hauptverdienst liegt in der Sammlung wenig oder gar nicht bekannten Materials für Philologie und Archäologie. Als sein Hauptwerk galt die Ausgabe des »Chariton« (Amsterd. 1750). Mit dem ältern Burmann redigierte er die »Miscellaneae observationes in auctores veteres et recentiores« (Amsterd. 1732—40, 10 Bde.), die er als »Miscellaneae observationes

criticae novae« (das. 1740—51, 12 Bde.) fortsetzte. Sein Reisewerk über Sizilien: »Sicula«, gab der jüngere Burmann heraus (Amsterd. 1764). Seine lateinischen Dichtungen erschienen unter dem Namen seines Bruders: »Petri d'O. iuriconsulti poemata« (Amsterd. 1740).

\***Drzechowski** (lat. Orichovius), Stanislaw, einflussreicher poln. Schriftsteller und Agitator, geb. 1515 zu Przemysl, studierte in Wittenberg, wo er die Gunst Luthers gewann, verbrachte dann etliche Jahre in Italien, namentlich in Rom, und wurde nach seiner Rückkehr Kanonikus in seiner Vaterstadt. Ob schon von der Unererschütterlichkeit der katholischen Kirche überzeugt, trat er doch gegen verschiedene Mißbräuche derselben energisch auf, insbesondere gegen den Eölibat des Klerus, und verheiratete sich 1551 selbst mit Magdalena Chelmska, infolge dessen er als Ketzer exkommuniziert wurde. Gleichwohl kam es zwischen ihm und den katholischen Bischöfen wieder zur Versöhnung, und D. ward nun bald ihr Ratgeber und ein Vorkämpfer des Katholizismus gegen die Protestanten. Er starb 1566. D. war als Polemiker und Pamphletist ein Talent ersten Ranges. In allen seinen Schriften (Brotschüren, Briefe, Dialoge zc. in polnischer und lateinischer Sprache), von denen mehrere, z. B. die »Apocalypsis«, zahlreiche Auflagen erlebten, wird nur der eine Gedanke der absoluten Notwendigkeit durchgeführt, die schrankenlose politische Freiheit der Sclachta auf der vollen Unterwerfung des Geistes unter die Autorität der Kirche zu begründen, was schließlich zum Untergang Polens führte. D. schrieb auch »Annales Poloniae« (bis 1552), die wiederholt, zuletzt von Dzialynski (Pos. 1854), herausgegeben wurden. Sein Leben schrieb L. Kubala (poln., Lemb. 1860).

\***Osborn**, Sberard, brit. Rear-Admiral, geb. 25. April 1822, diente bereits 1841 im Kriege gegen China, machte dann mehrere ausgedehnte Seefahrten mit, befehligte bei Austins Eismeerexpedition 1850 bis 1851 das Dampfboot Pioneer und machte auf demselben Schiff 1852—54 Belchers arktische Expedition mit. Von dessen Winterlager im Northumberlandfjord fuhr er mit Richards zu Schlitten nördlich von Cornwallis nach W. und nach Entdeckung der Finlay- und Vateroninsel über den Byam Martin-Kanal zur Melvilleinsel. Auf der Rückreise zum Winterlager untersuchte er noch die Ostküste von Cornwallis. D. machte darauf den Krimkrieg und seit 1857 den neuen Feldzug gegen China mit, wobei er 1858 den Jantsekiang bis Hankau hinauffuhr, war 1865—66 Direktor der Great Indian Peninsular-Eisenbahn und 1867—73 in England Direktor der Telegraph Construction and Maintenance Company. Er wirkte sehr eifrig für neue arktische Forschungsreisen, wurde 1873 Rear-Admiral und starb 1875. Außer seinen Berichten in Zeitschriften schrieb er: »Discovery of the N. W. Passage by H. M. Ship Investigator, Capt. R. Mc Clure« (Lond. 1856).

\***Osborne** (spr. ósborn), Ralph Bernal, engl. Politiker, geb. 1811, Sohn von Ralph Bernal, nahm 1849 nach seiner Heirat mit einer Tochter des Baronets Sir Thomas D. den Namen D. an. Er begann seine Laufbahn in der Armee, verließ dieselbe aber bald, um 1841 ins Unterhaus einzutreten, dem er seitdem als eins der bemerkenswertesten Mitglieder der fortgeschrittenen liberalen Partei angehörte. Ein Amt bekleidete D. nur von 1852 bis 1858, während welcher Zeit er Sekretär der Admiralität war; seitdem hielt er sich von allen auf eine offizielle Stellung zu nehmenden Rücksichten frei. Bei den all-

gemeinen Wahlen von 1874 unterlag er und zog sich seitdem vom politischen Leben zurück. Seine Redegewandtheit, der geistreiche, oft satirische Witz, mit dem er seine Reden würzte, machten D. lange Zeit zu einem der, wenn auch nicht einflussreichsten, so doch gefürchtetsten Mitglieder des Hauses der Gemeinen.

\***Oskerstrach**, s. Calotropis (Bd. 17).

\***Oser**, Friedrich, Dichter, geb. 29. Febr. 1820 zu Basel, studierte daselbst und in Berlin Theologie, wurde 1843 Pfarrvikar in Diegten (Baselland), 1845 Pfarrer in Waldenburg am Hauenstein, 1867 Prediger an der Strafanstalt zu Basel und 1885 Pfarrer zu Venken in Baselland. Er veröffentlichte: »Reiz- und Trostlieder« (2. Aufl., Wiesb. 1865); »Liederbuch« (Basel 1875); »Leben und Streben«, Reimsprüche (Brem. 1877); »Geistliche Triolette« (Bern 1882); »Weihnachtskantate« (Regensburg 1884); »Schweizerische Kunst«, ein Album (Basel 1884); »Neue Lieder« (das. 1885); »Bruder Adolphus, ein Klosteridyll« (das. 1886); »Jugendgeschichten«, in Versen (das. 1888); »In bangen Stunden. Lieder aus der Stille« (Baden-Baden 1890). Viele seiner Lieder wurden in Musik gesetzt.

\***O'Shaughnessy** (spr. ó-shanessy), Arthur, engl. Gelehrter und Dichter, geb. 14. März 1846 aus alt-irischer Familie zu London, wo er als Beamter in der naturwissenschaftlichen Abteilung des Britischen Museums 31. Jan. 1881 starb. In seinen Dichtungen (»An epic of women«, 1871; »The lays of France«, 1872; »Music and moonlight«, 1874, und aus seinem Nachlaß: »Songs of a worker«, 1881) zeigte er sich als einer der begabtesten neuern Poeten Englands. Außer Beiträgen zum »Athenäum« und dem »Annual zoological Record« schrieb er auch die englischen Litteraturberichte für die französische Monatschrift »Le Livre«. Mit seiner Gattin Eleanor, einer Tochter des Dichters W. Marston, gab er »Toyland« (1875) heraus.

\***Oshima**, Insel, s. Amami-Oshima (Bd. 17).

\***Osman Digna** (vom arab. dikn, der Bart, als nicht Digma), Feldherr des Mahdi, geb. 1836 zu Rouen als Sohn französischer Eltern, hieß eigentlich George Nisbet und wanderte 1849 mit seinen Eltern nach Alexandria aus, wo sein Vater bald darauf starb und seine Mutter einen mohammedanischen Kaufmann D. heiratete. Dieser ließ den jungen Nisbet im mohammedanischen Glauben erziehen und die Kriegsschule in Kairo besuchen und nannte ihn D. Der ältere D. siedelte dann nach Suakin über und betrieb als Kaufherr und Sklavenhändler ein sehr einträgliches Geschäft, das er bei seinem Tod 1865 seinem Stiefsohn hinterließ. Dieser wurde einer der einflussreichsten Männer in Suakin und schloß sich 1882 der Erhebung Arabi Paschas, seines alten Freundes und Studiengenossen, an, worauf er von den Scheichs im östlichen Sudan zum Führer gewählt wurde. Im Dienste des Mahdi betämpfte er die englisch-ägyptischen Truppen und verlor in einer Schlacht den linken Arm. 1887 rückte er von neuem gegen Suakin vor und setzte sich bei Tolar, dann bei Handub fest, von wo er im Herbst 1888 sogar einen Angriff auf Suakin versuchte und es beschloß. Auch suchte er die Engländer einzuschüchtern und zur Räumung Suakins zu bewegen, indem er ihnen die falsche Mitteilung zugehen ließ, Stanley und Emin Pascha seien mit ihren Leuten in die Gewalt des Mahdi gefallen. General Grenfell rückte ihm mit den englisch-ägyptischen Truppen, die er von Ägypten herbeigeführt hatte, entgegen und brachte ihm 20. Dez. eine blutige Niederlage bei.

**Osman Nuri Pascha Ghazi**, türk. Feldherr, wurde 1885 seiner Stellung als Kriegsminister entsetzt, blieb aber Palastmarschall.

\***Offenbeek**, Jan van, holländ. Maler, geb. 1627 zu Rotterdam, bildete sich, anfangs wahrscheinlich unter dem Einfluß von A. Cuyper, zum Tier- und Landschaftsmaler aus, soll dann nach Rom gegangen sein, wo er sich Pieter van Laar zum Vorbild nahm, war um 1664 in Wien thätig und starb 1678 in Regensburg. Seine Hauptwerke sind: Viehmarkt in Holland (Galerie zu Prag), Landschaft mit Jakobs Reise nach Mesopotamien (Wien, kaiserliche Galerie), Flachlandschaft mit einem vornehmen Paar und einem Hirten (Dresden, Galerie), Plünderung einer Karawane (Christiania, Galerie) und Abraham mit Sara und Hagar in einem römischen Park (New York, Museum). D. hat auch über 60 Blätter nach S. Rosa, de Laar u. a. radiert.

\***Ostafrika**, s. die Artikel Britisch-, Deutsch- und Italienisch-Ostafrika; über die neuern Forschungsreisen in diesem Gebiet s. Afrika, S. 12 (Bd. 17).

\***Ostendorf**, Julius, Schulmann, bekannt als Vertreter der Realschule, geb. 2. April 1823 zu Soest, studierte in Bonn und Halle Theologie und Philologie und wurde als junger Privatgelehrter 1848 von seiner Vaterstadt ins deutsche Parlament gewählt, wo er zum linken Zentrum wie später zu der sogenannten Gothaer Partei gehörte. Seit 1852 erster Lehrer, seit 1856 Direktor der Realschule zu Lippstadt, wurde er Ostern 1872 als Direktor der Realschule nach Düsseldorf berufen. Von dort aus nahm er im Herbst 1872 an der vom Minister Falk berufenen pädagogischen Konferenz in Berlin eifrigen Anteil, wurde 1874 von Bielefeld ins Abgeordnetenhaus gewählt und starb 31. Aug. 1877 in Halle a. S. Auf den Versammlungen der Realschulmänner zu Eisenach (1872), Gera (1873), Braunschweig (1874), in denen er den Vorsitz führte, und auch sonst verfocht D. in Wort und Schrift die Gleichberechtigung der Realschule mit dem Gymnasium und eine Gestaltung des öffentlichen Schulwesens, bei der auf gemeinsamer Grundlage diese beiden Hauptformen der höhern Schule nur für die letzten Schuljahre auseinander gehen sollten. Um der Überfüllung der höhern Berufsfächer abzuwehren, wünschte er namentlich auch freigebige staatliche Förderung der Mittelschulen und höhern Bürgerschulen.

\***Ostendorfer**, Michael, Maler und Zeichner, Schüler von A. Altdorfer, war seit 1519 in Regensburg thätig und starb daselbst 1559. Von seinen Bildern haben sich ein Flügelaltar mit Darstellungen aus dem Neuen Testament, ein Porträt (in Regensburg), ein Christus am Kreuz (in Schleißheim) und eine Darstellung aus der Apokalypse (in der Münchener Pinakothek) erhalten. Er hat auch Zeichnungen für den Holzschnitt (unter anderem für einen Stammbaum mit den Brustbildern türkischer Sultane und für einen Katechismus) geliefert.

\***Osteoblasten**, Bindegewebszellen, aus denen das Knochengewebe hervorgeht; Osteogenese, Entwicklungsgeschichte des Knochengewebes.

**Osterinsel**. Die Regierung von Chile ergriff 9. Sept. 1888 Besitz von der D., um dieselbe als Strafkolonie zu benutzen.

\***Osterloh**, Ernst Robert, Prozessualist, geb. 13. März 1813 zu Dresden, wirkte erst als Advokat zu Leipzig, wurde 1850 Professor des Prozessrechts an der Universität daselbst und starb 19. Aug. 1884. Von seinen Schriften sind hervorzuheben: »Der ordentliche bürgerliche Prozeß nach sächsischem Recht«

(Leipz. 1843—44, 2 Bde.; 4. Aufl. 1860, 2 Bde.); »Die summarischen bürgerlichen Prozesse« (das. 1845, 3. Aufl. 1857); »Lehrbuch des gemeinen deutschen ordentlichen Zivilprozesses« (das. 1856, 2 Bde.); »Die Reform der Zivilprozeßgesetzgebung in Sachsen und in Deutschland« (das. 1865); »Gutachten über den Entwurf einer Prozeßordnung in bürgerlichen Rechtsstreitigkeiten für den norddeutschen Bund« (das. 1870).

**Osterreich, Kaisertum**. Die Bevölkerung von O. wird auf Grund der Ergebnisse der Bevölkerungsbewegung für Ende 1888 mit 23,647,418 Bewohnern berechnet. Die Verteilung dieser Volkszahl auf die einzelnen Kronländer, der Flächeninhalt derselben nach den definitiven Ergebnissen der Grundsteuerregelung ergibt sich aus folgender Übersicht:

Kronland	Flächeninhalt		Bevölkerung Ende 1888
	QKilom.	QMeilen	
Niederösterreich . . . . .	19823	360,0	2623575
Oberösterreich . . . . .	11985	217,7	780818
Salzburg . . . . .	7152	129,9	172230
Steiermark . . . . .	22428	407,3	1279426
Närrn . . . . .	10328	187,6	362795
Krain . . . . .	9956	180,8	502098
Riistenland . . . . .	7966	144,7	699597
Tirol und Vorarlberg . . . . .	29288	531,9	926632
Böhmen . . . . .	51948	943,4	5812635
Mähren . . . . .	22222	408,6	2237436
Schlesien . . . . .	5147	98,6	596693
Galizien . . . . .	78497	1425,6	6488620
Bukowina . . . . .	10452	189,8	638720
Dalmatien . . . . .	12832	233,0	526094
Zusammen:	300024	5448,3	23647418

Die Bevölkerungsbewegung ergab in den letzten zwei Jahren in ihren Hauptmomenten:

	1887:	1888:
Trauungen . . . . .	162088	185991
Lebendgeborene . . . . .	889478	889901
Storbefälle . . . . .	672302	686573

Es zeigt sich demnach 1888 gegen das Vorjahr bei den Trauungen, allerdings auch bei den Sterbefällen, eine ziemlich bedeutende Vermehrung (bei den erstern um 2,14, bei den letztern um 2,08 Proz.).

Auf dem Gebiet des Bildungswesens ist auch in O. der gesteigerte Zubrang zu den humanistischen Studien eine auffällige Erscheinung. Innerhalb des Dezenniums 1878—87 hat sich der Besuch der Gymnasien und Realgymnasien von 41,456 Schülern auf 53,148, also um 28,2 Proz., gehoben, während der Besuch der Realschulen von 20,550 auf 17,436, demnach um 31,4 oder 15,2 Proz. gefallen ist. Seither ist ein wenn auch unbedeutender Rückschlag eingetreten, indem zu Anfang des Schuljahrs 1887/88 die Gymnasien um 729 und im Schuljahr 1888/89 um 81 Schüler weniger als im Vorjahr zählten.

[**Erwerbszweige.**] Von den Erwerbszweigen der Bevölkerung hat der Bergbau und Hüttenbetrieb 1888 einen Produktionswert (nach Abzug des Wertes der verhütteten Erze) von 72,26 Mill. Gulden geliefert. Derselbe erscheint gegen das Vorjahr (mit 66,07 Mill. Gulden) um 6,19 Mill. Gulden höher, welche Steigerung in erster Reihe auf die erhöhte Eisenproduktion und Kohlenförderung zurückzuführen ist. Die Produktionsmenge betrug 1888 an Frischroheisen 5,168,186 metr. Ztr., an Gußroheisen 698,028 metr. Ztr., zusammen an Roheisen 5,861,214 metr. Ztr. (gegen 1887 um 748,444 metr. Ztr. mehr). An Braunkohle wurden 12,860,255 (+ 1,287,083), an Steinkohle 8,274,461 (+ 478,310) Ton. gefördert. Wie sehr sich insbesondere die österreichische Kohlenproduktion entwickelt

hat, zeigt ein Rückblick auf das letzte Dezennium. Von 1878 auf 1888 ist nämlich die Braunkohlenproduktion von 7,2 auf 12,9, die Steinkohlenproduktion von 5,1 auf 8,3 Mill. T. und zugleich auch der Kohlenexport und zwar in Braunkohle von 2,8 auf 5,4, in Steinkohle von 0,3 auf 1,1 Mill. T. gestiegen. Der Hauptanteil an dieser Steigerung kommt auf das nordböhmische Braunkohlenbecken. Die Zahl der beim Berg- und Hüttenbetrieb beschäftigten Arbeiter betrug 1888: 108,703 (1887: 105,120). Der Salinenbetrieb, dessen Ergebnisse in den obigen Ziffern nicht enthalten sind, weist eine Produktion von 437,360 metr. Ztr. Steinsalz (+ 23,774), 1,598,374 metr. Ztr. Sudsals (+ 51,001), 389,091 metr. Ztr. Industrialsalz (+ 49,726) und 375,798 metr. Ztr. Seesalz (- 157,771) auf. Der Geldwert der Salzproduktion stellt sich auf 21,7 Mill. Guld. und erscheint um 574,568 Guld. geringer als 1887. Im Salinenbetrieb waren 10,059 Arbeiter (gegen 10,283 im Vorjahr) beschäftigt.

Von den der Verzehrungssteuer unterliegenden und hierdurch kontrollierbaren Industrien zeigt die Bierbrauerei 1887/88 einen Stand von 1835 Brauereien, gegen das Vorjahr um 18 weniger, eine Abnahme, welche übrigens, wie schon seit Jahren, hauptsächlich die kleineren Brauereien trifft. Diesmal ist allerdings auch die Produktion, 12,620,565 hl, gegen das Vorjahr um 96,970 hl zurückgegangen. Branntweinbrennereien standen 1887/88 in ganz Ö. 47,707 (gegen 45,250 im Vorjahr) im Betrieb, welche eine Erzeugung von 87,887,562 Hektolitergraden Alkohol (gegen 85,175,822 im Vorjahr) anmeldeten. Rübenzuckerfabriken gab es 1887/88: 192 (1886/87 noch 203) mit 2241 Dampfmaschinen von 26,559 Pferdekraften und 54,316 Arbeitern. Dieselben verarbeiteten 30,421,382 (im Vorjahr 40,403,435) metr. Ztr. Rüben. Im übrigen ist eine allgemeine industriestatistische Erhebung für das Jahr 1885 vorgenommen worden, wonach sich die Zahl der Industrialgewerbe im ganzen auf 375,100, die der Handelsgewerbe auf 305,571 belief. Für die einzelnen Gruppen der Fabrikindustrie sind die Hauptdaten aus folgender Tabelle ersichtlich:

Bezeichnung der Industrie	Unternehmungen	Pferdekraft der Motoren	Arbeiter	Produktionswert in Gulden
Metalle, Metallwaren	1474	66562	58043	111540500
Maschinen, Transportmittel, Instrum.	808	9242	39104	68606100
Steine, Erden, Glas	6020	10412	67857	66514500
Holz, Wein, Raufschulz.	9008	51622	41850	58653500
Lebzt., Haare u. Federn	388	1743	8143	27937200
Textilindustrie	2546	103134	249539	425165800
Bekleidungswaren	1689	1452	40951	54574200
Papier	388	38368	22017	35465900
Nahrungsmittel zc.	62257	228496	214136	656167800
Chemische Industrie	1010	8902	33965	92223100
Baugewerbe	153	767	3654	4713800
Polygraphische und Kunstgewerbe	1473	942	14817	21027000
Zusammen:	87212	521582	794076	1617018400

[Handel und Verkehr.] Der auswärtige Handel des österreichisch-ungarischen Zollgebiets ergab im J. 1887 einen Einfuhrwert von 568,572,815 und einen Ausfuhrwert von 672,929,857 Guld., so daß die Handelsbilanz mit einem Überschuf von 104,357,042 Guld. abschließt. Der Überschuf der Ausfuhr über die Einfuhr war übrigens in den vorausgegangenen Jahren in der Regel noch größer und betrug insbesondere im J. 1886: 159 Mill. Guld. Gegen 1886 ist aber der Wert der Einfuhr des Jahres 1887 um 29 Mill.

Guld. höher, der Wert der Ausfuhr um 26 Mill. Guld. niedriger. Die Mehreinfuhr ergibt sich vornehmlich in den Artikeln: Baumwolle (+10,6 Mill. Guld.), Schafwolle (+9,7 Mill. Guld.) und in Steinwaren (+5,4 Mill. Guld., infolge höherer Bewertung der Edelsteine). Eine starke Mindereinfuhr zeigte sich in Fellen und Häuten (- 4,6 Mill. Guld.). An der Minderausfuhr partizipieren Schlacht- und Zugvieh mit 17,6 Mill. Guld. (insbesondere wurden um 14,260 Stück Ochsen und Stiere und 211,545 Stück Schweine weniger ausgeführt), Wolle, Wollgarne und Wollwaren mit 12,8 Mill. Guld., Kurzwaren mit 9,2 Mill. Guld., Getränke mit 4,3 Mill. Guld. Nur die Getreideausfuhr repräsentierte einen um ca. 6 Mill. Guld. größern Handelswert. Im J. 1888 umfaßte nach den provisorischen Handelsausweisen die Wareneinfuhr eine Menge von 48,802,000 metr. Ztr., was gegen die Einfuhrmenge des Vorjahrs (48,186,000 metr. Ztr.) eine Erhöhung um 616,000 metr. Ztr. bedeutet, welche lediglich auf größere Bezüge an mineralischer Kohle zurückzuführen ist (31,5 gegen 28,7 Mill. metr. Ztr.). Eine belangreiche Abnahme der Einfuhr tritt in der Position Getreide zu Tage. Die seit 1. Juni 1887 namhaft erhöhten Getreidezölle und die befriedigende Inlandsbernte haben den Getreideimport auf eine so niedrige Ziffer herabgedrückt (942,000 metr. Ztr.), daß man bis zum Jahr 1848 zurückgreifen muß, um eine noch niedrigere Bezugsmenge aufzufinden. Eine Einschränkung erfuhr auch der Import von Vieh, Peringen, Stärke, Blei, Zinn, Kupfer, chemischen Hilfsstoffen, Baumwolle, Tabak zc. Eine nennenswerte Erhöhung der Einfuhr ergibt sich dagegen in Obst, Rum, Südfrüchten (welche seit Anfang 1888 zollfrei eingingen), Bier, Wein, Kaffee, Jute, Mineralöl. Die Warenausfuhr hat im J. 1888 einen bedeutenden Aufschwung genommen. Ihr Quantum beträgt 114,301,000 metr. Ztr. und weist gegen das Vorjahr eine Steigerung um 14,764,000 metr. Ztr. oder um 14,8 Proz. auf, woran insbesondere Mineralkohlen, Getreide, diverse Mineralien, Holz und eine Reihe von Fabrikaten teilnehmen.

Auf handelspolitischem Gebiet ist neben der Einführung des neuen erhöhten Zolltarifs mit 1. Juni 1887 der mit Italien, der Schweiz und Griechenland in den Jahren 1887 und 1888 abgeschlossenen Handelsverträge Erwähnung zu thun, durch welche immerhin einige gegenseitige Erleichterungen und Begünstigungen im Warenaustausch geschaffen wurden. Sehr nachteilig für den Export ist die Fortdauer des vertraglosen Zustandes (des Zollkriegs) mit Rumänien. Als nützliche Institutionen für den Außenhandel bewähren sich das österreichische Handelsmuseum und das Informationsbüro in Wien, dann die in den letzten Jahren errichteten österreichisch-ungarischen Handelskammern im Ausland (Konstantinopel, Saloniki, Alexandria, Paris zc.).

Der Seeschiffsverkehrsverkehr in den österreichischen Häfen umfaßte im J. 1887: 47,120 beladen eingelaufene Schiffe mit 6,423,447 Ton. und 46,885 beladen ausgelaufene Schiffe mit 6,096,490 T. Den überwiegenden Anteil hatte hieran der Dampferverkehr; es kamen nämlich auf Dampfschiffe vom Gesamttonnagehalt im Einlauf 6,073,325, im Auslauf 5,612,623 T. In dem Haupthafen von Triest befristete sich der Verkehr im J. 1888 im Einlauf auf 5831 beladene Schiffe mit 1,184,664 T., im Auslauf auf 6763 Schiffe und 1,256,012 T. Die Binnenschiffahrt verfügte Ende 1887 über 6595,6 km befahrbare Fluß- und Kanalstrecken, wovon auf die nur für die Flößerei geeigneten Strecken 3880,9 und auf

die für gewöhnliche Schiffe befahrbaren Strecken 2714,7 km entfallen. Von Dampfschiffen wurden im ganzen 898,3 km befahren. Auf den österreichischen Seen betrug die Länge der von Dampfern regelmäßig befahrenen Strecken 189,6 km. Der beträchtlichste Flußschiffahrtsverkehr bewegt sich auf der Donau und der Elbe. Auf der obern Donau belief sich der Verkehr an der österreichisch-bayrischen Grenze in der Thalfahrt im J. 1887 auf eine Gesamtmenge von 1,010,613, in der Bergfahrt auf ein Quantum von 1,282,039 metr. Ztr. In dem Zeitraum 1883—87 ergibt sich in der Thalfahrt auffallenderweise eine Verminderung um 628,587 metr. Ztr. oder 38,3 Proz., dagegen in der Bergfahrt eine Zunahme um 496,401 metr. Ztr. oder 63,2 Proz. Die Zahl der Schiffe, welche auf der Donau die Reichsgrenze passierten, betrug im J. 1887 in der Bergfahrt: 336 Frachtdampfschiffe und 799 Warenschleppschiffe, in der Thalfahrt: 335 Frachtdampfschiffe, 785 Warenschleppschiffe, 429 Kuberschiffe und 185 Hölze. In größern Dimensionen hat sich der Elbverkehr entwickelt; derselbe umfaßte an der österreichisch-sächsischen Grenze in der Thalfahrt (Warenausfuhr, hauptsächlich Braunkohle) 19,3, in der Bergfahrt (Wareneinfuhr) 1,8 Mill. metr. Ztr.

Das österreichische Eisenbahnnetz hat Ende 1887 eine Ausdehnung von 14,097,9 und Ende 1888 eine solche von 14,636 km erlangt. Davon kamen 5826 km auf Staatsbahnen und vom Staat betriebene Privatbahnen. Die wichtigsten in den letzten Jahren eröffneten Eisenbahnlinien sind die nordöstlichen Staatsbahnen in Galizien, die Böhmisches-Mährische Transversalbahn und die sogen. Mährisch-Schlesische Städtebahn (Kojetein-Bielitz). Eine lang empfundene Lücke in der Hauptrichtung des Außenhandels der Monarchie hat die Eröffnung der wichtigsten Orientbahnen (nach Konstantinopel und Saloniki) ausgefüllt. Sowohl das Post- als das Telegraphenwesen zeigen von 1886 auf 1887 eine Steigerung des Verkehrs. Der Briefpostverkehr belief sich auf 449,4 Mill. Stück (gegen 440,1 im Vorjahr), der Zeitungsverkehr auf 61,6, der Fahrpostverkehr auf 36,3, die Zahl der ausgezahlten Postanweisungen und Postmandate auf 16,1 Mill. Stück. Die Telegraphenlinien hatten Ende 1887 eine Länge von 39,847,7 km. Die Zahl der gebührenpflichtigen Telegramme belief sich auf 6,576,636 Stück. Die Finanzergebnisse der Post- und Telegraphenverwaltung stellten sich 1887 in den Einnahmen auf 26,757,219, in den Ausgaben auf 22,214,109 Gulb.

Die österreichischen Sparkassen haben im J. 1887 eine Zunahme um 17 Anstalten erfahren. Von den bestehenden 397 Sparkassen sind 313 Gemeinde-, 63 Vereins- und 21 Bezirkssparkassen. Die Zahl der Sparkassenbücher belief sich Ende 1887 auf 2,089,924 (gegen 2,018,695 im Vorjahr). Mit Einschluß der kapitalisierten Zinsen betrug der Einlagenstand Ende 1887: 1091 Mill. Gulb. (gegen 1054 Mill. Gulb. Ende 1886). Ohne den Sparkassen in ihrer Klientel Eintrag zu thun, hat sich auch das Postsparkassenwesen sehr günstig entwickelt. Es ist vorwiegend die Jugend und der kapitalärmste Teil der Bevölkerung, welche mit Hilfe der Postsparkasse sparen, und es beträgt daher auch das durchschnittliche Guthaben der Einlagen nur 21 Gulb. 27 Kr. (bei den andern Sparkassen 522 Gulb. 18 Kr.). Die Zahl der Einleger der Postsparkasse betrug im J. 1888: 655,335, das Guthaben an Spareinlagen belief sich Ende dieses Jahres auf 15 Mill. Gulb., der Check- (Clearing-) Verkehr der Postsparkasse auf 644 Mill. Gulb. an Einlagen, bez. Rückzahlungen.

(Finanzen, Gesetzgebung.) Der Staatshaushalt wurde durch das Finanzgesetz für das Jahr 1889 in den Ausgaben mit 540,045,885, in den Einnahmen mit 542,815,944 Gulb. festgestellt, so daß zum erstenmal seit langem der Voranschlag mit einem Überschuß von 2,770,059 Gulb. schloß. Die wichtigsten Ausgabenposten sind:

	Gulden	Gulden	
Hofstaat . . . . .	4 650 000	Staatsschuld . . . . .	149 239 480
Gemeinsame Angelegenheiten . . . . .	104 656 002	Kultus u. Unterricht . . . . .	21 424 667
Landesverteidigung . . . . .	13 753 419	Finanzministerium . . . . .	88 883 791
		Handelsministerium . . . . .	70 698 380

Unter den Staatseinnahmen sind hervorzuheben:

	Gulden	Gulden	
Direkte Steuern . . . . .	107 316 000	Tabak . . . . .	81 463 000
Zölle . . . . .	40 156 787	Stempel . . . . .	18 900 000
Indirekte Steuern . . . . .	320 910 677	Lizenzen u. Gebühren . . . . .	34 000 000
Unter letztern sind:		Lotto . . . . .	21 500 000
Verkehrssteuer . . . . .	100 686 300	Post und Telegraph . . . . .	28 589 900
Salz . . . . .	20 325 000	Staatsbahnbetriebe . . . . .	46 082 770

Eine bedeutende neue Einnahmequelle wurde durch ansehnliche Erhöhung der Branntweinsteuer geschaffen. Eine wesentliche Änderung trat in der Zuckersteuer ein, welche nunmehr in der Form einer Konsumsteuer (statt der bisherigen Produktionssteuer) erhoben wird. Die allgemeine und die rein österreichische Staatsschuld stellte sich Ende 1888 auf 3,846,429,554 Gulb. und zeigt gegen Ende 1887 eine Zunahme um 179,358,338 Gulb.

Auf dem Gebiet der Gesetzgebung ist namentlich der nach deutschem Muster geschaffenen Gesetze vom 28. Dez. 1887 und vom 30. März 1888 über Unfall- und Krankenversicherung der Arbeiter Erwähnung zu thun. Zum Zweck der Unfallversicherung wurden nicht, wie in Deutschland, Berufsgenossenschaften, sondern sieben territorial abgegrenzte Versicherungsanstalten mit dem Sitz in Wien, Prag, Salzburg, Graz, Brünn, Lemberg und Triest gebildet. Für die Krankenversicherung werden Bezirks-, Betriebs-, Bau-, Genossenschafts-, Vereinskrankenkassen und Bruderladen errichtet, bez. die bereits bestehenden entsprechend umgestaltet. Die Wirksamkeit der Unfallversicherung beginnt 1. Nov., die Krankenversicherung 1. Aug. 1889. Als sachmännisch begutachtendes Organ des Ministeriums des Innern für die Angelegenheiten der Unfall- und Krankenversicherung wurde ein Versicherungsbeirat gebildet. Als technische Organe der Unfallversicherungsanstalten werden die Gewerbe-Inspektoren verwendet. Die erste Anmeldung der unfallversicherungspflichtigen Betriebe ergab im ganzen 78,883 Betriebe mit 892,240 versicherungspflichtigen Personen und einer anrechenbaren Jahreslohnsumme von 200,1 Mill. Gulb.

(Heerwesen.) Das 11. April 1889 erlassene Wehrgesetz, welches bis 1899 in Gültigkeit bleibt, verfolgt den Zweck, die durch das Gesetz von 1879 festgestellte Kriegsstärke des Heers von 800,000 Mann, welche nachweislich auf Grund der bisherigen Bestimmungen nicht erreichbar war, sicherzustellen und mit Einschluß der Landwehren auf 1,200,000 Mann zu erhöhen. Die Armee besteht aus dem Heer, den Landwehren und dem Landsturm. Das Heer ist für die ganze österreichisch-ungarische Monarchie ein gemeinsames und dem Reichskriegsministerium in Wien unterstellt, neben ihm bestehen als selbständige Faktoren die k. k. österreichische Landwehr (dazu die Landesbeschützen in Tirol und Vorarlberg) unter dem Landesverteidigungsministerium in Wien und die königlich ungarische Landwehr (Honvédség) unter dem Honvédség.

ministerium in Budapest; den letztern Ministerien sind auch die Landsturmformationen unterstellt. Die Militärpflicht beginnt jetzt erst mit dem zurückgelegten 21. Lebensjahr. Es werden sowohl für das Heer als für die Landwehren und deren Ersatzreserven Rekruten ausgehoben und zwar zu folgenden jährlichen Minimalzahlen: für das Heer 103,100, dessen Ersatzreserve 20,620, die österreichische Landwehr nebst Landesjäger 12,000, deren Ersatzreserve 2400, die Honvéd 12,500, deren Ersatzreserve 2500, zusammen 153,120 Mann. Der dann noch verbleibende Überschuss an Wehrpflichtigen wird der Ersatzreserve überwiesen; der letztern werden überhaupt die Mindertauglichen wie die Geistlichen, Lehrer und die Besitzer erblicher Landwirtschaften zugeteilt, so daß Befreiungen Wehrpflichtiger von der Militärpflicht ausgeschlossen sind. Diejenigen, welche wegen körperlicher Gebrechen nicht dienstpflchtig, aber noch erwerbsfähig sind, haben Wehrsteuer (Militärbefreiungssteuer), je nach der Höhe ihres Einkommens, bis zu 200 Gulden jährlich zu zahlen. Die Landsturmpflicht der Offiziere währt bis zum 60. Lebensjahr. Die Reserve des Heers kann nur auf kaiserlichen Befehl zur Ergänzung des Heers einberufen werden. Die Ersatzreserve des Heers und der Landwehr wird im ersten Jahr 8 Wochen ausgebildet und in den beiden nächsten Jahren zu mehrwöchentlichen Übungen einberufen. Die Begünstigung des einjährigen aktiven Dienstes erlangen, gleichgültig ob der Eintritt freiwillig oder durch Aushebung erfolgt, diejenigen, welche bis zum Dienstpflichtalter ein Obergymnasium, eine Oberrealschule oder eine achtklassige Mittelschule mit Erfolg absolviert oder eine Prüfung zum einjährigen Dienst bestanden haben. Die Wahl des Truppenteils, für die Studierenden auch die Wahl des Dienstjahrs, ist frei; alle Einjährigen müssen sich selbst bekleden, ausrüsten und verpflegen, bei der Kavallerie auch beritten machen. 15 Proz. der jährlich eintretenden Einjährigen werden der Landwehr zugeteilt. Diejenigen Einjährigen, welche am Schluß des Dienstjahrs die Prüfung zum Reserveoffizier bestehen, werden zu Offizieren oder zu Kadetten ernannt, diejenigen, welche diese Prüfung nicht bestehen, müssen sofort ein zweites Jahr nachdienen, wobei es ihnen freigestellt ist, ob auf eigne Kosten und außerhalb der Kaserne oder nicht. Die Dienst- und Kommandosprache in der Honvéd (aber nur hier) ist ungarisch, im kroatisch-slawonischen Bezirk der Honvéd jedoch kroatisch, sonst überall deutsch. Die Landwehr und Honvéd besteht nur aus Infanterie und Kavallerie, alle andern Truppengattungen fehlen; es werden jedoch für die im Krieg zu formierenden Landwehr-Truppenteile im Frieden bei den Korpsartillerieregimentern Batteriedivisionen mit vermindertem Stande, d. h. mit zwei bespannten Geschützen pro Batterie, bereit gehalten. Es wird angestrebt, daß künftig die Truppen in ihren Ergänzungsbezirken, deren 103 für die Armee und 3 für die Marine (Fiume, Triest und Zara) bestehen, ihre Friedensgarnisonen erhalten. Hiermit steht eine neue Abgrenzung und Einteilung der 15 Militär-Territorialbezirke nach Verwaltungsbrücksichten in Zusammenhang. Ursache dieser Maßnahmen ist, nach der bekannten Anhäufung russischer Truppen im südlichen Polen und Wolhynien, die Verstärkung der Truppen in Galizien. Zum 1. Armeekorps mit dem Generalkommando in Krakau gehören die Infanteriedivisionen Nr. 5 und 12 und 1 Kavalleriedivision in Westgalizien, Schlesiens und Nordmähren; 2. Armeekorps Wien, Infanteriedivisionen Nr. 4,

13, 25 in Südmähren und Niederösterreich; 3. Armeekorps Graz, Infanteriedivisionen Nr. 6, 28 in Steiermark, Kärnten, Krain, Triest, Istrien, Görz, Gradiška; das 4. Armeekorps Pest, Infanteriedivisionen Nr. 31, 32; 5. Armeekorps Preßburg, Infanteriedivisionen Nr. 14, 33; 6. Armeekorps Kaschau, Infanteriedivisionen Nr. 15, 27; 7. Armeekorps Temesvár, Infanteriedivisionen Nr. 17, 34, teilen sich in Ungarn; das 8. Armeekorps Prag, Infanteriedivisionen Nr. 9, 19, und 9. Armeekorps Josephstadt, Infanteriedivisionen Nr. 10, 29, teilen sich in Böhmen; 10. Armeekorps Brzemyśl, Infanteriedivisionen Nr. 2, 24 und 1 Kavalleriedivision in Mittelgalizien; 11. Armeekorps Lemberg, Infanteriedivisionen Nr. 11, 30 und 1 Kavalleriedivision in Ostgalizien und Bukowina; 12. Armeekorps Hermannstadt, Infanteriedivisionen Nr. 16, 35 in Siebenbürgen; 13. Armeekorps Agram, Infanteriedivisionen Nr. 7, 36 in Kroatien und Slawonien; 14. Armeekorps Innsbruck, Infanteriedivisionen Nr. 3, 8 und das aus 10 Bataillonen bestehende Kaiserregiment in Tirol, Vorarlberg, Salzburg und Oberösterreich; 15. Armeekorps Sarajevo, Infanteriedivisionen Nr. 1, 18 und Infanteriebrigaden Nr. 39 und 40 im Okkupationsgebiet Bosnien, Herzegowina und Kovipasar; das Militärkommando Zara in Dalmatien. In Galizien stehen mithin 3 Armeekorps mit 8 Kavalleriedivisionen. Brzemyśl ist zu einer großen Lagerfestung ausgebaut. Die Feldartillerie ist um 1 schwere Batterie bei jedem der 14 Korpsartillerieregimenter vermehrt worden, welche der 1. Batteriedivision zugeteilt ist, die nun 4 schwere Batterien zählt. Die Aufstellung sollte 1. Jan. 1890 beendet sein. Gleichzeitig wurden auch ein 3. Bataillon beim Eisenbahn- und Telegraphenregiment und für die nach Galizien verlegten Teile des 2. Genieregiments 2 Ersatzkompanien neu aufgestellt. Die Honvédinfanterie wird im Lauf des Jahres 1890 in 28 Regimenter zu je 3—4 Bataillonen formiert, jedes der 10 Honvéd-Husarenregimenter von 4 auf 6 Eskadrons verstärkt werden. Das 15. Armeekorps ist so lange, bis aus der einheimischen Bevölkerung die Truppen gebildet werden können, durch Ablommandierung von Regimentern u. a. aus allen übrigen Korpsbezirken aufgestellt, welche eine Stärke von etwa 1250 Offizieren und 22,500 Mann haben. Da nach dem Gesetz vom 24. Okt. 1881 die einheimische Bevölkerung zu zwölfjähriger Dienstzeit (3 Jahre aktiv, 9 in der Reserve) verpflichtet ist, so hat man mit der Aufstellung von 8 Bataillonen Infanterie bereits begonnen. Vgl. auch Art. »Heerwesen und Kriegsschiffen der europäischen Staaten« (Bd. 17).

Zur geograph.-statistischen Litteratur: Supan, Österreich-Ungarn (in Kirchhoffs »Länderkunde von Europa«, Sonderausg., Leipz. u. Prag 1883); Kupka, Die Eisenbahnen Österreich-Ungarns 1822—67 (Leipz. 1888); Le Monnier, Sprachenkarte von Österreich-Ungarn (Wien 1889, 4 Blatt); Heyer v. Rosenfeld, Die Orden und Ehrenzeichen der k. und k. österreichisch-ungarischen Monarchie (das. 1889); Glüdmann, Das Heerwesen der österreichisch-ungarischen Monarchie (das. 1890); v. Renbier, Orts- und Reise-Verzeichnis von Österreich-Ungarn (das. 1890).

#### Geschichte.

Der österreichische Reichsrat genehmigte in seiner Session 1888 die Handelsverträge mit Deutschland und Italien und bewilligte durch Annahme des Zuckersteuergesetzes und des Branntweinsteuergesetzes, welches die Steuer für das Hektoliter Branntwein von 11 auf 35 Gulden erhöhte, die Mittel, welche für die



gleichzeitig von den Delegationen beschlossene Erhöhung der Wehrkraft erforderlich waren; doch mußte die Regierung dabei den Polen wieder ein großes Zugeständnis auf Kosten der übrigen Länder machen. Die polnischen Grundbesitzer, welche hauptsächlich Branntweindbrennereien und Schankgerechtigkeiten hatten, verlangten für ihre voraussichtlichen Verluste eine Entschädigung, und diese wurde ihnen auch in der Höhe von jährlich 1,100,000 Guld. auf 22 Jahre aus der Staatskasse gewährt. Die Wehrgefehnovelle, welche die Regierung ermächtigte, einen Teil der Reserve auch ohne Mobilmachung einzuberufen, wurde vom Reichsrat angenommen. Bei der Budgetberatung wurde besonders der Unterrichtsminister Gautsch angegriffen. Die Klerikalen brachten den Liechtensteinischen Schulantrag ein, der die Volksschule dem Klerus unterwerfen wollte, die Tschechen beschwerten sich über die Aufhebung einiger tschechischer Schulen in Böhmen und zeigten die Absicht, Gautsch zu stürzen, zumal dieser den unerfülllichen Ansprüchen der Nationalitäten gegenüber die Bedürfnisse und Anforderungen des Staats für das oberste Gesetz erklärte. Indes die Erklärung des Ministerpräsidenten Grafen Taaffe, daß die Verweigerung des Unterrichtsetats nicht bloß den Rücktritt des Unterrichtsministers, sondern den des ganzen Ministeriums zur Folge haben werde, schreckte die Tschechen von ihrem Vorhaben ab. Ueberdies gewährte ihnen Gautsch die Genugthuung, daß er ein Gesetz über das Verhältnis der akademischen Behörden zu den Studentenvereinen, welches vor allem gegen die deutschen Studenten gerichtet war, im Reichsrat einbrachte und das Gewerbeschulwesen teilweise den einzelnen Ländern übertrug, also in Böhmen tschechisieren ließ. Taaffe säumte nicht, die Slawisierung Österreichs fortzusetzen. Krain überlieferte er den Slowenen durch Ernennung ihres Parteiführers Potoklar zum Landeshauptmann und ordnete in Südsteiermark die Slowenisierung der Grundbücher und gerichtlichen Veröffentlichungen an. Im Oktober wurde durch eine Umgestaltung des Ministeriums das klerikale und slawische Element in demselben verstärkt. Der polnische Minister ohne Portefeuille, Biemalkowski, ein gemäßigt liberaler Mann, der schon dem Ministerium Auerberg angehört hatte, wurde entlassen und durch den bisherigen Statthalter von Galizien, v. Zaleski, welcher der klerikal-feudalen Adelpartei angehörte, ersetzt. Brazak gab das Justizministerium ab und blieb bloß Minister ohne Portefeuille für Böhmen; Justizminister wurde Graf Schönborn, bisher Statthalter von Mähren, wo er, wie die Tschechen rühmten, elf Städte und einen Landgemeinbezirk den Deutschen entzogen und für die Tschechen gewonnen hatte. Diese Veränderung im Ministerium rückte einen Umschwung in der innern Politik zu Gunsten der Deutschen in weite Ferne und bewies, daß in den leitenden Kreisen noch immer die Ansicht herrschte, daß nur durch Begünstigung und Stärkung des slawischen Elements in O. der Zerfall des Reichs und die Vereinigung der deutschen Kronländer mit dem Deutschen Reich verhindert werden könne. Angesichts dieser Veränderung beschloßen die beiden Klubs, in welche die liberale deutsche Opposition zerfiel, der Deutsch-österreichische und der Deutsche Klub, 6. Nov. sich zum Klub der Vereinigten deutschen Linken zu vereinigen »auf der Grundlage der Wahrung der Staatseinheit, des Schutzes des Deutschtums und der berechtigten Stellung der Deutschen in O. sowie der Erhaltung und Entwicklung der freiheitlichen Grundsätze der österreichischen Verfassung«. Die neue Partei zählte

etwa 112 Mitglieder. Die deutschnationale Vereinigung, welche antisemitisch gefärbt war, trat der neuen Partei nicht bei, einigte sich aber mit ihr darüber, daß zur Herbeiführung eines einheitlichen Vorgehens in allen wichtigen Fragen die Vorstände der beiden Fraktionen zu gemeinsamer Verhandlung zusammentreten sollten.

Die deutschfeindliche Haltung des österreichischen Ministeriums Taaffe stand in nicht abzuleugnendem Gegensatz zur auswärtigen Politik der gemeinsamen Regierung, welche in dem Dreibund mit dem Deutschen Reich und Italien ihre Hauptstütze suchte. Die Veröffentlichung des Bündnisses mit Deutschland vom Jahr 1879, welche im Februar 1888 erfolgte, verkündete aller Welt die enge Verbindung beider Reiche, und das Reichskriegsministerium säumte nicht, von den Delegationen, welche sich im Juni 1888 in Pest versammelten, neben dem ordentlichen Militärbudget einen außerordentlichen Kredit von 47,3 Mill. für militärische Vorsichtsmaßregeln abzuverlangen, welche, wie der Kaiser in seiner Ansprache 10. Juni äußerte, durch die fortwährende Unsicherheit der politischen Lage Europas und die unausgesetzte Steigerung der Militärmacht und der Schlagfertigkeit aller andern Staaten bedingt seien. Die Summe wurde von den Delegationen bewilligt, übrigens später nicht ganz verbraucht; 17 Mill. wurden gespart. Anfang Oktober besuchte der deutsche Kaiser Wilhelm II. den Kaiser Franz Joseph in Wien, und bei dem Brunnmahl 4. Okt. brachte der letztere nicht bloß auf seinen Gast »mit den Gefühlen jener herzlichen, treuen, unauflösliehen Freundschaft und Bundesgenossenschaft, welche uns zum Besten unsrer Völker vereint«, einen Trinkspruch aus, sondern auch auf die preussisch-deutsche Armee »als das leuchtendste Muster aller militärischen Tugenden«. In dem Bestreben, für den Entscheidungskampf mit Rußland um die Balkanhalbinsel, der bei der Nachgiebigkeit des Zaren gegen die panslawistischen Umtriebe trotz der Friedensliebe desselben stets zu fürchten war, D. Ungarn stark zu machen, legte die Regierung Ende 1888 sowohl dem österreichischen Reichsrat als dem ungarischen Reichstag ein neues Wehrgesetz (s. oben) vor, wonach das jährliche Rekrutentontingent für die nächsten zehn Jahre um mehrere tausend Mann erhöht, alle bisher Befreiten in die Ersatzreserve eingereiht und diese zu periodischen Waffenübungen herangezogen werden sollten; den Einjährig-Freiwilligen wurde die Verpflichtung auferlegt, nach einjährigem Dienste die Reserveoffiziersprüfung, für welche die Kenntnis des Deutschen als der unentbehrlichen Dienstsprache der Armee gefordert wurde, zu machen und, falls sie dieselbe nicht bestanden, noch ein zweites Jahr zu dienen. Schon in der ungarischen Delegation hatte der Reichskriegsminister die Notwendigkeit der Kenntnis des Deutschen für den Ernstfall betont. Wie es in der That mit dieser Kenntnis bestellt war, zeigte eine Schrift des Abgeordneten v. Dumreicher, welche nachwies, daß 60 Proz. der Einjährig-Freiwilligen wegen Unkenntnis des Deutschen den Offiziersgrad nicht erlangten und auch von den Reserveoffizieren manche die Armeesprache nicht so weit beherrschten, um eine einfache Meldung zu verstehen und zu erstatten. Dennoch sträubten sich die Tschechen, diesen Sprachparagraphen zu genehmigen. Da die neue Partei der Linken beschloßen hatte, aus Patriotismus zwar nicht dem Ministerium, aber der Armee und der Rechtsstellung der Monarchie das Gesetz zu bewilligen, und die Annahme des Gesetzes auch ohne die Tschechen gesichert war, so mußten diese, wollten

sie nicht als Feinde der Regierung erscheinen, auch für das Gesetz stimmen. Dennoch gelang es ihnen, von dem Landesverteidigungsminister Graf Welserheims das Zugeständnis zu erpressen, daß die Kenntnis der deutschen Armeesprache bei den Reserveoffiziersprüfungen aufs äußerste eingeschränkt werden solle. Dennoch stimmten die Jungtschechen gegen das Wehrgesetz, das 18. Dez. mit 182 gegen 23 Stimmen vom Abgeordnetenhaus genehmigt wurde. Auch der Ausschuß des ungarischen Reichstags billigte das Wehrgesetz, im Plenum kam es aber erst im Januar 1889 zur Verhandlung, und hier beutete die Opposition die Bestimmung des Gesetzes über die Armeesprache aus, um die Pesther Bevölkerung, besonders die Studenten, aufzureizen und im Januar und Februar tumultuarische, chauvinistische Demonstrationen vor dem Parlament und gegen Tisza zu veranstalten, gegen welche sogar das Militär einschreiten mußte. Schließlich begnügte sich das Unterhaus mit einigen formalen Änderungen und beschwichtigenden Versicherungen der Regierung und nahm das Gesetz an.

Die Enthüllung des prächtigen Denkmals der Kaiserin Maria Theresia in Wien und das vierzigjährige Regierungsjubiläum des Kaisers Franz Joseph I. (2. Dez. 1888) gaben der Bevölkerung Gelegenheit, ihre Anhänglichkeit an die Dynastie in deutlicher, lebhafter Weise zu bekunden; ist sie doch, seitdem die Deutschen und die deutsche Sprache und Kultur systematisch zurückgedrängt werden, fast noch das einzige feste Band, welches das gelockerte Reichsgefüge zusammenhält. Der Kaiser feierte den Tag in stiller Zurückgezogenheit in Miramar und sprach den Wunsch aus, daß sein Ehrentag nur durch Handlungen der Wohlthätigkeit gefeiert werden möchte. Mehr als 16 Mill. wurden in Galizien für Humanitätsanstalten, für wohlthätige Stiftungen und sonstige gemeinnützige Akte gesammelt. Eine um so schmerzlichere Prüfung für den Kaiser und ein schwerer Schlag für die Monarchie selbst war der schreckliche Tod des Kronprinzen Rudolf (30. Jan. 1889). Das furchtbare Ereignis erschütterte die Bevölkerung um so stärker, als anfangs der Versuch gemacht wurde, den wahren Sachverhalt zu verbergen, und, nachdem der Selbstmord des Kronprinzen eingestanden worden, doch Gerüchte umliefen und nicht verstummen wollten, daß sich das Ereignis noch ganz anders zugetragen habe. Über das nunmehr eintretende Thronfolgerecht des Bruders des Kaisers, Erzherzog Karl Ludwig, und seiner Descendenz konnte kein Zweifel obwalten; doch mochte die klerikale Gesinnung des Erzherzogs Bedenken einflößen. Nachdem sich die durch die gleichzeitigen Unruhen in Pest gesteigerte Aufregung gelegt hatte, nahm der Reichsrat seine Verhandlungen über das Budget wieder auf. Bei der Beratung des Unterrichtsbudgets drang Prinz Liechtenstein auf Beratung seines Schulantrags, und Minister Gautsch sah sich daher veranlaßt, Anfang Mai 1889 ein Schulgesetz im Reichsrat einzubringen, welches zwar die Klerikalen und die Tschechen nicht befriedigte, aber durch die Bestimmung, daß die Verfügungen über den Religionsunterricht, auch die Festsetzung der Stundenzahl durch die kirchlichen Behörden zu treffen seien, wo klerikale Privatschulen dem Bedürfnis genügten, die Errichtung öffentlicher Schulen unterbleiben könne, und die Landtage eigene Gesetze über die Befreiung von den Schullasten machen könnten, der Regierung die Möglichkeit gewährte, auf dem Verordnungsweg das liberale Schulgesetz von 1868 allmählich abzubrechen und ihre klerikalen und slavischen Anhänger durch Zugeständnisse in der

Schulfrage für andre Wünsche sich geneigt zu machen. Übrigens war die Regierung ganz damit zufrieden, daß der Reichsrat geschlossen wurde, ehe ihr Schulgesetz zur Beratung gelangte. Um so mehr behielt sie für alle Transaktionen freie Hand. Die deutsche Linke erklärte sich aufs entschiedenste gegen Gautsch' »Schulverschandelungen«. So ehrenwert dies Beharren bei den liberalen Anschauungen war, welche das deutsche Bürgertum in O. seit Josephs II. Zeiten hochgehalten hatte, so schädigte es doch die nationalen Bestrebungen der deutschen Partei, weil es ihr den Bauernstand entfremdete, der einmal, durch seine ökonomische Lage bedrängt, nach Erleichterung der Schullasten eufzte. Daher blieben die Bemühungen einzelner Männer von klerikaler wie von liberaler Seite, eine Vereinigung aller Deutschen herbeizuführen, schließlich immer erfolglos. Die Erbitterung über die rücksichtslose Ausbeutung der Macht des Kapitals war in der niedern Bevölkerung so hoch gestiegen, daß es Ostern 1889 in Wien aus Anlaß eines Ausstandes der Pferdebahnkutscher zu Straßenunruhen kam und die Liberalen bei den Gemeinderatswahlen empfindliche Niederlagen durch die Antisemiten erlitten. Die Ultramontanen veräumten nicht, sich das zu nuzen zu machen, um ihre Anhängerschaft zu vermehren, und der Katholikentag, der im Mai in Wien versammelt war, erklärte sich außer für die weltliche Herrschaft des Papstes hauptsächlich für die Befreiung des Volkes von der Juden Herrschaft.

Die auswärtige Lage Österreich-Ungarns wurde durch die Vorgänge auf der Balkanhalbinsel wesentlich beeinflusst. Hatte die Vollendung der Bahn nach Saloniki dem österreichischen Handel 1888 einen wichtigen Weg eröffnet und der Besuch des königlichen Paars in Bosnien die vortrefflichen Wirkungen der österreichischen Verwaltung und die Zufriedenheit der Bevölkerung mit den neuen Verhältnissen gezeigt, so schien der Sturz des Ministeriums Bratianu in Rumänien und seine Ersetzung durch Minister aus der russenfreundlichen Bojarenpartei das gute Verhältnis zu diesem Nachbarstaat stören zu sollen. Noch empfindlicher wurde O. berührt durch die Vorgänge in Serbien 1889. Die Abdankung des Königs Milan, welche man von Wien aus vergeblich zu hindern suchte, und das Emporkommen der radikalsten Partei entfesselten in Serbien auf einmal die lange durch die Rücksicht auf O. zurückgedrängten großserbischen Gelüste. Rußland beeilte sich, sie zu nähren und zu steigern, indem es den Fürsten von Montenegro als seinen Kandidaten für den großserbischen Thron, dem außer Serbien und Montenegro auch Bosnien, die Herzegowina und das ungarische Serbien unterthan sein sollten, bezeichnete. Der Kaiser nahm daher Gelegenheit, in seiner Antwort auf die Ansprache des Präsidenten der ungarischen Delegation in Wien 23. Juni 1889 eine Warnung nach Belgrad zu richten: »Der bedauerliche Entschluß des Königs Milan von Serbien, dem Thron zu entsagen, hat während der Minorität des Königs Alexander die Macht in die Hände einer Regentschaft gelegt, von welcher Uns in förmlichster Weise die Versicherung gegeben wurde, die bisherigen freundschaftlichen Beziehungen zu O.-Ungarn fortsetzen und pflegen zu wollen. Von wohlwollenden Gefühlen für das benachbarte Königreich erfüllt, wünsche Ich dieses auch Meinerseits und hoffe, daß die Klugheit und der Patriotismus der Serben das Land vor ernstesten Gefahren bewahren werden.« Einen Wink nach Rußland hin enthielten die folgenden Worte: »In Bulgarien herrscht Ordnung, Ruhe, und es ist

erfreulich, die stetigen Fortschritte zu konstatieren, welche dieses Land trotz seiner schwierigen Lage macht. Der Minister des Auswärtigen, Kalnoky, gab 25. Juni dazu nähere Erläuterungen und hob namentlich hervor, daß weniger die Gelüste der Serben und die politischen Ansichten der rumänischen Minister die unbestreitbare Unsicherheit hinsichtlich der Erhaltung des Friedens hervorbrächten, als die Unzufriedenheit Frankreichs und Rußlands (genannt wurden diese Länder allerdings nicht) mit dem europäischen Rechtszustand; eingebildete Beschwerden würden durch eine aufheisende Presse den Völkern so eingeredet, daß sie in fortwährender leidenschaftlicher Erregung erhalten würden. O. wünsche den Frieden und habe keine kriegerischen Absichten: »Wir haben in dieser unsrer Friedenspolitik Alliierte, auf die wir volles Vertrauen haben. Das Verhältnis zu Deutschland ist ein so warmes und hat sich in den zehn Jahren seines Bestandes fortbauend so gestärkt, daß es über jeden Zweifel erhaben ist.« Die Budgets der drei gemeinschaftlichen Ministerien, des Auswärtigen, des Kriegs und der Finanzen, welche den Delegationen vorgelegt wurden, beliefen sich auf 132 Mill., wovon 89 Mill. durch die beiden Reichshälften zu decken waren. Dazu kamen  $4\frac{1}{2}$  Mill. außerordentliches Erfordernis, hauptsächlich für die Errichtung von 14 Batterien. Die geforderten Summen wurden von den Delegationen bewilligt. Die Vermehrung des Rekrutenkontingents, die Einübung der Ersatzreserve, die Bewaffnung mit dem Kleinkalibrigen Gewehr u. a. m. bedeuteten insgesamt eine beträchtliche Vermehrung der österreichischen Wehrkraft und machten es stark, allen Eventualitäten zu begegnen. Das Bündnis mit Deutschland wurde durch den Besuch des Kaisers in Berlin im August 1889 von neuem gekräftigt. Auf Wunsch der Ungarn wurde die österreichische Armee 20. Okt. 1889 kaiserliche und königliche (statt k. k.) Armee genannt.

Die Landtagswahlen Anfang Juli 1889 fielen für die Regierung nicht besonders günstig aus. In Böhmen entrißen die Jungtschechen den mit dem Klerus und Feudaladel verbündeten regierungsfreundlichen Altschechen 27 Mandate, während die Deutschen ihre Wahlkreise behaupteten, einen neuen sogar eroberten, aber an dem Entschluß, den Landtag nicht zu besuchen, festhielten. Im ganzen bedeuteten die Neuwahlen eine Verstärkung des Panславismus, den Taaffe mit seiner deutschfeindlichen Versöhnungspolitik gerade hatte beseitigen wollen. Daher sah sich Taaffe zu einer Änderung seiner innern Politik veranlaßt. Der bisherige Statthalter von Böhmen, Kraus, wurde verabschiedet und ein einheimischer Großgrundbesitzer, Graf Thun, zu seinem Nachfolger ernannt. Gleichzeitig knüpfte Taaffe durch Vermittelung des Fürsten Schönburg mit den Deutschböhmern Verhandlungen über einen Ausgleich an. Da jedoch Graf Thun bei einer frühern Gelegenheit sich für einen Anhänger des böhmischen Staatsrechts und der Königskrone erklärt hatte, so verlangten die Deutschen 15. Sept. vor allem eine unzweideutige Erklärung, daß die Regierung nicht die Absicht habe, das böhmische Staatsrecht an die Stelle der österreichischen Verfassung zu setzen. Taaffe verweigerte die Antwort. Im böhmischen Landtag beantragten die Jungtschechen wirklich die Anerkennung des böhmischen Staatsrechts, und wenn auch die Altschechen und Feudalen den Antrag als unzeitgemäß ablehnten, so verwarfen sie in ihrer motivierten Tagesordnung vom 9. Nov. seinen Inhalt doch keineswegs und beschloßen ein neues Sprachgesetz, welches den

deutschen Gebieten das Tschechische als königlich böhmische Landessprache aufdrängen sollte. Der Führer der vereinigten deutschen Linken, Plener, sah sich daher 3. Dez. veranlaßt, im österreichischen Abgeordnetenhaus eine Interpellation über die Zustände in Böhmen an die Regierung zu richten und über die Beschlüsse des böhmischen Landtags Aufklärung zu fordern. Taaffe verzögerte die Antwort und erwiderte zuerst 13. Dez., daß die Regierung an der Verfassung festhalte, daß aber alle Angriffe sie nicht von dem Weg abbringen würden, den sie beschritten habe und mit Hilfe der Mehrheit weitergehen wolle. Hierdurch wurden die Deutschen aufs äußerste gereizt, so daß die Frage ihres Gesamttritts aus dem Reichsrat wiederum ernstlich erwogen wurde. Auch eine zweite Erklärung Taaffes vom 17. Dez., daß die Regierung nicht beabsichtige, dem Kaiser prinzipielle Änderungen der Verfassung und die damit in Zusammenhang gebrachte Königskrone vorzuschlagen, und sich zu den mit dem allgemeinen Staatsinteresse und dem Grundgesetz des Staats vereinbaren Ansprüchen irgend eines Volksstammes keineswegs ablehnend verhalten werde, beruhigte die Deutschen noch nicht, zumal die Mehrheit des Hauses eine weitere Erörterung der Frage nicht zuließ. Da griff der Kaiser selbst ein, und auf seine Veranlassung lud Taaffe Ende Dezember die Führer der Deutschböhmern und die Altschechen zu Verhandlungen über einen nationalen Ausgleich ein. Die Deutschen nahmen bereitwillig und eifrig an demselben teil, die Regierung, namentlich der Justizminister Graf Schönborn, leitete dieselben mit Umsicht und Geschick, und so führten sie 19. Jan. 1890 zu einem glücklichen Ende. Der böhmische Landeschulrat und der Landeskulturrat wurden in je zwei nationale Sektionen getrennt, die Handelskammern, die Gerichtsprängel, das Prager Oberlandesgericht und die politischen Bezirke nach nationalen Gesichtspunkten neu eingeteilt und dann die Revision des Sprachengesetzes von 1880 in Aussicht genommen, während das von 1889 fallen gelassen wurde; der Landtag wurde in drei Kurien, eine deutsche, eine tschechische und die des Großgrundbesitzes, geteilt, deren jede in Verfassungs- und Nationalitätsfragen das Vetorecht haben sollte. Nach Annahme des Ausgleichs versprachen die Deutschen, wieder in den böhmischen Landtag einzutreten. Die Deutschböhmern billigten den Ausgleich, und die Regierung schritt, unbeirrt durch den Einspruch der Jungtschechen, sofort zur loyalen Ausführung desselben. — Zur Litteratur: Schöber, Quellenbuch zur Geschichte der österreichisch-ungarischen Monarchie (Wien 1887).

\***Osterreich**, Wilhelm, Dichter, geb. 23. Febr. 1820 zu Bretsch in der Altmark, studierte in Halle Philologie, ward 1845 Lehrer am Pädagogium daselbst, 1850 Konrektor am Domgymnasium zu Merseburg, 1865 Gymnasialdirektor in Mühlhausen, wo er 25. März 1887 starb. Seine »Gedichte« (Halle 1848; 3. Aufl., Leipz. 1873), von denen viele durch R. Franz u. a. komponiert wurden, sowie die Naturbilder und Märchen: »Im Grünen« (Berl. 1853) und die bessern vaterländischen Gedichte in »Deutschlands Auferstehung« (Halle 1871) atmen einen frisch poetischen Geist, echte und eigentümliche lyrische Stimmung und Humor, während »Küdiger von Beshlarn«, Trauerspiel (das. 1849), und »König Alfred«, epische Dichtung (Berl. 1855), sowie »Walter und Hildegunde«, dramatisches Spiel (Mühlhaus. 1867), nur als Nachklänge liebevollen Studiums der alten deutschen Sagenwelt und Dichtung angesehen werden

können, eines Studiums, aus welchem auch die Erzählungen aus der alten deutschen Welt für jung und alt: (Gesamtausgabe, Halle 1879, 3 Bde.) hervorgingen. Auch gab er »Griechische Sagen« (2. Aufl., Halle 1882, 3 Bde.) heraus.

**Ostindien.** Nach den Berechnungen des Statistischen Büreaus, welches eine jährliche Zunahme der Bevölkerung um  $\frac{1}{2}$  Proz. annimmt, betrug Ende März 1888 die Bevölkerung 269,477,728 Seelen, davon

Britisches Territorium . . .	208 793 850
Tributärstaaten . . . . .	60 684 378.

Die Sterblichkeit der Bevölkerung war 1887 außerordentlich hoch, dieselbe belief sich auf 5,508,454 Seelen aus einer registrierten Gesamtbevölkerung von 197,798,786, demnach 28,35 pro Mille, und zwar starben am Fieber 3,584,876 = 18,12 pro Mille, an der Cholera 475,675 = 2,40 pro Mille und an Unterleibskrankheiten 291,745 = 1,47 pro Mille. Durch wilde Tiere und Schlangen fanden 22,348 Menschen ihren Tod, allein durch Schlangen 19,740, durch Tiger 1068, durch Leoparden 210 z., und ebenso 68,840 Stück Vieh, davon durch Tiger 27,517, durch Leoparden 24,161. Dagegen wurden erlegt: 1468 Tiger, 3822 Leoparden, 6339 Wölfe, 1427 Bären, 1390 Hyänen u. a., im ganzen wurden 18,901 wilde Tiere und 562,221 Schlangen getötet und dafür eine Summe von 165,423 Pfd. Sterl. Belohnung gezahlt. Die Auswanderung von Kulis, welche sich früher auch nach französischen und holländischen Kolonien wandte, seit einigen Jahren aber dorthin verboten wurde, ist danach außerordentlich gefallen; dieselbe betrug 1884 bis 1885 noch 22,384, aber 1887 nur noch 6889 Seelen. Durch den immer weiter sich ausdehnenden Ausbau des Kanalnetzes zur Bewässerung erhöhte sich die Produktion der indischen Landwirtschaft in erstaunlicher Weise. Bis 31. März 1888 waren 25,913,211 Pfd. Sterl. für Bewässerungsanlagen, namentlich in den Nordwestprovinzen und Audeh, in Bengalen, dem Pandschab und in Madras, verausgabt worden. Bei dem Mangel an statistischen Angaben für Bengalen läßt sich die gesamte landwirtschaftliche Produktion für ganz Indien leider nicht nachweisen, die wachsenden Exporte von Weizen, die in den letzten zehn Jahren von einem Wertbetrag von etwas über  $\frac{1}{2}$  Mill. Pfd. Sterl. bis weit über  $8\frac{1}{2}$  Mill. stiegen, zeigen indes die zunehmende Bedeutung Indiens im internationalen Weizenhandel. Auch der Zuteexport (1888 für 6,040,379 Pfd. Sterl.) hat trotz der jährlich steigenden Verarbeitung des Rohstoffes in Indien selber eine fortwährende Steigerung erfahren. Die wirtschaftliche Leistungsfähigkeit Indiens wird mächtig gefördert durch den Ausbau des Eisenbahn- und Telegraphennetzes. Die Eisenbahnen hatten Ende März 1888 eine Länge von 24,392 km; sie beförderten 1888: 103,156,013 Reisende und 22,393,202 Ton. Güter und erzielten einen Reingewinn von 9,890,127 Pfd. Sterl. In 745 Telegraphenämtern der Regierung wurden auf einem Telegraphennetz von 51,327 km Länge (Drahtlänge 150,498 km) und 364 km Kabel 2,825,691 Depeschen befördert. Dabei sind die Eisenbahntelegraphenbüreaus nicht inbegriffen. Die Post beförderte 1887—88 in 7263 Postämtern 244,204,771 Briefe und Postkarten, 21,832,775 Zeitungen und 8,360,976 Pakete. Post- und Telegraphenverwaltung erfordern noch immer erhebliche Zuschüsse. Das Schulwesen fährt fort, immer weitere und tiefere Wurzeln zu schlagen; 1888 bestanden 133,410 Schulen mit 3,476,194 Schülern, allein es ist bemerkenswert, daß die Privatschulen in weit stärkerem Maß zunehmen und besucht werden als die von der Regierung

gegründeten und unterhaltenen; den 55,106 Privatschulen mit 800,763 Schülern, welche keinerlei Unterstützung von der Regierung annehmen, und 60,026 von der Regierung subventionierten Privatschulen mit 1,703,527 Schülern standen nur 18,278 Regierungsschulen mit 971,904 Schülern gegenüber. Die Ausgaben der Schulbehörde aber wachsen erstaunlich schnell, sind freilich für ein so großes Reich mit einer so starken Bevölkerung noch immer gering genug, sie betragen 1887—88: 263,701 Pfd. Sterl. Außerst gering ist noch immer die Teilnahme des weiblichen Geschlechts an den Erziehungsmitteln, den 126,298 Knabenschulen stehen 7054 Mädchenschulen gegenüber, den 8,193,610 Schülern 280,285 Schülerinnen. Die Armee hat eine Stärke von 218,729 Mann, wovon 69,356 Mann mit 3696 Offizieren auf die britische Armee und 143,449 Mann mit 1728 Offizieren auf die Armee von Eingebornen kommen; die Kosten betragen 208,739 Pfd. Sterl. Der Finanzausweis für 1887—88 ergab für die Einnahmen 78,759,744, für die Ausgaben 80,788,576 Pfd. Sterl. Die Staatsschuld betrug 31. März 1888: 191,945,844 Pfd. Sterl., davon nichtkonsolidierte Schuld 9,751,834 Pfd. Sterl.

**Geschichte.** Nachdem der Bizetönig Graf Ripon durch seine doktrinären Reformpläne, namentlich seine Absicht, den eingebornen Indern Anteil an der Verwaltung und Rechtsprechung (letzteres durch die sogen. Gilbert-Bill) zu gewähren, die englische Bevölkerung in große Aufregung versetzt hatte, so daß die Regierung dieselben fallen ließ, trug die Verwaltung des Bizetönigs Grafen Dufferin (1885—88) wesentlich zur Beruhigung und zur Sicherung der englischen Herrschaft bei. 1888 wurde der Marquis von Lansdowne zum Bizetönig ernannt. — Über die neuern Forschungsreisen in O. vgl. Asien (Bd. 17).

**Ostibirisches Küstengebiet** (russ. Primorskaja oblastj) hat mit Einschluß von Sachalin ein Areal von 1,930,330 qkm (35,057 Q.M.) mit (1885) 101,750 Einw. Hauptstadt war früher Nikolajewsk, seit 1880 ist es aber Chabarowka.

**Oswald, Wilhelm, Chemiker,** geb. 2. Sept. 1853 zu Riga, studierte seit 1872 in Dorpat und erwarb daselbst 1875 den Kandidaten-, 1876 den Magister- und 1877 den Doktorgrad. 1875 trat er als Assistent in das physikalische Institut der Universität ein, 1877 habilitierte er sich als Privatdozent, auch war er ein Jahr Assistent am chemischen Laboratorium zu Dorpat. 1881 wurde er als Professor der Chemie an das Polytechnikum in Riga berufen und beteiligte sich hier an der Erbauung des neuen chemischen Laboratoriums. 1887 folgte er einem Ruf an die Universität Leipzig. Oswalds Arbeiten beziehen sich fast ohne Ausnahme auf Probleme der chemischen Verwandtschaft, und er gilt für einen der hervorragendsten Vertreter der physikalischen Chemie. Er schrieb: »Lehrbuch der allgemeinen Chemie« (Leipz. 1887, 2 Bde.), »Grundriß der allgemeinen Chemie« (das. 1889), auch gibt er die »Klassiker der exakten Wissenschaften«, Neudrucke älterer grundlegender Abhandlungen (das. 1889 ff.) und die »Zeitschrift für physikalische Chemie« (mit van 't Hoff, das., seit 1887) heraus.

**Oswald, Eugen, Schriftsteller,** geb. 16. Okt. 1826 zu Heidelberg, studierte daselbst und arbeitete bereits als Notariatspraktikant, als ihn der Aufstand im J. 1849, dem er sich angeschlossen, nach Frankreich verschlug, wo er sich im Verkehr mit E. Quinet journalistischer Thätigkeit, besonders an der Monatschrift »La Liberté de penser«, widmete. Der Staatsstreich führte ihn mit seinen französischen Freunden nach Najas, und hier schrieb er die »Gefängnisbetrachtungen

über Frankreich (New York 1852). Aus Frankreich ausgewiesen, fand er später in England eine Anstellung als Instruktor an der königlichen Marineakademie in Greenwich, als welcher er noch wirkt. Daneben war er auch als Lehrer und Vorstandsmitglied an dem Working Men's College viele Jahre thätig und gehört zum Vorstand der englischen Goethe-Gesellschaft. Auch ist er Präsident der Carlyle Society. Er besorgte mit Coulthard eine englische Bearbeitung von W. v. Humboldts Werk »Die Grenzen der Wirksamkeit des Staats« (1854) und veröffentlichte außer zahlreichen Beiträgen zu deutschen, französischen, englischen, amerikanischen und portugiesischen Zeitschriften und encyclopädischen Werken: »Austria in 1868«, »Early German courtesy books« (für die »Early English Text Society« 1869), eine Auswahl aus Sanders »Imaginary conversations« unter dem Titel: »Männer und Frauen« (Paderb. 1878), »Thomas Carlyle, ein Lebensbild« (Leipz. 1881) u. a. Die Universität Göttingen verlieh ihm 1874 den Doktorgrad.

\***Daru**, Hafenstadt in der japan. Provinz Jesso, Hauptstadt der Provinz Shiribeshi, mit 4000 Einw., welche ansehnlichen Fischhandel, auch mit China, treiben; wurde 1889 dem fremden Handel eröffnet.

\***Otis**, James, nordamerikan. Staatsmann, als Mitbegründer der Unabhängigkeit der Union gefeiert, geb. 5. Febr. 1725 zu West-Barnstable in Massachusetts, stammte aus einer englischen Familie, studierte auf der Harvard-Universität und ließ sich 1748 in Plymouth, 1750 aber in Boston nieder, wurde von der Regierung zum advocato-general ernannt, legte aber dies Amt aus politischen Gründen 1761 nieder. Von der Bostoner Kaufmannschaft zum Anwalt gewählt, um gegen die von der Regierung zur Unterdrückung des Schleichhandels getroffenen harten Maßregeln zu protestieren, hielt er zu Anfang d. J. vor dem Staatsgerichtshof jene beispiellos kühne fünfstündige Rede, die ihn mit Einem Schlag berühmt machte. Seine Opposition gegen die Regierung verteidigte er 1764 in der Flugschrift »The rights of the colonies vindicated«, deren Wirkung auf das Volk diejenige seiner Rede fast noch überbot. Auf sein Betreiben hauptsächlich ward die berühmte New Yorker Protestversammlung 1767 berufen, welche die 1765 oktroyierte Stempelsteuer für gesetzwidrig erklärte. Erfolgreich bemüht, den vereinten Widerstand der Kolonien gegen die Regierung zu organisieren, wurde seiner öffentlichen Thätigkeit im Sommer 1769 plötzlich ein Ziel gesetzt, indem ihn ein Zollbeamter, den er in der »Boston Gazette« persönlich angegriffen hatte, fürderlich mißhandelte und ihm eine schwere Kopfwunde zufügte. Im Hause seiner Schwester zu Wattertown kaum halb genesen, nahm er an dem in der Nähe stattfindenden ersten Gefecht bei Bunker Hill 17. Juni 1775 teil. Noch immer gehirnleidend, siedelte er 1778 nach Andover über und ward hier 23. Mai 1783 vom Bliz erschlagen. Sein Leben beschrieb William Tudor (Boston 1823).

\***Ottel**, Robert, Förderer der Hühnerzucht, geb. 23. Nov. 1798 zu Görlitz, war bis 1856 Besitzer eines kaufmännischen Geschäfts daselbst, lebte dort seitdem als Privatmann und starb 14. März 1884. Er gründete 1852 in Görlitz den Hühnerologischen Verein, welcher sich die Verbreitung guter Hühnerrassen in Deutschland zur Aufgabe machte und namentlich seit 1856 durch Versendung von Bruteiern (7442 Stück im J. 1857) bedeutende Erfolge erzielte, auch zur Gründung von Geflügelzüchtereien in andern Städten Anregung gab. Er schrieb außer zahlreichen Artikeln in Fachschriften: »Die praktische Hühnerzucht« (Görl.

1863), »Der Hühner- und Geflügelhof« (7. Aufl., Weim. 1886), »Über künstliche Brut von Hühnern« (n. d. Engl. von Santelo, das. 1874) und gab die ersten vier Jahrgänge des »Hühnerologischen Monatsblattes« (Görl. 1857—60) heraus.

\***Ottelt**, Karl Christoph, Forstmann, geboren um 1725 zu Schleiz, wurde 1761 Forstgeometer, 1765 Förster in Heyda bei Ilmenau, später Forstmeister daselbst und starb 1800. Er hat sich verdient gemacht durch die Ausbildung der Forsteinrichtung und schrieb: »Praktischer Beweis, daß die Mathesis bei dem Forstwesen unentbehrliche Dienste thue« (1765), dazu als zweiter Teil: »Abschilderung eines redlichen und geschickten Försters« (1768, 4. Aufl. 1799).

\***Ottin** (spr. ottäng), Auguste Louis Marie, franz. Bildhauer, geb. 11. Nov. 1811 zu Paris, wurde Schüler von David d'Angers und der École des beaux-arts, trug 1836 mit einem Relief: Sokrates trinkt den Giftbecher, den großen Preis für Rom davon und ging dann nach Italien. Nach seiner Rückkehr stellte er mehrere Büsten und die Marmorstatuen: Herkules im Garten der Hesperiden und Amor und Psyche aus, denen in den nächsten Jahren der indische Jäger und die Schlange, die Gruppe des Ringlampfes, die Marmorstatuen: Ecce homo, Mater amabilis, Gerechtigkeit und Wahrheit und als eins seiner Hauptwerke die Marmorgruppe: Polyphem, der Ais und Galatea belauscht, sowie daneben Pan und Diana (Fontaine de Medici im Garten des Luxembourg) folgten. Von seinen spätern Werken sind zu nennen die Marmorstatuen: Napoleon III., Bathseba, Heinrich IV., die 1876 in Erz gegossene Gruppe: Theseus, der den Räuber Skiron ins Meer stürzt, Drama und Musil im Siebelfeld der Neuen Oper. Seine Arbeiten sind nicht, wie die seines Lehrers, in naturalistischem, sondern in klassizistischem Stil gehalten.

\***Ottinger**, 2) Ludwig, Mathematiker, geb. 7. Mai 1797 zu Edelfingen bei Mergentheim, studierte Theologie, wirkte seit 1820 als Lehrer am Gymnasium zu Heidelberg, wo er sich der Mathematik zuwandte und als Privatdozent an der Universität habilitierte, und wurde 1836 als ordentlicher Professor der Mathematik an die Universität Freiburg in Baden berufen, wo er 10. Okt. 1869 starb. Er schrieb: »Anleitung zu finanziellen, politischen und juridischen Rechnungen« (Braunsch. 1846) und »Weitere Ausführung der politischen Arithmetik« (Greifsw. 1863).

\***Ottmer**, Karl Theodor, Architekt und Maler, geb. 19. Jan. 1800 zu Braunschweig, besuchte bis 1819 das Carolinum seiner Vaterstadt und bildete sich dann auf der Bau- und Kunstakademie zu Berlin weiter aus. Nachdem er hier den Bau des Königsstädter Theaters und der Singakademie geleitet, begab er sich 1827 nach Italien. 1829 nach Braunschweig zurückgekehrt, gab D. seine »Architektonischen Mitteilungen« (2. Abt., Braunsch. 1830—38) heraus und ward hierauf zum braunschweigischen Hofbaumeister ernannt. Zum Zweck der Wiederherstellung des 1830 abgebrannten Residenzschlosses unternahm er 1831 eine neue Reise nach Italien. Nach Vollendung des Baues, der sein Hauptwerk ist und sich durch große monumentale Wirkung auszeichnet, wurde er zum Hofbaurat ernannt. Ferner sind von seinen Werken das Theater im Schloß zu Wolfenbüttel und die Kaserne in Braunschweig zu nennen. Er starb 22. Aug. 1843 in Berlin.

\***Otto**, der Heilige. Vgl. Juritsch, Geschichte des Bischofs D. I. von Bamberg, des Pommernapostels (Gotha 1889).

\***Otto**, 7) Franz, Männergesangskomponist, geb. 1809 zu Königstein, gest. 1841 in Mainz, hat viele Männerchöre veröffentlicht, von denen mehrere (z. B. »Blauer Montag«, »In dem Himmel ruht die Erde«) allgemein beliebt geworden sind.

\***Ogen**, Johannes, Architekt, geb. 8. Okt. 1839 zu Siefelbye in der Provinz Schleswig, bildete sich durch ein fünfjähriges Fachstudium in Hannover, wo er seit 1864 als Bauführer unter Hase thätig war, und wurde 1867 zweiter Baubeamter im Bauinspektorat für die Provinz Schleswig. Nachdem er 1870 aus dem Staatsdienst ausgeschieden, ließ er sich in Berlin nieder, wo er bis 1879 als Privatarchitekt wirkte. In dieser Zeit entstanden nach seinen Entwürfen außer mehreren Villen und städtischen Wohnhäusern die St. Johanniskirche zu Altona (1873) und die Vergkirche in Wiesbaden (1877). Im J. 1879 wurde er Professor an der technischen Hochschule in Berlin für das Fach der mittelalterlichen Kunst und 1885 Vorsteher eines Meisterateliers für Architektur an der Kunstakademie. Seine künstlerischen Absichten, welche sich in romanischen und gotischen, aber von den dekorativen und praktischen Anforderungen der Gegenwart durchdrungenen Stilformen, zumeist im Anschluß an die Anfänge des norddeutschen Backsteinbaues, bewegen, kamen ferner in der St. Petrikirche zu Altona (1884), in der St. Gertrud- (1885) und Christuskirche (1886) zu Hamburg, in der St. Jakobikirche zu Kiel, in der Kirche zu Simsbüttel bei Hamburg (1886), in der Kirche zu Plagwitz bei Leipzig (1887) und in der Kapelle des Elisabeth-Krankenhauses und in der Heilig-Kreuzkirche zu Berlin (1888) zum Ausdruck. Auch schuf er die Entwürfe für neue protestantische Kirchen in Dessau, Bernburg, Altona, Ludwigshafen und für die Lutherkirche in Berlin. Er gab heraus: »Baukunst des Mittelalters« (Berl. 1879—83, 3 Bde.); »Gotische Bauornamente« (daf. 1889); »Ausgeführte Bauten« (daf. 1890). D. ist Geheimer Regierungsrat und besitzt die kleine Medaille der Berliner Kunstausstellung.

\***Ougrte** (spr. ugreh), Gemeinde in der belg. Provinz und Arrondissement Lüttich, an der Maas und der Eisenbahn Lüttich-Namur, mit bedeutenden Hüttenwerken, Hochöfen, Walzwerken, Maschinenfabriken, Kohlengruben und (1889) 10,252 Einw.

\***Oulef** (spr. ou-), Walter William, engl. Maler, geb. 21. Sept. 1848 zu St. Helier auf der Insel Jersey, bildete sich seit 1865 auf der königlichen Kunstakademie zu London und stellte 1869 seine ersten Bilder in der Akademie aus. Nachdem er anfangs Genrebilder gemalt, von denen eine Szene aus der französischen Revolution und Wieder in der Heimat bemerkenswert sind, wendete er sich 1872 dem Porträtfach zu, in welchem er durch die Energie und Wahrheit der Charakteristik und die Kraft seiner breiten, malerischen Darstellung bald solchen Erfolg errang, daß er 1877 zum Associate und 1881 zum Mitglied der königlichen Akademie gewählt wurde. 1878 erhielt er auf der Pariser Weltausstellung eine Medaille zweiter Klasse und 1886 die große goldene Medaille der Berliner Jubiläumsausstellung. Von seinen Bildnissen bekannter Personen sind diejenigen von Darwin, Gladstone, John Bright, Edmund Yates, General Roberts, Kardinal Newman, Samuel Morley und Kardinal Manning hervorzuheben.

\***Oulot**, B., Pseudonym, s. Suttner (Bd. 17).

\***Ováry** (spr. owari), Leopold, ungar. Diplomatiker und Publizist, geb. 1834 zu Beszprim, studierte daselbst, in Pápa, Pest und Wien und ging, nachdem er auf dem Felde der ungarischen Journalistik thätig

gewesen, 1860 nach Italien, nahm Kriegsdienste und erhielt die italienische Tapferkeitsmedaille. Seit 1863 lebte er in Neapel, wo er als italienischer Publizist thätig war und zu Anfang der 70er Jahre zum ordentlichen Bevollmächtigten der ungarischen Akademie ernannt wurde. D. schrieb über die Pergamente der neapolitanischen Anjou's und über die im Farnesinischen Archiv zu Neapel aufbewahrten Dokumente aus dem 16. Jahrh. eine ausgezeichnete Abhandlung, infolge deren ihm der italienische Kronenorden verliehen wurde. Auf Grund eines Berichts über die italienischen Archive und eines Gutachtens über die Organisation eines ungarischen Staatsarchivs, beide im Auftrag der ungarischen Regierung abgefaßt, wurde D. 1876 zum zweiten ungarischen Staatsarchivar in Budapest ernannt. Er veröffentlichte seitdem außer kleinern Abhandlungen (in ungarischer Sprache): »Diplomatische Korrespondenzen des Papstes Paul III. in Bezug auf Ungarn« (Budap. 1879), »Diplomatarium relationum Gabrieli's Bethlen cum Venetorum Republica« (daf. 1886), »Siegmond und die italienische Diplomatie« (daf. 1889), »Gabriel Bethlen und Venedig« (daf. 1889) und bearbeitet gegenwärtig eine Biographie der Beatrix von Aragonien, Königin von Ungarn.

\***Ovens**, Juriaen, holländ. Maler, geb. 1623 zu Amsterdam, war ein Schüler oder doch ein Nachahmer Rembrandts, trat in den 70er Jahren als Hofmaler in die Dienste des Herzogs von Holstein-Gottorp und starb 1678. Er malte religiöse und historische Bilder, Genreszenen und Bildnisse in Rembrandts Art, nur in süßlicherer Färbung. Seine Porträte bilden den Höhepunkt seines Könnens. Seine übrigen Hauptwerke sind: die Verschwörung des Claudius Civilis (Amsterdam, Rathhaus), die Abreise des Tobias (Museum zu Nantes), der Sieg des Christentums und die heilige Familie in einer Landschaft (Altarbilder im Dom zu Schleswig), das Konzert (Kopenhagen, königliche Galerie), Mädchen mit einem Huhn (Wien, Galerie des Grafen Harrach). Er hat auch einige Blätter radiert.

\***Ovulation** (lat.), die Verftung des Eierstockfollikels und die dadurch bedingte Ausstoßung des reifen Eies aus dem Eierstock.

\***Ow**, Karl, Freiherr von, bayr. Abgeordneter, geboren im Januar 1818 zu München, studierte daselbst die Rechte, trat 1844 in den bayrischen Staatsdienst, wurde Landgerichtsassessor, dann Landrichter, Bezirksamtmann, Regierungsrat in Landshut und 1882 Regierungsdirektor daselbst. Seit 1863 Mitglied der bayrischen Abgeordnetenversammlung und zur katholisch-patriotischen Partei gehörig, ward er, als diese 1871 die Majorität erhielt, bis 1873 zum ersten Präsidenten der Kammer gewählt und, obwohl er anfangs wenig Geschick für diesen Posten bewies und die Unparteilichkeit den Liberalen gegenüber öfters verletzete, dennoch 1876 wieder auf diesen Posten erhoben, in dem er sich allmählich unparteiischer zeigte. 1871—1884 war er auch Mitglied des deutschen Reichstags, in dem er zur Zentrumsparthei gehörte.

**Owen**, 2) Robert, engl. Sozialist. Vgl. noch Lloyd Jones, Robert O., times and labours (Lond. 1890).

**Orenstierna**, 1) Axel, Graf von, schwed. Staatsmann. Eine Sammlung seiner »Skrifter och bref-voxling« erscheint seit 1888 in Stockholm.

\*2) Johann Gabriel, schwed. Dichter des Zeitalters Gustavs III., geb. 4. Juli 1750, betrat die diplomatische Laufbahn, war längere Zeit bei der Gesandtschaft in Wien angestellt, wurde 1786 Reichsrat und Kanzleipräsident, späterhin Reichsmarschall



THE NATIONAL PALACE



\***Pache** (spr. pash), Jean Nicolas, franz. Politiker, geb. 1746 zu Paris, wurde Erzieher im Haus des Marschalls von Castries, lebte später mit seiner Familie in der Schweiz, von wo er beim Ausbruch der Revolution zurückkehrte, arbeitete sodann als Volontär im Ministerium des Innern unter Roland und ward als Girondist 18. Okt. 1792 zum Kriegsminister ernannt, aber, seiner Partei wegen seiner Verbindung mit der Bergpartei verdächtig geworden, schon 2. Febr. 1793 wieder entlassen. P. ward nun Abgeordneter der Hauptstadt und im Mai mit Hilfe der Bergpartei Maire von Paris. Jetzt trat er als offener Gegner der Girondisten auf und führte auch 2. Juni mit Danton und Robespierre deren Sturz herbei. Nach Dantons Fall verlor P. sein Amt, ward verhaftet und 9. Dez. 1794 als Teilnehmer der Schreckensherrschaft angeklagt; doch kam das Verurteilungsdiktum nicht zur Ausführung. Gegen die Beschuldigung der Teilnahme an den anarchischen Bestrebungen Babeufs verteidigte er sich im April und Mai 1797 in zwei Denkschriften und zog sich dann nach Thym le Moutiers bei Charleville zurück, wo er in völliger Vergessenheit 18. Nov. 1823 starb.

\***Pacheco** (spr. -scheko), Francisco, span. Maler und Kunstschriftsteller, geboren um 1671 zu Sevilla, bildete sich bei Luis Fernandez, einem Nachahmer Raffaels, und 1611 in Madrid, wo er sich auch von 1623 bis 1625 aufhielt. Von da ab lebte er in Sevilla, wo er 1654 starb. Seine in leerem, italienisierendem Stil gehaltenen Gemälde befinden sich meist in den Kirchen von Sevilla (Hauptwerk: das Jüngste Gericht in Santa Jhebel). Ungleich bedeutender als seine Bilder ist sein unter dem Titel: »Arts de la pintura« im J. 1639 zu Sevilla erschienenen Malerbuch, dessen Vorschriften lange Zeit für die spanischen Künstler maßgebend gewesen sind, und das auch wichtige historische Angaben enthält. Er war Lehrer und Schwiegervater von Velazquez.

\***Pächter**, Hazardspiel unter 6—12 Personen mit einer Whistkarte, aus welcher alle Achten und Sechsen mit Ausnahme der Coeur-Sechse entfernt sind. Es zählt 11, Bild 10, die übrigen Karten nach ihren Augen. Der P. setzt nach Übereinkunft eine Anzahl Marken, welche beiseite gelegt werden (das Pachtgeld). Dann gibt er von oben jedem eine Karte und hierauf von unten jedem, der es verlangt, eine zweite, dritte etc. Es kommt für die Spieler darauf an, 16 Points zu machen. Wer dies mit zwei Blättern macht, hat den Vorzug vor dem, der es mit dreien macht, alle aber schlägt derjenige, welcher das Ziel mit der Coeur-Sechse (dem »Brillant«) erreicht. Wer 16 hat, gewinnt das Pachtgeld und verdrängt den P., wer sich aber überkauft hat, muß dem P. so viel Marken geben, als er Points über 16 hat. Wer nahe an 16 hat, wird meist dabei bleiben, damit er sich nicht überkauft. Auch hat er in diesem Fall Aussicht auf die kleinen Einsätze der Spieler, welche, sobald kein Sechzehner heraus ist, der dem Sechzehner nächste einzieht.

\***Padeletti**, Guido, ital. Rechtsgelehrter, geb. 1843 zu Livorno, studierte in Siena, trat zunächst in Florenz in die advokatorische Praxis, nahm 1866 als Freiwilliger am Feldzug gegen Oesterreich teil, widmete sich dann staatswissenschaftlichen Studien, als deren Frucht die von der Accademia di Scienze morali e politiche zu Neapel preisgekürnte Schrift »Teorica delle elezioni politiche« (Neap. 1871) er-

schien, und begab sich hierauf zur Fortsetzung seiner Studien auf dem Gebiet des römischen Rechts auf zwei Jahre nach Deutschland, wo er die Universitäten Berlin und Heidelberg besuchte und in deutscher Sprache die Schrift »Die Lehre von der Erbschaft ex re certa« (Berl. 1870) veröffentlichte. Bald nach der Rückkehr in seine Heimat wurde er als Bandektenlehrer nach Perugia, sodann nach Padua berufen, erhielt hierauf den Lehrstuhl für römische Rechtsgeschichte zu Bologna und 1873 den gleichen Lehrstuhl zu Rom, wo er bereits 3. Juli 1878 starb. Unter seinen Schriften sind außer den oben genannten und außer zahlreichen, dem Gebiet der römischen Rechtsgeschichte, der Universitätsgeschichte und des Staatsrechts angehörenden Aufsätzen im »Archivio giuridico«, »Archivio storico Italiano« und der »Nuova Antologia« noch hervorzuheben: »Fontes juris italici medii aevi« (Turin 1877) und seine auch in Deutschland als Lehrbuch vielbenutzte »Römische Rechtsgeschichte« (»Storia del diritto romano«, Florenz 1878; 2. Aufl. von Coglioli, 1885; deutsch von Holzendorff, Berl. 1879). P. hat namentlich die deutsche juristische Litteratur in Italien bekannt gemacht und auf Verbreitung der deutschen Methode der Rechtswissenschaft hingewirkt.

\***Page** (spr. pehpa), William, nordamerikan. Maler, geb. 1811 zu Albany, kam in der Jugend mit seinen Eltern nach New York, wo er Schüler von Joseph Hogue wurde und schon im Alter von elf Jahren für eine Tuschezeichnung den Preis erhielt. Erst nach Überwindung mancher Schwierigkeiten widmete er sich ganz der Kunst und wurde Schüler des Malers Samuel Morse. Dann wohnte er in New York und Boston, bis er nach Rom ging, wo er unter den Amerikanern als der beste Porträtmaler galt. Zu seinen ersten Historienbildern gehören eine heilige Familie (im Athenäum zu Boston) und die Kindheit Heinrichs IV., worauf Ruth und Raemi, Moses, Demus (1859), ein Christuskopf, ein Shakespeare in ganzer Figur (1874 und 1876), der Einzug Farraguts in den Hafen von Mobile und zahlreiche Porträte folgten. Seine historischen Bilder wie seine Porträts sind von realistischer Auffassung, sehr kühn in der Darstellung und ohne Scheu vor dem Derben und Häßlichen. P. starb 1. Okt. 1885 in Lottenville auf Staten Island.

\***Pagenstecher**, 1) Heinrich Alexander, Zoolog, starb 4. Jan. 1889 in Hamburg.

\***Paget** (spr. pädshet), Violet, unter dem Namen Vernon Lee bekannte engl. Schriftstellerin, geb. 1856 zu Château St. Léonard in der Normandie als Tochter eines Ingenieurs in russischen Diensten, verbrachte ihre frühern Jahre in Deutschland und Frankreich und lebt jetzt beständig in Italien. Mit ihren bisher veröffentlichten kunst- und kulturgeschichtlichen Studien hat sie rasch verdiente Anerkennung gefunden; es sind: »Studies of the eighteenth century in Italy« (1880, 2. Aufl. 1886); »Belcaro, essays on sundry aesthetical questions« (1881); »Euphorion; studies of the antique and the mediaeval in the renaissance« (2. Aufl. 1885, 2 Bde.); »Baldwin, dialogues on views and aspirations« (1886); »Javenilia«, eine neue Folge ästhetischer Essays« (1887). Auch einige Romane (»Ottalie«, 1883; »Miss Brown«, 1884) und »The story of a puppet show« (neue Ausg. 1889) wurden beifällig aufgenommen. In italienischer Sprache schrieb sie: »Il settecento in Italia« (1881).



\***Pajou** (Dr. -schu), Augustin, franz. Bildhauer, geb. 1730 zu Paris, bildete sich bei Lemoine, erhielt 1748 den großen akademischen Preis und setzte dann seine Studien in Rom fort. Eine Marmorgruppe, Pluto mit Cerberus, verschaffte ihm 1767 die Aufnahme in die Akademie. P. suchte in engerm Anschluß an die Natur die französische Bildhauerkunst aus der Manieriertheit zu befreien und zu einer gesunden Auffassung zu führen. Seine hervorragendsten Werke sind: die Statuen von Descartes, Pascal, Turenne, Bossuet und Buffon; Psyche (im Louvre); die drei Rajaden an der Fontäne des Innocents; die Statuen im Palais-Royal: Mars, Apollo, Prudentia und Libertas; die Frontons im Hof des Palais-Royal und die Skulpturen des großen Theaterfaals im Schloß zu Versailles. Er war Professor an der Akademie und starb 1809 in Paris.

\***Palghat**, Stadt im Distrikt Malabar der britisch-ind. Präsidentschaft Madras, an der Madras-Eisenbahn, mit (1881) 36,339 Einw., darunter 4854 Mohammedaner und 1061 Christen. Die Stadt war als der Schlüssel von Travancor und Malabar von D. her und sein Fort, jetzt ohne Garnison, lange eine vielumstrittene militärische Position, welche mit der Einnahme von Haibarabad endgültig an die Briten überging. Die protestantische Baseler und die römisch-katholische Mission haben hier Stationen.

\***Palgrave**, 3) William Gifford, Reisender, starb 4. Okt. 1888 als Generalkonsul in Montevideo.

\***Palisa**, Johann, Astronom, geb. 6. Dez. 1848 zu Troppau, studierte seit 1866 in Wien Mathematik und Physik, arbeitete auf der Wiener Sternwarte, wurde 1870 an derselben Assistent, 1871 Adjunkt an der Sternwarte zu Genf, 1872 Direktor der Sternwarte zu Pola. Hier entdeckte er 1874 seine ersten Planetoiden und in der Folge noch 27. Des Klimas halber kehrte er 1880 als Assistent an die Wiener Sternwarte zurück und beteiligte sich 1883 an der Expedition in den Stillen Ozean zur Beobachtung der Sonnenfinsternis. P. beschäftigte sich auch in Wien mit den Planetoiden und erreichte 1889 die 69. Entdeckung (286). Außerdem fand er auch mehrere verlorne Planeten, wie Maja, Camilla zc., wieder.

\***Palizzi**, Giuseppe, ital. Maler, geb. 1813 zu Lanciano in den Abruzzen, widmete sich anfangs der Rechtswissenschaft und gelangte erst 1836 zur Kunst. Nachdem er seine ersten Studien in Cava bei Salerno gemacht hatte, ging er 1844 nach Paris, wo er sich unter Troyon ausbildete und besonders durch seine Licht- und Lufteffekte große Erfolge errang. Sein Hauptfach bildeten mit Menschen und Tieren staffierte Landschaften, die, sehr verschieden an Größe und an Wert, gewöhnlich gut gezeichnet und bisweilen großartig in Anlage und Ausführung sind. Seine hervorragendsten Bilder sind: die Rückkehr vom Jahrmarkt, Ziegen im Weinberg, die Rückkehr vom Felde, der gefällige Esel, der Kälberhandel, die Ruinen der Tempel von Pästum, Ochsen in den Abruzzen bei Sturm, Waldinneres bei Fontainebleau, Büffel aus der Gegend von Pästum, Auf der Straße von San Germano bei Monte Cassino und der Platzregen mit drei Eseltreibern. Er starb 1. Jan. 1888 in Paris.

\***Palmar**, Henrik Bernhard, schwed. Satiriker, geb. 1801 in Småland als Sohn eines Pastors, studierte zu Upsala, war einige Jahre Adjunkt der Chemie am Karolinischen Institut zu Stockholm und wandte sich dann als Mitarbeiter am »Astonbladet« und Begründer des »Ostgöta-Korrespondenten« in Linköping der litterarischen Thätigkeit zu. Nach-

dem er später wieder eine Zeitlang als Lehrer an einer landwirtschaftlichen Schule gewirkt, auch eine zweite Zeitung in Linköping gegründet hatte, starb er bald darauf 1856. Seine in Zeitschriften zerstreuten, mit glänzendem Wit ausgeführten satirischen Erzeugnisse wurden erst 1876 unter dem Titel: »Eldbränder och gnistor« (= Feuerbrände und Funken-) gesammelt herausgegeben und lassen ihn als einen Meister des persönlichen Sarkasmus erkennen. Am bekanntesten ist die gegen einen schwedischen Bischof gerichtete Humoreske »Yttersta domen i Kråhwinkel« (= Das jüngste Gericht in Kråhwinkel-), nach einer Idee Kockebues.

\***Palmer**, 3) Erasmus Dow, nordamerikan. Bildhauer, geb. 2. April 1817 zu Pompey (Onondaga), lebte eine Zeitlang in Utica (New York) als Zimmermann und hatte dabei Gelegenheit, sich in der Holzschneiderei zu üben. 1846 ließ er sich in Albany nieder und widmete sich zunächst mit großem Erfolg der Steinschneiderei. Da aber Augenschwäche ihn verhinderte, diese Kunst fortzusetzen, so wandte er sich zur Plastik, modellierte die Büste eines seiner Kinder und brachte sie, in Marmor ausgeführt, unter dem Namen einer kleinen Ceres auf die Ausstellung der Zeichenakademie in New York, wo er einen durchgreifenden Erfolg hatte. Von seinen zahlreichen weiteren Arbeiten sind hervorzuheben die Medaillons: Morgenstern und Abendstern (zwei Profilköpfe mit Flügeln), die Büsten der Resignation, des Frühlings, ein Grabesengel (1871), die Allegorien: der Glaube (Relief), der Gewissenßbiß, die Flora, der gefesselte Friede, die realistischen Figuren: das indianische Mädchen, der Häuptling im Hinterhalt, die weiße Gefangene, die Kinder des Auswanderers, die schlafende Peri, das kleine Bauernmädchen und eine Bronzestatue von Robert Livingstone. 1874 bereiste er die bedeutendsten Kunststädte Europas.

\***Pampaloni**, Luigi, ital. Bildhauer, geb. 1800 zu Florenz, studierte daselbst, dann in Rom und war später ausschließlich in Florenz thätig, wo er 1847 starb. Seine meist gut naturalistisch durchgebildeten Hauptwerke sind: ein betender Knabe, eine hüßende Magdalena, die Statuen von Arnolfo di Cambio und Brunellesco auf dem Domplatz zu Florenz, die kolossale Bildsäule des Großherzogs Leopold I. in Pisa, das Denkmal Lazzaro Papis, des Geschichtschreibers der französischen Revolution, und eine Statue Leonardo da Vincis in den Uffizien zu Florenz.

**Panamakanal.** Die Arbeiten an diesem Kanal (s. das Spezialfärtchen auf der Karte »Westindien«, Bd. 16) sind endlich 15. März 1889 eingestellt worden, nachdem etwa 55 Mill. cbm Erde ausgehoben worden waren. Eine Geschichte dieses Kanalbaues bietet uns S. Polakowsky in den »Deutschen geographischen Blättern« (Brem. 1889). Im J. 1876 bildete sich in Paris auf Anregung des Herrn v. Lesseps ein internationaler Ausschuss zur Prüfung der Kanalfrage und gleichzeitig unter Vorsitz des Generals G. Lürri eine Société civile internationale du Canal interocéanique. Lucien R. S. Wyse und Arm. Reclus wurden 1876—78 mit einer vorläufigen Untersuchung des Terrains betraut, und 20. März 1878 erteilte die Regierung von Kolumbien eine Konzession zum Bau eines Kanals. Ein Kongress, der im Mai 1879 in Paris zusammentrat, entschied sich zu gunsten der Panamaroute und zum Bau eines Kanals ohne Schleusen, aber mit 6 km langem Tunnel. Die Kosten schätzte man auf 1050 Mill. Frank. Daraufhin gründete Lesseps seine Compagnie universelle du Canal

interocéanique de Panama und erwarb die von Kolumbien erteilte Konzession für 10 Mill. Fr. Im Dezember 1880 waren erst 590,000 Aktien zu 500 Fr. gezeichnet, aber trotzdem fing man 1. Febr. 1881 mit den Arbeiten an, obgleich Lesseps bereits 31. Jan. d. J. zugestanden hatte, daß der Bau 600 Mill. Fr. kosten würde. Die Panamaeisenbahn erwarb man im Juni 1882 für 94 Mill. Fr. Auf der sechsten Generalversammlung 29. Juli 1885 gab Lesseps zu, der Kanalbau würde 1200 Mill. Fr. verschlingen, und schlug vor, 500,000 Obligationen zu 500 Fr. auszugeben, von welchen aber trotz der von der Kompanie zugestandenen günstigen Bedingungen nur 458,802 gezeichnet wurden. Endlich sah man sich genötigt, die Absicht, einen schleusenlosen Kanal zu bauen, aufzugeben, und schloß 15. Nov. 1887 einen Vertrag mit Eiffel ab, der sich anheischig machte, einen Schleusentanal bis zum Juli 1890 fertigzustellen. Aber der Versuch, neue Obligationen im Betrag von 720 Mill. Fr. auszugeben, gelang nicht, und da ein Antrag des Finanzministers, der Kompanie zu gestatten, die Zahlung auf Aktien und Obligationen einzustellen, von der Kammer 15. Dez. abgelehnt wurde, war ein Einschreiten der Gerichte unvermeidlich geworden. Herr v. Lesseps teilte zwar der ersten Generalversammlung (26. Jan. 1889) mit, daß er beabsichtige, eine Gesellschaft zur Vollenbung des Kanals zu gründen; aber das nötige Kapital war nicht zu beschaffen, und im März 1889 wurden die Arbeiten eingestellt. Die Konzession ist bereits hinfällig geworden. Aktienkapital und Obligationen belaufen sich auf 1,171,654,000 Fr., wogegen die Aktiva neben 255,00 Hektar Irland und den ausgeführten Arbeiten nur 231,160,000 Fr. betragen, einschließlich der Panamabahn.

\***Pander**, Christian Heinrich, Zoolog, geb. 12. Juli 1794 zu Riga, studierte in Jena und Würzburg, begleitete 1820 die russische Gesandtschaft nach Bucharä unter Negri als Naturkundiger, wurde 1823 Mitglied der Petersburger Akademie, nahm aber 1828 seine Entlassung. Nachdem er mit dem ältern D'Alton die vergleichende Knochenlehre durch prachtvollere Darstellungen bereichert hatte, wandte er sich später der Geologie und Paläontologie zu. Er starb 22. Sept. 1865. P. zählt zu den Begründern der Entwicklungsgeschichte, er wies zuerst die Bildungsweise des Vogelförpers aus drei Blättern, in welche sich die Reimhaut scheidet, nach und deutete den eigentümlichen Gang der Modifikation eines jeden derselben wenigstens an. Er schrieb: »Beiträge zur Entwicklungsgeschichte des Hühnchens im Ei« (Würzb. 1817, mit 10 Kupfertafeln); »Vergleichende Osteologie« (mit D'Alton, Bonn 1821—28, mit 103 Kupfertafeln); »Beiträge zur Geognosie des russischen Reichs« (Petersb. 1830).

\***Pandynamometer**, von Hirn angegebene Instrument, welches, ähnlich wie der Pronysche Zaum, mit Hilfe der Torsion, welche die Welle des ersten Hauptrades eines Motors während der Umdrehung erleidet, die entsprechende Arbeit mißt, ohne wie jener besondere Vorrichtungen nötig zu machen. An jedem Ende der Welle wird ein aus zwei Hälften leicht zusammenfügbares Fahrrad angebracht, beide Räder übertragen durch Zwischenrädchen ihre Bewegung auf ein Differenzialrädchen, von welchem aus der Torsionswinkel der rotierenden Welle, der die Hälfte der wahren Torsion beträgt, mittels Vergrößerungshebel angezeigt wird. Mittels Hebel, welche nach entgegengesetzter Richtung an den Enden der ruhenden Welle wirken, sucht man dieselbe Torsion hervorzurufen, indem man die Hebelenden mit Gewichten beschwert,

bis dieselbe Torsionsanzeige erscheint. Aus der mittleren Umlaufgeschwindigkeit und der Torsionskraft läßt sich dann die Arbeit des Motors berechnen. Vgl. Hirn, Les Pandynamomètres (Par. 1876).

\***Pannasch**, Anton, Dramatiker, geb. 25. Jan. 1789 zu Brüssel, trat 1809 als Offizier in die österreichische Armee, machte den Feldzug von 1809 mit, kam 1814 mit den deutschen Siegern nach Paris, wurde 1844 mit dem Rang eines Oberstleutnants pensioniert, war 1848 vorübergehend Oberkommandant der Nationalgarde und starb 6. Okt. 1855. Er war Dichter einer Reihe von Tragödien und Schauspielen, die im Wiener Hofburgtheater aufgeführt wurden, und von denen wir nennen: »Alboin«, »Die Christnacht«, »Clemence Isaure«, »Maximilian in Flandern«, »Irrgänge des Lebens«, »Ezerny Georg«.

\***Panpolismus** (griech.), nach Marso (s. Winkelblech, Bd. 16) das stetige harmonische Zusammenwirken von Freiheit und Gesetz auf der Grundlage der gleichen Berechtigung der Menschen, im Gegensatz zum Kommunismus, Sozialismus, Liberalismus, der nur zur formellen, nicht zur wirklichen Gleichberechtigung führe, zum Monopolismus als formeller Bevorrechtung zc. Vgl. Bachhaus, Schutt und Aufbau (Leipz. 1886).

\***Panroti**, Stadt im Distrikt Süd-Arcot der britisch-ind. Präsidentschaft Madras, an der Südindischen Eisenbahn und als Knotenpunkt mehrerer wichtiger Straßen ein ansehnlicher Handelsplatz mit (1881) 20,172 Einw., worunter 18,953 Hindu und 1135 Mohammedaner.

\***Panseron** (spr. panass'ion), Auguste, franz. Komponist, geb. 26. April 1796 zu Paris, machte seine Studien von 1804 an im dortigen Konservatorium unter Leitung Bertons und Gossecs und errang 1813 mit der Kantate »Herminie« den römischen Preis. Nach seinem durch diesen Preis bedingten Aufenthalt in Italien 1818 wieder nach Paris zurückgekehrt, widmete er sich dem Gesangunterricht zuerst privatim, seit 1824 aber als Lehrer am Konservatorium. Er starb 29. Juli 1859. Als Komponist debütierte er 1820 mit der komischen Oper »La grille du parc«, die indessen, wie auch seine spätern dramatischen Werke, nur mäßigen Beifall fand; um so größern Erfolg hatten seine Romane und zahlreichen Gesang-Unterrichtswerke, unter letztern die noch gegenwärtig wertvolle »Méthode complète de vocalisation«.

\***Pantoplastik** (griech.), die Kunst der Vergrößerung oder Verkleinerung plastischer Modelle. Vgl. Hoeger, Lehrbuch der P. (Stuttg. 1889).

\***Panzerlafetten**. Die vernichtende Wirkung der Brisanzgeschosse (s. d., Bd. 17) machte einen hinreichenden Schutz der in Festungen bisher auf dem Wall oder in Batterien nach oben hin ungedeckt aufgestellten Geschütze notwendig, um sie zu einem nachhaltigen Kampf mit der Belagerungsartillerie zu befähigen. Zu diesem Zweck sind vom Oberstleutnant a. D. Schumann Panzerstände mit Kuppelbede für Geschütze verschiedenen Kalibers konstruiert worden, welche vom Grusonwerk in Budau bei Magdeburg ausgeführt sind. Die Panzerstände sind grundsätzlich nur für ein Geschütz eingerichtet, welches keinen Rücklauf hat und seine Seitenrichtung durch Drehen der Panzerkuppel erhält, mit welcher es derart fest verbaut ist, daß es nur die Bewegungen für die Höhenrichtung gestattet, weshalb dieselben P. genannt wurden. Die Panzerbede fängt daher auch den Rückstoß des Geschützes auf. Die Aufhebung des Rücklaufs gestattet die Verwendung von Schnellfeuergeschützen in den P., so daß die Feuerkraft des ein-

zelen Geschüßes außerordentlich gewonnen hat. Die für das Gefecht bestimmten Geschüße kleinern Kalibers (3,7 und 5,3 cm) liegen in fahrbaren P. (Fig. 1)

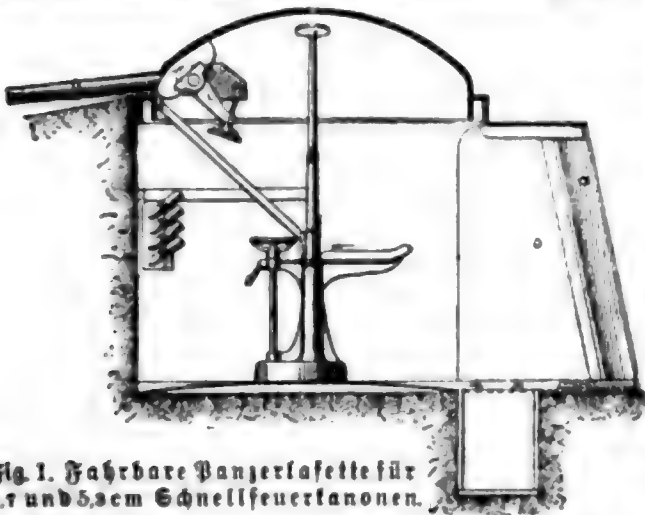

Fig. 1. Fahrbare Panzerlafette für 3,7 und 5,3 cm Schnellfeuerkanonen.

und sollen im Vorgelände von Festungswerken, in der Brustwehr von Schützengräben zc. bis zur Panzerkuppel eingegraben werden, nachdem der Panzer-

baren P. auch gegen 15 cm Brisanzgeschosse. Die Panzermörser sind im mittlern Teil des Rohrs kugelförmig, so daß sie die Öffnung der flachen Panzerdecke, durch welche die Mündung des Mörsers hinausragt (Fig. 2), vollständig schließen. Der Mörser wird mit seinem Schildzapfenlager von einem Pivoständer getragen, in welchem er um einen Zapfen drehbar ist. Der Panzerstand für 21 cm Mörser ist eine Hartgusskuppel, deren Scheitelöffnung vom Mörser geschlossen wird. Die Kuppel ist bis in die Nähe des höchsten Punktes mit Beton bedeckt. Die versenkbaren P. und Mörserpanzerstände bedürfen eines Fundamentbaues aus Mauerwerk und Beton. Alle P. sind im Innern zur Aufnahme von Munition (100 bis 600 Schüsse) eingerichtet. Bei den Befestigungsneubauten in Belgien und um Bukarest kommen P. verschiedener Kaliber in großer Zahl zur Verwendung. Vgl. Schumann, Die P. und ihre fernere Entwicklung (in der „Internationalen Revue“, Juni 1886, Hannov.); Scheibert, Die Befestigungskunst und die Lehre vom Kampfe (4. Teil, Berl. 1888).

**Pape**, 2) Alexander August Wilhelm von, preuß. General, wurde nach den großen Manövern 19. Sept. 1888 seiner Stellung als kommandierender General des Gardekörps enthoben und zum Generalobersten der Infanterie, Kommandierenden in den Marken und Gouverneur in Berlin ernannt.

3) Heinrich Eduard, Jurist, starb 11. Sept. 1888 in Berlin.

**Papeleu** (spr. pap'leu), Victor, belg. Maler, geb. 10. Jan. 1810 zu Gent, studierte zuerst Jura, machte dann lange Reisen durch ganz Europa, brachte mehrere Jahre im Orient u. in Italien zu u. widmete sich erst nach seiner Rückkehr in den Ateliers von Dupré und Benouville zu Paris, wo er sich meist aufhielt, gänzlich der Kunst. 1857 sandte er zum Pariser Salon: die Landes in der Umgegend von Mont de Morsan, das Plateau von Bellecroix, Wald von Fontainebleau und ein Weg in den Landes. Seitdem folgte eine lange Reihe von Landschaftsbildern, welche sich durch zarte Ausführung und poetische Auffassung auszeichnen. Die Motive derselben waren meistens Frank-

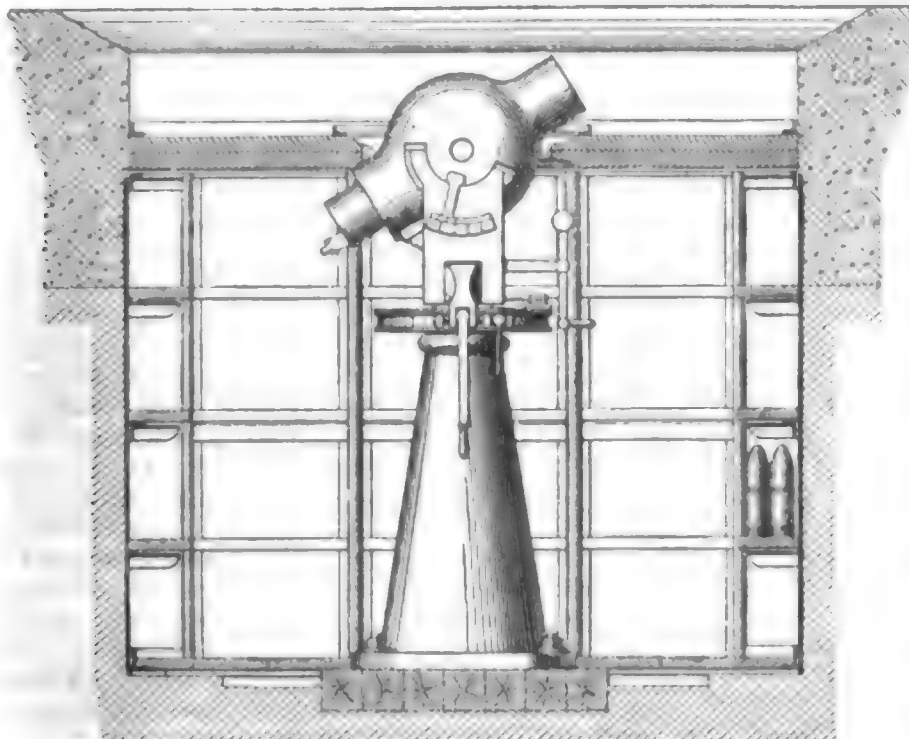

Fig. 2. Panzerstand für 21 cm Mörser.

stand von den Trageschienen des zweirädrigen Transportwagens heruntergefahren ist. Die fahrbaren 3,7 cm P. wiegen 20, die 5,3 cm 52 Rtr. mit Geschüß und können in der Minute 40 Schüsse abgeben. Die für den eigentlichen Artilleriekampf bestimmten Geschüße größern Kalibers, 5,3 und 12 cm Kanone und 12 cm Schnellfeuerhaubitz, liegen in P. mit versenkbarer Panzerdecke, versenkbare P. genannt. Durch eine Hebevorrichtung wird die Panzerdecke zum Schuß gehoben und nach dem Schusse sofort so weit versenkt, daß der Rand der Panzerdecke sich auf den Rand des Verpanzerungsrings legt. Da vom Augenblick des Schusses bis zum beendeten Versenken nur etwa 3 Sekunden Zeit vergehen, so ist das beabsichtigte Treffen des Geschüßes ausgeschlossen. Die Kuppeln der fahrbaren P., der sogen. Schützengrabenpanzer, leisten Widerstand gegen alle Geschosse der Feldartillerie und gewöhnliche 15 cm Granaten, die der versenk-

reich, besonders St. Raphael im Var-Departement, zum Teil auch Holland und Italien entnommen. Er starb 1881 zu Gent.

**Papier** (Herstellung). Obwohl die Untersuchungen über die Eigenschaften des Handpapiers gegenüber dem Maschinenpapier ergeben haben, daß letzteres in den wertbestimmenden Eigenschaften dem erstern keineswegs nachsteht, so ist doch die Nachfrage nach Handpapier so stark geworden, daß die Bestrebungen, P. mit Maschinen bogenweise zu schöpfen, lebhaft hervortreten. Zum Teil erreicht man den Zweck mit der Cylindermaschine; am nächsten aber kommt man dem Ziel, wenn man die Arbeit des Handschöpfens mit der Müttelung direkt durch mechanische Vorrichtungen verrichtet, welche mit der Hand- oder Rahmenform versehen sind. 1862 erhielt Dumais eine solche Maschine zur Anfertigung runder Papierfiltrierblätter patentiert. Ihm folgten Ermel in



Habern mit genügenden Schutzvorrichtungen zu versehen. Die Kochapparate erfordern dieselben Vorsichtsmaßregeln wie die Dampfkessel, namentlich auch in bestimmten Zwischenräumen wiederholte Prüfung auf ihre Haltbarkeit. Holländer und Papiermaschine verlangen besondere Schutzvorrichtungen. Bei der Anfertigung von Buntpapier kommen die zu verwendenden Farben in Betracht, doch sind nur Hautausschläge und Geschwüre beobachtet worden. Die Abwässer der Papierfabriken sind reich an säurefähigen Substanzen, man sammelt sie gewöhnlich in Klärbassins und behandelt sie mit Kalk. Sehr wichtig ist die Anwendung eines Stofffängers, welcher vor dem Abfließen der Abwässer alle Fasern auf einem engmaschigen Sieb zurückhält.

[Sicherheitsvorrichtungen.] In der Papierfabrikation kommen verschiedene Maschinen vor, welche häufig Unglücksfälle verursacht haben. Zur Vermeidung der letztern sind besondere Vorrichtungen angegeben, deren allgemeine Einführung im Interesse der Sicherheit der Arbeiter wünschenswert erscheint. Beim Betrieb der Lumpenschneider entstehen nicht selten dadurch Unglücksfälle, daß Arbeiter bei dem Einführen der Lumpen mit der Hand in die Messer geraten. Hier empfiehlt sich, über dem Lumpenzuführungstisch eine Holzwalze anzubringen, deren Zapfen in zwei rechts und links angebrachten Führungen auf- und niedergehen können. Diese Walze muß in einer solchen Entfernung von den Messern angebracht werden, daß die Finger der Arbeiter nicht zu diesen gelangen können. Um den beim Betrieb der Lumpenschneider auftretenden Staub unschädlich zu machen, sind dieselben in besondern Räumen aufzustellen, für deren genügende Ventilation Sorge zu tragen ist. Auch ist es zweckmäßig, die Lumpen vor dem Sortieren einem Entstäubungsprozeß mittels besonderer Lumpen- oder Habernstäuber zu unterwerfen, wobei der Staub durch Ventilationsvorrichtungen abzuführen ist. In den Holzstofffabriken werden Rindenschälmaschinen gebraucht, welche meist aus einer um eine wagerechte Achse umlaufenden Scheibe bestehen, auf welcher radial eingesepte Messer angebracht sind. Die sehr schnell rotierende Messerscheibe ist durch einen Blechmantel verdeckt, welcher nur einen Ausschnitt an der Arbeitsstelle frei läßt. Die Lumpen-, Habern-, Stroh- und Holzlocher werden zweckmäßig, um gefährlichen Explosionen vorzubeugen, gleich den Dampfkesseln mit Sicherheitsventilen, Manometern und Reduktionsventilen versehen sowie regelmäßigen Prüfungen auf ihre Sicherheit unterworfen. Bei den Holländern und Papiermaschinen müssen bezüglich der im Bereich der Bedienungsmannschaften liegenden Räderwerke die bei diesen angegebenen Vorsichtsmaßregeln beobachtet werden. Die Satinierwalzen erhalten Vorrichtungen zum Schutz der Arbeiter gegen das Zerquetschen der Finger beim Einführen des Papiers. Vor den Walzen a und b (Fig. 3) ist der Auflegestisch c angebracht, auf welchem die schräg liegende Platte d aufgestellt ist. Das zu satinierende P. wird in den Winkel e eingeführt. Hierdurch ist es unmöglich gemacht, daß ein Arbeiter den

das P. nicht zwischen die Walzen geschoben, sondern auf die oberste Walze oben zu beiden Seiten ganz leicht aufgeklebt wird. Das P. wird dann von der Walze mit herumgenommen und zwischen ihr und der nächst untern gepreßt, darauf gleich hinter der Berührungsstelle der Walzen durch einen schräg gegen die Oberwalze gestellten Schieber von dieser abgelöst und von einem über Rollen laufenden, die zweite Walze zur Hälfte umgebenden endlosen Band weitergeführt, um zwischen der zweiten und einer dritten Walze nochmals gepreßt zu werden, worauf es wieder durch einen gegen die zweite Walze anliegenden Schieber abgehoben wird und mittels eines fernern endlosen Tuches zwischen die dritte und eine vierte Walze geführt wird etc.

[Geschichtliches.] Die größtenteils aus dem Ende des vorigen und dem Anfang unsers Jahrhunderts stammenden Untersuchungen über die Erfindung des Papiers mußten sehr unsicher sein, da man z. B. nicht in der Lage war, die zum P. benutzten Fasern zu bestimmen, und so sind die Irrtümer erklärlich, welche sich seiner Zeit über die Erfindung des Papiers gebildet und bis vor kurzem erhalten haben. Dazugehört unter andern die unrichtige Behauptung, daß die Bezeichnung Charta bombycina, cuttona oder gossypina ein aus Baumwollfasern erzeugtes P. bedeute, während damit nachweislich nur die Ähnlichkeit mit einem glatten, dichten Baumwollgewebe angedeutet werden soll. Infolge obiger Annahme aber hat die Geschichte der Papierfabrikation eine durchaus falsche Grundlage erhalten, die erst vor kurzem durch Wiesner und Karabacel in Wien als irrig erkannt wurde. Das Material zu diesen Untersuchungen lieferte die Sammlung von Beschreibstoffen (Häute, Pergamente, Papyrus und P.), welche unter dem Namen Papyrus Erzherzog Rainer aufbewahrt wird und mehr als 12,500 Stücke beschriebenes P. enthält, die in Arsinoo-Fayüm und Ushmünein (Ortschaften in Mittelägypten) ausgegraben wurden. Karabacel wies nach, daß sie nach den gefundenen Datierungen eine geschlossene Reihe von Urkunden bilden, welche mit dem 9. Jahrh. n. Chr. beginnt und mit dem Jahr 1388 abschließt, demnach sechs Jahrhunderte umfaßt und einen großartigen Einblick in die Kulturverhältnisse Ägyptens gewährt, insbesondere aber den Zeitpunkt angibt, an dem das aus Fasern erzeugte P. den Papyrus zu verdrängen begann. Wiesner zeigte, daß die Fayümer und Ushmüneiner Papiere sämtlich aus Habern und zwar vornehmlich Leinenhabern bereitet sind, daß die Araber zum Leimen ihrer Papiere Stärke und zum Beschreiben Eisentinte oder schwarze Tusche benutzten haben. Damit ist der jahrhundertlang bestandene Irrtum, daß das P. aus roher Baumwolle hergestellt sei, aufgeklärt und bewiesen, daß es Baumwollpapier überhaupt nicht gegeben hat, indem selbst die Erfinder des Faserpapiers, die Chinesen, nicht Baumwolle, sondern den Bast des Papiermaulbeerbaums und die jungen Schößlinge des Bambusrohrs sowie das chinesische Gras (Boehmeria urtica) schon 650 n. Chr. als Material verwendeten. Als der Unterstatthalter von Samarkand, Zijad ibn Salkh, an der Spitze einer Armee Sieger gegen die Türken blieb, lektete gegen die Mauern Chinas verfolgte und 751 wieder in Samarkand mit Kriegsgefangenen einrückte, befanden sich unter diesen Leute, welche die Herstellung des Papiers verstanden und auch sofort zu betreiben angingen, so daß das Jahr 751 als der Zeitpunkt für den Beginn der Papierfabrikation im Orient feststeht. Desgleichen ergeben alle

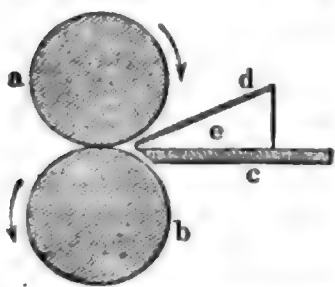

Fig. 3. Schutzvorrichtung von Satinierwalzen.

Walzen zu nahe kommt. Andre, gleichem Zweck dienende Schutzvorrichtungen beruhen darauf, daß

Aufzeichnungen, daß dieses Samaritaner oder Chorasaner P. aus alten Leinengeweben erzeugt wurde und dadurch mit Recht bald den Ruf eines ausgezeichneten Fabrikats erhielt. Von den Chinesen erlernten die in Samaritanien ansässigen Berber die Papierfabrikation, welche sie in großer Ausdehnung betrieben, da bereits um diese Zeit das Faserpapier alle andern Schreibstoffe zu verdrängen begann. Diesem vergrößerten Verbrauch entsprechend entstand zwischen 794 und 795 eine zweite Papierfabrik auf Veranlassung der in hohen Staatsämtern befindlichen Brüder Dschafar und El Fadhl in der Kalifenresidenz Bagdad, wo die Papierfabrikation bis ans 15. Jahrh. blühte. An Bagdad schlossen sich Tihama, Jemen, Damaskus an, welche letztere Stadt im 10. Jahrh. mit sonstigen kunstgewerblichen Gegenständen (Damastgeweben) unter dem Namen Charta damascona vorzügliches P. für das Abendland erzeugte. Dann verbreitete sich die Papiermacherkunst über die nordafrikanische Küste bis zu den Mauren in Mauretania, um von hier nach der Iberischen Halbinsel zu gelangen, wo sie mit Bestimmtheit 1154 (wahrscheinlich erheblich früher) in Jativa, dem heutigen San Felipe in Valencia, ihren Sitz aufschlug und endlich von Spanien aus die Wanderung durch Europa antrat.

Nicht nur beweisen die in dem Fajümer Fund vorkommenden gesponnenen Fäden und Gewebe: runde die Benutzung der Habern als Rohmaterial, sondern die äußere Erscheinung der Papiere zeigt auch, daß die Araber bereits geripptes und Velinpapier anfertigten und sich dazu schon der Drahtformen bedienten, weil mit Sieben aus anderm Material (Gewebe, Holzstäbchen) geripptes P. nicht herstellbar ist, bei dem wie hier sechs Rippen, also auch sechs Stäbe auf 10 mm kommen. Hierdurch fällt zugleich die vielfach verteidigte Behauptung weg, daß die Drahtform eine abendländische, dem 12. Jahrh. angehörende Erfindung sei. Das Gautschen erfolgte nach chinesischer Methode auf warmen Gipsplatten oder nach heutiger Art auf Filz. Gewöhnlich wurden zwei Blätter mit ihren rauhen Flächen zusammengeliebt (zweigesichtiges P.). Die Fabrikation des Papiers war von Anfang an ein einträgliches Staatsmonopol und wurde in Papierhäusern (kaghid-châne) unter der Verwaltung eines Vorstehers (naib) fabrikmäßig in der Weise betrieben, daß man die Habern sortierte, der Fäulnis unterwarf, dann kochte und durch gründliches Waschen reinigte. Die Zerkleinerung der Habern erfolgte sowohl auf Stampfwerken als Mahlsteinen, die durch Wasserkraft betrieben wurden, so daß also die Papiermühle eine arabische Erfindung ist, was auch schon die Thatsache beweist, daß um das Jahr 1200 allein in der Maurenhauptstadt Fes 400 Mahlsteine für die Papierfabrikation in Betrieb standen.

Das gewöhnliche P. war von weißer Farbe, d. h. aus gebleichten Habern hergestellt und mit roher Stärke gefüllt. Daneben standen gefärbte Papiere in Gebrauch, welche je nach der Farbe bestimmten Zwecken dienten, die mit der Bedeutung der Farben zusammenhingen. Blau war die Farbe der Trauer, daher wurden auf mit Indigo oder Kobalt gefärbtem P. die Todesurteile ausgefertigt; Rot bedeutete Glück und Humanität, rotes P. zu gebrauchen war ein Vorrecht und eine Auszeichnung hohen Ranges sowie eine Aufforderung zum Mitleid; Gelb (Goldvergleichbar) die Farbe des Reichthums und der Pracht, mit Safran gelb gefärbtes P. genoß dem entsprechend besonders hohes Ansehen. Auch bunt besprenkeltes P. fand für allerhand Zierat Verwendung.

\*Papiros, in Rußland die Zigarrette.

\*Vapperik, Georg, Maler, geb. 1846 zu Dresden, studierte auf der dortigen und der Antwerpener Kunstakademie und begab sich dann nach Paris, wo er bis zum Ausbruch des Kriegs von 1870 blieb, welchen er im deutschen Heer mitmachte. Während eines mehrjährigen Studienaufenthalts in Italien, besonders in Venedig, schloß er sich an die klassischen Meister der Renaissance, namentlich an Michelangelo und die Venezianer, an und schuf in ihrem Stil ein figurenreiches Kolossalbild: die Ankunft der Seelen in der Unterwelt, welches auf der Münchener internationalen Kunstausstellung von 1879 seinen Namen zuerst in weitem Kreise bekannt machte. Völlig im Stil der Venezianer war eine Kreuztragung Christi (1886) gehalten. Glücklicher als in diesen Geschichtsbildern, denen es an Wärme und Tiefe der Empfindung gebricht, ist V. im Porträt- und im Genrefach. Von seinen Genrebildern sind: die Schweden kommen, nach dem Diner, die Ankunft der Primadonna, Idyll (zwei Nymphen vor einer Satyrherme) und die Modelle des Brouwer (1887) die hervorragendsten. Er lebt in München.

\*Vappwarenfabrikation, s. Kartonagenfabrikation (Bd. 17).

\*Vaprocki (spr. -rokti), Bartholomäus, polnisch-böhm. Geschichtschreiber und Heraldiker, geb. 1550 zu Paprocławowa in Masowien, studierte an der Krakauer Universität, veröffentlichte die erste polnische Heraldik: »Panosza, tj. herby etc.« (Krat. 1575), schloß sich der habsburgischen Partei an und zog sich durch mehrere satirische Schriften die Feindschaft des polnischen Adels zu. Er lebte darauf in Währen, wo er eine genealogische Geschichte der Markgrafschaft schrieb (in böhmischer Übersetzung unter dem Titel: »Zreadlo etc.«, Olm. 1593, erschienen), dann in Prag, wo er den »Ogrod Krolewski« (1595), den »Diadochas« (1602) und kleinere Schriften historischen Inhalts veröffentlichte, durchforschte darauf die schlesischen Archive und starb, bis zu seinem Tod literarisch thätig, 1614 in Lemberg. Seine Schriften wurden vielfach ins Lateinische übersetzt; deutsch erschienen: »Kern und Auszug aus Vaprocki's mährischem Geschichtsspiegel« (Bresl. u. Leipz. 1734) und »Compensiofischer Schauplatz des ehemaligen alten Adels in der Markgrafschaft Mähren« (Bresl. 1641).

\*Paraklasen (griech.), s. Lithoklasen (Bd. 17).

\*Paraldehyd, s. Aldehyd (Bd. 17).

Parallaxe. Während früher die periodischen, in der Zeit eines Umlaufs der Erde um die Sonne vor sich gehenden Veränderungen in der gegenseitigen Lage benachbarter Fixsterne, aus denen man ihre P. ableitet, nur durch direkte Messungen am Himmel ermittelt werden konnten, hat man in der neuern Zeit in der mikrometrischen Ausmessung der photographischen Bilder der Sterne ein ungleich bequemeres und ebenso zuverlässiges Hilfsmittel gefunden. Die folgende Zusammenstellung der zuverlässigsten bisher berechneten Fixsternparallaxen enthält bereits mehrere auf diese Weise gefundene Werte. Die Sterne sind (nach dem Vorgang von Dubemans, »Astronomische Nachrichten«, Nr. 2915—2916) geordnet nach der Größe der jährlichen Eigenbewegung; die Sterngrößen sind theils die von Bidinger aus Helligkeitsmessungen berechneten (vgl. Astrophotometrie, Bd. 17), theils Goulds »Uranometria Argentina« entnommen. Die Entfernung ist in Lichtjahren ausgedrückt, einer P. von einer Bogensekunde entspricht eine Entfernung von 206,265 Erdbahnhälbmessern oder  $3\frac{1}{4}$  Jahren Lichtzeit.

Name des Sterns	Größe	Jährl. Eigenbewegung	Parallaxe	Entfernung Lichtjahre	Autorität	Messungen in den Jahren
Broombridge 1830 . . . . .	6,5	7,08"	0,296" ± 0,141"	14	Peters	1842—43 Pulkowa
			0,166 ± 0,018	20	Schlüter	1842—43 Königsberg
			0,114 ± 0,019	28	Wichmann	1847—51 Königsberg
			0,034 ± 0,029	96	O. Strube	1847—49 Pulkowa
			0,097 ± 0,023	33	Brünnow	1870—71 Dublin
Lacaille 9352 . . . . .	7,5	6,96	0,28 ± 0,02	12	Gill	1855 Kap (Heliometer)
61 im Schwan . . . . .	5,1	5,16	0,314 ± 0,0136	10	Bessel	1837—38 Königsberger Heliometer
			0,346 ± 0,0095	9	Bessel	1837—40 neue Beob. d. Königsb. Beobacht.
			0,360 ± 0,012	9	Peters	1842—43 Pulkowa
			0,340 ± 0,080	9	Peters	1842—43 Pulkowa
			0,504 ± 0,016	6	Kuwers	1860—62 Königsberg
			0,468	7	Baß	1878
			0,270 ± 0,010	12	A. Hall	1882
			0,429 ± 0,014	8	Witchard	1886—87 photographisch
61, im Schwan . . . . .			0,435 ± 0,014	8	Witchard	1886—87 photographisch
Dalande 21185 . . . . .	6,9	4,75	0,501 ± 0,011	6,5	Winnede	1857—58 (Heliometer)
ε im Indianer . . . . .	5,2	4,60	0,22 ± 0,03	15	Gill und Ellin	1885 Kap (Heliometer)
Dalande 21258 . . . . .	8,5	4,40	0,260 ± 0,020	12,5	Krüger	1863 Bonn (Heliometer)
			0,263 ± 0,011	12,5	Kuwers	1866 Königsberg (Heliometer)
δ, im Eridanus . . . . .	4,5	4,05	0,17 ± 0,02	19	Gill	1885 Kap (Heliometer)
μ in der Kassiopeia . . . . .	5,2	3,75	0,035 ± 0,025	93	Witchard	1886 photographisch
σ im Centaur . . . . .	0,7	3,67	0,213	3,5	Henderson und Maclear	1840 Kap
			0,219	3,5	Maclear	1842—43 Kap
			0,221 ± 0,066	6	Mösta	1860—64 Santiago
			0,76 ± 0,01	4,3	Gill und Ellin	1885 Kap (Heliometer)
Offen 11677 . . . . .	9,0	3,04	0,243 ± 0,043	13	Geelmuyden	1878—79
ε im Eridanus . . . . .	4,4	3,03	0,14 ± 0,02	23	Ellin	1885 Kap (Heliometer)
Broombridge 34 . . . . .	7,9	2,80	0,207 ± 0,025	10,5	Kuwers	1863—66 Gotha
Struve 2398 . . . . .	8,2	2,40	0,353 ± 0,014	9	Lamp	1883—87
Arcturus . . . . .	0,0	2,28	0,127 ± 0,073	25,5	Peters	Hamburger Meridiankreis
			0,018 ± 0,022	186	Ellin	1888
Bradley 3077 . . . . .	5,5	2,09	0,055 ± 0,026	59	Brünnow	1870—71 Dublin
ζ im Lufan . . . . .	4,1	2,05	0,06 ± 0,02	54	Ellin	1885 Kap (Heliometer)
σ im Drachen . . . . .	4,7	1,84	0,246 ± 0,013	13	Brünnow	1869—70 Dublin
Broombridge 1618 . . . . .	6,5	1,43	0,222 ± 0,023	10	Baß	1878—80
Strius . . . . .	-1,4	1,31	0,150	22	Maclear	Kap
			0,193	17	Gylden	aus Maclears Beobachtungen
			0,33 ± 0,01	8	Gill und Ellin	Kap 1885
			0,266 ± 0,047	12	Ellin	1888
65 im Pegasus . . . . .	5,8	1,31	0,054 ± 0,019	60	Brünnow	1869—70 Dublin
Offen 17415—16 . . . . .	9	1,27	0,247 ± 0,021	13	Krüger	1861—62 (Heliometer)
Procyon . . . . .	0,6	1,25	0,393 ± 0,061	8	P. Strube	1863—65 Pulkowa
			0,240 ± 0,029	13,5	Kuwers	1861—62 Königsberg
η in der Kassiopeia . . . . .	3,5	1,20	0,154 ± 0,045	21	O. Strube	1855
20 p im Schlangenträger . . . . .	4,1	1,13	0,163 ± 0,007	20	Krüger	1863 Bonn (Heliometer)
α im Adler . . . . .	1,9	0,65	0,199 ± 0,047	16	Ellin	1887—88
6 (Bode) im Schwan . . . . .	6,6	0,64	0,482 ± 0,054	6,7	Baß	1880—81
β in den Zwillingen . . . . .	1,1	0,64	0,065 ± 0,047	48	Ellin	1888
β in der Kassiopeia . . . . .	2,4	0,55	0,176 ± 0,047	18	Witchard	1888 photographisch
			0,148 ± 0,056	22	Witchard	1888 photographisch
10 im Großen Bär . . . . .	4,2	0,51	0,20 ± 0,11	16	Belopolsky	1863—70 Pulkowa
ε im Großen Bär . . . . .	3,2	0,50	0,133 ± 0,106	24	Peters	1842—8 Pulkowa
σ im Fuhrmann . . . . .	0,2	0,43	0,046 ± 0,020	71	Peters	1846
			0,107 ± 0,047	30	Ellin	1887—88 (Heliometer)
Struve 1516 . . . . .	7	0,42	0,26 ± 0,0254	11	Berberich	1841—66
α in der Leier . . . . .	0,2	0,36	0,103 ± 0,053	12,5	Strube	1845—38
			0,103 ± 0,053	31	Peters	1842 Pulkowa
			0,147 ± 0,009	22	O. Strube	1851—53
			0,206 ± 0,0084	15	Brünnow	1868—69 Dublin
			0,194 ± 0,005	24	Hall	1880—81
			0,034 ± 0,045	96	Ellin	1888
α im Löwen . . . . .	1,4	0,27	0,093 ± 0,047	35	Ellin	1888
α in den Zwillingen . . . . .	1,0	0,21	0,166 ± 0,140	16	Johnson	1854—55 (Heliometer)
α im Stier . . . . .	1,0	0,19	0,516 ± 0,057	6,3	Sobanow	O. Strubes Beobachtungen
			0,116 ± 0,029	28	Ellin	1888
			0,102 ± 0,020	32	A. Hall	1846—87
ν <sub>1</sub> im Drachen . . . . .	4,9	0,18	0,22 ± 0,076	10	Belopolsky	1862—67 Pulkowa
ν <sub>2</sub> im Drachen . . . . .	4,9	0,16	0,26 ± 0,083	11	Belopolsky	1862—67 Pulkowa
ρ im Centaur . . . . .	1,3	0,09	0,173 ± 0,07	19	Mösta	1860—64 Santiago
			0,00 ± 0,02	—	Gill	1885 Kap (Heliometer)
η im Herkules . . . . .	3,7	0,08	0,40 ± 0,073	8	Belopolsky	1862—72 Pulkowa
α in der Kassiopeia . . . . .	2,25	0,05	0,075 ± 0,024	43	Witchard	1888 photographisch
Polarstern . . . . .	1,15	0,015	0,106 ± 0,012	32	Peters	Dorpat. Beobachtungen
			0,076 ± 0,013	43	Strube	Pulkow. Beobachtungen
γ im Drachen . . . . .	2,35	0,03	0,092 ± 0,079	35	Kuwers	1728 New
α im Schiff Argo . . . . .	0,4	0,00	0,03 ± 0,03	108	Ellin	1885 Kap (Heliometer)

\***Pardoe** (spr. pardo), Miß Julia, engl. Schriftstellerin, geb. 1806 zu Beverley in Yorkshire, Tochter eines britischen Majors, gab schon früh unter dem Titel: »The Nun« eine Sammlung von Gedichten heraus. Ein längerer Aufenthalt in Portugal lieferte ihr Stoff zu dem Buch »Traits and traditions of Portugal« (Lond. 1833). 1835 begleitete sie ihren Vater nach Südfrankreich und der Türkei, 1839 und 1840 nach Ungarn und Österreich. Sie starb in London im Dezember 1862. Zu ihren zahlreichen Romanen lieferten meist ihre Reisen den Stoff; außerdem veröffentlichte sie Reiseskizzen, eine Sammlung ungarischer Sagen und einige historische Schriften. Sie ist eine gute Beobachterin und zeichnet sich durch klare Darstellung und treffliche Charakterzeichnung aus. Einzelnes wurde auch ins Deutsche übersezt.

\***Paritätälauge**, ein Organ, welches zwar schon länger bekannt ist, über dessen Bedeutung man aber bisher nichts wußte. Die heimischen Frösche besitzen zwischen den Augen einen unpaaren dunkeln Fleck, der von einem hellern Rand umgeben ist (Stirnfleck). An dieser Stelle fehlt das charakteristische Pigment der Froshaut, so daß sie durchsichtig ist, und unter der Haut liegt ein kleiner, bis 0,15 mm messender Körper, die subkutane Stirndrüse. Ein gleiches Gebilde liegt bei unsern Eidechsen innerhalb der Schädelkapsel, dicht unter dem den Eidechsen eignen, in der Naht zwischen den Scheitelbeinen befindlichen Loch, dem Parietal- oder Scheitelloch. Goette und Strahl fanden bei entwicklungs-geschichtlichen Untersuchungen dieses Organs, daß es mit der Epiphyse der Zirbeldrüse in Beziehung stehe, und de Graaf hat die Entwicklung aus der Epiphyse näher untersucht. Bei den Amphibien zeigt das ganze Organ die Symptome einer fettigen Degeneration, ist also in augenscheinlicher Rückbildung begriffen, wofür auch seine selbst bei Individuen der gleichen Art sehr verschiedene Größe spricht. Bei den Reptilien entwickelt sich die Zirbeldrüse wie bei den Amphibien, das birnförmige, freie Ende schnürt sich ab und kommt außerhalb der Hirnhäute, jedoch noch in der Schädelkapsel zu liegen. Während dasselbe aber bei den Fröschen einem augenscheinlichen Degenerationsprozeß unterliegt, zeigt sich bei der gemeinen Zauneidechse der dem Parietalloch zugekehrte Teil der Hohlblase als eine schwach bikonvexe Linse, während die Basalwand innen pigmentiert ist, und auch bei der Blindschleiche hat das Stück Zirbeldrüse eine histologische Struktur erworben, die an nichts anderes als an ein Auge erinnert. Das ganze Gebilde gleicht ungefähr dem Sehorgan eines Tintenfisches. Auf Grund der Untersuchung von 29 Saurierarten erklärte Spencer dieses Organ für ein drittes, unpaares, den Reptilien eigentümliches Sehorgan (P., Scheitelauge, unpaares Auge, Stirnauge). Bei der Hatteria, jenem merkwürdigen, in der heutigen Saurierwelt isoliert stehenden, an ausgestorbene Gattungen sich anschließenden Tier, das in seinem Vorkommen auf Neuseeland beschränkt ist, fand Spencer die Verbindung des Parietalorgans mit der Zirbeldrüse noch erhalten, während bei allen andern Sauriern das Parietalorgan vom Gehirn völlig losgetrennt ist. Die Hatteria wäre somit das einzige Tier, bei welchem das P. tatsächlich auch als Sehorgan zu fungieren im stande wäre; allein auch hier ist wenigstens ein voller Gebrauch desselben durch seine Lage im Bindegewebe ausgeschlossen. Wir haben es somit zweifellos auch bei den Eidechsen mit einem in Rückbildung begriffenen Organ zu thun, welches heute von keinem Nutzen mehr für seinen Besitzer ist, wohl aber bei dessen Vorfahren als wirkliches

Sinnesorgan gedient haben mag. Vgl. de Graaf, Bijdrage tot de kennis van den bouw en de ontwikkeling der epiphyse bij amphibiën en reptiliën (Leid. 1886); Spencer, On the presence and structure of the pineal eye in Lacertilia (»Quart. Journ. Microsc. Sc.«, Bd. 27, S. 12, 1886); Veranet, Das P. der Reptilien (»Zeitschrift für Naturwissenschaft«, Bd. 21, 1887).

\***Parles**, Sir Henry, austral. Staatsmann, geb. 1815 als Sohn eines englischen Richters bei Birmingham, lernte daselbst das Eisengeschäft, wanderte 1839 nach Australien aus, gründete in Sydney die Zeitung »Empire« und schwang sich zum Minister von Neusüdwales empor. Dreimal, zuletzt seit 1878, stand er als Premierminister an der Spitze der Regierung, erwarb sich namentlich durch ein Unterrichtsgesetz große Verdienste und ward 1877 zum Ritter geschlagen. Er betrieb mit besonderm Eifer die Vereinigung der australischen Kolonien zu einem Bund.

\***Parlettplatten** werden aus einem Gemenge von Holzmehl, Mineralpulver und einem Bindemittel (Leim, oxydiertem Leinöl, Asphalt etc.) mittels hydraulischer Pressen bei einem Druck von 190 Atmosphären erzeugt und zwar in Größen von 25×25, 25×30 und 30×30 cm und einer Dide von 5–6 mm. Da die gefärbten Muster nicht aufgetragen werden, sondern mosaikartig durch die ganze Masse gehen, so können sie weder abgetreten, noch durch Waschen etc. entfernt werden, weshalb die Verwendung dieser P. in Zimmern, Fluren, Läden, Küchen, Kirchen, Krankenhäusern, Werkstätten etc. gleich ratsam ist. Das Verlegen derselben geschieht am zweckmäßigsten in schnell bindendem Ölkitt.

**Barnell**, Charles Stuart, irischer Agitator; über den Barnell-Prozeß s. Großbritannien (Bd. 17, S. 402). Doch ist noch nachzutragen, daß sich B. 1890 mit der »Times« auf eine Entschädigung von 5000 Pfd. Sterl. verglich und seine Ehrenkränkungs-lage fallen ließ. Im Februar 1890 wurde der Bericht der Barnell-Kommission dem Parlament vorgelegt; derselbe erklärte die gegen B. erhobenen Beschuldigungen für nicht erwiesen.

**Parrocel** (spr. -rel), 1) Joseph, franz. Maler, geb. 1648 zu Brignolles, ging nach Marseille und bildete sich später in Rom unter Bourguignon zum Schlachtenmaler. 1675 lehrte er nach Frankreich zurück. In einem der großen Säle des Invalidenhauses stellte er die Siege Ludwigs XIV., im Schlosse zu Versailles andre Thaten französischer Könige dar. Die Notre Dame-Kirche zu Paris besitzt von ihm die Predigt des Täufers Johannes (1694); andre Bilder das Schloß zu Versailles und das Rathaus zu Toulouse. Er rabierte auch, unter anderm Les mystères de la vie de Notre Seigneur, 27 Blätter. P. starb 1. März 1704 in Paris.

2) Pierre, Maler und Radierer, Neffe des vorigen, geb. 1664 zu Avignon, war zuerst Schüler seines Oheims und widmete sich später unter Leitung Carlo Marattis in Rom der Geschichtsmalerei. Sein umfangreichstes Werk, in einer Galerie des Hotels Noailles in St.-Germain en Laye, stellt in 16 Gemälden die Geschichte des Tobias dar. Sein Hauptwerk ist die von dem Jesusknaben gekrönte Mutter Gottes in der Marienkirche zu Marseille. P. verband Grazie der Zeichnung mit harmonischer Wirkung des Kolorits. Er starb 1739 in Paris.

3) Charles, Maler und Radierer, Sohn von P. 1), geb. 1688 zu Paris, bildete sich unter Th. de la Fosse und in Italien und wandte sich mit Vorliebe der Schlachtenmalerei zu. Er wurde 1721 Mitglied, 1745



Professor an der Pariser Akademie. Um die Natur des Pferdes genauer beobachten zu können, nahm er Dienste in einem Kavallerieregiment, begleitete 1744 Ludwig XV. in den Krieg und malte Darstellungen daraus. Er lieferte jedoch auch Jagdstücke und Darstellungen öffentlicher Feste. Er starb 24. Mai 1752 in Paris.

\***Parry**, 2) John, walisischer Barde, geb. 1776 zu Denbigh in Nordwales, war anfangs Klarinetist, später Kapellmeister der Militärmusik seiner Landschaft und ließ sich 1807 als Lehrer des damals beliebten Flageoletts (kleine Schnabelflöte) in London nieder, wo er 8. April 1851 starb. Er war viele Jahre hindurch Leiter der Kongresse der walisischen Bardes (»Cymmrodoriou« und »Cisteddfodan«) und wurde 1821 zum Bardmeister (»Bardd Alaw«) ernannt. Seine zahlreichen Kompositionen umfassen Harfen- und Klavierstücke, Opern, Oleeß, Schauspielmusiken, Lieder etc. Sein Hauptwerk ist aber »The welsh harper«, eine umfangreiche Sammlung walisischer Melodien, nebst einer Einleitung über die walisische Musik. Auch schrieb er eine Elementarmusiklehre (»Il puntello, or the supporter«) u. a.

\*3) Joseph, engl. Komponist, geb. 21. Mai 1841 zu Merthyr-Tydfil (Wales) als Sohn armer Tagelöhner, wanderte mit seinen Eltern nach Amerika aus, kehrte aber später in seine Heimat zurück und wurde für seine »Bardenlieder« mehrmals preisgekrönt. Hier wurde B. Richards auf ihn aufmerksam, und B. trat 1868 als Schüler in die Londoner Musikakademie, in der er sich wiederholt auszeichnete. 1872 wurde er zum Professor der Musik am University College zu Aberystwith in Wales ernannt und promovierte in Cambridge 1878 zum Doktor der Musik. Von seinen größern Werken sind zu nennen eine Oper: »Blodwen«, ein Oratorium: »Emmanuel«, und eine Ouvertüre: »Der verlorne Sohn«.

\*4) Charles Hubert Hastings, engl. Komponist, geb. 27. Febr. 1848 zu London, wurde in Eton und Oxford ausgebildet, promovierte 1870 zum Bakkalaureus der Musik, wurde 1883 zum Professor an der königlichen Musikschule und 1884 zum Musikdirektor an der Universität Oxford ernannt. Seine musikalischen Lehrer waren Pierson in Stuttgart, Macfarren und Dannreuther in London. Seine Hauptwerke sind: »Der entfesselte Prometheus« (1880 in Gloucester aufgeführt), eine Ouvertüre: »Guillem de Cabestanh«, ein Klavierkonzert, Ronett für Blasinstrumente, Klavierquartett, Trio, Violinsonate, Cellofonate, Phantastie und Fuge für Orgel, Duo für zwei Klaviere, zwei Klavierfonaten u. a.

\***Parville** (spr. -wil), Henri François Peudese de, franz. Schriftsteller und Ingenieur, geb. 27. Jan. 1839 zu Evreux, ging nach vollendeten Studien auf der Ecole des Mines mit einer Mission der französischen Regierung nach Zentralamerika, wo der Ingenieur Durocher sich damals mit der Herstellung des Nicaraguakanals beschäftigte, und lebt gegenwärtig als Zivilingenieur, Sachverständiger beim Zivilgericht, Oberingenieur der Telephonverbindungen und litterarisch thätig in Paris. Als Popularschriftsteller auf dem Gebiet der Erfindungen erwarb er sich einen hochgeachteten Namen. Seine gemeinverständlichen, anziehenden Aufsätze erschienen 1861–89 gesammelt als »Causeries scientifiques« in 29 Bänden, von denen der letzte ausschließlich der Weltausstellung im J. 1889 gewidmet ist. Außerdem veröffentlichte P.: »Un habitant de la planète Mars« (1865); »L'électricité et ses applications« (1881); »La clef de la science« (1888) u. a.

\***Pasolini**, Giuseppe, ital. Patriot, geb. 8. Febr. 1815 zu Ravenna, widmete sich dem Studium der Landwirtschaft, besuchte, nachdem er in Neapel die Naturwissenschaften studiert hatte, die Schweiz, Frankreich, England und Deutschland und übernahm nach seiner Rückkehr 1843 die Bewirtschaftung seiner Güter bei Imola, wo er mit dem damaligen Bischof, Cardinal Mastai-Ferretti (später Papst Pius IX.), Freundschaft schloß. Nach dessen Wahl 1846 wurde er 1847 Staatsrat und 1848 als Minister nach Rom berufen. 1849 zog er sich auf eine Villa bei Florenz zurück, war dann mehrere Jahre Gonfaloniere von Ravenna, nahm als eifriger Patriot an dem Zustandekommen der Union Toscanas und der Emilia mit Sardinien lebhaften Anteil, ward 1861 Zivilgouverneur von Mailand, dann Präsekt von Turin und 1862 Minister des Auswärtigen im Kabinett Minghetti, nach dessen Sturz er sich ins Privatleben zurückzog. Nur 1866 führte er die Verwaltung Venedigs bis zur definitiven Annexion. 1876 wurde er zum Präsidenten des italienischen Senats ernannt, starb aber schon 4. Dez. 1876. Vgl. »Giuseppe P., memorie« (hrsg. von seinem Sohn, 2. Aufl., Imola 1881).

\***Pasquier** (spr. -pastjeh), 2) Etienne, franz. Jurist und Historiker, geb. 7. April 1529 zu Paris, ward 1549 Advokat daselbst, versuchte sich daneben als Dichter in lateinischer und französischer Sprache und erwarb sich vorzüglich durch seine »Recherches de la France« (Par. 1560 u. öfter) einen Namen. Noch bekannter aber ward er 1564 durch seine Verteidigung der Universität gegen die Ansprüche der Jesuiten auf alleinige Leitung des Unterrichts. Den Rechtsstreit entschied ein Parlamentsbeschluss vom 5. April 1565 dahin, daß zwar die Jesuiten die Erlaubnis zur Eröffnung ihrer Schule erhielten, die Sache aber weiterer Beratung vorbehalten wurde. 1585 wurde P. Generaladvokat bei der Rechnungskammer und 1586 Deputierter bei den Generalstaaten in Blois. Erstern Posten legte er 1603 nieder und lebte bis zu seinem Tode 30. Aug. 1615 nur den Museen. Seine gesammelten Werke erschienen am vollständigsten Amsterdam 1723, 2 Bde.; eine Auswahl gab Feugère (Par. 1849, 2 Bde.) heraus.

\***Passerini**, Luigi, ital. Gelehrter, geb. 31. Okt. 1816 zu Florenz, studierte die Rechte, ward dann bei der Archivverwaltung und der Adelsdeputation daselbst beschäftigt, 1856 Direktor der Staatsarchive, 1871 Direktor der Nationalbibliothek; starb 13. Jan. 1877 in Florenz. P. verfaßte zahlreiche Schriften zur Geschichte seiner Vaterstadt und deren berühmtester Familien, so: die »Storia degli stabilimenti di beneficenza e d'istruzione elementare gratuita di Firenze« (1853); »Curiosità storio-artistiche fiorentine« (1866–75); »Le armi dei municipj toscani illustrate« (1864); »Marietta de' Ricci, ovvero Firenze al tempo dell'assedio« (1841); »Genealogie der florentinischen Familien« (1858 ff.); »La bibliografia di M. A. Buonarroti« (1875); auch beteiligte er sich an der Fortsetzung von Vittas »Famiglie celebri italiane« und an der Herausgabe toscanischer Urkundenwerke.

\***Passy**, Hippolyte, Nationalökonom, geb. 16. Okt. 1793 zu Garches-Billeneuves bei St.-Cloud, ging zum Militär, wurde aber nach dem Sturz des ersten Kaiserreichs verabschiedet, ward dann Mitarbeiter an mehreren Blättern und Mitbegründer des »National«. Als Mitglied der Deputiertenkammer 1830 gehörte er den gemäßigten Liberalen an, wurde wiederholt Minister und 1843 Pair. Er schrieb unter andern: »Des systèmes de culture et de leur in-

fluences sur l'économie sociale (2. Aufl. 1853); »Des formes de gouvernement et des lois qui les régissent« (1872); »Histoire et les sciences sociales et politiques« (1879). Er starb 2. Juni 1880 in Paris.

\***Pastoret** (spr. -rà), Claude Emanuel Joseph Pierre, Marquis de, ausgezeichnete französischer Gelehrter und Staatsmann, geb. 25. Okt. 1756 zu Marseille aus einer alten, dem Parlamentsadel angehörigen Familie, studierte zu Aix die Rechte, ward 1781 Rat am Cour des aides zu Paris und 1788 Maître des requêtes. Beim Beginn der Revolution, welcher er sich mit Begeisterung anschloß, war P. mehrmals Präsident der Wahlkollegien von Paris und ward selbst als Abgeordneter der Hauptstadt in die Gesetzgebende Versammlung gewählt, die ihn zu ihrem ersten Präsidenten erhob; auch war er kurze Zeit Minister. Auf seinen Antrag wurde die Genovevalirche in das Panthéon umgewandelt. Obwohl glühender Verehrer einer freien Verfassung, blieb P. doch dem König treu. Er erschien daher nach den Unruhen vom 20. Juni 1792 in der Versammlung nur, um das Königtum in Schutz zu nehmen, mußte deshalb emigrieren und konnte erst nach dem Sturz der Schreckensherrschaft zurückkehren. Seine royalistische Opposition im Räte der Fünfhundert nötigte ihn nach der Revolution vom 18. Fructidor (1797) zu einer neuen Flucht, von der er erst nach dem 18. Brumaire (1799) zurückkehrte. Er ward darauf in das Institut berufen und zum Professor des Natur- und Völkerrechts am Collège de France ernannt. Bald nachher kam P. in das Generalkonseil der milden Stiftungen und 1809 in den Senat. Als Sekretär desselben verweigerte er 1814 seine Mitwirkung zu Napoleons I. Absetzung, ward aber trotzdem von Ludwig XVIII. 1815 zum Pair von Frankreich erhoben. Seit 1820 Vizpräsident der Pairskammer, ward er 1826 zum Staatsminister ohne Portefeuille sowie 1829 zum Kanzler von Frankreich ernannt, welches Amt er indessen nach der Julirevolution niederlegte. Seitdem lebte er zurückgezogen, bis er 1834 zum Vormund der Kinder des Herzogs von Berry für ihre Güter in Frankreich ernannt wurde. Er starb 28. Sept. 1840 in Paris. P. schrieb außer mehreren gekrönten Preisschriften, die ihm 1785 eine Stelle in der Akademie erwarben, eine »Théorie des lois pénales« (Par. 1790, 2 Bde.) und eine ausgezeichnete »Histoire générale de la législation des anciens« (daf. 1817—37, 11 Bde.).

\***Patan**, 2) Hauptstadt der gleichnamigen Division des Staats Baroda im britisch-ind. Kaiserreich, am Saraswati, von dicken und hohen Mauern umgeben, mit Hospital, englischen und einheimischen Schulen und (1881) 32,712 Einw., zum großen Teil Dschaina, welche nicht weniger als 108 Tempel und bedeutende Bibliotheken, zum großen Teil aus Manuskripten auf Palmblättern bestehend, besitzen. Schwerter und Speere, Thonwaren, seidene und baumwollene Gewebe sind Hauptprodukte der Einwohner. Die Stadt war mehrere Jahrhunderte hindurch die Residenz der Radschputenherrscher.

**Patent.** Durch Bundesgesetz vom 29. Juni 1888 ist der Patentschutz auch in der Schweiz eingeführt worden. Die Schweizerische Eidgenossenschaft gewährt in der Form von Erfindungspatenten den Urhebern neuer Erfindungen, welche gewerblich verwertbar und durch Modelle dargestellt sind, oder deren Rechtsnachfolgern die im Gesetz bezeichneten Rechte. Erfindungen gelten nicht als neu, wenn sie zur Zeit der Anmeldung in der Schweiz schon derart bekannt geworden sind, daß die Ausführung durch Sachver-

ständige möglich ist. Die Dauer der Patente ist 15 Jahre vom Tag der Anmeldung an. Für jedes P. ist zu zahlen eine einmalige Gebühr von 20 Fr., außerdem eine jährliche Gebühr, welche sich für das erste Jahr auf 20, für das zweite auf 30 Fr. und so jährlich um 10 Fr. mehr bis auf 160 Fr. im 15. Jahr stellt. Wer nicht in der Schweiz wohnt, kann den Anspruch auf die Erteilung eines Patents und die Rechte aus dem letztern nur geltend machen, wenn er in der Schweiz einen Vertreter bestellt hat. Der Inhaber eines Patents für eine Erfindung, welche ohne Benützung einer früher patentierten Erfindung nicht verwertet werden kann, ist berechtigt, vom Inhaber der letztern die Erteilung einer Lizenz zu verlangen, wenn seit der Einreichung des Gesuchs für das frühere P. 8 Jahre verflossen sind und die neue Erfindung von erheblicher gewerblicher Bedeutung ist. Wenn die Lizenz bewilligt ist, so ist der Inhaber des frühern Patents berechtigt, auch seinerseits vom nachfolgenden Erfinder eine Lizenz zu verlangen, welche ihn zur Benützung der neuen Erfindung ermächtigt, unter der Voraussetzung jedoch, daß diese letztere ihrerseits mit der frühern Erfindung in einem thatsächlichen Zusammenhang stehe. In Streitfällen entscheidet das Bundesgericht und setzt die zu leistenden Entschädigungen u. Sicherheit fest. — Zur Litteratur: Kohler, Forschungen aus dem Patentrecht (Mannh. 1888); Hartig, Studien in der Praxis des kaiserlichen Patentamtes (Leipz. 1889); W. Weber, Die deutsche Patentgesetzgebung und ihre Reform (Berl. 1890); v. Dojanowski, Über die Entwicklung des deutschen Patentwesens 1877—90 (Leipz. 1890).

\***Patmore** (spr. pátmor), Coventry, engl. Dichter, geb. 2. Juli 1823 als Sohn eines Schriftstellers, zeigte früh Hinneigung zur Litteratur und trat bereits 1844 mit »Tamerton church tower, and other poems« vor die Öffentlichkeit. 1846—66 war er Unterbibliothekar im Britischen Museum; gegenwärtig lebt er in Hastings. Den meisten Beifall fanden seine die Poesie des Hauses verherrlichenden Gedichte, die er unter dem Titel: »The angel in the house« (1854—62) in 4 Teilen: »The Betrothal, The eposal, Faithful for ever, The victories of love«, veröffentlichte, von denen einzelne, besonders die »Victories of love«, wiederholt auch in Einzelausgaben erschienen. Andre Dichtungen sind: »The unknown Eros« (1877) und »Amelia etc.« (1878). Gesammelt gab er seine Dichtungen heraus als »Poems« (2. Ausg. 1886, 2 Bde.), mit einer Abhandlung: »On English metrical law«. Eine Auswahl daraus veranstaltete R. Garnett als »Florilegium amantis« (neue Ausg. 1888).

\***Paton** (spr. peht'n), 1) Richard, engl. Maler, geb. 1717 zu London, begründete seinen Ruf durch zwei kleine Schlachtenbilder, den Sieg der englischen Marine über die französische (1757) und den Kampf des Monmouth (1758) darstellend, und malte später den Sieg der russischen Flotte bei Tschesme in 4 Bildern (1770), die Seeschlacht zwischen Kapitän Pearson und Paul Jones (1770), die brennenden Linienfahrer Quebec und Surveillante (1778), Rodney's Sieg über Langara am Kap St. Vincent (1780), die Schlacht bei der Doggerbank (1781), die Zerstörung der schwimmenden Batterien (1782), die wichtigsten Vorfälle bei der Belagerung von Gibraltar (1782). Er starb 7. März 1791 in London.

2) Sir Joseph Noel, engl. Maler, geb. 13. Dez. 1821 zu Dunfermline, debütierte 1838 mit dem Aquarell: der Kampf zwischen Bothwell und Balfour, nach Walter Scott, und war in den folgenden

Jahren vorwiegend als Illustrator thätig. 1843 besuchte er für einige Monate die Kunstschule der königlichen Akademie in London und stellte 1844 in der Royal Scottish Academy in Edinburgh das Gemälde: Ruth, Ähren sammelnd, aus. Diesem folgten 1845: Rahel, über ihre Kinder weinend; 1846: Oberon und Titania im Streit, Kobold und Fee; 1847: die Versöhnung von Oberon und Titania und ein Kreuztragender Christus. 1850 wurde er zum Mitglied der königlichen Akademie Schottlands gewählt. Die Ausstellung des nächsten Jahrs brachte: Thomas der Reimschmied, der Beichtvater, der Tod von Paolo und Francesca von Rimini und Nimrod, der große Jäger. In den folgenden Jahren entstanden: Faust und Margarete lesend, die Verfolgung von Pleasne und ein auf den Krimkrieg bezügliche Bild: die Heimkehr eines Gardisten. 1859 gewann er den ersten Preis bei einer Konkurrenz für ein zu Ehren des Sir William Wallace zu errichtendes Monument mit einer Skulptur, welche einen mit einer Schlange kämpfenden Löwen darstellt. Für die Königin von England malte er bald darauf: die Königin am Sterbebett ihres Gemahls. 1867 geädelt und von der Universität Edinburgh mit dem Ehrendoktorat der Rechte ausgezeichnet, wurde er 1868 zum schottischen Hofmaler ernannt. P. veröffentlichte auch einige Bändchen Gedichte.

**Patow**, Erasmus Robert, Freiherr von, preuß. Staatsmann, starb 5. Jan. 1890 in Berlin.

**Patriotenliga**. Der von Deroulède geleitete Teil der P., welcher sich der boulangistischen Agitation anschloß, setzte 1888 in seinem neuen Programm vor die Forderungen des frühern: »Revision des Frankfurter Vertrags und Zurückstattung Elsaß-Lothringens an Frankreich« als erste Aufgabe die Reform der republikanischen Einrichtungen. Er überzog Frankreich mit einem Netz von Agenturen, um mit einem Schlag erforderlichen Falls die »Mobilmachung« der P. ins Werk zu setzen. Als sich im März 1889 das neue Ministerium Tirard entschloß, thatkräftig gegen den Boulangismus vorzugehen, wurde auch die P. aufgehoben und wegen der Vorbereitung zu jener Mobilmachung die Leiter derselben gerichtlich verfolgt.

**Patti**, Carlotta, Konzertsängerin, starb 28. Juni 1889 in Paris.

**Pattison**, Mark, engl. Gelehrter, geb. 1813 zu Hornby in Yorkshire, studierte im Oriel College zu Oxford, ward 1840 zum Fellow des Lincoln College und 1861, nachdem er längere Zeit Korrespondent der »Times« in Berlin gewesen, zum Rektor desselben College erwählt. Er starb 30. Juli 1884 in Oxford. P. ist einer der Hauptanwälte für Reformen im englischen Universitätswesen, zu welchem Zweck er 1867 seine »Suggestions on academical organisation« veröffentlichte. Außerdem erschienen von ihm: »Oxford studies« (in den »Oxford essays«, 1855); »Report on elementary education in protestant Germany« (1860, 2. Aufl. 1871); »Tendencies of religious thought in England 1658—1750« (1860, 10. Aufl. 1862), eine Schrift, welche scharfe Entgegnung von orthodoxer Seite hervorrief; »Isaac Casaubon, 1559—1614« (1875); »Sermons« (1885) und »Memoirs« (1885).

**Pandif**, Christoph, Maler, geb. 1618 in Niedersachsen, bildete sich in Holland nach Rembrandts Werken und malte in dessen Art Bildnisse, Figuren von Heiligen, Genrebilder, Tierstücke und Stillleben in einem überwiegend grauen Gesamtton und mit fetter Behandlung des Hell dunkels. Von Holland

ging er nach Bayern, wo er Hofmaler des Bischofs von Freising und Regensburg wurde. Er starb um 1666 in Freising. Bilder von ihm befinden sich in den Galerien zu Wien, München (Pinakothek), Dresden und Prag.

**Paul I. Petrowitsch**, Kaiser von Rußland. Vgl. Robeko, Der Cäsarewitsch P. P. 1754—96 (deutsch, Berl. 1886).

**Pauli**, 3) Friedrich August von, Architekt, geb. 6. Mai 1802 zu Osthofen bei Worms, bildete sich in England, studierte dann in Göttingen, gewann Beziehungen zu Fraunhofer, wurde beim Bau des Main-Donaukanals beschäftigt und darauf zum Professor und Rektor der technischen Fachschule in München berufen. Als Direktor des Oberbaukollegs in München erwarb er sich große Verdienste um Brücken- und Eisenbahnbauwesen und gab ein eignes, nach ihm benanntes System an, nach welchem die Großbesseloher Brücke über die Isar und die Mainzer Eisenbahnbrücke gebaut sind. Er starb 26. Juni 1883 in Kissingen. Sein Standbild (von Knoll) wurde im Münchener Neuen Bahnhof errichtet.

**Paulitschke**, Philipp Viktor, Afrikareisender und Geograph, geb. 24. Sept. 1854 zu Tschernawitz in Mähren, studierte zu Graz und Wien Geographie, Sprach- und Naturwissenschaften sowie Orientalia, wurde 1876 Lehrer am Gymnasium zu Znaim, 1880 Professor am Hernaller Staatsgymnasium und Dozent an der Universität zu Wien, in welcher Eigenschaft er noch heute wirkt. Nachdem P. fast den ganzen europäischen Kontinent bereist hatte, unternahm er 1880 eine Forschungsreise vornehmlich zu ethnologischen Zwecken nach Ägypten und Nubien, 1884 und 1885 im Verein mit v. Hardegger eine abermalige Forschungsreise nach den Somali- und Gallaländern von Harar und drang als erster Europäer in die Gallagebiete südlich von Harar bis Via Woraba vor. Außer zahlreichen Aufsätzen veröffentlichte P.: »Die geographische Erforschung des afrikanischen Kontinents von den ältesten Zeiten bis auf unsre Tage« (2. Aufl., Wien 1880); »Die Afrikalitteratur in der Zeit von 1500 bis 1750 n. Chr.« (bas. 1882); »Die geographische Erforschung der Abdalländer und Harars in Ostafrika« (Leipz. 1884); »Die Sudanländer nach dem gegenwärtigen Stande der Kenntnis« (Freiburg 1884); »Beiträge zur Ethnographie und Anthropologie der Somali, Galla und Harari« (Leipz. 1886); »Harar, Forschungsreise nach den Somali- und Gallaländern Ostafrikas« (bas. 1888); »Die Wanderungen der Dromó oder Galla Ostafrikas« (Wien 1889).

**Paulsen**, 2) Fritz, Maler, geb. 31. Mai 1838 zu Schwerin, bildete sich zuerst auf der Akademie zu Düsseldorf, dann in München unter Piloty, studierte dann vier Jahre lang in Paris und ließ sich 1870 in Berlin nieder. Er hat vorzugsweise männliche und weibliche Bildnisse in vornehmer Auffassung und in glänzender koloristischer Behandlung (Großherzog Friedrich Franz II. von Mecklenburg, Simson, v. Jordanbeck), aber auch Sittenbilder aus dem Volksleben und aus dem Leben der eleganten Welt gemalt, unter denen der geschneeballte Schornsteinfeger (1867, Schweriner Galerie), Besuch in der Kinderstube (1872), Kummelblättchen oder Berliner Bauernfänger (1874), Jour fixe (1876), Gesindevermietungs-bureau (1881) und Ballbericht (1886) hervorzuheben sind. Er ist großherzoglich mecklenburgischer Professor.

**3) Friedrich**, Universitätslehrer und Schriftsteller, geb. 16. Juli 1846 zu Langenhorn in Nord-

friesland (Schleswig), studierte seit 1866 in Erlangen und Berlin, ließ sich an der letztern Universität als Dozent nieder und ward dort 1878 außerordentlicher Professor für Philosophie und Pädagogik. Als Schriftsteller erregte B. namentlich Aufsehen durch seine historisch-kritische Behandlung des höhern deutschen Unterrichtswesens, die im wesentlichen auf Empfehlung des heutigen Realgymnasiums hinausläuft. Er schrieb: »Versuch einer Entwicklungsgeschichte der Kantischen Erkenntnistheorie« (Leipzig 1875); »Gründung, Organisation und Lebensordnungen der deutschen Universitäten im Mittelalter« (in v. Sybels »Historischer Zeitschrift«, Bd. 45, 1881); »Geschichte des gelehrten Unterrichts auf den deutschen Schulen und Universitäten vom Ausgang des Mittelalters bis zur Gegenwart« (daf. 1885); »System der Ethik mit einem Umriss der Staats- und Gesellschaftslehre« (daf. 1889); »Das Realgymnasium und die humanistische Bildung« (Berl. 1889).

**Bavet de Courteille**, Abel Jean Baptiste, franz. Orientalist, starb 13. Dez. 1889 in Paris.

\***Bawlodar**, Kreisstadt in der Provinz Semipalatinsk des Generalgouvernements der Steppe, Russisch-Asien, am Irtysh, mit (1881) 2263 Einw.

**Bayerne**, (1888) 3673 Einw.

\***Bain** (spr. bein), James, engl. Romanschriftsteller, geb. 28. Febr. 1830 zu Cheltenham in der Grafschaft Gloucester, lebt in London. Aus der langen Reihe seiner seit 1853 erschienenen Romane, die sich der wachsenden Gunst der Lesewelt erfreuten, nennen wir: »Lost Sir Massingberd«, »By proxy«, »High spirits«, »A confidential agent«, »A perfect treasure«, »Walter's word«, »From exile«, »A grape from a thorn«, »Kit«, »The heir of the ages« und als die neuesten »Glow-worm tales« (1887, 3 Bde.), »Mystery of Mirbridge« (1888). Auch veröffentlichte er »Literary recollections« (1884) und gesammelte Essays, wie »Some private views« (1882) und »Holiday-tasks« (1887).

**Bazmany**, Peter, Kardinal. Vgl. Fra'nói, P. Péter és kora (Budap. 1868—72, 3 Bde., ungarisch); Schwicker, Peter P. (Köln 1888).

\***Baz Soldan**, Mariano Felipe, peruan. Geograph, geb. 22. Aug. 1821 zu Arequipa aus altspanischem Geschlecht, studierte Rechtswissenschaft in Lima, erhielt schon 1844 eine Richterstelle in Cajamarca und erwarb sich nach einer 1853 unternommenen Studienreise nach den Vereinigten Staaten Nordamerikas große Verdienste um die Reform des peruanischen Gefängniswesens. Zum Minister der öffentlichen Arbeiten und des Unterrichts ernannt, widmete er sich neben seinen Berufsgeschäften, denen Peru viele nützliche Unternehmungen verdankt, besonders dem Studium der Geographie seines Vaterlandes. Er förderte dieselbe wesentlich durch seine »Geografia del Peru« (1861, mit Atlas), besonders aber durch ein geographisch-statistisches Lexikon von Peru (1877), dem die »Historia del Peru independiente de 1819 a 1827« (Lima 1868—70) vorausgegangen war. Der Krieg mit Chile, der viele seiner Schöpfungen zerstörte, nötigte ihn zur Flucht nach Buenos Ayres, wo er eine Professur an der Universität erhielt u. sich an der Bearbeitung eines geographischen Lexikons der Argentinischen Republik beteiligte. Auch schrieb er während seines Exils eine Geschichte des peru-chilenischen Kriegs, nach dessen Beendigung er nach Lima zurückkehrte, wo er 31. Dez. 1886 starb. Er war Ehrenmitglied der Londoner Royal Geographical Society. — Auch sein Sohn Carlos, mit dem er 1879 die nur kurze Zeit erschienene »Revista

Peruana« gegründet hatte, hat den Ruf eines tüchtigen Geographen und Linguisten.

\***Bederfen**, Christiern, dän. Gelehrter und Schriftsteller, geboren um 1480 zu Svendborg auf Fünen, ward 1505 Kanonikus in Lund, sodann nach einem längern Aufenthalt in Paris Pfarrer in Helsingør auf Seeland, in welcher Stellung er sich mit Begeisterung der Sache der Kirchenreformation zuwendete. Er starb 16. Jan. 1554. Durch seine »Jertegens Postillo« (Par. 1515, Leipz. 1518) und seine Übersetzung des Neuen Testaments (Antw. 1529 u. öfter), durch seine Teilnahme an der sogen. Christians III. Bibel von 1550 und zahlreiche religiöse und Volkschriften, durch seine Übersetzungen von »Carolus Magnus«, »Holger Danske« etc., welche Brandt und Jønger sammelten (Kopenh. 1850—52, 4 Bde.), endlich durch seine historischen Arbeiten, wie die Ausgabe von Saros »Danmarks Krønike«, die er zum erstenmal in Druck gab (Par. 1514), und durch die ersten medizinischen Bücher, die in Dänemark gedruckt wurden, hat er sich solche Verdienste um die Sprache und Litteratur seines Vaterlandes erworben, daß er als ihr Begründer gilt.

**Pedro**, 2) Dom P. d'Alcantara, Kaiser von Brasilien, ward durch die Revolution in Rio (15. Nov. 1889) entthront (vgl. Brasilien, Bd. 17). Er verließ Brasilien, ohne auf den Thron zu verzichten, u. begab sich zunächst nach Portugal, wo seine Gemahlin Theresia Christine Maria 28. Dez. 1889 in Porto starb. Obwohl P. infolge seiner Uneigennützigkeit und Freigebigkeit gar kein Vermögen besaß, verweigerten ihm die neuen brasilischen Machthaber jede Entschädigung. Vgl. Roissé, Dom P. II, empereur de Brésil (Par. 1889).

\***Peirce** (spr. piers oder pörs), Benjamin, Mathematiker, geb. 4. April 1809 zu Salem in Massachusetts, seit 1833 Professor der Mathematik und Naturphilosophie und seit 1842 Perkins Professor der Astronomie am Harvard College zu Cambridge, seit 1849 beratender Astronom für die amerikanischen Ephemeriden, für welche er 1853 die »Tables of the moon« berechnete, auch seit Vaches Tod (1867) oberster Leiter der Küstenvermessung der Vereinigten Staaten; starb 6. Okt. 1880. P. ist auf verschiedenen Gebieten der reinen und angewandten Mathematik thätig gewesen. Hervorzuheben sind sein »System of analytic mechanics« (1855), Lehrbücher der Algebra, der ebenen und körperlichen Geometrie sowie seine Schriften über Akustik, Potenzialphysik, lineare associative Algebra und analytische Morphologie. Auch lieferte er Arbeiten über den Neptun und Saturn (1852). Vgl. King, Benj. P., a memorial collection (Cambr. 1881).

\***Pendelsäge**, s. Holzbearbeitung (Bd. 17).

\***Pelletierin** C<sub>8</sub>H<sub>11</sub>NO, Alkaloid der Granatwurzelrinde, bildet eine farblose Flüssigkeit vom spez. Gew. 0,933, löst sich in Wasser, Alkohol und Äther, siedet bei 195°, bildet Salze, von welchen das gerbsaure, ein amorphes, gelbliches, geruchloses Pulver von zusammenziehendem Geschmack, in 700 Teilen Wasser, leichter in Alkohol löslich ist und als Bandwurmmitel benutzt wird. Neben P. enthält die Granatwurzelrinde noch drei andre ähnliche Alkaloide, welche wie P. in größern Dosen giftig sind.

**Pelzwaren** werden durch Unterschiebungen minderwertiger oder auf künstlichem Weg veränderter Pelze gefälscht. Die Erkennung solcher Unterschiebungen ist nicht immer leicht und bietet bisweilen selbst dem Fachmann Schwierigkeiten. Die größte Sicherheit gewährt in den meisten Fällen das Mikroskop. Da-

gegen ist die Erkennung künstlicher F. sehr leicht, weil diese, selbst wenn eine Haardecke vorhanden ist, am Grunde die regelrechte Bindung von Fäden zu einem Gewebe erkennen lassen. Affenfelle werden durch langhaarige schwarze Ziegenfelle gefälscht; man erkennt diese an dem geringern Glanz der Haare und an dem Vorhandensein von Grundwolle. Auch für schwarze Bärenfelle müssen langhaarige russische Ziegenfelle eintreten, die aber weniger feine und künstlich schwarz gefärbte Behaarung haben. Biber wird am häufigsten durch Blüsch imitiert. Es werden auch geschorene Biberfelle schwarz gefärbt und mit eingesehten weißen Haaren versehen. Solchem Fabrikat entspricht kein natürliches Pelzwerk. Hellere Bisamfelle werden geblendet. Um die bei echten Fellen auftretende dunklere Rückenfläche zu erhalten, wird bei der Blendung der hellern Pelze auf dem Rücken die Farbe öfters aufgetragen. Dadurch entsteht meist ein sehr auffallend dunkler, breiter, gleichmäßiger Streifen, während die echte Ware ein allmähliches Übergehen von den hellern zu den dunklern Stellen zeigt. Fahlfarbige Bisame werden durch Scheren und Färben dem Sealskin ähnlich gemacht. Neben dem echten Chinchilla kommt auch Bastardchinchilla vor, der in Farbe dem echten Fell gleicht, aber viel kürzeres Haar besitzt. Feh wird nicht imitiert, wohl aber werden Fehwammen durch in Streifen geschnittene und passend zusammengenähte weiße und graue Kaninchenfelle ersetzt. Diese haben rauheres, stumpferes Haar, und vor allem erkennt man die Imitation an den vielen Nähten, welche dem Farbenwechsel entsprechen. Silberfuchse werden durch braun gefärbte Weißfuchse in der Art imitiert, daß man die Spitzen der braun gefärbten Grannenhaare wieder bleicht. In derselben Weise werden Hasen und geschorene Kaninchenfelle silberspitzig gemacht. Die Fabrikate zeigen aber eine gewisse Filzigkeit, weil die Haare durch das Färben und Entfärben ihre Geschmeidigkeit verlieren. Zur Fälschung von Hermelin dienen weiße Kaninchenfelle, die sich aber durch die reinweiße Farbe, die rauhe Beschaffenheit der Haare und die schwunglose Form der imitierten Hermelinschwefel erkennen lassen. Iltisfelle werden durch gelb gefärbte Dpossumfelle nachgeahmt, doch fehlt diesen die natürliche Schattierung, und die Haare sind auffallend gröber. Lammfelle, Astrachan, Krimmer, Persianer etc. werden ganz allgemein durch Blüsch surrogiert. Marder. Edelmarderpelze werden nicht häufig surrogiert, lichtere Baumarderpelze werden geblendet, was an dem plötzlichen Hellerwerden der Grundwolle kenntlich ist. Die hellern Sorten der Rörzfelle werden dunkel gefärbt. Man benützt Rörzfelle zur Imitation von Sealskin, indem man sie rupft und färbt; Größe des Felles und stumpfere Grundwolle lassen diese Imitation erkennen. Außerdem wird Sealskin mit Bisam, Kaninchen und Otter surrogiert. Zur sichern Unterscheidung muß man die Haare mikroskopisch untersuchen. Imitation mit Blüsch ist ohne weiteres erkennbar. Schuppen werden durch schwarz gefärbte Dpossum ersetzt, die aber weniger straffe Haare haben und weniger fest sind. Noch häufiger benützt man schwarz gefärbte Hasenfelle, deren Haare mikroskopisch leicht von Schuppen zu unterscheiden sind. Braune oder rötliche, minder wertvolle Skunks werden schwarz gefärbt, wobei auch der Grund gefärbt wird, während er bei dem ungefärbten Fell weiß ist. Außerdem sind die gefärbten Felle abweichend von den natürlichen tiefschwarz. Gelegentlich wird Waschbär für Skunk genommen, häufiger dient Blüsch als Surrogat. Zobel werden durch Aufhängen in Rauch-

fängen geschwärzt, auch wird der kanadische Zobel gefärbt und als Surrogat des sibirischen benützt. Ungefärbte oder gefärbte Baumarderpelze, welche häufig zur Fälschung von Zobel dienen, lassen sich mikroskopisch erkennen.

\*Fend, Albrecht, Geograph, geb. 25. Sept. 1858 zu Leipzig, studierte daselbst seit 1875, wurde 1877 und 1879 bei der geologischen Landesuntersuchung Sachsens im Hügelland beschäftigt, bereiste 1878 Norddeutschland und Skandinavien zum Studium der Diluvialbildungen und veröffentlichte die Ergebnisse dieser Reise in einer Arbeit über die Geschiebelformation Norddeutschlands, in welcher auf wiederholte Berggletscherungen hingewiesen wurde. 1880 siedelte er nach München über und begann eine Untersuchung der Gletscher Spuren in den Deutschen Alpen, deren Ergebnisse (Figurierung der alten Gletschergrenzen, neue Beweise für Wiederholung der Berggletscherung und für die Seebildung durch Gletscher) den Inhalt des preisgekrönten Werkes »Die Berggletscherung der Deutschen Alpen« (Leipz. 1882) bilden. 1881 und 1882 führte er geologische Untersuchungen auf dem Alpenvorland aus, 1883 habilitierte er sich als Privatdozent für Geographie an der Universität zu München und bereiste Schottland und die Pyrenäen, den Spuren der Eiszeit folgend; 1884 und 1885 bereiste er Deutschland zu Studien, welche die damalige Beschaffenheit des deutschen Bodens als Resultat der geologischen Entwicklung, die jetzigen anthropogeographischen Verhältnisse als Ergebnis der kulturgeschichtlichen Entwicklung betrafen. 1885 folgte er einem Ruf als Professor der physikalischen Geographie an der Universität zu Wien. Er schrieb noch: »Schwankungen des Meeresspiegels« (Münch. 1882); »Die Eiszeit in den Pyrenäen« (Leipz. 1885); »Das Deutsche Reich« (in Kirchhoffs »Länderkunde«, Prag 1885—87); »Geographie der Niederlande und Belgiens« (ebenda 1889) und »Morphologie der Erdoberfläche« (Stuttg. 1890); auch gründete er 1886 ein wissenschaftliches geographisches Organ: »Geographische Abhandlungen« (Wien).

\*Fendleton, George Hunt, amerikan. Politiker, geb. 25. Juli 1825 zu Cincinnati, Sohn des Bundes senators Nathanael Greene F., studierte die Rechte und wurde Advokat in Cincinnati. 1854 wurde er in den Senat des Staats Ohio und 1856 als Demokrat in den Bundes senat gewählt, dem er bis 1865, dann wieder seit 1878 angehörte. 1869 wurde er Präsident der Kentucky-Eisenbahn. Unter Hayes betrieb er mit besonderm Eifer die Reform des Zivildienstes. Präsident Cleveland ernannte ihn 1885 zum amerikanischen Gesandten in Berlin, wo er bis 1889 blieb. F. starb 26. Nov. 1889 in Brüssel.

\*Fennardi (spr. -nadi), Pier Maria, ital. Maler, geb. 1464 zu Treviso, war in Venedig Schüler von Giov. Bellini, bildete sich unter dem Einfluß des Carpaccio und des Palma Vecchio weiter und war in Venedig und Treviso thätig, wo er 1528 starb. Seine Hauptwerke sind: eine Verkündigung in San Francesco della Bigna, eine Madonna mit Kind in Santa Maria della Salute in Venedig und eine Himmelfahrt im Dom zu Treviso.

\*Penrhyn (spr. penrin oder penrin, Tongarewa), Insel in der Manahiki Gruppe des Stillen Ozeans, eine Laguneninsel von 8 qkm Größe, auf deren Riff 15 kleine Inseln liegen, die flach und mit guter Vegetation, besonders vielen Palmen, bedeckt sind. Die Lagune ist durch mehrere Pässe zugänglich und hat einen guten Hafen. Die Insel wurde 1888 von England in Besitz genommen.

\***Pepinster**, Gemeinde in der belg. Provinz Lüttich, Arrondissement Serviers, an der Vesdre, Knotenpunkt der Staatsbahnlilien Lüttich-Herbesthal (Aachen) und Gouvy. P., hat Marmorbrüche, Tuchweberei und (1888) 2898 Einw.

**Perry**, 3) John, Metallurg, starb 19. Juni 1889 in London.

\***Pereira da Silva**, João Manuel, brasil. Schriftsteller, geb. 1818 zu Rio de Janeiro, machte Rechtsstudien in Paris, reiste dann in Europa und ließ sich nach seiner Rückkehr in seiner Vaterstadt 1841 als Advokat nieder. Als Schriftsteller erwarb er sich einen geachteten Namen mit den Werken: »Historia da fundação do Imperio Brasileiro« (1864—68, 3 Bde.) mit den Fortsetzungen: »Segundo periodo do reinado de D. Pedro I no Brazil« (1875) und »Historia do Brazil durante a menoridade de D. Pedro II 1831—40« (1882); »Plutarcho brasileiro« (1866, 2 Bde.); »Obras politicas e literarias« (1868, 2 Bde.); »Jeronimo Corte-Real«; »La litterature portugaise, son passé, son état actuel« (Par. 1866); »La poesia epica« (1889).

**Peresop**. Die Durchstechung der Landenge von P. hat 1888 begonnen, und es wird durch einen Kanal, der von P. nach Genitschesk führen soll, eine Verbindung des Karfinitischen Meerbusens mit dem Kowischen Meer hergestellt werden. Die Baukosten des Kanals, welcher eine Länge von 118 km, eine untere Breite von 20 m und eine Tiefe von 3 $\frac{1}{2}$  m haben soll, sind auf 85 Mill. Rubel veranschlagt.

\***Perey**, Lucien, Pseudonym, s. Herpin (Vd. 17).

\***Peretti**, Antonio, ital. Kupferstecher, geb. 1792 zu Florenz, trat in die Schule Raphael Morghe's, machte sich zuerst durch den Stich von Fra Bartolommeo's Darstellung im Tempel (Galerie Pitti) bekannt und erhielt nach dem Tod Garavaglia's 1835 die Professur an der Florentiner Akademie. Er starb 29. März 1872. Seine Stiche zeichnen sich durch Klarheit und Harmonie aus; Vorbilder von ruhiger Empfindung und Haltung entsprachen ihm besonders. Von seinen Werken sind hervorzuheben: Maria's Geburt nach Andrea del Sarto's Fresko im Vorhof der Sant' Annunziata, die Sibylle Domenichino's in der Galerie Borghese, die Madonna della Sedia und del Granduca von Raffael, Frauenbildnisse nach Tizian, Guercino und Domenichino, das Bildnis Dantes im Palazzo del Podestà. Mit seinen Schülern gemeinsam vollendete er die großen Kupferwerke über die Sammlung der Akademie der Künste und des Klosters San Marco.

\***Peripatus** (griech.), isoliert stehende Tiergattung, deren den Tausendfüßern in Gestalt und Lebensweise ähnliche Arten eine Übergangstellung zwischen Ringelwürmern und Lufteinsekten (Tracheaten) einnehmen und daher zum Typus einer besonderen Klasse von Urtracheaten (Prottracheata) erhoben werden mußten. Mit den Gliederwürmern haben sie die eigentümlichen Segmentalorgane gemein, mit den Insekten unvollkommene Tracheen, die aber nicht, wie man früher glaubte, aus diesen Segmentalorganen hervorgegangen sein können, sondern wahrscheinlich durch eine einfache Umbildung von Hautdrüsen entstanden sind. Der nur wenig von dem raupenartigen Körper abgesetzte Kopf trägt ein Fühlerpaar, ein Paar Punktaugen und ein Paar in der Mundöffnung versteckte Kiefer, die kaum von den Stummelfüßen verschieden sind, von denen jedes Körpersegment ein Paar trägt. Die Zahl der Körpersegmente und Beinpaare wechselt bei den verschiedenen Arten und selbst bei den Individuen derselben

Art von 15 bis über 30. Die stummelförmigen Gliedmaßen endigen in 2 Krallen (statt der einfachen Kralle der Tausendfüßer), weshalb diese Hauptklasse des Arthropodenreichs auch den Namen der Krallenträger (Onychophora) erhalten hat. Das Nervensystem unterscheidet sich dadurch von dem der übrigen Arthropoden, daß die beiden Längsnerven des Bauchmarks auseinander gerückt sind und keine deutlichen Ganglienknotten erkennen lassen. Die Geschlechter sind getrennt, die Weibchen gebären lebendige Junge, aber auch die Reimentwicklung ist eigenartig, sofern bei ihnen, als einzig bekannter Fall im gesamten Arthropodenreich, noch die unveränderte Gastrula-Larve auftritt, während sie bei Krebsen, Spinnen, Tausendfüßern und Insekten durch eine dottergefüllte Kugel ersetzt wird. Die Verbreitung der hierher gehörigen, im Wasser alsbald sterbenden Arten über durch weite Meeresstrecken getrennte Länder (Westindien, Südamerika, Australien, Kapland) zeigt ebenfalls, daß wir es mit einer uralten Tierklasse zu thun haben.

\***Perkins**, Charles Callahan, nordamerikan. Kunstschriftsteller, geb. 1823 zu Boston, bildete sich in Europa, besonders auf Reisen in Italien, wo er sich vorzugsweise mit der Erforschung der italienischen Plastik des 15. und 16. Jahrh. beschäftigte, und gab als Früchte dieser Forschungen die Werke: »Tuscan sculptors« (Lond. 1864, 2 Bde.) und »Italian sculptors« (das. 1868) heraus, welche seinen Ruf begründeten. Er wurde dafür 1869 zum korrespondierenden Mitglied der Akademie der schönen Künste in Paris gewählt. In seine Vaterstadt zurückgekehrt, wurde er dort später Direktor des städtischen Museums. Er schrieb ferner: »Raphael and Michelangelo« (Bost. 1878), »Historical handbook of Italian sculpture« (das. 1883) und »Ghiberti et son école« (Par. 1886). P. starb 25. Aug. 1886 in Windsor (Vermont).

\***Pernerstorfer**, Engelbert, österreichischer Politiker, geb. 27. April 1850 in Wien, studierte daselbst bis 1874 Philosophie und wurde Lehrer an verschiedenen Wiener Lehranstalten. Nachdem er 1880 den Deutschen Schulverein gründen helfen, übernahm er 1881 die Redaktion der Zeitschrift »Deutsche Worte«. Seit 1885 Mitglied des Abgeordnetenhauses, schloß er sich dem Deutschen Klub an und wurde einer der Führer der deutschnationalen Bewegung.

\***Perret** (fr. -râ), Aimé, franz. Maler, geb. 1847 zu Lyon, studierte auf der Kunstschule seiner Vaterstadt und machte sich hier bereits 1867 durch ein Bild: die Sadneuser bei Nebel, bekannt. In Paris stellte er 1870 die Gevatterinnen vom Rhôneufer aus und bildete sich später, nachdem er am Krieg unter den Verteidigern von Belfort teilgenommen, bei Boulogne weiter aus. 1871 machte er seinen ersten Studienausflug in die Dresse, aus deren Bevölkerung er später die Motive zu einer Anzahl seiner erfolgreichsten Bilder schöpfte. Sorgfalt der Detailtechnik, poetische Stimmung und ein gesunder Realismus in der Wiedergabe seiner unmittelbar der Wirklichkeit entlehnten Gestalten sind die Vorzüge seiner Kunst. 1877 erhielt er für eine Taufe in der Dresse eine Medaille dritter Klasse. Der Salon 1878 brachte das Porträt der Schauspielerin Judic und ein Traum im Grafe. Die Letzte Dlung in Burgund wurde vom Staat für das Luxemburg-Museum angekauft. Von seinen späteren Werken sind der Säemann (1881), ländlicher Ball in Burgund im 18. Jahrh. (1883), die Weinlese in Burgund, der Frühling des Lebens (1885) und der fünfzigste Geburtstag (1888) zu nennen. In einigen dieser Bilder schloß er sich der naturalistischen Richtung in der Bauernmalerei an.

**Persien.** Auf der von Teheran in südwestlicher Richtung nach Rum führenden Straße hat sich 1882 der See von Sava h neu gebildet, welcher angeblich vor 1357 Jahren am Tag der Geburt des Propheten Mohammed verschwunden war. Der Schah von P., welcher darüber in der Teheraner Zeitung *Iran* berichtet hat, gibt seine Länge zu ca. 42 km, die Breite zu 1—6 km, die Tiefe zu 10 m an und führt seine Entstehung auf das Hervorbrechen vieler Quellen in dem Salzumpf oder Kawir zurück, in welchem sich die beiden Flüsse Keredsch und Karatschai verloren, während andre meinen, daß ein 1883 stattgehabter Deichbruch des Karatschai den ersten Anstoß zur Bildung des Sees gab. Für die Provinz Kherbeidschan liegt ein Handelsbericht des englischen Konsuls in Tebriz für 1887—88 vor:

Einfuhr: 18202160 Mt. (gegen 15907800 Mt. im Vorjahr).  
Ausfuhr: 11500700 „ „ 5080460 „ „

so daß der Gesamthandel gegen das Vorjahr eine Zunahme von 8,735,000 Mt. oder fast 42 Proz. zeigt. Auf Großbritannien entfallen fast 80 Proz. der Einfuhr, meist Baumwolle und Wollwaren, während Rußland viel Zucker importiert. Ausgeführt werden namentlich getrocknete Früchte, sodann Baumwolle. Im Export steht Rußland obenan, dann folgen Großbritannien, Frankreich, Osterreich-Ungarn und das Deutsche Reich. Über die wichtigsten Häfen des Persischen Meerbusens bringt der Bericht für 1885—1886 des niederländischen Generalkonsuls in Buschir folgende Angaben. Es betrug die

	Einfuhr	Ausfuhr	zusammen
Indische	15837387 Mt.	14500778 Mt.	30428165 Mt.
Buschir	16806180 „	12558483 „	29364663 „
Bender Abbas	6573782 „	6589486 „	13113218 „

Von der Einfuhr in Buschir entfällt der Hauptteil auf Baumwollenzug und Garn, dann folgen Metalle und Metallwaren, Zucker, Indigo, Leinenwaren, Thee zc. Von der Ausfuhr entfällt über die Hälfte auf Opium, das meist nach China geht; dann folgen rohe Baumwolle, Kargilehtabak, Getreide zc.

Angelommene Schiffe 1885/86	Indische		Buschir		Bender Abbas	
	Schiffe	Ton.	Schiffe	Ton.	Schiffe	Ton.
Europ. Segelschiffe	2	1008	2	986	2	1360
Europ. Dampfer	163	143356	224	214240	176	155200
Arabische, indische, pers. Küstenschiffe	1047	58229	340	8096	788	21620
Zusammen:	1212	203193	566	223322	966	178180

Ein Erlaß des Schahs eröffnete im November 1888 den untern Karunfluß in der Provinz Chusistan für die Schifffahrt; es ist das freilich nur eine Wasserstraße von etwa 200 km Länge, da bei Abwas Felsbänke den Strom durchsetzen und die Fahrt vorläufig unmöglich machen. Auch mit dem Eisenbahnbau ist in P. ein kleiner Anfang gemacht worden, indem 1. Aug. 1888 eine Brüsseler Gesellschaft die ca. 10 km lange Strecke von Teheran nach dem Wallfahrtsort Schah-Abdul-Azim eröffnete und eine 12 km lange Trambahn innerhalb Teherans zu bauen anfing. Sie hofft dadurch die Bewilligung für eine Eisenbahn vom Kaspischen Meer zum Persischen Meerbusen zu erhalten. Am 30. Jan. 1889 wurde durch Vertrag dem Baron Reuter das Recht erteilt, in Teheran auf 60 Jahre eine kaiserl. Bank von Persien mit einem Kapital von 4 Mill. Pfd. Sterl. zu eröffnen und bis zu 800,000 Pfd. Sterl. Noten auszugeben, wogegen der Schah 6 Proz. des jährlichen Reingewinns erhält. Außerdem erhält Reuter das Recht, alle noch nicht an andre vergebene Gruben in P., mit Ausnahme der Gold-

und Silbergruben, auszubeuten; von dem Gewinn erhält der Schah jährlich 16 Proz. Zunächst richtet sich die Aufmerksamkeit auf Bleigruben bei Bast, Kupfer im Bezirk Nurmanshir, Eisen, Kupfer und Blei im Elburz, Schwefellager am Persischen Meerbusen, Glanzkohle bei Teheran u. Braunkohle in den Gifakanbergen. Außerdem erhielt eine englische Gesellschaft das Privilegium zur Ausbeutung der reichen Wälder am Südufer des Kaspischen Meers. — Im Herbst 1889 wurde eine Reihe von Befestigungen im Südosten Persiens beschossen, welche anscheinend bestimmt sind, bei einem Krieg zwischen Rußland und England letzterm Stützpunkte zu bieten. Es handelt sich zunächst um die Wiederherstellung der Festung Bam in Kirman, um Anlegung einer Militärstraße von dort nach Kampur und um den Neubau der Festungen Bura, Chasch und Dschall.

**Perthes,** 2) Andreas, Verlagsbuchhändler, starb 1. Jan. 1890 in Eisenach.

**Perwolf,** Joseph, tschech. Schriftsteller, geb. 26. Febr. 1841 zu Tschimelitz bei Pisek, studierte in Prag, wurde 1864 Assistent und Archivar bei der Bibliothek des böhmischen Landesmuseums und wirkt gegenwärtig als Professor der slavischen Altertümer an der Universität zu Warschau. P. schreibt gleich gründlich tschechisch, deutsch und russisch. In seiner Muttersprache schrieb er außer einer großen Anzahl von Artikeln für das tschechische Konversationslexikon, dessen Hauptmitarbeiter er lange Zeit war: *Die slavische Wechselseitigkeit seit den ältesten Zeiten bis auf Dobrovský* (1874); *Die Germanisation der baltischen Slawen* (1876); *Die slavische Regierung unter den Polen*; *Die slavische Idee in Rußland* (1879); *Polen und Ruthenen* (1880). Deutsch veröffentlichte er: *Die slavisch-orientalische Frage* (1878) und die geschichtliche Skizze *Der österreichische Reichsrat und die Delegation* (Wien 1883); russisch: *Zar Alexander I. und die Slawen*, *Die österreichischen Slawen in den Jahren 1800—1850*, *Die Barjagen und die baltischen Slawen* u. a.

**Reichel,** 2) Karl Gottlieb, Maler, geb. 31. März 1798 zu Dresden, bildete sich zuerst in seiner Vaterstadt und ging 1825 nach Rom, wo er mit Ludwig Richter u. a. in engen Verkehr trat. 1826 heimgekehrt, fand er in dem Schloß zu Pillnitz bei den Fresken von Bogel v. Bogelstein Beschäftigung und erhielt später durch v. Quandt's Vermittelung eine Lehrerstelle an der Dresdener Akademie. Fast alle seine Schöpfungen gehören dem biblischen Kreis an. Mit besonderm Glück behandelte er idyllische Stoffe aus der heiligen Geschichte. 1837 wurde er Professor an der Akademie, trat 1877 in den Ruhestand und starb 3. Juli 1879 in Dresden.

**Reisla-Deutner,** Minna, Opernsängerin, starb 12. Jan. 1890 in Wiesbaden.

**Reislozzi,** Johann Heinrich, Pädagog. Die Biographie von Mors wurde mit dem 4. Band (Winterthur 1889) abgeschlossen.

**Peters,** 4) Karl, Afrikareisender. Um Emin Pascha aus seiner durch die Mahdisten bedrohten Lage zu befreien, trat Ende 1888 ein Komitee unter dem Vorsitz des Fürsten Hohenlohe-Langenburg zusammen, welches sich mit einem Aufruf an das deutsche Volk wandte, um die Mittel zu einer großen Hilfsexpedition zusammenzubringen. Es wurde beschlossen, unter Wissmann eine Vorhut auszusenden, während P. die Hauptexpedition führen sollte. Nachdem aber Wissmann zum Reichskommissar für Ostafrika ernannt worden war, wurde P. die alleinige Führung übertragen, die Mittel für die Expedition

namen durch freiwillige Beiträge schnell zusammen; doch nahm der Gang der Expedition einen sehr lang-samen Verlauf. P. begab sich Ende Februar 1889 nach Sansibar, hatte aber hier mit allerlei Wider-wärtigkeiten zu kämpfen. Der Vormarsch vom deut-schen Schutzgebiet war von der Reichsregierung, welche sich dem Unternehmen durchaus nicht freund-lich zeigte, untersagt worden, weil die Expedition leicht in die Hände der aufständischen Araber hätte fallen und dann als Geißel benutzt werden können, um die Maßnahmen zur Unterdrückung des Auf-standes zu hemmen; auch im Bereich des englischen Schutzgebiets wurde die Landung nicht gestattet. Zudem wurde ein großer Teil der Waffen, welche das Expeditionsschiff, den Bestimmungen der Blockade zuwider, an Bord hatte, mit Beschlag belegt und das als Prise erklärte Schiff erst nach längerer Zeit wieder freigegeben. Trotz all dieser Hindernisse bewerk-stelligte P. 15. Juni seine Landung in der Kweihobucht, nördlich von Lamu, und trat von dort nach mehrmonatlicher Verzögerung, verschuldet durch De-fection seiner Träger und die Schwierigkeit, Ersatz für dieselben in Sansibar zu erlangen, im Septem-ber seinen Marsch durch das südliche Somaland nach den Tana an, in der Absicht, das englische Schutz-gebiet im N. zu umgehen und auf direktem Weg Lado zu erstreben. Da inzwischen durch die uner-warteten Hindernisse die gesammelten Mittel nahezu erschöpft waren, so mußte sich das Emin Pascha-Komitee abermals an die Öffentlichkeit wenden. P. marschierte mit Leutnant v. Tiedemann den Tana aufwärts bis Subatti und wandte sich zum Kenia. Aus seinem Lager bei Odu Boru Kuva am Fuß des Bergs entsandte er Briefe vom 6. Sept. und 3. Okt., seitdem aber fehlt jede Nachricht über ihn. Und obwohl die früher eingelaufenen Meldungen über die Vernichtung der Expedition durch die Ein-geborenen sich als falsch erwiesen, so erscheint seine Lage doch keineswegs ohne Gefahr. Insbesondere würde ein weiterer Vormarsch in das ehemals von Emin Pascha, dessen Abzug mit Stanley ihm unbe-kannt sein mußte, bisher gehaltene Gebiet ihn in die Gewalt der Mahdisten bringen. Da der Zweck der Expedition, die Befreiung Emin's, hinfällig ge-worden war, so beschloß das Emin Pascha-Komitee, P. sofort zurückzurufen. Der ihm nachmarschierende Kust mußte, nach Verlust aller seiner Vorräte durch Brand, erkrankt zurückkehren, dagegen konnte der lange in Sansibar aufgehaltene Vorchert ihm nach-eilen, freilich nachdem auch er durch Strandung einer Dhau bei Rugini einen großen Teil seiner Vorräte eingebüßt hatte.

\*5) Pieter Francis, holländ. Maler, Sohn des Glasmalers Pieter Francis P., geb. 1818 zu Nim-wegen in Holland, ging 1836 nach Württemberg und Bayern, 1841 nach Mannheim und lebt seit 1845 in Stuttgart. Er behandelt in seinen wirkungsvollen Landschaften mit besonderer Vorliebe die Seelalpen und Monaco mit Umgebung. Die hervorragenden sind: Lausenburger, der Marnorbruch Crestola bei Carrara, das Jagdschloß im Winter, Monaco und von seinen Aquarellen: Liebenzell in 40 Blättern (für die Kö-nigin Olga von Württemberg), Insel Mainau in 20 Blättern (für den Großherzog von Baden). Er hat auch mehrere Schüler gebildet, von denen die besten seine Schwäger Christian und Jan Cornelis Mali sind sowie seine Tochter Anna (geb. 1843 zu Mann-heim), eine Blumen- und Landschaftsmalerin.

\*6) Christian Karl, dän. Bildhauer, geb. 26. Juli 1822 im Kirchspiel Randbøl bei Veile, besuchte die

Kunstakademie in Kopenhagen und unternahm 1849–1852 eine Reise ins Ausland, während welcher er sich zwei Jahre in Rom aufhielt. Von seinen Werken sind hervorzuheben: Herkules als Kind, zwei Schlangen erwürgend, die trauernde Psyche, der Wein stehende Faun, ein tanzender, die Flöte blasender Faun in Bronze (1854, Museum zu Kopenhagen), ein Fries in Gips, ländliche Arbeiten darstellend (1858, in der landwirtschaftlichen Akademie), eine Porträtstatue Thorswaldsens und zwölf Bronzereliefs für den Altar des Doms zu Viborg. Durch zahlreiche Ent-würfe für Metallguss hat er auch das dänische Kunst-handwerk gefördert. Er ist Professor an der Kunst-akademie zu Kopenhagen.

\*Peteren, 3) Karl, hamburg. Staatsmann, geb. 6. Juli 1809 zu Hamburg, studierte 1827–30 in Göttingen und Heidelberg die Rechte, erwarb sich die Würde eines Doktors der Rechte und ließ sich nach einem Aufenthalt in Paris zum Behuf des Studiums des französischen Rechts in Hamburg als Advokat nieder. Er erwarb sich durch die Tüchtigkeit seiner Arbeit und die Ehrenhaftigkeit seines Charakters eine große Praxis und das Vertrauen seiner Mitbürger, wurde Hauptmann des Bürgermilitärs und Mitglied der Bürgerschaft und war auch journalistisch tätig. Nach dem großen Brand 1842 wurde er zum Vor-sitzenden des Expropriationsgerichts gewählt, war 1848 Vorsitzender des konservativen Patriotischen Vereins, wurde 1850 Mitglied der Reunerkommis-sion, welche die neue Verfassung auszuarbeiten hatte, und 1855 Senator und Mitglied des Obergerichts. Seit 1860 Chef der hamburgischen Polizeibehörde, verwaltete er dies schwierige Amt mit Energie und Takt; daneben stand er an der Spitze der Verwal-tung des Hospital- und Medizinalwesens. 1876 zu-erst zum Bürgermeister von Hamburg gewählt, be-kleidete er dies Amt seitdem noch achtmal und leitete seit 1880 besonders die auswärtigen und Reichsan-gelegenheiten, vorzüglich die Verhandlungen über den Zollanschluß. Als der neue Freihafen in Gegenwart des Kaisers Wilhelm II. im Oktober 1888 eröffnet wurde, vertrat P. Hamburg als zweiter Bürgermeister.

\*4) Eugen, Archäolog, geb. 16. Aug. 1836 zu Hei-ligenhafen in Holstein, studierte klassische Philologie in Kiel und Bonn, promovierte 1859 und machte dann eine Studienreise nach Italien, wo er sich bis 1861 aufhielt, habilitierte sich 1862 an der Universität Erlangen, ergriff aber 1864 den Beruf eines Gymna-siallehrers und war als solcher in Husum und Plön bis 1873 tätig, wo er als ordentlicher Professor der Archäologie an die Universität Dorpat berufen wurde. 1879 ging er in gleicher Eigenschaft nach Prag und nahm in dieser Stellung an den österreichischen Expedi-tionen nach Griechenland (1880) und Kleinasien (1882, 1884 und 1885) teil. 1886 siedelte er nach Berlin über, wo er nach kurzer Lehrthätigkeit zum ersten Sekretär des kaiserlich deutschen Archäologischen In-stituts in Athen ernannt wurde. Im folgenden Jahr wurde ihm die gleiche Stellung an dem Archäologi-schen Institut in Rom übertragen. Er veranstaltete eine neue kritische Ausgabe der »Charaktere« des Theo-phrast (Leipzig 1859) und schrieb: »Die Kunst des Phei-dias am Parthenon und zu Olympia« (Berl. 1873), mit F. v. Luschan: »Reisen in Lykien, Milyas und Kibryatis« (Wien 1889).

\*5) Hans, Maler, geb. 1850 zu Husum, bildete sich in Düsseldorf und London zum Landschafts- und Marinemaler aus und unternahm dann große Reisen nach Nord- und Südamerika, nach Indien und nach der Westküste von Afrika, wo er unter anderm 1884 als



Zeichner für die »Illustrirte Zeitung« thätig war. In die Heimat zurückgelehrt, nahm er seinen Wohnsitz in München, wo er 1885 mit L. Braun, der den figürlichen Teil ausführte, für das Panorama deutscher Kolonien in Berlin den Angriff der deutschen Marinesoldaten auf die aufrehrerischen Duallaneger im Dezember 1884 malte. Von seinen Staffeleigemälden, welche sich durch feine Behandlung der Luft- und Lichterscheinungen auszeichnen, sind der Empfang des Prinzen Ludwig von Bayern durch das Geschwader im Kieler Kriegshafen und Scheldemündung hervorzuheben.

**Bettenkosen**, August von, Maler, starb 21. März 1889 in Wien.

\***Better**, Anton, Maler, geb. 2. April 1781 zu Wien, bildete sich als Autodidakt zum Künstler und ging 1808 nach Rom. 1814 wurde er durch die Darstellung des von seiner Mutter im Schoß der Gattin getöteten Meleagros Mitglied der Akademie, 1820 Professor und 1828 Direktor derselben. B. starb 14. Mai 1858 in Wien. Von seinen durch harmonische Färbung und wirkungsvolle Beleuchtung ausgezeichneten Gemälden sind zu nennen: die Zusammenkunft des Kaisers Maximilian mit seiner Braut Maria von Burgund und dessen Zusammentreffen mit seiner Gemahlin nach dem Sieg bei Guinegate, jenes im Joanneum zu Graz, dieses im Belvedere zu Wien; Rudolf von Habsburg auf dem Walplatz der Marchfeldschlacht, die Königin Johanna von Aragonien am Sarg ihres Gemahls Philipp und Karls V. Besuch bei seinem Gefangenen, dem König Franz I. Für die Domkirche zu Olmütz malte B. den Tod des heil. Wenzeslaus und die Beurteilung des heil. Nepomuk.

\***Pettrich**, Franz, Bildhauer, geb. 28. Aug. 1770 zu Trebnitz in Böhmen, erlernte zu Dresden unter Casanova die Zeichenkunst, wurde 1795 Hofbildhauer und später Professor der Akademie zu Dresden, wo er 23. Jan. 1844 starb. Er hat zahlreiche Büsten, Statuen, Basreliefs und Monumente geschaffen, unter denen das große Relief am Reithaus zu Dresden (ein Wettrennen mit Zweigespann) und das Grabdenkmal des Generals Christiani zu Dresden hervorzuheben sind. — Sein Sohn Ferdinand, ebenfalls Bildhauer, geb. 1798 zu Dresden, ging 1835 als Direktor einer neu einzurichtenden Kunstakademie nach Washington und später nach Brasilien. Er legte eine interessante Sammlung von indianischen Charakterköpfen in Abgüssen und von naturgeschichtlichen Merkwürdigkeiten an, welche er bei seiner Rückkehr nach Rom 1865 der päpstlichen Regierung gegen eine Leibrente überließ. Er starb 14. Febr. 1872 in Rom.

\***Beholt**, Hans, deutscher Goldschmied der Renaissancezeit, geb. 1551 zu Nürnberg, wurde 1578 in die dortige Goldschmiedezunft aufgenommen und starb daselbst 1633. Er war nächst Jamnitzer der hervorragendste Goldschmied Nürnbergs und hat silberne Deckelpokale und Nautilusbecher teils in einem aus Gotik und Renaissance gemischten Stil (Buckelpokale), teils in reinem Renaissancestil geschaffen, von denen noch etwa 20 vorhanden sind. Zwei Buckelbecher befinden sich im Besitz des deutschen Kaisers und der Gemeinde Rapperswil in der Schweiz, drei Renaissancepokale im Besitz der Gräfin Livia Zichy in Pest, des Grafen Etz in Eltville und des Barons N. v. Rothschild in Wien und zwei Nautilusbecher im Besitz des Königs von Württemberg. B. zeichnete seine Arbeiten mit einem Widderkopf.

**Beuder**, Eduard von, preuß. General. Ihm zu Ehren wurde 1889 das schlesische Feldartillerieregiment Nr. 6 Feldartillerieregiment v. B. genannt.

\***Bentral** (pr. pátra), Paul Louis, franz. Politiker,

geb. 20. Jan. 1842 zu Marseille, lernte als Droguist, gründete ein bedeutendes pharmazeutisches Geschäft in Marseille und nahm als Republikaner an den politischen Kämpfen daselbst lebhaften Anteil. Seit 1881 Mitglied der Deputiertenkammer, schloß er sich den Radikalen an, beteiligte sich mit Eifer an den Verhandlungen über ökonomische und finanzielle Fragen und wurde bald Mitglied, dann Präsident der Budgetkommission, unter Carnot Unterstaatssekretär im Finanzministerium und verwaltete 1888—89 selbst dies Ministerium.

\***Bfann**, Paul, Architekt, s. Rettig (Bd. 17).

\***Bfeiffer**, 5) Jean Georges, Pianist und Komponist, geb. 12. Dez. 1835 zu Versailles, Sohn des Pianofortefabrikanten Emile B., Klavierschüler seiner Mutter Klara B. sowie Kompositionsschüler von Maleben und Damde, trat 1862 mit großem Erfolg in den Konservatoriumskonzerten als Pianist auf und ist als Spieler und Lehrer sehr geschätzt. Als Komponist bethätigte er sich auf allen Gebieten (Klavierstücke, Kammermusik, Symphonie, symphonische Dichtung »Jeanne d'Arc«, Oratorium »Nagar«, komische Oper »L'Enclume«, 1884). B. ist der Nachfolger seines Vaters als Associé der Pianofortefabrik von Pleyel, Wolff u. Komp. und nimmt selbst an der Klavierfabrikation thätigen Anteil.

\***Emily**, engl. Dichterin, geboren zu Oxford, lebte als Gattin eines deutschen Kaufmanns zu Putney bei London, wo sie 23. Jan. 1890 starb. Nachdem sie schon 1857 mit der Erzählung »Valisneria« hervorgetreten war, veröffentlichte sie später eine Reihe von anmutigen Dichtungen, die ihren Namen bald in weiten Kreisen vorteilhaft bekannt machten: »Gerard's monument« (1873, 2. Aufl. 1878); »Poems« (2. Aufl. 1878); »Glan-Alarch, his silence and song« (1877); »Quarterman's grace« (1879); »Under the aspens« (1882); »The rhyme of the lady of the rock« (1884); »Flying leaves from East to West« (1885); »Sonnets« (neue, vermehrte Ausg. 1886). Auch schrieb sie ein Drama: »The Wynnes of Wynhavod«, und beschäftigte sich in dem Werk »Women and work, higher education of girls« (1887) auch mit der Frauenfrage.

**Bferde** (Genealogie), s. Phenacodus (Bd. 17).

\***Pflanzgrubenmaschinen**. Es kann wohl behauptet werden, daß die Versuche, eine zweckmäßige Maschine zum Legen der Kartoffeln zu erfinden, als gescheitert zu betrachten sind. Die zahllosen einschlagenden Versuche ließen aber auch die Ursachen erkennen, aus welchen die Konstruktion der Kartoffellegemaschine auf unüberwindliche Schwierigkeiten stößt. Sie erklären sich aus der ungleichen Größe des Saatguts, selbst bei sorgfältiger Sortierung, dem Rollen der ausgeworfenen Kartoffeln auf der Furchensohle und endlich dem hohen Gewicht des Saatguts pro Flächeneinheit des zu besäenden Ackers. Während man von den Getreidearten im Mittel beim Anbau in Reihen 120—130 kg pro Hektar aussäet, erfordert der Anbau der Kartoffeln durchschnittlich eine Aussaat von 1200 kg pro Hektar, also das zehnfache Gewicht. Man müßte demnach den Saatkasten der Kartoffellegemaschine außerordentlich weit machen; das Gewicht der gefüllten Maschine würde ein sehr hohes sein, wenn nicht die Arbeit durch sehr häufiges Nachfüllen des Saatkastens unterbrochen werden soll.

Danach erscheint es ganz berechtigt, daß man bei der Ausbildung von Hilfsapparaten zum Legen der Kartoffeln von den nach dem Prinzip der Reihensäemaschine angeordneten Maschinen Abstand nahm und sich der Herstellung von Maschinen zuwendete, welche

auf dem angemessen vorbereiteten Acker lediglich die kleinen Gruben herstellen, in welche alsdann mittels Handarbeit die Saatkartoffeln gelegt werden. Nach diesem Prinzip sind die seit einigen Jahren in Aufnahme gekommenen P. angeordnet, welche sehr schnell eine umfassende Verbreitung und ungeteilte Anerkennung gefunden haben. Die bekannteste derselben ist die Pflanzgrubenmaschine von Unterilp in Düsseldorf, welche in einem eisernen Gestell für jede Reihe mit einer sich auf dem Boden abwälzenden Scheibe versehen ist, deren Umfang mit Spaten besetzt ist. Bei der Fortbewegung des Geräts über den gewalzten Acker und der Drehung der Spatenscheiben entstehen die kleinen Gruben, in welche hierauf die Kartoffeln gelegt werden. Die Maschine ist mit einer zweckmäßigen Steuervorrichtung, einem Apparat, um die Spaten aus dem Boden zu heben, sowie mit Regulierungen für den Tiefgang der Gruben versehen; auch kann die Reihenzahl, der Abstand der Reihen und die Entfernung der Pflanzgruben in den Reihen in weiten Grenzen geändert werden. Es sei noch erwähnt, daß der Erfinder auch eine Einrichtung getroffen hat, um mittels der nämlichen Maschine nach Abnahme der Spatenscheiben und Einschaltung von streichbrettartigen Geräten das Zustreichen der Gruben zu bewerkstelligen. Die Berichte über die Unterilpsche Pflanzgrubenmaschine sprechen sich übereinstimmend höchst günstig aus, und es hat den Anschein, als sollten mit derselben die bisherigen Anbaumethoden der Kartoffeln zu gunsten der Auslegung derselben in den Pflanzgruben verdrängt werden.

Abweichend von der Pflanzgrubenmaschine ist die Kartoffelpflanzlochmaschine von Ring eingerichtet, welche von der Aktiengesellschaft H. F. Eckert in Berlin gebaut wird. Als Arbeitsorgane dienen Scheiben, an deren Umfang runde Zapfen, sogen. Pflanzseisen, angebracht sind. Bei der Fortbewegung der Maschine drehen sich die Scheiben, wobei die Zapfen nacheinander zur Wirkung gelangen und runde Löcher von 10—15 cm Tiefe in den Boden stechen. Auch bei dieser Maschine kann die Reihenentfernung und der Abstand der Pflanzstellen in den Reihen innerhalb der in der Praxis zweckmäßigen Grenzen geändert werden. Es scheint jedoch, als wenn die zuerst erwähnte Unterilpsche Maschine bessere Erfolge aufzuweisen hat als die Ringsche Pflanzlochmaschine, welche den Boden um die Löcher verdichtet, während erstere eher ein Lockern des Bodens bewirkt. Die Leistung dieser Maschine hängt von der Reihenzahl und dem Abstand der Reihen ab; im Mittel, bei vier Reihen, wird man auf 6 Hektar pro Tag rechnen können, wobei die Maschine von zwei Pferden gezogen werden muß und zwei Mann zur Bedienung erfordert.

**Pflieger**, Gustav, böhm. Dichter, geb. 27. Juni 1833 zu Karasejn, starb 20. Sept. 1875 als Sparkassenbeamter in Prag. Unter seinen Dichtungen sind hervorzuheben: »Cyprius« (Prag 1862), die poetische Erzählung »Pan Vysinsky« (das. 1858—59) und »Kralovna noci« (das. 1876). Als Dramaturg des böhmischen Theaters verfaßte er die Dramen: »Boleslav Rysavy« und »Della Rosa« (1862), später das Lustspiel »Telegramm«. Unter seinen sozialen Romanen verdienen genannt zu werden: »Straceny zivot« (1862) und »Z maleho sveta« (1863). Die Dichtungen Pfliegers zeichnen sich durch Formvollendung aus, leiden aber an krankhafter Sentimentalität.

**Pflichteremplar**, auch Freieremplar genannt (obwohl beide Worte auch in speziellem Sinn gebraucht werden, in welchem sie Gegensätze bilden),

bezeichnet die gesetzliche Verpflichtung der Verleger oder Drucker, von neuerscheinenden Prekerzeugnissen ein oder mehrere Exemplare an den Staat (Polizeibehörden, besondere Bücherkommissionen, öffentliche Bibliotheken) unentgeltlich oder doch gegen eine hinter dem Buchhändlerpreis zurückbleibende Entschädigung abzugeben. Der Ursprung dieser Verpflichtung liegt teils in der Zensur, welche schon seit den ersten Zeiten nach Erfindung der Buchdruckerkunst zuerst von der Kirche, dann auch vom Deutschen Reich und den Landesfürsten an Druckerzeugnissen geübt wurde; im Zusammenhang mit dieser forderte man die Abgabe von Pflichteremplaren zur Kontrolle der Übereinstimmung des gedruckten Werkes mit dem zensurierten Manuskript und zugleich als Entschädigung für die Mühwaltung des Zensors und Gebühr für die Erteilung der Druckerlaubnis. Andererseits hängt das Institut mit den alten »Privilegienbüchern« zusammen, deren Überlassung vor Einführung eines allgemeinen Rechtsschutzes gegen Nachdruck in den einzelnen Verfassern, Verlegern, Druckern oder Werken erteilten besondern Schutzprivilegien als Gegenleistung festgesetzt wurde. Früh schon wurde aber auch von einzelnen Staaten die Abgabe von Exemplaren neuerscheinender Werke zur Vermehrung der öffentlichen Büchersammlungen ohne Rücksicht auf die Zwecke der Zensur und ohne Erteilung von Privilegien gefordert. Im Deutschen Reich verordnete zuerst eine Konstitution Kaiser Rudolfs II. vom 15. März 1608 allgemein die Abgabe von Pflichteremplaren neugedruckter, auch nicht privilegierter Bücher an die Reichshofkanzlei; diese Pflichteremplare wurden in der Folgezeit von 1 auf 3 erhöht und selbst vom Kommissionsverlag und Sortimentshandel verlangt. In Frankreich war den Buchhändlern der Dépôt légal schon durch ein Patent Franz' I. vom 8. Dez. 1537 bei Strafe der Konfiskation auferlegt worden, gleichfalls ohne Unterscheidung von privilegierten und nichtprivilegierten Büchern. In Preußen ward zuerst 1699 auf Antrag der Bibliothek zu Berlin bestimmt, daß von allen im Land erscheinenden Büchern jedesmal ein oder mehrere Exemplare an dieselbe abgegeben werden sollten. Gegenwärtig, da die Präventivzensur in allen europäischen Staaten mit Ausnahme Rußlands und der Türkei aufgehoben ist, gibt es Zensuremplare in dem oben angegebenen Sinne nicht mehr. An ihre Stelle sind die Überwachungs-exemplare getreten, d. h. die Verpflichtung der Verleger, von gewissen Prekerzeugnissen, insbesondere den periodischen und den eine gewisse Bogenzahl (nach deutschem Bundesbeschluß vom 6. Juli 1854: 20 Bogen) nicht überschreitenden, gleichzeitig mit der Ausgabe ein Exemplar an die Polizeibehörde des Ausgabeorts unentgeltlich abzuliefern. Das deutsche Reichspressgesetz vom 7. Mai 1874 setzt in § 9 diese Verpflichtung für alle Nummern periodischer Druckschriften mit Ausnahme der ausschließlich Zwecken der Wissenschaft, der Kunst, des Gewerbes oder der Industrie dienenden fest. Dagegen hat dasselbe die Frage der Beibehaltung von Pflichteremplaren als einer auch von nichtperiodischen Druckschriften zum Vorteil der öffentlichen Bibliotheken zu entrichtenden Abgabe (speziell sogen. Freieremplare) der Landesgesetzgebung überlassen, nachdem die Abstimmung in der Reichstagskommission zu Stimmgleichheit geführt, die auf Beseitigung oder Beschränkung der Abgabe gerichteten Anträge aber im Plenum keine Annahme gefunden hatten. Unter den deutschen Einzelstaaten haben einige (Sachsen, Baden, Oldenburg, Braunschweig, Bremen, die sächsischen Herzogtümer

beide Neuß, Schwarzburg-Rudolstadt) auf Freieigemplare verzichtet. Im übrigen Deutschland besteht die Verpflichtung in verschiedenem Umfang (eine Übersicht im Jahrgang 1870 des »Börsenblatts für den deutschen Buchhandel«). In Preußen ist auf Grund der Kabinettsorder vom 28. Dez. 1824 je ein Exemplar an die Universitätsbibliothek der Provinz und an die königliche Bibliothek zu Berlin abzugeben. Ebenso fordern Freieigemplare Osterreich (Preßgesetz vom 7. Dez. 1862), dieser Staat jedoch unter Gewährung einer Vergütung für besonders kostspielig ausgestattete Werke, Frankreich (Preßgesetz vom 29. Juli 1881), Italien, Schweden, Dänemark, Griechenland, Rumänien, Serbien und der Kanton Genf. In einer Anzahl von Staaten wird auch der Zweck, den Bibliotheken den unentgeltlichen Zuwachs neuerscheinender Druckwerke zu sichern, dadurch erreicht, daß eine besondere Einregistrierung des in mehreren Exemplaren einzureichenden Werkes die Bedingung des Schutzes des Autorrechts bildet; so schon das französische Urhebergesetz von 1793 und noch gegenwärtig in England (nach einer auf die Parlamentsakte von 1709 zurückgehenden Einrichtung), in den Niederlanden, Spanien, Portugal und den Vereinigten Staaten von Nordamerika.

Die Opposition des Buchhändlerstandes gegen die Pflichtexemplare ist fast so alt wie die Einrichtung selbst. In diesem Jahrhundert hat sie sich bei allen Beratungen deutscher Preßgesetze, besonders auch bei der des Reichspreßgesetzes, mit Vehementigkeit geltend gemacht. Dagegen sind ebenso entschiedene Stimmen namentlich aus Universitätskreisen für Beibehaltung der Freieigemplare laut geworden. Während die letzteren besonders das wissenschaftliche Interesse geltend machen, welches an einer umfassenden Sammlung und Konservierung auch der leichter vergänglichen Druckerzeugnisse des Inlandes zweifellos stattfindet, und zugleich auf die verhältnismäßige Geringfügigkeit des dem Buchhändlerstand durch die Freieigemplare zugemuteten Opfers hinweisen, wird von der andern Seite neben Bestreitung des letztgedachten Arguments in tatsächlicher Beziehung besonders die Ungleichheit und Unbilligkeit, welche dieser Verpflichtung ihrer Natur nach innewohne, vor allem aber der Umstand betont, daß dieselbe nach Beseitigung von Zensur und Bücherprivilegien einen jedes Rechtsgrundes entbehrenden Eingriff in das Privateigentum bilde. Diese letztere Ansicht verkennet zwar die Natur der Pflichtexemplare als einer im öffentlichen Interesse zu leistenden, auch mit den Vorschriften der Reichsgewerbeordnung nicht ohne weiteres unvereinbaren Abgabe. Ein rechtfertigender Grund für letztere dürfte jedoch in der Gewährung des Schutzes gegen Nachdruck, seitdem derselbe Bestandteil der allgemeinen Rechtsordnung geworden ist, nicht mehr zu finden sein. Vgl. Franke, Die Abgabe der Pflichtexemplare von Druckerzeugnissen (Berl. 1889).

\*Pflug, 2) Ferdinand, Schriftsteller, geb. 5. März 1823 zu Berlin, studierte daselbst Philosophie und Geschichte und widmete sich dann dem literarischen Beruf. Als Journalist wußte er sich das Gebiet der militärtechnischen Fragen zu einer Spezialität auszubilden, während sein belletristisches Schaffen sich vorzugsweise auf dem Gebiet der historischen Erzählung (oft mit militärischem Hintergrund) bewegt. Seine vollstümliche Schreibweise hat namentlich den folgenden Werken: »Aus den Tagen des großen Königs« (2. Aufl., Leipz. 1867), »Auch Blut und Eisen«, Erzählungen (2. Aufl., das. 1867), Unter den Fittichen des schwarzen Adlers«, historisches Skizzenbuch

(das. 1868), »Geschichtsbilder (12. Aufl., Glog. 1886), »Der Alte aus dem Busch, Hans Joachim v. Zieten und seine Braven« (Leipz. 1885), »Leopold von Anhalt-Deßau« (Glog. 1887) und dem kulturgeschichtlichen Roman »Hodica« (Kost. 1886, 3 Bde.) Geltung verschafft. Er starb 28. Febr. 1888 in Berlin, dessen städtischer Vertretung er seit 1862 angehört hatte.

\*Pflüger, Eduard Friedrich Wilhelm, Physiolog, geb. 7. Juni 1829 zu Hanau, studierte zuerst die Rechte, dann in Marburg und Berlin Medizin. Unter dem Einfluß von Johannes Müller und Du Bois-Reymond widmete er sich der Physiologie, habilitierte sich für dieses Fach 1858 an der Berliner Universität und ging 1859 als Professor der Physiologie und Direktor des Physiologischen Instituts nach Bonn, wo er auf die Entwicklung seiner Wissenschaft einen großen Einfluß ausübte, zahlreiche Schüler ausbildete und selbst eine lange Reihe wichtiger Forschungen lieferte. Er arbeitete über die sensorischen Funktionen des Rückenmarks, über das Hemmungsnervensystem des Darms, über die Physiologie des Elektrotonus, über die Abhängigkeit der Atembewegungen vom Nervensystem, über die Regulierung der Körpertemperatur durch das Nervensystem zc. Auch über die Blutgase, Phosphoreszenz, Vererbung, Bastardierung stellte er Untersuchungen an und bearbeitete verschiedene Methoden aus dem Gebiet der physiologischen und analytischen Chemie. Er schrieb: »Die sensorischen Funktionen des Rückenmarks der Wirbeltiere« (Berl. 1853); »Das Hemmungsnervensystem für die peristaltische Bewegung der Gedärme« (das. 1857); »Untersuchungen über die Physiologie des Elektrotonus« (das. 1859); »Über die Eierstöcke der Säugetiere und des Menschen« (Leipz. 1863); »Über die Kohlensäure des Blutes« (Bonn 1864); »Untersuchungen aus dem physiologischen Laboratorium zu Bonn« (Berl. 1865); »Die teleologische Mechanik der lebendigen Natur« (Bonn 1877); »Weisen und Aufgaben der Physiologie« (das. 1878). Seit 1868 redigiert er das von ihm begründete »Archiv für die gesamte Physiologie«.

Pflug-Partung, Julius von, Historiker, erinnerte 1889 diejenigen Deutschen in der Schweiz, welche aus Anlaß des Falles Wohlgenuth (s. d., Bd. 17) Entrüstungsversammlungen und Erklärungen gegen die deutsche Regierung veranstalteten, an ihre Reichspflichten, erlitt deshalb aber die heftigsten Angriffe von seiten der Schweizer demokratischen Presse und Demonstrationen der Baseler Studenten, weshalb er seine Professur in Basel niederlegte. Vgl. seine Schrift »Mein Fortgang von Basel« (Stuttg. 1889).

\*Pfort, Franz, Zeichner und Maler, Sohn des Tiermalers Johann Georg P. (geb. 4. Jan. 1745 zu Ulfen in Niederhessen, gest. 9. Juni 1798 zu Frankfurt a. M.), geb. 5. April 1788 zu Frankfurt a. M., bildete sich in Kassel unter Tischbein aus, lebte von 1806 bis 1810 in Wien und ging dann mit Overbeck und andern gleichgesinnten Künstlern nach Rom, wo er sich an Cornelius anschloß und außer verschiedenen Zeichnungen ein Ölgemälde: Rudolf von Habsburg schenkt sein Ross einem Priester (Frankfurt, Städtisches Institut), ausführte. Er starb bereits 16. Juni 1812 in Albano bei Rom. Seine Kompositionen und Zeichnungen, worunter eine Folge von Blättern aus Goethes »Göh von Verlichingen«, gab der Kunstverein zu Frankfurt a. M. (1832–35, 3 Hefte nebst einem Supplement) heraus.

\*Pfuhl, Johannes, Bildhauer, geb. 1846 zu Löwenberg in Schlesien, besuchte die Akademie zu Berlin und war Schüler von Schiewelbein, bei dem

er bis zu dessen Tod (1867) arbeitete, und dessen Stein-  
denkmal für Berlin (in Bronze auf dem Dönhofsplatz aufgestellt) er nach den Modellen und Entwürfen des Meisters vollendete. Selbständig führte er auf Grund einer Konkurrenz das marmorne Denkmal Steins in Nassau an der Lahn (1872) aus und machte sich dann durch mehrere Büsten (Stein, Goethe u. a.) bekannt. Nachdem er 1875 und 1876 Studienreisen in Italien gemacht, schuf er einen Relieffries mit Darstellungen aus dem Krieg von 1870/71 für die Hauptkassettenanstalt in Lichterfelde bei Berlin, eine kolossale Statue des Grafen Stolberg für Landesbuth in Schlessien, die kolossalen Gruppen: Perseus befreit Andromeda (1884, in Bronze gegossen für einen Brunnen in Posen) und Theseus rettet die Lapithenfürstin Hippodameia vor dem Kentauren Eurypion (1886) sowie das Kaiser Wilhelm-Denkmal für Görlitz. Er besitzt die kleine Medaille der Berliner Kunstausstellung. P. wohnt in Charlottenburg bei Berlin.

\***Pfuscher**, zur Zeit des Kunstwesens diejenigen, welche, ohne der Kunst anzugehören oder ein besonderes Privilegium zu besitzen, ein Gewerbe betrieben; später diejenigen, welche ungesetzlicher Weise eine Erwerbsthätigkeit betrieben, deren Ausübung von bestimmten Bedingungen, wie namentlich dem Bestehen einer Prüfung, oder einer obrigkeitlichen Erlaubnis abhängig gemacht war. So sprach man z. B. von Pfuschkallern und Kurpfuschern (Medizinalpfuscherei). Vgl. Kunstwesen (Bd. 16) und Gewerbe-gesetzgebung (Bd. 7, S. 293 und 294).

\***Phagocytose** (griech.), von einzelnen Forschern den weißen Blutkörperchen zugeschriebene Eigenschaft, in den Körper eingedrungene krankheits-erregende Bakterien aufzufressen (Phagozyten = Fresszellen). Wenn man gegen Milzbrand unempfindliche Tiere mit Milzbrand impft, so findet man an der Impfstelle zuweilen etwas Eiterung, und in den weißen Zellen dieses Eiters, bez. Wundsekrets kann man Milzbrandbacillen in mehr oder weniger zerstörtem Zustand liegen sehen; besonders deutlich gelingt dies, wenn zu diesem Versuch Frösche benutzt werden, welchen man die Milzbrandbacillen in den Lymphsack vom Rücken einbringt. Diese Erscheinungen wurden zur Erklärung der Immunität herangezogen, indem man annahm, daß bei Individuen, welche gegen eine bestimmte Infektionskrankheit immun seien, dies dadurch zu Stande komme, daß die eingedrun- genen Bakterien durch die weißen Blutzellen aufgenommen und verdaut werden. So plausibel diese Annahme auch erscheinen mochte, konnte sie sich doch nicht allgemeine Anerkennung verschaffen, insbesondere wurde geltend gemacht, daß nicht zu beweisen sei, ob die Bakterien noch lebend oder schon abgetötet von den weißen Blutzellen aufgenommen werden. Durch neueste Untersuchungen ist es wahrscheinlich geworden, daß mehr den wässerigen Bestandteilen des Bluts, dem Serum, die Fähigkeit zukommt, Bakterien abzutöten. Vgl. Metschnikows Arbeiten in Virchows Archiv, Bd. 96, 97, 107 und 109; Wyssolowitsch in Zeitschrift für Hygiene, Bd. 1.

\***Phänomenalismus**, in der Philosophie die Lehre, welche sich auf die Betrachtung der (geistigen oder körperlichen) Erscheinungen einschränkt und diese als das allein Wirkliche ansieht. Derselbe ist idealistisch, wenn er als die einzigen Phänomene (wie Berkeley) Vorstellungen, also Bewußtseinsvorgänge, dagegen realistisch, wenn er als die einzigen Phänomene (wie der Positivismus von Comte u. a.) physische Vorgänge (Bewegungen) gelten läßt.

\***Phelps**, 2) William Walter, amerikan. Politiker, geb. 24. Aug. 1839 zu New York aus einer schon im 17. Jahrh. aus England eingewanderten Familie, besuchte das Yale College und die Columbia-Rechtsschule, ward 1863 Advokat und erbt 1869 beim Tod seines Vaters ein großes Vermögen, das ihm erlaubte, sich den öffentlichen Angelegenheiten zu widmen. Er war ein eifriger Anhänger der republikanischen Partei. 1872 wurde er in New Jersey in das Repräsentantenhaus gewählt, wo er sich aufs engste an Blaine anschloß, den er auch bei den Bewerbungen um die Präsidentschaft eifrigst unterstützte. 1881 wurde er von Garfield zum amerikanischen Gesandten in Wien ernannt, trat schon 1882 zurück und wirkte im Kongress für die republikanische Sache, namentlich in der Tarifffrage, bis er 1889 vom Präsidenten Harrison als zweiter Vertreter der Vereinigten Staaten auf der Samoakonferenz nach Berlin geschickt und sodann zum amerikanischen Gesandten daselbst ernannt wurde. — Nur weilläufig verwandt, wenn auch derselben Familie angehörig, ist Edward John R. geb. 11. Juli 1822 in Middlebury (Vermont), Professor der Rechte in Yale und 1885–89 amerikanischer Gesandter in London; derselbe ist Demokrat.

\***Phenacodus primaevus**, ein ausgestorbenes Säugetier aus dem Untereocän von Nord-Byoming, von so merkwürdig unentschiedenen Formen, daß der wissenschaftliche Bearbeiter des Fundes, E. Cope, meint, es sei nicht nur sicher das älteste und bestbekannte Glied des Pferdegeschlechts, welches man bisher gefunden hat, sondern es könne beinahe ebensogut in die Vorfahrenreihe der Affen und des Menschen eingefügt werden. Es war ein Tier in der Größe zwischen Schaf und Tapir, dessen in seltener Vollständigkeit in den Wahsatschichten gefundenes Skelett eins der Hauptwertstücke der paläontologischen Sammlung von Philadelphia ausmacht. Den wichtigsten Charakter bildet die einfache Anordnung der Knochen in den Hand- und Fußgelenken sowie der Hand- und Fußwurzeln, deren Reihen noch in ursprünglicher Folge liegen, wie es unter den lebenden Tieren nur noch beim Klippeschliefer (Hyrax) der Fall ist, weshalb Cope P. mit demselben zur Ordnung der Taxipoda vereinigt. Ob die fünf Zehen mit Hufen oder Krallen bedeckt waren, läßt sich nicht sicher erkennen, aber in der Größenverminderung der ersten und fünften Zehe gibt sich bereits die Richtung auf die Einhufer deutlich zu erkennen. Doch sind im übrigen Knochengestalt und in dem langen Schwanz auch noch Kennzeichen der ältern Raubtiere sowie eben der Primaten enthalten, so daß diese drei so weit auseinander gehenden Säugetierordnungen hier noch in einem einzigen Tier verschmolzen erscheinen. Aus europäischen Schichten läßt sich Hyracotherium leporinum aus dem Londonthon dem amerikanischen Fund anreihen.

\***Phenölsulfosäure**, s. Aseptol (Bd. 17).

**Philipp**, 9) P. II. August, König von Frankreich. Vgl. Davidsohn, P. II. August von Frankreich und Ingeborg (Stuttg. 1888).

17) P. II., König von Spanien. Vgl. Correspondencia de Felipe II con sus embajadores en la corte de Inglaterra, 1568–84 (bis jetzt 4 Bde., Madr. 1888).

18) P. III., König von Spanien. Vgl. Novoa, Historia de Felipe III, rey de España.

19) P. IV., König von Spanien. Vgl. Novoa, Historia de Felipe IV, rey de España; Canovas del Castillo, Estudios del reinado de Felipe IV (Madr. 1888–89, 2 Bde.).

20) P. V., König von Spanien. Vgl. Baubrickart, Philippe V et la cour de France, 1700—1715 (Var. 1890).

**Philippovich**, Joseph, Freiherr von Philippberg, österreich. Feldzeugmeister, starb 5. Aug. 1889 in Prag; er wurde wegen seiner militärischen Strenge der österreichische Steinmetz genannt.

**Philippson**, 1) Ludwig, jüd. Gelehrter, starb 29. Dez. 1889 in Bonn.

\***Phonoidoskop** (griech.), Vorrichtung, durch welche man mittels der Resonanz Tonfiguren auf Seifenwasserhäutchen hervorrufen kann. Letztere erhält man am einfachsten durch Eintauchen eines Drahträhmchens in Seifenwasser; sie geben für jeden Ton, auch für verschiedene Klänge derselben Tonhöhe und für verschiedene Vokale bestimmte symmetrische, farbige, gerad- und krummlinige Resonanzfiguren. Diese Erscheinungen sind besonders von Taylor untersucht worden.

\***Phonisches Rad**, von La Cour 1875 erfundener Elektromotor, besteht aus einem eisernen Zahnrad, welches vor einem Elektromagnet um eine vertikale Achse in der Art leicht drehbar ist, daß die Zähne des Rades dem Magnetpol sehr nahe liegen, ohne ihn zu berühren. Auf dem Zahnrad liegt eine als Schwungrad wirkende hölzerne Dose, in deren innerer ringförmiger Höhlung sich Quecksilber befindet. Leitet man durch den Elektromagnet einen intermittierenden elektrischen Strom, so gerät das Rad infolge der sich schnell wiederholenden Anziehung seiner Zähne in Rotation, welche überaus gleichförmig ist, wenn die Unterbrechungen des Stroms regelmäßig erfolgen. Dies geschieht nun nach Art des Reeffischen Hammers durch eine Stimmgabel, deren beide Zinken zwischen den Polen eines hufeisenförmigen Elektromagnets liegen. Zieht letzterer die Gabelenden an, so wird der Strom unterbrochen, die Anziehung hört auf, die Gabelenden schwingen zurück, schließen dabei wieder den Strom, die Gabelenden werden wieder angezogen u. Diese Selbstunterbrechung des Stroms ist abhängig von der Tonhöhe der Stimmgabel; je mehr Schwingungen dieselbe in einer Sekunde macht, desto schneller rotiert das phonische Rad, dessen Zahnzahl zu dem entsprechenden phonelektrischen Strom passen muß. Möglichst gleiche phonische Räder besitzen, in einen und denselben phonelektrischen Strom eingeschaltet, gleiche Geschwindigkeit, und man kann sie daher benutzen zur Herstellung eines sehr genauen Isochronismus und Synchronismus. Das phonische Rad eignet sich speziell zur Markierung verschiedener Beobachtungen (astronomische, ballistische, physikalische) oder zur graphischen Aufzeichnung kontinuierlicher Kurven, als Tachymeter zum Zählen sehr schneller Bewegungen einer Stimmgabel (Schwingungszahl eines Tons) oder rotierender Achsen (bei Maschinen), als Tachytoskop, um die Größe der Geschwindigkeit in jedem Augenblick unmittelbar zu ersehen, zur Erlangung der genauesten Übereinstimmung des Ganges zweier oder mehrerer voneinander weit entfernter Uhren oder anderer Mechanismen. Namentlich eignet sich das phonische Rad auch als Grundlage für Bantelegraphie, Multiplex- und Typotelegraphie. Vgl. die Schrift des Erfinders La Cour, La roue phonique (Kopenh. 1878; deutsch von Kareis, Leipzig. 1880).

\***Phonometrie** (griech.), von Lucae angegebener Apparat zur genauern Bestimmung der Sprachintensität, d. h. des beim Sprechen angewandten Ausatemungsdruckes. Die von Baas angegebene Phonometrie besteht darin, daß man auf den Brust-

korb den Stiel einer angeschlagenen Stimmgabel setzt. Über lufthaltigen Stellen hört man diese laut erklingen, über Stellen mit vermindertem oder fehlendem Luftgehalt jedoch abgeschwächt.

**Phosphor**. (Hygienisches.) Beim Behandeln der Knochenasche mit Schwefelsäure entwickeln sich Kohlen- säure, Schwefelwasserstoff, auch Chlor-, Fluor- und Arsenwasserstoff, beim Verdampfen und stärkern Erhitzen der Masse auch Kohlenoxyd, schweflige und Schwefelsäure. Man läßt die Gase vorteilhaft in Kammern treten, welche gebrannte Knochen enthalten, und, was hier nicht absorbiert wird, durch hohe Schornsteine entweichen. Jedensfalls müssen die Arbeitsräume durch gute Ventilationseinrichtungen von diesen Gasen frei erhalten werden. Beim Füllen und Entleeren der Retorten, aus denen der P. destilliert wird, haben die Arbeiter Schutzmasken mit verglasten Augenöffnungen zu tragen; die Respirationorgane sind durch Respiratoren oder vorgebundene Tücher zu schützen, außerdem ist auch hier für gute Ventilation Sorge zu tragen. Die aus der Vorlage entweichenden Gase werden unter einem eisernen Trichter verbrannt und die Verbrennungsprodukte in einem mit nassem Berg loder gefüllten Rohr verdichtet. Die aus diesem Rohr entweichenden Gase leitet man unter den Kof einer Feuerung. Statt des Rohrs mit Berg benutzt man auch Kofstürme. Alle Arbeiten, bei denen die Arbeiter P. mit den Händen berühren müssen, sind unter kaltem Wasser auszuführen, und nach Beendigung der Arbeit sind die Hände, besonders Hautfalten und Nägel, sorgsam zu reinigen. Niemals darf in den Arbeitsräumen gegessen werden. Auch bei der Reinigung des Phosphors und bei der Darstellung des roten Phosphors treten Dämpfe auf, für deren gefahrlose Ableitung Sorge zu tragen ist. Im allgemeinen ist der Gesundheitszustand der Arbeiter in Phosphorfabriken viel günstiger als in Zündholzfabriken; Phosphorerkrankungen, namentlich Phosphornekrose, treten nur selten und dann meist als Folge grober Unvorsichtigkeit auf. Die Abwässer der Phosphorfabriken verarbeitet man auf Phosphorsäure und Arsen oder verdampft sie im Fuchs eines gut ziehenden Schornsteins.

**Phosphoreszenz**. Die zuerst von Pflüger erkannte Thatsache, daß es unter den Spaltpilzen eine Anzahl phosphoreszierender Arten gibt, die am Meere leuchten beteiligt sind und namentlich die Erscheinung der sogen. milchigen See (milky sea) verursachen, ist durch B. Fischer weiter untersucht worden. Nachdem derselbe 1883 den stark leuchtenden, stäbchenförmigen Bacillus phosphorescens der Westindischen See entdeckt hatte, der am besten bei Temperaturen zwischen 20 und 30° C. gedeiht und schon bei 15° C. eingeht, hat er in neuerer Zeit noch zwei verschiedene, mehr rundliche Leuchtbacillen der Ostsee entdeckt, die schon bei 5—10° C. gedeihen, Salzwasser leuchtend machen und tote Fische noch schneller als der westindische Leuchtbacillus mit einer grauweißen, im Finstern leuchtenden Masse überziehen. Obwohl diese Kulturen nicht ganz so stark leuchten wie c. stere, gelang es dem Genannten in neuester Zeit doch, Kulturen aller drei Arten bei ihrem eignen Licht zu photographieren, so daß sich z. B. nach 36stündiger Exposition die leuchtenden Schuppen eines mit ihnen infizierten Fisches deutlich abbildeten; ja sogar selbst von ihnen beleuchtete Gegenstände, z. B. das Zifferblatt einer Taschenuhr, ließen sich photographieren. Ludwig glaubt, daß die Bakterien der Fischfäulnis identisch sind mit der Bakterie des lichtfaulen Fleisches, die er Micrococcus Pfluegeri ge-

tauft hat und die gleich den *Micrococcus prodigiosus* zuerst in zerstreuten, stärker leuchtenden Zoogloen auftritt, bevor sie das ganze Fleisch in einem matten, vollmondartigen Licht erglänzen läßt. Die dadurch erzeugte Lichtfäule des Fleisches, welche mitunter die ganzen Vorräte eines Fleischerladens ergreift und in Wirtschaftskellern und Anatomiefälen Schrecken erregt, ist übrigens schon 1592 durch den Anatomen Fabricius de Aquapendente in Padua genauer untersucht und seitdem öfter beobachtet worden, aber erst Pflüger wies als Erzeuger des Lichts den genannten beweglichen, runden *Micrococcus* nach. Das Licht wird unter Umständen so hell, daß Rüsch 1885 beim Schein einiger auf Flaschenhälsen befestigter, leuchtender Schweinskoteletten eine kleine Gesellschaft bewirken konnte, worüber Protokoll aufgenommen wurde. Giard entdeckte 1889 auch leuchtende Bakterien, mit denen er lebende Krebsarten infizieren konnte. Ludwig hat das Licht dieser und anderer Leuchtpilze auch spektroskopisch untersucht, und dasselbe haben Kubert und Dubois beim *Lucyca* (*Pyrophorus noctilucus*), einer großen amerikanischen Springkäferart, ausgeführt. Hierbei zeigte sich, daß zuerst grüne Strahlen von mittlerer Brechbarkeit auftraten, wozu bei gesteigerter Intensität des Leuchtens dann noch gelbe, rote und blaue Strahlen traten, die aber bei der Lichtabnahme auch zuerst wieder verschwanden, so daß nur die grünen Strahlen übrigblieben. Eine ähnliche Erscheinung hat man bei der spektroskopischen Untersuchung der *P.* des belichteten Schwefelstrontiums beobachtet. Das Licht jenes Käfers ist so stark, daß es sich schon bei 5 Minuten langer Exposition photographieren ließ und durch seine Strahlen in derselben kurzen Zeit Schwefelcalcium leuchtend machte. Auch die Larven der *Pyrophorus*-Arten leuchten gleich nach dem Auskriechen mit bläulichem Licht, viel merkwürdiger aber ist eine 1887 von v. Zhering beschriebene brasilische Käferlarve von etwa 50 mm Länge, deren Kopf rot wie eine glühende Kohle leuchtet, während sich an den Seiten des Körpers zehn Paar grün leuchtender Stigmen befinden. Ähnliche vermeintliche Käferlarven, die in zweifarbigem Licht leuchteten, waren schon früher wiederholt beobachtet worden, ohne daß es gelingen wollte, die Art festzustellen, und schließlich hat sich im vorigen Jahr ergeben, daß es sich um das flügellose, äußerst larvenähnliche Weibchen einer Weichkäferart handelt, welche Haase nach ihrem Entdecker *Phengodes Hieronymi* getauft hat. Das Licht scheint in ähnlicher Weise, wie es bei den verwandten Johanniskäferchen festgestellt werden konnte, teils als Warnungssignal für Kerffresser, teils als geschlechtliches Anziehungsmittel zu dienen, denn die mit fadenförmigen Fühlern versehenen Männchen zeigen sich noch mehr als andre Käfer geneigt, nach brennenden Lichtern zu fliegen. Unter den Wirbeltieren sind bekanntlich nur leuchtende Fischarten vorhanden, die meist in größeren Tiefen leben und daher früher wenig bekannt waren. Aber durch die Tiefsee-Expeditionen der Neuzeit ist die Zahl der bekannten Arten sehr gesteigert worden, und es haben sich auch solche gefunden, die, wie der eben erwähnte Käfer, zweifarbig leuchtend sind. Bei ihnen erreichen die Leuchtorgane zugleich die größte Vollkommenheit, und K. v. Lendenfeld, der die Leuchtfische der Challenger-Expedition zur Bearbeitung erhalten hat, sagt in einer vorläufigen Mitteilung darüber, daß sich hier eine vollständige Musterkarte und Stufenreihe von ganz einfachen, an die Leuchtorgane der wirbellosen Tiere gemahnenden Gebilde bis zu den kompliziertesten optischen

Apparaten verfolgen lasse, welche wie Leuchtturmlaternen mit Pigmenthüllen, hohlspiegelartigen, mit einer Flitterschicht wie mit Amalgam belegten Reflektoren und einer uhrglasförmigen Linse ausgestattet sind, um das Licht in konzentrierter Form in die Ferne zu werfen. Man hatte diese Organe früher für Augen gehalten, bis Ernst Krause 1881 zeigte, daß sie den Bau eines Projektionsapparats besitzen, welche Auffassung 1887 durch v. Lendenfeld bestätigt wurde. Darum verbreiten diese Tiere zuweilen noch, wenn sie aus der Tiefsee zum Schiff emporgezogen werden, ein fast blendendes, sternartiges Licht, welches durch den Spiegel- und Linsenapparat derartig verdichtet wird. Bei der ununterbrochenen Stufenfolge, welche diese vollkommenen Organe mit den einfacheren drüsenähnlichen verbindet, glaubt übrigens v. Lendenfeld die Ansicht vertreten zu können, daß alle Leuchtorgane der Fische umgewandelte Drüsen seien, welche sich durch Anpassung aus dem Schleimkanalsystem entwickelt haben.

**Photographie.** Durch die in der *P.* angewandten Chemikalien kommen Gesundheitschädigungen selten vor. Das Arbeiten mit Söllenstein ist ungefährlich; wird zufällig oder absichtlich Söllenstein verschluckt, so ist Kochsalz das beste Gegengift, da es unlösliches Chlorsilber bildet. Chromsaures Kali kann nur schädlich wirken, wenn es in Wunden gelangt. Geschwürsbildungen beim Arbeiten mit diesem Salz sind in der *P.* nicht beobachtet worden. Viel gefährlicher ist das Cyanalium, namentlich wenn es in Wunden gelangt. Bei nervenschwachen Personen, namentlich bei Frauen, erzeugt der beständig sich entwickelnde Blausäuregeruch eine bis zur Lähmung gesteigerte Muskelschwäche. Jedenfalls ist die Benutzung des Cyanaliums aufs Notwendigste zu beschränken. Größere Gaben von Cyanalium bewirken bekanntlich plötzlichen Tod, bei geringern Gaben der Vergiftung sind Entleerung des Magens, am besten durch die Magenpumpe, kalte Begießungen im warmen Bad und alkoholische Getränke zu empfehlen. Auch die Einatmungen von Atherdämpfen rufen, besonders in der Dunkelkammer, bisweilen Ohnmachten hervor; die Arbeiter in der Dunkelkammer sehen bleich und lacheltisch aus, und es erscheint geboten, besser als bisher für Ventilation in der Dunkelkammer zu sorgen.

**Physikalisches Glas,** s. v. w. Jenaer Glas, s. Glas (Bd. 17).

**Piazza,** Callisto, ital. Maler, Sohn des Malers Martino *P.*, von Lodi, geboren um 1500, studierte in Venedig nach Giorgione und Tizian, ward aber besonders von Romanino beeinflusst. Er war vornehmlich in und um Brescia, Lodi, Crema und Mailand thätig und soll 1561 in Lodi gestorben sein. Von seinen Werken, die in der frühern Zeit sich durch eine kräftige Form- und Farbengebung auszeichneten, sind zu nennen: eine Anbetung Christi (1524), in der städtischen Galerie zu Brescia; eine Heimsuchung Mariä (1525), in Santa Maria di Calchera zu Brescia; eine Madonna mit Heiligen, in der Brera zu Mailand; eine Himmelfahrt Mariä, in Codogno (1533); die Bekehrung Pauli, die Enthauptung Johannes' (1530), die Kreuzabnahme mit Passionsjenen (1538), sämtlich in der Incoronata zu Lodi; der bethlehemitische Kindermord, im Dom daselbst.

**Piazzi,** Giuseppe, Astronom, geb. 16. Juli 1746 zu Ponte im Veltlin, trat 1764 in den Theatinerorden, studierte in Mailand, Turin, Rom, Genua, lehrte dann in Malta, Ravenna, Cremona und wurde

1779 Professor der Dogmatik in Rom. 1781 ging er als Professor der Astronomie und höhern Mathematik an die Universität zu Palermo, wo er mit Unterstützung des Vizekönigs, Prinzen von Caramanico, eine Sternwarte gründete, deren Leitung er übernahm. Nachdem er sich behufs Anknüpfung wissenschaftlicher Verbindungen und Anschaffung von Instrumenten zwei Jahre in London und ein Jahr in Paris aufgehalten hatte, wurde die Sternwarte im Frühjahr 1791 eröffnet, und im nächsten Jahr begannen die zehnjährigen Fixsternbeobachtungen, welche P. behufs Herstellung eines möglichst vollständigen Sternkatalogs ausführte. Als Frucht dieser Arbeit erschien 1803 ein Verzeichnis mit 6784 und 1814 ein zweites mit 7646 Sternen. Während dieser Beobachtungen wurde zufällig 1. Jan. 1801 der Planetoid Ceres entdeckt. 1817 wurde P. als Generaldirektor der Sternwarten des Königreichs beider Sizilien nach Neapel berufen. In seinen letzten Lebensjahren war er besonders für die Verbesserung des öffentlichen Unterrichts thätig. P. starb 22. Juli 1826 in Neapel. Er schrieb: »Lezioni elementari di astronomia« (Pal. 1817, 2 Bde.; deutsch von Westphal, Berl. 1822).

\***Picard**, 4) Edmond, belg. Jurist und Schriftsteller, geb. 15. Dez. 1836 zu Brüssel, widmete sich zunächst der Marine, machte drei große Reisen und besuchte die Marineschule in Antwerpen, studierte darauf aber Rechtswissenschaft in Brüssel, wo er als einer der angesehensten Advokaten am Kassationshof lebt. Neben seiner fachwissenschaftlichen Thätigkeit: »Traité des brevets d'invention«, 1865; »Manuel pratique de la profession d'avocat en Belgique«, 1869; »Traité général de l'expropriation pour cause d'utilité publique«, 1875; »Les Pandectes belges«, Bd. 1—18, 1878 ff.; »Code général des brevets d'invention«, 2. Aufl. 1886, 2c.) ist P. einer der einflussreichsten französischen Schriftsteller und Dichter Belgiens. Er begründete die Zeitschrift »L'art moderne«, in welcher er selbst zahlreiche Aufsätze über Litteratur und Kunst brachte, und veröffentlichte außerdem: »Les rêveries d'un stagiaire« (Gedichte, 1879), »Paradoxe sur l'avocat« (1879), »L'amiral« (1884), »Mon oncle le jurisconsulte« (1884), »La forge Roussel« (1885), »La veillée de l'huissier« (1885), »Le juré« (1887). 1881 begründete er das »Journal des Tribunaux«; als Politiker gehört er der äußersten Linken an.

\***Picart** (spr. -lar), Bernard, franz. Kupferstecher, geb. 11. Juni 1673 zu Paris, Schüler seines Vaters Etienne P. (1632—1721), Lebruns und Jouvenets, ging als eifriger Protestant um 1710 nach Amsterdam, wo er eine Kunstschule gründete und 8. Mai 1733 starb. Sein Werk umfaßt 1300 Blätter, von denen aber viele nur unter seiner Aufsicht von Schülern ausgeführt und besonders die spätern oft sehr maniert sind. Seine große Fertigkeit, die verschiedenen Stichmanieren älterer Künstler nachzuahmen, erhellt namentlich aus einer Sammlung von 78 Blättern, die 1738 zu Amsterdam unter dem Titel: »Impostures innocentes« erschien. Die Bildnisse seines Vaters, des Malers Roger de Piles und des Prinzen Eugen, 8 Blätter Tapisseries de Mons nach E. Lebrun und die Toilette der Venus nach A. Carracci sind seine Hauptwerke.

\***Piedras Negras**, Grenzort im mexikan. Staat Coahuila, heißt jetzt amtlich Porfirio Diaz.

\***Piel**, untere, hinterste Schiffsabteilung; pieken (aufspielen), eine Gaffel schräg gegen den Mast aufrichten; Pielständer, am Vor- und Großmast

Gaffelsegel führender Schiffe ein von der äußersten Gaffelspiße (Noth) bis zum Masttopp laufendes Tau zur Haltung der Schrägstellung der Gaffel.

\***Pieneman**, Jan Willem, niederländ. Maler, geb. 1779 zu Abcoude bei Amsterdam, bildete sich auf der Zeichenakademie zu Amsterdam, wurde 1805 Zeichenlehrer an der Artillerie- und Genieschule zu Delft, 1816 Direktor des Kabinetts im Haag und 1820 erster Direktor der Akademie zu Amsterdam, wo er 8. April 1853 starb. In großen Schlachtenpanoramen und Historienbildern schilderte er die Waffenthaten des damaligen Prinzen von Oranien, nachmaligen Königs Wilhelm II., und andre große Begebenheiten aus der Geschichte seines Vaterlandes.

\***Pierfon**, 2) Blanche, franz. Schauspielerin, geb. 9. Mai 1842 zu St. Paul, debütierte 1856 auf dem Ambigutheater in Paris, von welchem sie 1858 zu dem Vaudevilletheater überging, auf dem es ihr zuerst gelang, größere Erfolge zu erzielen. Von 1864 bis 1875 gehörte sie dem Gymnase an und lehrte dann zum Vaudeville zurück. Sie hat eine Reihe der jugendlichen Hauptrollen in den modernen französischen Sittendramen geschaffen, d. h. zum erstenmal gespielt, so in den Schauspielen: »Fanny Lear«, »Froufrou«, »Monsieur Alphonse«, »Die Bürger von Pont-Arcy«. Eine ihrer besten Schöpfungen ist die Dora in Sardous gleichnamigem Schauspiel.

\***Pigott**, Richard, ein Ire, welcher an der Agitation gegen England eifrig teilgenommen hatte, lieferte 1887 der Times für 2500 Pfd. Sterl. eine Anzahl Briefe Barnells, Egans und anderer irischer Parteiführer aus, welche dieselben schwer belasteten; sie enthielten nämlich eine Billigung des Mordes im Phoenixpark (6. Mai 1882). Barnell erklärte die ihm zugeschriebenen Briefe für unecht und verlangte 1888 eine parlamentarische Untersuchung. Auf Beschluß des Parlaments ward ein Gerichtshof eingesetzt, um die Frage der Echtheit zu untersuchen und zu entscheiden. Vor demselben ward P. im Februar 1889 der Fälschung überführt und erschoss sich 1. März in Madrid, wohin er von London geflüchtet war, als er verhaftet werden sollte; er hatte seit langem nach allen Seiten hin durch Betrügereien und Drohungen sich Geld zu verschaffen gewußt. Daher to pigott (piqotten) für »fälschen, durch Fälschung hintergehen«, und die Hauptworte pigottism und pigottry.

\***Pilatus-Eisenbahn**. Die am 4. Juni 1889 eröffnete Bahn von Alpnachstad nach Pilatuskulum steigt zunächst in nördlicher Richtung nach der Amfigenalp, dann in westlicher Richtung nach der Mattalp und erreicht in mehreren starken Windungen das Plateau des Gasthofs Bellevue auf dem Pilatus. Die Länge der Bahn mißt 4455 m, die erstiegene Höhe 1634 m, also die mittlere Steigung 40 Proz., während die größte und kleinste ausgeführte Steigung bez. 48 Proz. u. 18 Proz. beträgt. Von der Gesamtlänge liegen 2215 m in einer Geraden und 2240 m in Kurven von 70 bis 100 m Radius. Die Bahn, welche sich dem Terrain möglichst anschmiegt, enthält außer einem Viadukt über den Wolfortbach, drei kleinern und einem 0,3 km langen Tunnel keine größeren Kunstbauten. Auf der in der Bahnmittle gelegenen Amfigenalp befindet sich die aus zwei Schiebebühnen bestehende Ausweiche für die auf- und abwärts fahrenden Züge. Die Spurweite der Bahn, welche einen Oberbau aus zwei breitbasigen Laufschienen und einer Mittelschiene mit Zahnstange besitzt, beträgt 80 cm. Die Zahnstange trägt an beiden Seiten die Zähne, in die je zwei gegenüberliegende wagerechte Zahnräder eingreifen, deren lotrechte Wel-

len von der Maschine teils direkt, teils indirekt in Drehung versetzt werden. Die Maschine befindet sich nämlich am untern Ende des mit 32 Sitzplätzen versehenen Wagens, wovon jeder zwei jener Zahnradpaare besitzt, während an dessen oberem Ende eine vorspringende Plattform angebracht ist. Durch geeignete Bremsvorrichtungen ist die nötige Sicherheit des Betriebes erzielt, auch durch Gleitstücke, welche unter die Köpfe der Lauffahnen greifen, einem Umstürzen der Wagen durch Windstöße vorbeugt. Die ganze Bahnanlage hat sich bis jetzt technisch bewährt und einer finanziell günstigen Benutzung seitens des reisenden Publikums erfreut. Vgl. Hardmeyer, Die Pilatusbahn (Zürich 1889).

\***Viles** (spr. pibí), Roger de, franz. Maler und Kunstschriftsteller, geb. 1635 zu Clamecy (Nièvre), war Schüler von Claude François, bildete sich in Italien und in den Niederlanden und that sich besonders als Bildnismaler hervor. Auch hat er einige Bildnisse gestochen. Er schrieb unter anderm: »Abrégé de la vie des peintres« (2. Ausg., Par. 1715); »Dialogue sur le coloris« (das. 1699); »Cours de peinture par principes« (das. 1708). P. starb 5. April 1709 in Paris.

\***Vilshut**, Hauptstadt des gleichnamigen Distrikts in der britisch-ind. Provinz Nordwestprovinzen und Rudh, am Deohastfluß und der Eisenbahn nach Bareilly, mit einem verfallenen Palast, einer großen Moschee und (1881) 29,721 Einw. (17,197 Hindu, 12,520 Mohammedaner), welche bedeutende Zuckerraffinerie und Anfertigung von kupfernen Gefäßen betreiben.

\***Vitz**, Otto, Maler, geb. 1846 zu Altstadt, bildete sich in München und an der Kunstschule in Weimar zum Genremaler aus und behielt seinen Wohnsitz in Weimar. Er machte die Studien zu seinen Genrebildern, welche seit dem Anfang der 70er Jahre auf den Ausstellungen erschienen, in den Dörfern und kleinen Städten Thüringens, wobei er sich besonders in das Leben der Kinderwelt versenkte, welches er mit gesundem Humor und mit naiver Auffassung wiederzugeben verstand. Unter seinen meist auf eine helle Tonart gestimmten, bisweilen aber auch an Härte und Bunttheit leidenden, jedoch stets durch lebendige Charakteristik ausgezeichneten Gemälden sind die hervorragendsten: der kleine Jongleur (1872), auf dem Orgelchor einer thüringischen Dorfkirche, Turnunterricht auf dem Land (1876), die Verwahrschule in Weimar, die Strickschule, Vesper im Kindergarten, vor dem Gottesdienst (1881), Vorbereitung zum Pfingstfest (1886), Alterweiberfommer (1888) und bei der Frau Pastorin (1889). 1882 wurde P. Professor an der Weimarer Kunstschule, siedelte aber 1886 nach Berlin, von wo aus er Studien im wendischen Spreewald machte, und 1889 nach München über.

\***Vitz**, 2) Karl, Pädagog, geb. 4. Aug. 1821 zu Reichenau bei Zittau, war erst als Lehrer in Spremberg bei Reusalza und in Bischofswerda thätig, studierte dann aber seit 1849 in Leipzig Theologie und widmete sich in der Folge dem Lehrfach. Außer einer Anzahl von Jugendschriften schrieb er: »Quintilianus, ein Lehrerleben aus der römischen Kaiserzeit« (Leipz. 1863); »Pädagogische Blüten« (das. 1861—1871, 2 Bdn.); »Licht- u. Schattenseiten aus meinem Lehrerleben« (das. 1885); »Schulandachten« (3. Aufl., das. 1870). Am bekanntesten wurde er durch die von ihm 1864 begründete und noch heute herausgegebene Zeitschrift für häusliche Erziehung »Cornelia« (53. Bd., Leipz. 1890).

\***Vitæyro** (spr. pinjéro), Enrique, cuban. Schrift-

steller, geb. 1839 zu Havana, wo er Rechtswissenschaft studierte, auch seit 1863 als Sachwalter thätig war und, nachdem er Europa bereist hatte, 1865 die »Revista del pueblo« gründete, siedelte 1869 nach New York über und rief hier eine neue Zeitschrift: »El Mundo Nuevo«, ins Leben. Er schrieb: »Biografía del General San Martín« (New York 1870); »Morales Lemus y la Revolución Cubana« (1872); »Estudios y conferencias« (1880); »Poetas famosos del siglo XIX« (Par. 1883).

\***Viper**, 2) Ferdinand, Theolog und Archäolog, starb 28. Nov. 1889 in Berlin.

\***Viraggi**, Emil, Schriftsteller, geb. 3. Aug. 1832 zu Offenbach a. M., wurde Kaufmann, übernahm das Geschäft seines Vaters und erweiterte auf größeren Reisen seine allgemeine Bildung, widmete sich nebenbei auch der Publizistik und poetischen Betreibungen und redigierte eine Zeitlang die »Main-Zeitung« in Offenbach. Seine Dramen: »Gräfin Ebo-Steaubriand« (Offenb. 1856), »Rienzi, der Tribun« (3. Aufl., Frankf. 1883), »Moderne Größen« (Offenb. 1873), »Die Erbin von Murrach« (das. 1875) erfreuten sich einiger Aufführungen. Ferner schrieb er außer politischen Flugchriften: »Fünf Zeitgedichte« (Frankf. 1860), »Stimmen des Mittelalters wider die Päpste« (Leipz. 1872) und die »Bilder und Gesichten aus Offenbachs Vergangenheit« (Offenb. 1879), in welchen besonders das Schlußkapitel »Der Musensitz am Main« Beiträge zur Kenntnis von Goethes Jugendleben enthält.

\***Virmez**, 1) Eubore, belg. Staatsmann, geb. 1830 zu Chatelineau, studierte Rechtswissenschaft, wurde 1851 Advokat in Charleroi, 1857 Mitglied der Kammer und bekleidete 1868—70 das Ministerium des Innern. Während er es hier den Ortsverwaltungen überließ, die Geistlichkeit zur Mitwirkung bei dem Volkunterricht heranzuziehen oder nicht, mißbilligte er 1879 dagegen die von seinen Parteigenossen u. 1884 die von den Klerikalen durchgeführte Schulordnung als Eingriffe in die persönliche Freiheit oder in diejenige der Ortsverwaltungen. P. stellte sich nämlich in rein politischen wie in volkswirtschaftlichen Fragen mit Vorliebe auf den Standpunkt eines Idealisten der Freiheit und vertrat seine Ansichten mit ungewöhnlicher Gelehrsamkeit und Geist. Häufig nahm er eine vermittelnde Stellung zwischen seinen Parteigenossen und der gegnerischen Regierung ein. Das Kabinett Malou ließ ihn bei dem Regierungswechsel im Juni 1884 zum Staatsminister ad hoc ernennen. 1887 war er, obchon Anhänger der Goldwährung, Vertreter Belgiens auf der Konferenz des lateinischen Münzverbandes und 1889—90 als Präsident des Staatsrats des CongoStaats Mitglied des Antiflavereilongresses in Brüssel. Um dieselbe Zeit gab er eine vielbesprochene Flugchrift über die Handelskrise heraus. Außerdem schrieb er noch: »De l'unité des forces de gravitation et d'inertie« (1881), »La représentation vraie« (1883) u. a. Er starb 1. März 1890 in Brüssel. Als Volkswirt genoß P. in Belgien eine allgemeine Autorität.

\*2) Octave, Bruder des vorigen, belg. Schriftsteller, geb. 1832 zu Chatelat, gestorben im Mai 1882 auf seinem Schloß zu Acoz, wo er sein Leben einjam verbracht hatte (»le solitaire d'Acoz«). Seine durch Gedankenreichtum und ernste Auffassung der Natur ausgezeichneten Werke sichern ihm einen hervorragenden Platz in der neuern Litteratur Belgiens. Wir nennen: »Feuilles, pensées et maximes« (1861, 4. Aufl. 1881); »Jours de solitude« (1869, 3. Aufl. 1877); »Heures de philosophie« (neue Ausg. 1881);



»Remo. Souvenir d'un freres (neue Ausg. 1882);  
»Lettres à José« (aus seinem Nachlaß, 1884).

\***Bischof, Richard**, Sanskritist, geb. 1849 zu Breslau, studierte daselbst und in Berlin, habilitierte sich 1874 als Privatdozent an der Universität seiner Vaterstadt, ging 1875 als außerordentlicher Professor für Sanskrit und Sprachvergleichung nach Kiel, wo er 1877 zum Ordinarius ernannt wurde, und wirkt als solcher seit 1885 an der Universität zu Halle. Seine Hauptarbeiten sind: »De Kālidāsa's Cakuntali recensioibus« (Bresl. 1870); »De grammaticis prācriticis« (das. 1874); »Kālidāsa's Cakuntalā. The Bengālī recension, with critical notes« (Kiel 1877); »Hemacandra's Grammatik der Prākritisprachen« (Halle 1877—80, 2 Bde.); »The Assalāyana-suttam« (Pāli u. engl., Chemnitz 1880), das in Gemeinschaft mit Bühler herausgegebene Werk »The Deçināmamālā of Hemacandra« (Bd. 1, Bombay 1880); »The Therigāthā« (Lond. 1883); »Rudrā's Cṛṅgāratilaka and Rūgyaka's Sahādayalīlā« (Kiel 1886). Mit Geldner veröffentlichte er »Vedische Studien« (Stuttg. 1889, Bd. 1).

\***Piscidia**, Gattung der Papilionaceen mit der einzigen Art *P. Erythrina*, einem Baum auf Jamaica, dessen Rinde (Jamaica dogwood) von den Eingebornen zum Betäuben der Fische benutzt wird. Ein aus der Rinde bereitetes Fluidextrakt ist als schlafmachendes und schmerzstillendes Mittel unter andern bei Migräne empfohlen werden. Es soll weder Appetit noch Verdauung beeinträchtigen, doch haben größere oder in kurzer Zeit wiederholte Gaben bedenkliche Störungen hervorgebracht.

**Pius**, 4) P. IV. Papst. Sein Briefwechsel mit Kaiser Maximilian II. wurde von Schwarz herausgegeben (Baderb. 1889).

\***Plagiostöps** (griech., Schiefzeiger), ein aus einer großen, oben offenen, rotierenden Trommel bestehender Apparat zur Demonstrierung der Augentäuschung, daß die darin stehenden Personen den Boden ebenso stark gegen das Zentrum aufsteigend erblicken, als sie sich infolge der Rotation gegen denselben unbewußt neigen.

**Planeten.** Die Anzahl der uns bekannten Planeten ist bis Ende 1889 auf 287 gestiegen, deren Umlaufzeiten die nebenstehende Tabelle gibt.

Den größten mittlern Abstand von der Sonne haben *Tchule* (279) mit 4,25 und *Hilda* (153) mit 3,96 Erdbahnhalmessern oder 632, bez. 589 Mill. km, den kleinsten hat *Medusa* (149) mit 2,13 Erdbahnhalmessern oder 317 Mill. km. Die Exzentrizität der Bahn ist am größten bei *Eunike* (185), nämlich 0,555; während die mittlere Entfernung dieses Planetoiden von der Sonne 407 Mill. km beträgt, kann er sich derselben bis auf 355 Mill. km nähern und bis auf 459 Mill. km von ihr entfernen. Die kleinste Exzentrizität besitzt *Philomela* (196), nämlich 0,0128, ihr Abstand von der Sonne schwankt zwischen 458 und 468 Mill. km. Die Neigung der Bahn gegen die Ekliptik beträgt bei 17 Planetoiden mehr als 20°, am größten ist sie bei *Pallas* (2), nämlich 34° 44', am kleinsten bei *Maffalia* (20), nämlich 0° 41'. Auf Grund einer Wahrscheinlichkeitsbewegung hat *Kleiber* nachgewiesen, daß die Knoten der 250 ersten Planetoiden ganz zufällig auf der Ekliptik verteilt sind, daß sich also nirgends eine Kondensation erkennen läßt. Die bisherigen Bestimmungen der Durchmesser der Planetoiden waren auf hypothetischer Grundlage aus Helligkeitsmessungen abgeleitet. Neuerdings hat aber *Solden* mit dem 36zölligen Refraktor der Lidsternwarte bei *Vesta* und *Iris* deutliche Scheiben beobachtet.

Verzeichnis der bis Ende 1889 bekannten Planetoiden, mit Angabe ihrer Entdecker.

Nr.	Name	Entdecker und Ort der Entdeckung	Zeit der Entdeckung	Umlaufzeit (Tage)
1	Ceres . . .	Piaggi, Palermo . . .	1801, 1. Jan.	1681
2	Pallas . . .	Olbers, Bremen . . .	1802, 28. März	1682
3	Juno . . .	Harding, Bienthal . . .	1804, 1. Sept.	1592
4	Vesta . . .	Olbers, Bremen . . .	1807, 29. März	1325
5	Astrea . . .	Hendke, Driesen . . .	1845, 8. Dez.	1512
6	Hebe . . .	Hendke, Driesen . . .	1847, 1. Juli	1379
7	Iris . . .	Hind, London . . .	— 13. Aug.	1346
8	Flora . . .	Hind, London . . .	— 18. Okt.	1193
9	Metis . . .	Graham, Martree . . .	1848, 26. April	1347
10	Hygiea . . .	de Gasparis, Neapel . . .	1849, 12. April	2030
11	Parthenope . . .	de Gasparis, Neapel . . .	1850, 11. Mai	1403
12	Victoria . . .	Hind, London . . .	— 13. Sept.	1303
13	Egeria . . .	de Gasparis, Neapel . . .	— 2. Nov.	1511
14	Irene . . .	Hind, London . . .	1851, 19. Mai	1523
15	Eunomia . . .	de Gasparis, Neapel . . .	— 29. Juli	1570
16	Psyche . . .	de Gasparis, Neapel . . .	1852, 17. März	1623
17	Lethis . . .	Luther, Bilk . . .	— 17. April	1420
18	Melpomene . . .	Hind, London . . .	— 24. Juni	1270
19	Fortuna . . .	Hind, London . . .	— 22. Aug.	1393
20	Maffalia . . .	de Gasparis, Neapel . . .	— 19. Sept.	1366
21	Autetia . . .	Goldschmidt, Paris . . .	— 15. Nov.	1388
22	Kalliope . . .	Hind, London . . .	— 16. Nov.	1811
23	Thalia . . .	Hind, London . . .	— 15. Dez.	1557
24	Themis . . .	de Gasparis, Neapel . . .	1853, 5. April	2025
25	Phocæa . . .	Chacornac, Marseille . . .	— 6. April	1359
26	Proserpina . . .	Luther, Bilk . . .	— 5. Mai	1581
27	Euterpe . . .	Hind, London . . .	— 8. Nov.	1313
28	Bellona . . .	Luther, Bilk . . .	1854, 1. März	1698
29	Amphitrite . . .	Marth, London . . .	— 1. März	1491
30	Urania . . .	Hind, London . . .	— 22. Juli	1329
31	Euphrosyne . . .	Ferguson, Washington . . .	— 1. Sept.	2038
32	Pomona . . .	Goldschmidt, Paris . . .	— 26. Okt.	1520
33	Polyhymnia . . .	Chacornac, Paris . . .	— 26. Okt.	1778
34	Circe . . .	Chacornac, Paris . . .	1855, 6. April	1608
35	Deukalyptra . . .	Luther, Bilk . . .	— 19. April	1699
36	Atalante . . .	Goldschmidt, Paris . . .	— 5. Okt.	1666
37	Fides . . .	Luther, Bilk . . .	— 5. Okt.	1569
38	Yeda . . .	Chacornac, Paris . . .	1856, 12. Jan.	1556
39	Väritä . . .	Chacornac, Paris . . .	— 8. Febr.	1682
40	Harmonia . . .	Goldschmidt, Paris . . .	— 31. März	1247
41	Daphne . . .	Goldschmidt, Paris . . .	— 22. Mai	1682
42	Iris . . .	Pogson, Oxford . . .	— 23. Mai	1394
43	Kriabne . . .	Pogson, Oxford . . .	1857, 15. April	1194
44	Nysa . . .	Goldschmidt, Paris . . .	— 27. Mai	1377
45	Eugenia . . .	Goldschmidt, Paris . . .	— 27. Juni	1640
46	Hestia . . .	Pogson, Oxford . . .	— 16. Aug.	1466
47	Agaja . . .	Luther, Bilk . . .	— 15. Sept.	1786
48	Doris . . .	Goldschmidt, Paris . . .	— 19. Sept.	2008
49	Pales . . .	Goldschmidt, Paris . . .	— 19. Sept.	1988
50	Virginia . . .	Ferguson, Washington . . .	— 4. Okt.	1575
51	Remausa . . .	Laurent, Almes . . .	1858, 22. Jan.	1329
52	Europa . . .	Goldschmidt, Paris . . .	— 4. Febr.	1990
53	Katypso . . .	Luther, Bilk . . .	— 4. April	1548
54	Alexandra . . .	Goldschmidt, Paris . . .	— 10. Sept.	1629
55	Pandora . . .	Searle, Albany . . .	— 10. Sept.	1673
56	Melete . . .	Goldschmidt, Paris . . .	1857, 9. Sept.	1530
57	Pheniosyne . . .	Luther, Bilk . . .	1859, 22. Sept.	2042
58	Concordia . . .	Luther, Bilk . . .	1860, 24. März	1621
59	Elpis . . .	Chacornac, Paris . . .	— 12. Sept.	1632
60	Echo . . .	Ferguson, Washington . . .	— 15. Sept.	1353
61	Danaë . . .	Goldschmidt, Paris . . .	— 9. Sept.	1681
62	Erato . . .	Förster u. Besser, Berlin . . .	— 14. Sept.	2017
63	Aufonia . . .	de Gasparis, Neapel . . .	1861, 11. Febr.	1354
64	Angelina . . .	Tempel, Marseille . . .	— 5. März	1605
65	Cybele . . .	Tempel, Marseille . . .	— 9. März	2321
66	Raja . . .	Tuttle, Cambridge . . .	— 10. April	1574
67	Asia . . .	Pogson, Madras . . .	— 17. April	1375
68	Leto . . .	Luther, Bilk . . .	— 29. April	1696
69	Hesperia . . .	Schiaparelli, Mailand . . .	— 29. April	1879
70	Panopäa . . .	Goldschmidt, Paris . . .	— 5. Mai	1544
71	Rhode . . .	Luther, Bilk . . .	— 13. Aug.	1670
72	Jeronia . . .	Safford u. Peters, Clinton . . .	— 29. Mai	1246



Nr.	Name	Entdecker und Ort der Entdeckung	Zeit der Entdeckung	Umlaufzeit (Tage)
225	Henrietta	Palisa, Wien	1882, 19. April	2291
226	Beringia	Palisa, Wien	— 19. Juli	1634
227	Philosophia	Paul Henry, Paris	— 12. Aug.	3028
228	Agathe	Palisa, Wien	— 19. Aug.	1193
229	Abelinda	Palisa, Wien	— 22. Aug.	2303
230	Athamantis	de Ball, Vothstump	— 3. Sept.	1844
231	Bindobona	Palisa, Wien	— 10. Sept.	1822
232	Ruffia	Palisa, Wien	1883, 31. Jan.	1488
233	Alerope	Borrely, Marseille	— 11. Mai	1587
234	Barbara	Peters, Clinton	— 12. Aug.	1347
235	Carolina	Palisa, Wien	— 28. Nov.	1784
236	Honoria	Palisa, Wien	1884, 26. April	1711
237	Cleolina	Palisa, Wien	— 27. Juni	1675
238	Opatia	Rnorre, Berlin	— 1. Juli	1814
239	Adrastea	Palisa, Wien	— 18. Aug.	1873
240	Bonabid	Borrely, Marseille	— 27. Aug.	1588
241	Germania	Luther, Düsseldorf	— 12. Sept.	1934
242	Kriemhild	Palisa, Wien	— 22. Sept.	1770
243	Ida	Palisa, Wien	— 29. Sept.	1766
244	Sita	Palisa, Wien	— 14. Okt.	1172
245	Bera	Dogson, Madras	1885, 6. Febr.	1997
246	Asporina	Borrely, Marseille	— 6. März	1618
247	Eukrate	Luther, Düsseldorf	— 14. März	1658
248	Lamela	Palisa, Wien	— 5. Juni	1419
249	Ilse	Peters, Clinton	— 16. Aug.	1339
250	Bettina	Palisa, Wien	— 3. Sept.	2043
251	Sophia	Palisa, Wien	— 4. Okt.	1905
252	Clementina	Perrotin, Nizza	— 11. Okt.	2047
253	Mathilde	Palisa, Wien	— 12. Nov.	1573
254	Augusta	Palisa, Wien	1886, 31. März	1197
255	Oppavia	Palisa, Wien	— 31. März	1664
256	Balpurga	Palisa, Wien	— 3. April	1907
257	Silesia	Palisa, Wien	— 5. April	2012
258	Idche	Luther, Düsseldorf	— 4. Mai	1548
259	Aethela	Peters, Clinton	— 28. Juni	2031
260	Huberta	Palisa, Wien	— 3. Okt.	2311
261	Prummo	Peters, Clinton	— 31. Okt.	1278
262	Valda	Palisa, Wien	— 3. Nov.	1496
263	Dresda	Palisa, Wien	— 3. Nov.	1909
264	Pibuffa	Peters, Clinton	— 17. Dez.	1502
265	Anna	Palisa, Wien	1887, 25. Febr.	1376
266	Aline	Palisa, Wien	— 17. Mai	1719
267	Irja	Charlois, Nizza	— 27. Mai	1688
268	Aborea	Borrely, Marseille	— 9. Juni	1980
269	Justitia	Palisa, Wien	— 21. Sept.	1546
270	Anahita	Peters, Clinton	— 8. Okt.	1182
271	Penthesilea	Rnorre, Berlin	— 13. Okt.	1903
272	Antonia	Charlois, Nizza	1888, 4. Febr.	—
273	Atropos	Palisa, Wien	— 8. März	1331
274	Philagoria	Palisa, Wien	— 3. April	1939
275	Sapientia	Palisa, Wien	— 15. April	1685
276	Adelheid	Palisa, Wien	— 17. April	2013
277	Elvira	Charlois, Nizza	— 3. Mai	—
278	Paulina	Palisa, Wien	— 16. Mai	1649
279	Thule	Palisa, Wien	— 25. Okt.	3200
280	Philia	Palisa, Wien	— 29. Okt.	—
281	Lucretta	Palisa, Wien	— 31. Okt.	—
282	Clorinde	Charlois, Nizza	1889, 28. Jan.	—
283		Charlois, Nizza	— 8. Febr.	—
284		Charlois, Nizza	— 29. Mai	—
285		Palisa, Wien	— 3. Aug.	—
286		Charlois, Nizza	— 3. Aug.	—
287	Nephtys	Peters, Clinton	— 25. Aug.	—

gründete dort die Zeitung »Le Polonais« (1833–36) und gab die von A. Mickiewicz am Collège de France über slawische Litteratur und Zustände gehaltenen Vorträge im Druck heraus. Er siedelte darauf nach der Schweiz über und verheiratete sich 1844 mit der Schauspielerin Karoline Bauer. Besonders 1863 entwickelte er eine fieberhafte Thätigkeit für die polnische Sache. In Rapperswyl gründete er ein polnisches Nationalmuseum, das er mit großen Opfern zu einer Sehenswürdigkeit erhob. Er starb 22. April 1889 auf seiner Villa Bloemberg bei Kirchberg-Bendlikon am Züricher See und ward im Schloß von Rapperswyl neben seiner 1878 gestorbenen Gattin beigesetzt.

**Platin.** Das Platinerz zeigt, nach seinem gewöhnlichen relativen Mengenverhältnis geordnet, folgende Verunreinigungen: Eisen, Iridium, Kupfer, Rhodium, Palladium, Osmium und Ruthenium. Bisweilen kommen Verfälschungen mit groben Gußeisenfeilspänen und Gußeisenstückchen vor. Alles P. färbt Salzsäure gelb; erwärmt man mäßig, so darf sich keine Gasentwicklung zeigen. Bei Gegenwart von Gußeisen entwickelt sich Wasserstoff. Nach Deville und Debray schmelzt man 7–8 g reines granuliertes Silber mit 2 g Platinerz (gute Durchschnittsprobe!) unter Borax und Kohle, läßt erkalten und wägt den Regulus. Das an Platinerz + Silber fehlende Gewicht repräsentiert den Gehalt des Platinerzes an begleitenden, resp. verunreinigenden Mineralien. Behandelt man 2 g Platinerz bei 70° so oft mit Königswasser, bis dies auch nach 15 Stunden ungefärbt bleibt, so besteht der ausgewaschene und getrocknete Rückstand aus jenen Mineralien und Osmiridium. Das P. des Handels ist meist verhältnismäßig rein, es enthält bisweilen etwas Eisen und Kupfer und je nach seiner Härte und Elastizität mehr oder weniger Iridium. Zur Bestimmung des Iridiums löst man 2 g P. in Königswasser, verdampft stark mit überschüssiger Salzsäure, neutralisiert annähernd mit Ammoniak, fällt mit heiß gesättigter Salmiaklösung, wäscht den Niederschlag (Ammoniumplatin- und Iridiumchlorid) mit Salmiaklösung aus, löst ihn in siedendem Wasser, versetzt ihn mit Schwefelwasserstoffwasser (um Iridiumchlorid in Chlorür zu verwandeln), verdampft, fällt mit Salmiak, wäscht, glüht und wägt das P. Das Filtrat vom Niederschlag verdampft man zur Trockne, glüht vorsichtig, zuletzt im Wasserstoffstrom, und wägt das Iridium. Ein guter Platintiegel darf beim Kochen mit Salzsäure und mit Salpetersäure an diese nichts abgeben. Hatte die Salpetersäure Eisen aufgenommen, so kocht man noch einmal; geht wiederum Eisen in Lösung, so ist der Tiegel zu verwerfen.

**Platoden.** Für die Schnurwürmer ist durch die Meeresexpeditionen nachgewiesen worden, daß sie meistens Küstenbewohner sind. Die Mehrzahl wurde in feichem Wasser, in unmittelbarer Nähe der Küste erbeutet. Doch finden sich auch einige Arten, so ein neuer Cerebratulus, in größern Tiefen (1100 Faden). Für die Süßwasser bewohnenden Strudelwürmer hat sich eine weite Verbreitung ergeben. Besonders Interesse erwecken Monotus morgiopsis du Plessis und Plagiostoma du Plessis, welche die einzigen Süßwasserrepräsentanten von Gattungen sind, die sich sonst nur im Meer finden. Sie sind aus Schweizer und norddeutschen Seen bekannt und sind vielleicht thatsächlich Überbleibsel einer Meerfauna, die sich dann weiter verbreitet hat. Unter den neuentdeckten endoparasitischen Strudelwürmern zeigt eine Form (Facampia erythrocephala) eine eigentümliche Lebensweise, indem sie, geschlechtsreif geworden,

**Platen,** 2) Adolf, Graf von P. zu Hallermund, ehemaliger hannöv. Minister, starb 26. Dez. 1889 in Dresden. - Sein Bruder Julius, Graf von P., Intendant des Hoftheaters zu Dresden, starb 1. Sept. 1889 daselbst.

**Plater,** 5) Graf Vladislaw, geb. 1809, war während der Revolution in Warschau 1830–31 der jüngste Landbote (für Wisiecka) und Adjutant Rozycisk. Nach dem Sieg der Russen ging er nach Paris,

ihren Wirt (verschiedene Krebsarten) verläßt und sich aus selbstverfertigten Fäden einen perfekten Kolon verfertigt, der durch eine enge Öffnung nach außen mündet und zur Eierablage dient. Aus der Ordnung der Saugwürmer, die schon längst als Erreger gefährlicher Krankheiten bei Tieren (Leberegel) bekannt sind, sind einige Arten als Parasiten des Menschen bekannt geworden. So erzeugt in Japan *Distomum endemicum*, wahrscheinlich identisch mit dem in China vorkommenden *Distomum spathulatum*, in zwei scharf abgegrenzten Distrikten der Provinz Olayoma bei 20 Proz. der Bevölkerung schwere tödliche Erkrankungen. Heißhunger, Vergrößerung der Leber, Abmagerung, häufig Diarrhöe, Ascites sind die Krankheitssymptome. Als Quelle der Infektion ist das schmutzige stagnierende Wasser der die Reisfelder durchziehenden Gräben anzusehen, auf dessen Genuß die Bewohner angewiesen sind. Eine weitere, in Japan aufgefundene Art erzeugt Hohlräume in der Lunge des Menschen und manchmal Bluthusten und kann so das Krankheitsbild der Schwindsucht vortäuschen, wenn nicht die Eier des Parasiten im Auswurf nachgewiesen werden. Ebenfalls aus Japan stammt ein Fall, in welchem *Distomeneier* als Ursache einer sonst nur bei Schwindsüchtigen vorkommenden fibrosen Tuberkelbildung im Bauchfell erkannt wurden. In Ägypten erzeugt ein *Distomum* die schon im Altertum bekannte ägyptische Steinkrankheit, die Parasiten wurden bei einem Drittel aller Sektionen in den Harnwegen des Menschen gefunden. Oft wandern Distomen im Körper noch weiter und wurden so schon in der Linse, in Abscessen im Ohr, an der Fußsohle und Bauchhaut gefunden.

**Blatter, Thomas**, Gelehrter. Die Briefe Thomas Blatters an seinen Sohn Felix wurden von A. Burdhardt herausgegeben (Basel 1889).

\***Pleasantinsel** (spr. pläsant, Rawob o), kleine, nur 5 qkm große Insel des mikronesischen Gilbertarchipels im Stillen Ozean, ist ganz von einem Korallenriff umgeben, besitzt keinen Ankerplatz und hat nur einige niedrige Hügel, im übrigen ist sie eben. Finsch schätzte die Bevölkerung 1880 auf 1300—1500 Seelen, Kapitän Kuhn 1881 nur auf 400, die in drei feindliche Stämme geteilt waren. Ihre Sprache ist mit der der übrigen Bewohner der Gilbertinseln verwandt, zeigt jedoch bedeutende Abweichungen. Früher wurde die Insel von Walfischfängern besucht, die aber seit dem Verschwinden der Walfische ausgeblieben sind. Die Insel wurde 1798 von Fearn entdeckt und benannt und 16. April 1888 unter deutschen Schutz gestellt.

\***Plon-als-Malerei**, s. Impressionisten (Vd. 8).

**Plevna**. Über die Kämpfe um P. 1877 vgl. noch die Schrift der türk. Offiziere Muschawer Pascha und Talaat Bei: »*Défense de Plevna*« (Par. 1889).

\***Ploß**, Hermann Heinrich, Mediziner, geb. 8. Febr. 1819 zu Leipzig, studierte und lebte dann als Arzt daselbst bis zu seinem Tod 11. Dez. 1885. Er lieferte zahlreiche anthropologisch-kulturgeschichtliche Arbeiten besonders auf dem Gebiet des Geschlechtslebens und schuf die vergleichende ethnographische Gynäkologie und Pädiatrik. Er schrieb: »*Medizinisch-chirurgische Encyclopädie*« (Leipz. 1854—63, 4 Bde., mit Prosch); »*Über die das Geschlechtsverhältnis der Kinder bedingenden Ursachen*« (Berl. 1859); »*Über die Lage und Stellung der Frau während der Geburt bei verschiedenen Völkern*« (Leipz. 1872); »*Das Kind in Brauch und Sitte der Völker*« (2. Aufl., Stuttg. 1882); »*Das kleine Kind vom Tragebett bis zum ersten Schritt*« (Leipz. 1881); »*Zur Geschichte, Verbreitung und Methode der Frucht-*

*abtreibung*« (das. 1883); »*Geschichtliches und Ethnologisches über Knabenbeschneidung*« (das. 1885); »*Das Weib in der Natur- und Völkerkunde*« (das. 1884, 2 Bde.; 2. Aufl. von Bartels, 1887).

**Podbielski**, Eugen Anton Theophil von, preuß. General. Ihm zu Ehren wurde 1889 das niederschlesische Feldartillerieregiment Nr. 5 Feldartillerieregiment v. P. benannt.

\***Podewils**, 2) Philipp, Freiherr von, Gewehrtechniker, geb. 1809 zu Amberg, trat 1825 als Kadett in das 1. Artillerieregiment, wurde 1830 Unterleutnant und widmete sich seit 1836, nachdem er bei Schießversuchen einen Arm verloren hatte, der Waffentechnik. Er trat 1839 in die Gewehrfabrik zu Amberg, leitete dieselbe seit 1853, trat 1876 als Generalleutnant in den Ruhestand und starb 25. Nov. 1885 in Amberg. Er konstruierte einen gezogenen Vorderlader mit Expansionsgeschloß (M/58), welcher in Bayern u. andern deutschen Staaten eingeführt ward, und wandelte denselben 1868 zum Hinterlader um.

\***Poelaert**, Joseph, belg. Architekt, geb. 1816 zu Brüssel, führte dort eine Reihe von Monumental- und Privatbauten, unter andern die Kongregiale, das Theater de la Monnaie, die Katharinenkirche, die neue Kirche in Laeken, auf und begann daselbst 1886 sein Hauptwerk, den gewaltigen Justizpalast, im Stil altrömischer Monumentalbauten, dessen Vollendung er jedoch nicht mehr erlebte, da er 3. Nov. 1879 starb.

\***Poilly** (spr. pöajl), François de, franz. Kupferstecher, geb. 1623 zu Abbeville, bildete sich in Paris unter P. Daret, dann in Rom, von wo er 1656 nach Paris zurückkehrte. 1664 wurde er ordentlicher Kupferstecher des Königs und starb 1693 in Paris. Er hat in strenger Manier über 400 Blätter nach Raffael, G. Reni, P. Mignard, C. Lebrun, N. Poussin, Ph. de Champagne u. a. gestochen.

\***Poisson** (spr. pöassong), Siméon Denis, Mathematiker, geb. 21. Jan. 1781 zu Pithiviers, erst Schüler der Pariser polytechnischen Schule, dann Repeitent, 1802—15 Professor und 1815—40 Examinator an derselben, auch Professor der Mechanik an der Pariser Fakultät der Wissenschaften, Mitglied des Längensbüreaus, seit 1812 der Akademie und seit 1820 des Konseils des öffentlichen Unterrichts, von Napoleon baronisiert, seit 1837 Pair, starb 25. April 1840 in Paris. Von seinen zahlreichen Werken hat der »*Traité de mécanique*« (Par. 1811, 2 Bde.) die weiteste Verbreitung gefunden.

\***Pol de Mont** (eigentlich R. M. Polgodor de Mont), vläm. Dichter, geb. 15. April 1857 zu Wambeek in Brabant, besuchte das Seminar, später die Universität zu Mecheln, wurde Professor der niederländischen Sprache und Litteratur am Athenäum zu Tournai und später an dem zu Antwerpen. Er veröffentlichte die Dichtungen: »*Epheuranen*« (1877), »*Wahrheit und Leben*« (1877), »*Jünglingsleben*« (1878), »*Aufgehende Sterne*« (1879), »*Gedichte*« (2. Aufl. 1884), »*Lenzespaffen*« (1881), »*Loreley*« (1882), »*Idyllen*« (1884), »*Auf meinem Dörfchen*«, Erzählungen (1885), »*Flatternde Schmetterlinge*« (1885), »*In Nord und Süd*«, Idyllen (1888) und eine Biographie von Hendr. Conscience (Gent 1883).

**Polen**. Die Bevölkerung ist im J. 1887 auf 8,104,380 Seelen gestiegen, wovon 6,113,000 römisch-katholische, 888,223 Griechisch-katholische, 439,677 Evangelische, 1,160,497 Juden waren. Die Griechisch-katholischen sind am stärksten in den Gouvernements Siedlez (21,8 Proz.) und Lublin (19,7 Proz.), die Evangelischen am stärksten in den Gouvernements Petrow (12,4) und Kalisch (10 Proz.),

die Juden (14,3 Proz. der Gesamtbevölkerung) am stärksten in der Stadt Warschau (33,5 Proz.) und in den Gouvernements Suwalli (16,9 Proz.) und Sjedlez (16,8 Proz.) vertreten. Auffallend ist das unverhältnismäßige Überwiegen der weiblichen Bevölkerung, da auf 1000 Bewohner männlichen Geschlechts fast 1044 weiblichen Geschlechts kamen.

\***Poliersteine** (Schabsteine), längliche Steine mit gebogener Schneide an ihrem abgerundeten Ende, wurden in vorgeschichtlichen Ansiedelungen Englands, Frankreichs, Dänemarks, der Schweiz zc. gefunden und dienten hauptsächlich zur Glättung der Horn- und Knochengerate.

**Polignac**, 2) Herzogin. Ihr Leben beschrieb H. Schlesinger (Par. 1889).

4) Armand, Herzog von (geb. 1817), starb 17. März 1890 in Paris.

**Poljalow**, Iwan Semenovitsch, russ. Reisender, starb 5. (17.) April 1887 in St. Petersburg.

\***Pollard** (spr. vollarde), Edward, amerikan. Schriftsteller, geb. 27. Febr. 1828 in Nelson County im Staat Virginia, studierte seit 1849 Rechtswissenschaft, führte darauf ein unstetes Leben in Kalifornien, wo er bis 1855 als Journalist lebte, dann in Mexiko und Nicaragua, lehrte darauf nach dem Osten der Union zurück und trat von hier eine größere Reise nach Europa, China und Japan an. Unter Buchanan's Präsidentschaft erhielt er eine Beamtenstelle im Repräsentantenhaus, die er als eifriger Sezessionist 1860 verlor. 1861--67 gab er den »Richmond Examiner«, später die »Southern Opinion« heraus, siedelte dann nach New York über und starb 12. Dez. 1872 zu Lynchburg in Virginia. Er schrieb: »Black diamonds gathered in the darkey homes of the South« (1859); »Letters of the Southern spy in Washington and elsewhere« (1861); »Southern history of the war« (1862--66, 4 Bde.); »The lost cause« (1866); »Lee and his lieutenants« (1867); »The lost cause regained« (1868); »Life of Jefferson Davis« (1869); »The Virginia tourist« (1870).

**Pondoland**. Hier erwarb die Deutsche Pondolandgesellschaft von den Häuptlingen der das Land bewohnenden Kaffern ein großes Gebiet, das im SW. vom St. Johnfluß, im NO. vom Ubaßi begrenzt und von der Küste hinauf zur Woldklabenidrift reicht, von wo die Grenze parallel mit der Küste bis zum Ramm der Imgodiniberge verläuft. Dies Gebiet, welches von der See terrassenförmig bis zur Höhe von 300 m ansteigt, ist sehr wasserreich und fruchtbar, bringt neben tropischen Produkten alle europäischen Palm- und Knollengewächse hervor und eignet sich auch zu Tabak-, Kaffee- und Theepflanzungen. Das gemäßig warme Klima ist fieberfrei und dem Europäer durchaus zuträglich. Die natürlichen Häfen sind St. John und Port Grosvenor, doch ist der letztere Hafen, welcher hauptsächlich zum Schmuggeln von Waffen benutzt wurde, geschlossen und das englische Protektorat über die ganze Küste ausgesprochen worden. Der einzige Schiffsverkehr an der Küste ist jetzt an der Mündung des St. Johnflusses, von wo eine fahrbare Straße nach Kokstad, Hauptort von Ostgriqualand, gebaut wird. Die Gebirgsformation von P. scheint sehr mannigfaltig zu sein und enthält nach den Untersuchungen von Einwald Kupfer, Eisen, Kohle und Gold. Große Wäldungen sind vorhanden, namentlich enthält der Elosswald zahlreiche wertvolle Holzarten. Die eingebornen Kaffern, welche östlich des St. John unter dem Häuptling Sigcam, westlich desselben unter Aquiliso stehen, sind große Viehzüchter, und der Viehhandel ist seit Jahren ein

sehr einträgliches Geschäft einiger Kapkolonisten. Die Deutsche Pondolandgesellschaft, deren Besitz eine für Ackerbau verfügbare Fläche von 50,000 Hektar beträgt, hat am Umkwenifluß die Station Lambas (Port Grosvenor) angelegt.

\***Porter**, Willem de, holländ. Maler, geboren zu Haarlem, war Schüler von Rembrandt und malte in dessen Art religiöse Bilder, welche sich durch weiche Färbung, wirkungsvolle Beleuchtung und starke Betonung des Stofflichen und des Geräts auszeichnen. Er war noch 1645 in Haarlem thätig. Bilder von ihm besitzt die Dresdener Galerie (Esther vor Ahasver, die Ehebrecherin vor Christus), das Berliner Museum (Gefangennahme Simsons), die Münchener Pinakothek (Erweckung des Lazarus) u. a.

**Pope**, Alexander, engl. Dichter. Seine Biographie schrieb noch Courthope (als Schlussband der Ausgabe von Pops Werken, Lond. 1889).

\***Porfirio Diaz**, Ort in Mexiko, s. Piedras Negras (Bd. 17).

\***Portaels** (spr. stals oder -tal), Jean François, belg. Maler, geb. 1. Mai 1818 zu Bilvorde bei Brüssel, erhielt seine Ausbildung bei Ravez in Brüssel, ging dann zu P. Delaroche nach Paris und errang 1842 den großen Preis. Nach mehrjährigen Reisen in Syrien, Agypten, Palästina, Griechenland, der Türkei ward er 1847 zum Direktor der Akademie in Gent ernannt, in welcher Stellung er drei Jahre verblieb. Dann nahm er sein Reiseleben wieder auf und durchzog ganz Europa. Nach mehrjährigem Aufenthalt in Paris ward er Direktor der Akademie in Brüssel, welche Stelle er noch bekleidet. P.'s Bilder zeichnen sich durch gefällige Komposition und seine Charakteristik aus, sind aber sehr glatt und ausdruckslos gemalt. Seine Hauptwerke sind: Leichenzug in der Wüste von Suez, griechische Sklavin, die Tochter Jephthas, Flucht nach Agypten, Lea und Rachel, Mädchen aus Istrien, die junge Hege, der Samum.

\***Port Durnford**, Hafen an der Küste von Ostäquatorialafrika, im Somaliland, unter 1° 13' südl. Br.; die weite, tief ins Land sich ziehende Mündung des Wubuschi (in seinem Oberlauf Scheri genannt) wurde durch Fühle 1886 für die Deutsche Ostafrikanische Gesellschaft erworben, worauf hier die Station Hohenzollernhafen angelegt wurde.

\***Porter**, 2) Noah, amerikan. Philosoph, geb. 14. Dez. 1811 zu Farmington (Connecticut), studierte Theologie und wurde 1836 Pfarrer in seinem Heimatstaat; 1846 zur Professur für Philosophie am Yale College in Newhaven berufen, wurde er 1871 Präsident dieses College und erwarb sich durch seine Schriften den Ruf eines der bedeutendsten Philosophen der Vereinigten Staaten. Er schrieb: »The educational systems of the Puritans and the Jesuits compared« (1851); »The human intellect« (1868, vielfach aufgelegt); »Books and reading« (1870); »Science of nature versus the science of man« (1871, eine Darlegung der Philosophie Herbert Spencers); »Elements of intellectual science« (1872); »American colleges and the American public« (1878); »Science and sentiment« (1882); »Elements of moral science« (1885); »Kant's Ethics, a critical exposition« (1886).

**Portugal**, Geschichte. Das neue progressivistische Ministerium de Castro, welches 19. Febr. 1886 gebildet worden war, sah sich Anfang 1887 genötigt, die Kammer aufzulösen, weil sie 4. Jan. ein Mitglied der Opposition zum Präsidenten gewählt hatte. Bei den Neuwahlen, welche 27. Febr. stattfanden, wurden 108 Anhänger der Regierung und nur 86 Konservative, ferner 2 Republikaner gewählt. Dennoch

wurden von den Reformen, welche die Progressisten als Opposition immer gefordert und bei ihrer Übernahme der Regierung versprochen hatten, nur wenige wirklich durchgeführt; bloß ein neues Handelsgesetzbuch kam 1888 zu stande sowie eine Reform der Getreide- und Spirituszölle. Die Regierung war schutzöllnerisch gesinnt und begünstigte das Monopolssystem, besonders bei der Weinausfuhr, was bei den Weinhändlern in Oporto große Unzufriedenheit erregte. Die Hauptaufmerksamkeit der Regierung und des Volkes wendete sich den Kolonien zu, welche P. sich in dem Wettkampf der Nationen um den Besitz der Länder in Asien und Afrika zu sichern suchte. Ein Vertrag mit China vom 26. März 1887 erkannte P. den Besitz von Macao zu und gab ihm das Recht, dieses Gebiet ohne Erlaubnis Chinas abzutreten. Ein Konkordat mit dem Papst regelte die kirchlichen Verhältnisse in den portugiesischen Besitzungen in Ostindien. Mit Deutschland ward 30. Dez. 1886 eine Übereinkunft über die Grenzen der beiderseitigen Besitzungen in West- und Ostafrika abgeschlossen. Die bisher gänzlich vernachlässigte Kolonie Angola wurde durch Errichtung einer eingebornen Truppe und durch Anlage von Eisenbahnen gehoben, während das Protektorat über die Küste von Dahomé 1887 wieder aufgegeben wurde. Im Osten Afrikas wahrte P. seine Rechte gegen Sansibar und beteiligte sich an der von Deutschland und England zur Unterdrückung des Sklavenhandels unternommenen Blockade der Ostküste von Afrika. Gegenüber dem Plan Englands, durch einen einer Gesellschaft erteilten Freibrief das ganze innere Afrika vom Kapland bis zu den Nilquellen unter englische Hoheit zu bringen und so die besonders im Gebiet des Sambesi wichtige Verbindung zwischen den portugiesischen Besitzungen Mosambik und Angola zu unterbrechen, wahrten die Kammern im Juni 1889 die portugiesischen Rechte und forderten die Regierung zur energischen Verteidigung derselben auf. Diese nahm, da die Gesellschaft, welche den Bau der Eisenbahn an der Delagoabai bis zur Grenze von Transvaal zu bauen begonnen hatte, diesen nicht in der vertragsmäßigen Zeit vollendete, die Bahn 1889 in Besitz. England wurde durch diese nachdrückliche Wahrung der portugiesischen Ansprüche in Afrika in seinen Plänen gestört und erhob dagegen Einspruch. König Ludwig I. starb 19. Okt. 1889, ihm folgte der Kronprinz als König Karl I. Derselbe erließ eine Proklamation, in welcher er verkündete, daß er dem Beispiel seines Vaters folgen werde und durch strenge Beobachtung der politischen Einrichtungen des Landes sowie durch Förderung seiner Größe und seines Gedeihens sich die Liebe des Volkes zu erwerben suche. Er bestätigte die Minister in ihren Stellungen, und die 20. Okt. erfolgenden Abgeordnetenwahlen ergaben eine starke ministerielle Mehrheit. Anfang Januar 1890 erhielt die englische Regierung aus Mosambik die Kunde, daß der Reisende Major Serpa Pinto (s. d., Bd. 17) am Schire und in Kaschonaland die portugiesische Flagge aufgehiebt und den sich widersprechenden Eingebornen vom Stamm der Malalolo in einem Gefecht (8. Nov. 1889) eine englische Flagge weggenommen habe. Sofort sandte sie nach Lissabon ein Ultimatum mit der Forderung der Räumung jener Gebiete, welche englische Gesellschaften beanspruchten, während P. ein altes Recht auf sie zu haben behauptete. Der portugiesische Minister Barros Gomes versprach die Räumung, wenn England ebenfalls Expeditionen nach jenen Ländern unterlasse, bis der Streit entschieden sei. England drohte aber mit dem sofortigen Abbruch der diplo-

omatischen Beziehungen, wenn sich P. nicht füge, und nun gab das Ministerium 12. Jan. mit Vorbehalt der Rechte Portugals nach, reichte aber am nächsten Tag seine Entlassung ein. Auf die Kunde hiervon kam es in Lissabon zu Unruhen, bei denen das Haus des englischen Konsuls angegriffen wurde. Der König entließ das Ministerium de Castro, und der liberal-konservative Serpa Pimentel bildete ein neues. Dasselbe rief die Entscheidung der Mächte in der Streitfrage mit England an, das aber von weiteren Verhandlungen nichts wissen wollte, weswegen in P. große Erbitterung gegen das mächtige Jnferreich herrschte. Die Republikaner suchten sich die Niederlage der Regierung zu nuhe zu machen und zettelten Tumulte an, die jedoch energisch unterdrückt wurden.

\***Poschinger**, Heinrich, Edler Ritter von, Schriftsteller, geb. 31. Aug. 1845 zu München, studierte daselbst zuerst Philosophie, sodann die Rechte in München und Berlin, wurde auf Grund einer gekrönten Preisschrift: »über das Eigentum am Kirchenvermögen« (Münch. 1871), zum Doktor der Rechte in München promoviert, trat sodann in den bayerischen Staatsverwaltungsdienst und ging 1876 in den Reichsdienst über. Er wurde als ständiger Hilfsarbeiter im Reichskanzleramt, dem spätem Reichsamt des Innern, zu Berlin angestellt und zum kaiserlichen Geheimen Regierungsrat ernannt. Zu Bismarck trat er in Folge eines gemeinschaftlichen Aufenthaltes zu Kissingen 1880 in nähere Beziehungen. Er schrieb: »Die Lehre von der Befugnis zur Ausstellung von Inhaberpapieren« (Münch. 1870); »Die Banken im Deutschen Reich, Oesterreich und der Schweiz«, Bd. 1: »Bankgeschichte des Königreichs Bayern« (Erlang. 1874—76); Bd. 2: »Königreich Sachsen« (Jena 1877); »Beitrag zur Geschichte der Inhaberpapiere« (Erlang. 1875); »Bankwesen und Bankpolitik in Preußen« (Berl. 1878—79, 3 Bde.); »Lassalles Leiden« (anonym, 4. Aufl., das. 1889); »Fürst Bismarck als Volkswirt« (das. 1889, 2 Bde.; dazu »Aktenstücke«, das. 1890). In den Publikationen aus den königlich preussischen Staatsarchiven gab er das wichtige Urkundenwerk »Preußen im Bundesstag 1851—59« (2. Aufl., Leipz. 1882—85, 4 Bde.) heraus, außerdem »Correspondance diplomatique de M. de Bismarck 1851—59« (Par. 1883, 2 Bde.) und »Lettres politiques confidentielles de M. de Bismarck 1851—59« (das. 1885).

\***Pose**, Wilhelm, Maler, geb. 9. Juli 1812 zu Düsseldorf, bezog 1826 die dortige Akademie, auf welcher er sich, beeinflusst von Lessing, neun Jahre lang der Landschaftsmalerei widmete. Nachdem er sich kurze Zeit in München aufgehalten, ging er ein Jahr nach Frankfurt a. M., machte mehrere Studienreisen und lehrte nach Düsseldorf zurück, wo eins seiner besten Bilder, Schloß in Tirol, entstand, das der König der Belgier ankauft. Nach einer nochmaligen Studienreise nach Paris und Italien nahm er 1842 in Frankfurt seinen Wohnsitz. Von seinen durch Großartigkeit und Gediegenheit der Behandlung ausgezeichneten Landschaften sind hervorzuheben: der Gebirgssee (1834, Rationalgalerie in Berlin), die Geiskalm (1839), die Linde bei Gerolstein in der Eifel, Rühle an der Ahr, das Städtchen Erpel am Rhein, Burg Elz an der Mosel (im Städtischen Museum in Frankfurt), Falkenstein im Taunus, der Königssee, die Wasserfälle von Livoli, Theater von Taormina. Er starb 14. März 1878 in Frankfurt.

\***Postart**, 2) Felig, Maler, geb. 7. März 1837 zu Berlin, widmete sich juristischen Studien, trat dann in den preussischen Staatsdienst und war bereits eine

Zeitlang als Amtsrichter thätig gewesen, als er Ende der 70er Jahre beschloß, die schon in der Jugend betriebene Beschäftigung mit der Kunst wieder aufzunehmen und sich zum Landschaftsmaler auszubilden. Er erlangte bald eine so große technische Fertigkeit, daß er sich an die Wiedergabe der glänzenden Licht- und Lusterscheinungen der spanischen Landschaft wagen konnte, welche er 1882 auf einer längern Studienreise kennen lernte. Die Frucht derselben sind: Inneres des Alcazar in Sevilla, maurisches Haus in Granada, Löwenhof der Alhambra, Blick auf die Alhambra vom Darrothal aus, Inneres des Turms de la Cautiva in der Alhambra, Friaidarium des maurischen Bades daselbst, der Escorial und südspanische Landschaft (Motiv von Elche). Später richtete er seine Studienreisen nach dem Schwarzwald, nach dem bayrischen Hochland, nach der Schweiz und Oberitalien (Rheinfall, ein Felsbach im Schwarzwald, auf Frauenschienensee und Strand bei Pegli). P. belebt seine Landschaften und Architekturen oft mit einer sorgfältig durchgebildeten Figurenstaffage. Seine poetische Auffassung wird durch eine große Virtuosität des Kolorits und durch eine feine Empfindung für das Stimmungsbelement unterstützt.

**Post**, s. Privatposten und Straßenpost (Vd. 17).

\***Post**, 1) Karl Borromäus, Kupferstecher, geb. 1834 zu Prag, begann seine Studien bei Haushofer an der Prager Akademie und erhielt 1853 vom Kaiser Ferdinand ein Stipendium, worauf er sich in Wien unter Stöger weiter ausbildete. P. hat eine große Zahl von Landschaften und Tierstücken nach Hansch, Gauer mann, Markó, A. Achenbach, Volk, Pausinger u. a. gestochen. Er starb 17. März 1877 in Wien.

\*2) Albert Hermann, Forscher auf dem Gebiet der allgemeinen und vergleichenden Rechtswissenschaft, geb. 8. Okt. 1839 zu Bremen, studierte in Heidelberg, Berlin und Göttingen, wurde 1874 Mitglied des Richterkollegiums in Bremen, wo er gegenwärtig als Richter am Landgericht thätig ist. Er schrieb: »Das Samtgut« (Brem. 1864; 2. Aufl., Halle 1879); »Entwurf eines gemeinen deutschen und hansestadtbre mischen Privatrechts« (Brem. u. Halle 1866—87, 4 Bde.); »Das Naturgesetz des Rechts« (Brem. 1867); »Die Geschlechtsgenossenschaft der Urzeit und die Entstehung der Ehe« (Oldenb. 1875); »Der Ursprung des Rechts« (das. 1876); »Die Anfänge des Staats- und Rechtslebens« (das. 1878); »Bausteine für eine allgemeine Rechtswissenschaft auf vergleichend-ethnologischer Basis« (das. 1880—81, 2 Bde.); »Die Grundlagen des Rechts und die Grundzüge seiner Entwicklungsgeschichte« (das. 1884); »Afrikanische Jurisprudenz« (das. 1887, 2 Bde.); »Studien zur Entwicklungsgeschichte des Familienrechts« (das. 1889) u. a.

\***Postdebit**, im allgemeinen jede Beförderung, im engern Sinn die Beförderung von Zeitungen durch die Post. Das deutsche Reichsgesetz vom 28. Okt. 1871 über das Postwesen sanktioniert für alle Zeitungen politischen Inhalts, welche öfter als einmal wöchentlich erscheinen, den Postzwang. Doch erstreckt sich das Verbot, solche Zeitungen von Orten mit einer Postanstalt nach andern Orten mit einer Postanstalt außer mit der Post gegen Bezahlung zu befördern, nicht auf den zweimeiligen Umkreis des Ursprungs ortes der betreffenden Zeitung. Vom P. dari keine im Gebiet des Deutschen Reichs erscheinende politische Zeitung ausgeschlossen werden, und ebensowenig darf bei der Normierung der Provision, welche für die Beförderung und Debitierung der im Gebiet des Reichs erscheinenden Zeitungen zu erheben ist, nach verschiedenen Grundätzen verfahren werden.

**Postsparkassen.** Einem Bericht des britischen Generalpostmeisters über den Umfang und die Geschäftsergebnisse der bestehenden P. im J. 1887 entnehmen wir folgende Übersicht:

Staaten und Jahr der Gründung	Stellen	Bücher	Ein-	Rück-	Gesamt-	Zin sen
			jahlun gen	jahlun gen	guthaben (inkl. Zinsen)	
			in Tausend Mark			Proz.
Niederlande (1861)	1164	169027	12739	9348	18588	2,64
Belgien (1870)	624	542057	91991	77875	183099	3
Frankreich (1882)	6712	979597	115509	94003	178816	3
Italien (1876)	4237	1570840	127534	117000	192188	3,25
Österreich (1883)	4356	597708	29959	26646	25425	3
Ungarn (1886)	2982	110939	6091	4647	4283	3,60
Schweden (1884)	—	152004	2108	1314	3347	3,60
Großbritannien u. Irland (1861)	8720	3951761	330719	298608	1079481	2,50
Kanada (1868)	433	101693	30889	30056	82756	4
Napland (1884)	141	12868	4288	3575	5396	3,75
Ceylon (1885)	144	6685	—	—	258	7
Indien (1882)	6048	219010	88881	51763	85039	3,50
Neusüdwales (1871)	313	64002	21540	19977	30029	4
Neuseeland (67)	283	79724	26243	23648	36262	4,50
Queensland	113	39780	18887	18298	28520	5
Südaustralien	109	60301	21002	21581	32551	5
Tasmania (62)	—	2996	824	705	920	3,50
Victoria (1865)	280	82876	19149	17296	28130	4

Außer Betracht gelassen sind die P. Japans (errichtet 1875), Rumäniens (1880) und die Post-, bez. Staatsparkassen einiger kleinern britischen Kolonien: Helgoland (1883), Gibraltar (1882), Sierra Leone (1882).

**Potocki**, Alfred, Graf, östereich. Staatsmann, 1870—71 Ministerpräsident, starb 18. Mai 1889 in Paris.

**Pottasche.** Die rohe P. enthält stets die ihrer Abstammung entsprechenden Verunreinigungen; die gereinigte soll fast frei sein von den im Wasser unlöslichen Bestandteilen der rohen P., während sie immer mehr oder weniger Schwefelsäure, Chlor und Natron enthält; in reiner P. dürfen höchstens kleine Mengen von Kaliumbicarbonat und bis 3 Proz. Wasser vorkommen. Zur Untersuchung der reinern Präparate überfättigt man die unfiltrirte, wässerige Lösung schwach mit Salzsäure. Sand und mechanische Verunreinigungen bleiben hierbei ungelöst. Im Filtrat prüft man mit Rhodankalium auf Eisen (rote Färbung), mit Schwefelsäure auf Blei (weißer Niederschlag), mit Ammoniak auf Thonerde (weißer Niederschlag), im Filtrat von letztem mit oxalsaurem Ammoniak und überschüssigem Ammoniak auf Kalk (weißer Niederschlag), im Filtrat von letztem mit Natriumphosphat auf Magnesia (weißer Niederschlag), mit Schwefelwasserstoff in der angesäuerten und in der rein wässerigen Lösung auf Metalle (farbige Niederschläge). Mangan färbt die P. grünlich oder bläulich, Kupferoxydul rötlich. Überfättigt man die Lösung der P. mit Essigsäure, verdampft im Wasserbad zur Trockne, zieht den Rückstand mit absolutem Alkohol aus und verdampft den alkoholischen Auszug zur Trockne, so zeigt das in dem Rückstand mit antimon saurem Kalk nachweisbare Natron eine Beimischung von Natriumcarbonat oder Nynatron zur P. an. Chloride und Sulfate weist man in gewöhnlicher Weise nach; scheiden sich beim Überfättigen der Lösung mit Essigsäure farblose Flocken aus, so ist Kieselsäure zugegen. Überfättigt man eine konzentrierte Lösung von P. mit Salzsäure und hängt in die Mündung

des Gefäßes einen Streifen Bleizuckerpapier, so färbt sich dieser bei Gegenwart von Sulphiden schwarz. Eine mit kaltem, luftfreiem Wasser bereitete Lösung von P. entwickelt bei Gegenwart von Bicarbonat beim Erhitzen Gasblasen von Kohlensäure. Die quantitative Untersuchung der P. beschränkt sich meist auf die Bestimmung der Alkalinität durch Titrieren mit Säure. Will man die übrigen Bestandteile quantitativ bestimmen, so verfährt man wie bei Soda. Wenn man durch Titrieren die Gesamtalkalinität ermittelt hat und von dieser den Gehalt an Kaliumcarbonat abzieht, so ergibt der auf Natriumcarbonat umgerechnete Rest den Gehalt der P. an Natriumcarbonat. Den Gehalt der P. an Kaliumcarbonat erhält man als Differenz, wenn man Chloride, Sulfate, Silikate und Phosphate einerseits, das Gesamtkali andererseits bestimmt, durch Berechnung.

\***Pouvillon** (spr. puvi-jong), Emile, franz. Roman- und Novellenschriftsteller, geb. 1840 zu Montauban (Tarn-et-Garonne), wurde mit 29 Jahren Mitarbeiter an dem unter der Redaktion des bekannten Sozialisten Jules Vallès stehenden Journal »La Rue«, kehrte aber bald darauf in die Provinz zurück und schrieb von dort aus Novellen für Pariser literarische Blätter, die unter dem Titel: »Nouvelles réalistes« (Par. 1878) gesammelt erschienen und einen bedeutenden Erfolg erzielten. 1880 erschien von ihm im »Temps« der Roman »Césotte«, ein bemerkenswertes Erzeugnis der zeitgenössischen französischen Dorfgeschichte, das von der Akademie mit dem Preis Lambert ausgezeichnet wurde. Es folgten: »L'innocent« (1884), »Jean de Jeanne« (1886) und »Le cheval bleu« (1888). Zur Zeit lebt der Dichter in seiner Geburtsstadt als Redakteur eines Lokalblattes.

\***Powderly** (spr. powder-ly), Terence Vincent, Generalarbeitermeister der »Ritter der Arbeit«, geb. 22. Jan. 1849 zu Carbondale (Pennsylvanien) als erstes Kind eines kathol. irischen Tagelöhners, arbeitete seit seinem 18. Jahr im Dienste der Hudson- und Delaware-Kanalgesellschaft, ward 1866 Lehrling in deren Werkstätten, siedelte aber 1869 nach Scranton über, wo er in die Dienste einer Eisenbahngesellschaft trat und wiederholt als demokratischer Bewerber zum Mayor gewählt wurde, aber zugleich seine Fertigkeiten und Kenntnisse durch eifrige Studien vermehrte. 1878 siedelte er nach Dil City über. Die Arbeiterfrage beschäftigte ihn früh. 1871 schloß er sich dem Maschinen- und Grobschmiedeverein an, wurde bald dessen Präsident, und nachdem er sich 1874 dem Orden der Ritter der Arbeit angeschlossen hatte, bewirkte er auf der Nationalkonvention des Maschinen- und Grobschmiedevereins in Louisville dessen Verschmelzung mit dem Bunde der »Ritter der Arbeit« (s. d., Bd. 18). Er erwarb sich um die Ausbreitung dieses Bundes große Verdienste und ward 1879 in St. Louis zum Oberhaupt desselben gewählt, welche Stellung er noch bekleidet. Der irischen Bewegung schloß er sich ebenfalls an und ward einer der Führer der Landliga in Pennsylvanien. Auch schriftstellerisch war er außerordentlich thätig, verfaßte viele Artikel für das »Journal of United Labor« und schrieb: »The army of the unemployed« und »History of the origin and principles of the Knights of Labor«.

\***Powell** (spr. pau-vel oder poh-el), John Wesley, Geolog und Ethnolog, geb. 24. März 1834 zu Mount Morris (New York), war zuerst Lehrer, besuchte dann das Oberlin College in Oberlin (Ohio) und legte auf mehreren großen Reisen bedeutende botanische, geologische und andre Sammlungen an. In der Schlacht von Shiloh verlor er als Major seinen rechten Arm.

Nach dem Frieden wurde er Professor der Geologie an der Wesleyan University, später an der Staatsnormalschule von Illinois. 1867 besuchte er die Coloradoergebirge, 1868 den Grand River und White River, 1869 den Green River. Auf Grund dieser Expeditionen subventionierte der Kongreß eine unter Powell's Leitung auszuführende topographische und geologische Untersuchung des Colorado und seiner Nebenflüsse. Später wurde P. Direktor des neuerrichteten geologischen Büreaus in Washington und des ethnologischen Büreaus. Er schrieb: »Exploration of the Colorado River« (1875); »Geology of the Uinta Mountains« (1876); »Lands of the arid region of the United States« (1879); »Introduction to the study of Indian languages« (1880); »Report on the methods of surveying the public domain«; »Organisation and plan of the United States geological survey«; »Annual report of the Bureau of Ethnology«; »Contributions to North American ethnology« u. a.

\***Powers** (spr. pau-ers), Hiram, nordamerikan. Bildhauer, geb. 29. Juli 1805 zu Woodstock (Vermont), widmete sich dem Handel, war dann Uhrmacher, erlernte das Modellieren von einem Deutschen und ward endlich Direktor des Wachsfigurenkabinetts im Western Museum in Cincinnati, wo er sieben Jahre blieb. 1855 ging er nach Washington, modellierte daselbst die Büsten vieler hervorragender Männer und lebte seit 1837 in Florenz, wo er 27. Juni 1873 starb. Unter seinen Werken wurden besonders eine Eva, eine griechische Sklavin, ein Fischerknabe, America, California und die Porträtstatue des Generals Webster gerühmt.

\***Poynter**, Edward John, engl. Maler, geb. 20. März 1836 zu Paris, machte seine ersten Studien in der Westminstererschule und in Ipswich, war 1856–1859 Schüler von Gleyre in Paris, bei welchem er sich in der Geschichts- und Genremalerei ausbildete, ließ sich 1860 in London nieder, wurde 1869 Genosse der dortigen Akademie, 1871 Mitglied der Belgischen Gesellschaft der Aquarellisten und 1876 Mitglied der Akademie in London. Von seinen Olgemälden und Aquarellen, welche sich durch eigenartige Erfindung, sichere Zeichnung und ein kräftiges Kolorit auszeichnen, aber Wärme der Empfindung vermissen lassen, sind die bedeutendsten: Israel in Ägypten (1867), die Katapulte (1868, aus der Belagerung Karthagos), treu bis zum Tod, Proserpina, Perseus und Andromeda (1872), die Wahrsagerin, Rhodope, das goldene Zeitalter, die gefangene Königin Zenobia (1878), der Besuch bei Askulap (1880) und Diadumene. Die Kirche St. Stephan zu Dulwich schmückte er 1872 und 1875 mit Fresken, und für das Westminsterpalais schuf er mehrere Allegorien für Mosaikausführung. Er schrieb: »Ten lectures on art« (Lond. 1879).

\***Prangins** (spr. prang-ihäng), Dorf im schweizer. Kanton Waadt, Bezirk Nyon, unweit des Westufers des Genfer Sees, mit einem großen Schloß, das ehemals dem Könige von Spanien, Joseph Bonaparte, gehörte, und (1888) 726 Einw.

\***Praxinoskop** (griech.), eine Art Zoetrop (s. Phänakistroskop, Bd. 12), in dessen Zentrum ein polygoner Spiegel befindlich ist, in welchem man die beweglichen Bilder sieht. Praxinoscope à projection, eine Verbindung dieses Apparats mit einer Projektionsvorrichtung (s. Projektionskunst, Bd. 13), welche die beweglichen Bilder auf die Wand wirft.

\***Präzisionsglas**, Jenaer Glas, s. Glas (Bd. 17).

\***Préault** (spr. pre-oh), Auguste, franz. Bildhauer, geb. 8. Okt. 1809 zu Paris, trat als Anhänger der Romantik ins Atelier von David d'Angers ein, blieb



aber nur kurze Zeit darin, um sich auf eigne Hand in naturalistischer Richtung auszubilden. Die erste Probe derselben brachte der Salon von 1833: das Elend, die Gruppe eines in den Armen seiner Mutter sterbenden Mädchens, und zwei Reliefs: der Tod des Dichters Gilbert im Hospital und die Hungersnot. Obwohl in den folgenden Jahren bis zur Februarrevolution von den Ausstellungen ausgeschlossen, schuf er bis dahin auf Bestellung zahlreiche Arbeiten, z. B. die Arias, die Statue: Undine, die Reliefs vom Amazonenstrom, die Königin von Saba, eine sitzende Statue der Hekuba (1835), die Kolossalstatue Karls d. Gr. (1836) und die Statue Karthagos. Ein Rückschlag der allgemeinen Stimmung öffnete ihm 1848 wieder die Pforten der Ausstellung in den Champs-Élysées, wo er mit einem Christus am Kreuz erschien (jetzt in der Kirche St.-Gervais). Er schuf seitdem die Statue des heil. Gervasius für die Kirche St.-Gervais, das Relief: Ophelia, in der Kirche St.-Noch das Grabmal des Heiligen (1849), in St.-Paul das der heil. Katharina, das Denkmal des Generals Marceau in Chartres (1850), den gallischen Reiter auf der Jenastraße, die Statuen von Mansard und Leconte in Versailles und die Statuette der französischen Komödie. Nur selten gelang es ihm, das Übermaß seiner Phantasie und seine schwülstige naturalistische Formgebung unter die Gesetze des plastischen Stils zu bringen. Er starb 11. Jan. 1879 in Paris.

**Prell, Hermann, Maler,** geb. 29. April 1854 zu Leipzig, bildete sich auf der Kunstakademie zu Dresden, besonders bei Th. Grosse, und dann bei Guffow in Berlin und trat zuerst auf der Berliner Kunstausstellung von 1878 mit einem Genrebild: die letzte Jagd, auf, welches sich durch die dramatische Schilderung eines aufregenden Moments auszeichnete. Nachdem er sodann aus einer Konkurrenz um die Ausmalung des Festsaals im Berliner Architektenhaus als Sieger hervorgegangen, nahm er einen zweijährigen Aufenthalt in Italien, wo er sich besonders dem Studium der Freskotechnik widmete. In dieser führte er 1881—82 in dem genannten Saal einen Cyclus von neun Wandgemälden aus, welche die Hauptepochen der Geschichte der Baukunst symbolisieren. Dazu kam noch 1886 ein in Ölfarben gemaltes allegorisches Deckengemälde: Ars victrix. Vorher hatte er den Auftrag erhalten, den Saal des Rathauses in Worms ebenfalls in Fresko auszumalen. Hier stellte er die Personifikationen der Gerechtigkeit und der Tapferkeit und die Verleihung von Gerechtsamen an die Bürger von Worms durch Kaiser Heinrich IV. dar. Von seinen Staffeleigemälden sind noch zu nennen: Judas Ischariot, die Ruhe auf der Flucht und Leopold von Dessau und die Annaliese. 1888 erhielt er den Auftrag, im deutschen Buchhändlerhaus zu Leipzig zwei Fresken und im Rathaus zu Hildesheim einen Cyclus von Wandgemälden aus der Geschichte der Stadt auszuführen. Er ist Lehrer der Freskotechnik an der Berliner Kunstakademie.

**Prerow, Dorf** im preuß. Regierungsbezirk Stralsund, Kreis Franzburg, zu beiden Seiten des Prerowstroms, der die Insel Ringst von der Halbinsel Darß trennt, am Ausgang zur Ostsee aber zugeschüttet ist, hat eine evang. Kirche, Fischerei, ein Seebad und (1885) 1326 Einw.

**Prese, Le, Weiler** im schweizer. Kanton Graubünden, Bezirk Bernina, zur Gemeinde Poschiavo gehörig, 965 m ü. M., mit Schwefelbad und Kurhaus am nördlichen Ende des Sees von Poschiavo.

**Prespa, makedon. Landschaft** im türk. Wilajet Monastir, südöstlich von Monastir, rings von Ge-

birgen umgeben (im D. Peristeri, 2360 m, und Neretschka Planina, im W. Suha Gora und Galitschka Planina, 2040 m) und von zwei großen Seen, dem 850 m hoch gelegenen Prespasee und dem kleinern Ventroffsee, südlich von erstem, zum großen Teil erfüllt. P. ist meist von christlichen Slawen, wenigen mohammedanischen Slawen, Zinzaren und Albanesen bewohnt, zerfällt in Ober- und Unter-P. mit den Hauptorten Resnja (Nesen) und Papsli und bildet den Sprengel eines zu Kruschewo (nördlich von Monastir) residierenden griechischen Erzbischofs.

**Presse.** Nachdem Haswell 1861 darauf hingewiesen, daß bei der Formänderung des Eisens durch Schmieden ein ruhiger Druck viel günstiger wirkt als ein kräftiger Schlag, da im ersten Fall sich die

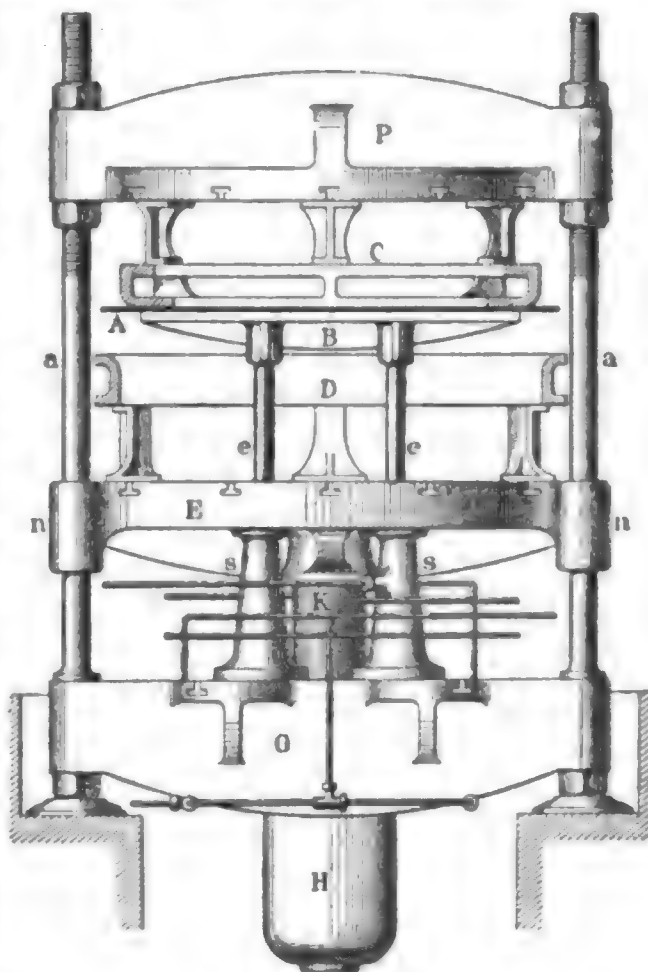

Bördelpresse.

umformende Kraft durch die ganze Metallmasse verteilt, während sie beim Stoß mehr auf der Oberfläche wirkt, hat die hydraulische Schmiedepresse einen stetig wachsenden Anwendungskreis gewonnen. Insbesondere dient sie nunmehr mit großem Vorteil in der Verarbeitung dicker Bleche zu Gefäßen (Dampfesseln u. dgl.), namentlich zum Umbördeln der Ränder an Kesselböden, Dombedeln, zum Einpressen der Bleche in Schalen von Kugelform zur Anfertigung der Kugellocher etc. Die allgemeine Einrichtung einer solchen Bördelpresse geht aus obiger Figur hervor. Auf einer schweren Grundplatte G erheben sich vier entsprechend starke Säulen a aus Stahl, die oben die schwere Preßplatte P aufnehmen. An dieser Platte hängt die Schale C als Obergesenke, unter welcher das Arbeitsstück, die Blechtafel A, von dem Träger B mittels Stützen e e festgelegt wird. Das Untergesenke D befindet sich auf der untern Preßplatte E befestigt, welche mit den Büchsen n an den Säulen a gleitet und durch Wasserdruck gehoben wird,

wodurch sich die Gesenke nähern und die Blechplatte der Gesenkeform entsprechend umbördeln. Der hydraulische Presscylinder hängt bei H an der Grundplatte G. Bei K ist die mit E verkeilte Presskolbenstange sichtbar. Die Stützen e e bilden ebenfalls verlängerte Kolbenstangen, welche aus den cylindrisch ausgebohrten Säulen s s heraustrreten, die hydraulische Pressen bilden, so daß die Hebung des Arbeitsstücks A ebenfalls mit Wasserdruck erfolgt. Die Gesenke lassen sich gegen andre vertauschen, da beide Pressplatten Vorrichtungen zur Aufnahme beliebiger Gesenke besitzen und die Schrauben an den Säulen a die Stellung der Pressplatten zu verändern gestatten. Bis zu welcher enormen Leistungsfähigkeit hydraulische Pressen gebaut werden, zeigt eine zur Herstellung gepreßter Röhren in der Fabrik von Sam. Walker zu Birmingham aufgestellte Maschine dieser Art, deren abwärts gehender Hauptkolben einen Durchmesser von 61 cm und einen Hub von 3,66 m besitzt. Der Wasserdruck beträgt 465 Atmosphären, was einem Kolbendruck von 1800 Ton. entspricht. Zum Heben des Hauptkolbens und gleichzeitigen Ausziehen des gepreßten Rohrs aus der Form dienen Nebkolben mit einem Druck von 300 T. Mittels dieser V. können Stahlscheiben von 91 cm Durchmesser und 10 cm Dide in Röhren oder Cylinder von 1,666 m Länge, 30 cm Durchmesser und 25 mm Wandstärke verwanbelt werden, die am Ende geschlossen sind. Zum Schmieden werden diese Pressen mit einer Presskraft von 4000 T. und mehr gebaut.

**Pretis-Cagnodo**, Sisinio, Freiherr von, ehemals österreich. Minister, wurde im Juli 1889 seiner Stellung als Statthalter des Küstenlandes enthoben und in den Ruhestand versetzt, gleichzeitig in das Herrenhaus berufen.

**Preußen**, Hermine von, Malerin, geb. 7. Aug. 1854 zu Darmstadt, bildete sich drei Jahre lang bei Ferd. Keller in Karlsruhe und eignete sich unter dessen Leitung ein glänzendes, auf starke Wirkungen abzielendes Kolorit an, welches sie anfangs in Blumenstücken und Stillleben, später in großen symbolisch-allegorischen, aus unbelebten Gegenständen gebildeten Kompositionen erprobte, die sie »historische Stillleben« nannte. Nach Studienreisen, die sie nach Rom, Sizilien, Paris zc. führten, war sie eine Zeitlang in Berlin thätig und nahm dann wieder ihr Wanderleben auf. Sie bereiste Belgien, Holland, Südfrankreich, Spanien, England und schlug ihr Atelier zeitweilig in Kopenhagen, Venedig, München und Nizza auf. 1882 vermählte sie sich mit dem Arzt Oswald Schmidt in München. Unter ihren historischen Stillleben sind die hervorragendsten: *Evos Bacche!*, das Lager der Kleopatra und *Mors imperator*, welches wegen seiner symbolischen Bedeutung 1888 von der Berliner Kunstausstellung ausgeschlossen, aber dann durch Sonderausstellungen allgemein bekannt geworden ist. Ihre übrigen Hauptwerke sind: aus den Zentralthallen zu Paris, 15 Stillleben, 9 Panneaux aus Venedig, japanischer Frühling, römischer Herbst, Herbstzeitlosen u. Cinerarien. Eine Sammlung ihrer Kompositionen ist unter dem Titel: »Stille Winkel« (Berl. 1885) erschienen. Sie hat auch ein Bändchen Gedichte unter dem Titel: »Regina vitae« (Berl. 1887) herausgegeben.

**Preußen**, Geschichte. Die Regierung König Friedrichs III. konnte wegen ihrer kurzen Dauer und der schweren Krankheit des Herrschers für die Geschichte Preußens von keiner Bedeutung sein. Die deutsche freisinnige Partei freilich, welche sich von dem englischen Arzt Mackenzie über den Gesundheitszustand des Kaisers täuschen ließ und auf eine längere

Dauer seiner Regierung rechnete, hoffte, daß die nächsten Landtagswahlen noch unter Friedrich III. stattfinden würden, und suchte sich den Sieg rechtzeitig zu sichern. Es kam ihr darauf an, für ihre Ansichten und Behauptungen die öffentliche Zustimmung des Königs zu gewinnen, um sich später mit ihr gegen alle Anklagen antimonarchischer Gesinnung schützen zu können. Sie bot daher alles auf, um denselben zu bewegen, daß vom Landtag bereits genehmigte Gesetz über die Verlängerung der Legislaturperioden von drei auf fünf Jahre nicht zu unterzeichnen und Buttkamer zu stürzen, damit die Neuwahlen nicht unter diesem Minister stattfänden, welcher das Recht der Regierung, auf dieselben Einfluß zu üben, stets verteidigt und ausgeübt hatte; fielen dann die Wahlen einmal zu ihren Gunsten aus, so konnte die deutsche freisinnige Partei, auch wenn ihre Herrschaft im Abgeordnetenhaus wieder vorbei war, doch immer behaupten, daß bei gänzlich unbeeinflussten freien Wahlen das Volk auf ihrer Seite sei. Daber wurde am letzten Tag der Landtagsession 26. Mai 1888, als Buttkamer selbst nicht anwesend war, bei Gelegenheit der Verhandlung über Wahlprüfungen ein scharfer Angriff auf die Wahlpolitik Buttkamers in Szene gesetzt und einige Äußerungen von Zeitungen von Richter und Richter benutz, um die ganze Kartellpresse der schmähslichsten Angriffe gegen das Kaiserhaus, ja des Staatsverrats zu beschuldigen, dagegen die eigne Partei als Schützerin der Monarchie hinzustellen. Es wurde wirklich erreicht, daß der Kaiser zwar das Gesetz über die Landtagsperioden unterzeichnete, aber 27. Mai ein Schreiben an Buttkamer richtete, er habe das Gesetz bestätigt in der Voraussetzung, daß die Organe der Regierung sich jeder Art von Beeinflussung der Wähler enthalten würden. Buttkamer suchte seine Wahlpolitik zu rechtfertigen, aber ein zweites königliches Schreiben vom 7. Juni, welches die Mißbilligung der Wahlbeeinflussungen aussprach, veranlaßte ihn, seinen Abschied einzureichen, den er 8. Juni in gnädiger Form erhielt. Die Entlassung Buttkamers nützte aber den Deutschfreisinnigen nichts, da Kaiser Friedrich schon 15. Juni 1888 starb.

Der neue Kaiser und König, Wilhelm II., erließ sofort nach seiner Thronbesteigung 15. Juni einen Aufruf an Heer und Marine, nach der Beisehung seines Vaters 18. Juni auch eine Proklamation an das preukische Volk. In einer vereinigten Sitzung beider Häuser des Landtags leistete er 27. Juni den Eid auf die Verfassung und schloß die Thronrede mit den Worten: »In bewegter Zeit habe Ich die Pflichten des königlichen Amtes übernommen; aber ich trete an die Mir nach Gottes Fügung gestellte Aufgabe heran mit der Zuversicht des Pflichtgefühls, indem Ich Mir dabei die Worte des großen Friedrich gegenwärtig halte, daß in V. der König des Staats erster Diener ist«. An Buttkamers Stelle, den in seine Ämter wieder einzusehen man doch Bedenken trug, wurde der Staatsminister v. Bötticher zum Vizepäsidenten des Staatsministeriums, Herrfurth zum Minister des Innern ernannt. Der bisherige Präsident des Reichstags, v. Wedell-Pieddorf, wurde Minister des königlichen Hauses. Daß die von einer gewissen Presse verbreiteten Gerüchte, daß der junge Kaiser und seine Gemahlin der Stöckerischen Richtung huldigten, gänzlich unbegründet waren, bewiesen die Bestätigung des freisinnigen theologischen Kritikers Harnack als Professor der Theologie zu Berlin, welche die orthodoxe Partei mit allen Mitteln zu hintertreiben sich bemüht hatte, und die Ernennung Ben-

nigens zum Oberpräsidenten von Hannover. Daher machten auch die Klagen über die hereinbrechende Reaktion, welche die deutschfreisinnige Presse anstimmte, keinen Eindruck auf die Bevölkerung, und die gemäßigten Parteien trugen bei den Landtagswahlen 6. Nov. 1888, bei denen zum erstenmal für fünf Jahre gewählt wurde, einen entschiedenen Sieg davon. Die Freikonservativen stiegen auf 68, die Rationalliberalen auf 89 Mitglieder, während die Deutschfreisinnigen auf 80 herabsanken, obwohl sie in mehreren Wahlbezirken von den Ultramontanen, sogar von den Polen Unterstützung angenommen hatten; mehrere hervorragende deutschfreisinnige Politiker, wie Hänel, Träger, A. Meyer u. a., wurden nicht wieder gewählt. Das Centrum, für welches Windthorst die Schulfrage als Parole ausgegeben hatte, behauptete sich, vom Klerus unterstützt, in seiner Stärke. Die regierungsfreundlichen Parteien zählten 287 Mitglieder und hatten eine Mehrheit von 141 Stimmen. In P. war also eine ruhige Fortentwicklung der politischen Angelegenheiten gesichert.

Die erste Sitzungsperiode des neuen Landtags 1889 verlief daher ganz geschäftsmäßig und beschränkte sich im wesentlichen auf die Beratung des Staatshaushalts. Die Thronrede, mit welcher Kaiser Wilhelm II. 14. Jan. 1889 den Landtag persönlich eröffnete, kündigte angesichts der günstigen Finanzlage eine Erleichterung der Steuern und die Befriedigung einiger dringlicher Bedürfnisse an. Das Netz der preussischen Staatseisenbahnen, deren Erträgnisse einen Hauptteil der Staatseinnahmen ausmachen, wurde erweitert, der Fuhrpark vergrößert, die Besoldungen der Geistlichen aller Bekenntnisse erhöht, die Beiträge des Staats zu den Besoldungen der Volksschullehrer ansehnlich vermehrt und dieselben von den gesetzlichen Beiträgen zur Versorgung ihrer Hinterbliebenen befreit. Die königliche Zivilliste wurde um 3 1/2 Mill. erhöht, indem der Landtag es als eine Ehrenpflicht Preußens anerkannte, die Kosten des königlichen Hofhalts allein zu tragen, nicht vom Reich einen Zuschuß zu begehren, wie auch vorgeschlagen wurde. Die Teilung Schleswig-Holsteins in zwei Regierungsbezirke wurde abgelehnt, dagegen die Übertragung der Kreis- und Provinzialordnung auf die Provinz Posen mit den durch die Rücksicht auf die Erhaltung des Übergewichts der Deutschen erforderlichen Modifikationen genehmigt. Der Windthorst'sche Schulantrag, welcher durch die Bestimmung, daß kein Volksschullehrer ohne Genehmigung der kirchlichen Behörde Religionsunterricht solle erteilen dürfen und diese Genehmigung zurückgenommen werden könne, die Entscheidung über die Anstellung der Lehrer der Kirche anheingeben wollte, wurde von neuem eingebracht, aber abgelehnt. Nachdem der Staatshaushalt Ende März nach langen, aber unbedeutenden Verhandlungen genehmigt war, vertagte sich das Abgeordnetenhaus bis Anfang Mai, um dann den angekündigten Gesetzentwurf über die Reform der Einkommensteuer entgegenzunehmen und zu beraten. Doch trat im letzten Augenblick noch ein Zwiespalt im Ministerium über die Gesetvorlage ein, und der Landtag wurde nach seinem Wiederzusammentritt sofort geschlossen in einem Zeitpunkt, da der massenhafte Ausstand der Bergleute in Westfalen, der Rheinprovinz und Schlesiens die Sorge der Regierung ernstlich in Anspruch nahm und auch den Kaiser bewog, mahnende Worte an Arbeiter und Arbeitgeber zu richten. Erst nach mehreren Wochen wurde der Ausstand durch Zugeständnisse der Arbeitgeber beendet. Auch in der am 15. Jan. 1890 eröff-

neten zweiten Sitzungsperiode des Landtags bildete der Staatshaushalt den Hauptgegenstand der Verhandlungen. Die Einnahmen beliefen sich auf 1,591,678,942 Mk., die ordentlichen Ausgaben auf 1,543,458,873 Mk. und die außerordentlichen auf 48,215,069 Mk. Die 1889 fallende Steuerreform wurde erst für später in Aussicht gestellt, indem die Reform der Einkommensteuer zugleich mit der Überweisung der Realsteuern an die Kommunalverbände vorgenommen werden sollte; überhaupt machte sich ein bedenklicher Stillstand in der gesetzgeberischen Thätigkeit der Regierung bemerkbar, und namentlich vermehrte man die seit langem versprochene und dringend notwendige Landgemeindeförderung. Dagegen wurde der Staatsrat 11. Febr. 1890 versammelt, um in Ausführung der kaiserlichen Erlasse vom 4. Febr. über die Arbeiterschutzesgesetzgebung zu beraten. Der bisherige Oberpräsident der Rheinprovinz, v. Berlepsch, wurde an Stelle Bismarcks zum Handelsminister ernannt, um die sozialen Reformen vorzubereiten, und bei dieser Gelegenheit das Berg- und Hüttenwesen vom Ministerium der öffentlichen Arbeiten auf das Handelsministerium übertragen. Im weiteren Verlauf dieser Ereignisse sah sich Fürst Bismarck veranlaßt, 18. März um seine Entlassung einzukommen. Dieselbe wurde ihm 20. März gewährt und der kommandierende General des 10. Armeekorps, v. Caprivi, zum Reichskanzler und preussischen Ministerpräsidenten ernannt. Auch der Staatssekretär im Auswärtigen Amt, Graf Herbert v. Bismarck, trat kurz darauf von seinen Aemtern zurück. — Zur Litteratur: Waddington, L'acquisition de la couronne royale de Prusse par Hohenzollern (Par. 1888); Stölzel, Brandenburg-Preussens Rechtsverwaltung (Berl. 1888, 2 Bde.); Schüd. Brandenburg-Preussens Kolonialpolitik (Leipz. 1889, 2 Bde.); Zurbornsen, Quellenbuch zur brandenburg-preussischen Geschichte (Berl. 1889).

**Previtali**, Andrea, ital. Maler, geboren zwischen 1470 und 1480 zu Bergamo, war Schüler von G. Bellini in Venedig, bildete sich unter dem Einfluß von Carpaccio und Cima weiter und war seit 1512 in Bergamo thätig, wo er 7. Nov. 1528 starb. Seine Hauptwerke sind: der thronende Sigismund in San Sigismondo zu Bergamo, Johannes der Täufer mit einer Heiligen in San Spirito daselbst und Christus am Ölberg in der Brera zu Mailand.

**Preyer**, 1) Johann Wilhelm, Maler, starb 20. Febr. 1889 in Düsseldorf.

**Prilep** (türk. Berlepe), Hauptstadt eines Kasas im europäisch-türk. Wilajet Monastir, etwa 40 km nordnordöstlich von Monastir, am Fuß der Babuna-Platina 600 m hoch gelegen, mit einer Citadelle und etwa 10—11,000 Einw. (davon 2/3 christliche, 1/3 Türken, 1/10 Griechen und Zingaren), welche Handel mit Getreide, Tabak, Wolle zc. treiben.

**Prince** (spr. prins), John Critchley, engl. Volksdichter, geb. 1808 zu Wigan, wuchs als der Sohn eines trunkfüchtigen Korbflechters in der äußersten Armut auf, nährte aber doch Geist und Gemüt an Byron, Keats, Southey und Wordsworth und begann bereits 1827 selbst Verse zu schreiben. Sein erstes veröffentlichtes Werk waren die »Hours with the muses« (1841, 6. Aufl. 1866), denen »A book for the home fireside«, »Songs of the people« u. a. folgten. Er starb 1866. Princes Gedichte zeigen nicht sowohl Originalität als ein melodisches Aussprechen der Gedanken und Bestrebungen, die seine Zeit erfüllten. Man hat ihn mit Robert Burns verglichen, den er jedoch nicht erreicht. Seine Werke gab Lithgow

gesammelt heraus (mit Biographie, Lond. 1881, 2 Bde.).

\***Prins, Adolphe**, belg. Rechtsgelehrter, geb. 1845 zu Brüssel, war zuerst Advokat in seiner Vaterstadt und veröffentlichte zu Anfang der 70er Jahre einige Gedichte und Romane, die sehr beifällig aufgenommen wurden. 1878 wurde er an die Brüsseler Hochschule berufen, an der er zuerst natürliches und Strafrecht lehrte, behielt aber nach seiner 1884 erfolgten Ernennung zum Generalinspektor der Gefängnisse des Königreichs nur noch den Lehrstuhl für Strafrecht bei. Sein erstes bedeutenderes Werk: »La démocratie et le régime parlementaire« (Brüss. 1884 u. öfter), eine geist- und sinnvolle Verteidigung der Interessensvertretung, wie sie P. angesichts der Verhältnisse namentlich des belgischen Parlamentarismus wünschenswert erscheint, machte seinen Namen auch in Deutschland bekannt. Zwei Jahre später folgte in »Criminalité et répression« eine Darstellung der heutigen Anschauungen der Kriminalistik, die P. mit hervorragenden Gelehrten Deutschlands teilt. Im Verein mit diesen begründete er 1888 die Internationale Kriminalistische Vereinigung, deren Schriftführer er wurde. 1886 von der Regierung in den Ausschuß zur Ausarbeitung von sozialpolitischen Vorschlägen berufen, zeichnete er sich als Berichterstatter über die Fragen der Unfallversicherung und der Gewerksvereine aus und trat noch später als Redner und Schriftsteller auf, um eine Sozialreform in deutschem Sinn zu befürworten.

\***Prinsch, Valentin**, engl. Maler, geboren im Februar 1838 zu Kalkutta, war ursprünglich für den Zivildienst der Ostindischen Kompanie bestimmt, deren Direktor sein Vater war, wandte sich aber, nachdem er ein Jahr auf dem Haileybury College zugebracht, dem Studium der Kunst zu. Er war anfangs ein Schüler von G. F. Watts, studierte später in Paris unter Gleyre (1859), dann in Rom (1860) und stellte 1862 sein erstes Gemälde aus. 1870 erhielt er den Auftrag, die Erklärung Indiens zum Kaiserreich zu malen, welches Bild von der indischen Nation der Königin zum Geschenk bestimmt war. Er verließ Indien, um Material für das Bild zu sammeln, und nahm seinen Wohnsitz in London, wo er das 27 Fuß lange Gemälde vollendete. Von seinen übrigen Genrebildern und Landschaften sind hervorzuheben: die Wäscherinnen, ein Nachmittag am Ganges, Schmüden des heiligen Stiers zu Tanjore, die schwarze Perle und die goldene Pforte. Seine Beobachtungen über Indien hat er in einem 1879 erschienenen Werk: »Imperial India«, niedergelegt. Im April 1874 wurde er Associate der königlichen Akademie.

\***Prittwith und Gaffron**, Konrad von (genannt von Kreckwitz), Dichter, geb. 1. Aug. 1826 auf Schloß Gublau bei Rimplsch in Schlesien, studierte Rechts- und Staatswissenschaften in Breslau und lebt jetzt als Majoratsherr auf Hengersdorf. P. hat sich durch seine in formeller Beziehung und durch Gedankentiefe ausgezeichneten lyrischen Produktionen (»Lieder«, Bresl. 1865; »Neue Lieder«, 1875; »Lieder und Balladen«, das. 1882) einen auch in weiteren Kreisen geachteten Namen erworben. Daneben veröffentlichte er Vorträge über »Emanuel Geibel« (Reichenbach 1880), »Joseph von Eichendorff« (das. 1881), »August Graf Platen« (das. 1881) und »Chr. R. Graf von Zinzendorf« (das. 1881).

\***Privatfrettläger** } f. Zollniederlagen (Bd. 16).

\***Privatlager**

\***Privatposten**, Anstalten, welche gegen Bezahlung die gewerbsmäßige Beförderung und Bestellung von

Brieffendungen und Paketen unternehmen, soweit die genannten Gegenstände nicht nach dem Gesetz über das Postwesen des Deutschen Reichs vom 28. Okt. 1871 durch die Staatspost befördert werden müssen. § 1 dieses Gesetzes verbietet die Beförderung aller versiegelten, zugenähten oder sonst verschlossenen Briefe sowie aller Zeitungen politischen Inhalts, welche öfter als einmal wöchentlich erscheinen, gegen Bezahlung, von Orten mit einer Postanstalt nach andern Orten mit einer Postanstalt des In- oder Auslandes auf andre Weise als durch die Post. Hinsichtlich der politischen Zeitungen erstreckt dieses Verbot sich nicht auf den zweimeiligen Umkreis ihres Ursprungsortes. Das Gesetz enthält keine Bestimmung, was unter einem Brief zu verstehen ist. Sowohl bei der Beratung des Postgesetzes vom 2. Nov. 1867 als auch bei der Beratung des Gesetzes vom 28. Okt. 1871 ist wiederholt die Frage aufgeworfen worden, ob nicht eine bestimmte Begriffsbestimmung des Wortes »Brief« in das Gesetz aufzunehmen sei. Man hat aber in der Überzeugung davon Abstand genommen, daß eine vollständig zutreffende Erklärung von Brief so überaus schwierig sei, daß es richtiger schien, den Sprachgebrauch und die Postordnung entscheiden zu lassen (vgl. Bericht des Bundesratsausschusses vom 23. April 1871, S. 2). In der That sind auch in der praktischen Anwendung noch nie Zweifel darüber entstanden, ob eine Postsendung in die Kategorie der Briefe gehöre, während anderseits die Versuche, eine Erklärung von Brief zu geben, stets mißglückt sind, denn es gehört durchaus nicht zum Wesen eines Briefs im Sinn des Postgesetzes, daß derselbe z. B. eine geschriebene oder gedruckte zc. Mitteilung enthält. Ein verschlossener Umschlag, in welchem sich ein Stück leeres Papier befindet, das nach Verabredung der Korrespondenten eine bestimmte Bedeutung hat, würde unzweifelhaft als Brief im Sinn des § 1 des Gesetzes vom 28. Okt. 1871 anzusehen sein, und dasselbe würde sogar von einem verschlossenen Umschlag gelten, welcher ganz leer ist (Laband, Staatsrecht, Bd. 2, S. 309, Anm. 1).

Es dürfen somit durch P. befördert werden, 1) innerhalb desselben Ortes: alle Arten Sendungen, 2) zwischen verschiedenen Orten, an welchen sich Postanstalten befinden: unverschlossene Briefe, falls sie nicht in verschlossene Pakete gelegt werden, Karten, Kreuzbandsendungen, Pakete ohne verschlossene Begleitadresse, politische Zeitungen, innerhalb eines Umkreises von 2 Meilen (jetzt 15 km) von ihrem Erscheinungsort gerechnet, und politische Zeitschriften (periodische Druckschriften, welche in größeren Heften erscheinen). Auf allen der Privatunternehmung gesetzlich nicht verschlossenen Gebieten haben die P. sich versucht, zunächst in der Beförderung und Bestellung von Paketen, wo der Kampf gegen die Staatspost am aussichtsvollsten schien. Im Ausland, wo die Post den Paketverkehr überhaupt nicht oder doch erst seit kurzer Zeit vermittelt, haben es einige Privat-Paketbeförderungsanstalten zu hohem Ansehen und erheblichem finanziellen Erfolg gebracht, so die »Continental Daily Parcels Express« in London, gegründet 1849 für die Beförderung von Paketen, Warenproben zc. zwischen England und dem Festland, »Harnden's Express« und »Adam's Express« in den Vereinigten Staaten von Nordamerika und einzelne »Messagories« in Frankreich. Die 1888 in Paris eingerichtete »Poste aux Colis«, übrigens eine von der französischen Regierung mit Alleinberechtigung ausgestattete und unter Staatsaufsicht stehende Aktienunternehmung, ist noch zu

jung, als daß über ihre Thätigkeit oder ihren Erfolg ein Urtheil gefällt werden könnte. In Deutschland, wo die Staatspost den Paketdienst besorgte, wurde es der Privatunternehmung schwer, festen Fuß zu fassen. Als ersten Versuch in dieser Beziehung richtete die Norddeutsche Paketbeförderungs-Gesellschaft nach der durch Bundesgesetz vom 2. Nov. 1867 erfolgten Aufhebung des Postzwanges für Pakete, Wert- und Geldsendungen 1868 in Berlin ein Aktienunternehmen im großen Stil ein, welches den Paketdienst zwischen den größern Städten Deutschlands nicht nur, sondern auch zwischen deutschen Städten und Plätzen des Auslandes besorgen und, den Ankündigungen gemäß, 25—50 Proz. billiger arbeiten sollte als die Post. In den bedeutendern Plätzen wurden Agenturen, in minder bedeutenden bloße Annahmestellen eingerichtet; die eingelieferten Pakete wurden nach ihren Bestimmungsorten sortiert, alle nach demselben Bestimmungsort gerichteten Pakete in Körbe oder Säcke verpackt, mit der Eisenbahn oder sonstiger Beförderungsgelegenheit als Eilgut an die Empfangsagentur befördert und von dort den Adressaten zugeführt. Ein Vergleich der ausgegebenen Tarife dieser Gesellschaft mit den Posttarifen ließ aber bald erkennen, daß für Pakete bis zum Gewicht von 15 kg auf Entfernungen von 5—10 Meilen die beiderseitigen Portosätze gleich waren; weiterhin bei zunehmendem Gewicht und zunehmender Entfernung war der Unterschied in den beiderseitigen Sätzen nicht erheblich. Dies und Unregelmäßigkeiten in der Beförderung, entstanden durch Unzuverlässigkeit des Personals, da bei Auswahl der Agenten nicht Befähigung, sondern vielmehr die Beteiligung in Zeichnung von Aktien maßgebend gewesen war, bewirkten, daß das Publikum sich von der Gesellschaft abwandte, welche nach nicht ganz dreijährigem Bestehen sich auflöste. Kleinere Unternehmungen derselben Art dagegen, welche sich nur mit der Beförderung von Paketen zwischen bestimmten Orten befaßten, hielten sich; es waren deren 1886: 59 vorhanden, und ihre Zahl mag heute noch annähernd dieselbe sein. Sie haben alle nur einen mäßigen Verkehr, zumal durch Reichsgesetz vom 17. Mai 1873 das Postporto der Pakete bis zum Gewicht von 5 kg für Entfernungen bis zu 10 Meilen auf 25 Pf., für alle weitem Entfernungen auf 50 Pf. ermäßigt worden ist. Der erste Versuch, P. mit erweiterter Thätigkeit, meist Privatstadtposten genannt, einzurichten, wurde 1873 in Berlin gemacht, wo die Schreibersche Brief- und Druckschriftenerpedition mit der ausgesprochenen Absicht, der Staatspost Abbruch zu thun, Briefe und Druckschriften im Ort für 2 Pf. das Stück beförderte. Diese im Volksmund Zweipfennigpost genannte Einrichtung ging schon 1874 ein. Seitdem sind in etwa 35 größern deutschen Städten unter den verschiedenartigsten Benennungen P. gegründet worden. Die Unternehmer lehnten sich in den Betriebsverhältnissen mit mehr oder weniger Erfolg an die staatspostlichen Formen an und versuchten, durch niedrige Tarife die Konkurrenz mit der Staatspost aufzunehmen. Nach meist nur kurzem Bestehen gingen viele Anstalten wieder ein, und Anfang 1890 bestanden in folgenden deutschen Städten noch P.: Berlin, Bochum, Braunschweig, Chemnitz, Dresden, Erfurt, Frankfurt a. M., Gießen, Hamburg, Hannover, Heidelberg, Karlsruhe i. B., Köln, Magdeburg, Mainz, Straßburg i. E., Wiesbaden. Sie alle, mit Ausnahme des Berliner Unternehmens, fristen ein kümmerliches Dasein; eine Hauptein-

nahmequelle vieler ist, daß ihre Wertzeichen von Markensammlern gekauft werden. Diejenigen P., welche an ihre Aufgabe mit Ernst und gutem Willen herantreten sind, haben keinen Erfolg gehabt, einmal, weil die Gründer in finanzieller Beziehung von falschen Voraussetzungen ausgegangen sind, und dann, weil ihre Leistungen in keiner Weise genügen. Die weitaus größte Zahl der P. ist mit zu geringen Kapitalien gegründet worden, als daß die zu einem großartigen Betrieb erforderliche Ausrüstung hätte beschafft und ein tüchtiges Personal gewonnen und bezahlt werden können. Ferner glaubten die Begründer der Anstalten, mit einem billigern Tarif auszukommen als die Post. Das ist aber ein Irrthum, denn selbst der Letztern ist es nicht möglich, bei der zwölffmaligen täglichen Bestellung, bei dem großen Fuhrpark, ferner bei der Konkurrenz, die das Fernsprechwesen dem Stadtbriefwesen macht, das Stadtbriefporto, welches in Berlin 10 Pf., in den übrigen Städten 5 Pf. beträgt, zu ermäßigen. (In Paris ist die Stadtbrieffrage auf 15 Cent. festgesetzt, also 2½ Cent. mehr als in Berlin, und in England kostet ein Stadtpostbrief ganz allgemein 1 Penny = 10 Pf.) Die Herabsetzung des Stadtbriefportos auf 5 Pf. würde für Berlin allein jährlich einen Ausfall von 1,500,000 Mk. bedeuten. Die unbefriedigenden Leistungen der P. haben ihren Grund in dem Mangel eines tüchtigen, geschäftsgewandten und zuverlässigen Personals, welches nur durch die Schule der Erfahrung zu gewinnen ist. Auf diesem Gebiet war der Wettbewerb mit der Staatspost von vornherein aussichtslos; die Klagen über verspätete Bestellung, Verletzung des Briefgeheimnisses, Verlustfälle u. häuften sich und erschütterten das Vertrauen des Publikums. Das einzige leistungsfähige Unternehmen, welches einen gewissen Erfolg aufzuweisen hat, ist die Berliner Paketfabrtgesellschaft. Im J. 1884 mit einem Grundkapital von 680,000 Mk. (seit 1887 auf 1 Mill. Mk. erhöht) ins Leben gerufen, richtete die Gesellschaft zunächst einen Paketdienst in Berlin und dessen Vororten ein, dehnte denselben dann, ebenso wie die oben erwähnte Norddeutsche Paketbeförderungs-Gesellschaft, auf mehrere große Plätze (62 im J. 1889) des Reichs aus und besorgte daneben in der Reichshauptstadt die Beförderung von Reisegepäck von und zu den Bahnhöfen, Spedition und Eilgutverkehr nach dem In- und Ausland, Briefbeförderung und Beförderung von Drucksachen, Zirkularen u. innerhalb des Stadtbezirks Berlin und Einziehung von Quittungen, Rechnungen, Versicherungspolicen, Vereinsbeiträgen u. Seitdem die Gesellschaft auch noch Omnibuslinien (5) für Personenbeförderung eingerichtet hat, nennt sie sich Neue Berliner Omnibus- und Paketbeförderungs-Aktiengesellschaft. Im Geschäftsjahr 1888/89 betrug ihre Gesamteinnahme 1,652,783 Mk. (davon entfallen auf den Paket- und Briefbetrieb 162,057 Mk.), die Gesamtausgabe 1,350,026 Mk.; der Bruttogewinn belief sich auf 317,269,40 Mk., so daß nach den üblichen Abschreibungen ein Nettoüberschuß von 76,686,33 Mk. vorhanden war, welcher die Verteilung einer Dividende von 6 Proz. an die Aktionäre gestattete, während die erste überhaupt gezahlte Dividende im Geschäftsjahr 1887/88 nur 1½ Proz. betragen hatte. Die Gesellschaft hat nach ihrem Geschäftsbericht im J. 1888/89: 1,745,224 Pakete (einschließlich des Gepäcks der Reisenden) befördert. Dem gegenüber sei bemerkt, daß die Staatspost über 100 Mill. Pakete jährlich befördert, und daß davon auf Berlin allein nahe an 17 Mill. entfallen. Diese Ziffern und die Bemerkung in dem

Gesellschaftsbericht, daß der Briefverkehr (ohne Angabe von Zahlen) befriedigend sei, lassen den Schluß zu, daß der Schwerpunkt des Geschäftsbetriebes der Gesellschaft in dem Omnibusbetrieb, in der Besorgung von Reisegepäck, in dem Inkassogeschäft zc., aber keineswegs in dem Paket- und Briefbeförderungsdienst liegt.

Nach den vorliegenden Erfahrungen darf die Existenzberechtigung sowohl als die Lebensfähigkeit der P. überhaupt in Frage gezogen werden. Ihr einziger Vorzug: daß sie billiger arbeiten, ist nicht ausschlaggebend und hat den Zusammenbruch einzelner Anstalten nicht nur nicht aufgehalten, sondern eher beschleunigt. Keinenfalls hat die Post von der Konkurrenz dieser Anstalten etwas zu befürchten, und obwohl von vielen Seiten, namentlich in der Presse, angeregt worden ist, daß die Post dahin streben solle, das Monopol auf den Stadtbriefverkehr auszudehnen, hat die deutsche Postverwaltung sich fortgesetzt dagegen ablehnend verhalten. Von andern Ländern ist Dänemark zuerst gegen die P. gesetzlich vorgegangen: durch das Postgesetz vom 5. April 1888 ist die Einrichtung von Stadtprivatposten verboten; in Schweden darf nach dem Gesetz vom 21. Dez. 1888 keine Privatpost in solchen Orten bestehen, wo die Postverwaltung eine lokale Briefbestellung unterhält.

Nach dem Chronisten Pelisson-Fontanier wurde die erste Stadtpost 1653 von dem Maître des requêtes (Staatsrat, Berichterstatter über Bittschriften) Bélayer in Paris errichtet, die indes nicht lange bestanden zu haben scheint. Auf Grund eines von Ludwig XIV. erhaltenen Privilegiums ließ Bélayer in den verschiedenen Stadtteilen von Paris Briefkasten aufstellen und die in dieselben eingelegten Stadtbriefe gegen die Gebühr von 1 Sou bestellen. Im J. 1760 gründete der Rat am Rechnungshof in Paris, G. Humbert Piarron de Chamouffet, eine Privatpost, da die bestehende Staatspost Ortsbriefe nicht beförderte. Ähnliche Anstalten entstanden in Lyon, Marseille, Bordeaux, Nantes, Montpellier, Rouen, Lille, Nancy und Straßburg; keiner von ihnen war ein langes Leben beschieden. In Hamburg wurde 1797 eine Fußbotenpost errichtet, für deren Zustandekommen die Hamburger Kaufmannschaft 9000 Mark Kurant zusammenbrachte, und die bis zur Besetzung Hamburgs durch die Franzosen bestand. Eine Fußbotenpost in Berlin, gegründet 1800, mußte 1806 den Betrieb einstellen und erhielt erst 21 Jahre später in der königlichen Stadtpost eine Geschäftsnachfolgerin. Die 1714 in London eingerichtete Pennypost war von Anfang an Staatsanstalt.

\***Privattransitläger**, s. Zollniederlagen (Bd. 16).

\***Proble-virl**, in Italien die Mitglieder der Schiedsgerichte, welche nach einem schon 1883 dem Parlament vorgelegten Gesetzentwurf als collegi dei p. neben den industriellen Gewerbegerichten eingerichtet werden sollten, um einerseits die zwischen Grundeigentümern und Pächtern, andererseits die zwischen den Lehrern und ihren Arbeitern entstehenden Streitigkeiten zu schlichten. Vgl. Cavalieri, La questione dei p. in agricoltura (Rom 1888).

\***Problemkunst**, im Schachspiel die Kunst, Stellungen zu erfinden, von denen aus eine Partei in bestimmter Zügezahl und auf schöne und versteckte Art den Sieg erzwingt. Solche Stellungen werden als Aufgaben (Probleme) veröffentlicht, deren Lösung vielen Schachfreunden großen Genuß bereitet; man sieht sie gegenwärtig in fast allen illustrierten, vielfach auch in Tageszeitungen. Die P. steht zum praktischen Partiestpiel in gewissem Gegensatz. Wer Pro-

bleme aufstellt (der Problemkomponist oder Problemdichter), hat danach zu streben, daß die das Matt vorbereitenden Züge möglichst gewagt, für das eigne Heerlager gefährlich oder doch unnützlich ausfallen, daß sie überraschen, weil Ähnliches im Gang einer Partie selten oder gar nicht vorkommt. Eins der besten und üblichsten Mittel für den Problemkomponisten, in diesem Sinn zu wirken, ist das Opfer hochwertiger Figuren. Das Problem darf nur eine (die vom Verfasser beabsichtigte) Lösung zulassen; nebenlösliche Aufgaben haben keinerlei Wert. Die schönsten Erzeugnisse der P. sind durchweg direkte Mattführungen in 3—5 Zügen; in 2 Zügen läßt sich zu wenig Idee unterbringen, auf 6 oder noch mehr Züge aber pflegt man nur selten einen Gedanken auszu dehnen, weil man leicht den Überblick verliert, insbesondere Nebenlösungen übersieht. Im »Selbstmatt« (eine Partei zwingt die andre, das Matt zu geben) sind zwar auch fein erfundene Aufgaben geschaffen worden, doch ist Selbstmatt an sich unnatürlich, und daher darf dieser ganzen Problemgattung nur eine untergeordnete Bedeutung zugestanden werden. Die P., welche man nicht mit Unrecht die »Poësie des Schachspiels« genannt hat, ist so alten Ursprungs wie das Spiel selbst, aber ihre Pflege blieb eine kümmerliche bis um das Jahr 1850, als plötzlich ein entscheidender Umschwung eintrat. Zugleich mit den Turnieren für die Meister der praktischen Partie wurden auch Wettbewerben im Aufgabensach ausgeschrieben, und 25 Jahre genügten, um die P. in die vollste Blüte zu bringen, ihre Regeln und Gesetze gründlich auszubilden. Es ist unmöglich, die besten Leistungen der Gegenwart und jüngsten Vergangenheit auf diesem Feld zu überbieten. Die berühmtesten Problemkomponisten sind Deutsche oder Oesterreicher; auch Nordamerika und England haben einzelne Namen ersten Ranges aufzuweisen, aber im allgemeinen ist in diesen beiden Ländern die P. vielfach auf Abwege geraten. In Frankreich und Italien gibt es keine hervorragenden Meister der P. Als solche seien hier genannt: 1) die Deutschen Philipp Klett (Ludwigsburg), Johannes Kohz (Königsberg) und Karl Rodellorn (Köln) sowie der Deutsch-Oesterreicher Johann Berger (Graz); von diesen rühren die größten, variantenreichsten und am tiefsten angelegten Kunstwerke, besonders in vier- und fünfzügigen Aufgaben, her; 2) die Amerikaner Samuel Loyd und W. A. Shinkman, Verfasser zahlreicher, äußerst fein und scharf pointierter, meist dreizügiger Probleme; 3) die Engländer Frank Healey und J. G. Campbell, von denen mehrere der verborgensten Ideen herrühren; 4) die Böhmen Anton König, Johann Ortina, Karl Malovsky, Johann Dobrusky, Georg Chocholous und andre Mitglieder derselben (böhmischen) Schule, Vertreter eines äußerst eleganten Stils. Als Bahnbrecher in den 50er und 60er Jahren ist neben schon erwähnten Namen Konrad Bayer (Olmütz) berühmt. Vgl. Raz Lange, Handbuch der Schachaufgaben (Leipz. 1862); Klett, Schachprobleme (das. 1878); J. Berger, Das Schachproblem (das. 1884); F. v. Gottschall, Kleine Problemschule (das. 1885).

\***Prochaska**, Eleonore, geb. 11. März 1785 zu Potsdam als Tochter eines Unteroffiziers, wurde daselbst im Militärwaisenhaus erzogen, trat als Köchin in Dienste und wurde 1813 von solcher Begeisterung für die Befreiung des Vaterlandes ergriffen, daß sie Potsdam heimlich verließ, sich nach Verkauf ihrer Habseligkeiten Männerkleider und Waffen verschaffte und unter dem Namen August Renz als freiwilliger Jäger sich in die Lühowsche Freischar auf-

nehmen ließ; wegen ihrer hohen, schlanken Gestalt wurde ihr Geschlecht nicht entdeckt, bis sie im Gefecht an der Göhrde (16. Sept. 1813) beim Sturm auf eine von den Franzosen besetzte Höhe, bei welchem sie die Trommel schlug, schwer verwundet wurde; sie starb 5. Okt. in Dannenberg. 1863 wurde ihr auf dem Kirchhof daselbst und 1889 auf dem Alten Kirchhof zu Potsdam ein Denkmal errichtet.

\***Proctor, Richard A.**, astron. Schriftsteller, geboren im März 1834 zu Chelsea, studierte im King's College in London und St. John's College in Cambridge, wurde 1866 Mitglied der Royal Astronomical Society in London, in deren *Monthly Notices* er zahlreiche Arbeiten über die Oberfläche und Rotationdauer des Mars, über Saturn und sein System, die Verteilung der Fixsterne und Nebel im Weltraum, die Venusdurchgänge etc. veröffentlicht hat, wurde 1872 Sekretär dieser Gesellschaft und starb 11. Sept. 1888 in New York. Unter seinen zahlreichen, auch populären, Schriften ist von dauerndem Werte der *Star atlas in twelve circular maps on the equidistant projection* (Lond. 1870). Auch schrieb er eine geschätzte Anleitung zum Whistspiel (1885).

\***Prodersdorf** (auch Leitha-P., ungar. Pordány), Bad im ungar. Komitat Odenburg, am Fluß Leitha, dicht an der österreichischen Grenze, mit einer Schwefeltherme (24° C.).

\***Proffsch, Joseph**, Klavierpädagoge, geb. 4. Aug. 1794 zu Reichenberg (Böhmen), hatte das Unglück, in seinem 8. Lebensjahr auf dem rechten Auge und im 13. auch auf dem andern zu erblinden; dennoch bildete er sich im Prager Blindeninstitut am *Pradschin* unter Leitung Rozeluchs zum Klavier- und unter Farnik zum Klarinettenvirtuosen aus. Auf einer seiner Konzertreisen lernte er in Berlin J. B. Loggiers Musikunterrichts-Methode kennen und errichtete nach ihrem Vorbild noch im selben Jahr (1825) in Prag eine Musikschule. Fünf Jahre später eröffnete er daselbst eine Musikbildungsanstalt zur Ausbildung nicht nur im Klavierspiel, sondern auch in der Komposition und den Musikwissenschaften, die er bis zu seinem Tod mit außerordentlichem Erfolg leitete. Er starb 20. Dez. 1864 in Prag. Über seine Lehrmethode hat er sich in zahlreichen musikpädagogischen Schriften ausgesprochen. P. veröffentlichte auch eine *Allgemeine Musiklehre* (Prag 1857, 2 Tle.). 1865 ward ihm von seinen Schülern ein Denkmal gesetzt. — Die in Prag von ihm begründete Anstalt wurde von seinem Sohn Theodor und nach dessen Tod (1876) von seiner Tochter Marie, welche derselben noch gegenwärtig vorsteht, weiter geleitet.

\***Prony, Niche, Baron de**, Ingenieur und Mathematiker, ist auch als Musiktheoretiker zu erwähnen. Für die französische Akademie, deren Mitglied er war, schrieb er, selbst ein kenntnisreicher Harfenspieler, einen Bericht über Erards neue Doppelpedalharfe (1815). Von Bedeutung ist seine *Instruction élémentaire sur les moyens de calculer les intervalles musicaux* (1822), bei welcher er sich für die Veranschaulichung musikalischer Verhältnisse so eminent praktischen, von Euler zuerst eingeführten Logarithmen auf Basis 2 bediente.

\***Proschko, Franz Jsidor**, österr. Romanschriftsteller, geb. 2. April 1816 zu Hohenfurt in Böhmen, studierte zu Prag Rechts- und Staatswissenschaften und erhielt 1842 eine Stelle als Praktikant bei der Polizeidirektion in Linz, wo er 1850 zum Konzipisten in der Statthaltereidirektion befördert wurde. Später (1857) promovierte er noch an der Universität in Wien als Doktor der Rechte, wurde 1861 zum Oberkommissar

ernannt, 1865 als solcher nach Graz versetzt, 1867 wieder nach Wien berufen, wo er später zum kaiserlichen Rat, 1878 zum Polizeirat befördert wurde und 1883 in den Ruhestand trat. Sein erstes Werk war: *Fels und Aster*, Dichtungen epischen und lyrischen Inhalts (Linz 1849). Dann folgten realistisch gehaltene Romane und Erzählungen, meist mit historischer Basis, wie: *Die Höllenmaschine* (3. Aufl., Linz 1865); *Ein deutsches Schneiderlein* (2. Aufl., das. 1863); *Der Jesuit* (2. Aufl., Wien 1867); *Die Nabel* (Leipz. 1858); *Ein böhmischer Student* (Prag 1862); *Erasmus Tattenbach* (Graz 1873) u. a. Daneben veröffentlichte er zahlreiche Jugendschriften, Reiseschilderungen und mancherlei Poesien. Eine katholisch-fromme Richtung kennzeichnet P. und macht ihm den Klerus sehr geneigt. — Auch seine Tochter Hermine Kamilla P., geb. 29. Juli 1854 zu Linz, ist eine fruchtbare Schriftstellerin (teilweise unter dem Pseudonym E. Wittendorf).

\***Protais** (spr. -täb), Alexandre, franz. Maler, geb. 1826 zu Paris, Schüler von Desmoulin, machte Studien im Krim, italienischen und deutsch-französischen Krieg und malte Lagerszenen und Episoden aus den Kämpfen, in welchen mit Vorliebe die melancholische und tragische Seite des Kriegslebens hervorgekehrt wird. Seine Hauptwerke sind: die Schlacht bei Inzerman (1857), der Angriff auf den Grünen Mamelon (1859), die Schlacht bei Solferino, Morgen vor und Abend nach der Schlacht (1863), Soldatenbegräbnis in der Krim (1865), der einsame Verwundete (1866), die Fahnenwacht, die Armee bei Mey, Gefangene bei Mey, Flußübergang (1877), August 1870 (1878), auf Rekonnozierung und vorgeschobener Posten. P. starb 26. Jan. 1890.

\***Protitsch** (Protic), Kosta, serb. General, geb. 1831 zu Boscharoway, besuchte das Gymnasium in Belgrad, trat 1848 als Freiwilliger in das Heer und ging nach dem Besuch der Belgrader Militärakademie 1855 nach Berlin, um an der dortigen Artillerie- und Ingenieurschule den Ingenieurkursus durchzumachen. Nachdem er in Danzig beim Pionierbataillon und in Lüttich bei den belgischen Ingenieurtruppen Dienst gethan hatte, lehrte P. nach Serbien zurück, wurde 1869 Major und 1873 Kriegsminister. 1875 von diesem Posten zurückgetreten, wurde er Oberst und 1876 nach dem Treffen von Schumatoway gegen die Türken General; im nächsten Feldzug gegen die Türken 1877 war P. Generalstabschef. Nach dem Krieg ward er Hofmarschall und seine hübsche elegante Gattin Oberhofmeisterin der Fürstin, die aber aus Eifersucht gegen Frau P. 1879 die Verführung P. als Korpskommandeur nach Nisch bewirkte. Wenige Jahre später nahm dieser seinen Abschied, trat aber 1888 in das Kabinett Christitsch wieder als Kriegsminister ein, holte den Sohn des Königs, den Kronprinzen Alexander, von Wiesbaden ab, wohin ihn seine Mutter entführt hatte, und wurde von Milan bei seiner Abdankung 6. März 1889 zum Mitglied der Regentschaft für den unmündigen König Alexander ernannt.

\***Prout** (spr. vraut), Ebenezer, engl. Komponist und Musiktheoretiker, geb. 1. März 1835 zu Dundle (Northamptonshire), wurde im Klavierspiel Schüler von Charles Salaman, verdankt aber seine musikalische Ausbildung im übrigen ernstlichen Privatstudien. 1854 erlangte er die Würde eines Bakkalaureus, und seit einer Reihe von Jahren ist er Professor der Harmonielehre und Komposition an der königlichen Musikakademie zu London sowie an der National Training School of Music daselbst und daneben als Musik-

fritischer thätig. 1871—74 redigierte er den »Monthly Musical Record«. Sein Op. 1, ein Streichquartett in Es dur, wurde 1862, sein Klavierquartett, Op. 2, 1865 von der Society of British Musicians preisgekrönt. Außerdem gab er ein Klavierquintett, ein Orgellkonzert mit Orchester, ein Magnifikat und ein Abendservice, beide mit Orchester, und eine dramatische Kantate: »Hereward«, heraus. Zwei Symphonien sind noch Manuskript. Als tüchtiger Theoretiker zeigt sich P. in seinem »Elementarlehrbuch der Instrumentation« (Lond. 1878; deutsch von B. Bachur, Leipzig. 1880), dem 1890 der »Treatise on concertpoint« folgte. Auch war er Mitarbeiter an Groves »Dictionary of music«.

\***Providence** (Ujilong, Arrecife S), Laguneninsel in der Kalkette des deutschen Marshallarchipels, auf deren Riff 10 kleine bewaldete, zusammen nur 1 qkm große und 1872 von nur 6 Menschen bewohnte Inseln liegen. In die seichte Lagune führen zwei Pässe.

\***Prudner**, Dionys, Pianist, geb. 12. Mai 1834 zu München, erhielt dort den ersten Klavierunterricht von Fr. Rieß und trat früh öffentlich auf, mit 17 Jahren bereits zu Leipzig im Gewandhaus. Die folgenden Jahre bis 1855 setzte er seine Studien unter Liszt in Weimar fort und ließ sich dann in Wien nieder, von wo aus er viele Konzertreisen machte. Seit 1859 ist P. Lehrer des Klavierspiels am Stuttgarter Konservatorium, 1864 erhielt er den Titel eines königlichen Hofpianisten. Seine mit dem Violinisten Edm. Singer veranstalteten Kammermusikabende erfreuen sich wohlverdienten Rufs.

\***Prudent** (spr. prudäng), Emil, franz. Klavierspieler und Komponist, geb. 3. Febr. 1817 zu Angoulême, war Schüler von Lacoupey, Laurent und Zimmermann am Pariser Konservatorium; starb 14. Mai 1863 in Paris. Er veröffentlichte außer Salonkompositionen zwei Klavierkonzerte mit Orchester (»Konzertsymphonie«) und ein Klaviertrio.

\***Prus**, Wolslaw, Pseudonym des poln. Schriftstellers A. Glowacki (s. d., Bd. 17).

\***Psellos**, Philosoph, s. Michael (Bd. 17).

\***Pseudoleukämie** (Hodgkins' Krankheit), eine Krankheit des Bluts, welche sich von der Leukämie (s. d., Bd. 10) im wesentlichen nur dadurch unterscheidet, daß die Zahl der weißen Blutkörperchen nicht vermehrt ist. Dagegen ist die Zahl der roten vermindert, und dieselben scheinen weniger hämoglobinhaltig zu sein. Die Erscheinungen wechseln erheblich; zuweilen sieht man hochgradige Anämie, in andern Fällen ist diese nur unbedeutend. Die Krankheit beginnt gewöhnlich mit Schwellung der Lymphdrüsen am Hals, dann werden andre besonders auch im Innern gelegene Drüsengruppen befallen. Die Milz ist meist ebenso befallen, d. h. vergrößert, hart, wie die Lymphdrüsen. Die letztern schmerzen zuweilen, sind aber nicht druckempfindlich. Die Aussichten auf Heilung sind nicht sehr günstig. Es wird angewandt arsenige Säure, teils innerlich gegeben, teils in erkrankte Drüsen eingespritzt. Operative Entfernung kranker Drüsen bringt keinen Nutzen.

**Pseudonyme der neuern Litteratur.** Das nachfolgende Verzeichnis enthält eine Zusammenstellung von Pseudonymen und sogenannten Schriftstellernamen zeitgenössischer Persönlichkeiten im weitern Sinn. Die Mehrzahl derselben besteht selbstverständlich aus Schriftstellern; dies einzeln anzudeuten, erschien deshalb nicht nötig, einzelne Ausnahmen sind näher bezeichnet worden. Dagegen wurde überall das Land oder der Ort des Aufenthalts hinzugefügt, soweit sich diese ermitteln ließen.

**Har**, Alexis — Anselm Rumpelt, Sachsen  
**Haran**, Friedrich — Ferdinand v. Augustin, Wien  
**Hass**, Ludwig — Ludwig v. Migner, Budapest  
**Häde** \*\*\* (Abbé Trois Etolles) — ? (genannt werden L. W. Bach, Abbé Richon, F. Kabre)  
**Hau Teisau** — Manfred Wittich, Dresden  
**Hcharins** — Fredrik Wilhelm Scholander, Stockholm  
**Hcosta**, Ernst A. v. — Ernst Behrens, Hamburg  
**Hdrrich**, J. U. — Jakob Ulrich Wärtzsch, Bern  
**Hddums**, Rofly — George W. Bayly, England  
**Hdler**, Max — Charles Heber Clark, England  
**Hdelmie**, Marie — Melanie Steinrück, geb. Schulze, Badenweiler  
**Hden**, S. — Sophie v. Abelong, Stuttgart  
**Hdler**, Friedr. v. b. — Eduard Fedor Kastner, Reichenberg  
**Hdler**, Karl — Otto Freitag, Blasewitz, Dresden  
**Hdolar** — Adolar Bogtherr  
**Hdolf**, Julius — Julius Adolf Gy, Hannover  
**Hdolf**, L. — Adolf Laffon, Friedenau b. Berlin  
**Hdolf**, S. — Adolf Silberstein, Budapest  
**Hdolf**, W. — A. Beneke, Hannover  
**Hdolph**, A. v. — Kaplan Plönnis, Münsterkreis  
**Hdolphson**, G. — Gustav Schilde, Wytikon b. Zürich  
**Hga**, Gottfried — Karl Stricker, Halle a. S.  
**Hga**, Kurebin — Alexander v. Roberts, Berlin  
**Hgars**, Felice v. — Jos. Rich. Liebenwein, Wien  
**Hgatha** — R. de Goese, Rotterdam  
**Hgathon**, Paul — Elisabeth Schöner, Christiania (Paris)  
**Hgrippa** — Hermann Löwenfeld, »Gegenwart«  
**Hhadver** — Ignaz Pauer, Wien  
**Hidlinger**, E. — Bernhard Rothe, Breslau  
**Higal** in Aukribia — Joh. Dav. Hirsch, Osterweg (Steir.)  
**Hidensid** — Hugo Hirt, Burg b. Magdeburg  
**Hibert**, Anny — Frau Anna Rifner, Hannover  
**Hibert**, Karl — Graf R. Bombelles, Wien  
**Hibert**, Stanislaus — Stanisl. Graf Grabowski, Stuttgart  
**Hiberti**, Konrad — Konrad Eitzenfeld, Berlin  
**Hiberti** — Mucel (Tschede)  
**Hidress**, Paul v. — F. Cohn, Paris  
**Hibus**, Hans — Adalbert Harnisch, Breslau  
**Hlegander** — Alexander Heimbürger, Münster i. W.  
**Hlegander** — Alexander de Rive, Berlin  
**Hlegander**, Ferdinand — Richard Trömmner, Kassel  
**Hlegander**, Gottfried — ?, Krakau  
**Hlegander**, Wrd. — Wrd. Annie F. Hector, geb. French, Eng-  
**Hlegander** A. — Alexander v. Roberts, Berlin [land  
**Hlegandrow**, W. — W. Arolow, Rußland  
**Hlegis** — Alexander de Rive, Berlin  
**Hlegis**, Wilibald — Georg Wilt. Heinr. Häring, Krastadt  
**Hlfred**, L. — Th. Vibra-Speckhardt, Weiningen  
**Hlfret**, Julius — Karl Aug. Rebret, Stuttgart  
**Hlfried**, Johan — Joh. Jac. De Laet, Antwerpen  
**Hlgren**, Ernst — Frau Victoria Benediktson, Schweden  
**Hllan**, George — Frau Wite Kremnik, geb. Bardeleben,  
**Hlland**, W. — Karl Marquard Sauer, Triest [Bularek  
**Hllenspach**, Jos. Urb. — Jos. Hllenspach-Hueffer, Jofingen  
**Hllerkel** Haub — Gisela Grimm, geb. v. Arnim, Berlin  
**Hllweg**, Traugott — Jakob Hepp, Uhler b. Rastellau (Gundrück)  
**Hllm**, Florian — Friedrich Fiedler, Petersburg  
**Hllm**, A. von der — Fr. W. Ghilany, München  
**Hllmer**, Th. — Theresie Alma Dombrowski, Steglitz b. Berlin  
**Hllmavina** — Element Scott, England  
**Hllmwart**, Ernst — Ernst Kaufher von Stainberg, Magensfurt  
**Hlls der Launide** — Al. Henninger, Hebernheim  
**Hllper**, J. J. — Albert Zipper, Lemberg  
**Hllpiand**, Severus — Walthar Senn-Barbieux, St. Gallen  
**Hllsattens** — Julius Rathgeber, Reudorf b. Sträßburg i. Elß.  
**Hllsattens** — A. Aug. Schneegans, Genua  
**Hllsen**, Karl v. — Karl Esmarch, Prag  
**Hllt**, Max — Albert Rüdinger, Berlin  
**Hlltens**, Karl Ernst — Ernst Hczary, Komotau  
**Hllte vom Berge** — Ludw. Aug. Bollenweber, Reading  
**Hllte vom Berge** — Gustav Schilde, Wytikon b. Zürich; auch  
 L. A. Bollenweber, Reading (Vereinigtes Staaten)  
**Hllthapel**, B. — B. v. Preffentin, gen. v. Rautter, Steglitz  
**Hlltons**, Heinrich v. — Heinrich Grabow, Dresden  
**Hllzen**, A. v. — Konrad Ries, Newark (Ohio)  
**Hllmberg**, Leo v. — Leopold Hirschberg, Bromberg  
**Hllmbusch**, P. — Paul Müller, Berlin  
**Hllmelle** — Bar. Emmy v. Dindlage-Campe, Pingen  
**Hllmleus** — Sir Thomas Fairbairn, England  
**Hllmleus carlas** — John Payne Collier, England  
**Hllmmer**, Th. v. d. — Karl Freiherr v. Versall, Köln  
**Hllmort der jüngere** — J. R. Sepp, München  
**Hllmos** — Ludw. Dolberg, Rbzig  
**Hllmuntor**, Gerh. v. — Major Dagobert v. Gerhard, Osttdam  
**Hllm der Kintz** — Bernh. Beder, Pfinthal (Schweiz)  
**Hllnders**, R. J. — Nathan Jacob, Berlin  
**Hllndersson**, Anna — Anna Wästberg, geb. Andersson, Schweden  
**Hllndalt**, Ernst — Bernd. Abelen, Braunschweig  
**Hllndar**, Paul — Paula Dorn v. Narvaal, geb. Hertschka, Wien  
**Hllndom**, Paul — Alberta Mastner, Graz  
**Hllndrade** — Juan Andrade Corvo de Camoens, Portugal  
**Hllndrt**, Hugo — Hugo Elm, Dresden



**Andrabild** — Adolf Hädermann, Greifswald  
**Angelica** — Angelika v. Hörmann, g. b. Geiger, Innsbruck  
**Angelika** — Wilhelm — Wilg. Nagel, Bremen  
**Angela**, M. — Angelika v. Marquardt, Breslau  
**Anigmatis** — Franz Brentano, Wien  
**Anna vom Straube** — Frau Anna Erhard, Charlottenburg  
**Antony**, F. — Thom. Antley Guthrie, England  
**Anthony**, Wilhelm — Wilh. Komus, Halle  
**Anticotton** — Lord Salisbury (?), London  
**Antoinette** — Fräul. Nagel, Holland  
**Arndt**, Leopold — Leop. Alex. Friedr. Arndt, Berlin  
**Argus** — Erwin Biles  
**Armand** — F. A. Strubberg, Rassel  
**Armin** — Hermann Goedsche, Berlin  
**Arminius** — Gustav Herrmann, Friedenau b. Berlin  
**Arminius** — Hans Rindwig, Berlin-Charlottenburg  
**Arminius** — Herm. A. G. E. Ruhland, Chicago  
**Armin Verrecht** — Hans Rindwig, Berlin-Charlottenburg  
**Armstrong**, W. L. — Miss Bridget Louisa Heaton-Armstrong, [Görz]  
**Arnsfeldt**, Fritz — Jenny Hirsch, Berlin  
**Arnim** — Anton Herrmann, Budapest  
**Arnold** — Arnold Hirz, Köln  
**Arnold**, Hans — H. v. Bülow, geb. Eberty, Straßburg i. E.  
**Arona**, Juan de — Pedro Paz Soldan y Unanne, Peru  
**Arouet**, J. M. — Ernst Herrmann, Baden-Baden  
**Arxi**, Ernst — Ernst Ripe, Schweden  
**Arrighi**, Cletto — Carlo Arrighetti, Italien  
**Artagnan**, v. — Johann Fischer, München  
**Arter**, Emil — Marjellin Adalbert Reitler, Wien  
**Arthals** — Laura Steinlein, Berlin  
**Artow**, C. v. — Eta v. Anderten, Hameln  
**Arwed**, C. — Ernst Arwed Baron v. Schönberg-Roth-Schönberg, Pallas i. Südtirol und Rom  
**Arschberg**, Th. v. — Theresie v. Horiz, Aischaffenburg  
**Asmadi** — V. Asmus, London  
**Asper**, Paulus — Paul Sorauer, Proslau  
**Atene**, Duca v. — Luigi Guattieri, Italien  
**Ati Rambang** — Hans Herm. Behr, San Francisco  
**Atten**, Johannes — Joseph Schratzenholz, Bonn  
**Auber Forrester** — Aubertine Woodward, England  
**Aubingen**, Franz v. — F. L. Wannenmacher, Sigmaringen  
**Auer**, Adelheid v. — Charlotte v. Cosel, Schwedt  
**Aug.**, L. — August Lubw. Nicol, Wiesbaden  
**August**, Karl — Karl August Hüdinghaus, Gelsenkirchen  
**Auguste** — Kathinka Jitz, Mainz  
**Augusta**, Brigitte — Frau Auguste Plehn, Lippow b. Pr.-Stargard  
**Augustin**, S. — Auguste Scheide, Dresden-Blasewitz  
**Augustin** — Wilhelm v. Rogebue, Rußland (Dresden)  
**Auret**, Léonie de — Nadame Biard, Paris (England)  
**Aunt Judy** — Mrs. Alfred Gatty; auch Mrs. Juliana Ewing  
**Aunt Kitty** — Maria Macintosh, Vereinigte Staaten  
**Aunt Louisa** — Mrs. Louisa N. Valentine, England  
**Aura** — William Gale und Mary Katharine Irvine, England  
**Aurelia** — Sophie Gräfin Wolf-Baudissin, geb. Rasfel, Dresden  
**Ausfeld**, Anna — Frau Anna Robbling, Gotha  
**A. W.** — Alwine Duthenow, geb. Valthasar, Greifswald  
**Ayatmat Datal** — S. L. Thieblin

**Bab** — William Schwend Gilbert, London  
**Babken**, Aug. — Fritz Frenzel, Leipzig  
**Bach**, Jenny — Jenny Fischer, Hannover  
**Barr**, A. — Fr. L. A. Weinzierl, Wien-Bähring  
**Ballogg**, Hartmann v. — Jos. Ignaz v. Ab. Kerns (Schweiz)  
**Balden**, Felix — ? Berlin  
**Baldur**, Immanuel — Wilhelm G. Bachhaus, Bremen  
**Baldur**, Jos. — Max Beneke, Berlin  
**Balfour**, Feltz — Watts Phillips, England  
**Balketron** — Albert Knoll, Wien  
**Baltic**, M. — Margot v. Preßentin, Steglitz b. Berlin  
**Banzole**, Ottone di — Alfredo Oriani, Italien  
**Baptist** — Alphonse Daudet, Paris  
**Bar**, Michel — Ed. Daelen, Düsseldorf  
**Baranow**, Iwan — Iba Barber, geb. Puniger, Wien  
**Barbaraja** — Rudolf Dreytung, Tppeln  
**Barb**, Sam. A. — Ephraim George Squier, New York  
**Barhamus**, Fr. — Fr. Varchewitz, Liegnitz  
**Barthold** — Franz Weigl, Wien  
**Bargen**, S. A. — Hans Richter, Gdrlitz  
**Barine**, Arvede — Frau Vincent, Paris  
**Barmslow**, Oskar J. — Paul Altoater, Offenbach  
**Barret**, Walter — Joseph A. Scoville, New York  
**Barrow**, Rev. S. — Richard Phillips, England  
**Barth**, J. — Paul Hüdemann, Würzburg  
**Barthelmy**, A. — Antonin Proust, Paris  
**Bauer**, A. Ch. — Feltz Auerbach, Breslau  
**Bauer**, D. G. — Ottomar Gebauer, Karlsruhe  
**Bawrowa**, Wiktor J. — Graf Paworowski, Polen  
**Bayer**, Th. v. — Prinzessin Theresie von Bayern  
**Bed**, Kl. — Reinh. Baumstark, Freiburg i. Br.  
**Bede**, Guthbert — Edward Bradley, England  
**Bedfeater**, A. — George Bafey, England  
**Bedhunter**, The — Col. J. W. Thorpe, England  
**Bed-Master** — Dr. J. Cumming, England

**Beer**, A. L. — August v. Binger, Österreich  
**Belant**, G. C. R. — Karl Ludw. Häberlin, Potsdam  
**Bell**, Acton — Anna Brontë  
**Bell**, Curren — Charlotte Brontë } Harthead (Yorkshire)  
**Bell**, Ellis — Emilie Brontë  
**Bellahbi**, Odoredo — Roberto Baldelli  
**Benamly** — Lyman Abbott, Vereinigte Staaten  
**Benjamin**, Mr. — Charles V. Hart, England  
**Benuet**, Silvia — Olivia Levison, Kopenhagen  
**Benuo**, Max — Paul Heinrich, Berlin  
**Benoni**, Lorenzo — Giov. Dom. Ruffini, Taggia a. d. Riviera  
**Benson**, Karl — Ch. Astor Brisdell, Vereinigte Staaten  
**Benson**, Th. — Thérèse Blanc, Paris  
**Benvenuta** — ? Weimar  
**Bereslas**, Ferdinand — Ferd. Bähler, Schulpforta  
**Berg**, Alex. — Karl v. Gerstenberg, Ostseeprovinz.  
**Berg**, Egon — Leopold Kuspiy ?  
**Berg**, Joh. — Karl Braun (Wiesbaden), Berlin  
**Berg**, Maria vom — Mar. Karol. Rehmke, geb. Sonzenbach, Berg, D. F. — O. F. v. Ebersberg, Wien [St. Gallen]  
**Berg**, Wilhelm — Lina Schneider, Köln  
**Berge**, Hans vom — Hugo Dindelberg, Sondershausen  
**Berge**, Karl vom — A. F. Homrighausen, Aiersche (Westf.)  
**Bergin**, Alex. — Marie Gordon, geb. Calafati, Wien  
**Bergin**, Hans v. — Georg Vogel, Gießen  
**Bergin**, Leo — Frau Irma v. Troll-Borostjani, Salzburg  
**Bergin**, Otto — Otto Bähler, Ohringen  
**Bergin**, W. v. — Wilhelm Kessel, Reichenberg (Böhmen)  
**Berger**, Karl — Adolf Wechsler, Ulm  
**Berger**, Karl — Sophie v. Follenius, Darmstadt  
**Berger**, Paul, Dr. — Ismar Boaz, Berlin  
**Bergmann**, Friedrich — Lederecht Zwids, Obstalben (Schweiz)  
**Berlins** — Robert Berlin, Langenberg (Rheinprovinz)  
**Berl**, Robert — Ottolar Lattke, Frankfurt a. M.  
**Berka**, v. b. — Kurt Eisner v. Cronow, Breslau  
**Berlomp**, Oskar — Olga v. Oberkamp, Schwarzenhof b. Berlin  
**Berlow**, Karl — Elise Frein v. Wolferdors, Berlin  
**Bernard**, Jean — Jean Bernard Nusch, Dessau  
**Bernardi**, G. — Bernhard Gerodwohl, Frankfurt a. M.  
**Bernard**, Isaac — Herm. Schiff, Hamburg  
**Bern in Brinj'n** — A. F. Kerlow, Friedland (Mecklenburg)  
**Berndt**, Woldein. — Moriz Lillie, Niederösterreich b. Dresden  
**Bernhard**, Wilh. — Bernh. Janowski, Leipzig  
**Bernow**, Ludwig — Luise Jung, Baden-Baden  
**Berthen**, Jutta — Auguste Frein v. Groh v. Trodau, Würzburg  
**Berthold**, A. — Anton Ost. Eug. Klaußmann, Berlin  
**Berthold**, Franz — Adelh. Reinhold, Dresden  
**Berthold**, L. — Bertha Lehmann-Filhes, Berlin  
**Berthold**, Ping — die vorige und Elisabeth Ebeling, Berlin  
**Berthel** — Arthur William Bedett, England  
**Bertagna**, di — Martin Giugno, Brunn  
**Berton**, P. R. — Edgar Pemberton, England  
**Bertow**, Arthur — Franz Lange, London  
**Bertram**, Dr. — Georg Jul. Schulz, St. Petersburg  
**Bertus**, Lubw. — Adalbert v. Hanstein, Berlin  
**Berwick**, Mary — Adelaide Anna Procter, London  
**Beja**, G. v. — Curt Busch, Rio de Janeiro  
**Beis**, Heinz. und Ottomar — S. und O. Bettjoch, Berlin  
**Betemann**, Clélie — Clementine Abel, geb. Hofmeister, Leipzig  
**Betty Paoli** — Elisabeth Glud, Wien  
**Bibliophile Jacob** — Paul Lacroix, Paris  
**Bibus**, Ottilie — Frau Ottilie Wayer, Wien  
**Bibus**, Marie — Fritz Eckardt, Glienide b. Potsdam  
**Biddle**, Jasper — Albert Smith, England  
**Bidford Postman** — Edward Capern, Harbourn  
**Bieder**, Michel — Michel Urban, Plan b. Eger  
**Biedermann**, Timotheus — Moriz Bauer, Hamburg  
**Bielawsky**, Wenzeslaw — Gottl. Wenz. Weis, Breslau  
**Biele**, Werner v. b. — Ad. Berner, Stiepenau  
**Bigelaw**, Hoesa — James Russell Lowell, Verein. Staaten  
**Biller**, G. — Frau E. Wuttke, München  
**Billing**, Josh — Henry Wheeler Shaw, New York  
**Bilung**, Herm. — Fräulein L. Bölsche, Köln  
**Binder**, Jul. D. — Julius Isenbed, Berlin  
**Binet**, Salant — Francisque Sarcey, Paris  
**Birkenbühl**, Karl — Hans Grassberger, Wien  
**Birkenfeld**, S. — S. Roderjohn, Schwerte a. Ruhr  
**Biron**, Ludwig — Georg Siegert, München  
**Biethow**, Ludwig — Ludwig Bowitzsch, Wien  
**Bitter**, Arth. — Samuel Haberstick, Bern  
**Bitter**, Lothar — Alfr. Stössel, Dresden  
**Blad** — Alfred Schwarz, Budapest  
**Blakmantle**, Bernard — Charles Volloy Westmacott, England  
**Blair**, Rev. David — Sir Rich. Phillips, England  
**Blaise**, Charles St. — Charles Barrelet, Krotoschin  
**Blauenstein**, Amanda M. — Fr. Julie Halbach-Woblen, Baden-Baden  
**Bleidren**, Th. — Th. Berthold, Bocholt i. Westf.  
**Blieschen**, Partikularist — Gustav Schumann, Leipzig  
**Blism**, Theod. — Karl Westphal, Adölin  
**Blumenreich**, Franziska — Franziska Kapf-Essenther, Berlin  
**Blumer**, S. — Heinrich Dünker, Adölin  
**Bocholl**, S. v. — Heinrich Aloth, Adölin b. Gütin

- Bogaert, Felix — Joh. Jac. De Laet, Antwerpen  
 Bogislav — Ad. Lothar Bucher, Berlin  
 Bogen, Maria — Anna Geiger  
 Bogumil, G. — Gottlieb Mensch, Kolbergermünde  
 Böheim, Max — Max Beheim-Schwarzbach, Ostrowo b. Pilehne  
 Bolell, Dorus van — Th. Berthold, Bocholt i. Westf.  
 Bolanden, Konrad v. — Joseph Bischoff, Speier  
 Bollmer, G. — Georg Meyer, Luxemburg  
 Bolten, Max — Mart. Bely, Bismar  
 Bolz, Rich. — Ferdinand Seyl, Wiesbaden  
 Bonelli II — L. W. Schauff, Dresden  
 Bon Vaullier — Theodore Martin, London  
 Borden, Wilh. v. — W. Müller, Krefeld-Fischeln  
 Born, F. L. — Elisabeth v. Nathusius, Königsborn  
 Born, G. F. — Georg Füllborn, Trachau b. Dresden  
 Bos... — G. W. Reynolds, England  
 Boston Ward — R. Berry Coffin, Vereinigte Staaten  
 Böttcher, Roderich — Siegfried Samuelsohn, Berlin  
 Boudewijn — J. L. van der Bliet, Haag  
 Boyen, Marc. — Frau Math. v. Kamele, geb. Boie, Erfurt  
 Boy — Charles Didens, London  
 Bracquemond — Theodor de Vanville, Paris  
 Brady, A. — Agenor Bardoux, Clermont  
 Brand, G. — unbekannt, Raffel  
 Brandis, Emil — G. J. Merens, Ringweiler  
 Brandis, Helion, Emma v. — Emma v. Helion, Paderborn  
 Braun, Alex. — Alexander Braunschild, München  
 Braun, Benno — Friedr. Zimmermann, Stuttgart  
 Braun, C. — Pauline Herrtorn, Ragnit i. Ostpr.  
 Braun, Erich — Joh. Georg Obrist, Innsbruck  
 Braun, Eugen — F. W. Schilang, München  
 Braun, Gustav — Martin Böhm, Berlin  
 Braun, T. S. — Antonie Simon, Briesg  
 Braunau, Adolf — A. Benete, Hannover  
 Braunfeld, Eduard — Ludwig Salomon, Elberfeld  
 Braund, B. v., Dr. — Felix Jr. Wilh. Boh, Dresden  
 Brecht, Luise v. — Gertrud Reimer-Walden, Altdorf b. Berlin  
 Breitmann, Hans — Charles Leland, Philadelphia  
 Brema, Conte di — Luigi Guallerti, Italien  
 Brennglas, Adolf — Adolf Glasbrenner, Berlin  
 Brenta, Emil — Felix Falzari (geb. in Venedig)  
 Brigata — Graf Gabardi Brocchi, Florenz  
 British Subject, a — Sir Francis Bond Head, England  
 Branner, Benno — Wilh. Molitor, Speier  
 Bruch, A. — Johanna Antonie Brötel, Kiel  
 Bruch, Helise — Mrs. Ellen Roth, England  
 Bruchsch, Ludw. — Heinrich Sohnrey, Northheim  
 Brother Peregrine — Octavian Blewitt, England  
 Brown, George — Gustav Böhm, Hoboken (New Jersey)  
 Brown, Matthew — W. B. Rands, England  
 Brown, Roderich — R. Th. Heinrich Hilbrand-Strehlen  
 Brown, Tom — Thomas Hughes, England [Freiburg a. U.]  
 Browne, Henriette — Frau de Saug, Malerin, Paris  
 Browning, Henry — Douglas Ferrolb, London  
 Bruch, A. v. — Karl v. Bruchhausen, Emden  
 Bruntre, A. S. — R. Aug. Schneegans, Genua  
 Brun-Barnow, Ida v. — Ida Brunfia, Cole v. Brun, Dresden  
 Brunel, G. — G. Stribing, Rimschlebe (Niederlausig)  
 Brunel, D. v. — Otto Elster, Köln-Deug  
 Brunn, Abb. — Fräulein Helene Druskowitz, Dresden  
 Brunn, Ludw. — Max Desfoir, Berlin  
 Bruno — Joh. Brüller, Hamburg  
 Bruno, J. — Jos. Bruno, Graf Mengersen, Rheber (Westf.)  
 Bruno, Karl — Jos. Karl Schmidt, Olmütz  
 Brunold, Friedrich — A. F. Meyer, Joachimsthal (Ufermark)  
 Buch, M. v. — Fr. Margarete v. Bucholz, Lüdenborn  
 Buchholz, Wilhelmine — Julius Stinde, Berlin  
 Bussen, Kol. W. — Bruno Wolff-Beck, Berlin  
 Bünsenburg, W. v. — Wendelin Lederer, Ruffig  
 Buntline, Ned — Edward J. G. Judson, Vereinigte Staaten  
 Bürde, F. A. — Alfred Wirt, Ingenieur, Wien  
 Buren, Guf van — J. Geuff Nj, Holland (Baden-Baden)  
 Burg, Gerhard — Karl Ernst, Frhr. v. Beaulieu-Marconnay  
 Burger, Fritz — Gustav Andr. Kessel, Wien  
 Burger, L. W. — Frau Lina Wasserburger, geb. Wesp, Wien  
 Bürger, Hugo — Hugo Lubliner, Berlin  
 Bürger, Isidor — Ernst Langrehr, Lüneburg  
 Bürger, Lucian — Charles Riese, Altona  
 Burgstedt, v. — Volkmar Bekad, Briesnitz b. Dresden  
 Burkart, Theodor — Julius Conard, Königsberg i. Pr.  
 Burrow, Julie — Ida Pfannenschmidt, geb. Burrow, Bromberg  
 Burradino — Vittorio Turletti, Italien  
 Busch, Hel. — Johanna Balz, Arnberg  
 Butz, F. A. — Friede v. Krug, Glücksburg  
 Byr, Konrad — Konrad Meyer, Zürich  
 Byr, Robert — Rob. v. Bayer, Bregenz
- Cadallero, Fernan** — Cecilia d'Arrom, Sevilla  
**Cadwladar Howlands** — J. Camden, Hotten  
**Callban** — Emilie Bergerat, Paris  
**Callban** — L. J. C. Gonzales, Paris  
**Callban** — Robert Buchanan, England  
**Callon, J.** — Jos. Calafang Boestion, Wien
- Caller Derrin'** — Caroline Spymington, England  
**Camian Gorouba** — Rev. Howland Williams, England  
**Campe, C. v.** — Alisa v. Dindlage-Campe, Eingen  
**Campe, F. D. v.** — D. v. Linstow, Hameln  
**Campeanu, L.** — Leo Schönsfeld, Wien  
**Camplacus** — Karl August Seefeld, Wien  
**Candis, Alwin** — Albert v. Carlowitz, Köpchenbroda  
**Candide** — Jules Claretie, Paris  
**Cannibal Jack** — Charles Beach, England  
**Canon** — Alfred v. Strafschripa, Rater, Wien  
**Canarelli, Matteo** — Max Trausil, Leipzig-Neudnitz  
**Capistrano** — Otto Bödel, Marburg a. L.  
**Caractacus** — E. Sendall  
**Carion, Franz** — Franz Subojakly, Dresden  
**Carl, Franz** — Karl Groschel, Budapest  
**Carle** — Vict. Sardou, Paris  
**Carlopage** — Karl Ziegler, Wien  
**Carlotta, C. Dr.** — Siegfried Ehrenberg, Berlin  
**Carlberg, C.** — Karl Ausfeld, Mühlhausen i. Thür.  
**Carlshmidt** — I, Hannover  
**Carlson, Egbert** — Aug. Egd. v. Derschan (Hannover), Dresden  
**Carman Elysa** — Königin Elisabeth von Rumänien, Bukarest  
**Carole, M.** — Toni Wald, Berlin  
**Carolan, Hans** — Fr. Joh. Eiberskirchen, Rinteln a. S.  
**Carroll, Lewis** — D. C. Lutwidge und C. L. Doghson, England  
**Castell Chiuso** — B. Bayley, England  
**Catelinays, Leo di** — Graf Leopoldo Pullé, Italien  
**Catibechis, Riccardo** — Graf Giulio Pullé, Italien  
**Cator** — P. Alex. Degenmann, Bukarest  
**Catharina** — Frau Jolles-Singels, Amsterdam  
**Cato parvus** — Richard Heber  
**Cauffte, Christopher** — Thomas Green Jessenden, England  
**Cavant Emptor** — Sir George Stephen, England  
**Carton, Bisistratus** — Lord Lotton (Edw. Bulmer), England  
**Cecil** — Cornelius Tongue, England  
**Cecil, Davenant** — Rev. Derwent Coleridge, London  
**Cedric Oldacre** — John Wood Warner, England  
**Cela, Emu** — F. Rud. Bochum  
**Celestine** — Fräul. Katharina van Rees, Holland  
**Celler, Ludovic** — Louis Peclere, England  
**Cenarrilli** — G. B. Torricelli, Italien  
**Cenar, Jules de** — Jules Graf de Carné, Paris  
**Ceng** — Rudolf Robbelt, Landeshut (Schlesien)  
**Cham** — Amédée de Nor, Karikaturenzeichner, Paris  
**Champfleury** — Jules Fleury-Dufrenoy, Paris  
**Chapuis** — Jos. Winkler, Reunlichen b. Wien  
**Charles, Jean** — Karl Braun v. Braunthal, Wien  
**Charles, M.** — Max Chop, Neuruppin [furt a. R.]  
**Charleswang, R. J.** — Max Leop. Langenschwarz, Frankfurt  
**Charlitz Varson** — Charles Kingsley, England  
**Chastelain, César** — César Eblor v. Schreiblein, Wien  
**Chatterton II, William** — Daniel v. Käsconi, Leipzig  
**Chavette, Eugene** — Eugen Chavette, Paris  
**Christianer** — Al. Bruno Hanschmann, Waldenburg i. E.  
**Chemnitz, M. L. v.** — Moriz Lillie, Niederlösnitz b. Dresden  
**Chilominus** — Joseph Doblhoff, Salzburg  
**Chiriani, Luigi** — Luigi Archinti, Italien  
**Choukouris** — Pierre Decourcelle, Paris  
**Christien, Victor** — Gottfried Kürth, Lüttich  
**Christ, Jean** — Luise Jeanette Christ, Gütthier, Heildberg  
**Christmann, Ludwig** — Otto v. Breitschwert, Frankfurt a. M.  
**Christen, Ida** — Christine v. Breden, geb. Friederik, Wien  
**Christensen, Svend** — Jos. Calafang Boestion, Wien  
**Christine** — Christine Herrmann, Göttingen  
**Christlieb, A.** — Alfr. Chr. Rallscher, Berlin  
**Christlieb, Theophile** — Kathinka Hg, Mainz  
**Christrup, Jens** — Jens Christian Høstrup, Frederiksborg  
**Chrusen** — Karl R. Bald. Uchner, Oppeln  
**Cid** — Bruno Diez, Dresden-Loschwitz  
**Claiville** — L. F. Nicolale, Paris  
**Clara, Heint. v. b.** — Albert Maria Weiß, Wien  
**Claribel** — Mrs. Barnard England  
**Clarissa, J.** — Johannes Claagen, Münster i. W.  
**Clarke, John** — T. S. Horne, London  
**Clarke, Rev. C.** — Sir R. Phillips, England  
**Clarus, Ludwig** — Wilh. Gust. Werner Volk, Erfurt  
**Claudius, F. C.** — Karl Dräxler-Manfred, Darmstadt  
**Claudius, Mart.** — Rosa Vogel (Malerin), Berlin  
**Claus, Fritz** — Martin Jäger, Kirchmoor (Hfals) [mar  
**Clausberg, Amalie v.** — Amalie v. Donop, geb. Weber, We-  
**Clausthaler, Franz** — Franz Wichmann, München  
**Clement, Friedrich** — Friedr. Alem. Gerke, Hamburg  
**Clement** — I, Traben (Rheinproving)  
**Clement, M.** — Madame Desgranges, Paris  
**Clericus, Friedr.** — Friedr. Kösterus, Wimpfen i. Thal (Hessen)  
**Clericus, Ludovicus** — L. Schneemann, Bernshausen i. Hannov.  
**Cly** — Chr. Leop. Jul. Pulvermacher, Breslau  
**Clown, Mac** — Max Hirschfeld, Berlin  
**Clude, Alton** — Mrs. Sarah Anne Jeffreys, England  
**Cobleschlar de Moncada** — Antonio Bosarull v. Broca, Barcelona  
**Coffin, Josuah** — Henry Badsworth Longfellow, Ver. Staaten  
**Colano, F. D.** — Octavius Clason, Kottbus  
**Colberg, Fr.** — Ernst Schubert, Berlin

Colenfeld, H. v. — Ad Göring, Hannover  
 Colet, Madame — Louise Revolt, Paris  
 Collett, Stephen — John Scott Hyerly, England  
 Collins, J. — Joseph Bühlmann, Luzern  
 Colnadi — Carlo Lorenzini, Italien  
 Colombi, Marchesa — Maria Torelli-Torriani, Italien  
 Colveniers, Joh. — Joh. Jac. De Laet, Antwerpen  
 Commor — Moriz Cohn, Wien  
 Conrad — Prinz Georg von Preußen, Berlin  
 Conrad, Guido — Guido Rosing, Wien [Ergaben  
 Constant, M. — Konst. Ritter v. Burgsch-Lanzenberg, Berch-  
 Constantin — (unbekannt), Holland  
 Konstantin, Ernst — Ernst Konstantin Schumann, Bunsfelde  
 Conway, H. Derwent — Henry David Inglis, London  
 Conway, Hugh — Frederic Fergus, London  
 Cooper, Rev. M. — James G. Bertram, England  
 Cordella — Antonie Schäfer, Königswinter  
 Cordus, J. — Jakob Herzer, Zweibrücken  
 Cordrac, Verdelo — Richard Harris, England  
 Cordula — Gräfin Irene della Rocca, Italien  
 Cornelius, Arth. — Arthur Jos. Pfungst, Frankfurt a. M.  
 Cornelius — Philipp Schund, Berlin  
 Cornwall, Barry — Bryan Waller Procter, London  
 Corvey, Johannes — Henry Biethele, Chemnitz  
 Corvius, Jakob — Wilhelm Raabe, Braunschweig  
 Costa, A. — Anna v. Costart, geb. v. Höppler, Dorpat  
 Costa, Herm. — Hermann Conradi, München  
 Cotton, Robert Turner — Mortimer Collins, England  
 Craigmile, C. v. — Baronesse Constanze v. Gaudy, Berlin  
 Crassus — Siegmund Kraschberger, Graz  
 Crawley, Captain Rawdon — G. F. Parson, England  
 Crayon, Geoffrey — Washington Irving, New York  
 Crayon, Porte — David Hunter Strother, Berlin, Staaten  
 Cras, Adolf, Dr. jur. — Adolf Schaff, Königsberg i. Pr.  
 Cratus — Ubaldo M. A. Feldinger, Klosterneuburg b. Wien  
 Cressler, C. — Kamilla Gräfin Segffel v. Aiz, Graz  
 Crute, C. — Bruno Emil König, Saalfeld i. Thür.  
 Cron, Alara — Frau Alara Weise, geb. Stod, Strassburg i. G.  
 Crowsfield, Christoph — Mrs. Harriet Beecher-Stowe,  
 Hartford (Verein. Staaten)  
 Crowsquill, Alfred — Alfred Henry Forrester, London  
 Cruxer, Benedict — George August Henry Sala, London  
 Cunctator — Karl Alfred René, Stettin  
 Curtius, Bogumil — Heinrich Kurzig, Jnowraslaw  
 Cyria — Mrs. Ellen Clacy, England  
 Cyprianus, Lubw. — Charles Emil Widerts, Reinebeck i. Holst.  
 Cyrtag — I. Mühlhausen i. Thür.  
 Czorny, Juschu — Otto Kemmer, Radevorm Wald (Rheinpr.)

Daguet — George Robert Sims, London  
 Dahm, A. — Toni Wald, Berlin  
 Dalei, Benedikt — Franz Jos. Genter, Leipzig  
 Dalmerand — George Macdonald, London  
 Damidow, Ferd. — Gustav Dahms, Berlin  
 Dämon, Angelo — Eduard Daellen, Düsseldorf  
 Danbury Newsmen — J. M. Bailey, England  
 Danby North — Daniel Owen Madden, England  
 Darby, John — James Edmund Garretson, Philadelphia  
 Darr, Daniel — Sidonie Regnier, geb. Serrur, Frankreich  
 Dartsid — Jules v. Artois de Bournonville, Frankreich  
 Darya — Doris Omer, Konstantinopel  
 Daryl, Sydney — Douglas Straight, England  
 Dast, Gräfin — Gabrielle Anna Cisterne de Courtiras, Vi-  
 comtesse de Saint-Marx, Paris  
 Dauer, C. — Karl van der Voed, Berlin  
 Dauer, Karl — Daniel v. Rasjoni, Leipzig  
 Daupl, Louis — Lubovic Paspart, Paris  
 Deene, Kenner — Mrs. Charlotte Smith, England  
 Dein, Arthur — Arthur v. Lüttich, Homburg  
 Della Scala — Prof. Francesco Dini, Italien  
 Delmar, Eva — Frä. Dela von und zu Eisenstein, Prag  
 Delorme, Joseph — Charles Aug. Sainte-Beuve, Paris  
 Delta (A) — David Macbeth Woir, England  
 Delys, A. — A. Papp, Wien  
 Demmin, Otto v. — Joh. Otto Gust. Steinbeck, Berlin  
 Demofilo — Machado y Alvarez, Madrid  
 Denef — Alexander de Neve, Berlin  
 Dennery, Adolphe — Eugen Philipp, Paris  
 Destyna — Jadwiga Luszczewska, Polen  
 Deppen, Otto v. — Karl Strag, Berlin  
 Derboos, C. B. — Karl van der Voed, Berlin  
 Derlon, Hans — Wilhelm Krent, Berlin  
 De Rosa, Lubovico — Luisa Sarebo, Italien  
 Dettle, Hugo — Meta Detleffen, Neustadt i. Holstein  
 Detlef, Karl — Alara Bauer, Breslau  
 Deutscher — Jakob Hinrich Thiesien, Berlin  
 Deutlich, Jeremias — Max Kalbed, Wien  
 Deutsch, Christian — Joh. H. Aug. Obrard, Erlangen  
 Deutsch, Karoline — Karoline Weig, Hamburg  
 Deutschmann, Ernst — Paul Lippert, Berlin  
 Deutschmann, Freimund — Ed. Jos. Leipzig  
 Deville, Paul — Jos. Doblhoff, Salzburg  
 Dewall, Johannes van — August Kühne, Wiesbaden

Dickend — Hermann Klende, Dresden  
 Dido, Paul — Auguste Cornelius, Charlottenburg  
 Diedrich, Karl — Karl Diebr. Andresen, Kiel  
 Dien Irac. — Verfasser von — Karl Bleibtreu, Charlottend.  
 Dilia Helena — Helene Branco, geb. v. Röblich, Potsdam  
 Dina — Bernhardine v. Salmuth, geb. v. Bredow, Magdeburg  
 Disdoro — Joh. Henrik Tauber Fibiger, Ballenstedt auf  
 Diocoridos, Dr. — Pieter Harting, Utrecht [Seeland  
 Dirking, J. v. — Frau Josepha Sandboge, Freiburg i. Br.  
 Dito und Idem — Königin Elisabeth von Rumänien (=Car-  
 men Sylva) und Frau Rite Kremnik, geb. Bardeleben,  
 Bukarest  
 Döbeln, Ferdin. v. — Friedr. Ferdin. Riebling, Dresden  
 Doctor Merry — J. Bindham, England  
 Doctor Stop — Sir J. Stoddart, England  
 Doctor Veritas — Leone Fortis, Italien  
 Dod Grille — M. S. Bierce, England  
 Dods, Jeannie — Miss Mackay, England  
 Dorsids, Philander D. A. — Mortimer Thompson, Ver-  
 Dote, Karl — Karl Groh, Wien [einigte Staaten  
 Dölzig, Anna — Frä. Anny v. Treslow, Dölzig (Neumark)  
 Dom, A. — Anna Domeier, London  
 Domschius — Rob. Dohme, Berlin  
 Dominio — Hugo Klein, Wien  
 Doorgeel, Geinr. — Heinrich Geehl, London  
 Doss, J. — Gustav Kopal, Hamburg  
 Dora d'Istria — Helene Fürstin Kozlow-Rassalsky, geb.  
 Fürstin Ghika, Florenz  
 Dörkel, A. — Reinh. Gerling, Berlin  
 Döring, L. v. — Frau Leopoldine Lehmann, Bad Dersnhausen  
 Dorismund — Karl Jul. Dehmel, Dresden  
 Dorn, Eduard — Eduard Raan, Wien  
 Dorn, Ernst — Frau Emmy du Feaur, geb. Asplind, Talsen  
 Dorn, Frz. Kav. — Jos. Bartmann, Trautenau ((Kurland)  
 Dorn, Justus — B. Müller von Königswinter, Wiesbaden  
 Dorn, Magd. — Frau Magdalene Daniauz, Alagenfurt  
 Dorn, Philibert — Jos. Philibert Pazzarini, Graz  
 Dornau, Jul. — Julius Raundorff, Dresden  
 Dorneth, J. v. — J. Hüpenen, geb. v. Dorthesen, Hannover  
 Dornheim, M. — Mathilde, Fürstin von Schwarzburg-Son-  
 derhausen, Salzburg  
 Dosta, George — Max Dosta-Hadbarth, Berlin  
 Downing, Major Jack — Seba Smith, Vereinigte Staaten  
 Doyle, Martin — Rev. Rob. Hiden, England  
 Drachenfeld, Adele v. — Frau Karoline Bruch-Sinn, Wien  
 Dressner — Ferdinand v. Schmid, Rio de Janeiro  
 Dressel, Karl — Alara Dressel, Landschaftsmalerin, Hannover  
 Drucker, Franz — Eduard Volger sen., Landsberg a. d. W.  
 Druid — Henry Hall Dixon, England  
 D - s, M. — Everhardus Johannes Potgieter, Amsterdam  
 Dudley, Arthur — Frau Marie Pauline Rose Stuart Burg,  
 Dufour, Pierre — Paul Lacroix, Paris [Frankreich  
 Duil, Gustav — Gust. Bismann, Wiesbaden  
 Dunajew, Wanda v. — Aurora v. Sacher-Masoch, geb. v. Al-  
 Dunanus, Friedr. — Fr. A. Trippel, Erfurt [melin, Paris  
 Dünan, Udo — Friedr. Herm. Ranowski, Hannover  
 Dünheim, B. v. — Freih. Colmar v. d. Goltz, Konstantinopel  
 Dunschauer, Augustus — William Edmonstone Aytoun, Edin-  
 Dapins — Adolf Kräger, München [burg  
 Durangels — Arnold Ruge, Brighton  
 Duray, A. — A. J. Nordmann, München  
 Duray-Warnaq — Frau Ottilie v. Schöler, geb. Börger, Kobur  
 Duvray — M. Bretos, Griechenland  
 Eden, S. — Hans Flach, Hamburg  
 Ederhard, Paul — I. Leipzig  
 Eberhardt, C. J. — Edmund Wintersfeldt, Oppeln  
 Ed, Ulla v. — Frä. Ina v. Binzer, Berlin  
 Edhardt, S. v. — Aloys Stache, Alt-Banfen (Kbg. Breslau)  
 Ebnah, S. — G. Hande, Magdeburg  
 Echnidt, R. v. — Martha Wöhler, Berlin  
 Ecsenyi — Adolf Rober, Steinamanger (Ungarn)  
 Edmund, Gustav — Gustav Pagaurel, Prag  
 Eduard, Gustav — G. E. Grünwaldt, Riga  
 Edward — Eduard Slawacel, Karlsbad  
 Eghert, B. — Ferdinande Grieben, Angermünde  
 Eginhard — Gotthard v. Buschmann, Wien  
 Ehrenreich, Eduard — Joh. Ed. Ehrenr. Eichholz, Berlin  
 Ehters, Karl — Wilhelm Grothe, Berlin  
 Eichelberg, G. — Gabriel Hillardt, Wien  
 Eichen, R. von der — Mathilde v. Eschstruth, Rassel  
 Eichenreut, Ost. v. — Albert Joseph Weltner, Wien  
 Eickfeld, Erwin — Friedr. Ferdin. Riebling, Dresden  
 Eickwald, Bruno — Jak. Wihaly, Predazzo (Südtirol)  
 Eickwald, Karl — Karl Tannen, Bremen  
 Eider, Karl v. d. — Karl Diebr. Andresen, Kiel  
 Edrab, Trebor — Robert Hardie, England  
 Eijam, C. — ?  
 Einfeldel, Johannes — Alex. Schöppner, München  
 Einfeldel, Klaus — J. Brizelmayer, Speter  
 Einfeldler v. Ladensham — August Radnighy, Mattsee b. Salzburg  
 Eifen-Stein, Karl — Charlotte v. Klipstein, geb. Lotheisen,  
 Darmstadt

El — Prinzessin Eleonore Keuß, Oberlausitz  
 Elbe, A. v. d. — Auguste v. d. Deden, Hannover  
 Elben, S. — Fritz Bode, Krossen  
 Elliot, George — Mary Anne Evans (Kewes), London  
 Elise — Fräul. Hasebroek, Holland  
 Ellen, Jul. — Julius Gegenyinger, Reichenberg i. Böhmen  
 Ellen — A. S. Schauenburg, Wlrs  
 Ebersberg, Eduard — Eduard Ziehn, Frankfurt a. M.  
 Eilguth, Fr. — Emil Dominik, Berlin  
 Eising, Fr. v. — Karl Müller, Stuttgart  
 Eimar, Heinz. — Heinrich Theen, Söbys i. Schlesw.  
 Eimar, A. — Karl Swiebad, Wien  
 Eimendorff, Elise v. — Fr. Elisabeth v. Schütz, Liegnitz  
 Eims, Leon — Rud. Frhr. v. Prochazka, Prag  
 Eitelstein, G. v. — Ernst Gottschald, Kommanisch i. S.  
 Eiton, M. — Fr. Karoline Braun, Hadamar  
 Eiken, A. — Alara Laudner, Königsberg  
 El... — Adam Adnol, Arakau  
 Emil, Heinrich — Sebastian Wagr, Kremsmünster  
 Emmeline — Kathinka Ziz, Mainz  
 Emmenhein, Alex. — Alex. Wilh. Gottschalg, Weimar  
 Emmeran, Eusebius — G. Fr. Daumer, Nürnberg  
 Emrich, Phil. — Wilhelm Hamm, Wien  
 Ems, Dr. Eduard Maria Schranka, Prag-Smichow [Dresden,  
 Emsberg, A. v. N. — Anna v. Gottberg, geb. v. Rottenberg.  
 End, Jörg v. — Friedr. Aug. Stoder, Karau  
 Ende, G. v. — Alexander de Neve, Berlin  
 Ende, Eva — Frau Alara Hillebrand, Pawlowitz b. Lissa  
 Engelhardt, Helene v. — Frau Hel. Papp, geb. E., Langen  
 Engelhart, G. — Georg Wötticher, Leipzig. [D. Danaburg  
 Engelsberg, G. S. — Eduard Schön, Komponist, Jasunt  
 Ensch, Heleb — F. Rud. Voicum  
 Enstis Romans — Giosue Carbucci, Bologna  
 Ensfurt, Dr. Franklin v. — Karl Enslin, Frankfurt a. M.  
 Enzise — W. Marshall, Leipzig  
 Erbach, Alexander — Jul. Alex. Baumgärtner, Leipzig  
 Erbach, L. — Friedr. Adalb. v. Wintersfeld, Stuttgart  
 Erch, S. — Hermann Rich. Seyfert, Ernstthal i. S.  
 Erhard, Emilie — Frau Emilie v. Warburg, geborne v. d.  
 Wolf, Hochheim a. Rh.  
 Erhard, F. — Fr. Franziska Hahn, Berlin  
 Erich, M. L. — Fr. Ludw. Alb. Glimmerich, Lübeck  
 Erich, Otto — Otto Erich Hartleben, Hannover  
 Erklis aient dous, Verf. des Romans — Pjarrer Aug. Crang  
 Erl, Ulrich — Frau Maria v. Schlängel, Doberan  
 Erl, van — Vinj. Anauer, Wien  
 Erldburg, L. v. — Marie v. Schwarzenau, Speier  
 Erlendach, Adolf — I., Kassel  
 Erlensfeld, Arthur v. — Job. Rasm. Arth. v. Sojetti, Berlin  
 Ernest, Marie v. — Mathilde v. Vaußnern, München  
 Ernest, Paul — Donald Thiel, Stettin  
 Ernest, Luise — M. v. Humbracht, Bad Nauheim  
 Ernst — Ernst Holm, Alsen  
 Ernst — Matth. Jakob Schleiden, Wiesbaden [Medlenb  
 Ernst, Charlotte — Alexandrine v. Dewitz, geb. Gräfin Nolcke  
 Ernst, Friedr. — Friedr. Wilh. Schuster, Broos (Siebenbürgen)  
 Ernst, Hugo — F. J. Dürauer, Prag  
 Ernst, Julius — Julius Stinde, Berlin  
 Ernst, Justus — Gust. Wald. Garbthausen, Alsen  
 Ernst, Karl — Eduard Tempeltes, Koburg  
 Ernst, A. (Konrad) — Konr. Jitzelmann, Stettin  
 Ernst, Alara — Alara Willow, geb. Alig, Berlin  
 Ernst, Otto — Otto Ernst Schmidt, Hamburg-Gimsbüttel  
 Ernstlieb, Jos. — Joseph Siegmund Weill, Worms  
 Ertram, Malcolm J. — Malcolm J. Rymer, England  
 Ertel, C. — Franz Stewert, Lübeck  
 Erwin, F. Th. — Franz Theodor Augler, Berlin  
 Eryc, A. — Frau Auguste Eyré, Wiesbaden  
 Esken, Math. v. — Mathilde v. Eschstruth, Kassel  
 Esperanto, Dr. (=Weltprache E.) — Dr. Samenhof in Warschau  
 Eta, P. D. — Eugen Lohes, Kofkod  
 Eilar, Carit — Karl Drosbda, Kopenhagen  
 Ethinos, A. L. — Tuisko Achilles Liegel, Hamburg  
 Etionensis — Sir William Ewart Gladstone, London  
 Ettoir, Armand — H. Riotte, Leipzig  
 Eugen Ernst — Eugen Ernst Bergmann, Smitten in Livland  
 Eugenie — Kathinka Ziz, Mainz  
 Eusebius — Hermann Frommann, Wüdingen  
 Ewander, Dr. — Hermann Guttmann, Berlin  
 Everwey, Heven — Aug. Jean Stecher, Vättich  
 Ewald, Christ. — S. W. Brem, Innsbruck  
 Ewald, Franz — I., Freistadt  
 Ewaldy, C. — C. Cide, Heidelberg  
 Exportus — Rev. Malcolm Mac Coll, London

Fahrender Scholare a. gold. Horn — A. A. Schüller, Breslau  
 Falk, Alfred — Alfred Feigl, Prag  
 Falk, Rob. — L. Ford, Berlin  
 Falk, C. — Alara Fled, Nordhausen  
 Falkenau, Kurt — Phil. Fiedler, Leipzig  
 Falkland, Heinrich — I., Österreich  
 Falkner, Dr. — Eugen Resper, Wien  
 Falkner, Hugo — Frau Max v. Weichenturm, Wien

Falucci, Ottore — Felice Cottraw, Italien  
 Fan dim — Elisabeth Kologridow, Rußland  
 Fane, Violet — Mrs. Cecil Singleton, England  
 Farfarelli — Fulvio Fulgonio, Italien  
 Farthing Post — Rich. Hengist Horne, London  
 Father Prout — Francis O'Mahony, England  
 Faustia, Verfasser des — Michael Bürger, Wien  
 Fayatib — Friedrich Alb. Jörn, Odeffa  
 Feld, Alfred — Alfred Schönsfeld, Berlin  
 Feld, Laura — Hans Jordaens, Aachen  
 Felty, Benedikt — Franz Jos. Egenther, Leipzig  
 Felty de Salamanca, Don — John S. Ingram, London  
 Fellin, A. — L. Pezold, Karlsruhe  
 Feld, Egon — Frau Johanna Herbert, Dresden  
 Feld, Erich — Aurelius Polzer, Graz  
 Feld, Rob. v. — I., Agram  
 Feld, Robert — S. Rosenfeld, Wien-Berlin  
 Feldberg, G. — J. St. G. Ramsperger, Offenburg  
 Feldberg, P. — Frau Annie Küster-Feldberg, Beretz  
 Felting, Helene — Helene Pöcher, Berlin  
 Ferdin v. Strinwand — Joh. Kleinferger, Wien  
 Ferdinand, M. — Max Auge, Steglitz b. Berlin  
 Fern, C. — I., Fünfkirchen  
 Fern, Fanny — Sarah P. Barton, New York  
 Fern, Ludwig — Luise Bernhardt, geb. Firtle, Berlin  
 Fern, Valentin — Jakob Hansen, Schleswig  
 Fernand — Ferdinand Stamm, Wien  
 Fernand, Max — Maximilian Brigner, Steglitz b. Berlin  
 Fernanfor — Jhiboro Fernandez Flores, Madrid  
 Fernau, Fritz — Theodor Eide, Hameln  
 Fernau, Karl — Sebast. Dagenberger, München  
 Fernes, Jules — Etienne Arago, Paris  
 Ferragus — Louis Albach, Paris  
 Ferrand, Eduard — Eduard Schulz, Berlin  
 Ferrari — Albert Schmidt und Aug. Niemann, Hannover  
 Ferrari — Giuseppe Schmidt, München  
 Fest, Ernst — Eduard Heinrich Wager, Köln  
 Festina Lento — Friedr. Wilh. Cramer, Kolmar i. F.  
 Festis — Camillo Festivos Christ. Schaufus, Weizen  
 Fet, A. — Anastasy Ananajewitsch Schenschin, Rußland  
 Fibus — Eugene (London) Valleguier, Paris  
 Fiedler — Adolf Prowe, Thorn  
 Fiehl, Michael — I (Dramatiker), England  
 Fiedmanns, Timon — William Brightley Rands, England  
 Fiehl, A. — Fr. Molly Charlotte Fiehl, Wien  
 Fiehl, B. — Bertha Lehmann-Fiehl, Berlin  
 Fin Ber — Bill Blangard Ferrolb, London  
 Fint von Mattsee — August Radnitsky, Mattsee  
 Firtle, Luise — Luise Bernhardt, geb. Firtle, Berlin  
 Fittes, S. D. — G. Alex. Weiske, Halle a. S.  
 Fittersdovogel, Marilla — Gisela Grimm, Berlin  
 Fiv, Verth, William — Friedr. Wilh. Arming, New York  
 Fivbooble, George — William Matepeace Thaderas, London  
 Fivjersey, Horace — Theodor A. Dudley, England  
 Fivleins II., Quintus — Joseph Fischer, Lauingen a. d. Donau  
 Flammberg, Gottfried — J. S. A. Ehrard, Erlangen  
 Flaneur — Edmund Yates, London  
 Fleischer, J. M. — Emil Fischer, München  
 Flemish Interiors, Verfasser von — Frau W. P. Byrne,  
 Flemming — Franz v. Karst-Flemming, Wien [England  
 Floralbin, Eduard — Karl Ed. Esde, Jlttau  
 Florentin — Wilhelm Blaschke, Stettin  
 Flott, Leberecht — Ludwig Foglar, Wien  
 Folchetto — Giacomo Capon, Italien  
 Folnes, Karl Julius — A. J. Folnesky, Koburg  
 Foore, Annie — Frau Hermann Junius, Holland  
 Forester, Sherwood — Spencer T. Hall, England  
 Forester, Paul — Prof. J. A. Alberdingk Thum, Amsterdam  
 Forester, George — Rev. John George Wood, England  
 Forester, Fanny — Frau Emily Judson, geb. Chuddud,  
 Vereinigte Staaten  
 Forester, Frank — G. B. Herbert, Vereinigte Staaten  
 Forester, Gilbert — Henry Braddon, London  
 Forester, Hermann — Heinrich Albert Oppermann, Aienburg  
 Forsyth, Nat. — Frank Stainforth, England  
 Fort, M. D. v. — Max Vittrich, Forst i. d. Lausitz  
 Fort, Walram — Karl Wald, Berlin  
 Fortenbeim, A. — Frau Anna Hirschler, Wien  
 Förster — Karl Fliker, Halle a. S.  
 Förster, F. v. — G. Reuse, Leipzig  
 Förster, Georg — Georg Leonh. Albert Jäger, Nürnberg  
 Fortunio — Paulin Fortunio Ribonet, Frankreich  
 Foster, A. — Johannes Viernagel, Barmen (Holstein)  
 Fra Rufina — Arn. Rufinato, Rom  
 Fransa, Stella di Drifloria — Fr. Mina Aruseman, Holland  
 Francis, Antonio — Fra Christophoro Bonavino, Philosoph.  
 Francis-Simon — L. P. F. Saulnier, Paris [Italien  
 Franz, Dr. — Gustav Franz, Wien-London  
 Francis, Harry — Charles F. Briggs, England  
 Franz, Erich — Friedrich Schiff, Wien  
 Franz, G. — Emil Freyburger, Achern i. Baden  
 Franz, Heinz. — Richard Thiede, Berlin  
 Franz, Varson — Rev. Francis Jacoz, England

Frank, Ulrich — Ulla Wolff, Berlin [England]  
 Frank, Heinrich, Verfasser von — Frank Edward Smedley.  
 Franklin d. Gnsfurt — Karl Enslin, Frankfurt a. M.  
 Frank von Strinach — Ignaz Hub, Würzburg  
 Franz, Arnold — Franz Lieber, New York  
 Franz, Emmy — Marie v. Pelzeln, Wien  
 Franz, Henriette — Franziska v. Pelzeln, Wien  
 Franz, Karl — Alfred van der Velde, Görlitz  
 Franz, Karl — Franz Karl Gerster, München  
 Franz, Otto — Otto Franz Gensichen, Berlin  
 Frater Hilarius — Eduard Fentsch, München, und Jakob  
 Albrecht, Biel  
 Frater Jocundus — Wilhelm Müller, Cincinnati  
 Frau Gerundis — Modesto Lafuente, Madrid  
 Fret — Charl. Oct. Roget, Frankreich  
 Freese, Artbalis — Laura Steinlein, Berlin  
 Freese, Heinrich — Hermann Schiff, Hamburg  
 Freiberg, Günther v. — Ida Pinelli, geb. v. Tresslow, Wien  
 Freibank, Max — Jul. Eduard v. Colln, Bremen  
 Friedrich, Friedrich — Friedrich Eisele, Baden-Baden  
 Freilich, Ernst — Joh. Georg Obrist, Innsbruck  
 Freilich, Ernst — Ernst Rud. Neubauer, Kabaug (Bukowina)  
 Freimund, Heinrich — ?, Wien [Engelberg, Luzern]  
 Freimund, Anastasius — Maurus August Heierabend von  
 Freimund, Friedr. — Heinrich Nagler, Baireuth  
 Freimund, Jul. — Konrad Meyer, Zürich  
 Freimuth, Ernst — Hans Sommert, Wien  
 Freiwart d. d. Wies — Heinrich Swoboda, Tachau i. Böhmen  
 Freunlich, Simplicius — Bruno Schön, Wien  
 Frey, Bernhard — Marie Bernhard, Königsberg i. Pr.  
 Frey, Bernhard — Mar. Richter, Plan i. Böhmen  
 Frey, G. M. — Frä. Emilie Schuppe, Breslau  
 Friedberg, Oswald — Otto Freitag, Blasewitz-Dresden  
 Friedler, Aug. v. — Friedrich Lorenzen, Hannover  
 Friedlich, Jrenäus — Friedr. Karl Trippe, Erfurt  
 Friedrich, G. — Prinz Climar von Oldenburg, Wien  
 Friedrich, Gottl. — G. F. Döfenbein, Freiburg (Schweiz)  
 Friedrich, Paul — Eugen Richter, Berlin  
 Friedwald, Eugen — Adolf Ehrhardt, Basel [Dresden]  
 Fringilla — Marie Schramm-Macdonald, geb. Schwenby,  
 Frisch, Gustav — Gustav Jahn, Jüllchow bei Stettin  
 Frita, J., Dr. — J. Schreyer, Rerlingen i. Elz.  
 Fris — Giacinto Gallenga, Italien  
 Fris, S. — Friedr. Singer, Wien  
 Frise, Ernst — Luise Reinhardt, geb. Dittfurth, Merseburg  
 Froberg, Paul — Friedr. Adams, Berlin  
 Fröhlich, Jakob — Eduard Waerdtlin, Chicago  
 Frohweier, Jul. — Konrad Gachnang, Zürich  
 Frohsang, Bruder Hilarius — Joh. Hart. Schleyer, Konstanz  
 Froisart, Jean — Alphonse Daudet, Paris  
 Fromm, A. — Wilhelmine Peters, Eibing  
 Frau, Konrad — ?  
 Fru F., — Frau Emilie Flygare-Carlén, Stockholm  
 Frummann, der alte — Vincenz Juccalmaglio, Grewenbroich  
 Fürst W. (Principe W.) — Adam Wisniewski, Paris  
 Fufs, Don — Arn. Fufinato, Rom [(Italien)]

Gann, A. — Gust. Rentwig, Breslau  
 Gander, O. — Elise Annuste, Oepnhäusen i. Westf.  
 Gahrte, Wilhelm — Wilh. Gahr. Lembke, Hamburg  
 Gabriele — Gabriele Raryissa Zmichowska, Polen  
 Gaddi, Dario — Domenico Gnoli, Italien  
 Galen, Phil. — Phil. Lange, Potsdam  
 Gald, Arnold — Leo Sasse, Jena  
 Garcia, Juan — Amos Escalante, Spanien  
 Gardsen — Friedr. Tiez, Berlin  
 Garel, Heinz. — Heinrich Nagler, Baireuth  
 Gaudon, Marie — Alphonse Daudet, Paris  
 Gath — George Alfred Townsend, New York  
 Gaurani, Paul — Sulpice Guillaume Chevalier, Paris  
 Gayer, lo, de hobregat — Gioachino Rubio y Ort, Spanien  
 G. E. — G. E. Brunwalbt, Riga  
 Geben von der Heide — Joh. B. Berger, Hoppard  
 Geiger, M. — Michel Urban, Plan in Böhmen  
 George, Amara — Frau Kathilde Kaufmann, geb. Binder,  
 Georges, Jean — Georg Dorchers, Dönabrück [Wertheim]  
 Georges, Karl — Karl Georg Beder, Darmstadt  
 Georgl, Acan — ?, Berlin  
 Gerard de Kerdal — G. Labrunie, Paris  
 Gerdingen, Hans — Theresie Ida Desterheld, Florenz  
 Gerhard, Claire — Alara Gerlach, Tilsit  
 Gerhardt, M. — Anna Maul, Berlin  
 Germanicus — Emil Richter, Frankfurt a. M.  
 Germanis — Frau v. Stodmans, geb. Gräfin Strachwitz, Berlin  
 Germanus, Konst. — Hartmann Strisar, Innsbruck  
 Geruid, F. v. — F. v. Criegern-Thumig, Waugen  
 Gerslstein, Julius — Julius Geiffel, Wiesbaden  
 Gërôme — Albert Wolff, Paris  
 Gerwin, Willibald — Jakob Bucher, Luzern  
 Gesselhofen, Jul. — Julius Fischer, Breslau  
 Gibbion Gibbs — Karl Friedr. Geseuiss Lange, Flensburg  
 Gift, Theo. — Alx Dora Havers, England  
 Gittersberg, G. v. — Ferd. Theod. Gleich, Dresden

Giotti, Napoleone — Charles Jouhaud, Italien  
 Giesbert, Paul — Giesbert Pntower, Berlin  
 Gish, G. — Otto Baldau, London  
 Glaubrecht, Otto — Rud. Ludw. Defer, Linbheim i. Wetterau  
 Glanti, Rac — Max Lange, Leipzig  
 Glanet, Jules de — Jules Duesnay de Beaurepaire, Paris  
 Glomworm, A. — J. L. Baldwin, London  
 Glynson, Howard — Mrs. Laura Cath. Scaring, geb. Ned-  
 Godes, Max — Max Lange, Leipzig [den, Kalifornien]  
 Godin, Amelie — Frau Amelie Ling, geb. Speyer, München  
 Gohn, M. S. — M. S. Kohn, Wien  
 Göhren, Karoline v. — Karoline v. Böhner, geb. Grape,  
 Gohding, Gohfrey — Alex. Bislop, England [Dresden]  
 Gomeril, Ramon — L. J. C. Gonzales, Paris  
 Gomey, Melchior — ?  
 Gooze, Jul v. — Julius Gans v. Ludassy, Wien  
 Goronski — Alb. Gonorowski, Polen  
 Gosebet, Paul — Charles James Lever, England (Triefst)  
 Goslar, G. v. — Frä. Elisabeth v. Wersdorff, St. Wendel  
 Gossel, Germa — Germa Goss, geb. Sulzer, Zürich  
 Gottfried, Detlev — Ludwig Dreger, Pinneberg  
 Gotthardt, W. G. — Moriz Müller, Merseburg  
 Gotthelf, Jeremias — Albert Vigius, Bern  
 Gotthied, Armin, Dr. — Armin Kaufen, Karlsruhe  
 Gotthied — Tillman Pesh, Blyenbea (Holland)  
 Graff, Giacinto Gallenga, Italien  
 Granelia, Victor — Fr. Wilh. Tangermann, Köln  
 Granss, A. — Ad. Koernig, Brüssel [Hirschberg, Berlin]  
 Graven, Charlotte v. — Charl. v. Gravenreuth, geb. Gräfin  
 Gravière, Karoline — Marie Huelsen, Brüssel  
 Gray, Barry — Robert Barry Coffin, England  
 Green, Paddy — G. H. Townsend, New York [Isabelphia]  
 Greenwood, Grace — Sarah Lippincott, geb. Clarke, Phi-  
 Greger, Elly — Frau Anna Röser, geb. Schönberger, Dresden  
 Greif, Martin — Hermann Frey (jetzt Greiff), München  
 Greverus, A. — Renata Hoyer, geb. Greverus, Stodelsdorf  
 Gréville, Henry — Alice Durand, Paris [b. Lübeck]  
 Grey, Carla — Lina v. Greger, Bern  
 Grey, Karl — Wilhelm Grothe, Berlin  
 Grimbold, Hermann — Charles Mackay, Fern Dell b. Dorling  
 Grimm — Louis Amédée Kward, Paris  
 Grimmenstein, Boguslav, Graf — Johannes Tobias Rujawa,  
 Grineau, Jos. — Josephine Grau, Fulda [Magdeburg]  
 Grings, Harry — Henry Augustus Wose, England  
 Gröller, Balduin — Albert Goldscheider, Wien  
 Gronheim, P. v. — ?, Dresden  
 Groß, A. J. — A. J. Groß-Hoffinger, Wien  
 Groß, Cary — Christian Gmeiner, Rom  
 Großhätti vom Leberberg — Franz Joseph Schild, Solothurn  
 Grube, G. — Theod. L. Bollmann, Karlsruhe  
 Gruber, Ludwig — L. Anzengruber, Wien  
 Grün, Anastasius — Alex. Graf v. Kuerfberg, Steiermark  
 Grün, M. — Marie Grundschötel, Wertheim a. M.  
 Grünwald, F. — Fedor v. Jobeltitz, Berlin  
 Grünwald — Jos. Matth. Hägele, Freiburg i. Br.  
 Gräuner, L. — Submilla Frank, Dresden  
 Guerin-Dulion — Leon de Guérin, Paris  
 Guiroub, Pierre — Louis Dardol (Figaro), Paris  
 Gumpert, Thella — Frau Thella v. Schober, geb. Gumpert  
 Dresden-Blasewitz

Gundlach-Rheindänder, C. — W. Ernst Annas, Lönisheide  
 Gubeln, Maria v. — Betty Müller, Bremen  
 Gubbrand — Hans Hilbebrand, Stolp  
 Gubbhusen, Walter v. — Franz Kumm, Steglitz b. Berlin  
 Gugg, vom, Jul. — Julius Boecker, Köln  
 Gugen, Ad. — Joseph Adolf Harps, Leoben (Steiermark)  
 Gugenstein, Rob. — Heinrich Wilh. Schulze, Stolzenau a. W.  
 Guike, Adolf von der — Adolf Handmann, Budapest  
 Guiden, A. — Adelheid Weber, Königsberg  
 Guldheim, L. — Frau Luise Ahlborn, geb. Jäger, Hannover  
 Guldsmüller, Ewald — August Hageborn, Göttingen  
 Guldensführer Panajot — Panajot Chitov, Bulgarien  
 Guin, Herm. — Herm. Jahn, Leipzig-Gohlis  
 Guinow, Karl W. — Heinrich Philipp, Schweidnitz  
 Guinberg, G. — Ernestine Diederich, Göttingen  
 Guibek, Ernst — Sebast. Handmann, Strassburg  
 Guiben, Nora M. — Nora Halbfah, Schramberg (Württemberg)  
 Guibe, Adele von der — Julius Wolff, Koblenz  
 Gulein, Tina — Kathinka Jiz, Ratnj  
 Guisfar, John, Verfasser des, f. — John Halifax  
 Guisfa, Jeremias — Nikol. Kostomarov, Petersburg  
 Guisfest, Edm. v. — Edmund Ritter v. Herzfeld, Wien  
 Guiler, Gustav — Gustav Emil Barthel, Halle

Haller, Gustave — Rab. Gustave Fould, Paris  
 Halm, Friedrich — Eligius Franz Joseph Kreih. v. Münch-  
 Bellinghausen, Wien [Graz]  
 Halm, Margarete — Frau Alberta Raytner, geb. v. Wilhelm,  
 Hallsand, Ernst — Pfarrer E. Bömel, Homburg v. d. S.  
 Hamilton, Gail — Maria Abigail Dodge, Hamilton, Ver-  
 einigte Staaten  
 Hammer, D. — Julius v. Schloffer, Wien  
 Hammerschlag, D. R. — David Rothschild, Alzey  
 Handloom Weaver — William Thorn, England  
 Handwerksbursch, Deutscher — Jos. Herm. Hillisch, Österreich  
 Hans Emir — Ernst Rosenfeld, Berlin  
 Hans Friedrich — Hans Friedrich Balmer, Bern  
 Harcourt, Ephraim — William Henry Vyne, England  
 Hardeck, Ernst v. — Ernst Dombrowski, Blasewitz b. Dresden  
 Harden, Hasso — Hans v. Jobelitz, Rendsburg  
 Hartmann — Charles Marshall, England  
 Hartland, Marion — Frau Virginia Terhune, Amerika  
 Harrer, Marie — Frau Marie Utteck, Fürstenwalde  
 Harriet — Henriette Grünwald, Laibach  
 Harry — Heinrich Herrnsfeld, Wien  
 Hartmann, Alexander — Friedrich Gustav Triesch, Wien  
 Hartner, C. — Frä. Emma v. Twardowska, Berlin  
 Hartmann, M. — Frä. Marie Schmidt, Hannover  
 Hartung, Jul. — Jul. Alb. G. v. Pfugl-Hartung, Leipzig  
 Hartwig, G. — Frau v. Roegel, geb. Hartwig  
 Harz, A. v. — Christ. D. Segelden, Bremen  
 Hase, C. Dr. — Wilh. P. J. Wensinga, Hlensburg  
 Hassel, D. van — Frau Macleine Pont, Holland  
 Haupt, Ant. — Viktorine Endler, geb. Bieser, Hannover  
 Hauser, Willem — R. van der Meulen, Leiden  
 Hawkins, Tom — Theodore William Alvis Budley, England  
 Haydon, Sarah M. — Mary Frazer, England  
 Hazard, Desiré — Octave Feuillet, Paris  
 Heather Bell — Eleanor Smith, England  
 Heerstraße, L. v. — Leo Tepe, Oberlahnstein  
 Hegelingen, Absolutus v. — Otto Friedr. Gruppe, Berlin  
 Heiden, A. — Adelheid Weber, geb. Brüss, Königsberg  
 Heiden, G. — ?  
 Heiden, Ranny — Frau Ranny Necker, Hamburg, Bergedorf  
 Heiderich, Osw. — Ludwig v. Hörmann, Innsbruck  
 Heimbürg, W. — Bertha Behrens, Köpchenbroda  
 Heinrich, Karl — Herm. Kette, Frankfurt a. M.  
 Heinrich, Karl — A. G. Ch. Red, Kiel  
 Heinrich, P. — Heinrich Pollak, Wien  
 Heiny — Heinz Loote, Berlin  
 Heisen, Fr. v. — Herm. Frhr. v. Friesen, Dresden  
 Heisterberg, Konstanze — Marie Konstanze Hoch, Dresden  
 Heiter, Amalie — Herzogin Amalie von Sachsen, Dresden  
 Heiding, Anna — Julie Thiel, Kachen  
 Helder, Ernst — Mary Merunsky, Prag  
 Heldt, C. — Bertha Kölling, Riga  
 Helene — Helene v. Hülsen, geb. Gräfin Häselter, Berlin  
 Hell, Camillo — Camillo v. Schlecht-Wescheb, Wien  
 Hellberg, Adels. vom — Ad. Hennig, Treuenbriegen  
 Hellberg, Jul. — Friedrich Streikler, Leipzig  
 Hellmer, Eduard — Ernst Koch, Luxemburg  
 Hellmuth, Ernst — Ed. Schmidt-Weigensfeld, Stuttgart  
 Hellmuth, D. — Paul Lang, Ludwigsburg  
 Hellmuth — Paul Ritter, Breslau  
 Helm, Friedrich — Julius Conard, Königsberg i. Pr.  
 Helm, Klementine — Frau Professor Alem. Veorich, geb.  
 Helmer, C. — Ernst Koch, Luxemburg [Helm, Berlin  
 Helvetius, Theodor — August Schüler, Kremen  
 Hendriksson — Emanuel Ziel, Brüssel  
 Hente, C. — Frau Elise Leol, München  
 Henrich, Poly — Leonh. Kohl v. Kohlenegg, Thüringen  
 Henry, Camille — Gräfin Irene della Rocca, Italien  
 Herbert, Lucian — Julius Gundling, Prag  
 Herbert, M. — L. Kellner, Welfungen  
 Herbert, R. G. — Roriz Grandjean, Wien  
 Herbind — Lina v. Greper, Bern  
 Hercules — J. A. L. Bruno Hafert, Eisenach  
 Herholdt, Henrik — Asbjörn Skram, Kopenhagen  
 Herigan, Willibald v. — Anna Löhn-Siegel, Dresden  
 Hermann, A. — Herm. Arthur Lieb, Niederlöhitz b. Dresden  
 Hermann, Anton — Anton Herm. Albrecht, Al. Rems, Baden  
 Hermann, Eugen — E. G. v. Debenroth, Köpchenbroda  
 Hermann, F. — Reinb. Ortman, Berlin  
 Hermann, Felix — Felix Heinr. Venary, Hamburg  
 Hermann, Friedr. — F. G. Sonnenschmidt, Berlin  
 Hermann, Friedr. — Herm. Nikol. Ruhn, Paris  
 Hermann, G. C. — ?, Bangen  
 Hermann, Karl — Karl Hermann Prieser, Berlin  
 Hermann, Klaus — Herm. Klende, Dresden  
 Hermann, S. — Herm. Struchla, Kremen  
 Hermann, Theodor — Theod. Herm. Pantenius, Leipzig  
 Hermanns — Oskar Herrmann, Hamburg (Merup (Seeland)  
 Herminad, Emanuel Saint. — Waldemar Adol. Thisted, Köm-  
 Hermine — Emma Laddey, geb. Nable, München  
 Hermsdorf, Hermann v. — Jul. Ad. Herrmann, Dörfel  
 b. Reichenberg i. Böhmen

Hermel, D. — Frau Dabette Loewi, Königsberg  
 Herwig — Hermann Rosenberg, Berlin  
 Herz, Manfred — Daniel v. Kaszoni, Leipzig  
 Herzog, L. — Malvine Enckhausen, Hannover  
 Hess, Bernhard — Bernhard Helein, Berlin  
 Hesse, W. — Paul Wigand, Kassel  
 Hesse, Wohlgemuth — Ludwig Mohr, Schwetzingen  
 Hetscher — Julius Schuldes, Wien-Währing  
 Hibernicus — De Witt Clinton, New York  
 Heuser, Harry — Charles Binsley, England  
 Hilarius, Ferdinand — Ferd. v. Kast, Marburg a. D.  
 Hildebrand — Nikolaus Beets, Utrecht  
 Hildebrand, C. — Frig. Volger, Landsberg a. d. W.  
 Hildebrand, Leo — Leonie Reperhof, Frankfurt a. M.  
 Hilmar, J. — Hilmar Jüterboch, Berlin  
 Hilmser, M. v. — L. v. Bissell, Hildesheim  
 Hirsch, Gust. — Gustav Hartwig, Mainz  
 Historicus — Sir Will. George Harcourt, London  
 Hübner, F. — Friedr. Stord, Elberfeld [Hittler  
 Hochheim-Schwahn, A. — Adelheid Hochheim, geb. Eichmann,  
 Hoser, Gilbert — Gilbert Otto Neumann-Hoser, Berlin  
 Hoser-Kohlenberg — Leop. Hoser, Wien  
 Höfer, Paul — Eugen Richter, Berlin  
 Hoffmann, Alex. — Theodor Janke, Apenrade  
 Hoffmann, Jul. Dr. — August Bolm, Berlin  
 Hoffmann, F. v. — Franziska Rheinberger, geb. v. G., München  
 Höfner, W. — Sophie Wörthhöffer, Altona  
 Hoffweiler, G. F. v. — Georg Freiwerr v. Hertling, München  
 Hogg, Nathan — Henry Baird, England  
 Hohenfurth, Franz v. — Franz Jabor Proschko, Wien  
 Hohenhausen, Friederike v. — Frau F. Käßiger, geb. v. F.,  
 Hohenwart — Leopold Köhner, Wien [Berlin  
 Hohenzer, H. — Frä. Rosa Sidam, Kassel  
 Hohenstein, A. — Paul Viktor Wischmann, Berlin  
 Hohenstein, Karl — Karl Raag, Dresden (Köpschenbroda)  
 Hohenstein, Waldemar — Herm. Otto Düsseldorf  
 Hohenzollern, Erich — Friedrich Friedmann, Berlin  
 Holbach, Henry — William Brightly Rands, England  
 Holba — Frau Klant, Haarlem  
 Holding, Ephraim — George Rogridge, England  
 Holland, Jan — A. J. Biringa, Deventer  
 Hollenegg — Heinrich Huber, Graz  
 Holm, Erich — Mathilde Prager, Wien  
 Holm, Erwin — Jul. Lajar, Temesvár  
 Holzer, Revierförster — Walter L. Bedmann, Düsseldorf  
 Home, Cecil — Augusta Webster, geb. Davies  
 Homme de rien — Louis Léonard de Lomenie, Paris  
 Hoosantit Bee — S. R. Wigram, England  
 Hope, Alfred — Riff Burbett, England  
 Hope, Ascott Robert — Robert Hope Moncrieff, England  
 Hope, F. L. L. — Dr. Farrar, England  
 Hoplit — Richard Pohl, Baden-Baden  
 Hopping, Elise — Luigi Archinti, Italien  
 Horam Son of Asmar — Rev. James Aldley, England  
 Horn, Dr. — G. Neuse, Leipzig  
 Horn, Frig. — Max Dietrich, Dresden  
 Horn, W. D. v. — Wilh. Ortel (aus Horn), Wiesbaden  
 Horner, Heinrich — Heinrich Homberger, Florenz  
 Horn, C. v. — Burghard Freiherr v. Gramm-Burgdorf,  
 Horn, Gustav — Gustav Stroriedl, Graz [Berlin  
 Horn, J. — Joseph Hoftsch, Wien  
 Horn, M. — Anna Schimpff, Trier  
 Horn, Sophie von der — Sophie Wörthhöffer, Altona  
 Horstmann, R.  
 Hottspur — Henry Buck und M. L. Balmworth  
 Hoven, Arthur — Friedrich Reusche, Temesvár  
 Howarth, A. — George William Curtis, New York  
 Hradisch, Johann v. — Joh. Nep. Enderš, Wien  
 Hugo, André — Hugo Elm, Vera  
 Hugo, Karl — Amber Bernstein, Ungarn  
 Hugo, Karl — Karl Hugo Köppler, Linz  
 Huntington, Faye — Mrs. J. G. Foster, England  
 Huntsman — Hon. F. Grantley Berkeley, England  
 Hunter, Sara — Sara Raimy, geb. Jugler, Berlin  
 Huntinthe, Pere — Charles Royson, Paris  
 Ibiens — Max Georg Pfeiffer, Dresden  
 Ibn Jebi — Paulus Cassel, Berlin  
 Idem — Frau Rite Kremnitz, Bukarest (s. »Dito und Idem«)  
 Idstone — Rev. Thomas Pearce, England  
 Iduna — Frau Polygene Szaj  
 Igneus, A. — Joh. Georg Wapelin, Rixheim b. Rülpsen i. E.  
 Imberg, Max — Jos. Bergmeister, Salzburg  
 Imberg, Gust. — Gustav Bromig, Hamburg  
 Immanuel, Wilh. — Georg Wilh. Schulze, Berlin  
 Immergrün, Paul — Joh. Heinr. Meyer, Springfield (Ame-  
 Impulsia Gushington — Lady Dufferin, England [rita  
 Indicus — Major Evans Bell, England  
 Ingoldby, Thomas — Rev. Richard Harris Barham, London  
 Irenaeus — Rev. S. J. Brime, Vereinigte Staaten  
 Irish Whiskey-Drinker — John Sheehan, England  
 Irishwoman — Miss Anna Verier, England  
 Ija — Ija Craig, London

**Jabel** — William Gilmore Simms, Charleston in Südcarolina  
**Je, v. d.** — Georg Wilh. Fried. Heinemann, Stöden (Hannover)  
**Jelander** — Alexander Herzen, Paris  
**Jell, W. v.** — A. v. Biffell, Gildesheim  
**Jes, Berengarius** — Joseph Streiter, Bozen  
**Jermanow, G.** — G. Nspenski, Rußland  
**Jablonsky, Boleslav** — Karl Eugen Tupy (Tschéche), Krakau  
**Jacta** — John Crane, England  
**Jacob, le Bibliophile** — Paul Lacroix, Paris  
**Jacob Omnium** — Matthew James Higgins, England  
**Jacobus, Dom** — Charles Potvin, Brüssel  
**Jacobus, Feimar** — ?  
**Jacoby, Minna** — Frau Maria Krug, geb. Bleser, Mainz  
**Jager, A.** — Angelica Bihan, Wien  
**Jager, Klara** — Melanie v. Egel, Straßburg i. G.  
**Jägersburg, v.** — Ludwig Pfaff, Frankfurt a. M.  
**Jain, Olivier de** — Gustav Haller  
**Jamot, A. G.** — Joseph Thomayer  
**Jane, Paul** — Adolphe van Soust de Borkensfeldt, Brüssel  
**Jante-Carola** — J. Montreux  
**Janus** — Herm. Regnert, Wien  
**Jaquez** — J. Gain Fridwell, Amerika  
**Jankil, M.** — Emil Wengger, Stuttgart  
**Jayennab, Selmar** — Hugo Elm, Dresden  
**Jeanne-Marie, G.** — Karl Hannemann, Berlin  
**Jeanne Marie** — J. M. v. Capette-Georgens, Berlin  
**Jean qui rit** — Armin Schwarz, Budapest  
**Jeeves Pipes** — Stephen C. Raffett, Amerika  
**Jemand, W.** — W. Langewiesche, Godesberg  
**Jendach, Hans v.** — Joh. Georg Obrist, Innsbruck  
**Jenner, Gust.** — Gust. Jordan, Bischofswerler i. Elb.  
**Jej, Theodor** — Siegm. Millomski (Pole), Lausanne  
**Jochim, A.** — Elise Knackfuß, Kloster Bettemburg b. Luxemburg  
**Jocunde** — Frau Helene Stöckl, Wiener Neustadt  
**Jocund, Pipin** — Karl, Frhr. v. Gumpenberg, München  
**Johannes, Oskar Romveitler** — Lehmann (Westpreußen?)  
**Johannsen, Peter** — Johann Petersen, Oberstedten b. Jom-  
 burg v. d. S. [Mülow, London]  
**John Halifax, Verfasserin von** — Dinah Maria Craik, geb.  
**Jonas, W. Wilh.** — Johannes Penzler, Rudolfsstadt  
**Jonathan** — Dr. J. P. Haebroeck, Amsterdam  
**Joned, Robby** — Arthur Drehmer, Wien  
**Jones, L. Percy** — William Edmonstone Nytoun, Edinburgh  
**Jonio, Arrigo** — Giro Gioirani, Italien  
**Joraffe, Kapitän** — Alexis Pierron, Frankreich  
**Jordan, A.** — Adolf Oppenheim, Konstantz  
**Jörgenberg** — Julius Gabuff, Schweiz  
**Jorkei, Hans** — Hall Dalley, England  
**Jorrod, John** — Edward Surtees, England  
**Juin, Karl** — Karl Giugno, Wien  
**Julian** — Karl A. W. Uschner, Oppeln [Breslau]  
**Julian, Regina** — Frau Regina Schleginger, geb. Spiro,  
**Julius** — Leopold Fledkes, Karlsbad  
**Julius, Hermann** — Hermann Julius Stenzen, Hamburg  
**Julius, Karl** — Karl Heinr. Friedr. Jul. v. Stein, Leipzig  
**Julius, Karl** — Karl Jul. Schröder, Preshburg  
**Julius, Ludwig** — Ludw. Jul. Rauch, Wien ic.  
**Junker, C.** — Frau Elise Schmieden, Berlin  
**Jung, Ad.** — Adelf. Emil Seizinger, Erfurt  
**Junger, Bernh.** — Bernhard Grothus, Münster i. Westf.  
**Jungfrau, Sophie** — Frau Sophie Schumann, geb. Jung-  
 frau, Wiesbaden  
**Juniar, Don** — Elbridge Polge, England  
**Junior** — Lubomil Hermann, Krakau  
**Junter, Emil** — Ed. Jost, Leipzig  
**Juris Doctorandus** — Albert Ripper, Lemberg  
**Just, A.** — Adolf Bukorester, Wien  
**Justinus, Oskar** — Osk. Just. Cohn, Berlin

**K., D. v.** — Daniel v. Adžoni, Leipzig  
**Kaiser, Ernst** — Gw. Aug. König, Neuwied  
**Kara Giorg** — G. Brühl, Cincinnati  
**Karen, Ludw., Dr.** — Frig. Nachmer, Chur  
**Karl, Henri** — Jules Graf de Carné, Frankreich  
**Karlowitsch, Nikolai** — Karl Rif. v. Gerbel-Embach, Dresden  
**Karlweih, C.** — Karl Weis, Wien  
**Karnow, Otto v.** — Otto Groß, Alagensfurt  
**Kasus** — Charles Baddington, Paris  
**Keddie, Miß** — Sarah Toller, England  
**Kehlheim, Jul.** — Antonie v. Giorgy, geb. Katny, Prag  
**Kellen, Oskar v.** — Theod. Ludw. Vollmann, Karlsruhe  
**Keller, Sophie v.** — Fril. Marie v. Steinfeller, Treprow a. R.  
**Kellmann, Karl** — Karl Schleitner, Senftenbach (Amtkreis)  
**Keribeny, A. M.** — A. M. Benkert, Berlin  
**Kharberg, Sophie v.** — Soph. Kleinert, geb. v. R., Graz  
**Kieser-Karl** — Ludwig Kieser, Virmasens  
**Kind, Karl Th.** — Julius Kinthardt, Leipzig  
**Kirchberg, Frig.** — Gilbert Otto Reumann-Jofer, Berlin  
**Kirte, Edmund** — James K. Sillmore, New York  
**Kirsch, Paul** — Paul Striemcha, Brünn  
**Kirwan** — Rev. Nicholas Murray, England  
**Klamm, Karl von d.** — C. B. Netham, Wien

**Klaarent, B.** — Blanka Zachariš, geb. v. Klaz, Koburg  
**Klausner, Chr.** — Karl A. W. Uschner, Oppeln  
**Klein, G.** — Heinrich Pollak, Wien  
**Klein, Ida** — Isabelle Rowotny, geb. v. Grab, Prag  
**Kleinpaul, Ernst** — W. Langewiesche, Godesberg  
**Kleinpech** — Eduard Böhl, Wien  
**Kleiss, J. S.** — J. Löwenthal, Berlin  
**Kleinan, J. C.** — Jul. Alb. Landen, Potsdam  
**Klepper, Max** — Oskar Klaußmann, Berlin  
**Kleroth** — Clemens v. Beybrother, Karlsbad  
**Kleve, Stella** — Frau Mathilde Kruse, Schweden  
**Klippaan** — Joh. Kneppelhout, Arnheim  
**Klinger, Gust.** — Bernhard Buchbinder, Wien  
**Klinger, A. S. W. v.** — Karl Dräger-Rantreb, Darmstadt  
**Klindmas, C.** — Karl Kozmaly, Stettin  
**Knoß, Ed.** — Eduard Seis, Wien  
**Kobell, Luise v.** — Frau L. Eisenhart, geb. v. Kobell, München  
**Koburg, Gfriebe v.** — Frau Bernhardine Storch, geb. From-  
 mann, Kreuzwertheim  
**Koch-Conrad** — A. G. Wilh. Koch, Berlin  
**Kogl** — Rajetan Koglgruber, Stift Schlögl (Oberösterreich)  
**Köhler, Hartwig** — Hugo Regel, Altenburg  
**Komet, L.** — Max Wolke, Leipzig  
**Konte, Gustav** — August Semrau, Breslau  
**Konjildriebe, Verfasser der** — J. v. Döllinger, München  
**Koran, W.** — Waldemar Adolf Thisted, Tommerup (Seeland)  
**Korn, F. W.** — Kohn, Osterreich  
**Kornelia, Helene** — Frau Hedwig Riesekamp, Münster i. W.  
**Kosalaute** — Wilh. Arant, Berlin  
**Kojal Eugenotij** — Bladimir Iwanowitsch Dahl, Moskau  
**Kojal Marinko** — Alexander Bestusjew, Rußland  
**Kosinen** — G. Jach. Forsmann, Finnland  
**Kraft, Alfred** — Friedr. Wilh. Schindler, Döbeln  
**Kraft, Ernst** — Karl Placht, Dresden  
**Krajewski, A. v.** — Marie Amelie Göpferberger, Baden-Baden  
**Krauschhorn, Hans** — Johannes Reiz, Ramburg  
**Kradnohorst, Eliska** — Henriette Pech, Prag  
**Kredwitz, Konrad v.** — Konrad v. Prittwitz und Gaffron,  
 Reichenbach i. Schle. [Ishenski, Njisan (Rußland)]  
**Kretschow, W.** — Frau Saiontschomskij, geb. Chwot-  
**Kriticus, Dr.** — Alfr. Val. Jachmann, Salaz  
**Kronach, L.** — Emanuel Klipisch, Bwidau  
**Kron, Karl** — Tella Juul, geb. Swenssen, Kopenhagen  
**Kröner, Ernst** — Alexander Engel, Wien  
**Kranoff, Frida v.** — Fril. Frida Hummel, Rannstatt  
**Kullis** — John Harris, England  
**Kunda, Georg v.** — Valeria v. Müller, Riga  
**Kunz** — Theod. Herzl, Wien  
**Kurs, Al.** — Alice Hesse, geb. Kurs, Adin  
**Kutenpeitscher** — Karl v. Werstenbergk, St. Petersburg  
**K., Pauline** — Pauline Urbach, geb. Lehr, Paris  
**Kabourdonnello** — Hans Rindow, Berlin-Charlottenburg  
**Kabronis, G. M.** — Giovanni Narrabi, Italien  
**Kacretie, Arnold** — Jules Claretie, Paris  
**Kacrama, P. M.** — Marie Edle v. Egger-Schmighausen, Görz  
**Kadenburg, P. v.** — Karl Heint. Mann, Bern  
**Kalcus, Johann** — Joh. Wilh. Wolf, Darmstadt  
**Kalcus, Philipp** — Ph. Wasserburg, Mainz  
**Kale, Claude** — Mathilde Blind, London  
**Ka Wara** — Marie Lipsius, Leipzig  
**Kamber, Juliette** — Frau Edmond Adam, Paris  
**Kanda** — Paul Langky, Ballombrosa  
**Kampe, Karl** — Karl Ludw. Berther, Dresden  
**Kanden, Berthold v. d.** — Bertha Sara von der Landen,  
 Eberswalbe  
**Kandstein, Arthur** — Karl Borr. Landsteiner, Wien  
**Kandtschki, der alte** — Karl Schultes, Hannover  
**Kanger, Augustin** — Ludwig Clericus, Magdeburg  
**Kant, Th.** — Gottlieb Wensch, Kolbergmünde  
**Karcsy, R.** — Alex. Cosmar, Berlin  
**Karher, Claude** — Paul Bourget, Paris  
**Ka Rue, Jean** — Jules Vallés, Paris  
**Karwood, Jakob** — J. R. Sabler, London  
**Kasberg, Sepp v.** — Joh. Rep. Sepp, München  
**Ka Touche, John** — J. Crawford, London  
**Katramont** — Karl Nag, Dresden (Röpschenbroda)  
**Kavant, Aug. v.** — August Gugl, Graz  
**Kavater, Louis** — Ludw. Spach, Straßburg i. Elß  
**Kavergne, Julien** — L. A. Poincelet, Paris  
**Kawes, Dr.** — Daniel v. Adžoni, Leipzig  
**Kayman** — Lord Houghton (Mont Wilnes), London  
**Kayman, A.** — S. K. Allibone, England  
**Kayman, A.** — Baron Manson, England  
**Kaymburg, Felz** — Friedr. Leis, Milwaukee  
**Kaynder, Richard** — Richard v. Volkmann, Halle  
**Year, Fanny** — Miß Hattie Bladford, Paris  
**Yebuan, Alfred** — Alfr. Hennequin, Paris  
**Yee, Holme** — Harriet Parr, England  
**Yee, Vernon** — Violet Paget, Italien  
**Ye Graue, Agnes** — Johanna Holthausen, geb. Schugt, Berlin  
**Yehrer, Gust.** — Gustav Adolf Erdmann, Annaburg  
**Yehria** — Joseph Thaler, Tirol

- Weinburg, Gottfr. v. — Gottfr. v. Lüttgenhof-L., Wien  
 Weitenberger, Joh. — Johanna Wolf, Salzburg (Wien)  
 Wenau, Nikolaus — Nikolaus Niembich, Edler von Strehlenau,  
 Wennek, Ellen — S. Weichardt, geb. Henkel, Leipzig  
 Wenz, Ottobald — Karl August Negel, Gotha  
 Wes — Colonel Pemberton, England  
 West — J. A. Casey, England  
 West, André — Rab. Champseix, Paris  
 West, August — Auguste Pulvermacher, Wien  
 Westphal, C. — Karl Löwe, Berlin  
 Westphal, Ernst — Oskar Glöner, Frankfurt a. D.  
 Westphal, F. — Frau Franziska Lortsch, Libau (Aurland)  
 Westphal, Wilhelm — August Geib, Hamburg  
 Westphal, Jwan — Giovanni Morelli, Mailand  
 Westphal, Theobald — Adolf Bacmeister, Stuttgart  
 Westphal, A. — Klara Fabrig, geb. Gerhard, Leipzig  
 Westphal, Marie — Frau Marina Bitter, geb. Krebs, Niecky  
 Westphal, Frank — Frank Collier, England  
 Westphal, A. — Hans Flach, Hamburg  
 Westphal, Louis — Louis Levi, Wechingen  
 Westphal, Fanny — Frau F. Stahl, geb. Lewald, Berlin  
 Westphal, Eugen — Eugen Reichel, Berlin  
 Westphal, Ludw. v. — Ludwig Grabinski, Altschl. b. Lublitz  
 Westphal, Dom — Charles Potvin, Brüssel  
 Westphal, S. v. — Jos. Scheicher, St. Pölten  
 Westphal, W. v. — W. v. Rix-Lichtenow, Lichtenow b. Friede-  
 Westphal — Oskar Koloff, Berlin (berg i. d. R.)  
 Westphal, Maria — Fräul. Maria Haug, Urach  
 Westphal, Heinrich — Ludwig Julius Ernst Rudnik, Rostock  
 Westphal, J. R. — Ignaz Reumann (Wassentechner), Düsseldorf  
 Westphal, Felix — Jakob Hansen, Schleswig  
 Westphal, Erich — (Roman -Der Lustler-)  
 Westphal, Luke — John Leighton, Waler, London  
 Westphal, Franziska v. — Fräul. Helene v. Ziegler u. Klipp-  
 Westphal, C. — Lina Römer, Oldenburg (hausen, Götting)  
 Westphal, Heinrich — Hermann Franke, Halle  
 Westphal, Walter — Leopold Winterlich, Ling  
 Westphal, Rich. — Richard Ritsche, Breslau  
 Westphal, Ada — Luise Förster, Widrathberg (Rheinproving)  
 Westphal, C. — Fräul. Elisabeth Postler, Schwanebeck b. Halberst.  
 Westphal, Ernst v. — Karl Ras, Dresden (Köpschenbroda)  
 Westphal, S. — Helene Weißhäuser, Oppeln  
 Westphal, Oskar — Ad. Wimmer, Wien  
 Westphal, S. — Hedwig Siede, Dresden  
 Westphal, Alfred — Nikolaus Stieglitz, Wien  
 Westphal, Christ. — Elisabeth Ebeling, Berlin  
 Westphal, Eilar — Eward Salzer, Nordhausen  
 Westphal, Otto — Otto Hellingshaus, Münster i. W.  
 Westphal, Ernst — Fräul. Elisabeth Schilling, Erkelenz  
 Westphal, Ferdin. — Ferd. Krakowitzer, Ling a. D.  
 Westphal, Clausius, Martha — Gräfin Martha Freddi, Terni  
 Westphal, C. — Frau Charlotte Jöller, Berlin  
 Westphal, Eugen — Eugen Puffte, Wien  
 Westphal, Dr. — Emil Walther, Chemnitz (Wiesbaden)  
 Westphal, Friedr. Wilh. — Wilh. Friedr. Wilh. Ortel (W. D. v. Horn),  
 Westphal, Jean und Maria — Johanna Wolf, geb. Leiten-  
 Westphal, Salzburg  
 Westphal, Karl — John Wendleton Kennedy, New York auf  
 Westphal — Heinrich Sienkiewicz, Warschau (Rhode-Inland)  
 Westphal — Viktor v. Andrejanow, Riga  
 Westphal, Clarissa — Frau Prof. G. Wötlicher (vorher Frau  
 Westphal, geb. Leyden, Berlin  
 Westphal, Willy v. — Wilhelm Kemmer, Essen  
 Westphal, Dr. — August Goldner, Wingerhausen (Württemberg)  
 Westphal — Hugo Reisl, Edler von Lomnitz, Klausenburg  
 Westphal Antiquary — J. C. Cotton, England  
 Westphal Herrmit — F. Parle, England  
 Westphal — Elise Fischer, geb. Lieungh, Hamburg  
 Westphal, Christ. — Ernst Engel, Statistiker, Oberlößnitz-Dres-  
 Westphal — Siegfried Eisenhart, Breslau (den  
 Westphal, Galasj — Karl Friedr. Kerkow, Friedland (Medlb.)  
 Westphal, Hieronymus — Heinr. Landesmann, Dresden  
 Westphal, Harry — Charles James Lever, England (Trief)  
 Westphal, Heinr. — Karl Herm. Schauenburg, Körs  
 Westphal, Laura — L. Maria Pratt, England  
 Westphal, F. W. — F. Wanta, Prag  
 Westphal, Parson — Charles Kingsley, England  
 Westphal, C. — Ernst Wechsler, Berlin  
 Westphal, Amy — Miss Anna Bartlett Warner, New York  
 Westphal, Henri — Fräul. Lou v. Salomme, Berlin  
 Westphal, Eugene — Eugene Valleguier, Paris  
 Westphal, R. — Rob. Rusch, Köhrsdorf b. Fraustadt (Posen)  
 Westphal, Solomon — Lady Eleanor Fenn, England  
 Westphal, Eugen — Eugen Löwingsohn, Berlin  
 Westphal v. Dohenthal, Graf — Emil Jonas, Berlin  
 Westphal, Art. v. — Fräul. Helene v. Düring-Otten, Berlin  
 Westphal, A. v. d. — Alf. Moskau, Dobin i. S.  
 Westphal, Karl — Karl Rudowki, Königsberg  
 Westphal, Ellen — R. Weyerhans, Greifswald  
 Westphal Lucifer Illuminator — Daniel v. Kázyoni, Leipzig  
 Westphal, W. — Wilh. L. Domsfer, England  
 Westphal, Dr. — Friedr. Wilh. Helle, Salzburg  
 Westphal (v. Gans-), Mor. — Mor. Gans, Budapest  
 Wäber, C. E. — Adolf Bourset, Altona  
 Wäber, R. — Luise Huhn, Roblenz  
 Wäber, Arnold — Arnold Hirt, Leipzig  
 Wäber, Balthasar — Fräul. C. Maria Rath. Haas, Paderborn  
 Wäber, Herm. — Karl v. Jan, Strassburg i. E.  
 Wäber, Karl — Wilhelm Trent, Berlin  
 Wäber, L. L. — Ludw. Dolberg, Rinditz (Mecklenburg)  
 Wäber, Otto — Emil v. Buttamer, Potsdam  
 Wäber, Spelio — Frau Bertha Kiesel-Abrens, Halle a. S.  
 Wäber, G. — Gottfr. Ludw. Rattentidt, Neutlingen  
 Wäber, Gola — Olga Luis, Hannover  
 Wäber, Rufinus Dendrothened — Reinh. Baumstark, Freiburg i. Br.  
 Wäber, R. — Frau Fanny Rind, Weiskensfeld  
 Wäber, Edna — Ada Ellen Waag, England  
 Wäber, C. — Lina Römer, Oldenburg  
 Wäber, Adolf — Johannes Zeit, Ramburg  
 Wäber, Slope — Charles Godefroy Seland, Philadelphia  
 Wäber, S. — Heinr. Groß, Trief  
 Wäber, Pastor — Heinrich Scheuffler, Altenburg  
 Wäber, Bruno — Hugo Bauer, Berlin  
 Wäber, Fritz — Ferdin. Edler v. Wanuffi, Wien  
 Wäber, Otto — Oskar Woltrauer-Raine, Leipzig  
 Wäberländer, Ph. — Phil. Bay, Offenbach  
 Wäberländer, P. R. — Fräul. Marie Bay, Frankfurt a. M.  
 Wäberland, Thomas — Robert Buchanan, London  
 Wäber, Dr. — Jos. Winkler, Reutlingen b. Wien  
 Wäber, J. — Herzog Elmar von Oldenburg, Wien  
 Wäber, Hans — P. R. Kosegger, Graz  
 Wäber II. — Ottomar Heinrich Beta (i. d.), Berlin  
 Wäber, Herm. v. — F. S. Klende, Hannover  
 Wäber, Jean — Kapitän Maujan, Paris  
 Wäber, G. — Ottilie Kleinschrod, München  
 Wäber — Karl Christ. Friedr. Riedmann, Braunschweig  
 Wäber — Karl Dräzler (Ranfreh), Darmstadt  
 Wäber, J. — Fr. Aug. Jul. Raufsch, Dresden  
 Wäber — Joseph A. Scoville, New York  
 Wäber, Wilh. — Franz Barnow, Dresden  
 Wäber, Horace, Mrs. — Algernon Charles Swinburne,  
 Wäber, L. — Luise Devrient, Leipzig (London)  
 Wäber im Monde, der — Ottom. Heinr. Beta (i. d.), Berlin  
 Wäber, Karl — Karl Lemde, Stuttgart  
 Wäber, Paul — Paul Weill, Wien-Böhring  
 Wäber, Walworth — W. S. Walton, England  
 Wäber, Angelo — Emanuele Ant. Cicogna, Venedig  
 Wäber, Ernest — Ernest L'Epine, Paris  
 Wäber — Fulvio Fulgontio, Italien  
 Wäber, Ernst — Julius v. Potier, Oldenburg  
 Wäber, Jean — Chr. Vertram, Heiligenstadt  
 Wäber, Emil — Emil Wirtling, Danzig  
 Wäber, Richard — R. Stanary, Wien  
 Wäber, Benedeklaus — Casar Benzel Reffenhauser, Wien  
 Wäber, J. — Jakob Kaufmann, Offen a. R.  
 Wäber, Helene v. — Anna Helene Kalaba, Innsbruck  
 Wäber, Leonh. — Laura Mohr, Riga  
 Wäber, Berner — Fräul. Marie v. Olfers, Berlin  
 Wäber del Occidente — Mary Gomen Brooks, England  
 Wäber (Hjomete u. a.) — f. Norwegen  
 Wäber, Abelaide — Abelaide Marie Jwersen, Norwegen  
 Wäber, Oriene — Elisabeth Le Waire, geb. v. Gräbigher,  
 Wäber — R. Harriet Bradley, England (Dresden)  
 Wäber — Marie Binder, geb. Jachmann, Oberschlesien  
 Wäber, Giuseppe — Marquis de Candia, Sänger, Paris  
 Wäber, Luigi — Antonio Gallenga, Llandogo (Wales)  
 Wäber, Em. — Joseph Schmidt, Wernsdorf  
 Wäber, Cornel — Joseph Strizlow, Wien  
 Wäber, Leo — Friedr. Karl Trippe, Erfurt  
 Wäber, C. — Eugenie John, Arnstadt  
 Wäber — Karl Edmund Langer, Wien  
 Wäber, F. — Ludw. Wolfram, Leipzig  
 Wäber, Karl — Karl Georg Winkler, Rassel  
 Wäber, Emil — Emilie Kataja, Wien  
 Wäber, Florence — Florence Lean, geb. Warrgat, London  
 Wäber, Charles — Thomas Velf, England  
 Wäber — Karl Ed. Klopfer, Wien  
 Wäber, R. R. — Theodor Busch, Dresden  
 Wäber, Heinrich — Heinr. Mart. Jänide, Dresden  
 Wäber — Martin Hugo Lange, Halberstadt  
 Wäber, Paul — Paul Martin Habe, Schönbad (Sachsen)  
 Wäber, S. — Sir Henry Wasse, Helgoland  
 Wäber im Grund — Marie Grundschötel, Bertsheim a. R.  
 Wäber — Martin Reyer, Tirol  
 Wäber von Weismar — Edg. Bauer, Hannover  
 Wäber, A. — Donald Grant Mitchell, Norwich (Connecticut)  
 Wäber, Theobald — Roman Groch, Wien  
 Wäber — Mary Brandes, Königs (Departement Seine)  
 Wäber, Dr. — Moriz Barach, Salzburg (Mera)  
 Wäber, Fr. — Frau Julie Kühne, geb. Pol, Scholwin (Pom.)  
 Wäber Timothy — George W. R. Reynolds, England  
 Wäber, A. — Arthur Arnould, England  
 Wäber Hül — August Rabinig's, Walfsee b. Salzburg  
 Wäber — A. Treu, Münster i. Westfalen  
 Wäber, Ernst — Alphonse Levy, Freiburg i. S.



Maurice, L. — Marcus Levy, Duisburg  
 Mauritius — Moriz Aindleben, Berlin  
 Mauritius, Pfaffe — Mor. Hartmann, Wien  
 Max Maria — Max Maria v. Weber, Berlin  
 May, Edith — Anna Drinkwater, England  
 May, George — Friederike Herzka, Jchl  
 Mayer, Luise — J. Bremen  
 Maynard, Walter — Thomas Willert Beale, London  
 Mayr am Steg, Peter — Peter Pring, Cornelimünster  
 Mayet, Maurice de — J. M. Graf Pujos, Cernay  
 Meer, Hugo v. — Richard v. Meerheimb, Dresden  
 Megad, Rich. Heinr. — Heinrich Groß, Triest  
 Meinhard, Gust. — Wilh. Herzberg, Jerusalem  
 Meiser Konrad — Franz Boas, Berlin  
 Meiser, Wilh. — Herm. B. Hoffmeister, Berlin  
 Melati van Jaba — Fräul. M. Stoud, Noermonde (Holland)  
 Melbourn, Jos. — Jos. Feigl, Wien  
 Melens, Elpis — Esperance v. Schwarz, geb. Brandt, Areta  
 Meiner, S. — Klementine Höttinger, Dornholzhausen b. Hom-  
 bild, A. — Martin Gohn, Paris [burg  
 Meul, Fr. — Karl Dittmarsh, Wien  
 Menke-Bräunershop, J. — Juliane Menke, geb. Lemke, Mar-  
 bensch, Egon — Eugen Peterson, Dresden [burg a. L.  
 Mes Bras — Max Breitung, Bielefeld  
 Meredith, Owen — Carl Edw. Robert Bulmer-Lytton, London  
 Merl, Georg — Heinz Lovote, München  
 Merus, C. D. — Eduard Demmer, Eschweiler  
 Metron, L. — Ludw. Gibeau, Berlin  
 Merueck, C. — Elisabeth Müller, Freiburg i. Br.  
 Meyer, Eugen — J. München [schen  
 Meyer, Th. — Ludwig und Theresie Winkler-Messerer, Mün-  
 chener Redakteur Kristina Heibelt — J. B. Widmann, Bern  
 Meta communis — Joh. Gabr. Seidl, Wien  
 Meyer, John — Joh. Gust. Dttf. Meyer, Danzig  
 Meyer von Walden, Friedr. — Clem. Friedr. Meyer, Heidelberg  
 Michanfu-Fare — Herm. Roltenboer, Bonn  
 Michailow — Konstantin Scheller  
 Micheler, Dr. — Frz. Ludw. Alb. Eimenreich, Lübeck  
 Michels, Arthur — Adolf Gumprecht, Leipzig (Meran)  
 Michels, B. — Maria della Rocca, Italien  
 Miedtner, Karo — Martin Koeder, Dublin  
 Mieta, Antonio — Antonio Ernst, Harburg  
 Mieta — Karl Adler v. d. Planig, Dresden  
 Milan, Eug. — Max Folticicniano, Berlin  
 Milani, C. — Frau Katharine Michaelis, Dresden  
 Milde, M. — Max Friedl, Donauwörth  
 Milde, S. J. — Similde Gerhard, Leipzig  
 Mildeberg — Jos. Mich. Schmidinger, Donauwörth  
 Miller, Thomas — Daniel v. Adžioni, Leipzig  
 Miller, Joaquin — Cincinnatus Heine Miller, Ver. Staaten  
 Milnes, Moncton — Jept Lord Houghton, England  
 Milow, Stephan — Stephan v. Milentowicz, Sdrj  
 Mindaloff — Salomon Mandelkern, Leipzig  
 Minden, Fr. — Gumtau  
 Minneburg, Ernst — Ernst Meier, Tübingen  
 Minor — Jules Graf de Carné, Frankreich  
 Minoff, D. — ?  
 Minute Philosopher — Charles Kingsley, England  
 Mirel, Leonida de — Léon Guérin, Paris [Frankreich  
 Mirecourt, Eugène de — Charles Jean Baptiste Jacquot,  
 Paris, v. — Franz Bonn, Regensburg  
 Mirja Schaffa — Friedr. v. Bodenstedt, Wiesbaden  
 Mises, Dr. — G. Th. Fehner, Leipzig  
 Mittau, S. — Hermann Franke, Halle  
 Mofuffille — John Lang, England  
 Moil, Emil v. — Elise Gräfin Pofadowsky, Posen  
 Monica — Friederike Aug. Wilh. Nordmann, Alvensleben  
 Monzels, S. — Salomon J. Horowitz, Brody  
 Montag, Aug. — Auguste Hauchner, Berlin  
 Montan, Frederik — Klement Friedr. Meyer, Heidelberg  
 Montanus — Vincenz v. Juccalmaglio, Gredensroich  
 Montecadino, Carlo de — Karl Adler v. Slop-Cadenberg, Wien  
 Montier, Konstanze — Rosa Pontini, Franzensbad  
 Montgomery, Gerald — George Moultrie, England  
 Montisand, Marc de — Marie Emilie Duivogne-Chartrouze,  
 Paris — Henriette Perl, Venedig [Paris  
 Moraine, Ludw. v. — Ludw. Adler v. Eöhner, Wien  
 More, Margareta — Miß Anne Manning, England  
 Moreus, Philipp — Friedrich Meiser, Berlin  
 Morgen, Alfr. — Rudolf Fastenrath, Herisau (Schweiz)  
 Morik, G. — Mor. Gust. Bauschke, Breslau  
 Mormann, Berthold — Moriz Vermann, Wien  
 Morner, Adolf — Adolf Fißler, Landsberg a. B.  
 Morning, Rich. — Adolf Zeising, München  
 Morst, Ferdinand — Ferd. Graf v. Sport, München  
 Morris, Peter — John Gibson Lockhart, London  
 Mortimer, Grace — Miß M. B. Stuart, England  
 Rosen, Friedr. — Jenny Schwabe, Leipzig  
 Rosen, S. — Adolf Oppenheim, Konstanz  
 Roser, Albert — Anna Morfch, Berlin  
 Rude, Leo — Hugo Bauer, Berlin  
 Rühlbach, Luise — Klara Ründt, geb. Müller, Berlin  
 Rühlberg, C. S. v. — S. Emil Schneider, Berlin

Rühlberg, Oskar — Ed. J. Richter, Wien  
 Rühlfeld, Jul. — J. Köhler-Rühlfeld, Sonderhausen  
 Rühlfeld, Louis — Moriz Vermann, Wien  
 Müller, Alphonse — Alphonse Levy, Freiburg i. S.  
 Müller, Johanna — Klara Johanna Förstner, Queblinburg  
 Müller, Leopold — Louis Rödel, Wien  
 Müllerbach, Ed. — Ed. Jul. Müller, Gotha  
 Müller-Bohn, Herm. — Hermann Müller, Berlin  
 Müller-Franzenstein — Georg Müller, Hannover  
 Müllatull — Ed. Douwes Delfer, Holland  
 Münchberg, F. v. — Franz Bonn, Regensburg  
 München, Friedr. v. — Friedr. Meier, München  
 München, Ludw. v. — Ludwig Emil Meier, München  
 Mund, Dr. — Wilhelm Dottermund, Hannover  
 Mund, Ed. — Edmund Kraft, Berlin  
 Mund, C. D. — Edmund v. Pochhammer, Bad Gernsbach  
 Müngenthal, Alb. — Theodor Kropf, Ohlau  
 Muppberg, Dr. — Aug. Hans Loß, Frankfurt a. M.  
 Murad Efendi — Franz v. Berner, Haag  
 Mustafa Bei — Gerhard Koblsh, Weimar  
 Mutterstadt, Friz v. — Friedr. Diebinger, Speier  
 Mylius, Otfried — Karl Müller, Stuttgart  
 Myrtil, Harriet — Mrs. Lydia Falconer Miller, England  
 Myrtle, Minnie — Minnie Therese Miller, Verein. Staaten  
 Myttijluoff — Friedr. Theod. Bischer, Stuttgart

Nadar — Felix Tournachon, Luftschiffer, Paris  
 Narius, Dr. — J. Schmidt, Wernsdorf  
 Nasse, Petroleum B. — D. N. Lode, Vereinigte Staaten  
 Nathalie — Isare Martel, Schauspielerin, Paris  
 Nauheim — Julius Müller, Niedheim b. Leipzig a. D.  
 Nautilus — Friz Schwarz-Flemming, Berlin; Arthur See-  
 mann, Leipzig  
 Nava, Franz — Edward Francis Rimbault  
 Nander, Th. — Wilhelm C. Bachhaus, Bremen  
 Nerra — Frau Radius, geb. Rene Juccari, Mailand  
 Nerra, del — Christine Greiner, Wien  
 Neils — Miß S. Ward, England  
 Neßenburg, Rob. — Karl Müller, Stuttgart  
 Nellie — Miß S. Marsh, England  
 Némecsa, Bojena — Frau Barbara Némec, geb. Branckl, Prag  
 Nennersdorf, Franz v. — Franziska v. Neipenstein, München  
 Nestogide, Christophane — A. K. Rangawis, Athen  
 Netow, L. — Leonhard Böhm, Ungar.-Weiskirchen  
 Neolobin — Djalow, Rußland  
 Neomüller, Ferd. — Jos. Ferdin. Müller, Dresden  
 Neuhof, Gottfried — Emil Steffann, Herrenbergheim b. Ta-  
 rkehl, Gril — Hippolyt Kneißler, Wien [bingen  
 Neuhain, G. — Otto v. Hingenau, Wien  
 Neuhäuser, Hans — Hans R. Kraus, Eger  
 Neuhof, Lebrecht — Siegr. Lebr. Crusius, Müdigsdorf  
 Neumann, A. — Fr. Aug. Jul. Naußch, Dresden  
 Niclas Fogar — Francis Jacox, England  
 Nicolai — Karl Henrik Scharling, Kopenhagen  
 Niell, Floba — Adolf Klein, Berlin  
 Niemand — Karl Christ. Friedr. Niedmann, Braunschweig  
 Niendorf, Emma v. — Emma v. Sudow, Stuttgart  
 Niina — Miß Abby Ailin, England  
 Nisard, Theodor — Abb. Theobule Xavier Normand  
 Nisfel, L. — Luise Busch, San Francisco  
 Nisiel — Fräul. Rosa Lewin, Berlin  
 Nissenholz, A. S. v. — Aug. Hinüber, Göttingen  
 Norberg, Leon — G. v. Schwarz-Norberg, Wien  
 Norden, A. — Anna Sinnius, Mainz  
 Norden, C. — Agnes v. Wegerer, geb. v. François, Lichterfelde  
 Norden, C. — Fräul. Anny v. Treslow, Dözig i. b. Neumark  
 Norden, Erich — Martha Sitner, Binzig i. Schlesien  
 Norden, Hanna — Ottilie Blohm, Stade  
 Norden, J. — Julius Haffelblatt, Petersburg  
 Norden, Karl — Jakob Bettelheim, Berlin  
 Norden, Marie — Friederike Wolfhagen, Dresden  
 Norden, Ottolar v. — Graf Will. v. Rospoth, Freienwalde a. O.  
 Nordheim, Josias — Osk. Wagge, Koburg  
 Nordmann, Joh. — ursprünglich Joh. Rumpelmaier, Wien  
 Noriac, Jules — Claude Antoine Jules Cailron, Paris  
 Norf, F. — Kohn, Osterreich  
 Normand, Heinrich — Heinrich Ressel, Wien  
 Normann, S. — Herm. Mensch, Weichen  
 Normann, Hans — A. J. Groß-Hoffinger, Wien  
 North, Christopher — John Wilson, England  
 Northern Man — G. J. Ingerhoff, Philadelphia  
 Norton, Rich. — Richard Rathanson, Berlin  
 Notenknecht, Anton — Alex. Roszlowski, Berlin  
 Novary, Herm. — Herm. Neubourg, Dillenburg  
 Nutter, Charles — Charles Louis Etienne Truinet, Paris  
 Nämärker, de esse — A. D. J. Köppler, Koblenz  
 Nupbaum, Hieron. — Johann Ehlers, Bregenzlau  
 Oden, J. v. — Hebr. Franz. Elise Karol. Knäpfer, Gera  
 Oberländer — Paul Beck, Ravensburg  
 O'Brien, Edward Stephenson — Jaak Butt, Dublin  
 Ochalden — Otto Haupt, Stettin  
 Odd, Orvar — Osk. Patr. Sturzenbecker, Schweden

- Odd Way, The** — J. Tillotson, England  
**Odoardo** — Eduard, Frhr. v. Sedendorff-Gubent, Stuttgart  
**O'Doherty, Morgan** — William Maginn, England  
**O'Dowd, Cornelius** — Charles James Lever, England (Trieft)  
**Oelbss, S. Ab.** — Adolf Silberstein, Budapest  
**O. A.** — Olga Rowikow, geb. Aikew  
**Olanzi, Labislaus** — Alexander Swietochowski, Polen  
**Old Ace, Cedric** — John Wood Warner, Amerika  
**Old Ebony** — William Blackwood, England  
**Old Humphrey** — Georg Hogridge, England  
**Old Sailor** — Matthew Henry Parker, London  
**Olanda, Alexander** — Alex. Schmidt, Neustadt a. Harbt  
**Oliver, Stephen** — William Andrew Chatto, London  
**Olphar Samit** — Ralph Thomas, England  
**Olla, Eduard Aug. von der** — Eduard Schröder, Teschen  
**Omer Esendi** — Heinrich Renner, Wien  
**Ondere, Jochem van** — Prof. A. J. Vitringa, Deventer  
**Onkel Adam** — R. A. Wetterbergh, Stockholm  
**Onkel Eddy** — Eduard Wärdlin, Chicago  
**Onkel Tam** — Ludw. Hevest, Wien  
**Onyx Titian** — Sarah Woodward, England  
**Optic, Oliver** — William Taylor Adams, Boston  
**O'Reilly, Miles** — Charles Graham Halpine, England  
**Orion** — J. Hammerton, England  
**Orla, Karl v. d.** — A. C. Wilh. Koch, Berlin  
**Ornhagen, Joh. v.** — Johannes Bonnet, Hohenfölm  
**Orpheus G. Kerr** (spr. Orpheus Seeker) — Rob. Henry Newell  
**Ort, H.** — Berthold Stein, Breslau [New York]  
**Orth, Joseph** — Erzherzog Johann Salvator von Osterreich  
**Osa, Rich.** — Oskar Samuel Adler, Berlin  
**Oshinin, Sergius** — Oskar Geißler, Görlitz  
**Oser, Christian** — Joh. Gottfried Schröder, Preshburg  
**Oser, Therese** — Ther. Schröder, geb. Langwieser, Wien  
**Ostauer** — Aug. Engelbert Ahlquist, Helsingfors  
**Oskar, Eric v.** — Oskar Geller, Wien  
**Osmin, G.** — G. Heintz, Simon, Berlin  
**Osten, A. v. d.** — Frau A. Klapp, Hamburg  
**Osten, Ludwig v.** — Ludwig Jessen, Petersburg  
**Ostland, J. W.** — Jakob Perl, Wien  
**Ostmann, Erv.** — Wladimir Kul, Innsbruck  
**Oswald, C.** — Frau Bernhardine Schulze-Smidt, München  
**Oswald, S.** — C. W. Schmidt, Wahlstatt (Gg. Liegnitz)  
**Oswald, Kurt** — R. D. v. Duerfurth, Ditsch  
**Othen, Franz** — Herm. Didmann, Wiesbaden  
**Otto, Friedr.** — Eduard Seis, Wien  
**Ottomander, Agathon** — Alex. Odobest, Bukarest  
**Otte, Friedrich** — Joh. Georg Jetter, Mülhausen i. Elz.  
**Otto, Ernst** — Otto Gühling, Liegnitz  
**Otto, Franz** — Otto Freitag, Blasewitz-Dresden  
**Otto, Franz** — Otto Spamer, Leipzig  
**Otto, Herm.** — Hermann Braams, Norben  
**Otto, Hinrich** — Joh. Hinr. Otto Meyer, Kiel  
**Otto, Johannes** — Johannes Otto Jacobi, Bremen  
**Otto, Karl** — Otto Dessart, Waldsüt u. Karlsruhe  
**Otto, Luise** — Frau Luise Peters (Laura), geb. Otto, Leipzig  
**Otto, S.** — Otto Strauß, Frankfurt a. M.  
**Ouida** — Louise de la Ramée (Engländerin), Florenz  
**Oulst, W.** — Vertha v. Suttner, geb. Gräfin Rinsky, Schloß Harmandsdorf i. Nieder-Osterreich  
**Oulst, U. Donagh** (spr. You don't know who't is) — Rich. Grant White, New York  
**Overjee, Henriette van** — Frau Simon, geb. Fritze, Holland  
**Page, G. A.** — Alex. Japp, England  
**Palerbach, Fritz v.** — Benjamin Paier, Reichenberg  
**Painy** — Heinr. Schmidt, Hermannstadt  
**Palm, Adolf** — Adolf Müller, Stuttgart  
**Palmé Pansen, G.** — Silba Ottilie Pansen, geb. Palmé, Alevé  
**Palmer, Alb.** — Albert Nathan, Hamburg  
**Panajot, »Heibufenführer«** — Panajot Chiton, Bulgarien  
**Panjs, Ab.** — Adolf Prowe, Thorn  
**Panta** — Paul Langto, Vallombrosa  
**Pasli, Betty** — Elisabeth Glück, Wien  
**Pape, Thilo** — Friedrich Lange, Berlin  
**Paramens, R.** — Anna Kempe, geb. Meyer, Breslau  
**Parb, Leo** — Dantel v. Rásjoni, Leipzig  
**Parley, Peter** — John Bennett, Amerika  
**Parley, Peter** — Samuel G. Goodrich, New York  
**Parley, Peter** — William Martin, England  
**Par'ny, Peter** — W. Legg, England  
**Parten, Johannes** — Jeslo Frhr. v. Puttkammer, Dresden  
**Parthenau, Moriz** — Moriz Schuster, Leipzig  
**Partington (Berk. von »Mrs. Partington's Life and Sayings«)** — Benj. Penballow Schillaber, Boston  
**Pasiant, Le** — Ernest d'Herவில், Paris  
**Passer, Arnold v. d.** — Franz L. Hoffmann, Meran  
**Pasiel** — George Frederik Pardon, England  
**Pastorini** — Bischof Charles Walmedes, England  
**Pater Illudus** — Paul Lippert, Berlin  
**Pater Prosnudus** — Karl Heyn, Alschaffenburg  
**Paul, C.** — Faustus Pascher, Wien  
**Paul, M.** — Paul Möbius, Gotha  
**Paul, Rich.** — R. P. Wurft, München  
**Pauline** — Kathinka Jiz, Mainz  
**Pendennis, Arthur** — William Makepeace Thackeray, London  
**Pendragon** — Henry Sampson, England  
**Penn, William** — Jeremiah Coverts, Boston  
**Pennot, Rev. Peter** — W. M. F. Round, England  
**Pen Oliver** — Sir Henry Thompson, England  
**Penrosia** — Frau Pastor Heege, b. Halle [einigte Staeten]  
**Pepper, R. R.** (spr. Cayenne Pepper) — James M. Morris, Ber.  
**Perceval** — Heinrich L. Flemmich, Freiburg i. Br.  
**Peregrin** — Frz. Eisenbacher, Cilli i. Steiermark  
**Peregrina, Cordula** — Cordula Schmid, geb. Wöhler, Schwaz  
**Peregrina** — Gertrudis Gomez de Avellaneda, Sevilla  
**Peregrine Verfr** — James Morier, Brighton  
**Peregrinus, Otto** — Karl Gustav Nordgarn, Hamburg  
**Peres, Lucien** — Fräul. Luce Herpin, Paris  
**Periminkle, Paul** — Percy Vossie Saint-John, England  
**Perl, Henry** — Henriette Perl, Benedigt  
**Pernett, Fr.** — Friedrich Pankstingl, Wien  
**Perron, Paul** — Oskar Niede, Hamburg [burg v. d. S.]  
**Petersen-Grönwald, J.** — Joh. Petersen, Oberstieften b. Hov.  
**Petersy, J. R.** — Jul. Peter, Glatz  
**Petischerst, A.** — Pavel Iwanowitsch Melnikow, Rußland  
**Pet, Friedr.** — Viktor Schembera, Wien  
**Pfaal, Hans** — Edgar Allen Poe, New York  
**Pfaffenlob, Ignaz** — Albr. Deeg, Altona  
**Pfiel, A.** — Frau Anna Pomtow Jüllichau  
**Pfiel, Erhard** — Anna Weber, Dresden  
**Pfiel, Max** — Wilh. Adel, Barmeskirchen  
**Phantassus** — Maximilian, Herzog in Bayern  
**Philaethes** — König Johann von Sachsen  
**Philaethes** — Sir R. J. B. Horton, England  
**Philomeste** — Pierre Gustave Brunet, Bibliograph, Bordeaux  
**Philosophus** — W. Marshall, Leipzig  
**Philo v. Walde** — Johann Keinelt, Reife  
**Phiz** — Hablot Knight Browne, Raler, London  
**Phönix, John** — Captain George Horatio Derby, England  
**Photus Junior** — William Sberiol, Dublin  
**Phusin, Kate** — John Ruskin, Lancashire  
**Piccolo** — Ferdinand Groß, Wien  
**Picolomini, L.** — Louis Ruzymann, Posen  
**Pihler, Luise** — Frau Luise Jeller, Stuttgart  
**Pihlmann** — Ost. Klaußmann, Berlin  
**Pimpernel** — W. G. Weaver, England  
**Pindar, Paul** — John Younge Klerman, England  
**Pindow, Aimée** — Emma Leveque-Wunsen, Frankfurt a. M.  
**Pips, Mr.** — Percival Leigh, England  
**Pitamall, Ernst** — C. H. v. Debenroth, Adtschenbroda  
**Planed, Benno** — Baruch Blaczel, Wrann  
**Plug, Adam** — Anton Pietkiewicz, Polen  
**Plug, Percival** — James Hannay, England (Barcelona)  
**Plymley, Peter** — Spencey Smith, England  
**Poll, Karl** — Leopold Scheiner, Wien  
**Polphus** — Gaton Stannard Barrett, England  
**Poplar, Anthonj** — Charles Stuart Stanford, England  
**Posgara** — Karl Adolf Sudow, Breslau  
**Prals** — Atrilan Spir, Lausanne  
**Prato, Katharine** — Katharine Eble v. Scheiger, Graz  
**Prawda, Franz** — Adalbert Hlinka, Gradel (Böhmen)  
**Prenbergast, Paul** — Douglass Jerrold, London  
**Preneta, Jan** — J. Dessau  
**Prenslau, Karl v.** — Karl Jastrow, Berlin  
**Preshier, Johannes** — Johannes Klein, Gläsendorf i. Schlesien  
**Preshier Katholikus** — Rev. William Harnes, England  
**Preshburg, A.** — Adolf Oppenheim, Konstanz  
**Preuff, G. H.** — Hugo v. Ruppfer, Weikensee b. Berlin  
**Priam** — C. J. Collins, England  
**Priester Ottmar** — Othmar Lautenschläger, München  
**Priggins, Peter** — James L. Hewlett, England  
**Pring, Herbert** — Hugo v. Ruppfer, Weikensee b. Berlin  
**Prud, Boleslaw** — Alexander Glowacki, Polen  
**Prutkow, Rusma** — Alexej Gemciusnikow, Rußland  
**Przerowa, Severin** — Rasimir v. Jarochowski, Posen  
**Pud** — John Proctor, Karikaturenschneider, England  
**Pungals** — W. D. Georg Eiben, Rassel  
**Putnam, Kate** — Kate Putnam Osgood, Vereinigten Staaten  
**Quallon** — S. G. Drabburg, England  
**Quelle, Eginhard** — Franz Girsch, Paris  
**Curpat, Nérée** — Henri René Vaquet, Paris  
**Query, Peter** — Martin F. Zupper, London  
**Quid** — Robert Allan Fitzgerald, England  
**Quidam** — Siegfried Eisenhart, Breslau [München]  
**Quirinus (Verfasser der Konjulsbriefe)** — J. v. Döllinger,  
**Rachen, Eugen** — Eugen Branz, Wien-Bähring  
**Rachik, Freiherr v.** — Franz Bonn, Regensburg  
**Rad, W. A.** — W. Barad, Stuttgart  
**Radi, Ost., Dr.** — Eb. Jos. Richter, Wien  
**Radike, Jakob** — Adolf Gumprecht, Leipzig (Meran)  
**Rae, Leonard** — John Douglas, England  
**Rail, Egon** — Eduard Maria Schranka, Prag-Smichow  
**Raimund, Solo** — Frau Vertha Freberich, geb. Heyn (Salschlitz Georg Dannenberg), Hannover  
**Raimund, G.** — Heinrich Armin Rattermann, Cincinnati

Main, Karl — Karl Hugo Köhler, Linz  
 Mainthelm, Dr. — Anton Nischl, Wiener-Neustadt  
 Masowski, D. — Ottilie v. Binkowski, Königsberg  
 Maschott, Wd. — Theodore Edward Hook, London  
 Maub, Georg — August Rabnigky, Waffsee b. Salzburg  
 Maw, J. — Joseph Müller, Budapest  
 Masch, J. — Auguste v. Ahrens-Draunrasch, Wiesbaden  
 Mattler, Morgan — Percival Weldon Banks, England  
 Maulf, Em. — Rudolf Widenhauser, Wien  
 Maxensberg, Otto vom — Otto Jacobi, Berlin  
 Mazzia — Theodor Stein, Breslau  
 Mebau, Ludwig — Ludw. Celestin Bauer, Augsburg  
 Mebe, Maria — Marie Michel, geb. Heig, Rappoltswiller i. C.  
 Mebrastein, A. — Aaron Bernstein, Berlin  
 Mecamus — Paul Schumacher, Mainz  
 Medando, Juan — Hans Richter, Götting  
 Meiden, Benno — O. Mebing, Wohlbenberg b. Verneburg  
 Meidenhall, C. — Emma Fr. Freudenthal, Breslau  
 Meiding von Diberreg — Hyacinth Holland, München  
 Meid Spinner — Nassau William Senior, Oxford  
 Meigniff — Wily. Finger, Trieste  
 Meignis Legou — Gust. Emil Vogelfinger, Wien  
 Meisch, Erika — Rosa Morris, Stralsund (wih Oberchl.)  
 Meisenbach, Moriz v. — Gräfin Valeria Vetulov-Guc, Descho-  
 Meischer, Alara — Frau Alara Jochner, München  
 Meid, Christian — Fr. Fanny Fischer, Vereinigte Staaten  
 Meid, Hartelaw — Robert Garbie, England  
 Meis, Jakob — Jakob Frey, Aarau  
 Meimar, F. L. — Marie Hedelius, Oldenburg  
 Meimar, Reinold — Adolf Glaser, Berlin  
 Meimund, Hugo — Heint. Armin Rattermann, Cincinnati  
 Meis, B. — Veronika Reinhardt, Dresden  
 Meinfeld, Hans v. — H. v. Janusziewicz, Berlin  
 Meinhart, Ernst — C. R. Gast, Jerdh  
 Meinhart, J. — ?, Bonn  
 Meinhart, Gust. — Gust. Reinhard Reubaus, Aleva  
 Meinhart, Theodor — Th. Renaud, Rappoltswiller  
 Meinholt, C. — Christ. Reinb. Köstlin, Tübingen  
 Meinholt, C. — C. Döring, Berlin  
 Meinholt, Siegfried — Georg Japf, Eger  
 Meinholt, A. — H. Schumann, Hamburg  
 Meinsberger, C. — Georg Ernst Brieke, Peine  
 Meinsburg, Ad. — Adolf Niesler, Breslau  
 Meinswald, Theodor — Therese v. Hansgirtg, Brünn  
 Meisler, Rudolf — Rudolf Schreiber, Augsburg  
 Meisland, Ludwig — Ludw. Edel v. Löhrer, Wien  
 Meistad, Joh. — Joh. Andr. Freiherr v. Wagner, Dresden  
 Meistidm — Adolf Mölbner, Gablony (Böhmen)  
 Meit, A. — Peter Simson, Petropawlowsk (Kamtschatka)  
 Meit, Guido — Paul Hagemann, Spandau  
 Meit, H. — Hedwig Werner, Gleiwitz  
 Meitfal, Jos. — Jos. Lafner, Alagenfurt  
 Meisorga — Frau Auguste Broner, Köln  
 Meiswil — Karl Wily. Theodor Fischer, München  
 Meitliffe, Sir John — Hermann Goedsche, Berlin  
 Meitland, Florus — Joseph Tandler, Ritter v. Tanningen,  
 Meitnam Werdua — Andrew Wpnter [Wien]  
 Meuf, C. — C. Kello  
 Meim, A. v. — Karl August Schäffer, Breslau  
 Meim, Marg. — Max. Aker-Rhein, München  
 Meim, Maria vom — Maria Pommerin, Geldern  
 Meim, vom — Ferdinand Heyl, Wiesbaden  
 Meimau, Sophie — ?, Brühl b. Köln  
 Meime, Frj. v. — Franz Alfred Ruth, Dombach b. Ramburg  
 Meime, Reinmar vom — Wily. Schirmer, Düsseldorf  
 Meimlieb, A. — Peter Saget, Bonn  
 Meimanns — A. Alee, Lugerath b. Rochem  
 Meimanns — Ferdinand Heyl, Wiesbaden  
 Meimanns — Leopold Kaufmann, Bonn  
 Meimden, Alb. v. — Adalbert v. Majersky, Wien  
 Meimden, Emmy von — Frau Friedrich Friedrich, Dresden  
 Meimmannus — Leopold Höbl, Ebern (Franken)  
 Meim-Werra — Gräfin Maria Cresc. Cappy, Penjing b. Wien  
 Meim, Erwin — ?, Poding  
 Meimard, Jean — Richard Pohl, Baden-Baden  
 Meimard, Alara — Fr. Franziska Apel, Schwyz  
 Meimard, Otto — Otto Richard Fenner, Augsburg  
 Meimard, B. — Richard Wendelmuth, Gotha  
 Meimden, Julius — ?, Wien  
 Meim, Hugibert — Hugo Niemann, Sondershausen  
 Meimeler, Ulrich — B. Rolitor, Speier  
 Meim, Juar — Afshilda Reddenburg, Kopenhagen  
 Meimger, Ferdinand — Hermann Preffel, Göttingen  
 Meimhart, A. — Katharine Bittelmann, Stettin  
 Meimberg, H. v. — Wilhelm Grotbe, Berlin  
 Meimter, Alfr. — Emil Rirring, Danzig  
 Meimter, Ernst — Frau v. Binzer, geb. v. Gerschau, Steiermark  
 Meimter, Gottl. — Theophil Helling, Berlin  
 Meimter, Leo — Alexander v. Schumacher, Kopenhagen  
 Meimert, Karl — Eduard v. Hartmann, Gr. Lichterfelde  
 Meimert, Ludwig — Georg v. Orzen, Christiania  
 Meimertin — Robert Bertin, Langenberg (Abeinl.)  
 Meimertis, Captain — Aug. Hobart Pascha, türk. Admiral

Meimertis, Sophie — Fr. Selma Schneider, Berlin  
 Meimertis — Ottolar Lattke, Frankfurt a. M.  
 Meim May — John Macgregor, London  
 Meimster, Karl — Charles Kent, London  
 Meimter, A. R. F. — ?, Vernburg  
 Meimter, Wily. — Wilyhelm Dörre, Gablony (Böhmen)  
 Meimterid — Hermann Grieben, Köln  
 Meimterid, Alb. — ?, Hamburg  
 Meimmani — Alessandro Raimondi, Italien  
 Meimter — Mikolaj Biernacki  
 Meimteropos, Dionys — Dionys F. Rosenfeld, Konstantinopel  
 Meimterigo, Don — Don José Amador de los Rios, Sevilla  
 Meimter, Rudolf — Ludw. Eichrodt, Lahr  
 Meimter, Almuth — Lily Ragner, Altschdorf (Ar. Bunsau)  
 Meimter, Emil — Fräulein Emmi Jansen, Oldenburg  
 Meimter, L. — Hugo Arnold, München  
 Meimterid, Roland — Wilyhelm F. Brand, London  
 Meimter, Alb. — G. Aug. Rudolf, Bahlershausen b. Kassel  
 Meimterville, Leontine — Sophie Leo, Paris  
 Meimter, Gotthold — C. Aug. König, Steffisburg (Bern)  
 Meimter, Camilla — Anna Conweny, Berlin  
 Meimter, v. — Ad. de la Chevalerie, Leipzig  
 Meimter, Alexander — Charlotte Regenstein, Hannover  
 Meimter, M. H. — Mathias Höbler, Limburg a. L.  
 Meimter — Kathinka Jiz, Mainz  
 Meimter, Felix — Joh. Wily. Christern, Hamburg  
 Meimter, Moriz — Moriz Lillie, Niederlöhrig b. Dresden  
 Meimter, Julius — Mikolaus Duffel, Wien  
 Meimter, Ludwig — Ludw. Jüngst, Bielefeld  
 Meimter, Wilyhelm v. — Adolf Hofmeister, Gera  
 Meimter, Guy — Joshua Hatton, Amerika  
 Meimter, Kasimir — Emil Prinz von Sagn-Wittgenstein-Berle-  
 Meimterid — Graf F. M. Tolstoi [burg, Russland]  
 Meimter, A. — Paul Viktor Wichmann, Berlin  
 Meimter, Heint. — Heint. Pröhle, Berlin  
 Meimterger Einriedler — Fr. Deyer, Kelbra  
 Meimterfeld, C. v. — Emil Robert Autschla, Reichenberg i. Böh.  
 Meimterfeld, Emmy v. — Emilie v. Angerleben, geb. v. voga,  
 Meimterfeld — (Minnefota, Vereinigte Staaten)  
 Meimterfeld, Franz v. — Julius H. Staackmann, St.-Cloub  
 Meimterfeld, L. v. — Fr. Therese Luise Aug. v. Hobe, Potsdam  
 Meimterfeld, C. — Ernst Röber, Dresden  
 Meimter, Johannes — Hubert Schumacher, Münster i. Westf.  
 Meimter, Englishman — C. C. Aragon Greenville-Murray,  
 Meimter, M. — Waldemar Thisted, Kopenhagen  
 Meimter, Ludwig — Franz Anton Biding, Berlin (England  
 Meimter, M. v. — Fr. Marie zur Negebe, Friedenau b. Berlin  
 Meimter, C. — C. v. Hohenhausen, Berlin  
 Meimter, D. — Rud. Bunge, Rötben  
 Meimter, C. — Rudolfine Eitlinger, Karlsruhe  
 Meimter, C. — Franziska Julie Narte, Königsberg  
 Meimter, Ludwig v. Jordan, Weimar  
 Meimter, Marie — Marie Galm, Kassel  
 Meimter — Lord Beaconsfield (Disraeli), London  
 Meimter — Rudolf v. Deyer, Osterreich  
 Meimter postman of Bideford — Edward Capern, England  
 Meimter, Mikolai — Karl Christian Oshenius, Marburg a. L.  
 Meimtercampius — Ed. v. Bauernfeld, Wien  
 Meimter, Max — Max Bauer, Berlin  
 Meimter, A. — A. Levi, Berlin  
 Meimter, Seneide — Helena Hahn  
 Meimter, Baron — Giro Goiorani, Italien  
 Meimter, Poul — Parno Karl Bloug, Kopenhagen

Meimter, Karl — Charles Claud-Saar, Weimar  
 Meimter, Dr. — Ed. Wily. Sabell, Berlin  
 Meimter Pascha — Mich. Gajkowski, Polen  
 Meimter, F. — Frederik Israel, Berlin  
 Meimter-Beneff — Albert Marie Durand de Bucheron, Paris  
 Meimter-Bermet — Elme Marie Caro, Paris  
 Meimter-Loup, Louise de — J. G. Billemeffant, Paris  
 Meimter, H. — Hans Sundelin, Blüten b. Karstadt  
 Meimter, Adalb. — Adalbert Schröter, Göttingen  
 Meimter, D. v. — Blanka Zacharia, geb. v. Alah, Koburg  
 Meimter, Bernhard v. — Bernhardine v. Salmuth, geb. Pre-  
 Meimter, Bruno — ?, Balparaiso [dow, Magdeburg  
 Meimterbrunn, Alice — Anna Freifrau v. Stodhausen, Dopeln  
 Meimter — Samuel Henri Verthoub, Frankreich (Cambrai)  
 Meimterow, Gregor — Oskar Mebing, Wohlbenberg b. Verneburg  
 Meimter, Erich — M. Cohn (A. Wels), Paris  
 Meimter — Hermann Kornfeld, Grottklau  
 Meimter, Georges — Aurore Dubevant, geb. Dupin, Paris  
 Meimter, Pierre — Francois Gabriel Filon, Paris  
 Meimter Marie — Albert Schulz, Magdeburg  
 Meimter, Hans v. d. — Joh. Krainy, Eisenerz (Steiermark)  
 Meimter, Guido — Aug. Heilig, Hirschberg  
 Meimter-Poals, Theob. a — Paul Theodor Falk, Riga  
 Meimter, German vom — Gabriel Blas, San  
 Meimter, Leon — Napol. Em. Stefanini, Paris nover  
 Meimter, Leo — Christ. Aug. Jäger, Dietesheim b. Merzweiler  
 Meimter, Peder — Emil von Quanten, Schweden  
 Meimter, Benevenuto — Martha Wiltkomm-Schneider,  
 St. Petersburg

- Cartorius, C. — H. Emil Schneider, Berlin  
 Cartorius, S. — Fr. Selma Schneider, Berlin  
 Catarelli, Diavolo — Daniel v. Kószoni, Leipzig  
 Cathricus — C. L. Kesham, Wien  
 Sauerampfer, Bonaventura — Gustav Baly, Heibelberg  
 Saul, C. de — Claire Gräfin de Charnacé, geb. d'Agoult  
 Saure, der — Joh. Hub. Adlner, Basel  
 Sabonarola, Jeremý — Francis Silvester Mahoney, England  
 Saxholm — (unbekannt) Vereinigte Staaten  
 Scervola — Giacinto Gallenga, Italien  
 Schaking, D. v. — Otto Dent, Donauwörth  
 Schaf von Igar — Frau Elfriede Jalsch, Wien  
 Schaffer, Hedw. — Frau Hedwig Schneider, Bremen  
 Schaffrath, Karl — Karl Schulz, Halle a. S.  
 Schall, Hugo — Emil Tjebic, Wien  
 Scharkusch, Franz — Friedr. Vorstell, Aschersleben  
 Scharffenberg, Sigismund — Graf L. Ritterodt zu Scharffenberg, Thüringen  
 Scharlenmayer, Phil. — Friedr. Theod. Vischer, Stuttgart  
 Schaufe, D. — Mor. Gust. Bauschke, Breslau  
 Scheerenberg, Hans — Frz. Scherer, Wien  
 Schefsky, Hans Heinr. — S. Sochaczewski, Berlin  
 Schelmerding, Ernst — Franz Rohaupt, Prag  
 Schenk, Heinr. — Mich. Haberlandt, Wien  
 Schenkruders, R. v. — R. Uberschaer, Willendorf b. Straußberg  
 Scherzhold, Hans — Theodor Winkler, Mainz  
 Schild, Robert — Adolf Foglar, Steyr  
 Schild, Wolfgang — Adolf Lillie, Gabelsz (Böhmen)  
 Schiut, Giorgio — Cesare Lenzi  
 Schleiter, Rudolf — Theod. Friedr. Schrader, Leipzig  
 Schlemann d. jüng. — Joh. Heinr. Aug. Ehrard, Erlangen  
 Schlierbach, Max — Max Seydel, München  
 Schloeben, Günther — Günther K. Kurze, Schloeben b. Roda  
 Schmidt, Christ. — Anna Faber, Rannstatt  
 Schmidt, Friedr. Herm. — Friedrich Schmidt-Hennigler, Sommerfeld b. Leipzig  
 Schmitt, Eugen — Ost. Klaußmann, Berlin  
 Schneider, G. H. — G. H. Schneider, Berlin  
 Schneppenburg, Hans v. d. — Johannes Zeit, Ramburg  
 Schnitter, Alb. — Adalbert Schneider, Graz  
 Schönburg, Karl — Theodor Curti, Jülich  
 Schönauer, C. v. — Freidrich v. Tschärner, Nördlingen  
 Schott, C. — Alara Schöone, Leipzig  
 Schoult de Tazma — Georg Julius Schulz, St. Petersburg  
 Schrader, August — Aug. Simmel, Leipzig  
 Schrottenthal, A. — Karl Weiß, Preshburg  
 Schuber, Ludwig — Rudolf Lubarsch, Berlin  
 Schublin, Ossip — Fräul. Lola Kirchner, Prag-Smichow  
 Schulten, Annmarie — Frau Alw. Wuthenow, Greifswald  
 Schulte-Gottlieb — Gustav Jahn, Rülchow b. Stettin  
 Schuppe, A. — Anna Bensen, geb. Schuppe, Dresden  
 Schurig-Hoffmann — Immanuel Karl Volkmar Hoffmann (Komponist), Leipzig  
 Schützenau, Alfr. v. — Jos. A. Taubmann, Johannisbad  
 Schwan, M. — Fr. Maria Aubin, Reichenberg i. Böhmen  
 Schwarz, August — Aug. Schwarztopf, Bernigerobe  
 Schwarz, D. v. — Johanna v. Boy, Hamm b. Hamburg  
 Schwarz, Ludw., Dr. — Wilhelm Kessel, Reichenberg i. Böhmen  
 Schwarz, P. — F. C. Petersen, Blainville (Frankreich)  
 Schwarz, Walter — Wanda v. Dallwitz, geb. v. Braefe, Berlin  
 Schwarzenberg, Walter — Georg Schönfeld, Ohlau  
 Schwyter, Theod. — Martin Aloy, Jgib b. Thur  
 Scribe, Simon — Adam Blad, England [London  
 Scrutator — A. B. Gorlock und Rev. Malcolm Mac Coll,  
 Sealsfield, Charles — Karl Anton Postel, Schweiz  
 Seard, John — Erzbischof Richard Whately, Dublin  
 Searle, January — George Phillips, Cambridge (England)  
 Seaworth, Rapt. Gregory — James Gregory, England  
 Sebow, B. A. — G. v. Bafedow, München  
 See, A. vom — Abelheid Lademann, Bremen  
 See, Gustav vom — Gust. Otto v. Etruensee, Breslau  
 See, Hans vom — Heinrich Hansjakob, Freiburg i. Br.  
 See, Henricus vom — Wilhelm Dilg, Milwaukee  
 Seehad — Konst. Ritter v. Burzbach-Tannenberg, Berchtesg.  
 Seeburg, Franz v. — Franz Hader, München [gaben  
 Seemann, P. — Frau Pauline Redlich, Lugau b. Dobrilugt  
 Seeni, G. — Hedwig Riese, Warby a. d. Elbe  
 Seewald, G. — Hedwig Schneider, Sondershausen  
 Segert, Anna — Anna Stein, geb. Segert, Ludwigslust  
 Segter — Otto Heinrich, Leipzig  
 Seidlitz, Julius — ursprünglich Isaaß Zeitelles, Wien  
 Semilaffo — Fürst Herm. Ludw. Heinr. von Pückler-Ruslau, Schlob. Branitz b. Rottbus  
 Sendach, Ludw. — Ludwig Deschán, Ebler v. Hannsen, Wien  
 Senden, L. v. — Franz Jos. Laporterie, Senden (Westf.)  
 Senneliste, L. de — Louis Renard, Paris  
 Senter, A. v. — Alma v. Sanden, geb. v. Hänel, Bromberg  
 Senter, Herm. — Herm. Stegemann, Altkirch  
 Sepp v. Kaffberg — Johann Sepp, München  
 Seraphin, Franz — Richard Knoche, Hannover  
 Severin, Justus — Adolf Mügelburg, Berlin  
 Severn, Christine — Mrs. Anna Boulton, England  
 Severus — B. Ruch, St. Gallen  
 Seufried, G. v. — Karl Müller, Stuttgart  
 Shandon, Captain — C. Smith Cheltnam, England  
 Shelsley, Beauchamp — T. Walbrton Bradley, England  
 Shirley — John Ekelton, England  
 Sholto, Percy — Joseph Clinton Robertson, England  
 Shontabr, Emil — Rich. v. Wilpert, Alfermann b. Cöfke  
 Sidney, Edw. William — Nathan Beverley Tucker  
 Siebenbergen, Hans v. — Johannes Kreuper, Köln  
 Sieg, Friedr. — Siegfried Kaiser, Dresden  
 Siegfried, Gerhard — Karl Weidrecht, Jülich-Hottingen  
 Siegfried, Heinr. — Heinrich Steinig, Berlin  
 Siegmey — Siegfried Meyer, Berlin  
 Siegmund, Friedr. — Friedr. Albrecht, Ulm  
 Siegrist, Ludwig — Wilh. v. Plönnies, Darmstadt  
 Sigall, Fr. — Ferd. Schalentamp, Münsterfeld  
 Sigall, G. — Fuhhöller, Köln  
 Silefius, Konstant — Konst. Schulze, Stolz  
 Silefius Minor — Oswald Marbach, Leipzig  
 Silbaticus — Meyer Friedeberg, Tilsit  
 Silverpen — Eliza Metegard, London  
 Silvius — Gio. Placentini, Italien  
 Simant, Jürg — Georg Simanitsch, Österreich  
 Simeon, Toby — G. Trask  
 Simon, Kaphtali — Isaaß Hirsch, Hannover  
 Sincerus — Wilh. Henzen, Leipzig  
 Sincerus, Julius — Jul. Kasper, Berlin  
 Sindbad — Rorich Edardt, Hamburg  
 Strana, Paul — Karl Gust. Theod. Schulz, Königsberg i. Pr.  
 Sire Esara — Cesare Rasi, Italien  
 Sjul Schara — Ludwig Sachse  
 S. R. — Salomon Rohn, Prag  
 Strahlen, Arthur — George Rose, England  
 Stett, Willibald — Wilhelm Ritter, Minden  
 Stid, Sam. — T. C. Hallburton, London, Vereinigte Sta.  
 Stingsby, Jonathan Freke — John Francis Waller, England  
 Stingsby, Lawrence — George Henry Lewes, London  
 Stott, Leon — Bertha v. Polenz, Ober-Kunewalde (Kurs.)  
 Stoman, C. — Eliza Wille, geb. Stoman, Mariasfeld b. Jura  
 Stoper, Alfy — Charles H. Rof, England  
 Smith, Philander — A. A. Domsy, London  
 Smith, de sunder heer — Mart. Pruger Lindo, Haag  
 Smith, John — John Delaware Lewis, England  
 Smith, P. — Heinr. Janke, Berlin  
 Smitz, Julius v. — Julius Düsselhoff, Kaiserswerth  
 Solger, Hans — Theodor Bäumlner, Königsberg i. Pr.  
 Solitaire, M. — Woldegar Nürnbergger, Landsberg a. H.  
 Soltalro d'Acos — Octave Pirmez, Acos (Belgien)  
 Solomond, Jley, jun. — William Wakepeace Thaddeus, London  
 Sonnensfeld, Franz v. — Johannes Sibr, Stuttgart  
 Sonntag, Hans — Alara Johanna Förstner, Luedlinberg  
 Sonntag, Leo — Laura Vincent, Leipzig-Gohlis  
 Sappus, Egon — Hans Belart, Jülich  
 Sappus, Ludwig — Felix Dahn, Breslau  
 Souffrant, Jacques — Louis Urbach, Paris  
 South, Simeon — John Mac Gregor (Reisender), London  
 Southerner, A. — Seymour R. Duke, England  
 Spahr, Timothy — Charles Diden, London  
 Sparrowgrah — F. S. Coyens, New York  
 Spartacus — William James Linton, England  
 Spavents, Don — R. John (A. Reld), Italien  
 Sperant, Lutgi — Frau ?, Rostland  
 Speranza — Mrs. W. Rob. Lady Wilde  
 Spielberg, Hans v. — Hans v. Jodelitz, Potsdam  
 Spielmann, Joseph — Jos. Vape, Naderborn  
 Spielmann, R. — R. F. Kerkow, Friedland i. Mecklenb.  
 Spiller, B. — Volkmar Bellad, Briegnitz b. Dresden  
 Spiritus loms — Bonif. Sepp, Augsburg  
 Spisital, Jörg v. — Joh. Georg Scheifele, Kruggel b. Lemster  
 Sprengfeld, G. — Gotthard v. Hanlen, Reval  
 Sproskowia, Bladislaw — Ludw. Konratowicz, Pola  
 Sprüghannes — Joh. Theiler, Luzern  
 Spunde, Seb. — Tob. Hafner, Ravensburg  
 Spud, R. L. — Gustav Schend, Berlin  
 Stabillis — Reinh. Baumstark, Freiburg i. Br.  
 Stahl, Arthur — Valeska Bolgetel-Bolgiati, geb. Müller, [Magdeburg  
 Stahl, Karl — Karl Göbcke, Göttingen  
 Stahl, P. Jules — Jules Hegel, Paris  
 Staalknecht — Christ. Rara, Cob. Lübeck  
 Stamm, Theodor — Th. Karl Graf v. Heusenstamm, Wien  
 Stanislas, A. — G. A. Stanis. Schneider, Neustadt i. Oberchl.  
 Stanley, James — Volkmar Bellad, Briegnitz b. Dresden  
 Stargard, R. — Heinrich Wäder, Berlin  
 Starke, Heinrich — Herm. Sallmayer, Wien  
 Starckenfeld, L. v. — Gust. Ad. Grahl, Hamburg  
 Staschel, Antal — Anton Jeman [Gjernowitz  
 Stausse, L. A. (S. Simiginowicz) — Ludwig Simiginowicz,  
 Stausen, Fr. — Franziska v. Fritsch, Salzburg  
 Stausser, Berth. — A. A. Fejer, Stuttgart  
 Stebnicki — Lesslow, Rußland  
 Steffetti, Lorenzo — Clindo Guerrini, Rom  
 Steffend, Feodor — R. Hellmuth Dammas, Berlin  
 Stein, A. — Adolf Oppenheim, Konstant  
 Stein, Adam (Jugendschriften) — Robert Springer, Berlin

Stein, Armin — Hermann Rietschmann, Halle a. S.  
 Stein, Gerhard — Wilhelm Kubiner, Berlin  
 Stein, Hans — Joh. Otto Gust. Steinbeck, Berlin  
 Stein, Ludw. — Ludwig Silberstein, Allenstein  
 Stein, Marius — Marie Janitschek, Strassburg i. E.  
 Stein, Oswald — Anton Memminger, Würzburg  
 Stein, Oswald — Karl Heinrich Wörle, Ludwigshafen  
 Stein, Paul — Albertine Henrich, geb. Köhlin, Granada  
 Stein, Wilhelm — ?, Stuttgart  
 Steinmann, Erwin v. — Frä. Karoline Schmid, Wien  
 Steinhorn, Julius — Jul. v. Casmanowski, Kiew  
 Steinmann, J. — Julius Stinde, Berlin  
 Steirer, Herm. — Jos. Pommer, Wien  
 Stella — Estelle Anna Lewis, Brooklyn (New York)  
 Stella — Mrs. G. S. Leurs  
 Stephanie — Kathinka Big, Mainz  
 Steynias — ? (Russl.), London  
 Stern, Daniel — Marie Gräfin d'Agoult, Paris  
 Stern, Detlef — Dora Stempel, Konstantinopel  
 Stern, Jul. — Julius Sturm, Adkritz  
 Stern, Oskar — Franz Wittong, Hamburg  
 Stern, P. — Paul Breithaupt, München  
 Sternau, Edmund — Otto Nisch, Berlin  
 Sternau, Luise — Frau Luise Jenisch, Wien  
 Sternau, Marie v. — Marie Stadelmann, Würzburg  
 Sternau, Rob. — Rob. Hüpper, Forbach i. Lothr.  
 Sternau, Willy v. — Gertrud Reimer-Walzen, Rixdorf b. Berlin  
 Sternberg, A. v. — Alex. Frhr. v. Ungern-Sternberg, Dresden  
 Sternburg, Hermann v. — Herm. Sped, Frhr. v. Sternburg,  
 Sterne, Carol — Ernst Krause, Berlin (München)  
 Stich, Dr. — Alex. Treichel, Hoch-Valeschen, Westpreußen  
 Stillschlag, Fel. — ?, Kottbus  
 Stillberg-Rüst, Hans — Hermann Thom, Leipzig  
 Stürner, Ernst — Frau Marie Gloder, Eger  
 Stok, Baron de — Frau Maria Kartay, Frankreich (Spanien)  
 Stolzberg, J. — Julius Benke, Berlin (Mien)  
 Stone, R. — Marie Scholz, geb. Stonawski, Strzebowitz (Osterr.-Schles.)  
 Stonehenge — John Henry Walsh, England  
 Stonemason, A. — Hugh Miller, England  
 Storch, Arthur — F. J. Schneeberger, Döbling b. Wien  
 Strahl, Adolf — Karl Schödel, Wien  
 Strahl, Amadeus Karl — Karl Schrader, Berlin  
 Strahl, Paula — Frau Annj Rahm-Bothe, Leipzig  
 Stralan, Eduard — Wilhelm Reihop, Hamburg (ruhe)  
 Straub, Gabriel — Luise Tesdorpf, geb. Oppenheimer, Karls-  
 Straube, Anna vom — Frau Anna Erhard, Charlottenburg  
 Streben, Ernst — Ernst Sperling, Stralsund  
 Streiff, G. — Ernst Elias Niebergall, Darmstadt  
 Stretton, Hedda — Miss Sarah Smith, England  
 Strimpfatore — Fulvio Fulgonio, Italien  
 Strömberg, Friedr. — Friedr. Richter, Vöpsingen  
 Strotta, A. — Anna Stödel, Frankfurt a. O.  
 Strunzertbäler — Fr. W. Grimme, Heiligenstadt  
 Strusche, H. — Heinrich Schuster, Liegnitz  
 Stuchelin, A. — Michael Skalkow, Rußland  
 Stuart, C. F. und César — César Flatschlen, Leipzig  
 Stugan, Karl — Karl Aug. Schmidt auf Altenstadt, Wien  
 Sturm, Sigmund — J. H. A. Edrard, Erlangen  
 Svaris, F. — Alex. Kraus jun. v. Florenz  
 Svoboda, C. — C. Specht, Charlottenburg  
 Suljo sorhatlja — Friedr. S. Kraus, Wien  
 Summer, Mary — Charlotte Foucaur, Paris  
 Summerfield, Charles — Theodor Foster und Alfred W.  
 Arrington, England  
 Summeris, Felix — Sir Henry Cole, London  
 Surreutter, John — John Anstey, London  
 Suttiers, S. de — Françoise Sarcen, Paris  
 Swella, Karoline — Johanne Kusatowa, Prag  
 Svoboda, Egidius — Egidius Thompson Dobell, England  
 Svoboda, Carmen — f. Carmen Solvæ  
 Sychter, G. — L. Glaser, Mannheim  
 Svoboda — Edmond Legier, Paris  
 Svoboda, Kate — Miss Kate Sanders, England  
 Sutzar, Dr. — William Combe, England  
 Szatnala, Isa v. — Marie Jonas, Habelschwerdt  
 Szepieloff, Josef — Wladislaw Chodiliewicz, Polen  
 Szigla, Paul — Eleonore v. Pors, Ungarn  
 Szilagetti, Eduard — Joseph Szachmary, Pest

Tante Adolphine — Frau Adolph. Breithaupt, Charlottenburg  
 Tante Alice — Frau Mathilde v. Böttcher, Dorpat  
 Tante Anna — Anna Auguste Henr. Clauken, Pechoe  
 Tante Christine — Frau Math. v. Ramede, Erfurt  
 Tante Emmy — Emmy Siebel, geb. Aschenbrenner, München  
 Tardini, Luigi — Luigi Archinti, Italien  
 Tauder, Theod. — Theodor Herblida, Wien (terfelde)  
 Taubert, A. — Agnes v. Hartmann, geb. Taubert, Gr. xich-  
 Taubert, C. — Karl Trog, Borbed (Rheinproving)  
 Taura, Elfried v. — Aug. Peters, Leipzig  
 Taylor, George — Adolf Hausrath, Heidelberg  
 Tejs, Wolfgang — Heing Lovote, München  
 Teßheim — Heinrich Theen, Söby i. Schleswig  
 Teßheim — Jakob Vettelheim, Berlin  
 Teßmann, Konrad — Konrad Hittelmann, Stettin (Mentone)  
 Temple, Reville — Julian Charles Henry Fane, England  
 Templeton, Timothy — Charles Adams  
 Templeton, Tristram — R. F. A. Dacru  
 Tenper, Mariam — Frau M. Heple, Berlin  
 Teniers, Alfred — S. A. Heril, Wien  
 Terrich, C. J. — Gd. Jos. Richter, Wien  
 Terzenheim, Kurt v. — Paul v. Salvisberg, München  
 Terzly, Karl Aug. v. — A. A. Terstwancki v. Nabad, Wien  
 Teufelsdröckh, Herr — Thomas Carlisle, Chelsea b. London  
 Teunis — Fräul. Alerstrah, Haag  
 Thal, Albrecht — Hermann Wahn, Girschberg i. Schlesien  
 Thal, Antonie — Anna Antonie v. Thaler, Wien  
 Thal, Fr. — Karl Friedr. Ferd. Paschmann, Jittau  
 Thal, Luise — Hedwig Wolf, Wien  
 Thales, S. W. — Frau Thella Spann-Beber, Leipzig  
 Tharan, Hans — Fräul. v. Weling, Florenz  
 Thelsa — Ida v. Düringsfeld, Stuttgart  
 Thesnijsa, Jens — Johannes Reiz, Ramburg  
 Theresia — Theresia v. Bacheracht (Lüpow), geb. v. Strupe, Java  
 Thetsa — William Thorn, England  
 Theuring, Dr. — Ost. Alb. Chr. Balthar, Leipzig  
 Thieme, C. — Karoline Miethe, geb. Goedeling, Potsdam  
 Thilms, Emil — Karl Siebel, Barmen  
 Thomas, Karl — Karl Thomas Richter, Prag  
 Thornton, Harald — Cecil Dfford  
 Thorpe, Rambo — Mrs. G. B. Bellamy, England  
 Thure und Diemenow — Frau Julie Kühne, geb. Pohl, Schol-  
 win i. Pommern  
 Thüringer, Fr. — Max Duard, Frankfurt a. M.  
 Thurm, Franz vom — Don Ramon de Bial v. Gomez de la  
 Thurn, Erwin — Adolf Grub, Wien (Torre, Dresden)  
 Thurnberg, Maria v. — Marie v. Augustin, geb. T., Wien  
 Thurston, Henry J. — Francis Turner Valgrave, London  
 Tidler, Timothy — Robert Sym, Amerika  
 Timido — Fräul. Else Bang, Dresden  
 Tinto, Did — Frank Booth Goodrich, Boston  
 Tirabreque — Rodolfo Valente, Madrid  
 Tiro, F. — Friedr. v. Hinderlin, Strassburg (garn)  
 Tismans, C. de la — Cornelius Diaconovich, Reflexa (Un-  
 Titcomb, Timothy — Jos. Will. Holland, New York  
 Titmarsh, Michel Angelo — W. Wakepeace Thaderay, London  
 Titus, A. — Wilh. Jos. Bloß, Kantsstatt  
 Tscholdi, Albrecht — Karl Beidtel, Innsbruck  
 Troggenburg, Karlmann — Karl Jakob Pfennig, Wangs  
 (Anton St. Gallen)  
 Tomline, F. Latour — William Schwend Gilbert, London  
 Tonns, Fritz v. — Herm. Vogt, Friedenau b. Berlin  
 Tony — Antoine Bergmann, Belgien  
 Tornow, Karl — Albert Böhme, Berlin  
 Tornow, Dr. — A. B. A. Köppler, Koblenz  
 Touch'em, Timothy — Thomas Beck, England  
 Touchstone — M. Booth, Amerika  
 Tour, Emil de la — Maria Antoinette v. Markovics, Wien  
 Trafford, F. G. — Mrs. J. H. Middel, England  
 Traud, Friedr. v. — Friedrich Wilh. Köhlin, Siegen  
 Traun, Julius von der — Alex. Jul. Schindler, Wien  
 Trautenheim, C. — Emma Chalupka, Preshburg  
 Trebnitz, J. F. — Jakob Freund, Breslau  
 Trebor, H. — Rob. v. Hagen, Friedrichshagen b. Berlin  
 Treuschard, Asa — H. Waterson, Amerika  
 Treute, C. — Max Uberschaer, Willendorf b. Straußberg  
 Treu, A. — Anna v. Cossart, geb. v. Höpvenner, Dorpat  
 Treu, Alfred von der — Alfred v. Streitenfels, Wien  
 Treu, Eva — Lucy Griebel, Weidorf (Karlshad)  
 Treubach, Franz J. — Franz J. Grumbach, Grafenrath b.  
 Treuenfeld, Anna — Fräul. Anna Pivovig, Leipzig-Sohlis  
 Treuenpfehn, F. — A. F. Hepte, Berlin  
 Treumund, Gustav — Gust. Steinacker, Buttelsbüttel  
 Treumund — Paul v. Hofmann-Wellenhof, Graz (London)  
 Treuer, Edward — Carl Edward Robert Bulwer-Lytton,  
 Trim — L. G. F. Ratisbonne, Paris  
 Trimberg v. Uttenheim — Alfr. Klatt, Strassburg i. E.  
 Trimm, Timothée — Léo Lespès, Paris (Murray, London)  
 Trois étoiles (nicht Abb. \*\*) — C. C. Krakon Grenville  
 Tröskope, Francis — Paul Feval, Paris (Dresden)  
 Tröst, Soen — Karl Graf Snoilsky, Schweden  
 Trüsta, H. — Mrs. Elisabeth Stuart Phelps, England  
 T. T. J. — Siegmund Milkowski (Pole), Lausanne

Tur, Eugenie — Gräfin Salias, Rußland  
 Turbulus Werula — A. Mathilda v. Doanten, Schweden  
 Twain, Mark — Samuel Langhorne Clemens, New York  
 Two Brothers — J. und K. Hare, England  
 Two Brothers — Alfred und Charles Tennyson, London

Ubiqno — Parker Gilmore, England  
 Ude, Julius — Julius Neumann, Potsdam  
 Uhlenberg, Ulrich v. d. — Guido Maria Dreves, Gaeten b. Baexem (Limburg)  
 Ulmann-Korff — Ludwig Kiefer, Pirmasens  
 Ulrich, Alara — Ulrike Henschle, geb. Venas, Berlin  
 Uncle Hardy — William Senior, England  
 Uncommercialis — C. Dickens, England  
 Ursfried, Riels — Baron Ril. Kasimir Boguschemski  
 Urbanns — Reinh. Günther v. Staßikon, Zürich-Göttingen  
 Ursinus — Ernst Barre, Trier  
 Uraus Teutonicus — Ed. Daelen, Düsseldorf  
 Uvinger, Fr. — Friedrich v. Bülow, Freiburg i. Br.

Vagen, Karl v. — Karl Wilh. Vogt, München  
 Vajandky — Hurban (slowakischer Dichter)  
 Valbert, G. — Vict. Echerbuliez, Paris (Genf)  
 Valentin — Pierre Decourcelle, Paris  
 Valerie — Rob. Gustave Fould, Paris  
 Valetti, Leonore — Frau Anna Arug, Altenburg  
 Valmy, Alfred de — Julius Stinbe, Berlin  
 Vall, Ernst — Ernst v. Schellenberg, Wien  
 Vallon, Egon und Erna — Frau Luise Peterzon, Leipzig  
 Vallum, Feinr. — Edmund Beckenstedt, Leipzig  
 Valry, C. — Emma Simon, geb. Couvely, Frankfurt a. M.  
 Valry, C. — Marie Anna Krejci, Prag und Dresden  
 Vannator, Venator — Paul H. Schuster, Leipzig  
 Veraloff, Ernst — Max Osterberg-Veraloff, München  
 Vorax — Henry Dundlen, Manchester  
 Vorden, C. v. — Karl Ferdin. v. Vincenti, Wien  
 Verena, Sophie — Sophie Alberti, geb. Ködinger, Potsdam  
 Veritas — Ed. Jos. Richter, Wien  
 Veritas — Nathan Samuel, Lemberg  
 Verus d. Louis de — Louis Fnaul, Paris  
 Vers — Karl Christ. Wilhelm Frisius, Oldenburg  
 Vespertinus — Rob. Bürlner, Breslau (Langenberg)  
 Vetter aus dem Hinterwald — Gustav Hoffert, Wächlingen b. Widda  
 Viovanini — Johann Konrad David, Rio de Janeiro  
 Vignon, Claude — Noëmi Houvier, geb. Cadio, Paris  
 Viktor, Paul — Paul Viktor Schmidt, Schöned t. S.  
 Villamorta — Frau Pastor Marie Timme, Berlin  
 Vilney, Anton — Karl Aug. Terstyanzki von Rabas, Wien  
 Vinber — Henry Rogers, England  
 Vincis, L. — Ludolf Wienberg, Altona  
 Vioin — Kathinka Bih, Mainz  
 Visithum-Gastadt, Marie v. — Fräul. M. v. Edstädt, Hagen  
 Vogel von Glarus — Jakob Vogel, Glarus  
 Vogel vom Spielberg, A. — Anna Vogel, Wien  
 Volk, Georg — Bruno Koch, Schwedt a. O.  
 Voller, Friedr. — Ferdinand Vetter, Bern  
 Voller, Theodoret — Johannes Schrott, München  
 Voller, Otto — Ottilie König, Breslau  
 Vollmann, Freimund — Johann Krüger, Hamburg  
 Vollrecht, C. — Ottilie Söllner, Prag  
 Vollmer, Ed. — Ludwig Stein, Zürich  
 Vollmar, Max — van Weddingen, Präfel  
 Volcel, Marco — Frau Marlowitsch (Wien)  
 Volchitsky, Jaroslaw — Emil Bohuslaw Frida, Prag  
 Volpinus, Theob. — Theodor Renaud, Kolmar

Voerr, Aid — Frau Marianne Behren, geb. v. Losh, Gotha  
 Voigt, Gustav — Friedrich Algardt, Mannheim  
 Voigt, A. — G. Neufe, Leipzig  
 Völkert, Hyacinth — Joseph Fischer, Lauingen a. d. Donau  
 Vogetius, H. — Gertrude Wagenaar-Hummelind, Angersburg (Ostpreußen)  
 Voge, J. C. F. (Ich wag' es!) — Aug. Wilh. Hesse, Berlin  
 Vagner, Emil — Ludwig Balesrode, Stuttgart  
 Voigtlaffe, Launcelot — Charles Maday, Fern Dell b. Dor-  
 Wehrmann Arnold — Hugo Bauer, Berlin (King (Surrey))  
 Voismann, Alex. — Alex. Meyer, Köthen  
 Volkeren, A. van — Fr. M. van der Keen, Ribbelburg  
 Volk, Fridolin vom — August Thormählen, Milwaukee  
 Volk (W. Hedwig), C. v. — Major Ewald v. Hedwig, Gütin  
 Volkau, C. — Kamilla Kohl, geb. Koblinger, Wien  
 Volkau, Kurt — Emil Laegel, Eilenburg ((Ober-Schlesien))  
 Volk u, Max — Georg Spiller v. Hausenbild, Escheide  
 Volkberg, Frh. — Franz Ludwig, Leipzig-Anger  
 Volkbrühl, Wilhelm v. — Wilhelm v. Juccalmaglio, Greven-  
 Waldburg, Rob. — Karl Tanera, Berlin (brotch)  
 Waldburg, S. — Sophie Gräfin Waldburg-Spyrgenstein,  
 Spyrgenstein i. Bageru  
 Walde, Egon — Gust. Ad. Emil Kaulisch, Gottscheuba  
 Walde, Philo vom — Johannes Reinelt, Reize  
 Wald, J. — Meyer v. Walde  
 Walden, P. v. — Jagna Bauer, Wien  
 Waldemar, Adolf — Adolf Schneider, Naftatt

Waldemar, S. — Hermine Couran, München  
 Walden, Erich — Albert Glanert, Lod  
 Waldfeld, D. A. — Adolf Ewald, Gotha  
 Waldfreund, J. C. — Peter Moser, Roveredo  
 Waldhaus, Friedr. — Georg Jäger, Stuttgart  
 Waldheim, A. — A. Scipio, Gelsenkirchen  
 Waldhorst — Rud. Waiser, Klagenfurt  
 Waldler, Alfr. — A. W. Sellin, Steglitz b. Berlin  
 Waldlieb, S. — Hans v. Radich, Wien  
 Waldmann vom See, Karl — Charles Emil Widerts, Heimb  
 Waldmüller, Robert — Eduard Duboc, Dresden  
 Waldow, V. — Bianca Bloch, Görlich  
 Waldow, Ernst v. — Lodoiska v. Dium, Benedig  
 Waldsee, Hugo v. — Hugo Schubert, Weida  
 Waldstedt, Gottfr. — Max G. Harwed, Berlin  
 Waldviertler Sepp — Jos. Alram, Wien  
 Waldorf, Flora — Bessie G. Walsford, England  
 Waldried, Jos. — Jos. Stodlow, Kuscha i. Böhmen  
 Walking gentleman — Th. Colley Grattan, London  
 Waller, Ernst — Phil. Heintz, Bölsch, Berlin  
 Waller, Kurt — Aug. Kewald, München  
 Walling, Günther — Karl Friedrich Ulrich, Dresden  
 Wallis, A. S. C. — Fr. Dpzoomer, Utrecht  
 Walmeerg — Thomas Anor, England  
 Walter, W. — Walter Bloem, Elberfeld  
 Walter, Gerhard — P. G. Heime, Kiel  
 Walter, G. C. — Ernst Hermann, Baden-Baden  
 Walter, Herm. — Wilhelm Arent, Berlin  
 Walter, Judith — Judith Gautier Rendts, Paris  
 Walter, Julius — Ferdinand Fiedles, Karlsbad  
 Walter, Karl — Albert Clar, Liegnitz  
 Walter, A. — Walter Rogge, Wien  
 Walter, Wilhelm — Karl Wilhelm Diehl, Uruguay  
 Walther, Emil — Ed. A. Friedr. Rumpelt, Dresden  
 Walther, G. — Gustav Spiethoff, Bromberg  
 Walther, Karl — I, Breslau  
 Walther v. Emden — Peter Prinz, Kornelimünster  
 Wanderer, Georg — Georg v. Orgen, Heidelberg  
 Wanderer, Rich. — Johannes Tobias Rujawa, Magdeburg  
 Ward, Artemus — Charles F. Browne, New York  
 Warmler, Ernest — James B. Rowson, England  
 Warnak, Matth. — Frau Ottilie v. Schöler, geb. Bögger, Koburg  
 Warneford, Leutnant — William Howard Russell, London  
 Warner, Eckart — Karl Rud. Stramm, Bremen  
 Warrin., Hans — Frau Emma Meier, Königsberg i. Pr.  
 Warmid, Eden — George Jabot, England  
 Waters — William Howard Russell, London  
 Waunck, Kunstle — David Rachel Noir, England  
 Webb, Wolfram — Friedr. Köhl, Freiburg i. Schlessen  
 Weber, Karl — Adolf Wägelburg, Berlin  
 Wehse, Rullo — Karl Anoch, Leipzig  
 Wehse, Annette — ? (geb. zu Stargard i. Pommern)  
 Wege, J. — Frau Johanna Schulze, Düsseldorf  
 Wehl, Heodor — Heodor v. Wehlen, Hamburg  
 Wehrmat, Jofosus — Emil e. Hagmayer, Triest  
 Wehrmann, v. — Fr. Luise v. Waagen, Wiesbaden  
 Weiden, Otto von der — Otto v. Corvin-Biersbicki, Sabet  
 Weiden, J. — Fr. Lubw. Ab. Eumenreich, Lübeck  
 Weiler, Ella — Frau Emilie Busse, Erfurt  
 Weiler, Robert — Robert Fettweis, Düren i. Westf.  
 Weilhardt — Ludwig Wendling, Wch i. Oberösterreich  
 Weimar, A. — Auguste Göhe, Dresden  
 Weinstengel, J. — Gustav Lemmstein, Berlin  
 Weisse, Alfr. — Alfred Schwarz, Budapest  
 Weisk, Hans v. d. — Johannes Westenhöffer, Weisenburg i. S.  
 Weisk, A. — Ad. Schwarz, Berlin (West)  
 Weiskenturn, R. v. — Maximiliane Franz v. Weiskenturn,  
 Weib, Horace — John Limbo, England  
 Weis, Paul — Friedr. Wilh. Rogge, Frankfurt a. M.  
 Weisna, Rudolf — Rudolf Kärdis, Berlin  
 Welken, Hermine — Felicia Rosenthal, Ratibor  
 Welten, Viktor — Hans Elissen, Leipzig  
 Wendelin, P. — A. Jüttner, Schlessen  
 Wenz, S. — W. Fretling, Hannover  
 Werber, Alfred — Gottlieb Hermann Brunnhofer, Karau  
 Werber, Bertha — Bertha Meyer, Hannover  
 Werber, C. — Paul Viktor Wichmann, Berlin (b. Döly)  
 Werber, Hans — A. v. Bonin, geb. v. Antbier, Schönwerder  
 Werherr, Armin — Rich. Werner, Adach b. Riffingen  
 Wernau, Friedr. — Albert v. Boguslawski, Star ard  
 Werner, C. — Fräul. Elisabeth Fürstenbinder, Berlin  
 Werner, Hans — Anton Julius Henkel, Königsberg  
 Werner, Julian — Karl Diltgen, New York  
 Werner, Margot — Frau Minna Dittmer, Hamburg  
 Werner, Marie — Marie v. Offers, Berlin  
 Werther, C. F. — Ernst Traugott Blank, Ruri b. Bern  
 Werther — J. F. Doherman, Holland  
 Westler, Erwin — Eduard Bismann, Wiesbaden  
 Western, Karl — Karl Cassau, Eilenburg  
 Westend, Marie — Marie Blöde, geb. Jungnitz, New York  
 West, J. — Fr. C. Marie Kath. Haag, Paderborn  
 Westrich, J. — Josephine, Gräfin Schwerin, Königsberg i. Pr.  
 Wetherell, Elizabeth — Miss Susan Warner, New York

Wharton, Grace — Catherine Thomson, England  
 Wharton, Phillip — John C. Thomson, England  
 Whateley, C. C. — C. C. Wassen, England  
 Whitem, Benedic — Richard Harris, England  
 White, Babington — Miss Mary Elizabeth Bradbon, London  
 Whitefeather, Barabas — Douglas Ferrol, London  
 Wierb, C. — Pastor Kolbe, Langwarden (Oldenburg)  
 Wikobill, Anna — Maria Theresia May, Troppau  
 Widdern, M. — Marie Brandrup, geb. Nemus, Berlin  
 Wildberg, Ludw. — Ludwig Wilder, Wien  
 Wilder, Friedr. — Friedr. Wild v. Keden, Wien.  
 Wiese, L. — Wilhelm Langewiesche, Godesberg  
 Wilhorn, Julius — Johanna Wilborn, Schwerin  
 Wilbus, Helmar — Wilb. Urbas, Triest  
 Wild, C. — Kamilla Kohl, geb. Koblinger, Wien  
 Wild, Christ. — Julius Stein, Berlin  
 Wild, Hermine — Adele Wedmael, Osterreich  
 Wildau, Ernst — Ernst Wilhelm Daudert, Riga  
 Wilde, Mart. — August Karl Toole, Dortmund  
 Wildenfeld, Curt v. — Math. Glasen-Schmidt, Leipzig  
 Wilfried von der Neun — Fr. Wilh. Tr. Schöff, Gersdorf  
 Wilhelm, Georg — Georg Zimmermann, Darmstadt  
 Wilhelm, Karl — Karl Wilhelm Heer, St. Gallen  
 Wilhelm, Alex. — Alex. Viktor Zechemeister, Dresden  
 Wilhelmi, Sophie Marie — Gräfin Sophie v. Brodthoff, Darmstadt  
 Willbald, Detlev — Detl. Will, Fehr. v. Biedermann, Dresden  
 Willbald, W. — Willbald Wulff, Hamburg  
 Willama — W. A. F. Probst, Utrecht (s. Kahn)  
 Willf, G. — Gabriele v. Lieres und Willfau, Oberwiesenthal  
 Willborn, Julius — Johanne Wilborn, Schwerin  
 Willer, F. P. — Wilh. Fiedler, Zürich, Hottingen  
 Willfried, S. — Hermine Willinger, Karlsruhe  
 Willh — Wilhelm Dörre, Gablonz (Böhmen)  
 Wimmer, Bruno — Bruno Wolff-Beck, Berlin  
 Wimmis, Hazard — Albert de Vere, England  
 Winter, Amalie — Freifrau v. Groh, Weimar  
 Winter, Leop. — Leopold Winteritz, Linz  
 Wippen (Berliner Wespen) — Julius Stettenheim, Berlin  
 Wippertien, Karl — Graf Karl v. Krodow, Lüben i. Schlef.  
 Wirth, M. — Meta Weimer, Gersdorf  
 Wittmann, Hans — Bernh. Lehmann, Danzig  
 Wittburg, C. — Frau Alara Schnatenberg, geb. Wittich, Dresden  
 Wittendorf, C. — Hermine Cam. Proschlo, Wien  
 Wittleben-Wendelstein, Ferd. v. — Ferdin. Freiherr v. Wittleben, Dresden  
 Wladimir — Adolf Hofmeister, Gera  
 Wohlgenuth, G. — Heinrich Theodor Traut, Leipzig  
 Wohlgenuth, Hans — Joh. Peter Kreuser, Adin  
 Wolgan, G. — Heinrich Schuster, Liegnitz  
 Wolde, Heint. v. — Eugen v. Vog, Pöblitz i. Pommern  
 Wolfersdorf, Friedr. — Friedr. Fieber, Wien  
 Wolf, Bruno — Bruno Wolff-Beck, Berlin  
 Wolfram, Leo — Ferd. Prantner, Wien  
 Wolrab, C. — Wolrab Eigenbrodt, Clarend a. Genfer See  
 Woorl, Lüder — Joh. Dietrich Plate, Altenbruch  
 Wotke, Anny — Anna Wahn, geb. Wotke, Leipzig  
 Wurth, Heint. v. d. — Klaus Heint. Wilh. Carlens, Dahrenwurt h. Lunden (Holftein)  
 Wybowitz — Alfr. Val. Zaymann, Galaz  
 Wyler, Eug. — Adolf Rejler, Wyl (St. Gallen)  
 Wyseman, Demetrius — Duke Willis, England  
 Xanthippus — Franz Sandboß, Berlin  
 Xanthus — Otto Heinrich, Leipzig  
 Yast, A. — R. T. Rindler, Obernigk b. Breslau  
 Yonge, A. de — Miss A. Watson, England  
 Yorik (Figlio di Yorik) — Leopoldo Ferrigni, Florenz  
 York, Oliver — Francis Silvester Mahoney, England  
 Young, Manuet — Johann Jungmann, Prag  
 Zacherl, Tony — Blanka Zacharik, geb. v. Klaf, Koburg  
 Zaddiel — Rich. James Morrison, England  
 Zehdeklus — Jakob Ulrich Bärschi, Bern  
 Zehrfall, Ernst — Alfred Steliner, Wiesbaden  
 Zedtwitz, Rath. v. — Jenny Schwabe, Leipzig  
 Zeidl, A. — August Diez, Mündolsheim b. Straßburg i. G.  
 Zeitwart, Liebmond — F. Ebersfeld  
 Zelan, Kurt v. — Konrad v. Zdelauer, Wien  
 Zell, v. W. — Bertha Wegner-Zell, Berlin  
 Zell, C. v. — Melanie v. Egel, Straßburg i. G.  
 Zell, F. — Camillo Walzel, Wien  
 Zeta — Anthony Froude, London  
 Zeta (Graphica) — John Lovell, England  
 Zett, A. v. — Alfr. v. Zvolensky, Pola  
 Zickler, R. Th. — Kathinka Ziz, Mainz  
 Zilligstein, C. vom — Emil Barber, Würzburg  
 Zimmermann, W. B. — W. Roriz Bermann, Wien  
 Zimmermann, W. F. A. — (Wunder der Urwelt etc.) — W. F. Böhmmer, Berlin  
 Ziron — Wotiz Schmitz, Rheinberg  
 Zuzlen, Jan von — Joh. Hegler, Wien  
 Zungjohn, Jas. — Max Leop. Langenschwarz, Frankfurt a. M.

\***Buchmayer**, Anton Jaroslav, tschech. Schriftsteller, geb. 11. Jan. 1769 zu Blitavov, Pfarrer in Radnik, gest. 29. Sept. 1820 in Prag. Er nahm einen hervorragenden Platz unter den Wiedererweckern der tschechischen Litteratur ein. Seine »Neuen Lieder« (1798, 1802, 1814) galten vor der Auffindung der Königinhofer Handschrift als die vorzüglichste Blüte tschechischer Poesie; er schuf die moderne poetische Sprache der Böhmen. P. übersetzte auch den »Tempel von Knidos« von Montesquieu und schrieb grammatische, kirchliche und volkswirtschaftliche Bücher.

\***Bugin** (br. vünčang), Augustin Welby Northmore, engl. Architekt und Zeichner, geb. 1. März 1812 zu London, Sohn des Architekten und Zeichners Augustus P. (geb. 1762 in Frankreich, gest. 18. Dez. 1832 in London), hat durch seine architektonischen Zeichnungen und Kupferwerke die Gotik in England kräftig gefördert. Er starb 14. Sept. 1852 in Hamsgate — Sein Sohn Edward Welby P., Architekt, geb. 11. März 1834, gest. 5. Juni 1875, erbaute die Kirche und das Benediktinerkloster zu Belmont bei Hereford und 1859–66 die Wallfahrtskirche von Dabizeele in Westflandern.

\***Julian**, Gottfried, Maler, geb. 27. Juli 1809 zu Meifen, bildete sich anfangs in Dresden, dann in Düsseldorf, wo er seinen Wohnsitz nahm und 4. März 1875 starb. Seine Architekturstücke und Landschaften stellen meist Ansichten belgischer, rheinischer und moselländischer Städte, Dörfer, Kirchen und Burgen mit landschaftlicher Umgebung dar.

\***Pulzky**, Franz, ungar. Schriftsteller. Gesammelt erschienen seine »Publizistischen Arbeiten« Budapest 1889.

\***Pulvertasten**, zur Aufbewahrung von Schießpulver dienender Kasten aus Kupferblech mit luftdichtem Verschluss oder aus Holz, meist mit Zinkeinsatz und Deckel mit Gummiabdichtung. Die P. fassen in der Regel 50 kg Schießpulver.

**Pumpen**. Unter den direkt wirkenden Dampfpumpen (vgl. Bd. 18, S. 464) erfreut sich die sogen. Duplex-Pumpe nach Worthingtons System (Worthington-Pumpe) einer wachsenden Beliebtheit. Dieselbe besteht aus zwei nebeneinander angeordneten Dampfpumpen (Fig. 1 u. 2, S. 692), welche in der Weise gesteuert werden, daß die Kolbenstange der einen Pumpe (I) den Dampfverteilungsschieber der andern (II) bewegt und umgekehrt. Die Kolbenstange b' der Pumpe I verbindet den einen Dampfkolben a direkt mit dem zugehörigen Pumpenkolben c, die andre b' der in Fig. 1 nicht sichtbaren Pumpe II den andern Dampfkolben mit seinem Pumpenkolben. Die Kolbenstange b' der Pumpe I steht durch das aufgefällte Stück d', Koppel e', Hebel f', die im Pumpengestell i gelagerte Welle g', Hebel h und Stange k mit dem Dampfverteilungsschieber der in Fig. 1 verdeckten Pumpe II in Verbindung, ebenso die Kolbenstange b der letztern durch d, e, f, g, h' und k' mit dem Schieber m der Pumpe I. Befinden sich die Kolben der Pumpe II auf ihrem Weg von links nach rechts in der Mittelstellung, so ist auch der Schieber m der Pumpe I durch die genannten Verbindungslieder von links nach rechts gerade in die Mittelstellung verschoben und schließt die beiden Dampfkanäle n und p ab. Geht dann der Kolben der Pumpe II noch etwas weiter nach rechts, so nimmt er auch den Schieber m mit, so daß die Kanäle n und p von links her sich öffnen (Fig. 1), früher Dampf durch n hinter den Kolben a treten und der vom vorigen Hub rechts von a befindliche Dampf durch p und q entweichen kann. Während daher Pumpe II ihren Hub nach rechts vollendet, setzt sich Pumpe I in

Bewegung (gleichfalls nach rechts) und nimmt dabei den Schieber der Pumpe II mit, derart, daß die Linksbewegung der letztern eingeleitet wird, wenn Pumpe I ihre Mittelstellung überschreitet. Darauf bewirkt wieder der Kolben der Pumpe II, in der Mittelstellung angekommen, die Linksbewegung der Pumpe I u. Die Kolbenbewegungen folgen sich also ungefähr in derselben Reihenfolge wie bei einer Zwillingss-

wirkenden Pumpe mit einem Saug- und einem Druckventil ausgestatteten, jedoch kolbenlosen Rohr, an dessen Wandung sich ein linsenförmiges Gehäuse anschließt, welches durch eine Gummimembran in zwei Räume geteilt ist. Der eine (untere) derselben steht mit dem Ventilrohr, der andre (obere) mit einem Pumpenstiel in Verbindung, welcher nur einen Nönchskolben (Tauch-, Plungerkolben), aber keine

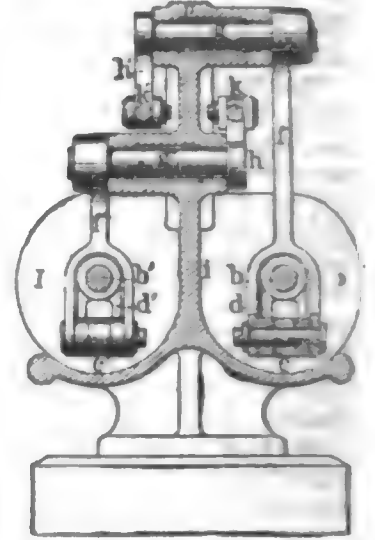
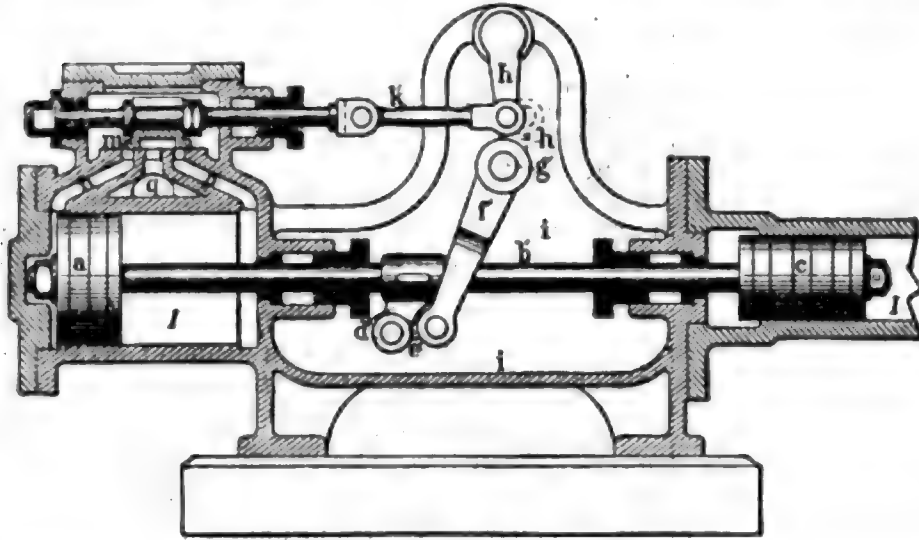

Fig. 1. Längsschnitt.  
Fig. 1 und 2. Duplex-Pumpe nach Worthingtons System.

pumpe mit Rotation, deren Kurbeln um 90° versetzt sind. Die eine Pumpe beginnt die Bewegung, wenn die andre sie endigen will. Hieraus ergibt sich einerseits auch bei Abwesenheit eines Windkessels eine stoßfreie Bewegung des Wassers in der Rohrleitung, andererseits die Möglichkeit, die Pumpe in jeder Stellung ohne Nachhilfe in Gang setzen zu können, was bei andern direkt wirkenden P. nicht der Fall ist. Am Ende jedes Hubes muß jede Pumpe warten, bis die andre Pumpe die Mittelstellung erreicht hat, um den neuen Hub beginnen zu können. Diese Pause gestattet den Ventilen, sich ohne Stoß zu schließen. Die Duplex-P. werden für alle möglichen Zwecke angewandt, als Speisepumpen, Feuersprizen, für Wasserstationen, Wasserhaltung und Wasserversorgung u. Nahezu 40 Proz. der gesamten Wasserversorgung in den Vereinigten Staaten von Nordamerika werden durch sie geleistet. Für große Anlagen werden sie auch als Verbund- (Compound-) Maschinen ausgeführt, derart, daß der in dem kleinen Dampfcylinder der Pumpe I verbrauchte Dampf in dem größern Dampfcylinder der Pumpe II durch Expansion zu erneuter Wirkung gelangt. — Die Duplex-Pumpe erregte schon auf der Londoner Ausstellung 1862 Aufsehen, kam dann aber in Vergessenheit, um erst später (in Deutschland in den letzten Jahren) allgemeine Anerkennung und Verbreitung zu finden. Sie werden gebaut in England von der Worthington Pumping Engine Co. in London, in Deutschland von Weise u. Moski in Halle a. S., von der Berlin-Anhaltischen Maschinenbau-Aktiengesellschaft, von Klein, Schanzlin u. Becker in Frankenthal u. a.

Wenn Flüssigkeiten gehoben werden sollen, welche bei Anwendung von Kolbenpumpen entweder durch mechanisch mitgerissene Teilchen (z. B. Sand) oder infolge ihrer chemischen Beschaffenheit (Säuren, Laugen) die Kolbendichtung schnell zerstören würden, so empfiehlt sich die Anwendung von Membranpumpen. Diese bestehen aus einem zwischen die Saug- und Druckleitung eingeschalteten, nach Art einer einfach

Ventile hat. Wird daher der Kolben auf irgend eine Weise durch eine beliebige Kraft hin und her bewegt, so wird bei jedem Niedergang des Kolbens das zwischen diesem und der Membran dauernd eingeschlossene Wasser derart gegen letztere gepreßt, daß sie, sich ausblähend, in den untern Teil des linsenförmigen Gehäuses eintritt und dadurch auf die in dem Ventilrohr befindliche Flüssigkeit drückt, so daß ein Teil derselben durch das Druckventil in die Druckleitung entweicht. Beim Ausgang des Kolbens jedoch wird die Membran in den obern Gehäuseteil hineingesaugt und wirkt dabei saugend auf die unter ihm stehende Flüssigkeit, was den Eintritt einer Flüssigkeitsmenge durch das Saugventil in das Ventilrohr zur Folge hat. Beim nächsten Niedergang des Kolbens wird eine entsprechende Flüssigkeitsmenge durch das Druckventil hinausgepreßt. Die Gummimembran verhindert also nur die Berührung der saugenden oder reibenden Flüssigkeit mit dem Kolben und seiner Dichtung, bringt aber sonst in der abwechselnd erfolgenden Saug- und Druckwirkung, wie sie bei jeder gewöhnlichen einfach wirkenden Pumpe ohne Membran stattfindet, eine Abänderung nicht hervor. Natürlich müssen die außer der Gummimembran noch mit der schädlich wirkenden Flüssigkeit in Berührung kommenden Teile (Ventile, Saug- und Druckleitung, Membrangehäuse) aus widerstandsfähigem Material (je nach der Beschaffenheit der Flüssigkeit aus Bronze, Hartblei, Hartgummi, auch wohl Glas, Steinzeug) hergestellt sein. Derartige P. werden sowohl für Hand- als für Maschinenbetrieb von Blande u. Komp. in Merseburg, Wegelin u. Hübner in Halle, Klein, Schanzlin u. Becker in Frankenthal, Schütz u. Pötel in Würzen geliefert. — Zur Literatur: Hartmann, Die P., Berechnung und Ausführung (Berl. 1889).

Puna (Poona), Distrikt in der Division Dehkan der britisch-ind. Präsidentschaft Bombay, 13,851 qkm (251 DM) groß mit (1881) 900,621 Einw. (834,843 Hindu, 42,036 Mohammedaner, 9503 Christen). Das meist ebene und von zahlreichen Flußläufen durch-



zogene Land bringt viel Hirse, aber auch Weizen, Reis, Gespinnstpflanzen hervor, Wein wird gleichfalls gebaut; doch leidet der Distrikt häufig an Dürre, und Hungersnot tritt dann mit verheerender Wirkung für Menschen und Vieh ein. Die nicht unbedeutende industrielle Thätigkeit zeichnet sich namentlich aus durch seidene Gewänder, grobe baumwollene Gewebe, wollene Decken, Messing- und Silberarbeiten, hübsche, belleidete Thonfiguren, Körbe, Fächer u. a. m. Missionen haben hier die anglikanische und die katholische Kirche.

\***Burbyinseln**, kleine Gruppe der Admiralitätsinseln im Stillen Ozean, nördlich von Neuguinea, zum deutschen Bismarck-Archipel (Neubritannien) gehörig, 8 qkm groß, aber unbewohnt, nur zeitweise von den Bewohnern der Admiralitätsgruppe besucht, um die auf ihnen befindlichen Kokospalmenbestände auszubeuten. Sie bestehen aus der Doppelinsel Bat mit Hasen, der Mole- und der Mausinsel, jede von einem Korallenterrass umgeben. Die nur wenige Meter über dem Meerespiegel emporragenden Eilande haben durch die auf ihnen entdeckten Lager von phosphorsaurem Kalk praktische Bedeutung erlangt.

\***Büspörfürdő** (Bischofsbad), Bad im ungar. Komitat Bihar und Station der Bahnlinie Großwardein-B. (s. Bischofsbad unter Großwardein, Bd. 7).

\***Puttkamer**, 1) Robert Viktor von, preuß. Minister, wurde zwar nach dem Tod Kaiser Friedrichs III.

nicht wieder in sein Amt eingesetzt, aber zum Domherrn von Merseburg und zum Mitglied des preussischen Herrenhauses ernannt und 1889 durch Verleihung des Schwarzen Adlerordens ausgezeichnet. 1890 ward er in Stolp in den Reichstag gewählt.

2) Maximilian von, Unterstaatssekretär der Justiz in Elsaß-Lothringen, wurde 1887 nach dem Rücktritt Hofmanns mit der Wahrnehmung der Geschäfte des Staatssekretärs beauftragt und im Februar 1889 zum Staatssekretär von Elsaß-Lothringen wirklich ernannt.

\***Pyat**, Félix, franz. Journalist, starb 4. Aug. 1889 in St.-Gratien (Seine-et-Oise). Ein neues Drama: »L'homme de peine«, erschien von ihm 1885.

\***Pyrodin**, s. Hydracetin (Bd. 17).

\***Pyrröl** C<sub>4</sub>H<sub>5</sub>N findet sich in den Produkten der trocknen Destillation von Steinkohlen, Fett, Federn, Wolle, namentlich aber von Knochen; es bildet eine farblose, stark lichtbrechende Flüssigkeit, die sehr bald gelb, dann dunkelbraun wird, es riecht angenehm chloroformartig, hinterher etwas beißend und schmeckt heiß und stechend, spez. Gew. 0,975; es ist unlöslich in Wasser und wässrigen Alkalien, leicht löslich in Alkohol und Äther, siedet bei 131°. Die Lösungen in Säuren zerfallen leicht in Ammoniak und Pyrrölrot. Ein mit Salzsäure getränkter Fichtenspan färbt sich in Pyrröldämpfen schön rot. Tetraiodopyrröl ist das Jodol (s. d., Bd. 17).

## Q.

\***Quaglio**, Angelo, Maler, starb 5. Jan. 1890 in München.

\***Quanten**, Emil von, finn. Dichter, geb. 22. Aug. 1827 zu Björneborg, war zuerst Kadett in Frederikshamn, studierte dann in Helsingfors und ließ sich, nachdem er ein Jahr aus Gesundheitsrücksichten am Kap der Guten Hoffnung verbracht hatte, in Schweden nieder, wo er an den Reichstagen von 1859 und 1862 teilnahm und 1864 Bibliothekar Karls XV. wurde, welche Stellung er bis zum Tode des Königs bekleidete. Als Dichter trat Q. zuerst auf mit einem poetischen Kalender: »Lärkan« (1844 und 1845), und mit »Dikter« (1851, 2. vermehrte Ausg. 1859). 1855 veröffentlichte er unter dem Pseudonym Särkilag eine politische Schrift: »Fennomani och Skandinavism«, worin er Finnlands Trennung von Rußland forderte und die Idee eines nordischen Bundesstaats verteidigte. Damit war seine Verbannung aus Finnland ausgesprochen. Er gab einige Jahre eine Zeitschrift: »Finnska Förhallanden« (1857—1861), heraus und 1874 eine Übersicht über die Verhandlungen der königlichen Akademie der Wissenschaften. Seine gesammelten Gedichte (»Dikter, nya och gamla«) erschienen 1880. — Seine Gemahlin hat sich unter dem Pseudonym Turbus Merula einen Namen als Erzählerin und Übersetzerin gemacht.

\***Quast**, Pieter, holländ. Maler und Radierer, geboren um 1600 zu Amsterdam, bildete sich nach Franz Hals und Brouwer, wurde 1634 in die Lukasgilde in Haag aufgenommen und starb daselbst zwischen 1645 und 1647. Er malte Bauernszenen, Trinkgelage, Barbierstuben, Schlägereien, aber auch Gesellschaftsstücke und elegante Kostümfiguren, welche von den Sammlern sehr gesucht sind.

\***Quasten**, die an Schiffsbord gebräuchlichen größern Schiffspinsel: Leerquast, Pechquast, Schmierquast.

**Quecksilber** ist meist mit fremden Metallen (Blei, Kupfer, Bismut, Zinn etc.) und Staub verunreinigt. Reines Q. bildet beim Laufen auf einer schwach geneigten, glatten Oberfläche runde Kugeln, während unreines Q. thränenartig aussehende Tropfen bildet und einen grauen Schweiß zieht. Auf diese Weise lassen sich 0,0003 Proz. Zink, 0,0012 Proz. Zinn, 0,0018 Proz. Blei, 0,0015 Proz. Radium und 0,0027 Proz. Bismut, nicht aber Kupfer, Silber, Gold im Q. erkennen. Beim Schütteln mit Luft bildet unreines Q. eine an der Glaswand adhärerende Haut oder ein schwarzes Pulver, und es gibt sich hierdurch eine Verunreinigung mit  $\frac{1}{40000}$  Blei kund. Löst man Q. in möglichst wenig Salpetersäure und verdampft zur Trockne, so bleiben die Oxyde der verunreinigenden Metalle zurück. Behandelt man diese mit warmer verdünnter Salpetersäure, so bleibt Zinnoxyd ungelöst, das verdampfte Filtrat gibt mit verdünnter Schwefelsäure einen Niederschlag von schwefelsaurem Bleioxyd. Das Filtrat von letzterem gibt mit Schwefelwasserstoff einen Niederschlag von Schwefelkupfer und Schwefelbismut. Die vom ausgeschiedenen Schwefel abfiltrirte Lösung desselben in heißer Salpetersäure gibt beim Übersättigen mit Ammoniak eine blaue Flüssigkeit, während sich weißes Bismuthydroxyd abscheidet. Aus dem Filtrat von den beiden Schwefelmetallen fällt Schwefelammonium weißes Schwefelzink. Reines Q. wird von Salzsäure nicht angegriffen, ist es oxydhaltig, so geht Q. in Lösung, in welcher dann Schwefelwasserstoff einen schwarzen Niederschlag erzeugt und blankes Kupfer silberweiß wird. Meist sind die verunreinigenden Metalle in so geringer Menge zugegen, daß sie sich nur bei Anwendung größerer Mengen Q. nachweisen lassen.

Bei der Gewinnung des Quecksilbers unterliegen die Arbeiter chronischer Vergiftung, gegen welche

Reinlichkeit und Ventilation, Schutz der Mund- und Nasenhöhle sichern. Bei der Verarbeitung von Q. macht sich die überaus schädliche Wirkung der Dämpfe des Quecksilbers nicht minder geltend. Dies ist besonders in den Spiegelbeleganstalten der Fall, wo sich die Arbeitsräume reichlich mit den Dämpfen füllen. Es ist daher auf gute Ventilation und namentlich auch auf Vermeidung des Versprügens von Q. zu achten. Der Fußboden sollte aus Schiefer oder Asphalt bestehen, auf welchem das Metall gut sichtbar ist, und eine geringe Neigung gegen Querrinnen besitzen. Sehr gefährlich ist das Reinigen des Fußbodens, wobei vorteilhaft Stanniolabfälle benutzt werden. Allerlei Dämpfe, welche zur Unschädlichmachung des Quecksilberdampfes empfohlen worden sind, haben sich nicht bewährt. Niedrige Temperatur der möglichst großen Arbeitsräume (Nordlage), Reinlichkeit, glatte, faltenlose Kleidung, kurz geschorenes Haar, welches mit Papiermütze bedeckt wird, Waschen der Fabrikkleidung mit verdünnter Lösung von Schwefelalkalien bilden den besten Schutz. Wärme oder Schwefelbäder sind empfehlenswert; niemals darf im Arbeitsraum gegessen werden. Minder gefährlich als die Spiegelbelegung sind die mannigfachen andern Arbeiten, bei welchen Q. benutzt wird, doch treten bei empfindlichen Personen auch hier Vergiftungen auf. Bei der Darstellung von Zinnober kommen quecksilberhaltiger Staub, Quecksilberdämpfe, Schwefelwasserstoff und schweflige Säure in Betracht, andre Dämpfe entwickeln sich bei Darstellung von Kalomel, Sublimat, Quecksilberoxyd. Von diesen Verbindungen erfordert das höchst giftige Sublimat die weitestgehenden Vorsichtsmregeln.

**Quecksilberpräparate.** Quecksilberformamid (Hydrargyrum formamidatum) entsteht beim Lösen von frisch gefälltem Quecksilberoxyd in Formamid  $\text{CONH}_2$  (welches durch Destillation von ameisensaurem Ammoniak mit Harnstoff erhalten wird), ist in festem Zustand nicht bekannt und wird in einer Lösung angewandt, welche in 100ccm so viel Q. enthält, wie 0,1 g Quecksilberchlorid entspricht. Die Lösung ist farblos, reagiert schwach alkalisch, schmeckt wenig metallisch, wird durch Eiweißlösung nicht gefällt, durch ätzende Alkalien in der Kälte nicht verändert, scheidet beim Kochen mit verdünnten Alkalien Quecksilber ab, ist lichtempfindlich und wird in subcutanen Injektion bei Syphilis angewandt. Es wirkt schmerzlos und erzeugt weder Abscesse noch Verhärtungen. Quecksilberchlorid-Harnstoff (H. bichloratum carbamidatum) wird durch Lösen von Quecksilberchlorid und Harnstoff in Wasser erhalten. Die Lösung von gleicher Stärke wie die des vorigen ist farblos, reagiert sauer, schmeckt salzig, dann schwach metallisch, zerfällt sich allmählich, besonders am Licht, und wird wie das vorige benutzt. Succinimidquecksilber (H. imidosuccinicum)  $\text{C}_2\text{H}_5\text{HgN}_2\text{O}_4$  entsteht beim Lösen von frisch gefälltem Quecksilberoxyd in Succinimidlösung (welches man durch rasche Destillation von bernstein-saurem Ammoniak erhält), bildet ein farbloses Kristallpulver, löst sich leicht in Wasser, schwer in Alkohol, reagiert neutral, fällt nicht Eiweiß, wird durch Natronlauge, Ammoniak und Jodkalium gefällt; die wässrige Lösung ist recht haltbar; man benutzt es ebenfalls zu Injektionen, die nicht sehr schmerzhaft sein und nicht oder nur selten Infiltrationen verursachen sollen. Phenolquecksilber (H. carbolium)  $(\text{C}_6\text{H}_5\text{O})_2\text{Hg}$  entsteht, wenn man überschüssige, geschmolzene Karbolsäure mit Alkali in wenig Spiritus löst, eine alkoholische Lösung von Quecksilberchlorid zusetzt, nahe bis zur Trockne ver-

dampft, die Masse mit Wasser anrührt, auswäscht und aus Alkohol umkristallisiert. Es bildet farblose Kristalle mit 51,8 Proz. Quecksilber, löst sich kaum in Wasser, schwer in kaltem, leicht in heißem Alkohol, auch in Äther, wird durch Natronlauge und Schwefelwasserstoff nicht zerlegt, ist aber lichtempfindlich. Man benutzt es gegen Syphilis, es wird rasch resorbiert und längere Zeit gut vertragen, ohne Mundentzündung und Speichelfluß hervorzurufen. Benzoesaures Quecksilberoxyd (H. benzoicum)  $(\text{C}_7\text{H}_5\text{O}_2)_2\text{Hg} + \text{H}_2\text{O}$  wird aus salpetersaurem Quecksilberoxyd durch benzoesaures Natron gefällt, bildet ein farb-, geruch- und geschmackloses, kristallinisches Pulver, löst sich leicht in heißem Wasser und Alkohol, sehr schwer in kaltem Wasser, dagegen leicht bei Gegenwart von Kochsalz. Man benutzt es bei Syphilis zu subcutanen Injektionen und aufeiternden Wunden; es wird gut resorbiert und vertragen, ruft nur ausnahmsweise Speichelfluß hervor. Salicylsaures Quecksilberoxyd (H. salicylicum)  $\text{C}_7\text{H}_5\text{O}_2\text{Hg}$  wird erhalten durch Erhitzen von frisch gefälltem Quecksilberoxyd mit Salicylsäure und wenig Wasser, bildet ein weißes, amorphes, geruch- und geschmackloses Pulver, reagiert neutral, ist in Wasser und Alkohol kaum löslich, wird nur durch konzentrierte Mineralsäuren zerlegt, gibt mit Ätherton eine kristallisierende Verbindung, Natronhydrat-Quecksilbersalicylat, löst sich in Sodalösung unter Entwicklung von Kohlensäure und verbindet sich auch mit den Haloidmetallen. Es wird wegen seiner leichten Löslichkeit in Kochsalzlösungen leicht resorbiert, stört nicht das Allgemeinbefinden und wirkt doch äußerlich und innerlich energisch. Gerbsaures Quecksilberoxydul (H. tannicum) wird durch Zusammenreiben von salpetersaurem Quecksilberoxydul mit Tannin, Auswaschen des Niederschlags und Trocknen bei 30–40° erhalten. Es ist amorph, mißfarbig, geruch- und geschmacklos, gibt an Wasser und Alkohol Gerbsäure ab, wird von verdünnter Salzsäure wenig angegriffen, gibt mit konzentrierter Salzsäure Kalomel, mit ätzenden und kohlen-sauren Alkalien auch in starker Verdünnung metallisches Quecksilber. Hierauf beruht seine Anwendung als sehr mild wirkendes Präparat bei Syphilis.

**Queiroz,** José Maria Eça de, portug. Roman-schriftsteller, geb. 25. Nov. 1843 zu Bovoa de Vazim, studierte 1860–66 Rechtswissenschaft in Coimbra, gab aber in der Folge die juristische Laufbahn auf, um sich in Evora und Lissabon litterarischen Studien zu widmen. Er kam darauf als Administrator nach Leiria und wurde dann portugiesischer Konsul zuerst in Havana, später in Bristol, Newcastle etc. Von seinen Romanen, die durchaus der naturalistischen Richtung folgen, sind besonders hervorzuheben: »O crime do padre Amaro« (Porto 1874, neue umgearbeitete Aufl. 1880) und »O primo Basilio« (das. 1879 und 1880).

**Quenstedt,** 2) Friedrich August, Mineralog und Geolog, starb 21. Dez. 1889 in Tübingen.

**Quillaja.** Die Rinde von Q. saponaria enthält Saponin und Lactolin und zwei sehr giftige Körper, Quillajasäure und Sapotogin. Die Abkochung dient als kräftiges expellierendes Mittel bei chronischem Luströhrenkatarrh und asthmatischen Zuständen.

**Quincy,** Thomas de, s. De Quincy (Bd. 4).

**Quinet,** Edgar, franz. Dichter und Publizist. Vgl. noch die Schrift seiner Witwe: »Edgar Q. depuis l'exil« (1899).

**Quittungskarte,** die Karte, auf welche die Marken der Alters- und Invalidenversicherung nach dem Gesetz vom 22. Juni 1889 aufzulieben sind.

# R.

\***Racki** (Dr. ralski), Franz, kroat. Geschichtsforscher, geb. 1829, wurde 1852 Professor der Kirchengeschichte und des Kirchenrechts am erzbischöflichen Seminar in Agram, verbrachte von 1857 an einige Jahre in Rom mit Quellenforschungen im vatikanischen Archiv und in Bibliotheken und ist jetzt Präsident der Südslawischen Akademie und Kanonikus in Agram. Von seinen wertvollen Arbeiten über die mittelalterliche Geschichte der Südslawen sind besonders bemerkenswert die Abhandlungen über die Slavenapostel Cyrill und Method, über die den Waldensern verwandte Sekte der Bogomilen und Patarenen, über die alagolitische und Cyrillische Schrift, ferner seine Kritik der Quellen für die Geschichte der Serben und Kroaten.

\***Rabiger**, Julius Ferdinand, prot. Theolog, geb. 20. April 1811 zu Lohsa in der preussischen Oberlausitz, studierte zu Leipzig und Breslau, habilitierte sich 1838 in der theologischen Fakultät zu Breslau, woselbst er 1847 zum außerordentlichen, 1859 zum ordentlichen Professor der Theologie ernannt wurde. Unter seinen Schriften sind hervorzuheben: »Kritische Untersuchungen über den Inhalt der beiden Briefe des Apostels Paulus an die korinthische Gemeinde« (Bresl. 1847, 2. Aufl. 1886); »De christologia Paulina contra Baurium« (das. 1852); »Theologik oder Encyclopädie der Theologie« (Leipz. 1880).

**Rädertiere.** Über die systematische Stellung der R. herrschen noch sehr verschiedenartige Meinungen. Neuerdings wird vorgeschlagen, sie als verbindende Glieder zwischen Würmern und Krustentieren aufzufassen. Einzelne Arten der R. gehören zu den typischen, manchmal massenhaften Erscheinungen der Süßwasserfauna. Diese Arten haben zugleich eine außerordentlich weite Verbreitung, sie sind nahezu kosmopolitisch und in fast allen Gebieten gefunden worden, deren Süßwasserfauna durchforscht ist, sowohl in der Schweiz als in Deutschland, in Armenien, in Grönland und auf den Azoren, zugleich finden sich etliche von diesen Arten unter der pelagischen Fauna der Ostsee und nicht minder aber auch in sehr hoch (2640 m) gelegenen Alpenseen. Einige Arten sind auch charakteristische Mitglieder der grundbewohnenden Fauna der Süßwasserbecken. Unter den Rädertieren erfreuen sich besonders die Philodiniden großer Zähigkeit. Sie umgeben sich bei Trockenheit mit einer schützenden Hülle und können noch nach Monaten durch Wasserzusatz wieder zum Leben gebracht werden. Ebenso vertragen diese R. Kälte bis zu  $-20^{\circ}$  und eine kurze Einwirkung von Wasser von  $+70^{\circ}$ . Diese Lebensfähigkeit kommt aber nur bei den Philodiniden vor, denn Versuche mit andern Rädertieren ergaben, daß sie beim Austrocknen stets zu Grunde gehen und nur die Eier überleben. Solche Philodiniden finden sich auf europäischen Lebermoosen im Winkel zwischen Ober- und Unterlappen der Blätter, wo sie als Raumparasiten leben und wahrscheinlich die Lebermoose von Rostoc und andern parasitären Algen befreien. Ähnlich lebt eine marine Rädertierform (*Discopus synaptae*) als Raumparasit und nicht, wie man früher glaubte, als Schmarotzer in kleinen Grübchen der Haut der Holothurie *Synapta*.

**Räderwerke** geben häufig zu Unglücksfällen Anlaß und bedürfen daher besonderer Schutzvorrichtungen. Als Grundsatz wird allseitig die Notwendig-

keit hingestellt, Räder überall in irgend einer Weise zu verdecken oder einzufriedigen, sobald sie sich im Bereich der Arbeiter befinden. Die Art der Umhüllungen ist in jedem einzelnen Fall zweckmäßig zu wählen und wird aus Holz, Blech oder Drahtgestlecht hergestellt. Räder, welche einer besondern Beobachtung nicht bedürfen, werden am besten mit festen Hüllen versehen. Bei Rädern, welche öfter nachgesehen oder ausgewechselt werden müssen (z. B. die Wechsellräder der Spindeldrehbänke), wendet man aufklappbare oder sonst leicht zu entfernende Hüllen an und zwar am besten in einer solchen Verbindung mit dem Ausrücker der betreffenden Maschine, daß die Umhüllung nur dann geöffnet werden kann, wenn die Maschine zum Stillstand gebracht ist. Sehr wesentlich für die Sicherheit der Arbeiter ist der Umstand, daß das Reinigen der Zahnräder nur während des Stillstandes, das Schmieren womöglich während des Stillstandes geschieht. Andersfalls muß man sich zum Schmieren einer mit Fett bestrichenen Bürste bedienen. Besonders gefahrbringend sind die Riemenräderwerke. Zum gefahrlosen Auf- und Ablegen der Riemen, das immer noch vielfach mit den Händen geschieht, bedient man sich entweder einfacher Stangen oder zweckmäßiger Stangen mit einem eisernen Seitenarm (sogen. Hakenstangen). Abänderungen derselben sind die Riemenaufleger von Dülken

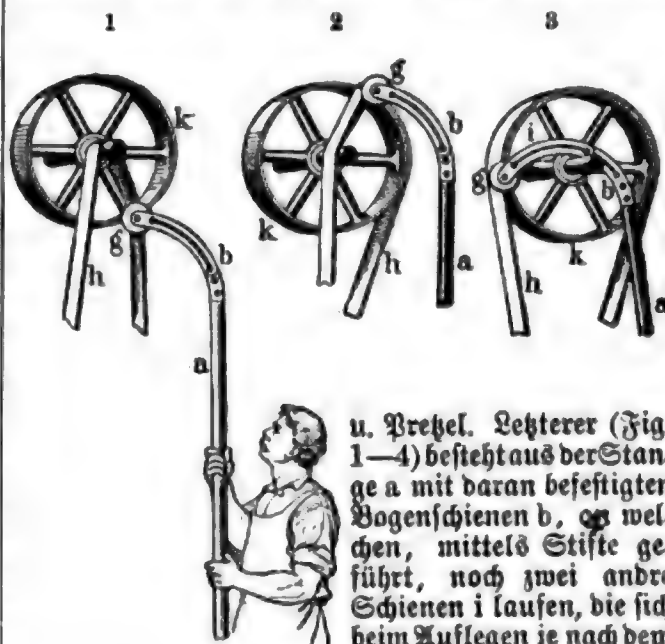

Fig. 1—3. Drehels Riemenaufleger.

u. Drehel. Letzterer (Fig. 1—4) besteht aus der Stange a mit daran befestigten Bogenschienen b, an welchen, mittels Stifte geführt, noch zwei andre Schienen i laufen, die sich beim Auflegen je nach dem Umfang der Riemenscheibe selbstthätig herausziehen (Fig. 1—3) und am Ende durch eine Hülse c verbunden (Fig. 4, S. 696) sind, in der sich ein verschiebbarer Dorn d befindet, der sich mit Hilfe der Klemmschraube e feststellen läßt. Auf dem Dorn sitzt fest die kleine Scheibe f und drehbar die große Scheibe g. Die Entfernung zwischen beiden stellt man so ein, daß sie etwas größer ist als die betreffende Riemenscheibe. Darauf schiebt man den Dorn d so gegen den um die ruhende Riemenscheibe geschlungenen Riemen h, daß derselbe zwischen f und g liegt, hebt den Riemen hoch, bringt ihn in etwas schiefer Stellung an die rotierende Riemenscheibe k und erfährt mit der kleinen Scheibe f die gegenüberliegende Kante dieser Riemenscheibe, wobei die Hülse der drehbaren Scheibe g mit der rotierenden Riemenscheibe in Be-

rührung kommt, und nun wird der Dorn d samt dem Riemen aus der Stellung Fig. 2 in die Stellung Fig. 3 mit herumgenommen, der Riemen liegt dann auf der Scheibe, und der Aufleger wird nach unten hin frei (Fig. 3). Zu beachten ist noch, und das gilt für alle ähnlichen Riemenaufleger, daß die Riemen immer in der Richtung der Drehung der Riemenscheibe aufgelegt werden müssen. Andre Arten von

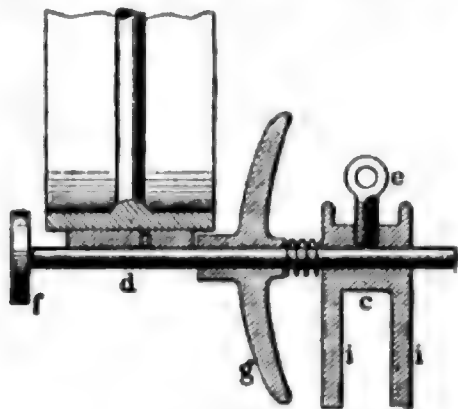

Fig. 4. Drehels Riemenaufleger.



Fig. 5. Herlands Riemenaufleger.

aufzulegende Riemen a wird mittels einer Gabel c in die Nähe der Riemenscheibe an der Anlaufseite bis an die Verbreiterung geführt und läuft dann, gedrückt durch diese Gabel, ohne Gefahr für den betreffenden Arbeiter von selbst auf, indem er sich zunächst auf den einwärts gerichteten Teil des Blechstreifens aufschiebt und bei einer Drehung der Scheibe in der Pfeilrichtung von der Umbiegungsstelle d erfährt und allmählich um die Scheibe herumgeleitet wird. Andre Riemenaufleger sind die von Bergen, Bach, Reinhard. Damit die abgeworfenen Riemen nicht auf der umlaufenden Welle selbst aufliegen, was leicht zu einem plötzlichen Abreißen des Riemens und event. zur Beschädigung eines dabei beschäftigten Arbeiters Veranlassung geben kann, empfiehlt sich die Anbringung von Riementrägern neben der Riemenscheibe in Form eines einzelnen Hakens oder bei schwereren Riemen besser eines mit Hakenbolzen besetzten Halbkreises aus Flacheisen. Soweit die Riemen im Verkehrsreich der Arbeiter liegen, sollten sie verdeckt sein und zwar mit Brettern, Gittern oder Drahtnetzen. Ähnliches gilt auch von den Seilen der Seiltriebe. Beim Reifen der an der Dede mit großer Geschwindigkeit laufenden Riemen kommt es häufig vor, daß das ab-

laufende Riemenende von der treibenden Scheibe mit großer Heftigkeit umhergeschleudert wird und dadurch Verletzungen hervorbringt, z. B. Augen ausschlägt. Als Schutz dagegen wird vor der treibenden Scheibe eine Hängestange mit zwei Querstangen oder auch ein Brett, bez. ein Drahtgitter unter dem Riemen angebracht. Die einfachste und beliebteste Befestigung der Räder, Riemenscheiben, Seilscheiben u. auf den Wellen geschieht mittels der Längsteile, speziell mittels des sogen. Rasenkeils, dessen hervorstehende Nase durch Erfassen von Kleidungsstücken schon unzählige Unglücksfälle herbeigeführt hat. Man soll daher entweder die Rasenkeile durch andre Befestigungsmittel, z. B. versenkte Schrauben oder Bolgenkeile, wie sie bei der Kernauschen Kuppelung vorkommen (vgl. Kuppelungen, Bd. 10), ersetzen, oder aber wenigstens die Keile mit geeigneten Blechhüllen umgeben.

**Nadelkij, Fedor Fedorowitsch**, russ. General, starb 26. Febr. 1890 in Odessa; er bekleidete zuletzt nur noch die Stellung eines Generaladjutanten und Mitgliedes des Reichsrats.

**Nadomik, Klemens von**, preuß. General, früher Kommandant von Altona, starb 26. Jan. 1890 in Berlin.

**Nadschamahendri (Rajahmandri)**, Stadt im Distrikt Godaweri der britisch-ind. Präsidentschaft Madras, links am Godawerifluß, mit (1881) 24,555 Einw., sämtlich Hindu. Die Stadt hat zwei große Gefängnisse, ein Museum, College und eine amerikanisch-protestantische Mission mit 400 Zugehörigen.

**Nadjwill, Fürst Wilhelm**, preuß. General und Chef des Ingenieurkorps. Ihm zu Ehren erhielt 1889 das ostpreussische Pionierbataillon Nr. 1 den Namen Pionierbataillon Fürst N.

**Nakeita**, Landschaft in Nordostafrika, am Südennde des Roten Meers, unweit der Straße von Babel Mandeb, wurde durch Vertrag mit dem Sultan von N. 30. Sept. 1880 unter italienischen Schutz gestellt. Von dem in einiger Entfernung vom Meer gelegenen gleichnamigen Hauptort führen Straßen nach Tadschurra und nach Abessinien. Die Bewohner betreiben mit den Adschamara und Boeito um den Badasee und Sawaschfluß Handel mit Bernmutter, Straußfedern und wohlriechenden Harzen.

**Nahl, 2) Karl Heinrich**, Kupferstecher, geb. 11. Juli 1779 zu Hofen bei Heidelberg, ging 1799 nach Wien, ward 1829 Kammertupferstecher und 1839 Professor an der Akademie. Er starb 12. Aug. 1848. N. hatte sich zuerst in der punktierten Manier versucht, später widmete er sich ganz dem Grabstichel und der Nadel. Das Kräftige gelang ihm besser als das Weiche und Harte; vorzüglich war seine Zeichnung. Er stach nach Wächter, Poussin, Domenichino, Raffael, Correggio, Fra Bartolommeo, Krafft, Hogarth, Karl N.

**Raiffeisen, Friedrich Wilhelm**, Begründer der deutschen Darlehnskassenvereine, geb. 30. März 1818 zu Hamm an der Sieg als Sohn des dortigen Bürgermeisters, trat 1835 als Offiziersaspirant bei der Festungsartillerie in Köln ein, ging später, durch ein Augenleiden gezwungen, den Militärdienst zu verlassen, zur Verwaltung über, wurde Supernumerar bei der Regierung zu Koblenz, 1843 Kreissekretär des Kreises Mayen, 1845 Bürgermeister zu Beyerbusch und 1852 in Heddesheim bei Neuwied, wo er sich besonders um den Straßenbau große Verdienste erwarb. Die Notstände im J. 1846/47 brachten ihn auf die Genossenschaftsidee, welcher er, unabhängig von äußern Anregungen, sich mit großem Eifer hingab, auch nachdem ihn körperliche Leiden gezwungen

hatten, 1866 seine Entlassung zu nehmen; bis zu seinem Tod (11. März 1888) widmete er sich der weitem Pflege seiner Schöpfungen im landwirtschaftlichen Kreditwesen. Über letztere vgl. Darlehnskassenvereine, ländliche (Bd. 4 u. 17). Er schrieb: »Die Darlehnskassenvereine als Mittel zur Abhilfe etc.« (Neuwied 1866, 5. Aufl. 1887), »Instruktion zur Geschäfts- u. Durchführung der Darlehnskassenvereine« (4. Aufl., das. 1883), »Kurze Anleitung zur Gründung von Darlehnskassenvereinen« (6. Aufl., das. 1888), »Die Darlehnskassenvereine«, Flugblatt (7. Aufl., das. 1889), und gründete 1878 das seit Raiff'eisens Tod von Cremer redigierte »Landwirtschaftliche Genossenschaftsblatt« (Neuwied).

\***Raimund**, Solo, Pseudonym der Frau Bertha Frederich, geborne Heyn, in Hannover, gest. 5. Okt. 1884 als Witwe des ehemaligen hannoverschen Hofmalers Dr. med. Frederich. Ihre zahlreichen Schriften gehören zu den bessern Produktionen der leichten Unterhaltungsliteratur. Hervorzuheben sind: »Novellen« (Hannov. 1857—59, 11 Bde.) und die Romane: »Durch zwei Menschenalter« (das. 1863); »Schloß Eldrath« (das. 1866, 3 Bde.); »Dreimal vermählt« (das. 1868, 3 Bde.); »Verwaist« (Berl. 1876, 3 Bde.); »Mein ist die Rache« (das. 1878, 3 Bde.); »Ein neues Geschlecht« (das. 1879); »Gesucht und gefunden« (das. 1880). Als Inhaber des Pseudonyms R. wurde lange Zeit ein angeblicher Jurist, Georg Dannenberg, genannt.

\***Ralaanga** (Raakana, Keirson), Laguneninsel des Manahikiarchipels in der Südsee, unter 10° 2' südl. Br. und 161° 5' westl. L. v. Gr., 2 qkm groß mit 400 polynesischen Einwohnern, die in einem Dorf an der Südwestseite wohnen und Schweine und Geflügel halten. Die Insel ist von Kokospalmen bedeckt, von einem Riff umgeben und schwer zugänglich; sie wurde 1889 unter englischen Schutz gestellt.

\***Raketenapparat**, s. Rettungswesen zur See (Bd. 13).

\***Ralston** (spr. rahst'n), William, engl. Schriftsteller, geb. 1828, studierte in Cambridge Rechtswissenschaft, ohne aber je eine öffentliche Thätigkeit darin auszuüben, bekleidete 1853—75 das Amt eines Hilfsbibliothekars im Britischen Museum und starb 6. Aug. 1889. Durch seine eingehenden Studien über die russische Literatur und das Volksleben in Rußland, das er durch viermaligen Besuch (1868—1875) aus eigener Anschauung kennen lernte, hat sich R. einen geachteten Namen erworben, und er galt in England auf diesem Gebiet als Autorität. Er schrieb außer zahlreichen Beiträgen zu Zeitschriften: »Kriloff and his fables« (3. Aufl., Lond. 1871), »The songs of the Russian people« (1872), »Russian folk tales« (1873), »Early history of Russia« (1874) und übersetzte auch eine Erzählung Turgenjew's (»Liza«, 1869) ins Englische. Auch durch öffentliche Vorträge hat er sich bekannt gemacht.

\***Ramann**, Lina, Musikpädagogin und Schriftstellerin, geb. 24. Juni 1833 zu Mainstockheim bei Rippingen, Schülerin von Franz Brendel und dessen Frau in Leipzig, begründete 1858 ein Musiklehrerinnenseminar zu Glückstadt (Holstein) und 1865 mit Ida Boldmann eine Musikschule in Nürnberg, wo sie noch gegenwärtig lebt. Sie schrieb: »Die Musik als Gegenstand des Unterrichts und der Erziehung« (Leipzig 1868); »Bach und Händel« (das. 1869); »Allgemeine Erzieh- und Unterrichtslehre der Jugend« (das. 1870); »Aus der Gegenwart« (Nürnberg 1868, Sammlung von Artikeln für die Hamburger »Jahreszeiten«); »Franz Liszt's Oratorium, Christus« (Leipzig 1880); eine Bio-

graphie Franz Liszt's (das. 1880—87, Bd. 1 und 2, 1. Abt., bis zum Jahr 1847 reichend); »Franz Liszt als Psalmsänger« (das. 1886); »Grundriß der Technik des Klavierspiels« (das. 1885).

\***Ramberg**, 8) Hermann, Freiherr von, österreich. General, wurde 1889 auf sein Ansuchen wegen Krankheit beurlaubt.

\***Rambousson** (spr. rangbousong), Jean Pierre, franz. Schriftsteller, geb. 1827 zu St. Julien (Obersavoyen), studierte in Paris und widmete sich dann als Schriftsteller hauptsächlich der Popularisierung der Wissenschaften. Selbständig veröffentlichte er: »Le langage mimique« (1853); »La science populaire, ou Revue du progrès des connaissances« (1863—1868, 7 Bde.); »Histoire et légendes des plantes« (2. Aufl. 1869); »Les colonies françaises« (1868); »Histoire des météores« (1869); »Les pierres précieuses« (1870); »L'éducation maternelle« (1871); »Les lois de la vie« (1871); »Histoire des astres« (1874); »La loi absolue du devoir et la destinée humaine au point de vue de la science comparée« (1876); »Les harmonies du son et l'histoire des instruments de musique« (1878); »Phénomènes nerveux, intellectuels et moraux, leur transmission par contagion« (1883); »Les merveilles de l'astronomie et de la météorologie« (neue Ausg. 1888) u. a. Er starb 12. April 1888 in Paris.

\***Ramér**, 8) Daniel, franz. Architekt und Kunstschriftsteller, geb. 19. Mai 1806 zu Hamburg als Sohn des Architekten Jean R., kam 1823 nach Paris und wurde später als Mitglied der Kommission für die Baudenkmäler mit der Restauration der Kathedralen in Senlis und Beauvais, der Ateien St. Niquier und St. Wulstrand in Abbeville und mehrerer Kirchen in der Normandie beauftragt. Die Zeit von 1832 bis 1848 brachte er in Italien und auf Reisen in Deutschland, den Niederlanden und England zu. Von seinen zahlreichen Schriften sind außer einer Übersetzung von Ernst Försters »Denkmälern der deutschen Kunst- und Heideloffs-Ornamentik des Mittelalters« zu nennen: ein »Cour de dessin« (1840); »Introduction au moyen-âge monumental et archéologique« (1843); »Histoire des carrosses« (1856); »Histoire générale de l'architecture« (1860—62, 2 Bde.; 2. Aufl. 1868); »Sculptures décoratives du XII. au XIV. siècle« (1864, 2 Bde.); »L'architecture et la construction pratiques« (1868, 4. Aufl. 1881); »Dictionnaire des termes d'architecture« (1868); »Histoire de l'origine des inventions, des découvertes et des institutions humaines« (1875); »Histoire générale de l'architecture. Renaissance« (1885). Mit Vitet gab er eine Beschreibung der Notre Dame (1845) in Reyon und mit Pfnor eine Monographie über das Schloß zu Heidelberg (2. Aufl. 1873) heraus. Er starb 15. Sept. 1887.

\***Ramié**, s. Chinagraß (Bd. 4).

\***Randon**, Graf, Marschall von Frankreich. Seine Biographie schrieb A. Kastoul (Par. 1890).

\***Ransart** (spr. rangsart), Gemeinde in der belg. Provinz Hennegau, Arrondissement Charleroi, Knotenpunkt der Bahnl. Aerschot-Charleroi und Jumet-R., mit Glashütten und (1889) 6436 Einw.

\***Raour** (spr. rau), Jean, franz. Maler, geb. 1677 zu Montpellier, war Schüler von Ranc daselbst und von Bon Boulogne in Paris, studierte fünf Jahre in Rom und Venedig und kehrte 1714 nach Paris zurück, wo er für einen Pygmalion Mitglied der Akademie wurde. Hervorragender als seine Geschichtsbilder (z. B. Telemach, im Louvre) sind seine lebendig aufgefaßten Halbfiguren von Künstlerinnen etc. (die Prévost als

Bacchantin, die Quinault als Amphitrite, die Cretou als Rajade, die Briefleserin, im Louvre). Er starb 1734 in Paris.

**Rapperswyl**, (1888) 2789 Einw.

\***Raidold** (Rathold), Erhard, Buchdrucker aus Augsburg, gelangte auf seiner Wanderschaft 1475 nach Venedig und druckte dort bis 1480 in Verbindung mit Bernhard Victor und Peter Loslein, sodann mehrere Jahre allein. 1482—86 wurde er in verschiedene Städte und Klöster berufen, um Kirchen- und Rekbücher würdig herzustellen; 1486 lehrte er in seine Vaterstadt zurück und starb daselbst 1516 oder 1517. Seine Hauptwerke sind: die Ausgaben des Appian (1477) und Euklid (1482), die erste mit mathematischen Figuren; das rot und schwarz gedruckte Rituale für die Augsburger Diözese von 1487. Das Konstanzer Brevier von 1516 ist der letzte bekannte Druck, welcher seine Unterschrift trägt. Er soll der Erfinder der mit Blumen verzierten oder aus Blumen gebildeten Buchstaben (*litterae florentes*) sein und zuerst Lettern in Gold gedruckt haben.

\***Ratenhandel**, s. Abzahlungsgeschäft (Bd. 17).

\***Rath**, Dorf im preuß. Regierungsbezirk und Landkreis Düsseldorf, an den Linien Düsseldorf-Kupferdreh und Speldorf-Troidorf der Preussischen Staatsbahn, hat eine lath. Kirche, ein Schloß, eine Anstalt für Epileptische und (1888) 2101 Einw.

\***Ratlam** (Rutlam), Hauptstadt des gleichnamigen Tributärstaats in Zentralindien, an einer Abzweigung der Radshputana-Malwa-Staatsbahn, mit einem Palast des Radsha, College und (1881) 31,066 Einw. (18,676 Hindu, 7357 Mohammedaner), welche einen sehr bedeutenden Handel mit Opium treiben.

\***Rau**, 3) Ernst, Bildhauer, geb. 1838 zu Viberach, machte seine Studien auf der Kunstschule in Stuttgart und später in Berlin. Mit einer Psyche als Wasserträgerin erzielte er den ersten Erfolg, worauf später die nach der Totenmaske des Dichters modellierte Büste Ahlands für die Liederhalle in Stuttgart, die Stuttgartia auf einem Brunnen und die Germania des Kriegerdenkmals daselbst, das Siebelfeld des Bahnhofes in Zürich und die poetisch aufgefaßte Schillerstatue in Warbach folgten. Er starb 27. Aug. 1875.

\***Rauber**, Wilhelm, Maler, geb. 11. Juli 1849 zu Marienwerder, begann seine Studien 1869 auf der Kunstakademie in Königsberg und ging 1871 nach München, wo er in die Schule von W. Diez eintrat. Er schloß sich eng an die Art seines Meisters an und malte zunächst Genrebilder aus dem Soldatenleben des 17. Jahrh. (Jagdreht, der Pferdehandel, auf Schleichwegen, die Raft, die Landpartie, Szene vor der Schenke). Einen höhern Aufschwung nahm er 1883 mit einer figurenreichen historischen Komposition, der Übergabe von Warschau an den Großen Kurfürsten im Juli 1656, welche ihm auf der internationalen Münchener Ausstellung eine zweite Medaille einbrachte, und 1886 folgte der Tod Gustav Adolfs bei Lützen. 1888 entstanden die Genrebilder: unsichere Landstraße und auf Vorposten, ebenfalls mit Figuren in der Tracht des 17. Jahrh.

**Rauch**, Christian Daniel, Bildhauer. Vgl. R. Eggers, R. und Goethe, urkundliche Mitteilungen (Berl. 1889); Briefwechsel zwischen R. und Rietschel (Hrsg. von R. Eggers, das. 1889, Bd. 1).

\***2) Gustav Johann Georg von**, preuß. General, geb. 1. April 1774 zu Braunschweig, trat in die preussische Ingenieurakademie, ward 1790 Leutnant im Ingenieurcorps, wurde 1802 in den Generalstab versetzt, erwarb sich nach 1807 um die Errichtung von

Kriegsschulen große Verdienste, wurde 1813 Oberst und Generalstabschef Yorks, im Juli Generalmajor, an Scharnhorsts Stelle Chef des Ingenieurcorps und nahm im Generalstab Blüchers am weitem Krieg teil. 1814 wurde er zum Generalinspekteur der Festungen ernannt. Auch die russischen Festungen inspizierte er 1822 und 1825. Im J. 1829 zum General der Infanterie befördert und 1831 zum Mitglied des Staatsrats ernannt, übernahm er 1837 das Kriegsministerium, legte es aber 1841 nieder und starb 2. April 1841 in Berlin. Ihm zu Ehren wurde 1880 das brandenburgische Pionierbataillon Nr. 3 Pionierbataillon v. R. genannt.

\***Raumwinkelmesser**, s. Beleuchtung (Bd. 17).

**Rauscher**, Joseph Dthmar von, Cardinal. Sein Leben beschrieb Wolfsgruber (Freiburg 1888).

\***Ravaisson** (spr. rawässón), Félix, franz. Philosoph, geb. 23. Okt. 1813 zu Namur, erlangte schon 1833 im Collège Rollin den Ehrenpreis in der Philosophie, bekleidete 1838—40 die Professur der Philosophie in Rennes, wurde darauf Rabinetschef des Unterrichtsministers und Oberinspektor der öffentlichen Bibliotheken, 1853 Generalinspektor des höhern Unterrichts, nachdem er 1849 zum Mitglied der Akademie ernannt worden war. Von seinen Schriften sind zu nennen: »Essai sur la métaphysique d'Aristotele« (1837—46, 2 Bde.), »La Vénus de Milo« (1871) und »La philosophie en France au XIX. siècle« (zuerst 1868 im Rapport für die Weltausstellung von 1867 erschienen, 2. vermehrte Aufl. 1885; deutsch von König, Eisenach 1889). — Sein Sohn Charles R. Rollien, geb. 1849 zu Paris, ist Konservator des Antikenmuseums daselbst und machte sich verdient durch Herausgabe der Handschriften Leonardo da Vincis in der Bibliothek des Instituts (1880 ff., bis jetzt 4 Bde.). — François R., Bruder des erstgenannten, geb. 1811 zu Namur, gest. 1884 als Konservator der Arsenalbibliothek, gab die »Archives de la Bastille« (1866—84, 16 Bde.) heraus.

\***Raven**, Mathilde, geborne Beckmann, Schriftstellerin, geb. 16. Febr. 1817 zu Meppen als Tochter eines Beamten, der später nach Münster und Dönnbrück versetzt wurde, lebte dann seit 1853 in Celle als die Gattin eines Juristen, Karl R., nach dessen Tod (1870) sie nach Berlin, später nach Bremen und endlich nach Dresden übersiedelte, wo sie jetzt noch lebt. Außer einzelnen Dramen, von welchen besonders »Herz und Krone« (auch mit dem Titel: »Wilhelm von Lecce«, 4. Aufl., Brem. 1872) Beifall fand, veröffentlichte sie eine Reihe von Erzählungen: »Herminie«, »Der Briefträger« (Hannov. 1856), »Eine Rolle Gold« (Leipz. 1864) und Romane: »Welt und Wahrheit« (Düsseld. 1851, 4 Bde.), »Eversburg« (Hannov. 1855, 3 Bde.), »Galileo Galilei« (Leipz. 1860, 2 Bde.), »Elisabeth von Ungnad« (Berl. 1875, 3 Bde.), »Ein Adjutant Bonapartes« (das. 1876, 3 Bde.), »Moderne Pharisäer« (das. 1882), »Die quade Foelle« (Emden 1887) u. a.; ferner formgewandte, tief empfundene Gedichte: »Aus vergangener Zeit« (2. Aufl., Brem. 1880) und das Märchen »Schwanwitt« (in 15 Gesängen; 6. Aufl., Norden 1889).

\***Read** (spr. ríbb), Thomas Buchanan, amerikan. Maler und Dichter, geb. 12. März 1822 in Chester County in Pennsylvania, widmete sich zuerst der Bildhauerkunst, dann der Malerei. Nach mehrjährigem Aufenthalt in New York und Boston verbrachte er die Zeit von 1846 bis 1850 in Philadelphia, ging dann nach Europa, wo er sich meist in Rom und Florenz aufhielt, und starb 11. Mai 1872 in New York. Seine Werke zeichnen sich durch Feinheit der Empfin-

bung und der Ausführung aus. Hervorzuheben sind: die Plejade, Undine, das Porträt George Peabodys, die Kinder Longfellows, Sheridan und sein Pferd. Als Dichter hat sich R. durch »Lays and ballads« (1848), »The new pastoral« und das patriotische Lied »Sheridan's ride« bekannt gemacht. Außerdem veröffentlichte er eine Anthologie: »The female poets of America« (7. Aufl., Philad. 1857, mit eigenen Illustrationen). Eine Gesamtausgabe seiner Dichtungen erschien zu New York 1866 in 3 Bänden (neue Ausg. in 1 Bd., 1883).

\***Reber** (spr. röhäbr), Henri, franz. Komponist, geb. 21. Okt. 1807 zu Mülhausen i. Els., war ursprünglich für den Kaufmannsstand bestimmt, ging dann aber zur Musik über und studierte von 1828 an im Pariser Konservatorium unter Lesueurs Leitung die Komposition. Seine ersten Werke bestanden aus Kammermusikwerken (Op. 1: Quintett für Streichinstrumente; weiterhin folgten 3 Streichquartette, 7 Klaviertrios, ein Klavierquartett, viele Werke für Klavier und Violine, Klaviersachen, Lieder u.), aus Ouvertüren und Orchesteruiten, denen später 4 Symphonien sowie endlich die Opern: »La nuit de Noël« (Christnacht), »Le père Gaillard«, »Les papillotes de Mr. Benoist« (1 Akt), »Les dames capitaines« und das Ballett »Der verliebte Teufel« folgten. Seit 1853 Mitglied der Akademie und seit 1862 Kompositionsprofessor am Konservatorium, starb er 24. Nov. 1880.

\***Rechbauer**, Karl, österreich. Politiker, starb 5. Jan. 1889 in Graz, nachdem er sich in den letzten Jahren vom öffentlichen Leben zurückgezogen hatte.

\***Rechnungsdefekte**, die Beträge, um welche nach Befund einer Rechnungsprüfung wirkliche Vereinnahmungen und Berausgaben von denjenigen abweichen, welche ordnungsmäßig nach den Anweisungen und Rechnungsbelegen hätten erfolgen sollen. Solche R. sind auf Grund des Rechnungsbescheides der Kontrollbehörde (Oberrechnungskammer) nachträglich noch zu verausgaben, bez. wieder zu vereinnahmen. Die hierbei erfolgenden Rückgewährungen von Einnahmen sowie die nachträglichen Auszahlungen von Beträgen, um welche Ausgaben zu niedrig waren, heißen Rechnungsvergütungen. Ergeben sich solche R. bei der Prüfung von Registern, insofern die Gesamtsumme der in denselben aufgeführten Posten mit den in der Vorrechnung enthaltenen Beträgen nicht übereinstimmt, so nennt man sie Registerdefekte.

\***Rede**, 2) Ernst von der, dän. Dichter, geb. 14. Aug. 1848 zu Kopenhagen, studierte von 1866 an Naturwissenschaften, namentlich Chemie, bis er ins Militär eintreten mußte. Noch nicht 24 Jahre alt, schrieb er das erfolgreich aufgeführte Drama »Bertran de Born« (1873, 3. Aufl. 1884), dem »Lyriske Digte« (1876), das Trauerspiel »Kong Liuvigild og hans Sønner« und die dramatische Skizze »Archilochos« (beide 1878), endlich das Trauerspiel »Knud og Magnus« (1881), »Smaadigte« (1883) und »Spredte Blomster«, Gedichte (1885), folgten. Seine Dichtungen bekunden ein hervorragendes dramatisches Talent, obschon sie sich weniger durch Originalität des Gedankens als durch lebendige Frische, bilderreiche Sprache und wohlklingenden Vers auszeichnen. Auch schrieb er: »Principerne for den danske Verskunst« (1881) und »Dansk Verslære« (1885).

\***Record** (engl.), im Sportwesen eine beglaubigte Leistung; im Rennen die Zeit, in welcher ein solches gewonnen wurde.

\***Redern**, 2) Heinrich, Graf von, Bruder des 1883 gestorbenen Grafen Friedrich Wilhelm v. R.,

geb. 1804, war 1827—67 Diplomat in preussischen Diensten, dann Obergewandkammerer und starb 23. Okt. 1888.

\***Redgrave** (spr. rëddgräv), Richard, engl. Maler, geb. 30. April 1804 zu Pimlico (London), trat 1826 in die Kunstakademie und bildete sich zum Genremaler aus. Seine Hauptwerke sind: Sulliver an der Tafel eines Pächters (1837), die Tochter des verarmten Edelmanns (1840), der Sonntagsmorgen, die Rückkehr Olivias zu ihren Eltern und die Bettlern aus der Provinz (1848, beide in der Nationalgalerie zu London), der arme Schullehrer (1843), die Näherin (1844), die Gouvernante, die Sklaven der Mode (1847), die Flucht nach Ägypten (1851), die verirrte Herde (1861), der Weg durchs Gehölz (1863), die Buße der Jane Shore (1864), die Erwartung, der Mühlenteich, der Aufbruch zum Feiertag, die Duell im Wald. 1851 zum Mitglied der Kunstakademie erwählt, wurde er mit der Organisation des South Kensington-Museums beauftragt. Mit seinem Bruder Samuel (dem Verfasser des »Dictionary of artists of the English school«, 2. Aufl. 1878) gab er heraus: »A century of painters of the English school« (1866, 2 Bde.; abgefürzte Ausg. 1890). Für die »South Kensington handbooks« schrieb er ein »Manual of design« (1876). Er starb 14. Dez. 1888.

\***Reeve** (spr. rëv), Henry, engl. Schriftsteller, geb. 1813 zu Norfolk, in Genf und München erzogen, wurde 1837 als Registrar des Staatsrats angestellt und übernahm 1855 die Leitung der »Edinburgh Review«, wodurch er lange Zeit einen bedeutenden Einfluß auf die Litteraturverhältnisse ausübte. Außer der Übersetzung von Werken Tocquevilles und Guizots veröffentlichte er: »Whitelock's journal of the Swedish embassy in 1653—54« (1855), »Royal and republican France«, Essays (1872, 2 Bde.), und besorgte auch die von seinem Vorgänger Greville begonnene Herausgabe des für die Geschichtsforschung wichtigen »Journal of the reigns of King George IV. and King William IV.« (1874, 3 Bde.). Das Institut de France erwählte R. 1865 zum Mitglied, und die Universität Oxford verlieh ihm 1869 den Doktorgrad.

\***Regelsberger**, Ferdinand, Zivilrechtslehrer, geb. 10. Sept. 1831 zu Gunzenhausen, studierte in Erlangen und Leipzig, habilitierte sich 1858 in Erlangen, ward 1862 zum außerordentlichen Professor ernannt, 1863 als ordentlicher Professor nach Zürich, 1868 in gleicher Eigenschaft nach Gießen, 1872 nach Würzburg, 1881 nach Breslau und 1884 nach Göttingen berufen. Er schrieb: »Zur Lehre vom Altersvorzug der Pfandrechte« (Erlang. 1859); »Zivilrechtliche Erörterungen« (Wien 1868); »Bayrisches Hypothekenrecht« (Leipz. 1874—77, 2 Bde.); »Allgemeine Grundsätze über Handelsgeschäfte« (in Endemanns »Handbuch des deutschen Handels-, See- und Wechselrechts«, Bd. 2, das. 1882).

**Regenwurm**. Bald nach dem Bekanntwerden der wichtigen Rolle, welche nach Darwins Versuchen die Regenwürmer in Bezug auf die Bewegung und Fruchtbarmachung der obersten Erdschicht spielen, wurden einige Erdwürmer (Riesenwürmer) wärmerer Länder bekannt, welche die unfrigen sowohl an Körpergröße als durch die geleistete Arbeit weit überstreffen. So beschrieb King Regenwürmer von Ceylon, die bei 1,5 cm Durchmesser und 70 cm Länge Erdhausen von 125 g Gewicht über ihrer Öffnung aufstürzten, C. Keller beobachtete auf Madagaskar einen R. (Geophagus Darwinii) von 1 m Länge und Mc Coy einen solchen in Gippöland (Austra-

lien), der in manchen Exemplaren die Länge von nahezu 2 m erreicht. Erscheinung und Anatomie dieses *Megascolides australis* genannten Rieseregenwurms ist im J. 1888 von Professor Balduin Spencer in Melbourne beschrieben worden, und wir erfahren, daß er in manchen Küstenstreifen sehr häufig ist und seine Erdgänge vielfach mit Landkrabben teilt, die eine ähnliche auflodernde und befruchtende Wirkung auf den Boden ausüben (s. Krabben, Bd. 17). Über den Eingängen trifft man 30 cm hohe Erdhügel, doch läßt Spencer unentschieden, ob dieselben der Krabbe oder dem R. zuzuschreiben sind. Man erkennt das Vorhandensein des Regenwurms in einem Boden schon an den schlürfenden und gurgelnden Tönen des unter den Schritten des Menschen die Flucht ergreifenden Tiers, das bloß unter gewissen Vorsichtsmaßregeln unverletzt aus den nur 2—3 cm weiten Röhren herauszubringen ist, weil er sich durch abwechselnde Anschwellungen des Körpers an den verschiedenen Teilen bewegt und in seiner Röhre festhält. Außerhalb der Röhre macht das schlüpfrige, über manns lange Tier einen unbeholfenen Eindruck, und man ahnt nicht die Schnelligkeit, mit der es sich in seinen Röhren bewegen kann. In die Hand genommen, zieht sich der stark kreosotartig duftende Wurm kräftig zusammen und wirft aus seinen Hautporen Strahlen einer milchigen Flüssigkeit mehrere Zoll hoch empor, was ihm offenbar nicht allein zum Schlüpfrigmachen der Röhrenwänden, sondern auch als Verteidigungsmittel dient, denn Vögel weigerten sich, den lebenden wie den toten Wurm zu berühren. Der tote Körper zerfließt bald zu einer öligen Flüssigkeit, welche die Eingebornen als vorzügliches Mittel gegen Rheumatismus rühmen.

In zoologischer Beziehung ist die Bemerkung Spencers interessant, daß diese Riesereidwürmer Südafrikas, Südasiens und Australiens gewisse anatomische Eigentümlichkeiten aufweisen, die es wahrscheinlich machen, daß sie die letzten Überreste eines einst über die ganze Welt verbreiteten Riesengeschlechts ausmachen, von denen die kleinen Regenwürmer unsrer Zonen verkümmerte Abkömmlinge darstellen. Sie teilen nämlich mit den niedriger stehenden Plattwürmern noch das Netzwerk kleiner Ausscheidungsanäle, welches sich von Segment zu Segment durch den ganzen Körper hinzieht. Bei den höhern Ringelwürmern, zu denen unser R. (*Lumbricus*) gehört, ist dieses Ausscheidungsnetzwerk durch je zwei röhrenförmige Nierenkanäle in jedem Segment ersetzt; bei den Riesereidwürmern finden sich ebensolche Segmentnieren, aber nur in den hintern Körperabschnitten und noch in Verbindung mit dem erwähnten Rektalansystem, so daß sie Anfangsstufen dieser den höhern Würmern eigentümlichen Bildung darbieten. In den Gängen wurden die 3—5 cm langen, je nach dem Alter lichtgelben bis dunkelbraunen Kolons des Wurms, die von einer dünnen, aber zählederigen Haut umschlossen und an einem Ende mit einem deutlichen stielartigen Fortsatz versehen sind, gefunden.

\***Registerdefekte**, s. Rechnungsdefekte (Bd. 17).

**Regnier**, 1) Mathurin, franz. Dichter. Vgl. Cherrier, Bibliographie de M. R. (Par. 1889).

\***Regulierte Gesellschaften** hießen im 16., 17. und 18. Jahrh. solche Handelsgesellschaften, welche sich für größere gewagtere Handelsunternehmungen nach gefährdeten, insbesondere nach überseeischen, Ländern in der Art bildeten, daß zwar alle sich einer gemeinsamen polizeilichen Ordnung unterwarfen und

auch gemeinsam die für die gemeinschaftlichen Zwecke, insbesondere für Schutz gegen Angriffe, erforderlichen Kosten deckten, daß aber im übrigen jeder Teilnehmer seine Selbständigkeit behauptete und nur auf eigene Rechnung seine Geschäfte trieb.

\***Reichard**, 2) Paul, Afrikareisender, geb. 2. Dez. 1854 zu Keumied am Rhein, studierte auf dem Polytechnikum in München, trat aber bald in das kaufmännische Geschäft seines Vaters ein. Schon lange von dem Wunsch erfüllt, Afrika zu durchforschen, schloß er sich, als die Afrikanische Gesellschaft in Deutschland mit Unterstützung des Deutschen Reichs und des Königs der Belgier im äquatorialen Ostafrika eine Station zu wissenschaftlichen Zwecken zu gründen beschloß, bereitwilligst unter einer Beisteuer von 50,000 Mk. der Expedition als Freiwilliger an, welche 1880 unter Führung des Hauptmanns Schöler mit Kaiser als Topographen und Böhm als Zoologen Deutschland verließ. Ende Juli fand der Abmarsch mit 235 Trägern und 30 Askari von Bagamoyo statt, im November wurde in Unjamwesi die Station Katoma angelegt, die man aber schon nach 9 Monaten nach Igonda, der weiter nordwestlich gelegenen Hauptstadt von Ugunda, verlegte. Aber auch dieser Platz erwies sich für die Zwecke der Expedition als ungeeignet, man beschloß nun, einen passenderen weiter westwärts zu suchen. Kaiser brach 1. Sept. 1882 auf, starb aber kurz darauf am Nkwasee. Darauf ging R. mit Böhm nach Karema, gründete, während dieser krank war, die Station Mpala an der Lufukomündung am Westufer des Tanganjika. Darauf drang R. mit Böhm durch die Landschaft Katanga, die vom Häuptling Mjiri beherrscht wird, in südwestlicher Richtung bis gegen den 26.° östl. L. v. Gr. vor, wo sie den Ugambasee entdeckten und Böhm 27. März 1884 starb. R. versuchte nun, Katanga in südlicher Richtung zu durchwandern, um zu den Quellen des Qualaba und Zufira zu gelangen, wurde aber durch die feindlichen Warambo zur Umkehr gezwungen und wandte sich nun nach Unkää, der Residenz Mjiris, der jetzt aber feindselig austrat, so daß R. nur mit Waffengewalt und unter den größten Beschwerlichkeiten und Gefahren seinen Rückzug nach dem Tanganjika ausführen konnte. Leider mußte R. in einem gefährlichen Augenblick alle Sammlungen verbrennen lassen. Am 30. Nov. gelangte R. zum Tanganjika, septe 18. Febr. 1884 nach Karema über und lehrte von dort über Igora und Tabora nach Sansibar und von da nach 5½-jähriger Abwesenheit nach Deutschland zurück. Hier suchte er im Februar 1886 um das Protektorat für die von ihm westlich vom Tanganjika gemachten Landerwerbungen nach, doch konnte die Reichsregierung diesem Wunsch nicht entsprechen, da das betreffende Gebiet in den Bereich des Congo staats gehört.

\***Reichenberg**, Susanne, franz. Schauspielerin, geb. 7. Sept. 1853 zu Paris, empfing frühzeitig den Unterricht Augustine und Madeleine Brohans und trat 1867 in das Konservatorium, auf dem sie sich den ersten Preis errang. Am 14. Dez. 1868 debütierte sie auf dem Théâtre-Français als Agnes in Molières »Schule der Frauen« und wurde 1872 Sociétaire des genannten Instituts. Sie ist eine vorzügliche naive Liebhaberin, deren Spiel sich durch Wärme der Empfindung auszeichnet. Ihre besten Schöpfungen sind das Susel in Erdmann-Chatrians Komödie »Freund Friß«, die sie im Dezember 1876 zum erstenmal spielte, und die Blanche in Augiers »Journambault« (1878).







Vergleichende Zusammenstellung der Fraktionen des deutschen Reichstags.

Fraktionen	1871	1874	1877	1890	1893	1898	1901 (Febr.)	1901 (Nov.)	1904 (März)	1907 (Juli)	1909 (Sept.)	1912
Nationalliberale	115	153	128	97	85	85	87	85	85	88	88	81
Liberaler Gruppe (Inkl. Volkp.)	—	—	—	—	15	15	—	—	—	—	—	—
Liberaler Reichspartei	29	—	—	—	—	—	—	—	—	—	—	—
Deutsche Reichspartei	44	49	35	26	28	26	26	26	—	—	—	—
Liberaler Vereinigung (Deutscher Reichspartei)	—	—	—	—	—	—	21	27	—	—	—	—
Deutsche Reichspartei (Inkl. Deutsche Reichspartei)	—	—	—	—	—	—	—	—	100	12	32	41
Volkspartei	—	—	—	—	—	—	—	—	—	1	—	—
Konservative	58	31	29	23	22	28	24	25	32	30	29	23
Deutsche Reichspartei	—	—	—	—	—	—	—	—	—	—	—	—
Zentrum (inkl. Wälder)	52	54	56	63	103	103	102	102	100	103	103	114
Polen	13	23	14	14	15	14	14	14	18	19	18	13
Sozialdemokraten	2	5	12	9	9	19	14	13	13	24	13	19
Bei keiner Partei	27	30	25	23	21	22	22	24	21	24	23	27
Erdloste Mandate	9	—	1	—	4	3	1	2	3	—	—	—
<b>Zusammen</b>	<b>382</b>	<b>387</b>	<b>385</b>	<b>387</b>	<b>397</b>	<b>397</b>	<b>397</b>	<b>397</b>	<b>397</b>	<b>397</b>	<b>397</b>	<b>397</b>

\*) Im März 1904 durch die Fusion der Fortschrittspartei und der Deutschen Vereinigung entstanden.  
 \*) Im März 1904: 4 Wälder (Inkl. Reichspartei): 102, 101, 100, 100; beim Zentrum (Inkl. Wälder): 104, 103, 104, 103, 102, 103, 104; 10 Reich-Lotharinger, 5 Antwerpen, 4 -Liberalen, (105, 106, 105, 106), 1 Konservativen (10), 1 Fortschrittspartei (10), 1 Liberaler (10), 1 Fortschrittspartei (10).

# Wahlkreise und Abgeordnete zum deutschen Reichstag.

Achte Legislaturperiode — Mai 1890.

K = Konservativ. R = Reichspartei. Z = Zentrum. N.-L. = Nationalliberal. Fr. = Freisinnig. Soz. = Sozialdemokrat.

Nr. der Karte	Wahlkreise und deren Abgeordnete	Nr. der Karte	Wahlkreise und deren Abgeordnete	Nr. der Karte	Wahlkreise und deren Abgeordnete
	<b>Königreich Preußen.</b>		<b>Reg.-Bez. Küslin.</b>		<b>Reg.-Bez. Merseburg.</b>
	<b>Provinz Ostpreußen.</b>		<b>Reg.-Bez. Königsberg.</b>		<b>Reg.-Bez. Erfurt.</b>
1	1. Memel: Graf von Moltke. K.	64	1. Stolp: v. Puttkamer. K.	129	1. Nordhausen: Schneider. Fr.
2	2. Labiau: v. Gustedt. K.	65	2. Rößow: v. Massow. K.	130	2. Heiligenstadt: v. Strombeck. Z.
3	3. Königsberg: K. Schultze. Soz.	66	3. Fürstentum: v. Gerlach. K.	131	3. Mühlhausen: Horwitz. Fr.
4	4. Fischhausen: Graf Dönhoff. K.	67	4. Belgard: Graf v. Kleist. K.	132	4. Erfurt: Lucius. R.
5	5. Heiligenbeil: v. Tettau. K.	68	5. Neustettin: v. Busse. K.	133	<b>Provinz Schleswig-Holstein.</b>
6	6. Braunsberg: Krebs. Z.	70	<b>Reg.-Bez. Stralsund.</b>	134	1. Hadersleben: Johannsen. Däne.
7	7. Pr.-Holland: Wichmann. K.		1. Rügen: v. Kaudell. R.	135	2. Flensburg: Johansen. N.-L.
8	8. Osterode: Stephanns. K.		2. Graßwald: Graf v. Behr. R.	136	3. Schleswig: Lorenzen. Fr.
9	9. Allenstein: Barkowski. Z.	71	<b>Provinz Posen.</b>	137	4. Tondern: Seelig. Fr.
10	10. Rastenburg: Graf Stolberg. K.	72	<b>Reg.-Bez. Posen.</b>	138	5. Itzehoe: Thomsen. Liberal.
11	<b>Reg.-Bez. Gumbinnen.</b>	73	1. Posen: Cacielski. Pole.	139	6. Glückstadt: Molkenbuhr. Soz.
12	1. Tilasit: v. Schlieckmann. K.	74	2. Birnbaum: Graf v. Kwilecki. Pole.	140	7. Kiel: Hünel. Fr.
13	2. Bagnitz: Graf Kanitz. K.	75	3. Meseritz: Frhr. v. Unruhe. K.	141	8. Altona: Frohme. Soz.
14	3. Gumbinnen: Dodillet. K.		4. Kosten: F. Czartoryski-Silec. P.	142	9. Stormarn: Graf Holstein. K.
15	4. Stallupönen: v. Sperber. K.	76	5. Kröben: Fürst Czartoryski-Wielkibor. Pole.	143	10. Lauenburg: Berling. Fr.
16	5. Lötzau: v. Stady. K.	77	6. Fraustadt: v. Hellmann. R.	144	<b>Provinz Hannover.</b>
17	6. Lyck: Steinmann. K.	78	7. Schrimm: v. Gräve. Pole.	145	1. Emden: v. Hütel. N.-L.
	7. Sensburg: Graf v. Mirbach. K.	79	8. Wreschen: v. Dziembowski. Pole.	146	2. Aurich: Hacke. Fr.
	<b>Provinz Westpreußen.</b>	80	9. Krotoschin: v. Jażdżewski. Pole.	147	3. Meppen: Windthorst. Z.
18	<b>Reg.-Bez. Danzig.</b>		10. Aldenau: Fürst Radziwill. Pole.	148	4. Osnaabrück: v. Schele. Z. (Welfe Hosp.)
19	1. Elbing: Graf Dohna-Schlobitten. K.	81	<b>Reg.-Bez. Bromberg.</b>	149	5. Diepholz: v. Arnswaldt-Böhme. Z. (Welfe, Hosp.)
20	2. Danzig, Kreis: Mey. Z.	82	1. Czarnikau: v. Colmar. K.	150	6. Verden: v. Arnswaldt-Hardenbostel. Z. (Welfe, Hosp.)
21	3. Danzig, Stadt: Rickert. Fr.	83	2. Wirsitz: Poll. N.-L.	151	7. Nienburg: Gr. v. d. Decken. Welfe.
22	4. Neustadt: v. Poleynski. Pole.	84	3. Bromberg: Hahn. K.	152	8. Hannover: Meister. Soz.
	5. Pr.-Stargard: Kosowski. Pole.	85	4. Inowrazlaw: v. Koscielaki. Pole.	153	9. Hameln: v. Reden-Hastenber. N.-L.
23	<b>Reg.-Bez. Marienwerder.</b>		5. Gnesen: v. Komierowski. Pole.	154	10. Hildesheim: v. Hake. Z. (Welfe, Hosp.)
24	1. Marienwerder: Müller. R.	86	<b>Provinz Schlesien.</b>		11. Osterode: Graf v. d. Schulenburg. Welfe.
25	2. Lübau: Dr. Bzepnikowski. Pole.	87	<b>Reg.-Bez. Breslau.</b>		12. Göttingen: Götz v. Olenhusen. Z. (Welfe, Hosp.)
26	3. Graudenz: v. Rozycki. Pole.	88	1. Gubrau: Graf Carmer. K.	155	13. Goslar: v. Minningerode. Welfe.
27	4. Thorn: v. Slaski. Pole.	89	2. Militsch: Fürst v. Hatsfeld. R.	156	14. Celle: v. d. Decken-Rutenstein. W.
28	5. Schwetz: Holtz. R.	90	3. Öls: v. Kardorff. R.	157	15. Ülzen: Graf v. Bernstorff. Z. (Welfe, Hosp.)
29	6. Konitz: v. Wollschläger. Pole.	91	4. Brieg: v. Saurma. K.	158	16. Lüneburg: v. Wangenheim. Z. (Welfe, Hosp.)
30	7. Schlochau: Scheffer. K.	92	5. Ohlau: Goldschmidt. Fr.	159	17. Harburg: Hastedt. N.-L.
	8. Deutsch-Krone: Gamp. R.	93	6. Breslau, östl.: Tutzaner. Soz.	160	18. Stade: v. Bennigsen. N.-L.
31	<b>Provinz Brandenburg.</b>		7. Breslau, westl.: Vollrath. Fr.	161	19. Neuhaus: Gebhard. N.-L.
32	1. Stadt Berlin: A. Meyer. Fr.	94	8. Neumarkt: v. Hoisingen, gen. Huene. Z.	162	<b>Provinz Westfalen.</b>
33	2. — — — Virchow. Fr.	95	9. Schweidnitz: Stephan. Fr.	163	<b>Reg.-Bez. Münster.</b>
34	3. — — — Munkel. Fr.	96	10. Waidenburg: Eberty. Fr.	164	1. Tecklenburg: Timmermann. Z.
35	4. — — — Singer. Soz.	97	11. Reichenbach: Porsch. Z.	165	2. Münster: v. Heereman. Z.
36	5. — — — Baumbach. Fr.	98	12. Glatz-Habelschwerdt: Sparlich. Z.	166	3. Becklinghausen: Beckmann. Z.
	6. — — — Liebknecht. Soz.	99	13. Frankenst.: Graf v. Chamaré. Z.	167	4. Lüdinghausen: Wattendorf. Z.
37	<b>Reg.-Bez. Potsdam.</b>		<b>Reg.-Bez. Oppeln.</b>	168	<b>Reg.-Bez. Minden.</b>
38	1. West-Priegnitz: v. Jagow. K.		1. Kreutzburg: Prinz Hobenlohe-Öhringen. K.	169	1. Minden: Bock. K.
39	2. Ost-Priegnitz: Koch. Fr.	100	2. Oppeln: Graf v. Ballestrem. Z.	170	2. Herford: v. Kleist-Relzow. K.
40	3. Ruppin: Graf v. Saldern. K.	101	3. Groß-Strehlitz: Franz. Z.	171	3. Bielefeld: Evers. Z.
41	4. Angermünde: v. Wedell. K.	102	4. Lubinitz: Metzner. Z.	172	4. Paderborn: Hesse. Z.
42	5. Ober-Barnim: v. Bethmann-Hollweg. R.	103	5. Bentzen: Szynla. Z.	173	5. Warburg: v. Wendt. Z.
43	6. Nieder-Barnim: Stadthagen. Soz.	104	6. Kattowitz: Letocha. Z.	174	<b>Reg.-Bez. Arnberg.</b>
44	7. Potsdam: Ruge. Fr.	105	7. Pleß: Müller. Z.	175	1. Siegen: Stöcker. K.
45	8. West-Havelland: Hugo Hermes. Fr.	106	8. Ratibor: v. Gliszczynski. Z.	176	2. Arnberg: P. Reichensperger. Z.
46	9. Jüterbog: Kropatscheck. K.	107	9. Leobschütz: Klona. Z.	177	3. Isenroth: Langerhans. Fr.
47	10. Teltow: Prinz Handjery. K.	108	10. Neustadt: Graf Matschka. Z.	178	4. Hagen: Richter. Fr.
48	<b>Reg.-Bez. Frankfurt.</b>	109	11. Falkenberg: v. Schalscha. Z.	179	5. Bochum: v. Schorlemer-Alst. Z.
49	1. Arnswalde: v. Meyer. K. (Hosp.)	110	12. Neisse: Horn. Z.	180	6. Dortmund: Möller. N.-L.
50	2. Landsberg: Witt. Fr.		<b>Reg.-Bez. Liegnitz.</b>	181	7. Hamm: Schneider. N.-L.
51	3. Königsberg: v. Levetzow. K. (bei keiner Fraktion).	111	1. Grünberg: Jordan. Fr.	182	8. Lippstadt: Kersting. Z.
52	4. Frankfurt a. O.: v. Steinrück. K.	112	2. Sagan: v. Forckenbeck. Fr.	183	<b>Provinz Hessen-Nassau.</b>
53	5. Sternberg: Bohtz. K.	113	3. Glogau: Maager. Fr.	184	<b>Reg.-Bez. Wiesbaden.</b>
54	6. Züllichau: Uhden. K.	114	4. Bunzlau: Schmieder. Fr.	185	1. Homburg: Fnnck. Fr.
55	7. Guben: Prinzin Carolath. Freik.	115	5. Löwenberg: Friedländer. Fr.	186	2. Wiesbaden: Schöck. Fr.
56	8. Sorau: Jaschke. Fr.	116	6. Liegnitz: Lange. Fr.	187	3. Braubach: Lieber. Z.
	9. Kottbus: Graf v. Pückler. K.	117	7. Landeshut: Otto Harmes. Fr.	188	4. Diex: Münch. Fr.
	10. Kalau: v. Mantuffel. K.	118	8. Hirschberg: Barth. Fr.	189	5. Dillenburg: Kaufmann. Fr.
57	<b>Provinz Pommern.</b>	119	9. Görlitz: Lüders. Fr.	190	6. Frankfurt a. M.: Schmidt. Soc.
58	<b>Reg.-Bez. Stettin.</b>	120	10. Hoyerswerda: Graf v. Arnim. R.	191	
59	1. Anklam: Frhr. v. Maltzahn. K.	121	<b>Provinz Sachsen.</b>	192	
60	2. Uckermark: v. Henk. K.	122	<b>Reg.-Bez. Magdeburg.</b>		
61	3. Randow: v. d. Osten. K.	123	1. Salzwedel: v. d. Schulenburg. K.		
62	4. Stettin, Stadt: Brömel. Fr.	124	2. Stendal: v. Jagow. K.		
63	5. Pyritz: v. Schöning. K.	125	3. Jerichow: Wöllmer. Fr.		
	6. Nangard: v. Flüge. K.	126	4. Magdeburg: Bock. Soz.		
	7. Greiffenberg: v. Normann. K.	127	5. Wölmirstedt: Hosang. N.-L.		
		128	6. Wanzleben: v. Benda. N.-L.		
			7. Kalbe: Heine. Soz.		
			8. Halberstadt: Rimpau. N.-L.		



**Reichenbach**, 4) Heinrich Gustav, Botaniker, starb 6. Mai 1889 in Hamburg.

\*5) Moriz von, Pseudonym, s. Bethusy-Duc (Bd. 17).

\***Reichmann**, Theodor, Bühnensänger (Baritonist), geb. 18. März 1849 zu Rostock, wurde, nachdem er die Realschule in Berlin besucht und Kaufmann geworden war, durch ein kaiserliches Stipendium unterstützt, bei Professor Reß, dann bei Lamperti in Mailand ausgebildet, betrat 1869 zuerst in Magdeburg die Bühne, ging darauf an das Romack-Theater in Berlin, 1870 nach Rotterdam, 1871 nach Köln, war 1872—74 Mitglied des Strahburger Theaters und wurde, nachdem er vorübergehend dem Hamburger Stadttheater angehört hatte, 1874 am Hoftheater zu München engagiert, wo er 1881 zum königlich bayrischen Kammerfänger ernannt wurde. R. kränzte in Vaireuth 1882 den Amfortas in Wagner's «Parzifal» und blieb auch in der Folge der Hauptvertreter der Partie. 1882—88 gehörte er der Wiener Hofoper an und ging dann nach New York, wo er an der Metropolitanoper thätig ist.

**Reichsbank**, Deutsche, s. Banken (Bd. 17).

**Reichsbehörden**. Die Litteratur über den Reichs- und Staatsdienst s. unter Verus (Bd. 17).

\***Reichsmarineamt**. Die Kriegsmarine des Deutschen Reichs steht nach der Reichsverfassung unter dem Oberbefehl des Kaisers, indem sie, aus der Flotte und aus der Seewehr bestehend, einen Teil der bewaffneten Macht des Reichs bildet. Die Kommandogewalt des Kaisers ist bei der Kriegsmarine, ebenso wie bei dem Landheer, eine unverantwortliche, von der Volksvertretung unabhängige, während für die Marineverwaltung der Reichskanzler dem Reichstag gegenüber verantwortlich ist. Die Verwendung der Streitkräfte im Krieg und im Frieden, die Sicherstellung der militärischen Leistungsfähigkeit der Marine, Robilmachung, Ersatz- und Invalidenwesen und die Ausbildung des militärischen Personals der Reichskriegsmarine bilden die Aufgabe des Oberkommandos der letztern. Die nötigen Mittel für diese Zwecke zu beschaffen, ist Sache der Marineverwaltung. Beide Funktionen, Kommando und Marineverwaltung, wurden bisher von der kaiserlichen Admiralität wahrgenommen. Ihr Chef führte den Oberbefehl nach den Anordnungen des Kaisers und leitete die Verwaltung unter der Verantwortlichkeit des Reichskanzlers. Ein Nachtragsgesetz zum Reichshaushaltsetat für das Etatsjahr 1889/90 führte jedoch eine Scheidung und eine getrennte Organisation des Oberkommandos auf der einen und der Marineverwaltung auf der andern Seite herbei. Letztere ist nunmehr dem R. in Berlin übertragen, an dessen Spitze ein Staatssekretär steht. Dagegen ist in dem Oberkommando der Marine eine Zentralstelle geschaffen, welcher die Kommandoführung über die im Dienst befindlichen Geschwader und Schiffe sowie über die Kommandobehörden am Land obliegt. An der Spitze des Oberkommandos steht der kommandierende Admiral der Kriegsmarine des Reichs.

**Reichstag**, Deutscher (hierzu »Karte der Reichstagswahlen«). Bei den Neuwahlen 20. Febr. 1890 bekämpften die Deutschfreisinnigen, die Ultramontanen und die Sozialdemokraten gemeinschaftlich die Kartellparteien und erzielten hierbei, begünstigt durch die passive Haltung der Reichsregierung, die Teuerung der Lebensmittel und die arbeiterfreundlichen Erlasse des Kaisers Wilhelm II., so bedeutende Erfolge, daß dem Kartell die Mehrheit verloren ging. Von den Kartellparteien erhielten die Konservativen 899,144

Stimmen (gegen 1887 weniger 248,560), die Reichspartei 485,959 (weniger 250,430) und die Nationalliberalen 1,187,669 (weniger 490,310); das Zentrum einschließlich der Welfen erhielt 1,453,394 (weniger 175,655), die Deutschfreisinnigen 1,167,764 (mehr 194,660), die Volkspartei 147,570 (mehr 58,752), die Polen 246,778 (mehr 26,800), die Sozialdemokraten 1,427,823 (mehr 664,195), die Elfaß-Lothringer (ausschließlich der 4 reichsfreundlichen Abgeordneten) 101,156 (weniger 132,529) und die Wilden 97,109 (mehr 71,206). Im ganzen stimmten also 2 1/2 Mill. für das Kartell, 4 1/2 Mill. dagegen. Nur 246 Abgeordnete wurden im ersten Wahlgang endgültig gewählt und zwar 54 Konservative, 16 Reichsparteiler, 17 Nationalliberale, 90 Zentrumsmitglieder, 21 Deutschfreisinnige, 2 Demokraten, 14 Polen, 10 Elsfässer, 2 Welfen, 1 Däne und 20 Sozialdemokraten. 151 Stichwahlen waren notwendig, bei denen 75 Nationalliberale, 62 Deutschfreisinnige und 58 Sozialdemokraten, die übrigen Parteien in geringerem Maß beteiligt waren. Die Stichwahlen fanden meist 1. März statt; bei denselben stimmten die Kartellparteien überall gegen die Sozialdemokraten, während die Deutschfreisinnigen nur in einzelnen Wahlkreisen die Kartellparteien gegen die Sozialdemokraten unterstützten, in andern sich neutral und unthätig verhielten, die Ultramontanen aber, die mit den Deutschfreisinnigen gegen das Kartell Hand in Hand gingen, an mehreren Orten, wie in Mannheim und München, für die Sozialdemokraten eintraten und in den übrigen sich der Stimme enthielten. Die Folge war, daß die Kartellparteien nur in wenigen Wahlkreisen siegten, den Deutschfreisinnigen und Ultramontanen aber viele Sitze erobern halfen. Das Gesamtergebnis war, daß 72 Konservative, 21 von der Reichspartei, 42 Nationalliberale, 106 Ultramontane, 11 Welfen, 16 Polen, 10 Elfaß-Lothringer, 67 Deutschfreisinnige, 10 von der Volkspartei, 1 Däne, 5 Antisemiten, 35 Sozialdemokraten und 1 Parteilofer gewählt wurden. Die Kartellparteien zählten also insgesamt nur 185 Stimmen und hatten mit den Deutschfreisinnigen zusammen eine knappe Mehrheit, während das von Windthorst geleitete Zentrum mit den Welfen, Polen und Elfaß-Lothringern über 143 Stimmen verfügte und mit den Konservativen oder mit den Deutschfreisinnigen eine Mehrheit bilden konnte, demnach die Situation beherrschte. Eine Übersicht der Wahlkreise mit ihren Abgeordneten gibt das Textblatt zu beifolgender Karte.

\***Reid**, 4) Thomas Wemyss, engl. Schriftsteller, geb. 29. März 1842 zu Newcastle upon Tyne, begann seine litterarische Laufbahn als Journalist, leitete 1870 bis 1887 das große Provinzblatt »The Leeds Mercury« und wandte sich vornehmlich biographischen Arbeiten zu. Dahin gehören: »Cabinet portraits, sketches of statesmen« (1872), »Charlotte Brontë« (1877), »Politicians of to-day« (1879, 2 Bde.) und besonders die Biographie des verdienstvollen frühern Staatssekretärs William Edward Forster (1888, 2 Bde.). Auch veröffentlichte er einige Romane, wie: »Gabrielle Stuart« (1883), »Gladys Fane« (1883; 5. Aufl. 1888) und außerdem »The land of the Bey: Tunis under the French« (1882). Gegenwärtig schreibt er eine Biographie des Politikers und Schriftstellers Monkton Milnes, Lord Houghton.

\***Reinach**, 1) Joseph, franz. Politiker, geb. 30. Sept. 1856 zu Paris aus einer aus Frankfurt a. M. gebürtigen jüdischen Familie, studierte die Rechte, widmete sich aber bald unter den Auspizien Gambettas der Politik und wurde 1877 Mitarbeiter an der »Ré-

publique Française. Gambetta ernannte ihn, als er 14. Nov. 1881 Ministerpräsident wurde, zu seinem Rabinettchef. Nach dem baldigen Rücktritt Gambettas war R. in der »République Française«, deren Direktor er wurde, einer der eifrigsten Verteidiger des Opportunismus und ein entschlossener Gegner Boulanger's. Nachdem er bei den Wahlen von 1885 den Radikalen unterlegen war, wurde er 1889 in Digne (Niederalpen) zum Deputierten gewählt. Er schrieb: »La Serbie et le Monténégro« (1876); »Voyage en Orient« (1879, 2 Bde.); »Les Récidivistes« (1882); »Le ministère Gambetta« (1884); »Léon Gambetta« (1884); »Manuel d'enseignement primaire« (mit Richet, 1888); »Études de littérature et d'histoire« (1889); »Les petites Catilinaires« (3 Bde., gegen Boulanger). Auch gab er die politischen Neben Gambettas (11 Bde.) sowie »Dépêches de la défense nationale« heraus und übersezte W. G. Hamiltons »Parlamentarische Logik« (1886).

\*2) Salomon, Philolog und Archäolog, Bruder des vorigen, geb. 1858 zu St.-Germain en Laye, besuchte die höhere Normalschule in Paris, an welcher er später als Lehrer angestellt wurde, und ist gegenwärtig in der Verwaltung der Nationalmuseen thätig. Auch ist er Mitglied der »École d'Athènes« und der Kommission der tunesischen Altertümer. Von seinen Schriften nennen wir, abgesehen von zahlreichen kleinern archäologischen Arbeiten: »Manuel de philologie classique« (2. Aufl., Par. 1884, 2 Bde.); »Grammaire latine« (1885); »Notice biographique sur Charl. Jos. Tissot« (1885); »Traité d'épigraphie grecque« (1885); »Fouilles et découvertes à Chypre« (1886); »Recherches archéologiques en Tunisie, en 1883—84« (mit G. Vabalon, 1886); »Conseils aux voyageurs archéologues en Grèce et dans l'Orient hellénique« (1887); »Esquisses archéologiques« (1888). Auch übersezte er Schopenhauers Abhandlung »Über den Willen in der Natur« (1886) und gab den vervollständigten 2. Band von Charles Tissots »Exploration scientifique de la Tunisie« (1888) heraus.

\*Reinhardt, Robert, Architekt, geb. 1843 zu Ravensburg, bildete sich von 1862 bis 1866 in Stuttgart bei Leins, machte dann Studienreisen nach Italien und Paris und bethätigte sich zuerst durch Ausföhrung von Zeichnungen und Modellen für die von Leins entworfene Johanniskirche in Stuttgart. Selbstständig führte er zahlreiche Bauten in Stuttgart, Heilbronn (Harmonie), Konstanz und andern Städten Süddeutschlands aus. Er ist Professor an der technischen Hochschule zu Stuttgart und gab heraus: »Valast-Architektur von Oberitalien«, 1. Abt.: Genua (Berl. 1886, 100 Blatt).

\*Reinisch, Leo, Ägyptolog und Linguist, geb. 26. Okt. 1832 zu Osterwitz in Steiermark, studierte von 1855 ab in Wien und wurde dort 1860 Privatdozent, 1868 außerordentlicher, 1872 ordentlicher Professor der Ägyptologie, 1884 auch Mitglied der kaiserlichen Akademie der Wissenschaften. Zu wissenschaftlichen Zwecken machte er 1865—80 wiederholte längere Aufenthalte in Ägypten und den angrenzenden Ländern der Bogos, Saho u. a.; auch ging er 1866—67 mit Kaiser Maximilian nach Mexiko. Er veröffentlichte: »Die ägyptischen Denkmäler von Miramar« (Wien 1865), »Die zweisprachige Inschrift von Tanis« (das. 1866), »Ägyptische Chrestomathie« (das. 1873—75) und andre ägyptologische Arbeiten. Seine hauptsächlichste Thätigkeit richtet sich jedoch auf die Durchforschung der Sprachen verschiedener ägyptischer Grenzvölker, deren linguistische Stellung er zuerst genau festgestellt hat. Dahin gehören seine

Werke: »Die Barea-Sprache« (Wien 1874), »Die Nuba-Sprache« (das. 1879, 2 Bde.), »Lerte der Bilin-Sprache« (Leipz. 1883), »Wörterbuch der Bilin-Sprache« (das. 1888) und Abhandlungen in den Sitzungsberichten der Wiener Akademie über die Sprachen Kunama, Bilin, Saho, Chamir, Kuara, Kafa u. a. R. ist auch Mitherausgeber der »Wiener Zeitschrift für die Kunde des Morgenlandes«.

\*Reirson, Iniel, s. Kakaänga (Bd. 17).

\*Reisacker, Anton Joseph, verdienter Schulmann und Philolog, geb. 8. Jan. 1821 zu Düsseldorf, studierte seit 1839 in Bonn erst katholische Theologie, dann klassische Philologie und Geschichte, wurde 1847 Hauslehrer in Neims, unterrichtete seit 1849 an dem Gymnasium in Aachen, seit 1851 in Koblenz, wurde 1853 Oberlehrer in Köln, 1859 Direktor des Gymnasiums in Trier, 1868 des katholischen Gymnasiums in Breslau, im Sommer 1882 Provinzialschulrat daselbst und starb dort 13. Okt. 1882. Von 1874 bis 1876 bearbeitete er auch die Angelegenheiten der katholischen Seminare und Präparanden in den ober-schlesischen Kreisen. Seine Studien bezogen sich besonders auf Lufrez; ihnen verdanken wir: »Quaestiones Lucretianae« (Bonn 1847); »Der Todesgedanke bei den Griechen« (Trier 1862); »Horaz in seinem Verhältnis zu Lufrez« (Bresl. 1878) u. a.

\*Reilingen, Dorf in der preuß. Provinz Schleswig-Holstein, Kreis Pinneberg, hat eine evang. Kirche, eine Privatirrenanstalt und (1885) 1003 Einw.

\*Reibold, Leopold, Philosoph, geb. 1786 zu Dietsenheim im damaligen Vorderösterreich (heutigen Württemberg), studierte zu Wien Theologie, wandte sich, durch Jacobis und hauptsächlich Salats Schriften angeregt, frühzeitig philosophischem Selbststudium zu, wurde 1814 Professor der Philosophie zu Graz, 1815 zu Wien, wo er Exner (s. d.) zum Schüler hatte, ward aber schon 1824 seiner »das Positive in der Religion und das Legitime in dem monarchischen Prinzip« angeblich »untergrabenden« Vorträge wegen zur Verantwortung gezogen und 1826 in den Ruhestand versetzt. Um seine zahlreiche Familie zu erhalten, wandte sich der schon Bierzigjährige dem medizinischen Studium zu, das er in Pest zurücklegte, worauf er bis an seinen Tod (1842) in Wien als praktischer Arzt thätig war. Ursprünglich ein Anhänger der Jacobischen Gefühlphilosophie, die er durch seinen Schüler v. Lichtenfels in Osterreich einbürgerte, neigte er sich in der zweiten Hälfte seines Lebens der Richtung Herbarts zu, die er auf Exner und durch diesen auf zahlreiche Nachfolger verpflanzte. Als Schriftsteller ist er der widrigen Verhältnisse wegen nur mit einem (ziemlich selten gewordenen) Kompendium der Psychologie in lateinischer Sprache: »Psychologia« (Wien 1820), hervorgetreten.

Remich, (1885) 2126 Einw.

\*Remington, Philo, Techniker, geb. 31. Okt. 1816 zu Litchfield im Staat New York, trat mit zwei Brüdern frühzeitig in die Gewehrfabrik seines Vaters, welche dann durch die Erfindungsgabe dieses Sohns einen Weltruf erlangt hat. Besonders bekannt wurde er durch das nach ihm benannte Hinterladegewehr, das außer in Amerika auch in mehreren europäischen Staaten Eingang fand (vgl. Handfeuerwaffen, Bd. 8, S. 105). Auch machte er sich durch die Konstruktion oder Verbesserung einer sehr verbreiteten Schreibmaschine (s. d., Bd. 14) verdient. 1886 liquidierte die Firma »E. Remington and Sons«, und R. zog sich ins Privatleben zurück.

\*Renouf, 2) Emile, franz. Maler, geb. 23. Juni 1845 zu Paris, widmete sich nach Beendigung seiner

Schulstudien auf eigne Hand der Malerei und debütierte im Salon mit einer Landschaft: die Apfelbaumallee. Dann vervollkommte er sich unter der Leitung von Boulanger, Lefebvre und Carolus Duran und kultivierte fortan die Landschaft, das Porträt und das Genre, das letztere in Verbindung mit der Landschaft oder mit der See, welche er mit Vorliebe in der Umgebung von Honfleur aufsuchte. Von dort holte er auch meist die Motive zu seinen Landschaften: Umgegend von Honfleur im Frühling (1872), dieselbe zur Abendzeit (1875), nach dem Regen und Sonnenuntergang (1876), ein Thal in Finistère, Umgegend von Honfleur im Winter (1877), an der Seinemündung (1878). Ein im Salon von 1879 ausgestelltes Gemälde: mein armer Freund! wurde vom Staat angekauft, und 1880 erhielt er für die Witwe auf der Insel Lein, welche in Trauerkleidern mit ihrem Sohn an einem Grabhügel kniet, eine Medaille zweiter Klasse (jetzt im Museum zu Quimper). Der im Salon von 1883 zuerst ausgestellte Pilot (jetzt im Museum zu Rouen) brachte ihm auf der Münchener internationalen Ausstellung von 1883 durch die Kraft der dramatischen Schilderung und die Energie der malerischen Durchführung eine Medaille erster Klasse ein. Von seinen spätern Schöpfungen sind die Seemörlie (1885), die Aufpaffer (1888) und der Handstreich (1889) bemerkenswert. R., der auch Porträte gemalt hat, besitzt eine Medaille zweiter Klasse des Pariser Salons.

\*Reservate, s. Ausgabereservate (Bd. 17).

\*Reste (Rückstände), im Rechnungswesen beim Abschluß der Kassenbücher der Unterschied zwischen dem Soll (Rechnungsoll, Sollrechnung), d. h. solchen Posten, welche als fällig bis dahin hätten vereinnahmt oder verausgabt werden sollen, und zwischen dem Ist, Hat oder Haben (daher Istrechnung oder Hatrechnung), d. h. den wirklich erfolgten Einnahmen oder Ausgaben (Ist-Einnahmen, Ist-Ausgaben). Solche R. entstehen, wenn Zahlungspflichtige aus irgend einem Grund ihren Verbindlichkeiten nicht nachkommen können (Einnahmereste) oder die Auszahlung durch die Staatskasse nicht erfolgen kann (Ausgaberesste); dieselben werden auf die nächste Rechnungsperiode übertragen und als Restausgaben nach Abschluß der Kassenbücher nachträglich verausgabt, bez. als Resteinnahmen vereinnahmt. Daher Restverwaltung derjenige Teil der Staatsbuchhaltung, in welchen die von einer frühern Rechnungsperiode herrührenden Posten aufgenommen werden.

\*Rettig, Wilhelm, Architekt, geb. 25. Febr. 1845 zu Heidelberg, studierte 1861–65 auf dem Polytechnikum in Karlsruhe, wurde dort Assistent des Professors Schrödter und legte 1866 seine zweite Staatsprüfung ab. Nachdem er 1867 im amtlichen Auftrag Paris besucht, war er bis 1871 in Heidelberg mit der Ausführung von Privatbauten beschäftigt und ging 1872 nach Berlin, wo er eine Zeitlang im Atelier von Ende und Boedmann arbeitete. Nachdem er dann bis 1874 die Leitung der Rheinischen Baugesellschaft in Mannheim geführt, kehrte er nach Berlin zurück und war hier zumeist auf dem Gebiet des Bootsbauwesens tätig, bis er 1884 in das Baubüreau von Wallot trat. In weitem Kreise wurde er zuerst durch die Konkurrenz um das Nationaldenkmal für Kaiser Wilhelm I. bekannt, in welcher er für einen in Gemeinschaft mit dem Architekten Paul Pfann gearbeiteten Entwurf zu einer für den Königsplatz bestimmten Kuppelhalle in italienischem Hochrenaissancestil einen ersten Preis davontrug.

\*Reisch, Moriz, Zeichner, Maler und Radierer, geb. 9. Dez. 1779 zu Dresden, besuchte seit 1798 die

Akademie seiner Vaterstadt, wurde 1816 Mitglied und 1824 Professor an derselben; starb 11. Juni 1857 in Dresden. R. stand unter dem Einfluß der klassizistischen Richtung eines Mengs, Füger und Tischbein, behandelte aber zum Teil romantische Stoffe. Er ist besonders durch Umrißradierungen bekannt geworden, welche als Illustrationen zu Dichterausgaben dienten. Seine hervorragenden Arbeiten dieser Gattung sind: 26 radierte Blätter zu Goethes »Faust« (Stuttg. 1828, vermehrte Aufl. 1834–36; neue Ausg. 1884), Umrisse zu Schillers »Lied von der Glocke« (in 48 Blättern, zuletzt Stuttg. 1884) und »Gang nach dem Eisenhammer«, in 8 Blättern, eine »Galerie zu Shakespeares dramatischen Werken« (Leipz. 1 27–1846, 8 Lfgn.; 2. Aufl. in 1 Bd. 1860) und »Umrisse zu Bürgers Balladen« (daf. 1840, 16 Blätter; neue Aufl. 1872).

Reuter, 2) Fritz, plattdeutscher Dichter. Vgl. noch Gaedert, Fritz R., Studien (Wism. 1890).

3) Hermann Ferdinand, Kirchenhistoriker, starb 17. Sept. 1889 auf einer Fahrt nach Hannover.

\*Réville (spr. »vill), Albert, prot. Theolog, geb. 4. Nov. 1826 zu Dieppe, war Vikar zu N. m. s., Pastor zu Cuneray bei Dieppe, seit 1851 zu Rotterdam, wurde 1862 Lehrer an der Universität zu Leiden und 1880 Professor der Religionsgeschichte am Collège de France in Paris. Von seinen Schriften nennen wir: »De la rédemption, études historiques et dogmatiques« (1859); »Essais de critique religieuse« (2. Aufl. 1869); »Études critiques sur l'évangile selon saint Mathieu« (1862); »La vie de Jésus de M. Renan, devant les orthodoxes et devant la critique« (1863); »Manuel d'instruction religieuse« (2. Aufl. 1866); »Notre christianisme et notre bon droit« (1864); »Théodore Parker« (1865); »Histoire du dogme de la divinité de Jésus-Christ« (2. Aufl. 1876); »L'enseignement de Jésus-Christ« (1870); »Prologomènes de l'histoire des religions« (1880); »Histoire des religions« (1883–89, Bd. 1–4).

Revision. In Steuerangelegenheiten bezeichnet man mit R. insbesondere die Berichtigung und Neugestaltung der Kataster der Grund- und Gebäudesteuer (s. Kataster, Bd. 9).

\*Rewa, Hauptstadt des gleichnamigen Tributärstaats des britisch-ind. Kaiserreichs, in der Provinz Zentralindien, umgeben von drei Wällen, deren innerster den Palast des Maharadscha einschließt, mit (1881) 22,016 Einw., wovon 17,413 Hindu und 4681 Mohammedaner.

\*Rewari, Stadt im Distrikt Gurgarn der britisch-ind. Provinz Pandschab, Knotenpunkt der Eisenbahnlinien R. - Ferozpur und Radschputana: Malwa, mit (1881) 23,972 Einw. (14,687 Mohammedaner, 8499 Hindu), welche treffliche Messing- und Zinngefäße sowie schöne Turbane anfertigen und einen sehr bedeutenden Handel mit Getreide, Zucker, Eisen und Salz treiben.

\*Reymond (spr. rämon), William, franz. Schriftsteller, geb. 23. Mai 1823 zu Lausanne, studierte Medizin, wandte sich aber, zum Kantonsbibliothekar seiner Vaterstadt ernannt, der Litteratur und Journalistik zu. Mit F. Lecomte und dem Maler Vocion gab er drei Jahre lang ein Wihblatt, »La Guepe«, heraus, wurde 1854 Chefredakteur des »Republicain neuchâtelois« und ging 1856 als Sekretär Kerns, des bevollmächtigten Ministers der Schweiz, nach Paris. Später siedelte er nach Berlin über, wo er öffentliche Vorträge hielt und einige Schriften (»Études sur la littérature du second Empire français«, Berl. 1861; »Théâtre de société«, daf. 1863, 2 Bde.)

herausgab. 1864 nach Paris zurückgekehrt, veröffentlichte er: »Corneille, Shakespeare et Goethe«, eine Studie über den englisch-germanischen Einfluß auf Frankreich im 19. Jahrh. (1864), und »Les Prussiens, leur gouvernement, leur armée et leur capitale« (1867, 2. Aufl. 1868), übernahm dann (Ende 1870) eine Professur der Ästhetik an der Akademie von Lausanne, später an der Universität Genf, ging aber 1875 wiederum nach Paris, wo er noch jetzt lebt. Von seinen Schriften sind noch »La Harpe et Sainte-Beuve, étude sur la critique littéraire en France« (1854), »La peinture alpestre« (1859) und »Histoire de l'art« (1875 u. 1886) zu nennen.

**Rheinisch**, (1888) 1919 Einw.

**Rheinfelden**, (1888) 2400 Einw.

\***Rheingaukreis**, s. Rheingau (Bd. 13).

\***Ria** (span.), Meeressarm, weite Flußmündung. **Ricasoli**, Bettino, Baron, ital. Staatsmann. Von den »Lettere e documenti« erschienen 1889 noch Bd. 4 und 5, bis zum Jahr 1861 reichend.

\***Rice** (spr. reiß), James, engl. Schriftsteller, geb. 1844 zu Northampton, studierte in Cambridge, wurde Rechtsanwalt, widmete sich aber dem Schriftstellerberuf und ward Eigentümer und Redakteur der illustrierten Wochenschrift »Once a week«, einer der beiden Hälften, in welche sich Dickens' alte »Household Words« spalteten. Dann ging er mit Walter Besant (s. d., Bd. 17) eine Schriftstellergemeinschaft ein, und von 1871–82 erschienen die mit Recht beliebten »Besant-Rice novels«. Wir erwähnen von diesen: »Ready-Money Mortiboy«, »This son of Vulcan«, »My little girl«, »With harp and crown«, »The case of Mr. Lucrece«, »The golden Butterfly«, »By Celia's arbour«, »The chaplain of the fleet« und »The ten year's tenant«. Selbständig schrieb R.: »History of the British flag« (1879). Er starb 26. April 1882 in London.

**Richard**, 3) R. II., König von England. Vgl. Hodgkiss, R. II. Plantagenet (Lond. 1889).

**Richelieu**, 1) Armand Jean Duplessis, Herzog von. Vgl. noch das von der französischen Akademie mit dem Gobert-Preis gekrönte Werk des Vicomte d'Avenel: »R. et la monarchie absolue« (Par. 1889, 3 Bde.).

2) Louis François Armand Duplessis, Herzog von. Vgl. Comtesse d'Armaillé, La comtesse d'Égmont, fille du maréchal de R. (Par. 1890).

\***Richer** (spr. rīch), Jean, Astronom des 17. Jahrh., bekannt durch die im Auftrage der Pariser Akademie 1671–73 ausgeführte Expedition nach Cayenne zur Bestimmung der Sonnenparallaxe aus Beobachtungen des Mars in seiner Opposition, während Dom. Cassini in Paris beobachtete (Resultat  $9\frac{1}{2}$  Sek.). Bei dieser Gelegenheit machte R. die wichtige Entdeckung, daß die Länge des Sekundenpendels sich mit der geographischen Breite ändert; auch stellte er noch verschiedene physikalische Beobachtungen über Declination und Inklination der Magnetnadel zc. an; vgl. seine »Observations astronomiques et physiques faites en l'isle de Cayenne« (Par. 1679). Von seinen übrigen Lebensumständen ist fast nichts weiter bekannt, als daß er 1696 in Paris gestorben ist. Nach seinem Tod erschien seine »Gnomonique universelle« (1701).

\***Richmanns Regel** dient zur Berechnung der Temperatur von Mischungen, welche aus zwei gleichartigen Flüssigkeiten von verschiedener Temperatur hergestellt werden. Bedeuten M und m die Mengen der zu mischenden Flüssigkeiten und T und t ihre Temperaturen, so berechnet sich die Temperatur der Mischung nach der von Richmann 1748 aufgestellten For-

mel ( $MT + mt$ ):  $(M + m)$ . Mit Hilfe dieser Formel läßt sich auch berechnen, wieviel von einer Flüssigkeit einer andern zuzusetzen ist, um eine bestimmte Temperatur der Mischung zu erzielen, wenn die Temperaturen beider Flüssigkeiten und die Menge der einen bekannt ist. Ebenso läßt sich aus der Temperatur der Mischung und der der einen Flüssigkeit die der andern berechnen, wenn die Flüssigkeitsmengen bekannt sind. Handelt es sich um Mischung verschiedenartiger Flüssigkeiten, dann sind auch die spezifischen Wärmen zu berücksichtigen.

\***Richmond** (spr. rītschmōnd), William Blake, engl. Maler, geb. 29. Nov. 1757 als Sohn des Porträtmalers George R. (geb. 1709) zu London, bildete sich auf der königlichen Kunstakademie daselbst und stellte bereits 1780 die Bildnisse seiner Brüder aus. Nachdem er sich dann zehn Jahre in Italien aufgehalten, wo er sich auch ästhetischen und historischen Studien widmete und unter anderm ein figurenreiches Gemälde: der Zug des Bacchus, schuf, kehrte er nach London zurück und war dort zumeist als Porträtmaler thätig. Doch malte er auch gelegentlich große mythologische und allegorische Bilder in der Art Leightons, von denen der gefesselte Prometheus (1774), die Klage der verlassenen Ariadne, die Befreiung des Prometheus durch Herkules, der vor Troja getötete Sarpedon wird durch den Tod und den Schlaf zu Grabe gebracht und Elektra am Grab Agamemnons die hervorragendsten sind. Seine Bildnisse werden in England sehr hochgeschätzt. In Deutschland hat er unter andern den Fürsten Bismarck porträtiert. 1778 wurde er zum Professor der Kunstgeschichte an der Universität Oxford ernannt. R., der auch als Kunstschriftsteller thätig ist, besitzt die kleine goldene Medaille der Berliner Kunstausstellung.

**Richter**, 2) Jean Paul Friedrich, Schriftsteller. Vgl. noch P. Kerrlich, Jean Paul, sein Leben und seine Werke (Berl. 1889).

\***Ricin**, ein Eiweißkörper in Rizinusfamen, welcher zu den ungeschulten Fermenten gehört, bildet ein farbloses amorphes Pulver, welches sich in 10proz. Kochsalzlösung löst, neutral reagiert und ungem. giftig ist. In die Venen eingespritzt, tötet es einen Menschen in einer Dosis von 1,5 mg, vom Magen aus in einer Dosis von 0,18 g nach rapidem Verfall der Kräfte unter Konvulsionen oder Kollaps. Die Lösung verliert ihre Wirkung durch Kochen, trocknes R. aber verändert sich nicht bei 100°.

**Ricord**, Philippe, Mediziner, starb 22. Okt. 1889 in Paris.

\***Riddle** (spr. rīddl), Albert Gallatin, amerikan. Schriftsteller, wurde 28. Mai 1816 zu Monson in Massachusetts geboren, wohnte aber seit seinem zweiten Jahr im Geauga County (Staat Ohio), woselbst sich seine Eltern in der Wildnis eine Farm angelegt hatten. Er studierte Jurisprudenz, nahm großen Anteil an der Politik und wurde 1860 in den Bundeskongress gewählt. Seit jener Zeit hat R. Washington immer nur auf kurze Zeit verlassen. Er veröffentlichte »Students and lawyers«, Vorlesungen an der Howard-Universität (1873), die Biographien von James A. Garfield (1880) und Benjamin F. Wade (1886) sowie eine Anzahl von Novellen, zum Teil aus dem Ansiedlerleben des Westens, so: »Bart Ridgely« (1873); »The portrait« (1874); »Alice Brand« (1875); »The house of Ross« (1881); »Castle Gregory« (1882); »The hunter of the chagrin« (1882); »Hart and his bear« (1883); »Mark Loan« (1883); »Old Newberry and the pioneers« (1884); »Tory's daughter, romance of the North-West« (1888) u. a.



Auch gab er die Geschichte der Counties Ashtabula, Geauga und Lake in Ohio sowie einen Band »Speeches and arguments« (1886) heraus.

\***Riebeck**, Emil, Reisender, geb. 11. Juni 1853 zu Leau im Fürstentum Anhalt, besuchte das Gymnasium in Halle und studierte dann auf dem Polytechnikum in Karlsruhe, nun in Leipzig und Freiburg Naturwissenschaften, besuchte dann mit Rook und Koffet die Krim und den Kaukasus, dann Konstantinopel, Griechenland und Syrien, wurde aber auf einer Expedition in die moabitische Gegend von Beduinen gefangen genommen und erst gegen ein Lösegeld freigegeben. Mit Schweinfurth machte er hierauf eine Reise in die Arabische Wüste, ging dann nach Aden und von dort aus, die Küste von Hadramaut entlang, zur Insel Sokotora, wo er 1½ Monat verweilte, begab sich darauf nach Indien, das er bis Kaschmir durchreiste, auch Ceylon wurde besucht. Von Kallutta aus unternahm R. 1882 eine Forschungsreise in das von Europäern wenig betretene Bergland der Chittagong, worüber er das Prachtwerk »Die Hügelstämme von Chittagong« (Berl. 1885) veröffentlichte. Danach ging R. durch Birma über Singapur nach Java, das er zu Lande ganz durchzog, bereiste noch Siam, China und Japan, worauf er nach Europa zurückkehrte. Seine großen Sammlungen überwies R. 1883 dem Kunstgewerbe- und dem Ethnographischen Museum zu Berlin, die naturhistorischen Sammlungen erhielt das Museum in Halle. R. unterstützte freigebig auch andre Reiseunternehmungen. Seinen frühern Reisegefährten Koffer entsandte er nach den Malediven, G. A. Krause wurde mit einer Expedition nach dem Niger betraut, zu Hegels Reise nach dem Vinuë steuerte er beträchtlich bei, auch ten Rates Expedition nach Guayana wurde von ihm bedeutend unterstützt. Er selbst plante eine große Reise um die Erde, starb aber auf einer Erholungsreise schon 22. Juni 1885 zu Feldkirch in Vorarlberg.

\***Riedmüller**, Franz Xaver von, Maler, geb. 22. Jan. 1829 zu Konstanz, am, 15 Jahre alt, nach Ungarn, wo er fünf Jahre blieb und Landschaften nach der Natur zeichnete. Die Revolution veranlaßte seine Rückkehr. Seine künstlerische Ausbildung erhielt er erst seit 1856 bei J. W. Schirmer in Karlsruhe, wo er bis 1861 blieb, und ließ sich nach kurzem Aufenthalt in Straßburg und Frankfurt a. M. 1864 in Stuttgart nieder. Der Großherzog von Baden ernannte ihn 1873 zum Hofmaler. Seine Landschaften zeugen von frischer Unmittelbarkeit der Auffassung, seinem Natursinn und poetischer Empfindung. Er entnimmt die Motive seiner Gemälde den verschiedensten Gegenden Deutschlands, der Schweiz und Italiens. In der Staatgalerie zu Stuttgart befindet sich eine Partie bei Straßburg (1875). Er hat auch in Kohlezeichnungen und Aquarellen Hervorragendes geleistet.

\***Rieger**, 2) Franz Ladislaus, tschech. Parteiführer, erhielt zu seinem 70. Geburtstag 10. Dez. 1888 ein Rationalgehalt von 100,000 Guld. Seitdem er als Führer einer der regierungsfreundlichen Parteien, des Tschechischen Klubs, auf die Wünsche der Regierung und auf die der feudal-ultramontanen Bundesgenossen Rücksicht zu nehmen hatte und nicht bloß das Bündnis Österreichs mit Deutschland anerkennen, sondern auch den Panlawismus und die Hinneigung zu Rußland verleugnen mußte, wurde er freilich von den Jungtschechen heftig bekämpft, und sein Einfluß in Böhmen sank, wie die meist jungtschechisch ausfallenden Nachwahlen 1889 bewiesen.

Meyers Konv.-Lexikon, 4. Aufl., XVII. Bd.

\*3) Vater und Sohn, zwei der bedeutendsten und nachhaltigsten wirkenden Kanzelredner aus der württembergischen Pietistenschule. Der ältere, Georg Konrad, geb. 1687 zu Kannstatt, ward 1713 Repetent am Tübinger Stift, 1715 Vikar in Stuttgart, 1718 Diakonus zu Urach, 1721 Professor am Gymnasium, 1733 Stadtpfarrer und 1742 Defan in Stuttgart, wo er 16. April 1743 starb. Unter seinen vielverbreiteten Erbauungsbüchern sind hervorzuheben: »Herzenspostille« (Züllichau 1742; neue Aufl., Stuttg. 1853—54); »Herz- und Handpostille« (Züllichau 1746; neue Aufl., Berl. 1852). Der jüngere, Karl Heinrich, geb. 1726 zu Stuttgart, ward 1750 Repetent in Tübingen, 1754 Diakonus zu Ludwigsburg, 1757 Hofkaplan und 1783 Stiftsprobierer und Konsistorialrat in Stuttgart, wo er 15. Jan. 1791 starb. Er hinterließ: »Predigten und Betrachtungen über die evangelischen Texte« (Stuttg. 1794) und »Betrachtungen über das Neue Testament« (5. Aufl., das. 1875, 4 Bde.).

\***Riehl**, 2) Aloys, philosoph. Schriftsteller, geb. 27. April 1844 zu Bozen in Tirol, studierte zu Wien, Innsbruck und München, habilitierte sich als Privatdozent der Philosophie 1870 zu Graz, wurde 1873 außerordentlicher, 1878 ordentlicher Professor der Philosophie daselbst und folgte 1882 einem Ruf in gleicher Eigenschaft an die Universität zu Freiburg i. Br., wo er gegenwärtig wirkt. Seine Hauptschriften, in denen er einen die wissenschaftliche Philosophie auf die Erkenntnislehre beschränkenden Kritizismus vertritt, sind: »Der philosophische Kritizismus und seine Bedeutung für die positive Wissenschaft« (Leipz. 1876—87, 2 Bde.) und »Über wissenschaftliche und nichtwissenschaftliche Philosophie« (Freib. u. Tübing. 1883).

\***Riemenaufleger**, s. Räderwerke (Bd. 17).

\***Rielschel**, Ernst, Bildhauer. Der Briefwechsel zwischen Rauch und R. wurde von Karl Eggers herausgegeben (Berl. 1889, Bd. 1).

\***Riggenbach**, Christoph Johannes, protest. Theolog, geb. 8. Okt. 1818 zu Basel, studierte daselbst sowie in Berlin und Bonn, ward 1843 Pfarrer in Bannwil (Baselland) und 1851 ordentlicher Professor der Theologie in Basel, woselbst er seit 1878 Präsident des Missionskomitees ist. Unter seinen Schriften sind außer zahlreichen Predigten zu nennen: »Vorlesungen über das Leben des Herrn Jesu« (Basel 1858); »Der heutige Rationalismus« (das. 1862); »Apolog. Beiträge« (mit Gef., das. 1863); »Die beiden Briefe an die Thessalonicher« (mit Auberlen, in Lange's »Bibelwerk«, 3. Aufl., Bielef. 1884); »Eine Reise nach Palästina« (Basel 1873); »Der Kirchengesang in Basel seit der Reformation« (das. 1870); »Der sogen. Brief des Barnabas« (das. 1874); »Nikolaus v. Flüe und der Tag von Stans« (das. 1882). Auch gab er (1879) die Berichte der 7. Hauptversammlung der Evangelischen Allianz heraus.

\***Rimitara**, kleine Insel im Austral- oder Tubuaiarchipel des Stillen Ozeans, unter 22° 40' südl. Br. und 152° 5' westl. L. v. Gr., von einem Küstenriff umgeben, in der Mitte, von der sich der Boden sanft zu den Küsten hinabsenkt, nur 100 m hoch, mit sehr fruchtbarem Boden, aber ohne Ankerplatz, 10 qkm groß, wurde nebst dem östlicher liegenden Rurutu (50 qkm mit 300 christlichen Einwohnern), das sich in einem Bil zu 400 m Höhe erhebt, wohlbewässert und fruchtbar, aber gleichfalls hasenlos ist, Anfang 1889 dem französischen Protektorat unterstellt, so daß nun der ganze Tubuaiarchipel französisch ist.

\***Rimsky-Korsakow**, Nikolaus, russ. Komponist,

geb. 1844 zu Tichwin, wählte zuerst die militärische Laufbahn, war mehrere Jahre Marineoffizier, bildete sich aber nebenher, in der Hauptsache durch Selbststudien, zum tüchtigen Musiker aus, so daß er 1871 als Kompositionsprofessor am Petersburger Konservatorium angestellt werden konnte. Daneben ist er Musikinspektor der russischen Flotte und seit dem Rücktritt Balakirew's Direktor der »unentgeltlichen Musikschule«. R. ist als Komponist einer der Hauptvertreter der jung-russischen Schule, die der Richtung Berlioz-Liszt huldigt. Vom Allgemeinen Deutschen Musikverein wurde 1876 zu Altenburg seine Legende für Orchester, »Sadko«, 1881 zu Naumburg seine Programmsymphonie »Antar« aufgeführt; an der Petersburger russischen Oper (Marien-theater) kamen bisher zwei Opern von ihm zur Vorführung: »Das Mädchen von Pskow« und »Die Mainacht« (1880). Außerdem sind von ihm mehrere Symphonien, Streichquartette, Lieder zc. veröffentlicht worden.

\***Rindenschälmaschine**, s. Papier (Bd. 17, S. 641).

\***Rippenquellen**, s. Atenophoren (Bd. 17).

\***Rißit**, Jowan, serb. Staatsmann, welcher sich in der Ehescheidungsache sehr loyal gegen König Milan verhalten hatte, wurde von demselben im Oktober 1888 zum ersten Vizepräsidenten des Ausschusses ernannt, welcher die neue Verfassung beraten sollte. Obwohl seine Partei, die Liberalen, in der Skupstschina keineswegs die Mehrheit hatte, ernannte ihn König Milan bei seiner Abdankung 6. März 1889 zum ersten Mitglied der Regentschaft, welche für den minderjährigen König Alexander die Regierung zu führen hatte.

\***Ritchie**, 2) Charles Thomson, brit. Staatsmann, geb. 1838 zu Dundee, widmete sich dem kaufmännischen Beruf und brachte es in London zu einer sehr angesehenen Stellung. Seit 1874 trat er als Unterhausmitglied für den Londoner Wahlbezirk Tower Hamlets ins politische Leben ein, indem er sich der konservativen Partei anschloß. Er gewann nicht geringen Einfluß im Unterhaus und wurde 1885 zum Sekretär der Admiralität, 1886 aber zum Präsidenten des Lokalverwaltungsamtes im Ministerium Salisbury ernannt. Am 17. April 1887 erhielt er Sitz und Stimme im Kabinett. 1888 setzte er die wichtige Vorlage über die Reform der Provinzialverfassung und Verwaltung (s. Großbritannien, Bd. 17, S. 401) durch.

\***Ritgen**, Hugo von, Architekt, starb 31. Juli 1889 in Gießen.

\***Ritschl**, 2) Albrecht, protest. Theolog, starb 20. März 1889 in Göttingen. Über seine theologische Richtung schrieb: L. Haug (Ludwigsb. 1886), Thilötter (2. Aufl., Brem. 1887), Lipsius (Leipz. 1887), Frank (Erlang. 1888), Stählin (»Kant, Loge, A. N.«, Leipz. 1888), D. Flügel (»A. Ritschl's philosophische Ansichten«, Langensalza 1886) u. a.

\***Rivalier von Meysenburg**, s. Meysenburg (Bd. 17).

\***Robert** (spr. -bär), 6) Auguste François, franz. Dichter, geb. 28. Febr. 1813 zu Paris, absolvierte mit Auszeichnung das Collège Henri IV, debütierte noch als Schüler desselben mit einigen dramatischen Szenen, die in der »Revue de Paris« erschienen (»Louis XI et François de Paule« und »Louis XI et Olivier le Dain«, 1831), und trat dann in den Staatsdienst, ohne jedoch den Ruf zu entsagen. Es erschienen von ihm: »Une soirée à l'hôtel St. Pol«, Komödie (1834); »La réformée en Allemagne«, dramatisches Gedicht (1845), und »Le comte de Bourbon«, historisches Drama in Versen (1849), beide von der französischen Akademie mit Preisen

ausgezeichnet; ferner: »La parole et l'épée«, dramatische Episoden aus der deutschen Reformation (1868), »La bataille des morts«, Gedicht (1877), »Louis XI en belle humeur«, Komödie (1879), das Drama »Néron tragédien« (1883) u. a. Gedichte und Abhandlungen von R. finden sich zerstreut in den Zeitschriften, darunter eine bemerkenswerte Studie über den Dichter Runeberg (in der »Revue contemporaine« 1854). Er starb 15. April 1883.

\***Roberts**, Alexander von, Romanschriftsteller, geb. 23. Aug. 1845 zu Luxemburg als Sohn eines preussischen Offiziers, besuchte das dortige Athenäum, trat 1865 in die preussische Armee ein, machte als Offizier den böhmischen Feldzug 1866 und den französischen 1870/71 mit, nahm 1873 längern Urlaub, bereiste Italien und die Türkei und veröffentlichte seine Erstlingswerke: »Genrebilder«, »Helgoländer Novellen« (Brem. 1873), und unter dem Pseudonym Nuredin Aga die »Türkischen Internats«. Nach seinem Rücktritt in die Armee garnisonierte er acht Jahre lang an verschiedenen Orten und wirkte zuletzt als Lehrer an der Kriegsschule zu Erfurt. Der Erfolg der kleinen Preisnovelle »Es« (in der »Wiener Allgemeinen Zeitung«) bestimmte R., sich ganz der Schriftstellerei zu widmen, und er ließ sich zuerst in Dresden und später in Berlin nieder. Von seinen Schriften nennen wir die Novellensammlungen: »Es und anderes« (3. Aufl., Dresd. 1884), »Robitor und anderes« (das. 1885), »Unmusikalisch und anderes« (das. 1886), »Satisfaktion und anderes« (Stuttg. 1889); die Romane: »Lou« (Dresd. 1883, 3. Aufl. 1887), »Die Pensionärin« (das. 1884), »Um den Namen« (das. 1887), »Revanche« (Leipz. 1889) und »Die schöne Helena« (Dresd. 1889). Sämtliche Erzählungen dieses Schriftstellers verraten einen gewissen Einfluß der bessern französischen Litteratur und zeichnen sich durch lebendige Beweglichkeit aus.

\***Robiano**, Louisa, Gräfin von, Schriftstellerin, geb. 1823 zu Newcaste als Tochter eines deutschen politischen Flüchtlings, H. v. Köppen, erhielt, früh verwaisst, ihre Erziehung in Hamburg, nach deren Vollendung sie Lehrerin des Englischen am Katharinenstift zu Stuttgart wurde. Dort verheiratete sie sich mit dem Grafen Aloys de R., ohne in dieser Ehe ihr Glück zu finden, da die katholische Konfession des Grafen und der Einfluß der Priester erst Beanspruchung, dann Trennung herbeiführten. Ihr erster Roman war: »Der Jesuit, oder die gemischte Ehe« (Basel 1861, 2 Bde.), der auf ihren eignen Lebenserfahrungen begründet ist. In der Folge veröffentlichte sie meist historische Romane, von denen wir nennen: »Anna Boleyn« (Jena 1867, 2 Bde.); »Alexander Mentchikoff« (Leipz. 1868, 2 Bde.); »Gustav Wasa« (Jena 1868, 2 Bde.); »Robert Bruce« (Hannov. 1870, 5 Bde.); »Die Rose von Heidelberg« (Leipz. 1872, 4 Bde.); »Lady Jane Gray und ihre Zeit« (das. 1873, 4 Bde.); »Ebba Brahe« (das. 1877, 3 Bde.) zc. In den letzten Jahren hatte die Dichterin ihren Wohnsitz in Untertürkheim, wo sie 5. Juli 1886 starb.

\***Robinson**, 4) Frederick William, engl. Romanschriftsteller, geb. 23. Dez. 1830 zu London, begann schon sehr früh zu schreiben und veröffentlichte 1854 seinen ersten Roman: »The house of Elmore«, dann zunächst »Grandmother's money«; ihnen folgten seitdem nicht weniger als einige vierzig, denen es nie an Lebendigkeit und Anziehungskraft fehlt. Ein gewisses Aufsehen erregten seine anonym erschienenen Schriften über das englische Gefängniswesen: »Female life in prison, by a prison matron« (1862, 2 Bde.,

u. öfter), »Jane Cameron« und »Prison characters drawn from life« (1866, 2 Bde.). R. lebt als Herausgeber der Monatschrift »Home Chimes« in London.

\*5) Agnes Frances Mary, engl. Schriftstellerin, geb. 27. Febr. 1857 zu Leamington (Warwickshire), brachte lange Zeit in Italien zu und vermählte sich 1888, ohne ihren Schriftstellernamen aufzugeben, mit dem Orientalisten J. Darmesteter zu Paris, wo sie seitdem lebt. Als begabte Dichterin zeigte sie sich in ihrem Erstlingswerk: »A handful of honeysuckle« (1878), das eine günstige Aufnahme fand. Es folgten: eine Übersetzung von Euripides' »Hippolytos« (mit neuen Gedichten, 1881); »The new Arcadia« (1881); »An Italian garden« (1886); »Songs, ballads and a play« (1888). Als gediegene Prosaschriftstellerin zeigte sie sich in zwei Biographien: »Emily Brontë« (1883) u. »Margaret of Angouleme« (1886), und einem Band historischer Abhandlungen: »The end of the middle ages« (1888), welchem ein größeres Werk über die Geschichte der französischen Kriege in Italien im 14. und 15. Jahrh. folgen wird. Eine Auswahl ihrer Gedichte ist ins Französische von ihrem Gatten, ins Italienische von Giovanni Sicca übersetzt.

**Rochefort, Victor Henri, Graf von R. -Lucan,** franz. Journalist, schloß sich 1887 der boulangistischen Agitation an und nahm an den Wählerereien Boulangers hervorragenden Anteil. Deshalb wurde er mit Boulanger und Dillon vor dem Senat angeklagt und 14. Aug. 1889 wegen Attentats und Komplotts zur Einschließung in einen befestigten Platz verurteilt; doch war er rechtzeitig nach London entflohen. In die Deputiertenkammer wurde er 1889 nicht wieder gewählt.

\***Röbling, Karl, Maler,** geb. 18. Okt. 1855 zu Saarbrücken, war dort 1870 Zeuge der ersten Kämpfe mit den Franzosen und wurde vorwiegend dadurch bewogen, sich der Darstellung des militärischen Lebens in Krieg und Frieden zu widmen. Er bildete sich auf der Kunstschule zu Karlsruhe und auf der Kunstakademie in Berlin und ließ sich, nachdem er seiner einjährigen Dienstpflicht genügt, in Berlin nieder, wo er sich zuerst auf der Kunstausstellung von 1881 durch ein Bild aus dem Krieg von 1870: der erste Gefangene vor Saarbrücken, bekannt machte, welchem 1883, 1884 und 1886 vier andre Momente aus dem Krieg: zum Todewund, Erfrischung für die Verteidiger von Saarbrücken 2. Aug. 1870, eine Feldwache bei Saarbrücken und der Sturm auf den Gaisberg, letzterer für das Offizierkorps des Königs Grenadierregiments, folgten. In der Zwischenzeit war er als Mitarbeiter an dem von A. v. Werner und E. Bracht komponierten Panorama der Schlacht von Sedan für Berlin, an dem Panorama der Schlacht von Chattanooga für Nordamerika und an andern Rundgemälden thätig. Nachdem er 1886 eine Studienreise nach Süddeutschland unternommen, entstanden: der Marsch durch das Heimatsdorf (1887, vom Manöver in Baden), Schwarzwälder Flöcker auf der Enz, die Berennung der Stadt Besigheim 1519 u. a. Seine Darstellung zeichnet sich durch große Lebendigkeit aus; sein Kolorit geht auf kräftige, breite Wirkungen aus.

\***Rocholl, Theodor, Maler,** geb. 1854 zu Sachsenberg im Fürstentum Waldeck, bildete sich seit 1872 zuerst auf der Kunstakademie zu Dresden, wo er in Schnorr v. Carolsfeld und Ludwig Richter Ratgeber fand, ging aber bald nach München, wo er in die Schule Pilotys trat. Nachdem er dort 1877 sein erstes Bild: Till Eulenspiegel, gemalt, begab er sich nach Göttingen, um seiner einjährigen Militärdienstpflicht

zu genügen, und während dieser Zeit faßte er eine solche Vorliebe für das militärische Leben, daß er die Schilderung desselben zum Hauptgegenstand seiner künstlerischen Thätigkeit erkor. Zuvor setzte er jedoch seine koloristische Ausbildung noch eine Zeitlang bei W. Sohn in Düsseldorf fort und malte dort zunächst zwei figurenreiche Bilder aus dem Mittelalter: Landsknechte auf der Flucht vor Bauern (1879) und Germanen auf der Auswanderung, welchen einige kleine Bilder aus dem modernen Soldaten- und Kriegesleben: Schleichpatrouille, Husarenrast und Vorbei! (1886, ein Patrouillenritt aus dem Jahr 1870) folgten. Zu großer dramatischer Kraft der Schilderung erhob er sich sodann in einer figurenreichen Darstellung des Angriffs der 7. Kürassiere bei Bionville 16. Aug. 1870, welche die Verbindung für historische Kunst erwarb (1887). Den gleichen Vorzug sowie den eines glänzenden Kolorits besitzt eine Episode aus der Schlacht bei Bionville: die Rückkehr der Kürassiere und Ulanen nach dem Angriff (1888, in der städtischen Galerie zu Magdeburg). 1889 entstand das durch naturwahre Auffassung ausgezeichnete Bild: Kaiser Wilhelms I. lekte Heerschau (in der städtischen Galerie zu Stettin).

**Rochow, Hans Wilhelm von,** Mitglied des preuß. Herrenhauses, wurde 1888 zum ersten Vizepräsidenten desselben gewählt.

\***Rod (spr. ro), Edouard,** franz. Schriftsteller, geb. 1857 zu Nyon bei Genf, studierte zwei Jahre lang in Bonn und Berlin Philologie, warf sich aber zugleich mit Eifer auf das Studium der Schopenhauer'schen Philosophie und nahm teil an den Bestrebungen des Wagner-Vereins. Nach Frankreich zurückgekehrt, wurde er eifriger Anhänger der naturalistischen Schule Zolas, für die er in einer Broschüre: »A propos de l'Assommoir« (1879), Partei ergriff. Er veröffentlichte außerdem: »Les Allemands à Paris«, »Palmyre Veulard, étude de mœurs parisiennes« (1881) und »Côte à côte« (1882) als ersten Band eines größern Romancyklus: »Les Protestants«, in dem er heftig die Orthogorie der reformierten Kirche bekämpft. Auch in diesen Werken, wie in »La femme d'Henri Vanneau« (1883), huldigt R. noch der Richtung Zolas als unverkennbarer Nachahmer. Seitdem hat er sich aber in selbständigen, eigener Lebenserfahrung entstammten Werken: »La course à la mort«, welches in der 1884 von ihm gegründeten »Revue contemporaine« erschien, und in der sittlichen Ergänzung desselben, »Le sens de la vie« (1889), von diesem Druck befreit und vielleicht zu der Beschleunigung der idealistischen Reaktion, die sich in der jungen Schriftstellerwelt Bahn bricht, beigetragen. Nach dem Eingehen der »Revue contemporaine« (1886) erhielt er einen Ruf als Professor der vergleichenden Litteratur an die Genfer Universität als Nachfolger Marc Monniers. In seinen zahlreichen wissenschaftlichen Arbeiten bringt er besonders auch den deutschen Kulturbestrebungen und deutschem Schrifttum sympathisches Verständnis entgegen. Ein Teil seiner Beiträge für Zeitschriften (»Temps«, »Débats«, »Revue bleue«, »Nouvelle Revue«, die »Bibliothèque universelle« in Lausanne) ist unter dem Titel: »Études sur le XIX. siècle« (1889) erschienen. Seine jüngsten Veröffentlichungen sind die Novellen »Scènes de la vie cosmopolite« (1889) und der Roman »Les trois cœurs« (1890).

\***Rode Valley (spr. rodd walli),** Teil des Bondolandes in Südafrika, am Umzimvubufluß, der am 30. Juli 1887 der britischen Kapkolonie einverleibt wurde, nachdem der Häuptling Umquifela der Amopondo durch einen

10. Dez. 1886 in Koffstab abgeschlossenen Vertrag seinen Ansprüchen auf das Gebiet wie auf das Festland im N.W. von Pondoland und auf das Gebiet des St. John's River entsagt hatte.

\***Roelofs** (br. rot.), Willem, niederländ. Maler und Naturforscher, geb. 10. März 1822 zu Amsterdam, kam frühzeitig nach Utrecht, wo er die holländische Landschaft in ihrer Schönheit schätzen lernte und die ersten Studien machte, die er bei H. van Dalhuizen im Haag fortsetzte, welcher ihn namentlich treues Naturstudium lehrte. R. wohnte dann bis 1845 in Utrecht und lehrte später noch einmal nach dem Haag zurück. 1848 ging er nach Brüssel und reiste von da nach Frankreich, wo die Vertreter der Stimmungslandschaft starken Einfluß auf ihn gewannen. Hier trat er von der feinern und ausführlicheren Behandlung zu der breiteren, effektvollern über. Ihn ziehen namentlich die dramatischen Momente im Naturleben an, und er malt gern herannahende Gewitter, liebt grelle Beleuchtungen und starke Wirkungen. Ebenso geschieht wie im Ombild ist er im Aquarell. R. hat ganz Holland durchwandert und seine Motive gern aus den unbekanntern Gegenden geholt. Auch als Radierer hat er sich hervorgethan. Aber er hat die Natur nicht bloß als Künstler, sondern auch als Forscher dargestellt und im Gebiet der Insektenkunde Bedeutendes geleistet. Er lebt im Haag.

\***Rogers**, 1) Samuel, engl. Dichter. Ein zweiter Band seiner Biographie von Clayden erschien unter dem Titel: »R. and his contemporaries« (mit Briefen, Lond. 1889).

\***Rogge**, 1) Friedrich Wilhelm, Schriftsteller, geb. 12. Nov. 1808 zu Rankendorf zu Mecklenburg-Schwerin, studierte in Göttingen, ward Lehrer des Erbprinzen Friedrich Franz von Mecklenburg-Schwerin, später Regierungsbibliothekar und Theatersekretär und fungierte 1842—59 als litterarischer Beirat des Großherzogs in Schwerin. Nach kurzer Laufbahn als Lehrer in Bremen, dann in Hannover wurde er hier Redakteur der »Deutschen Volkszeitung«, darauf (1870) des »Alsacien« in Kolmar, 1873 der »Deutschen Reichspost« in Augsburg, später der »Handels- und Börsezeitung« in Frankfurt a. M., wo er 24. März 1889 starb. R. versuchte sich als lyrischer, lyrisch-epischer und dramatischer Dichter. Seine Tragödien: »Bianca Bonazzi«, »Kaiser Heinrich IV.« fanden keinen sonderlichen Beifall; auch der größere Teil der »Sämtlichen Werke« (Berl. 1857, 4 Bde.), mit denen der Dichter verfrüht hervortrat, gewann nur mäßige Verbreitung. Volle Anerkennung erwarb sich hingegen die talentreiche lyrisch-epische Dichtung »Aus Westminsterabtei« (Berl. 1857; 5. Aufl., Stuttg. 1880), welche aus den Gräbern der Westminsterabtei die historischen Schatten beschwört und stimmungsvoll Erinnerung mit Reflexion verknüpft. Außerdem veröffentlichte er die litterarische Skizze »Adolf Friedr. Graf Schack« (Berl. 1883), »Mnemosyne. Blätter der Erinnerung an gefeierte Namen« (Mind. 1885) und (unter dem Namen P. Wolf) die autobiographische Schrift »Ein seltenes Leben« (Zürich 1877).

\*2) Walter, publizist. Schriftsteller, geb. 21. Nov. 1822 zu Elbing, studierte in Königsberg und Bonn Philologie und Geschichte und trat 1849 in die Redaktion der »Konstitutionellen Zeitung« zu Berlin ein, als deren Berichterstatter er 1849 nach der Pfalz und Baden ging. Nachdem die freihändlerische »Abendpost«, die er mit Prince-Smith, Faucher, Michaelis u. a. begründet, von Hinkeldey unterdrückt worden, lebte er von 1851 bis 1852 als Zeitungskorrespondent in Paris, redigierte 1854—61 den »Pester Lloyd«

in Pest und ist seitdem als Korrespondent der angesehensten Blätter der Verfassungspartei in Wien thätig. Er schrieb: »Parlamentarische Größen« (unter dem Namen R. Walter, Berl. 1851, 2 Bde.); »Geschichte Österreichs von Bilagos bis zur Gegenwart« (Leipz. 1872—73, 3 Bde.) und »Österreich seit der Katastrophe Deust-Hohenwart« (das. 1879, 2 Bde.).

\***Roggenbach**, Franz, Freiherr von, bad. Staatsmann, wurde 1888 in den Gessdenschen Prozeß (i. Gesslen, Bd. 17) verwickelt, indem man in seiner Korrespondenz mit Gessden Aufklärung über dessen Absichten bei der Veröffentlichung von Kaiser Friedrichs Tagebuch, welche R. übrigens aufs schärfste verurteilte, vermutete und sich ihrer daher auf gerichtlichem Weg bemächtigte. R. hatte allerdings an den Beratungen über die beim erwarteten Regierungsantritt des Kronprinzen Friedrich Wilhelm zu erlassenden Erklärungen teilgenommen und ihn während seiner Krankheit in San Remo besucht, aber in keiner Weise die Loyalität verletzt. — Vgl. Max v. Roggenbach, Geschichte der freiherrlichen Familie v. R. (Freiburg 1888).

\***Rogozinski**, Stephan von, Afrikareisender, trat früh in die russische Marine und bereiste 1862—64 das Camerungebiet mit Tomczel und Janikowski und suchte durch eine unermüdete Agitation, freitlich vergeblich, die Ausdehnung der deutschen Schutzherrschaft zu hemmen. Eine Beschreibung seiner Reise mit Karte veröffentlichte R. 1884 in »Peternanns Geographischen Mitteilungen« und schrieb: »Wyprawa żegluga wzdłuż brzegów zachodniej Afryki na lagrze Lucia Malgorzata« (Warsch. 1887).

\***Rohan**, Henri, Herzog von R. Gie. Vgl. Laugel, Henry de R., son rôle politique et militaire sous Louis XIII (Par. 1889).

**Röhren.** Um die Vorteile der leicht biegsamen Kautschukröhren mit denjenigen der höchst widerstandsfähigen Metallröhren zu vereinigen, werden biegsame Metallröhren neuerdings dadurch hergestellt, daß man S-förmige Metall (Weißing)streifen spiralförmig so um einen Dorn windet, daß die Ranten übereinander greifen. Die Dichtung, welche durch Einlage eines schmalen Kautschukstreifens erhöht wird, widersteht einem Druck von bis 15 Atmosphären, weshalb diese biegsamen Metallröhren sehr schnell da in Aufnahme gekommen sind, wo biegsame Leitungen für Gas, Wasser, Luft zc. zugleich größere Pressungen auszuhalten haben, da sie in der Biegsamkeit die Kautschukschläuche mit Drahteinlage übertreffen und bedeutend haltbarer sind. Man erzeugt sie in Durchmessern von 8 mm an und in Längen bis 15 m. Die erwähnten Streifen werden entweder durch Walzen oder Ziehen hergestellt und beim Aufwickeln kräftig aufeinander gedrückt.

Neben der Fabrikation der R. mittels elektrischer Schweißung und des Zusammenschweißens spiralförmig nebeneinander gewickelter Bänder aus Flußeisen mit Wassergasflammen und Hämmern sowie des Pressens in hydraulischen Pressen ist neuerdings ein eigenartiges Verfahren aufgefunden, R. durch Walzen aus einem massiven Stab herzustellen (Manneßmann's Schrägwalzverfahren). Dasselbe beruht auf der Eigentümlichkeit, daß ein Arbeitsstück, welches nicht wie gewöhnlich senkrecht, sondern schief zu den Achsen eines Walzenpaares gewalzt wird, nicht nur eine Längsbewegung, sondern auch eine gewaltsame Drehung, also eine Schraubenbewegung, erhält. Wird nun hierbei eine Einrichtung getroffen, welche bewirkt, daß die Eintrittsstelle des Walzstücks sich langsamer dreht als die Austrittsstelle, so tritt zwischen

diesen Stellen eine Dehnung der Staboberfläche in der Richtung der Schraubebewegung ein, die zur Folge hat, daß sich die Oberfläche des Arbeitsstücks bis zu einer gewissen Tiefe abschält und somit ein Ausziehen zu einem Rohr hervorrufen. Zur Durchführung dieses

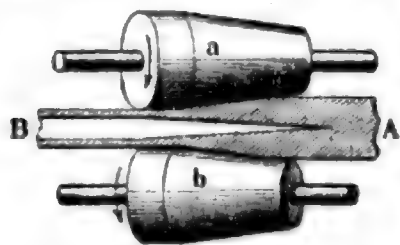

Rohrwalzen.

Prozesses dient ein Walzwerk, welches, wie die Figur zeigt, aus zwei (auch drei) konoidischen Walzen a und b besteht, deren Achsen sich kreuzen. Das an dem Ende der kleinen Grundflächen eingeführte Arbeitsstück A wird in der Richtung des Pfeils durchgeschoben und dadurch abgeschält. Je weiter dieser vom Arbeitsstück abgeschälte Hohlkegel vorschreitet, desto größer wird der Unterschied der Umfangsgeschwindigkeit zwischen den vordern und hintern Teilen; die Wandstärke des abgeschälten Stückes wird demnach immer dünner, bis schließlich aus dem Block A ein Rohr B mit glatter Oberfläche und rauher Innenfläche entstanden ist. Durch Anwendung eines kurzen Dorns, über den das Rohr hinweggeschoben wird, erhält auch die innere Wandung eine Glätte. Da dieses Schrägwalzwerk alle dehnbaren Metalle (Stahl, Schmiedeeisen, Kupfer etc.) verarbeiten kann und somit das einfachste Mittel zur Metallröhrenfabrikation darbietet, so kommt demselben eine um so höhere Bedeutung zu, als es auch gestattet, den Durchmesser des Rohrs größer zu machen als den des Rohblocks, wenn letzterer umgekehrt eingeführt und auf einen konischen Dorn geschoben wird.

\*Röhrenpresse, s. Presse (Bd. 17).

\***Roi-Soleil** (franz., spr. rōi-solāj, »König-Sonne«), Beiname Ludwigs XIV. von Frankreich, der ihm von schmeichlerischen Höflingen beigelegt wurde.

\***Rolandssäulen**. Vgl. Béringuier, Die Rolande Deutschlands (Berl. 1890).

\***Rolle**, (1888) 1855 Einw.

\***Romaußhorn**, (1888) 3890 Einw.

\***Romont**, (1888) 1885 Einw.

\***Rónay**, Hyacinth, ungar. Schriftsteller, starb 17. April 1889 in Preßburg.

\***Roon**, Albrecht Theodor Emil, Graf von, preuß. Feldmarschall und Kriegsminister. Ihm zu Ehren erhielt 1889 das ostpreussische Füsilierregiment Nr. 33, dessen Kommandeur er 1850—56 gewesen, den Namen Füsilierregiment Graf R.

\***Rorschach**, (1888) 5867 Einw.

\***Rosen**, 3) Julius, Lustspieldichter, wurde 1889 Oberregisseur am Thaliatheater zu Hamburg.

\*6) Georg, Graf von, schwed. Maler, geb. 13. Febr. 1843 zu Paris, kam schon als Kind nach Schweden und begann hier 1855 seine künstlerischen Studien auf der Kunstakademie zu Stockholm. 1861 setzte er sie auf der Kunstschule in Weimar fort, und 1862 ging er nach London, wo einige Bilder von Leyß solchen Eindruck auf ihn machten, daß er sich 1863 zu Leyß nach Antwerpen begab und in dessen Atelier arbeitete. Nachdem er 1864 für das Bild: Sten Stures Einzug in Stockholm nach seinem Sieg am Brunkenberg 1471 den großen Staatspreis der Stockholmer Akademie erhalten, machte er von 1865 bis 1872 große Reisen durch Italien, Griechenland, den Orient, Deutschland, Frankreich und Belgien und nahm dann seinen Wohnsitz in Stockholm, wo er 1882 Direktor der Kunstakademie wurde. Von seinen sich an die

strenge, altertümliche Art von Leyß anschließenden Geschichtsbildern sind noch hervorzuheben: die Abdankung des wahnsinnigen Königs Erich XIV. (im Nationalmuseum zu Stockholm) und Luthers Studierzimmer auf der Wartburg. Er hat auch zahlreiche Bildnisse, unter andern diejenigen König Karls XV. und Nordenstjölbs, gemalt.

\***Rosenkilde**, Adolf Marius, dän. Humorist, geb. 16. Febr. 1816 zu Kopenhagen als Sohn des Schauspielers Christen R., trat frühzeitig in das Musikonservatorium, wo sich große Lust für den Beruf des Vaters entwickelte, und trat, nachdem er eine Zeitlang die Universität besucht hatte, 1837 selbst auf dem königlichen Theater seiner Vaterstadt auf, fand dann in Christiania Anstellung, lehrte aber 1856 an das königliche Theater zu Kopenhagen zurück, dem er bis zu seinem Tod (14. Okt. 1882) als komischer Charakterdarsteller, seit 1874 auch als Eleveninstrukteur angehörte. In der Litteratur hat sich R. eine Stellung zu erwerben gewußt durch das Baudeville »En Jøde i Mandal« (1849), noch mehr in seinen novellistischen Skizzen und Erzählungen, von denen »Anders Tikjøb«, Reiseerinnerungen eines jütischen Küsters (11. Aufl. 1885), »Carstens Skriftemaal« (»Carstens Bekenntnisse«, 1863), Episoden aus seiner Jugendzeit, und die »Lars og Mette«, Erzählung in Versen (3. Aufl. 1884), zu erwähnen sind. Gesammelt erschienen seine humoristischen Schriften als: »Mellem Saisonserna« (»Zwischen den Saisons«, 1872).

\***Rosenthal-Bonin**, Hugo, Romanschriftsteller, geboren 14. Oktober 1840 zu Berlin, studierte in Berlin Naturwissenschaften und Philosophie, machte darauf als Kaufmann große Reisen, die ihn nach Spanien, Italien, Griechenland, der Türkei, Kalifornien und Japan führten, widmete sich aber dann der Schriftstellerei, trat 1872 in die Redaktion von »Über Land und Meer« in Stuttgart und wurde 1889 Redakteur der Zeitschrift »Vom Feld zum Meer«. Er veröffentlichte in der erstgenannten Zeitschrift eine Reihe von Novellen, die unter den Titeln: »Der Heiratsdamm etc.« (2. Aufl., Stuttg. 1879), »Unterirdisch Feuer« (Leipz. 1878) gesammelt erschienen. Ihnen schlossen sich an die Romane: »Der Bernsteinfucher« (Leipz. 1880, 2 Bde.); »Der Diamantschleifer« (Stuttg. 1881); »Das Gold des Orion« (das. 1882); »Die Tierbändigerin« (das. 1884); »Schwarze Schatten« (das. 1884); »Das Haus mit den zwei Eingängen« (das. 1886); »Die Tochter des Kapitäns« (das. 1888). Neuere Novellen erschienen unter den Titeln: »Stromschnellen« (Leipz. 1886) und »Die Schlange im Paradies« (Stuttg. 1888).

\***Rosing**, Michael, dän. Dichter, geb. 20. Nov. 1830 zu Kopenhagen, studierte Philologie und wurde 1859 Adjunkt an der Gelehrten Schule in Herlufsholm, 1863 an der Akademie von Sorö. R. trat zuerst anonym auf und zwar mit zwei Gedichtsammlungen, dann mit einer metrischen Übersetzung Pindars (1862). Seine erste größere Dichtung war: »Frelst« (»Erlöst«, 1872), der eine Reihe von erzählenden Gedichten folgte, in denen seine Stärke beruht, während auch das Stimmungsbild aus Natur und Leben in ihm dann und wann einen glücklichen Maler gefunden. Davon zeugen nach der einen und andern Seite: »Ann' Marie« (1873); »Smaa Digte og Sange« (1874); »Et Foraars-Billede« (»Ein Frühjahrsbild«, 1875); »Fire Digte« (1877); »Mod Strømmen« (1881); »Broder Bengt« (1882). Als Erzähler erwarb er sich Anerkennung mit »Lovfald og Lövspring« (»Laubfallen und Laubspitzen«, 1877); »To Fortællinger« (»Zwei Erzählungen«, 1878); »En Ro-

mantiker (1880) und »En uskyldig ung Mand« (»Ein unschuldiger junger Mann«, 1886).

**Roskoff**, Georg Gustav, protest. Theolog, starb 20. Okt. 1889 in Overtreffen bei Aussen.

\***Rossecum** »Saint» **Pilaire** (spr. rossé-känat-illähr), Eugène François Achille, franz. Schriftsteller, geb. 9. Aug. 1802 zu Paris, trat in das Lehrfach ein, ward 1829 Lehrer der Geschichte am Lycée Louis le Grand, 1838 Supplent Sacretelles als Professor der alten Geschichte an der Faculté des lettres in Paris und 1856 Inhaber dieses Lehrstuhls. Seit 1872 Mitglied der Akademie, starb er 29 Jan. 1889. Er schrieb den historischen Roman »Rienzi et les Colonna« (1825, 5 Bde.); ferner: »Études sur l'origine de la langue et des romances espagnoles« (1839); »Histoire d'Espagne depuis les premiers temps historiques jusqu'à la mort de Ferdinand II« (1844—1879, 14 Bde.); »Ce qu'il faut à la France« (1861); »Études religieuses et littéraires« (1863); »Légendes d'Alsace« (a. d. Deutschen, 3. Aufl. 1872; neue Folge 1873); »La délivrance« (1871); »La princesse des Ursins« (1875); »Étude sur l'Ancien Testament« (1884) u. a.

\***Rossetti**, 2) Dante Gabriel, engl. Maler und Dichter. Vgl. noch Will. Mich. R. (Bruder), D. G. R. as designer and writer (Lond. 1889).

\*5) Konstantin, rumän. Dichter und Patriot, wurde um 1816 zu Bukarest geboren, diente 1834—1837 in der Armee und widmete sich darauf dem litterarischen Beruf. Zunächst vermittelte er die Kenntnis bedeutender Dichter des Auslandes, wie Byron, Voltaire und Lamartine, durch Übersetzungen der Kenntnis seiner Nation; 1840 veröffentlichte er einen Band Gedichte in rumänischer Sprache. Bis 1845 in der Verwaltung angestellt, ging er zunächst nach Paris, verheiratete sich hier mit einer Engländerin und gründete im folgenden Jahr in Bukarest eine Buchhandlung. In die revolutionäre Bewegung seiner Nation griff er energisch ein, wurde ins Revolutionskomitee gewählt, 9. Juni 1846 verhaftet und am folgenden Tag vom Volk befreit, in dessen Gunst er noch dadurch stieg, daß er seinen Gegner, den Fürsten Bibesco, in edelmütiger Weise schützte. Er wurde Polizeichef in Bukarest und danach Minister des Innern. Zu derselben Zeit gab er eine demokratische Zeitung heraus. Als Mitglied der Gesandtschaft, welche im Lager Fuad Paschas den bekannten Protest überreichte, wurde er in Haft genommen, aus welcher ihn die heldenmütigen Bemühungen seiner Frau befreiten. Beim Ausbruch der Reaktion 1850 floh er nach Paris, wo er publizistisch für die Interessen seiner Partei thätig war, und wurde 1861, in seine Heimat zurückgekehrt, Kultusminister, darauf Präsident der Zweiten Kammer. Am 21. Juni 1881 übernahm er das Ministerium des Innern im Kabinett Bratianu, legte dasselbe jedoch schon Anfang Januar 1882 nieder, ebenso im November sein Deputiertenmandat, wurde indes wieder gewählt und 28. Nov. auch zum Vizepräsidenten der Kammer ernannt. Er starb 20. April 1885 in Bukarest.

**Rossi**, 1) Ernesto, ital. Schauspieler, veröffentlichte den Schlußband seiner Denkwürdigkeiten (Bd. 3, Mail. 1889).

\***Rothan**, Georg, franz. Diplomat, geb. 1822 zu Strassburg, kam im diplomatischen Dienst 1847 an den kurfürstlichen Hof nach Kassel, 1849 als Gesandtschaftssekretär nach Frankfurt a. M., 1852 nach Berlin, 1860 nach Brüssel, wurde 1867 Generalkonsul in Frankfurt a. M., 1868 Generalbevollmächtigter bei den Hansestädten und 1870 in Florenz. Nach

dem Frankfurter Frieden trat er in den Ruhestand und starb 30. Jan. 1890 in Ballantra. Er schrieb: »La politique française en 1866« (Par. 1879, von der Akademie preisgekrönt); »L'affaire du Luxembourg« (1882, 2 Bde., ebenfalls preisgekrönt); »L'Allemagne et l'Italie 1870—1871« (1884—85, 2 Bde.); »La France et sa politique extérieure en 1867« (1887, 2 Bde.); »La Prusse et son roi pendant la guerre de Crimée« (1888); »L'Europe et l'avènement du second empire« (1890). Seine Werke sind mit Sachkenntnis und Gewissenhaftigkeit geschrieben und durch die mitgeteilten Akten, namentlich seine eignen Berichte, wertvoll, leiden aber etwas an selbstgefälliger Breite.

\***Rothenburg**, Adelheid von, geborne von Jaström, Schriftstellerin, geb. 4. April 1837 auf dem Gut Krumhavel bei Soldin in der Neumark, verheiratete sich 1860 mit dem Hauptmann v. R., lebte mit demselben in Stettin, in mehreren Garnisonen in der Provinz Posen, nach 1866 in Danzig und Köslin, seit 1877 in Darmstadt. Sie schrieb eine Reihe von Novellen in religiös-konservativem Sinn, welche im »Reichsboten« erschienen, und veröffentlichte selbständig die Erzählungen und Romane: »Im Umkreis von vier Meilen« (Halle 1876); »Katharine aus Angerbach« (das. 1878); »Aus dem Tagebuch einer Haushälterin« (2. Aufl., Gotha 1885); »Verworrenes Garn« (2. Aufl., das. 1886); »Jenseits der Grenze« (das. 1886, 2 Tle.); »Die Nähterin von Stettin« (3. Aufl., das. 1889); »Aus der Tiefe« (das. 1886); »Erzählungen für das Volk« (Herborn 1887); »Erlöst« (Gotha 1888); »Erzählungen« (das. 1889).

\***Rotta**, Antonio, ital. Maler, geb. 28. Febr. 1832 zu Görz als Sohn slowenischer Eltern, kam mit 13 Jahren nach Venedig, machte seine Studien auf der Akademie daselbst und war anfangs auf dem Gebiet der Geschichtsmalerei thätig, bis er in den 60er Jahren den Schwerpunkt seines Talents im Genrebild, besonders in der gemütvollen Schilderung des venezianischen Volkslebens, fand, aus welchem er mit glücklicher Hand eine Menge dankbarer Motive herausgriff. Von seinen zum Teil durch Reproduktionen sehr volkstümlich gewordenen Bildern sind die hervorragendsten: der Bündhölzchenverkäufer, der einzige Freund, die Söhne des Malers, die Fischerknaben, Niente a fare! (Mädchen in der Werkstatt des Schuhflickers), die angenehme Überraschung, Bacchanal am Libo im J. 1700, der Seestern, unschuldiges Herz! Besonders gut gelingen ihm Darstellungen aus dem Kinderleben. R. hat auch Tierstücke (Hühner und Vögel) gemalt.

\***Roumanille** (spr. rumanill), Joseph, provençal. Dichter, geb. 8. Aug. 1818 zu St. Remy (Rhodnemündungen), studierte auf dem Collège in Tarascon und lebt seit vielen Jahren als Buchhändler in Avignon. R. gehört mit Mistral u. a. zu den Hauptvertretern der neuprovençalischen Dichterschule (s. Félibres, Bd. 6), deren litterarisches Organ »Armana provençau« er 1859 begründete u. noch gegenwärtig herausgibt. Seine ersten Dichtungen erschienen gesammelt unter dem Titel: »Li Margarideto« (1847). Später folgten: »Li capelan« (1851) u. »Li Prouvençalo« (1852); ferner »Li Sounjarello« (1852); »La part dou bon Dieu«, mit einer Abhandlung über die provençalische Orthographie (1853); »Le campano mountado« (1857); »Lou Mège de Cucugnan« (1863); »Li Nouvé de R. et de Saboly« (1865); »Les entarro chin, galegado boulegarello« (2. Aufl. 1880) und »Li conte provençau e li cascarelto de J. R.« (1884). Viele seiner poetischen Arbeiten sind gesamt-

mest unter dem Titel: »Lis oubreto en vers«, die profaischen als »Oubreto en prosa« (von beiden neue Ausg. 1864). Vgl. Saint-Remy, Jos. R. (Gap 1883).

**Rousseau**, 2) Jean Jacques, franz. Schriftsteller. Vgl. noch Mahrenholz, Rousseaus Leben, Geistesentwicklung und Hauptwerke (Leipz. 1889); Möbius, Rousseaus Krankheitsgeschichte (das. 1889); D. Schmidt, R. und Byron (Oppeln 1890); Grant-Carteret, R. jugé par les Français d'aujourd'hui (Par. 1890).

\*5) Jean, belg. Kunstschriftsteller, geb. 5. Aug. 1829 zu Marche im Luxemburgischen, schrieb seit 1853 für den »Etoile belge« und andre Zeitschriften und ging dann nach Paris, wo er sich als Chroniqueur am »Figaro« beteiligte und Kunstberichte für die »Revue de Paris« und »Gazette des beaux-arts« lieferte. Nach Brüssel zurückgekehrt, wurde er zum Professor an der Kunstakademie zu Antwerpen und darauf zum Direktor der schönen Künste ernannt. Von seinen kunstgeschichtlichen Schriften erwähnen wir: »Les portes de Berchem et de Borgenhout à Anvers« (1877); »Les maîtres italiens« (1877); »Les maîtres flamands en Espagne« (1878); »L'Espagne monumentale« (1878); »Le Campo Santo de Pise; la statuaire flamande et wallonne du IX. au XIX. siècle« (1879); »Types grecs et types modernes comparés« (1880); »Les expositions des beaux-arts depuis 1830« (1880); »Camille Corot« (1883); »Hans Holbein« (1885). Auch veröffentlichte er einen Roman: »Le diable à Bruxelles« (mit Symans, 1855); »Paris dansant«, Sittenstudien (1861); »Les coups d'épée dans l'eau« (1863) ic.

**Roubier**, Maurice, franz. Minister, mußte im Dezember 1887 von seinem Posten als Ministerpräsident zurücktreten, weil es ihm nicht gelungen war, die Abdankung Grévy's ohne Weiterungen zu bewirken. Als eins der hervorragendsten Mitglieder der republikanischen Partei übernahm er 21. Febr. 1889 in dem Ministerium Tirard, das den Boulangismus unterdrücken u. Frankreich bei der Weltausstellung vertreten sollte, das Portefeuille der Finanzen u. behielt es auch in dem 1890 gebildeten Ministerium Freycinet.

\***Rouy** (spr. ruh), Gemeinde in der belg. Provinz Hennegau, Arrondissement Charleroi, an der Staatsbahnlinie Braine le Comte-Namur, mit Glashütten und (1880) 8663 Einw.

\***Rouy** (spr. ruh), 2) Amédée, franz. Schriftsteller, geb. 9. Mai 1828 zu Villom (Vuy de Dôme), lebt als Advokat in Jffoire und hat sich litterarisch besonders auf dem Gebiet der Litteraturgeschichte bethätigt. Außer zahlreichen Journalartikeln veröffentlichte er: »Montausier, sa vie et ses temps« (1860); »Histoire de la littérature italienne contemporaine« (1869—83, 3 Bde.); »Trois littératures à vol d'oiseau« (1873); »L'année littéraire« (1874—75); »La vie de Thorwaldsen« (1876); »L'Italie à l'exposition de Paris« (1878); »Poésies du foyer« (1888) u. a. Auch gab er Voitures sämtliche Werke (1856) und eine Übersetzung der »Piemontesischen Novellen« von Bersejio (1859) heraus.

\***Royer** (spr. röajeh), Clémence, franz. Schriftstellerin, geb. 21. April 1830 zu Nantes, versuchte sich frühzeitig in Gedichten und Novellen, ging 1854 nach England und ließ sich 1856 in Lausanne nieder, wo sie philosophische und naturwissenschaftliche Studien betrieb und 1858 einen logischen, 1859 einen vollständigen philosophischen Kursus für Frauen errichtete. Zugleich schrieb sie volkswirtschaftliche Artikel für den von Duprat gegründeten »Nouvel Economiste«, beteiligte sich an einem von der Waadt-

landregierung ausgeschriebenen Konkurs mit dem Werk »La théorie de l'impôt, ou la dime sociale« (1862, 2 Bde.) und teilte mit Proudhon den ausgesetzten Preis. Später erschienen von ihr: »Ce que doit être une Église nationale dans une république« (1862); eine Übersetzung (die erste französische) von Darwins »Entstehung der Arten« (4. Aufl. 1883); »Les jumeaux d'Hellas« (philosophischer Roman, 1864); »L'origine de l'homme et des sociétés« (1869); »Les rites funéraires aux époques préhistoriques« (1876); »Le bien et la loi morale« (1881) u. a. Ein zweiter Roman von ihr: »La jeunesse d'un révolté«, erschien 1869 im »Citoyen«. Clémence R. ist zugleich Mitarbeiterin an Pariser Revuen (unter andern der »Revue d'anthropologie« und dem »Journal des Économistes«) und hat, wie in der Schweiz, auch in Paris, in Holland, Belgien und Italien beifällig aufgenommene Vorlesungen gehalten.

**Rubinstein**, Anton, Komponist, wurde 28. Nov. 1830 geboren. Sein Leben beschrieb Mc Arthur (Lond. 1889).

\***Rubio y Diaz**, Vicente, span. Schriftsteller, geb. 1836 zu Sevilla, Direktor des Instituto provincial und Präsident der königlichen Akademie der Wissenschaften und Künste in Cadix, hat sich durch seine Werke über Chemie und alle Zweige der Mathematik einen bedeutenden Ruf erworben. Seine wissenschaftlichen Lehrbücher sind in vielen Schulen Spaniens und in Cuba eingeführt; unter seinen philosophischen Abhandlungen ist das Werk »Estudios sobre la evocacion de los espíritus« hervorragend.

**Ruchonnet**, Louis, Schweizer. Staatsmann, wurde im Dezember 1888 wieder zum Bundesvizepräsidenten für 1889 und im Dezember d. J. zum Präsidenten für 1890 erwählt.

\***Rüfer**, Philipp, Komponist, geb. 7. Juni 1844 zu Lüttich als Sohn eines deutschen Musikers, trat 1861 in das Lütticher Konservatorium, nahm 1869 eine Musikdirektorstelle in Essen an, wirkte danach einige Zeit als Klavierlehrer am Sternschen und später auch (bis 1875) am Rullatschen Konservatorium zu Berlin und ist nun seit Begründung von Scharwenkas Konservatorium (1881) an diesem thätig. Von seinen Kompositionen haben besonders eine Ouvertüre (C dur, »Rubens«), zwei Streichquartette (Es dur und D moll), ein Violinkonzert und ein Trio (B dur) Aufmerksamkeit erregt. Die Gesamtzahl seiner Werke weist neben vielen Liedern besonders Kammermusikwerke, eine Orgelsonate, drei Konzertouvertüren und eine Symphonie (F dur) auf.

**Ruffo**, 3) Felio Lodovico R. Scilla, ward schon 1889 von seinem Posten als päpstlicher Nuntius in München wieder abberufen, weil er das dortige Klima nicht vertragen konnte.

\***Rufu**, Fluß, s. Ringani (Bd. 17).

\***Rühl**, Franz, Geschichtsforscher, geb. 26. Okt. 1845 zu Hanau, studierte in Jena, Berlin und Marburg Philologie und Geschichte, machte sodann mehrjährige Reisen in Südeuropa und England, ward 1868 Gymnasiallehrer in Schleswig, habilitierte sich 1871 als Dozent der Geschichte in Leipzig, ging 1872 in derselben Eigenschaft nach Dorpat und ward 1875 ordentlicher Professor der Geschichte daselbst, 1876 in Königsberg. Außer zahlreichen Abhandlungen und Berichten in Zeitschriften schrieb er: »Die Verbreitung des Justinus im Mittelalter« (Leipz. 1871), »Die Textquellen des Justinus« (das. 1872) und besorgte Ausgaben von Justinus' »Epitoma historiarum Philippicarum Pompei Trogi« (das. 1886) und Eutrops »Breviarium ab urbe condita« (das. 1887).

Auch gab er A. Schmidts Handbuch der griechischen Chronologie (Jena 1888) heraus.

**Rumänien, Geschichte.** Die drei Minister, welche das junimistische Kabinett im November 1888 nach den Neuwahlen der Kammern, welche überwiegend konservativ ausgefallen waren, aufnehmen mußte, waren Bernescu (Justiz), Lahovary (Domänen) und Manu (Krieg). Ministerpräsident blieb Th. Rosetti, die Seele des Kabinetts aber war der Minister des Äußern, Carp, welcher an der bisherigen auswärtigen Politik festhielt und dieselbe auch in den Kammern verteidigte. Als bei der Adreßdebatte der Deputierte Jonescu einen Zusatzantrag stellte, welcher unbedingte Neutralität Rumäniens und eine Union der Balkanstaaten verlangte und die Bitte an den König enthielt, daß nur eine von der ganzen Nation gebilligte Politik befolgt werden solle, entgegnete ihm Carp, daß die äußere Politik den Parteikämpfen entrückt bleiben müsse, damit nicht gesagt werden könne, die Übernahme der Regierung durch diese oder jene Partei bedeute den Triumph der von dieser Partei empfohlenen äußeren Politik. Der Antrag wurde abgelehnt. Aber die altkonservative oder Bojarenpartei, aufgestachelt von den Anhängern Rußlands, hinter denen der ränkevolle russische Gesandte Sitrowo stand, war mit der Ausnahme einiger ihrer Mitglieder in das Kabinett nicht zufrieden. Sie suchte dasselbe zu stürzen und die Jungkonservativen oder Junimisten völlig aus der Regierung zu verdrängen. Sie verstümmelte daher Reformen des Ministeriums, wie das Gesetz über den Verkauf von Staatsländereien an die Bauern, bis zur Wertlosigkeit und stellte Anträge, welche das Ministerium zu Falle bringen sollten, so den, die Freihäfen in Galatz und Braila wiederherzustellen, welcher abgelehnt wurde. Dasselbe Schicksal hatte ein Antrag des Demokraten Blaremburg, der mit den Altkonservativen gemeinsame Sache machte, das Ministerium Bratianu in Anklagezustand zu versetzen. Hierbei erregte der Justizminister Bernescu einen Skandal, indem er den Unterrichtsminister Majorescu heftig unterbrach und zurechtwies. Um eine Ministerkrisis herbeizuführen, verfuhr Bernescu ganz eigenmächtig. Nachdem er einem zweiten Antrag auf Anklage gegen Bratianu zur Annahme verholfen, ging er mit Absetzungen, Versetzungen und Beförderungen im Richterstand willkürlich vor und ernannte im März 1889 sogar einen ganz jungen Richter, Antonescu, mit Übergehung von mehr als 50 verdienten Justizbeamten zum Rat am obersten Gerichtshof. Auf einen Einspruch des Präsidenten dieses Gerichtshofs verhinderte Rosetti die Veröffentlichung der Ernennung. Dies hatte aber den Ausbruch offenen Streits im Ministerium und den Rücktritt desselben zur Folge. Darauf bildete der Führer der Altkonservativen, Lascar Catargiu, 10. April 1889 ein neues altkonservatives Ministerium, in welches Bernescu als Finanzminister, aber auch Manu und Lahovary eintraten, obwohl sie Bernescus Verhalten früher streng getadelt hatten; Carps Ausschließung vom Kabinett wurde von den Letztern zur Bedingung gemacht, und Lahovary übernahm selbst das Auswärtige. Zwar erklärte die halbamtliche Presse, daß der Ministerwechsel ohne Einfluß auf die Beziehungen Rumäniens zu den fremden Mächten bleibe. Aber auf eine Anfrage in der Kammer über die auswärtige Politik des neuen Kabinetts hob Catargiu 11. April hervor, daß die Neutralität die Richtschnur für die gegenwärtige Regierung sei, und die russischen Bilderhändler, welche als panslawistische Wähler von dem vorigen Ministerium ausgewiesen worden

waren, wurden auf Beschwerde Sitrowos wieder zugelassen und entschädigt und die Kammern vor Ostern vertagt, ehe die von dem Kriegsminister geforderten 15 Mill. für die Fortsetzung der Rußland unbequemen Landesbefestigung bewilligt waren. Nach Wiederaufnahme der Sitzungen stieß das neue Ministerium Catargiu allerdings auf mancherlei Schwierigkeiten. Catargiu war alt und unfähig und seiner Aufgabe nicht gewachsen. Überdies war die bei den Wahlen im Oktober 1888 fast gänzlich vernichtete nationalliberale Partei durch Nachwahlen wieder angewachsen, und die Altkonservativen allein hatten nicht die Mehrheit in der Kammer. Aber es gelang Catargiu, einen Teil der unter Demeter Bratianus Führung stehenden sogen. liberalen Dissidenten für sich zu gewinnen, so daß nicht nur das gegen Bernescus Justizverwaltung beantragte Mißtrauensvotum abgelehnt, sondern auch die schleunigste Erledigung des Budgets beschlossen wurde. Nach Beendigung der Budgetberatung wurde 20. Juni 1889 die Parlamentssession für geschlossen erklärt, und das Ministerium hatte seinen Bestand für einige Zeit gesichert und konnte seine Anhänger durch Verleihung von einträglichen Ämtern und Ehrenstellen belohnen.

Schon vorher war ein für Rumäniens Zukunft äußerst wichtiger Akt vollzogen worden. Gemäß der Verfassung war durch die neue Thronfolgeordnung von 1880 der Prinz Ferdinand von Hohenzollern (s. Ferdinand 39, Bd. 17), Neffe des Königs, zum rumänischen Thronfolger ernannt worden, und nachdem derselbe seine wissenschaftliche u. militärische Ausbildung in Deutschland vollendet hatte, berief ihn der König nach Bukarest, wo er 1. Mai 1889 seinen Einzug unter dem Jubel des Volkes hielt, um einen Sitz im Senat und eine Stellung im rumänischen Heer einzunehmen. Dieselben Minister, welche jahrelang gegen die Dynastie gewühlt und wiederholt die Thronkandidatur des Sohns von Eusa, dem ehemaligen Fürsten, aufgestellt hatten, mußten jetzt einen Erlaß unterzeichnen, welcher verkündete, daß die Ordnung der Thronfolge gemäß dem Geist und dem Wortlaut der rumänischen Verfassung erfolgt und für die Zukunft des Königreichs, die Dauerhaftigkeit seiner Institutionen und die regelmäßige Übertragung seiner souveränen Gewalt eine Lebensfrage sei. Die russischen Gönner der Bojarenpartei waren über die Ernennung des rumänischen Thronfolgers nicht wenig verdrießlich, und die russische Regierung nahm die Mitteilung derselben ohne Glückwunsch entgegen. Als im Herbst 1889 der Zusammentritt der Kammern nahte, verlangte der Ministerpräsident Catargiu die Auflösung derselben, da er auf keine zuverlässige Mehrheit in ihnen rechnen konnte; er hoffte durch rücksichtslose Anwendung der der Regierung zur Verfügung stehenden Mittel bei den Neuwahlen eine gleichartige und gefügige Kammermehrheit herzustellen. Bernescu stimmte ihm zu, Manu und Lahovary aber nicht, so daß Catargiu seine Entlassung einreichte, die der König annahm. Manu und Lahovary bildeten 16. Nov. ein neues konservativ-junimistisches Ministerium, in welches auch Rosetti als Justizminister eintrat. Carp versprach demselben die Unterstützung seiner Partei in der Kammer, und da auch die Nationalliberalen sich für das neue Kabinett erklärten, hatte es, wie die Präsidentenwahlen bewiesen, eine wenn auch schwache Mehrheit in den am 27. Nov. wieder eröffneten Kammern. Die in der vorigen Session beschlossene und von Blaremburg in gehässiger Weise vertretene Anklage gegen das Ministerium Bratianu wurde im Februar 1890 von der



Kammer abgelehnt, ferner auch noch das Budget erledigt und die Einführung der Goldwährung beschlossen, die übrigen versprochenen Reformgesetze (wie die Reform der Verwaltung) kamen aber in dieser Session nicht mehr zu stande. — Zur Litteratur: »La succession au trône de Roumanie« (Bul. 1889); »La question dynastique en Roumanie par un paysan du Danube« (Par. 1889).

\*Rümnnann, Wilhelm, Bildhauer, geb. 11. Nov. 1850 zu Hannover, bildete sich 1872—74 auf der Kunstakademie zu München und dann bis 1880 im Atelier des Professors Wagnmüller, an dessen Stilrichtung er sich angeschlossen, und nach dessen Tode er auch die Statue für das Liebigdenkmal in München ausführte, zu welchem er das Sockelrelief selbst komponierte. 1882 ging er als Sieger aus einer Konkurrenz um einen monumentalen Brunnen für die Stadt Lindau hervor, dessen Ausführung ihm übertragen wurde. Seine nächste größere Arbeit war die durch Kraft der Charakteristik und Tiefe der Empfindung ausgezeichnete Gruppe für das 1889 enthüllte bayerische Landesdenkmal auf dem Schlachtfeld von Wörth: eine Siegesgöttin, welche den Vorbeerfranz über einem sterbenden Soldaten erhebt. Für Schweinfurt schuf R. ein Denkmal Rückerts und für Heilbronn ein Denkmal des Naturforschers Robert v. Mayer. Er hat auch mehrere Grabdenkmäler und Porträtbüsten, unter andern die des Prinz-Regenten Luitpold für die Universität Erlangen und des Fürsten Bismarck und der Prinzessin Therese von Bayern, ausgeführt. Seit 1887 ist R. Professor der Bildhauerkunst an der Münchener Akademie.

Rümnnann, Gustav, Schriftsteller und Staatsmann, starb 28. Okt. 1889 in Tübingen.

Rumford, Benjamin Thompson, Graf von. Bal. noch Bauernfeind, B. T. Graf v. R. (Münch. 1889).

\*Rundreisebette, s. Eisenbahn-Personengeldtarife (Bd. 17, S. 280).

Rurutu, Insel, s. Rimitara (Bd. 17).

\*Russ, Jeremiah Mac Lain, amerikan. Politiker, geb. 17. Juni 1830 in Morgan County (Ohio), widmete sich der Landwirtschaft, trat beim Ausbruch des Bürgerkriegs in das Heer der Nordstaaten und diente als Oberstleutnant in einem Wisconsinregiment unter Sherman bis zum Ende des Kriegs. Als Brigadegeneral der Freiwilligen 1865 verabschiedet, ward er 1866 Dankkontrollleur von Wisconsin, 1870 als Republikaner in den Kongress gewählt, wo er sich besonders an der Ausarbeitung der Pensionsgesetze beteiligte, und 1882 Gouverneur von Wisconsin. Mit Energie schritt er 1886 in Milwaukee gegen den meuterischen Pöbel ein. Präsident Harrison ernannte ihn im März 1889 zum Sekretär des Departements für Landwirtschaft.

\*Ruß, 3) Robert, Maler, geb. 7. Juni 1847 zu Wien, bildete sich auf der dortigen Akademie, besonders unter der Leitung Albert Zimmermanns, zum Landschaftsmaler aus, schloß sich aber nicht an die stilisierende Richtung seines Lehrers an, sondern behandelte die Motive seiner Bilder, welche er zunächst in der Umgebung Wiens suchte, in realistischem Sinn mit starker Betonung des Stimmungselements. 1870 machte er die ersten Studien in Tirol, 1872 bereiste er Deutschland und Holland und nahm dann einen längeren Aufenthalt in Venedig, und 1874 ging er nach Rom. Später fesselte ihn zumeist das südliche Tirol, welches ihm eine Reihe dankbarer Stoffe geboten hat. Seine durch eine gewandte, flüssige Technik ausgezeichneten Hauptwerke sind: Motiv aus Eisenerz und

Motiv aus Mals in Tirol (1870, beide in der akademischen Galerie zu Wien), der Ottheinrichsbau des Heidelberger Schlosses (1872), die Fürstenburg bei Burgeis, Ansicht von Rotterdam (1873), Partie aus dem Wiener Prater, Helgoland, holländischer Kanal, Gewitterlandschaft aus Südtirol, Abendstimmung bei Meran, Vorfrühling in der Benziger Au (1887, in der akademischen Galerie zu Wien), Mühle in Südtirol und Gewittersturm im Hochgebirge (1889). R. hat sich auch auf dem Gebiet der dekorativen Malerei durch zwölf Lünetten für die Büfette im Wiener Hofburgtheater, musizierende Genien und Vögel in Pflanzenwerk darstellend, ausgezeichnet. Er besitzt die kleine goldene Medaille der Berliner Kunstausstellung.

Russisches Reich, Geschichte. Der Besuch des deutschen Kaisers Wilhelm II. am russischen Hof im Juli 1888, der erste der Besuche, welche der Kaiser seinen Nachbarn und Verbündeten abstattete, machte einen vortrefflichen Eindruck in Rußland und ließ die gehässigen Hefereien gegen das undankbare, hinterlistige Deutschland, die besonders seit der Veröffentlichung des deutsch-österreichischen Bündnisses in den Zeitungen losgelassen worden waren, für einige Zeit verstummen. Indes dauerte dies nicht lange. Die slavophile Partei wühlte im geheimen weiter, und der Zar hatte sich sowohl in der innern wie der auswärtigen Politik schon zu sehr in ihre Hand gegeben, als daß er, selbst wenn er gewollt hätte, sich von ihr hätte loslagern können. Einsam auf seinem Schloß Gatschina residierend, fast nur umgeben von Slavophilen und Chauvinisten, die Leitung der auswärtigen Politik sich ausschließlich vorbehaltend, vermochte er sich aus dem engen Bannkreis nationalrussischer Anschauungen nicht zu befreien. Als er im Herbst eine Reise nach dem Kaukasus antrat, wurde der Zug, in welchem die kaiserliche Familie fuhr, auf der Rückfahrt 29. Okt. 1888 bei Borli von einem schweren Eisenbahnunfall betroffen, aus dem der Kaiser und die Seinigen auf wunderbare Weise errettet wurden. Das Ereignis und der herzliche Empfang, den ihm die Bevölkerung in Moskau und Petersburg bereitere, machten auf den Zaren einen tiefen Eindruck. In dem Manifest, welches er 4. Nov. erließ, sagte er am Schluß: »Die Vorsehung Gottes, welche Unser dem Wohl des Vaterlandes geweihtes Leben beschützt hat, möge Uns auch die Kraft verleihen, die großen Pflichten, zu welchen Wir durch ihren Willen berufen sind, treu bis ans Ende zu erfüllen!« Als eine Hauptpflicht wußte ihm aber seine Umgebung, besonders Pobedonoszew, den Schutz der orthodoxen Kirche gegen das verderbliche Gift der westlichen Sekten darzustellen und die Sache des Slawentums sehr geschickt mit der der orthodoxen Kirche zu verbinden, wie es bei der Feier in Kiew zu Tage trat, welche 27. Juli 1888 zur Erinnerung an die vor 900 Jahren erfolgte Einführung des Christentums in Rußland stattfand. Slawische Gäste aus Serbien, Bulgarien und Oesterreich richteten eine Huldigungsadresse an den Zaren, in der sie ihn als die Hoffnung und den Hort des Slawentums und der ganzen orthodoxen Welt begrüßten und Gott anriefen, er möge des Zaren Feinde niederwerfen, »Deinem mächtigen Rußland und uns, den Verlassenen, zur Freude«. Die Bekämpfung der katholischen und der lutherischen Kirche ging daher mit der Russifizierung der westlichen Provinzen (s. Livland, Bd. 17) Hand in Hand. Einer der schärfsten Slavophilen, der General Bogdanowitsch, welcher 1887 entlassen worden war, weil er die Überreichung eines Kosakensabels mit der Auf-

schrift: »Wage! dem Kühnen hilft Gott« an Boulanger veranlaßt hatte, wurde 1888 zum Geheimen Rat im Ministerium des Innern ernannt und Ignatjew zum Vorsitzenden der Slawischen Wohlthätigkeitskomitees, des Mittelpunktes der panslawistischen Agitation, gewählt. Nach dem Tode Tolstois ging 1889 das Ministerium des Innern auf Durnowo über, welcher in der innern Verwaltung eine neue, von Tolstoi ausgearbeitete Institution, die Landeshauptleute, einführte. Diese erhielten in den Kreisen außer der Verwaltung auch die niedere Zivil- und Kriminalgerichtsbarkeit, ferner namentlich die Oberaufsicht über die bäuerlichen Verhältnisse; sie wurden dem Adel entnommen und sollten wissenschaftliche Vorbildung haben. Die Roheit der russischen Behörden wurde 1889 recht deutlich kund durch sichere Nachrichten, welche über unglaubliche gegen politische Gefangene in Sibirien verübte Greuel ins Ausland gelangten; die Unglücklichen, unter ihnen sogar Frauen, waren durch die barbarischen Prügelstrafen teilweise zum freiwilligen Hungertod getrieben worden. Meistens waren diese Gefangenen sogen. »administrativ Verschickte«, d. h. ohne Urteil und Recht nur auf Befehl der Verwaltungsbehörde nach Sibirien Verbannte. Ein Beweis dafür, wie sehr der Zar unter dem Einfluß seiner Umgebung zu dem gegen alles ausländische unduldsamen Russentum hinneigte, lieferte der Ukas vom 18. Juni 1889, welcher bestimmte, daß die Ehe einer männlichen Person des kaiserlichen Hauses, welche Anrecht auf die Thronfolge haben könne, mit einer Person andern Bekenntnisses nicht anders zulässig sei als nach Übertritt derselben zum orthodoxen Glauben, während Alexander II. zuerst der Großfürstin Wladimir, einer mecklenburgischen Prinzessin, 1874 gestattet hatte, ihrem lutherischen Glauben treu zu bleiben, und Alexander III. 1886 die Verpflichtung, den russischen Glauben anzunehmen, auf die Gemahlin des Thronfolgers oder des Kaisers beschränkt hatte.

In der auswärtigen Politik hielt Rußland an der Politik der freien Hand fest, rüstete aber weiter, um im geeigneten Augenblick mit einer gewaltigen Pörmacht für seinen Willen eintreten zu können. Die Gesamtdienstzeit im Heer wurde 1888 von 16 auf 18 Jahre erhöht, die Dienstpflicht für die Reichswehr bis zum 43. Lebensjahr erstreckt und das jährliche Rekrutenkontingent von 235,000 auf 250,000 Mann vermehrt. Die Zahl der Armeekorps wurde auf 18 gebracht und die Zahl der Truppen in den westlichen Provinzen erheblich verstärkt. Die anscheinend friedfertige Lage bewirkte das Steigen des Rubelkurses, und Frankreich ermöglichte eine neue Anleihe, worauf die Konversion älterer Anleihen behufs Verminderung der Zinsenlast ins Werk gesetzt wurde. Die Finanzen besserten sich, die Einnahmen stiegen erheblich; ein großer Teil der Mehreinkünfte wurde sofort dem Kriegsminister überwiesen. Im Innern Asiens verstärkte sich die russische Macht; im Mai wurde die Eisenbahn bis Samarkand eröffnet. In Persien und Afghanistan suchte Rußland immer mehr Einfluß zu gewinnen, und Korea wurde durch einen geheimen Vertrag 1888 unter russischen Schutz gestellt. Aber die hauptsächlichste Aufmerksamkeit

wendete Rußland der Balkanhalbinsel zu. Der Verlauf der Dinge in Bulgarien, wo der Fürst Ferdinand, obwohl von den Mächten nicht anerkannt, seine Herrschaft mehr und mehr befestigte und Ruhe und Ordnung herrschten, ärgerte die Russen aufs äußerste und reizte sie 1888 zu dem gänzlich nutzlosen Schritt, durch die Türkei die Entfernung des Fürsten aus Bulgarien erreichen zu wollen. Die russische Regierung gab in Konstantinopel die Erklärung, welche aber nur von Deutschland und Frankreich unterstützt wurde, ab, daß »die Person, welche gegenwärtig den Titel eines Fürsten von Bulgarien führe, nicht der gesetzliche Regent Bulgariens, sondern nur der Räuber der Gewalt ist«. Indes den Fürsten zur Abreise aus Bulgarien aufzufordern, lehnte die Pforte als nutzlos ab. 1890 suchte Rußland die bulgarische Regierung dadurch in Verlegenheit zu setzen, daß sie plötzlich die Bezahlung der Bulgarien zur Last fallenden Kriegskosten von 1877/78 forderte; doch war Bulgarien in der Lage, die Summe sofort zu zahlen. Auch eine neue, von dem russischen Gesandten in Bularest, Pitrowo, angezettelte Verschwörung entdeckte die bulgarische Regierung noch rechtzeitig. Der Sturz Bratianus in Rumänien und die Bildung eines russenfreundlichen Bojarenministeriums 1889 schien ein Erfolg der russischen Politik zu sein, noch mehr die Abdankung des Königs Milan von Serbien, welcher ein eifriger Anhänger Oesterreichs gewesen war, und die Verwirrung der Dinge in Serbien, wo die bisher zurückgedrängte großserbische Partei ans Ruder kam und die Dynastie Obrenowitsch ernstlich gefährdet wurde. Die Bildung eines großserbischen Reichs unter dem Fürsten von Montenegro, das auch Bosnien, die Herzegowina und das ungarische Serbien umfassen sollte, wurde für das Ziel der russischen Politik erklärt, und nicht ohne Absicht feierte der Zar den Fürsten von Montenegro in einem Trinkspruch im Mai 1889 als den einzigen aufrichtigen und treuen Freund Rußlands. Den Besuch des Kaisers Wilhelm II. erwiderte der Zar erst im Oktober 1889 in Berlin, zeigte sich hier aber durchaus friedfertig und wurde von Bismarck überzeugt, daß auch Deutschland nur den Frieden wolle. Obwohl Alexander III. unzweifelhaft aufrichtig den Frieden will, so könnte er doch noch eher als sein Vater 1877 durch das Ränkespiel der russischen Diplomatie auf der Balkanhalbinsel selbst wider Willen zu einem Konflikt mit Oesterreich und Deutschland getrieben werden. — Zur Litteratur: Brückner, Beiträge zur Kulturgeschichte Rußlands im 17. Jahrhundert (Leipz. 1887); Dorneth, Die Russifizierung der Ostseeprovinzen (das. 1887); »Rußland am Scheidewege« (anonym, Berl. 1888); Leroy-Beaulieu, Das Reich des Zaren, Bd. 3, die kirchlichen Verhältnisse, das Seltenwesen betreffend (deutsch, Sonderh. 1889).

\*Ruvanzori, ein von Stanley bei seinem Zug zu Emin Pascha Anfang 1888 entdecktes, 1889 teilweise bestiegenes und auf 5200 — 5500 m Höhe geschätztes, mit Schnee bedecktes Bergmassiv, unter 1° nördl. Br., etwas östlich vom 30.° östl. L. v. Gr. Auf seinem Nordostabhang entspringt ein kleiner Fluß, der sich in das Südende des Albert Nyanja ergießt.

## S.

\***Saadani**, Hafenplatz an der ostafrikan. Küste, in dem vom Sultan von Sansibar der Deutsch-Ostafrikanischen Gesellschaft überlassenen Küstenstrich zwischen Bangani und Bagamoyo, an einer ins Innere führenden Karawanenstrasse. Hier wurde Anfang 1889 der englische Missionär Brookes durch die aufständischen Araber ermordet und dafür 8. Juni d. J. der durch mehrfache Palissadenreihen, Schanzen und Gräben besetzte Ort von Wisman mit Unterstützung seitens der Kreuzer Römme und Schwalbe, des Noissos Pfeil und der Kreuzerfregatte Leipzig erstürmt und völlig zerstört.

**Saarn**, Dorf im Regierungsbezirk Düsseldorf, gehört seit 1887 zum Kreis Ruhrort.

\***Saati**, ein in Abessinien westlich von Massaua gelegener Höhenzug, auf dem am 26. Jan. 1887 bei Dogali eine 650 Mann starke Abteilung italienischer Truppen von den Abessiniern unter Ras Alula überfallen und mit Ausnahme von einem Offizier und 130 Mann, welche verwundet entkamen, niedergemetzelt wurde.

\***Sabatier** (spr. -tjeb), Louis Auguste, protestant. Theolog, geb. 22. Okt. 1839 zu Ballon (Ardèche), studierte an der theologischen Fakultät zu Montauban und auf deutschen Universitäten, wurde 1868 Professor der französischen Litteratur am Gymnasium zu Strassburg, wo er gleichzeitig Vorlesungen an der protestantisch-theologischen Fakultät hielt, und ging 1873 als Professor an die neuerrichtete protestantisch-theologische Fakultät zu Paris. Er schrieb: »Le témoignage de Jésus-Christ sur sa personne« (1863); »Essai sur les sources de la vie de Jésus« (1866); »Jésus de Nazareth, le drame de sa vie, la grandeur de sa personne« (1867); »L'apôtre Paul, esquisse d'une histoire de sa pensée« (1870, 2. Aufl. 1882); »Guillaume le Taciturne« (1872); »De l'influence des femmes sur la littérature française« (1873); »La notion hébraïque de l'esprit« (1879); »De l'origine du péché dans la théologie de l'apôtre Paul« (1887); »Les origines littéraires et la composition de l'Apocalypse de saint Jean« (1888).

**Sachs**, 1) Hans, Dichter. Zur Litteratur: Kawerau, Hans S. und die Reformation (Halle 1889); Stein (Rietschmann), Hans S., ein Lebensbild (daf. 1889); Schweitzer, Un poète allemand au XII. siècle. Étude sur la vie et les œuvres de Hans S. (Nancy 1889).

\***Saenredam** (spr. -sahn-), Jan, holländ. Kupferstecher, geb. 1565 zu Saandam, war Schüler von Goltzius in Haarlem und Jakob de Gheyn und stach in deren Manier 154 Blätter nach Corneliszyn von Haarlem, Goltzius, Bloemart, Spranger u. a. Er starb 1607 zu Assendelft.

\***Saffig**, Dorf im preuss. Regierungsbezirk Koblenz, Kreis Mayen, hat eine kath. Kirche, eine Privatirrenanstalt und (1885) 945 Einw.

\***Saga**, Stadt in der japan. Provinz Hizen, im nördlichen Teil der Insel Kjusiu, in einer fruchtbaren Ebene, hat (1884) 25,022 Einw., war aber früher als Residenz des Fürsten von Hizen von viel größerer Bedeutung.

\***Sagai**, türk. Volksstamm im südlichen Sibirien, welcher, 2160 Köpfe stark, vom Altysfluß bis zu den Quellen des Abakan nomadisierend umherzieht

\***Sahwi** (Seswhi), Landschaft im Hinterland der englischen Besitzungen an der Goldküste, wird vom

Tona durchflossen, an dessen linkem Ufer der große Ort Wiawoso liegt, und im W. vom Bia, im D. vom Ankoh begrenzt. Die Landschaft wurde 1887 unter englischen Schutz gestellt und damit ein Keil zwischen das französische Protektorat von Assini und Nchanti getrieben.

\***Saigō Michinosuke Takamori**, japan. Staatsmann, geb. 1826 zu Kagoshima als Sohn eines Samurais, war schon früh von Hah gegen den Shōgun von Jedo und die Fremden erfüllt, dagegen ein eifriger Anhänger des Mito. Nachdem er mit Mühe den Nachstellungen des Shōgun entgangen war, stellte ihn Shimadzu Saburō an die Spitze der Verwaltung von Satsuma. Bei dem Kampf gegen den Shōgun befehligte er die Krieger von Satsuma im Gefecht bei Fushimi (28. Jan. 1868) und war Beirat des Oberbefehlshabers bei der Einnahme von Jedo; er hieß das Herz und Schwert der Mito-sache. Doch war er mit den Regierungsgrundrissen des neuen Herrschers nicht einverstanden, obwohl er Mitglied des Staatsrats wurde. Als Höchstkommmandierender der Armee betrieb er eifrigst den Krieg gegen Korea und trat, als dieser 1873 vereitelt wurde, von seinen Ämtern zurück. Er zog sich nun nach Satsuma zurück und betrieb hier mit großem Eifer die kriegerische Ausbildung der Samurai, um sie für die große Empörung gegen die Neuerungen und Reformen der Regierung vorzubereiten. Diese brach Anfang 1877 aus, und S. stellte sich an ihre Spitze. Doch blieb die kaiserliche Armee treu, die Samurai der übrigen Landschaften schlossen sich nicht an. S. wurde 20. März 1877 geschlagen und zog sich nach Kiusiu zurück, wo er sich nach Vernichtung seiner letzten Truppen im September von einem Freunde den Kopf abhauen ließ.

\***Saint-Gilles** (spr. häng-šihl), Vorstadt im S. von Brüssel, an der Staatsbahnlinie Brüssel-Herbesthal (Aachen), mit der Kirche St. Gilles, der Münze, dem Zellengefängnis und (1889) 41,198 Einw.

\***Saintin** (spr. häng-täng), Jules Emil, franz. Maler, geb. 14. Aug. 1832 zu Lemé im Aisnedepartement, wurde Schüler von Drolling, Picot und Deboucher in Paris und debütierte 1850 im Salon mit drei Porträten und Zeichnungen. Alsdann trat er eine Studienreise nach den Vereinigten Staaten von Nordamerika an, blieb dort zehn Jahre und sandte von dorthier Ölgemälde und Zeichnungen zu den Pariser Ausstellungen. Seitdem nahm er an allen Salons teil, anfänglich mit Genrebildern, in letzter Zeit auch mit Bildnissen und Einzelfiguren in landschaftlicher Umgebung. Zu seinen bedeutendsten Arbeiten seit 1862 gehören: Kolonistenfrau von Rothäuten entführt, der Kriegspfad, Indianerzene, Martha, Karmella, Michellina, Vittoria, Unentschiedenheit, Enttäuschung, der 2. November 1871, die beiden Augurn, Blumen von Nizza, die Kouffotte (Frau Judic in dieser Rolle), Träumerei (1885), die Hausfrau, das letzte Gebet (1887) und in der Oper (1889). Seit 1877 ist er Ritter der Ehrenlegion.

\***Saint-Josse ten Noode** (spr. häng-šoss täng nobd'), Vorstadt im D. von Brüssel, an der Staatsbahnlinie Brüssel-Herbesthal (Aachen), mit großem, 1568 gestiftetem Findelhaus und (1889) 30,101 Einw.

\***Saint-Marceau** (spr. häng-maršoh), René de, franz. Bildhauer, geb. 1845 zu Reims, war 1863 Schüler der École des beaux-arts und Jouffroy's

und machte sich zuerst im Salon von 1868 durch eine Marmorarbeit: die Jugend Dantes, bekannt, welche für das Luxembourgmuseum angekauft wurde. 1872 erhielt seine durch öffentliche Subskription bezahlte Bronzestatue des zu Reims während des Waffenstillstandes von den Preußen erschossenen Abbé Miroy eine Medaille zweiter Klasse; sie wurde auf dem Grab des Abbés auf dem Friedhof zu Reims aufgestellt. 1879 war seine durch die Kühnheit der Haltung und die Energie der Bewegung an Michelangelo Kompositionen erinnernde nackte Gestalt: Genius, das Geheimnis des Grabes bewahrend, die hervorragendste plastische Schöpfung des Salons, welche mit der Ehrenmedaille ausgezeichnet und ebenfalls für den Luxembourg angekauft wurde. 1880 folgte die Figur eines Harlekins, eine humorvolle Studie nach dem Leben, welche sich durch höchste Naturwahrheit und durch eine meisterhafte realistische Technik auszeichnete. Von seinen übrigen Arbeiten sind zu nennen: eine Bronzestatuette Meissoniers, eine arabische Tänzerin und die Marmorstatue des Präsidenten Bailly im Ballsaal zu Versailles. Er ist seit 1880 Ritter der Ehrenlegion.

**Saint-Maurice**, Kanton Wallis, (1888) 1866 Einw.

**Saint-Nicolas**, 8) Gemeinde in der belg. Provinz und Arrondissement Lüttich, mit Kohlengruben und (1888) 5721 Einw.

**Sajende Rud**, Fluß im südlichen Teil der pers. Provinz Irak Adschmi, entspringt auf dem Nordostabhang des Irak Adschmi und Chusistan trennenden Kubi Rang, fließt bei Nedscherabad und Ispahan, dessen Gärten er bewässert, vorüber und verliert sich nach 350 km langem Lauf in der Ebene südlich vom Quetsch Kuh.

**Sakai**, Hauptstadt der japan. Provinz Idzumi, an der Südwestküste der Insel Nippon und durch Eisenbahn mit dem nahen Osaka verbunden, mit (1887) 44,015 Einw., war, ehe ihm Osaka den Rang ablies, die erste Handelsstadt Japans, gehörte gleich andern bedeutenden Städten des Reichs zur Domäne der Tokugawa und stand unter einem Gouverneur. Die Stadt spielte in der frühern Geschichte Japans eine bedeutsame Rolle, sie wurde zuerst in Europa in weitem Kreise bekannt durch die Ermordung von einem Offizier und 10 Matrosen eines französischen Kriegsschiffs 1868.

**Sakataly**, russ. Festung und Bezirksstadt in dem gleichnamigen Bezirk (4168 qkm mit 75,000 Einw.), am Südbang des Kaukasus, am Tschacha, mit (1882) 1079 Einw.

**Saffaul** (Salzstrauch), s. Haloxylon (Bd. 17).

**Salanga** (Zunk Ceylon), Hauptinsel des am Rnie der Halbinsel Malakka gelegenen, zum Reich Siam gehörigen kleinen, gleichnamigen Archipels, mit 42,500 Einw., wovon 40,500 Chinesen, die durch Zuwanderung fortwährend an Zahl zunehmen, 1500 eingeborne Siamesen und 500 Malaien, mit außerordentlich reichen Zinngruben in ihrem südlichen Teil. Das gewonnene Zinn wird nach Pinang gebracht, wo der Gouverneur der Inselgruppe wohnt, während ein Deutscher mit der Verwaltung betraut ist.

**Salem** (Schelam), Distrikt der britisch-ind. Präsidenschaft Madras, 19,820 qkm (360 QM.) groß mit (1881) 1,599,595 Einw. (95,77 Proz. Hindu, 3,19 Proz. Mohammedaner, 1,01 Proz. Christen). Die christliche, meist katholische, Bevölkerung ist in schneller Zunahme. Nur der südliche Teil des Distrikts ist eben, im übrigen erfüllen zahlreiche Bergzüge das Land, unter denen die Sivaroiberge die bedeutendsten sind; die ansehnlichsten Flüsse sind Kaveri, Palar,

Penner u. a., welche der Bewässerung des Landes dienen; der Waldbestand ist ansehnlich, auch die Dschangelprodukte sind von Bedeutung. Die Eisenerzlager sind von mächtiger Ausdehnung, werden aber aus Mangel an Kohle wenig ausgebeutet. Hauptprodukte sind Reis und Hirse, außerdem baut man Olsaaten, Tabak, Zucker, Indigo. Der Distrikt ist wiederholt durch Cyclone, Überschwemmungen, Heuschrecken und Hungersnot schwer heimgesucht worden. Von Bedeutung ist die Weberei, auch die Messerschmiedewaren genießen eines hohen Rufs.

**Salias**, Jewgenij, Graf von Turnemir, russ. Schriftsteller, verfaßte mehrere historische Romane, von denen »Die Genossen Pugatschews« (Mosk. 1874, 4 Bde.), »Eine Million«, Roman aus der Zeit Potemkins (deutsch, Berl. 1887), den meisten Beifall fanden, und romantische Erzählungen: »Madonna«, »Los Novios« u. a. — Eine Gräfin S. trat unter dem Namen Eugenie Tur ebenfalls als Roman-schriftstellerin auf.

**Salinaphthol** (Naphthalol, Naphthosalol, Betol)  $C_{17}H_{13}O_2$ , eine dem Salol nahestehende Substanz, besteht aus Salicylsäure- $\beta$ -naphthyläther und wird durch Einwirkung von Phosphoroxchlorid auf eine Mischung von salicylsaurem Natron und  $\beta$ -Naphtholnatrium erhalten. Es bildet farb-, geruch- und geschmacklose Kristalle, löst sich in Alkohol und Äther, kaum in Wasser, schmilzt bei 95°, widersteht in der Kälte Alkalien und Säuren mittlerer Konzentration, wird aber beim Erhitzen in Salicylsäure und  $\beta$ -Naphthol gespalten. Dieselbe Zersetzung erfährt es durch den Pankreaslast und die Fermente der Darmschleimhaut, und hierauf gründet sich seine Anwendung bei Blasenkatarrh, Gelenkrheumatismus und bei den verschiedensten Zuständen von Fäulnis im Darm. Es ruft keine störenden Nebenwirkungen hervor.

**Salis**, Johann Gaudenz, Freiherr von S. Seewis, Dichter. Seine Biographie schrieb A. Frey (Frauenf. 1889).

**Salwürf**, Ernst von, Schulmann, geb. 7. Mai 1839 zu Sigmaringen als Sohn des nachmaligen Regierungspräsidenten, studierte in Berlin und Tübingen Philologie, wandte sich später vorzugsweise den neuern Sprachen zu, wurde 1868 Rektor der höhern Bürgerschule in Pechingen, 1873 Professor am Gymnasium in Baden-Baden, 1874 Rektor des Pädagogiums zu Pforzheim und 1877 Oberschulrat und Mitglied der Oderschulbehörde in Karlsruhe. Sein Interesse ist vorwiegend einerseits den philosophischen Grundlagen der Pädagogik, andererseits der besondern Methodik des neu-sprachlichen Unterrichts zugewandt, dessen Leitung an den höhern Schulen Badens ihm übertragen wurde. Er veröffentlichte: »Ferienitage; pädagogische Erwägungen« (Langensf. 1876); »Herbart und seine Jünger« (anonym, das. 1880); »Handel und Wandel der pädagogischen Schule Herbarts« (2. Aufl. das. 1886); »Fénelon und die Pädagogik der weiblichen Bildung« (das. 1886); »Gesinnungsunterricht und Kulturgeschichte« (das. 1887); außerdem: »Rousseaus Emil, übersetzt und erklärt« (2. Aufl., das. 1882 bis 1883, 2 Bde.); »Lodes Gedanken über Erziehung« (ebenso, das. 1883) und eine Textausgabe ausgewählter Werke von Voltaire (Berl. 1878—84, 6 Bde.)

**Salmon**, George, Mathematiker, geb. 25. Sept. 1819 zu Dublin, studierte im Trinity College daselbst Mathematik und Theologie, wurde 1839 zum Fellow ernannt, nahm eine Pfarrstelle an und wurde 1866 Professor der Theologie in Dublin. Er schrieb außer zahlreichen theologischen Schriften (»Study of the

New Testament and modern biblical criticism«, 3. Aufl. 1888; »Non-miraculous christianity«, 2. Aufl. 1888; »Infallibility of the church«, 1888, u. a.): »Conic sections and modern algebraic and geometric methods« (6. Aufl. 1879); »Treatise on higher plane curves« (3. Aufl. 1879); »Treatise on analytic geometry« (daf. 1848); »Treatise on analytic geometry of three dimensions« (4. Aufl. 1882); »Introductory to the modern higher Algebra« (4. Aufl. 1885). Diese Schriften wurden von den Universitäten Oxford und Cambridge durch Erteilung der Doktorwürde anerkannt und in die meisten europäischen Sprachen (ins Deutsche von Fiedler, Leipz.) übersetzt.

\***Salmson**, Hugo, schwed. Maler, geb. 7. Juli 1843 zu Stockholm, bildete sich auf der Kunstakademie zu Stockholm und später bei E. Comte in Paris, wo er seinen Wohnsitz behielt. Nachdem er mit Einzelfiguren und Szenen aus dem Bauernleben debütiert (die Ahrenleserinnen, die Rübenarbeiter, die Bäuerin), errang er seinen ersten großen Erfolg im Salon von 1879 mit der durch Kraft der dramatischen Schilderung und wirkungsvolle Stimmung des Kolorits ausgezeichneten Verhaftung in der Picardie, welche ihm eine Medaille dritter Klasse einbrachte und für das Luxembourgmuseum angekauft wurde. Aus seiner schwedischen Heimat wählte er die Motive zu den Bildern: die Waisen, an der Barriere von Dalby in Skam (im Luxembourgmuseum), die kleine Ahrenleserin (1885, im Nationalmuseum zu Stockholm), bei der Großmutter und nach dem Brand (1888). In seinen letzten Bildern schloß er sich den Grundsätzen der Hellmalerei an.

\***Salomon**, 2) Ludwig, Schriftsteller, geb. 25. Nov. 1844 zu Gorden in der Provinz Sachsen, studierte zu Halle, wandte sich dann dem Journalismus zu, war mehrere Jahre Redakteur der »Elberfelder Zeitung«, dann des in Stuttgart erscheinenden »Wuchs für Alle«, verbrachte einige Jahre in Dornburg bei Jena und lebt seit 1882 wieder als Redakteur in Elberfeld. Er veröffentlichte mehrere Novellensammlungen, wie: »Unter dem Halbmond« (Halle 1870), »Verwehte Spuren« (daf. 1873) und »Hell Dunkel« (Leipz. 1876), »Die Geschichte einer Geige« (Novelle, Halle 1876) und die mit Beifall aufgenommene »Geschichte der deutschen Nationalliteratur des 19. Jahrhunderts« (2. Aufl., Stuttg. 1887). Auch gab er den Roman »Agnes von Lilien« von Karoline v. Wolzogen (Stuttg. 1881) neu heraus.

\***Salomorgeln**, s. Musikwerke (Bd. 17).

**Salpetersäure** enthält als Verunreinigungen Salzsäure, resp. Chlor, die man an der bei Zusatz von Silbernitrat entstehenden Trübung erkennt. Durch Abfiltrieren, Auswaschen und Glühen des gefällten Chlorsilbers kann man den Chlorgehalt quantitativ bestimmen. Verdünnte S. gibt bei Gegenwart von Schwefelsäure mit Chlorbaryum einen Niederschlag. Zur quantitativen Bestimmung sättigt man die S. nahezu mit kohlensaurem Natron, fällt siedendheiß mit Chlorbaryum, filtriert den Niederschlag ab, wäscht ihn aus und glüht. Salpetrige Säure und Untersalpetersäure verraten sich durch die gelbe, rote, auch wohl grüne Farbe der Säure. Sicher werden sie erkannt, wenn jodkaliumhaltige Stärkelösung durch einen Tropfen der Säure sofort gebläut wird; ebenso durch braune Färbung bei Zusatz einer wässerigen Lösung von Metaphenylen-diamin. Zur quantitativen Bestimmung titriert man die Säure mit warmer Lösung und übermangansaurem Kali. Durch Verdampfen der S. zur Trodne erfährt man einen Gehalt an mineralischen Stoffen; der Rückstand be-

steht meist aus schwefelsaurem Natron mit ganz wenig Eisenoxyd. Eisen weist man in der verdünnten S. durch die Rotfärbung mit Rhodankalium nach. Zur quantitativen Bestimmung übersättigt man mit Ammoniak, filtriert, wäscht aus und glüht. Zur Prüfung auf Jod (aus Chilisalpeter) digeriert man die S. kurze Zeit mit blankem Zink. Dabei entsteht aus Jodsäure Jodwasserstoff, aus welcher gleichzeitig gebildete salpetrige Säure Jod frei macht. Dies wird beim Schütteln mit Schwefelkohlenstoff mit roter Farbe aufgenommen.

**Saltylow**, Mich. Jewgrafowitsch (pseudonym N. Schtschedrin), russ. Satiriker, starb 10. Mai 1889 in St. Petersburg.

\***Salzmann**, Karl, Maler, geb. 23. Sept. 1847 zu Berlin, bildete sich auf der dortigen Akademie und später bei H. Eschle in der Landschafts- und Marinemalerei aus und behandelte anfangs Motive aus den nordischen Meeren, wie z. B. die Nordspitze von Helgoland, auf hoher See, Morgendämmerung am Meer. Nach einem Aufenthalt in Düsseldorf, von wo er Studienreisen nach Holland, Italien und dem Atlantischen Ozean machte, ließ er sich 1876 wieder in Berlin nieder. In demselben Jahr vollendete er vier die Jahreszeiten darstellende Dekorationsbilder nach Motiven aus Italien, Teneriffa u. a. 1877 stellte er aus: Caffè Giardino reale am Canale grande in Venedig, Schiffe im Sturm und auf der Reede, 1878 die Einfahrt in den Hafen von Kolberg, und 1878 bis 1880 machte er auf der Korvette Prinz Adalbert mit dem Prinzen Heinrich von Preußen eine Reise um die Welt, von welcher er eine Fülle von Studien und Skizzen mitbrachte, aus denen später die Bilder: Korvette Prinz Adalbert im Teifun an der Küste von Japan, andre Städtchen, andre Mädchen (humoristisches Genrebild), Jedo, Gefunden (die Rettung eines von Bord gegangenen Seemanns), nach dem Sturm, Insel Debofi im Japanischen Meer und Im Stillen Ozean entstanden. 1888 begleitete S. den Kaiser Wilhelm II. auf der Reise nach St. Petersburg, infolge dessen er später als Geschenk für den Kaiser von Rußland die Ankunft des deutschen Kaisers im Hafen von Kronstadt malte, und 1889 auf der Reise nach den Lofoten. Seine Marinen zeichnen sich durch Reichtum und Kraft des Kolorits und durch wirksame Komposition aus. Er erhielt 1888 die große goldene Medaille der Berliner Kunstausstellung.

**Salvador** hatte 1887 auf 18,720 qkm 664,513 Einw., von denen 16,327 auf die Hauptstadt San Salvador kamen. Die Einfuhr betrug 1888: 4,076,404, die Ausfuhr 6,707,024 Doll. Von der Ausfuhr kamen auf Kaffee 4,603,000 Doll., auf Indigo 1,385,000 Doll., auf Silber 171,000 Doll. und kleinere Summen auf Zucker, Tabak, peruvianischen Balsam etc. Eisenbahnen in einer Länge von 95 km sind von Sonsonate aus im Betrieb, und die Bahn nach der Hauptstadt ist im Bau. Die Staatseinnahmen beliefen sich 1888 auf 3,603,000 Doll., die Ausgaben dagegen auf nur 3,523,000 Doll. Die Staatsschuld beträgt 1888: 6,723,590 Doll.

**Salviati**, Antonio, Industrieller, starb 25. Jan. 1890 in Venedig.

**Salz** (Natriumchlorid) enthält fast immer geringe Mengen Natriumsulfat, nebst Sulfaten und Chloriden des Calciums, Magnesiums und Kaliums, seltener und nur spurenweise Eisenchlorid, Alkalibromid und -jodid. Da die meisten dieser Verunreinigungen in Wasser leichter löslich sind als S., so zieht man vorteilhaft eine größere Menge S. mit dem gleichen Gewicht kalten Wassers aus, verdampft die

Lösung auf ein Drittel und trennt sie von den ausgeschiedenen Kristallen. In dieser Flüssigkeit werden alle Verunreinigungen deutlichere Reaktionen geben. Calcium- und Magnesiumchlorid, welche das S. feucht machen, kann man auch durch warmen 90proz. Alkohol aus dem fein gepulverten S. ausziehen. Weiße Trübungen, die sich beim Lösen des Salzes in drei Teilen Wasser zeigen, bestehen meist aus schwefelsaurem, seltener aus kohlensaurem Kalk. Gelbe bis braune Färbung des Salzes kann, falls sie nicht von Eisen (aus der Siedepfanne) herrührt, durch organische Substanzen veranlaßt sein und verschwindet dann beim Glühen des Salzes im offenen Tiegel. Die Nachweisung der genannten Verunreinigungen geschieht in gewöhnlicher Weise, die Schwefelsäure wird durch Chlorbaryum, der Kalk durch oxalsaures Ammoniak in ammoniakalischer Lösung, die Magnesia im Filtrat vom oxalsauren Kalk durch phosphorsaures Natron nachgewiesen. Auch auf Kupfer-, Blei- und Zinkverbindungen ist zu achten. Zur quantitativen Bestimmung des Chlornatriumgehalts titriert man eine Lösung mit Silbernitrat. Diese Bestimmung genügt meist für die Untersuchung von Speisefalz. Bei rohem S. bestimmt man auch den Wassergehalt durch Trocknen bei 120—150°, die Menge des Unlöslichen, wobei der Gips entweder vollständig in Lösung zu bringen, oder dem unlöslichen beizurechnen ist, und die Menge des Natriumsulfats, indem man die Schwefelsäure mit Chlorbaryum bestimmt und vollständig auf Natriumsulfat berechnet. Will man Calcium- und Magnesiumchlorid bestimmen, so fällt man den Kalk aus ammoniakalischer Lösung als oxalsauren Kalk und aus dem Filtrat die Magnesia durch phosphorsaures Natron.

\***Salzstrauch**, s. Haloxylon (Bd. 17).

\***Samawonak**, Ort an der Somalküste, 100 km westlich von Berbera, wurde im März 1885 von der englischen Regierung besetzt, worauf dieselbe mit den anwohnenden Stämmen der Habr Muel und Isa Verträge abschloß.

\***Sambhal**, Stadt im Distrikt Moradabad der britisch-ind. Provinz Nordwestprovinzen und Audeh, inmitten einer wohlangebauten Ebene, mit (1881) 21,373 Einw. (13,965 Mohammedaner, 7333 Hindu), einer Kirche der amerikanischen Mission mit Schule, Baumwollweberei, Handel mit dem hier erzeugten raffinierten Zucker, Weizen, Butter und Häuten.

**Samen.** Die Kultursamen unterliegen zahlreichen Fälschungen, indem minderwertige S. der teureren Ware beigemischt, statt der verlangten edlen Samenart eine andre geringere Art oder Varietät oder abgelegene Ware geliefert wird, welcher mandurch künstliche Mittel das Ansehen einer preiswerten guten Ware zu geben versucht hat. Bei der Prüfung der S. handelt es sich um Echtheit, Reinheit, Keimkraft, absolutes und Volumgewicht. Bei Hafer und Gerste kommt außerdem die Dicke (das Gewicht) der Spelze in Betracht, welche bei erstem 25—30 Proz. des Gesamtkorns nicht überschreiten sollte, sowie beim Weizen der Klebergehalt und die Backfähigkeit des Mehls. Farbe, Glanz und Geruch der S. sind lediglich subjektive Beurteilungsmomente und als solche oft sehr trügerisch. Die Unterschiebung minderwertiger S. geschieht sehr häufig. Bei der Wollwäse werden aus australischer und südamerikanischer Wolle die S. der chilenischen Luzerne (*Medicago denticulata* und *hispidula*) gewonnen, die man der echten Luzerne beimengt, eine gemeine wird statt edler Kaps- oder Turnipsvarietät, Täschelkraut oder Labkrautsame für Kaps- oder Rübsamen geliefert, und am häufigsten ist die

Unterschiebung bei Grassamen. Als Verunreinigungen kommen Sand, Erdbröckchen, Spreu und fremde S. vor. Diese sind von ungleichem bonitorischen Charakter, je nachdem sie eine Kulturpflanze oder ein Unkraut, einen mehr oder weniger anspruchsvollen Konkurrenten der Kulturpflanze, Parasiten, Pflanzenträger oder eine Giftpflanze liefern. Die erlaubte Menge an fremden Bestandteilen in den Saatwaren ist, der heutigen hohen Ausbildung der Reinigungs-technik gemäß, sehr klein; sie beträgt bei Bohnen, Lupinen, Erbsen, Sпарlette 0—0,5 Proz., bei Getreide, Saatwiden, Saatllein, Aderspörgel, Kunkel- und Zuderrüben, Kiefern, Fichten, Raps, Rübsen bis 1 Proz., Kleearten, Serradella bis 1,5 Proz., schwedischem und Weißklee, Wundklee, Timothygras, Hai-gras bis 2 Proz., Wiesen- und Schafschwingel, Rispen-gras, Anäuelgras bis 5 Proz., Kamnigras, Honniggras, Wiesenfuchsschwanz, Goldhafer, Fioringras bis 10 Proz. Diese Zahlen gelten für Mittelware. Weit gefährlicher sind die absichtlich beigemengten S., die aber vielfach, um den Betrug zu verdecken, durch Röstten getötet, dann gefärbt und geölt werden. Auch alt gewordene S. werden oft gefärbt und geölt, um ihnen einen trügerischen Schein von Frische zu geben. Färbung erkennt man unter der Lupe, Clung bisweilen durch den Geruch oder durch die Bildung von Fettflecken auf Seidenpapier, sicherer durch Behandeln der S. mit Ather, den man auf Uhrgläschen verdunsten läßt, oder durch Kampfer (s. Getreide, Bd. 17). Zur Fälschung von Klee und Anis werden Steinchen in fabrikmäßigem Betrieb gefärbt u. bis zu 20 Proz. dem Samen beigemischt. Am gefährlichsten ist die Verunreinigung des Klees mit Klee-seide, deren größte S. durch Sieben kaum vollständig zu entfernen sind. Für die Untersuchung der S. ist die Beschaffung einer wahren Mittelprobe von größter Wichtigkeit. Erleichtert wird dieselbe durch Anwendung der von Robbe angegebenen Klee- und Kornprobenstecher. Ebenso hat Robbe eine Spreusege konstruiert, welche eine schnelle und verlustlose Sonderung der S. von Spreu zc. ermöglicht. Die Keimfähigkeit ist bei verschiedenen Samengattungen sehr ungleich, man nennt gute Saatware die, welche im reinen Zustand bei Getreide, Widen, Erbsen, Lupinen, Raps, Saatllein, Spörgel zu 95—100 Proz., bei Rotklee, Luzerne, Timothygras, Hai-gras, Zichorie, Fichte, Kiefer zu 85—95 Proz., bei schwedischem, Weiß-, Gelb- und Inkarnattklee, Wiesen-schwingel, Fioringras, französischem Hai-gras zu 80—90 Proz., bei Kunkel- und Zuderrüben (S.), Wundklee, Sпарlette, Serradella, Anäuelgras, Kamnigras zu 70—80 Proz., bei Schafschwingel, Rispen-gras zu 50—70 Proz., bei Goldhafer, Honniggras, Wiesenfuchsschwanz zu 30—40 Proz. keimt. Neben der Keimkraft kommt die Keimungsenergie, die Zeit, innerhalb welcher unter günstigen Bedingungen der Keimprozeß in der Hauptsache sich vollzieht, wesentlich in Betracht. Zur Ausführung der Keimkraftprüfung eignet sich jedes Medium, welches die Bedingungen der Keimung: Feuchtigkeit, Wärme und Sauerstoffzutritt, einfach und sicher zu regeln gestattet. Zweckmäßig ist ein Keimbett aus mehreren Lagen angefeuchteten Filz-papiers, auch hat Robbe einen einfachen Keimapparat aus gebranntem Thon konstruiert. Neben der Keimkraft ist das absolute Gewicht der S. beachtenswert, da das Korn neben dem Keim die Reservestoffe für die erste Ernährung der Keimpflanze enthält. Ein gut ernährtes Keimpflänzchen ist widerstandsfähiger und entwickelungsfähiger als ein schlecht ernährtes. Schwerförmiges Saatgut liefert daher unter

gleichen Umständen höhern Ertrag als mittel- oder leichtkörniges. Man bestimmt das absolute Gewicht durch Wägung von 2 oder 3×1000 Durchschnittskörnern, woraus sich dann die Zahl der Körner in 1 kg berechnet. Hierbei ist aber der Wassergehalt zu berücksichtigen, da dieser nicht selten betrügerisch erhöht wird. Auch das Volumgewicht dient vielfach als Wertmesser des Saatguts. Zur Ermittlung desselben benutzte man den von der kaiserlichen Normaleichungskommission in Berlin konstruierten automatischen Apparat zur Ermittlung des Volumgewichts an Getreide, welcher das Einfüllen und Abstreichen so korrekt vollzieht, daß die Fehler wiederholter Bestimmungen auf  $\frac{1}{5}$  —  $\frac{1}{10}$  Proz. beschränkt bleiben.

• **Samfara**, Tributärstaat des Reichs Sokoto, von 12° 30' nördl. Br. durchschnitten, eine der wichtigsten Provinzen des Sokotoreichs, die sich in neuerer Zeit sehr gehoben hat. Die kriegerische Bevölkerung, welche den Gebrauch von Pfeil und Bogen noch nicht verlernt hat, ist aus verschiedenen Elementen gemischt, spricht die Haussa sprache sehr rein und betreibt neben Landbau namentlich Weberei, Färberei, Töpferei, Lederarbeiten und im nördlichen Teil Pferdezücht. Die Hauptstadt Kaura am linken Ufer des Bakota oder Sokoto ist ein Platz von geringer Bedeutung, doch ist ihr Verkehr mit dem Südrand der Sahara von Wichtigkeit.

• **Sammelstein**, s. v. w. Thalsperre (s. d., Bd. 17).

**Samoa**. Die politischen Verhältnisse auf dieser Gruppe waren Ende 1888 immer unbefriedigender geworden. Die Verhandlungen zwischen Deutschland, England und den Vereinigten Staaten hatten zu keinem Ergebnis geführt, indem England und Deutschland die bestehende patriarchalische Verwaltung beizubehalten wünschten, so daß dem regierenden Häuptling nur ein europäischer Berater beigegeben würde, die Amerikaner dagegen den Vorschlag machten, daß die Inselgruppe von einem König, einem Vizekönig und einem Ministerium, bestehend aus je einem Vertreter der drei Mächte, regiert würde. Indes schienen ruhigere Verhältnisse eintreten zu wollen, nachdem Malietoa nach den Marshallinseln gebracht und der bisherige Gegenkönig Tamasese als König eingesetzt worden war mit dem bayrischen Hauptmann a. D. Brandeis als Berater. Die Amerikaner aber, welche fürchteten, daß der wachsende deutsche Einfluß zur Besitzergreifung führen werde, bewirkten es, daß eine Spaltung unter den Samoanern eintrat und 9. Sept. 1888 der Häuptling Mataafa als Malietoa II. zum König ausgerufen wurde. Tamasese verschanzte sich auf der Halbinsel Matianu, während Mataafa, in dessen Hände Apia kam, auf der Matianu gegenüberliegenden Halbinsel Matanta ebenfalls ein verschanztes Lager anlegte. In dem nun folgenden Kampf wurde Tamasese gänzlich geschlagen und mußte sich weiter östlich in ein verschanztes Lager bei Luatuanuu zurückziehen. Nachdem zu dem bereits im Hafen liegenden deutschen Kanonenboot Eber 14. Dez. 1888 die Kreuzerkorvette Olga hinzugekommen war, verlangte der deutsche Konsul Knappe die Einstellung der Feindseligkeiten und die Auslieferung der Waffen von beiden Seiten. Um dieser Forderung Nachdruck zu geben, wurden von der Olga 150 Mann gelandet, dieselben aber 18. Dez. von einer weit überlegenen Schar von Samoanern unter Führung des Amerikaners Klein überfallen und 1 Offizier nebst 15 Mann getötet, während 2 Offiziere und 36 Mann verwundet wurden. Mataafa verschanzte sich darauf südlich von Apia, in unmittel-

barer Nähe der deutschen Pflanzungen Bailese, Uimayu und Baitele; die Arbeiter auf denselben wurden verlockt oder gezwungen, ihre Arbeit zu verlassen, die deutschen Kriegsschiffe aber sahen sich darauf beschränkt, die Gebäude der Deutschen Handels- und Plantagengesellschaft zu schützen, so daß ein ohne Zweifel angelegter Brand in der Nacht vom 8. zum 9. Jan. 1889 das deutsche Konsulat und einen großen Teil Apias zerstören konnte. Als darauf der deutsche Konsul 19. Jan. 1889 die Insel in Kriegszustand erklärte und der Kommandant des Adler das Oberkommando in Apia übernahm, antworteten der englische und amerikanische Konsul mit einer Gegenproklamation, und der deutsche Konsul wurde abgerufen. Auch die Amerikaner riefen ihren Konsul sowie den Kommandanten ihres Kriegsschiffs ab. Inzwischen waren im Hafen von Apia versammelt die deutschen Kriegsschiffe Olga, Adler und Eber, die amerikanischen Trenton, Bandalia und Ripic und das englische Kriegsschiff Kalliope. Da brach am Abend des 16. März plötzlich ein furchtbarer Sturm los, welcher die deutschen und amerikanischen Schiffe auf das Riff warf, wobei nur ein deutsches Schiff, die Olga, gerettet wurde, wenngleich auch dies strandete, während die andern an den Riffen zerschellten und 90 Mann und 5 Offiziere deutscherseits untergingen, während die amerikanischen Verluste noch schwerer waren. Nur das englische Kriegsschiff vermochte es, gegen den Orkan ankämpfend, die offene See zu gewinnen. Um die Verhältnisse Samoas endgültig zu regeln, trat auf Einladung Deutschlands 29. April 1889 eine von Amerika, England und Deutschland beschickte Konferenz zusammen, deren Beschlüsse aber erst im Dezember veröffentlicht wurden. Danach wird die Inselgruppe für neutral erklärt und ihre Unabhängigkeit anerkannt. Die Bildung eines obersten Gerichtshofs, bestehend aus einem von den drei Mächten oder event. vom König von Schweden zu ernennenden Oberrichter, wird angeordnet, die Eingebornen werden im Verkauf von Land beschränkt, der Präsident des Kommunalrats von Apia ist von den drei Vertragsmächten zu ernennen, im Streitfall ernennt ihn der König von Schweden, von Holland, der Kaiser von Brasilien oder die Schweiz u. a.

Inzwischen war Malietoa von den Marshallinseln durch ein deutsches Kriegsschiff nach Apia gebracht worden, wo seine Wiedereinsetzung in seine Königswürde und allgemeine Anerkennung durch die Samoaner ohne weiteres erfolgte. Die Verhältnisse Samoas erscheinen somit vorläufig beruhigt; es bleibt nun noch eine Festsetzung der Ansprüche, welche von Angehörigen der drei wiederholt genannten Staaten auf samoanisches Gebiet gemacht werden. Dieselben betragen nach offiziellen Angaben für Angehörige des Deutschen Reichs 54,048,8 Hektar, für Engländer 113,440, für Amerikaner 110,400 Hektar, was eine Gesamtsumme von 277,888,8 Hektar ergibt. Dagegen wird das Gesamtareal der Gruppe auf nur 268,288,8 Hektar berechnet, so daß die Ansprüche der Fremden noch um 9600,8 Hektar darüber hinausgehen. In dessen werden sich die während der jüngsten Kriege durch Lieferung von Kriegsbedarf zu solcher Höhe aufgeschwollenen englischen und amerikanischen Forderungen bei genauer Prüfung wohl um ein Bedeutendes herabmindern. Gethan haben die Amerikaner mit ihrem großen Besitz noch gar nichts, die Engländer haben von den ihnen auf Upolu gehörigen 3200 Hektar nur 300 Hektar kultiviert, während die Deutschen (d. h. die Deutsche Plantagengesellschaft der Südsee) 3200 Hektar in voller Kultur haben und vor

den letzten Unruhen ca. 2000 Arbeiter beschäftigten. Im J. 1888 liefen für deutsche Rechnung in Apia ein: 228 deutsche Schiffe von 27,571 Ton. und 20 fremde von 3923 T., aus: 226 deutsche Schiffe von 25,754 T. und 18 fremde von 3334 T. Die deutsche Einfuhr betrug 268,019 Dollar, davon 143,531 Doll. aus Deutschland, die Ausfuhr bestand in 9830 T. Kopra, 153,750 kg Baumwolle, 24,470 kg Kaffee, außerdem in Bananen, Apfelsinen, Ananas, Kokosnüssen, Häuten, Schildpatt, Perlmutter u. a. Gegen diese Ziffern verschwindet der englische und amerikanische Handel bis zur Unbedeutendheit, dennoch haben die Engländer hier schon seit vielen Jahren Boden gefaßt, denn unter der 1875 durch den Zensus ermittelten Bevölkerung von 34,265 Seelen waren 26,493 Bekehrte der Londoner Missionsgesellschaft, 4794 der Wesleyanischen Missionsgesellschaft und 2852 der französischen römisch-katholischen Mission.

\***Sanchez** (Sanctius), 2) Franz, Skept. Philosoph, geb. 1562 zu Bracara in Portugal, gest. 1632 zu Toulouse als Lehrer der Philosophie. In seiner Schrift *Tractatus de multum nobili et prima universali scientia, quod nihil scitur* (Lyon 1581, Frankf. 1618) hat er den Skeptizismus so weit getrieben, daß er nicht nur alles Wissen, sondern auch den Satz, daß nichts gewußt werde, für ungewiß erklärte und daher eine Wissenschaft verbieth, in welcher eine feste Grundlage des Wissens geschaffen und die Frage, was gewußt werden könne, entschieden werden solle, die aber niemals zum Vorschein gekommen ist. Seine Schriften erschienen Rotterdam 1649. Vgl. Gerkrath, Franz S. (Wien 1860).

**Sand**, Maurice (Sohn der George S.), Schriftsteller, starb 4. Sept. 1889 in Rohant. Er gab auch einen Katalog der Schmetterlingsfauna Mittel Frankreichs (1880) heraus.

\***Sandhorst**, Dorf im preuß. Regierungsbezirk und Kreis Aurich, hat drei Privatirrenanstalten und (1885) 790 Einw.

\***Sand, klingender**. Das Hervortreten musikalischer Töne aus einem in Bewegung gesetzten Sand hat sehr früh die Aufmerksamkeit des Volkes sowie der Reisenden und Naturforscher erregt. Schon altchinesische Märchen und die Erzählungen der Scheherazade sprechen davon, Marco Polo gedenkt desselben, besonders berühmt aber wurde ein Bergabhang am Dschebel Ragus wenige Stunden von Tor am Roten Meer, den die Sinaireisenden regelmäßig aufsuchten, weil der lose in Bewegung gesetzte Quarzsand einer 150 Fuß hohen und unter 50° geneigten Rutschfläche dort orgelartige, durchdringend starke Töne hervorruft, wenn Zeit und Wetterverhältnisse günstig sind. Die Beduinen vergleichen den dadurch erzeugten Ton demjenigen der in den Sinailöstern statt der Glocke angewendeten Metalltrommel (Ragus, woher der Name des Bergs), einer Metallplatte, die beim Anschlagen mit einem Holzhammer einen sehr starken Ton gibt, und meinen, im Felsenberg sei ein verzaubertes Kloster, aus dem die Töne empordringen. Schon der Reisende Seetzen und besonders Ehrenberg (1823) haben die physikalischen Bedingungen der Tonerzeugung untersucht, und der erstere verglich die rutschende Sandslage einem riesigen Violinbogen; beide aber stellten fest, daß das an dem einen Tag donnerartige Getöse am andern sehr schwach ausfiel und deshalb von meteorischen Bedingungen beeinflusst schien. Dasselbe bestätigten viele spätere Reisende, wie Gray, Palmé, Julien, Bolton u. a. Ähnliche Erscheinungen beobachteten aber die Reisenden auch in vielen andern Ländern. Darwin er-

mähnt einen El Bramador (der »Schreier«) genannten Berg im nördlichen Chile und gedenkt zugleich des eigentümlich zirpenden Geräusches, welches der Schritt der Pferde in dem Sande daselbst hervorruft, D. Lenz vernahm dumpfe, trompetenähnliche Töne aus Sanddünen des südlichen Marokko, Meyen berichtete über die schrillenden Töne, welche das Einerschreiten im groben Juraquarzsand der Insel Bornholm erzeugt, und schließlich bemerkte man die Erscheinung im Strandland vieler Örtlichkeiten der englischen und deutschen Küsten, z. B. am Strand von Kolberg, an der Kurischen und Frischen Nehrung u. a. D. Aber auch hier zeigte sich die Eigentümlichkeit, daß der Sand unter den Sohlen der Strandwanderer halb lauter, halb leiser und manchmal fast gar nicht klingt. An derselben Stelle, wo am vorhergegangenen Tag der schrille Ton mit Leichtigkeit derart zu steigern war, daß manche Vorübergehende sich die Ohren zuhielten und selbst das Tosen der Brandung das pfeifende Knirschen nicht ganz zu übertönen vermochte, gelang es in den folgenden Tagen trotz aller Bemühungen nicht, auch nur das leiseste derartige Tönen hervorzurufen. Am ehesten ließ sich dasselbe erwarten, wenn bei nachlassendem Wind oder zurücktretender See der Strand frisch entblößt und im Sonnenschein schnell getrocknet war, so daß also der eigentliche Grund der Klangfähigkeit nicht einzig in der Beschaffenheit des Sandes selbst, sondern noch mehr in gewissen veränderlichen Bedingungen des Trockenzustandes zu suchen war. Um diesen Bedingungen genauer auf die Spur zu kommen, hat sich nun Professor Carrington Bolton in Washington durch eigene Besuche oder fremde Vermittelung tönenden Sand aus allen Weltgegenden verschafft und unter Mithilfe von A. Julien untersucht. Ihrem 1887 der dortigen Smithsonian Institution eingereichten Bericht zufolge zeichnen sich alle diese Sande durch Sauberkeit aus, sofern sie aus kantigen oder runden Körnern von 0,2—0,5 mm bestehen und keinen Staub oder feinen Trieb sand enthalten. Das Material konnte rein kieseliger oder auch talkiger Natur sein, mit der einzigen Bedingung, daß sein spezifisches Gewicht nicht zu hoch steigt. Wenn diese Sande durch Tau, Regen oder Flutwellen befeuchtet werden und die Feuchtigkeit verdunstet, so legt sich eine Hülle verdichteter Luft auf die Oberfläche jedes Körnchens, welche wie ein elastisches Polster wirkt und den Sand befähigt, beim Aneinanderstoßen der Körnchen zu klingen. In Sanden, die mit Staub oder Thonschutt gemischt sind, verhindern diese die Bildung zusammenhängender Luftpolster, und deshalb klingen solche Sande nicht. Aber auch der tönende Sand, der unter Umständen diese Eigenschaft jahrelang behalten kann, wird stumm, wenn man durch Erhitzen, Reiben oder Schütteln dieses Lufthäutchen entfernt. Den kräftigsten Ton, den ein bestimmter Sand hervorbringt, erhielten sie, wenn sie ein Litermaß voll oder etwas mehr in einen Sack schütteten und dann kräftig schüttelten. Dadurch entsteht ein kreischender Ton, der sich 50—70 m, auf freiem Feld sogar 150 m weit deutlich unterscheiden läßt, aber allmählich an Stärke abnimmt. Beim Kutschen auf freien Abhängen ist aber der Klang musikalischer, vielleicht weil die Unterlage in Mitschwingungen gerät, und die genannten Forscher haben im Frühjahr 1889 im Wadi Werdan einen neuen »Ragus« entdeckt, der von Suez schon in 1½ Tag mit Dromedar zu erreichen ist.

\***Sandwichhafen**, s. Deutsch-Südwestafrika (Bd. 17, S. 248).



**Sankt Gallen**, Kanton, (1888) 229,441 Einw.; Stadt, (1888) 27,842 Einw.

\***Sankt Peter**, Dorf in der preuß. Provinz Schleswig-Holstein, Kreis Eiderstedt, hat eine evang. Kirche, ein Seebad und (1888) 869 Einw.

**Sansibar**. Der Sultan Seyid Kalifa starb 18. Febr. 1890. Ihm folgte sein Bruder Seyid Ali.

\***Santipur**, Stadt im Distrikt Nadiga der britisch-ind. Provinz Bengalen, am Hugli, mit (1881) 29,687 Einw. (20,701 Hindu, 8945 Mohammedaner), einer sehr bedeutenden Baumwollindustrie und besuchten Bädern. Ein jährlich hier zu Ehren Krischnas gefeiertes Fest mit dreitägiger Messe versammelt an 25,000 Personen.

\***Saora** (Saoria), die pfefferähnlichen, geruchlosen, leicht kratzend schmeckenden Steinfrüchte eines zu den Myrsinaceen gehörenden, abessinischen Strauchs, *Maesa picta Hochst.*, werden als Bandwurmmittel benutzt.

**Sarcina**. Über die Formen dieser für die Gärungstechnik wichtigen Bakteriengruppe wurden im gärungswissenschaftlichen Laboratorium zu Berlin Untersuchungen angestellt, aus welchen ein größerer Formenreichtum und eine stärkere Verbreitung derselben hervorgeht, als bisher bekannt war. Durch die Methode der Reinkultur auf Fleischsaftgelatine, Malzextraktgelatine, Agar-Agar, in Heudelokten etc. wurde die Entwicklung der Formen genau festgestellt und außer zwei bereits bekannten Arten (*S. rosea Schröter* und *S. flava de Bary*) noch drei neue, im Brauereibetrieb auftretende Spezies gefunden. Die für die Gattung *S.* charakteristische Paketform trat bei der im Berliner Weißbier beobachteten orangefarbenen *S. aurantiaca* nur bei Heudeloktkultur auf, während eine in Malzmaischen häufige, sehr große Art (*S. maxima*) ganz ähnliche Pakete wie die im Mageninhalt vorkommende *S. ventriculi* bildet; die dritte Art, die durch ihre Zoogloaform von milchweißer Farbe ausgezeichnete *S. candida*, kann mehrere Generationen hindurch die Paketbildung unterlassen. Der Gattung *S.* verwandte Arten von *Pediococcus* wurden ebenfalls untersucht; eine der häufigsten Ursachen für die Trübung des Biers bildet *Pediococcus cerevisiae Balcke*, welcher auch das sogen. Langwerden oder Fadenziehen des Weißbiers zu bedingen scheint. Eine zweite Art (*P. acidilactici*) verursacht in Malzextraktlösungen Milchsäurebildung und ist identisch mit den bei der Säuerung der Hefe auftretenden Kugelbakterien; sie gedeiht bei Luftabschluß am besten, während *P. cerevisiae* Luftzutritt kaum entbehren kann. Vgl. Lindner, Die Sarcina-Organismen der Gärungsgewerbe (Berl. 1888).

**Sargans**, (1888) 878 Einw.

\***Saria** (Soso), Tributärstaat des Reichs Sokoto, im Sudan (Nordafrika), etwas nördlich vom 11.° nördl. Br., grenzt im D. und SO an Bautshi, im NO an Kano und Katsena, im Süden an den Vinud, im W. und SW. bilden noch unabhängige Heidengebiete die Grenze. Die gleichnamige Stadt, welche früher viel volkreicher gewesen sein muß, jetzt aber nur 40—50,000 Einw. hat, umfaßt einen ungeheuern Flächenraum und ist von einer verfallenen Lehm-mauer mit mehreren Thoren, die durch Holzthüren verschlossen werden können, und einem gleichfalls halb verschütteten Graben umgeben. Im Innern befinden sich einige niedrige Felsbühlchen sowie viele öde und sumpfige Flächen und Felder. Hervorragende Gebäude sind der Palast des Königs und eine Moschee, beide aus Lehm, die übrigen Häuser sind niedrig, die Straßen eng, aber mit Regentinnen

aus gebrannten Thonröhren. Der Markt ist sehr bedeutend und täglich stark besucht: Haupthandelsartikel sind: Salz aus Bautshi, Feldfrüchte, Butter, Milch, Schlachtvieh, Sklaven, Pferde, Esel, Arzneien, Zeuge, Glas, Perlen. Größere Zahlungen werden immer in Sklaven gemacht. Von Industrien sind erwähnenswert: Weberei, Flechtereie, Färberei, hervorragend sind die Schmiedearbeiten, Gießerei, Formerei, Anfertigung von ledernen Schwertscheiden. Der Sultan von S. ist dem Herrscher von Sokoto untergeordnet, welcher einen ihm direkt unterstehenden Beamten in der Stadt hält.

\***Sarmiento**, Domingo Faustino, argentin. Staatsmann, geb. 13. Febr. 1811 zu San Juan, flüchtete nach dem verunglückten Aufstand gegen Rosas und Quiroga nach Chile, wo er als Journalist thätig war und eine Normalschule für Lehrer gründete. Der Minister Montt sandte ihn 1845 nach Europa, um das dortige Schulwesen kennen zu lernen, und S. machte hier die Bekanntschaft von Cobden, Guizot und Humboldt. 1847 verließ er Europa und kehrte nach Chile zurück, wo er Zeitungen gründete, in denen er Rosas' Regierung bekämpfte. Als Urquiza 1851 gegen denselben zog, schloß sich S. ihm an und ließ sich nach dem Sieg bei Monte Caceros in Buenos Ayres nieder, wo er eine Zeitung: »Los Anales de la Educacion Comun«, gründete, 1857 Direktor der ersten Unterrichtsbehörde, 1860 Senator und 1861 Unterrichtsminister wurde. 1861 ward er Minister des Innern, 1862 Gouverneur von San Juan, 1864 Gesandter in Chile und 1865 in Washington. 1868 bis 1874 war er Präsident der Argentinischen Republik, brachte den Krieg mit Paraguay zum glücklichen Ende, legte Eisenbahnen und Telegraphen an, errichtete zahlreiche Schulen, in jeder Provinz ein Nationalkolleg und gründete das Nationalobservatorium. Seit 1874 Senator und Redakteur der Zeitung »El Censor«, starb er 12. Sept. 1888 in Asuncion. Er schrieb: »De la educacion popular« (Santiago 1848); »Viajes por Europa, Africa y America« (1848); »Memoria sobre instruccion primaria« (1849); »Argiropolis ó la capital de los Estados Confederados« (1850, franz. 1851); »Civilizacion y barbarie, ó Facundo Quiroga y Aliao« (1851, franz. 1853); »Vida de Abrán Lincoln« (New York 1866) und »Las Escuelas, base de la prosperidad en los Estados Unidos« (1868).

\***Sars**, 2) Johan Ernst, norweg. Geschichtsschreiber, geb. 1835 zu Røm bei Bergen, studierte in Christiania, wurde 1860 im königlichen Archiv angestellt und erhielt 1869 die Professur der Geschichte an der Universität. Er schrieb: »Norge under Foreningen med Danmark« (1858—65, 3 Bde.); »Billeder fra Historien af Norge« (1872—77) und eine kürzere »Udsigt over den norske Historie« (1873—1887, 3 Bde.); »Historisk Indledning til Grundloven« (1882). 1877—78 redigierte er mit Lieblein die »Ny norsk Tidsskrift«, seit 1882 mit Skovlan die »Nyt Tidsskrift«.

\***Satiniermalzen**, Schutzvorrichtung, s. Papier (Bd. 17, S. 641).

\***Sattler**, Karl, deutscher Politiker, geb. 26. Jan. 1850 zu Barrel, Kreis Sulingen, besuchte 1864—69 das Gymnasium in Celle, studierte 1869—73 in Göttingen, wo er die philosophische Doktorwürde erwarb, trat in den preußischen Archivdienst, wurde Staatsarchivar in Hannover und 1886 Geheimer Staatsarchivar in Berlin. 1884 wurde er in den Reichstag, 1885 in das Abgeordnetenhaus gewählt und schloß sich in beiden Häusern der nationalliberalen

Partei an, zu deren hervorragendsten Mitgliedern er sich durch eifrige Thätigkeit und wirksame Beredsamkeit aufschwang. Als er 1888 wegen seiner Beförderung seine Mandate niederlegen mußte, wurde er in Hannover in den Landtag wieder gewählt, unterlag aber in der Reichstagswahl im Wahlkreis Nelle-Diepholz dem welfischen Kandidaten, für den die Deutschfreisinnigen stimmten, und wurde auch 1890 nicht wieder gewählt.

**Sauden, 1)** Kurt von S.: Tarputzchen, Reichstagsabgeordneter, starb 1. März 1890 in Berlin.

**Saurel** (spr. Sorell), Emma, ital. Sängerin, geboren im Dez. 1850 zu Palermo von französischen Eltern, debütierte unter Romanis Führung zu Pisa in Verdis »Maschinenball« mit glänzendem Erfolg, sang später in Ancona, Triest, Mailand, Florenz und im Della Pergola wie San Carlotheater zu Neapel, nahm 1871 in Buenos Ayres Engagement und durchreiste, im Verein mit Lamberli Gastrollen gebend, Mexiko, besuchte die größern Städte der Vereinigten Staaten, um dann, nach Europa zurückkehrend, im Teatro de São Carlos in Lissabon zu gastieren. Nach vorübergehendem Aufenthalt in Italien wirkte sie längere Zeit an den kaiserlichen Theatern zu Petersburg und Moskau. Im März 1878 gastierte sie im Kroll'schen Theater zu Berlin, wohin sie auch 1879 und später zurückkehrte. Seitdem war sie beständig auf Gastspielreisen. Mit ihrer musikalischen Begabung verbindet sie die Kunst lebensvoller dramatischer Darstellung.

**Schabsteine**, s. Poliersteine (Bd. 17).

**Schachspiel**. Eine neue Zeitschrift: »Deutsches Wochenschach«, geben Schalopp, Heyde und Hülsen heraus (6. Jahrg., Braunschw. 1890).

**Schachtfallen** | s. Bergbau (Bd. 17, S. 117, 118).

**Schad**, Adolf Friedrich, Graf von, veröffentlichte eine »Geschichte der Normannen in Sizilien« (Stuttg. 1889, 2 Bde.).

**Schäfer, 3)** Dietrich, Geschichtsforscher, geb. 16. Mai 1845 zu Bremen, studierte Geschichte in Jena und Göttingen, ward sodann bei der Herausgabe der »Hansarezeffe« beschäftigt, 1871 an die Universität Jena als außerordentlicher Professor der Geschichte berufen, 1883 ordentlicher Professor daselbst, 1884 in Breslau und 1888 in Tübingen. Er schrieb: »Dänische Annalen und Chroniken von der Mitte des 13. bis zum Ende des 15. Jahrhunderts« (Hannov. 1872); »Die Hansastädte und König Waldemar von Dänemark« (Jena 1879). In den »Hansarezeffen« gab er die 3. Abteilung von 1487 bis 1530 (Leipz. 1881—90, Bd. 1—4), außerdem »Das Buch des Lübedischen Vogts auf Schonen« (Bd. 4 der »Hansischen Geschichtsquellen«, Halle 1887) heraus.

**Schaffgotsch**, Johann Ulrich, Graf von (1595 bis 1635). Vgl. Krebs, Hans Ulrich, Freiherr v. S. (Bresl. 1889).

**Schaffhausen**, Kanton, (1888) 37,876 Einw.; Stadt, (1888) 18,648 Einw.

**Schaffhüttl**, Karl Emil von, Geolog, starb 25. Febr. 1890 in München.

**Schahjehanpur**, Hauptstadt des gleichnamigen Distrikts in der britisch-ind. Provinz Nordwestprovinzen und Audeh (4521 qkm groß mit 856,946 Einw.), am linken Ufer des Darhastflusses und an der Audeh- und Rohilkand-Eisenbahn, mit (1881) 77,986 Einw. (39,080 Mohammedaner, 37,811 Hindu, 979 Christen); Sitz der englischen Behörden, hat eine höhere Schule, Gefängnis, eine Besatzung englischer und indischer Truppen und eine amerikanische protestantische Mission mit mehreren Schulen und einem Waisenhaus.

Die einzigen nennenswerten Industrien sind die Zucker- und die Rumfabrikation.

**Schalopp**, Emil, Schachspieler, geb. 1. Aug. 1843 zu Friesack, belleidet seit 1872 den Posten eines Vorstehers des stenographischen Büreaus des deutschen Reichstags. Er zeichnete sich nach mancherlei Erfolgen in deutschen Turnieren dadurch besonders aus, daß er 1885 auf dem Turnier in Hereford (England) an die zweite Stelle in der Preisträgerliste kam, seit Anderssens und L. Paulsens Siegen in den ersten 60er Jahren das erste Mal, daß ein nicht-professioneller deutscher Spieler einen englischen Meisterpreis gewann. Er ist Mitherausgeber des »Deutschen Wochenschach«.

**Schanz, 2)** Martin, Philolog, geb. 12. Juni 1842 zu Uchtelhausen bei Schweinfurt, studierte in München, Würzburg, Bonn und Göttingen, habilitierte sich 1867 in Würzburg, wurde 1870 außerordentlicher Professor, 1883 ordentlicher Professor der klassischen Philologie daselbst. S. hat sich besonders um Platon verdient gemacht; von seinen Schriften gehören hierher: »Specimen criticum ad Platonem et Censorinum pertinens« (Götting. 1867); »Studien zur Geschichte des Platonischen Textes« (Würzb. 1874); »Über den Platoniker der Markusbibliothek in Venedig« (Leipz. 1877); eine große kritische Ausgabe (das., seit 1875), eine kleine kritische Ausgabe ausgewählter Dialoge (das., seit 1887); eine Ausgabe ausgewählter Dialoge mit deutschem Kommentar (bis jetzt 2 Bdn., das. 1887—88). Außerdem schrieb er: »Beiträge zur vorsokratischen Philosophie der Sophisten« (Götting. 1867); »Römische Literaturgeschichte« (Rördling. 1889).

**Scharnhorst**, Gerhard Johann David von, preuß. General. Ihm zu Ehren wurde 1889 das 1. hannoversche Feldartillerieregiment Nr. 10 Feldartillerieregiment v. S. genannt.

**Schaugebilde (Schauapparate) der Pflanzen**. Sofern eine große Anzahl von Pflanzen für ihre Befruchtung sowohl als für die Verbreitung ihrer Samen auf die Mitwirkung von Tieren, namentlich von Insekten, Vögeln und Säugern, angewiesen ist, haben sich bei ihnen Einrichtungen entwickelt, die lediglich darauf abzielen, die Aufmerksamkeit der erwünschten Gäste schon aus einiger Entfernung zu erregen und die Auffindung der Blüten oder Früchte im dunkeln Laub zu erleichtern. Natürlich spielt dabei die Farbe eine Hauptrolle und bei einer großen Klasse der hier zu besprechenden Erscheinungen namentlich die rote Farbe, weil sie am besten von dem grünen Laub absticht. Wir haben dabei drei Hauptfälle zu unterscheiden, nämlich florale S., extraflorale S. und Fruchtshaugebilde.

Die floralen S. stellen im allgemeinen das dar, was die deutsche Sprache in feiner Unterscheidung von dem bloßen Blütenbegriff als Blume bezeichnet, denn nur die größern und auffälligeren Blüten nennen wir so. Die Blume ist ein S. an sich, aber es sind dabei sehr verschiedene Fälle zu unterscheiden, je nachdem der äußerste Blattwirtel der Blüte, d. h. der Kelch, oder die eigentliche Blumenkrone oder die Staubfäden oder gar Fruchtknoten mit Narbe das Hauptshaugebilde darstellen. Fälle, in denen der Kelch, also der äußerste Blattwirtel, als solcher wirkt, finden wir bei vielen unserer bekanntesten Feld- und Gartenblumen, bei Caltha-, Ranunculus-, Anemone-, Helleborus-, Aquilegia- und Delphinium-Arten, bei denen die Blumenblätter nur unscheinbare Gebilde darstellen, der Kelch aber schön gefärbt entwickelt ist. Bei vielen Pflanzen, namentlich aus der

Abteilung der Monokotyledonen, wirken Kelch- und Blumenkrone in gleichartiger Ausbildung zusammen als S., namentlich in prachtvoller Entwicklung bei Lilien, Kaiserkronen, Narzissen, Krokus, Amaryllis etc. Dasselbe kommt aber auch bei vielen Dicotyledonen vor, z. B. bei den Fuchsen, manchen Gesneriaceen (namentlich *Alloplectus cristatus* mit feuerrotem Kelch und dottergelber Krone) und manchen Rubiaceen (der Gattungen *Mussaenda*, *Pogonopus*, *Pinckneya*, *Warszewitzia*), bei denen sich ein einzelner Kelchzipfel zu einem laubblattgroßen, prachtvoll gefärbten S. entwickelt, während die andern ganz klein bleiben. *Warszewitzia coccinea* wird durch diesen großen, scharlachroten Kelchzipfel zu einem der auffälligsten Gewächse Westindiens. Bei vielen Myrtaceen, Mimosen und Kapparideen trockner Gegenden, namentlich bei den Gattungen *Eucalyptus*, *Melaleuca* und *Acacia*, überlassen die unscheinbaren oder abfälligen Blumenblätter das Anlockungsgeschäft ganz den buschigen und lebhaft gefärbten Staubfäden. Manchmal wächst auch ein Teil der Staubblätter blumenblattartig aus, wie bei manchen *Rommelinaceen*, noch auffälliger bei den häufig in Gärten gezogenen *Canna*-Arten, vor allem aber in den weiblichen Blüten der *Pandaneen* und *Cyrtantheen*, wo bei der Gattung *Carludovica* die Staminodien zu langen, farbigen Fäden auswachsen. Der letzte hierher gehörige Fall, in welchem die Narben und andre Teile des Fruchtknotens blumenblattartig auswachsen, wird besonders schön durch die *Schwertlilienarten* unserer Gärten vorgeführt. Einen besondern Fall stellt die Zusammendrängung vieler kleinerer Insektenblüten zu strauß-, dolden-, kopf- und traubenförmigen Blütenständen, die in ihrer Verbindung natürlich weiter sichtbar sind, als wenn sie einzeln und halbversteckt in den Blattachsen stünden, dar, und dabei widmen sich häufig die Randblüten der Dolden, indem sie strahlen- oder zungenförmig auswachsen, dafür aber unfruchtbar werden, ausschließlich dem Anlockungsgeschäft, wie bei vielen *Umbelliferen*, *Raprisoliaceen*, *Saxifrageen* u. a. Auf den Gipfel getrieben erscheint dieses Prinzip bei den *Dipsaceen* und *Kompositen*, wo durch Zusammendrängung kleinerer Blüten eine scheinbar einfache Blume höherer Ordnung entsteht, indem die Randblüten (Strahl- oder Zungenblüten) scheinbar zu Blumenblättern auswachsen, die oft auch in der Farbe zu den meist gelben Scheibenblüten wirksame Gegensätze bilden, wie bei *Mahliebe*, *Astern*, *Zinnien*, *Georginen* etc. Zuweilen treten die zusammengesetzten Blumen kleinerer Art nochmals (wie einfache Blumen) zu Dolden und Sträußen zusammen, ja manchmal, wie beim *Edelweiß*, vereinigen sie sich zu einer scheinbar einfachen Blume dritter Ordnung, wobei aber zugleich extrastorale S. beteiligt sind. Ein Seitenstück hierzu bildet das Blühen vor dem Erscheinen oder nach dem Abfall der Blätter, wodurch ein ganzer Baum zu einem riesigen, weithin leuchtenden Blumenstrauß wird, wie unsere *Obstbäume* aus den Familien der *Pomaceen* und *Mygdaleen*, namentlich aber viele tropische *Leguminosen* und vor allen die *Korallenbäume* (*Erythrina*-Arten), deren von Insekten, *Kolibris* und *Vapageien* umschwärmte Wipfel in scharlachroter Blütenpracht strahlen. Bei manchen tropischen Bäumen teilen sich die Astsysteme nach den Himmelsrichtungen in die Blütenzusammendrängung, indem z. B. bei *Mangifera indica* und *Eriodendron anfractuosum* erst die eine Wipfelseite die Blätter verliert und Blüten treibt und dann die andre. Hierher gehören zum

Teil auch die Stammblüttler, die, wie der *Judasbaum* (*Cercis Siliquastrum*), ihre Blüten an sehr auffälliger Stelle aus dem Stamm und altem Holz hervortreiben, wobei nicht immer, wie beim *Kakao*, *Kalabassen*- und *Kanonenkugelbaum* (*Couroupita guianensis*), die Schwere der Früchte die alleinige Ursache für das Erscheinen der Blüten am Stamm und an den dickern Ästen bildet. Bei dem letzt-erwähnten westindischen Baum sieht man in der dicht belaubten Krone niemals Blüten oder Früchte, diese erscheinen vielmehr ausschließlich an Adventivzweigen, die am Stamm hervorbrehen und denselben lianenartig umstricken. Ähnlich verhält sich *Anonarhizantha* in Brasilien.

Da wir uns aber bei den Blumen des Zweckes der Anlockung kaum noch bewußt werden, so nehmen die extrastoralen S., d. h. die außerhalb der Blüte, aber in deren Nähe befindlichen, lebhaft gefärbten Hochblätter, Brakteen oder Hüllblätter, ein allgemeineres Interesse in Anspruch. Hierher gehören in unsrer Flora die schön purpurrot, violett oder blau gefärbten Hüllblätter der *Melampyrum*-Arten, die an der Spitze des Stengels einen lebhaft gefärbten Schopf bilden, der oft mit der Blütenfarbe angenehm kontrastiert. Ähnliche Beispiele liefern verschiedene *Salbei*-Arten, namentlich die in den Gärten häufig gezogene *Scharlachsalbei* (*Salvia sclarea*). Bei den *Aroideen*, von denen die *Calla*-Arten allgemein bekannt sind, haben die großen, fahn- oder bütenförmigen Hüllblätter oft geradezu die Gestalt einer schneeweißen, gelben oder siegellackrot (bei *Anthurium Scherzerianum*) gefärbten Flagge, die zum Sammeln der Besucher auffordert; bei manchen *Arum*-Arten ist jedoch Hülle und Kolbengipfel trübsüßig, wie faules Fleisch gefärbt, um *Asfliegen* anzulocken. Ähnliche lebhaft gefärbte Hüllblätter haben in den Tropen *Pandanen*, *Bananen*, *Helikonien* und namentlich *Bromeliaceen*, bei denen sich außerdem oft am Gipfel des Blütenstandes ein brennendroter oder auch mehrfarbiger Blätterschopf wie eine Riesenblüte erhebt. Manchmal werden diese Blätter nach dem Verblühen wieder grün und nehmen am Assimilationsgeschäft teil, weil ihre Funktion als S. eben mit der Blütezeit erfüllt und nach derselben überflüssig ist. Bei den *Bougainvillea*-Arten sind die unscheinbaren Blüten mit großen, oft herrlich rosenroten Hüllblättern versehen, die den ganzen südamerikanischen Landschaften ihre Charakterfarbe leihen, so daß Humboldt meinte, der Mars könne wohl einer ähnlichen Vegetation seine rote Farbe verdanken. Bei den *Marcgraviaceen* sind die meist lebhaft gefärbten Brakteen oft noch außerdem in Honigbehälter umgewandelt. Den schönsten Anblick gewähren die Hochblätter oder Brakteen, wenn sie sich zu einem lebhaft gefärbten Stern, einer Hülle oder Straußmanschette um die Einzelblüte oder den Blütenstand zusammensetzen. Das beste Beispiel gibt die häufig bei uns gezogene *Weihnachtsblume* (*Poinsettia pulcherrima*), eine mexikanische *Euphorbiacee*, deren unscheinbare gelbgrüne Blüten von einem handgroßen, zinnoberroten Hüllblätterstern umgeben sind. Einen stahlblauen Hüllstern von ähnlicher Größe besitzt das von den Alpenbewohnern häufig als Hut- schmuck getragene *Eryngium alpinum* und das *Edelweiß*, eine Blume dritter Ordnung wird von einem Stern schneeweißer Hochblätter umgeben. Ähnliche schön blau oder rot gefärbte Hüllen aus einem oder zwei Blattpaaren besitzen mehrere *Rubiaceen* wärmerer Länder, wie *Cephaelis tomentosa* und *C. Swartzii*, und im erstern Fall ist das äußere große, zu einem

Sedum polymorphytes Winterkorn enthält rot, das innere Fleisch citronengelb gefärbt wie die Blüthen. Manchesmal sind auch die Blüthenröhre, ja mitunter alle oberirdischen Theile der Pflanze leuchtig gefärbt, das hat Gmelin als *Scorpus* wie ein Soli erklärt von der grünen Umgebung abhebbend & betragend werden kann. Dies gilt namentlich von Lilien und Schmaragdgrasblüthen, die von andern Pflanzengattungen abheben und daher immer grünen, affinisierenden Blüthen bekleiden. Hierher gehören weiter im Stengel, Blattstücken und Wurzeln gelb, rot, blau oder violett gefärbte Crataegus, der vollständig gefärbt gelber *Cytinus Hypocistis* der Winterkornblätter sowie viele andre Polypodiaceen, Malvaceen und ähnliche Schmaragde, die nicht anders zu thun haben, als sich bemerklich zu machen.

Bei den Früchten bekrönt sich die Bl. nach Einseitigkeit auf die Seite gelb, überdeckt aber blau gefärbt Fruchtstiel oder solcher Samen, die von dem Saugstrom der Fruchtstielchen Verbreitung der schmerzhaften Samen erkrankten Frauen (wahrnehmbar) mit schwarzen Samen, wie Weinstock, Mandeln, Nüssen etc., grün bleiben, indem sie haben auch hier häufig farbige Fruchtstiele, die aus sich selbst geliebten Nüssen und Elementen herorgegangen sind. Winterkorn erkrankt die Früchte nach dem heimischen Aufbruch (sich) Mannenartig, wie die schwarze, nachlässige Kugel von *Evonymus europaeum* mit den betragenden Samen darin, das liegen, Koffelstängel, und ähnlich verhalten sich die Früchte anderer krautlicher (Umbelliferae), die einen weissen, färblichen Samen mit einem weissen, mannigfachen Samen bekleiden. Überhaupt gehören alle winterigen Früchte, die sich färblich öffnen und besonders gelblich Samen zeigen, wie die *Rhynchospora*, *Amarus prostratus*, *Adiantum*, die Weinstock mit dem roten Samenmaterial, Nüssen, Egl. Johannis, Nüssen und ähnlichen Schmaragden, im Winter bei Berlin botanischen Garten, Th. 3.

**Schumann, D.** Adolf Friedrich Heinrich, Hofrath, geb. 18. Febr. 1809 zu Hannover, habilitirte in Göttingen die Rechte und lebte hierauf bis 1837 in seiner Vaterstadt als Rechtsanwält. Der Erfolg seines Herold - Gedächtnis des siebenjährigen Krieges bis 1810 (Götting. 1810), welche ihm den für den großen Jubelium der Kaiserlichen Göttingen ausgeprochen großen Preis eintrug, gab ihm Gelegenheit, seine köstliche Stellung mit einer akademischen zu vertauschen. Durch Hülfsbefehl, demnachordenlicher Professor der Geschichte und Diplomatik, war er bis 1847 in diesen Kreis tätig. Seitdem war er bis 1851 ordentlicher Professor der Geschichte in Jena, folgte dann einem Ruf als Oberbibliothekar und Hofbibliothekar des Königs nach Hannover, welche Stellung er bis zum Jahr 1858 bekleidete. Er starb beiseit 10. Dec. 1858. Nach dem genannten Rang und seinem Rufnamen (Hilf) er sagt: - Über das Chronicon Carbojanum (Götting. 1829); - Gedächtnis des zweiten Marier Krieges (Jah. 1844); - Gedächtnis der Gesetze von Kaiserthum (Berl. 1847); - Die Wägen des ersten christlichen Reiches nach dem christlichen Reich (Jena 1850); - Entwurf der Geschichte der neuen Hannover und Braunschweig (Hannov. 1854); - Gedächtnis der Geschichte der neuen Geschichte des Reiches mit seinen Sprachen (Berl. 1858); - Geschichte der Wägen und Kaiserlichen Gesetze von Hannover (Berl. 1859).

**Schumann, Karl,** Jurist, von, Götting, geb. 20. Dec. 1818 auf dem Gut Schödelhof bei Göttingen

für, habilitirte in Jena und Halleberg, wurde 1840 Professor beim königlichen Kammerkollegium zu Neuburg und zugleich mit der Verwaltung des königlichen Hauptbibliothekars betraut. Bis 1845 der königlichen naturwissenschaftlichen Commissionen angehört werden, erhielt er die Stelle eines Bibliothekars (Oberbibliothekar). Er schrieb: - Übersicht der geographischen Verhältnisse des Königreichs Hannover (Berl. 1833); mehrere Abhandlungen über die Flora des heutigen Sachsen (Jena 1833, Berl. 1834 u. 1835); - Übersicht der geographischen Verhältnisse der Gegend von Hannover im Alterthum (Jena 1835); - Geschichte der Veränderungen im geographischen Naturverhältnisse zu Hannover (Berl. 1835); - Die Schatzkammer der Kaiserlichen Reichskammer (Berl. 1837); - Historische Verhältnisse der Veränderungen der Erde im Alterthum (Jena 1839).

**Schubert, Joseph,** Ritter von, Herrsch, Müller und Schriftsteller, geb. 1815 zu Wien als der Sohn eines Hofbibliothekars, trat 1839 in die Wiener Hofbibliothek, 1842 in die Kaiserliche Hofbibliothek, in dem er noch in demselben Jahr zum Offizier befördert wurde, kam 1842 in das militär-geographische Institut, 1851 als Hauptmann in das österreichische Militärgeographische Institut und wurde 1855 zum Oberst befördert. Bis 1856 bekleidete er die Stelle eines Hofbibliothekars und wurde 1856 zum Major befördert. Er war der erste, welcher den Fortschritt der geographischen Karten mit diesem Erfolg erreichte. Außerdem veröffentlichte er verschiedene geographische Werke von Europa (1: 2,500,000) in 18 Bänden und die Welt und Centralasien (ausgegeben) in 18 Bänden (1: 1,000,000), ein in vier Bänden mit technischer Beschreibung ausgegebenes Werk. 1859 gab er eine Karte der europäischen Länder in 18 Bänden (1: 1,000,000) heraus. 1876 trat er in den Ruhestand, wurde zum Generalmajor ernannt und starb 23. Juni 1888 in Wien bei Wien.

**Schuler-Weidner, Paul,** Reichshofrath, folgte Eltern 1890 einem Ruf an die Universität Berlin.

**Schub, Kaiser,** Schriftsteller des 16. Jahrh. Vgl. Schuffen, Kaiser S., der Kaiser Johann (Schub. 1889).

**Schürmann, Karl,** Buchhändler (Halle), geb. 21. Jan. 1824 zu Weimar, war als Schriftsteller hauptsächlich von Hugo Heubach und ging zur berrigen Hofbibliothek über, indem er 1878 als Bibliothekar im -Königlichen- bekleidete. 1881 - 83 habilitirte er an den Sommersemester nach unter J. Stadlerlein in Frankfurt a. M. und erhielt sich danach in einem der angeführten Vertreter eines Hofes aus. 1884 lang er unter Hans Richter an der deutschen Ober in London und gab sich seit 1886 dem Verkehr der Berliner Hofbibliothek an. In bestimmten Jahren lang er nach in Berlin (Hans Schub, Königs, Hofbibliothek), wo er bisher hauptsächlich zum Gelingen der Hofbibliothek beitrug.

**Schum, Alexander Jakob,** deutsch-österreichischer Schriftsteller, geb. 18. März 1826 zu Weidenbrunn in Böhmen, habilitirte 1845 - 46 Ethologie und Biologie zu Bonn und Tübingen, kam 1851 nach den verschiedenen Stationen und war an mehreren Instituten als Lehrer für allen und neuen Sprachen tätig. Er starb 21. Mai 1881 als Hauptbibliothekar der deutschen Reichsbibliothek in Wien (Halle), was die er sich große Verdienste erworben hat. S. veröffentlichte mit Strauß ein -Latin-Englisch school dictionary- (1857), welche sehr viele

Artikel für amerikanische Encyclopädien und gab mehrere Jahrgänge des »American ecclesiastical Almanac« sowie des »Tribune Almanac« heraus. 1869 übernahm er die Redaktion des »Deutsch-Amerikanischen Konversations-Lexikons« (New York 1869 bis 1874, 11 Bde.) und schrieb zugleich auch die Hauptartikel für Johnsons »Universal Illustrated Cyclopaedia«. Auch gab er mehrere Jahrgänge von »Schom's Statistical Almanac« und mit Henry Riddle »The Cyclopaedia of Education« (New York 1877; dazu als Supplement das »Year-book of Education«, 1878—79) heraus.

\***Schenschin**, Afanassy Afanasjewitsch, russ. Lyriker, geb. 23. Nov. (a. St.) 1820 auf dem Erbgut seiner Familie, Nowosselki im Kreis Mzensk des Gouvernements Orel, studierte in Moskau, ging aber darauf zum Militär und machte mit dem Leibgarde-Manneregiment den türkischen Feldzug 1853—56 mit. Hierauf nahm er seinen Abschied und zog sich ganz auf sein Gut zurück, wo er noch gegenwärtig lebt. Unter dem Namen A. Fet veröffentlichte er mehrere Bände lyrischer Gedichte (der erste von 1840), außerdem Übertragungen sämtlicher Oden des Horaz, der Dramen: »Julius Cäsar« und »Antonius und Kleopatra« von Shakespeare, des Goetheschen Idylls »Hermann und Dorothea« u. a., die zum Teil vorzüglich sind. Auch übersetzte er Schopenhauers Werk »Die Welt als Wille und Vorstellung« (1881). Sein Talent bewegt sich, ohne durch eine in üppigen, farbenprächtigen Blüten sich entfaltende Phantasie zu glänzen, in anmutigen Grenzen; Innerlichkeit und reizvolle Behandlung des Verses bilden seine Vorzüge. Eine Auswahl seiner Gedichte erschien 1868 in 2 Bänden. Ein paar Erzählungen in Prosa und einige kritische Aufsätze sind nicht von Belang.

**Schérer**, 2) Edmond, franz. Kritiker, starb 16. März 1889 in Paris.

**Schermaschine**, Schutvorrichtungen, s. Appretur (Bd. 17).

**Schicksalsdrama**. Vgl. Minor, Die Schicksalsdramatik in ihren Hauptvertretern (Frankf. a. M. 1885).

\***Schießarbeit und Mittel zu ihrem Ersatz**, s. Bergbau (Bd. 17, S. 115).

**Schießpulver**. Den vereinigten rheinisch-westfälischen Pulverfabriken ist es gelungen, auch für die kleinern Geschützkaliber ein S. von gesteigerter Wirkung, ähnlich wie das braune S. C/86 gegenüber dem prismatischen C/75 bei den großen Kalibern, herzustellen, nachdem die Versuche, braunes S. hierfür verwendbar zu machen, erfolglos blieben. Krupp hat es als prismatisches Pulver C/86 eingeführt und in der 15 cm Kanone L/35 mit 14 kg Ladung 617 m Anfangsgeschwindigkeit erhalten, während 17 kg braunes Pulver C/82 nur 541 m ergaben. Das Pulver ist schwarz, hinterläßt wenig leicht zu beseitigenden Rückstand, erzeugt nur wenig und dünnen Rauch, der schnell verfliegt, und hat geringe Feuererscheinung beim Schuß, zieht aber leicht Feuchtigkeit, ist dagegen, in luftdicht verschlossenen Gefäßen aufbewahrt, haltbar. Dieses S. ist in England staatlicherseits für die von Armstrong gefertigten Schnellfeuerkanonen der Marine eingeführt worden und wird von der Chilworth Gunpowder Company angefertigt. Die Hamburg-Rottweiler Pulverfabriken lieferten 1887 ein bräunliches Gewehrpulver von verminderter Rauchentwicklung, welches für das deutsche Gewehr 1888 angenommen, aber später durch ein rauchfreies chemisches S. der Spandauer Pulverfabrik ersetzt wurde, dessen Grundstoff, wie beim französischen von Vieille, gelatinierte Schießwolle sein

soll. In neuerer Zeit mehrten sich die Stimmen, welche die Haltbarkeit dieser rauchfreien, sogen. chemischen Schießpulversorten anzweifeln und behaupten, daß dieselben noch nicht als fertig angesehen werden könnten, da sie bei der Lagerung einer mehr oder minder schnellen chemischen Zersetzung unterliegen. Von diesem Nachteil sind die von den rheinisch-westfälischen und Hamburg-Rottweiler Pulverfabriken gelieferten rauchschwachen Sorten S. frei. Ein französischer Difizier hat unter dem Namen Baleina folgendes S. hergestellt. Er holländert gelaugtes und gewaschenes Stroh, aus dessen Drei er pappartige Bogen herstellt, die zerschnitten, in Schwefelsäure-Salpetersäuremischung wie Schießwolle behandelt, mit einer Salpeter und Holzkohle enthaltenden Lösung von Dextrin getränkt und getrocknet werden. Es soll wenig Rauch und Rückstand geben. Pengst in Plumstead hat ein rauch- und flammenloses S. ohne Rückstand aus nitrierter Strohmasse und sauerstoffreichen Salzen hergestellt. Sacns in Hamburg erhielt aus 60 Kalisalpeter, 25 Kollobium und 15 humusfaurem Ammoniak ein rauchfreies, rückstandloses, luftbeständiges S. von großer Wirkung.

\***Schifferschulen**, Unterrichtsanstalten für Schifferlehrlinge zur Ergänzung der Lücken der Schulbildung und zur Erwerbung der nötigsten theoretischen Fachkenntnisse. Der Unterricht beschränkt sich (in zweijährigem Kursus) auf die Monate, in welchen die Schifffahrt ruht, also etwa Dezember bis Februar, und erstreckt sich im zweiten Jahr auf Korrespondenz, Schiffbau, Schifffahrtsbetrieb und Dienst, Handelslehre und Strompolizeilehre. Derartige Schulen bestehen in Alen, Tangermünde, Koblau, Kleinwittenberg, Lauenburg, Sachsenhausen, Schandau, Königstein, Wehlau, Meissen, Riesa, Tetschen, Tschlowitz. Die Schülerzahl beträgt etwa 40—50 für die Schule.

\***Schiffseisenbahn**. Um den Wasserweg zwischen dem St. Lorenzbusen und den östlichen Hafenplätzen der Vereinigten Staaten um volle 400 km abzukürzen, ist die Anlage einer S. über die Landenge von Chignecto in Neuschottland in Aussicht genommen, welche die Northumberlandstraße mit der Bai von Fundy verbinden soll. Die Eisenbahn wird den Rücken der Landenge in einer Länge von 27 km überschreiten und so angelegt werden, daß sie Schiffe bis zu 2500 Ton. Tragfähigkeit überführen kann. Wegen der in der Bai von Fundy beobachteten bedeutenden Fluthöhe von 21 m werden die Schiffe mittels hydraulischer Vorrichtungen voraussichtlich 13 m hoch zu heben sein. Die Kosten sind auf 21 Mill. Mk. veranschlagt und gezeichnet, während die kanadische Regierung eine jährliche Verzinsung von 3 1/2 Proz. des Anlagekapitals gewährleistet hat.

\***Schiffsprovisionsliste**, die spezielle Nachweisung (Deklaration) über die an Bord eines aus dem Ausland einlaufenden Schiffs befindlichen, für den Gebrauch der Schiffsmannschaft und des Schiffs bestimmten Mund- und andern Vorräte, die Effekten der Schiffsmannschaft und die Schiffsinventariestücke. Die S. ist mit dem sogen. Manifest (s. d.) nach § 78 des deutschen Vereinszollgesetzes vom 1. Juli 1869 der Zollbehörde des Eingangshafens von dem Schiffsführer zu unterbreiten.

**Schill**, Ferdinand Baptiste von, preuß. Patriot. Ihm zu Ehren wurde 1889 das 1. schlesische Husarenregiment Nr. 4 Husarenregiment v. S. benannt.

**Schiller**, Friedrich von, Dichter. Eine größere Biographie des Dichters begann J. Minor (»S., sein Leben und seine Werke«, Bd. 1, Berl. 1890), der auch »Aus dem Schiller-Archiv. Ungedrucktes und

Unbekanntes zu Schillers Leben und Schriften. (Weim. 1890) herausgab. Das bisher im Schloß Greifenberg aufbewahrte Schiller-Archiv der Familie v. Gleichen-Rufwurm wurde im Juni 1889 mit dem Goethe-Archiv zu Weimar vereinigt (näheres s. Goethe-Gesellschaft, Bd. 17).

\*2) Hermann, Geschichtsforscher und Pädagog, geb. 7. Nov. 1839 zu Wertheim a. M. im Großherzogtum Baden, studierte in Heidelberg und Erlangen, war als Gymnasiallehrer in Wertheim und Karlsruhe thätig, wurde 1872 Gymnasialdirektor in Konstanz, 1876 in Gießen, zugleich Professor der Pädagogik und Direktor des pädagogischen Seminars an der Universität daselbst, 1888 Geheimer Oberschulrat und außerordentliches Mitglied der hessischen Ministerialabteilung für Schulangelegenheiten. Er unternahm mehrere wissenschaftliche Reisen nach Italien und schrieb: »Die lyrischen Versmaße des Horaz« (2. Aufl., Leipz. 1878; auch ins Italienische und Französische übersetzt); »Die stoische Opposition unter Nero« (Programme von Wertheim 1867 und Karlsruhe 1869); »Geschichte des römischen Kaiserreichs unter Nero« (Berl. 1872); »Geschichte der römischen Kaiserzeit« (Gotha 1883—87, 2 Bde.); »Die römischen Staats-, Rechts- und Kriegsaltertümer« (in Zwan Müllers »Handbuch der klassischen Altertumswissenschaft«); die Berichte über römische Geschichte und Altertumswissenschaft in Dursian-Müllers Jahresberichten und den Berliner Jahresberichten für Geschichtswissenschaft. Auf pädagogischem Gebiet erwarb er sich durch die auf neuen Grundsätzen beruhende Leitung des pädagogischen Seminars in Gießen große Verdienste; er schrieb ferner außer zahlreichen Abhandlungen in Friedr. Meiers »Lehrproben und Lehrgängen« und andern Zeitschriften: »Pädagogische Zeitfragen« (Programme von Konstanz 1875 und Gießen 1877); »Handbuch der praktischen Pädagogik« (2. Aufl., Leipz. 1884); »Lehrbuch der Geschichte der Pädagogik« (das. 1887).

\*Schilling, 3) August, Ritter von Henrichau, Dichter, geb. 24. April 1815 zu Wien, erhielt daselbst seine wissenschaftliche Ausbildung und trat dann in den Hofdienst, in welchem er bis zur Stelle eines Hofrats im kaiserlichen Obersthofmeisteramt emporrückte. Er starb 1886. Bereits als Jüngling gab er »Sinngebichte und poetische Kleinigkeiten« (Wien 1833) heraus, später »Frauenkränze« (das. 1835), »Lieder und Balladen« (das. 1841), »Satirische Anklänge« (2. Aufl., das. 1842) u. a.; ebenso zeigte er sich in Prosa mit Novellen (»Reisperlen«, das. 1838, u. a.) und im Dramatischen mit mehreren Lustspielen. Später erschienen: »Feldsträußchen«, Lieder aus dem Kriegs- und Soldatenleben (3. Aufl., Wien 1851); »Lagerlieder« (das. 1853); »Romantisch-lyrische Dichtungen« (Leipz. 1859); »Verwehte Blüten« (das. 1860); »Soldatenalbum« (Wien 1861) und zuletzt »Auf und davon«, humoristische Wanderbriefe (2. Aufl., Neutitschein 1878). Auch eine »Geschichte des Johanniterordens« (Wien 1846) hat er veröffentlicht. S. besundet in seinen Dichtungen ein vielseitiges Talent und poetische Begabung bei weltmännisch feiner Form.

\*Schilling-Gannstadt, Paul von, einer der Erfinder des elektrischen Telegraphen, geb. 24. April 1786 in Reval, arbeitete bei der russischen Gesandtschaft in München, machte 1809 auf die Rückleitung des elektrischen Stroms durch den Erdboden aufmerksam und benutzte den Elektromagnetismus zur Konstruktion eines Telegraphen mit willkürlich nach rechts und links ablenkbaren Magnetnadeln. Diesen Apparat ließ Muntz durch Albert in Frankfurt a. M. nach-

machen, und dort sah ihn 1836 Coole, der sich in England mit Wheatstone verband und sich mit letzterem 1837 den Telegraphen patentieren ließ, welcher noch in demselben Jahr auf dem Bahnhof der Nordwestbahn in London versuchsweise zur Ausführung gelangte. S., welcher 1812—14 als Rittmeister an den Feldzügen teilgenommen hatte, starb als Wirklicher Staatsrat 5. Aug. 1837 in Petersburg.

\*Schimmer, Gustav Adolf, österreich. Statistiker, Sohn des Topographen und Wiener Lokalhistorikers Karl August S. (gest. 1863), geb. 23. Jan. 1828 zu Wien, studierte daselbst und trat frühzeitig in das amtliche statistische Bureau. Neben zahlreichen Abhandlungen in Fachzeitschriften und amtlichen Berichten veröffentlichte er: »Das alte Wien« (Wien 1853); »Biotik der österreichischen Armee« (das. 1863); »Statistik des österreichisch-ungarischen Kaiserstaats« (das. 1872); »Statistik der öffentlichen und Privatschulen« (das. 1876); »Statistik des Judentums in Oesterreich« (das. 1873 u. 1880); »Die Bevölkerung von Wien« (das. 1874); »Erhebungen über die Farbe der Augen, der Haare und der Haut bei den Schulkindern Oesterreichs« (das. 1884) u. a.

Schimper, 1) Karl Friedrich, Botaniker. Vgl. D. Bolger, Leben und Leistungen des Naturforschers Karl S. (3. Aufl., Frankf. a. M. 1889).

\*Schjöring, Helene Johanne, geborne Krohne, dän. Romanschriftstellerin, geb. 4. Juni 1836 zu Hem im Stift Viborg, wo ihr Vater Pfarrer war, heiratete 1862 den Justizaktuar Jens S., der 1871 starb. Sie versuchte sich von frühest Jugend an in Erzählungen und Gedichten, veröffentlichte aber erst spät einen Band »Erzählungen und Skizzen« (1874), der beifällig aufgenommen wurde. Gleichen Erfolg hatten ihre spätern Werke, die sich alle durch vortreffliche Charakterschilderung und psychologische Entwicklung auszeichnen. Wir nennen: »Des Meeres Tochter« (1875), eine Geschichte von der Nordsee; »Vom Frühling bis zum Herbst« (1876); »Reiche Tage« (1877); »Fliegende Sommer« (1878); »Fünf Erzählungen« (1880); »Der alte Herrenhof« (1881); »Esthers Historie« (1884); »Auf Wind und Woge« (1887); »Von Jütlands Westküste« (1889).

Schlagmaschine, Schuvorrichtungen, s. Spinnelei (Bd. 17).

\*Schlangenbeschwörer (Schlangenzauberer, Giftdoktoren), Personen, die vorgeben, eine geheimnisvolle Macht über die gefürchtetsten Giftschlangen auszuüben, sie herbeiloden, zum Tanzen veranlassen zu können und gegen ihre Bisse gefeit zu sein. Sie bilden seit alten Zeiten in allen warmen Ländern, wo Giftschlangen häufig sind, eine verbreitete und vom Volk mit scheuer Bewunderung angestaunte Kunst, deren Angehörige ihre Künste auf öffentlichen Plätzen und gegen Bezahlung vorführen. Schon die Bibel berichtet von den ägyptischen Schlangenbeschwörern, die sich mit Moses in einen Wettstreit einließen; Allan und Plinius erzählen von dem Volkstamm der Marsen in Italien, die ihren Stammbaum bis auf Circe zurückführten, von den Dphiogenen auf Eypern, die von einer Schlange abzustammen vorgaben, und von den Psyllen in Afrika, die vermöge einer eignen Hautaussdünstung von den Schlangen nicht angegriffen würden und die Echtheit ihrer Kinder erprobten, indem sie dieselben den Bissen der gefährlichsten Schlangen aussetzten. Die Künste der S. sind so ziemlich zu allen Zeiten und an allen Orten dieselben: sie blasen auf eigentümlichen Pfeifen oder ocarina-artigen Instrumenten eine eintönige Melodie, worauf sich die Schlangen, dem Takte der Musik (oder

wahrscheinlicher den Bewegungen des Instruments) folgend, aus ihrem Korb erheben und mit funkelnden Augen den auf der Schwanzspirale gestützten Oberkörper hin und her bewegen, was man als Schlangentanz bezeichnet. Die Nythe hat sich dieser Eigentümlichkeit bemächtigt und danach auch Orpheus, Pythagoras und andre Armusiker zu Schlangenbeschwörern erhoben. Gegen Bezahlung locken die S. auch die gefürchteten Reptile durch eigentümliche Pfeiftöne aus einem bestimmten Bezirk zusammen, um das Gehöft von ihnen zu reinigen, lassen sich beißen, ohne sich um die Wunden zu kümmern, und die afrikanischen Giftdoktoren beschäftigten sich außerdem mit der Heilung gebissener Personen. In der Alten Welt sind es meist die Brillenschlange (*Naja tripudians*) oder die ebenso giftige ägyptische Aspis (*Naja Haje*), die zu den Schaustellungen gebraucht werden; doch benützt man hier und da auch andre Arten.

Zur Erklärung der Macht, welche diese Gaukler über die Schlangen ausüben, sind hauptsächlich zwei Meinungen aufgestellt worden. Die einen nehmen an, die ganze Kunst der S. gründe sich auf eine genaue Kenntniss der Gewohnheiten dieser Reptile, Abrihtung derselben (sofern die aus einem Gehöft durch Musik herbeigelockten Schlangen gezähmte und vorher ausgefetzte seien) und auf gelegentliche Täuschung bezüglich des Beißenlassens, sofern sie nur Schlangen verwendeten, denen die Giftzähne vorher ausgebrochen seien, oder die ihres Gifts durch vorheriges Beißenlassen auf Fülz völlig entleert würden. Dagegen glauben verschiedene andre Beobachter und Reisende einerseits an eine geheimnisvolle Wirkung der Musik und meinen überdem, der äußerliche und innerliche Gebrauch gewisser Pflanzenstoffe mache die Gaukler sowohl giftfest als von den Tieren gefürchtet. Für die erstere schon von Galen angenommene Meinung spricht, daß die S. immer dieselben Künste zeigen, so z. B. die in der Bibel berichtete Verwandlung der ägyptischen Aspis in einen Stab. Diese Art zeigt nämlich die Eigentümlichkeit, sich infolge einer Art von Starrkrampf steif wie ein Stod auszustrecken, sobald man ihre Nackenmuskeln dicht hinter dem Kopf stark zusammendrückt oder sie mit Wasser bespritzt. Auch hinsichtlich des Tanzens hat H. M. Phipson 1888 der Naturforschenden Gesellschaft in Bombay einen Bericht vorgelegt, wonach keine Abrihtung nötig sei. Diese Schlange habe die Eigentümlichkeit, ihren Blick, wenn man sie in einen gereizten Zustand versetzt, niemals von einem vor ihren Augen bewegten Gegenstand abzuwenden, sie könne daher ruhig angefaßt werden, und folge nur den Bewegungen des Instruments, ohne vielleicht die leise Musik überhaupt zu hören, da keine äußern Ohren vorhanden seien. Die einzige Vorsicht würde darin bestehen, ihren gelegentlichen Versuchen, in die vor ihre Augen gefaltene Faust zu beißen, auszuweichen. Dagegen hat indessen Lepdis bei untrer Mauereidechse eine entschiedene Vorliebe für Pfeiftöne, die sie aus ihren Berstecken hervorlocken, konstatiert. Von den Pflanzenstoffen, mittels deren sich die S. giftfest machen sollen, stehen in Indien und auf den indischen Inseln namentlich die Schlangen- oder Mungomurzel (*Ophiorrhiza Mungos*) sowie das Schlangenholtz (*Ophioxylon serpentinum*) in hohem Ruf. Bruce und Forskäl beobachteten, daß sich die ägyptischen S. vor ihren Produktionen mit der Abklochung einer *Aristolochia*-Art wuschen, und ebenso stehen in Amerika verschiedene Arten derselben Pflanzengattung (*A. Serpentaria* in Nordamerika, *A. anguicida* in Mexiko und Westindien, *A. cymbiflora* und fragran-

tissima in Brasilien und Peru) in dem Ruf, ausgezeichnete Gegenmittel gegen Schlangenbiß zu sein. Am sichersten festgestellt scheint in dieser Beziehung die Wirkung der zuerst von Humboldt und Bonpland abgebildeten Guacopflanze (*Micania Guaco*), durch deren regelmäßigen innerlichen Gebrauch und Einimpfung des Saftes sich die amerikanischen S. giftfest machen sollen. Mehrere englische und spanische Ärzte, wie Hill, wollen die Wirksamkeit dieses Präservativs an sich selbst erprobt haben, und Humboldt überzeugte sich von dem Widerwillen der Giftschlangen vor dem Geruch dieser Pflanze selbst. Eine ähnliche Wirksamkeit soll nach v. Martius die nahe verwandte *Eupatoria Ayzjapana* besitzen.

**Schlangendienst.** Die große Anzahl giftiger Schlangen in Ostindien, deren gefährlichen Angriffen alljährlich nach der englischen Statistik Tausende erliegen, legt dem abergläubischen Landvolk den Gedanken nahe, durch Opfer und Verehrung diese mörderischen Feinde zu begünstigen. Diesen Kultus der Schlangen, den Ferguison in seinem geistreichen Werk über »Trees and serpent worship« eingehend darstellte, hat man früher für eine der Sanskrit redenden Bevölkerung Indiens fremde, von den barbarischen Ureinwohnern herrührende Sitte gehalten, bis M. Winternitz in seiner Schrift »Der Sarpabali« (Wien 1888) nachwies, daß ein ausgebildeter Schlangenkult sich schon in den »Grihyasūtras« findet, welche als die ältesten Handbücher für die religiösen Ceremonien der Brahmanen zu betrachten sind.

**Schlangengift.** In das bisher sehr dunkle Kapitel von der chemischen Natur des Schlangengifts hat eine im physiologischen Laboratorium der Londoner Universität 1886 von Norris Wolfender an dem Gifte der Cobra di Capello (*Naja tripudians*) angestellte Untersuchung einiges Licht verbreitet. Es konnten darin weder giftige Alkaloide, noch Säuren, noch Fermentorganismen nachgewiesen werden, dagegen wurden drei giftige Proteide: Globulin, Syntonin und ein flüssiges Albumin, gefunden. Wenn diese Stoffe, wie sich aus der verschiedenen Wirkungsweise schließen läßt, auch bei andern Schlangen von abweichender Art sein mögen, so würde sich bei Annahme einer chemischen Ähnlichkeit doch die von B. de Lacerda und andern Beobachtern gerühmte Gegenwirkung des übermangansäuren Kalis erklären, welches diese Eiweißstoffe nach Brüde und Maly in Drypyrosulfonin und ähnliche Säuren verwandelt. Es kann aber natürlich nur bei äußerlicher Anwendung von Wirkung sein, da es im Magen alsbald zersezt wird. Die in neuerer Zeit von zahlreichern Beobachtern bestätigte gute Wirkung wiederholter innerlicher Gaben von Alkohol und Ammoniak, welche Fayrer bestritten hatte, weil mit Ammoniak gemischtes Cobragift ebenso wirksam bleibt wie vorher, erklärt sich nach Prof. Binz in Bonn durch ihre anregende Wirkung auf die Herzhätigkeit, da die meisten Schlangengifte durch Herzlähmung töten, doch müssen die Gaben oft wiederholt werden. Sehr merkwürdig ist die 1889 von Sidney Martin in London gemachte Entdeckung, daß die Samen von *Abrus precatorius* (s. d., Bd. 17) dem Schlangengift ganz analog wirkende Eiweißstoffe enthalten. Als Gegengifte stehen übrigens fast überall Pflanzen aus der Familie der Aristolochiaceen beim Volk in Ansehen (vgl. Schlangenbeschwörer, Bd. 17). Fayrer hat die merkwürdige Thatsache festgestellt, daß eine Giftschlange weder sich selbst noch ein andres Individuum seiner Art durch sein Gift töten kann; auch bei andern Arten derselben Gattung erweist es sich meist als unwirksam, tötet

aber ungiftige Schlangen und giftige aus sehr verschiedener Abteilung. Vgl. Selbstmord bei Tieren (Bd. 17).

**Schlegel, 6** Friedrich von, Schriftsteller. Seine Briefe an seinen Bruder August Wilhelm wurden von Walzel herausgegeben (Berl. 1889).

**Schleiden, 2** Rudolf, Jurist, veröffentlichte eine neue Folge seiner »Jugenderinnerungen«, die Zeit 1841—48 umfassend (Wiesb. 1889).

**Schleifsteine, Schutzvorrichtungen, s. Metallbearbeitung** (Bd. 17).

**Schlichting, Sigismund von**, preuß. General, geb. 3. Okt. 1829 zu Berlin, trat 1847 als Portepesführer in das Königs-Grenadierregiment Nr. 7 ein, ward 1848 Sekondeleutnant, 1854 in das Alexanderregiment zu Berlin versetzt, 1858 Premierleutnant, 1860 in das Elisabethregiment, 1861 als Hauptmann und Kompaniechef wieder in das Alexanderregiment versetzt, in welchem er den Krieg von 1866 mitmachte, im Oktober 1866 Major und Generalstabsoffizier der 18. Division. 1869 in den Großen Generalstab versetzt, ward er im Juni 1870 Bataillonskommandeur im 63. Regiment, mit welchem er den französischen Krieg 1870/71 beim 6. Korps mitmachte, 1871 Oberstleutnant, 1872 Chef des Generalstabs des 7. Armeekorps, 1873 Oberst, 1874 Kommandeur des Elisabethregiments, 1878 Chef des Generalstabs des Gardekorps, 1880 Generalmajor, 1884 Generalleutnant und Kommandeur der 15. Division in Köln, 1885 der 1. Gardeinfanteriedivision und 1888 kommandierender General des 14. Armeekorps in Karlsruhe. 1889 wurde er zum General der Infanterie befördert.

**Schliemann, Albrecht von**, Oberpräsident von Ostpreußen, geb. 28. Aug. 1835 zu Magdeburg, ward in Schulpforta erzogen, studierte in Heidelberg, Berlin und Breslau die Rechte, erwarb an letzterer Universität 1857 die juristische Doktorwürde, trat in den Staatsjustizdienst, ward 1862 Gerichtsassessor, 1864 Landrath in Querfurt, 1876 Oberregierungsrath in Gumbinnen, 1878 Stellvertreter des Polizeipräsidenten in Berlin, 1879 Regierungspräsident in Gumbinnen, 1881 Unterstaatssekretär im Ministerium des Innern und 1882 Oberpräsident in Ostpreußen und Kurator der Universität in Königsberg. Er wurde 1878 und wieder 1884, 1887 und 1890 in den Reichstag gewählt.

**Schliemann, Heinrich**, Altertumsforscher. Eine übersichtliche Darstellung seiner Forschungen lieferte Schuchhardt in dem Werk »Schliemanns Ausgrabungen in Troja, Tyrus, Mykenä, Orchomenos, Ithaka« (Leipz. 1889).

**Schloß.** Sicherheitschlösser mit elektrischen Vorrichtungen sind bereits mehrfach konstruiert worden. Sie gewähren indes wenig Vorteil, wenn, wie bei den ältern Konstruktionen, der Schlüssel bei seiner Drehung den Strom schließt, worauf dieser die Zuhaltung aufhebt. Hierbei muß wenigstens die Batterie ausgeschaltet sein, so daß eine Öffnung des Schlosses nur möglich ist, wenn der Einbrecher über elektrischen Strom verfügt. Einen wesentlichen Fortschritt zeigt ein von Hübler angegebenes und von Busse in Schweidnitz ausgeführtes elektrisches S. Bei diesem wird ein dem Schlüssel des Yale-Schlosses ähnlicher flacher Schlüssel, in dessen Ränder Kurven eingeschnitten sind, oder noch besser ein äußerst schwierig abzuformender konischer Schlüssel ohne Drehung in das Schlüsselloch gesteckt. Dadurch wird der Strom geschlossen, durch dessen Wirkung ein Elektromagnet einen Riegel zurückzieht, welcher sonst durch Federkraft den Riegel eines mechanischen Schlosses sperrt. Beim Schließen des letztern schnappt der elektrische Sperr-

riegel von selbst ein. Diese Vorrichtung ist an jedem ältern Geldschrank zc. anzubringen, das Schlüsselloch für den Stechschlüssel kann an irgend einer versteckten, schwer auffindbaren Stelle angebracht werden, die Lage des elektrischen Sperrriegels ist von außen nicht erkennbar, und die Schließung des Stroms durch die Stechschlüssel erfolgt in so eigentümlicher Weise, daß eine anderweitige Erreichung des Zweckes unausführbar erscheint. Durch den Stechschlüssel wird nämlich ein System von Kontaktriegeln aus nicht leitendem Material mittels der Kurven in eine Lage gebracht, die den Durchgang des Stroms gestattet. Da aber diese Lage von außen nicht wahrnehmbar ist, so ist das S. durch Anwendung der bisher üblichen Kunstgriffe nicht zu öffnen. Diese Erfindung paßt sich den verschiedensten Verhältnissen an und ermöglicht z. B., daß beim Verlassen einer Wohnung durch Schließen der Thür sämtliche Zimmer nebst Vorraum von innen verriegelt werden und das Öffnen nur durch Einstecken des Stechschlüssels an einer verborgenen Stelle der Außenwand erfolgen kann.

**Schmalz** unterliegt sehr häufig der Verfälschung. Zur Untersuchung bestimmt man das spezifische Gewicht bei 100°, welches 0,881 betragen muß. Unter Beimischung von Borax, Natronlauge, Kalkmilch nimmt S. sehr viel Wasser auf. Erhitzt man eine Probe im Reagenzglas im Wasserbad, so sammelt sich das Wasser mit etwanigen andern mechanischen Beimengungen am Boden und kann nach dem Erkalten leicht von dem Fett getrennt, gewogen und anderweitig untersucht werden. Schwefelsäure, Gips, Thonerde sind nach dem Auswaschen mit Äther leicht zu identifizieren. Häufiger sind Verfälschungen mit Kunstfettkompositionen, bei welchen Sonnenblumen- und Baumwollsamöl eine Rolle spielen. Beim Erhitzen derartig verfälschten Schmalzes tritt der Geruch der genannten Öle deutlich hervor, auch ist das spezifische Gewicht erheblich niedriger als bei reinem S.

**Schmid, 14** Karl Joseph von, württemberg. Minister, geb. 4. März 1832 zu Munderkingen, studierte in Tübingen die Rechte, widmete sich der Advokatur und wurde Stadtschultheiß und Rechtsanwalt in Munderkingen. 1868 im Oberamtsbezirk Ehingen zum Mitglied des württembergischen Landtags gewählt, bekämpfte er mit besonderm Eifer und wirkungsvoller Beredsamkeit die Volkspartei und die Ultramontanen, obwohl er selbst katholisch war. Auch an den Verwaltungsfragen beteiligte er sich lebhaft und war Berichterstatter über die Steuerreform, weswegen er auch 1873 zum Oberfinanzrat ernannt wurde. Dem Reichstag gehörte er als Vertreter des Wahlkreises Blaubeuren-Ehingen seit 1871 erst als Mitglied der nationalliberalen, dann der deutschen Reichspartei an, bis er wegen seiner Ernennung zum Mitglied des Bundesrats sein Reichstagsmandat niederlegen mußte. Im September 1887 wurde er als Nachfolger Hölders zum Minister des Innern ernannt und bemühte sich zunächst, ein Einverständnis mit dem Landtag über die seit langem für notwendig erachtete Verfassungsänderung zu erzielen, indes ohne Erfolg. Dagegen gelang es ihm, die Verwaltungsreform in Gang zu bringen.

**Schmidt, 1** Karl von, preuß. General. Ihm zu Ehren wurde 1889 das 1. pommersche Ulanenregiment Nr. 4, in welches er einst als junger Offizier eingetreten war, Ulanenregiment v. S. genannt.

**Schmidt, 23** Hermann, protest. Theolog, geb. 23. Febr. 1832 zu Fruttenhofen (Württemberg), studierte in Tübingen, war daselbst 1858—61 Repetent, wurde 1863 Diakon in Kalw, 1869 zu Stuttgart und



1880 als ordentlicher Professor der Theologie nach Breslau berufen. Außer kleinern Arbeiten schrieb er: »Die innere Mission in Württemberg« (Hamb. 1879); »Die Kirche, ihre biblische Idee und die Formen ihrer geschichtlichen Erscheinung« (Leipz. 1884); »Der deutsche Sonntag« (4. Aufl., Berl. 1888).

\*24) Rudolf, dän. Dichter und philosophischer Schriftsteller, geb. 1836, kam zu einem Buchhändler in die Lehre, bezog aber 1861 die Universität und war seitdem namentlich als Repetitor zum vorbereitenden philosophischen Examen thätig. Nach seinen ersten poetischen Versuchen (»Ein Jugendleben«, das Drama »Alsol«) veröffentlichte er einen gedankenreichen Band »Dichtungen« (1863), die er seinem Lehrer, dem Professor der Philosophie, Rasmus Nielsen, widmete, dessen Lehren er in der mit Nielsen gemeinschaftlich herausgegebenen Zeitschrift »Für Idee und Wirklichkeit« zu verbreiten suchte. Es folgten: »Ältere und neuere Gedichte« (1874); »Fünf Zeitgedichte« (1875); mehrere Dramen (»Der verwandelte König«, 1876; deutsch von Barnhagen, Leipz. 1889; »Eine Erweckung«, 1877; »Sonnenaufgang«, 1884) und eine Reihe von Erzählungen: »Handzeichnungen« (1881—85, 4 Sammlungen); »Auf fremdem Grund« (1882); »Der Himmel hängt voller Geigen« (1882); »Jochen Hinrichs« (1885); »Erzählungen in Versen« (1886). Von seinen litterarhistorischen und philosophischen Schriften sind anzuführen: »Buster og Masker« (1882); »Grundtvig og den tydske Orthodoxi« (1883); »Ad egne Veie«, Studien und Abhandlungen (1884); »Fra Liv og Literatur« (1887).

\*25) Woldemar Gottlob, protest. Theolog, geb. 2. Juni 1836 zu Meissen, studierte in Leipzig und Göttingen, war seit 1858 Religionslehrer in Plauen, Zwickau und in seiner Vaterstadt und wurde 1866 außerordentlicher, 1876 ordentlicher Professor der Theologie in Leipzig, wo er 31. Jan. 1888 starb. Von seinen Schriften sind zu nennen: »Der Lehrgehalt des Jacobus-Briefs« (Leipz. 1869) und die Bearbeitung der 5. und 6. Auflage von Meyers »Handbuch über den Brief an die Epheser« (Götting. 1878 u. 1886).

\*26) Paul Wilhelm, protest. Theolog, geb. 25. Dez. 1845 zu Berlin, habilitierte sich 1868 an der dortigen Universität, übernahm 1869 die Redaktion der »Protestantischen Kirchenzeitung« und siedelte 1876 als ordentlicher Professor der Theologie nach Basel über. Er schrieb: »Neutestamentliche Hyperkritik« (Berl. 1879), »Der erste Thessalonicherbrief neu erklärt« (das. 1885), »Christentum u. Weltverneinung« (1888) u. gab mit F. v. Holzendorff die »Protestantenbibel Neuen Testaments« (3. Aufl., Leipz. 1879) heraus.

\*Schmidt von Preuschen, Hermine, f. Preuschen (Bd. 17).

\*Schmiedepresse, f. Presse (Bd. 17).

Schmiegel, Stadt, Regierungsbezirk Posen, seit 1887 Kreis S.

**Schmiervorrichtungen.** Außerordentlich groß ist der Prozentsatz von Verunglückungen im Maschinen- und Fabrikbetrieb, welche dadurch herbeigeführt werden, daß die Maschinenteile, speziell die Transmissionen (Wellen, Räder, Hebel zc.), während der Bewegung geschmiert werden. Die Notwendigkeit der Schmierung während des Ganges sollte soviel wie möglich durch Selbsttöler (s. Schmiervorrichtungen, Bd. 14, S. 566) vermieden werden. Sind aber Gründe vorhanden, welche ein Schmieren von Transmissionslagern zc. während des Ganges erforderlich machen, so läßt sich dies vom Fußboden oder sonst einem gefahrlosen Standort aus mittels eines auf einer Stange in einer Gabel dreh-

bar befestigten Schmierlännchens bewirken. Ein an der Stange angebrachter Seitenstift dient dazu, den Deckel des Schmiergefäßes am Lager zc. zu öffnen. Mit Hilfe eines Zugfadens wird darauf das Schmierlännchen so geneigt, daß Öl ausfließt, worauf es nach beendigtem Schmieren sich durch sein Eigengewicht wieder aufrichtet. Muß der Arbeiter dennoch bis zur Lagerstelle emporsteigen, so muß dafür gesorgt werden, daß ihm beim Schmieren ein sicherer Stand gegeben wird. Hier empfehlen sich vor allem die Hakenleitern, Leitern, welche am obern Ende mit runden, abwärts gerichteten Haken versehen sind, um mittels dieser auf Stangen zc. ohne Gefahr des Ausrutschens angelegt werden zu können. Häufig ist es empfehlenswert, die Hakenleitern direkt gegen die Wellen zu legen, deren Lager geschmiert werden sollen. Von Hambruch in Berlin ist ein pneumatischer Zentralschmierungsapparat angegeben, bei welchem die Füllung der einzelnen Ölgefäße nur einmal in der Woche durch eine dazu besonders bestimmte Person beim Stillstand des ganzen Werkes (Sonntags) geschieht, so daß Unglücksfälle möglichst ausgeschlossen sind. Die Zentralschmierung besteht aus einer Anzahl besonderer Schmiergefäße, welche auf den zu schmierenden Lagern zc. angebracht sind, einem in der Maschinenstube aufgestellten und von der Maschine betriebenen Luftkompressionsapparat und einer diesen mit den Schmiergefäßen verbindenden Röhrenleitung. Die Schmiergefäße sind in der Figur dargestellt.

Ein oben offener Cylinder a mit Rohr b in der Mitte ist auf den Deckel des zu schmierenden Lagers aufgeschraubt und mit einem Deckel c geschlossen, der mit einem unten offenen Cylinder e in die Schale a eingreift

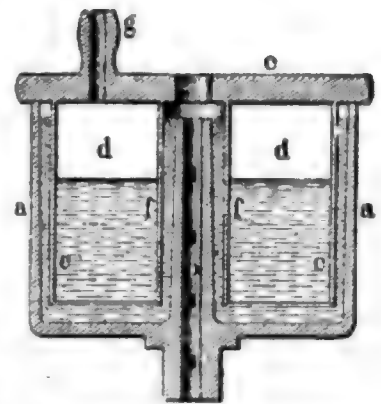

Hambruchs Schmiergefäß.

und mit einem unten offenen Rohr f das Rohr b umgreift. Ist nun das Gefäß a bis an die Oberkante des Rohrs b mit Öl gefüllt und der Deckel daraufgesetzt, so entsteht der nach außen vollkommen abgeschlossene Raum d innerhalb der beiden Cylinder e und f, welcher durch die Öffnung g mit der vom Kompressionsapparat herkommenden Leitung in Verbindung steht. Derartige Gefäße sind über jedem zu schmierenden Teil angebracht. Tritt nun in der Luftleitung eine geringfügige Luftverdichtung ein, so wird der Ölspiegel in d niedergedrückt, das Öl steigt am Rohr f auf und fließt durch b in das zu schmierende Lager. Bei allen Schmiergefäßen ist die Länge des Röhrchens b gleich, es werden daher, da die Luftverdichtung überall gleich ist, alle Schmiergefäße, welche mit ihr verbunden sind, in derselben Zeit entleert sein. Um nun die in dieser Zeit ausfließende Ölmenge dem Bedarf des Lagers entsprechend einzurichten, hat man nur nötig, die Durchmesser der Schmiergefäße verschieden groß zu machen, die mit größerem Durchmesser auf die mehr beanspruchten Lager, die mit kleinerem Durchmesser auf die kleinern Lager zu setzen. Das Fassungsvermögen aller Schmiergefäße ist so groß gewählt, daß dieselben für eine Woche Ölverrat aufnehmen, so daß man täglich den sechsten Teil des Inhalts in das La-

ger zu verdrängen hat. Die Höhe der Röhren beträgt 60 mm, es wird daher an jedem Tag ein um 10 mm Dfsäule höherer Druck als am vorhergehenden Tag in der Luftleitung zu erzeugen sein, und da jeder Tag einem besondern Luftdruck entspricht, so wird der Wärter in der Maschinenstube an einem Druckanzeiger genau kontrollieren können, ob so viel Material aus den Schmirgelfäßen verdrängt wird, wie nötig ist.

**Schmirgelscheiben, Schupvorrichtungen, s. Metallbearbeitung (Bd. 17).**

\***Schmitt, 2) Friedrich, Tenorist und Gesangslehrer, geb. 18. Sept. 1812 zu Frankfurt a. M., im Gesang nach Nägeli's Methode gebildet, später in Klavierspiel und Komposition Schüler von Aloys Schmitt, im Gesang von Stung in München, wirkte als Konzert- und Opersänger abwechselnd in Darmstadt, Magdeburg, Dresden und Leipzig, bis er durch übertriebene Gesangstudien den Glanz seiner Stimme verlor. Infolgedessen bethätigte sich S. nur noch als Gesanglehrer, zunächst in Leipzig, sodann (auf Richard Wagner's Veranlassung) in München; 1868 siedelte er nach Wien und 1870 nach Berlin über. Eine von ihm veröffentlichte Gesangsschule (2. Aufl., Leipz. 1864) hat seinen Namen in weiten Kreisen bekannt gemacht.**

\***3) (Szmitt) Heinrich, poln. Historiker, geb. 1817 zu Lemberg, erwarb sich unter großen Entbehrungen eine gelehrte Bildung, war dann litterarisch thätig, beteiligte sich an der politisch-patriotischen Bewegung, wurde deshalb 1846 zum Tod verurteilt, aber zu strenger Haft auf dem Spielberg begnadigt und erst 1848 amnestiert. Er wurde nun Rustos der Bibliothek Pawlikowski in Lemberg und widmete sich seitdem historischen Studien. Auch ist er Mitglied des galizischen Schulrats. Seine zahlreichen Werke über polnische Geschichte betrachten dieselbe vom demokratischen Standpunkt aus. Bemerkenswert sind: »Abriß der polnischen Geschichte von den ältesten Zeiten bis 1763« (Lemb. 1854, 3 Bde.); »Materialien für die Geschichte des Interregnum's nach dem Tod August's III.« (das. 1857, 2 Bde.); »Geschichte des polnischen Volkes« (das. 1868, 3 Bde.); »Geschichte Polens im 18. und 19. Jahrhundert« (Kraf. 1866, 3 Bde.); »Die Regierung Stanislaus August's« (Lemb. 1870, 2 Bde.) u. a.**

\***4) Hans, Klavierpädagoge, geb. 14. Jan. 1835 zu Roben in Böhmen, trat, nachdem er jahrelang als Oboist thätig gewesen war, 1862 als Klavierschüler in das Wiener Konservatorium, an dem er später als Lehrer angestellt wurde. Seit 1875 leitet er Klavierausbildungsclassen. Außer geschätzten Studienwerken (»Stüden«, »Vademekum«, »Fundamente der Klaviertechnik«, »Zirkelübungen«, »Repertoirestudien« etc.) und andern Klaviersachen, einer instruktiven Ausgabe von Clementis »Gradus ad Parnassum«, einer Elementargesangsschule, Liedern, einem Konzertstück für Violine schrieb er die verdienstliche Monographie »Das Pedal des Klaviers« (Wien 1875). Eine Oper: »Bruna« (Text nach Baumbach's »Glatorog« von S.), ist noch nicht aufgeführt.**

\***Schmittenhöhe, Berg der Salzburger Alpen, westlich von Zell am See 1956 m ü. M. gelegen, mit Gasthaus und berühmter Aussicht auf die Tauernkette. Am dritten Sonntag des August findet hier jährlich ein Ringfest (Hangfest) der männlichen Jugend statt.**

\***Schmitz, 2) Bruno, Architekt, geb. 1859 zu Düsseldorf, bildete sich auf der dortigen Kunstakademie bei Loh und später bei Kiffarth, welcher ihn bei dem Neubau der Kunstakademie beschäftigte, und machte dann mehrere Reisen. 1881 erhielt er in der Kon-**

kurrenz um das Viktor Emanuel-Denkmal in Rom eine silberne Medaille und in dem engern Wettbewerb einen ersten Preis. Seitdem beteiligte er sich an allen größern Konkurrenzen in und außerhalb Deutschlands und erhielt erste Preise für die Entwürfe zu einem Bankgebäude in St. Gallen, zu einem Wetterhäuschen in Berlin, zu dem Kriegerdenkmal in Indianapolis in Nordamerika, dessen Ausführung ihm auch übertragen wurde, und zu dem Nationaldenkmal für Kaiser Wilhelm I. In diesen Entwürfen verbindet S. eine ungewöhnliche Originalität der Erfindung und einen großen Reichtum der Phantasie mit einem glänzenden Darstellungstalent. Nachdem er eine Zeitlang in Leipzig thätig gewesen, nahm S. 1886 seinen Wohnsitz in Berlin.

\***Schnäbele, franz. Polizeikommissar in Pagny a. d. Mosel, aus dem Elsaß gebürtig, betrieb von seinem an der deutschen Grenze gelegenen Posten aus mit besonderm Eifer die Spionage in Elsaß-Lothringen und gewann durch Bestechung mehrere deutsche Unterthanen, auch Beamte, dafür, ihm wichtige Nachrichten zu überbringen und amtliche Schriftstücke zu überliefern, die er dem militärischen Nachrichtenbureau in Paris übermittelte. Dies wurde in den Landesverratsprozessen vor dem Reichsgericht in Leipzig gerichtlich festgestellt und daher 1887 ein Verhaftsbefehl vom Reichsgericht gegen S. erlassen. Als derselbe 20. April 1887 auf Einladung des deutschen Polizeikommissars Gautsch in Metz sich zu einer amtlichen Besprechung nach Kovéant begeben wollte, wurde er, kaum auf deutschem Gebiet angekommen, von deutschen Polizeibeamten auf Grund jenes gerichtlichen Verhaftsbefehls ergriffen und nach Metz gebracht. Obwohl S. seine Spionage eingestand, ward er dennoch 30. April von der deutschen Reichsregierung freigelassen, weil dieselbe annahm, daß die amtliche Einladung ihm zugleich freies Geleit zugesichert habe. In Frankreich erregte Schnäbeles Verhaftung großes Aufsehen, und ein Teil der Minister wollte sofort ein scharfes Ultimatum an Deutschland richten und im Fall der Ablehnung den Krieg erklären. Die radikale Presse eröffnete eine Sammlung zur Beschaffung eines mit Diamanten besetzten Kreuzes der Ehrenlegion für den großen Patrioten, welche auf dessen eignes Ersuchen eingestellt wurde. S. wurde von der Grenze wegwersetzt. — Im Sept. 1887 wurde der 16-jährige Sohn Schnäbeles in Cheminot auf deutschem Gebiet verhaftet, weil er nebst zwei andern Burschen ein mit den französischen Farben bemaltes aufrührerisches Plakat angeheftet hatte. Er wurde zu drei Wochen Gefängnis verurteilt, aber in Freiheit gesetzt.**

**Schnee.** Den Begriff der Schneegrenze definiert man gewöhnlich als die untere Grenze der dauernden Schneebedeckung in den Gebirgen oder als die durchschnittliche äußerste Meereshöhe, bis zu welcher im Sommer die zusammenhängende Schneedecke zurückreicht; über der Schneegrenze ist Überschuß von Schneefall, unter derselben Überschuß von Schmelzwärme (Heim, Gletscherkunde, und Hann, Klimatologie). Damit in Übereinstimmung befindet sich E. Richter, der die Schneegrenze als jene Höhenlinie im Gebirge bezeichnet, oberhalb welcher die sommerliche Wärme nicht mehr ausreicht, den im Verlauf des Jahres gefallenen Schnee wegzuschmelzen. Fr. Kappel führt dagegen den Begriff der orographischen Begünstigung ein und definiert die klimatische Schneegrenze als die Verbindungslinie jener Punkte, oberhalb welcher der Firn vermöge der niedrigen Lufttemperatur und seiner Masse auch ohne den Schutz orographischer und geologischer Begünstigung nicht mehr wegschmilzt.

Im Gegensatz zu dieser klimatischen Firngrenze bezeichnet Nagel die orographische Schneegrenze als die Linie, welche die Gruppen der im Schuß von Lage, Bodengestalt und Bodenart vorkommenden Firnflöcke und Firnfelder verbindet. Kerner endlich versteht unter normaler Schneedecke jene Linie, bis zu welcher auf Gehängen und Gipfeln, abgesehen von Mulden und ebenen Flächen, der S. zurückweicht. Die verschiedenen Definitionen unterscheiden sich also hauptsächlich nur durch den Grad, in welchem der Einfluß des Gebirgsbaues als wesentlicher Faktor in Betracht gezogen wird. In erster Linie werden die Schneeanfammlungen aber durch klimatische Faktoren bedingt; solche sind die Wärmeabnahme mit der Höhe und die Anwesenheit einer gewissen Menge von Wasserdampf. Bei der Bestimmung der Schneegrenze für ein bestimmtes Gebirge kommt es also darauf an, die orographischen Elemente von den klimatologischen zu scheiden. Diese Aufgabe ist von E. Richter für die Gletscher der Ostalpen durchgeführt. Nachstehende Tabelle gibt eine Übersicht über die Höhe der klimatischen Schneegrenze in den Ostalpen, d. h. derjenigen Linie, über welcher zur Schneeanfammlung geeignete Stellen vermöge der niedrigen Lufttemperatur auch ohne den Schuß orographischer und geologischer Begünstigung nicht mehr schneefrei werden:

Ostalpen	Höhe der klimatischen Schneegrenze in Metern		
	Nord- abhang	Im Mittel	Süd- abhang
Nördliche Kalkalpen	—	2500	—
Silvretta	2700	—	—
Ophthaler Alpen	2800	—	2900—3100
Ortleralpen	2900	—	3000
Wamellogebirge	—	2800	—
Stubai-er Gebirge	—	2800	—
Zillertal-er Alpen	—	2700	—
Westl. Tauern: Benedigergr.	2600	2700	2800
Ostl. Tauern: Glöcknergruppe	—	2600	—
Schober- und Goldberggr.	—	2700	—
Ankogelgruppe	2600	—	2700
Südliche Kalkalpen: Ötztalgr.	—	2700	—
Südtiroler Dolomiten	—	2700—2750	—

Aus diesen Zahlen läßt sich zunächst die Thatsache entnehmen, daß ein Ansteigen der Schneegrenze in den Alpen in der Richtung von W. nach O., wie man früher annahm, nicht besteht. Das beweist die große westtirolische Massenerhebung zu beiden Seiten der obern Etsch, der südliche Teil der Ophthaler Alpen und die Ortlergruppe, die sich als ein Gebiet sehr hohen Standes der Schneelinie erweist, welches sowohl im N. und NW. als im S. von Gebieten mit niedrigerer Schneegrenze umgeben ist. Die Außenränder besitzen eine tiefere Schneegrenze als die innern Teile, die größten Massenerhebungen weisen den höchsten Stand auf; anderseits sinkt die Linie um so mehr, je weniger breit im ganzen der noch in die Schneeregion aufragende Teil des Gebirges ist. Die Zunahme der Höhe der Schneegrenze ist von N. gegen S. weniger bedeutend als von außen gegen innen, indem die Schneegrenze in den südlichen Randketten zwar höher liegt als in den nördlichen, aber doch niedriger als in den innern Gebieten. Vgl. E. Richter, Die Gletscher der Ostalpen (Stuttg. 1888); Woi-los, Der Einfluß einer Schneedecke auf Boden, Klima und Wetter (Wien 1889); Nagel, Die Schneedecke, besonders in deutschen Gebirgen (Stuttg. 1889).

**Schneeverwehungen.** Die großen S. der letzten Winter haben so umfangreiche und das gesamte Kulturleben beeinflussende Unterbrechungen des Eisen-

bahnbetriebes zur Folge gehabt, daß naturgemäß der Frage nach Anlagen zur Verhütung von S. und nach Mitteln zur Beseitigung von Schneeanhäufungen, welche durch eine lange Reihe schneearmer Jahre als unwesentlich vernachlässigt waren, nunmehr eine erneute lebhaftere Beachtung geschenkt wurde. Am sichersten und besten wäre es jedenfalls, die S. durch geeignete Mittel überall vollkommen zu verhüten; jedoch würde eine allgemeine Durchführung und Unterhaltung diesbezüglicher Schutzvorrichtungen gegenüber der Begräumung der Schneemassen in jedem einzelnen, zum Glück nicht allzu häufig eintretenden Fall einer Verwehung so erhebliche Mehrkosten verursachen, daß dadurch der Vorteil der gänzlichen Beseitigung der Betriebsstörungen zu teuer erkauft würde. In welchem Umfang die vorbeugenden Mittel anzuwenden und wann die Mittel zur Beseitigung vorteilhafter sind, wird immer einerseits nach der Wichtigkeit der betreffenden Bahnstrecke zu beurteilen sein, anderseits aber von dem Grade der Vervollkommnung der Vorrichtungen zur Schneeräumung abhängen. Kann ein langer Einschnitt auch bei schwerem Schneetreiben mit Sicherheit durch Schneeräumung mittels geeigneter Maschinen in dem für den Hauptbetrieb erforderlichen Umfang, etwa mit Unterbrechungen, die höchstens nach Stunden zählen, schneefrei gehalten werden, so tritt naturgemäß die Frage der Anlage von Schneewehren in ein andres Stadium, als wenn die Schneemassen durch Handschaufeln oder günstigsten Falls durch einen Schneepflug beseitigt werden müssen, wozu eine sehr viel längere und im voraus nicht zu bestimmende Zeit verbraucht wird. Um die mit S. verbundenen Übelstände zu mildern, wird von vielen Seiten auch dringend empfohlen, von den Wetterwarten an die Eisenbahnverwaltungen Schneewarnungen erteilen zu lassen, nach Analogie der Sturmwarnungen für die Seeküsten. Ist man vorher gewarnt, so kann man den Schneewehen mit größerem Erfolg entgegentreten, man kann die Streckenarbeiter geeignet disponieren und vermehren, an besonders gefährdeten Stellen provisorische Schutzvorrichtungen anbringen, die Züge und Stationen mit Lebensmitteln versehen etc.

Die mit Schnee erfüllte Luft verhält sich ähnlich wie Wasser, welches Sinkstoffe enthält. Solange keine Verminderung der Geschwindigkeit eintritt, wird der Schnee fortgetrieben, ohne besondere Ansammlungen, S., zu bilden. Wo jedoch durch irgend eine Ursache die Geschwindigkeit der Luft vermindert wird, findet Schneeablagerung statt. Man kann daher die Bahn auf zwei Arten vom Schnee frei halten, indem man entweder neben ihr künstlich Ablagerungsstellen schafft, oder Anlagen herstellt, welche die Luft derartig leiten, daß eine Verminderung ihrer Geschwindigkeit auf dem Bahnplanum nicht eintritt. Die erstern Anlagen sind zur Zeit die verbreitetern. Die gefährlichen Stellen der Bahnen für S. sind die Einschnitte, d. h. diejenigen Stellen, wo die Bahn tiefer liegt als das zu beiden Seiten sich anschließende Terrain, und die Einschnitte, welche nur auf einer Seite von höher gelegenem Terrain begrenzt sind, weil bei beiden hinter der windseitigen Böschung sich eine ruhende Luftschicht bildet, welche eine Schneeeablagerung auf der Bahn zur Folge hat (Fig. 1 u. 2, S. 732). Ein niedriger Einschnitt wird bei einer Windrichtung, die in einem rechten oder nicht allzu spitzen Winkel auf die Bahnlinie trifft, von der Windseite her allmählich verweht, wobei indes zum Schluß die Oberfläche nicht eben wird, sondern eine Vertiefung behält, welche nicht in der Mitte des Einschnittes,

sondern von der Windseite weg, etwas aus der Mitte verschoben ist. Die verbleibenden Schneeböschungen betragen 1:8 bis 1:10, und hierauf gründet sich die Möglichkeit, S. durch Abflachen der Böschungen zu vermeiden. Für das Verwehen von Einschnitten kommt wesentlich in Betracht, ob die Bahnlinie in einem stark eingeschnittenen Thal oder im flachen Land liegt. Im erstern Fall bildet sich leicht durch die Brechung des Windes an den Thalwänden ein der Thalrichtung paralleler Windstrom, welcher die Einschnitte frei legt. Gefährdet sind dann immer Einschnitte, welche bei Krümmungen der Bahnlinie nahezu normal zur Thalrichtung oder einem Seitenthal gegenüberliegen, weil an solchen Stellen die Luftgeschwindigkeit verringert wird. Bei tiefen Einschnitten (4 m und mehr) im Hügel-, bez. Flachland tritt vollständiges Verwehen fast nie ein. Die windseitige Schneeböschung rückt zwar nach der Mittellinie hin allmählich vor, wenn der Wind nahezu senkrecht zum Einschnitt steht, endigt aber nach der Bahnseite in einer mehr oder weniger vorgeschobenen, fast senkrechten Wand mit überhängendem Kopf (Fig. 1). Das gänzliche Zuschneien wird hier dadurch verhindert, daß der gegen die leeseitige Böschung auftreffende Wind seitwärts gebrochen wird und so eine Windströmung längs der Bahn erzeugt. Im Gegensatz dazu schneit ein Ansnitt, dessen höher gelegenes Terrain auf der Windseite liegt, vollständig in Form eines Dreiecks zu, weil hier die Längsströmung nicht auftreten kann (Fig. 2).

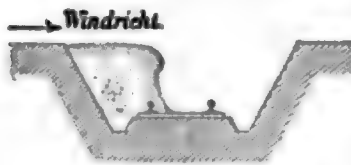

Fig. 1. Schneeeablagerung in Einschnitten.

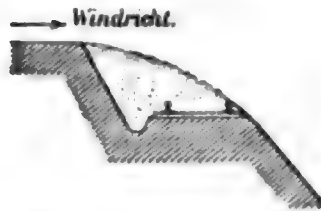

Fig. 2. Schneeeablagerung in Ansnitten.

Die Mittel zur Verhütung der S. bestehen aus Schneewehren (Dämmen, Mauern, hölzernen Wänden von alten Schwellen, Bretterzäunen, Flechtzäunen, transportablen Hürden, lebendigen Hecken), aber auch aus vollständigen schuppenförmigen Überbauen von Balken und Brettern. Diese Überbaue sind bestimmt, den Schnee von allen Seiten abzuhalten und event. einen Tunnel im Schnee herzustellen. Die Schneewehren (Wände, Zäune etc.) werden an den gefährdeten Stellen längs der Oberlante der Einschnitte, bez. Ansnitte so aufgestellt, daß sie bei der erfahrungsmäßig stärksten Schnee herbeibringenden Windrichtung Schutz gewähren. Nach der Art der Aufstellung kann man zwei Arten von Schneewehren unterscheiden: solche, die nur den Schnee auffangen, und solche, die ihn teils auffangen, im wesentlichen jedoch von der Bahnlinie ableiten. Die erstern werden in der Regel an Stellen angebracht, wo die gefährliche Windrichtung senkrecht zur Bahnlinie ist, und laufen parallel zur Bahn, also senkrecht zur Windrichtung. Sie müssen in gehöriger Entfernung von der Bahnmittellinie angebracht sein und selbst die gehörige Höhe haben. Bei starkem Schneefall kann auch ein einziges Wehr unzureichend sein, so daß man deren mehrere in paralleler Linie und geeignetem Abstand voneinander anbringen muß. Die andre Art Wehre wird an Stellen angewendet, wo die Windrichtung mit der Linie einen spitzen Winkel bildet. Sie sind schwierig anzubringen und erfordern oft längere Beobachtungen und Versuche, bevor die gewünschte Wirkung erreicht ist. Sie werden im Ge-

gensatz zu der erstern Art meist ganz nahe der Bahn angeordnet und zwar entweder parallel derselben oder kulissenförmig. Einschnitte, welche verschiedenen gefährlichen Windrichtungen ausgesetzt sind, können durch gleichzeitige Anwendung von Parallel- und Kulissenzäunen geschützt werden. Zu den Vorrichtungen, welche die Schneemassen ableiten sollen, gehört auch der Schneeschirm von Howie (Fig. 3). Auf beiden

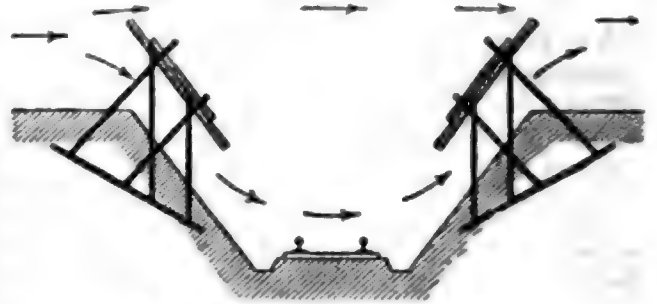

Fig. 3. Schneeschirm von Howie.

Seiten eines Einschnittes sind mittels Böcke parallel zu den Böschungen Bretterwände angebracht. Durch diese wird der Wind so abgelenkt, daß er nur durch den Einschnitt hindurchweht und so diesen von Schnee rein erhält. Der Howiesche Schneeschirm ist in Amerika und Norwegen in Anwendung und soll sich bei eingeleistigen Bahnen sehr gut bewährt haben.

Das gebräuchlichste Werkzeug zur Beseitigung der S. ist zur Zeit der Schneepflug, besonders in Amerika. Der Schneepflug besteht im wesentlichen aus zwei vorn spitz zusammenlaufenden symmetrisch angeordneten Pflugscharen, welche den Schnee nach beiden Seiten hin aufwärts drängen. Das gebräuchlichste Verfahren mit demselben besteht darin, daß man den Pflug vor eine oder, falls das nicht ausreicht, vor mehrere Lokomotiven spannt und damit in die Schneewehe hineinfährt in der Absicht, den Pflug durch die lebendige Kraft der nachfolgenden Lokomotiven hindurchzutreiben. Bei großer Geschwindigkeit wirft der Pflug den Schnee auf- und seitwärts, geringe Mengen desselben wenige Meter über den Rand des Bahnplanums hinwegschleudernd. Sobald jedoch die Geschwindigkeit infolge der widerstehenden Schneemassen nachläßt, wird der Schnee zu beiden Seiten zu senkrechten Mauern aufgestürmt. Oft genug kommt es dabei vor, daß Pflug und Lokomotive vollständig im Schnee begraben werden und ausgeschaufelt werden müssen.

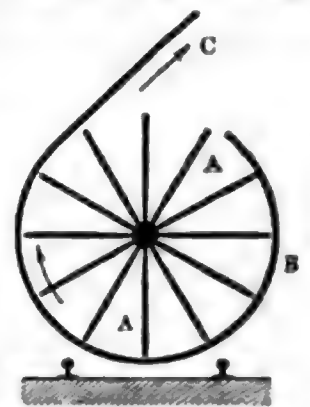

Fig. 4. Schematischer Vertikalschnitt.

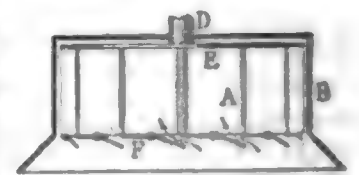

Fig. 5. Schematischer Horizontalschnitt.

Fig. 4 u. 5. Resliescher Dampf-Schneeschauflapparat.

Es wird häufig da, wo die Verwehung auf einer Seite der Bahn stärker ist, der Pflug nach der entgegengesetzten Seite abgetrieben und reißt so die Lokomotive aus dem Geleise. Ebenso kann hart gefroren oder scharf zusammengetriebener Schnee bewirken, daß der Pflug auf den Schnee aufsteigt und so gleichfalls eine Entgleisung herbeiführt. Wo der Schnee

auf längeren Strecken sehr sehr sparsam liegt, ist der Schneepflug machbar. Hier muß das Schneefräsen von Hand Hing greifen, wobei zuerst die Arbeiter in zwei bis drei Reihen übereinander stehen müssen, um den Schnee hoch genug werfen zu können. Naturgemäß ist ein auf beide Seiten ausgerichteter Schneepflug sehr schnell wieder veraltet, da die Breite desselben durchs Winterparadies natürlich knapp gemessen wird. Statt der reinen Schneefräse wird in Amerika überall, wo bei Umständen es erlaubt, ein recht empfindliches Schneefräsen angewendet. Der zu entfernende Schneeflächen wird durch beiderseitig mit zum Bahnpfeiler ausgerichteten, möglichst schmale Stützen seitlich abgeleitet und durch Querräben in Höhe gelegt, welche einzeln mit Hilfe umgeschlangener Seile an eine Lokomotive geknüpft und von dieser jenseitig von ihrem Lager abgehängt, als auch dahin geführt werden, wo eine bequemere seitliche Entleerung vom Bahnpfeiler (eines durch Umkippen und Abhängen) erfolgen kann. Aber auch dieses Verfahren ist in Amerika auf vielen Bahnen durch die Einführung des Seltlichen Dampf-Schneefräseapparat verdrängt (Fig. 4—6). Derselbe besteht im wesentlichen aus einem Schneefräse- oder Fräseapparat und aus einem Harzapparat, welche hintereinander auf einer starken Achse liegen, die auf einem Wagen parallel zu den Schienen angeordnet und mittels einer besonderen Maschine in Umdrehung versetzt wird, während ein beim Einbringen des Schneefräseapparat entstehendes Schneefeld durch eine dahinterkommende Lokomotive erledigt (Fig. 6). Der Harzapparat ist nach Art einer Zentrifugalpumpe eingerichtet u. liegt in Form eines Schneefräse-A in einem zylindrischen Rollen-B mit einer schräg nach oben gerichteten Harzöffnung C, deren Richtung sich, je nachdem der Schnee nach rechts oder links entleert werden soll, ebenso wie die Drehungsrichtung des Rollen-B abändern läßt. D ist die Schneefräse. Auf der Rückseite ist das Rad durch eine volle Nockenreihe E verbunden geschlossen, auf der rechten Seite oder nach rechts von dem Schneefräseapparat vertritt, derselbe besteht aus zwei tangential angeordneten Ringen an zwei gegenüberliegenden Wellen F, deren jeder einen Dampfzylinder ausweist, der mit dem Schneefräseapparat verbunden ist, während ein einzelner Dampfzylinder D getriggerten Harz befeuchtet ist. Je nach der Drehrichtung des Apparats werden sich die Wellen mit einem Schneefräseapparat des Dampfzylinder gegen das Schneefräse A legen, während der andere Schneefräse liegt auf der Vorderfläche desselben hervorsteht, während eine Seite zwischen sich und dem benachbarten Wellen rollen (Fig. 6 u. 6). Der ganze Apparat schneidet nun nach Art eines Fräseapparat in den Schnee hinein, treibt vermöge der schrägen Wellenflächen den folgenden Schnee durch die Zwi-

schneidung zwischen den Wellen dem Schneefräse A zu und wird durch dieses mit Hilfe der Zentrifugalkraft seitlich im Bogen fortgeschleudert. Bei umgekehrter Drehung legen sich die Wellen schräg nach zu der entgegengesetzten Stellung um. Der zylindrische Rollen-B erweitert sich nach vorn abwärts in eine vieredig begrenzte, scharf gehobene Öffnung, welche dem Schneefräse bei abwärtsgehenden Schneefräse entspricht und mit Hilfe ihrer schrägen Kanten dem Wellen die abwärts gerichteten Schneefräse liegenden Schneefräse zuführt. Das Schneefräse hat 2,75 m Durchmesser, seine Höhe wird von einer Zentrifugalmaschine betrieben, die von einem nach Art der Lokomotivefräse gebauten Dampfzylinder getrieben wird. Schneefräse, Wellen und Dampfzylinder sind auf einem besonders selbst gebauten achsenübertragenden Wagen

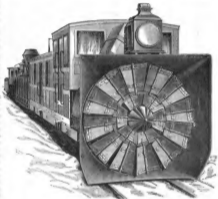

Fig. 4. Seltlicher Dampf-Schneefräseapparat.

angebacht, auf dem der erste Führer (Zelle) steht, welcher teils durch Signale den übrigen Führern des Schneefräse und der dahinterkommenden Lokomotive Anweisungen gibt, teils die Wasserversorgung sowie einen Schneefräse und Harz zum Säubern der Schienen zu überreichen hat. Letztere treten in Wirkung, wenn die Hauptmasse des Schneefräse durch den Schneefräse befeuchtet ist. Der Schneefräse ist ein freistehendes Schneefräse, welches vor dem ersten Führer in 13 mm Abstand von der Schneefräse oberhalb angebracht ist. Der Harzapparat entfernt den Schnee zu beiden Seiten der Schienen bei 30 cm Entfernung. Schneefräse und Harzapparat müssen bei Weichen oder Krümmungen angehalten werden. Die richtige Benutzung der Drehungs- und Schneefräseablenkung ist die Hauptaufgabe des Führers. Von welchem hängt wesentlich der Erfolg der ganzen Schneefräse ab. Die Harzweite des Schneefräse beträgt 30—100 m. In dieser großen Harzweite (sowie besonders in der Schneefräse, mit der

selbst S. von großer Höhe und steinharter Beschaffenheit übermunden werden sollen, bestehen die großen Vorzüge des Leslie'schen Schneeschauflers, dessen Prüfung in Deutschland nach dem, was von seinen Leistungen in Amerika verlautet, sehr wünschenswert erscheint. In der folgenden Tabelle sind die Leistungen desselben bei steinharter Schneebeschaffenheit angegeben:

Länge des Durchschnitts Meter	Mittlere Schneehöhe über Schienenoberkante Meter	Zeit Minuten	Geschwindigkeit Kilometer pro Stunde
405	1,5	21	1,10
432	1,0	11	2,35
216	1,2—1,5	13	1,00
432	2,55	112	0,23
375	1,35	15	1,50
426	1,0—1,3	13	1,97
378	0,6—1,3	10	2,27
12	1,8	15	0,05
486	1,0—2,0	45	0,65
324	1,5—2,0	10	1,93
486	1,2—2,4	27	1,80
324	2,1—3,0	31	0,63
540	1,5—2,4	16	2,03
216	1,5—2,7	18	0,79
432	1,0—2,1	7	3,70

Wo der Schnee mäßig locker liegt, kann der Schaufler im allgemeinen 3—3,5 m tiefen Schnee mit einer Geschwindigkeit von 3—5 km pro Stunde beseitigen. Zum Vergleich diene ferner die Angabe, daß der Schaufler eine hart gefrorne Schneeverwehung von 240 m Länge und 0,8—2,5 m Schneetiefe in 50 Min. freilegte, zu deren Durchführung mit dem Schneepflug unter gleichen Bedingungen früher 11 Stunden Arbeitszeit und außerdem die Hilfsleistung von 35 Handschaufelern erforderlich waren. Der Erfinder E. Leslie zu Orangeville in Kanada hat die Rotary Steam Snow Shovel Company gegründet, welche die Maschinen in den Coole Locomotive Works of Waterson in New York bauen läßt.

\***Schnellbremse**, s. Bremse (Bd. 17, S. 167 f.).

**Schnellpresse.** Nachdem es gelungen war, die Rotationsmaschine auch für guten Werkdruck anwendbar zu machen, blieb diese Anwendung doch immer nur eine sehr beschränkte, da die Größe des zu bedruckenden, von der Papierrolle ablaufenden Bogens stets mit dem Cylinderumfang übereinstimmen, mithin für jede Maschine immer die gleiche bleiben mußte. Erst nachdem es König u. Bauer zu Oberzell erreichten, den durch die Maschine selbst vor dem Druck von der Rolle abgeschnittenen Bogen je seiner Größe entsprechend langsamer oder schneller über die Druckcylinder zu führen, indem deren Umdrehung durch Auswechselung einer Anzahl von Triebzähnen verlangsamt oder beschleunigt wurde, hierbei zugleich den Bogen vermittelt eines pneumatischen Apparats in der für ein genaues Aufeinanderpassen der Seiten erforderlichen Lage festhaltend, erst seit diesem Erfolg darf die Rotationsmaschine als auch für den Werkdruck vollkommen gewonnen erachtet werden (vgl. Bd. 14, S. 585). Einen weitern Fortschritt im Schnellpressenbau bezeichnet die von derselben Fabrik ausgeführte Konstruktion der Vielfarben-**druckmaschine**, obwohl dieser aus technischen Gründen immer nur ein beschränkter Wirkungskreis offen stehen wird. Der Druck der Farben kann auf einer solchen Maschine stets nur nebeneinander geschehen, nicht übereinander, obwohl gerade erst durch Übereinanderdruck die mannigfachsten und schönsten Nuancen sich erzielen lassen. Der Grund hierfür liegt in der Schnelligkeit des Druckes auf diesen Maschinen, wel-

cher keiner der Farben gestattet, hinreichend zu trocknen, bevor event. der Ausdruck einer zweiten Farbe erfolgen würde; naß übereinander gedruckte Farben aber verlieren ihre Schönheit und erscheinen stumpf und schmutzig. Man kann diese Maschinen also entweder nur für flache Töne, wie beim Etiketten- u. Spiellartendruck od. dgl., verwenden, oder auch, wenn die Zahl der zu druckenden die doppelte oder mehrfache Zahl der Farben, für welche sie gebaut wurde (3—5), ausmacht, so daß die eine Farbenreihe hinlänglich Zeit hat, zu trocknen, bevor zum Druck der andern geschritten wird. Eine weitere Vervollkommnung der Rotationsmaschinen besteht in ihrem Bau für Zweifarbendruck, in welchem die Maschinenfabrik Augsburg zu Augsburg die besten Erfolge erzielt hat, sowie in einem namentlich beim Druck von Zeitungen sich bewährenden beschleunigten Falzverfahren, den sogen. Trichterfalz, welcher von König u. Bauer nach amerikanischen Vorbildern deutschen Bedürfnissen angepaßt und bei ihren Maschinen neuester Konstruktion in Anwendung gebracht worden ist. In Amerika selbst und nach ihm in England ist man weniger auf eine Verfeinerung der Leistungen der Rotationsmaschinen als vielmehr auf eine Erhöhung ihrer Druckgeschwindigkeit in der Herstellung von Zeitungen bedacht gewesen und hat damit außerordentliche Erfolge erzielt. Bei den Accidenzdruckmaschinen haben die Konstrukteure, wie bei den Schnellpressen für den Buch- oder Werkdruck, ihre Aufmerksamkeit besonders der Verbesserung des Farbwertes gewidmet, und es können deshalb auf diesen Maschinen die feinsten Drucke, für die man sonst nur die Handpresse allein geeignet hielt, hergestellt werden, während sie letztere bezüglich des geleisteten Arbeitsquantums um mindestens das Vierfache übertreffen.

**Schnitzer, Eduard** (Emin Pascha), Afrikareisender, geb. 1840 zu Reife (nicht Dypeln). Von den zur Unterstützung oder zum Entsatz Schnitzers ausgesandten Expeditionen (unter Fischer, Lenz, Stanley, Swaine, Shufeldt, Peters) erreichte nur Stanley (s. d., Bd. 17) wirklich sein Ziel. Derselbe gelangte, vom Congo den Aruwimi aufwärts marschierend, 13. Dez. 1887 an die Südwestecke des Albert Nyanza, und hier traf auch der von Stanley's Kommen benachrichtigte S. mit Casati 29. April 1888 in einem Dampfer von Wadelai ein. Beide blieben bis 25. Mai zusammen, nachdem verabredet worden war, daß Stanley die von ihm an der Aruwimimündung zurückgelassenen Vorräte heranziehen und dann mit S. gemeinsam ostwärts zur Küste ziehen sollte. Nachdem aber S. mit Jephson, einem Offizier Stanley's, nach Wadelai zurückgekehrt war, brach unter seinen ägyptischen Offizieren eine Meuterei aus, S. wurde entsetzt und gefangen gehalten und entging nur durch das Dazwischentreten seiner Soldaten dem Tod. Als nach einem Einfall der Mahdisten, welche Lado und Redja eroberten, die an die Stelle Schnitzers getretenen Offiziere eine Niederlage erlitten, verlangten die Soldaten S. wiederum zum Führer, die Mahdisten wurden geschlagen und ihr weiteres Vordringen verhindert; da sie aber mit Verstärkungen zurückzukehren versprachen, auch S. seine alte Autorität nicht wiederzuerlangen vermochte, so war der inzwischen schwankend gewordene S. bereit, sich Stanley, welcher bereits seit Monaten auf sein Kommen am Süden des Albert Nyanza gewartet hatte, auf seinem Zug nach D. anzuschließen. Mit S. zog eine große Zahl ägyptischer Soldaten und Beamten mit ihren Frauen und Kindern. Doch versuchten die zurückbleibenden ägyptischen Offiziere noch einmal, im Lager Stanley's eine

Meuterei zu erregen, ein Versuch, der indessen sofort energisch unterdrückt wurde. Der Zug ging, den Semliski, den Verbindungskanal zwischen Albert Nyanza und Rwutan, überschreitend und dann dem Nordostufer des Rwutan eine Zeitlang folgend, zum Südufer des Uferewe und von da über Tabora nach Mwapwa, der ersten Station auf deutschem Gebiet, von wo eine vom Reichskommissar Major Wischmann abgesandte Truppe ihn nach Bagamoyo geleitete. Nach einem daselbst zu Ehren Schnitzers vom Reichskommissar gegebenen Bankett hatte S. das Unglück, aus dem obern Stockwerk des Hauses zu stürzen und sich schwere innere Verletzungen zuzuziehen, von denen er sich nur langsam erholte. Als er wiederhergestellt Anfang 1890 nach Sansibar hinüberging, wo er mit dem Major Liebert zusammentraf, welcher ihm Vorschläge der deutschen Regierung überbrachte, wurde er vom Sultan in feierlicher Audienz durch den höchsten Orden Sansibars ausgezeichnet. Ende März d. J. trat er in deutsche Dienste, um 20. April mit einer Expedition an den Uferewe aufzubrechen. Vgl. Little, Emin Pasha, his life and work (Lond. 1889).

\***Schofield** (spr. -shid), John Mac Allister, amerikan. General, geb. 29. Sept. 1831 in der Grafschaft Chantauqua (New York), ward in West Point gleichzeitig mit Hood und Sheridan ausgebildet, trat in die Artillerie, ward 1855 Leutnant und Lehrer der Naturphilosophie an der Militärakademie, 1861 Kapitän und nach Ausbruch des Bürgerkriegs Major bei den Freiwilligen von Missouri u. Adjutant des Generals Lyon. Er diente als Brigadegeneral und Generalmajor in Missouri bis 1864, erhielt dann den Oberbefehl über die Truppen in Ohio und machte als Befehlshaber des 23. Korps Shermans Zug nach Atlanta mit. Von hier ward er nach Tennessee geschickt, um den General Thomas gegen Hood zu verstärken, und bahnte sich durch das Gefecht von Franklin (30. Nov. 1864) den Weg dorthin; hierfür ward er zum Generalmajor der regulären Armee befördert. Anfang 1865 ward er mit dem 23. Korps nach Nordcarolina geschickt, nahm 22. Febr. Wilmington und vereinigte sich mit Sherman 22. März in Goldsboro'. Er schloß die Kapitulation mit Johnston 26. April ab, ward darauf in Angelegenheiten Mexikos nach Paris geschickt, wo er bis 1866 blieb, war 1868—69 Kriegsminister und erhielt dann das Kommando des Missouridepartements. 1870 ward er kommandierender General der Militärdivision des Stillen Ozeans, 1876 Direktor der Militärakademie, 1882 wieder Kommandeur der Division des Stillen Ozeans, 1883 des Missouri und 1886 des Atlantischen Ozeans. 1888 nach dem Tod Sheridans wurde er zum Generalleutnant und kommandierenden General der Unionsarmee ernannt.

**Schokolade.** Verfälschungen von Kakao und S. kommen ziemlich häufig vor. Man benutzt als Zusätze Mehl von Getreide, Hülsenfrüchten, Mais, Reis, Kartoffeln, Eicheln, Erdnuß, Kastanien, Mandeln, Zichorie, Schiffszwieback, Kleie, auch verschiedene Stärkemehlarten, Kakaoschalen, dann zum Teil als Färbemittel der durch Mehlfusatz fahl gewordenen Ware Schwefel, Gips, Sand, Kalk, Bolus, Ziegelmehl, Ocker etc. Das wertvolle Fett wird oft ausgepresst und durch Talg, Rindermark, Schmalz, Baum-, Sesam-, Mandelöl, Koloßöl ersetzt. Die Gewürze sind oft mit Mehl von Brot, Eicheln, Rinden, Mahagoni- und Zigarrenkistenholz verfälscht, statt Vanille benutzt man Beru- und Tolubalsam oder Benzoe. Zur Unterscheidung verschiedener Kakaosorten hat Trojanowsky Reaktionen gewisser Chemikalien auf wässrige Kakaosäfte angegeben, welche von Zipperer

vermehrt worden sind. Die Untersuchung der Kakaomasse und der S. ist zunächst eine mikroskopische, durch welche man verschiedene Pflanzengewebe und fremde Stärkemehlkörnchen erkennt. Bei der chemischen Untersuchung von Kakao bestimmt man die Feuchtigkeit durch Trocknen von 5 g Substanz bei 100—110°. Das Fett extrahiert man in einem Extraktionsapparat mit Benzin, Petroleumäther oder Äther, verdunstet die Lösung und trocknet den Rückstand. Der Fettgehalt reiner Kakaomasse beträgt durchschnittlich 50 Proz. Zur Bestimmung des Aschegehalts verbrennt man 2 g Masse im Platintiegel. Gute Masse gibt 3—4 (auch 4,8) Proz. Asche, die zu zwei Dritteln aus phosphorsaurem Kali besteht und nur Spuren von Thonerde und Kieselsäure enthält. Kakaoschalen enthalten 10 Proz. Asche, in welcher 5—6 Proz. Kieselsäure sich finden. Zur Bestimmung der Stärke wird der Kakao mit Petroleumäther entfettet, dreimal mit 80proz. Alkohol ausgezogen, mit Wasser anhaltend auf ca. 140° erhitzt, das Filtrat mit Salzsäure anhaltend gelocht, wieder filtriert und mit Fehlingscher Lösung titriert. Den Stickstoff bestimmt man durch Verbrennen mit Natronkalk oder nach der Kjeldahlschen Methode. Zur Bestimmung des Theobromins zieht man den entfetteten Kakao mit Alkohol aus, verdampft die Auszüge mit Alkalk, zieht den trocknen Rückstand mit siedendem Chloroform aus und verdunstet letzteres. Der Gehalt schwankt bei derselben Sorte zwischen 0,4 und 0,9 Proz. und ist in geringern Sorten oft größer als in bessern. Als Cellulose betrachtet man den Rückstand, der nach dem Kochen der entfetteten Masse mit verdünnter Schwefelsäure, verdünnter Kalilauge und Auswaschen mit Wasser, Alkohol und Äther erhalten wird. Reiner Kakao gibt 3—4, Kakaoschalen 15 Proz. Cellulose. Als Verunreinigung kommt in dem sogen. löslichen Kakao Kupfer vor, welches in der Asche von 3 g Kakao leicht nachweisbar ist. Reine S. soll nur aus Kakao und Zucker mit einem kleinen Zusatz von Gewürzen bestehen. Es kommen aber Mischungen vor, welche kaum 10 Proz. oder auch gar keinen Kakao enthalten. Zur Prüfung der S. zieht man das Fett aus und bestimmt dessen Schmelzpunkt (30°) und spez. Gew. (0,880, wie Rindertalg). Eine Fälschung mit Rindertalg kann man durch das Verhalten der ätherischen Lösung des Fettes erkennen. 3 g Kakao-fett geben mit 6 g Äther bei 18° eine trübe Lösung, wenn Rindertalg zugegen ist. Auch die Nachweisung oder Bestimmung des Theobromins ist von Wichtigkeit. Zieht man entfettete S. mit schwefelsäurehaltigem Wasser aus, schüttelt das Extrakt bei 60° mit Amylalkohol, verdampft, trocknet den Rückstand bei 100°, verdampft abermals schnell mit Chlorwasser und setzt dann Ammoniak hinzu, so entsteht bei Gegenwart von Theobromin purpurrote Färbung. Der Zuckergehalt ergibt sich leicht, wenn man 50 g S. mit 200 g Wasser 4 Stunden maceriert, dann filtriert und das Filtrat aräometrisch prüft.

\***Scholapur**, Hauptstadt des gleichnamigen Distrikts in der britisch-ind. Präsidentschaft Bombay (11,709 qkm mit 582,487 Einw.), an der Eisenbahnlinie Puna-Haidarabad, mit (1881) 61,281 Einw. (44,387 Hindu, 14,780 Mohammedaner), welche eine lebhafteste Industrie in baumwollenen und seidenen Geweben, Färberei, seit kurzem auch fabrikmäßig betreiben. Das kleine, aber starke Fort dient jetzt der Zivilverwaltung. Nahebei liegt eine kleine englische Garnison.

**Scholz**, von, 3) Sanitätsrat, Vater des preussischen Ministers Ad. Heinr. Wilh. v. Scholz, starb 7. Dez. 1889 in Schweidnitz.

**Schönborn**, Graf Franz, Fürstbischof von Prag, ward 1889 zum Kardinal ernannt.

\***Schönburg-Gartenstein**, Alexander, Fürst von, österr. Staatsmann, geb. 5. März 1826 zu Wien, trat in den diplomatischen Dienst, ward 1847 österreichischer Gesandtschaftsattaché im Haag, 1849 in London, 1850 in Berlin, 1852 Legationssekretär in Paris und 1855 Gesandter in Karlsruhe, 1859 in München. 1864 in Disponibilität versetzt, erhielt er 1869 die Geheimrathswürde und wurde 18. Nov. 1872 durch den Tod seines Vaters, des Fürsten Eduard, Chef der böhmischen Linie des fürstlichen Hauses Schönburg und Besitzer des Majorats derselben in Böhmen. Wiederholt war er Vertreter des verfassungstreuen Grundbesitzes im böhmischen Landtag, seit 1878 auch erbliches Mitglied des Herrenhauses. 1879 ward er zum ersten Vizepräsidenten desselben ernannt. Er erwarb sich als Führer der deutsch gesinnten verfassungstreuen Großgrundbesitzer 1889—90 hervorragende Verdienste um das Zustandekommen des deutsch-tschechischen Ausgleichs, welcher den Frieden in Böhmen herstellte.

**Schorlemer-Alff**, Burghard, Freiherr von, legte im Oktober 1889 auch sein Mandat als Mitglied des preussischen Abgeordnetenhauses nieder, weil er mit Windthorst's Leitung der Zentrumsparthei nicht einverstanden war. 1890 wurde er wieder in den Reichstag gewählt.

\***Schöyen**, Elisabeth, norweg. Romanschriftstellerin, geb. 1852 zu Christiania als Tochter eines königlichen Kammerherrn, machte ihre Studien in Kopenhagen, Rom, später in Paris, wo sie sich seit 1875 meist aufhält. Ihre ersten Veröffentlichungen (die Novellen: »Kamilla« und »Ragnvald«, 1873; das Schauspiel »Jane Gray«) erschienen unter dem Pseudonym Paul Agathon. Es folgten unter ihrem wahren Namen der Roman »Svanhild« (1876), von dem sofort eine französische Übersetzung in Paris erschien (»Le bonheur par l'amour«), insofobald sie zum Mitglied der Société des gens de lettres de Paris ernannt wurde; ferner die Novelle »En Egteskab« (»Eine Ehe«, 1876), der Roman »Olaf« (1881) als Anfang einer Reihe von Romanen im Geiste der modernen französischen Sittenmalerei, die sie erfolgreich studiert hat, und ein Band Novellen (1886).

\***Schröder**, 5) Wilhelm, plattdeutscher Dichter, geb. 23. Juli 1808 zu Oldendorf bei Stade, studierte in Leipzig, wo er dann noch einige Jahre litterarisch thätig lebte, ging 1837 nach Hannover, gründete daselbst 1840 das »Hannoversche Volksblatt« und erwarb sich als Humorist und Redner eine gewisse Volkstümlichkeit, die aber nach 1866, wo er sich als Anhänger der preussischen Besignahme des Landes bekannte, derart zusammenschwand, daß er sein Blatt verkaufen, 1868 nach Berlin, später nach Leipzig übersiedeln mußte, und starb hier in kümmerlichen Verhältnissen 4. Okt. 1878. Sein Ruf gründete sich vor allem auf die hübsche Geschichte »Das Wettloopen zwischen den Swinegel un den Hasen« (Hannov. 1868). Außerdem schrieb er: »Swinegel's Lebensloop un Enne« (Hannov. 1867), »Heidsnuden«, plattdeutsche Gedichte und Geschichten (Berl. 1869), »Paibeland und Waterlant«, Erzählungen, Märchen, Gedichte (das. 1872, 5 Bde.), »Humoresken« (gemeinschaftlich mit Arnold Schröder, Leipz. 1875—82), »De plattdütsche Sprüchwörderschap« (das. 1874), »Plattdütsche Leeder un Döntjes« (das. 1877), »De plattdütsche Bismard« (das. 1878); ferner die Schauspiele: »Studenten und Lühower« (das. 1874) und »Deutsche Freiheitskämpfer und eine Tochter Hamburgs« (das. 1878).

**Schrotmühle**. Über die Excelsiormühlen genannten Schrotmühlen s. Mühle (Bd. 17).

**Schtschedrin**, N., Pseudon., s. Saltykow (Bd. 17).

\***Schua**, Name, mit welchem in Bornu und Bagirmi die sekhafte Araber bezeichnet werden. Sie wohnen, wie Denham und Clapperton zuerst und mitteilten, an den Ufern des Tsadisees, vornehmlich am Südufer, und haben sich stets rein von der Vermischung mit den Nomadenstämmen von Wadai, Dar Fur und Nubien, noch mehr von einer solchen mit den Stämmen der Sahara erhalten. Ihre Zahl beträgt in Bornu gegen 200,000 in zehn Stämmen, und sie liefern das stärkste Kontingent (15—20,000 Mann) zum Heer des dortigen Sultans. Von den sie umgebenden Völkern unterscheiden sie sich scharf durch ihren schlanken Wuchs und ihre schöne Gesichtsbildung, ihre Adlernase und hellkupferfarbene Haut. Ihre Sprache ist das Arabische von Jemen mit einigen durch ihre Umgebung bewirkten Modifikationen.

\***Schubert**, 5) Georgine, Bühnensängerin, geb. 28. Okt. 1840 zu Dresden, erhielt Gesangunterricht bei Jenny Lind und 1857—59 bei Manuel Garcia in London, debütierte 1859 mit großem Erfolg als Nachtwandlerin auf dem Hamburger Stadttheater und ging bald darauf mit der Ungar. Sabatier nach Florenz, wo sie an der Pergola auftrat. Später sang sie an der königlichen Oper in Berlin, darauf längere Zeit in Frankfurt a. M. und begab sich von da nach Paris, wo sie am Théâtre lyrique ein Engagement fand, nach dessen Abschluß sie zahlreiche Gastspiele auf deutschen Bühnen gab. 1865 wurde sie am Hoftheater zu Hannover, 1868 am Hoftheater zu Stralich angestellt. Allgemeine Bewunderung fand ihr Auftreten in dem großen Londoner Mozart-Konzert von 1875. Sie starb 26. Dez. 1878 in Potsdam. Reich beanlagt, vollendet musikalisch durchgebildet und von sympathischer Tongebung, verstand sie auch in charakteristischer Weise dramatisch zu gestalten, wovon sowohl ihre Norma, Lucrezia, Valentine, Donna Anna als auch ihre Agathe, Elisabeth, Frau Fluth, Koia Friquet Beweise lieferten. Vgl. Glümer, Georgine S., Erinnerungsblatt (Dresd. 1880).

\***Schubiger**, Anselm, verdienter Forscher auf dem Gebiet der mittelalterlichen Musikgeschichte, geb. 5. März 1815 zu Uznach (St. Gallen), erhielt seine Erziehung im Benediktinerkloster Einsiedeln, wo er 1835 zum Priester geweiht wurde und noch heute lebt. Er schrieb: »Die Sängerschule St. Gallens« (Einsiedeln 1858, ein sehr wertvolles Werk); »Die Pflege des Kirchengesanges und der Kirchenmusik in der deutschen katholischen Schweiz« (das. 1873); »Musikalische Spicilegien« (1876, enthaltend: »Das liturgische Drama des Mittelalters«, »Orgelbau und Orgelspiel im Mittelalter«, »Die außerliturgischen Lieder«, »Zur mittelalterlichen Instrumentalmusik«); »Heinrich III. von Brandis, Abt zu Einsiedeln und Bischof zu Konstanz« (Freiburg 1879). Auch gab er mehrere Sammlungen, wie »Laudate dominum, Lobgesänge aus christlicher Vorzeit (4. Aufl., Einsiedeln 1867), »Marienrosen« (11. Aufl., das. 1868), heraus und lieferte wertvolle Beiträge zu den »Romansheften zur Musikgeschichte«.

\***Schulmuseum** kann nach dem Wortsinn jede umfassendere, planmäßig geordnete Sammlung von Lehrmitteln, also zunächst auch die einer einzelnen Lehranstalt, genannt werden. In der That versteht man in den Ländern französischer Zunge unter Musées scolaires Sammlungen an den Schulen, die bestimmt sind, dem Anschauungsunterricht der



kleinern, dem Realunterricht und der gewerblichen Anleitung der größern oder gar der erwachsenen Zöglinge die nötigen Mittel darzubieten. Der hohe Wert eines solchen reichlichen Vorrats von Anschauungsmitteln wird heute für alle Schulen und vorzüglich für die Schulen realistischer und technischer Richtung allgemein anerkannt. Der Gedanke, derartige Hilfsmittel an den Schulen zu sammeln, ist geschichtlich eng verwandt mit dem des Anschauungsunterrichts und der Begründung alles Unterrichts auf die Anschauung überhaupt, wie er seit dem 16. Jahrh. mehr und mehr hervortritt. Neben der Beobachtung der Wirklichkeit in Natur, Gewerbe und Kunst wird von Raticius, Comenius und der von A. Kehler verfaßten Schulmethode Herzog Ernsts des Frommen von Gotha (1642), hier sogar schon für Volksschulen, das Auffammeln der wichtigsten Gegenstände der Anschauung bei den Schulen empfohlen. Eben darauf drangen nach Basedows Vorgang die philanthropischen Pädagogen in der letzten Hälfte des 18. Jahrh. Heute wird kaum irgend einer höhern Lehranstalt eine derartige Sammlung mehr fehlen. Hier und da ist man sogar in Gefahr, den Wert des Anschauungsapparats in dessen äußerer Vollständigkeit und Mannigfaltigkeit statt in der glücklichen Auswahl des Bezeichnenden und Lehrreichen zu suchen. An kleinern Volks- und besonders an ärmlichen Landschulen wird immer die Schwierigkeit groß bleiben, auch nur das Nötigste zu beschaffen und zu bewahren, und da sind dann auch die Lehrer kaum in der Lage, die eigne Anschauung mit der Bewegung der Zeit im Schritt zu erhalten. Diesem mehr oder weniger allgemeinen Bedürfnis entgegenzukommen, sind die Schulmuseen im engern deutschen Sinn (französisch *musées pédagogiques*) bestimmt, d. h., wie sie auch genannt werden, ständige (permanente) Ausstellungen von Lehrmitteln und Schulgeräten in den Hauptstädten und an sonstigen Mittelpunkten des Verkehrs. Der Plan, solche Schulmuseen für weitere Kreise zu gründen, die als Grundlagen einer vergleichenden Schulkunde dienen könnten, scheint zuerst im Kreis der Jünger Pestalozzis entstanden und von dem französischen Publizisten Marc Antoine Jullien de Paris 1817 (*Esquisse d'un ouvrage sur l'éducation comparée*) öffentlich zur Geltung gebracht zu sein. Verwirklicht ist er erst in den letzten Jahrzehnten unter dem Einfluß der Weltausstellungen, die jedesmal auch eine Abteilung für das Schulwesen in sich zu fassen pflegen. Wie aus dem ersten dieser gewerblichen Wettkämpfe, der Londoner Ausstellung von 1851, das große South-Kensington-Museum hervorging, so gilt dessen 1856 eröffneter Zweig: The Educational Museum zu London als das erste S. dieser Art. Längere Zeit scheint diese Sammlung auf eine allerdings reiche und vielseitige pädagogische Bibliothek sich beschränkt zu haben. Jetzt sind längst auch Lehrmittel, Schulgeräte, Schulbauten (Pläne, Modelle) u. in deren Bereich einbezogen; überdies sind besondere kleinere Fachsammlungen angelegt, die an Schulen, Schulbehörden u. auf Zeit verliehen werden. Eine großartige pädagogische Bibliothek ist auch mit dem National board of education zu Washington verbunden, der ein eigentliches S. in Philadelphia seit 1876 ergänzend zur Seite geht. Für Rußland besteht bereits seit 1864 in St. Petersburg unter Leitung des Generals Kothovsky ein großes S., dem seither noch mehrere ähnliche Anstalten nachgefolgt sind. In Frankreich ward der Gedanke eines zu gründenden Schulmuseums namentlich seit der Ausstellung von 1867

wieder lebendig. J. Simon suchte ihn 1871 als Unterrichtsminister zu verwirklichen; aber die wechselnde Bewegung der Politik verzögerte dies, bis 1878 unter dem Minister Bardoux der rührige Inspektor des Primärunterrichts, F. Buisson, die günstige Gelegenheit der Weltausstellung zur Begründung der längst geplanten Anstalt glücklich benutzte. Das vorige Jahrzehnt sah ähnliche Sammlungen teils von Staats wegen, wie in Stockholm (1877), Brüssel (1878), Rom (1874), teils aus städtischen Mitteln, wie in Wien (1872, permanente Lehrmittelausstellung) und Berlin (1877), teils aus Anregung von Vereinen, wie in Zürich (1875, permanente Schulausstellung), Berlin (1876), Magdeburg (1877), Königsberg (1879), Bern (1879) u. a., entstehen. Nach und nach folgten diesen Vorgängen alle höhern staatlichen und städtischen Schulverwaltungen, so daß ein wohlverfогtes und geordnetes S. bereits heute als unerläßliches Erfordernis für solche gilt. Vgl. Buisson, *Dictionnaire de pédagogie* (unter: *Musées pédagogiques*, Par. 1887), und die betreffenden Angaben im »Pädagogischen Jahresbericht«.

\***Schulreform** (Bewegung auf dem Gebiet des höhern Schulwesens). Es ist eine eigentümliche und überraschende Erscheinung, daß in Deutschland selbst so wenig Zufriedenheit mit den Einrichtungen des öffentlichen höhern Schulwesens herrscht, während das Ausland auf dieses Gebiet unsern Volkslebens mit hoher Achtung hinblickt und das deutsche, namentlich das preussische, Schulwesen in mancher Hinsicht sich zum Muster nimmt. Die in weiten Kreisen empfundene Unruhe und Unsicherheit, die sich als Unzufriedenheit äußert, beruht hauptsächlich in der bunten Mannigfaltigkeit und Uneinigkeit, die im Lauf der geschichtlichen Entwicklung in das deutsche Schulwesen eingedrungen ist. Während bis tief in das vorige Jahrhundert hinein das gesamte öffentliche Unterrichtswesen als ein Seitenzweig der Kirche erschien, der Nahrung und Pflege für alle seine Lebensäußerungen nur durch diese und ihren theologischen Lehrstand empfing, hat seitdem die Schule zwar durchweg gegenüber der Kirche ein selbständiges Dasein gewonnen, aber nicht als in sich lebendig geeinter Körper. Gleichzeitig mit der Loslösung von der Kirche hat sich das Auseinanderstreben der Schule in verschiedene, fast ganz getrennte Zweige vollzogen, so daß namentlich höherer und niederer Unterricht, Gelehrten- und Volksschule heutzutage fast gar keine Lebensinteressen miteinander gemein haben und Jahrzehnte hindurch fast völlig geschiedene Wege verfolgten. Im höhern Schulwesen selbst haben sich mehr und mehr zwei Richtungen ausgeprägt, die humanistische und die realistische, die zwar nicht von Haus aus gegeneinander laufen, insofern sie für verschiedene Bedürfnisse und Berufskreise arbeiten wollen, aber doch oft sich gegenseitig durchkreuzen und thatsächlich zumeist in einer fühlbaren und nicht selten peinlichen Spannung leben. Am reinsten spricht dieser Gegensatz sich aus zwischen dem Gymnasium, das, den Überlieferungen des Zeitalters der Wiedergeburt getreu, beide alte Sprachen, Latein und Griechisch, festhält und als vornehmstes Bildungsmittel pflegt, und der eigentlichen Realschule, die, nur das Bedürfnis der höhern Erwerbstände im Auge, auf die alten Sprachen ganz verzichtet und neben Mathematik und Naturkunde die neuern Sprachen in den Vordergrund des Lehrplans rückt. Zwischen beiden hat aber die Mischform des Realgymnasiums sich eingefunden, die zuliebe dem bei den Regierungen und im gebildeten Teil des Volkes noch weit-

verbreiteten Vorurteil für das Lateinische an dieser Sprache festhält und so neben dem höhern Handels- und Gewerbestand auch die gelehrten Berufsstände (Rechtsgelehrte, Ärzte, Mathematiker, Naturkundige, Lehrer), die nicht, wie Theologen und Philologen, unmittelbar auf das Altertum hingewiesen sind, hinreichend bedienen zu können glaubt. So ist auch ins Lager der Realschulfreunde selbst ein Gegensatz getragen, der, wenigstens hinsichtlich der vollständigen neunjährigen Realschule ohne Latein (Oberrealschule), nicht ohne Schärfe geblieben ist. Die unter den verschiedenen Richtungen des höhern Schulwesens vorhandene Eifersucht wird noch besonders rege erhalten durch die Frage nach den Berechtigungen der einzelnen Schulen für den Heerdienst und für die einzelnen Zweige des Staatsdienstes. Wenn bisher noch die eigentlichen Gymnasien an Zahl überwiegen und die größte Anziehungskraft auf die Schüler ausüben, so finden die Vertreter der Realschulbildung darin nur den Erfolg der ungleich reichern Ausstattung der ältern Anstalt mit solchen Berechtigungen, indem ihren Schülern die gesamte Universität, die technische Hochschule und der höhere Staatsdienst in seinem ganzen Umfang zugänglich sind, während die Realgymnasien und nur unter erschwerten Umständen die Oberrealschulen lediglich für die technischen Hochschulen und für einen Teil der philosophischen Fakultät (Mathematik, neuere Sprachen) an den Universitäten ihre Schüler vorbereiten. Endlich hat sich im letzten Jahrzehnt oft in diese Gegensätze noch die wiederholt und von verschiedenen Seiten erhobene Anklage auf Überbürdung der Jugend in den höhern Schulen gemischt, indem manchmal das gesamte höhere Schulwesen in dieser Hinsicht verklagt, oft aber auch die eine oder die andre der bestehenden Schulformen innerhalb besonders angegriffen ward.

Aus diesen Voraussetzungen erklärt sich der Hauptsache nach die große Zahl der jüngst hervorgetretenen Reformpläne für das höhere Schulwesen in Deutschland, von denen der auf die sogen. Einheitschule (Verschmelzung von Gymnasium und Realgymnasium) gerichtete als derjenige, der die greifbarste Gestalt angenommen und eine eigne Litteratur hervorgerufen hat, in einem eignen Artikel (Bd. 17, S. 271) behandelt ist. Einen umfassendern Plan legt die im J. 1888 hervorgetretene Agitation für deutsche S. zu Grunde. Die Hauptversammlung der deutschen akademischen Vereinigung von 1888 beschloß auf Antrag des Redakteurs der »Täglichen Rundschau«, Friedrich Lange, behufs Anbahnung einer Reform des höhern Unterrichtswesens in Deutschland eine Masseneingabe an den preussischen Unterrichtsminister zu veranstalten. Eine zu diesem Zweck vom Vorstand berufene Schulkommission stellte nach dem Entwurf ihres Mitgliedes, des preuss. Abgeordneten v. Schendendorff, der seit etwa einem Jahrzehnt durch sein Eintreten für den Handfertigkeitsunterricht bekannt geworden war, den Wortlaut der Eingabe fest und legte die weitere Verfolgung der Angelegenheit in die Hände eines eigens bestellten Geschäftsausschusses für deutsche S. Dieser konnte noch im Lauf des Jahrs die Eingabe mit mehr als 24,000 Unterschriften an den preussischen Kultusminister von Goshler gelangen lassen. Die Eingabe erkennt zunächst das unausgesetzte Bemühen der deutschen Unterrichtsverwaltungen, das Schulwesen zu verbessern, und namentlich die verdienstliche Thätigkeit des Ministers von Goshler auf diesem Gebiet freudig an, stellt aber fest, daß trotzdem der Ruf nach durchgreifender S. immer stärker ertöne, und bittet deshalb

um geeignete Schritte zur Herbeiführung einer durchgreifenden S. in Deutschland. »In der gesamten Entwicklung des deutschen Volkes«, so fahren die Gesuchsteller fort, »hat es wohl kaum eine Zeit gegeben, in welcher innerhalb weniger Jahrzehnte auf fast allen Kulturgebieten so wesentliche Fortschritte und Veränderungen vor sich gegangen wären als in der Gegenwart.« Hingewiesen wird besonders auf die Fortschritte der Naturwissenschaft und die dadurch bedingten Fortschritte im gewerblichen Leben, die ganz neue Voraussetzungen der Volkswirtschaft und der Gesellschaftsverfassung schufen; sodann auf die durch Freizügigkeit, Selbstverwaltung, Vereinsleben wesentlich veränderten Rechte und Pflichten des einzelnen Staatsbürgers gegenüber dem großen Ganzen des Staats und der Gesellschaft. Diesem Entwicklungsgang ist, wie die Verfasser der Eingabe behaupten, die deutsche Schule bisher nicht genügend gefolgt. Wo sie überhaupt gefolgt ist, fügte sie ihren alten Aufgaben die neuen der Gegenwart äußerlich hinzu und überspannte dadurch ihre Ansprüche an die Leistungskraft der Jugend. Aber der Grund dafür, daß die Ergebnisse des Unterrichts vielfach nicht im richtigen Einklang mit den oft übergroßen Anstrengungen der Kinder stehen, ist zum Teil auch in dem üblichen Lehrverfahren zu suchen, nach dem angeblich das Schwergewicht des Unterrichts zu sehr auf Gedächtnisübung, mechanische Anlernung und formale Ausbildung gelegt wird, statt dessen vielmehr das Erfassen und Begreifen der Wirklichkeit und die Übung der körperlichen Kräfte stärker gepflegt werden sollten. »Während überdies«, so heißt es wörtlich, »manche wichtige, zum Verständnis der Gegenwart unentbehrliche Unterrichtsgebiete auf unsern Schulen noch gar nicht behandelt werden, liegt zugleich den der Zahl nach verbreitetsten und auch am stärksten besuchten höhern Lehranstalten noch immer ein Lehrplan zu Grunde, welcher die größere Zeit des Unterrichts auf das Einbringen in die alte Kultur verwendet und unsre Jugend viel zu wenig einführt in die Kultur und das Leben der Gegenwart.« Auch die geltenden Vorschriften über die Berechtigungen der verschiedenen Lehranstalten werden als überlebt bezeichnet, indem keineswegs mehr eine bestimmte Art von Schulen die allein empfehlenswerte Vorbildung für Hochschulstudien gewährt, und als schädlich, indem sie in das Gymnasium zahlreiche Schüler locken, die das Lehrziel dieser Anstalt gar nicht zu erreichen beabsichtigen und daher nur hemmende Elemente für sie abgeben. Endlich wird noch das Fehlen einer einheitlichen, zweckmäßig von Stufe zu Stufe, d. h. von niederer zu höherer Anstalt, ineinander greifenden Organisation des gesamten Schulwesens gerügt, in Folge dessen die Eltern genötigt sind, der Berufswahl ihrer Kinder durch Auswahl einer Schulanstalt allzufrüh vorzugreifen. Wenn diese Mängel des Schulwesens geradezu als ernste Gefahr für die Wohlfahrt des deutschen Volkes bezeichnet werden, so wird doch die Unterstellung abgelehnt, als wolle man durch deren Aufzählung Vorwürfe gegen die staatlichen Schulverwaltungen häufen. Vielmehr ist die Überzeugung, daß die Behörden und Lehrer, ja einzelne Faktoren des Staats überhaupt die schwierigere Aufgabe der S. nicht zu lösen vermögen, daher im Rückgriff auf einen Beschluß des preussischen Abgeordnetenhauses vom 21. Jan. 1879, der die Bildung eines Landesunterrichtsrats empfahl, das eingangs allgemein angedeutete Begehrt schließlich zu der Bitte ausgestaltet wird, 1) aus berufenen Kreisen Deutschlands Vorschläge und Gutachten zur Frage einer Reform der

deutschen Schule einzuholen; 2) mit geeigneten Personen und Vertretern von Körperschaften, insbesondere auch mit solchen, welche inmitten des heutigen Lebens stehen, über die Grundzüge dieser Reform und den Gang ihrer Durchführung in Beratung zu treten sowie die Ergebnisse dieser Beratung thunlichst ausführlich der Öffentlichkeit zu übergeben. Wie bereits bemerkt, hat in wenigen Monaten die Eingabe viele Tausende von Unterschriften erlangt, unter denen eine große Anzahl stattlicher Namen von Vertretern der verschiedensten Berufsstände. Zur Würdigung der Unterschriften ist aber nicht zu übersehen, daß mit erklärter Absicht der Geschäftsausschuß für deutsche S. in seiner Vorlage auf die Darlegung der vorhandenen Schulmißstände sich beschränkt, eigentliche Reformvorschläge dagegen vermieden hat, so daß unter anderm auch alle Mitglieder derjenigen Gesellschaften zc. zum Beitritt aufgefordert werden durften, deren besondere Zwecke nur irgendwie eine Veränderung des gegenwärtigen Zustandes bedingen, namentlich auch des Realschulmännervereins, der denn wirklich in den Unterschriften zahlreich auftritt.

Gegen die Eingabe der Reformfreunde haben naturgemäß alle diejenigen Partei nehmen müssen, welche dem Gymnasium in seiner gegenwärtigen, geschichtlich begründeten Gestalt eine bewusste Vorliebe widmen. Das Wort im Sinn dieser Ansicht ergriffen bald nach Bekanntwerden des eben skizzierten Schriftstücks einige Professoren der Heidelberger Universität in der sogenannten Heidelberger Erklärung, welche das Vorhandensein so schreiender Mißstände, wie sie die Gegner behaupten, entschieden leugnet, die wesentliche Gesundheit des höhern Bildungswesens in Deutschland dankbar anerkennt und namentlich zu den geschichtlich berechtigten Grundzügen des Gymnasiallehrplans sich pietätvoll bekennt. Nach Überzeugung dieser Männer wäre es ein Unglück für Deutschland, wenn je ein anderer Weg als der durch die ganze Entwicklung unserer nationalen Kultur vorgezeichnete für die Bildung der leitenden Stände des Volkes beschritten und den höhern Schulen die unmittelbare Einführung der Jugend in die Interessen des Tags zur Hauptaufgabe gestellt werden sollte. Dabei mag immerhin erörtert werden, für welche Berufsstände der Anspruch auf unmittelbare Kenntnis der lateinischen und der griechischen Sprache aufrecht zu erhalten und an welchen einzelnen Punkten die bisherige Art und Form des Gymnasialunterrichts zu gunsten unabmeisbarer Bedürfnisse der Gegenwart einer Umgestaltung zu unterziehen ist. Namentlich scheinen die neuerdings mit Recht mehr hervorgetretenen Fragen der Gesundheitspflege, der Handfertigkeit, der verständigen Unterrichtsmethode an sich ganz unabhängig von der Frage nach der grundsätzlichen Einrichtung, Abgrenzung, Berechtigung zc. der verschiedenen höhern Lehranstalten. Auch diese Erklärung, obwohl ihrer Grundrichtung nach auf einen engeren Kreis wirklicher Gesinnungsgenossen beschränkt, hat viel Anklang und gegen 5000 Unterschriften gefunden. Merkwürdig ist, daß bei der gleich zu erwähnenden Verhandlung im preussischen Abgeordnetenhaus der eigentliche Verfasser der Reformschrift, der Abgeordnete v. Schenkendorff, mit der Heidelberger Erklärung und namentlich mit dem, was diese zum Schutz der alten Sprachen im Jugendunterricht beibringt, sich ebenfalls einverstanden erklärte und an ihr nur das Mißverständnis rügte, als ob die Reformeingabe den lateinischen und griechischen Unterricht aufheben oder doch so gut wie beseitigen wolle. Auch er erkennt an, daß die alten Spra-

chen für das Studium einer großen Anzahl gelehrter Fächer nicht entbehrt werden können, und würde ihre Beseitigung als einen Bruch in der geistigen Entwicklung des deutschen Volkslebens beklagen.

Zu einer lebhaften, allseitigen Aussprache über die ganze Reformfrage kam es 6. März 1889 im preussischen Abgeordnetenhaus. Gegenüber den Vertretern der verschiedensten Standpunkte äußerte der Minister v. Wosler sich ausführlich in einer bedeutenden Rede, die auch durch das »Zentralblatt für das gesamte Unterrichtswesen in Preußen« und demnächst in des Ministers gesammelten »Reden und Ansprachen« (Berl. 1890) veröffentlicht worden ist. Der Minister wirft zunächst einen Rückblick auf die bisherige Geschichte des höhern Unterrichtswesens in Preußen, der dazu führt, den gegenwärtigen Zustand als einen nicht willkürlich gesetzten, sondern geschichtlich gewordenen anzuerkennen, an dem nur mit Vorsicht geändert werden darf. Dem Wunsch, daß er Gutachten und Beratungen veranlassen solle, setzt er die Mittellung entgegen, wie er diesen Gedanken schon selbst erwogen, aber zurückgedrängt habe, nachdem sorgfältige Prüfung die Thatsache ergeben, daß binnen sechs Jahren (1882—88) 344 verschiedene und größtenteils einander schroff widersprechende Reformvorschläge erschienen seien. Nach kurzer Besprechung einiger der Vorschläge, die das weiteste Aufsehen erregt haben, wie Einheitschule, Reformeingabe, Heidelberger Erklärung, bekennt der Minister sich zu dem Grundsatz, lieber etwas vorsichtiger und langsamer vorzugehen, als etwas zu thun, was man nachher als der Nation schädlich zu bereuen habe. Als einen Umstand, der allerdings nicht erfreulich und aller Aufmerksamkeit wert sei, wird dann bezeichnet, daß in Preußen mehr als in den andern deutschen Staaten seit 1866 die Zahl der Gymnasien und der Gymnasialisten sich unverhältnismäßig vermehrt habe. Kam 1866 auf 273 Einw. ein Schüler höherer Bildungsanstalten, so 1880 schon auf 220, jetzt auf 215, und diese Vermehrung der nach höherer Bildung Strebenden fällt vorwiegend auf die Seite der Gymnasien. In Preußen besuchen von der Schülerschaft der höhern Lehranstalten 61 Proz. Gymnasien, in Bayern nur 51 Proz., in Sachsen 48 Proz. Lateintreibende Realschulen besuchen in Preußen 25 Proz., in Bayern 11 Proz., in Sachsen 22 Proz.; lateinlose Realanstalten in Preußen 13 Proz., in Bayern 37 Proz., in Sachsen 29 Proz. Der Minister folgert daraus, daß auch in Preußen die lateinlosen Realanstalten mehr gefördert und ausgedehnt, dagegen die Zahl der Gymnasien womöglich eingeschränkt, jedenfalls nicht ohne genaue Prüfung des Bedürfnisses vermehrt werden müsse. Übrigens hat sich bereits seit 1880 der Besuch der lateinlosen Realanstalten trotz der durch äußere Einflüsse bedingten Einschränkung der Rechte, welche den Oberrealschulen bereits eingeräumt waren, derart gemehrt, daß, statt damals auf 4000, jetzt auf 1685 Einw. ein Zögling dieser Anstalten entfällt. Zurückgegangen ist der Besuch der lateintreibenden Realanstalten; aber der Minister lehnt es entschieden ab, diesen durch Verleihung des Rechts der Entlassung zur medizinischen Fakultät an die Realgymnasien nachzuhelfen, da (andrer Gründe zu schweigen) schon jetzt die Universitäten und an ihnen auch die medizinischen Fakultäten offenkundig überfüllt sind. Bei diesem Anlaß zeigt der Redner die große Schwierigkeit dieser Berechtigungsfragen für das Kultusministerium, das in dieser Hinsicht nicht bloß mit den nebengeordneten Ministerien, sondern überdies noch mit den Ordnun-

gen des Reichs zu rechnen hat. Dadurch ist bisher auch der für den Schulstandpunkt erwünschte Fortschritt gehindert worden, das Recht auf den einjährigen Dienst im Heer nur von der Reifeprüfung oder von einer besondern Prüfung vor einer Reichskommission abhängen zu lassen. Die Reichskommissionen würden dadurch mit einem Schlag die zehn- oder elffache Zahl von Prüflingen zu befriedigen haben, wozu Zeit und Kräfte in dem gegebenen Rahmen durchaus fehlen. Bezüglich der geltenden Lehrpläne hebt der Minister hervor, daß schon in den Plänen von 1882 und deren Erläuterungen ein wesentlicher Teil der erhobenen Bedenken Berücksichtigung und, soweit thunlich, Erledigung gefunden habe; namentlich auch in den wesentlich erleichternden Vorschriften über die Entlassungsprüfungen, die eine weitgehende Ausgleichung nicht genügender Leistungen in einigen durch gute in andern Fächern zulassen. Hier mit vorsichtiger Abwägung noch weiter zu gehen, lehnt der Minister keineswegs ab. Zuletzt kündigt er, obwohl die erhobenen Vorwürfe gegen das herrschende Lehrverfahren gegenwärtig nur mit großer Einschränkung noch gelten können, für das nächste Jahr eine inzwischen eingegangene Vorlage an, durch die zur bessern praktischen Ausbildung der Lehrer an höhern Unterrichtsanstalten eine größere Anzahl von pädagogischen Seminaren, unmittelbar an höhere Lehranstalten angelehnt, ins Leben gerufen werden soll. Noch ein kurzer Hinweis auf die unverkennbaren Fortschritte im Turnwesen und in der Gesundheitspflege überhaupt, und der Redner faßt sein Programm in die Worte zusammen: »Herstellung eines richtigern Verhältnisses der höhern Bildungsanstalten zur Einwohnerzahl, Minderung der Anstalten, Erschwerung von Neugründungen, Bevorzugung von lateinlosen Schulen mit kürzerer Unterrichtsdauer (höherer Bürgerschulen) namentlich zu ungunsten der lateintreibenden, insbesondere gymnasiellen, höhern Lehranstalten, ferner Ausbau der Lehrpläne, Vesserung der Methode, Versuch, nach der Untersekunda einen Abschnitt zu finden; ferner bessere Ausbildung der Lehrer, endlich unermüdeliches Fortfahren in Hebung der Körperpflege.«

Der Verein für S. hat inzwischen sein Programm näher festgestellt und sein Streben vorzugsweise auf die Herstellung einer einheitlichen sechsclassigen Mittelschule mit einem den Bedürfnissen der Gegenwart und dem praktischen Leben angepaßten Lehrplan zugespißt, welche die entsprechenden Klassen der Volksschule oder eine dreiclassige Vorschule zur Voraussetzung haben und zugleich die gemeinsame Vorstufe für die obern Klassen der jetzigen neunklassigen Schulen (Gymnasium, Realgymnasium, Oberrealschule) bilden soll. Versuche mit einem solchen, in zwei Spizen, Realgymnasium und Oberrealschule, auslaufenden Unterbau werden mit Genehmigung der preussischen Schulverwaltung gegenwärtig in Altona (Realgymnasium) und Magdeburg (Guericke'schule) angestellt. Aber auch sonst hat die Regierung die Zeit benutzt, und namentlich hat, wie der Minister v. Goshler in der Sitzung des preussischen Abgeordnetenhauses am 18. März 1890 mitteilte, die S. Kaiser Wilhelm II. persönlich beschäftigt. Durch Eintreten des Königs in die Frage mittels Kabinettsorder vom 1. März d. J. ist bereits zweierlei erreicht worden. Zunächst soll die Berechtigung zum einjährigen Dienst im Heer, die nach dem heutigen Zustand ohne Zweifel ein wesentliches Hinderniß für alle Verbesserungen im höhern Schulwesen bedeutet, aus diesem Zusammenhang fortan gänzlich ausschneiden; d. h. doch wohl: dieses Recht soll künftig nur durch völlige Zurücklegung be-

stimmter Schulkurse oder durch das Bestehen einer besondern Prüfung, nicht mehr durch Erreichung gewisser Klassenstufen innerhalb der Gymnasien erworben werden. Sodann stellte der Minister in Aussicht, daß demnächst eine größere Versammlung von Sachverständigen aus den verschiedenen Lagern berufen werden wird, um eine Verständigung über die schwebenden Fragen durch persönlichen Austausch zu versuchen. Sehr zu wünschen ist dieser Versammlung etwas mehr leidenschaftslose Ruhe, als man bisher bei Verhandlung dieser Angelegenheit hat bemerken dürfen. Was auch zu ändern und zu bessern sich empfehlen mag, es muß anerkannt werden, daß unser gesamtes Schulwesen einschließlich des mittlern der Hauptsache nach heute höher steht als zu irgend einer Zeit in der Vergangenheit; und »nur wer außerhalb der Sache steht, ist im Stande, mit leichtem Herzen so schwerwiegende Fragen zu erörtern.«

\***Schulz, 4)** Friedrich Wilhelm, protest. Theolog, geb. 24. Sept. 1828 zu Friesack, studierte Theologie in Berlin, habilitierte sich 1853 in der theologischen Fakultät daselbst, wurde 1856 außerordentlicher, 1864 ordentlicher Professor der Theologie in Breslau, wo er 15. Jan. 1888 starb. Unter seinen Schriften sind zu nennen: »Das Deuteronomium erklärt« (Berl. 1859), »Die Schöpfungsgeschichte nach Naturwissenschaft und Bibel« (Gotha 1865) und die Bearbeitung der Bücher Esra, Nehemia, Esther in Lanza's »Theologisch-homiletischem Bibelwerk« (Bielef. 1876).

\***5)** Albert, Landwirt, geb. 26. März 1831 zu Rehna in Mecklenburg, erlernte die Landwirtschaft und studierte in Hohenheim und Jena. 1855 kaufte er das ertraglose Gut Lupitz in der Altmark und brachte dies ohne Anwendung von Stalldünger zunächst durch Mergelung, dann durch wechselnden Anbau von Blatt- und Halmfrüchten (Stickstoffsammlern und Stickstofffressern) mit Phosphorsäure- und Kalidünger zu hohem Ertrag. Er erbrachte hierdurch den Beweis, daß mineralische Dünger allein zur Erzielung wirtschaftlicher Resultate hinreichen, so daß der nach seiner Ansicht teure Stalldünger überflüssig wird. Zugleich bilden seine Kulturen einen interessanten Beitrag zu der Lehre von der Stickstoffernährung. Er schrieb: »Kalidüngung auf leichtem Boden.« (4. Aufl. Berl. 1890).

\***Schulze, 6)** Albert von, Forstmann, geb. 10. Juni 1808 zu Mainz, studierte in München Forst-, Rechts- und Kameralwissenschaften, trat 1829 als Forstpraktikant in die Verwaltung, stieg in derselben rasch zum Forstkommisär auf (1838) und wurde 1840 Forstmeister in Partenkirchen, 1847 Regierungs- und Kreisforsttrat für Schwaben und Neuburg, 1858 für Oberbayern, 1872 Ministerialrat in München und technischer Chef der Forstverwaltung. Er starb 9. April 1875. S. war Mitbegründer der auf Forschung beruhenden modernen Forstwissenschaft.

\***Schulz-Briesen, E d u a r d**, Maler, geb. 11. Mai 1831 auf Haus Amstel bei Neun (Regierungsbezirk Düsseldorf), kam ins Kadettenhaus zu Bensberg, dann nach Berlin, wo er zur Malerei überging, und bezog 1848 die Akademie zu Düsseldorf. 1851 begab er sich auf ein Jahr zur fernern Ausbildung nach Antwerpen. Dann malte er viele Jahre hindurch in verschiedenen Städten ausschließlich Porträte, von denen das des Dichters Hoffmann von Fallersleben hervorzuheben ist, und illustrierte verschiedene Werke. Seit 1871 lebt er in Düsseldorf, wo er fortan hauptsächlich die Genremalerei kultivierte. Die hervorragendsten seiner Bilder sind: die Kopistin, Kinderkarneval, verlorne Ehre, im Herrentübchen, Diffe-







renzen, zur Untersuchung, Lederbissen, Weinprobe, gefangene Zigeuner, Gottesdienst auf dem Land. Sein Kolorit ist reich und blühend und seine Charakteristik kräftig, neigt aber bisweilen in den humoristischen Bildern zur Übertreibung.

\***Schulze**, 8) Ludwig Theodor, protest. Theolog, geb. 27. Febr. 1833 zu Berlin, studierte und habilitierte sich daselbst 1859 in der theologischen Fakultät, wurde 1863 außerordentlicher Professor in Königsberg, 1866 Professor und geistlicher Inspektor am Kloster Unserer Lieben Frauen in Magdeburg und 1874 Ordinarius in der theologischen Fakultät zu Kostock. Er schrieb: »Vom Menschensohn und vom Logos« (Gotha 1867), die Biographien: »Philipp Wadernagel« (Leipz. 1879) und »Friedr. Adolf Philippi« (Nördling. 1883) und gab die dritte, vermehrte Auflage von Wuttke's »Handbuch der christlichen Sittenlehre« (Leipz. 1874—75, 2 Bde.) heraus.

**Schumann**, 2) Max, Ingenieuroffizier, starb 5. Sept. 1889 in Schierke. S. trat 1845 in die 3. Pionierabteilung, wurde 1848 Leutnant, 1861 Hauptmann, studierte im Auftrag des preussischen Kriegsministeriums 1863 und 1865 in England das Panzerwesen, trat 1868 in das Ingenieurkomitee, war 1871 Adjutant des Ingenieurs en chef beim Angriff auf die Südfronte von Paris, nahm 1872 als Major den Abschied und erhielt 1888 wegen seiner hervorragenden Verdienste um die Entwicklung des Panzerwesens (s. Panzerlafetten, Bd. 17) den Charakter als Oberstleutnant. Er schrieb: »Die Panzerlafetten und ihre fernere Entwicklung im Lichte der Kritik und gegenüber dem Vulgaresterversuch« (in der »Internationalen Revue«, Heft 9, Hannov. 1886).

\***Schuohing**, Stadt in der chines. Provinz Tscheking, am Tsiantschang, 40 km von dessen Mündung in die Bai von Hangtschou, mit 500,000 Einw. (einschließlich der Vorstädte 2 Mill.) und einem berühmten Tempel, in welchem eine Inschrift 2000 v. Chr. angebracht sein soll.

\***Schüpfsheim**, Dorf und Hauptort des Bezirks Entlebuch im schweiz. Kanton Luzern, an der Kleinen Emme und der Eisenbahn Bern-Luzern, mit Kirche, Kapuzinerkloster und (1888) 2808 meist katholischen Einwohnern. In der Nähe die Armen- und Krankenanstalt des Entlebuch.

**Schuppins**, Johann Balthasar, Schriftsteller. Vgl. noch Bischoff, Joh. Balth. S., Beiträge zu seiner Würdigung (Kürnb. 1889).

\***Schürer**, Emil, protest. Theolog, geb. 2. Mai 1844 zu Augsburg, studierte in Erlangen, Berlin und Heidelberg, habilitierte sich 1869 zu Leipzig, wurde daselbst 1873 außerordentlicher Professor der Theologie und folgte 1878 einem Ruf als ordentlicher Professor nach Gießen. Unter seinen Schriften sind zu nennen: »De controversiis paschalibus« (Leipz. 1869); »Lehrbuch der neutestamentlichen Zeitgeschichte« (das. 1873; 2. Aufl. u. d. T.: »Geschichte des jüdischen Volkes im Zeitalter Jesu Christi«, 1886—90, 2 Bde.); »Die Gemeindeverfassung der Juden in Rom« (das. 1879). Seit 1876 gibt S. mit A. Harnack die »Theologische Literaturzeitung« heraus.

\***Schüttj**, Franz Joseph, Sänger und Komponist, geb. 20. Juli 1817 zu Krayau in Böhmen, bildete sich seit 1837 auf dem Konservatorium zu Prag zum Sänger und Musiker aus, betrat 1840 in Linz die Bühne, kam 1842 nach Prag, 1844 nach Lemberg und 1846 auf Staudigl's Empfehlung zu Pokorný nach Wien, war dann fünf Jahre in Hamburg und wurde 1854 lebenslänglich in Stuttgart angestellt, wo er später auch Regisseur der Oper wurde. Als Opern-

und Oratoriensänger (Baritonist) hat er, ausgezeichnet durch gründliche Studien und künstlerische Auffassung, auf Gastspielen und Musikfesten großen Ruf erlangt. Seine besten Rollen waren: Wolfram, Telramund, Fliegender Holländer, Tell, Drovist, Zar u. a. Auch als Komponist von Messen und andern kirchlichen Tonwerken leistete er Verdienstliches.

\***Schutzeinrichtungen der Pflanzen** (hierzu die gleichnamige Tafel). Die äußerst mannigfachen Formen derselben richten sich teils gegen Einwirkung anorganischer Kräfte und Medien, teils suchen sie die feindlichen Eingriffe von Tieren und Schmaroterpflanzen abzuhalten. Unter den mechanischen S. nehmen die Eigentümlichkeiten im innern Bau der Pflanzen die erste Stelle ein, welche in den Konstruktionsprinzipien der Architektur ihr Gegenstück finden, indem auch die Natur den Aufbau der Pflanze mit größtmöglicher Festigkeit und dem geringstmöglichen Materialaufwand ausführt. Soll ein gegen allseitig biegender Kräfte geschützter Stengel hergestellt werden, so ordnen sich die widerstandsfähigsten, aus mechanischen Zellen des Bastes, Libriforms oder Rollenchym's bestehenden Konstruktionselemente, in ihrer Gesamtheit als skelettartiges Hartgewebe (Stereom) dem weichern Füllgewebe (Mestom) entgegengesetzt, an der Peripherie des Organs zu einem Kreis an, der durch seitliche Verschmelzung der Stereomgruppen geschlossen werden kann und dann den Querschnitt einer cylindrischen Hohlröhre bildet. Zu weiterm Schutz gegen Einknicken bei Überlastung wird die Wanddicke der Hohlröhre in einem bestimmten Verhältnis zum Durchmesser (mindestens  $\frac{1}{2}$  bis  $\frac{1}{3}$  des selben) stehen müssen, oder es werden im Innern des Stengels Aussteifungsvorrichtungen angebracht, was bei manchen Scirpus- und Juncus-Arten durch quergestellte Gewebepplatten verwirklicht ist. Soll dagegen Schutz gegen ziehende Kräfte, wie besonders in Rhizomen und Wurzeln, geschaffen werden, so tritt an Stelle der peripherischen Anordnung der Hartteile eine Vereinigung derselben zu einer zentralen Masse. Diese Anordnungsweise tritt auch im Stengel von Schling- und Kletterpflanzen, in Ranken und in den Achsen vieler Wassergewächse auf, da dieselben wie die Wurzeln gegen Zugkräfte geschützt sein müssen. Da die Blätter der Pflanzen vorzugsweise in der Richtung senkrecht zu ihrer Fläche gebogen werden, so übernehmen in ihnen reihenförmig angeordnete Stereomgruppen den notwendigen Schutz. Soll ein Organ wie der lakunöse Stengel mancher Wassergewächse gegen den radial wirkenden Druck des umgebenden Mediums gesichert sein, so wird dies durch einen peripherischen Bastmantel oder durch radiär gestellte Strebezellen erreicht. Die langgestreckten, dünnen Stämme der Kletternden Lianen werden durch das nachträgliche Auseinanderweichen der von ihnen erfassten Stützpunkte einem sehr starken Zug ausgesetzt, müssen aber gleichzeitig auch biegsam und gegen Radialdruck der fortwachsenden Stütze geschützt sein. Diesen Ansprüchen wird am besten durch eine Konstruktion genügt, wie sie ein tordiertes Seil oder Kabel darbietet. Dem entsprechend zerklüftet sich der Holzkörper derartiger Pflanzen in eine Reihe von Einzelsträngen, welche bis zu einem gewissen Grad seitlich verschiebbar sind, und dadurch entstehen z. B. bei Malpighiaceen, Bignoniaceen, Sapindaceen u. a. sehr merkwürdige Anomalien des Dickenwachstums, welche nur aus der ange deuteten Seilkonstruktion verständlich erscheinen. Zum Schutz ihrer zarten Bildungsgewebe trifft die Pflanze nicht selten eigenartige Vorkehrungen; so be-



findet sich am Stiel der Gräser dicht über dem Knoten eine Stelle, an welcher die Gewebe in zartwandigem, teilungsfähigem Zustand verharren, und wo daher leicht ein Einknicken durch den Wind erfolgen könnte, wenn dieselbe nicht durch eine Blattscheide mit stark entwickeltem Skelett bedeckt würde. Auch die fortwachsende Wurzelspitze wird durch eine sie überziehende, sich stetig regenerierende Zellschicht (Wurzelscheide) gegen den Druck des umgebenden Erdbodens geschützt. Ähnliches wird durch Lokalisierung der Bildungsgewebe der Stammspitze unter dicht übereinander schließenden Schutzblättern oder durch Verlegung des kambialen Gewebes der dikotylen Stämme auf den Umlreis eines festen, wesentlich aus Libriform gebildeten Skelettringes unter gleichzeitiger Fortbildung eines äußern Schutzmantels erreicht. Die im Wind flatternden Laubblätter sind gegen die Gefahr des Zerfetztwerdens dadurch gesichert, daß ihre biegungsfesten Skelettteile durch die zahlreichen Gefäßbündelanastomosen, die das Netzwerk in der Blattfläche bilden, fest miteinander verflochten werden; am Blattrand, wo die Gefahr des Einreißens am größten ist, finden sich besondere Schutzvorrichtungen in Form verdickter Außenzellwände oder subepidermaler Bastgruppen, deren Querschnitt oft einer Pfeilspitze oder einer Sichel gleicht.

Auch gegen die Stosswirkung von Regen und Hagel schützen sich die zu einer dünnen Fläche ausgebreiteten Blätter dadurch, daß die zwischen den einzelnen Blattnervenmaschen befindlichen Flächenstücke nach oben konvergieren, flache Gewölbe bilden, die sich seitlich an elastische Widerlager, d. h. an die nur unterseits hervortretenden Nerven, anlehnen; der Stoß wird dabei auf die Widerlager übertragen und durch die Elastizität derselben geschwächt. Kny zeigte durch Versuche, bei welchen er Schrotkörner von einer bestimmten Höhe auf ausgespannte Blattstücke herabfallen ließ, daß die mit derartigen Hervorwölbungen versehenen Blätter gegen das Durchschlagen an der Oberseite erheblich widerstandsfähiger sind als an der Unterseite. Auch durch die Teilung der Blattfläche oder durch stark verschmälerte Form und biegsame Beschaffenheit derselben wie bei den Gräsern wird ein leichteres Ausweichen der Blattfläche beim Anprall von Hagelkörnern erreicht.

Eine zweite Reihe höchst bemerkenswerter Einrichtungen entwickeln die Pflanzen zum Schutz gegen eindringendes Wasser. Zunächst werden die meisten jugendlichen Pflanzenteile auf der Außenwand ihrer Oberhautzellen von einer dünnen, für Wasser undurchdringlichen Schicht, der Cuticula, überzogen, welche zugleich die innere Gewebe vor zu starker Verdunstung schützt. Dem gleichen Doppelzweck dienen Wachs- und Korküberzüge; besonders letzterer tritt vielfach da auf, wo das Eintreten von Wasser in das Gewebe, z. B. bei Rhizomen von Wasser- oder Sumpfpflanzen, verhindert oder wo bestimmte Gewebepartien vom osmotischen Säftaustausch mit andern abgeschnitten werden sollen, wie dies regelmäßig im Umlreis von Wunden oder erkrankten Gewebeteilen der Fall ist; das geringe Wärmeleitungsvermögen des Korks befähigt ihn außerdem zum Schutz zarter Gewebe gegen starke Temperaturschwankungen. Da die Oberhaut der grünen Pflanzenteile durch die Spaltöffnungen, welche als Regulatoren der Wasserverdunstung dienen, unterbrochen ist und deren Bahn der Regel nach für den Wasserdampf frei erhalten werden muß, so sind Schutzeinrichtungen notwendig, welche das Eindringen fließenden Wassers, z. B. von Taurospfen, in die Spaltöffnungen verhindern. Da

letztere bei der Mehrzahl der Pflanzenblätter auf der Unterseite zahlreicher vorhanden sind als auf der Oberseite, so muß auch erstere gegen Rässe stärker geschützt werden; aus diesem Grund erklären sich die mehligten oder wachsartigen Überzüge gerade an der Unterseite zahlreicher Blätter (z. B. der Rehlprimel, vieler Weidenarten u. a.). Trägt dagegen das Blatt die Mehrzahl der Spaltöffnungen an der Oberseite, so wird der Benetzung auch hier durch ähnliche Überzüge vorgebeugt. Auch die zweifarbigen, d. h. unterseits durch Haare weiß oder grau erscheinenden, Blätter haben meist eine spaltöffnungsfreie, von Wasser benetzbare Oberseite, während die an diesen Organen reiche Unterfläche durch die daselbst reichlich vorhandenen Haarbildungen vor Benetzung der Spaltöffnungseingänge gesichert wird. In andern Fällen, z. B. bei einzelnen Sumpfpflanzen, besitzen die Spaltöffnungen einen Schutz gegen Benetzung in papillenartig vorgewölbten Hautzellen oder in zapfenförmigen Auswüchsen der Cuticula, indem das Wasser in den betreffenden kleinen Hohlräumen die Luft nicht zu verdrängen vermag. Andre Pflanzen, wie die Rasuarineen, *Cytisus radiatus* und einzelne Schmetterlingsblüher, besonders der spanischen Flora (Arten von *Retama*, *Genista*, *Ulex*, *Sarothamnus*), bergen ihre Spaltöffnungen in Längsrinnen vor Wasserbenetzung. Die mit immergrünen Rollblättern versehenen Gewächse (*Erica*-Arten, *Calluna vulgaris*, *Empetrum nigrum*, *Andromeda*, *Ledum palustre*, *Azalea procumbens*), welche in den Hochalpen, in arktischen Gegenden, den Heiden und Mooren Nordwestdeutschlands und im Kapland mit ähnlichen Formen auftreten und an allen diesen Orten einer übermäßig starken Benetzung neben großer Trockenheit ausgesetzt sind, erreichen eine gleiche Schutz ihrer Spaltöffnungen durch Umrollung ihrer Blattränder nach unten, damit die an der Unterseite befindlichen Durchlüftungsorgane auch während der Niederschläge ihre Funktion ausüben können.

Die eben beschriebenen Einrichtungen haben zu anderer Zeit, d. h. bei Trockenheit und Dürre, eine wesentlich abweichende Aufgabe, indem sie dann dem innern Gewebe der damit ausgestatteten Pflanzen Schutz gegen die Gefahr übermäßiger Transpiration und des Wasserverlustes zu gewähren haben; von manchen Botanikern werden sie sogar als ausschließlich genanntem Zweck angepaßt betrachtet. Gegen Wasserverlust schützt der Spaltöffnungsapparat selbst, indem die beiden den offenen Spalt begrenzenden Oberhautzellen (Schließzellen) durch einen eigenartig konstruierten Mechanismus befähigt erscheinen, sich bei abnehmendem Wasserdampfgehalt der Luft zu schließen und im entgegengesetzten Fall wieder zu öffnen. Dem entsprechend besitzen Feuchtigkeitsliebende (hygrophile) Pflanzenarten Spaltöffnungen, die in gleichem Niveau mit den Oberhautzellen oder sogar über dieselben emporgehoben liegen, xerophile (Trockenheitliebende) Pflanzen dagegen mehr oder weniger tief eingesenkte. Andre Pflanzen schützen sich durch Verstärkung ihrer Cuticula (*Ilex*, *Nerium*), durch Überzüge von Wachs, von balsamartigem Firnis (*Cistus*-Arten des Mittelmeergebiets), ferner durch Kalk- oder Salzkrusten, wie viele Strand-, Steppen- und Wüstenpflanzen, oder durch Haarüberzüge (zahlreiche Woll- und Zylinderpflanzen) vor zu starker Verdunstung. Bei unserm einheimischen *Hieracium pilosella*, das unterseits weißfilzige Blätter hat, krümmt sich bei trockenem Wetter das Blatt derartig, daß die weiße Unterseite einen schützenden Schirm für das übrige Blatt her-

stellt. Schlägt man nach Kerner von zwei gleichen, gleich stark von der Sonne erwärmten, unterseits weißfilzigen Brombeerblättern das eine mit der grünen Seite nach außen um die Kugel eines Thermometers, das andre mit der weißen Seite nach außen um ein zweites Thermometer, so zeigt ersteres nach kurzer Zeit 2—5° mehr als letzteres, wodurch der Einfluß des trocknen Haarkleides auf die Herabsetzung der Erwärmung in stark behaarten Pflanzenteilen augenscheinlich wird. Auch durch Bepanzerung mit luftgefüllten, blasenförmigen Kieselzellen, wie bei *Rochea*, kann die Verdunstung beschränkt werden. Ein andres hierher gehöriges Mittel der Pflanze zur Herabsetzung der Transpiration besteht in der Verkleinerung und schließlich Vertümmerung der grünen, assimilierenden Blattflächen, wie bei den *Rasuarineen*, bei *Ephedra*, Arten von *Retama*, *Genista*, *Cytisus*, *Spartium*, auch bei *Equisetum* u. a., deren rutenförmige, dünne Stengel dann die Funktion der Blätter übernehmen. Auch Dickblätter (bei *Sedum* und *Sempervivum*) und fleischige, blattlose Stengel von kugelig, säulen- oder scheibenförmiger Gestalt bei *Kakteen* oder *Euphorbien* ermöglichen den gleichen Zweck, der dann durch starke Verdickung der Außenhaut und Ausbildung großer, innerer Wasserpeicher noch erheblich erleichtert wird. Durch hohen Salzgehalt ihres Zellsaftes, durch welchen die Verdunstung des Wassers verhindert wird, ermöglichen es die Salsoleen der Salzsteppen trotz größter Trockenheit monatelang sich grün und saftstropend zu erhalten. Ein fernerer Mittel gegen Wasserverlust bilden die vertikal gestellten Flachsprosse (*Phyllocladien*) bei *Ruscus*- und *Acacia*-Arten, bei *Colletia cruciata* (s. Tafel, Fig. 1) u., da durch diese Stellung bei senkrechtem Stande der Sonne zur Mittagszeit die geringstmögliche Erwärmung und Verdunstung bedingt wird. Aus gleichem Grund stellen sich die Blattflächen vieler australischer *Myrtaceen* und *Proteaceen* (*Eucalyptus*, *Banksia* u. a.) senkrecht, und auch die sogen. Kompasspflanzen (*Silphium laciniatum*, s. Tafel, Fig. 2, *Lactuca Scariola* u. a.) drehen ihre Blattflächen aus derselben Ursache in die Meridianebene; für das Leben derartiger Gewächse hat diese Stellung nach Kerner den Vorteil, daß die Blattflächen von den am kühlen und relativ feuchten Morgen und Abend nahezu senkrecht einfallenden Sonnenstrahlen wohl durchleuchtet, aber nicht stark erwärmt und nicht übermäßig zur Transpiration angeregt werden, während dagegen zur Mittagszeit, wenn die Blätter nur im Profil von den Sonnenstrahlen getroffen werden, auch die Erwärmung und Transpiration stark herabgesetzt sind. Übrigens tritt an feuchten, schattigen Orten, wo die Gefahr übermäßiger Verdunstung nicht vorhanden ist, die Drehung und Meridianstellung der Blätter nicht ein. Endlich gehört auch das periodische Einfalten vieler Grasblätter, von *Sesleria*, Arten von *Avena*, *Festuca*, *Stipa* u. a., hierher, welche am Morgen rinnenförmig oder flach ausgebreitet sind, während sie bei abnehmender Luftfeuchtigkeit gegen Mittag sich der Länge nach entweder nur längs der Mittelrippe oder mit mehreren parallelen Rinnen zusammenfallen; die Spaltöffnungen liegen in diesem Fall immer nur innerhalb der Rinnen, und der Einfaltungsmechanismus scheint durch Turgeszenzänderungen bestimmter, im Grunde der Rinnen befindlicher, chlorophyllloser, aber wasserreicher Zellgruppen ausgelöst zu werden; auch einige Moosblätter (*Polytrichum*) besitzen eine Schuppvorkehrung, durch welche sich die Blattränder bei abnehmender Luftfeuchtigkeit

über die zarten, chlorophyllführenden Zelleisten der Blattmitte einschlagen. Junge, der Knospe eben entschlüpfende Blätter sind anfangs gerollt, gerunzelt oder gefaltet, häufig auch senkrecht gestellt und durch mannigfache Hüllen, wie Firnisüberzüge, Haarkleidungen, Spreuschuppen (bei Farnen), und auch bisweilen durch große Schutznebenblätter vor zu starkem Wasserverlust gesichert. Schließlich hat selbst der Laubfall seine nächste Ursache in der Gefährdung der Transpiration, weshalb bei beginnender Dürre viele Gewächse der tropischen und subtropischen Zone ihre transpirierenden Blätter abwerfen, um ebenso eine Periode des Sommerschlafs durchzumachen wie unsere einheimischen Bäume aus ähnlicher Ursache den Winterschlaf; bei letztern wird durch Herabsetzung der Temperatur die wasseraussaugende Thätigkeit der Wurzeln so beschränkt, daß der in den Blättern stattfindende Wasserverlust nicht mehr gedeckt werden kann und dieselben eintrocknen. Aus diesem Grund entlaubt sich eine und dieselbe Baumart in hoher Gebirgslage früher als im Thal, weil auf der Höhe der Boden gegen den Herbst schneller an Temperatur abnimmt als in der Ebene.

Da die wichtigste Lebensaufgabe der grünen Blätter wie überhaupt aller Chlorophyll führenden Pflanzenteile in der durch das Sonnenlicht bedingten Assimilation, d. h. der Kohlenäurezersehung der Atmosphäre, besteht und für die verschiedenen Pflanzenarten dieser in den Chlorophyllzellen sich abspielende Vorgang an einen bestimmten Grad der Lichtintensität geknüpft erscheint, so begegnen wir auch einer Reihe von S. gegen Lichtmangel und Lichtüberschuß. Schon die Chlorophyllkörper selbst sind durch Eigenschaften des sie umgebenden Plasmas einer Ortsveränderung fähig, der zufolge sie bei starker Beleuchtung eine möglichst kleine Oberfläche dem Licht gegenüber einnehmen. Möglicherweise besteht die biologische Aufgabe des so allgemein verbreiteten grünen Chlorophyllfarbstoffs überhaupt in der Rolle eines in allen assimilierenden Pflanzenzellen ausgespannten Lichtschirms, der teils gewisse, für die Kohlenstoffaufnahme notwendige Strahlenarten des Sonnenlichts absorbiert und in chemische Schwingungen umsetzt, teils als Dämpfungsvorrichtung gegen zu energiereiche Lichtwirkungen funktioniert. Mit Lichtmangel haben besonders in schwach beleuchteten Höhlen und Grotten wachsende Pflanzen (*Scolopendrium officinarum*, *Schistostega osmundacea* oder Leuchtmoos) zu kämpfen, welche sich durch ein außerordentlich lebhaftes Grün auszeichnen; das auf die Leuchtmoospflänzchen einer dunkeln Felsgrotte einfallende Licht verhält sich nach Kerner in den Zellen desselben ähnlich wie Licht, das durch ein kleines Fenster auf eine Glaskugel im Hintergrund einer dunkeln Kammer einfällt. Teils werden die parallelen Lichtstrahlen durch Brechung zu einem Lichtkegel vereinigt, der den in denselben befindlichen Chlorophyllkörpern intensives Licht zuführt, teils werden Strahlen von den wassergefüllten Zellen durch Reflexion zurückgeworfen und veranlassen dadurch das smaragdähnliche Glimern dieser winzigen Moospflänzchen. Bei den in großer Meerestiefe unter blauem, wenig intensivem Licht wachsenden Florideen scheint der durch starke Fluoreszenz ausgezeichnete rote Farbstoff (*Phyloerythrin*) derselben eine Schutzwirkung auszuüben, indem er ihren Chlorophyllkörpern Licht von umgeänderter, aber für die Assimilation geeigneter Wellenlänge zuführt. Die S. gegen Lichtüberschuß, das den Chlorophyllfarbstoff zerstört, sind in sehr zahlreichen Fällen genau dieselben, durch welche auch

die Transpiration herabgesetzt wird, und die als solche bereits oben genannt sind; die Mittel der Haarbedeckung, der Vertikalstellung der Blätter u. a. machen sich auch als Regulatoren der Beleuchtung geltend. Eine und dieselbe Pflanzenart entwickelt unter dem Einfluß eines sonnigen oder schattigen Standortes verschieden gebaute Blätter, welche eine Schutzwirkung gegen zu grelles Licht deutlich erkennen lassen. Auch die Ausbildung roter und violetter Farbstoffe in stark belichteten Blättern, z. B. von *Satureja hortensis*, bezweckt Lichtdämpfung. Als Schattenbedeckung gegen zerstörende Lichtstrahlen scheinen auch die Farbstoffe zu fungieren, die bei zahlreichen Pflanzenarten (Walnuß, Wein, Kirschbaum, Pöonie, Ampferarten u. a.) eine gelbe oder braune Färbung des jugendlichen Laubes veranlassen. Ebenso nehmen die Chlorophyllkörper immergrüner Gewächse während des Winter- oder Sommerschlafs eine gelbbraune oder braunrote Färbung an und ballen sich in größeren oder kleinen Klumpen in den Palissadenzellen des Blattes zusammen. Endlich tritt in einjährigen Laubblättern vor dem Abfallen derselben und der damit verbundenen Entleerung an Kohlehydraten und Eiweißstoffen eine ähnliche Gelb-, Rot- oder Braunfärbung ein, so daß vermutlich alle diese Farbstoffe für die Schutzwirkung der im Innern der Chlorophyllzellen sich abspielenden chemischen Vorgänge gegen Lichtüberschuß Bedeutung haben.

Den meisten Pflanzenteilen ist ferner Schutz gegen Wärmeverlust notwendig, und die Bildung eines Periderm-, Kork- oder Korkmantels an Holzweigen und Baumstämmen, die Haar-, Filz- und Harzbedeckungen der Knospenschuppen, die Vergung aller zarten, das Wachstum fortsetzenden Gewebepartien unter schützende Decken erscheinen aus genanntem Grund leichtverständlich. Manche Blüten nehmen, um während der Nacht durch Wärmeausstrahlung nicht geschädigt zu werden, durch Nutation ihrer Blütenstiele eine zur Erde gerichtete Stellung ein; bei vielen Kompositen schlagen sich die Hüllblätter oder Randblüten des Köpfchens zu gleichem Zweck über den mittlern Blüten zusammen. Auch die Korymbolen mancher Kriempflanzen (Sonnenrose, Arten von *Oxalis*, *Trifolium*, *Lotus* u. a.), die während des Tags ihre Breitseiten nach oben kehren, legen dieselben während der Nacht aneinander, um die zwischen ihnen befindliche zarte Stengelspitze zu schützen. Ebenso können die Schließbewegungen der Mimosen und vieler anderer Pflanzen als S. gegen Wärmeverluste, aber auch als Vorkehrungen zur Ableitung von Regentropfen, Verhinderung von zu starker Wasserverdunstung u. dgl. gedeutet werden. Schutz gegen Erfrieren gewährt den Pflanzen, abgesehen von dem Vorhandensein einer sie einhüllenden Schnee- oder Laubdecke, vor allem die Bildung unterirdischer Rhizome, auf welche sich ihr Leben während des Winters unter Absterben der oberirdischen Teile zurückzieht. Derartige Stammteile sind aus diesem Grund bei hochalpinen und hochnordischen Gewächsen im Vergleich zu den oberirdischen besonders stark ausgebildet. Wasserpflanzen erreichen dasselbe dadurch, daß sie, wie z. B. *Potamogeton crispus* (s. Tafel, Fig. 3), in Form von kleinen, wohlverwahrten Winterknospen unter Absterben der übrigen Teile in den Schlamm am Grunde der Gewässer sich verstecken und auf diese Weise trefflich gegen die Winterkälte geschützt sind.

Von Spezialschutzeinrichtungen sind besonders diejenigen bemerkenswert, welche den jungen Pflanzenkeim (Embryo) und seine Ernährungsorgane innerhalb der Samenschale umgeben, oder welche

die Befestigung des Samens beim Keimen an geeigneter Stelle sichern. Zahlreiche spezielle S. besitzen die Blüten, deren Pollen besonders durch Kälte geschädigt wird, weshalb in zahlreichen Fällen, z. B. durch Bildung hängender Glöckchen, durch dichten Schluß der Blütendecken, z. B. bei *Trollius europaeus* (s. Tafel, Fig. 4 b), durch starke Verengerung oder durch einen Haarbefah des Blüteneinganges, z. B. bei *Aretia glacialis* (s. Tafel, Fig. 4 c u. d), das Eindringen von Regen und Tau in den Blüteninnenraum verhindert wird (Schutzmittel des Pollens). In andern Fällen übernehmen nicht die Blütenteile selbst, sondern die ihnen benachbarten Hüllblätter die Rolle von Pollenschutzorganen. Bei der im Himalaja einheimischen Aracee *Ariopsis peltata* (s. Tafel, Fig. 4 a) bildet das Hüllblatt eine Art von umgekehrter Barke, welche den darunter befindlichen Blütenkolben vor Kälte schützt. Die strahlenförmigen, innen silberweiß glänzenden Hüllblätter der Wetterdistel (s. Tafel, Fig. 5) breiten sich bei trockenem, sonnigem Wetter flach aus (a), schließen sich dagegen bei Feuchtigkeit infolge von Änderungen ihrer Gewebespannung zu einem aufrechten Hohlkegel (b) zusammen und schützen dadurch die unter ihnen befindlichen Blütenteile vor Regen. Ähnliche Schließbewegungen führen auch die Blüten des Safrans (s. Tafel, Fig. 6) aus, die im geschlossenen Zustand (a) ein Gewölbe bilden, an dessen Außenseite das Wasser abfließt, während sie sich bei warmem, trockenem Wetter strahlenförmig ausbreiten (b). In den zuletzt genannten Fällen wird durch den Schließvorgang nicht nur Pollenschutz erreicht, sondern auch die Beschädigung zarter innerer Blütenteile verhindert.

Unter den S. gegen die Angriffe von Tieren stehen die Stachel- und Dornbildungen obenan. Teils entwickeln sich dieselben an den zu schützenden Pflanzenteilen selbst, indem laublose, rutenförmige, am Ende in Dornen auslaufende Stengel oder stachelähnliche Nadelblätter (*Nardus stricta*, *Festuca alpestris* u. a.) oder ringsbestachelte Distelblattformen, wie besonders bei Kompositen und Umbelliferen, auftreten, teils übernehmen zu Dornen umgewandelte Seitentriebe den Schutz benachbarter Blätter, wie bei den Alhagi-Gebüschern der Steppen sowie auch bei dem einheimischen Weiß- und Schlehdorn. Die im Mittelmeergebiet häufigen Phryganasträucher (*Vella*, *Koniga*, *Poterium spinosum*) bilden struppige Büsche, von deren Peripherie eine Menge dorniger, das darunter befindliche Laub schützender Äste abstarren. Bei den Tragantsträuchern (*Astragalus*-Arten) der asiatischen Hochsteppen entwickeln sich die in Dornstacheln umgewandelten Spindeln der Fiederblättchen zu einem Schutzapparat für die grünen Laubblätter des nächstfolgenden Jahrs. Bei den Kakteen der Neuen Welt und den Euphorbien Afrikas tragen die blattlosen, fleischigen Stämme oft ein ganzes Arsenal von Stacheln, Vorsten und Widerhaken, das diese auch während der größten Dürre faststrogenden Pflanzen besonders bedürfen. Außer Stacheln und Dornen schützen auch in der Haut schmerzhaft wirkende Angelu- u. Stechborsten sowie die Brennhaare der *Urtica*-Arten die Pflanzen vor dem Angriff von Weidetieren.

Neuerdings wurden auch die S. gegen die Angriffe pflanzenzerstörender niederer Tiere, wie besonders der Schnecken, näher untersucht. Durch Beobachtungen im Freien und durch Fütterungsversuche stellte Stahl für eine Reihe von Nacktschnecken (*Arion* und *Limax*) und Gehäuseschnecken (*Helix pomatia*, *H. hortensis* und ähnliche Arten) fest, daß diese sehr gefräßigen Tiere, welche im Stande sind, in einem Tag

den vierten oder dritten Teil ihres Körpergewichts an Pflanzensubstanz aufzunehmen, nach der Art ihrer Nahrungsauswahl in Allesfresser (Omnivoren) und Spezialisten zerfallen; erstere verzehren weichere Pflanzenstoffe verschiedenster Art, während letztere, so besonders *Limax maximus* und *Arion subfuscus*, fast ausschließlich von Pilzen sich ernähren. Ein gleiches Verhältnis kehrt auch bei den Schmetterlingsraupen wieder, von welchen eine große Anzahl bekanntlich zu den ganz eigensinnigen Spezialisten gehört und sich dann bisweilen auch von Pflanzen ernährt, die für andre Tiere sehr giftig sind, wie z. B. die Raupen des Wolfsmilchschwärmers von der Wolfsmilch, eine Erscheinung, die als gegenseitige oder reciproke Anpassung bezeichnet wird. Die Schnecken werden von gewissen Pflanzen vor allem durch chemische S. abgehalten, indem deren Säfte Stoffe entwickeln, welche auf den Körper der Schnecken, wie direkte Versuche zeigten, schon in geringer Menge schmerzhaft wirken. Wurden den Schnecken frische und mit Alkohol ausgelaugte Blätter derartiger Pflanzen vorgelegt, so fraßen sie fast ausnahmslos nur die letztern und verschmähten die erstern; besondere Vorliebe zeigten sie dagegen für zuckerhaltige Pflanzenteile. Als chemische Schutzmittel erwiesen sich zunächst die Gerbstoffe, so in Blättern von Papilionaceen, Rosifloreen, vieler einheimischer Holzpflanzen wie auch der Wasserpflanzen. Schlägt man den Gerbstoffinhalt derartiger Blätter durch Kaliumdichromat nieder und behandelt sie darauf mit heißem Wasser, so werden dieselben von den Schnecken verzehrt, während diese die frischen oder bloß mit Wasser und Alkohol behandelten Blattstücke unberührt lassen; auch kann man die süße Lieblingskost vieler Schnecken, nämlich Möhrenscheiben, durch Imprägnierung mit 1proz. Gerbstofflösung für die Tiere ungenießbar machen. Auch der Gehalt an saurem oxalsaurem Kali in Rumex-Blättern, Ausscheidung saurer Exkrete aus den Haaren von *Oenothera* und *Epilobium* oder von ätherischen Ölen (in Blättern bei Ruta- und Mentha-Arten) oder Drüsen (*Geranium Robertianum*), Bitterstoffen in Blättern von *Menyanthes* und *Gentiana*, endlich auch die sogen. Ölkörper der Lebermoose bilden ausgezeichnete S. gegen Schneckenfraß; auch hier konnte Stahl in jedem einzelnen Fall durch Auslaugung der betreffenden Substanz aus den als Schneckenahrung benutzten Blattstücken den Beweis erbringen, daß nur das Vorhandensein des charakteristischen, dem Geschmack der Schnecken widerlichen Stoffes die Immunität des damit versehenen Pflanzenteils bewirkt. Als mechanische S. gegen Schneckenfraß erweisen sich manche Borstenhaare, z. B. von *Symphytum officinale*, obgleich zahlreiche andre mit Borsten oder Stacheln versehene Pflanzen in stärkerem oder geringerem Grad von Schnecken benagt wurden. Im allgemeinen zeigte sich die Regel als durchgreifend, daß Pflanzen mit glatter, den Schnecken leicht zugänglicher Oberfläche den letztern durch die Beschaffenheit der Säfte widerstehen, und daß umgekehrt den Schnecken im Geschmack zusagende Pflanzen durch mechanische S. ihnen schwer zugänglich gemacht werden. Besonders sind es die mit kleinen Höckern und Knötchen versehenen Borsten, die sogen. Feilhaare, welche auf die Weichteile der Schnecken höchst unangenehm wirken. Auch stark verdickte und vertiefelte Vorsprünge auf den Oberhautzellen von *Campanula*-Arten, die Verkalkung von Haaren und Borsten bei Cruciferen und Umbelliferen, die Vertiefelung der Zellmembran bei Gräsern und Niedrgräsern bilden eine vortreffliche Schutzwehr; wurden z. B. aus Wasserkulturen in

kieselfreien Lösungen herstammende Blattstücke von sonst kieselsäurereichen Gräsern den Schnecken vorgelegt, so verzehrten sie dieselben mit Leichtigkeit. Auch Schleiminhalt der Pflanzenzellen und Gallertüberzüge, letztere besonders bei Algen, halten die Schnecken ab. Eins der ausgezeichnetsten Schutzmittel bilden endlich die Raphiden, d. h. die Gruppen- und Hauswerke sehr kleiner, äußerst fein zugespitzter Kristallnadeln von oxalsaurem Kalk, welche in Schleim eingebettet in den Zellen zahlreicher Pflanzen vorkommen und die in Pflanzensäften, z. B. den von *Arum maculatum*, auch dem menschlichen Geschmack durch schmerzhaftes Brennen sehr widerlich sind. Wurden Raphiden führende Blätter mit Alkohol ausgelaugt und den Schnecken vorgelegt, so fraßen sie dieselben nicht, weil die Kristallnadeln durch diese Behandlung nicht verändert werden; wurden letztere dagegen durch Salzsäure zerstört und die Säure wieder durch geeignete Behandlung entfernt, so wurden derartig von Raphiden befreite Blattstücke anstandslos von den Schnecken verzehrt. Durch die genannten S. sind die Blätter von *Arum maculatum*, *Scilla maritima* und anderer Liliaceen, ferner von Amaryllidaceen, Orchideen, Onagraceen und Ampelideen in ausgezeichnete Weise gegen Schneckenfraß und auch gegen andre Tiere (Kaninchen, Heuschrecken) geschützt. Bei den gegen Schnecken gesicherten Pflanzen tritt nicht selten Häufung von S. oder ein gegenseitiges Vertreten derselben bei verwandten Arten ein; so sind z. B. die Blätter von *Sedum holoniense* durch Gerbstoff, die des nahe verwandten *S. acre* (Mauerpfeffer) durch ein brennend scharfes Alkaloid geschützt. Die Pflanzen besitzen häufig in ihren unterirdischen und oberirdischen Teilen ganz verschiedene S., indem z. B. viele Arten von *Acacia* in den oberirdischen Teilen Gerbstoff enthalten, der aber in den Wurzeln fehlt und dort durch einen stark nach Knoblauch riechenden Stoff vertreten wird. Als völlig ungeschützt gegen Schneckenfraß fand Stahl nur einige Kulturpflanzen (Salat).

Sehr zahlreiche S. gegen tierische Eingriffe entwickeln endlich auch die Blüten, die des Nektars oder zarter Gewebeteile wegen gern von antrichenden, flügellosen Gliedertieren, wie besonders Ameisen, besucht und teilweise zerstört werden. Als derartige S. gegen unberufene Blumengäste dienen klebrige Blütenstiele, Barrifaden von Haaren, Borsten und Stacheln am Blüteneingang oder in der Umgebung der Blüten, Verschluß des Honigs durch enge Kanäle und viele andre Vorkehrungen. Auch an Früchten und Samen kommen chemische und mechanische S. gegen Beschädigung durch Tiere zur Ausbildung. Vgl. Haberlandt, Die S. in der Entwicklung der Keimpflanze (Wien 1877); Derselbe, Physiologische Pflanzenanatomie (Leipz. 1884); A. Kerner v. Marilaun, Die Schutzmittel der Blüten gegen unberufene Gäste (2. Aufl., Wien 1879); Derselbe, Pflanzenleben (Leipz. 1887); Volkens, Die Flora der ägyptisch-arabischen Wüste (Berl. 1887); Stahl, Über den Einfluß des sonnigen oder schattigen Standortes auf die Ausbildung der Laubblätter (Jena 1882); Wiesner, Die natürlichen Einrichtungen zum Schutz des Chlorophylls der Pflanze (Wien 1876); Derselbe, Biologie der Pflanzen (das. 1889); Kny, Über die Anpassung der Laubblätter an die mechanische Wirkung des Regens und Hagels (Berichte der Deutschen Botanischen Gesellschaft, Bd. 3, 1885); Runge, Die S. der Pflanzen gegen Tiere und Wetterungunst (Leipz. 1877); Focke, Die S. der Pflanzen gegen niedere Pilze (= Kosmos, Bd. 10, Stuttg. 1881); Stahl, Pflanzen und Schnecken (Jena 1888).

\***Schützenfänger** (Schützenwächter), s. Weberei (Bd. 17).

**Schwalow**, 3) Peter Andrejewitsch, Graf, russ. Staatsmann, starb 22. März 1889, nachdem er seit 1879 ohne amtliche Thätigkeit geblieben war.

\***Schwarz** (Schwarz), Julius, ungar. staatswissenschaftlicher Schriftsteller, geb. 7. Dez. 1838 zu Stuhlweissenburg, studierte in Pest, München und Berlin, wurde in Jena zum Doktor der Philosophie promoviert und veröffentlichte seit 1861 Schriften über Geologie, Unterrichtswesen (»Zur Reform des europäischen Unterrichtswesens«, Budapest 1879) und Staatswissenschaften, unter anderm in den »Publikationen der Ungarischen Akademie der Wissenschaften«, deren Mitglied er seit 1864 ist, besonders aber das groß angelegte historische Werk: »Die Demokratie« (Bd. 1: »Die Demokratie von Athen«, 2. Aufl., Leipz. 1884), »Elemente der Politik« (das. 1884) u. a. 1865—78 gehörte er dem ungarischen Reichstag an, in den er 1887 abermals gewählt wurde. Vgl. Schwicker, Julius S. und seine Schriften (Budapest 1882).

**Schwämme** (Porifera). Bei mehreren Schwämmen sind neuerdings Sinneszellen beschrieben worden; eigentümliche Gruppen großer Zellen von unbekannter Funktion bei *Cladorhiza tridentata* werden als Leuchtorgane gedeutet. Eine besondere Bedeutung beansprucht das Skelett. Die Skeletteile bestehen aus einer innigen Mischung organischer Substanz mit Kieselsäure oder Kalk. Ihre Form ist unabhängig von der Molekulargestalt (Kristallgestalt) der betreffenden anorganischen Substanz und ist auf die Wirkung organischer, im Schwammkörper thätiger Kräfte zurückzuführen. Die außerordentliche Mannigfaltigkeit der Skelettelemente, für welche nun eine von den meisten Spongiologen anerkannte einheitliche Nomenklatur geschaffen ist, spielt auch in den neuern Systemen die Hauptrolle bei dem Versuch einer Einteilung dieser gestaltungreichen Gruppe der Cölenteraten, welche von vielen auch den übrigen Cölenteraten als etwas ganz Selbständiges gegenübergestellt wird, indem sie nach einer Annahme von den Choanoflagellaten abstammen, während die Stammeltern der Knidarien, der andern großen Gruppe der Hohltiere, Infusorien mit Kesselfapseln waren, wie es deren noch heute gibt. Was die Verbreitung der S. anbetrifft, so finden sie sich in allen Meeren, ihren höchsten Formenreichtum aber entwickeln sie in tropischen und subtropischen Meeren; bemerkenswert ist der außerordentliche Reichtum der australischen Küstenstriche an Hornschwämmen, deren Verbreitungszentrum hier zu liegen scheint; von allen bekannten Arten spongiereicher Formen kommen nicht weniger als 70 Proz. im Australischen Meer, speziell an der Ost- und Südküste, vor. Die australische Spongiensfauna enthält von der Hornschwammfauna eines jeden andern Gebiets 40—50 Proz.; im ganzen haben die S. eine sehr weite horizontale Verbreitung, denn alle größern Gattungen sind kosmopolitisch. Bezüglich der vertikalen Verbreitung verhalten sich die einzelnen Familien sehr verschieden. Ausschließlich das seichte Wasser bevölkern die Kalkschwämme (*Calcarea*); auch die kleine Ordnung der Hexaceratina, aus den Aplysillidae, Darwinellidae und Halisarceidae bestehend, besteht aus typischen Seichtwasserschwämmen, von welchen wenigstens keiner unter 300 Faden hinabgeht. Die *Chondrospongiae* erlangen gleichfalls in seichtem Wasser ihre höchste Entwicklung, doch kommen viele unter 100 Faden vor, und einige gehen bis zu 2000 Faden hinab. Dagegen sind wieder die *Corna-*

*spongiae* in seichten Gewässern beheimatet, und speziell sind Hornschwämme nie in Tiefen über 400 Faden gefunden worden. Echte Tiefenschwämme sind die Hexaktinelliden und die Lithistiden; erstere kommen, in seichtem Wasser fehlend, in Tiefen von 95—3000 Faden und vielleicht noch tiefer vor; häufiger sind sie oberhalb 1000 Faden als unterhalb deren Grenze. Auch die Lithistiden sind unterhalb 1000 Faden sehr selten, gehen aber ebenfalls nicht an die Küste, sondern bleiben in größern Tiefen, wo sie eine große Mannigfaltigkeit erreichen.

\***Schwanert**, Hermann August, Romanist, geb. 22. Okt. 1823 zu Braunschweig, studierte seit 1843 in Göttingen die Rechte und erhielt für seine Abhandlung »Enumeratio per universitatem successionum quae extant in jure Romano praeter hereditatem et honorum possessionem« (Götting. 1846) den Preis. Seit 1848 Privatdozent in Göttingen, ging er 1851 als außerordentlicher Professor nach Prag, 1853 als ordentlicher Professor des römischen Rechts nach Kostod, 1874 nach Breslau, wo er 19. Aug. 1886 starb. Er schrieb: »Die Naturalobligationen des römischen Rechts« (Götting. 1861) und »Die Kompensation nach römischem Recht« (Kostod 1871).

\***Schwarze**, 2) John George, holländ. Maler, geb. 20. Okt. 1815 zu Amsterdam, wanderte früh mit seinen Eltern nach Philadelphia aus, wurde dort mit E. Leuze bekannt, mit welchem er bei einem Porträtmaler, J. A. Smith, Unterricht nahm, und ging 1839 nach Düsseldorf, wo er sich auf der Akademie und danach besonders bei Lessing bis 1844 weiter ausbildete. Ein Damenbildnis, welches er in Amsterdam ausstellte, fand dort solchen Beifall und trug ihm so zahlreiche Bestellungen ein, daß er 1846 nach Amsterdam übersiedelte, wo er auch seinen Wohnsitz behielt und 27. Aug. 1874 starb. S. malte hauptsächlich Porträte, welche sich durch ein reiches, von Rembrandt beeinflusstes Kolorit, geschmackvolle Auffassung und scharfe Charakteristik auszeichneten. Besonders beliebt waren seine Kinderbildnisse. Er hat auch Landschaften und Geschichtsbilder gemalt, deren hervorragendstes: der erste öffentliche Gottesdienst der Pilgerväter in Nordamerika 1621, auf der Überfahrt nach Amerika mit dem Schiff untergegangen, aber in einer Lithographie von Aug. Albeé erhalten ist. — Seine Tochter Therese S., geb. 20. Dez. 1852, welche sich zuerst bei ihrem Vater, dann bei Gabr. Nag in München und später bei Henner und Bonnat in Paris ausbildete, ist ebenfalls eine hervorragende Porträt- und Genremalerin in Öl und Pastell. Sie hat unter anderm die Königin Emma und die Kronprinzessin Wilhelmine der Niederlande, den Architekten Cuypers, den französischen Maler Harpignies, den Utrechter Professor Opzoomer und ihr Selbstporträt für die Uffiziengalerie in Florenz gemalt. Das Reichsmuseum von Amsterdam besitzt von ihr die Genrebilder: eine Friesin und Waisenkind, das Museum Bogmans in Rotterdam das Bild: katholische Waisenkind.

\***Schwatta**, Frederic, nordamerikan. Polarforscher, von deutscher Abstammung, geb. 29. Sept. 1849 zu Galena in Illinois, besuchte 1867—71 die Militärakademie in West Point, trat 1871 in die Armee, welche er auf mehrere Jahre verließ, um sich zum Arzt auszubilden; der Krieg mit den Sioungindianern unterbrach jedoch seine Studien. Nach Beendigung desselben erbot sich S., eine Expedition zur Aufklärung von Franklin's Geschid in die Nordpolarregionen zu führen. Er verließ Mitte 1878 mit Klutjhal,

Gilber und Melms und dem Eskimo Eberbing, dem langjährigen Freund von Kapitän Hall, New York und überwinterte an der Westküste der Hudsonbai bei Camp Daly, nördlich vom Chesterfield Inlet. Am 1. April 1879 brach die Expedition mit 12 Eskimo von der Hudsonbai auf, erreichte die Mündung des Großen Fischflusses und untersuchte dann die West- und Südküste der King William-Insel bis zur Nordspitze, ohne aber die erhofften Schriftstücke Franklins, die längst von den Eskimo zerstört waren, aufzufinden. Am 4. März 1880 traf die Expedition wohlbehalten wieder bei Camp Daly ein und gelangte auf einem Walfischfänger nach New York zurück. Im Sommer 1883 unternahm S. eine Forschungs-Expedition nach Alaska, wobei er den Julonfluß besuchte und aufnahm. 1886 unternahm er auf Kosten der »New York Times« eine zweite Expedition nach Alaska, diesmal nach dem Süden und den Mount Elias-Alpen, doch konnte S. den Gipfel des Mount Elias nicht erreichen. Indeß vermaß er die Jcybai und entdeckte den in dieselbe sich ergießenden Jonesfluß. Er schrieb: »Report of a military reconnaissance in Alaska, made in 1883« (Washingt. 1885), »Along Alaska's Great River« (New York 1885), »New road in the North or hunting and fishing adventures in the Arctic regions« (1885), »The children of the cold« (1886) und zahlreiche Berichte in geographischen Zeitschriften. Vgl. Klutschak, Als Eskimo unter den Eskimo (Wien 1881); W. S. Gilber, Schwatka's search (Lond. 1882).

**Schwechten**, Franz, Architekt, geb. 12. Aug. 1841 zu Köln, trat nach bestandnem Abiturientenexamen und erlangter Vorbildung im Zeichen 1860 als Cleve bei dem damaligen Stadtbaumeister Raschdorff ein, bezog 1861 die Bauakademie zu Berlin, wo er besonders bei R. Vötticher, H. Spielberg und F. Adler studierte, und machte 1863 sein Examen als Bauführer. Nachdem er dann eine Zeitlang in den Ateliers von Stüler und M. Gropius gearbeitet, wurde er von 1865 bis 1867 von dem Landbaumeister Pflaume als Leiter mehrerer Bauausführungen beschäftigt. 1867 setzte er seine Studien an der Berliner Bauakademie fort, bestand 1869 die Baumeisterprüfung und studierte dann von Oktober 1869 bis Juni 1870 in Italien. Im Juni 1871 übernahm er die Leitung des Projektionsbüreaus der Berlin-Anhaltischen Eisenbahngesellschaft, in welcher Stellung er bis Februar 1882 thätig war und eine Reihe von Hochbauten, darunter sein erstes Hauptwerk, das durch große monumentale Wirkung ausgezeichnete Empfangsgebäude in Berlin, und die Bahnhofsgebäude in Dessau und Wittenberg, entworfen und ausgeführt hat. 1880 erhielt er den Auftrag, die Architektur der Fassaden und des Innern für den Neubau der Kriegsakademie in Berlin zu entwerfen, welche von ihm bis 1883 ausgeführt wurde. Von seinen übrigen architektonischen Schöpfungen sind hervorzuheben: die Kreisständehäuser in Wittenberg, Lennep, Berlin, Kolmar i. P., das Konzerthaus in Stettin, das Gymnasium zu Wittenberg, die Gratweilischen Bierhallen in Berlin, das Kaiser- und Kriegerdenkmal in Lennep (mit Bildhauer Barwald) und mehrere Geschäfts- und Wohnhäuser in Berlin. S. ist königlicher Baurat und Senator der königlichen Kunstakademie zu Berlin.

**Schweden**. Der Staatsminister Baron Bildt, der das Ministerium nur vorläufig übernommen hatte, trat im Oktober 1889 zurück, und an seiner Stelle übernahm Baron Akerhielm die Leitung des Ministeriums. Einen Systemwechsel bedeutete diese Ände-

rung nicht; auch das neue Ministerium war gemäßigt schutzjöllnerisch. Die Wirkung der erhöhten Zölle zeigte sich in der erheblichen Vermehrung der Staatseinnahmen; dieselben betragen 1889: 63,310,426 Kronen gegen 58,694,150 Kronen im J. 1888. Dennoch lehnte der Reichstag 1890 eine Vermehrung der Ausgaben für Vermehrung der Wehrkraft Schwedens ab.

**Schwefelbakterien**, s. Beggiatoa (Bd. 17).

**Schwefelbergbad**, Bad, zur Gemeinde Nüschegg im schweizer. Kanton Bern, Bezirk Schwarzenburg, gehörig, 1394 m ü. M., mit Schwefelquelle und Kurhaus.

**Schwefelsäure** enthält als Verunreinigungen Stickstoffverbindungen (salpetrige Säure, zuweilen Salpetersäure). Diese erkennt man durch die Bildung einer braunen Schicht um einen in die Säure geworfenen Kristall von Eisenvitriol, die kleinsten Spuren durch eine Lösung von Diphenylamin in S., welche sich bei Gegenwart von Stickstoffsäuren prachtvoll blau färbt. Die Menge der salpetrigen Säure bestimmt man durch Titrieren mit übermangansaurem Kali bei 30—40°. Die Gesamtmenge der Stickstoffverbindungen, also einschließlich etwa vorhandener Salpetersäure, ermittelt man mit Lunge's Nitrometer, in welchem die Säure mit Quecksilber geschüttelt und das entbundene Stickstoffgas in einer graduierten Röhre gemessen wird. Schweflige Säure wird in der S. am besten durch den Geruch nachgewiesen, da die sonstigen Nachweisungsmethoden hier im Stiche lassen. Eine quantitative Bestimmung kann durch Titrieren mit Jodlösung vorgenommen werden. Chlor und Salzsäure kommen sehr selten vor, können übrigens durch Silbernitrat leicht nachgewiesen und bestimmt werden. Selen färbt die S. meist rötlich, ist es als selenige Säure zugegen, so fällt man es durch schweflige Säure. Jize Bestandteile findet man durch Verdampfen der S. in einer Platinschale. Blei scheidet sich beim Verdünnen der S. mit Wasser als Sulfat ab und wird durch Schwefelwasserstoff schwarz gefällt. Zur quantitativen Bestimmung des Bleies mischt man die verdünnte Säure mit mindestens dem gleichen Volumen Alkohol und filtriert dann das Sulfat ab. Zur Nachweisung von Eisen kocht man eine Probe S. mit einem Tropfen Salpetersäure, läßt erkalten und fügt Rhodankalium hinzu. Rote Färbung zeigt Eisen an. Zur quantitativen Bestimmung reduziert man das Eisenoxyd durch Zink und titriert mit übermangansaurem Kali. Arsen erkennt man nach dem Verdünnen, Abfüllen und Filtrieren (zur Abscheidung des Bleies) durch Einleiten von Schwefelwasserstoff. Der gelbe Niederschlag von Schwefelarsen wird nach dem Auswaschen mit Königswasser oxydiert, worauf man die Arsensäure als arsensaure Ammoniakmagnesia fällt, um das Arsen quantitativ zu bestimmen. Man kann auch die S. verdünnen, mit Zink versetzen und das entweichende Gas auf mit verdünnter Silbernitratlösung befeuchtetes Filtrierpapier wirken lassen. Bei Gegenwart von Arsen färbt sich das Papier schwarz.

**Schweideln**, Dorf im preuß. Regierungsbezirk Minden, Kreis Herford, hat eine Privatirrenanstalt und (1855) 686 Einw.

**Schweiß**. Die Absonderung von S. kann krankhaft vermehrt sein (s. Hyperhidrosis, Bd. 17). Auch in der Rekoneszenz von schweren fieberhaften Krankheiten sind reichliche Schweiß eine oft beobachtete Erscheinung. Bekannt sind die kritischen Schweiß, welche die Besserung eines Krankheitszustandes mit sehr raschem Fieberabfall, so insbesondere bei Wechselstieber und Lungenentzündung, ankündigen. Ein

Aufhören der Schweifsekretion beobachtet man bei Fieberkranken, besonders während eines raschen Ansteigens der Temperatur. Sehr starkes Schwitzen kann einen Frieselausschlag herbeiführen (s. Friesel, Bd. 6). Gegen die Schweife der Schwindluchtigen werden verschiedene Medikamente, besonders Atropin, häufig mit gutem Erfolg angewandt.

\*Schweifen, elektrisches, s. Lot (Bd. 17).

**Schweiz.** Als endgültiges Resultat der Volkszählung vom 1. Dez. 1888 hat sich eine Bevölkerungsziffer von 2,933,384 Seelen ergeben. Die in Bd. 14, S. 748 gegebenen Zahlen sind danach für folgende Kantone zu berichtigen:

Bern . . .	539305	Einw.	Waadt . . .	251296	Einw.
Basel (Stadt)	74247	.	Wallis . . .	101837	.
Schaffhausen	37876	.	Neuenburg .	109037	.
Aargau . . .	193834	.	Genf . . .	106798	.
Tessin . . .	127143	.			

Die Zunahme der Bevölkerung seit 1880 betrug nur 3 Proz. Das weibliche Geschlecht überwiegt erheblich, da unter 1000 Personen 514 dem weiblichen und nur 486 dem männlichen Geschlecht angehören. Von der ortsanwesenden Bevölkerung wurden als Bürger der Zählgemeinde 45,1 Proz., einer andern Gemeinde desselben Kantons 31,6, als Bürger eines andern Kantons 15,2 und als Ausländer 8,7 Proz. ermittelt. Die meisten Ausländer entfallen auf die Kantone Genf (32 Proz. der Bevölkerung), Basel (Stadt), Zürich, Waadt, St. Gallen, Tessin und Bern.

Im J. 1888 hat eine Erhebung über die Ausdehnung der Baumwollindustrie in der S. folgendes Ergebnis geliefert. Es beschäftigten sich mit Spinnerei 92 Unternehmungen mit 11,200 Arbeitern und 1,722,299 Spindeln, welche 227,251 Doppelztr. Garn lieferten; davon wurden 73,469 Doppelztr. exportiert. Während die Zahl der Spindeln seit 1884 um 119,094 abgenommen hat, vermehrte sich die Produktion an Garn um 29,300 Doppelztr. In der Webweberei arbeiteten in 65 Fabriken 9900 Arbeiter an 16,800 Webstühlen und lieferten 101,259 Doppelztr. Gewebe, wovon mehr als die Hälfte ausgeführt wurde; in der Buntweberei produzierten 44 Fabriken mit 6921 Webstühlen 37,000 Doppelztr. Gewebe. Mit der Zwirnerei beschäftigten sich 58 Fabriken mit 1300 Arbeitern und 73,545 Spindeln (1884 noch 82,000), welche etwa 24,000 Doppelztr. Zwirn lieferten. Eine Förderung der Industrie erwartet man von der Einführung des Erfindungsschutzes, welche 10. Juli 1887 von der überwiegenden Mehrzahl des Volkes und der Kantone angenommen wurde. Mit nicht geringerer Majorität erklärte sich das Volk für das Alkoholgesetz (15. Mai 1887), durch welches der Bund das Monopol für die Herstellung und den Verkauf gebrannter Wasser erhielt, dessen Reineinnahmen jedoch den Kantonen teils zum Zweck der Bekämpfung des Alkoholismus, teils als Entschädigung für den Wegfall der Binnenzölle auf geistige Getränke zufallen.

Erwähnung verdienen ferner die jüngst abgeschlossenen Handelsverträge mit dem Deutschen Reich (11. Nov. 1888), Österreich-Ungarn (23. Nov. 1888), Italien (23. Jan. 1889) und Belgien (3. Juli 1889), die allerdings nur bis 1. Febr. 1892 gelten, aber trotz der herrschenden Tendenz zur Schutzzöllerei wenigstens keine Verschlimmerung in den Handelsbeziehungen der S. zu diesen Nachbarstaaten im Gefolge hatten. Der Handelsverkehr mit dem Ausland hatte im J. 1888 im Spezialhandel einen Wert von 827 Mill. Frank (davon 49,6 Mill. edle Metalle) bei der Einfuhr und von 673 Mill. Fr. (davon 28,6 Mill. edle Metalle) bei

der Ausfuhr, was gegenüber 1887 eine Abnahme der Einfuhr um 10 Mill. und eine Zunahme der Ausfuhr um 2 Mill. Fr. ergibt. Die wichtigsten Einfuhrartikel waren: Spinnstoffe und Gewebe 299,4 Mill. Fr. (darunter Seide 132,9 Mill., Baumwolle 64,9 Mill., Wolle 56,3 Mill.), Nahrungs- und Genussmittel 220,3 Mill., Metalle (ohne edle Metalle) 41,3 Mill., Tiere und tierische Stoffe 40,8 Mill., Mineralien 37,3 Mill., Chemikalien 29,2 Mill., Uhren, Maschinen etc. 9 Mill. Fr.; die wichtigsten Ausfuhrartikel: Spinnstoffe und Gewebe 392,7 Mill. (darunter Seide 201,3 Mill., Baumwolle 160,2 Mill.), Uhren und Maschinen 104,3 Mill. (darunter Uhren 82 Mill.), Nahrungs- und Genussmittel 71,3 Mill., Tiere und tierische Stoffe 24 Mill. Fr. Die Hauptverkehrsländer waren bei der Einfuhr: Deutschland (253,8 Mill. Fr.), Frankreich (202,8 Mill.), Italien (115,8 Mill.), Österreich-Ungarn (96 Mill.), Großbritannien (43,9 Mill.); bei der Ausfuhr: Deutschland (164,5 Mill.), Frankreich (142 Mill.), Großbritannien (104,7 Mill.), Vereinigte Staaten von Nordamerika (87 Mill.), Italien (51,4 Mill.), Österreich-Ungarn (33,2 Mill. Fr.). In militärischer Beziehung ist die S. fortwährend bemüht, ihre Wehrkraft zu verstärken, ohne die Grundlagen ihres Milizsystems zu verlassen. Die wichtigsten Neuerungen auf diesem Gebiet sind die Organisation des Landsturms, welche 1888 durchgeführt wurde, die Befestigung des St. Gotthard, die 1886 begonnen wurde, und die Einführung eines Gewehrs von kleinem Kaliber, für welche der Bundesrat von der Bundesversammlung 1889 einen Kredit von 16½ Mill. Fr. erhalten hat. Die Kontrollstärke des Landsturms betrug 1888: 262,766 Mann.

**Geschichte.** Die Bundesverfassung vom 29. Mai 1874 wurde 1887 einer dritten Partialrevision unterzogen, die indes nur die Vorläuferin zu größern Umgestaltungen sein wird, da die Durchführung der Rechtseinheit und die völlige Zentralisation des Herrschens notwendig erschienen und von der liberal-radikalen Mittelpartei in ihr Programm aufgenommen wurden. Die im Grüllverein organisierte sozialdemokratische Partei verlangte in einer Eingabe vom 5. April 1889 die Einführung des obligatorischen Referendums und der Volksinitiative sowie die Wahl des Bundesrats durch das Volk. Diesen Forderungen zu entsprechen, war die Bundesversammlung allerdings wenig geneigt, dagegen bereit, für die Arbeiterschutzgesetzgebung weiteres zu thun, und beschloß zu diesem Zweck, auf Bundeskosten einen vom Arbeiterbund gewählten Arbeitersekretär anzustellen und zu besolden. 1889 wurden durch Gesetz den Eisenbahnangestellten eine Anzahl freier Tage gesichert und der Güterverkehr an Sonntagen eingestellt. Zur Erhaltung und Erwerbung vaterländischer Altertümer setzte die Bundesversammlung einen alljährlichen Kredit von 50,000 Fr. und zur Hebung der schweizerischen Kunst 100,000 Fr. jährlich aus. Die Verstaatlichung der Eisenbahnen wurde geplant, aber noch nicht verwirklicht. 1888 trat eine Änderung in der Organisation des Bundesrats in Kraft, durch welche das sogen. politische Departement (jetz. Departement des Auswärtigen) von dem jährlich wechselnden Bundespräsidium, mit welchem es früher verbunden war, abgelöst wurde. Die Leitung der auswärtigen Angelegenheiten konnte nun einer geeigneten Persönlichkeit auf längere Zeit übertragen werden. Der Bundesrat Droz wurde hierzu ausersehen und hatte gleich Gelegenheit, seine Befähigung zu beweisen. Seit Jahren war die S. die Zuflucht der deutschen Sozialdemokraten, die dort ihre Kon-

greffe abhielten, ihr Organ, den »Sozialdemokraten«, drucken ließen und ihre Attentate vorbereiteten. Da die S. Maßregeln gegen die Sozialdemokraten, solange sie ihre Ziele nur theoretisch erörterten, auf Grund ihres Asylrechts ablehnte, so sah sich die deutsche Regierung veranlaßt, durch bestochene Mitglieder der Sozialdemokratie dieselbe überwachen zu lassen, wobei diese Spione anarchistische Provokationen ins Werk setzten. Die Bundesregierung wies nun 1888 einige Anarchisten, darunter auch solche Spione, aus und zwang die Redaktion des »Sozialdemokraten« durch Ausweisung von vier ihrer Mitarbeiter, ihren Sitz nach London zu verlegen. Auch verschärfte die Bundesregierung die politische Polizei, um Ungehörigkeiten, wie die Mittheilung amtlicher Akten an die Führer der deutschen Sozialdemokraten durch den Züricher Polizeihauptmann Fischer, für die Zukunft zu verhüten. Indes gab die deutsche Regierung ihre Überwachung der sozialistischen Umtriebe in der S. nicht auf, und 1889 verursachte die Ungeschicklichkeit des Mülhauser Polizeinspektors Wohlgemuth (s. d., Bd. 17) einen Konflikt zwischen der S. und dem Deutschen Reich. Letzteres beschwerte sich über das scharfe Verfahren der Schweizer Behörden gegen Wohlgemuth, welches eine Bestrafung desselben deutscherseits unmöglich machte, und als die S. eine Genugthuung ablehnte, tabelte die deutsche Regierung in einer Note die Handhabung des Asylrechts überhaupt, die mit der völkerrechtlichen Neutralität der S. nicht im Einklang stehe. Auch Oesterreich und Rußland machten der S. Vorstellungen über die Gefahren der Toleranz gegen die anarchistischen und revolutionären Elemente. Das Deutsche Reich kündigte der S. den Niederlassungsvertrag, gab aber im übrigen dem Streit keine Folge. Die S. schuf das neue Amt eines Bundesanwalts, in dessen Hand die politische Polizei zentralisiert sein sollte, um die Kantonalbehörden zu wirksamerer Thätigkeit anzuhalten; im ersten Prozeß freilich, den der neuernannte Bundesanwalt gegen Anarchisten anstrebte, wurden die Angeklagten freigesprochen. Der Bundesrat hatte im April 1889 die europäischen Industriestaaten zu einer internationalen Konferenz in Bern über die Regelung des Arbeiterschutzes eingeladen, die zuerst auf den September festgesetzt, dann wegen der mangelnden Zustimmung mehrerer Mächte auf den Mai 1890 verschoben wurde. Als der deutsche Kaiser Wilhelm II. die Sache in die Hand nahm und 4. Febr. 1890 seine Einladung zu einer Konferenz über den Arbeiterschutz an die Mächte für den März erließ, zog die S. einstweilen ihre Einladungen zurück und war auf der Berliner Konferenz vertreten. Über die Neueinteilung der Wahlkreise für die Nationalratswahlen kam es 1889 in der Bundesversammlung zu keiner Einigung.

Zur Litteratur: Lambelot, Orts- und Bevölkerungsgesicht von der S. (Zürich 1889); R. Schmidt, Geologie der Schweizeralpen (Basel 1889); »Politisches Jahrbuch der Schweizer Eidgenossenschaft« (Hrsg. von Hilty, Bern 1886 ff.); Coolidge, Swiss travel and Swiss guide-book (Lond. 1889, enthält eine Litteraturgeschichte der Schweizertreisen); Rossel, Histoire littéraire de la Suisse romande (Genf 1889 ff., 2 Bde.); Gobet, Histoire littéraire de la Suisse française (Neuchâtel 1889).

**Schwerin**, 2) Kurt Christoph, Graf von, preuß. Generalfeldmarschall. Ihm zu Ehren erhielt 1889 das 3. pommerische Infanterieregiment Nr. 14 den Namen Infanterieregiment Graf S.

**Schwerte**, Stadt im preuß. Regierungsbezirk Arnshberg, gehört seit 1887 zum Kreis Hörde.

\***Schwiegereltern** werden von der Mehrzahl der Naturvölker in einer Weise gemieden, daß der böse Ruf der Schwiegermutter sich zum Teil als Uebel aus einer über die ganze Welt verbreiteten Sitte erklären mag. Die Schwiegeröhne dürfen sich namentlich nicht vor der Schwiegermutter, die Töchter nicht vor dem Schwiegervater sehen lassen, bei zufälligen Begegnungen werden Umwege gemacht, der eine Teil versteckt sich oder verbirgt im Notfall sein Gesicht mit den Händen. Dieser Gebrauch herrscht in Afrika bei den Kaffern, den Amakosa, bei den Maravi im Westen des Nyassasees, im Wadai (nach Nachtigal), in Dar Fur, bei den Bogos und Somali, und vielfach gesellt sich sogar das Verbot dazu, den Namen der S. jemals in den Mund zu nehmen. In Loango und bei den Aschanti dürfen Schwiegerohn und Mutter nur aus einiger Entfernung miteinander sprechen und müssen dabei den Blick zu Boden oder nach der andern Seite richten. Bei den Abadde zieht das junge Paar stets weit fort, um der Schwiegermutter niemals zu begegnen. Dieselben Sitten finden sich in Australien, auf den Mandaninseln, in Nord- und Südamerika, in ersterm bei den Dakota-, Assiniboine- und Omahaindianern, in Südamerika bei den argentinischen Pampasbewohnern und den Araukanern, teilweise ebenfalls mit Vermeidung des Miteinandersprechens, Namensnens und Ansehens, doch dürfen bei den Araukanern Schwiegerohn und Mutter miteinander sprechen, indem sie sich den Rücken zuwenden. In Asien finden sich noch viele Anklänge, z. B. bei den Ostjaken, wo sich keine Frau vor dem Schwiegervater, noch der Mann vor der Schwiegermutter sehen lassen darf, bis er selbst Vater geworden ist. Auch bei den Katschingen in Südsibirien vermeiden Schwiegervater und Tochter jede Begegnung und verhüllen, wenn sie zufällig geschieht, das Haupt. Als Ursache dieser Sitte erfuhren Fritsch und Bovich in Afrika, daß sie wegen der Gefahr der Blutschande eingeführt sei; sie hängt indessen wohl näher mit dem ehemals weitverbreiteten System des Frauentraubes (s. d., Bd. 6) und der Exogamie (s. d., Bd. 5) zusammen und mag sich zur Verhinderung von Unfrieden überall wohl bewährt haben. Vgl. Andree, Ethnographische Parallelen und Vergleiche (Stuttg. 1878).

**Schwind**, Moriz von, Maler. Sein Briefwechsel mit Ed. Mörike wurde von Bächtold herausgegeben (Leipz. 1890).

\***Scudder**, Horace Elisha, amerikan. Schriftsteller, geb. 16. Okt. 1838 zu Boston, besuchte das William's College daselbst und ließ sich hier auch dauernd nieder. Der Erfolg seiner ersten Jugendschrift: »Seven little people« (1862), veranlaßte ihn, sich gänzlich der Schriftstellerei zu widmen. Von seinen Schriften, die alle freundliche Aufnahme fanden, nennen wir, abgesehen von seinen zahlreichen Beiträgen zum »Atlantic Monthly«: »Dream children« (1863); »Life and letters of Daniel Coit Scudder« (1864); »Stories from my Attic« (1869, in dem von ihm 1867—70 herausgegebenen »Riverside Magazine for young people«); »The dwellers in five sisters court« (1876); »Men and manners in America a hundred years ago« (1876); »Stories and romances« (1880); ferner die Biographien von Noah Webster (1882) und George Washington (1888), eine »History of the United States« (1884), »Men and letters« (1887) und 8 Bände Jugendschriften unter dem Titel: »Bodley books« (1875—87). Auch gab er die Sammelwerke: »American poems« (1879) und »American prose« (1880) heraus.



**Sedgwick**, 1) Adam, Geolog. Vgl. Clark und Hughes, Life and letters of the Rev. Adam S. (Lond. 1890, 2 Bde.).

**See** (hierzu Tafel »Seebildungen«). Die stehenden Gewässer des Festlandes bieten in Bezug auf Gestalt, Umfang und Areal der Wasserfläche, Beschaffenheit der Ufer, Wassermenge, Temperatur des Wassers und den Wechsel derselben mit den Jahreszeiten, Färbung, Durchsichtigkeit und Betrag der chemisch gelösten Bestandteile im Wasser die mannigfachsten Unterschiede. Neben den klimatischen Verhältnissen sind für alle diese Erscheinungen in erster Linie die Umstände maßgebend, welche zur Entstehung eines Seebeckens Veranlassung gegeben haben. Je nach den Ursachen der Bildung lassen sich die Seebecken in drei Hauptgruppen einteilen: 1) Konstruktions- oder orographische Becken, d. h. solche, welche den gebirgsbildenden Vorgängen ihre Entstehung verdanken; im weitern Sinn kann man zu dieser Klasse von Seen auch diejenigen rechnen, welche durch Außerung der seismischen und vulkanischen Kräfte des Erdinnern hervorgerufen sind. 2) Destruktions- oder Erosionsbecken. Die Wirkung des mächtigsten erodierenden Faktors, des fließenden Wassers, kommt hierbei nicht in Betracht, nur durch freien Fall vermag Wasser mittelst Scheuersteine Höhlungen von geringem Umfang zu erzeugen, viel wirksamer erweisen sich Wind und unter Umständen Gletschereis. 3) Obstruktionsbecken, durch Abdämmung oder Einschließung entstanden. Je nach der besondern Entstehungsart zerfällt jede der drei Gruppen wieder in eine mehr oder minder große Anzahl von Unterabteilungen, die am zahlreichsten bei der dritten Klasse vertreten sind. Die Entstehung von solchen Abdämmungs- oder Abgliederungsbecken ist am leichtesten zu erklären. Durch Dünen oder Einschwemmung von Sinkstoffen aus einem Fluß werden kleinere Meereshuchten teilweise oder ganz vom Zusammenhang mit dem offenen Meer abgeschlossen und in Seen verwandelt, deren anfängliches Salzwasser im Lauf der Zeit ganz ausgefüßt werden kann. Hierher gehören als die bekanntesten Beispiele die Rasse der Ostsee, überhaupt die an Flach- und Dünenküsten so häufigen Lagunen, anderseits die Seen in den Deltabildungen größerer Flüsse, wie z. B. des Nils. Auf einen ähnlichen Vorgang sind die Fjordseen zurückzuführen, welche lediglich durch Abdämmung einer jener langen, tiefen und schmalen Buchten entstanden sind, welche den Steilküsten Norwegens, Schottlands, der Westküste Nordamerikas und Patagoniens so eigentümlich sind. Baut sich quer gegen ein Flußthal ein natürlicher Damm auf, sei es durch einen Bergsturz, durch das Vorschieben von Schutthalben von den entgegengesetzten Thalwänden gegen die Thalmitte oder durch Anschwemmung eines Schuttkegels aus einem Seitenthal, so wird ein Becken gebildet, in welchem sich das Wasser zu einem S. aufstauen kann. Dieser Prozeß spielt sich besonders häufig in Hochgebirgsthälern ab, weil hier jene Kräfte am wirksamsten in Thätigkeit sind. Nicht selten geschieht es auch, daß das Hauptflußthal sein Bett schneller erhöht als ein seitlich einmündender Zufluß, so daß letzterer abgedämmt wird. In ähnlicher Weise wie durch Flußanschwemmungen können auch durch Gletscher und deren Moränen Thäler abgesperrt und unter Wasser gesetzt werden. So entstand im Staat Wisconsin in Nordamerika der Teufelssee, indem durch das von den Gletschern der Eiszeit abgelagerte Moränenmaterial ein alter Lauf des Wisconsin River abgedämmt und in

einen S. verwandelt wurde. Auf der beigegebenen Abbildung (vgl. Tafel, Fig. 2) schließen die Felsen im Vordergrund und die steile Wand an der linken Seite das alte Flußbett ein, während die sanft gewellten, niedrigen Höhen im Hintergrund die Moränenzüge darstellen, die sich quer gegen den Flußlauf legten. Unter den Eisdammseen ist der bekannteste der Märjelsee, der durch den Aletschgletscher gebildet wird. Von Zeit zu Zeit findet, sobald das Wasser sich in dem Eis die nötigen Abzugskanäle geschaffen hat, eine Entleerung unter den Gletscher hin statt, wodurch unter Umständen in den tiefen Thälern schwere Verwüstungen angerichtet werden. In vulkanischen Gegenden finden sich sehr zahlreich Explosions- und Kraterseen. Die Krater erloschener Vulkane füllen sich mit der Zeit mit Wasser an und bilden meist kreisförmige Seen. Die Explosionskrater (Maare) sind heute ebenfalls in Seen verwandelt. Das bekannteste Beispiel derselben bietet der Laacher S. in der Eifel. Als tektonische Seen bezeichnet man alle diejenigen Becken, welche mit dem innern Gebirgsbau in einem genetischen Zusammenhang stehen. Faltungen, Verwerfungen und Einbrüche sind die drei hauptsächlichsten Außerungen der gebirgsbildenden Kraft der Erde, die auch am meisten Veranlassung zur Seebildung geben. So liegt das Tote Meer in einer solchen mächtigen Vertiefung, wahrscheinlich gehören auch die Kanadischen Seen in diese Klasse der orographischen Seen. Außer den aufgeführten Seentypen gibt es aber noch eine große Reihe von Seebecken, welche sich auf keine der beiden bisher besprochenen Ursachen ungezwungen zurückführen lassen. Es sind vor allen die Seen der Alpen und ihres Vorlandes, über deren Entstehung die Ansichten noch weit auseinander gehen. Es lassen sich zwei Arten von Seen in dem genannten Gebiet unterscheiden: 1) Hochgebirgsseen, 2) Rand- und Vorlandseen. Unter den letztern gibt es eine Menge kleiner Seen, welche auf dem alten Moränenmaterial der eiszeitlichen Gletscher liegen und nur Vertiefungen zwischen den unregelmäßigen Anhäufungen ausfüllen: sie sind echte Moränenseen. In der Verbreitung der Hochgebirgsseen ist eine direkte Abhängigkeit derselben vom Gebirgsbau oder von bestimmten geologischen Formationen nicht immer zu erkennen. Sie treten in zwei typischen Formen auf, als Firkus- und Thalseen, von denen die letztern meistens Abdämmungsgebilde sind, während die Firkusseen an die Verbreitung der Thalzirten geknüpft sind und echte Felsbecken bilden. Die obern Abschnitte mancher Thäler zeigen nämlich häufig eine ganz besondere Form. Anstatt mit einer allmählich immer schwächer ausgeprägten Rinne gegen den Gebirgskamm auszulassen, enden sie am Fuß von Steilwänden, die sich mehr oder weniger halbkreisförmig zusammenschließen. Diese sogen. Kare gehören zu den charakteristischsten Eigentümlichkeiten der Kalkalpen. Die Abhängigkeit der Bildung solcher Kare von tektonischen Vorgängen innerhalb des Gebirges ist besonders deutlich im Soierngebiet des Karwändelgebirges ausgedrückt. Wie die Thäler im allgemeinen, so wurden auch die Kare im besondern durch Faltenbildung hervorgerufen. Mächtige Vertiefungen, welche an Verwerfungsspalten vor sich gingen, haben einzelne Thalabschnitte im Verhältnis zu andern so tief herabgedrückt, daß sie in Seebecken verwandelt wurden, falls die Erosion nicht mit der Faltung gleichen Schritt hielt und die Abdämmung überwand. Das ist der Fall im Soiernkessel (vgl. Tafel, Fig. 1), in dessen Grund die Soiernseen lie-



ngen.



Fig. 2. Der Teufelssee in Wisnau.

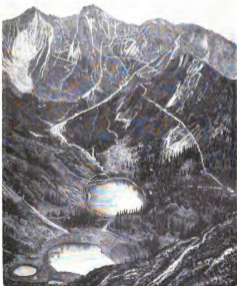

Fig. 1. Seesäumen und Schneefirnspitze im Karwendelgebirge.

mit in Leipzig.

Zum Artikel über (S. 11).

gen, die durch eine Felsbarre thalabwärts abgeschlossen sind. Von einigen Forschern werden die Zirkulärseen auf Gletschererosion zurückgeführt, und zu leugnen ist nicht, daß dieselben vermöge ihrer Lage nahe unter dem Gebirgskamm zur Eiszeit Gletscher beherbergten. Die Spuren ehemaliger Gletschererfüllung sind noch heute deutlich erkennbar und zeigen sich in geglätteten oder geschrammten Felsenoberflächen, auf denen stellenweise noch Moränen liegen. Indessen ebenso sicher ist, daß die Gletschererfüllung nur eine vorübergehende Erscheinung war, die höchstens zur weitern Ausgestaltung des bereits vorhandenen Beckens etwas beitrug.

Die gleiche Ursache wird aber auch für die großen Randseen der Alpen angenommen, den Genfer, Neuenburger und Vieler S., den Brienzler, Thuner, Züricher, Walenstätter S. in der Schweiz, den Bodensee, ferner in Bayern den Starnberger S., Ammer-, Roshel-, Schliersee, Tegern- und Chiemsee und endlich für die großen italienischen Seen am Südbhang der Alpen. Den genetischen Zusammenhang zwischen der Gletscherthätigkeit und der Bildung der Alpenseen hat man auf verschiedene Weise zu erklären versucht. Nach der einen Ansicht hat die Thätigkeit der Gletscher nur darin bestanden, daß sie während der Eiszeit mit ihren mächtigen Eismassen die schon vor der Eiszeit gebildeten Seebecken ausfüllten und dieselben so vor Zuschüttung und Einebnung durch fließende Gewässer schützten. Andre denken sich die Seebecken während der Eiszeit entstanden, und zwar seien sie durch die erodierende Wirkung der Gletscher in den festen Felsuntergrund ausgehöhlt worden. Eine vermittelnde Richtung nimmt zwar ein präglaziales Alter der Seen an, doch seien dieselben schon vor Beginn der Eiszeit durch die von Flüssen hineingeschwemmten Schuttmassen ausgefüllt worden. Die Gletscher hätten dann das lockere Material wieder herausgeschaufelt, und so seien nach dem Verschwinden der eiszeitlichen Gletscher die Seen wieder ins Leben getreten. Als Stütze für die Annahme einer Entstehung der Seen durch Gletschererosion wird gewöhnlich der Umstand angeführt, daß die große Mehrzahl der Seen Europas in einem solchen Gebiet liege, das während der Eiszeit vergletschert war. Dabei wird darauf hingewiesen, daß die alpinen Rand- und Vorlandseen reihenartig oder auch radial in den Wegen der Gletscher angeordnet sind; die räumliche Entfaltung des Seenphänomens sowohl in der Richtung von W. nach O. als von N. nach Süden ist der Gletscherentfaltung proportional. Selbst die echten Felsbecken der Hochgebirgsregion sollen Erosionsgebilde sein, und nur unter dieser Annahme soll sich die eigentümliche Anordnung und Beschränkung der Hochseen auf die alten Gletschergebiete erklären; der Hochseengürtel der Alpen repräsentiert eine letzte Phase in dem allgemeinen Rückgang der Vereisung. Wie den Alpenseen legt man auch den in Kessel- und Zirkulärthälern gelegenen Seen, norwegisch Botner genannt, denen man in der Hohen Tatra, Subeten, Schwarzwald, Vogesen und den norwegischen Gebirgen so häufig begegnet, glazialen Ursprung bei. Sie liegen meist über oder nur wenig unter der Schneegrenze der Eiszeit, haben vorwiegend eine östliche oder nordöstliche Exposition, sind also nicht den feuchten Südwestwinden und der Sonnenwirkung ausgesetzt. Es ist unmöglich, sie allein durch die erodierende Kraft des fließenden Wassers entstanden zu denken, da sie meistens durch massive Felschwellen thalabwärts abgeschlossen sind. Aber auch die Gletschererosion ist für diese ziemlich tiefen Felsentessel,

die in festes kristallinisches Urgestein eingesenkt sind, völlig ausgeschlossen. Zum Beweis dessen möge nur auf die Seen der Vogesen hingewiesen werden, als deren Typus der Sternsee dienen kann (s. Tafel, Fig. 3). Der S. liegt in einer Höhe von 984 m, während die umgebenden Felswände des Kessels bis zu 1200 m ansteigen. Ringsherum stürzen die Wände zu dem S. ab, am schroffsten sind die Abhänge im Hintergrund, wo mächtige Grauwackenblöcke den S. umsäumen. Der Abschlußdamm besteht aus anstehendem Granit, der zu beiden Seiten sichtbar ist. Mitten durch den S. geht in der Richtung von NO. nach SW. eine Verwerfung, an der die Grauwacke und der Granit sich berühren. Ähnlich sind die übrigen Vogesenseen gebildet, sie liegen alle in bedeutender Höhe, eng an den Kamm angelehnt, der bei einigen Seen fast senkrecht zu dem Becken abstürzt. Ein Gletscher konnte sich unter solchen Umständen unmittelbar unter dem Kamm nicht bilden, die Seen beherbergten nur die Firnfelder, aus denen sich thalabwärts der Gletscher entwickelte. Wären die Seen glazialen Ursprungs, so müßte man entsprechend der Zunahme der Gletscherentwicklung nach Süden hin am Südost-, Süd- und Südwestabhang der Vogesen die größten Erosionsbecken antreffen; in der That liegen aber die größten und tiefsten Seen nach N. zu, während gleichzeitig das glaziale Phänomen in dieser Richtung abnimmt, so daß der Schwarze S., 950 m über dem Meer, im Mittel 40 m tief mit einem Areal von 14 Hektar, und der Weiße S., 1055 m über dem Meer, an der tiefsten Stelle fast 60 m messend, mit einer Wasserfläche von fast 30 Hektar, ganz außerhalb des zur Eiszeit vergletscherten Gebiets liegen. Die Vogesenseen sind also tektonische Becken, die gleichzeitig mit der Bildung des Gebirges entstanden sind. Zu dem gleichen Resultat haben auch die Untersuchungen über die Entstehungsweise der Schweizerseen geführt. Die genauen Tiefenmessungen im Thuner, Brienzler und Walensee sowie vor allem die hydrographische Aufnahme des Vierwaldstätter Sees haben gezeigt, daß sich der Boden dieser Seen auf weite Strecken in vollkommen ebener, horizontaler Lage zwischen den auf beiden Seiten steil ansteigenden Beckenwänden ausbreitet. Diese horizontalen Flächen des Seebodens sind nichts weiter als alte, durch fließendes Wasser eingeebnete Thalböden, die durch Aufstauung der in sie mündenden Flüsse unter Wasser gesetzt wurden. Die Aufstauung erfolgte aber durch Niveauverschiebungen der Gebirgsmassen, Faltungen oder Verwerfungen. Für die italienischen Seen ist nachgewiesen, daß sie während der mächtigen Hebung, die das Pliocän abschloß, zuerst in Erscheinung traten, und daß sie das unmittelbare Ergebnis dieser Bewegung sind; sie verdanken ihren Ursprung teils Schichtenverwerfungen und Faltungen, teils Senkungen und Hebungen. Daß in einzelnen Fällen Gletscher in losem, lockerem Material flache Becken ausgehöhlt haben, wird von keiner Seite in Abrede gestellt. Die bisher betrachteten Seen sind Festlandsseen oder echte Binnenseen insofern, als sie erst auf bereits bestehendem festländischen Boden gebildet worden sind; im weitern Sinn rechnet man dazu auch die großen Binnenmeere, die nur dem Grad, nicht dem Wesen nach sich von den kleinern Seen unterscheiden und als Überbleibsel einer frühern Meeresbedeckung gewöhnlich mit dem Namen Reliktenseen, d. h. Restseen, bezeichnet werden. Als Beweis der frühern Zugehörigkeit zu einem Meer sah man den Umstand an, daß sich Überreste einer ehemals marinen Fauna und Flora in ihnen vorfinden. Durch die

Untersuchungen von R. Credner über die Reliktenseen ist es jedoch sehr wahrscheinlich gemacht, daß Bestandteile einer Meeresfauna auch auf Flüssen und andern Wegen in einen S. gelangen können, so daß faunistische Befunde allein noch nicht als entscheidend für die frühere Meereszugehörigkeit jetziger Binnenseen angesehen werden dürfen; der Beweis, daß ein Seebecken ein festländisch gewordener Teil frühern Meeresbodens ist, kann vielmehr nur auf geologischer Grundlage geführt werden. Die echten Reliktenseen lassen sich vom genetischen Standpunkt aus nach ihrer Entstehung und Bildung in drei Abteilungen gliedern: 1) Reliktenseen, entstanden durch Abschnürung von Meeresküsten, sei es durch Abdämmung von Meeresbuchten oder allseitige Umschließung von Teilen des offenen Meers, z. B. durch Korallenbauten. 2) Reliktenseen, entstanden durch das Emporstauchen von beckenförmigen Vertiefungen des Meeresbodens infolge negativer Niveauveränderung des Meers. Dahin gehören unter andern der Wener- und Wettersee. 3) Reliktenseen, entstanden durch Einschnüpfen von Meeresräumen zu kleinern, vom Meer unabhängigen Seebecken. In der Weise bildeten sich das Kaspische Meer, der Aralsee und manche Salzseen des Gobiheraus. Bezüglich der Tiefenverhältnisse und Beckengestaltung sind die Seen der Alpen und einiger deutscher Mittelgebirge am genauesten durchforscht. Neuere Messungen haben Zahlen geliefert, die von den frühern in betreff der Maximaltiefe etwas abweichen und hier mitgeteilt werden mögen:

Balkalsee . . .	1373 m	Ladogasee . . .	375 m
Kaspisches Meer .	946 -	Albanersee . . .	340 -
Lago Maggiore .	850 -	Genfer See . . .	334 -
Gardasee . . .	825 -	Oberer See . . .	310 -
Comersee . . .	588 -	Michiganssee . . .	300 -
Teles Meer . . .	560 -	Isrosee . . . . .	300 -
Zuger See . . .	390 -		

Für die Bogenseen stellen sich die Tiefen auf:

Weißer See . . .	60 m	Eulzersee . . . . .	15 m
Schwarzer See . .	45 -	Die Neuweither . .	12 -
Belchensee . . .	23 -	Erwensee . . . . .	12 -
Sternsee . . . . .	17 -		

Die Seiten der Becken besitzen im großen und ganzen dieselbe Böschung wie die begrenzenden Ufer, je-

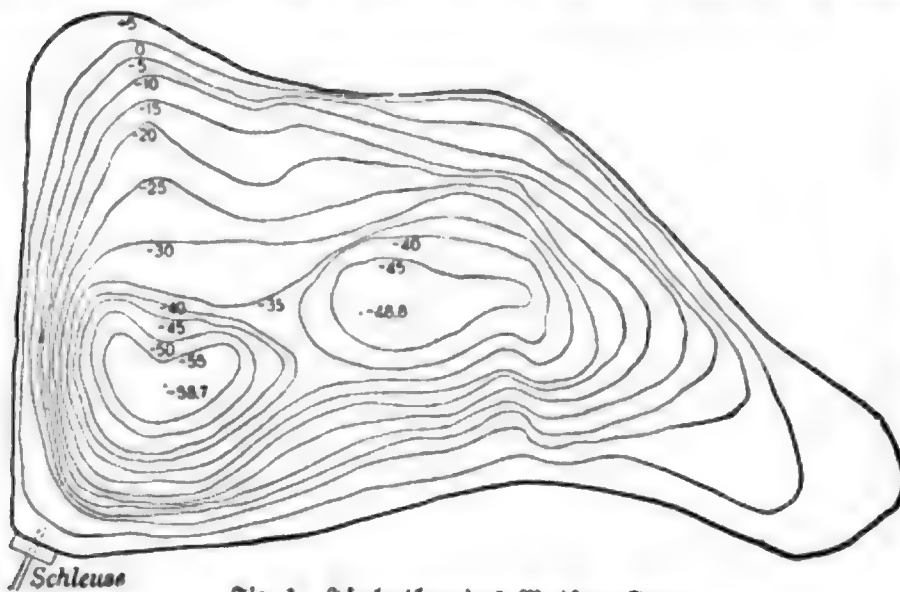

Fig. 1. Isobathen des Weißen Sees.

doch sind plötzliche Steilabstürze nicht ausgeschlossen. An den Stellen, wo Flüsse und Bäche einmünden, verflacht sich der Boden infolge der eingeschwemmten

Massen ganz allmählich. Der Seeboden ist bei vielen Becken auf weite Strecken hin eben, doch gibt es auch Beispiele, in denen der Grund sich von allen Seiten gleichmäßig zur Mitte senkt, während in einigen Seen unterseeische Erhebungen vorkommen, die entweder isoliert sind oder rückenartig sich durch den S. ziehen und denselben in mehrere gewöhnlich ungleich tiefe Becken zerteilen. Die nebenstehende Skizze der Isobathen des Weißen Sees (Tertfig. 1) veranschaulicht am besten die Böschungsverhältnisse eines tektonischen Sees.

Das Wasser der Seen ist gewöhnlich süß. Doch gibt es, von den großen Binnenmeeren ganz abgesehen, auch salzige Seen, aus deren Wasser teils reines, teils auch durch salzsauren Kalk, Bittererde, schwefelsaures Natron verunreinigtes Kochsalz gewonnen wird. Am häufigsten kommen Seen dieser Art in Asien in der Kirgisensteppe vor. Natronseen gibt es außer in Ägypten auch in Ungarn. Eine reiche Natrongewinnung knüpft sich an den Kratersee, der in der Nähe von Ragtown im Staat Nevada liegt, eine Tiefe von 50 m hat und im Durchmesser 1000—1200 m an der Wasserfläche mißt. Von den noch existierenden Seen des Great Basin im N. des hydrographischen Beckens des quaternären Lahontansees sind einige reine Süßwasserseen, die meisten haben etwas brackisches und alkalisches Wasser.

Was die physikalischen Eigenschaften des in den Seen enthaltenen Wassers angeht, so richtet sich die Temperatur im allgemeinen nach den Jahreszeiten. Im Innern der Wassermasse bedingt die Wärmeverschiedenheit eine vertikale Zirkulationsbewegung durch Konvektionsströme. Süßwasser erreicht bekanntlich bei 4° seine größte Dichte; liegt Wasser von 4° über solchem, das höher temperiert ist, so sinkt ersteres unter, während das wärmere Wasser seine Stelle einnimmt. Setzt sich der Abkühlungsprozess längere Zeit hindurch fort, so bildet sich für tiefere Seen von einer gewissen Tiefe ab eine ziemlich gleichmäßige Temperatur heraus. Die Bodentemperatur sinkt nie unter die Minimaltemperatur des Winters, für den Genfer S. beträgt dieselbe 5—5,2° C. Nachdem in den kalten Wintern 1879/80 und 1885/86 die Temperatur der ganzen Wassermasse etwas herabgedrückt war, trat eine Erwärmung in der Zwischenzeit ein, die einen Wert von 0,1—0,2° im Jahr erreichte.

Das Eindringen der Wärme in die tiefern Schichten des Sees rührt von einer mechanischen Mischung des warmen Oberflächenwassers mit dem kalten Wasser der Tiefe her, die hauptsächlich unter Einfluss des Windes vor sich geht. Die Wärme dringt schnell in die obersten Schichten bis zu 50 m Tiefe ein, die jährliche Wärmeschwankung nimmt mit der Tiefe rasch ab und ist bei 100 m ganz gering, doch selbst am Grund noch etwas merklich. Während in den größern Seen die Hauptmasse des Wassers in der Regel auch im Winter über 4° temperiert ist, findet am Ufer überall eine bedeutend tiefere Abkühlung statt. Dieses Strandwasser ist von der Hauptmasse durch eine

vom Grund bis zur Oberfläche reichende thermische Barre von 4° getrennt, die wie ein Wall um den tiefen Teil des Sees herumläuft. Die Erwärmung

ist somit keine gleichmäßige, die Isothermenflächen sind nicht bloß dort, wo kälteres Flußwasser einmündet, geneigt, sondern zeigen selbst in Tiefen, wo kein schneller Temperaturwechsel stattfindet, Krümmungen und Unebenheiten. Für den Gang der Temperatur in verschiedenen Schichten lassen sich typische Kurven aufstellen, wie sie folgende Textfig. 2 bietet, welche die Temperaturveränderungen

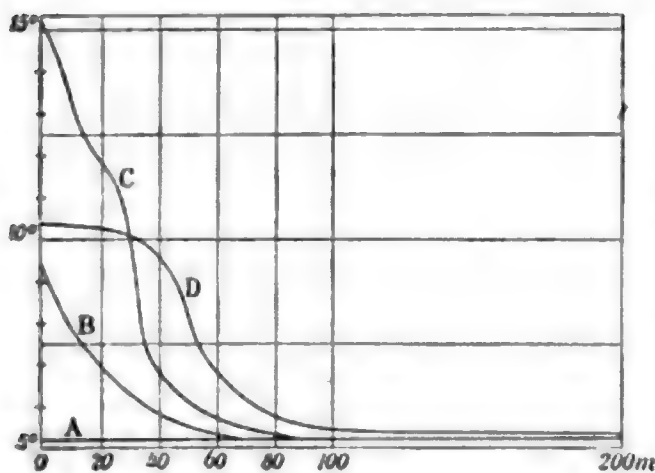

Fig. 2. Kurven der Temperaturveränderungen.

in einem schottischen S. darstellt. Denkt man sich ein rechtwinkeliges Koordinatensystem, so wird die Temperaturverteilung im Winter durch eine der Abscissenachse parallele Gerade A dargestellt. Im Frühjahr steigt mit dem Stande der Sonne die Temperatur der Seeoberfläche schnell. Die vom Wasser aufgenommene Wärme wird durch Konduktion in die Tiefe geleitet. Infolge dieses verhältnismäßig langsamen Prozesses hebt sich die Temperatur der obersten Schichten schneller als die der tieferen. Die Haupt-eigentümlichkeit der Frühjahrsverteilung besteht also in der Konvexität der Kurve B von der Oberfläche bis zu ca. 30 m Tiefe. Im Sommer erhebt sich die Oberflächentemperatur nicht mehr in demselben Maß wie vorher, sondern wird mehr und mehr konstant. Da trotzdem die Wärme der oberen Schichten durch Konduktion nach unten fortgepflanzt wird, so folgt, wenn die Oberflächentemperatur fast konstant ist, daß in einiger Tiefe unter dem Spiegel die Temperatur schneller zunimmt als in den Schichten darüber. Dieser Umstand bedingt eine leichte Wölbung der Sommerkurve. Diese Konkavität mit einer Konvexität darunter und einer geringern darüber ist für die Sommerkurve C charakteristisch. Im Herbst fällt die Oberflächentemperatur von Tag zu Tag, durch Konduktion und Konvektion wird die Wärme aber nicht weiter nach unten geführt. Die typische Herbstkurve D besteht in einer horizontalen an der Oberfläche und am Boden, verbunden durch die Sommerkonkavität und die Frühjahrskonvexität. Mit dem Rohen des Winters verliert das Wasser an der Oberfläche so schnell an Wärme, daß die Konduktion nach unten aufhört und die Bodenschichten somit nur wenig von der Sommerwärme profitieren. Der Ramm der Wärmewelle geht von der Oberfläche bis zum Boden in ca. 3 Monaten, wobei die Höhe mit zunehmender Tiefe abnimmt. Gegen Ende September oder Anfang Oktober beginnt die Sommerwärme auf das Bodenwasser zu wirken, die Temperaturamplitude beträgt aber noch nicht einmal  $\frac{1}{10}^{\circ}$  C. Die Bodentemperatur schwankt von Jahr zu Jahr und folgt ganz genau der mittlern Wintertemperatur. In

thermischer Hinsicht lassen sich alle Wasserbeden in zwei Gruppen zerlegen, nämlich in solche, deren Temperatur stets höher ist als die des Dichtigkeitsmaximums (hierher gehören die Süßwasserseen der Tropen und des wärmsten Teils der gemäßigten Zone), und in solche, deren Temperatur das ganze Jahr hindurch oder in bestimmten Monaten tiefer liegt, als die ist, welche der Maximaldichte des Wassers zukommt (hierzu gehören die Süßwasserseen der kalten Zone). Die Seebeden der ersten Kategorie zeigen in den oberen Schichten eine Wärmeanhäufung, jede Abkühlung erzeugt Konvektionsströme, die eine Ansammlung von kaltem Wasser in der Tiefe zur Folge haben. In den Süßwasserseen der zweiten Gruppe findet sich relativ warmes Wasser am Boden, an der Oberfläche relativ kaltes, es herrscht also Gleichgewichtsbedingung. Konvektionsströme entstehen, sobald die Oberflächentemperatur sich hebt. Ein Zufrieren der Seen tritt erst ein, wenn die Wassermasse bis auf  $4^{\circ}$  reduziert ist. Tiefere Seen behalten, auch wenn sie zugefroren sind, am Grund eine Wasserschicht von  $4^{\circ}$ , kleinere kühlen sich bis auf den Grund stärker ab. Durch Tiefenverhältnisse und geographische Lage allein läßt sich aber nicht bei allen Alpenseen erklären, warum sie teilweise nur sehr schwer zufrieren.

Die mittlere Tiefengrenze für die Durchsichtigkeit des Wassers im Genfer S. beträgt bei Morgens 10 m, im Winter (Oktober bis April) 12 m, im Sommer (Mai bis September) 6 m, im Maximum 17 m. Die jahreszeitlichen Schwankungen hängen mit dem Gehalt des Wassers an suspendierten Stoffen zusammen. Die Grenze der absoluten Finsternis, bei welcher Sonnenstrahlen Chlor Silber nicht mehr affizieren, liegt im Sommer bei 45 m, im Winter bei 100 m Tiefe. Die Ursache der verschiedenen Färbung des Seewassers ist durch die Untersuchungen des belgischen Physikers W. Spring ziemlich klar gestellt. Es geht daraus hervor, daß reines Wasser bis zu einer gewissen Dicke unter allen Umständen blau ist, und zwar rührt diese blaue Färbung nicht von der Diffusion des einfallenden Lichts her, sondern von der Absorption der langwelligen Spektralfarben. Da natürliches Wasser nie optisch leer ist, sondern stets eine größere oder geringere Menge fein verteilter Stoffe in Suspension enthält, so bestimmt der Betrag an suspendierter Materie den Grad der Bläue. Sind die Partikeln relativ zahlreich, so wird ein einfallender Lichtstrahl nur einen kurzen Weg zurücklegen, bis er durch Reflexion zurückgeworfen wird: das Blau wird dann wenig gesättigt sein. Im andern Fall durchheilt der Strahl einen längern Weg im Wasser, das Blau ist mehr gesättigt und selbst dunkler. In einer Wasserschicht von geringer Tiefe werden die weniger brechbaren Strahlen, wie die roten, noch nicht hinreichend erloschen sein, das Licht wird grün erscheinen wie am Strand oder selbst die Wellen auf hoher S. Die Ursache der grünen Färbung liegt in den optischen Eigenschaften des Mediums, das eine besondere Art Trübung erfahren hat. Sind nämlich die in Suspension gehaltenen festen Bestandteile so fein, daß sie sich auch im Ruhezustand nicht niederschlagen, also im pseudokolloidalen Zustand, so bedingen diese nicht nur eine einfache Diffusion des weißen Lichts, sondern absorbieren und lösen auch einen Teil der blauen Strahlen aus. Man muß sie als die Quelle des gelben Lichts betrachten. Je nach dem Grade der Trübung ist die Wirkung eine verschiedene: bei starker Trübung erscheint das Wasser ohne eigne Färbung; kann das Licht bei geringerer Trübung tiefer ins Wasser eindringen, so

erscheint das Wasser grün; nimmt die Klarheit des Wassers noch mehr zu, so reduziert sich der Überschuss der gelben Farbentöne, und die Grundfarbe des Wassers tritt wieder hervor. Das Wasser der Seen muß demnach hell erleuchtet sein, es muß das einfallende Licht zurückwerfen, indem es dasselbe nach allen Seiten zerstreut; grünes Wasser muß überdies heller sein als blaues, da das Licht einen weniger langen Weg durchläuft, bevor es zurückgeworfen wird. Messungen mit dem Photometer ergaben, daß der S., welcher die stärkste gelbe Färbung hat, am meisten erhellt ist. Setzt man das Licht des blauen Sees im Tausendtheil = 1, so verhält sich dasselbe zu dem des grünen Vierwaldstätter Sees und des grüngelben Brienzler Sees wie 1:1,94:1,27.

Die Seen bilden keinen bleibenden Schmutz einer Gegend, sondern sie sind mannigfachen Veränderungen bis zum völligen Verschwinden unterworfen. Seit der Eiszeit sind viele Seen in den Alpen ausgefüllt und bilden sogen. Trockenseen, andre haben seither bedeutend an Umfang und Tiefe verloren. Erstere werden durch ebene Wiesen oder Torfmoore bezeichnet, die das Seewasser verdrängt haben, größere, wie der Boden- und Genfer S., lassen an den ausgebreiteten Deltabildungen der einmündenden Flüsse erkennen, daß sie einem gleichen Schicksal in nicht zu ferner Zeit unterliegen werden. Neben der Einschlammung von Sinkstoffen durch Zuflüsse ist besonders auch eine schnellere Wasserabfuhr infolge Vertiefung der Abflurinne die Veranlassung zur Trockenlegung eines Seebeckens. Es gibt aber auch Seebecken, in denen durch Austrocknung der Boden bloßgelegt ist. In solchen Fällen müssen Änderungen der klimatischen Zustände eingetreten sein, welche eine starke Verdunstung des Wassers bedingten. Stehen in einem abgeschlossenen Becken Wasserzufuhr und Verdunstung im Gleichgewicht, so werden die Wellen des Sees am Strande die Spuren ihrer Thätigkeit zurücklassen, hier in Form von Strandlinien, dort als Terrassen oder Strandwälle. Jeder Wechsel im Klima und besonders der Niederschlagsverhältnisse hat ein Sinken oder Steigen der Seeoberfläche zur Folge, so daß sich die verschiedenen Strandbildungen (s. d., Bd. 17) in höherem oder tieferem Niveau wiederholen. Dieselben sind somit ein wichtiges Kennzeichen von Klimaschwankungen, welche sich mit der Eiszeit vollzogen, und haben z. B. für den quaternären Bonnevilles- und Lahontansee zwischen dem Felsengebirge und der Sierra Nevada den Nachweis geliefert, daß zwei relativ feuchte Perioden mit hohem Wasserstand durch eine trockne Periode getrennt waren, in welcher der S. fast austrochnete. Fig. 4 der beifolgenden Tafel bringt die Strandbildungen zur Anschauung, welche die Wellen des Bonnevillessees am Nordende des Dquirrhgebirges im Staat Utah zurückgelassen haben. Die Strandlinien und Terrassen, welche sich rund um den S. ziehen, sind in gleicher Weise auf festem Fels und an den alluvialen Regeln der Flüsse ausgeprägt. Mit den Veränderungen im Wasserstand geht auch eine Vermehrung oder Verminderung des Salzgehalts vor sich, welche an der Hand der Fauna zu erweisen ist.

Die Seen treten entweder in Gruppen vereinigt auf, oder sie liegen vereinzelt da. Betrachtet man die Verbreitung der Seen über das Festland, so lassen sich gewisse Seeregionen unterscheiden, deren Charakter je nach der Entstehung der Seen ein verschiedener ist. Die Seen liegen in Küstenstrichen oder sind an Flußläufe geknüpft, am zahlreichsten sind sie in den Gebieten früherer Vergletscherung, am auffallendsten ist aber die Verteilung der Seen über die großen Ge-

birge. In den Alpen sind sie nur im zentralen Gebiet vertreten und erstrecken sich im W. von Lac du Bourget und Lac d'Annecy auf der Nordseite und dem Lago d'Orta wie Lago Maggiore im Süden bis zum Traunsee und Gardasee im D. Die Gebirge der Pyrenäischen Halbinsel und die Pyrenäen selber sind seenlos wie die Karpathen und der Kaukasus, dagegen ist der ganze Norden und Nordwesten Europas in seinem gebirgigen Teil reich an echten Felsbecken wie Moränenseen. In Südamerika ist nur Patagonien durch Seereichtum ausgezeichnet, Nordamerika hat Alpenseen nur in den Gebirgen von Britisch-Columbia, die Alleghanies sind dagegen geradezu seenlos. Asien beherbergt Seen auf der Nordseite des Himalaja und im Thianschan. Das Gegenstück zu den Alpen bildet aber in Bezug auf Seereichtum die Südinself von Neuseeland. Vgl. Neumayr, Erdgeschichte, Bd. 1 (Leipz. 1887); F. v. Richthofen, Führer für Forschungsreisende (Berl. 1886).

\***Seebär** (Bäre, mundartlich = Welle), an der Küste der Ostsee eine plötzlich eintretende, mauer- gleich einherschreitende Flutwoge, die auf weite Strecken hin für längere oder kürzere Zeit ein Schwanken des Meerespiegels zur Folge hat. Dieselbe tritt ohne jede Vorbereitung, selbst bei völliger Windstille auf, erhebt sich stellenweise bis zu einer Höhe von 2 m und dringt die Flüsse aufwärts ein. Durch Betrachtung der gleichzeitig mit dem Phänomen herrschenden meteorologischen Zustände hat sich ergeben, daß die Seebären zu den als Seiches (s. d., Bd. 17) bekannten stehenden Vertikalschwingungen des Spiegels geschlossener Wasserbecken gehören. Die Erscheinung tritt im ganzen nur selten auf und ist zum letztenmal in der Ostsee 16./17. Mai 1888 beobachtet worden. Vgl. R. Credner, Über den S. der westlichen Ostsee vom 16./17. Mai 1888 (in den Beiträgen zur Landeskunde von Vorpommern und Rügen 1888, Heft 5).

\***Seebeck**, Thomas, Physiker, geb. 9. April 1770 zu Reval, studierte in Berlin und Göttingen Medizin, lebte 1802—10 in Jena, dann bis 1812 in Bai-reuth und Nürnberg, wurde 1818 Mitglied der Akademie der Wissenschaften in Berlin und starb daselbst 10. Dez. 1831. Er entdeckte 1822 die Thermoelektrizität, die Dämpfung der magnetischen Schwingungen durch die Induktion in körperlichen Leitern, die Farbenringe einachsiger Kristalle und schnell gekühlter und gepresster Gläser im polarisierten Licht. — Sein Sohn Ludwig Friedrich Wilhelm August, geb. 27. Dez. 1806 zu Jena, war seit 1829 Gymnasiallehrer und Lehrer an der Allgemeinen Kriegsschule in Berlin, habilitierte sich 1831 als Privatdozent an der dortigen Universität, wurde 1843 Direktor der technischen Bildungsanstalt in Dresden, 1849 Professor der Physik in Leipzig und starb 19. März d. J. in Dresden. Er arbeitete über die Erregung von Tönen mittels Wärme, über Zurückwerfung und Beugung des Schalles, Saiten- und Stabschwingungen, den Einfluß der Bewegung auf die Tonhöhe, über Interferenz und Beugung der Wärmestrahlen, über Polarisation des Lichts u. Auch lieferte er Untersuchungen über Farbenblindheit und über die Physiologie des Gehörs- und Gesichtsinns und konstruierte die nach ihm benannte Sirene. Er schrieb eine (lateinische) Monographie über den Polarisationswinkel (Berl. 1830), eine Gedächtnisrede auf Volta (Dresd. u. Leipz. 1846) und Berichte über die Fortschritte der Musik für Doves »Repertorium der Physik«, Bd. 6 u. 8 (Berl. 1842 u. 1849).

\***Seekt**, Richard von, preuß. General, geb. 4. Nov. 1833 in Stralsund aus einer alten schwedisch-pommerschen Familie, als Sohn des damaligen Leutnants im 34. Infanterieregiment Rudolf v. S., der zuerst in schwedischen Diensten, 1856 als Oberst aus dem preussischen Dienst scheidet und 1873 in Stralsund starb. Richard v. S. trat 1851 aus dem Kadettenkorps als Portepeefähnrich in das 16. Infanterieregiment, wurde 1852 Sekondeleutnant, 1860 Premierleutnant, 1864 Hauptmann und 1867 zum Major befördert; er ward meist in der Adjutantur verwendet und sehr rasch befördert. Im Krieg von 1866 war er Adjutant des Generalkommandos des 2. Armeekorps. 1868 wurde er Bataillonskommandeur im Alexanderregiment, kämpfte in diesem 1870/71 gegen Frankreich, erhielt 1874 das Kommando des 55. Infanterieregiments in Detmold, 1881 die 62. Infanteriebrigade in Straßburg und 1885 die 2. Landwehrinspektion zu Bromberg. 1886 wurde er Generalleutnant und Kommandeur der 10. Division, 1890 kommandierender General des 5. Armeekorps in Posen.

**Seesterne**, s. Asteroideen (Bd. 17).

\***Seiches** (franz., spr. häßt), stehende Schwingungen des Seespiegels mit einem Knoten, die sich in periodischem Steigen und Fallen des Wassers offenbaren, wobei die Amplitude der Niveauschwankung sehr verschieden ist und zeitlich abnimmt. Der Genfer See, der zur Erzeugung der S. besonders geeignet zu sein scheint, und an dem das Phänomen am sorgfältigsten studiert ist, zeigt longitudinale und transversale S., von denen die erstern in der Richtung der Längenerstreckung des Sees zwischen Genf und Villeneuve mit einem Knoten in der Mitte zwischen beiden Punkten schwingen, während die andern sich zwischen Nord- und Südufer bewegen, so daß nun die Drehpunkte in die Längsachse des Sees zu liegen kommen. Aus den von dem Limnimeter aufgezeichneten Kurven geht jedoch hervor, daß neben der einknotigen Seiche auch noch Seespiegelschwankungen mit doppeltem Knoten vorkommen. Die Longitudinalbewegung hat eine Schwingungsdauer von 73 Minuten und ist einknotig, eine zweite, ebenso oft auftretende Seiche mit einer Periode von 35,6 Minuten ist wahrscheinlich doppelknotig; die Transversalschwingungen haben eine Dauer von 5—6 Minuten. Die einknotige Welle hat an beiden Seeenden entgegengesetzte, die zweiknotige dieselbe Phase. Verwickelt wird das Phänomen nun dadurch, daß zwischen den beiden Arten stehender Schwingungen, der einknotigen und mehrknotigen, Interferenzen wie auch Übereinanderlagerung stattfinden können. In Thonon, am Südufer des Genfer Sees auf französischem Gebiet, treten gar drei Schwingungssysteme auf, deren Perioden bez. 10, 35 und 73 Minuten, deren Amplituden im Maximum 8 cm, 2 cm und 4 cm betragen. In Genf sind die S. von 10 Minuten selten und schwach ausgeprägt. Bei den Schwingungen mit einer Periode von 73 Minuten entspricht ein Kurvenberg zu Genf einem Kurventhal zu Thonon und umgekehrt, die Amplitude nimmt an beiden Stationen gleichzeitig zu und ab, ohne daß eine konstante Beziehung zwischen beiden bestände; dasselbe gilt für die S. von 35 Minuten. Wahrscheinlich rühren die Schwingungen von zwei verschiedenen Systemen her, von denen das eine sich über den ganzen See erstreckt, das zweite nur über das eine oder das andre der beiden Becken des Genfer Sees, die durch eine unterseeische Moränenablagerung zwischen Yvoire und Yvon voneinander getrennt sind. Für die Schwingungsdauer der S. hat F. A. Forel eine einfache Formel aufgestellt.

Nach derselben ist die Schwingungsdauer einer Seiche  $T = \frac{2l}{\sqrt{gh}}$ , wo  $l$  die Länge,  $g$  die Beschleunigung der Schwere,  $h$  die mittlere Tiefe des Querschnittes des Sees bezeichnet. Diese Formel ist außer durch Forels eigne Beobachtungen an Schweizer Seen auch an mehreren andern Seebecken bestätigt. Forel hat dann seine Theorie auch auf die von alters her bekannten Erscheinungen des zwischen der Insel Cubä und dem Festland eingeschlossenen schmalen Meerbusens, angewandt. Hier treten neben wirklichen schwachen Sezeiten besonders zur Zeit der Quadraturen richtige S. auf, die auf einknotigen Schwingungen beruhen. Ähnliche Erscheinungen werden aus dem Gebiet des Mittelmeers, von Malta, aus dem Hafen von Algier und von der West- und Südküste Siziliens berichtet, doch ist es noch zweifelhaft, ob dieselben auf stehenden Schwingungen beruhen. Die Veranlassung zu diesen plötzlichen Störungen des Gleichgewichtszustandes eines Binnensees oder eines fast geschlossenen Meeresbeckens kann nur von den atmosphärischen Veränderungen ausgehen, da erfahrungsgemäß der Beginn der Seespiegelschwankung mit dem Ausbruch eines Sturms zusammenfällt. Eine einfache barometrische Depression allein genügt jedoch noch nicht, erst ein in möglichst vertikaler Richtung erfolgender Stoß auf einen Teil der Wasserfläche, wie beim Föhn, oder wenn eine Böe in Stößen weht, vermag den Seespiegel in stehende Schwingungen zu versetzen.

\***Seidel**, 3) Heinrich, Dichter, geb. 25. Juni 1842 zu Berlin in Mecklenburg als Sohn des dortigen Pfarrers, erhielt seine erste Bildung auf dem Gymnasium zu Schwerin, studierte dann auf den Polytechniken zu Hannover und Berlin, erlernte auch zu Schwerin und Güstrow die praktische Maschinenbaukunde und war dann eine Reihe von Jahren als Ingenieur thätig, unter anderm beim Bau der großen Halle des Anhalter Bahnhofs in Berlin. Die Erfolge seiner poetischen Veröffentlichungen bestimmten ihn, sich ganz der Litteratur zu widmen. Die Reihe seiner Gedichte, Märchen und kleinen Novellen, die alleamt von einer sinnig poetischen, mit dem feinsten Blick für Außen- und Innenleben begabten, dazu mit dem liebenswürdigsten Humor ausgerüsteten Natur Zeugnis ablegen und in zahlreichen Auflagen verbreitet wurden, eröffneten die Novelle »Der Rosenkönig« (Berl. 1871), die »Blätter im Winde«, Gedichte (das. 1872), und die Märchensammlungen: »Fliegender Sommer« (Bresl. 1873) und »Fragezeichen« (das. 1875). Ihnen folgten die durch den Reiz ihrer Stimmung wie ihrer Form gleich bestechenden Novellen: »Aus der Heimat« (Leipz. 1874), die »Vorstadtgeschichten« (das. 1880), »Zorinde, und andre Geschichten« (das. 1882), die Gedichtsammlungen: »Winterfliegen« (Berl. 1880), »Zdylen und Scherze« (Leipz. 1884), die »Wintermärchen« (Glog. 1885) und die reizenden Büchlein: »Neues von Leberecht Hühnchen und andern Sonderlingen« (Leipz. 1888), »Die goldene Zeit« (das. 1888) und »Ein Skizzenbuch«, neue Geschichten (das. 1889). Außerdem schrieb er noch: »Natursänger« (Text zu Giacomellis Bildern aus dem Vogelleben, Leipz. 1888) und verschiedene Kinderbücher. Von seinen »Gesammelten Schriften« erschienen bisher 7 Bände (Leipz. 1888—89).

\***Seidemann**, Johann Karl, luther. Theolog, geb. 1807 zu Dresden, wurde 1837 Pfarrer in Eschdorf und starb, seit 1870 emeritiert, 5. Aug. 1879 in Dresden. Unter seinen zahlreichen Schriften sind zu nennen: »Thomas Münzer« (Dresd. 1842); »Die



Leipziger Disputation im Jahr 1519 (das. 1843); »Beiträge zur Reformationgeschichte« (das. 1846 u. 1848, 2 Hefte); »Jakob Schent, Freibergs Reformator« (Leipz. 1875); auch gab er »Luthers erste und älteste Vorlesungen über die Psalmen« lateinisch (Dresd. 1876, 2 Bde.) und den 6. Band von De Wette's Ausgabe der »Briefe, Sendschreiben und Bedenken« Luthers (Berl. 1856) heraus.

**Seife.** Bei der Untersuchung von S. wird der Wassergehalt durch Trocknen bei  $110^{\circ}$  bestimmt. Die letzten Anteile Wasser hält S. sehr energisch fest, auch zieht die getrocknete sehr begierig wieder Wasser an. Zur Bestimmung des Fettsäuregehalts übergießt man 6–10 g S. mit der 20–30fachen Menge zwölffach verdünnter Schwefelsäure, erwärmt bis zur völlig klaren Abscheidung der fetten Säuren, schmelzt diese mit einer gemogenen Menge gut getrockneten weißen Waxes oder Stearinsäure zusammen, legt den erstarrten Kuchen auf ein Filter, wäscht ihn mit destilliertem Wasser, bis dieses frei von Schwefelsäure ist, und trocknet ihn unter einer Glocke über konzentrierter Schwefelsäure. Von dem Gewicht des Kuchens zieht man dasjenige des Waxes ab, der Rest repräsentiert die fetten Säuren der S. Um unverseiftes Fett in S. zu entdecken, wird sie fein gepulvert, mit Sand gemischt, bei  $100^{\circ}$  getrocknet und mit Petroläther ausgezogen. Beim Verdunsten des letztern bleibt das Fett zurück, welches auf seine Verseifbarkeit geprüft werden muß, da dem Fett häufig Mineralöle beigemischt werden. Die Frage, aus welchen Fetten eine S. hergestellt ist, ist sehr schwer, häufig gar nicht zu beantworten. Einige Anhaltspunkte gewährt die Menge Kali, welche zur Verseifung der aus der S. abgetriebenen fetten Säuren erforderlich ist. Man filtriert 1–2 g der Säuren ab, verseift sie mit überschüssiger alkoholischer Kalilauge und titriert den Rest des Kalis mit Halbnormalsalzsäure. Der so gefundene Verseifungswert mit dem spezifischen Gewicht der fetten Säuren und dem Schmelz- und Erstarrungspunkt derselben dient zur Beurteilung. Durch Ermittlung des Verseifungswertes läßt sich namentlich feststellen, ob Koloßöl oder Palmöl benutzt worden war. Die Gegenwart von Harz ist meist an Farbe u. Geruch der S. zu erkennen. Zur quantitativen Bestimmung des Harzes löst man 0,5 g der fetten Säuren der S. in Alkohol, setzt tropfenweise Kalilauge bis zur alkalischen Reaktion zu, erhitzt bis zur Verseifung, füllt mit Äther auf 100 ccm auf, schüttelt mit 1 g fein zerriebnem Silbernitrat, nimmt 50–70 ccm der ätherischen Lösung ab, bringt sie in einen graduierten Cylinder, schüttelt mit wenig Silbernitrat, dann mit 20 ccm verdünnter Salzsäure, hebt einen Teil der ätherischen Lösung ab, verdunstet zur Trockne, wägt den Rückstand und stellt ihn als Harz in Rechnung. Zur Untersuchung des Alkalis zerlegt man eine Probe S. mit Säure und prüft, ob die wässrige Flüssigkeit ein oder zwei Alkalien enthält. Im ersten Fall zerlegt man eine andre Probe S. mit überschüssiger titrierter Säure und titriert den Rest der Säure zurück. Sind zwei Alkalien zugegen, so wird eine weitere Probe mit Salzsäure zerlegt und in der wässrigen Flüssigkeit das Kali mit Platinchlorid. Zur Bestimmung des unverseiften Alkalis löst man eine Probe S. in Wasser, setzt Kochsalz bis zur Sättigung hinzu, trennt die abgetriebene S. von der Lösung, spült sie mit Kochsalzlösung ab und titriert das Alkali in der Flüssigkeit. Zur Bestimmung des Glycerins löst man die S. in Wasser, zerlegt sie mit der erforderlichen Menge Schwefelsäure, trennt die fetten Säuren von der Salz-

lösung, neutralisiert diese genau mit Soda, verdampft sie zur Trockne und entzieht dem Rückstand durch Alkohol das Glycerin. S. wird sehr häufig verfälscht. Kieselsäure, Kreide, Thran, Stärkemehl bleiben ungelöst zurück, wenn man die S. in Alkohol löst; enthält die S. Wasserglas, so scheidet Säure aus der wässrigen Lösung gallertartige Kieselsäure ab.

**Seismometer.** Die Erdbebenmesser zerfallen in zwei Klassen: Seismoskop und Seismograph. Erstere lassen nur erkennen, daß zu einer Zeit ein Erdbeben stattgefunden hat; will man dagegen die Periode, Dauer und Richtung von den Schwingungen kennen lernen, welche ein Erdbeben ausmachen, so wendet man solche Instrumente an, welche die Bewegung eines Erdpartikels während einer Erschütterung messen und auf eine Fläche übertragen. Die intensive Erdbebenforschung der letzten Jahrzehnte, wie sie namentlich von G. de Rossi und Palmieri in Italien, von John Milne in Japan betrieben wird, hat zur Erfindung einer Reihe von Instrumenten geführt, deren Prinzipien folgende sind. Am verbreitetsten sind die Pendelinstrumente, von denen eine Gruppe so eingerichtet ist, daß die Pendel zur Zeit des Stoßes in Schwingung geraten und dadurch die Richtung der Bewegung angeben, während andre gerade in Ruhe verharren und einen festen Punkt abgeben. Wird mit einem Pendel der letztern Art ein Zeiger verbunden, der nach unten gerichtet ist und bis auf eine ebene Fläche reicht, die mit dem Erdboden in Verbindung steht, so zeichnen sich auf dieser die Bewegungen der Erdoberfläche vermittelst ihrer eignen Bewegung ab. Umgekehrt kann die Einrichtung derart sein, daß das Pendelgewicht die Fläche bildet, auf welche ein vom Erdboden aufwärts reichender Stift die Bewegung schreibt. In Japan wandte man in den letzten Jahren bis zu 40 Fuß lange Pendel an, die Kugeln im Gewicht von 80 Pfd. trugen. Die frei schwingenden Pendel werden angewandt, um aus der Schwingungsrichtung die Bewegungsrichtung der Erde zu entnehmen. Da jedoch alle Pendel beim Schwingen die Neigung haben, ihre Oszillationsebene zu verändern, andererseits die Bewegungsrichtung bei einem Erdbeben nicht konstant ist, so sind die Angaben des Pendels in Bezug auf die Richtung nicht zuverlässig. Auch die Pendel der erstern Art, die den Bewegungen der Erde gegenüber ruhig bleiben sollen, geraten häufig in Schwingungen und zwar in Folge der Reibung des Schreibstiftes an der ebenen Fläche. Um diesem vorzubeugen, hat man die frei schwingenden Pendel mit einem solchen Reibungswiderstand versehen, daß sie für geringe Schwankungen unempfindlich sind. Dadurch treten diese Pendelapparate in die Reihe der Seismographen. Da die Stärke des Stoßes aber selbst bei einem u. demselben Erdbeben verschieden sein kann, so wendet man Pendel mit verschieden starker Hemmung an und beobachtet die schwachen Beben mit Pendeln, die nur mit einer schwachen Hemmung versehen sind. Ein großer Nachteil haftet allen Pendelseismometern in Folge des Umstandes an, daß gewöhnlich bei einem Erdbeben mehrere Stöße aufeinander folgen. Fallen die Stöße mit der Schwingungsdauer des Pendels zusammen, so kann es kommen, daß selbst bei geringer Erschütterung das Pendel bedeutende Ausschläge macht, während andererseits ein heftiger einmaliger Stoß oder mehrere Stöße, die das Pendel von verschiedenen Seiten beeinflussen, nur einen geringen Ausschlag bewirken können. Man sucht diesen Übelstand dadurch zu vermeiden, daß man mehrere Pendel von verschiedener Länge anwendet. Diese störenden Fehler des Pendels

seismographen werden bei den Träger- oder Angel-seismometern großenteils vermieden. Der Apparat besteht im wesentlichen aus einem schweren Gewicht, das sich wie eine Thür um ihre Angeln in einem Rahmen um eine Vertikalachse bewegen kann. Der untere Arm des Rahmens ist mit einem Multiplikatorzeiger versehen, der die Bewegung in einem bestimmten Verhältnis vergrößert auf eine Tafel überträgt. Bei einem Stoß wird nun, falls die Stoßrichtung nicht mit der Thürebene zusammenfällt, die Thür träge bleiben, während die Stülpunkte eine Bewegung ausführen. Stöße, welche in die Richtung der Thürebene fallen, haben keine Wirkung; man benutzt daher stets zwei Instrumente dieser Art und stellt sie so auf, daß ihre Ebenen einen rechten Winkel bilden, so ergänzen sich ihre Aufzeichnungen. Zu derselben Gruppe gehören die konischen Pendelseismographen. Das Instrument besteht aus zwei Pendeln, die in rechtwinklig zu einander stehenden Ebenen aufgehängt sind. Das Gewicht eines jeden Pendels ist in geringer Entfernung von dem einen Ende eines Hebels angebracht, dessen kürzeres Ende gegen einen Pfosten ruht, um den sich derselbe in Angeln drehen kann, während das längere Ende den Registrierzeiger trägt. Das Gewicht hängt an einem Drahte, dessen anderes Ende an einer Schraube senkrecht über der Angel des Hebels befestigt ist. Pendel- und Angelseismographen verzeichnen nur die horizontale Komponente eines Erdbebenstoßes; um auch die vertikale kennen zu lernen, gebraucht man meistens eine durch ein Gewicht beschwerte Feder, welche die vertikalen Verschiebungen notiert. Den Zeitpunkt, in welchem ein Erdbeben eintritt, kann man auf verschiedene Weise feststellen. Die Methode, eine Uhr im Augenblick des Stoßes durch irgend einen Apparat zum Stehen zu bringen, ist ungenügend und unzuverlässig. Milne vermeidet alle die Schwierigkeiten, welche sich für die Zeitbestimmung aus dem Stillstehen der Uhr ergeben, indem er die Stellung der Enden von Stunden-, Minuten- und Sekundenzeiger im Augenblick des Eintreffens eines Erdstoßes mechanisch registriert. Die Übertragung der Bewegung eines Seismographen geschieht entweder auf eine beruhte Glasscheibe oder auf einen Papierstreifen, der wie beim Telegraphen um einen Trommelapparat gewickelt ist. Erstere Art hat den Vorzug, daß sich das Diagramm leicht durch Photographieren vervielfältigen läßt, was bei der andern Art mit Schwierigkeiten verknüpft ist; doch hat der Trommelapparat den Vorzug, daß der Papierstreifen mit dem aufgezeichneten Diagramm sich leicht aufbewahren läßt. Trommel und Glasscheibe stehen entweder still und werden erst beim Eintreffen des Erdstoßes durch eine mechanische Vorrichtung oder auf elektrischem Weg in Bewegung gesetzt, oder man läßt, was vorzuziehen ist, beide Apparate durch ein Uhrwerk fortwährend laufen. Auf der Glasscheibe zieht in diesem Fall der Zeiger des Seismographen stets denselben Kreis, bis ihm durch eine Erderschütterung eine andre Bewegung mitgeteilt wird, infolge welcher der Kreis durch unregelmäßige Wellenlinien geschnitten wird. Ein vollständiger Seismograph soll also die horizontale und vertikale Bewegungskomponente

eines Erdbebens registrieren und gleichzeitig den Augenblick des Beginns markieren. Ein solcher Apparat ist von Gray und Milne konstruiert worden, der allen Anforderungen entspricht, die man an ihn stellen muß (s. Abbild.). Die beiden rechtwinkligen Komponenten der horizontalen Bewegung, die nörd-südliche und ostwestliche, werden auf einen Streifen

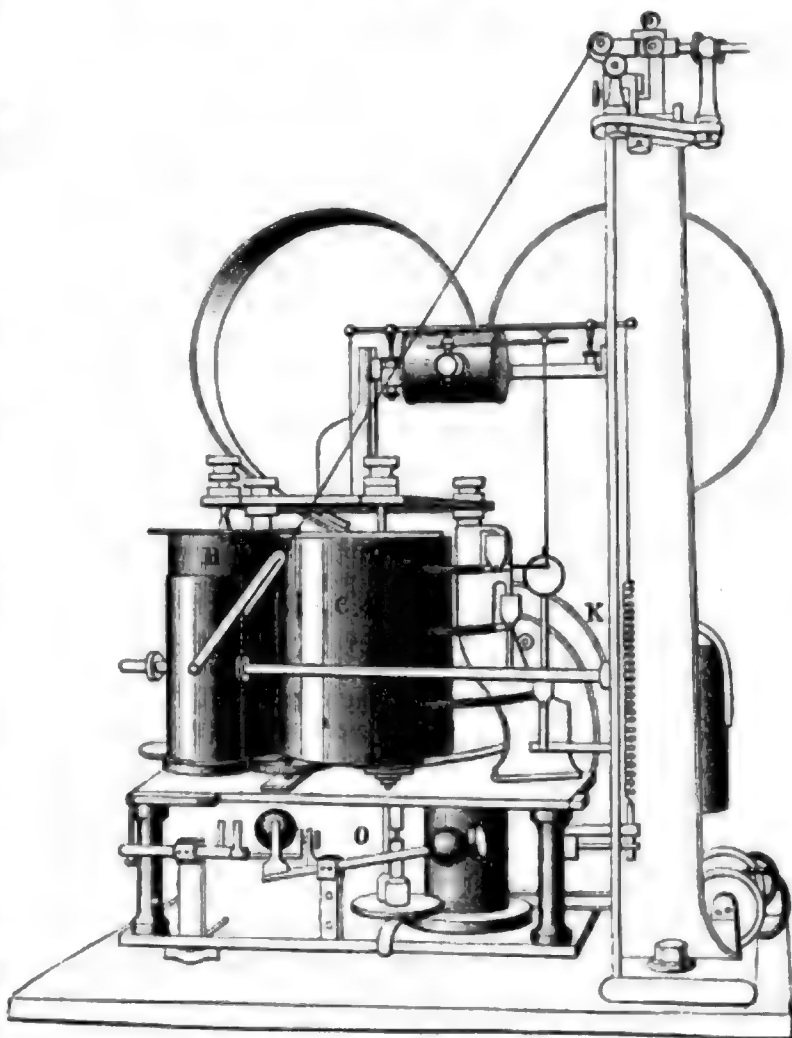

Seismograph von Gray und Milne.

geschwärzten Papiers registriert. Derselbe bewegt sich fortwährend um zwei durch ein Uhrwerk getriebene Trommeln B und C, die im Augenblick des Erdstoßes durch eine mechanische Vorrichtung O in schnellere Bewegung gesetzt werden können. Im gleichen Augenblick werden durch ein Zahnrad D, das mit der Uhr K in Verbindung steht, Zeichen auf dem Papierstreifen markiert, welche die Sekunden angeben. Die horizontale Bewegung wird durch zwei konische Pendel auf den Papierstreifen übertragen; das eine von diesen Pendeln hängt vor der Trommel B an einem horizontalen Hebel, der sich um die horizontale Säule bewegen kann, das andre hängt rechts von dieser letztern; die vertikale Komponente des Erdbebens registriert ein Federseismograph, so daß das schließliche Diagramm die beiden Komponenten vereinigt auf der Trommel C zeigt. Der Apparat ist somit vollständig selbstregistrierend. Vgl. J. Milne, Earthquakes and other earth movements (Lond. 1888).

\*Seiß, Isidor, Komponist und Pianist, geb. 23. Dez. 1840 zu Dresden, wo sein Vater Kammermusikus war, erhielt im Klavierspiel von Fr. Wied, in der Theorie von J. Otto die erste, die weitere Ausbildung aber 1858—60 von R. Hauptmann in Leipzig. Um diese Zeit veröffentlichte er seine ersten

Kompositionen, unternahm auch Konzertreisen als Pianist und wurde bald als Lehrer des Klavierspiels am Konservatorium zu Köln angestellt, wo er, 1878 zum Professor ernannt, noch gegenwärtig wirkt. Als Dirigent der Musikalischen Gesellschaft machte sich S. verdient um die Vorführung zeitgenössischer und seltener gehörter älterer Werke. Seine eignen Kompositionen (Sonatinen, Bravourstudien, Präludien, Toccata) sind zumeist instruktiv; außerdem erschienen: feierliche Szene und Marsch für Orchester, Adagio für Cello, Klavierstücke zc. Seine Übertragungen Haydn'scher Quartettsätze, die Bearbeitungen Beethoven'scher Tänze (drei Kontertänze und Danses allemandes), seine neue Ausgabe des Weberschen Es dur-Konzerts zeugen von ebensoviel Pietät wie Geschick.

**•Selbstmord bei Tieren.** Es ist eine alte, vielverbreitete Annahme, daß auch Tiere durch Verzweiflung zum Selbstmord getrieben werden können, und das Beispiel der Hunde, die aus dem Grab ihres Herrn verhungern, ist oft in diesem Sinn angeführt worden. Im besondern hat man seit uralten Zeiten von giftigen Tieren, namentlich von Schlangen und Skorpionen, erzählt, daß sie in verzweifeltsten Lagen sich durch einen Biß oder Stich töteten. Es mußte nun zwar von vornherein unwahrscheinlich sein, daß ein Tier mit voller Absicht einen Selbstmord begehen könne, da man ihm kaum ein Verständnis für den Tod überhaupt und die Endigung seiner Qualen durch denselben zuschreiben kann, und in der That würde sich der oft behauptete Selbstmord der Hunde leicht genug durch die intensive Trauer dieser anhänglichen Tiere, durch ihre Appetitlosigkeit und das vergebliche Warten auf die Rückkehr des Davongegangenen erklären lassen. Das bequem anzustellende, schon aus dem Altertum berichtete Experiment, daß ein durch einen Feuerkreis eingeschlossener Skorpion darin wie wütend mit emporgeshobenem Schwanzstachel umherlaufe und sich angesichts der Unmöglichkeit des Entkommens endlich selbst den tödlichen Stich versehe, ist im letzten Jahrzehnt von vielen Beobachtern und namentlich von in Indien stationierten Ärzten wiederholt worden, zum Teil mit dem Unterschied, daß man das Tier in einem Glaslasten dem hellen Sonnenschein aussetzte oder die Strahlen gar noch durch konvexe Gläser konzentrierte. Mehrere Beobachter, darunter Allen Thomson, behaupteten, daß der durch Licht oder Feuer gereizte Skorpion nach seinem Kopf steche, und Ray Lankester beobachtete, daß ein dem Chloroformdampf ausgefetzter Skorpion mehrmals wütend mit dem über den Rücken erhobenen Stachel zu stechen versuchte und einmal auch den eignen Kopf traf. Preyer meint deshalb, daß die Biße oder Injektion dem Tier zunächst einen stechenden Schmerz am Kopf erzeugen möchte, den es einem Angreifer zuschreibe, gegen den es seinen Stachel richtet. Allerdings würde eine Selbstverletzung beim Skorpion ebensowenig an sich tödlich sein wie bei einer Giftschlange. Als bei Gelegenheit des heftigen unter den englischen Gelehrten entstandenen Streits über den Selbstmord des Skorpions auch neue Berichte über beobachteten Selbstmord von Klapperschlangen und andern Giftschlangen auftauchten, machte Sir Joseph Fayrer auf die in der *•Thanatophidia of India•* berichtete, durch eigne Versuche festgestellte merkwürdige Thatsache aufmerksam, daß eine Giftschlange sich nicht selber noch ein andres Individuum ihrer Art, ja kaum eine näher verwandte Art, sondern bloß Giftschlangen anderer Gattungen oder ungiftige Schlangen durch ihren Biß vergiften kann. Professor A. S. Bourne in Madras überzeugte sich sodann 1886, daß

es sich bei den Skorpionen ebenso verhält, daß sie kaum andre Skorpionarten, geschweige sich selbst vergiften können, wohl aber Spinnen, daß sie aber schon bei einer Temperatur von 50° sterben, und daß aus dieser bei einem Tier warmer Striche auffälligen Empfindlichkeit gegen Wärme, zusammengehalten mit dem drohenden Gebaren des aufgeregten Tieres, der erwähnte Glaube entstanden ist. Aus ähnlichen Mißverständnissen sind die Erzählungen vom Selbstmord der Seesterne und Holothurien entstanden, an welche selbst Karl Vogt glaubte; es handelt sich bei ihrer Neigung, in der Gefahr Glieder und ganze Körperteile abzustößeln, vielmehr um eine Schutzrichtung (s. d., Bd. 14). Vgl. Preyer, *Aus Natur- u. Menschenleben* (Berl. 1885); Bourne, *The reputed suicide of Scorpions* (in den *Proceedings of the London Royal Society*, Bd. 42, 1887).

**•Selymbria oder Selybria, s. Silivri** (Bd. 17).

**•Sembers** (spr. Schems), Adalbert, tschech. Ethnograph und Historiker, geb. 21. März 1807 zu Hohenmauth in Böhmen, Professor der tschechischen Sprache und Litteratur an der Universität Wien. Von seinen zahlreichen Schriften historischen, topographischen und genealogischen Inhalts sind hervorzuheben: *•Über den Einfall der Mongolen in Mähren•*, ein umfangreiches Werk; *•Die Westslawen im Altertum•* (1868), sowie eine *•Geschichte der tschechischen Litteratur•* (1869), in welcher auch die Geschichte der tschechischen Sprache besondere Berücksichtigung findet. Aufsehen erregte seine Schrift *•Die Königinhofer Handschrift als eine Fälschung nachgewiesen•* (Wien 1882).

**•Semler, 3) Heinrich**, Landwirt, geb. 18. Mai 1841 zu Grünberg in Oberhessen als Sohn eines Landmanns, trat mit 14 Jahren als Lehrling in ein größeres Fabrikgeschäft, konditionierte als Handlungsgehilfe in Hamburg, Genua, Neapel und London und ging als Agent eines großen Londoner Hauses übers Meer. Nach mehrjährigem Wanderleben übernahm er die Wirtschaft seines Vaters, ging aber bald wieder nach Amerika und siedelte sich in Oregon an. Hier verlor er Hab und Gut im Bannockkrieg, und als es ihm nach Jahren gelungen war, in Kalifornien wieder zu einer Besizung zu gelangen und diese in guten Kulturzustand zu bringen, entriß sie ihm ein anderer auf Grund eines Claims, von dessen Existenz niemand etwas gewußt hatte. Eine von ihm bei San Francisco angelegte Champignonzucht wurde durch eine Feuersbrunst zerstört und nun ließ er sich in San Francisco als Schriftsteller nieder. Er starb 7. Juli 1888 daselbst. S. widmete sich besonders dem Studium der tropischen Agrilkultur, machte große Reisen, einmal bis Australien, um Plantagen kennen zu lernen, und suchte namentlich seine Landsleute über die überseeischen Verhältnisse aufzuklären. So schrieb er: *•Die wahre Bedeutung und die wirklichen Ursachen der nordamerikanischen Konkurrenz in der landwirtschaftlichen Produktion•* (Wism. 1881); *•Die nordamerikanische Rindviehzucht u. Milchwirtschaft•* (das. 1881); *•Die Hebung der Obstverwertung und des Obstbaues nach den Erfahrungen durch die nordamerikanische Konkurrenz•* (das. 1883), ein für die deutsche Obstverwertung epochemachendes Werk, das vom Allgemeinen Deutschen Pomologenverein prämiert wurde; *•Oregon nach eignen Beobachtungen•* (in der *•Taschenbibliothek für Auswanderer•*, Leipzig 1883); *•Das Reisen nach und in Nordamerika, den Tropenländern zc.•* (Wism. 1884); *•Die tropische Agrilkultur•* (das. 1886—88, 3 Bde.); *•Tropische und nordamerikanische Waldwirtschaft und Holzkunde•* (Berl. 1888).

\***Sendel, Ernst**, Begründer des Schulparkwesens in Deutschland, geb. 7. März 1837 zu Mertensdorf bei Brisswall, studierte in Halle, Tübingen und Berlin Theologie, stand seit 1861 in pfarramtlicher Thätigkeit an verschiedenen Orten, so 1862–64 im Rauhen Haus zu Horn bei Hamburg und 1866 als Lazarettprediger bei der Mainarmee, und ist seit 1867 Pfarrer zu Hohenwalde bei Müllrose. Die erste Schulparklasse eröffnete er 1. April 1867 in Linskau, die zweite 1. Nov. 1867 in Hohenwalde. Der erste Bericht über diese Klassen erschien 1868 in der »Kreuzzeitung«; mehr Aufmerksamkeit erregte ein zweiter Bericht im »Reichsboten« 1876, welchem im Dezember d. J. eine besondere Denkschrift folgte. 1877 erschienen Schulparklassenbücher, von denen in einem Jahrzehnt 23,000 Abdrücke verbreitet sind. S. hat 1880 einen eignen »Berein für Jugendsparklassen in Deutschland« begründet. Vgl. seine Schrift »Jugend- und Schulparklassen« (Frankf. a. D. 1882) und das Flugblatt »Seid sparsam!« Seine »Feier- und Freudenklänge« (Verl. 1876), Gedichte mit eignen Kompositionen, erschienen auch in englischer Ausgabe.

\***Sendai**, Hauptstadt der japan. Provinz Mikuzen oder S., an der Ostküste der Insel Nippon, durch Eisenbahn mit Tokio und seinem nahen Hafen verbunden, mit (1887) 61,709 Einw. und der alten Residenz eines Daimio.

**Senegambien**, neuere Forschungsreisen, s. Afrika (Bd. 17, S. 9).

\***Senoa** (spr. schénoa), August, kroat. Novellist, geb. 1838, redigierte seit 1869 in Agram die Wochenschrift »Der Kranz« und hat sich um die Hebung der Litteratur seines Vaterlandes verdient gemacht. Zu seinen besten Erzählungen, in denen sich das südslawische Leben getreu abspiegelt, gehören: »Das Juwel des Juweliers« (in alle slawischen Sprachen und auch ins Italienische übersetzt), »Das Goldkind« (deutsch, Agram 1874), »Seiner Hochwürden« und »Diogenes« (daf. 1880). Auch als lyrischer und epischer Dichter hat sich S. bewährt.

\***Serafini, Filippo**, ital. Pandektenlehrer, geb. 10. April 1831 zu Preore im Trentino, studierte in Wien, Innsbruck, Berlin, Siena und Heidelberg, wurde 1857 zum Professor des römischen Rechts an der Universität Pavia ernannt, 1868 als Pandektist nach Bologna und 1871 nach Rom berufen; 1873 folgte er einem Ruf an die Universität Pisa. Unter seinen zahlreichen Schriften (in italienischer Sprache) sind hervorzuheben: »Anfangsgründe des römischen Rechts« (Bd. 1, äußere Rechtsgeschichte, Bd. 2, Institutionen enthaltend, Pavia 1858–59); »Das Obligationenrecht nach den Grundsätzen des römischen Rechts, der Rechtswissenschaft und der neuern Gesetzgebungen« (daf. 1861); »Über Vertragsabschluss unter Abwesenden« (Neapel 1862); »Der Telegraph in seiner Beziehung zum bürgerlichen und Handelsrechte« (Pavia 1863; franz., Par. 1863; deutsch, Wien 1865); »Neue Untersuchungen über die Tafeln von Salpensa und Malaga« (Bologna 1869); »Über die in das Ermessen einer dritten Person gestellten lehtwilligen Verfügungen nach römischem Recht« (Flor. 1869); »Neue Untersuchungen über die auf das Ermessen einer dritten Person gestellten lehtwilligen Verfügungen nach gemeinem Zivilrecht und dem italienischen bürgerlichen Gesetzbuch« (Bologna 1869); »Institutionen des römischen Rechts unter vergleichender Berücksichtigung des einheimischen Zivilrechts« (Flor. 1872–73, 2 Bde.; 3. Aufl. 1880). Auch übersetzte er das Pandektenlehrbuch von L. Arndts in das Italienische (Bologna 1872–74, 3 Bde.). S. gehört

mit Bodeletti (s. d., Bd. 17) zu denjenigen neuern Juristen, welchen das Verdienst zukommt, die Methode und Litteratur der deutschen Rechtswissenschaft in die italienische Jurisprudenz eingeführt zu haben. Dieser Richtung dient auch das von S. in Gemeinschaft mit den Professoren Scolari und Buonamici in Pisa gearündete historisch-juristische Seminar sowie das von S. herausgegebene, in Bologna erscheinende »Archivio giuridico« (bis jetzt 42 Bände).

**Serbien, Geschichte.** Der Regierungswechsel vom 6. März 1889 vernichtete die unter Milan eine Zeitlang so mächtige Fortschrittspartei völlig, so daß sie nach einem Versuch, in Belgrad einen Parteitag abzuhalten, welcher durch einen Böbelaufmarsch vereitelt wurde, ihre Thätigkeit einstellte und sich auflöste. Alle Leidenschaften und Gelüste im Volk waren von neuem aufgeregt, die großserbischen Tendenzen regten sich wieder zur Freude Rußlands und erregten in Oesterreich-Ungarn Mißtrauen; doch ließ sich die dortige Regierung nicht in ihrer ruhigen abwartenden Haltung stören. Das radikale Ministerium hatte den von Milan abgesetzten Bischöfen die Rückkehr versprochen, und nachdem der Metropolit Theodosius sowie die Bischöfe von Nisch und Zica auf ihre Würden aus Rücksicht auf das Staatsinteresse sowie den Frieden der orthodoxen Kirche verzichtet hatten, wurden der verbannte Metropolit Michael und zwei andre Bischöfe in ihre Ämter wieder eingesetzt. Der wieder eingesetzte Metropolit salbte nach der Rossow-Feyer (s. d., Bd. 17) den jungen König Alexander I. in Gegenwart des russischen Gesandten 2. Juli in Kraljewe. Michael galt für einen eifrigen Panlawisten, und die Regentschaft hatte inmitten der gesteigerten Agitationen keine leichte Stellung. Die Königin Natalie kehrte im September 1889 trotz der Einwendungen der Regenten nach Belgrad zurück, ohne indes wieder eine politische Rolle spielen zu können. Der Betrieb der Eisenbahnen wurde der französischen Gesellschaft entzogen und vom Staat selbst in die Hand genommen. Ebenso nahm die Regierung das Salzmonopol an sich und entschädigte die Anglo-Oesterreichische Bank für die Abtretung desselben. Durch die Neuwahlen im Oktober 1889 wurde die Herrschaft der Radikalen in der Skuptschina gesichert.

\***Serpa Pinto, Alexander Albert de la Rocha**, Afrikareisender, geb. 30. April 1846 im Schloß Polchras im Distrikt Vizeu der portugiesischen Provinz Beira als Sohn eines alten Royalisten, der 1848 nach Amerika auswanderte. Von dort kehrte S. 1858 nach Portugal zurück, besuchte die Militärschule und wurde 1864 Unterleutnant. Im J. 1869 zeichnete er sich bei der militärischen Expedition gegen den Häuptling Bonga im Gebiet des Sambesi aus, bei welcher Gelegenheit er diesen Fluß bis in die Nähe der Victoriafälle verfolgte. Er machte dann einen Ausflug an den Schire und den Nyassa, besuchte die Komoren und Seschellen und kehrte über Goa nach Europa zurück. Als 1877 auf Antrag der Geographischen Gesellschaft zu Lissabon und der Permanenten Geographischen Kommission im Marineministerium die Mittel zu einer geographischen Expedition bewilligt wurden, welche die Aufgabe hatte, die hydrographischen Beziehungen zwischen dem Becken des Congo und dem des Sambesi festzustellen und das ganze Gebiet zwischen den Provinzen Angola und Mosambik zu erforschen, wurde S. nebst den Offizieren Brito Capello und Robert Joens damit betraut. Im Juli 1877 verließen die Reisenden Europa, 12. Nov. brachen sie von Benguela auf und erreichten 8. März 1878 Bihé. Hier trennten sich Capello und Joens

von S., wandten sich zum Coanza und Kwango und kehrten von dort über Malansche zur Küste zurück, die sie im Oktober 1879 bei São Paulo de Loanda erreichten. Dagegen zog S. in östlicher Richtung weiter und durchforschte nacheinander die Stromsysteme des Coanza, Cubango, Kungo-e-ungo, Cuando und Nhengo. Am 24. Aug. wurde der Sambesi bei Lialui, der Hauptstadt des großen Barotsereichs, welches sich an Stelle der Herrschaft der Makololo gebildet hatte, erreicht. Bis zur Cuandomündung wurde die Weiterreise zu Boot auf dem Sambesi ausgeführt, wobei S. von den Uferbewohnern fast seiner ganzen Habe beraubt wurde. Am 12. Febr. 1879 traf die Expedition in Pretoria ein, von wo sie über Aben nach Europa zurückkehrte. Sein Reisewerk »Die Büche des Königs« erschien in mehreren Sprachen zugleich, deutsch unter dem Titel: »Serya Pintos Wanderung quer durch Afrika, vom Atlantischen zum Indischen Ozean« (Leipzig, 1881, 2 Bde.). Die geographischen Gesellschaften zu London und zu Paris verliehen ihm ihre goldene Medaille. Eine zweite Expedition unternahm S. 1885 von Mosambik aus mit einem portugiesischen Marineoffizier, einem englischen Photographen und 350 Trägern zur Erforschung des Gebiets im W. des Nyassa und im Süden des Bangweolo bis zum Loangwe. Leider erkrankte er bald nach Beginn der Expedition und mußte die Führung derselben an Cardozo übergeben. Die von beiden gelieferte Karte, auf welcher ihre ganze Route von Mosambik nach Ibo und von dort landeinwärts bis Blantyre und zurück an die Sambesimündung durch Triangulation festgelegt war, ist ein Muster von Forschungsarbeit. Nach längerem Aufenthalt in Portugal war S. wiederum in Mosambik thätig, wo seine Züchtigung einiger Stämme im Innern und der freiwillige Anschluß anderer an Portugal bei England Anstoß erregten, welches das von der Britisch-Südafrikanischen Kompanie beanspruchte Matabeleland für sich reklamierte, während Portugal ältere Ansprüche darauf geltend machte. S. mußte darauf zurückberufen werden, wurde aber von seinen Landsleuten mit Begeisterung empfangen und sogleich in die Deputiertenkammer gewählt.

**Setzmaschinen.** Die Schwierigkeiten, mit welchen die S. hinsichtlich ihrer allgemeinen Einführung zu kämpfen haben, bestehen hauptsächlich darin, daß komplizierte, einen intelligenten Setzer erfordernde Arbeiten niemals mit Vorteil von einer Maschine hergestellt werden können, und daß für geringe Arbeiten leicht billige Kräfte in Lehrlingen und Frauen gefunden werden, die keinerlei Kapitalanlagen gleich den kostspieligen Maschinen erfordern. Hierzu kommt noch, daß das Ablegen der Schrift auf mechanischem Weg nur in sehr unbefriedigender und zeitraubender Weise zu erzielen ist, da hierzu besonders hergerichtete Lettern gehören, bei denen die Maschine automatisch zu wirken vermag, die aber kostspielig und in den kleinen Schriftgraden gar nicht herstellbar sind.

Von neuen S. ist die des Schweden Lagermann nur ein Satzbeschleunigungsapparat, welcher in einem Trichter besteht, der am untern Rande des gewöhnlichen Setzkastens angebracht wird, und in den der Setzer die Buchstaben wirft, die er mit beiden Händen aus dem Setzkasten holt. Am Ausgang des Trichters befindet sich ein System von Federn und Greifern, welche den Typen, sie mögen hereinfallen, wie sie wollen, die richtige Stellung und Richtung geben und sie auf eine Sammelrinne weiter befördern, wo sie dann vom Setzer zu Zeilen abgeteilt werden. Die gleichmäßige Länge erhalten die Zeilen durch

einen Ausschließapparat, dessen mechanische Tasten die Räume zwischen den Worten durch Auswechslung der Ausschließungen entweder verengern oder erweitern, dabei mit bewundernswerter Präzision arbeitend. Das Ablegen erfolgt in der gewöhnlichen Weise mit der Hand in den Setzkasten, doch werden dabei die Spalten nicht sortiert, sondern alle in ein Fach geworfen; das nachträgliche Sortieren u. gleichzeitige Aufsetzen derselben für den Ausschließapparat besorgt eine besondere mechanische Vorkehrung ganz selbstthätig. Ein Setzer soll mit Hilfe des Lagermannschen Apparats 4500 Lettern in der Stunde setzen können. Thorne's Maschine arbeitet mittels Tastendruck und mechanischer Weiterbeförderung der angeschlagenen und herausgestoßenen Typen; mit ihr ist eine automatisch arbeitende Ablegemaschine verbunden, welche vermittelt der schon im Anfang der 50er Jahre von dem Dänen Sörensen erfundenen systematischen Einschnitte die Typen sortiert und auf ersteren entsprechende Stäbchen reiht. Mergenthaler's Maschine setzt nicht Typen, sondern die zu ihrem Gebrauch erforderlichen Matrizen, schließt diese automatisch aus, indem sie keilsförmige Metallstückchen in die freien Räume zwischen den Worten hineindrückt, so der fertigen Zeile die exakte Länge gebend, und giebt dann diese Zeile zum druckfertigen Gebrauch. Hiermit ist aber der Übelstand verbunden, daß Korrekturen nicht anders als durch Neuguß der fehlerhaften Zeile gemacht werden können; auch ist bei der Arbeit dieser Maschine noch niemals ein so strenges Einhalten der Typen, wie es selbst beim Zeitungssatz gefordert wird, zu erzielen gewesen, und sogar in ihrer Höhe sind die einzelnen Buchstaben der gegossenen Worte nicht immer gleich. Die jüngste der S. ist die von Wentscher in Berlin, die in zwei wesentlichen Punkten sich von den bisherigen Maschinen unterscheidet: die Type wird bei ihr durch den Tastenanschlag nicht herausgestoßen, um durch Kanäle in eine Sammelrinne zu gleiten, sondern sie wird nach dem Anschlag durch Greifer erfaßt, weiter befördert und festgehalten, bis sie an ihrem Bestimmungsort abgelegt wird, eine Vorkehrung, die viele Irrtümer und Störungen vermeiden läßt. Sodann erfolgt das Ausschließen der Zeile ganz automatisch von der Maschine selbst, während der Setzer, der nur durch einen einzigen Hebeldruck den Ausschließmechanismus einzurücken braucht, weiter arbeitet und bereits die folgende Zeile setzt. Um dieses Ausschließen zu ermöglichen, erfordert indes die Maschine auch in der Breite systematisch gegossene Typen, d. h. diese müssen alle ein Viertel, ein Drittel, die Hälfte u. ihrer Regelstärke besitzen, was allerdings nur so lange Schwierigkeiten beim Guß bieten dürfte, als die Gießereien sich nicht darauf eingerichtet haben. Als Leistungsfähigkeit dieser Maschinen werden 6000 Buchstaben in ausgeschlossenen Zeilen in der Stunde angegeben.

Um die Herstellung von Schriftsatz für gewisse Druckzwecke ganz abzuschaffen, hat man Stereotypplatten durch mechanisches Einprägen der Schrift, Type für Type, in eine elastische, aber doch hinreichend feste Masse vermittelt eines Hebel- und Tastenwerkes hergestellt. Hierbei aber ergab sich die noch nicht überwundene Schwierigkeit, daß die Vorausberechnung der für einen glatten Abschluß der Zeile und der gleichmäßigen Raumverteilung zwischen den Worten erforderlichen Typenzahl eine zu lange Zeit in Anspruch nahm, um eine derartige Stereotypenprägung lohnend oder auch nur in größerem Maß praktisch durchführbar erscheinen zu lassen, ganz abgesehen davon, daß solcherweise hergestellte Stereo-

typen in der Gleichmäßigkeit der Nebeneinanderstellung der Buchstaben niemals die Ebenmäßigkeit wirklichen Schriftsatzes zu erreichen vermochten. Pagemann in Berlin hat eine derartige Stereotypenstanzmaschine konstruiert, die überraschendes leistet; auch sind eine Anzahl davon gebaut, aber wohl noch nirgends in die Praxis eingeführt worden.

\***Seydel**, 2) Rudolf, philosophischer und theologischer Schriftsteller, geb. 27. Mai 1835 zu Dresden, studierte in Leipzig Theologie und (unter C. F. Weiße, dessen treuester Jünger, Biograph und Herausgeber er ward) Philosophie, lehrte seit 1860 als Privatdozent, seit 1867 als außerordentlicher Professor Philosophie, seit 1865 auch vergleichende Religionsgeschichte an der Universität daselbst. Als Theolog, unter Festhalten an dem Kerngehalt des Christentums, hauptsächlich gegen den Traditions glauben, als Philosoph gegen den Materialismus thätig, hat er unter andern folgende Schriften verfaßt: »Schopenhauers philosophisches System« (Leipz. 1851), »Logik« (das. 1866), »Die Religion und die Religionen« (das. 1872), »Ethik« (das. 1874); ferner als Frucht seiner Studien über vergleichende Religionsgeschichte: »Das Evangelium von Jesu in seinem Verhältnis zur Buddhasage« (das. 1882), »Die Buddhallegende und das Leben Jesu« (das. 1884) und »Vom Christentum Christi« (Berl. 1889), welche letztere Aufmerksamkeit erregten. Auch hat er mehreres aus dem Nachlaß Weiße herausgegeben.

**Seydlitz**, Friedrich Wilhelm von, preuß. General. Ihm zu Ehren erhielt 1889 das magdeburgische Kürassierregiment Nr. 7 den Namen Kürassierregiment v. S.

\***Shepherd** (spr. Scheppe), Richard Herne, engl. Schriftsteller, geb. 4. April 1842 zu Chelsea, wo er lebt. Er veröffentlichte: »Annus moriens«, Gedicht (1858), »The school of Pantagruel« (1862), »Tennysonia« (1866) und ein vortreffliches »Life of Thomas Carlyle« (1881, 2 Bde.), das sich besonders durch eine reiche Sammlung von Briefen auszeichnet. Auch lieferte er Ausgaben älterer englischer Schriftsteller sowie sorgfältige Bibliographien der Werke von Austin, Dickens, Thackeray, Carlyle und Swinburne.

**Sheridan**, 1) Richard Brindley, engl. Dichter. Vgl. noch Weiß, S. als Lustspieldichter (Leipz. 1889).

\***Shimadzu** (Sifamitsu) **Saburô**, japan. Staatsmann, stammte aus dem reichen und mächtigen Geschlecht der Daimio von Satsuma, welches seit 1196 Satsuma auf Kiusiu beherrschte und in Kagoshima residierte; es konnte 30,000 Krieger ins Feld stellen. S., der den Titel Saburo wegen eines glücklichen Kampfes gegen Empörer 1862 erhalten hatte, veranlaßte dadurch, daß sein Gefolge 14. Sept. 1862 den Engländer Richardson, der die Erbitterung des Volkes gegen die Fremden durch herausforderndes Benehmen reizte, ermordete, einen Konflikt mit England, in welchem die englische Flotte seine Hauptstadt Kagoshima nach tapferer Verteidigung im August 1863 einäscherte, worauf S. die verlangte Entschädigungssumme zahlte. Darauf nahm S. mit seinen Kriegern an den Kämpfen, welche 1868 zum Sturz des Shogunats führten, hervorragenden Anteil und wurde vom Mikado reich belohnt. Doch zog er sich, mit der Begünstigung der Fremden unzufrieden, nach Kagoshima zurück, war eine kurze Zeit Sa-Daijin (erster Vizepräsident des Ministeriums) und starb, mit den Neuerungen unversöhnt, 1887.

\***Shizuoka**, Hauptstadt der japan. Provinz Suruga oder Sunshiu, unfern der Südostküste der Insel Nippon, an der Eisenbahn Tokio-Osaka, am Tokindo, mit

(1887) 36,838 Einw., welche sich teilweise von der Anfertigung von Lackwaren und Kotangeflechtem nähren. Früher eine blühende Stadt, ist S. jetzt im Verfall; es war Residenz des letzten Shogun.

\***Shorthouse** (spr. Short-haus), Joseph Henry, engl. Schriftsteller, geb. 1834 zu Birmingham, wo er als Fabrikherr lebt. Mit seinem Erstlingswerk: »John Inglesant, a romance« (1880), einem historischen Roman aus der Zeit Karls I. und Cromwells, hatte er einen ungewöhnlichen Erfolg. Er veröffentlichte seitdem: »Little schoolmaster Mark« (1883); »Sir Percival« (1886); »Countess Eve« (1887); »Teacher of the violin, and other stories« (1887).

\***Sialkot**, Hauptstadt des Distrikts S. in der britisch-ind. Provinz Pandschab, an einer Zweiglinie der Punjab-Northern-Staatsseisenbahn, mit (1881) 45,762 Einw. (28,865 Mohammedaner, 12,751 Hindu, 1321 Christen), wovon 11,912 in der dicht bei der Stadt angelegten britischen Militärstation. Die Stadt enthält ein altes Fort, einen Tempel mit hohem Turm, einem alljährlich an bestimmtem Tag (mit Messe) von den Sikh vielbesuchten Heiligtum nebst heiligem Brunnen, bedeutende Papierfabrikation und Weberei von Baumwollentstoffen.

\***Statifa**, Stadt im Raja Anafelika des europäisch-türk. Wilajets Monastir, 860 m hoch östlich von der obern Distrikt (Galiakmon) gelegen, Sitz eines Erzbischofs, mit mehreren Kirchen, einer Bibliothek und ca. 7000 Einw. (Zinzaren), welche zum Teil mit Österreich und Deutschland handeln. In der Nähe gedeiht guter Wein.

**Sibirien**, Forschungsreisen, s. Asien (Bd. 17, S. 54).

**Sicherheitslampe**, s. Bergbau (Bd. 17, S. 115).

**Sicherheitsvorrichtungen**. Die Mülhauer Gesellschaft zur Verhütung von Fabrikunfällen veröffentlichte: »Sammlung von Vorrichtungen und Apparaten zur Verhütung von Unfällen an Maschinen« (Mülhausen i. Elz. 1889).

\***Siderösis** (griech.), die durch Einatmung von Eisenpartikeln erzeugte Krankheit; s. Staubeinatmungskrankheiten (Bd. 15).

\***Siemens**, 7) Joh. Georg, geb. 21. Okt. 1839 zu Torgau, Enkel eines Bruders von Ferdinand S., des Vaters der Gebrüder Werner, Wilhelm, Friedrich S., widmete sich zuerst dem preussischen Justizdienst, trat aber 1870 als Direktor bei der Deutschen Bank zu Berlin ein, bei deren Begründung er mit thätig war, und die unter seiner Leitung zur umfangreichsten Anstalt dieser Art in Deutschland nächst der Reichsbank herangewachsen ist und sich namentlich die Pflege der überseeischen Handelsbeziehungen Deutschlands zur Aufgabe gemacht hat. Seit 1874 war S. wiederholt Mitglied des preussischen Abgeordnetenhauses und des deutschen Reichstags, wo er früher der nationalliberalen, später der freisinnigen Fraktion angehörte. Seit 1880 ist er Mitglied des Ältestenkollegiums der Berliner Kaufmannschaft und des Ausschusses des deutschen Handelstags.

\***Signah** (S signah), Kreisstadt im russ. Gouvernement Tiflis, in Transkaukasien, in einem wasserarmen Bergkessel, hat 4 griechisch-orthodoxe und 3 armen. Kirchen und (1884) 10,342 Einw.

\***Silas** (spr. Sita), Eduard, holländ. Komponist, geb. 22. Aug. 1827 zu Amsterdam, war ein musikalischer Wunderkind, spielte schon mit sieben Jahren Ensemblewerke und trat mit zehn Jahren zu Mannheim, wo er vom Hofmusiker Reher seine erste Ausbildung erhielt, in Konzerten auf. 1842 wurde er Schüler des Pariser Konservatoriums und erhielt in Konkurrenz mit Saint-Saëns und Cohen 1849 den

ersten Preis der Orgelklasse. In demselben Jahr konzertierte er mit eignen Kompositionen in Amsterdam. 1850 ließ er sich zu London nieder, wo er sich in der Folge eine vortreffliche Stellung zu schaffen wußte. S. hat sich fast auf allen Gebieten der Komposition mit Erfolg versucht, ist aber am bedeutendsten als Klavierkomponist. Seine Kompositionen sind: eine vierstimmige Messe (1866 bei der internationalen Konkurrenz zu Brüssel preisgekrönt), ein Oratorium: »Joash«, und kleinere kirchliche Chorwerke, darunter ein Magnifikat mit Orgel und Orchester, englische und deutsche Gesänge, eine Symphonie A dur, eine Symphonie burlesque, Ouvertüren, zwei Klavierkonzerte, eine schottische Phantasie und eine Elegie für Klavier und Orchester, ein Konett für Streich- und Blasinstrumente, drei Klaviertrios, eine Suite für Klavier (A moll, Op. 103), Klavier- und Cellostücke, viele Orgelsachen etc. Theoretische und historische Arbeiten über Musik harren der Veröffentlichung.

**Silber** (Untersuchung). Das S. des Handels enthält stets geringe Mengen, mitunter auch nur Spuren fremder Metalle. Hebt man beim Feinbrennen des Silbers mit einem gekrümmten Eisenstab einen Tropfen des Metalls heraus, so nimmt letzterer Birnform an und zeigt kleine, durch Blei- oder Kupferoxyd verursachte Flecke, wenn das S. bereits fein ist. Reines S. löst sich in chlorfreier Salpetersäure ohne Rückstand. Bleibt ein solcher, so kann er aus Gold, Zinn, Antimon bestehen. Behandelt man ihn nach sorgfältigem Auswaschen mit Salzsäure, so bleibt Gold ungelöst, aus der Lösung werden Zinn und Antimon durch Schwefelwasserstoff gelb oder orangerot gefällt. Die klare Silberlösung übersättigt man mit Ammoniak. Entsteht dabei eine blaue Färbung, so ist Kupfer zugegen, ein Niederschlag deutet auf Blei, Eisen, Quecksilber, Wismut. Man löst diesen Niederschlag in möglichst wenig Salpetersäure, teilt die Lösung in vier Teile und prüft den einen mit Schwefelsäure und Alkohol auf Blei (weißer Niederschlag), den zweiten nach dem Verdünnen mit Wasser mit Rhodankalium auf Eisen (rote Färbung), den dritten, mit etwas Salpetersäure angesäuerten Teil durch Einhängen von blankem Kupfer auf Quecksilber (silberweiße Färbung des Kupfers), den vierten durch Verdünnen mit viel Wasser auf Wismut (weißer Niederschlag). Aus dem Filtrat von dem durch Ammoniak erzeugten Niederschlag fällt man das S. durch Salzsäure als Chlor Silber, filtriert, fällt vorhandenes Kupfer durch Schwefelwasserstoff, filtriert wieder, übersättigt mit Ammoniak und fällt durch Schwefelammonium weißes Schwefelzink. Zur quantitativen Untersuchung des Silbers löst man es in Salpetersäure und titriert mit Chlornatrium- oder Rhodanammoniumlösung.

**Silberlegierungen.** Zur annähernden Untersuchung der S. benutzt man die Strichprobe, muß aber an irgend einer Stelle die obere Schicht des Metalls abtragen, weil die Oberfläche durch Weißfieden silberreicher gemacht sein kann. Zink- und Nickelgehalt der Legierung macht die Strichprobe ganz unsicher. Darf man von einem silbernen Gegenstand keine Probe zur Analyse entnehmen, so ist man auf die Ermittlung des spezifischen Gewichts angewiesen, aus welchem der Feingehalt sich berechnen läßt. Diese Probe ist am zuverlässigsten bei 6—14lötigem Silber, aber auch bei sorgfältiger Arbeit kann der Fehler 1—1,5 Proz. betragen. Ganz unbrauchbar ist sie für Silberguß und wenig bearbeitete Gegenstände. Um den Feingehalt einer Silberlegierung zu bestimmen, löst man eine abgewogene Menge in Salpetersäure

und titriert mit Chlornatrium- oder Rhodanammoniumlösung. Im Filtrat kann man das Kupfer bestimmen. Fällt man letzteres mit Schwefelwasserstoff, filtriert, übersättigt das Filtrat mit Ammoniak und fügt einige Tropfen Schwefelammonium hinzu, so entsteht bei Gegenwart von Zink ein weißer, bei Gegenwart von Nickel oder beiden Metallen ein schwarzer Niederschlag. Im letztern Fall erwärmt man den Niederschlag gelind mit verdünnter Salzsäure (1 Salzsäure, 4 Wasser), filtriert, übersättigt mit Ammoniak und fügt Schwefelammonium zu; bei Gegenwart von Zink entsteht ein weißer Niederschlag. Silberne und versilberte Gegenstände geben beim Betupfen mit einem Gemisch von gleichen Teilen rotem chromsaurem Kali und reiner Salpetersäure einen roten Fleck (durch Waschen mit Alkohol muß ein etwaniger Lacküberzug vorher entfernt werden). Auf amalgamierter Metallfläche entsteht ein rötlichbrauner Niederschlag, der sich mit Wasser abspülen läßt; auf Platin erfolgt keine Einwirkung; bei Neusilber färbt sich die Flüssigkeit braun, und nach dem Abspülen zeigt sich kein roter Fleck; auf Britanniametall entsteht ein schwarzer Fleck. Eine leichte Versilberung erkennt man auf folgende Weise. Man reinigt den Gegenstand mit Alkohol und Äther, betupft ihn mit einem Tropfen einer 1,5proz. Lösung von Zweifach-Schwefelnatrium und spült nach etwa 10 Minuten ab. Auf der schwächsten Versilberung entsteht ein stahlgrauer Fleck, während keine andre weiße Legierung diese Erscheinung zeigt; höchstens tritt am Rande des Tropfens ein Ring auf. Amalgamiertes Kupfer wird durch Schwefelnatrium schneller gefärbt, und der Farbenton ist ein mattschwarzer. Um auf versilberten Gegenständen die Menge des Silbers zu bestimmen, behandelt man sie mit gelind erwärmter Salpetersäure, bis die Silberschicht gelöst ist, spült mit Wasser, verdampft den überschüssigen Säure, verdünnt mit Wasser und fällt das Silber als Chlor Silber.

\***Silivri** (griech. Selymbria), Hauptort eines Kaza im türk. Sandschal Tschataldscha, am Marmarameer, 55 km westlich von Konstantinopel, mit mittelalterlichem, verfallenem Kastell und 3500 meist griech. Einwohnern, welche Handel, Fischerei, Schifffahrt und Weinbau treiben. S. ist Sitz eines griechischen Erzbischofs und nimmt die Stelle des antiken, ursprünglich thrakischen, später von Doriern aus Megara kolonisierten Selymbria oder Selybria ein, dessen Name den mittelalterlichen, Eudozipolis, verdrängt hat.

\***Simon**, 8) Eduard, franz. Schriftsteller, geb. 7. April 1824 zu Berlin, widmete sich zuerst der buchhändlerischen Laufbahn, ließ sich aber 1846 in Paris nieder und beschäftigte sich mit dem Studium der französischen Sprache und Litteratur, dann der politischen Zustände besonders in Deutschland, wodurch er mit angesehenen Männern, wie Thiers, Hémiat, Tocqueville u. a., in nähere Beziehungen trat. Seit 1872 redigiert er das bedeutendste diplomatische Organ, das »Memorial diplomatique«. Seine schriftstellerische Thätigkeit war besonders darauf gerichtet, den Franzosen die Kenntnis und das Verständnis der deutschen und österreichischen Dinge zu erschließen. Außer zahlreichen Aufsätzen in Zeitschriften schrieb er: »L'empereur Guillaume et son règne« (Par. 1886), »Histoire du prince de Bismarck« (das. 1887), »L'empereur Frédéric« (das. 1888) und »L'empereur Guillaume II« (das. 1889), welche Werke auch in englischer und deutscher Übersetzung erschienen sind.

**Simonofeki** (eigentlich Kamagafeki), japan. Hafenstadt, (1887) 30,825 Einw. Der Hafen wurde 1889 dem fremden Handel eröffnet.

\***Simplexmotor**, s. Dampfkessel (Bd. 17).

\***Singer**, 2) Paul, sozialdemokrat. Agitator, geb. 16. Jan. 1844 zu Berlin von jüdischen Eltern, besuchte die königliche Realschule in Berlin und trat 1858 in den Kaufmannsstand. 1869 gründete er in Gemeinschaft mit seinem Bruder eine Damenmantelfabrik, durch welche er Vermögen erwarb. Bald schloß er sich der sozialdemokratischen Bewegung an, ward 1884 als Vertreter dieser Partei in die Berliner Stadtverordnetenversammlung und auch in den Reichstag gewählt. 1886 aus Berlin ausgewiesen, schied er auch aus dem Geschäft seines Bruders aus. Er trat oft als Redner im Reichstag auf und befließte sich einer gewissen Mäßigung.

\***Sintōismus**, die einheimische Religion der Japaner, eigentlich Sinto (»Götterweg«) genannt. Der Name Sinto kam jedoch erst mit der Einführung des Buddhismus und des Konfucianismus in Japan auf, um ihn eben von diesen Religionen zu unterscheiden. Die Lehre des Sinto gründet sich auf die mythologischen Traditionen, welche im ältesten Geschichtsbuch des Landes, dem Kosiki (zwischen 711 und 712 n. Chr.), enthalten sind. Der Inhalt dieses Kosiki, der heiligen Urkunde, wurde von einem 28jährigen Mädchen, Hiyedano: Are, erzählt u. von Ono: Yasumaro schriftlich festgestellt. Außerdem findet man in den zwei ersten Bänden des Geschichtsbuches Nihongi (720 n. Chr.) ungefähr dieselbe Mythologie, welche als Ergänzung zum Kosiki unentbehrlich ist. Nach der Mythologie erschien im Anfang der Welt ein Gott Mikakanushi als der alleinige Herrscher des Zentralthimmels, und dieser wird später von den Sintoisten als Schöpfer angesehen. Nach ihm kamen noch zwei Götter der erzeugenden Kraft, Takamimusubi und Kamimusubi, welche mit dem vorher erwähnten die drei Stammgötter bilden und noch gegenwärtig zu den höchsten Gottheiten gerechnet werden. Alle drei verschwanden aber nach dem Kosiki von selbst, nachdem sie eine Zeitlang im Himmereich verweilt hatten. Sodann entstand in der Mitte des Chaos ein Gott Ashikabi, und nach ihm trat Ametokotachi ins Dasein. Auf diese Fünzfahl von Göttern erschienen 12 andre Gottheiten, von denen der Gott Ijanagi und die Göttin Ijanami, das erste Ehepaar, das zahlreiche Inseln und Nachkommen erzeugte, die hervorragendsten sind. Als Ijanami aber den Gott des Feuers erzeugt hatte, wurde sie durch letztern verbrannt und ging nach der Unterwelt, wohin ihr Gatte sich begab, um sie wieder nach der Oberwelt mitzubringen. Als Ijanagi sich in einer Flußmündung wusch, um sich vom Schmutz der Unterwelt zu reinigen, entstanden unter andern die Sonnengöttin Amaterasu, der Mondesgott Tsukuyomi und der Gott der Geschwindigkeit, Susanoo. Die Sonnengöttin, deren Tempel sich jetzt in Yamada in der Provinz Ise befindet, wird als die allerhöchste Gottheit angesehen und mit der wirklichen Sonne völlig identifiziert. Sie ist die Stammutter aller Herrscher Japans, die deshalb ebenfalls zu den Gottheiten erhoben wurden. Nach dem Kosiki beträgt die Anzahl der Götter des Sintokultus 8 Mill., nach dem Nihongi 80,000. In ganz Japan gab es 1882: 278,556 Sintotempel und 14,958 Sintopriester. Die Ethik der Sintoisten besteht in der körperlichen und sittlichen Reinheit, letztere wird insbesondere durch die Reinhaltung des Leibes gefördert. Die religiösen

Anschauungen über das Leben nach dem Tod sind wie bei andern Religionsystemen. Sie unterscheiden drei Welten: die gegenwärtige, d. h. irdische, die überirdische oder himmlische und die unterirdische. In die himmlische Welt werden die guten und reinen Seelen versetzt, während die bösen in der Unterwelt ewig bleiben sollen. Der S., eine Verschmelzung von Ahnenkultus, Heldenkultus und Naturkultus, ist ein ausgesprochener Polytheismus und durchaus nicht ein Monotheismus, wie einige bisher behaupteten. Vgl. Satow, The revival of pure Shintō (Jedo 1876); Kosny, La religion des Japonais (Par. 1881); Pfizmaier, Die Sintobannung des Geschlechts Katsutomi (Wien 1876).

\***Sion**, Grigorie, rumän. Schriftsteller, geb. 1822 in der Moldau aus einem alten Adelsgeschlecht, machte seine Studien in Bukarest, war dann nach einander Direktor der Archive in der Moldau, Richter am Appellhof in Bukarest, Direktor der Tabakregie und ist gegenwärtig Sekretär der Akademischen Gesellschaft in Bukarest. Von seinen Originaldichtungen erwähnen wir: »Plewna«, ein Drama in Versen, das einen großen Erfolg erzielte, und das Lustspiel »Deputierter und Kandidat«. Außerdem übersezte er Stücke von Milton, die »Zaire« von Voltaire, »Athalie« und »Phädra« von Racine, den »Horatius« von Corneille, »Misanthrop« von Molière u. a.

\***Straudin** (v. Sirodäng), Paul, franz. Lustspiel-dichter, geb. 1812 zu Paris, arbeitete schon von 1835 an für die Bühne, der er zum Teil allein, zum Teil als Mitarbeiter anderer eine große Anzahl Stücke: Vaudevilles, Lustspiele, Parodien und Opernbücher, gab, von denen die meisten im Palais-Royal und den Variétés gegeben wurden. 1860 ließ sich S. als Konditor in Paris nieder, was in der Presse großen Lärm machte; aber seine kommerziellen Beschäftigungen haben ihn keinen Augenblick abgehalten, für die Bühne thätig zu sein. Seine bekanntesten Stücke sind: »Une faction de nuit« (1842), »Un voyage en Espagne« (1843), »Une histoire de voleurs« (1846), »Claudine« (1851), »Le misanthrope et l'Auvergnat« (1852), »Un mari qui ronfle« (1854), »Les deux frontins« (1858), »Fou yo Po« (1860), »Les Ramoneurs« (Vaudeville), »Le jardinier galant« (komische Oper), »L'argent fait peur« (1861), »Les femmes sérieuses« (1864), »Le Déluge« (Féerie, 1865), »Les idées de Beaucornet« (1867), »Paul! faut rester« (1868), »Marlborough s'en va-t-en guerre« (1868). Er starb 8. Sept. 1883 in Enghien.

\***Sitapur**, Division der britisch-ind. Provinz Nordwestprovinzen und Auddh, in letzterm gelegen, 19,567 qkm (355 QM.) groß mit (1881) 2,777,803 Einw. (87,5 Proz. Hindu, 12,5 Proz. Mohammedaner). Die Division besteht meist aus ebenem Land, nur der nordwestliche Teil ist gebirgig. Dort bildet das Tarai einen sehr ungesunden, sumpfigen Landstreifen. Die bedeutendsten Flüsse sind Gogra, Ganges, Ramganga, Garra, sämtlich mit Booten befahrbar. Hauptprodukte sind: Weizen, Reis, Ölsaaten, Zuckerrohr, Baumwolle, Mohn zur Opiumgewinnung, Indigo. Der Distrikt leidet oft von Überschwemmungen und Dürre und infolgedessen durch Hungersnot. Die gleichnamige Hauptstadt hat 18,544 Einw.

\***Starbina**, Franz. Maler, geb. 24. Febr. 1849 zu Berlin, studierte auf der dortigen Kunstakademie und bildete sich dann weiter nach dem Vorbild A. Menzels zum Zeichner und Maler aus, welcher in humoristischen Federzeichnungen und Genrebildern aus dem modernen Leben das Hauptgewicht auf



scharfe, bisweilen zur Übertreibung neigende Charakteristik legte. In den 70er Jahren entstanden außer Aquarellen, Gouachemalereien und Zeichnungen die Genrebilder: strategische Studien, vorm Hotel, eine Antrittsvisite, Touristenbesuch beim Waldhüter, kartenspielende Spießbürger, Lebensabend (Friedrich d. Gr. zur Herbstzeit im Park zu Sanssouci), das Erwachen eines Menschen nach einem Selbstmordversuch unter den Leichen der Anatomie, Seelenaustausch und Sonnenuntergang. Eine Reise nach den Niederlanden führte ihn zur Schilderung des Lebens der eleganten Welt in den Nordseebädern (mittags 12 Uhr in Ostende, auf der Digue), und 1885 nahm er einen längern Aufenthalt in Paris, wo er in zahlreichen Ölstudien, Aquarellen und Gouachemalereien das dortige Straßen- und Gesellschaftsleben mit großer Lebendigkeit und Wahrheit schilderte, sich aber auch in seinem malerischen Vortrag an die dortigen Naturalisten angeschlossen. Er unternahm dann Reisen nach dem nördlichen Frankreich und den Niederlanden, wo er ebenfalls das Volksleben studierte. Auch die Darstellungen aus letztem, wie z. B. die Fischauktion in Blankenberghe (1886), Küchenhof eines bretonischen Hotels, Wäscherinnen in Pont-Aven in der Bretagne und das Innere einer holländischen Peringsbräucherei, sind in völlig naturalistischem Sinn gehalten. Unter seinen neuern Aquarellen ist: ein Blick aus des Kaisers Fenster (1887) hervorzuheben. Er ist seit 1878 Lehrer an der Berliner Kunstakademie und königlicher Professor.

**Skorpione.** Das Alter dieses Geschlechts hat inzwischen bedeutend weiter rückwärts verfolgt werden können, seitdem (1885) Lindström im silurischen Kalk der Insel Gotland einen versteinerten Skorpion entdeckt hat, der das älteste aller bekannten Landtiere darstellt. Auch aus den Steinkohlenschichten sind zu dem seit längerer Zeit bekannten Cyclophthalmus Bucklandi in Schottland unlängst zahlreiche wohlerhaltene S. gefunden worden, die alle zu der Gattung Eoscorpius gestellt wurden. Es befinden sich darunter Individuen von 21—26 cm Länge, bei denen sich bereits die Giftblase unterscheiden läßt, während sie sich durch die gestielten, nach allen Seiten frei beweglichen Mittelaugen von allen heute lebenden Skorpionen unterscheiden und den Krebsen anschließen, aus deren Mitte das Geschlecht von einzelnen Zoologen hergeleitet wird. Über den Gesichtssinn der heute lebenden S. hat Felix Plateau 1887 nach verschiedenen Versuchen gefunden, daß sie insgesamt sehr kurzichtig sind, sofern die Mittelaugen nur auf ca. 1 cm, die Seitenaugen auf 2½ cm genauer die Dinge unterscheiden. Der in Südeuropa gemeine Haus-Skorpion (*Buthus europaeus*) kommt, wie die meisten seines Geschlechts, erst nach Sonnenuntergang aus seinen Verstecken hervor und wandelt langsam umher, um Beute zu finden. Ruhende Tiere erkennt er erst, wenn er ihnen seine Mittelaugen auf 1 cm genähert, und nimmt erst dann eine drohende Haltung an; bewegte Tiere erkennt er mit den Seitenaugen schon auf 2—3 cm, verliert sie aber, wenn sie sich nicht rühren oder mehr als 3 cm Vorsprung gewinnen, bald wieder aus dem Gesicht. Wenn er vorwärts geht, tastet er mit seinen Zangen wie mit Fühlern umher und unterscheidet mit denselben nachgemachte Insekten, schon bevor er sie an die Augen gerührt, von wirklichen. Frühere Beobachter, wie Jouffet de Belleme (1874) und Ray Lankester (1883), glaubten wahrgenommen zu haben, daß die S. jede mit ihren Zangen ergriffene Beute erst zu ihren Augen emporhoben, um sie dann durch einen

nach der empfindlichsten Stelle des Kopfes gerichteten Stich sicher zu töten, aber Plateau überzeugte sich, daß sie sich mehr auf ihren Tastsinn als auf ihr Gesicht verlassen. Über die oft behauptete Selbstvergiftung der S. s. Selbstmord bei Tieren (Bd. 17).

\***Stram**, Abbjörn Oluf Erik, dän. Roman- und Schriftsteller, geb. 10. März 1847 zu Kopenhagen, nahm, kaum 17 Jahre alt, als Offiziersaspirant an dem Kriege gegen Preußen und Oesterreich teil und wurde bei der Eroberung Alsen's mit drei schweren Wunden gefangen genommen. Nach seiner Genesung besuchte er noch die Universität und fand später eine Anstellung als Kammerstenograph beim dänischen Reichstag. Von seinen beliebtesten Romanen und Erzählungen nennen wir: »Herregaardsbilleder« (»Herrenhofbilder«, unter dem Pseudonym Henrik Verholdt, 1877); »Gertrude Coldbjørnsen« (1879); »Constance King« (1885); »Sjur Gabriel« (1887); »To Venner« (1887); »Lucie« (1888). Auch schrieb er das Lustspiel »Fjaldenmennesker« (1889).

\***Slavejlov**, Petko Rajčov, bulgar. Dichter und Staatsmann, geb. 1825 in einem Dorf Makedoniens, bildete sich zunächst als Autodidakt, besuchte später höhere Lehranstalten in Bukarest und veröffentlichte 1852 zwei Sammlungen Gedichte, welche ihm den Ruf des ersten bulgarischen Sängers verschafften. 1855 gab er in Petersburg bulgarische Nationallieder, in Konstantinopel, wo er 1857—72 sich aufhielt, das bulgarisch-satirische Blatt »Der Dudelsack« und 1867 das Journal »Makedonia« heraus. Nach Unterdrückung dieses Blattes durch die türkische Regierung begab er sich als Lehrer an der neugegründeten bulgarischen Schule nach Tirnowa, wo er bis zum Ausbruch des russisch-türkischen Kriegs verblieb. 1880 wurde S. zum Präsidenten der bulgarischen Nationalversammlung in Sofia gewählt und im Dezember d. J. zum Unterrichtsminister ernannt. Litterarisch war S. auch auf dem Gebiet der Politik, Geschichte und Ethnographie thätig und hat einen großen Anteil an der Wiedergeburt des bulgarischen Volkes.

\***Smiloffsky** (eigentlich Smilauer), Wenzel, tschech. Novellist, geb. 1837 zu Jungbunzlau, bereiste Italien, die Schweiz und Deutschland und starb 20. Juni 1883 als Gymnasialprofessor und Schulinspektor in Leitomischl. Seine besten Werke sind die Dorfnovellen: »Gevatter S'scheidtkopf«, »Martin Oliva«, »Der Grießler Kleophas«, »Der alte Organist«, »Unter den Strohhütten«, »Pater Anton«, »Baron Kruschina«; die Romane: »In der Morgenröte«, »Der Hauptmann Drevinčsky« und namentlich »Parnassia«, ein Roman aus dem Böhmerwald, mit dem er sich eine hervorragende Stelle unter den neuern tschechischen Erzählern errang. S. hat auch einen Band Gedichte (1874) herausgegeben.

\***Smith**, 14) Reginald Bosworth, engl. historischer Schriftsteller, geb. 28. Juni 1839 zu Stafford in Dorsetshire, studierte auf der Universität Oxford und lebt jetzt als Gymnasiallehrer zu Harrow bei London. Er erwarb sich gleich mit seinem Erstlingswerk: »Mohammed and Mohammedanism« (1875), Vorlesungen an der Royal Institution of Great Britain in London, in denen er hergebrachten Vorurteilen mit Schärfe und Sachkenntnis entgegentrat, einen geachteten Namen. Die Frucht einer Reise in Nordafrika waren die Werke: »Carthage and the Carthaginians« (1878) und »Rome and Carthage« (1880). Über denselben Gegenstand hielt er auch Vorlesungen an der genannten Anstalt. Großen Erfolg hatte seine Biographie des indischen Vizetönigs Lord Lawrence (1883, 6. Aufl. 1885).

\***Sobral** (früher Januana), Stadt in der Provinz Ceará (Brasilien), am linken Ufer des Aracaty und nahe der Mündung des Jaibara, hat Branntweimbrennerei, Zuckerraffinerie, Gerberei, Lichtezieherei und (1888) 10,500 Einw. Eine 125 km lange Eisenbahn verbindet es mit der Hafenstadt Camoffin.

**Soda** (Untersuchung). Die calcinierte S. des Leblanc-Prozesses enthält stets Natrium, schwefelsaures Natron, Chlornatrium, Spuren von Kieselsäure, Thonerde, Eisen, meist auch von Schwefelnatrium u. schwefligsaurem Natron, dann in Wasser unlösliche Substanzen, wie Kohlensäuren Kalk, Sand etc. Ammonialsoda ist stets frei von Natrium, sie enthält eher kleine Mengen von Bicarbonat, Spuren von unlöslichen Substanzen und Eisen, als wesentlichste Verunreinigung Kochsalz. Zur Bestimmung des unlöslichen Rückstandes löst man S. in Wasser, filtriert, wäscht den Rückstand aus, trocknet und glüht. Selbst ordinäre S. sollte nicht über 1,5 Proz. davon enthalten, hochgradige S. viel weniger. An Natrium enthält gute calcinierte S. höchstens 1 Proz. Man löst die S. in Wasser, setzt Chlorbaryum im Überschuss zu und titriert ohne zu filtrieren mit Oxalsäure, welche den kohlensauren Baryt nicht sogleich angreift; als Indikator benutzt man Phenolphthalein. Man kann auch nach Zusatz von Chlorbaryum mit heißem Wasser auf 200 ccm auffüllen, im verschlossenen Kolben absetzen, aber nicht erkalten lassen und 100 ccm der klaren Lösung zum Titrieren herausnehmen. Schwefelnatrium findet sich in guter S. meist unter 0,1 Proz. Man bestimmt es durch Titrieren von etwa 5 g S. mit Silberlösung. Zur Bestimmung von schwefligsaurem Natron säuert man mit Essigsäure an, setzt Stärkelösung zu und titriert schnell mit Jodlösung bis zur Bläuung. Gut calcinierte S. enthält nicht über 0,1 Proz. oxydierbare Schwefelverbindungen. Schwefelsaures Natron wird in der mit Salzsäure übersättigten Sodaauflösung durch Chlorbaryum bestimmt, ebenso Chlornatrium in der mit Salpetersäure übersättigten Lösung mit Silbernitrat. Zur Bestimmung des Eisens löst man 5 g S. in eisenfreier Schwefelsäure, reduziert das Eisenoxyd durch Erwärmen mit reinem Zink und titriert die Lösung mit übermanganäurem Kali. Spuren von Eisen erkennt man mit Rhodanzinn in der Lösung von S. in Schwefelsäure nach Zusatz eines Tropfens Salpetersäure. Die besten Qualitäten S. enthalten so gut wie gar kein Eisen. Kristallsoda gibt durch ihr Äußeres hinreichende Garantie ihrer Reinheit; man prüft sie wie die calcinierte, ebenso Natrium, bei welchem kohlensaures Natron als Verunreinigung gilt. Man stipuliert oft ein Maximum desselben (1,5—2 Proz.). Man bestimmt die Kohlensäure durch Austreiben derselben und Auffangen in gewogenen Natronkalkröhren. Zur Bestimmung des Gehalts der S. an kohlensaurem Natron (mit Natrium, Schwefelnatrium, kiesel-saurem Natron und Natriumaluminat) titriert man mit Schwefelsäure oder Salzsäure und benutzt als Indikator Methylorange (auf welches weder Kohlensäure noch Schwefelwasserstoff störend wirken).

Hygienisches. Bei der Darstellung des Sulfats aus Kochsalz und Schwefelsäure werden die Arbeiter und die Umgebung durch saure Dämpfe belästigt. Die betreffenden Gebäude müssen deshalb hoch und luftig sein, und über den Arbeitsthüren müssen Gasfänge angebracht werden, welche die Gase in einen saugenden Schornstein führen. Zum Abkühlen des fertigen Sulfats ist ein mit dem Feuerkanal in Verbindung stehender Behälter erforderlich, und ebenso

sollte zum Lagern desselben ein verschließbarer, durch einen hohen Schornstein ventilierbarer Raum benutzt werden. Die größten Schwierigkeiten bereitet die Kondensation der Salzsäure, deren Dämpfe die Umgebung in höchstem Grad belästigen und die Vegetation zerstören. Die englische Alkali act mit Zusatz von 1874 fordert, daß 1 cbm der durch den Schornstein entweichenden Gase nicht mehr als 0,451 g Chlorwasserstoff enthalte; thatsächlich aber enthalten die Gase nur etwa die Hälfte dieser Säuremenge. In Deutschland existiert eine derartige Bestimmung nicht, die Fabriken sind hier kleiner und liegen im allgemeinen sehr zerstreut. Bei der Darstellung der Rohsoda kommt hygienisch das Pulverisieren des Kalks, der Kohle und der calcinierten S. in Betracht, und es ist notwendig, die üblichen Schutzmaßregeln anzuwenden. Die Arbeit am Ofen geschieht meist in luftigen, zugigen Räumen und führt oft Rheumatismus und Erkältungen herbei. Die Sodarückstände wurden früher für die Umgebung sehr lästig, werden jetzt aber meist verarbeitet, um den in ihnen enthaltenen Schwefel zu gewinnen. Hierbei ist das Auftreten von Schwefelwasserstoff nicht immer zu vermeiden, und die Arbeiter leiden infolgedessen häufig an Augenentzündungen. Sie müssen in diesem Fall der fernern Einwirkung des Gases entzogen werden. Das Ammonialsodaverfahren ist in hygienischer Hinsicht viel günstiger zu beurteilen als der Leblanc-Prozess. Es kommen fast nur die Abwässer in Betracht, welche Chlorcalcium enthalten. Bei der Ableitung derselben in die Flüsse ist die Grenze zu beachten, welche nicht überschritten werden darf, ohne die Fische, technische oder ökonomische Zwecke, zu denen das Flusswasser benutzt werden soll, zu beeinträchtigen.

\***Sodenthal**, Kurort, zum Dorf Soden im bayrischen Regierungsbezirk Unterfranken, Bezirksamt Obernburg, gehörig, hat zwei Solquellen, die zum Trinken und Baden Verwendung finden.

\***Sodomäpfel**, s. Calotropis (Bd. 17).

\***Sofisl**, Bezirksstadt im russisch-sibir. Küstengebiet, am rechten Ufer des Amur und am Fuß des für einen erloschenen Vulkan gehaltenen Dschaj, mit (1882) 1377 Einw.

\***Sohn**, Rudolf, Rechtslehrer, geb. 29. Okt. 1841 zu Rostock, studierte daselbst, in Berlin, Heidelberg und München, habilitierte sich 1868 in Göttingen, ward 1870 zum außerordentlichen Professor daselbst und noch in demselben Jahr zum ordentlichen Professor in Freiburg ernannt, 1872 nach Straßburg und von da 1887 als Professor für deutsches Recht an die Universität Leipzig berufen. Unter seinen Schriften sind besonders zu nennen: »Die Lehre von subpignus« (Rostock 1864); »Der Prozeß der Lex Salica« (Weim. 1867, auch in das Französische übersetzt); »Fränkische Reichs- und Gerichtsverfassung« (Bd. 1, das. 1871); »Das Verhältnis von Staat und Kirche aus dem Begriff von Staat und Kirche entwickelt« (Tübing. 1873); »Das Recht der Eheschließung« (Weim. 1875); »Trauung und Verlobung, eine Entgegnung auf Friedbergs Verlobung und Trauung« (das. 1876); »Institutionen des römischen Rechts« (Leipz. 1883, 4. Aufl. 1889); »Kirchengeschichte im Grundriß« (5. Aufl. 1890); »Die obligatorische Zivilehe und ihre Aufhebung; ein Gutachten« (Weim. 1880). Endlich ist seine Bearbeitung der »Lex Ripuaria« in den »Monumenta Germaniae historica« (Hannov. 1883) hervorzuheben.

\***Sojoten**, zu den Samojuden gehöriger, jetzt vollständig tatarisierter Volksstamm zwischen dem Sajanischen Gebirge und dem Altai und Changhai und

den Flüssen Tas und Basclus. Sie sind meist Roma- den und stehen zum Teil unter der Oberhoheit der Chinesen, von denen sie Ulyanghai genannt werden, zum Teil (ca. 13,000) leben sie auf sibirischem Gebiet.

\*Solitaire, M., Pseudonym, s. Nürnberger (Bd. 17).

**Solms-Laubach**, Hermann, Graf zu, Botaniker, geb. 23. Dez. 1842 zu Laubach bei Gießen, studierte in Gießen und Berlin Naturwissenschaften und habilitierte sich, nachdem er in Freiburg und Genf noch spezielle botanische Studien gemacht und 1866 eine Studienreise nach Portugal unternommen hatte, 1868 an der Universität Halle als Dozent der Botanik. 1872 wurde er als außerordentlicher Professor nach Straßburg, 1879 als ordentlicher Professor und Direktor des botanischen Gartens nach Göttingen, 1888 aber in gleicher Eigenschaft nach Straßburg berufen. 1883 unternahm er eine wissenschaftliche Reise nach Java, von wo er im Sommer 1884 zurückkehrte. Graf Solms' wissenschaftliche Verdienste liegen auf dem Gebiet der Pflanzensystematik; in den letzten Jahren beschäftigte er sich mit besonderm Erfolg mit Untersuchungen fossiler Formen. Er schrieb: »De Lathraeas generis positione systematica« (Dissertation, Berl. 1865); »Über den Bau und die Entwicklung der Ernährungsorgane parasitischer Phanerogamen« (das. 1867—68); »Über einige geformte Vorkommnisse oxalsauren Kaltes in lebenden Zellmembranen« (Leipz. 1871); »Die Familie der Lennoaceen« (Halle 1870); »Über den Bau der Samen in den Familien der Rafflesiaceae und Hydnoraceae« (Leipz. 1874); »Über monokotyle Embryonen mit scheitelbärtigem Vegetationspunkt«; »Über den Bau von Blüte und Frucht in der Familie der Pandanaceae« (das. 1878); »Die Herkunft, Domestizierung und Verbreitung des gewöhnlichen Feigenbaums« (Götting. 1882); »Corallina« (Monographie dieser Gattung, Neapel 1881); »Die Geschlechterdifferenzierung bei den Feigenbäumen« (Leipz. 1885); »Einleitung in die Paläophytologie vom botanischen Standpunkt aus« (das. 1887); »Die Heimat und der Ursprung des kultivierten Melonenbaums, Carica Papaya« (das. 1889).

**Sonne.** Bezüglich der heliographischen Verteilung der Sonnenflecke ist seit 1854 durch drei elfjährige Fleckenperioden hindurch beobachtet worden, daß vor dem Minimum der Fleckenhäufigkeit nur in niedern Breiten Flecke auftreten und der alte Fleckenzug am Äquator aufhört, worauf in etwa 30° Breite ein neuer Fleckenzug beginnt; von da an vermindert sich während der neuen Periode allmählich die heliographische Breite der Flecke. Daß auch in frühern Zeiten bis zurück zum Jahr 1618 derselbe Verlauf der Erscheinungen sich vielfach wiederholt hat, ist durch die Untersuchungen von Spörer dargestellt. Derselbe hat aber auch gefunden, daß während eines sehr langen Zeitraums, nämlich in der zweiten Hälfte des 17. bis zu Anfang des 18. Jahrh., wesentlich andre Verhältnisse auf der S. geherrscht zu haben scheinen. Wann der regelmäßige Gang der heliographischen Breiten wieder begonnen hat, ist allerdings nicht festgestellt; vielleicht geschah dies nach dem Minimum von 1713, wenigstens wurden nach demselben Flecke in höhern Breiten beobachtet. Spörer hat auch noch auf eine andre Unregelmäßigkeit in der Verteilung der Sonnenflecke aufmerksam gemacht. In der mit dem Minimum von 1879 beginnenden Fleckenperiode haben sich seit November 1882 die Flecke überwiegend auf der Südhalbkugel der S. gezeigt, während in den beiden vorhergehenden Jah-

ren die meisten auf der Nordhalbkugel auftraten. Vorher hatte ein Vierteljahrhundert hindurch keine der beiden Halbkugeln hinsichtlich der Anzahl oder Größe der Flecke ein Übergewicht über die andre gehabt. Indessen ist diese Ungleichheit in der Verteilung auf die beiden Hemisphären keine ganz vereinzelte Erscheinung und sind mindestens noch zwei längere Zeiträume bekannt, in denen die Südhemisphäre der S. bei weitem fleckenreicher war als die nördliche, nämlich die Jahre 1621—25, aus denen Beobachtungen von Scheiner vorliegen, und die Zeit von 1672 bis 1714, während welcher Periode nur 1705 einige Flecke auf der Nordseite des Sonnenäquators sichtbar wurden.

Während die Sonnenflecke sich mit um so geringerer Winkelgeschwindigkeit um die Achse der S. bewegen, je größer ihre heliographische Breite ist, findet bei den Sonnenfackeln eine solche Verschiedenheit nicht statt, wie Wilsing in Potsdam bei seiner Bestimmung der Rotationsdauer der S. mit Hilfe von Photographien von Fackeln gefunden hat. Der tägliche Rotationswinkel der Fackeln beträgt nämlich 14,27°, entsprechend einer Umdrehungszeit der S. von 25 Tagen 5 Stunden 28,5 Minuten, was ungefähr der Rotationsdauer der Flecke in 10° heliographischer Breite entspricht. Wir müssen daraus schließen, daß die Kräfte, welche den Flecken ihre eigentümliche, der Rotation entgegengesetzte Bewegung erteilen, nur in einer obern atmosphärischen Schicht, in welcher sich auch die Flecke befinden, wirksam sind, während die zentrale Masse des Sonnenkörpers wie ein fester Körper rotiert. Unter der Annahme, daß die Fackeln die Entstehungsstellen der Flecke bezeichnen, erklärt sich die oft beobachtete Erscheinung, daß die Längsrichtung der Fleckengruppen parallel zum Äquator ist, aus der verschiedenen Umdrehungsgeschwindigkeit der Fackeln und Flecke: der zuerst entstandene Fleck bleibt gegen die Fackel zurück im Sinn der Rotation, die später entstehenden ordnen sich auf dem Parallelkreis der Fackel an. Daraus folgt zugleich, daß die später entstehenden Flecke sich westlich (im terrestrischen Sinn) von den ältern bilden.

Daß die bei totalen Sonnenfinsternissen zu beobachtende Korona nicht bloß ein optisches Phänomen ist, etwa durch Beugung des Sonnenlichts am Mondrand verursacht, sondern etwas wirklich in der Umgebung der S. Bestehendes, hat sich mit großer Sicherheit aus der Übereinstimmung der während der totalen Sonnenfinsternis am 19. Aug. 1887 in den verschiedensten Gegenden Rußlands, von der Westgrenze bis zum Japanischen Meer erhaltenen Photographien und Handzeichnungen dieser Umhüllung der S. ergeben, ohne daß wir indessen über das wahre Wesen derselben sichern Aufschluß erhalten haben. Unionsicherheit bleibt unentschieden, ob die Korona aus glühenden, in heftiger Bewegung bestehenden Gasmassen, oder ob sie aus unzähligen Mengen kleiner fester Körper, aus Meteorischwärmen, besteht, die uns reflektiertes Sonnenlicht zusenden. Dagegen haben die Beobachtungen während der erwähnten und während der am 1. Jan. 1889 in Nordamerika sichtbaren totalen Sonnenfinsternis die auf Grund der Wahrnehmungen von 1867 und 1878 beobachtete Abhängigkeit der Gestalt der Korona vom Fleckenstand der S. bestätigt: bei beiden Finsternissen besaß die Korona die für die Zeit des Minimums der Fleckenhäufigkeit charakteristische Form, nämlich große Ausdehnung in der Richtung des Äquators und büschelförmige Struktur als Andeutung von Strömungen an den Polen.

Was die Beziehungen der Sonnentätigkeit zu Erscheinungen auf der Erde anlangt,

so ist der parallele Gang der Fleckenhäufigkeit mit den Variationen der magnetischen Declination besonders durch die Arbeiten von Wolf schon lange festgestellt, und eben so scheint es sich zu bestätigen, daß um die Zeit des Minimums der Fleckenhäufigkeit die Entwidlung der Polarlichter auf der Erde eine spärlichere ist. Aber auch in andrer Richtung scheint ein solcher Parallelismus vorhanden zu sein. So hat Frits aus Beobachtungen in Deutschland gefunden, daß bei Zunahme der Fleckenthätigkeit die Anzahl und Heftigkeit der Hagelfälle rasch wächst, bei rascher Abnahme der Flecke auch die Hagelfälle sich vermindern, bei relativem Stillstand der Fleckenthätigkeit aber die Hagelfälle wieder häufiger werden. Ferner findet Frits bei den Weinerträgen in Süddeutschland und der Schweiz eine ähnliche Periodizität wie bei der Häufigkeit der Sonnenflecke, und das Gleiche gilt auch für die periodischen Änderungen der Länge der Gletscher. Vgl. Frits, Die wichtigsten periodischen Erscheinungen der Meteorologie und Kosmologie (Leipz. 1889).

\***Sofo**, Sudanstaat, s. Saria (Bd. 17).

\***Sothorn**, Edward Askew, engl. Schauspieler, geb. 1. April 1830 zu Liverpool, wurde für eine kirchliche Laufbahn vorbereitet, folgte jedoch seinem innern Beruf zur Bühne, die er 1851 zuerst in Amerika, wohin er ausgewandert war, und zwar im Nationaltheater in Boston betrat. Einen durchschlagenden Erfolg erzielte er in New York als Lord Dundreary in dem von ihm verfaßten Lustspiel »Our American cousin«, in welchem die hornierte Blasiertheit gewisser Originaltypen des englischen Lebens geißelt wird. Er spielte diese Rolle auf verschiedenen amerikanischen Theatern weit über tausendmal und wiederholte sie, 1863 nach England übergesiedelt, im Haymarkettheater zu London weitere 496mal. In gleicher Weise hat er sich noch einige andre fein ausgearbeitete und wirkungsvolle Paraderollen geschaffen und in Amerika und England auszuüben verstanden, so den Garrick in »The tragedy queen« und die Helden von Ogenforbs »Brother Sam« und Marston's »Favourite of fortune«. S., nicht nur wegen seines Talents merkwürdig, sondern auch als Muster für die moderne Art amerikanischen Theaterbetriebs, starb 20. Jan. 1881 in London. Vgl. Pemberton, Edward A. S. (Lond. 1889).

\***Sojodol**, Salze der Dijodparaphenolsulfosäure  $C_6H_4I_2SO_3$ , von denen das Kalisalz bei Einwirkung von Jodkalium mit jodsäurem Kali auf eine Lösung von paraphenolsulfosaurem Kali in Salzsäure entsteht. Die freie Säure kristallisiert in farblosen Kristallen mit 3 Molekülen Kristallwasser, ist leicht löslich in Wasser, Alkohol und Glycerin und verliert über konzentrierter Schwefelsäure das Kristallwasser. Das Kalisalz (S. schwer löslich) bildet farb- und geruchlose Kristalle und löst sich in 50 Teilen Wasser, das Natronsalz (S. leicht löslich), welches mit 2 Molekülen Wasser kristallisiert, in 13—14 Teilen Wasser. Die wässrige Lösung reagiert sauer und färbt sich mit Eisenchlorid weißlichblau. Die Lösung des Natronsalzes ist lichtempfindlich. Man benutzt S. als antiseptische Mittel, namentlich als Ersatz des Jodoforms als Streupulver, in Salben und Lösungen, bei Hautkrankheiten (Mykosen), Geschwüren, bei Nasen- und Kehlkopfkrankheiten. Das Kalisalz wird als sekretionsbeschränkendes und austrocknendes Streupulver mit Talcum benutzt, das Natronsalz stets da, wo Lösungen angewandt und Allgemeinwirkungen erzielt werden sollen. Vergiftungserscheinungen sind nicht beobach-

tet worden. Die Anwendbarkeit anderer Salze befindet sich noch im Stadium des Versuchs.

\***Sojolsäure**, s. Aseptol (Bd. 17).

\***Specht**, 2) Franz Anton, kathol. Theolog und pädagogischer Schriftsteller, geb. 19. Juni 1847 zu München, wo er, in Eichstätt vorgebildet, erst Naturwissenschaft und dann Theologie studierte. 1869 löste er mit seiner Schrift »Der exegetische Standpunkt des Theodor von Mopsuestia und des Theodoret von Kyros« (Münch. 1871) eine kirchengeschichtliche Preisfrage, worauf ihn 1871 die theologische Fakultät in München zum Doktor erhob. Nach mehrjähriger Praxis in der Seelsorge u. als Religionslehrer höherer Schulen ward er 1884 Ehrenkanonikus am Hofstift St. Cajetan und 1888 Domkapitular und erzbischöflicher geistlicher Rat zu München. Mit seinem Hauptwerk: »Geschichte des Unterrichtswesens in Deutschland bis in die Mitte des 13. Jahrhunderts« (Stuttg. 1885), gewann S. den großen Preis der Historischen Kommission in München. Außerdem schrieb er: »Kirchengeschichte für katholische Volksschulen« (Münch. 1875), »Biblische Geschichte und Lehre in urkundlichem Worte« (Regensb. 1879, 2 Bde.), »Gastmähler und Trinkgelage bei den Deutschen bis ins 9. Jahrhundert« (Stuttg. 1887) und gab nach Handschriften und Drucken des 15. Jahrh. die »Ars moriendi« (Augsb. 1878) heraus.

**Spechte**. Der Specht ist in Sagen und Märchen vieler Völker Symbol der Heimlichkeit des Waldes, der Waldgräber schlechthin, der aus Felsen und Bäumen allerlei geheime Kunst hervorholt und um allerlei verborgene Kunde und Schätze weiß. Der Schwarzspecht war dem Mars geweiht (regio pici bei Laurentum), und für die Auguren war der Specht (pica) einer der bedeutungsvollsten Vögel, der zur Elster (pica) in mancherlei Beziehungen stand. Der Specht kennt und hütet die Springwurz (das Adiantum oder die Saxifraga der Römer), und man verschafft sich diese, indem man dem Vogel den Eingang zum Nest verfeilt. Wenn er dann zur Abhilfe die Springwurz holt, kann man sie ihm durch List entreißen. Auch die Wunderblume, die den Zauberberg öffnet, steht mit dem Specht in Zusammenhang. Der baumpaltende Specht ist ein Bild des Blihes, Indra erscheint als Specht, und auch bei den Römern ist der Specht der feuerbringende, brandstiftende Vogel im Zusammenhang mit dem Bliß. Vgl. Marshall, Die S. (Leipz. 1889).

\***Speicher**, Dorf im schweizer. Kanton Appenzell-Außer-Roden, Bezirk Mittelland, westlich von Trogen, mit (1888) 3036 Einw., welche Stickerie und Baumwollindustrie betreiben.

\***Speiseventil**, s. Gaskraftmaschine (Bd. 17, S. 363).

\***Spieldosen** (Spieluhren), s. Musikwerke (Bd. 17).

**Spielhagen**, Friedrich, Romanschriftsteller, veröffentlichte: »Finder und Erfinder, Erinnerungen aus meinem Leben« (Leipz. 1889), als ersten Band seiner Selbstbiographie.

**Spinnentiere**. Der Gesichtssinn dieser nur mit Punktaugen, wenn auch oft in größerer Zahl, versehenen Tiere ist nicht so scharf, wie man früher annahm, sofern man meinte, daß die Jagdspinnen ihre Opfer in weiten Sprüngen sicher ergreifen. Forel überzeugte sich 1886, daß sie wohl 50mal vergeblich sprangen, ehe sie eine der auf Mauern und Baumstämmen sitzenden Fliegen oder Mücken erhaschten, und Dahl beobachtete 1884, daß eine solche Sprungspinne (Attus arcuatus) wohl schon auf lebhaft bewegte Insekten aufmerksam wurde, wenn sie noch

20 cm entfernt waren, dieselben aber erst deutlich erkannte, wenn sie auf 2 cm nahe gekommen waren. Die letztere Tatsache stellte er dadurch fest, daß er ihr eine Biene darbot, der sie sich bis auf 2 cm näherte, und dann erschreckt zurückfuhr, als sie erkannte, daß sie es nicht mit einer Fliege, sondern mit einem wohl-gewappneten Gegner zu thun habe. Eine unschuldige Blumenfliege vom Aussehen einer Wespe, wie sie auf der Tafel zum Artikel »Mimikry« dargestellt sind, erregte denselben Schrecken, ein Beweis, daß die Verkleidung auch Spinnen gegenüber ihre Vorteile hat. Manche Raubspinnen, wie z. B. *Attus tardigradus*, beschleichen ihre Opfer mit kaum merklichen, tagen-artigen Bewegungen, andre lauern unbeweglich und in unkenntlicher Verkleidung auf ihre Beute. So bildet Forbes in seinem 1885 erschienenen Reisebericht eine indische Spinne ab, die, auf ihrem kleinen Gespinnste auf dem Rücken liegend, einem auseinander geflossenen Vogelkot auf den Blattoberflächen gleicht und so selbst ihre schärfer sehenden Opfer täuscht, und Göldi entdeckte unlängst eine auf Orangebäumen lebende brasilische Raubspinne, die täuschend einer halberschlossenen alabasterweißen Orangenknope gleicht, aus der schon die gelben Staubfäden herausbliden. Plateau hat 1886—87 genaue Beweise von ihrer Kurzsichtigkeit erlangt, indem er sie mit kleinen, an Fäden bewegten Kunstinsekten aus Daunensefederstückchen oder mit kleinen, schwarzen Wachsbällchen neckte. Die Sprung- und Wolfsspinnen ließen sich durch diese beweglichen Kunstinsekten immer wieder täuschen, erkannten ihren Irrtum erst bei Annäherung auf 1 cm und verloren ruhende Gegenstände schon bei 3 cm Entfernung aus den Augen. Kreuz- und Winkelspinnen scheinen sich gar nicht mehr auf ihr Gesicht zu verlassen und brachten dem Kunstinsekt, solange es sich bewegte, bis zu 20 Bisse bei, lernten aber nach einiger Zeit, daß sie getäuscht wurden, und kamen dann nicht mehr aus der Tiefe ihres Nestes hervor. Besonders hartnäckig beißen sie, wie B. C. Boys beobachtete, auf Insekten, die man durch Berührung mit einer Stimmgabel scheinbar brummen läßt, und ließen sich nicht abhalten, selbst auf Insekten zu beißen, die mit scharf riechenden Flüssigkeiten getränkt waren, wenn er sie nur brummen ließ. Es scheint also auch der Geruchssinn wenig entwickelt zu sein. Die bekannten Weberknechte (Phalangiden) der Mauern und Baumstämme, die durch ihre scherenförmigen Kiefertaster den Übergang zu den Skorpionen darstellen, geben kein Zeichen, daß sie mit ihren beiden Augen die Annäherung kleinerer oder größerer, langsamer oder schneller bewegter Dinge wahrnehmen, und scheinen für ihre Ernährung und Sicherheit nur auf das feine Tastgefühl ihrer langen, strahlenförmig nach allen Seiten ausgestreckten Füße angewiesen zu sein, mit denen sie einen Kreis von 6 cm Durchmesser umspannen. Ergreift sie irgend ein Feind an einem Bein, so lassen sie es meist in seinem Besitz.

Über eine kleine, sehr gefährliche Giftspinne (*Lathrodectes tredecimguttatus*), die in den russischen Steppen als »schwarzer Wolf« oder Karakurd sehr gefürchtet ist, da sie viel Weidevieh durch Bisse in Lippen und Zunge tötet und jährlich einen nach Millionen rechnenden Schaden verursachen soll, sind in jüngster Zeit mehrere wissenschaftliche Untersuchungen angestellt worden, die ergeben haben, daß diese Nachrichten nicht übertrieben waren. Auch Menschen sterben infolge des Bisses, wenn nicht sorgfältige Behandlung der Wunde eingeleitet wird, und auch dann bleiben häufig noch für längere Zeit Lähmungs-

erscheinungen zurück. Das schwarze, wenig über 1 cm lange Tier, welches mit 13 roten Flecken geziert ist, enthält in allen seinen Teilen den scharfen Giftstoff, welcher 25 Proz. vom Gewicht des Tiers ausmacht und selbst in den Eiern bereits nachweisbar ist. Das Gift gehört nach Professor Drieger zu den eiweißartigen Fermentstoffen, wird durch Berührung mit Alkohol und Erhitzen auf 60° unwirksam, ist im Magen nicht schädlich, übertrifft aber bei der Einführung in die Blutbahn die heftigsten Pflanzengifte, wie Blausäure und Strychnin, so daß es nur den Schlangengiften vergleichbar erscheint. Von dem in einer Drüse gesammelten Gift genügt schon  $\frac{1}{100}$  mg pro Kilogramm Körpergewicht, um den Tod eines Menschen oder irgend eines warmblütigen Tiers herbeizuführen. In Rußland glaubt man, daß nur Kinder, Pferde und Ziegen getötet werden, Schafe aber giftfest seien; allein bei Impfversuchen erlagen Schafe ebenfalls. Diese Spinne ist auch in Südeuropa und Nordafrika unter dem Namen *Maliniguatte* bekannt und gefürchtet; auf Corsica hält man den Aufenthalt in einem geheizten Badofen für das einzige sichere Heilmittel für gebissene Menschen. Die Untersuchung deutscher Spinnen ergab auch das Vorhandensein eines Giftstoffes bei der Kreuzspinne und zwar in ihrer Jugend, dagegen erwiesen sich eine in Rußland ebenfalls als giftig gefürchtete Tarantel (*Trochosa*-Art) sowie ein Weberknecht oder Kanter (*Phalangium*-Art) als giftfrei.

**Spinnerei (Schuhvorrichtungen).** Die Apparate und Maschinen, welche in der S. zur Anwendung kommen, gehören zum Teil wegen ihrer großen Geschwindigkeit zu den gefährlichsten maschinellen Einrichtungen. Zunächst sind die Wölfe zum Auslockern der Spinnfasern dadurch gefährlich, daß die Finger der Arbeiter sehr leicht in die Führungswalzen gelangen und dann von den Zähnen der Trommel zerschlagen werden. Eine Vorrichtung, welche dieser Möglichkeit vorbeugen soll, besteht in einer Holzwalze, welche quer über dem Führungstuch vor den Führungswalzen angebracht sind: die Zapfen der Walze sind zu beiden Seiten so gelagert, daß die Walze um einige Zentimeter auf und ab spielen kann. Hierdurch werden die Finger der Arbeiter von den Führungswalzen zurückgehalten. Die Schlagmaschinen (Flachmaschinen, *Batteurs*) zum Auslockern der Baumwolle und zur Bildung von Watten arbeiten mit sehr schnell rotierenden Schlägern (Flügeln), welche allerdings von einem Gehäuse umschlossen sind. Jedoch wird dies trotz aller Verbote häufig genug während des Betriebes von den Arbeitern geöffnet. Hier sind entweder Verschlüsse anzubringen, zu denen nur die Werkmeister die Schlüs-

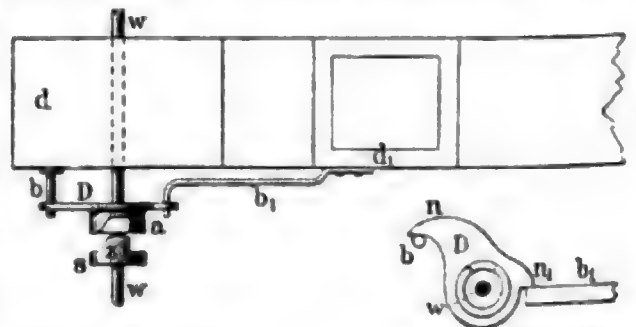

Fig. 1. Oberansicht.

Bejeunes Dedelverschluß für Schlagmaschinen.

Fig. 2. Seitenansicht.

sel haben, oder es sind Schubleche anzubringen, welche verhüten, daß die Arbeiter, wenn sie den Deckel des Gehäuses abheben, in die Schläger geraten.

oder es werden Vorrichtungen angewendet, welche das Öffnen der Deckel an den Schlagmaschinen nur während des Stillstandes gestatten. Die hierher gehörige Konstruktion von F. Lejeune ist in Fig. 1 und 2 dargestellt. An dem Deckel d ist der Bolzen b, an dem Deckel d<sub>1</sub> der gebogene Arm b<sub>1</sub> befestigt. Beide, b und b<sub>1</sub>, sind durch die vortretenden, zu einem Stück D verbundenen Rifen n und n<sub>1</sub> gegen Bewegung gesichert, so daß der Deckel in der gezeichneten Stellung des Sicherheitsdaumens D nicht geöffnet werden kann. Der Daumen kann infolge seiner zweiseitigen Wirkung nicht gedreht, sondern nur in der Richtung der Welle w verschoben werden, auf welcher er mit der Nabe a lose aufsitzt. In der Nähe dieser Nabe befindet sich die auf der Welle festgekeilte Scheibe s mit dem nach einer Seite abgeschrägten Zahn z, welcher in einen entsprechenden Ausschnitt der Nabe a paßt. Solange sich die Welle mit der Scheibe s dreht, kann der Daumen D nicht verschoben werden, weil bei der außerordentlich hohen Umdrehungszahl der Welle w der Arbeiter die übereinstimmende Stellung von Zahn und Ausschnitt nicht zu finden vermag. Auch würde das nichts helfen, da der Zahn den Daumen mittels der erwähnten schrägen Fläche sofort wieder zurückschieben würde. Erst wenn die Welle in Ruhe versetzt und Daumen und Zahn in die richtige gegenseitige Lage gebracht sind, kann der Daumen verschoben und die Schlagmaschine geöffnet werden. Eine Bewegung der Welle hat sofort wieder die Verschiebung des Daumens zur Folge. Die Zuführungswalzen werden zweckmäßig ebenso wie bei den Wölfen versichert. Bei den Krempeln ist in en ist die in kurzen Zwischenräumen erforderliche Wegnahme des Wollschmutzes während des Betriebes nur mit großer Gefahr ausführbar, da die Hand des Arbeiters leicht von der mit 500 Umdrehungen pro Minute laufenden Wendewalze w (Fig. 3), welche mit scharf zugeschliffenen Stahlbrahtkragen beschlagen ist, erfaßt werden kann. In vielen Fabriken ist daher zum Schutz der Arbeiter die Einrichtung getroffen, daß die Wegnahme des Schmutzes

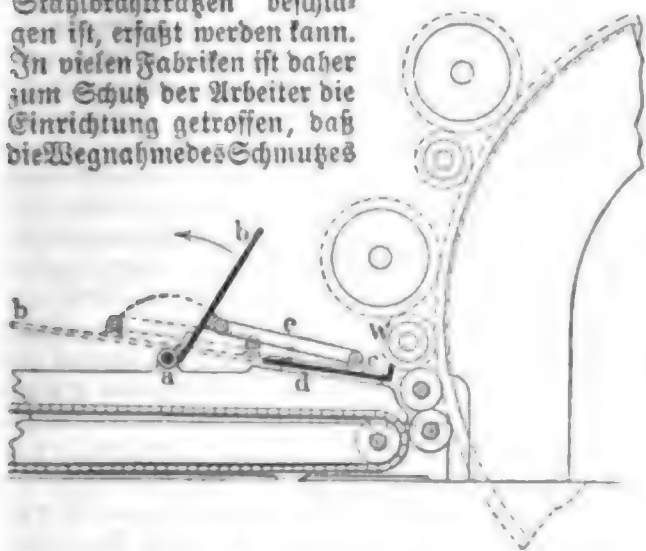

Fig. 3. Dietrichs Fangkorb für Walzenkrempel.

von dem zur Aufnahme desselben vor der Wendewalze angebrachten Tisch nur beim Stillstand der Maschine erfolgen darf. Das hat aber ein oftmaliges Anhalten der Maschine und erheblichen Arbeitsverlust zur Folge. Der von Dietrich angegebene Fangkorb für die Abfallstoffe der Walzenkrempel (Fig. 3) soll die Gefahr beim Wegnehmen derselben beseitigen. Durch Löcher in dem Schutzblech b ist während des Betriebes des Krempels die Anhäufung des Wollschmutzes auf dem Tischblech c stets bemerkbar und somit auch zu ersehen, wann eine Entfernung desselben nötig

ist. Hierzu legt der Arbeiter mit der Hand das um a drehbare Schutzblech b in der Pfeilrichtung um und zieht dadurch gleichzeitig das durch die Gelenkstangen e mit b verbundene und in Führungen auf der Unterplatte d gleitende Tischblech c derart zurück, daß, wie in der Figur punktiert angedeutet ist, die Bleche b und c eine Fläche bilden. Jetzt kann das Tischblech, da es von der Wendewalze etwa 15 cm entfernt ist, während des Ganges der Maschine leicht, schnell und ohne jede Gefahr gereinigt sowie durch Zurückklappen von b der Wendewalze wieder genähert werden. Im übrigen müssen alle die Vorsichtsmaßregeln getroffen werden, welche bei Räderwerken zc. zur Sicherung der Arbeiter erforderlich sind (s. Räderwerke, Bd. 17). — Zur Litteratur: Hentschel, Praktisches Lehrbuch der Kammgarnspinnerei (Stuttg. 1889).

**Spiritus.** Der durch Destillation der weingaren Maische erhaltene Rohspiritus von 90 Proz. ist regelmäßig mit Fuselöl und andern flüchtigen Gärungsprodukten verunreinigt. Er wird nur in geringer Menge zur Darstellung von Trinkbranntwein benutzt, vielmehr zum weitaus größten Teil rektifiziert, raffiniert, und das erhaltene Produkt ist fast reiner Äthylalkohol. Dies gilt besonders von Kartoffelspiritus. Kornbranntwein wird niemals in dem Maß von flüchtigen Gärungsprodukten befreit, weil die letztern in ihrer Eigenart gerade den Wert des Kornbranntweins bedingen. Dagegen wird viel Kartoffelspiritus mit Kornlutter, Essenzen zc. verschnitten als Kornbranntwein in den Handel gebracht. Rohspiritus enthält etwa 3 Proz. Verunreinigungen: Aldehyd, Paraldehyd, Acetal, Propyl- und Isopropylalkohol, normalen und gewöhnlichen Butylalkohol, sekundären und gewöhnlichen Amylalkohol, einfache und zusammengesetzte Äther, flüchtige Fettsäuren, Amine, Furfurol, Collidin zc. Bei der Raffination gehen die flüchtigeren Stoffe, namentlich Aldehyd, in den Vorlauf, die minder flüchtigen in den Nachlauf und bilden das Fuselöl. Kornspiritus enthält neben Butylalkohol zc. Enanthäther, Enanthsäure, Koprnl-, Kaprinsäure und Kornöl. Kognal ist durch Gehalt an normalem Butylalkohol charakterisiert, enthält aber auch nicht unbedeutliche Mengen von Amylalkohol, normalem Propylalkohol, Essigäther und Aceton. Rum enthält stets Ameisensäure, Butteräureester und freie Essigsäure. Über seine und über die Fuselöle des Arraks ist nichts Näheres bekannt. 265 im Reichsgesundheitsamt untersuchte Proben von Branntwein des Kleinhandels ergaben:

	Alkohol		Fuselöl
	Bol. Proz.	Grw. Proz.	Bol. Proz.
Minimum . . .	21,58	17,57	—
Maximum . . .	77,68	70,89	0,583
Mittel . . . .	39,39	33,03	0,113

12,4 Proz. dieser Branntweine waren fuselfrei. Auf Alkohol berechnet, ergab sich im Minimum 0,034, im Maximum 1,177 Volumprozent Fuselöl. Die Untersuchung des Branntweins befaßt sich in erster Linie mit der Nachweisung des Fuselöls. Man schüttelt 250 ccm Branntwein mit 100 ccm Äther, setzt 350 ccm Wasser zu, schüttelt wieder und hebt die Ätherschicht ab. Nach einer zweiten Ausschüttelung vereinigt man beide Ätherauszüge und verdunstet sie. Bei Abwesenheit von ätherischen Ölen erkennt man das Fuselöl am Geruch. Versetzt man den Verdampfungsrückstand, ohne zu schütteln, mit der vierfachen Menge einer frisch bereiteten, durch Salzsäure grün gefärbten Lösung von Methylviolett, so scheiden sich bei Anwesenheit von Fuselöl augenblicklich rötlichblaue Tropfen auf der Flüssigkeit aus. Zur quantitativen

Reyers Handb. Verkon, 4. Aufl., XVII. Bd.

Bestimmung des Fuselöls benutzt Röse das Verhalten des Chloroforms beim Schütteln einer gewissen Menge desselben mit einer bestimmten Menge verdünnten S., um eine konstante Volumzunahme zu erfahren, deren Größe von der Temperatur, dem Mengenverhältnis und der Konzentration des Alkohols abhängig ist, aber bedeutend wächst, wenn die Flüssigkeit höhere Homologe des Athylalkohols enthält. Diese Methode, von Stuger und Reitmair verbessert, gibt bei Ausführung in einem von Röse angegebenen und von Herzfeld verbesserten Apparat sehr genaue Resultate. Bei der Kapillarmetrischen Methode von Traube benutzt man die Thatsache, daß in den homologen Reihen organischer Verbindungen die höhern Homologen in einem kapillaren Rohr eine geringere Steighöhe zeigen als die niedern Glieder. Bei größerem Extrakt- und Zuckergehalt des Branntweins wird ein Destillat hergestellt und dies auf eine bestimmte Stärke gebracht. Auf wesentlich gleicher Grundlage beruht die Stalagmometrische Methode von Traube, bei der man die Tropfen zählt, welche bei einer bestimmten Stärke gebrachte Branntwein beim Ausfließen aus einem besondern Apparat, dem Stalagmometer, bildet. Die Rösesche Methode, welche den Vorzug verdient, gestattet die Bestimmung von 0,01 Volumprozent Fuselölgehalt mit vollkommener Sicherheit. Kornschnaps wird mit Schwefelsäure versetzt, um das Verlesen zu verstärken. Durch die saure Reaktion und die Trübung des entgeisteten Rückstandes mit Chlorbaryum ist die Schwefelsäure leicht nachzuweisen. Zur Färbung von Lössen dienen höchst selten giftige Farbstoffe. Von Teerfarben kommt wohl nur Fuchsin zur Verwendung, welches wie im Weine nachgewiesen wird. Ebenso bestimmt man Alkohol- und Extraktgehalt des Branntweins wie bei Wein oder Bier. Kognak, Rum und Arrak werden sehr häufig gefälscht, nur ein geringer Bruchteil der im Handel vorkommenden Ware ist rein. Meist wird aber Geruch und Geschmack über die Beschaffenheit der Ware entscheiden müssen. Kognak und Arrak hinterlassen 0,2—0,8 Proz. Verdampfungsrückstand, welcher bitterlich zusammenziehend, aromatisch, bisweilen schwach säuerlich schmeckt. Vanille gibt sich durch den Geruch, Zuckerkouleur durch das Aufblähen des Rückstandes beim Erhitzen zu erkennen. Beim Schütteln mit frischem Eiweiß entfärbt sich echte Ware. Zuckerkouleur bleibt gelöst. Rum pflegt bis 1,2 Proz. Abdampfungsrückstand zu geben. Mischt man 10 cem echten Rum mit 4 cem Schwefelsäure vom spez. Gew. 1,84, so zeigt er sein Aroma noch nach 24 Stunden, während künstlicher Rum das Aroma verliert. Bei nur 10 Proz. echtem Rum erkennt man noch dessen Aroma. Schichtet man Kognak auf dem gleichen Volumen konzentrierte Schwefelsäure, so entsteht bei Gegenwart von Kunkelrübenspiritus eine rosenrote Zone. Vgl. Sell, Über Branntwein (Berl. 1888).

\***Spitzer, 2) Emanuel**, ungar. Maler, geb. 3. Okt. 1844 zu Papa in Ungarn, bildete sich zu Paris und München, meist ohne Lehrer, aus und machte sich zuerst, nachdem er mit kleinern Genrebildern aufgetreten, im J. 1883 mit einem figurenreichen Gemälde: der avisierte Bahnunfall, bekannt, welches jedoch mehr durch die glückliche Wahl des sensationell wirkenden Motivs als durch künstlerische Vorzüge fesselte. In seinen spätern Werken: Mama hat das Tanzen erlaubt, und die Lehrerin kommt! gefellte sich zu der originellen Erfindung noch ein feiner Humor, welcher auch in dem Genrebild: ein Vertrauensposten (1889) zum Ausdruck kam. S. lebt in München.

\***Spyri, Johanna**, Schriftstellerin, geb. 12. Juni 1827 als die Tochter des Arztes Heusser und einer poetisch begabten Mutter in dem Dorf Hitzel bei Zürich, verheiratete sich 1852 mit dem Rechtsanwalt S. in Zürich und veröffentlichte ihre frühesten Erzählungen: »Ein Blatt auf Bronns Grab«, erst 1871 (4. Aufl., Brem. 1883), trat auch erst mehrere Jahre später, und nachdem eine Reihe ihrer »Geschichten für Kinder und auch solche, welche Kinderliebhaber« (Götha 1879—89), Beifall in weitem Kreise gefunden, mit ihrem Namen vor die Öffentlichkeit. Die Erzählungen Johanna Spyris, obgleich durch einen Hauch echter Frömmigkeit erwärmt, gehören nicht zur frommen Litteratur im engen Sinn des Wortes, zeichnen sich vielmehr durch ungemaine Lebensfülle, feine Beobachtung und liebenswürdigen Humor vor der Mehrzahl der Erzählungen dieser Richtung aus. Sie führen die Einzeltitel: »Heimatlos«, »Aus Nah und Fern«, »Heidi's Lehr- und Wanderjahre«, »Im Rhodethal«, »Aus unserm Lande«, »Onkel Titus«, »Kurze Geschichten«, »Gritli«, »Verschollen, nicht vergessen«, »Arthur und Squirrel«, »Aus den Schweizer Bergen« etc. und sind zum Teil in mehrfachen Auflagen erschienen und ins Französische, Englische und Italienische übersetzt.

\***Stachys L. (Ziest)**, Gattung aus der Familie der Labiaten, einjährige Kräuter oder Stauden mit vierkantigem Stengel, gegenständigen Blättern, röhrig-glockenförmigem Kelch mit helmförmiger Oberlippe und mit verkehrt-eiförmigen Teilfrüchtchen. *S. recta L.* (aufrechter Z.), bis 0,7 m hoch, mit anliegend behaartem Stengel und Blättern, länglich-lanzettlichen, gesägten Blättern und gelben, violett gestreiften und punktierten Blüten, auf Sand- und Steinboden, liefert in den Blättern ein beliebtes Hausmittel (*Herba Sideritidis*), welches wie die Wurzel auch gegen Peyerie benutzt wird (Verusstraut). Im Altertum stand es als Heilmittel für alle Eiterwunden in hohem Ansehen, und Soldaten wie Gladiatoren führten es stets bei sich. *S. palustris L.* (Sumpfsziest), bis 1 m hoch, mit steifhaarigen Stengel, länglichen bis lanzettlichen, kerbig gesägten Blättern und purpurnen, weiß linierten, außen weißhaarigen Blüten, an Gewässern, auf Wiesen und Uferändern, wird in England als Gemüsepflanze kultiviert. Die Wurzeln und die keulenförmig verdickten Wurzelaufläufer liefern im Dezember und Januar eine spargelähnliche Speise. Aus den getrockneten und gemahlener Knollen soll man nach Withering Brot backen können. *S. tuberosa Naud.*, aus China und Japan, besitzt ebenfalls verdickte Aufläufer und wird seit 1887 in Crosnes (Frankreich) im großen kultiviert. Die Knollen, unter dem Namen Crosnes auf den Markt gebracht, sind klein und halten sich außerhalb der Erde nicht lange. Sie schmecken den Maronen ähnlich, enthalten 17,8 Stärke, 4,3 Eiweißkörper, 0,55 Fett, 1,24 Holzfaser, 1,8 Salze und äßten, da diese Pflanze vollkommen hart ist, als feineres Gemüse auch wohl in Deutschland bald größere Bedeutung gewinnen.

\***Stade, Bernhard**, protest. Theolog, geb. 11. Mai 1848 zu Arnstadt, studierte in Leipzig und Berlin, wurde 1871 Beamter an der Universitätsbibliothek zu Leipzig, habilitierte sich 1878 daselbst an der theologischen Fakultät und folgte 1875 einem Ruf als ordentlicher Professor nach Gießen. Er schrieb: »De Isaias vaticiniis aethiopicis diatriba« (Leipz. 1873); »Über die alttestamentlichen Vorstellungen vom Zustand nach dem Tode« (das. 1877); »Lehrbuch der hebräischen Grammatik« (das. 1879, Bd. 1); »Ge-

schichte des Volkes Israel« (Berl. 1881—88, 2 Bde.). Seit 1881 gibt er die »Zeitschrift für alttestamentliche Wissenschaft« heraus.

\***Stadtlauge**, f. Abwässer (Bd. 17).

\***Stagemann**, 2) Max, Baritonjänger und Bühnenleiter, geb. 10. Mai 1843 im Bad Freienwalde, besuchte die Kreuzschule zu Dresden und darauf, mächtig angeregt durch seinen Oheim Emil Devrient, das Konservatorium daselbst, um sich der Bühne zu widmen, trat schon 1862 in Bremen als Schauspieler auf, bildete sich dann aber zum dramatischen Sänger aus, als welcher er der Hofbühne zu Hannover bereits vom nächsten Jahr an, seit 1865 als erster Baritonist, 13 Jahre lang angehörte. Unterstützt durch hervorragende, sympathische Stimmittel u. geistvolles, durchdachtes Spiel, wußte er insbesondere die dämonischen Gestalten der Marschner'schen Opern (»Hans Heiling«, »Bampir«) vollendet darzustellen; andre ausgezeichnete Rollen Stagemann's waren der Fliegende Holländer, Tell, Hans Sachs, Don Juan zc. 1876—79 führte er die Direktion des Stadttheaters zu Königsberg i. Pr., lebte darauf, inzwischen zum königlich preussischen Kammerjänger ernannt, als hochgeschätzter Konzertsänger und Gesanglehrer in Berlin und übernahm 1882 die Direktion des Stadttheaters zu Leipzig.

\***Stähelin**, 1) Johann Jakob, protest. Theolog, geb. 6. Mai 1797 zu Basel, studierte 1817—21 in Tübingen, habilitierte sich 1823 an der theologischen Fakultät zu Basel, woselbst er 1828 außerordentlicher, 1838 ordentlicher Professor der Theologie wurde und 28. Aug. 1875 starb. Unter seinen Schriften sind zu nennen: »Kritische Untersuchungen über die Genesis« (Basel 1830); »Kritische Untersuchungen über den Pentateuch, die Bücher Josua, Richter, Samuels u. der Könige« (Berl. 1843); »Die messianischen Weissagungen« (das. 1847); »Spezielle Einleitung in die kanonischen Bücher des Alten Testaments« (Elberf. 1862); »Das Leben Davids« (Berl. 1866).

\*2) Rudolf, protest. Theolog, geb. 22. Sept. 1841 zu Basel, studierte daselbst, in Berlin und in Tübingen, habilitierte sich, nachdem er als Pfarrer und Lehrer gewirkt, 1873 in Basel, wurde 1874 außerordentlicher, 1876 ordentlicher Professor der Theologie. Unter seinen Schriften nennen wir: »Erasmus' Stellung zur Reformation« (Basel 1873); »Karl Rud. Hagenbach« (das. 1875); »De Wette nach seiner theologischen Wirksamkeit und Bedeutung« (das. 1880); »H. Zwingli und sein Reformationswerk« (Halle 1884); »Briefe aus der Reformationszeit« (das. 1887).

\***Stamper**, Simon von, Mathematiker und Geodät, geb. 28. Okt. 1792 zu Windisch-Matrei in Tirol, arbeitete sich aus tiefer Armut empor, besuchte 1806 bis 1811 das Gymnasium und darauf das Lyceum in Salzburg, ward 1816 supplirender Lehrer an beiden Anstalten, 1819 Professor der Mathematik an der letztgenannten, 1825 Professor der praktischen Geometrie am polytechnischen Institut in Wien, trat 1848 in den Ruhestand und starb 10. Nov. 1864. 1816—19 beteiligte er sich mit v. Fallou, v. Myrbach u. a. an den Vermessungsarbeiten behufs Feststellung der Grenze zwischen Osterreich und Bayern, sodann an den Längengradmessungen zwischen München, Wien, Ofen und Prag; hauptsächlich aber verdankten Theorie und Praxis des Nivellierens ihm wesentliche Förderung. Außer zahlreichen Abhandlungen in Fachjournalen schrieb er: »Tabellen zum Höhenmessen mit dem Barometer« (Salzb. 1818); »Logarithmisch-trigonometrische Tafeln« (das. 1822; 13. Aufl., Wien 1884); »Theoretisch-praktische Anleitung zum

Nivellieren« (das. 1845; 8. Aufl., von Herr, 1877); »Die Sonnenfinsternis am 8. Juli 1842« (das. 1842). Vgl. Herr, Simon S. (Wien 1865).

\***Stancarus**, Franz, ital. Protestant, geb. 1501 zu Mantua, hielt sich, nachdem er Italien hatte verlassen müssen, in der Schweiz und in Polen auf und ward 1551 als Professor des Hebräischen in Königsberg angestellt. Sofort behauptete er gegen Andreas Pfander, Christus sei nur nach seiner menschlichen Natur Mittler gewesen; nachdem seine Stellung unhaltbar geworden, ging er in gleicher Eigenschaft nach Frankfurt a. D., wo er in Streit mit Andreas Musculus (s. d., Bd. 11) und Melancthon geriet und 1553 weichen mußte. Er stellte sich nun in Ungarn u. Siebenbürgen, später auch wieder in Polen auf die Seite der Reformierten, stritt sowohl gegen Davidis als gegen Calvin und Bullinger und starb nach einem unstillen Leben voller Händel 1574.

\***Stanford**, Charles Villiers, engl. Komponist, geb. 30. Sept. 1852 zu Dublin, war Kompositionsschüler von D'Veary und Stewart, Gesangsschüler des Queen's College zu Cambridge, wurde 1873 Organist am Trinity College und 1874 Dirigent des Universitätsmusikvereins, setzte 1874—76 seine Kompositionsstudien unter Reinecke in Leipzig und Kiel in Berlin fort und übernahm dann wieder die Leitung seines Vereins, den er zu großem Ansehen brachte. 1877 promovierte er zum Magister artium. Eine stattliche Reihe größerer Werke zeugt von der Schaffenskraft Standfords. Für die Bühne schrieb er die Opern: »Der verschleierte Prophet von Chorsan« (1881 zu Hannover in deutscher Bearbeitung von Ernst Frank gegeben), »Savonarola« und die Musik zu Tennions Drama »Königin Maria«. Für Orchester veröffentlichte er: eine Festouvertüre, zwei Symphonien und eine Serenade, alle mit Beifall aufgenommen; außerdem eine Violinsonate und Cellosonate, ein Streichquartett, Klavierstücke, Lieder und Stücke für Klarinette und Klavier, kirchliche Gesangswerke zc.

\***Stanimafa** (griech. Stenimachos), Kantonsort in Dstromeien, 15 km südöstlich von Philippopol, mit ca. 8000 Einw. (viele Griechen).

\***Stanley**, 2) Henry Morton, Afrikareisender. Als S. nach einem vier Monate beanspruchenden Marsch von Bunalaya, dem Lager des ermordeten Barttelot am Aruwimi, mit seiner durch Krankheiten und Hungersnot stark gelichteten Truppe 10. Dez. 1888 endlich das von ihm angelegte Fort Bodo am Oberlauf des hier Ikuri genannten Flusses wieder erreichte, empfing ihn die Nachricht von einer in Tadelai ausgebrochenen Meuterei, durch welche Schnizer abgelezt und zum Gefangenen der aufrührerischen ägyptischen Offiziere gemacht worden war. (Vgl. Schnizer, Bd. 17.) Und als letzterer endlich frei wurde, zögerte er, sich S. anzuschließen, bis dieser erklärte, daß er nur noch kurze Zeit warten könne, dann aber nach Vernichtung der mitgebrachten Munitionsvorräte allein aufbrechen werde. Als dann Schnizer 13. Febr. 1889 mit einer großen Anzahl von Männern, Weibern und Kindern, die sich ihm angeschlossen hatten, in Stanley's Lager am Südweslufer des Albert Nyanza in zwei Dampfern eintraf, schwoll die Karawane auf 1500 Köpfe. S. wählte den Weg zum Indischen Ozean, der ihm aus seiner Reise im J. 1876 bereits zum größten Teil bekannt war. Am 8. Mai brach S. auf, indem er, südostwärts ziehend, den Semliki, den Ausfluß des Nuta Njige oder, wie S. ihn taufte, des Albert Edward-Sees in den Moutan oder Albert Nyanza, kreuzte und dem Ostufer des Nuta Njige eine Strecke südwärts folgte,



um darauf durch die Landschaften Awamba, Usongora, Toro, Uhaiyana, Unyampala, Ankori, Karagwe, Uhaiya, Uthanga und Ufinja zum Südufer des Ukerewe hinüberzuziehen. Durch Stanleys Zug wurde eine Reihe wichtiger geographischer Fragen gelöst, das unbekannte Gebiet zwischen Congo und Albertsee wurde enthüllt, die längst vermutete Zugehörigkeit des Nuta Njige zum Nilsystem sicher festgestellt, ein neues afrikanisches Schneegebirge am Ostufer des Semliki entdeckt, der von S. zu 5500—5800 m Höhe geschätzte Ruvenzori, den Leutnant Stairs bis zu 3250 m bestieg, und in dem S. das Mondgebirge der alten Geographen sieht, sowie die Länder im W. des Ukerewe genauer erforscht und die Entdeckung gemacht, daß der Ukerewe sich in seinem südwestlichen Teil bis 2° 48' südl. Br., also viel weiter südlich, erstreckt, als man früher annahm. Während bis zum Ukerewe die Eingebornen sich friedlich verhalten hatten, waren im S. des Sees, in der Landschaft Usulumu, heftige Kämpfe zu bestehen, welche um so gefährlicher sich gestalteten, als zahlreiche Kranke, Weiber und Kinder in Hängematten transportiert werden mußten. Die Sterblichkeit der Karawane war eine sehr große, und mit einem furchtbare gelichteten Zug traf S. endlich über Tabora nach 2 1/2-jähriger Wanderung quer durch Afrika 1. Nov. in Umapwa, der westlichsten deutschen Station, ein, wo ihn eine vom Reichskommissar Wichmann entsandte Truppenabteilung mit Erfrischungen erwartete. Stanleys Karawane bestand noch aus 750 Leuten, darunter 199 Leute Schnizers mit 59 Kindern; außer Schnizer befanden sich in seiner Begleitung noch seine 5 mit ihm ausgezogenen Offiziere, Kapitän Casati, der so lange bei Schnizer gezwungen gewelt hatte, und 2 andre Genossen Schnizers, ferner 3 katholische Missionäre aus Tabora und aus Uumbi am Ukerewe. Unter dem Schutz der Wichmannschen Truppe langte die Karawane 6. Dez. 1889 sicher in Bagamoyo am Indischen Ozean an, aufs freudigste und herzlichste begrüßt von der europäischen Kolonie unter Führung des deutschen Reichskommissars Major Wichmann. Stanleys Rückweg nach Europa über Sansibar und Ägypten gestaltete sich zu einem förmlichen Triumphzug, überall wurde er auf das glänzendste gefeiert, obschon der eigentliche, nicht ausgesprochene Zweck seiner Mission, die Provinz Schnizers für die Britische Ostafrikanische Gesellschaft zu erwerben, an der Ungunst der Umstände gescheitert war. Seine »Briefe über Emin Paschas Befreiung«, herausgegeben von Scott Keltie, erschienen zugleich in deutscher Übersetzung (Leipz. 1890); gegenwärtig ist S. mit der Ausarbeitung seines Reiserwerks beschäftigt.

3) Frederik Arthur, Lord S. of Preston, wurde im Februar 1888 zum Generalgouverneur von Kanada ernannt.

**Stanzen, Schutzvorrichtungen, f. Metallbearbeitung** (Bd. 17).

\***Stapfer, Paul**, franz. Schriftsteller, geb. 14. Mai 1840 zu Paris, studierte am Lyceum Bonaparte daselbst, wirkte dann als Lehrer am Collège Elisabeth in Guernsey, seit 1876 als Professor der ausländischen Litteratur an der Fakultät zu Grenoble, später in Bordeaux. Von seinen Schriften seien erwähnt: »Petite comédie de la critique littéraire de Molière selon les trois écoles philosophiques« (1866); »Causeries guernesaises« (1869, 2. Aufl. 1881); »Laurence Sterne«, biograph. Studie (2. Aufl. 1881); »Les artistes jeunes et parties« (1872); »Shakespeare et l'antiquité« (2. Aufl. 1883—88, 3 Bde.); »Études sur la littérature française moderne et contempo-

raïne« (1880); »Variétés morales et littéraires« (1881); »Goethe et ses deux chefs-d'œuvre classiques« (1881); »Molière et Shakespeare« (2. Aufl. 1886); »Racine et V. Hugo« (2. Aufl. 1888); »Rabelais, sa personne, son génie, son œuvre« (1889).

\***Staphylococcus**, f. Streptococcus (Bd. 17).  
\***Starbuck**, brit. Insel im Manahilarchipel des Stillen Ozeans, unter 5° 37' südl. Br. und 155° östl. L. v. Gr., ist eine gehobene Koralleninsel, bei der eine Einsenkung im Innern mit einem Brunnen salzigen Wassers die alte Lagune anzeigt. Sie ist flach, öde und wenig bewaldet und nur von Wert wegen eines Guanolagers im O. und mehrerer dieselben ersetzenden Gipslager. Die Küste umgibt ein Riff, ein Ankerplatz für kleine Schiffe befindet sich an der Westseite, die Landung ist sehr beschwerlich.

\***Starčević** (spr. Hartsewitz), Anton, kroat. Politiker, geb. 17. Juni 1823 zu Bazariste, besuchte das Gymnasium in Agram, studierte in Pest, ließ sich darauf in Agram als Advokat nieder u. trat 1861 zuerst im kroatischen Landtag auf, in dem er mit Kvaternik die sogen. Rechtspartei gründete, welche das kroatische Staatsrecht, d. h. die Unabhängigkeit Kroatiens und seine Vereinigung mit den übrigen südslawischen Provinzen, zu verwirklichen strebt; er redigiert das Organ der Rechtspartei: »Hrvatska« (»Kroatien«). — Sein Neffe David S., geb. 1841 zu Zitnik, ebenfalls Advokat und Mitglied des Landtags, schloß sich der Rechtspartei an und machte sich durch seine heftigen Angriffe auf die ungarneindliche Wehrheit sowie durch seine Widerseßlichkeit gegen die Behörden bekannt. Da alle parlamentarischen Mittel gegen seine demagogischen Ungezogenheiten wirkungslos blieben, wurde er Anfang 1887 aus dem Landtag ausgeschlossen und hierauf auch als Betrüger an seinen Klienten entlarvt. Vergebens suchte er sich vor Gericht durch gefälschte Schriftstücke zu retten. Er wurde im September 1887 zu sechs Jahren schweren Kerlers verurteilt; sein Bruder Joan, der am Verbrechen beteiligt gewesen, erhielt zwei Jahre schweren Kerlers.

\***Stätigkeit**, eine eingewurzelte Untugend der Pferde, welche sich als Widerseßlichkeit oder Unfolgsamkeit im ordnungsmäßigen Dienstgebrauch äußert und im Pferdehandel einen wichtigen Gemährsmangel darstellt. Es gibt Pferde, welche jeder Verwendung hartnäckig widerstreben und deshalb fast vollständig entwertet sind (absolute S.). Viel häufiger beschränkt sich die S. aber auf den Widerstand gegen einzelne Gebrauchszwecke oder gegen die Anlegung besonderer Geschirrstücke (relative S.). Die ältere Unterscheidung einer wahren S., welche auf Erkrankung des großen Gehirns beruhen sollte, gegenüber einer durch Angewöhnung entstehenden falschen S. ist nicht berechtigt. In jedem Fall charakterisiert sich die S. als ein fehlerhaftes Temperament, welches entweder angeboren oder durch ungeeignete Behandlung der Tiere hervorgerufen ist. Bei den Reitpferden sind folgende Arten der S. zu unterscheiden: 1) die Widerseßlichkeit während des Gebrauchs, wobei die Tiere ohne äußere Veranlassung plötzlich stehen bleiben, bei der Bestrafung in die Höhe steigen oder zur Seite springen und sich des Reiters zu entledigen suchen; 2) der Sattelzwang und das Bocken, wobei die Pferde, sobald sie bestiegen werden, den Rücken krümmen und durch Galoppsprünge den Reiter abzuwerfen suchen; 3) das Drängen gegen den Stall oder gegen die Häuser (Kleben); 4) das Steigen und Überschlagen. Wagen- und Arbeitspferde können bloß für den einspännigen oder zugleich für den zweispännigen Dienst wegen S. unbrauchbar sein. Die Tiere

lassen sich gewöhnlich ruhig anspannen, gehen aber nicht vorwärts, drehen sich beim Antreiben zur Seite, steigen in die Höhe und werfen sich mitunter auch zu Boden. In andern Fällen zeigen sich die stätigen Arbeitspferde eine kurze Zeit folgsam, sie bleiben dann ohne Veranlassung stehen und versagen hartnäckig das Anziehen. Außer dieser Widerseßlichkeit werden als besondere Arten der S. bei Wagen- und Arbeitspferden das Strangschlagen, die Widerseßlichkeit gegen das Anlegen des Hintergeschirrs oder den Schweifriemen u. das Leinefangen unterschieden. Für die Feststellung der S. sind als leitende Prinzipien zu beachten, daß das betreffende Pferd nachweislich nicht die mittlere Dienstwilligkeit und Tauglichkeit zu dem beim Kaufhandel ausdrücklich bedungenen oder stillschweigend vorausgesehenen Gebrauch besitzen muß, und daß dasselbe nicht durch schmerzhafteste Zustände der Haut (Druschaden) oder durch schlecht eingerichtete Geschirre zu einem widerseßlichen Verhalten gereizt, ferner daß es nicht durch eine überschwere Last oder durch rohe Behandlung zur Unfolgsamkeit veranlaßt wird. Manche stätige Pferde lassen sich bei geschickter und vorsichtiger Führung sowie bei täglichem anstrengenden Gebrauch zu einem bestimmten Dienstzweck, besonders im Wagendienst neben einem sichern und zugfesten Pferd, benützen. Die vollständige Heilung der S. gelingt aber nur ausnahmsweise.

\***Staubeden, Stauffer**, s. v. w. Thalsperre (Bd. 17).

\***Stabenow, Bernhard**, Schriftsteller, geb. 20. Sept. 1849 zu Brandenburg a. d. Havel, widmete sich dem Studium der neuern Sprachen und der Litteratur an der Berliner Universität, ward dann Geometer, nahm 1870 am deutsch-französischen Krieg teil, in welchem er bei Orléans schwer verwundet wurde, war später wieder als Feldmesser thätig, ergriff aber, teils in Berlin, teils in Görlik lebend, bald die litterarische Laufbahn. Schon als Student Verfasser erfolgreicher Bühnenstücke, wie »Karl Augusts Revanche«, »Der Herr Studiosus«, »Marianne« u. a., veröffentlichte er in spätern Jahren zahlreiche Gedichte, Novellen, Humoresken, Lebens- und Reisebilder, unter denen namentlich die humoristischen Versuche Beifall fanden. 1874—76 gab er eine illustrierte humoristische Wochenschrift: »Flitzbogen«, heraus. Von seinen selbständigen Schriften sind zu nennen: »Schöne Geister«, Künstlernovellen (4. Aufl., Brem. 1883), und die Humoresken: »Aus allen Kreisen« (4. Aufl., Norden 1884); »Drillinge« (5. Aufl. 1884); »Die drei Freier« (3. Aufl., Görlik 1884); »Das Kaviarfäßchen« (3. Aufl., das. 1884).

\***Stecher, Auguste Jean**, belg. Schriftsteller, geb. 11. Okt. 1820 zu Gent, war 1842—50 außerordentlicher Professor an der Universität und wirkte seitdem als ordentlicher Professor in Lüttich. Seine zahlreichen Arbeiten politischen, litterarischen und kunstgeschichtlichen, besonders biographischen, Inhalts (letzterer vornehmlich in der »Biographie nationale«) erschienen meist in den Publikationen der belgischen Akademie, deren Mitglied er seit 1881 ist, und andern Zeitschriften. Hervorhebung verdienen seine »Histoire de la littérature flamande ancienne et contemporaine« (in der »Patria Belgica«, Bd. 3), die »Histoire du mouvement flamand« (in der Zeitschrift »Flandre libérale«, 1847), »La Renaissance flamande« (in der »Revue trimestrielle«, Bd. 9) und die »Histoire de la littérature néerlandaise en Belgique« (Brüssel 1887). Auch veröffentlichte er mancherlei (darunter biographische Aufsätze über Artervelde, Lessing etc.) unter dem Pseudonym Lieven Everweye in vlämischer Sprache.

\***Stedman** (spr. -män), Edmund Clarence, nordamerikan. Dichter und Essayist, geb. 8. Okt. 1833 zu Hartford in Connecticut, studierte im Yale College zu Newhaven, widmete sich in Norwich, später in Vichfield der Journalistik und begab sich 1855 nach New York, wo er Mitarbeiter der »New York Tribune« wurde. Die erste Sammlung seiner Gedichte (»Lyrics and idylls«) erschien 1860, und seitdem gehört S. zu den gefeiertsten amerikanischen Dichtern der Gegenwart. Während der ersten Jahre des Bürgerkriegs war er Berichterstatter des »World« und hielt stets aufs entschiedenste zur republikanischen Partei. Gegenwärtig lebt er als Bankier in New York. Von Gedichten folgten noch: »Alice of Monmouth, and other poems« (1864) und »The blameless prince« (1869), die mit den früher erschienenen 1873 als »Poetical works« vereinigt erschienen. Sie atmen sämtlich einen minder originellen als verständigen, freien und vorurteilslosen Geist. Seit dieser Zeit veröffentlichte er namentlich »Octavius Brooks Frothingham« (1876), »Victorian poets« (1876, 13. Aufl. 1887), eine Sammlung geistreicher Abhandlungen über die neuern Dichter Englands, zu welcher die »Poets of America« (1886) das Seitenstück bilden, ferner »Hawthorne, and other poems« (1877), »Lyrics and idylls« (1879) und die ästhetisch-kritische Studie »Edgar Allen Poe« (1881). Mit Hutchinson gab er die umfangreiche »Library of American literature« (1868—89, 10 Bde.) heraus.

**Steelt, Sir Richard**, engl. Schriftsteller. Seine Biographie schrieb noch G. A. Mitken (Lond. 1889, 2 Bde.).

**Steigele, Anton von**, Erzbischof von München-Freising, starb 9. Okt. 1889 in München.

\***Stein, Friedrich**, Ritter von, Zoolog, geb. 3. Nov. 1818 zu Niemegk in der Mark Brandenburg, veröffentlichte schon als Gymnasiast mehrere selbständige naturwissenschaftliche Beobachtungen in Oksens »Zis«, studierte seit 1838 in Berlin, wo er zu Johannes Müllers hervorragendsten Schülern gehörte, promovierte 1841 mit einer Arbeit über die Geschlechtssteile der Myriapoden, wurde 1843 Rustos am zoologischen Museum in Berlin und Lehrer an der städtischen Gewerbeschule, habilitierte sich 1848 als Privatdozent der Zoologie an der Universität und wurde 1850 als Professor der Zoologie und Botanik an die Akademie für Forst- und Landwirtschaft in Tharant berufen. 1855 folgte er einem Ruf als Professor der Zoologie an die Universität zu Prag, wo er 1877 den Orden der Eisernen Krone erhielt und 9. Jan. 1885 starb. Steins Arbeiten waren für die Morphologie der niedern Tiere bedeutungsvoll, sein Hauptverdienst aber liegt auf dem Gebiet der Insektenkunde, welche er auf neue Bahnen führte. Er schrieb: »Grundriß der organischen Naturgeschichte, 1. Tl.: Organographie der Pflanzen« (Berl. 1847); »Vergleichende Anatomie und Physiologie der Insekten. I. Die weiblichen Geschlechtsorgane der Käfer« (das. 1847); »Die Infusionstiere auf ihre Entwicklungsgeschichte untersucht« (Leipz. 1854); »Der Organismus der Infusionstiere« (das. 1859—83, 3 Abteil.).

**Steinmetz, Karl Friedrich von**, preuß. Generalfeldmarschall. Ihm zu Ehren erhielt 1889 das westfälische Füsilierregiment Nr. 87 den Namen Füsilierregiment v. S.

\***Steinwender, Otto**, österreich. Politiker, geb. 1847 zu Klagenfurt, studierte Philologie, trat 1874 in das Lehramt und ist Professor am Mariahilfer Kommunal-Realgymnasium in Wien. Als Mitarbeiter der »Deutschen Warte« und in öffentlichen Ver-

sammlungen sowie in Flugschriften trat er für die deutschnationale Bewegung ein und wurde 1885 in das Abgeordnetenhaus gewählt, wo er dem Deutschen Klub, später der deutschnationalen Vereinigung beitrug.

\***Stelzner, Alfred Wilhelm**, Geolog, geb. 20. Dez. 1840 zu Dresden, studierte auf der dortigen polytechnischen Schule und auf der Bergakademie zu Freiberg. Nachdem er sich dann längere Zeit als Volontär der geologischen Reichsanstalt zu Wien an Aufnahmen in den Alpen beteiligt hatte, wurde er 1866 zum Inspektor und Lehrer an der Bergakademie zu Freiberg ernannt, promovierte 1871 und siedelte in demselben Jahr als Professor der Mineralogie und Geologie an die neugegründete naturwissenschaftliche Fakultät zu Cordova in der Argentinischen Republik über. Seit 1874 lehrt er als Professor der Geognosie an der Bergakademie zu Freiberg. Außer verschiedenen Abhandlungen veröffentlichte er: »Die Granite von Geyer und Ehrenfriedersdorf« (Freiberg 1865); »Petrographische Bemerkungen über Gesteine des Altai« (Leipz. 1871); »Die Umwandlung der Destillationsgefäße der Zinköfen in Zinkspinell und Tridymit« (mit Schulze, Freiberg 1881); »Beiträge zur Geologie und Paläontologie der Argentinischen Republik« (mit Geinitz, Gottsche und Kayser, Kassel 1885); »Die Lateralsekretionstheorie und ihre Bedeutung für das Pribramer Ganggebiet« (Freiberg 1889).

\***Stephan, 4) Joseph**, Physiker, geb. 1835 zu St. Peter bei Ragenfurt, wurde nach Beendigung seiner Studien Lehrer an der Oberrealschule in Wien und habilitierte sich gleichzeitig 1858 an der Universität, welcher er bald seine ganze Lehrthätigkeit zuwandte, und an der er gegenwärtig die Professur der Physik bekleidet. Außerdem ist er ständiger Sekretär der Wiener Akademie. S. ist ein ebenso bedeutender theoretischer wie experimentierender Physiker und von seltener Vielseitigkeit und Fruchtbarkeit. An seine ersten Arbeiten, welche sich auf die schwingenden Bewegungen bezogen, knüpften sich theoretische und experimentelle Untersuchungen über die Fortpflanzungsgeschwindigkeit des Schalles in Gasen und festen Körpern, dann lieferte er Messungen über die Drehung der Polarisationsebene im Quarz und über die Länge der Lichtwellen, Untersuchungen verschiedener Interferenzerscheinungen und Messungen der Brechungs-exponenten fester Körper in verschiedenen Temperaturen. Er entwickelte in sehr eleganter Weise die Theorie der Gasreibung, gab zuerst die Theorie der Gasdiffusion und lieferte durch Messung der Wärmeleitfähigkeit der Gase und durch die hierbei gefundene nahe Übereinstimmung des experimentell bestimmten Wertes mit dem von der Theorie gelieferten einen glänzenden Beweis für die Richtigkeit der neuern Gastheorie. In das gleiche Gebiet gehören Stephens Untersuchungen über die Verdampfung von Flüssigkeiten. Seine Abhandlung über die Grundformeln der Elektrodynamik bildet eine wesentliche Ergänzung der von Ampère gegebenen Theorie dieser Erscheinungen.

\***Stephen, 3) Leslie**, engl. Kritiker und Philosoph, geb. 28. Nov. 1832 zu Kensington, vorgebildet in Eton und auf dem King's College in London, studierte darauf in Cambridge und verblieb hier bis 1864 als Fellow und Tutor der Trinity Hall. Ausschließlich litterarischer Thätigkeit sich widmend, siedelte er nach London über, wo er 1871—82 das »Cornhill Magazine« herausgab. Seitdem steht er, mit zahlreichen Mitarbeitern vereinigt, an der Spitze des auf einige 60 Bände berechneten »Dictionary of nation-

nal biography«, von dem bis jetzt 21 Bände erschienen sind. Die Professur der englischen Litteratur an der Universität Cambridge, zu welcher er 1883 berufen ward, legte er schon nach einem Jahr wieder nieder. Er schrieb: »The choice of representatives« (1867); »Hours in a library« (drei Serien, 1871—1879); »Essays on freethinking and plain speaking« (1873); »History of English thought in the eighteenth century« (1876, 2 Bde.); »The life of Henry Fawcett« (1885). Auch gab er die Werke Fieldings (1882, 10 Bde., mit Biographie) und mit Fred. Todd »Lectures and essays by the late W. R. Clifford« (1879, 2 Bde.) heraus. Für das Sammelwerk »English men of letters« bearbeitete er die Biographien von S. Johnson (1878), A. Pope (1880) und J. Swift (1882). Als Vorstand des Londoner Alpenklubs veröffentlichte er: »The Alps« (1861), »The Alpklein-Horn« (1861), »The Schreckhorn« (1862) und »The playground of Europe« (1871).

\***Sterndrift** (engl. Star-drift), nach Proctor die Erscheinung, daß weit zerstreute Sterngruppen eine gemeinsame, von derjenigen ihrer Umgebung verschiedene Eigenbewegung besitzen. So rücken im Sternbild des Stiers eine Anzahl heller Sterne gemeinsam um etwa 10 Bogensekunden nach D. fort, auch 5 von den 7 Hauptsternen des Großen Bären zeigen eine gemeinsame Bewegung, desgleichen eine große Anzahl Sterne in den Plejaden u. Solche Gruppen betrachtet man als physisch zusammengehörig; doch ist der Schluß wegen der Unsicherheit unsrer Kenntnisse der Eigenbewegungen noch ziemlich gewagt.

\***Sternschwanken**, eine auf und ab oder auch horizontal hin und her gehende scheinbare Bewegung der Sterne, die A. v. Humboldt 22. Juni 1799 vor Sonnenaufgang am Abhang des Piz von Teneriffa beobachtete, an welcher Stelle auch Prinz Adalbert von Preußen 9. Aug. 1842 diese Erscheinung wieder wahrnahm. Später ist das S. auch anderwärts beobachtet worden, doch nicht häufig. Schweizer in Rodlau, welcher in Bd. 30 und 31 des »Bulletin de la Société des naturalistes de Moscou« (1857 und 1858) eine eingehende Untersuchung dieses Phänomens veröffentlicht hat, gibt an, daß er derartige Bewegungen in jedem Abstand vom Horizont an hellen Sternen beobachtet, wenn er dieselben längere Zeit hindurch ohne feste Visierlinie unverwandelt betrachtet und gleichzeitig einen in der Nähe befindlichen, zum Vergleich dienenden Gegenstand durch indirektes Sehen wahrgenommen habe; die gleiche Wahrnehmung hätten auch alle Personen gemacht, die er auf die Erscheinung hingewiesen hatte. Nach Schweizer's Ansicht ist das Ganze subjektiver Natur und erklärt sich daraus, daß das Auge nicht im Stande ist, ohne markierte Gesichtslinie längere Zeit dieselbe Richtung beizubehalten, vielmehr in eine vibrierende Bewegung gerät. Mit dieser Erklärung stimmen neuere Beobachtungen der Erscheinung überein, die 15. März 1888 von Wener in Kiel am Antares und von Searle in Cambridge in Massachusetts 18. Sept. 1888 an der Capella in der Nähe des Horizonts gemacht worden sind (»Astronomische Nachrichten«, Nr. 2841 und 2863). Diese rein subjektiven Bewegungen werden nicht von einem Beobachter in derselben Weise gesehen wie von einem andern neben dem ersten stehenden: für den einen geht der Stern aufwärts, während er sich für den andern nach unten oder in horizontaler Richtung bewegt; auch verschwindet die Erscheinung, sobald man den Stern durch ein fest aufgestelltes Fernrohr betrachtet. Es

ist aber nicht unwahrscheinlich, daß S. auch erzeugt wird durch atmosphärische Wallungen, verursacht durch Ströme ungleich warmer Luftschichten; in diesem Fall müssen dann die Bewegungen im feststehenden Fernrohr ganz in derselben Weise wie bei der Beobachtung mit unbewaffnetem Auge sichtbar sein.

\***Stickstoffnahrung der Pflanzen.** Die Anschauungen der ältern Pflanzenphysiologie über die Form, in welcher der Stickstoff von der chlorophyllhaltigen Pflanze aufgenommen wird, stehen einander zum Teil unvermittelt gegenüber. Nach einer sehr verbreiteten Auffassung soll der Stickstoff in Form von Nitraten von den Wurzeln aus dem Erdboden aufgenommen und nach den Blättern geleitet werden, wo dann organische Stickstoffverbindungen entstehen, die wieder nach den Verbrauchsorten hinwandern. Nach einer zweiten, schon von Liebig ausgesprochenen Ansicht nehmen die Pflanzen den Stickstoff in Form von Ammoniak auf, welches innerhalb der Pflanze in Salpetersäure verwandelt werden soll. Endlich kann nach einer dritten, zuerst von Hellriegel auf der Naturforscherversammlung zu Berlin 1886 vertretenen Meinung sogar der freie Stickstoff der Atmosphäre in gewissen Ausnahmefällen, nämlich bei den Leguminosen mit Wurzelknöllchen (s. d., Bd. 17), bei der Ernährung der Pflanzen in Mitwirkung treten, indem dieselben bei Kultur in stickstoffreichen Nährböden, welchen eine geringe Menge eines nicht sterilisierten Aufgusses von dem Boden guter Lupinenäcker zugefügt worden war, ein äußerst üppiges Wachstum und starken Stickstoffgewinn zeigten; die aus den Nitraten des Erdbodens den Stickstoff entnehmenden Gramineen vermochten sich dagegen unter den angegebenen Kulturbedingungen nicht zu ernähren.

Gegen diese Anschauungen sind von Frank auf Grund neuer Versuche Einwürfe erhoben worden, welche zunächst den Beweis dafür erbringen, daß die Pflanzen nur dann Nitrate in ihrem Körper enthalten, wenn dieselben vorher den Wurzeln zur Aufnahme dargeboten sind, und daß die Pflanze weder im Licht noch im Dunkeln befähigt ist, aus Ammoniak auch nur eine Spur von Salpetersäure zu bilden. Die besonders von Schlösing und Münz vertretene Meinung, nach welcher die Nitrifikation des Ammoniaks im Erdboden durch Fermentwirkung von Mikroorganismen veranlaßt werden soll, glaubt Frank durch frühere Versuche widerlegt zu haben, indem sterilisierter Erdboden selbst nach dem Glühen noch Nitrifikation von Ammoniak zu bewirken im Stande war. Frank, der zum Nachweis der Salpetersäure in der Pflanze sich der Reaktion mit Diphenylamin-Schwefelsäure bediente, zeigte ferner, daß von den sogen. Salpeterpflanzen, wie der Sonnenblume, Gartenbohne, Erbse, Buchweizen, Klee, Kohl, Gurke, Mais u. a., weit mehr Salpetersäure aufgenommen, als gleichzeitig verbraucht wird und der Überschuß in den Zellen mit großen Sasträumen, wie dem Parenchym der Wurzel, der Stengelrinde und des Markes, sowie im Blattstiel und den Blattrippen bis zur Zeit der Fruchtbildung aufgespeichert wird, um dann den starken Bedarf an stickstoffhaltigem Material zu decken. Bei den salpeterarmen Pflanzen, zu denen vorzugsweise die Holzgewächse, aber auch Krautpflanzen wie die Lupine gehören, werden die Nitrate zwar auch aufgenommen und lassen sich in der Wurzel derselben nachweisen; in der Pfahlwurzel der Keimpflanze von Lupinen erfolgt eine starke Salpetersäurereaktion, während dieselbe an ältern Pflanzen nur in den dünnern Wurzelzweigen in

schwächerem Grad eintritt. Die einzige Ausnahme machen nach Frank die Wurzeln von Bäumen, welche Mycorrhiza (s. d.) besitzen und sich frei von Nitraten erweisen, weil dieselben durch die Wurzelpilze mit bereits assimilierten, stickstoffhaltigen Nährstoffen versorgt werden. Aus der Thatsache, daß innerhalb des chlorophyllführenden Blattgewebes (Mesophylls) sämtlicher untersuchter Blätter die Nitratreaktion ausbleibt, geht nach Frank keineswegs hervor, daß die Nitrate nach den Blättern wandern und in den chlorophyllhaltigen Zellen schnell umgeleitet werden, da die Reaktion ebenfalls ausbleiben müßte, wenn die Nitrate überhaupt nicht in das grüne Blattgewebe einträten. Bei den salpeterarmen Pflanzen muß die Salpetersäure sicher bereits in der Wurzel assimiliert werden, da man sie dort allmählich verschwinden sieht. Für die Salpeterpflanzen zeigten besondere Versuche, daß auch bei ihnen keine Wanderung der Nitrate nach den Blättern, sondern nur eine Aufspeicherung derselben in Wurzeln, Stengeln, Blattstielen und Blattrippen und eine Assimilation derselben in allen diesen Organen stattfindet.

Um die von Hellriegel bezüglich der Lupinen vertretene Anschauung zu widerlegen, beantwortete Frank zunächst die Frage, ob durch das Sterilisieren des Erdbodens außer der Zerstörung der organischen Keime nicht auch Änderungen in andern Eigenschaften desselben einträten, welche eine verschiedene Wirkung auf die Pflanze auszuüben vermöchten, als in unsterilisiertem Zustand. In der That trat auf humusreichen Böden eine unzweifelhaft bessere Entwicklung der Versuchspflanzen bei Sterilisierung ein als im gegenteiligen Fall. Bei Lupinenpflanzen, die in sterilisiertem, aber humosem Boden keine Wurzelknöllchen gebildet hatten, trugen trotzdem viele gut entwickelte Hülsen mit reifen Samen und gaben an Trockensubstanz 55 g, während vier Pflanzen mit Wurzelknöllchen in unsterilisiertem Boden weit weniger Früchte und Samen und nur ein Trockengewicht von 15,5 g produzierten. In humusfreiem oder humusarmem Boden verhält sich die Sache allerdings anders, indem hier die die Fruchtbarkeit erhöhende Wirkung des Sterilisierens nicht eintritt, ja bei den Lupinen schlägt sie sogar in eine Verminderung der Produktion um. Die günstige Wirkung des sterilisierten, humosen Bodens besteht nach Frank darin, daß durch die Erhitzung im Wasserdampfstrom von 100° eine Aufschließung gewisser, sonst in Wasser unlöslicher Bodenbestandteile stattfindet, was durch direkte Gewichtsbestimmung der löslichen Substanz in Moorböden und Flugland in sterilisiertem und nicht sterilisiertem Zustand nachgewiesen wurde. Hellriegel hält dem gegenüber daran fest, daß in dem von ihm angewendeten, möglichst reinen Quarzsand, sofern er sterilisiert war, die Leguminosen überhaupt nicht wuchsen, daß sie aber, gleichgültig ob der Sand vorher von organischen Keimen befreit war oder nicht, nach Zusatz einer geringen Menge eines zweckmäßig ausgewählten Bodenaufgusses vollkommen normal wuchsen und nach der Ernte einen bedeutenden Stickstoffgewinn zeigten, der sich nicht aus dem Stickstoffgehalt des Bodens erklären ließ. In einzelnen Fällen genügte es schon, den sterilisierten Sand während der Vegetation ohne Schutz gegen den zufälligen Zutritt von Organismen keimen zu lassen, um dieselbe Wirkung hervorzubringen. Der Stickstoffgehalt des Bodenaufgusses selbst war so winzig, daß er bei der Erklärung der Thatsache nicht in Frage kommen kann. Vielmehr zeigte sich bei weitem, von Hellriegel und Wilfarth ausgeführten Versuchen, daß

ein und derselbe Bodenaufguß verschiedene Leguminosenarten durchaus ungleich beeinflusste, und daß ein an sich günstig wirkender Aufguß für jede Leguminose sofort seine Wirkung einbüßte, sobald er nur auf 70° erhöht worden war. Hält man hiermit die von Beyerinck über die Bakterien der Wurzelknöllchen gemachten Entdeckungen zusammen, so erscheinen die von Hellriegel gefundenen Thatsachen ganz gut deutbar. Nichtsdestoweniger steht ein Abschluß der Frage nach der Stickstoffnahrung der Pflanzen nicht in naher Aussicht, da noch viele andre Nebenfragen zu lösen sind. Vgl. Hellriegel, Untersuchungen über die Stickstoffnahrung der Gramineen und Leguminosen (*Zeitschrift des Vereins für die Rübenzuckerindustrie des Deutschen Reichs*, Nov. 1888); Frank, Über Ursprung und Schicksal der Salpetersäure in der Pflanze (*Berichte der Deutschen Botanischen Gesellschaft*, Bd. 5., 1887); Derselbe, Über die Einflüsse, welche das Sterilisieren des Erdbodens auf die Pflanzenentwicklung ausübt (ebenda, Bd. 6., 1888); Hellriegel, Bemerkungen zu vorstehendem Aufsatz von Frank (ebenda, Bd. 7., 1889).

\***Stieber**, Wilhelm, preuß. Polizeibeamter, geb. 3. Mai 1818 zu Merseburg, studierte die Rechte u. wurde 1848 als Referendar beim Polizeipräsidium in Berlin angestellt. Er bildete sich zu einem der gewandtesten Kriminalpolizeibeamten aus, und in der Zeit der Reaktion wurde er besonders bei politischen Untersuchungen und Verfolgungen verwendet, so daß er allgemein verhaßt und gefürchtet war. Unter der neuen Ära 1860 ward er wegen Überschreitung der Amtsgewalt angeklagt, zwar freigesprochen, aber zur Disposition gestellt. 1866 und 1870/71 ward er als Chef der Feldpolizei verwendet und erwarb sich durch seine Umsicht und rastlose Thätigkeit Erfolge, so daß er zum Geheimen Regierungsrat befördert wurde. Er starb 29. Jan. 1882. Nach Stiebers Tod erschienen nach seinen Papieren frei bearbeitete *Denkwürdigkeiten des Geheimrats S.* (Verl. 1883).

\***Stieda**, Wilhelm, Volkswirt, geb. 1. April 1852 zu Riga, wohin sein Großvater 1800 aus Dannheim in Thüringen eingewandert war, studierte 1869—75 in Dorpat, Berlin und Straßburg, promovierte in Tübingen mit der Dissertation *Das Sexualverhältnis der Gebornen* (Straßb. 1875), habilitierte sich 1876 in Straßburg, war 1878—82 Professor in Dorpat, folgte dann einem Ruf als Regierungsrat an das kaiserliche Statistische Amt des Deutschen Reichs in Berlin und 1884 als Professor der Staatswissenschaften an die Universität Rostock. Seine wissenschaftlichen Arbeiten, von denen eine große Zahl in verschiedenen Zeitschriften veröffentlicht wurde, erstrecken sich auf das Gebiet der Wirtschaftsgeschichte, der Nationalökonomie und der Statistik. Von selbständig erschienenen Schriften sind noch zu nennen: *Zur Entstehung des deutschen Zunftwesens*, Habilitationsschrift; *Das Verfahren bei Enqueten über soziale Verhältnisse*, Gutachten (Bd. 13 der Schriften des Vereins für Sozialpolitik 1877); *Die Eheschließungen in Elsaß-Lothringen 1872—76* (*Statistische Mitteilungen über Elsaß-Lothringen*, Heft 12, 1879); *Litteratur, heutige Zustände und Entstehung der deutschen Hausindustrie* (in Bd. 39 der Schriften des Vereins für Sozialpolitik, Leipz. 1889); *Revaler Zollbücher und Quittungen* (Bd. 5 der *Hansischen Geschichtsquellen*, Halle 1887).

\***Stieler**, 4) Eugen, Maler, Bruder des Dichters Karl S., geb. 19. Sept. 1845, studierte anfangs in Berlin und München die Rechte und machte 1872 sein Staatsexamen, entschied sich aber dann für die

Malerei und trat 1873 in die Münchener Kunstakademie. 1875 wurde er Schüler Pilotys und malte unter dessen Leitung die Kirchhofszene aus *Hamlet*. Später entstanden noch einige Genrebilder, wie z. B. die ersten Künstlerleben, ein Volkstheater und die alte Wiege. Doch fand er den Schwerpunkt seines Schaffens mehr im Bildnisfach, in welchem er sich durch seine Charakteristik und geschmackvolle Auffassung auszeichnet. Einen großen Teil seiner Thätigkeit widmet S. den Interessen der Münchener Künstlerchaft. Nachdem er 1880 Vorstand der Münchener Kunstgenossenschaft geworden, machte er sich um die Organisation derselben und ihre würdige Vertretung nach außen sehr verdient. Nach kurzer Unterbrechung trat er 1885 von neuem an die Spitze der Genossenschaft und fungierte 1888 als erster Präsident der Münchener Jubiläumskunstausstellung.

\***Stirling** (v. Hör), James Hutchinson, engl. Schriftsteller, Philosoph und Kritiker, geb. 22. Juni 1822, studierte Medizin in Glasgow, hielt sich eine Zeitlang in Frankreich und Deutschland auf, um sich dann ganz der Litteratur zuzuwenden. Sein zweibändiges Werk über Hegel: *The secret of Hegel: the Hegelian system in origin, principle, form etc.* (1865) gilt als der Ausgangspunkt neuer Anregungen der philosophischen Studien in England. Es folgten: *Sir William Hamilton, or the philosophy of perception* (1865); *Jerrold, Tennyson and Macaulay, with other critical essays* (1868); *Address on materialism* (1868); *As regards protoplasm* (2. Aufl. 1872); *Lectures on the philosophy of law* (1873); *Burns in drama, together with faded leaves* (1878); *Text-book of Kant* (1881) u. a. Auch lieferte er eine verbreitete Übersetzung von Schweglers *Geschichte der Philosophie*.

\***Stodmar**, Ernst von, ehemaliger Kabinettssekretär der Kronprinzessin Viktoria (Kaiserin Friedrich). Aus seinem Nachlaß erschien: *Ludwig XVI. und Maria Antoinette auf der Flucht nach Montmédy im Jahr 1791* (Verl. 1890).

\***Stojanow**, Zacharias, bulgar. Politiker und Schriftsteller, wuchs als Hirtenjunge auf, eignete sich indes durch unermüdelichen Fleiß aus eigener Kraft eine höhere, ja eine philosophische Bildung an und trat als fruchtbarer Schriftsteller für die Selbständigkeit seines bulgarischen Volkes auf. Nach der Errichtung des unabhängigen Fürstentums Bulgarien ward er 1879 in das Sobranie gewählt und schloß sich der äußersten Linken an; seine volkstümlichen und wirksamen, aber radikalen Schriften ließen ihn sogar als Nihilisten erscheinen. 1885 beteiligte er sich als Mitglied des Revolutionärausschusses in Philippopol an der Erhebung Ostrumeliens und widmete seitdem seine ganze Kraft der Einheit und Unabhängigkeit seines Vaterlandes. Nach dem Sturz des Fürsten Alexander trat er den russischen Einmischungsversuchen und Ränken in der Zeitung *Swoboda* mit Entschiedenheit entgegen und schloß sich ganz Stambulow an. Er wurde zum Vizepräsidenten, dann zum Präsidenten des Sobranie gewählt, starb aber schon 15. Sept. 1889 auf einer Reise in Paris.

\***Stolba** (v. Stola), Joseph, tschech. Novellist, geb. 1846 zu Königgrätz, studierte die Rechte an der Universität Prag, bereiste 1873—74 Nord- und Zentralamerika und ist gegenwärtig Notar in Rechanitz. Eine interessante Schilderung seiner Erlebnisse in Westindien, Mexiko und Nordamerika gab er dann in seinem Buch *Jenseit des Ozeans*. In jenen überseeischen Gegenden sammelte S. auch den Stoff zu seinen Novellen: *Im Urwald* und *Alfonso Perez*.





Fig. 1. Hakenförmige Landzunge in der Grand Traverse-Bai des Michigansees.



Fig. 3. Landzunge aus Geröll an der Au Train-Insel im Oberrn See.



Fig. 1. Aerial view of the industrial facility with smokestacks.



Fig. 2. Close-up view of the industrial structure.



Unter seinen Lustspielen sind zu erwähnen: »All right« und »Das Wasserfortium« (1887), »Klein-städtische Diplomaten« (1888), in denen sich gesunder Humor und treffliche Detailmalerei befunden.

\***Stoughton** (spr. Staut'n), John, engl. Geistlicher und Kirchenhistoriker, geb. 18. Nov. 1807 zu Norwich, studierte in London, wirkte seit 1832 als Pfarrer in Windsor, seit 1843 in Kensington und wurde 1875 zum Professor am New College, St. John's Wood, ernannt. 1856 bereifte er Ägypten und Palästina. Von seinen zahlreichen Schriften ist hervorzuheben die »Ecclesiastical history of England« (1867—74, 5 Bde.; 2. Aufl. u. d. T.: »Religion in England from the opening of the Long Parliament to the end of the 18. century«, 1881, 6 Bde.) mit der Fortsetzung: »Religion in England from 1800 to 1850« (1884, 2 Bde.).

\***Stowe** (spr. Stoh), Calvin Ellis, amerikan. Theolog und Pädagog, geb. 6. April 1802 zu Natick in Massachusetts, studierte Theologie am Andover Seminar, war 1830—33 Professor des Griechischen und Lateinischen am Dartmouth College und ging 1836 nach Europa, um im Auftrag des Staats Ohio das Schulwesen Deutschlands zu studieren. Er veröffentlichte als Resultat dieser Mission: »Elementary public instruction in Europe«, »Education of immigrants« und »Course of instruction in the primary schools of Prussia«. 1852 wurde S. zum Professor der biblischen Litteratur am Andover-Seminar ernannt, legte aber 1864 diese Stelle nieder und siedelte nach Hartford über, wo er 22. Aug. 1886 starb. S. schrieb außer den genannten Werken: »Lectures on the sacred poetry of the Hebrews« (1829); »Introduction to the criticism and interpretation of the Bible« (1835) und »Origin and history of the books of the Bible« (1867). Auch übersetzte er Jahns »Geschichte des israelitischen Volkes« ins Englische (1828). Vgl. Barnard, American teachers and educators (1861).

\***Strakosch**, Alexander, dramatischer Lehrer und Rezitator, geb. 1845 zu Eperies in Ungarn, besuchte das akademische Gymnasium zu Wien, fühlte sich aber mehr zur Schauspielkunst hingezogen und wurde Schüler Sonnenthals. Nachdem er in den 60er Jahren als Schauspieler am Deutschen Theater zu Budapest und am Hoftheater zu Hannover thätig gewesen, ging er nach Paris, wo er zuerst in einem Konzert als Rezitator auftrat und dann seine rhetorischen Studien am Konservatorium fortsetzte. Eine Lähmung der Hand veranlaßte ihn, der schauspielerischen Laufbahn zu entsagen. Er fand eine Anstellung am Leipziger Stadttheater bei Laube, welcher ihn als Vortragsmeister beschäftigte und ihm die deklamatorische Ausbildung junger Talente übertrug. In gleicher Eigenschaft wirkte er seit 1873 unter Laube am Wiener Stadttheater, wo er einen noch größern Einfluß auf junge Künstler ausübte. Doch fand seine Methode, welche von einer gewissen Einseitigkeit nicht freizusprechen ist, auch ihre Gegner. Nach Laubes Tod zog sich S. vom Theater zurück und entfaltete eine rege Thätigkeit als Rezitator in Deutschland, Oesterreich und besonders in Nordamerika, wo er den größten Beifall fand.

\***Strandbildungen** (hierzu Tafel »Strandbildungen«). Die Herausbildung des Reliefs der Erdoberfläche in seinen kleinsten Zügen geht hauptsächlich durch die Wirkung der Atmosphärien vor sich, unter denen das Wasser in seinen verschiedenen Aggregatzuständen die wichtigste Rolle spielt. Die Modellierung ist am wirksamsten auf dem Festland vermittle subaërischer Agenzien, am geringsten unter der mehr

oder weniger tiefen Wasserhülle, während das Grenzgebiet zwischen Meer und Land, die Küste, eine Mittelstellung in dieser Hinsicht einnimmt. In jedem der drei Gebiete vollzieht sich der Prozeß der Reliefbildung auf dreifache Art, durch Erosion, Transport und Ablagerung. Bei der subaërischen Gestaltung sind die Agenzien der Erosion meteorischer Natur, nämlich Regen, Wasser und Frost. Das transportierende Agens ist fließendes Wasser, Bedingung der Ablagerung dagegen verminderte Strömungsgeschwindigkeit. Auf dem Seeboden liefern Strömungen das Agens des Transports, in sehr geringem Maß auch das der Erosion, die Ablagerung hat wie bei der subaërischen Modellierung abnehmende Stromgeschwindigkeit zur Vorbedingung. Bei der Heraus-schälung der horizontalen Gliederung des Festlandes geben die Wellen das erodierende Agens ab, beim Transport wirken Wellen und Strömungen gemeinschaftlich, Ablagerung vollzieht sich nur bei wachsender Wassertiefe. Auf dem festen Land überwiegt der Betrag der Erosion denjenigen der Ablagerung, umgekehrt ist unter den stehenden Gewässern die Erosion fast gleich Null und werden die Unebenheiten des Bodens durch ungleiche Ablagerung hervorgerufen; in Bezug auf die Mannigfaltigkeit der Formen unterscheiden sich Festland und Seeboden am stärksten, die Gestaltung der Küste zeigt entsprechend der Wirkung der erodierenden und ablagernden Faktoren die charakteristischen Züge des Festlandes und des Seebodens in sich vereinigt. Der Verlauf des Prozesses in seinen Einzelheiten entzieht sich wegen der schützenden Wasserhülle der direkten Beobachtung, nur dort, wo infolge von Klimaänderungen der Seeboden bloßgelegt ist, kann man die einzelnen Stadien des Prozesses verfolgen. Das geschieht am besten in dem Becken der beiden mächtigen Binnenseen, welche seit der Eiszeit verschwunden sind, des Lahontan- und Bonneville-sees. Das Agens der litoralen Erosion ist die Welle. Läuft die Welle eine senkrecht abfallende Uferböschung hinan, so wird sie reflektiert, dabei erhebt sich der Wellenkamm je nach der Stärke des Anpralles zu bedeutender Höhe und lösen sich beträchtliche Wassermengen vom Wellenkamm los: das ist die sogen. Klippenbrandung. Beim Auslaufen der Welle auf einen flach ansteigenden Strand verringert sich die Wellenlänge, die Wellenhöhe wird dagegen vergrößert. Die Überhöhung des Wellenkammes nimmt beständig in der Richtung auf den Strand hin zu, so daß schließlich der Kamm überschlägt und die Welle brandet. Beim Branden erreicht die Geschwindigkeit der überschlagenden Wasserteilchen ihren höchsten Wert, daher ist auch gerade im Augenblick der Brandung die mechanische Wirkung der Welle am größten. Das Aufschlagen der Welle auf den Strand veranlaßt für den Augenblick eine Anhäufung von Wasser vor dem Ufer, das dadurch gestörte Gleichgewicht wird durch einen seewärts gerichteten Rückstrom des überflüssigen Wassers, der sich nahe am Boden bildet, wiederhergestellt. Diese Unter- oder Rückströmung, von den Küstenbewohnern der Ostsee der »Sog« (das Saugen) genannt, ist stark genug, um lose Gegenstände mit sich zu schleppen. Trotz des unter Umständen ungeheuern horizontalen drucks der Wellen ist die erosive Wirkung des reinen Wassers auf festen Fels sehr gering; nur vermittelst des wohl nie fehlenden Gesteinsmaterials vermag die brandende Welle festes Gestein anzugreifen und zu zerstören. Das Erosionsprodukt dient einerseits wieder als Projektil gegen die Uferwand, andererseits wird es bei diesem Vorgang selbst zerkleinert und

dann durch den Rückstrom den größern Tiefen zugeführt (vgl. *Abra sion*, Bd. 17). Das Resultat dieses Vorganges ist, falls das Ufer aus anstehendem Fels besteht, die Herausbildung einer Steilküste; Fig. 4 der Tafel veranschaulicht eine solche von den Ufern des Großen Salzsees in Nordamerika. Die vertikale Ausdehnung, innerhalb welcher die Brandungswelle erodieren kann, ist nach oben durch die Horizontale der Höhe des Wellenkammes begrenzt, nach unten reicht sie nicht viel tiefer als das Wellenthal. Hat die Welle in ihrem Bereich eine Zeitlang gewirkt, so entsteht längs der Wasserlinie eine rinnenförmige Hohlkehle, während die höhern Teile des Ufers darüber hinwegragen. Die unterhöhlte Felswand verliert endlich ihre Unterstützung und bricht stückweise ab. Die notwendige Ergänzung einer Steilküste bildet eine ebene Fläche am Fuß derselben, die fast horizontal ist und sich seewärts ganz allmählich senkt; in ihren landwärts gelegenen Teilen ist diese Terrasse mit Gerölle bedeckt, ihre Breite hängt von der Ausdehnung der litoralen Erosion ab. Weiches Gestein wie Sand und Kies oder Thon und Kreidegestein verhält sich der Brandungswelle gegenüber ganz anders. Lockere Sand- und Kiesmassen kommen in der Natur nur in ziemlich flachen Böschungen vor. Läuft die Welle eine solche Böschung hinauf, so führt sie große Sandmassen mit sich, beim Abfließen werden

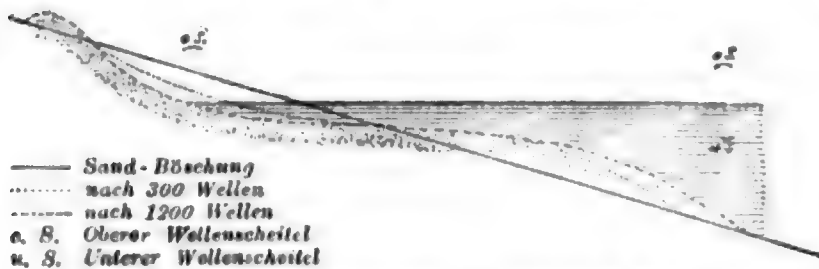

Fig. 1. Strandbildung bei weichem Gestein.

dieselben aber samt den neuen oberhalb des mittlern Niveaus abgerissenen Körnern zurückgeschwemmt und unterhalb ihrer frühern Lage abgelagert. Den Transport besorgt die Rückströmung bis zu der Stelle, wo der Rückfluß einer neuen Welle begegnet, hier erfolgt die Ablagerung mit einer seewärts ziemlich steilen Böschung. Dieser Böschung entspricht im Niveau der Wellenwirkung eine Ausbuchtung des Strandes, das Aufwerfen eines Walles oberhalb dieser Strandbuchtung erfolgt nur bei sehr flacher Anfangsböschung. Der Strand nimmt schließlich nach Verlauf einiger Zeit eine Gestalt an, wie sie Textfig. 1 darstellt. Beim litoralen Transport wirken also Wellen und Strömungen zusammen. Die durch die Wellenbewegung allein hervorgerufene Strömung des Wassers ist aber zu schwach, um schwereres Material zu transportieren, das geschieht vielmehr durch den Küstenstrom. Durch die Wellen, welche genau senkrecht auf den Strand auflaufen, werden die Sand- und Kieskörner nur vor- und rückwärts geschoben und verändern ihren Platz nur seewärts. Ein solcher Strom tritt aber wohl nur selten ein, meistens ist die Wellenbewegung schräg gegen das Ufer gerichtet. Beim Rückstrom werden alsdann die Wasserteilchen nicht in derselben Richtung zurückgeführt, sondern sie schlagen eine dem Strand parallele Bahn ein. Infolgedessen werden die Geschiebemassen nicht nur abwechselnd auf- und abwärts getrieben, sondern erleiden auch eine horizontale Verschiebung dem Strand entlang. Für die Erzeugung des Küstenstroms sind in erster Linie die vorherrschenden Winde maßgebend,

in einzelnen Fällen können Stürme mit ausländiger Richtung einen starken Küstenstrom und dadurch bedeutende Massenverschiebungen von Sanden erzeugen. Die vorherrschende Richtung des Küstenstroms kann man häufig aus der Beschaffenheit der sogen. Wandlerlande erschließen, die auf weite Strecken fortgeschwemmt werden. Das bekannteste Beispiel liefert die französische Kanalküste: die aus dem Kreidegesteine ausgewaschenen Feuersteinknollen wandern östlich der Küste entlang und werden dabei immer mehr ab-

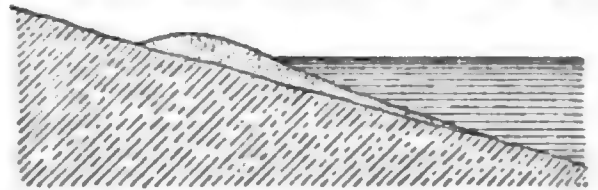

Fig. 2. Ablagerung von Driftmaterial.

gerieben, so daß bei Dünkirchen das harte Flintgestein schon fast ganz zu Sand zerrieben ist. Soweit wie dieses Driftmaterial ausgebreitet ist, reicht das Gebiet des Strandes, dessen untere Grenze unter dem Wasser liegt, während der obere Rand gewöhnlich etwas über das Niveau des Wassers bei ruhigem Seespiegel herausragt; die Böschung ist ziemlich flach und zeigt im Profil S-förmige Gestalt, d. h. landwärts konver nach oben, seewärts konver (Textfig. 2). Brechen sich die Wellen infolge sehr geringer Neigung des Seebodens schon in größerer Entfernung vom Wasserrand, so folgt der Transport des Driftmaterials der Linie des Brechers, es bildet sich eine Barre parallel der Küste, aus der mit der Zeit eine Nehrung sich aufbaut. Dadurch wird ein Meeressteil von der freien Verbindung mit dem offenen Meer abgeschnitten und es entsteht ein Haff oder eine

Lagune. Bei dieser litoralen Ablagerung ist zunehmende Tiefe des Wassers die Vorbedingung. Die Gebilde, welche aus der Ablagerung des der Küste entstammenden Geschiebematerials hervorgehen, kann man im allgemeinen als Dämme bezeichnen, im einzelnen führen sie jedoch ihrer Gestalt entsprechende Namen. Besitzt der Küstenstrom eine größere Gewalt, so folgt er nur dem allgemeinen Verlauf der Festlandsumrisse, ohne sich um die vielfach gewundenen Linien der Küste zu kümmern. Dabei tritt der Strom streckenweise in tieferes Wasser und ist genötigt, die Geröllmassen, welche er in der Nähe der Küste mitgeschleppte, fallen zu lassen. Behält der Küstenstrom seine Richtung, und schwenkt die Küstenlinie von der Stromrichtung ab, so nimmt der aufgeworfene Damm die Gestalt einer Landzunge, einer Barre oder eines Hafens an, im andern Fall entsteht vor der Küste eine Terrasse. Bildet z. B. die Küstenlinie eine Bucht, so ist das Wasser zwischen den beiden divergierenden Richtungen der Küste und des Stroms verhältnismäßig ruhig, das Gerölle folgt aber nicht der Küstenlinie, sondern dem Zug des Stroms und baut in dem Maß, wie immer neues Material durch die Strömung herbeigeschafft wird, einen Damm zwischen der Bucht und dem offenen Meer auf, der durch fortgesetztes Aufschütten immer weiter ins Wasser vorgeschoben wird. Ist der Aufbau bis nahe an die Wasseroberfläche gediehen, so vertritt der Damm die Stelle der Küste und unterliegt fortan denselben Einwirkungen (Fig. 3 der Tafel). Treffen Strom und Küste auf der andern Seite der Bucht wieder zusammen, so wird die leptere

schließlich vom offenen Meer völlig abgeschnitten, wenn die Landzunge ebenfalls den Anschluß an das gegenüberliegende Ufer erreicht hat; sie führt in diesem Fall den Namen Barre oder Nehrung. Die Barre hat alle charakteristischen Eigentümlichkeiten einer Landzunge und zeigt im Querprofil eine unebene Oberfläche mit ziemlich steiler Böschung auf beiden Seiten. Eine solche Barre verbindet entweder eine Insel mit dem Festland, oder mit einer andern Insel, oder, wie oben angenommen, die beiden Endpunkte einer Bucht. Fig. 2 der Tafel zeigt einen Teil der Ostküste des Michigansees: der Abiturz an der linken Seite im Hintergrund stellt die Steilküste von Sleeping Bear Bluffs dar, rechts schließt sich bewaldetes Ufer an, das gleichfalls steil abfällt. Eine Barre verbindet diese Küste mit dem Land im Vorder-

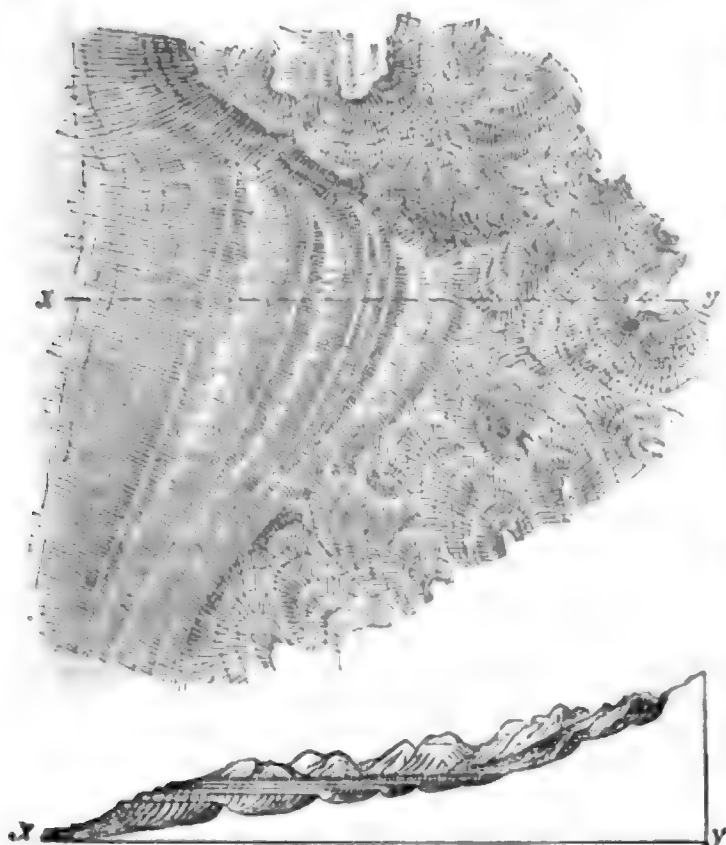

Fig. 3a. Querschnitt.  
Fig. 3 und 3a. Barrenbildung.

grund und trennt dadurch das Haff rechts von dem See zur Linken. Sinkt der Seespiegel im Lauf der Zeit, so können sich mehrere derartige Barren bilden, von denen die jüngere stets in tieferm Niveau liegt als die nächst ältere (Textfig. 3 und 3a). Eine ähnliche Erscheinung kennt man von den deutschen Küsten, wo bei flacher Böschung des Strandes sich seewärts vor dem Ufer unter dem Wasser mehrere parallele Rücken erheben, deren Höhe mit der Entfernung vom Ufer abnimmt. Oft liegen vier oder fünf solcher sogen. Riffe hintereinander, welche die Annäherung an die Küste selbst für kleinere Fahrzeuge unmöglich machen. Die Richtung des Küstenstroms ist nicht immer dieselbe; greift an Stelle des vorherrschenden Windes für kürzere oder längere Zeit ein anderer Wind durch, so hat auch dieser eine nun allerdings anders verlaufende Strömung zur Folge. Geht ein solcher Strom um das Ende einer Landzunge herum, so setzt sich an dasselbe eine Fortsetzung unter einem beliebigen Winkel, aus der sich allmählich ein Hafen herausbildet (Fig. 1 der Tafel).

Eine Landzunge entsteht auch in dem Fall, daß der Strom sich von der Küste abwendet, falls derselbe seine anfängliche Geschwindigkeit beibehält; ist das nicht der Fall, sondern tritt bei größerem Querschnitt

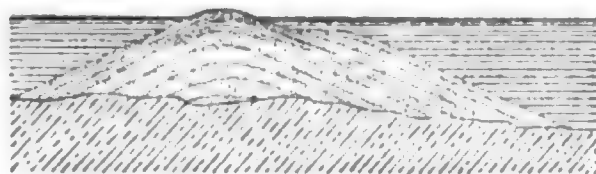

Fig. 4. Terrassenbildung.

des Stroms eine geringere Geschwindigkeit ein, so bildet sich vor der Küste eine Terrasse. Von der Strömungsgeschwindigkeit hängt nämlich die Tragfähigkeit des Wassers ab; verringert sich erstere, so tritt an der betreffenden Stelle eine Anhäufung des bisher mitgeschleppten Materials ein, indem der Überschuß zu Boden sinkt. Die Ablagerung geht vor der Küste vor sich und erstreckt sich immer weiter in den See hinein. Die Oberfläche dieser vom Wasser aufgebauten Terrasse ist uneben, indem sich ein Rücken an den andern anschließt (Textfig. 4). An jeder Küste gibt es gewisse Punkte, die der Erosion unterliegen, an andern Stellen wird das erodierte Material abgelagert, während die Zwischenräume von den dem Transport eigentümlichen Gebilden eingenommen werden. Der Prozeß des Transports vollzieht sich nur da, wo ein bestimmtes Gleichgewicht zwischen der Menge des Driftmaterials einerseits und der Tragfähigkeit der Wellen und Strömungen andererseits besteht. Sobald dieses Verhältnis gestört wird, indem entweder der Küstenstrom eine Verstärkung erfährt oder durch zu starke Zufuhr von Geschieben verlangsamt wird, tritt sofort Erosion oder Ablagerung ein. Derjenige Faktor, der am meisten störend den Gleichgewichtszustand beeinflusst, ist der Küstenstrom. Im allgemeinen herrscht die Tendenz vor zu erodieren an vorspringenden Küstenpunkten und abzulagern in Buchten, das Resultat ist die Herstellung einer gleichmäßig verlaufenden Küstenlinie. Vgl. D. Krümmel, Handbuch der Ozeanographie, Bd. 2 (Stuttg. 1887); F. v. Richthofen, Führer für Forschungsreisende (Berl. 1886).

**Stranšky**, Georg, bulgar. Politiker, geboren zu Rasofet in Ostrumelien, studierte zu Bukarest Medizin, nahm aber seit dem russisch-türkischen Krieg und der Begründung der autonomen Provinz Ostrumelien 1878 hervorragenden Anteil an den politischen Angelegenheiten seiner Heimat, bekleidete unter Aleso Pascha das Amt eines Finanzdirektors, wurde zwar von der Nationalversammlung zum Rücktritt genötigt, aber dann Mitglied des permanenten Ausschusses derselben und die Seele der Agitation für die Vereinigung Großbulgariens. Er leitete die Vorbereitungen zu dem Staatsstreich, durch welchen der Generalgouverneur Chrestowitsch 18. Sept. 1885 gestürzt und Ostrumelien mit dem Fürstentum Bulgarien vereinigt wurde, trat an die Spitze der provisorischen Regierung, welche in Philippopol eingesetzt ward, und blieb dem Fürsten Alexander 1886 treu. 1887 wurde er in dem Ministerium Stambulow Minister des Innern und der Kultur.

**Straßenpost**, die zur Beschleunigung der Einnahme und Bestellung der am Ort aufgelieferten,

für Empfänger am Ort bestimmten Brieffendungen (Stadtbriefe) seit Anfang November 1889 in Berlin eingerichteten zweispännigen Postfahrten. Die zu dem Zweck besonders gebauten Wagen haben einen 2,26 m langen, 2,11 m hohen und 1,69 m breiten, auf doppelten Langbäumen und Federn ruhenden, durch zwei Fenster und Oberlicht erhellen Wagenkasten. Sie tragen die Inschrift: »Straßenpost«, sind mit Schildern, welche die Fahrtrichtung angeben, versehen und mit einem Briefkasten ausgestattet. Im Innern befinden sich Wertgeläß, Stempeltisch, Pack- und Aufschneidetisch und geräumige Sortierfächer, an welchen 1—2 gewandte, mit dem Straßennetz und den Bestelleinrichtungen Berlins vertraute Unterbeamte während der Fahrt die von den Postanstalten unterwegs zugeführten Stadtbriefe verteilen. Die Straßenposten laufen auf elf Linien von 10 Uhr morgens bis 7 Uhr abends stündlich zwischen dem Stadtpostamt (Spandauer Straße) und den 47 Postanstalten der Hauptstadt, welche Briefbestellung haben (Bestellpostanstalten). Ihr Gang ist so geregelt, daß sie durchschnittlich jeden Kurs nach einer Richtung in 22 Minuten befahren und alle Stunden beim Stadtpostamt zusammentreffen. Sie vermitteln den Austausch der Stadtbriefe (täglich durchschnittlich 150,000) zwischen den Bestellpostanstalten und führen die von auswärts für Berlin eingegangenen Brieffendungen vom Stadtpostamt den einzelnen Bestellpostanstalten zu. Bei Letztern werden unmittelbar nach der Ankunft der S. die Briefe durch die Briefträger ausgetragen. Die durch die Einrichtung der S. erzielte Beschleunigung in der Bestellung der Stadtbriefe ist besonders für Sendungen zwischen benachbarten Bestellpostanstalten sehr erheblich; sie beträgt mindestens eine Stunde, in einzelnen Fällen noch mehr. Die Kosten der neuen Einrichtung sind auf rund 50,000 Mk. jährlich veranschlagt.

**Stratford de Redcliffe**, Viscount, brit. Diplomat. Eine Auswahl seiner politischen Aufsätze erschien unter dem Titel: »Eastern question« (Lond. 1881); sein Leben beschrieb Stanley Lane-Poole (das. 1888, 2 Bde.).

**Stredler (Neshid) Pascha**, Wilhelm, türk. General, geb. 8. Juni 1830 zu Bamberg, begann 1848 seine militärische Laufbahn bei einem preussischen Jägerbataillon und trat nach Beendigung des badischen Aufstandes zu Erfurt in die preussische Artillerie ein, ward bald Leutnant und besuchte die Artillerie- und Ingenieurschule zu Berlin. Aus Thatendrang und Abenteuerlust ging er beim Ausbruch des Krimkriegs 1854 unter die englische Fremdenlegion und wurde nach deren Auflösung englischer Konsul in Erzerum, trat aber nach zwei Jahren als Artilleriehauptmann in türkische Dienste. Er ward zum Heer in Armenien versetzt und lernte dies Land durch langjährigen Aufenthalt und ausgedehnte Fußreisen aufs genaueste kennen; auf seinen Aufnahmen beruhen die ersten zuverlässigen Karten Armeniens. Nach Konstantinopel zurückgekehrt, war er bei der Fortifikation und Armierung der bulgarischen Festungen thätig. Seit 1875 Generalmajor, leitete er während des russisch-türkischen Kriegs 1877/78 die Befestigungsarbeiten von Schumna und Warna, dann von Konstantinopel, war 1880—86 Kommandant der ostrumelischen Miliz in Philippopel, wurde nach seiner Rückkehr in die Hauptstadt Generalleutnant (Ferik) und war Mitglied der Artilleriekommission des Kriegsministeriums; er trat freilich, als neue deutsche Kräfte zur Reform des türkischen Heerwesens

berufen wurden, etwas in den Hintergrund. Außer Beiträgen zu der »Zeitschrift der Berliner Gesellschaft für Erdkunde« (»Zur Geographie von Hocharmenien«, 1869) und den »Jahrbüchern für die deutsche Armee und Marine« schrieb er die Studie »Über den Rückzug der Zehntausend« (Berl. 1886), welcher schon 1870 eine gleiche Schrift (mit S. Kiepert) vorausgegangen war. Er starb 23. Jan. 1890 in Konstantinopel.

**Streck**, Juriaan van, holländ. Maler, geboren um 1632 zu Amsterdam, gestorben um 1678 daselbst, malte Bildnisse, vorwiegend aber Stillleben (Trübsüdtische) von glänzender Färbung, von denen sich einige im Museum zu Schwerin und in der Galerie Liechtenstein zu Wien befinden.

**Street** (v. Stritt), Alfred, nordamerikan. Dichter, geb. 18. Dez. 1811 zu Poughkeepsie im Staat New York, studierte Rechtswissenschaften, ergriff dann die Advokatenlaufbahn und widmete sich nebenbei der Poesie und litterarischen Arbeiten. Er starb 2. Juni 1881 in Albany. Von seinen Dichtungen, die sich meist großer Anerkennung erfreuen, nennen wir: »The burning of Scheneckctady, and other poems« (1842), ferner »Drawings and tintings« (1844), »Fugitive poems« (1846), »Woods and waters« (1860), seine poetischen Beiträge zu Home »Forest pictures in the Adirondacks«, sinnige Naturschilderungen und von echt amerikanischem Charakter; endlich die besonders durch ihren Patriotismus ansprechenden Gedichte: »Averills Raid«, »Forest scenes«, »The gray forest-eagle« etc. Seine gesammelten Gedichte erschienen 1866 in 2 Bänden.

**Streptococcus** (Torula), eine Wuchsform der Bakterien, bei welcher die Kugeln oder ovalen Zellen rosenkranzartige Ketten bilden. Lagern sie sich zu unregelmäßigen Haufen zusammen, so kann man sie als Staphylococcus unterscheiden.

**Stridler**, Johannes, Schweizer. Geschichtsforscher, geb. 1835 zu Hirzel im Kanton Zürich, widmete sich, auf dem Seminar zu Rüschnacht gebildet, dem Lehrerberuf, war 1861—65 Geschichtslehrer an dem genannten Seminar, seit 1870 Staatsarchivar in Zürich, zog sich aber, 1874 von der Hochschule Zürich zum Doktor hon. causa ernannt, 1881 ins Privatleben zurück, um sich ganz der Bearbeitung einer »Amtlichen Altensammlung aus der Zeit der Helvetik« zu widmen. Er schrieb außer Beiträgen zu Zeitschriften: »Lehrbuch der Schweizergeschichte« (Zürich 1874), die vorzüglichste neuere Bearbeitung der gesamten Schweizergeschichte; »Kleine Schweizergeschichte für Mittelschulen« (das. 1875); »Geschichte der Gemeinde Horgen« (das. 1882). In der »Amtlichen Sammlung der ältern eidgenössischen Abschiede« bearbeitete er die Reformationsepochen, 1521—32 (Bd. 4, Abteil. 1, Brugg u. Zürich 1873—76), und gab im Anschluß daran eine umfassende »Altensammlung zur schweizerischen Reformationgeschichte« (Zürich 1878—84, 5 Bde.) heraus.

**Stritt**, Albert, Schauspieler und Tenorist, geb. 9. Okt. 1847 zu Königsberg i. Pr., wo er 1863 auf dem Stadttheater zuerst in größern Schauspielrollen auftrat, und wohin er, nachdem er zwei Jahre in andern Städten gespielt hatte, 1866 wieder zurückkehrte. 1868 folgte er einem Ruf an das Dresdener Hoftheater, ging aber, von Emil Devrient gefördert, ein Jahr später nach Graz, und nachdem er dort sein Repertoire wesentlich erweitert hatte, trat er 1871 ein siebenjähriges Engagement am Hoftheater in Stuttgart an. Ein überall anerkannter Gast in Heldenrollen, zeigte sich S. auch auf dem Wiener Burgtheater, schlug aber einen Engagementsantrag für dieses Ju-

stitut aus, da ihm gerade gelegentlich dieses Gastspiels die Gewißheit wurde, daß er alle Vorbedingungen zu einem tüchtigen Sänger besäße. Vom September 1877 ab machte er, ohne seine schauspielerische Thätigkeit aufzugeben, Gesangsstudien bei Winteritz, debütierte im März 1878 in Augsburg als Lohengrin und setzte seine Studien bei Ref. in Prag, später bei Dessoff in Karlsruhe fort, wo er dann von 1878 bis 1881 engagiert war. Von 1881 bis 1886 war S. erster Tenorist am Stadttheater zu Frankfurt a. M., und seit 1887 ist er am Stadttheater zu Hamburg thätig. Seine Begabung zeigt sich von ihrer besten Seite in der Darstellung Wagnerscher Rollen.

\***Stromeyer**, Georg Friedrich Louis, Mediziner, geb. 6. März 1804 zu Hannover, studierte seit 1823 in Göttingen und Berlin, ließ sich 1828 in Hannover als Arzt nieder, wirkte seit 1829 an der chirurgischen Schule daselbst und gründete eine orthopädische Heilanstalt. Seit dieser Zeit hat er die Orthopädie mit größtem Erfolg kultiviert; 1831 machte er seine erste subkutane Durchschneidung der Achillessehne zur Heilung eines Klumpfußes und schuf so den Boden für die weitere Ausbildung der operativen Orthopädie, mittels welcher viele bis dahin als unheilbar angesehene und nur durch die Amputation zu bessernde Verkrümmungen in überraschender Weise geheilt wurden. 1838 folgte S. einem Ruf als Professor der Chirurgie nach Erlangen, 1841 nach München, 1842 nach Freiburg und 1848 nach Kiel. Er nahm als Generalstabarzt an den Schleswig-holsteinischen Kriegen teil, trat 1854 als Generalstabarzt in hannoversche Dienste und erwarb sich hervorragende Verdienste um die Kriegschirurgie und Militärhygiene. 1866 pensioniert, lebte er als Arzt in Hannover. 1870 bis 1871 war er wieder als konsultierender Chirurg der dritten Armee thätig. Er starb 15. Juni 1876 in Hannover. S. schrieb: »Über Paralyse der Inspirationsmuskeln« (Hannov. 1836); »Beiträge zur operativen Orthopädie« (das. 1839); »Handbuch der Chirurgie« (Freiburg 1844 · 68, 2 Bde.); »Maximen der Kriegsheilkunst« (2. Aufl., Hannov. 1862); »Erfahrungen über Schußwunden« (das. 1867). Eine Selbstbiographie gab er in den »Erinnerungen eines deutschen Arztes« (Hannov. 1875, 2 Bde.).

\***Strophanthus**, Gattung aus der Familie der Apocynen, deren Arten in Asien und Afrika heimisch sind. S. hispidus, ein holziger Kletterstrauch in der Gegend oberhalb der Victoriafälle des Sambesi, windet sich an den höchsten Bäumen empor und trägt 30 cm lange Kapseln, welche bis 200 Samen enthalten. Die 2 cm langen, schmalen und flachen, seidenglänzend behaarten Samen tragen an der fein ausgezogenen Spitze einen fast 9 cm langen Stiel mit zartem Pappus. Im Handel kommen grünbraune und weiße Samen vor, von denen die einen von S. Kombé Oliver abstammen sollen, der Pflanze, aus welcher die Eingebornen in West- und Mittelafrika ein Pfeilgift (Kombé, Znee oder Onage) bereiten. Der Same enthält als wirksamen Bestandteil Strophantin, ein weißes, kristallinisches Pulver, welches sehr bitter schmeckt, in Wasser und Alkohol leicht löslich ist und bei 185° schmilzt. Es steigert die Kontraktilität der Muskeln, besonders des Herzmuskels, ohne Verdauungsstörungen oder kumulative Wirkungen zu zeigen. Man benutzt es deshalb wie Digitalis bei Herzkrankheiten. In größern Dosen führt es schnell tödliche Muskelstarre herbei.

**Strubberg**, 2) Otto von, preuß. General, nahm, nachdem er 8. Aug. 1889 sein 50jähriges Dienstjubiläum gefeiert hatte, im März 1890 seinen Abschied

als Generalinspekteur des Militär-Erziehungs- und Bildungswesens. Er ist seit längerer Zeit Kurator der Kaiserin Auguste-Stiftung zu Charlottenburg.

\***Strußmann**, Gustav, deutscher Politiker, geb. 21. Jan. 1837 zu Osnabrück, studierte in Heidelberg, Berlin und Göttingen die Rechte, war 1860—64 Auditor im hannoverschen Staatsjustizdienst, unternahm darauf eine größere Reise nach Südfrankreich und Italien, wurde dann Advokat und 1870 Obergerichtsanwalt in Osnabrück, wo er auch zum Bürgervorsteher, Wortführer, Kirchenvorsteher und Sekretär des landwirtschaftlichen Hauptvereins gewählt wurde. Auch wurde er in die Landessynode und 1874 in den Reichstag gewählt, wo er sich der national-liberalen Fraktion anschloß. 1875 wurde er zum Oberbürgermeister von Hildesheim gewählt und war als solcher Mitglied des Provinziallandtags, seit 1879 auch des Provinzialausschusses, wie er dann auch 1879 in das preussische Herrenhaus berufen wurde. 1884—90 wieder Mitglied des Reichstags, nahm er an den Verhandlungen über juristische Fragen und die sozialpolitischen Reformen thätigen Anteil.

\***Struga**, Stadt im türk. Wilajet Monastir, am Ausfluß des Schwarzen Drin aus dem Ochridasee, Sitz eines Mudirs, mit ca. 7000 Einw. (davon über die Hälfte christliche,  $\frac{1}{5}$  mohammedanische Slawen,  $\frac{1}{5}$  Albanesen und einige Juden und Zigeuner), welche meist Fischerei (besonders auf Aale) treiben.

\***Stückrechnung**, eine Rechnung, die nur einen Teil einer bestimmten Rechnungsperiode umfaßt.

**Studemund**, Wilhelm, Philolog, starb 9. Aug. 1889 in Breslau. Nach seinem Tod erschien: »T. Macii Plauti fabularum reliquiae Ambrosianae apographum« (Berl. 1890).

\***Stülpnagel**, Ferdinand Wolfgang Louis Anton von, preuß. General, geb. 10. Jan. 1813 zu Berlin, trat 1829 in die preussische Armee, ward 1857 Generalstabchef der 7. Division, 1864 des 3. Korps, 1866 Generalmajor, Oberquartiermeister der zweiten Armee, 1867 Generalleutnant und Kommandeur der 5. Division, welche er im französischen Krieg 1870/71 mit großem Erfolg befehligte, 1871 kommandierender General des 13. (württembergischen) Armeekorps und General der Infanterie, 1873 Gouverneur von Berlin. 1875 zur Disposition gestellt, starb er 11. Aug. 1885 in Norderny. Ihm zu Ehren erhielt 1889 das 5. brandenburgische Infanterieregiment Nr. 48, zu dessen Chef er 1875 ernannt worden war, den Namen Infanterieregiment v. S.

\***Stumpf**, Karl, philosophischer und musikal. Schriftsteller, geb. 21. April 1848 zu Wiesentheid in Franken, studierte zu Würzburg anfänglich katholische Theologie, hierauf, durch Franz Brentano angeregt, Philosophie und zu Göttingen (auf Lohe's Antrieb) Naturwissenschaften, habilitierte sich an letztem Ort 1870 als Privatdozent, wurde 1873 ordentlicher Professor der Philosophie zu Würzburg, 1879 zu Prag, 1884 zu Halle und 1889 zu München, wo er gegenwärtig lehrt. Seine Methode als Philosoph, insbesondere als Psycholog, ist die empirische, die er als gründlich gebildeter Musiker mit Glück u. Geschick auf ein fast unbetretenes Gebiet des seelischen Lebens, die Tonvorstellungen, angewandt hat. Von seinen Schriften sind außer zahlreichen Aufsätzen in philosophischen und musikwissenschaftlichen Zeitschriften und der Habilitationsschrift »Über das Verhältnis des Platonischen Gottes zur Idee des Guten« (Halle 1869) hervorzuheben die gediegene Abhandlung »Über den psychologischen Ursprung der Raumvorstellung« (Leipz. 1873) und sein (noch unvollendetes)

Hauptwerk »Tonpsychologie«, von dem bisher nur der erste an neuen Ergebnissen experimentaler Untersuchung reichhaltige Band erschienen ist (das. 1883).

\***Stumpf-Brentano, Karl Friedrich**, Geschichtsforscher, geb. 13. Aug. 1829 zu Wien, wurde im Priesterkonvikt in Lotis bei Komorn erzogen, studierte die Rechte und Geschichte in Olmütz, ward Suppleant am Gymnasium daselbst, widmete sich darauf von neuem geschichtlichen Studien in Wien und ward Amanuensis an der Universitätsbibliothek daselbst. 1854—56 hielt er sich in Berlin studienhalber auf und siedelte sodann nach Frankfurt über, wo Böhmer einen bestimmenden Einfluß auf den Gang seiner Studien ausübte und ihn für die Urkundenforschung gewann. Nachdem er 1857—58 Professor der Geschichte an der Rechtsakademie in Pest gewesen und ausgedehnte Reisen unternommen hatte, wurde er 1861 zum Professor in Innsbruck ernannt und starb 12. Jan. 1882. Er war auf dem Gebiet der Urkundenforschung eine Autorität, Mitglied vieler gelehrter Gesellschaften und Akademien, auch der Zentralkommission der »Monumenta Germaniae«. Außer der Fortsetzung von Böhmers Kaiserregesten ist besonders sein unvollendetes Werk »Die Reichstanzler, vornehmlich des 10., 11. und 12. Jahrhunderts« (Innsbr. 1865—83, 3 Bde.; vom 1. Band erschien nur das 1. Heft) zu nennen.

**Sture**, Adelsgeschlecht in Schweden. Vgl. noch **Blink**, Svante Nilsson S. (Stockh. 1889, 2 Bde.).

\***Styffe, Karl Gustav**, schwed. Geschichtsforscher, geb. 28. März 1817 zu Latorp (Merike), studierte 1835—42 in Uppsala, ward 1858 Bibliothekar in Uppsala und trat 1882 in den Ruhestand. Von seinen Veröffentlichungen ist die bedeutendste: »Bidrag till Skandinavien historia ur utländska archiv« (Stockh. 1859 bis 1884, Bd. 1—5). Ferner gab er die Schriften Gustavs II. Adolfs heraus (1861) und verfaßte eine Schilderung Skandinaviens während der Unionszeit (neue Aufl. 1880). Auch gibt er die Schriften Ögrens heraus.

\***Stypage** (griech.), Erzeugung von Anästhesie durch Kälte.

\***Subleyras** (spr. Sübläras), Pierre, franz. Maler, geb. 1699 zu Urès, bildete sich bei Rivalz in Toulouse und lebte seit 1728 in Rom, wo er 28. Mai 1749 starb. Seine Kirchen- u. Geschichtsbilder (im Louvre zu Paris, in Rom und in der Brera zu Mailand) sind in dem theatralischen Stil der akademischen Malerei gehalten.

\***Süd-Arcot**, Distrikt in der britisch-ind. Präsidenschaft Madras, 12,621 qkm (229 Q.M.) groß mit (1881) 1,814,738 Einw. (94,87 Proz. Hindu, 2,68 Mohammedaner, 2,18 Proz. Christen). Die 39,571 Christen sind hauptsächlich Katholiken (die erste Mission wurde 1640 errichtet), die Protestanten gehören der dänischen und der amerikanischen Mission an. Der im ganzen ebene, von mehreren schiffbaren Flüssen durchzogene Distrikt enthält viel anbauwürdiges, aber noch unbebautes Land. Hauptprodukte sind: Reis, Hirse, Indigo, Ölsaaten, Sorghum, Zuckerrohr, Tabak, Kokosnüsse. Salz wird unter der Aufsicht der Regierung gewonnen, Eisenerze sind reichlich vorhanden, werden aber nicht mehr gefördert. Hauptort ist Cuddalore.

**Suggestion**, s. Hypnotismus (Bd. 17).

\***Sulfokarböl**, s. Aseptol (Bd. 17).

\***Sully, James**, englischer Philosoph. Schriftsteller, geb. 1842 zu Bridgewater in Somersetshire, studierte in London und 1866—67 in Göttingen, war eine Zeitlang Examinator für Philosophie an den Universitäten zu London und Cambridge und ist jetzt Professor der Pädagogik am Londoner College of

Preceptors. Neben zahlreichen Arbeiten in Zeitschriften veröffentlichte er: »Sensation and intuition« (1874, 2. Aufl. 1880); »Pessimism: a history and a criticism« (1877); »Illusion, a psychological study« (3. Aufl. 1887; deutsch in der »Internationalen wissenschaftlichen Bibliothek«, Leipzig, 1884); »Outlines of psychology« (6. Aufl. 1889); »Teacher's handbook of psychology« (3. Aufl. 1890).

\***Sulzbrunn, Bad**, zu Sulzberg im bayrischen Regierungsbezirk Schwaben, Bezirksamt Kempten, gehörig, hat fünf kalte Jodquellen.

\***Sulze, Emil**, prot. Theolog, geb. 26. Febr. 1829 zu Kamenz, studierte in Leipzig, wo er sich dem Philosophen Ehr. F. Weiße anschloß, wurde 1856 Diakonus zu Johannegeorgenstadt, 1857 Prediger in Dinabrad, 1872 Pastor an der Marienkirche in Chemnitz und 1876 Pastor an der Dreikönigskirche in Dresden, wo er eine unermüdlige praktische Thätigkeit für Organisation des kirchlichen Gemeindelebens entfaltete, der auch seine spätere literarische Thätigkeit in der »Protestantischen Kirchenzeitung« vorzugsweise gewidmet war. Er schrieb: »Die Hauptpunkte der christlichen Glaubenslehre« (2. Aufl., Hannover, 1865); »Bibel und Bekenntnis« (Götting. 1863); »Die evangelische Union« (das. 1869) u. a.

**Sulzer, 2)** Salomon, synagogaler Komponist, starb 18. Jan. 1890 in Wien.



\***Süßwasserfauna**, d. h. die Tierwelt des süßen Wassers im Gegensatz zur marinen Fauna und zur Fauna des Brackwassers. Die S. steht der marinen Fauna bedeutend nach, sowohl an Zahl der Individuen und Arten als an wissenschaftlicher Bedeutung, indem ihr ganze große Gruppen des Tierreichs, wie die Manteltiere und die Stachelhäuter, völlig fehlen, andre, wie die Hohltiere, nur in verschwindend kleinem Maß vertreten sind. Dafür sind der S. eigen die zahlreich im Süßwasser lebenden Amphibien und viele Insekten, von denen nur wenige marine Formen bekannt sind. Der systematischen Reihenfolge nach geordnet, finden wir folgende große Abteilungen des Tierreichs in der S. repräsentiert, wobei nur die ausschließlich im Wasser lebenden Tiere ins Auge gefaßt sind: sämtliche Amphibien während des Larvenstadiums; Fische, von denen viele wegen des trefflichen Fleisches eine bedeutende Rolle spielen; von den Weichtieren mehrere Arten aus den Klassen der Schnecken und der Muscheln, Moostierchen, viele Insekten und eine große Anzahl Insektenlarven. Spinnentiere, Krebstiere, Ringelwürmer, Rundwürmer, Nädertiere, Plattwürmer; von den Hohltieren nur einige wenige Gattungen der Hydroidpolypen und ein paar Quallen als gelegentliche Süßwasserbewohner sowie der Süßwasserschwamm als einziger Vertreter der Schwämme; endlich viele Urtiere. Den niedern Tieren der S., besonders den in abgeschlossenen Wasserbecken, Seen, Weihern, Tümpeln lebenden, wurde erst neuerdings nähere Aufmerksamkeit geschenkt. Hiernach läßt sich in den größten Seen wie im Meer eine dreifache Fauna unterscheiden: die aus Küstentieren bestehende Küstenfauna, die auf dem Boden des Seebeckens lebende Tiefenfauna und die der Mitte des Seebeckens zukommende freischwimmende pelagische Fauna. Bei den Vertretern dieser Gruppen finden wir ähnliche biologische und morphologische, mit dem Aufenthaltsort zusammenhängende Eigentümlichkeiten, wie wir sie von der marinen Fauna kennen, beispielsweise Rückbildung der Sehorgane bei Tiefentieren. Bemerkenswert ist die weite, nahezu kosmopolitische Verbreitung vieler Süßwassertiere; nicht nur, daß sich in völlig isoliert und hoch

gelegenen Seen überhaupt tierische Bewohner finden, welche daselbst auch während des Winters unter der Eisdecke weiter zu leben vermögen, sondern es ist auch bei allen isolierten Seebecken der Grundstock ihrer tierischen Bewohner ein gleicher. Zu diesem Grundstock gehören außer zahlreichen Protozoen hauptsächlich Käbertiere, Krustaceen und Mollusken. Die weite Verbreitung erklärt sich durch Verschleppung dieser Tiere von Seiten der Wasservögel; häufig finden sich besondere, diese Art der passiven Wanderung begünstigende Haftorgane, wie Klebzellen, gebornete Borsten und Ähnliches, ausgebildet; auch besitzen viele Eier im Dauerzustand der niedern Süßwassertiere große Widerstandsfähigkeit gegen Trockenheit, so daß sie nach dem Austrocknen der von ihnen bewohnten Wasserbecken durch den Wind weiter transportiert werden können. Einige Tiere der S. stammen aus dem Meer (Reliktenfauna), doch ist ihr Vorkommen für sich allein noch nicht beweiskräftig für die marine Abstammung des betreffenden Seebeckens. Auch die fließenden Gewässer besitzen, soweit Untersuchungen vorliegen, eine hauptsächlich aus Protozoen und Würmern bestehende Mikrofauna von nahezu konstanter Zusammensetzung. Die größern Flüsse beherbergen stets eine artenreichere Mikrofauna als die kleinern, und die artenärmere der letztern erscheint wieder als ein Bestandteil der reichern faunistischen Bewohnerschaft größerer Ströme und zwar in bestimmter Individuenzahl. Zur eingehendern Untersuchung der S. ist neuerdings die Errichtung zoologischer Süßwasserstationen nach dem Muster der zoologischen Stationen am Meeresufer in Angriff genommen. So besitzt das Komitee für Landesdurchforschung in Böhmen eine transportierbare zoologische Station, die je nach Bedürfnis an den einzelnen Seen aufgeschlagen wird, und in Deutschland wird auf Anregung von D. Zacharias einstweilen auf die Dauer von ein paar Jahren eine zoologische Süßwasserstation am Ufer des Plöner Sees bei Kiel errichtet werden.

\***Suttner**, Bertha von, Schriftstellerin, geb. 9. Juni 1843 als Tochter des österreichischen Feldmarschalleutnants Franz Grafen Kinsky zu Prag, verheiratete sich 1876 mit dem Freiherrn Arthur v. S. und begleitete denselben nach Tiflis, wo sie nahezu ein Jahrzehnt verblieben. Seit ihrer Rückkehr leben beide auf Schloß Harmansdorf in Niederösterreich. Nachdem sie in Zeitschriften (zum Teil unter dem Pseudonym B. Du Lot) Novellen und Skizzen veröffentlicht hatte, erschienen von ihr: »Inventarium einer Seele« (Leipz. 1883, 2. Aufl. 1888); die Romane: »Ein schlechter Mensch« (Münch. 1885), »Ein Manuskript« (Leipz. 1885), »High Life« (Münch. 1886), »Daniela Dormes« (das. 1886), »Verlethungen«, Novellen (das. 1887), »Schriftsteller Roman« (Dresd. 1888), »Erzählte Lustspiele« (das. 1889), »Die Waffen nieder, eine Lebensgeschichte« (das. 1889, 2 Bde.). — Ihr Gatte Arthur Gundakkar von S., geb. 21. Febr. 1850 zu Wien, machte sich ebenfalls durch Romane und Novellen bekannt (»Darebjan«, Münch. 1884; »Der Vattono«, Stuttg. 1886; »Anderl«, Dresd. 1889; »Die Adjaren«, Stuttg. 1889 u. a.).

\***Svanberg**, Jöns, Mathematiker, geb. 6. Juli 1771 zu Redersfälig in Westerbotten, studierte zu Upsala Mathematik, ward 1796 Sekretär der Akademie der Wissenschaften in Stockholm, maß 1801—1803 mit Oferbom den Meridianbogen zwischen Malörn und Pahtawara in Lappland und ging 1811 als Professor der Mathematik nach Upsala. 1842 in Ruhestand versetzt, starb er 15. Jan. 1851 in Stockholm.

Er schrieb: »Die Grundformeln der Phoronomie, analytisch dargestellt« (1813); »Theorie der Planeten und Kometen« (1829) und die in den Schriften der Gesellschaft zu Upsala enthaltenen »Disquisitiones analyticae in theoriam refractionum astronomicarum« und »Nouvelles considérations sur la résolution des équations algébriques«.

\***Svastika** (sanstr., Drehkreuz, Hakenkreuz), ein hauptsächlich den arischen Völkern eigentümliches religiöses Symbol, bestehend aus einem rechtwinkligen Kreuz, das entweder in einen Kreis eingeschrieben: , oder mit umgebogenen Armen: ,

auf Töpferwaren, Waffen, Geräten, Brakteaten angebracht wurde, und dessen indischer Name von dem Drehfeuerzeug (Svastika) abgeleitet ist, mit dem man das heilige Opferfeuer entzündete. Das S. wurde sodann Symbol der Sonne, die man als rollendes Rad sich vorstellte, und erscheint außer auf prähistorischen Töpferwaren (z. B. massenhaft auf Spinnwirteln von Troja) noch spät auf germanischen, gallischen und griechischen Brakteaten und Münzen als Attribut der Sonnengötter (Odin, Velenus und Apollo); es berührt sich in dieser Beziehung mit dem Triquetrum oder der Triskela, einer Veranschaulichung des ewigen Kreislaufs durch drei von einem Mittelpunkt ausgehende Beine mit gebogenen Knien. Wenn man dieses Symbol in seiner Eigenart von bloß ornamentalen Kreuzbildungen und Figuren ganz verschiedener Herkunft (z. B. dem ägyptischen Tautkreuz) unterscheidet, so findet sich daselbe nach der Meinung von Burnouf, L. Müller u. a. ausschließlich bei arischen Völkern, niemals bei Ägyptern, Assyriern, Etruriern; die Phöniker erhielten es erst in ganz später Zeit von den Trojanern oder Griechen, denen es die Pelasger zugebracht hatten; bei den Römern kommt es erst im 3. Jahrh. n. Chr. vor. Die schönsten prähistorischen Stücke stammen aus Deutschland, England, Scandinavien, Indien, Persien, Griechenland und deuten auf das Vorwiegen eines Sonnen- und Feuereultus bei diesen Völkern hin, von dem wir auch sonst, z. B. in den noch heute beim Frühlings- und Sonnenwendfest emporgeworfenen feurigen Rädern, Spuren in Fülle besitzen. Auch in amerikanischen Denkmälern findet sich eine ähnliche Figur, und das Sonnensymbol der Moquis besteht aus einem griechischen Kreuz mit einem Gesicht im Zentrum. Doch braucht man bei solchen Anklängen nicht notwendig an einen Zusammenhang zu denken. Vgl. L. Müller, Det saakaldte Hagekors Anvendelse og Betydning i Oldtiden (Kopenh. 1877); G. de Mortillet, Le signe de la croix avant le christianisme (Par. 1866).

\***Svedelius**, Wilhelm Erik, schwed. Historiker, geb. 5. Mai 1816 zu Köping, studierte in Upsala Philosophie und Geschichte, wurde 1840 Dozent der Politik an der Universität Upsala, 1850 Adjunkt, 1856 Professor der Geschichte zu Lund und lehrte 1865 an erstere Universität zurück. Er erhielt bereits 1841 von der schwedischen Akademie den großen Preis für eine Abhandlung über König Karls XII. Regierung und wurde 1864 in die Akademie aufgenommen. Von seinen wertvollen Werken sind anzuführen: »Historiske studier« (1857); »Koning Gustav Adolfs karakterutveckling« (1862); »Castovius och Bilberg« (1862); »Maria Stuart och Elisabeth« (1871—72); »Studier i Sveriges statskunskap« (1875); »Inledning till Europas och Amerikas statskunskap« (1876). Zahlreiche Essays erschienen gesammelt unter dem Titel: »Smärre skrifter« (1875—77, 3 Bde.).

\*Evenson, Fanny, dän. Romanschriftstellerin, geb. 14. Okt. 1836 zu Tønning, wo ihr Vater Beamter war und sie mit zwei Schwestern (Ivar King und Thella Juel-Krone, die sich ebenfalls in der Litteratur einen Namen gemacht haben) aufwuchs. Nach flüchtigen journalistischen Versuchen trat sie mit einigen durch Geist und Anmut ausgezeichneten Romanen auf, die sie endlich zu einem Liebling der Lesewelt machten. Es sind: »Amalie Vardum« (1862), »Thekla Eichel« (1868), »Aldrig« (1870), ihr bestes Werk. Mit ihren beiden Schwestern hat sie unter anderem auch einige dramatische Arbeiten herausgegeben.

Sverdrup, Johan, norweg. Politiker, nahm im Juli 1889 seine Entlassung als Staatsminister, da er nicht mehr die Mehrheit im Storting besaß. Im März 1890 lehnte das Storting auch die Bewilligung einer Pension für S. ab, dem aber die in frühern Jahren bewilligte Nationalbelohnung von 6000 Kronen jährlich blieb.

\*Světlá (vř. Světlá), Karoline (Pseudonym für Johanna Ruzálová), tschech. Romanschriftstellerin, geb. 1830 zu Prag, ließ 1858 ihre erste Novelle: »Doppeltes Erwachen«, erscheinen u. bereicherte seitdem die tschechische Litteratur mit einigen fünfzig Romanen u. Erzählungen, zu denen sie den Stoff zumeist, und mit vielem Glück, aus dem Volksleben, daneben auch aus der modernen Gesellschaft schöpfte. Ihre besten Werke sind: »Die erste Tschechin« (1861); »Einige Blätter aus der Familienchronik« (1862); »Das Kreuz am Bach« (1868); »Der Dorfroman« (1869); »Frantina« (1870); »Der schwarze Peter« (1871); »Der Atheist« (1873); »Die selige Barbara« (1873). Auch als pädagogische Schriftstellerin ist sie aufgetreten.

\*Smicłochowski (vř. Swięciński), Alexander, poln. Schriftsteller, pseudonym Władysław Dkoński, geb. 1849, wurde 1876 auf der Universität Leipzig promoviert und ist seit 1880 Leiter der in Warschau erscheinenden politisch-litterarischen Wochenschrift »Prawda«. Außer geist- und humorvollen Novellen (»Karl Krug«, »Chawa Rubin«, »Damian Capenko« u. a.) verfaßte er auch einige Dramen (»Die Unschuldigen«, »Vater Matary«, »Die Schöne«, »Aspasia«) und vermischte

Schriften, wie: »Über den Epiturreismus«, »Gedanken eines Pessimisten«, »Aus dem Volksleben« (deutsch in Neclams »Universalbibliothek«), »Voltaire« u. a.

Sybel, Heinrich von, Geschichtschreiber, veröffentlichte noch: »Die Begründung des Deutschen Reichs durch Wilhelm I., vornehmlich nach preussischen Staatsakten« (Münch. 1889—90, 5 Bde.).

Sydenham, Thomas, Arzt. Vgl. noch Picard, S., sa vie, ses œuvres (Par. 1889).

\*Symonds (vř. Stimmends), John Addington, engl. Dichter und Kulturhistoriker, geb. 5. Okt. 1840 zu Bristol, studierte in Oxford, hielt sich wiederholt in Italien auf, wo er sich eingehenden Kunst- und Kulturstudien widmete, und ließ sich später aus Gesundheitsrücksichten in Davos (Graubünden) nieder. Sein Hauptwerk ist die »Renaissance in Italy« (1875—1886, 7 Bde.), eine umfassende Darstellung des Zeitalters der Renaissance in Italien, von der die beiden letzten Bände die katholische Reaktion behandeln. Außerdem veröffentlichte er: »Introduction to the study of Dante« (1872); »Studies on the Greek poets« (2. Aufl. 1877—79, 2 Bde.); »Sketches in Italy and Greece« (1874); »Sketches and studies in Italy« (1879); »Italian byways« (1883); »Shakespeare's predecessors in the English drama« (1884) und mehrere Bände Gedichte: »Many moods« (1878), »New and old« (1880), »Animi figura« (1882), »Vagabunduli libellus« (1884), »Wine, women and song; mediaeval songs« (1884) sowie eine Übersetzung der Sonette von Michelangelo und L. Campanella (1878). Für das Sammelwerk »English men of letters« bearbeitete er die Biographien von Shelley (1878) und Phil. Sidney (1886).

Syrien, Forschungsreisen, s. Asien (Bd. 17, S. 62).

Szapary, 2) Julius, Graf von, ungar. Staatsmann, übernahm nach seinem Rücktritt vom Finanzministerium (1887) das Portefeuille des Ackerbaues und trat im März 1890 an Tisza's Stelle an die Spitze des Ministeriums.

\*Szurdák (vř. Smr., auch Büdöskő genannt), Badeort im ungar. Komitat Neutra, unweit Sjenicz, mit einer alkalisch-muriatischen Schwefelquelle.

## T.

**Tabak.** Zur Bestimmung des Nikotingehalts imprägniert man im Mörser 20 g grob gepulverten T. mit einer alkoholischen Natriumlösung und extrahiert das lockere Pulver mit Äther. Von dem Auszug wird der Äther vorsichtig abdestilliert, der Rückstand mit sehr verdünnter Natronlauge versetzt und das Nikotin im Wasserdampfstrom abdestilliert. Das Destillat titriert man mit Schwefelsäure. 40 g SO<sub>2</sub> sättigen 162 g Nikotin. Die Fälschungen im Tabakhandel bestehen hauptsächlich in der Unterschiebung schlechterer Sorten für bessere, in der Verwendung von Blättern andrer Gewächse, in der sogenannten Verbesserung durch Zusatz fremder Stoffe und teilweise Auslaugung des Tabaks, endlich in der Gewichtszunahme durch Zusatz indifferenten Stoffe. Die Unterschiebung geringerer Tabaksorten für bessere ist nur vom Fachmann zu beurteilen, und auch dieser gelangt leicht zu unrichtigen Urteilen. Fremde Blätter (Kunfeltrübe, Ampfer, Kartoffel, Zichorie, Rhabarber, Pufflattich, Kirsche, Rose, Weichselkirsche) werden nicht in dem Umfang als Verfälschungsmittel

benutzt, wie man im Publikum häufig voraussetzt. Kirschen-, Rosen- und Weichselkirschenblätter sind im Gesetz, betreffend die Besteuerung des Tabaks, als erlaubt zugesetzt aufgeführt. Zur Erkennung der Blätter dient das Mikroskop, welches jedenfalls die Tabaksblätter von andern Blättern sicher zu unterscheiden gestattet. Handelt es sich nicht um nikotinfreie Tabakpräparate, so zieht man die verdächtige Blattsubstanz mit schwach schwefelsäurehaltigem Wasser aus und versetzt den nicht gar zu verdünnten Auszug mit einigen Tropfen neutraler Kaliumquecksilberjodidlösung. Nur wenn Tabaksblätter vorlagen, entsteht hierbei eine starke Erübung oder ein gelblichweißer Niederschlag von Nikotinquecksilberjodid. Die erwähnte Verbesserung des Tabaks wird in sehr ausgedehntem Umfang betrieben und als Saucieren bezeichnet. Man benutzt meist alkoholische Auszüge aromatischer Pflanzenstoffe, u. da, wie es scheint, nur solche Pflanzenstoffe angewandt werden, welche auf die Gesundheit nicht nachteilig einwirken, so ist gegen diese Manipulation kaum etwas einzuwenden. Zur



Nachweisung einer Saucierung benutzt man die Bestimmung des Zuckergehalts. Man kocht den T. mit Wasser, fällt das Filtrat mit Bleiessig, filtriert, entbleit mit Schwefelwasserstoff, filtriert, verdampft und titriert die eine Hälfte der Flüssigkeit sofort, die andre nach Invertierung mit Fehlingscher Lösung. Beträchtlicher Zuckergehalt beweist stets die stattgehabte Saucierung, Abwesenheit des Zuckers gestattet nur, mit Wahrscheinlichkeit zu behaupten, daß der T. nicht sauciert worden sei. Die Bestimmung des Extraktgehalts läßt erkennen, ob schwere Tabaksorten extrahiert worden sind. T., welcher weniger als 35 Proz. wasserlösliche Extraktivstoffe enthält und sehr wenig Nische, besonders mit wenig Kali und Kalk, gibt, kann als ausgelaugt betrachtet werden. Zigarren werden häufig gefärbt und pflegen dann an ein mit Wasser oder verdünntem Alkohol befeuchtetes Stück Fliesspapier beim Reiben Farbstoff abzugeben. Man benutzt meist harmlose Farbstoffe, gegen deren Verwendung wenig einzuwenden ist. Schneidetabak unterliegt viel mehr der Verfälschung als die Zigarre, weil solche hier viel schwerer nachweisbar ist; namentlich wird auch der Schneidetabak geschwefelt, mit Kurkuma oder Ocker gefärbt. In noch höherm Grad gilt dies für Schnupftabak, bei welchem die Untersuchungen auf fremde Blätter zc. meist resultatlos bleiben dürften. Extrahiert man ihn vollständig mit Wasser, so kann man mit Lupe und Mikroskop mancherlei Beimengungen erkennen. Wichtig ist der Nachweis von Blei und Zinn (aus bleihaltiger Verpackung stammend), den man in der Asche nach den üblichen Methoden führt.

Hygienisches. Die narkotischen Eigenschaften des Tabaks kann man an heißen Sommertagen bereits an einem mit T. bepflanzten Feld wahrnehmen, wo die Schleimhäute der Nase und der Augen empfindlich gereizt werden. Stärker geschieht dies beim Aufreihen der Blätter und bei der Fermentation in den Lagerräumen. Hier entweichen mit den Wasserdämpfen Nikotin, Nikotianin nebst scharfen, flüchtigen Zersetzungsprodukten, und Neulinge werden von Husten, Schwindel, Betäubung und Ohnmacht befallen. Diese Erscheinungen verschwinden schnell an frischer Luft. Bei anhaltender Beschäftigung in Tabakfabriken beobachtet man oft Reizung der Schleimhäute des Rachens und der Nase, Erbrechen, Verlangsamung des Pulses, Zittern, Kopfschmerz, Ohrensausen, Magen- und Darmkatarrhe, blasse, gelbe Hautfarbe. Diese Einwirkungen sind auf die Einatmung der flüchtigen Stoffe zurückzuführen, während der Tabakstaub, der bei vielen Arbeiten entsteht, wohl nur mechanisch schädlich wirkt. Die Arbeitsräume müssen daher groß und geräumig und mit guter Ventilation versehen sein, aber gerade in dieser Industrie lassen die hygienischen Verhältnisse noch sehr viel zu wünschen übrig. Auch das Zusammenarbeiten von Arbeitern und Arbeiterinnen gibt zu berechtigten Klagen Veranlassung, und da die Tabakfabrikation häufig als Hausindustrie betrieben wird, so kommen auch alle Nachteile einer solchen in Betracht. Die Verhältnisse sind in mancher Hinsicht ungünstiger, als es der Natur des Betriebs entspricht, denn da die Tabakarbeiter keiner großen physischen Kraft bedürfen, so wird diese Beschäftigung vorzugsweise von schwächlichen oder mit Krankheitsanlagen behafteten Personen, von jugendlichen Arbeitern und Frauenzimmern gesucht, zumal sie verhältnismäßig gut bezahlt wird. Enges Zusammenstehen in schlecht ventilierten Räumen, Unsauberkeit, geschlechtliche Erzeffe und andre Ausschweifungen wirken dann höchst nachteilig auf diese wenig widerstandsfähigen Leute.

\***Tabarir** (pers. Tabaschir, engl. Tabasheer, Bambuskampfer, Bambuszucker), eine zuerst von Avicenna beschriebene, im Mittelalter als Arzneimittel mit Silber aufgewogene Konkretion, die sich in den Hohlräumen zwischen den Knoten des Bambusrohrs mancher Gegenden bildet, namentlich in Indien. Es sind unregelmäßige, rundlich-eckige Körnchen, bis zu Erbsengröße, von weißer, gelblicher und bräunlicher Farbe, opalartig durchscheinend, die wesentlich aus amorpher Kieselsäure mit 5—13 Proz. Wasser (nebst Spuren von Eisenoxyd, Kalk und Kali) bestehen. Als Arzneimittel spielt der T. heute nur noch in der chinesischen und arabischen Heilkunde eine Rolle, interessanter aber ist er durch seine in neuerer Zeit vielbesprochene Entstehungsweise und seine physikalischen Eigenschaften. Da man ihn nur in manchen Bambusrohren findet, so hielten ihn Brewster u. a. für ein pathologisches Erzeugnis der Pflanze; es darf aber durch die neuern Untersuchungen von Guibourt und Cecil als ausgemacht gelten, daß er nur ein Erzeugnis periodisch verlangsamten Wachstums ist. In den Hohlräumen des Bambushalmes sammelt sich nämlich eine fade, süßlich schmeckende Flüssigkeit, die mitunter das Internodium bis zu drei Vierteln seines Hohlraums erfüllt und reich an Kieselsäure ist. Es scheint, daß diese Flüssigkeit die Rolle eines Speicherstoffes spielt, welcher den Halm in seinen nachwachsenden Teilen mit dem Kieselsäurematerial versieht, die er in verhältnismäßig großen Massen, wie alle Grashalme, enthält und vielleicht zu seiner Festigung und vermehrten Tragfähigkeit bedarf. Bleibt nun das Wachstum periodisch zurück, so trocknet dieser Saft ein, und es entsteht der T., welcher nach Zusammensetzung und physikalischer Beschaffenheit die größte Ähnlichkeit mit Opal darbietet und der Vermutung Raum gibt, daß dieser geschätzte Edelstein in ähnlicher Weise entstanden sein könnte. Ähnlich manchen gleichartig zusammengesetzten Halbedelsteinen wird auch der T. im Wasser durchsichtig und durch Trocknen wieder undurchsichtig, was auf seine Poren schließen läßt, die indessen Judd selbst mit den stärksten Mikroskopen nicht entdecken konnte. Merkwürdig ist, daß der T. den kleinsten Brechungsindex unter allen bekannten festen Stoffen besitzt, er beträgt 1,11—1,18, im Vergleich mit Luft (= 1,00). Gleich dem Opal verhält er sich gegen polarisiertes Licht völlig isotrop, d. h. nicht-drehend. Vgl. Huth, Der T. in seiner Bedeutung für die Botanik, Chemie und Physik (Berl. 1887).

\***Tagliana** (spr. taljana), Emilie, Sängerin, geb. 1854 zu Mailand, wurde hier erst auf dem Konservatorium, dann bei Professor Lamperti in der Musik unterrichtet und debütierte in Neapel. Darauf sang sie in Florenz, Rom, Paris und Odessa und folgte 1873 einem Ruf an die Wiener Hofoper, wo sie, von Hans Richter weitergebildet, bald eine hervorragende Stellung erlangte. 1878 verließ sie Wien und war dann von 1879 bis 1882 am königl. Opernhaus zu Berlin thätig, wo sie 1881 zur königlichen Kammerfängerin ernannt wurde. Dann zog sie sich von der Bühne zurück. Ihre Stimmittel waren nicht groß, aber anmutig. Doch wußte sie durch ihre zierliche Erscheinung und durch gewandtes Spiel zu fesseln. Ihre besten Leistungen waren: Dinorah, Zerline (Don Juan- und Fra Diavolo-), Marie, Angela, Carmen, Traviata, Gilda (Rigoletto-), Lucia, Amine (Nachtwandlerin-).

\***Tajani**, Diego, ital. Politiker, geb. 1825 in Sizilien, ward Advokat, dann Staatsanwalt in Palermo und nahm an der nationalen Erhebung 1860 den

thätigsten Anteil. In die Deputiertenkammer gewählt, schloß er sich hier der Linken an und war 1885–1887 Minister der Justiz und der Kulte im Ministerium Depretis; er schritt mit Energie gegen die Übergriffe und Geseßwidrigkeiten der Kirche ein.

**Takamatsju**, Hafenstadt in der japan. Provinz Sanuki, auf der Insel Schitoku, am Binnenmeer, mit (1887) 37,698 Einw.; früher Residenz eines Daimio.

**Takaoka**, Stadt in der japan. Provinz Schiu, im zentralen Teil der Insel Nippon, hat (1881) 27,349 Einw., welche bedeutende Bronzeindustrie betreiben.

**Talg** wird mit billigen Fetten verfälscht, namentlich mit dem Stearin aus Baumwollsamens- und Palmöl. Solche Beimischungen erhöhen das spezifische Gewicht des Fettes bei 100°. Schüttelt man 5 g flüssigen reinen T. mit 15 Tropfen Salpetersäure vom spez. Gew. 1,380, so bleibt er nach dem Erkalten farblos, bei Gegenwart von Baumwollsamensstearin wird er rot oder braun, durch Palmkernöl gelb. Doch soll auch reiner, aber mit Blut- und Fleischresten verunreinigter T. ähnliche Reaktionen geben. Verfälschung mit destilliertem Wollfett erkennt man an der Gegenwart des Cholesterins. Man verseift mit Kalilauge und schüttelt die Seife mit Äther aus. Beim Verdampfen des letztern bleibt das Cholesterin zurück, welches sich auf Zusatz von Salzsäure und Eisenchlorid violett färbt. Verfälschung mit Paraffin läßt sich leicht durch die Verseifungsprobe feststellen. Am häufigsten ist eine Verfälschung mit Wasser. Beim Schmelzen scheidet sich daselbe ab und kann nach dem Erstarren des Talgs leicht von diesem getrennt werden. War Pottasche zugesetzt worden, um dem T. mehr Wasser einverleiben zu können, so scheidet sich letzteres beim Schmelzen schwieriger ab und erscheint emulsionsartig trübe.

**Tanaist**, in Schottland während der vormaligen Clanverfassung der Stellvertreter und Nachfolger des Clanhäuptlings (s. Clan, Bd. 4).

**Tandischor** (Tanjore), Distrikt der britisch-ind. Präsidentschaft Madras, 9463 qkm (172 QM.) groß mit (1881) 2,130,383 Einw. (91,1 Proz. Hindu, 5,2 Proz. Mohammedaner, 3,66 Proz. Christen). Von den 78,258 Christen sind 75,509 Indier, die Katholiken zählen 65,745, Lutheraner 2182, andre Protestanten 5299. Der Distrikt war der Schauplatz der ersten Missionsthätigkeit in Indien. Schon 1706 kamen, durch König Friedrich IV. von Dänemark entsandt, deutsche Missionäre hierher, die Niederlassungen wurden 1841 von der Leipziger Mission übernommen. Englische Missionäre kamen 1778, katholische in der ersten Hälfte des 17. Jahrh. hierher. Der Distrikt, von zahlreichen Armen des Kaveri und einem ausgedehnten Netzwerk von Kanälen bewässert, gilt als der Garten Indiens, bringt Reis in Fülle hervor, außerdem Olsaaten, Gewürze, Zucker, Farbpflanzen. Die gewerbliche Thätigkeit in Metallwaren, Seidenstoffen, Teppichen u. a. ist bedeutend.

**Tanga**, Hafenplatz in Deutsch-Ostafrika auf hohem Ufer an der gleichnamigen Bucht, südlich von der Grenze gegen das englische Gebiet, mit 5000 Einw., welche ansehnlichen Karawanenhandel, namentlich mit Elfenbein, betreiben. In dem benachbarten Dorf Amboni am Muonifluß werden alle fünf Tage ansehnliche Märkte abgehalten. Der befestigte Ort wurde 1889 von den aufrührerischen Arabern gegen Wissmann verteidigt, ergab sich aber schnell, ohne daß die deutschen Truppen irgend welche Verluste erlitten.

**Tappenbed**, Hans, Afrikareisender, geb. 14. Jan. 1861 zu Wolfier bei Rathenow, erhielt seine militärische Ausbildung in der Kadettenanstalt zu Kulm, trat

als Fähnrich in ein Infanterieregiment, in dem er 1880 zum Leutnant aufrückte. Mit Kund (s. d., Bd. 17) machte er als Mitglied der von der Afrikanischen Gesellschaft in Deutschland unter Leutnant Schulze abgeandter Congoexpedition 1885 eine Forschungsreise in das südliche Congogebiet und 1887 im Auftrag der Reichsregierung in das noch unbekanntes Land nordöstlich von der Camerunmündung. Eine dabei erhaltene Wunde zwang ihn, Ende Mai 1888 in die Heimat zurückzulehren; doch verweilte er nur wenige Monate, lehrte nach Camerun zurück und gründete auf einer neuen Expedition mit Kund zwischen den Flüssen Njong und Sanagar die Station Exjumb, welche er nach der Rückkehr Kunds nach Europa mit 120 Mann weiter führen sollte, starb jedoch schon 26. Juli 1889 in Camerun.

**Tarfaja**, engl. Faktorei am Kap Jubj an der Küste von Nordwestafrika, auf dem noch unbebauten Gebiet zwischen der Südgrenze von Marokko und der Nordgrenze des von Spanien hier in Anspruch genommenen Küstenstrichs, mit einem Fort auf dem dem Hafen einen sichern Schutz gewährenden Riff. Der Platz wurde von den dortigen maurischen Stämmen 1878 an den Engländer Donald MacKenzie abgetreten, welcher die westliche Sahara unter Wasser zu setzen beabsichtigte, um eine Schifffahrtsstraße nach Timbuktu zu gewinnen. Es wurde darauf in England 1879 die North-West African Company gegründet, aber schon im nächsten Jahr zerstörten die vom Sultan von Marokko, welcher eine Beeinträchtigung seines Handels fürchtete, aufgeregten Stämme die auf dem Festland errichtete Station. Doch errichteten die Engländer auf dem Riff das oben erwähnte Fort, zu welchem die Bausteine teils von England, teils von den Kanarischen Inseln herbeigebracht werden mußten. Die englische Regierung schritt nun ein, so daß die Gesellschaft nach zwei Jahren ihre Operationen, die sich namentlich auf eine Lenkung des Handels von Adwar nach T. richteten, wieder aufnehmen konnte, ohne aber die Ausstellung eines Hoheitsrechtes gewährenden Schutzbriefs zu erlangen.

**Tattegrain** (spr. tan'gräng), Francis, franz. Maler, geb. 1852 zu Péronne (Somme), studierte die Rechtswissenschaft in Paris und promovierte daselbst, besuchte aber zugleich die Ateliers von Lefebvre, Boulanger, Le Pic und Craud mit solchem Erfolg, daß er schon 1875 und 1876 in den Salons mit Radierungen debütierte konnte. Von Kindheit an mit der See befreundet, war die Küste des Pas de Calais sein Hauptstudienfeld. 1879 erschien sein erstes hervorragendes Gemälde: die Heringsfischerei auf offener See, welchem 1880 die Rückkehr vom Fischfang und 1881 die Frau mit Strandgut folgten. In seinen nächsten Schöpfungen lehrte er die tragische Seite des lampferfüllten Fischerlebens hervor, so 1882 in: die Unstigen sind verloren! und 1883 in dem tief ergreifenden Gemälde: die trauernden Fischer von Etaples, welche aus einem Wrack die Leiche eines Ertrunkenen herausstragen. Dies Gemälde erhielt im Salon eine Medaille zweiter Klasse und auf der internationalen Kunstausstellung zu München eine gleiche Auszeichnung. Von seinen spätern Schöpfungen sind die hervorragendsten: die Genesende (1884), die Einwohner von Cassel in den Sümpfen von St.-Omer ergeben sich der Gnade Philipps des Guten (1887), die Trümmer des Dreimasterns Majestas (1888) und Ludwig XIV. an den Dünen (1889).

**Tauenzien**, Boguslaw Friedrich Emanuel, Graf L. von Wittenberg, preuß. General. Ihm zu Ehren wurde 1889 das 3. brandenburgische In-

fanterieregiment Nr. 20 Infanterieregiment Graf T. von Wittenberg benannt.

\***Tausch**, Julius, Komponist und Klavierspieler, geb. 15. April 1827 zu Dessau, erhielt seine musikalische Ausbildung durch Fr. Schneider daselbst und am Konservatorium zu Leipzig, wirkte dann als Dirigent der Künstlerliedertafel in Düsseldorf und wurde 1855 als Schumanns Nachfolger zum städtischen Musikdirektor daselbst erwählt, welche Stellung er noch gegenwärtig bekleidet, seit 1868 mit dem Titel eines königlichen Musikdirektors. Von seinen Kompositionen sind zu erwähnen: die Musik zu Shakespeares »Was ihr wollt«, das Chorwerk »Germanenzug« (auf dem niederrheinischen Musikfest 1878 aufgeführt), ein »Ave Maria« für Sopransolo und Orchester, gemischte und Männerchöre, Duette für Sopran und Tenor, eine Festspielmusik (1877 bei Anwesenheit des Kaisers in Düsseldorf aufgeführt), Kammermusikwerke etc.

\***Tauschanowitsch**, Kosta, serb. Minister, geb. 1851 zu Alexina, besuchte das Gymnasium in Belgrad, studierte sodann in Prag und Heidelberg mehrere Jahre Land- und Volkswirtschaft, kämpfte 1876—77 gegen die Türken, war dann Teilhaber eines blühenden Tabakgeschäfts in Belgrad und 1879 Lehrer der Landwirtschaft am Lehrerseminar daselbst sowie Redakteur eines landwirtschaftlichen Blattes. Er schloß sich der radikalsten Partei an, war 1881 für kurze Zeit Mitglied der Skuptschina und wurde beim Ausbruch des Aufstandes der Radikalen im Timokthal verhaftet und zu achtjährigem Gefängnis verurteilt. 1885 begnadigt, aber an seiner Gesundheit schwer geschädigt, wurde er Präsident der Landwirtschaftlichen Gesellschaft und 1888 der großen Skuptschina, welche die neue Verfassung beschloß. Nach der Abdankung des Königs Milan 1889 erhielt er das Ministerium des Innern. Er gehört zu den gemäßigten Mitgliedern der radikalsten Partei.

**Tausendfüßer** (*Myriopoden*) sind 1887 von Plateau auf ihre Sinnesfähigkeiten untersucht worden. Einige Arten sind völlig augenlos, die meisten besitzen wie die Spinnentiere nur einfache Punktaugen, deren Zahl aber von einigen wenigen bei einzelnen Arten sehr hoch steigt. So besitzt *Julus londinensis* auf jeder Kopfseite 50 einfache Augen, die in 5 Reihen zu 10 Augen dicht hintereinander stehen und zwar so, daß die der hintern Reihen größer werden. Nur bei der südeuropäischen Spinnenassel (*Scutigera*) sind zusammengesetzte Augen beobachtet worden. Sie haben insgesamt die Eigentümlichkeit, sich, vom hellen Licht betroffen, schleunigst in Spalten zu verziehen, und Plateau stellte nun vergleichende Untersuchungen darüber an, wie sich die verschiedenen Arten unter dem Einfluß eines hellen, der Wärmestrahlen beraubten Lichts verhielten. Unerwarteterweise ergab sich dabei, daß völlig augenlose *T.*, wie *Geophilus*- und *Cryptops*-Arten, nach einer gewissen Zeit der Lichteinwirkung (im Mittel 3—5 Sekunden) ebenso ins Dunkle flüchteten wie die mit Augen versehenen, und letztere nicht einmal erheblich schneller als die augenlosen. Es scheint demnach, daß die letztern mit einer lichtempfindlichen Oberhaut versehen sind. Aber auch bei den mit Augen versehenen Arten ergab sich, daß dieselben sehr schlecht sehen und sich hauptsächlich durch die in beständiger Bewegung erhaltenen Fühler orientieren. Sie unterschieden nur lichtreiche Hindernisse auf ihrem Weg, hauptsächlich aber Lichtstrahlen von größerer Brechbarkeit, während rot bei ihnen der Dunkelheit verwandt erscheint. Für die Formen der Dinge schienen sie kein Erkennungsvermögen zu

besitzen, dagegen schienen manche von ihnen größere Bewegungen wahrzunehmen. Merkwürdig war die durch denselben Beobachter festgestellte Lebendigkeit einzelner Körperabschnitte, die in feuchter Luft tagelang reizempfindlich blieben. Ein getöteter großer tropischer Skolopender (*Scolopendra subspinipes*), der mit Treibhauserde nach Brüssel gekommen war, lebte in den hintern unverletzten Ringen noch weiter, als der vordere Teil des Körpers schon völlig ausgetrocknet war.

\***Tautenhahn**, Joseph, Medailleur und Bildhauer, geb. 5. Mai 1837 zu Wien, studierte seit 1854 auf der dortigen Kunstakademie, besonders unter dem Bildhauer Professor Bauer, trat 1860 als Schüler in die Graveurakademie des kaiserlichen Münzamtes und wurde bereits 1862 zum ersten Münzgraveur ernannt. Nach der Rückkehr von einer längern Studienreise durch Italien, Frankreich und England wurde er 1873 k. k. Münz- und Medailleur und Professor an der Akademie der bildenden Künste. Außer einer großen Zahl von durch sichere Beherrschung des Relieffstils und klassischen Adel der Form ausgezeichneten Medaillen, unter welchen die auf die Krönung Franz Josephs zum König von Ungarn, auf die Vermählung der Erzherzogin Gisela, des Kronprinzen Rudolf und die silberne Hochzeit des Kaiserpaars, auf Erzherzog Albrecht, Admiral Tegetthoff, S. Laube, Dombaumeister Schmidt, Minister Gautsch, auf die Jubiläumsfeier der Befreiung Wiens von den Türken und die Enthüllung des Kaiser Maximiliansdenkmals in Triest hervorzuheben sind, hat er einen Rundschilde mit dem Kampf der Centauren und Lapithen in Flachrelief und eine Fruchtschale mit dem Raub und der Rückkehr der Proserpina modelliert, welche im Auftrage des Kaisers in Silber gegossen wurden. Auch auf dem Gebiet der Plastik großen Stils hat er sich durch eine Giebelgruppe: Geburt der Athene, und die Statuen Alexanders d. Gr. und des Augustus für die Universität und die Statuen des Solon, Lykurg, Servius Tullius und Appianus Claudius für das Parlamentsgebäude in Wien bewährt. In diesen Schöpfungen schließt er sich ebenfalls an die Einfachheit des antiken Stils an. *T.* besitzt die kleine goldene Medaille der Berliner Ausstellung.

\***Taylor** (spr. taylor), 5) John, engl. Philolog, geb. 1703 zu Shrewsbury, studierte in Cambridge, wurde 1730 Fellow im John's College daselbst und 1732 Bibliothekar, 1737 Geistlicher an der Paulskirche in London und starb dort 4. April 1766. Er lieferte Gesamtausgaben des *Lysias* (Lond. 1739; kleinere Ausg., Camb. 1740) sowie des *Demosthenes*, *Aischines*, *Dinarch* und *Demades* (das. 1748—57, 3 Bde.), außerdem Einzelausgaben von *Demosthenes*' »*Lepisthea*« (Lond. 1741), *Demosthenes*' »*Midiana*« und *Lykurg*'s »*Leocrates*« (Camb. 1743) u. a.

\***Teleki**, 3) Samuel, Graf T. von Szék, Afrika-reisender, geb. 1845 in Siebenbürgen, studierte in Göttingen und Berlin, um sich später der Verwaltung seines großen Grundbesitzes zu widmen. Er unternahm mit dem österr. Linienfahrleutnant Höhnel Ende 1886 eine Reise zur Erforschung des Kilima Ndsharo-Gebiets, ging über Aden nach Sansibar, von wo er Ende Januar 1887 mit 400 Trägern aufbrach und 30. März Taveta am Fuß des Kilima Ndsharo erreichte. Nachdem der westlich gelegene Meruberg besucht und der Kilima Ndsharo bis zur Schneegrenze bestiegen worden war, zog *T.* mit 260 wohlbewaffneten Begleitern durch das übel berüchtigte Kikujuland 8. Oktober zum Fuß des Kenia, welchen *T.*, da Höhnel erkrankt war, allein bis zu 4500 m

erstieg. Dann marschierte L. zum Varingosee und von dort nach Ergänzung der Lebensmittelvorräte mit 210 Mann 10. Febr. 1859 nordwärts. Am 5. März wurde der bisher noch unbekannt große See Basso narof erreicht, den L. Rudolffsee taufte, und, indem man dem Süufer 160 km weit folgte und dann ostwärts zog, auch der bedeutend kleinere, stark bitter-salzige Basso na Ebor, den L. Stephaniesee benannte. Der Rückmarsch erfolgte wieder am Süufer des Basso narof, bis unter großen Entbehrungen 25. Okt. 1858 die Meeresküste bei Nombas erreicht wurde. Höhnels Bericht über die Reise erschienen in den »Mitteilungen der k. k. Geographischen Gesellschaft zu Wien«.

**Tellez**, Gabriel, genannt Tirso de Molina, span. Dichter. Vgl. Muñoz Peña, *El teatro del maestro Tirso de Molina* (Madr. 1889).

\***Tembo**, an der ostafrikan. Küste ein beliebtes Getränk der Eingebornen, das aus den angeschnittenen Blütenbüscheln der Kokosnusspalmen gewonnen und in frischem wie gegornem Zustand genossen wird.

\***Tessendorff**, Hermann, Oberreichsanwalt, geb. 6. Aug. 1831 auf einem Gut in Vorpommern, studierte zu Greifswald, Tübingen und Berlin die Rechte, trat 1853 als Auskultator beim Kreisgericht zu Berlin in den praktischen Justizdienst, wurde 1858 zum Gerichtsassessor ernannt, arbeitete sodann beim Landgericht in Koblenz und bestand auch die Staatsprüfung für das rheinische Recht, wurde 1864 Staatsanwalt in Burg, 1867 in Magdeburg und 1873 erster Staatsanwalt beim Stadtgericht zu Berlin. Hier wurde er mit der Vertretung der Staatsgewalt im Arnimschen Prozeß beauftragt und leitete namentlich die Verfolgung der sozialdemokratischen Umtriebe. 1879 wurde er zum Senatspräsidenten beim Oberlandesgericht in Königsberg, 1884 in Raumburg und 1885 beim Berliner Kammergericht ernannt, 1886 als Nachfolger Seckendorffs als Oberreichsanwalt an das Reichsgericht zu Leipzig berufen.

\***Thalassotherapie** (griech.), die Behandlung von Krankheiten durch Aufenthalt am oder auf dem Meer, Seebäder ꝛc.

\***Thaler**, Karl von, Schriftsteller, geb. 30. Sept. 1836 zu Wien, vorgebildet in Innsbruck, wohin sein Vater als Gubernialsekretär versetzt war, studierte in Heidelberg deutsche Philologie und setzte, nachdem er sein Dokorexamen bestanden, seine Studien in Bonn fort. Seine Absicht, sich der akademischen Laufbahn zu widmen, ward durch die Verfassung seines Habilitationssuchses seitens der Universität Wien vereitelt. Er begann seine litterarische Thätigkeit 1860 in Wien als Mitarbeiter an Kolatschels »Stimmen der Zeit«, trat 1862 in die Redaktion des neugegründeten »Boten« ein, ging 1865 zur »Neuen Freien Presse« über, für die er sowohl als Kritiker im Feuilleton wie als politischer Schriftsteller thätig war, war 1872—1873 Mitherausgeber der »Deutschen Zeitung« und gehört seit 1873 als Redakteur für die auswärtige Politik wiederum der »Neuen Freien Presse« an. Er veröffentlichte einige Bände Zeitgedichte, wie »Sturmvögel«, Sonette (Mannh. 1860), die Satire »Michels Versucher« (das.), leidenschaftliche Proteste gegen Napoleon III. und »Aus alten Tagen« (Hamb. 1870), die von seiner männlichen Gesinnung und kräftigem Patriotismus Zeugnis ablegen.

**Thäler** (hierzu Tafel »Thalbildungen«). Die Gebirgsbildung der Erdrinde und die denudierende Wirkung der Atmosphären sind die beiden Faktoren, aus deren Widerstreit das Relief der Erdoberfläche hervorgeht. Durch die Aufwölbung der ursprünglich horizontal gelagerten Schichtenmassen zu langen

Falten und durch Verwerfungen einzelner Rindstücke ist die vertikale Gliederung der Erdkruste in großen Zügen vorgezeichnet; das rinnende und strömende Wasser hat die Aufgabe, aus diesem groben Relief die feinern Züge herauszumeheln. Das Endziel der Denudation und Erosion ist die Einebnung aller Unebenheiten des Festlandes, die gebirgsbildende Kraft wirkt diesem Vorgang langsam, aber stetig entgegen und schafft stets neue Angriffspunkte für das Wasser. Die tiefsten Furchen zieht das fließende Wasser durch die Erosion der L. Denkt man sich ein gleichmäßig abgedachtes Gehänge, über welches Wasser herabrinnt, so wird im höchsten Teil desselben die Wirkung des Wassers trotz des starken Gefälles eine geringe sein, da es nur einzelne Rinnen sind und außerdem das Wasser nur wenig festes Material mit sich führt, vermittelst dessen es auf den Untergrund einwirken könnte. Haben sich weiter unten auf dem Abhang mehrere Wasseradern vereinigt, so geht das Einschneiden in energischer Weise vor sich, da das Wasser nun seine Kraft auf einen beschränkten Raum konzentrieren kann. Ein Thal wird ausgefurcht, dessen untere Hälfte schwächer, die obere stärker geneigt ist als das Gehänge, die Grenze zwischen beiden Thalabschnitten verschiebt sich dabei im Lauf der Zeit immer mehr nach aufwärts und rückwärts. Der Querschnitt des Thals nimmt in beiden Teilen eine verschiedene Gestalt an; in dem obern, in raschem Einschneiden begriffenen bildet sich eine enge Schlucht, eine Klamme, mit fast senkrechten Wänden heraus; in dem untern treten die Wände mehr zurück, das Thal wird breit und flach. Nur selten vollzieht sich der Prozeß der Thalbildung in solcher Regelmäßigkeit, meistens greifen Faktoren ein, die den Gang der Erosion in verschiedenem Sinn beeinflussen.

Eine der auffallendsten Erscheinungen, der man in fast allen Thälern begegnet, ist die Stufenbildung. In vielen Fällen läßt sich die Entstehung derartiger Stufen durch Bergstürze oder Ablagerung von Gehängeschutt erklären. Wird der Thalgrund mit einer solchen Trümmermasse überschüttet, so wirkt dieselbe wie ein Duerdamm, hinter dem der Fluß sich zu einem See aufstaut. Ist das Becken gefüllt, so beginnt der Abfluß des Wassers den Wall zu durchsägen und damit gleichzeitig den Seespiegel niedriger zu legen. Bevor jedoch die Abflurinne genügende Tiefe erlangt hat, um das Seewasser ganz abzulassen, ist gewöhnlich das Becken schon durch Einschwemmung von Schuttmassen, die von Bächen der Umrandung herbeigeführt sind, ganz ausgefüllt und in eine Stufe verwandelt. Zahlreiche Alpenhöhlen besitzen solche Dammsstufen, eine der großartigsten hat das Pfitscher Thal. Von Innerpfitsch bis Nied erstreckt sich eine fast ebene Terrasse, die von dem Pfitscher Bach durchzogen wird. Dieser obere Thalabschnitt ist von dem untern, der in den Sterzinger Kessel im Eisackthal ausmündet, durch eine nahezu 500 m hohe Stufe getrennt, über welche der Bach in mehreren Absätzen und in einer Reihe düsterer Engen herabstürzt. Es gibt aber auch Stufen, die aus anstehendem Fels bestehen und der Herstellung einer regelrechten Erosionskurve ungleich größern Widerstand entgegenstellen als die lockern Schuttmassen einer Dammsstufe. Bemerkenswert ist in dieser Hinsicht der Stufenbau des Antholzer Thals auf der Südseite der Hohen Tauern, dessen oberstes Becken mit dem Antholzer See am Fuß des granitischen Hochgallstocks liegt (Tafel, Fig. 2). Der Kamm der Tauern gipfelt hier rechts in der Granitmasse des Hochgall, 3442 m, und des Wildgall links, 3269 m; beide umschließen mit dem dazwischenliegenden



FIG. 10. AERIAL VIEW OF THE DAM AND RESERVOIR AT THE SITE.



FIG. 11. AERIAL VIEW OF THE DAM AND RESERVOIR AT THE SITE.

Environmental Impact

100



Fig. 1. The mountain range.

© 2000 by John Wiley & Sons, Inc.

den Kamm ein Becken, in dessen Tiefe eine kleine Gletschermasse lagert und an einer schroffen Wand abbricht. Über eine zweite Stufe stürzt ein Bach, der von der rechten Thalseite herkommt und sich weiter unterhalb in den Antholzer See ergießt. Der See wurde durch einen mächtigen Schuttkegel der Roten Wand aufgestaut, der bis zu den gegenüberliegenden Trümmerhalben des Wildgall reicht. Die Wechsellagerung von Gesteinen, die der Erosion infolge ihrer bald weichen, bald harten Beschaffenheit verschiedenen Widerstand entgegenzusetzen, müssen derartige Unregelmäßigkeiten hervorrufen. Machen sich dieselben schon bei horizontaler Lagerung des Gesteins geltend, so ist es in viel höherem Grade der Fall bei aufgerichteten Schichten. Diese haben senkrecht zum Streichen die stärkste Reibung, das fließende Wasser, welches dieser Richtung folgt, demgemäß das stärkste Gefälle. L., welche quer oder annähernd rechtwinklig auf das Streichen der Schichten eingefurcht sind, bezeichnet man als Querthäler; in ihnen schneidet das Wasser infolge des starken Gefälles zwar am schnellsten eine Thalrinne ein, man findet aber sehr selten eine gleichmäßig und kontinuierlich verlaufende Kurve, da der Wechsel der Gesteine gerade quer zum Streichen am mannigfaltigsten ist. Günstiger liegen die Verhältnisse, wenn die Erosion längs der Streichungsrichtung des Gesteins wirken kann, in sogenannten Längsthälern; hier fehlt einerseits der mannigfache Wechsel in der Lagerung und Beschaffenheit der Gesteine, andererseits bietet jede Schichtfuge der Erosion einen natürlichen Angriffspunkt. Die große Furche, in welcher der Rhône von der Quelle bis Martigny nach SW., die Neuf im Urserenthal und der Rhein bis Chur nach der entgegengesetzten Richtung fließen, bietet das beste Beispiel eines Längsthals, die Flüsse, welche von den Berner Alpen nach NW. strömen, verfolgen Querthäler. Andre Alpenflüsse, wie z. B. der Inn, besitzen einen aus abwechselnden Längs- und Querthälern zusammengesetzten Lauf, der also in seinen einzelnen Abschnitten entweder senkrecht oder parallel zur Streichungsrichtung verläuft, in seiner Gesamtheit aber das Gebirge schräg durchschneidet.

Aus diesen Beziehungen, die zwischen Gebirge und Thal bestehen, geht zunächst im allgemeinen hervor, daß der Verlauf der Flüsse, die Gestalt und Bildung ihrer L. mehr oder minder vom Gebirgsbau abhängig ist, nur über das Maß der Abhängigkeit sind die Ansichten verschieden. Es handelt sich dabei um die Frage nach dem Altersverhältnis von Gebirge und Fluß und ferner darum, ob die Erosion der Gebirgsbildung oder ob diese der Erosion überlegen ist. Rüttimeyer, Heim, Tiebe u. a. in Europa sowie Powell in Amerika vertreten die Ansicht, daß die Flußläufe älter als die Gebirge sind, letzterer hat zuerst die Behauptung ausgesprochen, daß die Flüsse ihre L. den Veränderungen des Bodens anpassen und auch die Erosion mit der Gebirgsbildung gleichen Schritt halten. Gewiß gibt es Flüsse, die älter sind als die von ihnen durchschnittenen Gebirge; die Karpathen, der Elburz, besonders der Himalaja zeigen Verhältnisse, welche zu gunsten eines höhern Alters der Flüsse sprechen. Erfolgte die Aufrichtung langsam, so konnte die Erosionsfähigkeit mit dem Fortschreiten der Faltung gleichen Schritt halten, so daß der Fluß stets in gleichem Niveau verblieb. Es gibt aber auch Gebirge, die weit älter sind als ihre Querthäler, in denen also die Ausnagung der letztern erst nach dem Abschluß der Faltung eingeleitet wurde. Das war besonders dann der Fall, wenn auf dem Festland, nachdem es über den Meeresspiegel erhoben

war, die Aufstauung eines Gebirges stattfand. Beispiele von Durchbruchsthälern finden sich in den verschiedensten Gebirgen: der Poprad entspringt auf der Südseite der Hohen Tatra und wendet sich, anstatt sich mit der nur durch eine niedrige Wasserscheide getrennten Waag zu vereinen, nach N. und durchbricht die Karpathen. Ähnlich liegen die Verhältnisse bei der Aluta in Siebenbürgen, der Isker in Bulgarien durchbricht von S. her den hohen Balkan, alle werden aber an Großartigkeit übertroffen von dem Indus und Brahmaputra. Um solche Vorkommnisse zu erklären, ist angenommen worden, daß das Flußwasser sich hinter dem Gebirgswall aufstaute, bis der Abfluß sich eine tiefe Rinne ausnagen konnte. Diese Annahme entspricht aber nicht den tatsächlichen Verhältnissen, da sonst der Poprad sich in die Waag ergießen, die Aluta sich mit der Maros vereinigen und der Isker in die Mariza münden müßte. Auch Spalten, welche dem Wasser durch das Gebirge einen Weg hätten bahnen können, sind an den betreffenden Stellen nicht vorhanden. Es ist aber auch ferner fraglich, ob die Erosion in einem von der Gebirgsbildung ergriffenen Gebiet mit der Faltung gleichen Schritt halten kann. Löwl ist der Ansicht, daß unter allen Umständen die Erosion durch den Beginn der Gebirgsbildung lahmgelegt würde, indem der Fluß infolge des verminderten Gefälles genötigt sei, seine Geschiebe abzulagern und dadurch seine Thalsole zu erhöhen. Dabei ist aber der Umstand übersehen, daß durch die Erhöhung der Flußsole auch das Gefälle sich steigert und zwar so weit, bis die Geschwindigkeit des Wassers die Geschiebe wieder in Bewegung setzen kann. Die Entstehung der Durchbruchsthäler versucht Löwl von seinem Standpunkt aus ohne Annahme älterer Flußläufe durch rückwärtige Erosion zu erklären. Waren die Gebirgsletten durch die rückwärts und aufwärts fortschreitende Erosion durchschnitten, so war dem hinter denselben gelegenen Fluß die Möglichkeit geboten, sich durch das neue Thal zu ergießen. Auch dieser Erklärung stehen schwer wiegende Bedenken entgegen. Man würde den Vorgang verstehen, wenn die Seite, von der aus die Erosion rückwärts in das Gebirge griff, eine größere Niederschlagsmenge empfinde als die gegenüberliegende, eine solche Annahme trifft aber durchaus nicht in allen Fällen zu. Ferner ist es unverständlich, warum gerade dem einen Bach eine größere Erosionskraft zugekommen sein sollte als andern benachbarten, die in gleichen Verhältnissen standen. Endlich liegen manche Durchbruchsthäler gerade in den härtesten und widerstandsfähigsten Gesteinen, während weiches Material, das in der Nähe lag, von der Erosion unberührt blieb. Der Dunajec durchbricht beispielsweise in den Karpathen die sogen. südliche Klippenreihe an einem Punkt, wo hartes Kalkgestein ansteht, während durch die zu beiden Seiten befindlichen Sandsteine und Schieferthone der Durchbruch viel leichter erfolgt wäre (Tafel, Fig. 3). Unter solchen Umständen ist nur die eine Folgerung möglich, daß die L. in ihren Hauptzügen älter sind als die Gebirgsletten, welche sie durchbrechen.

Für die Ausgestaltung der einzelnen L. sind neben den Bodenverhältnissen auch die meteorologischen Faktoren maßgebend. In regenreichen Gegenden oder in einseitig bewässerten Gebirgen besitzen normale Thalfurchen auf beiden Seiten abgeschrägte Gehänge, indem in demselben Maß, wie sich das Thal einschneidet, die Thalmwände der Zerstörung durch die Atmosphärenthätigkeiten unterliegen. Je älter das Thal, desto breiter und ebener die Thalsole und desto sanftere

Formen an den Gehängen. Ganz anders geartet sind die Thalfornien in jenen regenarmen Hochländern, die den zerstörenden Wirkungen des Spaltenfrostes, der Feuchtigkeit und der Vegetation entzogen sind. Dort bilden sich T. mit steil abfallenden, wenig gegliederten Rändern, die bis zu beträchtlicher Tiefe in das Plateau einschneiden. Den Typus eines solchen Cañon bietet der Rio Colorado auf seinem Lauf durch die Tafelländer von Utah und Arizona. Den Untergrund der großen Festtafel bilden kristal-

chen Schutthalben, die sich in gleichem Maß verbreitern. Den großartigsten Anblick gewährt der Cañon von der Mündung des Toroweap aus (Tafel, Fig. 1). Der Cañon besteht hier aus zwei Schluchten. Die höhere und äußere ist fast 5 englische Meilen breit und wird auf beiden Seiten von 600 m hohen Wänden eingefasst, zwischen denen eine ebene Fläche, die Esplanade, sich ausdehnt. In diese Esplanade ist die innere Schlucht 900 m tief und über 1000 m breit eingesenkt (Textfig. 1). Dort, wo die Achse des Toro-

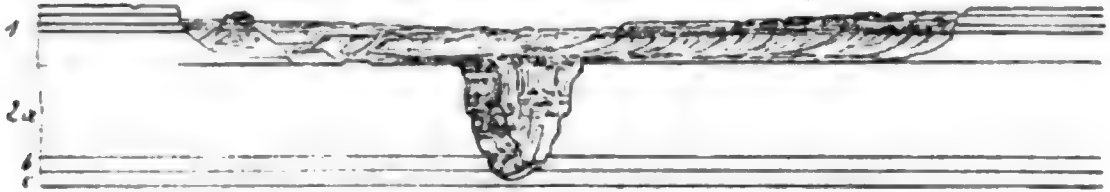

Fig. 1. Querprofil durch den Cañon des Colorado.

1 Äußere Schlucht (oberes Karbon). 2 Innere Schlucht. a Unteres Karbon (Kohlenkalk). b Silur. c Archaisches Gestein.

linische Schiefer der archaischen Formation, die von silurischen und devonischen Schichten überlagert werden. Auf den Schichtköpfen dieses aufgerichteten Komplexes ruht eine Kohlenkalkdecke in einer Mächtigkeit von fast 1500 m. Ihre obersten Schichten bilden eine Plattform, in welche der Colorado den eigentlichen Cañon einsägt. In einiger Entfernung vom Rande des Cañon ist die ganze Reihe der mesozoischen Sedimente erhalten, die stellenweise noch von tertiären überlagert werden. Alle diese Schich-

weapthals den Cañon schneidet, erhebt sich unmittelbar am Rande der innern Schlucht ein fast 200 m hoher Basaltkegel, »Bullans Thron«. Die gleichförmige Ausbildung eines so langen und tiefen Erosionsthal und seine besondern Wandformen finden durch die meteorologischen Verhältnisse und den topographischen Zustand der Gegend ihre einfache Erklärung. Das erste Erfordernis ist ein Tafelland, das sich aus horizontal gelagerten Schichten zu bedeutender Höhe über das Meer erhebt und aufbaut.

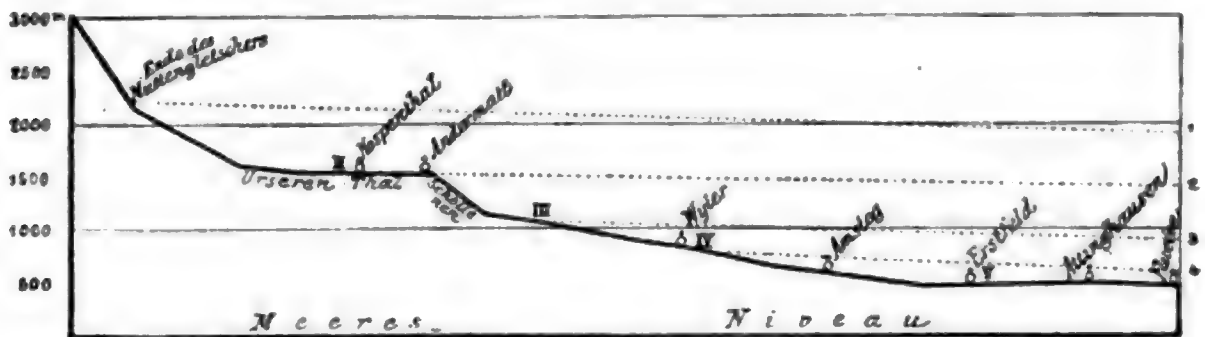

Fig. 2. Längendurchschnitt durch das Neuzthal. Höhenmaßstab fünfmal größer als der Längenmaßstab.

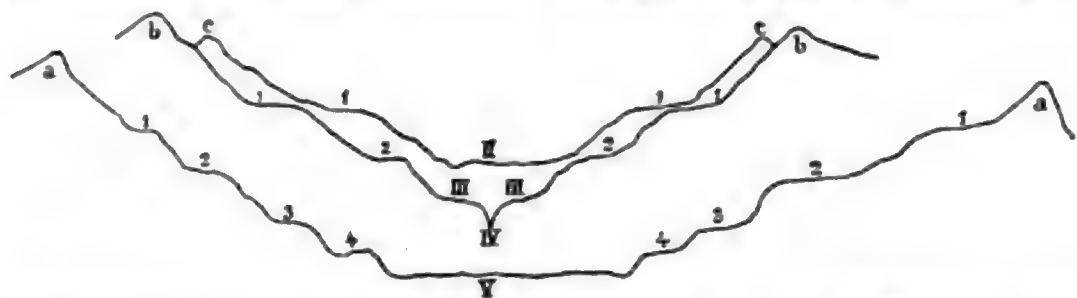

Fig. 3. Querprofil: des Neuzthals nach Heim. a nahe bei Klidorf, b nahe Göschenen, c im Urserenthal. (Die römischen Zahlen bedeuten Thalfufen und die arabischen die ihnen entsprechenden Terrassen.)

ten treten in parallelen Terrassen an den Grand Cañon heran; jeder Terrassenabsturz fällt mit einer harten Gesteinsbank zusammen, die darunter liegendes weiches Material deckt. Eine derartige Wechsellagerung ist es auch, welche die charakteristische Form der Wände des Cañon bedingt. Soweit der Cañon in die archaischen Gesteine einschneidet, stellt er eine enge, zwischen jäh aufragenden Felsmauern verlaufende Schlucht dar. Die karbonische Schichtreihe besteht aus alternierenden Kalkbänken, Thonschiefern und Sandsteinen. Die harten Felsarten bilden scharf vorspringende Gesimse, die allmählich zurückweichen, den darunter befindlichen weichen Schiefen entspre-

Fernere Bedingung der Cañonbildung ist die Wechsellagerung von sehr harten Schichten mit leichter zerstörbaren und ein trocknes Klima. Strömt durch ein solches Gebiet von einem niederschlagsreichen Hochgebirge ein Fluß mit bedeutendem Gefälle, so sind alle Vorbedingungen für energische Korrosion erfüllt. Infolge des trocknen Klimas bringt wenig Wasser in den Boden, es wird nicht zu viel Geschiebe dem Strom zugeführt, so daß dieser es, ohne Aufstauung zu erfahren, bewältigen kann. Der Frost trifft kein durchfeuchtetes Gestein und kann deshalb die Verwitterung nicht befördern.

Ein untrügliches Zeichen ihres Erosionsursprungs



tragen diejenigen T. an sich, welche Flußterrassen hinterlassen haben (Tafel, Fig. 4). Die Terrassen, d. h. horizontale Stufen an den Thalgehängen, treten in zwei genetisch verschiedenen Arten auf: als Ausfüllungs- und Felsterrassen. Im allgemeinen stellt jede Flußterrasse den Rest eines frühern Thalbodens dar, welcher dadurch zerstört wurde, daß der Fluß aus irgend welcher Ursache sein Bett durch Einschnitten in die Unterlage tiefer legte. Das sogen. Mittelgebirge bei Innsbruck ist eine solche Terrasse, die bis zu 400 m über die jetzige Thalsole ansteigt und fast 4 km breit ist; sie besteht aus Schotterablagerungen der Gletscherbäche der Eiszeit und aus Moränen. Die Terrassen sind nicht immer aus alten Flußablagerungen zusammengesetzt, sehr oft sind sie in den festen Fels eingegraben. Besonders deutlich sind solche Terrassen in den höhern Thälern der Alpen ausgeprägt, in denen sie sich nicht nur in den Längsprofilen geltend machen, sondern auch an den Thalwänden übereinander erscheinen. Die beiden Profile (Textfig. 2 u. 3) lassen auf den ersten Blick erkennen, wie die Terrassen aus den Thalstufen entstanden sind. Vereint man die Terrassen und die noch vorhandenen Thalstufen, die in gleichem Niveau liegen, miteinander, so erhält man vier verschiedene Thalböden, die sich unter geringer Neigung thalabwärts senken. Im Neukthale lassen sich vier solcher alter Thalsole unterscheiden, in 2200—1900, 1600—1400, 1200—900, 900—600 m Höhe; als fünfte Stufe kommt dazu diejenige von Amsteg bis Flüelen, die noch keine Terrasse hat. Die kleinern Seitenthäler haben mit dem Hauptthal nicht gleichen Schritt gehalten, sie münden stets in beträchtlicher Höhe über der Sohle des Hauptthals. Die Erosion ist an den Abstürzen in fortwährender Thätigkeit, auf den Thalstufen macht sie sich nicht bemerkbar. Aus dem Vorstehenden läßt sich der Schluß ziehen, daß die Stufen- und Terrassenoberflächen einem Stillstand in der Thalbildung entsprechen, die Abstürze dagegen Bewegungsperioden. Um die Entstehung dieser Erscheinung zu erklären, hat man verschiedene Faktoren herangezogen, welche in der erodierenden Wirkung der Flüsse eine periodische Änderung bedingen könnten. Das Nächstliegende ist, Perioden einer gesteigerten Gebirgsbildung anzunehmen, mit denen ein erneutes Einschnitten der T. zusammenfallen würde, während den Ruhepausen in der Aufwölbung ein Stillstand in der Thalbildung, d. h. Terrassenbildung, entsprechen würde. Dieselbe Wirkung müßten Verschiebungen des Meeresniveaus im Verhältnis zum Festland haben, mag man nun Hebungen des Festlandes oder Senkungen des Meeres annehmen. Wahrscheinlicher ist jedoch, daß meteorologische Verhältnisse die Ursache der Terrassenbildung sind. Eine Zunahme der mittlern jährlichen Niederschlagsmenge muß in der Menge des ablaufenden Flußwassers in gleicher Weise zum Ausdruck kommen, wie sich dieser Faktor in dem Stande der Gletscher oder in dem Niveau der Vinnenseen bemerkbar macht. Vgl. F. Löwl, Über Thalbildung (Prag 1884); v. Richtofen, Führer für Forschungsreisende (Berl. 1886); Neumann, Erdgeschichte, Bd. 1 (Leipz. 1887).

**Thalsperre** (Staubeden, Stausee, Sammelteich), die künstliche Absperrung eines Thals durch eine Erdschüttung oder durch Mauerwerk zum Zweck der Aufstauung fließender Gewässer, besonders behufs Gewinnung von Ruhwasser für die Landwirtschaft oder die Gewerbe, für Wasserversorgung der Städte und für die Speisung von Schiffahrtskanälen, ausnahmsweise zur Abwehr von Überschwemmungs-

gefahren. Zur Anlage von Thalsperren eignen sich am besten hinreichend geräumige, thalabwärts sich verengende, unbebaute Thalbeden mit hohen Ufern deren Sohle und Wände gleichartig und hinreichend fest sind, um sowohl die Last der Sperrmauer oder des Sperrdammes zu tragen, als auch Durchquellungen und Unterspülungen zu verhindern. Die Sperrwerke erfordern außer einer sehr sorgfältigen Herstellung eine gewissenhafte Unterhaltung, damit durch Beschädigung oder Bruch derselben nicht eine plötzliche Entleerung des Staubedens eintreten kann, welche für die thalabwärts gelegenen Ländereien und Ortschaften mehr oder minder verhängnisvoll werden müßte. Die Sperrwerke werden bis zu Höhen von 50 m als Erdschüttungen mit flachen Böschungen und Steinbekleidung, als Mauern mit verbreitertem Fuß oder als Erdschüttungen mit Kernmauern ausgeführt. In Amerika sind etwa zwei Drittel aller Sperrwerke mit Erde hergestellt, welche sich zum Teil mitten in den Städten befinden, wie das große Wasserbecken im Zentralpark in New York und das Becken der Wasserwerke in Buffalo. Der größte bekannte Stausee ist der von den Ägyptern um 2000 v. Chr. zur Bewässerung der Nilebene angelegte, unter dem Hochwasser des Nils gelegene Nörissee mit 3000 Mill. cbm Fassungsraum, welcher im 3. Jahrh. v. Chr. zerstört wurde und hierbei furchtbare Verheerungen anrichtete. Im J. 1802 brach die 50 m hohe, 240 m lange T. bei Puentes in Spanien infolge Auswaschens der als Grundbau dienenden Felschichten, wobei 800 Häuser vernichtet und 600 Menschen getötet wurden, im J. 1864 die 28 m hohe T. bei Sheffield mit einem Fassungsraum von 3,4 Mill. cbm, wobei 240 Menschen das Leben verloren und große Verwüstungen angerichtet wurden. Auch der im J. 1881 eingetretene Bruch der in der Provinz Oran in Algerien für 35 m Wassertiefe erbauten T. bei L'Habra verursachte große Verheerungen an Leben und Eigentum, während der im Mai 1889, wahrscheinlich infolge Überströmung der Dammkrone, erfolgte Bruch des Staudammes im South Fork-Thal oberhalb Johnstown in Pennsylvanien von 284 m Länge und 22 m größter Höhe bei 22 Mill. cbm Fassungsraum des Staubedens ganze Teile dieser Stadt zerstörte, wobei etwa 4000 Menschen in den Fluten und Trümmern umkamen. Unter den in neuerer Zeit ausgeführten gemauerten Thalsperren ist unter andern die für 33 m Wassertiefe erbaute bei Ternay in Frankreich und die im Thal der Gileppe für 47 m Wassertiefe erbaute bei Dolhain in Belgien zu erwähnen, wovon die letztere die Fabriken der Stadt Verviers mit Wasser versorgt, geschweift ist und bei einer Kronenbreite von 15 m eine Fußbreite von 65,2 m besitzt. Unter den neuern Anlagen von Thalsperren im Gebirge sind diejenigen hervorzuheben, welche im Elsaß teils zur Ruhbarmachung des Wassers, teils zur Minderung der Hochwassergefahren hergestellt worden sind. Das größere dieser Staubeden, welches in erster Linie Meliorationszwecken des Thalgebiets, in zweiter Linie der im Thal angelegten Industrie (welche sich mit 100,000 Mk. an den 430,000 Mk. Gesamtkosten beteiligt hat) dienen soll, ist bei Semmen hergestellt und besitzt bei 549 km Niederschlagsgebiet 22 m größte Tiefe und 1,100,000 cbm Fassungsraum. Die Sperrmauer ist aus kyklopischem Granitmauerwerk mittels Zementkalkmörtel aufgeführt. Die Stauanlage im Schiefrotried faßt 360,000 cbm bei 10 m größter Tiefe und hat ein Niederschlagsgebiet von 1,429 km. Der Sperrdamm ist aus Erde geschüttet und wird, wenn er sich während eines Jahrs gesetzt hat, an der Was-

serseite bis zum festen Felsen mit Steinen bekleidet, während Krone und Lustseite dann abgeplastert werden. Ähnliche kleinere Anlagen daselbst sind: das Fischbödle, der Altenweiher, der Forellenweiher, der Danensee, der Schwarze und Weiße See. Von ältern, durch Industrielle daselbst angelegten Staubecken sind zu erwähnen der Sternsee und Neuweiher im Dolbenthal und der Belchensee im Gebweilerthal. Im Gebiet der obern Wupper sind im Bau begriffen, bez. in Aussicht genommen eine T. im Bruchertthal mit 2,5 Mill. cbm Inhalt und 69 km Niederschlagsgebiet, im Beverthal mit 2,88 Mill. cbm Inhalt und 149 km Niederschlagsgebiet und im Relietthal mit 3,1 Mill. cbm Inhalt und 119 km Niederschlagsgebiet. Die so gebildeten Sammelbecken sollen das in den wasserreichsten Monaten Oktober, November, Dezember, Januar gesammelte überschüssige Wasser zum Gebrauch während der trocknen Jahreszeit, Februar bis September, aufspeichern. Die Gesamtkosten dieser drei Sammelteiche sind zu 1,5—1,8 Mill. Mk. veranschlagt. Vgl. »Handbuch der Ingenieurwissenschaften«, Bd. 3 (Leipz. 1883).

\***Thana**, Distrikt in der Division Konkan der britisch-ind. Präsidentschaft Bombay, 10,989 qkm (199,6 QM.) groß mit (1881) 908,548 Einw. (88,8 Proz. Hindu, 4,8 Proz. Mohammedaner, 4,4 Proz. Christen). Die 29,545 Christen sind fast sämtlich Katholiken, Nachkommen der von Franz Xavier und seinen Nachfolgern im 16. Jahrh. Befehten. Der meist ebene Distrikt wird von zahlreichen Hügelketten durchzogen und bringt vornehmlich Reis, außerdem Ölsaaten, Zuckerrohr, Gewürze hervor, auch die Salzgewinnung und Fischerei sind bedeutend. Die gleichnamige Hauptstadt an der Großen Peninsular-Eisenbahn hat 14,456 Einw.

**Thee** unterliegt sowohl in China als in Deutschland vielen Verfälschungen, namentlich wird grüner T. häufig gefärbt. Reibt man gefärbten T. nach dem Befeuchten auf weißem Papier ab, so nimmt dies eine ausgesprochene Färbung (grün, gelb, bei schwarzem T. schwarz) an. Auch durch Absieben oder durch Einhängen eines Gazbeutelchens mit T. in warmes Wasser und Kneten mit einem Glasstab läßt sich der zugefetzte Farbstoff meist vom T. trennen. Bisweilen wird T. mit Gummilösung oder dünnem Stärkelleister befeuchtet und dann mit mineralischen Stoffen eingepudert. Derartiger T. gibt einen trüben Aufguß, aus welchem sich die Mineralstoffe bald absetzen, so daß sie weiter untersucht werden können. Meist werden zum Färben des Thees harmlose Farbstoffe angewandt, und in solchem Fall ist die Manipulation wenig zu beanstanden. Der Aschengehalt des Thees soll nicht weniger als 3 und nicht mehr als 7 Proz. betragen. Sehr häufig ist die Substituierung geringerer Sorten für bessere. Beim Einkauf von Pekko hat man auf die Zweifarbigkeit der Cylinderchen (grau und schwarzbraun) zu sehen; im übrigen kann nur Geruch und Geschmack entscheiden. Fremde Blätter werden dem T. wohl seltener beigemischt, als man vielfach annimmt. Zur Prüfung auf solche Fälschung weicht man den T. in heißem Wasser ein und breitet dann die Blättchen und Blattfragmente auf einer Glas tafel aus, um an Form, Beschaffenheit des Blattgrundes und Blatttrandes, Nervatur, Behaarung zc. die Blätter zu unterscheiden. Das Mikroskop gestattet das Theeblatt an eigentümlichen Formelementen sicher von andern Blättern zu unterscheiden. Viel häufiger werden schon gebrauchte Theeblätter der frischen Ware wieder ähnlich gemacht und beigemischt. Hier entscheiden in erster Linie Geschmack

und Geruch des Aufgusses. Eine Bestimmung der Hauptbestandteile muß dem normalen Gehalt annähernd entsprechen. Schwarzer T. gibt etwa 40, grüner 35 Proz. Extrakt; benutzter enthält noch etwa 10 Proz. ausziehbare Stoffe. Man kann nur den Extraktgehalt durch Zufüge erhöhen, dabei aber entsteht immer die Gefahr, daß der Geschmack allzusehr leidet. Auch die Beschaffenheit der Asche gibt einigen Anhalt zur Beurteilung. Von normaler Theeasche ist etwa die Hälfte in Wasser löslich, und in Salzsäure ist höchstens 1 Proz. unlöslich. Zur Bestimmung des Kaffeingehalts zieht man T. mit der vierfachen Menge kochendem Wasser aus, trocknet den Auszug mit so viel Kalkhydrat, wie der T. wog, ein, extrahiert den Rückstand mit Chloroform, verdunstet dies, löst den Rückstand in wenig kochendem Wasser, filtriert und verdampft.

\***Therese Charlotte Marianne Auguste**, Prinzessin von Bayern, geb. 12. Nov. 1850 zu München als Tochter des Prinzen Luitpold von Bayern, jetzigen Prinz-Regenten, machte wiederholt größere Reisen durch Rußland, Brasilien, den europäischen Norden zc., die sie unter dem Namen Th. v. Bayer beschrieb in den Werken: »Reiseeindrücke und Skizzen aus Rußland« (Stuttg. 1884) und »Über den Polarreis« (Leipz. 1889). Sie ist Abtissin des königlichen Damenstifts zur heil. Anna in München.

**Thermometer**. Über das neue Jenaer Normal-Thermometerglas s. Glas (Bd. 17).

\***Thévenet** (spr. tew'nä), Marius, franz. Politiker, geb. 1845 zu Lyon, studierte die Rechte, wurde Advokat und Municipalrat in seiner Vaterstadt, dann Mitglied und Präsident des Generalrats des Departements. 1885 ward er in die Deputiertenkammer gewählt, in der er sich der republikanischen Linken anschloß. Im Februar 1889 trat er in das Ministerium Tirard als Justizminister ein und betrieb mit großem Eifer die Anklage gegen Boulanger und seine Anhänger, weswegen er von den Boulangisten aufs heftigste angegriffen wurde. In dem am 17. März 1890 von Freycinet gebildeten neuen Ministerium nahm seinen Posten Fallières ein.

\***Thiaudière** (spr. tiobjähr), Edouard, franz. Schriftsteller, geb. 17. März 1837 zu Gençay (Bienne), machte seine Studien in Poitiers und widmete sich dann der Litteratur. Wir erwähnen von seinen Schriften: »L'apprentissage de la vie«, Roman (1861); »Un prêtre en famille« (1864); »Sanvagerie«, Gedichte und Sonette (1866); »Le désaveu du Christ« (1869); »La confédération française« (1872); sodann: »La dernière bataille« (1873) und »Voyage en Bataille au pays des jolis bœufs« (1874), zwei literarische Mystifikationen, die erstere ein angeblich aus dem Deutschen übersehtes allegorisches Epos, die andre eine politische Satire, angeblich nach dem Englischen von Lord Humour; »Les légendes bonddhiques« (1875); »Voyage de Lord Humour dans l'île Servat-Abus« (1876); »Le Dindon blanc«, politische Erzählung in Versen (1878); »M. Martin, légitimiste«, Komödie (1879); »La petite fille du curé«, Roman (1880); »La maison fatale«, Roman (1883); »La proie du néant, notes d'un pessimiste« (1885); »Trois amours singulières« (1886). 1876 gründete er die »Revue des idées nouvelles«.

\***Thoma**, Antonius von, Erzbischof von München-Freising, geb. 1. März 1829 zu Rumpfenburg bei München als Sohn eines Leibjägers, wurde in den Klöstern Scheuern und Metten erzogen, absolvierte 1848 das Gymnasium zu Freising, studierte sodann in München katholische Theologie, war 1852 bis 1853

Alumnus des Klerikalseminars zu Freising, wurde 1853 zum Priester geweiht und 1867 Pfarrer von St. Zeno bei Reichenhall; neben der Seelsorge leitete er das dortige Kloster und Erziehungsinstitut der Englischen Fräulein. 1878 wurde er Stadtpfarrer zum Heiligen Geist in München, 1883 Domkapitular und Dompfarrer daselbst, im März 1889 Bischof von Passau und im Oktober d. J. Erzbischof von München-Freising. Er gilt als mild und verständlich gesinnt.

\*Thomas, 6) Theodor, Musiker, geb. 11. Okt. 1835 in Ostfriesland, kam schon als zwölfjähriger Knabe nach New York und war betreffs seiner musikalischen Ausbildung in der Hauptsache auf sich selbst angewiesen. Er machte sich zunächst als tüchtiger Quartettgeiger in New York bekannt und begründete 1869 ein eignes Symphonieorchester, das in der Folge für die Musikpflege in den größeren Städten der Union von großer Bedeutung wurde. Nach Auflösung desselben wurde er 1877 an die Spitze der Philharmonischen Gesellschaft in New York, des bisherigen Konkurrenzunternehmens, berufen, siedelte 1878 aber nach Cincinnati über, um das dortige Konservatorium zu organisieren und zu leiten, gab diese Stellung jedoch nach kaum einem Jahr wieder auf, um wieder die Direktion der Philharmonischen Gesellschaft zu übernehmen, deren Konzerte (in der Akademie) neben denen der New Yorker Symphonie Society (in Steinway Hall) die Hauptfaktoren des New Yorker Musiklebens bilden.

\*7) Arthur Goring, engl. Komponist, geboren im November 1851 zu Katton (Suffex), war 1875—1877 Schüler von E. Durand in Paris, studierte nach seiner Rückkehr drei Jahre lang an der königlichen Musikakademie zu London unter A. Sullivan und E. Prout und erhielt zweimal den Jahrespreis für Komposition. Sein Name gelangte zuerst in die Öffentlichkeit durch einige Konzertszenen, ein großes Anthem für Sopran solo, Chor und Orchester (1878), eine Kantate: »Die Sonnenanbeter« (»The sun-worshippers«, aufgeführt auf dem Norwicher Musikfest 1881), einige Orchesterstücke und Gesangsachen. Seine Oper »Smeralda« kam 1883 in London u. Köln zur Aufführung.

\*Thomson, 2) Wilhelm, dän. Sprachforscher, geb. 25. Jan. 1842 zu Kopenhagen, studierte daselbst, besuchte darauf zum Zweck sprachwissenschaftlicher Studien Finnland und Rußland, 1869—70 Deutschland, Italien und Paris und wurde 1871 als Professor der vergleichenden Sprachwissenschaft an der Universität Kopenhagen angestellt. Seine Hauptschriften sind: »Den gotiske Sprogklasses Indflyd på den finske« (1869), welche 1870 von der Akademie der Wissenschaften in Berlin mit dem Preis der Bopp-Stiftung belohnt wurde und auch in deutscher Übersetzung (von E. Sievers) erschien (»Über den Einfluß der germanischen Sprachen auf die finnisch-lappischen«, Halle 1870). 1876 hielt T. auf Einladung der Pfeister-Stiftung Vorlesungen in Oxford, welche 1877 unter dem Titel: »The relations between ancient Russia and Scandinavia and the origin of the Russian state« veröffentlicht wurden (deutsch von Bornemann, »Der Ursprung des russischen Staats«, Gotha 1879). Von Thomsons kleineren Abhandlungen sind einige zur romanischen Philologie hervorzuheben.

Thomson, 1) James, engl. Dichter. Vgl. Schmeiding, Jakob T., ein vergessener Dichter des 18. Jahrhunderts (Braunschw. 1889).

\*6) James, engl. Dichter, geb. 23. Nov. 1834 zu Port Glasgow, starb 3. Juni 1882 in London nach einem bewegten, trüben Lebenslauf, in dem er sich doch aus niedriger Lebenslage erhoben hatte,

aber ohne zu heiterer Lebensauffassung vorzudringen. Er trat zuerst 1858 mit dem bezeichnenden Namen Crepusculus in Versen und Prosa auf. Der Pessimismus seines größern Gedichts »The city of Dreadful Night« (1880, 2. Aufl. 1888) brachte auf viele einen gewaltigen Eindruck hervor. Es folgten: »Vane's story, Weddah, and Om-el-Bonain« (1881); »Essays and phantasies« (1881); »Shelley« (1884, aus dem Nachlaß); »A voice from the Nile« (mit Gedächtnisschrift von B. Dobell, 1884). Auch als Übersetzer Heinescher Gedichte machte er sich bekannt.

\*7) Joseph, Afrikareisender, ging 1878 als Geolog der Expedition, welche vom Exploration Fund Committee in London ausgerüstet war, unter Keith Johnston nach Ostafrika, um von Dar es Salam nach dem Nordende des Nyassa und von diesem nach dem Süden des Tanganjika sich zu begeben und dann längs des Rufidschi nach der Ostküste zurückzukehren. Als Johnston 28. Juni 1879 in Beho beho an Dysenterie gestorben war, übernahm der nur 21jährige T. die Führung der Expedition, ging durch Mbenga und Uhehe zum Nyassa, dann nach Bambete am Süden des Tanganjika, darauf zur Station Kasenga der Londoner Missionsgesellschaft am Westufer des Tanganjika und verfolgte den Abfluß desselben zum Congo, den Luiluga, bis 29° 27' östl. L. v. Gr. und 5° 41' südl. Br., mußte hier aber infolge des Widerstrebens seiner Leute, weiter zu gehen, umkehren. Auch durch die Landschaft Urua zum Süden des Sees konnte er nicht bringen, mußte vielmehr nach Kasenga zurückkehren. Von da erreichte T. sein altes Lager am Süden des Sees und wandte sich, da die Straße nach Quiloa infolge von Streitigkeiten zwischen den Stämmen versperrt war, über Kapusi unter 8° südl. Br. und 32° 25' östl. L. v. Gr. und Simba in die Landschaft Uniamembe, von wo über Ugogo die Küste 15. Juli erreicht wurde. Das Hauptergebnis dieser Reise war die genauere Bestimmung der Lage des Hilwa- oder Likwasées. Sein Reisebericht erschien deutsch unter dem Titel: »Expedition nach den Seen von Zentralafrika« (Jena 1882). Im Auftrag des Sultans von Sansibar forschte T. 1882 am Rovuma nach Kohlen, fand dieselben aber nicht, wodurch er die Gunst seines Auftraggebers einbüßte. Die englische Geographische Gesellschaft übertrug aber T. eine neue Expedition und zwar nach den Schneebergen des Kenia und Kilima Ndscharo und den Gegenden zwischen denselben und dem Victoria Nyanza. Am 13. Dez. 1882 verließ T. England, begab sich nach Sansibar und trat 10. März 1883 von Mombas seine Reise mit 149 wohl ausgerüsteten Leuten an. In Taveta sah er sich aber genötigt, zur Vervollständigung seiner Ausrüstung nach Mombas zurückzukehren, so daß er erst Ende Juli 1883 mit einer Handelskarawane von Taveta aufbrechen konnte. Er zog nun am Osthang des Kilima Ndscharo nordwärts durch das Land der Massai und erreichte über den 4000 m hohen Doenjo Grol und die zerriffene, vulkanische Landschaft Kaptei das Nordende des Rai-wajchajees, schickte dann den größten Teil seiner Leute zum Varingo voraus, während er selbst nach Überschreitung einer 4300 m hohen Bergkette, welche er Lord Aberdare Range benannte, zum Kenia ging, traf dann seine Leute am Varingo, der von einem früher angenommenen Binnenmeer zu einem unbedeutenden See zusammenschrumpfte, ging dann nach Kavirondo an der Ostküste des Victoria Nyanza, dessen Nordküste er bis 0° 12' nördl. Br. und 33° 45' östl. L. v. Gr. verfolgte, u. machte einen Abstecher zum Elgonysgebirge, das im Ligongi 4300 m erreicht, und

an dessen Fuß zahlreiche geräumige, in vulkanischem Agglomerat künstlich ausgearbeitete Höhlen aufgefunden wurden. Die Rückkehr erfolgte vom Süden des Baringo direkt zum Nainwascha, wo T. zwei Monate lang an Dysenterie daniederlag, durch Kaptei u. Mkamba nach Kombas. Über diese Reise veröffentlichte er: »Durch Massai-Land« (deutsch, Leipz. 1885). Im Dienste der National African Company ging T. dann im Februar 1885 nach Sofoto, von dessen Sultan sowie den von Gandu zur Abtretung der Ufer des Binuè und Niger und zur Bewilligung eines Monopols des Handels und der Mineralausbeute in diesen Gebieten zu bestimmen. Im März 1888 begab sich T., abermals im Auftrage der englischen Geographischen Gesellschaft, nach Marokko, um in dessen südlichem Teil botanische, zoologische und geologische Sammlungen zu machen. Doch erwies sich ein wiederholter Versuch, über den Paß Tizi-n-Teluet nach S. vorzudringen und durch das Thal des Sus die Küste zu erreichen, als fruchtlos, auch Vorstöße an andern Punkten führten nicht zum Ziel, so daß er von Agadir längs der Küste nach N. zurückkehren mußte.

**Thonberg**, bei Leipzig, wurde 1. Jan. 1890 mit der Stadtgemeinde Leipzig vereinigt.

**Thoren**, Otto von, Maler, starb 14. Juli 1889 in Paris.

\***Thornycroft**, Sam o, engl. Bildhauer, geb. 8. März 1850 zu London als Sohn des Bildhauers Thomas T., begann seit 1867 im Atelier seines Vaters zu arbeiten und studierte seit 1869 auf der Schule der königlichen Kunstakademie. 1871 begab er sich nach Italien, wo er sich besonders dem Studium Michelangelos widmete. Nach London zurückgekehrt, schuf T. eine Gruppe: ein Krieger, einen verwundeten Jüngling vom Schlachtfeld tragend, welche ihm 1875 die goldene Medaille der Akademie eintrug. 1880 wurde er auf Grund einer Statue der Artemis Associate der königlichen Akademie. Von seinen spätern Schöpfungen, welche sich durch kräftige Charakteristik und Lebendigkeit des Ausdrucks auszeichnen, sind eine Statue des Teucer (1881), der Räher, der Säemann, das Denkmal des Dichters Thomas Gray für das Pembroke College in Cambridge und die Büsten des Dichters Coleridge für die Westminsterabtei und des Earls of Beaconsfield hervorzuheben. 1887 wurde ihm die Ausführung des Nationaldenkmals für General Gordon übertragen.

\***Thorsøe**, Alexander, dän. Geschichtschreiber, geb. 17. März 1840 zu Heils in Nordschleswig, habilitierte sich 1876 mit einer Abhandlung über »Geijers Geschichte des Menschen« u. schrieb (in dänischer Sprache): »Die politische Geschichte des dänischen Staats 1800 bis 1814« (Kopenh. 1873); »Geschichte des dänischen Staats 1814—48« (das. 1879); »König Friedrichs VII. Regierung« (das. 1884—89, 2 Bde.). Bei der Ausarbeitung der beiden letzterwähnten Werke benutzte er ein reiches, bisher ungedrucktes, für die Geschichte der deutsch-dänischen Frage wichtiges Material.

**Thorwaldsen**, Bertel, Bildhauer. Eine neue Biographie des Künstlers erscheint von Sigurd Müller: »T. hans Liv og hans Vaerker« (Kopenh. 1890 ff.).

**Thun**, (1888) 5507 Einw.

\***Thun und Dohenslein**, 4) Franz Anton, Graf von, geb. 2. Sept. 1847, ältester Sohn des 1881 verstorbenen Grafen Friedrich T. (T. 1), von dem er das Majorat Tetschen und das Amt eines l. l. Rämmerers erbt, vermählte sich 1874 mit der Prinzessin Anna Maria von Schwarzenberg, der Tochter des Fürsten Karl, war 1879—81 im Abgeordnetenhaus

Mitglied des Tschesky-Klubs, wurde darauf als Majoratsherr in das Herrenhaus berufen und gehörte im böhmischen Landtag zu den entschiedensten Befürwortern feudaler und klerikaler Grundsätze. Deshalb war er, obwohl er sich als Deutscher bekannte, ein Gegner der liberalen Deutschen und ein Anhänger der tschechischen Ansprüche auf Anerkennung des böhmischen Staatsrechts und der Wenzelskrone. Im September 1889 ward er zum Statthalter von Böhmen ernannt und zeigte sich, namentlich seit dem bedeutlichen Anwachsen der Jungtschechen, gemäßigter und unparteiischer; er war am deutsch-böhmischen Ausgleich 1890 wesentlich beteiligt.

**Thurn und Taxis**, Hugo, Fürst, starb 28. Nov. 1889 auf Schloß Lautschin in Böhmen; Haupt der Prager Seitenlinie ist jetzt dessen Sohn, Fürst Alexander, geb. 1. Dez. 1851.

\***Thursby**, Emma, Sängerin, geb. 1854 zu Brooklyn bei New York, zeigte frühzeitig eine nicht gewöhnliche musikalische Begabung, erhielt Gesangsunterricht von Mrs. Küdersdorf und Erani und begann ihre Laufbahn als Kirchenfängerin, bis ihrem außerordentlichen Talent M. Stralofsch den seipen Schluß gab und ihr den Konzertsaal erschloß. 1879 sang Miss T. in New York zum erstenmal in Konzerten, bald darauf auch in London und Paris, Baden-Baden und 1880 in Berlin. Ihr Erfolg war überall außerordentlich. Ihr wenn auch nicht großer, doch umfangreicher und ausgiebiger Sopran ist von edlem, sympathischem Klang und virtuos geschult.

\***Thyreoidektomie** (griech.), die operative Entfernung der Schilddrüse; Thyreoiditis, Entzündung der Schilddrüse.

\***Tiefstrunk**, Karl, tschech. Geschichtsforscher und Litterarhistoriker, geb. 1829 zu Weißwasser in Böhmen, studierte Geschichte und Philologie in Prag, wo er später zum Professor ernannt wurde. Er gab das tschechische Quellenwerk »Geschichte von Böhmen« von Paul Stála (1866—70, 5 Bde.) heraus und schrieb: »Der Widerstand der böhmischen Stände gegen den Kaiser Ferdinand I. im J. 1547« (1872) sowie die geschätzte »Geschichte der tschechischen Litteratur« (2. Aufl. 1880).

\***Tiergeographie** (hierzu 4 Tafeln: »Verbreitung der Tiere I—IV« mit 12 Rärtchen). Die Verbreitung der Tiere auf der Erde, wie sie sich uns heute als eine Folge verschiedenartiger Ursachen darstellt (s. Tier, Bd. 15, S. 699), läßt auf dem festen Land sowohl als im Meer eine Reihe von Distrikten unterscheiden, die durch ihre Fauna charakterisiert sind. Da die Lebensbedingungen der Tiere sehr verschiedene sind, wird eine Darstellung tierischer Verbreitungsbezirke verschieden ausfallen müssen, je nachdem die Verbreitung der einen oder der andern größern Gruppe des Tierreichs zu Grunde gelegt wird. Besonders wird eine solche Verschiedenheit sich geltend machen, wenn es sich um Abgrenzung kleinerer Bezirke handelt, während die wenigen großen Distrikte, zu deren Aufstellung das Studium der geographischen Verbreitung der Tiere geführt hat, so ziemlich für das ganze Tierreich Geltung haben. Da die Verbreitung der niedrigen Tiere noch sehr ungenügend bekannt ist, legt man einer kartographischen Darstellung der allgemeinen Verbreitung der Landtiere bis jetzt fast ausschließlich die Verbreitung der Wirbeltiere und unter diesen wiederum der Säugetiere zu Grunde. Bei einem Entwurf der Verbreitung der Meerestiere wird die Darstellung zu verschiedenem Resultat führen, je nachdem die Verbreitung der Küstentiere oder die Verbreitung der frei schwimmenden



# VERBREITUNG DER TIERE I. SÄUGETIERE I.

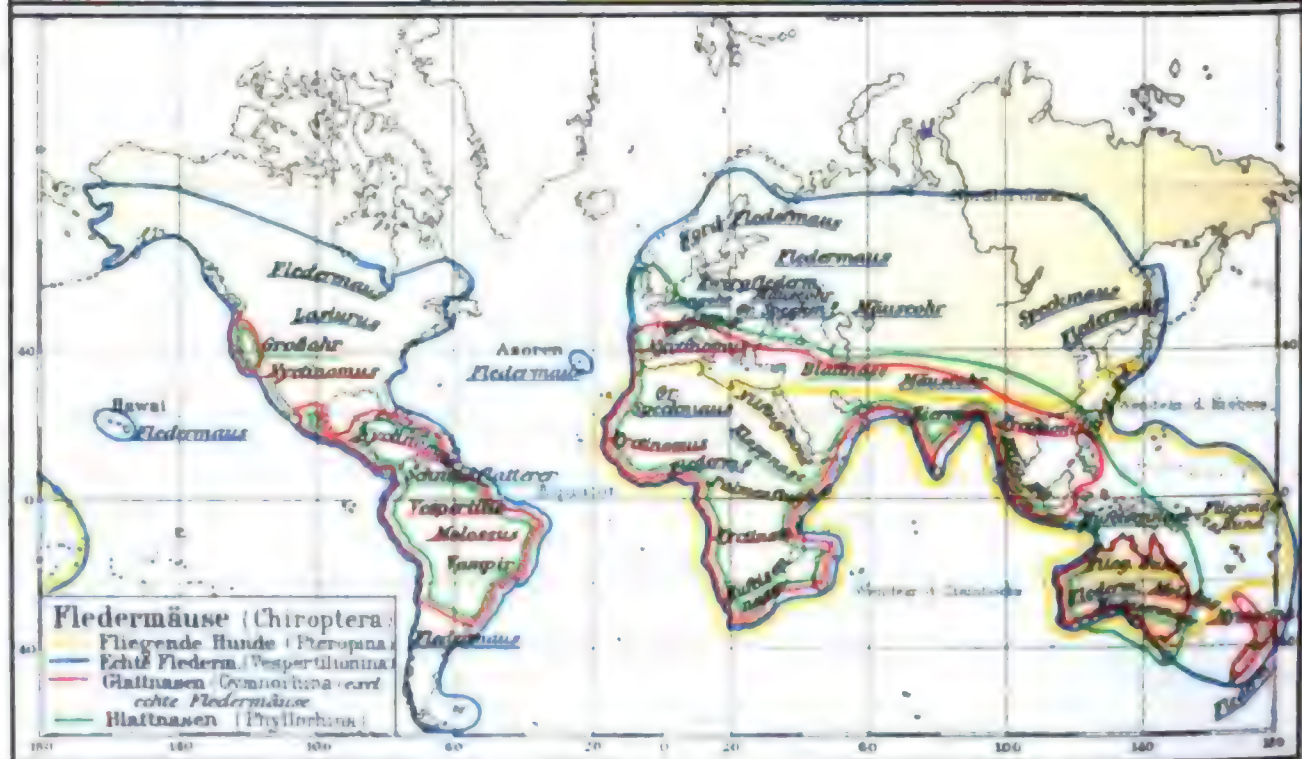
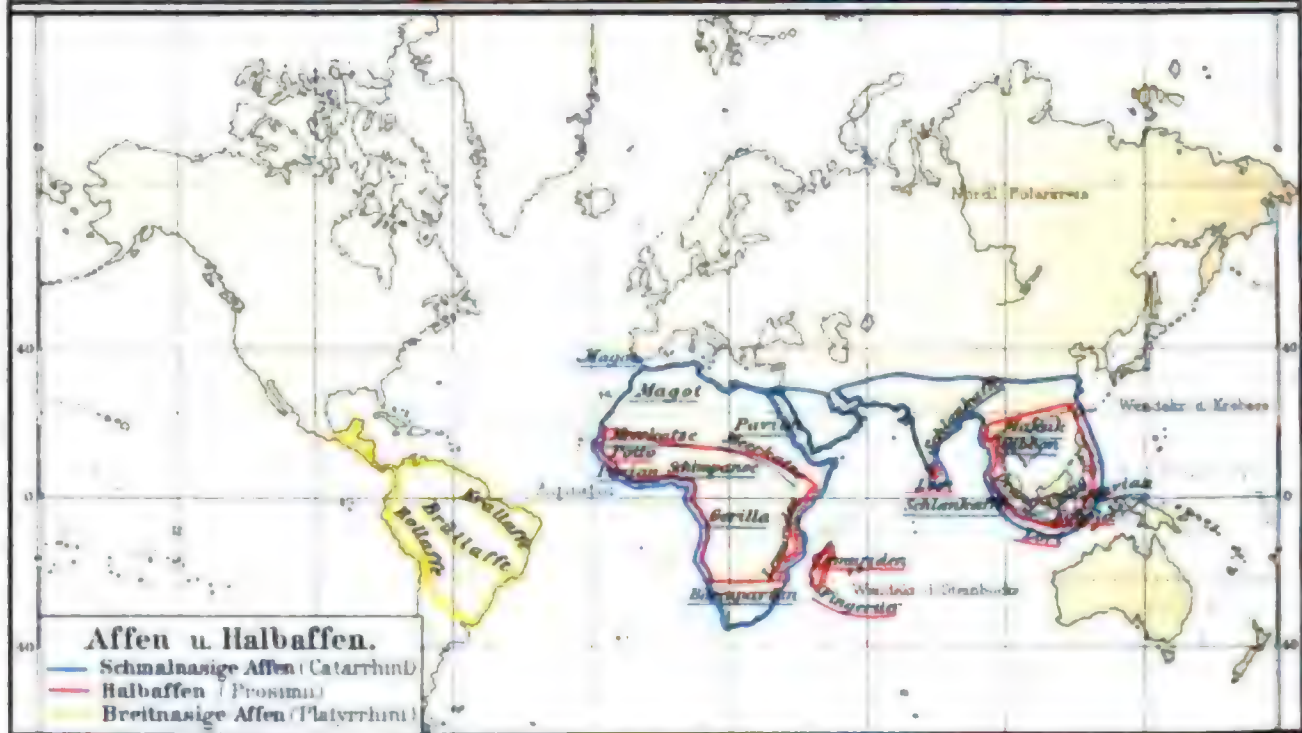

# VERBREITUNG DER TIERE II. SÄUGETIERE II.

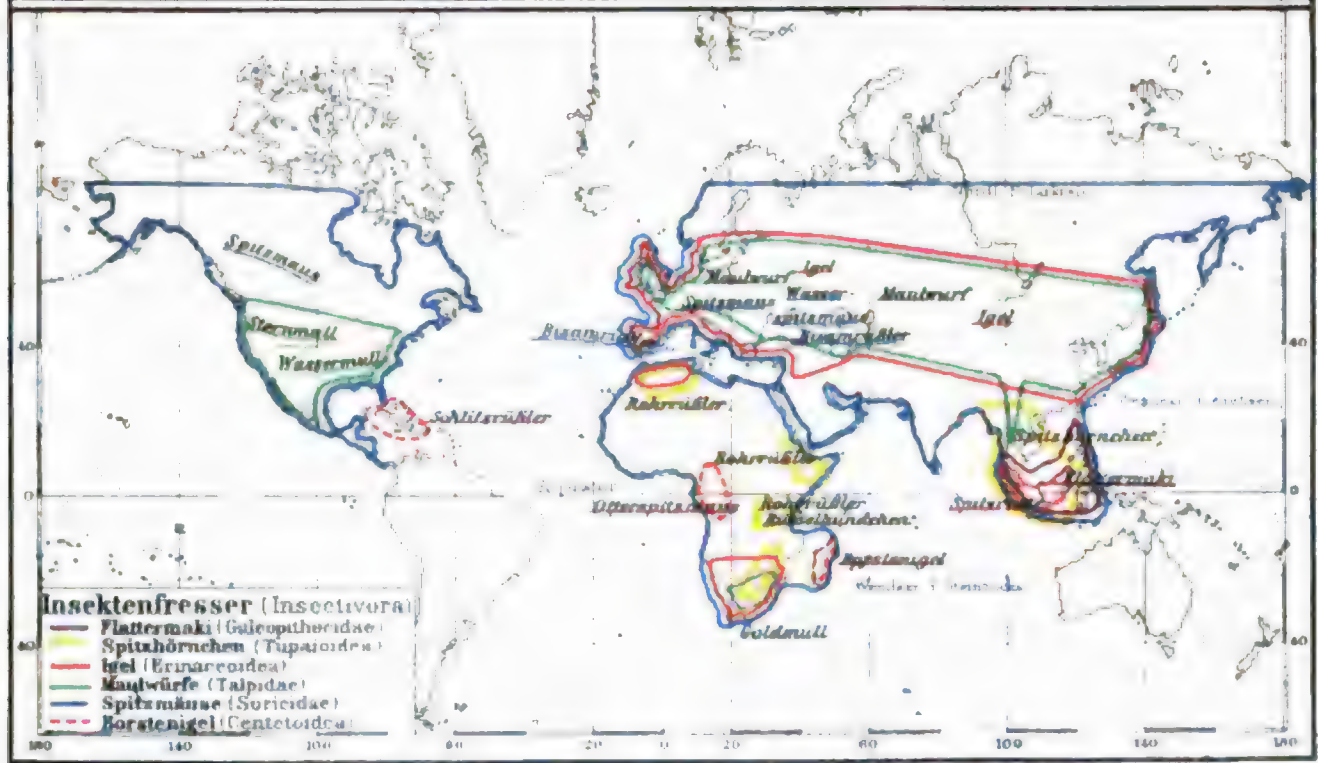
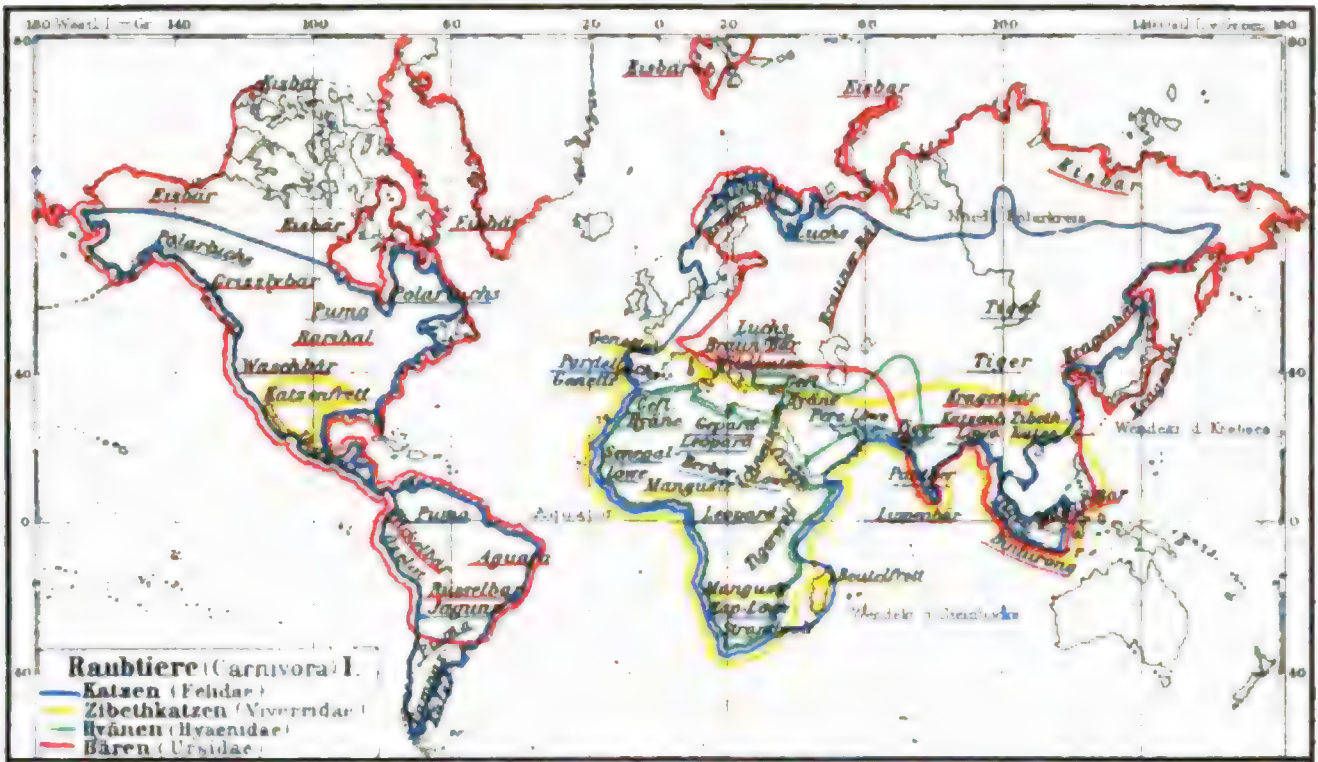







# VERBREITUNG DER TIERE III. SÄUGETIERE III.

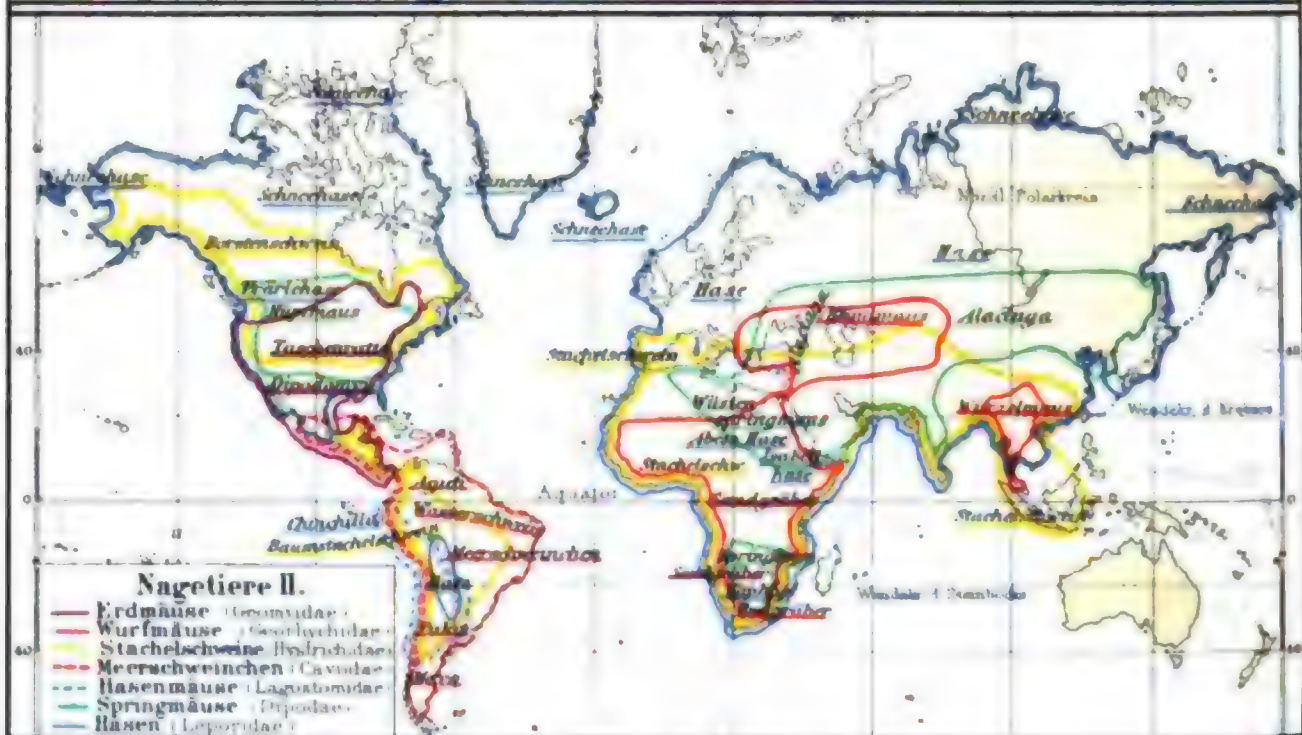

# VERBREITUNG DER TIERE IV. SÄUGETIERE IV.

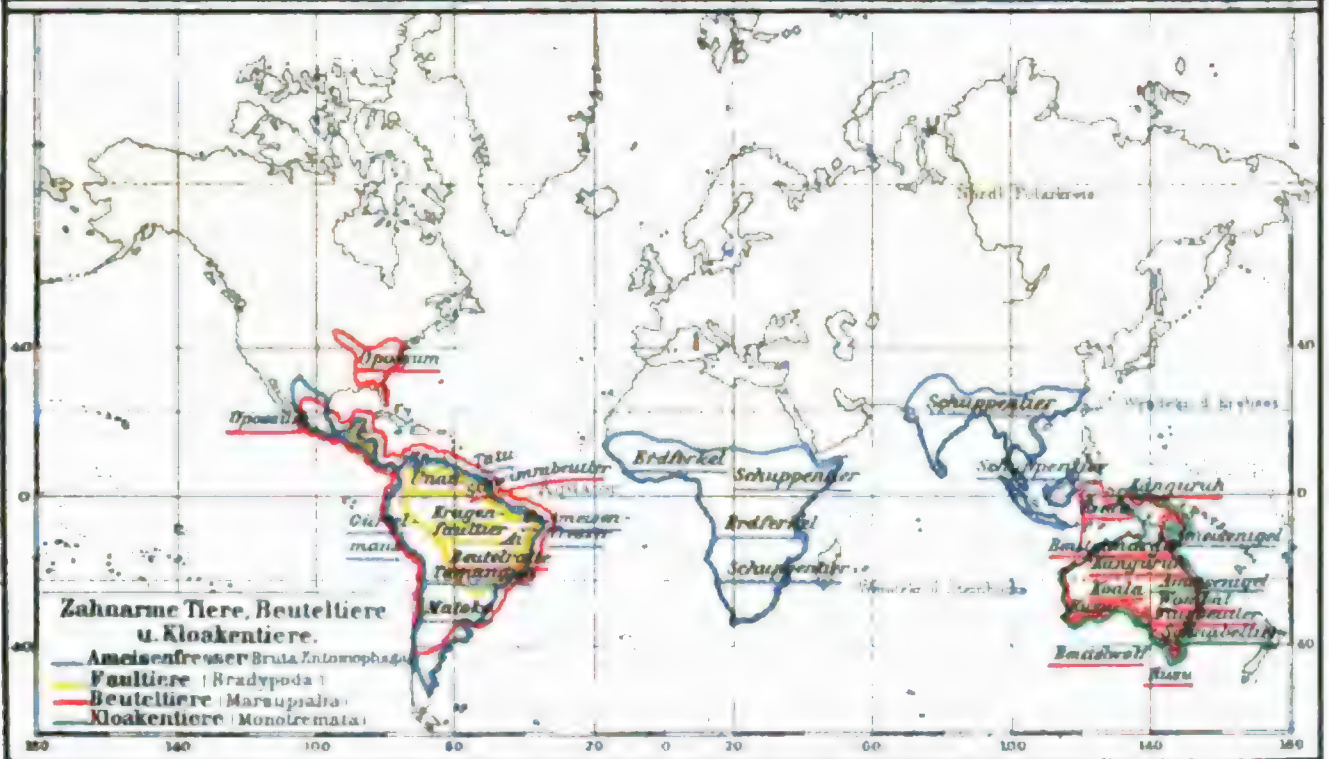
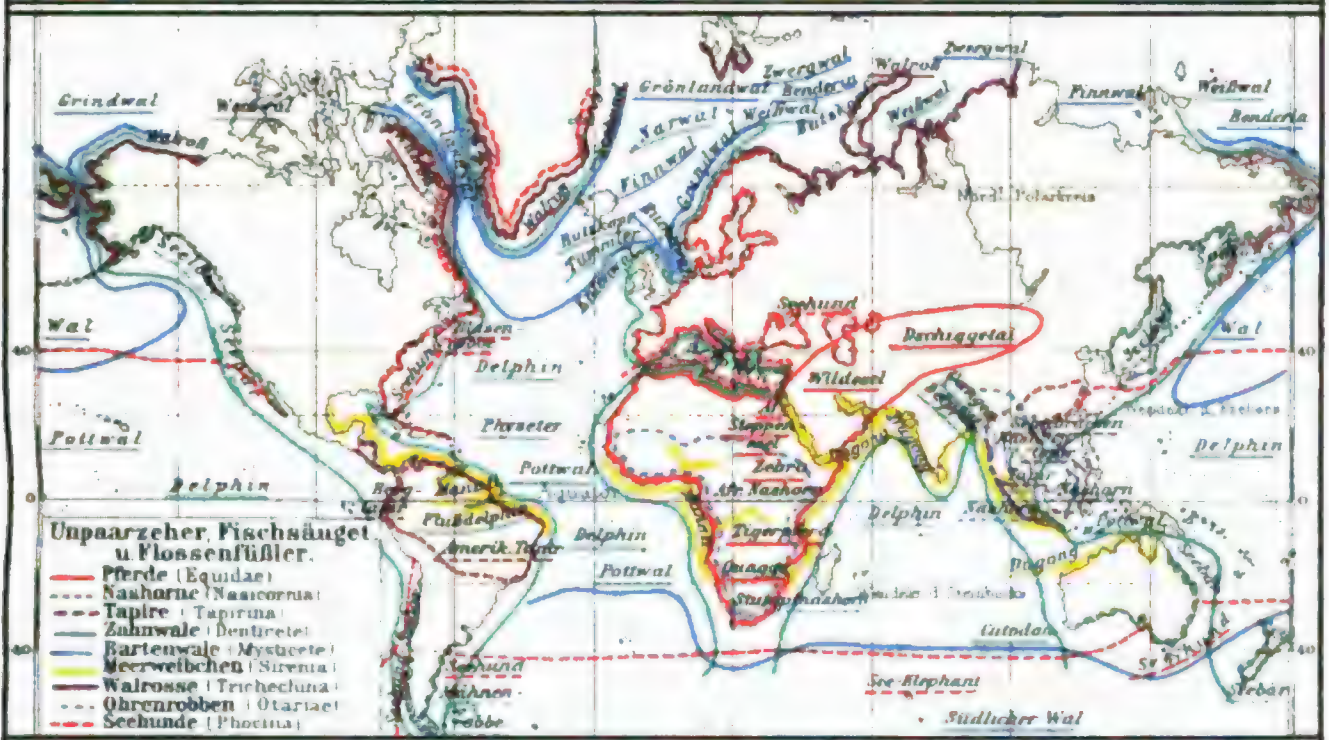
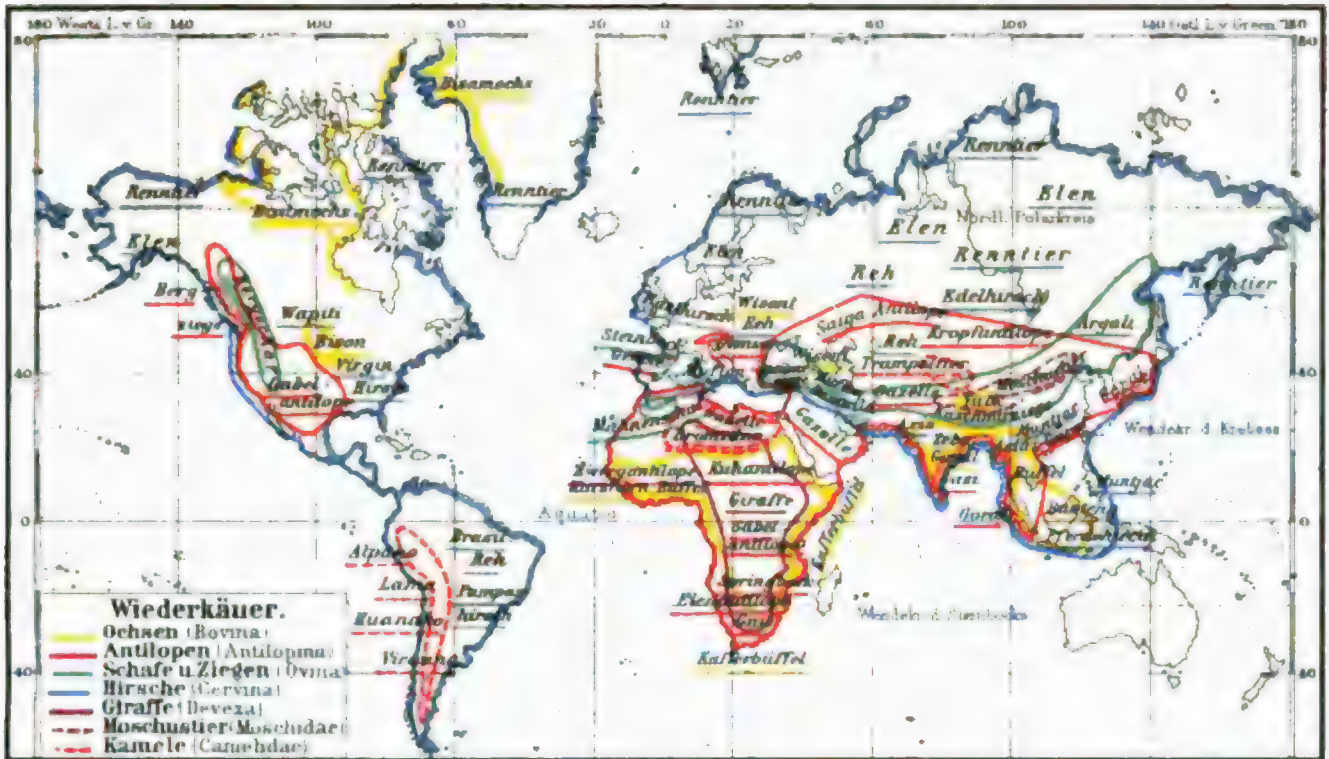

den pelagischen Fauna ins Auge gefaßt wird (s. Meeresfauna, Bd. 17).

Das Studium der Verbreitung der Wirbeltiere hat mehrfach zur Einteilung der Erde in große zoogeographische Bezirke geführt, unter welchen die von Wallace aufgestellten Regionen sich auch heute noch des allgemeinsten Beifalls erfreuen, mit der Einschränkung, daß neuerdings von den meisten Zoogeographen die nördlichsten Teile der paläarktischen und nearktischen Region abgetrennt und als arktische Zirkumpolarregion zusammengefaßt werden. Im Süden entspricht dieser Region die von Reichenow vorgeschlagene antarktische Zirkumpolarregion. Mit den erwähnten Abänderungen an den großen Wallace'schen Regionen sind es deren acht: arktische Zirkumpolarregion, paläarktische Region, äthiopische Region, orientalische Region, nearktische Region, neotropische Region, australische Region, antarktische Region. In der Zerlegung dieser großen primären Bezirke in geographische Verbreitungsbezirke sekundärer, tertiärer u. Bedeutung gehen die Ansichten rasch auseinander je nach dem Studium der Verbreitung verschiedener Gruppen. Nur einzelne Unterabteilungen, wie die madagassische oder neuseeländische, haben allgemeine Geltung. Statt der Bezeichnung »Region« für die primären Bezirke, die in »Subregionen« zerfallen, werden erstere auch »Zonen« oder »Reiche« genannt, in welchem Fall dann Region den Unterbezirk bezeichnet. Die Verbreitung der Säugetiere läßt die acht Regionen als gleichwertig erscheinen, das Studium der Verbreitung der Vögel dagegen führt nach Reichenow zu anderm Resultat. Die arktische Region erscheint auch in diesem Fall als selbständige Region, ebenso die antarktische und die australische (= südliche) Region. Die übrigen Faunengebiete der Erde aber faßt Reichenow besonders mit Rücksicht auf die Herkunft ihrer Avifauna in anderer Weise auf, als dies auf Grund der Verteilung der Säugetiere geschieht. Die nearktische und neotropische Region werden von ihm zu einem großen Komplex, der westlichen Region, vereinigt, deren Unterabteilungen sie bilden, und in gleicher Weise sind das paläarktische, orientalische und äthiopische Faunengebiet (letzteres mit Ausschluß Madagaskars) nur Unterabteilungen einer großen faunistischen Region, die Reichenow als »östliche« bezeichnet. Madagaskar bildet wegen seiner eigentümlichen Fauna mit den Maskarenen, Komoren und Seschellen in dieser Auffassung eine eigene, den übrigen großen Komplexen gleichwertige, tiergeographische Region.

#### Erklärung der beifolgenden Karten.

Von beifolgenden Karten zeigt die erste die acht großen Verbreitungsregionen der landbewohnenden Tiere. Auf den folgenden 11 ist die Verbreitung der Säugetiere dargestellt. Um eine Überfüllung zu vermeiden, konnten bei den familienreichern Ordnungen nur die wichtigsten Familien besonders markiert werden, während unwichtigere mit andern vereint wurden oder auch ganz außer acht gelassen werden mußten. Von allgemein bekanntern Tieren der einzelnen Familien ist die Verbreitung derselben noch außerdem in der Weise dargestellt, daß der (soweit thunlich) deutsche Name der Tiere innerhalb seines Verbreitungsbezirks eingetragen wurde, wobei durch Unterstreichen des Namens mit der betreffenden Farbe die Zugehörigkeit der einzelnen Tiere zu den großen Gruppen, deren Verbreitung angegeben ist, gekennzeichnet wurde. Im folgenden Ergänzungsband (Band 18) werden auf weitem 11 Karten die übrigen Wirbeltiere (mit Ausnahme der Fische) be-

handelt werden. Die letzte Karte wird die Einteilung der Meere in einzelne Distrikte darstellen.

(Tafel I, Karte 1: Tiergeographische Landregionen.)

a) Arktische Zirkumpolarregion; umfaßt die nördlichsten Teile der Alten und Neuen Welt; ihre Südgrenze wird gebildet durch die Nordgrenze des Baumwuchses; nördlich verliert sie sich in die Zirkumpolarregion, zu ihr gehören Grönland und alle Inseln des nördlichen Eismees. Die Verbindung zwischen den Teilen der Alten und Neuen Welt erfolgt an der schmalen Beringstraße. Sie stellt ein einheitliches, in keine Unterregionen zerfallendes Gebiet dar, zoologisch gekennzeichnet durch eine artenarme, aber charakteristische Fauna, die sich der Mehrzahl nach über das ganze Gebiet verbreitet. b) Paläarktische Region (östliche gemäßigte Region); umfaßt ganz Europa mit Ausschluß des nördlichsten Teils, Asien mit Ausschluß des nördlichsten und südlichsten Gebiets und den nördlichsten Teil Afrikas. Sie stößt nördlich an den europäisch-asiatischen Teil der Polarregion, südlich an die äthiopische und orientalische Region. Die großen Verschiedenheiten, die Klima, Bodenbeschaffenheit und Vegetation innerhalb dieser über 45 Breiten- und 150 Längengrade sich erstreckenden Region aufweisen, sowie der leicht mögliche Austausch ihrer Fauna mit der Fauna der südlich mit breiten Grenzen anstoßenden äthiopischen und orientalischen Region läßt eine größere Anzahl Subregionen unterscheiden. Trotz der großen Ausdehnung ist die paläarktische Region sehr arm an charakteristischen Tierformen. c) Die äthiopische Region; umfaßt ganz Afrika mit Ausnahme des nördlichsten, zur paläarktischen Region gehörigen Teils; diese scharf umschriebene Region enthält eine Anzahl Charaktertiere, wie Flusspferd, Giraffe, Antilopen, bestimmte Affen, Strauße, Bisangfresser, Perlhühner u. a. Zu ihr gehört auch Madagaskar; meist als eine scharf charakterisierte Subregion aufgefaßt, unterscheidet sich diese Insel nebst den Maskarenen und Komoren so wesentlich in ihrer Fauna von allen übrigen Gebieten, daß sie auch als eigne Region, madagassische Region, angesehen werden kann. Hier ist die Heimat der Halbaffen, des merkwürdigen Raubtiers *Cryptoprocta* und einer ganzen Reihe charakteristischer Vögel. d) Die orientalische Region; umfaßt Vorder- und Hinterindien, Südchina bis Schanghai, Ceylon, Sumatra, Java, Borneo, die Philippinen und Formosa. Trotz ihrer geringen Ausdehnung zeigt diese unter den Tropen liegende Region eine sehr mannigfache Fauna, von deren Charakterformen der indische Elefant, Rhinoceros, Tiger, Flattermaki, Spitzhörnchen, Moschushirsch, Pfau, Argusfasan, Kammbuhn, Edelfittich hervorgehoben sein sollen. Unter den verschiedenen Subregionen, in welche diese Region geteilt ist, unterscheidet sich die indomalaische Subregion (Halbinsel Malakka, Sumatra, Java, Borneo, Philippinen) wesentlich von den übrigen. e) Nearktische Region (westliche gemäßigte Region); umfaßt Nordamerika von der südlichen Grenze der arktischen Region an bis Nordmexiko inklusive und bis zum Golf von Mexiko. Der Charakter der Fauna nähert sich dem der Fauna der östlich gemäßigten Region, indem besonders bei den Säugetieren sich in beiden Regionen sehr nahe verwandte, ja zum Teil dieselben Formen finden; bei den Vögeln treffen wir zwar auch korrespondierende Gruppen, doch weichen dieselben bedeutender ab, und durch Einwanderung tropischer Formen aus dem Süden erhält die nearktische Avifauna ein andres Gepräge als die paläarktische. f) Die neotropische Region; umfaßt Süd-

mexiko, Zentralamerika mit den Antillen und ganz Südamerika nebst Feuerland und den Falklandinseln. Diese ungemein reiche Region enthält eine Fülle von Charakterformen. Die hier vorkommenden Affen sind korrespondierende Vertreter der Affen der Alten Welt, ebenso findet sich eine ganze Familie charakteristischer Fledermäuse auf diese Region beschränkt. Von sonstigen Charaktertieren sei noch erinnert an die Faultiere, Gürteltiere, Ameisenbären, Lamas, den Jaguar, das Stinktier, die Beutelratte, die Straußengattung Rhea, die Fokkos, die Pfefferfresser, die Kolibris, die Klapperschlangen, die Iguanen u. a. Von den Unterregionen ist am besten die der Antillen charakterisiert. g) Die australische Region; umfaßt Australien und Neuguinea als Mittelpunkt, dann in D. Celebes, Lombok, Timor und die übrigen Molukken, westlich die pazifische Inselwelt bis zu den Sandwich- und Marlesasinseln sowie Tasmanien und Neuseeland. Die australische Region steht besonders in der Säugetierfauna allen andern Regionen fremd gegenüber. Sie besitzt eigen die Kloakentiere und fast eigen die Beuteltiere, während dagegen mit Ausnahme der Fledermäuse und Rager alle übrigen auf der Erde lebenden Säugetiere hier völlig fehlen, resp. wenn solche vorhanden sind, erst eingeführt wurden. Auch die Vogelfauna, welcher die sonst weitverbreiteten Geier, Spechte, Finken, Fasanen, Feldhühner fehlen, zeigt dafür viele eigentümliche Formen, so die Kasuare, Kiwis, Kaladus, Paradiesvögel. Die vier Subregionen, die australische, austro-malaiische, polynesisch und neuseeländische Subregion, sind infolge der physikalischen Verschiedenheiten in ihrer Fauna scharf gesondert. Die neuseeländische Subregion ist der jedenfalls älteste Teil der selbst der ganzen übrigen Welt alt gegenüberstehenden australischen Region. In jener finden sich von Säugetieren nur zwei Fledermäuse; die ihr zukommenden Vogelarten, darunter der Eulenzpapagei, der Nestorkakadu, sind höchst eigentümlich, und auf Neuseeland beschränkt ist auch das merkwürdige Reptil Hatteria, eine uralte Mischform, die eine ganze Reihe von Charakteren vereint, welche heute auf die verschiedenartigsten Reptilien verteilt sind. h) Die antarktische Zirkumpolarregion umfaßt die Inseln des antarktischen Meeres, Südgeorgien, Prinz Edwards-, Crozet-, Kerguelen-, Macdonaldinseln, St. Paul, Neu-Amsterdam. Die charakteristischen Bewohner dieser Region, von welcher wir nur den nördlichsten Teil kennen, sind Pinguine und bestimmte Meerfänger, wie der See-elefant.

[Tafel I, Karte 2: Verbreitung der Affen und Halbaffen.] Die Affen bewohnen die tropischen und gemäßigten Gegenden Amerikas, Afrikas, Asiens und Europas (wenige Exemplare des Magot in den Felsen von Gibraltar). Ausschließlich neuweltlich sind die Breitnasen (Brüllaffe, Klammeraffe, Schweifaffe, Nachtaffe); ausschließlich altweltlich die Schmalnasen (Schimpanse und Gorilla in Afrika, Orang-Utan auf Sumatra und Borneo, Gibbons, Bavianen, Meerkatzen und Schlankaffen). Von den Halbaffen sind viele charakteristisch für Madagaskar (Halbmaki, Schleiermaki u. a. und das Fingertier).

[Tafel I, Karte 3: Fledermäuse.] Kosmopolitisch, ausgenommen die kältesten Regionen. Die Familie der fliegenden Hunde ist besonders charakteristisch für die heißen Gegenden der östlichen Halbkugel. Die weiteste Verbreitung besitzen die echten Fledermäuse (z. B. auf Neuseeland, Sandwichinseln, Feuerland, Alaska), die übrigen Familien sind über die wärmern Teile der beiden Halbkugeln verbreitet, wobei ein-

zelne Familien in ihrem Vorkommen sich gegenseitig vertreten (z. B. altweltliche Hufeisennasen und Ziernasen einerseits und die blattschnauzigen Fledermäuse der Neuen Welt anderseits).

[Tafel II, Karte 1: Raubtiere I.] Raubtiere fehlen allgemein nur der australischen und antarktischen Region und von den Subregionen nur den Antillen. Die Verbreitung der in verschiedene Gruppen getheilten Katzen ist sehr ausgedehnt. Altweltlich sind Wildkatze, Löwe, Tiger, Zwergkatze, neuweltlich die einfarbigen Katzen (Puma, Jaguarundi); die Gruppe der Pantherkatzen altweltlich (Panther, Leopard) und neuweltlich (Jaguar, Dzelot, Pampaskatze). Die Hundskatzen (Gepard) sind asiatisch und afrikanisch, die Luchse gehören beiden Hemisphären an (Luchs, Pardelluchs, kanadischer Luchs). Die Zibetkatzen gehören nur der äthiopischen, orientalischen und dem Süden der paläarktischen Region an (Zibetkatze, Kasse, Genette, Zibetkatze). Madagassisch ist das verwandte Beutelfrett, neotropisch das Katzenfrett. Die Hyänen sind afrikanische Charaktertiere, nur eine Art geht nach Asien hinüber bis zum Kaukasus und Altai. Die Familie der Bären hat eine sehr ausgedehnte Verbreitung, der nördlichste Vertreter (Eisbär) ist zirkumpolar; altweltlich sind der braune Bär (Europa und Asien), der malaiische Bär, Lippenbär, Bärenmarder (sämtlich Hinterindien und Große Sundainseln) und der Katzenbär (östlicher Himalaya und Osttibet); neuweltliche Bären sind: Grislybär, Baribal (beide Nordamerika), Brillenbär (Chile, Peru), Wieselbär (Guayana, Peru), Waschbär (tropisches Amerika) und Küffelbär (Südamerika).

[Tafel II, Karte 2: Raubtiere II.] Die Hunde haben die fast kosmopolitische Verbreitung der Ordnung überhaupt, nur der australischen Region, den Antillen und noch Madagaskar fehlen sie. Wolf und Fuchs sind paläarktisch und nearktisch, paläarktisch und äthiopisch sind die Schakale; der Polarfuchs ist zirkumpolar, neuweltliche Hunde sind der Präriewolf und brasilische Fuchs. Von den Mardern fehlen die Landmarder im Verbreitungsgebiet der Familie nur der äthiopischen Region; hervorzuheben sind Hermelin und Bielfuchs. Von den Stinktieren ist eine Art (Bandiltis) vorwiegend äthiopisch, die andern beiden (Chinga und Surilho) amerikanisch. Die Dackel sind weit verbreitet, wobei jedoch die einzelnen Hauptgattungen (Dackel, amerikanischer Dackel, Honigdackel, Erd-dackel) in den einzelnen Regionen in ihrem Vorkommen sich gegenseitig vertreten. Sehr weit verbreitet und zwar in einer und derselben Gattung, dem Fischotter, sind die Fischottern, deren statlichster Vertreter, der Seeotter, marin ist; er findet sich im nördlichsten Teil des Stillen Ozeans.

[Tafel II, Karte 3: Insektenfresser.] Die Insektenfresser bilden eine kleine, auf den Aussterbeerat gefegte Ordnung, woraus sich auch das verstreute Vorkommen einzelner Gattungen erklärt; fehlen in der antarktischen Region, Australien und Südamerika. Die Spitzmäuse haben die Verbreitung der Ordnung. Die Maulwürfe oder Mulle gehören den nördlichen gemäßigten Zonen beider Erdhälften an, nur in einer verstreuten Gattung im Süden Afrikas vorkommend. Die Igel gehören dem gemäßigten Asien, Europa und nördlichen Afrika an, isoliert in Südafrika und dann auf Sumatra, Borneo, Java vorkommend. Die Rohrröhler sind ausschließlich afrikanisch, die Spitzhörnchen auf Hinterindien, Sumatra, Java und Borneo beschränkt. Die Vorkriecher sind charakteristisch madagassisch, eine Gattung jedoch (Solenodon) kommt auf Westindien vor; die Ottern

Spitzmaus findet sich nur in Westafrika. Die Flattermäus haben ihre Heimat auf den Sundainseln, den Molukken und Philippinen.

[Tafel III, Karte 1: Nagetiere I.] Die Mäuse sind ebenso wie die ganze Ordnung kosmopolitisch, nur der antarktischen Region absolut fehlend; in der australischen fehlen sie Neuseeland. Die Gattung *Mus* fehlt ursprünglich der Neuen Welt, nur durch vikarierende Gattungen vertreten. Die ebenfalls sehr weit verbreiteten Eichhörchen gehören besonders der gemäßigten Region an. Hauptsächlich den gemäßigten Regionen gehören an die Flughörnchen, die jedoch auch bis Borneo gehen, die Nackenhörnchen, die Ziesel, das Murmeltier. Die Wühlmäuse verbreiten sich über die nördlichen und gemäßigten Regionen beider Hemisphären; die weiteste Verbreitung hat die vielgespaltene Gattung Feldmaus; charakteristischer Bewohner der arktischen Zirkumpolarregion ist der Lemming. Die ausschließlich altweltlichen Siebenschläfer bewohnen die äthiopische Region mit Ausnahme Madagaskars und die gemäßigten Teile der paläarktischen Region, östlich bis Japan gehend. Die durch wahrscheinlich nur eine Art vertretene, dem Aussterben entgegengehende Familie der *Viber* bewohnt ausschließlich kalte u. gemäßigte Zonen beider Erdhälften. Die Trugratten sind versprengt verbreitet, so auf den Antillen (Ferkelratte), in Südamerika (Sumpfbiber, Langenratte, Strauchratte, Kammeratze) und in Afrika (Vorstenferkel, Fächerschwanzmaus, Felsenmaus).

[Tafel III, Karte 2: Nagetiere II.] Die Erdmäuse sind ausschließlich nearktisch, die Wurmäuse oder Maulwurfgratten dagegen ausschließlich altweltlich, hier aber sehr versprengt vorkommend, so in ganz Afrika, Südosteuropa, im westlichen Asien, in Nordindien, Malakka, Südchina. Die Meeresschweinchen mit *Aguti*, *Paca*, *Wasserschwein*, dem größten aller Nagetiere, und *Cavia*, der Stammform der bekannten Meeresschweinchen, sind rein neotropisch. In der beiden Hemisphären zukommenden Familie der Stachelschweine vertreten sich nahe verwandte Gattungen in der Alten und Neuen Welt. Die altweltlichen, gefurchte Sohlen besitzenden Stachelschweine verteilen sich über den Südteil der paläarktischen Region, die orientalische Region und die äthiopische mit Ausnahme Madagaskars; die Stachelschweine der Neuen Welt, durch warzige Sohle und Greifschwanz ausgezeichnet, gehören Nord- und Südamerika an. Die Springmäuse leben in den meisten Arten in Afrika und Asien, einige in Südosteuropa und in Amerika. Die Hasenmäuse, wegen ihres Pelzes geschätzt (*Chinchilla*, *Biscacha*), gehören ausschließlich Südamerika an, wo die Tiere die Bergketten der Anden und in einer Gattung die Pampas bewohnen. Die Hasen sind sehr verbreitet über die ganze nearktische und paläarktische Region, wo sie teilweise in den hohen Norden hinaufgehen, dagegen finden sie sich nur spärlich in der äthiopischen und orientalischen Region und kommen in der neotropischen nur in einigen Teilen Brasiliens vor.

[Tafel III, Karte 3: Rüsseltiere und nicht wiedererkennende Paarzehrer.] Die Rüsseltiere sind heute nur noch durch die Gattung *Elefant* vertreten, die in zwei Arten Afrika (besonders Zentralafrika) und Indien (Borber- und Hinterindien bis zum 30.° nördl. Br., Malakka, Ceylon, Sumatra, vereinzelt auch Borneo) angehört. Von den nicht wiedererkennenden Paarzehlern verbreiten sich die Schweine über die paläarktische Region (mit Ausnahme der nördlichsten Gegenden), die äthiopische, orientalische und

gehen selbst in die australische über. Rein neotropisch sind die Nabelschweine. Das Flusspferd als einziger Vertreter der Familie der *Obesa* ist afrikanisch und findet sich in Afrika von Abessinien und Senegambien bis Südafrika in allen größeren Seen und Flüssen.

[Tafel IV, Karte 1: Wiederkäuer.] Die Familie der Rinder, Dachsen und Büffel umfassend, ist in wild lebenden Formen heute sehr verschieden verbreitet. Das Rind kommt noch wild vor in der orientalischen Region (Bantang, javanisches Rind, Gaur, Zebu). Die Gattung Bison mit der europäischen halbwilden Art Wisent und der amerikanischen Art Büffel geht dem Aussterben entgegen. Die Gattung *Moschus* ist den amerikanischen Polargegenden eigen. Die Gattung Büffel ist weit durch Afrika verbreitet (Kafferbüffel und roter Büffel) und gehört ferner Asien an (asiatischer Büffel, Niesenbüffel), der Grunzochs *Nal* ist auf das tibetische Hochland beschränkt, und mit einer Art, der wilden Kuh von Celebes, geht die Familie in die australische Region über. Die Familie der Schafe, die Ziegen und Steinböcke nebst den Schafen umfassend, besitzt ausgeprägt paläarktischen Charakter, nur das Dickschaf bewohnt als einziger neuweltlicher Vertreter der ganzen Familie das Felsengebirge Nordamerikas und Küstengebirge Kaliforniens. Die Antilopen sind ebenfalls mit nur zwei Ausnahmen altweltlich; die Ausnahmen sind die Gabelantilope der großen Ebenen zwischen dem Küstengebirge Kaliforniens und dem Missouri und die Schneeziege des amerikanischen Felsengebirges; in der Alten Welt sind die Antilopen in erster Linie Charaktertiere der äthiopischen Region (*Gazelle*, *Ruhantilope*, *Zwergantilope*, *Säbelantilope*, *Springbock*, *Gnu* u. a.), finden sich ferner in der orientalischen (*Bierhornantilope*, *Goral*, *Sassi*) und der paläarktischen Region (*Gemse*, *Saiga-Antilope* u. a.). Die Hirsche finden sich in allen Regionen außer der antarktischen und merkwürdigerweise der äthiopischen, in der australischen sind sie nur von Timor und den Molukken bekannt. Arktisch zirkumpolar ist das Rentier, weniger nördlich geht das Elen; die echten Hirsche haben fast die Verbreitung der Familie; das Damwild gehört den Mittelmeerländern an, eine andre Gattung mit dem Hauptvertreter *Muntjak* den Waldgegenden der orientalischen Region. Die Familie *Dovexa*, nur durch die *Giraffe* vertreten, kommt dem mittlern und südlichen Afrika zu, die *Moschustiere*, ebenfalls nur eine Art, den Hochgebirgen Chinas und Tibets. Die Familie der *Kamel* hat eine sehr versprengte Verbreitung; die überwiegende Mehrzahl aller Glieder sind Haustiere. Die Gattung *Kamel* ist eine charakteristische Wüstenform der paläarktischen Region, die eine Art, *Dromedar*, ist nordafrikanisches Haustier, das Trampeltier asiatisch; in der Neuen Welt bewohnt die Familie Südamerika (*Guanako*, *Lama*, *Vicunna*, *Alpaka*).

[Tafel IV, Karte 2: Unpaarzehrer, Fischnagetiere, Flussfüßer.] Die Familie der Pferde (*Pferde*, *Esel*, *Zebra*) ist gegenwärtig auf die südlichen Teile der paläarktischen Region und die äthiopische Region mit Ausnahme Madagaskars beschränkt. Die Pferde Südamerikas sind nur verwildert. Die Familie der *Rasbörner* ist nur durch das *Rhinoceros* vertreten, welches sich im heißen Afrika und den heißen Teilen der orientalischen Region findet. Die *Tapire* sind orientalisches und neotropisches. Von den meerbewohnenden Säugetieren haben die *Zahnwale* die weiteste Verbreitung, unter diesen die *Delphine*, welche in allen Meeren vorkommen und selbst in Flüsse hinaufsteigen (indischer Flussdelfin im Ganges und

amerikanischer Flussdelfin im Amazonas und Orinoko), tropisch sind speziell die Bottwale. Die Bartwale sind ausgesprochen arktische und antarktische Tiere. Die pflanzenfressenden Wale (Sirenen) bewohnen in ihren jetzigen Vertretern drei verschiedene Gebiete: die Westküste des tropischen Afrika von Senegambien bis Guinea nebst allen Flussmündungen (afrikanischer Manati), die Küste Amerikas vom Golf von Mexiko bis Nordbrasilien und den untern Orinoko und Amazonas (amerikanischer Manati) und den Indischen Ozean vom Roten Meer bis Ceylon, den Malaischen Archipel und die Nordküste Australiens (Dugong). Von den Flossensüßern ist die eine Familie, nur das Walroß umfassend, arktisch zirkumpolar. Die Ohrenrobben sind scharf nach Arten lokalisiert; sie fehlen im Atlantischen Ozean; die Seehunde finden sich in allen Meeren der kalten und gemäßigten Zone.

**Tafel IV, Karte 8: Zahnarme, Beuteltiere und Kloakentiere.** Mit Ausnahme zweier Gattungen, Erdferkel und Schuppentier, welche beide der äthiopischen Region angehören, und von denen das Schuppentier sich auch noch in der orientalischen findet, sind die Zahnarmen neotropische Charaktertiere; Gürteltiere finden sich daselbst in der ganzen festländischen Ausdehnung der Region, während andre lokalisierte sind. Die Beuteltiere sind in hohem Grade Tiere Australiens, dem so ziemlich alle andern Säugetiere fehlen, während die Beuteltiere in großer Mannigfaltigkeit vertreten sind. Außerhalb der australischen Region finden sich Beuteltiere nur noch in Südamerika und dem südlichen Teil Nordamerikas (Beutelmäusen und Schwimmbeutler); die Mehrzahl der australischen Beutler ist auf das australische Festland u. Tasmanien beschränkt. Ganz auf Australien, Tasmanien u. Neuguinea beschränkt sind die Kloakentiere, die niedersten und bekanntesten Säugetiere, von denen das Schnabeltier Queensland südlich des 18.° südl. Br. Neusüdwales, Victoria, Südastralien und Tasmanien bewohnt, die Gattung Ameisenigel dagegen ganz Australien, Tasmanien und den Südosten sowie Nordwesten Neuguineas.

**Tierhandel.** Die Tierliebhaberei läßt sich bis in die ältesten Zeiten verfolgen; überall trifft man Tiere, die nur aus Freude an ihrer Schönheit oder ihrem Wesen gezüchtet wurden. Vor vielen Jahrhunderten gelangten Papageien nach Europa, und die Spanier fanden Schmuckvögel schon bei den Urbewohnern Amerikas. Bis zur neuern Zeit herauf war aber der Handel, bez. die Einfuhr fremdländischer Tiere nach Europa lediglich dem Zufall preisgegeben. Reisende, Kaufleute, Seefahrer und gelegentlich auch Krieger brachten merkwürdige Tiere mit und verkauften sie zunächst an Liebhaber, aus denen dann hier und da Händler entstanden. Etwa mit dem Anfang, dann lebhafter zu Mitte des vorigen Jahrhunderts begann ein besonderer Tier-, namentlich aber Vogelhandel sich zu entwickeln. Fürsten, große Handelsherren u. a. späterhin die Besitzer umherwandernder Menagerien und wiederum später die Vorsteher der zoologischen Gärten waren die hauptsächlichsten Abnehmer. Seit der Mitte des vorigen Jahrhunderts, lebhafter aber erst seit der Mitte des gegenwärtigen, veränderten sich die Verhältnisse, namentlich durch Erleichterung des Verkehrs, durchaus. Die wandernden Menagerien, welche doch nur verhältnismäßig wenige Tiere und meistens in kläglichem Zustand aufzuweisen hatten, gingen bald ihrem Untergang entgegen, während immer zahlreicher zoologische Gärten sich großartig entwickelten und die Liebhaberei für die Lusttiere,

besonders für die Stubenvögel, begünstigten. Die Seefahrer fanden es lohnend, für große Händler, namentlich in London und Hamburg, Tiere mitzubringen, und als die Direktionen der großartigen Naturanstalten, die Besitzer von Vogelstuben u. a. ganz besondere Anforderungen stellten, die gelegentliche Einfuhr auch das Bedürfnis bei weitem nicht befriedigte, begannen die Großhändler eigens für den Zweck des Tierfangs Expeditionen auszurüsten, welche nach allen Weltteilen, vorzugsweise aber nach Afrika, auszogen. Dieser T. gewährt nicht zu unterschätzende Vorteile in wissenschaftlicher Hinsicht und fördert die Interessen zahlreicher Liebhaber, leider aber fallen demselben sehr viele Tiere nutzlos zum Opfer, weil sie auf dem Transport nicht die entsprechende Pflege finden.

Eine Übersicht des gesamten Tierhandels ergibt folgende Zweige: 1) Tiergroßhandel in den Hafenstädten, der sich über alle Gebiete der höhern Tierwelt mit Einschluß der Reptilien erstreckt. Die Großhändler senden eigne Expeditionen aus, oder sie kaufen die Tiere unmittelbar bei der Ankunft der Schiffe in den Hafenstädten. Meistens sind sie auch im Besitz von Handelstiergärten, Tierparks oder andern derartigen Anlagen. 2) Die Händler zweiter Hand, welche in den Binnenstädten ansässig sind, offene Läden haben, meistens aber nur fremdländische und einheimische Sing- und Schmuckvögel verkaufen, allenfalls auch einige Affen und sodann Aquarien- und Terrarientiere. Auch unter ihnen haben neuerdings mehrere sogen. Handelstiergärten eingerichtet. 3) Die eigentlichen Kleinhändler, welche mit Kanarienvögeln, seltener mit kleinen fremdländischen Vögeln hausierend von Stadt zu Stadt reisen. 4) Ausschließlich Kanarienvogelhändler, welche größtenteils zugleich Selbstzüchter sind. 5) Geflügelhändler, welche vorzugsweise mit Luxusgeflügel handeln und die alljährlich über ganz Deutschland in großer Regsamkeit veranstalteten Geflügelausstellungen besuchen. 6) Die zoologischen Gärten, deren Verwaltungen fast sämtlich, wenigstens an Freunde und Bekannte, teils selbstgezüchtete, teils gekaufte u. bereits eingewöhnte Tiere abgeben. 7) Die große Zahl der Liebhaber, namentlich der Stubenvogelzüchter, welche einen überaus regamen Kauf- und Tauschverkehr entwickelt haben. Die bedeutendsten Handlungen bestehen in Hamburg (Hagenbeck) und London (Jamrach, Abrahams), ein der interessantesten Geschäfte in Alfeld bei Hannover (Reiche). Deutschland exportiert sehr viele selbstgezüchtete Kanarienvögel, besonders nach New York, Südafrika und Australien, außerdem auch Stieglitz, Dompaffen (wilde und abgerichtete), Hänflinge, Zeisige, weniger Nachtigallen, Mönche, Kotkheulen, Grasmücken, Drosseln und Lerchen. Von großer Bedeutung für den T. sind die alljährlich stattfindenden Tierversteigerungen der Akklimatisationsgesellschaft von Antwerpen und für Frankreich die Thätigkeit des Akklimatisationsgartens in Paris.

**Tirard, Pierre Emmanuel**, franz. Minister, nahm im März 1890 seine Entlassung als Ministerpräsident, worauf am 17. März Freycinet ein neues Ministerium bildete.

\***Tissot** (spr. tisso), 4) Joseph, franz. Gelehrter, geb. 26. Nov. 1801 zu Fougères (Doubs), praktizierte zu Paris als Advokat bis 1829, wandte sich dann, da er zugleich auch theologische und humanistische Studien mit Eifer betrieben hatte, dem Unterrichtsfach zu und wirkte seit 1834 als Lehrer der Philosophie am Collège von Dijon, bis er 1837 an die wissenschaftliche Fakultät daselbst berufen ward. Er starb daselbst 17. Okt. 1876. Von seinen zahlreichen Werken,

die sich durch Gelehrsamkeit auszeichnen, die Geringe der Darstellung aber durchaus vermissen lassen, nennen wir: »Influence comparée des dogmes du paganisme et du christianisme sur la morale« (1828); »Cours élémentaire de philosophie« (1840, 4. Aufl. 1869); »Éthique, ou la science des mœurs« (1840); »Histoire abrégée de la philosophie« (1840); »Anthropologie spéculative générale« (1843, 2 Bde.); »Méditations morales« (1860); »Le droit pénal, etc.; introduction philosophique« (1860, 2 Bde.; 2. Aufl. 1880); »La vie dans l'homme« (1861, 2 Tle.); »Turgot, sa vie, son administration et ses adversaires« (1862, preisgekrönt); »L'animisme et ses adversaires« (1863); »L'animisme, ou la matière et l'esprit, etc.« (1865); »Essai de logique objective« (1867); »L'imagination, ses bienfaits et ses égarements« (1868); »Principes du droit public« (1872, 2 Tle.); »Introduction philosophique à l'étude du droit pénal (1874), du droit privé« (1875); »Introduction historique à l'étude du droit« (1875); »La folie considérée surtout dans ses rapports avec la psychologie normale« (1876, preisgekrönt); »Th. Jouffroy, sa vie et ses écrits« (1875); »Psychologie comparée« (1878). Ein Hauptverdienst erwarb sich T., dem gegenüber die Anhänger B. Cousins von Anfang an eine feindliche Stellung eingenommen hatten, als erster Übersetzer der Hauptwerke Kants (1830—43, 5 Bde.); auch übersetzte er Ritters »Geschichte der Philosophie« (1835), Lessings »Erziehung des Menschengeschlechts« u. a.

5) Charles Joseph, Diplomat und Archäolog, Sohn des vorigen, geb. 29. Aug. 1828 zu Dijon, besuchte das Lycée Charlemagne zu Paris, studierte in Dijon die Rechte, trat 1848 in die neugegründete Ecole d'administration, wurde 1849 im Ministerium der öffentlichen Angelegenheiten angestellt, ging 1852 als Konsulatsbeamter nach Tunis, wo er die Antiquitäten des Landes in mehrfachen Wanderungen durchforschte, verwaltete seit 1857 die Konsulate von Corogna in Spanien, von Saloniki, Adrianopel, Mostar, Jassy, wurde 1864 erster Botschaftssekretär in Konstantinopel, 1866 politischer Unterdirektor im Ministerium der öffentlichen Angelegenheiten, 1869 erster Botschaftssekretär in London, 1871 außerordentlicher Gesandter in Tanager, von wo er das Tingitanische Mauretania auf das gründlichste bereiste, 1876 Gesandter in Athen, 1880 Botschafter in Konstantinopel, 1882 in London, schied 1883 wegen Krankheit aus der diplomatischen Laufbahn und starb 2. Juli 1884 in Paris. 1876 zum korrespondierenden Mitglied der Académie des Inscriptions, 1880 zum Membre libre derselben ernannt, war er seit März 1883 Vorsitzender der Commission archéologique de Tunisie. Seine epigraphischen Funde in Tunisien stellte er für den 8. Band des Berliner »Corpus inscriptionum latinarum« (Berl. 1881) zur Verfügung. Sonst heben wir hervor: »Recherches sur la géographie comparée de la Maurétanie Tingitane« (abgedruckt in den »Mémoires présentés par divers savants étrangers«, 1. Serie, Bd. 9, Par. 1877); »Géographie comparée de la province romaine d'Afrique« (das. 1884—88, 2 Bde.; Bd. 2 und Atlas besorgt von S. Reinach); »Fastes de la province romaine d'Afrique« (das. 1885).

Tisza, 1) Koloman T. von Borosjenö, ungar. Staatsmann, nahm im März 1890 seine Entlassung als Ministerpräsident. Die großen Verdienste seiner staatsmännischen Thätigkeit bestehen im Komitatsgesetz, in der Erneuerung des Ausgleichs mit Oesterreich und in der Ermöglichung der bosnischen Okkupation.

\*Titel und Titelnwesen (Geschichtliches). Die Entstehung eines ausgebildeten Rang- und Titelsystems gehört seit alten Zeiten zu den Eigentümlichkeiten despotisch regierter Staaten. Während in einem republikanischen Staatswesen die Anrede »Bürger« (Citoyen) alle gemeinsamen Ehrenrechte einschließt und sogar die notwendigen Rangbezeichnungen durch diesen Beisatz (z. B. »Bürger-General«) gemindert werden dürfen, bringt ein entwickeltes Hofzeremoniell ein um so durchgebildeteres Titelnwesen mit sich, mit je höhern Vorrechten die Person des Selbstherrschers ausgerüstet wurde. Die altägyptischen Könige begabten sich auf ihren Bau- und Denkmalsinschriften mit schier endlosen Titeln, und noch als Abglanz der alten Götterherrlichkeit erscheint Kaiser Nero (nach Dümichen) als Bauherr des Tempels von Venedig als »der von der Hathor mit Leben beschenkte gnädige Horus, der Sohn der Hathor, . . . der vollkommene Sprößling des Ra, der Goldhorus . . . die Sonne, der Herr der beiden Länder, der Beherrscher der Herrscher, der vom Ptah Erwählte und von der Isis Geliebte, der Sohn der Sonne, der Herr des Diabens etc.« In den orientalischen Ländern lebt diese groteske Titelnwut noch heute fort, und so nennt sich der von seinen Unterthanen als Gottheit verehrte Herrscher von Birma »der König der Könige, dem alle andern zu gehorchen haben, der Urheber des Lebens der Tiere, der Ordner der Jahreszeiten, der Herr von Ebbe und Flut der See, der Bruder der Sonne und König der 24 Sonnenschirme«. Der Titel des Schahs von Persien ist nicht viel kürzer und noch überschwenglicher. In Europa haben solche Ungeheuerlichkeiten nur am Hofe von Byzanz Eingang gefunden, und hier erwies sich bereits der Gründer dieses Hofes, Konstantin d. Gr., als der Schöpfer eines Titulaturenwesens, zu dem die spätern Zeiten kaum noch viel zuzufügen hatten. Die Beamten wurden in drei Klassen geteilt, in die Erlauchten (Illustres), Hochachtbaren (Spectabiles) und die Sehr ehrenwerten (Clarissimi), welche letztern Titel in Rom die Konsuln geführt hatten. Dazu kamen noch die Titel Nobilissimus für Familienangehörige und die untergeordneten Prädikate Perfectissimus und Egregius. Auch die Titel der Grafen (Comites) und Herzöge (Duces) entstammen aus Konstantins Zeiten, und mit dem Theodosianischen Kodex (438) war die ganze politische Hierarchie vollendet. An der Spitze stand »unsre Göttlichkeit« (Divinitas), d. h. der Kaiser, und Gratian bedrohte in einem besondern Gesetz diejenigen, welche die »göttlichen« Vorschriften seines »göttlichen« Vaters in Bezug auf den Vortritt der Hofchargen etc. vernachlässigen würden, als der »Heiligtumschändung« (sacrilegii) schuldig! In Titulaturen war Konstantin uner schöp flich gewesen, und wir begeben hier Titeln, die man als »Eure Aufrichtigkeit«, »Eure Gravität«, »Eure Erzellenz«, »Eure Eminenz«, »Eure erhabene und wunderbare Größe« etc. übersetzen kann. Die Anrede der Untergebenen an den Kaiser begann mit »Eure Ewigkeit« (»Vestra Aeternitas«) oder »Eure Unvergänglichkeit« (»Vestra Perpetuitas«). Selbst Theoderich d. Gr., welcher in Byzanz erzogen war, aber nicht einmal seinen Namen schreiben lernte, nahm den letztern Titel für sich in Anspruch. In den Stürmen der Völkerwanderung gingen die meisten dieser Prädikate wieder unter, und der Titel »Seine Majestät«, den schon die altrömischen Kaiser geführt hatten, wurde in Deutschland erst von Karl V., in Frankreich von Ludwig XI. und in England von Heinrich VIII. wieder aufgenom-



men. Ebenso fanden sich viele andre Ämter und Titel mit dem wachsenden Glanz der Fürstenthümer und dem Reichtum der Städte wieder ein. Die Stände hatten sich bei den Sachsen und Franken ursprünglich in Edlinge (Ädliche), Frilinge (Freiherrn), Lassi (Freigelassene) und Unfreie unterschieden, von denen nur den ersten beiden Anredetitel (Stronui, Gestrenge, und Validi, Feste) zukamen; aber bald gingen diese Titel auf Bürgerliche über, und es kam für den Adel der Erstgeburtstitel des »Ältern« (Senior, franz. Seigneur, ital. Signor) auf, woraus später die Königs- und Lordstitel Siro und Sir entstanden. Die Stadtoberhäupter, Ratspersonen und Gelehrte wollten auch an der allgemeinen Verherrlichung teilnehmen und ließen sich in Deutschland von der kaiserlichen Hofkanzlei gegen klingendes Gold die Prädikate Magnifizenz, Munifizenz, Amplissimus, Wohlbele, Hochweise, Hochgelehrte, Großgünstige Herren etc. verbrieft. Das Unwesen stieg aufs höchste, nachdem seine »Allerschönste Majestät« König Ludwig XIV. von Frankreich durch eine prunkvolle Hofhaltung ein Vorbild gegeben hatte, welches die ärmsten Fürsten, namentlich in Deutschland, nachzuahmen suchten. Der Hof Kaiser Karls VI. hatte hier den Anfang gemacht, und es ist lehrreich, zu erfahren, daß es der Hofstaat des Kurfürsten Karl Theodor von Bayern auf 1800 Hofämter brachte, während seine ganze Armee 5500 Mann betrug. Trotz des dabei auf die Spitze getriebenen Zeremoniells fand aber eine beständige Entwertung der Titel statt. So hatte das Prädikat Erzellenz ursprünglich nur der Kaiser geführt, später nahmen es auch die Herzöge und die Kurfürsten erst für sich selbst und dann auch für ihre ersten Beamten in Anspruch. Nun legten Kaiser und Herzöge diese Prädikate ab, als sie aber auch die Kurfürsten für ihre Gesandten und Wirklichen Geheimräte in Anspruch nahmen, gab es einen ernsthaften Streit, für welchen Leibniz seine Schrift »De jure suprematns ac legationis principum Germaniae« (1677) ausarbeitete, und zu dessen Entscheidung im J. 1700 eine große Versammlung einberufen wurde. Nach monatelangen Debatten wurde nicht nur diese Frage zu gunsten der kurfürstlichen Räte entschieden, sondern auch die Verleihung der Kammerherrenwürde ihren Höfen zugestanden. Einen ähnlichen Rückgang beobachtete man bei den militärischen Titeln. Im Mittelalter war »Hauptmann« Titel des obersten Heerführers gewesen, nun schuf man mehrere Hauptmannstellen, an deren Spitze ein »Oberster Hauptmann« trat, woraus der Oberst entstand, dann kamen durch Zurückdrängung dieser Würde mehrere Oberste zur Ernennung, an deren Spitze ein Generaloberster trat, der schließlich General genannt wurde und seine Würde wieder einem Generalissimus abtreten mußte. Natürlich wollte der weibliche Teil nicht zurückbleiben. Die guten alten Namen Frau und Jungfrau wollten ihnen nicht mehr zusagen, und sie verlangten als Anrede Madame und Mademoiselle, die am Hof Ludwigs XVI. einen königlichen Klang erlangt hatten, sofern die Töchter des Königs von ihrer Geburt an Madame hießen. Am höchsten stieg die Titelsucht um die Mitte des vorigen Jahrhunderts, wo die Gelehrten schriftlich und mündlich die Anrede »Hochgelahrte«, die Geistlichen »Hochwürden«, die Ädlichen »Hochwohlgeborene« und die Bürger »Wohlgeborene« beanspruchten, die Kaufleute »Wohllehnfest«, »Wohlfürnehm« und »Großedel«, die Schulmeister »Großachtbar« und »Wohlgelahrt« und selbst gewöhnliche Handwerker »Ehrsam« und »Namhaft« angeredet zu werden ver-

langten. Am lächerlichsten machte sich dieses Titelwesen in den Bücherbedifikationen und im Ämterbettel breit, die an einen Fürsten etwa begannen: »Dem Allergnädigsten, Großmächtigsten, Unüberwindlichsten Herrn, Herrn etc.« und mit »Dero allerunterthänigster, in Demut ersterbender, allererworfenster Knecht« endigten. In Preußen, wo noch unter seinem ersten König das Titelwesen üppiig ins Kraut geschossen war, gab Friedrich Wilhelm I. ein würdiges Vorbild in der Richtachtung dieser Außerlichkeiten. Mit einem einzigen großen Strich hatte er eine Menge der überflüssigsten Ämter, meist Sinecuren, die sein Vater eingesetzt hatte, wie die des Oberkammerers, Maître des requêtes, Heroldsmeisters, Oberzeremonienmeisters, der Kammerherren etc., weggefeht; aber er ging freilich zu weit, indem er seiner Richtachtung des akademischen und Professorenwesens durch Ernennung seines Hofnarren Gundling zum Hofrat, Professor und Präsidenten der Akademie der Wissenschaften Ausdruck gab. Friedrich d. Gr. trat auch in dieser Beziehung in die Fußstapfen seines Vaters, und manches wurde in Preußen abgestellt, was noch lange in andern Ländern fortwucherte; doch blieben auch hier im amtlichen Verkehr noch viele Floskeln übrig, die erst der neuern Zeit zum Opfer gefallen sind. Über die Einführung und den Gebrauch der einzelnen Prädikate, wie Majestät, Hoheit, Durchlaucht etc., sind die betreffenden Artikel nachzuschlagen.

\***Tsché** (spr. tsché), Kaoul, franz. Schriftsteller, s. Blum, Ernest (Bd. 17).

**Togo** (Togogebiet). Die bisher unbestimmte Grenze zwischen dem deutschen und dem französischen Gebiet wurde durch von beiden Staaten ernannte Kommissare an Ort und Stelle dahin festgestellt, daß als Grenzlinie der Meridian bestimmt wurde, welcher, von der Küste ausgehend, die Westspitze der kleinen Insel Bayol trifft (in der Lagune zwischen Ague und Klein-Popo westlich von dem Dorf Sillalondji gelegen), und seine Verlängerung gegen N. bis zum Schnittpunkt mit 9° nördl. Br. Dagegen sind die Grenzverhältnisse im W. gegen englisches Gebiet noch nicht festgestellt. Nach innen hat sich das deutsche Schutzgebiet in letzter Zeit sehr bedeutend erweitert. Nachdem 1886 die sogen. Königreiche Towe, Awe und Agotime auf ihr Ansuchen unter deutschen Schutz gestellt wurden, haben 1887 auch die nördlicher gelegenen Gebirgslandschaften Agome, Agu und Bebe Anschluß erhalten. Der Handelsumsatz beläuft sich auf 7 Mill. Mk. Plantagenbau (Baumwolle, Tabak, Kizinus und Kaffee) ist begonnen worden durch die Deutsche Togo-Gesellschaft, an der Küste hat man Kolospflanzungen angelegt. S. Afrika, Forschungsreisen (Bd. 17, S. 10).

\***Tokushima**, Hauptstadt der japan. Provinz Awu oder Aſſiu, auf der Insel Schifoku, am linken Ufer der Yoshino, unweit deren Mündung in die Linschotenstraße, mit (1887) 57,456 Einw.

\***Tolnai**, Ludwig, ungar. Dichter (mit seinem Familiennamen Hagymásy), geb. 31. Jan. 1837 zu Győröny im Tolnaer Komitat; nachdem er als Student eine harte Jugendzeit durchgekämpft hatte, fand er im J. 1860 als Lehrer der klassischen Sprachen am reformierten Gymnasium zu Budapest eine Lebensstellung. Seinen Ruf als Dichter begründete er durch seine seit 1861 unter dem Pseudonym T. veröffentlichten Balladen, von denen man einige den Meister-schöpfungen Johann Arany's würdig zur Seite stellte. Im J. 1865 erschienen: »T. Lajos Koltéményei« (= Ludwig Tolnais Dichtungen); im folgenden Jahr »Életképek« (= Lebensbilder), 3 Bände Erzählungen;

außerdem schrieb er mehrere Romane, Novellen und Erzählungen, meist in Zeitschriften veröffentlicht, in denen er insbesondere durch scharfe, realistische Charakteristik bedeutend erscheint. Seine im J. 1887 begonnene ästhetisch-kritische Zeitschrift »Irodalom« (»Litteratur«), in welcher er der realistischen Tendenz in der modernen Kritik ein Organ schaffen wollte, hatte keinen Bestand.

\***Tongarewa**, Insel, s. Benrhyn (Bd. 17).

\***Topfö**, Wilhelm Sigurd, dän. Schriftsteller, geb. 1840, absolvierte 1866 das juristische Amtsexamen und war bereits als Student Mitarbeiter des »Dagblad«, für welches er seine ersten »Stizzen« (1868) zum Teil in Dickenscher Manier schrieb. Die besten derselben sind: »Die Familie Taugenichts« und »Die Familie Habenichts«, in denen lächerliche Figuren und gehaltlose Charaktere aus der dänischen Abelswelt mit satirischer Laune geschildert sind. Gleichen Beifall fanden die Erzählungen: »Lebensanschauungen« (1867) und »Jason mit dem Goldenen Vlies« (2. Aufl. 1881), während seinen spätern Arbeiten: »Bilder aus der Gegenwart« (2. Aufl. 1884) und »Aus dem Studienbuch« (3. Aufl. 1884), nicht die gleiche Gunst zu teil wurde. Auch veröffentlichte er: »Reisebilder aus der Schweiz und Frankreich« (1871), »Aus Amerika« (1876), »Politische Porträtstudien« (1878) und das Schauspiel »Umyndige i kjaerlighed« (1881). Er starb 11. Juli 1881.

\***Torrens**, William J. Mc Cullagh, engl. Politiker und Schriftsteller, geboren im Oktober 1818 zu Dublin (sein Vater hieß James Mc Cullagh; erst 1863 nahm T. den Namen der Mutter an), studierte im Trinity College zu Dublin und praktizierte daselbst als Rechtsanwalt. 1835 gehörte er der für die irische Armenbill eingesetzten Untersuchungskommission an. 1846 war er Lord Tauntons Privatsekretär. 1848—52, dann wieder seit 1857 Mitglied des Unterhauses, hat er sich um das Zustandekommen verschiedener wichtiger sozialpolitischer Gesetze hervorragend verdient gemacht. Er schrieb: »Lectures on the study of history« (1842); »Industrial history of free nations« (1846); »The life of R. L. Shiel« (1855); »Life and times of Sir James Graham« (1863); »Empire in Asia, how we came by it; a book of confessions« (1872); »Memoirs of William, second Viscount Melbourne« (1877, 2 Bde.); »Proconsul and tribune. Wellesley and O'Connell« (1880); »Reform of procedure in parliament« (1881).

\***Totes Geleise**, ein Schienengeleise, welches mittels einer Weiche von einem Hauptgeleise sich abzweigt und durch eine aus Holz, Eisen oder Erde hergestellte Vorrichtung abgeschlossen wird. Man benutzt ein solches beim Rangieren der Züge, um Wagen beiseite zu stellen etc.

\***Tottmann**, Albert, Musikschriftsteller und Komponist, geb. 31. Juli 1837 zu Zittau, bildete sich in Dresden im Violinspiel aus und ließ sich 1857 in Leipzig nieder, wo er zunächst als Violinist und Dirigent wirkte und gegenwärtig als Theoretiker und Musikschriftsteller thätig ist. Er veröffentlichte: »Führer durch den Violinunterricht«, kritisches Verzeichnis der Violin- und Bratschenlitteratur (2. Aufl., Leipz. 1887); »Der Schulgesang und seine Bedeutung für die Verstandes- und Gemütsbildung der Jugend« (das. 1879); »Kurzgefaßter Abriss der Musikgeschichte« (das. 1883, 2 Tle.). Als Komponist hat sich T. namentlich durch seine Chorwerke, darunter die melodramatische Märchendichtung »Dornröschen«, in weitem Kreisen bekannt gemacht.

Meyers Romv. Lexikon, 4. Aufl., XVII. Bd.

\***Townsend** (spr. taunsend), George Alfred, unter dem Namen Gath bekannter nordamerikan. Journalist, geb. 30. Jan. 1841 zu Georgetown in Delaware, widmete sich schon in früher Jugend journalistischer Thätigkeit, wurde 1862 Mitarbeiter des »New York Herald«, 1864 der »New Yorker World« und begleitete als Kriegskorrespondent die Unionsarmee. 1862 und 1866 bereiste er Europa, und seine von dort aus an englische und amerikanische Zeitungen gesandten Briefe erregten Aufsehen. Auch als öffentlicher Vorleser machte er sich in England und Amerika bekannt. Er veröffentlichte: »Campaigns of a non-combatant« (1865); »The story of the conspiracy against the lives of the executive officers in the United States in 1865«; »The real life of Abraham Lincoln« (1867); »Life and battles of Garibaldi« (1867); »The New World compared with the Old« (1868); »Mormon trials at Salt-Lake« (1872); die rasch beliebt gewordenen gemütvollen »Tales of the Chesapeake« (1880); »Bohemian days« (1881); »President Cromwell«, Drama (1885); »Katy of Catocin«, Novelle (1886), u. a. Auch einen Band Gedichte (1870) ließ er erscheinen.

\***Toyama**, Hauptstadt der japan. Provinz Schiu, im zentralen Teil der Insel Nippon, am Jiuugawa, über den eine lange Schiffbrücke führt, 8 km von dessen Mündung ins Meer, mit (1887) 33,556 Einw.

\***Transkaspische Eisenbahn**. Unter den in der neuesten Zeit vollendeten Eisenbahnen nimmt die von Uznada am Kaspischen Meer beginnende und in Samarkand in Turkistan endigende, vom General Annenkow (s. d., Bd. 17) erbaute, sogen. T. E. in technischer, strategischer u. kommerzieller Beziehung eine hervorragende Stelle ein, da sie ungewöhnliche Schwierigkeiten in der Ausführung bot und sowohl dem Vordringen Rußlands in das Innere Asiens als auch seinen Handelsverbindungen mit den Haupthandelsplätzen Turkistans, Buchara und Samarkand, Vorschub leistet. Die Bahnstrecke von Michailowstaja am Kaspischen Meer nach Kifil-Armat, welche später wegen des bequemern Umschlags des Schiffs- und Eisenbahnverkehrs durch diejenige von Uznada nach Kifil-Armat ersetzt wurde, führte durch eine Wüste mit 70 bis 80 m hohen Hügeln aus äußerst beweglichem Sand, welche vor dem Beginn der Bauarbeiten durch Beschüttung mit in Salzwasser aufgelöstem Lehm, welcher aus der wegelosen Steppe herbeigeht worden mußte, befestigt wurde. Alles zum Bahnbau sowie zum Lebensbedürfnis der Menschen und Tiere Nötige mußte bis auf das Brennmaterial, welches sich in einem Raphtha enthaltenden Bezirk befand, aus weiter Ferne bezogen werden. Die Bauausführung wurde durch die Eisenbahntruppe bewirkt, welche nach dem Muster der 1870 für den deutsch-französischen Krieg geschaffenen Feldbahn-Abteilung organisiert worden war. Die Bau Schwierigkeiten der letzten Bahnstrecken waren mehr oder minder groß, jedoch durch die Beförderung aller Bedürfnisse auf der bereits fertigen Strecke erleichtert. Der Amu Darja-Ström, welcher durch seine Breite und die Veränderlichkeit seines Bettes den Weiterbau wesentlich erschwerte, wurde mittels einer 1700 m langen, in Holz ausgeführten Brücke überschritten. Trotz aller Schwierigkeiten wurde die 1200 km lange Bahn im Laufe von etwa drei Jahren vollendet. Auch der Betrieb der Bahn ist durch den Wassermangel, die Unbewohntheit weiter Landstriche und die Sandwehen sehr erschwert. Für den Bahnbewachungsdienst wurden in Entfernungen von je 13 km an der Bahn Kasernen errichtet, worin eine Anzahl von Bahnwärttern und

Arbeitern zusammen wohnt, und woran je ein Aussichtsturm für einen Wachtposten angebracht ist. Bei der bedeutenden Luftdurchsichtigkeit des Landes vermag der letztere die Bahn 6—7 km weit hinreichend genau zu übersehen. Außerdem begehen je zwei durch ein Reitpferd unterstützte Bahnwärter täglich die angrenzenden Streckenhälften. Zur Belöstigung der Reisenden führen die Züge einen Restaurationswagen mit. Die wirtschaftliche Bedeutung der Bahn würde durch deren Fortsetzung nach Indien bedeutend gehoben werden.

**Transmission.** Von deutschen Elektrizitätswerken sind in letzter Zeit Bemühungen gemacht worden, den elektrischen Strom außer für Beleuchtungszwecke nach dem Beispiel amerikanischer Werke zur Verrichtung mechanischer Arbeit, also zum Betrieb sekundärer elektrischer Motoren, abzugeben. Die Berliner Elektrizitätswerke stellen zu den in nachstehender Tabelle zusammengestellten Preisen Elektrizität zum Betrieb von Motoren des Kleingewerbes und Haushalts zur Verfügung:

Leistung des Motors in Pferdekraften	Monatliche Grundtarge* Mark	Kosten bei jährlich 3000 Betriebsstunden Pfennige pro Stunde	Verwendung der Elektromotoren für
1/25	1	3,8	Nähmaschinen, medizinische Apparate etc.
1/4	3	11,3	Kaffee- und Reismühlen, Drehbänke, Wohnraumventilatoren, Schleifsteine, Blasbälge etc.
1/3	5,50	20,7	Holzbearbeitungsmaschinen, Restaurant- etc. Ventilatoren, Wringmaschinen, Pumpen, kleine Eismaschinen, 3 bis 5 kleine Druckerpressen etc.
1	10	38	Gesteinsbohrmaschinen, Gebezeuge, Kreis sägen, Bandsägen, Profiliermaschinen etc.
2	19	72	Kräne, Warenaufzüge, große Buchdrucker- u. Lithographenpressen, kleine Werkstätten, Metallplattierpressen etc.
3	28	105	Elevatoren, Pferdebahnen, Fabrik-, Güterbahnen etc.
5	45	170	Transmissionen, große Arbeitsmaschinen sowie Kräne etc.
8	70	264	
12	105	398	

\* Wird nicht erhoben, wenn auf die Stromlieferung von Sonnenuntergang bis 11 Uhr nachts verzichtet wird.

Die bisher herrschenden Ansichten über die komprimierte Luft (Druckluft) als Mittel zur Übertragung von Kraft auf weite Entfernungen sind durch zwei im großen Stil angelegte Ausführungen (in Paris und Birmingham) stark erschüttert worden. Während man nämlich annahm, daß die Drucklufttransmission wegen ihres geringen Wirkungsgrades nur bei Berg- und Tunnelbauten etc., wo die von den Maschinen verbrauchte Luft als Mittel zur Ventilation weitere Dienste leistet, verwendbar sei, hat sich herausgestellt, daß der Wirkungsgrad bei der Ausführung im großen einer bedeutenden Steigerung fähig sei, welche die Lufttransmission als Mittel zur Kraftversorgung von Städten in ebenso hohem Grade geeignet erscheinen läßt als ihre Einfachheit und Gefährlosigkeit. Zugleich ist die Möglichkeit geboten, die

Druckluft an jeder Stelle der Leitung zur Ventilation, Kaltluft- oder Eisbereitung zu benutzen.

Die Pariser Druckluftanlage (System Popp), aus einer kleinen Anlage zum Betrieb pneumatischer Uhren hervorgegangen, verfügt (Anf. 1889) über eine Dampfkraft von 2000 Pferdekraften, welche mittels Kompressoren (s. Luftverdichtungsmaschinen, Bd. 10) täglich 250,000 cbm Luft von atmosphärischer Spannung auf 7 Atmosphären verdichtet. Die gepresste Luft gelangt zuerst in 8 Windkessel à 32,5 cbm Inhalt, dann in eine Hauptleitung von 300 mm Durchmesser und 7 km Länge und von da durch die in die einzelnen Stadtteile abzweigenden Nebenleitungen zu den Verwendungsorten, wo die Luftspannung durch Reibungswiderstände etwa auf 6 Atmosphären verringert ist. Das tägliche Luftquantum soll durch Erhöhung der Luftpressung auf 8 Atmosphären und durch Anlage eines Kolossalreservoirs in Gestalt eines unterirdischen, unter einer 80 m hohen Wassersäule stehenden Stollens von 12,000 cbm Inhalt zunächst auf 350,000 cbm gebracht und durch bedeutende Vermehrung der Dampfkraft noch weiter gesteigert werden. Die Rohrleitung ist von 100 zu 100 m mit Wasserabscheidern nach Art der Kondensationswasserableiter (s. d., Bd. 9, S. 1004, Fig. 3) versehen, um das in den Windkesseln nicht abgesetzte Wasser selbsttätig auszuscheiden. Die Verwendung der Druckluft ist eine überaus mannigfaltige: zum unmittelbaren Fortdrücken von Flüssigkeiten, z. B. in Bierdruckapparaten, zum Betrieb von pneumatischen Uhren (über 8000 in Paris), zum Rohrpostbetrieb, zum Betrieb der bisher mit Druckwasser bei etwa 4—5fachen Kostenaufwand betriebenen Aufzüge (und zwar ohne jede Veränderung ihrer Einzelheiten, indem die Druckluft außerhalb des hydraulischen Cylinders auf die Wassersäule drückt), vor allem jedoch in den eigentlichen Luftmaschinen von 1/25 bis über 50 Pferdekraften. Die hierbei verwendeten Maschinen unterscheiden sich bezüglich ihrer Konstruktion und Verwendungsweise von den Dampfmaschinen nur dadurch, daß als Betriebskraft statt des Dampfes Druckluft verwendet wird, ja bei sehr vielen Einrichtungen sind überhaupt alte vorhandene Dampfmaschinen direkt als Luftmaschine verwendet, ein erheblicher Vorteil, den keine andre Art der T. als die Lufttransmission gewährt. Die Druckluft wird der Maschine durch eine Zweigleitung zugeführt. Diese ist vor der Maschine mit einem Absperrhahn, einem Sieb zum Zurückhalten von Verunreinigungen, einem Flügelradluftmesser und einem Reduzierventil (s. Druckregulatoren, Bd. 5) versehen, welches die Luftpressung von 6 auf 4—4,5 Atmosphären vermindert, um eine gelegentlich erforderliche Leistungssteigerung durch Ausschaltung des Reduzierventils zu gestatten. Erwähnenswert sind die außerordentlich geringen Ansprüche der Luftmaschinen bezüglich ihres Aufstellungsraums und ihrer Wartung, man findet sie in den engsten Kellern und Gängen, an Decken, Fensterrahmen, am Gebälk etc. so untergebracht, wie man eine andre (etwa Dampf- oder Gas-) Maschine niemals aufstellen könnte, und dabei von Kellnerjungen, Handlangern etc. bedient.

Eine wesentliche Neuerung besteht in der Vorwärmung der Luft vor dem Eintritt in die Maschinen. Die bei der Verdichtung der Luft erzeugte Wärme geht teils durch das in die Kompressoren eingeführte Kühlwasser, also während der Verdichtung, teils durch Strahlung in der langen Leitung vollständig verloren. An die Verwendungsstelle gelangt daher die Luft stets mit gewöhnlicher Temperatur. Würde man die Luft, wie sie ist, mit Volldruck (also ohne Expansion) auf die

Maschine wirken lassen, so würde diejenige Arbeitsleistung, deren sie bei der Expansion auf die Atmosphärenspannung fähig ist, vollständig verloren gehen. Würde man aber diese Luft (von gewöhnlicher Temperatur) in einer Luftmaschine mit Expansion Arbeit verrichten lassen, so müßte in gleichem Maß, wie vorher bei ihrer Verdichtung Wärme entwickelt wurde, bei ihrer Ausdehnung Wärme gebunden, also Kälte erzeugt werden, und zwar würde z. B. bei der Expansion von 4 auf 1 Atmosphäre eine Abkühlung von ca.  $70^{\circ}$  eintreten. Diese Eigenschaft der Druckluft war von jeher ein großes Hindernis ihrer Verwendung, weil jede Luft wasserdampfhaltig ist, und zwar bei höherer Temperatur in höherem Grad als bei niedriger, und infolge davon bei der angegebenen starken Abkühlung eine Ausscheidung von Wasser stattfindet, welches bei der niedrigen Temperatur gefriert und nun in Form von Eisanfängen teils die Auspuffröhren der Maschine verstopft, teils schon im Cylinder oder in der Steuerung derselben störend auftritt. Der Gang der Maschine würde dadurch erschwert oder ganz behindert werden. Wird hingegen die komprimierte Luft vor dem Eintritt in die Maschinen um so viel erwärmt, daß ihre Temperatur bei der Expansion nicht bis auf  $0^{\circ}$  herabgeht, so ist jede Eisbildung ausgeschlossen und ein regelmäßiger Gang der Maschinen gesichert. Ferner findet durch die mit der Expansion verbundene Temperaturerniedrigung eine Zusammenziehung der Luft, also eine Druckverminderung, statt, welche zu der durch die Expansion an sich bei gleichbleibender Temperatur hervorgebrachten Druckverminderung hinzukommt und einen entsprechenden Verlust an komprimierter Luft, also auch an Arbeit, bedeutet. Dieser Luftverlust wird durch die Erwärmung der Luft gleichfalls vermieden. Die Vorwärmung der Luft hat also den doppelten Zweck, einerseits die Eisbildung zu verhüten, andererseits geringern Luftverbrauch, bez. größere Kraftausnutzung zu erzielen. Natürlich erfordert diese Erwärmung einen gewissen Kostenaufwand, der von dem Grade der Erwärmung abhängig ist. Bei der in Paris üblichen Erwärmung auf  $150-170^{\circ}$  C. sind diese Kosten jedoch so gering (ca. 0,4–0,8 Pf. pro Stunde und Pferdekraft oder  $\frac{1}{30}-\frac{1}{40}$  der gesamten Luftkosten), daß sie fast vernachlässigt werden können, während der erzielte Gewinn ein ganz beträchtlicher ist (z. B. bei einer zehnpferdigen Luftmaschine werden statt 38 cbm Luft von  $17^{\circ}$  C. pro Stunde und Pferdekraft nur 22 cbm von  $170^{\circ}$  C. gebraucht). Man könnte nun einfach, um eine noch bessere Kraftausnutzung zu erzielen, noch höhere Wärmegrade anwenden, doch ist das wegen der schädlichen Einwirkung höherer Temperaturen auf die Luftmaschinen nicht ratsam. In neuester Zeit ist aber von Popp ein Mittel zur Vermehrung der Wärmezufuhr ohne wesentliche Temperaturerhöhung eingeführt, darin bestehend, daß in die Vorwärmöfen Wasser eingespritzt wird, welches sich in Dampfform mit der Preßluft mischt. Es wird dadurch eine größere Leistungsfähigkeit der Maschinen, bez. ein der zugeführten Dampfmenge entsprechend verminderter Luftverbrauch erzielt, selbstverständlich auf Kosten eines größern Brennstoffverbrauchs (etwa 0,25–0,3 kg Kohle pro Stunde und Pferdekraft im Wert von ca. 0,4–0,5 Pf.). Je mehr Wasser eingespritzt wird, desto höher wird die Auspufftemperatur der verbrauchten Luft. Sie kann bis über  $100^{\circ}$  gebracht werden, so daß die Auspuffdämpfe noch zu Heizzwecken verwendet werden können.

Die Erwärmung der Luft erfolgt in einfachen Öfen,

bestehend in einem doppelwandigen Gußeisencylinder a (Fig. 1 u. 2), an welchen Radialrippen b angegossen sind. Letztere sind abwechselnd oben und

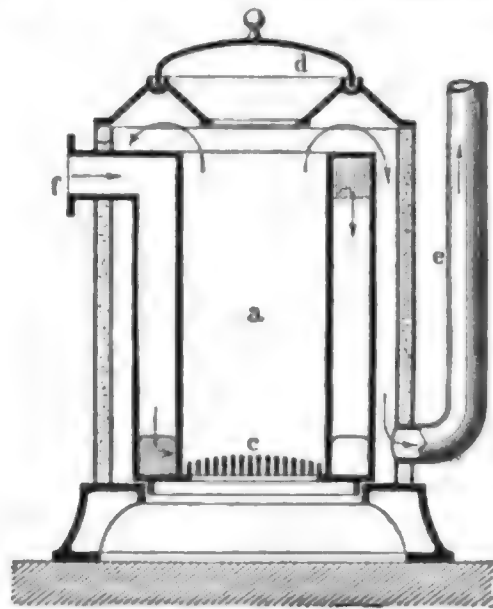

Fig. 1. Vertikalschnitt.

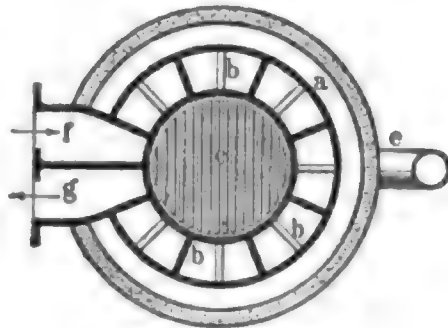

Fig. 2. Horizontalschnitt.

Fig. 1 und 2. Popp's Luftwärmöfen.

unten durchbrochen, so daß die Luft durch sie zwischen den Doppelwänden in Schlangenlinien auf- und abgeführt wird und dabei von den Wandungen, welche durch das auf dem Rost c brennende Kohlen- oder Koksfeuer (bei kleinen Öfen event. durch eine Gasflamme) erwärmt werden, Wärme aufnimmt. Die Brennmaterialaufschüttung erfolgt von oben nach Abnahme des Deckels d, die Abführung der Verbrennungsgase durch Rohr e in irgend einen Schornstein. Die Luft tritt bei f ein, bei g aus. Zum Anheizen und zur Steigerung des Feuers ist im Rauchrohr ein kleiner Ejektor angebracht, welcher mit Preßluft aus der Leitung betrieben wird. Die Abmessungen der Öfen sind so gering (750 mm hoch bei 450 mm Durchmesser für eine 40pferdige Maschine), daß ihre Unterbringung keine Schwierigkeiten verursacht.

Von ganz außerordentlicher Tragweite erscheint die Verwendung der Luftmaschinen für die Erzeugung von Kaltluft. Durch den Grad der Vorwärmung der Luft kann man die Auspufftemperatur der Luft beliebig regeln, also mit jeder Luftmaschine auch Temperaturen unter  $0^{\circ}$  hervorbringen. Für eine solche Verwendung der Luftmaschinen ist jedoch möglichste Entwässerung der Luft unumgänglich notwendig, um Eisbildung innerhalb der Maschine zu vermeiden. Zu dem Zweck wird die Luft, nachdem sie in den Windfesseln und den in die Leitung eingeschalteten Wasserabscheidern den größten Teil ihres Wassergehalts verloren hat, noch vor ihrem Eintritt in die Luftmaschine in dem mit Kaltluft zu versehenen

Raum abgekühlt, um bei dieser Temperaturerniedrigung die letzten Wasserteile abzuscheiden. Nach den Gesetzen der mechanischen Wärmetheorie kann durch Expansion von Preßluft in Luftmaschinen Kaltluft nur bei gleichzeitiger Kraftentwicklung gewonnen werden. Hierbei kann Kaltluft durch Luftmaschinen erzeugt werden als Nebenprodukt der Kraftgewinnung derart, daß durch eine Luftmaschine Kraft für irgend welchen Maschinenbetrieb abgegeben und die infolge nur geringer Vorwärmung unter 0° abgekühlte Luft in Wein- oder Bierkeller geleitet oder zur Eisbereitung benutzt wird. Andererseits kann die Erzeugung von Kaltluft Hauptzweck, Kraftgewinnung Neben- zweck sein. Letztere dient dann in Paris meist zum Betrieb von elektrischen Maschinen, die in diesen erzeugte Elektrizität wird tagsüber in Akkumulatoren gesammelt und abends zu Beleuchtungszwecken verwendet. Endlich kann es auch vorkommen, daß Kaltluft erzeugt werden soll, ohne daß sich für die damit verbundene Kraftentwicklung eine zweckmäßige Verwendung finden läßt. In diesem Fall wird der erforderliche Widerstand durch einen Luftkompressor erzeugt, der, durch die Luftmaschine betrieben, Luft aus dem Freien ansaugt, verdichtet und in die Preßluftleitung, welche die Luftmaschine speist, hineindrückt, so daß etwa 50 Proz. der zur Kaltlusterzeugung verwendeten Druckluft wiedergewonnen werden. Nun kann Kaltluft zwar durch andre Prozesse (z. B. mit Hilfe von Ammoniak) im großen bedeutend billiger erzeugt werden als in Luftmaschinen, aber es ist unmöglich oder doch ganz unzuweckmäßig, die für jene Prozesse erforderlichen Maschinen in einem so kleinen Maßstab, wie sie der Kleinbetrieb oder gar der Haushalt erfordert, auszuführen, während die Luftmaschinen in beliebig kleinem Maßstab noch leistungsfähig sind. In dieser Verwendbarkeit im Kleinen und kleinsten, verbunden mit größter Einfachheit, Bequemlichkeit und Gefährlosigkeit, liegt der außerordentliche Vorteil der Kaltlusterzeugung in Luftmaschinen mittels Preßluft. Wie weit sich die Verwendbarkeit der Drucklufttransmission, sei es zur Verrichtung von Arbeit oder zur Lüftung oder Kühlung, möglicherweise erstrecken kann, ist zur Zeit noch gar nicht abzusehen. Eine Übersicht der bisherigen Verwendungsarten der Preßluft in Paris mag von ihrer vielseitigen Verwendungsfähigkeit ein Bild geben: elektrische Beleuchtung von Theatern, Konzertsälen, Vergnügungslotalen, Restaurants, Klubs etc., Betrieb der Maschinen in Druckereien, Werkstätten für Metallbearbeitung, Tischlereien, Drechslerwerkstätten, Spielwarenfabriken, Knopf- und Wurstfabriken, Betrieb von Steinbearbeitungsmaschinen, Bohrmaschinen für Zahnärzte, Nähmaschinen (sowohl in Fabriken als einzeln), Verwendung der Kaltluft in Restaurants, Cafés, Konditoreien, Kellereien zur Aufbewahrung von Lebensmitteln, in Haushaltungen, in der Morgue. Hinsichtlich des Nutzeffekts, bez. der Betriebskosten stellt sich die Pariser Anlage sehr günstig. Der Gesamtwirkungsgrad, d. h. das Verhältnis der von den Luftmaschinen abgegebenen Arbeit zu der vom Dampf im Dampfcylinder verrichteten Arbeit, beträgt je nach der Größe der Luftmaschine, abgesehen von ganz kleinen Maschinen unter 1 Pferdekraft, 0,4—0,7 (bei Vorwärmung der Luft auf 170° C. und Einspritzung von 4 Lit. Wasser pro Stunde und Pferdekraft). Hierbei werden pro Stunde und Pferdekraft etwa 22—12 cbm Luft verbraucht (auf atmosphärische Spannung reduziert), deren jedes etwa  $\frac{1}{7}$  Pf. kostet, so daß die Pferdekraft der Luftmaschinen sich zu  $3\frac{1}{2}$  —  $1\frac{1}{7}$  Pf. pro Stunde berechnet

(ausschließlich der, wie erwähnt, sehr geringen Kosten für Erwärmung und Wasserverdampfung). Nun sind sowohl die Betriebsdampfmaschinen als auch die Kompressoren und die Luftmaschinen von unvollkommener Bauart, so daß durch die Wahl zweckmäßigerer Maschinen der Wirkungsgrad zweifellos um mehrere Prozente erhöht und die Betriebskosten entsprechend verringert werden können. Derartige Resultate werden von der Preßluftanlage der Compressed Air Power Company in Birmingham erwartet, mit welcher nichts weniger beabsichtigt wird, als die gesamte in der Stadt erforderliche Betriebskraft (von etwa 30,000 Pferdekraften) außerhalb der Stadt zu erzeugen und mittels Preßluft in die Stadt zu leiten. Zur Zeit sind für 6000 Pferdekraft die erforderlichen Maschinen im Betrieb. Vgl. E. Fränkel, Die Kraftanlage der Compressed Air Power Company in Birmingham (= Zeitschrift des Vereins deutscher Ingenieure 1888, S. 681); A. Riedler, Die Kraftübertragung durch Druckluft (System Popp) in Paris (das. 1889); Raubinger, Über die Kraftverteilung mit komprimierter Luft (2. Aufl., Wien 1889).

\***Trebelli**, Zelia, Opersängerin, geb. 1838 zu Paris als Tochter deutscher Eltern, Namens Gilbert, betrat zuerst 1859 in Madrid unter dem Namen L. die Bühne und kam 1860 nach Berlin, wo sie als Mitglied der im königlichen Opernhaus gastierenden Merrellischen Gesellschaft mit solchem Erfolg sang, daß ihr Ruf sich schnell über ganz Europa verbreitete. Nicht weniger als auf der Bühne wirkte sie mit ihrer sonoren und zum Herzen dringenden Mezzosopranstimme sowie durch ihre technische Meisterhaft im Konzertsaal. Noch in den 70er Jahren entzückte sie das Publikum teils in London, teils auf ihren Reisen mit dem Konzertunternehmer Ullmann. Ihre bereits früher geschlossene Ehe mit dem Sänger Bettini wurde nach kurzer Dauer wieder gelöst.

\***Trench** (spr. trenntsch), Richard Chenevix, engl. Dichter und Gelehrter, geb. 9. Sept. 1809, studierte in Cambridge, erlangte 1829 seine akademischen Grade, die Priesterweihe und eine Pfarre. Durch seine Dichtungen gewann er schon früh einen einflussreichen Beschützer in Samuel Wilberforce, dem spätern Bischof von Oxford, der ihn 1845 zu seinem Kaplan erwählte. 1847 wurde er Professor am Sondoner King's College, 1856 zum Dekan von Westminster, 1864 zum Erzbischof von Dublin ernannt. Er starb 28. März 1886 in London. Als theologischer Schriftsteller entwickelte er eine außerordentliche Fruchtbarkeit; eine Gesamtausgabe seiner Gedichte erschien 1887 in neunter Auflage. Von größerm Wert sind seine populären sprachwissenschaftlichen Schriften: »English past and present« (14. Aufl. 1889); »Glossary of English words used in different senses« (5. Aufl. 1879); »The study of words« (19. Aufl. 1888). Auch sein »Essay on the life and genius of Calderon« (1856, 2. Aufl. 1880) und »Gustavus Adolphus, social aspect of the 30 years' war« (1865) sind zu erwähnen. Seine »Letters and memorials« erschienen 1888 in 2 Bänden.

\***Trichösen**, Hautkrankheiten, welche auf Anomalien der Haarbildung beruhen.

**Tröltsch**, 2) Anton Friedrich, Freiherr von, Mediziner, starb 9. Jan. 1890 in Würzburg.

\***Trust** (engl., spr. tröst, aus dem Altgermanischen stammend), Vertrauen; Trustee (spr. tröstib), Vormund, nach englischem Recht überhaupt derjenige, welcher ein Vermögen im Interesse Dritter verwaltet. T. deed (spr. dibb) oder Deed of t., die hierüber ausgestellte Vollmacht. Vorzüglich findet der T. in Eng-

land Anwendung im Familien- und Erbrecht. Doch spielte er auch bei gemeinnützigen Verwaltungen eine Rolle, so seit Mitte des 17. Jahrh. im Wegewesen, in welchem Körper von Vertrauensmännern, die Turnpike trusts (nach dem Drehkreuz [turnpike] so benannt), eingesetzt wurden, um Wege zu bauen und zu unterhalten und durch Erhebung eines Wegegeldes die Kosten zu decken. Der T. wurde in der neuern Zeit in erweitertem Umfang bei Aktiengesellschaften in Nordamerika angewandt. Die Mitglieder solcher Gesellschaften wechseln von Zeit zu Zeit, indem Aktien in andre Hände übergehen. Teils infolge dieses Umstandes, teils weil bei größern Gesellschaften, deren Mitglieder örtlich zerstreut wohnen, Zufall und wechselnde Strömung in den Anschauungen eine Rolle spielen, konnte die Geschäftsführung nicht immer eine so energische sein, wie es gerade beim Kampf mit gefährlichen Konkurrenten notwendig war. Um nun eine feste, dauernde Majorität herzustellen, welche das Unternehmen in sichern Bahnen erhalten könne, kam man auf den Ausweg, daß Aktionäre, welche die Majorität bildeten, eine für bestimmte Zeit unwiderrufliche Vollmacht auf einzelne Personen ausstellten, welche dann das ganze Unternehmen in ihrer Hand gehabt hätten. Doch fanden derartige Vollmachten vor Gericht keine Anerkennung, da jedem Aktionär das Recht zustehe, zu jeder Zeit zu kündigen. Ebenso führte ein andres Mittel nicht zum Ziel, welches dahin ging, durch Vertrag die Aktien der Majorität als unveräußerlich zu erklären. Einen bessern Erfolg hatte die Anwendung des T. Derselbe ist zu einer Gesellschaftsform besonderer Art geworden, an deren Spitze auf Grund eines schriftlichen Vertrags, des T. deed, ein auf Vertrauen beruhender, aus den Trustees zusammengesetzter Trust-board gestellt ist. Die Majorität der Aktionäre oder auch alle Aktionäre übertragen demselben ihre Aktien, gegen welche ihnen übertragbare Certifikate ausgestellt werden. Letztere berechtigen zum Bezug der Dividenden, während die auf die Leitung des Unternehmens bezüglichen Rechte untrennbar mit den Aktien verbunden bleiben und sonach von den Trustees ausgeübt werden. Auf diese Weise war es auch gelungen, eine größere Zahl verschiedener Unternehmungen unter eine einheitliche Leitung zu bringen, welche Konkurrenten leicht lahmlegte und bald den Markt beherrschte. Eine großartige Ausdehnung nahmen unter andern der Standard Oil T., der Sugar T. u. a. ein. Als monopolistische Unternehmungen vom Publikum mit ungünstigen Augen angesehen, wurden die Trusts lebhaft bekämpft. Man suchte ihnen auch vor Gericht zu begegnen, ohne daß jedoch ein genügender Erfolg erzielt werden konnte. In einem Fall konnte eine Verurteilung nur dadurch herbeigeführt werden, daß eine Gesellschaft, die Sugar Refining Company, sich als solche dem Great Sugar T. angeschlossen hatte, ohne die Bedingungen zu erfüllen, unter welchen eine Verschmelzung von Gesellschaften zugelassen war. Im Erfolg nimmt der T. eine Stellung ein, welche der »Ring« erstrebt, daher denn auch beide Bezeichnungen bisweilen als gleichbedeutend gebraucht werden. Weil die Trusts eine große Verbreitung gewonnen haben, so wurden auch bald Bezeichnungen wie Trustscheuche und vertrauten üblich. In Deutschland, Österreich und England haben sich in der neuern Zeit unter verschiedenen Benennungen, wie Kombination, Konvention, Kompanie, Union, Syndikat, Vereinigung, Verband, Kartellverbände von Unternehmern gebildet, welche sich rechtlich von den Trusts unterscheiden, aber doch ähnliche Ziele wie diese erstreben. Dieselben wollen eine

planmäßige Regelung der Produktion auf großen Gebieten herbeiführen. Meist sind sie nur lose Verbände, deren Mitglieder ihre volle Selbständigkeit behalten und sich nur gegen Festsetzung einer Konventionalstrafe verpflichten, ihre Waren nicht unter einem bestimmten Preisminimum oder von denselben nicht mehr als eine bestimmte Menge zu produzieren und zu verkaufen. Doch können getroffene Vereinbarungen sich auch auf Art des Betriebs, Arbeiterverhältnisse zc. erstrecken. Die meisten zur Zeit bestehenden Kartelle sind nationale, d. h. sie umfassen nur Unternehmungen eines und desselben Landes. Man zählte Anfang 1889 an solchen in Deutschland 54, in Österreich-Ungarn 19, in den Vereinigten Staaten 21, in England 10; an internationalen Kartellen, deren es aus leicht erklärlichen Gründen nur wenige gibt, wurden 11 aufgeführt. Vgl. Kleinwächter, Die Kartelle (Jnnbr. 1883); Perry, Treatise on the law of trusts and trustees (4. Aufl. von Parsons, Bost. 1889, 2 Bde.); Schröter, Die amerikanischen Trusts als Weiterbildung der Unternehmerverbände (Tübing. 1889).

\***Tschadert**, Paul, protest. Theolog, geb. 10. Jan. 1848 zu Freistadt in Niederschlesien, studierte zu Breslau, Halle und Göttingen, habilitierte sich 1875 in der theologischen Fakultät zu Breslau, ward 1877 außerordentlicher Professor der Theologie in Halle, 1884 ordentlicher Professor in Königsberg, von wo er 1889 nach Göttingen berufen wurde. Unter seinen Veröffentlichungen sind zu erwähnen: »Peter von Willi« (Gotha 1877); »Anna Maria von Schürmann, die Jüngerin Labadies« (das. 1876); »Evangelische Botschaft gegen die römische Kirche« (2. Aufl., das. 1888); »Georg v. Polenz, Bischof von Samland« (Leipz. 1888). Auch gab er »Unbekannte handschriftliche Predigten und Scholien M. Luthers« (Berl. 1888) heraus.

\***Tschaggens**, Charles Philogène, belg. Maler, geb. 26. Mai 1815 zu Brüssel, bildete sich bei Eugen Verboedhoven zum Tier- und Landschaftsmaler aus und errang 1845 für ein Gemälde: Arbeiter zur Ruhezeit, welches König Leopold I. ankaufte, die goldene Medaille. Auch aus seinen spätern Landschaften und Tierstücken, deren Motive zumeist seiner flämischen Heimat entnommen sind, spielen menschliche Figuren eine hervorragende Rolle, so auf den Schnittern (1851, im Besitz der Königin von England), dem flämischen Hferbettransport und der Post in den Ardennen (1862, im Museum zu Brüssel). Während eines längern Aufenthalts in London malte er dort zahlreiche Hferdeporträts und stellte in der Royal Academy das bewegte, später für das Kensington-Museum erworbene Gemälde: Episode vom Schlachtfeld aus. Von seinen spätern, durch dramatische Komposition und durch einen energischen koloristischen Vortrag ausgezeichneten Schöpfungen sind: die vom Schnee aufgehaltene Postwagen, das flandrische Gespann, vor dem Gewitter und ein flandrischer Hengst hervorzuheben. Er ist seit 1875 Offizier des belgischen Leopoldsordens.

\***Tschattigarh**, Division der britisch-ind. Provinz Zentralprovinzen, 62,686 qkm (1139 QM.) mit (1881) 3,115,997 Einw., davon 2,118,898 Hindu, der Rest zum größten Teil Aboriginer. Die Division besteht aus einem großen ebenen zentralen Teil mit denselben umgebenden gebirgigen Landschaften. Das zum großen Teil sehr fruchtbare Land ist bisher nur wenig angebauet, wird aber in neuester Zeit schnell besiedelt.

\***Tschautsch**, Albert, Maler, geb. 21. Dez. 1843 zu Seelow in Brandenburg, bildete sich zunächst auf der Musterzeichenschule zu Berlin aus, arbeitete

dann für die Teppichfabrik von Becker u. Hofbauer daselbst, besuchte aber gleichzeitig die Akademie und trat in das Atelier des Professors Schrader ein. Sein erstes Bild auf der Berliner Kunstausstellung versinnlichte eine Szene aus der Frithjofsage, dann entstanden Dornröschen, sechs dekorative Bilder aus Rübezahl für ein Speisezimmer, Schneewittchen und Oberon und Titania. Mit einem Stipendium ging er nach Italien und besuchte von hier aus die Berliner Ausstellung mit Undine und Wilde Jagd. Anfang 1878 lehrte er nach Berlin zurück, wo er seitdem neben Märchenbildern vorzugsweise Bildnisse gemalt hat.

**Tschernyschewskij**, Nikolai Gawrilowitsch, russ. Schriftsteller, starb 29. Okt. 1889 in Saratow.

**Tschigorin** (spr. -görtin), Michael, berühmter Schachmeister, geb. 1851 zu St. Petersburg, schlug die diplomatische Laufbahn ein und belleidete die Stellung eines Attachés, als die Neigung in ihm unüberstehlich wurde, den Staatsdienst zu quittieren und das Schachspiel zum Beruf zu machen. Durch Veröffentlichungen in Schachorganen als starker Spieler bekannt, mit großen Turnierpreisen indessen noch nicht ausgezeichnet, erschien er 1881 auf dem Berliner Kongress und bewährte sich daselbst recht gut, indem er zusammen mit Winawer den dritten und vierten Preis teilte und nur Blackburne und Zukertort vor sich ließ. Einen gleichen Erfolg hatte er 1883 in London zu verzeichnen, wo er hinter Zukertort, Steinitz und Blackburne als vierter Preisträger zählte und Meister wie MacKenzie, Mason, Englisch u. a. überflügelte. Einen Triumph anderer Art brachte ihm der 1886/87 ausgefochtene Korrespondenz-Match zwischen Petersburg und London, den er für seine Vaterstadt leitete und siegreich beendete. Petersburg gewann die eine Partie und milligte in den Remisschluß der zweiten, doch bewies T. in einer ausgezeichneten gründlichen Analyse, daß auch das Endspiel dieser zweiten Partie für Rußland gewonnen werden mußte. 1889 war T. in Amerika; in Havana forderte er Steinitz zum Match, wobei er (6½ gegen 10 Gewinnspiele) mit Ehren unterlag, und begab sich sodann nach New York, wo ein Schachkampf von bisher noch nicht dagewesenen Dimensionen stattfand, am dem sich außer zahlreichen amerikanischen Spielern und T. selbst die Meister Blackburne, Bird, Gunsberg, Mason, Weiß u. a. beteiligten. Am Schluß des langen Ringens standen T. und Weiß als Gleichberechtigte in der vordersten Reihe, und nachdem ein Stichkampf zwischen ihnen lediglich zu vier unentschiedenen Partien geführt, teilten sich die beiden in die Ehren des Hauptsiegs und die zwei größten Preise (zusammen 1750 Dollar). 1890 spielte T. in Havana einen unentschiedenen Match mit dem ungarisch-englischen Meister Gunsberg. Tschigorin's Spielweise ist äußerst aggressiv, derjenigen von Morphy und Anderssen ähnlich, mitunter aber zur Verwegenheit geneigt. Der Lust an glänzenden, jedoch nicht vollkommen korrekten Opfern legt der geistreiche russische Meister zur Zeit noch zu wenig Zügel an. Es stimmt hiermit zusammen, daß T. verhältnismäßig wenig unentschiedene Spiele macht; er gewinnt, aber verliert auch mehr als sein vorsichtiger New Yorker Siegesgenosse Max Weiß (s. d., Bd. 17).

**Tschingelput** (Tschengalpat), Distrikt der britisch-ind. Präsidentschaft Madras, 7360 qkm (133,7 C.M.) groß mit (1881) 981,381 Einw. (939,314 Hindu, 25,304 Mohammedaner, 16,774 meist katholische Christen). Der ganz ebene Distrikt wird von mehre-

ren im Sommer meist trocknen Flüssen durchzogen und bringt meist nur dürftige Ernten hervor; Hungersnot ist daher wiederholt aufgetreten. Die gleichnamige Hauptstadt hat 6617 Einw. u. besaß lange ein starkes, jetzt niedergelegtes Fort, welches zuerst den Briten wirksam widerstand, dann ein mächtiger Stützpunkt für sie war.

**Tschudi**, 3) Johann Jakob von, Naturforscher und Reisender, starb 8. Okt. 1889 auf seiner Besitzung Jakobshof in Niederösterreich.

**Tseng**, P.-Yong, Marquis von, chines. Diplomat, starb 12. April 1890.

**Tsuyama**, Hauptstadt der Provinz Mimasaka, im südwestlichen Teil der Insel Nippon, am Kataiagawa, mit 15,500 Einw., welche sich mit Baumwollweberei und Färberei sowie mit der Fabrikation von Eisenwaren beschäftigen.

**Tua**, Teresina, Violinvirtuosin, geb. 22. Mai 1867 zu Turin als Tochter eines unbemittelten Musikers, kam mit sieben Jahren nach Paris, wurde daselbst Schülerin von Massart am Konservatorium, errang dreimal die ersten Preise und unternahm seit 1882 Konzertreisen durch Frankreich, Spanien, Italien und Deutschland. Sie erntete zunächst als Kind allgemeine Bewunderung, hat aber durch solides Weiterstreben sich die Anerkennung ihrer tüchtigen Künstlererschaft zu erhalten verstanden. Im November 1889 vermählte sie sich mit dem Musikschriftsteller Grafen Franchi-Berney della Baletta.

**Tulla**, Johann Gottfried, Ingenieur, geb. 20. März 1770, studierte in Heidelberg Mathematik und Mechanik, besuchte dann die Bergbauschule zu Freiberg, ward 1797 in Baden als Ingenieur angestellt, 1818 zum Chef des Wasser- und Straßenbaues ernannt und starb 27. März 1828. T. ist der Gründer der badischen Ingenieurschule und wurde zur Projektierung und Begutachtung großer hydrotechnischer Unternehmungen auch des Auslandes (z. B. des Linthkanals in der Schweiz) vielfach berufen. Sein verdienstlichstes Werk ist die 1812 von ihm angeregte planmäßige Kanalisierung und Vertiefung des Oberrheins, die seit 1818 nach seinen Plänen ausgeführt ward. Markgraf Max von Baden ließ ihm auf seiner Besitzung Maxau ein Denkmal errichten.

**Tura**, Cosimo, ital. Maler, geboren zwischen 1420 und 1430 zu Ferrara, bildete sich wahrscheinlich bei Piero della Francesca und war seit 1451 vielfach im Dienste der Herzöge von Ferrara, Borso und Alfonso von Este, thätig. Die Thaten des erstern schilderte er 1469 in zwölf Fresken im Palazzo Schifanoja zu Ferrara. 1473 malte er die Porträte von Alfonso und Beatrice von Este und schmückte 1481 des Herzogs Studierzimmer mit Bildern. Andre Gemälde religiösen Inhalts von ihm befinden sich in der städtischen Galerie zu Ferrara und in der Galerie Costabili daselbst. Eins seiner Hauptwerke, eine thronende Madonna mit dem Kind und Heiligen, besitzt das Berliner Museum. Er starb zwischen 1494 und 1498.

**Turkistan**, Forschungsreisen, s. Asien (Bd. 17).

**Tylman Susato**, Komponist und Musikverleger, wahrscheinlich aus Westfalen gebürtig, wurde 1531 in Antwerpen Stadtmusikus und errichtete 1543 daselbst eine Musikdruckerei, aus welcher bis 1560 (mutmaßlich das Todesjahr Tylman Susatos) eine Reihe wertvoller Sammelwerke hervorgegangen sind, enthaltend mehrstimmige Gesänge (chansons) von italienischen, französischen und niederländischen Tonsetzern jener Zeit, unter welchen auch er ehrenvoll vertreten ist.

## U.

\* **Überspinnmaschine** zum Umwickeln von Draht, Darmsaiten, Metallstäben 2c. mit Fäden aus Seide, Wolle 2c. oder mit Draht. Die gewöhnliche U. besteht aus einer kurzen, hohlen Spindel, welche horizontal gelagert ist, mittels einer Schnur oder eines Riemens in schnelle Drehung versetzt wird und an einem freien Ende einen Fadenführer oder eine runde Scheibe trägt, auf deren vorderer Fläche Spulen angebracht werden, auf welche die zum Umwickeln bestimmten Fäden aufgespult sind. Indem nun der zu bewickelnde Gegenstand, z. B. Draht, durch die hohle Spindel hindurchgezogen wird, umkreisen die Spulen denselben und umwickeln ihn mit den Fäden in Schraubenlinien, deren Abstand sich durch die Geschwindigkeitsverhältnisse zwischen der Spindel und dem durchgezogenen Draht 2c. genau bestimmen läßt. Das Durchziehen erfolgt in der Regel mittels der Trommel, die zugleich zum Aufwickeln des übersponnenen Gegenstandes dient. Die Spulen sind entweder Laufspulen oder Schleifspulen, welche letztere radial auf der Spulenscheibe sitzen. Die Spannung der Spulsfäden erfolgt durch Bremsen. Sollen nur kurze Gegenstände, z. B. Saiten oder Metallcylinder, umspinnen werden, so zieht man diejenigen Überspinnmaschinen vor, bei denen der zu umwickelnde Gegenstand straff ausgespannt ist und die Spulenscheibe an demselben entlang geführt wird, während sie sich gleichzeitig in der oben erklärten Weise um denselben dreht. Die Überspinnmaschinen finden hauptsächlich Verwendung zum Überspinnen von Kupferdraht für elektrische Leitung, zur Anfertigung von Saiten, von Gold- und Silbergespinnsten, von Quirlenden 2c.

\* **Ugalde** (spr. ügald'), Delphine, geborne Beaucé, Bühnensängerin, geb. 3. Dez. 1829 zu Paris, wurde von Moreau-Sainti ausgebildet, wirkte erst an der Opéra national, dann (seit 1848) an der Opéra Comique, seit 1858 am Théâtre Lyrique, überall mit großem Erfolg, und übernahm 1866 die Direktion des Theaters der Bouffes Parisiens, wo sie besonders in den Offenbachschen Burlesken glänzte. Sie unternahm auch Kunstreisen in die Provinzen wie ins Ausland, komponierte eine 1867 aufgeführte komische Oper: »Uns halte au moulin«, und hat treffliche Sängerinnen herangebildet, darunter Marie Sab und ihre eigne Tochter Marguerite, welche 1880 in der Komischen Oper zu Paris als »Regimentstochter« mit Glück debütierte.

\* **Uja**, Laguneninsel in der Kalifkette des deutschen Marshallarchipels, mit vielen auf dem Riffe verstreuten Inseln, die bei der hohen Brandung an den Felsenschwer zugänglich sind, zusammen 3 qkm groß mit 300 Einw.

**Ulanen**, s. Lanze (Bd. 17).

**Ultramarin**. Als nähere Bestandteile des Ultramarins kann man ein Natriumaluminiumsilikat und Schwefelnatrium annehmen, doch ist hiermit die blaue Farbe des Ultramarins keineswegs erklärt. Die beiden genannten Verbindungen sind farblos, und es liegt kein Grund zu der Annahme vor, daß die Verbindung derselben untereinander gefärbt sei. Man hat deshalb an einen besondern blauen Farbstoff gedacht und solchen in einer eigentümlichen Modifikation des Schwefels, etwa dem schwarzen Schwefel von Magnus entsprechend, zu finden geglaubt. Behandelt man das ungefärbte gegläute Gemenge von Thon, Soda und Schwefel (welches durch Röstfen in U. verwandelt wird) mit einer Lösung von Natronschwefelleber, so färbt es sich blau. Auf die-

selbe Weise kann man aber auch statt des Silikats ein entsprechendes Borat und selbst dreibasisches Calciumphosphat blau färben. Es handelt sich also gar nicht um die chemische, vielmehr nur um eine gewisse physikalische Beschaffenheit des blau zu färbenden Körpers. Nach Magnus bildet sich schwarzer Schwefel, wenn gewöhnlicher Schwefel plötzlich weit über seinen Siedepunkt erhitzt wird. Bei der Darstellung von Schwefelleber wird bei Rotglut Schwefel abgegeben, der zum Teil entweicht, zum Teil aber von der geschmolzenen Masse, und zwar in seiner schwarzen Modifikation, zurückgehalten wird. Dieser schwarze Schwefel ist in sehr feiner Verteilung mit blauer Farbe durchscheinend, und die Blaufärbung mit Schwefelleberlösung gleicht vollständig einem Färbeprozess. Unter Entwicklung der blauen Farbe setzt sich der schwarze Schwefel als dünner Anflug auf der Oberfläche der Körper ab, welche geeignete physikalische Beschaffenheit darbieten. Kalischwefelleber bindet keinen blauen Schwefel, und entsprechend kann man auch mit kohlensaurem Kali statt Soda kein U. erzeugen.

**Ungarn, Geschichte.** Die unablässigen Angriffe der Opposition, die heftigen und oft unwürdigen Szenen im Abgeordnetenhaus, welche sich auf die Straße fortpflanzten, und die wiederholt bemerkbare Unzuverlässigkeit der ministeriellen Partei ermüdeten den Ministerpräsidenten Tisza und reisten in ihm den Entschluß, sich nach 15jähriger Thätigkeit von der Leitung der Geschäfte zurückzuziehen. Nachdem seine eigne Partei bei der Beratung des Wehrgesetzes Anfang 1889 ihn genötigt hatte, eine wichtige Abänderung bei der Krone durchzusetzen, suchte er nach einem Anlaß zu ehrenvollem Rücktritt. Als im Herbst 1889 aus ganz geringfügiger Ursache die öffentliche Meinung in U. die Umwandlung der Bezeichnung »I. I. Armee« in »I. und I. Armee« verlangte, reichte Tisza seine Entlassung ein, falls die Krone diese Forderung nicht bewilligte. Nachdem Franz Joseph nachgegeben, fand sich ein anderer Anlaß in der an und für sich kleinen Frage, ob Kossuth noch ungarischer Staatsbürger sei oder nicht. Nach ungarischem Gesetz verliert jedermann, der 40 Jahre außerhalb des Landes weilt, ohne die Erneuerung des Staatsbürgerrechts nachzusuchen, dasselbe, und dies traf I. Jan. 1890 auch Kossuth. Da aber die radikale Opposition mit diesem ehemaligen Diktator einen fast lächerlichen Kultus trieb und ihm im Herbst 1889 in Turin noch eine bombastische Huldigung darbrachte, so gab sie über diese gesetzliche Konsequenz große Entrüstung kund. Tisza suchte sie zu beschwichtigen, indem er 27. Nov. erklärte, er betrachte Kossuth auch fernerhin als ungarischen Staatsbürger, da derselbe das Ehrenbürgerrecht ungarischer Gemeinden angenommen habe. Kossuth aber wies in einem offenen Briefe vom 11. Dez. diese Erklärung und diesen Ausweg zurück. Tisza versprach nun, dem Reichstag ein neues Heimats- (Inkolats-) Gesetz in kürzester Frist vorzulegen und in demselben die streitige Frage zu gunsten Kossuths zu regeln. Dagegen erklärten sich aber die übrigen Minister, namentlich der Justizminister Szilagy, auf das entschiedenste, worauf Tisza im März 1890 seine Entlassung einreichte und bewilligt erhielt. Den Vorsitz im Ministerium, das seine politische Richtung nicht veränderte, übernahm der bisherige Ackerbauminister Graf Julius Szapary; Tisza versprach, die Regierung als Führer der bisherigen Mehrheit zu unterstützen.



\*Univerfaltisler, Holzbearbeitungsmaschine, an welcher sich mehrere Werkzeuge mit mechanischem Antrieb befinden. Bei einem solchen U. mit Bandsäge, Hobelmaschine, Bohrmaschine von Siewerdt in Drlikon bei Zürich (Fig. 1 u. 2) befindet sich an einem

bracht. Der Vorschub des Arbeitsstücks erfolgt bei der Hobelmaschine selbstthätig durch die von den Spiralfedern niedergedrückten Walzen ii, die durch Schnecken und Schneckenräder ihre Bewegung erhalten. Beim Bohrtisch erfolgt der Vorschub durch das

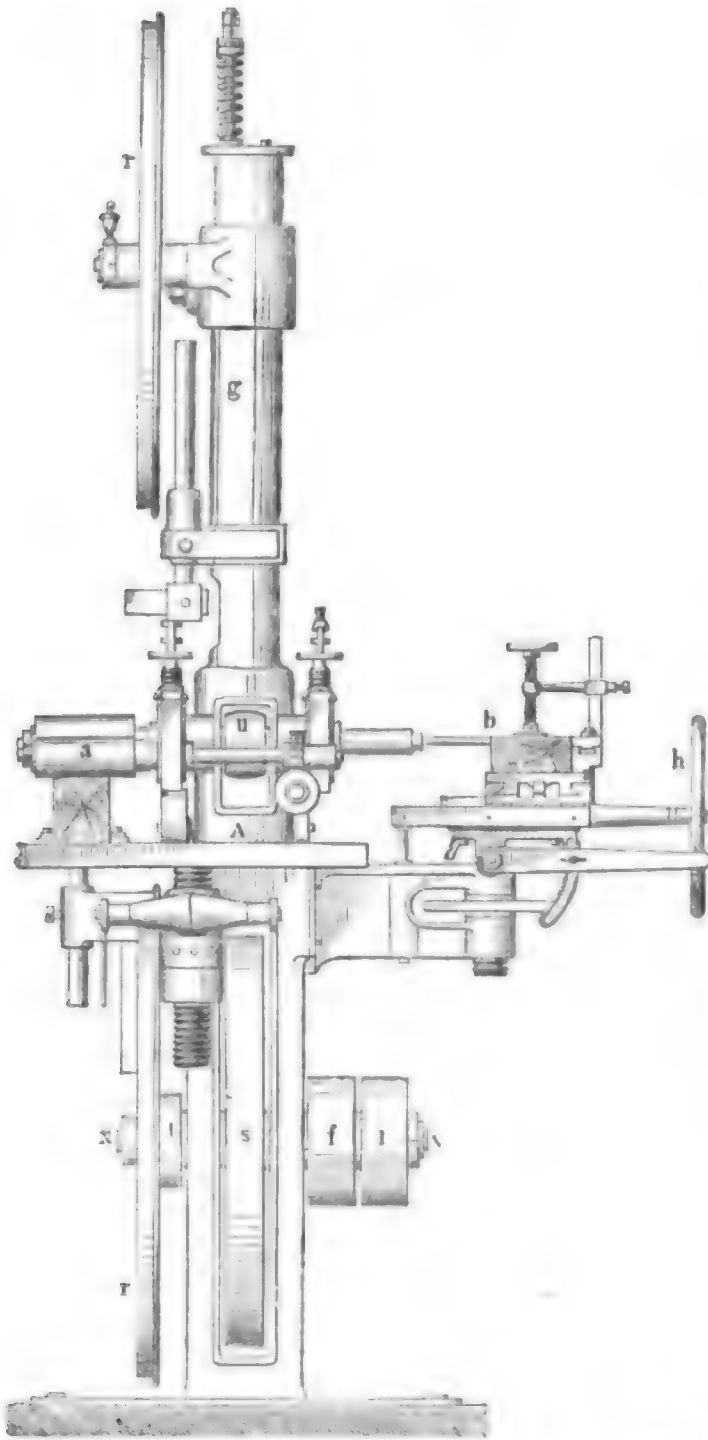

Fig. 1. Seitenansicht.

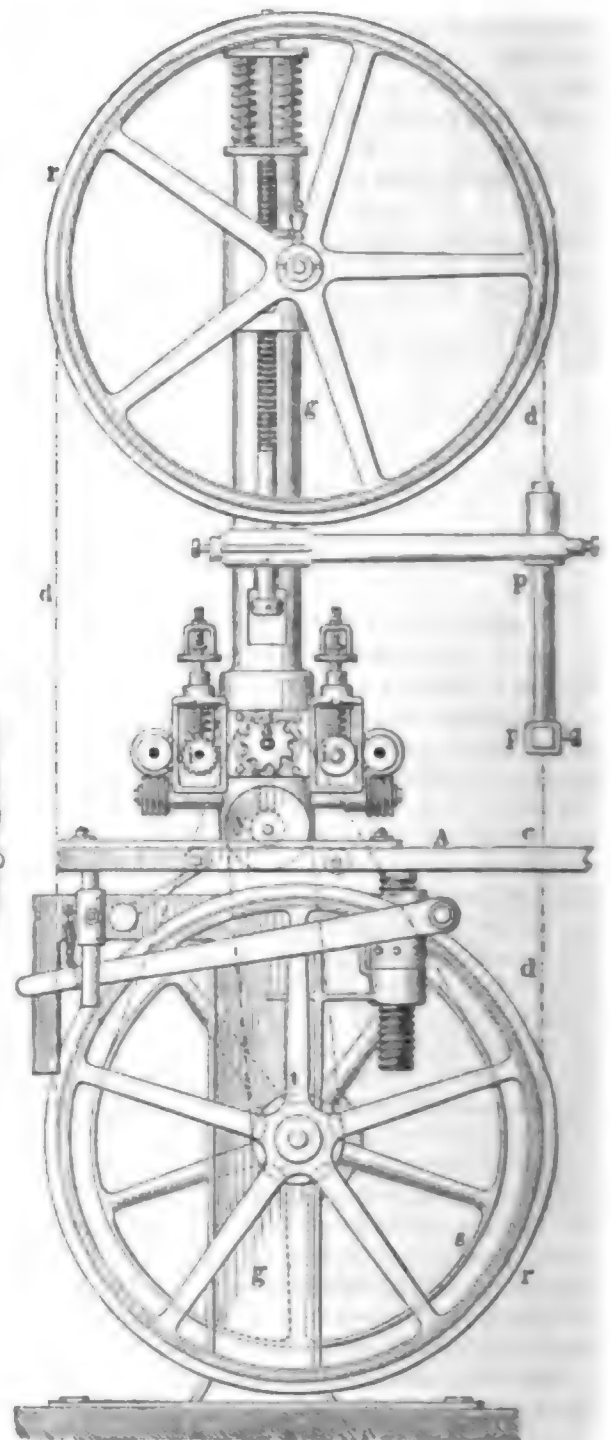

Fig. 2. Vorderansicht.

Fig. 1 und 2. Univerfaltisler von Siewerdt.

einfachen Säulengestell gg zunächst der Tisch A zur Aufnahme der Arbeitsstücke und der Lager für die Hobel- und Bohrmaschine. Bei a ist auf die horizontal in der Säulermittle gelagerte Spindel der Schneidkopf gesteckt, welcher, mit entsprechenden Messern versehen, zum Hobeln ebener und profilierter Flächen dient. Bei b nimmt dieselbe Spindel den Bohrer auf, bei c endlich ist die Arbeitsstelle für die Bandsäge dd, welche wie gewöhnlich über die beiden großen Spannrollen rr geht und in den Armen pp die erforderliche Führung erhält. Für die Führung des Arbeitsstücks sind auf dem Tisch A verschiedene Lineale ange-

bracht. Das Handrad h, so daß auch lange Löcher (Zapfenlöcher) gebohrt werden können. Zum Antrieb sämtlicher Werkzeuge dient die feste Riemenscheibe f neben der losen l auf der Welle xx, welche letztere zugleich die untere Säugerolle r und die Riemenscheiben s und t trägt. Von s läuft ein Riemen auf die Rolle u zur Bewegung der Welle ab, von t geht ein Riemen auf y zur Ingangsetzung der Vorschubschnecken, welche die Druckwalzen ii bewegen.

Urethan. Äthylurethan  $\text{CH}_3\text{NO}_2\text{C}_2\text{H}_5$ , wird als Schlafmittel benutzt, wenn keine Schmerzhaftigkeit vorliegt, und ruft keine unangenehmen Nebenwirkungen

gen hervor. In größern Dosen soll es sich als Antidot gegen konvulsivische Gifte, wie Strychnin, Pikrotoxin, Resorcin, bewähren. Chloralurethan (Uralium, Uralin) entsteht direkt aus Chloral und U., ist kristallinisch, löst sich in Alkohol und Äther, nicht in Wasser, wird durch kochendes Wasser und beim Erhitzen auf 100° in seine Bestandteile zerlegt. Es soll als Schlafmittel ebenso sicher wirken wie Chloral, aber besser als dieses, sogar bei Herzkrankheiten, vertragen werden.

**Urlichß**, Ludwig, Philolog und Archäolog, starb 3. Nov. 1889 in Würzburg.

**Urspruch**, Anton, Komponist und Pianist, geb. 17. Febr. 1850 zu Frankfurt a. M., Schüler von Ignaz Lachner und M. Wallerstein, später von Raff und Liszt, war 1878—83 Lehrer für Klavierspiel am Hochschen Konservatorium zu Frankfurt a. M. und ist seit 1887 Lehrer am Raff-Konservatorium. Ausgezeichneter Pianist, hat sich U. auch als talentvollen

Komponisten eingeführt durch eine vierhändige Klavier-sonate, Variationen für zwei Klaviere über ein Thema von Bach, ein Klavierkonzert, eine Symphonie, Trio, Klavierquartett, Klavierquintett, Variationen, Chorlieder etc.

**Uruguay** hatte 1887 auf 186,920 qkm eine Bevölkerung von 614,257 Seelen. Montevideo, die Hauptstadt, zählte 1887: 134,346 Einw. Die Einfuhr betrug 1888: 29,477,000 Pesos, die Ausfuhr 28,008,000 Pesos. England steht sowohl bei der Ein- als bei der Ausfuhr an der Spitze. Deutschland beteiligte sich mit 3,042,000, bez. 1,243,000 Pesos. Hauptartikel der Ausfuhr waren: Wolle (7,688,000 Pesos), Häute (7,470,000 Pesos), Fleisch (6,106,000 Pesos) und Fett (2,287,000 Pesos). Im Juli 1889 waren 642 km Eisenbahnen im Betrieb. Das Budget für 1887/88 stellt die Einnahmen auf 14,739,000 Pesos, die Ausgaben auf 13,422,000 Pesos fest. Die Staatsschuld belief sich 1. Jan. 1889 auf 79,153,690 Pesos.

## B.

**Bajda**, Johann, namhafter ungar. Dichter, geb. 7. Mai 1827 zu Pest, verlebte seine Jugend in stiller Waldeinsamkeit, um dann als Jüngling und Mann ein ziemlich bewegtes Leben zu führen. Nach Beendigung seiner Studien ward er Schauspieler, dann Erzieher, Schriftsteller auf dem Gebiet der Nationalökonomie und Landwirtschaft, und Dichter. An der politischen Bewegung des Jahrs 1848/49 nahm er lebhaften Anteil, er trat in die Honvédarmee ein und hatte nach Besiegung der Revolution als gemeiner Soldat in der kaiserlichen Armee zu dienen. Seit 1853 nahm er als Journalist und Redakteur in Pest seine litterarische Thätigkeit wieder auf. Eine Sammlung seiner Gedichte: »Költemények« (1856), fand großen Beifall. Es folgten: »Uj dalok« (»Neue Lieder«, 1858); »Viharhangok« (»Sturmklänge«, 1860) und »Kisebb költemények« (»Kleinere Dichtungen«, 1872). Seine poetische Erzählung »Bélakirályfi« (»Der Königssohn Béla«, 1854) und seine Tragödie »Udiko« fanden nur geteilte Aufnahme. In neuester Zeit huldigt B. einem bizarren Kultus des Naturalismus, der in seiner Erzählung »Alfred regénye« (»Der Roman Alfreds«, 1875), in dem Märchen »Javorfa« (»Ahornbaum«) und in seinen besten Lebensbildern »Talalkozások« (»Begegnungen«) nicht selten in die derbste Sinnlichkeit verfällt. Auch in seinen lyrischen Dichtungen walten düstere Leidenschaften, ein hoffnungsloser Pessimismus; aber man trifft hier ebenso manche kostbare Perle, Dichtungen voll Kraft und Tiefe.

**Vandenpeereboom**, Julius, belg. Minister, geb. 1843 zu Courtrai, studierte die Rechte und wurde seit 1878 von seiner Vaterstadt in die Abgeordneten-Kammer gewählt. Obschon streng religiös, that B. sich niemals durch übermäßigen Eifer für die liberale Partei hervor. Im J. 1884 wurde er als Minister für Eisenbahnen, Post und Telegraph in das Kabinett Malou berufen und gehörte auch dem unter Beernaert in demselben Jahr umgestalteten Kabinett an. B. war in offener Kammer mehrfachen Angriffen seitens seiner Parteigenossen ausgesetzt, welche ihm vorwarfen, daß er bei Anstellungen und Beförderungen keinerlei Parteirücksichten walten ließ. Er

verteidigte sich mit Entschiedenheit und erwarb sich dadurch die Anerkennung seiner Untergebenen. Namentlich werden ihm die Vereinfachung des Sonntagsdienstes im Verkehrswesen, die Verbesserung des Bahnkörpers, die Umgestaltung des Schiffsdienstes Ostende-Dover und die in England und Frankreich mit teilweisem Erfolg angeregte Einführung der kombinierten Rundreisefahrten, neben deren Einführung in Belgien selbst, zum Verdienst angerechnet.

**Barrentrapp**, 2) Konrad, Historiker, geb. 17. Aug. 1844 zu Braunschweig, studierte in Göttingen, Bonn und Berlin Philologie und Geschichte, wobei er besonders den Unterricht von Wailly und v. Sybel genoss, war 1867—74 neben letzterm in der Redaktion der »Historischen Zeitschrift« thätig und habilitierte sich 1868 als Dozent der Geschichte zu Bonn. 1873 daselbst zum außerordentlichen Professor befördert, ward er 1874 als ordentlicher Professor der Geschichte an die Universität Marburg und von hier 1890 nach Straßburg berufen. Außer Aufsätzen in der »Historischen Zeitschrift«, in den »Forschungen zur deutschen Geschichte«, den »Preussischen Jahrbüchern« u. a. schrieb er: »Erzbischof Christian I. von Mainz« (Berl. 1867); »Beiträge zur Geschichte der kurfürstlichen Universität Bonn« (1868); »Hermann v. Wied u. sein Reformationsversuch in Köln« (Leipz. 1878); »Johannes Schulze und das höhere preussische Unterrichtswesen in seiner Zeit« (das. 1890).

**Baivenargues**, Marquis de. Seine Biographie schrieb Maurice Paléologue (Par. 1890).

**Vecchi** (spr. wetti), Drazio, Komponist, geboren um 1550 zu Modena, gest. 19. Sept. 1605 daselbst, gehört als Autor zahlreicher vortrefflicher Gesangswerke für die Kirche wie auch Madrigale zu den Hauptvertretern der polyphonen Vokalmusik des 16. Jahrh. Geschichtliche Bedeutung hat er namentlich durch sein 1594 in Modena aufgeführtes und 1597 in Venedig gedrucktes Singspiel »Amisiparnasso« (»Der zweigipfelige Parnas«) erlangt, von ihm Commedia harmonica genannt, welches als ein Vorläufer der im Jahr 1600 ins Leben getretenen Oper gelten könnte, hätte nicht B., dem ältern Brauch folgend, den gesamten Text (auch die Einzelrede) mehrstimmig gesetzt.

Venezuela hatte 1886 auf 1,043,900 qkm eine Bevölkerung von 2,198,320 Seelen. Die bedeutendsten Städte sind: Caracas (70,078), Valencia (36,145) und Barquisimeto (29,000). Die Einfuhr belief sich 1885/86 auf 62 Mill., die Ausfuhr auf 82 1/2 Mill. Bolivares. An der Einfuhr beteiligten sich die Vereinigten Staaten mit 15,3, England mit 9,7, Frankreich mit 9,3 und Deutschland mit 8,9 Mill. Bolivares. Hauptartikel der Ausfuhr waren: Kaffee (für 35,7 Mill.), Kakao (8,5 Mill.), Häute und Gold. Im Budget für das Jahr 1887/88 sind die Einnahmen auf 27,695,000 Bol., die Ausgaben auf 27,695,000 Bolivares geschätzt, und die Staatschuld betrug 1. Jan. 1888: 106 Mill. Bolivares. Die stehende Armee zählt nur 2000 Mann, und die Flotte besteht aus 5 kleinen Schiffen.

**Venosa, Gesualdo, Fürst von, Komponist, geboren um 1550 im Neapolitanischen, bildete, als Dilettant von ungewöhnlicher Begabung, jahrelang den Mittelpunkt des musikalischen Lebens der Stadt Neapel und hat sich ein besonderes Verdienst um den musikalischen Fortschritt erworben, indem er mit seinen fünfstimmigen Madrigalen (1585 in Stimmen, 1613 in Partitur erschienen) durch reichliche Verwendung der Chromatik die Befreiung der Musik von den Fesseln der Diatonik (s. Kirchentöne, Bd. 9) anbahnte.**

**Ventil.** Die Ventile, welche, wie bei den Pumpen und Gebläsen, durch Strömung der durchzulassenden, bez. abzusperrenden Flüssigkeit geöffnet oder geschlossen werden (selbstthätige Ventile), müssen, um in geöffnetem Zustand dem Durchfluß der Flüssigkeit möglichst geringen Widerstand zu leisten, eine geringe Durchflußgeschwindigkeit zulassen, also einen großen Durchflußquerschnitt darbieten, zugleich aber, um einen rechtzeitigen und stoßfreien Schluß während des Hubwechsels des Pumpen- oder Gebläsekolbens zu ermöglichen, einen geringen Hub (b. h. Erhebung über den Ventilsitz) haben (bei Pumpen etwa 3—10 mm, bei Gebläsen 20—25 mm). Hiernach ergeben sich für Pumpen, bez. Gebläse, welche, dem wachsenden Bedürfnis entsprechend, bei größeren Förderquanten und Förderhöhen, bez. Windmengen und Windpressungen mit großer Hubzahl, also mit raschem Hubwechsel arbeiten, Ventilanordnungen, welche bezüglich ihrer Komplikation, ihrer Größenverhältnisse und ihrer Kosten an der Grenze der praktischen Verwertbarkeit stehen (z. B. hat eine ausgeführte doppelwirkende Wasserwerkspumpe für 9 cbm Wasser pro Minute bei 50 m Förderhöhe 360 Ventile mit 5000 qcm Sitzfläche, und ein ausgeführtes Zwillinggebläse von 1,56 m Durchmesser und 1,7 m Hub hat 296 Ventile mit 23,000 qcm Sitzfläche, und das sind durchaus nicht außergewöhnliche Verhältnisse). Diese Umstände veranlassen Niedler zur Konstruktion seiner selbstthätigen Ventile mit gesteuerter Schlußbewegung (Zwangschluß). Das Wesen dieser Ventile besteht in folgendem: Sie arbeiten bei ihrer Öffnung als selbstthätige Ventile, wobei ihr Hub ein so großer ist, daß auf jeder Seite eines Pumpen- oder Gebläsecyinders für die Saug- und Druckwirkung nur ein einziges V. von entsprechenden Dimensionen erforderlich wird. Gewöhnlich reicht je ein einfaches Teller Ventil aus, dessen Durchmesser demjenigen der Saug- oder Druckrohre gleich ist, und dessen Hub zur Erlangung eines diesen Rohren entsprechenden Durchflußquerschnitts ein Viertel vom Durchmesser betragen muß (bei Doppeltventilen wird der Hub entsprechend geringer). Der hier erforderliche große Ventilhub (bis 100 mm und mehr), welcher einen selbstthätigen Ventilschluß unmöglich machen würde, wird

dadurch unschädlich gemacht, daß er vor dem Hubwechsel durch eine Steuerung auf einen Bruchteil eines Millimeters verkleinert wird, während der wirkliche Ventilschluß beim Hubwechsel der Pumpe z. durch den Flüssigkeitsdruck erfolgt. Die gewöhnlichste und einfachste Art der Steuerung solcher Ventile ist aus Fig. 1 u. 2 ersichtlich. Auf der von der Schwungradwelle der Pumpe z. angetriebenen Welle a ist die unrunde Scheibe b festgeleitet, welche bei der Öffnung des Ventils zu Anfang des Kolbenhubes die in Fig. 1 gezeichnete Stellung einnimmt, so daß das V. c durch die von untenher drückende Flüssigkeit ungehindert bis auf den vollen Hub geöffnet werden kann. Wenn nun der Kolben der Pumpe mehr als die Hälfte seines Hubes zurückgelegt hat, ist die Scheibe b in eine Stellung gekommen, bei welcher ihr ansteigender Teil eben beginnt,

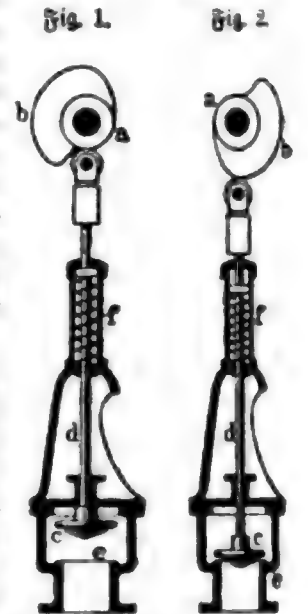

Fig. 1 u. 2 Niedere Ventil mit Zwangschluß

das V. mittels der Stange d abwärts zu drücken, um es während der Vollendung des Kolbenhubes nahezu bis auf den Ventilsitz e zu pressen (Fig. 2), worauf es beim Hubwechsel durch die nunmehr von oben drückende Flüssigkeit sofort stoßfrei geschlossen wird. Die Feder f dient zur Ausgleichung des Ventilgewichts und zur Überwindung der Reibung der Stange d in der Stopfbüchse, kann aber auch mit Vorteil so stark gemacht werden, daß sie das V. beim Hubwechsel mit überschüssiger Kraft ohne Mitwirkung des Flüssigkeitsdruckes sofort und vollkommen öffnet. Natürlich wiederholt sich die Steuerung bei einer Pumpe (Gebläse) entsprechend der Zahl der Ventile. Der bei diesen Ventilen erforderliche Steuermechanismus kommt gegenüber ihren Vorteilen nicht in Betracht. Diese sind ein vollkommen stoßfreier, geräuschloser Ventilschluß, eine sichere, Klemmungen und schiefe Ventilstellungen ausschließende Ventileführung, eine sehr starke Verminderung der

Abmessungen und Gewichte der Ventile und Ventilgehäuse, leichtere und weniger kostspielige Herstellung, Aufstellung und Instandhaltung der Maschinen. Zur Veranschaulichung der Dimensionsverminderungen mögen die Figuren 3 und 4 dienen, von denen erstere einen Ventilkasten einer ausgeführten Wasserhaltungsmaschine mit selbstthätigen Ventilen, letztere einen Ventilkasten darstellt, wie er für dieselbe Maschine bei Verwendung der Niedere Ventile erforderlich wäre. Vgl. Niedler, Konstruktionsgrundlagen der Pumpen- und Gebläseventile (Zeitschrift des Vereins deutscher Ingenieure 1885); Derselbe, Pumpen mit gesteuerten Ventilen (ebenda 1888).

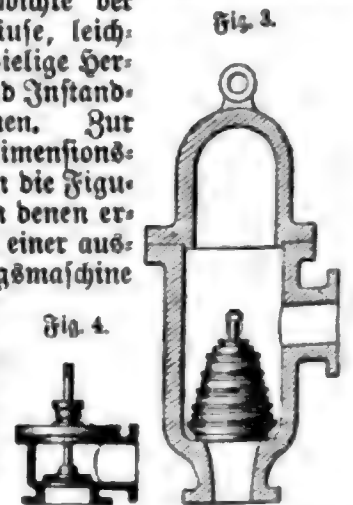

Fig. 3. Selbstthätiges Ventil. Fig. 4. Niedere Ventil. Abmessungen für gleiche Leistung.

**Veracini** (spr. weratschini), Francesco Maria, Violinist, geb. 1685 zu Florenz, gest. 1750 bei Vifa, gehört zu den würdigsten Vertretern der Glanzepoche des italienischen Violinspiels, welches durch ihn auch in Deutschland und Oesterreich zu Ehren kam, als er von 1720 bis 1722 als Kammervirtuose in Dresden und später eine Reihe von Jahren beim Grafen Rinsky in Prag angestellt war. Unter seinen Kompositionen sind die Solosonaten für Violine besonders wertvoll; mehrere derselben sind, von Ferd. David und J. v. Wasielowski mit Klavierbegleitung versehen, neu herausgegeben worden.

**Verbundmaschine**, durch Reuleaux eingeführte Übersetzung des englischen »Compoundmaschine«; s. Dampfmaschine (Bd. 4 u. Bd. 17).

**Vereinigte Staaten**. Die Einnahmen beliefen sich 1889—90 auf 387 Mill. Dollar (224 Mill. von Zöllen), die Ausgaben, einschließlich von Amortisationen, auf nur 329,579,929 Doll., so daß ein Überschuß von 57 Mill. erzielt wurde. Für das Jahr 1889 bis 1890 schätzt man die Einnahmen auf 385 Mill., die Ausgaben auf 341 Mill. Doll., also abermals ein Überschuß von 44 Mill.! Um sich dieses lästigen Überschusses zu entledigen, schlug der Präsident Harrison in seiner Botschaft an den Kongreß vom 3. Dez. 1889 vor, die Zollabgaben herabzusetzen, ohne jedoch »einen billigen Schutz der einheimischen Industrie aus dem Auge zu verlieren, und die Accise auf Tabak zu beseitigen. Er lenkte die Aufmerksamkeit auf die Entwicklung der Kriegsflotte und befürwortete die Bildung einer Reserve, wie sie bereits in England besteht. Die Streitigkeiten mit Kanada wegen der Fischereien, sagte er, seien im Weg billiger Erledigung, und er hoffe, daß der eben jetzt in Washington versammelte pan-amerikanische Kongreß zur Hebung des Handels und Erhaltung des Friedens beitragen möge. Endlich bemerkte er noch mit Mißfallen, daß man den Negern in einigen Teilen der Union ihre vollen politischen Rechte noch vorenthalte. — Zur Litteratur: J. Fiske, The critical period of American history 1783—89 (Lond. 1888); MacLoun, Historical geography of the United States (New York 1890); H. Mayr, Die Waldungen von Nordamerika (im Auftrag der bayrischen Regierung, Münch. 1890); Wildens, Die Landwirtschaft in Nordamerika (Tübing. 1890); Sartorius v. Waltershausen, Der moderne Sozialismus in den Vereinigten Staaten von Nordamerika (Berl. 1890).

**Verena**, Sophie, Pseudonym, s. Alberti (Bd. 17).

**Verhaas**, Jan, belg. Maler, geb. 9. Jan. 1834 zu Termonde, bildete sich zuerst bei seinem Vater Emanuel V., dem Leiter der dortigen Kunstschule, und später auf der Kunstakademie zu Antwerpen bei A. de Keyser, wo er sich so auszeichnete, daß er 1860 ein Stipendium zu einer Reise nach Italien erhielt. Dort widmete er sich besonders dem Studium der Venezianer, in deren Art er die Bilder: Beleda (1861) und die Schlacht von Calloo (1862) malte. Später bevorzugte er mehr die Genremalerei und war besonders glücklich in Darstellungen aus dem Kinderleben, von denen: nach dem Besuch, es ist die Kaze, der kleine Malermeister (im Museum zu Gent) die hervorragendsten sind. In weitem Kreisen machte er sich durch die Revue der Schulen bei der silbernen Hochzeit des belgischen Königspaares (1880, im Museum zu Brüssel) bekannt, auf welcher er eine große Mannigfaltigkeit der Charakteristik und einen feinen Humor entfaltete. Hatte er sich schon auf diesem Bild etwas an die Grundzüge der Hellmalerei angeschlossen, so that er dies noch mehr, zugleich unter Einwei-

gung zum Naturalismus, in den Bildern aus dem Bade- und Fischerleben: Spazierritt von Kindern am Strand, auf der Landungsbrücke in Blankenberghe, auf dem Wellenbrecher, das erste Bad und der Krabbenfischer in Hespst sur Mer. Er besitzt die große goldene Medaille der Berliner Kunstausstellung.

**Verri**, Pietro, Graf, ital. Gelehrter. Vgl. Bouvy, Le comte Pietro V. (Par. 1890).

**Versen**, Max von, preuß. General, geb. 30. Nov. 1833 zu Wurchow im pommerschen Kreis Neustettin, trat 1851 aus dem Kadettenkorps als Portepeseführer in das 1. Garde-Mannregiment, besuchte 1859 bis 1861, während er gleichzeitig Adjutant der 2. Gardelavalleriebrigade war, die Kriegsakademie, wurde 1864 Rittmeister und Eskadronchef, 1866 in den Generalstab versetzt, war während des Kriegs Generalstabsadjutant bei der Kavalleriedivision der zweiten Armee und erhielt für die Gefechte bei Tobitschau und Kokeinitz den Orden pour le mérite. 1867 wurde er nach Südamerika geschickt, um dem Krieg Paraguays gegen Brasilien, Argentinien und Uruguay beizuwohnen; der Diktator Lopez, in dessen Hauptquartier er den Krieg mitmachte, ließ ihn aus krankhaftem Argwohn zuletzt als Spion verhaften und mißhandeln und bedrohte ihn wiederholt mit dem Tod. Erst im Dezember 1868 freigelassen und ins brasilische Lager zurückgeführt, bereifte V. das übrige Amerika bis August 1869 und trat dann in seine Stellung als Major im Generalstab zurück. Nachdem er vor dem Krieg von 1870 eine Rekognoszierung Spaniens ausgeführt hatte, wurde er Generalstabsadjutant bei der Kavalleriedivision des Prinzen Albrecht (Vater), aber bei Sedan schwer verwundet und nach dem Krieg etatmäßiger Stabsadjutant und 1874 Kommandeur des 12. Husarenregiments in Merseburg. 1882 wurde V. Kommandeur der 14. Kavalleriebrigade in Düsseldorf, 1883 Generalmajor und Kommandeur der 2. Gardelavalleriebrigade in Potsdam, 1888 Generalleutnant, Generaladjutant des Kaisers Wilhelm II. und Kommandeur der 8. Infanteriedivision in Erfurt, 1889 Kommandeur der Kavalleriedivision in Metz, Ende 1889 der Gardelavalleriedivision in Berlin und 1890 kommandierender General des 8. Armeekorps. Beim Kaisermanöver 1889 bei Hannover befehligte er die beim 10. Korps formierte Kavalleriedivision. Seine Erlebnisse in Amerika beschrieb er in den Büchern: »Reisen in Amerika und der südamerikanischen Krieg« (Bresl. 1872) u. »Transatlantische Streifzüge« (Leipz. 1876).

**Versenkmaschine**, s. Fräsmaschine (Bd. 17).

**Viehversicherung**. In Deutschland ist weitaus das meiste überhaupt versicherte Vieh in Ruhgilden etc. eingeschrieben. Die örtlichen Vereine halten es vielfach aus Mißtrauen nicht für rätlich, sich in den Schutz der großen Anstalten auf Gegenseitigkeit zu begeben oder sich zu solchen Anstalten zu vereinigen. In 15 größern Viehversicherungsanstalten mit einem Versicherungsbestand von 0,7—19 Mill. Mk. waren:

Jahr	Versicherungssumme	Prämien und Gebühren	Nettoschäden	in Tausenden Mark	
				Prämien	Schäden
1883	43 133	1417	1025	32,9	23,8
1885	47 728	1746	1188	32,7	22,2
1887	60 534	2039	1387	33,7	23,7

Die einzelnen Jahre des letzten Jahresfinis weisen trotz starker Schwankungen im Gesundheitszustand der einzelnen Viehgattungen deswegen keine großen

Unterschiede auf, weil diese Schwankungen sich zum großen Teil gegenseitig ausgeglichen haben. In Preußen waren in J. 1888 versichert und entschädigt:

in Anstalten für	Besitzer	mit einer	entschädigt
		Summe	mit
		in Tausenden Mark	
Göschens eine Provinz (4021)	899 501	142 226	2898
mehr als " (7)	14 765	16 527	440
bezgl. gegen Trichinen (6)	129 393	15 606	36
Zusammen (4034)	543 659	174 359	3165

\***Viercylinder-Compoundmaschine**, s. Dampfmaschine (Bd. 17).

\***Vierfachexpansionsmaschine**, s. Dampfmaschine (Bd. 17).

**Vieweg**, Heinrich, Verlagsbuchhändler, starb 3. Febr. 1890 in Braunschweig.

\***Vieyra de Abren**, Carlos, span. Schriftsteller, ist seit 1870 auf dem Felde der schönen Litteratur zur Bedeutung gelangt. 1872 gründete und redigierte er die litterarische Revue »La Lira española«, in der auch viele seiner kritischen Arbeiten sowie seiner Dichtungen erschienen. In demselben Jahr wurde er Mitglied der Academia Cervantica española. 1875 veröffentlichte er einen Band lyrischer Dichtungen, unter denen »Meditacion y la muerte de un angel« sich besonders auszeichnet. Ein Band kleiner Dichtungen folgte 1877. Im J. 1876 wurde er Chefredakteur des »Eco de Europa«, einer litterarischen Zeitschrift, 1879 Mitglied der Real Academia de Raffaello de Urbino. Er ist auch Begründer der »Biblioteca hispano-portuguesa«.

\***Williamé** (spr. wijomé), Nicolas, franz. Politiker und Geschichtschreiber, geb. 12. Aug. 1818 zu Pont à Mousson (Meurthe) aus einer Familie, die Pierre Darc, den jüngern Bruder der Jungfrau von Orléans, zu ihren Ahnen zählte, studierte die Rechte in Paris, ließ sich darauf in Nancy als Advokat nieder und siedelte 1847 nach Paris über, wo er bei der Februarrevolution, 24. Febr. 1848, als er mehreren Municipalgardisten das Leben rettete, verwundet wurde. Er starb 9. Aug. 1877. Sein erstes Werk war eine »Histoire de la révolution de 1789« (1850, 4 Bde.; 6. Aufl. 1863, 3 Bde.), eine leidenschaftliche Anklageschrift gegen die Girondisten und eine Verherrlichung der Bergpartei, welche großes Aufsehen erregte u. viel gelesen wurde. Er schrieb ferner den von sozialistischen Ideen erfüllten »Nouveau traité d'économie politique« (2. Aufl. 1864); »L'esprit de la guerre; principes nouveaux du droit des gens, etc.« (5. Aufl. 1867); »L'Espagne et ses chemins de fer« (1861); »Histoire de Jeanne d'Arc« (2. Aufl. 1864), in welcher er die Heldin aller Romantik und aller Wundergeschichten entkleidet u. als Kriegerin u. Heerführerin feiert; »La politique moderne« (1873) u. a.

\***Williers de l'Isle-Adam** (spr. wiljeh d'isil-adäng), Auguste Mathias, Graf de, franz. Dichter, geb. 1833 zu St.-Brieuc als letzter Sproß eines vornehmen bretonischen Geschlechts, kam in jungen Jahren nach Paris, schloß sich der parnassischen Bohème an und lebte jederzeit wie ein Schwärmer, der von materiellen Daseinsbedingungen keine Ahnung hat. Er war ein fanatischer Wagnerianer und ebenso fanatischer Katholik, stolz auf seine Herkunft, kraft deren er sich, weil der letzte Großmeister des Malteserordens sein Vorfahr gewesen, für hohe Geschicke außersuchen wählte. S. schrieb wie ein genialer Träumer, der keine Grenzen zwischen dem Diesseits und dem Jenseits kennt und das Alltägliche tief verachtet; seine

Sprache ist edel, reich, glänzend und scheint manchmal auch dann noch klar, wenn sie sich in die Labyrinth eines unbändigen Mystizismus verirrt. Er war auch vorübergehend Mitarbeiter des »Figaro« und zuletzt des »Gil Blas«. Seine Hauptwerke sind die Dichtungen: »Axel« und »Akedysséril«; der Roman »L'Ève future« (1886); »Tribulat Bonhomet«, eine Verhöhnung des ideallosen Philisters und Freidenkers (1887); die Novellensammlungen: »Contes cruels« (1883), »Nouveaux contes cruels« (1888), »Histoires insolites«. Seine Dramen: »Révolte«, »L'évasion« und »Le Nouveau-Monde« brachten re nur zu wenigen Aufführungen. B. starb 19. Aug. 1889 in tiefer Armut.

\***Vincent** (spr. wängfläng), Alexander Joseph Hydulphe, Musikschriftsteller, geb. 20. Nov. 1797 zu Hesdin (bei Calais), war zuerst Lehrer der Rhetorik, später Konservator der Bibliothek der gelehrten Gesellschaften im Unterrichtsministerium und Mitglied der Akademie sowie der Gesellschaft der Altertumsforscher. Er starb 26. Nov. 1868 in Paris. Seine musikhistorischen Arbeiten behandeln fast ausschließlich die Musik des griechischen Altertums; im besondern hat er gegen Fétis u. a. die Idee vertreten, daß die Griechen eine mehrstimmige Musik gekannt haben. Hervorzuheben sind: »Réponse à M. Fétis« (1859); »Sur le rythme chez les anciens« (1845) und »De la musique dans la tragédie grecque« (im »Journal de l'instruction publique«).

**Vinet**, Alexandre, franz. Theolog und Kritiker. Vgl. noch Molines, Étude sur Alex. V. (Par. 1890).

\***Vittoria della Volpe**, Alessandro, ital. Architekt und Bildhauer, geb. 1525 zu Trient als Sohn des Architekten Vigilio B., kam 1543 nach Venedig in die Schule Jacopo Sansovinos, wendete sich hier aber mehr der Skulptur als der Architektur zu und eignete sich bald eine freiere, malerische, öfter freilich zu ungebundene Manier an, wodurch er sich, obwohl der Lieblingschüler Sansovinos, doch so herben Tadel von seiten desselben zuzog, daß er ihn 1547 verließ und nach Vicenza übersiedelte, wo ihn Palladio als Stukkator beschäftigte. 1583 lehrte er, von Pietro Aretino bewogen, zu Sansovino zurück, dem er von nun an treu zur Seite stand. Er starb 27. Mai 1606 in Venedig. B. arbeitete in Marmor, Bronze, Stuck und Holz. Das Hervorragendste leistete er in Büsten und Porträtmedaillons. Als sein bestes Werk ist sein eignes Grabmal in San Zaccaria zu Venedig hervorzuheben.

\***Wixthum von Oßläd**, Karl Friedrich, Graf, Diplomat und Schriftsteller, geb. 13. Jan. 1819 zu Dresden, trat nach Abschluß seiner Rechtsstudien in die sächsische Diplomatie ein, ward im Herbst 1845 zum Legationssekretär bei der sächsischen Gesandtschaft in Berlin und 1847 in Wien ernannt. Im April 1852 wurde er als sächsischer Geschäftsträger nach Petersburg gesendet, 1853 aber als sächsischer Ministerresident am großbritannischen Hof beglaubigt, wo er als außerordentlicher Gesandter und bevollmächtigter Minister bis zur Katastrophe der alten deutschen Zustände von 1866 verblieb. Überall war er im Sinn der Deutschen Politik thätig und trat auch, als Beust österreichischer Minister wurde, in den diplomatischen Dienst Oesterreichs über. Nachdem er beim Ausbruch des Kriegs 1870 an den Verhandlungen über die eventuelle Teilnahme Oesterreichs am Krieg thätig gewesen und besondere Missionen nach Paris und Florenz ausgeführt hatte, schied er aus dem österreichischen Staatsdienst aus und ließ sich in Baden-Baden nieder, wo er, mit der neuen Ord-

nung der Dinge in Deutschland versöhnt, litterarischen Arbeiten und Studien lebt und sich besonders der Ausarbeitung seiner Erinnerungen widmete. Sie erschienen unter den Titeln: »Berlin und Wien in den Jahren 1845—52, politische Privatbriefe« (Stuttg. 1886), »St. Petersburg und London in den Jahren 1852—64« (das. 1886) u. »London, Gastein und Sadowa, 1864—66« (das. 1889). Auch der Shakespeare-Baconfrage hat er eine eifrige Hingabe gewidmet. In seinem Werk »Shakespeare und Shakespere; zur Genesis der Shakespeare Dramen« (Stuttg. 1888) gehört er zu den leidenschaftlichsten Verfechtern der Meinung, daß der »ungebildete« Shakespeare seine großen Dramen nicht verfaßt und nur zum Aushängeschild für den eigentlichen Autor, den Philosophen Bacon von Verulam, gebient habe.

\***Bogel**, 12) Charles, franz. Nationalökonom und Statistiker, geb. 17. Okt. 1818 zu Lahr in Baden, studierte zu Paris die Rechte, erhielt 1843 eine Anstellung im französischen Handelsministerium und bekleidete 1868—73 den Posten eines Kabinettssekretärs des Fürsten Karl von Rumänien. Er schrieb: »Le Portugal et ses colonies« (Par. 1860); »Du commerce et des progrès de la puissance commerciale de l'Angleterre et de la France« (Straßb. 1864—67, 2 Bde.); »Le monde terrestre au point actuel de la civilisation. Nouveau précis de géographie comparée« (Par. 1876, 3 Bde., von denen der 3. Band u. d. T.: »L'Europe orientale depuis le traité de Berlin« 1880 separat erschien). In's Französische übersezte er: Scherer's »Geschichte des Welt Handels« (mit Michlot, 1857), Fischel's »Verfassung Englands« (1864), Friedländer's »Darstellungen aus der Sittengeschichte Roms« (1865—74) und Roscher's »Nationalökonomik des Ackerbaues« (1888).

\*13) Karl Albrecht, protest. Theolog, geb. 10. März 1822 zu Dresden, studierte in Leipzig, Berlin und Jena, habilitierte sich 1850 an der theologischen Fakultät daselbst, der er später als außerordentlicher Professor der Theologie angehörte; 1861 folgte er einem Ruf als Ordinarius nach Wien. Unter seinen Schriften sind zu nennen: »Katherius von Verona« (Jena 1854); »Peter Damiani« (das. 1856); »Kaiser Diokletian« (Gotha 1857); »Beiträge zur Herstellung der altlateinischen Bibelübersetzung« (Wien 1868).

\*14) Hugo, Maler, geb. 1855 zu Magdeburg, bildete sich auf der Kunstakademie zu Düsseldorf besonders unter E. v. Gebhardt und W. Sohn und trat zuerst mit einigen in der Art Gebhardt's gemalten Studientöpfen und Genrebildern (Frühlingsabend in einer altdeutschen Stadt, altdeutsche Hausfrau) in die Öffentlichkeit. Dann wandte er sich aber mit einem 1883 vollendeten figurenreichen Bild: Luther predigt während seiner Gefangenschaft auf der Wartburg aus seiner Bibelübersetzung (in der Kunsthalle zu Hamburg), der Geschichtsmalerei zu. Es folgten 1885 im Auftrag der Verbindung für historische Kunst: der Große Kurfürst empfängt französische Refugiés in Potsdam 10. Nov. 1885, und 1887, nachdem B. nach Berlin übergesiedelt war: Herzog Ernst der Bekenner empfängt zum erstenmal das Abendmahl in beiderlei Gestalt in Celle 1530 (im Provinzialmuseum zu Hannover). In der Vorhalle zum Sitzungssaal des Magistrats im Berliner Rathhaus führte B. zwei große Wandgemälde: der Empfang der französischen Flüchtlinge durch den Großen Kurfürsten und die Räte von Berlin und Köln nehmen das Abendmahl in beiderlei Gestalt, und drei Supraporten: Verherrlichung Schülers, Verherrlichung Schinkels und König Friedrich Wilhelm I. in Berlin Bauten besichtigend, aus.

Mit großem Ernste der Charakteristik verbindet B. eine klare Anordnung der Figuren und eine geschickte Komposition bei kühler, lichter Tonstimmung. Er besitz die kleine goldene Medaille der Berliner Kunstausstellung und ist königlicher Professor und Lehrer an der Kunstakademie.

\***Bögelin**, Salomon, schweizer. Politiker u. Kunsthistoriker, geb. 26. Juli 1837 zu Zürich, studierte daselbst, in Basel, Heidelberg und Berlin Theologie und Kunstgeschichte, machte 1862 eine Reise nach Italien und nahm hierauf eine Pfarrstelle in Uster im Kanton Zürich an, wo er sich durch seine freireligiösen Überzeugungen zahlreiche Gegner in der orthodoxen Geistlichkeit verschaffte. Als 1867 die demokratische Bewegung im Kanton Zürich ausbrach, trat er mit als Führer an die Spitze und half 1868 die neue Verfassung ausarbeiten. 1869—74 gehörte er dem Kantonsrat, 1872—81 dem zürcherischen Erziehungsrat an. 1875 wurde er in den Schweizer Nationalrat gewählt, dem er bis zu seinem Tod angehörte. In den eidgenössischen Räten war er hauptsächlich als Förderer der Arbeitergesetzgebung thätig; außerdem ist es seiner Initiative zu verdanken, daß der schweizerische Bundesstaat in jüngster Zeit die Pflege der nationalen Kunst und Kunstaltertümer unter seine Aufgaben aufgenommen hat. 1870 zum Professor der Kunst- und Kulturgeschichte an der Hochschule Zürich ernannt, widmete sich B. mit großem Erfolg dem Lehramt und veröffentlichte zahlreiche Arbeiten teils populären, teils wissenschaftlichen Inhalts, unter welchen seine Holbein-Forschungen, für die ihn die Universität Basel zum Ehrendoktor ernannte, den ersten Rang einnehmen. 1871 entdeckte er eine verschollene, von H. Holbein bemalte Tischplatte, die B. veröffentlichte (Wien 1878). Außer mehreren Aufsätzen in Zeitschriften schrieb er ferner: »Die Geschichte Jesu und der Ursprung der christlichen Kirche« (Rapperswyl 1867); »Die Madonna von Loretto, eine kunstgeschichtliche Untersuchung« (Zür. 1870); »Das alte Zürich« (2. Aufl., das. 1881—90, 2 Bde.); »Denkmäler der Weltgeschichte« (Basel 1870—78); »Die Holzschnitkunst in Zürich im 16. Jahrhundert« (Zürich 1879—1882); »Das Leben Ludwig Bogels, Kunstmalers von Zürich« (das. 1881 u. 1882). Er starb 17. Okt. 1888 in Zürich.

\***Boigt**, 5) Heinrich Johann Matthias, protest. Theolog, geb. 2. Aug. 1821 zu Oldenburg, studierte in Halle, Berlin und Göttingen, wurde 1849 Rektor zu Delmenhorst, 1855 Pastor in Stade, 1864 ordentlicher Professor der Theologie in Königsberg. Er schrieb: »Die Lehre des Athanasius von Alexandrien« (Brem. 1861); »Fundamental dogmatik« (Gotha 1874).

\***Voisin** (ivr. wöasäng), Auguste, belg. Geschichts-, Kunst- und Altertumsforscher, geb. 9. März 1800 zu Tournai, ward noch als Jüngling Professor der Rhetorik am Collegium von Courtrai, später Professor der schönen Litteratur am Athenäum zu Gent, auch Bibliothekar der dortigen Universitätsbibliothek und beständiger Sekretär der Société des beaux-arts von Gent. Seit 1837 auch Mitglied der belgischen Akademie, starb er 4. Febr. 1843 in Gent. B. wandte sich frühzeitig der strengwissenschaftlichen Erforschung der belgischen Kunstdenkmäler zu, wie seine beiden Hauptwerke: »Monuments gothiques de la Belgique« (Gent 1834) und »Vue pittoresque de Gand« (Brüssel 1836) sowie das »Annuaire de l'école flamande moderne« (Gent 1835) zeigen. Für sein bibliothekarisches Fach publizierte er: »Bibliothèque de l'université de Gand« (Gent 1839) und »Documents pour l'histoire des bibliothèques de Belgique« (das. 1840).

Andre Schriften von ihm sind: »Bataille de Courtrai« (Brüssel 1833—36); »Livres de van Hulthen« (Gent 1838); »La bataille de Woeringen« (Brüssel 1839); »Historiens de Jacques van Artevelde« (Gent 1841). Sein Leben beschrieb de Saint-Genois (Gent 1844).

\***Vold**, Wilhelm, luther. Theolog, geb. 18. Nov. 1835 zu Nürnberg, studierte in Erlangen und Leipzig, habilitierte sich 1861 an der theologischen Fakultät zu Erlangen und wurde 1862 außerordentlicher, 1864 ordentlicher Professor der Theologie an der Universität Dorpat. Unter seinen Schriften sind zu nennen: »Vindiciae Danielicae« (Dorpat 1866); »Der Chilasmus seiner neuesten Bekämpfung gegenüber« (das. 1869); »De summa carminis Jobi sententia« (das. 1870); »Der Segen Moses« (Erlang. 1873); »Die Bibel als Kanon« (Dorpat 1885). Ferner gab B. den 9.—11. Band von J. Chr. K. v. Hofmanns »Die Heilige Schrift Neuen Testaments« (Nördling. 1881—1886) und dessen »Hermeneutil« (das. 1880) sowie mit Mühlau die 8.—11. Auflage von Gesenius' »Hebräischem und chaldäischem Handwörterbuch über das Alte Testament« (zuletzt Leipz. 1890) heraus.

\***Volkelt**, Johannes Immanuel, philosoph. Schriftsteller, geb. 21. Juli 1848 zu Lipnik bei Viala in Galizien, unterrichtet am evangelischen Staatsgymnasium zu Teschen, studierte 1867—71 zu Wien, Jena und Leipzig Philosophie und Geschichte, wurde 1876 zu Jena Privatdozent, 1879 außerordentlicher Professor der Philosophie daselbst, 1883 ordentlicher Professor derselben zu Basel, 1889 zu Würzburg, wo er gegenwärtig wirkt. Als Philosoph hat derselbe in der Schrift »Das Unbewusste und der Pessimismus« (Berl. 1873) Schopenhauer und Hartmann gegenüber den Hegelschen Standpunkt, in den spätern: »Kants Erkenntnistheorie nach ihren Grundprin-

zipien« (Leipz. 1879) und »Erfahrung und Denken« (Hamb. u. Leipz. 1886), insbesondere aber in seiner Antrittsrede zu Basel »über die Möglichkeit der Metaphysik« (das. 1884) dem Positivismus und Empirismus gegenüber in anerkannter Weise sowohl die Möglichkeit als Unvermeidlichkeit der Metaphysik vertreten. Auf dem Gebiet der Ästhetik hat er sich durch die Schrift »Der Symbolbegriff in der neuesten Ästhetik« (Jena 1876) als tüchtigen Geschichtskenner, durch seine treffliche Studie über »Grillparzer als Dichter des Tragischen« (Nördling. 1888) als scharfsinnigen Kunstbeurteiler bewährt.

\***Volkmann**, 4) Richard von, Chirurg und Schriftsteller (pseud. Richard Leander), starb 28. Nov. 1889 in Jena. Es erschien von ihm noch »Alte und neue Troubadourlieder« (Leipz. 1889). Vgl. Krause, Zur Erinnerung an R. v. V. (Berl. 1890).

\***Volkmar**, bei Leipzig, wurde 1. Jan. 1890 mit der Stadtgemeinde Leipzig vereinigt.

\***Vörösmarty**, Michael, ungar. Dichter. Vgl. Brajter, V., sein Leben und seine Werke (Gr.-Bereker 1889).

\***Vuitsh**, Michael, serb. Minister, geb. 1853 zu Belgrad, besuchte das Gymnasium und die Hochschule daselbst, studierte darauf in Berlin und Leipzig Staatswissenschaften und Philosophie, erwarb sich an der letztern Universität den Doktorgrad, machte dann noch weitere Studien in Paris und fand nach seiner Rückkehr nach Serbien zunächst im Finanzministerium Verwendung; dann wurde er Professor der Volkswirtschaft an der Hochschule zu Belgrad und machte sich durch Schriften über die wirtschaftliche Lage Serbiens und über das Bankwesen vorteilhaft bekannt. Im ersten radikalen Ministerium (1887) übernahm er das Portefeuille der Finanzen, und auch 1889 ernannte ihn die Regentenschaft zum Finanzminister.

## W.

\***Wadelai**, Ortschaft in Zentralafrika, am linken Ufer des Bahr el Dschebel (oberer Nil), unter 2° 47' nördl. Br., nach dem durch den Aufstand des Mahdi erzwungenen Rückzug Emin Paschas von dem 252 km nordnordöstlich gelegenen Lado Hauptstz der Verwaltung von dessen Provinz, wo Junker und Casati eine Zuflucht fanden.

\***Waga Dugu** (Barth's Woghodogho), Stadt im westlichen Sudan (Nordwestafrika), Hauptstadt der Landschaft Mossi, unter 11° 10' nördl. Br. und 0° 30' westl. L. v. Gr. Die Stadt liegt an der großen Karawanenstraße von Kong nach Timbaktu u. wurde von A. Krause im Oktober 1886 u. im Januar 1887 besucht.

\***Wagner**, 21) Otto, Architekt, geb. 18. Juli 1841 zu Penzing bei Wien, studierte auf dem Polytechnikum und auf der Kunstakademie daselbst und später auf der Bauakademie in Berlin und kehrte dann nach Wien zurück, wo er sich mit Glück an zahlreichen Konkurrenzen beteiligte, und wo ihm auch infolge der baulichen Erweiterungen der Stadt hervorragende Aufgaben zufielen. Neben mehreren Privathäusern und Villen erbaute er in Wien das Dianabad und die Länderbank und in Budapest die Synagoge und beteiligte sich mit Auszeichnung an mehreren Festdecorationen der Stadt Wien. Für den Entwurf zu einem Parlamentsgebäude in Budapest erhielt W.

die kleine goldene Medaille der Berliner Kunstausstellung. Er ist I. I. Baurat.

\***Wahlberg**, 2) Wilhelm Emil, Kriminalist, geb. 4. Juli 1824 zu Prag, studierte daselbst und in Wien, begab sich nach seiner Promotion (1849) auf Reisen zum Studium des rheinisch-französischen Gerichtsverfahrens und des belgischen Gefängniswesens, habilitierte sich 1851 als Privatdozent für Strafrecht an der Universität Wien, ward 1854 zum außerordentlichen und 1860 zum ordentlichen Professor daselbst, 1871 auch zum ersten Vorstand der judiziellen Staatsprüfungskommission ernannt, war 1863—72 Mitglied der Ministerial-Justizkommission zur Ausarbeitung eines neuen österreichischen Strafgesetzes und wurde im April 1889 auf sein Ansuchen in den Ruhestand versetzt. Unter seinen Schriften sind außer Aufsätzen und Abhandlungen in Zeitschriften und Sammelwerken, zahlreichen Rechtsgutachten (unter anderem einem im Prozeß Arnim erstatteten) zu nennen: »Die Ehrenfolgen der strafgerichtlichen Verurteilung« (Wien 1864); »Das Prinzip der Individualisierung in der Strafrechtspflege« (das. 1869); »Kriminalistische und nationalökonomische Gesichtspunkte mit Rücksicht auf das deutsche Strafgesetz« (das. 1872). Seine »Gesammelten kleinern Schriften u. Bruchstücke über Strafrecht, Strafprozeß, Dogmengeschichte des

Strafrechts und Gefängniswesen erschienen in 3 Bänden (Wien 1874—82).

\***Wahuma**, ein vermutlich den Galla oder Massai ursprünglich angehöriger Volksstamm im Westen und N.W. des Victoria Nyanza verbreitet, in Karagwe und Unjoro eine herrschende Stellung einnehmend, während die W. in Uganda in untergeordneter Stellung abgesondert von der übrigen Bevölkerung leben, von welcher sie sich durch größere Regelmäßigkeit der Gesichtszüge und ihr Hirtenleben unterscheiden.

\***Wakamatsu**, Hauptstadt der japan. Provinz Iwatschiro, im zentralen Teil der Insel Nippon, westlich des Inawashirosees, mit (1884) 26,160 Einw., war früher die Residenz eines Daimio, welcher auf einem Hügel nahe der Stadt in einem Schloß residierte, das 1868 geschleift wurde, nach der Belagerung der Stadt, durch welche dieselbe außerordentlich litt. Die hiesige Lachindustrie ist auch im Ausland berühmt. In der Nähe das Bad Higashiyama mit indifferenten Quellen von 50—55° C.

\***Wakayama**, Hauptstadt der japan. Provinz Kii oder Kishiu, im südwestlichsten Teil der Insel Nippon, am linken Ufer des Yoshino-gawa, unfern von dessen Mündung in die Einshotenstraße, und am Ausgangspunkt der Eisenbahn nach Osaka, hat (1887) 54,868 Einw., war früher Sitz eines Daimio.

**Wald.** Die Frage, ob und in welchem Grade der W. einen Einfluß auf die atmosphärischen Niederschläge ausübt, ist ebensowohl für die Meteorologie wie auch für das praktische Leben (Land- und Forstwirtschaft) von großer Bedeutung. Eine Reihe von darauf bezüglichen Untersuchungen hat viel Material zusammengebracht, doch ist dasselbe noch nicht ausreichend, um schon jetzt eine endgültige Antwort auf diese wichtige Frage geben zu können. Nach verheerenden Überschwemmungen, wie sie z. B. im Spätherbst und im Dezember 1882 in Oesterreich und im südwestlichen Deutschland aufgetreten sind, ist die allgemeine Aufmerksamkeit immer wieder von neuem darauf gerichtet, ob derartige Wasserschäden nicht wenigstens zum Teil durch starkes Abholzen der Wälder, besonders in den Gebirgen, hervorgebracht sind. Die Ansichten hierüber sind verschieden, und die sich dabei ergebenden Gegensätze haben ihren Grund darin, daß Beobachtungen, durch welche der Einfluß des Waldes derart bestimmt werden könnte, schwer anzustellen sind, weil die erforderlichen äußern Verhältnisse selten vorhanden sind. Es ist nämlich nötig, den mittlern Regenfall in einer und derselben Gegend von nicht zu kleiner Ausdehnung im bewaldeten und nichtbewaldeten Zustand, also etwa vor und nach ihrer Entwaldung oder vor und nach ihrer Bewaldung, festzustellen. Die ältern Kulturstaaten bieten dazu selten Gelegenheit, doch finden sich zuweilen außerhalb Europas Verhältnisse, welche solche Beobachtungen möglich machen, und sind auch in der That dazu benutzt worden, um darauf bezügliche Untersuchungen anzustellen. Die dabei erhaltenen Resultate sind aber wegen der fremdartigen Einflüsse, welche sich nicht leicht in Rechnung ziehen lassen, bis jetzt nicht entscheidend gewesen.

Hervorzuheben sind zum Teil die Arbeiten über die Regenbeobachtungen von Gannet, welche sich auf Gebiete der Vereinigten Staaten von Nordamerika beziehen, in denen eine wesentliche Änderung ihrer Vegetation, sei es durch Aufforstung oder Entwaldung, sei es durch Kultivierung des Bodens, eingetreten ist. Hat eine kontinuierliche Änderung der Vegetation stattgefunden, und wird dadurch ein Einfluß auf die Regenmenge ausgeübt, so müßte dieser

sich in den gemessenen Niederschlägen offenbaren. Die Prärieregion, welche Iowa sowie die größten Teile von Missouri, Minnesota und Illinois umfaßt, hat in den letzten 30 Jahren durch Aufforstung einen Waldbestand erhalten, der dieser Gegend früher fehlte; dagegen hat Ohio gegenwärtig nur etwa noch den zehnten Teil seines frühern Walddreichtums, und ebenso ist Massachusetts, Connecticut, New York und andre Gebiete allmählich fast ganz entwaldet. Andre Veränderungen sind im Westen der Vereinigten Staaten eingetreten, wo sich Kulturländereien außerordentlich ausgedehnt haben, und wo von den Bewohnern allgemein angenommen wird, daß durch die Kultur des Bodens die jährliche Niederschlagsmenge eine wesentliche Zunahme erfahren habe. Die direkten Regenbeobachtungen in allen den Gebieten, in welchen diese Veränderungen stattgefunden, führen nach Gannet zu dem Resultat, daß Abholzung, Aufforstung oder Kultivierung eines Landes keinen merklichen Einfluß auf die Menge des Niederschlags haben. Zu demselben Schluß führen auch die Beobachtungen, welche in der algerischen Provinz Konstantine, in welcher in einzelnen Gegenden bedeutende Entwaldungen, in andern wieder Aufforstungen stattgefunden haben, von 1850 bis 1875 angestellt sind, und aus denen sich ergibt, daß die Größe der Niederschläge vor und nach der Entwaldung sowie vor und nach der Aufforstung keinen wesentlichen Unterschied zeigen.

Das gerade entgegengesetzte Resultat ergaben die Beobachtungen von Blanford in den südlichen Zentralprovinzen Indiens, wo auf einem Gebiet von ca. 61,000 engl. Meilen, das früher entwaldet wurde, und das sich allmählich wieder größtenteils mit W. bedeckt hat, sowohl während der Zeit seiner Entwaldung als auch später eine größere Anzahl von Regenstationen in Thätigkeit waren. Vor 1875 wurden die Wälder von den Eingebornen vernichtet, und das Land war, soweit es unkultiviert war, eine steinige Fläche. Seit 1875 ist der Vernichtung der Wälder durch die Regierung Einhalt gethan, und seitdem haben sich etwa fünf Sechstel der Fläche wieder mit W. bedeckt. Da sowohl für die Zeit, in welcher dieses Gebiet vom W. entblößt, wie auch später, als wieder Bewaldung eingetreten war, Regenbeobachtungen vorliegen, so konnte ermittelt werden, ob eine Zunahme der Regenmenge mit der Zunahme der Bewaldung eingetreten war oder nicht. Um dabei von einer event. Änderung in der Größe des Regenfalles während der verschiedenen Zeitperioden unabhängig zu sein, wurde die während der Entwaldung und während der Wiederbewaldung gefallene Regenmenge mit der außerhalb dieses Gebiets in derselben Zeit beobachteten verglichen, und es ergab sich, daß, während die Wälder wieder geschützt waren, in der Waldregion eine Zunahme von 12 Proz. der mittlern Regenmenge eingetreten war. Außerdem ergab es sich, daß seit 1875, dem Beginn der Wiederbewaldung, eine fortschreitende Zunahme des Regenfalles vorhanden war, während sich derselbe über ganz Indien sehr konstant hielt. Infolgedessen würden die Beobachtungen in Indien zu dem Schluß führen, daß der W. wenigstens in dem Klima eines heißen Landes wie Indien eine Zunahme des Regenfalles bewirkt.

Welches von diesen beiden verschiedenen Resultaten die allgemeinen Verhältnisse über den Einfluß des Waldes auf die Größe der Niederschläge richtig darstellt, muß vorläufig dahingestellt bleiben. Gegen die Beobachtungen in den Vereinigten Staaten von Nordamerika und in Algerien kann ein Einwand erhoben werden, welcher bei den von Blanford in Indien



angestellten nicht zutrifft. Weil nämlich die Größe des Regenfalles, wie *Vrúdnér* für Deutschland und *Latham* für England nachgewiesen haben, gewisse Perioden von Regenarmut und Regenreichtum aufweist, so ist es wohl möglich, daß, wenn eine regenarme Zeit mit der Zeit der größern Bewaldung zusammenfällt, ein geringerer Niederschlag beobachtet wird, als in frühern Zeiten einer geringern Bewaldung, derselbe aber trotzdem größer gewesen sein könnte, als er gewesen wäre, wenn keine Bewaldung stattgefunden hätte.

Außer den oben genannten Untersuchungen liegen auch noch eine Reihe von Beobachtungen aus Europa vor, welche zur Entscheidung der Frage über den Einfluß des Waldes auf die Größe des Niederschlags angestellt sind. Die ältesten rühren von *Matthieu* her, welcher 1866 in der Umgebung von Nancy drei Stationen errichtete, von denen zwei in einem ausgesprochenen Waldgebiet lagen, die eine im Innern eines Waldplateaus 380 m ü. M., die andre am Rand eines Waldes 240 m ü. M., während die dritte im vollständig freien Land 380 m ü. M. errichtet war. Bei den ersten beiden waren mehrere Regenmesser aufgestellt und zwar sowohl unter dem Schutz der Baumkronen als auch auf Waldblößen, die dritte hatte nur einen Regenmesser, in welchen die atmosphärischen Niederschläge ungehindert gelangen konnten. Bei diesem Arrangement ergab es sich, daß die Niederschlagsmengen auf den Waldblößen im Mittel aus 11 Jahren (1867–77) durchweg größer waren als die auf freiem Feld. Später sind auch in Deutschland Beobachtungen über die Größe der Niederschläge im W. und auf freiem Feld angestellt, aus denen sich ergeben hat, daß im W. etwa  $\frac{1}{4}$  der Niederschläge direkt auf den Boden gelangen, während  $\frac{1}{4}$  teils am Stamm herunterfließt und so auf den Boden gelangt, teils aber von den Kronen der Bäume wieder verdunstet. Ob durch den W. eine Vermehrung der Niederschläge verursacht wird oder nicht, kann freilich aus diesen Beobachtungen nicht abgeleitet werden. Wie sich ein Waldgebirge im Verhältnis zu einem unbewaldeten in Bezug auf die Niederschläge verhält, wird sich in Deutschland überhaupt schwer entscheiden lassen, weil hier unbewaldete Gebirge fehlen. Eine darauf bezügliche Untersuchung, welche von *Anderling* für Palästina durchgeführt ist, läßt es wahrscheinlich erscheinen, daß die Gebirgsbewaldungen Nordpalästinas die Regenmengen wahrscheinlich nicht unerheblich vermehren. Die Gegend von Jerusalem ist weit und breit so gut wie waldbahl, während ein großer Teil der Gebirge bei Nazareth mit bedeutenden Waldungen bedeckt ist. Die Regenhöhe in Jerusalem ist nach den Beobachtungen von *Chaplin*s und *Bar tan*s entschieden kleiner als die von Nazareth, und zwar beträgt sie im Jahresmittel für einen zehnjährigen Zeitraum in Jerusalem 570 und in Nazareth 612 mm, so daß also in Nazareth im zehnjährigen Mittel 42 mm mehr Regen gefallen sind als in Jerusalem.

Trotzdem, daß es nach den vorstehenden Ausführungen noch nicht möglich ist, im allgemeinen zu entscheiden, ob der W. die Größe des jährlichen Niederschlags vermehrt oder nicht, so ist sein Einfluß in verschiedenen Beziehungen doch nicht zu leugnen. Zunächst wird im Winter durch den W. eine Anhäufung des in fester Form fallenden Niederschlags hervorgerufen. Dadurch, daß der W. die Kraft des Windes bricht, erfolgt eine ruhigere Ablagerung des Schnees, als es auf freiem Feld möglich ist, und daher wird die Wirkung des Waldes bei Schneestürmen dieselbe sein wie die eines Schneefängers. Auch ist

die Bildung von Raufreif, die namentlich in den Nadelwäldern besonders stark auftritt, nicht zu unterschätzen, indem dieser allmählich zu Boden sinkt und die im Frühjahr zu schmelzende Schneemenge wesentlich vermehrt. Anders stellt sich die Frage, wenn nicht nur ermittelt werden soll, ob eine etwaige Vermehrung des Niederschlags stattfindet, sondern wenn überhaupt der Einfluß des Waldes auf die Wasserhältnisse eines Landes untersucht werden soll. Bei der Schneeschmelze im Frühjahr wird der W. unzweifelhaft von wesentlichem Einfluß sein, besonders wenn es sich um Gebirgsbewaldungen am obern Lauf der Flüsse handelt, indem dann durch den W. eine Verlangsamung des Abschmelzens und auf diese Weise eine Verringerung von Überschwemmungsgefahren bewirkt werden kann. Die mechanischen Hindernisse, welche die Wurzeln sowie die Moos- und Laubbede des Waldbodens dem abfließenden Wasser entgegensetzen, die Beschattung der Schneefläche, welche das Schmelzen verlangsamt, können das Abfließen des Wassers oft verzögern, werden aber freilich nicht ausreichend sein, um unter ungünstigen Verhältnissen, wie bei plötzlich eintretendem und längere Zeit anhaltendem Tauwetter oder warmen Regengüssen, die verheerenden Wirkungen des Wassers zu verhindern. Außerdem wird auch der W. im Sommer das Wasser dem Boden in größerer Menge erhalten, als es auf freiem Feld möglich ist. Der Regen wird teilweise durch die Kronen der Bäume zurückgehalten und gelangt von diesen tropfenweise auf den Boden. Die Wurzeln und die Streudecke der Erdbodenoberfläche verlangsamen ebenfalls das Eindringen des Wassers in den Boden und verhindern das rasche Abfließen desselben, so daß das Wasser langsamer in den Waldboden eindringen und sich zu unterirdischen Quellen ansammeln kann. Die Nachhaltigkeit und vermehrte Regelmäßigkeit des Wasserablaufs sind abhängig von dem Vorhandensein des Waldes, ein Resultat, welches in den oben erwähnten Beobachtungen von *Parquet* in Algier seine Bestätigung findet.

\***Walfischgewehr**, doppelläufiger Hinterlader von 31 mm Kaliber, dessen glatter Lauf eine Harpune mit 200 m langer Leine, und dessen gezogener Lauf ein Explosionsgeschoss schießt. Man feuert beide Läufe gleichzeitig ab, die Treffpunkte sind etwa 60 cm voneinander entfernt.

\***Wallerstein**, Anton, Tanzkomponist, geb. 2. Sept. 1813 zu Dresden, genoss daselbst den Unterricht *K. W. v. Webers* und wirkte 1832–58 als Violinist in der Hofkapelle zu Hannover. Später machte er Reisen nach Holland, Belgien, der Schweiz, verweilte längere Zeit in Württemberg und ließ sich schließlich in Dresden nieder. Seine Tanzkompositionen, mehr als 200 an der Zahl, haben seinen Namen auch außerhalb Europas, namentlich in Amerika, bekannt gemacht.

**Walujew**, Peter Alexandrowitsch, russ. Minister, starb 10. Febr. 1890 in St. Petersburg.

**Walzwerk**, Schuvorrichtungen, s. Metallbearbeitung (Bd. 17).

\***Wanamaker** (spr. -mehler), John, amerikan. Politiker, geb. 1838 zu Philadelphia als Sohn eines aus Deutschland eingewanderten Schneiders, lernte als Kaufmann und begründete in Philadelphia ein Herrengarderobegeschäft, das sich glänzend entwickelte und ungeheuern Ertrag abwarf. Er sorgte sehr gut für alle seine Gehilfen und führte ein System ein, dieselben am Geschäftsgewinn zu beteiligen. Auch für kirchliche Interessen war er thätig. Er erwarb eine große Gemäldegalerie für bedeutende Summen und

spendete  $\frac{1}{2}$  Mill. Dollar für die Kosten der Wahl des republikanischen Präsidenten Harrison, der ihn im März 1889 zum Generalpostmeister der Union ernannte.

\***Warburton** (spr. üährbört'n), 2) Peter Egerton, Australienreisender, geb. 15. Aug. 1813 zu Arley Hall bei Northwich in der englischen Grafschaft Chester, wurde in Orléans und Paris erzogen, trat 1825 in die britische Marine, besuchte 1829 die Militärschule der Ostindischen Kompanie zu Addiscombe, ging 1839 nach Indien und stieg dort zum stellvertretenden Generaladjutanten auf, mußte aber aus Gesundheitsrücksichten 1853 den Dienst mit dem Rang eines Majors aufgeben und begab sich zuerst nach Westaustralien, dann nach Südastralien, wo er 1854—67 den Posten eines Polizeidirektors der Kolonie bekleidete und 1869—77 mit dem Rang eines Obersten die Freiwilligenkorps der Kolonie befehligte. Nach Vollendung seiner großen Reise durch den Kontinent (s. Bd. 16, S. 388) besuchte er England, lehrte dann nach Australien zurück und starb 5. Nov. 1889 in Burnside bei Adelaide.

\***Ward**, 5) Frau Humphry, geb. 11. Juni 1851 als Mary Auguste Arnold zu Hobart in Tasmanien, vermählte sich mit einem Geistlichen der englischen Staatskirche, war schon früh zu litterarischer Beschäftigung vorbereitet, trat zunächst mit Beiträgen zur *Saturday Review* und andern Zeitschriften auf, veröffentlichte dann Studien über die Geschichte der spanischen Westgoten und zwei Romane: *Milly and Olly* (1881) und *Miss Bretherton* (1884), die indessen wenig beachtet wurden. Günstigere Aufnahme, besonders in freireligiösen Kreisen, fand ihre Übersetzung des *Journal intime* des Schweizer S. F. Amiel (mit Einleitung, 1885, 2 Bde.). Durchschlagenden Erfolg hatte sie dagegen mit ihrem Roman *Robert Elsmere* (1888), einem Manifest freierer Geistesrichtung, das, in eine mannigfach durch die kritischen Studien der letzten 30 Jahre vorbereitete Atmosphäre blyartig einschlagend, in einem Publikum, welches den deutschen *Lichtfreunden* der 40er und 50er Jahre verwandt, lebhaften Widerhall fand, so daß es gegenwärtig in fast einer halben Million Exemplaren verbreitet ist (deutsch, Berl. 1889).

\***Ward**, Gustav Adolf, evang. Theolog, geb. 6. März 1834 zu Raumburg, studierte, nachdem er erst das Radlerhandwerk erlernt und darauf sich auf der lateinischen Hauptschule zu Halle vorgebildet hatte, daselbst Theologie, war mehrere Jahre im Predigeramt thätig und wurde 1871 zum Missionsinspektor in Barmen berufen, vertauschte diese Stellung aber krankheits halber 1874 mit dem Pfarramt in Rothenschirmbach. Im gleichen Jahr begründete er die *Allgemeine Missions-Zeitschrift*, die er noch jetzt in Verbindung mit Grundemann herausgibt, und rief 1879 die sächsische Provinzial-Missionskonferenz ins Leben. Er veröffentlichte unter andern: *Missionsstunden* (Bd. 1: *Die Mission im Lichte der Bibel*, 2. Aufl., Gütersl. 1883; Bd. 2: *Die Mission in Bildern aus ihrer Geschichte*, 2. Aufl. 1886 bis 1888); *Die gegenseitigen Beziehungen zwischen der modernen Mission und Kultur* (daf. 1879); *Abriß einer Geschichte der protestantischen Missionen* (2. Aufl., Leipz. 1883); *Protestantische Beleuchtung der römischen Angriffe auf die evangelische Heidenmission* (Gütersl. 1885); *Welche Pflichten legen uns unsere Kolonien auf?* (Heilbr. 1885); *Die Mission in der Schule. Ein Handbuch für die Lehrer* (5. Aufl., Gütersl. 1889); *Die Stellung der evangelischen Mission zur Sklavenfrage* (daf. 1889).

Reyers Rom. • Regilon, 4. Aufl., XVII. Bd.

\***Warner**, Susan, unter dem Namen Elisabeth Wetherell bekannte nordamerikan. Schriftstellerin, geb. 11. Juli 1819 zu New York als die Tochter eines angesehenen Rechtsanwalts, machte sich 1851 durch ihren Roman *The wide, wide world* in der Leserwelt vorteilhaft bekannt; derselbe wurde oft aufgelegt und in mehrere Sprachen übersetzt. Später ließ sie andre Romane, wie: *Queechy* (1852), *The hills of Shatemuck* (1856), *The old helmet*, *Eleonor Powle* (1865), *Melbourne house* (1866), *Little Annette* (1874) u. a., nachfolgen, die indessen an Wirkung weit hinter ihrem Erstlingswerk zurückblieben. Sie hat außerdem auch eine theologische Schrift: *The law and the testimony* (1853), und einen Essay: *American female patriotism*, veröffentlicht. Sie starb 17. März 1885. — Auch ihre Schwester Anna Bartlett (geb. 1820) schrieb (unter dem Namen Amy Lothrop) Erzählungen (*Dollars and cents*; *Stories of Vinegar Hill*, 6 Bde., u. a.).

\***Wartenburg**, Karl, Schriftsteller, geb. 13. Nov. 1826 zu Leipzig, studierte daselbst die Rechte und bestand 1851 die Notariatsprüfung. In einem wider ihn geführten politischen Prozeß zu 18monatlicher Haft verurteilt, die er im Landesgefängnis Subertusburg verbüßte, ging W. darauf nach Gera, 1854 aber nach Brüssel und Paris. Zunächst nach Hamburg zurückgekehrt, übernahm er 1858 in Gera eine Redaktion und wurde 1871 Abgeordneter zum Landtag des Fürstentums Reuß j. L. Er starb 24. April 1889. Als Schriftsteller versuchte sich W. neben seiner politisch-journalistischen Thätigkeit auf den Gebieten des Romans und des Dramas. Während seine Romane: *Eine Berlorne* (Leipz. 1856), *Die Bäter der Stadt* (daf. 1859), *Neue Propheten* (daf. 1861), *Robespierre* (daf. 1872), *Ein schrecklicher Mensch* (daf. 1878), *Catilinas Söhne* (daf. 1882), *Wann Frauen alt werden?* (Gera 1886) u. a. lediglich dem Unterhaltungsbedürfnis dienen, errang er mit seinem effektvollen Schauspiel *Die Schauspieler des Kaisers* (2. Aufl., daf. 1880) auf einer Reihe von Bühnen großen Erfolg, und auch das Lustspiel *Der Ring des Agamemnon* fand Beifall.

\***Warth**, Otto, Architekt, geb. 1845 zu Speier, studierte auf der technischen Hochschule in Karlsruhe und wurde daselbst 1869 als Assistent an der Hochbauabteilung angestellt. Nachdem er 1873 in den Konkurrenzen um das Gebäude der königlichen Bergwerksdirektion in Saarbrücken und das Volksschulgebäude in Mannheim erste Preise erhalten, errang er 1878 abermals den ersten Preis in der Konkurrenz um das Kollegiengebäude für die Universität Straßburg. Infolgedessen wurde ihm die Ausführung desselben und des pharmakologischen Instituts übertragen, welche ihn bis zum Jahr 1887 in Anspruch nahen. Ersteres ist besonders durch einen monumentalen, als Aula dienenden Lichthof ausgezeichnet. 1878 wurde er zum Professor an der technischen Hochschule in Karlsruhe ernannt und 1884 Ehrendoktor der Universität Straßburg. Von seinen übrigen Bauausführungen und Entwürfen sind das Hotel Babischer Hof in Baden-Baden und die Kunstgewerbeschule in Leipzig hervorzuheben.

\***Warthmüller** (eigentlich Müller), Robert, Maler, geb. 16. Jan. 1859 zu Landsberg an der Warthe, begann seine Studien auf der Berliner Kunstakademie, wo er sich besonders an Gussow angeschlossen, setzte sie 1882 in München und später in Kassel fort und nahm dann seinen Wohnsitz in Berlin, wo er sich zuerst 1886 durch ein historisches Genrebild: *der König überall* (Friedrich der Große bei Kartoffeln ernten-



**Wästberg, Anna**, auch unter ihrem Mädchen-  
namen Anna Anderson bekannte schwedische Dich-  
terin, geb. 27. Dez. 1832 zu Vidtsköfle, wurde Lehre-  
rin in Karlskrona und Blekinge und heiratet: 1857  
den Pfarrer S. E. W., mit dem sie noch in Weners-  
borg lebt. Schon früh für Zeitschriften schriftstellers-  
mäßig thätig, ließ sie 1857 eine Gedichtsammlung unter  
dem Titel: »Styfmorsblommorna« (»Stiefmütter-  
chen«) erscheinen, welcher die Novellen: »Konst och  
kärlek«, »Mitt döda barn« (1862), »I brist på ljus«  
(»Aus Mangel an Licht«) und »Utan namn« (1884)  
folgten. Weitere Gedichtsammlungen erschienen unter  
den Titeln: »Några höstblommor« (»Einige Herbst-  
blumen«, 1865), »En bukett« (1868), »En ny bukett«  
(1870) und »I svart och rött« (1885). Die Dichterin  
wählt am liebsten Bilder aus der Natur und dem Fa-  
milienleben, die sie mit leichter Anmut zeichnet, un-  
berührt von den Strömungen des modernen Realismus.  
Ihre meisten Arbeiten sind in Zeitschriften zerstreut.

**Wähldt, Gustav Adolf**, preuß. Schulmann,  
geb. 26. Nov. 1815 zu Strehlen in Schlesien, studierte  
zu Breslau und Berlin Theologie, leitete in Reichen-  
bach (Oberlausitz), wo er seit 1855 als Geistlicher  
wirkte, ein Hilfseminar, das später in ein königliches  
Seminar umgewandelt wurde, ward 1862 Semi-  
nar- und Waisenhaußdirektor zu Bunzlau, 1867  
Regierungs- und Schulrat zu Breslau und 1868 Ge-  
heimer Regierungs- und vortragender Rat im Unter-  
richtsministerium, wo er, anfangs mit Stiehl, seit  
1872 mit Schneider, die Volksschul-, Seminar-,  
Taubstummensachen zc. bearbeitet. Seit 1873 ist er  
Geheimer Oberregierungsrat. In demselben Jahr  
übernahm er die Mitdirektion der königlichen Zen-  
traltturnanstalt und ist seit Trennung derselben in  
zwei selbstständige Anstalten für Zivil- und für Mili-  
tärturnen Direktor der erstern, der königlichen Turn-  
lehrerbildungsanstalt zu Berlin.

**Weber, (22) Robert**, schweizer. Dichter und  
Schriftsteller, geb. 5. Aug. 1824 zu Rapperswyl, stu-  
dierte in Zürich Theologie, setzte dann seine Studien  
in Tübingen fort, wo er die Vorlesungen des Ästhe-  
tikers Bischer hörte, wirkte darauf 12 Jahre lang als  
Pfarrer im Kanton Zürich und siedelte nach Bern  
über, wo er 1860—64 die Redaktion der »Berner  
Zeitung« führte. Er gab die literargeschichtlichen  
Werke: »Die poetische Nationalliteratur der deutschen  
Schweiz von Haller bis zur Gegenwart« (Glarus 1866  
bis 1867, 3 Bde.; Bd. 4 von Honegger), »Die Schweiz  
im Spiegel der Dichtung« (Basel 1882) u. die »Schwei-  
zerische National-  
bibliothek« (Aarau  
1884 ff., bis jetzt  
28 Bdchen.) heraus  
und gründete 1878  
die Zeitschrift »Hel-  
vetia«, deren Her-  
ausgabe er in Bas-  
el jetzt noch leitet.  
W. veröffentlichte  
auch mehrere Bän-  
de Gedichte (»Ge-  
dichte«, 5. Aufl., Basel 1882; »Neue Gedichte«, 1861;  
»Wollen«, letzte Lieder, 1871; »Die Murten Schlacht«,  
1876), »Novellen, Erzählungen u. Gedichte« (2. Aufl.  
1882, 4 Bde.) und übersezte sämtliche poetische Bücher  
des Alten Testaments aus dem hebräischen Urtext.

**Weberei** (Schuhvorrichtungen). In er Ma-  
schinenweberei werden hauptsächlich dadurch schwere  
Verletzungen herbeigeführt, daß die schweren Schützen,  
die von der Maschine mit großer Geschwindigkeit hin-

und her geworfen werden, infolge von irgend welchen  
unvorhergesehenen kleinen Unordnungen in der Ma-  
schine aus ihrer vorgeschriebenen Bahn herausfliegen  
und einen Arbeiter mit großer Gewalt treffen. Dies  
sollen die Schützenfänger (Schützenwächter)  
verhindern. Diese bestehen in der einfachsten Form  
aus groben Drahtnetzen, die zu jeder Seite des Web-  
stuhls aufgehängt werden, und zugleich aus Drähten,  
welche an der Vorderseite der Lade, auf welcher die  
Schütze läuft, ausgespannt werden. Diese letztere  
Vorrichtung ist jedoch hinderlich beim Kettenfädenein-  
ziehen, Herausnehmen oder Auffuchen des Schusses zc.,  
deshalb hat man anstatt ihrer Schützenfänger ange-  
bracht, welche behufs der vorkommenden Nachhilfe-  
manipulationen abgenommen werden können. Leider  
wird dann nur häufig das Wiederanbringen ver-  
säumt. Darum ist man noch einen Schritt weiter ge-

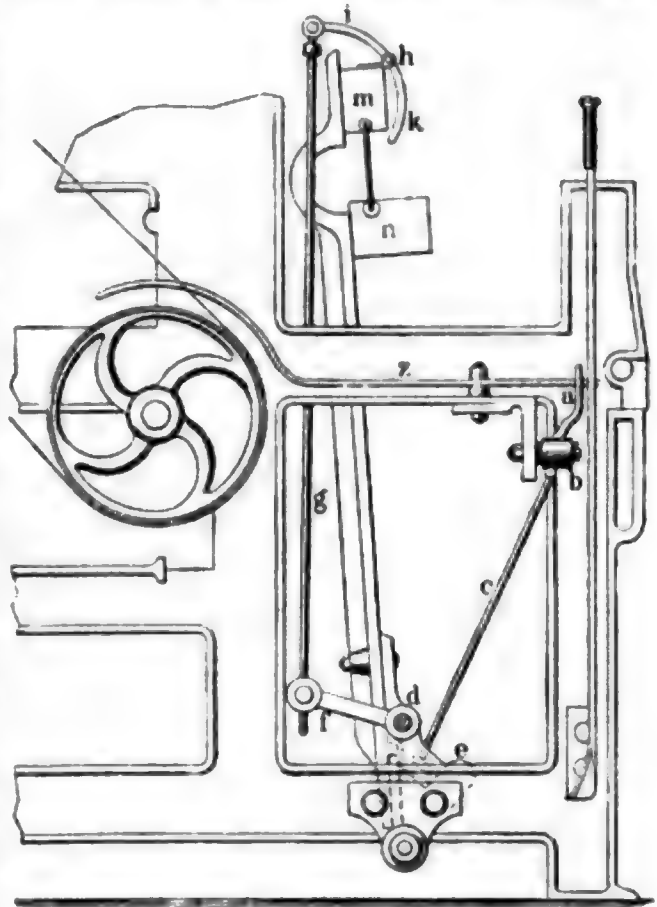

Fig. 1. Seitenansicht.

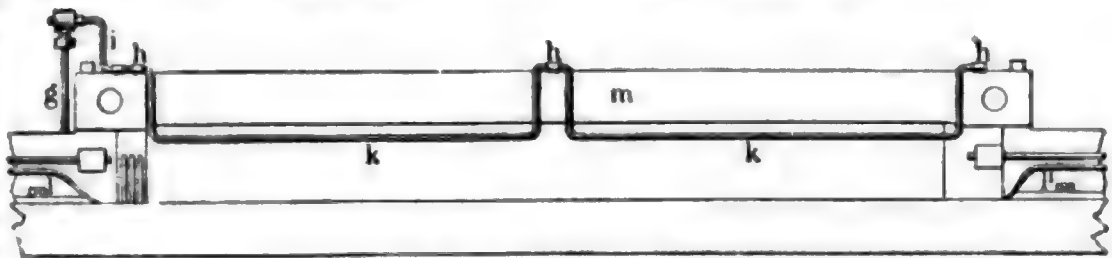

Fig. 2. Ansicht von oben.

Fig. 1 und 2. Heintzsch's Schützenfänger.

gangen und hat die Schützenfänger so eingerichtet,  
daß sie gleichzeitig mit dem Ausrücken derart bewegt  
werden, daß jedesmal mit dem Ausrücken der Ma-  
schine das Abheben des Schützenfängers und mit  
dem Wiedereintrücken des Webstuhls das Wiederan-  
bringen des Fängers selbstthätig geschieht. Eine  
derartige Vorrichtung von F. v. Heintzsch ist in  
Fig. 1 u. 2 dargestellt. An der Riemengabel z greift  
der Hebel a an, welcher bei b drehbar gelagert ist.

Hebel a hat einen horizontalen (in der Figur nicht sichtbaren) Arm, welcher durch die Stange c mit dem bei d drehbaren Gewichtshebel e verbunden ist, dessen anderer Arm f mittels der Stange g den bei h drehbaren Hebel i bewegt. Dieser setzt sich jenseit des Drehpunktes in der gekrümmten Pressstange k fort, welche parallel mit der Ladebede m, also auch parallel mit der Schützenbahn von einem Schützenkasten l zum andern l', läuft (Fig. 2). Die Pressstange ist beim Stillstand des Webstuhls fest gegen die Ladebede m gedrückt, so daß der Weber jede Arbeit am Webstuhl (wie Schützeinlegen, Kettenfäden einziehen, Schußauffuchen, Rietausbessern) ungehindert verrichten kann. Die Wirksamkeit beginnt mit dem Betrieb des Webstuhls, indem beim Einrücken des Riemens die Riemengabel so gedreht wird, daß die Pressstange k durch die Vermittelung des Hebels a, Stange c, Hebel ef, Stange g und Hebel i von der Ladebede m abgehoben wird und über der Schützenbahn n wagerecht stehen bleibt. Springt nun oder fliegt die Webschütze infolge irgend eines zufälligen Hindernisses (beschädigte Schützenbahn, gerissener Schlagriemen, schlechte Schußspulen, defekte Schützen etc.) heraus, so muß sie an der Pressstange k anschlagen, sie streifen, sich daran stoßen. Dadurch wird ihr die Kraft benommen, und sie bleibt zwischen oder neben der Pressstange stecken. Um bei Maschinenwebstühlen das Einziehen und Knüpfen gerissener Kettenfäden bequem vornehmen zu können, muß man dieselben ausrücken. Bleibt nun der Webstuhl nicht gerade in einer solchen Stellung stehen, daß die Lade sich am Anschlag befindet, so muß der Arbeiter die Lade mittels einer an der Hauptwelle W angebrachten Kurbel herumdrehen (Fig. 3). Die Kurbeln laufen nun während des Ganges des Webstuhls mit herum und sind dadurch für die Bedienungsmannschaften gefahrvoll. Die Sächsische Webstuhlfabrik in Chemnitz baut zur Vermeidung von Gefahren

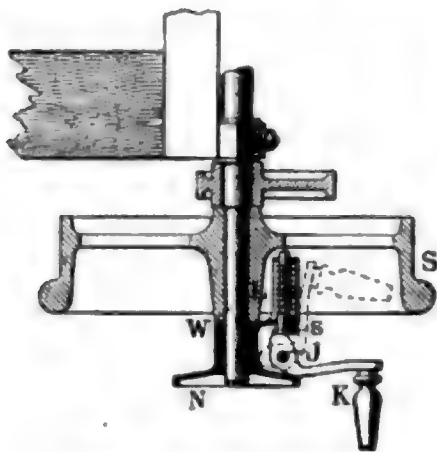

Fig. 2. Sicherheitskurbel.

gen bestrebt ist, bei welcher sie vollständig verdeckt innerhalb des Schloßrades S liegt. Die ganze Vorrichtung ist an der Scheibe N angebracht, deren vorspringender Rand zugleich auch den Keil, mit dem sie auf der Hauptwelle W befestigt ist, abdeckt. Durch einen einfachen Handgriff kann man die Kurbel K zum Gebrauch aus ihrer geschützten Stellung herausziehen, in die sie von selbst wieder zurückkehrt, sobald man sie losläßt. Zur gänzlichen Vermeidung des Kurbelns und somit auch der Kurbel hat die Sächsische Webstuhlfabrik eine Vorrichtung zum Vorsetzen der Lade an Webstühlen ausgeführt (Fig. 4). Auf dem Ausrückerkasten A ist das Stück B befestigt, welches, in einem Schließ ver-

stellbar, den Ausrückhebel C trägt. Wird dieser nach links gezogen, so löst eine an seinem untern Arm befindliche Knagge die Schloßradfalle D aus dem Ritznehmer im Ladeexzenter E aus, und der Stuhl bleibt mit der Lade am Anschlag stehen. In der Figur ist die Stellung angegeben, in welcher die Schloßradfalle D bereits an der Knagge des Hebels C anliegt; es wird also, wenn das punktierte angegebene Schloßrad S sich in der Richtung des Pfeils weiter dreht, die an diesem Schloßrad bei O drehbar gelagerte Falle, welche sich mit einer Kerbe über den Stift V des die Bewegung der Lade P hervorbringen-

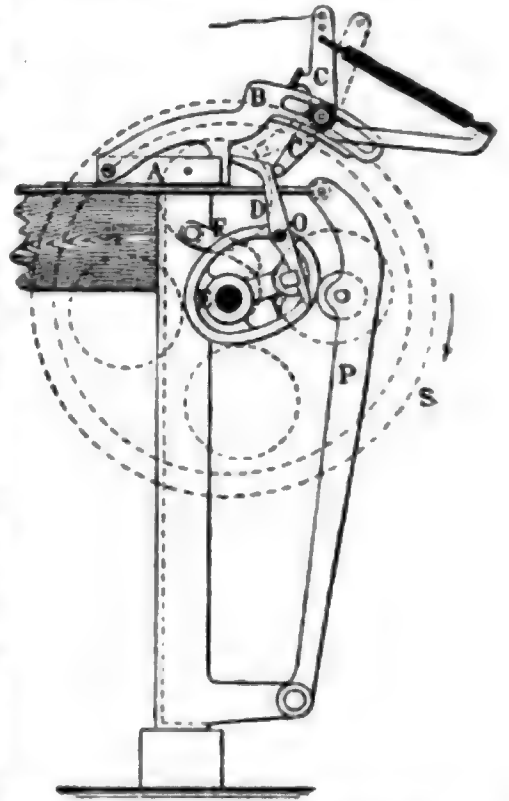

Fig. 4. Vorrichtung zum Vorsetzen der Lade.

den Exzentrums E legt, ausgelöst, so daß nunmehr E von S nicht mehr mitgenommen wird und die Ladebewegung aufhört. Diese Ausrückung geschieht gerade dann, wenn die Lade bei ihrem Vorgang etwa noch 2 cm von dem Anschlag absteht. Im gleichen Augenblick fällt auch die Klinke F, die an dem Stuhlgestell befestigt ist, hinter einen an der Rückseite des Exzentrums E angebrachten Sperrzahn und verhindert so das Zurückfallen der Lade. Dieselbe bleibt in bequemer Stellung kurz vor dem Anschlag stehen.

\*Webster, 8) Augusta, engl. Dichterin und Gelehrte, Tochter des Admirals G. Davies, erhielt eine vortreffliche Erziehung, die sich auch auf das Studium der alten Sprachen erstreckte, erlangte besonders Meisterschaft im Griechischen und verheiratete sich mit dem damaligen Fellow des Trinity College, Thomas W., und war 1879—85 Mitglied des Londoner Erziehungsrats. Unter dem Schriftstellernamen Cecil Home erschienen von ihr: »Blanche Lisle, and other poems« (1860), »Lilian Gray, a poem« und der Roman »Lesly's guardians« (beide 1864). Unter ihrem eignen Namen veröffentlichte sie in der Folge außer vortrefflichen Übersetzungen des »Gefesselten Prometheus« (1866) und der »Medea« (1868) des Euripides: »Dramatic studies« (1865); »A woman sold, and other poems« (1867); »Portraits« (1870); »A housewife's opinions«, in Prosa (1879); »Disguises« (1879); »A book of rhyme« (1881); »Daffodil and the Crofticans« (1884); endlich zwei Dramen: »The auspicious day« (1872) und »The sentence« (1887).

\*Wecklein, Nikolaus, Philolog und Schulmann, geb. 19. Febr. 1843 zu Gänheim in Unterfranken, vorgebildet zu Mürrenstadt, studierte seit 1861 in Würzburg, München und Berlin, wurde 1869 Studienlehrer am Maximilians-Gymnasium in München

und Privatdozent an der Universität daselbst, 1873 Professor am Gymnasium in Bamberg, 1882 Studienrektor in Baffau, 1886 am Maximilians-Gymnasium in München und 1887 zugleich Mitglied des obersten Schulrats. W. hat sich besonders um die griechischen Tragiker verdient gemacht. Zu Aschylos veröffentlichte er eine kritische Ausgabe der Werke (Berl. 1885), eine Ausgabe des Prometheus mit deutschem Kommentar (2. Aufl., Leipz. 1878), ebenso der Orestie (das. 1888) und »Studien zu Aschylos« (Berl. 1872); zu Sophokles eine Ausgabe der Werke mit deutschem Kommentar (Münch. 1874—84, 7 Bdchn.; 3. Aufl. seit 1889) und »Ars Sophoclis emendandi« (Würzb. 1869); zu Euripides eine Ausgabe ausgewählter Tragödien (Leipz. 1874—85, 4 Bdchn., 3. T. in 2. Aufl.) und »Studien zu Euripides« (das. 1874). Außerdem heben wir hervor: »Die Sophisten und die Sophistik nach den Angaben Platos« (Würzb. 1866) und »Curas epigraphicas« (Leipz. 1869).

**Wehl**, Feodor (F. v. Wehlen), Schriftsteller, starb 22. Jan. 1890 in Hamburg.

**Weissenbach**, Ernst Wilhelm, protest. Theolog, geb. 25. Mai 1842 zu Bornheim (Rheinheffen), studierte in Gießen, Utrecht, auf dem Predigerseminar in Friedberg und in Heidelberg, habilitierte sich 1868 an der theologischen Fakultät zu Gießen, wurde 1871 daselbst außerordentlicher Professor der Theologie, 1882 Professor am Predigerseminar zu Friedberg. Er schrieb: »Exegetisch-theologische Studie über Jacobus Kapitel 2, Vers 14—26.« (Gieß. 1871); »Der Wiederkunftsgedanke Jesu« (Leipz. 1873); »Das Papiasfragment bei Eusebius« (Gieß. 1874); »Die Papiasfragmente über Markus und Matthäus« (Berl. 1878); »Zur Auslegung der Stelle Phil. 2, 5—11.« (Karlsr. 1884); »Gemeinde-Rechtferigung oder Individual-Rechtferigung« (Friedb. 1887).

**Weihgeschenke**, im griechischen Altertum Gaben Einzelner wie ganzer Gemeinden, welche aus Anlaß eines glücklichen Ereignisses den Göttern dargebracht wurden und im Innern oder an den Außenseiten von Tempeln oder in heiligen Bezirken ihren Platz fanden. Die W. der Privatleute richteten sich nach dem Wohlstand. Sie wurden gewöhnlich nach einer glücklich überstandenen Gefahr oder nach der Genesung von einer Krankheit gespendet und bestanden aus Edelmetall, Bronze, Thon, Wachs etc. Die von einer Krankheit Genesenen pflegten Nachbildungen der erkrankten Körperteile in den genannten Materialien zu weihen (vgl. auch *Botiv* Tafel, Bd. 16). Auch weihen Handwerker ihre Werkzeuge, Landleute ihre Geräte, Krieger ihre Waffen, und allgemein war die Sitte, das Haupthaar abzuschneiden und der Gottheit zu weihen. Jungfrauen pflegten vor der Vermählung ihren Gürtel der jungfräulichen Artemis zu weihen, und sehr beliebt war es auch, alten Kultusbildern Kleidungsstücke, Schmucksachen, kostbare Gewebe u. dgl. m. zu weihen. Die W. der Städte, Fürsten und Gemeinden wetteiferten miteinander an Kostbarkeit und Größe. Dreifüße und Schilde, welche in den Nischen der Tempel aufgestellt oder zwischen den Triglyphen des Frieses aufgehängt wurden, waren allgemein übliche W. für errungene Siege. Olympia, Delphi und die Akropolis von Athen waren bevorzugte Orte zur Aufstellung von Weihgeschenken, die auch noch unter den römischen Kaisern damit bedacht wurden. Geschichtlich berühmte Weihgeschenke und Stiftungen sind der goldene, auf einer ehernen, noch jetzt in Konstantinopel vorhandenen Schlangensäule (s. d.) stehende Dreifuß, welchen die Griechen nach der Schlacht bei Plataä (479 v. Chr.) dem Apollon zu

Delphi weihen, die Erzfigur der Athene Promachos von Pheidias auf der Akropolis zu Athen, von den Athenern nach der Schlacht bei Marathon gestiftet, eine erzene, vergoldete Palme mit dem Bilde der Athene davor, welche die Athener nach der Besiegung der Perser am Eurymedon nach Delphi sandten, die vier Kämpfergruppen, welche Attalos I. von Pergamon nach seinem Sieg bei Sardes über die Kelten auf der Akropolis in Athen stiftete, und der große, noch in Trümmern (in Berlin) erhaltene Zeusaltar mit der Gigantenschlacht, welche derselbe Fürst und sein Sohn Eumenes II. aus gleichem Anlaß in Pergamon erbauen ließ. W. von Privatleuten sind zahlreich bei den Ausgrabungen in Olympia, Athen und an andern Orten gefunden worden. Vgl. Reich, Griechische W. (in den Abhandlungen des archäologisch-epigraphischen Seminars der Universität Wien, 1890).

**Wein**. Bei der Beurteilung des Weins kommt in erster Linie stets Geschmack und Geruch in Betracht. Die Chemie vermag nicht die einzelnen Sorten der verschiedenen Weinklassen, noch viel weniger die Jahrgänge zu unterscheiden, es sei denn, daß Vergleichungsobjekte vorlägen, wo es sich dann nur um Feststellung der Identität handelt, was sehr leicht auszuführen ist. Aber auch hierbei wird immer noch die Zunge mitzuwirken haben. Die chemische Untersuchung hat es in der Regel lediglich mit Konstatierung der Reinheit zu thun, und auch hier liegen Schwierigkeiten vor, da für die Beurteilung der gewonnenen Resultate verschiedene Standpunkte zulässig sind. Eine von der Reichsregierung einberufene Kommission von Fachmännern hat 1884 einheitliche Methoden der Weinuntersuchung festgestellt, aus welchen im folgenden das Wichtigste wiedergegeben wird. Das spezifische Gewicht des Weins (eine bei demselben W. allmählicher Änderung unterworfenen Größe) wird mit Hilfe des Pyknometers oder der Westphalschen Wage bestimmt. Zur Bestimmung des Alkoholgehalts destilliert man von 50—100 g W. etwa zwei Drittel ab und berechnet aus dem spezifischen Gewicht mit Hilfe der Tabellen von Baumhauer oder Fehner den Alkoholgehalt. (Schneller als diese direkte Methode führt die indirekte zum Ziel: Man ermittelt das spezifische Gewicht des Weins, verdampft bis zur Verjagung des Alkohols, verdünnt auf das ursprüngliche Volumen und bestimmt abermals das spezifische Gewicht. Die Differenz vom spezifischen Gewicht des Wassers abgezogen, gibt das spezifische Gewicht des Weins ohne Extrakt, woraus sich mit Hilfe der Tabellen leicht der Alkoholgehalt berechnen läßt. Ebenso liefert das spezifische Gewicht des entgeisteten Weins die Grundlage zur Berechnung des Extraktgehalts.) Zur direkten Bestimmung des Extrakts werden 50 ccm W. im Wasserbad verdampft, der Rückstand 2½ Stunden im Wassertrockenschrank erhitzt und gewogen. Diese Extraktbestimmung erfordert des Glycerinhalts halber sehr genaue Einhaltung der festgestellten Vorschrift. Zur Bestimmung des Glycerins werden 100 ccm W. auf 10 ccm verdampft, mit Quarzsand und Kalkmilch versetzt und zur Trockne verdampft. Den Rückstand erschöpft man mit 100—200 ccm Alkohol, verdampft dann den Auszug bis zur zähflüssigen Konsistenz, nimmt ihn mit 10 ccm absolutem Alkohol auf, mischt mit 15 ccm Ather, verdampft die klare Flüssigkeit, bis sie nicht mehr leicht fließt, und trocknet noch eine Stunde im Wassertrockenschrank. Bei Süßweinen wird das Verfahren etwas modifiziert. Die freien Säuren titriert man mit

Normallauge unter Feststellung des Neutralisationspunktes nach der Tüpfelmethode und berechnet sie als Weinsäure. Die flüchtigen Säuren sind durch Destillation im Wasserdampfstrom und Titrieren des Destillats zu bestimmen und als Essigsäure zu berechnen. Indem man die äquivalente Menge Weinsäure von der Menge der freien Säuren abzieht, erhält man die Menge der nicht flüchtigen freien Säuren. Die Gegenwart freier Weinsäure im W. erkennt man, indem man 20–30 ccm W. mit gefällttem und fein geriebenem Weinstein sättigt, die klare Flüssigkeit mit 2–3 Tropfen einer 20 proz. Lösung von Kaliumacetat versetzt und 12 Stunden bei möglichst gleichbleibender Temperatur stehen läßt. Entsteht hierbei ein irgend erheblicher Niederschlag, so ist freie Weinsäure vorhanden. Zur Bestimmung des Weinsteines und der Weinsäure werden zwei Proben W. von je 20 ccm mit 100 ccm Alkohol und 100 ccm Äther gemischt, nachdem der einen Probe 2 Tropfen einer 20 proz. Lösung von Kaliumacetat zugesetzt worden waren. Man schüttelt stark, läßt die Mischungen bei niedriger Temperatur 16–18 Stunden stehen, filtriert, wäscht die Niederschläge mit Ätheralkohol aus, titriert und berechnet in den Proben den Gehalt an Weinstein und freier Weinsäure. Zum Nachweis von Salicylsäure schüttelt man 100 ccm W. wiederholt mit Chloroform, verdunstet das abgeschiedene Chloroform und prüft die wässrige Lösung des Rückstandes mit stark verdünnter Eisenchloridlösung. Soll die Gerbsäure bestimmt werden, so werden in 10 ccm W., wenn nötig, die freien Säuren mit titrierter Alkaliflüssigkeit bis auf 0,5 g in 100 ccm abgestumpft. Dann setzt man 1 ccm 40prozentige Natriumacetatlösung und tropfenweise 10 proz. Eisenchloridlösung zu, bis kein Niederschlag mehr entsteht. Ein Tropfen Eisenchloridlösung fällt 0,05 Proz. Gerbstoff. Von fremden Farbstoffen sind nur Teerfarbstoffe mit Sicherheit im W. nachzuweisen. Man verdampft 100 ccm W. auf die Hälfte, übersättigt mit Ammoniak und schüttelt mit 25–30 ccm Äther. In den abgegossenen Äther thut man einige 5–6 cm lange weiße Wollfäden und läßt verdunsten. Sind nur Spuren von Fuchsin im W. zugegen, so färbt sich die Wolle rötlich. Die Farbe verschwindet beim Betupfen mit Salzsäure, kehrt aber nach dem Trocknen bei Einwirkung von Ammoniak wieder. Mit völliger Sicherheit wird das Fuchsin durch das Spektroskop nachgewiesen. (Zur Nachweisung der sogen. Säurefarben, z. B. des rosanilinsulfosauren Natrons, schüttelt man 100 ccm W. mit 20 ccm Amylalkohol und prüft letztern spektroskopisch. Hierbei ergibt sich die Gegenwart von Fuchsin und Sulfofuchsin. Wird nun der W. mit Ammoniak übersättigt und geschüttelt, so erscheint die Alkoholischicht rot, wenn Fuchsin vorhanden ist, während sie farblos bleibt, wenn Sulfofuchsin zugegen ist.) Der Zucker ist nach Übersättigung des Weins mit Natriumcarbonat nach der Fehling'schen Methode zu bestimmen und als Traubenzucker zu berechnen. Stark gefärbte Weine sind bei niederm Zuckergehalt mit gereinigter Tierkohle, bei hohem Zuckergehalt mit Bleiessig zu entfärben. Deutet die Polarisation auf Rohrzucker hin, so ist eine zweite Zuckerbestimmung nach Inversion durch Erhitzen mit Salzsäure auszuführen und der Rohrzucker aus der Differenz zu berechnen. Behufs der Polarisation wird der W. mit Bleiessig versetzt, filtriert, dann mit Natriumcarbonat versetzt und abermals filtriert. Rohr- und Traubenzucker polarisieren bekanntlich rechts, Fruchtzucker links. Die beiden letztern sind im Most enthalten und vergären fast vollständig,

so daß der W. nur sehr schwache Drehung zeigt. Bei Zusatz von Traubenzucker bleibt das in demselben enthaltene Amylin im W. und bewirkt Rechtsdrehung. Zeigt nun W. eine stärkere Rechtsdrehung ( $0,5^{\circ}$  Wild), so muß man die Weinsäure, die ebenfalls geringe Rechtsdrehung bewirkt, durch Kaliumacetat und Alkohol ausfällen und dann polarisieren. Zeigt sich hierbei stärkere Rechtsdrehung als  $0,5^{\circ}$  Wild, so enthält der W. die unvergärbaren Bestandteile des Traubenzuckers. Wurde bei der Prüfung mit Fehling'scher Lösung mehr als 0,5 g Zucker in 100 ccm W. gefunden, so kann die durch Amylin verursachte Rechtsdrehung durch linksdrehenden Zucker vermindert worden sein. Man läßt dann den Zucker durch Zusatz von Hefe vergären, fällt die Weinsäure wie angegeben und polarisiert. Bei erheblichem Gehalt an reduzierendem Zucker (Fehling) und verhältnismäßig geringer Linksdrehung kann die Verminderung der letztern durch Rohrzucker, Dextrin oder Amylin hervorgerufen sein. Man invertiert und polarisiert nochmals. Hat die Linksdrehung zugenommen, so ist Rohrzucker vorhanden. Versetzt man 4 ccm W. mit 10 ccm Weingeist (96 Volumprozent), so gibt reiner W. nur Flocken, die sich bald absetzen, bei Gegenwart von Dextrin und Gummi klärt sich der W. sehr langsam, der Niederschlag haftet zum Teil am Glas und bildet feste Klümpchen. Stickstoff und Mineralstoffe bestimmt man in gewöhnlicher Weise, zur Chlorbestimmung verdampft man W. mit Natriumcarbonat, versetzt den Rückstand etc. Schwefelsäure wird im W. direkt mit Chlorbaryum bestimmt. Zur Phosphorsäurebestimmung verdampft man W. mit Natriumcarbonat und Kaliumnitrat, versetzt und bestimmt mit Molybdänsäure.

Enthält W. auf 100 g Alkohol weniger als 7 g Glycerin, so ist er mit Alkohol versetzt worden, enthält er dagegen auf 100 g Alkohol mehr als 14 g Glycerin, so hat ein Zusatz von letzterm stattgefunden. Ist im ersten Fall die Menge der Mineralbestandteile im allgemeinen und speziell die der Phosphorsäure, Magnesia und des Kalis sehr gering, so ist neben Alkohol auch Wasser zugesetzt (monillage). Qualitativer Nachweis von Salpetersäure (mit Diphenylamin) und hoher Chlorgehalt beweisen ebenfalls den Wasserzusatz. Gegipfte Weine enthalten viel Schwefelsäure und Kali, aber sehr wenig Weinsäure. Berechnet man alle gefundene Schwefelsäure als Kaliumsulfat, so kann man W. mit mehr als 2 g Kaliumsulfat in 1 Lit. als übermäßig gegipft betrachten. Medizinische Weine sollen höchstens 1 g Kaliumsulfat in 1 Lit. enthalten. Ist bei hohem Schwefelsäuregehalt der Kaligehalt normal, übersteigt er nicht wesentlich die Hälfte des Gehalts an Mineralstoffen, und betragen letztere nicht wesentlich mehr als 0,25 g in 100 ccm W., so ist der W. stark geschwefelt, und die schweflige Säure ist in Schwefelsäure übergegangen. Zur Nachweisung von schwefliger Säure versetzt man 100 ccm W. mit Phosphorsäure und destilliert im Kohlen säurestrom ein Drittel ab. Die Borlage muß 5 ccm Normaljodlösung enthalten. Man säuert das Destillat mit Salzsäure an und fällt die gebildete Schwefelsäure mit Chlorbaryum. Gehalt an schwefliger Säure ist als gesundheitsschädlich zu betrachten, wenn der W. alsbald getrunken werden soll. Tresterweine erkennt man an höherem Gerbsäuregehalt, wenn nicht die gerbstoffartigen Körper durch Schönungsmittel entfernt worden sind. Gallifizierte Weine enthalten wegen der Verdünnung mit Wasser geringere Mengen von Mineralstoffen, namentlich an Phosphaten und Magnesia, immerhin ist der

Nachweis der Gallifirung nur mit Sicherheit zu führen, wenn der W. unvergornen Rohrzucker oder Amylin enthält. War der zugefetzte Rohrzucker vollständig vergoren, oder war reiner Traubenzucker zugefetzt, so versagt die chemische Untersuchung. Die bayrischen Chemiker wollen W. als übermäßig gallifiriert beanstanden, welcher durch diese Operation einen höhern Alkoholgehalt als 7,2 g oder einen niedrigeren Gehalt an freien Säuren als 0,7 g in 100 ccm W. erhalten habe. Die Benutzung von unreinem Stärkezucker ist stets zu beanstanden. Die erwähnte Kommission wollte die Verwendung von reinem Zucker zur Verbesserung des Mostes auch dann nicht als Fälschung im Sinn des Nahrungsmittelgesetzes betrachten, wenn das Getränk als W. verkauft werde, vorausgesetzt, daß die unmittelbar oder nach vorherigem Ausziehen von Trebern verwendete Menge Wasser das doppelte Gewicht des zugefetzten Zuckers nicht übersteigt. Ist W. mit mehr kohlensaurem Kalk entsäuert worden, als zur Ausscheidung der Weinsäure erforderlich ist, so besitzt er abnorm hohen Kalkgehalt (von mehr als 8—12 mg in 100 ccm).

Nach einem französischen Gesetz vom 15. Aug. 1889 darf niemand unter der Bezeichnung »Wein« ein andres Produkt versenden, verkaufen oder zum Verkauf stellen als das aus der Gärung frischer Trauben gewonnene Erzeugnis. Das unter Zusatz von Zucker und Wasser gewonnene Gärungserzeugnis der Treber frischer Trauben sowie die Mischung eines solchen Erzeugnisses mit »W.« darf nicht anders als unter der Bezeichnung »gezuckerter W.« (vin de sucre) verkauft werden; das Erzeugnis der Gärung getrockneter Beeren mit Wasser, desgleichen jede Mischung eines derartigen Erzeugnisses darf nur unter der Bezeichnung »W. aus getrockneten Beeren« (Rosinenwein) versandt, verkauft oder zum Verkauf gestellt werden. Fässer oder Behälter, welche gezuckerten W. oder W. aus getrockneten Beeren enthalten, müssen die Bezeichnung tragen: »Gezuckerter W.« oder »W. aus getrockneten Beeren«. Alle Bücher, Rechnungen, Frachtbriefe, Konnossemente müssen, je nach der Natur des Erzeugnisses, die nämlichen Bezeichnungen enthalten. Jeder Zusatz zum W., zum gezuckerten W. oder zum W. aus getrockneten Beeren, sei es während oder nach der Gärung, von einem Gärungs- oder Destillationserzeugnis aus Feigen, Johannisbrot, Nowreblumen, Reis, Gerste oder andern zuckerhaltigen Stoffen bildet eine Verfälschung von Nahrungsmitteln und fällt unter das Gesetz vom 27. März 1851.

\*Weinwurm, Rudolf, Männergesangskomponist, geb. 3. April 1835 zu Scheibeldorf in Niederösterreich, erhielt seine musikalische Bildung als Kapellknabe in Wien, studierte dann zeitweilig Theologie, widmete sich aber bald ausschließlich der Musik, zunächst als Dirigent des von ihm 1857 gegründeten akademischen Gesangvereins. 1864 übernahm er die Leitung der Wiener Singakademie und 1866 die des dortigen Männergesangvereins; außerdem wirkt er mit Erfolg als Gesanglehrer an der Universität und an der Lehrerbildungsanstalt zu St. Anna. Als Komponist hat er sich durch zahlreiche gediegene Arbeiten für Männerchor einen vortrefflichen Namen gemacht.

\*Weißbach, 2) Albin, Mineralog, geb. 6. Dez. 1833 zu Freiberg in Sachsen, studierte an der dortigen Bergakademie und an den Universitäten Leipzig, Berlin, Göttingen und Heidelberg, wo er 1857 promovierte. Von 1857 ab war er neben gleichzeitiger Verwaltung der Assistentenstelle bei Breithaupt Lehrer der Mineralogie an der Bergschule zu Freiberg,

habilitierte sich 1860 für Physik an der dortigen Bergakademie und wurde 1863 Professor der Physik, 1866 Professor der Mineralogie und 1876 königlich sächsischer Bergat. Außer zahlreichen Abhandlungen publizierte er: »Über die Monstrositäten tesseraler Mineralien« (Freiberg 1858); »Tabellen zur Bestimmung der Mineralien mittels äußerer Kennzeichen« (3. Aufl., Leipz. 1886); »Synopsis mineralogica« (2. Aufl., Freiberg 1884); »Characteres mineralogici« (das. 1880).

\*Weiß, 3) Hermann, Maler und Kunstschriftsteller, geb. 22. April 1822 zu Hamburg, bereitete sich nach dem Besuch der Gewerbeschule zum Maschinenbaufach vor, widmete sich dann aber der Malerei, arbeitete vier Jahre im Atelier des Kupferstechers und Porträtmalers Joh. Samuel Otto (gest. 1878) und begab sich dann nach Düsseldorf, wo er sich der Schule Schadow's anschloß. Aber schon bald nach 1850 lehrte er nach Berlin zurück, verwertete die Resultate einer längeren Kunstreise durch Süddeutschland, Oesterreich und Frankreich im »Deutschen Kunstblatt« und begann auf Ruglers Rat 1855 ein Handbuch der »Kostümkunde. Geschichte der Tracht und des Geräts«, das, 1872 beendet, seinen Namen in weitem Kreisen bekannt machte (2. Aufl., Stuttg. 1881—83, 2 Bde.). 1854—84 war er Professor an der Akademie in Berlin; 1879 wurde er zum Direktor der Sammlungen des Zeughauses, 1883 zum Geheimen Regierungsrat ernannt.

\*4) Jean Jacques, franz. Journalist, geb. 19. Nov. 1827 zu Bayonne, wo sein Vater in einem Schweizerregiment diente, besuchte in Paris das Collège Louis le Grand und die Normalschule, ward darauf Lehrer der Geschichte am Lyceum in La Rochelle und 1856 Professor der französischen Litteratur an der Fakultät in Alg. Seit 1858 Geschichtsprofessor in Dijon, schied er 1860 aus dem Staatsdienst und trat in die Redaktion des »Journal des Débats« ein, gründete aber 1867 mit Hervé das gemäßigt liberale »Journal de Paris«. Olivier ernannte ihn im Januar 1870 zum Mitglied des Staatsrats und zum Generalsekretär im Ministerium der schönen Künste. Durch den Sturz des Kaiserreichs seiner amtlichen Stellungen beraubt, ward er 1873 von der Nationalversammlung wieder zum Staatsrat erwählt, aber 1879 abgesetzt, weil er die Republik im »Paris-Journal« bekämpft hatte. Er griff seitdem dieselbe noch heftiger im »Gaulois« an, dessen Chefredaktion er übernahm. Um so größeres Aufsehen erregte es, als Gambetta ihn Ende 1881 zum politischen Direktor im Auswärtigen Amt ernannte. Doch mußte er schon Ende Januar 1882 mit dem Sturz Gambetta's zurücktreten. Seit 1887 ist W. Archivar der Bibliothek im Schlosse zu Fontainebleau. Aus seinen zahlreichen Abhandlungen für Zeitschriften veröffentlichte er eine Auswahl: »Essais sur l'histoire de la littérature française« (1865) und »Le théâtre et les mœurs« (1889); die Vorrede des letztern enthält einen scharfsinnigen Vergleich zwischen den durch die politischen Ereignisse von 1830 und 1852 in Frankreich erzeugten Geistesrichtungen. Mit seinen zuerst im »Journal des Débats« erschienenen Reisejizzen »Aux bords du Rhin« (1885), die sich durch treue Beobachtung und willige Anerkennung fremden Verdienstes auszeichnen, erregte er bei manchen Chauvinisten Anstoß.

\*5) Nag, Schachspieler, geb. 21. Juli 1857 zu Szereb a. d. Waag in Ungarn, lebte seit früher Kindheit in Wien; studierte Mathematik und Physik an der technischen Hochschule daselbst, verzichtete aber nach Ablegung der ersten Staatsprüfung auf die Weiterver-



folgung jenes Berufs, um ganz dem Schachspiel zu leben, mit dem er seit seinem 12. Jahr sich beschäftigt hatte. Schon 1882 nahm er am Wiener internationalen Turnier teil, wo er zwar noch keinen Preis errang, aber unter anderm beide Partien gegen Zuckertort, eine gegen Blackburne u. gewann. In den Turnieren zu Hamburg (1885) und Frankfurt a. M. (1887) fiel beide Male der zweite Preis auf W., und 1889 teilte er sich in New York mit Tschigorin (s. d., Bd. 17) in die Ehren des Hauptsiegs. Das Spiel von W. entbehrt der Initiative und des Glanzes, ist dagegen sehr fest und sicher, beinahe völlig frei von stärkern Fehlern. Damit steht es im Zusammenhang, daß W. äußerst wenig Partien zu verlieren pflegt (in New York unter den ersten 25 keine einzige), aber andererseits wieder viele Remis zuläßt.

\*Weißblech, verzinntes Eisenblech, heißt Glangblech, wenn es mit reinem Zinn, Mattblech, wenn es mit

dadurch, daß man die Körbe aus dem Beiztrog in einen Wassertrog senkt und hierin ausschwenkt. Schnell in der Weise getrodnet, daß man die Bleche auf Ketten ohne Ende durch einen geheizten Kanal führt, werden sie, geschützt gegen den Einfluß der Luft, in eisernen Glühkisten 8 Stunden lang in Flammöfen einer Temperatur von 1000° ausgesetzt und nach langsamem Abkühlen durch polierte Walzen gelassen, sodann wieder durch ein sechsstündiges Glühen in Kisten bei 800° weich gemacht und endlich in schwacher Säure bei 60° fertig gebeizt. So vorbereitet, bewahrt man sie unter Wasser auf.

Das Verzinnen dieser Tafeln erfolgt in einem sogen. Verzinnherd, der aus einer Anzahl heizbarer Kessel besteht, welche die Bleche der Reihe nach zu passieren haben. Allgemein in Gebrauch gekommen ist hierzu der in Fig. 1 u. 2 im Grundriß und Längsschnitt dargestellte fünfkesselige Verzinnherd. In dem mit

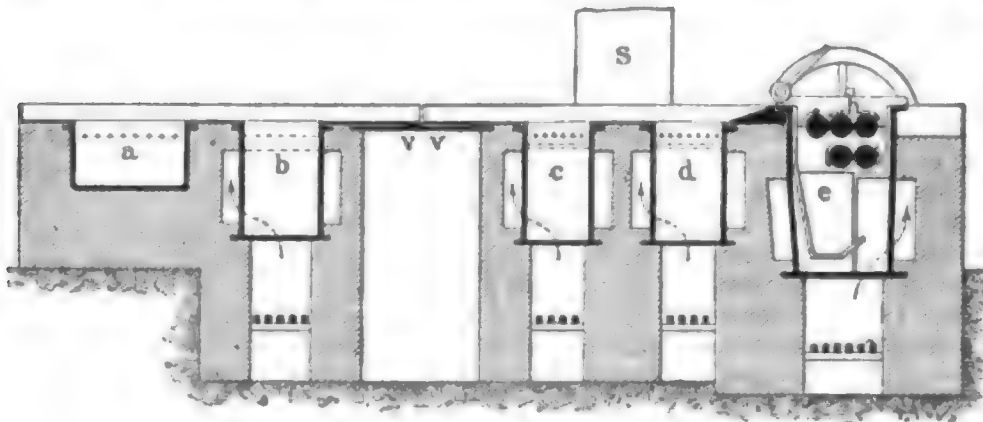

Fig. 2. Längsschnitt.

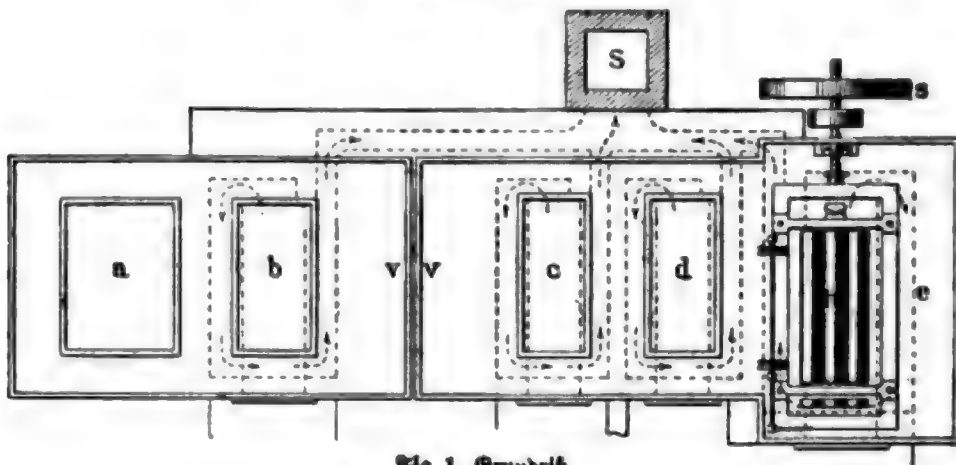

Fig. 1. Grundriß.

Fig. 1 und 2. Verzinnherd.

einer Zinnbleilegierung überzogen ist. Zur Fabrikation des Weißblechs verwendet man möglichst reines, zähes Walzblech, welches, in den üblichen Größen (Tafeln) zugeschnitten, zuerst vollständig von Dryd befreit und vollkommen geglättet und darauf verzinnt wird. Zu dem Zweck des Reinigens und Glättens unterwirft man die Tafeln fünf Operationen: 1) Vorbeize, 2) Ausglühen, 3) Glattwalzen, 4) Fertiglühen, 5) Fertigbeizen. Die Vorbeize erfolgt am wirksamsten in einer durch Dampfstrahlen auf 80° erwärmten Beize aus 1 Teil Schwefelsäure und 2 Teilen Wasser, in welcher die Bleche durch mechanische Vorrichtungen hin und her bewegt werden, indem man sie in Messing- oder Kupferkörbe packt, die an Ketten schwebend aufgehängt und mittels Kurbel und Lenkstange in Schwingung versetzt werden. Auf diese etwa 8–10 Minuten dauernde Vorbeize folgt ein Abspülen mit Wasser

im Kessel b auf 300–400°, im Kessel c auf 275°, im Kessel d auf 250°, das Fett im Kessel e auf 230–240° gehalten. Die aus dem Wasser genommenen Bleche gelangen nun vom ersten Arbeiter einzeln und zwar nach in a, bis sich hier 200 Stück angesammelt haben. Hierbei bedeckt sich das Blech unter Verdunstung des Wassers mit einer die Luft abhaltenden Fettschicht. Nach etwa 10 Minuten transportiert der Arbeiter mit einer breitmauligen Zange die Bleche in Posten von 20–30 Stück in den Grobkessel b und nach wiederum etwa 10 Minuten in den Bürstkessel c. Aus diesem hebt der zweite Arbeiter (Bürster) nach ebenfalls 10 Minuten 20 Bleche heraus, legt sie auf die Eisenplatte vv, saßt sie mit einer Handzange einzeln und bürstet sie auf beiden Seiten mit einer langen, in Fett getauchten Bürste. Ein dritter Arbeiter übernimmt die Bleche von dem Bürster, taucht sie einzeln in das

Gusseisenplatten belegten Mauerwerk sind 5 gusseiserne Kessel a, b, c, d, e so eingemauert, daß b, c, d, e besondere, in die Esse S mündende Rostfeuerungen haben, um jeden Kessel für sich auf die erforderliche Temperatur bringen zu können. Der Kessel a (Fettkessel) ist mit Palmfett gefüllt und empfängt von den Feuerzügen um b die zum Flüssighalten des Fettes erforderliche Wärme. Die Kessel b (Grobkessel), c (Bürstkessel) u. d. (Durchführkessel) enthalten bis zu den untern Strichen (= =) Zinn und darüber bis zu den obern Strichen (+ + + +) ebenfalls Palmfett. Der Kessel e (Walzkessel) ist wiederum mit Fett gefüllt, außerdem aber mit 5 Walzen versehen, die sich in der Weise drehen, daß die Bleche durch die vordern 2 abwärts geführt und durch die hintern 4 aus dem Kessel herausgezogen werden. Zum Verzinnen wird das Fett im Kessel a auf einer Temperatur von etwas unter 100°, das Zinn

Zinn des Durchführkessels d und schiebt sie ebenfalls einzeln in das erste Walzenpaar der von Zahnrädern a angetriebenen Walzen h des Walzkessels e. Auf diese Weise gelangen die Bleche in das Fett, geben durch Abschmelzen das überflüssige Zinn ab und passieren, durch das in e sichtbare Hebewerk eingeschoben, in das polierte Doppelwalzenpaar, das sie mit hohem Glanz verlassen. Mittels Zangen gefaßt, werden sie auf einen Tisch abgelegt, darauf mit einem Wollappen, Ase und Kreide vom Fett gereinigt, sortiert und verpackt. Besondere Einrichtungen gestatten die Überführung des in e gesammelten Zinns nach d sowie des Fettes und Zinns von d nach c und von c nach b, so daß das Nachfüllen des Zinns in d erfolgt und das Blech zuletzt das reinste Zinn und Fett passiert. Im Handel unterscheidet man nach der Güte B-Blech (Brillantblech), W-Blech (Brillantblech zweiter Auswahl; Wasser-Ausfluß), WW-Blech (Brillantblech-Ausfluß), HB-Blech (Halbbrillantblech). Vgl. Sterden, Technik der Weißblechfabrikation, gekrönte Preisschrift (abgedruckt in den Verhandlungen des Vereins zur Beförderung des Gewerbfleißes in Berlin 1887).

**Weitlof, Moriz**, österreich. Politiker, geb. 28. Jan. 1835 zu Prag, studierte in Wien, ward 1858 daselbst zum Doktor der Rechte promoviert, ließ sich 1868 als Advokat in Krems nieder, wo er Vorstand des dortigen politischen Vereins wurde, und ward 1873 Hof- und Gerichtsadvokat in Wien. Seit 1872 Mitglied des österreichischen Landtags, wirkte er mit großem Eifer in gemeinnützigem Sinn und trat als einer der Führer der deutschen Verfassungspartei auf den Parteitagen hervor. 1880 half er den Deutschen Schulverein gründen und wurde zum Obmann desselben gewählt. Seit 1887 Mitglied des Abgeordnetenhauses für Wien, schloß er sich dem Deutschen Klub an, wurde in den Vorstand desselben gewählt und bewirkte im Oktober 1888 die Verschmelzung desselben mit dem Deutsch-österreichischen Klub zur Vereinigten Deutschen Linken.

**Weizen-Zimmendingen-Eisenbahn.** Die zu strategischen Zwecken erbaute Fortsetzung der Linie Zimmendingen-Sigmaringen gehört zu den kühnsten Gebirgsbahnen Deutschlands, welche sich mittels einer Anzahl spiralförmiger Tunnel und S-förmiger Kurven aus dem schönen Thal der Butach auf die Höhe von Zillhaus erhebt. Mit Zuhilfenahme der neuesten Arbeitsmaschinen im Gropakford erbaut, wird dieselbe einen bis jetzt wenig bekannten Teil des Schwarzwaldes erschließen und wegen der romantischen Gegend und der großartigen Bahnbauten eine neue Sehenswürdigkeit bilden.

**Wellenberuhigung durch Öl.** Schon den Alten war es bekannt, daß die Wellen des stürmischen Meeres durch etwas auf die Oberfläche gegossenes Öl alsbald geglättet werden, und die Taucher der Mittelmeerküsten, welche nach Korallen oder Schwämmen suchen, bedienen sich seit alten Zeiten einer kleinen Menge in den Mund mitgenommenen Olivenöls, um die Wasseroberfläche im gegebenen Moment des bessern Sehens halber zu glätten. Auch in Nordeuropa war das Verfahren nicht gänzlich unbekannt, denn Beda in seiner Kirchengeschichte erzählt, wieder heil. Midan einem englischen Seefahrer ein Fläschchen geweihten Öls mit der Weisung mitzugeben, es in der höchsten Sturmnot auf die Oberfläche des aufgeregten Meeres zu gießen, um es zu beruhigen. Die Sache war fast in Vergessenheit geraten, obwohl Franklin 1772 den guten Erfolg mehreren Personen gezeigt hatte. In neuerer Zeit hat sich indessen William Shields das

Verdienst erworben, das Verfahren in größerem Maßstab zu erproben, indem er seit 1881 Versuche in dem Hafen von Peterhead (Schottland), der bei schlechtem Wetter fast unnahbar ist, anstellte. Er ließ auf dem Meeresgrund ein System metallener Röhren mit brausenartigen Öffnungen legen, um mittels einer an der Küste aufgestellten Druckpumpe in der Gegend der stets mit den bösesten Bogen bedeckten Hafenbarre (180 m vom Ufer) beliebige Ölmenngen auszupumpen. Der Erfolg war, daß nach halbständigem Pumpen die Oberfläche auch bei der stärksten Brandung so weit beruhigt war, daß selbst die kleinsten Barken ohne Gefahr einlaufen konnten. Shields empfahl deshalb allen in ähnlicher Lage befindlichen Häfen statt kostspieliger Bauten die Anlage eines solchen Apparats, dessen Kosten kaum 10,000 Mk. überstiegen. In der That wurden 1882 zu Aberdeen Versuche mit gleich glücklichem Erfolg angestellt, aber in der Folge zeigte sich, daß man mit viel geringern, von den Schiffen selbst ausgeschütteten Ölmassen ähnliche Erfolge erreichen könne. Im J. 1884 veröffentlichte das englische Admiraltätsamt einen Bericht über die zweckmäßigste Verwendung des Öls in Sturmesgefahr, aus dem hervorgeht, daß das Öl auf offener, tiefer See noch kräftiger als in der Brandung wirkt, daß die schwersten und dicksten Öle, wie z. B. Fisch- und Seehundsthran, am besten sind, solange das Wasser nicht so kalt ist, daß das Öl zu erstarren beginnt, daß man in diesem Fall rohes Petroleum anwenden kann, obwohl es viel weniger wirksam ist als fettes Öl: raffiniertes Petroleum erweist sich als fast wirkungslos. Die Ausgießung geschieht am besten mittels eines 1—2 Gallons Öl fassenden Hanfsackes, der auf der Windseite ins Wasser gehängt wird, bei stärkerem Sturm kann das Ausfließen durch einige Nadelstiche beschleunigt werden. Über die Ursache der eigentümlichen Wirkung sind eine Menge Vermutungen aufgestellt worden, schon seit den Tagen des Aristoteles, der von den mit Öl eingeriebenen Ringkämpfern, die dadurch schwerer packbar wurden, die Ansicht ableitete, der Wind gleite von dem schlüpfrigen Öl gleichsam ab. Neuere Physiker suchten die Wirkung in dem dünnen Ölhäutchen, welches sich schnell über die Wasseroberfläche verbreitet und von dem Wind verschoben würde, ohne daß die von ihm ausgeübte Kraft auf das Wasser voll übergehen könne. Diese Schicht wirkt nach den Untersuchungen des belgischen Physikers van der Mensbrugge (1887) noch bei einer Dicke von  $\frac{1}{100,000}$  mm, weshalb in den Häfen, wo man die Dorschlebern ausnimmt, die geringen Ölmenngen, welche dabei ins Meer gelangen, genügen, das Wasser glatt zu erhalten. Übrigens sucht dieser Physiker die Ursache in dem beständigen Auftrieb der durch die Bewegung in die Tiefe gerissenen Ölteile, welche der horizontalen Bewegung der Wellenteile entgegenarbeiteten. Daher wirkten auf das Wasser geschüttete leichte Körper, wie z. B. Sägespäne, ganz ähnlich wellenbrechend wie Öl, und selbst ein heftiger Platzregen beruhige wegen des Herabsinkens und Wiederaufsteigens der Süßwassertropfen den Wogengang merklich. Vgl. van der Mensbrugge, Sur les moyens proposés pour calmer les vagues de la mer (Brüssel 1882); Kottol, Beruhigung der Wellen durch Öl (Berl. 1888).

**Wellmer, Arnold**, Schriftsteller, geb. 17. Okt. 1835 zu Nichtenberg in Vorpommern, besuchte das Gymnasium zu Stralsund und trieb später in Berlin Privatstudien, um sich ausschließlich der Schriftstellerei zu widmen, siedelte 1868 als Mitredakteur von Über Land und Meer nach Stuttgart über und ging

1870 während des deutsch-französischen Kriegs als Berichterstatter für diese Zeitung nach Frankreich. Nach Beendigung des Kriegs trat er in die Redaktion der »Neuen Freien Presse« in Wien, ging 1874 nach Italien, lebte dann wieder zwei Jahre in Stuttgart und siedelte sich 1876 dauernd in Blankenburg am Harz an. Er veröffentlichte: »Drei Treppen hoch. Bilderbuch eines alten Junggesellen« (Berl. 1865); »Anna, Gräfin zu Stolberg-Wernigerode« (2. Aufl., Bielef. 1870); »Bruder Studio! Studentengeschichten« (Berl. 1871, neue Folge 1872); »Auferstanden! Eine Ostersgeschichte« (2. Aufl., das. 1874); »Fröhliche Feste! Fünf Feiertagsgeschichten« (das. 1877); »Als Kaiser Wilhelm jung war; preussische Hof- und Herzensgeschichten« (das. 1879–80, 2 Bde.); »Die Rose von Jericho« (das. 1881); ferner »Kaiser Wilhelm« (Halle 1888); »Aus dem Leben einer Verstorbenen«, Bd. 1: »Karoline Bauer in ihren Briefen« (das. 1878), Bd. 2–4: »Nachgelassene Memoiren von Karoline Bauer« (das. 1879–80). Die von W. herausgegebenen Bücher: »Karoline Bauer. Aus meinem Bühnenleben« und »Komödiantenfahrten« wurden nach Mitteilungen der angeblichen Verfasserin von ihm selbst geschrieben. — Eine Schriftstellerin gleiches Namens, Meta W., geboren zu Leonrod in Mittelfranken, gestorben im August 1889 in der Herrnhutergemeinde zu Ebersdorf, hat sich als Vorkämpferin für den Vegetarianismus bekannt gemacht; sie schrieb: »Theophile«, Erzählung (2. Ausg., Halle 1876); »Gedichte« (2. Aufl., Zürich 1883); »Geistergeschichten aus neuerer Zeit« (3. Aufl., Leipz. 1884); »Die vegetarische Lebensweise und die Vegetarier« (3. Aufl., Berl. 1889); »Deutsche Erzieherinnen und deren Wirkungskreis« (2. Ausg., Leipz. 1881).

\*Wendt, 2) Hans Hinrich, protest. Theolog, geb. 18. Juni 1853 zu Hamburg, studierte in Leipzig, Göttingen und Tübingen, habilitierte sich 1877 in der theologischen Fakultät zu Göttingen, wurde 1881 zum außerordentlichen Professor ernannt, 1883 als ordentlicher Professor nach Kiel und 1885 in gleicher Eigenschaft nach Heidelberg berufen. Er veröffentlichte: »Die Begriffe Fleisch und Geist im biblischen Sprachgebrauch« (Gotha 1878), »Die christliche Lehre von der menschlichen Vollkommenheit« (Götting. 1882), »Die Lehre Jesu« (das. 1886, Bd. 1) und gab die 5.–7. Auflage von Meyers »Kommentar zur Apostelgeschichte« (1880 u. 1888) heraus.

\*Werder, 4) Bernhard Franz Wilhelm von, preuß. General, geb. 27. Febr. 1823 zu Potsdam, trat 1840 aus dem Kadettenkorps in das 1 Garderegiment, wurde 1852–57 als Adjutant verwendet, 1859 Major und Flügeladjutant des Königs, 1861 Kommandeur des Gardejägerbataillons und 1866 Oberst und Kommandeur des Gardefüsilieregiments, an dessen Spitze er sich bei Königgrätz den Orden pour le mérite erwarb. 1869 zum Militärbevollmächtigten am russischen Hof ernannt, nahm er beim Kaiser Alexander II. eine Vertrauensstellung ein und war das Organ der persönlichen Beziehungen zwischen dem preussischen und russischen Hof; auch nahm er im kaiserlichen Hauptquartier am Türkenkrieg 1877/78 teil. 1876 zum Generaladjutanten und 1884 zum General der Infanterie befördert, wurde er 1886 zum Gouverneur von Berlin ernannt.

**Werkzeugmaschinen.** Da die Bearbeitung außerordentlich großer unhandlicher Arbeitsstücke, wie sie z. B. bei eisernen Brücken, am Eiffelturm u. dgl., vorkommen, mit den gewöhnlichen W. sehr zeitraubend und unbequem wird, so konstruiert man neuerdings vielfach Spezialmaschinen, welche, den einzelnen Fäl-

len angepaßt, sich höchst wertvoll erwiesen haben. Zur Herstellung der Forth-Brücke ist beispielsweise dieses Prinzip vollständig durchgeführt. Die wichtigsten der hier zur Verwendung gelangten W. sind folgende. Eine Bohrmaschine zum Bohren der Blechträger und Gurtungen, besteht aus zwei Bohrmaschinen mit je vier auf Schienen laufenden Rädern, verbunden durch zwei Traversen, die eine Anzahl (3) vertikal gestellter Bohrer tragen. Die eine Maschine besitzt an ihrem untern Teil vier, die andre zwei horizontale Bohrer; außerdem ist jede Maschine auf der Rückseite mit zwei Radialbohrern versehen, die sich beliebig verstellen lassen. Die leicht transportable Maschine, deren sämtliche Bohrer gleichzeitig durch Drahtseile und Regelräder angetrieben werden, ist also im Stande, mindestens 16 Löcher auf einmal zu bohren. Eine Hobelmaschine zur Bearbeitung der Endstücke mit Einrichtung zum schnellen und sichern Einspannen und einem Stahl an einer pendelnden Stange, die an einem Support angebracht ist, der an dem Arbeitstisch hin und her geht. Eine ähnliche, zum Abstoßen der Plattenkanten mit zwei Supports an den Längsseiten und einem durch eine Leitzspindel hin und her geführten Arbeitstisch. Eine aus zwei selbständigen rechtwinkelig zu einander stehenden Hobelmaschinen gebildete Maschine, um gleichzeitig die Längs- und Querkanten der Platten zu hobeln. Eine hydraulische Nietmaschine zum Vernieten der Blechröhren, welche die Pfeiler ersetzen sollen. Zum Anbohren dieser Röhren dient eine Vereinigung von mehreren vollständigen, mit zwei Bohrern versehenen Bohrmaschinen, die auf zwei vertikalen, ringförmigen Gleitbahnen von solchem Durchmesser laufen, daß man die ganze Röhre horizontal einlegen kann. Das Biegen der schweren Stahlplatten, welche die Wände der hohlen Pfeiler bilden, verrichtet eine hydraulische Presse mit vier Stempeln und den entsprechenden Formen unter einem Druck von etwa 1600 Ton. Hydraulische Nietmaschinen von verschiedener Größe und besonderer Anordnung zu ihrer Einstellung u. sind zahlreich vorhanden, doch so eingerichtet, daß ebenfalls ihre Hebung und Senkung mit Wasserdruckvorrichtungen stattfindet. Es ist ferner bemerkenswert, daß man die W. immer mehr und mehr auch so konstruiert und ausführt, daß sie, zur Verwendung im allgemeinen als insbesondere zu einzelnen Arbeiten brauchbar, kleineren Werkstätten zugänglich werden, wo als Betriebskraft vielfach Elektrizität gewählt wird.

\*Wernick, Friy, Schriftsteller, geb. 13. Sept. 1823 zu Elbing, erlernte in Liegnitz das Gewerbe seines Vaters, eines Hutmakers, arbeitete in Wien, Paris und Berlin und trat dann in die väterliche Hutfabrik ein, welcher er bis 1867 vorstand. Das Jahr 1848, die Beteiligung am politischen Leben seiner Vaterstadt, der Umgang mit Männern wie Kreyssig und Jordanbeck erweckten bei dem jungen Geschäftsmann alle Bildungsinteressen wieder, die er in der Jugend gewaltsam hatte niederkämpfen müssen. Er gab sich mit allem Eifer dem Selbststudium hin, beteiligte sich 1867 an der Redaktion der »Danziger Zeitung« und suchte durch umfassende Lektüre und große Reisen nach Italien, dem Orient, Warschau und Petersburg, nach den Vereinigten Staaten (zur Weltausstellung in Philadelphia) seine Bildung und Anschauungen zu erweitern. Die frischen Schilderungen, welche er auf und von diesen Reisen entwarf, und aus denen die Bücher: »Sommerfrühen« (Danz. 1874), »Olympia, eine Osterfahrt in den Peloponnes« (Leipz. 1877), »Städtebilder« (das. 1877–80, 5 Bde.), »Reisebilder

aus Südfrankreich (das. 1878), »Durch Nordafrika und Spanien« (2. Ausg., das. 1888) hervorgingen, fanden mit Recht Teilnahme und Beifall.

\***Wertheimer**, Joseph, Ritter von, jüd. Philanthrop, geb. 15. März 1800 zu Wien, widmete sich dem Kaufmannsstand, unternahm 1824—28 Reisen in Deutschland, Frankreich, Italien und England, beobachtete hier die Infants-Schools (Kleinkinderschulen), für welche er dann durch Schrift und That Propaganda in Oesterreich machte, bis er 1836 die erste Kinderbewahranstalt in Wien erstehen sah. Als Vorstand der Wiener israelitischen Gemeinde (1835—67), zuletzt als Präsident derselben, machte er sich in hervorragender Weise für die Emanzipation seiner Glaubensgenossen verdient und entwickelte daneben eine erfolgreiche Thätigkeit durch Begründung gemeinnütziger Anstalten (Verein zur Beförderung des Handwerks unter den Israeliten, israelitische Kinderbewahranstalt etc.). Durch Verleihung des Ordens der Eisernen Krone in den Adelsstand erhoben, starb er 16. März 1887 in Wien. W. gab 1854—64 das »Jahrbuch für Israeliten« heraus und schrieb: »Die Juden in Oesterreich« (Leipz. 1842); »Die Stellung der Juden in Oesterreich« (Wien 1853); »Die Emanzipation unsrer Glaubensgenossen« (das. 1882); »Jüdische Lehre und jüdisches Leben« (2. Aufl., das. 1888) u. a.

\***Westcott**, Brooke Foss, engl. Theolog, geb. 12. Jan. 1825 bei Birmingham, studierte in Cambridge und wurde 1849 Fellow vom Trinity College daselbst. Seit 1869 Kanonikus an der Kathedrale von Peterborough, seit 1870 Professor der Theologie an der Universität Cambridge, seit 1883 Kanonikus an der Westminsterabtei, hat er sich besonders um Revision des autorisierten Textes der englischen Bibel verdient gemacht. Unter seinen zahlreichen Schriften sind zu nennen: »Elements of Gospel harmony« (1851); »History of the Canon of the New Testament« (1855, 6. Aufl. 1889); »Characteristics of the Gospel miracles« (1859); »Introduction to the study of the Gospels« (1860, 7. Aufl. 1888); »The Bible and the Church« (1864); »The Gospel of the resurrection« (1866); »History of the English Bible« (1869); »The Christian life manifold and one« (1869); »The religious office of the universities« (1873); »The epistles of St. John« (2. Aufl. 1886).

\***Westphal**, 3) Karl, Mediziner, starb 27. Jan. 1890 in einer Privathelikanstalt zu Konstanz.

\***Wetherell**, Elisabeth, Pseud., s. Warner (Bd. 17).

\***Wetteranzeiger**, s. Bergbau (Bd. 17, S. 115).

\***Whtye-Melville** (spr. äit-melwila), George John, engl. Novellist, geb. 1821 bei St. Andrews in der schottischen Grafschaft Fife als Sohn eines Majors, trat 1839 ins Heer, wurde 1846 Hauptmann in der Garde, nahm 1849 seine Entlassung, diente aber während des Krimkriegs wieder im türkischen Kontingent bis zum Friedensschluß 1856. Er starb 5. Dez. 1878 durch einen Sturz vom Pferd. Seine zahlreichen Romane, von denen der erste: »Captain Digby Grant«, 1853 erschien, gehören, obgleich sie nicht frei von Sensation sind, immerhin zu der bessern Unterhaltungslitteratur; einzelne, wie die historischen Romane »The Gladiators« (1863) und »Sarchedon« (1871), dürfen einen dauernden Platz beanspruchen. Außer einer Übersetzung von Horaz' Oden etc. (1850) veröffentlichte W. auch einen Band »Songs and verses« (1872).

\***Widenburg-Almásy**, Wilhelmine, Gräfin, Dichterin, starb 23. Jan. 1890 in Gries bei Bozen.

\***Widenmann**, Wilhelm von, Forstmann, geb. 18. Okt. 1798 zu Ralm, besuchte die Jägerschule in Stutt-

gart, studierte 1820 unter Hundeshagen Forstwissenschaft zu Tübingen, wurde daselbst 1822 Privatdozent der Forstwissenschaft, verwaltete 1823—27 und dann, 1825 zum Professor ernannt, seit 1836 das Revier Ebenhausen und starb 14. Juli 1844. Er schrieb: »System der Forstwissenschaft« (Tübing. 1824); »Zweck und Begriff der Forstwirtschaft« (das. 1826); »Geschichtliche Einleitung in die Forstwissenschaft« (das. 1837). Er übersezte auch das Werk von Mareau de Jonnés: »Über den Einfluß, welchen die Ausrottung der Wälder auf die physischen Verhältnisse der Länder äußert« (1828) und gab heraus: »Litterarische Blätter für Forstmänner« (1832) und »Forstliche Blätter für Württemberg« (1828—42).

\***Wiese**, 2) Max, Bildhauer, geb. 1. Aug. 1846 zu Danzig, studierte seit 1864 auf der Kunstakademie zu Berlin und bildete sich dann in den Ateliers von J. Franz, A. Wolff und R. Siemering weiter. Nachdem er den deutsch-französischen Krieg mitgemacht, wo er in der Schlacht bei Gravelotte schwer verwundet wurde, begründete er 1872 ein Atelier in Berlin und unternahm 1874 eine Studienreise nach Italien. Er machte sich zuerst durch zierliche Statuetten (Pagen und Edelfräulein), Porträtfiguren (Feldmarschälle Herwarth v. Bittenfeld, Manteuffel und Steinmetz), Arbeiten für die Kunstindustrie (Tafelaufsätze) und dekorative Schöpfungen (Fontänengruppen) bekannt, zeigte aber auch seine Begabung für die monumentale Plastik in dem Schinkeldenkmal für Neuruppin (1883), in den Kolossalbüsten des Prinzen Heinrich von Preußen und des Generals de la Motte-Fouqué für die Feldherrenhalle des Berliner Zeughauses und in den Eckgruppen für den Hauptbahnhof in Frankfurt a. M. (1888). Nachdem er 1883—84 als Lehrer am Kunstgewerbemuseum zu Berlin thätig gewesen, wurde er 1884 als Professor an die königliche Zeichenakademie zu Hanau berufen, zu deren Direktor er 1886 ernannt wurde. In der Konkurrenz um ein Denkmal der Brüder Grimm daselbst erhielt er den ersten Preis, aber nicht die Ausführung. Dagegen wurde ihm die Ausführung des Kaiser Wilhelm-Denkmals für Doppeln auf Grund der Konkurrenz übertragen. W., der auch zahlreiche Porträtbüsten geschaffen hat, besitzt die kleine goldene Medaille der Berliner Kunstausstellung.

\***Wiefinger**, Johann Tobias August, protest. Theolog, geb. 7. Aug. 1818 zu Artelskirchen in Mittelranken, studierte in Erlangen und Berlin, wurde 1841 Repetent, später Privatdozent der Theologie zu Erlangen, Pfarrer 1848 in Untermagerbein bei Nördlingen, 1859 zu Baireuth und folgte 1860 einem Ruf als ordentlicher Professor der Theologie und Universitätsprediger nach Göttingen, woselbst er 1865 Konfistorialrat wurde. Im Olshausenschen Kommentar zum Neuen Testament verfaßte er die Erklärung zu dem Philipper- und den Pastoralbriefen (Königsb. 1850), zum Brief Jacobus' (das. 1854), zum ersten Petrusbrief (das. 1856), zum zweiten Petrusbrief und Brief Judä (das. 1862).

\***Wifner**, Karl Pontus, schwed. Philosoph, geb. 19. Mai 1837 zu Ryr (Dalssland), studierte seit 1856 in Upsala, ward 1863 Dozent der Philosophie, 1873 Lektor an der Kathedralschule zu Upsala und wurde 1884 zum Professor der Philosophie nach Christiania berufen. Er schrieb: »Undersökningar om enhet och mångfald« (1863); »Kultur och filosofi« (1869); »Undersökningar angående den materialistiska världsanskådningen« (1870); »Uppsatser i religiösa ämnen« (1871); »Religiösa meditationer och föredrag« (1873—75, 3 Bde.) u. a.

\***Wilamowitz-Möllendorf**, Ulrich von, Philolog, geb. 22. Dez. 1848 zu Markowitz in Posen, studierte zu Bonn u. Berlin, habilitierte sich 1874 in Berlin, wurde 1876 ordentlicher Professor der klassischen Philologie in Greifswald, 1883 in Göttingen. Seine meisten Arbeiten veröffentlichte er in Universitätsprogrammen, im »Hermes« und in den mit A. Kießling (Berl., seit 1880) herausgegebenen »Philologischen Untersuchungen« (»Aus Nydathen«, 1880; »Antigonos von Karystos«, 1881; »Homerische Untersuchungen«, 1884; »Syllos«, 1886). Außerdem sind zu nennen: »Analecta Euripidea« (Berl. 1875); »Callimachi hymni et epigrammata« (das. 1882); »Schloß Agamemnon« (griechisch und deutsch, das. 1885); Euripides' »Herakles« mit einer Einleitung in die attische Tragödie und deutschem Kommentar (das. 1889, 2 Bde.). Auch besorgte er die Herausgabe der »Opuscula« von Moriz Haupt (Leipz. 1875—76, 3 Bde.).

**Wilhelm**, 3) W. II., deutscher Kaiser und König von Preußen. Sein lebhaftes Interesse für die soziale Frage bethätigte der Kaiser schon im Frühjahr 1889 bei dem großen Ausstand der Bergleute in Westfalen. Er gab seine Absicht kund, für die Erfüllung der gerechten Forderungen der Arbeiter einzutreten, indem er zugleich vor den sozialdemokratischen Wühlereien warnte und jeden thätlichen Widerstand mit rücksichtsloser Strenge niederzuschlagen drohte. Unter dem Beirat seines ehemaligen Lehrers, Geheimrat Hinzpeter, widmete er sich mit Eifer dem Studium der Verhältnisse. Als Ergebnis erschienen 4. Febr. 1890 zwei kaiserliche Erlasse, welche ankündigten, daß eine internationale Konferenz berufen werden solle, »um die Herbeiführung gleichmäßiger internationaler Regelungen der Grenzen für die Anforderungen anzustreben, welche an die Thätigkeit der Arbeiter gestellt werden dürfen«, daß ferner der preussische Staatsrat zusammentreten solle, um zu prüfen, wie die Zeit, die Dauer und die Art der Arbeit zu regeln sei, damit die Erhaltung der Gesundheit, die Gebote der Sittlichkeit, die wirtschaftlichen Bedürfnisse der Arbeiter und ihr Anspruch auf gesetzliche Gleichberechtigung gewahrt blieben; namentlich empfahl er die Bildung von Arbeitervertretungen zur Verständigung zwischen Arbeitgebern und Arbeitnehmern und sprach den Wunsch aus, daß die staatlichen Bergwerke bezüglich der Fürsorge für die Arbeiter zu Musteranstalten entwickelt würden. Zu seiner Unterstützung berief er den bisherigen Oberpräsidenten der Rheinprovinz, v. Verlepsh, an die Spitze des Handelsministeriums. Die Sitzungen des Staatsrats eröffnete der Kaiser 11. Febr. und nahm an den Beratungen der Abteilungen desselben als Vorsitzender hervorragenden Anteil. Die Einladungen zur Konferenz über den Arbeiterschutz nahmen alle eingeladenen Staaten an; dieselbe tagte vom 15. bis 29. März in Berlin. Von ihren von den Regierungen dann noch zu genehmigenden Beschlüssen hing es ab, wie weit die deutsche Reichsregierung in der Verbesserung der Lage der Arbeiter gehen konnte, ohne die deutsche Industrie auf dem Weltmarkt konkurrenzunfähig zu machen und dadurch ihre und der Arbeiter Existenz zu gefährden. Teils die Sozialpolitik des Kaisers, teils andre Differenzpunkte bewirkten, daß Fürst Bismarck 20. März seine Entlassung als Reichskanzler nahm. Durch seinen Rücktritt wurde W. noch mehr als bisher der Leiter der deutschen Politik, die nach dem ungünstigen Ausfall der Reichstagswahlen 20. Febr. besonders schwierig war. In der äußern Politik erstrebte er die Wahrung des europäischen Friedens.

16) Graf zu Lippe. Vgl. Straß v. Weisenbach, Graf W. zu Schaumburg-Lippe (Bückeb. 1899).

31) W. I., König von Württemberg. Vgl. noch Merkle, Katharina Paulowna, Königin von Württemberg (Stuttg. 1890).

\***Williams**, 4) George Washington, amerikan. Historiker, geb. 16. Okt. 1849 zu Bedford Springs (Pennsylvanien), ein Mulatte, diente zuerst im Bürgerkrieg, war 1865—67 Oberstleutnant der Artillerie in der republikanischen Armee von Mexiko, studierte dann die Rechte in Cincinnati, ward Advokat und 1879 Mitglied der Legislatur von Ohio, war 1880—82 Generalauditeur der Unionsarmee und 1885—86 Gesandter in Haiti. Er schrieb: »History of the negro race in America from 1619 till 1880« (New York 1883, 2 Bde.); »History of the negro troops in the war of the rebellion« (1887) und »History of the reconstruction of the insurgent states« (1889, 2 Bde.).

\***Wimmer**, Ludwig Frands Adalbert, nord. Philolog, geb. 7. Febr. 1839 zu Ringkjöbing in Jütland, studierte zu Kopenhagen, wo Westergaard, A. M. Petersen, Gislason und Madvig seine Lehrer waren, wurde 1868 auf Grund der Dissertation »Navneordenes bøjning i ældre dansk« promoviert, habilitierte sich 1871 als Dozent der vergleichenden Sprachwissenschaft an der Kopenhagener Universität, welche ihm 1876 den neuerrichteten Lehrstuhl der nordischen Philologie übertrug. W. hat vor allem der wissenschaftlichen Erforschung der Runenkunde Bahn gebrochen, indem er in seiner Schrift »Runeskiftens oprindelse og udvikling i Norden« (Kopenh. 1874; deutsch von Holthausen, Berl. 1887) nachwies, daß die Runen nicht einheimischen Ursprungs, sondern im 2. oder 3. Jahrh. n. Chr. aus dem lateinischen Alphabet hervorgegangen sind. Im Auftrag der Kopenhagener »Nordisk Oldskriftselskab« bereitet W. seit längerer Zeit die Herausgabe einer Sammlung sämtlicher dänischer Runeninschriften vor, die er persönlich untersuchte. Ein Vorläufer dieses Werkes ist seine mustergültige Abhandlung über die Inschrift des Taufsteins zu Askirkeby auf Bornholm (»Døbfonten i Askirkeby Kirke«, 1887, 4 Bde.), die er als Festschrift zum 100jährigen Geburtstag Rasks veröffentlichte. Sehr geschätzt sind seine Lehrbücher: »Oldnordisk Formlære« (4. Aufl., Kopenh. 1889; deutsch, Halle 1871) und »Oldnordisk Læsebog« (4. Aufl. 1889).

\***Wines** (spr. ücins), Enoch Cobb, nordamerikan. Philanthrop, geb. 17. Febr. 1806 zu Hanover (New Jersey), war als Lehrer an Hochschulen thätig und machte sich besonders durch seine Verdienste auf dem Gebiet des Gefängniswesens bekannt. Dauernden Wert hat sein Werk »State of prisons and child-saving institutions in the civilized world« (Cambr. 1880). Er starb 10. Dez. 1879 in Cambridge.

\***Winkelmann**, 2) Hermann, Sänger, geb. 8. März 1849 zu Braunschweig als Sohn eines Pianofortefabrikanten, bildete sich zuerst in italienischer Schule zu Paris und nahm dann weitem Gesangunterricht bei Professor Koch in Hannover. Am 1. Nov. 1875 betrat er zum erstenmal in Mühlhausen die Bühne als Manrico im »Troubadour« und war dann als Tenorist an den Theatern zu Altenburg, Darmstadt und Leipzig thätig, bis er 1878 auf fünf Jahre an das Stadttheater zu Hamburg engagiert wurde. Am 1. Juni 1883 trat er in den Verband der Hofoper zu Wien, dem er noch angehört. Seine Hauptrollen sind die Helden der Wagner'schen Opern und Musikdramen, von denen er den »Parsifal« 1882 in Baireuth krönte, und Verdis »Otello«. Er hat

auch in London und in Nordamerika gastiert und ist l. l. Kammerfänger. Mit reichen äußern Mitteln verbindet er eine kraftvolle Stimme und eine wirkungsvolle dramatische Darstellung.

**Wismut** enthält meist nur geringe Mengen von Arsen, Blei, Eisen, Kupfer, Nickel, Silber, Schwefel. Zur Prüfung löst man das W. in möglichst wenig kalter Salpetersäure, gießt die Lösung in viel Wasser, filtriert, verdampft und fällt aus dem größten Teil der Flüssigkeit durch Schwefelwasserstoff Arsen, Blei, Kupfer, Silber und den Rest des Wismuts. Man filtriert, wäscht aus, digeriert mit Schwefelammonium, wäscht wieder aus und löst in Salpetersäure. Aus dieser Lösung fällt man mit Salzsäure das Silber, dann mit Schwefelsäure das Blei, dann mit Ammoniakalische Flüssigkeit blau. Die Schwefelammoniumlösung säuert man mit Salzsäure an, löst den Niederschlag in Salzsäure mit etwas chlorsaurem Kali, verjagt das Chlor und prüft einen Teil der Lösung im Marshschen Apparat auf Arsen, aus dem andern Teil fällt man mit Ammoniak und Magnesiummischung arsensaure Ammoniakmagnesia. Das Filtrat vom Schwefelwasserstoffniederschlag dampft man mit etwas Salpetersäure stark ein, fügt Salmiak hinzu und fällt durch Ammoniak Eisenhydroxyd, aus dem Filtrat von letzterm durch Schwefelammonium Kobalt und Nickel. Die ursprüngliche Lösung gibt bei Gegenwart von Schwefel im W. mit Baryumnitrat einen weißen Niederschlag.

**Wismann, Hermann**, Afrikaforscher. Durch schnell und geschickt durchgeführte Kämpfe hatte W. den ersten Teil seiner Aufgabe, die nördliche Küste von Ostafrika dem Einfluß der Sklavenhändler zu entreißen, glücklich gelöst und bereitete sich nun darauf vor, die großen Karawanenstrassen zu öffnen, welche in Bagamoyo und Pangani münden. Er besetzte im September 1889 die wichtige Station Mpwapa, die der arabische Rebellenführer Buschiri 28. Juni überfallen hatte. Dieser hatte unterdessen auch den südlichen Teil von Usaramo und Usagara unsicher gemacht und war mit Massai und Masiti wenige Kilometer von Bagamoyo bei Dinda erschienen, aber 17. Okt. nochmals geschlagen, überdies in Kämpfe mit den Eingebornen verwickelt worden. (Näheres s. Deutsch-Ostafrika, Bd. 17, S. 246 f.) Diese wiederholten Schläge und besonders die Hinrichtung Buschiris (15. Dez.) steigerten das Ansehen der Deutschen so, daß sämtliche Häuptlinge des Hinterlandes, aus Bondi, Usambara und Nord-Useguha, sich zu friedlichen Verhandlungen und zur Empfangnahme der notwendigen Bestimmungen stellten und auch der mächtige Häuptling Simbodja, der sich gegen H. Meyer so widderwärtig gezeigt hatte, sich unterwarf und in der Folge sämtliche von ihm zurückbehaltene Sachen jenes Reisenden auslieferte. Auch die Häuptlinge der Waseguha und von Ripumbwe unterwarfen sich, und der Karawanenverkehr in Bagamoyo nahm einen erfreulichen Aufschwung, der Blatz hob sich schnell wieder, die großen europäischen und indischen Firmenkehrten zurück, eine große Karawanenstraße zur Aufnahme von 5000 Personen wurde errichtet. Die Bevölkerung von Dar es Salam, die auf 350 zurückgegangen war, stieg wieder auf 3000 Seelen, auch in Tanga nahm der Verkehr schnell zu. Ebenso konnte die Plantage Lema in der Provinz Usambara in der Nähe des Pangani-flusses, etwa 30 km von der Küste, wieder besetzt werden. In Dar es Salam langten auch Missionäre der bayrischen Mission an und richteten Werkstätten für Schiffreparaturen ein. Dagegen zeigte der Araber

Bwana Heri, welcher als Führer der Araber an Stelle Buschiris getreten war, keine Neigung zur Unterwerfung. Ein 28. Dez. auf sein befestigtes Lager gemachter Angriff mißglückte. Nun brach W. 4. Jan. 1890 von Saadani mit 500 Mann, worunter 40 Europäer, und 5 Geschützen auf, um Bwana Heri aus seiner festen Stellung zu vertreiben, die nach zweistündigem Geschützfeuer gestürmt wurde. Indes hatte sich die feindliche Besatzung, gedeckt durch das dichte Buschwerk, unbemerkt zurückziehen können. Von Deutschland wurde unter Major Liebert vom Großen Generalstab eine Verstärkung der Wismannschen Truppe nachgesandt, bestehend in 10 Offizieren und 30 Unteroffizieren, in Ägypten wurden 700 Sudanesen, in Mosambik 300 Zulu angeworben. Mit dieser Verstärkung griff W. 9. März eine zweite starke Position Bwanas an und erstürmte dieselbe mit dem Verlust eines Europäers und 5 Farbiger, so daß hiermit die Macht des Rebellenführers gebrochen schien.

**Witt, Joseph von**, eigentlich Joseph E. F. Ilek, Edler von Wittinghausen, Sänger (Tenorist), geb. 7. Sept. 1846 zu Prag, widmete sich der militärischen Laufbahn, machte den 1866er Feldzug in Böhmen mit, bildete sich unter Professor Uffmann zum Bühnensänger aus, gastierte im Herbst 1867 in Graz, kurz darauf am Hoftheater in Dresden, dem er seit 1868 angehörte, wurde 1877 mit dem Titel eines großherzoglichen Kammerjägers für das Schweriner Hoftheater engagiert und starb 17. Sept. 1887 in Berlin an den Folgen einer Operation. W., der auch im Konzertsaal Bemerkenswertes leistete und sich in dieser Eigenschaft außer in Deutschland auch in Rußland, Osterreich und Holland hören ließ, zeichnete sich besonders in Wagnerschen Partien aus, ebenso als Florestan, Masaniello, Raoul, Fra Diavolo, George Brown etc.

**Witte, 5) Johannes Heinrich**, Philosoph und Pädagog, geb. 14. Nov. 1846 zu Berlin, studierte in Heidelberg und Berlin Philosophie und Philologie, war 1872—74 Hilfslehrer am Andreas-Realgymnasium zu Berlin, habilitierte sich darauf als Privatdozent für Philosophie und Pädagogik an der Universität Bonn und wurde 1883 zum außerordentlichen Professor, im Oktober 1889 aber zum Kreischulinspektor in Ruhrort ernannt. Er schrieb: »Beiträge zum Verständnis Kants« (Berl. 1874); »Salomon Raimon« (das. 1876); »Zur Erkenntnistheorie und Ethik«, drei Abhandlungen (das. 1877); »Die Philosophie unserer Dichterheroen« (Bd. 1: »Lessing und Herder«, Bonn 1880); »Grundzüge der Sittenlehre« (das. 1882); »Die Freiheit des Willens« (das. 1882); »Das Wesen der Seele« (Halle 1888); »Sinnen und Denken«, gesammelte Abhandlungen (das. 1889); Beiträge zu Fichtes »Zeitschrift für Philosophie«, den »Philosophischen Monatsheften« u. a.

**Witting, Karl**, Komponist, geb. 8. Sept. 1823 zu Jülich, bildete sich in Aachen zum Violinspieler aus und trat schon im Alter von 14 Jahren in das dortige Theaterorchester ein. 1847 ging er nach Paris, wo er unter Adolf Reichel gründliche Kompositionsstudien machte und bald auch selbst eine erfolgreiche Lehrthätigkeit entfaltete. Gleichwohl begab er sich 1855 nach Deutschland zurück, wo er zuerst die Leitung der Konzerte in Glogau, von 1861 an aber die der Symphonietapelle in Dresden übernahm. Seit 1865 widmet er sich ausschließlich dem Lehramt und der Komposition. Unter den von ihm veröffentlichten Arbeiten haben namentlich die Studienwerke für Violine: »Sechs Heftchen Übungsstücke«, »Die Kunst des Violinspiels«, eine Sammlung der Violin-

meisterwerke aller Zeiten in 8 Bänden, und eine 1880 erschienene Violine-Schule Anerkennung gefunden.

\***Wizleben**, 5) Friedrich Ludwig, Freiherr von, Forstmann, geb. 1756 zu Wolmirstedt (Thüringen), studierte in Jena, wurde 1772 Forstmeister in Dillenberg, 1785 Oberforstmeister, 1795 Oberjägermeister, 1796 Chef des hessischen Forstwesens; starb 1830. Er schrieb: »Über die rechte Behandlung der Rothbuchen-, Hoch- und Samenwaldung« (Leipz. 1795); »Beiträge zur Holzkultur« (Marb. 1797).

\***Woburn** (spr. -börn), Gemeinde im nordamerikan. Staat Massachusetts, Grafschaft Middlesex, 16 km von Boston, mit Verbereien und (1880) 10,981 Einw.

\***Woche** (Otdia, Romanzoff), Laguneninsel in der Ratakette des deutschen Marshallarchipels, auf deren Riff 65 zum großen Teil unbewohnte Inseln mit dürftiger Vegetation liegen, zusammen 10 qkm groß mit 300 Einw. Durch die Südseite des Riffs führen sechs schmale Kanäle zu mehreren guten Ankerplätzen.

\***Woeffe** (spr. woffe), Charles Frédéric Auguste, belg. Staatsmann, geb. 1837 als der Sohn des preussischen Konsuls zu Brüssel, trat in seinem 18. Lebensjahr vom Protestantismus zum Katholizismus über. Er studierte die Rechte und ließ sich in seiner Vaterstadt als Advokat nieder. Infolge seiner Heirat mit Fräulein v. Greindl wurde er frühzeitig in die klerikal-abligen Kreise eingeführt. Als Advokat verteidigte er die weitgehendsten Forderungen der Klöster in Besitzfragen mit demselben Eifer, den er in seiner regen schriftstellerischen Thätigkeit zu gunsten der theoretischen Grundsätze des Ultramontanismus entfaltete. Die Juniwahlen 1874 brachten ihn als Vertreter für Alost in die Zweite Kammer, wo seine einschneidenden Reden ihn bald zu einem der Hauptwortführer seiner Partei machten. Als im Juni 1884 unter Malou ein klerikales Kabinett an das Ruder kam, wurde W. zum Justizminister ernannt und suchte sofort diejenigen Grundsätze zur Geltung zu bringen, die er als Advokat verteidigt hatte; auch behielt er sich widerrechtlich das Recht vor, in gewissen Fragen, welche kirchliche Interessen berühren, an Stelle der Staatsanwaltschaft zu entscheiden, ob das Strafverfahren einzuleiten sei. Infolgedessen wurde die öffentliche Meinung gegen ihn derart aufgebracht, daß der König im Oktober d. J. ihn nach dem für die Liberalen glücklichen Ausgang der Gemeindevahlen gleichzeitig mit Jacobs entließ. W. nahm darauf mit letztem als Führer der Mehrheit eine einflußreiche Stellung als Abgeordneter ein. Seine Schriften erschienen unter dem Titel: »Vingt ans de polémique« (Brüssel 1887). Zu den Tagesfragen äußert W. sich häufig in der von ihm mitgeleiteten »Revue générale«.

\***Wohlgemuth**, August, Polizeiinspektor in Mülhausen i. E., knüpfte, mit der Beobachtung der sozialdemokratischen Wühlereien in der Schweiz beauftragt, mit einem sozialdemokratischen Schneider, Luz, aus Bayern gebürtig und in Basel wohnhaft, eine Verbindung an und ließ sich von diesem gegen Bezahlung Berichte über sozialdemokratische Versammlungen u. dgl. liefern. Da W. in seinen Briefen an Luz sehr unvorsichtig war und mißverständliche Wendungen, welche als Aufforderungen, als »Lockspiegel« (agent provocateur) zu wirken, gedeutet werden konnten, gebrauchte, so beschloß Luz, aufgemuntert von Gesinnungsgenossen und von Schweizer Bürgern, unter andern einem Baseler Großrat, Wullschläger, W. in eine Falle zu locken. Er bestellte ihn zu einer Zusammenkunft in Rheinfelden im Kanton Aargau und

benachrichtigte davon den dortigen Bezirksamtman Baumer, dem er die Briefe Wohlgemuths überlieferte. Der Bezirksamtman verhaftete W. 22. April 1889 unmitttelbar, nachdem derselbe mit Luz in Rheinfelden zusammengetroffen war, und der Bundesrat verfügte 2. Mai die Ausweisung desselben sowie des Schneiders Luz. Die deutsche Regierung beschwerte sich hierüber, indem sie geltend machte, daß die Verhaftung ein mit Luz abgekartetes Spiel gewesen, und W. im Gefängnis schlecht behandelt worden sei; der Bund habe sich über W. beschweren können, aber einen deutschen Beamten nicht ausweisen dürfen. Der Bundesrat wollte indes die Kantonalpolizei nicht verleugnen, wengleich er bedauerte, daß diese ihm mit ihrem Einschreiten zuvorgekommen. An diesen Fall knüpften sich Erörterungen über die Fremdenpolizei in der Schweiz, welche so ungenügend gehandhabt wurde, daß die fremden Regierungen genötigt waren, um Nordplänen und Aufrührprojekten der Sozialisten und Anarchisten auf die Spur zu kommen, durch eigne Agenten diese zu überwachen und auch Spione dafür zu verwenden; sie fanden dabei so wenig Unterstützung bei den Kantonalbehörden, daß ein Züricher Polizeihauptmann, Fischer, sogar antliche Aktenstücke den deutschen Sozialdemokraten mitteilte. Osterreich und Rußland schlossen sich diesen Beschwerden Deutschlands an, und wenn der Bundesrat auch jede Einmischung in seine Polizei ablehnte, so gab er doch in einer Erklärung im Nationalrat 21. Juni 1889 seine ernste Absicht kund, in der Handhabung der Fremdenpolizei strenger zu verfahren und gegen alle Personen, welche das Asylrecht der Schweiz mißbrauchten, die Ruhe und Sicherheit der Nachbarstaaten gefährdeten, energisch einzuschreiten (s. Schweiz, Bd. 17). W. wurde 1890 pensioniert. Der Bezirksamtman Baumer machte den Bundesbehörden durch eigenmächtigen Mißbrauch seiner Amtsgewalt noch viel zu schaffen.

\***Wolf**, 7) Karl, Historiker und Kulturgeograph, geb. 14. März 1838 zu Langensalza, studierte deutsche Philologie und Geschichte in Jena, Halle und Leipzig, promovierte an letzterer Universität, wirkte dann an verschiedenen höhern Lehranstalten, zuletzt seit 1872 als erster Oberlehrer an der königlichen Oberrealschule zu Hildesheim, und privatisierte nach der Auflösung derselben im J. 1882 in Leipzig. Er veröffentlichte unter andern: »Die unmittelbaren Teile des ehemaligen römisch-deutschen Kaiserreichs nach ihrer frühern und gegenwärtigen Verbindung« (Berl. 1873); »Lehrbuch der allgemeinen Geschichte« (5. Aufl., das. 1889, 3 Bde.); »Karte der mitteleuropäischen Staaten nach ihren geschichtlichen Bestandteilen« (das. 1872); »Karte des ehemaligen Königreichs Polen« (Hamb. 1873); »Historischer Atlas« (19 Karten zur mittlern und neuern Geschichte mit erläuterndem Text, das. 1877), nach Form und Ausführung die Fortsetzung des Kiepert'schen »Atlas antiquus«, von welchem er eine selbständige Neubearbeitung (19. Aufl., Weim. 1884) herausgab; »Wandkarten zur mittlern und neuern Geschichte« (Wien 1887 ff.). Im Verein mit Kiepert gab W. heraus: »Historischer Schulatlas zur alten, mittlern und neuern Geschichte« (36 Karten, 4. Aufl., Weim. 1888). Zur 4. Auflage von »Meyers Konversations-Lexikon« bearbeitete W. das geschichtliche Kartenmaterial.

\*8) August, Maler, geb. 22. April 1842 zu Weinheim in Baden, trat mit 14 Jahren bei einem Goldschmied in die Lehre und kam mit 22 Jahren als Goldschmiedgeselle auf seiner Wanderschaft nach Nürnberg, wo seine Neigung zur Kunst zum Durchbruch

fam. Er nahm daselbst Zeichenunterricht und besuchte dann die Kunstschule in Karlsruhe, wo er sich jedoch mehr auf eigne Hand durch Kopieren nach alten Gemälden weiterbildete. Dabei machte er die Bekanntheit des Malers Canon, der sich seiner annahm. 1868 ging er mit einem Stipendium von Karlsruhe nach Dresden und kopierte dort eine Madonna mit Heiligen nach Tizian und das Porträt Karls I. nach van Dyck. Diese Kopien fanden besonders Beifall in München, wo Lenbach die letztere und auf dessen Veranlassung Graf Schack die erstere ankaufte. Dieser erkannte schnell Wolfs hervorragendes Verständnis für die alten Meister und beauftragte ihn, nach Venedig zu gehen, um dort für seine Galerie einige Hauptwerke der venezianischen Schule zu kopieren. Diese Thätigkeit nahm W. fast zehn Jahre in Anspruch, und ihr verdankt die Schacksche Sammlung 45 Kopien nach Gemälden, welche an ihrem Standort teils schwer zu sehen sind, teils langsam dem Verderben entgegengehen (z. B. die Madonna von Castelfranco von Giorgione, die heilige Lucia in Vicenza von Palma Vecchio und die Madonna der Familie Pesaro von Tizian). Im Geiste der venezianischen Maler begann W. nach Vollendung der Kopien auch selbständig zu arbeiten. Seine Hauptbilder sind: das Festgelage auf Murano im 16. Jahrh., Apollo unter den Musen, die drei Parzen, der altvenezianische Hochzeitszug und der auferstandene Christus in der Schackschen Grabkapelle bei Schwerin. W. lebt in Venedig.

9) Ludwig, Afrikareisender, geb. 29. Jan. 1850 zu Hagen bei Osnabrück, studierte in Würzburg und Greifswald Medizin, machte nach bestandnem Staatsexamen 1876–78 als Schiffsarzt des Norddeutschen Lloyd mehrere Reisen nach Nord- und Südamerika, trat dann als Militärarzt in die sächsische Armee, in der er zum Stabsarzt avancierte, und nahm 1883–1886 an der vom König der Belgier ausgerüsteten Raffai-Expedition unter Wissmann teil, wobei er nach Erkrankung Wissmanns die Expedition selbständig leitete und den Sankuru und Lomami aufwärts ging, wie er schon vorher unter Wissmann eine selbständige Reise in das Land der Bakuba gemacht hatte (vgl. „Im Innern Afrikas“, Leipzig 1888). Von der deutschen Reichsregierung 1. Dez. 1887 an die Spitze einer Expedition in das Togogebiet gestellt, gründete er im Hinterland auf dem 750 m hohen Adadoberg die Station Bismarckburg und machte von hier aus wiederholt Vorstöße, erlag aber auf einer Reise nach Dahomé im Land Bariba 26. Juni 1889 dem Fieber.

Wopfner, Joseph, Maler, geb. 19. März 1843 zu Schwaz in Tirol, erhielt den ersten Kunstunterricht bei einem Maler in Stans und ging 1860 nach München, wo er als Stubenmaler und Lithograph thätig war, bis er sich seit 1864 auf der Akademie im Zeichnen weiterbilden konnte. 1869 wurde er von Piloty in dessen Atelier aufgenommen in welchem er bis 1872 arbeitete. Nachdem er zunächst eine Zeitlang Illustrationen gezeichnet und Märchenbilder gemalt hatte, wendete er sich der Darstellung des Bauern- und Fischerlebens auf dem Chiemsee und an seinen Ufern zu, in welcher er bald durch die Kraft seiner Charakteristik und die Wirksamkeit der Beleuchtung und der Konstitution eine große Virtuosität erreichte. Von seinen zum Teil von hoher dramatischer Spannung erfüllten Bildern sind die hervorragendsten: Fährre auf dem Chiemsee, Fischer auf dem See beim Sonnenuntergang, Überfahrt über den See beim Abendläuten, Lachsfang am Chiemsee, Heuschiff im Sturm, die Verfolgung der Wilderer, der böse Wind

(in der Neuen Pinakothek zu München), Ave Maria, Centenarfeier auf dem Hochfellen im Chiemgau und Ausfahrt der Chiemseefischer.

\***Bun**, Distrikt in der britisch-ind. Provinz Berar, 10,119 qkm (183,8 QM.) groß mit 392,102 Einw., größtenteils Hindu, welche vornehmlich Baumwolle, Leinsaat und Weizen bauen. Der Reichtum des Distrikts an Kohle und Eisen wird noch nicht ausgenutzt. Der gleichnamige Hauptort hat 4207 Einw.

\***Wurzelknöllchen**. Den an den Wurzeln zahlreicher Leguminosen auftretenden W., über welche die Ansichten der Forscher bisher vielfach auseinander gingen, muß nach neuern Untersuchungen eine wesentlich veränderte Bedeutung beigelegt werden. Zunächst ist an eine ältere, schon 1879 von Frank gemachte, seitdem von mehreren Seiten bestätigte Beobachtung zu erinnern, daß nämlich die Knöllchen in sterilisiertem, d. h. von organischen Keimen völlig befreitem, Boden nicht entstehen und daher auch die Ansicht einer nicht auf Infektion beruhenden Entstehung der W. unhaltbar erscheint. Besonders aus den sorgfältigen Untersuchungen Beyerincks geht hervor, daß die W. einer echten Bakterie (*Bacterium radicolica*) ihren Ursprung verdanken, welche in Form sehr kleiner beweglicher Stäbchen von spindelförmiger Gestalt und winziger, die Breite des ersten Newtonschen Farbenringes im äußersten Rot an Dide etwas übertreffender Schwärmer neben andern ähnlichen Bakterienarten im Boden lebt; sie regen weder Gärung noch Oxydationsvorgänge an, vermögen daher auch nicht Ammonsalze zu Salpetersäure zu oxydieren, sterben in wässerigen Lösungen schon bei 60–70° und erzeugen keine Sporen. Die Kultur dieser Bakterien auf Deloit von Leguminosenstengeln, dem Gelatine (7 Proz.) zugesetzt war, gelang vollkommen und ließ als wesentlichen Unterschied zwischen den stäbchenförmigen Bakterien und den im Gewebe der W. enthaltenen bakterienähnlichen Körperchen, den sogen. Bakteroiden, einseitige, in der Mitte der sonst ungefähr spindelförmigen Bakterienzellen auftretende, buckelförmige Anschwellungen erkennen, während die normalen Bakteroiden eine zweiarmlige Gestalt besitzen; jedoch trat auch letztere Form in den Kulturen auf, in denen außerdem die Schwärmer zahlreich waren, welche in dem Bakteroidengewebe der W. fehlen. Vielfache Variationen in dem morphologischen und biologischen Verhalten der Bakterien und Bakteroiden aus verschiedenen Papilionaceenwurzeln erschweren übrigens auch hier die Erkenntnis der Formen außerordentlich. So viel steht jedoch fest, daß die W. infolge einer Einwanderung der Schwärmer in das Meristem junger Leguminosenwurzeln entstehen, wobei letztere möglicherweise gewisse Stoffe in den Boden ergießen, welche die Bakterien anlocken; in stark humösem Boden entstehen die W. gewöhnlich nicht, weil derselbe andre, die Bakterien stärker anlockende Nährstoffe enthält. Die Infektion wurde bisher nicht direkt beobachtet, die Schwärmer müssen voraussichtlich durch sehr kleine Poren in die Zellwandungen der Wurzelzellen eindringen. Innerhalb des Protoplasmas der Nährpflanze entwickeln sich die Bakterien zu Bakteroiden, d. h. sie erleiden eine eigentümliche Umgestaltung zu geformten Eimeißkörpern, die sich in einer besondern Gewebeschicht der entstehenden W. anhäufen. Die Anfänge der Bakteroiden in den jüngsten Meristemzellen der W. sind ihrer Form nach weder von den Bakterien noch von plasmatischen Körnchenbestandteilen (Mikrosomen) des Zellinhalts der Wurzelzellen zu unterscheiden; man erhält sogar häufig den Eindruck, als ob die Bakteroiden aus indivi-



dualisierten Teilen des plasmatischen Zellinhalts im Bakteroidengewebe entstanden. Trotzdem ist letztere Anschauung unrichtig, da Bakteroiden auch an andern Stellen der Pflanze als gerade im Bakteroidengewebe, z. B. in Wurzelhaaren, der Wurzelrinde, ja selbst in Rhizomen, vorkommen können, wie es ja von vornherein wahrscheinlich erscheint, daß die Schwärmer der Wurzelbakterien zufällig auch in die genannten Pflanzenteile eindringen werden; sie erzeugen dann aber nicht die gewöhnlichen Bakteroiden der W., sondern eine funktionslose, andre Form derselben (Spermiumsbakteroiden). Überdies vermögen in allseitig geschlossenen Zellen der W. die ruhenden Bakteroiden wieder in schnellbewegliche Bakterien überzugehen (Kinesiszen) der Wurzelbakterien). Die Bakteroiden der W. sind demnach keinesfalls Bildungen des pflanzlichen Protoplasmas, sondern Abkömmlinge od. Ruhezustände der Wurzelbakterien. Sie befinden sich innerhalb des Zentralcylinders der W. in einer Gewebeschicht mit großen, dünnwandigen Zellen von körnigem Inhalt. In den normalen, noch nicht entleerten W. enthalten die betreffenden Zellen eine große Vakuole, in deren Umkreis im sogen. Cytoplasma eingebettet die Bakteroiden als zwei- oder mehrarmige Inhaltskörper meist in nekartiger Anordnung liegen. Außerdem sind für das Bakteroidengewebe der W. die sogen. Schleimfäden charakteristisch, welche die Kerne angrenzender Zellen miteinander verbinden und quer durch die Zellwände hindurchgehen. Bei fortschreitender Ausbildung der W. verlieren die im Protoplasma der Nährpflanze eingeschlossenen Bakterien ihre Vegetationskraft und bilden wachstumsunfähige Bakteroiden, während die nicht von Plasma eingeschlossenen Bakterien wachstumsfähig bleiben. Auf die Entwicklung der W. folgt die Erschöpfung derselben, welche entweder in einem Entleerungsvorgang besteht, wobei die Bakteroiden verschwinden und ihren Eiweißgehalt dem allgemeinen Stoffwechsel der Pflanze übergeben, oder es tritt sogen. Bakterienerschöpfung ein, indem sich zahllose, leicht zu kultivierende Individuen von *Bacterium radicolica* und außerdem noch eine dritte Form von Bakteroiden, nämlich die ebenfalls wachstumsunfähigen Bläschenbakteroiden, in dem Gewebe der W. bilden. Diese selbst erscheinen hiernach als Bildungen, welche einerseits die Aufgabe einer lokalen Eiweißanhäufung und spätern Verwendung derselben im Stoffwechsel der Pflanze haben, andererseits für die Entwicklung der nicht sporenbildenden Bakterien selbst von Nutzen sind, indem sie im Stadium der Bakterienerschöpfung Brutstellen und Bildungsherde für zahlreiche neue Individuen der Wurzelbakterien darstellen. Ein genossenschaftliches Verhältnis (Symbiose) zwischen letztern und den W. scheint unzweifelhaft vorzuliegen; man kann daher die Knöllchen am besten als Bakteriengallen oder Mykodomatien (s. Domatien, Bd. 17) bezeichnen. Die bisweilen als Vermutung aufgestellte Beziehung der W. zur Bindung des freien Stickstoffs konnte bis jetzt nicht nachgewiesen werden; vielmehr scheint aus Versuchen von Frank hervorzugehen, daß z. B. gelbe Lupinen in sterilisiertem Boden ohne Knöllchen sogar kräftiger und höher auszuwachsen vermögen als Knöllchentragende Stöcke in gewöhnlicher Erde. Daß die W. durch Infektion von Bakterien hervorgerufen werden, geht auch aus den Untersuchungen von Przymowski hervor. Vgl. Beyerinck, Die Bakterien der Papilionaceenknöllchen (in der Botanischen Zeitung, Leipz. 1888); Przymowski, Über die W. der Leguminosen (im Botanischen Zentralblatt, Kassel 1888).

\* **Wüstenpflanzen.** Die biologischen Verhältnisse der W. sind neuerdings durch Bollen s in der ägyptisch-arabischen Wüste eingehend untersucht worden. Da dort Regen nur in wenigen Frühlingsmonaten (Februar bis April) fällt, so beschränken zahlreiche W. ihre Vegetation nur auf die kurze Regenzeit und sterben nach derselben völlig ab; dergleichen ephemere Gewächse, wie die Jerichorose, Arten von *Matthiola*, *Silene*, *Trigonella*, *Medicago*, *Parietaria* u. a., entwickeln unverzweigte oder auch mit Seitenästen versehen Pfahlwurzeln von geringer Länge, weil während ihres Wachstums die oberflächlichen Bodenschichten hinlänglich mit Wasser durchtränkt sind. Dagegen zeichnen sich die mehrjährigen W. durch außerordentlich lange, oft mehrere Meter senkrecht hinabsteigende Wurzeln, so z. B. bei *Calligonum comosum*, aus, indem in der trocknen Jahreszeit Feuchtigkeit nur in sehr tief liegenden Erdschichten erhalten bleibt. Die ebenfalls sehr langen, an Telegraphendrähte erinnernden Wurzeln ausdauernder Gräser umgeben sich außerdem zum Schutz gegen Austrocknung mit einer eigentümlichen, aus aneinander haftenden Erdpartikeln bestehenden Hülle, in welcher die Wurzel wie in einem Gehäuse steckt. Die während des Tags abnorme Lufttrockenheit des Wüstenklimas macht besonders Mittel der W. zur Aufnahme von Wasser aus der Atmosphäre während der feuchten Nachtstunden notwendig. Ein solches besteht z. B. bei *Reaumuria hirtella*, Arten von *Tamarix*, *Statice aphylla*, *Cassia cretica* in der Ausscheidung hygroskopischer Salze aus Drüsen oder Haaren der Blätter; dieselben scheiden während der Nacht Tröpfchen einer Lösung von Chlor-natrium mit beigemengtem Calcium- und Magnesiumverbindungen aus, welche am Tag zu kleinen Kristallkonglomeraten erstarren und dann dem bloßen Auge als ein grauweißer, pulveriger Überzug erscheinen, um in der darauf folgenden Nacht wieder den Wasserdampf der Luft in flüssiger Form niederzuschlagen und dadurch das Fortbestehen der oberirdischen Organe zu sichern. Auch den zur Nachtzeit reichlich in der Wüste sich bildenden Tau können einige W. direkt mittels besonderer Trichome aufnehmen, die durch Fehlen der Cuticula an der Spitze, wie bei *Diploxys Harra* und *Heliotropium arborescens*, oder durch Dünnwandigkeit ihrer Basis, wie bei den Filzblättern von *Daemia tomentosa* und *Farsetia aegyptiaca*, ausgezeichnet sind. Gegen die Gefahr übermäßiger Verdunstung schützen sich die W. durch Reduzierung der verdunstenden Flächen, indem sie entweder ihre oberirdischen Organe vor Eintritt der dürrn Jahreszeit gänzlich einziehen, oder in verschiedenem Grade die Blattbildung unterdrücken, oder die Blattflächen längs der Mittelrippe einrollen oder sie vertikal stellen. Anatomisch wird der gleiche Zweck außer durch die bekannten Mittel (s. Schutz-einrichtungen d. Pfl., Bd. 17) bisweilen durch Ausfüllung der Oberhautzellen mit Cellulose-schleim erreicht. Auch die Ausscheidung ätherischer Öle scheint bei manchen W. (*Achillea fragrantissima*, *Artemisia judaica*) den Zweck zu haben, die betreffende Pflanze mit einer überstarke Erwärmung hindernden Dunsthülle zu umgeben. Ein weiteres Mittel zur Verhinderung von Wasserverlust besteht in der Ausbildung blasenartiger Ausstülpungen auf den Epidermiszellen (*Mesembryanthemum crystallinum*, *Aizoon canariense*, *Cay-lusea canescens*), welche als Wasserspeicher dienen. Bei manchen Gramineen der Wüste wird Ähnliches durch Ausstülpung von Epidermiszellen nach innen erreicht, wodurch wassergefüllte Längskammern hergestellt werden, die sich diaphragmenartig von der

Oberseite zur Unterseite erstrecken und das grüne Assimilationsgewebe derselben in einzelne Streifen zerlegen. Auch innere Gewebe, so bei den drehrunden Blättern von *Salsola longifolia* ein Zentralscyinder großer, zartwandiger Zellen oder in flachen Blättern eine grundgewebeartige, breite Mittelschicht ebensolcher Elemente, dienen zur Wasseraufspeicherung. Der in diesen Geweben aufgespeicherte Zellsaft zeichnet sich durch starken Salzgehalt aus, wodurch die Saugkraft der Zellen erhöht und der Wasserzufluß aus den zuleitenden Gefäßsträngen erleichtert wird.

Um beide Blattseiten gleichmäßig in den Dienst der Assimilation zu stellen, entwickeln die W. nicht selten vertikal gestellte Blätter, in denen sowohl die Ober- als die Unterseite mit Palissadenzellen ausgerüstet sind (isolateral gebaute Blätter), jedoch finden von dieser Regel zahlreiche Ausnahmen statt. Die Ausstattung mit Interzellularräumen als eines Mittels, der eindringenden, zur Assimilation notwendigen Kohlensäure eine größere Fläche darzubieten, ist bei den W. meist eine reichliche. Die starke Ausbildung der mechanischen Elemente im Bau derselben rührt wahrscheinlich daher, daß sie die Festigkeit ihres Gewebes damit von dem Wassergehalt der Zellen möglichst unabhängig machen. Mit der Zunahme des mechanischen Skeletts geht überdies die Abnahme des Leitungssystems parallel.

Die Bestäubungsverhältnisse der W. scheinen nach Bollens nicht so ungünstig zu sein, wie man bisher wegen der Armut der Wüste an geeigneten Blumenbesuchern angenommen hat; auch fehlen bei einzelnen W. größere und farbenprchtige Blüten und Schauapparate (bei Arten von *Erodium*, *Zilla*, *Capparis*, *Reaumuria*, *Pancremium*, Infloreszenzen von *Ochrodennus*, *Acacia* u. a.) nicht. Die Ausfüng der Jerichorose (*Anastatica hierochuntica*), über welche mancherlei irrige Vorstellungen verbreitet sind, geschieht in der Weise, daß die in der Zeit der Dürre kugelartig eingekrümmten Äste der Pflanze beim ersten Regen sich ausbreiten und dadurch die vorher geborgenen Früchte bloßlegen; die schaufelartigen Fortsätze an der Spitze der Fruchtklappen wirken als Hebel, um beim geringsten Stoß die Klappen an der vorgebildeten Trennungsfläche zum Zerreißen und dadurch die Samen zum Herauspringen und zur Ausfüng zu bringen. Das bisweilen beschriebene Vorwärtrollen der entwurzelten Pflanze im Wind findet kaum statt. Bei der zu den Kompositen gehörigen Sternjerichorose (*Asteriscus pygmaeus*) schlagen sich während der Dürre die Hüllblätter über den Fruchtköpfchen gehäuseartig zusammen, um bei der Regenzeit sich wieder zu öffnen und die Ausstreuung der Achenen zu ermöglichen. Vgl. Bollens 8, Die Flora der ägyptisch-arabischen Wüste (Berl. 1887).

## Y — 3.

\***Yonezawa**, Hauptstadt der japan. Provinz Uzen, im nördlichen Teil der Insel Nippon, nördlich vom Inawashirosee, mit lauter strohbedeckten Häusern, einem alten Schloß und vielen Wohnungen der Samurais um dasselbe und (1884) 24,188 Einw. Die fruchtbare Ebene, in welcher die Stadt liegt, erzeugt viel Reis und Tabak; auch die Seidenzucht ist beträchtlich.

\***Yoshino**, alter berühmter Ort in der japan. Provinz Yamato, auf der Insel Nippon, einst Residenz der Gegentaiser, mit 1400 Einw., Station für die Pilger, welche von hier aus den in südöstlicher Richtung sich erhebenden Omim besteigen. In der Umgebung bereitet man das für die Lackindustrie wichtige Yoshino-gami (Yoshinopapier).

**Yule**, Henry, engl. geographischer Schriftsteller, starb 29. Dez. 1889 in London.

\***Zaborstky**, Jonaš, slowen. Schriftsteller, geb. 2. Febr. 1812 zu Zaboč im Komitat Turóc-Szent Marton, studierte in Käsmark u. Halle Theologie, wurde 1841 evangelischer Pfarrer in Rankowce, trat zum Katholizismus über und wurde Kaplan in Kaschau. Während der ungarischen Revolution wurde er wegen Hochverrats verhaftet, später zum Professor der griechischen Literatur an der Akademie zu Kaschau ernannt, redigierte dann in Wien die »Slovenske Noviny«, wurde 1852 Pfarrer bei Breßburg, wo er 23. Jan. 1876 starb. Er schrieb die Gedichte: »Na Slovackow« (1836), »Bajki« (1840), »Zehry« (1853), dann eine Reihe von Dramen: »Felician Zah«, »Karol Dracsky« zc. (1867 in den Beilagen der Zeitschrift »Sokol« veröffentlicht).

\***Zahlensinn bei Tieren**. Die Thatsache, daß viele Tiere in einem gewissen Umfang zählen und rechnen können, ist durch eine Anzahl einwandfreier Beobach-

ter festgestellt worden. Schon Leron erzählt von einer Krähe, die sich nicht dadurch täuschen ließ, wenn 2—3 Personen in die Krähenhütte gingen, von denen nur einer oder zwei wieder weggingen; sie wußte, daß dann noch einer in der Krähenhütte vorhanden war, und hielt sich außer Schußweite. Um sie zu täuschen, mußten endlich 5 oder 6 Personen in die Schiekhütte gehen; erst jetzt wußte sie nicht mehr zu berechnen, ob alle fortgegangen seien oder nicht; da ihr Zahlensinn nicht über vier hinausreichte, wurde sie erlegt. In neuerer Zeit hat Hagen beobachtet, daß ein Vogel stets mit genau so viel Raupen zu seinem Nest zurückkehrte, als er Junge darin zu versorgen hatte, niemals kam eins der allerdings nur drei Jungen zu kurz. Viel lehrreicher sind jedoch die Versuche, welche G. J. Romanes 1889 mit einem sehr intelligenten weiblichen Schimpansen der Londoner Zoologischen Gesellschaft angestellt hat, der übrigens von der häufiger nach Europa gekommenen Art verschieden zu sein scheint und wegen seines haararmen Hauptes *Anthropithecus calvus* getauft wurde. Mit Hilfe der Wärter wurde er gewöhnt, 1, 2, 3 und schließlich bis 5 Strohhalme vom Boden seines Käfigs aufzuheben und auszuhändigen, indem man seine Gabe zurückwies, wenn die Zahl nicht richtig war, im zutreffenden Fall ihn aber mit einem Stück Obst belohnte. So lernte er bald, das Zahlwort mit dem Begriff zu associieren, und beging bei der Aushändigung von 1—5 Strohhalmen sehr selten Irrtümer. Die Wärter versuchten es sodann, den Unterricht noch weiter auszudehnen, indem sie ihre Wünsche bis auf 10 steigerten, und in der That lieferte er auch meist noch 6—7 Halme richtig ab, zeigte sich aber bei den höhern Zahlen fortschreitend unsicherer, so daß er bei einer Forderung von 8, 9 oder 10 Halmen wohl stets mehr

als 6, aber nicht viel öfter, als es wohl der Zufall bringen mochte, die richtige Zahl ablieferte. Es war dies dasjenige Ergebnis, welches Romanes erwartet hatte, denn obwohl der Affe von vornherein gewöhnt wurde, die Halme so lange in seinen Mund zu stecken und aufzubewahren, bis er die richtige Zahl zusammen hatte, so hegt der genannte Psycholog doch die Überzeugung, daß das Tier nicht eigentlich 1, 2, 3 etc. zählt, sondern vielmehr einen Überschlag macht, wie sich der Mensch nach Freyer's Untersuchungen die Fähigkeit erwerben kann, mit einem Blick übersehbare Gegenstände, selbst über 20 hinaus, richtig zu schätzen. Merkwürdig war, daß der Affe einen gewissen Begriff von Multiplikation entwickelte, indem er, namentlich bei verlangten höhern Zahlen, versuchte, Strohhalme, die er in der Mitte zusammengelegt hatte, so daß sie zwei Enden nebeneinander darboten, für je zwei Stück an den Mann zu bringen. Das Unvermögen eines geistig so hoch stehenden Tiers, höhere Zahlen als 5 oder höchstens 7 zu übersehen, läßt mit verdoppeltem Mißtrauen auf einige Beispiele vermeintlichen Zählvermögens bei Insekten blicken, die Lubbock in seinem neuen Buch über die »Sinne und das geistige Leben der Tiere« (1889) mitgeteilt hat. Derselbe erwähnt des Instinkts mancher Lehm- und Grabwespen, die in der zur Aufnahme des Eies über oder unter der Erde gebauten Kammer, je nach der Art, eine bestimmte, gleichbleibende Zahl gelähmter Insekten einträgt, die so lange frisch bleiben, bis sich das ausgekommene Junge davon nähren kann. Nun trägt die eine Eumenes-Art für ihre Jungen 5, eine andre 10, eine dritte 15 und eine sogar 24 Schlachtopfer ein, und die betreffende Zahl soll, wie gesagt, für jede Art beständig sein. Woher weiß nun die Wespe, daß ihre gewohnten 15 oder 24 Stück beisammen sind, wenn sie nicht zählt? fragt Lubbock. Sie zählt nicht etwa nach, denn wenn man in ihrer Abwesenheit ein oder mehrere Stücke wegnimmt, ersetzt sie dieselben nicht, sondern schließt die Zelle, sobald sie die betreffende Zahl eingetragen hat. Das Problem wird noch verwickelter dadurch, daß bei der Gattung Eumenes die Männchen weit kleiner sind als die Weibchen und darum auch weniger Mundvorrat bedürfen. Auf irgend eine noch unerklärte Art, sagt Lubbock, weiß die Mutterwespe, ob ein Ei eine männliche oder weibliche Larve liefern werde, und bemißt den Mundvorrat dem entsprechend. Sie wechselt die Beutetiere weder der Art noch der Größe nach, wenn aber das Ei männlich ist, bringt sie 5, ist es weiblich, 10 Schlachtopfer. Kann sie denn zählen? Übrigens hat Lubbock sein Urteil darüber noch in der Schwebe gelassen, und das ist bei solchen Instinktfragen überaus notwendig, wie die alten Versuche beweisen, der Honigbiene oder dem Trichterwidler einen hohen mathematischen Instinkt zuzuschreiben, weil sie ihre Vorratskammern oder Brutbehälter so einrichten, wie es ein gelehrter Mathematiker nicht besser machen könnte. In der That hat denn auch G. A. Freeman bereits gezeigt, daß das Zählvermögen der Eumeniden sich vielleicht ganz einfach durch die Zwischenräume der Eiablage regeln mag, die bei den kleinen männlichen Eiern kleiner, bei den großen weiblichen größer seien, so daß es in der gegebenen Zeit möglich sei, eine gewisse Mittelzahl von Insekten einzutragen. Folgen die Eier einander mit doppelter Schnelligkeit, so wird dieselbe Art in derselben Zwischenzeit eben nur halb soviel Opfer fangen können.

**Zahn**, Franz Ludwig, Pädagog, starb 20. März 1890 auf seinem Gut Fild bei Mörs.

\***Zalokostas**, Georgios, neugriech. Dichter, geb.

17. April 1805 zu Syrrhato in Epirus, nahm 1821 am Befreiungskampf, der seiner poetischen Begabung reiche Anregung bot, teil und besang in enthusiastischen, stark hellenizierenden Weisen die Wechselfälle des Kriegsglücks und die Tapferkeit seiner Landesleute. Außer in zahlreichen Kriegs- und patriotischen Liedern, von denen »Mesolongi« (1851 von der athenischen Universität preisgekrönt) und »Markos Boparis« als die schönsten gelten, bekundete er seine hohe dichterische Begabung ebenso in Poesien vermischten Inhalts, darunter Übersetzungen aus dem Italienischen von Tasso, Ugo Foscolo u. a. Auch nach dem Krieg als Offizier in der Armee verblieben, starb er 3. Sept. 1858 in Athen. Seine gesammelten Werke wurden von seiner Witwe herausgegeben (2. Aufl., Athen 1873). Proben und Auszüge im »Parnassos«, I, S. 186—220.

\***Zambesia**, s. Britisch-Zambesia (Bd. 17).

\***Zedlitz und Trübschler**, Robert, Graf von, preuß. Staatsmann, geb. 8. Dez. 1837, besuchte das Friedrichs-Gymnasium in Breslau, trat sodann in das preußische Heer, ward Leutnant im 6. Kürassierregiment, später Regimentsadjutant bei der Garde zu Corps, schied aber 1862 aus dem Heeresdienst aus, um die Bewirtschaftung des vom Vater ererbten Gutes Nieder-Großenbohrau im Kreis Freistadt in Schlesien zu leiten, und nahm als Heeresfreiwilliger 1866 am Kriege gegen Oesterreich als Adjutant im Stab der Kavalleriedivision der zweiten Armee, 1870/71 als Adjutant des Kommandos der immobilien Garde-truppen teil. Seit 1873 war er in vielfachen Ehrenämtern thätig, als Mitglied des Kreis- und Provinzialausschusses und Provinzialrats und 1879—81 als Vorsitzender des Provinzialausschusses von Schlesien. 1881 wurde er zum Regierungspräsidenten von Oppeln, 1884 zum Mitglied des Staatsrats und 1886 zum Oberpräsidenten der Provinz Posen und zum Vorsitzenden der Ansiedelungskommission für Westpreußen und Posen ernannt. Er leitete die Ansiedelung deutscher Gutsbesitzer und Bauern auf den von polnischen Besitzern erworbenen Gütern mit großer Umsicht und mit wachsendem Erfolg.

\***Zelowalnik** (russ.), Branntweinpächter, welcher, als das Branntweinmonopol noch bestand, den Verkauf des Branntweins vom Staat in Pacht genommen hatte.

**Zement**. Für die einheitliche Lieferung und Prüfung des Portlandzements hat der Verein deutscher Zementfabrikanten 1876 und 1877 Normen aufgestellt, welche 1886 revidiert worden sind. Im folgenden geben wir die wichtigsten Bestimmungen dieser Normen im Auszug. Als langsam bindend bezeichnet man Z., der in 2 Stunden oder später abbindet. Zur Ermittlung der Bindezeit rührt man langsam bindenden Z. 3 Minuten, rasch bindenden 1 Minute mit 27—30 Proz. Wasser an, bildet mit dem steifen Brei, der erst durch mehrmaliges Aufstoßen der Unterlage nach den Händen hin ausläuft, auf einer Glasplatte durch nur einmaliges Aufgeben einen 1,5 cm dicken Kuchen und wartet, bis dieser einem leichten Druck mit dem Fingernagel widersteht. Zu genauerer Prüfung rasch bindenden Zements füllt man den Brei in einen Metallring von 4 cm Höhe und 8 cm lichtigem Durchmesser und bestimmt den Zeitpunkt, in welchem eine Nadel von 1 qmm Querschnitt und 300 g Gewicht den Kuchen nicht mehr gänzlich durchdringt (Beginn des Abbindens) und keinen merklichen Eindruck hinterläßt (Bindezeit). Diese Bestimmungen gelten für eine Temperatur von 15—18°. Während des Abbindens

darf nur rasch bindender Z. sich merklich erwärmen. Portlandzement soll volumbeständig sein. Zur vorläufigen Orientierung fertigt man aus steifem Brei wie oben Kuchen von 8–10 cm Durchmesser und 1 cm Dicke, schließt diese bis zum erfolgten Abbinden vor dem Austrocknen und erhitzt sie dann (nach 24 Stunden oder länger) mindestens 1 Stunde lang auf 110–120° im Trockenapparat. Zeigen sich keine Rantenrisse, so gilt der Z. im allgemeinen als volumbeständig. Zur entscheidenden Probe wird der zur Bestimmung der Bindezeit angefertigte Kuchen nach dem Abbinden (während welcher Zeit er unter nassen Tüchern aufzubewahren ist) unter Wasser gelegt. Er darf keine Verkrümmungen und Rantenrisse erhalten. Solche entstehen bei nicht volumbeständigem Z. meist schon nach 8 Tagen, jedenfalls genügt eine Beobachtung bis zu 28 Tagen. Portlandzement soll so fein gemahlen sein, daß eine Probe von 100 g auf einem Sieb von 900 Maschen pro Quadratcentimeter (Drahtstärke gleich der Hälfte der Maschenweite) höchstens 10 Proz. Rückstand läßt. Die Bindekraft soll durch Prüfung einer Mischung von Z. und Sand ermittelt werden. Die Prüfung soll auf Zug- und Druckfestigkeit nach einheitlicher Methode geschehen und zwar mittels Probekörper von gleicher Gestalt und gleichem Querschnitt und mit gleichen Apparaten (königliche Prüfungsstation in Charlottenburg-Berlin). Daneben empfiehlt es sich, auch die Festigkeit des reinen Zements festzustellen. Die Zerreißungsproben sind an Probekörpern von 5 qcm Querschnitt der Bruchfläche, die Druckproben an Würfeln von 50 qcm Fläche vorzunehmen. Guter, langsam bindender Portlandzement soll bei der Probe mit 3 Gewichtsteilen Normalsand auf 1 Gewichtsteil Z. nach 28 Tagen Erhärtung (1 Tag an der Luft, 27 Tage unter Wasser) eine Minimalzugfestigkeit von 16 kg und eine Druckfestigkeit von mindestens 160 kg pro 1 qcm besitzen. Die Normen von 1886 fordern als Mindestfestigkeit 60 Proz. mehr als die älteren Normen und geben durch Einführung eines mechanischen Apparats für die Anfertigung der Probekörper feste Bedingungen, unter welchen an jeder Versuchsstelle die gleichen Festigkeitsergebnisse sich herausstellen müssen, da jeder unwillkürliche Einfluß des Prüfenden ausgeschlossen ist. Maßgebend ist die Probe auf Druckfestigkeit.

**Zentrum** (Zentrumspartei). Unter Führung Windthorst's vereinigte sich das Z. bei den Reichstagswahlen 20. Febr. 1890 mit den Deutschfreisinnigen gegen das Kartell, das es auch gegen die Sozialdemokraten nicht unterstützte, und erreichte hierdurch besonders in Baden eine Vermehrung seiner Mandate, so daß die Zahl seiner Mitglieder im Reichstag sich auf 106 erhöhte, wozu noch die Polen, Welfen und Elsäßer, insgesamt 37, kamen.

**Sepharovich**, Viktor, Ritter von, Mineralog, starb 24. Febr. 1890 in Prag.

**Ziegelbrenneranämie**, eine bei den Ziegelarbeitern beobachtete, mit der ägyptischen Chlorose, der Tunnelanämie und Bergwerkstachezie identische, durch das Anchylostomum duodenale (s. d., Bd. 1), einen Eingeweidewurm aus der Familie der Strongyloiden, erzeugte Blutarmut. Die Z. wurde in Italien schon seit alten Zeiten beobachtet, aber erst 1877 erkannte man, daß auch sie wie die tropische Chlorose durch das Anchylostomum hervorgerufen wird. Eine verheerende Epidemie der Anchylostomiasis trat 1879 unter den Arbeitern des Gotthardtunnels auf. Es stellte sich dann ferner heraus, daß auch die in Ungarn und in Frankreich beobachtete Bergwerkanämie auf Anchylostomuminfektion beruhte, und schließlich fand sich

bei den Arbeitern auf den Kölner, dann auch auf den Würzburger Ziegelfeldern gleichfalls die Anchylostomumanämie ein. Hier waren es vorzugsweise die italienischen Arbeiter, welche erkrankten. Die Ansteckung geht hier in folgender Weise vor sich: die italienischen Arbeiter, welche den Parasiten in ihrem Darne mitbringen, infizieren die Lehmfelder durch ihre Ausleerungen, in welchen die Eier und Larven des Anchylostomum enthalten sind. Den nassen Lehm verarbeiten sie mit den Füßen, wobei sie sich überall beschmutzen. Ohne vorhergehende Reinigung wird dann auf dem Feld selbst die Mahlzeit eingenommen, und mit der durch den infizierten Lehm beschmutzten Nahrung wird der Parasit auf einen neuen Wirt übertragen. Bei Würzburg wurde beobachtet, daß die deutschen Ziegelarbeiter, welche, statt den Lehm durchzutreten, mit Maschinenbetrieb arbeiten und mit den Italienern keinen Verkehr haben, von der Krankheit frei bleiben. Das Auftreten der Anchylostomumanämie im Gotthardtunnel und in den Bergwerken ist, wenn einmal der Parasit eingeführt ist, durch das enge Zusammenleben, die durch die Verhältnisse herbeigeführte Unreinlichkeit mit den Ausleerungen und die Verunreinigung des Wassers leicht erklärlich. Gegen weite Ausbreitung der Krankheit hat Deutschland einen gewissen Schutz dadurch, daß die Anchylostomumlarven in unsern kalten Wintern zu Grunde gehen. Die Z. wird geheilt durch rechtzeitige Anwendung wurmtötender Mittel. Vorbeugungsmaßregeln, Herstellung von Aborten und regelmäßige gründliche Desinfektion derselben sowie Sorge für reines Wasser auf Ziegelfeldern, endlich Überwachung der Reinlichkeit u. des Gesundheitszustandes der Arbeiter in Tunneln u. Bergwerken zc. würden im Stande sein, die Krankheit bedeutend einzuschränken.

**Zink** ist um so reiner, je langsamer es sich in verdünnter Schwefelsäure löst, und je geringer der dabei verbleibende Rückstand ist. Zur Untersuchung löst man 2–3 g Z. in verdünnter Salpetersäure, filtriert von ungelöst gebliebener Kohle, setzt überschüssige Schwefelsäure zu, verdampft bis fast zur Trockne, verdünnt mit schwefelsäurehaltigem Wasser und filtriert vom weißen Niederschlag, der aus schwefelsaurem Bleioryd besteht und durch Schwefelammonium geschwärzt wird, ab. Einen Teil des Filtrats übersättigt man mit Ammoniak, blaue Färbung zeigt Kupfer an; einen andern Teil prüft man mit Rhodankalium auf Eisen (rote Färbung), aus einem dritten Teil fällt man durch Schwefelwasserstoff Radmium, Kupfer, Arsen, Antimon. Man filtriert, wäscht den Niederschlag aus, entzieht ihm durch Digerieren mit Schwefelammonium Arsen und Antimon, filtriert und wäscht aus. Ist kein Kupfer zugegen, so ist der Niederschlag bei Gegenwart von Radmium gelb, bei Gegenwart von Kupfer ist er schwarz, wird aber beim Behandeln mit Cyanalium gelb. Zur Prüfung auf Schwefel löst man etwas Z. in Salzsäure mit Salpetersäure, verdünnt und versetzt mit Bariumnitrat (weißer Niederschlag). Auf Arsen und Antimon prüft man das Z. im Marsh'schen Apparat. Die quantitative Untersuchung des Zinks beschränkt sich meist auf die Bestimmung von Blei und Eisen. Man löst 10–20 g Z. in Salpetersäure, filtriert, wäscht den Rückstand aus, verdampft mit Schwefelsäure bis zum Entweichen weißer Dämpfe, verdünnt mit Wasser, setzt Alkohol zu, filtriert nach einigen Stunden, wäscht das schwefelsaure Bleioryd mit Alkohol aus, trocknet, verascht das Filter, befeuchtet die Asche mit einigen Tropfen Salpetersäure und Schwefelsäure, trocknet, setzt die Hauptmasse des Nieder-

schlags zu, glüht und wägt. Das Filtrat verdampft man, übersättigt mit Ammonial, filtriert, wäscht aus, löst den Niederschlag in verdünnter Salzsäure, wäscht das Filter aus, fällt wieder mit Ammonial, wäscht den Niederschlag aus, trocknet, glüht und wägt das Eisenoxyd.

**Hygienisches.** Bei der Verhüttung der Zinnerze werden dieselben zunächst geröstet. Das kohlen-saure Zinkoxyd verliert hierbei Kohlen-säure, die Blende aber entwickelt schweflige Säure, welche jetzt meist nutzbar gemacht wird. Die Reduktion des Röstgutes in den Destillationsgefäßen setzt die Arbeiter großer Hitze aus, auch entsteht viel Staub, welcher bei Verarbeitung arsenhaltiger Blende sogar arsenhaltig ist. Tropdem kommen Metallvergiftungen nur selten vor, weil in dem Arbeitsraum bei der hohen Temperatur eine starke Luftströmung herrscht, welche den Staub durch das Dach hinausführt. Andererseits bedingen diese Verhältnisse häufige Erkältungen, und im allgemeinen gilt die Beschäftigung auf den Zinkhütten als höchst ungesund. Die Arbeiter leiden an Katarthen der Atmungsorgane und an Verdauungsstörungen, die vielleicht auf direkte Einwirkung von Zinkverbindungen auf den Magen zurückzuführen sind, vielleicht aber auch als Folge der Verschlechterung der ganzen Konstitution betrachtet werden müssen, da die Arbeiter stets durch eine schmutzig graue, fahle Hautfarbe auffallen. Nach 10—12-jähriger Arbeitszeit treten bisweilen Erkrankungen des Rückenmarks, besonders der untern Abschnitte desselben, auf, es zeigen sich anfangs gesteigerte Sensibilität in den untern Extremitäten, später lähmungsartige Schwäche der Muskeln, die aber in gutem Ernährungszustand bleiben. Bei Verhüttung bleihaltiger Erze tritt auch chronische Bleivergiftung auf. Die aus den Hüttenwerken entweichende schweflige Säure und der Staub von Zinkoxyd können für die Nachbarschaft bedenklich werden. Bei der Verarbeitung des Zinks kommen die Balzwerke in Betracht, die als Abfallprodukt das Zinkgrau liefern. Dies wird pulverisiert und gesiebt, wobei sich giftiger Staub entwickelt. Ebenso ist die Fabrikation von Zinkoxyd (Zinkweiß) mit starker Staubentwicklung verbunden, gegen welche die Arbeiter geschützt werden müssen, auch wenn der Staub nur mechanisch wirken sollte.

Zinn ist um so reiner, je weißer und weicher und von je geringerem spezifischen Gewicht es ist; auch Glanz, Gefüge, Hämmerbarkeit, das Knirschen beim Wiegen (Zinngeschrei) dienen zur Beurteilung der Qualität. Zur Nachwehung der Verunreinigungen erwärmt man das Z. mit mäßig verdünnter Salpetersäure, filtriert, wäscht das Zinnoxid mit heißem Wasser aus, Kocht einen Teil des Rückstandes mit Ammonial, filtriert, säuert das Filtrat mit Salzsäure an und legt Zinkblech hinein: bei Gegenwart von Wolfram entsteht blaue Färbung. Den Rest des Zinnoxids befeuchtet man mit Salzsäure und setzt nach einiger Zeit etwas Wasser zu. Bringt man von der Lösung etwas auf ein Platinblech und taucht ein Zinkstäbchen ein, so daß es das Platin berührt, so entsteht bei Gegenwart von Antimon auf dem Platin ein schwarzer Fleck. Versetzt man den Rest der Lösung mit viel Oxalsäure, so fällt Schwefelwasserstoff orangefarbiges Schwefelantimon. Versetzt man das Filtrat vom Zinnoxid mit verdünnter Schwefelsäure im Überschuss, verdampft bis zur Verjagung der Salpetersäure und verdünnt mit schwefelsäurehaltigem Wasser, so scheidet sich schwefelsaures Bleioxyd ab. Im Filtrat prüft man auf Eisen, Zinn, Kupfer, Wismut wie bei der Untersuchung des Bleies (s. d.,

Bd. 17). Zur Prüfung auf Arsen (und Antimon) löst man Z. in Salzsäure unter Zusatz von etwas Kaliumchlorat, erwärmt gelind zur Verjagung des Chlors und prüft im Marsh'schen Apparat. Die quantitative Untersuchung beschränkt sich meist auf die Bestimmung von Blei, Kupfer, Eisen. Man behandelt eine gewogene Menge Z. mit Salpetersäure, verdampft zur Trockne, schmelzt den Rückstand mit Schwefel und Natriumcarbonat, laugt mit Wasser aus, wäscht die Sulfide mit schwefelnatriumhaltigem Wasser und bestimmt im Filtrat das Z., welches durch Schwefelsäure als Schwefelzinn (gemengt mit Schwefel) gefällt wird. Die unlöslichen Sulfide werden getrocknet und mit Salpetersäure oxydiert. Man setzt dann Schwefelsäure zu, verdampft, bis weiße Dämpfe entweichen, verdünnt, fügt Alkohol hinzu und filtriert das schwefelsaure Bleioxyd ab. Aus dem Filtrat fällt man mit Schwefelwasserstoff das Kupfer, filtriert, verjagt den Schwefelwasserstoff, oxydiert das Eisen mit Salpetersäure und fällt es durch Ammonial als Hydroxyd.

**Hygienisches.** Die Zinnverhüttung ist an sich ein für die Gesundheit durchaus unschädlicher Prozeß, sobald nur darauf gesehen wird, daß alles Arsen bei dem Rosten der Zinnerze abgetrieben und aufgefangen wird. Bei der Verarbeitung des Zinns kommt hauptsächlich das Verzinnen des Eisenblechs in Betracht. Das Reinigen der lethern geschieht mit Salz- oder Schwefelsäure, wobei sich saure Dämpfe entwickeln, die sorgfältig abgeführt werden müssen. Auch sollten die Arbeiter durch Einölen der Hände vor der Einwirkung der Säure geschützt werden, mindestens sollten Gefäße mit Wasser oder besser mit schwacher Sodaaflösung bereit gehalten werden, damit die Arbeiter die Hände leicht und gründlich von Säure reinigen können. Bei späterer Verarbeitung entwickelt sich auch schädlicher Staub, namentlich aber sind die Arsoleindämpfe schädlich, die aus den Schmelzesseln entweichen und Reizung aller Schleimhäute bedingen. Dazu kommt die starke Hitze, so daß bei diesem Stadium der Fabrikation die meisten Gesundheitsstörungen auftreten. Bei der Herstellung der Zinnpräparate sind Schutzvorrichtungen namentlich gegen Gase und Dämpfe notwendig.

\*Zinn, Joseph, Bildhauer des 17. Jahrhunderts, geboren zu Überlingen, wo sich im Chor der Hauptkirche das einzige von ihm nachweisbare Werk, der in Holz geschnitten Hochaltar, darstellend das Leben der heiligen Jungfrau in vielen fast lebensgroßen Figuren von 1634, befindet.

**Zisternen** zur Aufbewahrung von Meteorwasser sollten nicht im Kellergeschoss von Gebäuden, neben Küchen oder unter Treppen angelegt werden, weil dabei die Wasserbeschaffenheit ungünstig beeinflusst wird und leicht Risse entstehen, durch welche dem Gebäude Feuchtigkeit mitgeteilt wird. Günstiger liegen Z. unterirdisch an einem schattigen, aber nicht dumpfigen Ort, welcher nach allen Seiten hin Gefälle besitzen muß, um sogen. wilde Wässer abzuhalten. Größere Bedeutung haben Z. für weite Gebiete von Seelüsten, dem Unterlauf von Strömen und in höhern Gebirgs-lagen, und in diesen Fällen werden an die oft sehr großen Z. auch bedeutendere Anforderungen gestellt. Als Material für die Wände der Zisterne kommt nur gutes Mauerwerk in Betracht, da Holz viel zu schnell fault. Die Sammelrinnen und die Leitungen für das Regenwasser müssen Verunreinigungen möglichst ausschließen. Da aber auch das frei fallende Regenwasser stets Staub zc. enthält, so schaltet man in die Leitungen Sammelkasten ein, in denen sich gröbere

Verunreinigungen absehen. Vor dem Eintritt in die Zisterne läßt man das Wasser ein Filter passieren, welches aus zwei Wänden aus Messingdrahtgaze mit einer zwischen diesen liegenden Sandschicht besteht. Trotz aller Vorsichtsmaßregeln setzt das Regenwasser stark ab, so daß die Zisterne öfter gereinigt werden muß. Die Anbringung einer filtrierenden Sandschicht am Boden der Zisterne und einer tiefern Schöpfstelle in einer Ecke ist nicht empfehlenswert, weil bei der schweren Zugänglichkeit des Filters die Reinigung unterbleibt und das Wasser erst recht verschlechtert wird. Muß das Wasser filtriert werden, so baut man zweckmäßig eine Zisterne aus zwei konzentrischen Brunnen, läßt das Wasser in den äußern Ring fließen und sammelt das filtrierte Wasser in dem innern Raum. Als Filter dient der zwischen der äußern und innern Brunnenwand befindliche ringförmige Raum.

\*Zonentarife der Eisenbahnen, s. Eisenbahn-Personengelddtarife (Wd. 17).

\*Joachim, Richard, Dichter, geb. 13. März 1863 zu Berlin, verlebte einige Jahre in Brandenburg, besuchte dann das Luisenstädtische Realgymnasium in Berlin, trat in ein Bankgeschäft ein, ward durch Emanuel Geibel zur Pflege seines lyrischen Talents angeregt und veröffentlichte nacheinander die Gedichtsammlungen: »Minneborn« (2. Aufl., Berl. 1882), »Lieder, Romanzen und Balladen« (das. 1884), »Neue Dichtungen« (das. 1886), »Märchen« (Norden 1889), das Drama »Die Salier« (das. 1889), »Betrogene Betrüger« ein Venezianer Karnevalspoem (Berl. 1889), »In Alios und Eratos Banden«, Gesamtausgabe älterer und neuerer Gedichte (Norden 1889), die allesamt eine frische Phantasie und Begabung für edle Form bekunden, obschon sie eine ausgeprägte Individualität noch nicht erkennen lassen.

\*Joepffel, Richard, protest. Theolog, geb. 14. Juni 1843 zu Arensburg in Livland, studierte Theologie zu Dorpat, danach seit 1868 Geschichte zu Göttingen, wo er 1870 Repetent ward, ging 1872 als außerordentlicher Professor der Theologie nach Straßburg und wurde daselbst 1877 zum ordentlichen Professor ernannt. Er schrieb: »Die Papstwahlen und die mit ihnen im nächsten Zusammenhang stehenden Zeremonien in ihrer Entwicklung vom 11.—14. Jahrhundert« (Götting. 1871) und (gemeinsam mit Holtmann) »Lexikon für Theologie und Kirchenwesen« (2. Aufl., Braunsch. 1888 ff.).

\*Jorn von Bulach, Hugo, Freiherr von, elsäss. Politiker, geb. 8. Febr. 1851, wurde auf einer Jesuitenanstalt erzogen, besuchte die Universität Straßburg und die landwirtschaftliche Akademie zu Hohenheim, war während des Kriegs von 1870/71 Leutnant in der französischen Mobilgarde, ward 1878 Mitglied des Bezirkstags von Unterelsaß, 1879 des Landesauschusses und 1881 Mitglied des deutschen Reichstags, in welchem er zur elsäss-lothringischen Fraktion gehörte. Zwar ward er 1887 nicht wieder gewählt, weil er sich für das Septennat erklärt hatte, siegte jedoch bei den Wahlen 1890 und trat im Reichstag der konservativen Fraktion bei. Er widmete sich mit großem Eifer der Fürsorge für die Landwirtschaft, welche er selbst auf seinem Gut Osthausen im Kreis Erstein betreibt, und ward 1888 zum Vorsitzenden des Landwirtschaftsrats ernannt. Ohne Voreingenommenheit gegen die deutsche Herrschaft suchte er vor allem das Wohl seines engern Vaterlandes zu fördern. — Sein Vater Franz, Freiherr J. v. B., geb. 15. Juli 1828, ehemals Kammerherr des Kaisers Napoleon III. und Deputierter des Niederrheins, dann Vizepräsident des Landesauschusses von Elsaß-Lothringen,

Mitglied des Staatsrats und des Bezirkstags des Unterelsaß, starb 14. April 1890 in Osthausen bei Erstein.

**Zucker.** Der in Pulverform in den Handel kommende Z. ist bisweilen mit Schwerpat, Gips, Kreide, Mehl verfälscht. Diese Stoffe bleiben bei Behandlung der Ware mit Wasser ungelöst zurück und können leicht erkannt werden. Verfälschung mit Dextrin ist durch einen Gärversuch nachzuweisen: nach der Gärung polarisiert die Flüssigkeit nach rechts. Anwesenheit von Stärkezucker ergibt sich beim Erhitzen der Lösung mit einigen Tropfen Fehlingscher Lösung durch Ausscheidung von rotem Kupferoxydul. Diese Reaktion wird aber durch Invertzucker hervorgebracht, welcher als Verunreinigung des Zuckers zu betrachten ist. Das Mikroskop belehrt über Anwesenheit von vegetabilischen Substanzen (Bruchstücke von Zuckerrohr, Radelholzpulver etc.), Schimmelpilzen, Milben etc. Bei der quantitativen Untersuchung des Zuckers benutzt man am besten einen Polarisationsapparat (Soleil-Beugle-Scheibler, Halbschattenapparat, Polaristrobometer). Weniger genaue Resultate ergibt die Ermittlung des spezifischen Gewichts der Lösung mit dem Aräometer (Saccharometer), Pyknometer oder der Westphalschen Wage. Zur Wasserbestimmung trocknet man 10 g Z. bei 100—110°, zur Bestimmung der Asche verkohlt man 30 g Z. im Platinschälchen mit konzentrierter Schwefelsäure und verascht die Kohle. Ist der Z. mechanisch mit mineralischen Substanzen verunreinigt, so löst man 30 g zu 100 ccm, filtriert, verdampft 10 ccm der klaren Lösung und behandelt den Rückstand wie vorher. Zur Bestimmung des Invertzuckers löst man 25 g Z. unter Zusatz von Bleiessig zu 100 ccm, filtriert, versetzt 60 ccm vom Filtrat mit Natriumcarbonat oder Sulfat, füllt zu 75 ccm auf und benutzt 50 ccm zur Zuckerbestimmung mit Fehlingscher Lösung. Da die Angaben des Polarisationsinstruments in merklichem Grade durch andre optisch aktive Bestandteile des Zuckers beeinflusst werden und die im Rohrzucker enthaltenen Nichtzuckerstoffe bei der Raffination mehr oder minder ungünstig auf die Ausbeute wirken, so pflegt man im Rohrzuckerhandel aus den Angaben über die Menge der einzelnen Bestandteile eine der praktischen Erfahrung möglichst entsprechende theoretische Ausbeutezahl, den Raffinationswert oder das Rendement, zu berechnen und dieses den Preisen zu Grunde zu legen. Diese Zahl wird erhalten durch Verminderung der am Polarisationsapparat gefundenen Zahl (Polarisation) um das Fünffache der gefundenen Salzmenge (Aschengehalt der Zuckerlösung) und das Doppelte der Invertzuckermenge. Handelsusage ist es, eine bestimmte Zahl für Polarisation oder Rendement als Basis zu nehmen und einen größern oder geringern Gehalt pro Zehntelprozent und Zentner zu vergüten; in Deutschland pflegt diese Basis für reinere Produkte 96 und 95 Proz. Polarisation, für unreinere 82 oder 75 Proz. Rendement zu sein. Für die Untersuchung auf Invertzucker hat eine vom Verein für die Rübenzuckerindustrie des Deutschen Reichs niedergesetzte Kommission 1885 ein besonderes Verfahren empfohlen, welches von der Versammlung der Handelschemiker angenommen worden ist.

Hygienisches. Die Arbeit in den Zuckerrfabriken bietet keine sehr erheblichen Schädlichkeiten, wenn man von denjenigen absieht, die sich bei jedem Industriezweig, der mit Maschinen, Dampfkesseln, heißen Flüssigkeiten etc. zu thun hat, wiederholen. Anhaltende Einwirkung von Nässe, Einatmung von Gasen und Dämpfen (Ammoniak bei der Scheidung, Kohlen-

säure bei der Saturation, Schwefelwasserstoff bei der Wiederbelebung der Kohle), gelegentlich von Zuckersaub (Mahlen des Zuckers) kommen allerdings vor, ohne indes einen hohen Grad von Schädlichkeit zu erreichen. Am bedenklichsten ist die dauernde Einwirkung niedriger (Rübenwäsche zc.), noch mehr diejenige hoher Temperaturen (Bodenarbeit), welcher die Arbeiter sich nicht entziehen können. Viel höheres hygienisches Interesse beanspruchen die Abwässer der Zuckerrfabriken, wenn auch in neuester Zeit sehr viel geschehen ist, um diese Schädlichkeit zu verringern. Diese Abwässer bieten infolge ihres Reichthums an säulnischfähigen Substanzen, und da sie in großen Mengen auftreten, sehr große Schwierigkeiten. Eine Fabrik, welche 4000 Ztr. Rüben verarbeitet, liefert so viel Abwasser wie eine Stadt mit 20,000 Einw., und zwar Abwasser von solcher Beschaffenheit, daß wegen desselben Prozesse entstehen konnten, welche die Existenz der Fabrik bedrohten. Berechnet man den Gehalt dieser Abwässer an schädlichen Stoffen, so entspricht dasjenige einer Fabrik von angegebener Größe dem Abwasser einer Stadt von 50,000 Einw. Die Abwässer der Zuckerrfabriken unterliegen zunächst einem Zersetzungsvorgang, bei welchem sich sehr viel Schwefelwasserstoff entwickelt; in diesem Stadium wuchert in den Abzugsgräben, welche die Umgegend verpesten, *Beggiatoa* und *Leptomitus lacteus*. Im weiteren Verlauf tritt eine Selbstreinigung ein, es erscheinen grüne Algen, auch ein Tierleben, und damit ist die größte Gefahr beseitigt. Dies gilt aber nur für die weniger stark verunreinigten Abwässer, während bei den stärker verunreinigten auf derartige Selbstreinigung nicht zu rechnen ist. Bei der Unschädlichmachung der Abwässer unterscheidet man vorteilhaft die verschiedene Beschaffenheit derselben und sucht sie soviel wie möglich abzukühlen. Eine Reinigung mit Chemikalien hat bisher nicht völlig befriedigt, während man mit Vorteil die Oxydation der schädlichen Stoffe durch den Sauerstoff der Luft verwertet hat, indem man das durch Kalkzusatz schwach alkalisch gemachte Wasser über Grabierwerke leitete, so daß der Sauerstoff auf große Flächen einwirken kann. Wo die Verhältnisse günstig lagen, ist die Verieselung mit bestem Erfolg eingeführt worden. Dieselbe erfordert aber bei dem großen Reichthum der Abwässer an Kohlehydraten, welche vom Boden nicht absorbiert, sondern nur oxydiert werden können, große Bodenflächen und sinkt, wo diese fehlen, zu einer einfachen mechanischen Filtration herab, die auf anderm Weg billiger erreicht werden kann und die beabsichtigte vollkommene Reinigung nicht zur Folge hat. Nach einem andern Verfahren leitet man die erste Zersetzung der Abwässer durch Mikroorganismen bei einer Temperatur von 25—40° ein und erhält auf diese Weise eine Reinigung, nach welcher die Abwässer durch einfache und auf beschränktem Raum ausführbare Bodenfiltration völlig unschädlich gemacht werden können. Bei der ersten vorbereitenden Operation entsteht ein Schlamm, welcher frisch oder kompostiert einen wertvollen Dünger darstellt.

**Zulah**, Hafenplatz an der Westküste der Bai von Abulid ober Annesley des Roten Meers, wurde 1888 von Italien in Besitz genommen.

**Zündhölzchen** (Hygienisches). Bei der Herstellung der Z. kommen, abgesehen von Schädigungen leichterer Art, welche durch das Schneiden des Holzes und den dabei entwickelten Staub sowie durch

das Schwefeln hervorgebracht werden, namentlich die Phosphordämpfe in Betracht. Es ist notwendig, daß die Arbeitsräume voneinander getrennt werden, so daß die Phosphordämpfe wenigstens nicht unnötigerweise sich verbreiten. Zur Herstellung der phosphorhaltigen Masse sind geschlossene Apparate anzuwenden, der Phosphorgehalt der Zündmasse ist möglichst zu verringern und die Masse so zusammenzusetzen, daß sie kalt verarbeitet werden kann. Leider bietet die warm zu verarbeitende Leimmasse vor der leimflüssigen Gummi- oder Dextrinmasse so große Vorteile, daß von ihrer Anwendung die Existenz mancher Fabriken abhängt. Dafür ist das Trocknen der leimhaltigen Masse weniger schädlich als das der gummihaltigen. Alle Arbeitsräume der Zündhölzchenfabriken müssen geräumig und mit guter Ventilation und Aspiratoren versehen sein. Als Schutzmaßregel gegen die Phosphordämpfe wird vielfach Terpentinöl zur Verdunstung gebracht, indem man dasselbe in Schalen aufstellt oder jedem Arbeiter einen Behälter mit Terpentinöl vor der Brust tragen läßt. In kleineren Fabriken und in der Hausindustrie treten Phosphorvergiftungen viel häufiger auf als in großen Fabriken, wo man namentlich für energische Ventilation besser sorgt. In Dänemark und in der Schweiz ist die Verarbeitung weißen Phosphors und die Einfuhr mit ihm hergestellter Z. verboten. In allen Kulturstaaten bestehen Verordnungen, welche die Anlage und Einrichtung von Zündhölzchenfabriken und die Fabrikation der Zündhölzchen mit weißem Phosphor im Interesse der Arbeiter regeln. Hierbei kommen besonders in Betracht: isolierte Lage der Fabriken, hohe Schornsteine, Isolierung der Arbeitsräume, in welchen auf jeden Arbeiter 10—12 cbm Luft entfallen müssen. Aufgenommen werden dürfen nur gesunde Arbeiter und Arbeiterinnen, welche namentlich an den Zähnen keinerlei Krankheiten zeigen. Die Leute sind unter Androhung sofortiger Entlassung zu verpflichten, jede Gesundheitsstörung, namentlich Schmerzen in Zähnen und Kiefern, sofort anzuzeigen. Erforderlich sind ferner: kleine Trockenkammern, die erst nach Abkühlung und Lüftung betreten werden dürfen; gute Gelegenheit zum Waschen der Hände; das Waschwasser ist im Fuchs einer Feuerung zu verdampfen. Die Arbeiter haben besondere Fabrikanzüge zu tragen. In den Arbeitsräumen darf nicht gegessen werden, vor dem Essen sind die Hände zu waschen, und der Mund ist mit übermangansaurem Kalk zu spülen. Die Arbeiter müssen zeitweise mit der Arbeit wechseln, so daß sie nicht beständig den Phosphordämpfen ausgesetzt sind. Bei Erteilung der Konzession wird ein Maximalquantum des Phosphorverbrauchs pro Woche nach Maßgabe der Anzahl und Leistungsfähigkeit der Einlegemaschinen und der Kapazität der Trockenstuben festgesetzt. Die Fabriken, welche keinen weißen Phosphor verarbeiten, bieten sehr viel geringere Gefahren dar und erfordern nur die gewöhnlichen Schutzvorrichtungen.

\*Zusatzmarken, s. Arbeiterversicherung (Bd. 17, S. 46).

\*Zwergkessel, s. Dampfkessel (Bd. 17).

\*Zwischenahn, Dorf und klimatischer Kurort im Großherzogtum Oldenburg, am Ausfluß der Aue auf dem Zwischenahner Meer und an der Linie Bremen-Neuschang der Preussischen Staatsbahn, hat eine evang. Kirche, eine Wasserheilanstalt, Hopfenbau, Vieh- und Bienenzucht und 650 Einw.

## Register zu Band I—XVII

der wichtigern Namen und Gegenstände, die keine selbständigen Artikel bilden, sondern in andern Artikeln erwähnt oder beschrieben sind.

Der nachzuschlagende Artikel ist durch kleinere Schrift kenntlich gemacht, bei längern Artikeln sind zur raschern Auffindung des Gegenstandes noch die Seiten- und Spaltenzahlen hinzugefügt worden. So bedeutet beispielsweise

»Nardal, Norwegen 245,2 : siehe den Artikel »Norwegen« im 12. Band, Seite 245, zweite Spalte.

Ausgeschlossen blieben zusammengesetzte Wörter, welche bei dem Hauptwort erledigt worden sind und ohne weiteres auch nur hier gesucht werden (wie »Schneeammer« bei »Ammer«), oder abgeleitete (wie »Kontrahent« bei »Kontrahieren«) und überhaupt solche Wörter, die in unmittelbarer Nähe des betreffenden Stichworts zu finden sind.

- |                                                                                                                                                                                                                                                                                                                                                                                                                                                                                                                                                                                                                                                                                                                                                                                                                                                                                                                                                                                                                                                                                                                                                                                                                                                                                                                                                                                                                                                                                                                                                                                                                                                                                                                                                                                                                                                                                                                                                                                                    |                                                                                                                                                                                                                                                                                                                                                                                                                                                                                                                                                                                                                                                                                                                                                                                                                                                                                                                                                                                                                                                                                                                                                                                                                                                                                                                                                                                                                                                                                                                                                                                                                                                                                                                                                                                                                                                                                                                                                                                                                                                                                                                                                    |                                                                                                                                                                                                                                                                                                                                                                                                                                                                                                                                                                                                                                                                                                                                                                                                                                                                                                                                                                                                                                                                                                                                                                                                                                                                                                                                                                                                                                                                                                                                                                                                                                                                                                                                                                                                                                                                                                                                                                                                                                                                                        |
|----------------------------------------------------------------------------------------------------------------------------------------------------------------------------------------------------------------------------------------------------------------------------------------------------------------------------------------------------------------------------------------------------------------------------------------------------------------------------------------------------------------------------------------------------------------------------------------------------------------------------------------------------------------------------------------------------------------------------------------------------------------------------------------------------------------------------------------------------------------------------------------------------------------------------------------------------------------------------------------------------------------------------------------------------------------------------------------------------------------------------------------------------------------------------------------------------------------------------------------------------------------------------------------------------------------------------------------------------------------------------------------------------------------------------------------------------------------------------------------------------------------------------------------------------------------------------------------------------------------------------------------------------------------------------------------------------------------------------------------------------------------------------------------------------------------------------------------------------------------------------------------------------------------------------------------------------------------------------------------------------|----------------------------------------------------------------------------------------------------------------------------------------------------------------------------------------------------------------------------------------------------------------------------------------------------------------------------------------------------------------------------------------------------------------------------------------------------------------------------------------------------------------------------------------------------------------------------------------------------------------------------------------------------------------------------------------------------------------------------------------------------------------------------------------------------------------------------------------------------------------------------------------------------------------------------------------------------------------------------------------------------------------------------------------------------------------------------------------------------------------------------------------------------------------------------------------------------------------------------------------------------------------------------------------------------------------------------------------------------------------------------------------------------------------------------------------------------------------------------------------------------------------------------------------------------------------------------------------------------------------------------------------------------------------------------------------------------------------------------------------------------------------------------------------------------------------------------------------------------------------------------------------------------------------------------------------------------------------------------------------------------------------------------------------------------------------------------------------------------------------------------------------------------|----------------------------------------------------------------------------------------------------------------------------------------------------------------------------------------------------------------------------------------------------------------------------------------------------------------------------------------------------------------------------------------------------------------------------------------------------------------------------------------------------------------------------------------------------------------------------------------------------------------------------------------------------------------------------------------------------------------------------------------------------------------------------------------------------------------------------------------------------------------------------------------------------------------------------------------------------------------------------------------------------------------------------------------------------------------------------------------------------------------------------------------------------------------------------------------------------------------------------------------------------------------------------------------------------------------------------------------------------------------------------------------------------------------------------------------------------------------------------------------------------------------------------------------------------------------------------------------------------------------------------------------------------------------------------------------------------------------------------------------------------------------------------------------------------------------------------------------------------------------------------------------------------------------------------------------------------------------------------------------------------------------------------------------------------------------------------------------|
| <p> <b>A</b> (= kleiner Fluß), Schweden 702,1<br/> <b>Åa</b>, van der, Niederländ. Literatur 159,2<br/> <b>Ååa</b> (Insel), Rirte<br/> <b>Aachener Kreidegebirge</b>, Eifel 372,2<br/> <b>Aachener Steinkohlegebirge</b>, Binn<br/> <b>Aalides</b>, Archidäos<br/> <b>Aakrefjord</b>, Gardangersfjord<br/> <b>Aalbeck</b>, Ditz (Bd. 17)<br/> <b>Aantis</b> (a. G.), Attika 31,1<br/> <b>Aar</b> (Schwed.), Schweden 702,1<br/> <b>Aardal</b>, Norwegen 245,2<br/> <b>Aarmühle</b>, Interlaken<br/> <b>Aaron</b>, P. (Musikgelehrter), Aron<br/> <b>Aasfliege</b>, Fliegen<br/> <b>Aathal</b>, Blatt<br/> <b>Ab</b> (Insel), Elefantine<br/> <b>Abá</b> (ungar. König), Ungarn 1007,2<br/> <b>Abach</b>, Abbasch<br/> <b>Abadhi</b> (arab. Sekte), Bejaß<br/> <b>Abadschen</b>, Abighe<br/> <b>Abaji</b> (jüd. Gesellehrer), Gii<br/> <b>Abajour</b>, Abatjour<br/> <b>Abamelech</b>, Abramelech<br/> <b>Abancay</b> (Stadt in Peru), Apurimac<br/> <b>Abanten</b> (Volk), Subda<br/> <b>Abantidas</b>, Kratos 1)<br/> <b>Abascia</b> (Land), Abestinen 38,2<br/> <b>Abasiner</b> (Volk), Abasa<br/> <b>Abat</b> (t)ement (franz.), Defort<br/> <b>Abá-tua</b>, Buschmänner<br/> <b>Abaz</b>, Abakus<br/> <b>Abba Arecha</b>, Jüd. Literatur 296,1<br/> <b>Abba Mari ben Moses ben Joseph</b><br/>         Hajarchi, Jüdische Literatur 297,2<br/> <b>Abbadiden</b>, Abaditen<br/> <b>Abba Jared</b> (Berg), Semien<br/> <b>Abba Salama</b>, Frumentius<br/> <b>Abbasamento</b>, »Abb.«<br/> <b>Abbatis Villa</b>, Abbeville<br/> <b>Abbé de la Tour</b> (Pseud.), Charritte<br/> <b>Ab-bet-din</b>, Synedrión 462,2<br/> <b>Abbot</b> (Reisender), Asten 937,1<br/> <b>Abbott</b>, Gilbert, A. Beckett (Bd. 17)<br/> <b>Abdalajis</b>, Sierra de, Sierra Nevada<br/> <b>Abdali</b>, Ahmed Schah<br/> <b>Abdallah ben Saüd</b>, Bahabiten<br/> <b>Abdallah Ibn omrus</b>, Almorawiden<br/> <b>Abd el Ajj</b>, Bahabiten<br/> <b>Abd el Kerim</b>, Badai<br/> <b>Abd el Kottalib</b>, Abbas 1) </p> | <p> <b>'Abd errasáf</b>, Persische Literatur 877,1<br/> <b>Ab dort</b> (kaufm.), Ab<br/> <b>Abdschub</b>, Abchasen<br/> <b>Abd ul Ghafar</b>, Swat<br/> <b>Abd ul hajj ben Feisullah</b>, Türkische<br/>         Sprache und Literatur 915,2<br/> <b>Abd ul Kadir Gilani</b>, Derwisch<br/> <b>Abdul Rudus Chan</b>, Afghanistan 147,2<br/> <b>Abdul Rumen</b>, Fürst von Buchará,<br/>         Abdullah Chan<br/> <b>Abd ul Subhan</b>, Pundit, Asten 933,1,<br/>         1937,1<br/> <b>Abdure</b> (Fluß), Sobat<br/> <b>Abelard</b> (Abellard, Abélar), Abá-<br/>         Abelianer (Sekte), Abellten (Iard<br/>         Abellinum, Avelino (Provinz)<br/> <b>Abenare</b>, Ibn Esra<br/> <b>Abendana</b>, Jakob, Jaf 2c., Jüdische<br/>         Aberbrothoch, Ardbroath (Lit. 300,1<br/> <b>Abescher</b>, Badai<br/> <b>Abfallrohre</b>, Dachrinne<br/> <b>Abfassung</b>, Fasse (Lungsvertrag<br/> <b>Abfindungsvertrag</b>, Gutsüberlassung<br/> <b>Abfuhr</b> (student.), Zweitampf 1012,1<br/> <b>Abgebaut</b>, Abbau<br/> <b>Abgefahrene Länge und Breite</b><br/>         (Raut.), Abfahrtspunkt<br/> <b>Abgemehrte Kinder</b>, Mehren<br/> <b>Abgesezte Töne</b>, Zeichentunst 842,1<br/> <b>Abgestorbene Leibesfrucht</b>, Steintind<br/> <b>Abgesunken</b> } Bergbau 724,1<br/> <b>Abgeteuft</b> }<br/> <b>Abgezogenes Blau</b>, Indigo 919,2<br/> <b>Abhabad</b> (See), Assal<br/> <b>Abhidharma</b>, Tripitaka<br/> <b>Ab hier</b> (kaufm.), Ab<br/> <b>Abhira</b> (Vollstamm), Dphir<br/> <b>Abhise</b>, Feuerungsanlagen 217,1<br/> <b>Abi</b>, Lagune von, Assini (Bd. 17)<br/> <b>Abiam</b>, König von Juda, Juden 283,1<br/> <b>Abigdor Galohen</b>, Jüd. Lit. 299,1<br/> <b>Abihu</b> (bibl.), Aaron (Delapolis<br/> <b>Abil</b>, Abila (Stadt in Palästina),<br/>         Abila (a. G., Stadt u. Vorgebirge),<br/>         Ceuta, Säulen des Hercules<br/> <b>Abimerun Avenjoar</b>, Arab. Lit. 730,2<br/> <b>Abina</b>, Jüdische Literatur 296,1<br/> <b>Abingdon</b> (Insel), Galapagos<br/> <b>Abiologie</b>, Anorganologie<br/> <b>Abißgarsee</b>, Elbing-Oberländ. Kanal<br/> <b>Abispal</b>, Graf von, O'Donnell 3) </p> | <p> <b>Abistaba</b> (See), Asten 937,1<br/> <b>Abkommen</b>, Aufnahme, topograph. 64,1<br/> <b>Ablach</b> (Fluß), Baden 227,2<br/> <b>Ablavius</b>, Athanarich<br/> <b>Ablegerstock</b> (Bienenzucht), Ablegen<br/> <b>Ablenkungsfarben</b>, Schußeinrichtung<br/> <b>Abnicken</b>, Abfangen (Igen 670,1<br/> <b>Abó</b> (Fluß), Camerun 758,1<br/> <b>Abob</b>, Immanuel und Samuel,<br/>         Jüdische Literatur 300,1<br/> <b>Aboszen Haly</b>, Astrologie 973,1<br/> <b>A bocca chiusa</b>, Brummstimmen<br/> <b>Abodriten</b>, Obodriten<br/> <b>Abong</b> (Abong Berg), Afschin 25,1<br/> <b>Abongo</b>, Zwergvöller<br/> <b>Abor</b>, Assam 952,1, Aham (Bd. 17)<br/> <b>Aborärer Vol</b> (Zool.), Ache 90,1<br/> <b>Abort</b>, Abtritt<br/> <b>Abösch</b> (Vollstamm), Rogbuschu<br/> <b>Abpählen</b>, Leder 608,2<br/> <b>Abpinnen</b>, Abbinden<br/> <b>Abprallwinkel</b>, Einfallswinkel<br/> <b>Abpressen</b>, Abpressmaschine, Buch-<br/>         binden 345,1, 346,1<br/> <b>Abraham bar Chiga</b>, A. ben Chiz-<br/>         dai 2c., Jüdische Lit. 297-299<br/> <b>Abraham ben Meir ibn Esra</b>, Ibn<br/>         Esra (Sprache und Lit. 837,1<br/> <b>Abraham der Mamilonier</b>, Armen.<br/> <b>Abraham Judäus</b>, Ibn Esra<br/> <b>Abrányi</b>, Emil, Ungarische Lit. 997,2<br/> <b>Abравanel</b>, Zona, Jüdische Lit. 300,1<br/> <b>Abreug</b>, A. d' (Reisender), Asten 929,2<br/> <b>Abrihtungsreglement</b>, Exerzieren<br/> <b>Abrinca</b>, Abrintatuer (Abrinca-<br/>         tui), Koranhes, Aremorica<br/> <b>Abriß</b> (Zeichnung), Riß<br/> <b>Abrüstung</b>, Demobilmachung<br/> <b>Abß</b> (Araberstamm), Antara<br/> <b>Absage</b>, Fehde<br/> <b>Absagebrief</b>, Fehdebrief<br/> <b>Absalon</b>, Erzbischof von Lund, Arel<br/> <b>Absaypresse</b> } Schuß 643,2<br/> <b>Abschärfmaschinen</b> }<br/> <b>Abscheider</b>, Gießerei (Bd. 17)<br/> <b>Abscheu</b>, Haß<br/> <b>Abschluß der Bücher</b>, Buchhaltung<br/> <b>Abschöpfgerste</b>, Malz (566,1<br/> <b>Abschrägen</b>, Abschmiegen<br/> <b>Abschrecken</b> (Techn.), Eisen 414,2 </p> |
|----------------------------------------------------------------------------------------------------------------------------------------------------------------------------------------------------------------------------------------------------------------------------------------------------------------------------------------------------------------------------------------------------------------------------------------------------------------------------------------------------------------------------------------------------------------------------------------------------------------------------------------------------------------------------------------------------------------------------------------------------------------------------------------------------------------------------------------------------------------------------------------------------------------------------------------------------------------------------------------------------------------------------------------------------------------------------------------------------------------------------------------------------------------------------------------------------------------------------------------------------------------------------------------------------------------------------------------------------------------------------------------------------------------------------------------------------------------------------------------------------------------------------------------------------------------------------------------------------------------------------------------------------------------------------------------------------------------------------------------------------------------------------------------------------------------------------------------------------------------------------------------------------------------------------------------------------------------------------------------------------|----------------------------------------------------------------------------------------------------------------------------------------------------------------------------------------------------------------------------------------------------------------------------------------------------------------------------------------------------------------------------------------------------------------------------------------------------------------------------------------------------------------------------------------------------------------------------------------------------------------------------------------------------------------------------------------------------------------------------------------------------------------------------------------------------------------------------------------------------------------------------------------------------------------------------------------------------------------------------------------------------------------------------------------------------------------------------------------------------------------------------------------------------------------------------------------------------------------------------------------------------------------------------------------------------------------------------------------------------------------------------------------------------------------------------------------------------------------------------------------------------------------------------------------------------------------------------------------------------------------------------------------------------------------------------------------------------------------------------------------------------------------------------------------------------------------------------------------------------------------------------------------------------------------------------------------------------------------------------------------------------------------------------------------------------------------------------------------------------------------------------------------------------|----------------------------------------------------------------------------------------------------------------------------------------------------------------------------------------------------------------------------------------------------------------------------------------------------------------------------------------------------------------------------------------------------------------------------------------------------------------------------------------------------------------------------------------------------------------------------------------------------------------------------------------------------------------------------------------------------------------------------------------------------------------------------------------------------------------------------------------------------------------------------------------------------------------------------------------------------------------------------------------------------------------------------------------------------------------------------------------------------------------------------------------------------------------------------------------------------------------------------------------------------------------------------------------------------------------------------------------------------------------------------------------------------------------------------------------------------------------------------------------------------------------------------------------------------------------------------------------------------------------------------------------------------------------------------------------------------------------------------------------------------------------------------------------------------------------------------------------------------------------------------------------------------------------------------------------------------------------------------------------------------------------------------------------------------------------------------------------|



Abschrot (Werkzeug), Schmieden 563,2  
 Abschüßige, Devexa  
 Absehen, Aufnahme, topographische 63,1  
 Abseite, Apfis  
 Absengen, Appretur  
 Absolute Musik, Programm Musik  
 Absolutio ab instantia, Freisprechung [Absichtung  
 Absonderung (ehel. Güterrecht),  
 Absonderungsgewebe } Zellgewebe  
 Adsorptionsgewebe }  
 Abstrakte Schule, Volkswirtschaft 274,1  
 Abstreichmeißel, Walzwerk 378,2  
 Abstrich, Blei 14,2  
 Absprides (Inselgruppe), Quarnero  
 Abtne, Tischertessen 883  
 Abti (Stadt), Abydos 2 [726,1  
 Abtreibarbeit (bergm.), Bergbau  
 Abtreiben, Bienenzucht 911,1  
 Abtreibezimmerung (bergm.), Berg-  
 Abtretung, Jefferson [bau 724,1  
 Abtrieb, Fahler, Bodenbearbeitung 110,1  
 Abtrittsrecht, Baurecht 526,1  
 Abtrommeln, Bienenzucht 911,1  
 Abtröder Höhe, Rhön  
 Abu Abdullah, Boabbi  
 Abuam, Taflet  
 Abu Amran, Raimonides  
 Abubacer, Ibn Thofal  
 Abubater (Arzt), Nasf  
 Abu Dahab, Alt Bei  
 Abu Dschafar (Abu Djasar), Manssur  
 Abu Geith, Seth [Litteratur 730,2  
 Abu Hanifa Ibn Thabit, Arabische  
 Abu Hassan, Abencerragen  
 Abu Jakob Zuffuf, Averbhös  
 Abu Jared (Berg), Afrika 151,2  
 Abu Zuffuf (Josephberg), Afrika 151,1  
 Abula, Avila (Provinz)  
 Abul Abbas, Kalifen 300,1  
 Abul-Ala, Arabische Litteratur 727,1  
 Abulfaradsch al Isfahani, Arabische  
 Litteratur 727,2  
 Abu'l Hassan, Juda ha Levi  
 Abulmalid Merwan, Jud. Litt. 296,2  
 Abu Ra'schar (Abumasar), Arabische  
 Litteratur 730,1, Astrologie 973,2  
 Abu Merwan Ibn Bohr, Arabische  
 Litteratur 730,2  
 Abu Mohammed, Abd ul Rumun  
 Abu Mohammed Sarun, Kalifen 300,1  
 Abu Nowas, Arabische Litteratur 727,1  
 Abu Obeid ed Bekri, Arab. Litt. 728,2  
 Abu Saib Abdulhair, Pers. Litt. 875,2  
 Abu Schamah, Arabische Litt. 728,1  
 Abu Schodschá, Arabische Litt. 731,1  
 Abu Seid (Reisender), Asien 929,1  
 Abusir, Bustris  
 Abu Wafa, Affassinen  
 Abwandlung, Verbum  
 Abwerch, Berg [Fläche  
 Abwickelbare Fläche, Developpable  
 Abydos (Schlacht 411 v. Chr.), Afi-  
 biades 368,1  
 Abziehbild, auch Metachromatypie  
 Abziehen (bergm.), Markscheidkunst  
 Abziehmuskeln, Abduttoren  
 Abzug (Hüttenw.), Blei 14,2  
 Abzug (kaufm.), Tara  
 Abzug (Kriegsk.), Gefecht 1008,1

Abzugsnur, Geschützgehör  
 Acajou femelle, Codrola  
 Acajutla (Hafen), Sonsonate  
 Acanthocephali, Acanthocephalen  
 Acapaxingo, Cuernavaca  
 Acarina, Milben  
 Acatus (Heiliger), Rothelfer  
 Accensi velati, Legion 623  
 Acceptanten (Sekte), Jansen 1) 151,1  
 Accessoires (franz.), Wert  
 Accise, auch Ausschlag  
 Accolti von Arezzo, Improvisation  
 Accompagnamento, Akkompagne-  
 Accordo, Lyra [ment  
 Accusatio, Anklageprozess  
 Acernus (poln. Schriftst.), Alonowicz  
 Acetine, Essigsäure, Heilmittel 1020,1  
 Acetidux, Heilmittel 1020,1  
 Acetonämie, Harnruhr, Acetonurie  
 Acetphenitidin, Phenacetin [(Bd. 17)  
 Acetylphenylhydrazid, Hydracetin  
 Achach, Gaschisch [(Bd. 17)  
 Achaguas, Apure  
 Achai, Jüdische Litteratur 296,2  
 Achallalaki, Adrianopol  
 Acharius (Pseud.), Schwed. Litt. 730,1  
 Achaschwerosch, Khaserus  
 Achates (Fluß), Ahat  
 Achatmandeln, Ahat 82,2  
 Achbar, Dschebel, Arabien 722,2  
 Acheen, Atschin  
 Achen (Fluß), Achensee  
 Achänen, Flachs 330,1  
 Achia, Bambusa  
 Achillea (Insel), Schlangeninsel  
 Achilleische Hausgesch, Albrecht 7)  
 Achiolu, Achialos (Bd. 17)  
 Achiropicta, Achetropita  
 Achmatit, Epidot [neval, Gl. N.  
 Achmed Pascha (Abenteurer), Don-  
 Achradina (Halbinsel), Syrakus 467,2  
 Achsbrüche, Eisenbahnunfälle  
 Achsbüchse, Achsenbüchsen, Rad  
 Achsenstrahl, Linse 811  
 Achsfenkel, Rad  
 Achte (Rechtswissenschaft), Grenze  
 Achtflächner, Ottaeder  
 Achtschipsu, Achafen  
 Achtsprozess, Ach  
 Achulgho, Kaufasten 634,2  
 Aciditätsquotient, Bier (Bd. 17)  
 Acidum sozolicum, Aseptol (Bd. 17)  
 Acilio (a. G.), Aiguillon  
 Acincum (a. G.), Ofen (Stadt)  
 Acinesia, Lähmung  
 Aderfuchschwanz, Alopocurus  
 Adergare, Gar  
 Aderhof, Dauerngut 469,2  
 Aderwinde, Convolvulus  
 Aema'i, Arabische Litteratur 727,1  
 Acolhuacan, Texcoco  
 Acor, Serra, Portugal 250,2  
 Acores, Azoren 194  
 Acoyapa, Chontales [Aqua Tofana  
 Acqua della Tofa, A. del Petesino,  
 Acqua di Termini, A. Felice, Aqua-  
 Acqua nera, Como [duft  
 Acqua Paola, Bracciano  
 Acquarossa (Mineralbad), Brenno  
 Acqua Santa Benera, Aci reale

Acqua Bergine, Fontana di Trese  
 Acquaestus conjugal, Errungene  
 Güter  
 Acque Albule, Bagni belle, Tivoli  
 Acquerello, Aquarellmalerei 706,1  
 Acquetta di Napoli oder di Peru-  
 gia, Aqua Tofana  
 Acquietini, Giovanni, Ital. Litt. 90,1  
 Acquiry (Fluß), Purus  
 Acquisitio derivativa, immediata,  
 originaria, Erwerben  
 Actra (Fluß), Purus  
 Aerodididum, Linalkohol  
 Aeromion, Schultergürtel  
 Actäoninseln, Tuamotuinseln  
 Acta populi, A. senatus. Acta diurna  
 Acte additionnel. Additionalakte  
 Acte d'apport, Apport  
 Actinoloba, Aktintien  
 Actinomyces, Aktinomykose  
 Actio aestimatoria, Winderungs-  
 klage; A. communi dividundo, Ad-  
 judikation; A. confessoria, Servitut;  
 A. familiae herciscundae, Adjudi-  
 kation u. Erteilung; A. finium re-  
 gundorum, Adjudikation; A. in per-  
 sonam, Klage; A. in rem, Ding-  
 liche Klage; A. negatoria, Negati-  
 orientklage; A. quanti minoris, Win-  
 derungsklage; Actiones populares,  
 Popularklagen  
 Actius Sincerus, Sannajaro  
 Actores ecclesiae, Advocati ecclesiae  
 Actus apostolorum, Apostelgeschichte  
 Actus forensis, Rechtserkundung  
 Actus quadratus (Feldmaß), Ja-  
 Acuña, S. de, Span. Litt. 90,2 [gram  
 Ada (bibl.), Lamed [317,2  
 Ada (sar. Fürstin), Alexander d. Gr.  
 Ad absurdum führen, Absurd  
 Adabo (Berg), Afrika (Bd. 17) 10,1  
 Adaiel (Volk), Adal, Danakil  
 Adai-Rohk (Berg), Kaufasten 630,2  
 Adaja (Fluß), Duero  
 Adajel (Volk), Danakil, Adal  
 Adalgisel, Frankreich 494,2  
 Adam, Mount, Frenchman's Bay  
 Adam (Reisender), Afrika 174,1  
 Adam, Onkel (Pseud.), Wetterberg  
 Adamantius, Origenes  
 Adamas, Diamant 830  
 Adambai, Adelaide (Fluß)  
 Adamberger, Ant., Arnetz 1)  
 Adams (Insel), Audlandsinseln  
 Adams, Mount, Cincinnati  
 Adamus Bremensis, Adam von Bre-  
 Adansfigebirge, Afanti [man  
 Adarnasse, Georgien 149,2  
 Addar, Ras, Bon  
 Addend, Addition  
 Addigerat, Agame  
 Addina (Stadt), Gmina  
 Addua, Adda  
 Adè, Adieu  
 Adé (Insel), Neuguinea 82,2  
 Ade (Längenmaß), Adih  
 Adel (Landw.), Rauche [160,1  
 Adelarbi (Adelsfamilie), Ferrara  
 Adelegg, Württemberg 772,1  
 Adelsland, Afrika (Bd. 17) 10,2

Abelwald, Langobarden 506,1  
 Adenet le Roi, Franz. Literatur 592,1  
 Aden series, Afrika 156,2  
 Adeodatus, Deussedit, Augustinus 1)  
 Adeps petrolei, Baselin  
 Adlerbeine, Krampfadern  
 Adesius, Frumentius  
 Adet, Scheriat (Hand (Bd. 17) 132,1  
 Adhäsionsgewicht, Bewegungswider-  
 Adhudebbin al Jdschi, Arab. Litt. 729,1  
 Adhub ed Daula, Arab. Litt. 730,1  
 Adiabo (abess. Prov.), Ägri, Barea  
 Adieu, Kap, Australische Bucht  
 Adila, Mangifera  
 Adimari, Lodovico, Ital. Litt. 96,1  
 Adirnáš Tschai, Rhynthalos  
 Aditio hereditatis, Agnition  
 Adjektive Farbstoffe, Färberei 40,1  
 Adjutant (franz.), Adjutant  
 Adlerbeth, G. G., Schwed. Litt. 719,1  
 Adlerflaumen, Adler 121,1  
 Adlerinsel, Mayo  
 Adlerpiaster, Adlerdollar  
 Adlersberg, Budapest 599,1  
 Adlerstein (Berg), Rätra  
 Ad medias (a. G.), Rehabita  
 Admiralitätsinseln (Nordamerika),  
 Alexanderarchipel  
 Admiralitätskollegium, Admiralität,  
 Handelsgerichte  
 Admiralitätspolice, Admiralschaft  
 Admiralsklasse, Schiffe der, Panzer-  
 Adoa (Stadt), Abua (Schiff 663,1  
 Adolescentia, Alter 418,1  
 Adonidia, Adonien, Adonis  
 Adonisröschen, Adonis  
 Adowa (Stadt), Abua  
 Adquest, Güterrecht der Ehegatten 948,2  
 Adraha (Stadt), Dreie  
 Adramyti, Adramytteion, Erdremib  
 Adramyttenus Sinus, Jda 1)  
 Adressat (Wechsel), Bezogener  
 Adresskalender, Adressbuch  
 Adressfontore, Adressbüreau  
 Adriani, Giambattista, Ital. Litt. 94,2  
 Adrianow (Reisender), Asien, 231,2  
 Adschan, Njan  
 Adschai (Volkstamm), Somal 19,2  
 Adschai Tschai, Urmtasee  
 Adschwa, Dschaina  
 Adshgogo, Adschafen  
 Adpersio, Taufe 546,1  
 Aduarifenniberge, Aschanti  
 Adventiobildungen, Pflanzenwachstum 967,2  
 Adventurebai, Bruni (Bd. 17)  
 Advocatia, Bogtei  
 Advocatorum Terra, Bogtland  
 Advocatus (Centgraf), Cent (Bezirk)  
 Advocatus generalis, Penstoubr  
 Adyche, Adighe  
 Adynatoi, Armenwesen 840,2  
 Aérope, Kaireus  
 Aéroplan, Luftschiffahrt 990,1  
 Aérostation, Luftschiffahrt 986,2  
 Aëtianer, Aëtius 1)  
 Aëtios von Amida, Griech. Litt. 727,2  
 Aëtius (Arzt), Augenheilkunde  
 Afer (Volk), Danakil  
 Aferin, Zembavesta 868,1

Affe (Instrument), Storchschnabel 351,2  
 Affectio maritalis, Konubinat  
 Affenpinscher, Hund 800,1  
 Affenstein, Bejoar (seit 758,2  
 Affinität, sexuelle (Bot.), Fruchtbar-  
 Affolder (Wurzel), Asphodelus  
 Afri (Volk), Danakil  
 African Association, Afrika 170,2  
 African Exploration Fund Com-  
 mittee, African Society, Afrika-  
 nische Gesellschaften  
 Afrigán, Zembavesta 868,1  
 Afrikanische Bauherren, Freimaure-  
 Affia, Marmarameer (seit 655,1  
 Aftab, Persische Literatur 876,2  
 Afterbach, Alme  
 Aftergetreide, Afterstern  
 Afterglaube, Aberglaube  
 Asterschwarm, Wienenzucht 910,2  
 Afterunternehmung, Arbeitslohn  
 Afterwitz, Abergwitz (759,1  
 Afterzehen, Afterklauen  
 Afzul (A. Chan), Afghanistan 145,2  
 Aga (bosn. Grundherr), Tschifell  
 Aga (Stadt), Aghaia, Gdeffa 2)  
 Agää (Stadt), Solier  
 Agag, Amalekiter  
 Agagir, Somran  
 Aegagropilae, Bejoar  
 Agaleos (Gebirge), Attika 30,2  
 Agamomonözie, Blutvariationen  
 (Bd. 17) 146  
 Agan (Volk), Hamiten  
 Agani (Stadt), Babylonien 206,2  
 Agaomedes, Abessinien 35,1  
 Agariste, Altkadoniden  
 Agasthenes, Kugeias  
 Agatha Narbonensis (Stadt), Agde  
 Agatharchides (Geograph), Griechi-  
 sche Literatur 726,2, Bergbau 730,1  
 Agathinos, Archigenes  
 Agathon, Paul (Pseud.), Schöben  
 Agathyrten, Dacien ((Bd. 17)  
 Agbatana, Gbatana  
 Ageä (a. G.), Ajas  
 Agedincum (a. G.), Sens  
 Ageis (a. G.), Attika 31,1  
 Agen, Flach 330,1  
 Agennum (a. G.), Agen  
 Ageois, Agen  
 Agentie, Agentur, Agent 187,1  
 Agenzen, Agens  
 Ager publicus, Agrarische Gesetze  
 Ager Vaticanus, Leoninische Stadt  
 Agermi, Ammonsoase  
 Agerö, Limfjord  
 Ageripiß, Ager  
 Age to come Adventists, Adventisten  
 Aggershus, Christiania  
 Aggers Minde, Limfjord  
 Aghiru, Korfu (Bd. 17) 504,1  
 Aghlab, Aghlabiten, Arab. Litt. 728,1  
 Aghma Schenebeli, Georgien  
 Agmat, Abd ul Rumen  
 Aghti Dag, Ararat  
 Agiale (a. G.), Amorgos  
 Agialeus, Abastos  
 Agias, Kyllische Dichter  
 Agi Dela, Korfu (Bd. 17) 503,1  
 Agiden, Agiaden

Agiloreis, Athen 1000,2  
 Agilon, Capraja  
 Agilulf, Langobarden  
 Agimios, Herakliden  
 Agincourt, Agincourt  
 Aginum (a. G.), Agen  
 Agios Tychonas, Amathus  
 Agirin, Auglt  
 Agiroessa (a. G.), Solier  
 Agitator (Wagenlenker), Circensische  
 Agito, Giro (Gewicht) [Spiele  
 Aglaonemoideen, Araceen  
 Agnietenberg, Zwolle 1029,1  
 Agno (Fluß), Frassine, Suganer See  
 Agonistici, Alet, Donatisten  
 Agostino, Kaiser v. Mexiko, Turbide  
 Agosto (ital.), August (Name)  
 Agotime, Afrika (Bd. 17) 10,2  
 Agow (Volk), Abessinien 37,1  
 Agra (Fluß), Eger 1)  
 Agrä, Athen 998,2  
 Agrapha (Gebirge), Griechenland 697,1  
 Agrel, Dlaf (Reisender), Afrika 173,1  
 Aqria, Agriani, Erlau  
 Agrinion (a. G.), Brachori  
 Agritius (Bischof), Trier 837,1  
 Agueda, Duero  
 Aguiar, M. G. B. de, Portug. Litt.  
 Agulen, Kaukasien 682,2 [202,2  
 Aguntum, Innichen  
 Agusa, Favignana  
 Augustin, Don Antonio, Philologie  
 Augustos (Stadt), Kauka [1010,1  
 Agylla, Gäre [394,1  
 Ägyptische Chlorose, Strongyliden  
 Ägyptisches Korn, Gerste 190,2  
 Ägyptisches Kreuz, Antoniuskreuz  
 Ägyr Dör, Sibir  
 Agrium, Agira [180,1  
 Ah-ah-Theorie, Sprachwissenschaft  
 Ahangatu (Insel), Tuamotuinseln  
 Ahdsje (Münze), Asper  
 Ahöna (lat.), Bab 222,1  
 Ahi (ind. Myth.), Joroaster 969,1  
 Ahimbe, Ramorondo (Bd. 17)  
 Ahinomai, Jlaamau  
 Ahiami Adlie, Wforte, Goh  
 Ahl von Schiraz, Persische Litt. 876,1  
 Ahmad al Ghaffari, Pers. Litt. 877,1  
 Ahmed Dschewdet Efendi, Türkische  
 Sprache und Literatur 916,1  
 Ahmed el Bedawi, Scheich, Zanta  
 Ahndung, Ahnung  
 Ahre (westfäl.), Bauernhaus 471,1  
 Ahrenmonat, August  
 Ahrenthal, Zillertal  
 Ahrgew, Ahr  
 Ahrnthal, Lauferer Thal  
 Ahron Halevi (A. Kohen), Jüdische  
 Ahuitzotl, Azteken [Litt. 297,2  
 Ahuramazda, Ormuzd  
 Aiaschin, Dschebel, Afrika 149,2  
 Aibugir, Aralsee  
 Aichspalter, Peter von Aspelt  
 Aidar, Donej  
 Aides (Hades), Pluton  
 Aidoiomanie, Geisteskrankheiten 35,2  
 Aidoneus, Pluton  
 Ai Giorgi, Artemision  
 Aigle (Papierformat), Papier 677,2

Niquille d'Olan, Jfere  
 Nigun, Traktat von, Amur  
 Nijfa Craig, Girvan  
 Nimorés, Serra dos, Bahia  
 Nin (arab. = Dase), Sahara 177,1  
 Nin Dschidi, Engeddi  
 Nin el Hamman, Ammonsoase  
 Nin Mokra, Algerien 350,2  
 Ninós (Berg), Kephalaria  
 Ninsaba, Aethiopien 35,1  
 Nin Salah, Luat  
 Nin Schemé, Bethchemelch  
 Nin Temuschent, Algerien 350,2  
 Nire (Fluß), Krve  
 Nirik, Maloelab (Bd. 17)  
 Nirys Naturheilmethode, Geheim-  
 Nisa, Dite (Mittel 1020,1)  
 Nischin (Dschebel), Atlas (Gebirge)  
 Nisputte, Gasenpoth  
 Nitkinson (Reisender), Nfen (Bd. 17)  
 Nitrach, Baden 227,2 [62,1  
 Nitutaki, Herveyarchipel  
 Niullo, Abal  
 Ni-wassilem, Taurisches Gebirge  
 Njanta, Höhlentempel  
 Njasolul, Nyaslugh  
 Njescha, Nischa  
 Njmir, Ndschmir-Nhatrwarra  
 Njudhia, Dschuthia (Bd. 17)  
 Nk (Pflanze), Calotropis  
 Nkalai, Batejai (Bd. 17)  
 Nkamagafeki, Simonofeki (Bd. 17)  
 Nkamantié, Attika  
 Nkamas (griech. Heros), Demophon 1)  
 Nkamas (Kap), Cypern 385,1  
 Nkampsis, Armenien 832,2  
 Nkanjaru-See, Urundi  
 Nkathodier, Fische 298,2  
 Nkantilon, Epidot  
 Nkardiatul, Kardinie (Bd. 17)  
 Nkaroa (Hafen), Neuseeland 97,1  
 Nkarodomatien, Domatten (Bd. 17)  
 Nkassa (Handelsplatz), Niger 175,2  
 Nkastoé, Argonauten 800,1  
 Nkaziengummi, Gummi arabicum  
 Nk Denis, Antiochia 1)  
 Nkenimano, Amshaspannd  
 Nkephaloí (Sekte), Monophysiten  
 Nkesta, Klestes, Aneas 1)  
 Nkha, Assam  
 Nkhund, Swat  
 Nk Idel, Rama  
 Nkillef, Ostimo 849  
 Nkindo, Japan 158,2  
 Nkir, Etron  
 Nkka (Gewicht), Ägypten 216,1  
 Nkferman, Nkerman  
 Nkko, Nkka  
 Nk Koinlu, Armenien 835,1  
 Nkmit, Nkgit  
 Nkmon, Jdäische Daktylen  
 Nkoda, Nksanti  
 Nkomo, Dew  
 Nkontion, Bötien  
 Nkontisten, Pstioi  
 Nkpa Gfil, Calabar  
 Nkrä (Stadt), Palazzolo 1)  
 Nkrab (Dschebel N.), Rasios  
 Nkraia, Aphrodite  
 Nkraspeden, Medusen

Nkrata, Nkhaia  
 Nkri, Aktion (Borgeb.)  
 Nkrisch, Isak, Jüdische Litt. 290,1  
 Nkrotatos, Aeneas  
 Nkrotiribai, Simisso  
 Nksalali, Turkistan 934,2  
 Nksam, Balchanscher Busen (Bd. 17)  
 Nkte 3) (a. G.), Nkita  
 Nkstifeten (Sekte), Monophysiten  
 Nktivrezek, Rechnungsprozeß  
 Nktor, Nktorionen (Myth.), Nktoni-  
 Nktschai, Aras (oben  
 Nktschekissar, Kroja  
 Nkula, Rusa  
 Nkumba, Nkati  
 Nkuno-kuno, Calabar  
 Nkustilon, Geheimmittel 1020,2  
 Nkylas, Ontelos  
 Nk (Farbstoff), Morinda  
 Ala (botan.), Nk; Alae, Papilionas-  
 Nka, Biz d', Err, Biz d' (oben  
 Nkabago, Amazonas 2)  
 Nkabasterpapier, Stappier  
 Nkakis, Herzog von Trient, Bozen  
 Nkaba (Hafen), Nkuba (Bd. 17)  
 Nka eddin al Dschuweini, Persische  
 Litteratur 877,1  
 Nkag(h)ös, Armenien 831, 835,1  
 Nkai, Nk-Tagh (Gebirge), Nfen 914,1  
 Nkaifes, Dbaliste  
 Nkale, Nkbeofuta  
 Nka Riliffa, Janika  
 Nka Kul, Balchasch  
 Nkali, Nksabbat  
 Nkalia, Corsica 294,2  
 Nkalkomenä, Jthala  
 Nkam (Schah), Nkshabab  
 Nkamak, Andromeda (Sternbild)  
 Nkamanni, Antonio, Ital. Litt. 90,1  
 Nkamannorum Lex, Schwabenspiegel  
 Nkamo (Fort), San Antonio  
 Nk Anuli, Ben al Hofain, Arabische  
 Litteratur 729,2  
 Nkamut (Schloß), Nksaffinen  
 Nkand (Landschaft), Finnland 280,2  
 Nkanje (Stadt), Nkiohico  
 Nkanti, Sibombe  
 Nkantkämpfer, Helenin (Bd. 17)  
 Nkarcos (Schlacht bei), Nkromawiden  
 Nkarodisch, Kaukasische Sprachen  
 Nkarsch, Kummel (Wort)  
 Nkasonia, Nkassona (Bd. 17)  
 Nkatau, Nkai  
 Nkaul, Aethiopien 36,2  
 Nkaung-Phra, Birma 970,1  
 Nkaunisches Gebirge, Balbaergebirge  
 Nkausi, Chimborazo  
 Nkaute, Brüllaffe  
 Nkaganios, Nkasant  
 Nkba (Tagelieb), Provençal. Litt. 425,2  
 Nkba 3) (a. G.), Nkvas  
 Nkba Dominorum (Kloster), Herren-  
 Nkba Julia, Karlsburg (alb  
 Nk Balchl, Arabische Litteratur 728,2  
 Nkban (Land), Schottland 616,1  
 Nkbaneser Hemd, Nksanella [616,1  
 Nkbania (a. G., Land), Schottland  
 Nkbania (Stadt in Gallien), Nk-  
 Nkbanitika, Nkbanesen 282,2 (bagne  
 Nkbanopödis, Berat

Nkbemarle (Insel), Galapagos  
 Nkbemarle (franz. Stadt), Numale  
 Nkberche, Nkila (Provinz)  
 Nkberga (Fluß), Australien 155,2  
 Nkbergine, Nkubergine  
 Nkberich von Besançon, Nkalexandersage  
 Nkberndbaum, Pappel 685,1  
 Nkberti, Heiner, Albert 1) Dichter  
 Nkbertina, in Königsberg: Nkbrecht 19)  
 Nkbert Nyanja (See), Nkmutan Nkige  
 Nkberto di Arnoldo, Bildhauerl. 941,2  
 Nkbertrandi, Joh., Poln. Litt. 196,2  
 Nkbertus Animosus (Nkbrecht 28),  
 Nkbrechtsorden 1)  
 Nk Beruni, Arabische Litteratur 727,2  
 Nkbici, Nkbagne  
 Nkbiga, Nkbi  
 Nkbigan, Nkgän  
 Nkbigeois, Nkbi  
 Nkbignagletscher, Bernina  
 Nkbinaeus, Nkbigni  
 Nkbios, Eise 502,1  
 Nkbium Ingannum, Nkbenga  
 Nkbizzi, Francesco degli, Ital. Litt.  
 Nkbo, Nksfu (oben  
 Nkboid, Britanniametall  
 Nkbrecht, Jakob, Nkbrechtsleute  
 Nkbrecht von Bisenzun, Nkalexandersage  
 Nkbrechtsanal, Ungarn 1000,1  
 Nkbriß, Biz, Languard, Biz  
 Nkbrunpach, Binne  
 Nkbu (Land), Schottland 616,1  
 Nkbuginea, Nkuge 74,2  
 Nkbuinkopf, Nktrol 721,1  
 Nkbula (a. G.), Nkiber  
 Nkbumasar, Arabische Litteratur 790,  
 Nkastrologie 973,1  
 Nkbuminoide, Ernährung 796,1  
 Nkbuquerque, Nk. de, Portug. Litt. 262,2  
 Nkburnus major (a. G.), Nkbrubinus,  
 Nkburz, Nkburz (Berespel  
 Nk Buscherat, Nkpujarras  
 Nkacevas (Friede zu), Nksons 18)  
 Nkcali Act, Soda 1050,2  
 Nkcantara (Fluß, Sizilien), Nkna 18,1  
 Nkcantara, Graf von, St. Nkried-Natt.  
 Nkcazäba (Berg), Sierra Nevada  
 Nkcazäba, Nkalaga  
 Nkcazar, Nkbalthasar de, Span. Litt. 93,1  
 Nkcester (in Nkfordshire), Nkcester  
 Nk Chajjami, Omar ben Ibrahim,  
 Nkcidae, Nk (Arab. Litt. 728,2  
 Nkcindus, Nk Rindi  
 Nkclybe (Königreich), Schottland 616,2  
 Nkcyonarien, Korallpolypen (Bd. 17)  
 Nkcylene, Nkaltylene, Nkjesaben  
 Nkdana, Francisco de, Span. Litt. 90,2  
 Nkdenburg (Stadt), Nkdenburg 368,2  
 Nkdenobst, Nkdt 310,2  
 Nkderfon, Amalie, Dptie (Bd. 17)  
 Nkdioner, Nkdier  
 Nk Dschesair, Nkgier  
 Nkalexandrie, Nkalexandria 1) (S. 330)  
 Nklectus (röm. Befehlshaber), Nkri-  
 Nkledscha, Nkbesen (Lannien 439,1  
 Nklesanz, Nksanz  
 Nklei (Fluß), Nkbara  
 Nklektor (Festung), Nkshafem  
 Nklewa (Berg), Nkgame  
 Nkema, Bewässerung 857,1

Ulemajehu, Theodor 2) 635,1  
 Ulembar, Ulembar  
 Ulen (Uelen), Ugle 2)  
 Ulenzejo, Ulenzejo  
 Uleod, Auge (Myth.), 76,1  
 Uleria, Corfica 294,1  
 Ulerion (Herald.), Adler 123,1 und  
 Ulfaf-Bohringen 578,1  
 Ulessi, Giuseppe, Ital. Litt. 101,1  
 Ulewijn, Abr., Niederländ. Litt. 157,1  
 Ulexanderinsel, Südpolarländer  
 Ulexander Jannai (Jannäos), Juden  
 284,1  
 Ulexandra-Nil (Nagera), Uferwe  
 Ulexandraville, Congostaat 246,1  
 Ulexandre de Bernay (A. de Paris),  
 Ulexandersage, Franz. Litteratur 502,1  
 Ulexandre-Orgel, Harmonium  
 Ulexandria ad Issum, Ulexandrette  
 Ulexandria Troas, Estl. Stambul  
 Ulexandrinasee, Australien 145,1, 146,1  
 Ulexandrinus Codex, Bibel 882,1  
 Ulexandrowka (russ. Kolonie), Pott-  
 Ulexanor, Ulexepladen [dam 202,1  
 Ulexejewskoje (Schloß), Pottau 630,1  
 Ulexianus, Ulexander 2)  
 Ulexifakos, Apollon 685,1 [(Ob. 17)  
 Ulexishafen, Kaiser Wilhelm-Land  
 Ulexius (Heiliger), Ulexianer  
 Ulexowik, Ulexensik  
 Ulexai, Barea  
 Ulexar, Eisen [297,1  
 Ulexasi, Isak ben Jakob, Jüd. Litt.  
 Ulexergani, Arab. Litteratur 730,1  
 Ulexheim, Ulexgard  
 Ulexhem, Bohus [fons 18)  
 Ulexonfinische Gesefhsammlung, Ulex-  
 Ulexorjas (Satteltranz), Monsefu  
 Ulexar, Fred., Annoncenbureau  
 Ulex Barb, Atlas (Gebirge)  
 Ulexasi, Salomo, Jüd. Litteratur 299,1  
 Ulexbraishe Summe, Ulexbition  
 Ulexhazzali (Al Gasali, Ulexazel),  
 Ulexhajali  
 Ulexgontine, Geheimmittel 1020,1  
 Ulexhadi, Kalifen 390,1  
 Ulexhamilla (Mineralbad), Ulexmeria  
 Ulexhamilla, Sierra, Sierra Nevada  
 Ulexhazen, Astronomie 976,1  
 Ulexheimer, Hessen-Raffau 484,1  
 Ulexi (nord. Myth.), Wali  
 Ulexia (Fluß), Ulexia  
 Ulexi Abul Halem, Abb ul Rumem  
 Ulexia Castra, Bicefer [173,1  
 Ulexi Bei el Abassi (Reisender), Afrika  
 Ulexiden, Ulex 1), Fatimiden  
 Uleximoniae, Pantisbriefe  
 Ulexindschif Dagh, Armenien 832,1  
 Ulexios (Rhetor), Griechische Litt. 728,1  
 Ulexioth, Bär (Sternbild), 352,1  
 Ulexi Othman, Badia y Lablich  
 Ulexiquotflügel, Ulexavier 815,1  
 Ulexi Sfarhi, Arabische Litteratur 728,1  
 Ulexischur-Bamir, Ulexen 932,1  
 Ulexius Antonius Rebriffensid, Phi-  
 Iologie 1013,1  
 Ulexius Gallus, Arabien 723,1  
 Uleximal (Hafenort), Roffelbat 1)  
 Ulexizana, Arabien 724,1  
 Ulexiaferia, Castillo de, Saragoffa

Ulexjaska, Ulexasta  
 Ulexabez Salomo, Jüd. Litteratur 299,1  
 Ulexalische Erden, Erdalkalimetalle  
 Ulexalische Duellen (alkalisch-erdige  
 Duellen), Mineralwässer 655,1  
 Ulexama, Arabische Litteratur 725,1  
 Ulexanna, echte, Lawsonia  
 Ulexäos, Theodoros, Neugriech. Litt.  
 Ulexaresmi, Algorithmus [80,1  
 Ulexathoë, Agrionia  
 Ulexen (Myth.), Smerg  
 Ulexippe, Arab. 784,1  
 Ulexithoë, Agrionia  
 Ulexmaar, Ulexmar  
 Ulexmäon von Kroton, Zoologie 962,1  
 Ulexkohlsfaktor, Attenuation  
 Ulexkor, Bär (Sternbild) 352,1 [den  
 Ulexkhone (Ulexkhone), Ulexkhone, Ulexja-  
 Ulex'acqua (Ulexpiz), Ulexretto, Bal  
 Ulexa Ebaul, Ulexber  
 Ulexahband, Ulexwat  
 Ulexée Blanche (Ulexal), Montblanc  
 Ulexen (Reisender), Afrika 173,1  
 Ulexerheiligen (Ulextriol- und Ulexlaun-  
 Ulexfabur, Ulexen [hütte), Ulexchau  
 Ulexgemeinkreuzung, Darwinismus  
 (Ob. 17) 209,1  
 Ulexiaco, Petrus de, Ulexy  
 Ulexiancebraten, Ulexgelbraten  
 Ulexiancemaschine, Magnetelekt. Ma-  
 Ulexigation, Ulexregierung [schinen 78,1  
 Ulexioni, Carlo (Botaniker), »Ulex.«  
 Ulexöosid, Ulexristologie 100,1  
 Ulexotrope Formen, Ulexblütenbestäubung  
 Ulexoway, Ulexyr [(Ob. 17)  
 Ulexwar (Ulexinsel), Ulexland 1)  
 Ulexwäter, Ulexsen  
 Ulexm (Ulexfluß), Ulextraun  
 Ulexmahdi, Kalifen 390,1  
 Ulexmalonga, Ulexmatala 893  
 Ulexmami, Ulexa Dschallon, Ulexa Toro  
 Ulexmamun, Kalifen 390,1, Arab. Litt.  
 Ulexmamny, Ulexbonbu [726,1, 729,1  
 Ulexmandinspat, Ulexsublatz  
 Ulexmanzora, Ulexmeria  
 Ulex Marghinani, Borhan ed-bin Ulexi,  
 Arabische Litteratur 731,1  
 Ulexmas, Rio das, Ulexantins  
 Ulexmatriches, Ulexbewässerung 857,1  
 Ulexmeida, Theodoro d', Portugiesische  
 Litteratur 262,1  
 Ulexmenara, Cerro del, Sierra Morena  
 Ulexmijara, Sierra de, Sierra Nevada  
 Ulexmond, Ulexedinburghshire  
 Ulexmondfir, Arabische Litteratur 726,1  
 Ulexmoner (engl.), Ulexmosenter  
 Ulexmopia, Ulexroglena (Ob. 17)  
 Ulexmosnino, Ulexroses, Jüd. Litt. 299,1  
 Ulexmsee, Ulextraun  
 Ulexmucium, Ulexmutium  
 Ulexmuera, Ulexmuerza, Ulexmuda  
 Ulexmueffkula, Ulexarmenschulen  
 Ulexmus (Ulexfluß), Ulexom  
 Ulexmus (Herzog), Ungarn 1007,1  
 Ulexmustain, Kalifen 390,1  
 Ulexmustassim, Ulexbas 1), Kalifen 390,1  
 Ulex Nasafi, Arabische Litteratur 731,1  
 Ulex numero, Ulex marco  
 Ulexoaden, Ulexoiden

Ulexoah, Ulexofcha  
 Ulexoin, Ulexoc 392,1  
 Ulexompra, Ulexirma 970,1  
 Ulexongue, Ulexlonge  
 Ulexont, Ulexmarmarameer  
 Ulexontion (a. G.), San Fratello  
 Ulexopacia areata, Ulexarea Celsi (Ob. 17)  
 Ulexopele (Geburtsort des Ulexofrates),  
 Afrika 31,1  
 Ulexoros, Ulexbabylonien 206,1  
 Ulexpage des vaches (franz.), Ulexvieh-  
 Ulexverflechtungsvertrag  
 Ulexp Ulexslan, Ulexselbschullen  
 Ulexpenkirchweih, Ulexarber  
 Ulexpenkräuterthee, Ulexgeheimmittel 1020,1  
 Ulexpenweih, Ulexaderkulte  
 Ulexpenwolf, Ulexhund 797,1  
 Ulexpes-Maritimes, Ulexseealpen  
 Ulexpuf, Ulexdrudenpuf  
 Ulexphea, Ulexpisa 87,1  
 Ulexphita, Ulexpolenta  
 Ulexpiss Julia, Ulexaquileja  
 Ulexp Tegin, Ulexghadnamiden  
 Ulexpzipf, Ulexp  
 Ulex Rasi (Ulexarzt), Ulexrhazes  
 Ulexs (Ulexinsel), Ulexsen  
 Ulexscheich, Ulexroses, Ulexjüdische Litt. 209,1  
 Ulexsdorf, Ulexbenn  
 Ulexsium (Stadt), Ulexpalo 1)  
 Ulexs' Fehér, Ulexunterweiffenburg  
 Ulexs' Rubin, Ulexrova  
 Ulexs' Sebes, Ulexkarpathen 559  
 Ulex Sufi, Ulexastronomie 977,1  
 Ulext (Ulexfluß), Ulexluta  
 Ulextaku, Ulexschlacht bei, Ulexafforien 950,1  
 Ulextamaha (Ulexfluß), Ulexocmulgee, Ulexcones  
 Ulextawilla, Ulexstolze  
 Ulextbaltrich, Ulexzenb  
 Ulextdorf (im Ulexfah), Ulexdortshheim  
 Ulextdorfer Wald, Ulexwürtemberg 772,1  
 Ulexte Berg, Ulexsifel 372,1  
 Ulexte Burg (Berg in Ulexthür.), Ulexhainich  
 Ulextegrund, Ulexrüdersdorf  
 Ulexte Mann (schweizer. Berg), Ulexsantis  
 Ulextemarkt, Ulexegeln  
 Ulextemö (Burg), Ulexhojenems  
 Ulexten (Landschaft), Ulexnorwegen 244,1  
 Ulextenbreitungen, Ulexfrauenbreitungen  
 Ulextenburg (Stadt in Ungarn),  
 Ulexungarisch-Ulextenburg  
 Ulextenburg (Burggrüne): 1) (Ulexthürin-  
 Ulexgen) Ulexetersberg, 2) (Ulexbayern) Ulexneuburg  
 Ulextendorf (Ragb. Ulexfersenburg), Ulexkelbra  
 Ulexten-Ulexberstein, Ulexbaben 1)  
 Ulextenfjord, Ulexnorwegen 245,1  
 Ulextenplatom, Ulexgenthin  
 Ulexterantia (lat.), Ulexarzneimittel  
 Ulexternatives Ulexvermächtnis, UlexWahl-  
 Ulexvermächtnis [Ulexbüchtnis 988,1  
 Ulexternierendes Ulexbewußtsein, UlexGe-  
 Ulexaltersrente, UlexArbeiterversicherung (Ob.  
 17) 45,1 [UlexHandelstammern  
 Ulextestenkollegien, Ulexkaufmännische,  
 Ulexaltes Weib (Ulexfisch), Ulexhornfische  
 Ulextezza (ital.), Ulexerzellenj  
 Ulextgemeinde, Ulexallmannde  
 Ulexthämenes, Ulexkatrens  
 Ulextheesalbe, Ulexsalben  
 Ulexthof (Ulexkloster), UlexDoberan  
 Ulexthorp Park, UlexNorthampton 1)

Altilik (Münze), Türkisches Reich 922,1  
 Altinstrumente, Alt 2)  
 Altissimo (Berggipfel), Monte Baldo  
 Altstarleby, Camistarleby  
 Alto de Coliguai, Santiago 2); A.  
 de Garajonai, Gomera 1); A. de  
 Trunugarieta, Kantabrisches Ge-  
 birge; A. del mal Paso, Ferro  
 Altona (nordamerikan. Stadt), Wil-  
 mington 1)  
 Altstatt (Ruine), Weßkirch  
 Altwaterrecht, Altenteil  
 Altwain (Bischof), Ortzen  
 Altpyn Dagh, Aften 933,2  
 Aluaten, Amerika 474,2  
 Aluman, Jur, Letten  
 Alvacja, Karpathen 558,2  
 Alvaneu, Alveneu  
 Alvares do Oriente, Fernão, Por-  
 tugiesische Literatur 261,1  
 Alvarez, Emilio, Spanische Litt. 95,2  
 Alvarez (Reisender), Afrika 170,1  
 Alvena, Griechenland 673,2  
 Alvenslebenhütte, Königshütte  
 Alvernia, Bibbiena (Stadt)  
 Alvernuß, Wilhelm von Auvergne  
 Alwatih, Kalifen 390,2  
 Alyscamps, Arles  
 Alyssos (Quelle), Aynätha  
 Alyzia, Akmantien  
 Alzad, Aras  
 Alzig, Aljette [(Bd. 17) 474,1  
 Ama (Fluß), Kaiser Wilhelms-Land  
 Amadé, Lad., Ungarische Litt. 996,2  
 Amadeussee, Australien 145,2  
 A-Madi (Volk), Madi (Bd. 17)  
 Amadota, Sarmatien  
 Amador de los Rios, Span. Litt. 97,2  
 Ama-Fengu, Fingu  
 Amager, Amat  
 Amalaberga, Thüringen 681,2  
 Amalarich, Goten 538,1  
 Amalbe, Almude  
 Amalienburg (Ruine), Hammelburg  
 Amalienthal (Luftschloß), Wilhelm-  
 thal 2)  
 Amalphia, Amalfi [thal 2)  
 Amambaya, Sierra, Paraguay 701,1  
 Amance, Aube  
 Amandabele, Natabele  
 Amaniter, Amana (Bd. 17)  
 Amaponda, Raffern 360,1  
 Amara (afrikan. Landschaft), Amhara  
 Amarant (Pflanze), Amaranthus  
 Amarantine, Gomphrena  
 Amardos, Arabien  
 Amarga, Laguna, Argentinische Re-  
 publik 791,2  
 Amarpuraj, Tongaarchipel  
 Amarumayu, Bolivia 106,1  
 Amaryllis (Pseub.), Deshoulières  
 Amasta } (Stadt), Paphlagonien  
 Amastris }  
 Amaswaji, Raffern 360,1  
 Amaterasu, Sintoisimus (Bd. 17)  
 Ama-rosa, Ama-rosa  
 Amazonas, Rio das, Amazonasstrom  
 Ambaca, Angola  
 Ambacia, Ambosse  
 Ambado (Afrika), Tadschurrabai  
 Ambalafoddu, Kotschin

Amban, Mongolei 747,1  
 Ambaree fibre, Gambahanf  
 Ambarer, Gallien 859,1  
 Ambas (Baiu. Insel), Camerun 757,2  
 Ambato (S. Amerika), Tunguragua  
 Ambelam, Adamspit  
 Amber, grauer, Ambra  
 Amberes, Antwerpen 659  
 Amberno (Fluß), Neuguinea 83,1  
 Amberpon (Insel), Neuguinea 82,2  
 Ambiani, Ambianer, Amiens, Bel-  
 gen 1) [Schleichung  
 Ambitus ecclesiasticus, Amster-  
 damblau, Büro  
 Amble (franz.), Zelter (Pferd)  
 Ambon (Kirchenb.), Ambo  
 Ambon (Insel), Amboina  
 Amboni, Tanga (Bd. 17)  
 Ambonoklasten, Ambo  
 Ambosaten, Landsknechte  
 Ambra, Francescod', Ital. Litt. 92,1  
 Ambre, Kap, Madagaskar (Bd. 17)  
 Ambria, Ammerland  
 Ambrogio, G., Ballett  
 Ambroid, Bernstein 785,2  
 Ambrosini, Ang. de', Philologie 1010,1  
 Ambrosius Aurelianus, Artus 888  
 Am Bühl (Ort), Gadmenthal  
 Ambulakräufchen, System, Chi-  
 Anqa, Abitja [nodermen 290,2  
 Amhara, Amhara  
 Amden (schweiz. Dorf), Balensee  
 Amdschad Ali Schah, Aush  
 Ameviden, Eidechsen 368,2  
 Amel, Amblve  
 Amelungborn, Stabtolbendorf  
 Amenototachi, Sintoisimus (Bd. 17)  
 Amentia, Geisteschwäche  
 Amentum (Kriegsgd.), Geschöß 212,2  
 Ameretat, Amfschadpand  
 Ameria, Amelia 2)  
 American Episcopal Church, Ang-  
 likanische Kirche 578  
 American Oriental Society, Afri-  
 sche Gesellschaften  
 American Pills, Geheimmittel 1020,2  
 Amerikanische Jäger, Geheime Ge-  
 sellschaften 1017,2  
 Ameselum (a. G.), Regalbuto  
 Amestris, Artageres 1)  
 Amgun, Amur  
 Amhirschhoe, Ägyptos  
 Amiata, Monte, Apenninen 673,1  
 Amicu, Amucu  
 Amida (Thal), Barea  
 Amien, Fische 298,2  
 Aminow (Reisender), Aften 931,2  
 Amir, Emir  
 Amiral (franz.), Admiral  
 Anisia, Oms 1)  
 Amitabha, Tschü Chunpo  
 Amme (Zoolog.), Blattläuse 1)  
 Ammer (Getreide), Spelz  
 Ammergau, Ammer (Fluß)  
 Ammerweber, Webervögel  
 Ammirata, Scipione, Ital. Litt. 94,1  
 Ammochostos, Famagusta  
 Amneias, Archelaos 3)  
 Amnon, Absalom  
 Amöbenbewegung, Zeile 855,2, 862,2

Amona (a. G.), Leibos  
 Amone (Fluß), Lamone  
 Amonds, Juden 293,1  
 Amoraïm, Jüdische Litt. 296,1  
 Amösis, Amasis 1)  
 Ampela (a. G.), Salathna  
 Ampelos (Gebirge), Samos  
 Amper, Ammer (Fluß)  
 Ampergebirge, Algan  
 Amphagitis, Malesonten 133,1  
 Amphianag, Afrikos  
 Amphipoden, auch Krebsstiere (Bd. 17)  
 Amphithalamos, Oricchenland 682,1  
 Amphitriteinseln, Tuamocainseln  
 Ampfaga, Rumel  
 Ampulle (Anat.), Ohr 262,2  
 Amrabaum, Hary, Spondias  
 Amram, Jüdische Litt. 296,2  
 Amras (Schloß), Ambras  
 Amram, Aaron  
 Amrom (Insel), Amrum  
 Amru ben Kolthüm, Arab. Litt. 725,1  
 Amsanctus lacus, Kusanto  
 Am Sand (Wirtshaus), Caffier  
 Amfasp, Georgien  
 Amtsdelikt, Amtsverbrechen  
 Amtshere, Amt [franz 198,1  
 Amtsversammlungen, Kreisver-  
 Amule, Abessinien 98,2  
 Amur (Djebel), Atlas 6,2, Sin Sin  
 Amurgá, Amurgoß, Amorges  
 Amwäs, Emmaus 2)  
 Amyllä (Gräberfunde), Ausgrabun-  
 gen (Bd. 17) 70,1  
 Amylos, Argonauten 799,1  
 Amylos-Aseptin, Geheimmittel 1020,2  
 Amyläther, Ameisensäure, Salpeter-  
 säureäther  
 Amylodextrin, Stärke 226,1  
 Amyntor (grch. Myth.), Antiochos 1)  
 Amytis, Astyages, Nebuladnesar  
 Anaba, Bone  
 Anacapri, Capri  
 Anacharsis (franz. Sozialist), Cloet  
 Anachoreten (Inseln), Neubritanni-  
 Archipel 71,1  
 Anadir (Bezirk), Amurprovinz (Bd. 17)  
 Anadoli (Bahnreinigungsmittel),  
 Geheimmittel 1020,2  
 Anahel (Berglandschaft), Afrika 160,1  
 Anahita, Anaitis  
 Anales, Diosturen  
 Analap, Island 10,1  
 Analogium, Kartographium  
 Analyse der Klänge, Schell 396,2  
 Analytischer Begriff, Beweis 10,  
 Analyse 525,1  
 Anandär }  
 Anan ben David } Araber  
 Ananasöl, Butteräther  
 Anaphrodit, Aphrodit  
 Anaphroditica, Antaphroditische Wirt-  
 Anaplus, Kuruzschschme [sol  
 Anarg, Wildensfeld  
 Anaria, Ischia  
 Anarioffa, Tana 1)  
 Anas (Fluß), Guadiana  
 Anascha, Tschers  
 Anasiburg, Gms (Stadt)  
 Anassa, Ananassa

Anastacia (Insel), Saint Augustine  
 Anatherin · Mundwasser, Geheim-  
 Anatoliso, Missolonghi [Mittel 1020,2  
 Anaxartes, Amadisromane  
 Anblasen des Hochofens, Eisen 411,2  
 Ancach (Stadt), Ungar  
 Anchesmos (Berg), Attika 30,2  
 Anchiëtin, Violarteen  
 Anchinoc, Agyptos [mie (Bd. 17)  
 Anchylostomiasis, Ziegelbrennerand-  
 Ancinipum (a. G.), Ronda  
 Andabatao, Gladiatoren 374,2  
 Andasleda, Amalasintha  
 Andasten, Irolesen  
 Andegaven | Anjou  
 Andegavum }  
 Andematunnum, Langres  
 Andenäs, Anbs  
 Andelaven, Gallien 850,1  
 Anderida Portus, Penenden  
 Anderitum, Sabaler  
 An der Matten, Ortes  
 Anderson (Reisender), Afrika 174,1  
 —, Anna, Watzberg (Bd. 17)  
 Anderschattige, Amphiscit  
 Anderssehen, Fallssehen  
 Anderthalbchloreifen, Eisenschloß  
 Andes (a. G.), Mantua 208,1  
 Andesvölker, Mojos  
 Andewo, Madagaskar 30,1  
 Andienung des Seeschadens, See-  
 versicherung  
 Andler, Kaufasten 682,2  
 Andra (ind. Myth.), Dem  
 Andra (Fafen), Ajuda (Bd. 17)  
 Andrada, M. (Missionär), Tibet 690,2  
 Andrada, Simon d' (Reisender),  
 Wien 929,2 [261,1 u. 2  
 Andrade, J. Fr. de, Portug. Litt.  
 Andreas (Fort), Bommel  
 Andreas (Reisender), Wien 937,1  
 Andreaslogen, Freimaurerei 654,1  
 Andreini, Giamb., Ital. Litt. 98,2  
 Andrejanowskiinseln, Aëuten  
 André Léo (Pseudonym), Champseiz  
 Andrés, Giovanni, Ital. Litt. 98,1  
 Andrews, S. C. (Botaniker), »Andr.«  
 Andriana, Madagaskar 30,1  
 Andries (Fort), Bommel  
 Androdiöjie } Blütenvariationen  
 Andromonöjie | (Bd. 17) 146,2, 147,1  
 Androhungsstheorie, Strafrecht 363,1  
 Andromedae pater (Sternbild),  
 Cepheus  
 Androscoffin (Fluß), Lemiston 1)  
 Anelier, Guillem, Provençal. Litt.  
 Anemone alpina, Brocken [427,1  
 Anemopathie, Inhalationskuren  
 Anemoreia, Arachowa  
 Anesburg, Enns (Stadt)  
 Anezeh, Anezen, Bedulnen  
 Anfänger (Bauk.), Gewölbe 311,2  
 Anfechtungsschrift, Impugnationsch.  
 Anfeuchtmaschine, Einsprengmaschine  
 Angab, Algerien 347,2  
 Angaria (A. Pagus), Angarier,  
 Angrivarier, Arnberg  
 Angariae, Angariensasten, Fasten  
 67,1, Frontasten [594,1  
 Angecourt, Perrin d', Franz. Litt.

Angebair, Panbed 9)  
 Angefok, Estimo 848,2  
 Angelommene Länge und Breite,  
 Abfahrtspunkt  
 Angel (Fluß), Bradenta  
 Angelina (deutsche Kolonie), Bra-  
 silien 339,1  
 Angelopulos, Georg, Gregor  
 Angelrute, Angelfischerei 566,1  
 Angelus Politianus, Philologie 1010,1  
 Angelvy (Reisend.), Afrika (Bd. 17) 12,2  
 Angeriacum, Saint-Jean d'Angely  
 Anger · Krottendorf, Neubntz  
 Angerling, Champignon  
 Angeschuldigter, Beschuldigter  
 Angetete, Angerburg  
 Anghieta, Pietro Martire de, Petrus  
 Martyr von Angleria  
 Angili, Angeln  
 Anglor, Sambodsch  
 Angler (Fisch), Seeteufel  
 Anglerius, Petrus Martyr v. Angleria  
 Anglim, Anklam  
 Anglo-Biblical Institute, Afriatische  
 Gesellschaften  
 Anglo - Jewish Association, Al-  
 liance Israëlica universelle  
 Anglokatholische Kirche, Anglikani-  
 sche Kirche 576,1  
 Angofero, Archangel  
 Angosturaliför, Cusparia  
 Angoza (Angotscha), Angotscha  
 Angra (Fluß), Gabun 622,2  
 Angrab (Fluß), Afrika 152,1  
 Angrevarier, Angrivarier  
 Angsch, Engsch  
 Angstel, Amstel [17) 202  
 Angststoffe, Duft- und Neschstoffe (Bd.  
 Anguier, Franc., Bildhauerkunst 943,2  
 Anguifer (Sternbild), Ophichus  
 Anguillara, G. A. dell', Ital. Litt.  
 Angulus (lat.), Winkel [92,1  
 Angurboda, Lote  
 Angustrum, Angster  
 Anguta, Estimo 848,2  
 Anhalterrecht, Durchsuchungsrecht  
 Anhangkraft, Adhäsion (physik.)  
 Anhänglichkeit, Treue  
 Anbinga, Afrika 163,1  
 Anianen, Amphitryonen  
 Aniëne, Antio  
 Anif (Schloß), Salzburg 244,1  
 Anigma, Rätsel  
 Anija (Volk), Fernando Po  
 Anilindruckverfahren, Photographie  
 Anilinöl, Anilin 590 [19,2  
 Animalische Kräfte, Motor  
 Animal mounds, Amerikanische Alter-  
 tümer 481,2  
 Anima plastica (lat.), Bildungstrieb  
 Animebaum, Hymenaea  
 Animi deliquium (lat.), Ohnmacht  
 Animus domini, Befiz 813,1; A. non  
 revertendi, Abwesenheit  
 Anina (Eisenwerk), Steierdorf  
 Aninger, Bienerwald  
 Anini (Dschebel A.), Algerien 350,2  
 Anismotte, Ants  
 Anisotropie, Pflanzenwachstum 968,2  
 Aniwagolf, Sachalin

Anjeles, Los Angeles 2)  
 Anjer, Andscher  
 Anjuan, Comoroinseln  
 Anjuchia, Krunglao (Bd. 17)  
 Ankellen, Enten 672  
 Ankerhemmung, Uhr 974,2  
 Anterraketen, Rettungswesen zur See  
 Anklagerrecht, Minister 661,2  
 Anklagen, Konstantin, Schwarz 1)  
 Ankoh (Fluß), Sahwi (Bd. 17)  
 Ankömmlinge (Gewächse), Garten-  
 Ankore (Stadt), Nika [Nüchtlinge  
 Ankori (Landschaft), Uganda 970,2  
 Ankörnen, Bohrer 150,2  
 Ankua, Afrika 151,1  
 Anlageverfahren, Umlageverfahren  
 Anlagerung, Lagerung der Gesteine  
 Anlagetag, Bezugstag  
 Anlaufthal, Gastein  
 Annaberg (Berg), Schlesien 514,1  
 Annaberg (deutsche Kolonie), Bra-  
 silien 339,1 [bach 1)  
 Annaberg (Wallfahrtskirche), Sulz-  
 Annabrunn (Mineralquelle), Wühl-  
 Annalisten, Annalen [dorf  
 Annamally, Anamalai (Bd. 17)  
 Annäus, Gajus, Florus  
 Anne Arundel, Annapolis 1)  
 Annen, Flachs 330,1  
 Annesleybai, Aëstnien 40,1, Abulis  
 Anni climacterici, A. cyclici, Alter  
 418,1 [Orden 777,2  
 Anno v. Sangerhausen, Deutscher  
 Annuaire de l'armée, Rangliste  
 Annulus pastoralis episcopalis,  
 Pastoralring  
 Annunzio, G. d', Italien. Litt. 100,2  
 Annuscircumcisionis, gratiae etc.,  
 Ara 717,2  
 Annus deservitus, Deseroltenjahr  
 Anolmen der Zähne, Zahnkrankheiten  
 Anomalistisches Jahr, Jahr 1820,1  
 Anomöer, Aëtius 1), Arianischer Streit  
 Anomuren, Krebstiere (Bd. 17)  
 Anos, Enos [heimmittel 1020,2  
 Anosminfußwasser, -Pulver, Ge-  
 Ano · Syra, Hermupolis  
 Anping, Formosa  
 Anquamali, Kotschin  
 Anrede (Formen der), Duzen  
 Anrep · Elmpt (Reisender), Wien  
 Anro · mainpus, Ahriman (Bd. 17) 60,2  
 Ansa, Anse  
 Anscharius, Andgar  
 Anschiften, Schiften  
 Anschlag, auch Taxation 551,1  
 Anschlagen, Beden 447,1  
 Anschläger, Vergleite  
 Anschlaghöhe (mil.), Brustwehr  
 Anschlagstiel, Baaliet  
 Anschlagssäule, Anschlag  
 Anschlußbatterie, -Glacië, Festung  
 Anschovisbirne, Grisa [185,1  
 Anschütz, Photographie 20,2  
 Anschweif, Gewebe 281,2  
 Anschwellung, Odem  
 Anseba, Barta (Fluß)  
 Anselm von Flandern, Solmisation  
 Anseher, Beschäftigubehör [14,1  
 Anfidonia, Botci

Anfiei, Auronzo  
 Anionbai, Daly  
 Anspach, Ansbach (Stadt)  
 Ansprand, Langobarden  
 Anssari, Anssarier  
 Anstandsrollen, Anstand  
 Anstauung, Bewässerung 859,1  
 Anstedung, auch Immunität (Bd. 17)  
 Antananarivo, Madagaskar 39,2  
 Antandroß, Agatholles  
 Antarktische Drift, Atlant. Ocean 4,1  
 Anteia, Bellerophon  
 Antelao (Berg), Pieve di Cadore  
 Anten (Volk), Slawen 1028,2  
 Antenna, Pizzo dell', Sizilien 1009,1  
 Antennamare (Berg), Sizilien 1009,1  
 Antepirrhäma, Chor 71,2  
 Antheia (Stadt), Patra  
 Antherozoiden, Spermatozoiden  
 Anthimos, Agapetus  
 Antholzer Alpen, Alpen 299,2  
 Anthrakotypie, Photographie 19,2  
 Anthropinipillen, Duft- u. Riechstoffe (Bd. 17) 262  
 Anthypophora, Synophora  
 Antibakterion, Geheimmittel 1020,2  
 Antiburghers, Seceders  
 Anticipando, Antizipation  
 Anticlandianus (Mittelalterl. Gedicht), Manus ab Insulis  
 Antidos (lat.), Widerlage  
 Antifer, Kap d', Kanal  
 Antiferacid, Antiflor  
 Antifilo, Antipheilos  
 Antifungin, Geheimmittel 1020,2  
 Antiglia, Antillen  
 Antigoneia, Mantinea  
 Antigonia (Stadt), Aitda  
 Antigoniß, Aitida 31,1  
 Antigorio, Valle d', Ories  
 Antiqua (Stadt), Fuerteventura  
 Antiklinen, Pflanzenwachstum 967,1, Seite 861,2  
 Antikonstitutionisten, Jansen 1)  
 Antikragos, Aragos  
 Antikentassie, Acacia  
 Antimachides, Athen 998,1  
 Antimachos (Myth.), Koloniden  
 Antimaono, Tahiti 493,1 (Hes)  
 Antimonnidelglanz, Nidelantimon-  
 Antimonpentoxyd, Antimon säure  
 Antiobesitas, Geheimmittel 1020,2  
 Antiochia (Mesopotamien), Gbessa 1)  
 Antiochis, Antia 21,1  
 Antipas, Antipatros, Herodes 2)  
 Antipazo, Pazo  
 Antiphanes (Bildhauer), Argos 801,1  
 Antipolis, Antibes  
 Antipsilothron, Geheimmittel 1020,2  
 Antiquaria, Archäologie 768,1  
 Antiquaria (Stadt), Antequera  
 Antirrhineen, Strofularineen  
 Antislavery Society, Abolitionisten  
 Antistates, Athen 998,1  
 Antitypen (Theol.), Typus  
 Antode, Chor 71,2  
 Antoine (franz.), Anton (Bd. 17)  
 Antombola, Bai von, Madagaskar  
 Antonelli, Graf (Reisender), Afrika (Bd. 17) 13,2

Antoniani, Silvio, Improvisation  
 Antonier } Antoniusorden  
 Antonierherren }  
 Antönier Joch, Hütten  
 Antonio de Ferrara, Ital. Litt. 88,1  
 Antonios Polemon von Laodiseia, Griechische Litteratur 728,1  
 Antonio von Crato, Njoren 196,1  
 Antonissen, S. J. (Maler), Dmme-  
 gand (Bd. 17)  
 Antoniusring, St., Schlagring  
 Antoniussäulen, Antoninianische Säulen  
 Antoriänus, Arsentus (Ien)  
 Antrodocco, Fürst von, Frimont  
 Antuco, Vulkan von, Chile 1016,1  
 Antannacum, Andernach  
 Anu, Heliopolis 2) [Lucopialnseln  
 Anud(h)a (Insel), Salomoninseln,  
 Anukramani, Weda 467  
 Anu-malik, Abramelech  
 Anura, Frösche 750  
 Anvire, Annweiler  
 Anwär } Pers. Litteratur 875,2, 876,1  
 Anwart }  
 Anganum, Lanciano  
 Anxietas pulmonalis, Angst  
 Angioubai, Australische Bucht  
 Angur, Terracina  
 Anzeigepflicht der Geistlichen, Kir-  
 chenpolitik 769,1 [Opponent  
 Anzeiger (in der Potenzrechnung),  
 Anziani, Mantua 208,1  
 Anziehmuskeln, Abduktoren  
 Anzio, Porto d'Anzio  
 Anzima, Awogashima (Bd. 17)  
 Aolis (a. G.), Mylien  
 Anonius Palearius, Paleario  
 Aooß (Berg), Cypern 385,2  
 Aooß (Fluß), Biosa  
 Apagia, Aschanti  
 Apalang, Gilbertinseln  
 Apanotropa, Griechenland 673,2  
 Apaosha, Dew  
 Apatali (Insel), Paßsiferinseln  
 Ape, Theben 1)  
 Apeiron (griech.), Anaximandros  
 Apemosyne, Antreus  
 Apertur (Apertura feudi), Heim-  
 fall des Lehens  
 Apfelgebirge, Asien 913,2  
 Apfelland, Avalon  
 Aphanapteryx (Vogel), Afrika 163,2  
 Aphanit, sphärolithischer, Blatter-  
 Aphentis (Gebirge), Areta (Rein  
 Aphrodisium (Hasen), Bone  
 Aphroessa (Insel), Santorin  
 Aphrometer, Wein 496,1  
 Aphthartodoleten (Sekte), Monophy-  
 Apio, Peterfille (Iten)  
 Apo (Vulkan), Rindanao  
 Apocha (griech.), Duitung  
 Apöda, Amphibien  
 Apodosis (griech.), Periode 849,1  
 Apojovium, Apogäum  
 Apollinarspiele, Apollon 685,2  
 Apollonia (Ort an der Goldküste),  
 Aschanti 901,2 [1009,1  
 Apollonios Dydskolos, Philologie  
 Apomorphosen, Pseudomorphosen  
 Apophygis, Anlauf

Apophyse (Bot.), Noose 791,1  
 Apoplektische Cysten, Apoplektischer  
 Herd, Blutung 89,2  
 Aporia, Diaporesis  
 Aporraxis, Ballspiel  
 Apostaturnium, Apogäum  
 Apostelbuch, Bibel 879,2  
 Aposteltage, Apostelfeste  
 Apostolat Dantes, Geheime Gelel-  
 schaften 1017,2  
 Apostolat, Apostolisches Amt  
 Apostoliker, Apostelorden  
 Apostolios, Paradiographen  
 Apostoolen (Sekte), Mononiten  
 Apothesis, Ablauf  
 Apo-uelmes, Kraukaner  
 Appalachenbai, Mexikan. Meerbusen  
 Appalachenhee, Illox  
 Apparatus et instructus mulieris,  
 Aussteuer  
 Apparenter Ort, Astronomischer Ort  
 Appel (Erfinder), Anastatischer Druck  
 Appellationssumme, Berufung 810,1  
 Appetitstoffe, Duft- und Riechstoffe  
 (Bd. 17) 262  
 Applikatürtafel (Musik), Gamme  
 Appositionstheorie (Bot.), Intus-  
 susception (Bd. 17)  
 Appretur (Untersuchung), Gewebe  
 Apricotées, Pfirsichbaum  
 Apfines (Rhetor), Griech. Litt. 728,1  
 Apulum, Karlsburg  
 A punto d'arco, Bogen (Musik)  
 Appornithiden, Straußvögel 383,2  
 Apptiden, Aristobemos 2)  
 Aqua lustralis, Weihwasser  
 Aquae Aponi, Abano Sagni; A. Bi-  
 gerrorum, Sagnies 1); A. cali-  
 dae, Sagnies 1) und Bissa; A. ca-  
 lidae Pisanorum, Sagni 2); A.  
 Cumanae, Saja; A. Granenses,  
 Sagen 4,2; A. Herculis, Sclavia;  
 A. Pannonicae, Baden 2); A. Pi-  
 sanae, Pisa 87,2; A. Rusellaram,  
 Grosseto; A. Segestae, Fontaine-  
 bleau  
 Aquaeductus Sylvii, Gehirn 2,1  
 Aequalitas, Gleichheit  
 Aquarello (Wein), Piquette  
 Aquarier, Enfratiten  
 Aquarius, Wassermann  
 Aquensis Urbs, Sagen 2,2  
 Aquidistanz, Aufnahme, topogr. 64,1  
 Aquilano, Serafino, Ital. Litt. 90,1  
 Aquinoctium (Ort), Fischamend  
 Aquinum, Aquino  
 Aequitas, Billigkeit  
 Aquitned (Insel), Rhode-Inland  
 Arabona (a. G.), Raab (Komitat)  
 Araca Arsa, Rumpß  
 Aracena, Sierras de, Sierra Nevada  
 Arachnaon, Argos  
 Arachnaos, Griechenland 673,2  
 Arachthos, Arta 1)  
 Aracoyaba (Berg), Brasilien 334,2  
 Arab (Insel), Bahreininseln  
 Arabos: 1) (Phönizien) s. Arab;  
 2) s. Bahreininseln  
 Arasurasee, Indischer Ocean 225,1  
 Aragona, Tullia d', Ital. Litt. 91,1

Uragos, Uragwa  
 Uraf, Uraf  
 Urafel Bei, Aethiopien 40,2  
 Urafha, Rebutabnegar  
 Urafynthos, Griechenland 673,1  
 Uralo-kaspische Erdsenke, Kaspisches  
 Urambhe, Bajaberen [Meer 589,1  
 Uram Naharaim, Mesopotamien  
 Uram, Bal d', Garonne  
 Urama, M. S. (Reisender), Amerika  
 Urammore, Araninseln [Ob. 17] 82,1  
 Uramus (Fluß), Aranyos  
 Uramposgebirge, Karpathen 558,1  
 Urampos-Naroth, Wars  
 Uram (a. G.), Sädne  
 Urampe, Serra, Jaguaribe  
 Uramuahy (Fluß), Rio Grande de  
 Uramcania, Krauco [Belmonte  
 Uramis, Gerault (Fluß) [bur  
 Urames (Nebenfl. d. Euphrat), Cha-  
 Uram, Monte, Kantabrisches Gebirge  
 Urambete, Arbalista, Armbrust  
 Uramnitai, Albanesen 281,1  
 Uramat, Arabat  
 Urambeiter (Insekten), Hautflügler  
 Urambeitheit, Arbeit 746,1  
 Urambeitsgesellschaft, Arbeitslohn 759,2  
 Urambeitskammern, Einigungämter  
 Urambeitskarte, Arbeitsbücher  
 Urambeitszeit, Arbeiterhygiene [Ob. 17] 42,1  
 Urambes, Jakob, Zsch. Literatur 881,1  
 Urambilan, Armiba  
 Urambiten (Volk), Alexander d. Gr. 319,1  
 Urambitration and Peace Associa-  
 tion, Friebe 687,2  
 Uramblay, Madame d', Burney 2)  
 Uramborconsanguinitatis, Genealogie  
 Urambor felix (a. G.), Arbon  
 Urambor vitae, Gehirn 2,1  
 Urambos de Mansanillas, Hippomane  
 Urambrost, Armbrust  
 Uramcadi, Accademia degli, Arabier  
 Uramcagnolo (Maler), Orcagna  
 Uramcano, Giov. d', Ital. Litt. 91,2  
 Uramce, Fregellä  
 Uramchagathos, Agatholles [577,1  
 Uramchdeaconries, Anglikanische Kirche  
 Uramchegäten, Armenien 834,1  
 Uramchelaos von Briene (Bildhauer),  
 Bildhauerkunst 940,1  
 Uramcheley, Artelei  
 Uramchemoros, Dpheltes  
 Uramcher (Reisender), Asien [Ob. 17] 60,1  
 Uramchespor, Pollen  
 Uramchet (franz.), Bogen (Musik)  
 Uramchevolte, Samuel, Jüd. Litt. 298,2  
 Uramchicancellarius, Erzkanzler  
 Uramchicymbal, Archi  
 Uramchil (Farbstoff), Orseille  
 Uramchiliuto, Laute  
 Uramchippresbyter, Erzpriester  
 Uramchistrates von Kyrene, Apollonius  
 von Tyrus  
 Uramchiviola da lyra, Lyra  
 Uramchocele, Mastdarmbruch  
 Uramchicembalo, Archi  
 Uramcho-Balley, Janisch  
 Uramchophylax, Bootes  
 Uramchus senilis (lat.), Alteröring  
 Uramda, Adrianopol

Uramdaschar, Artagata  
 Uramdasches, Arsaliden  
 Uramdeß, Dieß  
 Uramdenne (Landschaft), Belgien 645,1  
 Uramderin, King's County  
 Uramdeschir, Artageres 1)  
 Uramdgower, Argyllshire  
 Uramdila, Badajos [Gileb  
 Uramdili (orient. Tabakspfeife), Rar-  
 Uramdiscus, Arbschisch 1)  
 Uramdjuno, Java 177,2  
 Uramdnamurchan, Argyllshire  
 Uramdschuna, Bhäravi [birge)  
 Uramduenna, A. silva, Ardennen (Ge-  
 Uramdvisura Anahita, Zoroaster 969,1  
 Uramdwid, Manchester 176,1  
 Uramdjaruni, Thomas, Armen. Litt. 837,2  
 Uramdodese, Befana  
 Uramdreg (Landschaft), Sahara 177,1, Golea  
 Uramdreia (Myth.), Aphrodite  
 Uramdreimarios, Abriman  
 Uramdrekapalme, Arefarot, Aroca  
 Uramdromiker, Gallien 850,1  
 Uramdrel, Arlon  
 Uramdrelas, Arles  
 Uramdremonicus Ager, Armagnac  
 Uramdrenacum, Arnheim  
 Uramdrendalit, Epibat  
 Uramdrendroop, Aethiopien 40,2  
 Uramdrengo, Benebig 79,1  
 Uramdrenikolen, Blatthornläser  
 Uramdresinsel, Argonauten 799,1  
 Uramdreskutan (Berg), Schweden 701,2  
 Uramdrettino, l'unico, Accolti  
 Uramdretinus, Guibo von Arejo  
 Uramdrewa, Gando  
 Uramdrefon, Carnarvonshire  
 Uramdrefsonit, Augit  
 Uramdregadeis, Athen 1000,2  
 Uramdregal, Mongolei 746,2  
 Uramdreganbaum, Argania  
 Uramdregatta, Galla  
 Uramdregia, Abrastus  
 Uramdregel, Algier  
 Uramdregentin (Mineral), Kalispat 405,1  
 Uramdregentino (Münze), Argentinische  
 Republik 793,2  
 Uramdreges (Myth.), Rytlophen  
 Uramdregestes, Aräos  
 Uramdregesu, Arbschisch 1)  
 Uramdreghuan, Kautasten 634,2  
 Uramdregisch, Arbschisch 1)  
 Uramdregithea, Athamania  
 Uramdregote v. Molina, Gonzalo de,  
 Spanische Litteratur 93,1  
 Uramdregousin, Galeere  
 Uramdreguisjo, Juan de, Span. Litt. 92,2  
 Uramdreguin, Afrika 170,1  
 Uramdreguni, Ararat  
 Uramdreguzoid, Ridellegerungen  
 Uramdregyrophän, Neufilber  
 Uramdregia (Musik), Arie  
 Uramdregia (a. G.), Arela und Herat 402,1  
 Uramdregialur, Rabrad 49,1  
 Uramdregiarathes Philopator, Attalos 1)  
 Uramdregiaspes Artageres 2)  
 Uramdregibocos, Farbige  
 Uramdregica (a. G.), Alberney  
 Uramdregidikes, Malerei 149,1  
 Uramdregier, auch Indogermanen [Ob. 17)

Uramdjane, Tahiti 493,2  
 Uramdimizeß, Alexander d. Gr. 318,2  
 Uramdiolica, Pontarkier  
 Uramdiowald, Langobarden [837,2  
 Uramdisdag de Lastiverd, Armen. Litt.  
 Uramdistäos (Maler), Malerei 149,2  
 Uramdistillos, Astronomie 975,2  
 Uramdistion, Athen 1005,2 [295,2  
 Uramdistobulos aus Baneas, Jüd. Litt.  
 Uramdistokrates (König), Arabien 822,2  
 Uramdistomachos, Herakliden  
 Uramdiston (griech. Mahlzeit), Deipnon  
 Uramdistomedon, Argos  
 Uramdistonidas, Athamas  
 Uramdistonike, Setären  
 Uramdistonikos, Attalos 1)  
 Uramdistophanischer Bers, Anapäst  
 Uramdistometrisches Mittel, Proportion 412  
 Uramdistometrische Summe, Addition  
 Uramdius (Fluß), Peri Rub  
 Uramdjaman, Abitja  
 Uramdjona, Manuel de, Span. Litt. 94,2  
 Uramdjuno, Rediri  
 Uramdrka, Branntwein 329,2  
 Uramdraden (b. Webstuhl), Weben 449,1  
 Uramdrasine, Amorgos  
 Uramdrater (semit. Stamm), Phönicien 3,2  
 Uramdrako, Messing  
 Uramdraks (engl.), Mississippi 680,2  
 Uramdraktiker, Hyperboreer  
 Uramdraktinos, Rytliche Dichter  
 Uramdraktische Steppe, Peischora  
 Uramdraktonnesos, Marmarameer  
 Uramdraku, Babylonien 206,2  
 Uramdrakonia, Heronischer Wald  
 Uramdrakanibäus (Pseudonym), Abelin  
 Uramdrakanzon, Duero  
 Uramdracchinetta, Colombina  
 Uramdrarlenbach, Mare  
 Uramdrarscharte, Tauern 545,1  
 Uramdrarly, Albertville  
 Uramdrarmateur, Needer und Raperei  
 Uramdrarmblei, Silber 969,1  
 Uramdrarme der Mutter Gottes zu den  
 frommen Schulen, Piaristen  
 Uramdrarmeebär, Wärenfelle  
 Uramdrarmeemärsche, Marsch [Ob. 17)  
 Uramdrarmelmeer, Kanal  
 Uramdrarmenaf, Armenien 834,1 [sinnen  
 Uramdrarmen Frauen, Orden der, Araris-  
 Uramdrarmeniaceum bellum, Armagnaken  
 Uramdrarmenierstadt, Sjamos-Ujdar  
 Uramdrarmenino, Giambattista, Italiens-  
 che Litteratur 95,1  
 Uramdrarmenischer Stein, Lasurstein  
 Uramdrarmenvogt } Bettelvogt  
 Uramdrarmenwächter }  
 Uramdrarmes (franz.), Wappen 385; A. par-  
 lantes, Namenwappen  
 Uramdrarmgeschmeide, Armband  
 Uramdrarmik, Ujbelen  
 Uramdrarmin (Pseud.), Götische [Ob. 17)  
 Uramdrarmit (Reisender), Australien [Ob. 17)  
 Uramdrarmmolch, Amphibien  
 Uramdrarmonie, Drebleier  
 Uramdrarmes (engl.), Wappen 385  
 Uramdrarmischlagader, Arm  
 Uramdrarmist, Armbrust  
 Uramdrarmstrong (Fort), Rod Jöfand Citz  
 Uramdrarmy list (engl.), Rangliste



Arna, Argos  
 Arnäos, Iros  
 Arnarjellsjökull, Island 37,2  
 Arne (Myth.), Nolos  
 Arni, Baffel  
 Arnim-Paragraph, Arnim 7)  
 Arnja, Indische Sprachen (Projet  
 Arnold, Joh. (Müller), Arnoldscher  
 Arnold, Mary A. (Schriftstellerin),  
 Ward (Bd. 17)  
 Arnold an der Halden, Melchthal  
 Arnoldus Villanovus, Alchimie 305,1  
 Arnon, Ammoniter  
 Arnot (Reisender), Afrika (Bd. 17) 11,2  
 Arnott, G. W. (Bot.), »Arn.«  
 Arnsberger Wald, Wöhne  
 Arnstein, Walthar, Graf von, Barby  
 Arnulf der Böse, Bayern 349,1  
 Arnus (Fluß), Arno  
 Arnym, Arnim 1)  
 Aro (ital.), Ar  
 Aroaniagebirge, Rynätha  
 Aroanisches Gebirge, Arabien  
 Aroaqui, Amazonas 1)  
 Aroe (Stadt), Patra  
 Arolaunum Vicus, Arlon  
 Arole, Kare  
 Arolla, Glacier d', Colion  
 Aromatischer Wässer, Atherische Wässer  
 Aromatischer Wein, Vinum  
 Aron (Pflanze), Arum  
 Arön Salobesch, Synagoge  
 Arosa, Pleffur  
 Arossi (Insel), Salomoninseln  
 Arotreba, Galläler  
 Arowal, Westindien 360,2  
 Arpa  
 Arpanetta (ital.), Parfe  
 Arpatschai, Aras  
 Arquebuse à croc, Hafenbüchse  
 Arrabida (Kloster), Setubal  
 Arrabida, Serra da, Portugal 250,2  
 Arrakhel von Tabris, Armen. Litt.  
 [837,2  
 Arralik, Algerien 340,1  
 Arran Moroddwyn, Wales 357,1  
 Arrasch, Algerien 347,2  
 Arrastrad, Gold 476,1, Silber 969,2  
 Arrecife (Stadt), Lanzarote  
 Arrecifes (Insel), Providence (Bd. 17)  
 Arrectores pilorum, Gänsehaut  
 Arrenig Bach, Merlonethshire  
 Arrighetto, Mirabeau 1)  
 Arrighi, Benedetto, Ital. Litt. 91,1  
 —, Eieto, Ital. Litt. 101,1  
 Arroß, Abour  
 Arrowroot von Guayana, Musa  
 Arrowsmith (Berg), Vancouver  
 Arrowsmith (Insel), Mejuro (Bd. 17)  
 Arroyal, Leon de, Spanische Litt. 94,1  
 Arsa (Getränk), Branntwein 329,2  
 Arsa, G. Terentilius, Zwölf Tafeln  
 Arsäciden (Inseln), Salomoninseln  
 Ars: adassi, Türkisches Reich 923,2  
 Arsames, Artaxerges 2)  
 Arjenaria (a. G.), Arjen (Bd. 17)  
 Arsendimethylognd, Rakobyl  
 Arseniten (Sekte), Arsenius  
 Arsenspiegel, Arsenwasserstoff  
 Arses, Artaxerges 3) [Bd. 309  
 Ars heraldica, A. heroica, Herald-

Arfines, Pic des, Alpen 397,1  
 Arfinoe (Stadt in Lykien), Patara  
 Arfinoe (Myth.), Agrionia  
 Arfippe  
 Arfus, Apollonia 3)  
 Artabazos I., Armenten 834,1  
 Artabri, Galläler [Arges 1)  
 Artachschasta, Artachschatra, Artaxerxes  
 Artader, Art (altdeutsch) 877,1  
 Artaschir  
 Artavasdes | Armenien 834,1  
 Artbar, Art (altdeutsch) 877,1  
 Arteaga, Felix de, Spanische Litt. 92,2  
 Artebt, P. (Zoolog), »Art.«  
 Arte maggiore, Algebra  
 Artemas, Artemon  
 Artemios, Anastasios 2)  
 Artemision (Berg), Argos 800,1  
 Artemision (Tempel), Ephesos  
 Artes bonae, ingennae, Freie Künste  
 Artfeld, Art (altdeutsch) 877,1  
 Arthanitin, Cyclamen  
 Arthrodia, Gelenk  
 Arthron (griech.), Artikel  
 Arthropathia tabidorum, Rücken-  
 markschwindsucht  
 Arthur (franz.), Louis  
 Arthurville, Congostaat 246,1  
 Articuli generales und speciales,  
 Artikelart  
 Articulus, Artikel, Stüb  
 Artieda, Rey de, Spanische Litt. 91,1  
 Artillerieaufstellung, Festungskrieg  
 189,2 [Schulen  
 Artillerieschießschulen, Militärschieß-  
 Artjels, Artels  
 Artland, Art (altdeutsch) 877,1  
 Artollerei, Artillerie 883  
 Artcher (Stadt), Mosten  
 Artchiner, Kaukasien 632,2  
 Artynischer See, Bithynien  
 Aru (Insel), Molukken  
 Arumi (Stadt), Moron de la Frontera  
 Arunda (Stadt), Ronda  
 Arurahari, Spondias [246,2  
 Aruscha, Deutsch-Ostafrika (Bd. 17) 245,2,  
 Arutua (Insel), Passiflorinseln  
 Arvaditer, Phönicien 3  
 Arwddveirds, Barben  
 Arya (Völkstamm), Ostindien 538,2  
 Arzberg (Berg), Persbrud  
 Arzobispo, Bonininseln  
 Asa, Derwisch  
 Asaba, Niger (Bd. 17)  
 Asaberdar, Ahmed Schah  
 Asahi Gawa, Ojajama (Bd. 17)  
 Asal, Afrika 140,2  
 Asandros, Bosphoranisches Reich  
 Asbusu, Malatije  
 Ascalingum, Ringen  
 Ascarelli, Debora, Jüdische Litt. 300,1  
 Ascensianus, Radius  
 Ascensio Domini, Himmelfahrtstest  
 Ascensio recta, obliqua, Aufstel-  
 lung, gerade [Bonape  
 Ascension (Insel der Carolinen),  
 Ascension, Bahia de la, Ducatan  
 Asch (Sternbild), Vär 352,2  
 Asch, Klausenpaß  
 Aschangisee, Abessinien 35,2

Ascharien, Asanien  
 Aschariten, Arabische Literatur 720,1  
 Aschendorf, Arenberg  
 Aschenlisten, Sarkophag  
 Aschenklaf, Rnecht Kuprecht  
 Aschengaden, Eisen 415,1  
 Aschenzieher, Turmalin  
 Ascheraden (Schloß), Friedrichshat  
 Ascher ben Chajim, Jüd. Litt. 296,1  
 Ascher ben Jechiel, Jüd. Litt. 297,2  
 Aschi, Zoroaster 969,1  
 Aschi Maremar, Jüdische Litt. 296,1  
 Aschlanier, Asatiden  
 Aschenasim, Sephardim  
 Aschod, Armenien 834,2, Bagratiden  
 Aschorei (Aschataroth), Asarte, Ascho-  
 Aschur (Pflanze), Afrika 160,1 [Bd.  
 Ascoli, Cecco d', Italienische Litt. 86,  
 Asculum Apulum, Ascoli Satriano:  
 A. Picenum, Ascoli Piceno; A. Sa-  
 trianum, Ascoli Satriano  
 Ascwin, Pfeffer (Grasshaft)  
 Asdinger (Völkstamm), Sabelen  
 Asea, Ebene von, Aphetos  
 Asega (= Aschafen), Tschertenen 93  
 Aßen (Zar), Bulgarien 619,2 u. 620,  
 Asepos (Fluß), Asien  
 Aseptin, Borfäure 233  
 Asernia, Ifernica  
 Asfi (Stadt), Saffi  
 Asga, Asega  
 Asgar (afrik. Völkstamm), Tareg  
 Asgårdaberg, Alandsinseln  
 Ashavahista, Amichaspand  
 Ashberrys Patentmetall, Britannic-  
 Ashdown, Affandun, Bantaga [metall  
 Ashilabi, Sindhismus (Bd. 17)  
 Ashma, Ashnodaeua, Dem  
 Asi, Nahr el, Dromtes 1)  
 Asia (Myth.), Iapetos  
 Asiana, Asien 929,1  
 Asia proconsularis, Asien; A.  
 propria, Asien 929,1  
 Asiderite, Meteorsteine 540,2  
 Asinalunga (Stadt), Sinalunga  
 Asine, Koroni  
 Asinorum ordo, Trinitarierorden  
 Asir (Landschaft), Nedra  
 Asir, Raß, Garbasui  
 Aesir, Asen  
 Asis, Arabische Literatur 726,1  
 Asisium, Asifi  
 As-janti, Asanti  
 Aslabad, Aschabad [(Bd. 17) 404,  
 Asfalgebirge, Italienisch-Ostafrika  
 Askanischer See, Bithynien  
 Askaulos, Dubelsad  
 Asker, Ingulph, Affer  
 Asklepion, Asklepiostempel, Es-  
 bauros 1), Ausgrabungen (Bd. 17) 72,  
 Asklepiön, Asclepias  
 Astolia, Dionysos 996,1  
 Astolin, Schweflige Säure  
 Astmai, Arabische Literatur 727,1  
 Asto, Ascoli Piceno  
 Astoka, Indische Inschriften (Bd. 17)  
 Astolik | Armen. Sprache u. Litt. 66,2  
 Astolnik |  
 Asomnia, Schlaflosigkeit  
 Aspadana, Aspadan

Aspasier, Alexander d. Gr. 319,1  
 Aspelin (Reisender), Asien (Bd. 17) 55,1  
 Asphaltsee, Totes Meer, Trinidad 1)  
 Aspiration (Mus.), Verzerrungen  
 Aspis (röm. Rundschild), Schild 467,2  
 Asplängensee, Ostatal  
 Aspre (Münze), Asper  
 Asprino (Wein), Aversa  
 Aspronisi (Eiland), Santorin  
 Asriel, Jüdische Literatur 298,1  
 Asa (König von Juda), Asa  
 Assab (ital. Kolonie), Italienisch-  
 Ostafrika (Bd. 17) 464,1  
 Assaf, Jüdische Literatur 298,1  
 Assagai (Fluß), Amatongaland (Bd. 17)  
 Assai (Fruchtmuß), Euterpe (17)  
 Assalener, Alexander d. Gr. 319,1  
 Assaniten, Assassinen  
 Assarhaddon, Asarhaddon  
 Assassinium, Mordmord  
 Assigno bancario, Banken 324,2  
 Assembly-commission, Schottische  
 Straße  
 Assiduus chorus, Kolmeten  
 Assim (Azim) Chan, Afghanistan 145,2,  
 Dsch. Mohammed Chan  
 Assimilationsparenchym, Gewebe,  
 Ernährung 790,2, Zellgewebe  
 Assireten, Kurden  
 Assisia, Accise  
 Assistenzärzte, Sanitätskorps  
 Assistenzräte, Rechtsanwalt  
 Association en participation, Ge-  
 legenheitsgesellschaft  
 Association littéraire et artistique  
 internationale, Schriftstellervereine  
 Associationsystem (Gefängnisw.),  
 Auburnsches System  
 Assoron (Gebirge), Samos  
 Assos (Festung), Cephalonia  
 Assumção, Assunção  
 Assunguy, Brasilien 339,1 [Kurang]  
 Assurador, Assuré, Assureur, Assu-  
 rationsanstalt, Assurien 959,2  
 Assyr (Sandstafel), Arabien 722,2  
 Aste, Jppolito d', Ital. Literatur 99,2  
 Astera (Insel), Rhodos  
 Asterstein (Festung), Ehrenbreitstein  
 Astharoth (Stadt), Bosra  
 Asthma laryngæum, Stimmritzen-  
 trampf; A. saturninum, Bleivergif-  
 tung [tel 1020,2  
 Asthmakraut, Thee 2c., Geheimmit-  
 tel  
 Astico, Backsiglione  
 Astier (Vollstamm), Ostpreußen 543,2  
 Astigis, Getha  
 Astolf, Astulf  
 Astori, Indische Sprachen  
 Astovidhotus, Dew (675,1  
 Astrachan (Apfelsorte), Apfelbaum  
 Astrolabe (Insel), Fais (Bd. 17)  
 Astrolabeat, Kaiser Wilhelm's-Land  
 Astrometer, Astrophotometrie  
 Aströni, Agnano  
 Astuer (Volk), Sarmatien  
 Asturica Augusta, Astorga  
 Asturum Lucus, Dulebo  
 Aestus maris, Ebbe und Flut 272,1  
 Astydamas, Athletik  
 Astypaläa (Vorgebirge), Attika 30,2  
 Meyers Konv.-Lexikon, 4. Aufl., XVII. Bd.

Astypaläa (Insel), Stampalia  
 Astyres, Asturien  
 Atalai, David, Jüd. Literatur 299,2  
 Atlung (Jäg.), Geäse, Aufbrechen  
 Atsuwa-gawa, Fuku (Bd. 17)  
 Atyr, Beduinen  
 Atzenionstheorie (Geol.), Gang 801,2  
 Atabai, Turkmene  
 Atabyrius mons, Labor  
 Ataf, Atot  
 Atalanti, Talanti  
 Atar, Abrar  
 Ataranten, Haussa  
 Atarazanas, Barcelona 363,2  
 Atarpah, Calabar [jährigelt  
 Aetas legitima, A. major, Groß-  
 Aetates (lat.), Zeitalter  
 Atag, Aude  
 Atebe (See von), Chrysothoas  
 Atel, Wolga 730,1  
 Atelier de construction, Werk  
 Ateste, Este (Stadt)  
 Athalia (Insel), Elba [maß  
 Athamantia, Athamantiden, Atha-  
 Athanasios (Mönch um 968), Athos  
 Athelbert, Ethelbert  
 Athelbyrht, Angelsächs. Sprache 572,2  
 Athelfleda, Ethelfleda  
 Athelinge, Angelsachsen  
 Athelred, Ethelred  
 Athelmulf, Ethelmulf  
 Athet, auch Athyläther (Bd. 17)  
 Athesis, Etich  
 Athias, David Israel, Jüd. Litt. 300,1  
 Athicus, Ethikos  
 Athin, Acetylen  
 Athinganos (Plur. Athinganoi),  
 Zigeuner 908,1 u. 2  
 Athionsäure, Äthlen  
 Aethiopicus Sinus, Senegal (Fluß)  
 Athiopische Region (Zool.), Tier-  
 geographie (Bd. 17) 795,2  
 Athotis, Ägypten 224,1 [säure  
 Äthylsulfokarbonäure, Xanthogen-  
 Ätine, Ätiniak, Äthen 1007,1  
 Ätiu, Herveyarchipel  
 Ätjeh, Ätjin, Ätchin  
 Ätka, Ätuten  
 Ätantic Slope, Georgia 148,1  
 Ätlantischer Küstentypus, Gebirge  
 (Bd. 17) 864,1  
 Ätlantosaurier, Dinosaurier  
 Ätlas (Papierformat), Papier 677,2  
 Ätlassbänder, Bandweberei  
 Ätli, Ägel (Sonnentönig), Erfa  
 Ätmat (Fluß), Ätmen  
 Ätmung, künstliche, Scheintob  
 Ätma, Renai  
 Ätina (Stadt), Biancavilla  
 Ätamentum sutorium, Eisenrotel  
 Ätrecht, Ärtois [482  
 Ätrophie, braune, Altersschwäche  
 Ätrunia, Piroz  
 Ätschula, Sabun 823,1  
 Ätsinkanos, Zigeuner 903,1  
 Ättade, auch Zweikampf 1011,2  
 Ättaleia, Aballa  
 Ättalis, Attika  
 Ättandolo, Muzio d', Esforja  
 Ättelet, Gätelot

Ättert, Ätette  
 Ättes, Ätts  
 Ättintacum, Ättigny  
 Ättow, Ben, Schottland 613,1  
 Äturus, Äbour [gotland  
 Ätvidaberg (Kupferbergwerk), Ost-  
 Ätbeizen, Zeugbruderei 886,1  
 Ätgeld, Ätung  
 Ätigan, Zigeuner 903,1  
 Ätlunst, Kupferstecherkunst 329,2  
 Äubanel, Theodor, Provençalische  
 Sprache und Literatur 427,1  
 Äuberg (Berg), Schwyzer Alpen  
 Äubry (Reisender), Äfrika (Bd. 17) 13,2  
 Äuca, Burgos (Stadt)  
 Äucha (Fluß), Baag  
 Äuctoritas, Äutorität  
 Äuctumnus, Äutumnus  
 Äudal, Zella  
 Äudag (Sternbild), Orion  
 Äudeaner, Äudianer  
 Äudebert de Jérussac, A. G., Ba-  
 ron de (Zoolog), >För.  
 Äudelay, Englische Literatur 645,1  
 Äuditus, Gehör 14  
 Äudo, Otto  
 Äue (Nebenfluß der Elbe), Eähe  
 Äueboden, Boden 108,1 u. 2; 109,2  
 Äuelim(m)iden, Tuareg, Timbaktu  
 Äuen (Stadt), Owen  
 Äuer, Äuerochs [(Fleder)  
 Äuerberg (Schloßruine), Äuerbach 3)  
 Äuernheim, Hahnentamm  
 Äuerstädt, Herzog von, Davout  
 Äuffahren (Kautif), Auflaufen  
 Äuffrischen des Bluts, Blutaufrich-  
 tung, Viehjucht (195,2)  
 Äuffholung  
 Äuffholungsprozeß | Abmeierung  
 Äustantern, Wettrennen 576,1  
 Äufklärungsrecht, Zivilprozeß  
 Äuflagerung, Lagerung der Gesteine  
 Äuflanger, Schiff 455,2  
 Äuffschärfen (Jägerspr.), Aufbrechen  
 Äuffschieblinge, Dachstuhl 406,1  
 Äuffschinken, Gefäß 220,1  
 Äuffsehen der Pferde, Koppen d. Pf  
 Äuffstählen, Berstählen  
 Äuftiefen (Techn.), Treiben  
 Äuftreibung (Path.), Aufgetriebenheit  
 Äuffziehen (Techn.), Drehbank 126,  
 Treiben  
 Äufzug (Techn.), Gewebe 281,2  
 Äufzwickmaschinen, Schuh 643,2  
 Äuge (spr. ohsch) (Thal), Calvados  
 Äugela, Äuschila  
 Äugeln, Malz  
 Äugenjälbe, Salben  
 Äugenwasser, Geheimmittel 1020,2  
 Äugiensis Codex, Bibel 882,1  
 Äugmentationsbestände, Kriegsaus-  
 Äugst, Äugst (Monat) [mentation  
 Äugstenberg, Siloretta  
 Änguraculum, Ängurn 92,1  
 Äugusta (a. G., Stadt auf Cypern),  
 Äugustani, Ästurien [Paphos  
 Äugustenau, Serleshausen [heiden  
 Äugustenruhe (Schlößchen), Wehl-  
 Äugustäum (Tempel), Ängora  
 Äugustoböna, Troyes

Augustusbad (in Sachsen), auch Zit-  
tau; (Ostseebad), Scharbenz [127,1]  
Augustusberg, Königsbrück, Sachsen  
Augustusburg (Stadt), Dänamünde  
Augustusburg (Schloß), Betzenfels  
Aujon, Aube (Fluß)  
Aulapalay, Aileppi (Bd. 17)  
Aulendorf, Königsberg  
Aulerci Brannovices, Gallien 850,1  
Aulica, Elze  
Aulon, Eurotas  
Aumer, Ballett  
Aune (Fluß), Aulne  
Aup, Fischfluß 1)  
Aurajoki, Abo  
Auramazda, Ormuz  
Aurämoiset, Karelier  
Auranitid, Sauran  
Auraria, Abrußbánya  
Auratus, Neulateinische Dichter  
Aureatum, Eisstein  
Aurecht, Auerrecht  
Aurelia Aquensis, Baden 1) 246,2  
Aurelius Symmachus, Röm. Litt.  
Aurifrisiae, Kasel [929,2  
Auriga (Sternb.), Fuhrmann  
Aurigny, Alderney  
Aurlandsfjord, Sognefjord  
Aurotopala (Stadt), Drotava  
Ausfallis (Pseudonym), Letten  
Ausatmung, Atmung 14,2  
Auscii, Auster  
Auseinanderfegung, Erklärung  
Ausetaner, Gerona  
Ausfallversuch (Physiol.), Gehirn 3,1  
Ausforderer, Zweikampf 1011,2  
Ausgangsfakturenbuch, Buchhaltung  
564,1  
Ausgleichung der Kette, der Statio-  
nen (Feldmehrkunst), Triangulation  
Ausguckrecht, Baurecht 526,1 [825,2  
Auskehrung, Abfindung  
Auslagerungsgewicht, Einlage-  
rungsgewicht (Bd. 17)  
Ausläufer (Geol.), Gesteine 250,1  
Ausleger, Auslegerboote, Abersport  
Ausmärker, Bürger 657,1, Markwalb  
Ausnahmetarife, Eisenbahntarife  
Ausonka (Stadt), Bich [465,2  
Ausreiber, Reibahlen  
Ausrückvorrichtungen, Sicherheits-  
vorrichtungen 985,1, Motor (Bd. 17)  
586,1 [Prämien  
Ausrüstungsprämien, Schiffs-  
Ausüstungsvorrichtungen, Lehr-  
Ausagewort, Verbum [Gerüste  
Ausauger (Techn.), Erbauflören  
Ausschläger, Bergleute  
Ausschlagsschuppen, Blatt 1015,2  
Aus Schneidemaschinen (Leder-),  
Schuh 648,2  
Ausshuren, Geträg  
Außenfleet, Dinnertief  
Auserfern, Fern  
Ausfichtsrecht, Baurecht 526,1  
Auffonia, Auxonne  
Ausstattung, Jenische, Schauspiel-  
kunst 413 [Geschäft (Bd. 17)  
Ausstattungsgeschäft, Abzahlung-  
Ausstattungsstück, Spektakelstück

Ausstreuung der Samen, Ausaat,  
natürliche [986,2  
Austen, Godwin (Reisender), Aften  
Austin (Salzsumpf), Australien 145,2  
Australische Region (Zool.), Tier-  
geographie (Bd. 17) 796,1  
Austri (nord. Myth.), Zwerge 1014,2  
Austria felix, Australien 154,2  
Austriajund, Franz Joseph-Land  
Austrodnen, Trodnen 856 [Itlon  
Ausweichung (Phys., Astr.), Clonga-  
Auswendig lernen, Gedächtnis 988,1  
Auswerfer } Handfeuerwaffen 106,1  
Auszieher }  
Auszugsmehl, Mühlen 850,2  
Authenticae personae, Authent-  
Autissiodorum, Auzerre [stere  
Auto: Allogamie, Blütenvariationen  
(Bd. 17) 147,1 [mus  
Autodeterminismus, Indeterminis-  
Autohypnose, Hypnotismus (Bd. 17) 445,2  
Automat, auch Verkaufsautomaten  
Automatbrenner, Siemens', Leucht-  
Autonoe, Aitdon [gab 737,2  
Autonom: r Tarif, Handelsverträge  
Autophthalmoskop, Augenspiegel 83,2  
Autricum, Chartres (Stadt)  
Autumnal catarrh, Heufieber  
Auwinkel, Budapest 593,1  
Auximum (Stadt), Ostmo  
Auzo, Chariten  
Auzois, Mont, Ailse Sainte-Helne  
Auzumid, Aithiopien  
Auzon, Aube  
Avallona, Avalon, Artus 888  
Avanchers, L. des (Reisender), Afrika  
Avanzo (ital.), Avanco [176,2  
Avarenschanzen, Ausgrabungen 117,1  
Avaricum, Bourges  
Avaris, Ägypten 224,2  
Avauc, Ou  
Ave (Fluß), Portugal 250,2  
Avecindados, Chiapas  
Avelvom, Ara  
Avelloni, Antonio, Italien. Litt. 97,1  
Avelsbacher (Wein), Moselweine  
Ave Maria (Wallfahrtskirche), Deg-  
Avenara, Ibn Ezra [gingen  
Avengebrol, Sabitol  
Av ntatae terr: e, Aventura  
Averjoar (arab. Arzt), Augenheil-  
Avergoe, Savarie [kunde 77,2  
Avergale, Avestinen 87,1  
Averser Weisberg, Err, Pis d'  
Aversio (Rhet.), Apostrophe  
Aviation, Luftschiffahrt 986,2  
Avignon (Zeug), Last 400,1  
Avikularien, Bryozoen  
Avisio, Savis  
Avoca (Gewebe), Philippinen 1004,1  
Avocats généraux, Staatsanwalt  
Avoghhan, Dahomé 416,1 [199,1  
Avoisheim (Wallfahrtsort), Sulzbab  
Avonbeq, Avonmore, Avoca  
Avonlagune, Togo  
Avonmouth, Bristol 1)  
Avere, Eure (Fluß)  
Avshar Kaleffi (Ruinen), Arus  
Awab, Ras, Italienisch-Ostafrika (Bd.  
Awalim, Almh [17) 464,2

Awani (türk.), Avanie  
Awarua, Foveastraße  
Awatscha (Vulkan), Petropawlowsk 2)  
Awawa, Agau (Bd. 17)  
Aze (Flüßchen), Arminster  
Azobunum, Maryport  
Azia (Insel), Rasos  
Aziake (Stadt), Deschalow  
Aziochos, Aspasia  
Azona, Aitne  
Azanos, Arginusen  
Azmer See, Bad River  
Azmes (Reisender), Afrika 174,2  
Azmore, Botofuden  
Ayurveda, Chirurgie 39,1  
Azarijeh, El, Bethania 1)  
Azotan (Paß von), Bolivia 165,2  
Azemar, Aragonien  
Azequias, Bewässerung 857,1  
Azvedo, Alvares de, Brasilien 337,2  
Azim (Asim) Chan, Afghanistan  
145,2, Dost Mohammed Chan  
Aztekentypus, Idiotie 877,1  
Azuaq, Azuy, Assuaq  
Azungata, Nevado von, Peru 884,2  
Azzo, Ehe 886,1  
Azjolini, Lorenzo, Italien. Litt. 96,1

## B.

Baarer Boden, Zug 984,2  
Baasa, Baesa  
Baba (Kap), Aften 911  
Baba Dagh (Gebirge), Arien  
Babagura, Babia-Gura  
Babar, Baber  
Baba Reten, Derwisch  
Babarow, Bauerwiz  
Baba Wali, Afghanistan 147,1  
Babegan, Artaxerxes 4)  
Baber, C. C. (Reisender), Aften 934,2  
Bab-ilu, Babylon  
Babi (Insel), Sumatra 433,2  
Babington, C. C. (Botaniker), -Bab-  
Babingtonit, Aagit  
Babinopolje, Meleba  
Babir, Bornu  
Babisagebirge, Afrika 150,2  
Babongo, Zwergobiker  
Bäbord (franz.), Bors  
Babugan Jaila, Taurisches Gebirge  
Bab ul Awab, Derbent  
Babungera (Volkstamm), Riam-  
Bacafid, Manresa [Riam  
Baccae cotulae elephantinae, Avo-  
mirta [108) 98,2  
Bacchische Religionsvereine, Diony-  
Bacellar, A. B., Portug. Litt. 96,1  
Bachalarius, Baccalaureus  
Bachdhi, Balch [Gelung  
Bacher el Alfrid, el Gazal, Entfieder-  
Bachistod, Glarntsch  
Bachja ibn Baloda, Jüd. Litt. 297,1  
Bachoi, Niger 174,2, Senegal (Fluß)  
Bachr Hind, Arabisches Meer  
Bachr Lüt, Totes Meer  
Bachtel, Appenzeller Alpen  
Bachtri, Batrien  
Bachuone, Arnold, Alchimie 206,1  
Bachur, Elias, Levita

Bachhurst, Lorb, Engl. Litt. 645, 2, 646, 1  
 Bachspieren, Bad [nahtl]  
 Jaconscher Apparat, Zimmergym-  
 bächer Kanal, Franzenstanal  
 baculares, Wiebertäufer  
 Badacson, Bakonyer Wald  
 Badaga, Travida  
 Badajee, Italienisch-Ostafrika (Wb. 17)  
 Bade, Joffe, Badius [464, 2]  
 Bademeister, Baber  
 Baden (Grafschaft), Margau  
 Badener Höhe, Schwarzwald 699, 1  
 Badenfurt, Brasilien 339, 1  
 Badestubengerechtheit, Baber  
 Ba Dimma, Gambia (Fluß)  
 Bad lands (engl.), Nebraska  
 Badliki (Burg), Thantmar  
 Badicho, Celebes 886, 1  
 Badischoa, Bont  
 Baduhild, Wieland der Schmied  
 Baert (Reisender), Afrika (Wb. 17) 11, 2  
 Baëja, F., Spanische Litteratur 95, 1  
 Bafiote, Loango  
 Bafniß, Bawon  
 Baftas, Baffetas  
 Bag (Volkstamm), Tschertessen 883  
 Bagacina-Pil, Njoren 196, 1  
 Bagat (Tarockspiel), Pagat  
 Bagirmi, Bagirmi  
 Bagesinus Pagus, Bessin  
 Baggala, Dhaw (Wb. 17)  
 Baggataland, Afrika 163, 1  
 Baghsén, Kir  
 Bagni delle Acque Albule, Tiroll  
 Bagni del Saffo, Care  
 Bagni di Calmitto, Segesta  
 Bagni di Roselle, Grosseto  
 Bagoas, Artagerges 3)  
 Bagophanes, Babylonien 207  
 Bagradas (Fluß), Utica 1)  
 Bagueia (Paß von), Amboina  
 Bagumto (Distrikt), Mosambik  
 Bahamaßchwämme, Babeschwamm  
 Bahia de Santa Cruz (Stadt), Paß 2)  
 Bahn (Techn.), Neben 447, 2  
 Bahnaße, -Körper, -Trace, Eisen-  
 bahnbau 448, 1 (Rand (Wb. 17) 131, 1  
 Bahnwiderstand, Bewegungswider-  
 Bahram, Armenien 834, 1  
 Bahram Schah, Ghaznawiden  
 Bahr el Hidschaj, Rotes Meer  
 Bahr el Guleh, Merom  
 Bahr es Salamah, Afrika 153, 1  
 Bahr es Seraf, Nil 185, 1  
 Bahr Redschef, Babylonien 205  
 Bahurutse, Betschuanen  
 Baidarken, Klüften  
 Baidul, Baitalsee  
 Baidan, Alexandrette  
 Baidan (Paß von), Amanus  
 Baidonhütte (Eisenwerk), Domb  
 Baidie, Joanna, Engl. Litt. 653, 1  
 Baid de la Reine, Algerien 350, 2  
 Baidram Schali, Turkmene  
 Baidankur, Baber  
 Baidaren, Bojoarier  
 Baiden, Belzen  
 Baiditen, Arabien 723, 2  
 Baidan, Waren  
 Baidaniten, Affaffinen

Bajanus Sinus, Campanien  
 Bajaje, Bantu  
 Bajilow Miß, Batu  
 Bajree, Pennisotum  
 Bajucasseß, Kremorica  
 Bajulus, Bailli  
 Bajuvarii, Bojoarier  
 Bajuvariorum Lex, Schwabenspiegel  
 Baka-Baka, Zwergvögel  
 Bakabánya (Stadt), Pustang  
 Bakalskaja (Berg), Netwa  
 Bakankala, Angola  
 Bakar, Buccari  
 Bakatla, Betschuanen  
 Bakheios, Bacchus  
 Baken, Abreden  
 Baker, Jan de, Wildhauerkunst 943, 1  
 Bakha (Fluß), Songla  
 Baki (Dichter), Türkische Litt. 915, 2  
 Baklan, Baitalsee  
 Baklandel, Drontheim 156, 1  
 Bako (Fluß), Sobat  
 Bakteroiden, Wurzelknollen (Wb. 17)  
 Baktinieren, Battidrud  
 Baktra, Balch  
 Bakumu (Volk), Afrika 164, 2  
 Bakur, Georgien  
 Balaam, Bileam  
 Balab (Hafen), Neufalebonien 80, 1  
 Balaba, Provençal. Litt. 425, 2  
 Balala, Betschuanen  
 Balambangan, Banjuwangi  
 Balanceruder, Steuerruder 314, 2  
 Balanciermaschine, Dampfsschiff 483, 2  
 Balänein, Thran  
 Balansa (Reisender), Afrika 173, 1  
 Balas, Alex., Attalos 1)  
 Balassa, Valentin, Ungar. Litt. 990, 1  
 Balaton, Plattensee  
 Balazs-salva, Blasendorf  
 Balbajes, Marchese de los, Spinola 1)  
 Balbieren (Jäg.), Parforcejagd  
 Balch (Fluß), Nien 915, 2  
 Balchan (Gebirge), Pontos, Balchans-  
 tischer Busen (Wb. 17)  
 Balchaschin, Nien 932, 2  
 Balclutha, Dumbarton  
 Baldebrunnen, Quellentulst  
 Baldehild, Battibe  
 Baldelli, Marquise Giustine, Bo-  
 naparte 4) [Litt. 101, 2  
 Baldelli-Boni (Graf), Italienische  
 Balderich (Markgraf), Friaul 682, 1  
 Baldersteine, Dyersteine (Wb. 17)  
 Baldeßchi, Balbus de Ubaldis  
 Baldgreiß (Pflanze), Senecio  
 Baldo, Monte, Ortleralpen  
 Balócj (Bad), Szepes-Diaszi-  
 Baldohn, Bauste [Boralja  
 Baldovino, Francesco, Ital. Litt.  
 Baldr, Balder [95, 2  
 Baldracan, Crambe  
 Baldrian, griechischer, Polemonium  
 Baldrich (Reisender), Amerika (Wb.)  
 Balduin Eisenarm, Artois [17] 32, 1  
 Baldwin, Edward, Godwin 1)  
 Baldwinne (Schriftsteller), Engl.  
 Balester, Armbrust [Litt. 645, 2  
 Balezor, Phönicien 4, 1  
 Balf (ungar. Bad), Wolffs

Balftrinhorn, Monte Rosa  
 Balianß, Dajak  
 Balinesen, Bali  
 Balios und Kanthos, Zephyros  
 Balira, Andorra  
 Baljen, Priete  
 Baltaschin (Reisender), Nien 931, 2  
 Bal-kiz-serai, Ryzikos  
 Balto, Balt (Germ.)  
 Baltweger, Schiff 455, 2  
 Baltys (Ruinen bei), Aspandos  
 Ball (Reisender), Afrika 173, 1  
 Balla, Batu  
 Ballaghaderreen, Achony  
 Ballard, Badington [Burg  
 Ballenstein (Kupferhammer), Preß-  
 Balley, Mount, Coast Range  
 Balleyguier, Loubon (Wb. 17)  
 Ballihouraberge, Elmerid  
 Ballistique (Gewehr), Handfeuerwaf-  
 Ballium, Burg 651, 2 (sen (Wb. 17) 418, 2  
 Ballivus, Bailli  
 Ballon captif, Luftschiffahrt 989, 1  
 Ballondetachment, Luftschifferabtei-  
 lung (Wb. 17)  
 Ballonsfahrten zu wissenschaftlichen  
 Zwecken, Luftschiffahrt (Wb. 17) 541  
 Ballonregulator, Gebläse 978, 2  
 Ballonspriße, engl., Rlyktierspriße  
 Ballymacarrat, Belfast 1)  
 Balmes, Abraham de, Jüdische  
 Litt. 299, 2  
 Balneator, Baber  
 Balneum regium, Bagnorea  
 Balonne, Darling  
 Balph, Balfe  
 Balquhidder, Perthshire  
 Balß, Eisen 417, 1  
 Balsam, Berliner, Geheimmittel  
 1020, 2; grüner B., Calophyllum; B.  
 Bilsinger, Geheimmittel 1020, 2  
 Balsamkörner, B.-Staupe, Balsa-  
 modendron  
 Balsamum Capivi, Dipterocarpus;  
 B. Dipterocarpi, Garjanae, Gur-  
 junbalsam; B. vitae Hoffmanni.  
 Lebensbalsam, Hoffmannscher  
 Balschich, Balsici (Fürstenfamilie),  
 Montenegro 709, 1  
 Balsfjord, Norwegen 245, 1  
 Baltakaja, Kaukasien 630, 2  
 Baltasarini, Ballett  
 Balthilde, Battibe  
 Baltimore (irländ. Dorf), Clear  
 Baltshiederthal, Bisp  
 Balun (Fluß), Australien 155, 2  
 Balutsch, Belutschistan 676, 1  
 Balvay, Bervic  
 Balwan, Balbanen  
 Balzerß, Luctensteg  
 Bamana, Bamara, Bambara  
 Bamangwato (Landschaft u. Volk),  
 Bakalata (Wb. 17), Baschonaland  
 (Wb. 17) [reich]  
 Bamba (Landschaft), Congo (Reger-  
 Bamba (Ort), Niger 175, 1  
 Bambeosberge, Afrika 151, 1  
 Bamberger Rüsse, Haselstrauch  
 Bamble, Bratsberg  
 Bambulbutter, Bussia

- Bambuskampfer, Zucker, Tabagie  
 Bamyke, Sicrapokis 2) [(Ob. 17)  
 Bamesse, Baven  
 Bami, Kchal Tele-Dase  
 Bammafo, Niger 175,2  
 Banchiére (ital.), Bankier  
 Bandagen (Radreifen), Rad  
 Bändchen (Archit.), Band  
 Bändeisen, Eisen 418,1  
 Banderpantisch, Dschamnotri  
 Bandes (franz.), Gletscher 426,1  
 Bänderflechte, Evernia  
 Bandhade, Art  
 Bandhalter, Gartengeräte  
 Bandi, Lamaismus  
 Bandiera (ital.), Flagge 334  
 Bandje, Haschisch  
 Bandmacherstuhl, Bandweberei  
 Band of Brotherhood, Friede 687,2  
 Bandora, Bandola  
 Bandschal, Sobat  
 Bandschumad, Java 180,1  
 Bandvogel, Amadinen  
 Bang, Herin., Dänische Litt. 525,1  
 Banganopalli, Karnul  
 Banglahulu, Benfulen  
 Bångs, Schwedische Litteratur 718,1  
 Bänhase, Bönhase  
 Banholm, Maribo  
 Bania, Banjo  
 Baniaß, Casarea 2)  
 Banier, Banér  
 Baniya, Banjanen  
 Banja, Bosnien 249,1  
 Banje, Röstentel  
 Bankagio, Banken 323,2  
 Bankakte, Peelsche, Banken 326,2, 335,2  
 Bankdeckung, Dritteldeckung  
 Banker (engl.), Bankier  
 Bankfreiheit, Banken 326,1  
 Bankierwechsel, Banken 328,2  
 Bankmeißel, Kaltmeißel  
 Bankpolitik, Banken 326,1  
 Bankvaluta, Bankgeld  
 Bann (Fluß), Irland 4,2  
 Bannack, Idaho City  
 Bannanal, Tokantins  
 Bannbezirk, Bannrecht  
 Bannhölzer, Forstbann  
 Bannières, Fahne 1016,2  
 Bannkeller, Mühle, Bannrecht  
 Bannolas, Leon de, Levi ben Gerson  
 Baño del Inca, Cajamarca  
 Banoko, Batanga  
 Baños, Rio de los, Pastaza  
 Banqueroute, Bankrott  
 Banquier, Bankier  
 Bänfäg, Banat  
 Bantiger Hübel, Bern 768,1  
 Banus, Ban  
 Banus Bank, Bankban  
 Banza Congo, San Salvador 2)  
 Baose (Sprache), Tigri  
 Baptismus flaminis, Geistesstaufe  
 Bapula, Batanga  
 Baqara, Nordofan [(Kuren  
 Baquet, magnetisches, Magnetische  
 Bar (dtsh. Landgrafschaft), Baar  
 Bar (Regenreich), Barra [(Ivori  
 Bar (Stadt in Montenegro), An-
- Bär (Gestänge), Erdböhrer 741,1  
 Bär, Zacharias, Ursinus  
 Bara, Rabagastar 38,2  
 Barabach, Asien 935,1  
 Baraburg, Baar (Grafschaft)  
 Baracca, Karbonat  
 Baradello, Como  
 Baraka, Bara 2)  
 Barakat, Chat  
 Baralin, Tschertessen 883  
 Barania, Karpathen 557,1  
 Baranow (Insel), Sitta  
 Barattariae crimen, Bestechung  
 Barawa, Brava 2)  
 Barbabillo, G. S., Spanische Litt. 93,1  
 Barbalios, Balis  
 Barbarisch, Barbar  
 Barbaroffhöhle, Frankenhäuser  
 Barbedor (Reisender), Afrika 174,2  
 Barbern, Bausle  
 Barbetteturmschiffe, Panzerschiff 662,2  
 Barbieri, Giammaria, Ital. Litt. 95,1  
 Barbin, Rivière de, Erdre  
 Barboza y Silva, Portug. Litt. 262,2  
 Barbot, Jacq (Reisender), Asien 990,1  
 Barbu Stirbey, Balachei 340  
 Barca, Graf von, Araujo de Aguedo  
 Barcarès, Saint-Laurent de la Sa-  
 Barcin, Bartschin [(lanque  
 Barclay (Reisender), Australien 155,2  
 Barcola, Triest 841,2  
 Barcsay, Abraham, Ungar. Litt. 997,1  
 Bardai (Thal und Ort), Tibet  
 Bar-Deisan, Bardehanes  
 Barbo (Bergfeste), Barb  
 Bardocucullus, Druiden  
 Bardovertrag, Tunis 906  
 Bardt, Kaspar von, Neulateinische  
 Barduen, Bordon [(Dichter  
 Barduli, Barletta  
 Bardum, Barth (Stadt) [(1021,1  
 Barellas Wagenpulver, Geheimmittel  
 Bärenklu (Domäne), Remonte  
 Bargagli, Scipione, Ital. Litt. 93,2  
 Bargasch ben Said, Sansibar (Gesch.)  
 Bargau, Bar (Herzogtum)  
 Bari-Duablanal, Rawl  
 Bariloche, Paß von, Rahuelhuapl  
 Baring (Insel), Kamerid (Ob. 17)  
 Baringo, Bbaringo  
 Barisal, Badergandisch (Ob. 17)  
 Barito, Bandschermassung  
 Barium (Stadt), Bari delle Puglie  
 Barjaktar, Albanesen 282,1  
 Bari (Viehucht), Schwein 744,1  
 Barla (Stadt), Arabien 723,1  
 Barkal (Dschebel B.), Äthiopien  
 Barlauf, Bar  
 Bar-keeper (engl.), Bar  
 Barler (Fluß), Australien 146,1  
 Barthölzer, Bergölzer  
 Barly River, Albert (Fluß)  
 Barlu, Cooper (Fluß)  
 Barladu, Verlab  
 Baerle, van, Barlaus  
 Barlee (Salzumpf), Australien 145,2,  
 Barma, Birma 968,1 [(155,2  
 Bar-maid (engl.), Bar  
 Bärme, Gese 276,1  
 Barmekiden, Barmatiden
- Bärmutter, Gebärmutter  
 Barma (Ort), Semien  
 Barnaden, Teutoburger Wald 614,1  
 Barnos, Makedonien 132, 133,1  
 Barnsteine, Rauersteine 350  
 Baro, Sobat  
 Baroa, Buschmänner  
 Barodperlen, Perlmuscheln  
 Baroczj, Alexander, Ungar. Litt. 997,2  
 Bärrohr (Pflanze), Primula  
 Barolum (Stadt), Barletta  
 Baroskop, auch Dasymer  
 Baröfund (Hasen), Barb  
 Baróter Gebirge, Karpathen 558,1  
 Barotschwaha, Afrika 151,2  
 Barra (Kürbissamenöl), Geseßel  
 Barra (Insel), Barrainseln  
 Barrancas, Rio de, Colorado 2)  
 Barre (Gewicht), Randi  
 Barre (Ort), Dieppe  
 Barre des Ecrins, Rottische Alpen  
 Barrel-organs (engl.), Ruffwerke  
 Barrenbeißer, Krippenseher [(Ob. 17)  
 Barrens, Kentucky  
 Barret, Browning 2)  
 Barrett, Barrett  
 Barrientos, Alcantara (Orden)  
 Barrierinseln, Neuseeland 97,1  
 Barrierkette, Australien 145,2  
 Barril, Bahia  
 Barrinding, Barra (Regenreich)  
 Barrington, Galapagos  
 Barrocal, Algarve  
 Bar-room (engl.), Bar  
 Barsine, Artabagos 2)  
 Barsita, Borstoppa  
 Barsulisteppa, Asien 913,2  
 Bartan Su, Bithonien  
 Barre, Bergleute  
 Bartels, L. D. A. (Botaniker), 2) Bara-  
 Barterzeugungstinktur, Geheimmit-  
 Bartsa, Bartsfeld [(tel 1021,1  
 Bartgrind, Bartsinne  
 Barthonia, Bartenland  
 Barthümmeljoch, Rätikon  
 Bartin Tschai, Paphlagonien  
 Bartlett, Anna, Warner (Ob. 17)  
 Bartos, Tschedische Litteratur 879,1  
 Baruthum, Baireuth  
 Barwan (Fluß), Darling  
 Barwinski, A., Kleinruss. Litt. 890,2  
 Baryka, Peter, Polnische Litt. 194,2  
 Barytkreuzstein, Garmotom  
 Bas (Landschaft), Reuenburg 73,2  
 Basa, Kru  
 Basarab, Balachei 333,2  
 Baschakard (Landschaft), Asien 937,1  
 Baschän, Bajan  
 Baschilbai, Tschertessen 883  
 Baschla, Friedel  
 Basch-Belil, Großweßir  
 Basentello, Basantello  
 Basilla, Basel 420,1  
 Basilio da Gama, Brasilien 337,2  
 Basiliid (Insel), Moreebjinseln  
 Basiliidfluß, Kaiser Wilhelms-Land  
 Basiliusmesse, Tjumen [(Ob. 17) 474,1  
 Basilosaurus, Zenglodon  
 Basiner (Reisender), Asien 932,1  
 Basingwerk, Holywell

Vasischer Prozeß, Eisen 422,2  
 Baskanta, Wasser Misch  
 Bas Railu (Station), Gabun 823,1  
 Basaltunterschliffsee, Elton  
 Bas (Insel), Tubuaiinseln  
 Bas, deutscher (Instrum.), Galbbas  
 Bassa (afrikan. Landschaft), Liberia  
 Bassfog, Fischeressen 888  
 Bass-drum (engl.), Trommel  
 Bassenge, Meer  
 Basses-Alpes, Niereralpen  
 Basset (frz., Dachshund), Hund 800,2  
 Bassianer, Bassus  
 Bassinet, Helm 363,2  
 Basson, Fagott  
 Basso Raebor, Basso Rarot (Bd. 17)  
 Bassoon (engl.), Fagott  
 Bassora, Golsobi, Persischer Meerbusen  
 Bassorin (Waschmittel), Geheim-  
 Bassania, Baza [Mittel 1021,1  
 Bastardschwämme, Badeschwamm  
 Baste (im L'hombrespiel), Baste  
 Basterner, Bastarner  
 Basterot, P. (Naturforscher), »Bast.«  
 Basti (a. G.), Baza  
 Bastianino, Filippi 1)  
 Basuanga, Philippinen 1003,1  
 Basuelle de la Somme, Kanal  
 Bat (Insel), Purbynseln (Bd. 17)  
 Batailles (latir. Gedichte), Französische  
 Bataillon-artillerie, Infanterie-  
 Batanda, Bajan [nonen  
 Batavische Tropfen, Glashränen  
 Batea, Gold 475,1  
 Batestein (Ruine), Bienen  
 Bathalus, Babajoi  
 Bathiaz, La, Martigny [144,2, 145,2  
 Bathurst (Insel u. See), Australien  
 Bathurst Inlet, Nordpolregionen  
 Batjan, Batshan [228,2  
 Batola (Regenvolk), Afrika 152,1, 156,1  
 Bâtons fixateurs, Wandolinen  
 Bat-ouwe, Selberland  
 Batt (Heiliger), Beatus  
 Batta (afrikan. Landschaft), Congo 244,1  
 Batta (Negerstamm), Abamaua  
 Battaglia (Dramatiker), Ital. Litt.  
 Battaglia, Bataglia [100,1  
 Battambang, Siem 925,1  
 Battasee, Affal  
 Battašjél, Batta  
 Batteriekanonen, Geschütz 217,1  
 Battod, Mount, Rincarbinestire  
 Battos, Kyrenaita  
 Batu - Gadjah, Amboina  
 Batukan, Batur, Bali  
 Baubanken, Baugesellschaften  
 Bauchauffschlißen, Japan 158,2  
 Bauchblasenschmitt, Steinschmitt 277,2  
 Bauchföher, Schnecken 572,1  
 Bauchporus, Nieren 168,2  
 Bauchspanner, Armbrust  
 Bauconica (a. G.), Dypenhelm (Stadt)  
 Baudens (Reisender), Asien (Bd. 17)  
 59,2 [Afrika (Bd. 17) 10,1  
 Baudin (Reisender), Australien 154,1,  
 Baudius, Dominicus, Neulateinische  
 Baudobriga, Boppard [Dichter  
 Baul, Flachs 330,1

Bauen, Ober- und Nieder-, Zittel  
 Bauer, Georg (Mineralog), Agricol  
 8)  
 Bauerlehen, Bauerngut 469,1  
 Bauernbriefe, Altanus 2)  
 Bauernland, Bärth 997,2  
 Bauernleier, Drehleier  
 Bauernreiten, Wettrennen 576,1  
 Bauernrichter, Bauerngericht  
 Bauführerprüfung, Architekt  
 Baugrund, auch Baupolizei (Bd. 17) 97,1  
 Bauhöfe, Baukunst 481,2  
 Bauinspektor (bergm.), Bergbeamte  
 Bawiti, Bazarich  
 Bauseh (Fluß), Senegal 861  
 Bauseute, Bauer 464,1  
 Baulich (Bergb.), Bauhaft  
 Baumann, D. (Reisender), Afrika  
 (Bd. 17) 11,2, 13,2 [Litt. 759,1  
 Baumeister (Philosoph), Deutsche  
 Baumgartenbrück, Seltow  
 Baumgrenze, Pflanzengeographie 960,2  
 Baumheide, Erica  
 Baummast, Mastnugung  
 Baumrecht, Eigentum (Bd. 17)  
 Baumreiter (Wildfaher), Raga 622,1  
 Baumroden, Bodenbearbeitung 110,1  
 Baumrutcher (Vogel), auch Baum-  
 Baumsäge, Gartengeräte [Läufer  
 Baumsärg, Gräber, prähistorische 584,2,  
 Totenbestattung 774,2  
 Baumschanzen, Befestigung (prähistor.)  
 Baumschleppnetz, Fischerei 304,1  
 Bauntisches Gebirge, Baitalsee  
 Baurberg, Biantenese  
 Baurtregaum (Berg), Kerry  
 Bausche, Kompreffe  
 Bauzanum, Bozen  
 Bauzins, Leibeigenschaft 644,2  
 Bäverdal, Galbböpig  
 Bavnehöi, Fänen  
 Bavnehöj, Falster  
 Bawanfels, Betschuanen  
 Bawillart (Rechtbuch), Belgien 653,1  
 Ba Wulima, Basing  
 Bax Augos, Babajoi  
 Bay, Michael de, Bajus  
 Bayal, Batanes  
 Bayaweber, Webervogel  
 Bayer, Th. v. (Pseud.), Theresie (Bd. 17)  
 Bayerberg, Sachsen - Weimar - G. 153  
 Bayle, Burg 651,2  
 Bayle (Weinsorte), Vorbeaugweine  
 Bayol (Reisender), Afrika 174,1  
 Bayonnaise (Insel), Magalhaens-  
 Archipel (Bd. 17)  
 Bayou la Fourche, Mississippi 678,2  
 Bayse, Baife  
 Bajadai, Bajas  
 Bajestan, Bajar  
 Bajin (Stadt), Basing  
 Bajna, Baafen (Bd. 17)  
 Bâz nâmeh, Türkische Litt. 915,1  
 B - Blech, Weißblech (Bd. 17)  
 Beamtenadel, Dienstabel  
 Beam-trawl (engl.), Fischerei 304,1  
 Beat, Beatus  
 Beatia, Bača  
 Beatissima Vergine, Maria 293  
 Beatrig von Silva, Empfängerin der R.

Beaucé, Delphine, Ugalde (Bd. 17)  
 Beauchamp (Ballstmeister), Cho-  
 reographie, Tanz 514,2  
 Beauchamp, Richard (engl. Feld-  
 herr und Staatsmann), Barwick  
 Beaufort (Historiker), Französische  
 Literatur 612,1  
 Beauforts Skala, Wind 662,2  
 Beaujournscher Preis, Akademie 248,2  
 Beaujoyeux, Ballett  
 Beau Languedoc (Marmorart),  
 Griotto [Lobes  
 Beaulieu (Flecken, Indre-et-Loire),  
 Beaulieu (Reisender), Asien 930,1  
 Beautemps-Beaupré, Mount, Bar-  
 jin 2) [58,1  
 Beazeley (Reisender), Asien (Bd. 17)  
 Bebauungspläne, Baupolizei (Bd. 17)  
 Bebbe, Bornu [96  
 Bebedero, Argentinische Republik 791,2  
 Bebrlyen, Argonauten 799,1  
 Beč (Ort), Wien 614,2  
 Bec, Vertrag von, Anselm von Can-  
 Bécarre, Quadrat [terbury  
 Beccadelli, A., Italienische Litt. 89,1  
 Becca di Rona, Alpen 397,2  
 Beccari, Agostino, Ital. Litt. 93,1  
 Beccuti, Francesco, Ital. Litt. 93,2  
 Becelli, Giulio Cesare, Ital. Litt. 96,1  
 Bèche de mer, Trepang  
 Bechelbronn (i. El.), Agrilkultur-  
 chemie 204,2  
 Becherblume, Sanguisorba  
 Becherwerke, Becherapparate  
 Bechtermünze, Nikolaus und Hein-  
 rich, Buchdruckerkunst 553,1  
 Bechuana, Betschuanen  
 Bedenhaube, Kesselhaube [(Bd. 17)  
 Beder, Hans (Violinist), Droböky  
 Bedmann, Rathilde, Raven (Bd. 17)  
 Bedlovský, Joh., Tschechische Litt.  
 Bécš, Wien 614,2 [879,2  
 Beczari, Boonten 247,2  
 Beda (Volk), Bedba  
 Beda (altröm. Kastell), Bittburg  
 Bedawi, Beni Amer  
 Bedawi, Beduinen  
 Bedde, Bornu  
 Bedenkfähigkeit, Testament 608,1  
 Bedesiß (Fluß), Ronco  
 Bedewi, Derwisch  
 Bedoniburgum, Bittburg  
 Bedschaja, Bougie  
 Beduan, Bedsha  
 Beeden (Beden), Bede, Steuern 311,1  
 Beenhase, Bönhase  
 Beerenfrüchte, Obst 308,2  
 Beermann, Ed., Improvisation  
 Beers, Jan van, Blämische Sprache  
 Beesthra, Bostra  
 Beeston (Reisender), Asien (Bd. 17) 61,1  
 Befriedigungsgebot, Hilfe, gerichtl.  
 Befruchtungshaar, Trichogyne  
 Begebung von Staatsanleihen,  
 Staatsschulden 204,2  
 Begemeder, Amjara [ante (Bd. 17)  
 Begleitungsdienst, Begleitungsbe-  
 Begonny (Sekte), Kastolnifen  
 Begräbnisturnus, Begräbnisplatz  
 Begreifen, Denten [(Bd. 17) 107,1

- Begrenzung, Erklärung  
 Begründung, Grund (Logik)  
 Beguey, Temesvár  
 Behändigung, Zustellung  
 Behandlungsgut, Bauerngut 469,2  
 Behausungsziffer, Bevölkerung 853,2  
 Behensfloekenblume, Contaurea  
 Beheret Raadtye, Abufir  
 Behetabai, Italienisch-Ostafrika (Eb.)  
 Behistän, Bisutän [17] 464,1  
 Behram, Affos  
 Behring, Bering  
 Behrmann, Georg, Deutsche Litt.  
 Behut, Dschelam [744,1  
 Behume Creel, Watanga  
 Bei (Titel), auch Del  
 Beidhāmi, Arabische Literatur 731,1  
 Beiläufer, Kaller  
 Beilegung, Fehde  
 Beilids, Türkisches Reich 920,1  
 Weinbrecher (Vogel), Adler 122,1  
 Weinhaide, Weinarbeiten  
 Weinn Mhor, Lewis  
 Weinsäge, Weinarbeiten  
 Weintasche, Rüstung 102,1  
 Weiramar, Algarve  
 Weirami, Derwisch  
 Weisan, Bethsean  
 Weishehr Wöl, Aften 915,2  
 Weischlag, Perron  
 Weistrich, Komma  
 Weisug, Afowisches Meer  
 Weit, Arabische Literatur 728,2  
 Weit-Mah, Mekka  
 Weit Sur, Bethjur  
 Weiwohner, Weisaffen  
 Weiserbey (türk. Dorf), Beglerbeg  
 Wefaa, Syrien 469,1  
 Wekehrte Schwestern, Beaten  
 Welholm, Abo  
 Welische, Wefische [ämter (Eb. 17)  
 Welleidungsordnung, Welleidungs-  
 Welowitsch, Turkmeneu  
 Wetr (Land), Diarbetr  
 Wela (Stadt in Böhmen), Weis-  
 Wélabánya, Dila [wasser  
 Weládsori, Arabische Literatur 728,1  
 Belagerungskranz, Corona  
 Belagerungsübungen, Festungsma-  
 Belagora, Karpathen 557,1 [ndver  
 Belal, Ruezjin  
 Belanda (Volk), Schifut  
 Belappen, Berlappen  
 Belbina, Attika  
 Belcari, Feo, Italienische Litt. 90,1  
 Belcarius Pegnillio, Beaucatre de P.  
 Belde (Burg), Thantmar  
 Beléd Mif, Ägypten 214,1  
 Belegen der Klinge, Festsunft 89,2,  
 Beletoma, Biledschit [90,1  
 Belen, Bogos, Ngau (Eb. 17)  
 Belesa, Adprälä (Stadt)  
 Belfort (Reisender), Afrika 172,1  
 Belfredus, Bergfried  
 Belfried, Bent 111,1  
 Belgrad (in Siebenbürgen), Karls-  
 Belgrave, Leicester (Stadt) [burg  
 Belichas, Mesopotamien  
 Belide, Weibe  
 Belik, Mesopotamien  
 Belius, Matthiad, Bel 1)  
 Bella (Landschaft), Heddou  
 Bell, John (Reisender), Aften 930,2,  
 (Eb. 17) 57,2, 58,2, 62,1 [(Eb. 17) 30,1  
 Bell, Robert (Reisender), Amerika  
 Bella chiave, Balakawa  
 Bellalp (Hotel), Aletschgletscher  
 Bellaria, Trintgelage 848,1  
 Belle Défense, Saint-Jean de Losne  
 Bellebonne, Jfire  
 Bellefleur, Apfelbaum 675,1  
 Bellegarde (Schweiz), Jaunthal  
 Bellemare, Attentat  
 Bellenden Kerr (Gebirge), Queen-  
 Belle royale, Bart 398,2 [land  
 Belleſme, Belleme  
 Bellevue (Luftschloß), Oberdorf 1)  
 Bellevue les Bains, Bourbon (Stadt)  
 Bellew (Reisender), Aften 937,1  
 Bellicum, Welley  
 Bellincioni, Bernardo, Ital. Litt. 90,1  
 Bellini, Bernardo, Ital. Litt. 101,1  
 Bellitium, Welley  
 Bello, Francesco, Cicco da Ferrara  
 Bellam Vadum, Bilbao  
 Belmaco, Höhle von, Palma 634,2  
 Belmonte, Wifé  
 Belon, P. (Zoolog), »Bel.«  
 Belonosphärite, Sphärolithische  
 Belos, Babylon, Agenor 1)  
 Beloufowöl, Altai  
 Belriguardo (Villa), Ferrara  
 Belsan, Zwergvölker  
 Belsen (Dorf), Wöfingen  
 Beltowiler, Bollweiler  
 Beltraffio, Boltraffio  
 Belu, Beni Amer  
 Belvao, Bilbao  
 Belvedere (Berg), Saint-Amand 2)  
 Belver Höhle, Sonne  
 Belyando, Australien 155,1  
 Belzebub, Beelzebub  
 Bemantelung, Mantelkinder  
 Bembe (See), Congo 243,1  
 Bembe (Fluß), Limpopo  
 Bemeierung, Abmeierung  
 Bemelberg, Bognenburg 1)  
 Bemmelsburg, Bognenburg  
 Ben Alder, Gericht  
 Benanee (See), Australien 145,2  
 Benannter (jur.), Auctoris nominatio  
 Benarilla, Campo de, Woi  
 Ben Assai, Jüdische Literatur 296,1  
 Ben Attow, Invernesshire  
 Benáo de Deos, Abutilon  
 Ben Cruachan, Crampians  
 Ben Dearig, Ross und Cromarty  
 Bendessen, Achal Tele-Dase  
 Bendigo, Australien 146,2  
 Bene, Sennuccio del, Ital. Litt. 88,1  
 Benedikt (Heiliger), auch Bräckenbrüder  
 Benedikt von Petersburgh, Eng-  
 lische Literatur 655,1  
 Benediktenwand, Benediktbeuern  
 Benediktushöhe, Regbach  
 Beneficium coloniarum, Baulehen  
 Beneoit de Sainte-More, Französ-  
 ische Literatur 592,2, 593,2  
 Benethnash, Bar (Sternbild)  
 Ben Coal, Nil  
 Benevides, Santarem 2)  
 Benevini (Reisender), Aften 930,2  
 Benezet, Bräckenbrüder  
 Benfratelli, Darmherztige Brüder  
 Bengeſcu, G., Rumänische Litt. 32,1  
 Benhadad, Ahab, Baesa  
 Ben Hanbal, Achmed, Arab. Litt. 731,1  
 Ben Hannish, Ttree  
 Ben Hope, Sutherland  
 Beni Gurreh od. Gharah, Daser,  
 Kuria-Kuria-Inseln (Eb. 17)  
 Beni Harb, Beduinen  
 Beni Hassan (Vollstamm), Bratna  
 Beni Jas, Arabien 723,1  
 Beni Jägen (Ort), Njabitun  
 Beni Kathan, B. Koreisch, Beduinen  
 Benikova, Liptó-Szent-Miklós  
 Beni Sab, B. Schammar, Beduinen  
 Beni Schedda, Am  
 Benivièni, Girolamo, Ital. Litt. 90,1  
 Benizian (maur. Dynastie), Tiemfen  
 Benjakob, Jüdische Literatur 301,1  
 Benjamin ben Matitja, Jüdische Lit-  
 tenatur 299,2  
 Benkert, Keribeng  
 Ben Klibred, Sutherland  
 Ben Lomond, Crampians, Australien  
 Ben Lui, Crampians [145,1  
 Ben More, Crampians, Nil  
 Ben More Affynt, Sutherland  
 Benmore Head, Fair Head  
 Ben Muich Dhui, Ben Nachhu  
 Bennettsinsel, Neufibirische Inseln  
 Bennemih, Apianus [(Eb. 17) 56,2  
 Benoist-Méchin (Reisender), Aften  
 Benöni, Lorenzo (Pseud.), Nuffani  
 Benozzo di Lese, Goyoli  
 Ben Soma, Jüdische Literatur 296,1  
 Bentindinsel, Belleleginseln  
 Bentivoglio, Eric., Ital. Litt. 91,2, 92,1  
 Bentivoglio, Guido, Ital. Litt. 97,2  
 Bentkowskí, Feliz, Poln. Litt. 198,2  
 Bentname, Schilderbent  
 Bentschen (jüd.: deutsch), Bentschen  
 Ben Baish, Ross und Cromarty  
 Benveniste, Chajim, Jüd. Litt. 299,2  
 Ben Vorlich, Crampians  
 Benzi, Francesco, Ital. Litt. 92,1  
 Benzinlämpchen, Leuchter, Feuer-  
 Benzoni, G., Ital. Litt. 90,1 [enge  
 Benzoylamidoeessigsäure, Gissour-  
 Benzoylketonin, Kokain (Eb. 17) [säure  
 Beograd, Belgrad  
 Beolco, Angelo, Italienische Litt. 92,1  
 Bepur, Kalikat  
 Berab, Jakob, Jüdische Literatur 299,2  
 Berabisch (Volk), Kasanab (Eb. 17)  
 Berachja ha-Nafdan, Jüd. Litt. 299,1  
 Berappen, Holz 676,1  
 Berberi, Der  
 Berberischer Affe, Rakato  
 Berbrugger (Reisender), Afrika 173,1  
 Berceo, Gonzalo de, Span. Litt. 89,1  
 Berchoug, Archistratus von Syrakus  
 Berchtoltzbaer, Baar (Grafschaft)  
 Berda (Fluß), Afowisches Meer  
 Berechtigungschein zum einj. frei-  
 willigen Dienst, Freiwillige  
 Bereçker Gebirge, Karpathen 558,1  
 Bereide, Arabien 723,1 [reiter  
 Bereiter, Pitar; englische B., Kun-

- Bereitschaftsstellung, Gefecht 1007,2  
 Bereket, Ahtuba  
 Berenbach (Wasserfall), Balensee  
 Berens (Fluß), Severn 2)  
 Beresowoi Proliw, Björneborg  
 Beresowski (Reisender), Asten (Ob.  
 Berethalom, Birtheim [17] 56,2  
 Beresowski, Attentat, Arago 4)  
 Bergaffessor, Bergbeamte  
 Bergaufreiheit, Bergrecht 739,2  
 Bergchina, Exostemma  
 Berg der Löwen, Algerien 350,2  
 Berge (Hüttenwesen), Aufbereitung,  
 Bergeisen, Häufel [Brennberge  
 Bergerische Heilmittel gegen Lun-  
 genleiden, Geheimmittel 1021,1  
 Berggegenbuch, Bergrecht 742,2  
 Berggerichte, Bergrecht 744,2, auch  
 Bergschöppensühle  
 Berggeschworne, Bergbeamte  
 Bergknotenblume, Centaurea  
 Berghauptmann, Bergbeamte  
 Berghen, Bergues  
 Berginspektionen, Bergbeamte  
 Bergion, Sibernia  
 Bergfalmücken, Altai  
 Bergli (Berg), Wösch 1)  
 Bergmeister, Bergbeamte  
 Bergnassau (Flecken), Scheuern  
 Bergoign, Bergün  
 Bergomum, Bergamo  
 Bergons, Pic de, Luz  
 Bergrat, Bergbeamte  
 Bergraute, Ruta  
 Bergreviere, Bergbeamte [»Bergal.  
 Bergsträher, J. A. B. (Entomolog),  
 Bergstriche, Aufnahme, topographische  
 Bergsuchet, Aras [64,2  
 Bergwerkssch, Bergbau 724,2, 726,1  
 Bergwerksanämie, »Kacherie, Zie-  
 geldbrenneranämie (Ob. 17)  
 Bergwerksdirektor, Bergbeamte  
 Bergwohlverleih, Arnica  
 Bergzeichnung, Planzeichen  
 Berikomo, Dofs (Ob. 17)  
 Beringerzmühl, Wöschweinstein  
 Beringsinsel, auch Amurprovinz (Ob.  
 Beringsvölker, Amerika 475,2 [17)  
 Berlierd System, Extremes 968,1  
 Berlin (Kolonie), Britisch-Raffaria  
 Berlin (Wasserfahrzeug), Berlinka,  
 Weichsel 479,2  
 Bermios, Makedonien 183,1  
 Bermudez, G., Span. Litt. 91,1  
 Bermudez de Castro, José, Span.  
 Bernacum, Bernag [Litt. 95,1  
 Bernaert, A. A., Blämische Sprache  
 Bernagie, Pieter, Niederl. Litt. 157,1  
 Bernard (»le petit B.«), Holzschneide-  
 kunst 684,1 [587,2  
 Bernardone, Giovanni, Franziskaner  
 Bernatowicz, Poln. Litt. 196,2  
 Bernera, Barrainseln [17] 58,2  
 Bernerston (Reisender), Asten (Ob.  
 Bernhard, Erbprinz v. S. »Meinin-  
 gen, Georg 22) (Ob. 7 u. 17)  
 Bernhardiner, Sund 799,2  
 Bernicia (Königr.), Schottland 616,2  
 Bernosak, Anton, Slowaken  
 Bernstein (Berg), Erzgebirge 832,1  
 Bernstein, Hugo, Ungar. Litt. 997,2  
 Beroc, Atenophoren  
 Beröla, Befana  
 Beronis castellum, Bernkastel  
 Beroun, Berounka, Beroun  
 Berra, Freiburger Alpen  
 Berrhöa (Berrhoia), Berda  
 Berri (franz. Provinz), Berry  
 Berrian, Bjabiten  
 Berrichons, Berruyerö, Berry  
 Berry (Seefahrer), Nordpolexp. 231,1  
 Bersaba, Deutsch-Südwestafrica (Ob. 17)  
 Berschai (Emir), Arabien 724,1 [250  
 Bersuria, Bressuire  
 Bertaut, Jean, Französische Litt. 507,2  
 Berterad, Desiderata  
 Berthari, Langobarden  
 Berthold, Arn. Ab. (Zool.), »Berth.«  
 Bertholds I. (Orden), Baden 238,2  
 Berthoud (Stadt), Bургdorf 3)  
 Bertini, G. B., Italienische Litt. 102,2  
 Bertinoro, Obadja, Jüdische Litt. 299,2  
 Bertmond (Graf), Auvergne  
 Bertöla, Aurelio, Ital. Litt. 96,1  
 Bertolotti, Italienische Litt. 101,1  
 Bertrada (Gemahlin Pippins des  
 Kleinen), Bertha 2)  
 Bertramus, Natramnus [Litt. 426,2  
 Bertran de Marseille, Provençal.  
 Berufkraut, Berufungskraut, auch  
 Ptarmica und Pulicaria (Ob. 17)  
 Berufswahl, »Zählungen, Beruf  
 Berwinski (Dichter), Poln. Litt. 196,1  
 Berwolde, Bärwalde 1)  
 Berwynberge, Berionethshire  
 Bés (lat.), As (Gewicht) [644,2  
 Besahungsrecht, auch Leibeigenschaft  
 Besborough, Caroline von, Lamb 2)  
 Beschäftigungsneurosen, Krampf  
 Beschikbai, Bestabat  
 Beschilo, Abessinien 34,2, 35,1  
 Beschir el Rassim, Drusen  
 Beschläge, Destillation 719,2 [334,2  
 Beschlagnahme, vorläufige, Presse  
 Beschlagschmied, Hufschmied  
 Beschmiermaschine, Beschneidma-  
 schine, Buchbinden (Ob. 17)  
 Besehblech, Schriftgießerei  
 Beselau, Beestow  
 Besela, J. M. (Ornitholog) »Bes.«  
 Besentraut, »Pfriemen, auch Spartium  
 Beseno (Schloß), Caütano  
 Besenschaum, Besenschaun  
 Besenstrauch, Sarothamnus [recht  
 Besichtigungerecht, Durchsuchungs-  
 Besinnung, Besinnungslosigkeit,  
 Besit, Bésigno [Besonnenheit  
 Besihkonto, Buchhaltung 567,2  
 Beskow (Stadt), Beestow  
 Besoffenheit, Trunkenheit  
 Besohdung, Deich 621,1  
 Besprühen, Bewässerung 858  
 Bessenyei, Georg, Ungar. Litt. 997,1  
 Besser, Heinrich, Berthes 2)  
 Besser, S. (Botaniker), »Bess.«  
 Bessermenen, Bassermanen (Ob. 17)  
 Bessier, Bessica, Besser (Wolf)  
 Bessier, Adrianopel  
 Bestami, Dermisch  
 Bestandswert, Waldwertberechnung  
 Bestellgeld, Briefträger  
 Besthan (Berg), Pjattigorst  
 Bestick, Bested  
 Bestimmungswort, Adverbium  
 Bestoktisch, Schriftgießerei  
 Bestzerce, Bistriz  
 Bestzerczébánya (Stadt), Reusohl  
 Bet: Dschibrin, Cleutheropolis  
 Bét el Mä, Daphne  
 Beterrae, Béziers [Wilhelmsdorf 2)  
 Bethel (Anstalt für Epileptische),  
 Bethen (Beten, Abgaben), Bede  
 Bethesda (Irrenanstalt), Lengerich  
 Bethlehemitischer Orden, Kreuzor-  
 Bethogabris, Cleutheropolis (den 1)  
 Betigny, Kaufaffen 690,2  
 Betin, Bethel  
 Betjuana, Betschuanen  
 Bet-Lach'm, Bethlehem  
 Bétoures, Cure (Fluß)  
 Betöl, Saltnaphtol (Ob. 17)  
 Betriebskassen, Krankenkassen 154,2  
 Betrunktheit, Trunkenheit  
 Bettelbriefe, Armenwesen 842,1  
 Betti, Zaccaria, Italienische Litt. 96,1  
 Bettlade, Bett 837,2  
 Bettlerleier, Drehleiter  
 Bettlerordnungen, Armenwesen 842,2  
 Bettmund, Bedemund [mittel 1021,1  
 Bettnäßen, Mittel gegen, Geheim-  
 Bettung, auch Eisenbahnbau 449,1  
 Bettziech, Heint., Beta  
 Betulo, Badalona  
 Betwa, Bhopal  
 Betwoche, Gangwoche [Leiden  
 Beudels, Beudelsjoon, Johann von  
 Beule (Stadt), Prischina  
 Beurma, Kchal Tete-Dase  
 Beurs (holl.), Börse 233  
 Beutellartärtsche, Geschöß 213,1  
 Beutellehen, Bauerngut 469,1  
 Beutelney, Fischerei 304,1  
 Beutnerdorf, Ortelsburg  
 Beuvron (Fluß), Yonne  
 Bever, Weser [654,2  
 Beveridge (Theolog), Englische Litt.  
 Bewaldrechten, Holz 676,1  
 Beweiskraft der Handelsbücher,  
 Buchhaltung 566,2  
 Beyafluß, Elmina  
 Bey Beach, Lome  
 Beyenburg, Lüttringhausen  
 Beyerland, Holland 655,1  
 Beyla, Beggwir  
 Bejaar, Bejoar  
 Bezalel, Jüdische Litt. 299,2  
 Bezatha, Bethesda  
 Beze, de, Beja  
 Bezerra, Amerika 479,1  
 Bezirksbahnrat, Eisenbahn 440,1  
 Bezirkstag, »Versammlung, Kreis-  
 verfassung 188,2  
 Bezistan, Besehan [scheine  
 Bezugsanweisungen, Auslieferung-  
 Bhabar, Himalaja 541,1  
 Bhacht(a)ris, Balch  
 Bhaga, Abitja  
 Bhagulpore, Bhagalpur (Ob. 2 u. 17)  
 Bhang, Hanf 123,2  
 Bhanad, Katsch



Bhor Ghat, Ghat  
 Via (Fluß), Sabwi (Bd. 17)  
 Biadschu, Dajat  
 Biala (Regbez. Oppeln), Zülz  
 Biala (russ. Stadt), Bjala  
 Bianchi, Flagellanten [13,2  
 Bianchi (Reisender), Afrika (Bd. 17)  
 Bianco, Lago, Bernina, Poschiavo  
 Bianco, Kanal von, Abigetto, Abria 1)  
 Bianco in nero, Marmor 272,1  
 Biandrata, Blandrata  
 Bias (Fluß), Indus  
 Bibars (Roman), Arabische Litt. 727,1  
 Bibbiëna (Architekt), Bibiena  
 Biber (Fluß), Baden 227,2  
 Biberbrud, Sattel (Bergpaß)  
 Biberfluß, auch Athabasca  
 Bibermeer, Beringsmeer  
 Bibernell, auch Pimonta  
 Bibinum, Bovino [Litt. 594,1  
 Bibles (satir. Gedichte), Französische  
 Biblia Mariana, Maria 234,1  
 Bibliophobie, Bibliomantie  
 Bibrut, Biebrich  
 Biche, rivière la, Athabasca  
 Biderton (Rultan), Tongaarchipel  
 Bicoque, Bicoeca  
 Bicorne (franz.), Hut 823,1  
 Bicycleette, Velociped  
 Bida (Stadt), Rupe  
 Bidaspeß, Dschelam  
 Bidawan (Paß), Atlas (Gebirge)  
 Bidderi, Bagirmi  
 Biddulfsinseln, Bahreininseln  
 Bidgostica, Bromberg  
 Bieberstein (Schloß), Fulda (Stadt)  
 Bieberstein, F. A. M. v. (Bot.), »Bieb.«  
 Biederstein (Schloß), Schwabing  
 Biedertsches Rahmgemenge, Auf-  
 fütterung der Kinder  
 Biehanj (Schlacht), Kuffig  
 Bielagorad, Berat  
 Bielany (Berg), Arafau 140,1  
 Bieler Klud, Saint-Julier, Bal  
 Bielig (Mineralquelle), Neutra (Rom.)  
 Bielasica (Berg), Kapellagebirge  
 Bielo-Brh, Kroatien-Slawonien 239,1  
 Bielftein, Biel (Göze), Isfeld, Berra-  
 gebirge 1906,2, Blütenbestäubung 75,1  
 Bienenblumen, -Gewächse, Bienen  
 Bienenchwarm, Feuerwerkerei 224,2  
 Bienenvogel, Bienenfresser  
 Bienenwolf (Vogel), Bienenfresser  
 Biergelde, Bauerngelde  
 Bierutow, Bernstadt 1)  
 Bierzwang, Braurecht  
 Biese, Aland (Fluß)  
 Bietschhorn, Finsteraarhorn  
 Bifertenstock, Zöbi [Schule (Bd. 17)  
 Bifurkation der Schulen, Einheits-  
 Bigerriönen, Bigorre  
 Bigge (Insel), Westaustralien  
 Biglietti di bianco, Bantén 325,1  
 Bignasco, Maggia, Valle  
 Bihari, Indische Sprachen  
 Bija (Fluß), Bist, Ob  
 Bijerre, Krivohl (Bd. 17)  
 Bijlander, Bland  
 Bijuga, Bissagosinseln [Litt. 81,1  
 Bikelas, Dimitrios, Neugriechische

Bilini, Fischholinseln (Bd. 17)  
 Bilkgebirge, Karpathen 557,2  
 Bilkurim, Erstlinge  
 Bilanzjournal, Buchhaltung (Bd. 17)  
 Bilaterales, Verwandtschaft  
 Bilderrätsel, Nebus  
 Bilderschrift, Piktographie  
 Wilde von Rheinau, Plinius  
 Bildfläche, Projektion 402  
 Bildnis, Porträt  
 Bildungsdotter, Ei 349,2  
 Biled el Aneb, Bone  
 Bilen, Bogos  
 Bilge, Pumpenjob  
 Bilgorai, Bjalgorat  
 Biliang (Holz), Borneo 225,1  
 Bilibili (Insel), Kaiser Wilhelm-Land  
 Biliverdin, Galle (Anat.) [(Bd. 17) 474,2  
 Biljarstij, Russische Litteratur 58  
 Bilju, Bilut  
 Bilkiß (Königin), Sabe  
 Billa Jutebe, B. Ghebibe, Aka  
 Villah, Kalfen 390,2  
 Villäos, Bithynien  
 Villaut, Adam, Französische Litt. 598,2  
 Billet de rançon, Raperet  
 Bill of attainder, Ausnahmegericht  
 Bill of lading, Konnossement  
 Bilon, Bifang, Bodenbearbeitung 111,1  
 Bilovec, Bagstadt  
 Bil-sar-ussur, Belsazar  
 Bissenschnitter, Bittwis  
 Bilstein, Hessen-Rassau 484,2  
 Bilsteinhöhle, Warstein  
 Bimbaches, Ferro  
 Bimbogha Dagh, Taurus  
 Bind, Garn 911,2 [materialien  
 Bindematerialien (Bauw.), Bau-  
 Binden der Klinge, Fechtkunst 89,2, 90,1  
 Binder, Binderschichten, Steinver-  
 Bindloe, Galapagos [band 279,1  
 Bindrotting, Spanisches Rohr  
 Binger (Reisender), Afrika (Bd. 17) 10,1  
 Bingham (Theolog), Engl. Litt. 654,2  
 Bingöl Su, Arab  
 Binhtuan, Anam 530,1  
 Binnendyfl, L. (Botaniker), »Binn.«  
 Binnenkonnossement, Ladefchein  
 Binnenthal, Binne  
 Binnwürmer, Eingeweidewürmer  
 Biograd, Sara 2)  
 Biofovo, Dalmatien 425  
 Biquintilschein, Aspekt  
 Bir, Raß, Tadschurabal  
 Biran, M. de, Maine de B.  
 Bird, Astronomische Instrumente 984,1  
 Bird Island, Aves  
 Bir-es = Seba, Bersaba  
 Birkebeiner, Birkenbeine  
 Birkenknospfornwespe, Blattwespen  
 Birket el Kurn, Fayüm [6,2  
 Birkhund, Limfjord  
 Birnhorn (Gebirge), Salzburg 241,2  
 Birni-n-Rebbi, Rebbi (Bd. 17)  
 Birnkospfenstecher, Blütenstecher  
 Birnluke (Berg), Österreich 483,1  
 Birnöl, Essigsäureäther  
 Birr (Schloß), Parsonstown  
 Bir Resam, Afrika 149,2  
 Birretum, Biret

Birschbüchse, Jagdgewehr  
 Birschjäger, Weibgesell  
 Birsfelden, Birs  
 Bisaltia, Makedonien 133,1  
 Bisamberg, Aspern  
 Bisamflederblume, Centaurea  
 Bisamnagel, Roskus  
 Bisam-Storchschnabelkraut, Ere-  
 Bisanthe (Stadt), Robosto [dium  
 Bisapa, Malaien  
 Bischofburg, Bischofsburg  
 Bischofmainal, Rombiltagh (Bd. 17)  
 Bischofsbad, Paspöfarsb (Bd. 17)  
 Bischofsberg (Berg), Danzig 539,1,  
 Frauenberg 2)  
 Bischofsberg (Dorf), Johannisberg  
 Bischof, Simon, Episcopus 1)  
 Biscotto, Biskuit [Heilmittel 1021,1  
 Biscuits dépuratifs d'Olivier, Ce-  
 Bisentina, Volsena  
 Bisenjio, Arno [Hipel (Bd. 17)  
 Bishoprod (Insel), Nagelhaens-Is-  
 Bishop's Wearmouth, Sunderland  
 Bisinuß, Basinuß  
 Biskorabeule, Meppobeule  
 Bistrih (Vollstamm), Algerien 349,1  
 Bismarckburg, Afrika (Bd. 17) 10,2  
 Bismarckgebirge, Kaiser Wilhelm-  
 Land (Bd. 17) 475  
 Bismarckhöhe, Riesengebirge  
 Bisanagur, Bellari  
 Bisontium, Besançon  
 Bissahir, Baskahr  
 Bissau, Bissão  
 Bistonen, Thracien  
 Bistorta, Polygonum  
 Bistra, Karpathen 557,1  
 Bistriha (Kloster), Timnit 2)  
 Bistriher Gebirge, Böhren 104,1  
 Bisurgis, Weser  
 Bisyrthal, Eisernes Thor  
 Bitche, Bittsch  
 Bithyniarchä, Asarchen  
 Bitilenus, Wasserleitung des, Aquä-  
 Bitovnja, Bosnien 247,1 [duft  
 Bittscholi, Dschilolo  
 Bitteresche, auch Simaruba  
 Bitter Hood (Fluß), Clarke's For-  
 Bitterroot Range, Montana  
 Bitt-Lage, Bittgänge  
 Bittwoche, Gangwoche  
 Bitul, Betul (Bd. 17)  
 Biturica, Berry  
 Bißler, Rost  
 Bivio (Dorf), Oberhalbstein  
 Bivona (in Kalabrien), Monteleone 1)  
 Bizarrria-Orangen, Bastardpflanzen  
 Bizjaki, Bejjalen  
 Bizze, Wisa  
 Bjarma, Perm  
 Bjarmier, Permier  
 Bjarni Herjulfson, Amerika 478,2  
 Bjelaja Wessha, Borna  
 Bjelasnica, Bosnien 247,1  
 Bjelawski (Reisender), Asien (Bd. 17)  
 Bjellaja, Bjelaja [56,1  
 Bjeloje-More, Weißes Meer  
 Bjelowejer Wald, Bialowiczer Forst  
 Bjerregaard, S. N., Norweg Litt. 256,1  
 Bjes, Slawen 1029,2

Bjoreia, Boring-Joch  
 Björgin, Bergen  
 Björn a Skarðá, Island. Litt. (Wb.)  
 Blagpur, Randschur (17) 456,1  
 Blachos, Angelos, Blachos  
 Black Craig, Ayrshire  
 Blackdownhügel, Wellington 2) 523,1  
 Black Downs, Devonshire (Grafschaft)  
 Blackenstock, Titlis  
 Black fibre, Caryota  
 Blackmore, Richard, Engl. Litt. 648,1  
 Black Mountains (Engl.), Brecknock  
 Black Rod, Hofenbandorden (shire)  
 Blackjobbai, Mayo  
 Blackwattledork, Mimosaarinden  
 Blackwood (Reisender), Australien  
 Blähhals, Halskrankheiten (154,1  
 Blachoslav, Joh., Tschech. Litt. 879,1  
 Blair (Hafen), Andamanen  
 Blair, R., Englische Literatur 651,2  
 Blaisois, Blois  
 Blanc (Kap), Tunis 904,1  
 Blanc, Marie Thérèse, Denkon  
 Blanca Real, Sangre de Cristo Range  
 Blanche (See), Australien 145,2  
 Blanchebai, Kolonien (Wb. 17) 497,2  
 Bland (Missionär), Asien (Wb. 17) 59,1  
 Blanda (Fluß), Island 37,2  
 Blanka-Horn, Siloretta  
 Blank charter, Blankett  
 Blankenberg, Blämont  
 Blankenstein, Blankenburg 1)  
 Blänkern, Plänkeln  
 Blankkochen, Zuder 973,1  
 Bläschenauschlag der Binde- und  
 Hornhaut, Augenpflege 60,2  
 Blasebalg an Roffern etc., Soufflet  
 Blasenbaum, Colutoa  
 Blasenieber, Pemphigus  
 Blasenscheidenfistel, Urinfistel und  
 Mastdarmblasenfistel  
 Blasenfeuche, Maul- und Klauenfeuche  
 Blasensteuer, Branntweinsteuer 330,2  
 Blaseöfen, Eisen 425,2  
 Blaskfels, Britische Inseln, Kerry  
 Blastrohr an Lokomotiven, Strahl-  
 Bläswild, Girsch 562,2 [apparate 366,1  
 Blastula, Entwicklungsgegeschichte 683,1  
 Blasonieren, Blasonieren  
 Blatt (bei Blasinstrum.), Rohrblatt  
 Blatt (techn.), Holzverband, Weben 447,2  
 Blattbürre, Pflanzenkrankheiten 963,1  
 Blätterdurchgänge, Spaltbarkeit 61,2  
 Blattfüßer, auch Krebsstiere (Wb. 17)  
 Blattläufer, Auzos  
 Blattkreise, Blüte 64,2  
 Blattmesser, Weben 451,2  
 Blattmetall, Goldschlägerei  
 Blattscheide, Blatt 1014,2  
 Blattschneiderameisen, Ameisen-  
 pflanzen (Wb. 17) 27  
 Blattspindel, Blatt 1015,2  
 Blattspreite, Blatt 1014,2  
 Blattstiesel, Blatttute  
 Blattstüde, Dachstuhl 404,1  
 Blattzapfen, Holzverband  
 Hauberg, St. Gotthard 286,2, Altai  
 Haublütigkeit, Blaues Blut  
 Blaue Grasregion, Kentucky  
 Blaue Farbe, Schmalte

Blaue Grotten, Höhlen 612,1  
 Blaue Häuser, Prostitution 417,1  
 Blaue Mäler, Stetngallen  
 Blaue Berg, Sinterindien 553,1  
 Blaue Fluß, Jantsektang  
 Blaue Ostertag, Palmsonntag  
 Blaue, Spateisenstein 110,1  
 Blaues Auge, Sugillation  
 Blaumetall, Kupfer 319,2  
 Blauofen, Eisen 410,1, 425,2  
 Blechhütte (Eisenhüttenwerk), Thale  
 Blechschiefer, Dachdeckung 401,2  
 Bled (Dorf), Belled  
 Blegen, Blegind, Bleginge  
 Bleiantimoniat, Antimonsäure  
 Bleiberg (Berg), Eifel 372,2  
 Bleiselm (Fischerei), Aurr  
 Bleisilikat, Kieselsäuresalze  
 Bleizuderpapier, Reagenpapier  
 Blende, Freiburger, Geleuchte  
 Blendfen (Kürschner), Pelzwaren  
 Blendquader, Verblendsteine  
 Blendungsnerven, Auge 75,2  
 Blenio, Brenno  
 Blennerville, Tralee  
 Blespharospasmus, Lidkrampf  
 Blé sarrasin, Buchweizen  
 Blesensis pagus, Blesis, Blois  
 Blesfür, Blesfieren  
 Bleu Sèvres, Pâte sur pâte  
 Bliedinghausen, Remscheid  
 Bligh (Insel), Tuamotuinseln  
 Blighkanal, Barrierriff  
 Blit (Kap), Mangischlat (Wb. 17)  
 Blinddarmklappe, Bauhinsche Klappe  
 Blinde (Fluß), Rominte ((Wb. 17)  
 Blinde (franz.), Blendung  
 Blindes Loch (Anat.), Zunge 994,1  
 Blinkert (Berg), Niederlande 140,1  
 Blinkfeuer, Leuchtturm 741,1, 742,1  
 Blitfeuer, Leuchtturm 742,1  
 Blittröhre } Elektrizität 532,1  
 Blitstafel }  
 Blockverband, Steinverband 279,1  
 Blockverschlüsse, Handfeuerwaffen 105,1  
 Blodwagen, Sägemaschine 173,1  
 Blocus (franz.), Blockade  
 Bloemendaal, Haarlem  
 Bloody Foreland, Donegal 1)  
 Blöße, Fechtkunst 89,2  
 Blößen (Häute), Leber 608,2  
 Bloßjelle, Hannover 130,2  
 Blöbling (Berg), Schwarzwald 608,2  
 Blue books, Blaubücher  
 Blue Mount, Wisconsin  
 Blue Mountains, Blaue Berge  
 Blue Ridge, Virginia 224,2  
 Bluestack, Irland 4,1  
 Bluffharbour, Foveauxstraße  
 Blume (Ort), Wänden  
 Blume, R. L. (Botaniker), »Bl.«  
 Blume höherer Ordnung, B. dritter  
 D., Schaugebilde d. Pfl. (Wb. 17) 723,1  
 Blumenau (Rgß. Breslau), Lann-  
 hausen  
 Blumenberg (Domäne), Bangleben  
 Blumenblattlose Gewächse, Apetalen  
 Blumenboote, Prostitution 417,2  
 Blumeneinbrüche, Blütenbestäubung  
 (Wb. 17)

Blumengäste, Schutzeinrichtungen der  
 Pfl. (Wb. 17) 745,2  
 Blumenmädchen, Prostitution 417,2  
 Blumenschlaf, Pflanzenbewegungen  
 968,1 (1937,2, 938,1  
 Blunt, W. S. (Reisender), Asien  
 Bluntathal, Salzburger Alpen  
 Blusarb, Weinstod 504,1  
 Bluse (Seew.), Fadelfeuer  
 Blutartikel, die sechs, Anglikanische  
 Blüte (Med.), Ausschlag (Kirche 576,2  
 Bluten der Weintraube, Ernährung  
 801,1 [Bestäubung (Wb. 17)  
 Blütenbiologische Statistik, Blüten-  
 Blütenformel, Blüte 65,1  
 Blütenhülle, Blüte 64,2, 66,1  
 Blutfahne, Fahne 1016,1  
 Bluthals (Vogel), Amadinen  
 Blutkiterus, Selbstucht  
 Blutindianer, Bladfeet  
 Blutkörperchen, Blut 54,2  
 Blutkuchen } Blut 56,1  
 Blutplasma }  
 Blutsauger, Vampir  
 Blutschnabelweber, Webervögel  
 Blutseigne, Leibeigenschaft 644,2  
 Blutsenkung, Leiche; B. in den Lun-  
 gen, Lungentongestion  
 Blutversprechen, Versprechen  
 Blutwallung, Hyperämie  
 Blutwasser, Blut 56,1 [entree  
 Blyde incomste (holl.), Joyeuse  
 Blyden (Reisender), Afrika 174,1  
 Blytt, R. N., Norwegische Litt. 257,2  
 Boadicea, Britanien  
 Boal, Rabetrwein [tätigkeit  
 Board of State Charities, Wohl-  
 Boards of conciliation and arbi-  
 tration, B. of labour, Einigungs-  
 Boas (bibl.), Jasch [ämter  
 Boat Encampment, Columbia (Fluß)  
 Bobatagh, Boshara 96,1  
 Bobby, Bob  
 Bobenhausen, Babenhausen 1)  
 Bobium castrum, Bobbio  
 Boblink, Paperling ((Wb. 17) 55,1  
 Bobrirski, A. (Reisender), Asien  
 Bobyr (Reisender), Asien (Wb. 17) 57,2  
 Bocalini, Trajano, Ital. Litt. 98,1  
 Boccen, Bultane 296,2  
 Boccini, Bart., Ital. Litt. 95,2  
 Boček, Anton, Tschechische Litt. 881,1  
 Bucharaltee, Melilotus [Dubelsad  
 Bock, großer (Musikinstrument),  
 Bock, Karl (Reisender), Asien 936,1  
 Bockbier, Bier 918,2  
 Bockbrüden, Feldbrüden  
 Bocken (Luftkurort), Horgen  
 Bockenkrieg, Zürich 1000,1  
 Bocker, Pöser  
 Bödling, Bädling  
 Bockgeruch, Ziege 894,2  
 Bockstein, Gastein  
 Bockwa, Zwidau 1016,1  
 Bock-dsch, Tibet 689,2  
 v. Bodelschwingh (Pastor), Bül-  
 helmshdorf 2), Arbeiterkolonien (Wb. 17)  
 Bodena, Bobena  
 Bodengare, Gar  
 Bodenluft, Boden (Wb. 17) 140,1

Bodenstein, Mühlen 849,1  
 Bodenstein (Schloß), Ohmgebirge  
 Bodentemperatur, auch Boden (Bd. 17)  
 Bodenweide, Waldweide (149,1)  
 Bodenzersüßelung, Diemembration  
 Bodenzinsen, Grundzinsen  
 Bodesches Gesetz, Planeten 109,2  
 Bodincomagus, Casale Monferrata  
 Bodnareşcu, S., Rumänische Litt.  
 Bodo (Berg), Tibet  
 Bodo (Sprache), Asien 925,1  
 Bodriker (Völkerschaft), Obotriten  
 Boduognatus, Antwerpen 662,1  
 Bodya, Borsob  
 Bodjaer Gebirge, Karpathen 558,1  
 Boemel, Bommel  
 Boemia, Bohemia  
 Boendale, Jan, Niederländ. Litt. 155,2  
 Boëtie, Etienne de la, Franz. Litt. 612,2 (17) 474,1  
 Bogadjim, Kaiser Wilhelm-Land (Bd. 17)  
 Bogan (Fluß), Australien 146,1  
 Bogdanowitsch (Reisender), Asien (Bd. 17) 56,1  
 Bogdoin Dobassu, Bogdo, Elton  
 Bogdo Lama, Dalai Lama  
 Bogenhammerklavier, Bogenflügel  
 Bogenkämpfer, Bogen 124  
 Bogermanns, Joh., Arminianer  
 Bogesund, Ulricehamn  
 Boggies Hell, Antigua  
 Boggis, Herzog von Aquitanien, Auvergne (Scha), Tschernamoba  
 Boghasldi (Stadt in der Dobrud-  
 Bogisic, von, Serbische Litt. 883,2  
 Bogner (Bogenschiße), Bogen (Waffe)  
 Bogoroditsa, Theodos  
 Bogusal, Polnische Litt. 192,1  
 Bogumin (Stadt), Oberberg 2)  
 Böhheim, Hans, Bauernkrieg 472,2  
 Bohémiens, Zigeuner 903,1  
 Bohemus, Bohaim 1)  
 Böhme (Fluß), Aler (Land (Bd. 17)  
 Böhmischer Platon, Marci von Kron-  
 Böhmisches Sprache, Tschechische Spr.  
 Bohne, römische oder indische, Ri-  
 Bohnenmehl, Bohne (Claus)  
 Bohnwach, Bohnen  
 Bohrbüchse, Bohrgerüst, Erdböhrer  
 Bohrhäuer, Bergleute (740,2)  
 Bohrkloß, Erdböhrer 741,1  
 Bohrknarre, Bohrkurbel, Böhrer  
 Bohrlöcherbetrieb, Salz 237,1 (151,2)  
 Bohrlöffel, Bohrmeißel, Erdböhrer  
 Bohrratsche, Böhrer 151,2 (739,2, 740,2)  
 Bohrrregister, Erdarbeiten  
 Bohrtantschai, Tigrid  
 Boiongebirge, Makedonien 132  
 Bois de Citron, Amyris  
 Bois de Cypre, B. de Rhodes, Cordia  
 Boisduval, J. A. (Zoolog), »Boiss.«  
 Boissier, C. (Botaniker), »Boiss.«  
 Boissy, Genfer See  
 Boislaw, Serbien 878,2  
 Boita, Ampeyaner Thal  
 Bojanusches Organ, Muscheln 912,1  
 Bojarst, Baitalsee  
 Bojken (Volksstamm), Ruthenen  
 Bojodurum, Passau 760,1  
 Bojol, Bohol

Böjül, Brussa  
 Bokal Abras, Noaren  
 Bölker des Einhorn, Gesellschaft  
 Bolfesee, Beschit (der, Christoph 1)  
 Bolbitine, Rosette (Stadt)  
 Bolberaa, Däna  
 Boleslavec, Boleslavia, Bunzlau 1)  
 Boletus cervinus, Elaphomyces  
 Boleysches Gesetz, Absorption 61,1  
 Bolga, Wolga 730,1  
 Bolgar (Stadt), Bulgar  
 Bolina (Fluß), Yucatan  
 Boli Su, Boli  
 Bollen, Koppen der Pferde  
 Boll (schweizer. Stadt), Wulle  
 Bollin, Bolln  
 Bollwerkbohr (Festungsbau), Drillon  
 Bollenblau, Indigopurpur  
 Bolognese, Domenico, Ital. Litt. 100,1  
 Bolonia, Boulogne  
 Boltin, Iwan, Russische Litt. 56,1  
 Bolton Priory, Jitley  
 Boltstichel, Grabstichel  
 Bomazine, Bombasin  
 Bombacher Wald, Hessen-Rassau 484,2  
 Bombardo piccolo, Bomhart  
 Bombastus, Paracelsus  
 Bomberg, Daniel, Jüd. Litt. 299,2  
 Bombetolebai, Rajunga (Bd. 17)  
 Bombon, Plateau von, Peru 884,2  
 Bomeneberg, Boyneburg  
 Bomfim (Ort), Bahia  
 Bommes, Bordeauxweine  
 Bom Principio (deutsche Kolonie),  
 Bonacca, Guanaja (Brasilien 339,1)  
 Bonaja (Hafenort), San Lucar de B.  
 Bona opera, Gute Werke  
 Bonarelli, G. de', Italien. Litt. 93,1  
 Bonatelli, Italienische Literatur 102,2  
 Bonavino, Cristoforo, Franchi 2)  
 Bonchurh (Dorf), Bentnor  
 Bonda (Missionsstation), Rham (Bd. 17)  
 Bondo, Angola (17)  
 Bondol, Amabinen  
 Bone (auf Celebes), Bont  
 Bonelli, F. A. (Zoolog), »Bon.«  
 Bonfadio, Jacopo, Ital. Litt. 94,2  
 Bonga, Sabun 823,1  
 Bonhomme, Rust 980,2  
 Bonhomme, Col de, Bogesen 231  
 Bonifaciusbrunnen, Salzschluf  
 Bonifaciuskapelle, Neustadt 6)  
 Boni viri, Optimaten  
 Bonnat (Reisender), Afrika 174,1  
 Bonneville, Chevalier de, Fret-  
 mauererei 654,1  
 Bono, Andrea de (Reisender), Afrika  
 Bonone, Maleret 151,2 (171,1)  
 Bonpland (Kap), Humboldtbat  
 Bontemps, P., Bildhauerkunst 943,1  
 Bonvalot (Reisender), Asien 933,1,  
 (Bd. 17) 56,1, 57,2  
 Booc, van den (Reisender), Asien  
 (Bd. 17) 61,2  
 Book of discipline, Schottische Kirche  
 Boonden, Bumbi (Bd. 17)  
 Boonsborough, Kentucky  
 Boosenburg, Hadesheim  
 Bootpfanne, Abdampfen 20,1  
 Booty (engl.), Beute

Bör (nord. Myth.), Bure  
 Bor, Benedikt, Bantán  
 Bora (Berg), Makedonien 132,1  
 Boraden, Boranen  
 Boraitza, Talmud 502,2  
 Borani (Negervolk), Bwerana  
 Borbore, Aft  
 Bördelpresse, Presse (Bd. 17)  
 Bordschiten, Ägypten 226,2  
 Bordschwellen, Bordschneide, Straßen-  
 bau 374,2, 375,2  
 Bore (Reisender), Afrika (Bd. 17) 11,2  
 Boreiongebirge, Alpheios  
 Borendoholm, Bornholm  
 Borgä (a. G.), Barge (Stadt)  
 Borges de Barros, Brasilien 337,2  
 Borghero (Reisender), Afrika 174,1  
 Borghini, R. u. B., Italienische Littera-  
 tur 92,2, 94,2, 95,1  
 Borgianum, marmor, Rottische Dis-  
 tinctio  
 Borgeis, Bourgeois  
 Borgo San Sepolcro, L. B. del  
 Borsee, Rügen (Arithmeti-  
 k)  
 Boria, Francisco de, Span. Litt. 93,1  
 Boris, Bulgarien 619,2  
 Borja, Francesco, Borgia 218  
 Bork, Schwein 744,1  
 Börking, Hans 123,1  
 Bornand, Genfer See  
 Boernerianus Codex, Bibel 882,1  
 Bornes, Serra, Portugal 230,1  
 Borodina (Solanum anthropopha-  
 gorum), Anthropophagie  
 Borodino (Insel), Nagelschmied-Archi-  
 v  
 Boronuf, Berchojanst (pel (Bd. 17)  
 Boros-Sebes, Arab  
 Borrigo, Borage  
 Borreguiles, Alpujarras  
 Borro, G. F., Borri  
 Borsa, Börse 233  
 Borsberg, Pillnitz  
 Borsch, Kohl  
 Borschen, Bllin  
 Borsdorfer, Apfelbaum 675,2  
 Börsenkrisis, Handelskrisis 92,2  
 Börsenmandver, Börse 236,2  
 Börsenverein der deutschen Buch-  
 händler, Buchhandel 574,1  
 Borsigwerk, Bistupitz  
 Borsova (Fluß), Theiß  
 Borstenchwänze, Apteren  
 Borta, Brautkrone  
 Bortriognd, Borsdure 233  
 Borunuf, Berchojanst  
 Borythenites, Dion 2)  
 Bosa (Getränk), Bussa  
 Bosh, den, Herzogenbusch  
 Boshveld, Südafrikan. Republik 417,2  
 Bosco (schweiz. Ort), Maggia, Valle  
 Boscovich, Torre, Budua  
 Bos Dagh, Syden  
 Böser Abend (Trauerfest), Karte  
 Böse See, Tuamotuinseln  
 Boskunschat (See), Tschernij-See  
 Böbling, Hans 121,1  
 Bosost, Kranthal  
 Bosper, Stuttgart 410,1  
 Bosques (Urwälder), Amerika 462,2  
 Boffelieren, Boffeln, Boffieren  
 Boffelstechen, Malfest

Bossen, Arabben  
 Boffenwerk, Afrika  
 Boffeneuse, Bergbau (Bd. 17) 116,1  
 Boffow, Bosau  
 Boffu d'Arras, le, Adam de la Halle  
 Boffodischer Katarth, Heufieber  
 Boffon (deutsch-austral. Insel), Ebon (Bd. 17)  
 Boffonlampe, Elektrisches Licht 525,1  
 Bofftröm, Chr. Jak., Schwed. Litt. 721,1  
 Bofftryx, Blütenstand 81,1  
 Boffarel, Moses, Jüdische Litt. 298,1  
 Boffelho de Oliveira, Manoel, Bra-  
 Boffenmeister, Bote (Sitten 337,1  
 Boffhela (Fluß), Batha  
 Bofffeld, Bobfeld  
 Boffin, Anders af, Schwed. Litt. 718,2  
 Boffna, Dnjestr  
 Boffo (Berg), Tibesti  
 Boffrange (Berg), Venn, das Hohe  
 Boffariß, Bogaris  
 Boffchaftsrat, Legationsrat  
 Boffeler (Reisender), Afrika 173,1  
 Boffen-Hafvet, V. Viken, Bottnischer Meerbusen  
 Boffero, Giovanni, Ital. Litt. 94,1  
 Boffhammer, Flach 330,1  
 Boffiäa, Makedonien 133,1  
 Boffom-Lands, Ohio (Staat)  
 Boffomry, Bodmerei  
 Boffuschani, Botofchan  
 Boffow (Stadt), Oranienburg 1)  
 Boffcharo, Pont de, Savarnie  
 Boffquillon, V. J., Blämische Sprache  
 Boffdemont, Buttman  
 Boffula, Salomoninseln  
 Bofflettzweige, Fruchtholz  
 Boffulay, Bolchen  
 Boffulaye le Gour, de la (Reisender),  
 Boffule (Spiel), Boule (Asien 930,1  
 Boffulle, Ch. A., Boule  
 Boffulogne, Jean, Bologna, Giovanni  
 Boffunties (engl.), Ausfuhr  
 Boffuquet (Krebs), Carneele  
 Boffura, Bier 919,1  
 Boffurhier (Reisender), Afrika 170,2  
 Boffurel (Reisender), Afrika 174,1  
 Boffurg Dieu, Diols ((Stadt)  
 Boffures les Bains, Bourbon 2)  
 Boffurgogne mousseux, Champag-  
 Boffurgois, Bourgeois (nerweine  
 Boffurne (Reisender), Asien (Bd. 17) 58,1  
 Boffurquignon d'Anville (Reisen-  
 der), Afrika 170,1  
 Boffurke (Stadt), Australien 146,2  
 Boffuscaren, Juliette, Figuler  
 Boffutin (Reisender), Afrika 172,1  
 Boffusel (Dichter), Poln. Litt. 197,2  
 Boffusard, Astronomische Tafeln  
 Boffusallius (Reisender), Amerika (Bd.  
 love, Valle del, Atna 18,2 (17) 31,1  
 love, G. (Reisender), Amerika (Bd.  
 loves Icarii, Bar (Sternbild) (17) 32,1  
 lovillä, Circus  
 lovollento, Bacfiglione  
 lowden, Altrincham  
 lowdich (Reisender), Afrika 174,1  
 lowdoin College, Brunswid 1)  
 lowe, Gabun 823,1 (228,2  
 lowen (Port), Nordpolexpeditionen

Bowers (Reisender), Asien 935,2  
 Bowls (engl.), Ballspiel  
 Bowman, A. (Reisender), Amerika  
 Bowmore, Islay ((Bd. 17) 30,1  
 Bow River, Alberta  
 Bowstringhanf, Moorva  
 Boyer, Hund 799,1  
 Bog Hill, Dorling  
 Boyer, Christine, Bonaparte 184,2  
 Bönyil: Dere, Bujubere  
 Boy Daah, Karien  
 Boykuntschatsee, Astrachan 969,1  
 Brabanter Rose (Juweliert.), Rosette  
 Brabo, Salvius, Antwerpen 662,1  
 Braccæ, Hosen  
 Bracci, Braccio, Ital. Litt. 100,1  
 Braccio di San Raineri, Messina 514,2  
 Brachfahre, Brachflur, Brache  
 Brachiata, Artnoideen  
 Brachiolaria, Asteroideen  
 Brachyuren, Krebstiere (Bd. 17)  
 Braden, Brache  
 Bradenridge, Nordamerikan. Litt. 213,1  
 Bradley, Viscount, Cuesmere  
 Bradvieh, Reizvieh (Bd. 17)  
 Bracteolæ, Vorblätter  
 Bráb, Jaráb  
 Bradaschka, Fr., Slowenen  
 Bradford (Engl., Lancashire), Man-  
 gester 178,1; (N.: Am., Massachu-  
 setts), Gaverhill  
 Bradlo, Karpathen 557,1  
 Bradstreet, Anna, Nordamerik. Litt.  
 Brae (norweg.), Gletscher 428 (212,2  
 Braemar, Aberdeenshire  
 Braes (Landschaft), Forfarshire  
 Braga (Gott), Nordische Mythologie  
 Bragafull, Bragafelch, Bragis Becher,  
 Trinkgelage 848,1  
 Bragernäs, Drammen  
 Brake (engl.), Brook  
 Brakupönen, Remonte  
 Bramador, El (Berg), Sand, Ningen-  
 Bramegg, Entlebuch (der (Bd. 17)  
 Brammen, Eisenblech, Walzwerk 378,1  
 Bramsegeilkühle, Brise  
 Branchos (Myth.), Branchiden  
 Branco (Insel), Kapverdische Inseln  
 Branco (Kap), Amerika 457,2  
 Branco, Rio, Guayana 894,1  
 Brancovanu, Brantowan  
 Brandader, Galle 853,1  
 Brandam, L. B., Portug. Litt. 290,2  
 Brandberg, Raoko (Bd. 17)  
 Brandbettel, Feuerversicherung 219  
 Brandenburg (Ruine in S.: Wei-  
 mar), Herleshausen  
 Brander (Artill.), Brandfugel  
 Brandfieber, Brand 314,1  
 Brandfruchtbau, Räderbetrieb  
 Brandgase (Bergb.), Schwaben  
 Brandkultur, Moor 786,1  
 Brandl, Vinzenz, Tschechische Litt. 881,2  
 Brandnerthal, Kluben  
 Brandon, Mount, Kerry  
 Brandon, Samuel, Engl. Litt. 646,2  
 Brandon Hill, Kilkenny  
 Brandseuche, Kriebelkrankheit  
 Brandsteuer, Feuerversicherung 220,1  
 Brandt, Ger., Niederl. Litt. 156,2, 159,1

Brandts Schweizerpillen, Geheim-  
 mittel 1021,1 (Lung 219  
 Brandversicherung, Feuerversiche-  
 Brankowitsch, Georg, Serbien 879,1  
 Branne, Bordeauxweine  
 Branntweinzwang, Braurecht  
 Brandle, Branle  
 Brantes, Rediri  
 Braques, Hund 802,1  
 Bras d'Or, Cape Breton Island  
 Brasil (Insel), Araninseln  
 Brasileia, Brasilin  
 Brasileiros, Areole  
 Brasilische Kolonisationsgesellsch.  
 (Stuttgart), Kolonten (Bd. 17) 498,1  
 Bras (geschälter Reis), Reis 701,1  
 Bras (Fluß u. Handelsplatz), Riger  
 Brassó, Kronstadt 252,1 (175,2  
 Brastvo, Montenegro 768,1  
 Brägel, Brägel, Brejel  
 Brauerfirnis, Moogischer, Pech  
 Braugenossenschaft, Braugerechtig-  
 keit, Braulose, Braurecht  
 Brauhäuser, Potsdam 292,2  
 Braume-Einreibung, Geheimmittel  
 1021,1 (508,1  
 Braune Atrophie, Leberkrankheiten  
 Braunlage, Bode (Fluß) 1)  
 Braunschweig (Afrika), Britisch-  
 Kaffaria (1785,2  
 Braunschweiger Korallen, Bernstein  
 Braunsverth, Engelskirchen  
 Braupsanne, Bier 915,1  
 Braut: Färben in der V., Leder 611,1  
 Brautbad, Hochzeit 599,2  
 Brautberg, Lausiger Grenzwall  
 Brautkämpfe, Gräber, prähist., 584,2  
 Brautlauf, Frauentauf  
 Brautraub, Frauenraub  
 Brautwagen, Aussteuer  
 Bravista, Kapverdische Inseln  
 Bravoign, Bergün  
 Bray (geschälter Reis), Reis 701,1  
 Bray (Dorf b. Windsor), Maidenhead  
 Braydon Water, Dars  
 Brayette, Bragnotto  
 Brazil, Brasilien 333,1  
 Breabalbane, Perthshire  
 Break (engl.), Gedankenstich  
 Break (engl. to b. = Füllen an-  
 reiten), Trainieren  
 Breakwater (engl.), Hafen 908  
 Brebir, Grafen von, Fring  
 Breccie von Seravezza, Marmor 271,2  
 Brech (Kloster), Auray  
 Brechal (Villa), Bratel  
 Brechfliege, Fliegen  
 Brechkolik, Cholera 61,1  
 Breclava, Lundenburg  
 Brecon, Brednod  
 Bredero, G. A., Niederländ. Litt. 156,2  
 Bredoria, Briord  
 Breeches (engl.), Inexpressibles  
 Bregalnika, Barbar  
 Breggia (Fluß), Ruggio, Valle di  
 Breidablik, Asgard  
 Breidifjördur, Island 30  
 Breitach, Jler  
 Breitengrad, Kreis, Breite  
 Breithaue, Bergbau 723,1

- Breitheimhain, Farben  
 Breithorn (Berg in Salzburg), Lofen  
 Breittkirchliche, Anglikan Kirche 577,7  
 Breitschwänze, Papageien 607,1  
 Breitschwänze (Pelzwerk), Lammfelle  
 Breizad, Bretonische Sprache  
 Brejoeira (Schloß), Ronção  
 Breloques, Verloren  
 Brema, Bremen 389,1  
 Brembana, Bergamo  
 Bremer (Fluß), Brisbane  
 Bremon, Bremen 389,1  
 Bremser, L. (Zoolog), »Brem.«  
 Bremsklöße, Wagen  
 Bremsfächte, Wege, Bremsberge  
 Brenngletscher, Colson  
 Brenkelen, Bagelen  
 Brennverfahren, Lithographie 837,1  
 Brennbarkeit, Holzmaterialien 334,2  
 Brennberg, Odenburg  
 Brenneis, Brennglas  
 Brennender Berg, Erdbrände  
 Brenner, schwarzer (Krankheit des Weinstocks), Brandflecke  
 Brennerbad, See, Brenner (Berg)  
 Brennlegel, Roga  
 Brennwaldrebenkraut, Clematis  
 Brent (Fluß), Brentford  
 Brentagebirge, Tirol 721,2  
 Brenzgau, Brenz  
 Brenzlatechinmethylläther, Guajacol  
 Brenzliches Öl, Brandöl [(Bd. 17)  
 Bresciani, Italienische Litt. 101,1  
 Bresia, Brescello  
 Bresina, Algerten 347,2  
 Bressoir, Blumenberg  
 Brestenberg, Hallwyl  
 Brest-Litowskischer Kanal, Königs-  
 Bret (Fluß), Avalon [Kanal  
 Breithelm, Bretten  
 Brettioi, Bruttii  
 Brettstapelbrücken, Feldbrücken  
 Brevio, Giovanni, Ital. Litt. 93,2  
 Brevkort (schwed.), Postkarte  
 Brew, Georg, Breu  
 Breyhahn, Broghan  
 Breyfing, Heimbald  
 Bréjan, Baclav, Tschechische Litt. 879,1  
 Breznobánya, Bries  
 Brezovo Polje, Kroatien-Slawonien  
 Brian, Irland 10,2 [239,1  
 Bridport, Viscount von, Good 1)  
 Brief (postal. Begriffsbestimmung),  
 Privatposten (Bd. 17) 676,2  
 Briefhypothek, Pfand  
 Briefkaart (holländ.), Postkarte  
 Brienzler Grat, Luzerner Alpen  
 Briefel, Thymusdrüse  
 Briesle, Kalbsbröschen  
 Brig, Krieg 2)  
 Brigadeergerieren, Wandver  
 Brigantinus Lacus, Bodensee, Bri-  
 Brigantium, auch Bregenz [gantier  
 Brigittenkloster, Biems  
 Brigade, Krieg 2)  
 Brihwsemnecks, Fr., Letten  
 Briskieren, Billard 952,1  
 Brillantkäfer, Juwelentäfer  
 Brillonetten, Halbbrillanten  
 Brimwalder Stein, Westerwald
- Brinonia, Brignoles  
 Briolets, Rosette  
 Brisachgau, Breisgau  
 Briscambille, Brusquemille  
 Brisen (Berg), Tittis  
 Breisgau, Breisgau  
 Briffel, Kalbsbröschen  
 Briffon, Barnabé, Philologie 1010,2  
 Brisure (Herald.), Weiszeichen  
 Brit (Fluß), Britport  
 Britannia inferior, superior etc.,  
 Britannien; B. minor, Bretagne  
 Britannia (Kap), Nordpolgeogr. 230,1  
 Brito, Bernardo de, Portug. Litt. 261,2  
 Briton (Seefahrer), Nordpolgeogr. 227,1  
 Britschu, Tibet 689,1  
 Briva Isarae, Pontoise  
 Brivened, Brenz (Fluß)  
 Brivodurum, Briare  
 Brig, Aräometer  
 Brixia, Brescia  
 Brno, Brunn [Kirche 577,2  
 Broad Church party, Anglikanische  
 Broadhaven (Bai), Mayo  
 Broad River, Congaree  
 Broang, Borenda  
 Broccaletto, Parmor 273  
 Broccardo, Antonio, Ital. Litt. 93,2  
 Broch (Pseudonym), Kolt  
 Bröchner, Hans, Dänische Litt. 525,2  
 Brockenblume, Broden  
 Broda, Abraham, Jüdische Litt. 300,1  
 Brod český, Böhmisches Brod  
 Broderies (Rusik), Verzierungen  
 Brodic, Arran  
 Brodnica, Straßburg 1)  
 Brodsky (Pseud.), Tschech. Litt. 680,2  
 Brognard de Corbigny (Reisender),  
 Afrika 174,1  
 Brommy, R. R., Bromme [heim  
 Brömserburg, Brömserhof, Rüdes-  
 Bronchialasthma, Luftröhrenkrampf  
 Bronnen (Jagdichloß), Friedingen  
 Bronner, Bruno (Pseud.), Molec-  
 worth 2) (Bd. 17)  
 Bronski, Christoph, Poln. Litt. 192,2  
 Bronzes incrustés, Galvanoplastik  
 Bronzestein, Kupfer 317,2 [884,1  
 Bronzierung, galvan., Vermessungen  
 Brookes, R. (Zoolog), »Brook.«  
 Brooks, Mary, Nordamerik. Litt. 213,1  
 Brösche, Kalbsbröschen  
 Broschiermaschine, Buchbinden (Bd. 17)  
 Broffard (Musikschristf.), Musik 928,2  
 Brosse, Jacques de, Baukunst 502,2  
 Brotothal, Savarnie  
 Brotseite, Evangelienfette [ter 176,1  
 Broughton, Higher u. Lower, Ranche-  
 Broughtonbai, Korea 86,2  
 Brouhufius, Broekhuijzen [17) 32,2  
 Brouseau (Reisender), Amerika (Bd.  
 Broussonet, P. M. A. (Botaniker),  
 »Brous.« [(Bd. 17) 30,2  
 Brower, J. B. (Reisender), Amerika  
 Browles, W. Lisle, Englische Litt. 651,2  
 Brown, Mount, Athabasca  
 Browne (Reisender), Afrika 170,2,  
 (Bd. 17) 12,1; Asien 938,2  
 Brown hemp, Gambobanf  
 Brown stout, Porter
- Brown Willy (Berg), England 630,2  
 Brtnice, Pirmitz  
 Brubbeldries, Birresborn  
 Bruccioli, Antonio, Ital. Litt. 94,1  
 Bruce, Mount, Westaustralien  
 Bruch (Heraldik), Weiszeichen  
 Bruche (Fluß), Breusch  
 Bruchcion, Alexandria 328,1  
 Brucher, Bruch (Sumpfland)  
 Bruchpflaster, Geheimmittel 1021,2  
 Bruchregionen (Geol.), Dislocation  
 Bruchrhein, Bruchrain [(Bd. 17)  
 Bruchsalbe, Geheimmittel 1021,2  
 Bruchfella, Brüssel 527,2  
 Brüche, Brüchtengericht, Brüche  
 Bruch (Schloß), Lieng  
 Brüdernaue, Auge (Baumwesen) 76,1  
 Brüdernberg (Berg), Sachsen 127,1  
 Brüdeneidechse, Eidechsen (Bd. 17)  
 Brüdernstege, Train, Feldbrücken  
 Bructerus Mons, Broden  
 Brüder der Reinheit, Lautere Brüder  
 Brüder des Ave Maria, Serriten  
 Brüderschaft von St. Markus vom  
 Löwenberg, Festkunst 91,1  
 Brüder- und Schwesternhäuser,  
 Beghinen  
 Brüderunität, Brüdergemeinde  
 Brudjewski, Adalbert, Poln. Litt. 192,1  
 Drugä, Brügge 507  
 Druguière, J. G. (Zoolog), »Drug.«  
 Drushufius (Droukh.), Broekhuijzen  
 Drulez, Gaces, Französische Litt. 394,1  
 Drummer, Fliegen  
 Drumpt, Brumath  
 Brun (Erzbischof von Köln), Bruno 1)  
 Brun, Ambr. (Reisender), Afrika 170,1  
 Brun, Malthe R., Dänische Litt. 222,1  
 Brunanburg, Angelsächs. Sprache 572,1  
 Brunca (Berg), Sardinien 322,2  
 Bründelentalp, Pilatus  
 Brunsthal, Strich 564,1  
 Brunshildenstein, Brunshildsbett,  
 Feldberg 2)  
 Brunnberg, Riesengebirge 826,2  
 Brunnen, auch Baupolizei (Bd. 17) 71,1  
 Brunnengeist, Mineralwässer 654,2  
 Brunnenthal, Schärbing  
 Brunnenziegel, Mauersteine 352,1  
 Brünnich, M. Th. (Zoolog), »Brü.«  
 Brunnika, Rüstung 101,1  
 Brunsfels, Brunfels  
 Brunswid, Kiel 716,1  
 Brunus, Brunt  
 Brunus, Jordanus, Bruno, Giordano  
 Brusantini, Vicenzo, Ital. Litt. 91,1  
 Brush-Maschine, Magnetelekt. Ma-  
 chine 90,2  
 Brustangst, Beklemmung, Angst  
 Brustblatt, Gefäß  
 Brustbonbons, Kalzbonbons  
 Brustgürtel, Schultergürtel  
 Brustkorb, Brust  
 Brustmesser, Thoraxmesser  
 Brustschmerz, Lunge 1007,2  
 Brustsirup, weißer Mayerischer, Ge-  
 heimmittel 1021,1  
 Brustwarze, Brüste 529,1  
 Brustzapfen, Holzverband  
 Bruta, Zahnläder

Brutbecher (Bot.), Marchantia  
 Brut d'Angleterre, Artus 889,2  
 Brutliste, Fischerel 307,1  
 Bruto, Giammichele, Ital. Litt. 94,2  
 Brutorgane der Pflanzen, Vermehrung der Pflanzen  
 Brutschin (Reisender), Afrika 174,1  
 Bruttobilanz, Buchhaltung 566,1  
 Bruttoprämie, Lebensversicherung 592,1 [messung]  
 Brutto-Registertonne, Schiffsver-  
 Brutzwiebeln, Vermehrung der Pflanzen  
 Bruzzia, Brügge 507 [Gen]  
 Bryceiniog, Brednodshire  
 Brycja, Britiska  
 Brylow, Brulow 1)  
 Brynhilde, Brunhilde 1)  
 Bryton, Bier 920,2  
 Brzegu, Kolberg  
 Brzezing, Bresing  
 Bsybsl, Abschafen  
 Bteddin, Deir el Kamar  
 Buahit (Berg), Semien  
 Bu Amema, Algerien 355,2  
 Buana, Ban  
 Buarcoß, Figueira da Foz  
 Bube, Ritterwesen  
 Buberat, Algerien 347,2  
 Bubitir (Arzt), Nasr (Ob. 17) 474,1  
 Bubui (Fluß), Kaiser Wilhelms-Land  
 Buccae (lat.), Waden  
 Buccinatoren, Alchimie 305,2  
 Bucciatus, Busento  
 Buch (Klosterhof), Brud 2)  
 Buchau (Abelsgeschlecht), Giesch  
 Buchel, Anna von, Bloniten  
 Buchen, Buchgau, Felba, Fulda (Abtei)  
 Bucher, Martin, Tucopainseln  
 Buchholz, A. H., Deutsche Litt. 743,1  
 Buchhorn, Kupferstecherkunst 331,2  
 Buchhorst, Obisfelde  
 Buchlau, Buchlowitz  
 Buchonia, Felba, Fulda (Abtei)  
 Büchsenkartätsche, Gesehof 213,1  
 Büchsenwagen, Wagenburg  
 Büchskinte, Jagdgewehr  
 Buchstein, Gefäße  
 Buchtarma, Jrtisch  
 Bucina (Blasinstrument), Buccina  
 Bucina (Insel), Tavolara  
 Buciri, Arabische Litteratur 727,1  
 Budeler, Schild  
 Budelochs, Rind 835,2  
 Büding, Büding  
 Budlige von Arras, Adam de la Halle  
 Bucsecß, Karpathen 558,1  
 Buda (böhm. Dorf), Pürglit  
 Buddasri, Tibet 600,1  
 Budějovice, Budweis  
 Budensisches Konzil, Ofen (Stadt)  
 Budjat, Budschat  
 Büdöskö, Sjmrdaß (Ob. 17)  
 Budschajah, Bougie  
 Bu-Dschebeha, Asauab (Ob. 17)  
 Budschia, Budduma  
 Budschima, Algerien 347,2  
 Budschim-kam, Rama  
 Budzikafi (Berg), Pindoß  
 Bueng, Saksisch  
 Bueno (Fluß), Balbivia

Bufa de Cosihuiriachi, Chihuahua  
 Buffalora, Resocco  
 Büffelrebe, Weinstock 503,1  
 Büffelweber, Webervogel  
 Bugarach, Bug de, Kube  
 Bügeleisen, Platten  
 Buggisen, Ruinseln  
 Bugrati, Alea  
 Bugid, Bugino, Banjo (17) 133,1  
 Bugwelle, Bewegungswiderstand (Ob.)  
 Buhl, Charles André, Boule  
 Bühlerthal (Gemeinde), Buhl  
 Bühlkraut, Chenopodium  
 Bühnen (Bergm.), Bergbau 727,1  
 Bühnhase, Böhnhase  
 Bühnlöcher (Bergm.), Bergbau 726,1  
 Buhu, Tulen 906,1  
 Buiti, Dew  
 Bula-Ror, Ahatl (Ob. 17)  
 Bularest, Friede von (1886), Bulgarien (Ob. 17) 179,2  
 Bule, Datmüd, Japan 159,1  
 Buleische Horde, Kirgisen  
 Bulla, Syrien 469,1  
 Büllgebirge, Borsob, Sjilagy 477,1  
 Bukureschi, Bularest 610  
 Bulach, Neubulach  
 Bulala, Pittri  
 Bulbilli, Vermehrung der Pflanzen  
 Bulbotuber, Aroße  
 Bulbus urethrae, Kute  
 Bulebane, Bondu  
 Büllfinger, Büllfinger  
 Bulgat, Galtyn  
 Bulgakow, Michael, Makarios  
 Bulgaren (Sekte), Katharer  
 Bulgari, Eugenius, Achos  
 Bulg(h)ar Dag, Taurus  
 Bulicame (Schwefelbad), Biterbo  
 Bullae, Hautkrankheiten  
 Bulldogapparat, Tiefenmessung von Gewässern 605,2 [doctores]  
 Bullendoktoren, Magister, Bullati  
 Bullom (Regerstamm), Temne  
 Bullterrier, Hund 800,1  
 Bullytres, Balata  
 Bulu (Faktorei), Rateba (Ob. 17)  
 Bulukbaschi, Albanesen 282,1  
 Bülsenbett, Bülttenbett  
 Bum, Großer (Fluß), Bum-Rittam  
 Bumados, Ghajir  
 Bunarbaschi, Troja  
 Bunburn (Hafen), Geographenbat  
 Bunde (Insel), Sabun  
 Bundesjord, Christianiafford  
 Bünden, Graubünden 635,1  
 Bundesstafeln, Gesebestafeln  
 Bunsäden, Neben 449,2  
 Bunsgarne, Fischerel 304,2  
 Bündner Oberland, Graubünden 635,1  
 Bunschi (Station), Sabun 823,1  
 Bunkia (Stadt), Afris Reich (Ob. 17)  
 Bunker (Fisch), Menhaden  
 Bunkererde, Moor 786,1  
 Buntsteine, Verblendsteine  
 Bu Nura (Ort), Njabitien  
 Buonaccorsi, Biagio, Ital. Litt. 94,2  
 Buonacolfi, Mantua 208,1  
 Buonacorsi-Kallimach, Philipp, Polnische Litteratur 192,1

Buonaparte, Bonaparte 182,1  
 Buonfanti, Afrika 172,2  
 Buraifos, Bura  
 Bural-Tungusen, Biraren  
 Burchana, Borkum  
 Burdu Biatra, Karpathen 558,1  
 Bure (Halbinsel), Buri  
 Bure, Johan, Schwedische Litt. 718,1  
 Bureau d'assistance, de bien-faisance, Armenwesen 844,1  
 Bureaux of statistics of labor, Arbeitsämter  
 Burette (Rusilschriftst.), Rußt 928,2  
 Burg (Rgh), Frankfurt), Spreewald  
 Bürgas (Gebirge), Pyrgas [186,1  
 Burgberg, Großer, Garzburg  
 Burgendaland, Bornholm  
 Bürgerbrief, Bürger 657,1  
 Bürgerei, Theedinghausen  
 Bürgergeld, Einzugsgeld  
 Bürgerkrone, Corona  
 Bürgernutzen, Gemeinbehauhalt 67,2  
 Bürgerretrakt, Näherrecht  
 Bürgersteig, Trottoir  
 Bürgerstube, Bürgergehorsam  
 Bürgervereine, Bildungsvereine  
 Burgesses, Municipal Corporation  
 Burggailenreuth, Gailenreuth  
 Burghorn, Lägern  
 Burghu, Borgu 1)  
 Burgis, Bourgeois  
 Burglehn, Hoyerwerda  
 Bürglenstuy, Albis  
 Burgstall (Berg), Schlern  
 Bürgstein, Saiba  
 Burgundarholm, Bornholm  
 Burgunder Kanal, Rhône  
 Burgundionen, Germanen 177,1  
 Burgwall (Berg), Pommern 215,1, Rügen 19,1  
 Burgwallornament, Gefäße, prähist.  
 Burha, Balaghat (Ob. 17)  
 Buri (nord. Myth.), Bure  
 Buri (Völkerschaft), Burier  
 Burial mounds, Amerikan. Altertümer  
 Burian (Sturm), Buran [481,2  
 Burinna, Ros  
 Burjäten, Buräten  
 Burka, Sedghier [Orden 777,2  
 Burkard v. Schwanden, Deutscher  
 Bürkelkopf, Siforetta  
 Burkhard, Herzog, Alemannen  
 Burkut, Aischnew  
 Burley on the Hill (Schloß), Dalham  
 Burlos (Kap), Ägypten 209,1  
 Burma, Birma 968,1  
 Burrard Inlet, Vancouver  
 Burthuß (Alchimist), Borri  
 Burrough (Seefahrer), Nordpol-  
 expeditionen 227,1  
 Burru (Kap), Neuguinea 83,1  
 Burrum, Niger 175,1  
 Burrumbeet, Lake, Australien 145,2  
 Bursa (Stadt), Brussa  
 Bürsenabzug, s. Ob. 16, S. 1026,2  
 Bürsling, Barsch [Korresp.-Blatt]  
 Burtachgebirge, Boshara 96,1  
 Buru (Insel), Buro  
 Buruli, Congo 243,2  
 Burunduf, Gichhornen

Burza, Deutscher Orden 770,2  
 Busa (Seefahrer), Nordpolareped. 227,2  
 Busa (Kap), Areta  
 Busambra (Berg), Sizilien 1008,1  
 Busatschi, Mangischlat (Bd. 17)  
 Buschater (Stadt), Utica 1)  
 Büscheln (Bergm.), Bergbau 728,1  
 Buschhuhn, Ballnisten  
 Buschius Pasiphilus, Busch 1)  
 Buschmühle, Frankfurt a. D. 503,2  
 Buseima, Kufra  
 Busemprah, Aschanti  
 Busengeld, Leibeigenschaft 644,2  
 Busera, Bojra  
 Buschnell, David, Torpedo 764  
 Busi (Insel), Höhlen 642,1  
 Busquieren, Büskieren, Busc  
 Busra, Bojra  
 Busselton (Hafen), Geographenbat  
 Bussera, Congo 243,2  
 Buschheid, Inquisition 970,2  
 Buslajew, Russische Literatur 58  
 Büßling, Hans 121,1  
 Busso, Bagirmi  
 Bussurmanen, Bussurmanen (Bd. 17)  
 Busurdschmir, Persische Litt. 875,1  
 Busurul Chan, Aialik Chagi  
 Bu Taleb, Algerien 350,2  
 Butaueng, Kaiser Wilhelm-Land (Bd. 17) 474,2  
 Bute (a. G.), Buto  
 Buteanu, Arabisch 1)  
 Buter, Mariatherefienthaler  
 Butin (franz.), Beute  
 Butos (Stadt), Buto  
 Butser Hill, England 690,2  
 Butte (franz.), Rugeifang [698,2  
 Büttensteiner Fälle, Schwarzwald  
 Butterfarbe, Butter 696,2  
 Butterklast, Aecht Ruprecht  
 Buttersäurepilz, Amylobacter  
 Buttes Chaumont, Paris 721,1 [10,1  
 Büttkofer (Reisender), Afrika (Bd. 17)  
 Button (Seefahrer), Nordpolarepedi-  
 tionen 227,2  
 Butua, Bubua  
 Butyläther, Ameisensäure  
 Butenwerke, Erzlagerstätten 838,2  
 Buter, Martin, Bucer  
 Butkow, Buschtrieb  
 Bugbaum (Reisender), Asien 930,2  
 Buga, Wäse  
 Buna, Asabbat  
 Buzarés, Algier  
 Buzlin, Buccelin  
 Buzoe, Bosau  
 Buzub, Brod (Stadt)  
 Bydgoszcz, Bromberg  
 Bykane, Buccina  
 Bylazora, Roprüß (Stadt)  
 Bylot (Seefahrer), Nordpolareped. 227,2  
 Bynkershoek, Corn. van, Niederländ.  
 Byrgir, Sil [Litt. 100,1  
 Byrhtnoth, Angelsächsische Sprache 572,1  
 Byron (Insel), Gilbertinseln  
 Byron (Kap), Australien 144,2  
 Byrrangagebirge, Taimyr 494,1  
 Byrsa, Karthago 565  
 Bystraja, Donez  
 Bystrzokowo, M., Polnische Litt. 192,1  
 Bytown, Ottawa 1) (Stadt)  
 Byzakion, Thapsus

## C.

Cababello (Hafen), Parahyba  
 Caballo, Cerro, Sierra Nevada  
 Cabeza de Manzaneda (Berg), Drense  
 Cabejera de Valle, Peru 885,2  
 Cabianca, Jacopo, Ital. Litt. 100,2  
 Cabo Corso, Cape Coast Castle  
 Cabosir, Aschanti [198,1  
 Cabral, G. Velho (Seefahrer), Azoren  
 Cabras, Sierra de las, Murcia  
 Cabrera, Pedro Alvarez, Cabral 1)  
 Cabuljagebirge, Bosnien 247,1  
 Cacahuetes, Allgemein  
 Caccia (Kap), Sardinien 822,2  
 Cacciatori delle Alpi, Alpenjäger  
 Cacheo (Handelsfaktorei), Cacheu  
 Cacheo (Fluß), Senegambien  
 Cäcilus Bassus, Apamea  
 Cäcilus von Kaleakte, Griechische  
 Cäcique, Kazike [Litt. 728,1  
 Caciulata (Arsenquelle), Rumänien  
 Cacoas, Cagots [27,1  
 Cacullo, Angola  
 Caddosee, Jefferson (Stadt)  
 Cademosto, Marco, Ital. Litt. 93,2  
 Cadence trompeuse, Trugschluss  
 Cader Idris, Merionethshire [bgl  
 Cadets rauchende Flüssigkeit, Kato-  
 Cadi, Sierra de, Barcelona 301, Veriba  
 Cadlino, Val, Rebels, Val  
 Cadmia, Zint (Metall)  
 Cadolah (Marktgraf), Friaul  
 Cadomum, Caen  
 Cadonische Alpen, Pieve di Cadore  
 Cadurcensis pagus, Quercy  
 Cadurcum, Cahors  
 Cadwalladr, Artus 889,1  
 Cadwallon, Barben  
 Caerfyrddin, Carmarthenshire  
 Caer Gwent, Winchester 1)  
 Caerlent, Canterbury  
 Caer Seiont, Watling Street  
 Caerther, Canterbury  
 Caguare, Ameisensfresser  
 Cahawba, Alabama (Fluß)  
 Cahueu-ue, Amboello (Bd. 17)  
 Cahussac, Ballett  
 Caia, Reule  
 Caicedrahölz, Mahagoni  
 Caillie (Kap), Humboldtbat  
 Cairn Gowan, Perthshire [shire  
 Cairn Muir of Deuch, Kirkcubright-  
 Cairns (Hafen), Northalbinsel  
 Cairns (Reisender), Asien (Bd. 17) 59,2  
 Caisse des dépôts, Hinterlegung  
 Caisse roulante, Trommel  
 Caisson (franz.), Grundbau 860,2  
 Caja, Geschöß 212,2  
 Calafate, Patagonien 769,1  
 Calafquen (See), Calle-Calle (Bd. 17)  
 Calama, Selma  
 Calamahue, Kalifornien 393,2  
 Calamata, Ficus 244,2  
 Calamotte, Claphitische Inseln  
 Calamus, auch Blasinstrumente 1010,1  
 Calandrini, Mad., Affi  
 Calandrino, Kyriusnarr  
 Calapan, Mindoro

Calar del Mundo, Sierra Morena  
 Calathium, Kompositen  
 Calantica, Calantica  
 Calayan, Babujanen  
 Calcaria (a. G.), Tabcafter  
 Calciumsilikat, Kieselsäurefalte  
 Calculi uriniosi, Harnsteine  
 Caldarium (a. G.), Caldiero  
 Caldas Barboja, Brasilien 337,2  
 Caldeirão, Serra, Portugal 250,2  
 Calder-Apparat, Winberghigung  
 Calderas (Hafen), Punta Arenas 1)  
 Calderon, Serafin, Span. Litt. 94,2, 96,2  
 Caldetas, Caldas  
 Caldetas d'Estrech, Arenys de Mar  
 Caldonazzo, See von, Levice  
 Caldowe, Schloß, Marienburg 1)  
 Calendarium sanctorum, Martyro-  
 logium  
 Calentes aquae, Chaudes-Aigues  
 Caleti, Kremortica  
 Calfa, Ambroise (Pseud.), Buffignoz  
 Calgary, Alberta (Bd. 17)  
 Calhoun (Fort), Hampton 2)  
 Caelia (Getränk), Bier 920,2  
 Caliban (Pseud.), Bergerat (Bd. 17)  
 Caliche, Salpetersäurefalte 228,1  
 Caliductus, Bad 222,1  
 Callaghan (Reisender), Asien (Bd. 17)  
 Callaici, Callater [61,1  
 Callao, El (Goldgrube), Yuruari  
 Callera, Atrebaten  
 Calling River, Assiniboine  
 Callisen, Caligus  
 Callo, Gallus, St.  
 Callositas, Schwiele  
 Calmecac, Azteken  
 Calmes (franz.), Kalken  
 Calmo, Andrea, Ital. Literatur 92,2  
 Calomnie (franz.), Beleidigung  
 Calore, Avelino (Provinz)  
 Calovius (Schwed. Jurist), Schwed.  
 Calvalore, Veitricum [Litt. 718,2  
 Calven, Schlacht an der, Graubün-  
 den 637,2 [(Bd. 17) 22,1  
 Calvimonte (Reisender), Amerika  
 Calvities (lat.), Rahtöpfigkeit  
 Calvo, Monte, Foggia [17  
 Cama (Landschaft), Fernan Veg (Bd. 17)  
 Camadra, Val, Brenno  
 Camaldino, Schlacht bei, Arezzo  
 Camaldulensis, Ambr., Ital. Litt.  
 Camberiacum, Hamburg [39,1  
 Cambio marittimo, Bommerci  
 Cambodé, Dahomé 416,1  
 Cambodunum, Rempten  
 Cambresis, Cambrai  
 Cambridge, Graf von, Hamilton 50,2  
 Cambron, Chitores  
 Camerae nuntius, Kammerbote  
 Camerata, Graf von, Bonaparte 1)  
 Cameron, W. (Reisender), Asien (Bd. 17)  
 Camers, Chiust [17) 59,2  
 Camiquin, Babujanen  
 Camirus, Cameros  
 Cammarata, Monte, Sizilien 1008,1  
 Camotsch-Scopi, Abula  
 Campailla, Tommaso, Ital. Litt. 96,2  
 Campbell (Geschlecht), Argos

- Camp du drap d'or, Ardres  
 Campellensis, Wilhelm v. Champeaux  
 Campertothal, Lutmanier  
 Camperscher Gesichtswinkel, Ge-  
 schichtlinien, Säugetiere 345,1  
 Campfärer See, Silvaplana  
 Campiglio, Giov., Ital. Litt. 101,2  
 Campi lapidei, Crau, La  
 Camp meetings, Methodisten 545,1,  
 Martha's Vineyard  
 Campo de Gigante, Bogotä  
 Campo d'Oro, Naccio  
 Campo Fontana, Comuni  
 Campo longo, Rimpolung 2)  
 Camporaghena, Alpe di, Apenninen  
 Campora, Val, Brenno [672,1  
 Campsie Fells, Lennox Hills  
 Campriere, Vere  
 Camulodunum, Colchester  
 Camum, Bier 920,2  
 Canal des deux mers, Languedoc-  
 Canal  
 Canal du Centre, Rhône  
 Canales aëreae, Luftgänge  
 Canalia, Ägypten  
 Canalis cruralis, Leistengegend  
 Cancellaria apostolica, Kurie  
 Cándamo, Bances, Span. Litt. 92,2  
 Canbiff, Cavendish  
 Candle Coal, Steintofte 269,1  
 Canes venatici (Astr.), Jagdhunde  
 Canet (Seebad), Perpignan  
 Canfranc, Puerto de, Sueca  
 Cangallo, Plateau von, Peru 884,2  
 Canganja, Serra de, Angola  
 Canillo, Andorra  
 Canin, Monte, udine  
 Canjares, Spanische Literatur 92,2  
 Canjajar, Alpujarras [ristian  
 Canna (lath. Kultus), Fistula eucha-  
 Cannel Coal, Steintofte 269,1  
 Cannelilles, Antillen  
 Cannolicchie (ital.), Messerschelde  
 Cañon, auch Thäler (Wb. 17) 790,1  
 Cañon Blanco, Sangre de Cristo Range  
 Canones, Kirchengesungen; C. apo-  
 stolorum, Corpus juris 288,2  
 Canonières, Kanonenboote  
 Canopus, Kanobos  
 Canots de sauvetage, Boot 208,2  
 Cansoenge, Cape Breton Island  
 Cantabrigiensis Codex, Bibel 882,1  
 Cantaro, Monte, Anio  
 Cantatours, Borden  
 Canter, W., Niederländ. Litt. 158,1  
 Cantica graduum, Gradualpsalmen  
 Cantine de Proj, Entremont, Val b'  
 Cantuarua, Canterbury  
 Canvassers, Buchhandel 576,2  
 Canzoni villanesche, Villanelken  
 Cão, Diego, Angola  
 Capac-Urcu, Altar de los Collanes  
 Capac-Dupanqui, Nymara  
 Capas, Acumbe  
 Capatarida, Falcon  
 Capacelaturo, Fr., Ital. Litt. 97,2  
 Capello (Reisender), Afrika (Wb. 17)  
 Capetiens, Kapetinger [12,1  
 Capillamentum, Haare 974,2  
 Capillitium, Myxomyceten  
 Capitulatio caesarea, perpetua,  
 Wahlkapitulation  
 Capo delle Colonne, Lacinum  
 Caporal, Corporal  
 Cappello, Bernardo, Ital. Litt. 93,2  
 Cappuccino, il, Strozzi, Bernardo  
 Capra, Galeazzo, Ital. Litt. 94,2  
 Caprea, Capri  
 Capriata, P. G., Ital. Litt. 97,2  
 Caprino, Cantine di, Lugano  
 Captain Rock, Whiteboys (17) 56,1  
 Capus (Reisender), Aften 933,1, (Wb.  
 Caput omnium coenobiorum, Fleu-  
 Caqueux, Caquins, Cagots [19  
 Carabela, Karavelle  
 Caraca, La, San Fernando 1)  
 Caracalla, Frisur à la, Tituskopf  
 Caragate, Crin végétal  
 Carahuairazo, Ecuador 299,2  
 Caralis, Cagliari  
 Caramullo, Serra do, Portugal 250,2  
 Caramuro, Brasilien 344,2  
 Carandolet (Ort), Saint Louis 1)  
 Carantonus, Charente  
 Caranus, Karanos  
 Caraquinesstraße, Sacramento (Fluß)  
 Caravats, Geheime Gesellschaften 1018,2  
 Caraya, Brüllaffe [93,1  
 Carbajal, Mariana de, Span. Litt.  
 Carberry Hill, Ruffelburgh  
 Carbid, Ratrium (Wb. 17)  
 Carcassez, Kude  
 Cardiac, Herzstärkende Mittel  
 Cardialgia, Magenkrampf  
 Cardinales, Pflanzbaum [(Wb. 17)  
 Cardons Maschine, Flachsbereitung  
 Carenage (Hafen), Saint-Barthélemy  
 Carenta, Maria-Saal  
 Carew (Dichter), Engl. Litt. 647,1  
 Carepkinseln, Nordpolexpeditionen 227,2  
 Cargilliten, Camero  
 Carnia, Friaul  
 Cariamiden, Watvögel  
 Cariboca, Brasilien 336,2  
 Carimonte, Beremonte  
 Caristia, Feraltien  
 Caritisches Recht, Care  
 Carlentini, Lentini  
 Charles (Reisender), Aften (Wb. 17) 58,2  
 Charleton (Fischerdorf), Chaleurs  
 Carlislebai, Bridgetown  
 Carlotta, Villa, Gabenabbia  
 Carnarium, Karner  
 Carn Clonhugh, Longford  
 Carnea, Friaul  
 Carne pura, Müller 50) (Wb. 17)  
 Carnley (Hafen), Aulandinseln  
 Carnotum, Chartres (Stadt)  
 Carnsore Point, Luffar  
 Carnufex, Carnifex  
 Caro, Monte, Tarragona 525,1  
 Carodunum, Krakau 140,1  
 Carolinathee, Ilex  
 Caroline (Insel), Manihikiinseln  
 Carolopolis, Compiègne  
 Caron (Reisender), Afrika (Wb. 17) 10,1  
 Caroni, Guayana 894,1  
 Caronium, Coruña, La  
 Carosello, Karussell  
 Carottin, Butter 696,2  
 Carouge (Schloß), Roubon  
 Carpenterbremse, Bremse (Wb. 17) 165  
 Carpentin, Apfelbaum 675,2  
 Carpezana, Carpyon  
 Carpis, Gran (Stadt)  
 Carphaga, Beuteltiere  
 Carposporeae, Algen 341,2  
 Carpyovsche Methode, Interasarium  
 Carrantuo Hill, Kerry [666,1  
 Carrara (Porzellan), Thonwaren 608,1,  
 Carrey, Jacques, Athen 1007,1  
 Carriacou, Grenada  
 Carrid (Landschaft), Northshire  
 Carrid Roads, Falmouth 1)  
 Carriden, Antoninischer Wall  
 Carriera, Rosalba, Pastellmalerer  
 Carrière (Botaniker), »Carr.«  
 Carrington (Reisender), Australien  
 Carrion, Duero [(Wb. 17)  
 Cars, the, Holbernes  
 Carse of Gowrie, Perthshire  
 Carso, Karst  
 Carsonfluß, Humboldt (Fluß)  
 Carstens, J. (Reisender), Australien  
 153,2 [Landarten 461,2  
 Carta bianca, Blankett; C. marina,  
 Carter, Henry (Journalist), Leslie  
 (Wb. 17)  
 Carteret (Insel), Salomoninseln  
 Carteromaco, Niccolò, Forteguerrt  
 Carthage, Cincinnati  
 Carthagea (Summisorte), Rau-  
 Cartoccio, Kartusche [tschul 641,1  
 Cartolaji, Buchhandel 570,1  
 Cartolina postale, Postkarte  
 Carton (Schloß), Ragnooth  
 Caruanca, Karawanten  
 Caruncula lacrymalis, Augenbutter  
 Carunculæ myrtiformes, Karuntel  
 Carus (Fluß), Cher  
 Carusbur, Cherbourg  
 Carus Sterne (Pseud.), Krause 5)  
 Carvajal, M. de (Reisender), Afrika  
 170,1 [11,1  
 Carvalho (Reisender), Afrika (Wb. 17)  
 Casablanca (Amerika), Havana 238,1  
 Casaccia, Lutmanier, Septimer  
 Casa del Fauno, Alexanderschlacht  
 Casa del Labrador, Aranjuez  
 Casalnuovo, Cittanova, Randuria  
 Casaltrinità, Trinitapoli  
 Casarea (Insel), Jersey  
 Casarea (in Phrygien), Libya  
 Caesariani, Gladiatoren 374,2  
 Casarius von Speier, Franziskaner  
 Casarodunum, Tours [588,1  
 Casaromagus, Beauvais (Stadt)  
 Casas piedras, Amerikan. Altert. 482,2  
 Casati (Reisender), Afrika 172,1  
 Cascade Point, Neuseeland 97,1  
 Cascata, Rastabe  
 Cascobai, Maine (Staat)  
 Casena, Cesena  
 Casibrodium, Orbalien  
 Castus, Blau 1), Fesen  
 Caskets, The, Alderney  
 Čáslav, Tschaslau  
 Cassala, Rassel  
 Cassander, Kassandros  
 Cassianer, Sabinianer



Cassianum, Erziehungsverein, kathol.  
 Cassianus Scholasticus, Gooponici  
 Cassius (Vogel), Nicaragua 130,1  
 Cassini (Fluß), Senegambien  
 Cassius Dio, Dio Cassius  
 Caffee, Mississippi 678,2  
 Castagnavizza, Görz  
 Castalegna, Bergell  
 Castel del Monte, Corato  
 Castel Durante, Urbana  
 Castelletti, Cristoforo, Ital. Litt. 93,1  
 Castelli, Benedetto, Ital. Litt. 98,2  
 Castello, Monte del, Brescia  
 Castellorizza, Castel Rosso  
 Castello Santi' Angelo, Engelsburg  
 Castellum ad Blesam, Bliestafel;  
 C. ad sanctum Abraham, Hebron;  
 C. ante Nacum, Andernach; C.  
 Trajani, Kastel 1)  
 Castelnaudit, Vitrium  
 Castelvetera, Gaulonia  
 Castil-Blaze, Blaze de Bury (Bb. 17)  
 Castilioneus, Reulatinische Dichter  
 Castillo, A. del (Reisender), Amerika  
 (Bb. 17) 81,2  
 Castillo Chico (Berg), Panama  
 Castillo de San Fernando, Figueras  
 Castle Pinckney, Charleston 1)  
 Castor (Drt), Peterborough 1)  
 Castorines, Castres  
 Castro Abusina, Abensberg; C. Com-  
 neni, Rastamuni; C. Trajana, Ro-  
 Castriesbai, Amur [Ierturmpaß  
 Castrimönium, Marino  
 Castro, Francisco und Guillen de,  
 Spanische Literatur 94,2, 92,1  
 Castro, Jakob, Jüd. Literatur 299,2  
 Castro, Juliano, Venezuela 84,1  
 Castrone, Salvatore de, Marchesi 2)  
 Castrum Arearum, Syres; C. Deu-  
 tonis, Duisburg; C. Valerianum,  
 Westphalen; C. Vasatum, Wajaz  
 Casubula, Kasel  
 Casus (lat.), Zufall  
 Catajo, Abano Bagni  
 Catal (Insel), Guinea 918,1  
 Catalani (Mundart), Katalonien  
 Catalaunum, Chälons sur Marne  
 Cataluña, Katalonien [764  
 Catamaran, C. Expedition, Torpedo  
 Cataphora, Schlaffsucht  
 Catarrhus aestivus, Heufieber; C.  
 suffocativus, Lungenödem  
 Catastrophe (Kap), Australische Buch:  
 Catat (Reisender), Afrika (Bb. 17) 18,2  
 Catboat (engl.), Segelsport  
 Catchword (engl.), Rüstos  
 Catelauni, Katalauner  
 Catellae, Halschmuck [Belizien  
 Catenates (fest. Volksstamm), Bin-  
 Catervarii, Gladiatoren 374,2  
 Catherine, Mount, Grenada  
 Catherineisation, Australien 156  
 Cativolcus, Ambortiz  
 Cat Lake, Albany 2) (Fluß)  
 Cat-Ration, Froschen  
 Catogan, Cadogan  
 Catscho (Fluß), Senegambien  
 Cattajo, Battaglia  
 Cattaperale, Nischen

Catti, Ratten  
 Cattimelibocus, Raupenbogen  
 Cattræth (Schlacht bei), Aneurin  
 Cauca (a. G.), Burgos (Stadt), Baccæer  
 Cauche (geogr. Schriftst.), Afrika 170,1  
 Caudata, Amphibien  
 Cauliaco, Guido de, Chauliac  
 Cauloin, Calvin  
 Caumasee, Flims  
 Caunata, Weba 468,1  
 Caura, Guayana 894,1  
 Caurel, Sierra del, Lugo 1)  
 Caurium, Corla  
 Cauten, Rio, Angol  
 Cauvin, Calvin  
 Cavaedium, Atrium  
 Cávado (Fluß), Portugal 250,2  
 Cava do Viriato, Bizeu  
 Cavalca, Fra Dom., Ital. Litt. 89,1  
 Cava Berella, Ciudadela  
 Cave-Dwellings, Amerik. Altert. 482,1  
 Caves froides, Höhlen 642,1  
 Caviana, Amazonenstrom 444,1  
 Cavitas tympani, Ohr 349,1  
 Cavolini, Ph. (Zoolog), -Cav.  
 Cavonbilla, Lake, Australien 145,2  
 Caxoeira de Apucé, Tapajoz  
 Cay, Röllschwanzaffe  
 Caylloma, Arequipa  
 Cayos, los, Bahamaufeln  
 Cazadores, Cazadores  
 Cazlona, Castulo  
 Ceara-Scrapé, Rautschuk 641,1  
 Ceiba, Ceva  
 Cebedilla, Sabadilla  
 Cebenna, Cevennen  
 Cebidae, Cebina, Affen 141,1  
 Cebollati (Fluß), Uruguay 19  
 Cebollera, Guabalajara 1), Logroño  
 Cebu (Insel und Stadt), Cebu  
 Cederborgh, Fredrik, Schwedische Lit-  
 Cedmon, Rabmon [teratur 720,1  
 Cedria, Cedras  
 Cefalonia, Cephalonia  
 Ceglinskij, Kleinruss. Litt. 830,2  
 Cey, Francesco, Italien. Litt. 90,1  
 Ceiba, Seiba  
 Celata, Kastell  
 Célé, Lot (Fluß) 921,1  
 Celeja Claudia, Cilli  
 Celio, Monte, Caellus mons  
 Celje, Cilli  
 Cella (Benediktinerkloster), Alaudthal  
 Cella (Fluß), Lot (Fluß) 921,1  
 Celovec, Klagenfurt  
 Celtillus (König), Auvergne  
 Cembalo (Drt), Balaklava  
 Cembrathal, Dolomitalpen, Lavis  
 Cemenesum, Cimiez  
 Cemenus Mons, Cevennen  
 Cenabum, Oien  
 Cenomania, Maine (franz. Provinz)  
 Census hereditarius, Abtshof  
 Centacello, Bentner [Lungen 135,1  
 Centennial Exhibition, Ausstel-  
 Centiare (franz.), Bentiar  
 Centovalli, Raggia, Valle  
 Central India Agency, Zentral-  
 Centé, Angelsachsen [Indien  
 Centula, Abt von, Angilbert

Centumcellae, Civitavecchia  
 Cepeda, Treffen bei, Argentinische  
 Cephalaea, Kopfschmerz [Rep. 797,2  
 Cephalophora, Schnecken 572,1  
 Cephissus, Rephisof  
 Cerano, Jl, Crespi 1)  
 Ceratitentalk, Triasformation 828,2  
 Ceratum aeruginis, C. viride.  
 Cerboli, Elba [Grünes Meer  
 Cerchi (Adelsgeschlecht), Florenz 34,2  
 Cercles de fées, Hengenringe  
 Cerdil von Wesser, Artus 888  
 Cerea, Bier 920,2  
 Cererit, Cer  
 Ceresio, Luganer See  
 Cereus paschalis, Ostern 479,2  
 Cerkier, Erloch  
 Cerniat, Jaunthal  
 Cernik (Reisender), Asten 938,1  
 Cerro, El, Havana  
 Cerro de Aripo, Trinidad 1); C. de  
 los Machos, Malabacen; C. del  
 Junque, Juan Fernandez; C. de  
 San Cristobal, Grajalema; C. de  
 Santa Anna, Uruguay 19; C. Por-  
 teño, Paraguari; C. Santiago,  
 Cersalze, Cer [Panama  
 Cervantes de Salazar, Fr., Evon  
 Cervaro, Avellino (Prov.) [Litt. 91,2  
 Cervera (Reisender), Afrika (Bb. 17)  
 Cervisia, Bier 920,2 [10,1  
 Cervonaja Rus, Salthien 846,2  
 Cesarini, Virginio, Ital. Litt. 96,1  
 Cesaris, Astronom. Instrumente 88,1  
 Cesati, Alessandro, Cesari 1)  
 Cési, Tscheschen  
 Cesky Les, Böhmerwald 144  
 Cestiben, Atenophoren  
 Cestracionten, Selahter  
 Cestus Veneris, Atenophoren  
 Cetate Vohi (Höhle), Petrosfels  
 Cetius Mons, Österreich.-Ungar. Kon-  
 Cetobriga, Setubal [archie 303,1  
 Cetti (Pungertünstler), Fassen (Bb.)  
 Cevio, Raggia, Valle [17  
 Chab, Tschers  
 Chables, Les, Bagnes  
 Chacon, Pedro, Philologie 1010,1  
 Chacras, Nicaragua 130,1  
 Chactas, Tschoffa  
 Chade, Malon de, Spanische Litt. 91,2  
 Chabileufu, San Juan (Fluß)  
 Chabim-Agassi, Kiskar-Aga  
 Chadschi-Dere, Dwidjapol  
 Chafarizes, Pernambuco  
 Chaffonjon (Reisender), Amerika  
 Chafra, Chephren [(Bb. 17) 22,2  
 Chagan, Noeren [Bochenfeld  
 Chag hakkagir, C. haschabuoth,  
 Chag hammazzoith, Agyna  
 Chag ha-szukkoth, Laubbänterfest  
 Chagis, Jakob, Jüdische Litt. 299,2  
 Chagwe, Uganda  
 Chahut, Cancan  
 Chaija, Brasilien 335,2  
 Chainette, Kugerte  
 Chainpumps, Paternosterwerke  
 Chaityas, Höhlentempel  
 Chajim Paltiel, Jüdische Litt. 299,1  
 Chafant Hatäift, Persische Litt. 873,2

Chalasta, Jüdische Litt. 295,2  
 Chalcedonyr, Chalcedon (Mineral)  
 Chalceden, Ameisen (Bd. 17)  
 Chaleb, Aleppo  
 Chalid, Abu Belr  
 Chalifi, Nubopotamo  
 Chalil, Arabische Literatur 731,1  
 Chalil-Allah, Abraham  
 Chalija (hebr.), Leviratsche  
 Chalija (Kleidungsstück), Chajaten  
 Chalkeien, Athene 1009,1  
 Chalkenteros, Didymos  
 Chalkis (i. Ätolien), Atollen  
 Chalky Inlet, Neuseeland 97,1  
 Challes (Schwefelquellen von),  
 Chalons (Gewebe), Rasch [Chambéry  
 Chalos, Aleppo  
 Chalumeau, Blasinstrumente 1010,1  
 Chaluspa, Samo, Slowaken  
 Chalybopegas, Mineralwässer 652,1  
 Chamafce, Bangweolo  
 Chamb (Fluß), Cham 1) (bayr. Stadt)  
 Chambeyron, Mont, Niederaltpen  
 Chamblkanal, Kanada 436,2  
 Chambres mi-parties, Hugonotten  
 Chamille, Kamille [770,1  
 Chamoisit, Chamost  
 Chamossaire (Berg), Waadt 300,2  
 Champ dolent, Dol  
 Champ du Fé, Vogesen 252,1  
 Champeaux, Wilhelm von, Abälard  
 Champéry, Jütes, Val d'  
 Champ löng, Ch. sech, Ofenpaß  
 Chamstah, Algerien 349,1 [296,2  
 Chananel ben Chuschiel, Jüd. Litt.  
 Chananja ben Teradjon, Jüd. Litt.  
 Chanät, Chan [296,1  
 Chancanab (See), Ducatan  
 Chancellerie fédérale, Bundeskanzlei  
 Chancellor, Nordpolexpeditionen 227,1  
 Chandaschewski (Reis.), Asten 931,2  
 Chandos, Marquis von, Bücking-  
 chandschar, Handschar [ham 4)  
 Changeant (Mineral), Labrador  
 Changegeschäft, Buchhandel 572,2  
 Chanim, Ganim  
 Chanlik, Chan  
 Channell, Canal  
 Chantarelle, Bioline  
 Chan Tengri, Turkistan 933  
 Chanteers, Fabliau  
 Chancier de construction, Werft  
 Chanyre de Calcutta, Jute  
 Chanzyr, Ras el, Amanus  
 Chapeau, Le (Felswand), Chamont  
 Chapelain, Kaplan [Bains  
 Chappelle, La (Quelle), Barège les  
 Chapellinsfel, Tasmania 523,2  
 Chapotote, Asphalt, Turpan  
 Chars-Chem, Karatorum 2)  
 Charabros, Argos  
 Charaktere (Titel), La Brugere  
 Charaktere, halbe (Tanzf.), Tanz 514,1  
 Charan, Rarrhä  
 Chars-Saucha, Wanzsch  
 Charaschaf, Afrika 150,1  
 Charcasindianer, Chuquisaca  
 Chareitun, Höhlen bei, Abdullam  
 Charfa, Arabien 723,1  
 Chargé (Post), Einschreiben

Chargeurs rapides (franz.), Hand-  
 feuerwaffen 108,2  
 Charimeter, Cherusker  
 Charisma, Geistesgabe  
 Charitativgelder, Reichsritterschaft  
 Charlamowsky, Apfelbaum 675,1  
 Charles (Insel), Galapagos  
 Charles (Kap), Amerika 457,2  
 Charles le Téméraire, Karl 15)  
 Charleston Peak, Nevada 1)  
 Charlotte (Mehlspeise), C. russe,  
 Scharlotte  
 Charlotte d'automne, Weinrod 505  
 Charlotte (Insel), Gilbertinseln  
 Charlotte Waters-Telegraphensta-  
 tion, Australien 146,2  
 Charmettes, Les, Chambéry  
 Charnystrauch, Nittraria Schobori  
 Charnoy, Charleroi  
 Chartas, Hans 120 [guay 19  
 Charrua (Indianerstamm), Uru-  
 Charta antarthritica, resinosa 2c.,  
 Chartaria, Chartularia [Sichtpapier  
 Charter-party, Chartepartie  
 Chartieren, Kartieren  
 Charutos, Bahia  
 Chasch (Festung), Persien (Bd. 17)  
 Chasina, Zimentau  
 Chasinedar Baschi, Aga  
 Chasmo-Kleistogamie, Blütenvaria-  
 tionen (Bd. 17) 146  
 Chasowa, Samojeben  
 Chassignyit, Meteorsteine 541,2  
 Chasuta (Felsenthor von), Huallaga  
 Chatan, Hochzeit 598,1  
 Châteaubrun, Franz. Litt. 601,1  
 Château-Dauphin, Castelfelfino  
 Château des Crêtes, Montreux  
 Château d'Yquem, Bordeauxweine  
 Chateillon, Castello  
 Châtelain, Kastellan  
 Châtelain, George, Chastelain  
 Châtelard, le (Gemeinde), Montreux  
 Châtelherault, Herzog v., Hamilton  
 Chatham (Insel), Galapagos [50,2  
 Chätophoreen, Algen 344,2  
 Chätosomiden, Würmer 770  
 Chatramotiten, Arabien 723,2  
 Chatt, Frabe  
 Chatti, Ratten  
 Chatti, Chittische Hieroglyphen  
 Chatunna, Hochzeit 598,1  
 Chaulnes, Herzog von, Astronom. In-  
 strumente 984,2  
 Chauon, Wan  
 Chawal, Hindufisch  
 Chawaridsch, Mohammedan. Religion  
 Chawwas, Rawas [709,1  
 Chazal, Kirgisen  
 Cheap lists (engl.), Buchhandel 576,1  
 Cheb, Eger (Stadt)  
 Chébreisse, Ägyptische Expedition  
 Checked stuff, Check  
 Cheetham Hill, Manchester 176,1  
 Chefez ben Jagliach, Jüd. Litt. 296,2  
 Chehalis, Washington 409,1  
 Cheilangioskopie, Blutstodung  
 Cheillon, Glacier de, Sirens, Val d'  
 Cheldä, Bebel  
 Chelbenah, Galbanum  
 Chelerythrin, Chelidoniin

Chelidon, Chelidoniin, Aëdon  
 Chelin, Chelidoniin  
 Chellagebirge, Angola, Deutsch-Süd-  
 westafrika (Bd. 17) 247,2  
 Chelmsberg, Lechnitz  
 Chelmos, Arabien  
 Chemt, Ammon  
 Cheme, Chemi, Ägypten 209,1  
 Chemnitz, J. S. (Zoolog), »Chem.«  
 Chemosch, Chamos  
 Cheng, Tscheng  
 Chénit, Le, Jour, Val de  
 Chensu, Ägypten 220,1  
 Chepis, Rebse  
 Cheppenan, Tschepewnan  
 Cherbury, Lord Herbert von, Engl.  
 Chershell, Scherschel [Litt. 653,2  
 Chescheb, Hoherpriester  
 Cheschwan, Marscheschwan  
 Chess (engl.), Schachspiel  
 Chessenkohl, Chessensloschen, Roche-  
 mer Loschen  
 Chester (Polarforscher), Nordpoler-  
 peditionen 230,1 [Justice, Rechtsritter  
 Chevaliers de grâce und C. de  
 Chevaliers du lustre, Claqueurs  
 Chevening, Sevenoaks  
 Chevrolat, A. (Entomolog), »Chev.«  
 Chevy Chase, Bellingham  
 Chial, Karagöy  
 Chiarini (Reisender), Afrika (Bd. 17)  
 Chiascio, Tiber [13,2  
 Chiasteggio, Casteggio  
 Chibcha, Tschibtscha  
 Chica (Farbstoff), Chicarot  
 Chica (Getränk), Chicha  
 Chichen Itza, Amerikanische Altertümer  
 Chichimkassie, Cassia [483,1  
 Chidiv, Chedive  
 Chieri (Bai), Japythos  
 Chietiner, Theatiner  
 Chifonie, Drehteler  
 Chignectobai, Fundybai, Schiffseisen-  
 Chi-jima, Japan 154,2 [bahn (Bd. 17)  
 Chilano, Bergsturz  
 Chilantari (Großabtei), Athos  
 Childerich (Bandalenkönig), Hil-  
 Childerik, Artus 888 [berich  
 Chileab, Abgail  
 Chilibromia, Sporaden  
 Chilihue, Chiloe  
 Chiltram, Luftspiegelung  
 Chimbabai, Antofagasta  
 Chimboli, Ancachs  
 Chimère, Schimäre  
 Chimoré, Rio, Madeira (Fluß)  
 Chinu, Trujillo  
 China von Giava, C. von Ostindien,  
 Cedrela; C. von Neundalusien,  
 Casparia; C. von Santa Lucia  
 (falsche oder unechte Chinarine),  
 Exostomma  
 Chinablau, Anilin 592,1  
 Chinaluger, Kaukasien 632,2  
 Chinampas, Chalco  
 China nova, Kastanienrinde  
 Chincapin, Kastanienbaum  
 Chinchaycocha (See von), Peru 885,2  
 Chinchillone, Chinchilla  
 Chindasuinth, Götter 539,1

Chinesische (Vogel), Amabinen  
 Chinesische Fensterscheibe, Mustern 130  
 Chinesisches Holzöl, Alourites  
 Chinesische Tinte, Tusche  
 Chinodes, Cyprien 385,2  
 Chiossone, Italienische Literatur 100,1  
 Chiourme, Galeere  
 Chioggia, Chioggia  
 Chipicani, Tacorapaß  
 Chippewyan (Stadt), Athabasca  
 Chiquiacabosee, Huallaga  
 Chiquichiqui, Attalea  
 Chira, Bahia de, Nicoya  
 Chirognomik, Chiromantie  
 Chisdai ben Ziaf, C. Kreßkaß, Jüdische Literatur 296,2, 298,1  
 Chistia ben Manoach, Jüd. Litt. 299,1  
 Chistr, Chidder  
 Chitigesano, Arezzo  
 Chiziner, Slawen 1028,2  
 Chliffowtschini (Seite), Rastolniken  
 Chlojo, Chlobio  
 Chloräther, Salzäther  
 Chloroplasten, Zelle 858,1  
 Chlynow, Wjatka 709  
 Chō, Japan 162,1  
 Choarizm, Chiwa 42,1  
 Choaspeß, Aersch  
 Choathras, Medien  
 Chobus (Fluß), Chopi (Bd. 17) [880,2  
 Chocholonsel, Prokop, Tschech. Litt.  
 Choderlos de Laclos, Franz. Litt. 602,1  
 Chodschaabalkan, Balkan  
 Chodschaandi, Kemal, Pers. Litt. 876,1  
 Chodscha Saba, Afghanistan 145,2  
 Chodzko (Reisender), Asien 982,1  
 Choephoren, Aschylos  
 Choiseul (Insel), Salomoninseln  
 Choisy, J. D. (Botaniker), »Chois.«  
 Choitsu, Jünnen  
 Choleramedailien, Amulett  
 Cholha-moëd, Sabbat  
 Cholon, Cholen  
 Cholosis, Hinken  
 Chommo, Robbo  
 Chonä, Kolossa  
 Chondemir, Persische Literatur 877,1  
 Chondren, Meteorsteine 541,1  
 Chono (Volkstamm), Patagonien  
 Chonos (Fluß), Caracas [770,1  
 Chophni, El  
 Chor (Regenbach), Afrika 151,2 [thos  
 Chora (Ort), auch Pholegandros, Stia-  
 Choräus, Rich., Schwed. Litt. 719,1  
 Chorbrett, Weben 449,1  
 Chorda dors(u)alis, Rückenfaite  
 Chordariken, Algen 345,1  
 Chordascheide, Rückenfaite  
 Chordatiere, Chordonier  
 Chorea Machabaeorum, Totentanz  
 Choreb, Horeb  
 Choreuten, Massalianer  
 Chorherren, regulierte, Trinitarier-  
 Chorlton, Manchester 176,1 [orden  
 Chorsum, Aibya  
 Chorti, Maya  
 Chorun, Rohren  
 Chorwaten, Kroaten-Slawonten 239,1  
 Chose jugée, Rechtskraft  
 Chosrau, Amir, Persische Litt. 876,1

Chosru-Dynastie, Georgien  
 Choste-Nier, Ural 1039,2  
 Chotan (Fluß), Turistan 936,1  
 Choti, Jute  
 Choken, Brahe (Fluß)  
 Chouzy (Missionär), Asien (Bd. 17) 58,1  
 Chowarezm, Chiwa 42,1  
 Chrapowicki, Polnische Litt. 194,2  
 Chremonideischer Krieg, Athen 1005,2  
 Chrestien, Florent, Neulat. Dichter  
 Chrestowitsch, Ostrumelten 555,1  
 Chriesloch, Pilatus (Berg)  
 Christian Connexion, Baptisten  
 Christianshaon, Amat  
 Christianstén, Drontheim 156,1  
 Christinaham, Wilmington 1)  
 Christliche Vereine junger Männer,  
 Jünglingsvereine  
 Christmann, Jüdische Litt. 300,2  
 Christmasinsel, Weihnachtsinsel  
 Christoforo von Florenz, Improvi-  
 sation  
 Christophbrüderschaft, St., Arlberg  
 Christpalmöl, Ricinus [825,1  
 Christusdorn, Rose 963,1  
 Chronai, Griechische Rusik 731,2  
 Chromatingerüst, Zelle 857,1  
 Chromoplasten, Zelle 858,1  
 Chromoskop, Kolorimeter  
 Chromoxydali, schwefelsaures,  
 Chromalau [Gesellschaften  
 Chronological Institute, Astatische  
 Chronos (Fluß), Sarmatien  
 Chroopie, Chrupsie  
 Chrysoinsäure, Naphthole  
 Chrysophyll, Blattfarbstoffe  
 Chrysopolis, Stutari 2)  
 Chrysothemis, Agamemnon  
 Chta, Chittische Hieroglyphen  
 Chubilai, Kublai  
 Chubilchane, Lamaismus  
 Chuchillas, Peru 884,2  
 Chucuito, Laguna de, Titicacasee  
 Chuelche (Volk), Patagonien 769,2  
 Chulah Chaum Kl'ow, Familienorden  
 Chünkiar, Hünkiar  
 Chuquibamba, Arequipa  
 Chur (pers. Ort), Blabanat  
 Church (Reisender), Amerika (Bd. 17)  
 Churn, Chemie [82,2  
 Churrätien, Graubünden 637,1  
 Chute (franz., Mus.), Verzierungen  
 Chutes, Mississippi 679,2  
 Chutuktu, Lamaismus  
 Chwoschtschinskaja, Nadeschda,  
 Russische Literatur 55,2  
 Chytawa, Bistau  
 Ciacconius, Philologie 1010,1  
 Cibaio (Berg), Amerika 460,2  
 Cibarla, Rußteit  
 Ciddareal, F. Gomez de, Spanische  
 Literatur 90,1  
 Cicingebirge, Karpathen 558,1  
 Ciboire, Saint-Jean de Luz  
 Cibrus (Fluß), Wästen  
 Ciboney, Westindien 560,2  
 Ciccione, Andrea, Bildhauerkunst 941,2  
 Cichindeal, Dim., Rumänische Sprache  
 und Literatur  
 Cicuye (Indianerstadt), Pecos

Cieco d'Abria, il, Grotto  
 Cigani, Bosnien 247,2  
 Cilia (Landschaft), Friaul 662,1  
 Cillier Bergland, Alpen 401,1  
 Cima della Pala, Dolomitalpen; C.  
 di Brenta, C. Tosa, Ortleralpen;  
 C. Dobici, Tirol 721,2  
 Cimarron (Fluß), Arkansas (Fluß)  
 Cimarrones (negros c.), Maronneges  
 Cimier, Helm 364,2, Rüstung 101,2  
 Simone, Monte, Apenninen 672,1  
 Cinelli-Calvoli, G., Ital. Litt. 93,1  
 Cinello, Bildhauerkunst 941,2  
 Cineres Jovis zc., Cins  
 Cinnamomß, Ananienvogel 451,1  
 Cinzio, Giraldo (Geraldus Cin-  
 thius), Straßl  
 Ciolef (Bischof), Polnische Litt. 192,1  
 Cipoller, Carlo, Italienische Litt. 102,2  
 Cirat (Ebene von), Algerien 247,1  
 Circesium, Kirkesion  
 Circipaner, Slawen 1028,2  
 Circius, Mistral [bernde L.  
 Circonstances atténuantes, Mil-  
 Circitor, Circator [576,2  
 Circulating libraries, Buchhandel  
 Circuli polares (Circulus arcticus  
 und antarcticus), Polarkreise  
 Circulus deferens, Epicycle  
 Circumcelliones, Donatisten  
 Circumlocutio, Periphrase  
 Ciriaco, Philologie 1010,1  
 Cirillo, Domenico, Ital. Litt. 98,2  
 Cirlnica, Girtnit  
 Cisa, Aectse  
 Cismone (Thal des), Alpen 400,2  
 Cisneros, Argentinische Republik 736,2  
 Cisplatinische Provinz, Uruguay 20,2  
 Cis-Sutlej-Hill-States, Cis-Sat-  
 Cistro (franz.), Zither [Nedersächsen  
 Citharista Portus, Ciotat, Sa  
 Citium, Aktion  
 Citole (franz.), Zither  
 Citrën, Citrilën, Citron au zeste  
 Citronin, Amilin 592,1 [Citronenöl  
 Citronyl, Citryl, Zitronenöl  
 Cittae, Geläse  
 Citum, Klosterneuburg  
 City of Health, Dorfing  
 Ciudad de la Plata, Chuquisaca  
 Ciudad del Réi, Valencia 2)  
 Ciudad Guzman, Zapotlan el Grande  
 Ciullo d'Alcamo, Ital. Literatur 87,2  
 Civet de lièvre, Galenpfeffer  
 Civita Lavinia, Lanuvium  
 Civitas Augusta, Aosta: C. Aure-  
 liani, Orleans 444,2; C. Austriae,  
 Civitale; C. Nerviorum, Tournai  
 Cima, Siva  
 Claëson, Chr. Theod., Schwed. Lit-  
 Clairee, Durance [treatur 721,1  
 Claireß, Aestern 141,1  
 Clairville, J. de (Zoolog), »Chir.«  
 Clamor violentiae, C. more pa-  
 triae, Zetergeschrei  
 Clapot, Färberei 40,2  
 Claque, Sut 823,2  
 Clara Vallis, Clairoanz  
 Clarence (Insel), Feuerland  
 Clarence, Port, Prince of Wales Bay

- Clarence-Apparat, Winderhütung  
 Clarigatio, Gettalen  
 Clarinet, Klarinette  
 Clarke, Mount, Australien (Bd. 17) 80,1  
 Clarkeinsel, Tasmanien 528,2  
 Clark's Fork, Yellowstone River  
 Claremontanus Codex, Bibel 882,1  
 Clary wine, Salvia  
 Clasio, Luigi, Ital. Litteratur 96,1  
 Claudet's Verfahren, Silber 970,2  
 Claudiopolis, Vell  
 Claudius Alianus, Griech. Litt. 728,1  
 Clavabel, Davos  
 Clavecín harmonique, Bogenflügel  
 Clavering, Nordpolarexpeditionen 228,1  
 Clavigo, Rup Gonzalez, Asien 929,2  
 Clavus angustus, Angusticlavii  
 Clavus ovum, Kopfschmerz  
 Clayton'scher Ofen, Mauersteine 358,1  
 Clearing, Skontro  
 Cleasby, Rich., Bigsuffon  
 Clef (franz., Mus.), Schlüssel, Klappe  
 Clemgia, Scarl, Bal da  
 Clerestorium, Lichtgaden  
 Clerici saeculares, Weltgeistliche  
 Clerk- u. Benz-Maschine, Gasstraf-  
 maschine (Bd. 17) 362,2  
 Clermont-Tonnerre (Hafen), Anam-  
 Clerq, de, Improvisation (Bd.  
 Clewsham, Lewis  
 Clevasium, Chiavasso  
 Cleid, Pholion H., Turnkunst 946,1  
 Cleiks (engl.), Schnalstaute  
 Cleifden, Maidenhead  
 Cliff-houses, Amerik. Altertümer 482,1  
 Lima (Rehrzahl Climata, -Flä-  
 chenmaß), Jagerum  
 Climenz, Bordeauxweine  
 Clingman's Dome, Tennessee 588,1  
 Clingman's Mountain, Nordcarolina  
 Clisthenes, Kleisthenes  
 Clitus, Kleitos  
 Cloacina, Venus (Göttin)  
 Clöbbergölls, Palauinseln  
 Clochach, Irland 10,1  
 Clodio, Aetius 2)  
 Clos du Moulin, C. du Rocher  
 (Weinforten), Dvoerne  
 Close, Maître, Wänselberpastete  
 Clos-Lucé, Amboise  
 Clos St.-Georges, Burgunderweine  
 Clostridium butyricum, Amylobacter  
 Cloudbai, Neuseeland 97,1  
 Clouet, Clouet 2)  
 Clugia, Chioggia  
 Clunia, Aranda de Duero  
 Clupeus, Schlib  
 Clusa Langobardorum, Chiusa  
 Clusius (röm. Mythologie), Janus  
 Clusu, Klausenburg  
 Cluymer, George, Presse 332,1  
 Coango, Angola  
 Coão, Diego, Afrika 170,1  
 Coasting trade, Küstenfrachtfahrt  
 Coae vestes, Kos  
 Cobre, Sierra del, Amerika 460,2  
 Cobé, Pferde 948,1  
 Coccium, Ribchester  
 Cocchi, Antonio, Ital. Litteratur 98,2  
 Cocchin (Medner), Franz. Litt. 613,1  
 Cocibolco (See), Nicaraguasee  
 Coecilia, Amphibien  
 Coecitas diurna, Tagblindheit  
 Codin (Reisender), Asien (Bd. 17) 55,2  
 Codrödorp, de, Gierland  
 Coco, Andamanen  
 Coco, Vinc., Suoco  
 Cocodrello, Capitano  
 Cocuzzo, Monte, Apenninen 672,2  
 Codex archetypus, Handschrift 115,2;  
 C. aureus, Trier 838,1; C. Gre-  
 gorianus, Hermogenianus,  
 Theodosianus, Breviarium; C. re-  
 petitae praelectionis, C. vetus,  
 Corpus juris 288,1, 287; C. Salma-  
 sianus, Anthologie  
 Codivisiones, Einteilung  
 Coercion-Bill, Irland 13,2  
 Coffens Blase, Destillation 723,1  
 Coffinbai, Australische Bucht  
 Cofre de Perote, Veracruz (Staat)  
 Cohen, Ferdinand, Bildn. A.  
 Sohn, Martin (Schriftsteller), Weis  
 Coiffe (franz.), Haube [(Bd. 17)  
 Coignac, Cognac  
 Coils (engl.), Geschütz 220,1  
 Coipafasee, Bolivia 166,1  
 Colac, Lake, Australien 145,2  
 Colachon, Calascione  
 Colagne, Kubrac, Monts d'  
 Colatanthen, Fische 296,2  
 Colardeau, Französische Litteratur 601,1  
 Col de Fenêtre, C. de Ferret, Dronay  
 Colbridge (Berg), Amerika 460,2  
 Colechi, Italienische Litteratur 102,1  
 Coelestes, Annuntiaten 2)  
 Coletti, Francesco, Ital. Litt. 100,1  
 Colica, Kottk; C. cuprica, Kupfer-  
 vergiftung  
 Colin (Reisender), Afrika (Bd. 17) 10,1  
 Colla (Volkstamm), Aymara  
 Collared, Cintra  
 Colle (ital.), Col  
 Collegium Helveticum, Helvetisches  
 Kollegium; C. practicum, Praktikum  
 Collenuccio, P., Italien. Litt. 90,1  
 Colletto, Francesco, Cavall  
 Colley von Rutland, Wellesley  
 Colliano, Alpen 400,2  
 Colliers, Jeremy, Engl. Litt. 648,1  
 Colliquatio, Knochenfraß  
 Coeloma, Leibeshöhle [677,1  
 Colombier (Papierformat), Papier  
 Colon, Col de, Wallis 367,1  
 Colon, Mont, Dronay, Walliser Alpen  
 Colon (am Uruguay), San José 3)  
 Colonia Augusta Aroë Patrensis,  
 Patrã; C. Devana, Chester 1); C.  
 Glevum, Gloucester (Stadt); C. Ju-  
 lia Fanestris, Fano; C. Patricia,  
 Cordova; C. Saecundanorum,  
 Orange 1)  
 Colonia partiaria, Pacht  
 Coloniapulver, Nitroglycerin  
 Colonies agricoles penitentiaries,  
 Rettungshäuser  
 Colonna Chiocciola, Antoninianische  
 Colonsay, Hebriden [Säulen  
 Colovane, Macao  
 Colsat (franz.), Rapé  
 Columbarium (a. G.), Kolmar  
 Columbeisen, Columbit  
 Columbia (Kap), Nordpolarexpeditionen  
 Columbium, Tantal [230,1  
 Columbula, Dvovet  
 Columbus, Samuel, Schwed. Litt. 718,1  
 Colunio, Colne  
 Colville (Reisender), Asien (Bd. 17) 62,2  
 Colymbethra, Baptisterium [haar  
 Coma Berenices, Berenikes Haupt-  
 Comana Pontica, Romana 1)  
 Comaromium, Romorn  
 Comber (Reisender), Afrika 174,2  
 Combeß (Reisender), Aethiopen 39,1  
 Come Caballo, Chile 1015,2  
 Comédie-Française, Théâtre-Fr. 625,2  
 Comen, Comines (Stadt)  
 Comeraghberge, Waterford  
 Comes (Math.), Cykloide [graf  
 Comes hirsutus, C. sylvestris, Rau-  
 Comfrey, kaukasische, Symphytum  
 Comisa, Lissa (Insel)  
 Comitato europeo, Raggini  
 Comite, Gastece [auskunft  
 Comité de salut public, Wohlfahrts-  
 Commatres, Paten  
 Commenda, Attie 265,2  
 Commendator, Romtur  
 Commerce précaire, Prekareihandel  
 Commines, Comines (Stadt)  
 Commis attachés, Gesandte 199,2  
 Commissaires-priseurs, Kommissar  
 Committee, Komitee  
 Commodum repraesentationis,  
 Interursulum  
 Commoners, auch Fellow  
 Communeros, Comuneros  
 Communicatio (Communio) sanc-  
 torum, Gemeinschaft der Heiligen  
 Communio naturarum, Christologie  
 Como (Fluß), Sabun [100,1  
 Compagnie, Kompante  
 Compatsch, Schergenbach  
 Compendium (a. G.), Compiègne  
 Compiègne, de (Reisend.), Afrika 174,2  
 Compigniano, Gräfin von, Bona-  
 parte 5) [Italienlehre  
 Complexio (Arithmetik), Kombina-  
 Compony (Fluß), Senegambien  
 Compositio, Fehde, Bergeld  
 Compoundplatten, Panzerplatten  
 Compressio cerebri, Gehirndruck  
 Compsa, Conza [Verwandtschaft  
 Computatio graduum canonica  
 Coenanthium, Blütenstand 80,2  
 Conaesthesia, Gemeingefühl  
 Conca, Concha, Cuenca  
 Condiolin, Auster 142,2  
 Conchis, de, Wilhelm von Conches  
 Concilium imperiale aulicum  
 Reichshofrat [der Verbrechen  
 Concursus delictorum, Konkurrenz  
 Concussio, Erpressung  
 Condamine (Fluß), Darling  
 Condat, Saint-Claude  
 Condate (a. G.), Cognac, Cosne, Rennes  
 Condé, Kanal von, Mons  
 Conde, Juan Antonio, Span. Litt. 97,1  
 Conditional discharge (engl.), Ge-  
 fängniswesen 1000,1

Condivicium (a. G.), Ramneten  
 Condonatio peccatorum, Sünden-  
 Conductor, Miets, Pacht [vergebung  
 Conejos (Berg), Venezuela 81  
 Confectio carnis Citri, Zitronat  
 Confectioner (engl.), Konditor  
 Confederate States, Sklavenstaaten  
 Confessio Marchica prima, C.  
 Sigesmundi, Märkische Konfession  
 Configurationes planetarum,  
 Aspetten  
 Confinatio, Bannung in den Zehnten  
 Conflans (in Savoyen), Albertville  
 Conforte, David, Jüdische Litt. 299,2  
 Congelatio, Erstrierung  
 Congotabak, Kaschisch  
 Congrehoj, Gonduras 699  
 Coniacum, Cognac  
 Conimbria, Coimbra  
 Coniquet (Insel), Gabun  
 Conisborough Castle, Doncaster  
 Conjugatae, Algen 342,2  
 Conni, Mayo Inoffement  
 Conocimiento, Conoscimento, Kon-  
 Conquassatio, Quetschung  
 Conradus Urspergensis, Konrad  
 von Lichtenau  
 Conring, v. (Reisender), Afrika 173,1  
 Consaburum, Consegua  
 Consanguinitas, Verwandtschaft  
 Conseil de discipline, Bättonnier;  
 C. fédéral, Bundesrat 636,2; C.  
 supérieur du commerce et de  
 l'industrie, Volkswirtschaftsrat  
 Conseillers d'ambassade, Gesandte  
 Consequens, Antecedens [190,1  
 Consistoriali, Geheime Gesellsch. 1017,2  
 Constance, Lac de, Bodensee  
 Constantia (a. G.), Salamis 2)  
 Constantiana (a. G.), Constanja  
 Constantina (a. G.), Arles  
 Constitutio pacis, Landfriede  
 Constitutiones apostolorum,  
 Apostolische Konstitutionen  
 Consuetudo abrogatoria, correc-  
 toria, Gewohnheitsrecht  
 Consultum imperii, Reichsgesetz  
 Consumptio, Auszehrung, Phthisis  
 Contarii, Contus  
 Contemporaine, La, Saint-Elme  
 Contentieux (fr.), Verwaltung 166,2  
 Conti, Antonio, Italienische Litt. 96,2  
 Conti, Nicc. (Reisender), Asien 929,2  
 Contile, Luca, Italienische Litt. 93,2  
 Continentes, Astet  
 Conto (Berg), Stavenna [frh  
 Contorno (it.), Contour (fr.), Um-  
 Contrabasso da Viola, Violone  
 Contractio venae, Ausflußgeschwind.  
 Contractus, Kontrakt, Vertrag; C.  
 aestimatorius, Trödelvertrag; C.  
 socidae, Eiser  
 Contrainte par corps, Haft  
 Contrastimulus, Gegenreiz  
 Contrat à la grosse, Bodmerei  
 Contraviesa, Sierra, Sierra Nevada  
 Contrefaçon, Nachdruck [Hilfssteuer  
 Contribution foncière etc., Mobi-  
 Contritio cordis, Attrition  
 Contusio cerebri, Gehirnquetschung

Convenant, Covenant [685  
 Convention additionnelle, Friede  
 Convention nationale, National-  
 Conversio, Bekehrung [Konvent  
 Convoy (engl.), Admiralschaft  
 Cookshafen, Osterinsel  
 Cooksstraße (Polarmeer), Alaska  
 Coolie, Kuli  
 Coorong (See), Encounterbai  
 Coosa, Alabama (Fluß)  
 Copay, Cerro, Nueva Esparta  
 Copia Claudia Augusta, Lyon 11,2  
 Coplas (Mus.), auch Villancos  
 Copperamana, Cooper (Fluß)  
 Coquelicot, Phenolpharbstoffe  
 Coquibacoa, Maracaibo, Golf von  
 Coquillart, Guill., Franz. Litt. 596,1  
 Coquille (Format), Papier 677,2  
 Cor (franz.), Horn (Blasinstrument);  
 C. anglais, Englisch Horn  
 Cora (a. G.), Cori  
 Coracia, Mithra  
 Coral Harbour, Saint John 1)  
 Corangamite (Fluß), Victoria 185,1  
 Coray, Korais  
 Corazon, Ecuador 299,2  
 Corbeia antiqua, Corbie  
 Corbiac, Peire de, Provençal. Litt. 427,1  
 Corbigny (Flecken), Philippeville 1)  
 Corbiniacum, Corbeny  
 Cor bovinum, Herzhypertrophie  
 Corculum, Sctpio  
 Cordero, Geheime Gesellschaften 1018,2  
 Cordes, Norden  
 Cordovan, Norduan  
 Cordovero, Moses, Jüdische Litt. 299,2  
 Corio, Bernardino, Ital. Litt. 90,1  
 Coriobai, Victoria 185,1  
 Corippus, Römische Literatur 926,2  
 Corisande, die schöne, Gutsche  
 Coritani, Reicsester (Stadt)  
 Corja, Gorge  
 Corfaguiney (Halbinsel), Kerry  
 Cormorne, Arumhorn  
 Cornazzano, Ant., Italien. Litt. 93,2  
 Corneli, Cornelis, Malerei 153,2  
 Cornelia (a. G.), Wimpfen  
 Corner Insel, Victoria 185,1  
 Cornetti, Blasinstrumente 1010,2  
 Cornetto, auch Zint 915  
 Cornish clay, Thonwaren 665,2  
 Cornish Heights, Cornwall  
 Cornish stone, Thonwaren 662 u. 665,2  
 Corno, Cornon, Zint 915  
 Corno, Monte, Apenninen 672,1  
 Corno dei tre Signori, Brescia  
 Corno delle Scale, Bologna 170  
 Cornu Romanorum, Romahorn  
 Cornwall, Barry, Procter  
 Cornwalliser Tiegel, Schmelztiegel  
 Corogna, La, Coruña, La  
 Corona ciliaris, Auge 74,2  
 Coronationsbucht, Nordpolenp. 228,2  
 Coro pieno, Gemischte Stimmen  
 Coroza, Carocha  
 Corpora aliena, Fremdkörper; C.  
 candicantia, Gehirn 2,1; C. ca-  
 vernosa, Nute; C. oryzoidea,  
 Reiskörperschen; C. quadrigemina,  
 Gehirn 2,1

Corpus adiposum, Insekten 977,2;  
 C. ciliare, Auge 74,2; C. luteum,  
 Eierstock; C. vitreum, Auge 74,2  
 Correa de Serra (Botaniker), »Corr. c  
 Correggio, Nicc. da, Ital. Litt. 92,2  
 Correi credendi, debendi, Oblige-  
 Corrése, Cures [fron  
 Corridas, Stiergefechte 322,2  
 Corrobories, Australien 149,2  
 Corse, La, Corsica 292  
 Corselet, Deutsche Reiter  
 Corsini, Bart., Italien. Litt. 95,2  
 Corswarem, Sooj und Corswarem  
 Cor taurinum, Herzhypertrophie  
 Corte di Matarello, Domodossola  
 Cortes, Donoso, Spanische Litt. 94,2  
 Cortese (Reisender), Afrika (Bd. 17) 13,2  
 Cortex Malabathri, Cinnamomum  
 Cortina d'Ampezzo, Ampezzaner Thal  
 Cortoreal (Seefahrer), Nordpolenp.  
 Cortoriacum, Courtrai [227,1  
 Corvo, Azoren 196,1  
 Cosci, A., Italienische Pitteratur 162,1  
 Cosé-DeStournal, Bordeauxweine  
 Cosenza (Dramatiker), Ital. Litt. 99,2  
 Cosépoli, Konstantinopel 28,1  
 Cossé (Marschall), Arnap le Duc  
 Cossell (Gräfin), Cosel 1)  
 Cossou (Reisender), Afrika 173,1  
 Costa, El. R. da, Portug. Litt. 292,1  
 Costa, Ariel da, Acosta 1) [222,2  
 Costa e Silva, J. R. da, Portug. Litt.  
 Costanzo, A. di, Ital. Litt. 93,1, 94,2  
 Costesche Kacheln, Fischerei 307,2  
 Cosuanetes (kelt. Volk), Bindeligen  
 Cotagaita (Schlacht bei), Argentina  
 Coterels, Banden [Republik 76,1  
 Cotes promontorium, Spartei (Kap)  
 Cotidallines, Ebbe u. Flut 273,1 [884,2  
 Cotobamba (Plateau von), Peru  
 Cotoinpillen, Geheimmittel 1021,1  
 Cottage (Bianino), Klavier 814  
 Cotterill (Reisender), Afrika 176,2  
 Cozamalquapan, Santa Lucia de,  
 Amerikanische Altertümer 483,1  
 Coudreau (Reisender), Amerika (Bd.  
 17) 32,2 [Signes  
 Couffour, Château du, Chandel-  
 Coulagneß, Lot (Fluß) 921,1  
 Couleuvrine, Feldschlange  
 Coulombs Gesetz, Elektrizität 322,1  
 Country-dance, Kontertanj  
 Country-town, Fleden  
 Coup de jour (Malerei), Schlaglicht  
 Coupé-chaise, Brongham  
 Coupe d'Aysac, La, Antraigues  
 Coupelle, Kapelle (technisch)  
 Coupierß Verfahren, Antlin 591,1  
 Conpure, Stüdelung [Insekten  
 Courambangara (Insel), Salomon-  
 Cour arbitrale, Schiedsrichter  
 Courcelles-Chauffy, Kurzel  
 Cour d'assises, Schwurgericht 775,1;  
 C. de cassation, Kassationshof;  
 C. des comptes, Oberrechnungs-  
 kammer  
 Couronne (Münze), Kronenthaler  
 Couronne (Papierformat), Papier  
 Courrier, Kurier [677,2  
 Coursie, Galeere

- Courtier, Ratter  
 Courts of equity, Billigkeit  
 Couserans, Ariege  
 Coufin (Fluß), Donne  
 Coufinot, Apfelbaum 675,1  
 Coutet, Bordeauxweine  
 Covadonga, Asturien  
 Covel Alto, Cima, Alpen 400,2  
 Covic, auch Tisch  
 Covicus, Wagen  
 Courea, Isabella, Jüdische Litt. 300,1  
 Cowal, Argyleshire  
 Cowichan (Fluß), Vancouver  
 Coxarthrocace, Hüftgelenkentzündung  
 Coxcomb, Huhn 779,2  
 Coxilha, Cuchilla  
 Crabbetje, Affeln  
 Cracovia, Aratau 140,1  
 Cracoves, Schnabelfüße  
 Cradle (Werkzeug der Goldgräber),  
 Gold 475,1  
 Cradle (Berg), Herefordshire  
 Cramana, Bittschu  
 Cramaug, Carmaug  
 Crampel (Reisender), Afrika (Bd. 17)  
 Crana, Cranacha, Aronach . [11,1  
 Craou, Crau, La  
 Cras, H. Const., Niederländ. Litt. 160,1  
 Crater, Becher (Sternbild)  
 Cratiri, Ficus  
 Crâwaka, Dschaina  
 Crawford, John, Englische Litt. 657,1  
 Crayon (franz.): Zeichnungen aux  
 deux crayons, Zeichnung 842,1  
 Credenza, Aehrenjen  
 Creel Town, Calabar  
 Crell, Samuel, Artemon  
 Crémant, Champagnerweine  
 Cremeo, Mesocco  
 Cremiffuß, Welte  
 Crepitus ventris, Blähungen  
 Crescentin, Garn 912,2, Seide 825,2  
 Cresta, Korns  
 Crésuj, Jaunthal  
 Creuser, Christian (Entomolog),  
 Creuzot, Creuzot, Le [2Creutz,2  
 Crèvecoeur (Fort), Afrika  
 Cribrum Eratosthenis, Primzahl  
 Criby, Batanga  
 Cridola (Berg), Pieve di Cadore  
 Criffel, Aircudbrightshire  
 Crifantha, Bhavabhuti  
 Crimée, la, Arim  
 Criminal Law, Strafrecht 361,2  
 Criollo, Areale  
 Crioulo, Brasilien 336,2  
 Cripper, Belocizeb  
 Crispatio, Kränzelung  
 Crispo, Jacopo, Archipelagus  
 Crista (lat.), Helmbusch, Galea  
 Cristallina, Biz, Abula  
 Cristallina, Bal, Nebel, Bal  
 Cristallo, Monte, Ampejaner Thal  
 Christiansborg (Fort), Afrika  
 Cristoforis, de, Italienische Litt. 99,2  
 Crizus, Arrius  
 Crjevicagebirge, Bosnien 247,1  
 Crna Reka, Brna Reka  
 Crnavoda, Tschernawoda [769,1  
 Crnogorai, Crnojewic, Montenegro  
 Croaghau, Mayo  
 Croagh Patrick, Clewbat  
 Croce, Monte, Alpen 400,2  
 Croce, Monte della, Apenninen 673,1  
 Croce, Giovanni, Sonate 25,2  
 Croce, G. C., Italienische Litt. 96,1  
 Crocetin, Crocin  
 Crocus Martis adstringens, Eisen-  
 Croda Rosa, Alpen 400,2 [oxyd  
 Croghan, Kings County  
 Croissilles (Kap), Kaiser Wilhelm-  
 Land (Bd. 17) 474,1 [248,2  
 Croix de dévotion, Johanniterorden  
 Cromford, Ratcliff Bath, Rattingen  
 Cromorne, Arumhorn  
 Crostillische Jauchefarren, Dänger-  
 Croso, Creuse [Streumaschine  
 Cross-examination, Kreuzverhör  
 Croß Fell, Penninische Kette  
 Croß Keyß (Gefecht bei), Shenandoah  
 Croß River, Calabar  
 Crotona, Cortona  
 Crotos, Tierkreiszeichen, Schuppe  
 Crown leather, Leder 610,2  
 Crown Mountain, Vancouver  
 Crozier, Nordpolexpeditionen 229,1  
 Cruciniacum, Kreuznach  
 Cruickshank (Reisender), Afrika 174,1  
 Cruik, Warden [messer  
 Crusher Gauge (engl.), Gasdruck-  
 Crusius (Philosoph), Deutsche Litte-  
 Cruti, Weba 467 [ratur 759,1  
 Cruz decussata, Andreaskreuz  
 Cruz, Frei Agostinho de, Diogo Ver-  
 Cruz, Pico de la, Palma 634,2 [nards  
 Cruz, Ramon de la, Spanische Litt. 94,1  
 Cruz e Silva, A. D. da, Portug. 2.262,1  
 Crystal Palace, Sydenham 453,2  
 Csallóköz (Insel), Schütt 1)  
 Csárda, Pukten  
 Csaszarfürdő, Budapest 591,1  
 Csetate mare, C. mife, Armit  
 Cister Gebirge, Karpathen 558,1  
 Csikapolcza, Kantus  
 Csignadia, Seltau  
 Csordás, Pukten  
 Csulás, Karpathen 558,1  
 Ctibor von Simburg, Tschech. Litt. 879,1  
 Cuachipas, Rio de, Rio Salado  
 Cuadrilla, Stiergefächte 323,1  
 Cubi, Gallien 859,1  
 Cubranović, A., Serbische Litt. 882,2  
 Cucamba, Angola  
 Cuccium, Jlot  
 Cuddalore, Süd-Arcot (Bd. 17)  
 Cuddesdon, Oxford (Stadt) 561,1  
 Cuellar, Ger. de, Spanische Litt. 92,2  
 Cuera, Thur  
 Cuesta, La, Peru 884,1  
 Cuesta de Zapata (Gebirge), San-  
 Cuiculum, Dschemila [tiago 2)  
 Cuicagh, Irland 4,1  
 Cuiña, Pic de, Kantabrisches Gebirge  
 Cuir d'Alger, Fichtenrinde  
 Cuir blanc, Neufsilber  
 Cularo, Grenoble  
 Culham, Abingdon  
 Cullarinberge, Durumbidschi  
 Cullin, Mayo  
 Culottes, Hosen  
 Cumanus, Sinus, Campanien  
 Cumbal, Kolumbien 965,2  
 Cumulostratus, Wollen 733,1  
 Cunha, José Anastacio da und  
 Vereiro da, Portugiesische Litt. 262,2  
 Cunha Barboza, J. da, Brasilien 337,2  
 Cunningham (Landschaft), Ayrshire  
 Cunnus, Scheibe  
 Cury (Reisender), Afrika 171,1  
 Cuon, Hund 797,2  
 Cupet (Reisender), Asien (Bd. 17) 60,2  
 Cupim, Brasilien 335,2  
 Cuppa, Cuppen, Doppeltisch  
 Cuprei Lemovicenses, Rimoges  
 Cuprije, Tschupria  
 Curandus, Deutscher Orden 776,2  
 Cure (Fluß), Donne  
 Curicta (Insel), Beglia  
 Curio (lat.), Tribus; C. maximus,  
 Curiosolites, Armerica [Kurie  
 Curricula, Wagen  
 Curru Leubu, Argentin. Republik 791,2  
 Curry, Reis 701,2  
 Curtis, Bauer 463,1  
 Curtis (Insel), Kermadecinseln  
 Curupaity, Schlacht am, Argenti-  
 nische Republik 797,2 [tion  
 Curwen, John. Tonic Solfa Associa-  
 Cushing, Frank (Reisender), Amerika  
 Cusio, Lago, Orta [(Bd. 17) 30,2  
 Custer City, Black Hills  
 Custodi, Pietro, Italienische Litt. 101,2  
 Custodia honesta, Freiheitsstrafe  
 Custom-house brokers, Ratter  
 Customs consolidation act, Ravi-  
 gationsakte [hüter  
 Custos messium (Sternb.), Grnte-  
 Cut, Garn 912,1  
 Cutch, Katschu [(Bd. 17)  
 Cuthbertson (Reisender), Australien  
 Cutting engine, Fräse  
 Cuvelage, Küvelierung  
 Cuvinium, Couvin  
 Cuyani (Fluß), Duruari  
 Cuyt, Gottfried von, Arnberg  
 Cwmä (spr. kumä), Snowdon  
 Cyanaeae Insulae, Symplegaden  
 Cyankiewicz, Polnische Literatur 165,2  
 Cyanophyll, Chlorophyll  
 Cyanosin, Fluorescein  
 Cycismore, Cismar  
 Cyclici, Kyklische Dichter  
 Cyclostomi, Mundmäuler  
 Cygnus, Schwan  
 Cylloidentäder, Zahnradwerke 823,1  
 Cylloppgebirge, Neuguinea 83,2  
 Cylinderhemmung, Uhr 974,2  
 Cylinderinduktor, Siemensscher,  
 Magnetelektrische Maschinen 78,2  
 Cymbelstern, Zimbelstern  
 Cymen, Kampfer  
 Cynon, Aberdare  
 Cynrif, Artus 888  
 Cyperwurzel, orientalische, Cyperus  
 Cypresse, deutsche, Tamarix  
 Cypres Swamp, Delaware (Staat)  
 Cyriakskloster, Ramburg  
 Cystofarköm, Bräste 530  
 Cytherenäpfel, Spondias  
 Cytoplasma, Zelle 857,1

Ezay, Tschay  
 Ezarne, Hammerstein  
 Ezarnocki, Adam, Polnische Litt. 195,2  
 Ezarnotta (Reisender), Asien 937,1  
 Ezeiner, Zainer  
 Ezerassfi, Bosnien 247,2  
 Ezeritow, Tscherkow  
 Eterna Namen, Fatra  
 Ezernejewo, Schwarzenau  
 Ezeri-Brh, Aroatien-Slawonien 239,1  
 Ezerški (Reisender), Asien 931,2  
 Ezigany, Zigeuner 903,1  
 Ezorna, Weichsel 478,2

## D.

Dabo, Dagsburg  
 Dachhausen, Ernte 809,1  
 Dachleiter, Feuerstuhl 210,1  
 Dachlufen, Dachfenster  
 Dachrahmen, Dachstuhl 404,1  
 Dachschlände, Dachrinne  
 Dachshorn, Klippsteine  
 Dachsteine, Mauersteine 352,2  
 Daciabank, Atlantischer Ocean 2,2  
 Daciaky, Nikolaus, Tschsch. Litt. 678,2  
 Dacische Kriege, Dacien  
 Dacopolis, Deva 2)  
 Dactyli marini, Belemniten  
 Dadar, Katscha (Bd. 17)  
 Dadi (Graf), Bettin  
 Dadiassie, Aschant  
 Dadscho, Dar Fur  
 Dasydd ab Gwilym, Bardes [(Bd. 17)  
 Dagaga (Insel), Balchanskischer Busen  
 Dagden, Dagen, Dagerort, Dags  
 Dagon (Stadt), Rangun  
 Dagops, Boro Budor  
 Dague (franz.), Degen  
 Dagussa, Afrika 161,2  
 Dahalal, Dahlak  
 Daher (Scheid), Abd ul Hamid 1)  
 Dahlak el Kebir, Italienisch-Ostafrika  
 Dahlfuß, Klumpfuß [(Bd. 17) 464,1  
 Dahlhijerna, Schwedische Litt. 718,2  
 Dahschur, Ägypten 224,1  
 Daijo-Daijin, Japan 164,1  
 Dai Nippon, Japan 154,1  
 Daira (griech. Myth.), Daeira  
 Dajal (Fluß), Borneo 224  
 Dajanku, Deiotos  
 Daker, Dacien  
 Dakhel, Dachel  
 Dakhma, Parsen, Zoroaster 989,2  
 Dakta, Kaschisch  
 Daksha, Aditja  
 Dakschina, Dekhan  
 Daktylogie, auch Gebärdensprache  
 Dakuscha, Abessinien 36,1  
 Dal (schwed. Landschaft), Dalsland  
 Dalai Kwi, Kossogol  
 Dalaminee, Dalmatien  
 Dalben, Seezeichen  
 Dalben, Kansu  
 Dalbianer, Daldis, Artemidoros 2)  
 Dale, Atefer 712,2  
 Dalen, Karl van, Langenscheidt  
 Daleth, »D« (Bd. 4, S. 307,1) [57,1  
 Dalgleish (Reisender), Asien (Bd. 17)  
 Dalhousie (Fischerdorf), Chaleurs

Dalkarlar, Dalarn  
 Dalle, Inguiten [(Bd. 17)  
 Dallmann (Reisender), Australien  
 Dalmium, Dalmatien 428,1  
 Dalrymple, James, Stair 1)  
 Daly, D. (Reisender), Asien 935,2, (Bd.  
 Dam (Stadt), Kypingebam [17) 61,1  
 Damaland, auch Deutsch-Südwestafrika  
 (Bd. 17) 247  
 Damansch (Fluß), Ober 1)  
 Damar (Stadt), Krablen 722,2  
 Damask (a. G.), Agatholles  
 Damascenus (Maler), Attiret  
 Damastahl, Eisen 420,1  
 Damaszenen, Rosinen  
 Dambeder See, Havel  
 Dame Marie (Kap), Haiti 1,2  
 Damenbrett, Damenspiel  
 Damerau (Berg), Ostpreußen 542,1  
 Dame verte, Silber Mann  
 Damianisten (Sekte), Monophysiten  
 Damianus, Kosmas  
 Damiatrix, Damia  
 Damtri, Arabische Literatur 730,2  
 Damium, Damia  
 Damma (Insel), Südwestinseln  
 Dammasirn, Dammasir  
 Dammarah, Dammarah  
 Dammriffe, Damm (Anat.)  
 Dammstein, Eisen 410,1  
 Dammyn, Demmin  
 Damnameneus, Jüdische Daktylen  
 Damnatio (lat.), Verdammnis  
 Daemoniaci, Beseffene  
 Dämonologie, Dämon, Pneumatologie  
 Damophilos, Malerei 150,1  
 Damot, Abessinien 36,2  
 Dämpfen des Ofens, Eisen 412,1  
 Dampfhaspel, Aufzüge 71,1  
 Dampfsläutwerk, Lokomotive 886,2  
 Dampfschälmethode, Eichenrinden  
 Dampfschneidemühle, Sägemaschine  
 Dampfswalze, Dampfstrahlenwalze  
 Dampfwascherei, Waschen 407,1  
 Dampfwinde, Aufzüge 71,1 [pel 71,1  
 Dampier (Insel), Neubritannia-Archi-  
 Dan (japan. Adelsklasse), Japan  
 Danagele, Kordofan [159,1  
 Danagild, Dänengeld  
 Danapros, Dnjepr  
 Danaster, Danastris, Dnjepr  
 Danellinseln, Grönland 756,1 [17)  
 Dangerous, Castle, Douglas 2)  
 Daniel (Sohn Davids), Abigail  
 Daniel (Erzbischof), Serb. Litt. 882,1  
 Daniel, Pierre, Philologie 1010,2  
 Daniel Juda, Jüd. Literatur 300,1  
 Daniell (elektr. Kraftmaß), Ohmsches  
 Dänischweiß, Kreide [Geseh  
 Dankali, Danakil  
 Danlarasee, Chiwa 42,1  
 Dankwarberode (Burg), Braun-  
 schweig (Stadt), 366,1  
 Dannenberg, Dannenberg  
 Dannemarie (i. Elsaß), Dammertsch  
 Dannenberg, Georg, Raimund (Bd. 17)  
 Danner (Buchdrucker), Presse 332,1  
 Dannerwirke, Danewert  
 Danniow, Gommern

Danorum Vallum, Danewert  
 Danses basse (franz.), Tanz 514,2  
 Dan-shaku, Japan 159,1  
 Danti, Vincenzio, Bildhauerkunst 943,1  
 Dantyszel, Jan, = Dantiscaus  
 Danum, Doncaster  
 Danza, Provençal. Literatur 425,2  
 Danziger (Festungsw.), Turm 940,2  
 Daphnin, Daphno  
 Dapontes, Konst., Neugriech. Litt. 80,2  
 Dara (Pflanze), Sorghum  
 Darada, Darbistan  
 Darabus, Draa  
 Darajawusch, Bisutun  
 Daranengebige, Persien 865,2  
 Darbar, Kubh 42,2  
 Darchaten, Altai  
 Dardanellen, Kleine, Epakto, Patri  
 Dardaki, Bachur [Busen (Bd. 17)  
 Dardaka (Halbinsel), Balchanskischer  
 Dardil, Kasiristan  
 Dar el Robib, Libanon  
 Darent, Dartford  
 Dargainensee, Mauersee  
 Darginer, Kaukasien 632,2  
 Dar Halfai, Halseje  
 Darioquim (a. G.), Bannes, Bene-  
 [ter 2)  
 Darjalyl, Asien 932,2  
 Darjawusch, Darcios 1)  
 Darlotpaß, Darbistan  
 Dar Kuti, Dar Kunga  
 Darmdrüsenblatt, Keimblätter  
 Darmverfettung, Darm  
 Darogha, Persien 889,2  
 Darpt, Dorpat  
 Darché, Babes [Har 2)  
 Dartmouth (Neuschottland), Gali-  
 Dar ul Seadet, Harem  
 Daschan, Kas, Semien  
 Daschbog (Gottheit), Slawen 1029,1  
 Dashti, Belutschistan 675,2  
 Dasht i Mai, Asien 914,1  
 Dash (engl.), Gedankenstrich  
 Daslo, Karpathen 857,2  
 Daslon, Spratus 467,2  
 Dassenpiß, Klippsteine  
 Dasich, Tschschische Literatur 881,2  
 Dasju (Volksstamm), Ostindien 583,2  
 Datames, Artabases 2)  
 Dateylung, Grundteilung  
 Datia, Carlo, Ital. Literatur 97,2  
 Datschi, Georgien  
 Dattelbohne, Bohne  
 Dattelland, Biled ul Dscherid  
 Datu (Berge), Borneo 226  
 Dauber (franz.), Dämpfen  
 Dauberval, Ballet  
 Daudin, F. W. (Zoolog), »Daud-  
 Dauereier, Blattfächer  
 Dauerschlaf, Schlafsucht  
 Daugawa, Düna  
 Däumeln, Bibliomantie  
 Däumling, Daumen  
 Dauren (Volksstamm), Tungusen  
 Daventria, Deventer [pedo 765,2  
 David (kleines Dampfboot), See-  
 David, Luk., Deutsche Literatur 762,2  
 David von Angers, Bildhauerk. 946,1  
 David Abudarham, D. ben Saul etc.,  
 Jüdische Literatur 297-300

Davidis, Franz, und Davidisten, David 2), S. 582  
 Davidović, Dim., Serb. Litt. 883,1  
 Davisius, Joannes, Davies 2)  
 Dawson, Insel, Feuerland  
 Dawson, G. W. (Reisender), Amerika  
 Daxas, Daxadereu (Bd. 17) 30,1 u. 2  
 Daza (Volkstamm), Sahara 180,1  
 Dazitu, Chingan (Bd. 17)  
 Dead freight (engl.), Frachtfracht  
 Dead heat (engl.), Totes Rennen  
 Deakovár, Diakovár  
 Deane, G. S. (Reisender), Asien 935,2  
 Dean Water, Forfarshire  
 Dearig, Ven, Schottland 618,1  
 Deasestraße (Meerenge), Viktorialand  
 Deba (Fluß), Calabar  
 Debaise (Reisender), Afrika 176,7  
 Débats (satir. Gedichte), Franz. Litt.  
 Debbe, Dabbeh [594,1  
 De Beer: Vah, Natal  
 Debela (Schlacht von), Tigris  
 Debendra Nath Tagore, Brahma S.  
 Debitor cessus, Fession  
 Debitorenbuch, Buchhaltung 565,2  
 Deboe (See), Niger 175,1  
 Debra Damo, D. Libanos, Abessinien  
 Debraski, Abessinien 40,1 (sien 38,1  
 Debre, Diwra  
 Debre Damo, Agami  
 Debreras, Abessinien 39,2  
 Deburijeh, Dabrath  
 Décadrier, Dekade  
 Décharges (Abbladestellen), Portago  
 Déchiffreurs, Gesandte 199,2  
 Deckseln, Eisenbahnbau 449,2  
 Dechy, M. v. (Reisender), Asien (Bd. 17)  
 Decima (Insel), Deshima [55,1  
 Decisi, Geheime Gesellschaften 1017,2  
 Decke (Geol.), Lagerung der Gesteine  
 Decke (Jäg.), Aufbrechen [156,2  
 Decker, Jeremias de, Niederländ. Litt.  
 Deckmaterialien, Baumaterialien  
 Deckneh, Deckgarn (Nalzen (Bd. 17)  
 Deckoffizierschule, Marinebildungsanst.  
 Deckplanzen, Schiff 455,2  
 Deckjäune, Flugsand  
 Deckzeug, Antwerke  
 Decoctum lignorum, Holzstranf  
 Decreta Paparum, Dekretisten  
 Décret de rappel, Avocatorium  
 Decretum absolutum, Absolutisten;  
 D. distributionis, Distributions-  
 Décugis (Reis.), Afrika 173,1 [bescheid  
 Dedo (Straf), Bettin  
 Deduction (engl.; Handel), Defort  
 Deepdene, Dorling  
 Defectus lunae, D. solis, Finsternisse  
 Defektorienprozeß, Rechnungsprozeß  
 Defensores, Advocati ecclesiarum  
 Deferegger Gebirge, Tauern 545,1  
 Defrierender Kreis, Epicykel  
 Deffereggan (Thal), Alpen 399,2  
 Defibrination, Blut 56,1 [62,2  
 Deflers, M. (Reisender), Asien (Bd. 17)  
 Deflorationsklage, Schwängerungsklage  
 Deg (Insel), Tanasee [Klage  
 Gegenbrecher, Faustschild  
 Degirmenburnu, Dardanellen  
 Degradados, Angola

Degré, Alons, Ungarische Litt. 997,2  
 Dehli (Stadt auf Timor), Timor  
 Dehli, Delhi  
 Dehwar, Belutschistan 676,1  
 Deichsel (Herald.), Heraldfiguren  
 Dei judicia, Orbalien  
 Deise, Bauernhaus 471,1  
 Deimachos, Asien 928,2  
 Deinokrates (Feldherr), Agatholles  
 Deinomache, Alkibiades  
 Delphyle, Abrastos  
 Delr (Stadt in Nubien), Der  
 Deisterpforte, Springe  
 Dejokos, Deiotos  
 Delapoden, Tintenschnecken 717,2  
 Dekhani hemp, Sambobanf  
 Delfar, Thomas, Deder 1)  
 Dekkaranten, Österreich.-Ung. Konar-  
 Dellath, Tigris [schie 524,1  
 Dekomposita, Zusammensetzung  
 Dekonowki, Bachmut  
 De la Borde, Rußl. 928,2 [17) 58,2  
 Delatkemitsch (Reisender), Asien (Bd.  
 Delcommune (Reisender), Afrika  
 Delci, Deltsch (Bd. 17) 11,2  
 Delftshaven, Riser [Sabuan-Deli  
 Delhi, Deli (Stadt auf Sumatra),  
 Delibab (= Fata Morgana), Rußten  
 Delibaski, Deli  
 Delictum, Verbrechen  
 Dessen, Delta  
 Delikt, Verbrechen  
 Delila (Münze), Fels  
 Delion, Delta  
 Della Sella (Reisender), Afrika 172,1  
 Dellarosa, Ludwig (Pseud.), Gleich  
 Dellon (Reisender), Asien 930,1  
 Delmatius, Dalmatius  
 Delminium, Dalmatien 428,1 [59,1  
 Deloncle (Reisender), Asien (Bd. 17)  
 Delorme, Joseph (Pseud.), Sainte-  
 Delphinin, Delphinium [Beuwe  
 Delphinius, Apollon 685,1  
 Delphis, Gubba  
 Delphische Priester, Geheime Gesell-  
 Delphoi, Delphi [schaften 1017,2  
 Delphannid, Deligliannid  
 Demanda, Sierra de la, Logroño  
 Demanetscher Keil, Bergbau (Bd. 17)  
 Dembo (Regervolk), Schillut [116,1  
 Dembour, Ägen  
 Demetrius (Phyle), Attika 31,1  
 Demetrius (Burg), Sitpon  
 Demirdschidag, Ägypten  
 Demir-Kala, Bingöl Dag  
 Demodamas, Demonax, Asien 929,1  
 Dempo (Vulkan), Sumatra 433,2  
 Demy (Papierformat), Papier 677,2  
 Denaisius, Peter, Deutsche Litt. 741,2  
 Denarius Petri, Peterspfennig  
 Dendera, Dendrah  
 Dendima, Gando  
 Dendre, Dender  
 Dendrocölen, Platoben  
 Deneb Kaitos, Walfsch (Sternbild)  
 Denebola, Arcturus  
 Denemarcha, Valeriana  
 Denezschin-Kamen, Ural 1039,2  
 Denis (Insel), Seschellen  
 Denisdor, Dtoisch

Denka, Dinta  
 Denkera, Aschantl  
 Dent (Reisender), Asien (Bd. 17) 55,2  
 Dentin, Zähne 817,2  
 Denunziationsprozeß, Anklageprozeß  
 Deobrigula, Burgoß (Stadt)  
 Deodat, Theobad  
 Deopassianer, Monarchianer  
 Depharanas, M., Neugriech. Litt. 79,1  
 Depon (Reisender), Afrika 172,1  
 Dépôts de mendicité, Kolonien 955,1  
 Depressorische Nerven, Blutbewegung  
 Der'at, Ebrei [63,1  
 Derbgehalt, Holz 675,1  
 Derbholz, Holzsortimente  
 Derby (Stadt in Westaustralien),  
 Derdat, Bagratiden [Almberley  
 Derbeln (Spiel), Tatteln  
 Derdowski, J., Polnische Litt. 107,2  
 Der el Bahari, Ägypten 218,1  
 Derendorf, Düsseldorf 254  
 De Renzi, Italienische Litt. 100,1  
 Derenja, Arabien 723,1  
 Deri-Seadet, Konstantinopel 28,1  
 Derkellidas, Dertolidas  
 Derketaden, Ägypten 959,1  
 Dermatosen, Jelle 880,2  
 Dernburg, Joseph u. Hartwig, De-  
 Derpt, Dorpat [renbourg  
 Derr, Der  
 Dertona, Tortona  
 Dervan, Noaren [Kesselftein (Bd. 17)  
 Dervaug-Kesselfreinigungssapparat,  
 Derville (Pseud.), Desnoyers 3)  
 Desaisierungssystem, Projektbetrieb  
 Deschnew (Reis.), Nordpolexped. 227,2  
 Deshti Ruwir, Irak Adschmi  
 Deschtistan, Fard  
 Deseret University, Salt Lake City  
 Desgodins, Abbé, Asien 934,2  
 Design, Diätne [949,2  
 Desima, Deshima  
 Desjardins, Martin, Bildhauerkunst  
 Desmazieres (Botaniker), Desm.c  
 Desmettes (Schloß), Flandern  
 Desmoulin, G. (Zoolog), Desm.c  
 Desolation (Insel), Feuerland  
 Desolationland, Kerguelenland  
 Despatch-vessel, Kolonien  
 Des Périers, Französische Litt. 407,1  
 Des Portes (Reisender), Afrika 173,1  
 Dessin au lavis, Tuschen  
 Dessus (franz.), Sopran 42,2  
 Destillierte Kohle, Schießpulver 450  
 Destri, Dextri  
 Destriqals, Artus 889,1  
 Destruktionsbeden, See (Bd. 17) 750,1  
 Desuetudo, Gewohnheitsrecht [891,1  
 Desjensionstheorie (Geol.), Gang  
 Detailsbesteuerung, Aufwandst. 69,1  
 Detailreisender, Handlungsreisender  
 Detmold, G., Deutsche Litt. 755,2  
 Detouche, Destouches 2)  
 Detractus, Abshof, Fremdenrecht  
 Dettentrieb, Delle [(Korresp.-Blatt)  
 Deubler, Konrad, Bd. 7, S. 1026,1  
 Deunx, A. (Gewicht)  
 Deus spiniensis, Aderkulte  
 Deutsch, Christian, Ebrard [thus  
 Deutsche Flagge (Pflanze), Cliau-



Deutschendorf, Poprad [17] 246,1  
 Deutschendorf, Deutsch-Ostafrika (Bd.  
 Deutschenspiegel, Sachsenpiegel  
 Deutsches Band (Bauf.), Fries  
 Deutsche Studenten (Verein), Bur-  
 schenschaft  
 Deutschherren, Deutscher Orden 775,1  
 Deutschmetz, Mezzolombardo  
 Deva (a. G.), Chester 1)  
 Devadaschi, Dewedaschies  
 Devend (Saline), Belg  
 Déveng, Theben 627,2  
 Deville, E. (Reisender), Amerika (Bd.  
 Devil's cavern, Peat [17] 30,2  
 Devinkulierung, Aukerkurssetzung  
 Devino (Stadt), Nösten  
 Dévotes, Beaten [248,2  
 Devotionsdamen, Johanniterorden  
 De Witte, Em., Architekturmalerei  
 Dewlet-Gerai-Chan, Rostau 890,2  
 Dewno, Bulgarien 617,1  
 Dextans, As (Gewicht)  
 Dezem, Zehnt  
 Dezemberfreiheit, Narrenfest  
 Dezilschein, Aspekten  
 Dézna, Arab  
 Dhambham, Antara  
 Dharma, Sanskrit 303,2  
 Dharmaputra, Bhatgong  
 Dhätugdya, Tope  
 Dhiebo (See), Niger 175,1  
 Dholagiri, Dhawalagiri  
 Dhumarlana, Ellora  
 Diablintes, Kulerter  
 Diablo, Monte, Coast Range  
 Diablotins, Mounts, Dominica  
 Diakria, Kitta  
 Diakler, Athen 1000,2  
 Diala (Fluß), Tigris  
 Dialysator, Endosmose  
 Dianabund, Dianenorden  
 Diana-Gewehr, Jagdgewehr  
 Dianenburg (Jagdschloß), Wortz-  
 Dianium, Denta [Burg  
 Diano Castello } Dianomarinno (Bd. 17)  
 Dianothal }  
 Diaofa, Niger 175,1  
 Diäos, Kähler  
 Diaphorti, Griechenland 673,2  
 Diaphragmen (Bot.), Luftgänge  
 Diaphysis (Bot.), Durchwachsung  
 Diärese (Verskunst), Hexameter  
 Diarmer (Berg), Ranga Parbat  
 Diarmid (König von Irland), Tara  
 Diarrhytos, Hippo  
 Diäthylsulfondimethylmethan, Sul-  
 Diatomin, Algen 343,1 [sonal  
 Diavel, Biz del, Languard (Biz)  
 Diavolezzapaf, Pontresina  
 Diaz, Ric. Pastor, Span. Litt. 35,1  
 Diaz de Solis, Juan, Argentin. Re-  
 Dibän, Dibän, Moab [publik 794,2  
 Dibong, Tibet 689,1  
 Dibruqarh, Brahmaputra  
 Dichten, Denken  
 Dichtpolen, Kupfer 320,1  
 Dickkopf (Anthropol.), Brachycephalen  
 Dickst, Zuder 977,2  
 Dickjüngler, Eidechsen  
 Dictys (röm. Literatur) = Ditys

Dicyemiden, Mesopotamien  
 Did, Laha  
 Dibessa, Abessinien 35,1  
 Didi, Buri  
 Dibica, Babujanen  
 Didier (Reisender), Afrika 173,1  
 Didoer, Kaufasten 632,2  
 Didschle, Tigris  
 Diebskrabbe, Arabben (Bd. 17)  
 Diege, Lot (Fluß) 921,2  
 Diego Ramirez, Inseln, Feuerland  
 Diego Suarez (Bai von), Madagaskar  
 (Bd. 17)  
 Diele (Röpsmaschine), Guillotine  
 Diele (Station), Gabun 823,1  
 Dielektrische Körper, Elektro-opt. Gr-  
 Diemelshöhe, Elberfeld [Scheinungen  
 Diener, E. (Reisender), Asien (Bd.  
 Dienerschaft, Gefinde [17] 63,1  
 Dieng, Banjumas  
 Dienst Einkommen, Dienstgehalt  
 Dienstleistungen, Dienste  
 Dienstmannenrecht, Hofrecht  
 Dienstrecht  
 Diätomophilie, Blütenvariationen  
 Dies Alliensis, Kitta [(Bd. 17) 147,1  
 Dies dominica (dominicus), Sonn-  
 Diese, Brabant 295,1 [tag 37,2  
 Dieft, v. (Reisender), Asien (Bd. 17) 63,2  
 Diäten, Diäten [Trier 837,1  
 Diether von Nassau (Erzbischof),  
 Dietrich, Albert (Bot.), 2 A. Diet.  
 Dietrich von Altenburg (Burggraf),  
 Deutscher Orden 778,1 [61,1  
 Diez, D. (Reisender), Asien (Bd. 17)  
 Diezeugmenon, Griech. Musik 730,1  
 Differentiallampe, Elektr. Licht 521,2  
 Diffusion, optische Dämmerung  
 Diffusionsfarben I (Bd. 17)  
 Digambara, Dschaina  
 Digges (Kap), Nordpolgegeb. 227,2  
 Digges (Reisender), Asien (Bd. 17) 59,2  
 Digi pedum (lat.), Zehen  
 Digoa, Bornu  
 Digorische Mundart, Dffeten  
 Digue (franz.), Hafen 998  
 Digue, La, Seschellen  
 Dihlan, Tadschik  
 Dihong, Brahmaputra  
 Dihvar, Tadschik  
 Diiodparaphenolsulfosäure, Sojo-  
 Diäarchia, Puteoli [Jobol (Bd. 17)  
 Difele, Bantu  
 Ditypteren, Algen 345,1  
 Dillenberg (Berg), Böhmerwald 144  
 Dimachaeri, Gladiatoren 374,2  
 Dimanche des brandons, Brand-  
 Dimboj, Karpathen 558,1 [sonntag  
 Dimethyl, Methyl  
 Dimethylbenzol, Gylole [842,2  
 Dimetrische Zeichnung, Zeichnung  
 Dimischl-e' Scham, Damaskus  
 Dimitrios, Nil., Neugriech. Litt. 79,1  
 Dinareton (Kap), Cypren 385,1  
 Dinbych, Denbigh  
 Dinder (Fluß), Abessinien 35,1  
 Dindymene, Kybele  
 Dingflüchtig, Dingfriede, Ding  
 Dinggeld, Gefinde  
 Dinggraf, Dinghof zc., Ding

Dingwort, Substantiv 414,2  
 Dinia, Digne  
 Dinitrodiphenylamin, Knittin 592,1  
 Diniz der Gerechte, Dionysus  
 Dinkard, Zendavesta 868,2  
 Dinnamare (Berg), Messina 514,2  
 Dinnif (Reisender), Asien (Bd. 17) 55,2  
 Dinocrates, Deinocrates  
 Dinzio, Dengefch [819,2  
 Diodoros von Tyros, Aristotel. Phil.  
 Diomedinseln, Beringsstraße  
 Diomeen, Herakles 397,1  
 Dionysias (Insel), Karos (Insel)  
 Diopolis, Rabira  
 Dioskorides (Insel), Sokotora  
 Dioskuren, weißroßige, Amphion  
 Dioepolis (in Phrygien), Laodicea  
 Diorybenzol, Hydrochinon (Bd. 17)  
 Diöjisch, Diözie, Diocens, Blüten-  
 variationen (Bd. 17) 147,1  
 Diphros, Sella  
 Diplomataria, Chartularia  
 Diplozoon paradoxum, Doppelpolner  
 Dipolia, Dipollia  
 Dipotamo, Pirnaga  
 Dipteren, Fische 298,2  
 Dirae deae, Erinnyen  
 Direm Dagh, Balchanscher Duden  
 Diresma, Bubbuma [(Bd. 17)  
 Diraha, Afghanistan 145,1  
 Diridsch, Judocus Jos., Zetternom  
 Diritto criminale (ital.), Strafrecht;  
 D. internazionale, Völkerrecht  
 Dirle (Fluß), Bötten  
 Dirnik, Burg 651,2  
 Dirphysgebirge, Cudda  
 Dirzislav, Kroaten-Slawonien 241,1  
 Disappointment (Hafen), Auslands-  
 inseln [inseln  
 Disappointmentinsel, Tuamotu-  
 Disciplina ecclesiastica, Kirchen-  
 Disertinum, Disentis [paßt  
 Disgrazia, Monte della, Bernina  
 Disibodenberg, Obernheim  
 Disiert, Disentis  
 Disin, Jbisen  
 Dislokationspalten (Geol.), Einbe-  
 Dispargum, Duisburg [Klaffen (Bd. 17)  
 Dispositio Achillea, Albrecht 7)  
 Dispositions-papiere, Waren-papiere  
 Dispositionsprinzip, Zivilprozess  
 Disputes } Französische Litt. 594,1  
 Disputoirons }  
 Diffektionsbrille, Brille 431,1  
 Difi (Insel), Dess  
 Diffogonie, Atenophoren (Bd. 17)  
 Distanzkreis, Projektion 403,1  
 Distelalp, Moro, Passo del  
 Distinktionssterne, Abzeichen (milit.)  
 Distomeen, Platonen  
 Distriktverleihung, Bergrecht 742,1  
 Disziplinartruppen, Strafkompant  
 Ditring, Affam [Sefana  
 Divacca (Tropfsteingrotte von),  
 Divalien, Angerona  
 Divanhan, Bosnien 248,2  
 Dividing Range, Victoria 185,1  
 Diviseur, Abtritt  
 Divisionsprediger, Militärgeistliche  
 Divisum, Einteilung

- Divitio, Deut  
 Divolna, Ägypten  
 Divona, Cahors  
 Div, Dew  
 Divanterdschumani, Terdschuman  
 Dizabul, Krassce  
 Djamba, Fafschif  
 Djavali (Mine), Nicaragua 130,1  
 Djihan, Äfen 917,1  
 Djokjakarta, Dscholdschofarta  
 Djordjič, Storgitsch  
 Djumbir, Karpathen 557,2  
 Dmitroswapšl, Dmitrijew  
 Doadum, Doui  
 Dobbeler, de (Reisender), Äfen (Bd. 17) 54,2  
 Dobbeln, Doblen  
 Dobbo, Kruiinsel  
 Döbe (Schlammvulkan), Ganagoria  
 Dobenscher See, Mauersee  
 Doberlow, Dobrilugl  
 Dobra (Stadt), Äfen  
 Dobčany, Dobrschan  
 Dobrinj, Dobrunj  
 Dobrosław, Stephan, Serbien 878,2  
 Dobrzyca, Dobberschütz  
 Dobša, Ludwig, Ungar. Litt. 907,2  
 Dochiarion (Großabtei), Äthos  
 Docimasia, Dokimastie; D. pulmonum hydrostatica, Lungenprobe  
 Docteur planus et utilis, Nikolaus von Eyra [Guay 703,1  
 Doctrinae (Missionbezirke), Paradoctum, Dokument, Urkunde  
 Dodabetta, Äfen 915,1  
 Dodekanesos, Herzog ber, Archipel  
 Dodonäus, Dodoens [Lagus  
 Does, van der, Neulateinische Dichter  
 Doftana (Salzbergw.), Rumänien  
 Dogali, Saati (Bd. 17) [26,2  
 Dogem, Äir  
 Dogena, Artiko  
 Döglinge, Wale 356,2 [Schaf 631  
 Dogmatik des Rechts, Rechtswissen  
 Dogra, Indische Sprachen  
 Dohlenstein, Kahlia  
 Dohul, Itallienisch-Osraffa (Bd. 17)  
 Doigter (franz.), Fingersay [464,1  
 Dollea, Podgorija  
 Dolabra, Guillotine, Verbanb  
 Dola Sequanorum, Döle 32,1  
 Dolce melo, Hadbrett  
 Doleusko, Krain 136,2  
 Dolhain, Limburg 1)  
 Dolinen, Karst, Eishöhlen (Bd. 17)  
 Dolionen, Argonauten 798,2  
 Dolum, Basen 56,1  
 Döllach, Wöl  
 Dolphin Rife, Atlantischer Ozean 2,2  
 Dölter (Reisender), Afrika 177,1  
 Domašlice, Tsau  
 Dombresson (Gemeinde), Segon  
 Dombrowaberg, Pommern 215,1  
 Dombbruch, Drachensfels 1)  
 Dombeschnei, Hochhelm  
 Domenica = Dominica  
 Domenico (ital. Dichter), Burchiello  
 Domenikos (Kap), Samos  
 Domentijan, Serb. Litt. 682,1  
 Domesdaybook. Domesdaybook  
 Dornhorn, Monte Rosa  
 Domicile de secours, Armenwesen  
 Domiciliés, Optieren [844,1  
 Domicilium, Domicil  
 Dominae nocturnae, Abundantia  
 Domingo, Sonntag 37,2 [Lesab  
 Dominica (polynes. Insel), Mar.  
 Dominica brandonum, Brandsonntag; D. quinque panum, Brotsonntag  
 Dominikloch (Höhle), Pilatus (Berg)  
 Domley, Ährweine  
 Domnitor, Domnu, Hospodar  
 Domo (Stadt), Domobossola  
 Dompelers (Sekte), Rennoniten  
 Dompö (Reich), Sumbawa  
 Domschäpe, Kirchengerate  
 Domsneß, Domesnäs  
 Domum deductio, Heimführung der  
 Dona Bruta, Befana [Braut  
 Donard, Steve  
 Donarium (Element), Thorium  
 Donatarios, Brasilien 344,1  
 Donati (Geschlecht), Florenz 384,2  
 Donatkreuz, Johanniterorden 248,2  
 Donats Brustkaramellen, Geheimmittel 1021,1 [Karthago, Donatisten  
 Donatus von Casänigrä, D. von  
 Dondo, Angola  
 Doneau, Donellus  
 Don Juso (Pseud.), Fustinato  
 Donga, Camerun 758,1  
 Dongo, Zwergvögel  
 Dönhoffstadt, Varten (Stadt)  
 Donji, Dolny  
 Donkin (Fluß), Baal  
 Donkin (Reisender), Äfen (Bd. 17) 55,2  
 Donnel (Reisender), Afrika (Bd. 17)  
 Donnersee, Afrika 158,1 [12,1  
 Donnersmarkhütte, Zabrze [61,1  
 Donop, v. (Reisender), Äfen (Bd. 17)  
 Donum matutinale, Morgengabe  
 Doopsgezinde, Wiedertäufer  
 Door (isländ. Dichter), Rýðsvog  
 Doppelbilder, Gesicht 240,2  
 Doppelbüchse, Jagdgewehr  
 Doppelleisen, Hobel  
 Doppelfarb, Amadinen  
 Doppelflinte, Jagdgewehr  
 Doppelkeil, Geschütz 216,1  
 Doppelleben, Gedächtnis 988,2  
 Doppelmaschine, Schnellpresse 582,2  
 Doppelmensur, Klavier 815,2  
 Doppelmittel, Mittel (Schriftgattung)  
 Doppelmonstra, Mißbildung 675,2  
 Doppelöfen, Eisen 416,2  
 Doppelpieß, Fudbeah  
 Doppelposten, Sicherheitsdienst  
 Doppelröste, Flachs 330,1  
 Doppelschanzen, Befestigung  
 Doppelsprechen, Telegraph 570,1  
 Doppeltes Bewußtsein, Hypnotismus (Bd. 17) 447,1  
 Doppeljünder, Bänderungen  
 Dora (Stadt), Bornu 228,1  
 Dorat, Jean, Neulateinische Dichter  
 Dor Doran, Ahmed Schah  
 Dören, Dörenberg, Teutoburger Wald  
 Dörfel (Ort), Äliensfeld [614,1  
 Dorfgericht, Dorf  
 Dorfprojekten, Stadtprojekten  
 Dorfsprache, Hofrecht  
 Dorfsystem, Hofsystem  
 Doria, Villa, Vamsili  
 Dorijan, Doiran (Bd. 17)  
 Dorippiden, Krabben  
 Dorla, Ähatfi (Bd. 17)  
 Dornadilla (Düne von), Broch  
 Dörnberg (Berg), Fahnentamm  
 Dornbühl (Schlacht am), Bern 709,2  
 Dornengott, Adertulte  
 Dornenstein, Dornstein  
 Dornholz, Rhodifer, Knochholz  
 Dornschrede, Heuschreden  
 Doropassage, Andros 1)  
 Doros, Äolos  
 Doroschmello, Älezei 1)  
 Dorotheos, Antiochenische Schule  
 Dorpon, Delpon  
 Dörpt, Dorpat  
 Dorre, Angelschere 569,1  
 Döring, von, Wit  
 Dorsberg, Donnerberg 1)  
 Dorscht, Belutschistan 675,2  
 Do Sokurara (See), Niger 174,2  
 Dospäd Jailast, Rhodope  
 Dossen (Berg), Rigi  
 Dossierung, auch Terrasse 600,1  
 Dötken, Dattchen  
 Dottöri, Carlo de', Ital. Litt. 95,2  
 Double stout, Porter  
 Doubris, Rochester 1)  
 Douceurgelder, Sturmsohl  
 Doucierung, Dossierung  
 Doughet (Maler), Pouffin 2)  
 Douglas, D. (Botaniker), »Douglas  
 Dougon (Kastell), Perpignan  
 Douit (Reisender), Äfen (Bd. 17) 9,2  
 Dourbie, Tarn (Fluß)  
 Dourdou, Lot (Fluß) 921,1  
 Dourg (Pflanze), Sorghum  
 Douza (Douza), Janus (Jan), Neulatein. Dichter, Niederländ. Litt. [158,2  
 Dovedale, Äshbourne  
 Doveran, Äberbeenshire  
 Dovercourt, Äarnwich  
 Dovrand, Albanesen 282,1  
 Dombally (Berge von), Ärland 4,1  
 Downs, Schaf 382,1 [(Bd. 17) 362,2  
 Dowson-Apparat, Gastrastmaschine  
 Doragebirge, Makedonien 133,1  
 Dozech, Dofch  
 Drachenpferdchen, Büscheltiemer  
 Dragaschani, Äimnit 2)  
 Dragemühle, Neumedell  
 Drago, Äriume, Ägrigentum  
 Dragonera, Balearen  
 Dragten, Smalingerland [bahnen  
 Drahtbahnen, schwebende, Seil-  
 Drahtkanonen, Geschütz (Bd. 17) 378,2  
 Draht- (Drehungs-) Messer, Äarn  
 Drahtneße, Drahtgeflechte [(Bd. 17)  
 Drahtzähler, Äilatormaschine  
 Drahtzäune, Drahtgeflechte  
 Drake, Äyrwhitt (Reisender), Äfen  
 Drakenstein, Äapweine [938,1  
 Drakon (Berg), Äyden  
 Drame farcis, Franz. Litt. 595,1  
 Drangajökull, Äsland 37,1  
 Draparnaud, Ä. Ph. (Zool.), »Drap.  
 Drapier, Johanniterorden 247,2

- Draškovich, Drašovicš [879,2  
 Drazov, Martin von, Tschech. Litt.  
 Dreililienwurzel, Asphodolus  
 Dredge, Schlepnetz  
 Dregomitschi, Winstl  
 Drehbohrer, Gesteinsbohrer 253,2  
 Dreheisen, Drehbank 124,2  
 Drehfeuer, Blidfeuer, Leuchtturm 741,1  
 Drehkreuz (rel. Symbol), Swastika  
 Drehladen, Fingelhäuser [(Bb. 17)  
 Drehling, Trilling  
 Drehmaschine, Drehbank (Bb. 17)  
 Drehpiano, Musikwerke (Bb. 17)  
 Drehpistole, Revolver  
 Drehstäble, Drehbank 124,2  
 Drehsteine, Schleifsteine  
 Dreiberger (Strafanstalt), Bükow  
 Dreibund, Tripelallianz  
 Dreibündenmarkstein, Plessuralpen  
 Dreicylindermaschine, Dampfma-  
 schine 469,1, (Bb. 17) 204,2  
 Dreieck (Zeicheninstrument), Zel-  
 kentkunst 842,2  
 Dreiecksmark, Dreiecksfelsstein  
 Drei: Egen, Egisheim [ten 769,2  
 Drei Heinriche, Krieg der, Hugenot-  
 Dreiherrnstein, Sachsen-Wein. 150,2  
 Dreikönigsspiele, Weihnachtsspiele  
 Dreikretscham, Ramenz  
 Dreiländerstein, Rapperdöwl  
 Dreiling, Brett  
 Dreimalerschmelzerei, Eisen 415,2  
 Dreimarkstein, Hornisgrinde  
 Dreimaster, Gut 823,2  
 Dreiquartierstücke, Steinverband  
 Dreirad, Velociped [279,1  
 Dreischusterstich, Dolomitalpen  
 Drei Schwestern (Berge), Babuz  
 Dreiseffellopf, Reichenhall  
 Drei Spitzen (Kap), Guinea 914,1  
 Dreitannenziegel, Böhmerwald 145,1  
 Dreithornspitze, Wettersteingebirge  
 Dreimalzentrain, Walzwerk 378,2  
 Dreizipfelige Klappe, Herz 453,2  
 Drengot, Gottfried, Apulien  
 Drepane, Korfu  
 Drepte, Weser  
 Dreschlein, Flachs 328,1  
 Dresden (N.-Am.), Illinois (Fluß)  
 Drevennik, Kirchdrauf  
 Drevaner, Slawen 1028,2 [17) 60,2  
 Driesche, van (Reisender), Asien (Bb.  
 Drift, antarktische, Atlant. Ozean 4,1  
 Driqailow (Stadt), Redrigailow  
 Drillen, Angelischerei 568,2  
 Drillo (Fluß), Achat  
 Drillung, Torston  
 Drilon, Drin  
 Drinazi, Bojana  
 Dritte Orden, Tertiärer  
 Drocă, Dreuç  
 Drogen, Drogen  
 Drogo, Apulien  
 Droißig, Droyßig  
 Droit annuel, Paulette; D. crimi-  
 nel, Strafrecht; D. de cuissage,  
 Jus primae noctis; D. de fret, D.  
 de navigation ou de tonnage,  
 Zuschlagszölle; D. des gens, D. in-  
 ternational, Völkerrecht; D. de la  
 guerre, Kriegsrecht; Droits de  
 l'homme, Menschenrechte; D. de  
 recherche, D. de visite, Durch-  
 suchungsrecht; D. de seigneur,  
 Herrenrecht  
 Drojiniš, G., Neugriech. Literatur 81,1  
 Drosios, Aristides, Attentat  
 Drosselnopf, Drossel 158,2  
 Drosselrohrsänger, Schilfsänger  
 Drotari, Drahtbinde  
 Drovetti (Reisender), Afrika 172,1  
 Druderschwärze, Buchdruckfarbe  
 Druckrohr, Pumpen 462,1  
 Drückstäble, Drehbank 126  
 Druidenkreize, Druidentempel  
 Druidensteine, Druiden, Opfersteine  
 Druimodune, Arran [(Bb. 17)  
 Druj, Drubšč  
 Drulenzopf, Alp  
 Drummondsee, Dismal Swamp  
 Drumostfiemoor, Gulloden  
 Drumont (Berg), Vogesen 251  
 Drusberg, Schwyzer Alpen  
 Drusen (Bot.), Kristallschläuche  
 Drüsenfänger, Insektenfressende Pflanz-  
 Drusenfluß, Rätikon [ten 980  
 Drüsenewebe, Zellgewebe  
 Drusenthor (Gebirgspass), Rätikon  
 Drusge Alin, Mandschurei  
 Drusus, Jüdische Literatur 300,2  
 Druklenik, Grodno  
 Drususburg, Doersborgh  
 Drutwin Laurenburg, Nassau 1018,1  
 Druz, Druzej  
 Druzbacka, Elisabeth, Poln. Litt. 194,1  
 Dryiden, Druiden  
 Dryno, Argynotastron  
 Drysiden, Druiden  
 Držić, Georg u. Marin, Serbische Litt.  
 Dsangpo, Brahmaputra [882,2  
 Dsaudsi, Nagotta  
 Dsautscher Dialekt, Ofseten  
 Dschabarija, Mohammedan. Rel. 709,1  
 Dschachdschacha, Mesopotamien  
 Dschafarbai, Turkmene  
 Dschagatu (Fluß), Urmiassee  
 Dschagga, auch Deutsch-Dsafirika (Bb.  
 Dschaggatai, Tschagatai [17) 241, 245,2  
 Dschahan (Schah), Agra  
 Dschaiyal, Ghasnawiden  
 Dschakatra, Batavia 445,2  
 Dschäländara, Lamaismus  
 Dschalangi, Ganges  
 Dschalawan, Beluschistan 676,1  
 Dschalin, Korbosan  
 Dschalk (Festung), Persien (Bb. 17)  
 Dschalkot, Kasristan  
 Dschama, Jama  
 Dschamma, Abessinien 35,1  
 Dschamunā, Dschamna  
 Dschandschira, Konkan (Bb. 17)  
 Dschang, Jung  
 Dschangelhuhn, Huhn 775  
 Dschami (Fluß), Str. Darja  
 Dschansi, Vandalsthand  
 Dschapura, Indragirt  
 Dschara, Gabes  
 Dschataka, Jataka  
 Dschatiholz, Borneo 225,1  
 Dschauf, Asien 937,2  
 Dschaunpur, auch Indische Inschriften  
 Dschawa, Java 177,1 (Bb. 17)  
 Dschawalamufi, Ranbi  
 Dschawhar, Konkan (Bb. 17)  
 Dscheba (Fluß), Senegambien  
 Dscheba a, Gaba  
 Dschebb, Dschubb  
 Dschebel (Kupfermine), Algerien 50,2  
 Dschebel al Tarif, Gibraltar 326,2;  
 D. el Dahy, Hermon; D. el Romr,  
 Mondgebirge; D. el Scheich, Her-  
 mon; D. esch Scharfi, esch Schech,  
 Antilibanon; D. et Tar, Ölberg  
 Dschebir (Dschebel D.), Arabien 72,2  
 Dschebuti, Dschibutil (Vorgeb.),  
 Zabschurrabat, Muskatinseln (Bb. 17)  
 Dschehan Schah, Baber  
 Dscheihun, Amu Darja  
 Dschelen, Kautafien 632,2  
 Dschelal Eddin Mohammed, Akber  
 Dscheldschul, Tell, Gilgal  
 Dschel Sulemtje, Obal  
 Dschemali, Perwisch  
 Dschemar, Dschulamerz  
 Dschemma (arab.), Babylon  
 Dscheniger See, Böhmen 135,1  
 Dschera, Wadi, Roab  
 Dscherabis, Arabische Sprachen  
 Dscherablus, Arabische Sprachen  
 Dscheräsch, Gerasa [rien 347,1  
 Dscherdschera (Dschebel D.), Nige-  
 Dschesireh, El, auch Senaar  
 Dschesireh Assuan, D. es Sabar,  
 Elefantine  
 Dschesiret el Chofera (Insel), Zembu  
 Dschessalmit = Dschalsalmit  
 Dschibutil = Dschebuti  
 Dschigeten, Tscherkeffen 883,2  
 Dschihan, Taurus  
 Dschilam, Dschelam  
 Dschillua, Budduma  
 Dschimadscha, Anamba  
 Dschimila, Dschemila  
 Dschina, Dschaina  
 Dschiren, Badachsan  
 Dschitarhan, Astrachan 970,1  
 Dschir, Tscherkeffen 884,1  
 Dschlwa, Dschalna  
 Dschohal, Drusen  
 Dschuasimi, Arabien 723,1  
 Dschubba (Fluß), Sobat  
 Dschuga, Dschulaga, Dschulfa  
 Dschuma Dagh, Karien, Sydien  
 Dschunel Rebrit, Syrie  
 Dschunk Ceilan, Malakka  
 Dschur (Negervolk), Schilut  
 Dschüsdschänk, al-, Persische Litt. 877,1  
 Dschuweini, Persische Litt. 876,2  
 Dschidu Nor, Achat (Bb. 17)  
 Djobjan, Antara  
 Dsom, Herakles 397,2  
 Dsullarnein, Alexanderfrage  
 Duacum, Douai  
 Duaisch, Brakna [324,2  
 Duarte, Eduard (König von Portugal)  
 Du Bartas, Französische Litt. 598,1  
 Dubassen, Weichsel 479,2  
 Dubberworth, Sagarb  
 Du Bellay, J., Französische Litt. 567,2  
 Dub český, Böhmisches Aicha

Dubenta, Dubienka  
 Dubios, Atchaulf  
 Dubiertes Garn, Zwirn  
 Dubno, Salomo, Jüdische Litt. 301,1  
 Dubricius, Artus 688  
 Dubrow, J. B. (Reisender), Asien  
 Dubromnik, Ragusa 1) [(Bd. 17) 54,2  
 Dubsky (Gräfin), Ebner-Gschenbach  
 Duby, J. E. (Botaniker), »Dub.«  
 Duca, Giovanni del, Baukunst 501,2  
 Ducato (Bergebirge), Leutas  
 Dücüü, Anam 531,2  
 Duc et dota, Schwängerungsklage  
 Duchan, Duchenen  
 Duchan, Dschebel, Ägypten 212,2  
 Duchâtel, B., Französische Litt. 613,1  
 Duchsing, Dufing  
 Duchten (Keepschlagerei), Troffe  
 Duern-Beaucailon, Bordeauxweine  
 Ductus Muelleri, Gileiter; D. Ste-  
 nonianus, Ohrspeicheldrüse; D. tho-  
 racicus, Lymphgefäße  
 Duden, Dubelfad  
 Dudley, Arthur (Pseud.), Burg 2)  
 Dodorowskija Gori, Duderhoffsche  
 Dudotka, Duda [Berge  
 Dudu (Fluß), Arumiml (Bd. 17)  
 Duellium, Hohentwiel  
 Duellius, Duilius  
 Duende, Duendecillo, Hausgeister  
 Duera, Algerien 351,1  
 Duff (Inselgruppe), Santa Cruz 1)  
 Duff House, Banff  
 Duffa, Himalajastaaten  
 Dufileh, Madi (Bd. 17)  
 Dufour, Pierre, Lacroix 2)  
 Dufbruch, Raufrost  
 Dugès, Ant. (Zoolog), »Dug.«  
 Dugung, Dugong  
 Duifhen Point, Queensland  
 Dujung, Dugong  
 Dufatengold, Goldlegierungen  
 Duke of Kranganja (Presidio), Angola  
 Duke of Gloucester-Insel, Tuamotu-  
 Duke's Town, Calabar [Inseln  
 Dullja, Ägypten  
 Dula, Rei  
 Dulcan, Dolcan  
 Dulce del color, Malagawein  
 Dulces (Obstkonferven), Saruma  
 Dulcian, Fagott  
 Dulcimer, Hackbrett  
 Dullbord, Ruber  
 Dulzain, Dolcan  
 Dumbref-Tschai, Troja  
 Dumos, Bosnien 247,1  
 Dumuzi, Tammus  
 Dumy, Kleinrussische Litteratur 831  
 Dumyat, Damiette  
 Dun (= Thal), Himalaja 541,1  
 Dun (Fluß in England), Don 2)  
 Duna, = Donau und = Don (russ.)  
 Dunat, Donau 52 [Strom]  
 Dunasch ben Labrat, Jüd. Litt. 296,2  
 Dun Breton, Dumbarton  
 Duncan (Insel), Galapagos [(Bd. 17)  
 Dunda (Missionsstation), Atngani  
 Dundas (Fort), Australien 150,1  
 Duneh, Donau 52  
 Dungaläfer, Mistläfer

Dungalä Point, Antoninischer Wall  
 Dunimatsch, Dommitsch  
 Dunkelmänner, Epistolae obscur. vir.  
 Dunkelberg (Schloß), Katalan  
 Dunleary, Ringstown 1)  
 Dunmoretown, Cleuthera  
 Dunn, John, Zululand 987,2  
 Dünnsaft, Zuder 977,2  
 Dünntuchbänder, Bandweberei  
 Dunsinane (Gehölz von), Perth 1)  
 Dunstable (Stadt in Nordamerika),  
 Dünsten, Dämpfen [Raschua  
 Duodecim scripta, Brettspiele  
 Duodici, Cima, Alpen 400,2  
 Duoviri, Municipium  
 Dupin (preuß. Stadt), Dublin  
 Duplex-Pumpe, Pumpen (Bd. 17) 691  
 Duplicatio cubi, Deistisches Problem  
 Duplizierte Übungen, Widerstands-  
 Duport, Ballett [Bewegungen  
 Dupring, Dufing  
 Dupuis (Reisend.), Anam 531,2 [245  
 Dupuis, Raimund, Johanniterorden  
 Dupuy, Henri (Altertumsk.), Pu-  
 Dura (Pfalz), Dären [teanus 1)  
 Duran, Profiat 2c., Jüd. Litt. 298,1  
 Durand, Glacier de, Hérens, Val d'  
 Durchbrechmeißel, Durchbruch,  
 Lothen 800  
 Durchbruchsthäler, Thäler (Bd. 17)  
 Durchlängen, Durchfahren [789,2  
 Durchlüftungsgewebe, Zelle 864,1  
 Durchschnittspreis, Handelswert  
 Durchschroten (Bergbau), Durch-  
 Durchstäuben, Pause [fahren  
 Durchstechung (Chir.), Paracentese  
 Dürdheim, A. Elis. v., Schönemann 2)  
 Durgastrasse, Neuginea 82,2  
 Duria, Dären  
 Durillo, Escubillo d'oro  
 Düringe, Thüringen 681,1  
 Durissa (Berg), Raaso (Bd. 17)  
 Dürnberg, Hallein  
 Dürnberg, Berchtesgaden  
 Dürnstein (Berg), Österreich 480,2  
 Duro (Reisender), Afrika 173,1  
 Duroi, J. B. (Botaniker), »Dur.«  
 Durolipons, Huntingdon  
 Durostorum, Silesiria  
 Dürrensee, Ampezzaner Thal  
 Dürrenstein, Alpen 400,1  
 Dürterze, Gold 477,2  
 Durtesi, Durazzo  
 Durun, Ahal Tefe-Dase  
 Dusad, Zeichkunst 91,2  
 Dusemer, Heinrich, Deutscher Orden  
 Duskybai, Neuseeland 97,1 [778,1  
 Dufon (Fluß), Borneo 224  
 Dufons (Walddärten), Amboina  
 Düsselthal (Erziehungsanstalt),  
 Düsselstod, Töbl [Düsseldorf 254,1  
 Dutla, Duda  
 Dutreuil de Rhins (Reis.), Asien 935,2  
 Duzbrüder (Duzbrüder), Brüder-  
 Duurstede (Schloß), Wgt 1) [schaft  
 Duvergier de Hauranne, Jean  
 († 1643), Jansen 1) [17) 57,2  
 Duvergne, H. (Reisender), Asien (Bd.  
 Dug, Ludwig von, Docyn  
 Dux criminis, Räbelstführer

Dvaparanuga, Duga  
 Dour Králové, Königinhof  
 Dwarz (Himalaja-Thäler), Dwarz  
 Dwright, Tim., Nordamerikan. Litt.  
 Dwipa, Diu [213,2  
 Dwyvan, Dwywach, Su  
 Dyanke, Dinka  
 Dyaus, Djaus  
 Dzbowski (Reisender), Asien 931,1  
 Dyflin, Dublin 184,1  
 Dylh-Tau, Kaukasien 630,2  
 Dymas, Herakliden (Mometer 265,1  
 Dynamometrische Kurbel, Dyna-  
 Dynamis, Aristotel. Philosophie 817,2  
 Dýngjussjöll, Island 37,1 [County  
 Dysarthhügel (Irland), Queen's  
 Dyschromatopsie, Farbenblindheit  
 Dystedhöi, Seeland 1)  
 Dyu, Djaus  
 Dyzelin, Dublin 184,1  
 Dzialowo, Soldau  
 Dzbowski (Reisender), Asien 931,2

E.

Calam-Reguégrotten, Abua  
 Caldorman, Shire  
 Carl's Seat, Bennox Hills [630,2  
 East Anglian Heights, England  
 Easton, G. F. (Reisender), Asien 935,1  
 Eastey, Esz (Grasschaft)  
 East Shore, Virginia 224,2  
 Eaton Hall, Chester 1)  
 Eau de beauté, E. de Lys de  
 Lohse, E. des Fées, etc., Geheim-  
 mittel 1021,1; E. des carmes,  
 Rarmelitergeiß; E. de Jouvence,  
 Haare 973,2; E. de moule, Muschel-  
 Ebed, Abb [wasser  
 Ebelöbach, Eltmann  
 Ebenholz, blaues, Amarantholz  
 Ebenpflügen, Bodenbearbeitung 111,1  
 Ebenrot, Eden Ausfahrt  
 Eberach, Ebrach (Marktsteden)  
 Eberhartsberg, Gräfenberg 1)  
 Eberhardsklausen, Bisport  
 Ebersberg (Berg), Springe  
 Ebersberg (Burgruine), Irchel  
 Eberus, Eber, Paul  
 Ebi-Nor, Asien 933,2  
 Eblana, Dublin 184,1  
 Ebn Saüd, Bahabiten  
 Ebrodunum, Embrun  
 Ebroicum, Coreug  
 Ebudä, Hebriden [See  
 Eburä, Coora [See  
 Eburodunensis, Lacus, Neuenburger  
 Eburovicus, Aulerker  
 Ebusaid, Baber  
 Ebusus, Jotja  
 Ecartelé (Herald.), Wappen 386,1  
 Ecce homo (Ortschaft), Sattel (Berg-  
 Eccellenza, Excellenz [paf]  
 Ecelinge, Eblingen  
 Echafand, Echafott  
 Echazthal, Pfuslingen  
 Echemos, Herakliden  
 Echinothuriden, Echinobermen (Bd. 17)  
 Echiquierinseln, Neubritannia-Archi-  
 Echili, Arabien 721,1 [pel 71,1

- Schwerk (Orgel), Manual  
 Eckbohne, Bohne  
 Eckfeisen, Gebläse 974  
 Eckenausstoßmaschine, Kartonagenfabrikation (Bd. 17)  
 Eckenlied, Eden Ausfahrt  
 Eckhard (Meister C.), Eckart (Mytiker)  
 Eckhölzer, Ranthölzer  
 Eekirch, Martirch  
 Eckknoten (Archit.), Eckblatt  
 Eekmühl, Adelaide Louise d', Bloqueville (Bd. 17)  
 Eckstein (Baron), Franz. Litt. 610,1  
 Eckstrebe, Bus 759,2  
 Eclipses (franz.), Finsternisse  
 Ecole d'application d'état-major, Appointmentschulen; E. d'état-major, E. supérieure de guerre, Generalschule; E. laïque, Kommunalschule; E. normale de tir, Militärschießschulen  
 Ecorce d'Andrése, Celtis  
 Ecouten, Mine 645,2  
 Ecrins, Les, Oberalpen  
 Ecu (Papierformat), Papier 677,2  
 Ecu neuf, Neuthaler  
 Ecuver de cuisine, E. tranchant, Truchsch  
 Ed (Vulkan), Aethiopien 35,1  
 Edder, Eder (Fluß)  
 Ed Dimas, Thapsus  
 Eddo (Bischof), Ettenheim  
 Edea, Camerun 758,2  
 Edelader, Freiburg 2)  
 Edelknaube, Aitterwesen  
 Edelkrost, Patina  
 Edels, Samuel, Jüd. Litt. 300,1  
 Edelbach, Beraun  
 Edelstand (Halbinsel), Shartsbat  
 Edelweber, Weberodgel  
 Edelweißsalbe, Gheilmittel 1621,1  
 Edelwild, Rotwild  
 Edgbaston, Birmingham  
 Edgcombe, Mount, Plymouth 1)  
 Edgcombe (Insel), Santa Cruz 1),  
 Edhemi, Derwisch [S. 306,1  
 Edithberga, Bertha 1)  
 Edlusee, Agypten 211,2  
 Edle Säulen, Gold 473,1  
 Edmund, der Alte (König von Schweden), Emund  
 Edmundsgrund, Herrndrettschen  
 Edmunds-Law, Utah  
 Eduenne, Kutun  
 Edwardsedabad, Bannu (Bd. 17)  
 Edjard, Friesen 733,1  
 Eems, Ems 1)  
 Eefli Maa, Estland 870  
 Eetion, Andromache  
 Effekter: lombard, Banken 329,2  
 Efferding, Eferding  
 Effigie (franz.), Avers  
 Efil, Afrikanische Sprachen  
 Efod, Efhod  
 Efodi, Jüdische Litteratur 208,1  
 Ega (Stadt), Zesse  
 Egadi, Agatische Inseln  
 Egan (Stadt), Rupe  
 Egau, Egge (Fluß)  
 Egaux, Babeuf  
 Egba, Abbeokuta  
 Egelschnecke, Aderchnecke  
 Eger (Fluß in Ungarn), Theß  
 Eger (Stadt in Ungarn), Erlau  
 Egerland, Eger 1)  
 Egerling, Engerling  
 Egerton, Eledmere  
 Egeta, Aklowo  
 Egga, Egge (Fluß)  
 Egga (Thal von), Afrika 152,2  
 Eggenberg, Joh. Karl, Eckenberg  
 Eggersberg, Breisach  
 Eggert (Reisender), Asten 938,2  
 Eggstersteine, Eternsteine  
 Eghellal, Air  
 Eghirreu, Niger 175,1  
 Egholm (Insel), Limfjord  
 Eghrid (Ebene von), Algerien 347,1  
 Egidio de Colonna, Agibius a Co-  
 Eginenthal, Gries Numis  
 Egistersteine, Eternsteine  
 Egiza, Golen 539,1 [306,1  
 Egmont (Insel), Santa Cruz 1), S.  
 Egnatia, Fasano und Giovinazzo  
 Egra, Hidsch, El  
 Egra, Cape Coast Castle  
 Ehebrieff, Ehevertrag [schaft  
 Ehegartenwirtschaft, Egartenwirt-  
 Ehlers (Reisender), Afrika (Bd. 17) 12,2  
 Ehrenberg (sächs. Dorf), Waldheim  
 Ehrenberger, J., Fischsch. Litt. 880,2  
 Ehrenburg (Ruine), Blaue 2)  
 Ehrendingen, Kargau  
 Ehrenfels (Schloß), Hayingen 1)  
 Ehrenmarschall, Ehrengerichte  
 Ehrenreich (Reisender), Amerika (Bd. 17) 32,1 [sicher Orden 779,1  
 Ehrenritter, Rechtsritter, auch Deut-  
 Ehrensträle, Schwed. Litteratur 718,2  
 Ehrentage, Respekttage  
 Ehrhart, Friedr. (Botaniker), Ehrh.  
 Ehringhausen, Aemscheid  
 Ehschach, Kolonat  
 Ehschäpiges Gut, Bauerngut 469,1  
 Ehsien, Ehsiland, Ehsien, Ehsiland  
 Ehsberg (Irrenanstalt), Erbach 2)  
 Eiche, indische, Tectona 556,2  
 Eichelmauß, Siebenschläfer  
 Eichordnung, Eichen  
 Eidos (griech.), Art  
 Eidyllion, Jbyu  
 Eier, Jakob, Ayrer  
 Eierfeste, Eierlaufen } Ei 352,1  
 Eiermehl, Eierpulver }  
 Eiersbannehøj, Dänemark 500,2  
 Eierspiele, Ei 352,1  
 Eiflia, Effel 371  
 Eiförmiges Loch (Anal.), Her; 453,2  
 Eigenbehörige, Leibeigenschaft 644,2  
 Eigengüter, Allobium  
 Eigenschaft, Leibeigenschaft 644,1  
 Eigenthal, Irchel  
 Eigentumsklage, Rei vindicatio  
 Eigel, Egl  
 Eifern, Embryosack, Samenknospe  
 Eifnospen, Characeen  
 Eiland, Insel  
 Eifenriede, Hannover 141,1  
 Eifgüter, Eisenbahntarife 465,1  
 Eifika, Albrecht 6)  
 Eilingssee, Liebenahl  
 Eilshov, J. Chr., Dänische Litt. 323,1  
 Eilug, Ailuf (Bd. 17)  
 Eilzen, Eifen  
 Einatmung, Aemung 14,2  
 Einbrechen (Füllen anreiten), Trab  
 Einengen, Abdampfen 19 [nieren  
 Einfallen der Schichten, Fallen der E.  
 Eingebende Fragen, Suggestivfragen  
 Eingebung, auch Suggestion 426,2  
 Eingeschlechtliche Fortpflanzung, Parthenogenese  
 Eingeschossen (Artill.), Schießen  
 Einhandsgut, Einhandsgut  
 Einheitskeil, Geschuß 216  
 Einheitspatrone, Handfeuerwaffen 103,2, Geschuß (Bd. 17) 378,1  
 Einherrschaft, Monarchie  
 Einkaufsbuch, Buchhaltung 564,1  
 Einkaufsgelder, Einzugsgeld  
 Einlader, Handfeuerwaffen 102,1  
 Einlage (deutsche Kolonie), Jekaterinoklaw 188,1 [terfrage 482,1  
 Einlieger, Landwirtschaftliche Arbeit  
 Einlochbrenner, Leuchtgas 737,1  
 Einlösungsstellen, Banken 327,1  
 Einmalsschmelzerei, Eifen 415,2, 416,1  
 Einprägung, Gedächtnis 967,2  
 Einreißmaschine, Buchbinden (Bd. 17)  
 Einrich, Einrichgau, Taunus 546,2  
 Einsägemaschine, Buchbinden 545,1  
 Einsiemen Sterns, Orden des, heimliche Gesellschaften 1019,1  
 Einsatzgewichte, Gewicht  
 Einsatzrennen, Sweepstake  
 Einsatzstrafe, Konturrenz der Verbrochen [mennter  
 Einschätzungskommission, Eintom-  
 Einscheidung, Intussusception  
 Einschießen (Artill.), Schießen 449,2; (Techn.), Weben 447,1  
 Einschildritter, Wappen 385,1  
 Einschneiten, Ernte 808,1  
 Einschwärzung, Schmuggelhandel  
 Eisekband, Fischband  
 Eisekzung zum rechten Vater, zur rechten Mutter, Eisekenschaft  
 Eispriker (Dampfm.), Injektor  
 Einsteller, Viehverfeßungsvertrag  
 Eintrachtsformel, Konfordienformel  
 Einwald (Reisender), Afrika (Bd. 17) 12,1 [Arms, Pronation  
 Einwärtsdrehung der Hand, des  
 Einwurfmelis, Zuder 979,1  
 Einzelbegriff, Gattung  
 Einzelherrschaft, Monarchie  
 Einzelpflanzen, Pflanzung  
 Eion (a. G.), Amphipolis 1)  
 Eirin, Irland 3  
 Eirundes Loch, Beden (anatom.)  
 Eisbein (beim Pferd), Eisballen  
 Eisblumen (am Fenster), Eis 393,1  
 Eiscreme, Gefrorenes  
 Eiselastika (grch.), Hefelastische Spiele  
 Eifen (beram. Werkzeug), Fästel  
 Eifenacher Programm, Bauernvereine  
 Eifenarbeit (beram.), Bergbau 723,1  
 Eifenbahnpolizei, Bahnpolizei  
 Eifenbahnwagen, Widerstand der, Bewegungswiderstand (Bd. 17) 182,1

Eisenbeize, auch Essigsäuresalze  
 Eisenberg (Berg), Dreifach  
 Eisenberg (Schloß), Görkau  
 Eisenbrühe, Essigsäuresalze  
 Eisendächer, Eisendecken, Eisenbau  
 Eisenguß, Eisengießerei 470  
 Eisenholz, auch Casuarina, Motrosideros  
 Eisenhut (Berg), Steiermark 256,2  
 Eisenhut (Heraldik), Pelzwerk  
 Eisenhutschnitt, Heroldsfiguren  
 Eisenkopf (langob. Herzog), Pandulf  
 Eisenmarkt (ungar. Ort), auch Zorda  
 Eisenoxydalkali, Schwefelsaures, Eisenalaun [scantallium  
 Eisenoxydalkali, blausaures, Ferro-  
 Eisenpeptonatlösung, Eisenalbumi-  
 natlösung (Bd. 17)  
 Eisenquellen, Mineralwässer 655,1  
 Eisensandstein, Braunkohle 357,2  
 Eisensau, Kupfer 318,2  
 Eisenschmuckwaren, Bijouterien  
 Eisenschwamm, Eisen 407,1  
 Eisenschwärze, Essigsäuresalze  
 Eisenseite, Edmund 2)  
 Eisenstraße, Eisenerz  
 Eisenthiat, Spencemetall  
 Eisenthon, Basaltwade  
 Eiserner Hut (Geol.), Gang 890,2  
 Eisernes Inventar, Buchhaltung 567,2  
 Eisernes Thor (Berg), Wienerwald  
 Eisenviehvertrag, Pacht  
 Eisinseln, Polareis  
 Eislögele, Großlodner  
 Eismänner, die drei, Herren, die drei  
 Eismeißel, Eis 399,2 [gestrengen  
 Eisnägel, Hufeisen  
 Eiseln, Riemen  
 Eisthal, Königssee  
 Eiterfieber, Pyämie  
 Eiterstock, Furunkel  
 Eiterungsfieber, Pocken 146,2  
 Eiweißdrüsen, Geschlechtsorgane 209  
 Ejido, Cuenca (Stadt)  
 Elbert von Andechs, Bamberg (Hist.)  
 Ekelstoffe, Dufte- u. Neschstoffe (Bd. 17)  
 Ekelvogel, Dronte [262  
 Elgonin, Kokain (Bd. 17)  
 Elhili (Sprache), Semiten  
 Ekklesiastiken, Kristophanes 1)  
 Elphantos, Malerei 149,1  
 Ekyprose, Weltbrand  
 Eltag (Gebirge), Mongolei 746,2  
 Eltolarpeen, Aigen 345,1  
 Eluritinko, Calabar  
 El (babylon. Gott), Assur  
 Ela, Baesa  
 El Adschud, Bagdad  
 Elah, Juden 282,2  
 Elaktischer Meerbusen, Elaa  
 Elaldehyd, Paraldehyd  
 Elasar aus Modim, E. ben Arach 2c.,  
 Jüdische Litteratur 295, 296  
 El Asi, Syrien 460,1  
 El Atef (Ort), Rabatten  
 Elaterin | Elaterium  
 Elatin | Elaterium  
 Elato, Karolinen  
 Elatos, Arabien  
 Elaver (a. G.), Ailer  
 Elbe, Departement der, Altmark

El Bela, Baalbel  
 Elbentrötsch, Elfen  
 Elbeuffschwarz, Sebanschwarz  
 Elbinger Rechtsbuch, Poln. Recht  
 Elbling, Weinstock 504,1  
 Elblong, Elbing (Stadt)  
 El Bockari, Arabische Litteratur 731,1  
 Elboeuf, Elbeuf  
 Elbseifen, Elbe 502,1  
 Elblawisch, Slawische Sprachen  
 Elburus, Elbrus  
 El Carhe, Murcia  
 El Chalk, Hebron [Lien 155,2  
 Elder, Sir Th. (Reisender), Austral-  
 eldeseen, Adlpiner See  
 Eldevile, Elville  
 El Dschib, Sibeon  
 El Dschora, Askalon  
 Eldsiquen, Kor, Ahasi (Bd. 17)  
 Eleasar ben Juda, Jüd. Litt. 299,1  
 Electores, Kurfürsten  
 Electric Peak, Montana  
 Electrum, Bernstein 784,1  
 Eledone, Tintenschnecken 717,2  
 Eleis, Eleis  
 Elektris (Insel), Argonauten 799,2  
 Elektrische Kerze, Elektrisches Licht 522,2  
 Elektrische Kuren, Bäder 2c., Electro-  
 therapie (Bd. 5 u. 17)  
 Elektrisches Thor, Elektra  
 Elektrische Wellen oder Strahlen,  
 Induktion (Bd. 17) [17] 285  
 Elektrodiagnostik, Elektrotherapie (Bd.  
 Elektromotorische Kraft, Galvanische  
 Batterie 870 [Spannungsreihe  
 Elektromotorische Reihe, Elektrische  
 Elektroplate, Neusilber  
 Elektryon, Amphitryon  
 Elementarkräfte, Motor  
 Elementarorganismen, Urzeugung  
 Elementenpaar, Bewegungsmechanis-  
 men, Kinematik  
 Elena (Insel), Bal-Inseln  
 Elentik, Elenthus  
 Eleutherochori, Methone  
 Elfedzahl, Hendekagonalzahl  
 Elfenbeinarbeiten, Beinarbeiten  
 Elfenbeininsel, Gambia (Fluß)  
 Elfensteine, Opfersteine (Bd. 17)  
 Elferprobe, Eis  
 Elfmandeln, Elfern  
 El Gharb, Algarve  
 Elgilte (Salzsee), Sahara 179,1  
 El Gutah, Damascus  
 El Hammimat, Algerien 250,2  
 El Hofra, Afrika 155,2  
 Elia del Medigo, E. Hasalen, Ju-  
 dische Litteratur 298,2  
 Elias von Cortona, Franziskaner 587,2  
 Eliberis, Granada 1)  
 Eliezer ben Aharja, E. aus Mek 2c.,  
 Jüdische Litteratur 295, 299  
 Elimar (Grafen), Oldenburg 365,2  
 Elimberis, Aach  
 Elimea, Makedonien 133,1  
 Elisabeth von Schönau, Ursula  
 Elisabethbad, Haffkrug (Bd. 17)  
 Elisabeth: Theresianische Militär-  
 stiftung, Elisabethorden  
 Elisäus, Armenische Litteratur 837,1

Elissejew (Reisender), Asien (Bd. 17)  
 63,2 [bendeltgir  
 Elixirium ad longam vitam, Le-  
 Eljakim, Jojakim  
 Elkaid, Bär (Sternbild)  
 El Kasr, Bagdad  
 El Katif, Gerra  
 El Kes, Suatin 412,1  
 El Lake, Glasier (Bd. 17)  
 El Kudis, Jerusalem 200,2  
 Ella (König), Asteig  
 Ellak, Attila, Sonnen  
 Ellenbogen (Ellnbogen, Berg), Rhön  
 Ellen's Peak, Australien 145,1  
 Ellenwaren, Langwaren  
 Eller, Elias, Zioniten  
 Eilersberg, Eduard (Pseud.), Ziehen  
 Ellerh (Reisender), Asien 931,2  
 Ellesmere Port, Chester 1)  
 Ellichpur, Galtspur  
 Ellis, John (Naturforscher), »EU.«  
 Ellisen, Elfen  
 Ellnbogen (Berg), Rhön  
 Elloposkleros, Fischart  
 Elluru, Ellor  
 Ellwanger Berge, Württemberg 772,2  
 El Maabed, Amrit [262,1  
 Elmano, Elmanismo, Portug. Litt.  
 Elmantica, Salamanca 1)  
 Elmehaffen, Afrika 169,1  
 El Melis, Alexandria 329,1  
 El Mienzel, Gabes  
 Elmeteita, Britisch-Ostafrika (Bd. 17)  
 Elmore (Insel), Ailinglablab (Bd. 17)  
 El Mostansir, Kalifen 390,2  
 Elmwald, Elm  
 Elocutio, Ausdruck  
 El Omf, Antiochia 1)  
 Elsenz, Baden 227,1  
 Elsevier, Elzevir  
 Elsgau, Bern 768,1  
 Elöner v. Bronow, Agrarier  
 Elster, Kristian, Norweg. Litt. 257,1  
 Elstret, Elser (Fluß)  
 Elterliche Gewalt, Väterliche Gewalt  
 Eltfisch, Elten  
 Elton (Reisender), Afrika 176,2  
 Eltsch, Jolova  
 Elthe (Fluß), Alzette  
 Elu, Singhalestisch  
 Elusa, Gange  
 Elveshorn, Elmshorn  
 Elvet, Durham (Stadt)  
 El Wad, Algerien 347,2  
 El . . . y (Pseudonym), König  
 Elzmer, Eryx  
 Elysii campi, Arles  
 Elz, Grafen von, Elz  
 Elz, Jakob v. (Erzbischof), Trier 837,1  
 Email, Zähne 817,1 [geschirr (Bd. 17)  
 Emailliertes eisernes Geschirr, Nesch-  
 Eman (Mystiker), Schwed. Litt. 718,2  
 Emberg (Reisender), Asien (Bd. 17)  
 54,2 [Embatreis (Bd. 17)  
 Embinsk, Embinski Liman, Emba,  
 Emblemata Triboniani, Corpus juris  
 Emden, Jaf., Jüd. Litt. 300,2 [287  
 Emelrich, Ermrich  
 Emerald (Buchdr.), Schriftarten  
 Emetha, Emden

Emili, Paolo, Ital. Litteratur 94,  
 Emiliani-Giudici, Ital. Litt. 102,  
 Emir Muizzil, Persische Litteratur 875,  
 Emishi, Japan 164,  
 Emmelkopf (Berg), Preußen 399,  
 Emmerich (ung. Fürst), Ungarn 1008,  
 Emmius, Abdo, Niederländ. Litt. 159,  
 Emmo Mäggi, Estland 870  
 Emmons, Mount, Utah  
 Empfangseintragung, Acceptilation  
 Empfindlichkeitsquotient, Bage 316,  
 Emphraxia, Infarkt 1802  
 Empirismus, psychologischer, Lode  
 Emplastrum adhaesivum anglicum, Englisches Pflaster; E. litharyri, plumbi, Bleipflaster; E. viride, Grünes Wachs  
 Emuden, Emden  
 Emza (Fluß), Dvina  
 Enaraelv, Tana 1)  
 Enarete, Koloß, Athamas  
 Enarya, Enarea  
 Enata, Ennata  
 Encaenia, Kirchweih  
 Encamp, Andorra  
 Endarteriitis, Arterienentzündung  
 Enderbury, Phönizinseln  
 Enderby, Südlandsinseln  
 Enderta, Tigri  
 Endkörperchen, Haut 232,  
 Endmaße, Maß 319,  
 Endreihen, Rehraus  
 Endrödy, Alex., Ungarische Litt. 997,  
 Endschümenidanisch, Asiat. Gesell.  
 Endterlein, N., Stanguß (Schäften  
 Endur, Endor  
 Endzweck, Zweck  
 Eneli, Pannisetum  
 Enemotarchen, Enemotien, Phalang  
 Energeia, Aristotelische Philosophie 17,  
 Engagieren der Klinge, Fechtkunst 89,  
 Engastrimyth, Bauchredner  
 Engelberger Rothstock, Liliis  
 Engelrot, Englischtrot  
 Engelsberg, Speffart 129,  
 Engelsche, Josephsche  
 Engelsgesang, Gloria  
 Engelsmütter, Engelmacherinnen  
 Engelszell, Engelhartzell  
 Engerekmung, Botofuden  
 Engi, uelle  
 Englische Farbe, Brunteren  
 Englische Leinwand, Singan  
 Englischer Gesang, Gloria  
 Englischer Prozeß, Blei 13,  
 Englisches Leder, Darchent, Satin  
 Englisches Salz, Schwefelsäuresalze  
 English (Wchdr.), Schriftarten 1734,  
 English Bazar, Malbah (Bd. 17)  
 English Channel, Kanal  
 Engolisma, Angoulême  
 Engouement, Lungenentzündung  
 Engpaß (Whistspiel), Impasso  
 Engstligen, Frutigen  
 Equinegatte, Guinegate  
 Engürich, Engürisu, Angora  
 Enyon, Gangi  
 Enhyaros, Mandelstein  
 Eni-Gel, Jngul  
 Enkoimësis, Intubation

Enlumineur, Buchhandel 570,  
 En-Näbiga, Arabische Litteratur 725,  
 Ennea Podoi, Aristagoras  
 Enneapylon, Athen 926,  
 En-Nukra, Basan  
 Enosis (a. G.), Sant' Antiooco  
 Enriquez, Curros, Spanische Litt. 95,  
 Enriquez, Enrique, Jüdische Litt. 300,  
 Ensetebanane, Abessinien 36,  
 Entbindungshäuser, Hebamme (17)  
 Entblöhung (Geol.), Denudation (Bd.  
 Entdeckungspolizei, Kriminalpolizei  
 Enten (Lamellirostres), Zahn-  
 Entenwal, Wale 356, (Schwäbeler  
 Enterocölier, Reimblätter  
 Enterophthisis, Darmchwindsucht  
 Enteropneusten, Wärmer 770  
 Entgiftung des Körpers, Duf- und  
 Nächststoffe (Bd. 17) 262  
 Entgleisungen, Eisenbahnunfälle  
 Entlich, Abessinien 38, (Bd. 17)  
 Entlokinetische Spalten, Lithollasen  
 Entrecasteaux, d' (Seefahrer), Au-  
 stralien 154, (niederlagen  
 Entrepôts fictifs und réels, Zoll-  
 Entsaugung, Verzicht  
 Entwässern (Techn.), Trodnen 856  
 Entwehrung, Entwährung  
 Entwöhnung (Desuetudo), Gewohn-  
 heitsrecht (phils) 466,  
 Entzündungsknoten, gummöse, Sy-  
 Enjina, Encina  
 Eoforwic, York 803,  
 Eorl, Eorla, Angelfachsen  
 Eparchos, A., Neugriechische Litt. 79,  
 Epeiros, Epirus  
 Ephästia, Comino  
 Ephepä, Halle (Bauwerk)  
 Ephestii, Herb 412,  
 Epheästes (griech. Myth.), Klotzen  
 Ephraim, Bar 351,  
 Ephrat, Guphrat  
 Ephyra, Korinth 90,  
 Epiblast, Reimblätter  
 Epibomios, Eleusis  
 Epicalyx, Außentels  
 Epigonos, Gjellerup  
 Epila (Schlacht bei), Aragonen  
 Epileptiemittel, Geheimmittel 1021,  
 Epinette, Klavier 816,  
 Epiphania (Ort), Gama  
 Epiphantos (Kap), Cypern 385,  
 Epiphysentnorpel, Nactitis  
 Epiphysis cerebri, Gehirn 2,  
 Epipolä, Syratul 467,  
 Epitrhema (Gramm.), Adverbium  
 Episcopi raris, Chorbischofe  
 Episemen, Biffen  
 Episkopi (Insel), Zifos  
 Episorium, Pilze 66,  
 Episternum, Brustbein  
 Epistolae Pilati, Acta Pilati  
 Epitaffio, Sorato  
 Eporedia, Jurea  
 Eppenwöhlden, Hemmingstedt  
 Eppich, auch Picaria  
 Epprechtstein, Fichtelgebirge 239,  
 Equatorial condé (frz.), Äquatorial  
 (Bd. 17) (militiae, Goldener Sporn  
 Equites, Ritter 854,; E. auratae

Erasinos, Akala  
 Erbauer, Walgende Grundstücke  
 Erbbauberechtigter, Superfizies  
 Erbbaurecht  
 Erbbestandrecht, Kolonat  
 Erbbibel, Siebmahrsagung  
 Erbeb, Rebec  
 Erbehna, Austra  
 Erbengebühr, Erbschaftssteuern  
 Erbere, oberster, Kartwald  
 Erbfestrecht, Kolonat  
 Erbil, Arbela  
 Erbinerde, Erdium  
 Erbkrankheiten, Viehzucht 194,  
 Erbmassengebühr, Erbschaftssteuern  
 Erbmeiervertrag, Bauerngut 469,  
 Erbrechtsgut  
 Erbsälzer, Salz 240,  
 Erbschaftspulver, Brinwillers  
 Erbse, englische, Tetragonolobus  
 Erbseninseln, Christiansö  
 Erbsgraupen, Erbse  
 Erbstandsgeld, Erbpaht 727,  
 Erclag, Erctag  
 Erdbau, Erdarbeiten  
 Erdbrot, Lecanora  
 Erdbuch, Buchhaltung 567,  
 Erdel (Halbinsel von), Rarmarameer  
 Erdely, Siebenbürgen 940  
 Erdgürtel, Zone  
 Erdhäuser, Gemächshäuser  
 Erdklosett, Extremente 967,  
 Erdlöcher, Schragenlöcher  
 Erdmast, Rastruzung  
 Erdmessung, Vermessung 140  
 Erdbrauchwurzel, große, Corydalis  
 Erdschnecke, Aferschnecke  
 Erdschraube, Erdborher 739,  
 Erdställe, Schragenlöcher  
 Erdstamm, Nhyom  
 Erdstriche, Zone  
 Erdweide, Baldweide  
 Erdwurf, Steinmine  
 Erch, Babylonien 206,  
 Erecti, Bimanen  
 Erembertsstein, Ehrenbreitstein  
 Kremos (a. G.), Sahara 181  
 Eréré, Serra de, Pará  
 Eresma, Duero  
 Erfa, Baden 227,  
 Erfordia, Erfurt 776, (654,  
 Erfrischungsgetränke, Mineralwässer  
 Erg (Wüste), Sahara 177,  
 Ergänzungsprüfung, Lehramtsprüf.  
 Ergil-Targal-Taigan, Asien 913,  
 Ergines, Ergens  
 Erkaufgesteine, Plutonische Gekies  
 Erhardt (Reisender), Afrika 176,  
 Erhebungszone, Boden 106,  
 Erhitzende Samen, Ammi  
 Ericeira, Graf von, Portug. Litt. 962,  
 Erich der Rote, Amerika 478,  
 Erichsburg, Dassel  
 Ericineen, Ericaceen  
 Eriels, Atrolo  
 Eriga, Jrotesen  
 Erigon (Fluß), Barbar  
 Erici Kaudi, E. der Rote, Amerika  
 478,; Nordpolexpeditionen 227,  
 Erinyß, Arion 1)

Erzgau, Erzgau  
 Erwanöki, Pastewitsch  
 Erizzo, Sebastiano, Itallen. Litt. 93,2  
 Erke, Erka  
 Erkenntnistheorie, Lode 862  
 Erkerode, Neu- (Idiotenanstalt),  
 Oberstadte (Wb. 17)  
 Erlewin, Effez (Grafschaft)  
 Erkrankungsstatistik, Gesundheitsamt  
 Erkrath, Gerresheim  
 Erlach (Ort), Biel (Stadt)  
 Erle, G. (Pseud.), Gerse  
 Erlenbach (Markt), Stimme  
 Erlenbusch, Zannhausen  
 Erlenpeter (Quelle), Pirna  
 Erlichshausen, Konrad und Lud-  
 wig von, Deutscher Orden 778,2  
 Erlhammer, Schwarzenberg 1)  
 Erlöser, Orden des allerheiligsten,  
 Redemptoristen  
 Ermanrich, Ermrich, Hermanrich  
 Ermengau, Matfre, Provençal. Litt.  
 Ermenrekr, Ermrich [427,1  
 Ermittlungsverfahren, Strafver-  
 fahren 365,2 [17] 40,1  
 Ernährung, auch Arbeiterhygiene (Wb.  
 Ernährungspflanze, Befruchtung der  
 Pflanzen (Wb. 17)  
 Ernakolam, Kottchin  
 Erneb, Gase 198,2  
 Ernst der Bekenner, Braunschweig 363,2  
 Ernst von Mengersdorf, Bamberg  
 (Bistum)  
 Ernst-August-Stollen, Grund (Stadt)  
 Erosion, litorale, Strandbildungen  
 (Wb. 17) 777,2  
 Erosionsbecken, See (Wb. 17) 750,1  
 Erpedford, Erfurt 776,2  
 Er-Räm, Rama 1) [281  
 Erratische Blöcke, auch Eiszeit (Wb. 17)  
 Erratische Pflanzen und Tiere, Eis-  
 Erzigal, Irland 4,1 [Zeit (Wb. 17) 281  
 Er Nissani, Tafflet  
 Errungenschaftsgüter, Allodium  
 Ersan (Volkstamm), Nordwinen  
 Ersatzglieder, Glieder, künstliche 429  
 Erschöpfungshypothese (Med.),  
 Immunität (Wb. 17) 450,1  
 Ershoffene Entfernung (Artill.),  
 Schießen 449,2  
 Ershntes Kap, Varents  
 Erskujvár (Stadt), Neuhäusel  
 Erserum, Erjerum  
 Ersjänen (Volkstamm), Nordwinen  
 Erssary, Turmenen  
 Erstgeborene, Verwandtschaft  
 Erteadi, Afrika 156,2  
 Ertränken, Säden  
 Eruli, Heruler [prüfungen  
 Erweiterungsprüfung, Lehramts-  
 Erwerbstrieb, Geiz  
 Eryri, Snowdon  
 Erythreus, J. N., Itallentische Litt. 97,2  
 Erythrochloropie, Farbenblindheit  
 Erythrosin, Fluorescein  
 Erzberg, Bordenberg  
 Erzen (mit -er- anreden), Duzen  
 Erziehungsgeelder, Pension 831  
 Erziehungshäuser, Besserungsanst.  
 Erzlasten (Berg), Schwarzwald 698,2

Erzlori, Papagelen 667,1  
 Erzpriester (Wandensführer des 14.  
 Jahrh.), Cervoille  
 Erzpriester von Hita (Dichter), Nutj  
 Erzpunkte, Gang 890,1  
 Erzschlieg, Kupfer 318,2  
 Erzsebetváros, Elisabethstadt  
 Erzzone, Erzlagerstätten 838,2  
 Esambia, Alabama (Staat)  
 Esbous, Hesson [borra  
 Escaldas (Schwefelquellen), An-  
 Escalles (frz.), Eskalen (Wb. 17)  
 Escout, Schelde  
 Escherkanal, Limmat  
 Eschinwand, Eschwege  
 Escholzmatt, Luzerner Alpen  
 Esch-schark, Asiatische Gesellschaften  
 Esch Scheria, Jordan (Fluß)  
 Eschrich, V. W., Spanische Litt. 96,1  
 Escrime, Festschrift 89,1  
 Escrivain, Buchhandel 570,2  
 Esdub, Adob  
 Ese, Ägypten 220,2  
 Esel (Berg), Pilatus (Berg)  
 Eselsberg, Sachsen 127,1  
 Eselshuf, Schwert  
 Eselsöhren, Arum  
 Eselsorden, Trinitarierorden  
 Esen, Big d', Vanguard, Big  
 Esia (Fluß), Dife  
 Esiko von Wallenstedt, Anhalt 585,2  
 Esioroffy (Flecken), Nowo-Alexan-  
 Esdale Muir, Est 1) [dromöl  
 Eskeneweg, Eschwege  
 Eslandsche, Xanthi  
 Eslijsjörður, Island 38,2  
 Esli Rilup (Stadt), Nöfien  
 Eslinmantfik, Estimo  
 Esli Dlgun, Dulcigno  
 Eskualdun, Vassen 428,1  
 Espagnols, Hühnerhunde, Hund 802,1  
 Espalmador, Pitufusen  
 Española, Haiti 2,2  
 Espartel, Cabo, Spartel, Kap  
 Espen, van, Niederländ. Litt. 160,1  
 Esperance (Insel), Azoreninseln  
 Espichel, Coimbra  
 Espinheiro de São, Portugal 250,2  
 Espinouseberge, Evenden  
 Eplandian, Amadidromane [17] 436,2  
 Espolín, Jón, Isländische Litt. (Wb.  
 Esprit d'Amaranthe, Geheimmittel  
 1021,2  
 Esprit de viu, Franzbranntwein  
 Espuña, Sierra de, Sierra Nevada  
 Esquito negruzco, Peru 885,1  
 Essedum (lat.), Wagen  
 Essentialia consecutiva } Attribut  
 — constitutiva }  
 Essigpilz, Bakterien 275,1  
 Essington, Port, Koburg (Insel)  
 Essischer Meerbusen, Armenten 834,2  
 Established church of England,  
 Anglikanische Kirche 576,1  
 Estaco, Achille, Philologie 1010,1  
 Estampes, Herzogin von, Stampes  
 Estancias, Sierra de las, Sierra  
 Esten, Esten 808,1 [Nevada  
 Esterau, Nassau 1018,1  
 Estérel, Monts d', Var

Esterle (Gräfin), August 7)  
 Estero Bellaco (Schlacht am), Ar-  
 gentinische Republik 797,2  
 Estéron (Fluß), Var  
 Esteros, Planos  
 Estidscha, Cetja  
 Estland, Estonia, Estland 870  
 Estori Saparchi, Jüdische Litt. 297,2  
 Estrada, Florez, Span. Litt. 94,2, 97,1  
 Estragoneessig, Essige, aromatische  
 Estrafagonia, Effez (Grafschaft)  
 Estrichdächer, Dachdeckung 401,2  
 Esuan, Assuan  
 Eszél, Effet  
 Esztergom, Gran (Komitat)  
 Eta, Japan 158,2  
 Etagerrost, Feuerungsanlagen 215,1  
 Etal, Karolinen  
 Etalon boiteux, Währung  
 Etalons à bouts, E. à traits, Maß  
 Etawahlanal, Ganges [319,1  
 Ètè (Tanz), Kontertanz  
 Ethbaal, Phönizien 4,1  
 Ethelwold (Bischof), Aelfric 2)  
 Etherege, George, Engl. Litt. 647,2  
 Ethnici, Heiden  
 Ethnologie, Ethnographie 881  
 Eticho, Etichonen, Elsaß-Lothringen  
 Etik, Wolga 730,1 [578,2  
 Etive, Loch, Awe  
 Etorofu, Kurilen  
 Etranger effectif, Zollniederlagen  
 Etscheqié, Aebessinien 38,1  
 Ettelsberg, Waldeck 344,1  
 Etterlin, Petermann, Deutsche Litt.  
 Etuver (frz.), Dämpfen [762,2  
 Etwashausen, Ayingen  
 Etymander, Krachofen  
 Etlithal, Areustipah  
 Eua (Insel), Tongaarchipel  
 Euba (Berg), Rhön  
 Euchel, Jaf, Jüdische Litt. 301,1  
 Euchen-a gelatinae etc., Agar-Agar  
 Eucla, Australische Bucht  
 Eudamidas II., Agis 4)  
 Eudemos von Rhodos, Griech. Litt.  
 725,2, Aristotelische Philosophie 819,2  
 Eudolia (Stadt), Toled  
 Eudon, Eudo 1)  
 Eudoxiupolis, Sittwri (Wb. 17)  
 Euenos, Jdas  
 Euerie, Racherie  
 Eugammon, Kyllische Dichter  
 Eugeninsäure, Gewürznelkenöl  
 Euhesperidä, Agrenaita  
 Eukalyptöl } Eucalyptus  
 Eukalyptusöl }  
 Euläos, Susana  
 Eulenschwalben, Schwalm  
 Euler, Euler (= Töpfer), Kul  
 Eumaros, Malerei, 149,1  
 Eumelos, Kyllische Dichter  
 Eumolpias (a. G.), Philippopel  
 Eunomianer, Aëtius 1)  
 Eunostos, Alexandria 328,1  
 Euouae, Evovao  
 Euphon, Chladni  
 Euphrades, Themistod  
 Euphrosyne (Insel), Nagelhaens-Ar-  
 Euploia, Aphrodite [hipel (Wb. 17)



Eureka (Stadt), Warberton (Bd. 17)  
 Euricius Cordus, Neulatein. Dichter  
 Euripos Porrhäos, Lesbos  
 Euriskope, Photographie 18,2  
 Europos (Stadt), Rhagä  
 Euryalos (Fort), Spratus 467,2  
 Eurybia, Asträos  
 Eurydike (Königin von Makedonien), Arrhidos  
 Eusebeia, Cäsarea 1)  
 Euskualdun, Basten 428,1  
 Eustatit, Augit  
 Eustrates, Armatolen  
 Euthaliten, Sunnen  
 Eutharich, Amalasintha  
 Eutrope Normen, Blütenbestäubung  
 Uzara, Basten 429,1 (Bd. 17)  
 Euginidas, Aristides 2)  
 Evaberg, Pölanow  
 Evacuantia, Arzneimittel  
 Evacuatio, Ausleerende Methode  
 Evahonium, Ovaar  
 Evaluation, Balvatton (Militär)  
 Evangelical Alliance, Evangelische  
 Evangelical Association of North America, Albrechtsleute (577,2  
 Evangelical party, Anglikan. Kirche  
 Evangelienbuch, Bibel 879,2  
 Evan Paß, Front Range  
 Evening-dress, Morning-dress  
 Éventailistes, Fächer  
 Everard, J. Nic., Johannes Secundus  
 Everest, C. W. (Reisender), Amerika (Bd. 17) 30,2  
 Everill (Reisender), Australien (Bd. 17)  
 Everwyne, Lieven (Pseud.), Stecher  
 Evil eye, Böser Blick (Bd. 17)  
 Evlia Efendi, Türkische Litt. 916,1  
 Evvia, Cübä  
 Ewiger Alee, Galaga  
 Ewiger Schneeberg, Salzburger Alpen  
 Ewigschneefirn, Aletschgletscher  
 Ewingsee, Geseftsee  
 Ewist, Däna (mini, Ordbatten)  
 Examen corporis et sanguinis Do-  
 Exanthema aphthosum contagio-  
 sum, Bläschenauschlag  
 Exarch, Bulgarien 620,2  
 Exarchos, Abä  
 Excelencia, Excellency, Excellenz  
 Exceptio, Einrede; E. veritatis, Be-  
 Excoriatio, Austerfratt (Leidigung)  
 Excubiae, Bigilien  
 Exi, Dnjepr  
 Exine, Pollen 189,2  
 Exkulationgründe, Vormundschaft  
 Exmouthgolf (Nusir), Ashburton  
 Exoderm, Entwicklungsgeschichte 683,1  
 Exokinätische Spalten, Lithollasen (Bd. 17)  
 Expansionsring, Geschütz 222,2  
 Expéditeur, Expedition 113,1  
 Expeditionsgebühren, Eisenbahn-  
 Expensen, Impensen (tarife 465,1  
 Explosives Öl, Dulong (Bd. 17)  
 Ex(s)ecratio, Kirchenschändung  
 Exsufflatio, Exorzismus  
 Extended protest, Verklarung  
 Extractum fluidum, liquidum, Fluidextrakt (Bd. 17)

Extrastorale u. extranuptiale Net-  
 tarien, Ameisenspflanzen (Bd. 17) 29,2  
 Eybach, Lungern  
 Eybeschütz, Jonathan, Jüd. Litt. 300,2  
 Eystätt, Fischstätt  
 Eysteir Freyr, Norwegen 252,2  
 Ezechia, Histias  
 Eznik, Armenische Literatur 637,1  
 Ezilinga, Eßlingen (tur 735,2  
 Ezzo (Scholastikus), Deutsche Littera-

## F.

F. E. R. T. (Devise des italieni-  
 nischen Annunciatenordens), Bb.  
 13, S. 1025,1 (Korrespondenzblatt)  
 Faaker See, Villach  
 Fabaria, Portum  
 Faber, Danaquil (Humanist), Bestre  
 Fabova-Hola, Karpathen 557,2 (11,2  
 Fabrello (Reisender), Afrika (Bd. 17)  
 Fabricius, Otto (Zoolog), > Fab. <  
 Fabricius (Reisender), Asien (Bd. 17)  
 63,2  
 Fabrikkaufmann } Fabriken 996,1  
 Fabrikverleger }  
 Fabrikwäsche, Wolle 736,2  
 Fabroni, Ang., Ital. Literatur 98,1  
 Fa-burden, Faux bourdon  
 Fabrysche Ventilatoren od. Wetter-  
 räder, Bergbau 727,2, Gebläse 976,2  
 Face (franz., Münzw.), Avers  
 Fachlehrersystem, Fachsystem  
 Fachmaschine, Gut 622,1  
 Fahr Eddin, Arab. Litt. 728,1; Drusen  
 1167,2  
 Fächlung, Ernte 808,1  
 Façonreifen, Eisen 418,1  
 Façonsteine, Mauersteine 352,2  
 Factionnaire, Schildwache  
 Facture, Faktur  
 Fadenzähler, Leinwand 661,1  
 Fagas (Berg), Onchestos  
 Fahhad, Gepard  
 Fahmer, Johanna, Schlosser 1)  
 Fahnensisch, Schuppenstoffer  
 Fahnenschwingen, Zunftgebäude  
 Jahre (Baum), Rieker 712,2  
 Fahrender Ritter, Ritterwesen  
 Fahrer, Artillerie 883,2 (1168  
 Fahrgeld (Art Grundsteuer), Fahr-  
 Fahrleder, Bergleute  
 Fahrnis, Bewegliche Güter  
 Fahrpfennige, Fahrjins  
 Fahrrad, Velociped  
 Fahrstrahl, Radius  
 Fahrung, Bergbau 727,1  
 Fairhaven, Newhaven 2)  
 Fairweather (Berg), Alaska  
 Fairy-rings (engl.), Regenringe  
 Fataafo, Unioninseln  
 Fataina } Inseln, Tuamotuinseln  
 Fatarawa }  
 Fassmileschnitt, Holzschneidkunst  
 Falbggden, Faltöping (682,2  
 Falçam, Chr., Portugiesische Litt. 260,2  
 Falciu, Faltsch  
 Falcon (General), Venezuela 84,1  
 Falconarius, Faltenier  
 Falcone (Geschütz), Falte 8,2  
 Falcone di Lombardia, Brescia

Falconidae, Falconinae, Falten 9,1  
 Falberndelst, Embden  
 Falcalisi, Upolu  
 Falencki, Felician, Poln. Litt. 197,2  
 Fali, Abama  
 Faliko (Fluß), Niger 174,2 (den  
 Faliistische Sprache, Italische Spra-  
 Falkenberg (Berg), Lausitzer Gebirge  
 Falkenberge, Fischbach  
 Falkenburg (Ruine), Rimmwegen  
 Falkenhalde, Baden 1), S. 246,1  
 Falkensteiner Thal, Binnweiler  
 Fallacia medii tertii, Beweist 664,1  
 Fallén, Karl (Entomolog), > Falke  
 Fälligkeit, Versall  
 Fällingblod, Handfeuerwaffen 106,1  
 Fallkraft der Geschosse, Geschosswirtz.  
 Fallstein (Berg), Braunschweig 350,1  
 Fällungszeit, Holz 672,2  
 Falmouth (auf Antigua), English  
 Falopio, Falopia (Harbor  
 Falsbrunnen, Queckenkultus  
 Falscher Hase (Kochl.), Igelbraten  
 Falsches Gelenk, Knochenbrüche 679,2  
 Falsches Licht, Augenpflege 61,2  
 Falterblumen, Blütenbestäubung 73,1  
 Falterone, Monte, Apenninen 672,1  
 Falticeni, Faltitscheni (117  
 Faltungregionen, Dislocation (Bd.  
 Falubi, Franz, Ungar. Litt. 906,2  
 Falx cerebrelli oder cerebri. Ge-  
 Falzen (Landw.), Brache (Hirn 2,2  
 Falz u. Broschiermaschine, Buch-  
 Famafa, Fajogl (binden (Bd. 17)  
 Fambine, Niger 174,2  
 Familiendiebstahl, Hausdiebstahl  
 Familiengente, Malerei 147,2  
 Familienstatut, Vertrag, Familien-  
 Familienzucht, Viehzucht 196,2 (196,2  
 Familistère, Phalanstère  
 Fa mineur oder minore, F woll  
 Fämurgän, Fata Morgana  
 Fan (chines. Gewicht, Maß etc.), Fan  
 Fanado, Minas Novas  
 Fanejelm Brenner, Leuchtgas 736,1  
 Fanellagletscher, Stenzer  
 Fangpflanzen (für Fadenwürmer  
 auf Rübenseldern), Rematoden  
 Fani, Dabistan (Bd. 17)  
 Fanmartensis Pagus, Famerz  
 Fanon (ostind. Münze), Fanam  
 Fanpah, Fandarja (Bd. 17)  
 Fantafie, Gern 912,2  
 Fanter (Volk), Norwegen 247,2  
 Fantoni, Giovanni, Ital. Litt. 99,1  
 Fanulai (Vulkan), Tongaarchipel  
 Fanum (ostind. Münze), Fanam  
 Fanum Martis, Famerz  
 Farabana, Bambus  
 Faradayhügel, Atlantischer Ocean 2,1  
 Faradotherapie, Elektrotherapie (Bd.  
 Fararud, Samun (17) 286,1  
 Farbauit, Lote  
 Farbenerkennen bei künstl. Licht,  
 Beleuchtung (Bd. 17) 108,1 (siehe  
 Farbenkreisel, Newtonsche Farben-  
 Farbenlichtdruckverfahren, Silber-  
 Farbenton, Ton (bendru  
 Farberginster, Genista  
 Farbmesser, Rotormeter

Farbschreiber, Telegraph 368,2  
 Farba, Bagirmi  
 Färener, Färder 57,1  
 Farissol, Abraham, Jüd. Litt. 298,2  
 Farnleite, Fichtelgebirge 239,1  
 Faro, El (Berg in Spanien), Lugo 1)  
 Faroupihaß, Brasilien 344,2  
 Farragut, Jüdische Litteratur 298,2  
 Farrak, Afghanistan 143,1  
 Farschat, Ägypten 210,1  
 Farundel, Farthingdeal  
 Farvel (Kap), Farewell  
 Fäs, Fes (Stadt)  
 Fasciculus (Bot.), Büschel  
 Fasiolen, Fasesolen  
 Fasli, Türkische Litt. 915,2  
 Fasbinder, Böttcher  
 Fasbrücken, Feldbrücken  
 Fasgeschmack, Wein 494,1  
 Fähler, Böttcher  
 Fastbäder, Bäder  
 Fastelabend, Fastnacht  
 Fasten Esther's, Abar  
 Fastnachtsbochse, Junstgebräuche  
 Fastnet Rod, Clear  
 Fastweg, Harz 192,1  
 Fata (ital.), Feen  
 Fatafa (Insel), Lucoplainseln  
 Fatäle (Rechtsw.), Rotfrist  
 Fateh Chan, Afghanistan 145,1  
 Fatehgar, Farukhabad  
 Fatigarhkanal, Ganges  
 Fatime (Mätresse), August 7)  
 Fatimidische Tafeln, Arab. Litt. 780,1  
 Fatipur Sikri (Schlacht bei), Baber  
 Fatmah (Insel), Assabbat  
 Fatrasies (satir. Gedichte), Franz.  
 Fattore, Faktor [Litt. 594,1  
 Fatlla, Bona Dea  
 Fatuclud, Faunus  
 Fazenekli, Fazzolotto  
 Fau, Fao [(Geschüg)  
 Faucon, Fauconneau (franz.), Falte  
 Fauconnier, Falkentier [heit  
 Fäule, nasse u. trockne, Kartoffeltrant-  
 faulen, Faulenstod, Glärnisch  
 Fauler Saß, Feuerwerkerei 225,1  
 Faulfließe, Bach  
 Faulquemont, Falkenberg 4)  
 Faunus (Pseudonym), Capuana  
 Faustianum vinum, Falerner Wein  
 Faustus v. Brjanj, Armen. Litt. 836,2  
 Favenc, G. (Reis.), Australien (Bd. 17)  
 Faventia (in Spanien), Barcelona  
 Favorita, La (Villa), Refina [863,2  
 favourable Lake, Severn 2)  
 Fagassjördur, Island 36  
 Fage Kalkbjerg, Seeland 1)  
 Fayencemalerei, Majolikmalerei  
 Fca, Leonardo (Reisender), Asien  
 (Bd. 17) 59,2  
 Febris biliosa, mucosa, Magenta-  
 tarrh 86,2; F. bullosa, Pemphigus  
 Februus, Februa  
 Fechtergesellschaften, Fektkunst 91,1  
 Fektwaise, Zattit 497,2  
 Feciales, Fecialen  
 Fecundatio, Befruchtung  
 Fedajapah, Dolomitpalen  
 Fedawi, Affasinen

Federgold, Goldlegierungen  
 Federhobel, Rute  
 Federinseln, Färder 57,1  
 Federmosaik, Federn 95, Federtapeten  
 Federpelzwerk, Federn 95  
 Federschmüderei, Federn 94,2  
 Federschnitt, Buchbinden 345,2  
 Federstickerei, Federn 95  
 Federwage, Elastizität 500,2, Wage  
 Federwattle, Nimosarinden  
 Fedschebsch, Schott, Tunis 904,1  
 Fehér, Weihenburg (Komitat)  
 Fehertemplom, Weiskirchen 2)  
 Fehwammen, Grauwert  
 Feige weisen, Belsche Feige  
 Feilberg (Reis.), Amerika (Bd. 17) 82,1  
 Feisi (Volksstamm), Kuristan  
 Feilspäne, Feile  
 Feimorgan, Fata Morgana  
 Feinen, Feen  
 Feinen der Metalle, Fein  
 Feinerde, Feinkies, Boden 108,2; auch  
 Bonitterung 195,1  
 Fetehegy (Badeort), Schwarzen-  
 Fekund, Fökund [berg 2)  
 Feldarbeit, Aufnahme, topograph. 69,2  
 Feldberger See (Württ.), Feldsee  
 Feldbetrieb, Betriebsarten  
 Feldblätterschwamm, Champignon  
 Feldbürger, Bürger 656,1  
 Feldchargierung, Munition  
 Feldbestredung, Bergrecht 741,2  
 Feldbestellung, Bergrecht 742,1  
 Feldgärtnererei, Spatenkultur  
 Feldgerät, Feldbequipage  
 Feldgeschworne, Grenze  
 Feldjäger, auch Jagd 123,2  
 Feldlette, Restlette  
 Feldlogen, Freimaurerei 652,2  
 Feldmannstreu, Eryngium  
 Feldmusik, Militärmusik  
 Feldpfeife, Querpfeife  
 Feldregulierung, Flurregelung 405,1  
 Feldsprach, Kochmer Loschen  
 Feldstreden, Sezeugstreden  
 Feldwegwart, Cichorium  
 Feldwilde, Vicia  
 Feldwinde, Convolvulus  
 Felicianus, Felix, Schreibkunst  
 Felinski, Mlojs, Polnische Litt. 196,1  
 Felipinas, Islaß, Philippinen 1008,1  
 Felizabad, Großwardein  
 Felizhafen, Boothia Felix  
 Felix von Urgel (Bischof), Alkain,  
 Aboptianismus  
 Fell, John, Englische Litt. 654,2  
 Fellani, Fulbe [Felsenbilder  
 Felsensulpturen, Zeichnungen,  
 Felsensteintraut, Alyssum  
 Felsina, Bologna 172,1  
 Felskopf (Berg), Hessen 467,2  
 Felsö-Bajom, Daachen (Bd. 17)  
 Felsosphärite, Sphärolithe  
 Felsö-Badaj, Kalcog 1)  
 Femmel, Hans 121,1 [1021,2  
 Fenchelhonigextrakt, Heilmittel  
 Fencing, Fektkunst 89,1  
 Fendeurs, Banden  
 Fénétrange, Finstingen  
 Fenêtre, Col de, Wallis 387,1

Feniglia, Monte Argentario  
 Fenn (Rheinprov.), Venn, das Hohe  
 Jenner Jägerkorps, Jäger 130,1  
 Fenni, Finnen  
 Fenstersturz, Fenster  
 Fenus unciarum, Bucher 757,1  
 Feodal, auch Dbal  
 Feodum, Lehnswesen 631,1  
 Ferai, Mohammedanische Religion 707,2  
 Ferat, Raimon, Provençal. Litt. 426,2  
 Ferch, Wald von, Havel 239,2  
 Fercher, Fabriken 996,1  
 Ferda (Ort), Berden  
 Fer de Berlin, Bijouterien  
 Ferden, Ostfenthal  
 Ferdinanda (Insel), Cuba 355,1  
 Ferdinands Hof, Remonte  
 Fereda (Ort), Berden  
 Feredö-Gyogy, Algyogy (Bd. 17)  
 Fergus, Skote, Schottland 616,2  
 Feria bona quinta, Gründonnerstag  
 Ferid Chafar Chan, Persische Litt.  
 Feris, Algerien 249,1 [876,2  
 Ferli, Afrika 155,2  
 Fermignano, Urbino [17) 82,1  
 Fernandez, F. (Reis.), Amerika (Bd.  
 Ferdinandina (Insel), Long Island 2)  
 Fernangriff, Festungskrieg 189,2  
 Ferne (bei Gemälden), Hintergrund  
 Ferney, Jules (Pseud.), Arago 3)  
 Fernpaß, Fernstein, Fern  
 Fernsignale, Flagge 335,2, u. Tafel III  
 Fernwerk (Orgel), Manual  
 Fernwirkung der Medikamente,  
 Hypnotismus (Bd. 17) 447,2  
 Ferpèclegetscher, Sirens, Bal d'  
 Ferrara, Ercole da, Bildhauerl. 943,2  
 Ferrari, Paul (Gelehrter), Galliera  
 Ferreo, Scipio, Algebra [(Bd. 17)  
 Ferrer's, Englische Litt. 645,2  
 Ferrette, Pfirt  
 Ferrichromat, Chromsäurefalte  
 Ferrier, Susan, Englische Litt. 652,1  
 Ferries, Boot 204,2  
 Ferro, Scipione, Carbanische Formel  
 Ferroaluminium, Aluminiumlegie-  
 rungen (Bd. 17)  
 Ferrosulfat, Eisenvitriol 481,1  
 Ferru, Monte, Sardinien 323,1  
 Ferseng, Fersach  
 Fersenwand, Guf 759,2  
 Fertigmacher } Schriftgeheret  
 Fertigmachmaschine }  
 Fertiggünder, Bänderungen  
 Fertilitätstheorie, Bodenrente  
 Fertit, Aresch  
 Fertö (See), Neufelder See  
 Fetrucht, Markirch  
 Fervidor, Thermidor  
 Fésigny (Reisender), Asien (Bd. 17)  
 Fessän, Fejan [59,2  
 Festinjagen, Hauptjagen  
 Festmachung (von Wertpapieren),  
 Auferturssetzung  
 Festum armorum Christi, Lanzen-  
 fest; F. asinorum, Gelfest; F.  
 Innocentium, Unschuldigen Kind-  
 lein, Tag der; F. reliquiarum et  
 armorum, Heilumsfest; F. stul-  
 torum s. fatuorum, Narrenfest

Festungsbauftrafe, Festungsstrafe  
 Festungs Telegraphie, Militärtelegr.  
 Festus (Historiker), Römische Litt. 928,1  
 Feth Ali, Abbas Mirza  
 Fetisläm, Aladomo  
 Fetissow (Reisender), Asien 933,1 u. 2  
 Fettentartung, Verfestung  
 Fettfleck (am Auge), Fettsell  
 Fexenbäume, Lappenbäume  
 Feuchtwangen, Konrad und Siegfried von, Deutscher Orden 777,2  
 Feudaster, Lehnswesen 632,2  
 Fendum ecclesiasticum, Kirchenleben; F. regale, Fürstenleben  
 Feuerbacher Heide, Stuttgart 410,1  
 Feuerbeständig, Feuerfest  
 Feuer des Altars, Heiliges Feuer  
 Feuerfahne, auch Feuerschuh 210,2  
 Feuerfahnen, Dianthus  
 Feuerflechte, Papeln  
 Feuergrasse, Brandgrasse  
 Feuergefecht, Feuer (militär.)  
 Feuer Glocke, Feuerhaken, Feuerschuh  
 Feuerhöhe, Lafette 398,1 [210,2  
 Feuerklosett, Abtritt  
 Feuerkogel, Höllengebirge  
 Feuerlaterne, Feuerschuh 210,2  
 Feuerluke, Feuerungsanlagen 215,1  
 Feuermann (bergm.), Bergbau (Bb. 17) 115,2 [(Bb. 17)  
 Feuermüller (Maler), Müller 40)  
 Feuerpatzche, Feuerschuh 210,1  
 Feuerquirl, Maschinen 307,2  
 Feuerregen, Feuerbesprechen  
 Feuerstein (Berg), Luzerner Alpen  
 Feuersteingeräte, Steinzeit 281,1  
 Feuersteinklippen, Harz 102,1  
 Feuersteinwerkstätten, Steinzeit 281,1  
 Feuerthalen (Ort), Schaffhausen  
 Feuerwirkung (militär.), Feuer  
 Feuerzüge, Feuerungsanlagen 213  
 Feuriger Fluß, Kristallisation 236,2  
 Feusisberg, Höfe  
 Fiamma, Gabr., Italienische Litt. 93,2  
 Fiammetta, Boccaccio 93,2  
 Flanze, Turnier  
 Fibbia (Berg), Sankt Gotthard 286,2  
 Fibra of the roselle, Sambobanf  
 Fibrinogen | Blut  
 Fibrinoplastische Substanz | 56,2  
 Fichtenhader, Göttingerimpel  
 Fichteninseln, Pitoufen  
 Fichtenohe (Fluß), Pegnitz 1)  
 Fictio juris, Fiktion  
 Fidèles (Lehnswesen), Getreue  
 Fidenza, Joh. von, Bonaventura 1)  
 Fidula, Biella  
 Fiebelgeschwulst, Feisfelgeschwulst  
 Fieberpulver, Geheimmittel 1021,2  
 Fieberverschreiben, Versprechen  
 Fiederkorallen, Korallenpolypen (Bb. 17)  
 Fiemme, Val, Fleimsfer Thal  
 Fier (Fluß), Annecy  
 Fiesch, Wiesch  
 Fiestas de Toros, Stiergefächte 322,2  
 Fifth monarchy men, Fünfmonarch.  
 Figo, Maria, Jüdische Litt. 300,1  
 Figueiras, Guill., Provençal. Litt. 426,1  
 Figueire do Aranha, Brasilien 337,2  
 Filabres, Sierra de los, Sierra Nevada

Fil de Florence, Bunde 762,1  
 Fildbha, Barden  
 Fillelso, Francesco, Italienische Litt.  
 Filiafamilias, Haustind [89,1  
 Filiad, Bithynien  
 Filigramme, Filigrane, Wasser-  
 Filijas, Vell [Leichen  
 Filinto Gysio, Manoel do Nascimento  
 Filiusfamilias, Haustind  
 Filling, Ditteren  
 Fillefeld, Norwegen 246,1  
 Filles de la charité, F. de la misericorde, Barmherzige Schwestern, auch: Damen von der Christlichen Liebe 2c; F. de la conception, Empfängnis der Maria; F. de sagesse, Weisheitsdächter  
 Filles de maison, F. isolées, Prostitution 418,1  
 Fillipeen, Bielliebchen  
 Filmer, Robert, Englische Litt. 654,1  
 Fils (Münze), Fels  
 Fils de la Vierge, Alterweibersommer  
 Filterbrunnen, Wasserleitungen 425,2  
 Filzgewebe (Bot.), Filze 65,1, Zelle  
 Filzigkeit, Weiz [861,2  
 Filzern, Gut 822,1  
 Finalunion, Irland 13,2  
 Finanzschulden, Staatsschulden 203,2  
 Finkelengleicher, Monte Rosa  
 Finklater, Finkhorn  
 Fines Sueffionum, Fisches  
 Fingering, Fingersag  
 Fingerlosen, Gerade und Ungerade  
 Fingeropfer, Trauerverstümmelung  
 Fingierte Person, Juristische Person  
 Fintels, Pic de, Lojtre  
 Finis honorum, Höchstes Gut  
 Finisterregebirge, Kaiser Wilhelm-  
 Land (Bb. 17) 473,2, 475,1  
 Finland, Finnland 270  
 Finmarken, Finnmarken  
 Finne (Techn.), Hammer 55  
 Finner (Volk), Norwegen 247,2  
 Finnsson, G., Isländ. Litt. (Bb. 17)  
 Finschpapagei, Göttingerimpel [456,1  
 Finsen, W., Isländ. Litt. (Bb. 17) 457,1  
 Finstere Schlauche, Nare  
 Fio, Fiogo  
 Fionia, Fänen  
 Fiora (Fluß), Bolci  
 Fiore, Maria del, Carbantische Formel  
 Fiore di Levante, il, Japynthos  
 Fiorelli, Liberio, Italienische Litt. 96,2  
 Fiorette (ital., Mus.), Verzierungen  
 Fipa (Landschaft), Deutsch-Ostafrika (Bb. 17) 242,1  
 Firakana, Japanische Sprache 168,1  
 Firmanus, V. Tarut., Astrologie 973,1  
 Firmitas S. Anculphi, Ferti, La  
 Firmum, Fermo  
 Firulinie, Firt  
 Firre, Gletscher 422  
 Firuz ben Kaüs, Persische Litt. 876,2  
 Fiscales, Gladiatoren 374,2  
 Fiscannum, Ficamp  
 Fischau, Militärwaisenhäuser  
 Fischchen, Zudergast  
 Fischchenangel, Angelfischeret 569,1  
 Fischenzgen, Laufen 2)

Fischer, F. C. L. v. (Bot.), > P. et M.  
 — G. L., Aquarellmalerei 710,1  
 — Th. (Reis.), Afrika (Bb. 17) 9,2  
 Fischer v. Waldheim, G., > Fisch  
 Fischern, Karlsbad 542  
 Fischers Apparat zum Andreiben von Schwungrädern, Motor (Bb.  
 Fischgrätenstich, Nafen [17) 566,1  
 Fischhorn (Schloß), Zell 8)  
 Fischlöder, Angelfischeret 569,1  
 Fischkörbe, Fischeret 306,1  
 Fischleiter, Fischeret 302,1  
 Fischpässe, Fischeret 302,1, 310,1  
 Fiprute, Weben 448,1, 451,2  
 Fiume Nuovo, Frassine  
 Five minutes flagrant pain curer, Geheimmittel 1021,2  
 Fjäländs fjord, Sognefjord  
 Flaach, Fichel [522,1  
 Flachdruckmaschine, Schnellpresse  
 Flach Eisen, Eisen 418,1  
 Flächenanziehung, Adhäsion (569,2)  
 Flächenmalerei, Flachmalerei  
 Flachhuf, Plathuf  
 Flachkeil, Geseß 216,2 [Kreuzen  
 Flachkopf (Anthropol.), Brach-  
 Flachsbinder, Dantidicus  
 Flachscellulose, Iotonifizierte, Flach-  
 Flachsdotter, Camolina [1066  
 Flachstichel, Grabstichel  
 Flachhering, Bäckling  
 Flacourt (Reisender), Afrika 170,1  
 Fladerpapier, Rasterpapier  
 Flaggenposten, Flagge 335,2  
 Flahaut, Gräfin von, Souze  
 Flakstadö, Lofoten  
 Flamburo, Griechenland 673,1  
 Flamel, Nitolaus, Alchimie 335,2 u.  
 Buchhandel 570,2  
 Flamen curialis, Kurie  
 Flameusen, Dianthus  
 Flamin, Ambros  
 Flaminger, alte (Sekte), Rennoiten  
 Flamingo (Sternbild), Aranis 147,2  
 Flammbarkeit, Heizmaterialien 234,2  
 Flammenseuerfäße, Feuerwerkeret  
 Flammenstil, Flamboyant [234,1  
 Flammöfen, Eisen 416,1, Blei 12,1  
 Flanc (frz.), Flante [Ofen 334,1  
 Flandes, Flandern 340,1  
 Flandrische Inseln, Azoren 196,1  
 Flankenreihe, Ketten  
 Flannaninseln, Hebriden  
 Flanqueurs, Flanteure  
 Flaschenarte, Flaschenpost  
 Flaschenreif, Wein 492,2  
 Fläscher Berg, Luciensteig  
 Flathead Lake, Montana  
 Flat races, Flachrennen  
 Flattery (Kap), Amerika 458,1  
 Flat Woods, Mississippi 680,2  
 Flavia Neapolis, Rabulus, Sichen  
 Flavianus, Fabianus, St.  
 Flavigny, Vicomte de, Agoult  
 Flavis (Fluß), Steve  
 Flavium solvense, Maria - Seal  
 Flavius Philostratos, Grch. Litt. 728,1  
 Flavius Vegetius, Römische Litt. 929,1  
 Flavouring essences, Gewürzer  
 Flecthia, Ital. Litt. 162,1 [straffe

Flechtenbitter, Cetrarsäure  
 Flechtengrün, Thallochlor  
 Flechtensalbe, Geheimmittel 1021,2  
 Flechtblume, Spilanthes  
 Flechtensehen, Müdensesehen  
 Flechtkrankheit, Seidenspinner 828,2  
 Flechtvieh, Hind 837,1  
 Fleesensee, Rölpiner See  
 Fleet (engl.), Flotte  
 Flégère, La, Chamontig  
 Fleischesverbrechen, Unzuchtverbrechen  
 Fleischhauer, Fleischer  
 Fleischkraut, Cochlearia  
 Fleischmahlmühle, Fleischzerkleinerungsm.  
 Fleischwarze, Karunkel  
 Fleischzähne, Gebiß  
 Fleischzehnte, Viehzehnt  
 Fleisg (Friede zu), Ougenotten 769,2  
 Flem, Flims  
 Flemming, Gräfin von, Gartorpißti  
 — Paul, Fleming  
 — John (Zoolog), »Flem.«  
 Fleuret (Gewebe), Seide 825,2  
 Fleuriau de Bellevue, »Fleur.«  
 Fleurs blanches, Weißer Fluß  
 Fleury, Alice, Griville  
 Fleuve d'or, Senegal (Fluß)  
 Flexibilitas cerea, Stumpfsinn 405,1  
 Flexura iliaca, S romanum  
 Flichering, Bäckling  
 Fliedkupfer, Kupferblech  
 Fliengenangel, Angelisfcherei 569,1  
 Fliengenblume, Blütenbestäubung 75,1  
 Fliegende Bahnen, Feldbahnbahnen  
 Fliegende Maus, Flugbeutel  
 Fliegende Mücken, Gesicht 237,1  
 Fliegendes Eichhorn, Flugbeutel  
 Flienkopf, Mytocephalon  
 Flienziegel, Mauersteine 352,2  
 Fließende Größen, Differentialrechn.  
 Fligely (Kap), Franz Joseph-Land  
 Flinderke, Flindrich  
 Flindersgebirge, Südastralien 419,2  
 Flins, Flins  
 Flint, Lim., Nordamerikan. Litt. 213,2  
 Flintenrinne, Drogen  
 Flittner, Weithmann 2  
 Floating carriages, Kanonenboote  
 Floccus, Vitet  
 Flockenblume, Centaurea  
 Floors Castle, Kelfo  
 Floralia, Flora  
 Floreana, Galapagos [Dichter  
 Florens Christianus, Neulateinische  
 »Florentiner«, der, Diamant 932,2  
 Florentiner Gürtel, Keuschheitsgürtel  
 Flores (Stadt in Guatemala), Peten  
 Flores Cassiae, Cinnamomum  
 Florettgarn, Spinnen 152,2  
 Floriacum, Fleury  
 Florida (Insel), Salomoninseln  
 Floridastrom, Golfstrom 501  
 Florio, Giorgio, Italienische Litt. 94,2  
 Florisando } Amabistromane  
 Florisel }  
 Floris von Holland, Amsterdam 511,2  
 Florsteiler, Spinnen 152,1  
 Floss, Flossangel, Angelisfcherei 567,1,  
 Flossgraben, Elster (Fluß) [569,1  
 Flotte (am Fischschiff), Fischerei 302,2

Flottliegen, Weben 449,1  
 Flour city, Rochester 2  
 Floper (Reisender), Asien 937,1, 938,1  
 Flözhund, Bergbau 728,2  
 Fluchthorn (Berg), Siloretta  
 Flüchtige Salbe, Ammonial 494  
 Fluchtpunkt, Projektion 402  
 Fluchtpunktschienen, Perspektive  
 Fluënten, Differentialrechnung  
 Flugangel, Angelisfcherei 569,1  
 Flugapparate der Pflanzenjamen, Ausfaat, natürliche  
 Flüge, J. (Botaniker), »Fluge.«  
 Flugunfähigkeit d. Vienen, Tothkrankheit  
 Fluhberg, Schwyzer Alpen  
 Fluidalstruktur, Entglasung  
 Fluit, Flüte  
 Flurbuch, Dorf  
 Flurbücher, Grundbücher  
 Fluren (Zool.), Vögel 242  
 Flurgemarkung, Markt 290,1  
 Flurgraben, Flur  
 Flurplatten, Flursente, Flur  
 Flurvermessung, Feldmestkunst  
 Flurweger, Flur  
 Flurziegel, Mauersteine 352,2  
 Flurzug, Flur  
 Fluß, Fels  
 Fluß (Krankheit), Rheumatismus  
 Flußbetten, Ausgestaltung der, Gro-  
 ßflutkresse, Gründling [Hon (Bd. 17)  
 Flußnetz (Stromsystem), Fluß 408  
 Flußschwein, Afrika 162,1  
 Flußstahl, Eisen 420,1  
 Flußterrassen, Thäler (Bd. 17) 791  
 Flußwasser, Fluß 410,2  
 Flüte à bec, F. allemande, F. douce, F. traversière, Blasinstrumente 1000,2, 1010,1  
 Flutkurve, Flutmesser (Bd. 17) 328,1  
 Flutmündung, Ästuarien  
 Fluvia (Fluß), Ampurdan  
 Flynets (engl.), Fischerei 304,2  
 Flynis, Flins  
 Flynt, Flindt  
 Foa (Reisender), Afrika (Bd. 17) 10,2  
 Fodo Ulena, Friesen 732,2  
 Föderalmethode, Dogmatik  
 Foecunditas, Fruchtbarkeit  
 Foedus gratiae s. fidei, F. naturae,  
 Fofner, Fasnir [Bundestheologie  
 Fogaraser Gebirge, Karpathen 558,1  
 Fogathal, Afrika 155,2  
 Foglietta, Alberto, Italienische Litt. [94,2  
 Fogo, Kapverdische Inseln  
 Fogs, Rebel (Meteorol.)  
 Föhrenspanner, Spanner 102,1  
 Foia, La, Algarve  
 Fojnica, Fojnica  
 Fokih, Fohi  
 Focacchieri, Italienische Litt. 87,2  
 Folgefonden, Fardangerfjord  
 Folgesonn (Gletscher), Norwegen 246,1  
 Folgepunkte, Magnetismus 85,1  
 Folger (Insel), Magelhaens-Archipel  
 Foliatio, Knospe [(Bd. 17)  
 Folia uvae ursi, Arctostaphylos  
 Folie à double forme, Weisheitskrankh.  
 Foliola, Blatt 1015,2 [86,1  
 Folliculus (Bot.), Balgfrucht

Follo, Akerhus  
 Fonctionnaire, Agent 188,2  
 Fondsausgleichung, »Verwechse-  
 lung etc., Fonds (Bd. 17)  
 Fons Bleaudi, Fontainebleau  
 Fonseca, Deodoro da (General),  
 Brasilien (Bd. 17) 162,2  
 Fonseca, Pereira da (Schriftst.),  
 Brasilien 337,2  
 Fontaine (franz. Architekt), Percier  
 Fontainebleau (Schule von), Bild-  
 hauerkunst 943,2  
 Fontana, Astronom. Instrumente 964,1  
 — Drazio, Urbino  
 — Zampiero, Tartaglia, Acc.  
 — (Reis.), Amerika (Bd. 17) 31,2, 32,1  
 Fontanelleschen, Ledersteden  
 Fontanetum, Fontenoy  
 Fontanini, Giusto, Italien. Litt. 98,1  
 Fontano, Holbein (Dichter)  
 Fonte moulée, Eisengießerei 470  
 Fontus, Fons 1677,2  
 Foolscap (Papierformat), Papier  
 Forpiano (Schlucht von), Ortes  
 For, Dar Fur  
 Foracheim, Forcheim  
 Foramen Monroi, Gehirn 2,1  
 Forasijo, Forseti  
 Forba, Val, Wormio  
 Forbin (Missionär), Asien 930,1  
 Forçats, Galeere  
 Forcella, Col  
 Forche, Riefer 712,2  
 Forclaz, Balme, Col de  
 Ford, Rich., Englische Litt. 658,2  
 Forellenbarsch, Fischerei (Bd. 17) 323,2  
 Forellenfänge, Fischerei 305,1  
 Fores, Tebaldo, Italienische Litt. 99,2  
 Foresters, Geheimgesellschaften 1010,1  
 Forestum dominicum s. banna-  
 rium, Bannforst  
 Forfeit (engl.), Wettrennen 576,1  
 Forque, Apollonia, Seydelmann 1)  
 Fork (engl.), Gabel  
 Formantin (Landsch.), Aberbeenshire  
 Formarinsee, Lech (Fluß)  
 Formazthal, Ortes [472,2  
 Formerei, Steherei 334,2, Eisengießerei  
 Formiche, Le, Agatische Inseln  
 Formigas, Agoren 105,2  
 Formigny (Schlacht bei), Cherbourg  
 Formkunst, Bildhauerkunst 934,2  
 Formosa (afrikan. Insel), Fernando  
 — (russ. Stadt), Kagal [Bo  
 Formula missae, Agende  
 Formwissenschaften, Form  
 Formyaden, Eisen 415,1  
 Fornari, Vito, Italienische Litt. 102,2  
 Forner, Pablo, Spanische Litt. 94,1  
 Forniti, Fleus  
 Fornix (Anat.), Gehirn 2,1  
 Forno, Bizzo, Tessin 606,1  
 Fornogetischer, Bernina  
 Forstarbeiterschulen, Forstschulen  
 Forstbahnen, Waldbahnbahnen  
 Forstbehörden } Forstverwal-  
 Forstgerichtsbarkeit } tung  
 Forstgeschichte, Forstwissenschaft  
 Forstkunde, staatswirtsch., Forstsoo-  
 Forsttraube, Weinstock 503,1 [Litt. 56\*

Forstversicherung, Feuerversicherung  
 Forsyth, Jos., Engl. Litt. 657,1 [222,2  
 Fortelbach, Martini  
 Fortini, Pietro, Italienische Litt. 93,2  
 Fort Libre, F. National (Marti-  
 nique), Fort de France  
 Fort Rational (Dep. Manche), Pelée  
 Fortner, Bildhauerkunst 944,2  
 Fortune de mer, de terre, Schiff-  
 vermögen  
 Forum connexitatis, Konnexität  
 Forum Marcelli, San Giovanni 2)  
 Forun (Biz), Resch (Bij)  
 Foshí, Fohí [de F. &  
 Foscolombe, B. de (Zoolog), > Boyer  
 Fossa Claudia, Chioggia; F. Dru-  
 siana, Insel 1); F. poplitea,  
 Ante; F. Sylvii, Gehirn 2,1  
 Fóth, Budapest 593,1  
 Fortuna, Futuna (Bd. 17) [13,2  
 Foucard (Reisender), Afrika (Bd. 17)  
 Foucauld (Reisender), Afrika 173,2,  
 (Bd. 17) 9,2 [229,2  
 Foulke (Port), Nordpolexpeditionen  
 Foulwind (Kap), Neuseeland 97,1  
 Fountainsabtei, Ripon (Stadt)  
 Fouquet, Jeanne, Beauvais (Stadt)  
 ournereau (Reisender), Asien (Bd.  
 our (Kap à), Haiti 1,2 [17] 60,1  
 Fovilla, Pollen  
 Fowlerbai, Australische Bucht  
 Fog (Reisender), Asien (Bd. 17) 55,2  
 Frac (franz.), Grad  
 Fracastoro, Gir., Neulatein. Dichter  
 Frachtmaller, Schiffsmaller  
 Fractio, Bruch (Arithm.)  
 Fracturae, Knochenbrüche 878  
 Fradolfo, Bormio  
 Fraele, Monte, Abda  
 Fra Fusina, Fuffinato  
 Fragenstein (Schloß), Stiel  
 Fra Giocondo, Baukunst 501,1  
 Fragofo, Matos, Spanische Litt. 92,1  
 Frailecitos, Los, Chihuahua  
 Framont, Pilatus (Berg)  
 Frankó, Forchtenau  
 Franceville, Gabun  
 Franc Gaulois, Numont 1) [416,1  
 Franche - Comté - Schmiede, Eisen  
 Franches Montagnes, Freibergen  
 Francia occidentalis und orien-  
 talis, Neustrien  
 Francis (Insel), Gilbertinseln  
 Franco - Gallia, Frankreich 508  
 François (Reisender), Afrika 173,1,  
 (Bd. 17) 10,1, 11,1  
 Franconodal, Frankenthal  
 Francowich, Flacius  
 Frangieren, Franse [gelburger  
 Frank, Hans (Formschneider), Lü-  
 Fränkel, David, Jüdische Litt. 300,2  
 Frankenberg (Schloß), Uffenheim  
 Frankenburg, Aachen 5,1  
 Frankenheim, Schillingfürst  
 Frankenthal (Wallfahrtsort), Bier-  
 sehnheiligen 1)  
 Frankl, Wilh., Fratnot  
 Franklin, Mount, Neuseeland 97,2  
 Franklination, Frankmothera-  
 pie, Elektrotherapie (Bd. 17) 286,2

Franlochora, Zinos  
 Frankolouvert, Briefmarken  
 Frankozwang, Franco  
 Franktown, Congostaat  
 Franqueville, Francheville  
 Franz (Reisender), Asien (Bd. 17) 61,2  
 Franzensberg, Brunn 517,1  
 Franziskafluß, Kaiser Wilhelms-Land  
 (Bd. 17) 473,2 [17] 13,2  
 Franzoj, A. (Reisender), Afrika (Bd.  
 Franzosendorf, Treysa  
 Franzosenholz, wildes, Diospyros  
 Franzöfierung, Francisation [17  
 Franzöfisch-Buchholz, Buchholz (Bd.  
 Franzöfische Inseln, Neubritannien-A.  
 Franzöfisches Grün, Grünselbe [71,1  
 Franzöfische Stellung (der Luf-  
 tiere), Fessel  
 Franzöfischgelb, Rapphale  
 Fras, Jakob (kroat. Dichter), Prag  
 Frazer (Reisender), Asien 933,1  
 Frazer, J. (Botaniker), > Fraas  
 Frazer, J. B., Englische Litt. 652,2, 658,2  
 Frate (Maler), Bartolommeo  
 Fratres bonae voluntatis, Brüder  
 des gemeinf. Lebens; F. eremitae  
 de monte Oliveti, Olivetaner  
 Fratta, Giou., Italienische Litt. 91,1  
 Frauenberg, Würzburg 785,1  
 Frauenberger Teiche, Böhmen 136,1  
 Frauengolf, Passatwinde  
 Frauenkäse, Chafferal  
 Frauenkirch, Davos  
 Frauenlori, Papageien 667,1  
 Frauenreut, Berchtesgaden  
 Frauensommer, Alterweibersommer  
 Frauenthor, Glerner  
 Fraulautern, Saarlouis  
 Fravartis, Ferver  
 Fravashí, Zoroaster 969,1  
 Fravashisch, Ferver  
 Fraz Gerundio, Lafuente 1)  
 Frazerinsel, Australien 144,2  
 Frea, Frigg  
 Fredde, Fiume, Atis  
 Frederick, Bertha, Raimund (Bd. 17)  
 Frederik Hendriks-Insel, Neuguinea  
 Frederikshaab, Grönland 756,1 [82,2  
 Frederiksnagor, Serampur  
 Frederiksteen, Frederikshald  
 Frederiksværtskanal, Seeland 1)  
 Freeboard, Freibord  
 Freedom of speech, Redefreiheit  
 Freeman (Reisender), Afrika 174,1  
 Freesches Wein, Glieder, künstliche  
 Frei (Sektierer), Frant 2) [(Bd. 17)  
 Frei Agostinho de Cruz, Diogo Ber-  
 Freibauer, Freigut [nordes  
 Freie Liebe, Gemeinschaftsbe-  
 Freie Mann, Landsknechte  
 Freienbach, Höfe  
 Freiendingsgut, Bauerngut 469,1  
 Freier Stuhl, Femgerichte 125,2  
 Freies Egen, Allodium  
 Freiegemplar, Pflichtexemplar (Bd. 17)  
 Freifahrung, Bergrecht 742,1  
 Freigebiete, Zollanschlüsse  
 Freigepäd, Eisenbahn-Personengelb-  
 tarife (Bd. 17) 278  
 Freigold, Gold 473,1

Freihof, Freigut  
 Freihöfe, Gehöfenschaften  
 Freifugeln, Freischuß  
 Freifuge, Ausbeute  
 Freilager, auch Lagerhaus (Bd. 17)  
 Freilos, Lotterie 926  
 Freimachung, Aufertursetzung  
 Freinberg, Ling 1)  
 Freir = Freyr  
 Freirina, Guasco  
 Freischürfen, Bergrecht 741,2  
 Freistadtler Gebirge, Karpathen 557,2  
 Fremblingsrecht, Fremdenrecht  
 Fremersberg, Singheim  
 Frémin, Bildhauerkunst 943,2  
 Fréminville, v. (Zoolog), > Frem.  
 Fremont, Mount, Wyoming 1)  
 Fremont Peak, Wind River Range  
 Freneau, Philip, Nordamerikan. Litt.  
 Frenk, Frant 2) [212,2  
 Frères de la charité, Barmherzige  
 Brüder; F. pontifes, Bräutigambrüder  
 Frerone, Monte, Brescia  
 Freschen, Hoher, Rantweil  
 Frese, Jak., Schwedische Litt. 718,2  
 Freshfield (Reis.), Asien (Bd. 17) 55,1  
 Fresnels Parallelepiped, Sirkular-  
 polarisation 934,1  
 Freshpolypen, Hydromedusen 882,2  
 Freshzellen, Immunität (Bd. 17)  
 Freta (franz., Mus.), Bände  
 Fretum Britannicum, Kanal; F.  
 Gaditanum, Carteja; F. Galli-  
 cum, Bonifaciusstraße und Kanal;  
 F. Siculum, Messina 514,2  
 Freudensfeld, Seeräden  
 Freudensmädchen, Prostitution 417,2  
 Freudenstein (Schloß), Freiberg 1)  
 Freundsberg (Ruine), Schwab  
 Frey, Jakob, Kupferstecherkunst 331,1  
 Frey, Nag, Greif, R.  
 Frey (Reisender), Afrika (Bd. 17) 10,2  
 Freyburg, Freiburg 2) (Stadt)  
 Freystadt, Freistadt (Bd. 6 und 17)  
 Frezzi, Federigo, Italienische Litt. 88,1  
 Fria, Frigg  
 Friand, Gourmand  
 Fricco, Freyr  
 Frick (Myth.), Frigg  
 Frid (Dorf), Fridthal  
 Fridus, Prodam  
 Friedeberg (Schloß), Belona  
 Friedebrief, Landfriede  
 Friedegeld, Berggeld  
 Friedensfluß, Biberindianer  
 Friedensgeld, Fehde  
 Friedensrichter, Friedensgerichte  
 Friedensstärke der europ. Heere,  
 Heerwesen (Bd. 17) 424  
 Friedepennig, Friedebufe  
 Friedlinger Feld, Weil 2)  
 Friedrich, R. D., Malerei 156,1  
 Friedrich-Franzkanal, Elbe  
 Friedrichhütte, Nischendorfer Gebirge  
 Friedrichsberg (Ausichtspunkt),  
 Sayn; (Rghz. Potsdam) Lichtenberg  
 2); (Schleswig) Schleswig (Stadt)  
 Friedrichsbühl, Germerheim  
 Friedrichsburg (Baden), Rannheim  
 Friedrichshöhle, Hayingen 1) [197,2

Friedrichshütte, Zarnowitz  
 Friedrichsinseln, Nitobaren  
 Friedrichslog, Schleswig-Holst. 522,1  
 Friedrichskron, Potsdam 292,1  
 Friedrichsthal, Neu- (Regbez. Bromberg), usq [scheid  
 Friedrich-Wilhelms-Brunnen, Lam.  
 Friesboden, Fries (Waukunst)  
 Frigate, Fregatte  
 Frictionslaß, Feuerwerkerel 225,1  
 Frischel, Brot 409,1  
 Frischfeuer, Frischen  
 Frischherd, =Prozeß, =Schmiede,  
 Frischstüd, Frischen [Eisen 414,1, 415,2  
 Frisii, Friesen 731,1  
 Frisinga, Fretling  
 Frisius, Agricola 1)  
 Frisla (Pij), Aesch (Pij)  
 Frisones, Friesen 731,1  
 Friss (ungar. Nationaltanz), Ungarn  
 Friskner, Friskner [1002,1  
 Fritigern, Fribigern  
 v. Fritsch (Reisender), Afrika 173,1  
 Frigner, Joh., Norweg. Litt. 257,2  
 Frisch, Ottilie, Genie 3)  
 Friuli, Friaul  
 Fröbelsturm, Oberweißbach  
 Fröbjerg Baonehöj, Dänemark 500,2  
 Frodi, Frothe  
 Frö Gode, Gaude  
 Fröhliche Brüder, Marianer 1)  
 Fröhliche Wiederkunft, Hummelshain  
 Frölichsburg, Wals  
 Frome (Salzsumpf), Australien 145,2  
 Fromentine (Meerenge), Noirmoutier  
 Fromme Stiftungen, Milbe Stift-  
 Fronalp, Stoos [tungen  
 Frontälfuer, Bestreichen  
 Frösö (Insel), Osterfund  
 Frostbeulen, Erfrierung  
 Frostspalten, Auffpringen der Rinde  
 Frouwa, Frezja  
 Fruchtbrei, Beere  
 Fruchtgehäuse, Frucht 755  
 Fruchtgruben, Magazine  
 Fruchthof, Embryo 504,1  
 Fruchthonig, Ranna  
 Fruchtkuchen, Fruchttrute, Frucht-  
 spieße (Bot.), Fruchtholz  
 Fruchttürme, Magazine  
 Frucht- und Samenansammlungen,  
 Botanische Institute  
 Fruchtwand, Frucht 755  
 Frü Frede, Frigg  
 Frühlingsmonat, März  
 Frühlingszeichen, Ekliptik  
 Fruktisten, Botanik 259,1  
 Fruchte, Frothe  
 fruterius, Niederländische Litt. 158,1  
 rutex tartareus, Farnhaar  
 fruntier, Lucas, Niederländ. Litt. 158,1  
 fruginium, Freising  
 Fuchs, fliegende, Flederhunde  
 Fuchs (Belagerungsmaschine), Ant-  
 werke [Weißstein  
 Fuchsgrube (Kohlenbergwerk),  
 Fuchsklauten (Berg), Westerwald  
 Fuchsmajor, Landmannschaften  
 Fuchstrebe, Weinstock 503,1  
 Fuchsturm, Hausberg, Fuchs 708,2

Fuchsstraupe, Weinstock 503,1  
 Fuga, Babujanen  
 Fugaluhr, Astrograph  
 Fugbank, Fügebank, Hobel  
 Fuglö, Färder 57,2 [calmaglio  
 Fuhrmann, der alte (Pseud.), Zuc-  
 führungsliste, Konduktantenliste  
 Fuhrwerke, auch Bewegungswiderstand  
 Fuhse, Fulse [(Bd. 17) 130  
 Fuik, Frigg  
 Fujimara, Japan 164,1  
 Fukua (Dschebel F.), Gilboa  
 Fulco, Oste (ital. Geschlecht)  
 Fulford, S. (Reis.), Asien (Bd. 17) 58,1  
 Fulienferinnen, Feuilleanten  
 Fuligno, Folligno [246,1  
 Fulso von Billaret, Johanniterorden  
 Fulla (Regervolk), Afrika 164,1  
 Füllörter (bergm.), Bergbau 724,1  
 Füllstrich, Eisen 358,2  
 Füllungsblech, Emailmalerei  
 Füllzellen, Thyssen  
 Fulu, Fels  
 Funafuti, Südeinseln  
 Funai, Dita (Bd. 17)  
 Funda, Schlenker  
 Fundamentum divisionis, Einzel-  
 Fundgeld, Fund [lung  
 Fündigkeit (Bergrecht), Mutung  
 Fundus regius, Königsboden  
 Fünfsblatt, Fünfpaß  
 Fünfszahlen, Pentagonalzahlen  
 Fünftes Weltreich, Fünfmonarchisten  
 Fungi (Volk), Funsch  
 Funiushan (Gebirge), Peling  
 Funksfeuer, Leuchtturm 742,1  
 Funksfeuer, Funtensonntag  
 Funkslöcher, Funtensänger  
 Funkszieher, Elektrifiziermaschine 528,2  
 Funzha, Bogotä  
 Fuquera (See), Ubaté  
 Fura, Gambia (Fluß)  
 Furcula, Schultergürtel  
 Furetiere, Französische Litt. 599,2  
 Furtle, Col  
 Furlane, Forlane  
 Furlanetto, Philologie 1013,2  
 Furmint, Weinstock 504,1  
 Furna, Brava 1)  
 Furnas (Stadt), Patara  
 Furon (Grotten des), Sassenage  
 Furor melancholicus, Melancholie  
 Furrina, Furrinalia, Furina  
 Fur Seals, Robben [lanal  
 Fürstenberger Kanal, Ober- Sprec-  
 Fürstenseld (in Bayern), Remonte  
 Fursten-genozzen, Fürstenmäßige  
 Fürstenlager, Kuerbach 3) (Fleden)  
 »Fürst Bückler«, Gefornes  
 Fürtter, Fäterer  
 Furunkulose, Ohrenkrankheiten 350,2  
 Fusang, Amerika 478,1  
 Fusaro, Lago di, Aserusia  
 Fuschelsee, Traun  
 Fuscina, Gladiatoren 374,1  
 Fusils de rempart, Amüsetten  
 Fusio, Raggia, Valle  
 Fushote, Herold  
 Fushucht, Podocarpus  
 Fushobel, Schriftgießerei

Fußjägerkorps, Jäger  
 Fußlage, Geburtshilfe 984,1  
 Fußlet, Fisettholz  
 Futahwa, Martefas  
 Futhewangen, Furtwangen  
 Fu-Thua-Thien, Sui  
 Fütterer, Fäterer  
 Futterhafer, Aßung  
 Fütterung (Schiffbau), Bading  
 Futterwade, Vicia  
 Fuur, Rtmfjord  
 Fuxum, Fozt  
 Fyenoord, Fyenoord  
 Fyriswall, Upsala

G.

Ga (Volk), Afrikanische Sprachen  
 Gaber, Geber  
 Gabelschieße, Schieße  
 Gabelschlöffer, Erdbobrer 740,2  
 Gabelteilung, Gabelung, Fluß 408  
 Gabenau, Kaiser-Wilhelms-Land (Bd.  
 Gabon, Gabun [17) 474,1  
 Gaboriaud (Reisender), Afrika 174,1  
 Gabrini, Nitol. Laur., Niengi  
 Gader (Fluß), Urmlasee  
 Gades, Gadij 719,1  
 Gädmer, Gaden  
 Gadsden: Vertrag, Chihuahua  
 Gadschider, Dwidipol  
 Gaedhbhein, Arran  
 Gasar, Geber  
 Gahets, Gagots  
 Gählauf, Gangarten des Pferdes  
 Gahn (Chemiker), Schwed. Litt. 718,2  
 Gaidaronisi, Attika  
 Gaiechos, Posetbon  
 Gaile, Gellung  
 Gail Hamilton, Dodge 1)  
 Gaillard (Schloß), Andels  
 Gailthaler Alpen, Karnische Alpen  
 Gailung, Gellung  
 Gaimar, Geoffroy, Franz. Litt. 503,2  
 Gaimard, J. P. (Zool.), »Quoyet Gai.«  
 Gaising-Ralns, Lofland 849  
 Gälwar, Galkwar  
 Galachow, Russische Litteratur 58  
 Galaktostop, Milch 610,1  
 Galant (franz. Litt.), Wieland 597,1  
 Galante, Moses, Jüd. Litt. 259,2  
 Galantwurz, Inula  
 Galatarchä, Astarhen  
 Galati (Stadt), Galaz [830,1  
 Galatowskij, Joann., Kleinruss. Litt.  
 Galbeam, Galbeus, Armband  
 Galdanpa, Lamaismus  
 Galdar, Gran Canaria  
 Galeeren, auch Weichsel 479,2  
 Galela, Dschilolo [1021,2  
 Galene = Einspritzung, Geheimmittel  
 Galeot, Galzß  
 Galeotti (Ballettmeister), Ballett  
 Galettam, Garn 912,2, Seite 825,2  
 Galfrid von Monmouth, Engl. Litt.  
 Galgenscheine, Blutgeld [644,1  
 Galgócj, Freistadt  
 Gali, Abessinien 38,2  
 Galiaffen, Galeere  
 Galibi, Kariben

Galimatias, Gallimathias  
 Galitschiza Planina, Prespa (Bd. 17)  
 Galihin, Galijyn  
 Galijinberg, Ottatring  
 Galla (Domherr), Poln. Litt. 192,1  
 Galla (festl. Anzug), Sala [Walle  
 Galla (Stadt auf Ceylon), Point de  
 Gallae orientales, Anamirta  
 Galle (Dase), Sahara 177,2  
 Gallenbrechen, Erbrechen  
 Gallettam, Sarn 912,2, Seite 825,2  
 Gallieni (Reisender), Afrika (Bd. 17)  
 Gallocanta, Daroca [10,1  
 Galloglassen, Kernen  
 Gallovasconia, Gascogne  
 Gallus (Fluß), Galli  
 Gallus (Komponist), Händl  
 — Martin, Polnische Litt. 192,1  
 Gall von Hibernien, Gallus, St.  
 Galmis, Jaunthal  
 Galoppieren, Lokomotive 880,2  
 Galoschensprache, Koschmer Dösch  
 Galraß, Galjaß  
 Galsory, Ural 1039,2  
 Galtschi, Boshara 98,2  
 Galtyberge, Limerid  
 Galymore (Berg), Tipperary 1)  
 Galungung (Vulkan), Preanger Re-  
 Galjades, Subba [gentschaften  
 Gama, Arnaldo, Portugies. Litt. 262,2  
 — Esteban de (Reisender), Afrika  
 Gamaches, Gamaschen [170,1  
 Gamanten, Aeffinten 37,1  
 Gamajiden, Wilben  
 Gamatabai, Westindien 560,2  
 Gambaragara, Afrika 150,2  
 Gambeiß, Gambesson  
 Gambelli, Antwerpensches Feuer  
 Gambier, Mount, Südastralien 419,2  
 Gambling assurances (enql.),  
 Bettasferanzen  
 Game, Gutierre Diez de, Spanische  
 Gamergu, Bornu [Litt. 90,1  
 Gameten, Population  
 Gamitto (Reisender), Afrika 176,1  
 Gamleby, Westervit  
 Gamliel, Jüdische Literatur 295,2  
 Gammarinen, Ringelkrebs  
 Gamoren, Syrakus 467,2  
 Gampel, Lötzenthal  
 Gamsbauch, Gansbauch  
 Gancagaono, Rohawf  
 Gandawa, Ratscha (Bd. 17)  
 Gandowa, Atbara  
 Gang (seemännisch), Lavieren  
 Gang (Techn.), Weben 451,2  
 Gangä, Ganges  
 Gangamatarl, Sangotri  
 Gangdis-ri (Gebirge), Raing Sing  
 Ganges (Insel), Nagelhaens-Archipel  
 Gangeskrolobil, Gaviata [(Bd. 17)  
 Ganggräber, Ganggrifter, Dolmen  
 Gangmaster, Gangmeister, Gang-  
 Gangolfsberg, Wilsberg [system  
 Sangra, Rjantari, Vaphlagonien  
 Gangspiegel (Geol.), Gang 891,1  
 Gangstod, Erzlagerstätten 838,1.  
 Gangul, Westindien 560,2  
 Ganocephalen, Labyrinthodonten  
 Gans, David, Jüdische Litt. 300,1

Gansdorf, Ganoes  
 Gänsebauchgräte, Gansbauch  
 Gänseland, Rowaja Semlja  
 Gansfort, Johann, Wessel  
 Ganzholz, Holz 676,1  
 Gao, Gago  
 Garab, Ital.-Ostafrika (Bd. 17) 464,2  
 Garam, Gran (Fluß)  
 Garanelia, Grenelle  
 Garanganja, Garanganje (Bd. 17)  
 Garanger, Kien 998,1  
 Garantiebeschluß, Intervention  
 Garantieverträge, Allianz  
 Garanus, Herakles 397,2  
 Garas (Saline), Saaralben  
 Garatoni, Philologie 1019,2  
 Garatshausen, Feldafing (Bd. 17)  
 Garaufbrechen, Eisen 415,2  
 Garay, Juan de, Argentin. Rep. 794,2  
 Garbenkasten, Ernte 809,1  
 Garborg, Arne, Norweg. Litt. 257,1  
 Gärbottich, Bier 917,1  
 Garcia Carrasco, A. de, Span. Litt.  
 Garcias, Graf, Alfons 7) [97,1  
 Garde des sceaux, Siegelbewahrer  
 Gardelapitän, Leibgarde-Reitereska-  
 Gardel, Ballett [bron  
 Garde mobile, Mobiltgarde  
 Gardeners, Geheime Gesellsch. 1019,1  
 Garder Höfd, Gardescher See  
 Gardeschützenbataillon, Jäger  
 Gardinge, Goten 538,2 [58,1  
 Gardner (Reisender), Kien (Bd. 17)  
 Gardon d'Alais, G. d'Anduze, Gard  
 Gardunha, Serra, Portugal 250,1  
 Gareisen, Kupfer 320,2  
 Gar el Melah, Farina (Porto F.)  
 Garengere (Fluß), Ufegua  
 Garfrischperiode, Eisen 415,1  
 Gargang, Eisen 411,2, 412,1, Gang des D.  
 Garganus (Schlacht am), Artius  
 Gargel, Fag  
 Gargilius Martialis, Geoponici, Rö-  
 Garho, Gago [mische Litt. 929,1  
 Gariglione, Carillon  
 Garivich, Aberdeenshire  
 Gärlammer (Weinsorte), Ahrweine  
 Gartray, Kupfer 317,2  
 Garm (nord. Myth.), Tyr  
 Garmachen, Gar  
 Garnbaum, Weben 447,1  
 Garne (Reife), Fischerei 308,1  
 Garnek, Garniec  
 Garnisonprediger, Militärgesellschaft  
 Garnik, Garniec  
 Garnreusen, Fischerei 304,2  
 Garo (Ort in der Sahara), Bilma  
 Garodemana } Zoroaster 968,2  
 Garotman }  
 Garoupe, La, Antibes  
 Garrigue, Malvina, Schnorr von C 2)  
 Garro, Garrow, Garo  
 Garrucha (Hüttenort), Almeria  
 Garrun, Peru 885,2  
 Garschlade, auch Kupfer 317,2, 320,2  
 Garspan, Kupfer 320,2  
 Garsten (Strafanstalt), Steyr  
 Garstinsche Flüssigkeit, Einbalsamie-  
 Gartenader, Gartentrost [ren  
 Gartenampfer, Rumex

Gartenarchitekt, Gärtner  
 Gartendill, Anethum  
 Gartenerde, Erden  
 Garteningenieur, Gärtner  
 Gartenkerbel, Anthriscus  
 Garter, Order of the, Hofenbandorden  
 Gärtner (Vogel), Ammer  
 Gärtnerfcherkanal, Geschlechtsorgane  
 Gartung, Indus [29  
 Garu (Stadt), Sinder  
 Garuda, Adler 122,1  
 Garzetti (Historiker), Ital. Litt. 101,2  
 Garzün, Herold  
 Gasanstalten, Leuchtgas (Bd. 10 u. 17)  
 Gasassin, Tell el Kebir  
 Gasch, Atbara [siche Instr. 964,1  
 Gascoigne (Astronom.), Astronomi-  
 Gasfänger, Eisen 410,2  
 Gasglühlicht, Leuchtgas 735,2  
 Gasi Melek, Boshara 98,1  
 Gasis, Theodoros, Neugriech. Litt. 72,2  
 Gaslochapparate, Küche  
 Gasparis, Astronomie 980,1  
 Gasrösten, Eisen 409,1  
 Gassiot (Reisender), Afrika 175,2  
 Gastaphrete, Armbrust  
 Gasterozoa, Quachtiere  
 Gasthalter, Gastwirt  
 Gastrectomia, Magenresektion  
 Gastropagen, Rißbildung 675,2  
 Gat, Gatt [Gebirge  
 Gata, Sierra de, Kastilisches Schwei-  
 Gates (Schluchten), Missouri 62,1  
 Gath (Pseud.), Townsend (Bd. 17)  
 Gathaspar, Drei Könige  
 Gatos (Kap), Samos  
 Gattel (Reisender), Afrika 173,1  
 Gatti (Kap), Cypern 385,1, Limisso  
 Gaubisson, Gambesson  
 Gaudruva, Dobryas  
 Gaud, Arretinismus 194  
 Gaudimel, Goudimel  
 Gauding, Ding  
 Gaudo, Monte, Gaurus  
 Gauf, Eulen 906,1  
 Gaumenabsceß } Zahnkrankheiten  
 Gaumengeschwür } 820,2  
 Gaunilo, Anselm von Canterbury  
 Gaurik, Elefantenschuß  
 Gausta (Berg), Thelemarken  
 Gauthier, C. (Reis.), Kien (Bd. 17) 91,1  
 Gautiergebirge, Neuguinea 83,2  
 Gautierdenzavehor, Walter von L.  
 Gautier von Aras, Franz. Litt. 393,1  
 — von Ray, Französische Litt. 392,1  
 Gauting (Eremit von), Hallberg  
 Gavalgarthberge, Galtspur [Bros  
 Gave de Bastan, Bartges les Bains  
 Gavril Pascha, Ostrumellen 555,1  
 Gavrilovic, J., Serbische Litt. 883,2  
 Gawlerberge, Südastralien 419,2  
 Gaya scienza, Taschenspieler 527,2  
 Gaja (Religionskrieg), Boshara 98,2  
 Gajza, Monte, Orileralpen  
 Gdansk, Danzig 538,1  
 Geba (Stadt in Palästina), Gaba  
 Geba (Fluß), Senegambien  
 Gebäl, Balken  
 Gebal Mabus, Aschera  
 Gebäude, Gebende

- Gebannene oder Gebannte Tage,  
Gebundene Tage  
Gebärhäuser, Hebamme  
Gebatscherner, Ophthal  
Gebenna, Cevonnen  
Gebhardsberg, Bregenz  
Gebirgsverstümmelung, Zahnfeilung  
Gebremste Leistung (Dampfmasch.),  
Indikator  
Gebrochene Zahl, Bruch (Arithm.)  
Gebäude, Landwehren [rang 854,2  
Geburtenfrequenz, Ziffer, Bevölke-  
Geden (Armeegeden), Armagnaten  
Gedenberntchen, Gottesstrafe  
Gedächtnisfunktion der Materie,  
Erbllichkeit 725,2 [1021,2  
Gedächtnislimonade, Geheimmittel  
Gedalsa ibn Jachja, Jüd. Litt. 299,2  
Gedda (Ort), Keda  
Gede, Java 177,2  
Gedebo, Aru  
Gedikil, Harem  
Gedimin, Jageßonen, Belona  
Gedinghäuser, Bergleute  
Gediz, Tschai, Hermos (Bd. 8 u. 17)  
Gedja, Deutsch-Ostafrika (Bd. 17) 242,1  
Gedrüdte Arbeit, Drehbank 126  
Gedun, Lamaismus  
Geer, Karl de, Schwedische Litt. 718,2  
Geertsbergen, Geeraerdbergen  
Geestland, Geest  
Gefährliche Inseln, Tuamotuinselfn  
Gefährtin (Math.), Cytloide  
Gefälle (barometrisches), Gradient  
Gefäßgeschwulst, Angioma  
Geflügelcholera, Hühnercholera  
Gegenmars, Antares  
Gegenregister, Kontrabuch  
Gegenschein (Malerei), Heubuntel  
Gegenschrift, auch Revers  
Gegensprechen, Telegraph 570,1  
Gegensteine, Ballenstekt  
Gegenstrom, elektr., Induktion 982,2  
Gegenstromapparat, Liebig'scher,  
Destillation 719,1 [ständig  
Gegenüberstehend (Bot.), Gegen-  
Gegenwert, Anweisung  
Gegische Mundart, Albanes. Sprache  
Gehag, Landwehren  
Gehänge, Thäler 618,1  
(Geheimkonto, Geheimbuch  
Gehilsen, St., Kämmerer  
Gehilsen eines Verbrechens, Teil-  
nahme am Verbrechen 562,1  
Gehinnom, Scheol  
Gehlsee, Sibing-Oberländischer Kanal  
Gehnen, Samen [1021,2  
Gehörlikör, Gehöröl, Geheimmittel  
Gehowenstein, Hauenstein  
Gehrenberg, Martdorf  
Geiered, Untersberg  
Geierkopf, Rißbüchel  
Geiersberg (in Schlesien), Jobten  
— (Schloß in Oberfranken), See-  
lach; (in Kärnten), Friesach  
Geile, Geilung [Kranzgestirn  
Geisa (grch., Mehrzahl von Geison),  
Geisa (ungar. Herrscher), Ungarn  
1007,2, 1008,1  
Geiselstein, Hessen 467,2  
Geißelbronn, Schweighausen  
Geißelträger, Protosagen  
Geißfuß, Armbrust  
Geißhüßler, Oswald, Myconius 1)  
Geißler (Fisch), Schuppenflosser  
Geißler (Schwärmer) } Flagellanten  
Geißlerfahrten  
Geißler Spitz, Alpen 400,2  
Geißpfadpaß, Dinne [261,1  
Geisterchen, Duft- u. Niesstoffe (Bd. 17)  
Geisterharfe, Kolsharfe  
Geistertlopferei } Spiritismus  
Geisterphotographie etc. } 159,2, 160,1  
Geistige Verwandtschaft, Paten  
Geistliche Brüder, Rastolniken  
Geistliche Disziplin, Pastoraltheologie  
Geistliches Lehren, Kirchenlehren  
Geisttreiberei, Wiedertäufer  
Gele-Ufun, Manntsch  
Gefochte Weine, Ungarweine  
Ge Kurotrophos, Athen 908,1  
Gela (Insel), Salomoninseln  
Gelächter, hölzernes, Strohfedel  
Gelahrtheit, Gelehrsamkeit  
Gelan, Gilan  
Gelände, Terrain 597,2  
Gelasius a Santa Catharina, Dobner  
Gelbholz, westindisches, Zanthoxylon  
Gelbsucht der Seidenraupen, Seiden-  
spinner 829,1  
Gelbsuchtwurzel, Carcuma  
Geldlohn, Arbeitslohn 758  
Geldpapier, Inhaberpapier [schem  
Geldsummenschein, Verpflichtungs-  
Gele, van (Reisender), Afrika (Bd. 17)  
Gelé, Mont, Colton [11,2  
Gelenkgeschwulst, weiße, Gelenkent-  
zündung 58,1  
Gelenkapseln, Bänder  
Gelenkkonstrukturen, Orthopädie  
Gelenkkopf, Schädel 374,2  
Gelenkverschwärung, Arthrocaec  
Geleonten, Athen 1000,2  
Gelge, Hans 121,1  
Gelibolu, Gallipoli 2)  
Gell, Sir W., Englische Litt. 657,1  
Gelle, Gölle  
Gellee (Maler), Claude Lorrain  
Gelles, Geluba  
Gellius, C. (Konsul), Arrius  
Gelong, Lamaismus  
Gelfter, Werra 1)  
Geltberg, Leitmeritz  
Geltung (Rechtsw.), Näherrecht  
Geluppa, Lamaismus  
Gemäldefirniss, Mastig  
Gemäschtücher, Jagdzeug  
Gemeindealpen, Alpenwirtschaft  
Gemeindebibliotheken, Leihbiblioth.  
Gemeindeschule, Kommunalsschule  
Gemeindeteile, Aumande  
Gemeine (Buchdruckerei), Rajustel  
Gemeingut, Aumande  
Gemeinschaftssystem, Gefängnis-  
Gemelli, Zwillinge [wesen 999,2  
Gemert, Meistergesang  
Geminus, Janus  
Geminus, Mons, Mont Genis  
Geminus Pons, Zweibrücken  
Gemskrautwurzel, Doronicum  
Gemsmattli, Pilatus (Berg)  
Gemündener Maar, Eifel 372,1  
Genebrard, Jüdische Litt. 300,2  
Genenn, Gnenn [210,2  
Genepistase, Darwinismus (Bd. 17)  
Generalarrest, Konturs 11,1  
General assembly, Schottische Kirche  
Generalbatterie, Festungskrieg 183,  
Generalinquisition, Strafprozeß 300,1  
Generalkarten, Landarten 456,1  
Generalsalzbücherei, Eisenbahn-  
Abrechnungsstelle  
Generalsynode, Schottische Kirche  
Generalteilung, Gemeinheitsteilung  
General Term (engl.), Banc  
Generatoren, sekundäre, Transfor-  
Generatrix, Cylinder [matoren  
Gènes, Genua 116  
Geneseöl, Erdöl 769,1  
Genethliaci, Astrologie 973,1  
Genickschlag, Genickschich, Schlachten  
Genil, Genit [402  
Genova, Val di, Abamello  
Genoger (Reisender), Afrika 174,2  
Gensbein, Johannes, Deutsche Litt.  
Gens du lac, Datota [762,2  
Gens du parquet, Generalprokurator  
Gentelthal, Badmenthal  
Gentes, Gons  
Gentiansäure, Gentiana [sante 199,2  
Gentilshommes d'ambassade, Ge-  
Gentiogenin, Gentiopikrin, Genti-  
Gentius, Genthius [sin, Gentiana  
Gentoo (Gentu), Telinga, Hindu  
Genucia lex, Bucher 757,1  
Genzanschin, Asten 935,1  
Geodät. Instrumente, Meßinstrum.  
Geometrisches Mittel, Proportion 412  
Geomoren, Athen 1000,2  
Geonim, Saon [August 7)  
Georg von Sachsen, Chevalier,  
Georgenburg, Insterburg  
Georgesee, Australien 145,2  
Georgetown, Ascension  
Georgii, Theodor, Turnkunst 945,1  
Georgius Florentius, Gregor von  
Georgsfort, Hameln [Tours  
Georgsinsel, Santorin  
Georgskloster, St., Palatlawa  
Georgstollen, Grund (Stadt)  
Gepanzerte Sauen, Schild (Jägerspr.)  
Gequitinhonha, Rio Grande de Belm.  
Gera (ital. Ort), Pizzighettone  
Geraint, Artus 889,1  
Geraneia, Griechenland 697,1  
Geranische Berge, Griechenland 673,2  
Gerara (Ort), Njabiton  
Gerard, Deutscher Orden 776,2  
Gerästoß, Eubda [Kauschbrand  
Geräusch (Krankheit der Kinder),  
Gerbereien (Hygienisches), Leber  
(Bd. 17) [gen 150,1  
Gerberstein (Berg), Sachsen-Weimtn-  
Gerbet (Bischof), Franz. Litt. 611,1  
Gerhier de Jonc, Ardèche  
Gerdhr, Gerda  
Gerechtigkeitsritter, Rechtsritter  
Gerez, Serra, Portugal 250,1  
Gerga, Girgeh  
Gerger, Armenien 832,2



- Sergovia, Arverner [ben 777,2  
 Gerhard v. Malberg, Deutscher Dr.  
 Gerhard von Wassenberg, Geldern  
 Gerichtliche Polizei, Kriminalpolizei  
 Gerichtsbücher, Grundbücher  
 Gerichtsdirektor, Patrimonialgerichtsd.  
 Gerichtsfriede, Fehde [bartelt  
 Gerichtsfrihe, rechte, Frühe Gerichts-  
 Gerichtsprengel, Gerichtsbezirk [zett  
 Gerichte Gerölle, Oletscher 426,1  
 German flute, Blasinstrumente 1010,1  
 Germeçgebirge, Bosnien 247,1  
 Gernesir, Fars  
 Gernerius, Irnerius  
 Gero (Mönch), Aro  
 Geroldsbauer Wasserfall, Baden 1)  
 Geroldshofen, Geroldshofen  
 Geronta, Didymoi  
 Gerontobrachos, Parnassos  
 Gerthäer, Arabien 723,2  
 Gerthos, Inguleß  
 Gerom ben Juda, Jüd. Litt. 298,2  
 Gerson Aschenasi Ulif, Jüdische Litt.  
 300,1; G. ben Salomo, Jüd. Litt. 297,2  
 Gerstenbrand, E. v., Cobemo  
 Gerstenhöferscher Röstofen, Staub-  
 strommethode 248,1 [korn  
 Gerstenkorn (beim Schwein), Haut-  
 Gerstenmehl, präpariertes, Gerste  
 Gerstenwein, Bier 920,2 [190,1  
 Gerstesteuer, Biersteuer  
 Gerüche, Duft- und Riechstoffe (Vb. 17)  
 Geruch der Heiligkeit, Duft- und  
 Riechstoffe (Vb. 17) 261,2  
 Geruchte, Gerüfte, Zetergeschrei  
 Gerunda, Gerona [nides  
 Gerundi (jüd. Gelehrter), Rachma-  
 Gerüstminen, Torpedo 765,1  
 Ges (pers. Ort), Astrabad  
 Gesalich, Gonen 538,1  
 Gesättigt (Malerei), Satz  
 Gesäß, Aufgesang und Abgesang  
 Geschaberge, Sobat  
 Geschäftskreis, Zuständigkeit  
 Geschid, Schidjal  
 Geschirt, Weben 447,2  
 Geschlechterkunde, Genealogie  
 Geschmackswärzchen, Junge 994,1  
 Geschloßtrage, Geschloßzubehör  
 Geschloßkarte, Schloßkarten  
 Geschwindigkeitsmesser für Eisen-  
 bahnzüge, Eisenbahnfahrgeschwin-  
 digkeit (Vb. 17)  
 Geselchtes, Selchwaren  
 Gesellenbrüderschaft, Junft  
 Gesellenbuch, Album  
 Gesellenladen } Junft  
 Gesellenverbände }  
 Gesellschaft des Heiligen Geistes  
 (Brüder von der), Kalandsbrüder  
 Gesellschafter, Handelsgesellschaft  
 Gesellschaftsvermögen, Aktie 262,2  
 Ges = engebin, Nanna  
 Gesichtsatrophie, Nerventränkheiten  
 Gesichtslage, Geburtshilfe 984,1  
 Gesichtschwäche, Asthenopie  
 Gesichtsburnen, Gefäße, prähistorische  
 Gesindevermieter, Adressbüreau  
 Gesinensis pugus, Ger  
 Geslawe, Eupatoria  
 Gespenster in der Gruft, Geheime  
 Gesellschaften 1017,2  
 Gespensttier, Koboldmaki  
 Gessenay, Saanen  
 Gesso di Bologna, Bologna 171,1  
 Gesteinspalten, Lithoklasen (Vb. 17)  
 Gestützbuch, Herdbuch  
 Gesundheitsbücher, Prostitution 418,1  
 Gesundheitsbeßig, Essige, aromatische  
 Gesundheitspolizei, Sanitätspolizei  
 Getaberg, Alandsinseln  
 Gethul, Lamalimus  
 Getreidekreuze, Ernte 808,2  
 Getreidetürme, Magazine  
 Getreidewage, Kornwage  
 Getreidewucher, Kornwucher  
 Getriebezimmerung, Bergbau 726,1  
 Geuze (Sternbild), Orion  
 Geuzen, Geusen  
 Gevatterloch (Erdfall), Weiskirchen 1)  
 Geviertvermessung, Bergrecht 742,1  
 Gewährre, Gewere [nistraton  
 Gewährsverwaltung, Gewährsabmi-  
 Gewalten, Kümmande  
 Gewandstudien, Zeitkunst 842,1  
 Gewannwegregulierungen, Toga-  
 Gewebemesser, Hystrometer [tion 550,2  
 Gewehre (Rechtsw.), Gewere  
 Gewehrarten, Schießarten  
 Gewehrübungen, Freiübungen  
 Gewerbeakademie, Gewerbeschulen  
 Gewerke, Gewehr  
 Gewette, Prodom, Bette 566,2  
 Gewinngut, Dauergut 469,1  
 Gewissensgerichte, Billigkeit 954,2  
 Gewölbschenkel, Gewölbe 311,2  
 Gewölbesteine, Mauersteine 352,2  
 Geyenhofen, Bludenz  
 Gey Roup, Baal  
 Geyßbeel, Wissen, Rieberl. Litt. 159,2  
 Gezelius (Theolog), Schwed. Litt. 718,1  
 Gezelle, Guido, Dämlische Sprache  
 Gezogene Arbeit, Zugarbett  
 Gezogene Feuerwaffen, Handfeuer-  
 waffen 108, Geschüß 215,2  
 Gföhlerwald, Böhmerwald 146,1  
 Ghä, Attra  
 Ghabda (Ort), Reba  
 Ghara (Strom), Satlebsch  
 Gharapur, Elefanta  
 Gharbi, Schott el, Algerien 348,1  
 Ghar Kubän, Algerien 350,1  
 Gharfa (Schott), Tunis 904,1  
 Gharschistan, Ghor  
 Ghedan, Belutschistan 676,1  
 Ghedem, Gheddem, Abessinien 35,1,  
 Ghelganen, Asten 925,2 [40,1  
 Ghevond, Armenische Litt. 837,1  
 Ghi, Butter 698  
 Ghiacciaja (ital.), Oletscher  
 Ghialung, Anam 531,1  
 Ghiäs Dschemschid, Persische Litt. 878  
 Ghibt, Kopten  
 Ghiljai, Afghanistan 143,2  
 Ghimel, > G  
 Ghir (Kap), Afrika 149,2  
 Ghirga, Gizeh  
 Ghiridone, Monté, Lago Maggiore  
 Ghironda ribeca, Drehsleier  
 Ghirone, Brenno  
 Ghislieri, Guido, Italien. Litt. 97,2  
 Ghöl, Ghüt  
 Ghubt, Kopten  
 Ghur, Ghor  
 Ghurband, Afghanistan 143,1  
 Ghurianberge, Afrika 154,2  
 Ghusen, Ubeten  
 Ghuznee, Ghadni  
 Ghymes, Forgach  
 Giaber, Dschabit  
 Giambelli, Gianibelli  
 Giano della Vella, Florenz 384,2  
 Giazza, Comuni  
 Gibarra, Abessinien 36,1  
 Gibeon (Missionsstation), Deutsch-  
 Südwestafrika (Vb. 17) 250  
 Giblinger (semit. Stamm), Phönizier 3)  
 Gibralfaro, Malaga  
 Gichtenwechsel, Gicht (Hüttenl.)  
 Gichtfang, Feuerungsanlagen 217,1  
 Gichtigwerden des Weizens, Kal-  
 tierchen  
 Gichtketten, Geheimmittel 1021,2  
 Gichtknoten, Gräßbeutel  
 Gichtmesser, Gicht (Hüttenl.)  
 Gichtpomade } Geheimmittel 1021,2  
 Gichtpulver }  
 Gichtverschlüsse, Eisen 410,2  
 Gichtweder, Gicht (Hüttenl.)  
 Gidanie, Danzig 540,1  
 Gien (Raut.), Heßen  
 Gierfrach, Bampir  
 Giesberg (Schloß), Hilsenbach  
 Giesele, Nordpolexpeditionen 229,1  
 Gieslopf, Gieserei 335,2  
 Giespudel, Giesbleche  
 Giesrand (Gärtnerei), Bergpflanzen  
 Gietroß, Getroß  
 Giffre, Arve [(Vb. 17)  
 Giftdoktoren, Schlangengiftwörter  
 Giftdrüsen, Hautdrüsen  
 Giftlatichsaft, Lactucarium  
 Giftspinnen, Spinnentiere (Vb. 17)  
 Gigen (Stadt), Asten  
 Gigligen, Gäglingen  
 Giglio, Girolamo, Ital. Litt. 96,2  
 Gilbert (Astronom), Astronomie 978,2  
 Gildas, Artus 889,1  
 Gildsch, Ahmed Schah  
 Gileki, Gilan  
 Giles, Mount, Australien 145,2  
 Gilgiti, Jüdische Sprachen  
 Gilian, Gallus, St.  
 Gilla, Kummel (Litor)  
 Gilling, Segel  
 Gilta (Salzsee), Sahara 179,1  
 Gimma, Giacinto, Ital. Litt. 98,1  
 Ginévra, Genf 90  
 Ginglymus, Gelent  
 Ginover, Artus 888  
 Ginterchan, Astrachan 970,1  
 Gio, Atoß  
 Giopfa, Balkan  
 Giordana, Torquato, Ital. Litt. 101,1  
 Giorgini, Giov., Ital. Litt. 90,1 91,1  
 Giorna, M. (Naturforscher), > Giorna  
 Giottesken, Aquarellmalerei 708,2  
 Giotti, Napoleone, Ital. Litt. 100,1  
 Giovanni, Ser, Ital. Litt. 88,2  
 Giovanni da Ravenna, Ital. Litt. 89,1

Glove, Monte, Corioli  
 Giovinazzo, Herzog von, Cefamare  
 Gipsen, Wein 493,2  
 Gipsfies, Bridlington  
 Gipsmergel, Braunkohle 357,1  
 Gipt, Gipti, Ägypten 209,1  
 Gira, Gioja  
 Giraldèsches Organ, Hobe  
 Girard, Ch. (Reisender), Afrika 174,1  
 Girard von Amiens, Franz. Litt. 596,1  
 Girbascha, Barfa 2)  
 Girberge, Gudscharat  
 Girduni-Girdara, Kaspiſche Pforte  
 Giri, Gioja  
 Girijama, Britiſch-Oſtafrika (Bd. 17)  
 Girjuſi (Ort), Sangeſur  
 Girl, Perceſſyp  
 Girnaberger, Gudscharat  
 Girnar (Ausgrabungen), Indiſche Inſchriften (Bd. 17)  
 Girs (Historiker), Schwed. Litt. 718,1  
 Girsberg (Schloß), Rappoltsweiler  
 Girtin, Aquarellmalerei 700,1  
 Giſeb, Giſeb  
 Giſulj, Friaul  
 Giſi, Siege 896,2  
 Giubileo, Caſtel, Fidenä  
 Giunta di ſtato, Acton 1)  
 Giupana, Glaphitiſche Inſeln  
 Giuſtiniani, Agoſtino, Ital. Litt. 94,2  
 Giuſtinianus, Bern., Ital. Litt. 90,1  
 Giuſto de' Conti da Balmontone, Italieniſche Literatur 89,2  
 Gjallarhorn, Åsgard, Heimdall  
 Gjaur Dagh, Amanus  
 Gjederrev, Falſter  
 Gjobar, Gjobe, Albanefen 282,1  
 Gjöl (Inſel), Limfjord  
 Gjordscha, Koryza (Bd. 17)  
 Glacepapier, Kreidenpapier  
 Glacières naturelles, Höhlen 642,1  
 Glagolew (Reisender), Aſien (Bd. 17)  
 Glamis, Forſar [56,1  
 Glámujökull, Island 37,1  
 Glandeln, Lymphdrüſen  
 Glandes (lat.), auch Schleuder  
 Glandula parotis, Ohrſpeicheldrüſe  
 G. pinealis, Gehirn 2,1  
 Glandulae suprarenales, Nebennieren; G. Tysonianae, Rute  
 Glanzlichter, Lichter  
 Glanzſchetter, Glanzleinwand  
 Glanzſchmelzen, Email  
 Glaphyra, Archelaos 5)  
 Glaris, Davos [(Bd. 17) 62,2  
 Glaſer, Ed. (Reisender), Aſien 937,2  
 Glaſerberg, Sachſen-Weimar-G. 158  
 Glaſfiſche, Kale  
 Glaſinſel, Glaſberg  
 Glaſkeile, Triangulation 824,1  
 Glaſkrebſe, Ringeltrebſe  
 Glaſ Niel (Berg), Forſarſhire  
 Glaſpapiermaſchine, Schuh 644,1  
 Glaſpfannen, Dachbedung 400,2  
 Glaſtafel (Anat.), Schädel 374,1  
 Glaſtonburry (Myth.), Glaſberg  
 Glaſurbänder, Bandweberei  
 Glaſziegel, Dachbedung 400,2  
 Glaſte Feuerwaffen, Handfeuerwaffen 108, Geſchüß 215,2

Glättmaſchine, auch Schuh 644,1  
 Glättnaſe, Fledermauſe  
 Glättpflügen, Bodenbearbeitung 111,1  
 Glauſen, Alexander 319,1  
 Glavari, Montenegro 708,2  
 Glaziälſchotter, Eiszeit (Bd. 17) 281  
 Gleann, Glen  
 Gleden, Uſtjug Weliki  
 Gleiberg (Burg), Sieben 334a  
 Gleichgewichtslinien, magnetiſche, Magnetismus 88,1  
 Gleichstrommaſchine, Magnetelekt. [M. 78,1  
 Gleisnerei, Heuſchelei [M. 78,1  
 Gleminde, Gleim 421,2  
 Glenelg, Abelaide  
 Gleno, Monte, Breſcia  
 Glesum (Bernſtein), Germanen 176,1  
 Gletschergebiete, Mühlen, Schliſſe 2c., Eiszeit (Bd. 17) 281, 282  
 Gleg, Julie, Rettich  
 Gliederfeuer, Glied 427,2  
 Gliederfrucht, Gliederhülſe  
 Gliederlilien, Arinoideen  
 Gliedernuß, Gliederhülſe  
 Gliedweichwurzel, Centaurea  
 Glimmlicht, Gekſterſche Röhre 29,1  
 Gliome, Geſchwülſte  
 Glinna, Deuteltiere  
 Gliß, Krieg 2)  
 Glinur, Åsgard  
 Glinretind (Berg), Norwegen 245,2  
 Globigerinenschlamm, Meer 411,1  
 Globosphärite, Sphärolithe  
 Globularprojektion, Landarten 457,2  
 Glöckchen (Geige), Glodenſchlag  
 Glodenbohrer, Erdböhrer 740,2  
 Glodenhügel, Gräber, prähiſtor. 584,2  
 Glodenmühlen, Höhe [G. 153  
 Glöckner (Berg), Sachſen-Weimar-  
 Gloger, Polniſche Literatur 198,2  
 Glomaci, Daleminzien  
 Glomeruli, Nigen 346,1  
 Glomeruli Malpighii, Wundernetz  
 Glomynla (Fiſch), Baitalſee  
 Glon, Ammer (Fluß), Rangſall  
 Glons, Meer [Gottes  
 Gloria Dei interna, Herrlichkeit  
 Gloſſa, Kap, Krokeraunia  
 Gloſſanthrax, Mißbrand 637,2  
 Glöt-Elf, Klar-Elf  
 Glotter, Baden 227,2  
 Glover (Reisender), Afrika 174,1  
 Glückliche Hand, Chiromantie  
 Glückliche Inſeln, Kanar-Inſeln 453,2  
 Glückbrunner Dolomithöhle, Kienſtein (Schloß)  
 Glücksburg (Schloß), Römhlid  
 Glückſtritter, Turnier  
 Glut, Feuer  
 Gluz (Wind), Wänd 1)  
 Glycerinum ſulfurosum, Aſcolin  
 Glykera, Getären  
 Glykole, Alkohole  
 Glyß, Krieg 2)  
 Gnadenbecher, Caritatis poculum  
 Gnadenberg (Ruine), Reumarkt 1)  
 Gnadenbürger, Bürger 656,2  
 Gnadengeber (Dolch), Miſericordia  
 Gnadengehalt, Penſion 831  
 Gnadengroſchentaffen, Knappſchaft

Gnadenritter, Rechtsritter  
 Gnadenstoß, Hädern  
 Gnadenthal, Kargau, Dietendorf, Reuß, Oſtrich, Thale  
 Gnadenwald, Gall 1)  
 Gnadenzeit, Gnade  
 Gniem, Rewe  
 Gniezno, Gneſen  
 Gniloje More, Faules Meer  
 Gnoyen, Gnoten  
 Go (Hohlmaß), Japan 162,1  
 Goaland, Brahmaſutra  
 Goang, Abara  
 Goatfell, Arran  
 Goapacoalco, Guajacualco  
 Gobafpe, Gobeſiech, Ambara  
 Goburg (Berg), Thüringiſche Terraſſe  
 Gocka, Lita-Ardawa (Bd. 17)  
 Gode, Kretiniſmus 194  
 Gode (Frau), Gaude  
 Godefó, Gobeſch  
 Godegiſel, auch Attila  
 Godehard, Gottthard  
 Godeſchall, Gottſchall  
 Gohing, Ding [Gien 153,2  
 Godinho de Eredia (Reiſ.), Auſtra-  
 Goblewſki (Reisender), Aſien 931,1  
 Godmancheſter, Huntingdon  
 Gödnitz, Anhalt 583,1  
 Godö (Inſel), Sattensjord  
 Goeree, Holland 655,1  
 Goëß, Ben. (Reisender), Aſien 933,2  
 Goëß, J. A. van der, Niederländ. Litt. [156,2  
 Gof, Arabien 722,2  
 Göglinger Ried, Donauried  
 Gogola, Diu  
 Goideliſch, Galiſch  
 Goien, Goyen  
 Gojim, Goi  
 Go-ſinai, Go-ſoku, Japan 154,2, 158,1  
 Goklanen, Turkmene  
 Gold, blaßgelbes, Wäldiſches Silber  
 Goldbären, Bärenſelle  
 Goldberge, Oſtpreußen 542,1  
 Goldenbai, Neuſeeland 97,1  
 Goldenberg, Irſel  
 Goldene Höhe, Dresden 146,2  
 Goldene Pforte, Kalifornien 391,2  
 Goldene Pforte der Peterskirche zu Rom, Jubeljahr  
 Goldener Steig, Böhmerwald 145,2  
 Goldene Tafel (Baſeler Münſter), Antependium  
 Golden hair wash, Haare 973,2  
 Golden Vale, Tipperary 1)  
 Goldfliege, Fliegen  
 Goldgimpe, Kraußgeſpinnſt  
 Goldhydrognd, Goldgnd  
 Goldlaß, Firniß  
 Goldmaulwurf, Afrika 162,2  
 Gold Range, Britiſch-Columbia  
 Goldrupie, Mohur [Hüllen  
 Goldſchlägerhäutchen, Embryonal-  
 Goldſchmidt (Theolog), Kurſfaber 2)  
 Goldſchmied, Georg, Fabricius 1)  
 Goldſchnur, gedrehte, Goldſpinneret  
 Goldſtirnaſſe, Klammeraffe  
 Goldſworthy (Reiſ.), Amerika (Bd. 17) 31,1 [Südweſtafrika (Bd. 17) 249,1  
 Goldsyndikat, Südweſtafrican,

- Goldthaler, Bremen 388,2  
 Goldwattlebart, Goldwattlerinde,  
   Acacia, Mimosaarten  
 Goldweber, Webervögel  
 Goldwurzel, Asphodelus  
 Golembiowski, Polnische Litt. 195,2  
 Golfo de las Damas, Passatwinde  
 Golsolina, Arno  
 Goliuß, J., Niederländ. Litt. 156,2  
 Gollagebirge, Morawa 1)  
 Gollach, Kub  
 Goller, Koller  
 Gollonitsch, Kollonitsch  
 Golmberg, Brandenburg 316,2, Usedom  
 Golochwastow (Reisender), Asien  
   (Os. 17) 54,2  
 Golodni Step, See Pal Dala (Os. 17)  
 Golubinskij, Russische Literatur 57,2  
 Golurowski, Josef, Poln. Litt. 197,1  
 Gomba (Stadt), Neger 175,1  
 Gombauld (Dichter), Franz. Litt. 506,2  
 Gomes, Carlos, Brasilien 338,1  
 Gomez, Ant. Enriquez, Span. Litt. 93,2  
   — Emanuel, Jüdische Litt. 300,1  
   — Franc. Diaz, Portug. Litt. 262,1  
 Gompfi, Tessalien  
 Gompfolith, Nagelfluh  
 Gomron, Beder Abdas  
 Gomul, Gomal (Os. 17)  
 Gondi (Sprache), Goud  
 Gondophares, Drei Könige  
 Gonzaga, E., Italienische Litt. 91,1  
 Gonzalez, Estevanillo, Spanische Litt.  
   193,2  
 Gooiland, Holland 654 [93,2  
 Goojen (Burenrepublik), West-  
   indischer Inseln  
 Gor, Sierra de, Sierra Nevada  
 Gora (Stadt), Gura  
 Gördeina, Gröbner Thal  
 Gordion, Galater (polegped. 230,2  
 Gordon, A. (Polarforscher), Nord-  
   — R. (Reisender), Asien (Os. 17) 59,2  
 Gordon Castle, Fockabers  
 Gordon Setter, Hund 802,1  
 Gore (Reisender), Asien (Os. 17) 62,1  
 Gorenko, Arain 136,2 [u. 2  
 Gorgasos, Malerei 150,1  
 Görgényer Gebirge, Karpathen 558,1  
 Gorges d'Agueillon, Evolena  
 Gorgonia antipathes, Amulett  
 Gorgoniden, Korallpolypen (Os. 17)  
 Goribun, Bar, australischer  
 Gorica velika, Europäische  
 Gorighos, Korymbos  
 Gorinchem, Vertrag von (1528),  
 Goriska, Koryka (Os. 17) [Geldern  
 Gorjuu, Gorshi  
 Gorla (Kloster), Lobens  
 Gorla, Andreas, Graf, Poln. Litt. 193,2  
 Gorois von Cornwallis, Artus 889,1  
 Gornicki, Lukas, Polnische Litt. 193,2  
 Gornje Vlati (See), Montenegro 767,2  
 Gorodez, Rastrow  
 Gorodot (alte Erdfestung), Puttvl  
 Gorre, Artus 880,1  
 Goringebank, Atlantischer Ozean 2,2  
 Görtsdorf, Grottau  
 Gortinia, Arabien  
 Gortzone (Kanal), Graffine  
 Gosanberg, Lebbin  
 Gosel, Friedrich von, Albalbert 2)  
 Gosse, Japan 159,1  
 Gospodar, auch Hospodar  
 Gosport (Nordamerika), Norfolk 2)  
 Göß (Schloß), Leoben [(Stadt)  
 Gossamer, Alterweibersommer  
 Gossudar, Russisches Reich 84,1  
 Göstrik (Berg), Semmering  
 Gote (= Taufzeuge), Goth  
 Gotegewe, Gotha [873,2  
 Gotenburgisches System, Trunkucht  
 Gothi Tetraxiras, Gotische Sprache  
 Gothofredus (Pseudonym), Abelin  
 Gotischer Bund, Schwed. Litt. 719,2  
 Gotischer Verband, Steinverband 279,2  
 Gottsch, Formosa  
 Gottesbau, Karlsruhe 1) [Gottstede  
 Gottesbelohnung (Hüttenwerk),  
 Gottesgabe (Saline), Rheine  
 Gottesgebärerin, Maria 234,1  
 Gottes Geißel, Attila  
 Gottesstöcher, Hospitaliter  
 Gottfried (Pseudonym), Abelin  
 Gottfried von Hohenlohe, Deutscher  
   Orden 777,2  
 Gottfried von Monmouth, Artus 889,1  
 Göttinger Wald, Thüringische Terrasse  
 Gottland, Gotland  
 Gottorpscher Vertrag, Hamburg 45,1  
 Gottschalkenberg, Hohrohen  
 Gottsche (Reisender), Asien (Os. 17)  
 Gottvergeh, Ballota [58,2  
 Goeh, Ferd., Turnkunst 945,2  
 Gouda, Cornelius von, Houtman  
 Goudron minéral, Asphalt  
 Goué, Fr. v., Deutsche Litt. 749,2  
 Gouanebarra, See (Fluß)  
 Gouin (Reisender), Asien (Os. 17) 60,1  
 Goudbury (Reisender), Afrika 174,1  
 Goulette, La, Goletta  
 Gourde (Münze), Haiti 2,1  
 Gouté, Aiguille de, Montblanc  
 Goutte militaire (franz.), Tripper  
 Gouvernorat, Mohaja [nyad  
 Govassia (Eisenwerk), Bajda - hu'  
 Governor's Harbour, Eleuthera  
 Gower (Halbinsel), Glamorganshire  
 Gowerinsel, Carteret 1)  
 Gowland (Reisender), Asien (Os. 17)  
 Gowna, Lough, Longford [58,2  
 Gowrie - Verschwörung, Perth 1)  
 Goya, Fr., Malerei 150,1  
 Graah (Seefahrer), Nordpolegpedtio-  
 Grabdenkmal, Grabmal [nen 228,1  
 Grabenführung, Aufbereitung  
 Grabenniedergang und Übergang,  
   Festungskrieg 190,2  
 Gräberberg, Riesengebirge  
 Gräberpflanze, Traumbedeutung  
 Grabkammer, Dolmen  
 Graça, J. M. (Reisender), Afrika 174,2  
 Grace cup (engl.), Gesundheitstrinken  
 Gracehill, Ballymena  
 Graces (engl., Ruf.), Verzierungen  
 Gracht (Inselgruppe), Bonininseln  
 Gracia, Barcelona 362,1 u. 2  
 Graciosa, Azoren 194  
 Gradationes, Amphitheater  
 Grade (Reisender), Afrika (Os. 17) 10,1  
 Gräde, Burg 651,2  
 Gradus (Hafen), Aquileja, Grado  
 Gräen (Insel), Landstrona  
 Graena, Guadix  
 Graes, de, Gratius  
 Gräfe, J. G., Philologie 1011,1  
 Grafenbank, Herrenbank  
 Grafenburg, auch Düsseldorf 254  
 Grafenkrieg, Friedrich 35)  
 Grafenstein (Schloß), Grottau  
 Grafenwerth (Rheininsel), Holand-  
   werth  
 Graffencire, Combin [werth  
 Gräfinpulver, Cinchona 153,2  
 Gräfler, Afterklaue  
 Graffsche Sammlung ägypt. Por-  
   träte, Ausgrabungen (Os. 17) 69,1  
 Grafon (Insel), Batanes  
 Graham (Reisender), Asien 296,2, 302,2  
   — (Mechaniker), Astronomische In-  
   strumente 934,1  
 Graham, J., Englische Litt. 651,2  
 Grahaminsel, Königin Charlotte-Inl.  
 Graham's Dyle, Antoninischer Wall  
 Graindor von Douai, Franz. Litt. 363,1  
 Graines de beauté, Geheimmittel 1021  
 Grainierung, Seidenspinner 829,1  
 Graithney, Greta - Green  
 Gralheira, Serra, Portugal 250,2  
 Gramia, Augenbutter  
 Grammaticus, Kelfric 2), Sarg  
 Grammos, Makedonien 132  
 Gramont (Abenteurer), Botaniker  
 Grampians (austral Gebirge), Vic-  
   toria 185,1  
 Granada, Luis de, Span. Litt. 96,2  
 Granarien, Getreidehandel 267,1  
 Granat (gelbe Farbe), Anilin 301,1  
 Granatapfel, Punica  
 Granate (Krebs), Carneel  
 Granatguano, Dünger 217,2  
 Granatiere, Grenadiere  
 Granatstern, Cepheus  
 Gran Cascata, Antio  
 Grandaccio (Berg), Monte d'Ors  
 Grande (Insel), Kapverdische Inseln  
 Grande-Chartreuse, Bergeder, Nere  
 Grande Terre, Guadeloupe [677,2  
 Grand Jesus (Papierformat), Papier  
 Grandmaison, Parfeval de, Fran-  
   zösische Litt. 603,1 [154,2  
 Grand Military Canal, Kent (Grot-  
 Grand-Orient de Belgique, de  
   France, Freimaurerei 656,1  
 Grand Paradis, Alpen 897,2 [114,1  
 Grand Quivira - Thal, New Mexico  
 Grand Raisin (Format), Papier 677,2  
 Grand Torcy, Arctis sur Kube  
 Grand Turk (Insel), Turkinnseln  
 Granduca, Großherzog  
 Grandsee, Karlsfeld  
 Granilla, Rosenkille  
 Granit, regenerierter, Arctos  
 Granitello di Mosciano, Rarior  
 Granosphaerite, Sphaerolithe [272,2  
 Grant (Reisender), Asien (Os. 17) 59,2  
 Gran tamburo, Trommel  
 Granth, Amritsar  
 Grantville, Gabun  
 Granucci, Riccold, Ital. Litt. 98,2  
 Granville, George, Sutherland  
   — Giordiana, Fuller 109

Granvilletown, Freetown  
 Gras, englifches, Seidenbarm  
 Grasbürger, Bürger 656,1  
 Gräsholm, Grasinsel, Christianö  
 Graslönig, Maifest  
 Grastrone, Corona  
 Gradschrift, Chinesische Sprache 29,2  
 Grass-tree-gum, Karoidharz  
 Graswüchsigkeit, Duntterung 195,2  
 Gratsbogen, Gewölbe 312,1  
 Grätenmuskel, Schultergürtel  
 Gratiae portus, Havre, Le  
 Graticola, Waeta (Fahrzeug)  
 Gratiiosa rescripta, Gnadenbriefe  
 Gratiolosin, Gratiola  
 Gratschanika (Kloster), Prilistina  
 Grattin, Gratin  
 Gratuist, Gratis  
 Grau du Roi, Aigues-Mortes  
 Graue Brüder, auch Franziskaner 587,1  
 Graue Mönche, Ballombrosa  
 Grauer Saß, Feuerwerkerei 224,1  
 Graumann, Mathilde, Marchesi 2)  
 Graumäntler, Deutscher Orden 776,1  
 Graupius, Grampians  
 Graus (spr. groh), Schwengelf  
 Grauwackegruppe, Übergangsgebirge  
 Gravendeel, Veljerland  
 Gravenhorst (Entomolog), »Gr.«  
 Gravensteen, Gent 112,1  
 Gravicembalo, Klavier 876,2  
 Graville, Havre, Le  
 Gravina, G. V., Italienische Litt. 98,1  
 Graydon, Audiphon  
 Gray's Peak, Colorado (Staat)  
 Brazilhier, Jean (Reis.), Asien 980,1  
 Great Dividing Chain, Neusüdwales  
 Great George-Fort, English Harbour  
 Great Primer (Buchdr.), Schriftarten  
 Great Salt Lake, Salzsee, der Große  
 Great Swatch, Indischer Djean  
 Grechetto, il, Castiglione 2) (Maler)  
 Greco (Gemmenschneider, Tesari 1)  
 Greco (Kap), Cypern 385,1  
 Grediste, Bärheln  
 Green, Cochloaria  
 Green, Fr. (Reisender), Afrika 175,2  
 Green gold, Goldlegierungen  
 Green heart, Grünholz (Bd. 17)  
 Green Mountain, Ascension  
 Greenod (Lord), Cathcart 2)  
 Greenovit, Titanit  
 Greenpoint, Kapstadt  
 Green Turtle Cay, Naco  
 Greenwattlebort, Mimosaarinden  
 Gresse, Gravius (Parasitographen  
 Gregorios von Cypern, Byzantiner,  
 Gregor von Korinth, Philologie 1009,1  
 — von Sanok, Poln. Litt. 192,1  
 Gregory (Fluß), Albert (Fluß) 288,1  
 — (See), Australien 145,2  
 Greifberg, Hausberg  
 Greifenfeld, Graf von, Schuhmacher  
 Greifenklaue, Nagelverkrümmung  
 Greifenstein, auch Phyllingen  
 Greiffenklau, Richard v., Trier 837,1  
 Greiffuß, Daumen  
 Greismuschel, Auster 139  
 Greinburg (Schloß), Grein  
 Gremada, Tanagra

Gremsmühlen, Gutin  
 Grenacher (Reisender), Afrika 173,1  
 Grenadin (Farbstoff), Grenade (Bd.  
 Grénatsoluble, Phenylnfarbstoffe (17)  
 Grendel, Landwehren  
 Grenfell (Reisender), Afrika 174,2  
 Gregel, Grindel [(Bd. 17) 11,1 u. v  
 Grogere (Fluß), Ringani (Bd. 17)  
 Grenzball, Ballspiel  
 Grenzgang, Feldmark  
 Grenzjäger, Zollordnung  
 Grenzsteine, Grenze  
 Grenzstrang, Sympathikus  
 Grenzwehren, Grenze  
 Greppi, Carlo, Ital. Litteratur 97,1  
 Grésil, Graupeln  
 Gressenwein, Frankenweins  
 Gresson (Berg), Bogesen 251  
 Greuthungen, Goten 587,1  
 Greve, Arno  
 Greville, R. R. (Botaniker), »Grev.«  
 Grepff, Groppius 1)  
 Grepß Hafen, Washington 409,1  
 Grezicha, Buchweizen  
 Grid (nord. Myth.), Widar  
 Griebnitzsee, Potsdam  
 Griechenfreunde, Philhellenen  
 Grien (Maler), Balbung  
 Griesbach (Reisender), Asien (Bd. 17)  
 Griesgletscher, Gries [62,1  
 Griesholme, Griespfeiler  
 Griffiedtown (Ort), Moura [456  
 Griffithsche Migtur, Bronchiakatarrh  
 Griffon du Bellay (Reis.), Afrika 174,2  
 Griffons, Hund 802,1  
 Grigna, Monte, Como  
 Grigor Magistroß } Armen. Litt. 837,2  
 — Karelenfis)  
 Grijalva (Fluß), Chiapas  
 Grijalva, Juan de, Yucatan 809,1  
 Grikki, Buchweizen  
 Grimm (Pseud.), Richard 2)  
 Grimmen (Jäg.), Burgstall (Bd. 17)  
 Grimmenstein, Gotha  
 Grimming, Steiermark 256,1  
 Grimnitzsee, Brandenburg 316,2  
 Grimms Gesetz, Lautverschiebung  
 Grind der Haustiere, Raude  
 Grinde (Pflanze), Scabiosa [17) 55,1  
 Grinewekli (Reisender), Asien (Bd.  
 Grinnels Löscheinrichtung, Feuer-  
 schuß (Bd. 17)  
 Grintou, Steiermark 256,2  
 Gripho, Grifo  
 Grippevalde, Greifswald  
 Grifeltstod, Starnisch  
 Groasteen Roer, Gravensteen Roer  
 Grobstein, Grifelschiefer  
 Grochowski, St., Polnische Litt. 198,1  
 Grodeck, Graubenz  
 Grodzicki, St., Poln. Litt. 192,1  
 Grodzisko, Grätz  
 Gröfvelsjö, Daleff  
 Gröger, Greg  
 Grol, Groenlo  
 Gröllwitz, Diebischenstein [(Bd. 17) 57,1  
 Grombschewski (Reisender), Asien  
 Gröndal, Ven., Island. Litt. (Bd. 17)  
 456,2, 457,1 [58,1  
 Groot, de (Reisender), Asien (Bd. 17)

Groote Rivier, Elefantenschiff  
 Groote Zwartberge, Kapland 488,1  
 Grootfontein, Uppingtonia, Deutsch-  
 Südwestafrika (Bd. 17) 248,2  
 Groot-Oosten, Freimaurerei 656,1  
 Gropo, Grupp  
 Gros-romain (Buchdr.), Schriftarten  
 Grosse, Adriatisches Meer  
 Grossaffenstein, Sachsen 127,1  
 Großarlischearte, Antogl  
 Großbinder, Wötcher  
 Große Buchstaben, Majuskel  
 Grosse caisse (franz.), Trommel  
 Große Dase, Charge, El  
 Größerseile, Ramm  
 Großes Meer, Oldenburg 362,2  
 Große Woche, Fasten 66,2  
 Großarmdenkopf, Schwarzburg-Rud.  
 Großfeuer, Feuerschutz 210,2  
 Großflügler, Megaloptera  
 Großfufshuhn, Steifufshuhn  
 Großhandelssteuer, Aufwandsteuern  
 Großhändler, Kramer [69,1  
 »Großherzog von Toscana«, Dia-  
 Grossi (ital.), Picus [mant 932,2  
 Grossi, Lud. (Komponist), Beven  
 Großkapitulare, Deutscher Orden 779,1  
 Großkomtur, Deutscher Orden 775,2  
 Großlöpsigkeit, Makrocephalie  
 Großlöhner (Berg), Siloretta  
 Großmann, Kaspar, Regander (Bd. 17)  
 Großmeister, auch Freimaurerei 653,2  
 Groß-Namaland, Deutsch-Südwest-  
 afrika (Bd. 17) 247  
 Großschmetterlinge, Macrolepidoptera  
 Grossus latus, Breitgroßen  
 Großweidwerk, Jagd 123,2  
 Gros-texte (Buchdr.), Schriftarten  
 Groten, Grot  
 Groteß, George, Engl. Litt. 656,2  
 Grötling, Körling  
 Grotto, Luigi, Ital. Litteratur 93,1  
 Grotta del cane, Hundsgrotte  
 Grotta della Sibilla Cumana, Avers-  
 Grotta Olesca, Ragusa 2) [nus  
 Grottenkultus, Höhlenkultus  
 Grottentempel, Felsentempel  
 Grottenwerk, Grotte  
 Groux, Ch. de, Malerei 158,1  
 Gruau-Laroge, Bordeauxweins  
 Grubenklein, Steintofle 209,1  
 Grubenmauerung, Bergbau 726,2  
 Grubenriß, Marktseibekunst [den  
 Gruber, Ch. L., Inspirationsgemein-  
 Grumelkut, Johann von Soest  
 Grumentum, Saponara di Grumento  
 Grum • Grhimailo (Reisender),  
 Asien (Bd. 17) 56,1, 57,1  
 Grüna, Reichenbrand  
 Grünau (Forstamt), Neuburg  
 Grünauer (Wein), Böfing  
 Grünbald, Angelfachsen  
 Grünberg, Benjamin, Franul von B.  
 Grünblindheit, Farbenblindheit  
 Grund (Dorf), Hilsenbach  
 Grundachse (Bot.), Rhizom  
 Grundangel, Angelfischerel 569,1  
 Grundbein, Schädel 373,2  
 Grundfarben, Gesicht 239,1  
 Grundgebirge, Urgebirge

- Grundiermaschine, Fonciermaschine,  
 Tapeten 516,2  
 Grundlegung, Grundsteinlegung  
 Gründlichkeit, Grund (Logik)  
 Grundlisten, Erbschaftswesen  
 Grundminen, Torpedo 765,1  
 Grundschleppnetz, Fischerei 304,1  
 Grundschnitt, Projektion 403,1  
 Grüneberg (Stadt), Grünberg  
 Grüne Fliege, Wanzen  
 Grüne Graf, der, Amadeus 2)  
 Grünenberg, Straßburg 373,1  
 Grüner Affe, Meerlauge  
 Grüner Georg, Meisest  
 Grunerit, Kugit  
 Grünes Bier, Bier 917,2  
 Grünhaus, Viridarium  
 Grünhäuser (Wein), Roselweine  
 Grünhorn, Libi  
 Grünröste, Glas 330,1  
 Grünrüden, Groenbacks  
 Grünsandformation, Kreideforma-  
 tion 182  
 Grünschiefer, Grünstein  
 Grünsee, Karpathen 557,2  
 Grünspanzerat, Grünes Wachs  
 Grünwattle, Mimosaarinden  
 Gruppierung, Gruppe  
 Gruppo, auch Grupp  
 Gruptère, Gruter  
 Gruf, Gravofo  
 Gryffyth ap Conan, Barden  
 Gryneia, Koller  
 Gryph, Grypph 2)  
 Gryphus, Greif  
 Gsteig, Pflon  
 Gsteig (Berg), Saane  
 Gua, Le, Rubin [(Bd. 17)  
 Guacopflanze, Schlangengeschwörer  
 Guadaluca (Insel), Salomoninseln  
 Guainia (Fluß), Rio Negro  
 Guajahu, Rearim  
 Gualafieri, Bolivia 165,2 [791,1  
 Gualampaja, Pil de, Argentin. Rep.  
 Gualterio (Historiker), Ital. Litt. 102,1  
 Gualtherus de Castellione, Alex-  
 Gualzetti, Ital. Litt. 97,1 [anderfage  
 Guanacache, Argentin. Republik 791,2  
 Guanhumara, Actus 888  
 Guantschen, Afrika 165,1  
 Guapan, Rio, Rabeira (Fluß)  
 Guaranie, Paullinia  
 Guaraunias, Watvogel  
 Guardamar, Orihuela  
 Guardein, Wardein  
 Guarini, Camillo, Baukunst 502,1  
 Guarnaccia, Italienische Weine  
 Guarner (Markgraf), Ancona  
 Guarnerius (Jurist), Irnerius  
 Guasco, Guasco  
 Guaso (Fluß), Uterewe  
 Guaso Njro, Britisch-Ostafrika (Bd. 17)  
 Guayanastromung, Atlant. Ozean 3,2  
 Guayape, Honduras 699  
 Guayaquil (Gum. II. sorte), Rau-  
 Guaja, Hans 123,2 [tschut 641,1  
 Guazipati, Puruari [17) 464,2  
 Gubbi (Dorf), Ital.-Ostafrika (Bd.  
 Gubbi-n = Soloto (Fluß), Rebbi  
 (Bd. 17)  
 Gubbio, Bosone da, Ital. Litt. 93,2  
 Gubel, Zug 984,1  
 Gubertlinische Berge, Orenburg  
 Gubnoj starosta, Guba  
 Guccio, Agostino di, Baukunst 500,2  
 Gudar, Sierra de, Iberisches Gebirge  
 Gubda Gubdi (Schlacht bei), Abes-  
 finien 40,2  
 Gudden (Volksstamm), Ostpreußen  
 Guder, Abessinien 35,1 [543,2  
 Gudilo, Manjtsch  
 Gudjeba, Bornu  
 Gudophorhem, Drei Könige  
 Guelma (Quecksilbergruben), Al-  
 Guendar, Gondar [gerien 350,2  
 Guéranger, Ruft 930,2  
 Guerzöni, Gufl., Italienische Litt. 102,1  
 Gueß, G., Tscherokesen  
 Gugelhaube, Rüstung 101,2 [98,2  
 Guglielmini, Domenico, Ital. Litt.  
 Guicciardini, Lod., Ital. Litt. 94,2  
 Guido delle Colonne, Ital. Litt. 87,2  
 Guidotto, Fra, Italienische Litt. 88,2  
 Guido von Dampierre, Auvergne  
 Guieuzeß, Obaltste [178,2  
 Guillain (Reisender), Afrika 176,1,  
 Guingamp, Guingamp [G. et O.  
 Guimpel, Frbr. (Pflanzenmaler),  
 Guineastrom, Atlantischer Ozean 4,1  
 Guiot de Provins, Franz. Litt. 594,1  
 Guiral (Reis.), Afrika (Bd. 17) 11,1  
 Guisando, Stiere von, Kolla (Prov.)  
 Gulbalen, Gulsaß  
 Guldene Aue, Goldene Aue  
 Guldene Zahl, Goldene Zahl  
 Guldenroschen, Dickroschen  
 Guldiner, Gulden [477,2, 478,1  
 Guldische Bleierze, Kupfererze, Gold  
 Gulgolet, Golgatha  
 Gullistangebirge, Kretz  
 Gullies, auch Kanalisation 448,2  
 Gullintanni, Gulltopp, Heimboll  
 Gultgut, Gultthof, Bauerngut 469,1,  
 Gulyas, Puften [Grundjinsen  
 Gumälius, G. W., Schwed. Litt. 720,2  
 Gumarar = Rhoth, Kaukasien 630,2  
 Gumbinner, Abraham, Jüd. Litt. 300,1  
 Gümeneß, Romana 1)  
 Gum Koffi, Logo  
 Gummi, künstliches, Dextrin  
 Gummi von Lor, Bassoragummi  
 Gummifluß, Freiburger Alpen  
 Gummifanäle, Gummigänge  
 Gummifnoten, Syphilis 466,1  
 Gummi nostras, Kirchgummi  
 Gumpertstift, Ansbach (Stadt)  
 Gümtrütschal, Balkan  
 Guna, Ablaut  
 Gunagebirge, Abessinien 34,2  
 Gun boats, Kanonenboote  
 Gundaccar (Fürst), Colloredo  
 Gundamund, Wandalen  
 Gundaphoras, Thomas (Jünger)  
 Gundelsheimer (Reisender), Asien  
 Gundet, Abessinien 40,2 [930,2  
 Gundi-Inyanya, Gasaland  
 Gundiß, Conthey  
 Gundui fibre, Cordia  
 Gunguir, Zwerg 1014,2  
 Günüf, Fanchos  
 Gunnar, Gunther  
 Sunnbjörnshären, Grönland 756,1  
 Gunner (engl.), Bombardier  
 Gunnersbury Park, Galng  
 Gunong Awe (Vulkan), Sangir  
 Gunong Dschati, Tscheribon  
 Gunong Guntur (Vulkan), Freanger  
 Gunong Kidal, Rediri [Regentia  
 Gunong Lello, Sorontalo  
 Guntegramm, Guntram  
 Günther, J. C. (Botaniker), »Gthr.«  
 Guntia, Obergänzburg  
 Gunung Agung, Bali [Regentia  
 Gunung Gedeh (Vulkan), Freanger  
 Gun vessels, Kanonenboote  
 Guobda, Zaubertrommel  
 Guop, Rabschaga  
 Guppy (Reisender), Asien (Bd. 17) 61,2  
 Gupta, Nepal 51,2  
 Gura, Abessinien 40,2, (Bd. 17) 2,1  
 Guräer, Alexander 319,1  
 Suran, Suranen, Kurden, Zar  
 Guraya, Bougie  
 Gurbi, Asien 913,2  
 Gurgaletsch (Berg), Pleßalpen  
 Gurgusowah, Knjaschewah  
 Gurignon, Arroug  
 Gurin, Raggia, Valle  
 Gurfemé, Carcoma  
 Gürtellinsen, Zonenlinsen  
 Gurung, Himalajavölker  
 Gusbj, Melentli  
 Guseisenpflaster, Straßenbau 375,1  
 Guseformen, Gießerei 334,1  
 Gussinaja Semlja, Rowaja Semlja  
 Gussinaja, Kistorfa  
 Gusesteine, Mauer  
 Gusestücke, Guseware, Gießerei 334,1  
 Gustavsson (Oberst), Gustav 4)  
 Gustavsvärn, Hangs-Udd  
 Gustiberge, Alpenwirtschaft  
 Gustus, Geschmack  
 Gut (engl.), Seidendarm  
 Gute Dinger, Holden  
 Gutenbrunn, Baden 2)  
 Gutenfels (Ruine), Raub  
 Gutenhoffnung, Kap der, auch Ren-  
 gulnea 83,1  
 Güterbücher, Grundbücher  
 Gütereinheit, Güterrecht der Oheg22  
 Guter Freitag, Karfreitag [948,1  
 Güterstein, Urach  
 Güterwagen, Eisenbahnbau 456,1  
 Gutin, Karpathen 557,2  
 Gutmänner, Katharer  
 Gutschronik, Buchhaltung 567,2  
 Gutseigne, Leibeigenschaft 644,2  
 Gutsgerichtsbarkeit, Patrimonialg.  
 Guttas (Baukunst), Säule 350,1  
 Guttalos (= Pregel), Sarmatien  
 Gutten (Volksstamm), Ostpreußen  
 Guttonen, Gotonen [543,2  
 Guttormsson, L., Isländ. Litt. (Bd.  
 Guwo-upas, Banjumas [17) 456,1  
 Guyandot, Protesen  
 Guzeln, Malj [560,1  
 Guzman, Martin von, Franziskaner  
 Guzman, P. de, Spanische Litt. 90,1  
 Gwandu, Gando  
 Gweznou, Bretonische Sprache

Grodan, Boban  
 Grodow, Alaska  
 Gyal-wa-rin-po-tische, Dalai Lama  
 Gyalár (Eisenwerk), Bajsa-Hungar  
 Gydisdorf, Grindelwald  
 Gyerger Gebirge, Karpathen 557,2  
 Gygäischer See, Lydien  
 Gygés (Myth.), Ägäon  
 Gylbenlöwe (Fort), Frederikshald  
 Gylbenlöwehöi, Seeland 1)  
 Gylfi, Gestirn  
 Gyllenhall, Leonh. (Entomolog),  
 Gymir, Serba, Ogr [Gyl.  
 Gymnesias, Balearen  
 Hymnote, Unterseefische Fahrzeuge  
 Synodiözie, Ronözie, Blütenvaria-  
 tionen (Bd. 17) 146,2, 147,1  
 Gynostemium, Blüte 70,1  
 Gygöngyös (Fluß), Güns  
 Gygöngyösi, Stephan, Ungar. Litt.  
 Gydör, Raab (Comitat) 1996,2  
 Gygrenspiz, Sants 1511,2  
 Gygbrecht van Amstel, Amsterdam  
 Gynula-Fehérvár, Karlsburg  
 Gynulai, Paul, Ungarische Litt. 997,2

H.

Haagen (normeg. König), Baton  
 Haarbalsam zc., Geheimmittel 1021,2  
 Haarblasmaschine, Gut 822,1  
 Haarlemer Meer (Afrika), Sobat  
 Haarschwund, auch Area Colai (Bd. 17)  
 Haarseehunde, Kobben  
 Haarfsterne, Krinoideen  
 Haarmwasser zc., Geheimmittel 1022,1  
 Ha-babli, Stille 1)  
 Habakuk (Mathematiker), Gulbin  
 Habascha, Abessinien 34,1  
 Habicht (Berg), Oghal  
 Habichtmuschel, Auster 139  
 Habichtskraut, Hieracium  
 Habonde, Abundantia  
 Habsal, Hapsal  
 Habudes, Hebriden  
 Habamaniß, Achämenes  
 Habiel, Ähre  
 Hachette, Jeanne, Beauvais (Stadt)  
 Hachiman, Japan 163,1  
 Hachnach, Hafisch  
 Hacienda de crianza, Cuba 356,2  
 Hachern, Hochäder  
 Hachluyt, Halluyt  
 Hachstreu, Baldstreu  
 Hada, Feen  
 Hadasa, Esther  
 Haddeby (Ort), Schleswig (Stadt)  
 Hadid (Reichsgraf), Habt  
 Hadith, Arabische Litteratur 726,2  
 Hadley (Ort), Northampton 2)  
 Hadrianis, Autila  
 Hadschi (Berg), Borneo 224  
 Hadschi Beiram, H. Bektasch, Der-  
 waerlebele, Harlebele (Bd. 17) [wisch  
 Hadenbredi, Hübner 1)  
 Hadenzoll, Antergeld  
 Haderboden, Bonitierung 195,2  
 Haderquetische, Schrotmühle  
 Hafnerei, Töpfererei  
 Hafnerzell (Flecken), Obernzell

Hast Leng, Bastijaren  
 Hastorgane (bei Pflanzensamen),  
 Ausfaat, natürliche  
 Hafulu-Hu-Inseln, Tongaarchipel  
 Haga comitis, Haag  
 Hagane, Waren  
 Hagarpresse, Presse 332,1  
 Hage (Flecken), Verum  
 Hage, S, Haag  
 Hage (Reisender), Aften 981,2  
 Hageland, Belgien 645,1  
 Hagelberg (Berg), Brandenburg 316,2  
 Hageleite, Hainleite  
 Hagelfleck (Bot.), Samentnosse  
 Hagelgeschöß, Geschöß 213,1  
 Hagelkörner, Reibomsche Drüsen  
 Hagelsberg (Fort), Danyig 539,1  
 Hagen (in Braunschweig), Theding-  
 hausen  
 Hagen (Bildh.), Bildhauert. 945,1  
 Hagen (Reisender), Aften 936,2, (Bd.  
 17) 61,1  
 Hager (abessin. Stadt), Ankober  
 Hägerdingsgut, Bauerngut 469,1  
 Haggadol (jüd. Feiertag), Sabbat  
 Hagios Georgios, Autila  
 Hagios Georgios (im Peloponnes),  
 Phlius, Asopos  
 Hagios Joannes, Rastallsche Quelle  
 Hagmayer, Joh., Buchbinden 546,2  
 Hägische, Heze 502  
 Haguin, Baton  
 Hagnmásh, Tolnai (Bd. 17)  
 Hahn, Joh. Fr. († 1779), Deutsche  
 Hahnenberg, Restenholz [Litt. 749,2  
 Hahnenkamm (am Pferdefuß), Huf  
 759,2  
 Hai (jüd. Gesehlehrer), Jüd. Litt. 296,2  
 Haider Schah, Punditen  
 Haibzuong, Anam 582  
 Hail (Boll), Armenten 831, 833, 834  
 Hailsee, Abessinien 38,1  
 Hail, Arabien 723,1  
 Haila Malakot, Abessinien 40,1  
 Haimo, Rimoin  
 Haiphong, Songla  
 Hair Seals, Kobben  
 Hajastan, Armenten 833,2  
 Hajel, L. u. B., Tschech. Litteratur 879,1  
 Hakanson (Reisender), Afrika (Bd. 17)  
 Hakbesch, Helbesch [11,2  
 Hakem, Hakemidische Tafeln, Arab.  
 Hakenberg, Linum [Litt. 726,1, 730,1  
 Hakenblatt, Holzverband [(Bd. 17)  
 Hakenkreuz (rel. Symbol), Svastita  
 Hakenleiter, Feuerschutz 210,1  
 Hakenstangen (z. Niemenauflegen),  
 Räderwerke (Bd. 17)  
 Hakim (ägypt. Sultan), Drusen  
 Hakim i Schera, Persien 869,2  
 Halkuytinseln, Nordpolgep. 227,2  
 Halkohen, Joseph, Jüd. Litt. 299,2  
 Haku, H. shaku, Japan 159,1  
 Hakuhasu, Hysos  
 Halbaderhof, Bauerngut 469,2  
 Halbbrillantblech, Weißblech (Bd. 17)  
 Halbe Stimmen, Orgel 435,1  
 Halbgüter, Landgut  
 Halbhafen, Hakenbüchse  
 Halbjungfern, Mannjungfrauenhaft

Halbmast (Viehzucht), Schwein 744,1  
 Halbmondinsel, Beltje  
 Halbfosen, Heizung 339,1  
 Halbpersianer, Lammfelle  
 Halbpaffen, Pflasse  
 Halbpile, Hellebarde  
 Halbrüdenhörner, Hifthorn  
 Halbschwestern, Deutscher Orden 776,1  
 Halbtrauer, Trauer  
 Halbturm, Bastel  
 Halbvieh, Viehversteckungsvertrag  
 Halbviola, Halbbast  
 Halbweichseln, Rirschaum 789,2  
 Halbwinnegut, Bauerngut 469,1  
 Halbane, Baptisten  
 Halbesjäll, Finnland 280,1  
 Halben (Stadt), Frederikshald  
 Halbischof, Finnland 280,1  
 Haleakala, Maui  
 Halensee, Brunswald  
 Hales, John, Englische Litt. 654,2  
 Halevi, David, Jüdische Litt. 300,1  
 Half and half, Porter  
 Halsban Hvitbein zc., Norwegen 252,2  
 Halseis (Schlacht bei), Aften 1002,2  
 Halirrhothios, Ares  
 Halsja, Hel  
 Halsburg, Bollach  
 Halle (Stadt in Belgien), Hal  
 Hallenga, Abaras  
 Hallenser, Pletismus  
 Häller, Heller  
 Hallersprünge, Springe  
 Hallgrímsson, Jonas, Isländ. Litt.  
 (Bd. 17) 456,2  
 Hallingdalen, Norwegen 246,1  
 Hallingjökull, Hardangerfjord  
 Hallman, R. Jör., Schwed. Litt. 719,1  
 Hallthurnpaß, Berchtesgaden  
 Halopogon, Mineralwasser 652,1  
 Halos, Thefallen [Litt. 213,1  
 Halpine, Charles G., Nordamerikan.  
 Hälis, Häljar, Island 37,1  
 Halsen (beim Kreuzen), Segelmannsber  
 Halskleinod, Helm 364,2  
 Halsung, Abhalsen  
 Halswinnegut, Bauerngut 469,1  
 Halkelinder, Rinderschutz  
 Halkspitze, Kaisergebirge  
 Halule, Deutsch-Ostafrika (Bd. 17) 245,2  
 Halwa, Helwa, auch Adrianopol  
 Halvatted, Alvatted  
 Halvlos, Platani  
 Halvplankton, Plankton  
 Hamah stones, Hama  
 Hamath (auf Cypern), Achera  
 Hambruchs Schmiergefäß, Schmier-  
 vorrichtungen (Bd. 17)  
 Hambruchs Sicherheitssystem, Mo-  
 tor (Bd. 17) 586,2  
 Hamburger Berg, São Leopoldo  
 Hamburger Thee, Geheimmittel 1022,1  
 Hambutte, Hagebutte  
 Hamdele, Chutbeh [877,1  
 Hamdullah Mustauft, Pers. Litt.  
 Hameenlinna, Tamasehus  
 Hamel (Fluß), Weser  
 Hamel, Margarete, Schid 1)  
 Hamelsveld, Jäbrand van, Nieder-  
 ländische Litteratur 159,2

- Hamen, Fischerei 304,2  
 Hämenmaa, Aarelier  
 Hameruben, Homerod 2 (Bd. 17)  
 Hami, Asien 927,2  
 Hamilton (Stadt), Bermuda  
 Hamilton (Reisender), Afrika 172,1,  
 Asien 938,2  
 — W. (Botaniker), »Ham.«  
 Hamiltonseinfahrt, Ostindien  
 Hamina, Frederikshamn  
 Hamisch, Algerien 347,2 [rien 350,2  
 Hammam Meluan, S. Nigha, Alger-  
 Hammam Medjutin, Selma  
 Hamme (Fluß), Bäume  
 Hammelwarden, Stedingerland  
 Hammerzüge, Steinzeit 282,1 [253,2  
 Hammermaschine, Gesteinsbohrer  
 Hammermaschinen, Schuh 643,1  
 Hammer Schmid, J., Tschech. Litt. 879,2  
 Hammerström (Reisender), Asien  
 (Bd. 17) 54,2  
 Hammond (Insel), Salomoninseln  
 Hammu Kabi, Babylonien 206,2  
 Hamoaze (Reede), Tamar  
 Hämona, Latbaß  
 Haemorrhaphilia, Bluterkrankheit  
 Hämorroidalsalbe, »Pulver 2c.,  
 Geheimmittel 1022,1  
 Hamra, Agau (Bd. 17)  
 Hamstermaus, Wühlmaus  
 Hamtönga, Agau (Bd. 17)  
 Han, Hân (türk.), Bosnien 248,2, No-  
 schee  
 Han (Fluß), Jantsekiang  
 Han (Dynastie), China 16,1  
 Hanafiten, Hanefiten  
 Hanau, Salomo, Jüd. Litt. 300,2  
 Hanbaliten, Arab. Literatur 791,1  
 Hanbutte, Hagebutte  
 Hancarville, d', Dancarville  
 Hance, G. F. (Botaniker), »Han.«  
 Handbreche, Hanf 122,1  
 Hände (Weidmanns Sprache), Fang  
 Handelsgremien, Kaufmannschaft  
 Handels- u. Plantagengesellschaft,  
 deutsche, Kolonien (Bd. 17) 406,2, 406,1  
 Handerbürzen, Arbeiterhäuser  
 Handkrausen, Manschetten  
 Handleinenfischerei, Angelfischerei  
 Handlot, Senkblei [566,1  
 Handrotting, Spanisches Rohr  
 Handschriftenhändler, Buchhandel  
 Handseite, Handpferd [570,1  
 Handislöjd (schwed.), Arbeitsschulen  
 Handsteine, Schleifsteine  
 Handwerkartillerie, Technische In-  
 stitute der Artillerie  
 Hanf, afrikanischer, Moorva; indi-  
 scher H., Gambobanf; ostindischer  
 H., Sunnhanf; perennierender in-  
 discher H., Abroma  
 Hanffamendöl, Hanföl  
 Hanstuch, Hanfleinwand  
 Hanfvoegel, Hänfling  
 Hanfweerg, Hanf 122,2  
 Hängebahnen, Seilbahnen  
 Hängeluppel, Gewölbe 312,2  
 Hängemaschine, Tapeten 516,2  
 Hängeschacht, Bergbau 724,1  
 Hängeseil, Bergbau (Bd. 17) 117,2  
 Hängezeug, Wartscheidertkompaß  
 Hangiang, Ketchong  
 Hängsäulen, Dachstuhl 404,2  
 Hanise, Hanefiten  
 Han-Kisseljak, Bosnien 249,1  
 Hannibals Lager, Albanergebirge  
 Hannington (Bischof), Afrika (Bd. 17)  
 Hannonia, Pennegau [12,2  
 Hansemannberg, Kaiser Wilhelm-  
 Land (Bd. 17)  
 Hansgerichte, Hansgrafen  
 Hans Heilings-Felsen, Seling  
 Hansluhnenburg, Harz 192,1  
 Hao (Insel), Tuamotuiniseln  
 Haoma (ind. Myth.), Zoroaster  
 Haora, Howrah  
 Haosrawagha, Ostische  
 Haptharen, Bibel 879,2  
 Hapulliner, Kaukasien 632,2  
 Haquet, Hatett  
 Har (ägypt. Gott), Horos  
 Hara, Gala  
 Haradsgerichte, Finnland 283,1  
 Haraiwa, Kreia  
 Haram, Moschee  
 Harat, Italienisch-Ostafrika (Bd. 17) 463  
 Haräva, Perat  
 Harbour, Hafen 998  
 Harbour Island, Cleuthera  
 Harbangervidda, Norwegen 246,1  
 Harbary, Coß  
 Hardeberg, Hessen 467,2  
 Hardegger, v. (Reisender), Afrika  
 Harde, Hardebödge [Bd. 17] 13,2  
 Hardeberg (Schloß), Reviges  
 Hardey, Ashburton [17]  
 Hardey (Reisender), Australien (Bd. 17)  
 Hardey (Reis.), Asien (Bd. 17) 59,1  
 Hardey Wald, Württemberg 772,2  
 Hardey, Thom. (Zoolog), »Hardey«  
 Hareflot, Harleur  
 Harfenett, Harfe  
 Hargitagebirge, Karpathen 558,1  
 Harith, Arabische Literatur 725,1  
 Harlany (Schlacht bei), Apafi 1)  
 Harle, Gartengeräte  
 Harlay, Achille de, Französische Litt.  
 Harlungen, Diether [613,1  
 Harmensen, Armin., Jaf. [zung 332,2  
 Harmonische Schritte, Stimmfüh-  
 Harmonische Töne, Klang 805,2  
 Harmonisierungshypothesen, Schb-  
 Harmonius, Verbefanes [pfung  
 Harmosan, Formujan  
 Harnal (Reisende), Asien (Bd. 17) 57,2  
 Harnindrüsen, Nieren 168,1  
 Harngrieß, Harnsteine  
 Harnid, Angilbert  
 Harnindifan, Indol  
 Harnisch (Geol.), Gang 800,2  
 Harnisch (techn.), Harnischbrett, We-  
 Harnröhrenzwiesel, Kute [ben 449,1  
 Harns, Harlingen  
 Haro-Archipel, San Juan-Archipel  
 Harp (engl.), Harfe  
 Harpastum, Ballspiel  
 Harpe (franz.), Harfe  
 Harper (Regerstadt), Palmaß (Kap)  
 Harpyia (Schmetterl.), Gabelschwanz  
 (Bd. 17)  
 Harrach (Fluß), Algerien 347,1  
 Harrasbänder, Bandweberei  
 Harrasprung, Frankenberg 2)  
 Harriot, Algebra  
 Harris (Insel), Lewis  
 Harris (Reisender), Abofinien 38,2  
 — R. (Entomolog), »Harr.«  
 Harry, Winstrel, Englische Litt. 645,1  
 Harsha (König), Indische Inschriften  
 Hart (Gebirge), auch Harz 191 [Bd. 17)  
 Hartenau, Graf von, Alexander 13  
 Hartenburg, Römshild [Bd. 17)  
 Hartensfels (Schloß), Torgau  
 Hartenstein (Schloß in Böhmen),  
 Buchau 1)  
 Harter Thaler, Spejsthaler  
 Hartert, E. (Reisender), Asien (Bd. 17)  
 Hartfell (Berg), Dumfriesshire [60,2  
 Hartingau, Blankenburg 1)  
 Hartkraut, Artemisia  
 Härklinge, Pfirsichbaum  
 Hartmachen, Festmachen  
 Hartmachen (bergm.), Bergbau 723,1  
 Hartmann, D. G., Deutsche Litt. 746,1  
 Hartmann (Naturf.), »Hart.«  
 Hartmann von Helbrungen, Teut-  
 scher Orden 777,2  
 Hartmonat, Januar  
 Hartog, Dirk, Australien 153,2  
 Hartpilze, Sklerotien  
 Hartwell (Schloß), Angoulême 2)  
 Harud (Fluß), Hamun, Perat 401  
 Haruden, Ariovist  
 Harvard, Mount, Sawata Range  
 Harvey, W. S. (Botaniker), »Harv.«  
 Harzbeize, Firnis  
 Harzkanäle (Harzgänge), Harz-  
 Hasawa, Samojeben [14)läuse  
 Hasawat, Turkistan 937,2  
 Haschieren, Haschee  
 Haschim, Arabien 724,1  
 Haschisch, reiner, Cannabin (Bd. 17)  
 Haschischin, Affasinen  
 Hasdrubal (philosoph. Schriftstel-  
 ler), Kleitomasos  
 Hasel (Dorf), Rudolstadt  
 Haselmoos, Rochel  
 Haseneier, Ei 352,1  
 Hasenfuß, Konrad, Dasypodent  
 Hasenklein, Hasenpfeffer  
 Hasenohrchen, Anführungszeichen  
 Has Reval (Berg), Rum (Insel)  
 Hasli-Jungfrau, Wetterhorn  
 Hasora, Darbisan  
 Hasp, Barn 912,1  
 Haspelfaden, Draben  
 Haspelturm, Baihingen  
 Haspen, Krampe  
 Hassa, Beni Amer  
 Hassan ben Sabbah, Alter vom Berge  
 Hassan Dagh, Kleinasien 825,2  
 Hassan Kuli (Fischerdorf), Turk-  
 Hassan Kuli-Bai, Kretel [menen  
 Hasberg, Erzgebirge 832,1  
 Hasselquist, Fr. (Naturf.), »Hass.«  
 Hassenhausen, Auerstädt  
 Hassenstein (Burggrüne), Raaben  
 Hassesinen, Affasinen [17)  
 Hassil, Rad, Kuria-Kuria-Inseln (Bd. 17)  
 Hasta (ostind. Ellenmaß), Hatt

Haften (Ort), Remscheid  
 Hastilindium, Turnier  
 Hat (Stadt), Edfu  
 Hatamotoō, Japan 165,2  
 Haterdögebirge, Bereng  
 Hatmie, Assala  
 Hatria, Abria 1)  
 Hätſchepſu, Agypten 218,1  
 Hatſchier, Hartſchier  
 Hatt, Trade  
 Hattarne, Hüte  
 Hatteralhügel, Herefordſhire  
 Hattoō, Nicaragua 130,1  
 Hat, Hezbunde  
 Hatfeld, Franz von (Fürſtbischof),  
 Bamberg (Bistum) 303,1  
 Hauakil, Italieniſch-Oſtafrika (Bd. 17)  
 Haube, Ernte 808,2 [465  
 Haudörfler, Arbeiterhauer  
 Hauen, Ernte 808,1  
 Hauer (Löhnung), Feuer  
 Haufentenne, Malz [haut  
 Haut (Membrana nictitans), Ric-  
 haumefſer, Bürſten [ſtung  
 Hauptbeſtand (Forſtw.), Durchfor-  
 Hauptbinder, Dachstuhl 404,2  
 Hauptkanal, Kleiner, Savelland  
 Hauptmann, Anna Pauline, Wilder  
 Hauptpunkt, Augenpunkt, Projektion  
 Haupttreffen, Fechtart 88,2 [402  
 Haupttrupp, Sicherheitsdienſt  
 Haupturteile, Strafurteil  
 Hauranne, J. du Bergier de, Janſen 1)  
 Haurapier, Fechtkunft 89,1  
 Hauratat, Amſchaspands  
 Hausähren, Hausflur [mannen  
 Hausbergen (Schlacht bei), Kle-  
 Hauscha (Badeort), Brandeis 2)  
 Haus der Barmherzigkeit, Diato-  
 Hausdiele, Hausflur [niſſinnen  
 Hausdigne, Leibeigenſchaft 644,2  
 Häufellohe, Selb  
 Hausenberg, Fiſchhauſen, Oſtpreußen  
 Hausgenoffen, Gefinde [542,1  
 Hausheide (Berg), Egge  
 Hausichte, Siegel [frage 482,1  
 Häuſler, Landwirthſchaftliche Arbeiter-  
 Hauslöcher, Schragenlöcher  
 Hausorden, Orden 426,2 [yadius  
 Hausſchein (Reformator), Ökolam-  
 Hausſee, Feldberg (Stadt)  
 Hauſſier, Hauſſe  
 Hausſtrup, Rhannus  
 Hauszwiebel, Rauch 550  
 Hautblatt, Entwicklungsgeſchichte 683,1  
 Hautbrand, Hautkrankheiten  
 Haute-Garonne, Obergaronne  
 Hautes Jagnes, Belgien 645,1  
 Hautes-Pyrénées, Oberpyreniden  
 Hautflechte, näſſende, Ekzem  
 Hautgriß, Milliam  
 Hautknochen, Hautſteleit  
 Hautkrankheit der Hyazinthen, Hy-  
 azinthenkrankheit  
 Hautlichtgefühl, Inſekten (Bd. 17) 454,1  
 Hautmuſkelschlauch, Tier 699,1, Wür-  
 Hautpanzer, Haut 231,1 [mer 769,1  
 Hautſalbe, Hautſchmiere, Hauttatg  
 Hautſinnesblatt, Reimblätter [454,2  
 Hautſinnesorgane, Inſekten (Bd. 17)

Havelenthal, Acidalius  
 Havelot, Duhn 779,2  
 Havguſe, Dänemark 501,2 [881,1  
 Havlaſa, Bohumil, Tſchechiſche Litt.  
 Hawarab, Wara [(Bd. 17) 454,2  
 Hawaſchfluß, Italieniſch-Oſtafrika  
 Hawes, Stephen, Engliſche Litt. 645,1  
 Hamijah (Volk), Somal 19,2  
 Hamleſbury, Baron, Liverpool 1)  
 Hamworth, H. S. (Naturf.), »Haw.«  
 Hana, La, Irun  
 Hane, de la (Reiſender), Aſien 930,1  
 Hanyenkamp, Bahnentamm  
 Haysan, Haysanſchin, Thee 629,2  
 Haznadar, Chaznadar  
 HB: Blech, Weißblech (Bd. 17)  
 Heang-Keang, Hongkong  
 Heartinfeln, Reumayer  
 Hearts of oak, H. of steel, Whiteboys  
 Heath, E. (Reiſ.), Amerika (Bd. 17) 32,1  
 Heathcoat (Techniker), Bobbinet  
 Heathcothe (Reiſender), Aſien 935,2  
 Hebdomas magna, H. sancta. Kar-  
 Hebe, auch Epheben [woche  
 Hebelzerreiſapparat, Materialprü-  
 Hebenehe, Fiſcherei 304,1 [ſtung 835,2  
 Heber, Reginald, Engliſche Litt. 651,2  
 Hebeſchein, Roupon  
 Hebräus, Leo, Abravanel, J. L.  
 Hebung (Grammat.), Periode  
 Hechtborſch, Scheußlich  
 Hechtſaiman, Alligatoren  
 Heckenmännchen, Mandragora  
 Heckenſchere, Gartengeräte [17) 133,1  
 Heckwelle, Bewegungswiderſtand (Bd.  
 Hedborn, Sam., Schwed. Litt. 719,2  
 Hedingen (Kloſter), Sigmaringen  
 Hedwigsburg (Schloß), Lichtenburg  
 Heemſterk, Johan van († 1656),  
 Niederländiſche Literatur 156,2  
 Heer (engl. Garnmaß), Garn 912,1  
 Heergrafen, Heer 272,1  
 Heermannie, Heer 271,2, Heerbann  
 Heerpfel, Waſſen 314,2  
 Heese, Heſſen (Jägerspr.) 466  
 Heftmaſchine, Buchbinden (Bd. 17)  
 Heftö, Färder 57,2  
 Heftzwecken, Zeichentunft 843,1  
 Hegebrache, Bodenbearbeitung 110,2  
 Hegelkopf (Berg), Walde 344,1  
 Hegerecht, Hegergericht, Hegergut  
 Hegermühle, Heegermühle  
 Hegewieſe, Gartenrecht  
 Hegezeit, Schonzeit  
 Heho, Kantſcheu (Bd. 17)  
 Heidar, Island 37,1  
 Heidecksburg, Rudolſtadt  
 Heidekrautwurzel, Bruyère-Holz  
 Heidelbeerwein, Obſtwein  
 Heidelberg (Berg), Subeten 421,2  
 Heidenberg, Joh., Tritheim  
 Heidenköppel, Ausgrabungen 117,1  
 Heider, Zigeuner 903,1  
 Heidi, Island 37,1  
 Heier, Norwegen 246,1  
 Heigers Schneeburg, Eiger  
 Heilbrunnen, Lönmiſtſtein  
 Heilige Linie (Bauk.), Orientieren  
 Heilige Mädchen von Kent, das,  
 Barton 1)

Heiligenberg (Berg u. Wallfahrts-  
 ort), Sächſeln  
 Heiligenberg (Schloß), Jugenheim  
 Heiligen Georg, Berg des, Lykabetos  
 Heiligenknechte, Gottestracht  
 Heiligenkreuz (Miſſionsſtation),  
 Afrika 171,2  
 Heiligenmädchen, Gottestracht  
 Heiligen Roſe, Ord. der, Roſenorden 2)  
 Heiliger Bund, Heilige Allianz  
 Heiliger Ruß, Friedenruß  
 Heiliger Monat, Dezember  
 Heiliges Kreuzholz, Viscum  
 Heilige Straße, Alpenſtraßen  
 Heilige vom Jüngſten Tag (Sekte),  
 Mormonen  
 Heilpersonal, Medijinalperſonen  
 Heilprin, Jeſchiel, Jüdiſche Litt. 300,1  
 Heimatsberechtigte, Gemeindeglied.  
 Heimatschein, Staatsangehörigkeit  
 Heimatswimpel, Flagge 335,2 [198,2  
 Heimboſeheim, Heimſheim  
 Heimbuc, Hainburg  
 Heime, Alpharts Tod  
 Heimsöls-Lurenfeld, Grafen von,  
 Heimgarten, Rodel [Tirol 724,1  
 Heimin, Japan 158,2  
 Heimſtättegeſetze, auch Landgeſetz-  
 Heinenkleed, Heine (Gebung (Bd. 17)  
 Heinenchen, F. D., Rußl 928,1  
 Heiningen, Friedthal  
 Heino, Münchhauſen  
 Heinrich der Schwarze, Weißen  
 — von Hohenlohe, Deutſcher Orden  
 777,2  
 — von Lübeck, Arnold von Lübeck  
 — von Schmiedefeld (Biſchof),  
 Bamberg (Bistum)  
 — von Rütphen, Müller 1)  
 — zur Weiße, Frauenlob  
 Heinrich, großer (Pflanze), Inula  
 Heinrichsburg, Hirſchberger Thal  
 Heinrichshall, Rößriß, Langenberg  
 Heinrichshütte, Hamm 3) [(Bd. 17)  
 Heinrichsruhe (Luſtſchloß), Schleis  
 Heinrichstein, Ebersdorf 1)  
 Heinke, Gregor, Brück (Gregor)  
 Heingenberg, Adula  
 Heiratsfrequenz, Ziffer, Bevölle-  
 rung 854,1, Ehe (Bd. 17)  
 Heiſcheſch, Poſtulat [lagen 213, 215,1  
 Heizkanäle, Heizhür, Feuerungsan-  
 Heizung der Eiſenbahnperſonen-  
 wagen, Eiſenbahnbau (Bd. 17) 275  
 Helaërge, Artemis  
 Helatomnoō, Artemiſia 2)  
 Helatompuloō, Damghan  
 Hektorović, Serbiſche Litt. 882,2  
 Helbing, Helbling (Münze), Scherf  
 Helena (griech. Inſel), Watroniſt  
 — (Berg), Coaſt Range  
 Helena (Malerin), Alexanderschlacht  
 Helenafaſanchen, Afrids  
 Helenenthal, Baden 2)  
 Helenia, Feſt der, Helena 1)  
 Helenianer, Simon 2)  
 Hélénine de Korab, Geheimmittel  
 Helſe, Weben 447,2 [1022,1  
 Helfenstein (in Bayern), Belburg  
 — (in Württ.) Weilingen, Wiefenſteig



Helfenstein, Grafv., Bauernkrieg 474,1  
 Helgeandsholm, Stockholm 339,1  
 Helgeland, Kasowar  
 Helgi (russ. Herrscher), Russisches Reich 82,1  
 Heliad, Helze  
 Heligoland, Helgoland  
 Helikonie, Heliconia  
 Helikopter, Luftschiffahrt 990,1  
 Heliotropin, Pipor  
 Heliozoen, Rhizopoden  
 Helisson, Arabien  
 Hell (Seew.), Hel  
 Hell, Theodor, Winkler 1)  
 Helladios, Chrestomachie  
 Hellastier, Giraffen (Bd. 17)  
 Hellberge, Sachsen 141,2 [244,1  
 Hellbrunn (Luftschloß), Salzburg  
 Heller, Jomt. Lipm., Jüd. Litt. 300,1  
 Heller, R. B. (Naturforscher), >Hell.  
 Heller Fluß, Songla  
 Heller Hausen, Fachtart 87,2  
 Hellel Kaka, Afrika 171,2  
 Hellgate, Cap Atter, Clarke's Fort  
 Hella, Hel  
 Helling (Pflanze), Hanf 121,1  
 Helopen, Cuba  
 Helluland, Labrador (Halbinsel), Bihelm, Gloden 438,1 [land  
 Helmbarte, Hellearbe  
 Helndecke, Küftung 101,2  
 Helmerchen, Kamille  
 Helmigis, Alboin  
 Helmkraut, Utricularia  
 Helpter Berg, Mecklenburg 385  
 Helvellyn, Cumbrian Mountains  
 Helvetico, Lud. Kr. (Pseud.), Wid.  
 Helvier, Gallien 859,1 [mann  
 Helville, Rosa De  
 Hemd (Stichmodell), Steherei 335,1, Gloden 439,1  
 Hemdenlose, Geheime Gesellsch. 1017,2  
 Hemdschilling, Bedemund  
 Hemerobaptisten, Johanneschriften  
 Hemisephalie, Anencephalie  
 Hemitrope Formen, Blütenvariationen (Bd. 17)  
 Hemlockrinde, Fichtenrinde  
 Hemmungsbänder (Anat.), Bänder  
 Hemmungsfasern, Nerven 58,2  
 Hemmungsrab, Steigrab  
 Hemp, Hanf 121,1  
 Hemprich (Reisender), Afrika 177,1  
 Hemslöjd (schwed.), Hausfleiß  
 Henagua, Inagua  
 Hendersonsee, Adirondackgebirge  
 Hendrich (Missionär), Asien (Bd. 17)  
 Heng (Fluß), Jantschiang 161,1  
 Heniochos (Sternbild), Fuhrmann  
 Henkel, J. B. (Botaniker), >H. et Hochst. (Bd. 7, S. 989)  
 Henkelmünzen, Amulett  
 Henlenscher Auslader, Lebdener Flasche 654,1 [Sprache 785,1  
 Hennebergischer Dialekt, Deutsche  
 Henrici (Reis.), Afrika (Bd. 17) 10,1 u. 2  
 Henricus ad parum, Frauenlob  
 Henriettainfel, Neusibirische Inseln  
 Henriettenhütte (Eisenwerk), Primtenau [Asien 930,1  
 Henriques, Garcia (Reisender),

Henriqueville, Dulleboeuf  
 Henry (Tanzmeister), Ballett 294,1  
 Henry, B. C. (Reis.), Asien (Bd. 17) 58,1  
 Henryson, Robert, Engl. Litt. 645,1  
 Heosphoros, Cos  
 Hepar adiposum, Fettleber  
 Hepatizon, Korinthisches Erz  
 Heptastadion, Alexandria 328  
 Heräa, Arabien  
 Herakles (Sohn Alexanders d. Gr.), Arababos 2)  
 Herakles (Gelehrter), Herault (Di-  
 Heraz, Amol [bler)  
 Herba capillorum Veneris, Adiantum; H. cymbalariae, Aqua Tofana  
 Herbadilla, Grandlieu  
 Herbergengelb, Ägung  
 Herbert, Will. (Botaniker), >Herb.  
 Herbsthausen, Mergentheim  
 Herbstliche Körperchen, Haut 232,2  
 Herbstzeichen, Elliptik  
 Herche, Helze  
 Herchenhainer Höhe, Vogelberg  
 Herculis Columnae, Säulen des Herberdn, Freiburg 1) 640,2 [rakles  
 Herdformerei, Eisengießerei 472,2  
 Herdgeister, Hausgeister  
 Herdguß, Herd  
 Herdofenbetrieb, Blei 13,1  
 Herdtsfeld (das), Bayern 533,2  
 Hereditatis petitio, Erbfolge 722,2  
 Hereditue (Insel), Tuamotuiniseln  
 Herémence, Bal d', Hérens, Bal d'  
 Heresburg, Gressburg  
 Heretoga, Angelsachsen  
 Hergeft, Artus 889,1  
 Herholtsfeld, Herfeld  
 Heribert, Aribert  
 Herilus, Heronia  
 Heriman, Hermann  
 Heringe (Zeltplöcke), Zelt  
 Herke, Harke und Erka  
 Herkommenden Mannes, Recht des, Wildfangsrecht  
 Hermaior, Gall (Fluß)  
 Hermäischer Meerbusen, Hermos  
 Hermalkibiades } Hermen  
 Hermamithras }  
 Herman, Kolonisationsgesellschaft, Kolonien (Bd. 17) 498,1  
 Hermann, Joh. u. Joh. Fr. (Zoologen), >Herm. [tenius  
 Hermann, Theodor (Pseud.), Van-  
 Hermannsbad, Laufigl, Muskau, Ra-  
 beberg 614,1  
 Hermannsberg, Teutoburger Wald  
 Hermannshöhle, Kübeland [shan  
 Hermannshütte (Walzwerk), Rür-  
 Hermannstogel, Rahlengebirge  
 Hermannstein, Großer, Ridelbahn  
 Hermanos, los (Ins.), Nueva España  
 Herman von Valenciennes, Fran-  
 zösische Litteratur 594,2  
 Hermapollon, Hermares, Herm-  
 athene, Hermen [17)  
 Hermeten, Biesel  
 Hermelinspinner, Sabelschwanz (Bd.  
 Hermeneutik, juristische, Gesetzaus-  
 Hermerakles } Hermen [legung  
 Hermeros }

Hermetische Gesellschaft, Alchimie  
 Hermetischwpl, Nargan [305,2  
 Hermippos, Aspasia  
 Hermiten, Feuerland [71,1  
 Hermitinseln, Neubritannia - Archipel  
 Hermotimos, Aspasia  
 Hernia intestini recti, Mastdarm-  
 bruch; H. scrotalis, Hodenbruch  
 Herocampia, Herfeld  
 Heroisches Zeitalter, Gelbenalter  
 Heroldskunst, Heraldik 399  
 Heroopoliticus Sinus, Rotes Meer  
 Herpf, Berra 1)  
 Herpyllis, Aristoteles 815,2  
 Herrar (schwed.), Adel 111,2  
 Herre, Bernh., Norweg. Litt. 256,2  
 Herreder, Hardebdögte  
 Herred Stevns, Seeland 1)  
 Herrenalpen, Alpenwirtschaft  
 Herrenchiemsee, Chiemsee [weiter  
 Herrenflueh (Schloßruine), Bets-  
 Herrengunstgüter, Bauerngut 469,2  
 Herrentreiten, Wettrennen 576,1  
 Herrgöttle, Holzwaren  
 Herrgottswald, Entlebuch  
 Herriche, Frau, Erka  
 Herrmann, Wilhelm, Improvisation  
 Herrschaft, Grundherrschaft  
 Herschelgebirge, Westaustralien  
 Herumschweifende (Spinnen), Va-  
 gabundae  
 Hervev (Reisender), Asien 935,2  
 Hervevhai, Fraser (Insel)  
 Heryllos, Stoiker 343,1  
 Herzsäule der Hüben, Sporidienmiz  
 Herzogenhorn (Berg), Schwarzwald  
 Herzogsfisch, Schuppenkoffer [66,2  
 Herzogstuhl, Maria - Saal  
 Herzapause, Blutbewegung 60,2  
 Herzwurz, Corydalis  
 Hesargrad, Rosgrad  
 Hessbarg, Hasbengau  
 Hestros, Sattelisch  
 Hesperia, Hesperien  
 Hesperides (Stadt), Berenike (Stadt)  
 Hesperischer Drache, Labon  
 Hestier, Cuba  
 Hesthia, Dite  
 Heterochronie, Heterogenie, Her-  
 menschen  
 Heterodichogamie, -Dynamie, He-  
 fogamie, Blütenvariationen (Bd. 17)  
 Heterotopie, Haarmenschen [147,2 :  
 Hetrurien, Etrurien 888,2 [140,1  
 Hettenheuvel (Berg), Niederlande  
 Hetti (Bischof), Ettenheim, Trier 837,1  
 Hettner, A. (Reis.), Amerika (Bd. 17) 91,1  
 Hettstädter Höfen, Gefecht bei den,  
 Heugalgan, Heu [Rostbrunn  
 Heuhan, China 16,2  
 Heukuppe, Ragalpe  
 Heulasse, Brüllasse  
 Heune, Hüne  
 Heupilz, Batterien 275,1  
 Heuque, Hoite  
 Heuser, Alwine, Schröbter  
 Heuvogel, Dienentresser  
 Heva, Eva  
 Hevel, Astronomie 978,2  
 Hevelder = Heveller

hexadaktylie, Polydaktylie  
 hexagonalzahlen, Polgedrahtzahlen u.  
 Polygonalzahlen [592,1  
 hexanitrodiphenylamin, Anilin  
 Regenkeffel } Opfersteine  
 Regenwaschschüsseln } (Bd. 17)  
 Regenkopf (Berg), Siloretta  
 Regenstich, Nähen  
 Ilexis, Aristotelische Philosophie 819,1  
 reydeck, Seides (neral), Kischin  
 reyden, van der (niederländ. Ge-  
 reymenbergr, Rhenen  
 reynds, Reyndius, Reinfus 1)  
 reywood, John u. Thomas, Engl.  
 Litteratur 646,1, 646,2  
 Rezar, Aran (Münze)  
 Rea, China 16,2  
 Reador (Pseud.), Ungar. Litt. 997,2  
 Reaihiu (Volkstamm), Otomi  
 Reamum, Amos  
 Reaking, Chines. Sprache u. Litt. 31,1  
 Rea-Ringti, China 16,2  
 Reatus in dividendo, Einteilung  
 Rebernia, Irland 3,2  
 Reid, Elias, Luäfer  
 Reidson, S. J. (Reif.), Asien (Bd. 17)  
 Reidda, Anhalt 585,2 [61,2  
 Reideg-Regg, Karpathen 557,2  
 Reidschre, Bedschra  
 Reie, Jona  
 Reiephoa, Anam 531,2  
 Reiera (altgriech. Insel), Santorin  
 Reieranus, Sereth  
 Reierisof, Manthos  
 Reierokeryx, Eleusis  
 Reieronymos (Geschichtschreiber),  
 Griechische Litteratur 726,1  
 Reieros Löchos, Heilige Echar  
 Reigh Beal, Catskill  
 Reigh Point (Berg), New Jersey  
 Reikajah, Arab. Litteratur 727,1  
 Reiketäs, Arabien 822,2, Syrakus 468,1  
 Reikmah, Arab. Litteratur 727,1  
 Reikaira, Jbas, Leutippiden  
 Reikarius von Leitmeritz, Tschechische  
 Reildburg, Hugdietrich [Litt. 878,2  
 Reildegaersberch, W. van, Niederländ.  
 Reildegrin, Ögir [dtsche Litt. 156,1  
 Reildegunt, Hugdietrich  
 Reildr, Hilbe  
 Reiles (Reisender), Asien (Bd. 17) 60,2  
 Reilfsantrag, Hilfsauslage, Hilfe, ger.  
 Reilfsbänder (Anat.), Bänder  
 Reilfsbaue (bergm.), Bergbau 723,2  
 Reilfsbücher, Buchhaltung 564,2  
 Reilfsgefchäfte, Nebengeschäfte  
 Reilfsgezähe, Erdböhrer 742  
 Reilfskonto, Buchhaltung 565,1  
 Reilfspräzept, Hilfe, gerichtliche  
 Reilfsstation, Eisenbahnbau 454,2  
 Reilfsstimmen, Orgel 435,1  
 Reill, J., Asien (Bd. 17) 62,1  
 Reillabn, Rount, Barbados  
 Reille (Rehweibchen), Reh  
 Reill of State, Kentreshire  
 Reillum, Nabel (Botanik)  
 Reimbefing (Strauch), Rubus  
 Reimbiörg, Nögarb  
 Reimelbjerget, Dänemark 500,2  
 Reimelbrand, Verbascum

Himmelbrot, Lecanora  
 Himmelsgewölbe } Himmel 544  
 Himmelskugel }  
 Himmelskringschüsseln, Regenbogen-  
 schüsseln  
 Himmelssteiche, Fischerei 305,2  
 Hindli, Kasristan  
 Hindläufte, Cichorium  
 Hindostansteig, Garwhal 1)  
 Hindsgaavl, Riddelfart  
 Hindu, Hindi  
 Hinlopen (Stadt), Hindeloopen  
 Hinnenburg, Bratel  
 Hinterberge, Räderdorf  
 Hinterglied (Grammat.), Periode  
 Hinterkastell, Ded  
 Hinterleder, Bergleute  
 Hinterlist, List [352,2  
 Hintermauerungssteine, Mauersteine  
 Hinterriß (Thal), Ris 2)  
 Hintersähe, Bienenzucht 910,2  
 Hinterstich, Nähen  
 Hinterzange, Hobelbank  
 Hinterzeug, Geschirr  
 Hipparete, Altiabiades  
 Hippeler, Wendel, Bauernkriege 473,2  
 Hippios, Poseidon  
 Hippodameia, auch Briseis  
 Hippokrates von Prag, Marci von  
 Hippona, Hippo [Aronland (Bd. 17)  
 Hipponium (a. G.), Monteleone 1)  
 Hipponoos, Bellerophon, Apameus  
 Hippo Regius, Bone  
 Hippos, Delapotis  
 Hippo Zarytus, Biserta  
 Hipswell, Richmond 1)  
 Hircus emissarius, Asafel  
 Hirka, Derwisch  
 Hirnerius, Irnerius  
 Hirnschlagfluß, Gehirnschlag  
 Hirschau (Oberbayern), Königssee  
 — (Eisenwerk), Schwabing  
 Hirschberg (Berg), Weingries  
 Hirschinseln, Elaphitische Inseln,  
 Dnegasee  
 Hirschkopf (Berg), Sachsen 127,1  
 Hirschsprung, Höllenthal  
 Hirschstein, Sachsen-Reiningen 150,2  
 Hirschstreuung, Elaphomyces  
 Hirschziegenantilope, Antilopen 638,2  
 Hirsfontag, Blauer Montag  
 Hirtendrama, Schäferspiel  
 Hirtenselsen, Donnersberg 1)  
 Hirtengedicht, Jdyl  
 Hirtenvölker, Romaden  
 Hirzenstein, Battweiler  
 Hirzer, Hirzerpit, Ögital, Tirol 721,2  
 Hispellum, Spello  
 Histerreich, Istrien  
 Histochemie, Histophysik, Histologie  
 Histonium, Basto [manorum  
 Historiae moralisatae, Gesta Ro-  
 Hiterö, Rister und Randal  
 Hittori (Stadt), Hittorf  
 Hitu, Amboina  
 Hixbank, Schleswig-Holstein 522,1  
 Hiuli, Hi  
 Hiva-Da, Markesas  
 Hiyakume, Japan 162,1  
 Hiyakushö, Japan 158,2

Hiyebano-Are, Sintiämus (Bd. 17)  
 Hjarbät, Viborg 1)  
 Hjarbäffjord, Limfjord  
 Hjetsölaberg, Rässjö (Bd. 17)  
 Hler, Hlesey, Ögir  
 Hlibstials, Nögarb [(Bd. 17) 250  
 Hoachanas, Deutsch-Südwestafrika  
 Hobday (Reif.), Asien (Bd. 17) 59,2, 60,2  
 Hobel (Köpfmaschine), Guillottine  
 Hoburg, Gotland  
 Hochalpenspitze, Anogel [bingen  
 Hochberg (Ackerbauschule), Emmen-  
 Hochburgund, Franke-Comie  
 Hochdahl, Gerresheim  
 Hocheißspitze, Salzburger Alpen  
 Hochelaga (Vorstadt), Montreal  
 Hochehel (Berg), Schwyz 781  
 Hochfeiler, Illertal  
 Hochfeld, Vogesen 252,1  
 Hochfichtel, Böhmerwald 145,1  
 Hochflieger, Fliegender Fisch  
 Hochfluh, Nigl  
 Hochgall, Hochgolling, Tauern 545,1  
 Hochgebirgsseen, See (Bd. 17) 750,2  
 Hochgezogene Tiere, Viehzucht 195,2  
 Hochgraf, Pfalzgraf  
 Hoch-Hengst (Berg), Randen  
 Hochjoch, Ögital  
 Hochkalter, Berchtesgaden  
 Hochkönig (Berg), Salzburger Alpen  
 Hochkopf (Berg), Schwarzwald 699,1  
 Hochlithographie, Hochdruck  
 Hochperu, Bolivia 165,1  
 Hochrohn, Zug 984,1  
 Hochschlaf, Magnetische Kuren  
 Hochschober, Tauern 545,1  
 Hochseefacies, Facies  
 Höchsten (Berg), Feldberg 1)  
 Hochstetter, W. (Bot.), »Hochst.«  
 Hochthor, Gefäße  
 Hochufer, Hochgestade  
 Hochungohra, Binebago  
 Hochweitsch, Steiermark 256,2  
 Hochwacht (Berg), Sägen  
 Hochwart (Berg), Granten  
 Hochwürdige, das, Venerabile  
 Hodenosauni, Frotesen  
 Hodenwasserfucht, Wasserbruch  
 Hodgkinson (austral. Goldgräber-  
 kolonie), Vorkhalbinsel [155,2  
 Hodgkinson (Reisender), Australien  
 Hobb, El (Hochland), Sahara 179,1  
 Hodonin, Öding  
 Hodscha, Mich. Miloslaw, Slowaken  
 Hodscha (arab. Monat), Krasat  
 Hoel (holl., = Landspitze), Gud  
 Hoel van hegeerte, Barents  
 Hoel van Holland, Rotterdam  
 Hoenderberg, Niederlande 140,1  
 Hoey, Hug  
 Hof, Sven, Schwedische Litteratur 718,2  
 Hofacker-Sadlerische Hypothese, Be-  
 Hofbauer, Hof 604,2 [völkerung 852,2  
 Höfeler, Deister  
 Hofen, Friedrichshafen  
 Hofershütte, Passeter  
 Höferolle, Höferrecht 610,1  
 Hofetikette, Hof 608,1  
 Hoffaktor, Hofagent  
 Hoffmann, F. G. (Bot.), »Hoffm.«



Horn, Uffo, Gerle, B. K.  
 Hornáci, Hornjaten  
 Hornberg (Berg), Böhren 104,1  
 Hornberger (Reisender), Afrika 174,1  
 Hornbüchel, Karst  
 Hornemann (Reisender), Afrika 172,1  
 Hörnerbund, Falkenorden 1)  
 Hornkopf (Berg), Osthal  
 Hörnli (Berg), Matterhorn, Zürich 997,2  
 Hornschwämme, Badeschwamm  
 Hornsea, Goldernes  
 Hornstrahl, Sul 759,2  
 Hörnum, Spt 456,1  
 Hornwald, Karst  
 Hornwarze, Kastanie  
 Hornuschiru (Insel), Paramuschir  
 Hornschrot, Horod  
 Horrea, Cälia, Pergla  
 Horrüm Margi, Tschupria  
 Horripilatio, Horror, Groß  
 Horschalen, Hörmaschinen  
 Horse power, Pferdekraft  
 Horsley, Sam., Engl. Litt. 654,2  
 Horst (Berg), Orber Reifig  
 — (Dorf), Baldorf  
 Hörstühle, Hörmaschinen  
 Horsuv = Tyn, Bischof = Teintz  
 Horta (Spanien), Barcelona 363,2  
 Horta (röm. Myth.), Horen  
 Hortebt, Hortma, Horod  
 Hortobágy, Haidulenkomitat  
 Horvát = Slavonorszáj, Aroatiens-  
 Hofhana, Hofanna [Slaw. 238  
 Hofhang, China 16,2  
 Hofcheuöl, Kaschgär  
 Hofein Wäis, Pers. Litt. 876,2  
 Hofen (Schenkelgefieder), Adler 120  
 Hofenlupf, Ringen  
 Hofenröhrenapparat, Winderhigung  
 Hofie, A. (Reis.), Asien (Bd. 17) 58,1  
 Hofkinds (Reisender), Afrika 170,2, 172,1  
 Hospitalbrüder des heil. Antonius,  
 Antoniusorden; S. zum heil. Jo-  
 hannes, Johanniterorden 245  
 Hospitalenschwestern, Hospitaliter  
 Hofst, J. (Reis.), Amerika (Bd. 17) 81,2  
 Hofste, Feuerland  
 Hofsterwik, Dresden 146,2  
 Hofstilia, Ostiglia  
 Hofstun, Herzog von, Tallart  
 Hôtel des Neuchâtelois (Alpen-  
 hütte am Aargletscher), Agassiz 1)  
 Hôtel des ventes, Auktionator  
 Hofthamfjord, Alaska  
 Hofthelstedter Ede, Ettersberg  
 Hötting, Innsbruck 965,2  
 Hofumli (Reis.), Italienisch-Ostafrika  
 Houdans, Huhn 776,1 [(Bd. 17) 463  
 Houle, Pyrenäen [1937,1  
 Houtum = Schindler (Reis.), Asien  
 Howells, James, Engl. Litt. 658,1  
 Howenegg, Jura, deutscher  
 Howgate, Nordpolexpeditionen 230,1  
 Howiescher Schneeschirm, Schneever-  
 wehungen (Bd. 17) 732,2  
 Howitt (Reisender), Australien 155,1  
 How of Wearnis, Rincardineshire  
 Hoy Mota, J. de la, Span. Litt. 92,2  
 Hrabjanka, Gregor, Kleinruss. Litt.  
 Hrad (Berg), Karstgebirge [1830,1

Hradec Králové, Königgrätz 1017,1  
 Hradisko, Böhren 104,1  
 Hranice, Weistirchen 1)  
 Hraswelgr, Adler 122,2  
 Hraun, Island 37,1  
 Hripsime, Etzmiadsin  
 Hrisen, Eysafford [vertus  
 Hrobbert (Apostel in Bayern), Ru-  
 Hros's Ceaster, Rochester 1)  
 Hrosf (Normannenfürst), Nollo  
 Hrubieszow, Grubeshow  
 Hruodswintha, Hroswintha  
 Hruerekr, Kurst  
 Hrušovany, Grubshach [1830,2  
 Hryhorjewycz, Gr., Kleinruss. Litt.  
 Hrzeben, Brdowald [euch  
 Huamanga (Fluß u. Stadt), Aya-  
 Huamblin, Chonosinseln [1884,2  
 Huancavelica (Plateau von), Peru  
 Huatacondo (Korbillere von), Boli-  
 Hubald, Huchald [via 165,2  
 Huber, Charles (Reisender), Asien  
 937,2, (Bd. 17) 62,2  
 Hubertsburg, Hubertsburg  
 Hubertushöhe, Wallenstein  
 Hübchenstein, Grund (Stadt)  
 Hübner, Jakob (Zoolog), »Hüb.«  
 Hübsch, Niedlich  
 Huchuetui, Bioblo  
 Huculen, Huzulen  
 Hudseiliten, Arab. Literatur 725,2  
 Hudson (Insel), Elliceinseln  
 Hudson, Will. (Botaniker), »Huda.«  
 Huecuvu mapu, Buenos Ayres  
 Huehuetlapallan, Toltelen  
 Hueitepec, Chiapas  
 Huel-Cod (Bergwerk), Tunnel 907,2  
 Huen, Anam 530,2  
 Huenda, Huronen  
 Hufe, feste, Bauerngut 469,1  
 Hüfigletscher, Tödi  
 Hufnägel, Hufbeschlag und Hufeisen  
 Hufsalbe, Hufschmiere, Kanthariden-  
 salbe und Bd. 8, S. 1025,2  
 Hufschlag, doppelter, Reittunst  
 Hugadran, Hu  
 Hugbald, Huchald  
 Hügelberg, Asien  
 Hugenius, Huggens 2)  
 Hughtenburgh, Hughtenburgh  
 Hugo, Karl, Ungar. Litt. 997,2  
 Huguenots, Hugenotten 766  
 Hühnerpest, Hühnercholera  
 Hühnerrallen, Watvögel  
 Hui (holländ. Fahrzeug), Feu  
 Huibert (Fürst), Bayern 548,2  
 Huil, E. (Reis.), Asien (Bd. 17) 62,2  
 Huile de l'enfer, Olivenöl  
 Huillche, Krautaner  
 Huimling, Hämmling  
 Huiranrucan, Hurritan  
 Huis te Britten, Katwyl an See  
 — te Niewburg, Nyswyl (Dorf)  
 Huihiloposchli, Biktupukli  
 Hul, Hud  
 Hul, Aprilenarr  
 Huleh = See, Asien 914,2  
 Huleil, Arabien 724,1  
 Hulftegg, Appenzeller Alpen  
 Hull (Schiffstraum), Dea

Hull (Insel), Tubualinseln  
 Hüll, Faupe  
 Hüllspelsen, Ähren  
 Hulme, Manchester 176,1  
 Hultkrantz, Schwed. Litt. 721,1  
 Hum, Dalmatien 425  
 Humajunabad, Bebel  
 Humajun Nameh, Arab. Litt. 727,1  
 Humann (Reis.), Asien (Bd. 17) 59,1  
 Humboldtspil, Neufalebonien 86,2  
 Humboldtströmung, Guayaquil (Bai)  
 Hume (Strom), Murray  
 Humen, Bocca-Tigris  
 Humfred, Apulien  
 Humleböl, Helsingör  
 Hünling = Hämmling  
 Hummel (Berg), Heuscheuer  
 Hummelblumen, Blütenbestäubung  
 Hümmlchen, Dubelsack [75,1  
 Hummelwald, Appenzeller Alpen  
 Humoristisches Pathos, Tragisch  
 Humuya, Honduras 699, Doyo  
 Hunald, Hunold  
 Hunau, Westfalen 550,1  
 Hundekohle, Brunenwald  
 Hundeweiß, Hundehaare  
 Hundingshütte, Linderhof  
 Hundredgemot, Angelfachsen  
 Hundstagsferien, Schulferien  
 Hundstod (Pflanze), Cynanchum  
 Hundstod (Berg), Berchtesgaden  
 Hundzjecke, Jeden  
 Hüneburg, Graf von, Bandamr.  
 Hünenbett, Dolmen [tenburg  
 Hünenring, Großer u. Kleiner, Gro-  
 Hungaria, Hungary, Ungarn 999  
 Hung-Siutjuen, China 19,2  
 Hunjo, Hunnen  
 Hunla, Aroatiens-Slawonien 239,1  
 Hunnentamp, Hahnentamm  
 Hunnerich, Bandalen  
 Hunnesrück (Ruine), Dassel  
 Hünshofen, Weilentirchen  
 Hunsrück, auch Subeten 421,1  
 Hunt Bay, Kingston 4)  
 Huntsmanstahl, Eisen 420,1  
 Huoniinsel, Tasmania 529,1  
 Huque, Hoite  
 Hur (arab.), Huri  
 Hurban, Jos. Miroslaw, Slowaken  
 Hurdygurdy, Drehleiter  
 Hurlingham House, Fulham  
 Hurmil (Insel), Italienisch-Ostafrika  
 Hurrican deck, Deck [(Bd. 17) 463  
 Hurwik, Jesaias Salevi, Jüd. Litt.  
 Hus, Fuß [299,2, 300,1  
 Husai, Absalom  
 Husband of ship, Korrespondentreeber  
 Husflit, Hausfließ  
 Husinec, Husinez  
 Hussein, Babi  
 Hussein Ben Ali, Tunis 905,2  
 Hussein Buschrewi, Babi  
 Husgen, Otolampadius  
 Hussowik, Bränn 517,1  
 Huste-Richt, Geheimmittel 1022,1  
 Husterhöhe, Pirnaisens  
 Hustopeč, Auspit  
 Huszwa, Bug 1)  
 Hutablösung, Weibegerechtigkeit

Hutberg, Brandenburg 316,2  
 Hutberge, Gräber, prähistorische 584,2  
 Hutgerechtigkeit, Weidgerechtigkeit  
 Hütlizieger, Rase 584,2  
 Hütrecht, Weidgerechtigkeit [470,1  
 Hutten, Ph. v. (Reisender), Amerika  
 Hütten (Molkenuort), Hohobnen  
 Hutten-Gjapsla (Gräfin), Kolemne  
 Hüttenabfälle, Hüttenkunde  
 Hüttener Berge, Schleswig-Holst. 521  
 Hüttenhundert, Hundert  
 Hütteninspektor, Hüttenarbeiter  
 Hüttenprozesse, Hüttenkunde  
 Hüttenraiter, Hüttenarbeiter  
 Hutter, Joh., Wiedertäufer  
 Huveaune, Aubagne  
 Huxaria, Hörter  
 Hupsburg, Hup  
 Hupsmann, Koelof, Agricola 1)  
 Hupwald, Hup  
 Huzwaresch, Pehlemi  
 Hvalpsund, Limfjord  
 Hvar, Refina [37,2  
 Hverar, Hvita, Hvitarvatn, Island  
 Hvitefeld, Arild, Dän. Litt. 521,2  
 Hwangho, Guangho [rin  
 Hyacinth (Sprachgelehrter), Witschu-  
 nya-Hya, Tabernaemontana  
 Hyaloplasma, Zelle 857,1  
 Hyanten, Atolien  
 Hyarotes, Alexander 310,1  
 Hybla Heräa, Ragusa 2)  
 Hybodonten, Selachier  
 Hy Brysail, Araninseln  
 Hyda, Alaska  
 Hydatide, Morgagnische, Hobe  
 Hydrämie, Blutarmut  
 Hydraotes, Rawi [Schluß  
 Hydraulischer Verschluss, Wasserver-  
 Hydraulische Schmiebpresse, Presse  
 Hydrillen, Hydrocharitben [(Bb. 17)  
 Hydrobathometer, Tiefenmessung  
 Hydrodiltypen, Algen 342,1 [606,2  
 Hydroelektrische Bäder, Elektrothera-  
 pie (Bb. 17) 238,2  
 Hydrokarbonatgas, Wassergas  
 Hydrolithwaren, Siderolithwaren  
 Hydromeningocèle } Rückenmarkspalte  
 Hydromyelocèle }  
 Hydronette, Feuerschuß 210,1  
 Hydroparastaten, Entzittten [200,2  
 Hydrophör, Hydropulte, Feuerschuß  
 Hydroschweflige Säure, Unterschwefl.  
 Hydruntum, Otranto [Säure  
 Hydrussa, Rea (Bb. 17)  
 Hye (Insel), Jona  
 Hyes, Hyeus, Dionysos 907,2  
 Hygiea (Stadt), Worthing  
 Hyläa, Brasilien 335,1  
 Hyläos, Atalante  
 Hylifer, Onofis 462,1  
 Hylische Ebene, Bötien  
 Hylcer, Argonauten 799,2  
 Hylten-Cavallius, Schwed. Litt. 720,2  
 Hyndevadsström, Estiluna  
 Hychölsäure, Galle (Physiol.)  
 Hycopäa, Krachne  
 Hypatos, Bötien  
 Hyperakusie, nervöse, Nervenschwäche  
 Hyperasia, Achaia

Hyperbelräber, Zahnräberwerke 822,2  
 Hyperboläon, Griechische Rusik 730,1  
 Hyperbulia, Maria 234,1  
 Hyperinen, Ringeltreibe  
 Hyperoodon, Bale 356,2  
 Hypersarcosis cordis, Herzhypertro-  
 Hypämie, Suffusion [yphie  
 Hypantion, Bötien  
 Hyphengewebe, Zelle 861,2  
 Hypnosigenese, Hypnotismus (Bb. 17)  
 Hypoblast, Keimblätter [445,2  
 Hypobolus, Deklamation  
 Hypodermat. Methode, Endermat. W.  
 Hypodorischer Ton, Kirchentöne  
 Hypogäsäure, Age  
 Hypolephalos, Rumien [töne  
 Hypo(mizo)lydischer Ton, Kirchen-  
 Hypomnemata, Aneas 2)  
 Hypophrygischer Ton, Kirchentöne  
 Hypophysis cerebri, Gehirn 2,1  
 Hypostasianismus, Christologie 99,1  
 Hypostasis, Lungentongestirn  
 Hypothekaranweisungen, Salinen-  
 Scheine [versicherung 219  
 Hypothekenanmeldebuch, Feuer-  
 Hypothekeninstrument, Hypothek  
 Hypothekenschein, Pfandschein [857,1  
 Hypotrachelion, Halsglied  
 Hypsa, Belice  
 Hypsas, Agrigentum  
 Hypsilanti, Ypsilanti  
 Hypsometer, Barothermometer  
 Hypsometrische Karten, Landkarten  
 Hyria (Insel), Zantinos [460,1  
 — (See), Atolien  
 — (Stadt), Oria  
 Hyrieus, Agamedes  
 Hyrmine, Kugeias  
 Hyrokin (nord. Myth.), Balder  
 Hysia, Argos  
 Hysterolog, Deuteragonist

## J.

Jambe (Person bei Homer), Daubo  
 Ja-os (myth. König), Atalante  
 Jatrofophist, Palladios  
 Jabadan, Joruba  
 Jadat, Mohammedan. Religion 707,2  
 Jbas von Odeffa, Antiochenische Schule  
 Jbbekson, Aur (Bb. 17)  
 Jbenhorst, Tlust  
 Jberg, Schwyz 781  
 Jberville (Fluß), Mississippi 678,2  
 Jbn al Haithem, J. Ali Uceibi'a zc.,  
 Arabische Literatur 727-731  
 Jbn al Wardi, Arien 929,1  
 Jbn Wadscha, Avempace  
 Jbn Moghbad, Afrika 174,1  
 Jbn Mulana, Tscherikon  
 Jbn Roschd (Ruschd), Averrhoës  
 Jbn Schlnah (Sina), Koicenna  
 Jbn Serabi, Serapion 2)  
 Jbn Zohr, Averrhoës  
 Jbra, Arabien 723,1  
 Jbrahim (Sultan), Schahawiden,  
 Türkisches Reich 926,2  
 Jbrahim von Aleppo, Arabische Litt.  
 Jbrim, Juden 281,1 [731,1  
 Jburg (Ruine), Driburg

Jburinga, Überlingen  
 Icarium mare, Jtares  
 Icaunus, Yonne  
 Ichthyoidea, Amphibien (Bb. 1 u. 17)  
 Ichthyosis linguae, Zentoplate  
 Ictodorum, Jffoire  
 Iconongo, Bogota  
 Icosium, Algier  
 Iculisma, Angoulême  
 Idacius, Idatius  
 Id-Abha, Beiram  
 Idafeld, Asgard  
 Ida Marien-Hütte, Laufen  
 Idantai, Madras 48,1  
 Idarkopf, Hunrad  
 Ididio, Malakata (Bb. 17) [bungserob  
 Idea plastica s. seminalis, Zil.  
 Ideenlehre, Platon 123,1  
 Ideles, Aghagar  
 Idi-Fitr, Beiram [Lajinas  
 Idimus (römische Station), Sw  
 Idioplasma, auch Befruchtung d. H.  
 (Bb. 17), Darwinismus (Bb. 17)  
 Idmon, Krachne, auch Argonomen  
 Idra, Bura [798,2, 799,1  
 Idrat. n. Deren, Atlas (Gebirge)  
 Idriasin, Sinnober  
 Idrija, Idria  
 Idshed-Karlem, Ural 1039,2  
 Idshma i ümmet, Türkisches Reich  
 Idät, Aefinien 38,1 [922,2  
 Idzheim, Baden 1)  
 Idinger (Berg), Othol  
 Idlant, Witebst  
 Idni (Hafen), Kolonien (Bb. 17) 501,1  
 Idbo, Jbo 1)  
 Idbyr, Turkmeneu  
 Idgaunu Semme, Schland 670  
 Idloäds, Estimo 848,2  
 Ignatiew (Heil.), Arien (Bb. 17) 5,2  
 Ignaznüsse, Samen, Ignatiana  
 Ignis purgatorius, Fegfeuer  
 Ignorabimus, Bb. 8, S. 1025,2  
 Igovinae tabulae, Eugubin. Tafel  
 Ihre, Johan, Schwedische Litt. 722,2  
 Jhrjen, Duyen  
 Jiffel, Jffel  
 Jaria, Aicaria  
 Jarion, Attita  
 Jassa, Niger (Bb. 17)  
 Jbal, Obaliste  
 Jtearal (See), Mongolei 746,2  
 Jthöhle, Jt  
 Jting, Chinesische Sprache u. Litt. 30,1  
 Jtonjy (Fluß), Rostwa 1)  
 Jtonomos, Konstantinob, Otonomob  
 Jtschiden, Kalifen 391  
 Jtterus = Icterus  
 Jtshabas, Allahabad  
 Jlampu, Sorata  
 Jlan-Sauchä, Manjtsch  
 Jlab il' ali, Pforte, Hobe  
 Jlburg, Jlfeld, Eilenburg  
 Jshanische Tafeln (Jshanische  
 T.), Pers. Litt. 878, Astronomie 971,1  
 Jldeco, Attita  
 Jle de Paig, Billeneuve 6)  
 Jlefeld, Jlfeld  
 Jshanische Tafeln = Jshanische  
 Jlen (Ort), Trontheim 156,1

Ile Royale, Cape Breton Island  
 Igescher Apparat, Destillation 723,1  
 Isha da vera Cruz, Brasilien 343,2  
 Isha Flamengas, Azoren 196,1  
 Iliacija, Bosnien 249,1  
 Ilibische (Bad), Sarajevo  
 Ilijat (Volkstamm), Persien 866,2  
 Iltchan, Turkistan 937,1  
 Ilios, Troja  
 Ilipula Magna, Loja  
 Ijaminsk, Alaska  
 Ijchuri Alin, Wandschurei  
 Ijuti Alin, Chingan (Bd. 17)  
 Ilk, Iltis  
 Iklas Dag (Gebirge), Paphlagonien  
 Ikturi Alin, Chingan (Bd. 17)  
 Iliaman, Alaska  
 Iliawarra (See), Australien 145,2  
 Iltio, Einreibung  
 Illuminatio, Heilsordnung  
 Illuminatorium, Baptistertum  
 Iltmar, Botjaken  
 Iltmengebirge, Ural 1040,1  
 Iltensee (in Baden), Baden 227,2  
 Iltnyctij, Basil, Kleinruss. Litt. 830,2  
 Iltosway, Peter, Ungar. Litt. 996,2  
 Iltza, Iltza  
 Iltmachara, Troina  
 Iltmam Bug (Bundit), Asien 937,1  
 Iltmam Scherif, Asien (Bd. 17) 62,1  
 Iltmasdaser, David (armen. Gelehrter)  
 Iltmataca, Sierra, Parima 718,1  
 Iltmbazilische Ostjaken, Jenissei-Ostj.  
 Iltmbofch (Berg), Niederlande 140,1  
 Iltngur Bel, Balawat  
 Iltmier (Ritter), Saint-Mier, Val  
 Iltmma, Emma [Litt. 298,2  
 Iltmanuel ben Salomo, Jüdische  
 Iltmperforatio, Atrefie  
 Iltmperiali, Vincenzo, Ital. Litt. 96,1  
 Iltmperialpresse, Buchbinden 546,1  
 Iltmpetigo, auch Raute  
 Iltmpöt unique, Einksteuer  
 Iltmpressio nova, Auflage  
 Iltmpubertas, Alter 419,2  
 Iltmputatio, Versöhnung  
 Iltmrhad, Tuareg  
 Iltmrul Rais, Amrillais  
 IltmThurm, J. (Reisender), Amerika  
 Iltmuharh, Tuareg [(Bd. 17) 32,2  
 Iltmuthes, Imhotep  
 Iltmäjet Allah, Persische Litt. 876,2  
 Iltnari, Enaresee  
 Iltnaros, Artageres 1)  
 Iltnarya, Enarea  
 Iltncalah, Tuât  
 Iltnceustus, Ingest  
 Iltndch Cailoch, Lombard  
 Iltndcisio, Einschnitt  
 Iltndcolae, Municipium  
 Iltndcontinentia urinae, Harnabfluß  
 Iltndcubus (Incubo), Inlucus  
 Iltndculpata tutela, Notwehr  
 Iltndabara, Dehti  
 Iltndesatigable, Galapagos  
 Iltndengi (Insel), Santa Cruz 1)  
 Iltndependencia, Villa, Franz Bentos  
 Iltndian-Australian Mail, Über-  
 Iltndian grass, Jute [Landpost  
 Iltndian hemp, Apocynum

Indian red, Englischrot  
 Indicum, Indigo 918  
 Indios, Philippinen 1004,1  
 Indios bravos, caboclos, mansos,  
 Brasilien 336,2  
 — reducidos, Amerika 476,2  
 Indirekte Wahl, Urwahl  
 Indischer Schnitt, Edelsteine 314  
 Indischer Thee, Nox [Indikator 922,1  
 Indizierte Leistung (Dampfmasch.),  
 Indische Durun, Paphlagonien  
 Indische Karasu, Bistrija  
 Indischidschean, Armenische Litt. 837,2  
 Industrialgrains, Seidenspinner 820,1  
 Industrial partnership, Arbeitslohn  
 Indwe (Fluß), Rai [759,2  
 Inebriantia, Verursachende Mittel  
 Inessa, Biancavilla  
 Ineu, Karpathen 557,2  
 Infermentarii, Nymiten  
 Infielles, Philippinen 1004,1  
 Infralias, Ertsformation 829,1  
 Infusio, Taufe 546,1  
 Ingalit, Renat  
 Ingeniculus, Hercules  
 Ingenieurangriff, Festungstrieg 190,1  
 Ingenieurverein, deutscher, Bau-  
 wissenschaftliche Vereine  
 Inger (Zool.), Rundmäuler  
 Inger (Fluß), Ingermanland  
 Ingsinger, Ingsinger  
 Ingluvies, Kropf  
 Ingram (Seefahrer), Norbpolespe-  
 ditionen 227,2  
 Inguaeones, Inguäonen  
 Inguanta, Aschanti  
 Inguerne, Artus 889,1  
 Inguila (Sternbild), Orion  
 Inishmore, Araninseln  
 Injection végétale au Matico, Ge-  
 heimmittel 1022,1  
 Inlthalerhof, Rodenhäusen  
 Inl Pen (Berg), Wiltshire  
 Inlpen Beacon, Berkshire [lchan  
 Inland, Inländer, Ausland, Unter-  
 Inma, Botjaken [663,2  
 Innenhaut (Schiffbau), Panzerschiff  
 Innoveczer Gebirge, Karpathen 557,2  
 Inquiry, Enquete [367  
 Inquisitionverfahren, Anlagepro-  
 Inscription (Kap), Australien 144,2  
 Inselbad, Baderborn  
 Inselbai, Neuseeland 97,1  
 Institut égyptien, Asiat. Gesellschaften  
 Instruction civique, Schulwesen 658  
 Instrumenta privata, Urkunde  
 Instruments à percussion, Schlag-  
 instrumente [Zeuge 887,1  
 Instrumentzeuge, Instrument,  
 Insufflatio, Exorzismus  
 Insula (Schloß), Lille  
 Insula Batavorum, Bommel  
 Insula Herculis, Asinara  
 Insula minor, Menorca  
 Insultus apoplecticus, Schlagfluß  
 Insurer (engl.), Affekurang [184,1  
 Interlinearmethode, Sprachunterricht  
 Interlobatemoränen, Eiszeit (Bd. 17)  
 Interludien, Zwischenspiele [284,1  
 Interpellatio sacerdotalis, Fürbitte

Interstitieller Entzündungsprozeß,  
 Bindegewebsentzündung  
 Intine, Pollen [rung 801,2  
 Intramolekulare Atmung, Ernäh-  
 Introito (span.), Argument  
 Intronati, Ital. Literatur 92,2  
 Intuitive Erkenntnis, Distursiv  
 Intuitive Methode, Methode intui-  
 tive (Pädag.), Elementarmethode  
 (Bd. 17)  
 Inventio sanctae crucis, Kreuzes-  
 erfindung [rungszeichen  
 Inverted commas (engl.), Anföh-  
 Invertokobai, Eskimobai  
 In vicibus, Biye  
 Involutio (Chirurgie), Verband  
 Involutio senilis, Altersschwäche  
 Involventia, Einhüllende Mittel  
 Inzer, Bjelaja  
 Jobates, Akrifos, Vellerophon  
 Jon (spr. i-on, Mehrzahl Jonen;  
 Chem.), Lösungen (Bd. 17) 538,1  
 Jpanema, Sorocaba  
 Jpo (Vulkan), Sumatra 433,2  
 Jppo, Hippo [lgon 707,2  
 Irade dschuzie, Mohammedan. Reli-  
 Irbe, Große, Usmaitensee  
 Ireland, Irland  
 Irelandscher Ofen, Eisengießerei 471,2  
 Iremel (Berg), Ural 1040,1  
 Irenbyl (Berg), Drenburg  
 Iria Augusta, Boghera [dung  
 Irido: Choroiditis, Aderhautentzün-  
 Irido: Cyclitis, Mondblindheit  
 Iridoplegie, Pupille  
 Iridsch, Afrika 155,1  
 Irig, Jreg  
 Iris (Fluß), Jeschil Irmal  
 Irishölzchen, Bündhölzchen 989,2  
 Iritis (bei Haustieren), Augenkrank-  
 Irus, Bilui [heiten  
 Irkut, Irkutsk, Asien 913,2  
 Irlandsches Meer, Irisches Meer  
 Irmgardiskapelle, Süchteln  
 Irmfried, Hermfried  
 Irnis, Giornico [gleicherei 470  
 Iron castings, I. foundry, Eisen-  
 Irongombene, Gabun  
 Irova, Japan. Sprache und Litt. 168,1  
 Irrender Ritter, Ritterwesen  
 Irwa, Dnjestr  
 Irwan, Armenien 834,2  
 Is (a. G.), Sit  
 Isaal Aben Said, Alfonsoinische Tafeln  
 Isabel (Insel), Salomoninseln  
 Isabela, La (Badeort), Sacedon  
 Isabellade Basilan, Philippinen 1003,1  
 Isaias, Jesaias  
 Isak Aboab, J. Albalag, J. aus  
 Corbeil 2c., Jüd. Litt. 297—299  
 Isala (Fluß), Pffel 1)  
 Isanagi, Isanami, Sintiismus (Bd.  
 Isanga (Fluß), Uterewe [17)  
 Isangrim, Isegrim  
 Isaria (Fluß), Dife  
 Isa Silurum, Womouthshire  
 Isatis (Eisfuß), Fuß 708a  
 Isauricus, auch Theophanes  
 Isboseth, Abner  
 Isca colonia, Artus 888

Isca Damnoniorum, Exeter  
 Ischal Chan, Afghanistan 147,2  
 Ischalis, Ilchester  
 Ischerbil, Räs, Spartel (Kap)  
 Ischerim, Ural 1039,2  
 Ischil Dagb, Bithynien  
 Ischin (afrikan. Stadt), Yoruba  
 Ischium, Gaste  
 Ischora, Ingermanland  
 Ischrafijun, Arab. Litteratur 729,1  
 Issejord, Dänemark 501,1  
 Iseltwald, Brienz  
 Isenberg (Berg), Bruchhausen 1)  
 — (Stadt), Eisenberg 1)  
 Isenberg (Reisender), Afrika 177,1  
 Isenbrand, Welfen  
 Isenburg (Ruine im Elsass), Rufach  
 Isgaur, Mingrelien  
 Isheum (Hüttenwerk), Sarapul  
 Ishiga, Bishiga (Bd. 17)  
 Isis (Fluß), Themse  
 Isjaslaw, Russ. Reich 83,1, Abchasen  
 Islävonen, Islävonen  
 Islender Pascha, Karatheobori  
 Iskra, Jster  
 Iskuriab, Mingrelien  
 Iskurija, Dioskurias  
 Isla (Fluß), Dorsetshire  
 Isla das Cabras, Juan Fernandez  
 Isla de Pinos, Guanaja  
 Islamabad, Kaschmir 582,2  
 Islamigie, Aethiopien 38,1  
 Island (neueste Forschungsreisen),  
 Nordpolexpeditionen (Bd. 17)  
 Isle, de l' (Geograph), Afrika 170,1  
 Islebia, Eisleben  
 Isle des Pins, Fichteninsel 1)  
 Isleifr, Island 40,1  
 Islikon, Frauenfeld [295,2  
 Ismael (jüd. Gelehrter), Jüd. Litt.  
 Ismailowskoje (Luftschloß), Moskau  
 Ismenos, Bötien [830,1  
 Isola de' Pescatori, Rorromaische Inf.  
 Isola Lunga, Adriatisches Meer  
 Isola sacra, Tiber  
 Isolierungsröhren, Erdbohrer 742  
 Isotachen, Fluß (Bd. 17) 327,1  
 Isparik, Delphinium  
 Ispica, Valle d', Spaccatörno  
 Israin, Birket, Bethesda  
 Isratu, Italienisch-Ostafrika (Bd. 17)  
 Issa, Niger 175,1 [463  
 Isseddin al Madisi, Arab. Litt. 727,1  
 Issel, Pffel 1)  
 Isser, Algerien 347,2  
 Isserles, Jüd. Litt. 300,1  
 Issini, Assini (Bd. 17) [3308  
 Issischer Meerbusen (Issicus sinus),  
 Issumrudastrafe, Neuguinea 83,1  
 Istanbul Boghafi, Bosporus  
 Isthmus (Anat.), Schildbrüse  
 Istifan (Stadt), Paphlagonien  
 Istra (Fluß), Moskwa 1)  
 Istrogranum, Istropolis, Gran  
 Isubu, Bantu [(Stadt)  
 Isum, Isjum  
 Itaboca, Tokantins  
 Italienische Elgire, Aphrodisiata  
 Italienische Pillen, Eisenpräparate  
 Italienische Republik, Cisalpin. Rep.

Itaparica, Bahia  
 Itembini, Congo 243,2  
 Itenez, Guapore  
 Itamar, Karon  
 Ithome (Stadt), Thessalien  
 Itthyphallikus, Trochäus  
 Itihäsa, Weba 467  
 Itil, Wolga 730,1  
 Itiri, Aruwimi (Bd. 17)  
 Itischer Hafen (Portus Itins), Am-  
 bleteuse, Calais  
 Itissa (Volkstamm), Tuareg  
 Iton, Eure (Fluß)  
 Itonamas, Guapore  
 Itorup, Kurilen  
 Itsch Kalé, Erzerum  
 Itterbach, Baden 227,2  
 Ittingen, Frauenfeld  
 Ituri, Aruwimi (Bd. 17)  
 Iturup, Assien 915,2  
 Ityle, Phönizien 3)  
 Itha (Stadt), Peten  
 Ithalane, Amerikan. Altertümer 482,2  
 Ivancicagebirge, Kroatien-Slawo-  
 Ivancice, Eibenschiß [nien 238  
 Ivangebirge, Bosnien 247,1  
 Iwanhoe Bath, Ashby de la Zouch  
 Ivanoja, Nordpolexpeditionen 227,2  
 Iwar, Aslaug und Island 10,1  
 Iwara, Filippo, Baukunst 502,1  
 Iwernia, Sibiria  
 Iwi (Kap) Algerien 347,2  
 Iwigut, Grönland 756,1  
 Iwohiba, Bara (Bd. 17)  
 Ivoire (franz.), Elfenbein  
 Ivonice, Karpathen 558,2  
 Ivory (engl.), Elfenbein  
 Iwan Nagin, Usa  
 Iwanow (Reisender), Assien (Bd. 17)  
 Iwanowskoje Dsere, Don [54,2  
 Iwens (Reis.), Afrika (Bd. 17) 12,1  
 Iwiron, Athos  
 Itzaccihuatl (Itzaccihuatl), Nordil-  
 Iza (Fluß), Theiß [Ieren 84,2  
 Izeschneh, Zendavesta 868,1

### I (Jot).

Jabal, Bamech [Lupp  
 Jablonsti, Boleslaw (Pseudonym),  
 Jabok (Fluß), Ammoniter, Amoriter  
 Jabus, Aethiopien 35,1  
 Jacca, Jaca  
 Jachman, Nordpolexpeditionen 227,1  
 Jackson (Reis.), Assien (Bd. 17) 59,1 u. 2  
 — Gray (Reisender), Afrika 173,1  
 — J. B., Holzschneidkunst 684,2  
 Jacobins, Jakobiner  
 Jacobische Anallageinheit, Elektrische  
 Maßeinheiten 516 [61,2  
 Jacobsen (Reis.), Assien (Bd. 17) 54,2,  
 Jacobus de Benedictis, Jacopone da  
 Jacona(t)s, Jatonett [Tobi  
 Jacopo da Lentino, Ital. Litt. 87,2  
 Jacquin, Jos. Franz (Bot.), Jacq.  
 Jaculum (lat.), Gefchöß 212,2  
 Jacunda, Brasilien 336,2  
 Jader, Zara 833,1  
 Jäderen (Landschaft), Norwegen 246,1  
 Jadova, Lita-Arbava (Bd. 17)

Jadra, Zara 233,1  
 Jadrinew (Reisender), Assien 911,2  
 (Bd. 17) 55,1 u. 56,1  
 Jadschus, Weba 467 und 468,1  
 Jadviga, Hedwig 3)  
 Jafa, Joel, Jüd. Litteratur 300,1  
 Jaffet (Historiker), Theol. Lit. 879,2  
 Jagbaba, Slawen 1029,2  
 Jagbberg, Lahn  
 Jagdschupvereine, Jagd 125,1  
 Jagdspinnen, Vagabundae  
 Jagdverträge, Jagd 125,1  
 Jäger, Henri, Norweg. Litt. 25,1  
 Jägersburg, Forchheim  
 Jägerthal (Papierfabrik), Dürben  
 Jagor, J. (Reisender), Assien 904,2  
 Jahja (arab. Dichter), Fettihi  
 Jahja ben Serabi, Serapion 2  
 Jahja Raswinl, Pers. Litt. 877,1  
 Jahorina, Bosnien 247,1  
 Jahorlik, Dnjepr  
 Jahreswochen, Woche  
 Jahrgedächtnis, Jahrzeit  
 Jährlinge, Schaf 379,2  
 Jailsak, Persien 867,1  
 Jaipur, Dschampur 1)  
 Jair Chajim Bacharach, Jüd. Lit.  
 Jala, Artocarpus [90,2  
 Jatint, Bittschurin [Litt. 27,2  
 Jakob Anatoli, J. ben Magir, Jüd.  
 Jakobe (Frauennamen), Jakobäa  
 Jakob ibn Chabib, Jüd. Lit. 299,2  
 — ibn Gau, Juden 287,2 [Hobd. 2  
 Jakobine (Herzogin von Jülich), Jo  
 Jakob Josua, Jüd. Litteratur 300,1  
 Jakobsberg, Beseergebirge  
 Jakobsbavn, Grönland 756,1  
 Jakobschlucht, Arguri  
 Jakob Almansor, Almorawiden  
 Jakwood, Jacholz  
 Jalesias de la Casa, Span. Litt. 94,  
 Jalong (Fluß), Jantsekiang  
 Jalowatsch, Antiochia 2) [68,  
 Jaluitgesellschaft, Kolonien (Bd. 17)  
 Jalsos, Rhodos [inf. (Bd. 17)  
 Jaman, Alirakbyberg, Merkwürdig-  
 Jambor, Paul, Ungar. Litt. 99,2  
 Jambujastromschnellen, Aram  
 (Bd. 17)  
 Jamburg, Jekaterinoslaw 188,1  
 Jambokho, Himalaja 541,2  
 Jämen, Karelier  
 James (Insel), Galapagos  
 James (Reisende), Afrika (Bd. 17)  
 12,1, Assien (Bd. 17) 58,1  
 Jamesgolf, Albanz 2) (Fluß)  
 Jameskette, Australien 145,2  
 Jamestown (Fort), Afrika  
 Jamiher, Janniger  
 Jamln, Ibn, Pers. Litteratur 576,  
 Jamthaler Gebirge, Siloretta  
 Jamunjar, Turkistan 308,1  
 Jana (Myth.), Janus  
 Jan de Clerc, Niederländ. Litt. 159,  
 Janeira, Japanicus  
 Janghiffar, Akti Eschar  
 Jangischer, Kaschgar  
 Jantia, Janina  
 Janicki, Klemens, Poln. Litt. 181,  
 Janifala, Aschal Tele-Cafe

- Janjacobskriften, Mennoniten  
 Jan von Czarnikau, Poln. Litt. 192,1  
 Janktonwan, Janktonwanna, Da-  
 Janmal, Jalmal [Kota  
 Jannäos, Alex., Aristobulos  
 Janrel, Afrika 163,2  
 Januana (Stadt), Sobral (Bd. 17)  
 Janus Damascenus, Serapion 2)  
 Janus Pannonius, Reulat. Dichter  
 Jan van Leyden, Johann von Leiden  
 Japanholz, Rotholz [(Bd. 17)  
 Japanisches Leder, Kartonagenfabr.  
 Japel, Georg, Slowenen  
 Japha, Luise, Langhand 4)  
 Japhar Indus, Arab. Litt. 790,1  
 Japho, Jafa  
 Japonisme, Ladarbeiten  
 Jararala, Brasilien 335,2  
 Jarbas, Starbas  
 Jarden, Jordan (Fluß)  
 Jarlung, Tibet 690,2  
 Jarmaagar, Margelan  
 Jarmonta, Jarmarta  
 Jarnfaga, Thor  
 Jarodscha, Ahal Tefe-Dase  
 Jaropolk (Fürst), Russ. Reich 83,1  
 Jarriba, Joruba  
 Jarudjangpo (Fluß), Asien 633,2  
 Jasnische Fahrt (Fluß), Ober 1)  
 Jaska, Weda 467  
 Jasmin, virginischer } Tocoma  
 Jasmintrumpete }  
 Jasonius Mons, Demawend  
 Jaspeada, Kokenille  
 Jassanäs, Watvögel  
 Jassin, Dardistan  
 Jastolda, Schara  
 Jassischer Meerbusen, Karien  
 Jassol, Ostjien  
 Jassones, Jaszok, Jazngien  
 Jäteisen etc., Gartengeräte  
 Jatrud, Jantra  
 Jatschewski (Reis.), Asien (Bd. 17) 57,2  
 Jatschu, Tibet 689,1  
 Jättestuer, Dolmen  
 Jatwiagen, Lomsha  
 Jauersche Berge, Jauersberg, Ra-  
 bachgebirge, Subeten 421,1  
 Jauvre Rudel, Provençal. Litt. 426,1  
 Jaurie, Gando  
 Jaurik, Dnjepr  
 Jausmin, Jasmin [Gebirge  
 Javalambre, Sierra de, Iberisches  
 Javary, Alchimie 306,2  
 Javold, Gabaler  
 Javorina, Karpathen 557,1  
 Javornik, Karst 562,2  
 Javornik, Keltisch  
 Jaworschike, Nähren 104,1  
 Jean l'Ermite (Pseud.), Höfer 1)  
 Jeannetteinsel, Neufibirische Inseln  
 Jecheskel, Hefekiel  
 Jechiel ben Jekutiel, Jüd. Litt. 298,2  
 Jechonja, Jojachin [Litt. 297,2  
 Jedaia ben Abraham Bedarschi, Jüd.  
 Jeditiger (Fürst), Sibirien 929,2  
 Jedinowertzen (Sekte), Kasloiniken  
 Jedschu, Abessinien 38,1  
 Jeginbö, Limfjord  
 Jegnän-Batyrkul, Ahal Tefe-Dase
- Jehan de Flagny, Franz. Litt. 592,1  
 Jehkaba-Reets, Jatschstadt  
 Jehoatsch, Joas  
 Jehoram, Joram 1)  
 Jehuda, Juda [Mabena  
 Jehuda Krje di Modena, Leon di  
 Jehudai der Blinde, Jüd. Litt. 296,2  
 Jejunium quadragesimale, Fasten  
 Jelantschik, Afowsches Meer [66,1  
 Jeleny, G. H. u. S. H., Tschech. Litt.  
 Jelgawa, Litau [879,1  
 Jellalafälle, Congo 243,1  
 Jelmert, Jalmal [gerien 350,2  
 Jemappes (Quecksilbergruben), Al-  
 Jemiolowski, Nikol., Poln. Litt. 194,2  
 Jen, Japan 162,1  
 Jenbo (Hafen), Rotes Meer  
 Jenghi-Schamaki, Schemacha  
 Jeni Kaplidtschah, Brussa  
 Jenidsche i Wardar, Janipa  
 Jeniköi (Bucht von), Bosphorus  
 Jenischehr, auch Konstantinopel 81,1  
 Jennings (Reis.), Asien (Bd. 17) 62,1  
 Jequiba, Brasilien 334,1  
 Jerasch, Arab. [17] 58,1  
 Jeremiasen (Missionär), Asien (Bd.  
 Jerica, Pablo de, Span. Litt. 94,2  
 Jerlicz, Joachim, Poln. Litt. 194,2  
 Jerne, Sibernia  
 Jernit, Frissenborg  
 Jero (Golf von), Lesbos [298,1  
 Jerucham ben Meschullam, Jüd. Litt.  
 Jervis (Kap), Südastralien 419,2  
 Jesaia di Trani, Jüd. Litt. 298,2  
 Jeschlen, Kaufm. Gebirge  
 Jeschua Halevi, Jüd. Litt. 298,1  
 Jesd, Jesh  
 Jesebel, Isebel  
 Jesus del Monte, Havana [mus  
 Jesudbiener, Jesuaten des h. Hierony-  
 Jesus Maria (Insel), Admiraltäts-  
 Jesus patibilis, Rantshär [Inseln  
 Jetée (franz.), Hafen 998  
 Jeterius (Prinz), Auvergne  
 Jett = Jet  
 Jetts (Bosspeniele), Zwischenspiele  
 Jevl, Zigeuner 908,1  
 Jempatoria, Eupatoria  
 Jaggaren, Luarez [(Bd. 17) 32,1  
 Jhering, H. v. (Reisender), Amerika  
 Jhosi, Bara (Bd. 17)  
 Jhuru, Krumiti (Bd. 17)  
 Jihlava, Jglau  
 Jilemnice, Startenbach  
 Jilové, Euse  
 Jimene von Navarra, Alfons 7)  
 Jirikischa, Japan 161,2  
 Jinsen, Chemulpo  
 Jipefee, Deutsch-Ostafrika (Bd. 17) 241  
 Jirardot, Locaima  
 Jistredo, Sierra de, Leon (Königr.)  
 Jiu (Fluß), Schäl  
 Jizhaki, Jüdische Literatur 297,1  
 Jizchal, Jsaat  
 Jizera, Jfer  
 Joachas, Joahas  
 Joancicagebirge, Barasdin  
 Job, Hlob  
 Jobelinö (frz. Litt.), Volture (Binc.)  
 Jobi (Insel), Neuguinea 82,2
- Joch (Techn.), Gloden 438,1  
 Joch (Engelberger Joch), Engelberg  
 Jochanan Aleman, J. ben Verolazc.,  
 Jochberg, Kogel [Jüd. Litt. 295—298  
 Jochbebed, Aaron [457,1  
 Jochumsön, Isländische Litt. (Bd. 17)  
 Jochzahn, Zeuglodon  
 Jodegreiten, Wettrennen 576,1  
 Jodutha, Zetergeschrei  
 Joelfest, Julfest  
 Joggjökertö, Dscholdtscholarta  
 Johan Alfried, De Laet  
 Johann Anglicus, Johanna 4)  
 — de la Puebla, Franziskaner 589,1  
 — von Brügge, David Jorisjoon  
 — von Glogau, Polnische Litt. 192,1  
 — von Guadalupe, Franziskaner  
 589,1 [192,1  
 — von Ostrorog, Polnische Litt.  
 Johannäus (Bischof), Isländische  
 Litt. (Bd. 17) 456,1  
 Johannes de Muris, Russt. 922,1  
 — der Mamikonier, Armenische Lit-  
 teratur 837,1  
 — de Spira, Buchdruckerkunst 554,2  
 — Genesios | Byzantiner  
 — Rinnamos | Byzantiner  
 — Repos, Enkel [tring  
 — Victorienfis, Johann von Bit-  
 — von Cezmicze, Janus Pannonius  
 — von Korvei, Angelsachsen  
 — Saresberienfis, Johann von Sa-  
 — Zonaras, Byzantiner [Urburg  
 Johannesjünger, Johanneskristen  
 Johannesbad, Johannesfest [glodner  
 Johannesberg, auch Julda 779,2, Groß-  
 Johannesbruch, Halsbrüde  
 Johannesburg, auch Schaffenburg  
 Johanneskristen = Johanneskristen  
 Johanneslogen, Freimaurerei 652,2  
 Johannesstänger, Tanywut 515,1  
 Johanniterkreuz (Techn.), Sperrge-  
 triebe 128,1  
 Johansen, Nordpolexpeditionen 231,1  
 Johnston (Reis.), Afrika (Bd. 17) 11,1,  
 12,1, Australien (Bd. 17)  
 Johnstone, Ch., Englische Litt. 649,2  
 — Mrs., Englische Litt. 652,1  
 Johnstonestraße, Königin Charlottensf.  
 Joinville (Insel), Südpolarländer  
 Jöklar, Island 36  
 Jökler, Norwegen 245,2  
 Jökulsá, Island 37,2  
 Jol, Casarea 4)  
 Jolanda da Gomez, Antonio  
 Jolith, Cordierit  
 Jolpaiguri, Dschulpigori (Bd. 17)  
 Jomba, Afrikanische Sprachen  
 Jöm habbikurim, Wochenfest  
 Jom ha Kippurim, Versöhnungstag  
 Jomsa, Tschuwaschen  
 Jomtab ben Abraham, Jüdische Litt.  
 Jomuden, Turkmener [298,1  
 Jona ibn Dschannah, Jüd. Litt. 296,2  
 Jonathan Palohen, Jüdische Litt. 297,1  
 Jonkheer, Adelsprädikat [17] 456,1  
 Jonsön, H. u. F., Island. Litt. (Bd.  
 Jopenbier, Danziger, Bier 910,1  
 Jorasses, les Grandes, Montblanc  
 Jordan (nordamerik. Fluß), Utahsee



Jordanne, Aurillac  
 Jordanopaß, Karpathen 556,2  
 Jordansbad, Amorbach  
 Jordanus Memorarius, Arithmetik  
 Jördh, Aßen  
 Jornada del Muerto, New Mexico 114,1  
 Jose ben Chalafta, Jüdische Litt. 296,1  
 Josef ibn Abitur, Jüdische Litt. 296,2  
 Josephberg, Afrika 151,1  
 Joseph Albo, Jüdische Litt. 298,1  
 — Bechor Schorr, J. ben Chis-  
 dai 2c., Jüdische Litt. 297-300  
 Josephsberg, Rahlengebirge  
 Josephslust (Jagdschloß), Sigma-  
 ringen  
 Josephsthal, Bunsau 2  
 Josephthal, Jelataterinoslaw  
 Josef, Barnabas  
 Jof, Jasjo  
 Josua ben Chananja, J. ben  
 Levi 2c., Jüdische Litt. 295,2, 296,1  
 Josua Stylites, Syrische Litt. 471,1  
 Jotapata, Galiläa  
 Jötnar, Aßen  
 Jötunheim, Joten  
 Jour des brandons, Brandsontag  
 Journal: Hauptbuch, Journal-  
 Grandlivre, Buchhaltung (Bd. 17)  
 Journée des dupes, Richelieu 807,2  
 Journée des éperons, Sporenschlacht  
 Joute, Turnier  
 Jouval, de, Aubouard  
 Joux, Château de, Pontarlier  
 Jovanovic, Paul, Serbische Litt. 883,2  
 Jovellanisten, Geheime Gesellsch. 1018,1  
 Juan (mongol. Dynastie), Mongolei  
 Juana (Insel), Cuba 355,1 [747,2  
 Juan Bautista-Vai, Juan Fernandez  
 Juan de Bourbon, Don, Johann 42)  
 (Bd. 17)  
 Juba (lat., Helmbusch), Galea  
 Jubelpforte (Rom) } Jubeljahr  
 Jubiläumsjahr }  
 Juda ben Barfillai, J. ben Hai 2c.  
 Jüdische Litt. 296-299  
 Judaizanten, David 2  
 Juda Leon, Abravanel  
 Judas Aristobulos, Juden 284,1  
 Judicia equestris, heroica, Ehren-  
 gerichte  
 Judicium criminale, poenale, Cri-  
 minalgericht; J. crucis, ignis,  
 aquae, offae, Orbalten; J. parium,  
 Pairs; J. S. Coenae, S. Eucha-  
 ristiae, Abendmahlsgerecht; J. tibi-  
 cinum, Pfeisfergericht [totis  
 Judith, Tochter Karls d. Rahlen, Kr-  
 fuel, Tella, Krone (Carl) 249,1  
 Jüen (mongol. Dynastie), Mongolei  
 Jües, Herzberg 1) [747,2  
 Juetschi, Kasristan  
 Juf, Avers  
 Jugendbund, Burschenschaft  
 Jugendkleid der Vögel, Federn 93,2  
 Jugendspiegel, Geheimmittel 1022,1  
 Jugendspiele, Spiel  
 Juhász, Pufsten  
 Juignet, Juli  
 Jülkang, China 3,1 [Wegiers  
 Julia Biterra Septimanorum,  
 — Bona, Lillebonne

Julia Mammä, Alexander 2)  
 Julia Pietas, Pola  
 Juliomagus, Angers  
 Julipolis, Gordios  
 Julius Cäsar (Pseudonym), Sanini  
 — Florus, Römische Litt. 928,1  
 — Frontinus, Röm. Litt. 928,1, 929,1  
 — Valerius, Afopos 2)  
 Julius portus, Lucriner See  
 Juloberg, Frauendorf 1)  
 Juma, Long Island 2)  
 Jume, Japan 162,1  
 Junne, Jomsburg  
 Juncta, Olunta-  
 Jundiähi, Brasilien 336,2  
 Jungbrunn, Lieng  
 Junge, Joachim, Jung 1)  
 Jungfer (Buchdr.), Petit  
 Jungfernehe, Josephsche  
 Jungfernschrift, Petit  
 Jungfernschwarm, Bienenzucht 910,2  
 Jungfrauen Schulen, Mädchenschulen  
 Junius Brutus (Pseudon.), Languet  
 Junk Ceylon, Salanga (Bd. 17)  
 Junonis promontorium, Trafalgar  
 Junqueiro, G., Portug. Litt. 262,2  
 Jupitersplan, Sankt Bernhard  
 Jura (lat., Mehrzahl von Jus):  
 J. reservata, Reservation; J. sto-  
 lae, Stolgebühren  
 Jura (Fluß), Riemen  
 — Oberschlesischer, Märkisch-Schle-  
 sischer Landrücken  
 Juracare: Indianer, Dungaß  
 Jurakisch, Aßen 925,1  
 Juraklub, Alpenvereine  
 Jurementum de credulitate, Glau-  
 benseid; J. in litem, Schätzung  
 Juranconwein, Pau  
 Juratores, Eideshelfer  
 Jurgaitischen, Remonte  
 Jurgan: Ladil, Laodicea 4)  
 Jurt, Kasan  
 Jurine, Ludw. (Entomolog), Jur.  
 Jurisdiction administrative, Ver-  
 Jurma, Ural 1040,1 [Waltung 166,2  
 Jurten (schweiz. Landschaft), Jorat  
 Jurua, Amazonenstrom 444,1  
 Jurugo, Jorullo  
 Jus aequum, Billigkeit; J. belli,  
 Kriegrecht; J. belli et pacis,  
 Völkerrecht; J. cambiale, Wechsel-  
 recht; J. Caesareum, Kaiserrecht;  
 J. conducendi, Geleit; J. cruen-  
 tationis, Bahrrecht; J. curtis, Hof-  
 recht; J. ecclesiasticum, Kirchen-  
 recht; J. feretri, Bahrrecht; J. geor-  
 gicum, Landwirtschaftsrecht; J.  
 geranii, Kranrecht; J. heredita-  
 rium, Erbrecht; J. in re u. in rem,  
 Dingliches Recht; J. inspectionis  
 et cavendi, Kirchenpolitik 765,2; J.  
 internationale, Völkerrecht; J.  
 Kolbekerlii, Wildfangsrecht; J.  
 ligonarium, Spatenrecht; J. mini-  
 steriale, Leibelgenschaft 644,2; J.  
 optionis, Aurrecht, Optieren; J. par-  
 ticulare, Partikularrecht; J. perso-  
 narum, Personenrecht; J. poenale,  
 Strafrecht 361,2; J. praetorium s.

honorarium (prätorisches Recht),  
 Zivilrecht, Ebit; J. praxandi, Brau-  
 recht; J. protectionis, Kirchen-  
 hobeit; J. puniendi, Strafrecht;  
 362,1; J. receptionis, Kirchenhobeit;  
 J. stercorandi, Hordenischlag; J.  
 strictum, Billigkeit; J. supremae  
 inspectionis, Kirchenhobeit; J.  
 territoriale circa sacra, Hofsein;  
 J. tigni immittendi, Balkenrecht;  
 J. universale, Recht; J. vincula-  
 tionis, Verfangenschaftsrecht; J.  
 visitationis, Durchsuchungsrecht  
 Jusjurandum calumniae (Jura-  
 mentum cal.), Gefährdeid  
 Jusminis (Pseudonym), Letten  
 Jussuf Bei, Lufignan (Bd. 17)  
 — ben Taschfin oder Tasfin, De-  
 biten und Almorawiden  
 — ben Zerragh, Abencerragen  
 — Jzjedin, Abd ul Afis  
 — Pascha, Affassinen  
 Juste, Jean, Bildhauerkunst 943,1  
 Justices of the peace, Friedens-  
 Justierzeiger, Grabstichel [gericht  
 Justiniana (Stadt), Karthago 500,1  
 Justiniana Prima, Utskup  
 Justinopolis, Ebeffa 1)  
 Jusufzai, Afghanistan 143,2  
 Jut (Insel), Rei  
 Juticalpa (Stadt), Olango  
 Juvenal des Ursins, Franz. Litt. 611,2  
 Juveneyinsel, Rubschuinseln  
 Juverna, Irland 3,2  
 Jynda, Karpathen 559,1

**R.**

R 2 (Berg), Dapsang, Aßen 913,1  
 Ra (Fluß), Tongking 751,2  
 Raap: Goldfeld, Barberton (Bd. 17)  
 Raapsee, Elbe  
 Raatstill, Katsill  
 Rababisch, Rordosan, Rab (Bd. 17)  
 Rabah, Amerikanische Altertümer 460,1  
 Rabalia, Ribyra [Kiel  
 Raban (pers. Landschaft), Rarat  
 Rabarang, Kaiser Wilhelms-Land (Bd.  
 17) 474,1  
 Rabelbahnen, Straßeneisenbahnen  
 Rabile, Ägypten 213,2 [377,1  
 Rablunät, Estimo 849  
 Rabuija, Rampses  
 Rachiquel, Maya  
 Raçibah, Raffide  
 Raçyapa, Raçyapa  
 Raczkowski, Polnische Litt. 196,2, 196,1  
 Raczyla, Bulowina 614,1  
 Rada, Raza  
 Rädaräer, Redar  
 Radarija, Roshammebanische Nel. 709,1  
 Radarla, Weinstock 504,1  
 Radaveralkaloide, Ptomaine  
 Raddig (Strauch), Wacholder  
 Radeöl, Raddigöl  
 Radiköj, Konstantinopel 31,2  
 Radiri, Derwisch  
 Radischi, Pferde 947,2  
 Radi: ul- asker, Rajilester  
 Radscha Sala, Amu Darja

Kadyat (Insel), Ugalentfi  
 Kadjariai, Mingrelien  
 Kaerlion ar Wöl, Artus 888  
 Kafab, Kafé (Stadt), Feodosia  
 Käfersteine, Skarabäen  
 Kaffeebohnen, künstliche, Kaffeebaum  
 Kaffeol, Kaffeebaum 357,1 (Bd. 17)  
 Kaffetschd, Kaffa  
 Käfiab, Arabische Litteratur 726,2  
 Käfigvögel, Stubenvögel 401,1  
 Kafirnahan, Asten 932,2  
 Kaffade, Türkische Sprache u. Litt. 915,2  
 Kagelwit, Dietrich 2) (Erzbischof)  
 Kagera (Alexandra-Nil), Uterewe  
 Kaghar, Saraswati  
 Kagalnit, Kagilnit (Fluß), Kogilnit  
 Kaguang, Pelzflatterer  
 Kagul, Rahul  
 Kagud, Watvögel  
 Kagyur, Randschur  
 Kahando, Ramorondo (Bd. 17)  
 Kähle, Usedom  
 Kahlenberg, Sachsen 127,1  
 Kahle Bön, Diemel  
 Kahle Wassen (Berg), Vogesen 252,1  
 Kahna, Bladfeet  
 Kahr, Gletscher 422 [Fort  
 Kahspelmsee (Kalispelm), Clarke's  
 Kahnan, Arabien 723,2  
 Kahua, Glais  
 Kahunda, Tanganjika  
 Kaial, Kasristan  
 Kaiane, Etschmiadzin  
 Kaianisten, Kaianiten, Kain  
 Kaiaphas, Katphas  
 Kaidalbai, Mangischlat (Bd. 17)  
 Kaidugol, Turktistan 988,1  
 Kai Gariep (Fluß), Baal  
 Kaiias, Kätias  
 Kaiorafette, Neuseeland 97,2  
 Kairos (Fluß), Noffien  
 Kaiias Parbat, Indus  
 Kaimes, Lord, Some  
 Kaindlhütte, Wiesbachhorn  
 Kainszeichen, Kain  
 Kainullaisot, Kareller  
 Kaireddin Pascha, Ahereddin Pascha  
 Kaisberg, Herbede  
 Kaisai-Gakko, Japan (Bd. 17) 467  
 Kaiseranger, Brud 3)  
 Kaiserau (Schloß), Abmont  
 Kaiserball, Ballspiel  
 Kaiserbucht, Sumatra 433,2  
 Kaiserburg (Ruine), Neuburg  
 Kaiserfisch, Schuppenkoffer  
 Kaiser Franz-Josephsbad, Tüffer  
 Kaiserгельб, Kurantia (Krone (Bd. 17)  
 Kaiserkrone, neue deutsche (1889),  
 Kaiserliches Buch, Albrecht 7), Kra-  
 bische Litteratur 727,1  
 Kaiserliche Tafeln, Persische Litt. 878  
 Kaisermehl, Wahlen 850,2  
 Kaiserquelle, Kachen 4,2  
 Kaiserstein, Währen 104,1  
 Kaiserstod (Berg), Zug 984,1  
 Kaiserwiese, Smichow  
 Kaiser Wilhelm-Fluß, Kaiser Wil-  
 helms-Land (Bd. 17) 474,1 (Berg)  
 Kaiser Wilhelm-Goldfeld, Bismard  
 Kaisamma, Britisch-Kassaria

Kai-nukho-tana, Kenai  
 Kajana, Finnland 280,2  
 Kajaner, Kain  
 Kaje, Kai  
 Kajelie, Freihafen 646,2  
 Kajetaner, Theatiner  
 Kaju garu, Wikton  
 Kajar, Kaschanistan 143,2  
 Kalaraka (Volkstamm), Niam-Niam  
 Kalhyen, Birma 968,1  
 Kaliskala, Griechenland 673,2  
 Kalo (Herzog), Friaul  
 Kaloerie, Kacherie  
 Kalulimah, Dombia (Bd. 17)  
 Kalaat el Mudil, Apameia  
 Kalach, Kaschabbon, Kintve  
 Kalabdschi, Bidschapur (Bd. 17)  
 Kalae (Kap), Hawai 242  
 Kalafalli-Nisak, Troja  
 Kalah Beda, Birebschit  
 Kalai, Nordchaj, Jüdische Litt. 299,2  
 Kalaischros, Athen 998,1  
 Kalala, Bilma  
 Kalalel, Ostimo  
 Kalamanf, Kalmanf  
 Kalan, Seecoter  
 Kalascha, Indische Sprachen  
 Kalat Schirgath, Kasur  
 Kalau, Abraham, Calovius  
 Kalaut (Fluß), Manysch  
 Kalben des Gletschers, Polareis  
 Kalbsmilch, Kalbsbröckchen  
 Kalca, Kalas  
 Kaldani, Chalbia  
 Kalbarien, Gemächshäuser  
 Kalben, Heint. v., Kalindin  
 Kalbi, Chalbia  
 Kale(h) Sultanie(h), Khybod 1), Dar-  
 Kalesh Su, Kas [banellen  
 Kalenderoghli, Brussa  
 Kaleten, Gallien 859,1  
 Kalfas, Obaltste  
 Kalfatermann, Klabaftermann  
 Kalastana, Tschirbon  
 Kalibermäßige Kugeln, Paktugeln  
 Kaliberwalzen, Baljwerk 377  
 Kalifa (Sultan), Deutsch-Ostafrika  
 (Bd. 17) 242,1  
 Kalifeldspat, Orthoklas  
 Kalifornische Wachtel, Baumwachtel  
 Kalifa (Volkstamm), Nadi (Bd. 17)  
 Kalina, Kalinago (Volk), Kariben  
 Kalina, Jos., Tschechische Litt. 890,1  
 Kaliniamot, Java 181,1  
 Kalinowski (Reis.), Asten (Bd. 17) 58,2  
 Kalintschak, J., Slowaten  
 Kalirrhoe, Altmäon 1)  
 Kalisia, Kalisch (Stadt)  
 Kalispelm (See), Vend d'Dreilles  
 Kalipuga, Yuga  
 Kaljuschen, Koloschen  
 Kalkalli, Kasanti  
 Kalken, Leder 608,1  
 Kalki, Wischnu  
 Kalkkreuzstein, Philippst  
 Kalkmesotyp, Stolecit  
 Kallah (jüd. Feiertag), Sabbat  
 Kallat, Madura 1)  
 Kallatis, Mangalia  
 Kallias, Agatholles

Kallichoros, Argonauten 799,1  
 Kallidromos, Griechenland 673,1  
 Kallinikon, Katta  
 Kallippos, Chronologie  
 Kallirrhoe (Stadt), Oessa 1)  
 Kalliupolis, Gallipoli 2)  
 Kallixenos, Berlegeten  
 Kallwen (Ort), Nemen  
 Kalm (Reisender), Amerika 479,2  
 Kalm, Großer (Berg), Sachsen-Wei-  
 Kalmeti, Alessio [mar-G. 153  
 Kalmüd (Berg), Harbt (Wald)  
 Kalmüs, Kasowsches Meer  
 Kalnikgebirge, Aroattien-Slaw. 239,1  
 Kalo, Maestro, Kalonymos ben Kalon.  
 Kalojoannes, Bulgarien 620,1  
 Kalolimni, Marmarameer  
 Kalongosi, Moerossee  
 Kaloni (Busen von), Lesbos [298,2  
 Kalonymos ben Juda, Jüdische Litt.  
 Kalorische Wärme, Heizmaterial. 335,1  
 Kaloschensprache, Roemer Loschen  
 Kalosin, Geheimmittel 1022,1  
 Kalpis, Sybria  
 Kalsö, Färser 57,2  
 Kalte Herberge, Taunus 547,1  
 Kalten, Mangfall [Kalt.  
 Kaltenbach, J. S. (Entomolog),  
 Kaltenbrunn, Tegernsee  
 Kaltenhausen (Lothringen), Bittsch  
 — (Salzburg), Hallein  
 Kalter Berg, Siloretta  
 Kalpodemos, Armatolen  
 Kaludscheren, Kaluger, Kalogeri  
 Kaluin, Kolonien (Bd. 17) 497,2  
 Kaluleme, Angola  
 Kalundborgfjord, Belt  
 Kalupak, Hindubusch [Jura 328,2  
 Kalvarienberg, Domobossola, Fulda,  
 Kalvos, Andr., Neugriechische Litt. 80,1  
 Kamagebirge, Deutsch-Südwestafrika  
 Kamaranta, Afrika 152,2 [(Bd. 17) 247,2  
 Kamardabangebirge, Asten 913,2  
 Kamarina, Syrakus 467,2  
 Kamarupa, Assam [880,1  
 Kamaryt, Blastimil, Tschech. Litt.  
 Kamassinisch, Asten 925,1  
 Kambaku, Japan 164,1  
 Kambing (Insel), Timor  
 Kambondo, Uppingtonia  
 Kambryk, Cambrai [673,1  
 Kambunische Berge, Griechenland  
 Kamelschlacht bei Basra, Ali 1)  
 Kamenisa, Achata  
 Kamera, Kadschaga  
 Kami (Gummisorte), Gummi arabicum  
 Kamienica, Kameng [chen  
 Kamilaroi-Sprache, Austral. Spra-  
 Kamille, unechte, Anthomis, Pyrethrum  
 Kamine Babe, Jbol  
 Kaminusubi, Sintidimus (Bd. 17)  
 Kamionka (Fluß), Brahe  
 Kamm, Festkunst 89,2  
 Kamm (Zimmerei), Holzverband  
 Kammer (Schloß), Attersee  
 Kammerbüchse, Kammer (Witt.)  
 Kammerbühl, Franzensbad  
 Kammerkasse, Steuern 311,1  
 Kammerkollegien, Konsulent,  
 Meister, Kammer

- Kammerpräsident, Reichskammergerichte  
 Kammerwagen, Kunststeuer [richt]  
 Kammerwarze, Handfeuerwaffen 105,2  
 Kammhörner, Blatthornkäfer  
 Kammsehmäschinen, Blattwinber  
 Kammstechen, Weben 451,2  
 Kammzapfen, Stützzapfen  
 Kamorta (Insel), Mikobaren [berg  
 Kamp, Dorf (Schlacht 1760), Rhein-  
 Kampaner Marmor, Griotto  
 Kampanerthal, Campan  
 Kampangan, Banjumas  
 Kampanische Inseln, Ponga  
 Kampar, Nischin  
 Rampe (Saline), Etade 210,2  
 Rampen, Selt 456,1  
 Rampenwald, Kaisergebirge  
 Kæmpeviser, Dänische Litteratur 520  
 Kampfeersee, Inn  
 Kampgespräche, Streitgebichte  
 Kampfurteil, Orbalien  
 Kampti, Kamthi (Bd. 17)  
 Rampulung, Rimpolung 1)  
 Ramsa, Arabien 723,1 [pul  
 Ramslowotka (Hüttenwerk), Sara-  
 Ramtschi, Rantschu  
 Ramulahi Point, Hawaii 242  
 Ramusch: Samara, Astrachan 969,1  
 Rana (Landschaft), Malakka (Bd. 17)  
 Ränd, Assyrien 959,1  
 Ranaan (bibl. Person), Cham  
 Kanada (ind. Weiser), Philosophie  
 Ranajan, Borneo 224 [1018,2  
 Ranalgletcher, Glenner  
 Kanász, Pusten  
 Ranatha, Delapollis  
 Rānda, Beda 468,1  
 Randalaschajabucht, Randalaf-  
 shajabucht, Betjes Meer  
 Randang, Bantam  
 Randerstieg, Randerthal  
 Randia (Fluß), Nien 937,1  
 Randalgebirge, Subda  
 Rando (Berg), Neulandbonten 86,2  
 Ranebecken, Smithsund  
 Ranelos, Stephanos, Neugriech. Litt.  
 Ranerles, Lamatsmus [80,1  
 Rangar, Rangli, Petschenegen  
 Rangyur, Randschur  
 Ranheri, Höhlentempel  
 Raninchenwerder, Potsdam 292,1  
 Ranischla, Lamatsmus  
 Raniger Bad, Partenkirchen  
 Raniungan (Kap), Borneo 224  
 Rānjakubdscha, Ranobsch  
 Rankiang, Kiang  
 Rannabin, Paschisch  
 Rānon, Rabira  
 Ranouj, Ranobsch  
 Rantbeitel, Stemm- und Stechzeug  
 Rantberg, Kaiser Wilhelms-Land (Bd.  
 Rantenstecher, Gartengeräte [17)  
 Rantharion, Sarnos  
 Rantiges Gebiß, Schieferzähne  
 Rantusche, Rantusch  
 Rānhow, Th., Deutsche Litt. 762,2  
 Ranutsvogel, Strandläufer 369,2  
 Rānzeli, Nigi  
 Rao, Tongaarchipel  
 Raotjung, China 16,2  
 Raotjungschün, China 17,1  
 Rapauta (See), Armiasee  
 Kapazität der Lunge, Atmung 15,1  
 Rapellenberg, Sachsen 127,2, Bartha  
 Rapellenprobe, Goldlegierungen  
 Rapernsträucher, Rapparideen  
 Rapetan, Rapetanien, Montenegro  
 Rapharnaum, Rapernaum [768,1  
 Rapila, Philosophie 1018,2  
 Rapillarimetrische Methode (zur  
 Branntweinuntersuchung), Spi-  
 ritus (Bd. 17)  
 Rapis (Refir), Rumys [verfahren  
 Kapitalbedungsverfahren, Umlage-  
 Kapitalreserve, Versicherung 158,1  
 Kapitalschrift, Majuskel  
 Kapitani, Armatolen  
 Kapitelmünzen, Sebidvalanzmünzen  
 Kapitel von Clermont, Freimaurerei  
 Kapitollas, Delapollis [654,1  
 Kaplandy, Albanien  
 Kapnion, Neuchlin 1)  
 Kapoho Point, Hawaii 242  
 Kapornsche Heide, Fischhausen  
 Kaposvár, Somogy  
 Rappe (= Hammel), Schaf 379,2  
 Rāppele (Wallfahrtskirche), Würz-  
 burg 786,1  
 Rappeler Berge, Wesergebirge  
 Rappen (die Schwellen f.), Eisen-  
 bahnbau 440,2  
 Rappenstürzung, Deich 621,2  
 Rappnacht, Nāhen  
 Rapporeth, Bundeslade  
 Rappshöhle, Muggendorf  
 Rappzaun, Zaun  
 Raps, Bergbau (Bd. 17) 117  
 Rapsali, Moses, Zab. Litt. 299,1  
 Rapsburg (Schloß), Rißbüchel  
 Rapschotendorn, Acacia  
 Rapseln (Techn.), Thonwaren 664,1  
 Rapselschmelz, Emailmalerei  
 Rapuas (Fluß), Borneo 224  
 Rapu Dagh, Marmarameer  
 Rapudschich, Kaufafen 680,2  
 Rapuzinerberg, Salzburg 244,1  
 Rara (jüd. Sektierer), Rader  
 — Simon u. Joseph, Jüdische Litt.  
 Karabals, Pferde 948,2 [298,2  
 Karaboa, Alexander 317,1  
 Karabulaten, Fetschenjen  
 Karachurma, Diospyros  
 Karade, Karate  
 Kara Darja, Str Darja  
 Kara Degviz, Schwarzes Meer  
 Karadscha, Baltan  
 Karadscha: Folia, Photia  
 Karadschowa, Roglena (Bd. 17)  
 Karaferia, Berda, Berria  
 Karagunides, Alarnanien  
 Karakalu, Nibos  
 Karakasch, Turkistan 936,1  
 Kara Koinlu, Armenien 835,1  
 Karakul (See), Pamir, Nien 915,2  
 Karakurd, Spinnentiere (Bd. 17)  
 Karambis (Vorgebirge), Paphlago-  
 Kara-Muren, Guangho [Lien  
 Kara Mustafa (Quellen von), Brussa  
 Karana, Erjerum [324,2  
 Karang, Bantam  
 Karangbolong, Bagelen  
 Karanluy Mys, Nien 931,2  
 Karantel, Quarantana  
 Karao, Chinagraß  
 Karasafow, Attentat  
 Karasjokka, Tana 1)  
 Karasmaf, Barbar  
 Karassul, Baraba  
 Karatai, Karatajen, Nordwiner  
 Karatschai, Karas  
 Kara Tschufa, Turkmene  
 Karaulow, Russische Litt. 88  
 Karawi (Berg), Pindos  
 Karawele, Karavelle  
 Karbaminsäureäthyläther, Nerven  
 Karburierte Luft, Benzinmotor (Bd.  
 Kardengewächse, Dipsacaceen [17)  
 Karbis (Friede von), Schweden 72,1  
 Karditscher Joch, Alpen 409,2  
 Karema, Tanganjika  
 Karenien, Britisch-Birma 439,1  
 Karentia (alte Feste), Garj 2)  
 Karénz, Carontia  
 Karez i Alta, Afghanistan 147,2  
 Karge, Kargowo, Unruhstadi  
 Kargheit, Getz  
 Kariet el Enab, Sirjah  
 Karimoninseln, Riau  
 Karin, Erjerum  
 Karjalaiset, Karelier  
 Karjat Thamanin, Tschum  
 Kartenah, Kertena  
 Karl Albert-Kanal, Alexandria  
 Karleol, Artus 888  
 Karlin (Goldmünze), Karolin  
 Karlin (Stadt), Karolinenkanal  
 Karlin, Athron, Gafidder  
 Karl-Johansvärn, Forten  
 Karl Ludwig-Haus, Ragalar  
 Karlsbach, von, Struensee 1)  
 Karlsberg (Schloß), Homburg 2)  
 Karlsburg (Ruine), Karlsbad 1)  
 Karlsöhne (Rindererziehungsan-  
 stalt), Kornweithelm  
 Karlsöhne, Erpfingen  
 Karlsöhne, Friedel und Rembsberg  
 Karlsöthel, Galtgerloch  
 Karlsöthaler Bad, Schlengenbad  
 Karlus Tyn, Karlstein  
 Karma-Wimansa, Philosophie 1016,2  
 Kármán, Joseph, Ungar. Litt. 97,1  
 Karmaten, Kalifen 390,2  
 Karnāta, Kanarensisch  
 Karniesbogen, Bogen (Baukunst) 126,1  
 Karniesrinne, Dachrinne  
 Kärntener Projek, Blei 13,1  
 Karnuffel, Karnöffel  
 Karo, Joseph, Jüd. Litt. 299,2  
 Karolinenkanal, Dillingen 1)  
 Karolinenstraße, Hermannstadt  
 Karolinespiel, Wikard 962,2  
 Károlyváros, Karlsbad 2)  
 Karoffel, Karuffel  
 Karpathos, Sporaden  
 Karpenstein, Sandes 1)  
 Karpos, Sephyros  
 Karpow, Russische Litteratur 51,1  
 Karrade, Gallione  
 Karrebälminde, Rästved  
 Karrenbütte, Getre

Karrenfelder, Alpen 397,1  
 Karrenpumpe, Gartengeräte  
 Karri-Karri, Kalahari  
 Karrobullisten, Armbrust, Karren  
 Karlamstag, Sabbat  
 Karla, Konstantine  
 Kartaphilos, Ewiger Jude  
 Karta Tuba, Corbova  
 Kartenneß, Gradnetz  
 Kartenschlagmaschine, Weben 448,2  
 Kartoffelmutter, Kdertulte  
 Kartoffelpflanzlochmaschine, Pflanz-  
 grubenmaschinen (Bd. 17)  
 Kartwelier, Karthwelier (Bd. 17)  
 Karvuni (Gebirge), Samos  
 Karwar (Hafen), Kanara  
 Karwinski, W. F. v. (Bot.), »Karw.«  
 Karydis, Neugriech. Litteratur 80,2  
 Karyolinäse, Zeile 858,1  
 Karys, Ahal Tele-Dase  
 Karystia, Subda  
 Kasa (Hirsebrei), Ungarn 1002,1  
 Kasachia, Kasagen, Kasaken 106  
 Kasai, Ambara  
 Kasal (Volk), Asien 925,2, Kasaken 106  
 Kasala (Fluß), Kasalinsk (Bd. 17)  
 Kasangöbädch, Kautasien 630,2  
 Kasanische Schweiz, Kasan 579,2  
 Kasar, Kas, Italienisch-Ostafrika (Bd.  
 Kasargenfluß, Estland 870 [17] 468  
 Kaschieren, Kasolieren  
 Kaschemir, Kaschmir (Gewebe)  
 Kascher, Fischei 304,2  
 Kaschmiri, Indische Sprachen, Kaschmir  
 Kaschuben, Kasuben [582,1  
 Kasblm, Chaldäa  
 Kasebröter, Bauernkrieg 472,2  
 Kasenbort, Käsenbrot, Augustinus 3)  
 Käsi-äster, Türkisches Reich 923,2  
 Kasid-Miocic, A., Serbische Litt. 883,1  
 Kaside = Kasside  
 Kasikumilisch, Kautasische Sprachen  
 Kasim, Asien 937,2  
 Kasimierz, Aratau 139,2  
 Kasimijeh, Nahr el, Asien 917,1  
 Kasimir (Fluß), Kasimur (Bd. 17)  
 Kasir, Afghanistan 143,2  
 Kasladelen, Anio  
 Käslin, Turnkunst 946,1  
 Käsmarker Spitze, Karpathen 557,2  
 Kasmene, Sciel  
 Kasoghen, Kasalen 106  
 Kasongo (Station), Zippu-Zipp  
 Kasongo (afrikan. Herrscher), Urua  
 Kasos, Sporaden [Könige  
 Kaspar, Melchior u. Balthasar, Drei  
 Kaspaue, Budeberg [Schichten  
 Kaspiische Formation, Brackische  
 Kasr Kaschar (Luftschloß), Teheran  
 Käs, Gletscher 422  
 Kassa, Kasse  
 Kassa (Stadt), Kaschau  
 Kassab, Kassabeh  
 Kassak, Kirgisen  
 Kassandschi, Angola  
 Kassawert, Kassafuß  
 Kassel am Rhein, Kastel 1)  
 Kassenbestand, Kassafuß  
 Kassenverein, Berliner, Banken 393,1  
 Kassenwesen, Finanzwissenschaft 268,1

Kassetten (Kapseln), Thonwaren 664,1  
 Kassi, Kassler (Herrschergeschlecht),  
 Babylonien 206,2  
 Kassablüte, Acacia  
 Kassimba, Angola  
 Kassim Pascha, Konstantinopel 31,1  
 Kassongo (See?), Afrika 153,2  
 Kastamonitu, Athos  
 Kastanienbraun, Anilin 591,1  
 Kastanienburg, Hambach  
 Kastel, Randilagh (Bd. 17)  
 Kastelholm, Alandsinseln  
 Kastelia, Koroni  
 Kastellholm, Stockholm 339,1  
 Kasten (Turngerät), Tisch  
 Kastenbälge, Gebläse 975,1  
 Kastenformerei, Sieberei 335,1  
 Kastenpfand, Kuchsteuer  
 Kastenschlag (bergm.), Bergbau 724,2  
 Kastität, Castitas  
 Kastro Moreas, R. Kumeliad, Patra  
 Kastron, Amorgos  
 Kaswini, Arabische Litteratur 728,2  
 Kasnapapura (Stadt), Multan  
 Käsöny, Bereg  
 Katabothren, Aephisos  
 Katakbin, Alleghangebirge 374,2  
 Katakana, Japan. Sprache u. Litt. 168,1  
 Katakakumene, Lybien  
 Katane, Catania  
 Katanow (Heil.), Asien (Bd. 17) 55,1, 57,2  
 Katapeltes, Katapult [469,2  
 Katar, Bahreinseln [469,2  
 Kataraktmaschine, Dampfmaschine  
 Katarthalsieber der Pferde, Pferde-  
 saupe; K. der Kinder, Diphtheritis  
 1005,1  
 Katarthpillen, Geheimmittel 1022,1  
 Katavothra, Ota  
 Kate, ten (Reisender), Amerika (Bd.  
 Katha, Manipur [17] 30,2, 31,1  
 Kathäer, Alexander 319,1  
 Katharein (Dorf), Troppau  
 Katharina, Dschebel, Asien 915,1  
 Katharine (Fluß), Dalg  
 Katharinenberg, Sinai  
 Katharinenkanal, Aeltma  
 Katharinenstadt, Zefaterinenstadt  
 Katharinenthal (Luftschloß), Reval  
 Kath methani, K. moubarreh, Co-  
 lastrus  
 Katib Tschelibi, Gadschi Chalsa  
 Katjeli, Buro  
 Katonga (Fluß), Uterewe  
 Katpa-tucha, Kappadokien  
 Katrin, Kaza, Serbische  
 Kätich, Brantwein 329,2  
 Katschberg, Kärnten 550,1  
 Katschbergtauern, Salzburg 241,2  
 Katschenowskij, M. T., Russ. Litt. 56,1  
 Katschewan (Stadt), Katschewan 2)  
 Katschi, Indische Sprachen  
 Katschlanar, Ural 1039,2  
 v. Ratte (Reisender), Aebesinien 39,1  
 Kattenau, Remonte  
 Katti, China 13,1  
 Katunja (Fluß), Ob  
 Katun-Muren, Quangho  
 Katürli Dag, Brussa  
 Kap (Burggrüne), Sankt Goarshausen

Kapbachgebirge, Subeten 421,2  
 Kapellenbogen, G., Jud. Litt. 300,2  
 Kapenhai, Haifische [Ingrinde  
 Kapenkopf (Berg), Alpen 309,1, Hor-  
 Kapenpeter, Fesselgeschwulst  
 Kapensee, Alban 2) (Fluß)  
 Kau, Dschilolo  
 Kaudälkanal, Rippen  
 Kaudiner (Volk), Samtiter  
 Kaudsit, M., Letten  
 Kauffmann, Pif, Asien 914,1  
 Kauffrau, Handelsfrau  
 Kaufgeschäfte, Börse 236,2  
 Kauhartz, Raumittel  
 Kaurura (Insel), Paktterinseln  
 Kauthurahans, Chinagraß  
 Kaula, Hawaii 242  
 Kaulonia, Caulonia  
 Kauna, Rowno  
 Kaura, Sambara (Bd. 17)  
 Kauriali, Kusb  
 Kautenbachtal, Trarbach  
 Kautschen, Papier 675,2  
 Kautschul, künstliches, Leinöl  
 Kavalleriekanonen, Geschütz 217,1  
 Kavikornler, Horn 720  
 Kavo Chelidonia, Chelidoniae Insulae  
 Kawala, Kawele, Zanganjita  
 Kawen (Insel), Maloelab (Bd. 17)  
 Kawende, Deutsch-Ostafrika (Bd. 17)  
 Kawirondo, Ugaia [242,1  
 Kawitschin, Rowitschin  
 Kayim, Katm  
 Kayla, Boragsee  
 Kayserreht, Schwabenspiegel  
 Kaja, Türkisches Reich 923,2  
 Kaj Dag, Iba 1)  
 Kazimierz, Kasimierz  
 Ka-zoku, Japan 159,1  
 Keah Buzur Umeid, Affasinen  
 Keating (Reisender), Afrika 173,1  
 Keats, Mount, Westaustralien  
 Kebabo, Afrika  
 Kebir, Wadi el, Tunis 804,1  
 Kecklemeter Heide, Ungarn 1000,1  
 Kechuda, Persen 809,2  
 Keeper (Berg), Irland 4,1  
 Keep-tower, Bergfried  
 Keessel, van de, Niederländ. Litt. 160,1  
 Keetmannshoop, Deutsch-Südwest-  
 Keft Abil, Jabel (afrika (Bd. 17) 250  
 Keft et Tür, Oberg  
 Keft um Tchebul, Algerien 350,2  
 Kegelladen, Windkasten  
 Kegelschwänze, Papageien 667,2  
 Kehlballendächer, Dachstuhl 404,1  
 Kehlgleitscher, Dammasod  
 Kehlflüßer, Ringeltreibe  
 Kehlriemen, Zaum  
 Kehlzangen, Dachstuhl 404,2  
 Kehrreim, Refrain  
 Keida, Oueba  
 Keilawus, Persische Litteratur 875,1  
 Keildreher, Fenster [17] 116,2  
 Keilfangvorrichtungen, Bergbau (Bd.  
 Keilphotometer, Astrophotometrie (Bd.  
 Keilverchluss, Geschütz 216,1 [17)  
 Keilzapfen, Holzverband  
 Keilzüge, Geschütz 216,1  
 Keimapparat, Samen (Bd. 17)

Reimbildung, Fortpflanzung 459,1  
 Keimepithel, Eierstock  
 Keimfähigkeit, Keimung 662,1, Samen  
 Keimfrucht, Sporangium [(Bd. 17)  
 Keimhäuschen, Algen 346,1  
 Keimkörner, Sporen  
 Keimmund, Samenknospe  
 Keimplasma, Darwinismus (Bd. 17)  
 Keimprobe, Keimung 662,1 [206,2  
 Keimscheibe, Ei 350,2  
 Keimschlauch, Keimung 661  
 Keimungsenergie, Samen (Bd. 17)  
 Keimwülstchen, Same 254,1  
 Keitelgarn, Fischerei 304,1  
 Kektropis, Attika  
 Kektrophaleia, Agina  
 Kelam, Calamus  
 Kelantan, Kalantan (Bd. 17)  
 Kelanter, Persien 669,2  
 Kelchhalpe, Nibbäbel  
 Kelchblätter, Blüte 64,2  
 Kelchfrüchte, Obst 309,1  
 Kelchweibe, Kelch  
 Keléh, Ailé  
 Kelefs, Euphrat  
 Kéler Béla (Komponist), Band XII,  
 S. 1028,2 (Korresp.-Blatt)  
 Keletron, Kastoria  
 Kelhof, Kelnhof  
 Kelingos, Borassus  
 Kellberg (Berg), Eifel 372,1  
 Kellen, van der (Reisender), Afrika  
 Kellerer, Keller 667,2 [(Bd. 17) 11,2  
 Kellerfeste, Kellerwirtschaft  
 Kellerjoch (Berg), Schwaz  
 Kellerwohnungen, Baupolizei (Bd. 17)  
 Kelley, Achimie 305,2 [97,2  
 Kelmaier, Kelnhof [Iylen  
 Kelmis (griech. Myth.), Ithäische Dak-  
 Kelowi (Volksstamm), Tuareg  
 Keltika, Kelten  
 Keltiker, Hispanien  
 Kema, Freihafen  
 Kemakel, Wabai  
 Kemmat, Kemnate  
 Kennnigklamm, Hfergebirge  
 Kempfand, Südpolarländer  
 Kempno, Kempen 2)  
 Kena (Indianerstamm), Blackfeet  
 Kenderbal, Djoterit  
 Kenesseth hagdolah, Synagoge  
 Keng Chong, Korea (Bd. 17)  
 Kengasee, Kengasee  
 Kenob, Zwergvögel  
 Kennemerland, Holland 654  
 Kennemerö, Amsterdam 511,2  
 Kennikot, Benjamin, Engl. Litt. 654,2  
 Kenoma, Onofis 461,2  
 Kenosis, Kenotiker  
 Kensi, Der  
 Kensington (Australien), Adelaide  
 Kentinseln, Tasmanien 528,2  
 Kentoripa, Centuripe  
 Kent's Hole, Torquay  
 Kenttown, Adelaide  
 Kenyérmézö, Broos  
 Kephahämatom, Kopfblutgeschwulst  
 Kephaloedion, Cesali  
 Kephalonien, Makrocephalie  
 Kepheus (Sternbild), Cepheus

Kerach, Carbaz  
 Kerameikos, Athen 996,2  
 Keramischer Meerbusen, Karien  
 Keras, Athletik  
 Kerata, Attika  
 Keraunos, Arfino 2)  
 Kerembe (Vorgebirge), Paphlagonien  
 Keren (Musikinstrument), Blasin-  
 Keresappa, Battrien [Strum. 1010,2  
 Keri, A'ri  
 Keribina, Bornu  
 Kerim Chan, Fars  
 Kerkerfieber, Typhus 956,1  
 Kerkeretus (Berg), Samos  
 Kerki (Berg), Samos  
 Kerkes, Cuneus  
 Kerkine (See), Struma  
 Kerkis, Theater 623,1  
 Kerlingsche Sage, Karlsage  
 Kermet, Statios  
 Kerner, J. S. v. (Naturf.), »Kern.«  
 Kernes, Kernen [toben (Bd. 17)  
 Kernsäule der Weberkarden, Nema-  
 Kerngrieße, Mühlen 850,2  
 Kernrunfel, Kuntelrabe  
 Kernschlichte, Dieberei 335,2  
 Kernstimmen, Orgel 435,1  
 Kerntheorie, Substitution 415,2  
 Kernwald, Unterwalden 1035,1  
 Kérö (Bad), Sjamoa-Ujvár  
 Kerographie, Cerographie  
 Kervikerri, Bornu [145,1  
 Kerksbaum (Baum von), Böhmerwald  
 Kersten (Reisender), Afrika 176,1  
 Kerwan-Baschi, Karawane  
 Kerykeion, Caduceus  
 Kerynia, Achaja [Samabsh  
 Keschab Tschander Sen, Brahma  
 Keschisch Dagh, Bithynien  
 Kesem, Gosen  
 Kesrie, Kastoria  
 Kesh, Stetscher 422  
 Kesselberg, Riesengebirge [76,1  
 Kesselfalle (Bot.), Blütenbestäubung  
 Kesselfinsel, Nordpolerpeditionen 228,1  
 Kesselmacher, Kupferschmied  
 Kesselschmieden, Schmieden 564,1  
 Kesselfeine, Mauersteine 352,2  
 Kesselfsteuer, auch Branntweinsteuer  
 Kessilbrücke, Kirsche [330,2  
 Kestigung, Kasteiung  
 Keston, Hayes (Dorf)  
 Kestos, Costus  
 Kestrinos, Andromache  
 Keteios (Fluß), Rossien  
 Keter, Sidaris  
 Ketrzynski, A., Polnische Litt. 198,2  
 Kethan, Zwergvögel  
 Kettel, Krampe [555,2  
 Kettelaer, Nic., Buchdruckerkunst 551,2,  
 Kettenbrückenlinie, Kettenlinie  
 Kettentrommel, Haspel  
 Kettgarn, Wam 911,1  
 Kettle, Kettlesches System, Gtni-  
 gungsmänter 383,2  
 Kettle-drum, Pauken  
 Kettler, Kettler 1)  
 Kettlewell (Reisender), Asien 931,2  
 Keturaer, Arabien 723,2  
 Kettwyl, Kettwig

Keulenberg, Königsbrück, Sachsen 127,1  
 Keulenschwinger, Kreithood  
 Kewir, Chorasan  
 Kegel, Dlof, Schwedische Litt. 719,1  
 Key (engl.), Schlüssel  
 Key el Aby (See), Somotandi  
 Key-ya (Volksstamm), Patagonien  
 Keyanlyf, Kasanlyf [770,1  
 Kha (Volk), Moí  
 Khadirasara, Areca  
 Khail, Belutschistan 676,1  
 Khailar, Dolonnor (Bd. 17)  
 Khairpur, Sind  
 Khalla (Volk), Chalsa  
 Khalsa (polit. Partei), Sikh [17,  
 Khamasland, Britisch-Jambesia (Bd.  
 Khan (Fluß), Deutsch-Südwestafrika  
 Khanghi, China 17,1 [(Bd. 17) 249,2  
 Khanikow, Asien 932,1  
 Khanpo, Samaimus  
 Khara-Nor, Khatfi (Bd. 17)  
 Khas, Gortha  
 Khattak, Afghanistan 143,2  
 Kherthenavor, Th., Armen. Litt. 837,1  
 Khianlung, China 17,1  
 Khinganberge, Amurprovinz  
 Khisten (Volk), Tschetschenen, auch  
 Kaukasische Sprachen  
 Khitan, Kachai (Bd. 17)  
 Khoi-Khoi, Hottentoten 738  
 Khops, Waffen 313,1  
 Khoran, Koran  
 Khorda, Zensavefia 868,1  
 Khotan, Asien 916,2  
 Khsayarsa, Terges  
 Khungfutsje, Konfutsje  
 Khurush, Agros  
 Khutuku, Mongolei 747,1  
 Khyen, Asien 925,1  
 Kiasta, Khasen  
 Kiahat-Hane, Konstantinopel 31,1  
 Kiaching, China 17,1  
 Kiangning, Nanking  
 Kiankari, Paphlagonien  
 Kiaringtjo, Khatfi (Bd. 17)  
 Kibali, Krwimi (Bd. 17)  
 Kibo, Kilima Ndscharo  
 Kibonge, Tippu-Tipp  
 Kibris, Cypern 385,1  
 Kibuene, Deutsch-Ostafrika (Bd. 17) 246,1  
 Kicca, Arabische Litteratur 727,1  
 Kidbeeren, Gallen (Pflanzenkrankheit)  
 Kiding Horje-Bah, Britisch-Columbie  
 Kidang, Stirsch 565,2  
 Kidros (Stadt), Paphlagonien  
 Kiedrich, Erbach 2)  
 Kieferfühler, Spinnentiere 153,1  
 Kieferle (Berg), Thüringer Wald 683,2  
 Kieferspalle, Gaumenspalle  
 Kiehnstock, Dörner  
 Kielbohne, Bohne  
 Kielflügel, Klavier 816,2  
 Kielkropf, Wechselbalg  
 Kiellinie, Kielwasserlinie [295,1  
 Kiemenbogen, Embryo 594,2, Fische  
 Kiemenherzen, Tintenschnecken 717,1  
 Kiemenpalle, Embryo 594,2  
 Kienbergklamm, Auftein  
 Kienphic, Anam 532  
 Kienthal, Randersthal

Riesel-feuchtigkeit, Riesel-säure-salze  
 Rieselpanzer, Riesel-skelett  
 Rioukiang, Rioukiang  
 Risa (Landschaft), Malakala (Bd. 17)  
 Rihiau, Bantu  
 Rijow, Rijow, Riew 725,1  
 Rikamba, Bantu  
 Rikinda, Groß-, Nagy-Rikinda  
 Rikoafoa, Tschertessen 884,1  
 Rikonen, Thrakien  
 Rikuju, Britisch-Ostafrika (Bd. 17)  
 Rilá, Riló  
 Rilama, Dschagga  
 Rila Wamar, Amu Darja  
 Rilbianisches Gefilde, Lybien  
 Rile, Tungusen  
 Rilé, Türkisches Reich 922,1  
 Rilid Bahr, Darbanellen  
 Rilla, Koller  
 Rilleryhafen, Mayo  
 Rillitschgy, Josephine, Schulze 5)  
 Rilow, Riló  
 Riloa, Deutsch-Ostafrika (Bd. 17) 242,1  
 Rilpgang, Riltgang 244,2  
 Rilua, Langson (Bd. 17)  
 Rimana, Tanganjika  
 Rimaniöbai, Borneo 226  
 Rimawendfi, Kilima Abdjaro  
 Rimbolton, Lord, Manchester 177,1  
 Rimme, Faß 64,1  
 Rimo, Zwergvögel  
 Rimono, Japan 159,2  
 Rimpata, Westris Reich (Bd. 17)  
 Rimpia, Siebenbürgen 940,2  
 Rimäthon, Kyllische Dichter  
 Rindakanal, Ostgottland  
 Rindarowa, Betschwa [versicherung  
 Rinderausstattungskasse, Aussteuer-  
 Rinderbillets, Eisenbahnbillets  
 Rinderlibi, Mangischlak (Bd. 17)  
 Rindesalter, Kindheit, Kind, Alter  
 418,2 [ratur 747,2  
 Rindleben, Ehr. W., Deutsche Litte-  
 Rindleinstreichen, Ostergedrücke  
 Rinds-lage, Geburtshilfe 983  
 Rindschleim, Kind 732,1  
 Ring (See), Australien 145,2  
 Ring, Chines. Sprache u. Literatur 30,1  
 Ring (Reisender), Australien 154,1,  
 Amerika (Bd. 17) 30,2  
 Ringabo, Assini (Bd. 17)  
 Ring's Seat, Sidlaw Hills  
 Ringston Lacy, Wimborne  
 Ring William (Insel), Nagelhaend-  
 Archipel (Bd. 17)  
 Ring William-Land, Viktorialand  
 Rinibalu, Borneo 224  
 Rinika, Bantu  
 Rinke, Jan, Niederländ. Litt. 157,2  
 Rinlong, Methong  
 Rinnette, Baum  
 Rinno Saar, Rünholm  
 Rinpirnie, Forfarshire  
 Rinschaliana, Jantschian  
 Rinschan, Altai  
 Rinselsberg, Finne (Berg)  
 Rintshup (Reisender), Asien (Bd. 17) 57,2  
 Rintzung, China 16,2  
 Rinuria, Arabien  
 Rinzighulm, Schwyz 781,2

Riora, Deutsch-Ostafrika (Bd. 17) 246,1  
 Riowee (Fluß), Savannah River  
 Ripfergeld, Ripper und Wipper  
 Ripini, Deutsch-Ostafrika (Bd. 17) 246,1  
 Ripolomo, Bantu  
 Rir (Sumpf), Sobat  
 Rirafos von Gandjak, Armen. Litt.  
 Riralyto, Hansäg 887,2  
 Riranti, Himalajavögel  
 Rirätardschuntham, Bhärawi  
 Rirby, Will. (Entomolog), »Kirb.«  
 Rirchberg (Berg), Oberweißbach  
 — (Burg), Hausberg  
 — (Wallfahrtskirche), Volkach  
 Rirchdorf (in Mecklenburg), Poel  
 Rirchensriede, Fehde  
 Rirchenschähe, Rirchengeräte  
 Rirchner (Rirchendiener), Redner  
 Rirchscheidungen, Burgscheidungen  
 Rirjewskij, Russische Literatur 53,2  
 Rirselinseln, Mangischlak (Bd. 17)  
 Rirenga, Sena  
 Rirgis-Almaty, Bjernoje  
 Rirgis-Nor, Asien 93,2  
 Riria (Straße von), Tibet 689,1  
 Ririn, China 13,2  
 Ririri, Brasilien 336,2  
 Rirkall, Edward, Holzschnittekunst 684,2  
 Rirke, Edmund, Gilmore (Bd. 17)  
 Rirk-session, Schottische Kirche  
 Rirlibaba, Bulowina 614,1  
 Rirmänt, Chodschu, Pers. Litt. 876,1  
 Rir Moab, Kerat  
 Rirphis (Gebirge), Parnassos  
 Rirschblattwespe, Blattwespen 6,1 u. 2  
 Rirthar (Gebirge), Sind  
 Riräi (Dichter), Persische Litt. 875,1  
 Rirainsee, Mauersee  
 Rirschlak, Persien 886,2  
 Rirschon, Rirson  
 Ririga (Fluß), Usagara  
 Ririlbaschen, Karagan 969,2  
 Ririlbel, Tschertessen 883  
 Ririlgatschbai, Batu  
 Ririlsart, Ririllungai, Turktlan 936,1  
 Riril Wsen, Aserbeidschän  
 Ririmaju, Deutsch-Ostafrika (Bd. 17)  
 Rir-Marton, Eisenstadt 242,1, 246,1  
 Ririfokueh, Usagara  
 Ririlubuni, Bombas  
 Ririfer (Insel), Rirfer  
 Ririfeuß, Archelaos 1)  
 Ririlau, Ringolsheim  
 Ririfowo, Griechenland 673,1  
 Riristenpfand, Aussteuer  
 Riritsch, Asien 925,1  
 Ririuaheli, Suaheli  
 Riritab (Stadt), Schehr-i-sebs  
 Riritabel, Paul (Botaniker), »Kit.«  
 Riritai Gorod, Rossau 828,1  
 Riritation, Makedonien 133,1 [62,2, 63,2  
 Ririthener (Reisender), Asien (Bd. 17)  
 Riritharis (pers. Turban), Aidaris  
 Rirition, Makedonien 133,1  
 Riritoi, Asien 913,2  
 Riritshi-Dschu, Rirgisen  
 Riritshang, China 21,2  
 Riritsubstanz, Interzellularsubstanz  
 Ririttery Navy Yard, Portsmouth  
 Ririferstein, Saalfeld 1)

Rirlein, Siege 885,2  
 Rirlochklamm, Mauriser Thal  
 Rirsteinhorn, Großglockner  
 Ririugebirge, Britisch-Ostafrika (Bd. 17)  
 Ririndje, Dulloa  
 Ririro, Rirwala, Ukerewe  
 Ririzlar-Agasi, Ririzlar-Aga  
 Rirjaja-Chatum, Harem  
 Rirjeban Maaden, Euphrat  
 Rirjödtschül, Myra  
 Rirjöping, Norburg  
 Rirjurs, Bistra  
 Rirjutahia, Kutahia  
 »K.« (Kurzzettelnottierung), Appoint  
 Rirlaasmaal, Beizerland  
 Rirabat, Asien 915,2  
 Rirack (Hafenort), Bors  
 Rirabdo, Glas  
 Riragenhäufung, Klage  
 Rirageweiber, Totenbestattung 774,1,  
 Riragrecht, Klage [Trauer  
 Rirammern, Parenthese  
 Rirampe, Krampe  
 Rirampipe, Bayerische Alpen  
 Riramüser, Ralimäuser  
 Riranggedicht, Sonett  
 Riranglein, Glas 328,1  
 Rirappe (Techn.), Ventil [104,2  
 Rirappenverschlüsse, Handfeuerwaffen  
 Rirapphut, Hut 823,2  
 Rirappnase, ägyptische, Fledermäuse  
 Riraradfeuer, St., Eimfeuer  
 Rirarenthal (Kloster), Wiesbaden 620,2  
 Rirarer Fluß, Songta  
 Rirarien, Rirarios  
 Riraro Babuyan, Babujanen  
 Riraros, Rirarios  
 Rirärfel, Zucker 977,2  
 Rirassenlehrersystem } Fachsystem  
 Rirassensystem  
 Riratow, Rirattau  
 Rirause (Felsenthal), Mößling  
 Riraus von Ransädt, Hofnarren  
 Riraviergambe, Bogenflügel  
 Rirawus, Kopfschmerz  
 Riray, Rirai  
 Rirleanthes, Malerei 149,1  
 Rirleben der Pferde, Stätigkeit (Bd. 17)  
 Rirlebscheibe, Blütenbestäubung 75,2  
 Rirlecko, Rirleko  
 Rirlee, welscher, Modicago  
 Rirleebad, Zell 1)  
 Rirleene Zwarteberge, Rapland 482,1  
 Rirleereuter, Heu  
 Rirlei (R.-Erde), Rirai  
 Rirleie (Landstrich), Westfalen 556,2  
 Rirlein, Jos. (ungar. Dichter), Ririss  
 Rirleinbauchlich, Döbeln [(Bd. 17)  
 Rirleinbinder, Böttcher  
 Rirlein-Dombrowka, Rirattowiz  
 Rirleine Nase, Baharieß  
 Rirleinfeuer, Feuerschuß 210,2  
 Rirleinglockner, Großglockner  
 Rirleinhundert, Hundert  
 Rirleiniad, Altkiades, Kratos 1)  
 Rirleinkopf (Berg), Bogesen 251  
 Rirleinköpfigkeit, Mikrotephalie  
 Rirleinkraftmaschinen, Rirotor  
 Rirleinliebenthal, Großlieb. [17) 802,1  
 Rirleinmotoren, auch Transmiffion (Bd.

Kleinod der Ritter, Rüstung 101,2  
 Kleinodienmeister, Schützengesell-  
 Kleinpflanzen, Pflanzung [ſchaften  
 Kleinpommern, Pomerellen  
 Kleinröde, Bladfeet  
 Kleinschnellendorf (Vertrag von),  
 Schleſiſche Kriege (1) 519,2  
 Kleitarchos, Griechiſche Litt. 726,1  
 Klemenshall, Offenau  
 Klemenswerth, Arenberg  
 Kleodäos, Herakliden  
 Kleopatra, auch Arſinoé 3)  
 Kleostratos, Kalender 381  
 Kleparz, Krakau 139,2  
 Kleph (König), Anthari  
 Klettengraß, Afrika 180,1  
 Kletterweiche, Feldbahn (Bd. 17)  
 Klimezki (Inſel), Onegasee  
 Klinsjenhorn u., Pilatus (Berg)  
 Klingel, elektr., Läutwerke, elektr. 574,1  
 Klinke, Koloſchen  
 Klinoidenbogen, Bogen 125,1  
 Klinokephalus, Dolichokephalus  
 Klinostat, Pflanzenbewegungen 950,1  
 Klinſor (Zauberer), Klingſor  
 Klitoras, Kleitor  
 Kloefod, Jend, Bornholm  
 Klofajökull, Island 37,1  
 Klonas, Griechiſche Muſik 732,1  
 Kloof, Kapland 488,1  
 Klopfer, Kobold  
 Klopftöne, Spiritismus 160,1  
 Klöppel, Gloden 438,1  
 Kloſter-Bruck, Znaim  
 Kloſterthal, Arlberg, Bludenz  
 Kloſcheute, Wienenjucht 908,2  
 Klopplaster, Fußboden  
 Kluit, Adrian, Niederländ. Litt. 159,1  
 Klumegas, Acetylen  
 Klumpfriſche, Eiſen 415,2  
 Kluppe, Schraube  
 Klus (Komitat), Klausenburg  
 Klusberg, Ganderſheim  
 Klusberge, Halberſtadt  
 Klusen, Thälér 618,2  
 Klusenſtein, Hönne  
 Klüher (Ort), Lübiſche Bucht  
 Klyſma (a. Geogr.), Suez 424,2  
 Knabbel, Zwiebad  
 Knabenalter, Alter 418,2  
 Knackmandel, Mandelbaum  
 Knaggenbalken, Feldbrüden  
 Knalleffekt, Effekt  
 Knallgaſeinheit, Jacobſche, Elektr.  
 Knän, Gnenn [Maßeinh. 516  
 Knapdale, Argyllſhire  
 Knauferei, Geiz  
 Knebeltrenſe, Baum [itten  
 Knechte der heiligen Jungfrau, Ser-  
 Kneipwart, Landmannſchaften  
 Kneſe, Dschebel, Libanon  
 K'nesset hagedola, Jüd. Litt. 295,1  
 Knetmaſchine, auch Brot (Bd. 17) 171  
 Knicin, Karpathen 557,1  
 Kniderei, Geiz  
 Kniehyna, Währen 104,1  
 Kniefachel, Rüstung 102,1  
 Kniefelle, Anie  
 Knieleder, Bergleute  
 Kniepaß, Algäu

Kniescheibe, Anie  
 Knight, R. Bayne, Engl. Litt. 657,1  
 Kniller, Gottfr. von, Aneller  
 Kniperle, Weinſtock 504,1  
 Knifig (Fluß), Deutſch-Südweſtafrika  
 (Bd. 17) 249,1  
 Knivſjälodden, Nordlap  
 Knochenbett, Triasformation 828,2  
 Knochenhaut, Knochen 876,1  
 Knod, Emden [forb  
 Knodmealdown, Tipperary 1), Water-  
 Knole Park, Sevenoaks  
 Knollen (Baukunſt), Arabben  
 Knollenmergel, Triasformation 828,2  
 Knonauer Amt, Aargau, Freiamt  
 Knopfpießer, Geweih 284  
 Knorpelhautentzündung, Kehlkopf  
 Knospengrund } Samentnoſpe [Pfl.  
 Knospentern } [Pfl.  
 Knospenzwiebelchen, Vermehrung der  
 Knotenerz, Bleiglanz [Krankheit  
 Knotenkrankheit des Roggens, Stod-  
 Knotenkraut, Chenopodium  
 Knog (Inſel), Gilbertiſeln  
 Knog, W., Engliſche Litteratur 651,2  
 Knüllberg, Teutoburger Wald 614,1  
 Knüppelharduſ, Knüttelverſe  
 Knutſon (Reiſender), Afrika (Bd. 17)  
 Knypphaufen, Knipphaufen [11,1  
 Ko (japan. Adelstitel), Japan 159,1  
 Ko (Golf von), Aarten  
 Kobánya, Steinbruch  
 Kobar, Cobar  
 Koblenz (Schweiz, Aargau), Aare  
 Koboa, Bandoſta  
 Kobompo, Afrika 152,1  
 Kobror, Aruſiſeln  
 Kobu Deufu, Colorado 3) [755,1  
 Koch, Ernst (Dichter), Deutſche Litt.  
 — Johannes (Theolog), Coccejus  
 Kochenille, unechte, Armes  
 Kochfriſchen, Eiſen 417,1  
 Kochhaſe, Chyträuſ  
 Kochkläre, Zuder 977,2  
 Kochtan, Jochhan  
 Kocinſäure, Kognatöl  
 Kodagu, Drawida  
 Köder, Angeliſcherei 567,1  
 Kodor, Abchaſen  
 Kodranſon, Thorwald, Island 40,1  
 Kobiſchapaß, Afghanistan 147,2  
 Koetſchen, Koſchinchina  
 Koſtra, El, Auſtra  
 Köge, Schleſwig-Holſtein 522,1  
 Kogel, Hofnarren  
 Köhalom, Nepſ  
 Kohandil Chan, Afghanistan 145,2  
 Kohden, Salzhausen  
 Kohen, Malachi, Jüdiſche Litt. 300,1  
 — Raphael, Jüdiſche Litteratur 300,2  
 Kohima, Nagä  
 Kohlberg, Sudeten 421,1  
 Kohlenbrandgeſteine, Steinkohle 269,1  
 Kohlenletten, Braunkohle 357,1 [17  
 Kohlenlunge (Krankheit), Eiſen (Bd.  
 Kohlenſäuregebläſe, Strahlapparate  
 Kohleule, Eulen 907,2 [366,2  
 Kohleverfahren, Photographie 19,1  
 Kohlgarten, (Berg), Schwarzwald 698,2  
 Koibp, Ural 1039,2

Kohlwald, Fiſchelgebirge 239,1  
 Kohur (Haſenort), Kotes Meer  
 Köi, Raj  
 Koibalen (Volk), Samgeben  
 Kojalowicz, Adalb. Wijul, Polniſche  
 Kojam, Bornu [Lit. 194,1  
 Kojagerbſäure, Erythroxylen  
 Kojamin, Kojain (Bd. 17)  
 Kojapillen, Geheimmittel 1022,1  
 Kolen, Coccejus  
 Kollalühügel, Tanagra  
 Koloro, Baſing  
 Koloſholz, Inga  
 Koloſmilch, Cocos  
 Koloſnüſſe, Kleine, Attalen  
 Kollſcha, Amu Darja  
 Kolſchaal, Turkiſan 933  
 Kollſcha, Badachſhan  
 Kol Tſchuref-Gebirge, Urugu  
 Kolumboſchen, Koſemer Leſchen  
 Kola (griech., Mehrzahl von Kolum),  
 Strophe 395,1 [mien 2,2  
 Kola (afrikan. Landſchaft), Abri-  
 Kolaba, Konan (Bd. 17)  
 Koladin, Aghab, Britiſch-Sirma 431,1  
 Koladky, Kleinruſiſche Litt. 630,2  
 Kolat Dagh, Pontos  
 Kolbelerle, Wildfangrecht  
 Kolbengehörn } Geweih 266,2  
 Kolbenhirſch }  
 Kolbenſchimmel, Eurokium  
 Kolbenſchnitt (Haartracht), Koll-  
 Kolbenverſchluß, Geſchütz 216,1. Gez-  
 feuerwaffen 105,2  
 Koldin, P. Chr. v., Tiſcheq. Lit. 579,1  
 Kolguragaſ, Domeſtäds  
 Kolliaſ, Attika  
 Koliwan Sawod, Altai [946,1  
 Kollaboration, Güterrecht der Geg-  
 Kollateralſteuern, Erbſchaftſteuern  
 Kollatienbrüder, Brüder des gen. 2  
 Kollationieren, Buchbinden 544,2  
 Kollertorplatte, Kondensator  
 Kollermühlen, Gold 476,1  
 Kollu (Fluß), Kaiſer Wilhelms-Land  
 (Bd. 17) 474,1  
 Kollimatoren, Meridiankreis  
 Kollm, Kolmberg  
 Kollo, Abſintin 34,2  
 Kolloidbalg, Meliceris  
 Kollopylin, Kollodium  
 Kolm, Kulm (Berggipfel)  
 Kölniſche Mundart, Deutſche Sprach-  
 Koloſaſioideen, Kracken [785,1  
 Kolumea, Poſutien  
 Kolumenſkoje (Luſtſchloß), Koſta-  
 Kolong (Fluß), Baal [530,1  
 Kolonialgeſellſchaft, Deutſche, Kol-  
 Kolonideſ, Koroni (mien (Bd. 17) 496,1  
 Koloniech, Emmaus  
 Kolonien zur Heimat, Arbeiterkol-  
 Kolonja, Albanen 281,1 [mien (Bd. 17)  
 Kolonna (Kap), Samos  
 Kolonne, Kolumne  
 Kolonnenapparate, Spiritus 166,1  
 Kolonnenbrüden, Feldbrüden  
 Kolutes, Melleptos  
 Kolſchwien, Kieſchwein  
 Koller, Seitlänger  
 Költſchen Berg, Josten

Kolubara, Baljewe [b'Arria  
 Koljow: Massalki (Fürstin), Dora  
 Kom (Berg), Montenegro 767,2  
 Roma (Astr.), Kometen 978,1  
 Komadugu, Bornu  
 Komanten, Komanten, Agau (Bd. 17)  
 Komáron, Komorn  
 Komatuliden, Krinolinen  
 Komba (Fluß), Rio Grande 1)  
 Komben, Thäler 618,2  
 Kombinationston, Schall 398,1  
 Komensky, J. Amos = Comenius  
 Komimort, Permter  
 Komitat (Gefolge), Ritterwesen  
 Kommandeurinseln, Amurproving  
 Komination, Chor 71,2 [(Bd. 17)  
 Kommentur, Komtur  
 Kommerztraktate, Handelsverträge  
 Kommi, Gammi arabicum [204,2  
 Kommissionsanleihe, Staatsschulden  
 Kommissionsverlag, Verlagsrecht  
 Kommunalpfandbriefe, Banken 333,2  
 Komorsko, Brdswald  
 Kompakten, Transportversicherung  
 Kompaniegasse, Lager 404,1  
 Kompaßberg (Afrika), Kapland 488,1  
 Kompensationsstreifen (b. Pendel),  
 Ausdehnung 109,1  
 Kompetenzgesetz, Zuständigkeitsgesetz  
 Komplexion, auch Kombinationslehre  
 Komplizen, Teilnahme am Verbr. 562,1  
 Komposition, auch Zusammensetzung  
 Kompositionseife, Metallseife  
 Kompositivschiffe, Schiff 457,2  
 Kompressionsatelektastie, Lungen-  
 Komßberg, Kapland 488,1 [atelektastis  
 Komtino, Nordchaj, Jüd. Litt. 299,1  
 Komundo (Insel), Port Hamilton  
 Konaki, Konst., Rumän. Sprache u. Litt.  
 Konarski, Simon, Geheimte Gesellschaft.  
 Konda, Irtsch [1018,1  
 Kondana (Fluß), Asien 931,2  
 Kondoa, Usagara  
 Kondojannis, Miho, Armatolen  
 Kondschakowsky (Berg), Russisches  
 Reich 60,1 [Kordofan  
 Kondschara, Afrikanische Sprachen,  
 Konferenzinsel, Bidafoa  
 Konfessorienlage, Konfessorische  
 Klage, Englische Klage, Servitut  
 Kong (Prinz), China 21,2, Kuangfeu  
 Kongenerationstheorie (Geologie),  
 Kongoe, Thee 629,2 [Gang 891,1  
 Kongs-Na, König-Nu  
 Kongsbjerg (Berg), Nden  
 Kongssteen, Frederikstab 2)  
 Konias, Anton, Tschechische Litt. 879,2  
 Konice, Raniß (Stadt)  
 Konidscha, Konitsa (Bd. 17)  
 Koniferengeist, Geheimmittel 1022,1  
 König (Theolog), Abegius  
 — Joh. Verh. (Bot.), »Kon.«  
 — Karl (Zool.), »Kon.«  
 — Ludolf, Deutscher Orden 778,1  
 Königin Charlotte-Sund, Vancouver  
 König Karls-Südland, Feuerland  
 König Rag-Inseln, Neumayer  
 Königsbalm, Karpathen 557,2  
 — Kralowa-Hora  
 Königsbberg (Berg), Harz 192,1

Königsboten, Senbgrafen  
 Königsbreitungen, Frauenbreitungen  
 Königsbbrunn, Königstein 1)  
 Königsburg (Ruine), Sankt Pilt  
 Königsfeld, Brunn 517,1 [birge  
 Königshainer Gebirge, Lausitzer Ge-  
 Königshof (Eisenhütte), Elbingerode  
 Königshügel, Gräber, prähist. 584,2  
 Königshütte, Lauterberg  
 Königskordillere, Bolivia 166,2  
 Königsalbe, Salben  
 Königsee (in Ungarn), Hanság  
 Königstein, Karpathen 558,1  
 Königstuhl, Kärnten 550,1  
 Königstrank, Geheimmittel 1022,1  
 Königstuhl, Österreich 488,2  
 Königswalde (Glasfabrik), Weiststein  
 König Wilhelm (Kap), Kaiser Wil-  
 helms-Land (Bd. 17) 474,1  
 Konistij, Al., Kleinruss. Litt. 830,2  
 Konjugebirge, Bosnien 247,1  
 Konjunktivitis, Augenentzündung  
 Konkani, Indische Sprachen  
 Konkneipanten, Landsmannschaften  
 Konkordanzhypothesen, Schöpfung  
 Konkordien, Dianthus  
 Konnektiv, Staubgefäße 247,1  
 Kononiten (Seite), Monophysiten  
 Konopischt, Venetianer  
 Konoplewka (Fluß), Moskwa 1)  
 Konrad von Duerfurt, Arnold von  
 Lübeck [den 777,2  
 — von Thüringen, Deutscher Dr-  
 — von Wallenrod, Deutscher Dr-  
 Konratssee, Eupatoria [den 778,1  
 Konshin, A. (Reis.), Asien (Bd. 17) 55,2  
 Konsensprinzip, Grundbücher 156,1  
 Konservationsbrille, Brille 431,1  
 Konsignatär, Destinatar  
 Konsolidation, auch Bergrecht 742,1  
 Konstantinos Kephalaß, Philologie  
 1009,1 [195,1  
 Konstanz, Lehre von der, Viehzucht  
 Konstanzer Tag, Schweiz 757,2  
 Konstruktionsbeden, See (Bd. 17) 750,1  
 Kontaktglühlampe, Electr. Licht 523,1  
 Kontaktminen, Torpedo 765,1  
 Kontermarsch (Techn.), Weben 448,1  
 Kontestatoren, Testament 609,1  
 Kontinuierlicher Bruch, Kettenbruch  
 Kontolorrentbuch, K.-Konto, Buch-  
 Kontophoroi, Lanye [halt. 564,2, 565,2  
 Kontrafekten, Festschrift 90,1  
 Kontrafektmünzen, Konterfektmünzen  
 Kontraktionspalten, Lithoklasen  
 (Bd. 17)  
 Kontramandieren, Kontermandieren  
 Kontrastimulismus, Gegenreiz  
 Konterfaktmünzen, Konterfektmünzen  
 Kontroll- und Sicherheitsapparat  
 (Universal-), Lärmapparate  
 Kontschalow-Kamen, Ural 1039,2  
 Konturstich, Kupferstecherkunst 329,2  
 Konvektionsströmungen, Eiszeit (Bd.  
 17) 284,2  
 Konvent, Deutscher Orden 775,2  
 Konvolvulin, Ipomaea  
 Konzentrationschmelzen } Kupfer  
 Konzentrationsstein } 317,2  
 Konzeptisten, Spanische Litt. 92,2

Konzeptualismus, Bd. 4, S. 1023,1  
 Konzeptualisten, Universalia  
 Konzertflügel, Klavier 814  
 Konzertierender Stil, Kontrapunkt  
 Koornhaert, Arminius, Jakob  
 Koomeerup (Sumpf), Victoria 185,1  
 Kopaische Niederung, Bdotien  
 Kopalgelirge, Asien 913,2, Kopal (Bd.  
 Kopanik (Berg), Serbien 875 [17)  
 Köpernikstein, Böhren 104,1  
 Kopet Dagh, Kagal Tele-Dase  
 Kopfbänder, Dachstuhl 404,2  
 Kopfgeld, Kopfsteuer  
 Kopfsch, Doppelloch  
 Kopfstücke, Steinverband 279,1  
 Kopftier, Hirsch 562,2  
 Kopfweh, Kopfschmerz  
 Kophene (Kabul), Afghanistan 145,1  
 Kopiernadeln, Zeichnung 843,1  
 Koppen (Techn.), Mühlen 848,2  
 Köppen, Louisa v., Robiano (Bd. 17)  
 Koppensnellers, Kopfschaden  
 Kopperei, Koppmühle, Mühlen 848,2,  
 Koppöny, Kapos [849,1  
 Koprataß, Susiana  
 Koprueß, Arion  
 Koprivnica, Koproneza, Koprivnik  
 Koprphagen, Blattborntäfer  
 Köprü Su, Curymedon  
 Kopulieren, Bienenzucht 911,2  
 Kopuliermesser, Gartengeräte  
 Kora (Insel), Niger 174,2  
 Koralle, schwarze, Amulett  
 Koralleninsel, Kombas  
 Korallenkreide, Arcidformation 183,1  
 Korallenzone, Meeresfauna (Bd. 17)  
 560,1  
 Koralsee, Kärnten 550,1, Steiermark 256,2  
 Koran (Bd. 17), Tibbu  
 Koranzen, Auranzen  
 Koragua, Gontentoten 739,1  
 Korata, Tanafee  
 Korag (Berg), Aiolien und Rasbel  
 Korchan, Asien 929,1  
 Korcula, Curyzola  
 Kordie, Cordia  
 Kordifal, Kordofan  
 Kordigast, Jura, deutscher  
 Kore (griech. Myth.), Kora  
 Korein, Arabien 722,2  
 Kören, Adrordnung  
 Koreniza, Kroatien-Slawonien 239,1  
 Kören Tagh, Persien 865,2  
 Koresta, Dreßid (Bd. 17)  
 Koretas, Delphi [Literatur 837,1  
 Korium der Wunderbare, Armenische  
 Korjazler, Kamtschatka  
 Korjengegebirge, Bosnien 247,1  
 Korhade, Rettungswesen zur See  
 Korhugelanz, Elektrifiziermaschine  
 Korhura, auch Curyzola [528,2  
 Korzellen, Panzerschiff 662,1  
 Korma, Bier 920,2  
 Kormachiti (Kap), Cypem 385,1  
 Kormöczbánya, Kremnitz  
 Kornähre (Stern), Jungfrau 1)  
 Kornal, Elefant 510,2  
 Kornaros, B., Neugriech. Litt. 79,1  
 Kornberg, Fichtelgebirge 219,1  
 Kornbühl, Jura, deutscher



- Körners Apparat g. Schlag. Wetter, Bergbau (Bd. 17) 115,2
- Kornferkel, Hamster
- Kornflockenblume, Centaurea
- Kornial, Cognac
- Körnicke, F. (Botaniker), »Körn.«
- Kornmann, Aderkulte
- Kornwinde, Convolvulus
- Kornwut, haarige, Galeopsis
- Korobowa, Belopaschjen
- Korogwe, Deutsch-Ostafrika (Bd. 17)
- Koroleweß, Kröleweß [246,1
- Korona, Sonne (Bd. 15 u. 17)
- Koronäos, Neugriechische Litt. 79,1
- Koronowicz (Pseud.), Poln. Litt. 197,1
- Körösbanya, Zárad
- Körperfarben, Zeugdruderei 885,2
- Korphan, Korfu
- Korpona, Karpaten (Stadt) [(Bd. 17)
- Korpswerkstätten, Bekleidungsämter
- Korpuskel, Korpuskularphilosophie, Atomismus
- Korral, Elefant 510,2
- Korrektionswinkel, Rippregel
- Korrektorie, Puppe
- Korsak, Julian, Polnische Litt. 196,1
- Korssun, Interman
- Korsun, Karfun
- Korsun, Sebastopol
- Körting-Liedfeldsche Maschine, Gas-  
kraftmaschine (Bd. 17) 360
- Körungsgeossenschaften (Zucht-  
viehgeossensch.), Landwirtschaftl.  
Geossenschaften
- Körut, Budapest 588,2
- Korvettenkapitän, Offizier 339,1
- Korydallos, Attika
- Korymbia (Insel), Rhodos
- Korynetes, Krethos
- Koryphäos, Griechenland 673,2
- Kosch (= Kubien), Rusch
- Koschalbai, Mangischlak (Bd. 17)
- Koscha Sali, Amu Darja
- Koschenberg, Lausitzer Gebirge
- Koschtan-Tau, Kaukasien 630,2, Asien  
(Bd. 17) 55,2
- Koscinomantie, Siebwaarsagung
- Ko-shalu, Japan 159,1 (nen 836,1
- Kosi (Kassernhäuptlinge), Betschua-
- Kosi (Fluß), Amatongaland (Bd. 17)
- Kosiki, Sintoismus (Bd. 17)
- Koslow, Iwan, Russische Litt. 52,1
- Kosmanos, Buzlau 2
- Kosmeten, Gymnastik 963,2
- Kosmische Körper, Polyeder
- Kosmosbrenner, Lampen 436,1
- Kossak, J., Aquarellmalerei 710,1
- Kossynier, Kriegssense
- Kostantanieh, Konstantinopel 28,1
- Kostelec nad Labem, Elbetostelek
- Kostenko (Reisender), Asien 932,1 u. 2
- Kosteny, Kostenze, Konstanty
- Kostolay, Wäsen
- Kosynier, Kriegssense
- Köszeg, Güns
- Kosziniere, Sensenmänner
- Kota, Drawida
- Kotade, Arabien 724,1
- Kota Hadja, Aschm
- Kothbachspitze, Wettersteingebirge
- Kothon (Flasche), Keramik 685,1
- Kothon (Insel u. Hafen), Karthago 565
- Kotierung, Aufnahme, topographische
- Kotnow (Festung), Tabor [64,1
- Kotor, Cattaro
- Kotri, Saidarabad
- Kotsch (Volkstamm), Rutsch Behar
- Kotschije, Korea 86,2
- Kotschy, Bogen
- Kotsteine (Petrefakten), Koproolithen
- Kottagesystem, Arbeiterwohnungen
- Kotte, Kate
- Kottische Sprache, Asien 925,1
- Kottmar (Berg), Lausitzer Gebirge
- Kottoß, Ägäon
- Kotuiseln, Tongaarchipel
- Kotylis, Griechenland 673,2
- Kötschau, Dürrenberg
- Koupiersdüne, Flugand
- Kourentguß, Steherei 334,1
- Kouřim, Baurzim
- Krouter, Gent 111,1
- Kovačević, Gavr. u. Toma, Serbische  
Litteratur 883,1 und 2
- Kovášyna, Karpaten 559
- Kowalewo (Stadt), Schönsee 2
- Kowalewskij, B. M., Russ. Litt. 55,2
- Kowambo, Ramorondo (Bd. 17)
- Kozaragebirge, Bosnien 247,1
- Kozia (Kloster), Rimnit 2
- Kozmanecy, Franz, Tschech. Litt. 879,2
- Kozmian, Cajetan, Poln. Litt. 195,2
- Krabbenfresser, Salengimpel
- Krachmandel, Mandelbaum
- Krasla, Island 37,1
- Kraft, Kaspar, Buchbinden 546,2
- Kraftbedarf der Fahrzeuge, Bewe-  
gungswiderstand (Bd. 17)
- Kräftepolygon, Graphische Statik
- Kraftlinie, Elektrisches Potenzial
- Kraftteilung } Rotor
- Kraftvermietung } Rotor
- Kragh, Anna Magdalena, Thoresen
- Kragsturzbogen, Bogen (Bauk.) 126,1
- Krähenbad, Alpirsbach
- Krähenberg (Jagdschloß), Beerfelden
- Krähenhöhe, Dorf
- Krähenschnabel, Huhn 776,1
- Krähensee, Eberso
- Krainershütte, Baden 2
- Krakow, Krakau 138
- Král, Janlo, Slowaken
- Kraljeviha, Porto Ri
- Kralentträger, Peripatus (Bd. 17)
- Kralovina, Weinstock 504,1
- Královské Vinohrady, Weinberge
- Králov Městec, Königstadt
- Krama, Javanische Sprache
- Kranmer, Raas
- Krane (a. Geogr.), Argostoli
- Kraneln, Haten
- Kranichswiese, Reisträger
- Kranioi, Cephalonia [versicherung
- Krankengeldversicherung, Arbeiter-
- Krankengeschichte, Krankheit 160,1
- Krannon, Samischer Krieg
- Kranwet, Wacholder
- Kranzadern, Ragen
- Kranzrede, Zimmermannsprüche
- Kranzstechen, Maifest
- Krao, Arab [(Bd. 17)
- Kraschennifow (Kap), Karagumski
- Krasna, Balachisch-Reichisch
- Krasnijar, Astrachan 970,1
- Krasnow, v. (Reis.), Asien (Bd. 17) 57,2
- Kraspedoten, Redusen
- Krasna = Horla, Rosenau 1
- Krasnowobskischer Buien, Pal-  
schastischer Buien (Bd. 17)
- Krasznagebirge, Karpaten 356,1
- Krathis, Achata [(Bd. 17) 67
- Krätzegebirge, Kaiser Wilhelm-Land
- Kraton (griech. Maler), Malerei 140,1
- Krauen (Berg), Vogesen 261
- Krauenberg, Schleswig (Stadt)
- Krauer (Techn.), Erfindungen
- Krauer (Würmer), auch Rematoden  
(Bd. 17)
- Kräyer (schlechter Wein), Piquette
- Kräyfrische, Kräywerke u., Dürr-
- Kräyzeug, Schriftgießerei
- Krause, Jakob, Buchbinden 546,2
- Krauseln (Rahnräder), Balmert 77
- Kräuselungsmesser, Welle 735,2
- Kräuterlör, Kräutertee u., Ge-  
heimmittel 1022,1
- Kräutlein Patientia, Cerastium
- Krawatte (Berg), Matterhorn
- Krbava, Lita-Arbava (Bd. 17)
- Krebs (Belagerung), Antwerp
- Krechowiecki, Poln. Litt. 196,1
- Kredwitz, v., Brittwitz u. G. (Bd. 17)
- Kreditgeld, Zeisengeld
- Kreditlisten, Banken 323,1
- Kreditorenausschuß, Konkurs 11,1
- Kreditorenbuch, Buchhaltung 563,2
- Kreidezeichnung, Zeichentuch 842,1
- Kreion, Argos
- Kreipitsch, Rubelsburg [fast 157,2
- Kreisabgaben, »Anleihen, Kredit-  
Kreisausschreibender, Oberbren-
- Kreisbeweis, Beweis 864,1 [Kreid
- Kreisblatt | Kreisverfassung
- Kreisdotation u. | 157,2 u. 180,1
- Kreisgerimiert, Gerimieren
- Krejci, J., Tschechische Litt. 681,2
- Krempiegelbach, Dachdeckung 400,1
- Krene, Tschechische
- Krenides, Philippi
- Krenna, Argene
- Kreophylos, Kyllische Dichter
- Kresimir, Kroatten-Slawenien 341,1
- Krestonia, Makedonien 133,1
- Krestowaja Gora, Dorielsh
- Kretifus, Amphimacer
- Kretisches Meer, Archipelagus
- Kreischmar, Agnes, Ballner
- Kreuzberg (Kreuz Bonn), Euboea  
— (a. d. Berra), Philippopol  
— (in Kärnten), Klagenfurt
- Kreuzbohrer, Erdböhrer 740,1
- Kreuzed, Lauern 545,1
- Kreuzer, geschützte, Kriegsschiffen (Bd.)
- Kreuzhülse (Aspl), Thale (17) 510,2
- Kreuzmandeln, Ernte 806,2
- Kreuzmeißel, Erdböhrer 740,2
- Kreuzsche, Kreuzlähmung
- Kreuzstich, Projektion 403,2
- Kreuzspitz, Ammer (Fluß)
- Kreuzspitze, Bayerische Alpen

Kreuztrichter, Bierwaldbätter See  
 Kreuzurteil, Ordballen  
 Kreuzzapfen, Holzverband  
 Kreminnen, Winstl  
 Kriebstein, Waldheim  
 Kriecherei, Furcht  
 Kriechtiere, Reptilien  
 Kriegsmannier, Kriegsgebrauch  
 Kriegstheater, Terrain  
 Kriegszulage, Pension 882,2 u. 883  
 Krikotracheotomie, Laryngotracheo-  
 trinomiten, Gotische Sprache [tomie  
 Kriminalpolitik, Strafrecht 862,1  
 Kriminaltabellen, Kriminalstatistik  
 Krimthal, Alpen 890,2 [224,1  
 Krimisches Gebirge, Taurisches Gebirge  
 Krinoideenkalz, Kalkspat  
 Kriose, Aperia, Kiströse  
 Krippen, Stallungen 222,1  
 Krišna (Pundit), Asien (Bd. 17) 56,2  
 Krišnaganga, Dschelam  
 Krišnagar, Rabya (Bd. 17)  
 Krišnamičra, Sandstrit 802,1  
 Kri Srongdetfan, Tibet 600,2  
 Kristallachse, magnet., Magnetismus  
 Kristallbläschen, Blase [90,2  
 Kristallgleitscher, Monte Crisallo  
 Kristallhaut, Kristallisation 236,1  
 Kristallinischen Schiefer, Forma-  
 tion der, Euronische Formation  
 Kristallkogl, Großvenediger  
 Kristallpaß, Monte Crisallo  
 Kristelli, Ritter von, Schrötter 1)  
 Kristiania u. dergl. skandinavische  
 Namen s. unter Christiania 2c.  
 Kristianshaab, Grönland 756,1  
 Kriřapuga, Yuga  
 Kritischer Apparat, Varianten  
 Krittikāś, Kārtikāja  
 Kriřvoklāt, Pārglīp  
 Kriřwaja, Bosna  
 Krime: Krimeito, Litauen  
 Kriřek, W., Tschechische Litt. 881,1  
 Kriřevac, Kreup  
 Kriřna, Fatra  
 Kriř (Insel), Beglia  
 Kriřka (Fluß), Kriřka  
 Kriřonoř (Berg), Riesengebirge  
 Kriřnow, Jägerndorf  
 Kriřnyloř, Artemis  
 Kriřnyžen, Mōřien  
 Kriřdieren, Croquet  
 Kriřezidte (Spazintenzwiebel-  
 Krankh.), Rematoden (Bd. 17)  
 Kriřhem, R., Letten [(Bd. 17)  
 Kriřhne, Hel. Johanna, Schjōrring  
 Kriřnoř Buchstabensysteme, Chiffer-  
 schrift 1011,1  
 Kriřoffenbrunn, Marchfeld  
 Kriřof, Krakau 140,1  
 Kriřof, Kroquis  
 Kriřoř (Kriřof) } Krakau 140,1  
 Kriřořhōgel }  
 Kriřolewiec, Königsberg 1020,1  
 Kriřollwiř, Halle 23,1  
 Kriřomer, Martin, Polnische Litt. 193,2  
 Kriřomēřiř, Kremřier  
 Kriřompyon (Kap), Cypem 385,1  
 Kriřone, Gloden 438,1  
 Kronenblütler, Kornwurm

Kronenbohrer, Erdböhrer 739,2  
 Kronenfall, Brustwehr  
 Kronenhirsch, Geweih 285,1  
 Kronenrandspalten, Hornspalten  
 Kronenzehner, Geweih 285,1  
 Kronischer Hügel, Kronos  
 Kronschutgebiete, Kolonien 958,2  
 Kronstädter Bucht, Finnischer Meer-  
 Kronšweid, Jekaterinoslaw (busen  
 Kroomen, Krug  
 Kropf des Roggens, Stodkrankheit  
 Kropfgerinne, Wasserrad 428,2  
 Kröse (Techn.), Faß 64,1  
 Krötenkraut, Chenopodium  
 Krottenkopf, Algäu  
 Kruster Ofen, Eifel 372,1  
 Krüger, Theodor, Buchbinden 546,2  
 Krufen, Flaschen  
 Krulenburg, Karlshafen  
 Krume, Woben 106,2  
 Krumlov řeský, Krumau 1)  
 Krumlov moravský, Krumau  
 Krummau, Krumau 1)  
 Krummstäbische Lehen, Kirchenlehen  
 Krummstiel, Apfelbaum 675,1  
 Krummzapfen, Fahrkunst  
 Krummziegelbach, Dachdeckung 400,2  
 Krupinski, Franz, Polnische Litt.  
 Krusau, Hlensburg [197,2, 198,2  
 Krupostopōř, řesboř  
 Krupřid, Kenotiler  
 Krupřer, Kaukassen 632,2  
 Krzemiesnik, Pilgram  
 Krzemieniec, Kremenej  
 Krzemionki (Berg), Twardowski  
 Krzna, Bug 1)  
 Krzyci, Andreas, Polnische Litt. 193,1  
 Křar, Kāřr  
 Křcheuř (Silberbergwerk), Ries  
 Křhatravainwya, Amřkaspanōř  
 Křur, Kāřr  
 Křeatōř, Kolloniden  
 Křenia, Argos  
 Křistolatrer, Monophyiten  
 Křua, Chinesische Sprache u. Litt. 80,2  
 Křuan, China 14,1  
 Křuanhoā, Chinesische Sprachen. Litt. 27,2  
 Křuara (Johannisbrotkern), Karat  
 Křuara (abessin. Landschaft), Amhara  
 Křubaschan, Autschān  
 Křubbār, Bärenfelle  
 Křubbet Dagh, Křetel  
 Křubilai (Chubilai), Kublai  
 Křubler, Böttcher  
 Křuchenmuschel, Křustern 139  
 Křuchenspiře (Berg), Siforetta  
 Křuches, Křug [den 778,2  
 Křuchmeister, Michael, Deutscher Dr-  
 Křudlinsberg, Dāpreuřen 542,1  
 Křuduckstein (Bergschloß), Liebstadt 2)  
 Křudus, Křug  
 Křuddalor (Stadt), Křetot (Bd. 17)  
 Křudur: Křabuf } Babylonien 206,2  
 Křudur: Křančundi }  
 Křueit, Arabien 723,1  
 Křuēř, Kleppo  
 Křuerud, Křaře 622,2  
 Křuřich, Arabische Sprache  
 Křuge, Japan 159,1, 164,1  
 Křugel (Käpuz), Křugel

Křugelfelsen, Triasformation 628,1  
 Křugelhaube, Křistung 101,2  
 Křugelkreuz, Křpfelkreuz  
 Křuguela, Bombay 177,2  
 Křuhalp, Alpen 400,1  
 Křuhgelu, Kuristan  
 Křuhgüter, Landgut  
 Křuhhorn, Karpathen 557,2  
 Křuh i Numijeh, Darab  
 Křuhi Křuh, Karat  
 Křuhi Křang, Sajenda Křud (Bd. 17)  
 Křuhistan, Křohistan  
 Křuhkassen, Křuhladen, Viehverfiche-  
 Křuhkrāře, Křohrdommel [Křung  
 Křuhlschiffe, auch Spiritus 165,1  
 Křuhlschlange, Destillation 719,1  
 Křuhlungberg, Medlenburg 385  
 Křuhn, G. (Reis.), Asien (Bd. 17) 61,2  
 Křuhne (Reisender), Afrika 174,1  
 Křuhnring, Křuhnringer, Eggenburg  
 Křuhrecht, Alpenwirtschaft  
 Křui, Kambodscha  
 Křuisu Niabi, Gabun  
 Křuingas, Litauen [247  
 Křuisib, Deutsch-Südwestafrika (Bd. 17)  
 Křujuldo (Insel), Port Hamilton  
 Křujun-Abassi (Inseln), Spalmadores  
 Křula-Sekte, Amritsar  
 Křuluhhegy, Karpathen 558,1  
 Křulah (Kopfbekleidung), Derwisch  
 Křulali (Insel), Marmarameer  
 Křulaliberge, Basso-Karol (Bd. 17)  
 Křulaly (Insel im Kasp. Meer), Wangi-  
 Křuldiga, Goldingen [Křlat (Bd. 17)  
 Křulfela, Gurma  
 Křuliczlowski, A., Polnische Litt. 199  
 Křulkař, Colocasia  
 Křullberg, R. A., Schwedische Litt. 720,2  
 Křullge, Höhe, Křapbachgebirge  
 Křullijet, Moschee  
 Křulm (Berg bei Saalfeld), Křhū-  
 ringische Terrasse [150,2  
 Křulm, Lehestener, Sachsen-Meiningen  
 Křulmgraumade, obere, Steinkohlen-  
 Křulter, Bett 837,1 [form. 273,1  
 Křulteranisten, Songora u. Argote  
 Křulřo, Křhatři (Bd. 17)  
 Křulturingenieur, Kulturtechnik 205,1  
 Křulturisten, Spanische Litt. 92,2  
 Křulturaffen, Viehzucht 191,2  
 Křulturstelsel, Kolonien 957,1  
 Křuluri (Insel u. Stadt), Salamis 1)  
 Křulus, Klausenburg  
 Křumaceen, Schildkröte, Křebstiere  
 Křumbach, Křubolstadt [(Bd. 17)  
 Křume (Hafen), Okinawa  
 Křum Kale, Darbanellen  
 Křuminnsamen, Cuminum  
 Křummerberg, Gēřit  
 Křummerōdorf (Schiefplatz), Křr-  
 titelprüfungs-kommission  
 Křumuch, Křafikumuch  
 Křumulative Wirkung, Arzneimittel  
 Křumulite, Sphārolithe  
 Křumyřen, Křumūřen  
 Křumžāl, Königsdēř  
 Křunaschiri, Kurilen  
 Křunawina, Křiřnij Nowgorod  
 Křunde Křrunde-Gebirge, Congo 243,1  
 Křundul, Křogulnit

Kunfuda (Hafen), Rotes Meer  
 Kung (Prinz), Kuangseu  
 Kungß, Litauen  
 Kungsholm, Stockholm 339,1  
 Kungsu, China 23,1  
 Kuni, Rumanen  
 Kunibert, Langobarden  
 Kunigesundra, Nassau 1018,1  
 Kunja, Alima  
 Kunkel, Joh., Kandel  
 Kunkitschu, China 13,2  
 Kunkün, Kuenlün  
 Kunne, Kuntgunde 3)  
 Kund, Färder 57,2  
 Kunonken, Saxifragaceen [312,2  
 Kunstgeographie, Kunstwissenschaft  
 Kunsttase, Nase (Wb. 17)  
 Kunstnechte, Bergleute  
 Künstliche Blumen, auch Blumen-  
 macherei (Wb. 17)  
 Künstliche Fliegen (Köder), Angel-  
 fischer 367,2 [313,1  
 Kunstmythologie, Kunstwissenschaft  
 Kunstpedal, Klavier 815,2 [bau 729,2  
 Kunstschiff, Kunst (Maschine) 305,1, Berg-  
 Kunststück (Kartenspiel), Pitett  
 Kunsttopographie, Kunstwissenschaft  
 Kuntak, Kasauab (Wb. 17) [312,2  
 Kuntampoh, Quantampoh  
 Kunterweg, Eisad  
 Kunto-Scholai, Verdienstorden 7)  
 Kunz von der Kosen, Hofnarren  
 Kupelian, Armenische Kirche  
 Kupferdach, Dachdeckung 401,1  
 Kupferfrische, Dörner  
 Kupferinseln, Amurproving (Wb. 17)  
 Kupferkammerhütte, Vettstedt  
 Kupferoxydammonial, Schwefel-  
 saures, Kupferdioxid [rung d. G.  
 Kuppe (Geol.), Gesteine 250,2, Lage-  
 kuppelschiff, Panzerschiff 601,2  
 Kupresch (Hochebene), Bosnien 247,2  
 Kuprili, Köprülü 1)  
 Kupromagnetit, Vitriole  
 Kur (Fluß in Sibirien), Amur  
 Kura, Kur (Fluß)  
 Kuraisch, Koreisch  
 Kurbatsch, Karbatsche  
 Kurbatsi, Artemision  
 Kurche, Adertulte [(Wb. 17)  
 Kurbai (Gebirgspass), Randiltagh  
 Kure (Bergwerk), Armenien 832,2  
 Kure (Myth.), Kora  
 Kureis, Barbier  
 Kureischiten, Koreisch  
 Küren (Tierzucht), Rörordnung  
 Kürfechten, Fichtkunst 90,1  
 Kurfürstenhut, Fürstenhut  
 Kurgi, Drawida  
 Kuriales System, Kirchenpolitik 765,1  
 und Kirchenverfassung  
 Kurias (Kap), Cypern 385,1  
 Küriner, Kaukasien 632,2  
 Kürinisch, Kaukasische Sprachen  
 Kurkletigebirge, Belutschistan 675,1  
 Kurktu (Berg), Drenburg  
 Kurkumapapier } Kurkumagelb  
 Kurkumin }  
 Kurmandsch, Asien 925,1  
 Kurmedige, Leibeigenschaft 644,2

Kurmude, Kurmudsgut, Bauern-  
 Kuro, Afrika 169,2 [gut 469,2  
 Kurpie, Kurpiki, Lomsha  
 Kurre, Fischei 304,1  
 Kürschner, Konrad, Pellicanus  
 Kurtdorfer Kuppe, Thüring. W. 683,2  
 Kurtschrift, altrömische, Rajustel  
 Kürsner, Jak., Wiedertäufer  
 Kurshotierung, Kurs und Börse 236,1  
 Kurte d'Arbschif, Arbschif 1)  
 Kürteilung, Kurrecht  
 Kurtschugan, Dnjepr  
 Kurulschetra, Kuru  
 Kurukuku, Brasilien 335,2  
 Kurultai, Mongolei 747,2  
 Kurum, Afghanistan 143,1  
 Kurusch, Asien 922,2 [89,2  
 Kurven, magnetische, Magnetismus  
 Kurvenlineal, Zeichentkunst 842,2  
 Kurvenziehfeder, Aufnahme, top. 64,2  
 Kurvométer, Kurvenmesser  
 Kurzer Brief, Kurzsichtiges Papier  
 Kurze Waren, Kurzwaren [1011,1  
 Kurzhörner (Fliegen), Zweiflügler  
 Kurzsädel, Schäbellehre 375,1  
 Kurzsädeligkeit, Brachycephalen  
 Kurzsächtige, Brachyseil  
 Kurzschrift, Stenographie 289,1  
 Kurzschwänzer, Schildkröte  
 Kurzstiel, Apfelbaum 675,2  
 Kurzweil (Jagdschloß), Netoliq  
 Kurzweil, Hilarius, Gerle  
 Kurzüngler, Eidechsen  
 Kusare, Sobat  
 Kuschi-i-Nakhud, Kisch-i-Nakhud  
 Kuswarda, Böhmerwald 145,2  
 Kusnez (Gebirgskette von), Altai  
 Kusnezow (Reis.), Asien (Wb. 17) 55,2  
 Kussäer, Kossäer  
 Küstenfauna, Meeresfauna (Wb. 17)  
 Küstenfort, Festung 187,2 [500,1  
 Küstengebiet, Seegebiet  
 Küstenarten, Landarten 461,1  
 Küstentypus, pazifischer und atlantischer,  
 Gebirge (Wb. 17) 364,1  
 Küstenverteidigung, Küstenartillerie,  
 Küstengeschütze etc., Kriegsschiffen  
 (Wb. 17) 510,2  
 Kustodei, Kustoden, Franziskaner 589,1  
 Kusu Tschai, Alaschehr  
 Kutanapass, Clarke's Fort  
 Kutbé, Chutbeh  
 Kuthan (Chan), Rumanen  
 Kuthim, Samaritaner  
 Kuti, Kutei  
 Kutluk Timur, Aschtarchaniden  
 Kutná Hora, Rutenberg  
 Kutrün, Gubrun  
 Kutscha (Fluß), Amu Darja  
 Kutschlo, Kutschowo, Moskau 830,2  
 Kutschül Kökürdli, Brussa  
 Kutschül Mendere, Kayros  
 Kutschum (Fürst), Sibirien 929,2  
 Rutenberg, Religionsfriede von,  
 Ruttartafelung, Segelsport [Huffiten  
 Kutuchta, urga  
 Kutum, Astrachan 970,1  
 Kuzo-Blachen, Zinzaren  
 Kuvansch Dscharma, Amu Darja  
 Kuvent, Albanesen 282,1

Kuwan Darja, Eir Darja  
 Kuweil, Aleppo  
 Kuwén, Chinesische Sprache u. Litt. 27,2  
 Kuzberg, Elm (Elmwald)  
 Kuzuja Balka, Nowyj Bug  
 Kvannangsfjord, Kväner, Norwegen  
 Kvannafjeld, Färder 57,2 [245,1, 247,1  
 Kwa (Fluß), Santulu  
 Kwa (Regerstamm), Calabar  
 Kwadscha Amran, Afghanistan 143,1  
 Kwala Lampur, Selangor  
 Kwambonambi, Zululand 978,1  
 Kwamme, Japan 162,1  
 Kwamouth, Congo 243,2  
 Kwänen, Duänen  
 Kwantan, Indragiri  
 Kwaphi (Volkstamm), Rago  
 Kwaser, Kwafir, Quafir und Sazgi  
 Kweihwatschöng, Asien 933,2  
 Kwenlun, Kuenlün  
 Kwola, Abessinien 34,2  
 Kwora (Fluß), Niger 175,2  
 Kyanden, Bosphorus  
 Kyane (Quelle), Syrakus 467,2  
 Kybernitiser, Griechenland 713,1  
 Kyd (Myth.), Ku  
 Kyd, Thomas, Englische Litt. 644,2  
 Kydathendön, Athen 998,1  
 Kydiad, Argonauten 800,1  
 Kyjow, Gaga 1)  
 Kybuin, Felder  
 Kyklopeninseln, Faraglioni 2)  
 Kyloveral, Guayana 896,2  
 Kynopolis, Anubis  
 Kypris, Cypris  
 Kyrene (Nymphe), Krißdos  
 Kyrillos, Kyrius 1)  
 Kyropolis, Alexander 318,2  
 Kyrtier, Kurden  
 Kyssia, Kossäer  
 Kyshlagatschbai, Kurinsk (Wb. 17)  
 Kyta, Argonauten 799,2  
 Kyttiforos, Athamas  
 Kytoros (Stadt), Paphlagonien

## Q.

Qaage (Stadt in Lippe), Qage  
 Qaagsteine, Grenze  
 Qabbé, P., Französische Litt. 611,1  
 Qabe, Eibe 502,1  
 Qaberdan, Schelisch  
 Qabin, Böhmisches Beine  
 Qabiam leporinum, Hasenfarte  
 Qablache, Theresie, Kokitanstz (Herd)  
 Qabna, Amerikanische Altertümer 631,1  
 Qaborfalvi, Rosa, Jofai  
 Qabsoarchad, Babylonien 207  
 Qabradorporphyr, Diabas  
 Qabradorstrom, Atlantischer Ocean 4)  
 Qabre, R. B. (Reis.), Amerika (Wb. 17)  
 Qabrosos, Laagen 2) [32,1  
 Qabrunie, G., Gerard de Kerval  
 Qabynetos, Babylonien 207  
 Qabyrinth (Hüttenw.), Aufbereitung  
 Qabzellen, Magen  
 Qacandoneß, Chiapas, Peten (vini 1)  
 Qa Cava (Kupfergruben), Monteca  
 Lac cruentum (lat.), Blutwetter  
 Lac-dye, Laddye

- lacensis Abbatia, Laacher See  
 lacerta, Afrika 176,1  
 lacetaner, Barcelona 363,2  
 lachen (Ort), March (Landschaft)  
 lachendorf, Celle  
 lachlan (Fluß), Murrumbidgee  
 lach, unechter, Forelle  
 lachdangel, Lachsfänge, Lachsklei-  
 ter 2c., Fischelei 305,1, 310,1  
 lacht (Hüttenw.), Sinter  
 lacobriga, Lagos (portug. Stadt)  
 lacretie, Arnold, Claretie  
 lacroma (Insel), Ragusa 1)  
 lactora, Lectoure  
 lacturcia, Aderkulte [Inien 26,2  
 lacu-Saratu (Jodquellen), Rumä-  
 nade (Techn.), Neben 447,2  
 ladebüchse, Geschützgehör  
 lademaß, Eisenbahnbau 454,1  
 la Dière, Genfer See  
 lado (Göttin), Lada  
 ladamir, Bladimir  
 ladugårdslandet, Stockholm 339,1  
 ladungsempfangschein, Ladefchein  
 ladungsquotient (Artill.), Flug-  
 ladungsraum, Geschütz 216,1 [bahn  
 lae (Insel), Bremen (Bd. 17)  
 la Farina, Italienische Litt. 102,1  
 laflehed, Fuhn 776,1  
 lagarfljót, Island 37,2  
 lag b'omer, Jiar  
 lagens, Njoren 195,2  
 lageplan, Grundriß  
 lager (Jägerprache), Bett  
 lagerbeute, Wienenzucht 909,1  
 lagerbring, Schwedische Litt. 718,2  
 lagerbuch (kaufm.), Buchhaltung 507,2  
 lagerdienst, Felddienst  
 lagerfuge, Gewölbe 311,2  
 lagergänge, Erzlagerstätten 838,1  
 lagerkrone, Corona [Gesteine 250,2  
 lägerlöff, P., Schwedische Litt. 718,1  
 lägerpunkt (Artill.), Geschütz 215,2  
 laghetto, Luganer See  
 lagða Santa, Sabara  
 lagomarsini, Philologie 1013,2  
 lagorei, Val di, Dolomitalpen  
 laguna amarga, San Juan (Fluß);  
 L. Dulce, Guatemala 890,2; L. en-  
 cantada, Luzon; L. Parima, Amucu  
 lagunas de Ruidera, Guadiana  
 lagunenriffe, Korallenriffe 78,1  
 lagunillo, Sierra de, Amerika 460,2  
 lagud, Lagos (Personenname)  
 lahaina, Maui  
 lähnberg, Silberlamm  
 lähnberge, Frauenberg 2)  
 lähne, Lawinen  
 lailaps (Myth.), Aephalos  
 laings, Malcolm, Englische Litt. 656,1  
 lais (Stadt), Dan  
 laiffes, Französische Litt. 591,2  
 laist, Salz 237,1  
 lakasee, Böhmen 135,1  
 lalen (Volk), Kaukasien 632,2  
 lake of the Cat, Eriesssee  
 lake of the Woods, Waldsee  
 lakhimpur, Aherl (Bd. 17)  
 lalinion, Lacinium  
 lakkios, Syrakus 467,2  
 Lakócy, Karpathen 558,1  
 Lador (Insel), Südwestinseln  
 Lakscha Dwipa, Lakadiven  
 Laktose, Milchzucker  
 Lalibela, Abessinien 38,1  
 Lalli, Giamb., Italienische Litt. 96,1  
 Lamacs, Blumenau 1)  
 Lämberg (Schloß), Gabel (Stadt)  
 Lambert (Reisender), Afrika 173,1  
 174,1 [(Bistum)  
 Lambertiner Vierpfennig, Bamberg  
 Lambertini (Gräfin), Antonelli  
 Lambert li Court oder li Cord,  
 Alexandersage, Französische Litt. 592,2  
 Lambertshof, Kurisch  
 Lambert von Brunn, Bamberg (Bist.)  
 Lamellenbremse, Lafette 398,2  
 La Messine, Lamber  
 Lamijah, Arabische Literatur 726,2  
 Lamina (Bot.), Blatt 1014,2  
 Laminarien, Algen 345,1 [17) 560,1  
 Laminarienzone, Meeresfauna (Bd.  
 Lamirto, Samuel, Jüdische Litt. 299,2  
 Lamslam, Afrika 169,2  
 Lamsch, Arran  
 Lämmerengletscher, Wilbstrubel  
 Lämmodipoden, Ringeltreppe  
 Lamongan (Gebirge), Probolinggo  
 La Motte les Bains, Motte Saint-  
 Martin, La [109,2  
 Lampenglocken, Beleuchtung (Bd. 17)  
 Lamperonti, Isak, Jüdische Litt. 300,1  
 Lampos, Cos  
 Lampuhn, Lampongsche Distrikte  
 Lamta, Lepiti 2)  
 Lamurt-Töi, Njme  
 Lanark, Graf von, Hamilton 51,1  
 Lanassa, Agatholles  
 Lancashire-smiede, Eisen 416,1  
 Lancastra, Noeiro  
 Lanceola, Lanette  
 Lancas, Biobio  
 Lancieren (Vörs), Glancleren  
 Lancisi, Anatomie 537,2  
 Landau, Jakob u. Ezechiel, Jüdische  
 Literatur 298,2 u. 300,1  
 Landbischöfe, Chorbischofe  
 Landborg (Insel), Island 1)  
 Land der Verheißung, Palästina 618,2  
 Landenberg (Burg), Sarnen  
 Ländler, Ländler  
 Länderkunde, Erdkunde 752,2  
 Landeskarte, Kartierung, Landes-  
 aufnahme 445, 446,1  
 Landgraben, Befestigung  
 Landgraben (Kanal), Fuhneund Pfing  
 Landhalali, Parforcejagd  
 Landmeister, Deutscher Orden 775,2  
 Landolfinisches Nymittel, Nymittel  
 Landore, Swansea  
 Landore-Prozeß, Eisen 423,2 [188,2  
 Landratsauschuß, Kreisverfassung  
 Landreformer, Freibodenmänner  
 Landro, Ampeyaner Thal  
 Landsberger (Münze), Schildgrofschen  
 Landschisee, Congo 243,1  
 Landschreiber, Kammer  
 Landsiedelrecht, Bauerngut 409,1  
 Landskron (Burg), Brud 2), Oppen-  
 Landskrona, auch Osta (heim (Stadt)
- Landskrone (Berg), Gifel 372,1  
 Landstuhler Bruch, Harbt (Wald)  
 Landu (Insel), Timor [Benspiegel  
 Land- und Lehnrechtsbuch, Schwa-  
 Landvermögen, Schiffsvermögen  
 Landwehr (Limes germanicus),  
 Landwidi, Asgard [Pfabigraben  
 Landwirtschaftliche Kreditvereine,  
 Landschaften [Schubplattler  
 Langaus, Schwäbischer (Tanz),  
 Langbath, L. = See, Ebensee  
 Langbleigeschoß, Geschoß 214  
 Langdyffe, Gräber, prähistorische 584,2  
 Langefeld, Geschütz 215,2  
 Langeloh (Dorf), Soltau  
 Langen (in Borarlberg), Kriberg  
 Langen, A. (Reisender), Asien (Bd.  
 17) 61,1  
 Langenberg (Berg), Hessen-Rassau  
 484,2, Westfalen 556,1  
 Langenberger Höhe, Sachsen 127,2  
 Langendorf, Hofsulalu  
 Langenschwarz, M., Improvisation  
 Langenwinkel, Winkel  
 Langer (Reisender), Asien 937,2, 938,1  
 Langsieldene, Norwegen 245,2  
 Langfüßer, Halbaffen  
 Langholz, Holzsortimente  
 Langhörner, Zweifflügler 1011,1  
 Langhügel, Gräber, prähistorische 584,1  
 Langkat, Labuan-Deli  
 Langkofel, Dolomitalpen  
 Langköpfe, Katrocephalie  
 Langlade (Insel), Miquelon  
 Langle (Bis), Asien 915,2  
 Langle, de (Reisender), Afrika 174,1  
 Langleinenfischerei, Angelfisch. 568,1  
 Langlois (Reisender), Asien 937,2  
 Langschädel, Schädellehre 375,1  
 Langschwänzer, Schildkrebse  
 Langtschen (Strom), Satledsch  
 Langulu, Borneo 224  
 Langwanzen, Lygaeodes  
 Langwerden des Weins, Wein 493,2  
 Langwies, Pflanzur  
 Langwieser, Schröder 1)  
 Langziehen, Bodenbearbeitung 111,1  
 Langawi, Malakka  
 Langler See, Alle  
 Lansquenet, Rummelblättchen  
 Lantar, Malakka  
 Lantsan (Fluß), Ketchong  
 Lanpierer, Lanciers  
 Lanugetown, Batanga  
 Lanz, Lenjen  
 Lanza, Pietro, Italienische Litt. 101,2  
 Lanzenreiter, Lanciers  
 Lanzknechte, Landsknechte  
 Laosün, Laosfe  
 Laosland, Stam 925,1  
 Laosaurier, Dinosaurier  
 Lapeyrouse, Ph. P. de (Botaniker),  
 Laphria, Artemis [Lap. 1  
 Laphystion, Bdotien  
 Lapitho, Lapethos  
 La Place (Fluß), Mississippi 678,2  
 La Plata (in der Schweiz), Sion  
 La Plata (Vizekönigreich), Argen-  
 tinische Republik 790  
 Laposgebirge, Karpathen 557,2

Lappé, Pharo  
 Lappe, Karl, Deutsche Litt. 751,1  
 Lappmarken, Lappland 517,1  
 Lapsaki, Lampfalos [228,1  
 Laptew, Chariton, Nordpolexped.  
 Lapuchin, Gudogia, Aegeri 2)  
 Laqnais, Lafai  
 Laquearii, Gladiatoren 374,1  
 Lara, José de, Spanische Litt. 94,2  
 Laracor, Trim  
 Larangtuka, Floris  
 Lärchenrinde, Fichteninde  
 Lardeyre, Genfer See  
 Larenmutter, Kecca Larentia  
 Laris, Tanagra  
 Larisa, Argos  
 Larissa (Assyrien), Ninive  
 Larivey, Französische Literatur 598,1  
 Lärmtrommel, Alarm  
 Laroe, Marutsch-Nambunda  
 Larouco, Serra, Portugal 250,1  
 Larsak, Babylonien 208,2  
 Larutius, Kecca Larentia  
 Larzac, Aveyron  
 La Salle, Ant. de, Franz. Litt. 585,2  
 Laschen, Eisenbahnbau 449,2  
 Laschenbohrer, Erdbohrer 740,2  
 Laschlar, Swallior  
 Laschwa, Bosna  
 Lascombe, Vorbeaugweine  
 Lasioideen, Kraceen  
 Lasithigebirge, Kreta  
 Lasne, Dyle  
 Lasgut, Bauerngut 469,2  
 Lassi, Laffen  
 Lassu (Tanz), Ungarn 1002,1  
 Lashwedel, Mittelwaldbetrieb  
 Last (unterster Schiffsraum), Schiff  
 Lasta, Amhara [458,2  
 Lastic, Johann von, Johanniterorden  
 Lastos, Karpatho [246,1  
 La Tache, Burgunderweine  
 Late Celtic Period, Keltische Altert.  
 Lateinische Schrift, Antiqua  
 Laten (Lati), Eibi  
 Latenbank, Latengut, Bauerngut 469,2  
 Latenzstadium, Ansteckung  
 Lateralsekretion, Gang 891,1  
 Lathes, Shire  
 Lathom House, Drmskirt  
 Lati, Eibi  
 Latinitas culinaria, Küchenlatein  
 Latong (Vollstamm), Kham (Bd. 17)  
 Latouche (Reisender), Kisten (Bd. 17)  
 Latrobe (Fluß), Victoria 185,1 [50,2  
 Latron (Stadt), Rosenbergl)  
 Lattaku, Neu-, Kuruman  
 Latte, Aufnahme, topographische 64,1  
 Lattengebirge, Berchtesgaden  
 Lattenüberschlag, Aufnahme, topogr.  
 Latticinio, Milchglas [64,1  
 Latus (ägypt. Myth.), Latopolis  
 Latweeschu seme, Letten  
 Lauber, Diebold, Buchhandel 570,2  
 Lauban, Kisten 932,2, Kralsee  
 Lauber, Thomas Dick, Engl. Litt. 652,1  
 Laudianus Codex, Bibel 882,1  
 Laudum, Schiedsrichter  
 Lauer, Spiritus 168,1, Wein 491,2  
 Laufbrücken, Feldbrücken

Läufer (Seemesen), Falje  
 Läuferlichkeiten, Steinverband 279,1  
 Laufhalle, Festungskrieg 192,2  
 Laugar, Island 37,1  
 Laughlaninsel, Rudschunseln  
 Launay (Reisender), Kisten (Bd. 17) 63,2  
 Launcelot Temple, Armstrong 1)  
 Laune (Fluß), Kerry  
 Lauragrube, Adnigshütte  
 Laureacum, Enns (Stadt) [1018,1  
 Laurenburg, Grafen von, Nassau  
 Laurenti, Jos. R. (Zoolog), »Laur.«  
 Laurentides, Quebec (Provinz)  
 Laurej, Basco, Kisten 930,1  
 Laurin (Berg), Fatra  
 Laurin (Chem.), Laurus  
 Lauro, Monte, Sizilien 1003,1  
 Laurocerin, Laurus  
 Lauschhügel, Lauschhügel  
 Laus Pompeja, Lodi  
 Lautaret, Col de, Kottische Alpen  
 Lautenbach, Letten  
 Läuter, Spiritus 168,1  
 Lauteraarhorn, Margletscher  
 Lauterbach (Schwarzwald), Schram-  
 Lautered, Sulzbach 2) [berg  
 Lautern (Fürstentum), Pfalz 981  
 — (Stadt), Kaiserslautern  
 Lautschburg, Lucstona  
 Lauminen, Laminen  
 Lavacrum, Bad 224,2  
 Lavant (Schloßruine), Friesach  
 Lavelb, Lafeld  
 Lavezzi, Topfstein  
 Lavini, Roveredo  
 Lavoro alla gemina, Agemina  
 Law of nations, Völkerrecht  
 Lawu, Surakarta  
 Lagesfjord, Norwegen 244,2  
 Laya, L., Französische Literatur 602,1  
 Layamon, Englische Literatur 644,2  
 Layard, Jam. Rich., Engl. Litt. 657,1  
 Layata (Berg), Afrika 151,2  
 Lazarettbaracken, transportable,  
 Kriegs-sanitätswesen (Bd. 17)  
 Lazarevic, Lazar, Serbische Litt. 883,1  
 Lazarew (General), Kschal Tete-Dase  
 Lazarusklapper, Russak 127,2  
 Lazar von Phary, Armenische Litt. 887,1  
 Lazi (Lazen, Lasen), Kasstan  
 Laziali, Monti, Albanergebirge  
 Lazica, Kasstan  
 Lazo, Reule, Lasso  
 Lazzaresi, Gianfr., Ital. Litt. 96,1  
 Lazzi, Laffen, Eibi  
 Le (Fluß), Calabar  
 Leadhills, Louthers Hills  
 Leäna, Getären  
 Learchos, Athamas  
 Leared (Reisender), Afrika 173,1  
 Lease-holder, Tenant  
 Leather Bag, Britisch-Columbia  
 Lebado, Arethusa  
 Lebda, Lepcis 1)  
 Leberberg (Schloß), Rißbüchel  
 Lebenserwartung, mittlere, Sterb-  
 lichkeit 297,2 [mittel 1022,1  
 Lebensessenz, schwedische, Geheim-  
 Lebensgeister, Lebenskraft  
 Lebenslampe, Biologion

Leberberg, Bern 768,1  
 Leberkraut, Bd. 9, S. 1028,2 (Korrek-  
 Leberon, Luberon [Blatt)  
 Leberschiefer, Triasformation 828,1  
 Lebi, Barca  
 Leblisch, Badia 9 Lablich  
 Lebrschnit (Berg), Montenegro 767,2  
 Lechem Oni, Passak  
 Lechen, Lech (Fluß)  
 Lechsend, Lech (Fluß)  
 Le Clerck, C. (Zoolog), »Clerck  
 Le Clot, Saug-Charles  
 Le Cor, Alchimie 305,2  
 Lectio continua u. selecta, Perisopen  
 Lectores, Anagnosten  
 Leczna, Leutchna  
 Leczyna, Leutchna  
 Ledec, Ledetsch  
 Ledence, Eisgrub  
 Lederbälge, Gebläse 975,1  
 Lederer, Coriolano  
 Lederpach, Kanada 433,1  
 Lederpalmmaschinen, Schuh 643,1  
 Ledesma, Alfonso de, Span. Litt. 92,2  
 Ledigsdichter, Bergleute  
 Lednice, Sittlice  
 Ledre (Stadt) } Lethraborg  
 Ledreborg }  
 Ledyard (Reisender), Afrika 170,2  
 Lee, Nathaniel, Englische Litt. 647,2  
 Leegierig, Tafelung 406,2  
 Leempt, Gerhard de, Buchdruckertum  
 Leerort, Leer [551,2, 556,2  
 Leesdorf, Baden 2)  
 Le Feuillet, Choreographie  
 Le Fevre d'Estaples, Jacques,  
 Vessel, Vessel [Faber 1)  
 Lessler, Edgren  
 Lesini, Gabun  
 Leston (Salzsumpf), Australien 145,2  
 Legacy Duty, Erbschaftssteuern  
 Legalitätsprinzip, Opportunitätspr.  
 Le Gascon, Buchbinden 546,2  
 Leges barbarorum, Deutsche Recht  
 790,1; L. erraticae, fugitivae.  
 Corpus Juris 288,1  
 Leghorns, Huhn 776,2  
 Légion étrangère, Fremdenlegion  
 Legnone, Monte, Como [Rena  
 Legrad, Frau, Barmherzige Schwe-  
 Legs (satir. Gedichte), Franz. Lit.  
 Le Gua, Rubin [394,1  
 Légué, Le, Saint-Brienc  
 Lehde (Dorf), Spreewald 186,1  
 Lehmziegel, Mauersteine 351,2  
 Lehn, Lahn  
 Lehnsfehler, Felonie  
 Lehnsnutzschierung, Grundteilung  
 Lehnsperde, Ritterperde  
 Lehnsretrakt, Netherrecht  
 Lehrbafien, Mädchenfchulen  
 Lehrbatterie, Lehrtruppen  
 Lehrgebäude, Wissenschaft  
 Lehrgotten, Mädchenfchulen  
 Lehrkompanie, Lehrtruppen  
 Lehrlingsfchulen, Handelsfchulen  
 Leibfälliges Gut } Bauerngut 469,2  
 Leibgeminnsgut }  
 Leibnizfche Methode, Internarium  
 Leibriemen, Säbelloppel

eibzüchter, Altentell  
 eichengase, Begräbnisplatz (Bd. 17)  
 eicheninfektion, Leichenvergiftung  
 eichenfalte, Tod 736,1  
 eichenpässe, Faß  
 eichenraub, Diebstahl  
 eidesdorf, Franz, Wallner  
 eierberg, Heuschauer  
 eihbrief, Kolonat  
 eihgut, Bauerngut 469,1  
 eilachen, Bett 837,1  
 eimbach (Fluß), Baden 227,2  
 eimknecht, Leimzwinge, Schraubenz.  
 eina (Kleinasien), Laguna [(Bd. 17)  
 einafangen der Pferde, Stätigkeit  
 einensfischerei, Fischerei 305,1  
 einster, Mount, Wexford  
 einwandbänder, Wandweberei  
 eionhufwud, Löwenhaupt  
 eipe, Spreewald 186,1  
 Leipziger Konvent, Dreißigj. Krieg  
 eire (Stadt), Lethraborg [184,2  
 eirer, Most  
 eirhnükur, Island 37,1  
 eisten (Rechtsw.), Einlagern  
 eistenberg, Würzburg 785,1  
 eistenring, Leistungegenb  
 eistenschein (Zinschein), Coupon  
 eitslod (Seewesen), Talle  
 eiter (Journalistik), Zeitartitel  
 eiterischer Kühlapparat, Ohrenkrank-  
 heiten 351,2, Kühlapparate (Bd. 17)  
 eitha: Prodersdorf, Prodersdorf  
 eithen, Leiden [(Bd. 17)  
 eith Hill, Down  
 eitmor, Amboina  
 eitkauf, Sirkau  
 eitrier, Girsch 562,2  
 eitungsgewebe, Zellgewebe  
 eirwein, Erpel  
 eizach, Rangfall  
 eibowicz, Jankiew, Franz 2)  
 ejeune, A. L. S. (Botaniker), »Lej.«  
 eketi, Gabun  
 elio (Schauspieler), Nicoboni  
 ella Maghnia, Algerien 350,2  
 e Maire (Seefahrer), Amerika 479,1  
 — Jean, Französische Litt. 596,1  
 e Maistre (Reis.), Afrika (Bd. 17) 18,2  
 embe, Edvard, Dän. Litt. 524,1  
 emberg (Berg), Württemberg 772,1  
 emene, Francesco de, Ital. Litt. 95,2  
 emery (Chemiker), Franz. Litt. 615,1  
 emneen, Araceen  
 emniöskate, Polarisation des Lichts  
 164,2; auch Festkunst 90,2  
 emniöskoidenlenker, Gerabführung,  
 Dampfmaschine 461,2  
 emniöshammer, Lobenstein  
 emonöl, Andropogon  
 emositas, Kugelnbutter  
 emovier, Germanen 177,1  
 emovier, Gallien 859,1  
 empriere (Reisender), Afrika 178,1  
 enäon, Athen 997,2, Dionysos 998,1  
 enba, Antonio de, Span. Litt. 92,2  
 enda, Arumimi (Bd. 17)  
 endenbraten, Flett  
 endensfeld (Reis.), Australien (Bd. 17)  
 endion, Kube

Lengefeld (Bergrüden), Apffhäuser  
 Lengsteinerner, Alpen 399,2  
 Lenguas, Guaycura  
 Lenkerstange, Kurbelgetriebe  
 Lent's Bogenzugsystem (für Vor-  
 berlader), Artillerie 886,1  
 Lennog (engl. Grasschaft), Dumbar-  
 Lentagletscher, Glenner [Ionshire  
 Lentia, Sing 1)  
 Lentikulare Einlagerung, Schichtung  
 Lentschuh, S. G., Jüdische Litt. 300,1  
 Lennyn, Lehnin  
 Lenz, Frühling  
 Lenz (Schweizer. Ort), Lenzer Heide  
 Leodagan, Artus 889,1  
 Leods House (Insel), Lewis  
 Leo Hebräus, Abravanel  
 Leo Kar, Leo Grammaticus  
 Leo Mutinensis, Leon di Modena  
 Léonard (frz. Dialekt), Bretagne 409,2  
 Léonard (Dichter), Franz. Litt. 600,2,  
 Leonberger, Hund 800,1 [601,1  
 Leonhardt (L.-Tyler), Karoline, Im-  
 provisation, Pierson  
 Leonicens, Niccolò, Improvisation  
 Leonidäon, Olympia  
 Leontion (Stadt), Achaia  
 Leontios (athen. Sophist), Athenais  
 Leontis, Attika  
 Leontius, Armen. Sprache u. Litt. 837,1  
 Leopoldette, Australien 145,2  
 Leopoldsbere, Rahlengebirge  
 Leopoldskron (Schloß), Salzburg  
 Leopoldsrube, Wien [244,1  
 Leopoldsteiner See, Eisenerz  
 Leopolda, Polnische Literatur 192,2  
 Leosthenes, Athen 1005,1  
 Leosthenides, auch Agesilaos  
 Léoville, Bordeauxweine  
 Lepar, Bangla [log], »Lep.«  
 Lepelletier de Saint-Fargeau (300-  
 Lepetymnos, Lesbos  
 Lepidotiden, Fische 298,2  
 Lepismatidae, Apteren  
 Leptra: Bacillus, Ausfall (Bd. 17)  
 Leprosorien, Krankenhäuser 148,1  
 Lepsis, Antilepsid  
 Leptines, Aristides 4)  
 Leptolephalus, Dolicholephalus  
 Leptolepiden, Fische 298,2  
 Lerchengarne, Vogelfang  
 Lerin (Stadt), Florina  
 Lerina } Lerinische Inseln  
 Lerona }  
 Leroug, Fallschirm (Bd. 17)  
 Lerp, Eucalyptus  
 Lés (Badeort), Kranthal  
 Le Saint (Reisender), Afrika 171,2  
 Lesbius, Montmorency  
 Lesches, Kyllische Dichter  
 Leschlerreh, Kuckstilla  
 Lesefrüchte, Kollektanen  
 Lesjeverksvand (See), Norwegen 245,1  
 Lesliescher Dampf-Schneeschaukel-  
 apparat, Schneeverwehungen (Bd. 17)  
 Lessar (Reisender), Afghanistan 142  
 Lessa, Ardennen (Gebirge)  
 Lesselberg, Bieselberg  
 Lessing, Chr. F. (Botaniker), »Less.«  
 Lessini, Monti, Bacchtiglione

Lessinische Alpen, Tirol 721,2,  
 Leshow, R., Russische Literatur 55,1  
 Lesteni, Lehesten  
 Lesueur, Holzschnittekunst 684,1  
 Lesum (Fluß), Wäme  
 Leszczynski, Lissa 2)  
 Let, Lada  
 Leti, Libi  
 Leti, Gregorio, Italienische Litt. 97,2  
 Leto, Pomponio, Philologie 1010,1  
 Letorjec (Reisender), Afrika 172,1  
 Lette (Insel), Tongaarchipel  
 Lettenschiefer, Thon [heret  
 Letternschleifmaschine, Schriftge-  
 Lettre d'avis, Avis  
 Lettre de provision, Bestellsbrief  
 Lettres de mer, Schiffspapiere  
 Lettrillas, Iglesias de la Casa  
 Letze, Burg 651,1, Landwehren  
 Leucaethiopes, Aethiops  
 Leuchämie, Leukämie  
 Leuchtbojen, Seezeichen  
 Leuchtenburg, Thüringische Terrasse  
 Leuchtende Fische, Leuchtsticht,  
 Phosphoreszenz (Bd. 17)  
 Leuchten des Auges, Gesicht 237,1  
 Leuchtendes Fleisch, Phosphoreszenz  
 (Bd. 17)  
 Leuchtflugelsähe, Feuerwerkerei 224,1  
 Leuchtöl, Erdöl 767,1  
 Leuci, Leuter  
 Leucitoid, Zfositetraeder [415  
 Leucitporphyr, Luff, Basalte 413,1,  
 Leuen, Gesellschaft zum, Löwenbund  
 Leulauf, Zeitlauf  
 Leuke (griech.), Ausfall 126  
 Leulerbad, Leut  
 Leulippe, Agrionia  
 Leulocythämie, Leukämie  
 Leukolin, Chinolin (Bd. 17)  
 Leulomalne, Promaine  
 Leulopetra, Achaer  
 Leuloplasten, Stärke 236,2, Zelle 858,1  
 Leulofia, Leulofia  
 Leulold, Leulold 701,1  
 Leute (dienstpflichtige), Libi  
 Leutitier, Mecklenburg 389,2  
 Leutlauf, Zeitlauf  
 Levabia, Livadia 1) [sein 1015,2  
 Levante Veneto (Prov.), Ionische In-  
 Levati, Ant., Italienische Litt. 98,1  
 Levees, Mississippi 679,1, 680,2  
 Levenshulme, Manchester 176,1  
 Levesque (Kap), Australien 154,1  
 Levetscher Reil, Bergbau (Bd. 17) 116,1  
 Lévezougebirge, Meyron  
 Levi, Raphael, Jüdische Litt. 300,2  
 Leviathan, Waschmaschine, Wolle 736,2  
 Levi ben Abraham, Jüd. Litt. 297,2  
 — ben Ascher, Elia, Levita  
 Levien, Ilse, Franzen (Bd. 17)  
 Levirostres, Leichschneider  
 Levlimo, Korfu (Bd. 17)  
 Levstik, Franz, Slowenen  
 Lewenz, Léva  
 Lewicki, A., Polnische Litt. 198,2  
 Lewickij, Iwan, Kleinaruss. Litt. 830,2  
 Lewis, M. G., Englische Litt. 649,2  
 Lewis' Fork, Snake River  
 Lewigbruch, Elbe

Lex agraria, L. Flaminia, L. Thoria, Agrarische Gesetze; L. Frisiorum, Griechisches Recht; L. Julia, L. Plantia Papiria, Bundesgenossentriege; L. Rhodia de jactu, Seerecht; L. Romana Utiniensis (oder Curiensis), Breviarium; L. Rubria de Gallia cisalpina, Cisalpinische Gerichtsordnung  
 Lexovii, Aremorica  
 Lexoviorum Civitas, Lizeux  
 Leyen, Johann und Karl Kaspar von der (Erzbischöfe), Trier 837,1  
 Lezirias, Estremadura 1)  
 Léno, Lissa 2)  
 Lherz, Herz  
 L'Hôpital (Stadt), Albertville  
 Li, auch Japan 162,1  
 Liakow, Nordpolarexpeditionen 228,1  
 Lialui, Maruffe-Rambunda  
 Liambaye, Sambesi  
 Liampa, China 15,2  
 Liapen, Alt 2)  
 Libanonleder (Parfüm), Zedernöl  
 Libatta, Congo (Negereich)  
 Libellenquadrant, Geschützgehör  
 Libellus famosus, Pasquill; L. pa-  
 Libényi, Attentat (cis, Friedensbrief  
 Liberassen (Feste), Liber, Dionysos  
 Liberatore, Ric. de, Alunno 198,2  
 Liberi (lat., »Kinder«), Verwandtschaft; L. naturales, Natürl. Kinder  
 Liberia (Stadt), Guanacaste  
 Libertini, Italtische Litt. 99,1  
 Libertino, Clemente, Melo  
 Libethriden, Rusen  
 Libidavi, Dvobdvi [lica, Livro  
 Libra (lat.), As (Gewicht); L. gal-  
 Libri terribiles, Corpus juris 288,1  
 Liburnischer Karst, Kroatien-Slaw.  
 Libya (Myth.), Agenor 1) [239,1  
 Libyrnische Inseln, Argonauten 799,2  
 Licates (Volksstamm), Windelgigen  
 Lichberge, Posen 268,2  
 Lichtblau, Knitlin 592,1  
 Lichtblume, Colchicum  
 Lichtenberg (Schloßgut), Oberstensfeld  
 Lichtenberge, die, Braunschweig 359,1  
 Lichtenburg (Schloß), Dshheim 1)  
 Lichtensteinflamm, Sankt Johann 2)  
 Lichtenwalde (Schloß), Frankenberg 2)  
 Lichterfäße, Feuerwerkerel 224,1  
 Lichtsäule des Fleisches, Phosphoreszenz (Bd. 17)  
 Lichtlöcher, Bergbau 724,1  
 Lichtmanschette, Leuchter  
 Lichtstube, Spinnstube  
 Lichtungsbetrieb, Betriebsarten  
 Lichtwerk, Wahlen 849,2  
 Licona, Congo 243,2  
 Lidan, Lidöping  
 Liddon, Nordpolarexpeditionen 228,1  
 Lidericus, Loir  
 Liderungsring, Geschütz 217,1  
 Lidi (ital.), Mehrzahl von Lido (f. b.)  
 Lidohn, Gesinde  
 Lidski (Reisender), Asien (Bd. 17) 56,2  
 Lieb, Michael (Maler), Munkacsy  
 Liebauts Regenerator, Geheimmittel  
 Liebenhalle, Salzgitter

Liebensteiner Wald, Fichtelgeb. 239,1  
 Lieber (Kap), Nordpolarexpeditionen  
 Lieber, Thomas, Craust 1229,2  
 Liebeskuß, Friedenskuß  
 Liebigit, Uran  
 Liebler, Thomas, Craust  
 Lichtenstein (Feste), Brühl 2, Juben-  
 Liederfest, Liedertafel 779,1 [Burg  
 Liefendeeler, Vitalienbrüder  
 Liepore, Leberau  
 Liezbach, Schwarzwald 698,2  
 Lierre, Hier  
 Lieslen, Remonte  
 Liezen, Liezen  
 Liezenburg, Charlottenburg  
 Lieu Kang, China 16,1 (Handel 570,2  
 Lieur (franz., »Buchbinder«), Buch-  
 Lieux saints, Heilige Stätten (Bd. 17)  
 Lifanjuan, China 13,2  
 Life and Advent Union, Adventisten  
 Life boats, Boot 203,2  
 Lifenpaß, Ranco [gegenb  
 Ligamentum Poupartii, Leisten-  
 Lightningpresse, Schnellpresse 584,1  
 Light ship, Feuerschiff  
 Ligier (Volk), Ägypter  
 Lignes de la Lutter, Les, Lauter 1)  
 Lignes retranchées, Linie  
 Ligneville, Fräulein de, Helvétius  
 Lignin, Holz 670,1  
 Ligongi (Berg), Afrika (Bd. 17) 12,1  
 Ligorio, Birro, Baulunft 501,2  
 Lignes d'enseignement, Bildungs-  
 Liguistisches Meer, Ligurien [vereine  
 Liguier, Ligurien  
 Lifariöl, Pinalocholz  
 Li Katal, Gräber der, Abakanst  
 Libagas, Babylonien 206,2  
 Lilona, Gabun  
 Lilulwe, Congo 243,1  
 Litwa (Fluß), Baal  
 Lilachen, Bett 837,2  
 L'Île (Schloß), Lille  
 Lilie, mexikanische u. spanische, L.  
 von San Jago, Amaryllis  
 Lilienzunft, Deutschgesinnte Genossen-  
 Lille-Fosen, Christiansfund [schaft  
 Lima (Fluß), Portugal 250,2  
 Limbacher (Wein), Böfing  
 Limbara, Monte, Sardinien 322,2  
 Limbu, Simalajavölker  
 Limburg (Burg am Rhein), Saß-  
 Limerno Pitocco, Folengo [bach 2)  
 Limes Normannicus, Danewerk; L.  
 transrhenanus, Agri decumates  
 Limina apostolorum, Wallfahrten  
 Limitanei, Legion 625  
 Limni, Lemnos  
 Limonbai, Aspinwall  
 Limoniennelle, Statice  
 Limosinen, Limoges  
 Limpurg (Ruine), Gall 3) [31,2  
 Lina de Noa (Reif.), Amerika (Bd. 17)  
 Linaß (Berg), Sardinien 323,1  
 Lincoln, Mount, Part Range  
 — Port, Spencergolf  
 Lindau, B., Jüdische Litt. 301,1  
 Lindavia Civitas, Lindau (Stadt)  
 Lindenberg, Schweiz 748,2  
 Lindener Berge, Hannover 130,2

Lindisfarne, Holy Island  
 Lindkugel, Hohe, Wienerwald  
 Lindsay (Insel), Nagelhaens-Archipel  
 Line (engl.), Fuß (Maß) [(Bd. 17)  
 Linea ascendens und descendens,  
 L. recta, Verwandtschaft  
 Linga (Stadt), Lingen  
 Linga-carira, Jüdische Religion  
 Lingendes, Cl. de, Franz. Litt. 611,1  
 Lingoas (Indianervolk), Guayana  
 Linguetta (Kap), Krotterama  
 Linke, Loch, Argpflanze  
 Linienkommandanturen, Pinenten-  
 missionen (Bd. 17) [795,1  
 Liniere (Bischof), Argent. Rep.  
 Linkenboldlöchlein, Dinstmettingen  
 Linken Hand, Ehe jur, Morgens-  
 tische Ehe [polarisation 223,1  
 Linkdrehende Kristalle, Sirtular-  
 Linkzölle, China 15,1  
 Linoiu, Balachei 338,2  
 Linschoteninseln, Ostku  
 Linsenbaum, Colatea  
 Lintthal, Klausenpaß  
 Lintowa, Lindau (Stadt)  
 Linger Wald, Böhmerwald 145,1  
 Liotard (Reisender), Afrika (Bd. 17)  
 Lipan, Böhmisches-Brod [10,1  
 Lipara, Kolos  
 Lipes, deserts de, Bolivia 163,2  
 Lipeyang, Raotse  
 Lipizza (Hofgestüt), Triest 841,2  
 Lipopsychia, Ohnmacht  
 Lipótvár, Leopoldstadt  
 Lippara, Babylonien 206,2  
 Lippenführer, Taufensführer  
 Lippern, Oberhausen  
 Lipperröhen, Hans, Astronomie 978,1  
 Lips, Fr. Wilh., Ortel 1)  
 — Joest, Styrus 1)  
 Lipsk, Leipzig 668,1  
 Liptó, Liptau  
 Liqueur Bernhard, Fledwasser  
 Liquid fire, Feuer, flüssiges  
 Liquor cornu cervi succinatus,  
 Bernsteinsäure Ammoniakflüssigkeit;  
 L. hydrargyri bichlorati corro-  
 sivi, Aitshadenwasser; L. hydrar-  
 gyri chlorati mitis, Aitshadenn.  
 Lira da braccio u. da gamba, Lira  
 Liri, Carigliano  
 Lirich, Oberhausen  
 Lirone, Lira  
 Lisan ul Ghaib, Hafis  
 Lisboa, J. Francisco, Brasilien 337,2  
 Liscard (Seebad), Wallasey  
 Liserin, Monsieur, Leuchsenring  
 Liskoole (Abtei), Ennstätten  
 Lisière, Verme  
 Lisowiaten, Gallien 844,1  
 Lissa Hora (Gora), Biesiden, Kar-  
 Lissos (Stadt), Alessio [pathen 557,1  
 List (Landschaft), Spil: 456,1 [31,2, 32,1  
 Lista, Ramon (Reif.), Amerika (Bd. 17)  
 Listerfjord, Lister und Mandal  
 Listings reduziertes Auge, Brillen  
 429,1, Gesicht 235,2  
 Listwennikwaya, Baitalsee  
 Liguarte von Griechenland, Ama-  
 bisromane

Viznyay, Kol., Ungarische Litt. 907,2  
 Vizti, Ladislaus, Ungarische Litt. 906,2  
 Vita, Vitani (Fluß), Syrien 469,1  
 Vitavla, Veraun  
 Viten, Lassen  
 Viterprozente, Spiritus 167,2  
 Vitthaipe, Chinesische Sprache u. Litt. 33,1  
 Vittham (Mundtuch), Tuareg  
 Vitthauen, Vitauen  
 Vitthgow, Will, Englische Litt. 658,1  
 Vitthinos (Kap), Kreta  
 Lithoglyphi, Bildstein  
 Lithoklastische Methode, Steinschnitt  
 Lithomorphi, Bildstein [278,1  
 Vitthyalin, Glas 395,2  
 Liticen, Zint  
 Vitthlauf, Leikauf [Litt. 878,2  
 Vitthomericki (Hilarius), Tschechische  
 Vitthorale Ablagerung, Erosion u.,  
 Strandbildungen (Bd. 17) 777,2, 778  
 Vitthorälzone, Meeresfauna (Bd. 17) 660,1  
 Vitthovel, Vitthau  
 Vitthowji, Vitthauen  
 Lit(t)erae avocatoriae, Avocato-  
 riam; L. decretales, Dekretalen;  
 L. dilatorias, Roratorium; L.  
 dimissoriae, Apostel (jurist.); L.  
 expectativae, Erwartungen; L.  
 mutui compassus, Kompassbrief;  
 L. pacis, Friedensbrief; L. panis,  
 Panisbrief; L. pastorales, Hirten-  
 briefe; L. quinquennales, Rora-  
 torium; L. requisitoriales, Stills-  
 schreiben; L. respirationis, Rora-  
 torium; L. securitatis, Roratorium  
 Vitth (Reis.), Asien (Bd. 17) 58,2, 61,1  
 Vitthwa, Vitthvini, Vitthauen  
 Vitthwosj (Pseudonym), Polnische Litt.  
 Vitthvices, Lübeck 946,2 [198,1  
 Vitthuniwa, Ontongjava (Bd. 17)  
 Vitthupu, China 13,2  
 Vitthubert, Langobarden  
 Vitthutzen, Slaven 1028,2  
 Vitthupold, Leopold 701,1  
 Vitthvadion, Seriphos  
 Vitthvredning, Limfjord  
 Vitthvens, Jan, Lievenj  
 Vitthveri, Marchese, Italienische Litt. 96,2  
 Vitthversedge, Dewsbury  
 Vitthvilla, Vivia Drusilla  
 Vitthvingstonefälle, Congo 243,1  
 Vitthvö, Limfjord  
 Vitthvre des mutations, Transfert  
 Vitthvre jaune, Gelbbuch  
 Vitthvrets d'ouvriers, Arbeitsbücher  
 Vitthvric, Bug 1)  
 Vitthvixon, Bagnères 2)  
 Vitthvizard, Kanarienvogel 451,1  
 Vitthvizi, Krapp [heiten  
 Vitthvizen, poetische, Dichtersche Frei-  
 Vitthvizer, Neben 449,1  
 Vitthvjodhus, Lewis  
 Vitthvjubicnja, Bosnien 247,1  
 Vitthvjubitschewo (Gestüt), Posharewa  
 Vitthvjubljana, Laibach  
 Vitthvjutaga, Eichhörnchen  
 Vitthvlangeinor, Glamorganshire  
 Vitthvlauricocha, Amazonenstrom 444,1  
 Vitthvlicatahua, Bolivia 165,2  
 Vitthvliionsee, Su

Vitthvlynd, Henry, Langenscheidt  
 — R., Englische Literatur 650,1  
 — Samuel John, Overstone  
 — (Reisender), Afrika (Bd. 17) 12,1  
 Vitthvlyward, Hen, Artus 889,1  
 Vitthvloa, Rio, Atacama 1)  
 Vitthvloß, Rabbi, Jüdische Litt. 300,1, 301,1  
 Vitthvlobawa, Lobau 1)  
 Vitthvlobbaburg, Lobeda  
 Vitthvlobeira, Vasco de, Amadisromane  
 Vitthvlobenberg, Lobburg  
 Vitthvlobengula, Maschonaland (Bd. 17)  
 Vitthvlobetum, Requena  
 Vitthvlobiße, Lobau 2)  
 Vitthvlobo (Geograph), Afrika 170,1  
 Vitthvlobwasser, Ambr., Deutsche Litt. 741,2  
 Vitthvlobsee, Lob-Ror  
 Vitthvlobojow, Krakau 140,1 [wesfen 848,2  
 Vitthvloca government board, Armen-  
 Vitthvloca montis, Attie 265,2  
 Vitthvlocarium, Miete, Pacht  
 Vitthvlocatelli (Violinvirtuose), Bioline  
 Vitthvlocatio conductio, Miete  
 Vitthvlocatio conductio operis, Werk-  
 Vitthvlocastor, Miete, Pacht [vertrag  
 Vitthvloccum, Lottum  
 Vitthvlochagos, Lochos, Phalang  
 Vitthvlochen (griech.), Mehrzahl von Lo-  
 chos, s. d. und Phalang  
 Vitthvlochlain, Irland 10,1  
 Vitthvlochpfeiler, Bergbau (Bd. 17) 115,2  
 Vitthvlochring, Lochscheibe, Lochen 860  
 Vitthvlochstädt, Fischhausen  
 Vitthvlochsteine, Mauersteine 352,2  
 Vitthvloch Tarbert, Jura (Insel)  
 Vitthvlochwerk, Lochen 860  
 Vitthvlochy, Glenmore nan Albin  
 Vitthvlochzange, Lochen 861,2  
 Vitthvloci classici, Beweisstellen  
 Vitthvlocken (Wollhandel), Wolle 736,2  
 Vitthvlochhart (Reisend.), Asien (Bd. 17) 60,2  
 Vitthvlochfanin, Ventilation 88,2  
 Vitthvlochville, Geographenbat  
 Vitthvlochwoodinsel, Nordpolexpeditionen  
 Vitthvlochöse, Leutschau [230,1  
 Vitthvlochè la Ville, L. les Vains, Leut  
 Vitthvlochöffelbohrer, Erdböhrer 739,1, Ge-  
 steinsbohrer 253,2  
 Vitthvlochöffelbund, Genf 92,2  
 Vitthvlochöffelöber, Angelfischerei 569,1  
 Vitthvlochöffeln, Erdböhrer 739,1  
 Vitthvlochöffelräder, Basserrad 429,2  
 Vitthvlochöffelschere, Erdböhrer 741,1  
 Vitthvlochöffelspitze (Berg), Gillerthal  
 Vitthvlochöfiling, Amerika 479,2  
 Vitthvlochostus, W. R. (Reisender), Asien 938,2  
 Vitthvlochosty, Mount, Südastralien 419,2  
 Vitthvlochogan (Berg), Gaspé  
 Vitthvlochoge (Fluß), Angola  
 Vitthvlochogelbach, Kolmar  
 Vitthvlochogica, Logit  
 Vitthvlochogioi, Logos  
 Vitthvlochogone (Landschaft), Bornu 227,2  
 Vitthvlochogonsprache, Afrikanische Sprachen  
 Vitthvlochögstör, Limfjord [178,2, Budduma  
 Vitthvlochogwood, Kampeschholz  
 Vitthvlochohembasee, Congo 243,1  
 Vitthvlochoherangrin, Lohengrin  
 Vitthvlochoheden, Hadwald  
 Vitthvlochohner Erde, Schaffhausen

Vitthvlochfondstheorie, Arbeitslohn 760,2  
 Vitthvlochberg, Siebengebirge  
 Vitthvlochugaci (Fluß), Uterewe  
 Vitthvlochugati, Uganda  
 Vitthvlochloi (franz., Münzw.), Feingehalt  
 Vitthvlochal methode, Dogmatik  
 Vitthvlochalverkehr, Eisenbahntarife 465,2  
 Vitthvlochlofi, Lofe  
 Vitthvlochlöffen, Hjörning  
 Vitthvlochlökumer Berge, Hannover 130,2  
 Vitthvlochlokomotorische Reizbewegungen,  
 Pflanzenbewegungen 957  
 Vitthvlochlokware, Loco  
 Vitthvlochlolland, Saaland  
 Vitthvlochlollfuß, Schleswig (Stadt)  
 Vitthvlochlollus (Heiliger), Schleswig (Stadt)  
 Vitthvlochloma (span., »Anhöhe«), Asuncion  
 Vitthvlochlomaberge, Kuranto (Bd. 17)  
 Vitthvlochlomakin, Ahal Tete-Dase  
 Vitthvlochloma Tina, Haiti 1,2  
 Vitthvlochlombarda, Langobardisches Recht  
 Vitthvlochlombardi, Antonio, Ital. Litt. 98,1  
 Vitthvlochlomnick, Simon, Tschech. Litt. 878,2  
 Vitthvlochlonda, Bantu  
 Vitthvlochlondon smoke, Sonnengläser  
 Vitthvlochlong (Insel), Krakatau [889,1  
 Vitthvlochlongborth (Schlacht von), Artus  
 Vitthvlochlonglande, Rob., Englische Litt. 644,2  
 Vitthvlochlong Primer (Buchdr.), Schriftarten  
 Vitthvlochlong's Peak, Front Range  
 Vitthvlochlong-tom, Gold 475,1  
 Vitthvlochlouqueil, Christophe de, Longolius  
 Vitthvlochlonsano, Menachem di, Jüd. Litt. 209,2  
 Vitthvlochlonsdale, Lord (Reis.), Amerika (Bd.  
 Vitthvlochlontor, Banda (Inselgruppe) [17] 30,2  
 Vitthvlochlonyen, Herbsthal  
 Vitthvlochlonya, Löttsenthal  
 Vitthvlochloo (Lustschloß), Apeldoorn  
 Vitthvlochlooe (Hafen), Listerd  
 Vitthvlochllookout (Kap), Nordcarolina  
 — Mountains, Alabama (Staat)  
 Vitthvlochllooming, Luftspiegelung  
 Vitthvlochlloot, Corn., Niederländ. Litt. 157,2  
 Vitthvlochlloparen, Rem  
 Vitthvlochllopero-hunt, Labyrinth  
 Vitthvlochllopez, Vicente, Argentinische Rep. 706,2  
 — de Araujo (Reisender), Amer-  
 rika (Bd. 17) 32,2  
 — de Figueira, Sumatra 434,1  
 Vitthvlochllopperberg, Pilatus (Berg)  
 Vitthvlochlloppiosee, Tirol 721,2  
 Vitthvlochlloppshorn (Jagdschloß), Detmold  
 Vitthvlochllopluri, Congo 243,2  
 Vitthvlochlloora, Afghanistan 143,1  
 Vitthvlochlloord Aberdare Range, Aberdare-  
 gebirge (Bd. 17)  
 Vitthvlochlloord Advocate, Minister 660,2  
 Vitthvlochlloord High Chancellor, Kanzler  
 Vitthvlochlloord Howe (Insel), auch Ontongjava  
 (Bd. 17) [Siegelbewahrer  
 Vitthvlochlloord Keeper of the Great Seal  
 Vitthvlochllooren, B. van der, Niederl. Litt. 156,1  
 Vitthvlochlloorenzi, Bartolommeo, Ital. Litt. 96,1  
 Vitthvlochlloorenzinsel, Madagaskar 39,2  
 Vitthvlochlloorenzo della Valle, Philologie 1010,1  
 Vitthvlochllooriti, Heinrich, Glareanus  
 Vitthvlochlloort, Kröten  
 Vitthvlochlloorne (Landschaft), Argyleshire  
 Vitthvlochlloorris, Guillaume de Lorris  
 Vitthvlochlloortie, Buchbinden 546,2



Losannete, Lac, Genfer See  
 Losap, Karolinen  
 Losbäder, Bäder  
 Losche, Umbria  
 Löschor, Löscher  
 Loichlin, Nordpolexpeditionen 228,1  
 Löschmannschaft, Feuerwehr  
 Lösegeld, Kriegsgefangene  
 Löser (Werkzeug), Gartengeräte  
 Losfest, Feste 171,2  
 Losinseln, Sierra Leone  
 Loslassungsvertrag, Nanjton  
 Lösna-Band, Laagen 1)  
 Losniha, Dobrinje  
 Losorakel, Runen  
 Los Reyes, Junin  
 Lossius, R. Fr., Jugendchriften 304,1  
 Lötapparat, elektrischer, Lot (Bd. 17)  
 Lotgarn, Garn 911,1 [(Bd. 17)  
 Lotthrop, Amy (Pseudonym), Warner  
 Lotium, Garn 167,1  
 Lötfolben mit Selbsterhitzung, Lot  
 Lotperlen, Perlmuscheln [(Bd. 17)  
 Lotra, Aluta [Kipfel (Bd. 17)  
 Lot's Wife (Insel), Nagelhaens-Ar-  
 Lotte (Fluß), Batanga  
 Loudon, J. C. (Botaniker), »Loud.«  
 Loue, Doubs  
 Lough Leane, Kilkarny  
 Louis (Münze), L. neufs, Loutidor  
 Louis-Philippeland, Südpolarländer  
 Louny, Laun  
 Loup-garou, Werwolf  
 Loureiro, J. (Botaniker), »Lour.«  
 Lourenço (Hafen), Mosambik  
 Lousberg, Nachen 5,1  
 Louzã, Serra, Portugal 250,2  
 Lovč, Lomeč  
 Lovén, auch Schwedische Litt. 720,2  
 Lovett (Reisender), Asien 937,2  
 Loving cup, Gesundheitstrinken  
 Lovisa, Lovisa [30,1  
 Low, N. P. (Reis.), Amerika (Bd. 17)  
 Low Church, Anglikan. Kirche 577,2  
 Löwe ben Bezalel, Jüdische Litt. 300,1  
 Löwenburg, Bleicherode, Siebengebirge  
 — (Stadt), Lemberg  
 Löwenstein (Berg), Java [772,2  
 Löwensteiner Berge, Württemberg  
 Löwentinnen, Leinwand 660  
 Löwenwolde, Aljen  
 Lowestoft Ness, Britische Inseln  
 Lowicz, Lowitsch  
 Lowinsel, Admiralitätsinseln  
 Lomot, Lomat  
 Lora, Loja  
 Loriaß, Apollon 685,1  
 Loyer (franz.), Feuer  
 Lu, Song  
 Luama, Congo 243,1  
 Luaran, Luarin, Laurin  
 Lubahn, Witebst  
 Lubali, Aruwimi (Bd. 17)  
 Lubartów, Lubartow  
 Lubczyce, Leobschütz [Krieg 133,2  
 Lübeck (Friede von), Dreißigjähr.  
 Lübecker Bucht, Lübische Bucht  
 Lubena, Lübben  
 Lubia, Libitina  
 Lubiransi, Congo 243,2

Lubjenberg, Karpathen 557,1  
 Lubló, D., Lublau  
 Lubnow, Lübbenau  
 Lubse (Volksstamm), Rhem (Bd. 17)  
 Luburi, Congo 243,1  
 Luca, Lucca  
 Luca d'Alanda, Lucas van Leiden  
 Lucaescher Zeichenapparat, Anthro-  
 Lucania, Lukanien [pologie 628,2  
 Lucanus (Evangelist), Lutas  
 Lucasbandassel, Stolopender  
 Luca (Kloster), Luccensis Abba-  
 Lucebat, Bigtownshire (Iria, Lottum  
 Lucena, Graf von, D'Donnell 4)  
 Lucendro (Berg), Sankt Gotthard  
 Lucepara, Bangla [286,2  
 Luceria, Lucera  
 Luchsburg, Luitsburg  
 Luchtemännelens, Irrihster  
 Luciaria, Luzern 1038,1  
 Lucic, Hannibal, Serbische Litt. 882,2  
 Lucidor, Lasse, Schwed. Litt. 718,2  
 Lucilinburch, Luxemburg  
 Lucinsee, Zellberg (Stadt)  
 Lude, Lute  
 Lucomagno, Lufmanier  
 Lucas Augusti, Lugo 1)  
 Lud, Diospolis  
 Ludeigne Güter, Bauerngut 469,2  
 Ludenberg, Gerresheim  
 Lüders (Stadt), Lure  
 Ludgaria, Luzern 1038,1  
 Ludhiana, Ambala (Bd. 17)  
 Ludias (Fluß), Wardar  
 Ludi saeculares, Säkularspiele  
 Ludus calculorum, latranculo-  
 rum, Brettspiele  
 Ludwig, Chr. Gottl. (Bot.), »Ludw.«  
 Ludwig von Anjou, Polen 174,2  
 Ludwigsburg (Schloß), Kudoftadt  
 Ludwigshöhe (Berg), Monte Rosa  
 — (Villa), Rhodi  
 Ludwigs-Duelle, Gytella (Bd. 17)  
 Ludwigstraße (Schloß), Langenburg  
 Ludwigsthal (Hammerwerk), Tutt-  
 Ludwigsturm, Rhodi [lingen  
 Luemaberge, Usagara  
 Lufini, Congo 243,2  
 Lufira (Fluß), Urua [(Bd. 17) 286,2  
 Luftbad, elektrisches, Elektrotherapie  
 Luftbrot, Brot 471,2 [366,2  
 Luftdruckapparate, Strahlapparate  
 Luftdruckbremse, Bremse (Bd. 17)  
 Luftfilter, Rohdecher, Bier 923,1  
 Lufthammer, Hammer (Bd. 17)  
 Luftklosett, Abtritt  
 Lufträume in der Pflanze, Luftgänge  
 Luftströme, Flachs 329,1  
 Luftsattel, Schichtung  
 Luftschraube, Luftschiffahrt 990,1  
 Luftseilbahn, Eisenbahnbau 456,2  
 Luftstrahlgebläse, Strahlapparate  
 Lufttrocken, Feuchtigkeit [366,2  
 Luftwaage, Däsymeter  
 Luftwiderstandskonstante, Flugbahn  
 Lufula, Congo 243,1  
 Lufuma, Deutsch-Ostafrika (Bd. 17)  
 Lugehügel, Befestigung [242,2  
 Lugevallum, Artus 888  
 Luggarus, Locarno

Lugmah, Komran  
 Lugnaquilla, Irland 4,1  
 Lugnes, Lugnez (Thal), Franz. Adula  
 Lugudunum, Lyon 11,2  
 Lühdor (Reisender), Afrika 174,2  
 Luik, Sättis 1027  
 Luis de Granada, Ludwig von Granada  
 Luisenhall (Saline), Stotternheim  
 Luisenlund, Schleswig (Stadt)  
 Luisenthal, Döhruf  
 Luisenturm, Ehrenbreitstein  
 Lufacz, Dufowina 613,1  
 Lufango, Rotti  
 Lufanos, Neugriechische Literatur 71,2  
 Lufas (Theolog), Tschech. Litt. 678,2  
 Lufashof (Eisenhütte), Elbingerode  
 Lufassi, Congo 243,2  
 Lufaszewicz, Leslaw, Poln. Litt. 199  
 Lufiang (Fluß), Salwati  
 Lufodscha, Daitte  
 Lufoketscha, Lunda  
 Lufotitia, Paris 726,1  
 Luftrinischer Teich, Lucriner See  
 Lufongo, Congo 243,2  
 Lumachellenkalk, Ralkspat  
 Lumi, Deutsch-Ostafrika (Bd. 17) 241  
 Lumie, Citrus 148,1  
 Lump (Fisch), Lumpfisch  
 Luna (Stadt), Lunigiana, Spezia  
 Luna, Alpe della, Arezzo  
 Lunae, Portus, Spezia  
 Lunae villa, Lunéville  
 Lunatici, Befessene  
 Lundinium, London 905,2  
 Lune, Weser  
 Lunel Reschullam, Jüdische Litt. 297,1  
 Lunersee, Bludenz  
 Lungasi, Kamerun 758,1  
 Lungenkreislauf, Blutgefäße 84  
 Lungenmoos, auch Sticta  
 Lungnez, Glenner  
 Lungo guardo, Sanguard, Pi  
 Lungwih, Oberlungwih  
 Lünü, Chinesische Sprache u. Litt. 31,1  
 Luoghi santi, Heilige Stätten (Bd. 17)  
 Luosajärvi (See), Airunavara  
 Lupa (lat.), Marotrices  
 Lupac, Tschechische Litt. 678,2  
 Lupatagebirge, Afrika 152,1  
 Supercus, Faunus  
 Lupfen, Jura, deutscher  
 Lupstein, Lupstein  
 Lupia (Fluß) = Luppia  
 — (antike Stadt), Bece  
 Lupodunum, Ladenburg  
 Luppenherd, Eisen 414,1  
 Luppia, Lippe (Fluß)  
 Lupus (Herzog), Friaul  
 Luque, Hernando de, Peru 891,1  
 Lur (Volksstamm), Nadi (Bd. 17)  
 Luria, Isak, Jüdische Litt. 299,2  
 Luri-Buzurg, L. = Kutschik, Lurikan  
 Lurja, Salomo, Jüdische Litt. 300,1  
 Lürmannische Schlackenform, Eisen  
 Lurtage, Lottage [412,1  
 Lufaworih, Gregor (Helliger)  
 Lufchan, v. (Reis.), Asien (Bd. 17) 63,1  
 Lufchnih, Moldau (Fluß)  
 Luscitas, Schielen  
 Lufiger, Laufig 567,1

Luffem, Dnjepr  
 Lustersteine, Glasstraßen  
 Lüstriermaschine, Färberei 41,1 [262  
 Luststoffe, Duft- u. Neschstoffe (Bd. 17)  
 Lut (Wüste), Chorasan, Kirman  
 Luteva, Lobbe  
 Luthbrunnen, Altenstein (Schloß)  
 Luthburg, Ph. J., Louthembourg  
 Luth von Braunschweig, Deut-  
 Lütispitz, Santsis [scher Orden 778,1  
 Lutki, Lutschen  
 Lutrale, Wolf von, Korinth 91,1  
 Lutry, Savaur  
 Lütchenthal, Grindelwald  
 Lutscher, Auffütterung der Rinder  
 Lutter, Lignes de la (Lauterbur-  
 ger Linien), Lauter 1)  
 Lutuhezi, Paris 726,1  
 Lützelau, Zürichsee  
 Lützensand, Pang-Lützensand  
 Luvino (Flecken), Luvino  
 Luvino, Bernardino, Luvini  
 Lutzbrüder, Festkunst 91,2  
 Luxemburg-Lüttichische Mundart,  
 Deutsche Sprache 785,2  
 Luxusgetränke, Mineralwässer 654,1  
 Luya, Amazonas 2)  
 Luyken, Jan, Niederländische Litt. 157,1  
 Luzerneälchen, Kalttierchen  
 Luzin (Stadt), Lujin  
 Lutzthal, Luz  
 Lychnidos, Dohrba  
 Lycia, Seece  
 Lyciarchä, Afiarchen  
 Lyddel, Garric  
 Lyde, Antimachos  
 Lydgate, John, Englische Litt. 645,1  
 Lydogniahütte, Königshütte  
 Lygdamid, Artemisa 1)  
 Lygdamus, Tibullus  
 Lyl, Lyl [Slaw. 240,1  
 Lylka-Krbava (Komitat), Kroatiens-  
 Lyliskos, Aiolien  
 Lylonpolis, Siut  
 Lyloria, Parnassos  
 Lylurgos (König von Arkadien),  
 Lylmebai, Kanal [Arithoos  
 Lynd, Ritschell (Fluß)  
 Lyngensjord, Norwegen 245,1  
 Lyng (Insel), Mittelinseln  
 Lyon (Reisender), Afrika 172,1, Nord-  
 Lyrkeion, Argos [poleyp. 228,1  
 Lylkles, Aspasia  
 Lyssa (Anat.), Tollwurm  
 Lyssa Gora, Russisches Reich 60,2

**M.**

Maacaca, Assabbai  
 Maaden Kapur, Tokab  
 Maabieh, Agypten 211,2  
 Maamafeni, Kuristan  
 Maba, Afrika 164,2, Afrikanische Sprachen  
 Mabruck, Asau (Bd. 17)  
 Macaluba, Schlammprudel  
 Macano, Cerro, Nueva Esparta  
 Macartney, Englische Litteratur 658,2  
 Macaulay (Insel), Bermudeinseln  
 Mac Carthy (General), Aschanti  
 — — (Reis.), Asien (Bd. 17) 59,1

Maccherone, Maccaroni u. Makronen  
 M(a)c Connell (Reisender), Amerika  
 (Bd. 17) 30,1 u. 2 [kunst 946,2  
 Macdonald (Bildhauer), Bildhauer-  
 Mac Donaldinseln, Neumayer  
 Macdonnelllette, Australien 145,2  
 Macdowell, Bildhauerkunst 946,2  
 Macerationverfahren, Schulze-  
 Maceria, Regitres [sch, Zelle 800,1  
 Mac Gillicuddy's Reels, Kerry  
 M(a)c Grath (Reisender), Amerika  
 (Bd. 17) 30,2  
 Macha, Karl Lynel, Tschech. Litt. 880,1  
 Machacek, S., Tschechische Litt. 880,2  
 Machanath, M. Choschbim, Phöni-  
 kien 3,2, Palermo 627,1  
 Machang Dsangpo, Brahmaputra  
 Macharas, Cypern 385,2 [los 2)  
 Macharos (Schlacht bei), Aristobu-  
 Machecoulis, Machicoulis  
 Machilla, Abessinien 38,1 [strum. 985,1  
 Machina aequatorea, Astronom. In-  
 Machinae (Kriegsw.), Antwerke  
 Machir, Jüdische Litteratur 298,2  
 Machmal, Dschebel, Libanon  
 Machpela, Hebron  
 Mächte der Tiefe, Seekultus  
 Maday, Rob., Barben [479,2  
 Mae Rinneir (Reisender), Amerika  
 Madlin, Charles, Engl. Litt. 650,1  
 MacLanküste, Kaiser Wilhelms-Land  
 Maclean, Roderick, Attentat [(Bd. 17)  
 Mac Leob (Reisender), Asien 935,2  
 M(a)c Nair (Reisender), Asien 936,2  
 Macphersonberge, Queensland  
 Macroglossia, Zunge 994,2  
 Macugnagletscher, Monte Rosa  
 Maculae corneae, Hornhautflecke  
 Macula materna, Muttermal  
 Macusi, Amazonas 1)  
 Madain, Seleucia 1)  
 Madala, Madala  
 Madalena, Rio, Madalenenstrom  
 Madaratsgebirge, Areta [rinnen  
 Madeleine, filles de la, Madalene-  
 Madeleines (Ruchen), Commercey  
 Madelen, Madala [(Bd. 17) 465  
 Mader (Hafen), Italienisch-Ostafrika  
 Maderer (Berg), Silvretta [943,2  
 Maderna, Stefano, Bildhauerkunst  
 Madersperger, Nähmaschine 986,1  
 Madian, Midian  
 Madiba ma Dualla, Camerun 758  
 Madimolo, Ringani (Bd. 17), Deutsch-  
 Ostafrika (Bd. 17) 246,1  
 Madoniaberger, Le Madonie, Res-  
 sina 514,2, Sizilien 1003,1  
 Madras Literary Society, Asiati-  
 sche Gesellschaften  
 Madre de Dios, Bolivia 166,1  
 Madrihorn, Nattkon  
 Madritschjoch, Rartelthal  
 Madhanga, Rajunga (Bd. 17)  
 Madshama, Dshagga [181,1  
 Madshapahit, Madshaput, Java  
 Madshliff el Ruab, Agypten 214,2  
 Madub, Ghasnamiden  
 Maduemaräne, Rente  
 Madugascat, Madagastar 39,2  
 Madulein, Resch (Pi)

Madya, Javanische Sprache  
 Maele, Ludwig von, Artevelde  
 Maertens, Theoderich, Buchdrucker-  
 kunst 555,1 [bau (Bd. 17) 276,1  
 Maey-Bapes Heizsystem, Eisenbahn-  
 Maffeo Vegio, Philologie 1010,1  
 Mafi, Usambara  
 Mafrag, Algerien 347,2  
 Magadhi, Pali  
 Magadoburg, Magdeburg 60,1  
 Magalia, Karthago 565 [blit 417,2  
 Magalisberge, Südafrikanische Neup-  
 Magar, Himalajavölker, Nepal  
 Magastar, Madagastar 39,2 [84,2  
 Magazin, magnetisches, Magnetism.  
 Magazinmethode, Bienenzucht 910,1  
 Magdaland, Amazonen [tagonten 769,1  
 Magdalena (Insel), Chonosinseln, Pa-  
 Magdalenenrotte, Karst  
 Magdalenenstift, Prostitution 418,2  
 Magelang, Rebu [Brasilien 337,2  
 Magelhães, José Goncalves de,  
 Magenöstriden, Bremen 384,1  
 Magenstift, Rage  
 Magerö, Norwegen 244,2  
 Maggi, Carlo Maria, Ital. Litt. 95,2  
 Maggiore, Monte, Monte Baldo  
 Magglingen, Biel (Stadt)  
 Maghada, Bihar (Ostindien)  
 Maghzi, Belutschistan 675,2  
 Magin, Thor  
 Magina Sierra, Sierra Nevada  
 Magister Islebius, Agricola 4)  
 Magistral, Mistral  
 Magistralformeln, Rejekt  
 Maglehöi, Seeland 1)  
 Magnäus, A., Magnänisches Institut  
 Magnesiumsilikat, Kieselsäuresalze  
 Magneteten (Bolt), Amphibionen  
 Magnetische Achse des Schiffs, Kom-  
 pass [einheiten 518,1  
 Magnetisches Feld, Elektrische Maß-  
 Magnetkraftlinien, Magnetismus 89,2  
 Magnum promontorium, Roca  
 Magnus (norweg. König), Irland 10,2  
 — I. und II. (Herzöge), Braun-  
 schweig 363,1  
 Magnuffon, Arni u. Finn, Magnä-  
 nisches Inst., Isl. Litt. (Bd. 17) 456,1 u. 2  
 Magnuszewski, Polnische Litt. 196,2  
 Mago (a. Geogr.), Mahon  
 Magre, Jeanne B. Rachel, Dieulafoy  
 Magreb el Afsa, Maghrib [(Bd. 17)  
 Magerschaft, Rage  
 Maguelone, Graf von, Benedikt 2)  
 Maguelonne, Magelone  
 Magurka, Karpathen 557,1  
 Magwangwara, Deutsch-Ostafrika (Bd.  
 17) 242,1 [garn 999  
 Magyaristan, Magyarorszag, Un-  
 Magyar-Ovár, Ungarisch-Altenburg  
 Mahabaleschwar, Asien 921,1  
 Mahala, Bosnien 248,2  
 Maharaschtri, Marathi [17) 249,2  
 Maharero, Deutsch-Südwestafrika (Bd.  
 Maharschal, Jüdische Litteratur 300,1  
 Mahavelona, Foulpointe  
 Mahdija, Mahedia  
 Mahé (Insel), Senegalen [Niger 174,2  
 Mabel Bodewel, M. Danewel 1c.

Mahenga (Landschaft), Deutsch-Ost-  
 afrika (Bd. 17) 242,1, 245,2  
 Mahetia, Gesellschaftsinseln  
 Mahingebiet, Bd. 1, S. 1023,2 (Korresp.)  
 Mahlen, Mählen 848,2 (Blatt)  
 Mahler, Astronomische Instrumente 985,1  
 Mählleute, Mählstatt  
 Mahloenga, Bantu  
 Mählplatz, Mählstatt  
 Mahmel, Kurisgebirge  
 Mahmud der Ghasnawide, Arabi-  
 Mahori, Mayotta (S. Litt. 726,1  
 Mährenfluß, Freiburger Alpen  
 Mähriſches Hügelland, Böhmen 134,1  
 Mahumba, Mantumba (Bd. 17)  
 Maibullua, Budduma  
 Maidan, Himalaja 541,1  
 Maidel, v. (Reisender), Asien 931,1  
 Maidell, Nordpolexpeditionen 231,1  
 Maiden stakes, Wettrennen 576,1  
 Maidſchodſcha, Budduma  
 Maienbaum, Birte  
 Maiengau, Eifel 371  
 Maientrinken, Maifeſt  
 Maier, Jakob, Deutsche Litt. 749,2  
 Maibingen, Wallerstein  
 Mailassa (Fluß), Bagter  
 Mailkrankheit, Tollkrankheit  
 Mailur, Abführende Mittel, Geheimm.  
 Mailhebiau, Aubrac, Monts d'  
 Maililie, Convallaria  
 Maille, Luyneſ  
 Mailly-Chalon, de (Reiſ.), Asien  
 Maimene, Matmana (Bd. 17) 58,1  
 Rainthal, Maggia, Valle  
 Maio, Kapverdiſche Inſeln [163,1  
 Mairſchmaſchine, Bier 913,2, Spiritus  
 Mairſchraumſteuer, Mairſchbottichſteuer  
 Mairſmutter, Adertulce  
 Maison blanche (Weinſorte) Noerne  
 Maisons de debauché, de paſſe,  
 M. tolérées, Proſtitution 418,1  
 Maistatt, Tirol 721,2  
 Maitia, Geſellſchaftsinseln  
 Maitland (Reiſ.), Asien (Bd. 17) 62,1  
 Raja (Vogel), Amabinen  
 Majdan, Kurgane  
 Majerit, Rabrid 52,1 (Gottes  
 Majestas Dei interna, Herrlichkeit  
 Majew (Reiſender), Asien 932,2  
 Majláth, Mailáth 1)  
 Rajo, Angelo, Rai  
 Rajo Balleo, M. Dhanneo, Niger  
 Rajo-Bomokandi, uelle [175,1  
 Majoli, Thomas, Buchbinden 546,2  
 Major dividit, minor eligit, Erb-  
 Majoria (Ruine), Eton (teilung  
 Majorkiewicz, Polniſche Littérature 199  
 Makalla, Arabien 722,2  
 Makaria, Syllos  
 Makarij (Erzbischof), Ruſſ. Litt. 57,2  
 Makariuswüſte, Afrika 154,2  
 Makaffaren, Malaien  
 Makata, Deutsch-Oſtafrika (Bd. 17) 242,2  
 Makautu, Buſchmänner  
 Maldiſi, Arabiſche Littérature 728,2  
 Makea, Arabien 723,2  
 Makedo-Wachen, Singaren  
 Makemo, Tuamotuſeln [57,2  
 Makerow (Reiſ.), Asien (Bd. 17) 55,1,

Maleſtoſ (Fluß), Ruſſen  
 Maketa, Babylonien 206,1  
 Makistoſgebirge, Euböa  
 Makfari, Arabiſche Littérature 728,1  
 Mallerbanken, Banken 331,2  
 Makomadeſ (Stadt), Neapolis 3)  
 Makonde, Deutsch-Oſtafrika (Bd. 17)  
 Makongo, uelle [242,1  
 Makoraba, Mekka  
 Makri, Telemoſſoſ  
 Makrocheir, Artaxerges 1)  
 Makron, Chor 71,2  
 Makronen (Volk), Pontos  
 Makruren, Krebſtiere (Bd. 17)  
 Makry, Georg, Armatolen  
 Makryplagi (Makroplagi), Griechen-  
 land 673,2, 697,1  
 Makſudabad (Stadt), Muſchibabad  
 Makta, Algerien 347,2; Schlacht an  
 der M., Algerien 353,2  
 Makua (Fluß), uelle  
 Makua (Volksſtamm), Moſambik  
 Makum, Affam  
 Malabargummi, Bombax  
 Malaboeh, Reiſchin  
 Malach, Kaſchiſch  
 Malachias, Malach  
 Malaciae, Geleſte  
 Maladeries, Ausſatz 127,2  
 Malagarafi (Fluß), Deutsch-Oſtafrika  
 (Bd. 17) 242,2  
 Malagaſſy, Afrikanische Sprachen  
 Malagon, Sierra de, Guabarrama,  
 Sierra de (birge, Kroatien 239,1  
 Mala Gorica (M. Goriſa) Kapellage:  
 Malagueñoſ, Malaga  
 Malaiiſche Halbinſel, Malakka  
 Malang, Paſuruan  
 Malangensjord, Norwegen 245,1  
 Malathria, Dion  
 Malatia, Armenien 832,2  
 Malattabai, Randaou  
 Malawi, Anthropophagie (Iam  
 Malayalam, Malayalma, Malaja-  
 Malayta (Inſel), Salomonſeln  
 Malayu (See), Borneo 224  
 Malchoſ (Philosoph), Porphyrios  
 Mal de taupe, Maulwurfsgeſchwulſt  
 Maldiva, Malediven [32,2  
 Maldonado (Reiſ.), Amerika (Bd. 17)  
 Male (Fluß), Calabar (Abulſeba  
 Malek al Mansur, M. al Robaſſar,  
 Malek Schah, Perſiſche Littérature 878  
 Malente, Cutin  
 Maler der Grazien, Appiani  
 Maleſpini, Malaspina  
 Maleville (Dichter), Franz. Litt. 598,2  
 Malevo, Griechenland 673,2, 697,1  
 Malſatti (Hiſtoriker), Ital. Litt. 102,1  
 Malhão, M. de Serra, Algarve, Stella  
 Mali (Stadt), Malediven  
 Malier, Amphiktionen  
 Malietoa, Apia  
 Malik, Afghanistan 145,1  
 Malik Ben Anaſ } Arabiſche Litt. 731,1  
 Malikiten }  
 Malin Head, Donegal 1)  
 Malabbumi, Birbhüm  
 Maller (Volk), Alexander 319,1  
 Mallet, Croquet

Mallet, David, Engliſche Litt. 60,1  
 Mallus humidus, Roſ  
 Mallniher Tauern, Anogl, Gekra  
 Malloſ (Orakel), Amphilochoſ  
 Malmiguatte, Spinnentiere (Bd. 17)  
 Malon, Champſeiz (tepel  
 Malpais de Atlachayacatl, Popo-  
 Malpaſſo, Aina 19,2  
 Malpertuis (Fellenſchlucht), Rhim  
 Malpighiſche Knäuel, Sanderney  
 Malpighiſche Pyramiden, Nicotia  
 Malſelai Mon, Hinterindien 553,1  
 Malſer Heide, Malſ  
 Malſtod, Ölmalerei  
 Malſtache, Malta 167,2  
 Malſtathal, Hafnerſ  
 Malterſ, Entlebuch  
 Malteſiſcher Spiegel, Kircher  
 Malſch, Molbau (Fluß)  
 Malum ſenile coxae, Hüftgelenk-  
 Malvaglia, Brenno (entzündung  
 Malvaſia di Lipori, M. di Strom-  
 boli, Italiſche Weine  
 Malve, Malva  
 Malvinas, Iſlaſ, Falklandiſeln  
 Malvoſie (Stadt), Monemvaſia  
 Malzſteuer, Malzauffchlag  
 Mamaliga, Polenta  
 Mamaveira, Carica (Blatt)  
 Mambour, Bd. 15, S. 1043,2 (Korresp.)  
 Mamertina, Meſſina 515,2  
 Mamia Ringo (Straße von), Co-  
 Mamiſtraße, Tataroſſ [ſchlit  
 Mamluffen, Mameluden  
 Mammilla, Brüste 529,1  
 Mammoth Cave, Rammuthöhle  
 Mam Soul, Inverneſſhire  
 Mamun (Almamun), Kalifen 300,1,  
 Arabiſche Littérature 726,1, 729,2  
 Mamuniſche Tafeln, Arab. Litt. 70,1  
 Mamur, Amur  
 Mamwera, Deutsch-Oſtafrika (Bd. 17)  
 Manabi, Manavi [242,1  
 Manado, Freihafen  
 Manastabal, Numidien  
 Manayunk, Schuyſia  
 Manbog, Hierapolis 2)  
 Mancenium, Manchester 176,2  
 Mancharſee, Karatiſchi  
 Mancilla, Argentinische Republik 706,1  
 Mancipatio, Emanzipation  
 Mancunium, Manchester 176,2  
 Mand, Raund  
 Mandala, Weba 468,1  
 Mandaleh (Inſel), Camerun 757,2  
 Mandane, Aſtyages  
 Mandara, Bornu [u. Littérature 27,2  
 Mandarinendialekt, Chines. Sprache  
 Mandata, Konſtitution  
 Mandataire, Agent 188,2  
 Mandate, Faſtenbriefe  
 Mandats de poſte, Poſtanweiſungen  
 Mandelſteine (Pathol.), Mandeln  
 Mandefaur, Mandſar (Bd. 17)  
 Mandefprachen, Afrikanische Sprachen,  
 Mandinka  
 Mandi, Schlankeſſe  
 Mandir, Brahma Samabſch  
 Mandling (Baß), Moſtadt  
 Mandria, Venaria Reale

Mandron, Vebretta, Adamello  
 Mandrot (Reisender), Asien 938,2  
 Mandtschi, Sabun 823,1 [927,1  
 Mandtschurisches Gebirge, Sibirien  
 Manegren, Mandtschurien  
 Manerooberge, Murrumbidgee  
 Manes (griech.), Kottabos  
 Manes (ägypt. Herrscher-geschlecht),  
 Ägypten 224,1  
 Manetti, S. (Botaniker), »Man.«  
 Mansfredi, Eustachio, Ital. Litt. 95,2  
 Manga (Fluß), Lana 2  
 Manga (Volk), Bornu 227,2  
 Mangaia, Hervey-Insel  
 Mangal (Perlungewicht), Mangetin  
 Manganbioxyd, Mangan-superoxyd  
 Manganrotguth, Manganlegierungen  
 Manganstahl (Magnetisierbarkeit),  
 Eisen (Bd. 17) [246,1  
 Manganya, Deutsch-Ostafrika (Bd. 17)  
 Mangarai, Floris (Insel)  
 Mangarin, Mindoro  
 Mangart, Julische Alpen  
 Mangelrad, Wendegetriebe  
 Mangerton, Kerry  
 Mangfallgebirge, Bayrische Alpen  
 Mango Capac, Peru 890,2  
 Mangoldstein (Burg), Donaumörth  
 Mangu, China 18,2  
 Mangyschak, Mangischak (Bd. 17)  
 Mani (Stadt), Yucatan 809,1  
 Mani (nord. Myth.), Nil  
 Maniagren, Mandgren  
 Mania potatorum, Delirium  
 Manicordo, Klavier 816,2  
 Manifest (Schiffsladungsverzeich-  
 nis), Deklaration  
 Manifestationen, Spiritismus 159,2  
 Manis (religiöse Bauwerke der  
 Buddhisten), Lamaismus 421,2  
 Mantolosi, Bantu  
 Mantow, E., Russische Literatur 55,1  
 Mann, Gust. (Reisender), Afrika 174,2  
 Mannaia, Guillotine  
 Mannesalter, Alter 418,2  
 Mannesmanns Schrägwalzver-  
 fahren, Röhren (Bd. 17)  
 Mannheim (nord. Myth.), Widgarb  
 Manningsstraße, Salomoninseln  
 Mannitän, Mannit  
 Mannsgut, Mannsloß, MAbium  
 Mannweiber, Mannjungfrauen-schaft  
 Mando, Amucu [Hermaphroditismus  
 Manceuvre, Manöver  
 Man of War: Bai, Camerun 757,2  
 Manon, Syrakus 468,1  
 Manos, Konst., Neugriech. Litt. 80,2  
 Manöverschuß, Munition  
 Mansaraur, Himalaja 541,2  
 Manschenilbaum, Hippomane  
 Mansfeldberge, Archangel  
 Mansfield (Berg), Green Mountains  
 Mansi, Bogulen  
 Mansioner, Etappe [buktu  
 Manssa Musa, M. Eliman, Tim-  
 rantaró, Rio, Ucayali  
 Mantawinseln, Sumatra 433,2  
 Manteca, Amazonenstrom 445,1  
 Mantellinien, Cylinder  
 Mantelo, Subba

Mantelringrohre, Geschütz 220,1  
 Mantelrohre, Geschütz 219,2  
 Manteuffelsche Hügel-pflanzung,  
 Mantova, Mantua [Baum-satz  
 Mantovano, Battista, Ital. Litt. 89,1  
 Mantus, Etrurien 890,1  
 Manu, Rio, Bolivia 166,1  
 Manuaba (See), Brasilien 334,1  
 Manuainseln, Samoa 260,1  
 Manuale (Gebetbuch), Agende  
 Manusdeoles, Testamentsvollstrecker  
 Manulow (Reis.), Asien (Bd. 17) 55,2  
 Manufis, Ath., Neugriech. Litt. 80,2  
 Manzanilla (Insel), Aspinwall  
 Manzo, Planos de, Chaco  
 Manzoni (Reisender), Asien 937,2  
 Mao Deo, Faro  
 Mapilla (Volkstamm), Nepal  
 Mappa, Altar  
 Mappae mundi, Landarten 461,1  
 Mapula, Amatongaland (Bd. 17)  
 Maquibeeren, Aristotelia Maqui (Bd. 17)  
 Mar (Landschaft), Aberdeenshire  
 Mar, Serra do, Bahia  
 Mara (finn. Volk), Tscheremissen  
 Mära, Jtarios 1)  
 Maragatos, Leon (Königreich)  
 Mara Gebül, Balkan  
 Marais, Bende  
 Marakanda, Samarland  
 Maramasiki, Salomoninseln  
 Marañao, Marquis von, Cochrane 1)  
 Maranda, Marand  
 Marão, Serra, Portugal 250,1  
 Marasche, Vino di, Maraschino  
 Marathos, Amrit  
 Marawar, Madura 1)  
 Marbach (Abtei), Egisheim  
 Mar bar Aschi, Jüdische Litt. 296,1  
 Märbel, Klavier  
 Mar hermêjo, Kalifornien 393,2  
 Marboré, Oberpyrenäen  
 Marbur, Schlantasse  
 Marcabrun, Provençalische Litt. 426,1  
 Marc-Fournier, Delphine, Baron 2)  
 Marchairu (Gebirgs-paß), Baab 300,2  
 Marchand (Organist), Russt 926,1  
 Marchande, Franzbranntwein  
 Marche (ital., spr. märle), Marken  
 Marche (Reisender), Afrika 174,2,  
 Asien 936,2, (Bd. 17) 61,1  
 Marché (franz.), Markt; M. au comp-  
 tant, Kontant; M. à forfait, Entre-  
 Marche de basse, Sequenz [prise  
 Marchia orientalis, Osterreich  
 Marchio, Markgraf  
 Marchins, Zwischeninseln  
 Marcia Edessenorum, Colonia,  
 Marcian, Attila [Edeßa 1)  
 Marcianus Capella, Röm. Litt. 929,2  
 Marcoburum, Dären [gabalus  
 Marcus Aurelius Antoninus, Helio-  
 Marcu, Mount, Adirondackgebirge  
 Mar del Dorado, Amucu  
 Mardeßen, Wohnungen, prähistorische  
 Mar del Zur, Stiller Ocean 327,2  
 Mar de Pedro, Lajo  
 Marduk, Babylonien 206,1  
 Mare (Mondfleck), Mond 743,1  
 Mareb (Fluß), Kibara

Maréchaux d'empire, Marschall  
 Mare Gallicum, Löwengold  
 Marek, Joh., Tschech. Litt. 880,1 u. 2  
 Mar Elias (Dschebel), Karmel  
 Mareograph (Maregraphie), Flut-  
 messer, Ebbe und Flut 274,1  
 Maretschit, Abenaki  
 Marecotberg, Salomoninseln  
 Marettig, Cochlearia  
 Marettimo, Agatische Inseln  
 Marfil, Morfil  
 Margableh, Assabai  
 Margabant, Simon Lemm, Lem-  
 Marganna, Budduma [nius  
 Margareten-Heilquelle, Lubi  
 Margareteninsel, auch Budapest 593,1  
 Margarita (Insel), auch Pitiusen  
 Margaritow, W. P. (Reisender),  
 Asien (Bd. 17) 55,1  
 Marghi (Volk), Adamaua, Bornu  
 Margiana, Chorasan  
 Margitta (Insel), Baranya  
 Margum, Posharewaß  
 Mari (Berg), Tir  
 Maria (Pseudonym), Brentano 1)  
 Maria-Brunn (Kirche), Ujest  
 Maria, Sierra de, Sierra Nevada  
 Mariaba, Sabder  
 Maria del Occidente (Mary Brook's),  
 Nordamerikanische Literatur 213,1  
 Maria Geburt etc., Marien-feste  
 Maria Hibernorum, Brigitta  
 Mariahilf (Wallfahrtskirche), Pas-  
 Mariahilfsberg, Amberg [sau 760,1  
 Maria im See, Welbes  
 Maria-Lonk, Neumark 1)  
 Mariandynner, Bithynien  
 Mariani Montes, Sierra Morena  
 Mariannensfeld, Fischbach  
 Mariannenstraße, Neuguinea  
 Maria Plain, Salzburg 244,1  
 Maria Prophetissa, Alchimie 304,2  
 Maria Raft, Marburg 2)  
 Mariaschnee, Peterwardein  
 Maria-Schoosberg, Saffin  
 Maria Stern, Banjaluka [land 97,1  
 Maria van Diemen (Kap), Neusee-  
 Maria-Wörth, Wörther See  
 Märib, Sabder  
 Mariconda, Ant., Ital. Litt. 93,2  
 Maribaldsvandet, Christiania  
 Marienberg (Hügel), Brandenburg 1)  
 — (Stift), Helmstädt  
 Marienburg (Kloster), Zell 7)  
 Marienburger See, Livland 840  
 Mariensaden, Alterweiber-sommer  
 Mariengraß, Spargula 126,1 [berg  
 Marienschloß (Zuchthaus), Roden-  
 Marienschlüssel (Blume), Primula  
 Marienstatt, Sachsenburg  
 Marienstuhl, Egeln  
 Marienthal, Wergentheim  
 — (Kohlenwerk), Zwidaun 1016,1  
 — (Schieferwerk), Preßburg  
 Mariettenweilchen, Campanula  
 Marina, La, Cagliari  
 Marinduque, Mindoro  
 Marine-departement, Admiralität  
 Marinepfarrer, Militärgeistliche  
 Marinereverpflicht, Erbschaft

- Marineſtab, Admiralſtab  
 Marino, Giambattista, Marini  
 — Lucio, Italiſche Litteratur 94,2  
 Marinus (Einſiedler), San Marino  
 Mario, Monte, Rom 911,2  
 Marion (Seefahrer), Austraſien 154,1  
 Mariottesche Röhre, Barometer  
 Mar ſaak, Juden 287,1  
 Marius, Maros  
 Maritagium, Leibeiſenſchaft 644,2  
 Mariua, Barcelloſ  
 Mariuccia, Marozia [929,2  
 Marius Victorinus, Römische Litt.  
 Marjampol, Mariampol  
 Märjelenſee, Aletschgletscher, See (Bd.  
 Marſarſljót, Island 37,2 [17] 750,2  
 Märlebrief, Kaperlei  
 Märkenſystem, auch Sparkaſſen 104,2  
 Markenvereine, Genoffenſchaften 105,2  
 Märker, Märkergebirge 2c., Markt-  
 Market (engl.), Markt [wald  
 Market-town, Flecken  
 Marktgemeinde, Kumanbe  
 Marktgrafenſtein, Altenſtein (Schloß)  
 Marktgrafenſteine, Raueneche Berge  
 Marktſhamfluß, Kaiſer Wilhelm-Land  
 (Bd. 17) 473  
 Markherzog, Thüringen 681,2  
 Markhöhle der Gräber 2c., Markt 259,2  
 Markhügel, Gehirn 2,1  
 Markland, Binland  
 Markoſow (Reiſender), Aſien 932,1  
 Markow (Reiſender), Aſien 930,1,  
 (Bd. 17) 55,2 [Litt. 830,2  
 Markowycj, Marie, Kleinruſſiſche  
 Markpflocke, Abſehen  
 Markrichter, Markwald  
 Markſcheide (Anat.), Nerven 57,2  
 Markſcheiderschraube, Reſtlette  
 Markſtein, Grenze, Markſcheidekunſt  
 Marktgeld, Aufwandſteuern 69,1  
 Markt, Vitenfeld  
 Marktplay, Markt [Heiſtpflege 258,2  
 Marktpolizei, Markt 265,1, Gefund-  
 Markus (philosoph. Schriftſt.), Marci  
 von Kronland (Bd. 17)  
 Markvogt, Markwald  
 Markward (Truchſeß), Annweiler  
 Marlagne, Belgien 645,1  
 Marlborough Down, Wiltsſhire  
 Marmara (Stadt), Amphipolis 1)  
 Marmelſtein, Marmor 271,1 [Liche  
 Marmorſarkophagenplatten, Steine, Künſt-  
 Marmorpalais, Potsdam 292,2  
 Marne (franz., Gestein), Mergel  
 Marnes irisées, Triasformation 827  
 Maroa (Fluß), Uterewe  
 Marobbiathal, San Jorio  
 Maroncelli, Carlo, Italien. Litt. 99,2  
 Marone, Andrea, Improviſation  
 Marool, Moorva  
 Marowynne, Maroni  
 Marque (franz.), Algieriſcher Paß  
 Marque d'eau, Waſſerzeichen  
 Marquez (Haſen), Moſambik  
 Marraſeſch, Marozzo 276,2  
 Mars (Getränk), Bier 918,2  
 Marſan, Guillen de, Provençalische  
 Marſchdienſt, Felddienſt [Litt. 427,1  
 Marſchlager, Lafette 398,2  
 Marſgäſten, Mars 283,2  
 Marſham, Th. (Entomolog), > Moh a  
 Marſhöhle, Chiromantie  
 Marſiliaceen, Rhizogalpeen  
 Mar Sutra, Juden 286,2  
 Martana, Bolsena  
 Martapura, Bandſchermaſſing  
 Martel de Janville, Gabrielle de,  
 Gyp (Bd. 17)  
 Martellement, Harfe, Verzierungen  
 Martelli, Lodovico u. Vincenzo,  
 Italiſche Litt. 93,2 [Litt. 96,2  
 Martello, Pier Jacopo, Italiſche  
 Martellthal, Bintschgau  
 Martens, Dierik, Buchdrucker. 551,2,  
 Marter, Tortur [555,1  
 Martersäulen, Paſſionsſäulen  
 Martesana, Canale della, Abba  
 Marthili, Georgien [54,2, 57,2  
 Martin, J. (Reiſender), Aſien (Bd. 17)  
 — R. (Reiſ.), Amerika (Bd. 17) 82,2  
 Martinez de Zala, Argentin. Rep. 794,2  
 Martinikeniſche, Charlottenburg  
 Martinikeniſten, Saint-Martin 1)  
 Martinprozeß, Eisen 414,1  
 Martinsholz, Rothholz  
 Martinſtrunk, Martin von Tours  
 Martirano, Coriolano, Ital. Litt. 92,1  
 Martires, Ioß, Karolinen  
 Martorf, Dänen  
 Marukhpah, Kautafien 630,2  
 Marulic, Marko, Serbiſche Litt. 682,2  
 Marzburg, Braubach  
 Marza-Suja, Apollonia 4)  
 Marzellin, Marceline  
 Mas a Fuera, Juan Fernandez  
 Masana, La, Andorra  
 Masar, Agypten 209,1  
 Masaryk, T. G., Tſchechiſche Litt. 881,2  
 Mas a Tierra, Juan Fernandez  
 Masbate (Inſel), Philippinen 1008,1  
 Mascagni, Anatomie 537,2  
 Mascarenhas (Seefahrer), Reunion  
 Mascandio, Guill. de, Guillaume de  
 Maschena, Bornu [Maschault  
 Maschenklappe, Rüstung 101,2  
 Maschenpanzer, Kettenhemd  
 Maschiach, Geſalbter  
 Maschikulid, Mächtcouliſ  
 Maschine (Chirurgie), Verband  
 Maſchinengeſenſchaften, Genof-  
 ſenſchaften 106,2  
 Maschuka (Berg), Pjatigorsk  
 Masdeu, J. Franc., Spaniſche Litt. 97,1  
 Masſi, Deuſch-Oſtrafrika (Bd. 17) 246,2  
 Masſhorlageſellſchaft, Argentin. Rep.  
 Masſiaf (Burg), Maſſafinen [796,1  
 Masſia, Afrika 165,1  
 Masſid, Ararat  
 Masius Mons, Armenien 832,1  
 Masſ, Bough, Corriſ, Mayo  
 Masſenweber, Webervögel  
 Masſ el Atſka, Kairo 365,2  
 Masſ el Kähira, Kairo 364,1  
 Maſſ (Münze), Maſ, auch Anam 530,2  
 Maſſa (Fluß), Aletschgletscher  
 — (Inſel), Batu  
 Maſſabe, Congoſtaat  
 Maſſaciucoli (See von), Lucca  
 Maſſacrebai, Neuſeeland 97,1  
 Maſſaſki, Fürſt (Reiſender), Aſien  
 Maſſangano, Angola [(Bd. 17) 55,1  
 Maſſari (Reiſ.), Afrika (Bd. 17) 11,2  
 Maſſäpſier, Rumidien  
 Maſſavielle (Grotte von), Lourdes  
 Maſſegläubiger, Konkursmaſſe  
 Maſſeiheit, Meſſen 510,2  
 Maſſekofen, Kurator, Konkursmaſſe  
 Maſſenformerei, Eiſengieſerei 473,2  
 Maſſenie, Artus 890,1  
 Maſſenja (Stadt), Bagirmi  
 Maſſeſchulden, Verwalter, Konkurs-  
 Maſſico, Falerner Wein [Maſſe  
 Maſſico, Monte (Maſſicus Mons),  
 Maſſiva, Ouluſſa [Rampantia  
 Maſſoliviäri, Syrakus 467,1  
 Maſſoolen, Maſowien  
 Maſſud, Ghaznamiden  
 Maſſubi, Afrika 169,2  
 Maſſubi Rothbeddin, Aſien 929,1  
 Maſſubſch (Diſchebel), Jama  
 Maſtaba des Li, Sakkara  
 Maſtalpen, Alpenwirthſchaft  
 Maſtarna, Servius Tullius  
 Maſtel, Hanf 121,1  
 Maſtenmaſchine, Kran 146,2  
 Maſter of the rolls, Billigkeit  
 Maſtianer, Baſketaner  
 Maſtigophora, Protozoen  
 Maſtifa, Trinkgelage 648,1 [729,1  
 Maſ'ud el Teſſafani, Arabiſche Litt.  
 Maſuentum, Baſento  
 Maſuren, auch Gallien 844,1  
 Maſuriſch (Lang), Maſurka  
 Maſzläſer (Weinſorte), Toſan  
 Maſt (franz.), Maſt  
 Maſachel, Babajo  
 Maſacong (Inſel), Sierra Leone  
 Maſanja, Zebekia  
 Maſanja (Stadt), Victoria 186,1  
 Maſaram, Diſcholdſchokarta, Lombel  
 Maſarello, Domoboffola  
 Maſariah, Agyptiſche Expedition  
 Maſariſvan, Agni  
 Maſelas (franz.), Maſtraßen  
 Maſemainseln, Santa Cruz 1)  
 Maſer Carolinae, Bamberg. Fuſſ-  
 Maſereia, Friaul [gerichtſorm  
 Maſerialiſationen, Spiritismus 150,2  
 Maſeria peccans, Ausleerende Se-  
 Maſematici, Astrologie 973,1 [tſche  
 Maſhewtown, Inagus  
 Maſhidenbad, Wimpfen  
 Maſhura, Maſtra  
 Maſico-Injektion, Geheimmittel  
 Maſifu (Kap), Algier [102,1  
 Maſitja Jizhari, Jüdiſche Litt. 298,1  
 Maſtonga, Bantu  
 Maſtopogebirge, Afrika 152,1  
 Maſtoren, Samojeben  
 Maſtrimi, Hochzeit 598,2  
 Maſtrimonium putativum, Gen-  
 Maſtrinae, Paten [bendeſe  
 Maſtrix, Gebärmutter  
 Maſtronenberg, Alpenſtraßen  
 Maſſcha, Ambara  
 Maſſchlibander, Maſſchlipatnam,  
 Maſſewa, Maſſana [Maſſulpatam  
 Maſſyſ, Maſſyſ [ſiſtaner 588,1  
 Maſſeo di Aquas Spartas, Franz-

Matterthal, Bisp  
 Mattheos Jerets, M. Urthajensid,  
 Armenische Litt. 837,2  
 Matthia, Aug., Philologie 1012,2  
 Matthias (Kanonikus), Schwed. Litt.  
 Matthorn, Pilatus (Berg) [717,2  
 Mattos, Euf. u. Greg. de, Brasilien  
 Mattwaldhorn, Fleischhorn [387,1  
 Matumba, Mantumba (Bd. 17)  
 Matupit, Kolonien (Bd. 17) 497,2  
 Matujowski (Reisender), Asien 933,2  
 Matzelgebirge, Aroatien-Slawonien  
 298, Steiermark 256,2  
 Maubermé, Pil de, Kriige  
 Maubuisson (Abtei), Saint-Duen  
 Mauchspige, Afrika 151,1  
 Maudsley, A. B. (Reis.), Amerika  
 Mauerbohrer, Antwerpe [(Bd. 17) 31,1  
 Mauerbruch, Dresche  
 Mauerlatten, Balken, Dachstuhl 404,1  
 Mauermaterialien, Baumaterialien  
 Mauersegler, Segler  
 Mäufeln, Rüstung 102,1  
 Maugras, Gaston, Herpin (Bd. 17)  
 Mauki, Herveyarchipel  
 Maumfeag, Salem 5)  
 Mauna Eola, Maui  
 Maunga Taniwa, Neuseeland 97,1  
 Maupertuis (Schlachtfeld), Poitiers  
 Maupiti, Gesellschaftsinseln  
 Maurerei, Freimaurerei 651  
 Maures, Montagne des, Bar (Dept)  
 Maurettes, Les, Syres  
 Mauri (Volk), Mauretanien  
 Mauri (Landschaft), Gando  
 Maurice, Moris  
 Mauricio, Jos., Brasilien 398,1  
 Maurienne, Grafen von, Savoyen  
 Mauritania, Mauretanien [359,2  
 Mauri Thalassa, Schwarzes Meer  
 Mauro, Italienische Litt. 91,2  
 Mauro, Fra (Geograph), Abessinien  
 Mauro-Araber, Mauren [38,2  
 Mauro Castro, Algerien  
 Mauro-Blachen, Zinyaren  
 Maurusii, Mauretanien  
 Mauseberg, Eifel 372,1  
 Mausinsel, Purbynseln (Bd. 17)  
 Mauten (Paß von), Karnische Alpen  
 Mauvais terres, Warren Lands, Re-  
 Mauvanilin, Anilin 591,1 [braska  
 Maurika (Gebirge), Dhyrs  
 Mauro (Mönch), Serbische Litt. 882,2  
 Mauroneri, Barbar, Styr  
 Mauronero, Rephisos  
 Maupropotamo, Melas  
 Mauro Buni, Stotuffa  
 Maurovunigebirge, Kubda  
 Maurozumena, Griechenland 674,1  
 Maw (Reisender), Afrika 173,1  
 Mawumbu, Loango  
 Maxburg, Hambach  
 Maximin (Bischof), Trier 837,1  
 Maxims Schießautomat, Geschütze  
 (Bd. 17) 378,1  
 Maximus Planudes, Anthologie  
 Maxans, Greg. de, Spanische Litt.  
 Maxenbad, Windelheim [98,2  
 Maxensfeld, Andernach  
 Maxfor, Aruinseln

Mayna, Foreto (Depart.)  
 Maynard, Französische Litt. 598,2  
 Mayo, Rio, Ucayali  
 Mayo (Majo) Balleo, M. Dhanneo,  
 Mayrn, El, Abay (Bd. 17) [Niger 175,1  
 Mappu, Maipu  
 Mappures (Katarakte von), Drinoko  
 Mapumba, Songoskaat  
 Mapuram, Rayavaram (Bd. 17)  
 Marasfran, Algerien 347,2  
 Marzala, Casarea 1)  
 Marzales, Alexander 318,1  
 Marzamaheisch, Hirsch 565,1  
 Marzasherif, Balch  
 Marzaruni, Massaront  
 Marzigh, Berberei  
 Marzowiec, Rasowest  
 Marzurj, Rasuren [Litt. 102,2  
 Mazzini, Luigi Andrea, Italienische  
 Mazzoth, Nyma, Passah  
 Mazzucchelli, G. Maria (Graf), Ital.  
 Mbe, Gabun 823,1 [Litt. 98,1  
 Mbelima, Mbili, Uelle  
 Mbesi (Fluß), Ringani (Bd. 17)  
 Mbolo, Songoskaat 246,1  
 Mbomu, Uelle  
 Mbotshi, Gabun 823,1  
 Mbum, Abamaua  
 Mbzini, Deutsch-Ostafrika (Bd. 17) 246,1  
 Mbewalantonwan, Dakota  
 Meano, Monte, Ostalpen  
 Measchow (Grabhügel von), Pomona  
 Mécanique céleste, Kosmologie, La-  
 Méchanica, Arzneimittel [place  
 Mechanics institutes, Bildungsver.  
 Mechanisches Gewebe, Zellgewebe  
 Mechan.-physiolog. Abstammungs-  
 lehre, Darwinismus (Bd. 17) 208,1  
 Mecherzynski, Karl, Polnische Litt. 109  
 Mechila (Dschebel), Tunis 904,1  
 Mechilta, Jüdische Litt. 296,1  
 Mechithar Gofsch, Armenische Litt. 837,2  
 Medlenburgische Schweiz, Malsin  
 Medakowik, D. u. M., Serbische Litt.  
 Medan, Labuan-Dell [883,2  
 Medaria, Friaul  
 Medel (Bis), Abula  
 Medelische, Welt  
 Medges, Mediasch  
 Media salutis, Gnadenmittel  
 Mediatwist, Garn 911,1  
 Medicamenta, Arzneimittel  
 Medicus, F. K. (Botaniker), »Med.«  
 Medien, Mehrzahl von Medium  
 Medimaremeter, Blutmesser (Bd. 17)  
 Medium (Format), Papier 677,2  
 Medium aevum, Mittelalter  
 Mediuro, Mejuro (Bd. 17)  
 Medonacus major, Brenta  
 Medon, Elektra  
 Medontiden, Griechenland 685,2  
 Medraub, Arius 888  
 Medschdel, El, Ragbala  
 Medschidie (Fort), Dardanellen  
 Medschliffi schura, Persien 889,2  
 Medschliffi Wala, Pforte, Hohe  
 Meduana, Mayenne  
 Medusomtheorie, Hydromedusen (Bd.  
 Meenen, Renin [17)  
 Meenten, Kamande

Meeralpen, Seealpen  
 Meerauge, polnische, Fischsee  
 Meerbarsch, Seebarsch  
 Meerbrackdistel, Eryngium  
 Meerbride, Thran  
 Meer der Wüste, Totes Meer  
 Meeresaffeln, Krebstiere (Bd. 17)  
 Meeresfrüchte, Frutti di mare  
 Meeresleuchten, auch Phosphoreszenz  
 Meerfelder Maar, Eifel 372,1 [(Bd. 17)  
 Meerforelle, Fischerei (Bd. 17) 323,1  
 Meerkraut, Salicornia  
 Meerkultus, Seekultus  
 Meerjaline, Salz 239,1  
 Meersting, Stint  
 Meerstrandsgrasnelke, Armeria  
 Meerstrands-Mannstreu, Eryngium  
 Meester Cornelis, Buitenzorg  
 Meetings (Renntage), Wettrennen.  
 Megabates, Aristagoras [576,1  
 Megabyzos, Artaxerxes 1), Athen 1002,2  
 Mégalgebirge, Loire 878,1  
 Megalio, Arkadier  
 Megalopolis (Schlachten bei), Anti-  
 patros, Archidamos 2)  
 Megalo Buno | Argos  
 Megapenthes | Argos  
 Megdova, Kholos  
 Megeloves, Eglos  
 Megerle v. Mühlfeld, Mühlfeld;  
 Megila, Jute [Zoolog, »M. l.«  
 Megingard, Thor  
 Megiste, Castel Rosso  
 Meglof, Eglos  
 Megna, Brahmaputra  
 Mehdi, Kalifen 390,1  
 Mehlsbaken, Triasformation 828,2  
 Mehlsgebende Pflanzen, Nahrungs-  
 Mehlskreide, Bergmilch [pflanzen  
 Mehlspadmaschinen, Mühlen 852,1  
 Mehlschmergel, Chenopodium  
 Mehrn, Briglegg  
 Mehu, Dahome 416,1  
 Mehus, Lorenzo, Ital. Litt. 98,1  
 Meias, Orang-Utan  
 Meidan, Konstantinopel 28,2  
 Meidani, Arabische Litteratur 727,1  
 Meie Maa, Estland 870  
 Meien-Neuf, Mayen-Neuf  
 Meier (Philosoph, gest. 1777), Deut-  
 sche Litteratur 759,1  
 Meier, Georg (Theol.), Major (Georg)  
 Meierbrief, Kolonat [gut 469,1  
 Meierdinggut, Meiergut, Bauern-  
 Meierling, Baden 2) 247,1 [nat  
 Meierordnungen, Meierrecht, Kolo-  
 Meif, C. S. (Reis.), Asien (Bd. 17) 59,1  
 Meifong, Meifong  
 Meilanion, Atalante  
 Meilichios (Zeus M.), Chryfor  
 Meinen, das, Wissen  
 Meinharter Wald, Württemberg 772,2  
 Meinhof von Sevelingen, Deutsche  
 Meiosis, Meios [Litt. 796,1  
 Meir Alabi, M. Arama, M. ben  
 Isak 2c., Jüdische Litteratur 297, 298  
 Meirionydd, Wertonethshire  
 Meiron, Merom  
 Meis, Castel Rosso  
 Meisenkasten, Bogelfang

- Meisenkönig, auch Meise (Haubenmeise)  
 Meißelbohrer, Erdbohrer 740,1  
 Meißener Oberland, Sächs. Schweiz  
 Meißner (Münze), Gälde  
 Meißnische Dialekt, Deutsche Sprache  
 Meisterstück, Meister [786,1  
 Meister vom Tod Mariä, Malerei  
 Meiteb, Moschee [153,1  
 Melum, Friedrich, Myconius 2)  
 Melampoden (myth. Volk), Ägyptos  
 Melanippe, Koloß  
 Melanippides, Griechische Litt. 724,2  
 Melanochrooi, Menschentaffen 478,1  
 Melanthios, Malerei 149,1  
 Melanthos, Athen 1000,2  
 Melanopskerzen, Kerzen 897,2  
 Melasbusen, Thrafien  
 Melbourne (Berg), Südpolarländer  
 Melchisedek'sche Priester, Gichtel  
 Meldä, Meauz  
 Meldedienst, Mine 646,1  
 Meldpflicht (milit.), Wehrpflicht  
 Meldler, Meldi, Gallien 650,1, Meauz  
 Melbeschein, Freiwillige  
 Melete, Aöbe, Wusen  
 Melgunow (Reisender), Asien 932,1  
 Meliböa, Chloris 2)  
 Melibe, Euganer See  
 Melischah, Seltschucken  
 Melilotsäure, Kumin  
 Melin, S. M., Schwedische Litt. 721,1  
 Meliorationsbaumeister, Kultur-  
 Melios, Karren [technil  
 Melisse, virginische, Monarda  
 Melisseus, Amalthea  
 Melissus (neulat. Dichter), Sphede  
 Melita, Meleda  
 Melite, Malta  
 Melitophilen, Blatthornkäfer  
 Mella, Brescia  
 Mellisa, Njabitzen  
 Mellingen, Nargau  
 Mello, Melo  
 Melo, Apullen  
 Melo, David Abenatar, Jüd. Litt. 300,1  
 Melrir (Schott), Tunis 904,1  
 Mels (schweiz. Ort), Weichtannenthal  
 Meltas, Argos  
 Melzer (Jurist), Galoander  
 Melzer, Harald, Norweg. Litt. 256,2  
 Membedsch, Syrakus 2)  
 Membra divisionis, Einteilung  
 Membrana nictitans, Nidhaut; M.  
 synovialis, Gelenk; M. tympani,  
 Ohr 349,1  
 Membrésgebirge, New Regifo 114,1  
 Mena (König von Ägypten), Menes  
 Menachem Asarja di Fano, M. ben  
 Saruk 2c., Jüdische Litt. 296,2, 300,1  
 Menado-hemp, Manilahanf  
 Menager (Missionär), Abangbe (Wb.  
 17), Afrika (Wb. 17) 10,1  
 Menagiana, Ménage, Gilleß  
 Menakerz (Braun- u. Gelb-), Titanit  
 Menameh, Bahreininseln  
 Menanysabu, Sumatra 434,1  
 Menapia, Saint Davids  
 Menapier, Belgen 1)  
 Menas, H., Pastellmalerei  
 Menčetić, S., Serbische Litt. 882,2  
 Menche, Fortifikationsstadt  
 Mendelia (Golf von), Karren  
 Mendes, Man. Od., Brasilien 337,2  
 Mendez Pinto, Japan 105,1  
 Mendi, Lawsonia  
 Mendieh, Bagharieh  
 Mendif, Madama  
 Mendocino (Kap), Kalifornien 392,1  
 Mendoza, P. de, Argentin. Rep. 794,2  
 Mendrano, Fr. de, Span. Litt. 93,1  
 Mendro, Serra, Portugal 250,2  
 Menduz Dagh, Aragos  
 Menesek, Abessinien 40,2  
 Menerfa (Menerva), Etrurien 890,1  
 Meneses, Fr. X. de, Portug. Litt. 262,1  
 Menesl, Rinsk  
 Menes-Ragparat, Ungarweine  
 Menesthios, Kreithos  
 Mengale, El, Leontopolis  
 Mengstein, Philipp, Lips Tullian  
 Meninges (Mehrzahl von Meninx),  
 Gehirn 2,2 [hautentzündung  
 Meningitis spinalis, Rückenmarks-  
 Menispermin, Anamirta  
 Menitarier, Sibatsa  
 Menkar (Stern), Balfisch (Sternbild)  
 Menlung-Men, Birma 970,2  
 Men Reser (ägypt. Stadt), Memphis  
 Mennelstein, Bogesen 252,1  
 Menoge, Krve  
 Menotios, Atlas (Mythol.), Japetos  
 Menotischehri, Persische Litt. 875,2  
 Menouwe, Dronag  
 Menrfa (Minerva), Etrurien 890,1  
 Mensa (Landschaft u. Volk), Abes-  
 finien 35,1, Agau (Wb. 17)  
 Mens aequa (lat.), Gleichmut  
 Mentaragyi, Birma 970,1  
 Menth (ägypt. Gott), Month  
 Menthu, Ägypten 219,1  
 Mentor (Feldherr), Artaxerxes 3)  
 Mentosieh, Ägypten 214,2  
 Menyl, Geheimmittel 1022,1  
 Menzale, Diospolis  
 Menze, Sig., Serbische Litt. 882,2  
 Mengilow (Insel), Kwajalein (Wb. 17)  
 Menginger Berg, Zug 985,1  
 Menzini, Benedetto, Ital. Litt. 95,2  
 Mequinez, Melines  
 Meragah, Astronomie 977,1  
 Merapi (Vulkane), Sumatra 433,2,  
 Merawah, Äthiopien [Surakarta  
 Merawi, Kapata  
 Merbabu, Surakarta [büreaus  
 Mercantile agencies, Kunststfs-  
 Mercantour, Cima di, Alpen 397,1  
 Merce (Land), Mercia  
 Merced, La, Biedma  
 Merceriüs, Mercier 1)  
 Mercedes (lat.), Riete, Paßt  
 Mercier (gest. 1570), Jüdische Litt.  
 Mercipotus, Zeitauf [300,2  
 Mercuriuskraut, Mercenialis  
 Mercy, Bai of, Nordpolerped. 229,2  
 Merddhin, Artus 889,1, Berlin  
 Mer douce, Huronensee  
 Merdsch Ibn Amir, Sdbrelon  
 Mer du Rhône, Genfer See  
 Mereau, Sophie, Brentano 1) [fest  
 Mère folle, confrérie de la, Karren-

- Merena, Spiritu Santo-Insel  
 Merend, Merenda, Marende  
 Mergellina (Küstenstrich), Neapel 23,1  
 Meria, Pero, Spanische Litt. 91,1  
 Merida, Sierra de, Apure  
 Meridiani, Gladiatoren 374,2  
 Meridian-Photometer, Astrophoto-  
 metrie (Wb. 17)  
 Merigarto, Deutsche Litteratur 75,1  
 Meriones, Autolykos 1) [17) 750,2  
 Merjelensee, Mettschletscher, See (Wb.)  
 Merkam, Rhom (Wb. 17)  
 Merken, Lucretia Wilhelmina van,  
 Niederländische Litteratur 157,1  
 Merkenstein, Baden 2)  
 Merkurochromät, Chromsäurefalte  
 Merkwort, Stichwort  
 Merlatti (Hungerkünstler), Fahren  
 Mermere, Lydien [(Wb. 17)  
 Merobaudes, Römische Litt. 926,2  
 Merriä (Berg), Schottland 613,1  
 Mersenne, Marin, Franz. Litt. 608,2  
 Mertens, F. K. (Botaniker), M. et  
 K. (Wb. 11, S. 21)  
 Merula, Claudio, Rußl. 934,1  
 Merv, Merm  
 Mermig, Mermowech  
 Merm-Zete, Turkmeneu  
 Mery, Martin, Artillerie 865,1  
 Mery (Reisender), Asien (Wb. 17) 38,1  
 Mes, Mas  
 Mesalamieh, Senaar  
 Mesatis, Patra  
 Mesascalapa, Chiapas  
 Mescha, Dana  
 Mesched i Ser, Barfurusch  
 Meschullam ben Kalonymos, Jüdi-  
 sche Litteratur 298,2  
 Mesdua, A. M. de, Span. Litt. 92,1  
 Mesdschid el Haram, Meffa  
 Méselleries, Kusfaß 127,2  
 Mesenterialsalten, Korallpolypen  
 Mesenzow, Attentat  
 Meskeu, 3)  
 Meskisches Gebirge, Kaukasien 620,2  
 Mesmeristen, moderne, Hypnotis-  
 mus (Wb. 17) 445,1  
 Mesosephalen, Schädellehre 375,2  
 Mesolongion, Rissolonghi  
 Meson, Griechische Rußl. 730,1  
 Mesorectum, Geströfe  
 Mesosiderite, Meteorsteine 540,2  
 Mesdrana, Algier [837,1  
 Mesdrop, Armenische Sprache 2c. 886,2,  
 Message stick (engl.), Botenstab  
 Messina, Duobltbet  
 Messapios, Bötien [717,1  
 Messenius, Johannes, Schwed. Litt.  
 Messerzeiger, Grabsichel  
 Messier, Astronomie 979,2, Erntehüter  
 Messina, Antonello da, Malerei 131,2  
 Messogis, Karren, Lydien  
 Messschnüre, Reflette  
 Messstangen, Triangulation 823  
 Messenopulos, Christos, Armatales  
 Mesue, Arabische Litteratur 730,2  
 Mesurata (Kap), Tripolis  
 Meta, Monte, Caserta  
 Meta incognita, Nordpolerped. 227,1  
 Metatarsalknochen, Daumen

Metakosmien, Intermundien  
 Metalepsie, Substitution 415,2  
 Metallisation, Vererzung  
 Metallkartuschen, Geschütz (Bd. 17) 377,2  
 Metastatischer Absceß, Lungenabsceß  
 Metawolframsäure, Wolfram 728,1  
 Metensomatofis, Seelenwanderung  
 Meter (Flüssigkeitsmaß), Almud 2  
 Meterkonferenz, Maß 317,2  
 Meth, Czsch. (Sektierer), Weigel 1)  
 Methingau, Luxemburg 1033,1  
 Methodenlehre, Elementarlehre  
 Methylenbenzoylamin, Kofain  
 Methylen-dimethyläther, Methylenäther (Bd. 17) 17)  
 Methylphenylketon, Acetophenon (Bd. 17)  
 Métis (Vollstamm), Kanaka 435,1  
 Metopposberge, Katalata (Bd. 17)  
 Metroon, auch Olympia  
 Mettenberg, Wetterhorn  
 Mettenius, G. (Botaniker), »Met.«  
 Metter (Fluß), Stromberg  
 Mettingen, Göttingen  
 Mettray, Niederländisch, Zutphen  
 Meß, Chr. (Sektierer), Amana (Bd. 17)  
 Meß, Meßgen, Schlachten 492, 493,1  
 Meßler, Georg, Bauernkrieg 473,2  
 Meurs, Jan de, Philologie 1010,2  
 Meusel, A. (Theolog), Musculus 2)  
 Meuser, Kaspar, Buchbinden 546,2  
 Mevra, Wolla  
 Mezias, Gabun  
 Mey, Lew A., Russische Litt. 55,2  
 Meyenwang, Wagenwand  
 Meyer, R. Ant. (Botaniker), »Mey.«  
 Meyjes (Reis.), Asien (Bd. 17) 61,2  
 Mejahibi Arbaa, Pforte, Hohe  
 Mejas, Serra de las, Portugal 250,1  
 Mezentius, Aeneas 1)  
 Mezőség, Siebenbürgen 940,2  
 Mezőhavas, Karpaten 558,1  
 Mezquita, Serra von, Algarve  
 Mezzaria, Korfu (Bd. 17)  
 Mezzo (Landschaft) 504,1  
 Mezzo (Insel), Claphittische Inseln  
 Mfumbiro, Mfumbiro  
 Mgueta (Fluß), Ringani (Bd. 17)  
 Mhammel (Dschebel), Algerten 347,1  
 Mian Mir, Lachor  
 Mianning, China 17,2  
 Miaskowski, Kaspar, Poln. Litt. 193,1  
 Miavagebirge, Währen 104,1  
 Micali, Giuseppe, Ital. Litt. 101,2  
 Micania Guaco, Schlangengiftwörter (Bd. 17)  
 Micare digitis (Spiel), Mora  
 Micellärtheorie, Belle 860,2  
 Michaelbusen, Achat Tele-Dase  
 Michaelis (Reisender), Asien 931,2  
 Michaelischer Mörtelvolumeter, Maß (Bd. 17)  
 Michaelstadt, Archangel  
 Michaelstein (Kloster), Blankenburg 1)  
 Michael von Cesena, Franziskaner 568,2  
 Michail (serb. Metropolit), Michael (Bd. 17)  
 Michalesi, Molyse, Krebbs, R. Aug.  
 Michatopat, Amatitan  
 Michaud (Reisender), Asien 938,1 u. 2  
 Michel, Dan, Englische Litt. 644,2

Michel, Marius, Buchbinden 546,2  
 Micheldorf, Kirchdorf [60,1  
 Michell, St. J. (Reis.), Asien (Bd. 17)  
 Micheln (Dorf), Ralsen  
 Michelsberg, Böhmerwald 144  
 Michilenburg, Reddenburg 399,2  
 Mici, Tschistit  
 Micipsa, Rumidien  
 Micylus, Jakob, Neulatein. Dichter  
 Middelsee, Zwittersee  
 Middle-age (engl.), Mittelalter  
 Middle Park, Colorado (Staat)  
 Middleton, G. (gest. 1750), Engl.  
 Midea, Argos [Litt. 655,2  
 Mibi, Aiguille du, Montblanc  
 Mieschow, Mieschow  
 Miedke, Krebs, R. Aug.  
 Miedzierzecz, Meferis  
 Miendyrzecz, Meßbiretsche  
 Miesing, Bayerische Alpen  
 Mieslo (Fürst), Polen 173,1  
 Miesgeld (Börse), Feuer  
 Miezins, Miete  
 Migazziburg (Luftschloß), Batzen  
 Migdal, Magdala  
 Mignard, Nicolas, Malerei 154,1  
 Mignon-Rotor, Dampfessel (Bd. 17)  
 Mignaine (Burgunderwein), Auserre  
 Mignonepulver, Gesehmittel 1022,2  
 Miguelfisten, Geheim-Gesellsch. 1018,1  
 Milan, J. C. (Naturforscher), »Mik.«  
 Mikra, Jüdische Literatur 295,2  
 Mikro Kaimeni, Santorin  
 Mikroorganismen des Bodens, Boden (Bd. 17) 150,1  
 Mikrosaurier, Labyrinthodonten [301,2  
 Mikroseismologie, Erdbeben (Bd. 17)  
 Mikroskop, objektives, Bildmikroskop  
 Mikroskopische Bilder, Mikrophotographien, Photographie 21,2  
 Mikulov, Nikolsburg  
 Mikuni (Hafen), Futul (Bd. 17)  
 Milah, Beschneidung  
 Milandsche, Afrika 150,2  
 Milcheisenschimmel, Ordium  
 Milcheffer, Malakaten  
 Milchextrakt, Milch 610,1  
 Milchfieber, Brüste 529,1  
 Milchhöhle, Bethsheem  
 Milchling, Kalbsbröschen  
 Milciener, Lausitz  
 Milben (Stadt), Moudon  
 Milbenau (Preußen), Eilenburg  
 — (Böhmen), Friedland 1)  
 Mildensfurt (Klosterkirche), Weiba 1)  
 Mildew (engl.), Peronospora  
 Milec, Miliq  
 Milesiaca, Aristides 3)  
 Miletto, Monte, Matese  
 Milevsko, Wühlhausen 3)  
 Milfordfund, Neuseeland 97,1  
 Mili (Insel), Mulgrave (Bd. 17)  
 Miliana, Wadi el, Tunis 904,1  
 Milieu, Pic du, Malabetta  
 Militärdienststeuer, Wehrsteuer  
 Militärhandbuch, Rangliste  
 Militärlüster, Militärgesellschaft  
 Militärs Christi, Donatisten; M. templi, Tempelherren 582,2  
 Miljaska, Bosna

Mil, John (Theolog, gest. 1707),  
 Millares, Wijares [Engl. Litt. 654,2  
 Mille-diables, Banden  
 Miller, Hugh, Englische Litt. 658,1  
 — P. (Botaniker), »Mill.«  
 — W. (Reis.), Amerika (Bd. 17) 31,1  
 — William } Adventisten  
 Millerites (Sekte)  
 Milles (Reisender), Afrika 176,2  
 Millevache (Plateau), Corrije (Dept.)  
 Milling engine, Fräse  
 Millport, Cumbria  
 Milluim, Galloway  
 Millykerzen, Kerzen 697,1  
 Milon (franz. Ballettmeister), Val-  
 Milto, Aspasia [Litt. 204,1  
 Milton (Lord), Fitzwilliam  
 Mimansa, Vedantastem  
 Mimiamben, Jambendichtung  
 Mimigardevord, Münster 1)  
 Mimofengummi, Gummi arabicum  
 Minring, Andwaranaut  
 Min (ägypt. Myth.), Ammon  
 Mina (Gewicht und Münze), Mine 645,1, auch Asper  
 Mina (Stadt), Arabien 723,1  
 Minder (Volk), Arabien 723,2  
 Minakanushi, Sintoismus (Bd. 17)  
 Minamoto, Japan 164,1 [31,1  
 Minchin, J. B. (Reis.), Amerika (Bd. 17)  
 Minchinmadiva, Korbilleren 82,2  
 Mindello, Porto Grande  
 Mindelsee, Baden 227,2  
 Minder, Bosnien 248,2  
 Mindeste Brüder und Schwestern,  
 Minengarbe, Garbe [Mintmen  
 Minengesellschaft, Deutsch-Afrika-  
 nische, Deutsch-Südwestafrika (Bd. 17) 249,2  
 Minenkrieg, Mine, Festungskrieg 190,2  
 Minenleger, Minenprähme, Torpedo  
 Mines Basin, Fundybat [708,1  
 Ming (Fluß), Jantsekiang  
 Ming (Dynastie), China 17,1  
 Ringhan, Dahomé 416,1  
 Minhnam, Anam 531,1  
 Minia (Stadt), Minieh  
 Miniloi, Kafabien  
 Minimalcharten, Schießcharten  
 Miningani, Deutsch-Ostafrika (Bd. 17)  
 Minion (Buchdr.), Schriftarten [246,1  
 Ministère public, Staatsanwalt 193,2  
 Minius (Fluß), Minho  
 Minjan, Synagoge  
 Minnebecher, Trinkgelage 848,1  
 Miño, Minho  
 Minoa, Amorgos  
 Minoische Gesetzgebung, Minois  
 Minothired, Zembavesta 868,2  
 Minores fratres, Minoriten  
 Minsk (Gouv. Warschau), Nowominsk  
 Mintao, Batu  
 Minthe, Griechenland 673,2  
 Minturno (Fluß), Tracitto  
 Minutenneß, Landesaufnahme 446,1  
 Minutien, Gefälle  
 Minye, Minieh  
 Miofo, Kolonien (Bd. 17) 497,2  
 Miolan, Felix, Carvalho-Miolan  
 Miölnir, Thor, Zwerg 1014,2



Miosuari, Reuguinea 82,2  
 Mirabilia mundi, Otto 3)  
 Mirach, Andromeda (Sternbild)  
 Miraculopräparate, Geheimmittel  
 Miranda, Sa de Miranda (1022,2  
 Miraval, Raimon von, Provença-  
 lische Sprache und Litteratur 426,1  
 Miravalles, Peña de, Oviedo  
 Mirbat, Arabien 722,2  
 Mirbitten, Mirebitten  
 Miren, Meridiankreis [Reich 920,1  
 Miri (Staatsdomänen), Türkisches  
 Miri (Volk), Himalajastaaten  
 Mirian, Georgien  
 Mirikina, Nachtasse  
 Mirim (Küstensee), Brasilien 334,1  
 Mirza Jaia, Babi  
 Mirza Subja, Punditen  
 Mischmi, Kffam, Kham (Bd. 17)  
 Misericordien, Chorstraße  
 Misitra, Misbra  
 Misori-Inseln, Reuguinea 82,2  
 Misog, Mesocco  
 Misra, Arabische Litteratur 726,2  
 Misrachi, Elia, Jüdische Litt. 209,1  
 Misfall, Fehlgeburt  
 Missi dominici, Sendgrafen  
 Missinippi, Churchill  
 Missionspriester von Jesus und  
 Maria, Cudisten  
 Mislung, Dachergebirge  
 Mislungbach, Karawanken  
 Missus aerarius, Circensische Spiele  
 Misti (Vulkan), Peru 884,1  
 Mistichanza, Quodlibet  
 Mistraou, Mistral  
 Misty Law, Kentreshire  
 Misurinasee, Ampeyaner Thal  
 Mitbeklagte, Streitgenossen  
 Mitgam (Droge), Pfefferminzöl  
 Mitgam (Australien), Abelaibe  
 Mitchell (Insel), Elliceinseln  
 — (Fluß), Clarence (Fluß)  
 — Mount, Black Mountains  
 Mitchell (Reisender), Australien 154,2  
 Mitchell-Blayfairsche Kur, Raftkur  
 Mitempfindung, Schmerz  
 Mitford (Dorf), Norpeth  
 Miti, Chinesische Sprache und Litt. 31,2  
 Mitiaro, Herveyarchipel  
 Mitidschansu, Khatfi (Bd. 17)  
 Mittläger, Streitgenossen  
 Mitra Hippocratis, Verband  
 Mitrahine, Memphis  
 Mitraifenfenbrenner, Lampen 436,1  
 Mitre (Insel), Tucoplainseln (Bd. 17)  
 Mitrefelsen, Kaiser Wilhelms-Land  
 Mitschuld, Teilnahme am Verbrechen  
 Mittagberg, Böhmerwald 144 [562,1  
 Mittelämter, Centralbehörden  
 Mittelboden, Boden 107,2  
 Mittelburg, Redarsteinach  
 Mitteldeutsch, Deutsche Sprache 781,1  
 Mitteldruckmaschine, Dampfmaschine  
 Mittelfeuer, Feuerhut 210,2 [462,2  
 Mittelfränkische Mundart, Deutsche  
 Sprache 780,2, 785,2  
 Mittelfranzösisch, Franz. Sprache 616,1  
 Mittelhandknochen, Daumen  
 Mittelhorn, Wetterhorn

Mittellied, Boden 108,1  
 Mittelland, Bern 768,1  
 Mittelniederdeutsch, niederlän-  
 disch, Deutsche Sprache 780,2  
 Mittelort (kaufm.), Zwischenplatz  
 Mittelpersisch, Pehlwi  
 Mittelplatz (kaufm.), Zwischenplatz  
 Mittelsäulchen (Bot.), Columella  
 Mittelsprosse, Gemisch 284  
 Mittelstein, Kupfer 317,2, 319,1 [17)  
 Mittelwassermesser, Flutmesser (Bd.  
 Mittlerer Ort, Astronomischer Ort  
 Miturheberschaft, Anstifter  
 Mixed yarns, Garn 911,2  
 Mixpidles, Mixod pickles  
 Miyako, Saito  
 Mizar, Bär (Sternbild)  
 Miznefet, Hohepriester  
 Mizraim, Cham  
 Mjatzelje, Cherfon 938,1  
 Mjenski, Wind  
 Mlanna, Urua  
 Mhedruli, Georgische Sprache u. Litt.  
 M'Kinlan, Australien 155,2  
 Monumbe, Stütgebiet  
 Mufsi, Amatongaland (Bd. 17)  
 Mlada Boleslav, Bunslau 2)  
 Mlaka, Danilo, Kleinruss. Litt. 830,2  
 Mlecyna, Rabom  
 Mlila, Melilla  
 Mljat, Meleda  
 Mneme, Mäde  
 Mnemon, Artageres 2)  
 Mnemoniden, Mnemosyne  
 Mnefarete, Phryne  
 Mnestheus, Aurelianus  
 Mnichovo Pradiště, Münchengräß  
 Mnikow, Kratau 140,1  
 Moa (Insel), Südwestinseln  
 Moahedun, Abd ul Rumen  
 Moasiwatunjasalle, Afrika 152,1  
 Mobangi (Mobandichi), Uelle  
 Mobel, Credit mobilier  
 Mobilienvermögen, Mobilien, Be-  
 wegliches Güter  
 Mobilienkonto, Buchhaltung 565,2  
 Möblierungstheorie, Katastrophenth.  
 Rocchi, Fr., Bildhauerkunst 948,2  
 Rocenigo, Andrea, Ital. Litt. 94,2  
 Rocha, Rokka  
 Rodnacki, M., Polnische Litt. 197,2  
 Rodastein, Khat, Chalcedon  
 Roder (Dorf), Thorn  
 Mockernuts, Carya  
 Moetheuzoma, Monteguma  
 Modalismus, Christologie 99,1  
 Modalisten, Monarchianer  
 Rodder (Fluß), Baal  
 Modder-molen, Digger 254,1, 255,2  
 Modena, Juda Arja, Jud. Litt. 300,1  
 Moderamen inculpatae tutelae,  
 Rotwehr  
 Moberlöcher, Erbsunde, Noorfunde  
 Modi (Insel), Fittri  
 Modi (nord. Myth.), Thor  
 Modicia (a. G.), Monza  
 Modifikationstheorie, Färberei 40,2  
 Modigliano, E. (Reis.), Asien (Bd. 17)  
 Modisten, Schriftmaterei [61,1  
 Modoëtia (a. G.), Monza

Mobor, Möbern (Stadt)  
 Mobsahhabat, Arabische Litt. 725,1  
 Mobschabra, Kuschila  
 Mobschib, Wadi, Moab  
 Modus ponendo tollens, M. tol-  
 lendo ponens, Schluß 544,1  
 Modus probandi, Beweis 863  
 Moel Fammau, Flintshire  
 Moel-y: Wgddfa, Snowdon  
 Moenus, Main  
 Moëres, Bergues  
 Moëzola, Lago, Resocco  
 Moez Eddin Allah, Kalifen 391  
 Mof, Mofrika, Muffrika  
 Mogelo, Barea  
 Moggun (Stadt), Duelpart [174,1  
 Moghad, Jbn (Reisender), Afrika  
 Mogila (Grabhügel), Kurgane  
 Mogilnikij, A., Kleinruss. Litt. 830,2  
 Mogontiacum, Mainz 122,1  
 Mohac, Rodica  
 Mohammed ben Musa, Algebra  
 M. Chodabende, Abbas 2)  
 M. Dschan, Afghanistan 146,2  
 M. Esfendi, Türkische Litteratur 916,1  
 M. Fuad Esfendi, Türk. Litteratur 916,1  
 M. Gassim, Afghanistan 147,1  
 M. ibn Omar el Lunsi (Reisender),  
 M. i Hamid, Punditen [Afrika 170,2  
 M. Kasim Hinduschah, Firidschah  
 Mohammedes Aractensis, Abatani  
 Moharrat, Bahreinsinseln  
 Mohegan, Mohikaner  
 Mohelnice, Mägilt  
 Mohilla, Comoroinseln  
 Mohillen (Mogila), Fanagoria, Aus-  
 tralien  
 Möhlin, Baden 227,2 [gen  
 Mohr, Joseph, Rusl 930,2  
 Mohrenkaiman, Alligatoren  
 Möhring, P. S. (Naturf.), 163,1  
 Möhrische Wage, Spezifisches Gewicht  
 Mohjan, Dabistan [31,1  
 Mohumba, Mantumba (Bd. 17)  
 Mohyla, Peter, = Mogilas  
 Mohylnyckij, A., Kleinruss. Litt. 830,2  
 Moins (franz.), Gedankenreich  
 Moirgletscher, Anniviers, Wallis 368  
 Moisch, Ammer (Fluß)  
 Moisejew (Reisender), Asien 931,2  
 Moisk, Ilmensee  
 Moiz ed Daulat, Kalifen 390,2  
 Mojave, Mohave  
 Moko (Negerstamm), Calabar  
 Mola, Mole  
 Molasseandstein, Braunkohle 357,1  
 Moldaudrachenkopfkraut, Draco-  
 cephala [phalco  
 Moldawanka, Odessa  
 Moldova, Moldau (Stadt)  
 Moldwolf, Maulwurfgrille [361,2  
 Mole (Physik), Atom 21,1, Teilbarkeit  
 Moleinsel, Purbyinseln (Bd. 17)  
 Molenbeker, Mühlenbeker  
 Moleworth (Reis.), Asien (Bd. 17) 37,2  
 Molina, J. J. (Botaniker), 162,1  
 Molina, Stephan, Franziskaner 589,1  
 Molinet, Jean, Franz. Litt. 306,1  
 Molini, Italienische Litteratur 101,1  
 Molinka, Weichsel 478,2  
 Molla (Pundit), Asien 937,1 [409,2  
 Möller (Hüttenw.), Mäuerung, Eisen

- Mollerus, Anna Cornelia, Meer-  
Molleton, Molton [Mann (Bd. 17)]  
Möllfall, Heiligenblut  
Mollien (Reisender), Afrika 173,2  
Mollifekanal, Rimmat  
Mollugineen, Nispaceen  
Molluscum sebaceum (contagio-  
sum), Mollusken (Hauptpolypen) 728,1  
Molne, Möln  
Molo (ital. Hafen), Porto Empeocle  
Molopoberge, Natalala (Bd. 17)  
Molossoß, Andromache  
Molotter, Molotter  
Mols (Schweiz. Dorf), Balensee  
Molsheim, Neulateinische Dichter  
Molteni, Emilia, Agricola 5)  
Möstenort, Friedrichsort  
Moltagarn, Moltagarn  
Molteberg, Blomard (Berg)  
Moluche, Krautener  
Molybdänsäure, Molybdänoxyd  
Molyneurbai, Neuseeland 97,1  
Mombinpflaumenbaum, Spondias  
Momela, Kaschisch [366]  
Mominggletscher, Anniviers, Wallis  
Momme (japan. Gewicht), Momme  
Mommisi, Vesa [130,1]  
Momotombo (Vulkan), Nicaragua  
Mona (Insel), Man  
Möna, Main  
Monadhliadhbberge, Finghorn  
Monadnoß, Mount, New Hampshire  
Monagad, J. T. u. Gr., Venezuela 84,1  
Monapassage, Hait 1,2  
Monasterium (Violinist), Rusit 932,1  
Monasterium Eremitarum, Einsiedeln; M. Tuberculosis, Mustair  
Monastira idiorthyma, Athos  
Monatsbilanz, Buchhaltung 566,1  
Monbars, Buzanier  
Moncabrer, Iberisches Gebirge  
Mönchsberg, Salzburg 244,1  
Mönchshof (Schloß), Gotha  
Mönchsjoch, Mönch 1)  
Mönchsvogel, Amabinen  
Moncrieffsche Kurve, Lafette 399,1  
Mondabstände, Ortsbestimmung  
Mondelauß, Gaus  
Mondin (Piz), Silvretta  
Mondini, Anatomie 537,1  
Mondscheinbilder, Photographie 21,1  
Mondstähe, Drehbank 124,2  
Money orders, Postanweisungen  
Mongitore, Antonio, Ital. Litt. 98,1  
Mongke, China 16,2  
Mongole (Vogel), Amabinen  
Mongoma Lobah, Camerun 757  
Mönhaupt, Clara, Kleinmichel, Mich.  
Ionilia, Halschmuck [(Bd. 17)]  
Ionitor, Deklamation  
Konjuich (Fort), Barcelona 363,2  
Konkchester, Newcastle upon Tyne  
Konkenberg, Stromberg 2) [481,1]  
Konk's Mound, Amerikanische Altert.  
Konkullu, Italienisch-Ostafrika (Bd. 17) 463, 464,1  
Konmouth (Insel), Batanes  
Könn, Faktoreigewicht [236,2]  
Konochromat. Abweichung, Gesicht  
Konocordo, Klavier 816,2  
Mollerus, Anna Cornelia, Meer-  
Molleton, Molton [Mann (Bd. 17)]  
Möllfall, Heiligenblut  
Mollien (Reisender), Afrika 173,2  
Mollifekanal, Rimmat  
Mollugineen, Nispaceen  
Molluscum sebaceum (contagio-  
sum), Mollusken (Hauptpolypen) 728,1  
Molne, Möln  
Molo (ital. Hafen), Porto Empeocle  
Molopoberge, Natalala (Bd. 17)  
Molossoß, Andromache  
Molotter, Molotter  
Mols (Schweiz. Dorf), Balensee  
Molsheim, Neulateinische Dichter  
Molteni, Emilia, Agricola 5)  
Möstenort, Friedrichsort  
Moltagarn, Moltagarn  
Molteberg, Blomard (Berg)  
Moluche, Krautener  
Molybdänsäure, Molybdänoxyd  
Molyneurbai, Neuseeland 97,1  
Mombinpflaumenbaum, Spondias  
Momela, Kaschisch [366]  
Mominggletscher, Anniviers, Wallis  
Momme (japan. Gewicht), Momme  
Mommisi, Vesa [130,1]  
Momotombo (Vulkan), Nicaragua  
Mona (Insel), Man  
Möna, Main  
Monadhliadhbberge, Finghorn  
Monadnoß, Mount, New Hampshire  
Monagad, J. T. u. Gr., Venezuela 84,1  
Monapassage, Hait 1,2  
Monasterium (Violinist), Rusit 932,1  
Monasterium Eremitarum, Einsiedeln; M. Tuberculosis, Mustair  
Monastira idiorthyma, Athos  
Monatsbilanz, Buchhaltung 566,1  
Monbars, Buzanier  
Moncabrer, Iberisches Gebirge  
Mönchsberg, Salzburg 244,1  
Mönchshof (Schloß), Gotha  
Mönchsjoch, Mönch 1)  
Mönchsvogel, Amabinen  
Moncrieffsche Kurve, Lafette 399,1  
Mondabstände, Ortsbestimmung  
Mondelauß, Gaus  
Mondin (Piz), Silvretta  
Mondini, Anatomie 537,1  
Mondscheinbilder, Photographie 21,1  
Mondstähe, Drehbank 124,2  
Money orders, Postanweisungen  
Mongitore, Antonio, Ital. Litt. 98,1  
Mongke, China 16,2  
Mongole (Vogel), Amabinen  
Mongoma Lobah, Camerun 757  
Mönhaupt, Clara, Kleinmichel, Mich.  
Ionilia, Halschmuck [(Bd. 17)]  
Ionitor, Deklamation  
Konjuich (Fort), Barcelona 363,2  
Konkchester, Newcastle upon Tyne  
Konkenberg, Stromberg 2) [481,1]  
Konk's Mound, Amerikanische Altert.  
Konkullu, Italienisch-Ostafrika (Bd. 17) 463, 464,1  
Konmouth (Insel), Batanes  
Könn, Faktoreigewicht [236,2]  
Konochromat. Abweichung, Gesicht  
Konocordo, Klavier 816,2  
Monograpsus, Graptolithen  
Monofola, Strophe 395,1  
Monopax, Monofee  
Monopoltheorie, Bodenrente  
Monosyló, Belovar  
Monözie, Monözisch, Monoecus, Blütenvariationen (Bd. 17) 146  
Monplaisir (Luftschloß), Schwedt  
Monrepos, Gelsenheim, Neuwied, Wi-  
Montrosches Loch, Gehirn 2,1 [borg  
Monroy, Cristoval de, Span. Litt. 92,2  
Monfery, Sierra de, Barcelona 361  
Mons fractus, Pilatus (Gebirgsstock);  
M. pinifer, Fichtelgebirge 238; M.  
serenus, Petersberg  
Mons pubis, M. Veneris, Scheide  
Monsteroideen, Araceen  
Monstrelet, E. de, Franz. Litt. 611,2  
Monströfen (Blumen), Tulipa [17]  
Mont, Polgbor de, Pol de Mont (Bd.  
Montafoner Thal, Bludenz, Schruns  
Montagna, la, Aina 18,1 [kanal  
Montagna, Canale della, Morlaten-  
Montagne, Berg (Partei)  
Montague, la, auch Corréze (Dept.)  
Montagnes, les, Cortatlob, Neuen-  
burg 73,2  
Montagu, Sir E., Manchester 177,1  
Montalto (Berg), Aspromonte  
Montaña alta, Mäule  
Montanus (Sektierer), Montanisten  
— (Gelehrter, gest. 1589), Jüdische  
Literatur 300,2  
Montanus (Pseud.), Succalmaglio  
Montanvert, Chamoni  
Montbenon, Lausanne  
Montbernage (Käse), Potters  
Mont Blanc de Seillon, Colton  
Montclair (Schloß), Wergig  
Montebelloinseln, Westaustralien  
Monte Bolca, Braunkohle 357,2  
Montecorvino, Joh. v., Aien 929,2  
Montefalco, Montfaucou  
Monte Generoso (Zahnradbahn),  
Eisenbahn (Bd. 17) [175,1, 176,1  
Monteiro, J. (Reisender), Afrika  
Montejo, Francisco de, Ducatan 809,1  
Monte Irone, Abano Vagni  
Montello, Montebelluna  
Montelupo, Vaccio u. Raphael da,  
Bildhauerkunst 942,2, 943,1  
Montemagno, Italienische Litt. 88,1  
Montemurlo (Schloß), Prato 1)  
Montemuro (Berg), Portugal 250,2  
Monte Nero, Livorno  
Montensis Ducatus, Berg (Herzogt.)  
Monte Nuovo, Lucriner See  
Montenuovo, Fürsten von, Reipperg  
Monte Pescali, Asciano [Weine  
Monte Pulciano (Wein), Italien.  
Montes, Cordillera de los, Para-  
Monte Sacro, Orta [Guay 701,1  
Monte Sant' Oreste, Soracte  
Montes Claros (Dorf), Estremoz  
Monte Senario (Orden v.), Serviten  
Monte Serrato, Italienische Weine  
Montes pietatis, M. profani, Montes  
Montezumavogel, Nicaragua 130,1  
Montfort (Berg), Colton  
— (Burgruine), Gdys  
Montfort, D. de (Zoolon), »Montf. e  
— Graf von, Bonaparte 4)  
Montigny, Floris von, Soorne  
Montioni, Arezzo  
Monti Rossi, Aina 18,2, 19,2  
Montjoie (Grafschaft), Froberg  
— Val de, Montblanc  
Montluc, Französische Litt. 612,1  
Montorsoli, Bildhauerkunst 943,1  
Mont Racht, Burgunderweine  
Montrand, Ger  
Mont Royal, Montreal  
Monts Albères, Pyrenäen  
Montsant, Tarragona 525,1  
Montjerrado (Landschaft), Liberia  
Monts Maubits, Maladetta  
Montfouris (Park), Paris 721,1  
Monumenta Frisingensia, Frei-  
singer Denkmäler  
Monumentum Adulitanum, Adulis  
Monyafa, Arab  
Monze (Kap), Sind [936,1  
Moorcroft (Reisender), Aien 933,1,  
Moore (Salzsumpf), Australien 145,2  
Moore (Reisender), Aien 938,1  
— E., Englische Litt. 649,2  
Mooren (Arzt), Augenheilkunde 78,2  
Moorerde, Erden  
Moorfoothügel, Schottland 613,1  
Moor Park, Farnham  
Moorrieh, Steingerland  
Moosberg, Hannover 130,2  
Moose Gille (Berg), New Hampshire  
Mooserboden, Rapruner Thal  
Moosetier, Elen [meluden  
Moos Ibel (Ibegh), Bahariden, Ma-  
Mooskapsel, Kryptogamen 270,1  
Moosmännchen, Moosweibchen,  
Mopanes, Raya [Bilder Mann  
Moph, Memphis  
Mopiha, Gesellschaftsinseln  
Moquin-Landon, A., »Moq. Tand. e  
Mor, Antonis (Maler), Moor 780,2  
Mora Casile, Douglas 1)  
Moraczewski, A., Polnische Litt. 196,2  
Moracs, Fr., Portugies. Litt. 260,2  
Moracs e Silva, A. de, Brasilien 337,2  
Moraines (franz.), Moränen  
Morales, Ambrosio de, Span. Litt. 91,2  
Moralgesetz, Sittengesetz  
Moralisieren, Moralist  
Moralistische Person, Jurist. Person  
Morandum (Stadt), Werden  
Morant Point, Jamaica  
Moranwg, Glamorganhire  
Moraspiel, Mora 793,1  
Morat (Stadt), Murten  
Morava (Gotttheit), Slawen 1029,2  
Morava (Land), Böhren 104,1  
Moravani, Tschechen [153,2  
Morbiditystabellen, Krankentafeln  
Morbus aphthosus, Blasenkrankheit;  
M. maculosus equorum, Blut-  
stetkrankheit der Pferde  
Morces, Dent de, Waadt 300,1  
Mordchai ben Hillel, Jüd. Litt. 299,1  
— Jase, Jüdische Litt. 300,1  
Mordfeld, Reudting  
Mordred, Artus 888  
Mordwa (Volksstamm), Mordwinen

More, Thomas, Norw  
 More Assynt, Ven, Schottland 613,1  
 Morelli, Stanislav, Ital. Litt. 100,1  
 Moreno, Mar, Argentin. Rep. 705,1  
 — (Reis.), Amerika (Bd. 17) 31,2  
 Morenos, Cuba 356,1 [Bd. 17] 60,2  
 Mores, Marquis de (Reis.), Asien  
 Moretoninsel, Stradbroke  
 Morgan (Seeräuber), Vulkaner  
 Morgenländische Gesellschaft, Deutsche, Asiatische Gesellschaften  
 Morgensprache, Junt  
 Morice (Reisender), Asien 935,2  
 Morin, Bapt., Astrologie 973,2  
 Moriones, Hofnarren  
 Morison, Rob. (Botaniker), »Moris.«  
 Moritz, B. (Reis.), Asien (Bd. 17) 62,2,  
 Moritzburg, Halle 22,2, Zeit 163,1  
 Mörk, Henrik, Schwed. Litt. 718,2  
 Mörkemosebjerg, Seeland 1)  
 Morlaccia, Canale della, Bormagna  
 Morlang (Reisender), Afrika 171,1 u. 2  
 Morley (Organist), Musik 926,1  
 Mormorillo, Babigeon  
 Mornell, Regenpfeifer  
 Mornington (Insel), Wellesleyinseln  
 Mornington, Graf von, Wellesley  
 Moroguescher Preis, Akademie 248,2  
 Moros, Mauren  
 Mörö, Damon und Phintias  
 Morosini (General), Argos, Athen  
 Morotiri, Tubuaiinseln [1006,2  
 Morre (Fluß), Baden 227,2  
 Morren, Ch. F. A., »Morr. et Due.«  
 Morrison, Mount, Formosa  
 Morro de Puercos, Amerika 457,2  
 Mörzburg, Weersburg  
 Morze (Säugetier), Walros  
 Morsee (Stadt), Norges  
 Morsili, Morfellen  
 Morsum, Selt 456,1 [104,1  
 Morzyn, A., St. u. J., Poln. Litt.  
 Mortalitätstafeln, Lebensversicherung 592,1  
 Mortalitätstziffer, Bevölkerung 854,2  
 Mort civile (franz.), Bürgerlicher Tod  
 Mörtelvolumeter von Michaels, Kalt  
 Mortier (Fort), Neubreisach [Bd. 17)  
 Mortillaro, Italienische Litt. 101,2  
 Mortlock, Lufunor  
 Morton, Th., Englische Litt. 653,1  
 Morumbibischi, Murrumbibischi  
 Moruole, uelle  
 Morvan, Schaf 380,2  
 Morvangebirge, Nivore  
 Morvenit, Harmotom  
 Morwa, Moorva  
 Moscato, Jüdische Litt. 200,2  
 Moschelhorn, Abula  
 Moschisch, Basuto  
 Moschopulos, Philologie 1009,1  
 Moschos, Dim., Neugriech. Litt. 79,1  
 Moschusbiber, Nüsselmaus  
 Moschuseledone, Tintenschnecken 717,2  
 Moschusente, Enten (Bd. 17)  
 Moschustrau, Mimulus  
 Moschuschafgarbe, Achillea  
 Mose de Leon, Jüdische Litt. 298,1  
 Moselblümchen (Wein), Roselweine  
 Mösele (Berg), Züwertal

Mosenberg, Stiel 372,1  
 Moser, S. (Reis.), Asien (Bd. 17) 55,2  
 Mose Rieti, Jüdische Litt. 298,2  
 Moses ben Chisdai, M. ben Jakob,  
 M. ibn Esra, Jüd. Litt. 299,1, 297,1  
 Moses ben Maimun, Maimonides  
 Moses Kalankatuenis, Armenische  
 Litteratur 837,2  
 Moses Kohen de Tordefilles, M.  
 Karboni, Jüdische Litt. 298,1, 297,2  
 Mosesberg, Arabien 722,1  
 Mosilifakse, Natalata (Bd. 17)  
 Mosken, Moskenäsö, Lofoten  
 Moskorzowski, J., Poln. Litt. 192,2  
 Moskowiterschanzen, Ausgrabungen  
 117,1, Befestigung (prähist.)  
 Mosler, Weinstock 504,1  
 Moskworezljaja Lusha, Moskwa 1)  
 Moslavina, Belosdr  
 Mosol, Tschetschenen  
 Mosony, Bieselburg  
 Mosquillo, Namo (Bd. 17)  
 Mossi (Regenstaat), Timbuktu  
 Möstkirch, Meistkirch  
 Moskwa, Fürst von der, Rey 1)  
 Mossor, Dalmatien 425  
 Mössorne (»Mühen«), Hüte  
 Mostaert, Jan, Malerei 153,1  
 Mostaraber, Mojaraber  
 Mostarsko Blato, Bosnien 247,1  
 Mosynöken (Volk), Pontos  
 Motalat (Vulkan), Patagonien 769,1  
 Motawakkil, Alexandrinische Schu...  
 Motazeliten, Zinditen  
 Motahaten, Mothonen, Heloten  
 Moto, Anton de, Asien 930,1  
 Motoren, elektrische, für Kleinge-  
 werbe u. Haushalt, Transmission  
 (Bd. 17) 802,1  
 Mottenkönig (Strauch), Plectranthus  
 Motterone, Monte, Lago Maggiore  
 Motuca, Rodica [tus, Bewegungsart  
 Motus contrarius, obliquus, rec-  
 Motpe, Phönitien 3  
 Mou (Feldmaß), China 13,1  
 Monchoir de Venus, Taschentücher  
 Mouhot, S. (Reis.), Asien 935,2  
 Moulins (Ordonnanz von), Armen-  
 wesen 842,2 [tümern 481,1  
 Moundbuilder, Amerikanische Alter-  
 Mountain (Wein), Malagawein  
 Mountain River, Madengie (Fluß)  
 Mount Mellerey, Cappoquin  
 Mountsbai, Ranai  
 Mourne Mountains, Irland 4,1  
 Mourre (Spiel), Mora  
 Mouse River, Assiniboine  
 Mouskös, Philippe, Französische Litt.  
 593,2 [feuerwaffen (Bd. 17) 416,1  
 Mousqueton de cent-gardes, Hand-  
 Mousses (franz.), Galeere 836,2  
 Mousseux (franz.), Champagnerweine  
 Moustier (Reisender), Afrika 174,1  
 Moveran, Grand, Waadt 300,1  
 Moyo, Mojo  
 Moy (Fluß), Mayo (Grafschaft)  
 Moyano (Reis.), Amerika (Bd. 17) 31,2  
 Moya-äge (franz.), Mittelalter  
 Mypala, Tanganjika  
 Mramma, Birma 908,1

Mraffa (Fluß), Asien 931,2  
 Mrohung, Kratan  
 Mrorogo, Usagara  
 Mrsawez, Aart  
 Msaga, Tanganjika  
 Msand, Wadi, Tuat  
 Msara, Deutsch-Ostafrika (Bd. 17) 243,2  
 Msino (See), Msia  
 Mszczonow (Stadt), Mischtschanow  
 Muahedin, Almorawiden  
 Muavin, Rahije  
 Mubahhithün, Arabische Litt. 729,1  
 Mucassequere, Zwergvögel  
 Muchachos, Pico de los, Palma 634,2  
 Muchigone, Portland  
 Mudrosfale, Kilbarney  
 Mucone, Crati [Lucia 81  
 Mucuchies (Paramos von), Seno  
 Mudendo, Usaramo  
 Mudhrajah, Ägypten 209,1  
 Mud-lumps, Mississippi 679,2  
 Müelich, Hans, Wielich (Bd. 17)  
 Mug (Volk), Kratan  
 Mugel, Weersche  
 Mughan (Steppe), Arab. Vaks (Senen)  
 Mughnir, Babylonien 206,2  
 Mugodschar, Ural 1039,2  
 Mugwumps, Vereinigte Staaten 153,2  
 Mühlbach (Bergwerk), Ritterküll  
 Mühlbacher Thal, Tauferer Thal  
 Mühlhorn (schweiz. Dorf), Balenke  
 Mühlberg, S. L. (Botaniker),  
 »Mühlbg.« [»Mpl.«  
 Mühlfeld, Kegerle von (Zoolog),  
 Mühlgraben, Wasserrad 423,1  
 Mühlhofen (Eisenhüttenwerk), Sen-  
 Mühlbach, Briens [berf  
 Mühlhingen, Anhalt 583,1  
 Mühlordnungen, Mühlrecht  
 Mühlthaltunnel, Brenner (Berg)  
 Mühlwald-Lappacher Thal, Tes-  
 Mühlzwang, Mühlrecht (ferer Thal  
 Mühme, Wetter  
 Muich Dhui, Ven, Ven Nachh  
 Muilrea, Mayo  
 Mujacar, Mojacar  
 Mukaddasi, Arabische Litteratur 723,2  
 Mukatta, Nahr el, Aison  
 Mukoroka, Angola  
 Mukoso, Fongo (Bd. 17) [Bd. 17  
 Mukowa Manguda, Britisch-Ostafrika  
 Mukumbi, Songosaaat  
 Mula (Fluß u. Paß), Belutschistan  
 675,1, Katscha (Bd. 17)  
 Mulach (Speise), Homran  
 Muldenlinie, Schichtung  
 Mulei Soliman, Abd ur Rahman 2  
 Muleta, Stiergefächte 321,1  
 Muletstift, Garn 911,1  
 Mulhouse, Mühlhausen  
 Mulingberge, Asien 913,2  
 Mulk, Türkisches Reich 920,1  
 Mullaagbareitberge, Limerid  
 Müller, Otto Friedr. (Naturfor-  
 scher), »Mül.«  
 — Baron John (Reis.), Afrika 176,2  
 — Rob. (Maler), Barthmüller (Bd.  
 Mullet, Mayo [17  
 Müllnerhorn, Reichenhall [17) 61,1  
 Mumienfunde, Ausgrabungen (Bd.

- Mumifizierung der Leichen, Leichen-  
 Mummanz, Kobold [Landgrabung]  
 Mummie (Flußschiffahrt), Maal  
 Mummel (Seerose), Nymphaea  
 Mummery (Heil.), Asien (Bd. 17) 55,2  
 Munboyaberge, Afrika 150,2  
 Munchique, Cerro, Kolumbien 965,1  
 Muncimir, Kroatien-Slawonien 241,1  
 Muncsel, Karpathen 557,2  
 Mundafuß, Gabun  
 Mundaun (Bis), Itz  
 Munde, Roiberg  
 Mundmehl, Mühlen 850,2  
 Mundo, Albacete  
 Mundombe, Bihé  
 Mundo Novo, Brasilien 339,1  
 Mündung, Borneo 224  
 Munerarius, Gladiatoren 374,2  
 Munglong, Birma 970,2  
 Mungo (Fluß), Camerun 757  
 Mungobohne, Bohne  
 Munt, Gabun  
 Munichia, Mungchia  
 Muninjima, Muninto, Japan 154,2  
 Munkholm, Drontheim 156,1  
 Munkmarsch, Sylt 456,1  
 Munku Sardil, Altai 411,2  
 Munna Räggi, Livland 849  
 Munschi Synd Schah, Asien 936,2  
 Münster, Georg, Graf zu (Paläontolog, gest. 1844), »Mstr.«  
 Münsterthal, Baden 227,2, Rustat  
 Muntahir, Kaitzen 300,2  
 Muntbilleten, Münzbillets  
 Munteratsch (Bis), Err, Bis d'  
 Muntje le mare, Karpathen 558,1  
 Muntol, Bangla  
 Münzdelikte, Münzverbrechen  
 Münzheden, Hedmünzen  
 Münzsystem, Münzwesen 893,2  
 Muong, Anam 530,1  
 Muonifluß, Tanga (Bd. 17)  
 Mura, Brasilien 336,2 [Armenien 831]  
 Murab, M. Su (Fluß), Euphrat,  
 Muraköz, Murinsel [rei 151,2]  
 Murano (Künstlerfamilie), Male-  
 Muranum, Norano-Calabro  
 Murawiewhalbinsel, Amurproving  
 Murazzi, Venedig 75,1 [(Bd. 17)  
 Murcia (röm. Myth.), Venus (Göttin)  
 Murdi, Botjalen  
 Murbahafen, Boothia Felix  
 Murg (schweiz. Dorf), Salensee  
 Murga, de (Reisender), Afrika 173,1  
 Murghab, Amu Darja  
 Murgie, Bari delle Puglie  
 Muriatum, Chlor 48,1  
 Murißyan (Insel), Moresbyinseln  
 Murium, Chlor 48,1  
 Murmi, Himalajavölker  
 Murre, Fluß 409,1  
 Murriß, Mayo  
 Mursia, Ofset  
 Murtana, Perge  
 Murtchenstod, Sardona  
 Murtzuphloß, Alexios, Alexios 4)  
 Murui ussu, Jantsekiang  
 Murundsa, Wolshan  
 Murung, Borneo 224  
 Mururoa (Insel), Tuamotinseln  
 Muruffu, Ahatfi (Bd. 17)  
 Murwa, Bier 919,1  
 Murz (Gebirgsbach), Enneberg  
 Mürzsteg, Märzausflug  
 Musa (afghan. Herrscher), Afghani-  
 Musa (Dschabel), Sinai [Jan 146,2  
 Musabat, Korbosan  
 Musae, Musen  
 Musa ibn Abdallah, Raimonides  
 MUSAICO, Rosait  
 Musara, Abb ur Rahmân 2)  
 Muscadin, Petit-croché  
 Muscardine, Seidenspinner 628,2  
 Muscel, Rutschel  
 Musch, Armenien 831,1, 833,1  
 Muschelbänke, Bant  
 Muschelberge, Amerikanische Alter-  
 tümer 480  
 Muschelblume, Pistia  
 Muschelfäden, Boffus  
 Muscheltreibe, auch Krebsstiere (Bd. 17)  
 Muschelmarmor, Kalkspat  
 Muschelmergel, Kalkmergel; schiefe-  
 riger M., Braunkohle 357,1  
 Muschelwächter, Krabben, Stedmuschel  
 Muschenberg (Ruine), Schellfingen  
 Muschir, auch Afghanistan 145,1  
 Muschletow (Heil.), Asien 932,2, 933,1  
 Museenkunde, Kunstwissenschaft 312,2  
 Musées pédagogiques, M. scolai-  
 res, Schulmuseum (Bd. 17)  
 Museion, Alexandrinische Schule, Athen  
 Muserer Bach, Ferndorf [996,2  
 Museo Borbonico, Jarnesische Kunst-  
 werke, Neapel 27,2  
 Muserbat, Korbosan  
 Muset, Colin, Französische Litt. 564,1  
 Museumvereine, Historische Vereine  
 Musgo, Bornu  
 Musgrave, Sam., Philologie 1011,1  
 Musgravekette, Australien 145,2  
 Mushaus, Burg 652,2  
 Musicli, Lucian, Serbische Litt. 883,1  
 Musikvereine, Gesangvereine  
 Musiwisches Sehen, Muge 74,1  
 Muska, Weinstock 504,1  
 Muskelblatt, Reimblätter  
 Muskelzuckungen, Nervenkrankheiten  
 Muslim, Arabische Litt. 731,1 [Ius 1)  
 Muslin, Wolfg. (Theol.), Muscu-  
 Muffaffja, Benjamin, Jüd. Litt. 300,1  
 Müffen, Sollen  
 Musforongo, Mateba (Bd. 17)  
 Mustafa I.—IV., Türkisches Reich 925,1  
 Mustafa Ben Abdallah, Gabschi Chalfa  
 Mustafsi, Kaitzen 390,2  
 Musu Daq, Euphrat  
 Mutaher, Arabien 724,2  
 Mutakallimun, Arabische Litt. 729,1  
 Mutaren, Rautern  
 Mutasiliten, Arabische Litt. 729,1  
 Mutassim, Mutawakkil, Kaitzen 390,2  
 Mutazila, Mohammedanische Rel. 709,1  
 Mutilum, Castrum, Robigiana  
 Mutinelli, Fabio, Ital. Litt. 102,1  
 Mutinensischer Krieg, Römisches Reich  
 Mutinum, Rautern [945,1  
 Mutis, J. C. (Botaniker), »Mut.«  
 Mutje, Rutte  
 Mutschein, Rutung  
 Mutschen (Stadt), Russen  
 Mutterkopf (Berg), Österreich 483,2  
 Mutter (Berg), Neubritannia-Archip-  
 Mutterbohrer, Schraube [pel 70,2  
 Mutterzimt, Cinnamomum  
 Mutter (Berg), Eiloretta  
 Mutton, Phönicien 4,1  
 Mutteriberg, Schwyz 781  
 Mutulus, Dielenkopf, Säule 350,1  
 Mutuo succorso (ital.), Giftstoffen  
 635,2 [selbstwirkung  
 Mutuum commercium (lat.), Wechsel-  
 Mügenklappe, Herz 453,2  
 Mugima, Angola  
 Mugbridge, Photographie 20,2  
 Mugsla, Amerika 475,2  
 Mujal, Johanna, Svetla  
 Muzio, Italienische Literatur 94,1  
 Muzza, Canale della, Abba  
 Myall (See), Australien 145,2  
 Mycoderma albicans, Schwämmchen  
 Mydrecht, Amstel  
 Myeloide Zellen, Myeloplagen  
 Mygdonia, Mygdonien, Patebonien  
 133,1, Mesopotamien  
 Mygdonios (Fluß), Mesopotamien  
 Mygenäs, Färder 57,2 [(Bd. 17) 455,2  
 Myiasis intestinalis etc., Insekten  
 Mylenä, auch Ausgrabungen (Bd. 17)  
 Mylerinos, Mentera [70,1  
 Myfodomatien, Tomatien (Bd. 17)  
 Mylothanon, Geheimmittel 1022,2  
 Mylafa, Karlen  
 Mylingur, Färder 57,2  
 Mynewy (Stadt), Nonmouth 1)  
 Myong, Wei [Teilsfergewächs  
 Myosarcoma striocellulare, Rus-  
 Myotika, Pupille  
 Myrddin Wylt, Farben  
 Myrdhin, Berlin  
 Myriandros, Alexander 317,2  
 Myrina, Kollier [351,2  
 Myringoplastik, Ohrenkrankheiten  
 Myrtinos, Aristagoras  
 Myrleia, Rubania  
 Myrmecismus, Ameisenkriechen  
 Myrmekodomatien, Domatien (Bd. 17)  
 Myrmekophile, Ameisenpflanzen (Bd.  
 17) 29,2  
 Myrmekophilen, auch Ameisen (Bd. 17)  
 Myrmillones, Gladiatoren 374,2  
 Myrobalanen, graue, Emblica  
 Myron (Salböl), Myristica  
 Myronides, Athen 1002,2  
 Myrrhina, Getären  
 Myrte, Brabanter, Myrica  
 Myrtea (röm. Myth.), Venus (Göttin)  
 Myrtenholz, auch Buche 561,2  
 Myrtenöl, rektifiziertes, Myrtol (Bd.  
 Myrttenorange, Citrus 147,1 [17)  
 Myrttilis Julia, Bertola  
 Myrtle, Winnie, Miller 4)  
 Myrtlewach, Myrica u. Zaig, vegetab.  
 Myrtoisches Meer, Archipelagus  
 Myß, Asowsches Meer  
 Myschenow (Heil.), Asien (Bd. 17) 56,1  
 Myser (Volksstamm), Mäßen  
 Mysia (röm. Prov.) 1 Mäßen  
 Mysten, Mysterien 956,1  
 Mystische Person, Juristische Person  
 59\*

Mythenstein, Rakt  
 Mytilini, Lesbos  
 Mytilotogin, Riesmuschel (Bd. 17)  
 Mytistraton, Mistretta  
 Myxae, Cordia  
 Myginoïden, Rundmäuler  
 Myxozoa, Bauchtiere (mer 770)  
 Myzostomiden (Myzostoma), Wür-

## N.

Naab (Fluß), Rab  
 Naaman, Nahr, Belus  
 Naarfarsch, Babylonien 206  
 Naassener (Sekte), Daphiten  
 Nabafuduruffur, Nebuladnezar  
 Nabal, Abigail  
 Nabantia, Thomar  
 Nabatäische Sprache, Karamäische  
 Nabe (Fluß), Nab [Sprachen]  
 Nabenbüchse, Nab  
 Nablus (Ort), Nabulus  
 Nabu (babylon. Gott), Nebo  
 Nabukelevu, Randavu  
 Nabunahid, Nabonetos  
 Nachaffung, Nimitry  
 Nacharpass, Kaukasien 630,2 (657,1)  
 Nachbargemeinde, Allmunde, Bürger  
 Nacherbe, Nacherbsfolge, Substitution  
 415,1, Testament 008,2  
 Nachhirn, Gehirn 2,2  
 Nachkinder, Eintindschaft  
 Nachkur, Mineralwässer 655,2  
 Nachlasturator, Verlassenschaft  
 Nachlese, Abrenlese  
 Nachreisen, Getreide 265,1  
 Nachschebl, Persische Litt. 876,2  
 Nachschon, Jüdische Litt. 296,2  
 Nachschwarm, Bienenzucht 910,2  
 Nachtleichenpunkte, Elliptik  
 Nachtmahr, Wahr  
 Nachtrohr, Nachfernrohr  
 Nachtschwoi, Tschetschenen  
 Nachtschwalben, Segler  
 Nachtschwein, Abessinien 36,2  
 Nachtschnecken, Tagblindheit  
 Nachum von Gimso, Jüd. Litt. 295,2  
 Nachwein, Most  
 Nade, G. u. A. F., Nade (Bd. 17)  
 Nadenheimer, Rheinheffische Weine  
 Nadenjoch, Anspürung  
 Nackte Jungfrau, auch Galanthus  
 Nadab (Sohn Aarons), Aaron  
 — (König), Juden 282,2  
 Nadarow, J. (Reis.), Asien (Bd. 17) 54,2  
 Nadel (Berg), Finsteraarhorn  
 Nadelbank, Agulhas  
 Nadel der Kleopatra, Obelisk  
 Nadelgeld, Leibeigenschaft 644,2  
 Nadelhorn, Monte Rosa  
 Nadelinsel, Audschila  
 Nadelöhr (Felsenriff), Themar  
 Nadelpalme, Raphia  
 Nadelpapier, Postpapier  
 Nadelstabstrecke, Spinnen 151,2  
 Nadi, Audschila  
 Nadodd, Island 39,2  
 Nadoesi, Dakota  
 Nadschili, Audschila  
 Naehiaol, Ari

Naemi, Lamed  
 Nafa, Otinawa  
 Nagara (Fluß), Wandschermassung  
 — (türk. Fort), Dardanellen  
 Nagara, Israel, Jüdische Litt. 299,1  
 Nagel der Haifische zc., Riechhaut  
 Nägeleinjunst, Deutschgefünnte Ges.  
 Nägeleisen, Eisen 418,1 [Inoffenschaft]  
 Nagelgrind, Nagel 976,2  
 Nagelzwang, Nagel 976,1  
 Nager (Frucht), Pfirsichbaum  
 Naglowice, Rej von, Poln. Litt. 192,2  
 Nagus, Sand, klingender (Bd. 17)  
 Nagnag (Fluß), Teich  
 Nagy: Disznód, Heiltau  
 Nagy: Pálmagy, Jaránd  
 Nagy: Somkut, Advár  
 Nagy: Szalót, Groß-Schlagendorf  
 Nagyszeben, Hermannstadt  
 Nagy: Szöllös (Schlacht bei), Apafi 1)  
 Nagyszombat, Tirmau  
 Nagyvárád, Großwardein  
 Nahangriff, Festungskrieg 190,2  
 Naharmalcha, Babylonien 206  
 Nahar Wassel, Algerien 347,2  
 Naheinseln, Aleuten  
 Nahpunkt eines Auges, Brille 429,2  
 Nahija, Montenegro 768,1  
 Nahrungsbrotter, Ei 340,2  
 Nahrungsklystiere, Klystier  
 Nachsichtigkeit, Bleskopte  
 Naht (Bot.), Samentnospe  
 Nahuatlanen, Azteken  
 Nahw, Arabische Literatur 726,2  
 Nai (Seefahrer), Nordpolexp. 227,1  
 Naignata (Berg), Venezuela 81  
 Raina Sahib, Rana Sahib  
 Najzar, Samun  
 Nakin, Färder 57,2  
 Nakuro, Britisch-Ostafrika (Bd. 17)  
 Nalete, Bengo (Bd. 17)  
 Najeszkovic, Mik., Serbische Litt. 882,2  
 Nama (Volk), Afrika 164,1  
 Nama Hari, Baal  
 Namaland, Groß-, Deutsch-Südwest-  
 afrika (Bd. 17) 247  
 Namasiqja, Dardanellen  
 Nambal, Framböffe (Bd. 17)  
 Namdal, Ramsfos  
 Namen (Stadt), Namur  
 Namensaufruf, Abstimmung  
 Namhwei (Insel), Korea 86,2  
 Namoi (Fluß), Australien 154,2  
 Namollo, Ostimo 848,1  
 Namoluk, Karolinen  
 Namri Srongtsan, Tibet 600,2  
 Namulainfeln, Tongaarchipel  
 Nana (Mythol.), Attis  
 Nanas, Ananassa  
 Ranchow- (Nanhow-) Inseln, Korea  
 86,2, Port Hamilton  
 Randa Dewi, Rumaon (Bd. 17)  
 Randor: Fejérvár, Belgrad  
 Ranghai, Chinesisches Meer  
 Rani, Battista, Italienische Litt. 97,2  
 Rankaido, Japan 153,2  
 Nanling, Kanshan  
 Nanna (Göttin), Walder  
 Nannius, Peter, Niederländ. Litt. 156,1  
 Nanomea, Elliceinseln

Nanos, Karst  
 Rangig, Nancy  
 Naomi, Australien 145,2  
 Näpfchensteine, Opfersteine (Bd. 17)  
 Naphthalöl } Salinaphthol (Bd. 17)  
 Naphthosalöl }  
 Napier (Hafen), Neuseeland 97,1  
 Napier (Historiker), Engl. Litt. 656,2  
 Napimoda, Ostpreußen 542,1  
 Napoca, Klausenburg  
 Napoleon (Stadt), Arkansas (Fluß)  
 Napoléon (Münze), — Napoleonten  
 Napoleonstein, Probstheide  
 Nappisten, Napieten  
 Naqsch i Rostam, Persepolis  
 Nar (Fluß), Nera  
 Narat, Turkistan 983  
 Narbo (Fluß), Narenta  
 Narbonnais, Rube [Galapagos]  
 Narborough (Insel), Chonosinseln  
 Narcano, Bal, Ortleralpen  
 Nardi, Jacopo, Italienische Litt. 94,2  
 Nardus gallicus, Valeriana  
 Narentania, Narewa, Ilorien  
 Nargö, Nargen [wegen 244,2]  
 Naringen, Naringer, Auald, Res-  
 Naripass, Ratscha (Bd. 17)  
 Narkissos (Fluß), Böotien  
 Narmada, Narbada  
 Naro (Fluß in Dalmatien), Narenta  
 Närösjord, Sognefjord  
 Narratio facti, Rede  
 Narrenkolben, Hofnarren  
 Narrenmutter-Gesellschaft, Narren-  
 Narrik-Komtu, Schatal [Hk]  
 Narrows, New York 119,2  
 Nartkophoren, Ferala  
 Narurota, Tubuatinseln  
 Narwabucht, Narowa  
 Nasamonen, Audschila  
 Nasatja, Nadin  
 Nasch (Sternbild), Bär 352,1  
 Naschhausen, Ortallmunde  
 Nasenbogen, Bogen (Bauk.) 125,1  
 Nasenöstriden, Bremen 384,1  
 Nasenriemen, Zaum  
 Nasica, Scipio  
 Nasiedlowitz, Kuskerly  
 Nasir, Nasir  
 Nasir Chustrau, Persische Litt. 675,2  
 Nasir ed din, Nasir ed din  
 Nasireddin von Tus, Arabische Lit-  
 teratur 729, Astronomie 977,1  
 Nasos (Insel), Sgratus 467,2  
 Nasrullah (Emir), Buchar 96,1  
 Nasse Heide, Rab  
 Nasse Probe, Goldlegierungen  
 Nassfeld, Gastein  
 Nassfeldtauern, Kärnten 350,1  
 Nassgalle, Galle 852,1  
 Nassica, Galagurris  
 Nasslamp (Berg), Nassbal  
 Nasspochwerke, Aufbereitung  
 Nasspreßsteine, Britette  
 Nassstall, Persische Sprache  
 Natale Domini, Weihnachten  
 Natan Offizial, Jüdische Litt. 290,1  
 Naterd, Nieschgleischer  
 Naterweistumlen, Deutsche Reiter  
 Rathababai, Randavu

Nationalgefühl, Nation  
 Nationalreformer, Freibodenmänner  
 Nationalreichtum, Reichthum  
 Nationen, auch Unterstadt. 1019,2, 1020,1  
 Nativismus, auch Sprache 179,2  
 Natriumborät, Borax 209  
 Natriumsilikat, Kieselsäurefalte  
 Natriumthiosulfat, Unterschweflige S.  
 Natropegae, Mineralwässer 651,2  
 Natterer, Joh. (Ornitholog), »Natt.«  
 Natternberg, Deggenhof  
 Natuſchajzen, Adighe, Tſcherkeſſen 883  
 Natupe, Tuamotuinſeln  
 Naturalia, Accidentalien  
 Naturaliſta (Kap), Geographenbat  
 Naturaliſm, Grundſinſen  
 Nature morte, Stilleben  
 Naturforſcherkanal, Chartabat  
 Naturhiſtoriſche Schule (in der Me-  
 dizin), Schönlein  
 Naturhorn, Horn (Blasinſtrument)  
 Naturinſtrumente, Blasinſtrumente  
 Naturreiter, Reitkunſt [1010,2  
 Naturſkala, Obertöne  
 Naudin, C. (Botaniker), »Naud.«  
 Naudowiesſied, Datota  
 Naugeriſch, Reulateiniſche Dichter  
 Nauhcampäpetel, Perote  
 Naukratiſch, Ausgrabungen (Vb. 17) 69,2  
 Nauſochos, Agrippa 2)  
 Nau l'Olouais, Vulkanier  
 Naupaktos (Friede von), Bundes-  
 genoffenriege 2)  
 Nauplios (Myth.), Auge 76,1, Katreus  
 Nauroz Chan, Afghanistan 145,2  
 Nauffa, Paros  
 Naufſchmädchen, Proſtitution 417,2  
 Navagero, Andrea, Neulat. Dichter  
 Naval Lords, Admiralität  
 Nave, A. della, Carbanische Formel  
 Naveſſcher Apparat, Chronoſtop 111,1  
 Naville, C. (Reiſ.), Aſien (Vb. 17) 59,1  
 Navifonce, Anniviers  
 Navplion, Nauplia  
 Navybai (Panama), Aſpinwall  
 Navy Department, Admiralität  
 Naze, Rochers de, Baadt 300,2  
 Nazareth (Fluß), Gabun  
 Ndami (Inſel), Camerun 757,2  
 Ndoni, Niger 175,2  
 Nea (Fluß), Nidelven  
 Neapolis (Sizilien), Syrakus 467,2  
 — (Laurien), Simferopol  
 Neära, Auge (Myth.) 76,1  
 Nearktische Region, Tiergeographie  
 Nebedäus, Ananias [(Vb. 17) 795,2  
 Nebelberg, Iſergebirge  
 — (S. Weiningen), Rohdorf  
 Nebelhöhle, Pfullingen  
 Nebelſehen, Müdenſehen  
 Nebenaugen, Auge 73,2  
 Nebenbeſtand, Durchforſtung  
 Nebenfall, Herrenfall  
 Nebengeſche, Strafrecht 362,1  
 Nebenkreis, Kugel  
 Nebenplatte, Metalltherapie  
 Nebensäge, Vienenzucht 910,2  
 Nebenwiderſtände, Maſchinen 306,2  
 Nebireh, Nauratis  
 Nebi Samwil, Aljpa

Nebo (Berg in Nordamerika), Utah  
 Neboſſcha, Belgrad  
 Nebtab, Beni Amer  
 Nebulosae, Nebel (Aſtron.)  
 Neger, Joſt de (Holzſchneider), Negler  
 Necrosis, Brand 313,1  
 Nectandra Rodiaei, Grünholz (Vb. 17)  
 Nectarines, Pfriſchbaum  
 Neda, Arabien  
 Nedre Romerige, Altershuſ  
 Nedre Tolemaren, Chriſtiania  
 Nedschahiten, Arabien 724,1 [00,1  
 Neebham (Reiſ.), Aſien (Vb. 17) 57,1,  
 Neebhamsche Maſchinen, Zinten-  
 ſchnecken 717,2  
 Neenah, Winnebagoſee  
 Neers (Fluß), Niers  
 Neſta, Bileb ul Diſherib  
 Neſub (Wüſte), Aſien 937,2  
 Negotia inter vivos } Rechts-  
 Negotia mortis causa } geſchäft  
 Negra, Kogentlle  
 Negrais (Kap), Britiſch-Birma 439,1  
 Negrepa, Lanala (Vb. 17)  
 Negri (Reiſender), Aſien 632,1  
 Negril Point, Jamaica  
 Negriſtan, Teheran  
 Negroheads, Kantſchul 641,1  
 Neguſi, Abefſinien 40,1  
 Nehrlieh, Friedrich, Nerly  
 Neira, Banda (Inſelgruppe)  
 Neis, P. (Reiſ.), Aſien (Vb. 17) 50,1  
 Neitanabis, Ageſilaos  
 Neku, Necho  
 Nekteſch, Ägypten 224,1  
 Neſtenrinde, Dieppollium  
 Nelli, G. u. P., Ital. Litt. 93,2, 91,2  
 Remanja, Stephan, Serbien 878,2  
 Rembucii, Pilar  
 Nėnec, Nemet  
 Nėnec, Barbara, Nėncova (Vb. 17)  
 Nėmecz Brod, Deutſch-Brod  
 Nemetacum, Arras  
 Nemet, Germanen 176,2  
 Nemet-Kereſztur, Deutſch-Kreuz (Vb.  
 Nemetocenna, Arras [17  
 Nemetum, Clermont 2)  
 Remmersdorf, Franz von, Reigen-  
 Nemoffus, Clermont 2) [ſtein  
 Nenniud, Artus 889,1  
 Neo-Chori, Amſtopolis 1)  
 Neo Raimeni, Santorin, Kulkan 297  
 Neomara, Rhodos  
 Neonteichoſ, Kollier  
 Neopatra, Syvata [der 316,2  
 Neoptolemos von Speiroſ, Aſien-  
 Neorien, Epimeleten  
 Neotropiſche Region, Tiergeographie  
 Nep, Balber [(Vb. 17) 795,2  
 Nepali, Indiſche Sprachen  
 Nepean, Hawleſbury  
 Neper, John, Napier 1)  
 Nepete, Repl  
 Nephin, Mount, Wano  
 Nephinberge, Irland 4,1 [886,1  
 Nepillyſche Feuerung, Lokomotive  
 Nepolo, Aruſimi (Vb. 17)  
 Neretiſka Planina, Preſpa (Vb. 17)  
 Neretva, Narenta  
 Neri, Ippolito, Ital. Litt. 96,1

Nerigliffar, Babylonien 207  
 Nerigon, Norwegen 252,2  
 Neriton, Itbala  
 Neritum (Stadt), Karbd  
 Nerli, Filippo, Ital. Litt. 94,2  
 Nero, Lago, Flaß, Bernina  
 Neroberg, Wiesbaden 620,1  
 Nerpa (Hobbe), Balkaſer  
 Nerſes Klajeti u. Lambroneniſch,  
 Armeniſche Litteratur 837,2  
 Neruſch, Estimo 848,2  
 Neruloſ, Rhioſ, Neugriech. Litt. 80,2  
 Nervander, Schwediſche Litt. 720,1  
 Nerventerne, Gehirn 3,1  
 Nervenfalbe, Salben  
 Nervenſalz, Geheimmittel 1022,2  
 Nervion, Alava  
 Neſchi, Arabiſche Sprache  
 Neſer, Diadem  
 Neſſa (Inſel), Neſſerland  
 Neſſaule-Kainſch, Stotland 849  
 Neſſenthal, Gadmenthal  
 Neſter (bergm.), Bergbau 722,2  
 Neſterkünde, Ei 352,2  
 Neſtotherapia, Hungertur  
 Neſtved, Näſtved  
 Neſzieng, Neſcio  
 Neſta (Schlacht am), Attila  
 Nete (griech.), Griechiſche Ruſſ 730,1  
 Nethe, Deſer [Brabant 29  
 Netheſ (Departement der beiden),  
 Nettoprämie, Lebensverſicherung 592,1  
 Nettotonnengehalt, Schiffsvermeſſung  
 Neſahualpilli, Koluher  
 Neſbrücke, Neſ (Anatomie)  
 Neſpunkte, trigonometriſche, Auf-  
 nahme 63,2, Landesaufnahme 445  
 Neualtwaffer, Weiſſtein  
 Neu-Amiſterdam (Inſel), Amſterdam  
 508,2; Städte: Buſſalo, NewYork 123,2  
 Neuamſterdam (Fort), Paramaribo  
 Neubelgien, New York 120,2  
 Neuberger, Würzburgſlag  
 Neuberlin, Braſilien 339,1  
 Neuburg (Burgruine) Gößis  
 Neucamp, Neuenſamp  
 Neuchätelois, Hôtel des, Agaffiz 1)  
 Neudorf (Eiſaß), Straßburg 373,1  
 — (Ruſſland), Jeſaterinoſlaw 188,1  
 — (Südamerika), Braſilien 339,1  
 Neu-Eberſtein, Oberſteinburg  
 Neuhütte (Eiſenwerk), Elbingerode  
 Neuemſ (Schloß), Hohenemſ  
 Neuenburg (Bergſchloß), Frelburg 2)  
 Neues Palais, Sandſouci  
 Neuffer, Chr. L., Deutſche Litt. 751,1  
 Neuf-Mouſtier, Lun  
 Neu-Freiburg, Nova Friburgo  
 Neugottern, Dietendorf  
 Neugroſchen, Silbergroſchen  
 Neu-Habſburg, Rühnacht  
 Neuhochdeutſch, Deutſche Sprache 781,2  
 Neuhof (Eiſaß), Straßburg 373,1  
 — (Oſtpreußen), Raguit  
 — (Pommern), Trentow 2)  
 Neuhoffnungshütte, Sinn  
 Neuhöwen, Jura, deutſcher  
 Neuhütten, Pürgli  
 Neu-Jerusalem, Moſkau 890,1  
 Neujoachimſthall, Pürgli

Neufaledonien (Nordamerika), Britisch-Columbia 441,1  
 Neufahnenbogen, Sankt Goarshausen  
 Neufaythera, Tahiti 493,1  
 Neulast, Nyläst  
 Neumagen (Fluß), Baden 227,2  
 Neumann, C. v. (Reis.), Asien 631,1  
 Neunetzahl, Enneagonalzahl  
 Neuniederland, New York 120,2  
 Neunkircher Höhe, Hessen 467,2  
 Neupest, Budapest 593,1  
 Neupunisch, Phönicien 5  
 Neuralgia ischiadica, Hüftweh  
 Neureude, Bodenbearbeitung 110,1  
 Neurisch, Neubruch  
 Neurot, Rothholzade  
 Neusalzwerk, Degenhausen  
 Neuschekete, Maruse-Mambunda  
 Neuschmels, Schmels  
 Neuserbien, Jekaterinostaw  
 Neuß (Schweiz), Nyon  
 Neustadt bei Chemnitz, Reichenbrand  
 — bei Leipzig, Neubitz  
 Neustädter Bucht, Libische Bucht  
 Neustift, Briten  
 Neuveville, Neuenstadt 2)  
 Neuwaldweg, Dornbach  
 Neumerk (Zuckerfabrik), Gehrden  
 Neuwier, Baden 1)  
 Nevado de Corcovado, Nordbilleren 182,2  
 Nevar, Himalajavölkern  
 Neve, Serra de, Angola  
 Nevirnum, Nevers  
 Nevoa, Krwimi (Bd. 17)  
 Nevome, Pima  
 Newäsha, Newjesha  
 Newbridge (Wales), Pontypridd  
 Newburgh, Henri de, Warwick  
 New England Institution, Windenbrud  
 New Georgia, Neugeorgien  
 Newja, Reiva  
 New Jersey (Thee von), Coenothus  
 Newmarket (Gefecht bei), Shenandoah  
 Newminsterabtei, Worpeth  
 New Plymouth, Abaco  
 Newport (Irland), Clewbei  
 New Sterryvore, Leuchtturm 741,2  
 New South Wales, Neufahndwales  
 Ney, Elias, Asien 934,1, (Bd. 17) 62,1  
 Ngambo (Station), Gabun 823,1  
 Ngannam, Anam 529  
 Ngantschuno (Station), Gabun 823,1  
 Ngau, Fidschiinseln  
 Ngazija, Comoroinseln  
 Ngegusch, Njegusch  
 Ngizjem, Bornu  
 Ngoko, Javanische Sprache  
 Ngombe, Congo 243,2  
 Ngomischian, Asien 935,1  
 Ngotu (Station), Gabun 823,1  
 Nguru, Deutsch-Ostafrika (Bd. 17) 242,1, 245,2  
 Ngupen, Anam 531,1  
 Nharui, Belutschistan 675,2  
 Niamni (Fluß), Basso Karol (Bd. 17)  
 Niangaberge, Usagara  
 Niari-Ludima (Station), Gabun 1823,1  
 Niato, Borneo 225,1  
 Niausta, Raufa  
 Niaveran, Teheran

Nicarus, Redar  
 Niccolini, Giuseppe, Ital. Litt. 101,1  
 Nicerus, Redar  
 Nichols, W., Englische Litt. 654,2  
 Nicholson (Fluß), Albert (Fluß)  
 Nicholson, Vort, Neuseeland 97,1  
 Nichtstromkessel, Dampfkessel 449,1  
 Niden (Techn.), Lokomotive 689,2  
 Nidolbai, Australen 154,2  
 Nicolaes, Heinrich, Familisten  
 Nicolaus von Padua, Franz. Litt. 595,1  
 Nicole (Theol.), Franz. Litt. 608,1, 611,1  
 Nicopolis ad Hamum, Rosten  
 Nictatio, Witzeln  
 Nicus, Glühwein  
 Nidaros, Nidarosia, Drontheim 156,2  
 Nidau, Biel (Stadt)  
 Nidnui, Bann (jüdisch)  
 Nidintabel, Rebusabnegar  
 Nidsche, Makedonien 133,1  
 Nidung, Wieland der Schmied  
 Niederaltich, Sengersberg  
 Niederburg, Radesheim  
 Niederfränkisch, Deutsche Sprache 780,2  
 Niedergrund, Georgenthal 1)  
 Niederhessische Mundart, Deutsche Sprache 786,1 [siehe Kirche 577,2  
 Niederkirchliche Partei, Anglikant  
 Niederlagensystem, Bond  
 Niederlagsrecht, Zollniederlagen  
 Niederlandinsel, Elliceinseln  
 Niederländisch-Mettray, Zutphen  
 Niederlegung des Gürtels 2c., Marienfest  
 Niederleppersdorf, Landeshut  
 Niedere Münster, Dittlittenberg  
 Niederrheinische Mundart, Deutsche Sprache 780,2, 785,2  
 Niderschlagung (Chem.), Fällung  
 Niderwiesla, Chemnitz  
 Niderzell, Reichenau 1)  
 Niegosch, Njegusch  
 Nielsen, Rasmus, Deutsche Litt. 525,2  
 Nielsen-Lund (Missionär), Afrika (Bd. 17) 13,2 [Sudow, Albert von  
 Niendorf, Emma von (Pseudonym),  
 Niefteck, R., Polnische Litt. 194,2  
 Nieswiez, Nschwisch  
 Niesjawa, Neschawa  
 Nieuweveldeberge, Afrika 151,1  
 Nievole (Thal), Montecatini 2)  
 Niffer, Babylonien 206,2  
 Nijland, Witebst  
 Niflungen, Nibelungen  
 Nistelgerade, Gerade  
 Nigerland, Sudan 419,1  
 Nighantu, Beda 467  
 Nigir, Niger  
 Nigrities cutis, Melasma  
 Nihon, Rippon  
 Nihongi, Sintoismus (Bd. 17)  
 Nifanor, Aristoteles 815,2  
 Nifaria, Sporaden, Itaros  
 Nifephorion, Nassa  
 Nifolles, Kratos 1)  
 Nifolai, Heinrich, Familisten  
 Nifolaiinsel, Aralsee  
 Nifolalten, auch Adamiten  
 Nifolas, Knecht, Knecht Ruprecht  
 Nifolasfeuer, St., Elmöfeuer

Nifolaus (Erzbischof von Bremen),  
 Stedingerland  
 Nifolausberg, Würzburg 786,1  
 Nifolski (Reis.), Asien (Bd. 17) 56,1  
 Nifonion, Dwibiosol, Sarmatien  
 Nifopolis, auch Emmaus 2)  
 Nifus, Nil 187,1  
 Nifègue, Nimmegen  
 Nimenim, Romantischen  
 Nifmla Bagh (Gefecht bei), Afgha-  
 Ningeninge, Gabun [Nisan 143,1  
 Nifngfeng, Chemulpo  
 Nifnua, Nifnive  
 Nifngas, Nifnos  
 Nifobät, Nitrium  
 Nifobiten, Monophysiten  
 Nifpal, Nepal  
 Nifpfluten, Ebbe und Flut 272,1  
 Nifpur, Babylonien 206,2, Chaldäa  
 Nifukti, Beda 467  
 Nifschänischerif, Sattischerif  
 Nifschawa, Balkan  
 Nifschne-Nolimsf, Nolimz  
 Nifshibis (Schlacht 754 n. Chr.), 25-  
 Nifsiro, Nifsyros [Baba 2  
 Nifsch, Algerien 347,2  
 Nifffer, Chaldäa  
 Nifsim, Jüdische Literatur 296,2  
 Nifsim ben Reuben, Jüd. Litt. 293,1  
 Nifsum-Bredning, Limfjord  
 Nifsumfjord, Dänemark 501,1  
 Nifster (Fluß), Nifster  
 Nifendi (Insel), Santa Cruz 1)  
 Nifobrigen, Gallien 859,1, Agaz  
 Nifipaf, Garwhal 1)  
 Nifto, Santo Tomas de Castilo  
 Nifotris, Rebusabnegar  
 Nifrocyanmethan, Anallsäure  
 Nifroglote, Insole  
 Nifufchen, Kongolet 747,2  
 Nifve (Fluß), Abour  
 Nifveaurven, Horizontal  
 Nifvelliermaschinen, Extraktoren  
 Nifvernois, Herzog von, Französisch  
 Nifx alba, Sintogd [Litt. 601,1  
 Nifgenkräuter, Hydrocharitaceen  
 Nifza (Fluß), Reiva  
 Nifaja System (Nyaja), Indische Sa-  
 ligion, Bedantafsystem  
 Nifangai (See), Nifger 174,2  
 Nifangwe, Nifangwe  
 Nifedowädli, Lufow  
 Nifemaniden (Dynastie), Serbien 573,1  
 Niferoberge, Basso Karol (Bd. 17)  
 Nifjole, Nfeme, Gabun 823,1  
 Nif'kan, Afrika  
 Nifundfcha, Gabun 823,1  
 Nifootun, Nifgard  
 Nifocifluca (Myth.), Luna  
 Nifocifluca (Zool.), Protozoen  
 Nifoddes Jöland, Boston 254,1  
 Nifodotus, Adertulte  
 Nifodfyr, Nifofeuer  
 Nifodus (lat.), Aelch, Stengel 256,2  
 Nifofrateri, Abu Simbal  
 Nifoga, Nifogat  
 Nifogaisch (Sprache), Asien 925,1  
 Nifogaische Steppe, Driepi Steppe  
 Nifogent, auch Saint-Cloud  
 Nifograd, Neograd

Rogueira, Serra, Portugal 250,1  
 Roguera, La, Lerida [Ithal  
 Roguera-Ribagorjana (Thal), Aran-  
 Rohulén (See), Petén  
 Rointel, Marquis de, Athen 1007,1  
 Roirmont (Berg), Waadt 300,2  
 Noix à bijoux, Walnußbaum  
 Noix de veau, Kalbsnuß [942,2  
 Nola, Giovanni da, Bildhauerkunst  
 Nolasco, Pedro, Portug. Litt. 262,2  
 Nolisement, Nonnosement  
 Roll (Reisender), Afrika 173,1  
 Rollen, Tullis  
 Roisö, Färder 57,2  
 Romentanus, Crescentius  
 Ron, Bal di, Rocce  
 Ronius (Lexikograph), Röm. Litt. 920,2  
 Ronnberg, Salzburg 244,1  
 Ronne (Vogel), Amadinen [744,1  
 Ronne (weibl. Schwein), Schwein  
 Ronnenstromberg, Siebengebirge  
 Ronne von Kent, Barton 1)  
 Ronouti, Gilbertinseln  
 Ronpareiß, Diamant 931,2  
 Rons (kirchl. Partei), Schottische Kirche  
 Roodt, Gerard, Niederländ. Litt. 106,1  
 Nord, Kap (Asien), Nordpolexp. 228,1;  
 (Ozeanien), Hawaii 242  
 Nordborg, Norburg  
 Nordborneo-Kompanie, Borneo 226  
 Nordby, Jan 1), Samö [Gef. 1018,2  
 Norden, der (Gesellschaft), Geheime  
 Nordenberg, Arenenberg  
 Nordenfeldboot, Unterseeische Fahr-  
 Nordfahrt, Weichsel 479,1 [Seuge  
 Nordfolden, Foldensjord  
 Nordgebirge, Peling  
 Nordhelle, Westfalen 556,2  
 Nordhri, Zwerg 1014,2 [571  
 Nordhumbriß, Angelsächsische Sprache  
 Nordinseln, Königin Charlotte-Inseln  
 Nordkap (Asien), Nordpolexp. 228,1  
 — (Ozeanien), Hawaii 242  
 — (Kap Norte, Südamerika), Ama-  
 jonenstrom 444,1, Brasilien 333,1  
 Nordlandische Großheringe, Kasvär  
 Nördlicher Sohn (Berg), Neubri-  
 tannia-Archipel 70,2 [Gen 262,2  
 Nordmänd (Volkstamm), Norwe-  
 Nordmarsch, Halligen  
 Nordmör Toldsted, Christiansfund  
 Nordthüringer Gau, Anhalt 585,2  
 Nord-Wist, Gebirgen  
 Nore (Fluß), Barrow (Fluß)  
 Norfolk-Trotter, Pferde 948,1  
 Normalformation, Normalordnung  
 Normalkerze, Photometrie 26,1  
 Normalkraft, Schiefe Ebene  
 Normalpunkte, Landesaufnahme 445  
 Normalquersprofil eines Flusses,  
 Wasserbau 416  
 Normalschießschule, Militärschießsch.  
 Normalthermometerglas, Glas (Vb.  
 Normalwörter, Lesen, Jacotot [17  
 Normännische Bai, Kanal [furt  
 Normanstein (Schloßruine), Tref-  
 Noronha, Th. de, Portugiesische Litt.  
 Norra Varlen, Malar [261,1  
 Norre-Sundby, Halsborg  
 Norris (Reisender), Afrika 174,1

Norrmalm, Stockholm 339,1  
 Norröner, Norwegen 252,2  
 Norrjö, Eheleuten  
 Norbert (Abt), Appenzell 697,1  
 Norte (Kap), Brasilien 333,1  
 Norden (Stadt), Northeim  
 Nortes (Nordwinde), Amerika 469,1,  
 Monsune 758,2 [17  
 North (Schneesturm), Blizzard (Vb.  
 Northern Territory, Nordterritorium  
 North Fork, Platte River  
 North Park, Colorado (Staat)  
 Northwestern Provinces, Nord-  
 Northia, Etrurien 890,1 [westprov.  
 Norton, Thomas, Engl. Litt. 646,1  
 Norwid, Cyprian, Poln. Litt. 196,1  
 Norwood (Australien), Adelaide  
 Norzi, Salomo, Jüdische Litt. 300,1  
 Nos (Fluß), Nosbach, Rocce  
 Nöschentode, Bernigerode  
 Nosi Dambo, Madagastar 37,1  
 Nosiob, Deutsch-Südwestafrika (Vb. 17)  
 Nosocomia, Kranenhaus 148,1 [247  
 Noss Senhora da Penha, Victoria  
 Nösse, Sylt 456,1 [186,1  
 Nossians Hydrolokomobile, Wasser-  
 rad (Vb. 17) [(Vb. 17) 54,2  
 Nossilow, N. D. (Reisender), Asien  
 Nostrasia, Heimweh  
 Notae, N. Tironianae, Abbruvia-  
 turen, Tiro [Choralnote  
 Notae quadratae, quadripartae,  
 Nota sostenuta, Clodenton  
 Nöteborg, Schlüsselburg  
 Note d'appogiature, Wechselnote  
 Nötterö (Insel), Tönnsberg  
 Notgericht, Ariminalgericht  
 Notifikation, Kommunikativdekret  
 Notion (a. Geogr.), Kolophon  
 Nötling (Reisender), Asien (Vb. 17)  
 Notrajnsko, Krain 136,2 [63,1  
 Notre-Dame, Michel, Nostradamus  
 Notre Dame des Vertus, Aubers-  
 villiers  
 Notre Dame Mountains, N. D.  
 Range, Alleghanygebirge, Green  
 Mountains  
 Nottinghamfischerei, Angelfischerei  
 Notul, Notel [569,1  
 Notwort, Fengerichte 126,1  
 Nouet, L. (Reis.), Asien (Vb. 17) 59,1  
 Nouvelle Cythere, Tahiti 493,1  
 Nová (Stadt), Mähren  
 Nováček, Brodsky (Vb. 17)  
 Novälzente, Neubruch  
 Nova Zelandia, Neuseeland 98,2  
 Nové Prady, Grajen  
 Novelle (Fluß), Krivimi (Vb. 17)  
 Novempopulana, Novempopulo-  
 nia, Aquitanien, Bigorre  
 Novesium, Neuf [Cloud 1)  
 Novigentium Clodoaldum, Saint-  
 Noviomagus, Nojon, Troyes  
 Novio regum, Nojan  
 Novi Seher, Zepce  
 Novius, Aeliane, Römische Litt. 926,1  
 Novomesto, Rudolfswerth  
 Novy Zicn, Neutitschein  
 Nowaja Semlja (neue Forschungs-  
 reisen), Nordpolexpeditionen (Vb. 17)

Nowaja Slobodka, Odesa  
 Nowodwinskaja, Archangel  
 Nowo-Janowsky, Janow  
 Noworosissky kraj, Neurußland  
 Nowyj Gorodok, Nowogrudok  
 Nowy targ, Neumarkt 4)  
 Noxalflage, Dingliche Klage  
 Nozea (Gebirge), Parnes  
 Nucamentum, Aruciferen  
 Nucellus, Samentnospe  
 Nuceria Alfaterna, Rocera 2)  
 Nucleoli, Zelle 857,2  
 Nuddea, Raha (Vb. 17)  
 Nueva Bilbao, Constitucion  
 Nueva España, Neuspanien  
 Nuevo Santander, Victoria 1), S. 185,2  
 Nuse, Rupe  
 Nuhuroa, Ael  
 Nui Ceg, Südeinseln  
 Nuike, China 19,2  
 Nul, Nuth (Pflanze), Abyssinien 36,1  
 Nukualofa, Tongaarchipel  
 Nukufetau, Nukulailai, Südeinseln  
 Nukunau, Gilbertinseln  
 Nukunono, Unioninseln  
 Nukus, Amu Darja  
 Nulla poena sine lege, Analogie  
 Nullmeridian, Universalzeit  
 Numea, Neutaleonten 86,2 [Perenna  
 Numicius (Fluß), Aneas 1), Anna  
 Nun (Insel), Nordpolexp. (Vb. 17)  
 Nunatakers, Eiszeit (Vb. 17) 283,2  
 Nunation, Arabische Sprache  
 Nundawano, Senecaindianer  
 Nundui (Fluß), Gabun 822,2  
 Nuñez (Fluß), Senegambien  
 Nungu, Surma  
 Nunnius, Nuñez  
 Nuntii equitantes, Herold  
 Nussma, Enten (Vb. 17)  
 Nura, Itallentisch-Ostafrika (Vb. 17) 464,1  
 Nuraggi, Nuraghen, Nuragis  
 Nur-Nia, Dschifat (Vb. 17)  
 Nurbachski, Derwisch  
 Nürburg, Eifel 372,1  
 Nuredin, Baalbet  
 Nuredin-Aga (Pseudonym), Roberts  
 Nursia, Norcia [(Vb. 17)  
 Nusa (Insel), Kolonien (Vb. 17) 497,2  
 Nussfieri, Affasinen  
 Nuschardt, Fischelgebirge 239,1  
 Nutschapparat, Nutschbatterie,  
 Trocken 857,1, Zuder 978,2  
 Nutzapfen, Holzverband  
 Nutzgegenstände, Maschinen 306,2  
 Nuuanuthal, Honolulu  
 Nwesapi, Atschin  
 Nyanga (Fluß), Gabun 822,2  
 Nyaya, Bedantastem  
 Nyayisch, Sundaesta 868,1  
 Nyborgsfjord, Belt  
 Nyenschanz, Ostia  
 Nyentschen Thangla, Karakorum 1)  
 Nyir, Ungarn 1000,1  
 Nyitra (Fluß), Neutra  
 Nymindegab, Dänemark 501,1  
 Nymphagogos, Hochzeit 598,1  
 Nyß, Franziska von, Reipenstein  
 Nyia, Karten  
 Nyssäische Gefilde, Pferde 947,2



## D.

Dahe (Insel), Tuamotuinseln  
 Daitupu, Elliceinseln  
 Dal Boyd, Geheime Gesellschaften 1018, 2  
 Dar (engl.), Ruder  
 Daruß, Wolga 730, 1  
 Datafu, Unioninseln  
 Day, Ratreus  
 Dba, Congo 243, 2  
 Dbdorsl (Berge von), Ural 1039, 2  
 Dbeid el Bekri, Afrika 169, 2  
 Dbeliðloð (Philol.) = Dbeloð  
 Dberalm, Hallein  
 Dberalpee, Oberalp  
 Dberalpstod, Tödi  
 Dberbesserung, Bauerngut 469, 1  
 Dberbill, Düsseldorf 254  
 Dberbeck, Teck  
 Dberdorf (Reis.), Afrika (Bd. 17) 10, 1  
 Dberfesseln, Ragnit  
 Dberer See, Bodensee  
 Dberfach, Weben 447, 1  
 Dbergerispiz, Bränn 517, 1  
 Dbergerüst, Lehrgerüste  
 Dbergestelen, Gries  
 Dbergleichen, Ohrbruf  
 Dbergraben, Wasserrad 428, 1  
 Dbergrund, Grundbau 858  
 Dberhausen (bayr. Dorf), Neuburg  
 Dberhebearzte, Medizinbehörden  
 Dberhese, Bier 916, 2  
 Dberhohenberg, Heuberg  
 Dberhohndorf, Zwidau 1016, 1  
 Dberholz, Mittelwaldbetrieb  
 Dberholzheim, Sibirisch  
 Dberkaltbach, Engelskirchen  
 Dberkieserbeine, Schädel 374, 1  
 Dberkohlrabi, Kohl  
 Dberlutter, Königsutter [schaft]  
 Dbermainkreis, Ausbach (Markgraf-  
 Dbermarburg, Marburg 2)  
 Dbermärker, Markwald  
 Dbermast, Mastnutzung  
 Dberndorf (Bayern), Abbach  
 Dberpfälzer Wald, Böhmerwald 141  
 Dberrheinische Mundart, Deutsche  
 Sprache 783, 1  
 Dbersächsischer Dialekt, besgl. 786, 1  
 Dberschwäbisch, Deutsche Sprache 783, 2  
 Dbersee, Königssee, Birkensee  
 Dberfipperschaft, Verwandtschaft  
 Dberständler, Mittelwaldbetrieb  
 Dbersteiger, Bergleute  
 Dberstein (Schloß), Gera  
 Dberstschent, Mundschent  
 Dberstuhlherr, Femgerichte 125, 2  
 Dberstulzbacher Gletscher, Großvene-  
 Dbervellach, Müll [diger]  
 Dberwald, Bogelsberg  
 Dberzell (in Baden), Reichenau 1)  
 Dberzündung, Geschütz 215, 2  
 Dbi (Insel), Molukken  
 Dbirtschew (Reis.), Asien (Bd. 17) 56, 1  
 Dbligado (Präsident), Argentinische  
 Republik 796, 2; (Reisender), Amerika  
 (Bd. 17) 31, 2  
 Obnoxius probationi, Beweis 863  
 Oboe da caccia, Englisch Horn  
 Dbolj, Dina

Dbombi, Gabun  
 D'Brasil, Kraninseln  
 Dbree, Mount, Australien (Bd. 17)  
 Dbryctofluß, Dbra [fiedt]  
 Obscurations corneae, Hornhaut-  
 Observationsbuch, Martscheibekunß  
 Observatorinsel, Port Hamilton  
 Obses (lat.), Geißel  
 Obsessi (lat.), Besessene  
 Obstalben (schweiz. Dorf), Balensee  
 Obstbrecher, Gartengeräte  
 Obsthonig, Arant [schwache]  
 Obstipation, spastische, Nerven-  
 Obstruktionsbeden, See (Bd. 17) 750, 1  
 Obtschej Syrt, Obtschilj Syrt  
 Decleve, Thomas, Englische Litt. 645, 1  
 Occultatio (lat.), Bedeckung  
 Ocellum, Alpenstraken 404, 2  
 Ocellus, Neupythagoreismus  
 Dcha, Cudda  
 Dchaisar, Arabien 724, 1  
 Dchos, Artageres 3)  
 Dchsen (Berg), Sachsen-Weimar-E. 153  
 Dchsenberg, Laufiger Grenzwall  
 Dchsenberg (Schlacht am), Affens  
 Dchsenfeld, Sennheim  
 Dchsenfleischholz, Botanybaiholz  
 Dchsenheimer, Ferd. (Zool.), »Ocha.«  
 Dchsenhorn, Lofen  
 Dchsenmäuler (Schuhe), Bärentlauen  
 Dchse, Nikolaus, Laureus  
 Dchytroma (Stadt), Rhodos  
 Dd (Fluß), Berkshire  
 Ddenfuß, Vorenz, Oten  
 Ddo ten Brok, Friesen 732, 2  
 Dena, Denele mare, Dna [31, 2  
 D' Connor (Reis.), Amerika (Bd. 17)  
 Oeconomia salutis, Heilordnung  
 Dera, Aquileja  
 Octoburus, Martigny  
 Octonarius, Tetrameter  
 Octopus, Zintenschnecken 717, 2  
 Octuor, Oktett  
 Odagra, Ober  
 Odalanow, Adelnau  
 Oddesund, Eimfjord  
 Oddi, Sforza degli, Ital. Litt. 92, 2  
 Ddebrecht (Reisender), Amerika (Bd.  
 Ddel, Jauche [17) 32, 1  
 Ddem, Atem  
 Oedema pulmonum, Lungenödem  
 Ddenathus, Aurelianus  
 Dderico von Bordenone, Asien 929, 2  
 Dberteich, Harz 192, 1  
 Ddessoß, Barua  
 Ddhinn, Dbin  
 Ddia, Kilinglablab (Bd. 17)  
 Ddilo (Fürst), Bayern 548, 2  
 Ddin, Mount, Neuseeland 97, 2  
 Ddman, S., Schwed. Litt. 720, 2, 721, 1  
 D'Donnell (Reis.), Australien (Bd. 17)  
 Ddouze, Mont, Corréze (Dept.)  
 Ddovakar, Dsater  
 Ddo von Mek, Kasch 2, 2  
 Odra, Ober  
 Ddrin, Adrianopol  
 Ddsnensiß, Joh., Armen. Litt. 837, 1  
 Ddil de bæuf (Mineral), Labrador  
 Ddéroë, Bötien [Brust, Eisen 410, 1  
 Dfen mit geschlossener, mit offener

Dienziegel, Schamotte  
 Dffa, Angellachsen 570, 1, Effer (Grafsch.)  
 Dffa's Dife, Montgomery 1)  
 Dffenburg (ungar. Bergort), Dfen-  
 Dffensee, Ebensee [bäume  
 Officialis principalis, Generalvikar  
 Officiers auxiliaires, Auxiliaroffi-  
 ziere; O. de police judiciaire,  
 Friedensgerichte; O. de santé, Sanitätskorps  
 Officium nocturnum, Rotturm  
 Dffizialanklage, Anklageprozeß  
 Dffizialprinzip, Zivilprozeß 944, 1  
 Dffizierreitschule, Militärreittakt  
 Dffiziersreiten, Wettrennen 576, 1  
 Dffizierschaluppe, Boot 203, 1  
 Dffner, Spinnen 148, 2  
 Dffnungsrecht, Besatzungsrecht  
 Dffre (franz.), Angebot  
 Dfim, Aschanti  
 Dfotenfjord, Norwegen 245, 1  
 Dg (König), Bostra  
 Dgarew, Russische Literatur 53, 2  
 Dgasawarajima (=shima), Dents  
 Dgboni, Abbeoluta [insel  
 Dgdaihan, China 16, 2  
 Dgeri, Federici  
 Dgilvie (Reis.), Amerika (Bd. 17) 30, 2  
 Dgle (Reisender), Asien (Bd. 17) 59, 2  
 Dgonowskij, G., Kleinruss. Litt. 820, 2  
 Dgoren, Avaren  
 Dgre, Ogresse (franz.), Dger  
 Dgulmin, Hun  
 Dgulnisches Geleß, Augurn  
 Dgun, Abbeoluta  
 Dgurdshalen, Dgurtschinskij, Tsch-  
 Dgust, Balkan [wener  
 Ddnmachtfeier Mariä, Marienkirche  
 Ddrblutgeschwulst, Ddrenkrankheiten  
 Ddte, Dger 1) [350, 2  
 Ddrenheilkunde, Ddrenkrankh. 350, 2  
 Ddrenpillen, Geheimmittel 1022, 2  
 Ddrtapseln, Hörmaschinen  
 Ddrlanz, Eulen 906, 2  
 Ddrlemme, Hörmaschinen  
 Ddrlü (Berg), Sänktis [eisam  
 Ddrlöffel, böhmischer (Waffe), Ser-  
 Ddrtpolyppen, Ddrenkrankheiten 351, 1  
 Ddrtsand, Ddr 349, 2  
 Ddrttrichter, Hörmaschinen  
 Ddrtrompete (Anat.), Ddr 349, 1  
 Ddu, Dnjepr  
 Ddch, Loch, Glenmore nan Albin  
 Ddidium, falsches, Peronospora  
 Oil of roses, Rosenöl  
 Oil rivers (Westafrika), Calabar  
 Ddinaia, Dntada  
 Ddineus, Dneus  
 Ddinoë, Marathon (Bd. 17)  
 Doiseau de nausée, Dronte  
 Ddfein, Ddlian, Ddssin, Ddskan  
 Ddstriha, Alpen 401, 1  
 Ddja, Kio, Ktoja  
 Ddjibway, Ddschibwa  
 Ddjinn, Japan 163, 2  
 Ddjo, Joruba  
 Ddjocypach, Rumänien 25 [913, 1  
 Ddka (Nebenfluß des Jenissei), Ddr-  
 Okahandya, Deutsch = Südwestafrika  
 (Bd. 17) 250

Olavango (Fluß), Agamisse  
 O'Keefe, John, Englische Litt. 653,1  
 Olegem, Olenheim, Odenheim  
 Okinawashima, Puntiu  
 Okkupationstheorie, Eigentum 375,2  
 Okombabe, Deutsch-Südwestafrika (Bd.  
 Okno, Kiptó-Szent-Miklós [17] 250  
 Okolijas, Bulgarien 617,2  
 Okonomische Methode, Dogmatik  
 Okota, Gabun  
 Okozondye, Deutsch-Südwestafrika  
 Okrika, Niger 175,2  
 Okruzie, Bulgarien 617,2  
 Oklachord, Heptachord  
 Oktaedrazahlen, Polyedrazahlen  
 Oktai, Dschengis-Chan  
 Oktaverdoppelungen, Parallelen  
 Oktilschein, Aspetten  
 Oktopoden, Tintenschnecken 717,2  
 Okularspektra, Gesichtstäuschungen  
 Okuliermesser, Gartengeräte  
 Okuloma, Wonngruß  
 Okum, Abchasen  
 Okumenier, Anatolien [17] 456,1  
 Okláfsson, E. u. St., Island Litt. (Bd.  
 Oland (Insel), Halligen  
 Olav (irischer König), Irland 10,1  
 Olawa, Orlau  
 Olberg (Rheinprov.), Stebengebirge  
 Olberg, Nonnen vom, Olivetaner  
 Olbia (antike Städte), auch Hýres,  
 Akatós (Bd. 17)  
 Olbiopolis, Borysthenes  
 Olchionia, Soroki  
 Olchon, Baitalsee  
 Oldenbrook, Stebingerland  
 Oldenbüll, Nordstrand  
 Oldenesch, Altenech, Stebingerland  
 Old England, Alt-England  
 Oldfield (Reisender), Afrika 173,2  
 Old Man (Berg), Furness  
 Oldrüsen, Hautrüsen, Vogel 243,1  
 Oldwomans Island, Bombay 177,2  
 Oleg, Russisches Reich 82,1  
 Oleg-leh, Kischin  
 Olenji (Inselgruppe), Negasee  
 Olenos, Achaia  
 Olesno, Rosenbergl  
 Oleum (O. vitrioli), Schwefelsäure  
 730,2; O. animale foetidum, O.  
 cornucervi, Hirschhorn; O. lateri-  
 tium s. philosophorum, Philo-  
 sophenöl; O. pedum tauri, Klauen-  
 fett; O. vitrioli dulce, Aicheläther  
 Olfactus, Geruch  
 Olfüsse (Westafrika), Calabar  
 Olfusá, Island 37,2  
 Olgassys (Gebirge), Paphlagonien  
 Oligochäten, Anneliden  
 Oll (Chor D.), Affabbat  
 Oлимпica, Corilla, Improvisation  
 Ollissipona, Sissabon 830,1  
 Ollvads, Sissabon 828  
 Olive leaf Societies, Olivenblatt-  
 gesellschaften, Liebe 687,2  
 Olivenerz, blätteriges, Libethenit  
 Olivier, Aimé (Reis.), Afrika 174,1  
 — W. Ant. (Entomolog), »Ol.«  
 Oliviero, Ant. Franc., Ital. Litt. 90,2  
 Olivine, Emulfinen

Olivone, Brenno, Lufmanier  
 Olfanäle, Interceulargänge  
 Olfen, Zwerg 1014,2  
 Olföpfe, Weerschaum  
 Olfzug (Schnecke), Arcifelschnecken  
 Ollagi, Dschebel, Ägypten 212,2  
 Ollahs, Palmenvapier  
 Ollius (Fluß), Oglio  
 Ollfen, Zungufen  
 Ollmouc, Olmütz  
 Ollmopo in polo, Gabun  
 Olls-Ngadschu, Dajat  
 Ollonos, Arabien  
 Ollouffon, Claffona (Bd. 17)  
 Ollofenga, Unioninseln  
 Ollpá, Alarnanten  
 Ollpappware, Papier maché  
 Ollperer, Züerthal  
 Ollschläger, Adam, Olearius 1)  
 Ollt (Fluß in Frankreich), Lot (Fluß)  
 Olltez, Aluta [921,1  
 Olltis, Lot (Fluß)  
 Olluf, Olaf  
 Ollwani, Derwisch  
 Ollympiaden, Rufen  
 Ollympionikes, Olympische Spiele  
 Ollympos (Berg), auch Lesbos  
 Ollympos-Wachen, Zinzaren  
 Ollympus (Berg in Nordamerika),  
 Ollympwein, Brussa [Coast Range  
 Ollm (Fluß), Irtilsch [17] 248,1  
 Ollmahela, Deutsch-Südwestafrika (Bd.  
 Ollmán (Meer von), Arabisches Meer  
 Ollmar II., Kailien 389,2  
 Ollmar Chajjam (Chejam), Persische  
 Litteratur 875,2, Astronomie 977,1  
 Ollmarubucht, Girabo (Bd. 17)  
 Ollmaruru, Deutsch-Südwestafrika (Bd.  
 Ollmasus, Blättermagen [17] 247  
 Ollmatuko, Afrika 152,2  
 Ollmberg, Ostgotland  
 Ollmbrone, auch Arno [17] 250  
 Ollmburo, Deutsch-Südwestafrika (Bd.  
 Ollmedes, Juan d', Johanniterorden  
 Ollmenaf, Grönland 756,1 [246,2  
 Ollmetepe (Insel), Nicaraguasee  
 Ollmm el Bachar, Affabbat  
 Ollmoa (Gebirge von), Honduras 699  
 Ollmolonen, Ollmoer (Bd. 17)  
 Ollmphalos, Schild  
 Ollmrah, Emir  
 Ollmuramba, Afrika 152,2  
 Olln, Sellopolis 2)  
 Ollnanthe, Getären  
 Ollnarg, Wildenfels [231,1  
 Ollnawewitsch, Nordpolexpeditionen  
 Ollncetta, Oncia, Unje  
 Ollnchesmos, Hagii Saranta (Bd. 17)  
 Ollnden (Sektierer), Baptisten  
 Ollndonga, Ollampo  
 Ollne (Fluß), Wagnires 2)  
 Ollnehunga, Manufahafen  
 Ollneis, Attika  
 Ollneisches Gebirge, Aithäron  
 Ollneise, Arabien 723,1  
 Ollnerierter, Legat  
 Ollneishoje öfero, Negasee  
 Ollneiskritos, Alexander 320,1  
 Ollneiso, Italienische Litteratur 87,2  
 Ollneische Thermen, Wagnires 2)

Ongaro, Antonio, Ital. Litt. 83,1  
 Ongia Dola, Inseln  
 Ongatong-Java-Inseln, Salomon-  
 Inias, Arcus [Inseln  
 Onisteria, Epheben  
 Onitscha, Amambara (Bd. 17)  
 Onoé, Unie  
 Onoldinum, Ansbach (Stadt)  
 Onone (Insel), Agina  
 Onophör, Wein 496,2  
 Onophyta, Athen 1002,2  
 Onosandros, Onesandros  
 Onotria, Italia  
 Ono-Nasumaro, Sinteridimus (Bd. 17)  
 Onrust, Batavia 445,1  
 Ontale, Japan 156,1  
 Onuba, Guelva  
 Onuffä, Spalmbaobes  
 Onychophören, Onychophora, Wür-  
 mer 770, Peripatus (Bd. 17)  
 Ooglamie, Barrowspige  
 Oola Ulangum, Altai  
 Oos (Fluß), Baden 227,2  
 Opalinen, Infusorien  
 Opalinski, Christoph, Pola. Litt. 194,1  
 Opataindianer, Roctejuma  
 Opava, Troppau  
 Opdal-Glo, Driva [843,1  
 Opera, Giov. dall', Bildhauerkunst  
 Oppermentküpe, Indigo 919,1  
 Opfertische, Dolmen  
 Ophellas, Agatholles  
 Ophidoni, Schlangeninsel [17)  
 Ophiogenen, Schlangenschwärmer (Bd.  
 Ophir (Bulgan), Sumatra 433,2  
 Ophiussa (Insel), Rhodos  
 Ophiussa (Insel), Tinos  
 Ophthalmia epidemica boum, Au-  
 genseuche; O. interna, Mondblind-  
 heit; O. militaris contagiosa,  
 granulosa, Ägyptische Augenent-  
 zündung; O. pustularis, Augen-  
 pflege 80,2  
 Opica, Italia  
 Opilius, Macrinus  
 Opis, Alexander 319,2  
 Opirometer, Kurvenmesser  
 Opiethograph, Handschrift 115,1  
 Opoczna, Opotschna [dorf  
 Oypelsdorf (Mineralbad), Reibers-  
 Oypenheimer, David, Jüd. Litt. 300,1  
 Opllo, Christiania  
 Optant, Option, Optieren  
 Optimum (lat., »das Beste«),  
 Optschina, Triest 841,2 [Pflanze 956,1  
 Opuntische Berge, Botten  
 Opus albarium, coronarium, Stud-  
 O. Lemovicenum, Limoges  
 Oräsfajökull, Island 37,1  
 Oraler Pol, Ache (Zool.)  
 Orang-Binua, Hinterindien 553,2  
 Orange (Insel), Batanes [tenöl  
 Orangenblütenöl, Pomeranzenblü-  
 Orangenblütenwasser, Pomeranzen-  
 Blütenwasser [land 491,1  
 Orange-River Sovereignty, Kap-  
 Orangetown, Sankt Eustatius  
 Orangevogel, Weberdögel  
 Orang-Rubu (Volk), Sumatra 434,1  
 Orang-Sasai-jina, D.-S.-liar,  
 Safai

- Drang-Semang, D.-Utang (Volkstamm), Hinterindien 553,2  
 Dranischer Erbfolgestreit, Dranien  
 Dranje (Stadt), Sankt Gustratus  
 Dran Malaju, Malaien  
 Drantia (Butterfarbe), Butter 696,2  
 Oratores (lat.), Zettalen  
 Orbelier, Armen. Sprache u. Litt. 837,2  
 Orbelos, Makedonien 132  
 Orbey, Urbeis  
 Orbicularis palpebrarum, Auge 75,2  
 Orcaes, Ortnes  
 Orchan, Urchan  
 Orchestra, Orchester, Theater 623,1  
 Orchestrino, Bogenspieler  
 Orchis (Anat.), Hode  
 Orchoë, Babylonien 205  
 Orchuweß, Mlodawa  
 Orchy, Arggüßhirc  
 Orballskint, Klandinseln  
 Ordensfest, Orden 426,1  
 Ordensgelübde, Orden 424,2  
 Ordine (Geheimbund), Affitto  
 Ordines majores u. minores, Glor.  
 Ordino, Andorra [archie 314,2  
 Orblegna, Bergell  
 Ordo missalis, Agende  
 Ordonnanzdienst, Felddienst  
 Ordoño, Alfons 7)  
 Ordo salutis, Heilordnung  
 Ordre de la sincérité, Adlerorden 3)  
 Ordre de recouvrement, Postauftrag  
 Orduß, Ragnus der Bildung  
 Ordynnos, Lesbos  
 O'Neillsh, Nordamerikan. Litt. 213,1  
 Oreiten, Alexander 319,1  
 Orel (Fluß), Dnjepr 14,1  
 Orellin, Orlean  
 Orenolo, Orinolo  
 Oreodontiden, Wiederkäuer  
 Orestia, Adrianopol  
 Orestias, Auresia  
 Oresund, Sund  
 Organdyband, Bandweberel  
 Organo di legno, Zitätenwerk  
 Organo pieno, Orgel 435,2  
 Orgãos, Serra dos, Orgelgebirge  
 Orgellavier, Musikwerke (Bd. 17)  
 Orgeln (Geol.), Tropfstein  
 Orgeln, mechanische, Musikwerke (Bd. 17)  
 Orgetorig, Helvetier [17)  
 Orgue (franz.), Orgel  
 Oribe, Argentinische Republik 796,1  
 Oricellarius, Itallensche Litt. 94,2  
 Orichovius, Orzechowski (Bd. 17)  
 Orientalische Region, Tiergeographie (Bd. 17) 795,2  
 Oriental translation Committee, Asiatische Gesellschaften  
 Originaires (franz.), Optieren  
 Originalisieren, Authentifizieren  
 Orignal, Glen  
 Orija, Oriya, Orissa, Indische Sprachen  
 Orjen, Dalmatien 425  
 Orkedalsören, Orkla  
 Orlagau, Arnshaugt  
 Orlavica, Dalmatien 425  
 Orley (Reisender), Australien 154,2  
 Orlice, Adler (Fluß) 123,2  
 Orlow, Diamant 932,1  
 Orlow-Traber, Pferde 943,2  
 Orna, Afrika 165,2  
 Ormazd, Ormuz  
 Orminios, Bithynien  
 Ornamente (Musik), Verzierungen  
 Orned, Argos  
 Orna, Quelva  
 Ornd, Ologovag [750,1  
 Orographisches Becken, See (Bd. 17)  
 Orphena, Gesellschaftsinseln  
 Ormazdes, Ormazdes, Ormuz  
 Orpos (Archäol.), Ausgrabungen (Bd. 17) 73,1  
 Orsch (Berg auf Ägina), Eliasberg 2)  
 — (Landschaft), Aorfu (Bd. 17) 504,1  
 Orschvár, Aarlsburg  
 Orongisch, Asien 925,1  
 Orpheus, Musikwerke (Bd. 17)  
 Orrhoë, Gessa 1)  
 Orsay, Graf d', Blesington  
 Orselä (Gräfin), August 7)  
 Orsino, Biz, Sankt Gotthard 286,2  
 Orstedischer Kompressionsapparat,  
 Orsja, Orscha [Vijometer  
 Ort (Eisensandstein), Flugsand  
 Orta Dagb, Baltan  
 Orta-Dschus, Kirgisen  
 Ortaköi, Bosphorus  
 Ortega, G. G. d' (Botaniker), Ort.  
 Orth, Johann, Johann 14) (Bd. 17)  
 Orthia, Artemis  
 Orthokephalen, Schädellehre 375,2  
 Orthosia, Artemis  
 Orthostiche, Blatt 1013,1 [tum 968,2  
 Orthotrope Organe, Pflanzenwachst.  
 Orti, N. Decio da, Ital. Litt. 92,1  
 — Cavaliere, Ital. Litt. 101,1  
 Ortigão, Ramalho, Portug. Litt. 202,2  
 Ortiz de Zarate, Argentin. Rep. 794,2  
 Ortiland (König von), Ortwia  
 Ortlieber, Weinstock 504,1  
 Ortmannsdorf, Mülsen  
 Orto d'Abrahamo (Berg), Ortleralpen  
 Ortolog, Teofil, Polnische Litt. 192,2  
 Ortgulden, Ortskronen, Ort  
 Ortstein, Flugsand  
 Ortsthaler, Ort  
 Ortstock, Glarnisch  
 Ortvorstand, Stadt 214,1  
 Ortygia, Syrakus 467,1 u. 2  
 Orvar Odd (Pseud.), Sturzenbecker  
 Orvert, Goldlegierungen  
 Orze, Aller  
 Orantrig, Helge  
 Orar-Hap, Serapis  
 Orbed, Peter, Barbed  
 Orborne, Sir Edw. u. Sir Th., Leeds  
 Orcella, Domodossola  
 Orschana, Orschunoch, Lissabon 870,1  
 Orscheba, Fan  
 Os coracoides, Schultergürtel; Os cuboides, Fuß (Anat.); Os intermaxillare, Intermaxillarknochen; Os naviculare, Fuß (Anat.)  
 Osceus, Wäfen  
 Osen, Ofeten  
 Oser, Therese, Schröder 1)  
 Osimii, Armerica  
 Osjel, Esfet  
 Oskaner, Ahsquit  
 Östos, Öster  
 Osma (Fluß), Baltan  
 Osmanli, Osmanen, Türk. Sprache 914  
 Dion, Rafan 579,2  
 Osorio (Reis.), Afrika (Bd. 17) 11,1  
 Osroene, Mesopotamien  
 Ossa, Serra d', Portugal 250,2  
 Ossa cuneiformia, Fuß (Anat.); O. praemaxillaria, Intermaxillarknochen  
 Osse (Dorf), Aspe 1) [Knochen  
 Osfer, Böhmerwald 144  
 Ossifikationpunkte, Knochen 874,2  
 Ossig, Schwentfeld  
 Ossola, Val d', Domodossola  
 Ossoli, Marquis d', Fuller 1)  
 Osten-Sacken (Reisender), Asien 922,1  
 Osterbotten, Botten  
 Osterbottnen, Osterbottnier, Fimland 280,2, Karelier  
 Osterburg, Weida 1), Themat  
 Ostergelächter, Ostern  
 Ostergrenze, Kalender 384,1  
 Osterhase, Ostergebäude  
 Osterjökull, Island 37,1  
 Osterkerze, Ostern  
 Ostermalm, Stockholm 339,1  
 Osteroktave, Ostern [Epr. 781,2  
 Österreichischer Dialekt, Deutsche  
 Osterstade, Stebingerland  
 Osterstiepe, Ostergebäude  
 Osterstreit, Ostern  
 Osterwih, Hoch-, Sankt Veit 1)  
 Ostfränk. Mundart, Deutsche Spr. 286,1  
 Ostgaard, Nicolai, Norweg. Litt. 266,2  
 Ostindisches Gummi, Feronia  
 Ostleische Mundart, Deutsche Spr.  
 Ostmannen, Irland 10,1 [784,1  
 Ostrowa (Flußinseln), Wolga 791,1  
 Ostrowo (Pädagogium), Filchner  
 — (See), Kleitiches Reich  
 Ostrezjow, Schildberg [918,1  
 Ostswine, Bollen  
 Oswea, Witebst [464,1  
 Oszillationmaschine, Dampfmaschine  
 Ot, Biz, Bernina, Err, Tiz d'  
 Otäer, Amphibionen  
 Otahaitische Äpfel, Spondias  
 Otambuni, Gabun  
 Otäos, Ota  
 Otaphon, Hörmaschinen  
 Ot-Danom, Dajak  
 Otbia, Woge (Bd. 17)  
 Ottemagletscher, Bagnes, Collem  
 Othman (Sultane), Osman  
 Othman Dar Fodie, Toucouleur  
 Ottho, Otto  
 Otjherero, Bantu, Tama  
 Otobafett, Myristica  
 Otos, Moiden [Dnjeprfluss  
 Otschakowische Steppe, Cherson 998,1  
 Otschomuqua, Achafen  
 Ottava, Oktave  
 Ottbergen, Hilbeheim  
 Ottenberg, Thurgau  
 Otterment, Kora  
 Otter Peak, Virginia 224,2 [879,1  
 Ottersdorf, Sixt v., Tschschische Litt.  
 Otilienfluß, Kaiser Wilhelms-Land (Bd. 17) 474,1  
 Otilienstein, Zuhl

Ottinger Forst, Hesselberg  
 Otto, F. G. (Botaniker), »O.« (Bd. 12, S. 290) [tum]  
 Otto von Mistelbach, Bamberg (Wiss.)  
 — von Nordheim, Otto 5)  
 — von Passau, Deutsche Litt. 739,1  
 Ottoberg, Kaiser Wilhelm-Land (Bd. 17) 475  
 Ottoboni, Pietro, Alexander 11)  
 Ottobrunnen, Pyrit  
 Ottoni (Ort), Brasilien 339,2  
 Ottoni, José Eloy, Brasilien 337,2  
 Otto-Peters, Luise, Otto 4) (S. 566,2)  
 Ottowa, Ottawa [Eisenach 153  
 Ottowald (Berg), Sachsen-Weimar  
 Ottowalde (Dorf), Uttewalde  
 Otwinowski, Polnische Litt. 194,2  
 Otyifango, Otyimbingue etc., Deutsch-Südwestafrika (Bd. 17) 250  
 Oualo, Oalo  
 Dudaen, J., Niederländische Litt. 156,2  
 Dubeburg, Gent 112,1  
 Dube Schans, Texel  
 Dubney (Reisender), Afrika 172,1  
 Duerimba, Mosambik  
 Duies (franz.), Schallöcher  
 Dule, Pyrenäen  
 Dulu, Uleaborg  
 Dulg, Alpenstrafen 404,2  
 Dunastunturi, Finnland 280,1  
 Durri (Insel), Santa Cruz 1)  
 Dufri nad Drlici, Wildenschwert  
 Out-door relief, Armenwesen 849,2  
 Duvéa, Uea 2)  
 Ouvrage à corne, Hornwert  
 Oualau, Fidschiinseln  
 Ovarbod, Pfeil  
 Ovarium masculinum, Hode  
 Overdrevsbakken, Seeland 1)  
 Over-run, Wanken 327,2  
 Overtelf, Schleswig-Holstein 528,1  
 Overton, Averbury  
 Overtveen, Haarlem  
 Ovetum, Ovioto  
 Oviedo, F. de, Spanische Litt. 91,2  
 Ovum abortivum, Wole  
 Owascofee, Auburn 1)  
 Owein, Artus 889,1  
 Owner (engl.), Hecker  
 Owtomo, Oita (Bd. 17)  
 Ogella, Domodossola  
 Oxford (Kellner), Attentat  
 Oxiae Insulae, Echinaden  
 Oriana Palus, Bosphora 96,1  
 Oxiäs, Echinaden  
 Or Mountains, Eligo  
 Oryartes, Alexander 318,2  
 Oya insula, Oeu, Ite d'  
 Oya-shima, Oya-shimo, Japan 154,1  
 Oytyn, Gutin [156,2  
 Ozocerotin, Cerefin  
 Ozolerine, Baselin  
 Ozonapparate, Geheimmittel 1022,2

**P.**

Paale, Patria (Pseud.), Sedendorff 6)  
 Paanopa, Gilbertinseln  
 Paaren, Salz  
 Paarl, Kapweine

Paarsteiner See, Brandenburg 316,2  
 Paarung der Tiere, Viehzucht 195,2  
 Pab (Gebirge), Sind  
 Pacasseiro, Angola  
 Pacheco (Reisender), Afrika 172,1  
 Pachelbel (Organist), Rußl. 926,1  
 Pachitanbai, Java 177,1  
 Pachitea (Fluß), Ucapali  
 Pachra (Fluß), Wostwa 1)  
 Pacific Mail Steam-Ship Company, Dampfschiffahrt 492,2  
 Pacifico (Reisender), Afrika 172,1  
 Pacioli, Luca (Lukas Paciulus), Algebra, Schreibkunst  
 Pacht, Stegellach [bauten 929  
 Pachtwerkbauten (prähistor.), Pfahl-Pacte colonial, Kolonien 956,2  
 Pactum confraternitatis, Erbverbrüderung; P. displicentiae, Neuvertrag; P. obstagii, Einlagern; P. reservati domini, Eigentumsverbehalt; P. sponsalium, Ehevertrag; P. successorium, Erbvertrag  
 Padang (Gebirge), Borneo 224  
 Padani, Patani  
 Padda (Fluß), Ganges 892,2  
 Paddock (Tier), Padot  
 Padeloup, Philippe, Buchbinden 546,2  
 Pädergras, Päden  
 Padilla (Söhne des), Comuneros  
 Padma, Ganges 892,2  
 Padmapani, Buddhismus 596,1, Tibet  
 Padova, Padua [600,1  
 Padrone (Kap), Angola  
 Padschadsiran, Java 181,1  
 Paduana (Tanz), Pavane  
 Padurstock, Weben 450,1  
 Pae-Choiberge, Ural 1039,2  
 Paemani, Famenne  
 Paesiello, Patfiello  
 Pagani (lat.), Heiden  
 Paganica, Ballspiel  
 Pagano, Italienische Litt. 101,2  
 Pageants, Mysterien 957,1  
 Pageries, Page  
 Paged, de (Reisender), Amerika 479,2  
 Paglia (Fluß), Tibet 687,2  
 Pagliarici, Antonio dei, Paleario  
 Pah-Pah-Theorie, Interjektion  
 Pahuu (Insel), Salomoninseln  
 Paidelin, Weissenstein 2)  
 Pai-ho, Peiho  
 Pajjar, Ural 1039,2  
 Paille de riz, Gut 822,2  
 Pain (franz.), Brot 468  
 Pain Expeller (engl., »Schmerzvertreiber«), Geheimmittel 1022,2  
 Paionios, Pantonos  
 Paitira, Zoroaster 969,1  
 Paitha, Giro (Gewicht)  
 Paiva d'Andrada, Afrika (Bd. 17) 12,1  
 Paimwepah, Afghanistan 146,1  
 Bajana Ruszka, Karpathen 558,1  
 Bajares, Puerto de, Leon (Königr.)  
 Bajjat, Paitan  
 Bajudnaya, Kasjar  
 Baket (Schriftsaz), Buchdruckerkunst  
 Baktschan, Arab [558,2  
 Bala, Antilopen 639,1 [(Bd. 17) 705,2  
 Baläarktische Region, Tiergeographie

Balacio, Manuel del, Spanische Litt.  
 Balamidi, Kauplia [95,1  
 Balamkotta, Zinnevest  
 Balangui, Mindanao  
 Balao Kaimeni, Santorin  
 Balakastro (Ostrumelien), Andia-los (Bd. 17)  
 Baläolastron (Griechenl.), Navarino  
 Balao Limisso, Amathus  
 Baläolithische Periode, Steinzeit 280,2  
 Balaw Navarino, Pulos 1)  
 Baläopolis, Neapel 28,1  
 — (in Arabien), Aleitor  
 Balao-Buni (P.-Buno), Helikon  
 Balapterygiden, Straußvogel 383,2  
 Balas, Burg 652,2, Remate  
 Balas (Pflanze), P.-Rino, Butea  
 Balas (Landschaft), Kasfiristan  
 Balat (Reisender), Afrika (Bd. 17) 9,2  
 Balat, Monte, Alpen 307,1  
 Balatia, Miletos [1000,1  
 Balatin-(Balatinat-)Kanal, Ungarn  
 Palatoschisis, Gaumenspalte  
 Palatum fissum, Hasenscharte  
 Pale (Stadt), Aephalonia  
 Paleina, Schießpulver (Bd. 17)  
 Paleopoli, Mantinea  
 Paleopreveza, Risopolis  
 Palestine Archaeological Association, P. Exploration Fund, Asiatische Gesellschaften  
 Paley, W., Englische Litt. 654,2  
 Palimbacchius, Antibacchius  
 Palipothra, Bihar (Ostindien)  
 Paliputra, Aften 928,2  
 Palisadoes, Kingston 4)  
 Palisot de Beauvais (Bot.), »Beauv.«  
 Palki, Palantin [933,2  
 Palladius (russ. Reisender), Aften  
 Pallakopastanal, Babylonien 205  
 Pallantia (a. G., Spanien), Palencia  
 Pallantiden } Ageus  
 Pallas (Peros) }  
 Pallastunturi, Finnland 280,1  
 Pallegoiz (Missionär), Aften 925,2  
 Pallene (Sieg bei), Altkönigden  
 Pallkengelder, Pallium  
 Pallierer, Partierer  
 Pallisser (Kap. Bai), Neuseeland 97,1  
 Palloda, Verlag  
 Pallos (Gigant), Athene 1008,2  
 Páll Vidalin, Isländ. Litt. (Bd. 17) 456,1  
 Palmajola, Eiba  
 Palme (Längenmaß), Palm  
 Palme (Stadt), Palmi  
 Palmerland, Südpolarländer  
 Palmerston (Insel), Herveyarchipel  
 — (Kap), Australien 154,1  
 — (Ort in Südafrika), Pondoland  
 Palmerville, Northalbinsel  
 Palmhirn, Palmlohl, Palmentlohl  
 Palmotie } Serbische Litt. 882,2  
 Palmotta }  
 Palmyrene, Palmyra  
 Palmberge, Madura 1)  
 Palo, Pil, Argentinische Republik 791,1  
 Paltenthal, Osterreich 483,2  
 Paltshif, Konotop  
 Paludi Pontine, Pontinische Sümpfe  
 Palügletscher, Bernina

- Palus infamans, Pranger  
 Palus Maotis, M. Palus; P. Tritonis (Tritonsee), Algerien 347,2  
 Palwanata, Chiwa 42,2 [Triton  
 Pambam, Nameswaram  
 Pambamlanal, Adamsbrücke  
 Pambete, Tanganjika  
 Pambul-Kaleffi, Syrapolis 1)  
 Pamekasan, Madura 2)  
 Pami, Salaga  
 Pamirchurdsee | Amu Darja  
 Pamirkulan |  
 Pampeluna, Pamplona  
 Pamphilos von Casarea, Alexan-  
 drinische Schule 331,2  
 Pamphylos, Herakliden  
 Pampus, Zuidersee  
 Panachailos, Griechenland 673,2  
 Panachais, Athen 1009,1  
 Panagia (a. Geogr.), Thalos  
 Panagia (neugriech.), Panbagia  
 Panagia Evangelistria, Tinos  
 Panagion, Allerheiligen  
 Panai (Insel), Philippinen 1003,1  
 Panaitios, Panätios  
 Panakeia, Panacee  
 Panambangan, Sarimata  
 Panamin, Quillaja  
 Pananti, Afrika 172,1  
 Panargenspiß, Alpen 309,2  
 Panätolion, Ätolien  
 Panatsch, Dschelam  
 Panaviabai, Watanga  
 Panax-Extrakt, Geheimmittel 1022,2  
 Pandane, Pandang, Pandanus  
 Pan de Azucar (span., »Zuckerhut-  
 Berge), Kolumbien 965,1, Teneriffa  
 Pan de Azucar (Hafen), Atacama 1)  
 Pan de Saijabon, Cuba 355,1  
 Pandeglang, Pantam  
 Pandekten (Papierformat), Papier  
 Pandionis, Attika [677,1  
 Pandita, Wali  
 Pandja, Madras 40,1 [89,1  
 Pandolfiniis, A., Italienische Litt.  
 Pandscha, Amu Darja  
 Pandschgar, Belutschistan 676,1  
 Pandschim, Goa  
 Pandschnab, Sattelbisch  
 Panet (Reisender), Afrika 174,1  
 Pango, Congo (Regerreich)  
 Panquipulli, Calle-Calle (Bd. 17)  
 Panidrosiis, Panhidrosiis  
 Panie della Croce, Lucca  
 Panisiis, Elefant 510,1  
 Panis adjurati judicium, Orballen  
 Panisten, Panisbriefe  
 Panitsa, Argos  
 Panker, Lützenburg  
 Pankras (Dorf), Rußland  
 Pancreatischer Saft, Bauchspeichel  
 Panmixie, Darwinismus (Bd. 17) 209,2  
 Panmure (Stadt), East-London  
 Pannepa, Indische Sprachen  
 Banner, Bannier, Banner  
 Panoptes, Argos [21,1  
 Panoramen-Camera, Photographie  
 Panormita, Antonio Beccadelli,  
 Akademie 247,1, Italienische Litt. 89,1  
 Panormo (Hafenort), Mykonos  
 Panos (wollene Tücher), Tenancingo  
 Panotitis, Ohrenkrankheiten 351,2  
 Panphagie, Polyphagie  
 Panschanger, Hertford  
 Pant, Bladwater  
 Pantalou (Tanzfigur), Kontertanz  
 Pantalon (Musikinstrument), Pan-  
 Pantano Salso, Foggia [talon  
 Pantin (Volkspiel), Strichbofenspiel  
 Pantoffeleisen, Hufeisen  
 Pantofrator, Korfu (Bd. 17) 503,1  
 Pantofratoros (Großabtei), Athos  
 Pantophagen, Tier 698,2  
 Pantschala, Kubb  
 Pantschawinça, Weda 468,1  
 Pantschen Kinpotische, Tschu Chunpo  
 Pantschmaschinen, Waschmaschine  
 Panurpas, Johannes, Armatolen  
 Panza (See von), Nullagab  
 Panzer, G. W. F. (Entomolog), »Pz.«  
 Panzerberg, Brabant  
 Panzerfortis, Fort, Panzerungen  
 Panzerganoiden, Fische 298,2  
 Panzerkanone, Lafette 399,1  
 Panzerkreuzer, Panzerreduit, Pan-  
 zerschiff 663,2, 662,2  
 Panzermörser, Panzerlafetten (Bd. 17)  
 Panzerschiffe, Kriegsflotten (Bd. 17) 510  
 Panzon, Nicolas de, Placidus, St.  
 Pao d'Azucar, Kapverdische Inseln  
 Paoli, A., Italienische Litt. 102,2  
 Paolucci di Foligno, Franziskaner  
 Paon (Heros), Paonier [588,2  
 Paonien (Landsch.), Makedonien 133,1  
 Papabota (Indianerstamm), Pa-  
 Papain, Papayotin [vago  
 Papaoa, Tahiti 493,1  
 Papel, Artageres 4)  
 Papenzinsee, Pommern 215,1  
 Paper-money (engl.), Papiergeld  
 Papeuriri, Tahiti 493,1 [Nacht  
 Papiensis Liber, Langobardisches  
 Papierfässer, Faß (Bd. 17)  
 Papierkanevas, Papierstramin  
 Papier pelé, Zeichenkunst 842,1  
 Papiers de bord, Schiffspapiere  
 Papilla mammae, Brüste 529,1; P.  
 optica, Auge 75,1 [kunst 684,1  
 Papillon (Holzschn.), Holzschneide-  
 Papiniansmasse, Corpus juris 288,1  
 Papli, Prespa (Bd. 17)  
 Paplika, Abaltgeter Höhle  
 Papok, Aroaten-Slawonten 239,1  
 Pappas (griech.), Pava  
 Pappenheimianae machinae, Was-  
 serhebemaschinen  
 Pappmaschinen, Schuh 643,2  
 Papuagolf, Neuguinea 83,1  
 Papyrus Abbott, Ägypten 218,1  
 Para, Baar (Grasschaft)  
 Parabosco, Gir., Italien. Litt. 93,2  
 Paradydmis, Nobe  
 Parabisino (Eremitage), Ballom-  
 Parase, Paraphe [brofa  
 Paraffinsalbe, Salben  
 Paragoa (Insel), Palawan  
 Paragon (Buchdr.), Schriftarten  
 Paraische Klostermittel, Geheimmit-  
 Parakresse, Spilanthes [tel 1022,2  
 Paralba, Monte, Karnische Alpen  
 Paraler, Athen 1000,2  
 Paralia (Landschaft), Attika  
 Paralia (athen. Staatsdicht), Pa-  
 rasos [polarisation 934,1  
 Parallelepiped, Fresnels, Jirtulaz  
 Parallelkraft, Schiefe Ebene  
 Parallellineal, Zeichenkunst 843,1  
 Parallelmaß, Parallelreißer  
 Parallelogrammform, Viehjuden 192,2  
 Paralleljüge, Gesäß 216,1  
 Paramelle (Abbé), Quelle 511,2  
 Paramenispermin, Anamirta  
 Parameras de Molina, Guabalajam  
 Paramesso, Griechische Kunst 730,1  
 Paramo de Cavimbú, Para  
 Paramylon, Stärke 236,1  
 Paraná (Nebenfluß des Amazonen-  
 stroms), Rio Negro 1)  
 Paranhya (Hafenstadt), Siam  
 Pararau, Tolantins  
 Paraneta, Griechische Kunst 730,1  
 Parangariae, Ungarn  
 Parapat, J., Slowenen  
 Parapeti, Suapori  
 Paraplueberg, Tegernsee [reca  
 Pararthria syllabaris, Silberbuch  
 Parasion, Theater 623,1  
 Parasopia, Kapos  
 Paratolene, Alexander 318,2  
 Paratinktur, Paragua-Neuz  
 Parayen, Paris  
 Parbatya, Gorkha  
 Parcae, Nören [570,2  
 Parcheminier (franz.), Buchband  
 Pardo, Joseph und David, Jüdische  
 Pardoß, Cuba 356,1 [Litt. 298,2  
 Pare, Deutsch-Ostafrika (Bd. 17) 242,1  
 Paredroi, Archonten [245,2  
 Paremphase, Infinitiv  
 Parentes, Verwandtschaft  
 Parégon (Kunst), Beinwerk  
 Pareslen, Parisien  
 Pares regni, Patris [Serca des  
 Pareri (Indianerstamm), Paroch  
 Parhypate, Griechische Kunst 730,1  
 Parifia (Stadt), Paros  
 Parinacota, Bolivia 165,2  
 Paringulgebirge, Karpathen 558,1  
 Paris, Matth., Englische Litt. 655,1  
 Parisades, Bosphoranisches Reich  
 Pariser Ofen, Mauersteine 352,1  
 Pariser Diegel, Schmelztiegel  
 Parisienne (Buchdr.), Schriftarten  
 Paris-Londoner Becken, Ternu-  
 formation 601,2  
 Parisot (Reisender), Afrika 177,1  
 Parisvogel, Galgenvogel  
 Paritätische Schule, Kommunalbildung  
 Parla, Ostjaken  
 Parlány, Gran (Stadt)  
 Parler, S., Englische Literatur 64,1  
 Park Husz (Heilanstalt), Pest  
 Parkinson, J. (Paläontolog), »Pz.«  
 Parkwache, Wache  
 Barnkalla-Sprache, Austral. Sprachen  
 Varnon (Gebirge), Arabien  
 Vario, Faro  
 Parochos, Hochzeit 598,1  
 Parökia (Stadt), Paros  
 Parömiakus, Anapäst

Parotwaba, Gultschpur (Bd. 17)  
 Parriana, Ana  
 Parrot: Kanonen, Geschütz 222,2  
 Parrotspitze, Monte Rosa  
 Parrucca, Perücke [Fjorb  
 Barry (Kap), Kaiser Franz Joseph  
 Barry, Mount, Nordpolerpeb. 229,2  
 Barryscher Trichter, Eisen 411,1,  
 Feuerungsanlagen 217,1  
 Bars (a. Geogr.), Fars 60,1  
 Barsa, Persis  
 Barsevan, Tabak  
 Bart (Schiffsteil), Heeber  
 Bart, stehende, feste, holende, lose,  
 Gut (Kautsch.), Talje  
 Bartaum, Partenkirchen  
 Parties orationis, Nebeteile  
 Barthenion (Berg), Alpheios  
 Barthenios (Fluß), Bithonien, Pa-  
 oblagonien [Salinenscheine  
 Bartial: Hypothekaranweisungen,  
 Bartialturbinen, Tangentialräder  
 Participium, Partitiv [bedung  
 Artikularbedeckung, Artilleriebes-  
 Artikularisten (Sekte), Whitefield  
 Bartycki, E., Kleinruss. Litt. 830,2  
 Barupuru, Brasilien 316,2  
 Baruta, Paolo, Italienische Litt. 94,1  
 Barva Cracovia, Bieci  
 Bary, Serra do, Parecis, Serra dos  
 Baryadres (a. Geogr.), Pontos  
 Barysberg, Angelen  
 Basages (Bafenort), San Sebastian 1)  
 Basaman (Vulkan), Sumatra 433,2  
 Baschal (Reisender), Afrika 174,1  
 Bascha kapisi, Pforte, Hohe  
 Bascha Liman, Marmarameer  
 Baschafius, Johannes, Kongrega-  
 tion des heil., Franziskaner 589,1  
 Bascha staurosimon, P. anasta-  
 Baschberg, Ambras [simon, Ostern  
 Bascheret, Baschhandel, Schmuggel-  
 Baschons, Chons [handel  
 Bas de charge (franz.), Markt  
 Basel, Christostomus, Poln. Litt. 194,2  
 Basin, B. Su, Arab  
 Basley (Kap), Australische Bucht  
 Baso de la Patria (Schlacht am),  
 Argentinische Republik 797,2  
 Baspa, Lamaismus  
 Baspel, Baspelieren, Passopoll  
 Basy (Tanz), Basseped  
 Bas, fliegender, Ganganter d. Pferdes  
 Bassarino, Udine  
 Bassaron, Mosoffer  
 Bassauer Wald, Böhmerwald 145,1  
 Bassavanti, Jacopo, Ital. Litt. 89,1  
 Basse (Fechtkunst), Ausfall  
 Bassementier (franz.), Posamentier  
 Basserat, Jean, Franz. Litt. 597,2, 598,1  
 Basseriano, Passariano  
 Basserio, Capo, Passaro  
 Basseroni, G. E., Italien. Litt. 98,1  
 Basso (lat.), Passion (franz.),  
 Leidenschaft  
 Bassoität des Gerichts, Projektbetrieb  
 Bassoirejekt, Rechnungsprojekt  
 Bassugg (Bassugg), Gbur, Nabusfa 2)  
 Bassumah, Sumatra 433,2  
 Bastellküpe, Indigo 919,1

Pastoralflugheit, Pastoraltheologie  
 Pastoraltheorie, Theologie 638,1  
 Pastorela, Pastorella, Pastoreta,  
 Provençalische Sprache u. Litt. 425,2  
 Pastourelle (Tanzfigur), Kontertanz  
 Pastrana, Julia, Saarmenschen  
 Passugg (Bassugg), Gbur, Nabusfa 2)  
 Patagium, Flughaut  
 Patassa, Lorda  
 Patandschali, Philosophie 1018,2  
 Patareus (Apollon), Patara  
 Patas, Meertage  
 Pato (franz.), Pastete  
 Patellen, Weichsel 479,2  
 Patella (Myth.), Aderkulte  
 Patentanwalt, Agent 187,2  
 Patentblätter, Kautschuk 642,1  
 Patente (kirchl.), Fastenbriefe [291,1  
 Patente (franz.), Gewerbegesetzgebung  
 Patentgummiröhren, Kautschuk 643,1  
 Patentpeisewentil, Gasstrafmaschinen  
 (Bd. 17) 363,1  
 Patentwagenfett, englisches, Harzöl  
 Patara (Gebirge), Attika 30,2  
 Pater Antonio, Cesari 2)  
 Pateras Projekt, Silber 970,2  
 Paterniacum, Payerne  
 Paternosterangel, Angelfischeret 569,1  
 Pateron (Zeichnerin), Allinghain  
 Pathan, Afghanistan 143,2  
 Pathelin, Patelin  
 Pathematisches Gefühl, Erhaben  
 Pathi, Panthal  
 Pathissus, Thetis  
 Pathumos, Bithon  
 Patiencebai, Sachalin  
 Patinos, Sporaden  
 Patioprojekt, Silber 969,2  
 Patis, Assyrien 959,1  
 Patkanean, Armenische Litt. 837,1  
 Patn (Stadt), Patan  
 Patrasso, Patra  
 Patres scholarum piarum, Piaristen  
 Patria potestas, Väterliche Gewalt  
 Patrimonium populi publicum,  
 Patri (lat.), Paten [Fiskus  
 Patriotische Fayencen, Fayences patr.  
 Patrokles (Geograph), Asien 928,2  
 Patroklosinsel, Attika  
 Patru, Französische Litt. 613,1  
 Patrsche, Britische  
 Pattala, Alexander 319,1  
 Batteriolspitzen, Siloreta  
 Patuca, Honduras 699  
 Patulcius, Janus  
 Patum, Bithon  
 Paul (Münze), Paolo  
 Paulinischer Lehrbegriff, Paulus  
 Paulinum, Sedwitzky von Choltiz  
 Pauliny: Lóth, W., Slowaken  
 Paulistas, Paraguay 708,1  
 Paulsborn, Grunewald  
 Pauschalaktord, Entreprise  
 Pauschalisierungsteuern, Brannt-  
 weinsteuer 330,2  
 Pause, allgemeine, Generalpause  
 Pausleinwand, Pauspapier, Pause  
 Pant hemp, Jute  
 Paupke, Puzig  
 Pauris, Amazonenstrom 444,2

Pavé des géants, Antraignes  
 Pavie, Noßkastanienbaum  
 Pavie, A. (Reis.), Asien (Bd. 17) 69,1  
 Pavies, Pflanzbaum  
 Pavon, J. (Botaniker), »Pav.«  
 Pawdinski: Kamen, Ural 1039,2  
 Pawlinow (Reisender), Asien 933,2  
 Pawnie (Indianerstamm), Pani  
 Pawhom (Reisender), Asien 933,2  
 Pax instituta, jurata, publica, Pand-  
 Pays: Chartrain, Beaune [friede  
 Pays d'Ajoie, Bern 768,1  
 Payios, Bulgarien 620,1  
 Payuches, Payutes (Indianer),  
 Pázend, Parfi [Pah Utah  
 Pazifischer Küstentypus, Gebirge  
 (Bd. 17) 364,1  
 Peah (hebr.), Armenwesen 840,2  
 Peak (engl., »Bergspitze«), Pif  
 Peakeboot, Rettungswesen zur See  
 Peale, Patrid (Sedendorf), Attikubo  
 Pe-Amun, Theben 1)  
 Pearl (Buchdr.), Schriftarten  
 Pearsons Flüssigkeit, Arsenpräparate  
 Peccatum veniale, Erlasfünde  
 Pecherter, Pechnase  
 Pèches (franz.), Pflanzbaum  
 Pecia, Peciarri, Buchhandel 570,1  
 Pecinacer, Petschenegen  
 Pedaqamafälle, Wisstiswot 678,2  
 Pedalion (Kap), Cypern 385,1  
 Pedanios, Dioskorides  
 Pedasos, Methone  
 Pedemontium, Piemont  
 Pedes maxillares, Kieferfüße  
 Pediaos, Cypern 385,2  
 Pediaos, Attika 30,1  
 Pediaer, Athen 1000,2  
 Pedologie, Geologie 127,2  
 Pedreira (Kolonie), Brasilien 339,1  
 Pedro de Baldivia, Araukaner  
 Pedroches, Los, Sierra Morena  
 Pedronella, Aragonien  
 Pedrouz (Pif), Ostpyreniden  
 Pedom, Attis  
 Peduru Tallagalle, Asien 915,1  
 Peeters, Hendrik, Blamische Sprache  
 Pegasianer, Sabinianer [nianer  
 Pegasus (Rechtsgelehrter), Sabin-  
 Pegasusbai, Neuseeland 97,1  
 Pegelhäuschen, Blutmesser (Bd. 17)  
 Peghten, Pitten [Lische Litt. 426,1  
 Peguilain, Aimeric von, Provença-  
 Pegu: Yomanberge, Britisch-Birma  
 Behai, Baitalsee [439,1  
 Behuente, Araukaner  
 Beilleine, Flußvermessung  
 Beinliches Gericht, Kriminalgericht  
 Beinliches Recht, Strafrecht 361,2  
 Beiraius, Piräus  
 Beiraiios, Beiraiios (Maler), Pho-  
 pographie, Malerei 149,2  
 Beiröl, Provençal. Literatur 426,1  
 Beiso (See), Neuseeländer See  
 Beitsche (Techn.), Weben 447,1  
 Beitschentraupe, Gabelschwanz (Bd. 17)  
 Bekarifieren, Wehl (Bd. 17)  
 Bekarskij, Russische Literatur 58  
 Bel: Majdan, Majdanpet  
 Beloe, Thee 629,2

- Pektinifornia**, Plathornträger  
**Pektose**, Pektinkörper  
**Belagia**, Inf. [17] 561,2  
**Belagische Fauna**, Meeresfauna (Vb.)  
**Belat** (Berg), Niederalpen, Bar  
**Belano**, Asturien  
**Belcel**, Franz, Tschech. Litt. 880,1 u. 2  
**Beldooaivi** (Berg), Finnland 280,1  
**Belegrin**, Lopez, Spanische Litt. 94,2  
**Beles Haar**, Ailauca  
**Beleschet**, Palästina 618,2  
**Beletarius**, Algebra  
**Belhrimov**, Pilgram  
**Bélisson**, Französische Litt. 618,1  
**Beljuinseln**, Palauinseln  
**Bellegrino**, Monte, Palermo 627,1  
**Bellene**, Achaia  
**Bellifow** (Pseudonym), Schaffhäufl  
**Belly** (Reisender), Asien 937,2  
**Belmo**, Monte, Alpen 400,2  
**Belopia**, Atrous  
**Belopion**, Olympia [1003,1  
**Beloritanisches Gebirge**, Stjitten  
**Belorudberge**, Neuseeland 97,2  
**Belte** (Belta), Beltafen  
**Beltschen**, bunte, Coronilla  
**Peluca**, Perücke  
**Peluche**, Plisch  
**Belz** (Techn.), Zilz [Stadt 20]  
**Belzerhafen** (Leuchtturm), Neu-  
**Belzmärkte**, Anecht Ruprecht  
**Belzwäsche der Schafe**, Wolle 736,1  
**Bemba** (Landschaft), Congo 244,1  
**Bembia**, Deutsch-Ostafrika (Vb. 17) 242,1  
**Bembrole** (Gräfin), Engl. Litt. 646,2  
**Bemmo**, Friaul [Kantabr. Gebirge  
**Beña de Amboto**, P. de Gorbea,  
**Beña de Droel**, Jaca  
**Beña Golosa**, Iberisches Gebirge  
**Beñalara**, Pico de, Guabarrama  
**Beña Negre**, Sierra de, Leon (Königr.)  
**Beña Nofre**, Drense  
**Beña Prieta**, P. Nubia, Peñas de  
 Europa 2c., Kantabrisches Gebirge  
**Benä** (Indianervolk), Bequeltischen  
**Benfelsangvorrichtung**, Bergbau  
 (Vb. 17) 117,1  
**Benelouques** (Zuw.), Rosette  
**Bendennis Castle**, Falmouth 1)  
**Bendle Hill**, Citheroe  
**Bendleton** (Ort), Manchester 176,1  
**Beneda**, Serra, Portugal 250,1  
**Beneh**, Afr. (Reisender), Afrika 171,1  
**Benfro**, Pembroseshire  
**Peninsular and Oriental Steam-**  
**Navigation Company**, Dampf-  
**Benlos**, Bhutan [Schiffahrt 491,2  
**Benna**, Luis C. M., Brasilien 337,2  
**Bennant**, Th. (Zool.), Penn.  
**Bennatuliden**, Korallenpolypen (Vb. 17)  
**Pennons**, Fahne 1016,2  
**Benobscot** (Indianerstamm), Abe-  
**Benong**, Kambodscha [naki  
**Benshinabai**, Tschuktischen  
**Benser**, Zaubertrommel  
**Bentaëterisches Fest**, Dionysos 968,2  
**Bentakosten**, Bentakostien, Phalanx  
**Bentalpha**, Drubentuf  
**Benterballen**, Davits  
**Penthetriae**, Totenbestattung 774,1  
**Pertrer** (Voll), Sammler  
**Pentiao-Präparate**, Geheimmittel  
**Peor**, Bier 921,1 [1022,2  
**Peor** (Berg), Baal  
**Peparethos**, Skopelos  
**Pepi** (König), Ägypten 224,1  
**Pepin** (Reisender), Asien (Vb. 17) 56,1  
**Pepinsee**, Mississippi 678,2  
**Pepoli**, Marietta (Gräfin), Albani  
 — Al. (Graf), Ital. Litt. 97,1  
**Pe-na**, Heliopolis 1)  
**Perakta**, Perakta [Bahnen 377,1  
**Perambulatorsystem**, Straßeneisen-  
**Per appunto remittieren**, Appoint  
**Peras**, Britette  
**Perbuatan**, Krakatau  
**Perchloräther**, Äthyläther  
**Percival**, J. G., Nordamerikan. Litt.  
**Perdatsch**, Lutmanier [213,1  
**Perdido**, Alabama (Staat)  
**Perduellio**, Duell  
**Perduna**, Dordun  
**Peredeus**, Albain  
**Peredur**, Artus 889,1 [fahrten  
**Peregrinationes religiosas**, Wall-  
**Peregrinarius**, Hospital  
**Peregrine**, Fremdenrecht  
**Pereira de Castro**, G., Portugiesische  
 Litt. 261,1 [sitten 337,2  
**Pereira de Souza Caldas**, M., Bra-  
**Perellos von Koccaful**, Raimund,  
 Johanniterorden 246,2  
**Perennierende Früchte**, Fruchtfolge  
**Peressyp** (Vorstadt), Odessa  
**Peres ben Elia**, Jüdische Litt. 209,1  
**Peres**, Fern. (Reisender), Asien 929,2  
**Perfektibilistenorden**, Illuminaten  
**Perfetti**, Bernardino, Improvisation  
**Perfuch**, Randed 3) [mache  
**Pergamos** (Hektors Sohn), Andro-  
**Pergusa** (See), Castrogiovanni  
**Peri**, Jacopo, Italienische Litt. 93,1  
**Periakten**, Stenographie [Lenkranth.  
**Periartikuläre Erkrankungen**, Ge-  
**Periastron**, Zisterne 23,2  
**Peribronchitis**, Bronchitis  
**Perichätialblätter**, Moose 789,2  
**Perijá**, Sierra de, Falcon  
**Perijovium**, Apogäum  
**Periklitos**, Argos [Belle 861,2  
**Periklinen**, Pflanzenwachstum 967,1,  
**Periklymene**, Admetos  
**Perim Dagh**, Makedonien 132  
**Perimetermethode**, Nivellieren  
**Perinthos**, Cregli 1)  
**Perioeci**, Antipoden  
**Periodologie**, Periode  
**Peripatiden**, Wärmer 770  
**Peripherisieren**, Markschreibekunst  
**Periplus**, Artemidoros 1)  
**Peripoloi**, Cyphen  
**Perisaturnium**, Apogäum  
**Perisprit**, Spiritismus 159,2  
**Peristeri**, Prespa (Vb. 17)  
**Peritome**, Beschreibung  
**Perizonius**, Philologie 1011,1  
**Perkalbänder**, Bandweberei  
**Perkan** (arab. Gewand), Baratan  
**Perken**, Perkeniere, Banda (Insel-  
**Perleo**, Fohnarren [gruppe)

- Perles**, Paris  
**Perkin's Institution**, Boston 256,1  
**Perkussionsgünder**, Zündungen  
**Perlas**, Blas de las, Perleinseln  
**Perlböhne**, Bohne  
**Perlenaugen**, Perlmuscheln [inseln  
**Perleinseln** (Ozeanien), Tuamotu  
**Perlentropfen**, Perlmuscheln  
**Perlepe**, Priten (Vb. 17)  
**Perlite rétinique**, Perlestein  
**Perlkopf**, Weben 450,1 [coccos 134,2  
**Perlmoos** (isländisches), Sphaero-  
**Perlone Zipoli**, Zippi 3)  
**Perlstab**, Perlestab  
**Perrmessos**, Aganippe, Äthien 206,1  
**Pernia**, Perm 856,1  
**Pernidjisee**, Mississippi 678,2  
**Pernikin** (Reisender), Asien 933,2  
**Pernjälän**, Permier  
**Peronhalbinsel**, Australien 144,2  
**Perowskij** (Fort), Al.-Wetschet  
**Perowskische Expedition**, Asien 921,1  
**Péroz** (Reisender), Afrika (Vb. 17) 10,1  
**Perpendikularfasematten**, Raumr.  
**Perphäber**, Amphistiponen, Thephalien  
**Perrin**, Vict. Claude, Victor  
**Pettoquet** (Insel), Gabun  
**Persamiana**, Armenien 834,1  
**Perscrutatio domestica**, Haus-  
**Perferin**, Pritendi [Fuchung  
**Perdgletscher**, Bernina  
**Persianer**, Lammfelle  
**Personalfolien**, Grundbücher [Soul  
**Personalgleichung**, Gleichung, per-  
**Personalitätsprinzip**, Strafrecht  
 362,2, Bollrecht 268,2  
**Personalregister**, Realinbez  
**Personenadel**, Adel 109,2  
**Personentafel**, Eisenbahntafel 464,2  
**Personenwagen**, Eisenbahnbau 454,1  
**Persönlicher Fehler**, Gleichung, pers.  
**Perspektivarten**, Landarten 460,1  
**Perspektograph** (Ritterscher), Per-  
 spektive  
**Pertab Singh**, Kaschmir (Vb. 17)  
**Perthois**, Champagne 1)  
**Pertisau**, Achensee  
**Pertusola**, Perici  
**Peru** (Insel), Gilbertinseln  
**Perucca**, A. (Reis.), Asien (Vb. 17) 59,1  
**Perüdengeweih**, Geweih 285,2  
**Perugummi**, Rautschul 641,1 [945,2  
**Perusinischer Krieg**, Römisches Reich  
**Perver**, Salzwedel  
**Pes calcanens**, Hadenfuß; P. equi-  
 nus, Pferdefuß; P. planns, Platt-  
 fuß; P. talus, Hadenfuß  
**Pesa** (Fluß in Italien), Arno  
**Pescaderia**, Coruña, La  
**Pescarenico**, Lago di, Lecco  
**Pesina**, Thomas, Tschech. Litt. 879,2  
**Pessac**, Bordeauxweine  
**Pestis bovina**, Rinderpest  
**Pestmann**, Totensagen  
**Pesto**, Pästum [227,1  
**Pet** (Seefahrer), Nordpolerpeditionen  
**Peta** (Schlacht bei), Griechenland 711,1  
**Petachias**, Jüdische Litteratur 299,1  
**Petalidi**, Korone  
**Pétau**, Denis, Petavius

Peterbült, Ernte 810,1  
 Peterdel Monte, Johanniterorden 246,2  
 Peterinsel, Südpolarländer  
 Petermannkette, Australien 145,2  
 Petermannspitze, Kaiser Franz Jos.-F.  
 Petersberg, Fulda 779,2: Siebengebirge  
 — (Schloßruine), Friesach  
 Petersbrunn, Starnberg  
 Petersbrunnen, Leutstetten  
 Peterß des Großen Bai, Amurprovins  
 Peterßdorf (Vohlsdorf), Schemarn  
 — Perchtoldsdorf  
 Peterßensches Wiesenbausystem, We-  
 wässerung 860,1  
 Peterßhöhe (Station), Usagua  
 Peterßschlüssel, Primula  
 Peterstein (Berg), Altoater  
 Peterstirn (Ruine), Schweinsfurt  
 Peter von Alcantara, Franziskaner  
 Petesch, Peteschien [589,1  
 Petherid (Reisender), Afrika 171,1  
 Petilius Cerealis, Britanniern  
 Petit grain de folie, Genie 99,2  
 Petitorium, Best 813,1  
 Petitpoint = Stich, Stiderei 317,1  
 Petit-romain | Schriftarten  
 Petit-texte |  
 Petrefaktologie, Paläontologie 615,2  
 Petri, Girolamo, Ital. Litt. 95,2  
 Petri Erbgut, Patrimonium  
 Petrocoriorum Civitas, Périgueux  
 Petrodava, Piatra  
 Petrogenese, Gesteinsbildung  
 Petrosorier, Gallien 850,1  
 Petrolen, Asphalt [767,2  
 Petroleumprober (Abelscher), Erdöl  
 Petromyzontiden, Rundmäuler  
 Petronella (Prinzessin), Barcelona  
 Petronion, Galitarnassos [863,2  
 Petros Geladardß, Armen. Litt. 837,2  
 Petrovár, Peterwardein  
 Petrowskoe, Buturlinowa (Bd. 17)  
 Petrowskoe-Masumowkoeje, Mos-  
 kau 830,1  
 Petrus de Crescentiis, Crescenti 1)  
 — de Honestis, Damiani  
 — Martyr Vermilius, Vermigli  
 — Monaus, Monophysiten  
 — und Paulus, Apostelste  
 — von Verona, Petrus Martyr  
 Petsa, Spetsa  
 Petschier, Petschaft  
 Petteia, Brettspiele  
 Petticoat Reform. Bloomerismus  
 Pe. ty Sessions, Friedensgerichte  
 Peh (Berg), Eglern  
 Pehed, Tauern 545,1  
 Pehen, Alpen 401,1  
 Pehschau, Patschau  
 Peucetia, Peucetier, Apulien  
 Peukiner, Passarner  
 Pevka (Gebirge), Samos  
 Peukibucht, Artemision  
 Pevzow (Reis.), Asien (Bd. 17) 36,2  
 Peyraguen, Bordeauxweine  
 Pezien, Handschrift 115,2  
 Pfaff, J. W., Astrologie 973,2  
 Pfaffenbrief, Schwetz 757,2  
 Pfaffenkümmel, Cuminum  
 Pfaffenstein, Königstein 1)

Pfaffenwasser, Ober 1) (Hist.) 609,1  
 Pfahl, Pfahlgraben, Befestigung (prä-  
 Pfahljochbrücken, Feldbrücken  
 Pfahlminen, Torpedo 765,1  
 Pfänderberg, Bregenz  
 Pfannen (Salinenanteile), Salz 240,2  
 Pfannenstiel (Berg), Weilen (Bd. 17)  
 Pfannschmidt, Eduard, Pfebent  
 Pfannstod, Glarntsch  
 Pfarrgerichte, Totalen  
 Pfauenfederling, Felsfresser  
 Pfefferminzölkampfer, Menthol  
 Pfefferstein, Peperino  
 Pfeifender Dampf, Rehltopfpfeifen  
 Pfeiffer, R. (Zool. † 1852), »Pfl.«  
 — Marianne, Spohr 173,1  
 Pfeil (Math.), Pfeilhöhe für Bogen  
 des Erdumfangs, Bd. 16, S. 1026,1  
 Pfeilesaufgebot, Pfeilesting, Pfeil  
 Pfeilspitzen, Steingelt 281,2  
 Pfeildersthal, Passierer  
 Pferdebinse, Scirpus  
 Pferdefuß (Muschel), Auster 140,1  
 Pferdegestellung, Pferdeaushebung  
 Pferdegeschweif (Anat.), Rückenmark  
 Pferdslopf (Berg), Rhön  
 Pferdstag, großer, Kaiserweihe  
 Pflingstönig, Pflingstümmel 2c.,  
 Pflitscher Joch, Sillerthal [Maifest  
 Pflanzbeete, Pflanzenerziehung  
 Pflanzbeschreibung, Botanik 257,2  
 Pflanzbewohner, Epiphyten (Bd. 17)  
 297 [902  
 Pflanzenstatistik, Pflanzengeographie  
 Pflanzenwanderung, Pflanzengeo-  
 graphie 961,2 Inten (Bd. 17) 497,1  
 Pflanzergesellschaft, deutsche, Kolo-  
 Pflanzholz, Gartengeräte  
 Pflanzwaldbetrieb, Betriebsarten  
 Pfliegerinder, Adoption, Rinderschug  
 Pflieger, Burggraf  
 Pflugspaten, Bodenbearbeitung 111,1  
 Pforten, Schießscharten  
 Pfortneranhänge, Darm  
 Pfofen, Brett  
 Pfragner, Fragner  
 Pfraumberg, Pfraumberger Sattel,  
 Böhmerwald 144, 145,2  
 Pfriemenstrauch, Sarothamnus  
 Pfuhl, Dünger 218,2, Sauche  
 Phäaken (antike Wasserleitungen),  
 Phäag (Baumeister), Agrigentum  
 Phäadriaden, Parnassos  
 Phäathon (Myth.), auch Cos  
 Phagidan, Birma 970,1  
 Phalangarchie, Phalang  
 Phalanger, Beuteltiere  
 Phalangiten, Infanterie  
 Phalgur (Fluß), Bihar (Ostindien)  
 Phalagoia, Phalliton, Phalos  
 Phanariotikos, Acheron  
 Phanes, Gros 813,1  
 Phara, Achaia  
 Pharamund, Pharamund, Frankreich 492  
 Pharan, Firän  
 Pharia (a. Geogr.), Cittavecchia 1)  
 Pharia (Myth.), Isis 35,1  
 Pharnake, Apameia  
 Pharnakes, auch Artabazos 1)  
 Pharos (Insel), auch Lesina

Phasilla (Kloster), Parabäus  
 Phazania, Fezzan  
 Phazemon, Werßwan  
 Phegeus, Agenor 2), Alkmäon 1)  
 Pheidon, Argos  
 Pheueos, Arabien [rate (Bd. 17)  
 Phenolquecksilber, Quecksilberpräpa-  
 Phenylacrylsäure, Zimtsäure  
 Pherä (in Messenien), Kalamata  
 Pheräer, der, Rigas  
 Pherenise, Berenise 1)  
 Pheres, Admetos  
 Phialen (Bauk.), Zialen  
 Phidari, Aiolien  
 Phikionberg, Onchestos  
 Phila, Antigonos 2)  
 Philadelphia (Syrien), Ammān  
 — Brasilien 330,2  
 Philadelphier, Leade  
 Philammon, Argonauten 708,2  
 Philargie, Alexander 8)  
 Philistäros, Pergamenisches Reich  
 Philister, Getarie  
 Philinna, Archibdos  
 Philippeion, Olympia  
 Philippeville, Congostaat 246,1 [31,2  
 Philippi, J. (Reis.), Amerika (Bd. 17)  
 — R. A. (Naturf.), »Philipp.«  
 Philippine (franz.), Biellieschen  
 Philippinen, Neue, Carolinen  
 Philippus aus Theßalonika, Antho-  
 Philippus, U., Wiebertäuser [logie  
 Philippusberg, Niederlande 140,1  
 Philippusdorf, Georgswalde  
 Philippushalle, Dürtheim  
 Philippson, J., Steibanus [wald 145,2  
 Philippusbreuth, Paß von, Böhmer-  
 Philippus und Jakobus, Apostelste  
 Phillip, Arth. (Reis.), Australien 150,1  
 Phillip Academy, Andover 2)  
 Philo (Pseudonym), Antgge  
 Philodendreen, Araceen  
 Philologia sacra, Biblische Philologie  
 Philomator, Jüdische Litt. 295,2  
 Philomusen, Gesellschaft der, Getarie  
 Philonides, Aristophanes 1)  
 Philopappos, Athen 996,2 [17)  
 Philopollus (Pseud.), Marshall (Bd.  
 Philoponiten, Monophysiten  
 Philosophie (Buchdr.), Schriftarten  
 Philosophisches Licht, Leuchtgas 738,1  
 Phinni, Finnen  
 Phintias, Damon u. Ph.  
 Phiom, Fayūm  
 Phira, Santorin  
 Phlebolithen, Thrombosis, Venen  
 Phlebotomus, Schnepfer  
 Phlorina, Florina  
 Phlogin, Fluorescein  
 Phöhe, auch Leuttipiden  
 Phobator (Myth.), Morpheus  
 Phod, Phot  
 Pholesbrunnen, Luelenkultus  
 Phonasken, Deklamation  
 Phonelektrischer Strom, Phonisches  
 Phonia, Arabien [Kad (Bd. 17)  
 Phönicit, Chromsäurefalte  
 Phönikos, Böotien  
 Phoenix Iron Company, Phönixville  
 Phönixmine, Michigan



- Phönixperiode, Chronologie  
 Phorbantia, Evango  
 Phoreion, Lectica [501,1  
 Phosphin (gelber Farbstoff), Anilin  
 Photiferium, Baptiferium  
 Photius, Antonina  
 Photochromie, Photochromie,  
 Heliochromie, Photographie 20,1  
 Phradmon, Argos  
 Phrat, Cypriot  
 Phrygische Arbeit, Etideret 316,2  
 Phthioten, Amphibioten  
 Phucun, Phudak, Anam 531,1  
 Phulsborne, Duellenkultus  
 Phut, Cham  
 Phuthua-Thien, Hué  
 Phytocyan, Phyllophäin, Phyto-  
 xanthin, Algen 341,2  
 Phylake, Alpheios  
 Phylakos, Aphilos  
 Phyleus, Angelas  
 Phyllachora, Blattschorf  
 Phyllofariden, Arbstiere (Vb. 17)  
 Phyllophagen, Blatthornläufer  
 Phylomachos, Asklepios  
 Phyllosterin, Physostigma  
 Phytodomatten, Domatten (Vb. 17)  
 Phytophosen, Petrefakten 919,2  
 Phytophysologie, Botanik 257,2  
 Pia corpora, Milde Stiftungen  
 Pian, Framböse (Vb. 17)  
 Piano, Monte, Ampeyaner Thal  
 Piano del Lago, Atna 18,1  
 Piano droit, Klavier 814  
 Piano éolien, Anemochord  
 Pianograph, Melograph  
 Pianori, Attentat  
 Piasel, Arafau 139,2  
 Piauhi, Mauritia  
 Pica (Buchdr.), Schriftarten  
 Picae (lat.), Gelfüste  
 Picao de Beleta, Mulachacen  
 Picaeux (Indianerstamm), Blad-  
 Picardant, Lunel (Wein) [fest  
 Piccardscher Apparat, Abdampfen 21,1  
 Vicenacer, Pestschnecken  
 Pichon-Longueville, Bordeauxweine  
 Pichel, Celles  
 Picking, Picking  
 Pico da Antonia, Santiago 1)  
 Pico de Neres, Sierra Nevada  
 Pico de Vara, Azoren 105,2  
 Picoña, La (Berg), Drense  
 Picos, Sierra de, Lugo 1)  
 Picropegae, Mineralwasser 652,1  
 Pictavi, Pictones, Pictaver  
 Victor, Fabius, Malerei 150,1  
 Picta' houses, Pictenhäuser  
 Picunche, Araukaner  
 Pidas (Fluß), Copern 385,2  
 Pied de roi, Fuß (Maß)  
 Pieder (Indianerstamm), Pah Utah  
 Piedmont (Gesicht bei), Shenandoah  
 Piedmont Region, Virginia 224,2  
 Pieds noirs, Pielan (Indianer),  
 Pielos, Andromache [Bladfect  
 Pieloberg, Schleswig-H. 521,2, Lütjenb.  
 Pier delle Vigne, Petrus de Vineris  
 Pieri, Giuseppe, Ital. Litt. 99,2  
 Piero de Lamberti, Bildhauerk. 941,2  
 Piers, Achata [Litteratur 213,1  
 Pierpont, John, Nordamerikanische  
 Pierre à bot, Chaumont  
 Piessflasen, Lithoflasen (Vb. 17)  
 Piesting, Fische  
 Pietas in Deum, Frömmigkeit  
 Pieter Botte, Mauritius  
 Pietersz (Reisender), Australien 153,2  
 Pietrabbondante, Borianum  
 Pietra di Monte Paderno, Bologna  
 Pietra nera, Ragusa 2) [171,1  
 Pietroszja, Karpathen 557,2  
 Pietroszul, Karpathen 558,1  
 Pietzler Berg, Pommern 215,1  
 Pigmentgeschwulst, Melanoma  
 Pigmentmale, Muttermal  
 Pigna, Giambattista, Ital. Litt. 94,2  
 Pignotti, Lorenzo, Ital. Litt. 96,1, 101,2  
 Pigrés (Dichter), Batrachomyomachia  
 Pihapperspiß, Rißbüchel  
 Pilsches Verfahren, Chemotypie  
 Pikeniere, Lanciers  
 Pilet (Signalinstrument), Abstecken  
 Pilettsfähle, Rampierleine, Lager 402,2  
 Piseur, Pisor  
 Pif Hålevi, Pif, Türkisches Reich 922,1  
 Pifierschule, Saarschule  
 Pifol, Pifol  
 Pifotten, Dianthus  
 Piftonen, Gallien 859,1  
 Pila (Stadt), Schneidemühl  
 P'Jlak, P'Jila  
 Pilani, Region 624,1  
 Pilarii, Taschenspieler 527,2  
 Pifat, Mont, Lotre 877,2  
 Pilatusakten, Acta Pilati  
 Pilaw Tepe, Rakodonten 132  
 Pilaya, Bolivia 166,1  
 Pileatus seivus, Hut 823,1  
 Pilen (Stüdenzucker), Juder 979,1  
 Pilentum, Wagen  
 Pilgerstabkreuz, Apfelskreuz  
 Pilica, Piliza  
 Pilius, Biret  
 Pillader Berg, Ostpreußen 542,1  
 Pillaw, Pilaw  
 Pillenbolzen, Fäden  
 Pillenkraut, Pilularia  
 Pilluana, Salinas de, Guallaga  
 Pilo, Pilaw  
 Pilon, Germain, Bildhauerkunst 943,2  
 Pilos, Hut 822,2  
 Pilos, Graf von, Clavides (Vb. 17)  
 Pilosi (lat.), Silber Mann  
 Pilsai, Pilsai  
 Pilsensee, Ammer (Fluß) [861,2  
 Pilzellulose, Pilzgewebe, Zelle 858,2  
 Pilzöfen, Niederschlagsarbeit  
 Pilzische Hundschachtöfen, Blei 14,1  
 Pilztiere, Myxomyceten  
 Pilzwurzel, Mycorrhiza (Vb. 11 u. 17)  
 Pima-Apatschen, Mohave  
 Pimpla (Quelle), Rusen  
 Pimplemetall, Kupfer 319,2  
 Pimpleiden, Rusen  
 Pinabel (Missionär), Aßen (Vb. 17) 59,1  
 Pinakes (griech.), Philologie 1008,2  
 Pinang-Lampers, Licuala  
 Pinaros, Alexander 317,2 [31,1  
 Pinart, A. L. (Reis.), Amerika (Vb. 17)  
 Pincé (Musik), Norbent  
 Pineau du Val, Amaury du Val (Vb. 17)  
 Pinedo, Thomas de, Jüd. Litt. 300,1  
 Pinehas, Eti  
 Pineolen, Liefer 712,1  
 Piney tallow (engl.), Vateria  
 Pingelap, Carolinen  
 Pingos d'agua, Topas  
 Pinguecula, Fettsack  
 Pinhal del Rei, Estremadura 1)  
 Pinhoes, Araucaria  
 Pinie (Insel), Batu  
 Pinkie House, Russellburgh  
 Pinkschiff, Pint  
 Pingselzungen (Vögel), Papageien 67,1  
 Pintafel, Trubensuß  
 Pintelli, Vaccio, Baukunst 501,1  
 Pintia, Ballabold 1)  
 Pintje, Anter (Flüssigkeitsmaß)  
 Pinto (General), Argentin. Rep. 793,2  
 — (Reisender), Aßen 930,1  
 Pipa (kathol. Kultus), Fistula 662,2  
 Pippinsche Schenkung, Pippin 3)  
 Pique longue, Bignemale  
 Pirisabora, Babylonien 205  
 Pirnari, Pangas  
 Piroleen, Crustaceen  
 Pifang (Insel), Vanba  
 Pifanino, Monte, Apuanische Alpen  
 Pifanit, Bitriole  
 Pifcenä, Pifenas  
 Pifch-i-Ruh, Kuristan  
 Pifchu, Luchs  
 Pifcefi, Vaclav, Tschechische Litt. 87,1  
 Pifcin (Schloß), Galliano  
 Pifga, Abarim  
 Pifo Vestia, Calpurnius Vestia  
 Pifonium, Preßburg  
 Pifotte, La, Vincennes 1)  
 Pifaceen, Araceen  
 Piftochi, Rußl 926,1  
 Piftoleiwährung, Münzfuß  
 Piftoliers, Piftole  
 Pifuma, Rio Negro 1)  
 Pifus mauriscus, Erbse  
 Pifatattajan, Tripitaka  
 Pifane, Aolier  
 Pifaras, Zwerg 1014,2  
 Pifch Lake, Trinidad 1)  
 Pifhëci, Pitheciina, Aßen 140,1, 141,1  
 Pifhecusa, Fische  
 Pifton (Berggipfel), Teneriffa  
 Piftons de la Bouillante, Guadeloupe  
 Pifit (ber. Edelstein), Diamant 932,2  
 Pifit (Insel), Santa Cruz 1)  
 Piftheus, Ägeus, Acha  
 Piftinjel, Chathaminsel  
 Pifys, Pan  
 Pifyuffa, Spetsä  
 Pifaplanina, Rarst, Arain 153,1  
 Pifuro, Plurs  
 Pifswall, Britannien  
 Piftim, Paitan  
 Pifa (ital.), Dubelsack  
 Pifotklappe, Lafette 398,2  
 Pifwa (Fluß), Montenegro 767,2  
 Pifzoff (Berg), Pleßuralpen  
 Pizzo Centrale, Sankt Gotthard 22,2  
 — di Gino, Como  
 — di Seno, Acolt Pifeno

Bizzo Jorno, Sankt Gotthard 286,1  
 — Rondadura, Lufmanier  
 — Notondo, Sankt Gotthard 286,1  
 — Stella, Err, Pij b'.  
 — Vinei, Sankt Gotthard 286,2  
 Bjämo Bjawosero, Pjamossee  
 Bjeturðson, S. und P., Isländische  
 Litteratur (Bd. 17) 456,1  
 Blacentarkreislauf, Embryo 506,1  
 Placenta sanguinis, Blut 56,1  
 Blacentic (Bai), Avalon  
 Blaciert, Disfangreiten  
 Blagemann, A. (Reis.), Amerika (Bd.  
 17) 31,2 [1908,2  
 Blagiotrope Organe, Pflanzenwachst.  
 Plaine (franz.), Berg (Parteibez.) 719,1  
 Blaine (franz. Landschaft), Wendee  
 Blaineß (Fluß), Illinois (Fluß)  
 Plain-net, Bobbinet  
 Plains of Promise, Albert (Fluß)  
 Blanaufnahme, Vermessung 140  
 Blanchés, Ies, Montreux  
 Blanchon, J. C. (Bot.), »Planch.«  
 Plane (engl.), Hobel  
 Planeta (lat.), Rasel  
 Planetarii, Astrologie 973,1  
 Planetenmaschine, Planetarium  
 Planéje, Cantal  
 Planierungsmaschinen, Exkavatoren  
 Planigloben, Landkarten 457,2  
 Planinagrotte, Adelsberg  
 Plankarten, Seekarten  
 Planlesen, Planzeichnen  
 Planrost, Feuerungsanlagen 214,1  
 Plansee, Brettenwang  
 Plantagengesellschaft, Deutsch-Ost-  
 afrikanische, Kolonien (Bd. 17) 497,1  
 Plantagenstaaten, Sklavenstaaten  
 Planteae cellulares, Fellenpflanzen;  
 P. lignosae, Holzgewächse; P.  
 vasculares, Gefäßpflanzen  
 Plantain-fibre, Manihahanf  
 Plantation, Batanga  
 Platanen (Reis.), Asten (Bd. 17) 61,2  
 Platanübergang, Eisenbahnbau 448,2  
 Plaquemine (Fluß), Mississippi 678,2  
 Plaquemines (Stadt), New Orleans  
 Plaque muqueuse, Feigwarze  
 Platschborten, Bortenweberlei  
 Plasmolyse, Zelle 862,1  
 Plasmotosomen, Zelle 860,2  
 Plasseggenschöck, Rätikon  
 Plastische Gliederung, Erdkunde 753,2  
 Platea montana, Bergstraße  
 Plate-forme (Artill.), Bettung  
 Plattform (engl.), P. of labor, Platt-  
 form [phie 20,1  
 Platinbrud, Platinatypie, Photogra-  
 matonisches Jahr, Jahr  
 Plato Buni, Argoprotastron  
 Plätt, Zahn  
 Platta, Lufmanier  
 Plattenbank, Hobel  
 Plattenbauch (Insekt), Wasserjungfern  
 Platte, Perücke 895,1  
 Platte (Berg), Wiesbaden 620,2  
 Platte (Draht), Bortenweberlei  
 Platte City, Platte River  
 Plattenberg, Fichtelgebirge 239,1  
 Plattenkohl, Kochener Linsen

Plattflügler, Planipennis, Netzflügler  
 Blattmaschine, Platten, Spinnen 152,1  
 Blattynemie, Anthropologie 630,2  
 Platysma myoïdes, Ruffeln 936,2  
 Plathandel, Kauf  
 Plathrecht, Superfizies  
 Plauelmühle, Flachs 330,1  
 Plauer See (Medlenburg), Plau  
 Plauercher Kanal und See (Plauer  
 See), Plau 1), Havel 239,2  
 Plawe, Plauen 1)  
 Plaza, Martin de la, Span. Litt. 93,1  
 Plaza de Almanzor (Berg), Kastil-  
 lisches Scheidegebirge  
 Pleckenjoch, Alpen 400,2  
 Plectrum, Plektron  
 Plegmund, Angelsachsen  
 Plein air-Malerei, Hellmalerei  
 Pleisthenes, Atrous  
 Pleistos, Parnassos  
 Pleite (Fahrzeug), Playte  
 Plektje, Albanesen 282,1  
 Pleme, Plemena, Montenegro 768,1  
 Plemmyrion, Syrakus 467,1  
 Plentybai, Neuseeland 97,1  
 Plenns chorus, Gemischte Stimmen  
 Pleobichogamie } Blütenvariationen  
 Pleogamie } (Bd. 17) 146, 147,1  
 Pleomorphie }  
 Plefenieren, Blasonieren  
 Pleffa (Fluß), Pleß 2)  
 Pleßberg, Abertsham  
 Pleßidi (Pleßidi), Pelton  
 Pleßis = Marly, Seigneur du,  
 Pleßjew, Pleßchen [Mornay  
 Pleßchenia, Albanesen 282,1  
 Pleuresia, Brustfehlentzündung 580,1  
 Pleureur, Mont, Collon  
 Pleuron, Aiolien [bung 531  
 Pleuro-Pneumonia, Brustfehlentzün-  
 dener Berge, Ostpreußen 542,1  
 Pliè (Kartenspiel), Pharo  
 Plinlimmon (Berg), Wales 357,1  
 Pliopithécus, Affen 141,2  
 Plisevica, Plisewiza, Karst  
 Plithon, G. G., = Plethon  
 Pliva (Fluß), Urbas  
 Plizburg (Ruine), Wingenheim  
 Plons, Sonjen  
 Plößgau, Anhalt 585,2  
 Ploucquet, Deutsche Litt. 759,1  
 Plowdim, Philippopol  
 Plumier, Ch. (Botaniker), »Plum.«  
 Plutonion, Hierapolis 1)  
 Plutôt à volonté, Eskompte  
 Plynterien, Kallignterien  
 Plytenberg, Meer  
 Pljeß, Pilsen  
 Pneumatiker (Theol.), Gnosis 462,1  
 Pneumonia contagiosa, Lungen-  
 feuche; P. c. equorum, Brustfeuche  
 Pneumo-Pleuritis, Brustfehlentzün-  
 dungs Chor 71,2 [bung 531  
 Pnom (Volksstamm), Moi  
 Pnompen, Pnom-Penh, Panompeng  
 Poas, Talos  
 Poassu, Dahomi 416,1  
 Pobjaniya, East  
 Poblilius, Publilius  
 Pobratinstvo, Wahlbrüderschaft

Počátky, Potschatel  
 Pochtrübe, Pochwerte  
 Pochwerk, Hans 122,1  
 Pocié, Orsat, Pucé  
 Pockensalbe, Salben  
 Pockmühle, Flachs 330,1  
 Poconchi, Maya  
 Pöcsenyéd, Pötsching  
 Podaleirios, Madaon  
 Podarles, Jophillos  
 Podèbrad, Podiebrad  
 Podgorz (Flecken), Thorn  
 Podhone, Dnjeßtr  
 Podhrad, Frauenberg 4)  
 Podiebrad, Pring Hynel, Tschechische  
 Pödifuler, Apullen [Litt. 878,2  
 Podivin, Kofel  
 Podizwolf, Pasewalk  
 Podol, auch Kiew 726,1  
 Podolaken, Ruthenen  
 Podolin, Publein  
 Podoniphti, Aephtios  
 Poëphäga, Deuteltiere  
 Poetana, Paitan  
 Poète lacrymal, Bouilly  
 Poetelia lex, Schuldnereischaft  
 Pogiinsel, Sumatra 433,2  
 Pöhl, Poel 157,1  
 Pöhl, Bernhard, Polini  
 Pöhlberg, Erzgebirge 832,1  
 Poik, Poikhöhle, Adelsberg  
 Poine, Dite  
 Point Danger, Queensland  
 Pointe des Arfines, Rottische Alpen  
 Pointe française, Congo 243,1  
 Pointe Noire, Gabun  
 Poisson d'avril (franz.), Aprilsnarr  
 Poitrinal, Pétrinal  
 Pojana Ruska, Eisernes Thor  
 Pojangsee, Kiangsi  
 Pöfilon, Attika 30,2  
 Pöfking, Wädling  
 Pöfolvar, Kleppobeule  
 Pol (Fluß), Don  
 Polakowski, S. (Reis.), Amerika (Bd.  
 Polands, Huhn 778,2 [17) 31,2  
 Polar Dreiecke, Supplement  
 Polarimeter, Saccharimetrie [rate  
 Polarimikroskop, Polarisationsappa-  
 Polariskop (Savartsches), Strikular-  
 polarisation 936,2  
 Polarstationen, Polarforschung  
 Polastron, Gabrielle de, Voltignac 2)  
 Polaticum promontorium, Pola-  
 ticus sinus, Pola  
 Polauer Berge, Röhren 104,1  
 Polemarch (Heerw.), Phalang  
 Polemon (König), Pontos  
 Polensis respublica, Pola 156,1  
 Polesine, Rovigo  
 Polesje, Rinsk, Wolhynien  
 Polias, Grechteton [gericht  
 Police correctionnelle, Justizpolizei-  
 Police d'affrètement, Chartepartie;  
 P. de carnaison, Konnoffement  
 Policka, Politscha  
 Polieion, Seraklea  
 Polierstöcke, Amboß  
 Polillo (Insel), Luzon  
 Polinif, Tanern 545,1

Polino, Monte, Cosenza  
 Polioplasma, Zelle 857,1  
 Poliorsetif, Genie (milit.)  
 Polista, Wolschow  
 Politianus, A., Polignano [711,2  
 Politiker (Partei der), Griechenland  
 Politische Rechte, Öffentliches Recht  
 Polizza di carico, Konnossement  
 Poljen, Karst  
 Polkrähe, Polen (Hüttent.) 171,2  
 Pollack, Jakob, Jüdische Litt. 300,1  
 Pollet, Dieppe  
 Pollina, Apollonia  
 Pollinarium, Pollen 190,1  
 Pollino, Monte, Apenninen 672,2  
 Polnmehl, Mühlen 850,2  
 Pollstichel, Grabstichel  
 Pollutio (lat.), Kirchenschändung  
 Polnischer Verband, Steinverband  
 Polnisch-Livland, Wittebel [270,2  
 Polochic, Guatemala 890,2  
 Polowci, Rumänen  
 Polozkij, Simeon, Russ. Litt. 50,2  
 Pöltenberg, Znaim  
 Polvo de la condesa, Cinchona 133,2  
 Polýagos, Polino  
 Polybos, Akrastos  
 Polyphäten, Anneliden  
 Polydamas, Athletik  
 Polydor (Maler), Glauber D.  
 Polyederprojektion, Landkarten 459,1  
 Polyhedrometrie, Geometrie 135,1  
 Polygonmauer, Bruchsteine  
 Polygonometrie, Geometrie 135,1,  
 Trigonometrie  
 Polyhistorie, Philologie 1010,2  
 Polymelie, Methemelle  
 Polynja, Wolga 731  
 Polyorgantheorie, Hydromedusen  
 Polypersontheorie (Bd. 17)  
 Polyphemiden, Wasserläche  
 Polyphylétische Hypothese, Monos-  
 Polyptica, Grundbücher (polyptisch)  
 Polystomeen, Flatoden  
 Polysynthetischer Kristall, Zwillinge  
 Polytechnos, Neben (kristalle)  
 Polytimetus, Böhara 96,1  
 Polytomie, Einteilung  
 Polyzeleion, Afnaros  
 Polyschener See, Daleminzien  
 Pomaci, Pomaken  
 Poma Hierosolymitana, Momordica  
 Pomaquinte, Citrullus  
 Pomarape, Bolivia 165,2  
 Pomerani (Volk), Pommern 216,1  
 Pometinus Ager, Pontinische Sümpfe  
 Pomis, David de, Jüd. Litt. 299,2  
 Pomjalowskij, N. G., Russische Litt.  
 Pommer, Dr., Eugenbogen [55,1  
 Pompa circensis, Circensische Spiele  
 Pompaelo, Pamplona  
 Pompejaner (Wein), Frankenweine  
 Pompejopolis, Pamplona (pejus)  
 Pompejus Troguus, Troguus Pom-  
 Pompholyx (Chem.), Zinkoxyd  
 Pompilia, Aeneas Marcius  
 Pomponiana, Syeres  
 Pomum Adami, Adamsapfel  
 Pön (Berg), Waldeck 344,1 [17)  
 Pönafidin, Nagelhaens-Archipel (Bd.

Ponce, Paul, Bildhauerkunst 943,2  
 Ponche à la Romaine, Punsch  
 Pondilonisi, Subba  
 Ponerologie, Dogmatik  
 Pongara Point, Gabun  
 Pongo (Fluß), Senegambien  
 Pongola, Amatongaland (Bd. 17)  
 Pongos (Stromschnellen), P. de  
 Manseriche, Amazonasstrom 444,1  
 Poenitentia, Pöntiens  
 Pönlob, Bhutan  
 Pons Augusti, Eisernes Thor; P.  
 Aureoli, Nureolus; P. Drusi,  
 Bojen; P. Oelii, Newcastle upon  
 Tyne; P. Ragnetrudis, Bruntrut  
 Pons Varoli, Gehirn 2,2  
 Ponta da Lenha, Congo 243,1  
 Ponta de Sagres, Sankt Vincent (Kap)  
 Ponte (Schweiz), Albulas  
 Ponte a Serraglio, Bagni 1)  
 Pontebara, Pontebba, Pontafel  
 Ponte Brolla, Raggia, Valle  
 Ponte Lucano, Livoli [Hone  
 Pontelungo (Kanal von), Bacchig-  
 Ponte Molle, Römische Brücke  
 Ponte Tresa, Euganer See  
 Pönteurgin (Ritter von), Ofenheim  
 Pontirolo, Nureolus  
 Pontische Maus, Zieselmaus  
 Pont le Roi, Pont sur Seine  
 Pontus, Pontos  
 Ponzische Inseln, Ponja  
 Poona (Distrikt), Puna (Bd. 17)  
 Poor law board, P. removal Act,  
 Armenwesen 843,2  
 Poort, H. C., Niederländische Litt. 157,1  
 Popacton, Delaware (Fluß)  
 Pöpel, Popanz  
 Popelchen, Kobold  
 Popietten, Poupietten  
 Popilio, Forum, Volla  
 Pop Ivan, Karpathen 557,1  
 Popoffta = Popowka [Litt. 883,1  
 Popovic, Jov. St. (gest. 1856), Serb.  
 Popowopolje, Trebinje  
 Popow (Reisender), Aften (Bd. 17) 55,2  
 Popowa Gora, Russisches Reich 60,1  
 Poppelsee, Eng  
 Popper (Fluß), Pöprab  
 Popping crease, Cricket  
 Poppo, Babenberg, Bamberg (Bistum)  
 Poppo v. Osierna, Deutscher Orden 777,2  
 Poppische Preßluftanlage s. Kraft-  
 übertragung, Transmiffion (Bd. 17)  
 Populonia, Piombino [602,2  
 Poquahock, Clams  
 Porcien, Ardennen (Departement)  
 Pordage, John, Englische Litt. 653,2  
 Pordany, Prodersdorf (Bd. 17)  
 Porendöl, Geheimmittel 1022,2  
 Porenvolumen von Sand etc., Boden  
 (Bd. 17) 148  
 Porfiriew, Russische Literatur 58  
 Porfirio Diaz (Ort), Piedras Negras  
 Poriecze, Poreschje (Bd. 17)  
 Porieren, Pause (Bause)  
 Poriferen, Schwämme  
 Porinos, Athen 996,1  
 Porionuu, Tahiti 492,2  
 Porlezza, Euganer See

Porongos, Argentinische Rep. 791,2  
 Poros (Herrscher), Alexander 319,1  
 Porosität der Wände, Ventilation 87,1  
 Porretaner } Gilbert de la Porre  
 Porretanus }  
 Porto, Graf (Reis.), Afrika (Bd. 17) 12,2  
 Porsberg, Sachsen 127,1 [Index 482,2  
 Port (= Gebirgspass), Col. Porre-  
 Porta, Giamb. della, Ital. Litt. 96,2  
 Porta Augusti, Eisernes Thor; P.  
 Caspia, Rapsische Pforte; P. Cau-  
 casi, Darielpass; P. Claudia, Her-  
 P. Cumana, Darielpass; P. Fla-  
 minia, Flaminia via; P. Hunga-  
 rica, Donau 53,2; P. portarum,  
 Derbent; P. Ratumena, Flaminia  
 via; P. Vazil, Eisernes Thor  
 Portaleone, Abr., Jüdische Litt. 299,2  
 Portas, Stratos  
 Port Breton, Neu, Ile d'  
 Port Chalmers, Neuseeland 97,2  
 Port Desire, Defeabo  
 Port de Biella, Arantbal  
 Port du Rhin, Mulgrave (Bd. 17)  
 Porte de Diane, Sahors  
 Pörten, Finnen  
 Pörtenua, Fordenone  
 Portenos, Argentinische Republik 796,1  
 Porte-pages, Buchdruckerkunst 559,2  
 Porter (Reisender), Aften 932,1, 937,2  
 — H. Ker, Englische Litt. 656,2  
 Porteus (Bischof), Engl. Litt. 654,2  
 Portezuelo de Ajustre, Chile 1013,2  
 Portcawl, Bridgend  
 Porticus, Halle (Bauwerk)  
 Portikfaja, Donau 54,2  
 Port Konstantin, Neugutnez 83,1  
 Portland (Neubraunschweig), Sarm  
 Portlandbai, Victoria 185,1 [John 1  
 Portlandkanal, Alaska  
 Port Lloyd, Bonininseln  
 Port Lolo (Fluß), Freetown  
 Port Lyttelton, Neuseeland 97,1 [60,1  
 Portman, W. (Reis.), Aften (Bd. 17)  
 Porto, Luigi da, Ital. Litt. 93,2  
 Portobuch, Buchhaltung 564,2  
 Portocale, Porto 1) 246,1  
 Porto Cavallo, Puerto Cabello  
 Porto Gaio, Pazo  
 Porto Praga, Praga  
 Porto Rabaz, Aldons  
 Portoseguro, Vikonte von, Ser-  
 Porto Stanga, Abba [Hagen  
 Port Raffles (Borneo), Sabun  
 Portree, Skye  
 Port Refuge, Mulgrave (Bd. 17)  
 Port Royal (Honduras), Roatan  
 Pörttschach, Wörther See  
 Port-side (engl.), Bord  
 Port Stephens, Australien 154,1  
 Port Tschak-Tschak, Pemba  
 Portugiesisches Rot, Safflor  
 Fortune, Vordun  
 Portus (altröm. Ort), Porto 2)  
 Portus Augusti, Ostia; P. Cale,  
 Porto 1); P. Herculis, Storno;  
 P. Itius, Ambleuse; P. magna,  
 Rers el Kebir; P. Naonis, Ferde-  
 none; P. Pisanus, Tifa 87,2; P.  
 Symbolorum, Salatlawa

Port Victoria (Borneo), Rabuan  
 Porzellanziegel, Schamotte  
 Poseidion (Vorgebirge), Samos  
 — (Stadt), Poseidonia 2)  
 Pösestrimstvd, Wahlbrüderschaft  
 Posidonia, Poseidonia  
 Poskho, Akhalzch  
 Possessorium summarium und  
 summarissimum, Westf. 813,1  
 Postjetbucht, Asien 935,1  
 Postal orders, Postnoten  
 Postberg, Böhmerwald 145,1  
 Postdampferlinien, Dampfschiff 488,2  
 Poste de l'Alima, Braya  
 Postelnitz, Schanbau  
 Postglossatoren, Römisches Recht 932,1  
 Posthorn, Horn (Blasinstrument)  
 Posthorn (Zool.), Tintenschnecken 717,2  
 Posthypnotische Suggestion, Hyp-  
 notismus (Bd. 17) 447,1  
 Postierapparat, Raubmaschine  
 Postknecht, Postilion  
 Postlingberg, Linz 1)  
 Post-Office-Vai, Galapagos  
 Postojna, Abelsberg  
 Postoloprty, Postelberg  
 Postreuter, Postilion  
 Posttertiär, Tertiärformation 601,1  
 Postulatii, Gladiatoren 374,2  
 Postwissels (holl.), Postanweisungen  
 Postyn, Pistoán  
 Postveirds, Barden  
 Pot à feu, Feuerwerkerei 224,2  
 Potala, Pasha  
 Potamogale velox, Aschango  
 Pot-de-vin, Verkauf  
 Potentia (a. Geogr.), Potenza  
 Potenzano, Francesco, Ital. Litt.  
 Potes, Almude 191,1  
 Potestas ecclesiastica, Kirchengewalt;  
 P. magisterii, Bischof; P. rectoria,  
 Vollziehende Gewalt  
 Potthoideen, Araceen  
 Potocki, Paul, Polnische Litt. 104,2  
 Poetovio, Poetovium, Pettau  
 Potro, Argentinische Republik 792,2  
 Potsham (Südafrika), Britisch-Ost-  
 Indien, Pasewalk (fraria)  
 Potter, Dirk, Niederl. Litt. 156,1  
 Pottinger (Reisender), Asien 937,1  
 Pouce (franz. Längenmaß, - Zoll),  
 Bouce (Berg), Mauritius (Aufs)  
 Ponce d'eau (franz.), Brunnenzoll  
 Pouchong, Thee 629,2  
 Bouques, Revers  
 Poule (Tanzfigur), Kontertanz  
 Poulzard, Weinstock 504,1  
 Poulsen, John, Norweg. Litt. 257,1  
 Poundnets, Fischerei 304,2  
 Poupard, L. J. G. A., Davyl (Bd. 17)  
 Poupard'sches Band, Leistungegenb  
 Pouvoir exécutif, modérateur, re-  
 présentatif, Vollziehende Gewalt  
 Povo, Groß- und Klein-, Povo  
 Romenezlaja (Insel), Onegasee  
 Power-loom (engl.), Weben 450,1  
 Powis Castle, Welshpool  
 Poyrard (Reisender), Asien 930,1  
 Poy-ya (Volkstamm), Patagonien  
 Poyznai, Posen 269,2 [770,1

Bozo, Sierra del, Jaen  
 Bozoritta, Rimpolung 2)  
 Bozwalk, Pasewalk  
 Boyza (Dichter), Pucic  
 Bräameln, Priameln  
 Braborgne, Germatt  
 Praeceptor Daniae, Hemming  
 Praeceptorium, Auflage  
 Brachin, Sorazblowitz  
 Praeda (lat.), Beute [427,1  
 Bradaš, Daude de, Provençal. Litt.  
 Bradel, Eugène de, Improvisation  
 Praedia nobilia, Rittergüter  
 Praedia rustica, urbana, Grundstüd  
 Prädikat (theolog.), Attribut  
 Prädisponierende Verwandtschaft,  
 Chemische Verwandtschaft  
 Prädisposition (biolog.), Darwinis-  
 mus (Bd. 17) 209,1 [Feldservituten  
 Praedium dominans und serviens,  
 Pradon, Französische Literatur 599,2  
 Praefectus socium, Ma  
 Prasi, Arsalgebirge  
 Praeficae, Totenbestattung 774,1  
 Präfix (kaufm.), Proffasso  
 Pragmatische Armee, Dettingen 1)  
 Pragš, Pukerthal, Tirol 721,2  
 Prach, Aschanti  
 Praha, Prag 305  
 Prajaga, Dschamna [Impfung  
 Präkautionsimpfung, Lungenstiche-  
 Präfordialangst, Angst, Brustbräune  
 Prälät (Getränk), Bischof 977,2  
 Prallschiff, Dampfschiff 486,2 u. 487,2  
 Brambanan, Dscholdtschokarta  
 Brambangan, Borneo 224  
 Prämiensbrief, Engagementsbrief  
 Prämienspfandbriefe, Banken 330,2  
 Bramne, Bramnischer Wein, Grie-  
 chische Weine  
 Praenestinus, Palestrina, Giovanni  
 Branatag, Fronleichnamfest  
 Branhita (Fluß), Nagpur  
 Bräputialsteine, Phimose [739,1  
 Praeputium clitoridis, Gottentoten  
 Praescriptio, Verjährung  
 Praesepe (Astron.), Strippe  
 Praesidium Pompeji, Araljewo  
 Braslon, Marrubium  
 Braslin (Insel), Seschellen  
 Braslon (Vorgebirge), Afrika 169,2  
 Braspölg, Bal, Pivigno, Val di  
 Brastaffa, Amazonenstrom 444,1  
 Bratens, Bal, Prätigau [724,1  
 Bratinas von Phlius, Griech. Litt.  
 Bratischthana, Allahabad  
 Brätschmaschinen, Waschmaschine  
 Brake (Höhen von), Austerlitz  
 Brausal, Lutmanter  
 Brävali, Prevalt [rung 221,2  
 Präventivkontrolle, Feuerversiche-  
 Präventivsystem, Pressefreiheit  
 Braxid, Rundschast  
 Brayaga, Allahabad  
 Bräzipuum, Zollverein 959,2  
 Bräq, Allahabad  
 Brechelpaß, Eisenerz [Leonhard 1)  
 Breblauer Sauerbrunnen, Sankt  
 Precarla, Bauer 464,2  
 Precellyhügel, Pembrokehire

Pré de Jour (Paß), Baadt 300,2  
 Predigtstuhl (Berg), Niederbayern  
 Predjal, Prebeal  
 Predlich, Kuffig  
 Preece, J. H. (Reisender), Asien (Bd.  
 Preignac, Bordeauxweine [17) 62,1  
 Preißschriften, Gefronter Dichter,  
 Preißzettel, Preißkurant [Preis  
 Pselouč, Prelautsch  
 Premaggiore (Berg), Pieve di Cadore  
 Premmeti, Premeti  
 Prénelay (Berg), Ritore  
 Prenjgebirge, Bosnien 247,1  
 Preparis, Andamanen  
 Prešba, Prešpa (Bd. 17)  
 Prešque Zsle, Erie  
 Preßbengel, Presse 331,2  
 Preßdelikte, Preßvergehen  
 Preßluft zur Kraftübertragung,  
 Transmission (Bd. 17) 802,2  
 Preßmaschine, Wirkerei 688,2  
 Preßmost, Wein 491,2  
 Preßmuster, Wirkerei 688,2  
 Preßrohr, Fischbein  
 Preste, La, Prats de Rollo  
 Prestice, Prestig  
 Prete Genovese, il, Strozzi, Bernardo  
 Prettau, Taufere Thal  
 Preußisch-Mark, Remonte  
 Preuve littéraire (franz.), Urkunde  
 Preventive checks (engl.), Check  
 Prevostinseln, Königin Charlotte-In-  
 Brew, Breu [fein  
 Breyn (Reis.), Asien (Bd. 17) 55,1, 57,1  
 Briapod (Schlacht bei), Alexander  
 Bräbor, Freiberg 2) [317,1  
 Bräbyšlav, Pribislau  
 Brice (Reisender), Afrika 176,2  
 Briesterbrüder, Deutscher Orden 776,1  
 Briesterseminare, Dominikulen  
 Briests Rapidš, Columbia (Fluß)  
 Brieur, Barth., Bildhauerkunst 943,2  
 Brigue, Buy de, Oapprenden [559,1  
 Prima (Druckform), Buchdruckerkunst  
 Primes d'exportation, Ausfuhr  
 Primfaktoren, Faktor  
 Brimgeld, Kaplaken [mestici  
 Primicerius (röm. Heerwesen), Do-  
 Primiero, Alpen 400,2  
 Primipili, Legion 624,2  
 Primitivstreifen, Embryo 594,1  
 Primogeniti, Verwandtschaft  
 Primordialkuppel, Zelle 839,2  
 Primorslaja oblastj, Ostibir. Rüssen-  
 gebiet (Bd. 17)  
 Prince u. Princess royal, Kronprinz  
 Principales, Fürstenmäßige  
 Principe, M. A., Spanische Litt. 95,1  
 Principe de la paz, Friedensfürst  
 Principium divisionis, Einteilung  
 Printemps (franz.), Frühling  
 Brinš, Russt 928,2  
 Brinzenhofmeister, Hauslehrer  
 Brinzipaladhäsion, Berufung 800,2  
 Brinzipälforderung, Pfand [109,1  
 Brinz Karls-Vorland, Spitzbergen  
 Brinz Rudolfs-Hütte, Dälmen  
 Brismeninstrumente, Spiegelinstru-  
 mente  
 Brismenpaar, Maschinen 306,1  
 60\*

- Prismenphotometer, Astrophotometrie  
 Prista, Rußschut  
 Prithiol, Djaus  
 Britische (Reitkunst), Sattel  
 Britischenmeister, Schüppengesellschaften  
 Britter, Wollin  
 Privatalspen, Alpenwirtschaft  
 Privataltertümer, Altertum  
 Privateers, Kaperei  
 Briveirdds, Barden  
 Brivernum, Piperno  
 Brivigne, Brivig  
 Privilegienrecht, Patent 771,2  
 Privilegium canonis, P. fori, Alerus  
 Brimall (Halbinsel), Mecklenburg 386,1  
 Prix de Rome, Römerpreis  
 Proanthropos, Anthropologie 630,2  
 Probalinthos, Marathon (Bd. 17)  
 Probate Duty (engl.), Erbschaftst.  
 Probatio per instrumenta, Urkunde;  
 P. per ignem, Orballen  
 Probabilanz, Buchhaltung 586,1  
 Probiën, Urzeugung  
 Probierventile, Wasserstandszeiger  
 Procäne Formation, Kreideformation  
 Procas, Amulius [182  
 Procédure criminelle, Strafprozeß  
 Processus bannitorius, Acht  
 Processus coracoïdes, Schultergürtel;  
 P. vermiformis, Darm  
 Procházka, Klementine, Schuh-  
 Prochyta, Procida (Insel) [Prosta  
 Proculianer, Labes und Sabinianer  
 Procupeß, Protop 2)  
 Procureur d'Etat, Procurator; P.  
 général, P. de la République,  
 Generalprocurator, Staatsanwalt  
 Proditio (lat.), Verrat  
 Prodrömälstadium, Anstiedung  
 Proëtosten, Demeter 660,1  
 Professio fidei (lat.), Glaubensbeib  
 Professritter, Deutscher Orden 779,1  
 Pro fide, rege et lege, Adlerorden 1)  
 Prognos, Comuni  
 Progo, Boro Dubor  
 Progression (franz., Mus.), Sequenz  
 Progressisten, Universitäten 1021,2  
 Progressive Methode, Analyse  
 Progressivladung, Schießpulver 452,1  
 Progressivpatrone, Handfeuerw 108,2  
 Progressverbindungen, Universitäten  
 1021,2 [thontos  
 Progymnasmata (Buchtitel), Aph-  
 Prohazka, A., Polnische Litt. 198,2  
 Prohazka, F., Tschechische Litt. 881,2  
 Projektionstheorie (beim Sehen),  
 Nagel (Albrecht) [bium  
 Prokambiumbündel, = Zelle, Kam-  
 Prolesch v. Osten (Reis.), Asten 988,2  
 Prolletjagebirge, Türk. Reich 917,2  
 Protopomitsch, F., Russ. Litt. 50,2  
 Prolapsus ani, Mastdarmvorfall  
 Prolongationsprämie, Versicherung  
 Prolosac, Imostki [158,1  
 Promachos (Myth.), Argonauten 800,1  
 Promontorio, Punta di, Pola  
 Promontorium Dionysii, Monastir  
 2); P. Minervae, Campanien; P.  
 sacrum oder magnum, Sankt  
 Pronnos, Aephalonia [Vincent (Kap)  
 Bronnos, Agenor 2) [228,1  
 Brontschitschew, Nordpolerpeditionen  
 Pronubae (lat.), Hochzeit 599,1  
 Propalis (Bienenz.), Bormach  
 Propatres, Vaten  
 Propatria (Papierformat), Papier  
 Proparos, Pargo [677,1  
 Prophthasia Alexander 318,2  
 Proportionale, mittlere, Proportion  
 Propriétaire (franz.), Heber [412  
 Proprietäten (Theol.), Tribut  
 Propstbingsgut, Bauerngut 469,1  
 Prosva, Mertwyi Kultus (Bd. 17)  
 Prosa, Monte, Sankt Gotthard 280,2  
 Proselenen, Arabien  
 Prosen (Mus.), Sequenz  
 Prosenion, Theater 623,1  
 Proslambanomenos, Griechische Mu-  
 Prosopitis, Athen 1002,2 [1729,2, 730,1  
 Prospectors (engl.), Verein. Staaten  
 Prospero, Ariel [110,1  
 Prostějov, Prosnitz  
 Prostibulae, Prostitution 417,2  
 Prosylogismus, Episylogismus  
 Prosenium, Theater 624,1  
 Protagon, Leithin [ragonist  
 Protagonist (Schauspiel.), Deute-  
 Protap Tschander Mauzundar,  
 Protaton, Athos [Brahma Samadsch  
 Protectores (lat.), Domestici  
 Protegensis, Rosellanus  
 Protensive Größen, Größe  
 Proterandrie, Blütenbestäubung 73,1  
 Protestpartei (Elsas), Autonomisten  
 Protobathybius, Bathybius  
 Protogynie, Blütenbestäubung 73,1  
 Protolog, Deuteragonist  
 Protonile, Kreuzerfindung  
 Protopithëcus, Affen 141,2  
 Prötos, Argos 801,1, Bellerophon  
 Protracheata, Tracheen, Peripatus  
 Proventriculus, Raumagen [(Bd. 17)  
 Providence (in Maryland), Anna-  
 Provincia (a. G.), Provence [olis 1)  
 Provinzialaudschuß, Kreisverfassung  
 188,2 [Provinzialverfassung  
 Provinzialkommission, = Rat 1c.,  
 Provlita, Atanthos [1011,2  
 Provolant, Provolat, Zweikampf  
 Prozenos, Gastfreundschaft  
 Prozeffer, Duerulantenwahnsinn  
 Prudelberg, Stonsdorf  
 Prudhoe (Reisender), Afrika 170,2  
 Prüfungsapparate, Materialprüfung  
 Prüfungskommission, Entlassungs-  
 Brunell, Laing [prüfung  
 Pruntjagen, Hauptjagen  
 Pruszkau, Jlava  
 Pruthenische Tafeln, Astronomie 977,2  
 Bruzen (Volkstamm), Ostpreußen  
 Prybilow, Alasta [543,2  
 Prytanée (Militärschule), Flöhe, La  
 Prytaneion, auch Olympia 385,1  
 Przejdziecki, A., Poln. Litt. 198,2  
 Przymoz, Ostau 1)  
 Przypiec, Dnjepr  
 Psacum promontorium, Kreta  
 Psalterium majus, minus, Maria  
 Psammöm, Sandgeschwulst [234,1  
 Pshawen, Kaukasien 632,1  
 Pschepaß, Kaukasien 630,2  
 Pshentkrone, Zum  
 Pshu, Kaschen  
 Pseudomantis, Kallipyaden  
 Pseudo-Philippos, Attalos 1)  
 Pshawen, Tschetschenen  
 Pshloriti, Jda 2)  
 Pshul, Dnjepr  
 Pshophis, Agenor 2), Alkmäon 1)  
 Psoriasis buccalis, Leutoplasie  
 Pshyker, Onofis 462,1  
 Pshyllen, Schlangenschwörer (Bd. 17)  
 Pshyra, Pshara  
 Pshytaleia, Kristeides 1)  
 Pteria (a. Geogr.), Zoigab  
 Ptolemais (attische Pshyle), Attika 31,1  
 Ptoos, Bötien  
 Ptoxis (Gramm.), Rufus  
 Ptschinja, Barbar  
 Ptuj, Pettau  
 Puants (Indianerstamm), Stachega  
 Publica fides, Urkundspersonen  
 Publikaner, Albigenser, Katharer  
 Pucci, Antonio, Ital. Litt. 88,1  
 Buch, Brud 3)  
 Puchow, S. v., Tschechische Litt. 879,1  
 Buchsbaum, Buchsbaum, Hans  
 Buchstein (Reisender), Asten 988,1  
 Pucinum vinum, Prosecco  
 Pucioffa (Badeort), Rumänien 26,2  
 Püdling, Bädling  
 Pucjofful, Jakobens  
 Puddler, mechanische, Eisen 416,2  
 Püeblos, Amerikan. Altertümer 482,1  
 Puelche (Wind), Chile 1016,1  
 Querperalkrankheiten, Frauenkrankh.  
 Puerto Bello (Paß), Lugo 1)  
 — Berrio, Antioquia  
 — de Corral, Baldivia  
 — de Biedrafita (Paß), Lugo 1)  
 — Desire, Descado  
 — Real (Honduras), Roaton  
 Buffer, Faustbüchse  
 Buffjade, Bergleute  
 Buig, Bug  
 Buig de Montagut, Tarragona 325,1  
 Buigmal (Berg), Pyrenäen 483,1  
 Buik (holl.), püik, Pit  
 Buistieug, Madame de, Diderot  
 Bukapula, Manihillinseln  
 Bukaruba, Tuamotuinseln  
 Bukehaupapa, Eymont (Berg)  
 Bul (assyr. König), Phul  
 Bulaskino, Batea  
 Bulgar, S. del, Spanische Litt. 90,1  
 Pulicidae, Flöhe  
 Buli-Rhisti, Fendisch-Deh  
 Bullava, Tschechische Litt. 878,1  
 Bulo-Rij, Banda (Inseln)  
 Bulo de Lobo, Guadiana  
 Bulo Bertja, Engano [(Inseln)  
 Bulo-Rozinghain, P.-Run, Banda  
 Pulsatorium, Pulsenten  
 Pulsniher Gebirge, Sachsen 127,1  
 Pulsnihtal, Tetschen  
 Pulschlag, Arterien [der Artillerie  
 Pulverfabriken, Technische Institute  
 Pulvermaar, Eifel 372,1  
 Pulvis taracanae, Antihydrophia  
 Pumex (lat.), Vinsstein

Pumpensäge, Bergbau 729,2  
 Pumpernetzen, Finckernetzen  
 Pumpsod, Pumpensod  
 Puna brava, Puna  
 Punaland, Ägypten 218,1  
 Punctum vegetationis, Stengel 287,1  
 Pungo-Abongofelsen, Angola  
 Punicum, Cäre  
 Punipt, Ponape  
 Puntierfeder, Zeichnung 849,1  
 Puntierstichel, Grabstichel  
 Puntva, Majosha  
 Pupan, Bihar (Ostindien)  
 Puna (griech. Vorgebirge), Aktion  
 Puna Arenitas, Golfo Dulce; P. de Coles, Arica; P. di Miseno  
 Puntormo, Puntormo [Pisenum  
 Punt Dia, Flag  
 Puntisch, Dschelam  
 Pupa (lat.), Puppe [senrat  
 Pupillenrat, Obervormundschaft, Wat-  
 tupper, Johann, Koch  
 Pura, Gedrosia, Perlen (Bd. 17)  
 Pura-Kongit, Ural 1039,2  
 Purgatio per eucharistiam, Dr-  
 burgierholz 2c., Croton [baltin  
 Purgierwinde, deutsche, Convolvulus  
 Puristi (ital.), Italienische Litt. 99,1  
 Purna, Kola (Bd. 17)  
 Purdhita, Brahmanismus 308  
 Purlack, auch Rothholzlack  
 Purlmeer, Kalifornien 393,2  
 Purlscheller (Alpinist), Reper 21 (Bd.  
 Purulia, Rambahum (Bd. 17) [17)  
 Pururawas, Kpapas  
 Puschka, Indische Religion  
 Puschler (Flugtauben), Tauben 538,2  
 Pusan, Pusan  
 Pusch: i-Kuh, Kuristan  
 Puschunwalle, Afghanistan 144,1  
 Pustrich, Pustrich  
 Puteanus, auch Solmisation 14,2  
 Puteus (lat.), Impluvium  
 Pura walli, Anamirta  
 Putrescentia, Brand 313,1  
 Putte, Hendrik van de, Puteanus 1),  
 Solmisation 14,2  
 Püttelange les Saaralbe, Püttlin-  
 Püttershoel, Weierland [gen 2)  
 Püttgarden, Fehmarn  
 Püttkammer, v. (kais. Kommissar),  
 Afrika (Bd. 17) 10,2  
 Putu, Tschoushan  
 Putzmaschinen, Mühlen 851,1  
 Puwaina, Honolulu [nus  
 Puy, Henri und Pierre du, Putea-  
 Puy de la Bannière, Bolvic  
 Puzen, Prostitution 417,2  
 Pzknodonten, Fische 298,2  
 Pylae Amanides, P. Syriae. Ama-  
 nus; P. Ciliciae, Gilet-Pogbaz  
 Pylades (Schauspieler), Pantomi-  
 Pylagoroi, Amphiktyonen [mus  
 Pylstaart, Tonga-Archipel  
 Pynacker, Malerei 155,1  
 Pyra (Berg), Griechenland 673,1  
 Pyramiden (Landw.), Ernte 809,1  
 Pyramidenbahnen, Rügenmark  
 Pyramidenwürfel, Tetrakishepaeder  
 Pyramid Lake, Tahoe

Pyramos (Fluß), Taurus  
 Pyramus, Derys, Franz. Litt. 593,2  
 Pyrenäen (Australien), Victoria 185,1  
 Pyrenaeus Mons, Brenner (Berg)  
 Pyrenoide, Zelle 858,1  
 Pyrgi, Cäre  
 Pyroos, Bufento  
 Pyrosin, Fluorescein  
 Pyrogenische Gesteine, Acidite  
 Pyrrhopin, Chelidonin  
 Pyrriche = Pyrrhiche  
 Pythagoreisches Zeichen, Drubensuß  
 Pythias, Aristoteles 815,1 u. 2  
 Pythion (athen. Tempel), Athen 998,2  
 Pythionike, Heiden  
 Pythodoris, Archelaos 5)  
 Pyz, Pygame  
 Pzaka, Babinische Republik

D.

Dabail, Babylon  
 Dadrirung, Heroldsfiguren  
 Quadrio, Fr. S., Italienische Litt. 98,1  
 Quahaug, Glams  
 Quale tale (lat.), Billig  
 Qualitätszahl, Garn (Bd. 17)  
 Qualité du jugement, Entscheidungs-  
 Quanon, Kanun [gründe  
 Quantitätenschein, Verpflichtungs-  
 Quantovicus, Staples [schein  
 Qu'appelle, Asinibota  
 Quaqua, Camerun 758,1  
 Quaraim (Fluß), Uruguay 19  
 Quarantäneflagge, Flagge 335,1  
 Quarante, Les, Akademie 248,1  
 Quarantia, Venedig 79,1  
 Quarghla, Barga  
 Quarta Trebelliana, Fideikommiß  
 Quarten (schweizer. Dorf), Balensee  
 Quarter Sessions, Friedensgerichte  
 Quartettgesellschaften, Rußl 931,2  
 Quartiergeber, Symbiose 457,1  
 Quartiermacher, Dienerschaft 911,1  
 Quarzfritte, Braunkohle 357,1  
 Quarzgesteine, Kieselgesteine  
 Quarzbreccie, Quarzbrodenfels  
 Quash, Bier 919,1  
 Quassatio (lat.), Quetschung [63,2  
 Quast, v. (Reisende), Aßen (Bd. 17)  
 Quaternionen, Handschrift 115,2  
 Quater Balß (Piz), Languard, Piz  
 Quatuorviri, Municipium  
 Quaze, Quafe  
 Quauhquemotzin, Guatimozin  
 Quebradas, Tacna  
 Queckeneule, Eulen 908,1  
 Quecksilberchlorid-Harnstoff, Queck-  
 silberformamid 2c., Quecksilberprä-  
 parate (Bd. 17)  
 Quedensfeld Reis.), Afrika (Bd. 17) 9,2  
 Queen city of the lakes, Buffalo  
 Queensberg, Herzog von, Buccleuch  
 Quelimane Quillimane  
 Quellenerze, Erzlagertstätten 838,2  
 Quellfinder, Quelle 511,2  
 Quemadero (span.), Avila (Stadt)  
 Quemason, Borag 210,2  
 Quers, Quers  
 Querlage, Geburtshilfe 984,1

Querno, Improvisation  
 Quernsteine, Maßsteine  
 Querriff, Projektion 403,2  
 Quertäler, Täler (Bd. 17) 789,1  
 Querziehen, Bodenbearbeitung 111,1  
 Quésnay de Beaurepaire, Clouvet,  
 Serpin (Bd. 17)  
 Quésne de Béthune, Franz. Litt. 594,1  
 Queuore, La, Fargeau  
 Quibanza, Ambriz  
 Quiche (Indianerstamm), Maya  
 Quillabamba, Urubamba  
 Quillings (engl.), Bobbinet  
 Quinkung, Quincunx  
 Quinkungschein, Aspekten  
 Quinnebaug, Thames  
 Quinquennalien, Moratorium  
 Quint (Gewicht), Quent  
 Quintane, Turnier  
 Quintébai, Kanada 437,1, Mohawf  
 Quinten (schweizer. Dorf), Balensee  
 Quinten (Reisende), Rage (Gug.)  
 Quintlein, Quent  
 Quinze-Vingts, Blindenanstalten 31,2  
 Quioco, Rioto  
 Quionguiaberge, Angola  
 Quiquandon (Reis.), Afrika (Bd. 17)  
 Quirilin, Quebracho [10,1  
 Quirimba-Archipel, Ibo 2)  
 Quirintraut, Tussilago  
 Quirlholz, Fruchtholz  
 Quiroga (Reis.), Afrika (Bd. 17) 10,1  
 Quiroul, Pierre, Dapfl (Bd. 17)  
 Quispicanchi, Peru 884,2  
 Quittance (franz.), Quittung  
 Quolzum, Suez 424,2  
 Quartenstraße, Vottnischer Meerbusen

R.

Raakana, Kataunga (Bd. 17)  
 Raafay, Hebriden  
 Raafsch (Fisch), Zitterwels  
 Raab, Bordeauxweine  
 Raaba (jüd. Gelehrter), Eli  
 Raaba (in Palästina), Raab  
 Raaban, Rabbi  
 Raaban Hormuz, Rosch, Eli  
 Raabath Raab, Arabien 723,2, Raab  
 Raabenu Jakob Lam, Raafsch  
 Rabbi (Mineralquelle), Tirol 721,2  
 Raabuse, Rappuse  
 Raabshampa, Lamismus [Rebec  
 Raabé, Raabel (Streichinstrument),  
 Raaben (jüd. Gelehrter), Jüdische Litt.  
 Raabeneder Thal, Ruggendorf [299,1  
 Raabengebirge, Subeten 421,2  
 Raabi, Horazdiowitz  
 Raabot (franz.), Nobel  
 Raabula (Mönch), Krusifiz  
 Raabuni, Armenische Sprache u. Litt. 837,2  
 Raabers, Dahomé 416,1  
 Raace (Kap), Raalon  
 Raachetöfen, Ofen 333,2  
 Raachis, Langobarden  
 Raachsturm, Raapathen 557,1  
 Raaciburgum, Raabeburg (Stadt)  
 Raacket (engl.), Ballspiel  
 Raadniß, Dresden 146,2

Rackrent (engl.), Irland 16,1  
 Radly, Branntwein 329,2  
 Racoon Mountainö, Alabama (Staat)  
 Ráczfürdő, Budapest 591,2  
 Rad, Hoheß (Berg), Riesengebirge  
 Radama, Madagaskar 40,1  
 Radavanovich, Attentat  
 Raday, Paul v., Ungarische Litt. 996,2  
 Radberre, Radeberge  
 Radbod (Erzbischof), Trier 837,1  
 Radbusa, Brabantia  
 Radbdi, G. (Botaniker), »Radd.«  
 Rade (franz.), Riede  
 Radegg, Insel  
 Radejat, Korbosan  
 Radhausberg, Kochnarr  
 Radhost (Radhoscht), Karpathen 557,1  
 Radices adligantes (lat.), Stam-  
 merwurzeln; R. aëreae, Luftwurzeln  
 Radičević, B., Serbische Litt. 883,1  
 Radigwerden ic., Kaltierchen  
 Radihost (Göbe), Radegast  
 Radiolarienschlamm, Meer 411,2  
 Radis (Insel), Ri [17]  
 RADIUS (Schriftstellerin), Neera (Vb.)  
 Radix Lapathi, Rumex; R. Pannae,  
 Aspidium; R. victorialis, Festsachen  
 Radfarten, Erdkunde 756,1  
 Radkunst, Kunst  
 Radmacher, Stellmacher  
 Radmotor, Elektromagnetismus 537,2  
 Radna, Karpathen 556,2  
 Radolf (Herzog), Thüringen 681,2  
 Radreisenerbrücke, Eisenbahnunfälle  
 Radsameng, Kratan  
 Radschaputra, Radschputen  
 Radschbansi, Rutsch Behar  
 Radschlot, Sudscharat  
 Radtke, Emma, Ladben  
 Raducha, Alpen 401,1  
 Radula, Schweden 572,2  
 Radusa, Bosnien 247,1  
 Radziwill, Fürst Albr. S., Polnische  
 Radzyn, Radzyn [Litt. 194,2  
 Raffan, Persien 867,1  
 Raffinad, Kupfer 319,2  
 Raffinieren (Hüttenw.), Gar  
 Raffinesque: Schmalz, R., »Raf.«  
 Ragá (a. Geogr.), Leicester (Stadt)  
 Rages (a. Geogr.), Rhagá  
 Raggol, Pfäfers  
 Ragnhild, Aulaug  
 Ragola (Berg), Piacenza  
 Ragstone Range, Kent (Grafschaft)  
 Rahab, Aethiopen 35,1  
 Rahanwin (Vollstamm), Somal 19,2  
 Rahe (Dorf), Kurisch [mund  
 Rahm (Regbez. Düsseldorf), Anger-  
 Rahmen, auch Buchdruckerkunst 559,1  
 Rahmen (das R. der Gewebe), Appre-  
 Rahmenminen, Torpedo 765,1 [tur  
 Rai (Ruinenstadt), Rhagá  
 Raibl, Karnische Alpen [Litt. 592,1  
 Raimbert de Paris, Französische  
 Rain, Hoher, S.-Wetmar-Eisenach 153  
 Raine (Zool.), Vögel 242  
 Raine Inlet, Barrierriff  
 Rainerhorn, Großvenediger  
 Rainerhütte, Rapruner Thal  
 Raineine, Grenze

Rainthal, Tauferer Thal  
 Rainulf, Graf von Poitiers, Aquil-  
 Rairoa, Tuamotuinseln [tanien  
 Raiwawai, Tubualinseln  
 Rajahmandri, Radshamahendri (Vb.)  
 Rajhrad, Raigern [17]  
 Rajić, Johann, Serbische Litt. 883,1  
 Raka (hebr.), Racha [u. 2  
 Raketen, Sprengen 187,1  
 Rakiura (Insel), Neuseeland 97,1  
 Rákoši, Eugen, Ungarische Litt. 997,2  
 Kalovnik, Kalonik  
 Kalunda: Nutria, Sumpfsiber 436,1  
 Kalus Tal, Himalaja 541,2  
 Kalwik, Radwik  
 Kalyn, Branntwein 329,2  
 Kalbag, Jüdische Litt. 297,2  
 Kalk, C., (Glar 1)  
 Kalpatschan, Tibet 600,2  
 Ramadan, Ramasan  
 Kamaka, Ägypten 224,2  
 Kamathaim Zophim, Rama 1)  
 Kambatia, Alexander 319,1  
 Rambate, Galere  
 Rambeeler Heide, Gadebusch  
 Ramboostan, Nephelium [426,1  
 Rambot von Orange, Provençal. Litt.  
 Rame (in Palästina), Rama 2) u. 3)  
 Rame (franz.), Ruder  
 Ramenta (lat.), Blatt 1015,2  
 Ramié, Chinagrass  
 Ramiro, Kragonien  
 Ramitha, Raobikeia 1)  
 Ramle (in Ägypten), Alexandria 329,1  
 Rammberg, Rumberg  
 Rammelsberg (in Sachsen), Erzge-  
 Rammtaktik, Seetaktik [birge 832,1  
 Ramnagar, Kubb [406,2  
 Ramond (Gesellschaft), Alpenvereine  
 Ramsan, Allan, Schottische Litteratur  
 Ramsay (Reis.), Ahen (Vb. 17) 63,2  
 Ramsayer (Reisender), Afrika 174,1  
 Ramsloh, Saterland  
 Ranalli, Italienische Litt. 102,1  
 Ranavalona, Madagaskar 40,1  
 Rance (Nebenfluß des Tarn), Roes-  
 Rancoß, Gausos [ron  
 Rançon, Ranjon  
 Rändeln, Drehbank 126  
 Rändelrädchen, Rolettin  
 Rändelräder, :Scheiben, Krausträder  
 Randseen, See (Vb. 17) 750,2  
 Randsteine, Straßenbau 375,2  
 Randwanzen, Coreodes  
 Rangatira, Chathaminseln  
 Rangiroa, Tuamotuinseln  
 Ranjengebirge, Bosnien 247,1  
 Ranjina, D., Serbische Litt. 882,2  
 Ránk (Badeort), Ránkherlein  
 Ransenfüßer, auch Krebsiere (Vb. 17)  
 Rantet, Radett  
 Rantul, Ahen 932,2  
 Rannoch (See), Ericht [tion  
 Ransom Bill (engl.), Raperei, Ran-  
 Ransome (Reis.), Afrika (Vb. 17) 13,2  
 Rantum, Selt 456,1  
 Raoul (Insel), Kermadecinseln  
 Raoul (Normannenfürst), Rollo  
 Rapes (engl.), Sibre [rien 959,2  
 Raphia (Schlacht bei), Arfinoë), Affy-

Rapid rectilinear lenses (engl.),  
 Photographie 18,2  
 Rapin, René, Französische Litt. 596,1,  
 Neulateinische Dichter  
 Rapina (lat.), Raub  
 Rappo, Attitübe [Marang  
 Rapport maritime (franz.), See-  
 Rapschnäbel, Pennalismus  
 Rapti, Kubb  
 Raroia (Insel), Tuamotuinseln  
 Ras (Gewebe), Rasch  
 Raza (Stadt u. Land), Maron 866,1  
 — (Insel), Regelhaens-Archipel (Vb.)  
 Räs Adal, Aethiopen 40,2 [17]  
 Räs Alula, Aethiopen (Vb. 17)  
 Räs el Dschimsah, Ägypten 212,2  
 Räs Ali, Ambara  
 Raschetta, Chiromantie  
 Raschetteöfen, Niederschlagsarbeit  
 Raschid eddin von Hamadan, Per-  
 sische Litteratur 877,1  
 Raschid Watwät, Persische Litt. 873,1  
 Raschisches Reich, Serbien 878,2  
 Räs Daschan, R. el Jil, Aethiopen  
 Rasenerde, Erden [34,2, 26,2  
 Rasenläufer (Geol.), Gang 690,1  
 Rasentröste, Flachs 329,2  
 Rasenschermaschine, Rasenmäshe-  
 Ras er Kaml, Assabbai [sine  
 Ras es Sean, Bab el Mandeb  
 Rasej, Kude [festigung 105  
 Rasieren des Schußfeldes, Feldbe-  
 Rasierschüsseln, Opfersteine (Vb. 17)  
 Rasinsee, Donau 54,2  
 Rasid, Rasi  
 Rast, Gertrude, Egede 1)  
 Räs Radra, Arabien 722,2  
 Räs Mario, Aethiopen 39,2  
 Rasno, Bitesst  
 Rasoberina, Madagaskar 40,1  
 Rasorismus, Gegenreiz  
 Raspenau, Friedland 1)  
 Raspenburg (Ruine), Rasenberg  
 Rassam (Ort), Ahen 938,1  
 Rasselose Tiere, Viehzucht 191,2  
 Rasselstein (Eisenwerk), Geddesdorf  
 Rasselweder, Lautwerke, elektrische  
 Rasseyne, Roffenig [573,2  
 Rastia (Stadt), Rovipasar  
 Rastin (Reis.), Ahen (Vb. 17) 57,2  
 Rasler (Vogel), Strandläufer 309,2  
 Ratá, Leicester (Stadt)  
 Ratchió, Friaul  
 Rat der Unruhen, Blutrat  
 Rathgar, Rathmines [17]  
 Rathold, E. (Buchdr.), Rathold (Vb.)  
 Rati, Abrus  
 Ratiaria (Stadt), Röhien  
 Ratiocinatio (lat.), Schluß 543,1  
 Ratio legis (lat.), Analogie; R. suf-  
 ficiens, Zureichender Grund  
 Rationes decidendi (lat.), Entschei-  
 dungsgründe  
 Ratisbonne (Stadt), Regensburg  
 Ratkow, Ratelau  
 Ratnagiri, Konkan (Vb. 17)  
 Ratold, Arnulf 1)  
 Ratöbelft, Emden  
 Ratöfeld, Frankenhäusen  
 Ratölaube, Arkade

Ratteninseln, Neuten  
 Rattenpfeffer, Dolphinium  
 Rattenschläger, Iltis  
 Rauenberg, Pommern 215,1  
 Rau (Fluß), Wolga 790,1  
 Rauberkrabbe, Krabben (Bd. 17)  
 Rauberschlangen, Befestigung (präh.)  
 Raubritter, Raubschloß, Ritterwesen  
 Raucharlar, Raucherpfand  
 Raucherpfanne, Raucherpfand  
 Raucherwasser, Raucheressenz  
 Raucherfuß, Dasypterus  
 Rauchmantel, Rauchfang  
 Rauchrohrklappe, Heizung 336,1  
 Rauchschieber, Feuerungsanlagen 218,2  
 Raudales, Drinoko, Aures  
 Raufenstein (Schloß), Lengenfeld  
 Raufe, Stallungen 22,1  
 Raub (Metallurgie), Fein  
 Raubarbeit, Bürsten  
 Rauben, Appretur  
 Raubeneck, Raufenstein, Baden 2)  
 Raublarde, Dipsacus  
 Raumer, Reibahlen  
 Raumungsschlag, Samenschlag  
 Raupenfadel, Gartengeräte  
 Raubachien, Aargau  
 Rauchen (Dorf), Reutubren  
 Rauchenbach, Groß-, Nagy-Röze  
 Rauchengrund, Oberleutensdorf  
 Raucher (junger Wein), Most  
 Rauchszeit, Brunst  
 Raute (Juweliere), Rosette  
 Rautekunst, Deutschgesinnte Genos-  
 Rautekunst, Schwyzer Alpen Iffensch.  
 Rauban, Vorbeaugweine [denburg  
 Ravensburg (Mecklenb.), Reubran-  
 Ravenscraft, Edw., Englische Litt.  
 Ravi, Rami [648,1  
 Rawlinsonberge, Kaiser Wilhelms-  
 Land (Bd. 17) 473  
 Rawlinsonkette, Australien 145,2  
 Rawlinsonsfund, Franz Joseph-Land  
 Rawun, Java 177,2  
 Rawyl, Wallis 367,1  
 Rayet (Reisender), Asien 938,2  
 Ray, Passage du, Audierne  
 Raz de marée (Springfluten), Ri-  
 Razi, Räs [union (Insel) 756,1  
 Razka, Dnjepr  
 Rätzligletcher, Bildstrubel  
 Razo, Rapperdische Inseln  
 Rbat, Rabat  
 Reaktionszeit, Physiologische Zeit  
 Reak, Regal  
 Realgerechtigkeit, Reallasten  
 Realismus, Anschauungsunterricht  
 Realist, Reichritterschaft  
 Realsp, Urfern  
 Rebat, Genfer See  
 Rebe, Weinstock 502 [fische Litt. 261  
 Rebello, G. P. u. M. C., Portugie-  
 Rebhühnschnede, Achatsschnede  
 Rebloch, Emme [Litt. 93,1  
 Rebolledo, Graf Bern. de, Spanische  
 Rebojos, Leon 3)  
 Receptuinth, Boten 338,2  
 Receptum arbitri, Schiedsrichter  
 Recessus imperii, Abschied, Reichs-  
 gesetze

Rechenbrett, Rechentisch, Rechen-  
 maschinen  
 Recherche (Insel), Santa Cruz 1), 306,1  
 Recherche-Archipel, Westaustralien  
 Rechnungsvergütungen, Rechnungs-  
 besetze (Bd. 17)  
 Recht der Wissenschaft, Juristenrecht  
 Rechtsame, Almande  
 Rechtsbelehrung, Schwurgericht 781,1  
 Rechtsdrehende Kristalle, Zirkular-  
 polarisation 933,1  
 Rechtsgangbücher, Nichtsteig [631  
 Rechtsgelahrtheit, Rechtswissenschaft  
 Rechtsinstitut, Recht 626,2 [626,2  
 Rechtsquelle, Rechtssubjekt etc., Recht  
 Recidiv (Chir.), Geschwulst 226,1  
 Reckenit, Reckit  
 Reclame (Buchdr.), Ruflos  
 Reclus du Molien, Franz. Litt. 594,2  
 Reconavo, Bahia  
 Reconvencio (lat.), Wiberklage  
 Recorde (Mathematiker), Algebra  
 Recours (franz.), Retour [341,1  
 Recourse (franz.), Reprise  
 Recouvrance, Brest 408,2  
 Reouay, Ancach  
 Reculbium, Herne Bay  
 Reculet, Dôle 31,2  
 Reculver, Herne Bay  
 Redang, Groß-, Malakka [1028,2  
 Redarier, Mecklenburg 389,2, Slawen  
 Red Bluff, Sacramento (Fluß)  
 Red Deer River, Winnipegosee  
 Redenhütte (Eisenwerk), Zaborje  
 Redernberg, Chorjow  
 Redmore, Bosworth  
 Redobese, Befana  
 Redones, Aremorica  
 Redouté, J. P. (Botaniker), > Red. c  
 Redshang (Volk), Sumatra 433,2  
 Redtenbacher, L. (Zoolog), > Redl. c  
 Reduccionen, Misiones  
 Reduktionsteilung des Reimplas-  
 mas, Darwinismus (Bd. 17) 208,2  
 Reduktionzirkel, Zeichenkunst 842,2  
 Reel, Kerry  
 Reemen, Riem  
 Rees (Münze), Reis  
 Reißkrämer, Tabulett  
 Reflektor, Spiegelinstrumente 138,1  
 Reformatio in pejus, Abkänstion (jur.)  
 Reformburschenschaft, Deutsche,  
 Burschenschaft [465,1  
 Reformtarifschema, Eisenbahntarife  
 Reformverein, Deutscher, Großdeutsch  
 Refrigeria animi, Bab 223,1  
 Regal (Papierformat), Papier 677,1  
 Regan, Anna (Sängerin), Schimon  
 Reged, Artus 889,1 [323,1  
 Regenbogenforelle, Fischerei (Bd. 17)  
 Regenerationspillen, Regenerator,  
 Geheimmittel 1022,2  
 Regeneriergebläse, Strahlapparate  
 Regenfließe, Bach [366,2  
 Regenlammer, Hüttenrauch  
 Regensberg, Neu-, Rägern  
 Regent (ber. Edelstein), Diamant 932,2  
 Regenzauberer, Regenmacher  
 Reggio (Astronom), Astronomische In-  
 strumente 983,1

Reggio, J. S., Jüdische Litt. 301,1  
 Regierungsrecht, Verwaltung 165,2  
 Regimentsartillerie, Infanterietan.  
 Reginald (Bischof), Alexander 7)  
 Regio inguinalis, Leistengegend; R.  
 lumbalis, Lende; R. olfactoria,  
 Nase 1015,1; R. sacralis, Kreuzgeg.  
 Regionale Infektion, Lymphdrüsen  
 Register (Papierformat), Papier 677,1  
 Registered (engl.), Einschreiben  
 Registratur, Register, Protokoll  
 Registrierkunst, Orgel 435,2  
 Regla, Havana  
 Regliß, (Große und Kleine, Oder 1)  
 Regma, Babylonien 206,1  
 Regnikhof, Hof 606,2  
 Regulierosen, Zimmerrosen 911,1  
 Regulus (fabelhaftes Tier), Baklist  
 Regulus (Stern), Löwe 937,1  
 Rehabilitation, auch Begnadigung  
 Rehberg (Thür. Wald), Schwarzburg-  
 Rehme, Deynhausen [Sond. 691  
 Rehoboth, Deutsch-Südwestafrika (Bd.  
 Reil (Münze), Reil [17) 250  
 Reil (Ruinenstadt in Persien), Rhagä  
 Reiberpresse, Lithographie 837,1  
 Reibungsreihe, Elektr. Spannungs-  
 Reichblei, Silber 909,1 [reihe  
 Reichelsburg, Aub  
 Reichenberg (Schloß), Reichelsheim 2)  
 Reichenberg (Reif.), Afrika (Bd. 17) 10,1  
 Reichenfels (Schloß), Hohenleuben  
 Reichenow (Reisender), Afrika 174,2  
 Reichenstein (Berg), Alpen 400,1  
 Reichsäbler, neuer deutscher (1889),  
 Deutschland (Bd. 17, S. 235)  
 Reichsagenten, Reichshofrat  
 Reichsforst, Fichtelgebirge 239,1  
 Reichsfuß, Münzfuß  
 Reichsgrundgesetze, Reichsgesetze  
 Reichsherold, Heroldsamt  
 Reichsort (Münze), Ort  
 Reichsrennfahne, Fahne 1016,1  
 Reichsrezess, Reichsgesetze  
 Reichsschultheißen, Reichsstädte  
 Reichssprache, deutsche, Deutsche  
 Reichsvögte, Reichsstädte [Spr. 782,1  
 Reichswaisenhäuser, Reichsrechtschule  
 Reif (Stadt), Awa  
 Reifen, Fuß  
 Reifler, Weinstock 504,1  
 Reihen (Tanz), Reigen  
 Reihertap, Amazonenstrom 444,1  
 Reikis, Litauen  
 Reimar, Reinald, Glaser 1)  
 Reimersberg (Stadt), Remiremont  
 Reinband, Hans 122,2  
 Reinhartshausen, Erbach 2)  
 Reinhold, Chronologie 977,2  
 Reinigungsausflug, Dienenzucht 910,2  
 Reinigungsfeuer, Fegfeuer  
 Reinir dor Feneri, Fengerichte 126,1  
 Reinkulturen, Bakterien 275,2  
 Reinoso, Felix José, Span. Litt. 94,2  
 Reinsburg (Württ.), Stuttgart 410,1  
 Reinstein (Burg), Regenstein  
 Reisediener, Handlungsfreisender  
 Reispapier, Buntpapier  
 Reis Quita, Domingos dos, Por-  
 tugiesische Literatur 262,1



Reißbrett, Reißfeder, Zeichenkunst  
 Reißgänge, Graupen [842, 7, 843, 1  
 Reißhofel, Karnische Alpen  
 Reißnägeln, Zeichenkunst 843, 1  
 Reißnersche Haut, Ohr 349, 2  
 Reißschiene, Zeichenkunst 842, 2  
 Reißthal, Rastthal  
 Reißwasserstühle, Cholera 66, 2  
 reiter (Festungsbau), Kavaller  
 Reiterchen (Stern), Vdr 352, 1  
 Reißversuche, Gehirn 4, 1  
 Rejbováč, Rejbovača, Rebova  
 Reji (a. G.), Rej  
 Reka, Fiume  
 Rekiš, Litauen  
 Reka (Fluß), Timavo  
 Relewski, Winzenz, Poln. Litt. 195, 2  
 Rekognitionstermin, Urkundenprozeß  
 Rekonvaleszentenhäuser, Kinderheil-  
 stätten [wesen  
 Rekrutierungsstammrollen, Erbsch-  
 Rektionslehre, Syntax  
 Relapsing Fever, Typhus 958, 1  
 Relevé de boucherie, Grosso pidoo  
 Reliefsdruckprozeß, Photographie 24, 1  
 Reliefschreiber, Telegraph 566, 2  
 Religiöses Leben, Frömmigkeit  
 Remanenter Magnetismus, Reft-  
 Remboe, Gabun [baum  
 Remedium spoli (lat.), Befiz 813, 1  
 Remel, Sahara 177, 1  
 Remer (Remi), Belgen 1), Reims  
 Remesse, Rimesse  
 Remete, Einsiedel 1)  
 Remi, Remer, Reims, Belgen 1)  
 Remissio peccatorum, Sündenver-  
 Remissorien, Sachsenspiegel (gebung  
 Remla, Sahara 177, 1  
 Remois, Champagne 1)  
 Remoulade, Remolade  
 Remptir, Remter  
 Rennaico, Angol  
 Renaud, Jean, Französische Litt. 598, 1  
 Rendena, Val, Ortleralpen  
 Rendina (Golf von), Vesfiz  
 Rendova (Insel), Salomoninseln  
 Renegrada, Kogentle  
 Renen, Rhenen  
 Renes (lat.), Nieren 168, 1; R. suc-  
 centuriati, Nebennieren  
 Rengagementsgesetz v. 15. März  
 1888, Frankreich (Bd. 17) 334, 1  
 Rengpass, Pilatus (Berg)  
 Renkontre, Rencontre  
 Renkontredegen, Festkunst 91, 2  
 Rennelenberg, Harz 192, 1  
 Rennelinsel, Salomoninseln  
 Rennellberge, Riger 175, 2 [4, 2  
 Rennellströmung, Atlantischer Ozean  
 Rennen, Turnier, Wettrennen; R.  
 mit Hindernissen, Steeple-chase  
 Renngehege, Wettrennen 576, 1  
 Rennlauf, Gartentier des Pferdes  
 Rentenkauf, Wälden, Erbpacht 727, 2  
 Rentenkonversionen, Staatsschulden  
 Rentenrechnung, Reiben [205, 2  
 Rentenschmühle, Vogelländische Schweiz  
 Renuntiatio diaboli (lat.), Eror-  
 Repisako, Karpathen 557, 2 [ismus  
 Repräsentationsgeld, Zeichengeld

Reprise, Festkunst 90, 1  
 Reprobation (Theol.), Prädestination  
 Reproduktion, mittelbare, Ideen-  
 Reps (Gewebe), Rips [association  
 Resas, Dschebel, Tunis 904, 1  
 Reschensee, Etzsch  
 Reschetinkow, F., Russische Litt. 55, 1  
 Reschid, Rosette (Stadt)  
 Rescission etc., Resindieren  
 Res communes omnium, R. dere-  
 lictae etc., Herrenlose Sachen; R.  
 ecclesiasticae, Kirchengüter; R.  
 privata principis, Fiskus  
 Resen, Prespa (Bd. 17)  
 Resicabánya, Resiza  
 Residential town (engl.), Wohnstadt  
 Resnja, Prespa (Bd. 17)  
 Restan, Arethusa (Stadt)  
 Restantenlisten, Erbschwesen [(Bd. 17)  
 Restitution (Finanzw.), Erstattung  
 Restitutionsfrist, Wiedereinsetzung in  
 den vorigen Stand  
 Restitutionstheorie, Schöpfung  
 Resuliden, Arabien 724, 1 [stehung  
 Resurrectio mortuorum, Aufer-  
 Resveries (satir. Gedichte), Fran-  
 zösische Litteratur 504, 1  
 Retcliffe, Sir John, Götische (Bd. 17)  
 Rete mirabile (lat.), Wundernetz  
 Retentionshypothese, Immunität  
 Rétfalu, Ofen [(Bd. 17)  
 Retheloid, Rethel (Stadt)  
 Retiarii (lat.), Gladiatoren 374, 1  
 Reticentia (lat.), Aposiopesis  
 Retikulierte Gläser, Millefiori  
 Retimo, Rezhymnon  
 Retina (a. Geogr.), Restna  
 Retjezat, Karpathen 558, 1  
 Retondeurs (franz.), Banden  
 Retourrechnung, Retour  
 Retractus ex jure incolatus (lat.),  
 Landlosung; R. gentilicium, Erb-  
 losung, Naderrecht  
 Retrahenten, Naderrecht  
 Retroaktive Suggestion, Hypnotis-  
 mus (Bd. 17) 447, 1  
 Retter (Jägerpr.), Hund 802, 2  
 Rettungssack etc., Feuerschutz 211, 1  
 Return (engl.), Ristorno  
 Return Riff, Nordpolexpeditionen 228, 2  
 Rethajat, Satsjeg  
 Rey (bayr. Stadt), Riß  
 Reuß v. Blauen, Heinrich, Deutscher  
 Reußenstein, Biesensteig [Orden 778, 2  
 Reut (Fluß), Dnjepr [110, 2  
 Reute, Reutfeld, Bodenbearbeitung  
 Nevada-Hola, Karpathen 557, 2  
 Revalaisière Du Barry, Geheim-  
 mittel 1021, 2  
 Revalisationsgeschäft, Dedung  
 Revalsar, Randi [(kaufm.)  
 Reveillère (Reisender), Asten (Bd. 17)  
 Revelol, Garbescher See [59, 2  
 Reventer, Remter  
 Reverquier, Revertier  
 Révoil (Reisender), Afrika 176, 2  
 Revoil, Louise, Colet [weg. 958, 2  
 Revolutive Bewegung, Pflanzenbe-  
 Revolverkanonen, auch Geschütz (Bd.  
 Rew (Fürst), Georgien [17) 377, 2

Rewan, Erivan  
 Rex Germaniae, R. Germanorum,  
 R. Romanorum, Deutscher König  
 Reyes, Ciudad de los, Lima 2)  
 Rey Felipe, Ciudad del, Famine  
 Reynir, Island 38, 2  
 Reynolds, Fr., Englische Litt. 653, 1  
 Rezatkreis, Ansbach (Markgrafschaft)  
 Regente Bildungen, Aluovium  
 Rezepisse, Rezepiszettel, Receptio-  
 Reznem, Fischart  
 Rhabditiden, Rematoden  
 Rhabdittis, Astariden  
 Rhabdocölen, Platoden  
 Rhädestos, Robosk  
 Rhamnolathartin, Rhamnus  
 Rhamnoganthin  
 Rhausium, Ragusa 1)  
 Rhé (Insel), Ré  
 Rheda (lat.), Sagen  
 Rhede, Rheder, Reede, Reeder  
 Rheia, Rheia  
 Rheidol, Bergstwith  
 Rheinbollerhütte, Dargweiler  
 Rheinbund (1858), Rheinische Allianz  
 Rheinfranken, Franken  
 Rheinische Banl, Reichsstädte  
 Rheinische Formation, Devonische F.  
 Rheinische Mundart, Deutsche Sprache  
 Rheinlopf, Bogesen 251 [788, 2  
 Rheinland, Holland 655, 1  
 Rheinmündungen (Dep.), Brabant  
 Rheins, Rhens [296  
 Rhenus (Fluß in Italien), Reno  
 Rheometer, auch Fluß 410, 1  
 Rheumatische Schwielen, Herzent-  
 gandung [vergiftung  
 Rheumatismus saturninus, Plei-  
 Rheumatismusletten, Geheimmittel  
 Rheris, Ruptur [1022, 2  
 Rhigodunum, Ribchester  
 Rhind, Belustistan 675, 2  
 Rhinluch, Rhin  
 Rhinocofura, Aris  
 Rhinosterberge, Afrika 151, 1  
 Rhion, Koroni  
 Rhipidium, Blütenstand 81, 2  
 Rhizonicus (Rhizaeus) Sinus, Abi-  
 jonion, Rifano  
 Rhizophaga, Beuteltiere  
 Rhizos, Rife  
 Rhodanet, Rhône [Afien 890, 1  
 Rhodes, Alexandre de (Missionär),  
 Rhodiser Dornholz, Moeholz  
 Rhoidis, Neugriechische Litteratur 81, 1  
 Rhökos, Atalante  
 Rhomaila, Romaila  
 Rhondathal, Pontypriid  
 Rhosicum promontorium, Rhosicum  
 Rhume, Ruhe  
 Rhupen, Rhupeniden, Armenien 634, 2  
 Rhynsburger, Rhynsburger  
 Rhyppes, Rhaia  
 Rhytisma, Blattschorf  
 Riad, Arabien 723, 1  
 Riba (Fluß), Calabar  
 Riba Riba, Tippu-Tipp  
 Ribagorja, Aragonien  
 Ribalta, Francisco, Malerei 154, 1  
 Ribärer Bad, Sztács

Riba Tejo, Estremadura 1)  
 Ribaudequin (franz.), Sichelwagen  
 Ribbonfall, Josefithal  
 Ribeaupville, Rappoldsweller  
 Ribera, Ribera, Rebec  
 Ribensdorf, Ostrogößel  
 Ribhu (web. Myth.), Surja  
 Ribles, Moses, Jüdische Litt. 300,1  
 Ribs (Gewebe), Rips  
 Rica d'Oro (Insel), Nagelhaens-Ar-  
 Ricara, Indianer 913,1 [Schpel (Bd. 17)  
 Ricard, Aug. (Archit.), Montferrand  
 (Bd. 17)  
 Ricci, A. M., Italienische Litt. 100,2  
 — Lorenz, Jesuiten 210,1  
 Riccioli, Giambattista, Italienische  
 Litt. 96,2, Astronomie 978,2  
 Ricco, Mazzeo, Italienische Litt. 87,2  
 Rich, J. (Archäolog), Assyrien 960,2  
 Richa, Jericho  
 Richard, Achilles und L. G. M.  
 (Botaniker), >Rich. < [593,1  
 Richard der Pilger, Französische Litt.  
 Richardis (Kaiserin), Andlau  
 Richards (Käfer), Prachtkäfer  
 Richborough, Sandwich (Stadt)  
 Richebourg, Burgunderweine  
 Richenthal, Ur. v., Deutsche Litt. 762,2  
 Richildis, Boso  
 Richisau, Albn [Orden 778,2  
 Richtenberg, Heinrich v., Deutscher  
 Richten des Hauses, Zimmermanns-  
 Richtungslinie, Gesicht 235,2 [Sprache  
 Ricket (Reisender), Afrika 174,1  
 Ricketts, Bananainseln  
 Ricouard, Bast-Ricouard  
 Rictus lupinus (lat.), Gaumenspalte  
 Riddare, Abel 111,2  
 Riddarholm, Stockholm 339,1  
 Ridderferl, Hjelmonde  
 Ridderst, Mitai  
 Rider (engl.), Biu  
 Riduna, Alderney  
 Riechfläschchen 2c., Parfümerie  
 Riechgegend 2c., Nase 1014,2, 1015,1  
 Riechstoffe, Duft- u. Riechl. (Bd. 17) 257  
 Riedel (Reisender), Asien (Bd. 17) 61,1  
 Rieder Berg, Wienerwald  
 Riedlinger Ried, Donauried  
 Riegelverschluss, Schloß 536,2  
 Riemchen (Baukunst), Säule 350,2  
 Riemen (seemann.), Riem  
 Riemenkonoide 2c., Riemenräderwerke  
 Riemenrute, Riemenfuß [823,1  
 Riemenschlösser, Riemenräderwerke  
 823,1, Treibriemen  
 Riemenzoll, Riemenfuß  
 Riemstücke, Steinverband 279,1  
 Rienzthal, Ampeyaner Thal  
 Rieselstock, Glärnisch  
 Riesenburg (Felsgruppe), Muggen-  
 Riesenfasel, Dolichos [dorf  
 Riesenferren, Mahlsteine  
 Riesengrund, Riesengebirge 826,2  
 Riesenhacken, Mahlsteine  
 Riesenhammer, Riesenkelter, Dolmen  
 Riesenkoppe, Schneekoppe  
 Riesenkrater, Atlantikcephalen  
 Riesenreise, Giant's Dance  
 Riesenschachtelhalm, Equisetum

Riesenstuben, Dolmen  
 Riesentanz, Giant's Dance  
 Riesenwuchs, Frühreise  
 Riesenwürmer, Regenwurm (Bd. 17)  
 Riesler, N. U. (Pseud.), Molitor 3)  
 Riet, Rietblatt, Weben 447,2 [(Bd. 17)  
 Rietburg, Rhodt  
 Rieufec, Bordeauxweine [482,1  
 Riffhäuser, Amerikanische Altertümer  
 Riffler (Berg), Siloretta  
 Riffzähne, Zahnkrankheiten 821,1  
 Riformati, Retolleten  
 Righ, Wadi, Afrika 151,2  
 Rightboys, Whiteboys, Irland 13,1  
 Right of search, R. of visit, Durch-  
 Riomagum, Remagen [Suchungsrecht  
 Rigor mortis (lat.), Ruckeln 937,1  
 Rigoulette, Estimobai  
 Rigr, Heimbald [(Bd. 17) 61,1  
 Rijn van Alameda (Reisend.), Asien  
 Rijp (Seefahrer), Nordpolzpehbitio-  
 Ril, Weba 467 [nen 227,1  
 Rifoschettbatterie, Festungskrieg 193,1  
 Ritwa: (Pitwa:) See, Leopoldsee  
 Rillen (auf den Watten), Friele  
 Rillensteine, Rapschensteine (Bd. 17)  
 Rillieu' Apparat, Abdampfen 20,2  
 Rimmer (Reis.), Asien (Bd. 17) 59,2  
 Rimpaus Methode, Moor 786,1, Moor-  
 kultur (Bd. 17) 582,1  
 Rimpfischhorn, Monte Rosa  
 Rimur, Rimurpoesie, Nord. Sprache  
 und Litteratur 222,2, Isländische Lit-  
 teratur (Bd. 17) 456,1  
 Rin (japan. Gewicht), Candarin  
 Rinaldo, Armida  
 Rind, Melchior, Diebertäuser  
 Rindalphorn, Nigau  
 Rindenbürste, Gartengeräte  
 Rinderbießfliege, Bremen 384,2  
 Rined, Rined  
 Ringat, Inbragiri  
 Ringberg, Rukla  
 Ringelborke, Periderm  
 Ringelerze, Gang 891,1  
 Ringelkapuze, Rüstung 101,1  
 Ringelkrankheit (Bot.), Spazintzen-  
 krankheit, Rematoben (Bd. 17)  
 Ringelreim, Refrain  
 Ringelware, Birkerei 688,2  
 Ringelzange, Gartengeräte  
 Ringgau, Hessen-Nassau 484,2  
 Ringkampf, Ringen  
 Ringmaschine, Grammesche, Mag-  
 netelektische Maschinen 78,2  
 Ringrohre, Geschütze 219,2  
 Ringstraße (Fortif.), Festung 185,1  
 Ringtücher, Jagdzeug  
 Rinihue (See), Calle-Calle (Bd. 17)  
 Rinnsteinabzug, Kanalisation 448,2  
 Rinuccini, Ottavio, Italienische Litt.  
 93,1, Ballett 293,2  
 Rio Castello, Rio dell' Elba  
 Rio Cobres, Almohovar 1)  
 Rio Grande, auch: (Spanien) Almeria,  
 (Nordamerika) Colorado 1), (Mittel-  
 amerika) Tucatan, (Südamerika) Chu-  
 quifaca, Paraná 710,2  
 Rio Grande de Santiago, Jalisco  
 Rioja alavesa, Alava

Rio Marina, Rio dell' Elba  
 Rio Negro (deutsche Kolonie), Bra-  
 silien 339,1  
 Rio nuevo Salado, San Juan (Fluß)  
 Riota (ital.), Findelhäuser  
 Riouw, Riau  
 Rio Verde, Colorado 1)  
 Ripaille (Schloß), Thonon  
 Riparienses (lat.), Legion 625  
 Ripen, Ripe  
 Riphæi Montes, Ural 1039,2  
 Ripienbath, Basso ripieno  
 Ripple-marks (engl.), Wellenfurchen  
 Riquier, Quiraut, Provenzalische  
 Risch, Weba 468,1 [Litt. 428,2  
 Ris de veaux (franz.), Kalbsbröckchen  
 Risinium, Risano  
 Risle (Fluß), Rille  
 Risnjak (Berg), Karst  
 Risour (Berg), Waadt 300,2  
 Rismaschine, Schuh 643,2  
 Risso, J. A. (Naturf.), >Riss. <  
 Risten, Spinnen 151,1 [Ostern  
 Risus (lat.), Lachen; R. paschalis,  
 Ritchie (Reisender), Afrika 172,1  
 Ritenbenk, Grönland 756,1  
 Ritsch, Weba 468,1  
 Ritter, Alexander, Rusl 932,1  
 Ritterbrüder, Deutscher Orden 776,1  
 Ritter der heil. Jungfrau Maria,  
 Marianer 1) [Deutscher Orden 775,1  
 Ritter des Hospitals St. Marien,  
 Ritterepen, Ritterpoeft  
 Rittergürtel, Rüstung 102,2  
 Ritterkreuz, Reichsritterschaft  
 Ritterliche Gast, Ritterwesen  
 Ritter mit dem Adler, Bigamur  
 Ritterpaß, Sinne  
 Rittersteuer, Ritterwesen  
 Ritter vom Orient, Freimaureret 654,2  
 Rittingers System, Abdampfen 21,1  
 Rittmeister (reitende Boten), Vote  
 Ritz, Madame, Riez 2)  
 Rizer (Gewebe), Samt  
 Rizmashine, Buchbinden 546,1, Kar-  
 tonagenfabrikation (Bd. 17)  
 Riukiu, Riukiu  
 Rivadavia, Argentinische Republik 795,2  
 Rivalieren (kaufm.), Revalieren  
 Rivash, Jüdische Litt. 298,1  
 Riverinadistrikt, Neuschwales 103,1,  
 Victoria 185,2  
 Rivièra, La, auch Garbafec  
 Rivièra Noire, Montagne de la,  
 Maurittus [bia (Bd. 17)  
 Rivières du Sud (Provinz), Dem-  
 Rizäus, Gardenberg 1)  
 Road (engl.), Reede  
 Roarua, Riwi  
 Roasten, Kupfer 319,2  
 Roba el Chali, Arabien 720,1  
 Robbeninseln, Amurprovinz (Bd. 17)  
 Robbinsinsel, Tasmania 529,1  
 Robechi (Reisender), Afrika (Bd. 17) 9,2  
 Rober, Robber [502,1  
 Robert de Borton, Französische Litt.  
 Robert der Starke, Francien  
 Robertscher Apparat, Abdampfen 21,1  
 Robigo, Adertulte  
 Robineau, Beaunoir

- Robine de Narbonne, Aude  
 Robin Goodfellow, Fud  
 Robinson, Estelle Anna, Lewis 2)  
 Noble, Buche 561,2  
 Nobles, Caspar de, Harlingen  
 Noblet (Missionär), Afrika (Bd. 17)  
 Noboretum, Roveredo [13,2  
 Robur (a. Geogr.), Basel 420,1  
 Robygdelaget, Redenas  
 Roca (Reisender), Amerika (Bd. 17) 31,2  
 Rochade, Noche (Schachspiel)  
 Rocha Pitta, Brasilien 337,1  
 Roche, Otto de la, Aachen 1006,1  
 Roche Bayard, Dinant  
 Rochefort (Schloß), Rouillon  
 Roches moutonnées, Gletscher 426,1  
 Rochussen (Fluß), Neuguinea 83,1  
 Rod (Schwärmer), Inspirationsge-  
 Rock, Captain, Whitboys (Meinben  
 Rodelor, Roquelor  
 Rocker (engl.), Gold 475,1  
 Rodhill (Reisender), Asien (Bd. 17) 58,1  
 Rodinghambai, Australien 155,1  
 Rodstroh, E. (Reis.), Amerika (Bd. 17)  
 Roda (Insel), Rairo 365,1 [31,1  
 Rodamum, Rouen 1009,2  
 Roddbai, Amerika 457,  
 Rodde, Dorothea, Schläger 1)  
 Rode, Bodenbearbeitung 110,1  
 Rodehade, Gartengeräte  
 Rödelbalken, -Laupe zc., Feldbrücken  
 Roden (Dorf), Saarlouis  
 Rodeneck (Schloß), Mühlbach 1)  
 Rodenberg (Burg), Reichelsheim 2)  
 Roderberg, Bifel 372,2  
 Röderhof, Bus  
 Röderwaldwirtschaft, Röderbetrieb  
 Rodel, Marie Thérèse, Geoffrin  
 Rodgaud, Friaul  
 Rödinghäuser Berg, Biechengebirge  
 Rodla (Normannenfürst), Nollo  
 Rodland, Bodenbearbeitung, Neubruch  
 Rodler, A. (Reis.), Asien (Bd. 17) 62,2  
 Rodnaer Gebirge, Karpathen 557,2  
 Rodwald, Langobarden  
 Rodumna, Roanne  
 Roe, Th. (Reisender), Asien 930,1  
 Roeneß Hill, Suetlandinseln  
 Rogalski, Leon, Polnische Litt. 199  
 Rogatec, Rohitsch  
 Rogberg, Schwedische Litt. 721,1  
 Rogenerz, Eisen 408,2 [655,1  
 Roger von Hoveden, Englische Litt.  
 Roger von Parma, Chirurgie 89,2  
 Rogers von Roussillon, Athen 1006,1  
 Roggenboden, Bonittierung 195,2  
 Rogoschi, Bogorodst  
 Rogozno, Rogasen  
 Rohausbrechen, Eisen 415,2  
 Rohfrischperiode, Eisen 414,2  
 Rohhertrag, Brutto  
 Rohgang, Eisen 411,2, 412,1  
 Rohgewicht, Brutto  
 Rohglas, Arsenulfide  
 Rohharz, Fichtenharz  
 Röhring, J. Chr. (Botaniker), >Röhl.<  
 Rohmangan, Eisen 408,1  
 Rohne, Aukstedt  
 Rohöl, Mineralöle  
 Rohprodukt zc., Rohstoff  
 Rohr, männliches und weibliches,  
 Spanisches Rohr  
 Rohrbach, Jäcklein, Bauernkrieg 473,2  
 Rohrbruch (Stadt), Konarschewo  
 Röhrchenmaschine, Spinnen 150,1  
 Rohrdächer, Dachdeckung 401,2  
 Röhrenblütige, Kompositen  
 Röhrenbohrer, Gesteinsbohrer 253,2  
 Röhrenfeld (Bestüt), Neuburg  
 Röhrenguß, Röhren 888,2, Eisengießere-  
 Röhrenfassie, Cassia [rei 473,2  
 Röhrenniveau, Libelle  
 Rohrschellen, Dachrinne  
 Rohrsee, Rochel  
 Rohrwalzen, Röhren (Bd. 17)  
 Rohschienen, Eisen 418,1  
 Rohschmelzen, Roharbeit  
 Rohstein, Kupfer 317,2, Silber 908,1  
 Rohstreu, Baldstreu [König  
 Roi d'armes (franz.), Herold, Wappen-  
 Roitham, Traun  
 Rojenige, Slawen 1029,2  
 Rol (Bogel R.), Rod, Aepyornis  
 Roleach, Jüdische Litt. 299,1  
 Rolelle (Fluß), Sierra Leone  
 Rolh (Schah), Asien 929,2  
 Rokitnosümpfe, Russisches Reich 60,2  
 Rokneddin Charafah, Affasinen  
 Rokycany, Rokhan  
 Roland, Hadrian, Neulatein. Dichter  
 Roland de Latre, Laffus  
 Rolandslied, auch Cantilena Rolandi  
 Roland von Siena, Alexander 6)  
 Roldan, José Maria, Span Litt. 94,2  
 Rollbewegung, Zwangsbewegungen  
 Rollbrücken, auch Schiffstransport  
 Rolle (Anatom.), Auge 75,1  
 Rollenbuch (Seeweisen), Rolle  
 Rollenlager, Frittlonräder  
 Rollenpresse, Lithographie 837,1  
 Rollenständer, Färberei 40,2  
 Rollenzug, Flaschenzug [Litt. 644,2  
 Rolle von Hampole, Richard, Engl.  
 Rolli, Paoli, Italienische Litt. 95,2  
 Rollkupfer, Kupferblech  
 Rollsit, Rubersport  
 Rom (ind. Kaste), Zigeuner 908,1  
 Roma (Insel), Südwestinseln  
 Romainische Sprache, Neugriech. Sprache  
 Romanée St.-Vivant, Burgunder-  
 Romani, Rumänen [weine  
 Romanin, Italienische Litt. 101,2  
 Romanjagebirge, Bosnien 247,1  
 Romantische Landschaft, Malerei 148,1  
 Roman type (engl.), Antiqua  
 Roman wall (engl.), Britanien  
 Romanzow (Insel), auch Woche (Bd.  
 Romarischwandkopf, Großglockner [17)  
 Rombinus, Ragnit  
 Rombo, Kapverdische Inseln  
 Romderhall, Oter (Dorf)  
 Rome, Jacques de, Buchbinden 546,2  
 Romena (Burg), Prato 2)  
 Römerbad, auch Bosnien 249,1  
 Romero Alpuente, Comuneros  
 Römerschanze, Befestigung (prähist.)  
 Romnicu-Sarat, R. Vâlci, Rim-  
 Romonten, Remonte [nit 1) u. 2)  
 Romorantin, Gräfin von, Effard  
 Romove, Schippenbell  
 Romstollen, Emaalenene  
 Rön, Rhön  
 Rona (Insel), Hebriden  
 — (Berg), Mainland  
 Ronavljë, Marien  
 Roncaiette, Canal delle, Bacchiglione  
 Rondeboisch, Kapstadt  
 Ronger, Florimond, Herve  
 Ronongo (Insel), Salomoninseln  
 Ronsdorfer Sekte, Zioniten  
 Röntgen (Reisender), Afrika 173,1  
 Roeneß, Mainland  
 Roof (Insel), Neubritannia-Archipel  
 Roolenge, Geer [71,1  
 Roompot (Fluß), Niederlande 140,2  
 Roosbeke (Schlacht bei), Artervelde  
 Roosdown, Rouillon  
 Röpelämmchen, Siebengebirge  
 Roppen, Dytal  
 Rore, Cyprian de, Musik 924,1  
 Röros, Röraas [Gallen 254,2  
 Rorschacher Klostersturm, Sankt  
 Rosa aurea, Goldene Rose  
 Rosa Blanche, Pointe de, Colton  
 Rosanna (Fluß und Thal), Stanger  
 Thal, Airlberg [(Bd. 17)  
 Rosario (Insel), Nagelbaens-Archipel  
 Rosch (Rabbiner), Jüdische Litt. 297,2  
 Rosch chodesch, Benken, Sabbat  
 Röschen (bergm.), Bergbau 723,1  
 Roschafschana, Feste 171,2  
 Röschlaub, Brown 2) [Joh. 2)  
 Roscoe (Schriftstellerin), Seitz  
 Rose, Monte, Sizilien 1003,1  
 Rose, Orden der, Rosenorden  
 Rosejney, Rossini  
 Rosemary, Dampierarchipel  
 Rosén, Johan, Schwedische Litt. 718,2  
 Rosenapfelbergamotte, Citrus 147,1  
 Rosenberg (Bavarn) Kronach; (Schweiz)  
 Herisau; (Mecklenburg) Böbbelin  
 Rosenberg (Reisender), Asien 936,2  
 Rosenberger Teich, Böhmen 185,1  
 Rosenblad, Schwedische Litt. 718,2  
 Rosenburg, (Schweiz) Herisau; (Böh-  
 men) Graupen  
 Roseneath, Delensburgh  
 Rosenhane, Gust., Schwed. Litt. 718,1  
 Rosenhorn, Wetterhorn  
 Roseninsel, Felsbasing (Bd. 17)  
 Rosenmüllershöhle, Ruggendorf  
 Rosenfalle, Salben  
 Roseneschlafäpfel, Gallen (Flanzenz.)  
 Rosenstein (Juwelierkunst), Rosette  
 Rosenstein (Berg), Heubach 1)  
 Rosenstein, Nils v., Schwed. Litt. 719,1  
 Rosen-Zitronenholz, Linalocholz  
 Rosenzunft, Deutschgef. Genossenschaft  
 Rose recoupée (Juwelierf.), Rosette  
 Rose von Jericho, R. von Randia,  
 Rosice, Rositz [Rose 965,2  
 Rosmar, Bairoß  
 Rosmarinsalbe, Salben [228,1  
 Rosmuislow, Nordpolexpeditionen  
 Rospigliosi, Fürst von, Zagarels  
 Roß (Hafen), Auslandsinseln  
 Roß (Reis.), Afrika 174,2, Asien (Bd.  
 Roß, Mount, Arguelenland [17) 58,1  
 Roßberg (Berg im Elsaß), Bogesen 251  
 Roßbodenhorn, Fletschhorn

Rosßbote, Herold  
 Rosßbrand (Berg), Radstadt  
 Rosßbühl (Berg), Schwarzwald 688,2  
 Rosßendale Forest, Vacuo 60,1  
 Rosset, C. M. (Reis.), Asien (Bd. 17)  
 Rossi (päpstl. Minister), Attentat  
 — Oherardo de', Ital. Litt. 97,1  
 — Gianvittorio, Ital. Litt. 97,2  
 — Ludovico, Improvisation  
 Rosstow (Reis.), Asien (Bd. 17) 55,1  
 Rosstkunst, Kunst, Bergbau 729,2 [17]  
 Rosso, il (Maler zc.), De Rossi 3) (Bd.  
 Rosso, Paolo del, Ital. Litt. 91,2  
 Rosso de' Rossi, Malerei 153,2  
 Ros solis, Drosera  
 Rosspanzer, Rüstung 102,1  
 Rosstäucher, Rosstamm  
 Rost (Pseud.), Heine  
 Röst (Insel), Losoten  
 Rostamsel, Drossel 157,2  
 Roste, gemischte, Flach 329,2  
 Rostol (Hüttenwerk), Bürglich 150,2  
 Rostowskij, Dmitrij, Russische Litt.  
 Rostowzew (Reisender), Asien 932,2  
 Röstreduktionsprozeß, Blei 13,2  
 Röstschachtofen (Schachtröstöfen),  
 Rosten 986,1  
 Röstschmelzen, Kupfer 319,2  
 Röstseigerprozeß, Blei 13,1 [gen 214,1  
 Roststäbe, Rost 984,2, Feuerungsanla-  
 Röststadel, Stadelröstung, Rosten  
 986,1, Eisen 408,2  
 Rota (Insel), Marianen  
 Rota, Bernardino, Ital. Litt. 93,2  
 Rotalgensis, Rueil  
 Rotang, auch Spanisches Rohr  
 Rotatio (Anat.), Gelenk  
 Rotauge (Fisch), auch Rohrlarpen  
 Rothbinder, Bötcher  
 Rothbugamazone, Papageien 669,1  
 Rothbüchel, Astrilds 889,1  
 Rote Buch von Hergest, das, Artus  
 Rote Flecke, Kasern  
 Roteibe, Taxus  
 Roten Vinde (Ritter von der), Banda  
 Rotenburger Quart, Hessen-Rhein-  
 Roter Fluß, Songka [feld-R.  
 Roter Hahn (Feuersbrunst), Huhn  
 Roter See, Jmotti 779,2  
 Rotes Meer (bei Herodot zc.), Ery-  
 thräisches Meer [berg  
 Rote Wand, Bayrische Alpen, Borarl-  
 Rotgipfler, Weinstock 504,1  
 Rotgrünblindheit, Farbenblindheit  
 Rothari, Langobarden  
 Rothau (Eisenwerk), Grasslig  
 Rothberg, Wahren 104,1  
 Rothe, J., Deutsche Litt. 762,2  
 Rothehütte (Eisenwerk), Elbingerode  
 Röthelbad, Weislingen  
 Röthelstein (Schloß), Admont  
 Röthenbach (Bad), Ragold 2)  
 Rothenfels (Ruine), Immenstadt  
 Rothenfluß, Rigi  
 Rothenhaus (Schloß), Görkau  
 Rothenthurmpaß, Sattel 338,2  
 Röthfluh, Jura 326,2, Solothurn 16,2  
 Rothmann, Christ., Astronomie 978,1  
 Rotholz (Pflanze), Erythroxylon  
 Rothomum, Rouen 1009,2

Rothorn, Sigrißwylter, Eishöhlen  
 (Bd. 17) [Uri-R., Zittis  
 Rothstod, Rigi; Engelberger R.,  
 Roththal, Lüttschne  
 Rotl (Rottel), Rotolo  
 Rot-Ralsch, Ralsch 2)  
 Rotomagensis, Bigerus  
 Rotoruasee, Neuseeland 97,2  
 Rotreußen, Rotrußland  
 Rotta, Hackbrett, Harfeninstrumente  
 Rottang, s. oben Rotang  
 Rottenacker (Ried von), Donauried  
 Rotten stone (engl.), Tripel  
 Rottland, s. oben Rodland  
 Rotvogel, Gimpel  
 Rotz, auch Spazinthentrantheit  
 Roucher, Französische Litt. 601,1  
 Roucoubaum, Bixa  
 Roudnice, Raubniß  
 Rouen, Unionseidit von, Hugeno-  
 Rouffach, Rufach [ten 769,2  
 Rouge indien, Englischrot  
 Rougemont, Donon  
 Rouge sanguin (Gestein), Griotto  
 Round about-System, Dampfflug  
 Roustres, Banden 476,1  
 Rouvroy, Louis de, Saint-Simon 1)  
 Rovana, Raggia, Valle  
 Rovani, Italienische Litt. 101,1  
 Rovinazzo (Berg), Bergsturz  
 Row, Bar (russ. Stadt)  
 Rowe (Dorf), Garbescher See  
 Rowena, Hengist und Horsa  
 Rower (Dünen), Garbescher See  
 Rowes Welcome-Straße, Repulsebat  
 Rowland, James, Stanley 2) 228,2  
 Rowfa (Insel), Rousay  
 Rowton Moor, Chester 1)  
 Roze (Kap), Biffagosinseln  
 Royal Niger Company, Niger (Bd.  
 Rozeanprozeß, Silber 969,1 [17)  
 Rozenburg, Holland 655,1  
 Rozenaal, Rozenaal  
 Rózsáhegy, Rosenbergl 2)  
 Rožňovo, Rosenau 1)  
 Roxtoc, Rostock  
 Rozzi, Akademie der, Italienische  
 Ruaha, Rufsch 92,2  
 Ruanda, Ufumbiro  
 Ruapehu (Berg), Neuseeland 97,2  
 Ruba (Hohlmaß), Ägypten 216,1  
 Rubaga, Uganda  
 Rubber (engl.), Robber  
 Rubecum, Rufach  
 Rubeba, Rebec  
 Rubehogebirge, Usagara  
 Rubella, Rebec  
 Ruben (Herrscher), Armenien 834,2  
 Rubenmüdigkeit, Runkelrübe  
 Rubes, Franz, Tschechische Litt. 880,1  
 Rubi (a. Geogr.), Ruvo di Puglia  
 Rubi, T. Rodr., Spanische Litt. 95,1  
 Rubiana (Insel), Salomoninseln  
 Rubiqindöse Sputa, Lungenentzündung  
 Rubilocus, Gichtstätt  
 Rubinieren, Glas 395,2  
 Rübhorn, Freiburger Alpen  
 Rübna, Ostrogoschel [ferrat  
 Rubricata (Stadt), Olesa de Mont-  
 Rubricatus, Floregat, Sebuse

Rubruquis (Reisender), Asien 929,2  
 Rubuna (Fluß), Ufereme  
 Ruby (Buchdr.), Schriftarten  
 Rucha (Fluß), Usagara  
 Ruche (franz.), Rüsche  
 Ruchen, Glarnisch [Job. v.  
 Ruchrath von Oberwesel, Wesel,  
 Ruchshheim, Rixheim  
 Rucinated, Bindelizien  
 Rücken (Geol.), Gang 891,1  
 Rückenberg, Laufinger Grenzwall  
 Rückenfurche, Embryo 594,1  
 Rückenmarksdarre, Rückenmarkschw  
 Rückenstrangtiere, Chordonier  
 Rückerbrecht, Schoßfallrecht  
 Rückerstattung, Erstattung (Bd. 17)  
 Rückfahrkarten, Eisenbahn-Personen-  
 geldtarife (Bd. 17) 279,1  
 Rückfälligkeitstatisit, Gefängnißw.  
 Rückgarantie, Staatsgarantie 1002,1  
 Rückkohlern, Eisen 422,1 [(Bd. 17)  
 Rückstände (Rechnungsw.), Heite  
 Rücktratte, Regreß  
 Rüdagl, Persische Litt. 875,1  
 Rudder, Rupertus  
 Rüdeman, Rude, Findexmeute  
 Rüdendorner, Hifthorn  
 Ruderblatt, Steuerruder 314,1  
 Rüdern, Eplingen  
 Ruderfüße, auch Arebstiere (Bd. 17) 508,2  
 Ruderpinne, Steuerruder 314,1  
 Rudersteven, Schiff 455,1  
 Rudiarius, Gladiatoren 373,2  
 Rüdiger, Roger 1)  
 Rudis, Gladiatoren 373,2  
 Rudnew (Reis.), Asien (Bd. 17) 56,1  
 Rudolfsee, Basso Karol (Bd. 17)  
 Rudolfsquelle, Deutsch-Kreuz (Bd. 17)  
 Rudolfsstadt, Congostaat [Stadt  
 Rudolfstein, Fichtelgeb. 239,1, Weihen-  
 Rudolf von Rheinfelden, Baden 233,2  
 Rudon (Fluß), Sarmatien  
 Ruelens, Marie, Gravüre (Bd. 17)  
 Ruelle (franz.), Bett 837,2  
 Ruete, Augenspiegel 83,1  
 Rufai, Derwisch  
 Rufenen (Rufene), Ruffi, Bergsturz  
 Rufidschi } Deutsch-Ostafrika (Bd. 17)  
 Rufua } 242,2  
 Rufuma }  
 Rugae (lat.), Runzeln  
 Rugilad, Attila  
 Rugone (Fluß), Rubico [trische 574,2  
 Ruhestromschaltung, Lötwerke, elek-  
 Ruhner Berg, Mecklenburg 385  
 Rühren, Ruhrfahre (Landw.), Braue  
 Rührgebläse, Strahlapparate 366,2  
 Rühröfen, Eisen 416,1  
 Ruhu, Odeffa 1)  
 Ruhuhu, Lindi (Bd. 17)  
 Ruinette, Mont, Colson  
 Ruithina, Hengist und Horsa  
 Rujewiça, Alexinaß [hofer Handschr.  
 Rukopis Kralodvorský, Röntgin-  
 Ruländer, Weinstock 504,1  
 Rulandsäulen, Rolandsäulen  
 Rules of racing (engl.), Wettrennen  
 Rumachue, Rio, Angol [576,1  
 Rumansch, Romanische Sprachen  
 Rumeli Jener, Bosphorus

Rimelin, Aurora v., Sacher-Rasch  
 Rumessenz, Rum (Algerien 348,2  
 Rumi, Rumih, Rum (= Römer),  
 Rumijagebirge, Montenegro 767,1  
 Rum = Zli, Rumelien  
 Rumney (Fluß), Glamorganshire  
 Rumney (Stadt), Rhymney  
 Rumöl, Rum  
 Rumpelbrunnen, Weistrip  
 Rumuni, Rumänen  
 Rundbaum, Haspel  
 Rundell, Rondell  
 Rundhöcker, Gletscher 426,1  
 Rundholz, Holz 676,1  
 Rundhügel, Gräber, prähistorische 594,2  
 Rundkeil, Geschütz 216,2  
 Rundkopf (Anthropol.), Brachy-  
 Rundreim, Refrain (Iephalen  
 Rundschau, Revue  
 Rundstichel, Grabstichel  
 Rунеberg (Reisender), Asien 931,2  
 Runen (Volkslieder), Finnische Spr. 10.  
 Runenlied, Angelsächsische Sprache 572,2  
 Runenzauber, Versprechen  
 Runge, D. S., Bildhauerkunst 944,2  
 Rungis, Arcueil  
 Runlet, Rundlet  
 Runoja, Runolainen, Runot 10.,  
 Finnische Sprache und Litteratur  
 Runö (Biehweiden), Australien 151,1  
 Runzelschorf, Blauschorf  
 Ruodlieb, Rudlieb  
 Ruota romana, Rota romana  
 Ruotland, Roland  
 Rupee (Company's Rupee), Rupee  
 Rüpelspiele, Zwischenspiele  
 Rupert (Prinz), Ruprecht 2)  
 Rupes picarum, Externsteine  
 Ruppel (Fluß), Ruppel  
 Ruppelmonde, Ruppelmonde  
 Rupperöwyl, Karau  
 Ruppis, H. V. (Botanifer), > Rupp. c.  
 Ruprecht (Apostel in Bayern), Ru-  
 pertus [des, Sachsenspiegel  
 Ruprecht von Freising, Rechtsbuch  
 Ruprechtberg, Dorfen  
 Rupununi, Essequibo 1), Amucu  
 Rurik (Insel), Palliserinseln  
 Rusadir, Reliwa  
 Rusalken, Russalki, Slawen 1029,1  
 Rüsck, Gadmenthal  
 Ruscheni, Derwisch  
 Ruschigen, Rostigny  
 Ruscino, Roussillon  
 Ruscinona, Farina (Porto F.)  
 Rusein, Biz, Zäbi  
 Rusken, Castle, Castletown  
 Ruska, Weinstock 504,1  
 Ruslberg, Ruslabánya  
 Rusky, Karpathen 557,1  
 Ruspina, Monastr 2)  
 Rus (Rusbrand), Brandpilze 324,1  
 Rusdorf, Paul v., Deutscher Orden 778,2  
 Russe (Stadt), Rusksut  
 Russell (Insel), Salomoninseln  
 Russenschanzen, Ausgrabungen 117,1  
 Russikon, Athos  
 Russische Insel, Amurproving (Bd. 17)  
 Russische Ritter, Geheime Gesellschaf-  
 Rusland, Russisches Reich [ten 1018,1

Rußtau, auch Hyazinthenkrankheit, Spo-  
 Ruffucurrus, Delys (ridesmium  
 Rustici, Gio. Fr., Bildhauerkunst  
 Rüstinger, Asega [942,2  
 Rusy (Volksstamm), Ruthenen  
 Ruszla, Karánsfelds  
 Ruszlagebirge, Karpathen 558,1  
 Rutenen (a. Geogr.), Gallien 850,1  
 Rutgers, Janus, Neulatein. Dichter  
 Ruth, Dent de, Freiburger Alpen  
 Rutherford Hill, New Jersey  
 Ruthskirkebalke, Bornholm  
 Ruthven, John, Presse 332,1  
 Rütihubelbad, Enggistein  
 Rutlam, Natlam (Bd. 17)  
 Rutlandsbilder, Rolandsäulen  
 Rutowski (Graf), August 7)  
 Rutsch (bergm.), Bergbau 727,1  
 Rutschuch, Feuerschutz 211,1  
 Ruttka, Turóc [sien 632,2  
 Rutuler (kaufb. Bergvork.), Kaufb-  
 Ruwu, Deutsch-Ostafrika (Bd. 17) 242,2  
 Ruy Blas, Bd. 15, S. 1044,2 (Rorr.)  
 Ruybroel (Reisender), Asien 929,2  
 Ruyter (Münze), Nyder  
 Ryall, E. C. (Reisender), Asien 934,2  
 Rynbat, Bigtownshire  
 Rybnaja Sloboda, Rybinsk  
 Rydelius, Anders, Schwedische Litt.  
 Rydzyna, Reisen (Stadt) [718,2  
 Ryschal, Lavaug  
 Rysfjelle (Landschaft), Norwegen 246,1  
 Rynesberch, G., Deutsche Litt. 762,2  
 Rysfaderon, Reliwa  
 Rytternegten, Bornholm  
 Ryztscha Planina, Montenegro 767,2

## S.

Saadabdin Dschebari, Saadi, Der-  
 Saalbach, Baden 227,2 [wisch  
 Saalband, Salband  
 Saalbrunnen, Saale 1)  
 Saalburg (Burgruine), Neustadt 6)  
 Saan (Volksstamm), Buschmänner  
 Saarwasser, Berra 1)  
 Saatbeete, Pflanzenzucht  
 Saatblatterbse, Lathyrus  
 Saatzfahre, Braue  
 Saatzfeier, Tellus  
 Saatgutbau, Säen  
 Saatklein, Flachs 333  
 Saatperlen, Perlmuscheln  
 Saatzzeit, Säen [Rep. 705,1  
 Saavedra, Cornelio, Argentinische  
 Saba (Nordborneo), Borneo 226  
 Sababurg, Weberbed  
 Sabadino degli Arienti, Italienische  
 Litteratur 90,1  
 Sabadio, Sabajos  
 Sabagades, Abessinien 39,2  
 Sabaja, Sabajum, Hier 920,2  
 Sabaki, Britisch-Ostafrika (Bd. 17)  
 Sabako, Ägypten 225,1  
 Sabakon, Äthiopien  
 Sabana, Savannen  
 Sabarmati, Ahmedabad  
 Sabatinus Lacus, Bracciano  
 Sabato, Avellino (Proving)  
 Sabattha, Arabien 723,2

Sabattini, Andrea, Malerei 152,2  
 Sabbatai Donnolo, Jüd. Litt. 298,2  
 Sabbatai Kohen, Jüd. Litt. 300,1  
 Sabbat des Blasens, Neujahr  
 Sabbatfluch, Sabbation  
 Sabbia, Val, Brescia  
 Sabbioncello (Halbinsel), Curjola  
 Sabel (Gebirgszug), Ägypten  
 Saber (Dschebel S.), Sabe  
 Saberma, Gando  
 Sabina (Schriftsteller), Tschechische  
 Litteratur 880,2, 881,2  
 Sabinusmasse, Corpus juris 288,1  
 Sabioncello, Lesina  
 Sabionetta, Quastalla  
 Sabitia, Savona  
 Sabor, Duero  
 Saboraim, Jüdische Litt. 296,1  
 Sabrina, Ägypten 195,1  
 Sabu, Bagharich  
 Sabuda, Reuguinea 82,2  
 Saccharoide, Zucker 975,1 u. 2  
 Saccharometrie, Saccharimetrie  
 Sacchetti, Franco, Ital. Litt. 88,2  
 Sacchi, Italienische Litt. 102,2  
 Sacco (Weinbauort), Roveredo  
 Sacco di Roma, Rom 913,2  
 Saccōni (Reisender), Afrika 176,2  
 Saccularii (lat.), Taschenspieler 27,2  
 Saccus benedictus (lat.), Inquisi-  
 tion 970,2 [Litt. 92,2  
 Sacerdos (Grammatiker), Römische  
 Sacerdotale (lat.), Agende  
 Sachalor, Jatuten  
 Sachhandelbaum, Wacholder  
 Sachregister, Realindex  
 Sachs (Waffe), Sax  
 Sachsenbund, Sachsen 123 [(Berg)  
 Sachsenlücke, Sachsenburg 1), Zinne  
 Sachsenstein, Sachsa  
 Sächsisches Sibirien, Erzgebirge 82,1  
 Sächsische Weltchronik, Sächsische  
 Sachtleven, H., Malerei 155,1  
 Sackfischerei, Sackney, Fischerei 304,2  
 Sackwald, Hannover 130,2  
 Sacrificial mounds, Amerikanische  
 Altertümer 481,2  
 Sacro Bosco, Joh. de, Arithmetik  
 Sacro Cremo, Il, Camaldoli  
 Sacro Speco, Subiaco  
 Sadani, Deutsch-Ostafrika (Bd. 17) 242,2  
 Sadaret, Pforte, Höhe  
 Saddle Mountain, Hoosac Mountains  
 Saddlepit, Andamanen  
 Sade (Scheich), Türkische Litt. 915,2  
 Sadelbaumsalbe, Salben  
 Sadi, Arabien 723,1  
 Sadiet (Reisender), Asien 937,2  
 Sادلunge, Sادلinge  
 Sadr-Nizam, Großwesir  
 Sadrach, Mesach und Abednego,  
 Drei Männer im Feuerofen  
 Sadschur, Aintab  
 Sadunaiskij, Romanow 2)  
 Sadyattes, Alattes  
 Sadzen, Tscherkessen 883  
 Säehorn, Gartengeräte [261,2  
 Sá e Renezes, Fr. de, Portug. Litt.  
 Saes de Melgar, Faustina, Span.  
 Safata (Wai), Apolu [Litt. 96,1

- Saffianpapier, Maroquinpapier  
Safis (pers. Dynastie), Sofis  
Safran, falscher, auch Kamala  
Safranin, Farbstoffe  
Safranwurzel, wilde, Colchicum  
Saffbraten, Safffleisch  
Saffdecken, Blütenbestäubung 75,1  
Saffter Jang, Allahabad  
Saffhalter, Saffmale, Blütenbestäubung 74,2, Nektarien  
Saffsteuer, Zuckersteuer 982,2  
Sagallo, Labdurrabai  
Sagassig, Jatastt  
Sagebien-Rad, Wasserrad 429,1  
Sagittaria, Tahiti 493,1  
Sagittarius, Heinrich, Schütze 1)  
Saglit, Asten 920,1 [39,2  
Saglu Denghel, Negus, Abessinien  
Sagra, La, Sierra Morena  
Sagres, Sankt Vincent (Kap)  
Sagstein, Ortsteil Glesler  
Sahal, Armenische Litt. 836,2, 837,1  
Saharageschwür, Aleppobeule  
Sahel, Algerien 347,1 u. 2  
Sahela Selassi, Abessinien 39,2  
Sahend, Aserbeidschan  
Sahlleiste, Salband  
Sahlfledt, Abrah., Schwedische Litt. [718,2  
Sai, Kollschwanzaffe [718,2  
Sai (Fluß), Kudd  
Saib, Persische Litt. 876,2  
Saiba, Schott es, Algerien 347,2  
Saib Bargasch (Bargasch ben Saib, Sultan), Sanfibar 300,2, Deutsch-Ostafrika (Bd. 17) 242,1  
Sailaido, Japan 155,2  
Saint Agnes (Insel), Scillyinseln  
S. Aidan's College, Birkenhead  
S. Alban (Badeort), Roanne  
S. Anthony-Fälle, Mississippi 678,2  
S.-Augustin (Buchdr.), Schriftarten  
S. Augustine (Insel), Allceinseln  
S. Benoit sur Loire, Fleury  
S. Boniface, Winnipeg  
S. Brides-Bai, Wales 357,1  
S. Catherine's nurses, Katharinen-  
S. Christau, Dloron [orden 2)  
S. Come, Jean de, Baselliac  
S. David's Head, Pembrokehire  
S. Estèphe, Bordeauxweine  
S. Ferréol (Bassin von), Sortze  
S. Felix, Monts de, Rube  
S. Gelais, D. de, Franz. Litt. 596,1  
S. George (Stadt), Bermudas;  
(Fort) Belize, Elmina  
S. George Cay, Belize [kanal  
S. George's Channel, Sankt Georgs-  
S. Gildes-de-Rup, Abilard  
S. Gomen's Head, Pembrokehire  
S. Helens, Mount, Washington 409,1  
S. Jacques (Kap), Kotschinchina  
S. Julien, Bordeauxweine  
S. Laurent Blangy, Arras [busen  
S. Lawrence, Gulf of, Sankt Lorenz-  
S. Lawrence River, Sankt Lorenz-  
S. Louis (Kanal), Arles [strom  
S. Loup (erloschener Vulkan), Agde  
S. Margarets, Dover 1)  
S. Martin (Insel), auch Scillyinseln  
S. Mawes, Falmouth 1)
- Saint Michel, Mont (Finistère),  
S. Ninian's, Strirling [Arrée  
S. Patrick Boys, Geheime Gesellschaften 1019,1 [303  
S. Pauls-Felsen, Erdbeben (Bd. 17)  
S. Peters-Fluß, Minnesota River  
S. Pierre (Hauptstadt von Guernsey), Saint Peter Port  
S. Ubes, Setubal  
S. Veran, Alpen 402,2 [38,2  
S. Vincent (Hafen), Neufalebontien  
Sainte-Moussie (Insel), Santa Lucia  
Ste.-Anne d'Urney, Urney  
Ste.-Croix aux Mines, Sankt Kreuz  
Sainville, de (Reis.), Amerika (Bd. 17)  
Saisonbillets, Eisenbahnbillets [30,2  
Saissa, sur, Oberhalbstein  
Sai Turu, Aschanti  
Sajama, Sahama  
Sajette, Mauritia  
Saji, See  
Saka (abessin. Ort), Gnarea  
Sakada, Argos 801,1, Griech. Musi? 732,1  
Sakai (Nomadenvolk), Saken  
Sakai (Hafen), auch Fukui (Bd. 17)  
Sakar, Turkmene  
Sakaftane, Drangiane  
Sakata, Fukui (Bd. 17)  
Sakati, Derwisch  
Sakiet (Fluß), Afrika 151,2  
Sakye, Ägypten 211,1  
Sakja, Tibet 690,1  
Sakjamuni, Buddhismus 595,1, La-  
Sakkala, Abessinien 35,1 [matismus  
Sakli, Kaffeebaum 355,2  
Salomaren (Volkstamm), Tuareg  
Salos, Schilb  
Sakrow, Potsdam 292,2  
Säkularjahr, Jahrhundert  
Sakuru, Bornes 224  
Sakut, Moses, Jüdische Litt. 300,1  
Sal, Aliun (Reisender), Afrika 174,1  
Sala (Fluß), Ofel 1)  
Salabi, Kaffeebaum 355,2  
Salacia (a. Geogr.), Alcacar do Sal  
Salacia (röm. Myth.), Venus (Göttin)  
Salacot, Philippinen 1004,1  
Salabilla grande, Rio Salado  
Salado (Berg), Benejuela 81  
Salah ed din, Saladin  
Salahie (Schlacht bei), Alt Bei  
Salairdt (Gebirge), Altai  
Salata (Schlacht bei), Alfons 8), Al-  
Salam, Atbara [morawiden  
Salama (Bischof), Abessinien 39,2  
Salamander (Blume), Dianthus  
Salana (Stadt), Berapaj  
Salanfemen, Ahmed 3)  
Salaparuta, Sibelina  
Sal armeniacum, Ammoniat 494  
Salasch, Watscha (Bd. 17)  
Salasi (Vulkan), Sumatra 423,2  
Salas y Quiroja, Jacinto, Spa-  
nische Literatur 95,1 [92,2, 93,1  
Salazar, Augustin de, Spanische Litt.  
Salbalos, Karlen  
Salberg, Sala (Stadt)  
Salbuch, Sala, Kataster  
Salbä, Dougie (Stadt)  
Salbanha (Reisender), Afrika 170,1
- Salbanhabucht, Angra Pequena  
Salduba, Saragossa  
Salenstein (Schloß), Seerüden  
Saletio, See  
Salgjerhöi, Norð  
Salhute, Amboina  
Sali, Bier 910,1  
Salica Lex, Salisches Gesetz  
Salicylsäurephenyläther, Salol  
Salihiten, Arabien 724,1  
Salii (röm. Priester), Saller  
Salinä, Torba  
Salinas (Fluß), Arizona  
— Laß (Salzsteppe), Atacama 2)  
— Laguna de, Bolivia 166,1  
— Sierra de laß, Murcia  
Salindres, Aluminium  
Salinguerra Torelli, Ferrara  
Salispurgo, Juvavum  
Salland (Rechtsw.), Sala  
Salleiste, Salband  
Sallenche (Stadt), Sallanches  
Salli, Amerikanische Altertümer 482,2  
Sallin, Siegmund, Wiedertäufer  
Salluvier (Volkstamm), Salzer  
Salm (Zufluß der Maas), Ambloev  
Salm (Zufluß der Maas), Ambloev  
Salmakis, Halikarnassos  
Salmannweiler, Salem 1)  
Salmantica, Salamanca 1)  
Salmiakspiritus, Ammoniat 492,1  
Salmigondis, Salmagundi  
Salmone, Areta [reab  
Salmphessos, Argonauten 799,1, Bo-  
Salome Alexandra, Juden 224,1  
Salomo ben Abraham, S. ben Isak,  
S. Barchon, Jüdische Litt. 297,2  
Salompenter, Teju 563,1  
Salon (Asyl), Kornwestheim  
Salonbäder, Bad 224,1  
Salonflügel, Klavier 314  
Salonhölzchen, Zündhölzchen 969,2  
Saloni, Wolga 730,2  
Salpeterhügel, Krasnoj Jar  
Salt, Henry, Abessinien 38,2  
Saltbale, Saltenfjord  
Salterio tedesco, Gadbrett  
Salto (Fluß), Abruzzen, Aquila degli N.  
Salto Guairo, Paraná 711,1 [334,1  
Salto de Paulo Alfonso, Brasilien  
Saltstrom, Saltenfjord, Ralstrom  
Saltus (lat.), Sprung; S. in demon-  
strando, Beweis 864,1  
Salu (Kap), Neuguinea 83,1  
Saluafata (Bai von), Upolu  
Saluces, Saluciae (a. Geogr.), Sa-  
Saluda, Congaree [Luzo  
Salum (Fluß), Senegambien  
Salunga, Sala  
Salustius, Sallustius  
Salvatorberg, Aachen 5,1  
Salvatore, Monte, Sizilien 1003,1  
Salviati, Leonardo, Ital. Litt. 94,1  
Salviniaceen, Rhizocarpen  
Salyr, Turkmene  
Salz (Ort), Königshofen 2)  
Salzberg, Hall 1)  
Salzbronn, Saaralben  
Salzburg (Ruine), Neustadt 6)  
— (Ungarn), Sövár  
Salzburger Kopf, Westerwald

Salzbusch, Australien 148,1  
 Salzfelle, Lammfelle  
 Salzfrösche, Cohnheimische, Blut 57,1  
 Salzgerechtigkeit, Salzgraf, Salz  
 Salzhaut, Arskalkifikation 238,1 [240  
 Salzherren, Salzjunker, Salz 240,2  
 Salzkonstriktion, Salzsteuer  
 Salzkörbe, Salz 240,2  
 Salzkraut, auch Salicornia  
 Salzloch, Saale 1)  
 Salzmeer, Totes Meer [1022,2  
 Salzunger Tropfen, Geheimmittel  
 Sam (Pseudonym), Berthoud  
 Samachonitis, Merom  
 Samachschark, Arab. Litt. 727,1, 731,1  
 Samalkulsee, Asien 915,2  
 Sâman, Weba 467, 468,1 [Litt. 94,1  
 Samaniëgo, Felig Maria de, Span.  
 Samantli-Dagh, Arganthonion (Vb. 17)  
 Samara (Fluß in Gallien), Somme  
 Samarobriua, Amiens, Saint-Duentin  
 Samas sum ulin, Asurpanibal  
 Samathraki, Samothise  
 Sâmaweda, Weba 468,1  
 Sambal, Eschertessen 883  
 Sambilan, Bernardino  
 Sambor, Alt, Staremiasto  
 Sambucistriae, Sambuca  
 Samburu, Afrika 153,2  
 Sam Dew, Herakles 397,2 [517,2  
 Same, Samelad (Volk), Pappland  
 Samedî (franz.), Sonnabend  
 Samelhia, Schemacha  
 Samenfäden, Spermatozoïden  
 Samenklenganstalt, Samenbarre  
 Samenlappenlose, Klotylebonen  
 Samenpatronen, Spermatozophoren  
 Samenröhrchen, Hobe  
 Samentasche, Begattung  
 Samentierchen, Spermatozoïden  
 Samenwald, Betriebsarten  
 Samenzelle, Hobe  
 Sämerung, Teich  
 Samhara, Ital.-Ostafrika (Vb. 17) 463  
 Samhitâ, Weba 467  
 Sami, Kephalaria  
 Samiel (Wind), Samum  
 Saminajoch, Karikon  
 Sämling, Hanf 123,1  
 Sammelglas, Kollektivglas  
 Samo, Awaren  
 Samoczin, Samotshin  
 Samonium promontorium, Areta  
 Samothische Ringe, Amulett  
 Samowudec, Kleinrussische Litt. 830,1  
 Sampiëri, Seclli  
 Samponia, Dubelsack  
 Samsat, Samosata  
 Samsi: Vin, Agypten 959,1  
 Sanskrita, Sanskrit 300  
 Sanson, Mount, Asburton  
 Samsun Dagh, Nylale [weberei  
 Samtband, baumwollenes, Band-  
 Samtnadeln, Weben 450,1  
 Samtpappel, auch Sida  
 Samuel (Zar), Bulgarien 619,2  
 Samuel der Kleine, S. ben Juda zc.,  
 Jüdische Litteratur 295,2, 298,2  
 Samuelsglück (Grube), Dombrowka

Samuinseln, Malakka  
 Samundschiewo, Orhanieh  
 Samurai, Japan 158,2, 163,2, 165,2  
 Samurjakansl, Abchasen  
 Sän (ägypt. Stadt), Tanis [vom  
 San Agostino de las Cuevas, Ital.  
 S. Antonio (Südamerika), Ita-  
 S. Bartolo, Triest 841,2 [sama 1)  
 S. Bernardino (Berg), Coast Range  
 S. Bernardino (Badeort), Mesocco  
 S. Biagio, Fiume di, Agrigentum  
 S. Viale, Sambiasa  
 S. Calogero, Monte, Sizilien 1003,1  
 S. Carlos (Fort), Acapulco [vabe  
 S. Cristobal, Cerro de, Sierra Re-  
 S. Cristoval (Insel), Salomoninseln  
 S. Domingo (Fluß), Senegambien  
 S. Domino (Insel), Tremiti  
 S. Felice Circeo, Circello  
 S. Felipe de Austria, Cariaco  
 S. Felipe, Marques de, Spanische  
 Litteratur 97,1 [nas 2)  
 S. Fernando de Alabapo, Amazo-  
 S. Fernando de Rosa, Saragoja 3)  
 S. Fernando-Orden, Ferdinands-D.  
 S. Francisco (Insel), Magelhaens-  
 Archipel (Vb. 17)  
 S. Francisco (Fluß), Ducatan  
 S. Francisco (Berg), Arizona  
 S. Francisco de la Selva, Copiapo  
 S. Fructuoso, Tacuarembó  
 S. Fruttuoso, S. Francesco d'Alvaro  
 S. Gabriel (Berg), Kalifornien 391,2  
 S. Germano (Badeort), Agnano  
 S. Gervasio, Barcelona 363,2  
 S. Giacomo (Badeort), Mesocco  
 S. Giacomo (Paß), Aussenen  
 S. Giacomo, Valle, Vergell  
 S. Giorgio, Porto, Fermo  
 S. Giovanni, Borromäische Inseln  
 S. Giovanni di Patino, Patmos  
 S. Giuliano, Monte, Cray  
 S. Ignacio de Agaña, Agaña  
 S. Jorge (Insel), Azoren 194  
 S. José (Stadt in Argentinien),  
 auch Piedra-Blanca  
 S. José de Ibana (Hafen der Phi-  
 lippinen), Batanes  
 S. Juan del Sur, Nicaragua 130,2  
 S. Juan de Ulua, Beracruz (Stadt)  
 S. Julian (Spanien), Andorra  
 S. Julian del Pereira, Alcantara,  
 Orden von  
 S. Lazzaro Alberoni, Piacenza  
 S. Lorenzo (Kloster), Escorial  
 S. Lucar, Golfo de, Nicoya [791,1  
 S. Luis, Sierra de, Argentin. Rep.  
 S. Mamede, Sierra de, Drense, Por-  
 S. Marcial, Trun [tugal 250,2  
 S. Marco (St. Markuskirche), Ve-  
 nedig 76,1; (Republik), Venedig 80,2  
 S. Marco, Slavini di, Bergsturz  
 S. Martino (Kloster), Montreale  
 S. Martino, Vagni di, Formio  
 S. Martino d'Alvaro, S. Francesco  
 d'Alvaro  
 S. Michele (Kloster), Monte Vulture  
 S. Michele Extra, Verona (Stadt)  
 S. Miguel (Fluß), Guaporé  
 S. Miguel de Culera, Figueras

San Niccolò (Berg), Lesina  
 S. Nicola (Insel), Tremiti  
 S. Nicola, Monte, Spomeo  
 S. Pablo-Bai, Kalifornien 391,2, Sa-  
 cramento (Fluß) [nula  
 S. Pedro (Stadt in Mexiko), Gto-  
 S. Pedro, Diego de, Span. Litt. 90,1  
 S. Pedro-Bai, Pailon  
 S. Piedro (Kanal), Petritanal  
 S. Salvatore (Berg), Lugano  
 S. Severo (in Mittelitalien), Cere  
 S. Teodoro (Grotte), S. Fratello  
 S. Vito (Kloster), Polignano a Mare  
 S. Vito, Monte, Dalmatien 425  
 S. Zorzo, Giurgumo  
 Sanâi (Dichter), Persische Litt. 875,2  
 Sanchez, T. A., Spanische Litt. 94,1  
 Sanchez de las Brogas, Philologie  
 1013,2  
 Sancho, Graf von Bigorre, Alfons 7)  
 Sancho Mayor, Navarra  
 Sancho Ramirez, Aragonien  
 Sancius von Bastonien, Aquitanien  
 Sanctius (Philos.), Sanchez (Vb. 17)  
 Sanctius Brocensis, Philologie 1013,2  
 Sancy (ber. Edelstein), Diamant 932,2  
 Sand, Am, Passierer, Hofer 1)  
 Sandakan, Clopura  
 Sandan, Herakles 397,2  
 Sandarachbaum, Callitris  
 Sandberg, Sachsen-Reiningen 150,2  
 Sander, Levin, Dänische Litt. 522,2  
 Sandfeld, Deutsch-Südwestafrika (Vb.  
 17) 248,1  
 Sandfordsee, Adirondackgebirge  
 Sandform, Gießerei (Vb. 17)  
 Sandgalle, Galle 853,1  
 Sandgeest, Hannover 131,1  
 Sandö, Färder 57,2  
 Sandon, Herakles 397,2  
 Sandöni (Komponist), Cuzzoni  
 Sandoniden, Oyges  
 Sandown Park, Esber  
 Sandridge, Melbourne  
 Sandsee (Schloß), Pleinfeld  
 Sandspitze, Karnische Alpen  
 Sandstrom, Baal  
 Sandwilde, Vicia  
 Sandwirt, Hofer 1)  
 Sandwirtszwanziger, Hall 1)  
 Sandy, Kap (Australien), Barrierriff  
 Sandys, G., Englische Litteratur 658,1  
 Sanfelices, José (Reisender), Ame-  
 rika (Vb. 17) 31,2  
 Sangallensis Codex, Bibel 882,1  
 Sangarind, Abessinien 36,1  
 Sangarios (Myth.), Attis  
 Sängerküste, Liedertafel 779,1  
 Sangermanensis Codex, Bibel 882,1  
 Sangierinseln, Sangir  
 Sanglapura, Bawean  
 Sangpo (Fluß), Aken 336,1  
 Sanguibar, Sansibar  
 Sanguinarin, Chelidontin  
 Sanguinetti, J., Bildhauerkunst 944,2  
 Sanguinoles, Pflanzbaum  
 Saniensium Civitas, Seneg  
 Sanindö, Japan 135,1  
 Sanitium (a. Geogr.), Seneg  
 Sanfarabshärna, Webantastem

Sankt Achaz-Bad, Wasserburg  
 S. Andrea (Kap), Copern 385,1  
 S. Annaberg, Leschnitz  
 S. Annensee, Tuszán  
 S. Anselm, Friaul  
 S. Anton, Arlberg  
 S. Bartholomä, Königssee  
 S. Blasii (Stift), Northeim  
 S. Bronislawaberg, Krakau 140,1  
 S. Christophbrüderschaft, Arlberg  
 S. Dimitri, Konstantinopel 31,1  
 S. Dionys, Athos  
 S. Gabriel, Admiraltätsinseln  
 S. Gall (Hospiz), Lutmanter  
 S. Georg (Fluß), Donau 54,2  
 S. Georg (Insel), Fribylowinseln  
 S. Georg (Kloster), Feodosia  
 S. Georgen (bayr. Badeort), Alt-  
 S. Georgsberg, Raubnitz [bitting  
 S. Georgs-gesellschaft, Schwaben 675,2  
 S. Georgs-spitäler, Ausfay 127,2  
 S. Geraberg, Karst  
 S. Gion (Hospiz), Lutmanter  
 S. Gregorin, Athos  
 S. Jakobekloster, Arguri  
 S. Johannsbad, Nördlingen  
 S. Jürgenspitäler, Ausfay 127,2  
 S. Karl, Forbach  
 S. Katharinenberg i. B., Buchholz 1)  
 S. Katharinenkloster, Sinai  
 S. Lavra (Kloster), Athos  
 S. Leobegar (Kloster), Luzern 1038,1  
 S. Lorenz (Insel), Alaska 276,1  
 S. Marthenholz, Rotholz  
 S. Matthäus (Insel), Alaska  
 S. Maurus, Kongregation von,  
 Benediktiner  
 S. Meinradslapelle, Ezel (Berg)  
 S. Moriksee, Inn  
 S. Rabor, S. Knob  
 S. Nicolo, Cerigo  
 S. Paul (Insel), Fribylowinseln  
 S. Paul (Vulkan), Petropawlowst 2)  
 S. Peter (Ort), Glenner  
 S. Peter (Vulkan), Petropawlowst 2)  
 S. Philippstland, Zeeland  
 S. Birminsbereg (Irrerheilun-  
 S. Raphael, Frejus [stalt], Pfäfers  
 S. Rochus (Badeort), Raitern  
 S. Salvator (Orden), Briggittenord.  
 S. Stephan (Kloster), Abessinien 38,1  
 S. Theodulspass, Matterhorn  
 S. Truijen, Saint-Trond  
 S. Vigil, Enneberg  
 Sanna (Nebenfluß des Inn), Faj-  
 nann; (Nebenfluß der Save), Pod-  
 Sannen, Pontos [nien 247,1  
 Sannikow, Nordpolexpeditionen 228,1  
 Sanspareil (Luftschloß), Baireuth  
 Santa Ana (Friede von), Trujillo  
 Sta. Anna (Flußinsel), Tokantins  
 Sta. Anna (Jesuitenmission), Re-  
 stauracion [Quancavelica  
 Sta. Barbara (Quecksilbergruben),  
 Sta. Clara (Insel), Juan Fernandez  
 Sta. Clara (Kap), Gabun  
 Sta. Concordia, Bartolda, Ital.  
 Sta. Croce, Bergell [Litt. 89,1  
 Sta. Cruz (Graciosa), Azoren 195,2  
 Sta. Cruz (nordamer. Fluß), Gila

Santa Ines, Feuerland  
 Sta. Isabel, Fernando Po  
 Sta. Izabel, Brasilien 339,1 [Inf.  
 Sta. Lucia (Insel), auch Kapverdische  
 Sta. Maria (Insel), Azoren 195,1  
 Sta. Maria (Stilff. Str.), Alpen 402,2  
 Sta. Maria (Hospiz), Lutmanier  
 Sta. Maria, M. de, Brasilien 337,1  
 Sta. Maria da Boca do Monte,  
 Sta. M. da Soledade (Kolonien),  
 Brasilien 339,1 [teventura  
 Sta. Maria de Betancuria, Fuen-  
 Sta. Maria de la Pavilla, Santa  
 Sta. Maria de las Huelgas, Burgos  
 Sta. Maria di Leuca, Leuca, Capo di  
 Sta. Marinella, Gäre  
 Sta. Rita Durão, José de, Bra-  
 Sta. Scolastica, Subtaco [lien 337,2  
 Sta. Thereza (deutsche Kolonie),  
 Brasilien 339,1 [Lunk 942,2  
 Santacroce, Girolamo, Bildhauer-  
 Santaho, Rantscheu (Bd. 17)  
 Santana, Ant. Lopez de, Santa Anna  
 Sant' Anna, Caltabellotta  
 Santen, Fanten  
 Santiago de la Vega, Spanishtown  
 Santiago Derqui, Argentinische Re-  
 publik 797,1  
 Santiagokreuz, Jakob vom Schwert  
 Sant' Ilario, Lotri  
 Santo, Rabbi Don, Spanische Litt. 89,2  
 Santoli, Anfanto  
 Santos, Sierradelos, Sierra Morena  
 Santos, Antonio Ribeiro dos, Por-  
 tugiesische Litt. 262,2 [Angostura  
 Santo Tomas de la Nueva Guayana,  
 Santseling, Chinesische Litt. 31,1  
 Sanudo, Marco, Archipelagus 774,1  
 — Marino, Italien. Litt. 90,1  
 Sandvic, Havre, Le  
 Sanyōdd, Japan 155,1  
 Sanzio, Raffael 548 [lilien 339,1  
 São Angelo (deutsche Kolonie), Bra-  
 S. Antonio, Pringenzinsel  
 S. Bento, Brasilien 339,1  
 S. Braz (Kap), Angola [337,2  
 S. Carlos, Francisco de, Brasilien  
 S. Feliciano, Brasilien 339,1  
 S. Francisco de Tabatinga, Bra-  
 llien 334,1  
 S. Gonçalo, Rio, Lagoa Mirim  
 S. Mamede, Serra de, Alemtejo  
 S. Pedro (Kolonie), Brasilien 339,1  
 S. Roque (Kap), San Roque 2)  
 S. Salvador (Südafrika), San Sal-  
 vador 2)  
 S. Thomé (Insel), Sankt Thomas 2)  
 Saobai, Formosa  
 Saoneshje (Halbinsel), Onegasee  
 Saosduchin, Assurpanibal  
 Sap, Buschmänner  
 Sapadniki, Russische Literatur 53,1  
 Sapajus, Amerika 474,2  
 Sapandia, Savoyen 359,1  
 Saphatas, Armatolen  
 Sapientia (lat.), Weisheit  
 Sapis (Fluß), Savio  
 Sapo mollis, Rollin (Bd. 17)  
 Sapota Muelleri, Valata  
 Sappieren, Laufgräben

Sapporo, Jesso  
 Saprus, Flumenbosa  
 Saptang, Batanes  
 Saraë, Tigre  
 Saragoffa, Herzog von, Palafog y M  
 Saranta ekklesiae, Airtkilissa  
 Sarantapotamo, Aephisos  
 Sarasin, F. u. P. (Reisende), Aften  
 Saratha, Sarisu [(Bd. 17) 60,2  
 Saravus, Saar (Fluß)  
 Sarawan, Belutschistan 676,1  
 Sarazeno, Carlo, Valeret 154,1  
 Sarbut el Radem, Arabien 724,1  
 Sarcocarpium (lat.), Fruchtstielch  
 Sardaigne (franz.), Sardinien 322,1  
 Sardegna (ital.), Sardinien 322,1  
 Sardello de' Visconti, Mantua 208,1  
 Sardi, Giuseppe, Baukunst 502,1  
 Sardica (Konzil von), Athanasius  
 Sardonen, Gallien 858,2  
 Sarezet, Abramelech  
 Sargamyschisch, Mantisch  
 Sari (Insel), Baku  
 Sari Abdallah, Türkische Litt. 915,2  
 Sariful, Aiti Schabar  
 Sarkar, Circars  
 Sarmiento, Spanische Litt. 94,1  
 Sarnet Scharte, Dptal  
 Saromata, Griechenland 673,1  
 Saros (Fluß), Taurus  
 Saroschani, Ghottin  
 Sarowasches Kloster, Radom  
 Sárret, Ungarn 1000,2  
 Sarria, Barcelona 363,2  
 Sarrukin, Sargon  
 Sart (Dorf), Sqrbes  
 Sarus, Achauss  
 Sary-dshah, Turkistan 933  
 Saryl, Turkmenen  
 Sarytschifatrauwüste, Mi  
 Sashegy, Budapest 593,1  
 Sasö, Mätra  
 Sason (Insel), Safeno  
 Sasportas, Jakob, Jüd. Litt. 300,1  
 Sassa, Lombol  
 Sassa, Neutubren  
 Sasse (Sängerin), Sak  
 Sassièrre, Grande, Savoyen 358  
 Sassis Kul, Batschak  
 Sasvár, Eassn  
 Satadru, Sattedsch  
 Satanow, Isak, Jüdische Litt. 301,1  
 Saterdag, Sonnabend  
 Sätersdal, Norwegen 246,1  
 Satisfactio vicaria (lat.), Veröhnung  
 Satornil, Onofis 462,1 [875,2  
 Satpuragebirge, Zentralprovinzen  
 Satriano, Fürst von, Filangieri 2.  
 Satfikaa, Bladfeet  
 Satsuma (Aufstand von), Japan 167,1  
 Sattellinie (Geol.), Schichtung  
 Sattelschäften, Impfung (Gärtnerei)  
 Sattelseite, Handpferd  
 Sattelwald, Sudeben 421,2  
 Sattelzwang der Pferde, Stätigkeit  
 Satthals, Halskrankheiten [(Bd. 17)  
 Satul (Fürst), Turkistan 937,1  
 Saturday (engl.), Sonnabend  
 Saturnia (a. Geogr.), Italia  
 Saturninus (Sektierer), Onofis 462,1



Sagräder, Jahrsräderwerke 823,2  
 Sazuma, Satsuma  
 Sau (Kriegsmaschine), Antwerpe  
 Saualp, Alpen 400,1, Rärnten 550,1  
 Saucerotte (Schauspielerin), Kau-  
 Saucés (Fluß), Guaporé [court  
 Saucieren, Tabak (Bd. 17)  
 Saucóna, Saóne  
 Saúd, Bahabiten  
 Sautschi, Andronikos 1) [fching  
 Sauerbrunn (Bahnhstation), Pöt-  
 Sauerstoffbeleuchtung, Leuchtgas 736  
 Saugegalerien, Wasserleitungen 425,1  
 Saugmuskel, Lippen  
 Saul (Apostel), Paulus  
 Saule, Mont, Kube  
 Säulenapparate, Spiritus 166,1  
 Säuling, Algäu [Rtver  
 Sault Ste. Marie, Saint Mary's  
 Saumaise, Claude de, Salmastus  
 Saumstich, Nähen  
 Saunders (Kap), Neuseeland 97,1  
 Saunium, Bischof 212,2  
 Saura, Wadi, Tuat  
 Sauranodontiden, Enaliosaurier  
 Säuremesser, Aräometer  
 Saurer Proseß, Eisen 421,1  
 Sauroiden, Fische 298,2  
 Sauromaten, Sarmatien  
 Sauru, Dew  
 Sautstöße, Festkunst 90,1  
 Saut de Sabo, Tarn [928,2  
 Sauter (Musikschriststeller), Musik  
 Sava, der heilige, Serbische Sprache  
 und Litt. 882,1, Savaorden  
 Savage, William, Duntbrud  
 Säwah (See), Persien (Bd. 17)  
 Savanilla, Sabonilla [Litt. 426,1  
 Savarie von Mauléon, Provençal.  
 Savières (Kanal v.), Bourget, Lac du  
 Saving banks (engl.), Spartassen  
 Savo (a. Geogr.), Savona  
 Savoureuse, Doubs  
 Sawah, Algerien 347,2  
 Sawahili, Euaheli  
 Sawalot, Rareller  
 Sawalan, Aserbeidschän  
 Sawantwari, Rontan (Bd. 17)  
 Sawel, Mount, Irland 4,1  
 Sawentow, J. L. (Reisender), Asien  
 Sawia, Babylon [Bd. 17), 54,2  
 Sawihofst, Sawihofst  
 Sawitaja, Amur  
 Sawodi, Wolga 730,2  
 Sawolaiset, Rareller  
 Sawfar (Berg), Russisches Reich 60,1  
 Sage (Lexikograph), Niederländ. Litt.  
 — (Sängerin), Sah [159,2  
 Say (Stadt), Niger 175,1 u. 2  
 Sayer (engl.), Freimaurerei 653,2  
 Saylee (Kap), Neuguinea 83,1  
 Saypan, Marianen  
 Scafell, Cumbrian Mountains  
 Scaife, G. (Reisender), Asien (Bd.  
 Scala, Stala [17) 59,2  
 Scala, Flaminio, Ital. Litt. 92,2, 96,2  
 Scaligeri (Fürstengeschlecht), Scala  
 Scallabis, Santarem  
 Scalus, Calais  
 Scannabue, Aristarco, Boretti

Scaphopoda, Schnecken 573,2  
 Scapularium, Stapulier  
 Scarabantia, Ebnburg [644,2  
 Scaramanni, Scararii, Leibeigensch.  
 Scarciés (Fluß), Afrika 152,2  
 Scarificatio, Schröpfen  
 Scarificatorium, Schnepfer  
 Scarliëvo, Kussak 126  
 Scarpe, Arras [Litt. 96,2  
 Scarranuccia (Pseud.), Italienische  
 Scevola, Luigi, Italienische Litt. 99,2  
 Schaar (Ort in Mittelasien), Bo-  
 Schaban, Armenien 835,1 [Sara 97,1  
 Schabbath, Sabbat  
 Schabe (Landschaft), Hügen  
 Schabenkraut, Chenopodium [(Bd. 17)  
 Schäbestechmaschine, Flachsbereitung  
 Schächenthaler Windgelle, Glärnisch  
 Schacher Beng, Westjaren  
 Schachspiel, auch Problemlust (Bd. 17)  
 Schachtbohrer, Erdböhrer 740,2  
 Schachtelerkenntnisse, Entscheldungs-  
 gründe  
 Schachtförderung, Schachtgestänge,  
 Aufzüge 70, Bergbau 729  
 Schachtmauerung, Bergbau 726,2  
 Schachtöfen von Kaiserblautern,  
 Zimmeröfen 911,1  
 Schachtzimmerung, Bergbau 726,1  
 Schack v. Staffeldt, A. W., Dänische  
 Pitteratur 523,1  
 Schade, Petrus, Rosellanus  
 Schadeleben (Burg), Großsalze  
 Schäbellage, Geburtshilfe 983  
 Schädelmuskel, Kopf  
 Schadenberg (Reisender), Asien 936,2  
 Schadenreserve, Versicherung 158,1  
 Schaduf, Ägypten 211,1, Firän  
 Schafah, Dschebel el, Ägypten 209,1  
 Schafalpen, Alpenwirtschaft [Alpen  
 Schafberg (Schweiz), Freiburger  
 Schäferskopf, Wiesbaden 620,2  
 Schäferwand, Bodenbach  
 Schäffer, J. Chr. (Naturf.), »Schäff.«  
 Schafftgüter, Bauerngut 469,1  
 Schafinseln, Färder 57,1  
 Schafi'iten, Arabische Litt. 730,2  
 Schafan, Afghanistan 147,2  
 Schäfler (Berg), Sants  
 Schafshusten, blauer, Reuchhußen  
 Schafsnase, Apfelbaum 675,1  
 Schäfte, Weben 447,2  
 Schafsteich, Bethesda  
 Schafstmaschine, Weben 449,1  
 Schaf und Wolf, Damenspiel  
 Schäh Alam, Persische Litt. 876,2  
 Schah Dschehan, Bhopal  
 Schahgandsch, Agra  
 Schah-ajdlü, Armlafce  
 Schahinschah, Bagratiden  
 Schah jar Darja, Asien 916,2  
 Schahnazarean, Armenische Litt. 837,2  
 Schahroß, Baber  
 Schahwar Kuh (Gebirge), Asien 865,2  
 Schäkelkette, Rettenschäkel  
 Smafra, Arabien 723,1  
 Schakuhühner, Holtzovögel  
 Schalam, Salem  
 Schalatamia, Tschertessen 884,2  
 Schale (Teil der Rüstung), Helm 964,1

Schalenbrüsen, Geschlechtorgane 209  
 Schalensteine, Rapschensteine (Bd. 17)  
 Schalfigg, Plessur  
 Schalkenmehrener Maar, Eifel 372,1  
 Schallot, Quetta  
 Schalkstein, Besigheim [98,2  
 Schallensfeld, Rosalie, Handarbeiten  
 Schallfänger, Hörmaschinen  
 Schallsee, Schafsee  
 Schaloputen (Sekte), Nestolniken  
 Schamah, Bona [Unschuldvertr  
 Schamhaftigkeit, Verletzung der,  
 Schamien, Ranton 474,2  
 Schamiramagerd, Ban  
 Schamischat, Samosata  
 Schamlippe, Scheibe  
 Schamma, Adestinen 37,2  
 Schammar, Dschebel, Arabien 723,1  
 Champuen, Shampooing, Bad 223,1  
 Schamscham, Dschebel, Aken  
 Schan Akin, Randschürei  
 Schandbühne, Pranger  
 Schanded, Ponton  
 Schangebirge, Schan  
 Schangnau, Emme  
 Schangtau, Dolonnor (Bd. 17)  
 Schangti, China 8,2  
 Schankala, Schangalla  
 Schanstaaten, Schan, Firma 968,1  
 Schantara, Santarem 1)  
 Schangbauern etc., Artillerie 885,2  
 Schanze (Berg), Mainhardtswald  
 Schanzerkopf, Hunstrüd  
 Schanzkorbbrücken, Feldbrücken  
 Schanzmeister, Artillerie 885,2  
 Schaouia, Verberet  
 Schappe, Schappe, Seide 825,2  
 Schappelin, Schappil, Schapel  
 Schapsuchen, Abighe  
 Schara, Chuluffun, Rauptsch  
 Scharaf eddin Jafdi, Persische Litt.  
 Scharag, Charabds [877,1  
 Scharbodsheil, Cochlearia  
 Scharbscha, Arabien 723,1  
 Schärfe, Schärpe  
 Schärfe im Blut, Dyskrasie  
 Scharfenberg (Ruine in Württem-  
 berg), Donzdorf; (in S.-Gotha) Thal  
 Scharfened (Niederösterreich), Be-  
 den 2), 247,1; (Bayern) Baternsdorf  
 Scharfenstein, Erbach 2)  
 Scharfer Schuß, Munition  
 Scharfe Salbe, Rantharidensalbe  
 Scharjar, Turkistan 966,1  
 Scharlachkopf, Bingen  
 Scharmühelsee, Brandenburg 316,2  
 Scharnierverchlüsse, Handfeuerwaf-  
 fen 104,2  
 Scharnischpaf, Har, Tirol 721,2  
 Scharnischspitze, Wettersteingebirge  
 Scharpiemehel, Bourdonnet, Schar-  
 Schartharz, Fichtenharz [viepfrost  
 Scharfsumgebirge, Abrax  
 Scharthenbaden, Bruch, Schief-  
 Scharthoj, Piro [Scharth  
 Schäsberg, Grafen von, Keppen  
 Schaschkewitsch, Marcian, Klein-  
 Schateu, Smatau [russische Litt. 870,2  
 Schatt, Tigris  
 Schattberg, Ripsbüchel

Schatt el Hai, Euphrat  
 Schattenburg, Feldkirch  
 Schattenreich, Schatten  
 Schafstein, Sachsen 127,2  
 Schafhäuser, Baukunst 486,1  
 Schafkammer, Schaf, Scherquer  
 Schägung, Pfändung 937,2  
 Schanz, Totenschau  
 Schauer, Bräuer  
 Schauer (Schauder), Frost  
 Schauer, J. R. (Botaniker), »Schau.«  
 Schauerfeier, Hagelfeier  
 Schausel, Gartengeräte  
 Schauselgehörn, Geweih 285,2  
 Schauselwein, Wein 492,1  
 Schäufelein, Schaufelein  
 Schau-ins-Land, Schwarzwald 698,2  
 Schauselrecht, Bauerngut 469,1  
 Schaute, Schote  
 Schawat, Chiwa 42,2  
 Schaba (Stadt), Saba  
 Schaba (Volk), Sadder 558,1  
 Schabescheller Gebirge, Karpathen  
 Schabisterl, Persische Litt. 876,1  
 Schach, Ägypten 214,2  
 Schachitah, Schächten  
 Schabel, Franz, Tolby  
 Schadoni, Bartol., Schibone  
 Scheren (Werkzeuge), Scheren 432  
 Scheren (Inseln), Schären  
 Scherai-Tam, Tscherkessen 883  
 Schhab, Drusen  
 Schhabeddin, Derwisch  
 Schibaniden, Abduah Chan  
 Schibensfinger, Gedonen 469,1  
 Schibenmaschine, Dampfmaschine  
 Schibenmüchel, Auster 139  
 Schibenreisen, Kupfer 220,2 [919,2  
 Schich (Prediger), Türkisches Reich  
 Schich, Dschebel el, Syrien 469,1  
 Schich Abbadeh, Aschmunein  
 Schich Abdallah, Burton 2  
 Schich Ibrahim, Burdhardt 2  
 Schich Tebersi, Vast  
 Schich ul Dschebel, Alter vom Berge  
 Schidbearbeit, Aufbereitung  
 Schidenklappe, Schelde  
 Schiderz, Erz  
 Schidingen, Burgschreibungen  
 Schidler, Dorette, Spohr 173,1  
 Schidt, Samuel, Rusl 926,1  
 Schidtholt, Trumshelt 288,1  
 Schidnache, Blütenstand 81,2, Stengel  
 Schidnangriff, Demonstration  
 Schidbare Größe, Augenmaß  
 Schidbarer Ort, Astronomischer Ort  
 Schidbeweis, Beweis 864,1 [855,2  
 Schidföhchen, Pseudopodien, Zelle  
 Schidshmaroher, Epiphyten (Vb. 17)  
 Schidterfäule, Stromberg [297  
 Schidtel, Setel [(Vb. 17)  
 Schidiani (Volkstamm), Bakelat  
 Schidib Pascha, Karis Pascha  
 Schidlam, Salem (Vb. 17)  
 Schidiah, Kurdisgebirge  
 Schidaha (Dschebel), Algerien 347,1  
 Schidjin (Berg), Serbien 875

Schellenberg (Grafschaft), Liechten-  
 stein 775  
 Schellenberg (Berg), Donauwörth  
 Schellöchen, Verberlei  
 Schelon, Wolchow  
 Schelter, Gottfr., Biesede  
 Schelte van Bolswert, Kupferstecher.  
 Schembert, Schönbart 1831,2  
 Schems Eddin, Arabien 724,1  
 Schemseddin von Samarland, Ara-  
 bische Literatur 729,1  
 Schemsi, Derwisch  
 Schemtob ben Joseph Falaquera,  
 S. ben Schaprut ic., Jüdische Litt.  
 Schenarif, Ras, Garbasui [297,2, 298,1  
 Schend, Johann, Schenk 1)  
 Schene, P., Deutsche Litt. 762,2  
 Scheng, China 13,1  
 Schenie, Djaine [(Vb. 17) 31,1  
 Schenk, F. v. (Reisender), Amerika  
 Schenkelanal, Leistengegend  
 Schenkelstürzung, Rab  
 Schenkelton, Lungenentzündung  
 Schenkwirt, Gastwirt  
 Schepel, Bat  
 Scheperpfeife, Dubelsack  
 Schuppenstedt, Schöppenstädt  
 Schepmannsdorf, Deutsch-Südwest-  
 afrika (Vb. 17) 250  
 Schera (a. Geogr.), Corleone  
 Schera, Dschebel, Arabien 722,1  
 Scherbanescu, Th., Rumänische Litt.  
 Scherbank, Weben 451,1 [32,1  
 Schercylinder, Schermaschine  
 Schere (am Wagen), Gabelbeißel  
 Schere (Teil d. Flaschenzugs), Kloben  
 Scheref ed Daula, Arab. Litt. 730,1  
 Scheren (Weberei), Weben 451,1  
 Scherenberg (Schloß), Gemünden 1)  
 Scherslein, Scherf  
 Schergut, Schott el, Algerien 348,1  
 Scheri (Gesammlang), Scheriat  
 Scheri (Fluß), Port Durnford (Vb. 17)  
 Scheriat el Mandhur, Asien 917,1  
 Scherira, Jüdische Litt. 296,2  
 Scherlatte, Schermaschine, Scher-  
 mühle, Weben 451,1 u. 2  
 Scheuern (in Baden), Baden 1) 246,1  
 Scheuersteine, Gletscher 426,1  
 Schewyrew, Russische Literatur 58  
 Schenbl, Algebra  
 Schi, Bassia  
 Schia, Mohammedanische Religion 709,1  
 Schian, Asien 925,1  
 Schiat Ali, Mohammed. Religion 709,1  
 Schibam, Arabien 722,2  
 Schicho, Asien 933,2  
 Schichtenkarten, Landkarten 460,1  
 Schichtenkopf, Schichtung 441,2  
 Schichtholz, Holzsortimente  
 Schichtig, Schicht lisen, Zweites Ge-  
 schichten, Turkmenen [sicht  
 Schidsalsglaube, Fatalismus  
 Schiebebühne, Eisenbahnbau 452,2  
 Schiebeleiter, Feuerschutz 210,1  
 Schieblarren, Gartengeräte  
 Schieblehren, Lehren  
 Schiedsgerichte, auch Friedensgerichte  
 Schiedsteine, Grenze  
 Schiedszeuge, Zweikampf 1011,2

Schiefelbein, Schivelbein  
 Schieferdach, Dachdeckung 400,2  
 Schiefer Hals, Halskrankheiten  
 Schiefkopf, Brachycephalen  
 Schiefzeiger, Plagioskop (Vb. 17)  
 Schiene (Chirurgie), Verband  
 Schienenbrüche, Eisenbahnunfälle  
 Schiers, Prätigau  
 Schießautomat, Geschütz (Vb. 17) 378,1  
 Schießen (bursch.), Abschlagen  
 Schiesser, Pochwerke  
 Schießinstruktion, Schießübungen  
 Schießpulver, braunes, Geschütz  
 (Vb. 17) 377,1  
 Schießregeln, Schießen 449,2  
 Schießschulen, Militärschießschulen  
 Schiffbrüchiger, Gesellschaft zur  
 Rettung, Rettungswesen zur See  
 Schiffenberg (Burg), Stefen 334,1  
 Schifferprüfung, Schiffer  
 Schiffsbisponent, Reeder  
 Schiffskrone, Corona  
 Schiffsunfälle, Schiffbruch  
 Schihoangti, Astronomie 977,1  
 Schiläfte, Persische Sprache  
 Schilan, Schilano, Bergell  
 Schildberger (Reisender), Asien 929,2  
 Schildhorn, Jacqo von Köpenick  
 Schildkröte (Kriegsfl.), Testudo,  
 Festungskrieg 192,2  
 Schildkrötenöl, Amazonenstrom 445,1  
 Schildpatt, künstliches, Kartonagen-  
 Schilfrohr, Arando [fabrik. (Vb. 17)  
 Schilkami (Volk), Schiluk  
 Schilken, Schiltigheim [410,1  
 Schillerhöhe, Kubolstadt, Stuttgart  
 Schilling, Diebold, Deutsche Litt. 762,2  
 —, Wilh. (Zoolog.), »Schill.«  
 Schillong, Assam  
 Schiluane, Mosambik  
 Schimanimani, Basaland  
 Schimisch, Brann 517,1  
 Schimmelbren, Wilma  
 Schimmrigberg, Pommern 215,1  
 Schimonöli, E. von, Breslau (Wit-  
 tum) 408,1  
 Schinari (Kap), Zanzibar  
 Schindelberg, Sants  
 Schinear, Babylonien 205  
 Schingal, Amur  
 Schingling, China 13,2  
 Schingtsu, China 17,1  
 Schinko, Uelle  
 Schinminato (Hafen), Fushigi (Vb. 17)  
 Schintöismus = Sintoismus (Vb. 17)  
 Schinz (Reisender), Afrika (Vb. 17) 12,1  
 Schi'r, Arabische Literatur 728,2  
 Schirafawasluh, Fushigi (Vb. 17)  
 Schirab (Pelzorte), Lammfelle  
 Schirbedat, Ras, Kuria-Muria-Inseln  
 Schirbel, Eisen 415,2 (Vb. 17)  
 Schir ben Abubekr, Abaditen  
 Schire (Getränk), Most  
 Schire (Landschaft), Tigri  
 Schirmaer Groschen, Breitgroschen  
 Schirwan Rud, Arbilän  
 Schischaldin, Kütten  
 Schische, Rargtleh  
 Schischman Said, Said Pascha 1)  
 Schizocölier, Reimblätter

Schizopoden, Krebstiere (Bd. 17)  
 Schjellerup, Astronomie 977,1  
 Schjern, Frederik, Dänische Litt. 526  
 Schkipetaren, Albanesen 281,1  
 Schlobra, Stutari 1)  
 Schloplje, Uskrap  
 Schlumb, Albanesen 281,1  
 Schlachtensee, Brunwald, Zehlenborf  
 Schlächter, Fleischer  
 Schlachthaus, Schlachten 493,1  
 Schlachtjungfrauen, Balkären  
 Schlachtzwang, Schlachten 494  
 Schlackenabscheider, Gießerei (Bd. 17)  
 Schlackenbürsten, Walzwerk 378,2  
 Schlackenpuddeln, Eisen 417,1  
 Schlackenrösten, Blei 14,1  
 Schlackenraden, Eisen 415,1  
 Schladebach, Tiefbohrungen [958,1  
 Schlafbewegungen, Pflanzenbeweg.  
 Schlafwandeln, Somnambulismus  
 Schlag, Feuerwerkerei 224,2 [24,1  
 Schlagball, Ballspiel  
 Schlagbäume, Wegegeld  
 Schlagbohrer, Gesteinsbohrer 253,1  
 Schlagbolzen, Handfeuerwaffen 105,2  
 Schlagen (Techn.), Weben 447,1  
 Schlagendorfer Spitze, Karpathen  
 Schlaggarne, Vogelfang [557,2  
 Schlaglein, Glas 333  
 Schlagmarken, Steingelt 281,1  
 Schlagring (Techn.), Gloden 437  
 Schlagröhrentasche, Geschützbehr  
 Schlagstuhl, Gurte [366,2  
 Schlammelatoren, Strahlapparate  
 Schlammlöffel, Erdböhrer 739,2  
 Schlammkipfer, Schmirle  
 Schlanders, Bintschgau  
 Schlängeln, Lokomotive 889,2  
 Schlangenbohrer, Erdböhrer 739,1  
 Schlangenbrüder (Sekte), Ophiten  
 Schlangenfadeldistel, Corous  
 Schlangenfluß, Snake River  
 Schlangenhorn (Mus.), Serpent  
 Schlangeninsel (Westind.), Anguilla  
 Schlangenschützen, Feldschützen, Ar-  
 tillerie 885,2 [(Bd. 17)  
 Schlangentanz, Schlangenbeschwörer  
 Schlangenziehen, Bodenbearbeitung  
 Schlängern, Schiff 459,1 [111,1  
 Schlapner Joch, Naiton  
 Schlattenkeß, Großvenediger  
 Schlattling, Rurr  
 Schlaube (Flußchen), Wäulose  
 Schlauchfänger, Insektenfressende  
 Schlauchreifen, Dachrinne [Pfl. 980  
 Schlegel, Herm. (Zoolog), »Schleg. 2  
 Schleich, August, Rauchbilder  
 Schleiche (Fisch), Schleie  
 Schleichlape, Zibettape  
 Schleidener Thal, Eifel 372,1  
 Schleiermacher, Daniel (Sektierer),  
 Schleifbiele, Brett [Zioniten  
 Schleifen (Jäg.), Querhuhn  
 Schleifenkanäle, Würmer 769,2  
 Schleiferkrankheit, Eisen (Bd. 17)  
 Schleifladen, Windlasten  
 Schleifmaschine, Schleifen  
 Schleifzeug, Hemmschuh  
 Schleimbrechen, Erbrechen  
 Schleimgänge, Schleimflüsse

Schleimgeschwulst, Myrdem (Bd. 17)  
 Schleimhautpolypen, Gebärmutter-  
 Schleimkankroid, Cylindrom (Krankh.  
 Schleimstoffe, Proteinkörper  
 Schleimünde, Schlei  
 Schlemm, Bole  
 Schlemmner Wald, Mecklenburg 385  
 Schlemmischer Kanal, Auge 75,2  
 Schlepp, Werft  
 Schleppangel, Angelfischerei 569,1  
 Schlepphund, Bergbau 728,2  
 Schleppschacht, Mine 645,1  
 Schlepptender, Lokomotive 887,1  
 Schlepptrog, Bergbau 728,2  
 Schleswig-holsteinischer Kurant-  
 fuß, Münzfuß  
 Schleuder (Bot.), Quisquetaceen 715,1  
 Schleuderinseln, Balearen  
 Schleuderkasten, Antwerke  
 Schleyer, Joh. Mart., Volapük  
 Schlichterwald, Schurwald  
 Schlichtstahl, Drehbank 124,2  
 Schlid, Schlidfänge, Uferbau  
 Schliege, Schladen  
 Schlierach, Rangfall  
 Schlierbach, Rag, Sengel  
 Schlierenthal, Sarnen  
 Schließen (Logik), Denken  
 Schließfänger, Insektenfressende  
 Schließlein, Glas 328,1 [Pfl. 980  
 Schließplatte, Schließstein, Buch-  
 druckerkunst 559,1  
 Schließzellen (Bot.), Epidermis  
 Schliff, Schleifsteine  
 Schlim, Linden [fang  
 Schlingen, Schlingenbretter, Vogel-  
 Schlippe, Brandgasse  
 Schlißgapsen, Holzverband  
 Schljeb (Berg), Morawa 1)  
 Schlöglmühl, Gloggnitz  
 Sch'lomo ben Isak, Rabbi, Kasch  
 Schloß, deutsches, Radtschloß  
 Schloßberg, Ostpreußen 542,1, Sachsen-  
 Weimar-G. 153, Westfalen 556,1  
 Schloßberga, Berga 1)  
 Schlot, Schornstein  
 Schloßer, Auffütterung der Kinder  
 Schluchsee, Schlucht, Baden 227,2  
 Schluchtsee, Schwarzwald 699,1  
 Schludangel, Angelfischerei 569,1  
 Schluden, auch Schluchsen [bung  
 Schludpneumonie, Lungenentzünd-  
 Schluderbach, Ampejaner Thal  
 Schlundklappe (Bot.), Asperifolia-  
 Schlüpf, Lawinen [ceen  
 Schluppe, Boot 203,1  
 Schlusakte, Kongreß  
 Schlusbilanz, Buchhaltung 566,1  
 Schlüsselschild, Schloß 539,2  
 Schlusreihe, Optilogismus  
 Schluschein, Schlusnote  
 Schlusverzeichnis, Schlusstermin  
 Schmachtenberg (Ruine), Zell  
 Schmadostern, Oftergebräuche  
 Schmagilli, Bogos  
 Sch'ma Jisrael, Schema  
 Schmalbod, Reh  
 Schmale Heide, Rügen  
 Schmalspurbahnen, Eisenbahnbau  
 450,1, Nebenbahnen

Schmälzen (Techn.), Spinnen 152,1  
 Schmalzkehnte, Viehkehnt  
 Schmanerl (Gebäd), Namela  
 Schmant, Schmantlöffel, Erdböhrer  
 Schmäucher, Schmöler [739,2  
 Schmedostern, Oftergebräuche  
 Schmeds (Luftkurort), Schmeds  
 Schmeerling, Boletus  
 Schmebling, Elisab. Gertrud, Kara  
 Schmeie (Fluß), Schmiech  
 Schmeißfliege, Fliegen  
 Schmelzling, Apfelbaum 675,1  
 Schmelzsilber, Verfilbern [17] 60,2  
 Schmidt, E. (Reisender), Aken (Bd.  
 —, J. R. (Botaniker), »Schm. et Kas. 2  
 (Bd. 14, S. 554,2)  
 —, Marie (Dichterin), Colban  
 Schmidtscher Motor, Wasserfäule-  
 maschine  
 Schmiedbarer Guß, Eisengießerei 474,1  
 Schmiedeberger Kamm, Forstamm  
 Schmiedeeisen, Eisen 406,1, 412,1  
 Schmiedel, D., Missionsverein (Bd. 17)  
 Schmieden (Architekt), Oropius 2)  
 Schmiegen, Schiften  
 Schmiegungsbene, Krümmung  
 Schmieröl, Mineralöle, Schmierer 366,1  
 Schmirre (Gäunersprache), Schmirre  
 Sch'muel ben Meir, Rabbi, Kasch  
 Schmutz, Schmu  
 Schnabelfliegen, Reßflügler  
 Schnäpper (chir. Instr.), Schnapper  
 Schnapphahnschloß, Handfeuerwaffen  
 Schnappweise, Haspel [102,2  
 Schnarcherklippen, Schierte  
 Schnebelhorn, Appenzeller Alpen,  
 Schneckenbohrer, Erdböhrer 739,1  
 Schneckenhäudlesboden, 265  
 Schneckenstein, Erzgebirge 822,1  
 Schneeberge, Kapland 488,1  
 Schneeberger, Helene, Hartmann 12)  
 Schneegrenze, auch Schnee (Bd. 17)  
 Schneegruben, Riesengebirge 822,2  
 Schneehorn, Jungfrau (Berg)  
 Schneeröste, Glas 329,1  
 Schneeschaufelmaschine, Schnee-  
 schirm 2c., Schneeverwehungen (Bd.  
 Schneestod (Berg), Damastod [10  
 Schneideisen, Eisen 412,1, Schraube  
 Schneidemaschinen, Furniere  
 Schneider (Reisender), Aken 982,1,  
 Australien (Bd. 17) 80,1  
 Schneiderkrampf, Rogigraphie  
 Schneiderkreide, Speckstein 112,1  
 Schneidezähne, Gebiß  
 Schneideräder, Fräse  
 Schnellenberg (Schloß), Attendorf  
 Schneller, Pralltriller  
 Schnellfeuer, Feuer [377,2  
 Schnellfeuerkanonen, Geschütz (Bd. 17)  
 Schnellader, Handfeuerwaffen 108,2  
 Schnelläufer (Techn.), Gebälge 975,1  
 Schnellröste, Glas 329,2  
 Schnellshöhe, Weben 447,2  
 Schnellwage, Wage 316,2; dynamo-  
 metrische S., Dynamometer  
 Schneppe, Schneppe  
 Schnippmaschine, Spinnen 151,2  
 Schnirkelmuschel, Küstern 139  
 Schnitt (Maschine), Lothen 800

Schnittapparat, Gasdruckmesser  
 Schnitter, J., Agricola 4  
 Schnittfläche etc., Durchschnitt  
 Schnittsalat, Lattich  
 Schnitze, Zuger (Dörrobst), Zug 984,2  
 Schnitzelmaschine, Zuder 976,2  
 Schnorhali, Armenische Litt. 837,2  
 Schnuller, Auffütterung der Kinder  
 Schnupftücher, Taschentücher  
 Schnürleber, Schnüren, Leberkrankheiten 599,2  
 Schnurwürmer, auch Platoden (Vb. 17)  
 Schobergruppe, Großglodner  
 Schoberjattel, Alpen 400,1  
 Schödel (Berg), Steiermark 256,2  
 Schofetim, Richter 810,2  
 Schoho (Volk), Saho  
 Schoiga: abil, Rama  
 Scholland, Schoeland  
 Schola (in altröm. Vädern), Vab 222,2  
 Schola romana, Nibendum  
 Scholae claustrales, monasticae, Klosterschulen [Litt. 720,1  
 Scholander, Fredr. W., Schwedische  
 Scholares, Domestici  
 Scholarius, Georg, Gennadius  
 Scholastika (Gasthaus), Akensee  
 Scholastikos, Agathias  
 Schöler (Reisender), Afrika (Vb. 17) 12,2  
 Schollenberg, Irchel  
 Schöllwurzel, Cholidonium  
 Schomron, Samaria  
 Schönaich, Georg von, Karolath  
 Schönau (Niederösterreich), Baden 2)  
 Schönberg (Schloß), Oberwesel  
 Schönberg, Reinhard, Reinstet  
 Schonburg, Friedr. v., Schomburg  
 Schönburg (Schloß), Hofgeismar  
 Schöndorf, Böcklbrud  
 Schönedden, Forbach  
 Schöne Litteratur, Belletristik  
 Schönenwerd, Diten  
 Schöne Seilerin, Labi  
 Schöneuß, Alalante  
 Schönsfärberei, Färberei 40,2  
 Schönsfeilner, Weinroß 504,1  
 Schönsfeld (Dorf), Pribislau  
 — (Schloß), Wehlheiden  
 Schönsfeldspitz, Berchtesgaden  
 Schönsfrauenlehen, Bauer 484,2  
 Schönherr, G. Jos. (Zoolog), »Sch.«  
 Schöninger Berg, Böhmen 134,2  
 Schönnig, Hans von, Albrecht 8)  
 Schönknecht, Erasmus, Lips 211an  
 Schönlaub, F., Bildhauerkunst 944,2  
 Schönob, Kalamati  
 Schönsicht, Frauendorf 1)  
 Schönwitz (Zuckerfabrik), Zitz  
 Schoonbeke, Antwerpen 682,1  
 Schoot, mit raumer, Segeln  
 Schooten (Mathematiker), Algebra  
 Schopenhauerberg, Kaiser Wilhelm-Land (Vb. 17)  
 Schöpfelberg, Wienerwald  
 Schopfwachtel, Baumwachtel  
 Schöppinger Berge, Westfalen 556,2  
 Schorffheide, Hubertusrod  
 Schörfling, Attersee  
 Schörlschiefer, Turmalin (parat) 366,2  
 Schornsteinventilatoren, Strahlap-

Schornsteinverband, Steinverband  
 Schorren, Rochemer Lofchen [279,1  
 Schotenfrüchte, Dbr 309,1  
 Schotter, Gesteine  
 Schotterbett, Eisenbahnbau 449,1  
 Schottischer Apparat, Winderhigung  
 Schottische Schule (Philosophie), Reid 1), Schottische Litteratur 812,1  
 Schouten, Mount, Futuna (Vb. 17)  
 Schouten (Seefahrer), Amerika 479,1  
 Schraalen, Raumen  
 Schraden, Pulsatz 1) [17)  
 Schrader (Reisender), Australien (Vb. —, Joh., Neulateinische Dichter  
 Schraffiermaschinen, Gravieren  
 Schrägmaß, Schrägwinkel, Schmiege  
 Schrägwalzverfahren, Röhren (Vb. 17)  
 Schrägziehen, Bodenbearbeitung 111,1  
 Schram, Schrämmhammer, Schrämspieß, Bergbau 723,1  
 Schramhaue, Reilhaue  
 Schränk (Jäg.), Fährte  
 Schränkseisen, Säge 172,1  
 Schrapnellzündler, Bänderungen  
 Schrätlein, Wilder Mann  
 Schratsegel, Tadelung 496,1  
 Schraubenbohrer, Gewindebohrer, Erdböhrer  
 Schraubengebläse, Cagniarbelle  
 Schraubenkluppe, Schraube [822,2  
 Schraubenträder, Zahnräderwerke  
 Schraubenschlösser, Erdböhrer 740,2  
 Schraubstahl, Schraube, Drehbank 125,2  
 Schrägel, Schrat [scher), »Sch.«  
 Schrebel, J. Chr. D. (Naturfor-  
 Schrede, Höhe, Finne (Berg)  
 Schreden (Jäg.), Schmälen  
 Schredenstein (Ruine), Ruffig  
 Schredelähmung, Katalexie  
 Schredel, Sprengen 187,1  
 Schreibart, Stil 325,2  
 Schreibschilling, Lehnswesen 638,1  
 Schreibwald, Brunn 517,1  
 Schreikrämpfe, Nervenkrankheiten  
 Schreitwanzen, Rodurini [931,1  
 Schrenk, Leop. v. (Reisender), Aßen  
 Schreckheim, Dillingen 1)  
 Schrifstassen, Sasse  
 Schrobnek, Fischerei 304,1  
 Schrollensieb, Mühlen 848,2 [58,1  
 Schröter, G. (Reis.), Aßen (Vb. 17)  
 — J. (Mykolog) und Joh. Sam. (Konchyliolog), »Schrot.«  
 Schrotstahl, Drehbank 124,2  
 Schrotstuhl, Mühlen 850,2  
 Schrund, Schrunde, Hautabschürfung  
 Schryver, Neulateinische Dichter  
 Schtiplje, Jstid  
 Schtischerbatow, Russische Litt. 56,1  
 Schu (Schuling, »Buch der Anna-  
 len«), Chinesische Sprache u. Litt. 30,2  
 Schuba (jüd.), Sabbat  
 Schubcylinderventile, Pistons  
 Schubert, Herm., Bildhauerl. 946,1  
 Schübler, G. (Botaniker), »Schubl.«  
 Schubräder, Drüsämashine (Vb. 17)  
 Schuchhardt (Reis.), Aßen (Vb. 17)  
 Schüchlin (Maler), Schülein [63,2  
 Schudt, Jüdische Litteratur 300,2  
 Schugnan, Aßen 93,1

Schuiasee, Bangweolo  
 Schuitendiep, Gunse  
 Schukurteh, Bedsha [649,1  
 Schulbänke, Schulgesundheitspflege  
 Schuldenmasse, Konkurs 10  
 Schuldentilgungskasse, Staatsschulb.  
 Schuler, Georg, Sabinus [205,2  
 Schulgerätaustellungen, Schul-  
 Schulpe, Sepie [museum (Vb. 17)  
 Schulpferde, Kunstreiter  
 Schulstrafen, Schulstunden, Schul-  
 gesundheitspflege 650,1 u. 2  
 Schulterwinkel, Bastion  
 Schulting, Ant., Niederländ. Litt. 160,1  
 Schultische, Schulgesundheitspf. 649,2  
 Schulze, H. Henrik, Norweg. Litt. 256,2  
 Schulvorsteherinnen, Lehrerinnen  
 Schulz, Joach. Chr., Deutsche Litt. 750,1  
 Schulze (Reisender), Afrika (Vb. 17)  
 11,2, 12,1 [(Vb. 17) 63,1  
 Schumacher, G. (Reisender), Aßen  
 Schunen, Weichsel 479,2  
 Schuntshi, China 17,1  
 Schuppanzigh (Violinist), Rußl. 929,2  
 Schuppenbäume, Lytopodiaceen  
 Schuppenflügler, Schmetterlinge  
 Schuren, Schurensprache, Rochemer  
 Schurfestunnel, Brenner [Lofchen  
 Schurfgräben, Schurfschächte,  
 Schurfstollen, Bergbau 723,1  
 Schürzengind, Bedemund  
 Schuscheng, Sifat  
 Schuh (Techn.), Beben 447,1  
 Schuh (Fluß), Saint-Jmier, Val  
 Schuffer, Allder  
 Schuhgarn, Barn 911,1  
 Schuhmaße, Schlachten 493,1  
 Schußtafeln, Schießen  
 Schußzeug, Antwerpe  
 Schusterkrampf, Rogigraphie  
 Schusterschwärze, Eisenvitriol 482  
 Schut (Radierer), Kupferstecherkunst  
 Schütterbad, Loser [331,2  
 Schulterstücke, Doelen  
 Schüttosen, Zimmeröfen 911,1  
 Schütttschildkröten, Festungsriegel 192,2  
 Schutzbezirke, Forsteinteilung  
 Schutzbriefe, kaiserliche, Schutzgebiete  
 Schutzbündnis, Allianz  
 Schuppe (Fisch), Schuppenfloßer  
 Schüken (burisch.), Pennaltidmus  
 Schupengelberg, Wienerwald  
 Schupengrabenspanger, Panzerlast-  
 tenpanzer (Vb. 17)  
 Schuppenlinie, Schwärmen  
 Schüter, Bergleute  
 Schutgewebe, Zellgewebe  
 Schutimpfung, Immunität (Vb. 17)  
 Schütung, Schüttung [689,2  
 Schutzeichnang, Schutleinrichtungen  
 Schuver, J. M. (Reis.), Afrika 172,1  
 Schwabenberg (Württemberg), Bussen  
 — Großer, Budapest 588,1  
 Schwabengau, Anhalt 585,2  
 Schwäbische Bank, Reichsäbte  
 Schwach, L. N., Norweg. Litt. 256,1  
 Schwägel, Blasinstrumente 1009,2  
 Schwager, Postilion [»Schwag.«  
 Schwägrichen, Chr. F. (Botaniker),  
 Schwagrin, Alpenwirtschaft

Schwaiganger, Remonte  
 Schwaigen, Gröbner Thal  
 Schwalbeninseln, Cholidoniae Insulae  
 Schwalbenschwanzapfen, Holzver-  
 Schwälmer, Schwalm [Land  
 Schwammiges Fleisch, Wildes Fleisch  
 Schwammklohle, gebrannter  
 Schwamm, Badeschwamm  
 Schwammkürbis, Laska  
 Schwammsteine, Mauersteine 352,2  
 Schwanberg (Schloß), Rößelsee  
 Schwanenturm, Kleve  
 Schwansee, Großrudestedt  
 Schwanthaler, K., Bildhauerl. 944,2  
 Schwanzarterie, Blutgefäße 85,1  
 Schwanzriegel, Lafette 398,1  
 Schwanzsterne, Kometen 975  
 Schwarzen, Bremen 388,2  
 Schwarmmethode, Dienenzucht 909,2  
 Schwärmsprößlinge, Infusorien  
 Schwarte (Zimm.), Brett  
 Schwarz, Johann, Russische Litt. 51,1  
 — Karl Gottlieb, Soarez 447,1  
 Schwarz, Bernh. (Reisender), Afrika  
 (Bd. 17) 11,1, 11ten (Bd. 17) 56,1  
 — Chr., Malerel 153,2  
 — Julius, Soarez (Bd. 17)  
 Schwarzja (Fluß), auch Schwarzjama,  
 Schwarzau, Lettka [Berra 1)  
 Schwarzbach (Fluß), Schwarzwasser 2)  
 Schwarzbachfall, Golling  
 Schwarzbarsch, Fischelei (Bd. 17) 323,2  
 Schwarzbeize, Essigsäuresalze  
 Schwarzberg, Böhmerwald 144  
 Schwarzbergkamm, Lofer  
 Schwarzbinder, Böttcher [polts  
 Schwarze Berge, Kapland 488,1, Tri-  
 Schwarzje, Hyazinthenkrankheit  
 Schwarze Hügel, Riffissippl 678,1  
 Schwarze Koppe, Riesengebirge  
 Schwarzenberg (Dorf), Bregenzer  
 Wald, Entlebuch  
 Schwarzenberg (Schloß), Scheinfeld  
 Schwarzberger Schwemmkanal,  
 Böhmerwald 145,1  
 Schwarzenburg, Bern 788,1  
 Schwarzen Nadel (Verein der), Ge-  
 heime Gesellschaften 1017,2  
 Schwarzenstein (Berg), Zillerthal  
 Schwarzer, Seb., Alchimie 306,2  
 Schwarzer Fluß, Congo 243,2, Sengka  
 Schwarzer Graben, Befestigung  
 Schwarzer Grat, Württemberg 772,1  
 Schwarzer ind. Balsam, Perubalsam  
 Schwarzer See, Böhmen 135,1, Elfaß-L.  
 571,2 (auch See, Bd. 17, 751,2), Rügen  
 Schwarzer Wolf, Spinnentiere (Bd. 17)  
 Schwarzes Blut, Melanämie  
 Schwarze Schwestern, Serviten  
 Schwarzes Gebirge, Wales 357,1  
 Schwarzes Wasser, Zwarts Water  
 Schwarzholz, Blackwood [alpen  
 Schwarzhorn, Finsteraarhorn, Pleffur-  
 Schwarzkopf (Berg), Santsis  
 Schwarzkraut, Actaea  
 Schwarzmonch (Berg), Mönch 2)  
 Schwarzsee (Tirol), Rißbüchel  
 Schwarzseebad, Domène, Lac  
 Schwarzstab, Hofenbandorden  
 Schwarzstifte, Bleistifte

Schwarzstreif, Eisen 405,2  
 Schwarzwatte, Mimosaarinden  
 Schweberiemer, Säbelsattel  
 Schwebscheibe, Rüstung 102,1  
 Schwedische Dampfheizung, Eisen-  
 bahnbau (Bd. 17) 277  
 Schwedische Lende, Jgelbraten  
 Schwedler, Gräbner  
 Schwefel, gefällter, Schwefellebern  
 Schwefelantimon (Verunreinigun-  
 gen), Antimonverbindungen (Bd. 17)  
 Schwefeläther (Prüfung), Äthyläther  
 (Bd. 17) [bungen  
 Schwefelblausäure, Rhodanverbin-  
 Schwefelgrube, Solfatara  
 Schweidnitzer Gebirge, Sudeten 421,2  
 Schweif, Schweifgestell, Weben 447,1,  
 Schweiffäge, Freetzäge [451,1  
 Schweiffsterne, Kometen 975  
 Schweiffstock, Weben 451,1  
 Schweina (Fluß), Berra 1)  
 Schweinsfer Joch, Alpen 399,2  
 Schweinsberg, Freiburger Alpen  
 Schweissfeuer, Piße, Ofen, Eisen  
 413,1, 416,1, 417,2  
 Schweissmaschine, Schmieben 564,1  
 Schweissporen, Hautdrüsen  
 Schweissand, Eisen 413,1 [17) 276,1  
 Schweizerheizung, Eisenbahnbau (Bd.  
 Schweizerpfeife, Querpfeife  
 Schweizer Pillen, Geheimmittel 1022,2  
 Schweizerregimenter, Schweizer  
 Schweizer Thee, Genippkräuter  
 Schwelche, Rals  
 Schwelkboden, Rals  
 Schwellung, Leder 608,2  
 Schwendi-Kaltbad, Sarnen  
 Schwengel, Gloden 438,1, Arriegma-  
 Schwentguth, Vieherei 335,2 [schinen  
 Schwente, Liege  
 Schwentinestadt, Preetz  
 Schweran, Duba [11,2  
 Schwerin (Reisender), Afrika (Bd. 17)  
 Schwerlinie, Schwerpunkt  
 Schwertboot, Segelsport  
 Schwertelshöhle, Biesensteig  
 Schwertfortsatz, Brustbein [sport  
 Schwertjacht, amerikanische, Segel-  
 Schwertträger, Schwertbrüder  
 Schwester, Ralsbrüder  
 Schwestern der Barmherzigkeit, Dia-  
 Schweg, Stebingerland [Kontstinnen  
 Schweg, Schweg  
 Schwiigel, Schwegel  
 Schwiigermutter, Schwiigereitern  
 Schwielowsee, Havel [(Bd. 17)  
 Schwieten, Schwietseh, Suttin  
 Schwimmbäder, Bad 224,1  
 Schwimmer, magnet., Wasserstands-  
 Schwimmschiffen, Flossen [jelger  
 Schwimmhallen, Bad 223,2  
 Schwimmpolypen, auch Hydromedus-  
 fen (Bd. 17)  
 Schwimmstein, auch Feuerstein  
 Schwindelhandel, Agiotage  
 Schwinden des Holzes, Holz 671,2  
 Schwindfaser, Schimmel  
 Schwingbeil, Flachs 390,2  
 Schwingungsebene eines Licht-  
 strahls, Polarisation des Lichts 161,2

Schwingungsfiguren, Schall 396,2  
 Schwinoi, Baku  
 Schwirrstreife, Flachs 329,2  
 Schwülen, Konfretionen  
 Schnige Platte, Finsteraarhorn  
 Scientia generalis, Universalwissen-  
 Sciglio, Scilla [schott  
 Scillyinseln (im Stillen Djean),  
 Gesellschaftsinseln  
 Scipio (lat.), Stab  
 Sciras, Sciregemot, Angelsachsen  
 Scit, Bosnien 247,1  
 Scitus, Fengerichte 125,2  
 Slavener, Bulgarien 619,1  
 Sclérose en plaques, Rückenmark-  
 Sclerotica, Auge 74,2 [krankheiten  
 Scogli bei Ciclopi, Aci reale  
 Scoglietti, Vittoria 1)  
 Scoltenna (Fluß), Panaro  
 Scone (Stadt), Schottland 616,2  
 Scöp, Englische Literatur 644,1  
 Scopi, Lukmanier [Instrumente  
 Scordatura (ital.), Transponierende  
 Scortico (Kanal von), Adigetto  
 Scortum (lat.), Meretrices  
 Scorza-rossa (ital.), Fichtenrinde  
 Scotia, Schottland 616,2  
 Scour na Lapidh, Invernesshire  
 Scourner, Schottland 613,1  
 Scouteninsel, Tasmania 529,1  
 Scribonius Largus, Röm. Litt. 929,1  
 Scriptorum ecclesiasticorum, Kirchem-  
 väter; S. gromatici, Agrimensor;  
 S. rei rusticae, Geoponici  
 Scriverius, Peter, Reulater. Dichter  
 Scrobiculus cordis (lat.), Herzgrube  
 Scrophälae, Skrofeln  
 Scrophälus, Papeln  
 Scrub, Australien 148,1  
 Scruples, Avoirdupois  
 Scugogsee, Kanada 437,1  
 Scullere, Rudersport  
 Scultore, Sculptore  
 Scuro, Lago, Nebels, Bal  
 Scylacium, Squillace  
 Scyphistoma, Redusen  
 Se (Flächenmaß), Japan 162,1  
 Seacombe (Seebad), Baliafen  
 Seahorse (engl.), Walross  
 Seanachaidhe, Bard  
 Seaview, Mount, Australien 145,1  
 Sebä (Volk), Sabäer  
 Sebastia (Stadt), Sivas  
 Sebastiani (Kapellmeister), Ruff  
 Sebastian, Nitroglycerin [924,2  
 Sebastopolis (a. Geogr.), Diosturias  
 Sebau Alun, Algerien 347,2; S. Zi-  
 raun, Biled ul Dscherb; S. Melitir,  
 Algerien 347,2; S. Tigri, Atlas (Geb.)  
 Sebeos, Armen. Sprache u. Litt. 837,1  
 Sebinus lacus, Jfeo  
 Sedah, Ceusa  
 Sebultegin, Schasnowiden  
 Sechem, Sistrum  
 Sechsender, Sechser, Gewicht 284  
 Sechser (Kartenspiel), Sixte  
 Sechsfingerigkeit, Polydactylie  
 Sechsspield, Sixette  
 Sechziger, Brett  
 Sedau (Schloß), Lettlich

Seckauer Alpen, Alpen 400,1  
 Seckendorf (Patrick Beale), Attitüde  
 Second (engl. Längenmaß), Fuß  
 Second-Advent Christians, Adventisten [Buchhandel 576,1  
 Second-hand books, S.-h. dealer,  
 Second sight (engl.), Zweites Gesicht  
 Secours (franz.), Entsatz  
 Secrétaires interprètes (franz.),  
 Gesandte 199,1  
 Secretaria brevium (lat.), Kurie  
 Section (ameril. Flächenmaß), Vereinigte Staaten 115,1  
 Secundogeniti (lat.), Verwandtschaft  
 Secundus, Peter Lotichius, Neulateinische Dichter [Papier  
 Security to bearer (engl.), Inhabers-  
 Secutores (lat.), Gladiatoren 374,1  
 Sedano, Lopez de, Span. Litt. 94,1  
 Sédanoise (Buchdr.), Schriftarten  
 Sedus, Arabien 723,1  
 Seder (hebr.), Passah [Stellen  
 Sedes doctinarum (lat.), Beweis-  
 Sedil Bahr, Darbanellen  
 Sediman (Schlacht bei), Ägyptische  
 Sedjelmassa, Tafel [Expedition  
 Sedrun, Val, Kreuzlipaß  
 Sedunum, Sion  
 Seduster, Ariovist  
 See, Gustav vom (Pseudonym),  
 Seeache, Attersee [Struensee 1)  
 Seealpee, Sittern  
 Seebeben, auch Erdbeben (Wb. 17) 302,1  
 Seeberstein, Pitten [Lungen  
 Seeberg, Brandhof, Kärnten 550,1, Salz-  
 Seebezirk, Sankt Gallen 233,1  
 Seebuch, Felsberg 1)  
 Seebruch (Schwefelquelle), Baldborf  
 See-Einhorn, Narwal  
 Seefeld, Böhmisches Rämme  
 Seefeld nach, Baden 227,1  
 Seefeld See, Ammer (Fluß)  
 Seeigel, auch Schnodermen (Wb. 17)  
 Seelande, die sieben friesischen, Fries-  
 Seelau, Humpolek [Isen 732,1  
 Seelbachklopp, Hoher, Westerwald  
 Seele, Entdeckung der, Duft- und  
 Nitrostoffe (Wb. 17) 202  
 Seele der Feder, Feder 93,1  
 Seelenkultus, Manendienst  
 Seelenschmerz, Schmerz  
 Seeloh, Fichtelgebirge 239,1  
 Seelöb, Löb [(Wb. 17) 31,1  
 Seelstrang, A. v. (Reis.), Amerika  
 Seemannsasphe, Ratosen  
 Seemäuse, auch Mochen  
 Seepad, Hering [Lumbium  
 Seerose, Nymphaea; indische S., No-  
 Seeschwalm, Bienenfresser  
 Seesterne, auch Asteroiden (Wb. 17)  
 Seewand, Böhmerwald 144  
 Seewein, Badische Weine  
 Seez (Fluß), Weißtannenthal  
 Sefeloge, Attentat  
 Sefi, Ardebil  
 Sefidloh, Serat  
 Sefid Rud, Medien  
 Sefton (Reisender), Asien (Wb. 17) 61,1  
 Sefwhi, Sahwi (Wb. 17)  
 Segara-anakan, Java 177,1

Segarelli, Gerhard, Apostelorden  
 Segelleinwand, Segeltuch  
 Segelschiffen, Schlitten  
 Segesvár, Schäßburg  
 Segetia, Aderkulte  
 Segl, Segliad, Sitts 1) u. 2)  
 Segmentalorgane, Würmer 709,1  
 Segmentation, Entwicklungsgeschichte  
 Segmente (Zool.), Tier 698,1 [683,1  
 Segni, Bernardo, Italien. Litt. 94,1  
 Segnia (a. G.), Bengg [Lence 1)  
 Segovellauner, Gallien 359,1, Ba-  
 Segretario de Brevi (ital.), Breve  
 Segura, Sierras de, Sierra Morena  
 Segura, J. L., Spanische Litt. 39,1  
 Segusiaver, Gallien 359,1  
 Segusio, Susa  
 Segustero, Elsteron  
 Sehmy, Bäretsch Sehmy  
 Sehlapi, Wantu  
 Sehloch, Auge 74,1  
 Sehnenphänomen, Kniephänomen  
 Sehproben, Optotypen  
 Sehrab, Luftspiegelung  
 Sehstrahl, Gesicht 235,1  
 Seide, wilde, Seidenspinner 329,1  
 Seidenbänder, Bandweberei  
 Seidenbücher Höhe, Hessen 467,1  
 Seidenweberei, Zeugweberei 386,1  
 Seidenmesser, Serimeter  
 Seidenpflanzen, Kollapsideen  
 Seidenstücker, Ahn  
 Seidenweg, Bourette  
 Seid Kofa, Arabien 724,1  
 Seidler, A., Philologie 1012,1 [938,1  
 Seidlich, R. v. (Reisender), Asien 937,1,  
 Seifenlager, Seifengebirge, Erzlager-  
 Rätten 338,1  
 Seifersdorfer Grund, Radeberg  
 Seiff (Reisender), Asien 938,1  
 Seigerblei, Dörner  
 Seigerhütte, Heustedt  
 Seigerkräh, Dörner, Geträg  
 Seihetuch, Filtrieren 262,1  
 Seihun (Fluß), Taurus  
 Seilbrücken, Feldbrücken  
 Seilebenen, Schiffstransport  
 Seilenoß, Selenoß  
 Seilig, Sitts 1)  
 Seilhaken, Feuerschuß 210,1  
 Seinnastuß, Agim  
 Seins (Insel), Sein  
 Seitel, Seibel  
 Seitenansicht, Projektion 403,1  
 Seitengänge, Reittkunst  
 Seitenkreislauf, Kollateralkreislauf  
 Seitenlinie, Kollateralverwandte  
 Seitenmoränen, Gletscher 426,1  
 Seitenpatrouille, Sicherheitsdienst  
 Seitenpalten, Hornspalten  
 Seitenstich, Nähen [mung  
 Seitenstrangsklerose, primäre, Zäh-  
 Seitentrupp, Sicherheitsdienst  
 Seitenventrikel, Gehirn 2,1  
 Seitenverschiebung (Artill.), Flug-  
 Seika, Astrachan 970,1 [bahn  
 Seja (röm. Myth.), Aderkulte  
 Sejano, Grotta di, Postlipo  
 Sejala, Zella  
 Sekakul, Pastinaca

Selenim, Älteste  
 Sello (Kloster), Griechenland 709,1  
 Sellucyan, Jan, Polnische Litt. 192,1  
 Sekretionscyten, Balggeschwulst  
 Sekretorische Fasern, Nerven 58,1  
 Sektionsverfahren, Zucht  
 Sekunda (Typ.), Buchdruckerkunst 559,1  
 Sekundäre Säulen, Polarisation, gal.  
 Sekundärschulen, Primärschulen  
 Sekundärschreibung, Stimmfüh-  
 Sela (Fluß), Inn [rung 332,1  
 — (Selah, Stadt), Petra, Zella  
 Selaque, Montaña de, Honduras 699  
 Selatan (Kap), Bornea 224  
 Selber Wald, Fichtelgebirge 239,1  
 Selbstentstehung, Urzeugung  
 Selbstentwickler, Mineralwässer 654,1  
 Selbstgärung des Mostes, Gese 277,1  
 Selbstgehende Erze, Brauncisenerz,  
 Eisen 409,1  
 Selbstgesetzgebung, Autonomie  
 Selbstrettungsapparate, Feuerschuß  
 Selbstschieser, Geschütz (Wb. 17) 378,1  
 Selbstspanner, Handfeuerwaffen 105,1  
 Selbstverstümmelung der Tiere,  
 Schutzrichtungen 670,1  
 Seleukieh, Seleukia 1)  
 Seleukos Keraunos, Attalos 1)  
 Selfridge, T. D. (Reisender), Ame-  
 rika (Wb. 17) 32,1  
 Selgad, José, Spanische Litt. 95,1, 96,1  
 Selicharowka, Wolga 730,1  
 Seligenthal (Kloster), Landshut  
 Seliger (Byzolog), Selig.  
 Selim Eutemi, Algerten 352,1  
 Selinuntios, Damon und Phintias  
 Selinus (Fluß), Achata  
 Selsebrunnen, Alexissbad  
 Seltipah, Abessinien 34,1  
 Seltirk, Graf von, Hamilton 51,1  
 Seltirk Mountains, Brit.-Columbia  
 Sella, Vittorio u. Erminio (Rei-  
 sende), Asien (Wb. 17) 55,1  
 Sella stercoraria (lat.), Johanna 4)  
 Selle, Mont la, Haiti 1,1  
 Sellaerhausen, Neuburg  
 Sellori, Sanluri  
 Selmezbánya, Schemnit  
 Selo, Montenegro 708,1  
 Seloud (Reisender), Afrika (Wb. 17) 12,1  
 Selseleh, Dschebel, Ägypten 210,1  
 Selva (Schloß), Levico  
 Selvas, Brasilien 333,1  
 Sem (Fluß), Dnjepr  
 Semadrek (Insel), Samothrake  
 Seman Chan, Ahmed Schah  
 Semarang, Samarang  
 Sembad, Armenische Litt. 337,1  
 Semben (Volkstamm), Ostpreußen  
 Sembranchier, Vagnes [543,1  
 Semen (Landschaft), Semien  
 Semen Jequirity, Abrus  
 Semeru (Gebirge), Probolinggo  
 Semijejunia, Fassen 66,1  
 Semilargent, Reusilber  
 Semis, As (Gewicht)  
 Semisextilschein, Aspekten  
 Semiunciale, Paläographie  
 Semlin, Baron von, Radir  
 Semljanoi Gorod, Moskau 328,1

Semmelberg, Brandenburg 316,2  
 Semnan, Diabanaf  
 Semnuß (Fluß), Sinno  
 Semo, Herakles 297,2  
 Semois (Fluß), Semoy  
 Semperfreie, Sendgerichte  
 Sempione, Simpon  
 Sempredene, Italienische Litt. 67,2  
 Sempu (Insel), Pasuruan  
 Semun, Korat (Bd. 17)  
 Semuncia, As (Gewicht)  
 Sen (Münze), Japan 162,1  
 Senafe, Westindien 40,2  
 Senaga, Bratna  
 Sena gallica, Stinzigaglia  
 Sénault, J. Fr., Französische Litt. 611,1  
 Senchus Mor, Brehonen  
 Sendenberg (Geolog), Bolger 2)  
 Sendboten, Sendgrafen  
 Sendivogus, Alchimie 305,2  
 Sendscherly, Ausgrabungen (Bd. 17) 68  
 Sendfeld, Wännenberg  
 Senectus (lat.), Alter 418,1  
 Senegin, Saponin  
 Senesino, Rußl 926,1  
 Seneslaus, Malachet 338,2  
 Senf, Senfwein, Ungarweins  
 Senfpickles, Mizod pickles  
 Sengen (der Gewebe), Appretur  
 Sengi, Congostaat  
 Senhadische, Abdallah B)  
 Senhora da Lava, Serra da, Por-  
 Senia, Bengg [tugal 250,2  
 Senichshöhe, Sachsen-Koburg-G. 146,2  
 Senilität, Altersschwäche  
 Senioratsrecht, Anhalt 587,1  
 Senj, Bengg  
 Senjow, Sentow [dorf  
 Senketeich (Schwefelquelle), Bal-  
 Senker, Angelfischerei 567,1, Fischerei  
 Senkereh, Babylonien 206,2 [302,2  
 Senkmauer (bergm.), Bergbau 726,2  
 Senknecht, Fischerei 304,1  
 Senkscharten, Festung 189,2  
 Senktopf, Ableger  
 Senkung (Grammat.), Periode  
 Sennaja, Taman  
 Sennenkilbe (Vollkornfest), Rigi  
 Sensenträger, Bund der, Geheimge-  
 Sensesia (ital.), Waller [fellsch. 1018,1  
 Sensorische Zentren, Gehirn 5,1  
 Sensus vulgaris, Gemeinssinn  
 Sente, Fluß  
 Sententia confirmatoria, refor-  
 matoria, Berufung 900,2  
 Sentinum, Saffoserrato  
 Sentis, Säned  
 Sentrin, Alpenwirtschaft  
 Separateur (franz.), Abtritt  
 Separationstrommel, Aufbereitung  
 Sepoy, Granbe-Sau  
 Sephardischer Ritus, Askenas  
 Sepharoaim, Redukabnezar  
 Septhämie, Septikämie  
 Seppuku, Japan 188,2 [959,2  
 Septembervertrag (1851), Zollverein  
 Septempeða, San Severino Marche  
 Septimanca, Simancas, Vaccier  
 Septimole, Septiole  
 Septimontium, Rom 697,2

Septunx, As (Gewicht)  
 Sequela judicialis (lat.), Racheile  
 Sequeiraineln, Karolinen  
 Sequin (franz.), auch Rechine  
 Sequoyah (Sprachgelehrter), Tische-  
 rolesen [Wochara 98,2  
 Serabulalsche Höhen (Schlachtort),  
 Serachja ben Isak Halevi, Jüdische  
 Serachß, Sarahß [Litt. 297,1  
 Seracika, Duesflberchlorid  
 Serafino von Aquila, Improvisation  
 Serai Agassi, Aga  
 Serain (Fluß), Donne  
 Seraju, Banjumas  
 Serang (Stadt auf Java), Bantam  
 Serapio (röm. Beinamen), Scipio  
 Serat, Arabien 720,1  
 Serbia (Stadt), Serota  
 Serbokroatisch, Slawische Sprachen  
 Sercial, Rabeltrawein  
 Serdang, Labuan-Dell  
 Serdesit, Fars [Litt. 926,2, 929,1  
 Serenus Sammonicus, Römische  
 Serezaner, Sereffaner  
 Serfanto, Seriphos  
 Sergius d'El Key, São Christovão  
 Sergius (Herzog von Neapel), Aversa  
 Seriana, Bergamo  
 Seriema, Brasilien 335,2  
 Serijaga, Buinß  
 Serillo, Samuel und Salomo,  
 Jüdische Litt. 290,1 u. 2  
 Seringe, R. Gh. (Botaniker), »Ser-  
 Serio (Fluß), Bergamo 721,1  
 Serio, Ludovico, Improvisation  
 Serlio, Sebastiano, Baukunst 501,2  
 Sermattan, Südwestindien  
 Sermini, Gentile, Italienische Litt  
 Serolong, Bantu [90,1  
 Seronnes, Chateaufort W  
 Serpentarius (Sternbild), Ophiuchus  
 Serpentinabest, Chrysolit  
 Serpentine (Berg), Collon  
 Serra, La (Schlucht), Abba  
 Serra brava, Estrela  
 Serra do Espinhaço, S. der Ver-  
 tentes, Brasilien 332,2  
 Serraf, Ägypten 215,1  
 Serrai (Stadt), Seres  
 Serra mansa, Estrela  
 Serranin, Nitroglycerin  
 Serrano, R. (Reisender), Amerika  
 (Bd. 17) 31,2 [Afrika 150,2  
 Serras (westafrikan. Gebirge),  
 Serren, Landwehren  
 Sertig, Davos  
 Serval (Reisender), Afrika 174,2  
 Servia (a. Geogr.), Chivros  
 Servianische Verfassung, Servius  
 Serviles, Sibi [Tullius  
 Servistarif ic., Cinquartierung  
 Servitien ic., Annaten  
 Servitus fluminis, Außgerechtigkeit;  
 S. pascendi, Weibgerechtigkeit;  
 Servitutes praediorum rustico-  
 rum, Feldservituten [tuten  
 Servituten, öffentliche, Staatservi-  
 Sesamos (Stadt), Paphlagonien  
 Sesezeuze, El (Sternbild), Orion  
 Sesquialtera, Tripla

Sesse-Archipel, Uganda  
 Seshumi, Agard  
 Sester (Reisender), Asien 963,1  
 Sestotto, Sertett  
 Sesto, Cesare da, Malerei 152,1  
 Sestoß, Abydos 1)  
 Setuto, Bantu  
 Set (ägypt. Gott), Typhon  
 Setabis, Jattva  
 Setia, Seye  
 Setine, Athen 1007,1  
 Setit, Akbara  
 Seto, Nagoya (Bd. 17)  
 Setonius, Alex. Alchimie 305,2  
 Setosus (lat.), Borste  
 Seto-uchi, Japan 154,2  
 Setschuana, Setschuanen 636,1  
 Setta Cama, Congostaat 246,1  
 Scharbeit (Hüttenw.), Aufbereitung  
 Seher (Pferd), Kruppenseher  
 Sehherde, Aufbereitung  
 Seuil, Abbé du, Buchbinden 546,2  
 Sevarovo Blato, Bosnien 247,1  
 Seve, Angerman-Elf  
 Sevesch, Ägypten 225,1  
 Seven Weeks Boort, Afrika 151,2  
 Severianer, Monophysiten  
 Severn (Fluß), auch Annapolis 1)  
 Sevier (Fluß und See), Utah  
 Sevilla del Oro, Macas  
 Sewad Ruh (Gebirge), Persien 665,2  
 Sextarios (pers. Hohlmaß), Artada  
 Seze, S. N., Norwegische Litt. 257,2  
 SEXTENTHAL, Innichen  
 SEXTENE, Duernen  
 SEXTERNIONEN, Handschrift 115,2  
 SEXTILSCHEIN, Aspeten [reidm  
 Sextius (Philosoph), Neupythago-  
 Sextula, As (Gewicht)  
 Seyid Khalifa, S. Medschid, Sew-  
 schar 300,2; S. Ali, Sanfibar (Bd. 17)  
 Seyndrief, Admiralschaft  
 Seyffel, G. de, Französische Litt. 611,2  
 Sezendis, Ceylon 912  
 Sforno, Obabja, Jüdische Litt. 299,2  
 Sguroß, Leon, Athen 1006,1  
 Shad, auch Fischerei (Bd. 17) 322,2  
 Shaftesbury Park, Battersea  
 Shag (engl.), Pflanz  
 Shaker Extract, Geheimmittel 102,2  
 Shalu, Japan 162,1 [1018,2  
 Shanawess, Geheime Gesellschaften  
 Shane's Castle, Antrim  
 Shapinsbay (Insel), Ortnegs  
 Sharkpoint, Congo 243,1  
 Sharp, W., Kupferstechkunst 332,1  
 Sharpness, Gloucester (Stadt)  
 Sharpßburg, Antietam [(Bd. 17)  
 Sharqi, Architektur, Indische Inschr  
 Shaw, George (Zoolog), »Sh-  
 Shdanow (Reis.), Asien (Bd. 17) 55,2  
 Sheba Reef, Barberton (Bd. 17)  
 Sheekerleyberge, Antigua  
 Sheen, Richmond W  
 Sheljesnik, Esti Zagra  
 Shell (engl.), Bomben [489  
 Shell-mounds, Amerikanische Altert  
 Shelties (engl.), Schellandinseln  
 Shepstone, Sir Th., Zululand (Bd. 17)  
 Sherboro (Insel), Sierra Leone

erwood-oil, Erbsl 767,1  
 hi, Japan 159,1  
 hiloh, Corinth  
 hipon, Weinstock 504,1  
 hiribetsudake, Jese  
 hi-shaku, Japan 159,1  
 hiskan, Arran  
 hiul (Fluß), Eschl  
 hiuri, Ohtnawa  
 hi-zoku, Japan 158,2  
 hmud, Samogitien  
 hd, Japan 162,1  
 hoalbai, Clarence (Fluß)  
 hoals, Isles of, New Hampshire  
 hoalwaterbat, Washington 409,1  
 hoas (engl., Silberbarren), Syce-  
 hole-Bohrung, Jagdgewehr (Silber  
 hokuin, Japan 158,2  
 holl (Reisender), Ksburton  
 horeham, W. de, Englische Litt. 644,2  
 hort, Astronomische Instrumente 984,2  
 hoshone Falls, S. See, Snake River  
 huffen, Japan 164,2  
 ialiden, Resflügel  
 am-hemp, Manihahanf  
 iang (Fluß), Jantsekiang  
 iaohio, Chinesische Sprache u. Litt. 31,1  
 iaokung (Fort), Tschinghai  
 iarczynski, Fr., Polnische Litt. 195,2  
 id, Arabien 72,1  
 ibenik, Sebenico  
 ibilla, Montagna della, Monti  
 ibir, Irtilsch [Sibiriani  
 ibirisches Korn, Weizen 515,2  
 ibirkabach, Irtilsch  
 ibjiu, Hermannstadt  
 ibo (Völkerschaft), Turkistan 934,2  
 ibyllenloch (Höhle), Dwen  
 ibyllenstein (Berg), Sachsen 127,1  
 icasica (Silbermine), Bolivia 166,1  
 ichelbarth (Maler), Attiret  
 ichelberge, Sichelgebirge, Faucilles  
 ichelstreu, Waldstreu [190,2  
 icherheitsarmierung, Festungskrieg  
 icherheitslampen, verbesserte,  
 Bergbau (Bd. 17) 115,1 [(Bd. 17)  
 icherheitschlösser, elektr., Schloß  
 icherheitstage, Bonittierung 195,1  
 icherheitsverein, Geheime Gesellsch.  
 ighet (Werkzeug), Sichel [1018,1  
 ichter, Siet  
 ichtmaschinen, Mühlen 851,1  
 icking, Anton, Bildhauerkunst 944,2  
 icking Würfel, Landstuhl  
 coloburgum, Eschl  
 icoris, Segre  
 iddhärtha, Buddhismus 595,1  
 idero, Areta  
 idi Ali (Bei), Tunis 906  
 idi Mohammed, Abb ur Rahman 8)  
 — — (Bei), Tunis 905,2  
 idney, Cape Breton Island  
 idoleucum, Saulieu  
 idon, auch Ausgrabungen (Bd. 17) 69,1  
 idonier (Volkstamm), Phönizien 3)  
 idsch, Arabische Literatur 729,2  
 idus horridum, Areturus  
 iedarbeit, Aufbereitung  
 ieb des Eratosthenes, Primzahl  
 ieben-Ahorn, Bogelsberg

Sieben Berge, Hannover 130,2  
 Sieben Freuden Mariä, Marienfest  
 Siebengebirge, Böhmerwald 144  
 Sieben Geschwister (Inseln), Rukiu  
 Sieben Kurfürsten, Churfürsten  
 Sieben Schmerzen Mariä, Marien-  
 feste  
 Sieben vereinigten Inseln, Frei-  
 staat der, Ionische Inseln 1015,2  
 Sieber, F. W. (Naturforscher), Sieb. 2  
 Siebleben, Gotha  
 Siedelungskunde, Erbkunde 754,1  
 Siedewürdig, Salz 237,2  
 Siegebrand, Deutscher Orden 776,2  
 Siegelgenossen, Siegelmäßigkeit  
 Siegenbeck, Niederländische Litt. 159,2  
 Siegliß (Berg), Neuz 758,1  
 Siegmar (Dorf), Reichenbrand  
 Si(e)gmund, Balsungen  
 Siegmundskron, Bojen  
 Siegrist, Ludwig, Moennies 2)  
 Siemenscher Erzprozeß, Eisen 423,2  
 Siemera, Kuranto (Bd. 17)  
 Siemrab, Siam 925,1 [393,2  
 Sierra de la Victoria, Kalifornien  
 Sierre, Siberk [(Bd. 17) 31,2  
 Sieveling, J. P. (Reis.), Amerika  
 Sievers, W. (Reis.), Amerika (Bd.  
 Siezen (Anrede), Duzen [17) 31,1  
 Sifanto, Siphnos  
 Sifra, Sifre, Jüdische Literatur 296,1  
 Sigames, Ingur  
 Sigäum, Sigeion  
 Siggenthal, Limmat  
 Sighen, Kusra  
 Sigi, Balsungen  
 Sigibert, Frankenreich 494,1  
 Sigilli custos (lat.), Siegelbewahrer  
 Sigillum (lat.), auch Firmung  
 Sigimer, Arminius (Fürst)  
 Signa (lat.), Signum  
 Signalberg, Ostpreußen 542,1  
 Signalbuch, S. Wimpel, Flagge 335,1  
 Signal de Bougy, Audonne  
 Signalinstrumente, Signalkreuzic.,  
 Signalisten, Spielleute [Absteden  
 Signalstellen, Wetter 571,2  
 Signaturen (Feldmehl.), Signa-  
 turvorschriften, Planzeichnen, Auf-  
 Signia, Segni [nahme, 64,2  
 Signorelli, Napoli, Ital. Litt. 97,1 u. 2  
 Signum (lat.), auch Monogramm  
 Sigriswylers Rothorn, Gishöhlen (Bd.  
 Sigustid, Siegfried [17)  
 Sigynoi, Sigeuner 903,1  
 Sihai, Balchaf  
 Sihanaka, Madagaskar 38,2  
 Sijakoh, Herat  
 Sijana, Sangir  
 Sijaposh, Indische Sprachen  
 Sikaf, Abb el Rader  
 Sikander Begum, Bhopal  
 Sikander Lodi, Agra  
 Sikaner, Sikelier, Sikulier  
 Sikke, Saltanat  
 Sikota, Luftspiegelung  
 Silarus (a. Geogr.), Sele, Silaro  
 Silberbären, Bärenfelle  
 Silberblatt (Berg), Sämtis  
 Silberburg, Stuttgart

Silberdichromat, Chromsäuresalze  
 Silberer, Glarnisch  
 Silberhorn, Jungfrau (Berg)  
 Silberkrüge, Geträg  
 Silberschildträger, Arggraspiden  
 Silberschmiedekunst, Goldschmiedek.  
 Silberschnabel, Amadinen [496,1  
 Silburyhügel, Wesbury  
 Silchar, Katschar  
 Silchester, Atrabaten  
 Silendi, Sult 455,2 [Litt. 720,1  
 Silfverstolpe, Gudmund, Schwedische  
 Silicernium (lat.), Totenbestattung  
 Silicon, Kiesel [774,1  
 Silifid (a. Geogr.), Setif  
 Silikatgesteine, Kieselgesteine  
 Sililica (Kordillere von), Bolivia  
 Silindi, Gasaland [165,2  
 Silinger, Bandalen  
 Silla de Caracas, Venezuela 81  
 Sillibub, Sillabub  
 Sillingswald, Seulingswald  
 Sillograph, Sillen  
 Siloë, Gil de, Bildhauerkunst 943,1  
 Silpa, Kschar  
 Silphium Cyrenaicum, Geheimmit-  
 Silt, Sult [tel 1022,2  
 Silva, J. M. P. da, Silva Alva-  
 renga, Brasilien 337,2  
 —, Hiskia de, Jüdische Litt. 290,2  
 Silvacommunis, Forst; S. regis etc.,  
 Baumforst  
 Silvermine Mountains, Tipperary 1)  
 Silvero, Argentinische Republik 791,2  
 Silverwattle, Rimofarinden  
 Silves de la Selva, Amadidromane  
 Silvester-Orden, St., Goldener Orden  
 Silvestre, Gregorio, Span. Litt. 90,2  
 Sim, Bjalaja  
 Simaberg, Afagara  
 Simalu, Bali [246,1  
 Simathal, Deutsch-Ostafrika (Bd. 17)  
 Simba (Sultan), Witugebiet  
 Simbabwe, Zimbabwe  
 Simelhorn, Fletshorn  
 Similaun, Dschal  
 Simiu (Fluß), Uterewe  
 Simla (Distrikt), Umbala (Bd. 17)  
 Simlai, Jüdische Literatur 296,1  
 Simmersberg, Sachsen-Mein. 150,2  
 Simon ben Isak Abun, S. ben Meta-  
 nael 2c., Jüdische Litt. 295,2, 296,2  
 Simoniter, Simon 3)  
 Simonska, Karpathen 557,2  
 Simons, F. A. A. (Reisender), Ame-  
 rika (Bd. 17) 31,1  
 Simon und Judas, Apostelfeste  
 Simopetra, Athes  
 Simpel, Kretinismus 194  
 Simpelu (Dorf), Simplon  
 Simple, Gracioso [Expeditionen 228,2  
 Simpson (Polarforscher), Nordpol-  
 Simri (bibl. Person), Baesa  
 Simsbod, Feuerschutz 210,1  
 Simse, Juncus  
 Simson aus Chinon, S. ben Abra-  
 ham, S. ben Zadok, Jüd. Litt. 299,1  
 Simulierte Geschäfte, Scheingeschäfte  
 Sin, Pelusion  
 Sin=achi=irib, Sanherib



Sinaiticus Codex, Bibel 882,1  
 Sinamanca, Coasira  
 Sinclair, Friesland 2)  
 Sindbad, Sindbad  
 Sindbrecht, St., Augsburg (Bistum)  
 Sinde, Anapa  
 Sindel, Sendel  
 Sindflut, Sintflut  
 Sindhi, Sind, Indische Sprachen  
 Sinson, Tendal  
 Sindoro, Bagelen  
 Sineus (Fürst), Russisches Reich 82,1  
 Singan, Asien 927,2  
 Singawi, Futuna (Wb. 17)  
 Singerberg, Thüringische Terrasse  
 Singhakamba, Indus  
 Singidunum, Belgrad 661,1  
 Singitischer Meerbusen, Alte 1)  
 Singo, Uganda  
 Singpho (Volk), Assam  
 Singuhai, Huangho  
 Singulis (Fluß), Turbetaner  
 Sinhala, Ceylon 912  
 Sinhedrin, Synedrium 462,1  
 Sinibaldi, Italienische Literatur 88,1  
 Sinische Gebirge, Asien 913,1  
 Sinj (Marktflecken), Sign  
 Sinkara (See), Sumatra 433,2  
 Sinnberg, Bräckenau  
 Sinneszellen, Schwämme (Wb. 17)  
 Sindb, Sinope  
 Sinou, Liberia [(Wb. 17) 464,1  
 Sinthiar, Naß, Italienisch-Ostafrika  
 Sinto, Stützeismus (Wb. 17)  
 Sinus transversus viscerum, Degtrotarbie (Wb. 17)  
 Sió, Siókanal, Plattensee  
 Siófof, Färeb  
 Sion House, Brentford  
 Sipan, Asien 914,1  
 Sipapo, Cerros de, Parima 718,1  
 Siparuni, Essequibo 1)  
 Siphon (Kultus), Fistula eucharistiae  
 Siphonapparat, Winderhülung  
 Siphonóm, Cylindrom [(Wb. 17)  
 Siphonophoren, auch Hydromedusen  
 Siphons (Zool.), Muscheln 911,2  
 Sipitong, Borneo 226  
 Sippara, Sippchora, Babylonien 206,2  
 Sipus, Sipontum [205  
 Sipylos (Berg in Lydien), Manisa  
 Sir (assy. Gott), Assyrien 960,2  
 Sirah, Aben  
 Siralang, Hindukusch  
 Siret, Arabische Literatur 727,1  
 Siris (Fluß u. Stadt), Sinno, Sereß  
 Sirkars, Circars  
 Sirmien, Kroatischen-Slawonien 240,1  
 Ströð, Sereß [228,1  
 Sirowatskoj, Nordpolerpeditionen  
 Sirp, Serbien 876  
 Sisam Adasy, Samos  
 Sisenna (Feldherr), Aristobulos 2)  
 Sisit, Chaldäischer Sintflutbericht  
 Sisitowan, Dakota  
 Sisman, Bulgarien 620,1  
 Sispeß, Sisypita, Sospita  
 Sissilber, Speerilber  
 Sisson, Astronomische Instrumente 984,1  
 Sissu, Assam

Sisters of mercy (engl.), Diakoniss  
 Sisygambis, Alexander 317,2 [Sinnen  
 Sitherik, Irland 10,1  
 Sitio (span.), Aranjuez  
 Sitis (lat.), Durst  
 Sitkin: Kwan, Koloschen  
 Sitno, Karpathen 557,2  
 Sittesal, Gladsee  
 Sittale, Babylonien 205 [Santine  
 Sittianorum Colonia, Sittius, Kon-  
 Sittowir, Zittau (Gesch.)  
 Sitvatorok, Achmed 2)  
 Siunia, Armen. Sprache u. Litt. 837,2  
 Siva, Abel (bibl.)  
 Sivatheriden, auch Straffen (Wb. 17)  
 Sives, Prostitution 417,2  
 Siwadschi, Kurengis  
 Siwalik, Himalaja 541,1  
 Siwambo, Ramorondo (Wb. 17)  
 Siwaroiberge, Salem (Wb. 17)  
 Sigt (Thal von), Alpen 897,2  
 Sizilischer Krieg, Röm. Reich 946,1  
 Sizilisches Öl, Erbdöl 708,2  
 Sjælland, Seeland 1)  
 Sjäskanal, Ladogasee  
 Sjennaja, Bugas  
 Sjölund (Insel), Seeland 1)  
 Skadar, Skutari 1)  
 Skagafjörður, Island 36  
 Skäla, Paul, Tschechische Litt. 870,2  
 Skalafsystem, Getreidezölle  
 Skalenrädchen, Kurvenmesser  
 Skalich, Albrecht 19)  
 Skalptanz, Waffentanz  
 Skamandrios, Askanax  
 Skammonie, keusche | Convolvulus  
 Skammoniumwurzel |  
 Skammonium, franz., Cynanchum  
 Skandapura, Rabras 49,1  
 Skandsebalke, Seeland 1)  
 Skäne, Schonen  
 Skantscheli, Armen. Sprache u. Litt. 837,1  
 Skaptárjökull, Island 37,1  
 Skapulier der heiligen Dreieinig-  
 keit, Bruderschaft zum, Trinita-  
 rierorden  
 Skarga, Peter, Polnische Litt. 108,2  
 Skargans, Mandseien  
 Skärgård (Berg), Schweden 701,2  
 Skarmanga, Attika  
 Skarpheia, Nördl.  
 Skarteke, Scharteke  
 Skassi (Topograph), Asien (Wb. 17) 56,2  
 Skate (engl.), Schlittschuh  
 Skeena, Britisch-Columbia  
 Skeidará, Island 37,2  
 Skeiron, Skiron  
 Skelett (Techn.), Vieherei 335,2  
 Skelett, S.: Erde (Landw.), Boden  
 108,2, Bonitierung 195,2  
 Skellingfjeld, Färder 57,2  
 Skene (griech.), Theater 623,1  
 Skeppsholm, Stockholm 339,1  
 Sketen, Athos  
 Skiddaw, Cumbrian Mountains  
 Skidegate Inlet, Königin Charlotte-  
 Skidingi, Burgscheidungen [Inseln  
 Skinner (Reisender), Asien 937,1  
 Skiras, Athene 1008,2  
 Skirnir, Gerba

Skivefjord, Limfjord  
 Skizze, auch Aufnahme, topograph. 64,1  
 Skjalfandafjöt, Fjord, Island 37,2,  
 Myvatn  
 Skjar, Skjargaards, Norwegen 244,2  
 Skjerstadsfjord, Saltenfjord  
 Sklavochorion, Amysia  
 Skleroderma, Sklerem  
 Sklerogen, Holz 670,1  
 Sklerose, Rückenmarkskrankheiten; S.  
 des Gehirns, Gehirnhärtung  
 Skliros, Ath., Neugriech. Litt. 79,1  
 Skoczow, Skotschau  
 Skodsborg, Kopenhagen 63,2  
 Skomios, Makedonien 132  
 Skopen, Farben  
 Skopets, Skopen  
 Skordister, Wästen  
 Skorpion (Waffe), Kriegsflegel  
 Skorpionberg (Astr.), Antares  
 Skoryna, Franz., Kleinrussische Litt.  
 Skreahö, Dovrefjeld [829,2  
 Skud, Färder 57,2  
 Skyli, Skylläon, Agina, Golf von  
 Skyllis (Bildhauer), Dipnos  
 Skyren (Volk), Skiren  
 Skytalisinos, Argos [Sprachen  
 Skythische Sprache, Uralaltaische  
 Skythopolis, Bethsan  
 Slacheie, Schlachtschl  
 Slade (Medium), Spiritismus 160,1  
 —, Adolf (türk. Admiral), Su-  
 schawer Pascha (Wb. 17)  
 Sladen (Reisender), Asien 635,2  
 Sladomitsch, Andr., Slowaken  
 Slah Dschedid, Kabat  
 Slamak, Java 177,2  
 Slané, Slan  
 Slaney, Irland 4,2  
 Slätbalen, Östkanal  
 Slatina, auch Bohnen 249,1  
 Slatkowski, W. R. (Reisender),  
 Asien (Wb. 17) 54,2  
 Slattarelindur, Färder 57,2  
 Slave States, Sklavenstaaten  
 Slavon, Auserlig  
 Slawnik, Adalbert 1)  
 Slavonice, Slabingß  
 Slawe (Stadt), Schlawa  
 Slawien (Land), Pommern 218,2  
 Slawyneckij, Ep., Kleinruss. Litt. 839,1  
 Slegatore, Burg 651,2  
 Slemegebirge, Kroatischen-Slaw. 239,2  
 Sleugach (Berg), Hof und Cromarty  
 Sliabh | Sliave  
 Slibowitz, Branntwein 329,2  
 Sliève Bawn, Roscommon; S.  
 Bloom-Berge, King's County; S.  
 Carnon, Mayo; S. Gullion, Ar-  
 magh; S. na Calliagh, Westh.  
 S. Samel, Tyrone  
 Sling, Tobdy  
 Slioch (Berg), Hof und Cromarty  
 Slip (engl., Garnmaß), Garn 912,1  
 Slip (Seew.), West  
 Sliwowitz, Branntwein 329,2  
 Slöjdunterricht etc., Arbeitsschulen  
 Sloop, auch Segelsport  
 Slotøfjeld, Lönsberg

Slotwiny, Argynica  
 Slounik, Karst  
 Sloup (Dorf), Blandfo  
 Slowkow (Reisender), Asien 931,2  
 Slucz, Sluzf  
 Slupia, Andreas von, Polnische  
 Sluß, Sluis [Litt. 192,1  
 Small Pica (engl.), Schriftarten  
 Small Robes (Indianer), Blafsee  
 Smart, Chr., Englische Litt. 650,1  
 Smeefches Element, Polarisation,  
 Smeru, Asien 915,1 [Galvan.  
 Smilaja, Dalmatien 425  
 Smilauer, Benzel, Smilovky (Vb. 17)  
 Smilid, Äginetische Kunst  
 Smirnow (Reisender), Asien 938,1,  
 auch Vb. 17: 55,1  
 Smith (Fort), Arkansas (Fluß)  
 Smith (Insel), Magelhaens-Archipel  
 (Vb. 17) [turforscher), »Sm.«  
 Smith, Hamilton u. William (Na-  
 —, Leigh, Nordpolerped. 231,1  
 Smolenski (in Galizien), Arakau 139,2  
 Smolika (Berg), Türkisches Reich 917,2  
 Smolka, St., Polnische Litt. 198,2  
 Smotrija, Dnjeſtr  
 Smotrzycki, Melecyuß, Polnische  
 Smrk, Bieſtibien [Litt. 192,2  
 Snaefell, Wan [37,1  
 Snäfellsjökull, Snäfellsnes, Island  
 Snags (engl.), Miſſiſſippi 680,2  
 Sne, Schne [peibrechung 68,2  
 Snelliusches Brechungsgeseß, Dop-  
 Sniesznica, Dalmatien 425  
 Snottube, Randbistagß (Vb. 17)  
 Snoubarrinde, Fichtenrinde [17]62,2  
 Snoud Hurgronje (Reiſ.), Asien (Vb.  
 Snomy River, Victoria 185,1  
 Söäloſund, Dags  
 Soana, Sorano  
 Soberton, Baron von, Anſon 1)  
 Soběslav, Soběslau  
 Sobieslaw (Herrſcher), Böhmen 140,2  
 Sobrarbe, Aragonien  
 Soccatu, Söto  
 Socolanti, Franziskaner 588,2  
 Sochoi (Ebene von), Alexander 317,2  
 Sochondo (Gebirge), Sibirien 927,1  
 Socia (Math.), Cykloide  
 Sociable (engl.), Beſelſpeb  
 Societäre, Geſellſchaft [68,2  
 Societätslaſten, Gemeinbehaußhalt  
 Société à capital variable, Aktie  
 268,2; S. en commandite, Kom-  
 manditgeſellſchaft; S. en nom col-  
 lectif, Kollektivgeſellſchaft  
 Society of Biblical Archaeology,  
 Aſiatiſche Geſellſchaften  
 Socius delicti (lat.), Urheber  
 Sodwabed, Nögarb  
 Socoa (Hafen), Saint-Jean de Luz  
 Socorro (Inſel), Chonosinſeln  
 Soderini, Pietro, Florenz 386,1  
 Södermalm, Stockholm 339,1  
 Sodoma sexus mulierum, Leſbiſche  
 Södra (See), Mälar [Liebe  
 Sœurs grises, Darmherzige Schwe-  
 ſtern, Damen von der Chriſtlichen  
 Liebe 2c.; S. de la Nativité, Weib-  
 nachtsſchweftern

Sofer, Jüdiſche Litt. 295,1  
 Sofia (Stadt in Marokko), Saffi  
 Sofionka (Schloß), Uman  
 Sofronij (Biſchof), Bulgarien 620,1  
 Sog, Strandbildungen (Vb. 17) 777,2  
 Sogn (Landschaft), Norwegen 245,2  
 Sögur, Saga  
 Sohägipelanal, Ägypten 211,1  
 Sohden, Delß 621,1  
 Söheim, Tönsberg  
 Soheir, Arabiſche Literatur 725,1  
 Sohlbank, Fenſter  
 Sohle (bergm.), Bergbau 723,2  
 Sohlſingen, Uſlar  
 Sohlfläche, Schichtung  
 Söhne des Mars, Geheime Geſell-  
 Sohr, Soor [ſchaften 1017,2  
 Soiernſeen, See (Vb. 17) 750,2  
 Soiernſpitze, Baiyriſche Alpen  
 Sojuti, Arabiſche Literatur 726,2  
 Sokna, Dſchofra  
 Sokolniki (Park), Poſtau 830,1  
 Sokpa, Tibet 689,2  
 Sol, Biz, Sardona  
 Solander, Dan. (Zoolog), »Sol.«  
 Solanto, Soluntum  
 Solär-Camera, Photographie 21,2  
 Soldado, Soajira  
 Soldani, Jacopo, Italieniſche Litt. 96,1  
 Soldatenbillets, Eiſenbahnbillets  
 Soldatengatts, Mars 283,2  
 Soldau (Fluß), Neiße  
 Solde (franz., = Saldo), Konto-  
 Soldengüter, Landgut [Korrent  
 Soldo austriaco, Gulden  
 Soldunſtbäder, Waſsbäder  
 Sole, Val di, Roce  
 Soleſted, Angerman-Elf  
 Soleil (Papierformat), Papier 677,2  
 Solennitätszeugen, Inſtrument  
 Solikowski, J. D., Polniſche Litt. 193,2  
 Solimanberge, Kaiſcha (Vb. 17)  
 Solinger Wald, Soling  
 Solis, Rio de, Argentinische Rep. 794,2  
 Solitaire (Vogel), Zaubenvögel  
 Solitarius (lat.), Einſiedler  
 Soller (Reisender), Afrika (Vb. 17) 9,2  
 Soloeis, Pſömitien 3,2  
 Soloklawier, Manual  
 Solomos, Neugriechiſche Literatur 80,1  
 Solonen, Tunguſen  
 Solorinſeln, Timor  
 Solſchacht, Salz 237,1  
 Solſtein (Berg), Tirol 721,1  
 Solstitium aestivum, Frühling; S.  
 brumale, Herbt  
 Soltwebel, Salzwebel  
 Solum (lat.), Boden 105  
 Solun, Saloniki  
 Solutio (jur.), Zahlung; S. parti-  
 cularis, Abſchlagszahlung  
 Solutio arsenicalis Pearsoni, Kr-  
 Solymmer, Äptien [Eſenpräparate  
 Som, Herakles 397,2  
 Soma, auch Ruſt 917,2  
 Somadewa, Sanſkrit 302,2  
 Sombreiro (Fluß), Niger 175,2  
 Sombetsch Tſchauſa Chulalonforn,  
 Siam 926,2  
 Somerset (Afrika), Fäliſche Bai

Somerset: Nil, Ukerewe  
 Somlyó: Bafárhely, Schomlau  
 Sommélius, L., Schwed. Litt. 720,1  
 Sommerbeſchlag, Fußbeſchlag  
 Sommerceier, Blattfüßer  
 Sommerflecke, Sommerproffen  
 Sommerfrüchte, Fruchtfolge  
 Sommergut, Federn 94,1  
 Sommerzeichen, Elliptik  
 Sommerzwiebel, Rauch 550 [54,2  
 Sommier (Reiſ.), Asien 931,2, (Vb. 17)  
 Somoja, Joſé, Spaniſche Litt. 94,2  
 Somport, Col de, Aſpe 1)  
 Sonbrey, Anna Thereſe, Zwerg 1014,1  
 Sondergleichen, Apfelbaum 675,2  
 Sönderho, Fand 1)  
 Söndermarken, Kopenhagen 63,2  
 Söndfjord, Norwegen 245,2  
 Söndmöre, Naleſund  
 Sondo, Amerika 469,2  
 Sonho, Congo (Regerreich) 244,1  
 Sonnen, Feuerwerkerei 224,2  
 Sonnenberg (Ruine), Wiesbaden 620,2  
 Sonnenberg (Kurhaus), Wuochß  
 Sonnenfinder, Leibeigenſchaft 644,2  
 Sonnenkonſtante, Inſolation  
 Sonnenkraut, Droſera  
 Sonnenlampe, Elektrisches Licht 523,1  
 Sonnennähe, Aphellum  
 Sonnenreihet, Watovögel [1018,1  
 Sonnenritter, Geheime Geſellſch. 1017,2,  
 Sonnenſtillſtandspunkt, Elliptik  
 Sonnentempel, Palmyra  
 Sonnenwendſtein, Semmering  
 Sonnerat, P. (Naturf.), »Sonn.«  
 Sonneratshuhn, Huhn 775  
 Sonnſten, Mennoniten  
 Sonntagſtück, Spektakelſtück  
 Sonnenwendefeſt, Johanniſtfeſt [töne  
 Sons harmoniques (franz.), Ober-  
 Sons of Liberty (engl.), Geheime  
 Sont, Acacia [Geſellſch. 1019,1  
 Sontai, Anam 532  
 Sonthal (Volk), Santal  
 Sooden, Soden  
 Soole (Fiſch), Schollen  
 Soor der Magenſchleimhaut, Magen  
 Soothill, Dewsbury [ſchriften (Vb. 17)  
 Sopara (Ausgrab.), Jüdiſche In-  
 Sophia (Inſel), Älceinſeln  
 Sophianos, Nil., Neugriech. Litt. 79,2  
 Sophienalpe, Hütteldorf  
 Sophienbad (Heilanstalt), Reinbeck  
 Sophienhöhle, Ruggendorf  
 Sophiero, Soſiero  
 Sopraceneri, Teſſin 606,1  
 Soprony, Öbenburg [Litt. 727,2  
 Soranos (Schriftſteller), Griechiſche  
 Sorapiß, Ampejaner Thal  
 Sorbenburg, Saalfeld 1)  
 Sorbiodunum, Salisbury (Stadt)  
 Sorel, Ch., Franzöſiſche Litt. 509,2  
 Sörenberg, Luzern 1036  
 Sorenskriver, Färder 58,1  
 Sörfjord, Farbangerfjord  
 Sörfolden, Goldenfjord  
 Sorge (Dorf), Bennedenſtein  
 Sori, Monte, Meſſina 514,2  
 Soriano, Fuertes, Ruſt 932,1  
 Sorokin (Reiſ.), Asien (Vb. 17) 55,2

Soror Carolinae, Bambergische Hals-  
 Sorraia, Zetas [Gerichtsbordn.  
 Sort (Landstrich), Tripolis  
 Sorten (laufm.), Kurs [349,2](#)  
 Sortenkontro, Buchhaltung [564,2](#)  
 Sortes Virgilianae, Bibliomanie  
 Sortiermaschine, Getreideeinigungs-  
 Söð, Ägypten [219,1](#) [maschinen  
 Sosibios, Kriemhild [3](#)  
 Sofigenes, Astronomie 976,2  
 Sofimus (Bischof), Augsburg [97,1](#)  
 Soßpeß, Soßpita  
 Softra, Schuhmacher  
 Sötern, Ph. Chr. v., Trier [837,1](#)  
 Sotheby, W., Englische Litt. 651,2  
 Sotie (franz.), Sottie  
 Sotion aus Alexandria, Neupytha-  
 Sotka, Kuloi [Goreidmus  
 Soto, L. Bar. de, Spanische Litt. [93,1](#)  
 Soto de Rojas, Pedro, Spanische  
 Sotran, Karolinen [Litt. [93,1](#)  
 Sottoceneri, Zeffin 606,1  
 Sotoguda, Dolomitalpen  
 Soturba, Dschebel, Afrika 151,2  
 Sotus, Dominico de, Soto 1)  
 Souari, Caryocar  
 Soublotte, Carlos, Venezuela [84,1](#)  
 Souchong, Thee [629,2](#) [890,1  
 Souchu de Kennefort (Reis.), Asien  
 Souffrière (Vulkan), Guadeloupe  
 Soufrière (franz.), Solfatara  
 Sourdeline (franz.), Dubelfad  
 Sourdine (franz.), Dämpfer  
 Souris River, Assiniboine  
 Souscription (franz.), Aufschrift  
 South, James, Astronomie [979,2](#)  
 Southamptonshire, Hampshire  
 South Carolina, Südcarolina 420,2  
 Southdowns, Schaf [382,1](#)  
 South Fort, Platte River  
 South Park, Colorado (Staat)  
 South Ronaldshay, Orkney  
 Southwick, Sunderland [Litt. [262,2](#)  
 Souza Caldas, A. P., Portugiesische  
 Souza e Silva, Joaq. N. de, Brasili-  
 SOVA, Congo (Regenreich) [Lien [337,2](#)  
 Sovana, Sorano  
 Sowabill, Anethum  
 Sower (Buchdrucker), Sauer 1)  
 Sowerby, S. See, Soiern ...  
 Sozialisten (relig. Sekte), Anglikanische  
 Kirche 577,2  
 Sozodont, Geheimmittel 1022,2  
 Spach, Eb. (Botaniker), »Sp.«  
 Spaderecht, Spatenrecht  
 Spagnuolo (Komponist), Martin 1)  
 Spalavena, Monte, Lago Maggiore  
 Spalt (Anat. zc.), Fissur [(Bd. 17)  
 Spalten der Gesteine, Lithoklasten  
 Spaltfüßer, Schildkröte [469,2](#)  
 Spaltmaschinen, Graupen  
 Spaltstich, Reitkunst  
 Spaltung der Iris, Kolobom  
 Spaltungsthäler, Erosion  
 Spaltzünzler, Eidechsen  
 Spangenberg, Wolfhart, Deutsche  
 Spängler, Spengler [Litt. [741,1](#)  
 Spanheim (Grafschaft), Sponheim  
 »Spaniens Schild«, Alfons [8](#)  
 Spanische Furie, Antwerpen [662,2](#)

Spanische Linse, *Lathyrus*  
 Spanisches Rohr, auch Arundo  
 Spanischweiß, auch Kreide  
 Spanish Elm, Cordia  
 Spanish Peaks, Sangre de Cristo Range  
 Spanndienste, Handdienste  
 Spannörter, Große u. Kleine, Titlis  
 Spannriegel, Dachstuhl [404,2](#)  
 Spannstöcke, Amboss [Spannweite  
 Spannung eines Gewölbes zc.,  
 Spannwagen, Antwerke  
 Sparagio, Monte, Trapani  
 Spartal, Delphinium  
 Sparbrenner, Leuchtgas [737,1](#)  
 Sparenberg, Gadderbaum [Wrm.  
 Sparkling Hock (engl.), Rheinweine,  
 Sparmannsberg, Armandsberg  
 Spar-ornaments (engl.), Flußpat  
 Sparr, der alte, Wärendes Heer  
 Sparre, Ber Georg, Schwedische Litt.  
 Spartenburg, Bielefeld [720,2  
 Sparrman, Schwedische Litt. [718,2](#)  
 Sparsamkeit, Sparsucht, Getz  
 Spartanische Suppe, Schwarze Suppe  
 Spartein, Spartium  
 Spartia (Berg), Griechenland [678,2](#)  
 Spasmus facialis, Gesichtskrampf; *S.*  
*nictitans*, Nictitatio; *S. nutans*,  
 Spät, Konr., Berle [Knicktrampf  
 Spatellandsrecht, Spatenrecht  
 Spaten, Gartengeräte  
 Spath (Pferdekrankheit), Spat  
 Spatha (Rap), Kreta  
 Spah, einsamer, Steindrossel  
 Spahentürme, Vogelfang  
 Spauta (See), Urmlasee  
 Spavento (ital.), Capitano  
 Spavento, Don (Pseud.), Reis (Bd.  
 Speckeshart, Speckart [128,2](#) [17  
 Special Sessions (engl.), Friedens-  
 Specie (engl.), Kontant [Gerichte  
 Specillum, Sonde  
 Speckfeld (Herrschaft), Limpurg  
 Speckgummi, Rautschul [641,1](#)  
 Speckhaut, Blut 55,2  
 Speckmast, Schwein [744,1](#)  
 Speckseiten (Altarsteine zc.), Dolmen  
 Spectabiles (lat.), Konistorium  
 Spectra (lat.), Gespenster [antisch  
 Speculator (Rechtsgelehrter), Du-  
 Speculum humanae salvationis,  
 Heiltspiegel; *S. popolare*, Latensp.  
 Speditionsbuch, Buchhaltung [564,2](#)  
 Speerspitzen, Steinzeit [281,2](#)  
 Spiegel, Schwedische Literatur [718,2](#)  
 Speichelwurzel, Anacyclus  
 Speichergewebe, Zellgewebe  
 Speiden, Göttingen  
 Speiler, Gätelers  
 Speiseöle, Olivenöl  
 Speisesaft, Chylus  
 Spekulationskrisen, Handelskrisen [88,1](#)  
 Speluga, Spägen  
 Spence, d. jüng., Bildhauerkunst 946,2  
 Spentaarmaiti, Amshaspand  
 Sperling (Remontedepot), Remonte  
 Sperlingöbberge, Mostau 830,1  
 Speroni, Sperone, Italienische Litt.  
 Sperrhorn, Amboss [92,1, [94,1](#)  
 Sperrin Mountains, Irland [4,1](#)

Sperrkraut, Polemonium  
 Sperrnehe, Fischerei 303,1  
 Sperrpläne, Festung 179  
 Spesburg (Ruine), Andlau  
*Spes succedendi* (lat.), Erbschaften  
 Spezialreferator., Testamentvollstr.  
 Spezialarten, Landarten 455,2  
 Spezialkommissarien, Ablösung  
 Spezialteilung, Gemeinheitsteilung  
 Spezzia (Insel), Spezia  
 Sphagia (Insel), Sphacteria  
 Sphäridien, Schindermen (Bd. 17)  
 Sphärische Abweichung, Gesicht 234,2  
 Sphärisches Dreieck, Zweieck, Kugel  
 Sphaerodus, Fusoniten  
 Sphäromachie, Ballspiel  
 Sphendoneten, Philoi  
 Sphenokephalus, Dolichokephalus  
 Sphinx Augustana, Interim  
 Sphodrias, Athen 1004,2  
 Sphyros, Asklepiaden  
 Spiauter, auch Britanniametall  
 Spiauterit, Flusblende  
 Spica (Stern), Jungfrau 2)  
 Spica coxae, humeri, manus (lat.),  
 Verband [Fungen  
 Spiegel (Geol.), Gang 890,2, Berwer-  
 Spiegel (Raupen), Ronne 211,1  
 Spiegel, H. L., Niederland. Litt. 154,1  
 Spiegelberg (Berg), Gausener  
 Spiegelberge, Brandenburg 316,2  
 Spiegeleisen, Eisen [407,1](#), 415,1  
 Spiegelkohle, Braunkohle 358,2  
 Spiegelberge, Halberstadt [10,1](#)  
 Spiel, Spielanard, Narbe  
 Spielarie, Dieb [778,2](#) [Fischerei [362,2](#)  
 Spielen (mit der Angel), Angeln  
 Spiehbod (Jäg.), Spießer  
 Spießer (Spießerträger), Glene  
 Spießglanzasche, Antimon  
 Spießhaymer, Cuspinian  
 Spilberg, Georg (Reisender), Africa  
 Spillgut, Rezejtiten [900,1  
 Spilman, Spielleute  
 Spinabad, Davos  
 Spinallum, Spinal  
 Spinalparalyse, Lähmung [S., Bata  
 Spinat, französischer, Rumex; röm.  
 Spindel (Garnmaß), Garn 911,2, 912,1  
 Spindelbank, Fleier  
 Spindelfasern, Zelle 858,1  
 Spindellehen, Weiberlehen  
 Spindle (engl.), Garn 912,1  
 Spinelli, Matteo, Italienische Litt. 88,2  
 Spingeb (Dorf), Mühlbach 1)  
 Spinnangelei, Angelfischerei 369,1  
 Spinnenaffe, Klammeraffe [(Bd. 17)  
 Spinner, Wilfried, Wiffensverein  
 Spinola, Rag v. (Bool.), »Spin.«  
 Spinzprah, Afghanistan [145,1](#)  
 Spiv, A. (Philos.), Bd. 17. S. 1059  
 (Korrespondenzblatt)  
 Spira (Stadt), Spier 115,2  
 Spiralschraube, Erdböhrer [739,1](#)  
 Spiralschläse, Cagniardelle  
 Spiritualismus, auch Malerei [147,2](#)  
 Spiritus animales, vitales, Lebensstr.  
 Spiritus sanctus, Heiliger Geist  
 Spital (Steirisches Dorf), Semmering  
 Spitalwald, Frankenhöhe

Spitamenes, Alexander 318,2  
 Spitames, Aftages  
 Spitelrüti, Aaufenpaß  
 Spitihirow, Böhmen 140,1  
 Spittergrund, Lambach  
 Spittler, Deutscher Orden 776,1  
 Spiß, Hund 800,2  
 Spißbälge, Gebläse 975,1  
 Spißberg, Erzgebirge 832,1 [17]  
 Spißbergen, auch Nordpolergeb. (Ob.  
 Spiße (milit.), Sicherheitsdienst  
 Spißhausen, Ernte 809,1  
 Spißkop (Berg), Afrika 151,1  
 Spißkopf, Brachylephalen  
 Spißling, Wangen  
 Spißmehl, Mühlen 849,1  
 Spißmeisen, Carbona  
 Spißrute, Spießrutenlaufen  
 Spißstahl, Drehbank 124,2  
 Spißstichel, Grabstichel  
 Spljet, Spálato  
 Spolarium, Gladiatoren 375  
 Spolverini, G., Italienische Litt. 96,1  
 Spon, Jacques, Athen 1007,1  
 Spongiae ustae (lat.), Badeschwamm  
 Sponsio (lat.), Bette  
 Spontanfrakturen, Knochenbrüche 878  
 Sporadosiderite, Meteorsteine 540,2  
 Sporen (Voll), Slawen 1028,2  
 Sporenknospen, Characeen  
 Sporochnoideen, Algen 345,1  
 Sprachstörungen, Sprachfehler 182,1  
 Spreads (engl.), Missouri 682,2  
 Sprechen, Sprache 177,2  
 Spremberg (sächs. Weberdorf), Neu-  
 Sprenghöhe, Schrapnell [salza  
 Sprengladung, Ladung  
 Sprengung eines Gewölbes etc.,  
 Spreßwa, Bosna [Spannweite  
 Sprettien, Speratus 125,1  
 Spreu (Vogel), Star 283,2  
 Spring (Schiffbau.), Ded  
 Spring (engl.), Frühling  
 Springladen, Windlasten  
 Springlein, Flasch 328,1  
 Springtanz, Saltarello  
 Sprühbohrverfahren, Erdbohrer 739,2  
 Sprühfisch, Schuppenflosser  
 Sprühschiff, Dampfschiff 487,2  
 Sprühwurf, Puz  
 Sprossenbier, Bier 919,1  
 Sprossenrad, Rad an der Welle  
 Spruchgerichte, Militärgerichtswesen  
 Sprud, Innsbruck 965,1  
 Sprung (Schiffbau), Freibord  
 Sprung, wilder, S. aus der Hand,  
 Viehzucht 166,2  
 Sprunggelenk, Fuß (Anat.)  
 Sprunghöhe, Sprungluft (Geol.),  
 Berwerfungen  
 Sprungtuch, Feuerschutz 211,1  
 Spule der Feder, Federn 98,2  
 Spülmaschine, Färberei 40,2  
 Spund, Spundloch, Faß  
 Spund, Spundhobel, Rute  
 Spurbiene, Bienenzucht 911,1  
 Spurbolzen, Eisenbahnbau 449,2  
 Spuren (Maschinenw.), Lager 405,1  
 Spuren Head, Goldernesß  
 Spurofen, Spur

Spurplatte, Lager 405,1  
 Srawasti, Sahet Mahet  
 Srawak, Srawnik, Dschaina  
 Srbija, Serbien 875  
 Sredne-Rolimsk, Rolima  
 Srez (Bezirk), Serbien 878,1  
 Sri, Lakschi  
 Sripada, Adamspil  
 Srongtsan Gampo, Tibet 690,2  
 Sfai, Afrika 155,2  
 Sfaki, Saß  
 Sfaljani, Salkan  
 Sfalwele, Thutbeh  
 Sfebi, Ssematsian, Chinesische Litt.  
 Ssem (Fluß), Seim [32,1  
 Ssemagen, China 16,2  
 Sferfir, Afrika 150,1  
 Sfeschu, Chinesische Sprache u. Litt. 31,1  
 S. S. G. G., Femgerichte 126,1  
 Schwatoje More, Baitaltes  
 Staatenland, Neuseeland 98,2  
 Staatsalpen, Alpenwirtschaft  
 Staatsaltertümer, Altertum  
 Staatsgrundetat, Budget  
 Staatskalender, Staatshandbuch  
 Staatsmann, Politik  
 Staatsverrat, Majestätsverbrechen  
 Stäbchenmessung, Stabmessung  
 Stabeisen, Eisen 413,1, 418,1  
 Stablack (Berg), Preußen 340,2  
 Stablarri, Stäbler, Wiedertäufer  
 Stablo, Stavelot  
 Stabmagnetismus, Elektrische Maß-  
 Stabnja, Bosna [einh. 517,2  
 Stabrechtsgüter, Bauerngut 469,2  
 Stabroek, Georgetown 3)  
 Stabsärzte, Sanitätskorps  
 Stabskapitän, Stabskompanie,  
 Leibkompanien  
 Stabspringen, Stangenspringen  
 Stabüler, Hochstapler  
 Stabur, Thelemarken  
 Stabwahrtragung, Mänschelnuts  
 Staccoli, Agostino, Italien. Litt. 90,1  
 Stachelbeerspanner, Spanner 102,2  
 Stacheleidechse, Eidechsen (Ob. 17)  
 Stachyris, Senegal (Fluß)  
 Stacker, Stadmaschine, Strohelevator  
 Staden (Schweden), Stockholm 399,1  
 Stadera (Gewicht), Otta  
 Stadjan (Berg), Schweden 701,2  
 Stadl (Marktflecken), Lambach  
 Städtendorf, Resnár  
 Stadtgemeinde, Stadt 211,2  
 Stadtgraf, Burggraf  
 Stadtkämmerer, Kämmerer  
 Stadtschultheißen, Stadt 214,1  
 Stadtzinkenisten, Rusikantenzünfte  
 Staduttschin, Nordpolerexpeditionen 227,2  
 Staffel (milit.), Staffeln, Bagage  
 Staffel (Berg), Nigi  
 Staffelberg, Staffelftein [366s 353,2  
 Staffeltarife, Eisenbahntarife 465,2,  
 Staffelwalzen, Walzwerk 379,1  
 Stäfner Handel, Zürich 1000,1  
 Stag-hunting at force (engl.), Hefen  
 Stagira, Stagirite, Stagirios  
 Staglio (ital.), Bausch und Bogen  
 Stagnum, Etain  
 Stagnum Tauri, Thau

Stagssegel, Stage  
 Stagüs, Kalabola (Ob. 17)  
 Stahl (Werkzeug), Werkzeugmaschinen  
 Stahlberg, Müsen  
 Stahlguß, Gießerei 337  
 Stahlkugeln, Eisenpräparate  
 Stahlschnurtrieb, Seiltrieb  
 Stainzer Alpen, Alpen 400,1  
 Staked Plain (engl.), Llano estacado  
 Stakenets (engl.), Fischerei 304,2  
 Stalagmometrische Methode, Spiri-  
 Stalla, Oberhalbstein [tuch (Ob. 17)  
 Stallgasse, Stalleine, Lager 404,1,  
 Stallwache, Wache [402,2  
 Stalvedra, Nitrolo  
 Stamina, Staubgefäße 246,1  
 Stamm (Zool.), Rumpf [phyten  
 Stammbildende Pflanzen, Normo-  
 Stammbliitter, Schaugebilde der  
 Pflanzen (Ob. 17) 723,2  
 Stammer Spiß, Siloretta  
 Stammheros, Manendienst  
 Stammwort, Derivatium  
 Stampace, Tagliari  
 Stampella, Drehsleier  
 Stampfen (Techn.), Pochwerke  
 Stampfen der Lokomotive, Lokomot.  
 Stamphanäs, Strophaden [889,2  
 Standarmbrust, Antwerke  
 Standartenschlacht, Standard Hill  
 Standartenwache, Fahnenwache  
 Standbild, Statue 244,1  
 Ständerbeute, Bienenzucht 909,2  
 Standlinie, Aufnahme, topograph. 63,2  
 Standvögel, Vögel 246,1  
 Stange (Pferdegebiß), Baum  
 Stangenberg, Hirschberger Thal  
 Stangendorf, Müsen  
 Stangenpresse, Lithographie 837,1  
 Stangenschlösser, Erdbohrer 740,2  
 Stangviksfjord, Norwegen 245,2  
 Stanlenbridge, Ashton under Lyne  
 Stanlenfälle, Congo 243,1  
 Stanleykette, Australien 146,2, 151,1  
 Stanley Niabi, Congostaat  
 Stans (tirol. Dorf), Schwaz  
 Stanser Verkommnis, Schweiz 758,2  
 Stans-Joreland, Spitzbergen 169,1  
 Stansstad, Stanz, Stans  
 Stanz (bei Landeck), Stanser Thal  
 Stanzmaschinen, auch Schuh 843,1  
 Stanzpressen, Blechgeschirr (Ob. 17)  
 Stapel (b. Wollhandel), Wolle 725,1  
 Stapes (Chir.), Verband 94,1  
 Stará Boleslav, Buzlau 3)  
 Starboard (engl.), Bord  
 Star Chamber (engl.), Sternkammer  
 Starchimberg, Starchemberg 234,2  
 Starck, Joh. Fr., Starck 1)  
 Star der Pferde etc., Augenkrankheiten  
 Star-drift (engl.), Sternbrift (Ob. 17)  
 Starenberg, Starnberg  
 Starigrad, Cittavecchia 1) [gro 768,2  
 Starjeschina, Serben 874,2, Montene-  
 Stärkemaschine, Weben 451,2  
 Starfenburg, Heppenheim  
 Staro mjesto, Etobale  
 Starowolski, Simon, Poln. Litt. 194,2  
 Starshina, Ostjaken [156,2  
 Starter, J. J., Niederländische Litt.

- Staryn=Peßki, Ryn=Peßki  
 Stasinos, Kyllische Dichter  
 Staszyc, Polnische Litteratur 198,1  
 Staszic, Stan., Polnische Litt. 196,2  
 Stategun, Stadion 210,2  
 Stateira, Alexander 317,2, 319,2  
 Staten Generaal, Niederlande 145,2  
 Statesmen, Westmoreland (Graffsch.)  
 Stationarii, Buchhandel 570,1  
 Stationen (lathol.), auch Fasten 66,2  
 Stationes, Buchhandel 570,1; S. poenitentiae, Buchstationen  
 Stationieren, Stationsarbeit, Stationspunkt, Aufnahme 63,2  
 Statius (Gelehrter), Philologie 1010,1  
 Statoblasten, Bryozoen  
 Stato della Chiesa (ital.), S. Pontificio, Kirchenstaat  
 Statt (Vorgebirge), Norwegen 245,2  
 Statuen (Verzeichnis), Denkmäler (Bd. 17) [Christologie 100,1  
 Status exaltationis, exinanitionis,  
 Status gastricus, Magenkatarrh 65  
 Stäßer Horn, Pfessuralpen  
 Staubblätter, Staubgefäße 246,1  
 Staubfall, Lofen  
 Staubkolben, Blüte 67,1  
 Staubverfahren, Photographie 19,2  
 Staucha, Döbeln  
 Stauchapparat, Gashrudmefser  
 Stauchen, Schmieden 568,2  
 Stauer, Ladung 394,2  
 Stauf (Bergschloß), Donauftrauf  
 Stauf-Ehrenfeld (Ruine), Regenstrauf  
 Staufen (Berg), Taunus 547,1  
 Staufenberg (Berg), Baden 1) 246,1  
 Staufenberg (Ruine), Stehen 334,1  
 Staufened, Saalach  
 Stauer, Hohenstauen  
 Staukovský, J. G., Tschech. Litt. 881,1  
 Stauleute (Stauer), Ladung 394,2  
 Staunton (Fluß), Noanoke  
 Staurostigmoiden, Kraceen [171,1  
 Stauungsniere, Nierenkrankheiten  
 Stauvermögen, Schiffvermessung  
 Stavaern, Frederiksvaern  
 Stavrinod, Neugriech. Litteratur 79,1  
 Stavrokoraki, Marathon (Bd. 17)  
 Stavronikita, Athos  
 Stavrovuni, Cypern 385,2  
 Steainö, W. J. (Reisender), Amerika (Bd. 17) 32,1 [Litt. 55,1  
 Stebniski (Pseudonym), Russische  
 Stechen (mittelalterl.), Turnier  
 Stechen der Fische, Fischerei 305,2  
 Stecher (Jäg.), Stechen  
 Stechkörner, Carduus [Foliaceen  
 Stechpalmenartige Gewächse, Aquileen  
 Steelenbosch, Napweine  
 Steelyard (engl.), Stahlhof  
 Steeples (engl.), Irland 10,1  
 Steerstück, Alawier 316,2  
 Steffelsdorf, Groß-, Simasjombat  
 Steffenstraße, Byronstraße  
 Steg, auch Säbelloppel  
 Stegemann, Anna Marie, Westwall  
 Stegestrand, Wden  
 Stegosaurier, Dinosaurier  
 Stegreiffpiel, Schauspielkunst 414,1  
 Stehauf, Zummler [415,2  
 Steidum, Solt 456,1  
 Steif (Schiffsbauk.), Schiff 459,1  
 Steigen der Pferde, Stätigkeit (Bd. 17)  
 Steiger, auch Feuerwehr [17)  
 Steiger (Berg), Finne 275,2  
 Steighöhe, Wurfbewegung  
 Steigriemen, Steigbügel  
 Steilfeuer, Vertikalfener  
 Stein (Weinberg), Hochheim  
 Steinach (Fluß), auch Baden 227,2  
 Steinberg (Preußen), Pommern 215,1, (Schweiz) Randen  
 Steinbohrer, Bohrmuscheln  
 Steinburg, Befestigung (prähist.)  
 Steincelte, Stringeit 231,2  
 Steindurchstechen, Lech (Hüttenw.)  
 Steinelbogen (Schloß), Elbogen  
 Steinen (Dorf), Lomerg, Sattel  
 Steinerne Renne, Harz 192,1  
 Steinfeld (Abtei), Eifel 372,1  
 Steinfingermuschel, Bohrmuscheln  
 Steinfrucht (Anat.), Steinkind  
 Steingaden, Remonte [781,2  
 Steingerüttel (Berg), Rheinproving  
 Steingletscher, Dammasloch  
 Steinheil, A. (Botaniker), »Steinh.«  
 Steinkammern, Dolmen  
 Steinkerne, Steingit 281,2  
 Steinkisten, Gräber, prähistor. 584,2  
 Steinkohlenasphalt, Steinkohlenpech  
 Steinkohlenbenzin, Benzol [275,1  
 Steinkohlenbrechapparat, Bergbau (Bd. 17) 116,1  
 Steinkorallen, Korallenpolypen (Bd. 17)  
 Steinkreidezeichnung, Lithographie  
 Steinkrüge, Flaschen [836,2  
 Steinfugeln, Gesehof 212,2  
 Steinmann, G., Amerika (Bd. 17) 31,2  
 Steinmeer, Roveredo [827  
 Steinmergel, Mergel, Triasformation  
 Steinregen, Meteorsteine 540,1  
 Steinreihe, Dolmen  
 Steinsägen, Steine  
 Steinsburg, Gleichberge  
 Steinschiller, Weinsod 504,1  
 Steinschloß, Handfeuerwaffen 102,2  
 Steinsper, Grenze, (Pflasterer) Straßenbau 374,2  
 Steinsignale, Abfieden  
 Stein zu Baden (Schloß), Baden 3)  
 Steiflage, Geburtshilfe 984,1 [54,2  
 Stejneger, L. (Reis.), Asien (Bd. 17)  
 Stella, Georgius, Italien. Litt. 90,1  
 Stellae crinitae, Kometen 975; S. fixae, Fixsterne 320  
 Steller, G. W. (Zoolog), »Stell.«, Nordpolarexpeditionen 227,2  
 Steller's Seeluh, Borlentier  
 Stellifluß, Jungfrau (Berg), Wden 2)  
 Stelling (Reisender), Asien (Bd. 17) 65,1  
 Stellneße, Fischerei 303,1  
 Stellenschlüssel, Beschlagsbehör  
 Stellwinkel, Schmiege  
 Stemmer Berge, Westfalen 556,2  
 Stempel, auch Schriftgießerei  
 Stempelfiskal, Gebühren  
 Stempelmaschine, Gesteinsbohrer 258,2  
 Stenbäck, Schwedische Litteratur 720,1  
 Stender (Historiker), Lindenbrog  
 — (lett. Dichter), Letten 730,1  
 Steneosaurier, Arolobile  
 Stenerfen, St. J., Norwegische Litt  
 Stengelglied, Internodium [257,2  
 Stenimachos, Stanimaka (Bd. 17)  
 Stenka Razin, Astrachan 970,2  
 Stennis, Pomona (Insel)  
 Stenokrotaphie, Anthropologie 630,2  
 Stengel, Wilh., Sembriß  
 Stépánek, Rep., Tschech. Litt. 880,1  
 Stephen (engl. Reisender), Asien 930,1  
 Stephane (Stadt), Paphlagonien  
 Stephaniesee, Basso Karol (Bd. 17)  
 Stéphanieville, Congostaat  
 Stephanus (Erzbischof von Sibiria), Armenische Litt. 837,1 u. 2  
 Stephanus von Tigerno, Grandmont  
 Stephensens, M., Isländische Litt. (Bd. 17) 456,2 [polexpeditionen 230,2  
 Stephenson (Polarforscher), Nord-  
 Steppmaschinen, Schuh 643,2  
 Sterbemünzen, Begräbnismünzen  
 Stereoplasma, Jctoplasma [21,1  
 Stereokopen-Camera, Photographie  
 Stereotypenstanzmaschine, Schme-  
 schinen (Bd. 17)  
 Stern (Sudeten), Politz  
 Stern, Julius (Pseud.), Sturm 4)  
 Sternberg (Berg), Böhmerwald 143,1  
 Sternbogen (Bauf.), Bogen 126,1  
 Stern des Südens, Diamant 932,2  
 Sternenmeer, Guangho  
 Sternfacetten (Zuwelief.), Rosette  
 Sterngeist, Astralgeist  
 Sternhyazinthe, Scilla  
 Sternopagen, Ribbildung 675,2  
 Sternpresse, Lithographie 837,2  
 Sternsee, See (Bd. 17) 751,2  
 Steropes, Klykopen  
 Sterrett (Reisender), Asien (Bd. 17) 63,1  
 Stertinius, Angrivarier  
 Stetterburg, Wolfenbüttel  
 Stettländer, Stebingerland  
 Steuerbeschreibung, Kataster  
 Steuergesellschaften, Gewerbetreuer  
 Steuerketten, Gesehirr  
 Steuerlisten, Heberollen  
 Steuerrad, Steuerruder 314,2  
 Steuerreformer, Agrarier  
 Steuerriemen, Gesehirr  
 Steuerfab, einfacher, Steuereinheit  
 Steuerstriche, Kompaß  
 Stevaerts (Maler), Palamedes  
 Steven, Ch. (Botaniker), »Ste.«  
 Stevnsklint (Berg), Seeland 1)  
 Steward (engl.), auch Truchseß  
 Stewart (Reisender), Nordpolarexpeditionen 229,2, Asien (Bd. 17) 62,1  
 Stewartinsel, Neuseeland 97,1  
 Stewart-Murray, Athole  
 Steyerdorf-Anina, Draviea  
 Stöneböa, Bellerophon  
 Steno (Stheino), Gorgonen  
 Stia, Arno  
 Sticharion, Alba (Priesterkleid)  
 Stichballen, Dachstuhl 404,2  
 Stichelhaare, Hundehaare  
 Stichos politikos, Politischer Vers  
 Stichrechnung, Barattieren  
 Stichsalat, Lattis  
 Stichzangen, Dachstuhl 404,2

- Stickstoffsubstanz, Nahrungsmittel  
 Stiefbruder, Bruder  
 Stiefel, Jes. (Sektierer), Weigel 1)  
 Stiege, Treppe  
 Stiegen (Landw.), Ernte 809,1  
 Stiang, Rambodtscha  
 Stieralpen, Alpenwirtschaft  
 Stitzahn, Zähne, künstliche  
 Stijl, Simon, Niederländ. Litt. 159,1  
 Stikhin-Kwan, Koloschen  
 Stillach, Jler  
 Stillfeuersähe, Feuerwerkerel 224,1  
 Stillingfleet, G., Englische Litt. 654,2  
 Stilllosigkeit, Malerei 147,2  
 Stillupgrund, Stillertthal [815,1  
 Stimmnägcl, Stimmstock, Klavier  
 Stimmungsmalerei, musikalische,  
 Stinkmarber, Jtts [Tonmalerei  
 Stinkteufel (Pflanze), Solanum  
 Stinkwiesel, Jtts  
 Stipsdorf, Segeberg  
 Stipulatio poenae, Konventionalstrafe  
 Stirlinggebirge, Westaustralien  
 Stirlingsche Flüssigkeit, Einbalsam  
 Stirnjoch, Ansführung [mitern  
 Stirnlinien, Metoposkope  
 Stirnpfeiler, Anthemion  
 Stirnreihe, Reihe  
 Stirnschlag, Schlächten 403,1  
 Stirps (lat.), Geschlecht  
 Stjepcow, Danilo, Megusch  
 Stjerneborg, Døen [dtsche Litt. 718,1  
 Stjernhjelrn, Stjernhööl, Schwed-  
 Stobnica, Joh. von, Poln. Litt. 192,1  
 Stod (Zool.), Individuum, Tier 697  
 Stockälchen, Kattlerchen  
 Stockau, Dieburg  
 Stockauschlagwald, Ausschlagwald  
 Stockdale (Reis.), Australien (Wb. 17)  
 Stockfichten, Fechtkunst 90,2 [79,2  
 Stockgron, Ldbi  
 Stock-jobber etc., Jobber, Stock  
 Stockwerk (Geol.), Erzlagerstätten  
 838,2, Bergbau 722,2  
 Stohnsdorf, Stonsdorf  
 Stojackovic, N., Serbische Litt. 883,2  
 Stojkovic, Ath., Serb. Litt. 883,1  
 Stofes (Reisender), Australien 154,1  
 Stolbeck, Splitter [(Wb. 17) 31,1  
 Stolle, D. (Reisender), Amerika  
 Stollen (Techn.), Hufeisen  
 Stollenhauer, Bergleute  
 Stollensche Berge, Rhinow  
 Stollschwamm, Stollbeulen  
 Stolovi (Berg), Serbien 875  
 Stolpebod, Thelemarken  
 Stolpsee, Havel 239,2  
 Stökel, J. F. H., Globius 1)  
 Stolze (Photograph), Asten 937,1  
 Stomata (lat.), Kapillaren  
 Stomatopoden, Krebsiere (Wb. 17)  
 Stonehouse, Plymouth 1)  
 Stonsdorfer Berge, Strischberger Thal  
 Stony River, Athabasca  
 Stopfwach, Bormach  
 Stoppelbau } Zwischenbau  
 Stoppelfruchtbau }  
 Stora, Philippeville 2)  
 Stor-Afvan, Horn-Afvan  
 Storcheier (Osterbrauch), Et 352,1  
 Storchenberg, Starhemberg 234,2  
 Store Dimon, Färder 57,2  
 Stor-Elf, Blommen-Elf  
 Stören, Salz 238,2  
 Storforssen, Pited  
 Stor-Kyro (Schlacht bei), Armsfelt 1)  
 Stormbai, Bruni (Wb. 17)  
 Stormberge, Rapland 488,1  
 Stornieren, Astorno  
 Storströmen, Ralsrom  
 Stosch (Fort), Labb (Wb. 17)  
 Stoschberg, Kaiser Wilhelms-Land  
 Stoß (Zimm.), Holzverband [(Wb. 17)  
 Stoß (ungar. Stadt), Grünber  
 Stoßboden, Handfeuerwaffen 105,1  
 Stoßbohrer, Gesteinsbohrer 253,1  
 Stoßeisen, Gartengeräte  
 Stoßen (Zimm.), Holzverband  
 Stoßfachtel, Fechtkunst 89,1  
 Stoßminen, Torpedo 765,1  
 Stoßpapier, Fechtkunst 89,1  
 Stoßzähne, Gebiß  
 Stoßzeug, Antwerke  
 Stothard, Charles, Bray 3)  
 Stowe (Landsitz), Buckingham (Stadt)  
 Stracenaer Thal, Dobschau  
 Strachan (Reis.), Australien (Wb. 17)  
 Strachey (Reisender), Asten 933,1  
 Strada, Jamiano, Italien. Litt. 97,2  
 Stradelli, Conte E. (Reis.), Amerika  
 Stradom, Krasau 139,2 [(Wb. 17) 82,2  
 Strafmilderungsgründe, Milbernde  
 Umstände  
 Strafnachricht, Strafregister 365,1  
 Straftabellen, Kriminalstatistik, Straf-  
 Stragari, Rragujewah [register  
 Strahan (Reisender), Asten (Wb. 17) 60,2  
 Strahlbrenner, Leuchtgas 737,1  
 Strahlenburg (Ruine), Schriesheim  
 Strahlenpilz, Aktinomytose  
 Strahlhärtung, Eisen 418,2  
 Strait of Dover, Pas de Calais  
 Stranberger Neuhütte, Dagweiler  
 Stranden, Strandung  
 Strandnelke, Statics  
 Strange (Graf), Athole  
 Strangschiede, Gefäßbündel 1003,1  
 Strangschlagen, Städtigkeit (Wb. 17)  
 Stránský, Paul, Tschechische Litt. 879,2  
 Straparola, Gianfr., Ital. Litt. 98,2  
 Strasoldo von Eichstätt, Belgries  
 Straßbäume, Sägemaschine 173,1  
 Straßburg (in Siebenbürgen), Nagy-  
 Gyeb [land (Wb. 17) 130  
 Straßensfahrzeuge, Bewegungswider-  
 Straßenrecht, Straßenverbände,  
 Strata (lat.), Schichtung [Wegerecht  
 Strath Dearn, Finthorn  
 Strathgruse, Kenfrowshire [79,2  
 Stratigos, Ant., Neugriechische Litt.  
 Stratigraphie, Geologie 127,1  
 Straton, Anthologie, Aristotelische Phi-  
 Stratonike, Antiochos 1) [Ios. 819,2  
 Straton's Turm, Casarea 2)  
 Stratum Vitellianum, Watling Street  
 Straten, Papier 674,1  
 Strauchville, Congostaat  
 Straußberg, W. H., Stroussberg  
 Straußsee, Straußberg  
 Strazja, Garn 912,2, Seide 825,2  
 Streakybai, Australische Bucht  
 Strechau (Burg), Rottenmann  
 Strecke (Maschine), Streckmaschine  
 Streckelsberg, Ugedom  
 Strecken, Schmieden 563,2  
 Streckenförderung, Bergbau 728,2  
 Streckenmauerung, Bergbau 726,2  
 Streckensähe, Eisenbahntarife 465,1  
 Streckensignal, Eisenbahnbau 454,1  
 Streckenzimmerung, Bergbau 725,2  
 Strecker, Strecker'schichten (Bauw.),  
 Steinverband 279,1  
 Streckteich, Fischerel 306,1  
 Streichballen, Balken  
 Streichbaum, Weben 447,1  
 Streichmelodium, Zither  
 Streichteiche, Fischerel 305,2  
 Streichtücher, Fischerel 303,1  
 Streichungslinie, Streichlinie,  
 Streichen d. Sch., Bergbau 722,2  
 Streichwinkel, Marktscheidkunst  
 Streifling, Apfelbaum 675,2  
 Streitfeld, Gammelsdorf  
 Strela, Veraun  
 Strelasund, Rügen  
 Strenia, Strouao  
 Stretenski, Kertschinski  
 Strettel (Botaniker), Asten 935,2  
 Streusand, Boden 108,2, Schmalte  
 Streuung, Garbe  
 Streuungskegel, Flugbahn  
 Strewe (Fluß), Ober 1)  
 Stribog, Slawen 1029,1  
 Stribro, Mes  
 Strich (Wogenstrich), Wogenführung  
 Striche (der Ruh), Guter  
 Strichmaße, Maß 319,1  
 Strichpunkt, Semikolon  
 Strichvögel, Vögel 246,1  
 Strichzeichen, Komma  
 Stridäre, der, Strider  
 Stridgeld, Galstergeld  
 Strickleiternervensystem, Wärmer  
 Strictura, Striktur [709,1  
 Strigonium, Gran (Stadt)  
 Strim, Bal, Kreuzlipah  
 Stringer, E. G. W., Asten (Wb. 17) 59,2  
 Stringieren der Klinge, Fechtkunst  
 89,2 u. 90,1  
 Strippenbänder, Bandweberel  
 Strivali, Strophaben  
 Strohdächer, Dachdeckung 401,2  
 Strohgäu, Württemberg 772,2  
 Strohmänn (b. Kartenspiel), Whist  
 Strohwein, Wein 401,1  
 Strom, Ströme (Geol.), Gesteine  
 250,2, Lagerung der Gesteine  
 Stroma (Anat.), Tierstock  
 Stromer, Heinrich, Auerbach 1)  
 Stromgebiet, Fluß 408  
 Stromfonnoffement, Labeschein  
 Strömlinge, Hering  
 Stromlinientheorie, Bewegungswi-  
 berstand (Wb. 17) 133,1  
 Strömd (Insel), auch Saltensjord  
 Stromregulierung, Wasserbau 417,2  
 Strömsholmskanal, Nalar  
 Strömsö, Drammen  
 Stromstrich, Fluß (Wb. 17)  
 Stromsystem, Fluß 408

- Strongyle, Nagos (Insel)  
 Strophas (See), Babylonien 205  
 Strophiola, Same 254,1  
 Strophios, Elektra  
 Strophometer, Gyrometer  
 Strozzi, T. Bisp., Italienische Litt.  
 Strub (Paß), Lofer 189,1  
 Strüchhausen, Stebingerland  
 Strudellöcher, Riesentöpfe, Eibjeit (Bd. 17) 281  
 Strumpfweser (Vogel), Ammer  
 Strungulaberg, Agnanda (Bd. 17)  
 Struppen, Bandweberei  
 Strusen, Düna  
 Strusi, Seide 825,2  
 Struve, H., Polnische Literatur 198,2  
 Stryen, Beierland, Holland 655,1  
 Strykowski, Matth., Poln. Litt. 198,1  
 Strymonischer Meerbusen, Struma  
 Strzelno, Strelno 155,1  
 Stschedrin (Pseud.), Russische Litt.  
 Stschjotü, Rechenmaschinen  
 Stubachthal, Kapruner Thal  
 Stubb(e)nis, Rügen  
 Stübel (Reisender), Asien 928,1, Reich  
 Stubera, Makedonien 133,1  
 Stübner, Vater  
 Stubnya, Stuben  
 Stück (Garnmaß), Garn 912,1  
 Stück (Metall), Eisen 414,1  
 Stüde (Wollhandel), Wolle 736,2  
 Stückfaden } Weben 449,2  
 Stückfette }  
 Stückknechte, Artillerie 885,2  
 Stücköfen, Eisen 414,1, 425,2  
 Stückpforten, Schießarten  
 Studnicka, Fr., Tschech. Litt. 681,2  
 Stue, Thelemarken  
 Stufenzahlen, Zahlensystem  
 Stufe, Markschreibekunst  
 Stuhlrahmen, Pforte  
 Stuhlsäulen, Dachstuhl 404,2  
 Stuhlschiene, Eisenbahnbau 450,1  
 Stuhlsitz, Meistkunst  
 Stuibensfall, Breitenwang  
 Stummelaffe, auch Klammeraffe  
 Stummes Spiel, Schauspielkunst 413  
 Stundensteller, elektromagnetischer, Uhr 976,2  
 Stuollachen, Burg 651,2  
 Stupiditas, Geisteschwäche  
 Sturm, Wenzel, Tschech. Litt. 879,2  
 Stürmer (junger Wein), Most  
 Sturmflagge, Fahne 1016,1  
 Sturmhaken, Wandelturm  
 Sturmklängen, Feuersturm 210,2  
 Sturmklänge, Wessche  
 Sturmwind, Schiff  
 Stürze (Techn.), Eisenblech  
 Stürzen (Landw.), Brache  
 Stürzer, Bergleute  
 Stürzfahre, Brache  
 Sturzguß, Gießerei 335,2  
 Stutterheim, Britisch-Kassaria  
 Stußflügel, Klavier 814  
 Stußpflanzen, Pflanzung  
 Stüvernische Masse, Abwässer  
 Styiel, Michael, Stifel  
 Styagebräu, Galddöpig  
 Styksad, Saksas
- Stylopiden, Amelisen (Bd. 17)  
 Stymphalos, Arabien  
 Styrbjörn der Starke, Upsala  
 Suanisch, Kaukassische Sprachen  
 Suanpuan, Rechenmaschinen  
 Suarez, Karl Gottlieb, Suarez 447,1  
 Subalpine Region, Pflanzengeogr.  
 Subditus (lat.), Unterthan 190,2  
 Suben (Strafanstalt), Schärding  
 Subhramanja, Raritjeja  
 Subić, Briny  
 Subimago (lat.), Eintagsfliegen  
 Subindividuen, Zwillingstriffliege  
 Subinfeudatio, Ackerleben  
 Subkarbonische Formation, Steinkohlenformation 279,1  
 Sublaquedum, Subiaco  
 Sublimätmull } Kriegsmani-  
 Sublimätwundmatteln taktm. (Bd. 17)  
 Subotic, Jordan, Serbische Litt. 883,1  
 Subordinationismus, Christologie 99,1 [Kompas]  
 Subpermanenter Magnetismus,  
 Subpignus (lat.), Astersand [Projekt]  
 Subrektor, Konrektor  
 Subsidiäre Privatanklage, Anlage-  
 Substantialia, Accidentaltien  
 Successio in capita, S. in lineas, in stirpes, Erbfolge 721 [Neuern]  
 Succession duty (engl.), Erbschafts-  
 Successionskriege, Erbfolgekriege  
 Successionstafeln, Genealogie  
 Succinimidqued Silber, Dued Silberpräparate (Bd. 17)  
 Succinit, Bernstein 784,1  
 Succiso, Alpe di, Apuanische Alpen  
 Succube (franz.), Suktuba, Alp  
 Suceawa, Sutschawa  
 Suchegorski-Namen, Ural 1089,2  
 Suchet (Berg), Waadt 300,2  
 Sucht, Leidenschaft  
 Sucidava, Asien  
 Sudling, John, Englische Litt. 647,1  
 Sucré (Münze), Ecuador 300,2  
 Sudahberge, Sahara 180,1  
 Südamerikanische Kolonisationsgesellschaft, Kolonien (Bd. 17) 498,1  
 Sudarium (lat.), Fanon  
 Sudatorium, Bad 224,2  
 Süddeutsche Währung, Rangfuß  
 Süderland, Mark 260,2  
 Suderö, Gärder 57,2  
 Südgeorgien, Südpolarländer  
 Subharam, Nothall (Bd. 17)  
 Sudhri, Zwerg 1014,2  
 Südaarder Meer, Gynse  
 Südlicher Sohn (Berg), Neubritannien-Archipel 70,2  
 Südkneyninseln, Südpolarländer  
 Subschah ud Daulah, Kuds  
 Südschetland, Südpolarländer  
 Subuirant, Bordeauxweine  
 Südwestafrika, Deutsche Kolonisationsgesellschaft für Deutsch-Südwestafrika (Bd. 17) 249,1  
 Südwester, Gut 822,2  
 Suegara, Blasinstrumente 1009,2  
 Sueno (König), Forres  
 Suessa Auruncorum, Sessa Aurunca  
 Suffiabad, Aschraf
- Suffioni, Fumarolen  
 Suffoll (Pferderasse), Pferde 948,2  
 Suffragium imperii, Reichsgesetze  
 Süfis (persische Dynastie), Soffi  
 Sugamber, Sigamber  
 Suggestion mentale (franz.), Gedankenlesen [(Bd. 17) 448,1  
 Suggestionstherapie, Hypnotismus  
 Suha Gora, Prespa (Bd. 17)  
 Suhi (Fluß), Krunglao (Bd. 17)  
 Suhlingen, Sulingen  
 Suindinum, Mand, Le  
 Suinfurt, Schweinfurt  
 Suisunbat, Kalifornien 391,2  
 Sujol (Paß), Asien 933,2  
 Sujuti, Arabische Sprache  
 Sula, Riblan  
 Sulfawati, Buddhismus 596,1  
 Sulfertoppen, Grönland 756,1  
 Sülta, Beda 468,1  
 Sukuri, Brasilien 335,2  
 Sula, Dnjepr  
 Sulagruppe, Nolutten  
 Sulat, Daghestan  
 Sulci, Sardinien 323,2  
 Suldenferner, Ortleralpen  
 Suleiman (Kalif), Kalifen 329,2  
 Suleiman (Sohn Urchans), Tarck  
 Suliguli, Marmaros [(Sch. N. 925,2  
 Sulio, Bretonische Sprache  
 Sulitjelma, Norrbotten, Saltensjöed  
 Sullam, Sara Copia, Jüdische Litt.  
 Sullivan (Fort), Eastport 1300,1  
 Sullivant, W. S. (Uryolog), Sull.  
 Sulonen, Germanen 177,1  
 Sulpicius Severus, Römische Litt.  
 Sultaninen, Rossien 192,1  
 Sululand, Zulusland  
 Sulz, Herm. von, Baar (Graffschaft)  
 Sulzfluh, Nätikon  
 Sumah, Algerien 350,2  
 Sumaliäs, Parnassos  
 Sumari (Insel), Onegasee  
 Sumbah (Gebirge), Dembia (Bd. 17)  
 Sumbat (Fluß), Atrel  
 Sumbeki, Sgmi  
 Sumenep, Nabura 2  
 Summa appellabilis, Verfassung 800,1  
 Summam, Algerien 347,2  
 Summanden, Addition  
 Summanus, Strutten 890,1  
 Summarium, Breviarium  
 Summas theologiae, Summisten  
 Summationstöne, Kombinationstöne  
 Sümmer, Sümmer  
 Summiani, Lus  
 Summitpaß, Oregon  
 Summonte, G., Italienische Litt. 94,2  
 Summus episcopus, Konfistorium  
 Summus portus, Aspe 1)  
 Sumpfhärenliste, Narthecium  
 Sumpfbinsse, Scirpus  
 Sumpfrüden, Feldbrüden  
 Sumpfbeide, Erica  
 Sumpffasten (bergm.), Bergbau 729,2  
 Sumpfläuseltkraut, Pedicularis  
 Sumpfleberholz, Dica  
 Sumpfsöfen, Eisen 410,1, Ofen 333,2  
 Sumpfschachtelbalm, Equisetum  
 Sumpfschlagentraut, Calla

- Sumpfsiest, *Stachys* (Wb. 17)  
 Sumpstion, Sumpstion  
 Sumpvigel, Somvig  
 Sunart, Argyshire  
 Sunday (engl.), Sonntag 37,2  
 Sundevall, E. J. (Zoolog), »Sund.«  
 Sundi, Congo (Regenreich) 244,1  
 Sundt, E. L., Norweg. Litteratur 257,2  
 Sünsu, China 14,1  
 Sung, China 16,2  
 Sungshan, Asien 913,2  
 Sünking, Chinesische Litt. 31,2  
 Sunningwell, Abingdon  
 Sunong Nguna, Asien 913,1  
 Sunwar, Himalajavölker  
 Sunmalaiset, Karelier  
 Suomenmaa, Finnland 279  
 Suomenselkä, Raanselkä  
 suonata (ital.), Sonate 25,1  
 Suong, Ka, Anam 529 [höhet  
 Superioritas territorialis, Landes-  
 Supinator, Arm, Pronation  
 Supinski, J., Polnische Litt. 197,2  
 Suplinburg, Süpplingenburg  
 Suppenpulver, Auffütterung der A.  
 Supplicationes, Bittgänge  
 Suprema potestas (lat.), Staat 195,2  
 Supremus (lat.), Sopran 42,1  
 Sur (Stadt), auch Arabien 723,1  
 Surachana, Baku  
 Surachtrene, Subsharat  
 Surchab, Amu Darja  
 surdomutitas (lat.), Taubstummheit  
 Surenhufius, Jüdische Litt. 300,2  
 Surfaces réglées (franz.), Fläche  
 Surgul, Ausgrabungen (Wb. 17) 68  
 Süria, Syrien 468,2  
 Suringi (Färbstoff), Morinda  
 Surowiecki, Polnische Litt. 165,2  
 Surrentum, Sorrento  
 Sur Som, Ofenpfe  
 Surtarbrandur, Island 38,2  
 Surtees, C., Asien (Wb. 17) 62,2  
 Surutu, Karimata  
 Süs (Land), See 168,2 [(Wb. 17) 68  
 Sufa (in Persien), auch Ausgrabungen  
 Sufa, Markgraf von, Savoyen 359,2  
 Sufanoo, Sinitismus (Wb. 17)  
 Sufasca, Bal, Badred, Pij  
 Sufcha, Tschuffowaja  
 Suser, Noth  
 Südice, Schattenhofen  
 suspensio (lat.), Erhängen, Hängen  
 Suspension (Mus.), Aufhaltung  
 suspensiveeffekt, Instanz  
 Süsrutad, Chirurgie 39,1  
 Sussamir-tau, Turkistan 933  
 Süßwasserfacies, Facies  
 Süßwasserstationen, zoologische,  
 Süßwasserfauna (Wb. 17)  
 Sushuhunan, Java 181,1  
 Suttlej (engl.) = Satteldeck  
 Sütra, auch Tripitaka  
 Sutton, Plymouth 1)  
 Suttung, Waugi  
 Suya, Kubshila [331,2  
 Suyderhoef, F., Kupferstecherkunst  
 Süze (Fluß), Saint-Jmier, Bal  
 Svältor, Elfsborg  
 Svartisen (Gletscher), Norwegen 245,1  
 Svear, Svenskar, Schweden 703,1  
 Svenskfund, Ruotsinsalmi  
 Sveto Vrdo, Belebit  
 Svind, Bors  
 Swachaub, Swakop, Deutsch-Süd-  
 westafrika (Wb. 17) 247, 249,1  
 Swallowinseln, Santa Cruz 1)  
 Swaninsel, Tasmania 529,1  
 Swarog, Slawen 1029,1  
 Swartz, D. (Botaniker), »Sw.«  
 Swätoi Noß, Archangel  
 Sweetwater, Elmina  
 Swenner (Schwed.), Adel 111,2  
 Swenoftein, Forres  
 Swentowit, Swantewit  
 Swerin, Schwerin 1) (Stadt)  
 Sweltambara, Dschaina [17) 39,2  
 Swettenham (Reisender), Asien (Wb.  
 Swieten, van (General), Kischin  
 Swinden, van, Niederländ. Litt. 160,2  
 Swine (Fluß), Ober 324,1  
 Swinskoi, Brjansk [Mountains  
 Switzerland of America, White  
 Swivel-gan (engl.), Drehbasse  
 Swjätopolk, Swjätoslaw, Russisches  
 Reich 82,1 u. 2, 83,1  
 Syburg, Rarlshafen  
 Sychen, Tschertessen 884,1  
 Sydenham (Insel), Gilbertinseln  
 Sylorag, Ariel  
 Sylhet, Ahasia- und Dschaintiaberger  
 Syllaba, Silbe  
 Syllabiermethode, Lesen  
 Sylvaner, Weinstock 504,1  
 Sylvia, Pfl, Asien 915,2  
 Symäthid, Atris  
 Symbole (Chem.), Chemische Zeichen  
 Symbolum, Denkpruch; S. apostoli-  
 cum, Apostolisches Glaubensbekennt-  
 nis; S. Athanasianum, S. Qui-  
 cunque, Athanasian. Glaubensbekennt-  
 nis  
 Symbuloi, Archonten  
 Symeon (Äsket), Simeon 3)  
 Symeon (Herrscher), Bulgarien 619,2  
 Symonds (Reisender), Asien 938,1  
 Symphonie (Musikinstr.), Drebleier  
 Symphonion, Musikwerke (Wb. 17)  
 Sympiezometer, Plejometer  
 Symposiarch, Trinkgelage  
 Symposiust, Symposiust  
 Symische Ostjaken, Jeniffel-Ostjaken  
 Synanthie, Mißbildung 676,2  
 Synaxarium, Martyrologium  
 Synagis der Gottesgebärerin, Ma-  
 riensfeste  
 Syncarpia, Frucht 756,2  
 Syncope, Synlope  
 Synemmenon, Griechische Musik 730,1  
 Synkarpie, Mißbildung 676,2  
 Synkelloi, Synelli  
 Synkellos, Georgios, Byzantiner  
 Synklafen, Lithoklaffen (Wb. 17)  
 Synodales homines } Sendgerichte  
 Synodus  
 Synoikismos, Athen 1000,2  
 Syntagma, auch Asterus 1)  
 Syntagmatiker, Orichenland 713,1  
 Syntonisches Komma, Quinttöne  
 Syranomel, Akrat  
 Syriad (Vorgebirge), Paphlagonien  
 Syriaci, Tommaso, Improvisation  
 Syringes, Katakomben  
 Spring, Panslöte  
 Syrische Göttin, Derteto  
 Syro-Egyptian Society, Arabische  
 Gesellschaften (Geheilmittel 1022,2  
 Syrop de goudron de Norvége,  
 Syros, Syra  
 System (in der Musik), Intensystem  
 Sywad, Siwas  
 Szaboit, Augit  
 Szabelö, Abauj-Torna  
 Szalolca, Staliq 1)  
 Szalantamen, Slantamen  
 Szamotuly, Samter [196,1, 197,1  
 Szaniawski, J. K., Polnische Litt.  
 Szaranewycz, Jsidor, Kleinrussische  
 Sprache u. Litt. 830,2 [193,1  
 Szarynski, N. S., Polnische Litt.  
 Szaszkewycz, M., Kleinruss. Litt. 830,2  
 Szász = Regen, Sächsisch-Regen  
 Szász = Sebes, Mühlbach 1)  
 Szászváros, Broos  
 Szathmary, Joseph, Sigligeti  
 Szawle, Schawli  
 Szczeporzyn, Schtschepeschin  
 Szczelociny, Schtschekojny  
 Szczuczyn, Schtschutschin  
 Szeben, Hermannstadt, Zeben  
 Széchényiberg, Budapest 593,1  
 Szeffe (Bad), Szeffely-Udvarhely  
 Szekely, Georg, Dosa  
 Székelyvár, Stuhlweissenburg  
 Szempc, Bartberg  
 Szenenmalerei, Szenographie,  
 Stenographie, Schauspielkunst 413  
 Szent-Agota, Agnethlen  
 Szent-Kiraly, Andráffy (Geschlecht)  
 Szent-Margit, Margarethen  
 Szent-Mártonhegy, Martinsberg  
 Szepes, Zips  
 Szepes: Szombathely, Georgenberg  
 Szepes: Váralja, Kirchdrauf  
 Szernyesümpfe, Bereg  
 Szewczenko, Schewtschenko  
 Szigeti, Joseph, Ungar. Litt. 997,2  
 Szigetköz (Insel), Schütt 2)  
 Szitas-Keresztur, Szekely-Keresztur  
 Szlatwin, Krompach  
 Szmitt, Heinrich, Schmitt 3) (Wb. 17)  
 Szombathely, Steinamanger  
 Szomolnok, Schmölnig  
 Szrem, Schrimm  
 Szroda, Schroda  
 Sztracjenaer Thal, Dobshau (Wb. 17)  
 Szulkoth, Feste 171,2  
 Szutul, Hermannstadt  
 Szymbiker Salz, Bielitzka  
 Szymbowicz, Schidlowicz [Litt. 193,1  
 Szymonowicz-Simonides, Polnische

## I.

- Tä (Stadt), Tatis  
 Taal (Vulkan), Luzon  
 Tabari, Arabische Litteratur 727,2  
 Tabaristan, Taberistan  
 Tabaffarener, Kaukasien 632,2  
 Tabernae Rhenanae, Rheingabern  
 Tabiano, Salsomaggiore



- Tableau-Anzeiger, Bautwerke 575,2  
 Tableaulatte, Rivellieren  
 Tabletmauer, Mauerwerk  
 Labor (Heilanstalt f. Epileptische),  
 Remth (Bd. 17)  
 Labor, Mont, Savoyen 358  
 Labourot, Jehan, Choreographie  
 Labouret, Taburet  
 Tabu, Port, Mourea  
 Tabul, Tobol  
 Tabulae Alphonsinae, Alfonsinische  
 Tafeln; T. hospitalis, Gastfreund-  
 schaft; T. iliaca, Iliische Tafel; T.  
 smaragdina, Alchimie 304,2  
 Tabula vitrea (Anat.), Schädel 374,1  
 Tachard (Missionär), Asien 290,1  
 Tachydril, Tachydril  
 Táchira, Rio, Cucuta 1)  
 Tachograph, auch Geschwindigkeits-  
 Tachos, Aegilaos [messung  
 Tacht i Dschamshid, Persopolis  
 Tachygraphometer, Theodolit 635,1  
 Tachynosee, Türkisches Reich 918,1  
 Taconicgebirge, Massachusetts  
 Tacurores, Toucouleurs  
 Tadebi (Priester), Samojeben  
 Tadschmahal, Agra  
 Tadschus, Biled ul Dscherb  
 Tafel (Berg), Hannover 130,2  
 Tafelberg (in Böhmen), Böhmer-  
 wald 145,1; (in Holland) Rhenen  
 Tafellilien, Krinoideen  
 Tafeln des Zeugnisses, Gesektafeln  
 Tafelstein (Berg), Gausfeuer  
 Taserne, Tabirne  
 Taff, Aberdare  
 Taffet, Taft 480,2 [Pflaster  
 Taffetas adhaesivum, Englisches  
 Tafelase, Tucuman  
 Tafna (Eisengruben), Algerien 350,2  
 Taftbänder, Bandweberei  
 Taganet, Hochland von, Sahara 179,1  
 Tagaurische Mundart, Offeten  
 Tag des Herrn, Sonntag 37,2  
 Tageslicht (Leuchtkraft), Beleuchtung  
 Tageweise, Tagelied [(Bd. 17) 107  
 Taghelel, Damerghu  
 Taghlanic, Taghonicgebirge, Mas-  
 sachusetts 319,2, Gousatonic  
 Tagina, Qualbo Tabino  
 Tagleistung, Tagsagung  
 Taglied, Provenzalische Litt. 425,2  
 Tagpfauenauge, Geflügel  
 Taguabaum, Phytolophas  
 Taha, Brasilien 335,2  
 Taharet, Abdest  
 Tahaurus, Mount, Nironbadgebirge  
 Taher, Arabische Literatur 727,1  
 Tahio, Chinesische Sprache u. Litt. 31,1  
 Tahiriten, Arabien 724,1  
 Tahrafa, Agypten 225,1  
 Tahuantinsuyu, Peru 684,1  
 Taiarapu, Tahiti 492,1  
 Taibilla, Sierra de, Albacete  
 Taif, Arabien 724,2  
 Taille, Jean de la, Französische Litt.  
 Taipa (Insel), Macao [598,1  
 Taipas (Badeort), Guimarões  
 Taira, Japan 164,1  
 Taiserbo, Rusra  
 Taitazal, Salomou Joseph, Jüdische  
 Taitu, China 16,2, 17,1 [Litt. 290,2  
 Tak, Arabien 722,2  
 Tajipuru, Amazonenstrom 444,1  
 Takale (Landschaft), Kordofan  
 Takamimusuli, Sündismus (Bd. 17)  
 Taliang, Jantsekiang  
 Takrong, Rorat (Bd. 17)  
 Takul, Afrika 154,2  
 Takutea, Herveyarchipel  
 Takabor (Fluß), Theiß  
 Taklaing, Asien 925,1  
 Taklomonisches Promontorium,  
 Monte Argentario  
 Talas (Fluß), Asien 915,2  
 Talba-Wahagebirge, Abessinien 34,2  
 Talbot (Reisender), Asien (Bd. 17) 62,1  
 Talbil, Amu Darja  
 Talebe, Mohammedanische Rel. 708,1  
 Talemt (Landschaft), Abessinien 35,1  
 Talent, babylonisches, Maß 317,1  
 Tal Ghat, Ghat  
 Talgöl, Talg  
 Talib, Persische Litt. 676,2  
 Taliessin, Bretonische Litt. 411,2, Barben  
 Talik, Persische Sprache  
 Taling, Britisch-Birma 430,2  
 Talis Dualis (Pseud.), Strandberg  
 Talla Magongo, Serra de, Angola  
 Tallapoosa, Alabama (Fluß)  
 Tallias, Graftion  
 Taltal (Ebene), Abessinien 36,2  
 Talubierte Mauer, Wöschung  
 Talukdar, Kudd  
 Taluniden, Kalifen 300,2  
 Talysch, Kaufafen (Bd. 17)  
 Tam (Fluß), Tongking 751,2  
 Tamagni, Gimignano  
 Tamanduasee, Afrika 153,1  
 Tamarida, Solotora [Tuareg  
 Tamasirht, Ta-Maschirht, Kudschila  
 Tamayo y Baus, Spanische Litt. 95,2  
 Tamba-Malemba, Angola  
 Tambo (Fluß), Victoria 185,1  
 Tambour, Le (Duelle), Barige les  
 Tamega, Duero [Bain  
 Tameorworth, Plymouth 1)  
 Tamesa, Tamesis, Themse  
 Tamiang, Labuan-Deli  
 Tamise (Fluß), Themse  
 Tamisier (Reisender), Abessinien 39,1  
 Tamoro, Monte, Tessin 606,1  
 Tampaballa (Thal), Roquegua  
 Tampere, Tammerfors  
 Tampereenkoski, Tammerfors  
 Tamudschin (Demurdschi), Dschen-  
 gis-Chan, Rongolei 747,2  
 T'an (Stadt), Tanis  
 Tana (Stadt), Afom [Lebes 835,2  
 Tanah-Bugis, T.-Manglasar, Ce-  
 Lanais (Stadt), Afom, Sarmatten  
 Tanalil, Tcheribon  
 Tanala, Madagaskar 38,2  
 Tanapile, Dschambi  
 Tanaquil Faber, Lesebre  
 Tanargue, Le, Ardèche [298,2  
 Tanchum ben Joseph, Jüdische Litt.  
 Tancitaro, Pil von, Michoacan del  
 Tanderagee, Gilsford [Dcampo  
 Tandscha, Tanager  
 Tandschur, Tibetische Literatur  
 Tandur, auch Armenien 833,2  
 Tanengthari, Tenasserim 585,2  
 Tanet (Berg), Bogesen 251  
 Tangala (Ort), Rosambil  
 Tanganijfo (Station), Deutsch-Ost-  
 afrika (Bd. 17) 246,1  
 Tangara, Brasilien 335,2  
 Tange (Halbinsel), Limfjord  
 Tange (Gesangskomiker), Tangel-  
 Tangen, Drammen [Tangel  
 Tangentialebene, Tangente, Kugel  
 Tanger (Baum), Niefer 712,2  
 Tangerhütte, Tangermünde  
 Tanghin-Schellenbaum, Carbera  
 Tanglim, Kntlam  
 Tangnu, Asien 913,2  
 Tanager, Tanagerhäuser  
 Tanjore (Distrikt), Tandschor (Bd. 17)  
 Tanka, Formosa  
 Tankenberg, Niederlande 140,1  
 Tanna-Besar, Krainseln  
 Tannaim, Jüdische Litt. 295,2  
 Tännelgewächse, Glattinaceen  
 Tannenbergr, St. Gallen 233,1  
 Tannentrinde, Fichtentrinde  
 Tanner, Hunger, Fisten (Bd. 17)  
 Tännich (Berg), Sachsen-Weimar-  
 Tannu, Altai [C. 158  
 Tannuola (Gebirge), Rongolei 746,2  
 Tannzapfenkartätische, Geschoß 213,1  
 Tano-Bantih-Gesellschaft, Solomon  
 Tanowe, Donau 52 [(Bd. 17) 406,1  
 Tantalat, Pyrium  
 Tantiemesystem, Arbeitslohn 759,1,  
 Kommissionsystem  
 Tantrikab, Tantra  
 Tantum quantum, Vitig  
 Tantara, Dör  
 Tanya, Pusten  
 Tanyu, Djelaja  
 Tangbar, Bärensührer  
 Tao (Fluß), Guangho  
 Tao (Ort in der Sahara), Tibet  
 Taokuang, China 17,2  
 Taormina, Herzog von, Filangieri  
 Taoteh-king, Laotse  
 Taotl, Nteten  
 Tapamanoa, Gesellschaftsinseln  
 Tapayoso, Tapajos  
 T'Ape, Theben 1)  
 Tapetum lucidum, Auge 76  
 Taphler, Amphitryon  
 Taphros, Perelop  
 Tapiranga, Tangaren 508,1  
 Tapohsau, Riatscheu (Bd. 17)  
 Tapua (Insel), Santa Cruz 1)  
 Tapuri, Taberistan  
 Tapuyas, Brasilien 336,2  
 Tara (ind. Myth.), Brihadpati  
 Tarablusi Gharb, Tripolis  
 Tarabzon, Trapezunt  
 Taraczko, Theiß  
 Taranaki (Berg), Neuseeland 97,2  
 Tarangambadi, Trankebar  
 Tarant, Antwerpe  
 Tarantaberg, Abessinien 34,2  
 Tarantaise, Alpen 397,2  
 Taras (Fluß), Asien 915,2  
 Taras (Stadt), Tarent 521,1

- Tarawa, Gilbertinseln  
 Taraxippos, (Glaucus 3), Hippobrom  
 Tarba, Tarbes  
 Tarhatum, Dorpat  
 Tarbutt, Schollen  
 Tarchane, Noaren  
 Tarchaniota, Marullo, Italienische  
 Tarcia, Tarmannsdorf [Litt. 89,1  
 Tardoire, Bandiat  
 Tardoniten, Basilianer [Schwäbe  
 Tardum ingenium (lat.), Geistes-  
 Tard-venus (franz.), Cervoalle  
 Tarfon, Jüdische Litt. 295,2  
 Targi, Tuareg  
 Targot Jab, Raining Sing  
 Targulu: Ziuliu, Targufchu  
 Targu-Bestia, Targovist [hai  
 Tarim, T. becken, Turkistan 936,1, San-  
 Taritari (Insel), Gilbertinseln  
 Tarjeta postal (span.), Postkarte  
 Tarla, Buchweizen  
 Tarlu, Daghestan  
 Tarlati, Neggio  
 Tarnovaner Wald, Karst  
 Tarnowski, Joh., Polnische Litt. 193,2  
 Taro (Fluß), Apenninen 672,1  
 Taron, Armenische Sprache u. Litt. 836,2  
 Tarrega, Spanische Litt. 92,1 [taner  
 Tarshisch, Andalusien 544,2, Turke-  
 Tarsia, Galeazzo di, Italienische Litt.  
 Tarsus Tschai, Kybnos [93,2  
 Tarteßos, Andalusien, Bätis  
 Tartuffel, Kartoffel 573,1  
 Tartus, Amrit  
 Tarutius, Acca Laurentia  
 Tarvisium, Treviso  
 Tasajo, Argentinische Republik 793,1  
 Tasche (Jäg.), Schnalle  
 Taschenbänder, Rehlkopf 633,2  
 Taschenbouillon, Bouillontafeln  
 Täschhorn, Monte Rosa  
 Taserukt, Sibt Fedshäm, Staat des  
 Tasül, Altai  
 Tasman, Mount, Tasmanbai, Neu-  
 Taso, Friaul [Seeland 97,1 u. 2  
 Tassajo, Fletsch 361,2  
 Tassifudon, Bhutan  
 Tasterhörnige, Wassertäfer  
 Tatsu, Amable, Französische Litt. 603,2  
 Tastundra, Tassufen  
 Tastjirke, Tassinn 532,1  
 Tat (Gewebe), Jute  
 Tata (ungar. Marktreden), Totis  
 Tatafotorou, Tuamotuinseln  
 Tatarenthal, Vorfa  
 Tatau (Fluß), Urmiassee  
 Tatala, Konstantinopel 31,1  
 Tatenen, Ptab  
 Tatern, Rigeuner 903,1  
 Ta Tesch, Ägypten 209,1  
 Tatienses, Tattus  
 Tatler (engl. Zeitschrift), Addison  
 Tátra: Höhlenhain, Syepes-Bela  
 Tatzega, Abessinien 35,1  
 Tatzienlu, Asien 934,2, 935,1  
 Tatzing Sui-tien, T. Süli, China  
 Tattar, Buchweizen [13,2, 14,2  
 Tattung, Guangho  
 Tatuqua, Sierra, Jbent  
 tauata, Taouata
- Taubenlöcher, Karst  
 Taucheira, Aynaita  
 Taudeni, Arita 155,1  
 Taufeln, Fah  
 Taufit Pascha, Tewfit Pascha  
 Taufzeugnisse, Taufe 546,1  
 Taugut, Gut (Rautif)  
 Taufumsteppe, Ili  
 Taumalo, Santa Cruz 1)  
 Taumäntel, Panzerungen  
 Taumler (Gefäß), Zummler  
 Taunt (Reisender), Afrika (Bb. 17) 11,2  
 Taupin (Archäolog), Asien (Bb. 17)  
 Tauranga, Neuseeland 97,1 [60,1  
 Taurasia, Turin 913,2  
 Lauretunum, Bergsturz  
 Taurini (Völkerschaft), Turin 913,2  
 Tauriscit, Bitriole  
 Tauröste, Glas 329,1  
 Taurunum, Sendin  
 Tauschlagen, Seilerwaren  
 Tauschvereine, botanische, Botanische  
 Tauschvertrag, Tausch [Institute  
 Tausen, Hans, Dänische Litt. 521,2  
 Taut, Ägypten 221,2  
 Tavannes (Schweiz. Ort), Biris  
 Tavarnof, Nagy-Tapolcsány  
 Tavernier (Reisender), Asien 930,1  
 Taveta, Deutsch-Ostafrika (Bb. 17) 241  
 Tavia, Galater  
 Tavora, Theresia von, Aveiro (Perzog)  
 Tavv, Tavistock  
 Tavasten, Kareller  
 Tavgy, Asien 925,1  
 Taxbaum, Taxus  
 Taxe de remplacement, Weinsteuer  
 Taxiarch, Phalang  
 Taxila, Taxilas, Alexander 319,1  
 Taxis (griech. Heerw.), Phalang  
 Taylor, G. (Reis.), Asien (Bb. 17) 58,2  
 —, Jeremie, Englische Litt. 654,2  
 Tazlidja, Plemse  
 Teaghmor, Tara  
 Tea-riot (engl.), Boston 255,2  
 Teber, Dermisch  
 Tebez, Abimelech  
 Tebha, Typhon  
 Tebta, Sonnenscheibe, geflügelte  
 Technische Fachschulen, Technisches  
 Institut, Gewerbeschulen  
 Technischer Ausdruck, Kunstausdruck  
 Technischer Lehrer, Elementarlehrer  
 Technologie, forstliche, Forstbenutzung  
 Tedine, Bender  
 Tecu, Aristotolia Maqui (Bb. 17)  
 Tedanius, Germania  
 Tedschend (Fluß), Heri Rub  
 Teerleder, Justen  
 Tegel (Historiker), Schwed. Litt. 718,1  
 Tegnér (Reisender), Asien 931,2  
 Teguisa, Langarote  
 Tehama, Arabien 720,1, 721,2  
 Lehrpat, Dorpat  
 Tehut, Thoth  
 Teichbinse, Scirpus  
 Teigteilmaschine, Brot (Bb. 17) 172,1  
 Te Ika a Maui, Neuseeland 97,1  
 Teikoku Daigaku, Japan (Bb. 17) 467  
 Teilblättchen, Blatt 1015,2  
 Teilkreise, Zahnradwerke 823,2
- Teillosung, Naberrecht  
 Teilungsmasse, Montursmasse  
 Teilvieh, Viehverstellungsvertrag  
 Teilzahlungsgeschäft, Abzahlungsg-  
 Teima, Asien 937,2 [Gesch. (Bb. 17)  
 Teifferenc de Bort (Reis.), Afrika  
 (Bb. 17) 9,2 [Brasilien 337,2  
 Teixeira de Macedo, T. e Souza re.,  
 Teixeira, Pedro, Jüdische Litt. 300,1  
 Tejada, A. u. J. G. de, Span. Litt. 93,1,  
 Tejada, Sierra, Sierra Nevada [95,1  
 Tejemmun, Abbeß  
 Tejos, Montes de los, Lugo 1)  
 Teju (Stadt), Tasa  
 Teles (Fluß), Turkistan 933  
 Teleza, Bantu  
 Telirdagh, Nodosio  
 Teliroma, Phaelis  
 Teltonische Seen, See (Bb. 17) 750,2  
 Teltosagen, Galater, Gallien 859,1  
 Tela contexta, Pilze 65,1; T. fibrosa,  
 ligamentosa, Fibröses Gewebe  
 Telde, Gran Canaria  
 Teleboer, Amphitryon  
 Telecska, Plateau von, Ungarn 1000,1  
 Teleskop, Telegraphisches Sehen  
 Telekulsee, Asien 915,2  
 Telemcen, Tlemsen  
 Telemeteorograph, Meteorograph  
 Telena, el, Leon (Königreich)  
 Telephanes, Malerci 149,1  
 Telesilla, Argos [Sehen  
 Teleskop, elektrisches, Telegraphisches  
 Teletai, Mythen 956,1  
 Tell, das (arab.), auch Ril 186,1  
 Tell el Amarna, Ausgrabungen (Bb.  
 Tell el Radi, Dan [17) 69,2  
 Tell el Maschitah, Pithom  
 Tellenplatte, Klüften  
 Tell Rame, Bet Ramta  
 Tellumo, Tellus  
 Telok Veru, Mac Clurgoff  
 Telok-Betong, Lampongsche Distrikte  
 Telok linchu, Humboldtbai  
 Telos, Tilos  
 Telynhard, Deutsche Litt. 746,1  
 Tematangi, Tuamotuinseln [483,1  
 Temampua, Amerikanische Altertümer  
 Tembe, Nywanwa (Bb. 17)  
 Tembi, Niger 174,2  
 Tembord (Vulkan), Sumbawa  
 Temenos (Herod), Herakliden  
 Temmermetten, Finkermetten  
 Temmind, J. G. (Zoolog), »Tem.«  
 Temnos (Gebirge), Lybien, Mythen  
 — (Stadt), Koller  
 Temo (Insel), Jemo (Bb. 17)  
 Tempel (am Webstuhl), Weben 448,1  
 Tempelhügel, T. ringe, Amerikan.  
 Altertümer 481,1 [schaften 1018,1  
 Tempelritter, Neue, Geheime Gesell-  
 Tempierschlüssel, Geschützgehör  
 Templarii, Tempelherren 582,2  
 Temple, Graf, Buckingham 4)  
 Templo, J. J. L., Jüdische Litt. 300,1  
 Templum (lat.), Tempel, auch Lituus  
 Tempostof, Fechtkunst 90,1  
 Tempus clausum, Geschlossene Zeit;  
 T. climactericum, Klimakterische  
 Zeit; T. fatale, Nostrift.

Temurtunor, Jstf. kul  
 Tenchterer, Tentterer  
 Tenda, Afchanti  
 Tendre, Mont, Waadt 300,2  
 Tenemarg, Valeriana  
 Tenes (Ort), Algerien 350,2, 351,1  
 Tengis, Balchasch  
 Tengistan, Fars  
 Tengri-Nor, Tibet 680,1, Rhatfi (Bd. 17)  
 Tengsir, Fars [Berg 1]  
 Tenaström, Friedr. Charl., Rune-  
 Tenibres, Monte, Alpen 307,1  
 Tenison-Woods (Reis.), Asien (Bd. 17)  
 Tenna, Aescoli Piceno [59,1 und 2, 61,1  
 Tennafilm, Birzjärm  
 Tenneh, Saleme  
 Tenny, Witabo  
 Tensafümpfe, Mississipp 679,1  
 Tenschi, Witabo  
 Tensor fasciae (lat.), Binde  
 Tensos, Provençalische Litt. 425,2  
 Tentorium cerebelli (lat.), Gehirn 2,2  
 Tepliy (in Steiermark), Züffer  
 Tepwa, Liberia  
 Tequendama (Wasserfall), Bogotá  
 Tercero, Rio, Argentinische Republik  
 Terebon, Babylonien 205 [791,1  
 Ter-engebin, Wana  
 Terentia lex, Armenwesen 841,1  
 Terentianus Maurus, Römische Lit-  
 teratur 926,2 [Philologie 1009,1  
 Terentius Scaurus, Röm. Litt. 929,2,  
 Teresa de Jesus, Theresen von Jesu  
 Ter-Goume, Gouda  
 Terguell, Vasso Karol (Bd. 17)  
 Terguman, Terdschuman  
 Terim, Arabien 722,2  
 Termessos, Aganippe  
 Termilen, Lykien [telmönche  
 Terminanten, Terminhäuser, Bet-  
 Terminus paschalis, Ostern  
 Termino, Laguna de, Ducatan  
 Ternion, Terne, auch Handschrift 115,2  
 Terpentinsalbe, Salben  
 Terpodion, Harmonium  
 Terra aviatica, salica, Bauer 463,1  
 Terrinaufnahme, Aufnahme 63,2  
 Terral, Chile 1016,1  
 Terras fermas, Mosambik [Lund 800,2  
 Terrier (frz., engl. = Dachshund),  
 Terrigenae, Autochthonen  
 Terril, Sierra, Sevilla 900,1  
 Territel, Montreux  
 Territorialkirchen, Landeskirchen  
 Territorialrecht, Staatsrecht 202,1  
 Terror (röm. Myth.), Demos  
 Terror (Vulkan), Südpolarländer  
 Terscher Landstrich, Terelgebiet  
 Terserus, Johan, Schwed. Litt. 718,1  
 Terslei-tau, Turkistan 933  
 Tertia (Musik), Terz 604,2  
 Terzen (Gerberei), Leder 609,1  
 Terziani, Teresa, Ferretti 1)  
 Tesauro, Alessandro, Italienische Litt.  
 Tesbih, Derwisch [91,2  
 Tescha, Arfamas  
 Tescho Lama, Dalai Lama  
 Tesselschade, Anna und Maria,  
 Niederländ. Litt. 156,2 [Litt. 594,1  
 Testaments (satir. Gedichte), Franz.

Testasche, Test  
 Testatrix (lat.), Testament 608,1  
 Testi, Fulvio, Italien. Litt. 95,2, 97,1  
 Testiculus (lat.), Hoden [609,1  
 Testierfähigkeit etc., Testament 608,1  
 Testis (lat.), Zeuge, auch Hoden; T.  
 ocularis, Augenzeuge  
 Testudo (lat.), auch Verbund  
 Tetamin }  
 Tetanocannabin } Cannabin (Bd. 17)  
 Tetamln, Tetuan  
 Tete (Handelsplatz), Mosambik  
 Tête d'Étoupe, Aquitanien  
 Tête de Flandre, Antwerpen 602,1  
 Tête de Moine, Waadt 300,2  
 Tête de pont, Bräutertopf  
 Tête de Rang, Jura 326,2, Neuen-  
 burg 73,2  
 Tetelbach, Dettelbach  
 Teterelle, Milchpumpe  
 Teterew, Dnjepr  
 Tethrippon, Wettrennen 575,1  
 Teti (Graf), Wettin  
 Tetiaroa, Gesellschaftsinseln  
 Tétine de veau (franz.), Kalbsente  
 Tetnuld (Berg), Asien (Bd. 17) 55,2  
 Tetraden, Thessalien  
 Tetraëdralzahlen, Figurierte Zahlen,  
 Polyëdralzahlen  
 Tetrahydroparachinanisol, Thallin  
 Tetrajodpyrröl, Jodol  
 Tetrafola, Tetrasilien, Strophe 895,1  
 Tetrapolis, Rea (Bd. 17)  
 Tetricus, Autun  
 Teudis, Dürrenberg  
 Teufel (Raubtier), Beutelmarder  
 Teufelsaffe, Stummelaffe  
 Teufelsaltäre, auch Opfersteine (Bd. 17)  
 Teufelsberg, Livland 849  
 Teufelsbrück, Flottbeck  
 Teufelskeller, Gräber, prähist. 584,2  
 Teufelsland, Buenos Ayres  
 Teufelsmauer, auch Hohenturt  
 Teufelschloß (im Taunus), Roffert  
 Teufelssee, Böhmen 135,1, (Witconfin)  
 See (Bd. 17) 750,1  
 Teufelssteine, Opfersteine (Bd. 17)  
 Teufelszwirn, auch Solanum  
 Teufen, Irchel  
 Teufsinke, Dufing  
 Teutonia (Kolonie), Brasilien 330,1  
 Teuthrania, Mysien  
 Teuthras, Auge (Myth.) 76,1  
 Te Wai Punamu, Neuseeland 97,1  
 Teyde, Pico de, Teneriffa  
 Tezze, Suganathal  
 Tgietschen, Biz, Tbbi  
 Tha'alebi, Arabische Litt. 727,2  
 Thaba-Bosiu, Basuto  
 Thaddäus (Kap), Nordpolargeb. 228,1  
 Thabinh, Anam 529, Songla  
 Thalami nervi optici, Gehirn 2,1  
 Thalassa, Thalassia, Aphrodite  
 Thalbach, Neuf (Fluß) 757  
 Thalbildungen, Thäler (Bd. 17) 788,1  
 Thäle, Rtefer 712,2  
 Thalehrendreitstein, Ehrenreitstein  
 Thalheim (Kloster), Bädlabrad  
 Thallom, Thalus  
 Thalmansfeld, Mansfeld (Stadt)

Thalmud, Talmud 502,2  
 Thalpiod, Dolioniden  
 Thalschiffe, Bergfahrt  
 Thalseen, See (Bd. 17) 750,2  
 Tham, Karl und Wenzel, Fischschä-  
 Thamar, Abalom [Luz. 880,1  
 Thamasch, Abbas 2)  
 Thamelinde, Artus 889,1  
 Thana (Stadt), Tanna 1)  
 Thanet, Hengist und Horfa  
 Thar (Wüste), Sind  
 Thargelia (Fetäre), Asopos  
 Tharsis, Aracena, Sierra Morena  
 Thättr, Saga  
 Thaumasion, Arabien  
 Thaur, Philipe von, Engl. Litt. 644,1  
 Theano, auch Agenor 2)  
 Theate Marruciorum, Chieti  
 Thebä Phthiodes, Thessalien  
 Thebai, Thiva  
 Thebais (Epos), Antimachos  
 Thebäische Ebene, Bötien  
 Theben (Schloßruine), Preßburg  
 Thebul, Algerien 250,2  
 Thebens Schußwaffen, Arlebußab-  
 Thee von Kanada, Gaultheria  
 Theehäuser, Prostitution 417,2  
 Thegn, Angelsachsen  
 Theopogae, Mineralwässer 652,1  
 Theoa, Amos  
 Thelepte, Jeriana  
 Themistyra, Amazonen  
 Theocyanverbindungen, Rhodanver-  
 Theodatium, Totis [bindungen  
 Theodemir, Götter 539,2  
 Theodericus, Dietrich 960,2  
 Theodissa, Diez (Stadt)  
 Theodolinde, Anthari  
 Theodor von Gaza, Byzantiner  
 Theodoro (Berg), Areta [Luz.  
 Theodoros (Grammatiker), Byzant.  
 Theodosiopolis, Orzerum  
 Theodotus, Artemon  
 Theoduadum, Doué  
 Theon (Maler), Malerei 149,2  
 Theopaschiten, Monarchianer  
 Theotmali, Detmold  
 Theom, Angelsachsen  
 Therach, Abraham  
 Therapia, Bosphorus  
 Therapie, Ares [filien 330,1  
 Theresiopolis, Theresopolis, Ser-  
 Therme (Stadt), Saloniki  
 Thermida (Stadt), Saebon  
 Thermodon (Fluß): 1) Bötien 204,1;  
 2) (in Pontus) Amazonen 443,1, Er-  
 gonauten 799,1  
 Thermometrische Analyse, Analyse  
 Theropoden, Dinosaurier [328,2  
 Theringer, Götter 537,1 [Luz.  
 Thesaurus spiritualis, Schatz der  
 Thesis (Gramm.), Periode 849,1; T.  
 probanda, Beweis 663  
 Thesmophoriastusen, Aristophanes 1)  
 Theßprotos, Atrous  
 Theten, Athen 1001,1 [Luz. 402,2  
 Theudebald, Theudebert, Franken  
 Theuderich, Theoderich  
 Theudes, Götter 538,1  
 Theudofia, Theodofia

Theupolis, Antiochia  
 Theußerbad, Löwenstein (Stadt)  
 Thevin, Synode zu, Armen. Kirche  
 Thiatmelle, Detmold  
 Thibau, Birma 970,2 [(Bd. 17) 31,1  
 Thiel, F. A. (Reisender), Amerika  
 Thieoutri, Anam 581,1  
 Thiergärtner (Wein), Moselweine  
 Thiged, Biled ul Dscherib  
 Thingvallavatn, Island 37,2  
 Thira, Thirasia, Santorin  
 Third (engl.), Fuß (Maß)  
 Thirismaa, Finnland 280,1  
 This, Ägypten 224,1  
 Thibe (Ort), Bööten  
 Thiubareiß, Theoderich  
 Thjórðá, Island 37,2  
 Thladiæ, Thlasiaæ, Thlibiaæ,  
 Thnaina, Aenal [Cunuch  
 Thogarma, Armenien 834,1  
 Thoinot Arbeau, Choreographie  
 Thol Dschalung (Goldfelder), Tibet  
 Thöll (nord. Myth.), Valder [689,1  
 Tholoi (griech.), Ruchags  
 Thoma, Therese, Bogl 2)  
 Thomander, Schwedische Litt. 721,1  
 Thomas (Reisender), Asien 938,2  
 Thomas von Metzoph, Armenische  
 Sprache und Litteratur 837,2  
 Thomas Wagister, Philologie 1009,1  
 Thomas de Bio von Gaeta, Cajetan 2)  
 Thomas Eisen, Eisen 408,1, 413  
 Thomasorden, St., Johannisorden  
 Thomassonntag, Thomas (Jünger)  
 Thompson, Charles, Holzschnel-  
 kunst 684,2 [(17) 9,2  
 —, Joseph (Reisender), Afrika (Bd.  
 Thomson (Insel), Bouvetinseln (Bd. 17)  
 — (austral. Fluß), Cooper (Fluß)  
 Thomson (Reisender), Afrika 174,1,  
 176,2, (Bd. 17) 12,1, Niger (Bd. 17)  
 Thorabgaben, Thoraccise, Thor-  
 steuer, Aufwandsteuern 69,1  
 Thorakopagen, Ripbildung 675,2  
 Thorarensen, Isländische Litt. (Bd. 17)  
 Thorball, Ballspiel [456,2  
 Thorel (Reisender), Asien (Bd. 17) 60,2  
 Thorencoheim, Thürheim  
 Thorerde, Thortum  
 Thorgom, Armenien 834,1  
 Thorikos, Ausgrabungen (Bd. 17) 73,1  
 Thorismund, Attika [(17) 456,2  
 Thorkelin, Isländische Litteratur (Bd.  
 Thorsaciüs, Thorslaksson, Isländ.  
 Litt. (Bd. 17) 456,1 u. 2  
 Thornag, Griechenland 678,2  
 Thornton (Reisender), Afrika 176,1  
 hornykroftschraube, Dampfschiff  
 481,1 [ratur (Bd. 17) 457,1  
 hörøddsen, Jón, Isländische Litte-  
 ratur  
 thoroughfare Gap, Shenandoah  
 horognd, Thorsäure, Thortum  
 horsberge, Gotland  
 horseng (Insel), Taafinge  
 horskällsluß, Wärar  
 horsminde, Dänemark 501,1  
 horsteinson, St., Isländische Litt.  
 horstag, Thor [(Bd. 17) 457,1  
 hospitiß, Wan  
 houar, Pietro, Italienische Litt. 101,1

Thouar (Reis.), Amerika (Bd. 17), 32,1  
 Thought-transference (engl.), Ge-  
 dankenlesen  
 Thouventin, Buchbinden 546,2  
 Thraces (lat.), Gladiatoren 374,1  
 Thralisches Meer, Archipelagus  
 Thränennde Weiden, Citaden  
 Thränenlose Schlacht (bei Megalo-  
 polis), Archibamos 2)  
 Thrasimund, Bandalen  
 Thrasymedes, Asklepios  
 Threads (engl.), Garn 912,1  
 Three Forks, Missouri 682,1  
 Threnen (griech.), Elegie  
 Thresherß, Geheime Gesellschaften 1019,1  
 Thriasische Ebene, Attika  
 Thröndelag (Landschaft), Norwegen  
 Thronfall, Herrenfall [245,1  
 Thrud, Thrudheim, Thrudwangr,  
 Thrud, Druden [Thor  
 Thrymheim, Asgard  
 Thsào, Chinesische Sprache 29,2, Japa-  
 Thuanan, Hué [nische Spr. 168,1  
 Thum, Thumb, Dom  
 Thumstaus, Donauaufstaus  
 Thuringenheim, Dürtheim  
 Thüringer Pforte, Finne 275,2  
 Thüringische Mundart, Deutsche  
 Thurm (Dorf), Ralsen [Spr. 786,1  
 Thurnpah, Tirol 721,2  
 Thürstöcke u., Bergbau 725,2  
 Thus (lat.), Weibrauch  
 Thusch, Thuschiner, Kaukasien 632,1,  
 Kaukasische Sprachen  
 Thusen (Schloß), Baucouleurs  
 Thutmosis, Ägypten 224,2  
 Thymerais, Kalamos  
 Thymerais, Schatecaunens 4)  
 Thymiankampfer, Thymol  
 Thyner, Bithynien  
 Thyreatis, Ägina  
 Thyrsophoren, Ferula  
 Tibarener, Pontos  
 Tibbon, Jüdische Litt. 297,1  
 Tiberiacum, Bagnacavallo (Stadt)  
 Tiberis (lat.), Tiber  
 Tibia utricularis (lat.), Dubelsack  
 Tibidabo (Berg), Barcelona 363,2  
 Tibiscus (Fluß), Temes 579,2  
 Tibre (franz.), Tiber  
 Tibu Reschade, Sahara 180,1  
 Tiburon, Haiti 1,2  
 Tiburtinus lapis (lat.), Travertin  
 Tidell, Thomas, Englische Litt. 648,2  
 Ticket of leave (engl.), Gefängnis-  
 Ticonderoga, Älen 1) [wesen 1000,1  
 Tide Lands, Georgia [274,1  
 Tidepredicter (engl.), Ebbe u. Flut  
 Tide-rips (engl.), Rabelung  
 Tides (engl.), Ebbe und Flut  
 Tide Water Region, Virginia 224,2  
 Tidung, Borneo 226  
 Tiefäbung, Ägen, Photographie 23,1  
 Tiefbrunnen, Wasserleitungen 425,2  
 Tiefen, Hans v., Deutscher Orden 778,2  
 Tiefengesteine, Plutonische Gesteine  
 Tiefseefauna, Meeresfauna (Bd. 17)  
 Tiefseefische, Fische (Bd. 17) 319 [560,2  
 Tiefseekreide, Seekreide  
 Ziegelgußstahl, Eisen 419,2

Ziegelzange, Bauzange  
 Tiengiang, Methong  
 Tienke, Himmlisches Reich  
 Tierärzte, Zentralverein der, Bete-  
 Tierberg, Dammasod [rinärrat  
 Tierepos, Tierfabel, Tiermärchen,  
 Tierkunde, Zoologie [Tiersage  
 Tiermedizin, Veterinärwesen  
 Tierra del Fuëgo, Feuerland  
 Tierra Firme, Panama  
 Tierstämme, Tier 699,2  
 Tierstock, Tier 697, Arbeitsteilung 762,2  
 Tierzeichnungen, Höhlen 643,1  
 Dietar, Aosta (Provinz)  
 Dietjersteradeel, Bergumer Meer  
 Diege (Reisender), Asien 937,1  
 Tifati, Monti (Mons Tifata), Ca-  
 Tiferuus, Biserno [serta, Rampanten  
 Tigerdogge, Hund 801,2  
 Tigerinsel, Bocca-Tigris  
 Tigerfaye, afrikanische, Servat  
 Tigerlandsteine, Triasformation 828,1  
 Tigrés, Bogos  
 Tigre (Insel), Amapola  
 Tigrié, Tigrinja (Tigreña, tigri-  
 sche Sprache), Tigri  
 Tigullia, Rapallo  
 Tih (Wüste), Asien 915,1  
 —, Dschebel et, Arabien 722,1  
 Tihany, Plattensee [Cureuma  
 Til, Tilmehl, Tilur, Arrow-root,  
 Tiletio, Antonio, Italienische Litt. 92,1  
 Tilgestamm, Tilgungsfonds  
 Tillotson, Englische Litt. 655,1  
 Tilol Semawe, Atschin  
 Tilphossion, Bööten  
 Tilphussa (Quelle), Teirestas  
 Timaa, Ägis 2)  
 Timandra (Hetäre), Atsibiades  
 Timarchos, Äschines 2)  
 Timars, Türkisches Reich 920,1  
 Timbljoch, Dschal, Passierer  
 Timge, Äir  
 Timi, Tibesti  
 Timin, Demmin  
 Timlowßky (Reisender), Asien 930,2  
 Timocharis, Aristylos  
 Timonchio, Bacchiglione  
 Timotheus Verinus (Psd.), Döcher  
 Tinah, Abb ur Rahmân 4)  
 Tinal, Tanat  
 Tinalura, Santa Cruz 1) 308,1  
 Tinchebrai, Schlacht bei (1106),  
 Normandie 237,2  
 Tinctura formicarum, Ameisenspiri-  
 tus; T. tonico-nervina Bestu-  
 scheffii, Bestuschewskische Nerventinktur  
 Tindaro, Marchese von, Kampolla  
 Tinder, Norwegen 245,2  
 Tine (Ruinen), Pelusion  
 Tinea serpigiosa, Flechtengrind  
 Tinée (Fluß), Bar  
 Tingitana, Hispanien  
 Tinguiririca, Colchagua  
 Tintahé (Insel), Valencia 2)  
 Tinian, Marianen  
 Tinkwol, China 20,1  
 Tinmal, Abb ul Rumen [sen  
 Tinneh (Indianerstamm), Atabas-  
 Tinoceras, Dinoceraten

Tinódy, Sebastian, Ungar. Litt. 996,1  
 Tinschemeth, Chamäleon  
 Tintellust, Air  
 Tintinnabulum (lat.), Schelle  
 Tintinnawüste, Afrika 154,2  
 Tinum, Ballabolid 2)  
 Tioge (Fluß), Ngamifsee  
 Tioman, Malakka  
 Tiorba, Theorbe  
 Tipau, China 14,2  
 Tiphuse, Poite  
 Tiphys, Argonauten 798,2, 799,1  
 Tippelholz, Gartengeräte  
 Tipper, Dänemark 500,2  
 Tiptree Hall, Witham  
 Tirabeque, Lafuente 1)  
 Tirades monorimes, Französische  
 Tirdat, Georgien [Litt. 591,2  
 Tire-fond (franz.), Eisenbahnbau  
 449,2, Trepanation  
 Tirgovist, Targovist  
 Tiri, Garwal 2)  
 Tiridates, Armenien 834,1, Bagratiden  
 Tiriole (Landenge), Apenninen 672,2  
 Tirol, Schulers Relieflarte von,  
 Geoplastik (Bd. 17)  
 Tirsi Leucasio, Zappi  
 Tirthankara, Dschaina  
 Tirunelveli, Tinneveli  
 Tisamenos, Argos 801,1, Herakliden  
 Tiscar, Schlacht bei, Alfons 12)  
 Tisia (Fluß), Theiß  
 Tisint el Mint (Paß), Atlas (Gebirge)  
 Tisippos, Atollen  
 Tissus (Fluß), Theiß  
 Tisurus, Bileb ul Dscherib  
 Tisza (Fluß), Theiß  
 Tit, Sahara 177,2  
 Titelaufgabe, Aufgabe  
 Tithing's, Angelsachsen  
 Tithorea, Parnassos  
 Titenses, Tattus  
 Titillatio (lat.), Ripeln  
 Titler Plateau, Ungarn 1000,1  
 Titoli postali di credito, Posttrebitt-  
 Titonwan, Dakota [Briefe  
 Titusbud, Areng's de Mar  
 Tiufab, Tiufadie, Gonen 539,1  
 Tiukkarusu, Mertwyl Kultut (Bd. 17)  
 Tjällman, Riß, Schwed. Litt. 718,1  
 Tjindana, Tschindana  
 Tjömö (Insel), Tonsberg  
 Tjub Kargan (Kap), Mangischlat  
 Tlelad, Algerien 347,1 [(Bd. 17)  
 Tmolos, Lybien  
 Tmulga, Algerien 350,2  
 To (Hohlmaß), Japan 162,1  
 Tobagoröhre, Cocos  
 Tobahsee, Asien 936,2  
 To-bedschauijeh, Ababde  
 Tobermory, Mull (Insel)  
 Tobia ben Elieser, Jüd. Litt. 299,1  
 Tobin, John, Englische Litt. 653,1  
 Tobit, Tobias  
 Tobreanu, Tahiti 492,2 [nis der M.  
 Töchter der Empfängnis, Empfäng-  
 Tochterkirche, Mutterkirche  
 Töchter Schulen, höhere, Mädchen-  
 Tohum, Tschetschenen [Schulen  
 Tod von Basel, Totentanz

Tobesthal, Banjumas  
 Tobras ibn Jachja, Jüd. Litt. 298,1  
 Todros ben Joseph Salewi Abulafia,  
 Jüdische Literatur 298,1  
 Todsonntag, Tobastragen  
 Todtenhausen, Minden (Stadt)  
 Tofoa, Tongaarchipel  
 Tofana, Monte, Dolomitalpen  
 Toftvätte, Hausgeister  
 Togamago, Pitiusen  
 Toghribey, Seldschucken  
 Toghjanlahti, Bottnischer Meerbusen  
 Toile (Fluß), Thule  
 Toilettenessige, Essige, aromatische  
 Toisonorden, Goldenes Vlies  
 Tolachidake, Jeso  
 Tokaido, Japan 155,1  
 Tökely, Tököly  
 Tokuninsel, Rudschuinseln  
 Tokutu, Amucu  
 Tolba, Nyabiten  
 Tolbiacum, Tolbig, Bälpiß  
 Toldi, Niklas, Ungarische Litt. 996,2  
 Toledo, Alf. Mart. de, Spanische  
 Tolëtum, Toledo 1) [Litt. 90,1  
 Tölgyeser Paß, Vordjät  
 Tolstobojer, Galater  
 Toll (Reisender), Nordpolexpeditio-  
 nen 231,2, Asien (Bd. 17) 54,2  
 Tollan, Toltelen  
 Tolleno (lat.), Kriegsmaschinen  
 Tollensaner, Slawen 1028,2  
 Töll-pos, Zel-pos  
 Tolmeta (Stadt), Ptolemais 2)  
 Tolmides, Athen 1003,1  
 Tolnai, Ludwig, Ungar. Litt. 997,2  
 Toloccan, Toluca  
 Tolommei, Claudio, Ital. Litt. 93,2  
 Tolonnu, Dahomé 416,1  
 Tolotlan, Jalisco  
 Tolog, Sierra de, Sierra Nevada  
 Tols (Sanskritschulen), Nadya (Bd.  
 Tom (Hügel), Massachusetts [17)  
 Toman, L., Slowenen  
 Tomari, Kurilen  
 Tomaschil, Sam., Slowaken  
 Tomasee, Rhein 776,1  
 Tomaselli, Galmeyer  
 Tomaund, Toman  
 Tombo, Afrika 168,2 [gentario  
 Tombolo (Landzunge), Monte Ar-  
 Tomczel (Reis.), Afrika (Bd. 17) 11,1  
 Tomicki, P., Polnische Litt. 193,2  
 Tomiliaska, Hinterrhein  
 Tomine, Rio Grande 1)  
 Tomlißhorn, Pilatus (Berg)  
 Tomnatil, Bulowina 613,1  
 Tomond, Toman  
 Tömöspañ, Predeal  
 Tomtegubbe, Tomtekarl, Tomte-  
 vätte, Hausgeister  
 Tona (Fluß), Sahwi (Bd. 17)  
 Tondesfekte, partielle, Ohrenkrankheit  
 Tonga (Getränk), Datura [ten 351,2  
 Tongabohne, Dipteryx  
 Tongariro (Berg), Neuseeland 97,2  
 Tongatabu, Tongaarchipel 751,1  
 Tonhaltungspedal, Klavier 815,2  
 Tonica, tonische Mittel, Stärkenbe-  
 Tonlay, Thee 629,2 [Mittel

Tonkbohne, Dipteryx  
 Tonlesap, Nethong [Schichten  
 Tonnläsig, Bergbau 724,1, Falzen der  
 Tonpapier, Zeichnung 842,1, 843,1  
 Tonque, Gerhard, Johanniterorden  
 Tonsöres (lat.), Barbier [245  
 Topansalva, Abrubdanga  
 Topanken, Ungarn 1002,1 [276,2  
 Topen (Grabmäler), auch Patricien  
 Topen (loci communes), Topit  
 Töpferacker, Jerusalem 293,2  
 Töpferbühl (Berg), Sachsen-Weinin-  
 Topilkin, Toltelen [gen 159,2  
 Topino, Tiber  
 Topische Farben, Zeugdruckerei 883,2  
 Töpliz in Kroatien, Warasdin  
 — in Mähren, Weiskirchen 1)  
 Toplitzsee, Aussee  
 Topolias, See von, Kopaissee  
 Topolniza, Balkan  
 Topologie, biblische, Topit  
 Töppen, H. (Reisender), America  
 Topplastig, Oberlastig [(Bd. 17) 32,1  
 Toptschider, Belgrad  
 Toqui, Krautanker  
 Tor (Sumpf), Sobat  
 Tora, Antilopen 640,2  
 Torat Rohanim, Jüdische Litt. 296,1  
 Torcal, El, Malaga  
 Torc Lake, T. Mount, Rillarnes  
 Tordalk, Air  
 Torelli-Torriani, Maria, Colombi  
 Torfäus, Island. Litt. (Bd. 17) 456,1  
 Torfmühle, Torfstreu  
 Torghub, Dragut  
 Torgichan, Astrachan 970,2  
 Torg-Markt, Abo  
 Torica (lat.), Lager 403,1  
 Tormentum (lat.), Katapult  
 Tornacum, Tournai  
 Tornaer Gebirge, Abauj-Torna  
 Tornaer Heide, Daben  
 Torneamentum, Turnier  
 Tornette (Berg), Baadt 300,2  
 Torngarfuf, Ostimo 848,2  
 Tornheim, Dornhan  
 Toro (Schlacht bei), Alfons 18)  
 Toroczkó, Toroczkóer Kalkfelsen,  
 Torodo, Toucouleurs [Torne  
 Toro Farnese (ital.), Farnesische  
 Toropa, Düne [Ruinwerk  
 Torpedoboote, auch Kriegsschiffe (Bd.  
 17) 509,1  
 Torpedorammkreuzer, Kanonenboot  
 Torques (lat.), Halskette  
 Torquetum, Astronomische Instr. 983,2  
 Torre, Kap della, Kaiser Wilhelm-  
 Land (Bd. 17)  
 Torre, Herzog de la, Serrano y To-  
 Torrensfluß, Adelaide [mingue  
 Torre Paterno, Laurentum  
 Torres, Barcelona 362,1  
 Torres, D. M., Portugiesische Litt. 262,2  
 — Naharro, B. de, Span. Litt. 90,1  
 — Vera y Aragon, Juan de, Ar-  
 gentinische Republik 794,2  
 Torrey, J. (Bot.), Torr. et Gray  
 Torricelligebirge, Kaiser Wilhelm-  
 Land (Bd. 17) [943,1  
 Torrigiano, Pietro, Bildhauerkunst

Törring, J. A. v., Deutsche Litt. 749,2  
 Torriëdalselven, Otteraa  
 Tors, Hans 122,2 [975,2  
 Torsionspendel, rotierendes, Uhr  
 Tortas (span., »Ruchen-), Silber 989,2  
 Torti, Giovanni, Italien. Litt. 100,2  
 Torticollis spastica, Rickrampf  
 Torula, Streptococcus (Vb. 17)  
 Torum, Dollart  
 Torun, Thorn  
 Tory, Geoffroy, Schreibkunst  
 Toryne, Parga  
 Tosaje, Niger 175,1  
 Tosal del Rey, Tarragona 525,1  
 Tōsandō, Japan 155,1 [983,1  
 Toscanelli, Astronomische Instrumente  
 Tosista, Toffista  
 Toskische Mundart, Albanes. Sprache  
 Tossafisten, Tossafot, Jüd. Litt. 299,1  
 Totalerneuerung, Partialearneuerung  
 Totenacker, Begräbnisplatz  
 Totenbaum, Totenbestattung 774,2  
 Totenbeschauer, Totenschau  
 Totengebirge, Steiermark 256,1  
 Totengriff, Totensagen  
 Totenlade (Chir.), Knochenbrand  
 Totenladen, Sterbefassen  
 Totenmutter, Totensagen  
 Totenopfer (Sterbefassenbeitrag),  
 Sterbefassen, Versicherung 158,1  
 Totenorakel, Traumbedeutung  
 Toter Punkt, Totpunkt  
 Totes Konto, Buchhaltung 565,1 [Schlag  
 Totes Weib (Feldschlacht), Märjju-  
 Totstellen der Tiere, Schutzrichtung  
 Touche (franz.), Tusch [gen 669,2  
 Touche, Guimond de la, Französische  
 Litteratur 601,1 [Wände  
 Touches (an Saiteninstrumenten),  
 Touchet, Marie, Angoulême 1)  
 Toueur (franz.), Tauerer 543,2  
 Touneins (Abenteurer), Kraukaner  
 Toup, John, Philologie 1011,1  
 Tour (Drehlade), Fingelhäuser  
 Tour, La (ital. Ort), Torre Pellice  
 Tourbillon (Ruine), Ston  
 Tour blanche, La, Vordeaurweine  
 Tour d'Al, Freiburger Alpen  
 Tour de Crève-Coeur, Bouvignes  
 Tour d'échelle (franz.), Leiterrecht  
 Tour de Jamelon, Baabt 300,2  
 Tour de Meyen, Freiburger Alpen  
 Touries, Gase 985,1  
 Tourmalet, Adour [10,1  
 Tournier (Reisender), Afrika (Vb. 17)  
 Tournoël (Ruine), Bolvic  
 Tournoi (franz.), Turnier  
 Touro (Kap), Brasilien 333,1  
 Tourtemagne, Turtmanthal  
 Tousain (Reisender), Afrika (Vb. 17) 10,1  
 Toutan, Beauregard  
 Tovar (Präsident), Venezuela 84,1  
 Továros, Lotis  
 Tower (Insel), Galapagos  
 Towilah, Aisim  
 Town Clerk, Municipal Corporation  
 Towneley Hall, Burnley  
 Town-hall, Rathaus  
 Townley, James, Engl. Litt. 650,1  
 Towton (Schlacht), Tadcaster

Togine, Plomaine  
 Togoten, Pfiloi  
 Tojla, Peretop  
 Tracasso (ital.), Capitano  
 Trach, Joh., Draconites  
 Trachonitis, Palästina 622,1  
 Trachselwald (Schloß), Sumiswald  
 Trachtenpalten, Hornspalten  
 Trachtenwand, Huf 759,2  
 Tractarians, Pusey  
 Tradent, Tradition  
 Trade-winds (engl.), Passatwinde  
 Tragbeutel, Suspensorium  
 Tragerand, Huf 759,2  
 Tragerandspalten, Hornspalten  
 Trägerblech, Wellblech  
 Trageriemer, Säbelsattel  
 Tragewerk (bergm.), Bergbau 724,1  
 Tragezeit der Haustiere, Viehzucht  
 195,2 [vermessung  
 Tragfähigkeit der Schiffe, Schiffs-  
 Tragöththal, Druck 2)  
 Tragsimb, Traggestirn  
 Tragstempel (bergm.), Bergbau 726,1  
 Tragus, Hieronymus, Bod 1)  
 Train (Walgentrain), Walzwerk 377  
 Trainbrücken, Kriegsbrücken  
 Training brigs (engl.), Brigg  
 Traisma ab St. Hippolytum, Sancti  
 Tralles (Stadt), Karlen [Pösten  
 Trama, Seite 825,1  
 Tramili, Ostien  
 Trangöfund, Wiberg [Litt. 299,2  
 Trani, Moses ben Josef, Jüdische  
 Transcendentaler Idealismus,  
 Schelling 427,1 [Feuerwaffen 104,1  
 Transformationsverschlüsse, Hand-  
 Transitorische Stärke (Bot.), Er-  
 nährung 800,2 [Metapher  
 Translation (jur.), Abemtion; (Rhet.)  
 Transmarisca, Totrofan  
 Transmissionsadel, Adel 109,2  
 Transportable Eisenbahnen, Feld-  
 eisenbahnen (Vb. 6 u. 17), Walzeisenb.  
 Transportable Festungen, Festung  
 und Festungskrieg (Vb. 17)  
 Transportation, Deportation  
 Trao, Hinterindien 553,2  
 Trapassi, Metastasio  
 Trappgang, Trappe  
 Trappgesteine, Trapp, Diabas  
 Trappler, Deutscher Orden 776,1  
 Trarja, Bratna  
 Trätelgja, Olaf, Norwegen 252,2  
 Trattenbuch, »Konto, Acceptation,  
 Buchhaltung 564,2  
 Trauten, Weichsel 479,2  
 Traube (Artill.), Geschütz 215,2  
 Traubenbaum, Coccoloba  
 Traubenartatsche, Geschütz 213,1  
 Traubenmühle, Wein 491,2  
 Traubenschmurgel, Chenopodium  
 Traubensirup, Ros  
 Traubenweizen, Sedam  
 Trauerläufer, Tenebrionen  
 Trauerkerzen, Kerzen 697,2  
 Traunkirchen, Omunden  
 Traunstein (Ber.), Österreich 481,2  
 Trautmann, Marie, Jaell  
 Trauungsziffer, Bevölkerung 854,1

Travailleurs égalitaires, Kommu-  
 nismus 983,2 [175,1  
 Travassos Baldez (Reisender), Afrika  
 Traversari, Ambrogio, Italienische  
 Litteratur 89,1, Philologie 1010,1  
 Traversenungang, Chancräre  
 Traversesee, Mississippi 678,2  
 Traversette, Col de la, Rottische Alpen  
 —, Trou de la, Monte Viso  
 Traverser, Kur (Vb. 17)  
 Traversi (Reisender), Afrika (Vb. 17)  
 Travesias, Pampas [13,2  
 Travunja, Jürien  
 Treacher (Reisender), Asien (Vb. 17) 81,1  
 Trebeschovice, Hohenbrud  
 Treberwein, Wein 491,2  
 Trebia, Trebbia  
 Trebjerg, Fünen  
 Treble (engl.), Sopran 42,2  
 Trebnitzer Landrücken, Raßenberge  
 Treboß, Wittingau  
 Trebova česká, Böhmisches Träbau  
 Trebuches, Sophie, Hugo 2)  
 Trebunia, Jürien  
 Trecä, Troyes  
 Treden, Galage  
 Trécorien, Bretagne  
 Tree, Ellen, Sean 2)  
 Trefffähigkeitsstabellen, Schießen  
 Tre Fynnon, Solswell  
 Tregnago, Comuni  
 Treiber (Techn.), Weben 447,2  
 Treibfäustel, Bergbau 723,2  
 Treibneße, Fischerei 308,1  
 Treibschacht, Bergbau 724,1 [10,1  
 Treich-Laplène (Reis.), Afrika (Vb. 17)  
 Treitschle, Friedr. (Zoolog), »Tr.  
 Tréka, A. E., Graf, Terza  
 Treffen, Auswanderung 157,2  
 Trelo-Buni, Gynettos  
 Tremadoc, Portmaboc  
 Trémeaug (Reisender), Afrika 171,1  
 Tremoigne, Dortmund  
 Tremonia, Dortmund 87,1  
 Tremont, Boston 254,2  
 Tremor saturninus, Bleivergiftung  
 Trencsen, Trentschin  
 Trendlersche Figuren, Automat  
 Trenis (franz.), Kontertanj  
 Trent Navigation, Kanada 437,1  
 Trento, Trient  
 Trepheine, Trepanation  
 Treppenberg, Hannover 130,2  
 Treppenrost, Feuerungsanlagen 214,2  
 Treschow, Niels, Norweg. Litt. 257,2  
 Tresco (Insel), Scillyinseln  
 Tresero, Monte, Alpen 400,2  
 Tres Forquilha, Brasilien 339,1  
 Treskonica, Bosnien 247,1  
 Trepler, Deutscher Orden 776,1  
 Tres tabernae, Zubern  
 Trestenberg, Lasnád  
 Trestermost, Wein 491,2  
 Tres Virgines, Kalifornien 393,2  
 Tresviri, Triumvirn; T. monetales.  
 Trétayuga, Yuga [Konsularmünzen  
 Trettach, Jüer  
 Treuga Domini, Fehde  
 Trève (franz.), Waffenstillstand; T.  
 de Dieu, Gottesfriede

Trevenque, Cerro, Sierra Nevada  
 Trevia (Trewa) pax Dei. Fehde  
 Triacetin, Glyceride  
 Triana, Sevilla 900,1  
 Trianon, System von (Bot.), Inf.  
 Triballer, Rufen [fien 2]  
 Tribod, Antwerle  
 Triboler, Germanen 176,2  
 Tribord (franz.), Bord  
 Tribunal de police simple, Grie.  
 Tributprin, Glyceride [denzgerichte  
 Tricasser, Tricassen, Tropes, Gallien  
 Trichonis (See), Tjerman [850,1  
 Trichothecium, Chem  
 Trichterfall, Schnellpresse (Bd. 17)  
 Trichtergruben, Wohnungen, prähist.  
 Trichterofen, Rall 400,1  
 Tridentum, Trient  
 Tridezillstein, Aspeten  
 Trieb (Techn.), Haspel  
 Triebstöße, Wendegetriebe  
 Triebthal, Bogisländische Schweiz  
 Triending, Anam 531,2  
 Triens, As (Gewicht) [785,2  
 Triersche Mundart, Deutsche Sprache  
 Triewald, S., Schwed. Litt. 718,2  
 Triftgletscher, Trifthütte, Damma-  
 Triftstelze, Bachstelze [fiod  
 Trigamie, Polygamie  
 Trigland, Jüdische Litt. 300,2  
 Triglyphon (a. Geogr.), Krakan  
 Trigon (lat.), Ballspiel  
 Trigonium, Frau [nahme 68,2  
 Trigonometrische Reypunkte, Auf-  
 Tricardolastron, Ontada  
 Tricassen, Tricasser, Gallien 859,1,  
 Tricastiner, Gallien 859,1 [Tropes  
 Triflinios, Byzantiner  
 Trifolia, Strophe 365,1  
 Triforythos, Marathon (Bd. 17)  
 Trilaurin, Glyceride  
 Trillen, Drillen  
 Trimetrisch, Antimetrisch  
 Trimling, Drömling  
 Trimondzie, Blütenvariationen (Bd.  
 Trinakria, auch Rhobos [17] 146  
 Trinity (Bai), Avalon  
 Trinkordnungen, Trinkgelage 848,1  
 Trinkschädel, Trinkgefäße  
 Trinobanter, Colchester  
 Triözie, Blütenvariationen (Bd. 17)  
 Triokala, Caltabellotta [147,1  
 Trioktilstein, Aspeten  
 Triopas, Gryphthon  
 Triovaljentrain, Balzwerk 378,2  
 Triparadeisos, Babylonien 207  
 Triperies, Tripes (franz.), Fled  
 Triphenylendiaminblau, Anilin 501,1  
 Triphiodoros, Tryphiodoros  
 Triphyllien, Griechenland 676,1  
 Tripolitaniern, Tripolis 850,1  
 Trippstein, Schwarzburg 690,1  
 Tripunthora, Rotstein  
 Tripus, Dreifuß  
 Triquesta, Dreifüßler  
 Triquetrum (rel. Symbol), Metall-  
 zeit 529,1, Saspita (Bd. 17)  
 Triskela, Saspita (Bd. 17)  
 Tristão (Insel), Guinea 916,1  
 Trisulti, Alatri

Tritagonist, Deuteragonist  
 Tritaia, Achaia  
 Tritte, Griechische Musik 730,1  
 Tritheiten (Sekte), Monophysiten  
 Tritonis Lacus, Tritonsee, Biled ul  
 Tritt (milit.), Gleichschritt [Tscherb  
 Tritte, Neben 447,2  
 Tritthenheim, Tritheim  
 Tritthorn (Berg), Sankt Gotthard 286,2  
 Trittmaschine, auch Neben 449,1  
 Trivalerin, Glyceride  
 Trobriandinseln, Nirotaininseln  
 Trockensäule, auch Holz 671,2  
 Trockensondenator, Hüstenrauch  
 Trockenpreßsteine, Brikette  
 Trockenseen, See (Bd. 17) 754,1  
 Trockenstarre, Pflanzenbewegungen 957  
 Trockne Säule, Jambonische Säule  
 Troense, Taasinge  
 Trogir, Frau  
 Troglodytenthal, Spaccaserno  
 Trois: Epis, Ammerschweier  
 Trois: Pitons, Dominica  
 Troiskoi, Roslow 1)  
 Troja (Insel), Elba  
 Trojanopolis, Enos  
 Trojanpaß, Balkan  
 Trojiska (Kloster), Plewlje  
 Trofmer, Galater  
 Troldtinden, Norwegen 245,2  
 Troll, J. (Reisender), Aften (Bd. 17)  
 Trölladängjur, Island 87,1 [57,2  
 Trollblume, Trollius  
 Trollinger, Weinstock 504,2  
 Tromelin, Jais  
 Tromm (Berg), Hessen 467,2  
 Trommeln der Räder, Lokomotive  
 Tromö, Arenbal [888,2  
 Trompete (Fisch), Nadelstich  
 Trompetenfest, Neujahr  
 Trompeter (Berg), Lannus 547,1  
 Trompetertisch, Hochzeit 599,2  
 Trompette (franz.), Trompete  
 Trompia, Bal, Brescia  
 Troodos, Cypem 385,2  
 Tropäon, Trophäe [fitten 340,2  
 Tropas (Maultierkarawanen), Bra-  
 Tropfen (Baul.), Säule 350,1  
 Tropische Neurosen, Trophoneurosen  
 Tropici, Wendekreise  
 Tropisches Jahr, Jahr  
 Trostan, Irland 4,1  
 Trosturm, Nals [575,2  
 Trotting races (engl.), Wettrennen  
 Trotto, Malakka [984,2  
 Troughton, Astronomische Instrumente  
 Tropes (Käse von), Barberey Saint-  
 Trst, Trieste 838 [Sulpice  
 Trübsalsbrot, Passah  
 Truchseß v. Weyhausen, Martin,  
 Deutscher Orden 778,2  
 Truckerfluß, Tahoe  
 Truentus (Fluß), Tronto  
 Trugladenz, Trugschluß  
 Trum, auch Riemenräderwerke 822,2  
 Trumbscheidt, Trumsecht [212,2  
 Trumbull, John, Nordamerik. Litt.  
 Trumentkopf (Berg), Bogesen 251  
 Trümmern, Fahrkunst  
 Trümmelbachfall, Sämaschine

Trümmern, Trümmern  
 Trumpet (engl.), Trompette  
 Truna, Frau  
 Truncus (lat.), auch Rumpf  
 Trunzer Berge, Weststeier 344,1  
 Trüschling, Chamignon  
 Truse, Serra 1)  
 Trusenfall, Trusenthal, Brocteroode  
 Trustees (engl.), Sparkassen 104,1  
 Trugsbündnis, Alliance (Trum) (Bd. 17)  
 Trugparbenne, Schutzrichtung 669,2  
 Trumer (Fürst), Kufisches Reich 82,1  
 Trurillin, Kofatz (Bd. 17)  
 Trupere (Fluß), Lot (Fluß) 921,1  
 Tryberg, Triberg [256,2  
 Tryphon, Antiochos 6, Jüdische Litt.  
 Trypsil: Elf, Alar: Elf  
 Trzemischberg, Böhmen 134,2  
 Tsai: Ju, Rusl 918,1  
 Tsafonia, Arabien [38,1, 36,2  
 Tsalimbet, Tsaltjalpa, Abessinien  
 Tsanetis, Neugriechische Litt. 80,2  
 Tsaron, Rhem (Bd. 17)  
 Tsatschu, Tibet 689,1  
 Tschadra, Georgier  
 Tschadur Dagh, Laurisches Gebirge  
 Tschagan: Ror, Urungu  
 Tschagataisch, Aften 925,1  
 Tschaidam, Tibet 689,2  
 Tschala, Tschal: Tschal, Pemba  
 Tschalmat, Trinkgelage 848,1  
 Tschala: Rassa, Kirgisen  
 Tschaleken (Insel), Transkaspiisches  
 Tschama, Aschanti [Gebiet  
 Tschambo, Methong  
 Tschampa, Anam 529; 590,1  
 Tschampong, Riab  
 Tschamtodong, Himalaja 541,2  
 Tschamtschean, Michael, Armenische  
 Tschamulo, Rhem (Bd. 17) [Litt. 857,2  
 Tshan, Amu Darja  
 Tschanda, Raggur  
 Tschandralanta, Rhem  
 Tschandschur, Preanger Regenttschaften  
 Tschandur, Ahal Tele: Dase  
 Tschangkiang, Kiangsi  
 Tshanisee, Baraba  
 Tschapogirisch, Aften 925,1  
 Tscharakovista, Dobora  
 Tschärgutio, Rhast (Bd. 17)  
 Tscharin, Aften 913,2 [Armenien  
 Tscharuch (Fluß), Armenien 832,1 u. 2,  
 Tschaskuangjin, China 16,2  
 Tschatschafuß, Abessinien 36,2  
 Tschatyrkub (Fluß), Aften 933,1  
 Tschau: sian, Korea 86,1  
 Tschautschen, Tschutschen  
 Tschambir: Hissar, Rhani  
 Tschéa, Acacia  
 Tschéan, Kuangseu  
 Tschéhoslawen, Tschéchy, Tschéchen  
 Tschétschu, Korea 86,2  
 Tschegem, Baltar  
 Tschelerlib, Hafs  
 Tschengalpat, Tschingelput (Bd. 17)  
 Tschenresi, Tibet 690,1  
 Tschera, Madras 49,1  
 Tscheragan, Besiktasch  
 Tscheref, Baltar  
 Tschereka, Kir

- Tschirimai, Pil, Tschiribon  
 Tschirid, Türkisches Reich 923,2  
 Tschirid, Schallens  
 Tschirna (Fluß), Wardar  
 Tschirnberg, Laufger Gebirge  
 Tschernoje more, Schwarzes Meer  
 Tscherrapundsch, Affen  
 Tschery (Vollstamm), Abessinien 37,1  
 Tschesmenskoj, Orlov 2)  
 Tschéuli, Chinesische Litt. 31,1  
 Tschühnthsiéu, Chinesische Litt. 30,2  
 Tschü (chines. Titel), China 14,2  
 Tschiervagletscher, Bernina  
 Tschifflik, Zweibrücken  
 Tschifu, Konvention von, China 22,2  
 Tschihil minar, Persepolis  
 Tschila, Krofentraunia  
 Tschikutso, Rhatz (Bd. 17)  
 Tschilake, Tscherotesen  
 Tschilas, Kasrigan  
 Tschilatshap, Banjumas  
 Tschiloango, Gabun  
 Tschimbai, Krassé  
 Tschin (chin. Gewicht, = Kin), Ratty  
 Tschinatu, Asien 934,2  
 Tschingelpaß, Randerthal  
 Tschingiané, Zigeuner 903,1  
 Tschinjura, Gugli  
 Tschintamani, Dschatna  
 Tschinwat, Soroaster 968,2  
 Tschiny, Tschin  
 Tschiraghan Seraj, Bosporus  
 Tschirigin, Bantam  
 Tschirifow, Alaska  
 Tschirna, Bober [Shipel  
 Tschitschagowinseln, Alexanderar-  
 Tschitscherin, Russische Litt. 56,2  
 Tschitral, Kasrigan  
 Tschittad, Faktoreigewicht  
 Tschittagong, Arakan  
 Tschittar, Artot (Bd. 17)  
 Tschoidische, Samaldmus  
 Tschola, Madras 49,1  
 Tscholman Jbel, Nama  
 Tschomur, Turkmene  
 Tschono, Patagonien 770,1  
 Tschorni Gorod, Waku  
 Tschoruk, Asien 917,1  
 Tschorwa, Turkmene  
 Tschöttsch, Brigen  
 Tschoudoren, Turkmene  
 Tschu (Kaiser), China 19,2  
 Tschuapa, Congo 243,2  
 Tschudskoje: Osero, Petrus  
 Tschue (Fluß), Baal  
 Tschugatschen, Amerika 458,1  
 Tschuhi, Chinesische Sprache u. Litt. 31,2  
 Tschukong, Astronomische Instr. 963,1  
 Tschulim, Tschulom (Fluß), Baraba  
 Tschultschen, Patagonien 709,2  
 Tschum (Zelt), Samsjeben  
 Tschung, Song  
 Tschungar, Faules Meer  
 Tschungkuo, China 1,2  
 Tschung-tschéu-fu, Heinan  
 Tschungpung, Chinesische Litt. 31,1  
 Tschurudtup (Insel), Faules Meer  
 Tsendals, Tjendalen  
 Tetsiur, Quelpart  
 Tsiando, Rham (Bd. 17)  
 Tsiantar, Paradiesvögel  
 Tsiantsewen, Chinesische Litt. 31,1  
 Tsin, China 16,2  
 Tjinghai, Kufu-Nor  
 Tjinglingpaß, Peling [Peling  
 Tjinglingshan, Tsinling-Gebirge  
 Tsinchihoanati, Anam 531,1  
 Tsinsharen, Sinyaren  
 Tsiu, Chinagraß  
 Tsiima, Kurilen  
 Tsiitar, Mandshurei  
 Tsiitsh-Nor, Urungu  
 Tsiit-toung, Sitang  
 Tsjeng, Zigeuner 903,1  
 Tsoneca (Voll), Patagonien 769,2  
 Tsonghapa, Samaldmus  
 T sugar, Matsumaye (Bd. 17)  
 Ttusa, Norfu (Bd. 17) 503,1  
 Ttukupomi, Sinterdismus (Bd. 17)  
 Ttungarustrafe, Galabate  
 Ttungling, Volor Tagh  
 Tturnata (Berg), Türkisches Reich 917,2  
 Tua (Fluß), Duero  
 Tuba (arab.), Sibra  
 Tubanten, Ampfvarier  
 Tuberculum, Hautkrankheiten  
 Tubuliflorae, Kompositen  
 Tüchersfeld, Gähweinstein  
 Tuchsarde, Dipseus  
 Tuchlappen, Jagdzeug (17)  
 Tued (Insel), Magelhaens-Archipel (Bd.  
 Tuley (Reisender), Afrika 174,2  
 Tuda, Tubavar, Toba (427,1  
 Tudela, Wilh. von, Provenzalische Litt  
 Tuder (a. Geogr.), Tobt  
 Tudertinus, Jacopone da Tobt  
 Tudmur, Palmyra  
 Tudun, Kwaren  
 Tuesday (engl.), Dienstag  
 Tufu, Chines. Sprache und Litt. 33,1  
 Tugaloo (Fluß), Savannah River  
 Tugendpreise, Akademie 248,1  
 Tuggkada, Raummittel  
 Tugh, Koffschweif  
 Tuitensid, Rupert von Deut  
 Tullat-habalasur, Tiglat Pilefar  
 Tulopia (Insel), Santa Cruz 1)  
 Tukulör, Tufurol, Toucouleurs  
 Tulatow (Reisender), Asien (Bd. 17) 55,2  
 Tulul el Ful, Gibeon  
 Tull, Jethro, Drillen [Gesängnis  
 Tullianum Carcer, Ramertinisches  
 Tullibarbine, Graf von, Athole  
 Tullisfeld, Felsa  
 Tulungut, Teluten  
 Tumale, Afrikanische Sprachen  
 Tumat (Fluß), Abessinien 35,1  
 Tumbinambaranas, Jha doß, Ama-  
 Tumbutu, Zimbuktu (Ionenstrom 444,2  
 Tumpelblech, Tumpelstein, Eisen  
 Tuna, Don (410,1  
 Tunawilajet, Donauprovins  
 Tunes (a. Geogr.), Tunis 905,1  
 Tunghai, Chinesisches Meer  
 Tunghibucht, Deutsch-Ostafrika (Bd.  
 Tungschi, China 21,2 (17) 246,1  
 Tunica media (Anat.), Arterien  
 Tunin, Ghat  
 Tunkinsische Alpen, Asien 913,1 (17)  
 Tunnelanämie, Ziegelbrenner-A. (Bd.
- Tunners Glühstahl, Eisen 419,1  
 Tunpitaka, Tripitaka  
 Tuonowe, Donau 52  
 Tuorba, Theorbe  
 Tuors, Bal, Bergün  
 Tüpfellanäle, Zelle 859,1  
 Tupiniquim, Tupi [Rep. 795,1  
 Tupiza, Schlacht bei, Argentinische  
 Tupugato, Santiago 2)  
 Tur (poln.), Auerochse  
 Tur (Dschebel T.), Sinai, Zabor  
 Tur, Eugenie (Pseud.), Sallas (Bd.  
 Tura = Zugra (17)  
 Tür Abdn, Armenien 832,1  
 Turacem, Felix Castanheira, Por-  
 tugiesische Literatur 261,2  
 Tura Dschelu, Armenien 832,1  
 Turakos, Afrika 162,1  
 Turbanigel, Schinobeen  
 Turbatöres chori (lat.), Chorstörer  
 Turbinengeschloß, Geschloß 213,2  
 Turbinenschiff, Dampfschiff 487,2  
 Turchina, Tarquinii  
 Turdus Merula (Pseud.), Quanten  
 Turia, Guadaluvar [(Bd. 17)  
 Turibulum (lat.), Rauchfaß  
 Turicense, Castrum, Zürich 990,1  
 Turinheim, Dürkheim  
 Turinsky, Fr., Tschesische Litt. 890,2  
 Turicum, Zürich 999,1  
 Turid, Guadaluvar  
 Turf (Grand T.), Insel, Turksinseln  
 Turfa (Fluß), Baltasee 264,2  
 Turkilinger, Germanen 177,1  
 Türkische Ente, Enten (Bd. 17)  
 Türkischer Affe, Watalo  
 Türkische Teller, Beden (Instrument)  
 Turkmantschai, Friede zu, Abbas  
 Mirza (947,2  
 Turkomanen (Pferderasse), Pferde  
 Turkopolier, Johanniterorden 247,2  
 Turku, Abo  
 Turla (Berg), Matebonien 133,1  
 Turla (Fluß), Dnjestr  
 Turlough D'Carolan, Barben  
 Türme des Schweigens, Parfen  
 Türmezö, Turopolje  
 Turmmaschine, Dampfschiff 484,1  
 Turms (Myth.), Merkur 497,1  
 Turn (engl., Mus.), Doppelschlag  
 Turnagain (Kap), Nordpolgebiet  
 Turneff (Fort), Veltje [uen 228,2  
 Turnel, Turnier  
 Turnébe, Adrien, Philologie 1010,2  
 Turnemir, Graf von, Sallas (Bd. 17)  
 Türnicheim, Dürkheim  
 Turnkrests, Kanarienvogel 451,1  
 Turnpike trusts (engl.), Wegerecht  
 Turnus (König), Aneas 1) 560, Ardea  
 Turon (Halbinsel), Anam 531,1 u. 2  
 Turones, Gallen 859,1, Tours  
 Turpitude (lat.), Anrüchigkeit  
 Turrach, Murau  
 Turres (röm. Station), Prot  
 Turris Nerviorum, Tournai  
 Turrubul-Sprache, Australische  
 Turter, Andalusien [Sprachen  
 Turtle-marble (engl.), Marmor 272,2  
 Turtle Mountains, Manitoba  
 Turu, Deutsch-Ostafrika (Bd. 17) 242,1



Turumiquiri (Berg), Venezuela 82,1  
 Turuschlaß, Batrien  
 Tusch (Ort), Mesopot  
 Tuscapan, Amerikan. Altertümer 482,2  
 Tufar, Biles ul Dscherb  
 Tuscanicum, Strurien 889,2  
 Tuscatoratiefe, Stiller Ocean 327,2  
 Tusch (Sprache), Asien 925,1  
 Tuschmanier, auch Kupferstecherkunst  
 Tusci, Tüster 1330,1  
 Tuscia, Tusci, Strurien 888,1  
 Tuscum Mare, Tyrrenisches Meer  
 Tuseum, Tusch, Tusch  
 Tuski, Estimo 848,1  
 Tusmarow (Reisender), Asien 981,2  
 Tusside, Tibesti  
 Tussis convulsiva (lat.), Keuchhusten  
 Tussum Pascha, Abbas Pascha  
 Tustão, Brasilien 340,2  
 Tusch Tschöllü, Asien 914,2, 915,2  
 Tutela (Stadt), Tulle  
 Tutschajuen, China 13,2  
 Tutschlow, Ismail  
 Tutukudi, Tutitorin  
 Tutul Kin, Yucatan 809,1  
 Tuval, Berchtesgaden [Bilertthal  
 Tuger Ferner, L. Joch, L. Thal,  
 Tuzla, Ober-, Bosnien 249,1  
 Twardowski, S., Polnische Litt. 194,1  
 Twardko, Ban, Bosnien 249,2  
 Twelve Pins, Irland 4,1  
 Twiel, Hohentwiel  
 Twill (engl.), Röper  
 Twinger, Jakob, Deutsche Litt. 762,2  
 Tybo Rön, Limfjord  
 Tyburn-tickets (engl.), Blutgeld  
 Tycha, Syracus 467,2  
 Tylos, Bahreininseln  
 Tympanischiza, Trumsheit  
 Tympanitischer Ton, Pertussion  
 Tympanon (franz.), Hackbrett  
 Tymphrestos, Stollen  
 Tyndall, Mount, Neuseeland 97,2  
 Tynece nad Labem, Elbeteinik [pen  
 Typentheorie, Substitution 416,2, Typ-  
 Types (franz.), Rustergrundstücke  
 Typhaon, Typhon [Cholera  
 Typhoid des Geflügels, Hühner-  
 Typhoides Fieber, Pferdebaupe  
 Typhonia, Befä  
 Typhus icterodes, Gelbes Fieber 44  
 Tyrannion, Aristotelische Philosophie  
 Tyrannis, Despotismus 1820  
 Tyras (Stadt), Kserman  
 Tyrconnel, Grafen von, O'Donnell  
 Tyrell, J. B. (Reis.), Amerika (Bd. 17)  
 Tyrthenia, Strurien 888,1 [30,1  
 Tyrseni, Tyrthener  
 Tyrwhitt, Thomas, Philologie 1011,1  
 Tyson, Nordpolerpeditionen 230,1  
 Tysus, Hautschwiele  
 Tzainer, Tainer [Sprache  
 Tzaronischer Dialekt, Neugriechische  
 Tzigan, Zigeuner 903,1  
 Tzjewna (Fluß), Montenegro 767,2

U.

Uady, Wadi  
 Uah, Oasen  
 Uaish, Ven, Schottland 613,1

Uakari, Kurzschwanzaffe  
 Uamha, Weems  
 Uaula, Markesab  
 Ubachsberg, Niederlande 140,1  
 Ubalduß, Fuchsbald  
 Ubaye, Alpen 397,1 [245,2  
 Ubena, Deutsch-Ostafrika (Bd. 17) 242,1,  
 Überbauponstruktionen, Eisenbau  
 Überernährung, Rastur  
 Überfall, auch Zweilampf 1011,2  
 Überfälle, Überfallwehre, Wehr  
 Übergangsabgaben, Übergangs-  
 Steuern [polarisation 935,1  
 Übergangsfarbe (Phys.), Zirkular-  
 Übergarer Gang, Eisen 411,2, 412,1  
 Überhöhe, Feuerungsanlagen 217,1  
 Überpflanzen, Epiphyten (Bd. 17) 297  
 Überplatte, Metallotherapie  
 Überpolen, Kupfer 320,1  
 Überrieselung, Bewässerung 839,2  
 Überrumpelung, Festungskrieg 188,2  
 Überschargebirge, Subeten 421,2  
 Überschlagen der Pferde, Stätigkeit  
 (Bd. 17)  
 Überschlämmungswiesen, Bewässe-  
 rung 858,1 [Schäft  
 Übersendungsgeßchäft, Distanzge-  
 Übersetzungsverhältnis, Räderwerke  
 589,1, Zahnräderwerke 823,1  
 Ubertis, Fazzio degli, Ital. Litt. 88,1  
 Überwanderung, Auswanderung 159,1  
 Staatsangehörigkeit 198,1  
 Überwendliche Stiche, Nähen  
 Überweisen (kaufm.), Abrechnung  
 Überzählige, Erfaßwesen  
 Ubié (Fürst), Tigri  
 Ubsanor (See), Mongolei 746,2  
 Ubus (Fluß), Sebuse  
 Ubychen, Tschertessen 888  
 Uccellandad (ital.), Vogelfang  
 Uccello, Paolo, Malerei 151,2  
 Uchapara, Bolivia 166,1  
 Uchomo, Kagar  
 Uchri, Utermart  
 Uchtpenning, Viehzehnt  
 Uder, Uder, Uter  
 Ucil, Arabische Literatur 731,1  
 Udaia, Adrar  
 Udal, Nicolad, Englische Litt. 646,1  
 Udasi (Priesterkaste), Sit  
 Udbu, Uganda  
 Udi, Botjaken  
 Ubinen, Kaukasien 632,2  
 Udisch, Kaukasische Sprachen  
 Udjafuß, Amur  
 Udmurdi, Botjaken  
 Udo (Vorname), Otto  
 Udo (Sektierer), Kubaner  
 Udong (Stadt), Panompeng  
 Uduca, Carbona  
 Ued Kulcus, Kraisch  
 Ued Gir (Fluß), Niger 173,2  
 Uen, Fichteninsel 1)  
 Uertsch, Biz, Resch  
 Uferbrücken, Feldbrücken  
 Uferpflanzen, Wasserpflanzen  
 Uferschuttbauten, Wasserbau 417,2  
 Ufiern, Webers, Val  
 Ufratu, Cyptrat  
 Ugalla, Deutsch-Ostafrika (Bd. 17) 242,1

Ugar, Orbas [245,2  
 Ugogo, auch Deutsch-Ostafrika (Bd. 17)  
 Ugoni, Camillo, Italienische Litt. 86,1  
 Uhehe, auch Deutsch-Ostafrika (Bd. 17)  
 Uhlanen, Alanen [245,2  
 Uhländshöhe, Stuttgart 410,1  
 Ublefeld, Ulfeldt  
 Uhrmacheröl, Klauenfett  
 Uintatherium, Dinoceraten  
 Uji-gama, Fushimi (Bd. 17)  
 Ujijar, Apujarras  
 Ujilong, Providence (Bd. 17)  
 Ujlat, Jlot  
 Ujpest, Budapest 593,1  
 Ujvidék, Reusaf  
 Ukamba, Britisch-Ostafrika (Bd. 17)  
 Ukassaschnelle, Congo 243,1  
 Ukwallisten, Rennoniten  
 Ukhana, Chingan (Bd. 17)  
 Ukraner, Utermart, Slawen 1098,2  
 Ukrina, Bosnien 247,1  
 Ulangum (Dola Ulangum), Alai  
 Ulcinium, Dulcigno  
 Uld Michael, Weßnien 40,2  
 Uled Agail, Ptolemaß 2)  
 Ulfinger, Dänemark 509,1  
 Uligo, Maute  
 Ulfior, Mejuro (Bd. 17)  
 Ulfippo, Biffabon 830,1  
 Ulfun Darja, Amu Darja  
 Ull, Kagar  
 Ulla, Duna  
 Ullerten, Zwerg 1014,2  
 Ullesheim (Kloster), Algen  
 Ulloa, Luis de, Spanische Litt. 9,1  
 Ulna, Rio, Yopoa  
 Ulosheni (Gesefbuch), Alerei 1)  
 Ulpia Pautalia, Röstendil; U. Ser-  
 dica, Sofia; U. Trajana, Sermije-  
 getusa  
 Ulrich von Kärnten, Bindißgrat  
 Ulrichsburg (Schloß), Rappoltsweiler  
 Ulrichstein, Remonte  
 Ulicus Gallus, Buchdruckerkunst 564,2  
 Uls, Algerien 340,1  
 Ulfchin, Dulcigno  
 Ulu, Uluberge, Britisch-Ostafrika (Bd. 17)  
 Ulu-dschus, Kirgisen [17  
 Ulu Beg, Daber 1), Persische Litt. 378,1  
 Uluß, Afghanistan 145,1  
 Ulu-Tau, Amolinsl  
 Uluthi, Karolinen  
 Ulu-ulu (Fluß), Niger 174,2  
 Uluaceen, Algen 344,2  
 Ulujund, Aden  
 Ulyanghai, Sojoten (Bd. 17)  
 Umäl, Halbmittag [17) 241  
 Umba (Fluß), Deutsch-Ostafrika (Bd. 17)  
 Umballa, Umbala (Bd. 17)  
 Umberto (Insel), Salwati  
 Umbiling, Indragiri  
 Umbitter, Hochzeit 599,2  
 Umcouchwa Heef, Barberton (Bd. 17)  
 Umfusi, Amatongaland (Bd. 17)  
 Umgänge, Adertulte  
 Umgelt, Ungelt  
 Umgeni, Natal  
 Umialß, Estimo 848,2  
 Umläa, Maris Reich (Bd. 17)  
 Umfomanzi, Natal

Umlalazi, Zululand 987,1  
 Umnaß, Aëuten  
 Umniati, Raschonaland (Bd. 17)  
 Umrißstich, Kupferstecherkunst 329,1  
 Umritt, Raifest  
 Umsambu, Loango  
 Umschlagen (unspüren), Versuchen  
 Umstimmung der Gewebe, Ableitung  
 Umwalosi, Santa Lucia-Bai, Zululand  
 Umwälzung, Umbrehung [987,1  
 Umwandlungstheorie, Desjensens-  
 Umwoti, Natal [theorie  
 Umzilas Reich, Gasaland  
 Umzimkulu, Natal  
 Unartig, Artig  
 Unbesonnenheit, Besonnenheit  
 Unbewehrt (Herald.), Unbewaffnet  
 Uncomo como, Aspidium  
 Uncom, Nahrung - Neustadt  
 Unctio, Unktion, Salbung  
 Und (See), Undsee  
 Undenen, Undinen  
 Undscher, Dschandscharo  
 Undulationsgesetz, Darwinismus (Bd. 17) 209,2  
 Unelli, Kremortica [17) 209,2  
 Unephes, Agypten 224,1  
 Unfuma, Dizece  
 Ungarische Hüte, Flügelkappen  
 Ungarischer Hund, Bergbau 728,2  
 Ungarisches Joch, Doppeljoch  
 Ungarisches Rebhuhn, Igelbraten  
 Unger, R. Richard, Norweg. Litt. 257,2  
 Ungerers Turm, Abdampfen 21,2  
 Ungern - Sternberg (Reisender),  
 Asten (Bd. 17) 55,2  
 Ungeziefer auf Pflanzen, Anobalin  
 Unggh, ung [(Bd. 17)  
 Ungleichschwänzer, Krebs  
 Ungues (lat.), Nadel 976,1  
 Unguja, Sansibar [242,1  
 Ungula, Suf 759,1  
 Uniamvesi, Deutsch-Ostafrika (Bd. 17)  
 Unilaterales (lat.), Verwandtschaft  
 Unionkanal, Forth- und Clydelkanal  
 Unionsparlament, Erfurt 777,2, Preu-  
 ßen 374,1 [100,1  
 Unio personalis (lat.), Christologie  
 Unipolare Induktion, Polarlicht 170,1  
 United Church of England and  
 Ireland, Anglikanische Kirche 577,2  
 United Irishmen, Geheimt. Ges. 1019,1  
 Universaldioptr, Aufnahme 63,1  
 Universaldrill, Säemaschinen (vollstr.)  
 Universalrektoren, Testaments-  
 Universaltrieb, Festkunst 90,2  
 Universalinstrument von Haut,  
 Perspektive  
 Universalisten, Partikularismus  
 Universalist, Universal  
 Universitätsmission, Afrika 176,1  
 Unjoro, Ngamba  
 Unkestein, Rhein 776,2  
 Unkoßkybai, Korea 86,2  
 Unland, Bodenbearbeitung 110,2  
 Unluststoffe, Duft- und Riechstoffe (Bd. 17) 262  
 Unparteiischer, Zweikampf 1011,2  
 Unreine Rassen, Viehzucht 191,2  
 Unsha, Wolga 799,2  
 Unsrer Frauen Tag 2c., Marienfest

Unsurf, Persische Litt. 875,2  
 Unteilbaren, Methode des, Cavalleri  
 Unterach, Atersee  
 Unterband, Garn 911,2  
 Unterbaubetrieb, Betriebsarten  
 Unterbaum, Weben 447,1 [17) 447,2  
 Unterbewußtsein, Hypnotismus (Bd. 17)  
 Unterer See (Untersee), Bodensee  
 Unterfach, Weben 447,1  
 Untergerichte, Obergerichte  
 Untergerüst, Lehrsgerüste  
 Unterglasurfarben, Malgrund  
 Untergrund, fester, Grundbau 858  
 Untergrundbahn, Eisenbahnbau 448,2  
 Unterhausen, Pfützingen  
 Unterhese, Bier 916,2  
 Unterholz, Mittelwaldbetrieb  
 Unterirdische Forts, Festung (Bd. 17)  
 Unterjägermeister, Grämter [318,1  
 Unterkaltenbach, Engelskirchen  
 Unterkieferknochen, Schädel 374,1  
 Unterkloster, Trebitz  
 Untermaß, Rastrung  
 Unterschäftlarn, Starnberg  
 Unterschlag, Buchdruckerl. 558,2 [Kerei  
 Unterschnittene Typen, Schriftgie-  
 Unterschwäbisch, Deutsche Sprache 783,2  
 Unterspisschaft, Verwandtschaft  
 Unterstände, Gelbbefestigung 106,2  
 Unterthanentage, Rammertage  
 Unterwind, Eisen 416,2, Feuerungs-  
 anlagen 218,2 [366,2  
 Unterwindgebläse, Strahlapparate  
 Unterzell, Reichenau 1), Zell 4)  
 Unwahrscheinlichkeit, Gewißheit  
 Unwissenheit, Geisteschwäche  
 Unz, Saibach  
 Unze (türk. Gewicht), Otta  
 Upamba, Congo 243,1  
 Uplands, Mississippi 680,2  
 Uppdracht, Luftspiegelung  
 Upravitelj, Montenegro 768,2  
 Uprarska, Krähennidner  
 Upton Park, Slough  
 Ur (Eisensandsteinschicht), Flugland  
 Ural (Gebirge im südl. Sibirien),  
 Uraltau, Ural 1040,1 [Asten 913,2  
 Urana, Lake, Australien 145,2  
 Uranga, Ulanga  
 Urängelb, Uran  
 Urango, Gabun  
 Urania (Spiel), Ballspiel  
 Uranismus, Urningsliebe  
 Uranisten, Boiture, Vinc.  
 Uranologie, -metrie, Uranographie  
 Uraon, Drawiba  
 Urariguera (Fluß), Parima 718,2  
 Urba (Stadt), Orbe  
 Urberg, Auerbach 3) (Gleden)  
 Urbium Hortense, Urbino; U.  
 Metaurense, Urbania  
 Urbion, Pico de, Logroño  
 Urbs aeterna, Swige Stadt; U. legio-  
 num, Artus 888; U. vetus, Drvieto  
 Urcinium, Ajaccio  
 Urdamane, Assurpanibal  
 Urdoß, Ape 1)  
 Urdu (Stadt), Dongola  
 Uredo nivalis, Blutschnee  
 Ur el foka, U. el tahya, Bethoron

Urenga, Urengai, Ural 1040,1  
 Urf, auch Persien 889,2 [mation  
 Urneisformation, Laurentische For-  
 Urhoi (Stadt), Obeffa 1)  
 Urhoi Bar Chevojo, Abgar  
 Urhuftiere, Rorophodonten  
 Uria (Stadt), Oria  
 Uriconium, Shrewsbury (Stadt), Wat-  
 ling Street, Bright 1)  
 Urien, Artus 889,1  
 Urjanchen, Altai 412,1  
 Urjanda, Orianda  
 Urkan, Arkona  
 Ur-Raddim, Babylonien 206,2, Ur  
 Urle, Erle  
 Urmutterzellen, Pollen  
 Urna (lat.), Hydria  
 Urobi, Gasaland  
 Urodela, Amphibien  
 Urolithi, Harnsteine  
 Urparenchym, Stengel 287,1  
 Urraca, Kastilien 598,1  
 Urre Lauquen (See), San Juan (Fluß)  
 Ursa major u. minor, Vär (Sternbild)  
 Urschal, Bjelaja [mation  
 Urschieferformation, Huronische For-  
 Ursinus, Vipio, Orfint  
 Urspring, Schelllingen  
 Ursprung (Therme), Baden 1)  
 Urtal-tau, Turkistan 933  
 Urtica (Pathol.), Hautkrankheiten  
 Urtifaceen, Urticeen  
 Urtingol, Dolonno (Bd. 17)  
 Urtracheaten, auch Paripatus (Bd. 17)  
 Uru, Chaldäa [701,1  
 Urucuty, Cordillera d', Paraguay  
 Uruku (Stadt), Chaldäa  
 Ur-u-kapy, Waffentanz  
 Ururi, Deutsch-Ostafrika (Bd. 17) 242,1  
 Urus, Auerock  
 Urutu, Brasilien 335,2  
 Urville, Kap d', Neuguinea 83,1  
 Urwölq, Herrengrund  
 Urwaßl, Aflaras  
 Utschaja, Feuerland  
 Uscz, usz  
 Uddum, Sodom  
 Use (Fluß), Usingen  
 Usenz, Annivers  
 Usertesen, Sefortoff  
 Ushaw, Durham (Stadt)  
 Usia (griech.), Arianischer Streit  
 Usia (König von Juda), Juden 288,1  
 Usiel, Isal, Jüdische Litt. 300,1  
 Uskadama, Adrianopel  
 Uskolengebirge, Karst  
 Uskudama, Besser (Volk)  
 Usküdar, Skutari 2)  
 Usoga, Uganda  
 Usotu, Amatongaland (Bd. 17)  
 Uspenskoj Trifonow, Bjatta 700  
 Uspenskoje Selo, Bulgary  
 Uspenski, G. J., Russische Litt. 55,1  
 Usque, Samuel, Jüdische Litt. 299,2  
 Usz, Esel 372,1  
 Ufferius, Ufer  
 Uffora, Bosna  
 Uffukuma, Deutsch-Ostafrika (Bd. 17)  
 Ustje, us [242,1  
 Ustopalia, Stampalia

Ust Strjelka, Amur [Kultus (Sb. 17)  
 Ust-Urt, Transkasp. Gebiet, Wertwpi  
 Ustjanowycs, R. u. N., Kleinrussische  
 Usualmarkt, Markt [260,1](#) [Litt. 830,2  
 Usuarius, Usus  
 Usufruktuar, Nießbrauch  
 Usukuma, Uniamvesi  
 Usum Gassan, Armenien [894,2](#)  
 Usundicha Owa, Türk. Reich [921,1](#)  
 Ujungula, Usaramo  
 Usus fori (lat.), Gerichtsgebrauch  
 Ušwjat, Däna  
 Utakama, Uniamvesi  
 Utanata, Aruinseln  
 Uter, U. Bendragon, Artus [888, 889,1](#)  
 Uthin, Cutin  
 Utilla, Bai-Inseln  
 Uto, Albis [\[242,1](#)  
 Utjchungu, Deutsch-Ostafrika (Sb. 17)  
 Uttingen, Kofbrunn  
 Uwakshatra, Kpazares  
 Uwalli, Russisches Reich [60,1](#)  
 Uwaj, Bosnien [247,1](#)  
 Uwinsa, Deutsch-Ostafrika (Sb. 17) [242,1](#)  
 Uptenbogaert, Joh., Arminianer

## B.

Baagö, Färder [57,2](#)  
 Vaal-ouwe, Selberland  
 Baalser Berg, Niederlande [140,1](#)  
 Bacares, Cerro de, Sierra Nevada  
 Bacarescu, J., Rumänische Litt. 82,1  
 Bacel, Fr. Jar., Tschechische Litt. 880,1  
 Baches (Kap), Elefantensfluß  
 Bachtte, Vacho  
 Vacillatio, Stinten  
 Vác, Waizen  
 Vadam, Damm 1)  
 Vág (Fluß), Waag [Lungen  
 Vaglie postali (ital.), Postanwel-  
 Vág-Ujhely, Waagneustadt  
 Vahuka, Artaxerges 9) [Litt. 613,1  
 Bair, Guillaume du, Französische  
 Bairaffe, Kommunismus [987,2](#)  
 Baitupu, Eliceinseln  
 Vakuumfilter, Trocken [857,1](#)  
 Vakuummotor, Dampfkeffel (Sb. 17)  
 Valais, Le, Wallis 366  
 Valankai, Madras [48,1](#)  
 Valarjes, Arsatiden 2), Bagratiden  
 Balca, Fiume, Cremera  
 Baldenier, P., Niederländische Litt.  
 Val Carlos, Roncesvalles [\[159,1](#)  
 Baldarfer, Christoph, Walbarfer  
 Valbau (Reisender), Afrika (Sb. 17) 11,1  
 Valberaduey, Duero  
 Valdes, San José (Halbinsel)  
 Baldivia, Rio de, Calle-Calle (Sb. 17)  
 Valdobbia, Colle di, Alpen 402,2  
 Valdres, Norwegen 246,1  
 Valdullsch, Babuz  
 Valduna (Irrenanstalt), Rankweil  
 Valentia (Gallien), Valence 1); (Ita-  
 lien), Monteleone 1)  
 Valentiana, Valenciennes  
 Valentias (Lord), Abofinien [38,2](#)  
 Valentin, San (Berg), Patagonien  
[709,1](#)  
 Valentine, Valentines, Valentinstag

Valentinianä, Valenciennes  
 Valentinorum Civitas, Balence 1)  
 Valeria (Schloß), Ston  
 Valeria Victrix, Chester 1)  
 Valerius (Bischof von Hippo), Au-  
 gustinus 1) [Litt. 719,1  
 Valerius, Joh. David, Schwedische  
 Valerius, Julius, Röm. Litt. [929,2](#)  
 Valerius Probus, R., Röm. Litt. [929,2](#)  
 Valignan, Japan [165,2](#)  
 Valis, Etis  
 Valise (franz.), Felleisen  
 Vallage, Champagne 1)  
 Valle, Gef. und Fr. della, Italienische  
 Vallendys, Balangin [Litt. [99,2](#)  
 Valericcia, Ariccia  
 Valletische Pillen, Eisenpräparate  
 Vallhöll, Walhalla [Litt. [600,2](#)  
 Vallière, Herzog de la, Französische  
 Vallisoleum, Wallabolb 1)  
 Vallum Hadriani, Agri documates  
 Valoritis, Arist., Neugriech. Litt. 80,2  
 Val Rin, Hinterrhein  
 Bals am Platz (Schweiz), Glenner  
 Valse (franz.), Walzer  
 Valser Rhein, Glenner  
 Valforey, Val, Entremont, Val b'  
 Balvafone, Graßmo da, Italienische  
 Balverde, Ferro [Litt. [91,2](#)  
 Valvula Bauhini, Bauhinsche Klappe  
 Balzeina, Prätigau [(Sb. 17)  
 Vanadis, Wendis  
 Vanbrugh, Sir John, Engl. Litt. [648,1](#)  
 Vandilangus, Andelage  
 Vangionen, Germanen [176,2](#)  
 Vannelais, Bretagne  
 Vannes (Fluß), Yonne  
 Vannius, Hermunduren [ber 9)  
 Vanozza de' Catanei, Rosa, Alexan-  
 Van Keenen-Pak, Natal  
 Vans Agnew, Asten (Sb. 17) [58,2](#)  
 Vanucci, Atto, Italienische Litt. [101,2](#)  
 Vanvitelli, Luigi, Vautunf [502,1](#)  
 Vapincum, Gap [italische Litt. [426,1](#)  
 Vaqueiras, Rambaut von, Proven-  
 Varangerfjord, Norwegen [244,2](#)  
 Varasdin-Topliza, Warasdin  
 Baratyel, Karpathen [558,1](#)  
 Vardunum, Berden  
 Vardusia, Atollen  
 Varese (Historiker), Italien Litt. [101,2](#)  
 Vargas (Präsident), Venezuela [84,1](#)  
 —, Luis de, Malerei [153,2](#)  
 Bargula, Schenken von, Hudebsburg  
 Variationen (Poetik), Glosse  
 Baringer, Wardger  
 Barinus, Guarino  
 Bariur, Madras [49,1](#)  
 Barlar (Schloß), Roessfeld  
 Barlo, Karpathen [557,1](#)  
 Barmárdalur, Island [37,1](#)  
 Barmelbinger (Wein), Moselweine  
 Baro (Fluß), Bar  
 Bärö, Losoten  
 Baroich, Bosnien [248,2](#)  
 Barrone, Como  
 Barsovie (franz.), Warschau  
 Bas, Eisenburg  
 Vasa capillaria, Kapillaren; V. lac-  
 tifera, Milchdrüsen; V. resorben-

tia; Lymphgefäße; V. vasorum, Ar-  
 terien; V. vorticosa, Auge [75,2](#)  
 Basaten, Basas  
 Basco de Lobeiro, Amabisromane  
 Basconcellos, Jorge F. de und B.  
 Cabral de, Portug. Litt. [261,2, 262,1](#)  
 Vasconia, Gascogne  
 Vas deferens (lat.), Samenleiter  
 Basento, Basento  
 Vashtaspa, Sphastepes  
 Basilades, Missolonghi  
 Basio, Saison  
 Baislui, Waslui  
 Basquez, J., Cabahallo  
 Bassar College, Poughkeepsie  
 Bassorey, Val, Entremont, Val b'  
 Vastiniensis pagus, Gätinais  
 Bater (Berg), Neubritannia - Archipel  
[70,2](#) [Siegeß, Minimen  
 Bäter der Mission, Lazaristen; B. des  
 Bätermörder, Galstuch  
 Bäterrecht, Mutterrecht  
 Bathy (in Bötien), Kultis  
 Betivermurzeln, Andropogon  
 Batnajökull, Island [37,1](#)  
 Batopädi (Kloster), Athos  
 Bättis, Tamina  
 Baudaire, Genfer See  
 Baudour, Haiti [2,1](#)  
 Baulion, Dent de, Saabt [300,2](#)  
 Baume (Reisender), Asten (Sb. 17) [62,1](#)  
 Baum, La (Landschaft), Lavauz  
 Bavau (Insel), Tongaarchipel  
 Bavitao, Tubuaiinseln  
 Bebjerg, Siborg 1)  
 Beckell, Jul., Schwedische Litt. [720,1](#)  
 Becta, Bectis (Insel), Bight  
 Bedda, Bedda  
 Bediowis, Bejowis  
 Bedius, Strurien [890,1](#)  
 Bedozgletscher, Inn  
 Bedretta del Forno, Ortleralpen  
 Bedretto, Gletscher [422](#)  
 Beerse, Bäume  
 Beffenfjord, Norwegen [245,1](#)  
 Bega, Alonso und Ventura de la,  
 Spanische Litt. [91,1, 95,2](#)  
 Vegetabilisches Rot, Safflor  
 Vegetable calomel (engl.), Podophyl-  
 lum [\[961,1](#)  
 Vegetationslinie, Pflanzengeographie  
 Beggio, Matteo, Italienische Litt. [89,1](#)  
 Beghel (Stadt), Bechel  
 Bet, Mandinta [griechische Litt. [261,1](#)  
 Beiga Tagarro, Manoel da, Portu-  
 Veille (franz.), Vigilien  
 Beirhöi, Seeland 1)  
 Beitzberg, Ebnsefeld  
 Beitzthalp, Alpen [400,1](#)  
 Beitzkopf, Eifel [371](#)  
 Beland, Wieland der Schmied [597,1](#)  
 Belasquez, L. J., Span. Litt. [93,2](#)  
 Belathri, Bolsterra  
 Belay (Gebirge), Loire [878,1](#)  
 Belber (Fels) Tauern, Tauern  
 Belden (in Rärnten), Wörtcher See  
 Beldener, Joh., Buchdruckerkunst [555,2](#)  
 Beldidena, Innsbruck [966,2](#)  
 Belestino, Phera  
 Belez de la Gomera, Peñon de Belez

Belezgebirge, Bosnien 247,1  
 Belia, Clea  
 Beličko, Samuel, Kleinruss. Litt. 830,1  
 Belitträ, Belitri  
 Bella Lapella, Salomoninseln  
 Bellavier, Gallien 859,1  
 Belle, Felba [Sturz 746,1  
 Belleja (Stadt), Parma 739,1, Berg-  
 Bellolassen, Gallien 850,1  
 Belmerstot, Lippe 818,1  
 Belfu, Bolet  
 Belsuna, Bosnien  
 Beluchi, Aolien  
 Belume, Gelderland [webe)  
 Belvet (engl.), Samt, Manchester (Ge-  
 Vemenotus, Femgerichte 125,2  
 Bena (Dorf), Monteleone 1)  
 Vena cava, Hohlader; V. mediana,  
 Aderlaß; Venae anonymae, Hohl-  
 Venditio (lat.), Kauf [ader  
 Venditores librorum (lat.), Buch-  
 Vendmois, Beauce [handel 570,1  
 Venecia, GOLF von, Maracaibo (GOLF)  
 Veneden (Wenden), Sarmatien  
 Venerie, Syphilis 465,1  
 Venerie (franz.), Hege  
 Venezia, Benebig 74,2  
 Veneziano, Agostino, Russ  
 Venegolano (Beso B.), Venegueta 83,2  
 Veniero, Domenico, Italienische  
 Vengria, Ungarn 990 [Litt. 93,2  
 Ventus, Otto, Malerei 153,1  
 Venn (belg. Landschaft), Fagne, La  
 Venöbucht, Limfjord  
 Vent (Dorf), Dqthal  
 Venta (röm. Station), Monmouth-  
 shire; V. Belgarum, Winchester 1);  
 V. Icenorum, Norwich 1)  
 Ventadour, V. von, Provençalische  
 Ventaroli, Chiavenna [Litt. 426,1  
 Vent de Cers (franz.), Mistral  
 Vente (franz.), Kauf  
 Ventenat, E. V. (Botan.), »Vent.«  
 Venter (lat.), Bauch [99,2  
 Ventignano, Herzog von, Ital. Litt.  
 Ventilbohrer, Erdbohrer 739,1 [1010,2  
 Ventilinstrumente, Blasinstrumente  
 Ventotène (Insel), Pandataria  
 Ventroffer, Prespa (Bd. 17)  
 Ventron, Grand-, Vogesen 251  
 Vents alizés (franz.), Passatwinde  
 Ventuari, Guayana 894,1  
 Venusberg, aus Chiromantie  
 Venusia, Venosa  
 Venusmilch, Venjoë  
 Venusti, Marcello, Malerei 152,1  
 Verabscheuen, Begehrungsvermögen  
 Verächtlichkeit, Anrüchigkeit  
 Veragri, Saint Bernhardt  
 Verazzani, Giovanni, Amerika 479,1  
 Verbalia, Derivatium  
 Verbalismus, Anschauungsunterricht  
 Verbälregister, Realindex  
 Verbälstamm, Verbum [17) 446,1  
 Verbäl suggestion, Hypnotismus (Bd.  
 Verbandzüge, Eisenbahn 442,1  
 Verbandtasche, Weste  
 Verbandverkehr, Eisenbahntarife 465,2  
 Verbano, Lacus Verbanus, Lago  
 Verbasceen, Strofularineen [Maggiore

Verbenae, Verbenarius, Fetialen  
 Verbindungsgewichte, Äquivalent  
 Verbleien (Zollw. 1c.), Plombieren  
 Verbödmung, Bodmerei  
 Verbotene Gerichte, Femgerichte 125,1  
 Verbreitungszentren, Eier 700,1,  
 Tiergeographie (Bd. 17)  
 Verchem, Schlacht bei, Adolf 2)  
 Verdala, Cittavecchia 2)  
 Verdampfapparat, Robertscher,  
 Verde, Rio, Arizona [Zuder 977,2  
 Verdichtungssapparate (elektrische),  
 Elektrische Kondensatoren  
 Verdniqgebirge, Kroatten-Sl. 239,1  
 Verdon, Alpen 397,1 [Problem  
 Verdoppelung des Würfels, Delisches  
 Verdorbener Magen, Magenkatarrh 65  
 Verdrängungstheorie, Bewegung-  
 widerstand (Bd. 17) 132,2  
 Verdrehung, Torston  
 Verdrückung (Geol.), Gang 890,1  
 Verdünnen (Landw.), Drillen  
 Verdunstungskälte, Verdampfung,  
 Wärme 392,1  
 Vereinigte Staaten des Rio de la  
 Plata, Argentinische Republik 790  
 Vereinigungstheorien, Strafrecht  
 Vereiterung, Entzündung 685,1 [363,1  
 Vererben (Jäg.), Färben  
 Verfassungrecht, Staatsrecht 202,2  
 Verfu-Urli, Karpathen 558,1  
 Verga (Kap), Vissagosinseln  
 Vergantung, Versteigerung  
 Vergärungsgrad, Attenuation  
 Vergessen, Gedächtnis 968,1  
 Bergilia (Stadt), Murcia  
 Vergiliae, Plejaden  
 Bergilio, Polidoro, Italien. Litt. 94,2  
 Berginius, Virginius [Sandstein  
 Verglaster Sandstein, Gefritteter  
 Vergleichung, Gleichnis, Periphrase  
 Vergletscherung, frühere, Stzzeit (Bd.  
 Vergobretus, Abuer [17) 282,2  
 Vergoldung, Prüfung der, Gold-  
 legierungen (Bd. 17)  
 Vergößerung (Ruf.), Verlängerung  
 Vergütungstheorien, Strafrecht 363,1  
 Vergyn, Sibernia  
 Verhad, Verhau [946,1  
 Verhandlungsmagime, Zivilprozeß  
 Verhängte Auslage, Festschluß 90,2  
 Verholzung, Zelle 850,1  
 Verhütungstheorien, Strafrecht 363,1  
 Verklaffung, Eiter [564,1  
 Verkaufsbuch, Strazze, Buchhaltung  
 Verkaufswert, Waldwertberechnung  
 Verkehrskrisen, Absatzkrisen  
 Verkleidungsstück, Schubladenstück  
 Verkleinerung (Mus.), Verkürzung  
 Verkolung, Destillation 724  
 Verkorfung (Bot.), Zelle 858,2  
 Verklöbung, Orden der, Annun-  
 Verlagshache, Verlag [ciatenorden  
 Verlangzetteln, Buchhandel 575,1  
 Verlaten (Insel), Krakatau  
 Verleger, Verlag  
 Verlobnis Maria, Marienfeste  
 Verlorner Kopf (Artill.), Geschuß 218,2  
 Vermählung Maria, Marienfeste  
 Vermejo, Abiponen

Vermejo, Rio, Argentinische Rep. 791,1  
 Verminatio (lat.), Wurmfkrankheit  
 Vermis (Anat.), Gehirn 2,1  
 Vermuntgletscher, Silvretta  
 Bernarbafis, Neugriechische Litt. 80,2  
 Vernatio (lat.), Knospe  
 Verney, Montreux  
 Vernix caseosa (lat.), Kind 732,1  
 Bernon Lee (Pseud.), Paget (Bd. 17)  
 Veröcze, Birovitz  
 Verpflanzschule, Saatschule  
 Verpfründung, Altenteil  
 Vers haifins (franz.), Baif  
 Verschleimung (Bot.), Zelle 859,1  
 Verschleißbesteuerung, Verschleiß-  
 monopol, Aufwandsteuern 69,1 u. 2  
 Verschlößene Garten, der, Bethlehem  
 Verschwindungspunkt, Projektion 402  
 Versenkung, Theater 624,2  
 Versckkopf, Quillochieren  
 Versfuß, Fuß (Metrik) [Gelöbniß  
 Versicherung an Eides Statt, Hand-  
 Versicherungsschein, Police  
 Versiegelter Brunnen, Bethlehem  
 Versipelles, Bervolf  
 Vers l'Eglise, Grande-Cau, Pilon  
 Verspillerung der Pflanzen, Etioles-  
 Verstanklahorn, Silvretta [ment  
 Versteinen, Abheden  
 Verstocktheit, Gewissenhaftigkeit  
 Verstrich, Versteigerung  
 Versuchsbau (bergm.), Bergbau 723,2  
 Versus memoriales (lat.), Denkverse  
 Vert d'Usébe, Anilin 592,1  
 Vertebrae spuriae, Steißbein  
 Verteilungssteuern, Repartitions-  
 Vert-jus, Most [Steuern  
 Vertragshäfen, Traktatshäfen  
 Vertragstheorie, Eigentum 375,2  
 Vertraute Gesellschafter, Roman-  
 Verucchio, Rimini [bitgesellschaft  
 Verulä, Veroll  
 Verulamium, Saint-Albans 1)  
 Verunum, Verdun  
 Bervollkommnungsprinzip, Darwi-  
 nismus (Bd. 17) 208,1  
 Verwahrung, Haft  
 Verwallgruppe, Silvretta  
 Verwallthal, Stanger Thal  
 Verzichtartikel, Lehnwesen 631,2  
 Verzierungsmaterialien, Baumate-  
 Verziehen (Landw.), Drillen [italien  
 Verzinnherd, Weißblech (Bd. 17)  
 Veseli, Wessely 1)  
 Vesel-Rofeski, Jovan, Slowenen  
 Vesica fellea, Gallenblase  
 Vesicula, Hautkrankheiten  
 Vesikuläratmen, Lungenentzündung  
 Vespereide, Vesperle, Turnier  
 Vespro Siciliano, Sizilianische Vesper  
 Besteraalen, Esoten  
 Bestmannaeyjar, Island 88,1  
 Vestri (nord. Myth.), Zwerg 1014,2  
 Vestries (engl.), Constable  
 Bestvaagö, Esoten  
 Vesubia (Fluß), Bar  
 Vesulspiß, Silvretta  
 Vesunna, Périgueux  
 Betapaf, Sangre de Cristo Range  
 Veterinarius, Vegetius

Veterinärordnung, Heer- u. Wehrord-  
 Veto-Akte, Schottische Kirche (nung)  
 Vetrici, Nikola, Serbische Sprache  
 Vet Rivier, Baal [u. Litt. 882,2  
 Petruvius Mamurius, Ancile  
 Vettori, Petrus, Victorius  
 Vetus de montanis, Affasinen  
 Vetus Salinum, Abony  
 Veyberg (Burgruine), Steßen 334,1  
 Vexillum (Bot.), Papilionaceen  
 Veyenthal, Blanden  
 Veytaug, Montreux  
 Via Amilia, Apenninen 672,2  
 Viadrus, Oder  
 Via lactea, Milchstraße  
 Via Lata, Flaminia via  
 Vianomina, Wien 614,2  
 Vias, ujez [Litt. 508,2  
 Viau, Théophile de, Französische  
 Vieur, Aveyron  
 Vibilius, Hermunduren  
 Bibisco, Bevey  
 Vibrato (ital.), Werbung  
 Vica Bota (Myth.), Aite  
 Vicarius, Bisar, auch Cent (Bezirk);  
 V. generalis, Generalvikar; Vi-  
 carii imperii, Reichsverweser  
 Vicdom, Bize  
 Vic d'Osna, Bich  
 Vicentia, Vicenza  
 Vichtel, Fang mit der, Bogelfang  
 Vi, clam. precario (lat.), Best. 813,2  
 Vicomte, Bicomte [Natal  
 Victoria (Südafrikan. Republik),  
 — (See), Australien 145,2  
 — (austral. Fluß), auch Cooper  
 — (Ort in Brasilien), Bahia  
 Victoriafälle (Sambesi), Rosiwa-  
 Victoriahafen, Boothia Feltz (tunja  
 Victorialand, »Straße, Victorialand  
 VictoriansCodex, Viktor Amadeus 2)  
 Victoriasee (Asien), Amu Darja  
 Vicus, Cent (Bezirk); V. Aquensis  
 Balneariae, Bagntres 1); V. Au-  
 relii, Chringen; V. Ansoniensis,  
 Bich; V. Julii, Aite 1); V. Julius,  
 Germersheim  
 Vidalović, Mil., Serbische Litt. 883,1  
 Vidal (Reisender), Afrika 173,1  
 Vidal Salomo, B. Benveniste ibn  
 Labi, B. di Tolosa, Jüdische Litt.  
 297,2, 298,1 [456,1  
 Vidalsn, Jon, Isländische Litt. (Bb. 17)  
 Viderö, Färder 57,2  
 Vidica, Whilfa  
 Vidimant, Beglaubigung  
 Vidrecome (franz.), Bilkomm  
 Vidua (lat.), Witwe  
 Viducasse, Aremortica  
 Viduus (lat.), Witwer  
 Vidvapati, Vidpai  
 Viège, Bisp  
 Viehsterben, gemeines, Rinderpest  
 Viehwagen, Eisenbahnbau 456,1  
 Viehweber, Webervögel  
 Vieira, Antonio, Portug. Litt. 261,2  
 Vielaug, Vielborster, Anneliden  
 Vieleszahlen, Polygonalzahlen  
 Vielfarbenrud, Schnellpresse 585,2,  
 Vielflächner, Polgeber [(Bb. 17) 734,1

Vielfernige Zellen, Myeloplagen  
 Viella (Ort), Arantbal  
 Vielfstimmigkeit, Polyphonie  
 Vienna, Bienne (Stadt), Wien 600,1  
 Bienne en Ardenne, Blanden  
 Vierhügel, Gehirn 2,1  
 Vieringhausen, Aemscheid  
 Vierkiemer, Zintenschnecken 717,2  
 Vierkleinen erhitenden Samen, die,  
 Vierpfeilerinsel, Bäreninseln [Ammi  
 Vierschildiger Edelmänn, Ahnen  
 Viertel (altes Geschüh), Feldschlange  
 Vierung, Bergrecht 742,1  
 Bierwäzentrain, Walzwerk 378,2  
 Bierzehnder, Geweih 285,1  
 Bierziger, Brett  
 Vieta, Algebra 341,1  
 Vieth, G. H. A., Turnkunst 943,2  
 Viga-Blumr, Blum-Cyoloffson  
 Vigma, Bienne (Fluß)  
 Vigier, François, Vigerus  
 Vigiä (a. Geogr.), Bisceglie  
 Vignac, Korfu (Bb. 17) 503,2  
 Vigneau, Bordeauxweine  
 Vignoble (Landschaft), Cortaillob  
 Vignoni, G. (Reisender), Aften 268,1  
 Vignor, R. A. (Ornitholog), »Fig. 2  
 Viguier, Andorra  
 Vihärad, Höhlentempel  
 Vihorlatgebirge, Karpathen 557,1  
 Vihuela, Biella  
 Vikariatshofgerichte, Reichshofrat  
 Vikensee, Ostafanal  
 Vikramaditja, Ara des, Samvat  
 Viktor Emanuel-berge, Neuguinea  
 83,1 [(Bb. 17)  
 Viktoria-Dampfmotor, Dampfessel  
 Viktoriapf, Vancouver (Insel)  
 Viktoriastraße, Vikitorialand  
 Viktualienbrüder, Vitalienbrüder  
 Vilares, Joannis, Neugriech. Litt. 80,2  
 Vilcanota, Gebirge von, Peru 884,2  
 Bildmose, Dänemark 501,2  
 Vilella Barboja, Fr., Brasilien 237,2  
 Vilen, Slawen 1029,2  
 Vilhancicos, Villancicos  
 Villa alba, Victoria (B) 186,1  
 Villa Argentina, Famatina  
 Villacher Alpe, Villach  
 Villae curtes, Bauer 463,1  
 Villa della Encarnacion, Itapúa  
 Villa de Belhas, Njoren 105,2  
 Villamediana, Graf von, Spanische  
 Litteratur 92,2  
 Villa Mercedes, Rio Quinto  
 Villa Nova de Gaia, Porto 1)  
 Villanovus, Arnoldus, Alchimie 305,1  
 Villanueva del Grao, Balencia 1)  
 Villanus, Villains  
 Villars (Botaniker), »Vill.  
 Villavicencio, San Martin  
 Villegas (Rei.), Amerika (Bb. 17) 81,2  
 — Antonio de, Spanische Litt. 90,2  
 Villemarie, Montreal  
 Villemarqué, de la, Franz. Litt. 592,1  
 Villequier, Herzog von, Rumont 2)  
 Villermé, Französische Litt. 613,1  
 Villiers, Barbara, Cleveland  
 —, George, Herzog von Buding-  
 ham, Englische Litt. 647,2

Villiers, Jean de, Johanniterorden  
 246,1 [Johanniterorden 246,1  
 Villiers de l'Isle Adam, Philipp,  
 Vilmerger Krieg, Santi Gelen 25,1  
 Vilmorin, F. L. de (Botan.), »Vilm.  
 Viminacium, Mösten  
 Viminero (Gräfin), Portug. Litt. 202,  
 Vinalopo, Alicante  
 Vinata, Vinette [(Bb. 17)  
 Vincent (frz. Schriftstellerin), Bern  
 Vincent, G. (Reisender), Afrika 174,1  
 Vincentes, Gil, Spanische Litt. 90,1  
 Vincentpyramide, Monte Rosa  
 Vinciguerra, A., Italienische Litt. 21,1  
 Vincum, Bingen  
 Vindanius Anatolios, Geoponici  
 Vindascinus Comitatus, Straßfr  
 Vindhöi, Seeland 1)  
 Vindikanten, Separation  
 Vindomina, Wien 614,2  
 Vindonissa, Windisch  
 Vinh, Anam 529  
 Vinhos de ramo, Portwein  
 Vinicella, Bintel  
 Vinje, A. D., Norwegische Litt. 25,1  
 Vinno von Rohrbach, Schwertbrüder  
 Vino del Bosco, V. santo, V. san-  
 tissimo, Italienische Weine; V. di  
 Bacco, V. di Legge, V. di notte,  
 V. santo, Griechische Weine; V. di  
 Roda, Madetrwein; V. tazzese,  
 Vinomna, Rankweil [Falerner Wein  
 Vin trouble (franz.), Best  
 Vinzentiner, Jesuiten 210,1  
 Violdagambenbaß, Kontrabaß  
 Viole d'amour, Viola 218,1  
 Violet de Paris, V. de Parme,  
 Anilin 591,2, 592,1  
 Violetten, Violettes, Färbstee  
 Violon solo (franz.), Konzertmeister  
 Vipsania, Agrippa 2)  
 Virgin Cape, Virgenes  
 Virginia Water, Windsor 1) [960  
 Virginische Nachtigall, Cardinal (Se-  
 Virginische Ottern, Otternfelle  
 Virgule à la Mazarin, Bart 393,2  
 Viromanduer, Belgen 1)  
 Vis (Insel), Ziffa (Insel)  
 Vis ac motus (lat.), Zwang  
 Vis attractiva (lat.), Dynamismus  
 Vis-à-vis (Musikinst.), Doppelklavi-  
 Visceralskelett, Wirbeltiere 684  
 Visceratio, Totenbestattung 774,1  
 Visconti, Gasparò, Italien. Litt. 90,1  
 Vishnu, Vishnu  
 Vistierpatrouille, Sicherheitsdienst  
 Vistierrohr, Fernrohr 150,1  
 Vistierschieber, Kuffaß  
 Vistierstoof, Pegelstoof  
 Vistri-Nasam, Großweir [orden  
 Visitandines (frz.), Heimsuchung-  
 Vis legis (lat.), Gewohnheitsrecht:  
 V. repulsiva, Dynamismus  
 Vispered, Bendavesta 968,1  
 Vis, Otro (Gewicht)  
 Vischer, Roemer, Niederl. Litt. 156,  
 Vissó (Fluß), Theiß  
 Visus (lat.), Gesicht 235,1; V. desgu-  
 ratus, Falschsehen  
 Vital, David, Jüdische Litt. 299,1

Vitalianus, Vitellianus  
 Vitafid, Dschelam  
 Bite, Timoteo delle, Malerei 152,1  
 Bitelleschi, Jesuiten 209,1  
 Vitellium, Italia  
 Vitum, Brasilien 340,1  
 Vitia redhibitoria, Gewährsmängel;  
 V. vocis, Stimmfehler  
 Vitiazstraße, Neuguinea 83,1  
 Vitium cordis, Herzfehler; V. ori-  
 ginis, Erbflände; V. primae for-  
 mationis, Mißbildung 675,1  
 Vitkov, Bistadt  
 Vitkovič, M., Ungarische Litt. 997,1  
 Vitodurum, Winterthur  
 Vitoroggebirge, Bosnien 247,1  
 Vittore, Monte, Monti Sibillini  
 Vittorino von Feltre, Philologie  
 Vituburum, Winterthur [1010,1  
 Vituela, Vitula, Fiedel  
 Vitus Theoborus, Dietrich 1), Welt  
 Vivaldi (Virtuose), Stoline  
 Vivar, Burgos (Stadt)  
 Vivarais, Berge von, Cevennen  
 Vivens-Durfort, Bordeauxweine  
 Vivien (Maler), Pastellmalerei  
 Vivis, Bevey  
 Vivicci, Gallien 850,1  
 Viza, Wisa  
 Bizcaya, Biscaya  
 Bizeruna (Berg), Belebitt  
 Bjäsa, Hpphast  
 Bjed, Slawen 1029,1  
 Bjodr, Ober  
 Blaamsch Hoofd, Antwerpen 662,1  
 Blacich, Flacius  
 Blacq, Arithmetik  
 Blämische Inseln, Njoren 196,1  
 Blämische Kappe, Atlant. Ozean 2,1  
 Blaenderen, Flandern 340,1  
 Vlaška, Blaska  
 Blasi'gebirge, Bosnien 247,1  
 Blegiassa (Berg), Bihargebirge  
 Bltava, Moldau (Fluß)  
 Blyndt, Flindt  
 Boarmarende, Halbmittag  
 Vocantes (lat.), Konfitorium  
 Vocatio (lat.), Heilsordnung  
 Voces aequales u. inaequales  
 (lat.), Gleiche Stimmen  
 Bodi Biojeromja, Eptó-Szent-Miklós  
 Bodnany, Bobnian  
 Voet, Joh., Niederländische Litt. 160,1  
 Vogel (am Webstuhl), Weben 447,1  
 Vogelansicht, Vogelblick, Vogelpers-  
 pective  
 Vogelberg, Bernardino (spektive)  
 Vogel-Böhmische Methode, Jacotot  
 Vogelheid, Höhe, Sachsen-Weimar-  
 Eisenach 153 [697,1  
 Vögelsied, Schlacht bei, Appenzell  
 Vogelinseln, Aves  
 Vogelsang (Berg), Pommern 215,1,  
 auch Elbing 506,1  
 Vogelwiese, Schützengesellschaften  
 Vogtdingsgut | Bauerngut 469,1  
 Vogteigüter  
 Vogtleute, Schutgerechtigkeit  
 Bohumano, Bahman  
 Boidia, Ortschaftenland 673,1, 697,1  
 Voieu, Hungari

Voigt, Bogtei  
 Voigtsberg, Rheinstein  
 Voigtsdorfer Berg, Ostpreußen 542,1  
 Voire, Kube  
 Vojs, Hungari  
 Vojevoda, Boiwob  
 Volontier, Gallien 859,1  
 Volcae, Volsen [catepetl  
 Volcan Grande de Mexico, Popo-  
 Volcanal, Vulcanus (Archipel (Bd. 17)  
 Volcano (Insel), auch Nagelhaens-  
 Volcano de Fuego, Agua  
 Volcano House, Ailauea  
 Volcano viejo, Nicaragua 130,1  
 Volcanus, Vulcanus [261,1  
 Völgergeruch, Duft- u. Riechst. (Bd. 17)  
 Volkert, Eduard, Improvisation  
 Volksdichter, Naturdichter  
 Volksdichtigkeit, Bevölkerung 851,1  
 Volksgenre, Malerei 147,1  
 Volkskammer, Volksvertretung  
 Volksschule (Kosten in verschiedenen  
 Ländern), Bb. 16, 1026,1 (Korresp.)  
 Volksschulen, gehobene, Mittelschulen  
 Volksseelenkunde, Anthropologie  
 628,1, Völkerpsychologie  
 Volland, Sophie, Diderot  
 Vollerben, Völlhöfner, Bauer 462,1  
 Vollmeier, Bauer 462,1  
 Vollrad, Fahrradwerke 823,1  
 Vollrathberger (Weinorte), Winkel  
 Vollspanner, Bauer 462,1  
 Volo, Kuppelgrab von, Ausgrabun-  
 gen (Bd. 17) 69,1  
 Volskergebirge, Albanergebirge  
 Voltisches Spannungsgesetz, Elek-  
 trische Spannungstheorie  
 Völundr, Wieland der Schmied  
 Voluntas (lat.), Wille  
 Volutina, Aderkulte  
 Volvox, Protozoen  
 Volyne, Volin  
 Vomitorea (lat.), Amphitheater  
 Vomitus cruentus (lat.), Blutbrechen  
 Vorab (Berg), Cardona  
 Vorauen, Alon  
 Vorbatterie, Schiff 458,1  
 Vorbau (landwirtsch.), Zwischenbau  
 Vorbehalt, auch Klausel  
 Vorbehaltenes Gut, Receptitien  
 Vorberg (Anatomie), Promontorium  
 Vorbroel, Jacob, Philologie 1011,1  
 Vor d. Wind segeln, Abhalten, Segeln  
 Vorderglied (Grammat.), Periode  
 Vorderkastell, Bad  
 Vordermänner (Wechsel), Vormän-  
 nern  
 Vorderstich, Nähen (ner, Nachmann  
 Vorderjaden, Eisen 415,1  
 Vorderzange, Hobelbank  
 Vorderzeug, Geschirr [ment 608,1  
 Vorerbe, Substitution 415,1, Testa-  
 Vorgabe (bergm.), Bergbau 723,1  
 Vorgarn, Spinnen 148,1  
 Vorhalle (Gemeinde), Herbede  
 Vorhalt, doppelter, Konsonanz  
 Vorhut (auf Weideplätzen), Weide-  
 Vorjaue, Halbmittag [gerechtigkeit  
 Vorkastell, Bad, Bad  
 Vorlandseen, See (Bd. 17) 760,1  
 Vorläuferstadion, Anstufung

Vorläufige Anordnungen, Einst-  
 weilige Verfügungen  
 Vormerkung, Hypothek  
 Vormordsen, Frands, Dänische Litt.  
 Vöröspatal, Berespatal [521,1  
 Vörös-Lorony, Noterturmpaß  
 Vorpositionen, Festungskrieg 189,1  
 Vorpostenhunde, Hunde (Bd. 17)  
 Vorpostentelegraphen, Militärtelegr.  
 Vorsatz, Buchbinden 545,1  
 Vorscharten, Verdeckte Batterien  
 Vorschlaghammer, Schmieden 563,1  
 Vorschlageliste, Schwurgericht 780,1  
 Vorschleife, Triller  
 Vorschneidzahn, Hobel  
 Vorstählen, Verstählen  
 Vorsteder, Färbungen  
 Vortigern, Vortimir (Vortimer),  
 Sengist und Gorfa, Artus 888, 889,1  
 Vortreffen, Festart 88,1  
 Vortritt (Fechtkunst), Ausfall  
 Vortumnus, Vertumnus [schaft 454  
 Vorverjüngungsbetrieb, Forstwirt-  
 Vorwärtsabschneiden, Aufnahme 63,1  
 Vorwärtsdrehung, Pronation  
 Vorwegnahme, Anteckung  
 Vos, M. de, Malerei 153,1  
 Vospor (Stadt), Antikaphon, Vos-  
 porus (Stimmer.)  
 Vouasson, Glacier de, Evolena  
 Vouga (Fluß), Portugal 250,1  
 Voullon, Schlacht bei, Poitiers 156,1  
 Vovussa (Fluß), Bioga  
 Voyageur de commerce, Hand-  
 Braca, Braga [lungsreisender  
 Brand (Dorf), Marathon (Bd. 17)  
 Branagebirge, Bosnien 247,1  
 Branasee, Cherso, Dalmatien 426,1  
 Bredeman de Bried, Architektur-  
 Breeswijk, Bienen [malerei  
 Bredant, Freibant  
 Briedhi (sandstr.), Ablaut  
 Briesland, Friesland 1)  
 Briner Rhein, Glenner  
 Broburg, Froburg  
 Bršovice, Brschowitz  
 Brunsennaire, Prussennaire  
 Brucica, Bosnien 249,1  
 Brhehrd, Viktorin von, Tschechische  
 Bucija, Bosnien 247,1 [Litt. 879,1  
 Vue à vol d'oiseau, Vogelperspek-  
 Buelta de Abajo, Pinang [tive  
 Bussens (Schloß), Morges  
 Vulgo quaeesti (lat.), Kontubinal  
 Vulkan (Berg), Vulkangebirge, Kar-  
 pathen 558,1  
 Vulcanus (lat.), Wunde 761; Vulnura  
 sclopetaria, Schußwunden  
 Vulpecula, Fuchs (Sternbild)  
 Vulstinus, Lacus, Volsena  
 Vultur, Monte, Apenninen 672,1  
 Vulturus (Fluß), Volturmo  
 Vultus (lat.), Gesicht 234  
 Vulva (lat.), Scheide  
 Vulzi, Wilzen  
 Vunetara, Karpathen 558,1  
 Vuriendi, Njopos  
 Vuru Biatra, Eisernes Thor  
 Vučindro, Vutrinto  
 Vučoš, Kolytos

Bysantios, Neugriechische Litt. 80,2  
 Byslov, Biskau  
 Byjoké Njoto, Hohenmauth

## W.

Waalsche Kerl, Waalonische Kirche  
 Wachs, künstliches, Ceresin  
 Wachs (Fluß), Asien 982,2  
 Wachsgeneration, Amyloidentar-  
 Wachsteller, Wals (tung)  
 Wachsbadpapier, Wachsstück  
 Wachschwamm, Badeschwamm  
 Wachstumsschafe, Wachstumspе-  
 riode, Pflanzenwachstum 907,2, 968,1  
 Wachszinige, Leibeigenschaft 644,2  
 Wacht, Wache  
 Wachtberg, Befestigung  
 Wächterkontrolluhren, Uhr 975,2  
 Wachtang = Gurgastan, Georgien  
 Wachtügel, Befestigung (prähistor.)  
 Wachtmeister (Raubmörder), Lipsz.  
 Wachusett, Mount, Massachusetts  
 Wachwitz, Dresden 146,1  
 Wadeln, Hinten  
 Wadler, Gebläse 976,2  
 Wadân, (Landschaft) Afrika 155,1, (Ort)  
 Wadden, Watten (Wdrar)  
 Waddjalaiset, Tschuben  
 Wad el Kebir, Numel  
 Wadi Dschera, W. Keral, W. Mod-  
 schid, W. Wale, Woad; W. el Hamâ,  
 Ägypten 209,1; W. el Schati, W. Hä-  
 ran, Afrika 154,2; W. en Nâr, Ri-  
 bron; W. Musa, Petra; W. Na-  
 trün, Natronthal; W. Negal, Ita-  
 lienisch-Ostafrika (Bd. 17) 464,2; W.  
 Sirhan, Asien 937,2; W. Zerka, Jab-  
 Wadleigh, Nordpolexp. 231,2 (bot)  
 Wadschidschi, Udschidschi  
 Wadsö, Wadsö  
 Waekrant, Hubert, Solmisation 14,1  
 Wag (Landschaft), Amhara  
 Waganda, Uganda (668,1)  
 Wagebarograph, Registrierapparate  
 Wagemanometer, Däsymeter  
 Wagenbrücken, Feldbrücken  
 Wagenröhren, Grünbner  
 Wagenleihanstalt, internationale,  
 Eisenbahnwagen - Mietgesellschaften  
 Wagenmeister, Wagenburg  
 Wagenseil, Jüdische Literatur 900,2  
 Wagerklärung, Hypothese  
 Wages (engl.), Feuer  
 Wagharschabad, Gischmiadsin (830,2)  
 Wagilewitsch, J., Kleinrussische Litt.  
 Wagner (Handwerker), Stellmacher  
 Wagner, Hans, Buchbinden 546,2  
 Wagogo, Ugogo  
 Wagonberg, Salwati  
 Wagschein, Waggzettel, Waggelb  
 Wah, Wasen  
 Wahab (Reisender), Asien (Bd. 17) 60,2  
 Wahab (Reisender), Asien 929,1  
 Wählbarkeit, Wahlrecht  
 Wahlenburg, Egisheim  
 Wahlfähigkeit, Wahlrecht  
 Wahlkommissar, Wahlordnung 1c.,  
 Wahl (ten 35,1)  
 Wahnvorstellungen, Geisteskrankheit-

Wahpekutes, Wahpetonwan, Dakota  
 Wahram, Armen. Sprache u. Litt. 837,2  
 Wahrendorff, Artillerie 885,2  
 Wahre Polen, Geheime Gesellschaft. 1018,1  
 Wahrer Ort, Astronomischer Ort  
 Wahrheitsfreunde, Philalethen  
 Wahrberg, Walschin  
 Wahylewicz, J., Kleinrussische Litt.  
 Waierland, Bagrien (890,2)  
 Waifar (Herzog), Auvergne  
 Waikapu, Maul  
 Waitato, Ausland  
 Wainganga (Fluß), Nagpur  
 Waifengerichte, Obervormundschaft  
 Waifeschifa, Webäntasystem  
 Waifhawa, Wifhnu  
 Waito, Abessinien 37,1  
 Waitemata, Ausland  
 Wajl, Stephan 4) 283,1  
 Wakan, Krutinseln  
 Wakawendi, Tanganjika  
 Wakhan, Afghanistan 144,2, Amu Darja  
 Wâidi, Arabische Literatur 727,2  
 Wala, Nögarb  
 Walamir, Gonen 580,2  
 Walastialf, Nögarb  
 Walburg, Heilige, Walpurgis  
 Waldau (Ort in Anhalt), Bernburg  
 Waldbingelkraut, Mercurialis  
 Waldbott, Wartwald (280,2)  
 Waldburg-Zeil (Graf), Nordpolexp.  
 Waldemariana Constitutio, Schles-  
 wig (Herzogtum)  
 Waldenburg (Majoratsherrschaft),  
 Freiburg 9) (772,2)  
 Waldenburger Berge, Württemberg  
 Waldensis pagus, Waadt 301,1  
 Waldbesier, Waldenser  
 Waldgau, Waadt 301,1  
 Waldhaus (Kuranstalt), Flims  
 Waldhorngebläse, Cagniardelle  
 Waldleiningen, Amorbach  
 Waldblindenspanner, Spanner 102,1  
 Waldnab, Nab  
 Waldregion, Pflanzengeographie 960,2  
 Waldschneckenstift, Geheimmittel  
 Waldschrat, Silber Mann (1023,1)  
 Waldstein, Albrecht von, Wallen-  
 Waldweihrauch, Fichtenharz (stein)  
 Walenstad, Walensee  
 Walfischbai (Riffionsst.), Deutsch-  
 Südwestafrika (Bd. 17) 250  
 Walgau, Bludenz  
 Walgiehund, Abessinien 36,2  
 Walgunt von Salneck, Hugdietrich  
 Walichanow (Reisender), Asien 933,2  
 Walker (Reisender), auch Australien  
 155,2, Asien (Bd. 17) 61,1  
 Walkmaschinen, Sut 822,1, Schuh 643,2  
 Wallbruch, Brestke  
 Wallbruder, Pilger  
 Wallbühlfirn, Dammasstod  
 Wallenberg, Jak., Schwed. Litt. 718,2  
 Wallensee, Balensee  
 Wallenstöcke, Tzilis  
 Waller, Pilger  
 Waller (Fisch), Wels  
 Wallerius, Schwedische Litt. 718,2  
 Wallgang, Wall  
 Wallstein, Eisen 410,1

Walme, Gemölbe 312,1  
 Walongan, Samar  
 Walpole (Reisender), Asien 937,2  
 Walporzheim, Ahrweiler (776,2)  
 Walpoto, Hermann, Deutscher Orden  
 Walpurgendöl, Eichstätt 2) 364,1  
 Walram von Nassau, Adolf 1)  
 Wals (nord. Sage), Wälfungen  
 Walsertal, Bludenz  
 Walsch, Bicomte, Franz. Litt. 610,1  
 Walsund, Nordpolexpeditionen 27,2  
 Waltenberg, Silab (17) 56,1  
 Walter, A. (Reisender), Asien (Bd.  
 Walter und Hildegunde (Sage), Sa-  
 gelsächsische Sprache 572,1  
 Walter von Châtillon, Alexanderfrage  
 Walther (Reisender), Asien (Bd. 17)  
 60,2, 63,1  
 —, Bernh., Astronomie 977,2, 984,1  
 —, J. G., Rusil 928,2  
 Walton (Reisender), Asien 930,2  
 Waltrecht, Bauerngut 469,1  
 Walylly, Fest (Stadt)  
 Walzäder, Walzende Grundstücke  
 Walzenstuhlung, Röhlen 850,2  
 Wälzseile, Finiermaschine  
 Wama, Krutinseln  
 Wama(t)schonde, Lusichsi, Deutsch-  
 Ostafrika (Bd. 17) 245,2  
 Wamba, Gonen 538,2  
 Wambuti, Zwergevolker (17) 262,2  
 Wami (Fluß), Deutsch-Ostafrika (Bd.  
 Wanajjärvi (See), Tawasthus  
 Wandala, Afrika 155,2, Afrikanische  
 Sprachen 178,2 [renversteigerung  
 Wanderauktion, Hausierhandel, Wa-  
 Wandermilch, Milchkrankheiten  
 Wanderversammlungen, Kongreß  
 Wanderzellen, Blut 55,2  
 Wandlungsflage, Wandlung  
 Wandrahmen, Schwelle  
 Wandschen, Kanarische Inseln 459,1  
 Wanga, Deutsch-Ostafrika (Bd. 17) 241  
 Wangen (Bau.), Gemölbe 312,1  
 Wanghai, Chinesisches Meer  
 Wangindo, Deutsch-Ostafrika (Bd. 17)  
 Waniamwesi, Uniamwesi (242,1, 245,2)  
 Wanlitshangtscheng, Chines. Bauer  
 Wanlochhead, Louter Hills  
 Wannendäder, Wab 224,1  
 Wannfried (Stadt), Wanfried  
 Wannsee, Grunewald  
 Wanyambo, Uganda  
 Wangoro, Unyoro  
 Wapanacki, Abenaki  
 Wapentakes (engl.), Shire  
 Wappentnechte, Schildhalter  
 Wappentod, Waffentod  
 Wappenzelle, Wappenmäntel  
 Wärälä, Werelä  
 Waranasi, Benares  
 Warandia, Gewere  
 Warasahbai, Victoria 165,1  
 Warburg (Reisender), Asien (Bd. 17)  
 Warche, Amblève (58,1)  
 Ward (engl.), Alderman, Shire  
 Wardan d. Gr., Armenische Litt. 837,2  
 Wärber, Werber (638)  
 Wardha, Nagpur  
 Ward Huntstraße, Reugunes 89,1

Wardö, Wardö  
 Wardstalla, Quastalla  
 Warduum, Verden  
 Warehousing-System (engl.), Bond  
 Warefauri, Chathaminseln  
 Waren (Gemeindeteile), Allmande  
 Warenabzählungsgeschäft, Abzählungsgeschäft (Bd. 17)  
 Warenauktion, Warenversteigerung  
 Warenbaum, Weben 447,1 [17]  
 Warenbazar, Abzählungsgeschäft (Bd. 17)  
 Warenkonto, Buchhaltung 565,2  
 Warenkreditbazare, Abzählungsgeschäft (Bd. 17)  
 Warenspeisenbuch, Buchhaltung 584,2  
 Warensommenschein, Verpflichtung  
 Wari (Fluß), Niger 175,2 [schein]  
 Warin von Altorf, Welfen  
 Wariner, Germanen 177,1  
 Warjal Kjarq, Warangerfjord  
 Warfa, auch Babylonien 206,2, Chal-  
 Warle, Burgdorf 2 [bäa 920,1  
 Warmari, Arfatgebirge [17] 250  
 Warmbald, Deutsch-Südwestafrika (Bd. 17)  
 Wärmeeinheit, Wärme 891,2, Schmelzen  
 Wärmer (Brauerei), Attemperator  
 Wärmestarre, auch Muskeln 937,1  
 Wärmetransmission, Taftinn 632,2  
 Warnad (Warned), Christian, Wer-  
 Warner, Lärmapparate [nife  
 Warner (Völkerschaft), Mecklenburg  
 Warnerius, Jrnerius [389,2  
 Warnow (Kolonie), Brasilien 339,1  
 Warnungstheorie, Strafrecht 383,1  
 Warp (engl.), Kette 702,1  
 Warragongberge, Kosciusko (Berg)  
 Warrant, auch Lagerhaus zc. (Bd. 17)  
 Barraß, Kamala  
 Barraßle, Apfelbaum 675,2  
 Warrenpoint (Hafen), Newry  
 Wars, Kamala  
 Warschau, Fürst von, Paszkewitsch  
 Warscheich, Deutsch-Ostafrika (Bd. 17)  
 Warszawa, Warschau 388 [245,2, 246,1  
 Warszewicki, Christ., Polnische Lit-  
 Wart, Insel [literatur 103,2  
 Warta (in Sachsen), Bischofswerda  
 Wartberg, Befestigung  
 Wartberg (Berg), Heilbronn  
 Wartenberg (Schloß), Böcklbrud  
 Wartenberge, Böhmisches Kamnitg  
 Wartenstein, Gloggnitz  
 Wartezeit, Frucht 477,1  
 Warthaberq, Subeten 421,1  
 Warthe, Kleine, Welna  
 Warua (Volkstamm), Urua  
 Warungu (Volkstamm), Tanganjika  
 Warwid-Smith, Aquarellmaler 709,1  
 Warzenmuskeln, Herz 453,2  
 Warzenteil des Schläfenbeins, Schä-  
 Wafa (Stadt), Nikolaitab [del 373,2  
 Waschbleuel, Waschmaschine  
 Waschflüssigkeit, Gase 933,2  
 Waschoeprozess, Silber 970,1  
 Waschräder, Waschen 406  
 Washington, Mount, White Moun-  
 Wasil, Aguacil [tains  
 Wasilewski, Edm., Poln. Litt. 106,1  
 Wasilij, Russische Litteratur 56,1  
 Wasoga, Uganda

Wasowka, Don  
 Wassa, Aschanti  
 Wassaf, Persische Litteratur 876,1  
 Wasseralfinger Apparat, Bänder-  
 higung [rapie (Bd. 17) 286,2  
 Wasserbäder, elektrische, Elektrothe-  
 Wasserbau (bergm.), Bergbau 729,2  
 Wasserfahrzeuge, Bewegungswider-  
 stand (Bd. 17) 132,2  
 Wasserform, Gebläse 979,1  
 Wassergefäßsystem, Wärmer 769,2  
 Wasserhalali, Parforcejagd  
 Wasserhaltende Kraft, Boden (Bd. 17)  
 Wasserharz, Fichtenharz [149,1  
 Wasserhorizont, Quelle 510,1  
 Wässerige Erscheinungen der At-  
 mosphäre, Hydrometeore  
 Wässeriger Fluß, Kristallisation 236,2  
 Wasserinsel, Waigü  
 Wasserkapazität des Bodens, Boden  
 Wasserklosett, Abtritt (Bd. 17) 149,1  
 Wasserland, Holland 654  
 Wasserleitungsbrecht, Baurecht 526,2  
 Wasserleitungsrohren, Mauersteine  
 Wasserliesche, Alismaceen [353,1  
 Wasserlunge, Schinodermen 290,1  
 Wasserment, Rörz  
 Wassermetier, Wasserleitungen 425,2  
 Wassernase (Bauk.), Nase 1015,2  
 Wasserreise, Wasserreise  
 Wasserröste, Flachs 329,1 [rate  
 Wasserrücklauf, Dampfesselspeiseappa-  
 Wasser Schlag, Pumpen 462,1  
 Wasser Schlauch (Pflanze), Utricularia  
 Wasser Schmecker, Quelle 511,2  
 Wasser Schnepfe, Kuckernbleib  
 Wasser Schosse, Wasserreiser  
 Wasser Spiel (Zool.), Azolot  
 Wasserstation, Wassertran, Eisenbahn-  
 bau 453,2  
 Wassersteine (Min.), Mandelstein  
 — (Techn.), Schleifen  
 Wasserstrahlkondensatoren, -Luft-  
 pumpen, Strahlapparate 366,2  
 Wassertropfen (Edelstein), Topas  
 Wässerung, Noiree  
 Wasserwirtschaft, Bergbau 729,2  
 Wasserziehen (bergm.), Bergbau 729,2  
 Wasserzoll, Brunnenzoll  
 Wassjogan, Waraba  
 Wassy, Bassy  
 Watchmen (engl.), Constable  
 Watelet (Dichter), Franz. Litt. 601,1  
 Water, J. W. te, Niederländ. Litt. 150,1  
 Water Gap, Delaware (Fluß)  
 Wateringues, Belgien 650,2  
 Waterhen River, Winnipegosee  
 Waterhouseinsel, Tasmanian 529,1  
 Waterländer, Mennoniten  
 Waterloo (Steinlohlengrube), Domb  
 Waterloo Kelle (Fluß), Freetown  
 Watermark (engl.), Wasserzeichen  
 Water of Leith, Edinburghshire  
 Waterschappen, Niederlande 146,1  
 Waterspinnmaschine, Artwright  
 Water-Souhet, Water-Jobe  
 Waternwist, Garn 911,1  
 Wascheln, Sinken  
 Watson, Rich., Englische Litt. 654,2  
 Watt, Joachim von, Rabianus

Wattenkappe, Rüstung 101,2  
 Wattenmaschine, Spinnen 148,2, 152,2  
 Watteringhe-Land, Norddepartement  
 Watteville, Joh. u. Friedr. v., Bräu-  
 bergemeinde  
 Wattle gum, Gummi arabicum  
 Wattrahmentuch, Filz  
 Watwa, Zwergvölker  
 Watwat, Arabische Litteratur 727,1  
 Waubé, Bornu  
 Waugh (Reisender), Asien 936,1  
 Bau-wau-Theorie, Sprachwissenschaft  
 Wavaga (Fisch), Dwina [180,1  
 Waveney, Yare  
 Wawa, Agau (Bd. 17)  
 Wawani, Amboina  
 Wawel (Berg), Krakau 139,1, 140,1  
 Wawra (Reisender), Afrika 175,1  
 Wawrosch (Indianerstamm), Dsagen  
 Wardid, Stör 350,2  
 Warmundska, Galizien 843  
 Wapid Ali Schah, Kubh  
 W-Blech, Weißblech (Bd. 17)  
 Wdzydze-See, Schwarzwasser 1)  
 We (nord. Myth.), Asen  
 Beaver Hill, England 630,1  
 Webb (Reisender), Asien 933,1  
 Webbe, S., Glos  
 Webe (Hohlmaß), Ägypten 216,1  
 Weber, Friedr. (Entomolog), »Web.«  
 —, M. (Reis.), Asien (Bd. 17) 61,2  
 Weberfluß, Utah [447,1  
 Weberschiffchen, »Schüße, Weben  
 Webster (Missionär), Asien (Bd. 17) 58,1  
 —, John, Englische Litt. 648,2  
 Wechsel (Geol.), Gang 891,1  
 Wechsel auf fremde Rechnung, Kom-  
 missionstratte  
 Wechselfeuer, Leuchtturm 742,1  
 Wechselgesang, Choral 73,1  
 Wechselkonto, Buchhaltung 565,2  
 Wechseln (Reitkunst), Changieren  
 Wechselpari, Kurs 348,2 [(Bd. 17)  
 Wechselsale, Wechselmatler  
 Wechselwiesen, Bewässerung 857,2  
 Wechtari, Friaul  
 Wechmund, Egißheim  
 Weda (Ort), Dschilolo  
 Wedel (Fliegenwedel zc.), Fächer  
 Wedellsee, Neuwedell  
 Weden (Festung), Kaukasien 635,1  
 Weels (Insel), Nagelhaens-Archipel  
 Weesen, Wesen (Flecken) [(Bd. 17)  
 Wegbereinigung, Flurregelung 405,2  
 Wegezoll, Wegegeld  
 Weggis, Baggis  
 Wegschaukel, Gartengeräte  
 Wehmutter, Gebamme  
 Wehr (Fluß), Baden 227,2  
 Wehra (Fluß), auch Werra 1)  
 Wehrfester, Akerbe  
 Wehrgehent, Säbelskoppel  
 Wehrgeß, Heer- und Wehrordnung  
 Wehrse, Remonte  
 Wei, Reich der, China 16,2  
 Weichhaus, Ziegenhain 1)  
 Weichkäfer, gemeiner, Schneewürmer  
 Weichselbachtal, Füscher Thal  
 Weidemonat, Rai  
 Weidenhanger, Weide 482,1



- Weidenheger, Ausschlagwaid  
 Weidlich, Jak. u. Chr., Buchbinden  
 Weidling, Champignon [346,2](#)  
 Weidner, F. G. (Reis.), Amerika (Vb.)  
 Weidspüche, Jägerschreie [17](#) 31,1  
 Weihbeden, Weihwasser  
 Weiherschloß, Emmendingen  
 Weihwedel, Weihwasser  
 Weikersdorf, Baden [2](#)  
 Weil, Joseph, Weilen  
 Weilarbeiter, Bergleute  
 Weinbeeren, Rosinen  
 Weinselder Maar, Eifel [372,1](#)  
 Weingeist, geheimer, Aceton  
 Weinhold v. Rohrbach, Schwertbrüder  
 Weinraute, Rata [1](#) (länd. Kanal  
 Weinsdorfer Kanal, Elbing-Ober-  
 Weinthal (Bad), Balea-Binului  
 Weisbach (Dorf), Friedland [11](#)  
 Weiße Berge, Allgäuengebirge, Kreta  
 Weiße Frau (Berg), Blämlidsalp  
 Weißeisen, Eisen [407,1](#) u. [2](#)  
 Weißenbach, Attersee  
 Weißenbachthal, Tauferer Thal  
 Weiße Regler, Albinos  
 Weißen Pferdes, Thal des, Wantage  
 Weißenstein (Bayern), Pommersfel-  
 den, (Tirol) Windisch-Matrei [1017,2](#)  
 Weiße Pilger, Geheime Gesellschaften  
 Weißer See, Elsaß-L. [571,2](#), auch See  
 (Vb. [17](#)) [751,2](#)  
 Weiße Schwestern, Heiligen Geists-D.  
 Weißes Gebirge, Währen [104,1](#)  
 Weißes Nichts, Zintogob  
 Weiße Wiese, Aupa  
 Weißföhrenharz, Fichtenharz  
 Weißgelbglut, Glähen  
 Weisheitszahn, Zähne [818,1](#)  
 Weißkuigel (Berg), Ophthal  
 Weismain, Weismain  
 Weismies (Berg), Monte Rosa  
 Weismönch (Berg), Mönch [1](#)  
 Weißöfen, Eisen [414,2](#)  
 Weißrüsselbär, Nasenbär  
 Weisstein, Weisstein  
 Weiswasser (Fluß in der Schweiz),  
 Wiesch; (in Böhmen), Elbe [502,1](#)  
 Weissee, Schwarzwasser [1](#)  
 Weitwinkellinsen, Photographie [18,2](#)  
 Wekil, auch Seriba  
 Wekelak, Frederikshamn  
 Wel (Fluß), Weist  
 Welataben, Wilzen  
 Welian, Fellin  
 Welikare, Sobat  
 Weliki Knjas, Großfürst  
 Weliran, Java [177,2](#)  
 Wella Kappa, Bachergebirge  
 Wellboden, Salz  
 Wellv Les, Ordwald  
 Wella Mäggi, Eisland [849](#)  
 Wellalar, Madura [1](#)  
 Wellenförmigen Entwicklung, Ge-  
 setz der, Darwinismus (Vb. [17](#)) [209,2](#)  
 Wellenlinie, Wellenbewegung [520,2](#)  
 Wellenornament, Gefäße, prähist.  
 Wellenverschluß, Handfeuerw. [107,1](#)  
 Wellenwiderstand, Bewegungswider-  
 stand (Vb. [17](#)) [133,1](#)  
 Weller, Lina, Schneider [9](#)
- Wellesley (Insel), Straits Settle-  
 Wellhorn, Wetterhorn [1](#) (mentis  
 Wellington College, Bokingham  
 Wellington (See und Fort), Austra-  
 lien [145,2](#), [150,1](#)  
 Wellstedt (Reisender), Asien [937,2](#)  
 Wels (russ. Dorf), Belgij  
 Welsche Falle, Gultotine  
 Welschegeheeg, Westerwald  
 Welscher Kamm, Fesergebirge  
 Welschmeß, Meggolonbarbo  
 Welschtobel, Plessur [1](#) (Sprachen  
 Welsch, Bretonische Sprache, Keltische  
 Weltkarten, Landkarten [461,1](#)  
 Weltpole, Himmel [545,1](#)  
 Weltrechtsprinzip, Strafrecht [362,2](#)  
 Welzozlo, S., Kleinrussische Litt. [830,1](#)  
 Wenclewski, Polnische Litt. [198,2](#)  
 Wendefahre, Brache  
 Wendeseisen, Schraube [1](#) (Kunst [944,2](#)  
 Wendelstadt, Karl Ed., Vitzbauer-  
 Wendekrone, Krone [248,2](#)  
 Wendenwasser, Gadmenthal  
 Wendenstunden, Barometer [387,2](#)  
 Wenefridun, Manfried  
 Wenewitinow, D., Russische Litt. [53,1](#)  
 Wengener Schiefer, Triasform. [829,1](#)  
 Wenhianthonghao, Chinesische Litt.  
 Wenigborster, Anneliden [132,2](#)  
 Wenjaminow, Aläuten  
 Wenningstadt, Sylt [456,1](#)  
 Wenzeris, Algerien [347,2](#)  
 Wentomanal, Savel  
 Wentschang, Chinesische Sprache [27,2](#)  
 Wenzyl, Franz, Polnische Litt. [195,2](#)  
 Wepälaijet, Wespen, Tschuden  
 Wer (mittelalt. Befest.), Burg [651,1](#)  
 Wergadem, Burg [651,2](#)  
 Werchne-Kolimsk, Kolima [1](#) [830,2](#)  
 Werchratskij, J., Kleinrussische Litt.  
 Werdt, Johann von, Werth  
 Wereg, Flachs [331,1](#)  
 Wergeland, Jak. Gam., Collet [2](#)  
 Werland, Windischgrätz  
 Werinher, Bernher [1](#)  
 Werk (am Webstuhl), Weben [447,2](#)  
 Werkmeister, Werkführer  
 Werkstätten, Kupferschmied  
 Werkstück, Maschinen [306,2](#)  
 Werkzeichnung, Zeichentunst [842,2](#)  
 Werkzeug, auch Maschinen [306,2](#)  
 Werkzeuggenossenschaften, Genossen-  
 schaften [106,2](#)  
 Werksches Quartier, Arnberg  
 Wermeland, Wermland  
 Wermut (Weinsorte), Ungarweine  
 Wernarz, Brädenau  
 Werner (Markgraf), Ancona  
 Werner v. Orfeln, Deutscher Orden  
 Werneriuss, Irnerius [1](#) [778,1](#)  
 Wernher vom Niederrhein, Deutsche  
 Werpelrot, Wepelrot [1](#) (Litt. [736,1](#)  
 Werre (Fluß in Afrika), Uelle  
 Werrig, Berg  
 Werthbolow, Birballen  
 Wert (= Dedung), Anweisung [665,1](#)  
 Wertheim, A. J. M. (Reisender),  
 Asien (Vb. [17](#)) [61,2](#)  
 Wertheman, A. (Reis.), Amerika (Vb.  
 Weschnitz, Baden [227,2](#) [17](#)) [32,2](#)
- Weserleuchtturm, Lang-Lütjenland  
 Weserscharte, Westfälische Pforte  
 Wesna (Gottheit), Slawen [1029,2](#)  
 Wesola, Aratau [139,2](#)  
 Wespenstein (Schloß), Gräfenthal  
 Wessel (Kap), Wesselfelsen  
 Wessel, Joh. Herm., Dän. Litt. [522,1](#)  
 Wesselowski (Reisender), Asien (Vb.  
[17](#)) [58,1](#)  
 Wessely, Hartwig, Jüdische Litt. [301,1](#)  
 Wessen (Volk), Tschuden  
 Westafrikanische Kompanie, deut-  
 sche, Deutsch-Südwestafrika (Vb. [17](#))  
 Wester (Gewand), Westerschend [249,2](#)  
 Westerbaen, J., Niederländische Litt.  
 Westerbahrt, Weichsel [479,2](#) [156,1](#)  
 Westergötland, Westgotland  
 Westermann, C., Almqvist [1](#) (den  
 Western Islands, Azoren [194](#), Hebrü  
 Western Port, Victoria [185,1](#)  
 Westerschelde, Gonte [1](#) (Sprache [78,2](#)  
 Westerswäldische Mundart, Deutsche  
 Westerswisch, Tschudinghausen [138,2](#)  
 Westisjorddal, Thellemarken [1](#) (Spr. [76,1](#)  
 Westfränkische Mundart, Deutsche  
 Westill, Naas [1](#) [782,2](#)  
 Westleischischer Dialekt, Deutsche Spr.  
 Westlinge, Russische Litt. [53,1](#)  
 Westmongolen, Ralmäden  
 Westsee, Wesser  
 Westray (Insel), Orkney  
 Weteren, Wetteren  
 Wetttaustreiben, Waissen  
 Wettbewerb, Konkurrenz  
 Wettseifer, Eifer  
 Wetter (Insel), Südwestinseln  
 Wetterblende, Wetterdämme, Wet-  
 terführung, Bergbau [728,1](#), [727,1](#)  
 Wetterharfe, Kolsharfe  
 Wetterherren, Hagelstier  
 Wetterinsel, Südwestinseln  
 Wetterlampen, Bergbau (Vb. [17](#)) [115,1](#)  
 Wetterlosung, Bergbau [727,1](#)  
 Wettertern (Wasserbau), Binnertief  
 Wetterternburg, Hainleite  
 Wetterräder, Wetterfaß, Wetter-  
 schacht, Bergbau [727,2](#), [724,1](#)  
 Wetterstrosfen, Wettersteingebirge  
 Wettersteinkalk, Triasformation [29,1](#)  
 Wetterthüren, Wettertrommel,  
 Bergbau [728,1](#), [727,2](#)  
 Wettfahren, Fahren, Wettrennen [573,1](#)  
 Wewels-Berdampfsfanne, Abdampfen  
 Wexstein (Berg), Reichenstein, Tschu-  
 ringer Wald [683,2](#) [1](#) [474,1](#)  
 Weu, Kaiser Wilhelm's-Land (Vb. [17](#))  
 Wegels, W. A., Norwegische Litt. [257,2](#)  
 Weyer's Cave, Virginia [224,2](#)  
 Whangarei, Bai, Neuseeland [97,1](#)  
 Whernside (Berg), Yorkshire  
 Whitebait, W.-dinner, Hering [620,1](#)  
 White Boys, Irland [12,2](#)  
 White Horse Hill, Yorkshire  
 White Island Point, Yorkshires  
 Whitley (Reis.), Amerika (Vb. [17](#)) [2,2](#)  
 White Peak, Sangre de Cristo Range  
 White rope, Manilahanf  
 Whittingham, Brattleboro  
 Whitley, Viscount von, Good [11](#)

Whitney, J. D. (Reisender), Amerika (Bd. 17) 90,2  
 Wiawoso, Sahwi (Bd. 17)  
 Wichmann, A. (Reis.), Asien (Bd. 17)  
 Widelwolle, Ziegenhaar [61,2  
 Wickets, Wicketspiel, Cricket  
 Wickham (Reisender), Australien 164,1  
 Widder (Rochl.), Kalbsbröschen  
 Widderfeld, Pilatus (Berg)  
 Widderschildkröte, Festungskrieg 192,2  
 Wide angle lens (engl.), Photogra-  
 Wide Bay, Fraser (Insel) [pht 18,2  
 Widkindi, Schwedische Litt. 718,1  
 Widemir, Götter 539,2 [Joch  
 Widerristjoch (Anschirring), Doppel-  
 Widerstand gegen die Staatsge-  
 walt, Widersetzlichkeit  
 Widerstandskoeffizient für Fuhr-  
 werke, Bewegungswiderstand (Bd. 17)  
 Widerstohwurzel, Centaurea [130  
 Widerwille, Haß [gen 669,2  
 Widrigkeitszeichen, Schußrichtun-  
 Widjagapura, Bilschapur  
 Widjith, W.: Lied, Angelsächs. Sprache  
 572,1, Englische Litt. 644,1  
 Wiedeau (Fluß), Bäume  
 Wiedel, Garn 911,2  
 Wiedergeld, Berggeld [setzung  
 Wiedereinkaufsetzung, Kupertur-  
 Wiedermutsleute, Dotalen  
 Wiegand von Theben, Hofnarren  
 Wiegensfest, Geburtsfest  
 Wiehre, Freiburg 1) 640,2  
 Wiehe, Bourdonnet  
 Wiel, Garn 911,2  
 Wiener, Ch. (Reisender), Amerika  
 Wielen, Fische [ (Bd. 17) 92,2  
 Wiener Schneeberg, Alpen 400,1  
 Wiener Weiß, Kreibe  
 Wiepe, Abfeden  
 Wiesen (Rittergeschlecht), Wifin  
 —, Peter von, Fomwifin  
 Wieseneggen, auch Egge (Bd. 17)  
 Wiesenferbel, Anthriscus  
 Wiesenrispengras, Poa  
 Wieszniowski, Polnische Litt. 198,2  
 Wiehe, Gelle  
 Wisliburg, Koenches  
 Wigger, Harburg [64,2  
 Wiggins (Reisender), Asien (Bd. 17)  
 Wigais (Berg), Schwyz 781  
 Wighhäuser, Landwehren  
 Wigmobien, Bremen (Herzogtum) 389,2  
 Wihinahst (Volkstamm), Schoschonen  
 Wipur, Bilborg  
 Wijd, Thomas, Byd  
 Wijnants, Jan, Synants  
 Wikvöringer, Bohus  
 Wilczekland, Franz Joseph-Land  
 Wilczynski, Polnische Litt. 198,1  
 Wildbau, Wilna  
 Wildbad, auch Abbach, Burgbernheim,  
 Neumarkt 1), Bembing  
 Wilde Gefährt, Bacharach, Rhein 776,2  
 Wildegg, Kargau  
 Wilde Kirche (Berg), Ohmgebirge  
 Wildenburg (Ruine), Amorbach  
 Wildenburg (Geschlecht), Saffeld  
 Wildenstein, Rektirch [210,2  
 Wilder Jäger, Wäntes Heer  
 Weyers Rom.-Vergil. 4. Aufl., XVII. Fd.

Wilder Pfaff (Berg), Oythal  
 Wildfeuer, Rotfeuer  
 Wildhaus (Ort), Toggenburg  
 — (Paß), Sankt Gallen 283,1  
 Wildheu, Alpenwirtschaft  
 Wildbüch, Wildenspuher Kreuzigung  
 Wildpret, Wildbret  
 Wildsee, Wildbad  
 Wildstein (Bad), Trarbach  
 Wildfortis, Rämmeris  
 Wilhelm der Löwe, Alexander 20  
 — v. Malmesbury, Engl. Litt. 655,1  
 — Berghaupt (Tête d'étoupes),  
 Aquitanien  
 Wilhelminenhütte, Schoppitz  
 Wilhelmöblich, Treseburg  
 Wilhelmshurg (Schloß), Barchfeld  
 Wilhelmöglück (Salzwerk), Hall 3)  
 Wilhelmshall, Rottweil  
 Wilhelmshöhe (Böhmen), Graupen  
 Wili (nord. Myth.), Asen  
 Wilia (Fluß), Nlemen  
 Wilis (Volksglaube), Vampir  
 Wilis (Vulkan), Aebiri  
 Wilkesland, Südpolarländer  
 Wilkischen, Rürschan  
 Willandi, Fellen  
 Willebrord, Stübbrord  
 Willegis, Stügig  
 Willemöfien, Krebdlere (Bd. 17)  
 Willemstad (Westindien), Curassao  
 Willenberg (Regbez. Hannover),  
 Willesden, London 906,2 [Diepholz  
 Willhöft, Charlotte, Steglitz 2)  
 William, Mount, Westaustralien  
 Williams of Rars, Sir W., Asien 937,1  
 Williamstown (Austr.), Melbourne  
 Willibald, Willibald  
 Williram (Mönch), Deutsche Litt. 785,2  
 Willkürherrschaft, Despotismus  
 Willow-battures, Mississippi 679,2  
 Will's Red, Quantock Hills  
 Wispert, Wildbret  
 Wildsdorf, Harburg 1)  
 Wilson (Kap), Australien 144,2  
 Wilspenschlucht, Wingenheim  
 Wilten, Innsbruck 065,2  
 Winaja, Tripitaka [Schenandoah  
 Winchester (N.-Am.), Gefecht bei,  
 Windberg, Zwidau 1016,1; Hausberg;  
 Windblume, Anemone [Arran  
 Windblütler, Blütenbestäubung 74,1  
 Winddorn (Peter.), Aktinomykose  
 Windel, Eberhard, Deutsche Litt. 762,2  
 Winden (der Klinge), Fechtkunst 90,1  
 Windform, Schmelzen 563,1  
 Windleitung, Gebläse 974, 978,2  
 Windofen, Eisen 420,2 [nometer  
 Windmesser (an Gebläsen zc.), Ra-  
 Windregulator, Gebläse 978,2  
 Windjaden, Eisen 415,1  
 Wineta, Bineta  
 Winian, Sankt, Whitborn  
 Winiboschisee, Mississippi 678,2  
 Winkel (Schloß), Bettin (Stadt)  
 Winkellogen, Freimaurerei 652,2  
 Winkelräder, Zahnradwerke 822,2  
 Winkler Hafensprung (Weinsorte),  
 Winklern, Raß [Winkel  
 Winkowiy, Binkowce

Winnede (Reisender), Australien 153,2  
 Winnenberg, Phil. von, Deutsche Litt.  
 Winnut, Bauerngut 469,1 [741,2  
 Winnipiseogee (See), New Hampshire  
 Winrich v. Kniprode, Kniprode  
 Winsen, Schlacht b. Braunschweig 361,1  
 Winslowsches Loch, Reg (Anat.)  
 Wintanceaster, Winchester 1)  
 Winterberg, auch Harz 192,1  
 Winterberge, Kapland 488,1  
 Winterbeschlag, Fußbeschlag  
 Winterfrüchte, Fruchtfolge  
 Wintergletscher, Dammasod  
 Wintergut, Fiebern 94,1  
 Winterhorn, Sankt Gotthard 286,2  
 Winterstationen, Klimatische Kurorte  
 Winterreich, Fischerei 306,1 [840,2  
 Wintertraube, Weinstock 503,1  
 Winterung (Berg), Vogesen 251  
 Winterzwiebel, Lauch 551,1  
 Winterzeichen, Skript  
 Winyahbai, Pebee  
 Violant, Wieland der Schmied  
 Wipperfeld, Wupper  
 Wipptal, Rattel 1), Zillerthal  
 Wirabhami, Birbham  
 Wiraturai-Sprache, Austral. Sprachen  
 Wirbel, falsche (Anat.), Steißbein  
 Wirbelwiderstand, Bewegungswider-  
 stand (Bd. 17) 133,1  
 Wirceburgum, Würzburg 785,1  
 Wirkungsrad, Rußeffekt  
 Wirtemberg, Württemberg 772,1, 779,1  
 Wirtschaftsforsmeister, Forstver-  
 maltung  
 Wirtschaftskrisen, Handelskrisis 87,2  
 Wirtschaftsreformer, Agrarier  
 Wirtschaftstheorie, Sozialismus 55,2  
 Wischer (Artill.), Geschützgehör  
 Wisera, Weser  
 Wiserin, Petrium  
 Wisin, Denis v., Russische Litt. 51,1  
 Wisla, Weichsel 478,1  
 Wislitzer Statut, Polnische Recht  
 Wisnicz, Bochnia  
 Wistenlach (Berg), Schweiz 748,2  
 Wisura, Weser  
 Witan, Angelsachsen  
 Witfrau, Witwe  
 Withimer, Götter 537,2  
 Witib, Witwe  
 Witichin, Kapetinger [neblt 2)  
 Witiza, Graf von Maguelone, De-  
 Witkowitz (Eisenwerk), Odrau 1)  
 Witloof, Cichorium  
 Witmann, Witwer [Lebonien 132  
 Witosch (Berg), Bulgarien 617,1, Ma-  
 Witt, Willem de, Dewittsland  
 Wittenagemote, Wittenagemote  
 Wittenberger Kreis, Kurkreis  
 Wittenborn, C. (Pseud.), Proschlo (Bd.  
 Wittenstein, Weisklein 2) [17)  
 Wittich (deutsche Heldensage), Al-  
 pharts Tod, Wieland der Schmied  
 Wittich (König der Ostgoten), Wi-  
 Wittinnen, Weichsel 479,2 [tiges  
 Wittmann (Reisender), Asien 938,2  
 Wittow (Halbinsel), Rügen  
 Wittpfennig, Albus [publl 417,2  
 Witwatersrand, Südafrikanische Ne-  
 63

Witwenblume, Scabiosa  
 Witwengerade, Gerade  
 Witwicki, Stefan, Polnische Litt. 196,<sup>1</sup>  
 Wig, Johannes, Sapibus  
 Wihin, Medlenburg 389,<sup>2</sup>  
 Wivelsburg, Wislo, Avenches  
 Wizelin, Bicellnus  
 Wiznit, Wiznit  
 Wladimirko, Galizien 846,<sup>2</sup>  
 Wlad Tjepesch, Walachei 338,<sup>2</sup>  
 Wlara, Karpathen 556,<sup>2</sup>  
 Wljoresi, Kolona  
 Wocheiner See, Julische Alpen  
 Wofen, Roden  
 Wobe, Woban  
 Wodolenta, Schüttenhofen  
 Wodzislaw, Lothau  
 Wogera, Aebissien 34,<sup>2</sup>  
 Woghodogho, Waga Dugu (Wb. 17)  
 Wohlbrück, Ida, Schufelka  
 Wohnsteuer, Gebäudesteuer  
 Wohnungsziffer, Bevölkerung 853,<sup>2</sup>  
 Wöhrbau, Wöhrbund, Wöhrschram,  
 Woinadela, Dela [Salz 237,<sup>1</sup>  
 Woijelwit, Strehlen 1)  
 Woitowosberg, Ostpreußen 542,<sup>1</sup>  
 Wojeikow, A. F., Russische Litt. 52,<sup>1</sup>  
 Wojnik (Berg), Montenegro 767,<sup>1</sup>  
 Wojtech, Adalbert 1)  
 Wofan, Aruinseln  
 Wolau, Wohlau  
 Wölblinie, Gewölbe 311,<sup>2</sup>  
 Wöldingen, Borberg  
 Wolea, Karolinen  
 Wol ed Medineh, Senaar  
 Wolf (bergm.), Bergbau 723,<sup>2</sup>  
 — (Glodenheim), Gloden 438,<sup>1</sup>  
 — (Metall), Eisen 414,<sup>1</sup>  
 Wolf, Joh. Christ. (Bibliograph),  
 Jüdische Litt. 300,<sup>2</sup>  
 Wolff, Elisabeth, Bekker 2)  
 —, Nathan (Botaniker), Wallich  
 Wolfs (Schwefelbad), Obenburg  
 Wolfische Lampe, Bergbau (Wb. 17) 115,<sup>1</sup>  
 Wolfseisenhut, Aconitum  
 Wolfsäure, Wolfshemd, Wermwolf  
 Wolfsöfen, Ofen 414,<sup>1</sup>, 425,<sup>2</sup>  
 Wolfsohn, Aaron, Jüdische Litt. 301,<sup>1</sup>  
 Wolfstein (Ruine), Neumarkt 1)  
 Wolfswinkel (Papierfabrik), Ebers-  
 Wolfswut (Pfl.), Atropa [walde  
 Wolfszähne (= Mutterkorn), Ader-  
 Wolfville, Windsor 3) [Kulte  
 Wolken (Herald.), Pelzwerk  
 Wolfenburg, Siebengebirge  
 Wolfenschnitt, Heroldsfiguren  
 Wollaston (Insel), Feuerland 206  
 Wolldruck, Zeugdruckerei 886,<sup>2</sup>  
 Wolley, G. (Reis.), Asien (Wb. 17) 55,<sup>2</sup>  
 Wollo: Galla, Aebissien 37,<sup>1</sup>  
 Wollregime, auch Duft- und Riechstoffe  
 Wollut Comul, Adroma [(Wb. 17) 262  
 Wolmsdorfer Höhlen, Landeck 1)  
 Wolojski, Wolga 730,<sup>2</sup>  
 Wolski, Wlad., Polnische Litt. 197,<sup>2</sup>  
 Wolfenholmsund, Nordpolexpeditio-  
 Wolterkens, Hautgeister (nen 227,<sup>2</sup>  
 Wong, Fetischismus  
 Wonom (Landschaft), Seelwinbai  
 Wonsan, Genfan

Wood (Reisender), Asien 930,<sup>1</sup>, 936,<sup>1</sup>  
 Woodthorpe (Reisender), Asien (Wb.  
 17) 59,<sup>2</sup>, 60,<sup>2</sup> [12,<sup>1</sup>  
 Wooley (Reisender), Afrika (Wb. 17)  
 Workhouse (engl.), Armenwesen 843,<sup>2</sup>  
 Working men's colleges (engl.),  
 Bildungsvereine  
 Wormberg, Braunschweig 359,<sup>1</sup>  
 Worobkewicz, Isidor, Kleinrussische  
 Woronky, Pochwiza [Litt. 830,<sup>2</sup>  
 Woronzowka, Odesa  
 Worpe, Wämme  
 Wörtel, Wirtel  
 Wörth (Burg), Donauwörth  
 — (Insel), Starnberg, Feldafing  
 Worthen, Habeln [(Wb. 17)  
 Worthington: Pumpe, Pumpen (Wb.  
 Wörthsee, Ammer (Fluß) [17) 691  
 Wortmethode, Lesen  
 Worttage, Telegramm 564,<sup>1</sup>  
 Wösting, Stebingerland  
 Wötersfische, Eide  
 Womczol, Marko (Pseud.), Klein-  
 Woga, Wuogen [russische Litt. 830,<sup>2</sup>  
 Wradern, Flachs 331,<sup>2</sup>  
 Wranduk, Bosna  
 Wrangelschanzen, Düppel  
 Wratschewschijka, Krugusowaj  
 Wratizlaw I., Böhmen 140,<sup>1</sup>  
 Bray, John (Zoolog), »Ray«  
 Wrbanja, Bosnien 247,<sup>1</sup>  
 Wrede (Reisender), Asien 937,<sup>2</sup>  
 Wrekin (Berg), England 630,<sup>2</sup>, Wel-  
 Wrisberg, Anatomie 587,<sup>2</sup> [Lington 1)  
 Writ (engl.), Konvolution  
 Wroblewski, Waleryan, Polnische  
 Wrutshija, Dwrutsch [Litt. 197,<sup>1</sup>  
 Wrowolod (Großfürst), Russisches  
 Wjoma, Frauastadt [Reich 83,<sup>1</sup>  
 Wu, China 16,<sup>2</sup>  
 Wubuschi, Port Durnford (Wb. 17)  
 Wucri, Ufermarkt  
 Wudesheer, Wütendes Heer  
 Wujel, Jakob, Polnische Litt. 192,<sup>2</sup>  
 Wukaschin (Woiwod), Serbien 878,<sup>2</sup>  
 Wularsee, Kaschmir 58,<sup>1</sup>  
 Wulff (Insel), Biems  
 Wulistan, Angelsächsische Sprache 573,<sup>1</sup>  
 Wullut Cumal, Adroma  
 Wülpelsberg, Schingnach  
 Wundblume, Anthyllis  
 Wunderblut, Wilsnack  
 Wunderkaff, Geheimmittel 1023,<sup>1</sup>  
 Wundkraut, heidnisches, Solidago  
 Wundnadel, Lanette  
 Wun-na-tak, Aaska  
 Wunsch (Reisender), Asien 938,<sup>1</sup>  
 Wunschmädchen, Baltären  
 Wuotischeer, Wütendes Heer  
 Würdigung, Salvation  
 Würenlos, Kargau  
 Würfelpflaster, Straßenbau 374,<sup>2</sup>  
 Wurflinie, Trajektorie  
 Wurfneze, Fischeret 304,<sup>2</sup>  
 Wurfzeug, Antwerpe  
 Würge, Jagdgewehr  
 Würvogel, Würger  
 Wurmberg, Harz 192,<sup>1</sup>  
 Wurmsäule der Kartoffel, Rema-  
 Wurmfische, Kale [toden (Wb. 17)

Wurmsucht, Wurmkrankheit  
 Burno (Stadt), Sofoto  
 Wurster, Ziegler 2)  
 Wurthen, Habeln  
 Württemberg, Kanal des Herzogs  
 von Herzog Alexander von Württem-  
 Wuruß, Kamala [berg-Kanal  
 Würzburg, Zerline, Gabilon  
 Wurzelberg, Schwarzburg-Rudolstadt  
 Wurzelbrink, Siebengebirge  
 Wurzelpech, Fichtenharz  
 Wurzelrinde, Simaruba  
 Wutheer, Wütendes Heer  
 Wutti, China 16,<sup>2</sup>  
 WW: Blech, Weißblech (Wb. 17)  
 Wyke upon Hull, Hull 1)  
 Wylhof, Hofwyl  
 Wympfeling, Wimpfeling  
 Wynnstag (Schloß), Ruaben  
 Wysola (Berg), Mähren 104,<sup>1</sup>, Wetschwa  
 Wyszyniec, Sischanez  
 Wyhtyer See, Pissa  
 Wywis, Den, Noß und Cromarty

## X.

Xanthin, Anilin 591,<sup>1</sup>  
 Xanthochrooi, Menschenrassen 478,<sup>1</sup>  
 Xanthogensäures Kali, Schwefelkoh-  
 lenstoff  
 Xanthoptanopie, Farbenblindheit  
 Xanthos (Fluß), auch Elamandros  
 Xanthos und Balios (Hofe des  
 Achilleus), Zephyros  
 Xanthotannsäure, Blattfarbstoffe  
 Xarapes, los, Paraguay (Strom)  
 Xeropotamos, Parnassos  
 Xenophu, Athos  
 Xerias, Argos  
 Xerochori, Subba  
 Xeropotamu, Athos  
 Xeros, Golf von, Saros (Golf)  
 Xesibeland, Hobe Valley (Wb. 17)  
 Xilidinponceau, »Scharlach, Xie-  
 Xinantecatl, Toluca [farbstoff  
 Xiphion, Gladiolus  
 Xisuthros, Babylonien 206,<sup>2</sup>, Xie-  
 bälischer Sinfutbericht  
 Xochicalco, Cuernavaca

## Y.

Yabiang, Camerun 758,<sup>1</sup>  
 Yacanalunni, Patagonien 770,<sup>1</sup>  
 Yacna, Zensadesta 868,<sup>1</sup>  
 Yacuy, Brasilien 334,<sup>1</sup>  
 Yadkin (Fluß), Pedee, Thames 2)  
 Yajna, Abdallah 3)  
 Yafshan, Chingan (Wb. 17)  
 Yamada, Sintotismus (Wb. 17)  
 Yamato, Y. Kotoda, Japan 159,<sup>2</sup>,  
 Japan. Sprache 167  
 Yamparica, Romantzen  
 Yang, China 8,<sup>2</sup>  
 Yangtschü, Chines. Sprache u. Litt. 31,<sup>2</sup>  
 Yaqui, Pico del, Haiti 1,<sup>2</sup>  
 Yarianonum, Dartmouth  
 Yari-ga-take, Japan 156,<sup>1</sup>  
 Yarra Yarra (Fluß), Victoria 163,<sup>1</sup>  
 Warronschraube, Dampfgeschiff 481,<sup>1</sup>

Dashts, Zembavesta  
 Dassa (mongol. Gesetzbuch), Mon-  
 Dawl, Segelsport [Golei 747,2  
 Daws, Framböse (Bd. 17)  
 Dazoo Swamp, Mississippi 679,1  
 Dazata (Reisender), Amerika (Bd. 17)  
 Derville, Alabama (Staat) [82,1  
 Dburg, Baden 1)  
 Dbalir, Asgard  
 Dellaboi (Insel), Sierra Leone  
 Yellow Head, Kanada 433,1  
 Yellow Knives, Renai [(Bd. 17)  
 Yellow root, Hydrastis canadensis  
 Yellowwood, Podocarpus  
 Heltes, Duero  
 Dengen (Hafen), Neufalebonten 86,2  
 Dherba Buena, San Francisco  
 Yerli, Galläpfel  
 Dherdegerd, Zesbeherd  
 Dhang, Astronomie 977,1  
 Yin, China 8,2  
 Dliniza, Ecuador 209,2  
 Dnidwitrin, Glasberg  
 Dnysschnhaiarn, Portmaboc  
 Dork (Kap), Dorthalbinsel  
 Dork and Antwerp rules, Davarie  
 Dorkmoore, Dorkshire [451,1  
 Dorkshire Spangles, Kanarienvogel  
 Dyoung (Insel), Balleninseln  
 Dyoung-Helmholtsche Farbentheo-  
 rie, Gesicht 239,2 [17 57,2, 58,1  
 Dyoungshusband (Reis.), Asien (Bd.  
 Dyoungstown (Dorf), Niagara  
 Dpern, Wilhelm von, Brabançons  
 Dpun, Chonosinseln  
 Dpnerius, Dpnerius  
 Dsabel, Dsabal  
 Dsbranhoon, Nordpolegebiet. 227,1  
 Dsenburg, Dsenburg  
 Dschan, Aberdeenshire  
 Dsaba, Feather River  
 Dsuanfan, Gensan  
 Dsuleinsel, Albertis  
 Dsunka (Volkstamm), Peru 887,2  
 Dupi-tuše, Golde

**B.**

Bab (Nebenfluß des Tigris), Assy-  
 rien 959,1; (Schlacht am) Abbas 1)  
 Baba, Bistra  
 Babadäer, Ababbe  
 Babaing, Asien 925,1  
 Babdai, Zebedäus  
 Baber (Fluß), Stromberg  
 Babiras, Saviras  
 Babul, Ghasni  
 Babut, Sambuca  
 Bachlunia, Ägypten  
 Bachuren, Kautafien 632,2  
 Bachelwolle, Wolle 734  
 Bachen (Metall.), Eisen 415,1  
 Bacotollan, Ägypten  
 Bad' Amba, Barta 2)  
 Badar, Sara  
 Baddeltracht, Batteltracht  
 Badig, Bantš  
 Badorra, Alava  
 Badrakarta, Astrabad, Alexander 318,2  
 Badriades, Armenten 834

Badruga, Bulgaren 618,2, Slawen  
 Bagai, Affagai [1029,1  
 Baggel, Eisen 415,2  
 Bagros, Medien  
 Bahlen (Garnsträhnen), Garn 911,2  
 Bahlschrift, Chronogramm  
 Bahlung mit geschlossenem Beutel,  
 Abrechnung  
 Bahlungsmandat, Anweisung  
 Bahnbälge, Bahnbein, Bahne 818,1,  
 817,2 [398,2  
 Bahnbogentrichtmaschine, Lafette  
 Bahnfistel etc., Bahnkrankheiten 820,2  
 Bahnflanken, Bahnräderwerke 823,2  
 Bahnhalsbänder, Geheimmittel 1023,1  
 Bahnkeim, Bahnknorpel, Bahne 817  
 Bahnlaute, Sprache 178,1  
 Bahnpulpa, Bahne 817,1  
 Bahnrabbahn, Eisenbahnbau 456,2  
 Bahnsäckchen, Bahne 818,1  
 Bahnsdorff, Buchbinden 546,2  
 Bahnstellung, abnorme, Offener Bis  
 Bahnstych (Fisch), Plattensee [(Bd. 17)  
 Bahntinktur, Geheimmittel 1023,1  
 Bähpolen, Kupfer 320,1  
 Bahumje, Ägypten  
 Bahuri, Bahori  
 Bähwerden des Weins, Wein 408,2  
 Baitun, Fustan  
 Bajedar, Saltschar  
 Bakarieh, Beit, Beth-Zacharia  
 Bakkadille, Rochette [769,2  
 Zakonik kneza Danila, Montenegro  
 Baktzewski, Polnische Litteratur 198,2  
 Balaka, Abaditen [(Bd. 17) 378,2  
 Balinskiis Dynamitkanone, Geschuß  
 Baluzanski, A., Tschechische Litt. 879,1  
 Bambara, Temesvár  
 Bamberk (Stadt), Senftenberg 1)  
 Bambila, Amatongaland (Bd. 17)  
 Bamarängebirge, Persten 865,2  
 Bamonski, Bamojski  
 Bampelios, J., Neugriechische Litt. 80,2  
 Bampelschnüre, Stuhl, Weben 448,1  
 Bampugna, Drehleiter, Dubelfack  
 Bancara, Guadiana  
 Bander, auch Fischerei (Bd. 17) 323,2  
 Bängehammer, Eisen 426,1  
 Bängegeschlede, Bängen  
 Bängewalzwerk, Eisen 426,1  
 Banobi, Sostagno de', Ital. Litt. 88,1  
 Banzalus, J., Barabäus  
 Bap, R. Wladislaw, Tschech. Litt. 881,1  
 Bapfen (Zimm.), Holzverband  
 Bapfner, Weinstock 504,1  
 Bapfsteuer, Weinsteuern  
 Bapp, Währen 104,1  
 Bapaath, Ausfah 126  
 Barangä, Drangiane  
 Barch, Afghanistan 148,1  
 Bareninsel, Aralsee  
 Bargaen, Landwehren  
 Bariatres, Armenien 834,1  
 Bariatpa, Alexander 318,2  
 Barigrad, Konstantinopel 28,1  
 Bariza, Bar  
 Barpat, Sarepta 1)  
 Bastrow, Adelheid v., Rothenburg  
 Baturdag, Sonnabend [(Bd. 17)  
 Bauberbecher, Bauber Spiegel

Baumgeld, Halstergeld  
 Baunwinde, Convolvulus  
 Bäveta, Georg, Tschech. Litt. 870,1  
 Bapi, Amerikanische Altertümer 482,2  
 Bayas, Maria de, Span. Litt. 93,1  
 Baza, Asien 925,1  
 Bdanowicz-Sowinski, Polnische Litt.  
 Bdär, Saar (Stadt) [199  
 Bebelbi, Bebelbinsk, Abchasen  
 Bebelbiner, Tscherkessen 883  
 Bebi Nischenasi, Jüdische Litt. 300,1  
 Bebraichnecke, Achatichnecke  
 Bebru, Alpen 400,2  
 Bec, Böhmen 247,1  
 Bechkönig, Comissatio  
 Bechliner Glashütte, Rheinsberg  
 Bechmeister, Alex. Vikt., Wilhelmi  
 Beda, Monte, Lago Maggiore  
 Bedelhöfe, Bauerngut 469,2  
 Beder, J. G. H. (Zoozo), Zed. 6  
 Bedner, Jüdische Litteratur 301,1  
 Beelandia (Fort), Paramaribo  
 Beese, Fischerei 304,1  
 Beg(h)ers (Maler), Seghers 1)  
 Begris, Abencerragen  
 Behenipalten, Hornspalten  
 Behent, Behnt  
 Behentreter, Fessel  
 Behnender, Gemeth 284  
 Behnfüßer, Schildtreibe  
 Behnkreuzer (= Stüd), Zwanzigkreuzer  
 Behnmänner, Dejemwirn  
 Behrwürmer, Pabatrophie  
 Beichenbloß, Brett, Beichentunst 843,1,  
 Beichenmünze, Beichengeld [842,2  
 Beichentisch, Beichentunst 842,2  
 Beichnungsschein, Gröndung  
 Beidelmethode, Beideln, Dienenzucht  
 Beidi, Arabien 724,1 [909,2, 910,1  
 Beiger (Potenzrechnung), Exponent  
 Beigerbewegung, Zwangsbewegungen  
 Beilen, Ernte 809,1  
 Beidelit, Schwefel 725,2 [Litt. 720,2  
 Beipel, R. S. Fred. v., Schwedische  
 Beiri (Fürst), Algerien 352,1  
 Beitböde, Schaf 379,2  
 Beitlose, gelbe, Primula  
 Belechowskij, E., Kleinrussische Litt.  
 Belezny Brod, Eisenbrod [830,2  
 Zell (am Inn), Aufstein  
 — (an der Hbb), Waidhofen 2)  
 Zellendolomite, Triasformation 828,2  
 Zellengrainierung, Seidenspinner  
 Zeller (Wein), Babilische Weine [829,1  
 Zeller Bach, Zell 7)  
 Zeller See, Bodensee, Zell 8)  
 Zelllingen, Regbach  
 Zellturgor, Pflanzenwachstum 968,1  
 Zellberg, Taurisches Gebirge  
 Zelllager, Zell  
 Zellweg (Eisenwerk), Judenburg  
 Zemach ben Baltoi, Jüd. Litt. 206,2  
 Zemarhos, Aralsee  
 Zementguß, Steine, künstliche 266,1  
 Zementierofen, Eisen 419,2  
 Zementierpulver, Zementstahl, Ze-  
 mentation, Eisen 419,2  
 Zementstein, Kalkspat  
 Zeminthal, Züerthal  
 Zempolna, Brahe

- Zemur, Semlin  
 Zendiden, Dynastie der, Pers  
 Zeng, Arab  
 Zenithalprojektion, Landkarten 459,1  
 Zentli, Baalbet  
 Zeno, Niccolò und Antonio (Seefahrer), Friedland 2  
 Zenob Glaf, Armenische Litt. 836,2  
 Zenobii insulae, Kuria-Muria-Inseln  
 Zenobios, Perämiographen [(Bd. 17)  
 Zenone de' Zenoni, Ital. Litt. 88,1  
 Zentralbanksystem, Banken 326,1  
 Zentralfeuerwaffe, Jagdwaffe  
 Zentralkraft, Zentralbewegung  
 Zentralmethode, Rivettieren [(Lung  
 Zentralposition (mil.), Zentralstel-  
 Zentralabrechnungsbüreau  
 Zentralweichen: u. Signalstellungen,  
 Eisenbahnbau 454,2  
 Zentralzündung, Geschütz 215,2  
 Zentriertelemente, Triangulation 825,2  
 Zentrifugalausschütter, Mühlen 849,2  
 Zentriertwecken, Zeichenkunst 843,1  
 Zentrospermen, Centrospermae  
 Zephyrinus, Artemon  
 Zera'in, Jesreel  
 Zerezo, Sebastian, Bolero  
 Zer Mosäjar, Göt  
 Zerreißung (Chir.), Ruptur  
 Zer Schahi, Göt  
 Zervane Marane, Ewigkeit  
 Zessibilität, Zession  
 Zet, Dschebel ez, Ägypten 212,2  
 Zeta (Ebene u. Fluß, Fürstentum),  
 Montenegro 767,2, 769,1, Syrien 835,1  
 Zeterklippen, Pers 192,1  
 Zetes, Doreas, Argonauten 798,2, 799,1  
 Zetinje, Cetinje  
 Zeugbaum, Weben 447,1  
 Zeuge, auch Zweikampf 1011,2  
 Zeugiten, Athen 1001,1  
 Zeugos, Wettrennen 575,1 [b. Art.  
 Zeugartillerie, Technische Institute  
 Zeugung, freiwillige, Urzeugung  
 Zeugwart, Zeug (mil.)  
 Zeuridamos, Archidamos 1  
 Zevenaar, Graf van, Verhuel  
 Zeynbrief, Admiralschaft  
 Zgierz, Egierth  
 Ziamets, Türkisches Reich 920,1  
 Ziaret, Wallfahrten  
 Zibbenlamm, Schaf 379,2  
 Zibrija (Fluß), Asien  
 Zichkanal, Kapos  
 Zichland, Franz Joseph-Land  
 Zicklein, Ziege 895,2  
 Zidifia, Zedelia [ratur 298,2  
 Zidkia ben Abraham, Jüdische Litte-  
 Ziegelapparate, Winderhigung  
 Ziegenberg, Sachsen 127,2; Ballenstedt  
 Ziegenfluß, Agospotamoi  
 Ziegenhainer Botanikus, Dietrich 2  
 Ziegenhelle, Westfalen 556,1  
 Ziegenkopf (Berg), Blankenburg 1)  
 Ziegenpeter (b. Haustieren), Zeifel-  
 geschwulst  
 Ziegenrüden (Berg), Riesengebirge  
 Ziehbod, Marktscheidkunst  
 Ziehende Seuche, Arieblkrankheit  
 Ziehkinder, Kostkinder  
 Ziehmütter, Engelmacherinnen  
 Ziehpresse, Blechgeschirr (Bd. 17)  
 Ziehschemel, Marktscheidkunst  
 Ziehungssplan, Lotteriete 927,1  
 Zielkauf, Zeitskauf  
 Zielmunition, Zielgewehr  
 Zielplatz (kaufm.), Ziel  
 Ziemerde, Rüstung 101,2  
 Zierjahndler, Weinstock 504,2  
 Ziergräser, Zierpflanzen  
 Zierschriften, Schreibkunst, Schriftarten  
 Ziest, Stachys (Bd. 17)  
 Zigarrenbaum, Catalpa  
 Zizaditen, Arabien 724,1  
 Ziklag, Amalekiter  
 Zikmund, Wenzel, Tschech. Litt. 880,2  
 Zillah, Lamech  
 Zillenmarkt, Zillah  
 Zimbaspitze, Nätikon  
 Zimbeba, Raoko (Bd. 17)  
 Zimbel (Glöckchen), Schelle  
 Zimbro, Arab  
 Zimmerbüchse, Pistole  
 Zimmerthal, Lavis  
 Zimnicea, Simniza  
 Zimony, Semlin  
 Zimorowicz, S., Polnische Litt. 194,1  
 Zimtalkohol, Zimtsäure  
 Zingano, Zingaro, Zigeuner 903,1  
 Zingeln, Burg 651,1  
 Zinkchromat, Chromsäurefälsche  
 Zinkdach, Dachdeckung 401,1  
 Zinken, Hoher, Sedau (Silber 269,1  
 Zinkprozeß, Karsten-Barkeßcher,  
 Zinkschäum, Silber 969,1  
 Zinnberg (Feste), Penig  
 Zinnen (Verd.) , Pelzwerk  
 Zinopel, Gold 473,1  
 Zinos, Dim., Neugriechische Litt. 79,2  
 Zinsfreiheit, Bucher 757,2  
 Zinsgut, Bauerngut 469,1, Grundjinsen  
 Zintgraff (Reisender), Afrika (Bd. 17)  
 Zipangu, Japan 154,1 [(11,1 u. 2  
 Zippendorf, Schmerin 1 (Stadt)  
 Zipsler, Anna, Ludwig 5) (Bd. 17)  
 Zipsler Domkapitel, Kirchdrauf  
 Zipsler Magura, Karpathen 557,1  
 Zirkelnüsse, Kleber 714,1  
 Zirkelkugel, Steiermark 256,2  
 Zirkos, Hortensia, Schletterer  
 Ziria, Griechenland 697,1  
 Zirkler See, Havel [ten 36,1  
 Zirkuläres Irresein, Geisteskrankhei-  
 Zirkumpolarregionen, Tiergeogra-  
 phie (Bd. 17) 795, 796  
 Zirkusseen, See (Bd. 17) 750,2  
 Zirkushäler, Pyrenäen  
 Ziroberg, Swinemünde  
 Zirmisti, Herbst  
 Zither, auch Bd. 17 (Korrespondenzbl.)  
 Zitherpieler (Statue), Aspensos  
 Zitronenblütenöl z., Zitronenöl  
 Zitronensirup, Zitronensaft  
 Zitrellengurke, Melone  
 Zitterbewegungen, Nervenkrankheiten  
 Zitzenzahn, Mastodon  
 Zivilianwärter, Eisenbahnbeamte  
 Zivilgesetzbuch, auch Bürgerliches Ge-  
 setzbuch (Bd. 17)

- Ziz (hebr.), Hoherpriester  
 Bizaniden, Algerien 852,1 [Litt. 829,2  
 Bizanij-Zustanowskij, Kleinrussische  
 Blatarić, Dinko, Serbische Litt. 882,2  
 Blotutschan Kaleski, Aschup  
 Zlot (poln.), Gulden 923,2  
 Zmorški, Roman, Pola. Litt. 196,1  
 Zmuttgletscher, Wallis 366  
 Znoimo, Znojem, Znojmo, Znam  
 Znosko, Jan, Polnische Litt. 196,2  
 Zo'an (Stadt), Zanis  
 Zobeir, Basra  
 Zobelcher Apparat, Erdböhler 741,2  
 Zobor (Berg), Karpathen 557,2  
 Zoban, Avaren  
 Zographu, Athos [ellen  
 Zollabfertigungspapier, Anmelde-  
 Zollaussand, Zollniederlagen  
 Zollfreischein, Passierzettel  
 Zollgesetz, Zollordnung  
 Zollinger, S. (Reisender), Asien 906,2  
 Zolllager, Zollniederlagen [Ort.  
 Zöllnersches Muster, Pseudokopische  
 Zöllner von Rothenstein, Deutscher  
 Zollstraßen, Zollordnung [Ordn. 778,1  
 Zollstrom, Ober 1)  
 Zolym, Sohl  
 Zombaberg, Afrika 150,2 [hellen  
 Zona pellucida (lat.), Embryonal-  
 Zonar-pelagische Fauna, Meerestier-  
 fauna (Bd. 17) 562,1  
 Zonda, Argentinische Republik 791,2  
 Zone, körperliche, Kugel  
 Zongas, Georg, Armatolen  
 Zonta, Giunta  
 Zoodomatten, Domatten (Bd. 17)  
 Zoolithenhöhle, Ruggendorf  
 ZOOM, Bergen op Zoom  
 Zoque (Indianerstamm), Chiapas  
 Zorabde, Abencerragen  
 Zorobabel, Serubabel  
 Zotte (Physiol.), Absonderung 60,2  
 Zrovaniten, Zoroaster 969,2  
 Zsabenicja, Sächsisch-Regen  
 Zschärtnitz, Dresden 146,2  
 Zschergrund, Uttewalde  
 Zschillen, Betsfelburg  
 Zschirnsteine, Sachsen 127,1  
 Zsolna, Sillein  
 Zsombolya, Hagfeld 2 (Dorf)  
 Zuata Chitu, Zwergvögel  
 Zubaraberge, Ägypten 212,2  
 Zubenelgeni, Zubenelchemali, Sage  
 (Sternbild)  
 Zubringer, Feuerschutz 209,2  
 Zuccäri, Rene, Neera (Bd. 17) [286,1  
 Zucchero, Monte, Sankt Gotthard  
 Zucchi, Antonio, Rauffmann 1)  
 Zuchelli, Afrika 170,1  
 Zuchttiere, Zucht, Viehzucht  
 Zuchwyl, Solothurn 17,2  
 Zuderhül (Berg), Optthal  
 Zuderlindenholz, Cedrela  
 Zudervogel, Kanarienvogel 450  
 Zudungen, Nervenkrankheiten  
 Zudar (Halbinsel), Nügen  
 Zueca, Stubecca  
 Zuentfeld, Vornhöebe  
 Zuführungsladen (an Hobelmaschi-  
 nen), Holzbearbeitung (Bd. 17)

- Zugblätter, Geschirr  
 Zugbock, Antilopen 639,1 [454,1  
 Zugdeckungssignal, Eisenbahnbau  
 Zug des Todes, Totensagen  
 Zuger Berg, Zug 984,1  
 Zuger Schnitze (Dörrobst), Zug 984,2  
 Zugöfen, Geschirr  
 Zugrecht, Näherrecht  
 Zugtheit, Drifttheit  
 Zugstuhl, Weben 448,1  
 Zugverschiebung, Rangieren  
 Zugwiderstand, Festigkeit 74,2 [128,2  
 Zuhaltung, Schloß 536,1, Sperrgetriebe  
 Zuid-Willemsvaart, Süd-Wilhelms-  
 Zujar, Babajoy [kanal  
 Zukwa (Fluß), Montenegro 767,2  
 Zulagen (bergm.), Marktscheidkunst  
 Zulpe, Auffütterung der Rinder  
 Zumppe, Joh., Malerei 157,1  
 Zumsteinspitze, Monte Rosa  
 Zündlochbohrer, Zündlochbürste,  
 Zündungentafel, Geschützgehör  
 Zunge (Akustik), Schall 395,2  
 Zungenanthrax, Milzbrand 637,2  
 Zungenblütige, Kompositen  
 Zungenentzündung, chronische, At-  
 Zungenfreiheit, Baum [tinomytose  
 Zungenlose, Aglossa  
 Zungenlösung, Zunge 994,1  
 Zungenschlag, Doppeltzunge  
 Zungenstimmen, Zungenpfeifen  
 Zuni-gebirge, New Mexico 114,1  
 Zupanien, Griechenland 706,1  
 Zuppingersches Tangentialrad,  
 Wasserrad 429,1, 430,1  
 Zurathal, Zukmanier  
 Zurechtweisung, Verweis  
 Zürichberg, Zürich 907,2  
 Zur Wilden, Wilna [lung  
 Zusammengesetzte Tiere, Arbeitstei-  
 Zusammenschlag, Acciacatura  
 Zusammenstoß von Bahnzügen,  
 Eisenbahnunfälle [Kollision  
 Zusammenstoß von Schiffen, auch  
 Zusatzstrafe, Konkurrenz der Verbrechen  
 Zuschlagen (jur.), Adjudikation  
 Zuschläger, Schmieden 563,1  
 Zutrinken, Krebdenzen  
 Zuurberge, Kapland 488,1 [recht  
 Zuwachs (jur.), Accession, Akkretions-  
 Zwangsarbeiterkolonien, Arbeiter-  
 kolonien (Sb. 17)  
 Zwangsbill, irische, Irland 13,2  
 Zwangslieferung, Kriegsführung  
 Zwangsstrafe, Disziplinargewalt 6,1,  
 Ordnungsstrafe  
 Zwanzigflächner, Zlosa der  
 Zwarin, Schwerin 1) (Stadt)  
 Zwart, Quart  
 Zwarthe Kai, Kai  
 Zweiersystem, Dyadik  
 Zweifarbigkeit, Doppelbrechung  
 Zweifüße (Mastmaschinen), Kran  
 Zweigbahnen, Nebenbahnen [146,2  
 Zweigstollen, Mine 645,2  
 Zweikiemer, Tintenschnecken 717,2  
 Zweiling, Brett  
 Zweimalchmelzerei, Eisen 415,2  
 Zweirad, Velociped [781,2  
 Zwei Steine (Berg), Rheinprovinz  
 Zweizipfelige Klappe, Herz 453,2  
 Zwergpomeranze, Citrus 147,1  
 Zwickauer Propheten, Wiedertäufer  
 Zwickmühle, Räthelspiel  
 Zwiebelische, Buchdruckerkunst 558,2  
 Zwiebelglas, Angster  
 Zwiebelkuchen, Scheibe (Bot),  
 Zwiebelmuschel, Austern 139 [Zwiebel  
 Zwieryniec, Krakau 139,2  
 Zwiesselstein, Cythal  
 Zwickbänder, Bandweberei  
 Zwillingshammermaschine, Dampf-  
 schiff 484,2  
 Zwillingsschrauben, Dampfschiff 481,2  
 Zwingelhof, Zwingolf, Burg 651,1  
 Zwiirnbänder, Bandweberei  
 Zwischenbinder, Dachstuhl 404,2  
 Zwischendepot, Belagerungspart  
 Zwischenfrucht, Zwischenbau  
 Zwischenknotenstück, Internodium  
 Zwischenmittel, Schichtung  
 Zwischenposten, Sicherheitdienst  
 Zwischenprodukte, Güttentunde  
 Zwischensubstanz, Interzellularsub-  
 Zwischenwerke, Festung 185,1 [Kanz  
 Zwischenwirt, Bandwürmer 315,2  
 Zwölfender, Geweih 285,1  
 Zwölfertkrieg, Loggenburg  
 Zvonimir Demetrius, Kroatien: El.  
 Zwyndrecht, Pfelmonde [241,1  
 Zygomalas, Th., Neugriech. Litt. 79,2  
 Zygos, Griechenland 673,1  
 Zyrja, Kallene  
 Zythos, Bier 920,2  
 Zyani, Stefan, Polnische Litt. 192,2

# Gesamtregister der Abbildungen in Band I—XVII.

(Das systematische Verzeichnis der Illustrationstafeln und Karten vgl. S. 1048 dieses Bandes.)

A.	Band	Seite	Band	Seite
Nachen, Stadtplan und Stadtwappen . . .	I	2	Adlerpult . . .	I
Nal (Taf. Fische I, Fig. 11)	VI	298	Adlers Rockmaschine, 2 Figuren . . .	IX
Nalmutter, gemeine (Taf. Fische II, Fig. 18)	VI	299	Adlerschnabel (Taf. Kolibris, Fig. 1)	IX
Narau, Stadtwappen . . .	I	8	Admirals-Flagge (Taf. Flaggen II)	VI
Narabrücke (Taf. Brücken I, Fig. 4)	III	491	Affen, Taf. I—III	I
Nasypflanze (Taf. Kakteen)	IX	374	— (Gehirn), 2 Figuren . . .	VII
Nebatus (Baukunst)	I	12	— (Samenfaden)	XIV
Nebbaumethode, hydraulische (Taf. Gold, 3)	VII	475	Affenbrotbaum (Taf. Nahrungspflanzen II)	XI
Nebbaufreden (Bergbau)	II	724	Affenpintischer (Taf. Hunde I, Fig. 14)	VIII
Nebdampfapparate, Fig. 1—4 . . .	I	19—20	Aghanihan, Karte	I
Nebdampfpanne für Vorkäure . . .	III	232	Afrika, Staatentarte	I
Nebd, von Schilling (Taf. Bildh. IX, 5)	II	—	— Fluß- und Gebirgstarte . . .	I
Nebdahlstetelch (T. Goldschmiedekunst, II)	VII	496	— Forschungsreisen, Karte . . .	I
Neberration des Lichts . . .	I	33	Afrikanische Völker, Tafel . . .	I
— sphärische . . .	X	314	Agadische Inseln (Karte Sizilien)	XIV
Nebessinen (Karte Ägypten)	I	209	Agaricus campestris u. muscarius (Taf. Pilze I)	XIII
Nebessimer (Taf. African Völker, 19 u. 20)	I	163	Agarum Gmelini (Taf. Algen, Fig. 19)	I
Nebgottschlange (Taf. Schlangen II)	XIV	500	Agave americana (Taf. Spinnfaserspflanzen)	XV
Nebles excelsa (Taf. Fichte)	VI	232	— Celsii, horrida nana (Taf. Kakteen)	IX
— pectinata (Vollentörner)	XIII	189	Agelastica alni (Taf. Käfer)	IX
— Picea (Taf. Tanne)	XV	510	Aggregate (T. Mineralien, Fig. 4—6, 8—10)	XI
Neblauf (Architektur)	I	46	Agina, Tempel (Taf. Bildhauerkunst II, 1)	II
— von Savalle (Spiritusfabrikation)	XV	167	Agissen (Taf. Ornamente II, Fig. 16 u. 17)	XII
Nebrazogemme, I, S. 53, u. Taf. Gemmen, 8	VII	74	— (Taf. Schmucksachen, Fig. 4, 6, 13)	XIV
Nebfaloms Grab (Taf. Baukunst II, Fig. 13)	II	—	Agiam, Stadtwappen . . .	I
Nebforptionströge für Chlorwasserstoff und Gase	IV	54	Agrimonia (Endoiperm etc.) . . .	XIV
Nebperrschieber u. Absperrventil, XVI, 86 u.	XVII	586-587	— (Zellkerne), 3 Figuren . . .	XVI
Nebsteigung, gerade und schiefe (Akronomie)	I	65	Agriotes segetis (Taf. Käfer)	IX
Nebteufen von Schächten (Grundbau)	VII	859	Agrippina, ältere (Taf. Bildh. IV, Fig. 12)	II
Nebu Simbal, Tempel (Taf. Baukunst III, 8)	II	—	— jüngere, in der Villa (Statue) . . .	XII
— Relief (Taf. Bildhauerkunst I, Fig. 4)	II	—	Agropyrum repens . . .	I
Nebutilon insigne (Taf. Zimmerpflanzen I)	XVI	912	Agrostis alba, spica venti, vulgaris . . .	I
Nebacia arabica, decurrens u. penninervis (Taf. Gerbmaterialeen liefernde Pfl.)	VII	159	Ägypten, Dar Fur und Aethiopien, Karte	I
— Catechu (Taf. Farbpflanzen)	VI	38	— Flagge (Taf. Flaggen I)	VI
— sphaerocophala . . .	XVII	28—29	Ägyptische Augenentzündung (Taf. Augenkrankheiten, Fig. 2 u. 3)	II
Nebanthodos (Taf. Devonische Formation)	IV	916	— Baudenkmäler (Taf. Baukunst III)	II
Nebor pseudoplatanus (Taf. Ahorn)	I	236	— Bildnerer (Taf. Bildhauerkunst I, 1—5)	II
Nebot (Taf. Mineralien, Fig. 12)	XI	646	— Gemmen u. Kameen (T. Gemmen, 10, 16)	VII
Nebotischnecke, maurische (Taf. Schnecken)	XIV	572	— Gewebe (Taf. Weberei, Fig. 1)	XVI
Nebone (Kompositen und Rosaceen), 2 Fig.	I	85	— Ornamente (Taf. Ornamente I, 6—15)	XII
Nebomones amabilis (Taf. Zimmerpfl. II)	XVI	912	— Thongefäße (T. Ornamente I, 13—15)	XII
Nebromatische Linse . . .	I	89	— Trachten (Taf. Kostüme I, Fig. 1 u. 2)	X
Nebromatisches Objektiv . . .	XI	601	Ägyptischer Schmutz (Taf. Schmutz, 1 u. 2)	XIV
Nebroschwamm (Taf. Schwämme, Fig. 12)	XIV	681	Ähnlichkeit (mathematische Figur)	I
Nebsehwinkelapparat (Taf. Polarisation, 9)	XIII	166	Ähren, Fig. 1 u. 2 . . .	I
Nebstort (Architektur)	I	91	Ähre (Blütenstand)	III
Nebstundvierzigflächner (Kristallform)	X	230	Ähorn, Tafel . . .	I
Nebcidimeter . . .	I	365	— (Gipfelknospen)	IX
Nebcidium (Taf. Pflanzenkrankh., 14 u. 15)	XII	963	Aides Amanda (Taf. Nymphen, 28 <sup>a</sup> u. 29 <sup>b</sup> )	XI
Nebcineta (Taf. Protozoen)	XIII	423	Ailanthus (Längsschnitt durch das Holz)	VIII
Nebconitum Napellus (Taf. Giftpflanzen II)	VII	340	Ailantheuspinner (Taf. Seidenspinner, 4)	XIV
Nebctinoloba dianthus (Taf. Aktinien, Fig. 3)	I	268	Aino (Taf. Asiatische Völker, Fig. 3)	I
Nebdams Feuerung (Taf. Rauchverbrennung)	XIII	600	Aira canescens, caespitosa . . .	I
Nebdanssonia (Taf. Nahrungspflanzen II)	XI	388	Alanthusblatt (Baukunst)	I
Nebddierstift, Fig. 1 u. 2 . . .	I	106	Alazie, arabische (Taf. Gerbmaterialeen etc)	VII
Nebdelalbe, Situationskärtchen . . .	I	112	Alta (Taf. Africanische Völker, Fig. 24)	I
Nebdels Petroleumprober . . .	V	768	Akkumulator von Leconte	I
Nebdelstrone . . . I, 113 u.	X	248	Akropolis von Athen, Plan (Ausgrab)	XVII
Nebden, Situationskärtchen . . .	I	115	— von Pergamon, Plan . . .	XII
Nebderhaut (Taf. Auge des Menschen)	II	74	Akroterien (Architektur), Fig. 1 u. 2 . . .	I
Nebderhautentzündung (Taf. Augenkrankh., 8)	II	78	Aktion (Marmorgruppe)	I
Nebderlassschnepper . . .	I	116	Aktinien, Tafel . . .	I
Nebders Fernsprecher . . .	VI	154	A la grocque-Bergierung . . .	I
Nebdiantum Capillus Veneris . . .	VI	53	Alaria (Taf. Algen, Fig. 4 u. 5)	I
Nebdler, Tafel . . .	I	120	Alarmapparat . . .	X
— (Taf. Eier I, Fig. 36, 37)	V	352	Alba (Chorhomb)	I
— der röm. Legionen, 3 Fig., I, 122 u.	XIV	963	Albatros (Taf. Schwimmdögel II)	XIV
Nebdlerorden (Taf. Orden, Fig. 13 u. 20)	XII	426	Albrechts-Orden (Taf. Orden, Fig. 1)	XII
			Albbrandinische Hochzeit (Freskogemälde)	I

	Band	Seite		Band	Seite
Aldrovandia vesiculosa (Taf. Insektenstreffende Pflanzen, Fig. 6)	VIII	981	Amphidasys (Taf. Schmetterlinge II)	XIV	555
Alepyoliefer (Taf. Gerbmaterialeien etc.)	VII	159	Amphion und Zethos (Relief)	I	503
Aleuronkörner, Fig. 1–4	I	315	Amphioxus (Ei)	V	350
Alëute (Taf. Amerikanische Völker, Fig. 1)	I	474	Amphiprostylus (Grundriß)	XV	581
Alexanders d. Gr. Reich, Karte	I	316	Amphissa, Thor (Taf. Baukunst IV, Fig. 5)	II	—
Alexanderzug von Thorwaldsen (Taf. Bildhauerkunst VII, Fig. 1 u. 2)	II	—	Amphitrite und Poseidon (Relief)	XIII	268
Alexandria, Stadtplan	I	328	Amphora, I, 505, und Taf. Vasen, Fig. 4	XVI	55
Alexandrowst: Goldwäsche (Taf. Gold, 4)	VII	475	Amphrifuß (Taf. Schmetterlinge I)	XIV	555
Algen, Tafel und 17 Textfiguren	I	341–346	Amsterdam, Rärtchen und Stadtwappen	I	508–509
— (Taf. Holothurie, Fig. 3)	VIII	661	— Brücken, III, 499, und Taf. III, Fig. 2	III	498
Algerien, Marokko und Tunis, Karte	I	347	Amulett (Taf. Pfahlbauten)	XII	929
Alhambra (Taf. Baukunst VIII, Fig. 6–12)	II	—	Amur (Taf. Asiatische Völker, Fig. 12)	I	924
Aelia acuminata (Taf. Halbflügler)	VIII	10	Amygdalus (Taf. Nahrungspflanzen II)	XI	988
Alkalimetalle (Taf. Spektralanalyse)	XV	117	Anaea Phantes (Taf. Mimikry, Fig. 1 u. 2)	XI	640
Alkalimeter	I	365	Anachoreten-Infulaner (T. Ocean. B., 12, 13)	XII	584
Alkoholometer (Geißlers Vaporimeter)	I	372	Anagallis (Bistill)	III	69
Allens Grassäbmaschine (Tafel, Fig. 1)	XI	100	Anasonda (Taf. Riesenschlange)	XIII	828
Alliance (Taf. Magnetelekt. Maschinen I, 1)	XI	78	Ananas (Taf. Nahrungspflanzen III)	XI	988
Allongeperle	XII	894	Ancyloceras (Taf. Kreideformation)	X	183
Almandin (Taf. Edelsteine, Fig. 11)	V	312	Andabatä (Relief)	VII	374
Almond, Laubrose (Taf. Lauben, Fig. 8)	XV	526	Andalusit (Chiaistolith)	I	545
Alnus glutinosa (Taf. Erle)	V	791	Andentanne (Taf. Nahrungspflanzen III)	XI	985
Aloë forox (Taf. Kakteen)	IX	374	Andreasreuz	X	199
— socotrina (Taf. Arzneipflanzen I)	I	894	Andreasorden, russischer (Taf. Orden, Fig. 9)	XII	426
Alopecurus pratensis	I	398	Andrias Schenckzori (T. Tertiärform II)	XV	601
Alpen, Höhengschichtenkarte	I	394	Andromeda und Perseus	XII	864
Alpendohle (Taf. Eier I, Fig. 66)	V	352	Anemometer, Fig. 1 u. 2	I	560–561
Alpenmurmeltier (Taf. Nagetiere II)	XI	979	Anemone coronaria (Taf. Zimmerpfl. II)	XVI	912
Alpenstrandläufer (Taf. Eier II, Fig. 19)	V	852	Angelfischerei (Halen, Angeln etc.), Fig. 1–13	I	566–568
Alpensystem, 2 Rärtchen	XVII	365	Angergras	XIII	144
Alpenfischen (Taf. Zimmerpflanzen II)	XVI	912	Angoralaninchen (Taf. Kaninchen, Fig. 6)	IX	458
— (Knoche)	IX	883	Angoralake (Taf. Röhren)	IX	621
Alsophila armata	VI	50	Angra Bequena-Vai, Situationskärtchen	I	581
Altäre, Fig. 1–3	I	412–413	Angster (Trinkgefäß)	I	582
Altartafel (Taf. Goldschmiedekunst, Fig. 14)	VII	486	Angustier (Taf. Rinder, Fig. 8)	XIII	836
Altajimut (Taf. Akron. Instrumente, F. 3)	I	988	Anhalt, Staatswappen (Taf. Wappen II)	XVI	385
Altena, Stadtwappen	I	415	Anisoplia fruticola (Taf. Käfer)	IX	353
Altenburg, Stadtwappen	I	416	Anker (Baumwesen), Fig. 1–3	I	597
Altes Weib, Fisch (Taf. Fische I, Fig. 3)	VI	298	Ankerhemmung bei Uhren, 2 Figuren	XV	974
Althaea officinalis (Taf. Arzneipflanzen I)	I	894	Ankertreuz	X	199
— rosea (Vollendörner), 2 Figuren	XIII	189	Ankerpfeiler (Taf. Grundbau, Fig. 24 u. 25)	VII	858
Altona, Stadtwappen	I	427	Anklam, Stadtwappen	I	599
— (Stadtplan von Hamburg)	VIII	39	Anlauf (Architektur)	I	601
Aluminium, Apparate, Fig. 1–3	XVII	24	Anlegemaschine (Taf. Spinnmaschinen, 18)	XV	148
Amadinen (Taf. Stubenvögel, Fig. 5 u. 6)	XV	401	Annularia (Taf. Steinkohlenform II, Fig. 8)	XV	272
Amalgam-Apparate (Taf. Gold, Fig. 6 u. 7)	VII	475	Annunciatenorden (Taf. Orden, Fig. 8)	XII	426
— (Taf. Silber, Fig. 11 u. 12)	XIV	967	Anobium tessellatum (Taf. Käfer)	IX	353
Amalgamierglöhfen (Taf. Met. Öfen, 10)	XII	332	Anomalie (astronomisch)	I	610
Amaryllis (Taf. Zimmerpfl. II, 2 Fig.)	XVI	912	Anomalon circumflexum (Taf. Hautflügler)	VIII	234
Amaurotisches Röhrenauge (Taf. Augenkrankheiten, Fig. 16)	II	78	Anoplotherium (Taf. Tertiärformation II)	XV	601
Amazone von Volkstet	I	443	Ansbad, Stadtwappen	I	614
— von Rib (Taf. Bildhauerkunst VII, 5)	II	—	Anschäftung (Holzverband)	VIII	688
Amazonenstrom, Äquarium	I	444	Ansteigende Bogen, 2 Figuren	III	125
Amberg, Stadtwappen	I	446	Antennen von Insekten	I	624
Ambo, altchristlicher	I	447	Antentempel (Grundriß)	XV	581
Ameise (Taf. Hautflügler)	VIII	234	Anthea coreus (Taf. Altinien, Fig. 7)	I	268
Ameisentreffer (Taf. Rahnkläder)	XVI	821	Anthemiden von Farnen, 2 Figuren	VI	52–53
Ameisenigel (Taf. Mollentiere)	IX	850	Anthonomus pomorum (Taf. Käfer)	IX	353
Ameisenlöwe (Taf. Netzflügler)	XII	68	Anthophora retusa (Mundteile)	VIII	976
Ameisenpflanzen, Fig. 1–4	XVII	28–29	Anthoxanthum odoratum	I	626
Amerika, Fluß- und Gebirgsarten (2)	I	457	Anthracen-Apparat	I	627
— Staatenarten (2)	I	478	Anthurium magnificum (Taf. Blattpfl. II)	III	8
— Baudenkmäler (Taf. Baukunst I)	II	—	— Scherzerianum (Taf. Zimmerpflanzen I)	XVI	912
Amerikanische Völker, Tafel	I	474	Antilopen, Tafel	I	638
Amethyst (Taf. Edelsteine, Fig. 4)	V	312	Antimonglang (Taf. Mineralien, Fig. 4)	XI	646
Amiral-Duperré, Panzerschiff (Taf., Fig. 3)	XII	661	Antinoos (Relief)	I	644
Amman, Jost: Wappen (Taf. I, Fig. 9)	XVI	385	Antipheilos, Grab (Taf. Baukunst II, 15)	II	—
Ammer (Taf. Körperteile der Bqel 3)	XVI	242	Antoniusreuz	X	199
Ammon und Mut (ägypt. Gottheiten)	I	490	Anubis (ägypt. Gott)	I	663
Ammonial-Apparat, Fig. 1 u. 2	I	492–493	Antwerpen, Rärtchen und Stadtwappen	I	660–661
Ammonites (Taf. Juraformation I, 3 Fig.)	IX	329	Äolipile I, 667 u.	IV	471
Amor, s. unten: Gros.			Äolipile-Gebäselampe	I	667
Ampère: Erklärung des Magnetismus	XI	90	Äpatische (Taf. Amerikan. Völker, Fig. 15)	I	474
Ampèresches Gestell	V	533	Äpfel (Taf. Nahrungsmittel)	XI	986
Ampèresche Ströme eines Magnets	XI	81	Äpfelbaum-Gespinnstmotte (Taf. Schmetterlinge II)	XIV	555
			Äpfelblütenstecher (Taf. Käfer)	IX	353
			Äphrodite von Knidos	I	678



	Band	Seite		Band	Seite
Apchrodit v. Melos, <u>I, 679</u> , u. Taf. Bildh. II, 6	II	—	Aischerleben, Stadtwappen . . . . .	I	<u>904</u>
Apocrinus Roissyanus (Taf. Juraform. I)	IX	<u>329</u>	Aëdien (Taf. Mollusken, <u>3</u> Fig.) . . . .	XI	726
Apis mellifica (Taf. Hautflügler)	VIII	234	Aibburton (Taf. Ozeanische Völker, Fig. <u>3</u> )	XII	584
Aplysina (Taf. Schwämme, Fig. <u>13</u> ) . . .	XIV	<u>681</u>	Asiatische Völker, Tafel . . . . .	I	924
Apollon: Vlyeios . . . . .	I	686	Asien, Staaten, Fluß- u. <u>Gebirgskarte</u> (2 Bl.)	I	911
— von Helvedere, <u>I, 686</u> , u. T. Bildh. IV, 6	I	—	Astlepios (Äskulap), Statue . . . . .	I	<u>942</u>
— Kopf von Olympia (Taf. Bildh. III, 2)	II	—	Aspern, Karte zur Schlacht bei . . . . .	I	<u>947</u>
— und Marsyas (Relief) . . . . .	XI	<u>299</u>	Asphaltgang (Taf. Gangbildungen, Fig. <u>4</u> )	VI	890
Aponogeton (Taf. Wasserpflanzen, Fig. <u>1</u> )	XVI	<u>426</u>	Aspidistra variegata (Taf. Blattpflanzen II)	III	3
Apostelkrug . . . . .	I	<u>691</u>	Aspidium Filix mas, <u>2</u> Figuren . . . . .	VI	<u>50 u. 52</u>
Apportierhund (Taf. Hunde II)	VIII	800	Aspidorhynchus (Taf. Juraformation II)	IX	329
Appretur, Kalanderausrüstung . . . . .	XVII	<u>39</u>	Aspidosperma (Taf. Arzneipflanzen III)	I	894
Aprophora spumaria (Taf. Halbflügler)	VIII	10	Aspirator, Fig. 1—4 . . . . .	I	949-950
Aquädukt d. Claudius (Taf. Bauk. VI, <u>3</u> )	II	—	— oder Tarar (Taf. Mühlen, Fig. <u>1</u> ) . . . .	XI	848
Aquamarin (Taf. Edelsteine, Fig. <u>20</u> ) . . .	V	<u>312</u>	Aspirationsmaschine, Saverys . . . . .	IV	<u>471</u>
Aquatorial der Wiener Sternwarte . . . .	I	<u>712</u>	Asplonium Ruta muraria . . . . .	VI	51
Aquatorialafrika, Karte (Gongo <u>u.</u> ) . . .	IV	<u>245</u>	Affel, Keller- (Taf. Krebstiere) . . . . .	X	176
Araber (Taf. Asiatische Völker, Fig. <u>28</u> )	I	<u>924</u>	Affyrer (Taf. Kostüme <u>I, Fig. 3</u> ) . . . . .	X	120
Arabische Gewebe (Taf. Weberei, Fig. <u>17</u> )	XVI	<u>452</u>	Affyrische Baudentmäler (Taf. Baukunst II)	II	—
— Ornamente (Taf. Orn. II, 7—10) . . . .	XII	<u>451</u>	— Bildnerer (Taf. Bildhauerkunst <u>I, 6—9</u> )	II	—
Arabisches Pferd (Taf. Pferde <u>I, Fig. 1</u> )	XII	<u>947</u>	— Gylinder gemme (Taf. Gemmen, Fig. <u>6</u> )	VII	74
Arachis hypogaea (Taf. Nahrungspfl. III)	XI	<u>988</u>	— Ornamente (Taf. Orn. I, Fig. 1—5)	XII	451
Aradus corticalis (Taf. Halbflügler)	VIII	10	Astarte minima (Taf. Juraformation I)	IX	329
Aralia Sieboldii (Taf. Blattpflanzen II)	III	8	Asiatisches Nadelpaar . . . VI, <u>879</u> , u.	XI	<u>85</u>
Aräometer, Müßchenbroels . . . . .	XV	<u>131</u>	Asterolepis (Taf. Devonische Formation)	IV	916
— Stalen- und Nicholsonsches Gewichts-	I	741-742	Astragalus (Architektur), Fig. <u>1</u> u. <u>2</u>	I	970
Araras (Taf. Papageien II)	XII	<u>666</u>	Astrilds (Taf. Stubenvögel, Fig. <u>1—4</u> )	XV	401
Arassari (Taf. Körperteile der Vögel, <u>3</u> ) .	XVI	<u>242</u>	Astrilabium (astronomisches Instrument)	I	<u>972</u>
Araucaria (Taf. Nahrungspflanzen III)	XI	<u>988</u>	Astrologie (Horoskop)	I	<u>974</u>
Araukaner (Taf. Amerikan Völker, Fig. <u>32</u> )	I	<u>474</u>	Astronomische Instrumente, Tafel . . . . .	I	983
Area striata (Taf. Dväsformation)	V	259	Astuarium des Amazonasstroms . . . . .	I	986
Archaeopteryx (Taf. Juraformation II)	IX	<u>329</u>	Atouchus sacer (Taf. Käfer) . . . . .	IX	353
Archegonium von Farnen . . . . .	VI	<u>53</u>	Athen, Plan des alten . . . . .	I	995
Archegosaurus (Taf. Dväsformation)	V	259	— Stadtplan des neuen, Wappen . . . . .	I	999
Archimedes (Taf. Mondlandschaften, F. <u>2</u> )	XI	<u>742</u>	— Karte der Umgebung . . . . .	I	995
Architrav des dorischen Stils . . . . .	I	<u>775</u>	— Akropolis, Plan der Ausgrabungen . . .	XVII	72
— (Taf. Säulenordnungen) . . . . .	XIV	<u>349</u>	— Bauwerke (Taf. Baukunst IV, F. 6—10)	II	—
Arcyria punicea . . . . .	XI	<u>962</u>	— (Taf. Säulenordnungen, Fig. <u>2, 6, 7</u> )	XIV	349
Arekapalme (Taf. Genußmittelpflanzen)	VII	<u>123</u>	— (Taf. Ornamente <u>I, Fig. 35—37</u> ) . . . .	XII	451
Aronia saccharifera (Taf. Balmen I)	XII	<u>637</u>	Athene (Statue aus Belletri) . . . . .	I	1009
Aronicola piscatorum (Taf. Würmer)	XVI	768	— von Bläser (Taf. Bildh. VIII, Fig. <u>4</u> )	II	—
Ares (Kriegsgott) . . . . .	I	785	— von Pergamon (Taf. Bildh. III, F. <u>9</u> )	II	—
Arotia (Taf. Schutzeinrichtungen, 4 <sup>e</sup> u. 4)	XVII	<u>741</u>	— thronende (Taf. Terralotten, Fig. <u>9</u> ) . .	XV	598
Arezzo, S. Annunziata (T. Glasmalerei, <u>7</u> )	VII	<u>402</u>	Aethophyllum (Taf. Triasform. II, Fig. <u>3</u> )	XV	<u>827</u>
Argentinische Republik, Karte . . . . .	I	790	Aethusa (Zellfrüchtchen) . . . . .	XV	988
— Flagge (Taf. Flaggen I)	VI	<u>384</u>	— Cynapium (Taf. Giftpflanzen I)	VII	<u>340</u>
Arges armatus (Taf. Devonische Form.)	IV	916	Äthyläther-Apparat . . . . .	I	1016
Aries (römischer Mauerbrecher) . . . . .	I	<u>808</u>	Atlantischer Ozean (Profile) Fig. 1—3 . . .	II	<u>2—3</u>
Arion empiricorum (Taf. Schnecken)	XIV	<u>572</u>	— Temperaturkärtchen, Fig. <u>4</u> . . . . .	II	3
Ariopsis (Taf. Schutzeinrichtungen, Fig. 4 <sup>a</sup> )	XVII	<u>741</u>	— Tiefenverhältnisse, Karte . . . . .	II	2
Aristolochia (Befruchtungssäule) . . . .	III	70	— Dampfschiffahrt (Karte) . . . . .	IV	489
Arm, künstlicher, <u>3</u> Figuren . . . . .	VII	<u>430-431</u>	Atlas (Gewebe) . . . . .	II	7
Armbrust (16. Jahrhundert) . . . . .	I	830	Atomometer, Wilds . . . . .	II	8
Armierter Träger, <u>2</u> Figuren . . . . .	XV	<u>792</u>	Atmosphärische Bahn (Eisenbahnbau)	V	<u>457</u>
Armillaarsphäre (astronom. Instrument)	I	846	Atna, Krater (Taf. Vulkan, Fig. <u>1—3</u> ) . . .	XVI	295
Armlenker ic. (Taf. Bronze, <u>8, 10</u> u. <u>13</u> )	III	461	Atolle (Korallenriffe) . . . . .	X	78
Armschmuck (Taf. Metallzeit I) . . . . .	XI	<u>525</u>	Atropa Belladonna (Taf. Giftpflanzen II)	VII	340
— (Taf. Pfahlbauten) . . . . .	XII	<u>929</u>	Attalea funifera (Taf. Spinnfaserpflanzen)	XV	155
— (Taf. Schmuckfächer, Fig. <u>17</u> ) . . . .	XIV	568	Attische Basis einer Säule . . . . .	II	<u>32</u>
Armstrongs Dampf-Elektrofiermaschine	V	<u>529</u>	Atwoods Fallmaschine . . . . .	VI	<u>17</u>
Arnica montana (Taf. Arzneipflanzen I)	I	<u>894</u>	Audland, Situationskärtchen . . . . .	II	40
Arnsberg, Stadtwappen . . . . .	I	<u>881</u>	Auerhuhn (Taf. Eier II, Fig. <u>3</u> ) . . . . .	V	<u>352</u>
Arnstadt, Stadtwappen . . . . .	I	<u>862</u>	Auerstädt, Kärtchen zur Schlacht bei . . .	II	50
Arosfen, Stadtwappen . . . . .	I	863	Aufzüge, Fig. 1—6 . . . . .	II	<u>70—72</u>
Aronstab (Taf. Giftpflanzen I) . . . . .	VII	340	Auge des Menschen und seine Teile, Tafel	II	74
Arrhenatherum elatius . . . . .	I	<u>867</u>	— (Akkommodation) . . . . .	VII	236
Arsenige Säure (Apparat zur Sublimation)	I	<u>872</u>	— Durchschnitt des Augapfels . . . . .	II	74
Artemis (Diana von Versailles) . . . . .	I	<u>880</u>	— Facettenauge und Punktauge . . . . .	II	78
— (auf Gemmen) . . . . .	VII	74	Augentränkheiten, Tafel . . . . .	II	78
Arterie . . . . .	I	<u>881</u>	Augenspiegel, Fig. 1—3 . . . . .	II	83
Artesischer Brunnen . . . . .	III	519	Augsburg, Stadtplan und Stadtwappen . .	II	<u>87</u>
Artocarpus (Taf. Nahrungspflanzen II)	XI	988	— Dom: König David (T. Glasmalerei, <u>1</u> )	VII	<u>402</u>
Arum maculatum (Taf. Giftpflanzen I)	VII	340	Augustalis, Münze (Taf. Münzen II, Fig. <u>9</u> )	XI	897
Arzneipflanzen, Tafeln I—III . . . . .	I	<u>894</u>	Augustus, Statue (Taf. Bildhauerk. IV, <u>10</u> )	II	—
As (Kupferas; Taf. Münzen <u>I, Fig. 11</u> )	XI	<u>897</u>	Aurelia phosphorea (Taf. Medusen, Fig. <u>1</u> )	XI	409
Ascandra panis (Taf. Schwämme, Fig. <u>5</u> )	XIV	<u>681</u>	Aureus, Münze (Taf. Münzen <u>I, Fig. 16</u> )	XI	997
Ascaris lumbricoides (Taf. Würmer) . . .	XVI	768	Aurich, Stadtwappen . . . . .	II	106
Ascetta (Taf. Schwämme, Fig. <u>8—10</u> ) . .	XIV	<u>681</u>	Auriga (Wagenlenker, Statue) . . . . .	II	106

	Band	Seite		Band	Seite	
Ausdehnung, thermische, Fig. 1-4	II	109-110	Bandbremse	III	302	
Auskultation: Hörrohr	II	118	Bänder des Menschen, Tafel	II	211	
Auslader, elektrische, 2 Fig.	X	653-654	Band'arn (Taf. Triasformation II, Fig. 8)	XV	827	
Auslegerboot, 2 Fig.	XIV	11	Bandsäge (Taf. Sägemaschine, Fig. 6)	XIV	172	
Augenfisch von Potentilla	II	130	Bandvogel (Taf. Stubenvogel, Fig. 5)	XV	401	
Augenwinkel	II	130	Bandwürmer, Fig. 1-11.	II	315-317	
Auster (geöffnet)	II	140	Banglot, Situationskärtchen.	II	319	
Austerlich, Kärtchen zur Schlacht bei	II	139	Bär, brauner (Taf. Schmetterlinge I)	XIV	555	
Austernbänke bei Schleswig, Kärtchen	II	141	Baradenlazarett zu Moabit (Berlin), 4 Fig.	X	149-150	
Austerndieb (Taf. Eier II, Fig. 4)	V	352	Barbacane, Carcassonne (Taf. Burgen, 8)	III	650	
Australien, Karte	II	144	Barbetteurmschiff (Taf. Panzerschiffe, Fig. 3)	XII	681	
Australier (Taf. Ozeanische Völker, Fig. 1-4)	XII	584	Barcelona, Stadtwappen	II	302	
Autographen berühmter Personen, Taf. I, II	II	170	Bärenklauen (Schuhe)	II	369	
Automatbrenner	X	727	Bärenmati (Taf. Halbaffen)	VIII	8	
Augometer.	V	268	Barett (Kopfbedeckung), Fig. 1-4	II	370	
Avarenschädel	XI	137	Baribal (Taf. Raubtiere I)	XIII	595	
Avelling u. Porter: Lokomotive (Taf., Fig. 8)	X	880	Bart (Taf. Tafelung, Fig. 4 u. 5)	XV	495	
Avona pratensis	VII	1000	Bartlapp.	XI	5	
Avicula socialis (Taf. Triasformation I)	XV	827	Barmen, Stadtplan (mit Elberfeld)	V	504	
Avogato (Taf. Nahrungspflanzen III)	XI	988	— Stadtwappen	II	378	
Axialturbine (Taf. Wasserräder, Fig. 19)	XVI	428	Barometer, Fig. 1-7	II	384-387	
Axinella (Taf. Schwämme, Fig. 4 u. 12)	XIV	651	— für Luftpumpen	X	982	
Azis (Taf. Fische)	VIII	565	Barrenbildung (Strandbildung), 2 Fig.	XVII	772	
Axolotl (Taf. Schwanzlurche)	XIV	687	Barrias: Spartacus (Taf. Bildh. X, Fig. 7)	II	—	
Ärzte, prähistorische (Taf. Metallzeit I u. II)	XI	525	Barisch (Taf. Fische II, Fig. 15)	VI	208	
— (Taf. Pfahlbauten)	XII	929	Barten, Hand- (Taf. Rüstungen, Fig. 14 u. 15)	XIV	109	
— (Taf. Steinzeit)	XV	280	Bartmann (Steinkrug)	II	406	
<b>B.</b>			Bartmeise (Taf. Eier I, Fig. 16)	V	352	
Babcock u. Wilcox: Dampfessel (Taf. I, 23)	IV	449	Barttümmler (Taf. Tauben, Fig. 9)	XV	526	
Babinetscher Hahn (Taf. Luftpumpe, 6 u. 7)	X	982	Barzentriische Keuel	II	412	
Babylonische Baudentmäler (Taf. Baut. II)	II	—	Barzaghi: Flora (Taf. Bildhauerkunst X, 1)	II	—	
— Gemme (Taf. Gemmen, Fig. 2)	VII	74	Bajalt (Taf. Gesteine, Fig. 6)	VII	242	
Baccaratgläser (Taf. Glaskunst, Fig. 2)	VII	306	Bakel, Münster (Taf. Baukunst IX, Fig. 8)	II	—	
Bacchantin (Basenbild)	IV	927	— Stadtwappen	II	419	
Bachstelze (Taf. Sperlingsvögel I)	XV	126	Basilika zu Pompeji (Grundriß)	II	425	
— (Taf. Eier I, Fig. 76 und 77)	V	352	— altchristliche (Grundriß)	II	426	
Bacillen (Taf. Bakterien)	II	275	— — St. Paul, Rom (Taf. Baut. VII, 1-3)	II	—	
— Cholera bacillen	IV	63	Bast: Formen von Bastzellen	II	435	
Bacillus gallicus (Taf. Mimikry, Fig. 11)	XI	640	Batale (Taf. Nahrungspflanzen I)	XI	988	
Badenbremse	III	392	Batavia, Situationskärtchen	II	444	
Badofen (Taf. Dreifabrikation, Fig. 5-9)	III	468	Batavieren (Taf. Asiatische Völker, Fig. 19)	I	924	
Baculites anceps (Taf. Kreideformation)	X	183	Batta (Taf. Asiatische Völker, Fig. 22)	I	924	
Bad: Pläne antiker Bäder	II	222	Batterie, elektrische	X	653	
— des Caracalla (Taf. Baukunst VI, 11)	II	—	— galvanische, Fig. 1-12	VI	870-872	
Baden, Karte des Großherzogtums	II	227	Battig-de Serres Oberbau (Eisenbahnbau)	V	451	
— Staatswappen (Taf. Wappen II)	XVI	385	Bauch des Menschen, Schema	II	456	
Baden-Baden, Stadtwappen	II	245	Bauchingeweide (Taf. Eingeweide I u. II)	V	380	
Badeschwamm (Taf. Schwämme, Fig. 2)	XIV	681	Bauchrülpser (Bienenzucht)	II	908	
Bagette, deutsche (Taf. Tauben, Fig. 20)	XV	526	Bauernhaus, deutsches, Tafel	II	470	
Bagger, Fig. 1-4	II	253-255	Baukunst, Tafel 1-XII	II	—	
Bagirmi-Knabe (Taf. African. Völker, F. 15)	I	168	Bammfalle (Taf. Raubvögel, Fig. 3)	XIII	598	
Bahia, Situationskärtchen	II	261	Baumfarn	IV, S. 372 und	VI	55
Baireuth, Stadtwappen	II	268	Baumläufer (Taf. Eier I, Fig. 21)	V	352	
Bajä, Kärtchen des Meerbusens	VIII	263	Baumviever (Taf. Eier I, Fig. 78)	V	352	
Bakterien, Tafel	II	275	Baumwanze (Taf. Halbflügler)	VIII	10	
Balancierdampfmaschine	XIII	484	Baumweibling (Taf. Schmetterlinge I)	XIV	555	
Balancierpflug (Taf. Dampfflug, Fig. 5)	IV	476	Baumwolle (Taf. Spinnfaserspflanzen)	XV	155	
Balbus, Statue (Taf. Bildhauerk. IV, 11)	II	—	— (Fasern), 1 Textfiguren	II	520	
Baldrian (Taf. Arzneipflanzen II)	I	894	Baupumpe	XIII	464	
Balester	I	890	Bauhen, Stadtwappen	II	528	
Balgfrucht von Holloborus	II	986	Bayern, Karte des Königreichs.	II	532	
Balt-Frau (Taf. Asiatische Völker, Fig. 21)	I	924	— Staatswappen (Taf. Wappen I u. II)	XVI	385	
Balkan-Halbinsel, Karte	XV	217	Beaumont-Gewehr (Taf. Handfeuerwaffen I, Fig. 16 u. 17)	VIII	103	
Balken (in der Heraldik)	VIII	439	Beauvais: Tapissiererie (Taf. Möbel, Fig. 13)	XI	697	
Balkenanker (Bauwesen)	I	597	Becher, griechische und Renaissance, Fig. 1-4	II	582	
Balkendecke, einfache	IV	663	Becherfäule (Galvanische Batterie)	VI	871	
Balkentreu (Heraldik)	II	290	Beden des Menschen (Taf. Bänder des M.)	II	311	
Balkenträger, 2 Figuren	XV	722	— — — (Taf. Skelett II, Fig. 10 u. 11)	XIV	1015	
Ballenblume (Architektur)	II	292	Bedenorgane (Taf. Eingeweide II)	V	380	
Balliste (Wurfmaschine)	II	295	Befestigungssysteme, 18 Figuren	VI	180-187	
Balsambaum (Taf. Arzneipflanzen I)	I	824	Befruchtung von Tieren und Pflanzen	II	610	
Baltimore, Situationskärtchen	II	239	Befruchtungsfäule einer Pflanze	III	70	
Bamberg, Dom (Taf. Baut. IX, Fig. 3-5)	II	—	Begarelli: Frauenkopf (Taf. Bildh. VI, 16)	II	—	
— Stadtwappen	II	303	Begas: Raub der Sabinerin (vgl. X, II)	II	—	
Bambusa (Taf. Nahrungspflanzen III)	XI	988	Begonia bolivionensis (T. Zimmerpflanzen I)	XVI	912	
Banane (Taf. Nahrungspflanzen II)	XI	988	— rex (Taf. Blattpflanzen I)	III	3	
Band (Architektur), Fig. 1-4	II	309	Beile, f. oben: Ägide.			

	Band	Seite		Band	Seite
Bein, künstliches, 2 Figuren	VII	491	Bildhauerkunst, Taf. I—X	II	—
Beizeichen (Turniertragen)	II	631	Bilsentraut (Taf. Giftpflanzen II)	VII	340
Belaßine (Taf. Eier II, Fig. 7)	V	352	Bindehautentzündung (Taf. Augenkrankh.)	II	78
Belagerungskrone	IV	285	Binocular-Mikroscop (Fig. 12—16)	XI	600-602
Belagerungslafette (Taf. Geschütze I)	VII	215	Biots Polarisationsapparat (Taf., Fig. 2)	XIII	166
Belemnit (Taf. Juraformation I)	IX	329	Birke, Tafel	II	264
Beleuchtungsapparate, mediz., Fig. 1 u. 2	II	648-641	Birkensfeld, Fürstentum (Karte Oldenburg)	XII	362
Belfort, Rärchen zur Belagerung 1870/71	II	642	Birkentnothornwespe (Taf. Hautflügler)	VIII	234
Belgien, Karte des Königreichs	II	644	Birkenspanner (Taf. Schmetterlinge II)	XIV	555
— Flagge (Taf. Flaggen I)	VI	334	Birkhubn (Taf. Eier II, Fig. 2)	V	352
— Staatswappen (Taf. Wappen II)	XVI	385	Birma, Flagge (Taf. Flaggen I)	VI	334
Belgisches Vierd (Taf. Pferde II, Fig. 8)	XII	347	Birnen (Taf. Nahrungsmittel)	XI	956
Belgrad, Situationskärtchen	II	660	Bismarrübler (Taf. Insektenfresser)	VIII	282
Beldor, Zugbrücke, 2 Figuren	III	499	Bischofs Feuerzeug	VI	226
Bellerophon (Taf. Sibirische Formation)	XIV	278	Bischofsstut	II	980
Bellerophon mit dem Begasos (Relief)	II	668	Bischofsstab	X	262
Bellevidelleffel (Taf. Dampfessel II, Fig. 19)	IV	450	Bismard-Archipel (Karte Neuginea)	XII	83
Bells Fernsprecher	VI	153	— (Karte Deutsche Kolonien)	XVII	496
— Photophon (Schema)	XIII	28	— (Taf. Oceanische Völler, Fig. 5, 12, 13)	XII	584
Belutsche (Taf. Asiatische Völler, Fig. 34)	I	924	Bischofs Gaststrafmaschine (Taf., 10—12)	VI	938
Bentheim, Abspaltgang (Taf. Gangbild)	VI	890	Bistouri (Chirurg. Instrument)	II	987
Berber (Taf. Afritanische Völler, Fig. 10)	I	163	Bitterling (Taf. Fische I, Fig. 7)	VI	298
Berchtesgadener Land, Karte	II	713	Bixa orellana (Taf. Farbpflanzen)	VI	38
Berdangewehr (T. Handfeuerw. II, 4 u. 15)	VIII	104	Blackfeet-Indianer (Taf. Americ. Völler, 7)	I	474
Berghorn, gemeiner (Taf. Ahorn)	I	236	Black wattle (Taf. Gerbmaterialeen zc.)	VII	159
Bergbau, Fig. 1—7	II	722-729	Blakes Alarmapparat	X	521
— (Fangvorrichtungen), Fig. 1—4	XVII	116-118	— Mitrophon	VI	155
Bergbaser	VII	1000	Blaps mortisaga (Taf. Käfer)	IX	353
Bergkristall	XVI	933	Bläler: Athene (Taf. Bildhauerkunst VIII, 4)	II	—
Bergpalme (Taf. Palmen II)	XII	637	Blähhod (Taf. Antilopen, Fig. 3)	I	628
Bergwohlverleib (Taf. Arzneipflanzen I)	I	894	Blastotrochus nutrix	X	79
Berkshire-Schwein (Taf. Schweine)	XIV	741	Blatt (Botanit), Fig. 1—31	II	1013-17
Berlin, Stadtplan und Stadtwappen	II	762	— (Holzverband), 6 Figuren	VIII	688
— Karte der Umgebungen	II	761	Blatta germanica (Taf. Geradflügler)	VII	155
— Denkmäler zc (Taf. Bildhauerkunst VII, 5—7; VIII, 3, 4, 8; IX, 2; X, 3, 8, 11)	II	—	— (Rundteile)	VII, 155 und VIII	976
— Bauten (Taf. Berliner Bauten)	II	754	Blätterkapital	II	1017
— Krankenhäuser	X	149-151	Blattfächer	V	1008
Berlinerisches Mitrophon	VI	155	Blattlaktus (Taf. Kaktien)	IX	374
Berme (Stizze)	II	767	Blattornamente, griech. (Taf. I, F. 30 u. 31)	XII	451
Bermudatafelung eines Boots	III	202	Blattpflanzen, Taf. I u. II	III	3
Bern, Nydeckbrücke (Taf. Brücken I, Fig. 4)	III	491	Blattzapfen (Holzverband)	VIII	688
— Stadtwappen	II	769	Blauholz (Taf. Farbpflanzen)	VI	38
Bernburg, Stadtwappen	II	774	Blauhehlen (Taf. Eier I, Fig. 47)	V	352
Berner Stier (Taf. Rinder, Fig. 1)	XIII	836	Blauweife (Taf. Eier I, Fig. 19)	V	352
Bernhardiner (Taf. Hunde I, Fig. 2)	VIII	798	Blaurale (Taf. Klettervögel)	IX	840
Bernwardskreuz	II	789	— (Taf. Eier I, Fig. 5)	V	352
Besa (ägyptische Gottheit)	II	804	Blaupecht (Taf. Eier I, Fig. 20)	V	352
Bessermerbirne (Taf. Eisen III, Fig. 24 u. 25)	V	418	Blechgeschirr: Stanzpresse	XVII	140
Betelnußpalme (Taf. Genusmittelpflanzen)	VI	123	Blechschiefer (Dachdeckung), 4 Figuren	IV	401
Betonfundament (Taf. Grundbau, Fig. 3)	VII	858	Bleigewinnung, Tafel	III	12
Betschuane (Taf. Afritan. Völler, Fig. 23)	I	163	Bleiglanz (Taf. Mineralien, Fig. 3)	XI	646
Bettgestelle, antike	I	837	Blindschleiche (Taf. Eidechsen)	V	367
Bettwanze (Taf. Halbflügler)	VIII	10	Blindwanze (Taf. Mimikry, Fig. 27)	XI	640
Betula nana und pendula (Taf. Birke)	II	964	Blithröhre (zum Entladen von Elektrizität)	V	532
Beugung des Lichts, Fig. 1—3	II	840-842	Blotstation (Eisenbahnbau)	V	454
Beutelmeife (Taf. Eier I, Fig. 15)	V	352	Blotverband (Bauwesen), 3 Figuren	XV	279
Beuteltiere, Tafel	II	847	Blot, Schloss (Taf. Ornamente III, Fig. 26)	XII	451
Beutelwolf (Taf. Beuteltiere)	II	847	Blumenbeden (Taf. Bronzekunstindustrie, 2)	III	461
Beuthen in Oberschlesien, Stadtwappen	II	849	Blumenbeden (Stellungen)	III	65
Bevölkerungsdichtigkeit der Erde (Karte)	II	851	— Übergangsformen zc.	III	67
— von Europa (Karte)	II	851	Blumenfliegen (Taf. Mimikry, Fig. 23—25)	XI	640
Biber (Taf. Nagetiere I)	XI	979	Blumenlohl (Taf. Nahrungsmittel)	XI	986
Biberach, Stadtwappen	II	885	Blumentronen, 6 Figuren	III	67
Biegeleite (Taf. Velocipede, Fig. 4)	XVI	70	Blumentlüffer (Taf. Kolibri, Fig. 4)	IX	931
Biegemaschine	II	900	Blüte, Fig. 1—48	III	61-71
Biegegalzwerk	XIV	563	Blutegel	III	71
Bielefeld, Stadtwappen	II	901	Blütenbestäubung, Fig. 1—9	III	73-76
Biene (Taf. Hautflügler)	VIII	234	Blütenkörbchen, 2 Figuren	III	80
— (Mundteile)	VIII	234	Blütenscheide	III	79
— (Stachel- zc. Apparat) II, 204—205 u.	VIII	977	Blütenstand, Fig. 1—18	III	79-81
Bienenfresser (Taf. Eier I, Fig. 2)	V	352	Blutgefäße des Menschen, Tafel	III	84
Bienenzellenmuster an Säulen	II	907	Blutkörperchen	III	54
Bienenzucht (Beuten, Rahmen zc.), Fig. 1—16	II	908-909	Blutkreislauf (Schema)	III	60
Bier (Taf. Nahrungsmittel)	XI	986	— (Taf. Entwicklung des Menschen, F. 7)	V	594
Bierbrauerei, Bd. II, S. 913 und Tafel	II	912	Blut künstliches Bein, 2 Figuren	VII	431
Bierdruckapparate, Fig. 1 u. 2	II	922-923	Bon constrictor (Taf. Schlangen II)	XIV	500
Bierhefe (Zellen)	VIII	276	Bobbinet (Gewebe)	III	92
			Bochum, Stadtwappen	III	92

	Vand	Seite		Vand	Seite
Bod (Feldbrücke)	VI	108	Brachypodium pinnatum	III	800
— (Holzverbindung), Fig. 1 u. 2	III	99	Brahmaputra-Huhn (Taf. Hühner, Fig. 8)	VIII	775
Bodläufer, Pappel- (Taf. Käfer)	IX	353	Brakteat (Taf. Münzen II, Fig. 6 u. 7)	XI	897
— Spieß- (Taf. Waldverderber I)	XVI	352	Bramahschloß, 4 Figuren	XIV	537-538
— amerikan. (Taf. Mimitry, 22 u. 30)	XI	640	Brancas Maschine	IV	471
Bodschere	XIV	483	Brand (Taf. Hautkrankheiten, Fig. 2 <sup>a</sup> u. b)	VIII	235
Bodwinde	XVI	668	Brandblattpflanze (Taf. Triasform II, 3)	XV	827
Bode'sche Quecksilberwaage	XIV	453	Brandenburg, Karte der Provinz	III	316
Bogen (Baukunst), Fig. 1-22	III	125	— a. D., Stadtwappen	III	320
— (Waffe), Fig. 1-4	III	126	Brandente (Taf. Enten)	V	670
Bogendachstuhl	IV	406	Brandmaus (Taf. Nagetiere II)	XI	979
Bogenschiff, gotisches (Taf. Ornam. II, 29)	XII	451	Brand's Gesteinsbohrer	VII	255
Bogensprengwerkbrücke	XV	159	Brantwein (Taf. Nahrungsmittel)	XI	386
Bogensäge an Geschützen	VII	218	Brasilien, Karte	III	333
Bohlwerk (Erdbau), Fig. 1-4	III	131-132	— Flagge (Taf. Flaggen I)	VI	334
Böhmen, Mähren u., Karte	III	134	— Staatswappen (Taf. Wappen II)	XVI	385
— Wappen (Taf. Österr. Länderwappen)	XII	497	Brauers Lamellenräder	VI	737
Boschmeria nivea (Taf. Spinnfaserspinnen)	XV	155	Braune (Taf. Halskrankheiten, Fig. 1)	VIII	39
Bosmeyer's Wechselstromuhr (Z. Elektr. Uhr.)	XV	976	Braunelle (Taf. Eier I, Fig. 48)	V	352
Bosms Vignolampe (Taf. Lampen, Fig. 12)	X	434	Braunflecken (Taf. Eier I, Fig. 55)	V	352
Bohnen (Taf. Nahrungsmittel)	XI	986	Braunsberg, Stadtwappen	III	358
— (Wahl- und Rebenwurzeln)	XVI	787	Braunschweig, Karte des Herzogtums	III	359
Bohnenbergers Rotationsapparat	X	186	— Staatswappen (Taf. Wappen II)	XVI	385
Bohnenläufer (Taf. Käfer)	IX	353	— Stadtplan und Stadtwappen	III	386
Bohrmaschinen u. Bohrer, Tafel u. 2 Textfig.	III	150-152	— Zeßing-D. (Riettschel), Taf. Bildh. IX, 3	II	—
Bohrmeißel	V	740	— A. Rathaus (Taf. Baukunst X, Fig. 2)	II	—
Bohrmuschel (Taf. Mollusken)	XI	726	Braunvieh (Taf. Rinder, Fig. 2)	XIII	836
Bohrschiff	III	151	Brautbecher	V	66
Boletus edulis (Taf. Pilze I)	XIII	63	Brautente (Taf. Enten)	V	670
Bolivien (Karte Argentin. Republik)	I	790	Braytons Petroleumkraftmaschine	XII	921-922
— Indianer (Taf. Amerik. Völker, 29)	I	474	Breccie (Taf. Mineralien, Fig. 20)	XI	646
— Kriegsfähigkeit (Taf. Flaggen I)	VI	334	Brechung des Lichts, Fig. 1-4	III	374-376
Bologna, Giov.: Kaud der Sabinerin und	II	—	Brechwurzel (Taf. Arzneipflanzen I)	I	894
Merkur (Taf. Bildhauer. VI, Fig. 17, 18)	II	—	Breda, Hühneraffe (Taf. Hühner, Fig. 7)	VIII	775
Bologneser Hund (Taf. Hunde I, Fig. 22)	VIII	798	Bregenz, Stadtwappen	III	373
Bombay, Situationsplättchen	III	177	Breguets Metallthermometer	XV	645
Bombonnes	IV, 55 und	VI	Breitenburger Stier (Taf. Rinder, Fig. 3)	XIII	836
Bombus terrestris (Taf. Hautflügler)	VIII	214	Breitenfeld, Rärtchen zur Schlacht bei (1631)	III	381
Bombyx mori (Taf. Seidenspinner, Fig. 1)	XIV	827	Breithaupts Meßtisch nebst Rippregel	IX	746
Bonn, Stadtwappen	III	197	Breitrandiges Kreuz	XI	519
Bontemps Ofen (Taf. Glasfabr II, Fig. 11)	VII	386	Breitwürdiges Kreuz	X	199
Boot: Beispiele der Takelung, Fig. 1-9	III	202-203	Breitsämaschinen (Taf. Sämaschinen, 1, 2)	XIV	164
Bootschiff (Abdampfapparat)	I	20	Breme, Magen-, Schaf- (Taf. Zweiflügler)	XVI	1010
Borassus flabelliformis (Taf. Palmen I)	XII	637	Bremen, Flagge (Taf. Flaggen II)	VI	334
Borax (Darstellung)	III	210	— Staatswappen (Taf. Wappen II)	XVI	385
Bordeaux, Stadtwappen	III	212	— Stadtplan und Stadtwappen	III	385-386
Bördelpresse	XVII	669	Bremse, Rinds- (Taf. Zweiflügler)	XVI	1010
Borghesischer Fächer (Taf. Bildhauer. IV, 7)	II	—	Bremen, F. 1-8, III, 892-894, u. F. 1-7	XVII	166-168
Borkentläufer, Fichten- (Taf. Waldverderber I)	XVI	352	Brennapparat (Taf. Destillation, Fig. 19)	IV	722
Borneo, Dajak (Taf. Asiatische Völker, 23)	I	924	Brenner für Lampen (Taf. Lampen)	X	434
Bornhardt's Bündelstrickmaschine, 2 Fig.	XV	187	— Bunsenther, für Gasheizung, Textfigur	VIII	339
Bornholm (Karte Dänemark)	IV	500	Brennerbahn (Querprofil, Eisenbahnbau)	V	448
Bornmüllers Repetiergewehr (Taf. Hand-	VIII	107	Brennpalme (Taf. Palmen I)	XII	637
feuerwaffen III, Fig. 29 u. 30)	VIII	107	Brennstoffparer (Taf. Dampfessel II, 27)	IV	450
Borris' Anfahrvorrichtung für Lokomotiven	XVII	535	Breslau, Stadtplan und Stadtwappen	III	403
Borsäure (Gewinnung), Fig. 1 u. 2	III	232	— Rärtchen der Umgebung (Karte Schlesien)	XIV	513
Bosnien und Montenegro, Karte	III	247	Brest, Densfeldbrücke (Taf. Brücken III, Fig. 7)	III	498
Bosporus, Rärtchen	III	251	Bretagner Kuh (Taf. Rinder, Fig. 5)	XIII	836
Boston, Situationsplättchen	III	254	Brewsters Vinsenstereoskop	X	299
Bostonlampe für elektrisches Licht	V	525	— Lupe	X	1016
Bostrichus (Taf. Waldverderber I)	XVI	352	Brieftauben (Taf. Tauben, Fig. 23 u. 24)	XV	536
Boths Erlevator	V	965	Brieg, Stadtwappen	III	422
Botokuden (Taf. Amerik. Völker, 20 u. 21)	I	474	Brigg (Taf. Takelung, Fig. 3)	XV	495
Botryllus (Taf. Mollusken)	XI	726	Brillanten, 7 Figuren	V	314
Böttger-Porzellan (Taf. Keramik, Fig. 17)	IX	686	Brille (Vinsenformen u.), Fig. 1-6	III	429-430
Botys margaritalis (Taf. Schmetterlinge II)	XIV	555	Brillenschlange (Taf. Schlangen I)	XIV	500
Boularbeit (Taf. Möbel, Fig. 12)	XI	697	Briza media	III	443
Bourges (Taf. Glasmalerei, Fig. 14-16)	VII	402	Broadwell-Ring	VII	217
Bovilla: Plan des Birtus	IV	140	Bromberg, Stadtwappen	III	452
Bovista (Taf. Pilze I u. II, Fig. 4A)	XIII	63	Bromus (Trefpe), 3 Figuren	III	454
Bowle (Taf. Bronzelunfindustrie, Fig. 12)	III	461	Bromie nebst Luftbläschen	X	1007
Boxer, Hunderasse (Taf. Hunde I, Fig. 6)	VIII	798	Bronzozoom gigantomum (Taf. Triasform I)	XV	827
Boxer-Patrone	VIII	104	Bronzelunfindustrie, moderne, Tafel	III	461
Boxen, Rärtchen der Umgebung	III	294	Brookes Barometer	XV	695
Brabanter Huhn (Taf. Hühner, Fig. 15)	VIII	775	Brooklyn, Fast-River-Brücke (Taf. Brücken I)	III	491
Brachyopoden (Waldholmia), Fig. 1 u. 2	III	297	Broschen (Taf. Schmuckfaden, 28, 29, 35)	XIV	568
Brachyentrat	IX	44	Brot (Taf. Nahrungsmittel)	XI	986
Brachvogel, großer (Taf. Eier II, Fig. 10)	V	352	Brotfabrikation, Taf. III, 463, u. 4 Textfig.	XVII	171-172

	Vand	Seite		Vand	Seite
Brotfrucht (Taf. Nahrungspflanzen II)	XI	988	Burtscheid (Stadtplan Aachen)	I	2
Brown, Will.: Gemme (Taf. Gemmen, 32)	VII	74	Buschhuhn (Taf. Hühnervögel)	VIII	780
Brownings Taschenspektroskop	XV	119	Buschmänner (Taf. Afril. Vögel, 25 u. 26)	I	163
Browns Gyrometer	VII	967	Buschmeister (Taf. Schlangen I)	XIV	500
Bruchband, Fig. 1—3	III	487-488	Bustarde (Taf. Raubvögel, Fig. 8 u. 9)	XIII	595
Bruchus granarius etc. (Taf. Käfer)	IX	353	Bussolle (Declinations)	XI	86
Brüden, Tafel I—III u. 10 Textfig.	III	491-498	Butter (Taf. Nahrungsmittel)	XI	986
Brückenwaage	XVI	317	Butterbereitung, Fig. 1—3	III	696-697
Brückners Röstofen (Taf. Silber, Fig. 13)	XIV	967	Buttermilch (Taf. Futterstoffe)	VI	806
— Röstofen (Taf. Gold, Fig. 10)	VII	475	— (Taf. Nahrungsmittel)	XI	986
Brüllaffe (Taf. Affen III)	I	140	Büttgenbachs Hochofen (Taf. Eisen II, 4, 5)	V	406
Brünn, Stadtwappen	III	516	Byzantinische Baukunst (Taf. Baukunst VII)	II	—
Brunnen (Rampfpumpe, artesischer B.)	III	519	— Gemme (Taf. Gemmen, Fig. 26)	VII	74
— Strakenb. (Taf. Pumpen, 2, u. 2 Textfig.)	XIII	461, 464	— Gewebe (Taf. Weberei, Fig. 4)	XVI	452
Brünnings Knet- und Teigteilmaschinen	XVII	171-172	— Kostüme (Taf. Kostüme I, Fig. 8 u. 9)	X	120
Brühls magnetelekt. Maschine (Taf. II, 13)	XI	78	— Ornamente (Taf. Orn. II, 2—5, 38—39)	XII	451
Brüffel, Stadtplan und Stadtwappen	III	525			
— Dentm. Egmond u. Hoorn (T. Bildh. X, 9)	II	—	<b>C.</b>		
— Glasmalereien (Taf. Glasmalerei, 4—6)	VII	402	Cadij, Situationskärtchen	III	718
Brusteingeweide (Taf. Eingeweide I u. II)	V	330	Caduceus (3 Formen)	III	720
Brustleier (Bohrer)	III	151	Caffagiolo, Schale (Taf. Keramik, Fig. 7)	IX	682
Brustplatte (Taf. Rüstungen, Fig. 9)	XIV	100	Cagniardelle (Schraubengebläse)	VI	977
Brustwehr (Skizze)	III	532	Cajophora (Haare)	VII	976
Brustwirbel (Taf. Skelett II, Fig. 6)	XIV	1015	Calabarbohne (Taf. Arzneipflanzen III)	I	894
Brustzapfen (Holzverband)	VIII	688	Calais, Situationskärtchen	III	728
Brutapparate für künstl. Fischzucht, 10 Fig.	VI	306-309	Calamites Cistii und Suckowii	V	715
Bryozoen, Fig. 1—3	III	537	— Meriani (Taf. Triasformation II, Fig. 7)	XV	827
Buccinabläser, römischer	III	539	Calamus equostris (Taf. Industriepflanzen)	VIII	940
Buch des 16. Jahrh., Fig. 1 u. 2	III	541	Calandrelli: Gemme (Taf. Gemmen, 27)	VII	74
Buchdruckerkunst: Bibelsatzmille, Tafel	III	552	Calceola sandalina (Taf. Devon. Form.)	IV	916
Buchdruckerwappen	III	560	Caldera-Bildung von Vulkanen	XVI	905
Buche, Tafel	III	560	Calopteron bifasc. (Taf. Mimikry, Fig. 16)	XI	610
Buchendröhler (Taf. Waldverderber I)	XVI	352	Calymene (Taf. Silurische Formation)	XIV	978
Buchenspinner (Taf. Schmetterlinge I)	XIV	555	Camera lucida, Fig. 1 u. 2	III	755
Bücherstorpion (Taf. Spinnentiere)	XV	153	— obscura	III	756
Buchfink (Taf. Sperlingsvögel I)	XV	126	Camerun, Karte von	III	758
Buchweizen (Taf. Futterstoffe)	VI	806	— (Karte: Deutsche Kolonien)	XVII	496
Büdeburg, Stadtwappen	III	584	Campanisches Okular, 3 Figuren	XI	601-602
Budeler (Schild)	XIV	467	Camphora offic. (Taf. Arzneipflanzen I)	I	894
Budelswanze (Taf. Halbflügler)	VIII	10	Cancer macrochilus (Taf. Tertiärform. I)	XV	601
Budapest, Stadtplan und zwei Stadtwappen	III	587	Cannabis sativa (Taf. Spinnfaserpflanzen)	XV	155
— Opernhaus (Taf. Theaterbau)	XV	624	Caston des Colorado (Taf. Thalbild., 1)	XVII	788
Buenos Ayres, Situationskärtchen	III	600	— (Querprofil)	XVII	790
Bugula avicularia	III	587	Canova: Grabmal (Taf. Bildh. VI, 19)	II	—
Bühne	III	609	Canters Gegensprechschaltung (Taf. Telegraph I, Fig. 17)	XV	564
Bukarest, Stadtwappen	III	611	Cantharollus cibarius (Taf. Biße I)	XIII	68
Bulowina (Karte Ungarn)	XV	299	Cantharis vesicatoria (Taf. Käfer)	IX	353
— Wappen (Taf. Österreichische Länderw.)	XII	497	Capri, Karte der Insel	III	795
Bukranion	III	614	Caprina Aguilouli (Taf. Kreideformation)	X	183
Bulbophyllum (Taf. Orchideen, Fig. 1)	XII	422	Capsicum longum (Taf. Gewürzpflanzen)	VII	314
Bulgarien (Karte Rumänien)	XIV	25	Carabus hortensis (Taf. Käfer)	IX	363
— Flagge (Taf. Flaggen I)	VI	314	Caracallathermen (Taf. Baukunst VI, Fig. 11)	II	—
Bulgarischer Halschmud (Taf. Schmud, 9)	XIV	568	Carcassonne, Barbacane (Taf. Burgen, 8 u. 9)	III	650
Bulimina obliqua (Taf. Kreideformation)	X	183	Carcharodon (Taf. Tertiärformation I)	XV	601
Bundgatter (Taf. Sägemaschinen, Fig. 1—3)	XIV	173	Cardiola interrupta (Taf. Silur. Form.)	XIV	978
Bunodos gemmacea (Taf. Altinien, Fig. 6)	I	268	Cardita crenata (Taf. Triasformation I)	XV	827
Bunjens Apparat zur Bestimmung des spezifischen Gewichtes der Gase	XV	192	Cäre (etruskische Grabkammer)	III	806
— Batterie	VI	872	Carica Papaya (Taf. Arzneipflanzen III)	I	894
— Brenner, 4 Figuren	VIII	339	Carios Feuerung (Taf. Rauchverbrenn., 2)	XIII	600
— Gistalorimeter	XV	133	Caritas von P. Dubois (Taf. Bildh. X, 10)	II	—
— Element	VI	872	Carlina acaulis (T. Schutteinrichtungen, 5)	XVII	741
— Photometer	XIII	25	Carpeaux: Der Tanz (Taf. Bildh. X, 15)	II	—
— Spektroskop, 2 Figuren	XV	118	Carpenterbremsen, 7 Figuren	XVII	166-168
— Wasserluftpumpe I, 950 und	X	985	Carpinus Betulus (Taf. Hornbaum)	VIII	724
Buntbock (Taf. Antilopen, Fig. 2)	I	638	Carrés Gismaschine, 2 Figuren	V	401
Buntspecht (Taf. Klettervögel)	IX	840	Carthamus tinctorius (Taf. Farbpflanzen)	VI	33
Bunzlau, Stadtwappen	III	642	Caryophyllum arom. (Taf. Gewürzpflanzen)	VII	314
Buräte (Taf. Afriatische Völker, Fig. 9)	I	924	Caryota urens (Taf. Palmen I)	XII	647
Bürette, Fig. 1—4	III	650	Caesalpinia coriaria (Taf. Gerbmaterialeien)	VII	159
Burgen, Grundriß, III, 652, und Tafel	III	650	— crista (Taf. Farbpflanzen)	VI	38
Bürgerkrone	IV	285	Caselli's Pantelegraph (Taf. Telegraph I)	XV	564
Bürger-Trachten (Taf. Kostüme I—III)	X	120	Cassia lenitiva (Taf. Arzneipflanzen II)	I	894
Burglmaier, G.: Wappen (Taf. Wappen I, 8)	XVI	385	Cassini'sche Kurve (Astronomie)	III	848
Burgos, Kathedrale (Taf. Baukunst X, 4)	II	—	Cassel d'Alfo (Taf. Baukunst V, Fig. 10)	II	—
Burgunder Gewebe (Taf. Weberei, Fig. 12)	XVI	452	Catonipora (Taf. Silurische Formation)	XIV	978
Burgundische Tracht (Taf. Kostüme II, 4)	X	120	Catocala nupta (Taf. Schmetterlinge II)	XIV	555
Buriti (Taf. Palmen I)	XII	637			

	Band	Seite		Band	Seite
<i>Cattleya Skinneri</i> (Taf. Zimmerpflanzen I)	XVI	912	Cholerabacillen und Spirillen, 5 Figuren	IV	63—64
<i>Cocidomyia tritici</i> (Taf. Zweiflügler) . . .	XVI	1010	— (Taf. Batterien, Fig. 5) . . . . .	II	275
<i>Cocropia adenopus</i> . . . . .	XVII	28	Chondrit (Meteorit) . . . . .	XI	540
Gelebesinfulaner (Taf. Asiatische Völker, 24)	I	924	Chondrosia (Taf. Schwämme, Fig. 7) . . .	XIV	681
Gellier-Blumenthal (Taf. Destillation, 17)	IV	722	Chonetes (Taf. Steinohlenformation I) . .	XV	272
Gellini: Salzsäure (Taf. Goldschmiedekunst).	VII	497	Choroiditis (Taf. Augenkrankheiten, Fig. 8)	II	78
Gelte, s. oben: Ägte.			Chorsabad (Taf. Ornamente I, Fig. 3—5)	XII	451
<i>Cephaelis Ipecacuanha</i> (Taf. Arzneipfl. I)	I	894	— Portalfigur (Taf. Bildhauerkunst I, 9)	II	—
<i>Cerambyx heros</i> (Taf. Waldverderber I)	XVI	352	— Relief etc. (Taf. Baukunst II, Fig. 1 u. 2)	II	—
<i>Ceratites nodosus</i> (Taf. Triasformation I)	XV	827	Chorstuhl (Taf. Möbel, Fig. 7) . . . . .	XI	697
Gerbara: Gemme (Taf. Gemmen, Fig. 22)	VII	74	Christiana, Stadtplan und Stadtwappen	IV	92
Gerceau, du (Taf. Schmudfsachen, Fig. 30)	XIV	568	Christliche (Alt-) Kunst (Taf. Baukunst VII)	II	—
Ceres (Demeter), 2 Fig. . . . . .	IV	660	— — (Taf. Bildhauerkunst V, Fig. 1 u. 2)	II	—
Coreus (Taf. Kasten, 2 Fig.) . . . . .	IX	374	— — (Taf. Ornamente II, Fig. 1 u. 6)	XII	451
<i>Ceria subsossilis</i> (Taf. Mimikry, Fig. 25)	XI	640	Christus, Nürnberg (Taf. Bildh. VI, Fig. 5)	II	—
<i>Corithium</i> (Taf. Tertiärformation I) . . .	XV	601	— von A. Kraft (Taf. Bildh. VI, Fig. 7)	II	—
<i>Coroxylon Andicola</i> (Taf. Ölpflanzen) . .	XII	370	Chronoskop, Fig. 1 u. 2 . . . . .	IV	110
<i>Cortosa</i> bei Pavia (Taf. Baukunst XI, 1)	II	—	Chrysalinida (Taf. Kreideformation) . . .	X	183
Servetri, etruskische Grablammer . . . . .	III	806	Chrysis ignita (Taf. Hautflügler) . . . . .	VIII	234
<i>Cetonia aurata</i> (Taf. Käfer) . . . . .	IX	353	Chrysoberyll (Taf. Edelsteine, Fig. 19) . .	V	312
Ceylon, Karte von . . . . .	III	913	Chrysopa perla (Taf. Netzflügler) . . . . .	XII	68
— Singhalese (Taf. Asiat. Völker, Fig. 31)	I	924	Chrysopras (Taf. Edelsteine, Fig. 10) . . .	V	312
Chaitja-Grotte (Taf. Baukunst I, Fig. 13)	II	—	Chthoniothermen . . . . .	V	747
Chalazion (Taf. Augenkrankheiten, Fig. 4)	II	78	Chubbshloß, 3 Figuren . . . . .	XIV	538
<i>Chalcophora mariana</i> (Taf. Käfer) . . . . .	IX	353	Chur, Stadtwappen . . . . .	IV	117
<i>Chamaedorea elatior</i> (Taf. Palmen II) . . .	XII	637	Chytridiaceen (Taf. Pilze II, Fig. 8 A) . .	XIII	68
— lunata (Taf. Blattpflanzen I) . . . . .	III	3	Chytridium olla (Taf. Pilze II, Fig. 8 B)	XIII	68
Chamäleon, Tafel . . . . .	III	925	Cicada orn (Taf. Halbflügler) . . . . .	VIII	10
<i>Chamaerops excelsa</i> (Taf. Blattpflanzen I)	III	8	Cicor aristinum (Taf. Nahrungspfl. III) . .	XI	988
— humilis (Taf. Palmen II) . . . . .	XII	637	Cicuta virosa (Taf. Giftpflanzen I) . . . .	VII	340
Champagne-Koststab, 2 Figuren . . . . .	VI	214	Cid, Ringe des . . . . .	XIV	770
Champignon (Taf. Pilze I u. II, Fig. 5)	XIII	68	Cidaris florigemma (Taf. Juraformation I)	IX	329
Characeen, Fig. 1—3 . . . . .	III	942	Citadel, Manna-, Schaum- (Taf. Halbflügler)	VIII	10
Charis (Taf. Mimikry, Fig. 22) . . . . .	XI	640	— ausländische Arten, Tafel . . . . .	IV	129
Chariten (Relief der drei Grazien) . . . . .	III	948	Ciliarnerve (Taf. Auge des Menschen) . . .	II	74
Charlière (Luftballon) . . . . .	X	986	Cimex betulae (Taf. Hautflügler) . . . . .	VIII	234
Charlottenburg, Stadtwappen . . . . .	III	952	Cimex lectularius (Taf. Halbflügler) . . . .	VIII	10
Charolaiser Stier (Taf. Rinder, Fig. 13)	XIII	836	Cinchona Calisaya (Taf. Arzneipflanzen II)	I	894
Charon, Hermes etc. (Waffenbild) . . . . .	III	953	Cincindela campestris (Taf. Käfer) . . . . .	IX	353
Chasrophyllum (Doppelachenium) . . . .	XV	988	Cinnamomum (Taf. Gewürzpflanzen) . . . .	VII	314
Charrières künstlicher Arm, 3 Figuren . .	VII	431	Cippus, Grab- (Taf. Baukunst V, Fig. 11)	II	—
Chartres, Glasmalerei (Taf. Glasmalerei, 8)	VII	402	Circus, Plan des Rirkus zu Bovilla . . . . .	IV	140
Chassepot-Gewehr (Taf. Handfeuerwaffen II)	VIII	104	Cissoide . . . . .	IV	144
Chaetotes radicans (Taf. Steintohlenform. I)	XV	272	Cissus discolor (Taf. Blattpflanzen II) . .	III	3
Choiranthus (Spindelhaar) . . . . .	VI	976	Ciste (Taf. Metallzeit I) . . . . .	XI	525
<i>Cholonia Bonstedti</i> (Taf. Kreideformation)	X	183	Citadellschiff (Taf. Panzerschiffe, Fig. 5 u. 6)	XII	661
Chem (Ägyptische Gottheit) . . . . .	III	977	Citrullus Colocynthis (Taf. Arzneipfl. I)	I	894
Chemnitz, Stadtplan und Stadtwappen . . .	III	989	Civitali: St. Sebastian (Taf. Bildh. VI, 12)	II	—
Chenopodium (halbierte Blüte) . . . . .	III	69	Cladonia imbricata . . . . .	VI	351
— Quinoa (Taf. Nahrungspflanzen III) . . .	XI	988	— rangiferina . . . . .	IV, S. 153	und VI
Cheops-Pyramide (Taf. Baukunst III, 2)	II	—	Clathropteris (Taf. Triasformation II, 6)	XV	827
Cherbourg, Situationskärtchen . . . . .	III	995	Clathrus cancellatus (Taf. Pilze I) . . . . .	XIII	68
Chormos ablotis (Taf. Halbflügler) . . . .	VIII	10	Clavaria flava (Taf. Pilze I) . . . . .	XIII	68
Chevaliers Mikroskop (Taf. Mikroskope, 4)	XI	600	Clavellina lepadiformis (Taf. Mollusken)	XI	726
Chiaflöth . . . . .	I	545	Claytons Ofen (Taf. Mauersteine, Fig. 8, 9)	XI	350
Chicago, Brücke (Taf. Brücken III, Fig. 4)	III	498	— Torfmachine (Taf. Dorf, Fig. 6) . . . . .	XV	760
Chile (Karte Argentinische Republik) . . .	I	790	Cloaca maxima, Rom (Taf. Baukunst V, 5)	II	—
— Flagge (Taf. Flaggen I) . . . . .	VI	334	Clodt: Koffehändler (Taf. Bildh. VIII, 8)	II	—
Chimborazovogel (Taf. Kolibri, Fig. 2) . . .	IX	983	Clydesdaler Pferd (Taf. Pferde II, Fig. 11)	XII	947
China und Japan, Karte . . . . .	IV	1	Clynomia (Taf. Devonische Formation) . .	IV	916
— Flagge (Taf. Flaggen I) . . . . .	VI	334	Cnemidotus caesus (Taf. Käfer) . . . . .	IX	353
Chinagrass (Taf. Spinnfaserpflanzen) . . . .	XV	155	Cnothocampa (Taf. Waldverderber II) . . .	XVI	352
Chinarindenbaum (Taf. Arzneipflanzen II)	I	894	Coccinella (Nervensystem) . . . . .	VIII	978
Chinchilla (Taf. Nagetiere II) . . . . .	XI	979	Coccus cacti (Taf. Halbflügler) . . . . .	VIII	10
Chiniese (Taf. Asiatische Völker, Fig. 17)	I	924	Cochliodius (Taf. Steintohlenformation I)	XV	272
Chinesisches Email (Taf. Ornamente IV, 1 u. 2)	XII	451	Cocos flexuosa (Taf. Blattpflanzen I) . . . .	III	3
— Gewebe (Taf. Weberei, Fig. 24) . . . . .	XVI	452	— nucifera (Taf. Ölpflanzen) . . . . .	XII	370
— Porzellan (Taf. Keramik, Fig. 14) . . . . .	IX	686	Coddington-Lupe . . . . .	X	1016
Chirotherium (Taf. Triasformation I) . . .	XV	827	Cochooorns Befestigungssystem . . . . .	VI	181
Chiton, Fig. 1 u. 2 . . . . .	IV	41	Coffea arabica (Taf. Genußmittelpflanzen)	VII	123
Chlamsy (Statue des Photion) . . . . .	IV	44	Coffeys Blase (Taf. Destillation, Fig. 20)	IV	722
Chlodwig I. (Taf. Bildhauerkunst VI, 2)	II	—	Cohens Torfmachine (Taf. Dorf, 8 u. 9)	XV	760
Chlorationsprozeß (Taf. Gold, Fig. 11) . . .	VII	475	Cohnfelds Dampfesselspeiseapparat . . . .	IV	458
Chlorcalciumrohr zum Trocknen von Gasen	VI	934	Cola acuminata (Taf. Genußmittelpflanzen)	VII	123
Chlorrentwidlungsapparate, 4 Figuren . . .	IV	46—47	Colchicum autumnale (Taf. Giftpflanzen I)	VII	340
Chlorops taeniopus (Taf. Zweiflügler) . . .	XVI	1010	Goldort: Muschellamee (Taf. Gemmen, 30)	VII	74
Chlorwasserstoff, Absorptionströge etc. . . .	IV	54—55	Colemans Kultivator, 2 Figuren . . . . .	X	292
Chnum (Ägyptische Gottheit) . . . . .	IV	57	Coleophora (Taf. Schmetterlinge II) . . . .	XIV	555

	Band	Seite		Band	Seite
Collema (Befruchtungsborgane), 2 Figuren	VI	353	Cypridina (Zaf. Devonische Formation)	IV	916
Colletia cruciata (Z. Schutheinrichtungen, 1)	XVII	741	Cypridinen-Schiefer (Zaf. Devon. Form.)	IV	916
Collingwood (Zaf. Panzerichiffe, Fig. 6)	XII	661	Cyripodium (Zaf. Orchideen, Fig. 2 u. 3)	XII	422
Collmann-Steuerung (Zaf. Dampfmaschinen I, Fig. 11; II, 15 und 2 Textfig.)	IV	465-466	— venustum (Zaf. Zimmerpflanzen I)	XVI	912
— Hahn	VII	1013	Cypris (Zaf. Juraformation I, 2 Fig.)	IX	329
Colocasia antiquorum, mit Blütenscheide	III	79	Cyprische Ornamente (Zaf. Orn. I, 18 u. 19)	XII	451
— esculenta (Zaf. Nahrungspflanzen I)	XI	928	— Thonvasen, 3 Figuren	XVI	56
Comatula (Zaf. Schinodermen)	V	289	Cypressen-Wolfsmilch (Zaf. Giftpflanzen I)	VII	340
Congo, Karte von Äquatorialafrika	IV	245	Cyruß: Grab (Zaf. Baukunst II, Fig. 6)	II	—
Congoneger (Zaf. Äfrikan. Völker, Fig. 13)	I	163	Czernak's Reklorisspiegel, 2 Figuren	IX	635
Congostaat, Flagge (Zaf. Flaggen I)	VI	334	Czernowit, Stadtwappen	IV	394
Conium maculatum (Zaf. Giftpflanzen I)	VII	340			
Conjunctiva (Zaf. Augenkrankheit, Fig. 1)	II	78	<b>D.</b>		
Conocardium (Zaf. Steintohlenformat. I)	XV	272	Dach (verschiedene Bauarten), Fig. 1—16	IV	396
Constantinea (Zaf. Algen, Fig. 9)	I	341	Dachdeckung, Fig. 1—8	IV	400-401
Conus textilis (Zaf. Schnecken)	XIV	572	Dachelaner (Zaf. Äfrikan. Völker, Fig. 10)	I	163
Convallaria multiflora (Rhiptom)	XIII	790	Dachshund (Zaf. Hunde I, Fig. 10)	VIII	798
Copaifera Lauzdorffii (Zaf. Arzneipfl. II)	I	894	Dachstühle, Fig. 1—32	IV	405-407
Copernicia corifera (Zaf. Ölplanzen)	XII	370	Dactylis glomerata	IV	408
Coquito (Zaf. Palmen II)	XII	637	Dädalos und Haros (Relief)	IV	402
Corallium rubrum (X, 79, u. Zaf. Korallen)	X	76	Dajal (Zaf. Asiatische Völker, Fig. 23)	I	324
Corchorus (Zaf. Spinnfaserspflanzen)	XV	155	Dakota (Zaf. Amerikanische Völker, Fig. 12)	I	474
Cordaites (Zaf. Steintohl-information II, 3)	XV	272	Dalmatien, Wappen (Zaf. Österr. Wappen)	XII	427
Cordova, Moschee (Zaf. Baukunst VIII, Fig. 5)	II	—	Dalmatila (Kirchengewand)	IV	429
Corlikmaschine (Zaf. Dampfmaschinen I, 6)	IV	465	Damanhur, Relief (Zaf. Bildhauerk. I, 1)	II	—
Corliksteuerung (Schema)	IV	463	Dambirsch (Geweibentwidlung)	VII	2-6
Cornwallkessel (Dampfessel)	IV	449	Damwara australis (Zaf. Industriepflanzen)	VIII	940
Corona (römisches Ehrenzeichen), Fig. 1—6	IV	285	Dampi (Spannkraft), Fig. 1—3	IV	444
Corfica, Karte der Insel	IV	292	Dampfbremse	III	398
Corthisches Organ, VII, 16, u. Zaf. Chr. 9	XII	348	Dampfdreschmaschine, kombinierte, Textfig.	V	140
Corylus Avellana (Zaf. Haselstrauch)	VIII	200	— transportable (Zaf. Dreschmaschinen, 4)	V	138
Corypha australis (Zaf. Blattplanzen II)	III	3	Dampfeisflug, 2 Figuren	V	899
— umbraculifera (Zaf. Palmen I)	XII	637	Dampfelektrifiziermaschine	V	529
Cosmia difinis (Zaf. Schmetterlinge II)	XIV	555	Dampfentwässerungsapparate, Fig. 1 u. 2	IV	447
Costaria Turneri (Zaf. Algen, Fig. 16)	I	341	Dämpfer (Spiritusbereitung)	XV	164
Costarica, Flagge (Zaf. Flaggen I)	VI	344	Dampffeuerpöhrke	VI	212
Cotto hardie (Frauentracht)	IV	309	Dampfgebläse (Zaf. Gebläse, Fig. 4—6)	VI	274
Coulombs Tribometer	XIII	672	Dampfhammer, Tafel	VIII	55
Cowles' Aluminiumapparat, 2 Figuren	XVII	24	Dampfessel, Tafel I u. II u. 9 Textfiguren	IV	449-453
Crassatella (Zaf. Tertiärformation I)	XV	601	— von Hoffmeister-Altman	XVII	204
Crassula coccinea (Zaf. Kakteen)	IX	374	— feuerung (Zaf. Rauchverbrenn, 3 u. 4)	XIII	600
Crève-coeur (Zaf. Hühner, Fig. 9)	VIII	775	— speiseapparate, Fig. 1 u. 2	IV	457-458
Cribrospongia (Zaf. Juraformation I)	IX	329	Dampflampe von Lüdersdorff	X	426
Crinum seabrum (Zaf. Zimmerpflanzen II)	XVI	912	Dampfmaschinen, Tafel I u. II u. 18 Textfig.	IV	462-472
Crioceras Duvalii (Zaf. Kreideformation)	X	183	— von Gräbner, 2 Fig.	XVII	208
Cripper (Zaf. Velocipede, Fig. 6)	XVI	70	Dampfofen	IV	474
Crocus multifidus (Zaf. Schutheinricht., 6)	XVII	741	Dampfplau, Tafel und 3 Systeme, Textfig.	IV	475-476
— sativus (Zaf. Arzneipflanzen II)	I	894	Dampfumpfen (Zaf. P., 14, 17 u. 2 Textfig.)	XIII	461-465
Ctenostoma (Zaf. Mimitry, Fig. 26)	XI	640	Dampfquerfchneidsäge	XIV	174
Cucujo (Zaf. Käfer)	IX	353	Dampfschiff (Typen u. Schrauben), 12 Fig.	IV	473-482
Cucumaria cucumis (Zaf. Holothurie, F. 1)	VIII	161	Dampfschiffahrtslinien, Übersichtskarte	IV	489
Cucurbita Pepo (Pollentrörner)	XIII	189	Dampfschneefchaufelapparat, 3 Fig.	XVII	732-733
Culex annulatus (Zaf. Zweiflügler)	XVI	1010	Dampfstrahlampe (Zaf. Lampen, Fig. 13)	X	434
— (Mundteile)	VIII	976 und	Dampfstrahlventilator (Zaf. Gebläse, Fig. 15)	VI	274
Cupido von Fraikin (Zaf. Bildh. VIII, 12)	II	—	Dampfstrahlenwalze	IV	493
Cupressocrinus (Zaf. Devonische Form.)	IV	916	Dampfströcker (Zaf. Lampen, Fig. 14)	X	434
Curius (Zaf. Schmetterlinge I)	XIV	555	— f. oben: Dampfentwässerungsapparate		
Cyathia (Baumfarn)	IV	379 und	Danaus Chrysippus (Zaf. Mimitry, Fig. 13)	XI	640
Cyathina (Zaf. Kreideformation)	X	183	Danebrog-Orden (Zaf. Orden, Fig. 16)	XII	426
Cybele, f. unten: Rhea Kybele.			Dänemark, Karte	IV	500
Cycas (Epidermis)	V	697	— Flaggen (Zaf. Flaggen I)	VI	334
— revoluta (Zaf. Nahrungspflanzen I)	XI	958	— Kolonien (Karte Kolonien)	IX	954
Cyclamen (Zaf. Zimmerpflanzen II)	XVI	912	— Staatswappen (Zaf. Wappen II)	XVI	385
Cyclolites ellipticus (Zaf. Kreideformation)	X	183	Daniells Element (Galvanische Batterie)	VI	572
Cyclophthalmus (Zaf. Steintohlenform. I)	XV	272	Dants' Dien	V	416
Cyclopteris	VI	54	Danzig, Stadtplan und Wappen	IV	538
Cykloide (Mathematik), Fig. 1 u. 2	IV	381	— Steffens Haus (Zaf. Wohnh. I, Fig. 9)	XVI	716
Cykloiden (Zaf. Kreideformation)	X	183	— Umgebung (Karte Ostpreußen)	XII	541
Cylinderelektifiziermaschine	V	528	Daphno Mezereum (Zaf. Giftpflanzen II)	VII	340
Cylinderepithel	V	708	Dar Fur (Karte Ägypten)	I	209
Cylindergemmen (Zaf. Gemmen 2, 5 u. 6)	VII	74	— Neger (Zaf. Äfrikan. Völker, II)	I	163
Cylinderkessel	IV	449	Darius' Grab (Zaf. Baukunst II, Fig. 7)	II	—
Cylindrelupe	X	1016	Darlingtonia californica (Zaf. Insektenfressende Pflanzen, Fig. 10)	VIII	981
Cynips scutellaris (Zaf. Hautflügler)	VIII	234	Därme (Zaf. Blutgefäße, Fig. 4 u. 5)	III	84
Cynodon Dactylum	IV	384	Darmkanal (Zaf. Körperteile der Vögel, 4)	XVI	242
Cynosurus cristatus	IV	384	Darmstadt, Stadtplan und Stadtwappen	IV	557-558
Cyprern, Karte der Insel	IV	386			

	Band	Seite		Band	Seite
Darmtrichine (Taf. Würmer)	XVI	768	Diamanten, Kristall (Taf. Edelsteine, Fig. 7)	V	312
Dasychira (Taf. Schmetterlinge I)	XIV	555	Diana (Artemis)	VII, 74 u.	I 880
Dattelpalme (Taf. Nahrungspflanzen II)	XI	988	Diaphanostop	II	640
Datumgrenze (Kärtchen)	IV	573	Diceras aristinum (Taf. Juraformation I)	IX	320
Datura Stramonium (Taf. Giftpflanzen II)	VII	340	Dichastum (Blütenstand), 2 Figuren	III	81
Daucus (Teilsfrüchtchen)	XV	988	Dickblatt (Taf. Kalteen)	IX	374
David, König (Taf. Glasmalerei, Fig. 1)	VII	402	Dicksteine (Edelsteine), 4 Figuren	V	314
Decke (Baukonstruktionen), Fig. 1—17.	IV	603-604	Didrachmon (Taf. Münzen, Fig. 1 u. 4)	XI	897
Deckelkrabe (Taf. Spinnmaschinen, Fig. 9)	XV	148	Didymium	XI	962
Deckenlager (Maschinenwesen), 2 Figuren	X	405	Diosfoubachia (Taf. Blattpflanzen I)	III	3
Dehli, Schamnamoschee (T. Bauk. VIII, 15)	II	—	Diolentopf.	IV	952
Deich, Situationspländchen, Fig. 1—3	IV	620-621	Dienste (gotische Architektur)	IV	954
Deichsel (in der Heraldik)	VIII	439	Pietrichs Fangkorb für Walzentempel	XVII	769
Deidameia (Taf. Bildhauerkunst III, Fig. 1)	II	—	Diez: Gänsestieb (Taf. Bildhauerkunst X, 4)	II	—
Deladrachmon (Taf. Münzen I, Fig. 5)	XI	897	Differentialfläschenzug	VI	346
Deklinationsschule	XI	86	Differentiallampe, elektrische, 2 Figuren	V	521
Deklinationstafel für 1860	XI	85	Differentialpumpe (Taf. Pumpen, Fig. 7)	XIII	461
Deklinationsschule	XI	85	Differentialrechnung	IV	967
Deister Fabence (Taf. Keramit, Fig. 10)	IX	686	Diffusionsbatterie (Taf. Jüder I, Fig. 1 u. 2)	XVI	976
Delphin (Taf. Wale)	XVI	955	Digitalis purpurea (Taf. Giftpflanzen II)	VII	340
Delta des Po, Kärtchen	IV	655	Dijon, Mosesbrunnen (Taf. Bildh. V, 7)	II	—
Deltoid	IV	655	Dilatometer	II	109
Deltoiddodekaeder (Kristallform)	X	232	Diluvium, paläontologische Tafel	IV	978
Demeter (Wandgemälde und Relief), 2 Fig.	IV	660	Dimension, vierte, Fig. 1 u. 2	IV	980-981
Demours Zentrifugalpumpe	XVI	422	Dimorphe Blüten	III	73
Denare (Taf. Münzen I, Fig. 12 u. 15, Taf. II, Fig. 2—5 u. 8)	XI	897	Dinothorium (Taf. Tertiärformation II)	XV	601
Dendrah, Säule (Taf. Baukunst III, Fig. 16)	II	—	Diottetians Palast zu Spalato (Taf. Baukunst VI, Fig. 12 u. 13)	II	—
Dendritina elegans (Taf. Protozoen)	XIII	423	Dionaea (Taf. Insekteniv. Pflanzen, Fig. 8)	VIII	981
Dendrophyllia ramea (Taf. Korallen)	X	76	Dionysos (Statuen), Fig. 1—3	IV	997, 999
Dentalina sulcata (Taf. Kreideformation)	X	183	— (Ramee)	VII	74
Derbau's Reflektreinigungsapparat	XVII	487	Dioptr, Fig. 1 u. 2	IV	1002
Desinfektionsapparat	IV	708	Diorit, Kugel (Taf. Mineralien, Fig. 16)	XI	646
Desintegrator, Fig. 1 u. 2	IV	709	Dioscorea Batatas (Taf. Nahrungspfl. I)	XI	988
Desmaresstia (Tafel Algen, Fig. 20)	I	341	Dioskuren (Münze)	IV	1002
Desmiphora (Taf. Mimikry, Fig. 30)	XI	640	Diphtheritis (Taf. Halskrankheiten, Fig. 5)	VIII	33
Deffau, Stadtwappen	IV	714	Diplozoon paradoxum (Taf. Würmer)	XVI	768
Deffaulscher Verband	XVI	94	Dipteros (Grundriß)	XV	581
Destillationsapparate, Tafel u. 16 Textfig.	IV	717-722	Disa grandiflora (Taf. Orchideen, Fig. 4)	XII	422
Destillierblase	IV	718	Discoidea (Taf. Kreideformation)	X	183
Detmold, Stadtwappen	IV	728	Distoswerfer, IV, 1015, u. Taf. Bildh. II, 2	II	—
Deutsche Bilderei (T. Bildhauerkunst VIII)	II	—	Distomum hepaticum (Taf. Würmer)	XVI	768
— Kaiserkrone, X, 247; die neue	XVII	512	Dividivbaum (Taf. Gerbmaterialeen)	VII	159
Deutscher Reichsadler u. Kaiserwappen, Taf.	IV	846	Dobbeldecke oder Döbeldecke (Bauwesen)	IV	604
— neuer, Textfigur	XVII	235	Döbereinersches Feuerzeug	VI	226
Deutsches Infanteriegewehr M 71, 84, 2 Fig.	VIII	109	Dodelader	XIII	205
— M 88 (T. Handfeuerwaffen IV, 7—11)	XVII	416	Dodwell-Base (Taf. Griechische Vasen, Fig. 2)	XVI	55
Deutschland, Politische Übersichtskarte	IV	800	Doggen (Taf. Hunde I, Fig. 3—5 u. 7)	VIII	798
— Fluß- und Gebirgskarte	VI	801	Doble (Taf. Eier I, Fig. 65)	V	352
— Karte der Bevölkerungsdichtigkeit	IV	812	Dolabra (Armverband)	XVI	94
— Karte der Verteilung der Konfessionen	IV	817	Dolche (Parazonium, Lindehanddolch)	V	31
— Ro'onien (Karte Kolonien), IX, 958 u.	XVII	496	— prähistorische (Taf. Metallzeit I)	XI	525
— Flagen (Taf. Flagen II)	IV	834	— (Taf. Pfahlbauten)	XII	929
— Reichstagswahlen 1890, Karte	XVII	701	— (Taf. Steinzeit)	XV	280
— Staats- und Privateisenbahnen, Karte	V	442	Dolde (Blütenstand), 2 Figuren	III	80
— Staatswappen (Taf. Wappen II)	XVI	385	Dolium pordix (Taf. Schnecken)	XIV	572
— um das Jahr 1000	IV	851	Doma (Kristalle, Fig. 23 u. 24)	X	231
— 1347—1378 (Zeit Karls IV.)	IV	858	Dominikanerfink (Taf. Stubenvogel, Fig. 12)	XVI	401
— nach dem Westfälischen Frieden 1648	IV	870	Donjon (Taf. Burgen, Fig. 7)	III	650
— beim Beginn der Freiheitskriege 1813	IV	884	Donneleys Koff (Taf. Rauchverbr., 9 u. 10)	XIII	600
— 1815—1866 (Deutscher Bund)	IV	772	Doompalme (Taf. Palmen II)	XII	637
Deutsch-Ostafrika (Karte Sansibar)	XIV	300	Doppelbecher (Brautbecher)	V	66
— (Karte Deutsche Kolonien)	XVII	496	Doppelbrechung, Fig. 1—8.	V	67—69
— Flagge (Taf. Flaggen II)	VI	334	Doppellegelries	VI	729
Deutsch-Südwestafrika (Karte Deutsche Kol.)	XVII	496	Doppelkreuz	X	198
Deuter stehender Motor (Regulator)	XVII	362	Doppelnebel (Taf. Nebeldecke, Fig. 9)	XII	29
Devastation (Taf. Panzerschiffe, Fig. 2)	XII	661	Doppelofen (Taf. Thonwarenfabrik, Fig. 2)	XV	663
Devilles Gasentwicklungsapparat	VI	933	Doppelsteppstich der Nähmaschine	XI	984
Devonische Formation, Tafel	IV	916	Doppelstier (Taf. Würmer)	XVI	768
Diactor bilineatus (Taf. Citaden, Fig. 10)	IV	129	Dorischer Baustil (Taf. Baukunst IV, Fig. 6)	II	—
Diademe griechischer Frauen	IV	925	— Architrav	I	775
Diagramme, Fig. 1 u. 2	IV	247	— Kapital (Taf. Ornamente I, Fig. 37)	XII	451
— von Blüten, 2 Figuren	III	65	Dorische Säulenordnung (Tafel, 1—3)	XIV	349
Diamagnetismus, 2 Figuren	XI	90—91	Dorking (Taf. Gühner, Fig. 11)	VIII	775
Diamantbohrer	V	739	Dorn (Röhrenfabrikation)	XIII	887
Diamanten, Tafel	IV	930	Dorndecke (Taf. Gidechsen)	V	367
— Orlov	IV	932	Dorngraderhaus (Taf. Salz, Fig. 2)	XIV	236
			Dorngraswüde (Taf. Sperlingsvogel I)	XV	126



	Band	Seite		Band	Seite
Dorngraswäde (Taf. Eier I, Fig. 52)	V	352	Dürers Befestigungssystem, 2 Figuren.	VI	181
Dorniges Dach (Dachdeckung)	IV	401	Duret: Improvisator (Taf. Bildh. X, 2)	II	—
Dornschnecke (Taf. Geradflügler)	VII	155	Düsseldorf, Stadtwappen	V	248
Dörpfiesel (Taf. Salzgewinnung, Fig. 9)	XIV	286	Dünen	VI	979
Dortmund, Stadtwappen	V	87	Düsseldorf, Stadtplan und Stadtwappen.	V	252
Dourobrücke bei Oporto (Taf. Brücken II, 2)	III	491	Dyastidobolaeder (Kristallform)	X	232
Dover, Situationskärtchen	V	97	Dyastformation (Tafel)	V	259
Doves Polarisationsapparat (Taf., Fig. 6)	XIII	166	Dynamometer (Azometer)	V	263
Dracaena nutans u. regina (Taf. Blattsp. I)	III	8	Dynamo-elektrische Maschinen (Taf. Magnet-elektrische M. I, Fig. 7—9; II, 10—12)	XI	78
Drache, Flug: (Taf. Eidechsen)	V	367	Dynamometer, 2 Figuren	V	264—265
Drabt: Walzwerk etc., Fig. 1—3	V	104—105	Dyticus marginalis (Taf. Käfer)	IX	353
Drabtbrücke (Taf. Brücken I, Fig. 2)	III	491			
Drabtklinken	X	636	<b>E.</b>		
Drabtleier	V	104	East-River-Brücke (Taf. Brücken I, Fig. 2)	III	491
Drabtpresse	V	105	Eccoptogaster (Taf. Waldverderber I)	XVI	352
Drabtschere, 2 Figuren	XIV	433	Echinastor sontus (Taf. Echinodermen)	V	289
Drabtpanner	V	107	Echinocactus (Taf. Kakteen)	IX	374
Drabtkristmaschine, 2 Figuren	XI	977	Echinodermen, Tafel	V	289
Drainage, Pläne, Fig. 1 u. 2	V	109	Echinus (Baukunst)	V	291
Drate: Fries (Taf. Bildhauerk. IX, Fig. 2)	II	—	Echinus osculentus (Taf. Echinodermen)	V	282
— Rite (Taf. Bildhauerkunst VII, Fig. 7)	II	—	Edblatt	V	295
Drehbank	V	123	Edenbohrer	III	151
Drehbrücke (Taf. Brücken III, Fig. 3 u. 8)	III	498	Ederts Pferdewagen, 2 Figuren	VII	516
Drehseil, deutscher (Geschöb)	VII	212	— Rajolpflug (Taf. Pflüge, Fig. 4)	XII	972
Drehscheibe für Eisenbahnen	V	453	Economiser (Taf. Dampfstapel II, Fig. 27)	IV	450
Drehturm (Panzer-) für Küstenbefestigungen	VI	187	Ecraseur	V	298
Dreiberg (Heraldik)	V	129	Ecuador (Karte Peru)	XII	864
Dreiblatt	V	129	— Flagge (Taf. Flaggen I)	VI	324
Dreihylinder-Compoundmaschine (Taf. Dampfmaschinen II, Fig. 23)	IV	466	Edelhirsch (Geweihentwidlung), 6 Figuren	VII	285
Dreieck, Fig. 1 u. 2.	V	129	Edelloralle, rote (Taf. Korallen, 3 Fig.)	X	76
Dreiecksträger	XV	792	— (Knospe, Mund etc.)	X	79
Dreipag	V	131	Edelleute, Trachten (Taf. Kostüme I—III)	X	120
Dreischneibenwendegetriebe	XVI	529	Edelmarder (Taf. Raubtiere I)	XIII	595
Dreischnekel	V	131	Edelsteine, Tafel	V	312
Dreischneuk	V	131	— Formen des Schliffes, 21 Fig.	V	314
Dreiviertelstab	V	137	Edeltanne (Deckblatt, Zapfen etc.)	IX	1013
Dreivalzentrain (Taf. Walzwerk, Fig. 10)	XVI	877	Edfu, Tempel (Taf. Bauk. III, Fig. 4—7)	II	—
Dreschmaschinen, Tafel u. 3 Textfig.	V	138—140	Edinburg, Situationspläne	V	313
— mit Lokomobilbetrieb	X	884	— Stadtwappen	V	319
Dresden, Stadtplan und Stadtwappen	V	141	— (Taf. Geologische Formationen)	VII	181
— Karte der Umgebungen	V	146	Edisons Dynamo-elektrische Maschine (Taf. Magnetelekt. Maschinen II, Fig. 11)	XI	78
Dresche-Gewehr (L. Handfeuerwaffen II, 13)	VIII	104	— Glühlampe, 2 Figuren	V	523—524
Dresches Langblei (Geschöb)	VII	218	Eggen, Fig. 1 u. 2	V	829—830
Drillsäemaschinen (Taf. Säemaschinen)	XIV	164	Egmond und Doorn: Denkmal von Fraikin in Brüssel (Taf. Bildhauerkunst X, Fig. 2)	II	—
Droterie	V	154	Ehrenfelder Gläser (L. Glaskunstindustrie, 5)	VII	896
Dromedar (Taf. Kamele)	IX	419	Ehrenlegion, Orden der (Taf. Orden, Fig. 25)	XII	426
Drosera (Taf. Insektenfr. Pflanzen, 4 u. 9)	VIII	981	Ehrhardtische Steuerung, 2 Figuren	IV	487
Drossel (Taf. Sperlingsvögel I)	XV	126	Ei, elektrisches	V	592
— (Taf. Körpertheile der Vögel, Fig. 2 u. 8)	XVI	242	— menschliches (Taf. bei Art. Embryo, 1, 2)	V	594
— (Taf. Eier I, Fig. 60—63)	V	352	— tierisches, Fig. 1—3	V	349—350
Drosselrohrsänger (Taf. Eier I, Fig. 69)	V	352	Eibe (Blüte, Staubgefäß etc.)	IX	1013
Druckbohrer	III	151	Eibisch (Taf. Arzneipflanzen I)	I	894
Druckpumpen (Taf. Pumpen, Fig. 3—6)	XIII	461	Eiche, Tafel	V	354
Druckregulator (Reduktionsventil)	V	163	— griechische (Taf. Gербmaterialien)	VII	159
Drudensfuß	V	163	Eichelhäher (Taf. Eier I, Fig. 68)	V	352
Drüsen (Taf. Eingeweide des Menschen II)	V	380	Eichenholz (Querschnitt)	VIII	669
Dryopithecus (Taf. Tertiärformation II)	XV	601	Eichen-Prozessionsspinner (Taf. Waldver-derber II)	XVI	352
Dublin, Situationsplan	V	183	Eichhorn (Taf. Nagetiere I)	XI	979
— Stadtwappen	V	182	— (Spur)	V	361
Duboisia (Taf. Arzneipflanzen III)	I	594	Eichstädt, Stadtwappen	V	364
Dubois-Pigalle: Caritas (Taf. Bildh. X, 10)	II	—	Eidechsen, Tafel	V	367
Dubosq's Elektrische Lampe	V	520	— (quergestreifte Muskelaser)	XI	996
— Kolorimeter	IX	261	Eiderente (Tafel Enten)	V	670
— Polarisationsapparat (Taf., Fig. 7)	XIII	166	Eier europäischer Vögel, Taf. I u. II	V	352
— (dessen Einrichtung)	XIII	166	— Nährwert (Taf. Nahrungsmittel)	XI	986
Dugong (Taf. Wale)	XVI	355	Eierbovist (Taf. Pilze I)	XIII	68
Duisburg, Stadtwappen	V	200	Eierschwamm (Taf. Pilze I)	XIII	68
Dujardin's Apparat (Taf. Schwefel, 6 u. 7)	XIV	724	Eierslab (Architektur)	V	370
Dumontia Hydrophora (Taf. Algen, F. 12)	I	341	Eimeo (Karte Tahiti)	XV	498
Dunajec (Taf. Talbildungen, Fig. 8)	XVII	788	Eimerbagger, 2 Figuren	II	254
Dänenbildung (Schema)	V	214	Einbeck, Vortheimhaus (Taf. Wohnhaus I)	XVI	716
Dünnschliffe (Taf. Gesteine)	VII	249	Einbeere (Taf. Giftpflanzen I)	VII	340
Duplex-Pumpe, 2 Figuren	XVII	692	Eingeweide des Menschen, Taf. I u. II	V	380
Düppel, Befestigungen (1864)	V	232			
Dupré: Pietà (Taf. Bildhauerk. X, Fig. 13)	II	—			
Dupuy de Lôme's Luftschiff	X	288			
Dürer: Wappen (Taf. Wappen I, Fig. 7)	XVI	385			

	Band	Seite		Band	Seite
Einheitsteil an Geschützen . . . . .	VII	216	Ellipsenzirkel . . . . .	V	566
Einhüftige Vögel, 2 Figuren . . . . .	III	125	Ellips ocephalus (Taf. Silurische Format.)	XIV	978
Einsiedlerkrebse, Tafel . . . . .	V	393	Ellipsoid . . . . .	V	566
Einspritzung: Injektionspritze . . . . .	V	394	Elora (Taf. Baukunst I, Fig. 8, 2 u. 10)	II	—
Eintagsfliege (Taf. Falschnetzflügler)	VI	20	— Relief (Taf. Bildhauerkunst I, Fig. 12)	II	—
— (Tracheen)	XV	789	Elrihe (Taf. Fische I, Fig. 6)	VI	298
Eirene, Statue (Taf. Bildh. II, Fig. 5)	II	—	Elzah-Lothringen, Karte . . . . .	V	571
Eisbrustschrant (Fischzucht) . . . . .	VI	309	— Staatswappen (Taf. Wappen II) . . . . .	XVI	385
Eisenach, Stadtwappen . . . . .	V	427	Eisler (Taf. Eier I, Fig. 87)	V	352
— Wartburg (Taf. Burgen, Fig. 2 u. 4)	III	650	Eislerchen, kleines (Taf. Stubenvögel, Fig. 6)	XV	401
Eisenbahnbau, Fig. 1–30 . . . . .	V	448–457	Elysis viridis (Taf. Schnecken)	XIV	572
Eisenbahnen, Karte der deutschen . . . . .	V	442	Email (T. Ornam. II, 26, 27; III, 12; IV, 5)	XII	451
Eisenbahntran . . . . .	X	145	Embryo: Entwicklung des Menschen, Taf.	V	594
Eisenbau (Dachstühle, 12 Figuren)	IV	406–407	Embryosack (Botanik), Fig. 1–7 . . . . .	V	598
— (Träger, 8 Figuren)	XV	792	Emden, Stadtwappen . . . . .	V	599
Eisengewinnung, Taf. I–III und 5 Textfig.	V	406–420	Emm, Stadtwappen . . . . .	V	609
Eisengießerei, Fig. 1–4 . . . . .	V	471–472	Emerinus lilliformis (Taf. Triasformat. I)	XV	827
Eisenhobelmaschine (Taf. Hobelmasch., 8)	VIII	585	Engelsburg (Taf. Baukunst VI, 8–10)	II	—
Eisenhoit: Krugförmig (Taf. Goldschmiedel, 6)	VII	496	England: Kolonien . . . . .	IX	954
Eisenhut (in der Heraldik) . VIII, 489 u.	XII	822	Englische Edelsteine (Taf. Kostüme III, 4)	X	120
Eiserne Krone, Orden (Taf. Orden, Fig. 24)	XII	426	— Gläser (Taf. Glaskunstindustrie, Fig. 8)	VII	395
Eisernes Kreuz, Orden (Taf. Orden, Fig. 11)	XII	426	— Pferde (Taf. Pferde I, Fig. 2 u. 3)	XII	947
Eis calorimeter, 2 Figuren . . . . .	XV	132	Enten, Tafel . . . . .	V	670
Eisleben, Stadtwappen . . . . .	V	485	— (Taf. Eier II, Fig. 22) . . . . .	V	352
Eismaschinen, 3 Figuren . . . . .	V	401	Entenmuscheln (Taf. Krebstiere)	X	176
Eisplüge, 2 Figuren . . . . .	V	399	Entenschnäbel (Schnabelschuhe) . . . . .	V	672
Eissturmvogel (Taf. Schwimmvögel II)	XIV	775	Entlastungsbogen . . . . .	V	674
Eisvogel (Taf. Klettervögel) . . . . .	IX	840	Entomis (Taf. Devonische Formation)	IV	916
— (Taf. Körperteile der Vögel, Fig. 2)	XVI	242	Entomis-Schiefer (Taf. Devonische Form.)	IV	916
— (Taf. Eier I, Fig. 1)	V	352	Entrochiten (Taf. Devonische Formation)	IV	916
Eiszeit, Märchen der Gletschergebiete	V	489	Entwicklung des Menschen, Tafel	V	594
— Karte von Mitteleuropa u. 4 Textfig.	XVII	281–283	Esos: Helios und Esos (Relief) . . . . .	V	687
Ektropium (Taf. Augenkrankheit, Fig. 2)	II	78	Ephedra pubescens . . . . .	VI	353
Ekzem (Taf. Hautkrankheiten, Fig. 6)	VIII	235	Ephemera vulgata (Taf. Falschnetzflügler)	VI	20
Elaeis guineensis (Taf. El: z. Pflanzen)	XII	370	Ephesos, Situationspläne . . . . .	V	693
Elberfeld (und Barmen), Stadtplan . . . . .	V	504	Ephialtes imperator (Taf. Hautflügler)	VIII	234
— Stadtwappen . . . . .	V	504	Epicrytel . . . . .	V	695
Elbing, Stadtwappen . . . . .	V	505	Epidermis (Botanik) . . . . .	V	697
Elch (Scheiteltwidelung) . . . . .	VII	286	Epistylis nutans (Taf. Protozoen)	XIII	423
Elefant, Fig. 1 u. 2 . . . . .	V	509	Epithelium, Fig. 1 u. 2 . . . . .	V	708
Elefanta, Relief (Taf. Bildhauerk. I, Fig. 13)	II	—	Equisetaceen, Fig. 1–6 . . . . .	V	714–715
— Säule (Taf. Baukunst I, Fig. 11)	II	—	Equisotum aronaceum (Taf. Triasf. II, 2)	XV	827
Elektoral-Schaf (Taf. Schafe) . . . . .	XIV	378	Erato: Sokrates und E. (Relief)	XI	913
Elektrische Batterie . . . . .	X	653	Erbsen (Taf. Nahrungsmittel) . . . . .	XI	986
— Eisenbahn, Fig. 1–4 . . . . .	V	513–514	— (Querschnitt), Textfigur . . . . .	VI	1002
— Funken . . . . .	V	532	Erbsenkäfer (Taf. Käfer)	IX	353
— Lampen, 17 Figuren . . . . .	V	520–525	Erdalkalimetalle (Taf. Spektralanalyse)	XV	117
— Läutwerke, 12 Figuren . . . . .	X	572–575	Erdbeben, Verbreitung, Karte u. 4 Textfig.	XVII	300–302
— Pistole . . . . .	V	529	Erdbeeren (Taf. Nahrungsmittel) . . . . .	XI	986
— Uhren, Tafel . . . . .	XV	976	Erdbohrer, Fig. 1–5 . . . . .	V	739–742
Elektrischer Aufzug . . . . .	II	72	Erde: Chthoniothermen . . . . .	V	747
— Auslader, 2 Figuren . . . . .	X	653–654	— Jagoothermen, Schichten zc., Fig. 1 u. 2	XVII	303–305
— Korkkugeltanz und Papierbüschel	V	528	Erdfloh, Raps: (Taf. Käfer)	IX	353
— Pöpparat . . . . .	XVII	538	Erdhummel (Taf. Hautflügler)	VIII	234
Elektrisches Ei . . . . .	V	532	Erdinduktionsapparat . . . . .	XI	82
— Glodenspiel . . . . .	V	528	Erdkarte . . . . .	V	742
— Licht, Fig. 1–17 . . . . .	V	520–525	— (Kadarte) des Mittelalters . . . . .	V	758
Elektrifiziermaschinen, Fig. 1–8 . . . . .	V	527–529	Erdmandel (Taf. Nahrungspflanzen III)	XI	988
Elektrizität, Fig. 1–3 . . . . .	V	531–532	Erdnuß (Taf. Nahrungspflanzen I)	XI	988
Elektrodynamit, Fig. 1–5 . . . . .	V	533–534	Erdöl: Petroleumprober . . . . .	V	768
Elektromagnet, hülsenförmiger . . . . .	V	536	Erdpyramiden . . . . .	V	770
Elektromagnetische Kraftmaschinen, Tafel	V	536	Erdseepe . . . . .	XIV	317
Elektromagnetische Maschinen . . . . .	V	536	Erdschwein (Taf. Zahnfüder)	XVI	821
Elektromagnetismus, Fig. 1–5 . . . . .	V	536–538	Erdstern (Taf. Pilze I)	XIII	68
Elektrometallurgie, Fig. 1 u. 2 . . . . .	V	539	Erdmalge, 2 Figuren . . . . .	XIV	317
Elektrometer, Fig. 1 u. 2 . . . . .	V	540	Erechtheion zu Athen (Taf. Baukunst IV, 7)	II	—
Elektrophor . . . . .	V	541	Erfurt, Stadtplan u. Wappen . . . . .	V	775
Elektroskop (Goldblatt-) . . . . .	V	540	Erieanal-Brücke bei Utica, 2 Figuren	III	498
— mit Kondensator . . . . .	IX	1004	Erinyen (Vasenbilder) . . . . .	V	785
— (Säulen-) . . . . .	XVI	828	Eristalis tonax (Taf. Mimikry, Fig. 24)	XI	640
Elemente, galvanische, 7 Figuren . . . . .	VI	870–872	Erlangen, Stadtwappen . . . . .	V	790
Elfen (Kopf) . . . . .	V	547	Erlauchttrone . . . . .	X	248
Elephas primigenius (Taf. Diluvium)	IV	978	Erle, Tafel . . . . .	V	791
Elektaria cardamomum (Taf. Gewürzpl.)	VII	314	Erlenblattkäfer (Taf. Käfer)	IX	353
Elevator (Korn-, Schlamm-) . . . . .	XV	366–367	Ernestinischer Hausorden (Taf. Orden, Fig. 2)	XII	426
— s. auch oben: Aufzüge . . . . .			Ernte (Garbenhaufen), Fig. 1–5 . . . . .	XV	808–809
Elfenbeinpflanze (Taf. Industriepflanzen)	VIII	940	Eros (Antiken), Fig. 1 u. 2 . . . . .	V	813–814
Ellipse, Fig. 1 u. 2 . . . . .	V	565–566	— geflügelter (Taf. Terrakotten, Fig. 8)	XV	598

	Band	Seite		Band	Seite
Gros, Rentaur und E.	IX	690	Fallen (Zaf. Tier I, Fig. 38 u. 39)	V	352
Großion, Fig. 1-3	XVII	306-307	Faltenorden (Zaf. Orden, Fig. 14)	XII	426
— im Kreiderels (Kautafus)	V	815	Falzbremse an Fördermaschinen	XVII	117
Grattischer Block aus Silurische Gestein	XVII	281	Falle, hebende u. schließende, eines Schlosses	XIV	536
Eryon arciformis (Zaf. Juraformation I)	IX	329	Fallhammer	VIII	57
Erythroxyton Coea (Zaf. Genußmittelpfl.)	VII	123	Fallmaschine	VI	17
Erzmadine (Zaf. Stubenvögel, Fig. 6)	XV	401	Falschneeflügler, Tafel	VI	20
Erzbischofshut	V	890	Faltenkapital	VI	22
Erze, Maschine zur Trennung	V	599	Faltfächer, italienischer	V	1008
Erzlagerrätten (Schema)	V	898	Fan (Zaf. Afrikan. Vögel, Fig. 9)	I	163
Erdbe, Tafel	V	840	Fangvorrichtungen an Fördermaschinen	XVII	116-118
— (Nacht Blüte)	III	71	Faradayhügel (Profil)	II	3
Erdbeuf (Schwert)	XIV	770	Farbenzerstreuung, Fig. 1-4	VI	36-37
Erdbeckenbogen, Fig. 13, 26 u. 29	III	125	Farbepflanzen, Tafel	VI	38
Estimo (Zaf. Amerikan. Vögel, Fig. 3 u. 4)	I	474	Farbereiche (Zaf. Farbepflanzen)	VI	38
Ethe (Zafel Vappel)	XII	685	Farne, Fig. 1-16	VI	60-63
Epingole	V	853	Farnefischer Hercules (Zaf. Bildh. IV, 8)	II	—
Essen, Stadtwappen	V	857	— Stier (Zaf. Bildhauerkunst II, Fig. 9)	II	—
Ehlingen, Stadtwappen	V	864	Fasan, Silber- (Zaf. Hühnervögel)	VIII	730
Ehland (Karte Livland)	X	849	— (Zaf. Rörperteile der Vögel, 2)	XVI	242
Etruskische Wandmalerei (Zaf. Baukunst V)	II	—	Fasces. Viktor mit dem Fascis	VI	62
— Bilderei (Zaf. Bildh. I, 15; IV, 1)	II	—	Fasertnorpel	IX	885
— Gemmen (Zaf. Gemmen, Fig. 3 u. 9)	VII	74	Faschnede (Zaf. Schneden)	XIV	572
— Ornamente (Zaf. Ornam. I, 40-43)	XII	451	Faultier, Zweizehen- (Zaf. Zahnblätter)	XVI	821
— Schmudf. (Zaf. Schmudfachen, 11 u. 12)	XIV	568	Faun (Zaf. Bildhauerkunst IV, Fig. 2 u. 4)	II	—
— Terralotte (Zaf. Terralotten, Fig. 10)	XV	598	Fauno collo macchio (Satyr)	XIV	341
Etruskischer Hafenpflug	XII	972	Faustkämpfer (Statue)	XIII	479
Euastrum crux melitensis	I	343	Fayence, Delfter (Zaf. Keramik, Fig. 10)	IX	686
Eucalyptus amygdalina (Zaf. Arzneipfl. III)	I	894	— (Zaf. Ornamente IV, Fig. 12, 18 u. 20)	XII	451
Eucophaspis (Zaf. Devonische Formate)	IV	916	Fayenceöfen	IX	343
Eucharis (Zaf. Zimmerpflanzen II)	XVI	912	Fechners Säulenelektroskop	XVI	828
Eulen (Vögel), Tafel	V	906	Fechtart (militärische), Fig. 1-4	VI	87-88
— (Zaf. Tier I, Fig. 6-10)	V	352	Fechtkunst, Fig. 1-5	VI	89-90
Eulen (Zaf. Schmetterlinge II, 3 Fig.)	XIV	555	Feder (für Eisenbahnwagen)	V	455
Eumeniden (Grinnen)	V	785	Federbarometer, Raudets, 2 Figuren	II	886
Euphorbiaceen, Fig. 1-3	V	915	Federsächer	V	1008
Euphorbia Cyparissias (Zaf. Giftpflanzen I)	VII	840	Federtronen (Botanik), 3 Figuren	IX	999
— Lathyrus	V	915	Federnreinigungsmaschine	XVII	314
Europa, Fluß- und Gebirgsarte	V	919	Federschwingel	III	300
— Staatenkarte	V	919	Fedi: Polygona (Zaf. Bildh. IX, Fig. 8)	II	—
— Völker- und Sprachkarte	V	933	Fehmarn, Insel (Karte Schleswig-Holstein)	XIV	521
— zur Eiszeit, Karte	XVII	231	Fehrbellin, Rüstchen zur Schlacht bei	VI	99
Eurotium (Zaf. Pilze II, Fig. 2)	XIII	68	Feigenbaum (Zaf. Nahrungspflanzen II)	XI	988
Eurydike und Orpheus (Relief)	XII	454	Feilmaschine (Zaf. Hobelmaschinen, Fig. 9)	VIII	585
Euspongia (Zaf. Schwämme, Fig. 2)	XIV	681	— (Werkzeugträger), 2 Verfiguren	VIII	589
Euterpe (Relief)	XI	918	Feineisenfeuer-Ofen (Zaf. Eisen II, Fig. 7)	V	406
Evolvete	V	952	— (Zaf. Metallurgische Ofen, Fig. 1)	XII	332
Evonymus (Epidermis)	V	697	Feldaltar eines Großkometurs	I	413
Excelsormühle, 2 Figuren	XVII	588	Feldbefestigung, Fig. 1-5	VI	106-107
Extraktoren, Fig. 1 u. 2	V	964-965	Feldbrüden, Fig. 1 u. 2	VI	108-109
Exogyra columba (Zaf. Kreideformation)	X	183	Feldbahnen, Fig. 1-4	VI	110
Expansionssteuerung, Webersche	IV	463	Feldgeschütz, deutsches (Zaf. Geschütze I)	VII	215
Externsteine (Zaf. Bildhauerkunst V, Fig. 3)	II	—	Feldgrille (Zaf. Geradflügler)	VII	155
Erzentri	V	983	Feldmaus (Zaf. Nagetiere II)	XI	979
Erzentrischer Winkel, Fig. 1 u. 2	V	983	Feldrüster (Zaf. Rüster, Fig. 1-6)	XIV	98
<b>F.</b>			Feldsandläufer (Zaf. Käfer)	IX	358
Face (Festungsbau)	V	1007	Feldschanze (Feldbefestigung)	VI	107
Facetten, doppelte (Edelsteine), 2 Figuren	V	314	Feldschlange, deutsche (Geschütze)	VI	118
Facettenauge einer Libelle	II	73	Feldsporpion (Zaf. Spinnentiere)	XV	153
Fächer, Fig. 1-4	V	1008	Feldulmen-Gule (Zaf. Schmetterlinge II)	XIV	555
Fächerbogen, 3 Figuren	III	125	Fellah (Zaf. Afrikan. Vögel, Fig. 5)	I	163
Fächerflügler (Immenbremse)	V	1008	Felhtauben (Zaf. Tauben, Fig. 1)	XV	536
Fächergerste	VII	189	Fellmaschine (Zaf. Gangbildungen, Fig. 3)	VI	890
Fächerpalme (Zaf. Palmen I)	XII	697	Fenestella (Zaf. Dyadformation)	V	259
Fachwerkbrücke (Zaf. Brücken II, Fig. 1)	III	491	Fenstergitter (Zaf. Schmiedekunst, 10, 14)	XIV	564
Fachwerkträger, 2 Figuren	XV	792	Fensterrose von der Kathedrale zu Rouen	VI	131
Faden (in der Heraldik)	V	1012	Fernkorn: St. Georg (Zaf. Bildh. VIII, 6)	II	—
Fadentkrenz (Zaf. Webstühle, Fig. 22)	XVI	447	Fernrohr, Fig. 1-6	VI	150-151
Fagus sylvatica (Zaf. Buche)	III	560	Fernsignale (Zaf. Flaggen III)	VI	334
Fahnenfächer	V	1008	Fernsprecher, Fig. 1-10	VI	153-157
Fahnenfisch (Zaf. Schuppenflosser, Fig. 1)	XIV	663	Fertigwalzen (Zaf. Walzwerk, Fig. 17)	XVI	377
Fahrtkunst (Bergbau)	V	1020	Fertigwalzwerk (Zaf. Münzweifen, Fig. 3)	XI	894
Fahrräder (Zaf. Velocipede)	XVI	70	Fescas Centrifuge (Zaf. Ruder II, 11)	XVI	976
Fahrstuhl	II	70	Festuca (Schwingelgras), 4 Fig.	VI	178-179
Falblake (Zaf. Raketen)	IX	621	Festung (Befestigungssysteme), 23 Figuren	VI	180-187
Fallen (Zaf. Raubvögel)	XIII	596	Festungskrieg, 2 Belagerungspläne	VI	188
— (Zaf. Rörperteile der Vögel, Fig. 2, 3)	XVI	242	Fettkraut (Zaf. Insektenfr. Pflanzen, 7)	VIII	981
			Fettpflanzen (Zaf. Rakterien)	IX	374

	Band	Seite		Band	Seite
Feuerkröte (Zaf. Frösche)	VI	750	Flaschenfüllmaschinen, 2 Figuren	VI	244
Feuerländer (Zaf. Amerikan. Vögel, Fig. 33)	I	474	Flaschenzug, Fig. 1-3	VI	345-346
Feuerluftmaschine	VI	208	Flatheadindianerschädel	XI	187
Feuersalamander (Zaf. Schwanzlurche)	XIV	687	Flattermatte, roter (Zaf. Insektenfresser)	VIII	282
Feuerspritzen, Fig. 1 u. 2	VI	212	Flatterrüster (Zaf. Käfer, Fig. 7-11)	XIV	98
Feuersteingeräte u. (Zaf. Steinzeit)	XV	280	Flechte, nässende (Zaf. Hautkrankh., Fig. 6)	VIII	235
Feuerungsanlagen, Fig. 1-11	VI	214-217	Flechten (Pflanzen), Fig. 1-14	VI	351-353
Feuerwanze (Zaf. Halbflügler)	VIII	10	Fledenstein, Burg (Zaf. Burgen, Fig. 1)	III	650
Feuerzeuge, Fig. 1 u. 2	VI	226	Flektivieh (Zaf. Kinder, Fig. 1)	XIII	836
Fialen	VI	290	Fledermause (Zaf. Handflügler)	VIII	111
Fibeln (Zaf. Schmuckfachen, Fig. 3, 14, 19)	XIV	568	Fleisch (Zaf. Nahrungsmittel)	XI	986
— prähistorische (Zaf. Metallzeit I u. II)	XI	525	Fleischfuttermehl (Zaf. Futterstoffe)	VI	806
— römische, 3 Textfiguren	VI	231	Flensburg, Stadtwappen	VI	369
Fibrille einer Muskel	XI	286	Fleische (Feldbefestigung)	VI	106
Fichte, Tafel	VI	232	Flechters Anemometer	I	561
— (Same), Textfigur	XIV	253	Fliege, Schweiß- (Zaf. Zweiflügler)	XVI	1010
Fichtenborkenfäher (Zaf. Waldverderber I)	XVI	252	Fliegen, künstliche	I	568
Ficus carica (Zaf. Nahrungspflanzen II)	XI	988	Fliegender Fisch (Zaf. Fische II, Fig. 14)	VI	298
Fidonia pinivaria (Zaf. Schmetterlinge II)	XIV	555	Fliegender Hund (Zaf. Handflügler)	VIII	111
Fidischinseln, Rärichen	VI	247	Fliegenfänger (Zaf. Eier I, Fig. 49-51)	V	352
— Insulaner (Zaf. Ozean. Vögel, 10 u. 11)	XII	584	Fliegenschwamm (Zaf. Pilze I)	XIII	68
Fieberthermometer	XV	645	Flimmerzelle und Geißelzelle, 2 Figuren	VI	375
Fiedels Kessel (Zaf. Dampfessel I, 24 u. 25)	IV	449	Flob (Zaf. Zweiflügler)	XVI	1010
— Vappennmaschine (Zaf. Papierf., Fig. 5)	XII	674	Flohtrebs (Zaf. Krebstiere)	X	176
Fijnjes Kastenpumpe	XIII	463	Floza, Statue v. Barzaghi (Zaf. Bildh. X, 1)	II	—
Filter (verschiedene), 4 Figuren	VI	263-264	Florentiner, Diamant (Zaf. D., Fig. 3 u. 5)	IV	980
— gefülltes (Zaf. Zuder I, Fig. 6)	XVI	976	— Edelsteine (Zaf. Kostüme II, Fig. 1 u. 2)	X	120
Filterpresse, VI, 262, u. Zaf. Zuder I, S. 5	XVI	976	— Flasche	VI	379
Filzlaus (Zaf. Halbflügler)	VIII	10	Florenz, Stadtplan und Stadtwappen	VI	380
Filzmaschinen, 2 Figuren	VI	264-265	— Palast Strozzi (Zaf. Baukunst XII, 1)	II	—
Fingerhut (Zaf. Giftpflanzen II)	VII	340	Floresce (Zaf. Netzflügler)	XII	68
Fint, Buch- (Zaf. Sperlingsvögel)	XV	126	Flozteiler (Zaf. Spinnmaschinen, Fig. 22)	XV	148
Finnen, 4 Figuren	II	315-316	Floh, Flohangel	I	567-568
Finnisch (Zaf. Wale)	XVI	355	Floze im Gestein (Bergbau)	II	722
Finniges Schweinefleisch	VI	277	Flügel (Zaf. Eier I, Fig. 48)	V	352
Fioringras	I	207	Flugbrand (Zaf. Pflanzenkrankh., Fig. 1-5)	XII	263
Firdblume (Architektur)	VI	292	Flugdrache (Zaf. Eidechsen)	V	367
Firftenbau (Bergbau)	II	724	Flügelgläser, venezianische	VI	400
Fischadler (Zaf. Eier I, Fig. 37)	V	352	Flügelradgebläse	VI	978
Fischbauchträger	XV	792	Flügelgarnie (Zaf. Triasformation II, Fig. 9)	XV	827
Fische, Taf. I u. II	VI	298	Fluoreszenz (Sonnenpektrum)	VI	404
Fischer (Zaf. Wappen I, Fig. 5)	XVI	385	Fluspaal (Zaf. Fische I, Fig. 11)	VI	298
Fischerei (Brutapparate u.), Fig. 1-13	VI	306-309	Flußbarsch (Zaf. Fische II, Fig. 15)	VI	298
Fischers Schwungrad	XVII	586	Flußgeschwindigkeit u., Fig. 1-8	XVII	327
— hydraulische Stanzpresse	XVII	140	Flußtrebs (Zaf. Krebstiere)	X	176
Fischerandwurm (Zaf. Würmer)	XVI	768	— 2 anatomische Figuren	X	172
Fischöder zum Angeln	I	568	Flutmesser (Flutkurven)	XVII	328
Fischotter (Spur)	VI	313	Alber (Zaf. Spinnmaschinen, Fig. 13)	XV	148
Fischreiber (Zaf. Eier II, Fig. 26)	V	352	Fontainebleau (Zaf. Ornamente III, 25)	XII	451
Fischschuppentrunkheit (Zaf. Hautkrankh. 1)	VIII	235	Fontange, VI, 424, u. Zaf. Kostüme, III, 8	X	120
Fischtorpedo (Zaf. Torpedos, Fig. 5)	XV	764	Fördermaschine	II	71
Fischträger	XV	792	— (Fangvorrichtungen)	XVII	116-118
Fishterne, Spektren (Zaf. Spektralanalyse)	XV	117	Forficula aur. und gig. (Zaf. Geradflügler)	VII	155
Fishternkarte des nördl. Sternenhimmels	VI	320	Forleule (Zaf. Schmetterlinge II)	XIV	555
Flabellina rugosa (Zaf. Kreideformation I)	X	183	Formica rufa (Zaf. Hautflügler)	VIII	234
Flachbrenner für Petroleumlampen, 2 Fig.	X	434	Formmaschine für Kugeltorj.	XV	762
Flachs (Zaf. Spinnfaserpflanzen)	XV	155	Forsberg, Magazingewehr (Zaf. Hand- feuerwaffen III, Fig. 35)	VIII	107
Flachsbereitung, Fig. 1 u. 2	XVII	324	Forth-Brücke (Zaf. Brücken II, Fig. 8)	III	491
Flachwender (Zaf. Flügel, Fig. 2)	XII	972	Fortins Reisebarometer, 2 Figuren	II	384
Flaggen, Taf. I-III	VI	324	Forts (Befestigungssysteme), 15 Figuren	VI	180-185
Flaggenhülse (Zaf. Kolibris, Fig. 7)	IX	933	Fortschaufelungsosen (Zaf. Blei, Fig. 7 u. 8)	III	12
Flamboyant-Mahwerk	VI	337	Fourneyron-Turbine (Zaf. Wasserräder, 11)	XVI	428
Flamingo (Zaf. Körperteile der Vögel, 3)	XVI	242	Fox' Dampfessel	IV	450
Flammöfen (Zaf. Bleigewinnung, 1-6)	III	12	Fox und Barret: Dedenbau	IV	603
— (Zaf. Kupfergewinnung, Fig. 6)	X	317	Fraikin: Dentmal Gmonds und Hoorns (Zaf. Bildhauerkunst X, Fig. 9)	II	—
— (Zaf. Metallurg. Ofen, Fig. 5 u. 6)	XII	832	— Der gefangene Cupido (Zaf. VIII, 12)	II	—
— zum Metallschmelzen	VI	214	Fränkels Kost (Zaf. Rauchverbrennung, 1)	XIII	600
— zum Umschmelzen des Roheisens, 2 Fig.	V	472	Frankfurt a. M., Stadtplan und Wappen	VI	497
Flammrohr: Innenfeuerung (Zaf. Rauch- verbrennung, Fig. 2)	XIII	600	Frankfurt a. O., Stadtwappen	VI	503
Flammrohrkessel (Zaf. Dampfessel I, 6 u. 7)	IV	449	Fränkischer Edelmann (Zaf. Kostüme I, 10)	X	120
— (Forscher Dampfessel)	IV	450	— Zugochs (Zaf. Kinder, Fig. 10)	XIII	836
Flamm-Biegelosen (Zaf. Mauersteine, 2)	XI	350	Franklinische Tafel (Leidener Flasche), 2 F.	X	653
Flamdrische Tracht (Zaf. Kostüme I, 13)	X	120	Frankreich, Karte	VI	508
— Ornamente (Zaf. Ornamente II, Fig. 47)	XII	451	— Kolonien (Karte Kolonien)	IX	954
Flantschenverbindung bei Röhren	XIII	889	— Flagge (Zaf. Flaggen I)	VI	334
Flaschenelement (Galvanische Batterie)	VI	872	— Stadtwappen (Zaf. Wappen II)	XVI	385
Flaschenfabrikation, 4 Figuren	VII	386			

	Band	Seite		Band	Seite	
Französische Gewebe (Taf. Weberei, Fig. 10, 14 u. 15)	XVI	452	Galizien (Karte Ungarn)	XV	999	
— Gläser (Taf. Glaskunstindustrie, Fig. 2)	VII	396	— Wappen (Taf. Österr. Länderwappen)	XII	497	
— Trachten (Taf. Kostüme II, 5, III, 2, 8)	X	120	Gallapfel mit Wespe (Taf. Hautflügler)	VIII	234	
Französisches Gewehr M/86 (Taf. Handfeuerwaffen IV, Fig. 1—4)	XVII	416	Gallapfelwespe (Taf. Hautflügler)	VIII	234	
Fräsmaschine . . . . . VI, 620 und	XVII	351, 439	Galle, Botanik (Taf. Hautflügler)	VIII	234	
Frauenschuh (Taf. Zimmerpflanzen I)	XVI	912	Gallenblase (Taf. Blutgefäße, Fig. 4)	III	84	
Fraunhofer'sche Lupe . . . . . X	X	1016	Gallertflechte . . . . . VI	VI	352	
Fraxinus excelsior (Taf. Fische)	V	840	Gallien, Geschichtskarte, f. Germanien	VII	175	
Fregattenvogel (Taf. Schwimmvögel III)	XIV	775	Galliergruppe (Taf. Bildhauerk. II, Fig. 10)	II	—	
Fregattschiff (Taf. Taktelung, Fig. 2)	XV	495	Gallische Ornamente (Taf. Orn. II, 16 u. 17)	XII	451	
Freiberg in Sachsen, Stadtwappen	VI	636	Gallowaykessel (Taf. Dampfkessel I, Fig. 6, 7)	IV	449	
— Goldene Pforte (Taf. Bildh. V, 4 u. 5)	II	—	Gallwespen (Taf. Hautflügler)	VIII	234	
Freiburg im Breisgau, Stadtwappen	VI	640	Galmeibrennofen (Taf. Zink, Fig. 1)	XVI	916	
— in der Schweiz, Stadtwappen	VI	639	Galoppgang des Pferdes, 12 Figuren	X	557	
Freisallinstrument, Rindsches (Erdborner)	V	741	Galvanische Batterie, Fig. 1—12	VI	870—872	
Freiherrnkrone . . . . . VI, 650 und	X	248	Galvanismus, Fig. 1 u. 2	VI	876—877	
Fresnel's Parallelepipet	XVI	934	Galvanostatische Schneideschlinge	VI	879	
— Spiegelversuch (Schema)	VI	676	Galvanometer, Fig. 1—5	VI	879	
Frett (Taf. Raubtiere I)	XIII	595	Galvanoplastik, Fig. 1—3	VI	882—883	
Friedberg in der Wetterau, Stadtwappen	VI	684	Galvanostop (Taf. Telegraph II, Fig. 8)	XV	564	
Friedrich d. Gr., Denkmal von Rauch (Taf. Bildhauerkunst VIII, Fig. 3)	II	—	Gambobans (Taf. Spinnfaserpflanzen)	XV	155	
Friedrich Wilhelm III., Denkmal von Drake (Taf. Bildhauerkunst IX, Fig. 2)	II	—	Gampsonyx (Taf. Dytisciformation)	V	259	
Frieze verschiedener Baukile, 11 Fig.	VI	728—729	Gangbildungen, Tafel u. 2 Textfiguren	VI	890	
Frictionsräder, Fig. 1 u. 2	VI	737	Gänge im Gestein (Bergbau)	II	722	
Frühfeuer (Gebläseherd)	V	415	Gangestrotzobol (Taf. Krotobile)	X	244	
Frisia, Dampfschiff (Taf. Schiff I)	XIV	455	Gangkreuz (Taf. Webstühle, Fig. 22)	XVI	447	
Froborg, Grafen (Taf. Wappen I, Fig. 2)	XVI	385	Ganglienzellen aus dem Rückenmark	VI	894	
Froment's elektromagnetischer Radmotor (Taf. Elektromagnet. Kraftmaschinen, 4)	V	596	Gänge (Taf. Schwimmvögel I)	XIV	775	
Frösche, Tafel	VI	750	Gänsegeier (Taf. Geier)	VII	19	
— (Blutkörperchen)	III	54	Gänsefüßer (Taf. Schwimmvögel I)	XIV	775	
— (Eier, Furchung etc.), 18 Textfiguren	V	349—350	Ganymedes (Statue)	VI	898	
— (Entwidelung)	VI	751	Ganz u. Romp.: Innenpolmaschine (Taf. Magnetelektrische Maschinen II, Fig. 14)	XI	78	
— (Samenfäden)	XIV	233	Garbenhaufenformen, Fig. 1—5	V	808—809	
Frostspanner (Tafel Schmetterlinge II)	XIV	555	Garbenkasten	V	809	
Fruchtknoten, 2 Figuren	III	68	Garberd für Kupferraffination	X	320	
Frühlings Hebelzerreißapparat	XI	335	Garrett's Lokomotive (Taf. Lokomotive, Fig. 1)	X	880	
Frühwirth-Gewehr (Taf. Handfeuerwaffen II, Fig. 25 u. 26)	VIII	104	Garten (Schema)	VI	918	
Fuchs (Spuren)	VI	767	Gartenlaufständer (Taf. Käfer)	IX	353	
Fuchs' Gegenpreßschaltung (Z. Telgr. I, 16)	XV	564	Gartensänger (Taf. Eier I, Fig. 72)	V	352	
Fuchssente (Taf. Enten)	V	670	Gartenschläger (Taf. Nagetiere I)	XI	979	
Fuchshund (Taf. Hunde II)	VIII	800	Gasdruckmesser für Schießpulver, 2 Fig.	XIV	452—453	
Fuchsstufe (Taf. Beuteltiere)	II	847	Gasdruckregulator	XVII	363	
Fucus vesiculosus (Taf. Algen, Fig. 17)	I	341	Gas: Bictet's Apparat	VI	930	
— (Antheridien, Oogonium etc.)	I	345	— Gasentwidelungsapparate etc., Fig. 1—17	VI	932—936	
Fuch = Sprung: Wagebarograph	XIII	663	Gashammer	XVII	412	
Fulda, Stadtwappen, 2 Figuren	VI	779	Gasdruckmaschinen, Tafel	VI	938	
Füllers Gefrierapparat	VI	1011	— von Rörting-Viedfeld, 4 Fig.	XVII	361—363	
Funaria hygrometrica	XI	791	Gasfrug für Mineralwässer	XI	654	
Fundamente, f. Tafel Grundbau	VII	838	Gasofen (Taf. Thonwarenfabr., Fig. 4—6)	XV	663	
Fünfsed	VI	785	Gasometer, VI, 934, und Taf. Leuchtgas, 7	X	733	
Fünfspah	VI	786	Gasöfen (Taf. Eisen I, Fig. 1 u. 2)	V	406	
Funkeninduktor	VIII	933	Gastropacha noustria (Z. Schmetterl. I)	XIV	555	
Funkenmitrometer	X	654	— pini (Taf. Waldverderber II)	XVI	352	
Furien (Erinyen)	V	785	Gastrophilus equi (Taf. Zweiflügler)	XVI	1010	
Fürstened, Profil (Taf. Gangbild., Fig. 6)	VI	890	Gaszementfabriken (Taf. Eisen III, 18—20)	V	418	
Fürstehut	X	248	Gatter (Taf. Sägemaschinen, Fig. 4)	XIV	173	
Fürth, Stadtwappen	VI	798	Gay-Lussac's Turm für Schwefelsäure	XIV	729	
Fuß, Bänder (Taf. Bänder des Menschen)	II	311	Gazegewebe	VII, 283 und	XVI	449
— Knochen (Taf. Skelett II, Fig. 14 u. 15)	XIV	1015	Gazestuhl (Taf. Webstühle, Fig. 13—15)	XVI	447	
— (Taf. Körperteile der Vögel, Fig. 2)	XVI	242	Geastor hygrometr. (Taf. Pilze I, II, 4 B)	XIII	68	
Fußgefäße, 2 Figuren	VII	244	Gebärmutter (Taf. Eingeweide II, Fig. 2)	V	380	
Fußlager (Maschinenwesen)	X	405	— von Ränguruh, Tibetische, Meerische	VI	964	
Fusulina (Taf. Steinkohlenformation I)	XV	272	Gebende (Kopfbekleidung)	VI	967	
Futterstoffe (Nährwerte etc.), Tafel	VI	806	Gebetbuch (Taf. Ornamente III, Fig. 33)	XII	451	
Fußfoot (Wostifertreuz)	VI	815	— lateinisches, 2 Figuren	III	541	
			Gebirgsbildung (Schema)	VI	972	
			— Rärchen der Alpenysteme etc., f. 1—3	XVII	364—365	
Gabeln aus der Renaissancezeit	XI	513	Gebläse, Tafel und 11 Textfiguren	VI	974—979	
Gaffelschoner (Taf. Taktelung, Fig. 7)	XV	495	Gebläselampe (Holipile)	I	667	
Gaffeltaktelung eines Bootes, 2 Figuren	III	202	Geburtsdieserkröte (Taf. Frösche)	VI	750	
Galago (Taf. Halbaffen)	VIII	8	Geburtszange nach Busch	VI	986	
			Gedrükter Bogen, 3 Figuren	III	125	
			Gefäß, leiterförmiges (Pflanzengefäß)	VI	1006	
			Gefäßbündel der Pflanzen, Fig. 1—7	VI	1002—4	
			Gefäße, prähistorische (Taf. Metallzeit I u. II)	XI	525	
			— (Taf. Pfahlbauten)	XII	929	
			Gefäßheberbarometer	II	385	

Band	Seite	Band	Seite
Gefieder (Taf. Adertheile der Vögel, Fig. 1)	XVI 242	Getreidekreuz	V 808
Gefrierapparate, Fig. 1 u. 2	VI 1011	Getreidelaubläser (Taf. Käfer)	IX 353
Gegensprecher (Taf. Telegraph II, 16 u. 17)	XV 564	Getreidelaubläser (Taf. Käfer)	IX 353
Gegenstromkessel mit Vorwärmern, 2 Fig.	IV 451	Getreidemähmaschinen (Taf. Mähmaschinen)	XI 100
Gehegelaninchen (Taf. Kaninchen, Fig. 2)	IX 458	Getreideprisma, Getreidepuppe	V 808
Gehirn des Menschen, Tafel	VII 2	Getreidereinigungsmaschinen, Fig. 1—5	VII 272-273
— von Tieren, 7 Figuren	VII 1-5	Getreiderost (Taf. Pflanzenkrankh., 11—15)	XII 963
Gehör: Cortisches Organ	VII 16	Getriebe, Fig. 1 u. 2	VII 275
Gehörorgan (Taf. Ohr)	XII 348	Gewebe, technische, Fig. 1—7	VII 281-283
Geier, Tafel	VII 19	— kunstgeschichtlich (Taf. Weberei)	XVI 452
Geiser, Tafel und 8 Textfiguren	VII 25-26	Gewehre (Taf. Handfeuerwaffen I—IV)	VIII 108-107
Geisonverkleidung (Taf. Terrakotten, Fig. 1)	XV 598	Geweibe, Fig. 1—10	XVII 416
Geißblattblüte	III 70	Gewichtsaräometer	VII 285-286
Geißblattornament	VII 27	Gewichtspyrometer	I 742
Geißelzelle (Anatomie)	VI 375	Gewölbe (Bauwesen), Fig. 1—12	XIII 486
Geißfuß (Baumkultur)	XII 977	Gewölbeanker (Bauwesen), 2 Figuren	VII 311-318
Geißler (Taf. Schuppenkoffer, Fig. 4)	XIV 663	Gewürznelkenbaum (Taf. Gewürzpflanzen)	I 597
Geißlers Quecksilberluftpumpe	X 984	Gewürzpflanzen, Tafel	VII 314
— Röhre, Fig. 1—15	VII 29-32	Ghiberti: Relief (Taf. Bildhauerkunst V, 11)	VII 314
— Spektralröhre	XV 119	Gibbon (Taf. Affen II)	II —
— Vaporimeter	I 372	Gibbs Zellerofen (Taf. Kupfer, Fig. 4 u. 5)	I 140
Gekuppelte Säulen	VII 43	— (Taf. Metallurgische Ofen, Fig. 7)	X 317
Gelber Fleck der Netzhaut (Taf. Auge)	II 74	Gibraltar, Rörtchen	XII 332
Gelbbholz (Taf. Farbpflanzen)	VI 38	Gibson: Grabmal (Taf. Bildh. VIII, Fig. 9)	VII 326
Geleise für Eisenbahnen, 7 Figuren	V 451-452	Gichtschwamm (Taf. Pilze I)	II —
Geleisefarren (Eisenbahnbau)	V 452	Gierfalle (Taf. Raubvögel, Fig. 1)	XIII 68
Gelenksetten, 2 Figuren	IX 701	Gießen, Stadtwappen	XIII 596
Gelnhausen, Stadtwappen	VII 61	Gieherei: Schladenabschneider	VII 333
— vom Palast (Taf. Baukunst IX, 10, 11)	II —	— Tiegelofen	XVII 382
Gemmen und Rameen, Tafel und 4 Textfig.	VII 74	Giffards Injektor	VII 334
Genf, Stadtwappen	VII 92	— Luftschiff	VIII 957
Gent, Stadtwappen	VII 111	Giftheber	X 987
Genua, Stadtplan und Stadtwappen	VII 117	Giftkattich (Taf. Giftpflanzen I)	VIII 256
Genusmittelplanzen, Tafel	VII 123	Giftpflanzen, Taf. I u. II	VII 340
Geologische Formationen, Tafel	VII 131	Gigant (Relief)	VII 340
— Karte des Harzes	VIII 192	Gigantentampf, Relief von Pergamon (Taf. Bildhauerkunst III, Fig. 8 u. 9)	VII 342
— Karte von Deutschland	IV 802	Gilbert-Insulaner (Taf. Ocean. Völker, 16)	II —
— Karte von Thüringen	XV 683	Gildehauszeichen (Tafel Schmiedekunst, 23)	XII 584
Georgierin (Taf. Asiatische Völker, Fig. 25)	I 924	Giljakin (Taf. Asiatische Völker, Fig. 4)	XIV 364
Georgsorden, russischer (Taf. Orden, Fig. 10)	XII 426	Gipfelnospen	I 924
Gera, Stadtwappen	VII 154	Gips, gebänderter (Taf. Mineralien, Fig. 22)	IX 887
Geradflügler, Tafel	VII 155	— (Kristallform), Textfigur	XI 646
Geradführung, Fig. 1 u. 2	VII 155-156	Gipsöfen	X 234
Geraniumblüte	III 73	Girards Axial- und Partialturbine (Taf. Wasserräder, Fig. 15, 16 u. 19)	VII 356
Gerautet (in der Heraldik)	VIII 439	Gitterschwamm (Taf. Pilze I)	XVI 428
Gerberjamach (Taf. Gerbmaterialeien)	VII 159	Gitterpeltra, Entstehung der	XIII 68
Gerbmaterialeien liefernde Pflanzen, Tafel	VII 159	Gizeh, Sphinx und Pyramiden (Taf. Baukunst III, Fig. 1)	II 842
Germania, Schillings Statue (Niederwald)	VII 179	Glabdiatoren, Fig. 1—5	II —
Germanien und Gallien, Geschichtskarte	VII 175	— (Visierhelm, Fig. 7)	VII 374
Gerona, Kapitäl (Taf. Bauk. VIII, 13, 14)	II —	Glasers Dampfentwässerungsapparat	VIII 364
Gerste, Fig. 1—6	VII 189	Glasfabrikation, Taf. I u. II u. III Textfig.	IV 447
— (Taf. Futterstoffe)	VI 806	Glasgow, Stadtwappen	VII 385-391
— Flugbrand (Taf. Pflanzenkrankh., Fig. 1)	XII 963	Glaskörper des Auges (Taf. Auge)	VII 399
Gerstenhörscher Ofen	X 318 und XII 333	Glasturbinenindustrie, moderne, Tafel	II 74
Geschacht (in der Heraldik)	VIII 439	Glasmalerei, Tafel	VII 396
Geschichtskarten, s. Verzeichnis der Karten	XVII 1054	Glasöfen (Taf. Glas II, Fig. 5, u. 8 Textfig.)	VII 402
Geschloß (Bauwesen)	VII 212	Glah, Stadtwappen	VII 385-386
Geschosse (Waffen), Fig. 1—13	VII 212-213	Glauchau, Stadtwappen	VII 411
Geschütze, Taf. I u. II und 8 Textfiguren	VII 215-217	Glaukom (Taf. Augenkrankheiten, Fig. 14)	VII 413
— Taf. III (Schnellfeuerkanonen)	XVII 377	Gleiwitz, Stadtwappen	II 78
Gesellschafts-Inseln, Flagge (T. Flaggen I)	VI 334	Gletschergebiete der Erde, Rörtchen	VII 422
— Insulaner (Taf. Ocean. Völker, 26 u. 27)	XII 584	Gletscherlandschaft, ideale	V 489
Gesicht (Schapparat etc.), Fig. 1—7	VII 235-241	Gletscherkliffe und -Schrammen	VII 424
Gesims (verschiedene Formen), Fig. 1—6	VII 244	Glieder, künstliche, Fig. 1—6	XVII 282
Gesnera bulbosa (Taf. Zimmerpflanzen II)	XVI 912	Gliederkettenbrücke (Taf. Brücken I, Fig. 3)	VII 430-431
Gespalten (in der Heraldik)	VIII 439	Glockenapparat (Taf. Gold, Fig. 6)	III 491
Gespinnstmotte (Taf. Schmetterlinge II)	XIV 555	Glockenkapital	VII 475
Gesprenzter Ballenträger	XV 792	Glockenspiel, elektrisches	VII 440
Geständert (in der Heraldik)	VIII 439	Glockentierchen (Taf. Protozoen)	V 528
Gesteine (Dünnschliffe), Tafel	VII 249	Glogau, Stadtwappen	XIII 423
— (Taf. Mineralien)	XI 646	Glossocapsa	VII 441
Gesteinsbohrer, Fig. 1—3	VII 254-255	Glossina morsitans (Taf. Zweiflügler)	I 342
Geteilt (in der Heraldik)	VIII 439	Glühlampen, 12 Figuren	XVI 1010
Getreide (Weizenlorn), Fig. 1 u. 2	VII 264	Glyceria, Fig. 1 u. 2	V 523
— (Wüschelwurzel)	XVI 787		VII 450
— Flugbrand (Taf. Pflanzenkrankh., 1—5)	XII 963		
Getreideblasenfuß (Taf. Falschnesflügler)	VI 20		
Getreidedrill (Taf. Säemaschinen, Fig. 3)	XIV 164		

	Band	Seite		Band	Seite
Glycyrrhiza glabra (Taf. Arzneipflanzen II)	I	894	Granatengünder.	XVI	991
Glyptodon (Taf. Tertiärformation II)	XV	601	Granit (Taf. Mineralien, Fig. 18)	XI	646
Glyptothel in München, Siebelsfeld (Taf. Bildhauerkunst IX, Fig. 1)	II	—	— im polar. Licht (Taf. Gesteine, Fig. 1)	VII	249
Gmünd, Schwäbisch, Stadtwappen	VII	454	Granitporphyr (Taf. Mineralien, Fig. 14)	XI	646
Gneis (Taf. Mineralien, Fig. 19)	XI	646	Grannes magnetelektrische Maschinen (Taf. I, Fig. 5, 7; II, Fig. 15 u. Textfigur)	XI	78
Go, Spiel (Schema)	VII	462	Graphischer Apparat	XII	464
Gobelingewebe (Taf. Weberei, Fig. 10 u. 21)	XVI	452	Graphische Statist., Fig. 1—4	VII	626
Gold (Taf. Mineralien, Fig. 9)	XI	646	Graphis scripta (Schriftflechte)	VI	351-353
Goldadler (Taf. Adler)	I	120	Graptolithus (Taf. Silur. Format., 5 Fig.)	XIV	272
Goldbantam (Taf. Hühner, Fig. 18)	VIII	775	Grasblüte	I, 287	und
Goldblattelektroskop	V, S. 531	und	Gräser: Ähren und Blüte	VII	629
— mit Kondensator	IX	1004	Grasmähdmaschine (Taf. Mähmaschinen, 1)	XI	100
Golde (Taf. Asiatische Völker, Fig. 12)	I	924	Grasmäden (Taf. Sperlingsvögel 1, 2 Fig.)	XV	146
Goldene Pforte zu Freiberg (Taf. Bildhauerkunst V, Fig. 4 u. 5)	II	—	— (Taf. Eier I, 30, 31, 52, 53)	V	352
Goldener Schnitt (Schema)	VII	486	Grähels Aluminiumapparat	XVII	24
Goldenes Vlies (Taf. Orden, Fig. 23)	XII	426	Grau und Wagners elektrische Zeigeruhr (Taf. Uhren, elektrische, Fig. 3 u. 4)	XV	976
Goldgewinnung, Tafel und 2 Textfiguren	VII	475-477	Graubenz, Stadtwappen	VII	638
Goldgras	I	626	Grauer Star (Taf. Augenkrankheiten, 10)	II	78
Goldhähnchen (Taf. Eier I, Fig. 24, 25)	V	352	Gray u. Milne: Seismograph	XVII	757
Goldhähnchenlaubfänger (Taf. Sperlingsv.)	XV	126	Gray, Stadtplan und Stadtwappen	VII	645
Goldmühle (Taf. Goldgewinnung, Fig. 6)	VII	475	Graxien, die drei (Relief)	III	943
Goldregenpfeifer (Taf. Watvögel I)	XVI	444	Greens Economiser (Taf. Dampfessel II, 27)	IV	450
Goldschmiedekunst, Tafel	VII	496	Gregorys Spiegelteleskop	V	151
Goldwäsche, Apparate (Taf. Goldgewinnung)	VII	475	Greif (Heraldik), 2 Figuren	VII	659
Goldwattle (Taf. Gerbmaterialeien)	VII	159	Greifenstein, Ruine (Grundriß)	III	652
Goldwespe (Taf. Hautflügler)	VIII	234	Greifswald, Stadtwappen	VII	660
Goniatis costulatus (Taf. Devon. Form.)	IV	916	Gregarinen	VII	651
— Jossao und sphaericus (Taf. Steintohlenformation I)	XV	272	Greiz, Stadtwappen	VII	662
Gonzaga: Ramee (Taf. Gemmen, Fig. 15)	VII	74	Griechen im Himantion (Taf. Kostüme I, Fig. 4)	X	120
Goole, Ouse-Brücke (Taf. Brücken III, Fig. 6)	III	498	Griechenland, Karte von Altgriechenland	VII	672
Göpel, Fig. 1 u. 2	VII	516	— Karte von Neugriechenland	VII	696
Göpel-dreischmaschine (Taf. Dreschm., 2 u. 3)	V	188	— Flagge (Taf. Flaggen I)	VI	334
Göppingen, Stadtwappen	VII	518	— Staatswappen (Taf. Wappen II)	XVI	385
Gorgoneion (Medusa), Fig. 1 u. 2	VII	522	— Plan des altgriechischen Hauses	VII	682
Gorgonia verrucosa (Taf. Korallen)	X	76	Griechin (Taf. Kostüme I, Fig. 5)	X	120
Görlitz, Stadtwappen	VII	524	Griechische Kunst:		
— — Farbensdruck (Taf. Wappen I, 4)	XVI	385	Taf. Baukunst IV	II	—
Gösch, Flagge (Taf. Flaggen II)	VI	334	Taf. Bildhauerkunst II—III und I, 16	II	—
Göstar, Stadtwappen	VII	533	Taf. Gemmen und Ramee, Fig. 4, 5, 11 u. 13	VII	74
— Kaiserstuhl	IX	370	Taf. Ornamente I, Fig. 20—39	XII	451
— Krodoaltar	I	413	Taf. Antike Terratotten, Fig. 7	XV	508
Gossypium (Taf. Spinnfaserspinnen)	XV	155	Griechisches Kreuz, X, 199, u. I, Baut. VII, 8	II	—
Gotha, Stadtwappen	VII	541	Griech.-römische Bildnerei (Taf. Bildh. IV)	II	—
Goethe-Denkmal in Berlin, von Schaper (Taf. Bildhauerkunst X, Fig. 8)	II	—	Griechpumpmaschine (Taf. Mühlen, Fig. 9)	XI	848
Gotische Baudenkmäler (Taf. Baukunst X)	II	—	Griffithschraube an Dampfschiffen	IV	481
— — (Taf. Kölner Dom I, II)	IX	947	Grille, Feld- (Taf. Geradflügler)	VII	155
— — (Taf. Wohnhaus I, Fig. 1, 2 u. 4)	XVI	716	Grittis Apparat (Taf. Schwefel, Fig. 3)	XIV	724
— Bildhauerkunst (Taf. V, Fig. 4—6 u. 8)	II	—	Gromia oviformis (Taf. Protozoen)	XIII	422
— Gemme (Taf. Gemmen, Fig. 20)	VII	74	Groschen (Taf. Münzen II, Fig. 10 u. 14)	XI	897
— Gewebe (Taf. Weberei, Fig. 6—8)	XVI	452	Grosz u. Co.: Drillsämaschine (Taf. Säemaschinen, Fig. 6)	XIV	164
— Möbel (Taf. Möbel, Fig. 3 u. 9)	XI	697	Großbritannien, Karte	VII	761
— Ornamente (Taf. O. II, 29—35, 45—46)	XII	451	— Kolonien (Karte Kolonien)	IX	954
— Schmudfächer (Taf., 4, 6, 13 u. 15)	XIV	568	— Flaggen (Taf. Flaggen I)	VI	384
Gotischer Reich (Taf. Goldschmiedekunst, II)	VII	496	— Staatswappen (Taf. Wappen II)	XVI	385
Gottesanbeterin (Taf. Geradflügler)	VII	155	Großhoffer, Tafel	VII	842
Göttingen, Stadtwappen	VII	568	Großherzogstrone	X	248
Gowerscher Fernsprecher	VI	154	Großtopfschildkröte (Taf. Schildkröten)	XIV	469
Grabceppus (Taf. Baukunst V, Fig. 11)	II	—	Großmogul, Diamant (Taf. Diamanten, 1)	IV	930
Gräber, prähistorische (Taf. Metallzeit I u. II)	XI	525	Großtrappe (Taf. Watvögel I)	XVI	444
— — (Taf. Steinzeit)	XV	280	Grotjahn und Picau: Torfmaschine (Taf. Torfgewinnung, Fig. 7)	XV	760
Grabkammer, etruskische, bei Cervetri	III	806	Grünauge, bandförmiges (Taf. Zweiflügler)	XVI	1010
Grabmäler des Altertums (Taf. Baukunst II, Fig. 6, 7, 11, 14 u. 15; V, Fig. 8—10; VI, Fig. 8—10)	II	—	Grünberg, Stadtwappen	VII	857
Gräbners Dampfmaschine, 2 Fig.	XVII	205	Grundbau, Tafel und 4 Textfiguren	VII	858-859
Grabstele	XV	288	Grundbogen (Taf. Grundbau, Fig. 10)	VII	858
Gräfe-Denkmal in Berlin, von Siemering (Taf. Bildhauerkunst X, Fig. 3)	II	—	Grundpfeiler (Taf. Grundbau, Fig. 4)	VII	858
Grafenkrone	X	248	Gründung (Taf. Grundbau, Fig. 17—25)	VII	858
Granat (Taf. Edelsteine, Fig. 16)	V	312	Grünebergs Ammonial-Apparate, 2 Fig.	I	492-493
Granatapfelmuster (Taf. Weberei, Fig. 7)	XVI	452	Grüner Star (Taf. Augenkrankheiten, 14)	II	78
— Textfigur	VII	611	Grünfutter (Taf. Futterstoffe)	VI	806
Granatbaum (Taf. Zimmerpflanzen I)	XVI	912	Gryllotalpa vulgaris (Taf. Geradflügler)	VII	155
Granaten, Fig. 1—4	VII	812	Gryllus campestris (Taf. Geradflügler)	VII	155
			Gryphaea arcuata (Taf. Juraformation I)	IX	329
			Guarana (Taf. Nahrungspflanzen II)	XI	988
			Guatemala, Flagge (Taf. Flaggen I)	VI	334

	Band	Seite		Band	Seite
Guay: Gemme (Taf. Gemmen, Fig. 31)	VII	74	Hallstatt, Gräber (Taf. Metallzeit I)	XI	525
Gubbio, Majolikafragile (Taf. Keramik, 6)	IX	686	Hals (Taf. Eingeweide I, Fig. 2)	V	380
Guben, Stadtwappen	VII	898	Halskrankheiten, Tafel	VIII	33
Gugel	VII	907	Halsknecht (Taf. Schmudsfachen)	XIV	568
Güllschieren, Fig. 1—4	VII	913	— (Taf. Kostüme I—III)	X	120
Guinea, Karte	VII	914	— (Waldmanns Halskette)	VIII	33
Gumbinnen, Stadtwappen	VII	925	— prähistorischer (Taf. Metallzeit I u. II)	XI	525
Gurde	VII	933	Halswirbel (Taf. Skelett II, Fig. 5, 7—9)	XIV	1015
Gurken (Taf. Nahrungsmittel)	XII	986	Halszapfen	XVI	831
Gürteltier (Taf. Säugetiere)	XVI	821	Halymonia palmata (Taf. Algen, Fig. 18)	I	341
Gußstahlfloß (Taf. Eisen III, Fig. 22 u. 23)	V	418	Haematoxylon Campechianum (Taf. Farbstoffpflanzen)	VI	38
Gußstahlriegel (Taf. Eisen III, Fig. 21)	V	418	Hambrochs Absperrschieber u. Absperrventil	XVII	586-587
Güterzuglokomotive	X	889	— Schmiergefäß	XVII	729
Guttaperchabaum (Taf. Industriepflanzen)	VIII	940	— Sicherheitssystem für Rotoren	XVII	586-587
Guttulina communis (Taf. Protozoen)	XIII	423	Hamburg, Stadtplan (mit Altona)	VIII	39
Gyrometer	VII	967	— Karte der Umgebung	VIII	38
			— Flagge (Taf. Flaggen II)	VI	334
			— Stadtwappen, VIII, 39, u. I. Wappen II	XVI	385
<b>H.</b>			Hamm, Stadtwappen	VIII	54
Haag, Stadtwappen	VII	970	Hammer (Dampf.), Tafel u. 2 Textfig.	VIII	55-57
Haarbalgmilbe (Taf. Spinnentiere)	XV	153	— Jubiläumsh. (Taf. Goldschmiedekunst, 2)	VII	496
Haare des Menschen (anatomisch), Fig. 1 u. 2	VII	972	— Luft-, Gashammer, Fig. 1 u. 2	XVII	412
— der Pflanzen, 4 Figuren	VII	976	— magnetischer	VIII	932
Haarmanns Eisenbahnbaupfystem, 2 Fig.	V	451	— prähistorische (Taf. Pfahlbauten)	XII	929
Haarnadeln, ant., VII, 980, u. I. Schmud, 18	XIV	568	— (Taf. Steinzeit)	XV	280
— prähistorische (Taf. Pfahlbauten)	XII	929	Hampshire-Schwein (Taf. Schweine)	XIV	741
Haarstern (Taf. Schindern)	V	289	Hanser (Taf. Ragetiere I)	XI	979
Haartrachten, griech. u. römische, Fig. 1-10	VII	975	Hanau, Stadtwappen	VIII	63
Habicht (Taf. Raubvögel, Fig. 12)	XIII	596	Hand, Bänder (Taf. Bänder des Menschen)	II	311
— (Taf. Eier I, Fig. 33)	V	352	— Handkette von Säugetieren, 6 Figur.	VIII	65
Habichtskorb	VII	985	Handarten (Taf. Rüstungen, Fig. 14 u. 15)	XIV	100
Habichtschwamm (Taf. Pilze I)	XIII	68	Handbohrmaschine (Taf. Bohrmasch., Fig. 5)	III	150
Häckelmaschine	VII	933	Handelsflaggen (Taf. Flaggen I u. II)	VI	334
Hadona basilion (Taf. Schmetterlinge II)	XIV	555	Handelsminister-Flagge (Taf. Flaggen II)	VI	334
Häberloch (Taf. Papierfabrikation, Fig. 1)	XII	674	Handfeuerwaffen, Tafel I—III u. 11 Textfig.	VIII	102-109
Hades (Statue)	XIII	140	— Tafel IV (neuere Modelle)	XVII	416
— und Persephone	XII	862	Handflügel, Tafel	VIII	111
Hadrians Grab (Taf. Baukunst VI, 8-10)	II	—	Handlurzel	X	339
Hajer (Avena pratensis)	VII	1000	Handluftpumpe	X	983
— (Taf. Futterstoffe)	VI	806	Handpapierform	XII	675
— Flugbrand (Taf. Pflanzenkrankh., 3)	XII	963	Handrohr mit Streitart	VIII	102
Hagelkorn (Taf. Augenkrankheiten, Fig. 4)	II	78	Handschuhe (Taf. Webstühle, Fig. 2)	XVI	447
Hagen, Stadtwappen	VII	1008	Handspinnen, das, nach ältester Methode.	XV	147
Hagenau, Stadtwappen	VII	1010	Handspinnrad	XV	148
Hagenbachs Wasserluftpumpe	I	950	Handverbände, 2 Figuren	XVI	94
Hagonia abyssinica (T. Arzneipflanzen III)	I	894	Handwebstuhl (Taf. Webstühle, Fig. 7)	XVI	447
— ciliaris (Apothecium), 2 Figuren	VI	352	Handwurzelknochen (Taf. Skelett, 12 u. 13)	XIV	1015
Hagenmachers Griechpumpmaschine (Taf. Mühlen, Fig. 9)	XI	948	Hanf (Taf. Spinnfaserpflanzen)	XV	155
Häher (Taf. Eier I, Fig. 68)	V	352	Hanfblüte, 3 Figuren	III	71
Hahn (technisch), Fig. 1-3	VII	1013	Hängebirke (Taf. Birke)	II	964
Hähnel: Statue Raffaels (T. Bildh. VIII, 5)	II	—	Hängetupfel (Gewölbe)	VII	312
Hähnenluftpumpe (Taf. Luftpumpe, Fig. 8)	X	982	Hängelager (Maschinenwesen)	X	404
Hai, Rahe (Taf. Fische II, Fig. 21)	VI	292	Hängewerk, Fig. 1-4	VIII	125
Haiti, Flagge (Taf. Flaggen I)	VI	334	Hängewerksstuhl, 5 Figuren	IV	405
Halenblatt (Holzverband), 2 Figuren	VIII	688	Hängewerkträger	XV	792
Halenbüchse	VIII	6	Hänkleins Luftschiff	X	938
Halenketten	IX	701	Hannover, Karte der Provinz	VIII	190
Halenkreuz	X	199	— Stadtplan und Stadtwappen	VIII	139
Halenlilie (Taf. Zimmerpflanzen II)	XVI	912	Hanoi, Umgebungskärtchen (Karte Tongking)	XV	751
Halennadel (Wirkerei)	XVI	687	Haplocrinus (Taf. Devonische Formation)	IV	916
Halennagel für Eisenbahnschienen	V	449	Harburg, Stadtwappen	VIII	153
Halenpflug, altrussischer	XII	972	Harffs Kartoffelschälmaschine, 3 Fig.	XVII	431
Halbasten, Tafel	VIII	8	Harmonische Teilung, Fig. 1 u. 2	VIII	166
Halbblutpferd, englisches (Taf. Pferde I, 3)	XII	947	Harnblase (Taf. Eingeweide des Menschen I)	V	380
Halberstadt, Stadtwappen	VIII	9	Harnisch, deutscher, 2 Figuren	XIV	101
Halbflügler, Tafel	VIII	10	Harpokrates (Heros)	IX	35
Halbieren	VIII	11	Harpyie (Taf. Adler)	I	120
Halbkrüdenkreuz	X	199	— (heraldische Figur)	VIII	177
Halblokomobile mit Compoundmaschine	X	882-883	Harris' Vormaischapparat	II	913
Halbschatten (Darstellung)	XIV	408	Hartguggranate	VII	612
Halbschattenapparat, 2 Figuren	XVI	936	Hartnads Mikroskop (Taf. Mikroskope, Fig. 3)	XI	600
Halbschwimmfuß (Taf. Körperteile d. Vögel)	XVI	242	Hartwichs Eisenbahnbaupfystem	V	450
Hall, Schwäbisch, Stadtwappen	VIII	18	Harz, geologische Karte	VIII	192
Halle a. d. Saale, Stadtplan und Wappen	VIII	22	— (Taf. Geologische Formationen)	VII	131
Hallenga (Taf. Afritan. Völker, Fig. 12)	I	163	Hase (Spur)	VIII	197
Halls Parallelschraubstock	XIV	624	Haselbuhn (Taf. Hühnervögel)	VIII	780
— Pulsometer, 2 Figuren	XIII	458	Haselstrauch, Tafel	VIII	200



	Band	Seite		Band	Seite
Haselstrauch (Blüte)	III	74	Hentzellreug	X	198
Hasenclevers Röstofen (Taf. Zink, 4 u. 5)	XVI	916	Henleys Auslader	X	654
Hathor (ägyptische Gottheit)	VIII	209	Hennin (Kopfbekleidung)	VIII	353
Haubenlerche (Taf. Sperlingsvögel I)	XV	126	Honri-doux-Gesäß	VIII	384
Haubenmeise (Taf. Eier I, Fig. 44)	V	352	— (Taf. Keramik, Fig. 3)	IX	686
Hauch, M. (Taf. Ornamente III, Fig. 30)	XII	451	Henry-Martini-Gewehr (Taf. I, 9 u. 10)	VIII	103
Haufelpflug (Taf. Pflüge, Fig. 8)	XII	972	Henschel-Jonval-Turbine (Taf. Wasser- räder, Fig. 17 u. 18)	XVI	428
Hauptjagen, 2 Figuren	VIII	216	Hentschels Rühlapparat	XV	163
Haupt's Feuerung (Taf. Rauchverbr., 3 u. 4)	XIII	600	— Raishapparat (Taf. Spiritus, Fig. 7)	XV	164
Hauslaub (Taf. Kalteen)	IX	374	Henzes Dämpfer	VIII	389
Hausmarke	VIII	226	Hephästos (Statue)	VIII	391
Hausspinne (Taf. Spinnentiere)	XV	153	Hera Farnese	VIII	—
Hauspflanzmaus (Taf. Insektenfresser)	VIII	982	— Ludovisi, VIII, 391, u. Taf. Bildh. II, 12	II	—
Hautstein-Edverband (Steinverband)	XV	279	— (Barberinische Juno)	VIII	392
Haut, Fig. 1 u. 2	VIII	231	Heracles Farnese	VIII	398
Hautflügler, Tafel	VIII	234	— (Taf. Bildh. IV, Fig. 8)	II	—
— (Mundteile der Biene)	VIII	234	— von Olympia (Taf. Bildh. III, Fig. 6)	II	—
Hautkrankheiten, Tafel	VIII	235	— den Kerberos entführend (Basenbild)	IX	688
Havana, Situationsplänchen	VIII	237	Heraldische Farben (Tinturen), XIV, 621 u.	XVI	386
Haure, Ve, Situationsplänchen	VIII	241	— Typen (Heraldische Figuren), Fig. 1—20	VIII	439
Hawai, Karte des Hawaiarchipels	VIII	243	— (Bewert), Fig. 1—4	XII	822
— Flagge (Taf. Flaggen I)	VI	334	Herbst's Leilmaschine (Taf. Brotfabr., Fig. 4)	III	468
Hebel, Fig. 1—3.	VIII	254	Herbstzeitlose (Taf. Giftpflanzen I)	VII	340
Hebelade	VIII	255	Heresfordstier (Taf. Rinder, Fig. 12)	XIII	896
Hebelhammer	VIII	56	Hertford, Stadtwappen	VIII	418
Hebelzerreihapparat für Materialprüfung	XI	335	Hering (Taf. Fische I, Fig. 10)	VI	298
Heber, Fig. 1—5	VIII	255-256	Herculés, s. oben: Heracles.		
Heberbarometer	II	385	Hertlands Riemenausleger	XVII	696
Heberlein-Bremse	III	394	Hermann und Pfister: Thermometer	XV	646
Heberschreiber (Taf. Telegraph I, 4 u. 5)	XV	564	Hermannschlacht von Schwantaler (Taf. Bildhauerkunst VII, Fig. 4)	II	—
Hebräische Bauentwürfe (Taf. Baukunst II)	II	—	Hermannstadt, Stadtwappen	VIII	426
Hebung des Niveaus, Fig. 1—3	VIII	262-263	Herme	VIII	428
Hecht (Taf. Fische I, Fig. 9)	VI	298	Hermelin (Spur)	XVI	624
Hechtstaiman (Taf. Protodile)	X	244	— (in der Heraldik)	XII	822
Hedlinger Säule (Taf. Baukunst IX, Fig. 2)	II	—	Hormolla (Taf. Würmer)	XVI	768
Hedradampfer	IV	479	Hermes des Braxiteles (von Olympia)	VIII	430
Heddingham, Burg (Taf. Burgen, Fig. 10 u. 11)	III	650	— dgl. (Taf. Bildhauerkunst III, Fig. 5)	II	—
Heerwurms-Trauermüde (Taf. Zweiflügler)	XVI	1010	— Logios	VIII	430
Heife: Zellen der Bierhefe	VIII	276	— Pshopompos	III	953
Hefner-Alteneid: Elektrische Lampe, 3 Fig.	V	520-521	— den Kerberos entführend	IX	688
— — Trommelinduktor	XI	79	— Gurydile und Orpheus	XII	454
Hefstammer für Kartonagen	XVII	482	— (Mercurius)	VIII	431
Heidelberg, Schloß (Grundriß)	VIII	287	— (Taf. Terralotten, Fig. 6)	XV	598
— (Taf. Baukunst XII, Fig. 5)	II	—	Hormione hystrix (Taf. Würmer)	XVI	768
— Stadtwappen	VIII	287	Heraldische Figuren, Fig. 1—20	VIII	439
Heidschnude (Taf. Schafe)	XIV	378	Heraldischer (Caduceus)	III	720
Heilbronn, Stadtwappen	VIII	291	Heron's Nihilpila	I	667
Heines Dampfessel, 2 Figuren	IV	452	Heron'sball	VIII	439
Heinrich der Balier: Statue Chlodwigs (Taf. Bildhauerkunst VI, Fig. 2)	II	—	Horpos iris (Taf. Hautkrankheiten, Fig. 5)	VIII	235
Heintschels Schützenfänger, 2 Fig.	XVII	819	Horpothamnion (Thallus), 2 Figuren	I	346
Heißluftmaschinen, Fig. 1 u. 2.	VIII	332-333	Herzschels Nebelkete (Tafel, Fig. 3—6, 8—13)	XII	29
Heißwasserheizung	VIII	348	— Spiegelteleskop	VI	151
Heizrohrkessel (Taf. Dampfessel I, Fig. 11)	IV	449	Hersfeld, Stadtwappen	VIII	446
Heizungsanlagen, Fig. 1—10	VIII	338-343	Hervey-Archipel, Flagge (Taf. Flaggen I)	VI	334
Helate, dreigestaltige	VIII	345	Hervey-Inulaner (Taf. Ocean. Völker, 23)	XII	584
Helenasafänchen (Taf. Stubenvögel, Fig. 1)	XV	401	Herz (Taf. Blutgefäße, Fig. 1 u. 2)	III	84
Helgoland, Situationsplänchen	VIII	352	— (Taf. Eingeweide des Menschen I)	V	380
Heliummeter (Taf. Astron. Instrumente, Fig. 4)	I	933	Herzogsstich (Taf. Schuppenkoffer, Fig. 5)	XIV	663
Helios (Metope von Troja)	VIII	358	Herzogshut	X	248
— und Cos (Relief)	V	687	Hesperos (Altar im Louvre)	XIV	847
Heliotrop (Taf. Edelsteine, Fig. 21)	V	312	Hessen, Karte des Großherzogtums	VIII	467
— (geodät. Instrument)	VIII	358	— Staatswappen (Taf. Wappen II)	XVI	385
Hellebarde, 2 Figuren	VIII	359	Hessen-Rassau, Karte der Provinz	VIII	485
Helleborus (Palsfrucht)	II	286	Hestia (Vesta Giustiniani)	VIII	488
— niger und viridis (Taf. Giftpflanzen II)	VII	340	Heteronereis Oerstedt (Taf. Würmer)	XVI	768
Helmbastliß (Taf. Gidechsen)	V	367	Heu (Taf. Futterstoffe)	VI	806
Helme, VIII, 363—364, u. Taf. Rüstungen	XIV	100	Heuschrecke, Wander- u. (Taf. Geradflügler)	VII	155
— prähistorische (Taf. Metallzeit I)	XI	525	— Laub- (Taf. Mimitry, Fig. 5—8)	XI	640
Helmholtz' Augenspiegel	II	83	— (Schdrorgan), Textfigur	VIII	423
— Motor (Taf. Elektromagn. Maschin., 1)	V	536	Heuschreckentrebs (Taf. Krebsstiere)	X	176
Helmlafuar (Taf. Straußvogel)	XV	383	Hovea guianensis (Taf. Industriepflanzen)	VIII	940
Helmkrone	X	247	Hegader	XIII	905
Helmzirpe, hohe (Taf. Götzen, Fig. 5)	IV	129	Hexagonales Kristallsystem	X	231, 233
Hemicidaris (Taf. Juraformation I)	IX	329	Hexastetraeder (Kristallform)	X	232
Hemieder (Kristallformen)	X	232	Hibernia (Taf. Schmetterlinge II, 2 Fig.)	XIV	555
Hemimorphie (Kristallformen)	X	234	Hibiscus (Taf. Spinnfaserspflanzen)	XV	155
Hemioctanne (Taf. Verbmaterialien)	VII	159			

	Band	Seite		Band	Seite
Hiddensder Halschmud (Taf. Schmud, 20)	XIV	568	Holzstoff = Schleif- und =Kochapparat . . .	VIII	687
— Hausmarke . . . . .	VIII	228	Holzts Kontrollapparat . . . . .	X	51
Hiebe (beim Fichten) . . . . .	VI	90	Holzverband, 36 Figuren . . . . .	VIII	688
Hieracium (Haare) . . . . .	VII	276	Holzwespe, gemeine (Taf. Hautflügler).	VIII	284
Hildburghausen, Stadtwappen . . . . .	VIII	527	Homburg v. d. Höhe, Stadtwappen . . . . .	VIII	691
Hildesheim, Stadtwappen . . . . .	VIII	531	Homer: Kalliope und Homer (Relief)	XI	913
Hildesheimer Silberfund, Fig. 1—3 . . . . .	VIII	532	Honduras, Flagge (Taf. Flaggen I)	VI	334
Hilfs Eisenbahnbaupfystem . . . . .	V	451	Hongkong (Kärtchen Kanton) . . . . .	IX	474
Himation, VIII, 543, u. Taf. Kostüme 1, 4	X	120	Honigbiene (Taf. Hautflügler) . . . . .	VIII	284
Himmel (Himmelstugel) . . . . .	VIII	544	Honiggras . . . . .	VIII	652
Hindu (Taf. Asiatische Völker, Fig. 32)	I	924	Honigmanns Natronlokomotive . . . . .	X	890
Hinterindien, Karte . . . . .	VIII	552	Honolulu, Situationsplan, VIII, 243 und	VIII	704
— östliches (Karte Tongking) . . . . .	XV	751	Hoogstraeten (Taf. Glasmalerei, Fig. 9)	VII	402
Hipps Chronostop . . . . .	IV	110	Hoorn und Egmond, Denkmal in Brüssel		
— elektrische Uhren (Tafel, Fig. 6 u. 8).	XV	976	(Taf. Bildhauerkunst X, Fig. 9) . . . . .	II	—
Hippurites (Taf. Kreideformation) . . . . .	X	183	Hopfen (Taf. Genussmittelpflanzen)	VII	123
Hirntoralle (Taf. Korallen) . . . . .	X	78	Hopfgartners Barometer . . . . .	XV	628
Hirschberg, Profil (Taf. Gangbild, Fig. 1)	VI	890	Hoplit (Grabstele) . . . . .	VIII	713
Hirschberg in Schlesien, Stadtwappen . . . . .	VIII	567	Hoppes Fallbremse an Fördermaschinen	XVII	117
Hirsche, Tafel . . . . .	VIII	565	Horarium (latein. Gebetbuch), 2 Figuren	III	541
— (Geweibe), 2 Figuren . . . . .	VII	285-286	Hordenau (Gerste, 6 Arten) . . . . .	VII	189
— (Klauen und Tritte), Fig. 1—3	VIII	563	Horen (Relief) . . . . .	VIII	717
Hirschschraube an Dampfschiffen . . . . .	IV	481	Horizont, 2 Figuren . . . . .	VIII	718-719
Hirschschwamm, gelber (Taf. Pilze I)	XIII	68	Horizontalgatter (Taf. Sägemaschinen, 4)	XIV	173
Hirschvogel: Rachel (Taf. Keramit, Fig. 1)	IX	628	Hornbaum, Tafel . . . . .	VIII	724
— Krug . . . . .	VIII	570	Hornblende = Andesit (Taf. Gesteine, Fig. 5)	VII	249
— Ornament (Taf. Ornamente III, Fig. 31)	XII	451	Hornhaut des Auges (Taf. Auge, 4, 10, 11)	II	74
Hirschzunge (Taf. Pilze I) . . . . .	XIII	68	— Krantheiten (Taf. Augentrüb., 5, 6, 7)	II	78
Hirse . . . . .	VIII	570	Hornisse (Taf. Hautflügler) . . . . .	VIII	234
— (Kolbenhirse) . . . . .	XIV	895	Hornissenschwärmer (Taf. Schmetterlinge I)	XIV	555
Hobelmashinen, Tafel u. 2 Textfiguren . . . . .	VIII	585-589	Hornkoralle (Taf. Korallen) . . . . .	X	76
— (Schuhvorrichtung), 2 Figuren . . . . .	XVII	439	Hornsbys Getreidemähmaschine (Taf., 3)	XI	100
Hochbahn, New Yorker (Eisenbahnbau)	V	449	Hornwert (Festungsbau) . . . . .	VIII	729
Hochdruckdampfmaschine ohne Paancier	IV	462	Horos Harmachis und jugendlicher 6 . . . . .	VIII	729
Hochgall (Taf. Thalbildungen, Fig. 2)	XVII	788	— mit Isis . . . . .	IX	35
Hochkirch, Kärtchen zur Schlacht bei (1758)	VIII	523	Horostop (Himmelsfigur) . . . . .	I	974
Hochofen v. Büttgenbach (Taf. Eisen II, 4 u. 5)	V	406	Hörrohr (Auskultation) . . . . .	II	118
— rheinischer Koks (Taf. Eisen I, Fig. 3)	V	406	Hosen (Blunderhosen etc.), Fig. 1—3 . . . . .	VIII	734
— — (Taf. Metallurgische Ofen, Fig. 2)	XII	332	Hosenbandorden (Taf. Orden, Fig. 18)	XII	426
Hochstädt, Kärtchen zur Schlacht bei (1704)	VIII	594	Hottentoten (Taf. Afrik. Völker, Fig. 21, 22)	I	163
Hochzeitstrube, Italienische (Taf. Möbel, II)	XI	697	Hottingers Regenmesser . . . . .	XIII	656
Höderichswan (Taf. Eier II, Fig. 12)	V	352	Houdan, Hühnerrasse (Taf. Hühner, Fig. 12)	VIII	775
Hodinjons Anetmaschine (Taf. Brot, I u. 2)	III	468	Howard's Röhrenkeffel . . . . .	IV	450
Hods Dampfosen . . . . .	IV	474	Howies Umkreisungssystem d. Dampfzugs	IV	475
— Feuerluftmaschine . . . . .	VI	208	— Schneeschirm . . . . .	XVII	732
Hoser: Rossbändiger (Taf. Bildh. VIII, 7)	II	—	Hörter, Hüttesches Haus (Taf. Wohnhaus I)	XVI	716
Hoffmanns Ringofen (Taf. Mauersteine)	XI	350	Hubbrücke, 2 Figuren . . . . .	III	498
Hoffmeister-Altmannscher Rotor (Dampfsl.)	XVII	204	Hubpumpe (Taf. Pumpen, Fig. 1 u. 2)	XIII	461
Hofmanns Polarisationsapparat (Taf., 5)	XIII	166	Hubsonfluchtunnel . . . . .	XV	907
Hohenfriedeberg, Kärtchen zur Schlacht bei	VIII	628	Hut, Umgebungskärtchen (Karte Tongking)	XV	751
Höhenmessung, 2 Figuren . . . . .	VIII	632-633	Huf, 4 Figuren . . . . .	VIII	759-760
Hohenzollern, Kärtchen (Karte Preußen)	XIII	338	Hufeisen, Fig. 1—3 . . . . .	VIII	761
Höhlenbär, Schädel (Taf. Diluvium)	IV	978	Hufeisenbogen (Taf. Baukunst VIII, Fig. 1)	II	—
Höhlenhyäne, Schädel (Taf. Diluvium)	IV	978	— und Hufeisenpfehbogen . . . . .	III	125
Hohlkehlen, 4 Figuren . . . . .	VIII	645	Hughes' Mikrophon . . . . .	VI	155
Hohlspiegel (Baukunst) . . . . .	VIII	645	— Typendrucktelegraph (Taf. Telegraph I,		
Hoite (Mantel) . . . . .	VIII	646	Fig. 10 u. 12, Taf. II, Fig. 11, 14 u. 15)	XV	564
Holeus lanatus . . . . .	VIII	652	Hühner, Tafel . . . . .	VIII	775
Holländer (Taf. Papierf., 2, u. Textfigur)	XII	674	Hühnerrei (Längsschnitt) . . . . .	V	350
Holländer Kuh (Taf. Rinder, Fig. 4)	XIII	838	Hühnergans (Taf. Schwimmvögel I)	XIV	775
Holländ. Bürgertracht (Taf. Kostüme III, 3)	X	120	Hühnerdögel, Tafel . . . . .	VIII	780
— Schmud (Taf. Schmudjachen, 26, 32)	XIV	568	Hull, Situationspländchen . . . . .	VIII	782
Holländischer Verband (Steinverband)	XV	279	Hülle (Botanit), 2 Figuren . . . . .	III	80
Hollefreunds Apparat (Taf. Spiritus, 3, 4)	XV	163	Hulman (Taf. Affen II) . . . . .	I	140
Holothurie (Cucumaria), Tafel . . . . .	VIII	661	Hülle (Botanit) . . . . .	VIII	783
— Kalkkörperchen und Synapta . . . . .	VIII	661	Hüllenvorm . . . . .	II	316
Holtz' Influenzmaschine . . . . .	VIII	946	Hummel (Taf. Hautflügler) . . . . .	VIII	234
Holunder-Spanner, Raupe (Taf. Nimitry,			— (Kopf) . . . . .	III	74
Fig. 10) . . . . .	XI	640	Humulus (Hopfen), Taf. Genussmittelpfl.	VII	123
Holz (Querschnitte etc.), Fig. 1—8	VIII	668-669	Hunde (Rassen u. Jagdhunde), Taf. I u. II	VIII	798-800
Holzbearbeitungsmaschinen (Schuhvorrich-			— (Gehirn), 2 Figuren . . . . .	VII	4—5
tungen), Fig. 1—6 . . . . .	XVII	438-439	— (Handskelett) . . . . .	VIII	65
Holzbock, violetter (Taf. Spinnentiere)	XV	153	— (Samenfäden) . . . . .	XIV	253
Holzbohrer und Holzbohrmaschine . . . . .	III	150-152	Hundsgras . . . . .	IV	408
Holzbohrmaschine (Taf. Hobelm., 12 u. 13)	VIII	585	Hundspeterflie (Taf. Giftpflanzen I)	VII	340
— vierseitige . . . . .	VIII	586	Hundszahn . . . . .	IV	324
Holzhummel . . . . .	III	74	Hundszahnormament, 2 Figuren . . . . .	VIII	805
Holzlaus, linierte (Taf. Faltschneeflügler)	VI	20	Hunte-Brücke (Taf. Brücken III, Fig. 3)	III	498

	Band	Seite		Band	Seite
<b>Hantlova violacea</b> (Taf. Orchideen, Fig. 5)	XII	422	<b>Ingoldstadt, Stadtwappen</b> . . . . .	VIII	959
<b>Hüpfertling</b> (Taf. Arbstiere).	X	176	<b>Ingwer</b> (Taf. Gewürzpflanzen).	VII	314
<b>Hüte, antike</b> . . . . .	VIII	823	<b>Initialen</b> (Taf. Ornamente II, Fig. 36, 87, 39, 46; Taf. III, Fig. 7, 8, 16 u. 19)	XII	451
<b>Hyacinth</b> (Taf. Edelsteine, Fig. 15).	V	312	<b>Injektionspritze</b> . . . . .	V	394
<b>Hyalea tridentata</b> (Taf. Schnecken).	XIV	572	<b>Injector, Fig. 1 u. 2</b> . . . . .	VIII	957-958
<b>Hyalinknorpel</b> . . . . .	IX	885	<b>Inla-Ralabus</b> (Taf. Papageien I) . . . . .	XII	666
<b>Hyalonoma</b> (Taf. Schwämme, Fig. 11).	XIV	681	<b>Inklinationsbusssole und Inklinationsnadel</b>	XI	86
<b>Hyäne</b> (Taf. Raubtiere II)	XIII	595	<b>Inklinationskarte für 1860</b>	XI	87
— <b>Schädel der Höhlenhyäne (L. Diluvium)</b>	IV	978	<b>Innenpolmaschine (Taf. Magnetelektrische Maschinen II, Fig. 14).</b>	XI	78
<b>Hybriden</b> (Taf. Zimmerpflanzen I) . . . . .	XVI	912	<b>Innsbruck, Stadtwappen</b> . . . . .	VIII	965
<b>Hydnam imbricatum</b> (Taf. Pilze I)	XIII	68	— <b>Rärtchen der Umgebung</b>	VIII	966
<b>Hydraulische Presse, Fig. 1 u. 2</b> . . . . .	VIII	835-836	<b>Inoceramus</b> (Taf. Kreideformation) . . . . .	X	183
<b>Hydraulischer Aufzug, 2 Figuren.</b>	II	71-72	<b>Insekten, Fig. 1-6.</b>	VIII	976-978
— <b>Widder</b> . . . . .	VIII	836	<b>Insektenfressende Pflanzen, Tafel</b>	VIII	981
<b>Hydria</b> (Krug) . . . . .	VIII	837	<b>Insektenfresser, Tafel</b>	VIII	982
<b>Hydromedusen</b> (Siphonophore) . . . . .	VIII	839	<b>Intarsia, franz. (Taf. Ornamente III, 17).</b>	XII	451
<b>Hydroporus elegans</b> (Taf. Käfer)	IX	353	— <b>f. auch unten: Mosaik.</b>		
<b>Hydrostatische Wage</b> <i>ic.</i> , Fig. 1-4 . . . . .	VIII	841-842	<b>Interferenzapparat</b> . . . . .	XVI	397
<b>Hydrous caraboides</b> (Taf. Käfer)	IX	353	<b>Involatio</b> (Armverband) . . . . .	XVI	94
<b>Hygieia</b> (Statue) . . . . .	VIII	843	<b>Ionische Säulenordnung</b> (Taf. S., 4-6)	XIV	349
<b>Hylesinus minor</b> (Taf. Waldverderber I)	XVI	352	<b>Ionisches Baudenkmal (Taf. Baukunst, Fig. 7)</b>	II	—
— <b>piniporda</b> (Taf. Käfer)	IX	353	<b>Ipomoea Purga</b> (Taf. Arzneipflanzen II)	I	894
— <b>(Taf. Waldverderber I)</b>	XVI	352	<b>Irbis</b> (Taf. Panthertaken)	XII	653
<b>Hylobius abietis</b> (Taf. Waldverderber I)	XVI	352	<b>Irene</b> (Girene, Taf. Bildh. II, Fig. 5).	II	—
<b>Hymenaea Courbaril</b> (Taf. Industriepfl.)	VIII	940	<b>Iridaea Mortensiana</b> (Taf. Algen, Fig. 11)	I	341
<b>Hyoscyamus niger</b> (Taf. Giftpflanzen II)	VII	340	<b>Iridectomie</b> (Taf. Augenkrankh., Fig. 15)	II	78
<b>Hypanthoerinus</b> (Taf. Silur. Formation)	XIV	978	<b>Irido-Choroiditis</b> (Taf. Augenkrankh., 8).	II	78
<b>Hyperbel</b> (geometrische Figur) . . . . .	VIII	849	<b>Irische Ornamente</b> (Taf. Orn. II, 36 u. 37)	XII	451
<b>Hyperbelträger</b> . . . . .	XVI	822	<b>Iritis</b> (Taf. Augenkrankheiten, Fig. 5)	II	78
<b>Hyphaena thobalca</b> (Taf. Palmen II)	XII	637	<b>Irland, Staatswappen</b> (Taf. Wappen II)	XVI	335
<b>Hypnum triquetrum</b>	XI	790	<b>Iranomalen des Jahres.</b>	X	991
<b>Hypolimnas</b> (Taf. Mimikry, Fig. 14 u. 15)	XI	640	<b>Isatis tinctoria</b> (Taf. Farbpflanzen) . . . . .	VI	38
<b>Hypomounta</b> (Taf. Schmetterlinge II)	XIV	555	<b>Ischia, Rärtchen der Insel</b>	IX	30
<b>Hypophon</b> (Taf. Augenkrankheiten, Fig. 6)	II	78	<b>Ischl, Karte der Umgebung</b> . . . . .	IX	31
			<b>Iserlohn, Stadtwappen.</b>	IX	33
			<b>Ist, Statue (Taf. Bildhauerkunst IV, Fig. 15)</b>	II	—
			— <b>und Horos, 2 Textfiguren</b> . . . . .	IX	35
<b>Ibis, heiliger</b> (Taf. Watvögel II)	XVI	444	<b>Island, Rärtchen</b> . . . . .	IX	36
— <b>Kopf</b> <i>ic.</i> (Taf. Körperteile der Vögel, 3)	XVI	242	<b>Isobathen des Weißen Sees</b> . . . . .	XVII	752
<b>Ichthyosaurus</b> (Taf. Juraformat. II, 2 Fig.)	IX	329	<b>Isodynamische Linien für 1835.</b>	XI	87
<b>Ichthyosis</b> (Taf. Hautkrankheiten, Fig. 1)	VIII	235	<b>Isoetes lacustris</b> . . . . .	IX	44
<b>Igel</b> (Taf. Insektenfresser).	VIII	282	<b>Isothermen</b> . . . . .	XVII	308
<b>Igelstabus</b> (Taf. Kästen)	IX	374	<b>Isothermen</b> . . . . .	XVII	308
<b>Igelstrecke</b> (Taf. Spinnmaschinen, Fig. 24)	XV	148	<b>Isothermen</b> (Taf. Telegraph I, 18)	XV	564
<b>Iguanodon Bernissartensis</b> . . . . .	VIII	884	<b>Isothermen (Elektrischermaschine)</b>	V	529
<b>Ikaros und Dädalos</b> (Relief) . . . . .	IV	409	<b>Isonandra gutta</b> (Taf. Industriepflanzen)	VIII	940
<b>Iksalder</b> . . . . .	XIII	205	<b>Isothermen (Lufttemperaturkarte)</b> . . . . .	X	991
<b>Ilex paraguayensis</b> (Taf. Genussmittelpfl.)	VII	123	<b>Isrien, Karte (Karte Krain)</b>	X	136
<b>Ilges' Brennapparat</b> (Taf. Destillation, 19)	IV	722	<b>Italia, Reduitschiff</b> (Taf. Panzerschiffe, 4)	XII	661
<b>Illicium religiosum</b> (Taf. Gewürzpflanzen)	VII	314	<b>Italien, 3 Karten.</b>	IX	54
<b>Ilitis</b> (Taf. Raubtiere I)	XIII	595	— <b>zur Zeit des Kaisers Augustus, Karte</b>	IX	52
— <b>(Spur)</b> . . . . .	VIII	897	— <b>vom 10. — 19. Jahrh., Karte</b> . . . . .	IX	67
<b>Imbauba</b> (Stammende u. Müllersche Körp.)	XVII	28	— <b>Flaggen</b> (Taf. Flaggen I) . . . . .	VI	334
<b>Imhotep</b> (ägyptische Gottheit) . . . . .	VIII	899	— <b>Staatswappen</b> (Taf. Wappen II) . . . . .	XVI	335
<b>Immenbremse</b> . . . . .	V	1008	<b>Italiener, Hühnerrasse</b> (Taf. Hühner, Fig. 13)	VIII	773
<b>Impflanzette</b> . . . . .	X	512	<b>Italienische Kunst</b> <i>ic.</i> , f. die betr. Stichworte.		
<b>Impfung</b> (Gartenbau) . . . . .	VIII	906			
<b>Incredibile</b> (Taf. Kostüme III, Fig. 12).	X	120			
<b>Indianer</b> (Taf. Amerikanische Völker) . . . . .	I	474			
<b>Indien: Karte von Ostindien</b> . . . . .	XII	532			
— <b>Karte von Hinterindien</b> . . . . .	VIII	552			
<b>Indigo</b> (Taf. Farbpflanzen).	VI	38			
<b>Indikator, Fig. 1 u. 2.</b>	VIII	921-922			
<b>Indische Baudenkmal</b> (Taf. Baukunst I).	II	—			
— <b>Bildnerei</b> (Taf. Bildh. I, Fig. 12-14)	II	—			
— <b>Gemme</b> (Taf. Gemmen, Fig. I).	VII	74			
— <b>Ornamente</b> (Taf. Orn. IV, Fig. 6-9)	XII	451			
— <b>Schmuck</b> . (Taf. Schmuckfachen, 7, 23)	XIV	568			
<b>Indischer Ozean</b> (Karte des Weltverkehrs)	IV	489			
<b>Indisches Gewebe</b> (Taf. Weberei, Fig. 22)	XVI	452			
<b>Induktion</b> (Apparate <i>ic.</i> ), Fig. 1-4 . . . . .	VIII	931-933			
— <b>(Erds-, Magnet-)</b> . . . . .	XI	81-82			
<b>Induktor</b> (Taf. Magnetelekt. Maschinen I, Fig. 3 u. 9 und Textfigur) . . . . .	XI	78-79			
— <b>Funkeninduktor</b> . . . . .	VIII	933			
<b>Industriepflanzen, Tafel</b>	VIII	940			
<b>Infantado-Schaf</b> (Taf. Schafe)	XIV	378			
<b>Influenzmaschine, Fig. 1-3</b> . . . . .	VIII	946			
			<b>Jabochlowske Kerze</b> (Elektrisches Licht)	V	522
			<b>Jaborandi</b> (Taf. Arzneipflanzen III)	I	894
			<b>Jacht</b> (Kiel-, Schwert-)	XIV	818
			<b>Jacquardmaschine</b> (Taf. Webstühle, 10-12)	XVI	447
			<b>Jagdsalve</b> (Taf. Raubvögel, Fig. 1).	XIII	596
			<b>Jagdgewehr von Besauheur</b> . . . . .	IX	126
			<b>Jagdhunde, Tafel</b>	VIII	800
			— <b>Sternbilder</b> (Taf. Nebelstede, Fig. 5)	XII	29
			<b>Jagdsicherheitsfahrrad</b> (Taf. Velocipede, 5)	XVI	70
			<b>Jaguar</b> (Taf. Panthertaken).	XII	653
			<b>Jakobsstie</b> (Taf. Zimmerpflanzen II)	XVI	912
			<b>Jakobsstab</b> (Mekinstrument)	IX	142
			<b>Jalapanwinde</b> (Taf. Arzneipflanzen II).	I	894
			<b>Jamniker</b> (Taf. Goldschmiedekunst, 3 u. 12)	VII	496
			<b>Januskopf</b> (römischer NS).	IX	153
			<b>Japan</b> (Karte China)	IV	1
			— <b>Flagge</b> (Taf. Flaggen I)	VI	334
			— <b>kaiserliches und Landeswappen</b> . . . . .	IX	163

**I (Tot).**

	Band	Seite		Band	Seite
Japaner (Taf. Asiat. Völker, Fig. 13 u. 14)	I	924	Kalkpat (Fortpflanzung des Lichts)	V	67
Japan. Email (Taf. Ornamente IV, 2 u. 4)	XII	451	Kalkpatrhomboeder	V	67
Japanisches Gewebe (Taf. Weberei, Fig. 20)	XVI	452	Kalkutta, Situationsplänchen	IX	406
Jauchepumpe (Taf. Pumpen, Fig. 11)	XIII	461	Kallima Inachis (Taf. Mimikry, Fig. 4)	XI	640
Jauer, Stadtwappen	IX	175	Kalliope (Relief)	XI	913
Javaner, Ost- (Taf. Asiat. Völker, Fig. 20)	I	924	Kalmüdin (Taf. Asiatische Völker, Fig. 10)	I	924
Jeffries' Pflug (Taf. Pflüge, Fig. 7)	XII	972	Kalorimeter (Eis-, Wasser-), 2 Figuren	XV	182
Jena, Stadtwappen und Schlachtplan	IX	191	Kalorische Maschine	VIII	333
Jenner, Statue von Monteverde (Taf. Bildhauerkunst X, Fig. 5)	II	—	Kalotte (Taf. Tauben, Fig. 5)	XV	536
Jerusalem, Plan des alten J.	IX	200	Kamalabaum (Taf. Arzneipflanzen III)	I	894
— Stadtplan des neuen	IX	201	Kambium (Botanik)	IX	417
— Karte der Umgebung	IX	203	Kameen, Taf. Gemmen 1c. und 2 Textfig.	VII	74
— Gräber (Taf. Baukunst II, Fig. 11 u. 13)	II	—	Kamele, Tafel	IX	419
Jeuffroy: Gemme (Taf. Gemmen, Fig. 33)	VII	74	Kamelhalbflyge (Taf. Nefflügler)	XII	68
Johanna von Flandern (Taf. Kostüme II, 3)	X	120	Kaminofen von Wille, 2 Fig.	VIII	338
Johanniswürmchen (Taf. Käfer)	IX	353	Kaminofen (Taf. Bronzekunstindustrie, 14)	III	461
Johanniter-Orden (Taf. Orden, Fig. 30)	XII	426	Kaminofischer (daselbst, Fig. 11)	III	461
Johnsons Luftverdichtungsmaschine	X	994	Kamm (Holzverband), 8 Figuren	VIII	688
Johohama, Hühnerasse (Taf. Hühner, Fig. 3)	VIII	775	Kammerschloß bei Geschützen	VII	221
Jolys Quecksilberluftpumpe (Taf. P., 13)	X	982	Kammgras	IV	384
Jordans Röhrenpresse (Taf. Mauersteine, 6)	XI	350	Kammolch (Taf. Schwanzlurche)	XIV	687
— Walzenpreßmaschine (Taf. Mauersteine, 6)	XI	350	Kammwedel (Taf. Triasform. II, 4 u. 5)	XV	827
Josephinenhäuser Gläser (Taf. Glaskunst, 4)	VII	396	Kammzapfen	XVI	831
Josess Sortiermaschine	VII	273	Kampanische Vase (Taf. Terrakotten, Fig. 4)	XV	598
Juan d'Austria, Don (Taf. Kostüme II, 12)	X	120	Kampferbaum (Taf. Arzneipflanzen I)	I	894
Jubaea spectabilis (Taf. Palmen II)	XII	637	Kampfhahn, englischer (Taf. Hühner, Fig. 1)	VIII	775
Jubiläumshammer (Taf. Goldschmiedel, 2)	VII	496	Kampfläufer (Taf. Watvögel I)	XVI	444
Jude (Taf. Asiatische Völker, Fig. 29)	I	924	Kamtshadale (Taf. Asiatische Völker, Fig. 2)	I	924
Judenhut	IX	293	Kanada, Flagge (Taf. Flaggen I)	VI	334
Jungormannia (Anthridium 1c.), 2 Fig.	XI	789-790	Kanariensame	XII	980
Junius Bassus-Sarkophag (Taf. Bildh. V, 2)	II	—	Kandelaber, Fig. 1-3	IX	455
Juno, Statue (Taf. Bildh. IV, Fig. 13)	II	—	Kaneon (Korb)	IX	457
— Caprotina (Taf. Terrakotten, Fig. 10)	XV	598	Känguruh, Riesen- (Taf. Beuteltiere)	II	847
— Weitere s. oben: Hera			— (Gebärmutter)	VI	264
Jupiter, s. unten: Zeus			Kaninchen, Tafel	IX	458
Jupiter-Stator-Tempel (T. Säulenordn., 8)	XIV	849	— (Gehirn), 2 Figuren	VII	1
Juraformation, paläontolog. Tafeln I u. II	IX	829	Kanne, Siegburger	IX	460
Justierwage (Taf. Münzwesen, Fig. 6)	XI	894	Kannelierung, Fig. 1 u. 2	IX	461
Jute (Taf. Spinnfaserpflanzen)	XV	155	Kannstatt, Stadtwappen	IX	461
— (Bauffaser), Textfigur.	IX	340	Kanoer mit Segeln	XIV	12
			Kantharos II, 583 und	IX	474
			Kanton, Situationsplänchen	IX	474
<b>R.</b>			Kantonierte Pfeiler	IX	475
Rabardiner (Taf. Asiatische Völker, Fig. 27)	I	924	Kapelle, eingemauerte (Destillation)	IV	719
Rabel (Taf. Telegraph I, Fig. 19)	XV	564	Kapillarkühler, 2 Figuren	X	282
— Rabelschaltung (vgl. I, Fig. 3)	XV	564	Kapitäl (Taf. Baukunst III, Fig. 12, 14, 15; IV, 9; VII, 4-6, 12; VIII, 9-14; IX, 1 u. 11)	II	—
Rabeljau (Taf. Fische I, Fig. 12)	VI	298	— (Taf. Ornamente I, 7, 8; II, 5, 6 32)	XII	450
Rachelapparat (Brutapparat für Fischzucht)	VI	307	— s. auch die zusammengefügten Wörter: Gloden-, Reiz-, Knollenkapitäl 1c.		
Rachelöfen aus Augsburg und Zürich	IX	848	Kapland (Karte von Südamerika)	IX	487
— System (Taf. Zimmeröfen, Fig. 1-5)	XVI	910	Kaplöwe (Taf. Raubtiere III)	XIII	595
Räfer, Tafel	IX	353	Kaptschaf (Taf. Schwimmvögel II)	XIV	775
Raffeebaum (Taf. Genussmittelpflanzen)	VII	123	Kapfeln (Botanik), Fig. 1-3	IX	495
Railja-Tempel zu Ghora (T. Bauk. I, 8, 9)	II	—	Kapfelpumpe	XIII	465
Raiman, Hecht- (Taf. Krotodile)	X	244	Kapfelfar (Taf. Augentränth., Fig. 13)	II	78
Rairo und Umgebung, Karte	IX	364	Kapstadt, Situationsplänchen	IX	496
— Moschee (Tafel Baukunst VIII, 3)	II	—	Kapuzineraffe (Taf. Affen III)	I	140
Raiserdach (Bauwesen)	IV	398	Kapuzinertresse (Taf. Zimmerpflanzen I)	XVI	912
Raiserfisch (Taf. Schuppenflosser, Fig. 6)	XIV	663	Karabiner, deutscher, M 88 (Taf. Handfeuerwaffen IV, Fig. 7-11)	XVII	416
Raisertrone, römisch-deutsche u. neue deutsche — neue deutsche (1889)	X	247	Karcheson (Becher)	IX	505
Raiserlautern, Stadtwappen	IX	370	Kardamom, kleines (Taf. Gewürzpflanzen)	VII	314
Raiser-Standarte 1c. (Tafel Flaggen II)	VI	334	Karden, s. unten: Kraken.		
Raiserstuhl (in Goslar)	IX	370	Kardinal (Taf. Stubenvögel, Fig. 12 u. 13)	XV	401
Raiserwappen, deutsches, Tafel	IV	846	Kardinalshut	IX	506
Raiser-Wilhelmsland (Karte Deutsche Kolon.)	XVII	496	Kardioid	IX	507
Rakabus (Taf. Vapageien I)	XII	666	Karetttschildkröte (Taf. Schildkröten)	XIV	469
Rakaobaum (Taf. Genussmittelpflanzen)	VII	123	Karl d. Gr. (Taf. Goldschmiedekunst, Fig. 1)	VII	496
Raketen, Tafel	IX	374	Karl I. von England (Taf. Kostüme III, 1)	X	120
Ralamiten (Taf. Steinkohlenform. II, 5)	XV	272	Karli, Chaitja-Grotte (Taf. Baukunst I, 13)	II	—
— (Taf. Triasformation II, Fig. 7)	XV	827	Karlstrona, Situationsplänchen	IX	543
Ralander, Fig. 1 u. 2	IX	374	Karlsorden (Taf. Orden, Fig. 26)	XII	426
— (Ruldentlader)	XVII	475	Karlsruhe, Stadtwappen	IX	544
Ralanderüstung an Appreturmaschinen	XVII	89	Karnaf, Kapitäl vom Tempel (Taf. Baukunst III, Fig. 12 u. 14)	II	—
Ralathos (Korb)	IX	377	Karnaubapalme (Taf. Öl- und Fettpflanzen)	XII	370
Raliberwalze (Taf. Walzwerk, Fig. 3)	XVI	377			
Ralig.	X	367			
Ralkofen, 5 Figuren	IX	400-401			



	Band	Seite		Band	Seite
ippen der Juraformation	IX	849	Kolumbarium	IX	964
ippfisch (Taf. Schuppenflosser, Fig. 3)	XIV	668	Kolumbien (Karte Peru)	XII	884
oalentiere, Tafel	IX	850	— Flagge (Taf. Flaggen I)	VI	334
opstajer (Taf. Käfer)	IX	853	Kometen, Tafel	IX	975
ostergewölbe (Baukunst)	VII	312	Kometenfucher	IX	979
ohbeute (Bienenzucht), 2 Figuren	II	908	Kommabacillus, 2 Figuren	IV	63
uppe, amerikanische	XIV	628	Kommode (Taf. Möbel, Fig. 14)	XI	697
tabentkraut (Taf. Arzneipflanzen I)	I	894	Kommodore-Flagge (Taf. Flaggen II)	VI	334
tachweide (Taf. Weide, Fig. 1 u. 2)	XVI	480	Romddie: Masken, 3 Figuren	XI	314
tauelwidelmashine	IX	867	Rompapypflanze (Taf. Schukeinrichtung, 2)	XVII	741
tauf (Würfelskapital)	IX	867	Rompensationspendel	XV	974
reitmaschine (Taf. Brotfabrikation, 1—3)	III	468	Rompensator (Zirkularpolarisation)	XVI	935
- von Bränning	XVII	171	Rompositen (Blüten etc.), Fig. 1—7	IX	999
- (Ziegelei)	XI	351	Rompositenkapital	IX	1000
riegelent (Taf. Bänder des Menschen)	II	311	Ronchoide	IX	1003
riehebelpresse	XIII	390	Rondensationsapparat für Salpetersäure	XIV	226
rieholzliefer (Taf. Kiefer, Fig. 7—9)	IX	712	Rondensationswasserableiter	IX	1004
riehod (Bauwesen)	IX	872	Rondensator, Textfigur.	IX	1004
riehen (anatomisch), Fig. 1—3	IX	876	— bei Dampfmaschinen	IV	462
riehenbrand (Totenlade, Esquefiter)	IX	878	— (Taf. Dampfmaschine I, Fig. 21)	IV	465
riollen (Botanik), Fig. 1—5	IX	883-884	— (Taf. Leuchtgas, Fig. 3)	X	733
riollenkapital, IX, 884, u. T. Ornam. 1, 8	XII	451	Ronglomerat (Taf. Mineralien, Fig. 21)	XI	646
riollenqualle (Taf. Medusen, Fig. 3)	XI	409	Roniferen (Blüten etc.), Fig. 1 u. 2	IX	1013
riorpel, Fig. 1 u. 2	IX	885	Röniggrah, Karte zur Schlacht bei (1866)	IX	1018
riospen, Fig. 1—3	IX	887	Rönigin, 14. Jahrb. (Taf. Kostüme I, 18)	X	120
riospentapital, s. oben: Knollenkapital			Rönig Karls-Hündchen (Taf. Hunde I, 12)	VIII	798
riospentoralle (Taf. Korallen)	X	76	Rönigsberg i. Pr., Stadtplan u. Stadtwappen	IX	1020
riotenfäulen	XIV	352	— Umgebung (Karte Ostpreußen)	XII	541
riotenfisch der Nähmaschine	XI	933	Rönigskrone, alte und moderne	X	247-248
riotenzirpe (Taf. Gläsen, Fig. 3)	IV	129	Rönigspalme (Taf. Palmen II)	XII	637
riola (Taf. Denteltiere)	II	847	Rönigsparadiesvogel (Taf. Paradiesv., 3)	XII	698
riobaltglanz (Taf. Mineralien, Fig. 2)	XI	646	Rönigsweih (Taf. Raubvögel, Fig. 5)	XIII	596
rioblenz, Stadtwappen	IX	896	— (Taf. Eier I, Fig. 85)	V	352
- Umgebung (Karte Rheinprovinz)	XIII	781	Ronische Räder (Rahnräderwert)	XVI	822
riobdmati (Taf. Halbaffen)	VIII	8	Ronischer Wolf (Taf. Spinnmaschinen, Fig. 4)	XV	148
rioburg, Stadtwappen	IX	899	Ronold, Fig. 1 u. 2	X	13
riochapparat für Holzstoff	VIII	887	Ronsole, gotische	X	23
riochenille (Taf. Halbflügler)	VIII	10	Ronstantinopel, Stadtplan	X	28
riocher (Bogen), 2 Figuren	III	126	— Sophientirche (Taf. Bauk. VII, 9—12)	II	—
riocherjungfer (Taf. Hehlflügler)	XII	68	Ronstantinsbogen (Taf. Baukunst VI, Fig. 7)	II	—
riocherornament (Taf. Ornamente I, 11)	XII	451	Ronstantz, Stadtwappen	X	35
riochindina, s. unten: Rotschindina			Ronstakglühlampe, 2 Figuren	V	523
riochmaschinen, Fig. 1—3	IX	905-906	Ronstaktschiffchen für elektrische Eisenbahnen	V	514
riochsalslaugeerei (Taf. Silber, Fig. 14)	XIV	967	Ronstaktorpedo (Taf. I., Fig. 1, 2 u. 8)	XV	764
riochstertessel, Wattischer	IV	449	Ronstrollapparat von Holz	X	51
riochinur (Taf. Diamanten, Fig. 8 u. 10)	IV	980	Ronverispiegel	XV	141
riochlenaufschütter (Taf. Raucherbr., 11, 12)	XIII	600	Ronordinaten	X	58
riochlenfäure-Apparate IX, 918 und	XI	653	Ropaidabaum (Taf. Arzneipflanzen II)	I	894
riochlmeise (Taf. Sperlingsvögel II)	XV	126	Ropalbaum (Taf. Industriepflanzen)	VIII	940
- (Taf. Eier I, Fig. 17)	V	352	Ropenhagen, Stadtplan u. Stadtwappen	X	60
riochhrabi (Knolle und Stengel), IX, 883 u.	XV	288	— Karte der Umgebung	X	61
riochhruben (Taf. Nahrungsmittel)	XI	986	Röber, dreibindiger (Gewebe)	VII	282
riochhardenerz (Taf. Gangbildungen, Fig. 9)	VI	890	Röbernius, Ringgebirge (Taf. Mondlandschaften, Fig. 1)	XI	742
riochkastrauch (Taf. Genussmittelpflanzen)	VII	123	Röbpfchen (Blütenstand)	III	80
riochkolith (Taf. Mineralien, Fig. 5)	XI	646	Röppfformen (Taf. Röpperteile der Vögel, 3)	XVI	242
riochkospalme (Taf. Bl- und Fettpflanzen)	XII	370	Röppflaus (Taf. Halbflügler)	VIII	10
riochkubofen (Taf. Eisen I, Fig. 3)	V	406	Röppschimmel	XIV	484
- (Taf. Metallurgische Ofen, Fig. 2)	XII	392	Röppschäd (Taf. Erdbohrer)	V	742
riochkudfen, Fig. 1—4	IX	927-928	Röppiermaschine für Statuen, Fig. 1 u. 2	X	69
riochlanuk (Taf. Genussmittelpflanzen)	VII	123	Röppten (Taf. Afrikan. Völker, Fig. 6 u. 7)	I	163
riochlenbirse	XIV	893	Röppulation (Baumzucht)	X	76
riochlenberschluss an Geschützen	VII	216	Rorallen, Tafel	X	76
riochlberg, Stifts- und Stadtwappen	IX	931	Rorallenfisch (Taf. Schuppenflosser, Fig. 2)	XIV	683
riochlibris, Tafel	IX	933	Rorallenriffe, Fig. 1—3	X	78
riochlin, Rärtchen zur Schlacht bei (1757)	IX	935	Rorallpolyphen, Fig. 1 u. 2	X	79
riochlstrabe (Taf. Eier I, Fig. 64)	V	352	Rorbogen (Baukunst)	III	125
riochlmar, Stadtwappen	IX	942	Rorbhappe	XIV	317
riochldn, Stadtplan und Stadtwappen	IX	945	Rorbweide (Taf. Gerbmaterialeen)	VII	159
- Umgebung (Karte Rheinprovinz)	XIII	781	Rorraner (Taf. Asiatische Völker, Fig. 15)	I	924
- Dom, 2 Tafeln	IX	947	Rorinth, Rärtchen des Isthmus	X	91
- — (Taf. Glasmalerei, Fig. 2 u. 3)	VII	402	Rorinthische Baukunst (Taf. IV, F. 8—10)	II	—
riochlonien der europäischen Staaten, Karte	IX	954	— Säulen (Taf. Säulenordnungen 7, 7a u. b)	XIV	349
- Karte der deutschen IX, 958 und	XVII	496	Rort (Rindenquerschnitt)	X	92
riochloquinte (Taf. Arzneipflanzen I)	I	894	Rortflugeltanz, elektrischer	V	528
riochloradoläfer (Kartoffelstäfer)	IX	574	Rormoran (Taf. Schwimmvögel III)	XIV	775
riochlorimeter	IX	961	— (Taf. Eier II, Fig. 21)	V	352
riochlosche (Taf. Amerikan. Völker, Fig. 2)	I	474	Rornelevator	XV	367
riochlosseum in Rom (Durchschnitt und Aufsicht)	IX	961			

	Band	Seite		Band	Seite
Rornrade (Same)	XIV	259	Kreuzungsbogenfries	VI	729
Rornweib (Taf. Eier I, Fig. 41)	V	352	Kreuzverband (Steinverband)	XV	279
Rörperliches Sehen	VII	241	Kreuzzapfen (Holzverband)	VIII	668
Rorrektionrad (Taf. Telegraph I, Fig. 13)	XV	564	— für Wasser- und Windräder	XVI	831
Rörting-Viedfelds Gasmotor, 2 Figuren	XVII	861	Kriegsflaggen (Taf. Flaggen I u. II)	VI	314
Rörtings Dampfstrahlventilator (Taf. Gebläse, Fig. 15)	VI	974	Kriegsmarine, Flaggen (Taf. Flaggen II)	VI	324
— Strahlkondensator	IV	462	Kriegswimpel (Taf. Flaggen II)	VI	334
— Universalinjektor	VIII	958	Krigars Kupolosen, 2 Figuren	V	471
Rosaf (Taf. Asiatische Völker, Fig. 35)	I	924	Krilente (Taf. Eier II, Fig. 22)	V	352
Rosel, Stadtwappen	X	112	Krim, Karte	X	223
Röslin, Stadtwappen	X	112	Krinoidentalk	XV	828
Rösküme, Taf. I—III	X	120	Kristalle (Systeme), Fig. 1—65	X	229—234
Röthen, Stadtwappen	X	121	— (Taf. Mineralien, Fig. 1—3 u. 7)	XI	646
Roto vom Niger (Taf. African. Völker, 8)	I	163	— Wellenfläche der ein- und zweischigen	V	68—69
Rotfischdina, Flagge (Taf. Flaggen I)	VI	324	Kristalllinse (Taf. Auge des Menschen)	II	74
Rotfischdinahuhn (Taf. Hühner, Fig. 4—6)	VIII	775	Krnass Schnellader (T. Handfeuerw. III, 33)	VIII	107
Rowitschin (Taf. Amerikan. Völker, Fig. 5)	I	474	Kroatien (Karte Ungarn)	XV	999
Krabbe (Architektur)	X	131	— Wappen (Taf. Österr.-ungar. Länderw.)	XII	497
Krabbenpinne (Taf. Spinnentiere)	XV	153	Krodoaltar zu Goslar	X	243
Kraft, A.: Christus (Taf. Bildh. VI, Fig. 7)	II	—	Krolobile, Tafel	X	244
— Maria (Bildh. VI, Fig. 6)	II	—	Kronen, Fig. 1—16	X	247—248
Kräftepaar	X	134	— neue deutsche Kaiserkrone (1889)	XVII	512
Kraftstuhl (Taf. Webstühle, Fig. 16—19)	XVI	447	Kronendach (Dachdeckung)	IV	410
Kragsturzbogen (Baukunst)	III	125	Kronenorden, bayrischer (Taf. Orden, 27)	XII	436
Krähenaugenbaum (Taf. Arzneipflanzen II)	I	894	Kronleuchter (Taf. Bronzelunstindustrie, 4)	III	461
Krähenindianer (Taf. Amerikan. Völker, 6)	I	474	Kronprinzen-Standard (Taf. Flaggen II)	VI	334
Krain und Istrien, Karte	X	136	Kronwert	X	254
— Wappen (Taf. Österr. Wappen)	XII	497	Krdpfer (Taf. Lauben, Fig. 16—18)	XV	536
Krakatoa: Wirkungen der Eruption	XVI	298	Kropffs Gismaschine	V	401
Kraut, Stadtwappen	X	139	— Flaschenfüller	VI	344
Kramme: Bronzwaren (Tafel, Fig. 4 u. 15)	III	461	Krosrad (Taf. Wasserräder, Fig. 5)	XVI	428
Kramtvoegel (Taf. Eier I, Fig. 60)	V	352	Krdte (Taf. Frösche)	VI	750
Kran, Fig. 1—4	X	144—146	Krdtenfrosch (Entwicklung)	VI	751
Kranbrücke, 2 Figuren	III	500	Krdtenkreuz	X	199
Kranich (Taf. Eier II, Fig. 18)	V	352	Krdtenpumpe	XIII	464
Kranichberg (Taf. Wappen I, Fig. 3)	XVI	385	Krdge (rheinhische Steinzeugtrüge), Fig. 1 u. 2	X	259
Krankenhaus zu Stettin, Plan	X	152	Krugpflanze (T. Insektenfressende Pfl., 1, 2)	VIII	981
Krankenhäuser, Fig. 1—8	X	149—151	Krummahse	X	339
Kranzgefäß, ägypt. (Taf. Baukunst III, 18)	II	—	Krummstab	X	262
— korinthisches	X	161	Krupps Schnellfeuerkanone (Taf. Geschütze III, Fig. 3 u. 4)	XVII	377
Krapp (Taf. Farbpflanzen)	VI	38	Kruseler (Haube)	X	266
Krater, Mischkrug, X, 165, u. Taf. Vasen, 8	XVI	55	Kruzifix (Taf. Goldschmiedekunst, Fig. 6)	VII	496
— vom Hildesheimer Silbersund	VIII	532	— 3 Bortragkreuze	X	266—267
Kraken u. (Taf. Spinnmaschinen, 9—11)	XV	148	Ktenoide, Schuppe (Taf. Kreideformation)	X	183
Krakenbeschlag (Spinnerei), 3 Figuren	XV	149	Rubbah (Taf. Baukunst VIII, Fig. 4)	II	—
Krähmilbe des Menschen (Taf. Spinnentiere)	XV	153	Rubensscheffel (Taf. Arzneipflanzen II)	I	894
Krebs, 2 anatomische Figuren	X	172	Rüchenschabe (Taf. Geradflügler)	VII	155
— (Samenfaden)	XIV	253	Rüchenschelle (Taf. Giftpflanzen I)	VII	340
Krebsgeschwür (Taf. Halskrankheiten, Fig. 4)	VIII	39	Rudud (Taf. Klettervögel)	IX	340
Krebsstiere, Tafel	X	176	— (Taf. Eier I, Fig. 32)	V	352
Kredenschrant (Taf. Möbel, Fig. 10)	XI	697	Rugeldiorit (Taf. Mineralien, Fig. 16)	XI	646
Krefeld, Stadtwappen	X	181	Rugelgürteltier (Taf. Säthläufer)	XVI	821
Kreide (mikroskopische Ansicht)	X	182	Rühlapparat von Lawrence und Nageli	X	282—283
Kreideformation, Tafel	X	183	— (Taf. Bierbrauerei, Fig. 5 u. 6)	II	913
Kreis, Fig. 1—3	X	184—185	— (Destillation)	IV	719
Kreisbewegung, Fig. 1 u. 2	X	186	— (Spiritusfabrikation)	XV	165
Kreislauf des Bluts	III	60	Rühlofen für Bleiglas (Taf. Glas II, 17)	VII	386
— (Taf. Blutgefäße, Fig. 5)	III	84	Ruhlos Elektromagnetischer Radmotor	V	538
Kreisfäge (Taf. Sägemaschinen, Fig. 5)	XIV	173	Ruhvoegel (Taf. Sperlingsvögel II)	XV	136
— (Schuhvorrichtung)	XVII	438	Rujundschil, Ornament (Taf. Bauk. II, 3)	II	—
Kreisföhre	XIV	438	Rulieren (Wirtereil), 2 Figuren	XVI	687
Kreisstrom, beweglicher	V	534	Kultivatoren, Fig. 1—3	X	292—293
Krempelmaschine (Fangkorb)	XVII	769	Rundmann: Kunstindustrie (Taf. Bildh. X, 6)	II	—
Kreole (Taf. Amerikan. Völker, Fig. 26)	I	474	Runersdorf, Karte zur Schlacht bei	X	302
Kresse, Kapuziner- (Taf. Zimmerpflanzen I)	XVI	912	Kunstindustrie, s. bei Rundmann		
Kretine	X	195	Kunstmühle	XI	851
Kreuz (verschiedene Formen), 21 Figuren	X	198—199	Kupfergewinnung, Tafel und 4 Textfiguren	X	317—320
Kreuzblume (Architektur)	X	200	Kupolosen, Krigars, 2 Figuren	V	471
Kreuzdach	IV	398	Kuppel, byzantin. (Taf. Baukunst VII, 7)	II	—
Kreuzgewölbe, VII, 312, u. Taf. Bauk. V, 13	II	—	— des Pantheons (Taf. V, Fig. 14—16)	II	—
Kreuzkamm (Holzverband)	VIII	688	— der Sophientirche (Taf. VII, Fig. 9)	II	—
Kreuzkröte (Taf. Frösche)	VI	750	— der Peterstirche (Taf. XI, Fig. 2, 3)	II	—
Kreuznach, Stadtwappen	X	203	— Hängekuppel (Gewölbe)	VII	312
Kreuzotter (Taf. Schlangen I)	XIV	500	Kuppelungen, Fig. 1—10	X	335—336
— (Kopf)	X	203	Kurbel, Fig. 1—3	X	338—339
Kreuzschnabel (Taf. Sperlingsvögel II)	XV	126	Kurbelgetriebe	X	339
Kreuzspinne (Taf. Spinnentiere)	XV	153	Kürbis (Fruchtknoten)	III	68

	Band	Seite		Band	Seite
Kürbis (Taf. Nahrungsmittel)	XI	986	Vappenfuß (Taf. Körperteile der Vögel, 2)	XVI	242
Kurfürstenglas	X	948	Värche, Tafel	X	519
Kurhut	X	248	Värchen-Miniermotte (Taf. Schmetterl. II)	XIV	555
Kurland (Karte Livland)	X	849	Larentia drumata (Taf. Schmetterlinge II)	XIV	555
Kurven, magnetische	XI	89	Larix decidua (Taf. Värche)	X	519
Kurvenlineal (Zeichenkunst)	XVI	842	Lärmapparate für Maschinen, Fig. 1—3	X	521-522
Kurzichtigkeit (Strahlenbrechung etc.)	III	429-430	Laryngoskopischer Apparat (Schema)	II	641
Kufenberg's Kondensationswasserableiter	IX	1004	Laschen für Eisenbahnschienen, 2 Figuren	V	419
Kußobaum (Taf. Arzneipflanzen III)	I	894	Laserstein (Taf. Edelsteine, Fig. 6)	V	912
Küßenbatterien (Befestigungssysteme), 3 Fig.	VI	186-187	Latania borbonica (Taf. Blattpflanzen II)	III	3
Küßendampfer, amerikanischer	IV	478	La Tene-Schwerter etc. (Taf. Metallzeit II)	XI	525
Küstrin, Stadtwappen	X	360	Laterna magica (Scioptilon)	X	541
Kuttengerier (Taf. Geier)	VII	19	Laterne des Aristoteles (Taf. Schinodermen)	V	289
Kutter, XIV, 819, und Taf. Zerkelung, 8	XV	495	Laternenträger (Taf. Halbflügler)	VIII	10
Kythos, X, 364, und Taf. Vasen, Fig. 5	XVI	55	— chinesischer (Taf. Ciladen, Fig. 8)	IV	199
Kybele (Relief)	XIII	775	Lathyrus tuberosus (Taf. Nahrungspl. I)	XI	938
Kyllix	X	367	Laubflechte	VI	351
Kyma (Baukunst)	X	367	Laubfrosch (Taf. Frösche)	VI	750
Kyphosis (Pottisches Übel)	XIII	296	Laubfütter (Taf. Futterstoffe)	VI	806
Kypho-Stolosis (Pottisches Übel)	XIII	296	Laubheuschrecken (Taf. Mimikry, Fig. 5-8)	XI	640
			Laubfänger (Taf. Sperlingsvögel I)	XV	126
			— (Taf. Eier I, Fig. 29 u. 75)	V	352
			Lauenburg (Karte Schleswig-Holstein)	XIV	521
			Laufbohne (Jagdwehen)	X	556
			Lauen: Galoppgang des Pferdes, Fig. 1-12	X	557
			Lauffuß (Taf. Körperteile der Vögel, 2)	XVI	242
			Laufkäfer, Garten- (Taf. Käfer)	IX	358
			— brasilischer (Taf. Mimikry, Fig. 26)	XI	640
			Laurentische Formation (Piabl)	X	562
			Laurent's Halbschattenapparat, 2 Figuren	XVI	936
			Laus: Filz-, Kopflaus (Taf. Halbflügler)	VIII	10
			Lausanne, Stadtwappen	X	585
			Laute, elektrische, Fig. 1-12	X	573-575
			Lava (Taf. Mineralien, Fig. 24)	XI	646
			— des Beluvs (Taf. Vulkan, Fig. 5 u. 6)	XVI	295
			Navals Separator	III	697
			Naves' Fallenträger	XV	792
			Navoisier und Laplace: Gistalorimeter	XV	132
			Lawrence's Kapillarkühler, 2 Figuren	X	282
			Lebel-Gewehr (Taf. Handfeuerw. IV, 1-4)	XVII	416
			Leber (Taf. Blutgefäße des Menschen, Fig. 4)	III	84
			Leberegel (Taf. Würmer)	XVI	768
			Leclanché's Element	VI	872
			Leclanché's Akkumulator	I	257
			Leberschildkröte (Taf. Schildkröten)	XIV	489
			Leeb's Magazingewehr (Taf. Handfeuerwaffen III, Fig. 34 u. 35)	VIII	107
			Lebaucheux-Gewehr	IX	126
			— Revolver	XIII	769
			Leibvres Pulverdrückmaschine	XIV	451
			Leibold's kontinuierlich wirkende Zentrifuge	III	686
			Legionärstellung der Römer	VI	87
			Legionsadler (römische Feldzeichen), I, 122 u.	XIV	938
			Lehmhede (Baumwolle)	VIII	332
			Lehren (Schublehre und Drahtflinten)	IV	614
			Lehrgerüste, Fig. 1-3	X	636
			Leicester-Schaf (Taf. Schafe)	X	640
			Leiden, Stadtwappen	XIV	378
			Leidener Flasche, Fig. 1-7	X	652
			Leier, Ringnebel (Taf. Nebelflecke, 7 u. 14)	X	653-654
			Leinkuchen (Taf. Futterstoffe)	XII	29
			Leipzig, Stadtplan und Stadtwappen	VI	806
			— Karten zur Schlacht bei (1813)	X	652
			Leisentrodil (Taf. Arolozidile)	X	670-671
			Leistenschneider (Taf. Papier, Fig. 4)	X	214
			Lejeune's Deckelverschluss, 2 Figuren	XII	674
			Leibthos, X, 677, und Taf. Griech. Vasen, 6	XVII	768
			Leibniz, Stadtwappen	XII	55
			Leibniz, Stadtwappen	X	678
			Leibniz (Taf. Nagetiere II)	XI	979
			Leibniz's Kollisionsentferner	VII	156
			Leibniz's Gastkraftmaschine (Taf. G., Fig. 1)	VI	938
			Leobach's: Ganymedes (Statue)	VI	938
			Leopard (Taf. Pantherfahen)	XII	658
			— (in der Heraldik), Fig. 1 u. 2	X	700
			Leopoldsborden (Taf. Orden, Fig. 32)	XII	426
			Lepidodendron (L. Steinkohlenform II, 2)	XV	272
			Lepigonum marginatum (Same)	XIV	283







	Band	Seite		Band	Seite
Mauersegler (Taf. Eier I, Fig. 18)	V	352	Memphis (Taf. Baukunst III, Fig. 1 u. 2)	II	—
Mauersteine (Preßmasch. etc.), Taf. u. Textfig.	XI	350-351	Mendheims Gasofen (Taf. Thonwarenfabr.)	XV	668
Maulbeerspinner (Taf. Seidenspinner, F. 1)	XIV	827	Menelaos mit Patroklos (Marmorgruppe)	XI	466
Maulbrunn, Kloster (Taf. Baukunst IX, 9)	II	—	Mensch, f. die im systemat. Verzeichnis (S. 1048)		
Maulwurf (Taf. Insektenfresser)	VIII	982	unter »Anatomie« angeführten Tafeln.		
Maulwurfsbau	XI	357	Menschenaffen: Ethnographische Karte.	XI	476
Maulwurfsgrille (Taf. Geradflügler)	VII	155	Meran, Karte der Umgebung	XI	487
Maurische Wandentwürfe (T. Baukunst VIII)	II	—	Merdes Desinfektionsapparat	IV	708
— (Taf. Ornamente II, Fig. 11-13)	XII	451	Mergentheim, Stadtwappen	XI	491
Maurisches Ohrgehänge (Taf. Schmuck, 8)	XIV	568	Meridiantreis (Taf. Astron. Instrumente, 1)	I	963
Mauritia vinifera (Taf. Palmen I)	XII	637	Merinos (Taf. Schafe)	XIV	378
Maus, Feld-, Brand- (Taf. Nagetiere II)	XI	879	Mertelscher Tafelaufsatz (T. Goldschmiedel.)	VII	496
Mäusebussard (Taf. Raubvögel, Fig. 9)	XIII	596	Merkur, Stat. v. Bologna (T. Bildh. VI, 18)	II	—
Mäuser-Gewehr (T. Handfeuerw. II, 20, 21)	VIII	104	— weitere, f. oben: Hermes.		
Mazau, Schiffbrücke (Taf. Brücken III, 10)	III	498	Merkurstab (Caduceus)	III	720
Maximilian II., Denkmal von Zumbusch			Mersburg, Stadtwappen	XI	501
(Taf. Bildhauerkunst IX, Fig. 7)	II	—	Mersentunnel.	XV	207
Maximiliana regia (Taf. Palmen II)	XII	637	Mery, Familienwappen (Taf. Wappen I, 10)	XVI	385
Maximiliansorden (Taf. Orden, Fig. 29)	XII	428	Mesembryanthemum aurum (T. Kakteen)	IX	374
Maxims Glühlampe	V	524	Messer und Gabeln aus der Renaissancezeit	XI	513
Maximumthermometer, 3 Figuren	XV	644-646	Messina, Karte der Straße von.	XI	515
Max-Josephs-Orden (Taf. Orden, Fig. 31)	XII	426	Messlange (Triangulation), 2 Figuren	XV	824
Maypure (Taf. Amerikan. Völker, Fig. 18)	I	474	Mestisch nebst Rippregel	IX, 746 und	
Mechnich, Bleiberg: (Taf. Gangbild, 5)	VI	890	Metalldröher	III	150
Medlenburg, Karte der Großherzogtümer	XI	385	Metalldröhermaschine (Taf. Bohrern, F. 1-3)	III	150
— Flaggen (Taf. Flaggen II)	VI	334	Metalldröher	XIV	483
— Staatswappen (Taf. Wappen II)	XVI	385	Metalldröher	XIII	486
Mediceische Venus (Taf. Bildh. IV, Fig. 5)	II	—	Metalldröher	XV	645
Medinet Habu, Namesteine (Taf. Bau-			Metalldröher, Kultur der, Tafel I u. II	XI	525
kunst III, Fig. 10-11 u. 17)	II	—	Meteorologische Diagramme, Fig. 1 u. 2.	IV	927
Medische Wandentwürfe (Taf. Baukunst II)	II	—	Meteorsteine, Fig. 1-3	XI	540-541
Medischidit-Orden (Taf. Orden, Fig. 33)	XII	426	Metopen (Baukunst)	XI	547
Medusa, ältere und rondoninische	VII	522	Metroxylon (Taf. Nahrungspflanzen I)	XI	988
Medusen (Quallen), Tafel	XI	408	Metz, Stadtplan mit Umgebung	XI	551
Meer (Temperaturverteilung), Fig. 1 u. 2	XI	413, 415	— Stadtwappen	XI	552
Meerane, Stadtwappen	XI	420	— Karte der Schlachtfelder (1870)	XI	553
Meerdrache (Taf. Fische I, Fig. 2)	VI	298	Mexiko, Karte	XI	559
Meeresströmungen etc., Karte	XI	414	— Flagge (Taf. Flaggen I)	VI	334
Meerlilie, rufarbene (Taf. Affen II)	I	140	— Indianer (Taf. Amerikan. Völker, 17)	I	474
— (Gebärmutter).	VI	964	— Staatswappen (Taf. Wappen II)	XVI	385
Meer saline.	XIV	239	Meyers Expansionssteuerung.	IV	463
Meerweibchen (heraldisch)	XI	423	Meyersteins Spektrometer.	XV	121
Megaceros, Elefant (Taf. Diluvium)	IV	378	Michelangelo: Bild (Taf. Bildh. VI, 15)	II	—
Mogalurus (Taf. Juraformation II)	IX	329	— Siegel (Taf. Gemmen, Fig. 18)	VII	74
Mogathorium (Taf. Tertiärformation II)	XV	601	Michigansee (Taf. Strandbildungen, 1 u. 2)	XVII	777
Mohl (Taf. Nahrungsmittel)	XI	966	Microgaster nomorum (Taf. Hautflügler)	VIII	224
— (Durchschnitt des Weizenkorns)	XI	426	Mitrolophalenschädel	XI	598
Mohlcylinder (Taf. Mühlen, Fig. 7 u. 8)	XI	848	Mitrotolken (Taf. Bakterien, Fig. 1)	II	275
Mohls Wollwaschmaschine	XVI	737	Mitrometer (Funten-)	X	654
Mohlschwalbe (Taf. Eier I, Fig. 27)	V	352	Mitronesier (Taf. Ozean. Völker, 14-21)	XII	584
Mohlische Drüsen (Taf. Auge d. Menschen)	II	74	Mitrophon (Fernsprecher), 3 Figuren	VI	155
Moidingers Element (Galvanische Batterie)	VI	872	Mitrosismische Strömungen (Monatskurven)	XVII	302
— Gefrierapparat	VI	1011	Mitroskope, Tafel und 7 Textfiguren	XI	600-602
Meiningen, Stadtwappen.	XI	423	Milan (Taf. Eier I, Fig. 35)	V	352
Meise, Kohl- (Taf. Sperlingsvögel II)	XV	126	Milben (Taf. Spinnentiere)	XV	153
— (Taf. Eier I, Fig. 14-19 u. 44)	V	352	Milch (Taf. Nahrungsmittel)	XI	986
Meißel, prähistorische (Taf. Pfahlbauten)	XII	929	Milchdrüsen bei Pflanzen	XI	611
Meißen, Stadtwappen	XI	496	Milchzähne (Taf. Elefant, Fig. 17)	XIV	1015
Meißner, Profil (Taf. Gangbildungen, 1)	VI	890	Militärfahrrad (Taf. Velocipede, Fig. 5)	XVI	70
Meißener Porzellan (Taf. Keramik, Fig. 13)	IX	636	Milz (Taf. Blutgefäße des Menschen, Fig. 4)	III	84
Meisterjünger (Taf. Eier I, Fig. 31)	V	352	Milzbrand-Bacillen (Taf. Bakterien, Fig. 8)	II	275
Melanestier (Taf. Ozean. Völker, Fig. 5-18)	XII	584	Mimik, Fig. 1-3	XI	640
Melaphyr-Wandstein (T. Mineralien, 18)	XI	646	Mimikry, Tafel	XI	640
Melbourne, Situationsplan	XI	446	Minden, Stadtwappen	XI	644
Melagrina margaritifera (Taf. Mollusken)	XI	726	Mineralien und Gesteine, Tafel	XI	646
Meleagros (Statue)	XI	448	Mineralwässer-Apparate, Fig. 1-4	XI	653-654
Mellisuga minima (Taf. Kolibris, Fig. 11)	IX	233	Minerva, f. oben: Athene.		
Melloni's Thermomultiplikator	XVI	895	Miniaturmalerie (Taf. Ornamente II-IV)	XII	451
Molocactus (Stengel)	XV	285	Minié-Geschöb	VII	213
— communis (Taf. Kakteen)	IX	374	Minimumthermometer, 3 Figuren	XV	644-645
Meloe variegatus (Taf. Käfer)	IX	353	Minotauros und Theseus (Statue)	XI	665
Melolontha vulgaris (Taf. Käfer)	IX	353	Minton-Porzellan (Taf. Keramik, Fig. 2)	IX	656
Melonenbaum (Taf. Arzneipflanzen III)	I	894	Miramba (Taf. Amerikan. Völker, Fig. 24)	I	474
Melonentaktus (Taf. Kakteen)	IX	374	Mischgefäß, f. oben: Krater.		
Melpomene (Relief)	IX	913	Mississippi-Brücke (Taf. Brücken III, Fig. 5)	III	498
Membracis cruenta (Taf. Citaden, Fig. 6)	IV	129	Mischdroffel (Taf. Eier I, Fig. 63)	V	352
Memel, Stadtwappen	XI	435	Mitau, Stadtwappen	XI	665
Memmingen, Stadtwappen	XI	456	Mitra (Kopfsbedeckung)	XI	689

	Band	Seite	
Mitralleusenbrenner . . . . .	X	496	
Mittagsblume (Taf. Kalteen)	IX	874	
Mittelalterliche Bildnerie (Taf. Bildh. V)	II	—	
Mittleuropa zur Eiszeit, Karte	XVII	281	
— Geschichtskarte (um 1813)	IV	884	
Mitteländisches Meer (Weltverkehrsarte).	IV	489	
Mittelmeerländer, Karte	XI	691	
Möbel (Kunstschlerei), Tafel	XI	697	
Moderateurlampe (Taf. Lampen, Fig. 3)	X	434	
Mohammedanische Baukunst (Taf. B. VIII)	II	—	
Mohn (Same)	XIV	268	
— (sichende Narbe)	III	69	
Möhren (Taf. Nahrungsmittel)	XI	986	
Möhrenmali (Taf. Halbaffen)	VIII	8	
Mohrs Wage.	XV	131	
Molch, Ramm. (Taf. Schwanzlurche)	XIV	687	
Molken (Taf. Nahrungsmittel)	XI	986	
Mollusken und Tintkaten, Tafel	XI	726	
Molluskentrebs (Taf. Krebsstiere)	X	176	
Monaco, Flagge (Taf. Flaggen I)	VI	334	
Monbuttu (Taf. Afritan. Völker, Fig. 16)	I	163	
Monericeffs Lafette (Taf. Geschüße II)	VII	215	
Mondfinsternis (schematisch)	XI	744	
Mondlarte.	XI	739	
Mondlandschaften, Tafel	XI	742	
Monitor (Taf. Panzerschiffe, Fig. 2)	XII	661	
Monochord.	XIV	395	
Monoklines Kristallsystem.	X	231, 233	
Monotyledonen (Gefäßbündel), 2 Figuren	VI	1003	
Monongahela-Retienbrücke (T. Brücken I, 3)	III	491	
Monotropa (Embryosack u.), Fig. 1—7.	V	598	
Monoxonia Darwinii	V	682	
Montenegro (Karte Bosnien)	III	247	
— (Karte Rumänien)	XIV	25	
— Flagge (Taf. Flaggen I)	VI	334	
Monteverde, G.: Jenner (Taf. Bildh. X, 5)	II	—	
Montevideo, Situationsplänen	XI	778	
Montgolfiere (Luftballon)	X	986	
Moorschneehuhn (Taf. Hühnervögel)	VIII	780	
Moose, Fig. 1—10	XI	788—791	
Mops (Taf. Hunde I, Fig. 15)	VIII	798	
Mopsspidermaus (Taf. Handflügler)	VIII	111	
Moränen von Gletschern	XVII	282—283	
Morschel (Taf. Pilze I)	XIII	68	
Möden (Parzen, Relief)	XI	801	
Morgenstern (Schlagwaffe)	XI	803	
Morion, VIII, 364, u. Taf. Rüstungen, 2	XIV	100	
Morpho Neoptolemus (T. Schmetterlinge I)	XIV	555	
Mörser (Taf. Geschüße I)	VII	215	
— (Panzerstand)	XVII	639	
Morse-Taste (Taf. Telegraph II, Fig. 7)	XV	584	
Morslod: Insulanerin (Taf. Ozean. B., 15)	XII	584	
Mosail (Taf. Ornamente I—IV)	XII	451	
Mosasaurus, Kopf (Taf. Kreideformation)	X	183	
Moskau, Situationsplan	XI	829	
Mospalme (Taf. Palmen II)	XII	637	
Motor, Deucher (Regulator)	XVII	362	
— Hoffmeister-Altmanischer (Dampfessel)	XVII	204	
— (Schuhvorrichtungen), Fig. 1—5	XVII	686—687	
Motte (Taf. Mimikry, Fig. 29)	XI	640	
— Värchenminier (Taf. Schmetterlinge II)	XIV	555	
Möwen (Taf. Tauben, Fig. 11—13)	XV	536	
Möwen, Tafel	XI	838	
— (Taf. Eier II, Fig. 14)	V	352	
Moros: Indianer (Taf. Amer. Völker, 29)	I	474	
Mpongwe (Taf. Afritan. Völker, 1 u. 2)	I	163	
Mücken (Taf. Zweiflügler)	XVI	1010	
— (Rundteile).	VIII, 276 u.	XVI	1010
Mucor Mucedo (Kopfschimmel)	XIV	484	
Muffel zur Destillation von Zint.	IV	718	
Muffelosen (Taf. Silbergewinnung, Fig. 7)	XIV	267	
Muffenverbindung (Taf. Möhren, Fig. 4 u. 5)	XIII	889	
Mühlen, Tafel u. 2 Textfig.	XI	848—852	
— (Eccelsformühle), Fig. 1 u. 2	XVII	588	
Mühlenbecher.	XI	852	
Mühlgrabenanlage (Taf. Wasserräder, Fig. 1)	XVI	428	
Mühlhausen I. Th., Stadtwappen	XI	854	
Mühlsteine, Fig. 1 u. 2	XI	855	

	Band	Seite
Muldengewölbe (Bauwesen)	VII	312
Muldentaländer.	XVII	475
Mulemaschine (Taf. Spinnmaschinen, 15)	XV	148
Mühlhausen im Gh., Stadtwappen	XI	858
Mülheim a. Rh., Stadtwappen.	XI	858
Müllers Glühlampe	V	525
Mumifikation (Taf. Hautkrantb., 2* u. b)	VIII	235
München, Stadtplan und Stadtwappen	XI	873
— Karte der Umgebung	XI	874
— Gypsthotel: Siebelfeld (T. Bildh. IX, 1)	II	—
— Maximilians-Denkmal (vgl. Fig. 7)	II	—
Munddrüsen (Taf. Mundhöhle u.)	XI	879
Mundhöhle, Nasenhöhlen und Kehlkopf, Tafel	XI	879
Münster I. B., Stadtwappen	XI	887
Münsterberg, Stadtwappen	XI	888
Muntjal (Taf. Hirsche).	VIII	565
Münzbecher (Thalerhumpen)	XI	890
Münzen, Tafel I u. II	XI	897
Münzvolal (Taf. Goldschmiedekunst, Fig. 7)	VII	496
Münzwesen (Prägewerk u.), Taf. u. Textfig.	XI	894—896
Marchisonia (Taf. Devonische Formation)	IV	916
Musa sapientium (Taf. Nahrungspfl. II)	XI	988
Musca vomitoria (Taf. Zweiflügler)	XVI	1010
Muschellamee (Taf. Gemmen, Fig. 30)	VII	74
Muscheltierchen (Taf. Protozoen)	XIII	423
Musen (Reliefs vom Sarcophag in Paris)	XI	913
Mustatnuß (Taf. Gewürzpflanzen)	VII	814
Musteln des Menschen, Tafel	XI	936
Mustelzellen, -fasern	XI	936
Muschenbroecks Aräometer	XV	131
Mut (ägypt. Gott)	I	490
Mutterkorn (Taf. Pflanzenkrantb., 18—23)	XII	263
Mylend, Plan von	XI	950
— Löwenthor (Taf. Baukunst IV, 1 u. 2)	II	—
— (Taf. Bildhauerkunst I, Fig. 16)	II	—
— (Taf. Ornamente I, Fig. 20—22)	XII	451
Myliobatus (Taf. Tertiärformation I)	XV	601
Myiodon (Taf. Tertiärformation II)	XV	601
Myosurus (Embryosack u.), 2 Figuren	XIV	256
Myrica carifera (Taf. Bl. u. Pflanzen)	XII	370
Myristica fragans (Taf. Gewürzpflanzen)	VII	814
Myrmecoleon formicarius (Taf. Netzflügler)	XII	68
Myrmecoris gracilis (Taf. Mimikry, 27)	XI	640
Myrmillo	VII	374
Myrobalanenbaum (Taf. Germmaterialien)	VII	159
Myroxylon perniliferum (Taf. Arzneipfl. I)	I	894
Myzomycten, Fig. 1 u. 2	XI	262

N.

Nachbild	VII	239
Nachts Mikroskop (Taf. Mikr., 12 u. 16)	XI	600
Nacht, von Schilling (Taf. Bildh., IX, 6)	II	—
Nachtigall (Taf. Sperlingsvögel I)	XV	126
— (Taf. Eier I, Fig. 46)	V	352
— virginische (Taf. Stubenvögel, Fig. 13)	XV	401
Nachtschatten (Taf. Giftpflanzen II)	VII	840
Nachtschwalbe (Taf. Eier I, Fig. 11)	V	352
Nachter Hund (Taf. Hunde I, Fig. 20)	VIII	798
Nadelfabrikation, Fig. 1—4	XI	973
Nadelföiger (Taf. Triasformation II, Fig. 1)	XV	827
Nadeln, prähistorische (Taf. Metallzeit I u. II)	XI	525
— (Taf. Pfahlbauten)	XII	929
— antike Haarnadeln	VII	980
Nadelschmierapparat	XIV	566
Nägelfabrikation, Fig. 1—3	XI	976—977
Nägels Rühlapparat.	X	283
Nägelsopf: Ornament	XI	979
Nägelspiktreuz	X	199
Nagetiere, Tafel I u. II	XI	979
Nähmaschinen, Tafel u. 4 Textfiguren	XI	983—985
Nähnadel-Schneismaschine, 2 Figuren	XI	973
Nahrungsmittel (Zusammensetzung u.), Taf.	XI	986
Nahrungspflanzen, Tafel I—III	XI	988
Nandu (Taf. Straußvögel)	XV	383
Narbe (Botanik), 3 Figuren	III	69
Narkissos (pompejan. Wandbild)	XI	1012
Nase (am gotischen Ra:wert)	XI	1015

	Band	Seite		Band	Seite
Rafenberg, 3 Figuren	III	125	Nicotiana tabacum (Taf. Genussmittelpfl.)	VII	123
Rafenhöhlen (Taf. Mundhöhle u.)	XI	879	Niederdruckmaschine, Wattische	IV	460
Rashorn, Tafel	XI	1016	Niederlande, Karte	XII	139
Rashornkäfer (Taf. Käfer)	IX	353	— Kolonien (Karte Kolonien)	IX	254
Raffaro: Gemme (Taf. Gemmen, Fig. 24)	VII	74	— Flagge (Taf. Flaggen I)	VI	334
Ratrololomotive	X	890	— Staatswappen (Taf. Wappen II)	XVI	385
Rattern (Taf. Schlangen II)	XIV	500	Niederwalddenkmal (Schilling)	VII	179
— (Blutkörperchen)	III	54	Niello, persisches (Tafel Ornamente IV, 10)	XII	451
Raudets Federbarometer, 2 Figuren	II	386	Nienburg, Stadtwappen	XII	167
Raumburg a. d. Saale, Stadtwappen	XII	18	Nieren (Taf. Eingeweide des Menschen I)	V	380
Nautilusspiral (Taf. Goldschmiedekunst, 4)	VII	496	Nieswurz, grüne u. schwarze (Z. Gießpfl. II)	VII	340
Nautilus pompilius (Taf. Mollusken)	XI	726	Nike, von Paonios (Taf. Bildh. III, Fig. 3)	II	—
Napel, Stadtplan und Karte der Umgebung	XII	25	— (Bronze in Kasse)	XII	178
— Stadtwappen	XII	25	— von Drake (Taf. Bildh. VII, Fig. 7)	II	—
Neapolitaner Pferd (Taf. Pferde II, Fig. 7)	XII	947	— (Victoria von Rauch), Taf. VIII, 2	II	—
Rebelfede, Tafel	XII	29	Nil (Fluggott, Marmorgruppe)	XII	157
— Spektren (Taf. Spektralanalyse)	XV	117	Niltrodit (Taf. Krotodile)	X	244
Rebelfern (Taf. Rebelfede, Fig. 13)	XII	29	Nimes, Amphitheater (Taf. Baukunst VI)	II	—
Rebenwinkel	XII	34	Nimrod, s. Ninive		
Redarsteinoch (Taf. Burgen, Fig. 5 u. 6)	III	650	Ninive (Taf. Baukunst II, Fig. 1—3)	II	—
Necrophorus respillo (Taf. Käfer)	IX	353	— (Taf. Bildhauerkunst I, Fig. 6—8)	II	—
Neger (Taf. Afrikanische Völker)	I	163	— (Taf. Ornamente I, Fig. 1—3)	XII	451
Negretti-Schaf (Taf. Schafe)	XIV	378	Niobe (Taf. Bildhauerkunst II, Fig. 7)	II	—
Negrilo (Taf. Asiatische Völker, Fig. 18)	I	924	Niveaubebungen, 3 Figuren	VIII	262-26
Neige, Stadtwappen	XII	43	Nobles Gasdruckmesser	XIV	453
Nelle (Blumenblatt)	III	66	Noctiluca miliaris (Taf. Protozoen)	XIII	423
Nelkenpfeffer (Taf. Gewürzpflanzen)	VII	314	Noctua (Mundteile)	VIII, 976 u.	XIV
Nelumbium (Taf. Wasserpflanzen, Fig. 2)	XVI	426	Nolleth's Alliancemaschine (Taf. Magnet-		
Nemea, Säule (Taf. Säulenordn., Fig. 3)	XIV	349	elektrische Maschinen I, Fig. 1)	XI	78
Neo Kaimeni, Kärtchen der Insel	XVI	297	Romius (Maststab), Fig. 1 u. 2	XII	210
Neoptolemus (Taf. Schmetterlinge I)	XIV	555	Rönnchen, Taubenrasse (Taf. Tauben, Fig. 7)	XV	536
Nepenthes (Taf. Insektenfr. Pfl., 1 u. 2)	VIII	981	Ronne, Raupe (Taf. Waldverderber II)	XVI	352
Nephelium (Taf. Nahrungspflanzen III)	XI	988	Nordamerika, Staatenkarte	I	478
Nephtys (ägyptische Gottheit)	XII	53	— Flug- und Gebirgskarte	I	457
Nepilys Feuerung	X	886	— (Taf. Geologische Formationen)	VII	131
Neptun (Poseidon), 2 Figuren	XIII	268	— eiszeitliche Gletscher	XVII	283
Nereide und Triton (Statue)	XV	858	Norddeutschland, Karte (Art. Preußen)	XIII	338
Nerositos (Taf. Silurische Formation)	XIV	978	Nordhausen, Stadtwappen	XII	212
Noroocystis (Taf. Algen, Fig. 2 u. 3)	I	341	Nordlicht (Taf. Polarlichter)	XIII	167
Nerven des Menschen, Tafel I u. II	XII	57	Nördlingen, Stadtwappen	XII	223
Nervensystem eines Käfers und einer Larve	VIII	978	Nordostkanal, Karte	XII	225
Nesler-Gefäß	VII	213	Nordpolarländer, Karte	XII	225
Nesselornament	XII	65	Nordsee (Karte Oldenburg)	XII	362
Nesfarn (Taf. Triasformation II, Fig. 6)	XV	827	Norfolk-Pferd (Taf. Pferde, Fig. 5)	XII	947
Nesflügler, Tafel	XII	68	Noria (Paternosterwerk)	XII	774
Nesgölbe (Baukunst)	VII	312	Normalarbeitschreiber (Taf. Telegraph II, 6)	XV	564
Neshaut des Auges (Taf. Auge des Menschen)	II	74	Normalarmelapparat	XI	519
— (Schichten und Wirkung der Farben)	VII	237, 239	Nörremberg (Z. Polarisationsapparate, 3, 4)	XIII	166
Neshautablösung (Taf. Augenkrankh., 16)	II	78	Norwegen (Karte Schweden)	XIV	701
Neshwert (Baukunst)	XII	68	— Flaggen (Taf. Flaggen I)	VI	334
Neshwertträger	XV	792	— Staatswappen (Taf. Wappen II)	XVI	385
Neubritannier (Taf. Ozean. Völker, Fig. 5)	XII	584	Norwegischer Schmutz (Taf. Schmutz, 25)	XIV	568
Neudröfer, Wappen (Taf. Wappen I, Fig. 9)	XVI	385	Nörg (Taf. Raubtiere I)	XIII	585
Neue Hebriden (Karte Ozeanien)	XII	582	Notidanus (Taf. Tertiärformation I)	XV	601
— Eingeborener (Taf. Ozean. Völker, 8)	XII	584	Nubier (Taf. Afrikan. Völker, Fig. 12)	I	163
Neufundländer Hund (Taf. Hunde I, Fig. 1)	VIII	798	Nubische Rake (Taf. Raketen)	IX	621
Neuguinea, Karte	XII	83	Nummulitenkalk	XV	602
— Eingeborener (Taf. Ozean. Völker, 9)	XII	584	Nummulites (Taf. Tertiärformation I)	XV	601
Neukaledonien und Loyaltinseln. Karte	XII	86	Nürnberg, Stadtplan und Stadtwappen	XII	282
Neukaledonier (Taf. Ozean. Völker, Fig. 6)	XII	584	— Bellerhaus (Taf. Wohnhaus I, Fig. 6)	XVI	716
Neumen (Notenschrist)	XII	92	— Bildwerte (Taf. Bildh. VI, Fig. 1—9)	II	—
Neunauge (Ei)	II	610	— Trachten (Taf. Kostüme II, Fig. 8 u. 9)	X	120
Neuntöter (Taf. Eier I, Fig. 43)	V	352	Nuten auf den Grat (Holzverband)	VIII	688
Neuseeland, Karte	XII	83	Nutzbatterie (Z. Zuckergewinnung II, 12)	XVI	976
— Flagge (Taf. Flaggen I)	VI	334	Nutzapfen (Holzverband)	VIII	688
— Eingeb. (Taf. Ozean. Völker, Fig. 24)	XII	584	Nydedbrücke bei Bern (Taf. Brücken I, 4)	III	491
Neuß, Stadtwappen	XII	100	Nymphaea Lotus (Taf. Wasserpflanzen, 8)	XVI	426
Neustadt a. d. Hardt, Stadtwappen	XII	101			
Neusüdwales, Flagge (Taf. Flaggen I)	VI	334	<b>D.</b>		
Newcomens Dampfmaschine	IV	472	Oberer See (Taf. Strandbildungen, F. 3)	XVII	777
New Orleans, Situationsplan	XII	115	Obryzum corniculatum (Zhallus)	VI	851
Newtons Farbenringe	XII	118	Obfidian (Taf. Mineralien, Fig. 17)	XI	646
— Spiegelteleskop	VI	151	— mit fluidalkstruktur (Taf. Gesteine, Fig. 3)	VII	249
New York, Stadtplan	XII	121	Obstbarre von Uslar	XII	310
— Drahtbrücke (Taf. Brücken I, Fig. 2)	III	491	Ocean (Taf. Panzerschiffe, Fig. 1)	XII	661
Niam-Niam (Taf. Afrikan. Völker, Fig. 17)	I	163	Ochsenfrosch (Taf. Frösche)	VI	750
Nicaragua, Flagge (Taf. Flaggen I)	VI	334	Octopus vulgaris (Taf. Tintenschnecken)	XV	716
Nicaraguaanal (Karte Westindien)	XVI	559			

	Band	Seite		Band	Seite
Odeffa, Plan und Stadtwappen . . . . .	XII	325-326	Orlow (Diamant), 2 Figuren . . . . .	IV	332
Oedipoda (Taf. Geradflügler) . . . . .	VII	155	Ornamente, Tafel I—IV . . . . .	XII	451
Oedogonium (Fadenstück), 2 Figuren . . . . .	I	344	— s. auch Taf. Baukunst und die Zusam-		
Odonthalia Gmelini (Taf. Algen, Fig. 10)	I	341	menhungen: Geißblatt-D. u.		
Odontopteris (Taf. Steinkohlenform. II, 1)	XV	272	Ornithoptera Amphr. (Taf. Schmetterl. I)	XIV	555
Odschibwa (Taf. Amerikan. Völder, Fig. 8)	I	474	Ornitichnitos (Taf. Triasformation I)	XV	327
Odynerus parietum (Taf. Hautflügler)	VIII	284	Orodus (Taf. Steinkohlenformation I)	XV	272
Odysseus-Statue von Macdonald (Taf. Bildhauerkunst VIII, Fig. 11)	II	—	Orpheus und Eurydile (Relief) . . . . .	XII	454
Ofen, Stadtwappen . . . . .	III	587	Orseilleflechte (Taf. Farbpflanzen) . . . . .	VI	38
Ofen, metallurgische, Tafel u. 2 Textfig. — s. auch Rachel-, Zimmeröfen u.	XII	332-334	Orthoceras annulatum (Taf. Silur. Form.)	XIV	278
Offenbach, Stadtwappen . . . . .	XII	396	Orthodoma (Kristallform) . . . . .	X	231
Offenburg, Stadtwappen . . . . .	XII	337	Ortsbewegung (Marehs Apparat) . . . . .	XII	464
Oghams, Schriftproben . . . . .	XII	341	Oryctes nasicornis (Taf. Käfer) . . . . .	IX	353
Ohr des Menschen, Tafel . . . . .	XII	348	Oryza sativa (Taf. Nahrungspflanzen III)	XI	988
Ohrenfleidermaus (Taf. Handflügler)	VIII	111	Oscarolla lobularis (Taf. Schwämme, F. 3)	XIV	681
Ohreule (Taf. Eier I, Fig. 1 u. 8)	V	852	Ostria (ägyptische Gottheit) . . . . .	XII	468
Ohrgehänge (Taf. Schmucksachen, Fig. 2, 7, 8, 24, 31 u. 38)	XIV	568	Ostnabrück, Stadtwappen . . . . .	XII	471
— (Taf. Pfahlbauten) . . . . .	XII	229	Ostertulzei (Blüte) . . . . .	III	76
Ohrschnecke (Taf. Eier II, Fig. 16)	V	352	Österreich, Erzherzogtümer, 2 Karten . . . . .	XII	480
Ohrwurm (Taf. Geradflügler, 2 Fig.) . . . . .	VII	155	— — Wappen (Taf. Österreich. Wappen) (Vgl. Kerr.-Bl. XIII, S. 1026; Wien)	XII	497
Oidium (Taf. Pflanzenkrankheiten, 18 u. 17)	XII	963	Österreichisches Repetiergewehr M/88 (Taf. Handfeuerwaffen IV, Fig. 5 u. 6)	XVII	416
Ottarder . . . . . X, 230 (Fig. 11) und	XIII	205	Österreich-Ungarn, Übersichtskarte . . . . .	XII	499
Oulieren, 4 Beispiele . . . . .	XII	359	— ethnographische Karte . . . . .	XII	486
Olbaum (Taf. Ölpflanzen) . . . . .	XII	370	— Geschichtskarte . . . . .	XII	503
Oldenburg, Karte des Großherzogtums	XII	362	— Flaggen (Taf. Flaggen I)	VI	334
— Flaggen (Taf. Flaggen II)	VI	334	— Staatswappen (Taf. Wappen II)	XVI	385
— Staatswappen (Taf. Wappen II)	XVI	385	— Länderwappen, Tafel . . . . .	XII	497
— Stadtwappen . . . . .	XII	362	— Hauskrone . . . . .	X	247
Oldenburger Pferd (Taf. Pferde II, Fig. 9)	XII	247	Ostindien, Karte . . . . .	XII	532
Öle und Fette liefernde Pflanzen, Tafel	XII	370	Ostjale (Taf. Asiatische Völder, Fig. 6)	I	924
Olea europaea (Taf. Ölpflanzen)	XII	370	Ostrus ovis (Taf. Zweiflügler) . . . . .	XVI	1010
Ölgefäße (Taf. Griechische Vasen, Fig. 6, 8)	XVI	55	Ostseeprovinzen, russische, Karte . . . . .	X	849
Ölm (Taf. Schwanzlurche)	XIV	687	Ost- und Westpreußen, Karte . . . . .	XII	541
— (Blutkörperchen) . . . . .	III	54	Otodus appendiculatus (Taf. Kreideform.)	X	183
Ölmüh, Stadtwappen . . . . .	XII	380	Otricoli, Zeusbüste (Taf. Bildhauerk. II, 11)	II	—
Ölpalme (Taf. Ölpflanzen)	XII	370	Otto-Heinrichsbau zu Heidelberg (Taf. Baukunst XII, Fig. 5)	II	—
Öls, Stadtwappen . . . . .	XII	383	Otto v. Botenlauben (Taf. Wappen I, 1)	XVI	385
Olympia, Plan der Ausgrabungen . . . . .	XII	384	Ottos Gasmotor (T. Gaskraftmaschinen) . . . . .	VI	338
— (Taf. Bildhauerkunst III, Fig. 1—7)	II	—	— Seilbahn, 2 Figuren . . . . .	XIV	333
— (Taf. Ornamente I, Fig. 23 u. 24)	XII	451	Ouse-Brüde bei Goole (Taf. Brücken III, 6)	III	498
— (Taf. Terrakotten, Fig. 1)	XV	598	Ouvirandra (Taf. Wasserpflanzen, Fig. 4)	XVI	426
Omagua (Taf. Amerikan. Völder, Fig. 19)	I	474	Oval (mathematisch) . . . . .	XII	572
Onager (Wurfgeschütz) . . . . .	IX	606	Oxford, Stadtwappen . . . . .	XII	580
Oncidium (Taf. Orchideen, Fig. 7)	XII	422	Ozeanien, Karte . . . . .	XII	582
Oenocarpus distichus (Taf. Palmen II)	XII	637	Ozeanische Völder, Tafel . . . . .	XII	584
Dolich (Taf. Mineralien, Fig. 23)	XI	646	Ozean-Schraubendampfer . . . . .	IV	479
Opal (Taf. Edelsteine, Fig. 9)	V	312			
Ophiorthrix fragilis (Taf. Epinodermen)	V	289			
Oporto, Brücke (Taf. Brücken II, Fig. 2)	III	491			
Opossum (Taf. Beuteltiere) . . . . .	II	847			
Oppeln, Stadtwappen . . . . .	XII	409			
Opuntia (Stengel) . . . . .	XV	288			
— coccinellifera etc. (Taf. Käteen)	IX	374			
Orang-Utan (Taf. Affen I)	I	140			
— (Handskelett) . . . . .	VIII	65			
Oranjestad-Republik, Flagge (T. Flaggen I)	VI	334			
Orbulina (Taf. Protozoen)	XIII	423			
Orchestos sagi (Taf. Walderderber I)	XVI	352			
Orchideen, Blüte (Textfig.) und Tafel . . . . .	XII	422			
Orchis: Blüte, III, 76, Knollen . . . . .	IX	884			
— militaris (Taf. Arzneipflanzen I)	I	894			
Orden, Tafel . . . . .	XII	426			
Ordensband, rotes (Taf. Schmetterling II)	XIV	555			
Oroodoxa rogia (Taf. Palmen II)	XII	637			
Orest, von Rietschel (Taf. Bildh. VII, 3)	II	—			
Orgelkoralle (Taf. Korallen) . . . . .	X	76			
Orgelpfeife . . . . .	XIV	393			
Orientalische Baukunst (T. Bauk. I, II, VIII)	II	—			
— Bildnerei (Taf. Bildhauerkunst I)	II	—			
— Schmucksachen (Taf., 7—9, 23, 24, 31)	XIV	563			
Orient-Schiffahrt (Karte des Weltverkehrs)	IV	489			
Orillon (Festungsbau), Skizze . . . . .	XII	440			
Orion (Taf. Nebelflecke, Fig. 1 u. 2)	XII	29			
Orlean (Taf. Farbpflanzen)	VI	38			
Orléans, Karte zu den Gesichten bei (1870)	XII	444			

## P.

Paalstäbe (Taf. Metallzeit I)	XI	525
Baderborn, Stadtwappen . . . . .	XII	603
Pages elektromagnetische Maschine (Taf. Elektromagnetische Kraftmaschinen, Fig. 3)	V	536
Bagode zu Madura (Taf. Baukunst I, Fig. 6)	II	—
Bahni (Taf. Amerikan. Völder, Fig. 13)	I	474
Bah Utah (Taf. Amerikan. Völder, 9 u. 10)	I	474
Balo (Taf. Kamele)	IX	419
Palaeocidaris (Taf. Steinkohlenform. I)	XV	272
Palaeoniscus Duvernoi (Taf. Dgasform)	V	259
Palästina, Karte . . . . .	XII	618
Palau (Taf. Ozeanische Völder, Fig. 17 u. 18)	XII	584
Palermo, Stadtwappen . . . . .	XII	625
— Karte der Umgebung . . . . .	XII	626
— Ruba (Taf. Baukunst VIII, Fig. 4)	II	—
Palingonia horaria (Taf. Faltschneeflügler)	VI	20
Palissy-Schüssel (Taf. Keramik, Fig. 9)	IX	686
Palla (römische Kleidung) . . . . .	XII	632
Pallium (Priesterkleid) . . . . .	XII	634
Palma, Insel, Rärten . . . . .	XVI	295
Palmen, Stammstück, und Tafel I u. II . . . . .	XII	637
— (Taf. Öle und Fette liefernde Pflanzen)	XII	370
Palmette, XII, 640, u. T. Ornam. I, 32—34	XII	451
Palmluchen (Taf. Futterstoffe) . . . . .	VI	806
Pau (Statuette) . . . . .	XII	646
— mit dem jungen Dionysos (Ramée)	VII	74

	Band	Seite		Band	Seite
Banamatanal (Karte Westindien)	XVI	559	Batene (Kirchengerät)	XII	771
Pandanus javanicus (Taf. Blattpflanzen II)	III	3	Pato sur pato: Porzellan (Taf. Keramik, 2)	IX	686
— odoratissimus (Taf. Nahrungspfl. II)	XI	958	Batentbrenner (Taf. Lampen, Fig. 7-9)	X	434
Pandorina (Entwicklung)	I	342	Baternoherwerk (Koria), Fig. 1 u. 2	XII	774
Panicum miliacoum	VIII	570	Patriarchentreu	X	199
Pantratisches Mikroskop (Taf. Mikr., 10, 11)	XI	600	Patroklos und Menelaos (Marmorgruppe)	XI	466
Pannus (Taf. Augenkrankheiten, Fig. 7)	II	78	Patronen für Handfeuerwaffen, 2 Fig.	VIII	104
Panophthalmitis (vgl., Fig. 9)	II	78	Pattinsonkessel (Taf. Silbergewinnung, 8)	XIV	967
Panorpa communis (Taf. Käflflügel)	XII	68	Pauds Raifchapparate (Taf. Spiritusf., 5, 6)	XV	163
Panpa: Haus (Taf. Baukunst VI, Fig. 4-6)	II	—	Paullinia sorbilis (T. Nahrungspflanzen II)	XI	988
Pantelegraph (Taf. Telegraph I, Fig. 1)	XV	564	Paulus, von P. Bischof (Taf. Bildh. VI, 9)	II	—
Pantheon, Rom (Taf. Bauk. V, 14-16)	II	—	Pbaumotz (Taf. Ocean. Völker, Fig. 28)	XII	584
— Säule (Taf. Säulenordnungen, 9)	XIV	349	Pavia, Certosa (Taf. Baukunst XI, Fig. 1)	II	—
Pantherlaken, Tafel	XII	658	Pavian, Mantel: (Taf. Affen II)	I	140
Panzer, s. unten: Rüstungen.			Peabody-Gewehr (T. Handfeuerwaffen I, 7)	VIII	103
Panzerdrehurm für Rüstebefestigungen	VI	187	— „Martini-Gewehr (vgl., Fig. 8)	VIII	103
Panzerlafetten, Fig. 1 u. 2	XVII	639	— „Patrone.	VIII	104
Panzerlätze, Tafel und Textfigur	XII	661-663	Peaucelliers Geradführung	VII	155
Papageien, Taf. I u. II	XII	666	Pecopteris (Fossil)	VI	54
Papantla, Teocalli (Taf. Baukunst I, Fig. 3)	II	—	— cyathes (Taf. Steinkohlenform. II, 4)	XV	272
Papierfabrikation, Tafel u. 3 Textfiguren	XII	674-675	— angusta etc. (Taf. Triasform. II, 4 u. 5)	XV	627
— Sembrechts Maschine etc., Fig. 1-3	XVII	640-641	Podiastrum Rotula	I	342
Papierwespe (Taf. Hautflügler)	VIII	234	Podicollina echinata	III	537
Papilio Evander (Taf. Mimitry, F. 9a, 9b)	XI	640	Podiculus capitis (Taf. Halbflügler)	VIII	10
Papins Maschine	IV	471	Pegasos: Bellerophon mit dem P. (Relief)	II	668
Pappel, Tafel	XII	685	Behueltische (Taf. Amerikan. Völker, Fig. 30)	I	474
Pappelbodläufer (Taf. Käfer)	IX	353	Beirithood (Basenbild)	V	785
Pappenmaschine, XII, 684, u. Taf. Papier, 5	XII	674	Polagia noctiluca (Taf. Medusen, Fig. 3)	XI	409
Päpstliche Krone	X	248	Pelagische Bauten (Taf. Bauk. IV, 1-5)	II	—
Päpstliches Kreuz	X	198	Pelikan (Taf. Schwimmvögel III)	XIV	775
Papua (Taf. Oceanische Völker, Fig. 9)	XII	584	— (Taf. Körperteile der Vögel, Fig. 2)	XVI	242
Papyrus (Taf. Wasserpflanzen, Fig. 5)	XVI	426	Pelotte an Bruchbändern	III	487-488
Parabel (mathematisch)	XII	696	Pelast (Krieger mit der Pelta)	XII	819
Parabelträger, 2 Figuren	XV	792	Pelvis Ventilator (Taf. Gebläse, Fig. 14)	VI	274
Paradiesfisch (Taf. Großflosser)	VII	843	Pelzwerk, heraldisches, Fig. 1-4	XII	822
Paradiesvögel, Tafel	XII	698	Pemphigus (Taf. Hautkrankheiten, Fig. 3)	VIII	225
Paradieswitwe (Taf. Stubenvögel, Fig. 8)	XV	401	Pendel	XII	824
Paradoxoides (Taf. Silurische Formation)	XIV	978	— kreisförmig schwingendes	XVI	933
Paraffin (Retorte)	XII	699	Pendelsäge (Schuhvorrichtung), 2 Fig.	XVII	432
Paraguay (Karte Argentin. Republik)	I	790	Pendentif (Architektur)	XII	826
— Flagge (Taf. Flaggen I)	VI	334	Benfeldbrücke bei Brest (Taf. Brücken III, 7)	III	498
Paraguaythee (Taf. Genussmittelpflanzen)	VII	123	Penicillium glaucum, 2 Figuren	XIV	484, 485
Parallaxe, Fig. 1-4	XII	705-706	Pennatula spinosa (Taf. Korallen)	X	76
Parallel (mathematisch)	XII	707	Pennel (Angelfischerei)	I	566
Parallele Kräfte, Fig. 1 u. 2	XII	707-708	Pentacrinus briaroides (Taf. Juraform. I)	IX	329
Parallelepipede	XVI	934	— caput Medusae (Taf. Schinodermen)	V	289
Parallelhobelmaschine (Taf. Hobelm., F. 13)	VIII	585	Pentagonododecaeder (Kristallform)	X	232
Parallelogramm	XII	709	Pentamorus (Taf. Silurische Formation)	XIV	978
— der Kräfte	XII	709	Pentastomum taenioides u. denticulatum	XV	154
Parallelschraubstock	XIV	624	Pentatoma rufipes (Taf. Halbflügler)	VIII	10
Parallelträger, 2 Figuren	XV	792	Pentremites flor. (Taf. Steinkohlenform. I)	XV	272
Paragonium (Dolch)	V	31	— Schulzi (Taf. Devonische Formation)	IV	916
Parforcehund (Taf. Hunde II)	VIII	800	Peperomia argyrea (Taf. Blattpflanzen I)	III	3
Parierstange (deutsches Schwert)	XIV	770	Pergamon, Situationsplan	XII	843
Paris, Plan der innern Stadt	XII	719	— Reliefs (Taf. Bildh. III, Fig. 8 u. 9)	II	—
— Karte der Umgebung und Befestigung	XII	720	Periplaneta orientalis (Taf. Geradflügler)	VII	155
— Stadtwappen	XII	719	Peripteros (Grundriß)	XV	581
— Louvre (Taf. Baukunst XII, Fig. 4)	II	—	Peristerium (Kostiengefäß)	XII	850
Paris quadrifolia (Taf. Giftpflanzen I)	VII	340	Perithocium (Taf. Pflanzenkrankheiten, 22)	XII	253
Partes Ofen (Taf. Mauersteine, Fig. 7)	XI	350	Pertins' Backofen (Taf. Brotf., Fig. 7-9)	III	463
Parmelia consopora	VI	351	Perkussionshammer	XII	850
Parnitzbrücke bei Stettin (T. Brücken III, 9)	III	498	Perkussionschloß an Handfeuerwaffen	VIII	103
Parrys Trichter, VI, 217, u. Taf. Eisen I, 6	V	406	Perkussionsjünder	XVI	991
Parthenon zu Athen (Taf. Baukunst IV, 6)	II	—	Perla bicaudata (Taf. Falschnestflügler)	VI	20
— — Fries (Taf. Bildhauerkunst II, Fig. 3)	II	—	Perlmuschel (Taf. Mollusken)	XI	726
— — Ornament (Taf. Ornamente I, 37)	XII	451	Pernolet's Kofsofen, 2 Figuren	IX	927
— — (Taf. Säulenordnungen, 2 u. 2a)	XIV	349	Porsea gratissima (Taf. Nahrungspfl. III)	XI	988
Partialturbine (Taf. Wasserräder, 15, 16)	XVI	428	Persephone und Hades (Relief)	XII	862
Parvati, indische Göttin (Taf. Bildh. I, 13)	II	—	— Demeter und P. (Relief)	IV	660
Parzen (Relief)	XI	801	Persepolis (Taf. Baukunst II, Fig. 4 ff.)	II	—
Parzargada, Grab des Cyrus (Taf. Bauk. II, 6)	II	—	— Reliefs (Taf. Bildhauerkunst I, 10 u. 11)	II	—
Paschau, Stadtwappen	XII	759	Perter (Taf. Asiatische Völker, Fig. 33)	I	924
Pasglas	XII	761	Perseus (Gemme)	VII	74
Passiflora coarulea (Taf. Zimmerpflanzen I)	XVI	912	— und Andromeda (Relief)	XII	864
Passionsblume (Taf. Zimmerpflanzen I)	XVI	912	Persten, Karte	XII	865
Passionskreuz	X	199	— Flagge (Taf. Flaggen I)	VI	334
Päthum, Tempel (Taf. Säulenordn., 1 u. 1a)	XIV	349	Perfische Wandentwässer (Taf. Baukunst II)	II	—
Patagonier (Taf. Amerikan. Völker, Fig. 31)	I	474	— Bildnerie (Taf. Bildh. I, Fig. 10 u. 11)	II	—

	Band	Seite		Band	Seite	
Perfische Gemmen (Taf. Gemmen, 2 u. 7)	VII	74	Phonautograph.	XIV	397	
— Ornamente (T. II, 14—15; IV, 10—13)	XII	451	Phönitische Baukunst (Taf. Baukunst II)	II	—	
Perfische Gewebe (Taf. Weberei, Fig. 16)	XVI	452	Phoenix dactyl. (Taf. Nahrungspfl. II)	XI	988	
— Porzellan (Taf. Keramik, Fig. 3)	IX	686	— roclinata (Taf. Blattpflanzen I)	III	3	
Peru u., Karte.	XII	884	— sylvestris (Taf. Industriepflanzen)	VIII	940	
— Flagge (Taf. Flaggen I)	VI	334	Phonograph, Fig. 1 u. 2.	XIII	7	
Peruaner (Taf. Amerikan. Völker, 25, 26)	I	474	Phormium tenax (Taf. Spinnfaserpflanzen)	XV	155	
Perücke	XII	894	Phosphor-Destillationssofen	XIII	9	
Perüengehödm (Geweib)	VII	285	Phosphoros: Selene mit Hesperos und P.	XIV	847	
Perüdentaupe (Taf. Tauben, Fig. 10)	XV	598	Phosphoroskop, Fig. 1—3	XIII	11	
Perugia, Thor (Taf. Baukunst V, Fig. 4)	II	—	Photogrammetrie	XIII	16	
Peicharáh (Taf. Amerikan. Völker, Fig. 33)	I	474	Photographische Registriermethode.	XIII	654	
Pest, Stadtwappen (Art. Budapest)	III	587	Photometer, Fig. 1—7	XIII	25—28	
Petasos (Hut)	XII	905	Photophon von Bell (Schema)	XIII	28	
Petersens Gewichtsz- und Metallpyrometer	XIII	486	Photophyschograph (Schema)	XIII	654	
Petins Luftschiff	X	987	Phryganiden (Taf. Heblügler)	XII	68	
Petrefakten (Steinerne), Fig. 1 u. 2	XII	919	Phrygische Mähe	VIII, 823 u.	XIII	30
Petroleumkrazmaschine, Fig. 1 u. 2	XII	921-922	Phthirus pubis (Taf. Halbflügler)	VIII	10	
Petroleumprober	V	768	Phyllium siccifolium (Taf. Geradflügler)	VII	155	
Petrus, Statue (Taf. Bildh. V, Fig. 1)	II	—	Phyllocactus anguliger (Taf. Kakteen)	IX	374	
Pettenlosers Respirationsapparat	XIII	746	Phylloxera vastatrix	XIII	621	
Peziza calycina (Taf. Pilze II, Fig. 3)	XIII	68	Physophora hydrostatica	VIII	832	
Pfahl (in der Heraldik)	VIII	432	Physostigma (Taf. Arzneipflanzen III)	I	824	
— im Böhmerwald (laurent. Formation)	X	562	Phytelophas (Taf. Industriepflanzen)	VIII	940	
Pfahlbauten, Tafel	XII	929	Piaffaba (Taf. Spinnfaserpflanzen)	XV	155	
Pfahlrost (Taf. Grundbau, Fig. 9, 15)	VII	858	Pichler: Gemmen (T. Gemmen, 21, 28 u. 29)	VII	74	
Pfäzler Ofen (Taf. Zimmeröfen, Fig. 7)	XVI	910	Pieper (Taf. Eier I, Fig. 73 u. 74)	V	952	
Pfaunsederling (Taf. Halbflügler)	VIII	10	Pieris crataegi (Taf. Schmetterlinge I)	XIV	555	
Pfauntaube (Taf. Tauben, Fig. 14 u. 15)	XV	536	Pieta, von G. Dupré (Taf. Bildh. X, 13)	II	—	
Pfeffer (Taf. Gewürzpflanzen)	VII	314	— Michelangelo (Taf. Bildh. VI, 15)	II	—	
— Kubeben: (Taf. Arzneipflanzen II)	I	894	Pikometer.	XIII	55	
Pfefferfresser (Taf. Klettervögel)	IX	840	Pilasterornament (Taf. Orn. III, Fig. 25)	XII	451	
Pfeil, griechischer (Geschob)	VII	212	Pileus (Hut)	XIII	60	
Pfeilkraut (Blüte)	III	70	Pilentäfer (Taf. Käfer)	IX	853	
Pfeilspitzen, prähist. (Taf. Metallzeit I u. II)	XI	525	Pilentrant	XIII	64	
— — (Taf. Pfahlbauten)	XII	929	Pilocarpus (Taf. Arzneipflanzen III)	I	894	
— — (Taf. Steinzeit)	XV	280	Pilsen, Stadtwappen	XIII	63	
Pfeilwurz (Taf. Nahrungspflanzen I)	XI	988	Pilularia	XIII	64	
Pferd: Pferderassen, Tafel I u. II	XII	947	Pilum (Wurfspeich)	XIII	64	
— (Schema zur Benennung der Teile)	XII	946	Pils' Rundsofen (Taf. Metallurg. Ofen, 3)	XII	922	
— (Handsklett)	VIII	65	— — (Taf. Silbergewinnung, Fig. 1)	XIV	967	
— (Galoppgang), 12 Figuren.	X	557	— Rundschachtsofen (Taf. Ofen, Fig. 9—11)	III	12	
Pferdegöpel, 2 Figuren	VII	516	Pilze, Tafel I u. II und 2 Textfiguren	XIII	68—69	
Pferdeschere	XIV	435	— Nährwert (Taf. Nahrungsmittel)	XI	986	
Pfettendachstuhl, 6 Figuren	IV	405	Pimenta officinalis (Taf. Gewürzpflanzen)	VII	314	
Pfifferling (Taf. Pilze I)	XIII	68	Pinguicula (Taf. Insektenfr. Pflanzen, 7)	VIII	981	
Pfingstinsel (Korallenriffe)	X	78	Pinselstimmeln, 2 Figuren	XIV	484-485	
Pflanzen: Schukeinrichtungen, Tafel	XVII	741	Pinticher, Hunderrasse (Taf. Hundel, Fig. 11)	VIII	798	
— f. die einzelnen Teile: Blüten, Staubgefäße, Wurzeln u.			Pinus halopensis (Taf. Gerbmateriale)	VII	159	
Pflanzengeographische Karte	XII	960	— maritima etc. (Taf. Kiefer)	IX	712	
Pflanzenkrankheiten, Tafel	XII	963	— silvestris (Längsschnitt durch das Holz)	VIII	668	
Pflanzenornamente (Taf. Orn. I, 30 u. 31)	XII	451	Pinzgauer Pferd (Taf. Pferde II, Fig. 10)	XII	947	
Pflasterepithel (Botanik)	V	708	Pionia lycoides (Taf. Mimikry, Fig. 19)	XI	640	
Pflüge, Tafel	XII	972	Piper Cuboba (Taf. Arzneipflanzen II)	I	894	
— Oafensflug und Erdbewegung.	XII	972-973	— nigrum (Taf. Gewürzpflanzen)	VII	314	
Pfortaderkreislauf (Taf. Blutgefäße, Fig. 4)	III	84	Pirol (Taf. Speilingsvögel II)	XV	126	
Pforzheim, Stadtwappen	XII	977	— (Taf. Eier I, Fig. 58)	V	352	
Pfropfen in die Rinde und in den Spalt	VIII	906	Pisano, G.: Madonna (Taf. Bildh. VI, 11)	II	—	
— mit dem Geißfuß	XII	977	— Nic.: Relief (Taf. Bildh. V, Fig. 9)	II	—	
Phalaris canariensis (Kanariensame)	XII	980	Pissodes notatus (Taf. Waldverberber I)	XVI	352	
Phallus impudicus (Taf. Pilze I)	XIII	68	Pistia stratiotos (Taf. Wasserpflanzen, 6)	XVI	426	
Phänatistoskop, Fig. 1 u. 2	XII	981-982	Pistill, f. unten Stempel.			
Phascolotherium (Taf. Juraformation II)	IX	329	Pistole, elektrische	V	522	
Phaseolus (Stengelspike eines Keimlings)	XV	287	Pistolen, 2 Figuren	XIII	92—93	
— multiflorus (Same)	XIV	253	Pistorius' Destillations-Apparat, 2 Figuren	IV	721	
Phia'e (Trinkschale)	XII	962	Pitecirnia (Taf. Zimmerpflanzen I)	XVI	912	
Phigalia, Thor (Taf. Baukunst IV, Fig. 4)	II	—	Pitt, Diamant (Taf. Diamanten, 2 u. 11)	IV	930	
Phila, Tempel (Taf. Baut. III, 2 u. 13)	II	—	Pittsburg, Kettenbrücke (Taf. Brücken I, 3)	III	491	
Philadelphia, Situationsplan	XII	993	Placodus (Taf. Triasformation I)	XV	827	
Philipps des Großmätigen Verdienstorden (Taf. Orden, Fig. 19)	XII	426	Planetenystem, Tafel	XIII	105	
Philodendron (Taf. Blattpflanzen I)	III	3	— (Schema der Bewegung)	XIII	105	
Philopterus falcicornis (Taf. Halbflügler)	VIII	10	Planetenge triebe	VII	275	
Phleum pratense	XIII	1	Planhobelmaschine, 2 Figuren	VIII	557	
Phloea corticata (Taf. Mimikry, Fig. 12)	XI	640	Planorbis discus (Taf. Tertiarformat. I)	XV	601	
Phokion (Statue)	IV	44	Plastische Operationen (Rhinoplastik)	XIII	115	
Pholas dactylus (Taf. Mollusken)	XI	726	Platinapparat (Schwefelsäure)	XIV	730	
			Platinen (Taf. Weblühle, Fig. 8)	XVI	447	
			Platinschmelzsofen (Taf. Metallurg. Ofen, 9)	XII	334	



	Band	Seite		Band	Seite
Plattenbleibleiter (Taf. Telegraph II, Fig. 9)	XV	564	Pour le mérite (Taf. Orden, Fig. 4 u. 21)	XII	426
Plattformwagen mit Körben (Eisenbahn)	VI	110	Pozzuoli, Serapistempel	VIII	262-263
Plattmönch (Taf. Eier I, Fig. 53)	V	352	Prachtkäfer (Taf. Käfer)	IX	353
Platycrinus (Taf. Steinohlenformation I)	XV	272	Prag, Stadtplan und Stadtwappen	XIII	305
Platysomus gibbosus (Taf. Dyasformat.)	V	259	— Rärtchen zur Schlacht bei (1757)	XIII	310
Plauen, Stadtwappen	XIII	127	Prägewert (Taf. Münzwesen, Fig. 1 u. 2)	XI	894
Plectogyna variegata (T. Blattpflanzen II)	III	3	Prägmaschine	XI	894
Plesiosaurus (Taf. Juraformation II)	IX	329	Präpariermikroskop (Taf. Mikroskope, 17)	XI	600
Plessimeter	XII	850	Präzisionssteuerung an der Dampfmaschine	IV	464
Pleurosigma angulatum	I	343	Brenzlau, Stadtwappen	XIII	326
Plewna, Rärtchen zur Schlacht bei (1877)	XIII	133	Bregburg, Stadtwappen	XIII	329
Plönnies-Geschloß	VII	213	Bresse, Fig. 1—3	XIII	330-331
Pluderhofen	VIII	734	— Bördelpresse	XVII	669
Plumatella repens	III	537	Preßels Riemenausleger, 4 Figuren	XVII	695-696
Pluton (Hades), Statue	XIII	140	Preußen, Übersichtskarte	XIII	338
Plymouth, Situationsplan	XIII	141	— Geschichtskarte	XIII	363
Pneumatische Fundation (Grundbau), 3 Fig.	VII	859-860	— Flaggen (Taf. Flaggen II)	VI	334
Pneumatischer Aufzug	II	73	— Staatswappen (Taf. Wappen II)	XVI	385
Po (Delta)	IV	655	Priapulus (Taf. Würmer)	XVI	768
Poa pratensis und trivialis	XIII	144	Priene, Tempel (Taf. Säulenordn., Fig. 5)	XIV	349
Podolischer Stier (Taf. Rinder, Fig. 6)	XIII	836	Priependach (Bauwesen)	XIII	385
Podophyllum (Taf. Arzneipflanzen III)	I	894	Prisma	XIII	394
Bohls Stromwender	XV	393	— Nicolsches, 2 Figuren	V	69
Potale (Taf. Goldschmiedekunst)	VII	496	— (Kristallformen)	X	230-231
Pola, Situationsplan	XIII	157	Prismatoide, Fig. 1 u. 2	XIII	394
Poland, Hühneraffe (Taf. Hühner, Fig. 16)	VIII	775	Primula (Blüte)	III	73
Polarisation des Lichts, Fig. 1—17	XIII	160-165	— (Gefäßbündel)	VI	1004
Polarisationsapparate, Tafel u. 1 Textfig.	XIII	166	— elatior (Rhizom)	XIII	789
Polaristrobometer (Taf. Polar.-App., F. 11)	XIII	166	Probierventil für Wasserstandszeiger	XVI	435
Polarlichter, Tafel	XIII	167	Productus horridus (Taf. Dyasformation)	V	259
Polaruhr (Taf. Polarisationsapparate, 8)	XIII	166	Projektion, Fig. 1—8	XIII	402-404
Polen und Westrußland, Karte	XIII	172	Prometheus: Sarkophag (Relief)	XIV	330
— Geschichtskarte	XIII	173	Pronyscher Baum	V	263
Polistes gallica (Taf. Hautflügler)	VIII	234	Propylden zu Persepolis (Taf. Baut. II, 4)	II	—
Pollen (Taf. Schutleinrichtungen, Fig. 4—6)	XVII	741	Propylit (Taf. Gesteine, Fig. 4)	VII	249
Pollendörner, Fig. 1 u. 2	XIII	189-190	Proserpina (Persephone)	IV, 660 u.	XII
Polnischer Verband (Steinverband), 2 Fig.	XV	279	Prostylos (Grundriß)	XV	581
Polsther, 5 Figuren	XIII	205	Protandrische und Protogynische Blüte	III	73
Polshymnia (Relief)	XI	913	Protozoen, Tafel	XIII	423
Polynesier (Taf. Ozean. Völker, Fig. 22—30)	XII	584	Protuberanzen (Taf. Sonne, Fig. 4—6)	XV	28
Polypodium (Gefäßbündel)	VI	1004	Projektionspinner (Taf. Waldverderber II)	XVI	352
— auroum (Taf. Blattpflanzen II)	III	3	— (Brennhaar)	XIII	431
— vulgare	VI	51	Pseudodipteros (Grundriß)	XV	581
Polytrichum commune	XI	789	Pseudophana europaea (Taf. Halbflügler)	VIII	10
Pommern, Karte der Provinz	XIII	215	Pseudoskopische Erscheinungen, Fig. 1—5	XIII	439
Pompeji, Plan der Ausgrabungen	XIII	220	Pseudosphex (Taf. Mimitry, Fig. 20 u. 21)	XI	640
— Plan der Thermen	II	222	Psocus lineatus (Taf. Faltflügel)	VI	20
— Haus (Taf. Baulkunst VI, Fig. 4—6)	II	—	Psophis, Mauer (Taf. Baulkunst IV, Fig. 3)	II	—
— (Taf. Ornamente I, Fig. 48, 50—54)	XII	451	Psoriasis (Taf. Hautkrankheiten, Fig. 4)	VIII	235
Poncelet: Rad (Taf. Wasserräder, Fig. 9)	XVI	428	Psylliodes chrysocephala (Taf. Käfer)	IX	353
Ponton (Feldbrücke)	VI	109	Psith (ägyptische Gottheit), Fig. 1 u. 2	XIII	446
Pony (Taf. Pferde I, Fig. 6, Taf. II, Fig. 12)	XII	247	Pterichthys (Taf. Devonische Formation)	IV	916
Poppo Luftwärmosen, 2 Figuren	XVII	803	Ptoris (isoliertes Gefäß)	VIII	668
Populus tremula (Taf. Pappel)	XII	685	— (leiterförmiges Gefäß)	VI	1006
Porites furcatus (Taf. Korallen)	X	78	Pterochroza (Taf. Mimitry, Fig. 5—8)	XI	640
Porphyra pertusa (Taf. Algen, Fig. 13)	I	341	Pterodactylus (Taf. Juraformat. II, 2 Fig.)	IX	329
Porphyrit (Taf. Mineralien, Fig. 15)	XI	646	Pterophyllum (Taf. Triasform. II, Fig. 9)	XV	827
Portlandzement	XIII	244	Pterofaurier: Rhamphorhynchus	XIII	447
Portsmouth-Southampton, Situationsplan	XIII	249	Ptolemäischer Lehrstuhl	XIII	447
Portugal (Karte Spanien)	XV	68	Ptychodus latissimus (Taf. Kreideformat.)	X	183
— Kolonien (Karte Kolonien)	IX	254	Buddelosen (Taf. Eisen I, 8—10; II, 11)	V	406
— Flagge (Taf. Flaggen I)	VI	334	Buddingstein (Taf. Mineralien, Fig. 21)	XI	646
— Staatswappen (Taf. Wappen II)	XVI	385	Budel, Hunderaffe (Taf. Hunde I, Fig. 16)	VIII	798
Poseidon, Fig. 1 u. 2	XIII	268	Bueblo (Taf. Amerikan. Völker, Fig. 16)	I	474
Posen, Karte der Provinz	XIII	268	Buffer für Eisenbahnwagen	V	455
— Stadtwappen	XIII	269	Pulex irritans (Taf. Zweiflügler)	XVI	1010
— Umgebung der Stadt (Karte der Prov.)	XIII	268	Pulsatilla pratensis (Taf. Giftpflanzen I)	VII	340
— Wartbrücke (Taf. Brücken I, Fig. 1)	III	491	Pulsometer, Fig. 1—3	XIII	458
Posidonomya Clarai (Taf. Triasformat. I)	XV	827	Pultdach (Bauwesen)	IV	398
Postschiff, Flagge (Taf. Flaggen II)	VI	334	Pulvertorn, prismatisches	XIV	452
Potamogeton (Taf. Schutleinrichtungen, 3)	XVII	741	Pulvertornmaschine	XIV	451
Potentilla (Augenfelsch)	II	130	Pumpen, Tafel und 10 Textfiguren	XIII	461-465
Potenzflaschenzug	VI	346	— (Duplexpumpe), Fig. 1 u. 2	XVII	692
Potsdam, Wappen und Karte der Umgebung	XIII	291-292	Pumphosen	VIII	734
Potsdamsandstein (Taf. Silur. Formation)	XIV	978	Pumpstab	XIII	466
Pottia lanceolata, 2 Figuren	XI	790	Punica granatum (Taf. Zimmerpflanzen I)	XVI	912
Pottisches Übel, Fig. 1 u. 2	XIII	296	Punktaugen einer Käferlarve	II	73
Pottwal (Taf. Wale)	XVI	355	Pupille (Taf. Auge des Menschen)	II	74

	Band	Seite		Band	Seite
Vaubillensbildung, künstliche (Taf. Augenkrankheiten, Fig. 15)	II	78	Raub d. Sabinerin, v. Vegas (Bildh. X, 11)	II	—
Vurpurhuhn (Taf. Watvögel I)	XVI	444	— — — von G. Bologna (vgl. VI, 17)	II	—
Vygmé: Statue eines Faustkämpfers	XIII	479	Raubfreeschwalbe (Taf. Schwimmvögel II)	XIV	775
Vyrometer	XV	130	Raubtiere, Tafel I—III	XIII	595
Pyramiden von Memphis (T. Bauk. III, 1, 2)	II	—	Raubvögel, deutsche, Tafel	XIII	596
Pyramiden (Kristallformen)	X	230-231	Raubwürger (Taf. Sperlingsvögel II)	XV	126
Pyromocot (Taf. Pilze II, Fig. 1 u. 7)	XIII	68	— (Taf. Eier I, Fig. 42)	V	352
Pyrheliometer	XIII	484	Rauch, Christ. (Taf. Bildh. VIII, Fig. 1—3)	II	—
Pyrometer, Fig. 1—3	XIII	486-487	Rauchschwalbe (Taf. Eier I, Fig. 26)	V	352
Pyrophorus noctilucus (Taf. Käfer)	IX	353	Rauchverbrennung, Tafel	XIII	600
Pyrrhocoris apterus (Taf. Halbflügler)	VIII	10	Rauchmaschine	XIII	606
Pythagoreischer Lehrstuh	XIII	489	Raupe (Blutdrückerchen)	III	54
<b>Q.</b>			Rautenfrieze, 2 Figuren	VI	729
Quadrantenthermometer	XV	646	Rautentrang (sächsisches Wappen)	XIII	609
Quadrat	XII	709	Rautenkronen (Taf. Orden, Fig. 3)	XII	426
Quadratfeilwalzen (Taf. Walzwerk, Fig. 12)	XVI	377	Ravenna, San Vitale (Taf. Bauk. VII, 4—6)	II	—
Quadrant (in der Heraldik)	VIII	499	Ravensburg, Stadtwappen	XIII	611
Quadrige (Münze)	XIII	492	Reaktionbrad	XIII	615
Quallen (Taf. Medusen)	XI	409	Rebhuhn (Taf. Hühnervögel)	VIII	780
— (Samensäden)	XIV	253	Reblaus, Fig. 1 u. 2	XIII	621
Quarz (Taf. Mineralien, Fig. 1)	XI	646	Rebwurzel mit Anschwellungen	XIII	621
Quarzporphyr (Taf. Gesteine, Fig. 2)	VII	249	Receivercompoundmaschine (Taf. Dampfmaschinen II, Fig. 17 u. 20 u. Textfig.)	IV	466-467
Querde	I	206	Rechenstäbchen	XIII	626
Quetscheule (Taf. Schmetterlinge II)	XIV	555	Recht	XII	709
Quetschluftpumpe, Geißlers	X	984	Redoute (Feldbefestigung), 2 Figuren	VI	106
— Jollys (Taf. Luftpumpe, Fig. 13)	X	982	Reduitschiff (Taf. Panzerschiffe, Fig. 4)	XII	661
Quetschsilberwaage	XIV	453	Reduktionsventil (Druckregulator)	V	163
Quedlinburg, Stadtwappen	XIII	507	Refraktor (Taf. Astronom. Instrumente, 2)	I	983
Queensferry, Forthbrücke (T. Brücken II, 3)	III	491	Regenbogenhaut (Taf. Auge des Menschen)	II	74
Quelle, Fig. 1—4	XIII	510	— Entzündung (Taf. Augenkrankh., 8)	II	78
Quercia: Relief (Taf. Bildh. V, Fig. 10)	II	—	Regenerativgasfeuerung (Stahlschmelzofen)	VI	216
Quercus graeca und Prinus (Taf. Gerbmaterialeien liefernde Pflanzen)	VII	159	Regenerativgasofen (Taf. Glas I, Fig. 7—9)	VII	386
— Robur und sessiliflora (Taf. Eiche)	V	354	— für Rohlen- und Torffeuerung	VII	386
— velutina (Taf. Farbpflanzen)	VI	38	Regenmesser	XIII	656
Querhobelmaschine	VIII	585	Regenpfeifer, Golds (Taf. Watvögel I)	XVI	444
Quetschbahnbürette, Rohrs, 4 Figuren	III	650	— (Taf. Eier II, Fig. 20)	V	352
Quichua (Taf. Amerikan. Völker, Fig. 27)	I	474	Regensburg, Stadtwappen	XIII	657
Quinar, Münze (Taf. Münzen I, Fig. 13)	XI	897	Regent (Taf. Diamanten, Fig. 2 u. 11)	IV	930
Quincy (Taf. Brücken III, Fig. 5)	III	498	Regierungsformen der Erde (Karte)	II	851
Quipu (Knotenschrift)	XIII	522	Registrierapparate, Fig. 1—3	XIII	663-664
<b>R.</b>			Regnaults Wasserthalorimeter	XV	133
Raben (Taf. Eier I, Fig. 64—66)	V	352	Regulator von Watt, Fig. 1 u. 2	XIII	668
Rachenhöhle (Taf. Mundhöhle etc.)	XI	879	— (Druckregulator nach Weichenbach)	V	163
Raddampfer, 2 Figuren	IV	478-479	— eines Gasometers (Taf. Leuchtgas, F. 8)	X	733
Räder für Eisenbahnwagen, 2 Figuren	V	455	— zu Gasmotoren (Fig. 3, 4)	XVII	362
Rädertocle (Schutzvorrichtungen), Fig. 1—5	XVII	695-696	Reh (Fährten)	XIII	670
Radsfenster	XIII	540	— (Gehörn)	VII	286
Radialbohrmaschine (Taf. Bohrm., Fig. 4)	III	150	Reibung: Coulombs Tribometer	XIII	672
Radiometer	XIII	542	Reichenbach in Sachsen, Stadtwappen	XIII	675
Radkarte des Mittelalters	V	756	— in Schlefien, Stadtwappen	XIII	675
Radmotor (T. Elektr. Kraftm., 4 u. Textfig.)	V	536-538	Reichenbachs Langgeschob	VII	213
Radschloß	XIII	545	Reichsadler, deutscher, Tafel	IV	846
Raffael, von Hühnel (Taf. Bildh. VIII, 5)	II	—	— — — neuer (1889)	XVII	285
Rahmen eines Eisenbahnwagens	V	455	Reichstagswahlen 1890, Karte	XVII	701
Raiatea, Flagge (Taf. Flaggen I)	VI	334	Reiher, Silber- (Taf. Watvögel II)	XVI	444
Raigras, franz. (Arrhonathorum)	I	867	— — — Röhrens, Fischs (Taf. Eier II, 25, 26)	V	352
— italienisches (Lolium)	X	892	Reims, Kathedrale (Taf. Baukunst X, Fig. 5)	II	—
Rajolpflug (Taf. Pflüge, Fig. 4)	XII	972	Reinigungsstaken (Taf. Leuchtgas, 5 u. 6)	X	793
Rameffum (Taf. Baukunst III, Fig. 10)	II	—	Reis (Taf. Nahrungspflanzen III, 2 Fig.)	XI	988
Rampumppe	III	519	Reisebarometer, Fortins, 2 Figuren	II	384
Rändelmaschine (Taf. Münzwesen, Fig. 4, 5)	XI	894	Reisfuttermehl (Taf. Futtermittel)	VI	806
Randwanne (Taf. Gläfen, Fig. 10)	IV	129	Reisgraupen (Taf. Nahrungsmittel)	XI	986
Raps (Taf. Futtermittel)	VI	806	Reiswolf (Taf. Spinnmaschinen, Fig. 21)	XV	148
Rapserdstoh (Taf. Käfer)	IX	353	Reisvogel (Taf. Stubenvögel, Fig. 9)	XV	401
Rapskuchen (Taf. Futtermittel)	VI	806	Rektifikatoren (Destillation)	IV	721
Rarotonga, Flagge (Taf. Flaggen I)	VI	334	Religionen der Erde (Karte)	II	851
Rasenschmiele	I	243	Reliquienschein	XIII	719
Rastatt, Stadtwappen	XIII	586	Remigiusstich (Taf. Goldschmiedekunst, F. 5)	VII	496
Rathbogen (Baukunst), 2 Figuren	III	125	Remington-Gewehr (T. Handfeuerw. I, 5, 6)	VIII	103
Ratibor, Stadtwappen	XIII	589	Remscheid, Stadtwappen	XIII	723
Raub der Polyxena, von Fedi (Taf. Bildhauerkunst IX, Fig. 8)	II	—	Renaissance (Taf. Baukunst XI u. XII)	II	—
			— (Taf. Wohnhaus I u. II)	XVI	716
			— (Taf. Möbel, Fig. 2, 4—7 u. 10—11)	XI	697
			— (Taf. Schmuckstücken, 16, 22, 27, 28, 30)	XIV	563
			Renard und Krebs: Luftschiff	X	988
			Reensburg, Stadtwappen	XIII	726
			Renntier (Taf. Hirsche)	VIII	565

	Vand	Seite		Vand	Seite
Renntierflechte	VI	351	Rinder, Tafel	XIII	836
Renntiermoos	IV	153	— (Schema zur Benennung der Teile)	XIII	835
Repetiergewehre (Z. Handfeuerwaffen I-III)	VIII	103-107	— (Handstelet)	VIII	65
— neue Modelle (Taf. IV)	XVII	416	Rindermagen (aufgeschnitten)	XVI	595
Repsold (Taf. Astronomische Instrumente)	I	989	Rinderschere	XIV	495
Rosoda luteola (Taf. Farbpflanzen)	VI	88	Rindsblut (Taf. Nahrungsmittel)	XI	986
Resonator u. Resonatoren-Flammenapparat	XIV	393	Rindsbremse, weibliche (Taf. Zweiflügler)	XVI	1010
Respirationsapparat	XIII	746	Ringdrossel (Taf. Eier I, Fig. 62)	V	352
Retiarus	VII	374	Ringe (Taf. Schmucksachen, Fig. 10, 22)	XIV	588
Retiolites (Taf. Silurische Formation)	XIV	978	— prähistorische (Taf. Metallzeit II)	XI	525
Retorte (Destillation), Fig. 1-3	IV	717	— (Taf. Pfahlbauten)	XII	929
Retortenofen (Taf. Leuchtgas, Fig. 1 u. 2)	X	733	Ringelerg (Taf. Gangbildungen, Fig. 9)	VI	890
— (Taf. Goldgewinnung, Fig. 7)	VII	476	Ringelgans (Taf. Schwimmdögel I)	XIV	775
Rotour d'eau (Wasserrücklauf)	IV	457	Ringelnatter (Taf. Schlangen II)	XIV	500
Retriever, Apportierhund (Taf. Hunde II)	VIII	800	Ringelspinner (Taf. Schmetterlinge I)	XIV	555
Reuß, Fürstent. (Karte Sächsischer Herzogt.)	XIV	143	Ringflechte (Taf. Hautkrankheiten, Fig. 5)	VIII	235
— Staatswappen (Taf. Wappen II)	XVI	385	Ringlänone (Taf. Geschütze II)	VII	215
Reußthal (Längendurchschnitt u. Quersprofile)	XVII	790	Ringlette	IX	701
Reutlingen, Stadtwappen	XIII	764	Ringtrüge (Wurstrüge), Fig. 1 u. 2	XIII	844
Reval, Stadtwappen	XIII	765	Ringnebel (Taf. Nebelflecke, Fig. 6-8, 12)	XII	22
Revolver, XIII, 769, u. Taf. Handfeuerw. IV	XVII	416	Ringofen (Taf. Mauersteine, Fig. 3 u. 4)	XI	350
Revolvergewehr (17. Jahrh.)	VIII	103	Ringspindel (Taf. Spinnmaschinen, Fig. 17)	XV	143
Rhabarber (Taf. Arzneipflanzen I)	I	894	Rio de Janeiro, Situationskarten	XIII	845
Rhamnus (Querschnitt des Holzes)	VIII	669	Rispengras	XIII	144
Rhamphorhynchus phyllurus	XIII	447	Ritdhies elektromagnetisches Maßsindem	V	596
Rhaphidia crassicornis (Taf. Netzflügler)	XII	68	— Photometer	XIII	25
Rhaphis flabelliformis (Taf. Blattst. II)	III	8	Ritter (Taf. Kostüme I, Fig. 11-13)	X	120
Rhea (Relief)	XIII	776	— Rüstungen	XIV	101
Rheinische Bahn (Oberbauwesen)	V	451	Ritterdach (Bauwesen)	IV	400
Rheinprovinz, Karte	XIII	781	Ritterdegen (Taf. Rüstungen, Fig. 1)	XIV	100
Rhein-Schiffbrücke (Taf. Brücken III, 10)	III	498	Rittingers Schachtpumpe (Taf. Pumpen, 8)	XIII	461
Rheinwein (Taf. Nahrungsmittel)	XI	986	Robben, Tafel	XIII	862
Rheoford	XIII	785	Robbia, Relief (Taf. Keramik, Fig. 12)	IX	686
Rheostate, Fig. 1-3	XIII	785	Robert-Foundrinier (Taf. Papierfabr., 3)	XII	674
Rhous officinale (Taf. Arzneipflanzen I)	I	894	Roberts Verdampfapp. (Taf. Zuder II, 7)	XVI	976
Rhinoceros incisivus (Taf. Tertiärk. II)	XV	601	Rocella tinctoria (Taf. Farbpflanzen)	VI	38
— tichorhinus (Taf. Diluvium)	IV	978	Rochen, Marmel. (Taf. Fische II, Fig. 22)	VI	298
Rhinoplastik (Taf. Plastische Operationen)	XIII	115	Rodmans Gasdruckmesser	XIV	452
Rhizome, Fig. 1-3	XIII	789-790	Roggen (Taf. Pflanzenkrankheiten, Fig. 18)	XII	963
— (Querschnitt)	V	715	— (Taf. Futterstoffe)	VI	806
Rhizopus nigricans (Kopulation)	XIII	69	Roggenborst, Wappen (Taf. Wappen I, 7)	XVI	385
Rhizostoma pulmo (Taf. Medusen, Fig. 2)	XI	409	Rohrdommel (Taf. Watvögel II)	XVI	444
Rhodites rosae (Taf. Hautflügler)	VIII	234	— (Taf. Eier II, Fig. 5)	V	352
Rhodoceros (Taf. Steinkohlenform. I)	XV	272	Röhren (technol.), Fig. 1-5	XIII	887-889
Rhododendron (Holz)	VIII	668	— kommunizierende	XV	131
Rhombendodekaeder (Kristallform)	X	230	— (Walzwerk)	XVII	702
Rhombisches Kristallsystem	X	231, 233	Röhrenbrunnen	III	519
Rhomboeder (Kristallform)	X	232	Röhrenkeffel (Taf. Dampfkeffel II, Fig. 18)	IV	450
— (Kalkpat.)	V	67	Röhrenknochen, 3 Figuren	IX	876
Rhomboid	XII	709	Röhrentähler (Taf. Bierbrauerei, Fig. 6)	II	912
Rhomboidalegge	V	329	Röhrenpresse für Blei- und Zinnröhren	XIII	888
Rhombus	XII	709	— für Zinnröhren (Taf. Mauersteine, F. 6)	XI	350
Rhombus minimus (Taf. Tertiärformat. I)	XV	601	Röhrenwurm (Taf. Würmer)	XVI	768
Rhus coriaria (Taf. Gerbmaterialeien)	VII	159	Rohrspanne (Taf. Salzgewinnung, 6 u. 6)	XIV	296
Rhynchotoushis (Taf. Kreideformation)	X	183	Rohrapparat	XIII	820
Ribes nigrum (Rindenquerschnitt)	X	92	Rohrfänger (Taf. Eier I, Fig. 69-71)	V	362
Ricinus (Fibrovaskelstrang), 2 Figuren	VI	1003	Rohrschwinge	VI	172
— communis (Taf. Arzneipflanzen II)	I	894	Rohrweih (Taf. Raubvögel, Fig. 6 u. 7)	XIII	596
Riders Kalorische Maschine	VIII	333	Roloto (Taf. Möbel, Fig. 1-8 u. 12)	XI	697
Riedlers Ventil, 4 Figuren	XVII	810	— (Taf. Schmucksachen, 21, 29, 33-38)	XIV	566
Riemenaufleger, 5 Figuren	XVII	695-696	Rollbrücke (Taf. Brücken III, Fig. 1)	III	498
Riementräderwerke, Fig. 1-4	XIII	822	Rollen, Fig. 1 u. 2	XIII	886
Riesenbirch, Skelett (Taf. Diluvium)	IV	978	Rollendohrer	III	150
Riesenkänguruh (Taf. Beuteltiere)	II	847	Rollenfries	VI	729
Riesentolibri (Taf. Kolibri, Fig. 9)	IX	833	Rollhofen	VIII	784
Riesenschnecke (Taf. Mollusken)	XI	746	Rom, Stadtplan und Stadtwappen	XIII	204
Riesenschachtelhalm (Taf. Triasform. II, 2)	XV	827	— Plan der alten Stadt	XIII	898
Riesenschlange, Tafel	XIII	828	— Plan des Forums	XIII	900
Riesentopf (Gletschertopf), Fig. 1 u. 2	XIII	828	— Bauwerke (Taf. Baukunst V-VII, XI)	II	—
Rieh' elektrische Batterie	X	663	Roma, Göttin (Münze)	XIII	916
Rietblatt (Taf. Webstühle, Fig. 4)	XVI	447	Romanische Bauwerke (Taf. Baukunst IX)	II	—
Rietschel, G.: Lessing (Taf. Bildh. IX, 9)	II	—	— Ornamente (Taf. O. II, 20-24 u. 26)	XII	451
— Luther (Taf. Bildh. IX, Fig. 4)	II	—	Romberg und Mehlmann: Kachelofen u.	XVI	910
— Siebelsfeld (Taf. Bildh. VII, Fig. 3)	II	—	(Taf. Zimmeröfen, Fig. 1-5)	XIII	924
Rietschel u. Henneberg: Luftheizungsanlage	VIII	341	Römer (Gläser), 3 Figuren	X	120
Riga, Stadtwappen	XIII	830	Römerin (Taf. Kostüme I, 6, 7)	X	247
Rindenwanze (Taf. Halbfügler)	VIII	10	Römisch-deutsche Kaiserkrone	X	—
— brasilische (Taf. Mimikry, Fig. 12)	XI	640	Römische Baukunst (Taf. Baukunst V, VI)	II	—

	Band	Seite		Band	Seite
Römische Bildnerei (Taf. Bildhauerkunst IV)	II	—	Rüsselrobbe (Taf. Robben)	XIII	862
— Ornamente (Taf. Orn. I, Fig. 44—54)	XII	451	Russische Gläser (Taf. Moderne Gläser, 6, 7)	VII	396
— Säulenordnung (Taf. S., 8 u. 9)	XIV	349	— Ornamente (Taf. Orn. II, 18 u. 19)	XII	451
— Schmuckfächer (Taf. Schmud, 8, 10, 18)	XIV	568	Rußland, europäisches, Karte	XIV	59
Römischer Bogen	III	125	— Geschichtskarte	XIV	81
Römisches Gewebe (Taf. Weberei, Fig. 2)	XVI	452	— Eroberungen in Zentralasien, Karte	XIV	81
— Reich, Geschichtskarte	XIII	940	— Flaggen (Taf. Flaggen I)	VI	334
Rosts Blower (Taf. Gebläse, 8 u. Textfig.)	VI	974, 976	— Staatswappen (Taf. Wappen II)	XVI	385
— Wasserrohrkessel (T. Dampfessel II, 20)	IV	450	Rüster, Tafel	XIV	98
Rosen-Gallwespe (Taf. Hautflügler)	VIII	234	Rüsterplintkäfer (Taf. Waldverderber I)	XVI	352
Rosenläufer (Taf. Käfer)	IX	353	Rußland-Mauerwerk, 2 Figuren	XIV	99
Rosenkranz, Indikator	VIII	921	Rußon, Proctor u. Komp.: Erglavorator	V	964
Rosenschwamm (Taf. Hautflügler)	VIII	234	— Stroheizelotomobile	X	882
Rosetten (Edelsteine), 2 Figuren	V	314	Rüstungen und Waffen, Tafel u. 2 Textfig.	XIV	100-101
Rosbach, Rärtchen zur Schlacht bei (1757)	XIII	978	Rutherford's Thermometer	XV	644
Rosiebändiger von Clodt (Taf. Bildh. VIII, 8)	II	—			
— von Hofer (vgl. VIII, Fig. 7)	II	—	<b>S.</b>		
Rost (Taf. Pflanzenkrankheiten, Fig. 11)	XII	963	Saatschnellläufer (Taf. Käfer)	IX	353
Rost (Taf. Rauchverbrennung, 1, 9 u. 10)	XIII	600	Säbelschnäbler (T. Rörperteile d. Vögel, 2, 3)	XVI	242
— liegender (Taf. Grundbau, Fig. 2 u. 11)	VII	858	Sacharometer (T. Polarisationsapparat, 10)	XIII	166
Rostod, Stadtwappen	XIII	987	Saccharomyces cerevisiae	VIII	276
Rostofen, Glas- (Taf. Eisen I, Fig. 1 u. 2)	V	406	Saccharum offic. (Taf. Industriepflanzen)	VIII	940
— für Erze, 2 Figuren	VII	477	Sachs' Geheinsbohrmaschine, 2 Figuren	VII	254
— für Schwefeliesabbrände (T. Kupfer, 3)	X	317	Sachsen, Karte des Königreichs	XIV	126
— für Schwefelies, 2 Figuren	XIV	728	— Staatswappen (Taf. Wappen II)	XVI	385
— Brückners (Taf. Silbergewinnung, 18)	XIV	967	— Karte der Provinz	XIV	141
— Hasenelebers (Taf. Zink, Fig. 4 u. 5)	XVI	916	Sachsen, Citadellschiff (Taf. Panzerschiffe, 5)	XII	661
Rostpfähle (Taf. Grundbau, Fig. 8)	VII	858	Sachsenbergs Ziegelpresmaschine (Taf. Mauersteine, Fig. 1)	XI	350
Rostschachteln, Siegener	V	408	Sächsische Herzogtümer etc., Karte	XIV	143
Roststäbe für Feuerungsanlagen, 6 Figuren	VI	214	Sachs' Drillsämaschinen (T. Sämaschinen)	XIV	164
Rotationsapparat, Bohnenbergers	X	188	— Pflüge (Taf. Pflüge, Fig. 5 u. 6)	XII	972
— elektrodynamischer	V	534	Sämaschinen, Tafel	XIV	164
Rotationsmaschine (Taf. Schnellpresse)	XIV	582	Safsch (ägypt. Göttin)	XIV	166
Rotationspumpe (Taf. Pumpen, 20, 21)	XIII	461	Safflor (Taf. Farbpflanzen)	VI	38
Rotbuche (Taf. Buche)	III	560	Safran (Taf. Arzneipflanzen II)	I	894
Rötfläschchen (Taf. Affen III)	I	140	— (Taf. Schutzeinrichtungen, Fig. 6)	XVII	741
Rothenburg ob der Tauber, Stadtwappen	XIII	997	Sagan, Stadtwappen	XIV	170
Rothholz (Taf. Farbpflanzen)	VI	38	Sagantia, Familienwappen (T. Wappen I, 8)	XVI	385
Rotirender Spiegel etc.	XIV	394	Sagartia (Taf. Altinien, Fig. 2, 4 u. 5)	I	268
Rotierofen (Taf. Goldgewinnung, Fig. 10)	VII	475	Sagebiel-Mod (Taf. Wasserräder, Fig. 6)	XVI	428
Rotkehlchen (Taf. Eier I, Fig. 45)	V	852	Sägemaschinen, Tafel und Textfigur	XIV	173-174
Rotomahana-See, Sprudel (Taf. Geiser)	VII	26	— (Schutzeinrichtungen), 3 Figuren	XVII	438
Rotiviehhirsch (Taf. Hirsche)	VIII	565	Sägen, 14 Figuren	XIV	171-172
Rotterdam, Situationsplan und Wappen	XIII	1004	Säger, Gänse- (Taf. Schwimmvögel I)	XIV	775
Rottweil, Stadtwappen	XIII	1005	— (Taf. Rörperteile der Vögel, Fig. 2, 3)	XVI	242
Rouffets's Bathometer	XV	696	Sägezahnverzierung	XIV	175
Rubia tinctorum (Taf. Farbpflanzen)	VI	38	Sagopalme (Taf. Nahrungspflanzen I)	XI	988
Rubin (Taf. Edelsteine, Fig. 13)	V	312	Sahlweide (Taf. Weide, Fig. 8-10)	XVI	480
Rübsaatpfeifer (Taf. Schmetterlinge II)	XIV	555	Satalame (Taf. Afritan. Völker, Fig. 27)	I	163
Rückenmark (Taf. Nerven I, Fig. 3)	XII	57	Salade (Helm)	VIII	364
Rud.-Insulaner (Taf. Ocean. Völker, Fig. 20)	XII	584	Salamander, Feuer- (Taf. Schwanzlurche)	XIV	687
Rudersfuß (Taf. Rörperteile der Vögel, 2)	XVI	242	Salanganen, Tafel	XIV	209
Ruderschnede (Taf. Schnecken)	XIV	572	Salbei (Blüte)	III	74
Rudersdorfer Rostofen, 2 Figuren	IX	401	Salix caprea und fragilis (Taf. Weide)	XVI	480
Rudersport, Fig. 1-3	XIV	11-12	— viminalis (Taf. Gerbmaterialeien)	VII	159
Rudolstadt, Stadtwappen	XIV	15	Salomon-Insulaner (Taf. Ocean. Völk., 7)	XII	584
Ruetes Augenspiegel	II	83	Salomonischer Tempel (Taf. Bauk. II, 10)	II	—
Ruhmkorff's Funkeninductor	VIII	933	Salpe (Taf. Mollusken)	XI	726
— Stromwender	XV	393	Salpetersäure-Kondensationsapparat, 1-3	XIV	226
Rumänien etc. (Karte)	XIV	25	Salping.	XIV	230
— Flagge (Taf. Flaggen I)	VI	334	Salvia (Blüte)	III	74-75
— Staatswappen (Taf. Wappen II)	XVI	385	Salviati, A.: Gläser (Taf. Glas, 8 u. 9)	VII	396
Rumfords Photometer	XIII	25	Salvinia natans	XIV	235
Rundbogen, III, 125, u. Taf. Baukunst V, 2	II	—	Salz: Salzkristallpyramide und Salzgarten	XIV	238-239
Rundbogenfries	VI	728	Salzburg, Herzogtum, Karte	XIV	241
Rundeisenwalzen (Taf. Walzwert, Fig. 13)	XVI	377	— Wappen (Taf. Österr. Länderwappen)	XII	497
Rundfegeldahn (Grundriß)	IX	652	— Stadtwappen	XIV	243
Rundföfen, Bilzcher (Taf. Metallurg. Öfen, 3)	XII	332	Salzdarre (Taf. Salzgewinnung, Fig. 8)	XIV	246
— (Taf. Silbergewinnung, Fig. 1)	XIV	967	Salzgewinnung, Tafel	XIV	236
Rundpfanne (Taf. Salzgewinnung, Fig. 7)	XIV	236	Salzhammergut, Karte	XIV	246
Rundschachteln, Bilzcher (Taf. Blei, 9-11)	III	12	Salzschwadengras	VII	450
Rundschild, XIV, 467, u. T. Rüstungen, 8, 11	XIV	100	Salzsee (Taf. Strandbildungen, Fig. 4)	XVII	777
Rundstab, bemalter (Taf. Ornamente I, F. 12)	XII	451	Sambucus Ebulus	VI	1003
Runen, Fig. 1-4	XIV	36	Same des Menschen und von Tieren	XIV	253
Runkelblätter (Taf. Futterstoffe)	VI	806	— von Pflanzen, 7 Figuren	XIV	253
Runkelrüben (Taf. Futterstoffe)	VI	806	Samentäfer (Taf. Käfer)	IX	353
Ruscus aculeatus (Phyllocladien)	XV	288			
Russe, Rosat (Taf. Asiat. Völker, Fig. 35)	I	924			



	Band	Seite		Band	Seite
Schlagmaschine (Taf. Spinnmaschinen, 5)	XV	148	Schnellschühe (Taf. Webstühle, Fig. 3)	XVI	447
— (Vederverchluss), 2 Figuren	XVII	768	Schnepfe, Wald- (Taf. Watvögel I)	XVI	444
Schlagwolf (Taf. Spinnmaschinen, Fig. 20)	XV	148	— (Taf. Eier II, Fig. 6 u. 7)	V	352
Schlammelcator (Strahlapparat)	XV	366	Schoner (Taf. Tafelung, Fig. 6 u. 7)	XV	495
Schlammfuration (Taf. Zuder I, Fig. 4)	XVI	976	Schonerbart (Taf. Tafelung, Fig. 4)	XV	495
Schlammshede (Taf. Schnecken)	XIV	572	Schopfadler (Taf. Adler)	I	120
Schlangen, Taf. I u. II	XIV	500	Schöpfvase (Taf. Griechische Vasen, Fig. 5)	XVI	55
Schlangenhuffard (Taf. Raubvögel, Fig. 8)	XIII	596	Schornsteinverband (Steinverband)	XV	279
Schlangenstein (Taf. Holothurie, Fig. 2)	VIII	661	Schoshone (Taf. Amerikan. Völker, Fig. 11)	I	474
Schlangenzirpe (Taf. Citaden, Fig. 4)	IV	129	Schrafferapparat für Landarten	X	459
Schlangjungfer (Taf. Wasserjungfern)	XVI	423	Schrafferung, heraldische, Bd. I, S. 1023, u.	XIV	621
Schlanflori (Taf. Halbfassen)	VIII	8	Schrägrechtsballen (in der Heraldik)	VIII	439
Schleiereule (Taf. Eulen)	V	906	Schrägrechts geteilt (in der Heraldik)	VIII	439
Schleifapparat für Holzstoff	VIII	687	Schränke (Taf. Möbel, Fig. 6, 9 u. 10)	XI	697
Schleifmaschine (Sand-)	XIV	510	Schränkeisen	XIV	172
Schleiz, Stadtwappen	XIV	512	Schrapnellgünder	XVI	391
Schlempe (Taf. Futtermasse)	VI	806	Schraubel (Blütenstand), 2 Figuren	III	81
Schlepphund (Bergbau)	II	729	Schraube ohne Ende	XVI	822
Schlesien, Karte der preuß. Provinz	XIV	513	Schrauben, 7 Figuren	XIV	623-624
— Österreichisch- (Karte Böhmen)	III	134	Schraubenbaum (Taf. Nahrungspflanzen II)	X	988
— — Wappen (Taf. Österr. Länderw.)	XII	497	Schraubenbohrer, 2 Figuren	XIV	623-624
Schlesischer Hintofen u. (Taf. Bink, 9-12)	XVI	916	Schraubendampfer, 4 Figuren	IV	479-482
Schleswig, Stadtwappen	XIV	521	Schraubengebläse	VI	977
Schleswig-Holstein, Karte	XIV	521	Schraubenschlüssel, 2 Figuren	XIV	623
Schlettstadt, Stadtwappen	XIV	530	Schraubenspähe (Taf. Grundbau, Fig. 6)	VII	858
Schleuder, Fig. 1 u. 2	XIV	531	Schraubenspflug (Erdbewegung)	XII	973
Schleuderblei (römisches Geschöß)	VII	212	Schraubenpresse	XIII	330
Schlichtapparat (Taf. Webstühle, Fig. 23)	XVI	447	Schraubenträder	XVI	822
Schließens Torfmaschine (Taf. Torf, 1-5)	XV	760	Schraubenschlüssel, Fig. 1 u. 2	XIV	624
Schlingenbildung bei der Nähmaschine	XI	983	Schraubenverschluss an Geschößen	VII	217
Schlingnatter (Taf. Schlangen II)	XIV	500	Schraubstähle	XIV	623
Schlittenapparat (Induktionsapparat)	VIII	933	Schraubstock, Fig. 1 u. 2	XIV	624
Schlißzapfen (Holzverband)	VIII	688	Schreibkunst, 3 Figuren	XIV	627
Schloß u. Schlüssel, verschied. Arten, 12 Fig.	XIV	538-539	Schreibzeug (Taf. Bronzefabrikindustrie, 5)	III	461
— (Taf. Schmiedekunst)	XIV	564	Schreibeader, afrikan. (Taf. Adler)	I	120
Schließeschilder	XIV	539	Schreitfuß (Taf. Rörperteile der Vögel, 2)	XVI	242
— (Taf. Schmiedekunst, Fig. 4, 17 u. 24)	XIV	564	Schrißflechte (Thallus und Gonidien)	VI	351, 358
Schmalz (Taf. Nahrungsmittel)	XI	986	Schrifttafeln der wichtigsten Sprachen	XIV	628
Schmeißfliege (Taf. Zweiflügler)	XVI	1010	Schröpfschnepper	XIV	636
Schmelzapparat für Metalle	V	539	Schrotwistle	XIII	92
Schmelzofen (Taf. Kupfergewinnung, Fig. 8)	X	317	Schrotjäge	XIV	172
— (Taf. Metallurgische Oien, Fig. 8)	XII	392	Schubturbinengetriebe	X	339
Schmerle (Taf. Fische I, Fig. 1)	VI	228	Schublehre (Bauwesen)	X	636
Schmetterlinge, Taf. I u. II	XIV	555	Schuderts dynamoelektrische Maschine (Taf. Magnetelektrische Maschinen I, Fig. 8)	XI	78
— (Mundteile)	VIII, 976 u.		Schuhknabel (Taf. Rörperteile der Vögel, 3)	XVI	242
Schmetterlingsblume	III	70	Schulneger (Taf. African. Völker, Fig. 18)	I	163
Schmetterlingsblüte (Staubgefäße)	XV	246	Schüller's Schachtverschluss an Fördermasch.	XVII	118
Schmidt's Dampfentwässerungsapparat	IV	447	Schultergelenk (Taf. Bänder des Menschen)	II	311
— Motor	XVI	433	Schuppenbaum (I. Steintohlenform II, 2)	XV	272
Schmiedeherd und Biegevalzwerk	XIV	563	Schuppenflechte (Taf. Hautkrankheiten, 4)	VIII	235
Schmiedekunst, Tafel	XIV	564	Schuppenfloßer, Tafel	XIV	663
Schmiele, 2 Figuren	I	243	Schuppenries	VI	729
Schmierrichtungen, Fig. 1-4	XIV	566-567	Schühe (Taf. Webstühle, Fig. 2 u. 3)	XVI	447
— von Hambruch	XVII	729	Schuhrichtungen der Pflanzen, Tafel	XVII	741
Schmudelfe (Taf. Kolibrid, Fig. 5)	IX	933	Schühenfänger (Schuhvorrichtung), 2 Fig.	XVII	819
Schmudmalbe (Taf. Zimmerpflanzen)	XVI	912	Schwadengras	VII	450
Schmudfächer, Tafel	XIV	568	Schwalben (Taf. Eier I, Fig. 26-28)	V	352
Schmutzgeier (Taf. Geier)	VII	19	Schwalbenschwanzlamm (Holzverband, 20)	VIII	683
Schnabelformen (Taf. Vögel, Fig. 8)	XV	242	Schwalbenschwanzornament	XIV	680
Schnabelopffries, 2 Figuren	VII	728	Schwalbenschwanzzapfen (Holzverband, 16)	VIII	688
Schnabelschube, Fig. 1-4	XIV	571	Schwämmchen (Taf. Halskrankheiten, 6)	VIII	39
Schnabeltier (Taf. Kloakentiere)	IX	850	Schwämme, Tafel und Textfig.	XIV	681-682
Schnabelwal, nordischer (Taf. Wale)	XVI	355	Schwammkoralle (Taf. Korallen)	X	76
Schnapper (Armbrust)	I	830	Schwammspinner (Taf. Waldverderber II)	XVI	352
Schnapphahnschloß an Handfeuerwaffen	VIII	102	Schwan, Sing- (Taf. Schwimmvögel I)	XIV	775
Schnecken, Tafel	XIV	572	— Höder- (Taf. Eier II, Fig. 12)	V	352
Schneckenhöhle (Taf. Ohr, Fig. 5)	XII	348	Schwänenhalßeisen, 2 Figuren	XIV	683
Schneehuhn, Moor- (Taf. Hühnervögel)	VIII	780	Schwanthaler: Hermannsblacht (Taf. Bildhauerkunst VII, Fig. 4)	II	—
Schneekristalle	XIV	575	Schwanzleiche, Tafel	XIV	687
Schneeschaukelapparate, Schneewurm u.	XVII	732-733	Schwanzmeise (Taf. Eier I, Fig. 14)	V	352
Schnellbremsen von Carpenter, 6 Figuren	XVII	167-168	Schwarzkopfs Kontrollapparat	X	521
Schnellen (Steintrüge), 3 Figuren	XIV	581	Schwarzburg (Karte Sächsische Herzogt.)	XIV	143
Schnellfeuerkanonen (Taf. Geschütze III)	XVII	377	— Staatswappen (Taf. Wappen II)	XVI	385
— (fahrbare Panzerlafette)	XVII	639	Schwarzjerle (Taf. Gele)	V	791
Schnelllader von Arnska (Taf. Handfeuerwaffen III, Fig. 83)	VIII	107	Schwarzler Star (Taf. Augenkrankheiten, 11)	II	78
Schnellpresse, einfache Maschine	XIV	583	Schwarzleichen (Taf. Eier I, Fig. 54)	V	352
— Rotationspresse, Tafel	XIV	582			

	Band	Seite		Band	Seite
Schwarzpanther (Taf. Pantherfahen)	XII	658	Seeschwalbe, Berg- (Tafel Eier II, 15)	V	352
Schwarzspecht (Taf. Eier I, Fig. 3)	V	352	Seestern (Taf. Echinodermen)	V	289
Schwarzwid (Fährten)	XIV	740	— (Ei)	II	610
Schwebendes Kreuz	X	199	Seeteufel (Taf. Fische II, Fig. 19)	VI	298
Schwebfliegen (Taf. Mimikry, Fig. 23—25)	XI	640	Segel: Segelschiff: Taktung, Tafel	XV	496
— mondfliegige (Taf. Zweiflügler)	XVI	1010	— Jacht, Rutter, Daml	XIV	818-819
Schweden und Norwegen, Karte	XIV	701	Segefla, Theater (Taf. Pantomime IV, F. 11)	II	—
— Flaggen (Taf. Flaggen I)	VI	334	Segler (Taf. Körperteile der Vögel, 2, 3)	XVI	242
— Staatswappen (Taf. Wappen II)	XVI	385	— (Taf. Eier I, Fig. 13)	V	352
Schwedische Brigade (Feststellung)	VI	87	Segners Reaktionsrad	XIII	616
Schwedische Ornamente (Taf. Orn. II, 28)	XII	451	Segnerv (Taf. Auge des Menschen)	II	74
Schwedischer Pony (Taf. Pferde II, Fig. 12)	XII	247	Seidelbast (Taf. Giftpflanzen II)	VII	340
Schwefel (Taf. Mineralien, Fig. 11)	XI	616	Seidenhaarbühner (Taf. Hühner, Fig. 20)	VIII	775
Schwefelgewinnung, Tafel	XIV	724	Seidenhase (Taf. Kaninchen, Fig. 6)	IX	456
Schwefelsäurefabrikation (Köhlstein), 1—4	XIV	728-730	Seidenraupenzucht, s. Seiden Spinner.		
Schweidniz, Stadtwappen	XIV	738	Seidenschwanz (Taf. Sperlingsvögel II)	XV	126
Schweissaffe (Taf. Affen III)	I	140	Seiden Spinner, Tafel u. 11 Textfiguren	XIV	827-829
Schweisselze (Taf. Kolibris, Fig. 6)	IX	933	Seidenspinth (Taf. Hunde I, Fig. 13)	VIII	795
Schweine, Tafel	XIV	741	Seilbahnen, Fig. 1—4	XIV	833-834
— (Benennung der Teile)	XIV	741	Seilmaschine, Fig. 1—3	XIV	835
— (Fährten des Wildschweins)	XIV	740	Seismograph von Gray und Milne	XVII	757
— (Handskelett)	VIII	65	Seitenknospen	IX	637
— (Parallelogrammform)	XVI	193	Setel, Münze (Taf. Münzen I, Fig. 10)	XI	697
Schweinsfurt, Stadtwappen	XIV	745	Selbstausleser (Brutapparat für Fische)	VI	306
Schweißhunde (Taf. Hunde II)	VIII	800	Selbständiger Hahn	VII	1013
Schweißöfen (Taf. Eisen II, Fig. 15 u. 16)	V	406	Selbst Spinner (Taf. Spinnmaschinen, F. 16)	XV	143
Schweiß, Karte	XIV	747	Selene (Altar im Louvre)	XIV	547
— Flagge (Taf. Flaggen I)	VI	334	Self-actor (Taf. Spinnmaschinen, Fig. 16)	XV	143
— Staatswappen (Taf. Wappen II)	XVI	385	Selinus, Sima (Taf. Terralotten, Fig. 3)	XV	598
Schwellen für Eisenbahnen	V	449	Sella (antike Sessel und Stühle), 6 Fig.	XIV	849
Schwelm, Stadtwappen	XIV	765	Sellers' Dedentlager (Maschinenwesen)	X	406
Schwerin i. Medlenb., Stadtwappen	XIV	767	Sembrechts Papiermaschine, 2 Figuren	XVII	640
Schwerpunkt, Fig. 1—3	XIV	769	Sempervivum tectorum (Taf. Ratten)	IX	374
Schwerter, Schwertgriffe, Fig. 1—9	XIV	770	Sendelbinde	XIV	859
— (Tafel Rüstungen, Fig. 1, 3, 5)	XIV	100	Senegalantilope (Taf. Antilopen, Fig. 4)	I	638
— prähistorische (Taf. Metallzeit I u. II)	XI	525	Senguerds Hahn (Taf. Luftpumpe, Fig. 5)	X	962
— — (Taf. Pfahlbauten)	XII	929	Sentbrunnen (Taf. Grundbau, F. 5, 14)	VII	858
Schwertjacht, amerikanische	XIV	818	Sentbrunnen (Taf. Grundbau, Fig. 7)	VII	858
Schwertknabel (Taf. Kolibris, Fig. 10)	IX	933	Senneseblätterstrauch (Taf. Arzneipl. II)	I	804
Schwimmer (Wasserstandszeiger)	XVI	436	Separator	III	697
Schwimmfuß (Taf. Körperteile der Vögel, 2)	XVI	242	Sepia officinalis (Taf. Mollusken)	XI	726
Schwimmvögel, Taf. I—III	XIV	775	Sequester (Knochenbrand)	IX	878
Schwingbaum, altägyptischer	XVI	422	Serapisstempel (Säulen und Durchschnitt)	VIII	262-263
Schwingel (Festuca), 4 Figuren	VI	178	Serbien (Karte Rumänien)	XIV	25
Schwingkran	X	146	— Flagge (Taf. Flaggen I)	VI	334
Schwingungsformen (Schall, 11, 13, 14)	XIV	395	Soricomyia borealis (Taf. Mimikry, F. 23)	XI	640
Schwungradbremse	XVII	587	Serradelle (Taf. Futterstoffe)	VI	306
Schwyrer Kuh (Taf. Rinder, Fig. 2)	XIII	836	Sesam (Taf. Die 12. liefernde Pflanzen)	XII	370
Sciarra militaris (Taf. Zweiflügler)	XVI	1010	Sesia apiformis (Taf. Schmetterlinge I)	XIV	555
Scioptilon	X	541	Sestertius, Münze (Taf. Münzen I, Fig. 14)	XI	807
Scirpus (Blüte)	III	66	Setaria italica	XIV	895
Sclera, Entz. (Taf. Augenkrankheiten, F. 1)	II	78	Seth (ägyptischer Gott)	XV	955
Scorzonera (Milchröhren)	XI	611	Shetland-Pony (Taf. Pferde I, Fig. 6)	XII	947
Scutella striata (Taf. Tertiärformation I)	XV	601	Shorthornkuh (Taf. Rinder, Fig. 9)	XIII	896
Scutum der Römer	XIV	467	Shorthornrind (Parallelogrammform)	XVI	193
Scyphis reticulata (Taf. Juraformation I)	IX	329	Siam, Flagge (Taf. Flaggen I)	VI	334
Sebal (ägyptischer Gott)	XIV	791	Sichelwespe (Taf. Hautflügler)	VIII	234
Sebastopol, Rüstchen zur Belagerung	XIV	792	Sicherheitskurbel (Weberei, Schutzvorricht.)	XVII	819
Schäbdingürteltier (Taf. Kahlfüßer)	XVI	821	Sicherheitsröhre, Fig. 1 u. 2	XIV	953
Schäfersort	XIV	794	Sicherheitsventil, Fig. 1 u. 2	XIV	953
Secutor	VII	374	Sicherheitsweirad (s. Velocipede, F. 2, 3)	XVI	70
Sedan, Karte zur Schlacht bei (1870)	XIV	798	Sidorons Clara (Taf. Mimikry, Fig. 3)	XI	640
Sedlaczek und Wituliz: Elektrische Lampe	V	522	Siebenbürgen (Karte Ungarn)	XV	969
Seebär (Taf. Robben)	XIII	862	— Wappen (Taf. Österr. Länderwappen)	XII	497
Seebeben, Verbreitung, Karte	XVII	300	Siebenschläfer (Taf. Nagetiere I)	XI	979
Seebildungen, Tafel u. 2 Textfig.	XVII	750-753	Siebröhren des Kürbis	XIV	949
Seebrett (heraldisch)	XIV	804	Siedevorrichtung (Taf. Salz, Fig. 3)	XIV	236
Seefeder (Taf. Korallen)	X	76	Siegen, Stadtwappen	XIV	952
Seehund (Taf. Robben)	XIII	862	Siemens' Automatenbrenner	X	737
Seegel (Taf. Echinodermen)	V	289	— Destillationsapparat (Taf. Destill., 18)	IV	722
Seelotus (Taf. Palmen II)	XII	637	— Fernsprecher, 2 Figuren	VI	154
Seenelle (Taf. Aktinien, Fig. 3)	I	268	— Glühlampe	V	525
Seotter (Taf. Raubtiere II)	XIII	595	— Gussablosen (Taf. Eisen III, 22, 23)	V	418
Seepferdchen	XIV	811	— magnetische Maschinen (Taf. I, Fig. 9, Taf. II, Fig. 10 u. 16)	XI	78
Seeraupe (Taf. Würmer)	XVI	768	— regenerativgasofen (Taf. Glas I, 7—9)	VII	386
Seeregenschnecke (Taf. Eier II, Fig. 20)	V	352	— Steinkohlengenerator	VI	217
Seerosen (Taf. Aktinien, Fig. 1, 1*, 5, 7)	I	268	— Südpoltheostat	XIII	785
Seeschwalbe, Haub- (Taf. Schwimmvögel II)	XIV	776			

	Band	Seite		Band	Seite
Siemens' Wannenofen (Taf. Glas I, Fig. 10)	VII	386	Sodabereitung, Tafel und Textfigur	XIV	1047-48
— Widerstandsthermometer	XIII	487	Soest, Stadtwappen	XV	2
Siemens u. Halske: Cylindrinduktor (Taf. Magnetelekt. Masch., Fig. 3)	XI	78	Soffionen Toscanas	III	232
— — — Glühlampe	V	525	Solanum nigrum (Taf. Giftpflanzen II)	VII	340
— — — Magnetelektrische Maschine	XI	78	Soleils Doppelquarzplatte	XVI	935
— — — Spindellautwert	X	573	— Saccharometer (Taf. Polarisation, 10)	XIII	166
— — — Zeigeruhr (Taf. Elektr. Uhren, 1)	XV	976	Solenoid	V	534
Siemens-Martin-Ofen (Taf. Eisen III, Fig. 26 u. 27)	V	418	Solferino, Rärthen zur Schlacht bei (1859)	XV	10
— — — (Taf. Metallurgische Ofen, F. 11)	XII	332	Sotrates und Erato (Relief)	XI	913
Siemering, R.: Relief (Taf. Bildh. X, F. 3)	II	—	Somal (Taf. Afrikan. Völkcr, Fig. 29 u. 30)	I	168
Siena, Dom (Taf. Baukunst X, Fig. 6)	II	—	Sommereiche (Taf. Eiche, Fig. 1-5)	V	354
Siewers' Luftverdichtungsmaschine	X	925	Sondershausen, Stadtwappen	XV	26
Siewerds Universalstähler, 2 Figuren	XVII	808	Sonne, Tafel	XV	28
Sigillaria (Taf. Steinkohlenform. II, 6, 7)	XV	272	Sonnenfinsternis, XV, 32, u. I. Sonne, 3	XV	28
Signale, internat. Fernsign. (I. Flaggen III)	VI	334	Sonnenflecke (Taf. Sonne, Fig. 2)	XV	28
Signale der deutschen Seewarte	XVI	572	Sonnenmikroskop, XV, 35, u. Taf. Mikr., 18	XI	600
Signum (römisches Feldzeichen), Fig. 1-4	XIV	963	Sonnenscheibe, geflügelte	XV	35
Silber (Taf. Mineralien, Fig. 8)	XI	646	— (Taf. Baukunst III, Fig. 19)	II	—
Silberfasan (Taf. Hühnervögel)	VIII	780	Sonnenspektrum (Taf. Spektralanalyse)	XV	117
Silbergewinnung, Tafel	XIV	967	— mit den Fraunhofer'schen Linien	VI	37
Silbermdwe (Taf. Röhren)	XI	838	— mit dem ultravioletten Teil	VI	404
— (Taf. Eier II, Fig. 14)	V	352	Sonnentau (Taf. Insektenfr. Pflanz., 4, 9)	VIII	931
Silberpresse (Taf. Goldgewinnung, Fig. 13)	VII	475	Sonnenuhr	XV	36
Silberreihcr (Taf. Watvögel II)	XVI	444	Sonnenvogel (Taf. Stubenvögel, Fig. 11)	XV	401
Silenos mit dem Bakchosnaben (Statue)	XIV	975	Sortiermaschine von Joffe	VII	273
Silphium laciniatum (Taf. Schutheinricht.)	XVII	741	Sortiersieb, Marot'sches, 2 Figuren	VII	272
Silurische Formation, Tafel	XIV	978	Southampton (Situationspl. Portsmouth)	XIII	249
Silurschiefer	XVII	281	Southdownschaf (Parallelogrammform)	XVI	193
Silvanus (Relief)	XIV	980	Spalato, Dal. (Taf. Baukunst VI, 12 u. 13)	II	—
Sima (Taf. Terralotten, Fig. 1 u. 3)	XV	598	Spaltfuß (Taf. Rörperteile der Vögel, 2)	XVI	242
Simulia colombaschensis (Taf. Zweiflügl.)	XVI	1010	Spaltpilze	XIII	62
Sinaigebirge, Rärthen	XIV	989	Spaltquelle	XIII	510
Singapur, Situationsklärchen	XIV	991	Spaltschwimmfuß (I. Rörpert. d. Vögel, 2)	XVI	242
Singrossel (Taf. Sperlingsvögel I)	XV	126	Spandau, Stadtwappen	XV	62
— (Taf. Eier I, Fig. 61)	V	352	Spandrilie	XV	62
Singende Flamme	XIV	304	Spanien und Portugal, Karte	XV	63
Singers Nähmaschine (Taf. Nähm., 4, 16)	XI	983	— Kolonien (Karte Kolonien)	IX	954
Singhalese (Taf. Asiatische Völkcr, Fig. 31)	I	924	— Flaggen (Taf. Flaggen I)	VI	334
Singschwan (Taf. Schwimmvögel I)	XIV	775	— Staatswappen (Taf. Wappen II)	XVI	355
Singzirbe, prächtige (Taf. Giladen, Fig. 9)	IV	129	Spanier, Hühnerrasse (Taf. Hühner, F. 14)	VIII	775
Sinumbrellampe	X	435	Spanische Fliege (Taf. Käfer)	IX	353
Siphonflasche	XI	654	Spanischer Pfeffer (Taf. Gewürzpflanzen)	VII	314
Siphonia pyriformis (Taf. Kreideformat.)	X	183	Spanisches Rohr (Taf. Industriepflanzen)	VIII	940
Siphonophore	VIII	889	Spanner (Taf. Schmetterlinge II, 3 Art.)	XIV	555
Sirene (Instrument)	XIV	891	Spannsfab (Taf. Webstühle, Fig. 6)	XVI	447
— (Statue)	XIV	997	Sparren (in der Heraldik)	VIII	439
Sirox javencus (Taf. Hautflügler)	VIII	234	Sparrendachstuhl, einfacher (Bauwesen)	IV	405
Sistrum	XIV	999	Spatenfein (Taf. Mineralien, Fig. 3)	XI	648
Sisyphos (Basenbild)	V	785	Spek: (Taf. Klettervögel)	IX	840
Situla, Bronzekeffel (Taf. Metallzeit I)	XI	525	— Kletterfuß (Taf. Rörperteile d. Vögel, 2)	XVI	242
Sitzfuß (Taf. Rörperteile der Vögel, 2)	XVI	242	— (Taf. Eier I, Fig. 3 u. 4)	V	352
Sima (Taf. Bildhauerkunst I, Fig. 12 u. 13)	II	—	Speicher (Trinkglas)	XV	112
Sir' Maximum- u. Minimumthermometer	XV	645	Speichelrüsen (Taf. Mundhöhle zc.)	XI	879
Sizilien, Karte	XIV	1003	Speier, Stadtwappen	XV	115
Stalenardometer	I	741	Spektralanalyse, Tafel und 6 Textfiguren	XV	117-119
Stalenoeder, hexagonales und quadratisches	X	232	Spektrometer	XV	121
Stalenphotometer, 2 Figuren	XIII	28	Spektroskop, 2 Figuren	XV	118
Stalpell	XIV	1012	Spektrum, 4 Figuren	VI	36-37
Stapulier	XIV	1013	Spencer-Gewehr (I. Handfeuerw. I, 23, 24)	VIII	103
Starabden, XIV, 1013, u. Taf. Gemmen, 12	VII	74	Spencersteuerung (Taf. Dampf. I, Fig. 6)	IV	465
Stele des Menschen, Taf. I u. II	XIV	1015	Sperber (Taf. Raubvögel, Fig. 10 u. 11)	XIII	596
Stint (Taf. Eidechsen)	V	367	— (Taf. Eier I, Fig. 34)	V	352
Stlerritis (Taf. Augenkrankheiten, Fig. 1)	II	78	Sperbereule (Taf. Eulen)	V	905
Storpion (Taf. Spinnentiere)	XV	153	Spergel (Taf. Futterstoffe)	VI	806
Storpionfliege (Taf. Kehlflügler)	XII	68	Sperlingsvögel, Taf. I u. II	XV	126
Strubber (Taf. Leuchtgas, Fig. 4)	X	733	Sperretriebe, Fig. 1 u. 2	XV	128
Styphos (Trinkhale), 2 Fig., II, 588 u.	XIV	1026	Spezia, Situationsplänchen	XV	129
Slawonien (Karte Ungarn)	XV	999	Spezifisches Gewicht (Apparate), Fig. 1-5	XV	130-132
Stute: Mosesbrunnen (Taf. Bildh. V, F. 7)	II	—	Spezifische Wärme (Kalorimeter), Fig. 1-3	XV	132-133
Smaragd (Taf. Edelsteine, Fig. 5)	V	312	Sphacelia (Taf. Pflanzenkrankh. 19 u. 20)	XII	963
Smets Kalkofen	IX	928	Sphärolithe (Taf. Mineralien, F. 16 u. 17)	XI	646
Smilax (Taf. Arzneipflanzen I)	I	894	Sphenoid, quadratisches und rhombisches	X	232
Smith-Hardy-Bremse	III	394	Sphenophyllum Schlotheimii	XI	6
Sneck-band (Angelstherci)	I	566	Sphenopteris	VI	54
Snider-Gewehr (Taf. Handfeuerw. I, 1, 2)	VIII	103	Sphinx, XV, 135, u. Taf. Bildh. I, Fig. 2	II	—
Sobralia liliastrium (Taf. Orchideen, F. 8)	XII	422	— von Memphis (Taf. Baukunst III, F. 1)	II	—
			Sphinx pinastri (Taf. Schmetterlinge I)	XIV	555
			Spiegel (Taf. Bronzelunindustrie, Fig. 6)	III	461



	Band	Seite		Band	Seite
Spiegel, antike, 4 Textfiguren . . . . .	XV	136-137	Stargard i. V., Stadtwappen . . . . .	XV	234
Spiegelgalvanometer, VI, 880—881; XI, 98, u. Taf. Telegraph II, 2 . . . . .	XV	564	Stärke Mehlmörner, Fig. 1 u. 2 . . . . .	XV	236
Spiegelgewölbe (Baumwesen) . . . . .	VII	312	Stater, Münze (Taf. Münzen I, Fig. 6)	XI	897
Spiegelglasgießerei (Taf. Glas II, Fig. 22)	VII	386	Statuenlopiermaschine . . . . .	X	69
Spiegelstereoskop . . . . .	XV	229	Staubblatt (Übergangsformen) . . . . .	III	67
Spiegelteleskop, 3 Figuren . . . . .	VI	151	Staubfäden, 4 Figuren . . . . .	III	67
Spiegelung, Fig. 1—9 . . . . .	XV	139-141	Staubgefäße der Pflanzen, Fig. 1—8 . . . . .	XV	246-247
Spieghodkäfer (Taf. Waldverderber I)	XVI	352	— (Stellungen), 3 Figuren . . . . .	III	65
Spindellautwert . . . . .	X	573	Stauchgeschob von Lorenz . . . . .	VII	213
Spinell (Taf. Edelsteine, Fig. 14)	V	812	Staubengerste . . . . .	VII	189
— (Kristallform) . . . . .	X	234	Stearinlerzen-Gießmaschine . . . . .	IX	697
Spinnentiere, Tafel und 2 Textfiguren . . . . .	XV	153-154	Stechapfel (Taf. Giftpflanzen II)	VII	340
Spinner (Taf. Schmetterlinge I, 2 Fig.) . . . . .	XIV	555	Stechheber . . . . .	XV	252
— südamerikan. (Taf. Mimikry, 28a, 28b)	XI	640	Stechhelm . . . . .	VIII	364
Spinnerin, griechische (Basenbild) . . . . .	XV	152	Stechmaschine, Stechplatten (Flachsbercit.)	XVII	324
Spinnfaserpflanzen, Tafel . . . . .	XV	155	Stechmücke, geringelte (Taf. Zweiflügler)	XVI	1010
Spinnfisch (Angelfischerei, Fig. 11) . . . . .	I	588	Steglette . . . . .	IX	701
Spinnmaschinen, Tafel und 6 Textfiguren . . . . .	XV	147-149	Steglager (Maschinenwesen), 2 Figuren	X	404
— (Schuhvorrichtungen), Fig. 1—3 . . . . .	XVII	768-769	Steiermark, Karte . . . . .	XV	256
Spiralbohrer . . . . .	III	150	— Wappen (Taf. Ökerr.-ungar. Länderw.)	XII	497
Spiralnebel (Taf. Nebelstede, Fig. 3—5)	XII	29	Steilwender, Pflug (Taf. Pflüge, Fig. 1 u. 3)	XII	972
Spiralpumpe . . . . .	XV	159	Steinadler (Taf. Eier I, Fig. 36)	V	852
Spirifer hystericus (Taf. Steinkohlenf. I)	XV	272	Steinbrand (Taf. Pflanzenkrankh., Fig. 6)	XII	968
— speciosus (Taf. Devonische Formation)	IV	916	Steinbrechmaschine . . . . .	XV	263
Spirillen (Taf. Bakterien, Fig. 6) . . . . .	II	275	Steinbutt (Taf. Fische II, Fig. 13)	VI	298
Spirillum des Mundspeichels . . . . .	IV	68	Steindrossel (Taf. Eier I, Fig. 59)	V	352
Spiritusfabrikation, Tafel und 4 Textfig.	XV	163-167	Steinfilter . . . . .	VI	263
Spirogyra (Reproduktion) . . . . .	I	342	Steintauz (Taf. Golen) . . . . .	V	205
— majuscula (Zelle), 5 Figuren . . . . .	XVI	860-861	Steinterne . . . . .	XII	919
Spitalski-Gewehr (Taf. Handfeuerw. III)	VIII	107	Steinkohlenformation, Taf. I—III . . . . .	XV	272
Spiz (Taf. Hunde I, Fig. 9) . . . . .	VIII	798	Steinkohlengenerator . . . . .	VI	217
Spizbogen (Baukunst), 3 Figuren . . . . .	III	125	Steinkohlenofen (Taf. Ebonwarenfabrik, 3)	XV	663
Spizke (in der Heraldik) . . . . .	VIII	439	Steinmarder (Spur) . . . . .	XI	226
Spizenschnitt (in der Heraldik) . . . . .	VIII	439	Steinpilz (Taf. Pilze I)	XIII	68
Spizfugel (Geschob) . . . . .	VII	213	Steinsberg, Burg (Taf. Burgen, Fig. 2)	III	650
Spizling (Taf. Halbflügler) . . . . .	VIII	10	Steinschmäher (Taf. Eier I, Fig. 56)	V	352
Spizmaus (Taf. Insektenfresser) . . . . .	VIII	982	Steinschüttung (Taf. Grundbau, Fig. 13)	VII	858
Spizhornornament . . . . .	XV	172	Steinverband (Baumwesen), Fig. 1—10 . . . . .	XV	279
Sponton (Waffe) . . . . .	XV	175	Steingeitz, Kultur der, Tafel . . . . .	XV	280
Sporen u. (Taf. Pflanzenkrankheiten)	XII	968	Steingezugurde, rheinische . . . . .	VII	933
Sprache: Mundstellung bei Vokalen . . . . .	XV	177	Steigfuß (Taf. Körperteile der Vögel, 2)	XVI	242
Sprachenkarte der Erde . . . . .	XV	181	— (Taf. Eier II, Fig. 16 u. 18) . . . . .	V	352
Sprenger, Stadtwappen . . . . .	XV	186	Stele (Grabstein) . . . . .	XV	283
Sprengen: Bündelstrickermaschine, 2 Fig.	XV	187	Stelzenschube, 2 Figuren . . . . .	XV	254
Sprengwert, Fig. 1—6 . . . . .	XV	189	Stempel (Botanik), 6 Figuren . . . . .	III	68
Sprengwertbrücke . . . . .	XV	189	Stendal, Stadtwappen . . . . .	XV	286
Sprengwertdachstuhl (Baumwesen), 3 Fig.	IV	405	Stengel verschiedener Pflanzen u., 1—6 . . . . .	XV	287-288
Sprengwerkträger . . . . .	XV	792	Stenographie, Schrifttafel . . . . .	XV	290
Spriettakelung, 2 Figuren . . . . .	III	203	Stereometer . . . . .	XV	298
Springmaus, Wüsten- (Taf. Nagetiere I)	XI	979	Stereoskop, Fig. 1 u. 2 . . . . .	XV	299
Spule (Taf. Nähmaschine, Fig. 5) . . . . .	XI	983	Stern des Südens (Taf. Diamanten, 4, 12)	IV	930
Spulwurm (Taf. Würmer) . . . . .	XVI	768	Sternanis, heiliger (Taf. Gewürzpflanzen)	VII	314
— (Samensäden) . . . . .	XIV	253	Sternbogen (Baukunst) . . . . .	III	125
Spundung (Holzverband) . . . . .	VIII	688	Sterngewölbe (Baukunst), 2 Figuren . . . . .	VII	312
Spurzaffen . . . . .	XVI	831	Sternklebogen (Baukunst) . . . . .	III	125
Staatsformen der Erde (Karte) . . . . .	II	851	Sternwarte, Tafel . . . . .	XV	306
Stab (Baukunst) . . . . .	XV	207	Sternwurm (Taf. Würmer) . . . . .	XVI	768
Stabheuschrecke (Taf. Mimikry, Fig. 11)	XI	640	Stethoskop . . . . .	II	118
Stabschleuder . . . . .	XIV	531	Stettin, Stadtplan und Stadtwappen . . . . .	XV	307
Stachelschwein (Taf. Nagetiere II)	XI	979	— Rätch. der Umgebung (Karte Pommern)	XIII	215
Stachelwanze (Taf. Halbflügler) . . . . .	VIII	10	— Plan des Krankentausch . . . . .	X	152
Stade, Stadtwappen . . . . .	XV	210	— Parnikbrücke (Taf. Brücken III, 9) . . . . .	III	498
Stahlschmelzofen . . . . .	VI	216	Stichbildungen (Taf. Nähmaschinen, Fig. 6—9 und 3 Textfiguren)	XI	983
Stamnos, Vorratsgefäß (Taf. Vasen, F. 7)	XVI	55	Stichbogen (Baukunst), 2 Figuren . . . . .	III	125
Stampmaschine für Nadeln, 2 Figuren . . . . .	XI	978	Stichling, gemeiner (Taf. Fische II, Fig. 16)	VI	296
Standarten (Taf. Flaggen II) . . . . .	VI	334	Stichmaschine, Fig. 1—3 . . . . .	XV	317-318
Ständerbeute (Bienenzucht), 2 Figuren . . . . .	II	909	Sticta fuliginosa . . . . .	VI	351
Standfähigkeit . . . . .	XV	225	Stiege (Garbenhausen) . . . . .	V	809
Standleuchter (Taf. Bronzestund., 15)	III	461	Stier (Samensäden) . . . . .	XIV	253
Standuhr (Taf. Bronzestund., Fig. 1)	III	461	Stierzirpe (Taf. Vitad., Fig. 7) . . . . .	IV	129
Stangen-Torpedo (Taf. Torpedos, Fig. 4)	XV	764	Stiftendreschmaschine . . . . .	V	138
Stanzpresse, hydraulische, für Blechgeschirr	XVII	140	— mit Göpel (Taf. Dreschmaschinen, Fig. 1)	V	138
Stapelia variegata (Taf. Kalteen) . . . . .	IX	374	Stilbit (Taf. Mineralien Fig. 7) . . . . .	XI	646
Stapes (Fußverband) . . . . .	XVI	94	Stillingia sobifera (Taf. Dipflanzen)	XII	370
Staphylinus erythroptorus (Taf. Käfer)	IX	353	Stimmgabel (Schwingungen), 2 Figuren	XIV	389
Star (Taf. Augenkrankheiten, F. 10—14)	II	78	Stimmreihe (Taf. Mundhöhle u.) . . . . .	XI	872
Star (Taf. Eier I, Fig. 57) . . . . .	V	352	Stirnturbel . . . . .	X	339

	Band	Seite		Band	Seite
Stirnräder	XVI	822	Suaheli (Taf. Afrikanische Völker, Fig. 28)	I	163
Stirngapfen	XVI	831	Südamerika, Staatenkarte	I	478
Stirngirbe (Taf. Citaden, Fig. 2)	IV	129	– Fluss- und Gebirgsarte	I	457
Stöcke im Gestein (Bergbau)	II	722	Sudan, West- (Karte Guinea)	VII	914
Stodente (Taf. Enten)	V	670	Subhan (Taf. Bierbrauerei, Fig. 4)	II	912
Stockholm: Stadtplan, Umgebung, Wappen	XV	339	Südlisches Kreuz (Sternbild)	XV	422
Stoffmühle (Taf. Papierfabrikation, Fig. 2)	XII	674	Subpanne (Taf. Salzgewinnung, Fig. 4)	XIV	236
Stoffrüder (Taf. Nähmaschinen, Fig. 15)	XI	988	Sulfatofen (Taf. Sodabereitung, Fig. 1 u. 2)	XIV	1047
Stöhrers elektromagnet. Maschine (Taf. 2)	V	536	Sulzers Präzisionssteuerung	IV	464
Stolz, Stadtwappen	XV	347	Sumatra, Batta (Taf. Asiat. Völker, 22)	I	924
Stolzenfels, Schloß (Taf. Glasmalerei, 11)	VII	402	Sumpfbiber (Taf. Nagetiere II)	XI	979
Stopfbüchse	XV	349	Sumpfeule (Taf. Eulen)	V	905
Stöpselrheostat	XIII	785	Sumpfwiese (Taf. Gier I, Fig. 18)	V	352
Stör (Taf. Fische II, Fig. 20)	VI	298	Sumpfschildkröte (Taf. Schildkröten)	XIV	469
Storchschnabel (Zeicheninstrument)	XV	351	Sundainsulanerin (Taf. Asiat. Völker, 21)	I	924
– an der Stidmaschine	XV	318	Support an Hobelmaschinen, 2 Figuren	VIII	588
Stoß (Holzverband), 5 Figuren	VIII	688	Süßgräser (Taf. Futterstoffe)	VI	806
Stoß, Beit: Marienbild (Taf. Bildhauerkunst VI, Fig. 3)	II	–	Süßholz (Taf. Arzneipflanzen II)	I	894
Storrad (Taf. Wasserräder, Fig. 10)	XVI	428	Swans Glühlampe	V	524
Strahlapparate, Fig. 1–5	XV	366–367	Swastikatkreuz	X, 198 und	XVII 783
Strahlblüte	IX	999	Sydney, Situationstärchen	XV	454
Strahlenkondensator, Rörtings	IV	462	Synapta inhaerens	VIII	661
Stralsund, Stadtwappen	XV	368	Syringa (Seitenknospen)	IX	887
Strandbildungen, Tafel u. 4 Textfiguren	XVII	777–779	Syrphus seloniticus (Taf. Zweiflügler)	XVI	1010
Strandläufer (Taf. Gier II, Fig. 17 u. 19)	V	352			
Strasbourg, Stadtplan und Stadtwappen	XV	371–372	<b>I.</b>		
– Belagerungspl. (Taf. Festungskrieg II)	VI	188	Tabak (Taf. Genußmittelpflanzen)	VII	123
– Sternwarte (Taf. Sternwarte)	XV	306	Tabanus bovinus (Taf. Zweiflügler)	XVI	1010
Strassenbrunnen (Taf. Pumpen, Fig. 2 u. Textfigur)	XIII	461, 464	Tableau-Anzeiger elektrischer Lautwerte	X	575
Strahneisenbahnen: Schienen, Fig. 1 u. 2	XV	376	Tafelglas, 2 Formen	VII	391
Strahlenlokomotive (Taf. Lokomotive, 3 u. 4)	X	880	– Stredosen (Taf. Glas II, Fig. 20 u. 21)	VII	386
Stratiomys chamaeleon (Taf. Zweiflügler)	XVI	1010	Tafelstein (Edelstein), 2 Figuren	V	314
Strauß (Taf. Körperteile der Vögel, F. 2)	XVI	242	Tahiti und Gimeo, Spezialarte	XV	493
Straußeneipokal (Taf. Goldschmiedekunst, 15)	VII	496	– Flagge (Taf. Flaggen I)	VI	334
Straußgras, gemeines	I	207	Tafelung der Seeschiffe, Tafel	XV	495
Straußvögel, Tafel	XV	283	– von Booten, 14 Figuren	III	202–204
Stredosen (Taf. Glas II, Fig. 20 u. 21)	VII	386	– Rutter und Nawl	XIV	819
Stredwert (Taf. Spinnmaschinen, Fig. 12)	XV	148	Tattierbewegungen, 7 Figuren	XV	497
Streichsindeln eines Daches	IV	401	Talgbaum (Taf. Ole u. Fette lief. Pflanzen)	XII	370
Streitart, Fig. 1 u. 2	XV	385	Tamarindus indica (Taf. Arzneipflanzen II)	I	894
– mit Handrohr	VIII	102	Tangara (Taf. Stubenvögel, Fig. 10)	XV	401
Streitbeile (Taf. Rüstungen, Fig. 14 u. 15)	XIV	100	Tangentenbuffole	XV	508
Streithammer, Luzerner	XV	386	Tangentenhobelmaschine (Taf. Hobelmaschinen, Fig. 12 und Textfigur)	VIII	585–586
Streitwagen, griechischer	XV	386	Tangentenrad (Taf. Wasserräder, 13 u. 14)	XVI	428
Striden: Maschinenbildung	XVI	687	Tangye-Pumpe	XIII	465
Strider Spinne, gestreckte (Taf. Spinnentiere)	XV	158	Taenia expansa (Bandwurm)	II	317
Stridmaschine (Nadelbewegung), Fig. 1–6	XV	888	Taeniopteryx (Taf. Triasformat. II, F. 9)	XV	827
Stringocephalus (Taf. Devon. Formation)	IV	916	Tanne, Tafel	XV	510
Strobostopische Scheibe und Cylinder	XII	981–982	Tannenlaubfänger (Taf. I, Fig. 29)	V	352
Stroh (Taf. Futterstoffe)	VI	806	Tannenlaus (Taf. Halbflügler)	VIII	10
Strohdach (Bauwesen)	IV	401	Tantalos (Basenbild)	XV	513
Strohheizlokomobile	X	882	Tapir (Handseilet)	VIII	65
Strom, gekreuzter	V	593	Tarantel, apulische (Taf. Spinnentiere)	XV	153
Stromdampfer, amerikanischer	IV	478	Tarar (Taf. Mühlen, Fig. 1)	XI	848
Stromwender, Fig. 1 u. 2	XV	393	Tarnowitzer Glasmofen (Taf. Blei, 5 u. 6)	III	12
Strupplers Kohlenaufschütter (Taf. Rauchverbrennung, Fig. 11 u. 12)	XIII	600	– (Taf. Metallurgische Ofen, Fig. 5 u. 6)	XII	332
Strupphahn, Hühneraffe (Taf. Hühner, 17)	VIII	775	Tartische (Schild)	XIV	468
Strychnos nux vomica (Taf. Arzneipl. II)	I	894	Taschenfrosch (Taf. Frösche)	VI	750
Stubenvögel, ausländische, Tafel	XV	401	Taschentrebs (Taf. Krebsstiere)	X	176
Stufenschnitt (in der Heraldik)	VIII	439	Taschenpeltroskop	XV	119
Stühle (Taf. Möbel, Fig. 2, 4, 5 u. 18)	XI	697	Tasmanien (Karte Australien)	II	144
– antike	XIV	849	Tasmanier (Taf. Ocean. Völker, Fig. 4)	XII	584
Stuhlschiene für Eisenbahnen	V	450	Tatar (Taf. Asiat. Völker, Fig. 7)	I	924
Stuhlwinde (Aufzug)	II	70	Tatzenkreuz	X	199
Stülpkorb (Bienenzucht)	II	908	Tauben, Tafel	XV	586
Sturmbod, römischer	I	808	– (Taf. Körperteile der Vögel, Fig. 2 u. 3)	XVI	242
Sturmhaube (Taf. Rüstungen, Fig. 4 u. 10)	XIV	100	– (Blutkörperchen)	III	54
Sturmhut (Taf. Giftpflanzen II)	VII	340	Taubenschwanz (Schmetterling)	III	75
Sturmschwalbe (Taf. Schwimmvögel II)	XIV	775	Taumellold	X	892
Sturmsignale und Signalmast, 2 Figuren	XVI	572	Tealia crassicornis (Taf. Attinien, 1 u. 1 <sup>o</sup> )	I	268
Sturmvogel, Gies- (Taf. Schwimmvögel II)	XIV	775	Teichmuschel (Blutkörperchen)	III	54
Stuttgart, Stadtplan und Stadtwappen	XV	408	Teichospora obducens (Taf. Pilze II, 7)	XIII	68
– Karte der Umgebung	XV	409	Teichrohrfänger (Taf. Gier I, Fig. 70)	V	350
Stylocordyla long. (Taf. Schwämme, 14)	XIV	681	Teigteilmaschine (Taf. Brotfabrikation, 4)	III	463
Stylonychia mytilus (Taf. Protozoen)	XIII	423	– von Brünung	XVII	171–172
			T-Gewalzen (Taf. Walzwerk, Fig. 15)	XVI	377

	Vand	Seite		Vand	Seite
Telegraph, Tafel I u. II	XV	564	Thorn, Stadtwappen	XV	669
— (Stromleitungen), 2 Textfiguren	XV	567	Thornstoffschraube an Dampfschiffen	IV	481
Tellerpeton (Taf. Devonische Formation)	IV	916	Thorstod (Bienenzucht)	II	908
Tellerreifen (Fangeisen), Fig. 1-3	XV	577	Thormaldsen: Aus dem Alexanderzug (Taf. Bildhauerkunst VII, Fig. 1 u. 2)	II	—
Tellerofen (Taf. Kupfergewinnung, 4 u. 5)	X	317	Thoth (ägyptischer Gott)	XV	672
— (Taf. Metallurgische Öfen, Fig. 7)	XII	332	Thranenorgane des Auges (Taf. Auge)	II	74
Tellerventil	XVI	86	Thrips cerealium (Taf. Falschneeflügler)	VI	20
Telmisios, Grab (Taf. Baukunst II, F. 14)	II	—	Thron: Zeus auf dem Thronos (Münze)	XV	676
Tempel, 6 Grundrisse	XV	581	Thuasnes Dedebau	IV	603
— ägyptische (Taf. Baukunst III, F. 4-9)	II	—	Thunfisch (Taf. Fische II, Fig. 17)	VI	292
— etruskischer (Taf. Baukunst V, F. 6 u. 7)	II	—	Thürbeschläge (Taf. Schmiedekunst, 2, 9, 11)	XIV	564
— griechischer (Taf. Baukunst IV, Fig. 6)	II	—	Thüringen, geologische Karte	XV	683
— römischer (Taf. Baukunst V, Fig. 17, 18)	II	—	— (Taf. Geologische Formationen)	VII	131
— Salomonischer (Taf. Baukunst II, 10)	II	—	Thürklopfer (Taf. Schmiedekunst, 2 u. 25)	XIV	564
Temperaturkärtchen der Meeresoberfläche	II	3	— (Neptun)	XV	624
Tenbrink-Feuerung (Taf. Rauchverbrennung, Fig. 6-8)	XIII	600	Thürkochzimmerung (Bergbau)	II	724
— bei Lokomotiven	X	885	Thylacotherium (Taf. Juraformation II)	IX	329
— = Kessel (Taf. Dampfkessel II, 16 u. 17)	IV	450	Thyrsos (Stab)	XV	686
Tenderlokomotive	X	889	Tiara (Papstkrone)	X	248 u. 687
Tentaculitos (Taf. Silurische Formation)	XIV	978	Tiberius-Ramee (Taf. Gemmen, Fig. 17)	VII	74
Tentorium (Taf. Schwämme, Fig. 6)	XIV	681	Tiefenmesser (Bathometer), Fig. 1-3	XV	695-696
Tecallis (Taf. Baukunst I, Fig. 1-3)	II	—	Tiefotungen (Karte Meeresströmungen)	XI	414
Terebratula (Taf. Juraformation I, 2 Fig.)	IX	329	Tiefsthermometer, 2 Figuren	XV	646
— vulgaris (Taf. Triasformation I)	XV	827	Tiegelöfen	VII	384
Terodo fatalis (Taf. Mollusken)	XI	726	Tiergeogr. Karten: Säugetiere, I-IV	XVII	795
Terminalia Chobula (Taf. Gerbmaterialeien)	VII	159	Tiger (Taf. Raubtiere III)	XIII	595
Termite, schreckliche (Taf. Falschneeflügler)	VI	20	Tigerfint (Taf. Stubenodgel, Fig. 3)	XV	401
Terpsichore (Relief)	XI	913	Tigerfchlange (Taf. Schlangen II)	XIV	500
Terracotten, antike, Tafel	XV	598	Tiluna (Taf. Amerik. Völker, Fig. 22 u. 23)	I	474
Terrassenbildung (Strandbildung)	XVII	779	Tilgner, Wolter-Büste (Taf. Bildh. X, 12)	II	—
Tertiärformation, Tafel I u. II u. Textfig.	XV	601-602	Tilia ulmifolia (Taf. Linde)	X	800
Tesferales Kristallsystem	X	230, 233	Tilfit, Stadtwappen	XV	711
Teth (Taf. Silbergewinnung, Fig. 5 u. 6)	XIV	967	Timmerhans-Geschoß	VII	213
Tethon, Münze (Taf. Münzen II, Fig. 11)	XI	897	Timotheus	XIII	1
Testudo (Schildeidach)	XV	609	Tingis affinis (Taf. Halbflügler)	VIII	10
— (Knieverband)	XVI	94	Ting-Quen, Panzerschiff (Taf. Schiff II)	XIV	455
Tetarata-Sprudel (Taf. Geiser)	VII	26	Tintenschnecken, Tafel	XV	716
Tetradrachmon (Taf. Münzen I, 2, 3, 7, 8)	XI	897	Tirol, Karte	XV	721
Tetraeder	X	232 u. XIII	— Wappen (Taf. Österr. Länderwappen)	XII	497
Tetrastemma obscurum (Taf. Würmer)	XVI	768	Tische (Taf. Möbel, Fig. 3 u. 5)	XI	697
Tetrix subulata (Taf. Geradflügler)	VII	155	Titusbogen, Relief (Taf. Bildh. IV, Fig. 14)	II	—
Textularia (Taf. Kreideformation, 2 Fig.)	X	183	Tizians Bella (Taf. Kostüme II, Fig. 13)	X	120
Thalassophyllum (Taf. Algen, Fig. 14, 15)	I	341	Toga, XV, 738, und Taf. Kostüme I, F. 6	X	120
Thalbildungen, Tafel und 3 Textfiguren	XVII	788, 790	Togoland (Karte Deutsche Kolonien)	XVII	496
Thaleia (Thalia), Relief	XI	913	Toko, Situationskärtchen	XV	740
Thaler (Taf. Münzen II, 12, 13, 15, 16)	XI	897	Tollkirche (Taf. Giftpflanzen II)	VII	340
Thalerhumpen (Münzbecher)	XI	890	Tomettschels Ventil	XVI	86
Thalia dealbata (Taf. Wasserpflanzen, 7)	XVI	426	Tonga, Flagge (Taf. Flaggen I)	VI	394
Theater, griechisches (Grundriß)	XV	623	— Insulaner (Taf. Ocean. Völker, 22)	XII	584
— zu Segesta (Taf. Baukunst IV, Fig. 11)	II	—	Tongking, Karte	XV	751
— zu Rhinoc (Taf. Baukunst VI, 1 u. 2)	II	—	Tonnendachstuhl, 2 Figuren	IV	407
Theaterbau, Tafel	XV	624	Tonnengewölbe, VII, 312, u. Taf. Baukunst V, Fig. 12	II	—
Theaterperspektiv	VI	150	Topas (Taf. Edelsteine, Fig. 1-3)	V	312
Thea viridis (Taf. Genußmittelpflanzen)	VII	123	Topastolibri (Taf. Kolibri, Fig. 3)	IX	333
Theben: Sphinx u. (Taf. Bildh. I, 2 u. 3)	II	—	Töpferischeibe (Taf. Thonwaren, 1 u. Textfig.)	XV	663
Thecosmilia (Taf. Juraformation I)	IX	329	Tophelm	VIII	364
Thee, chinesischer, und Paraguaythee (Taf. Genußmittelpflanzen)	VII	123	Tora (Taf. Antilopen, Fig. 1)	I	638
Thelott: Beden (Taf. Goldschmiedekunst, 13)	VII	496	Torfengewinnung, Tafel und 2 Textfiguren	XV	760, 762
Theobroma Cacao (T. Genußmittelpflanzen)	VII	123	Torgau, Stadtwappen	XV	768
Thermen zu Pompeji, Pläncchen	II	222	Tormentum	IX	606
— des Caracalla (Taf. Baukunst VI, 11)	II	—	Torpedos, Tafel	XV	764
Thermoelektrizität (Elemente), Fig. 1-4	XV	643	Tortrix (Taf. Schmetterlinge II, 2 Fig.)	XIV	555
Thermometer, Fig. 1-8	XV	644-646	— ocellaria (Taf. Rimitry, Fig. 29)	XI	640
— Wasser- und Luftthermometer	II	110	Toscana: Lagonen	III	232
Thermomultiplikator	XVI	395	Totenräber (Taf. Käfer)	IX	353
Thermosäulen, 2 Figuren	XV	643	Totenkäfer (Taf. Käfer)	IX	353
Thesens und Minotauros (Statue)	XI	665	Totenlade (Knochenbrand)	IX	878
Thesustempel (Taf. Ornamente I, 35 u. 36)	XII	451	Toulon, Kärtchen der Umgebung	XV	781
Thomas' Steintohlenofen (Taf. Thonwaren, Fig. 3)	XV	663	Tourniquet (chirurgisches Instrument)	XV	785
Thomson's Heberschreibapparat (Taf. Telegraph I, Fig. 4 u. 5)	XV	564	Toxocoras (Taf. Kreideformation)	X	183
— Spiegelgalvanometer (vgl. II, Fig. 2)	XV	564	Trabakeltafelung	III	202
— Strahlenlokomotive (Taf. Lokomobile, 4)	X	880	Trachea piniporda (Taf. Schmetterlinge II)	XIV	555
Thonnelliers Prägwerk (Taf. Münzweifen)	XI	894	Tracheen der Eintagsfliege, Wasserjungfer	XV	789
Thonwarenfabrikation, Tafel und Textfig.	XV	663	Tracheide mit behöhten Lufpfeln	VIII	669
			Trachom, granulöses (Taf. Augentranth., 3)	II	78
			Träger (Bauwesen), Fig. I-15	XV	792

	Band	Seite		Band	Seite
Trägerwellblech, 3 Figuren . . . . .	IV	603-604	Trotterniß, Profil (Taf. Gangbild, F. 2)	VI	890
Tragöden-Rasteln, 2 Figuren . . . . .	XI	314	Trüffel (Taf. Pilze I u. II, Fig. 11)	XIII	68
Tragopon (Pollenkörner)	XIII	189	Trugbolde (Blütenstand)	III	81
Tragosia infund. (Taf. Schwämme, Fig. 1)	XIV	681	Trümmerachat (Taf. Mineralien, Fig. 20)	XI	646
Trampeltier (Taf. Ramele)	IX	419	Trunkmaschine	IV	468
Transmission: Popp's Luftwärmer, L. 2	XVII	803	Tschertesse (Taf. Asiatische Völker, Fig. 26)	I	224
Trapez	XV	802	Tschillambrium, Portal (Taf. Baukunst I, 7)	II	—
Trapezkapital	XV	802	Tschultsche (Taf. Asiatische Völker, Fig. 1)	I	924
Trapezoceder (Kristallform)	X	280	Tschultri zu Madura (Taf. Baukunst I, 4, 5)	II	—
Trapezoid	XV	802	Tsetse (Taf. Zweiflügler)	XVI	1010
Trapezträger	XV	792	Tiatar (Taf. Paradiesvögel, Fig. 1)	XII	698
Trappe, Groß- (Taf. Watvögel I)	XVI	444	Tsuga canadensis (Taf. Gerbmateriale)	VII	159
— (Taf. Eier II, Fig. 22 u. 24)	V	352	Tuamotu = Insulanerin (Taf. Ozeanische Völker, Fig. 28)	XII	534
Traube (Blütenstand), 2 Figuren	III	80	Tuba, antike (Kriegstrompete)	XV	894
Traubentrunkheit (Taf. Pflanzenkrankheiten, Fig. 16, 17)	XII	963	Tuber cibarium (Taf. Pilze I)	XIII	68
Traubenstülper (Bienenzucht)	II	208	Tuberkel-Bacillen (Taf. Bakterien, Fig. 4)	II	275
Trauerfliegenfänger (Taf. Eier I, Fig. 50)	V	352	Tübingen, Stadtwappen	XV	895
Traum, Statue von Raedowell (Taf. Bildhauerkunst VIII, Fig. 10)	II	—	Tubipora musica (Taf. Korallen)	X	76
Traumatischer Star (Taf. Augentrüb., 12)	II	78	Tudorblatt (Baukunst)	XV	898
Traversenfappe	XIV	317	Tudorbogen (Baukunst)	III	125
Treberaufhadmaschine (Taf. Bierbrauerei, Fig. 3)	II	912	Tüll (Gewebe)	VII	281
Treibherd (Taf. Silbergewinnung, F. 2-4)	XIV	967	Tum (ägyptischer Gott)	XV	901
Treib-Torpedo (Taf. Torpedos, Fig. 3)	XV	764	Tummler (Trinkgefäß)	XV	901
Treppe (Grundrisse), Fig. 1-8	XV	820	Tummler, Berliner (Taf. Tauben, Fig. 6)	XV	536
Treppenrost (Feuerungsanlage)	VI	214	Tunesier (Taf. Afrilan. Völker, Fig. 4)	I	163
Treppenschnitt bei Edelsteinen, 4 Figuren	V	314	Tunguse (Taf. Asiatische Völker, Fig. 11)	I	924
Treppe, 2 Figuren	III	454	Tumkaten (Taf. Mollusken)	XI	726
Triangulation, Fig. 1-6	XV	824-827	Tunis (Karte Algerien)	I	347
Triassformation, Taf. I u. II u. Textfig.	XV	827-828	— (Flagge (Taf. Flaggen I)	VI	334
Triebometer	XIII	872	— (Kärtchen der Umgebung)	XV	904
Trichinen (Taf. Würmer, 3 Figuren)	XVI	768	Tunnel, 3 Pläne (Unterwassertunnel)	XV	907
Trichocentron (Taf. Orchideen, Fig. 9)	XII	492	Turbane, 2 Figuren	XV	909
Trichter, Parry'scher (Taf. Eisen I, Fig. 6)	V	406	Turbinen (Taf. Wasserräder, 11, 12, 15-19)	XVI	428
Trichtergewölbe (Bauwesen), 2 Figuren	VII	313	Turbinengehöse	VII	213
Tridacna mutica (Taf. Mollusken)	XI	726	Turbinolia sulcata (Taf. Tertiärformat. I)	XV	601
Trier, Stadtwappen	XV	837	Turin, Stadtwappen	XV	912
Trief, Stadtwappen und Karte der Umgeb.	XV	839	Türkenbund (Blüte)	III	75
— Wappen (Taf. Österr. Länderwappen)	XII	497	Türkisch (Taf. Edelsteine, Fig. 8)	V	312
Triforium (Baukunst)	XV	842	Türkisches Reich, Übersichtskarte	XV	917
Triglyph (Baukunst)	XV	842	— (europ.) Karte der Balkanhalbinsel	XV	917
Trigondodetaeder (Kristallform)	X	232	— (Geschichtskarte)	XV	925
Trigonia caudata (Taf. Kreideformation)	X	183	— (Flaggen (Taf. Flaggen I)	VI	334
Trigonometrie, Fig. 1-3	XV	842-843	Turmalin (Taf. Edelsteine, Fig. 17 u. 18)	V	312
Trillines Kristallsystem	X	231	— (Kristallform)	X	234
Trillinium	XV	843	Turmalinjangen (Taf. Polarisation, Fig. 1)	XIII	166
Trinithörner, griechische, Fig. 1 u. 2	XV	843	Turmsalze (Taf. Raubvögel, Fig. 4)	XIII	596
Trinucleus (Taf. Silurische Formation)	XIV	978	— (Taf. Eier I, Fig. 39)	V	352
Tripolis, Flagge (Taf. Flaggen I)	VI	334	Turmsfort (Festungsbau), 2 Figuren	VI	181
Triptolemos (Relief)	IV	660	Turniertragen	II	631
Triquetrum (parallaktisches Lineal)	XV	852	Turnipß (Taf. Futterstoffe)	VI	806
Tritemen, Fig. 1 u. 2	XV	852	Tusapan, Teocalli von (Taf. Baukunst I, 2)	II	—
Trisetum pratense	XV	852	Tusculum, Quellhaus (Taf. Baukunst V, 1)	II	—
Tristychius (Taf. Steinkohlenformation I)	XV	272	Tutlingen, Stadtwappen	XV	950
Triticum repens (Rohizom)	XIII	790	Tyche von Antiochia	XV	953
Triton (Statuen), Fig. 1 u. 2	XV	852	Tylenchus scandens (Taf. Würmer)	XVI	768
Tritrad zum Spinnen	XV	148	Tympanon (Baule)	XV	954
Trochillum (Taf. Schwimmvögel III)	XIV	775	Typendrucktelegraph von Hughes (Taf. Telegraph I, F. 10 u. 12; II, F. 11, 14 u. 15)	XV	564
— (Taf. Eier II, Fig. 11)	V	352	Typhon = Seth (ägyptischer Gott)	XV	955
Troja, Kärtchen der Ebene von T.	XV	859			
— Plan von Schliemanns Ausgrabungen	XV	859	<b>II.</b>		
— (Taf. Ornamente I, Fig. 16 u. 17)	XII	451	überfallquelle	XIII	510
Trotlar (chirurgisches Instrument), 5 Fig.	XV	861	überfällung (Holzverband)	VIII	688
Trollius europ. (Taf. Schutzeinricht., 4)	XVII	741	überschnittene Bauglieder	XV	265
Tromblon	V	853	Uferraas (Taf. Falschneeflügler)	VI	20
Trommelfell (Taf. Ohr, Fig. 2 u. 4)	XII	348	Ufersiege (Taf. Falschneeflügler)	VI	20
Trommelinduktor	XI	79	Ufertran	X	144
Trommeltauben (Taf. Tauben, Fig. 2 u. 3)	XV	536	Uferschwalbe (Taf. Eier I, Fig. 28)	V	352
Trompe (Baukunst)	XV	863	Ufer-Spindelassel (Taf. Spinnentiere)	XV	152
Tropaeolum (Taf. Zimmerpflanzen I)	XVI	912	Uhlhorn's Prägmaschine	XI	896
Tropaspirator	I	950	Uhr (Bendel, Hemmungen)	XV	974
Tropidae (Tropäon, ägyptische Münze)	XV	865	— (Taf. Bronzefundindustrie, Fig. 7)	III	461
Tropidosoma Spencii (Taf. Mimikry, 17)	XI	640	— (elektrische Uhren), Tafel	XV	976
Tropisvogel (Taf. Schwimmvögel III)	XIV	775	Uhu (Taf. Eulen)	V	905
— Ruderfuß (Taf. Rädertheile der Vögel, 2)	XVI	242	— (Taf. Eier I, Fig. 6)	V	352
Troppau, Stadtwappen	XV	866	Ulm, Stadtwappen	XV	988

	Band	Seite		Band	Seite	
Almenblüte	III	66	Bersäbung (Holzverband), 5 Figuren	VIII	688	
Ulmus campestris und laevis (Taf. Ruster)	XIV	98	Berschränkung (Holzverband)	VIII	688	
Umbelliferenfrüchte	XV	988	Berjentmaschine	XVII	351	
Umlaufgetriebe, 2 Figuren	VII	275	Berzählter Träger	XV	792	
Unan (Taf. Zahnäder)	XVI	821	Berzählung (Holzverband)	VIII	688	
Ungarn, Karte	XV	929	Berzapfung (Holzverband)	VIII	688	
— (ethnogr. Karte Osterreich-Ungarn)	XII	486	Berzintung (Holzverband)	VIII	688	
— Wappen (Taf. Österr.-ungar. Länderw.)	XII	497	Berzinnherd, Fig. 1 u. 2	XVII	824	
Universalgelenk	X	336	Vespa crabro (Taf. Hautflügler)	VIII	214	
Universalinjektor	VIII	958	Besta Giustiniani	VIII	488	
Universalkontroll- und Sicherheitsapparat	X	521	Besuv, Karte	XVI	174	
Universalfischler von Siewerdt, Fig. 1 u. 2	XVII	808	— Krater, Lava (Taf. Vulkane, 4—6)	XVI	295	
Universalmalzwerk (Taf. Malzwerk, 4—8)	XVI	377	Betterli-Gewehr (T. Handfeuerw. I, 18, 19)	VIII	103	
Urania (Relief)	XI	913	Bezierbecher, 2 Figuren	VIII	256	
Urapteryx, Raupe (Taf. Mimitry, Fig. 10)	XI	640	Bezilium	XVI	178	
Urbino-Majolika (Taf. Keramik, Fig. 8)	IX	686	Vibrationsmikroskop	XIV	397	
Urne von emaillierter Terrakotta	XVI	15	Victoria regia (Taf. Wasserpflanzen, 8)	XVI	426	
Ursus spelaeus, Schädel (Taf. Diluvium)	IV	978	Vielede, Fig. 1—4	XVI	196	
Uruguay (Karte Argentinische Republik)	I	790	Vielfuß (Taf. Raubtiere II)	XIII	595	
— Flagge (Taf. Flaggen I)	VI	334	Vielfuß, gemeiner (Taf. Eintenschneden)	XV	716	
Uslars Obstdarre	XII	310	Viehucht: Parallelogrammformen, 3 Fig.	XVI	193	
Usnea barbata	VI	353	Bierauge (Taf. Würmer)	XVI	768	
Utrecht, Stadtwappen	XVI	28	Biertelstab, Fig. 1 u. 2	XVI	199	
Utricularia (Taf. Insektenfr. Pflanzen, 5)	VIII	981	Bierwalzentrain (Taf. Malzwerk, Fig. 11)	XVI	377	
			Vieux Saxe: Porzellan (Taf. Keramik, 13)	IX	686	
			Biktoria, von Rauch (Taf. Bildh. VIII, F. 2)	II	—	
<b>B.</b>			— weitere s. oben: Rife.			
Vakuumapparat, I, 20 u. Taf. Zuder II, 10	XVI	976	Virginischer Hirsch (Taf. Hirsche)	VIII	565	
Valeriana officinalis (T. Arzneipflanzen II)	I	824	Vishelme	VII, 374 u.	VIII	364
Valparaiso, Situationsplan	XVI	43	Vischer, P., Werke (Taf. Bildh. VI, F. 8, 9)	II	—	
Vampir (Taf. Hautflügler)	VIII	111	Vitis vinifera (Taf. Genussmittelpflanzen)	VII	123	
Vancouver-Insulaner (Taf. Amerik. B., 5)	I	474	Vögel, Körpertheile, Tafel	XVI	242	
Vanda Boxalli (Taf. Orchideen, Fig. 10)	XII	422	Vogts Kachelofen	IX	348	
Vanille (Taf. Gewürzpflanzen)	VII	314	Volci, Cucumella (Taf. Baukunst V, F. 8)	II	—	
Vaporimeter, Geißlers	I	372	Vollblutpferde (Taf. Pferde I, Fig. 1 u. 2)	XII	947	
Vasa vorticosa (Taf. Auge des Menschen)	II	74	Vollgatter (Taf. Sägemaschinen, Fig. 1)	XIV	173	
Vasen, Tafel und 5 Textfiguren	XVI	55-57	Vollschoner (Taf. Tafelung, Fig. 6)	XV	495	
Vaubans Befestigungssystem, 2 Figuren	I	182	Vollmeter	XVI	281	
Vaucheria Befruchtung etc., 2 Figuren	VI	343-344	Voltajche Säule, 2 Figuren	VI	871	
Vautherins Eisenbahnbausystem	V	450	Voltajches Element	VI	870	
Vaur' Dedenbau	IV	603	Voltas Fundamentalversuch	VI	877	
Veicht-Kranbrücke	III	500	Vollterra, Thor (Taf. Baukunst V, Fig. 3)	II	—	
Velocipede (Fahrräder), Tafel	XVI	70	Völlers Schleisapparat für Holzstoff	VIII	687	
Venedig, Stadtplan und Stadtwappen	XVI	75	Voltzien (Taf. Triasformation II, Fig. 1)	XV	827	
— Bauwerke (Taf. Baukunst XII, F. 2, 3)	II	—	Volute des ionischen Kapitäl	XVI	282	
— (Taf. Wohnhaus I, Fig. 5, 7)	XVI	716	Vormaischapparate (T. Bierbr., 1 u. Textfig.)	II	912-913	
Venezianerin (Taf. Kostüme II, Fig. 13)	X	120	Vorspinnmaschine (T. Spinnmaschinen, 13)	XV	148	
Venezuela (Karte Peru)	XII	884	Vorstehhund (Taf. Hunde II)	VIII	800	
— Flagge (Taf. Flaggen I)	VI	334	Vorstragkreuze, 3 Figuren	X	266-267	
Ventile	XVI, 86 u.	XVII	Vulcanus (Hephästos)	VIII	389	
— (Druckregulator)	V	163	Vulkane, Taf. u. 5 Rärtchen von Vulkaninseln	XVI	295-298	
— (Sicherheits-), 2 Figuren	XIV	333				
Ventilationseinrichtung mit Aspiration	XVI	88	<b>B.</b>			
Ventilator Fabry's für Bergbau	II	728	Wabentröte (Taf. Frösche)	VI	750	
— Pelzscher (Taf. Gebläse, Fig. 14)	VI	974	Wachsende Figur (heraldisch)	XVI	306	
— für Eisenbahnwagen	XV	367	Wachsgagel (Taf. Dlpflanzen)	XII	370	
— Kootschers, für Siebereien	VI	976	Wachspalme (Taf. Dlpflanzen)	XII	370	
— (Zentrifugal-)	VI	978	Wachtel (Taf. Eier II, Fig. 1)	V	352	
— s. oben: Dampfstrahlventilator.			Wachtelhund (Taf. Hunde I, Fig. 21)	VIII	798	
Ventilhahn	XVI	90	Waffen (Taf. Rüstungen)	XIV	100	
Ventilluftpumpe (Taf. Luftpumpe, 2—4)	X	982	Waffenfliege (Taf. Zweiflügler)	XVI	1016	
Venus, s. oben: Aphrodite			Wage (Brückenwage)	XVI	317	
Venus und Roma: Tempel zu Rom (Taf. Baukunst V, Fig. 17 u. 18)	II	—	Wagebarograph	XIII	663	
Venusfliegenfalle (Taf. Insektenfr. Pfl., 8)	VIII	981	Wagebarometer	II	387	
Verband (Binden), Fig. 1—7	XVI	94	Wagenlenker (Auriga, Statue)	II	106	
Verbrennungsapparat für Heizgas	VI	215	Wagmüller: Büste Liebig's (Taf. Bildhauer- kunst X, Fig. 14)	II	—	
Verdampfungsapparat (Taf. Zuder II, Fig. 7)	XVI	276	Wagner, J. M. v., Siebelfeld der Gypso- thel (Taf. Bildh. IX, Fig. 1)	II	—	
Verdampfspanne, Behels	I	20	Wagners Hammer	VIII	932	
Verdübelter Träger	XV	792	Wagram, Rärtchen zur Schlacht bei (1809)	XVI	327	
Vereinigte Staaten von N.-A., 3 Karten	XVI	105	Waid (Taf. Farbpflanzen)	VI	38	
— Flagge (Taf. Flaggen I)	VI	334	Waldameise, rote (Taf. Hautflügler)	VIII	234	
— Staatswappen (Taf. Wappen II)	XVI	385	Waldeck, Fürstentum (Karte Braunschweig)	III	359	
Vergleichsprisma, 2 Figuren	XV	118	— Staatswappen (Taf. Wappen II)	XVI	385	
Vermetus lumbricalis (Taf. Schnecken)	XIV	572	Waldeisenbahnen, Fig. 1 u. 2	XVI	346	
Vermilia (Taf. Würmer)	XVI	763	Waldehemia australis (Anatomie), 2 Fig.	III	297	
Verona, Stadtwappen	XVI	147				
Versailles, Plan der Gärten	XVI	154				

	Vand	Seite		Vand	Seite
Waldblaug (Taf. Gulen)	V	905	Wasserradpumpe, Bunsens	X	985
— (Taf. Eier I, Fig. 10)	V	352	— Hagenbachs	I	950
Waldblaubfänger (Taf. Eier I, Fig. 75)	V	352	Wassermann (Taf. Rebellstede, Fig. 12)	XII	29
Waldler Kind (Taf. Kinder, Fig. 11)	XIII	336	Wasserpflanzen, Tafel	XVI	426
Walddohreule (Taf. Eier I, Fig. 7)	V	352	Wasserräder, Tafel	XVI	428
Waldschnepe (Taf. Watvögel I)	XVI	444	Wasserradgebläse	VI	276
— (Taf. Eier II, Fig. 6)	V	352	Wasserröhrenrost (Taf. Rauchverb., 2 u. 10)	XIII	600
Waldfspitzmaus (Taf. Insektenfresser)	VIII	982	Wasserröhrlöffel (Taf. Dampfkessel II, 20)	IV	450
Waldverderber, Taf. I: Käfer, II: Spinner	XVI	352	Wasserrücklauf (Rotour d'eau)	IV	457
Waldwasserläufer (Taf. Eier II, Fig. 9)	V	352	Wassersäulenmaschine, Fig. 1 u. 2	XVI	433
Wale, Tafel	XVI	355	Wasserschierling (Taf. Giftpflanzen I)	VII	340
Walffisch (Skelett)	XVI	356	Wasserspinnne, gemeine (Taf. Spinnentiere)	XV	153
Walffischlaus (Taf. Krebstiere)	X	176	Wasserspitzmaus (Taf. Insektenfresser)	VIII	982
Walhhalla, Siebelfeld (Taf. Bildh. VII, 4)	II	—	Wasserstandszeiger, Fig. 1—3	XVI	435—436
Walten: Walzenwalze	XVI	360	Wasserthermometer	II	110
Wallriff	X	78	Wassertrommelgebläse	VI	277
Walmdach (Bauweisen), 2 Figuren	IV	398	Waterloo, Rüstchen zur Schlacht bei (1815)	XVI	440
Walroß (Taf. Robben)	XIII	862	Waterspinnmaschinen (S. Spinnm., 14, 19)	XV	148
Walworth: Schälmaschine (Taf. Mühlen, 2)	XI	848	Watts Koffertessel	IV	449
Walze (Bienenzucht)	II	908	— Lemnistoideuleuter	VII	156
Walzencitade, vierpunktige (Taf. Citaden, 1)	IV	129	— Niederdruckmaschine	IV	460
Walzenlarde (Taf. Spinnmaschinen, 10, 11)	XV	148	Watvögel, Taf. I u. II	XVI	444
Walzenlorb (Bienenzucht)	II	908	Wau (Taf. Farnepflanzen)	VI	88
Walzentempel (Fanglorb)	XVII	769	Wearss Pendeluhr (Taf. Uhren, electr., 7)	XV	976
Walzenrehmaschine (Taf. Mauersteine, 5)	XI	850	Weben: Gazegebe	XVI	449
Walzenstuhl (Taf. Mühlen, Fig. 5 u. 6)	XI	848	Weberei, kunstgeschichtliche Tafel	XVI	452
Walzenwaschmaschine	XVI	408	— (Schuhvorrichtungen), Fig. 1—4	XVII	879—820
Walzwerk, Tafel	XVI	377	Webervogel (Taf. Stubenvögel, Fig. 7)	XV	401
— für Draht	V	104	Weblade (Taf. Webstühle, Fig. 5)	XVI	447
Wandbohrmaschine (Taf. Bohrmaschinen, 6)	III	150	Webrinne, bekränzte (Taf. Spinnentiere)	XV	153
Wanddampfpumpe (Taf. Pumpen, Fig. 14)	XIII	461	Webstühle, Doppeltafel	XVI	447
Wandelsuß (Taf. Körperteile der Vögel, 2)	XVI	242	Wechsel des Eisenbahngleises	V	451
Wandelndes Blatt (Taf. Geradflügler)	VII	155	Wechselgetriebe, Fig. 1 u. 2	XVI	464
Wanderfalle (Taf. Raubvögel, Fig. 2)	XIII	396	Wechselstrommaschinen (Taf. Magnetelekt.		
— (Taf. Eier I, Fig. 38)	V	352	Maschinen II, Fig. 15 u. 16)	XI	78
Wanderheuschrecke (Taf. Geradflügler)	VII	155	Weddard (Taf. Asiatische Vögel, Fig. 30)	I	924
Wander-Lorj-Aufbereitungsmaschine (Taf.			Wedgwood-Gesäß (Taf. Keramit, Fig. 11)	IX	686
Lorjgewinnung, Fig. 8 u. 9)	XV	760	Wegschneide (Taf. Schneeden)	XIV	572
Wanderu (Taf. Affen II)	I	140	Wehranlage (Taf. Wasserräder, Fig. 1)	XVI	428
Wandlochmaschine	IX	906	Weichen für Eisenbahnen, 6 Figuren	V	451—452
Wandkran mit Dampfbetrieb	X	145	Weide, Tafel	XVI	480
Wandlager (Maschinenwesen)	X	404	— Korbweide (Taf. Gerbmateriale)	VII	159
Wannenofen, Siemens' (Taf. Glas I, 10)	VII	386	Weihen (Taf. Raubvögel, Fig. 5—7)	XIII	596
Wanzen (Taf. Halbflügler)	VIII	10	— (Taf. Eier I, Fig. 35, 40, 41)	V	352
Wanzl-Gewehr (Taf. Handfeuerwaffen II, 3)	VIII	104	Weihwasserbrden	XVI	487
Wappen, Taf. I (geschichtl.), II (Staaten)	XVI	385	Weimar, Stadtwappen	XVI	489
— Beschreibung, Schraffierung (Farben)	I	1022	Weinstock (Taf. Genußmittelpflanzen)	VII	123
— weiteres s. oben: Heraldische Farben etc.	XVI	386	Weißblech: Verzinnherd, Fig. 1 u. 2	XVII	824
Wappenlachel (Taf. Keramit, Fig. 16)	IX	686	Weißfels, Stadtwappen	XVI	511
Wärme (Leitung)	XVI	393	Weißer See in den Vogesen: Isobathen	XVII	752
Wärmestrahlung, Fig. 1 u. 2	XVI	394—395	Weißfobl (Taf. Nahrungsmittel)	XI	986
Warmwasserheizung	VIII	342	Weißschwanzförmiger Kamm (Holzverband)	VIII	688
Warschau, Plan u. Stadtwappen	XVI	399—400	Weitfichtigkeit (Strahlenbrechung etc.), 2 Fig.	III	429—430
Wartburg bei Eisenach (Taf. Burgen, 3 u. 4)	III	650	Weizen, Brand (Taf. Pflanzkrankheiten,		
Wartbe-Brücke bei Bosen (Taf. Brücken I, I)	III	491	Fig. 2 u. 6)	XII	263
Warzenkaktus (Taf. Kaktien)	IX	374	— Durchschnitte e. Korn's	VII	264 u.
Warzenferose (Taf. Altinien, Fig. 6)	I	263	— Zusammensetzung (Taf. Futterstoffe)	VI	806
Wasa-Orden (Taf. Orden, Fig. 17)	XII	426	Weizenälchen (Taf. Würmer)	XVI	768
Waschbär (Taf. Raubtiere I)	XIII	595	Weizenmüde (Taf. Zweiflügler)	XVI	1010
Waschflasche mit Heber	VIII	256	Wellenbewegung, Fig. 1—3	XVI	520—522
Waschgefäße zum Reinigen der Gase	VI	293	Wellenschnitt (in der Heraldik)	VIII	499
Waschhammer und Waschmaschine	XVI	408	Wellenstrahl	XVI	520
Washington, Situationsplan	XVI	409	Wellners Zellenradgebläse, 2 Figuren	VI	277
Wasserblatt (Ornament)	XVI	417	Wels (Taf. Fische I, Fig. 4)	VI	298
Wasserfilter	VI	263	Welters Sicherheitsröhre	XIV	933
Wasserfloh (Taf. Krebstiere)	X	176	Weltverkehr, übersichtstarte	IV	489
Wasserform (Gebläse)	VI	979	Wendegetriebe, Fig. 1—3	XVI	529
Wassergas-Apparat, Fig. 1 u. 2	XVI	420	Wendehals (Taf. Eier I, Fig. 22)	V	352
Wasserhaltungsmaschine (S. Dampf II, 25)	IV	466	Wendekultivator (Taf. Dampfflug, Fig. 6)	IV	476
Wasserhebmaschinen, Fig. 1 u. 2	XVI	422	Wendische Krone, Orden (Taf. Orden, F. 6)	XII	426
Wasserhelm (Taf. Insektenfr. Pflanzen, 5)	VIII	981	Wenhams Binocular-Mikroskop (Fig. 14, 15)	XI	600
Wasserhuhn (Taf. Körperteile der Vögel, 2)	XVI	242	Werder-Gewehr (S. Handfeuerw. II, II, 12)	VIII	104
Wasserjourn, Tafel	XVI	423	Werdermanns Kontaktglühlampe	V	523
— (Tracheen)	XV	789	Werders Maschine	XI	337
Wasserkäfer (Taf. Käfer)	IX	353	Werndl-Gewehr (Taf. Handfeuerw. I, 22)	VIII	103
Wassertalorimeter	XV	133	— (Wellenverschluss)	VIII	107
Wasserläufer (Taf. Eier II, Fig. 9)	V	352	Wesel, Stadtwappen	XVI	545
			Wespen (Taf. Hautflügler)	VIII	284

	Band	Seite		Band	Seite
Weidenbussard (Taf. Eier <u>I</u> , Fig. 40)	V	352	Wismar, Stadtwappen	XVI	695
Westfalen, Provinz, Karte	XVI	556	Wittenberg, Stadtwappen	XVI	702
Westindien und Zentralamerika, Karte	XVI	559	Witugebiet (Karte Deutsche Kolonien)	XVII	496
— (Übersichtskarte des Weltverkehrs)	IV	489	Witwe (Taf. Aethiopen, Fig. 4)	I	268
Westinghouse-Bremse	III	394	Witwenente (Taf. Enten)	V	670
Westmans Gasröföfen (Taf. Eisen <u>I</u> , 1 u. 2)	V	406	Witwenvogel (Taf. Stubenvögel, Fig. 8)	XV	401
Westmeyers Schachtsäule an Fördermasch.	XVII	117	Wohnhaus, Taf. I u. II	XVI	716, 718
Westons Dynamomaschine (Taf. Magnet-			Wöhrbau (Taf. Salzgewinnung, Fig. 1)	XIV	236
elektrische Maschinen II, Fig. 12)	XI	78	Wolf (Taf. Säugetiere II)	XIII	595
Westpreußen (Karte Ostpreußen)	XII	541	Wolfenbüttel, Stadtwappen	XVI	724
Westrußland (Karte Polen)	XIII	173	Wolff, A.: Kampf mit dem Löwen (Taf. Bildhauerkunst VII, Fig. 6)	II	—
Wetterdistel (Z. Schutzeinrichtungen, Fig. 5)	XVII	741	Wolfs Lokomobile	X	881
Wetterkarten, Wettersignale u. Signalmaß	XVI	570, 572	Wolfsmilch	V	915
Wetterfah, Garzer (Bergbau)	II	727	Wolken, Wolkenchnitt (herald.) VIII, 439 u.	XII	822
Wehels Verdampfschiff	I	20	Wollastonsche Batterie	VI	871
Wehlar, Stadtwappen	XVI	577	Wollastonsches Plattenpaar	VI	871
Wheatstones Chronoskop	IV	110	Wollkämme (Taf. Spinnmaschinen, Fig. 23)	XV	148
— Photometer, 2 Figuren	XIII	25	Wollwaschmaschine	XVI	737
— Polaruhr (Z. Polarisationsapparate, 8)	XIII	166	Wolter-Büste von Tilgner (Taf. Bildhauer-		
— Rheostat, 2 Figuren	XIII	785	kunst X, Fig. 12)	II	—
— Spiegelstereoskop	XV	299	Woolfs Dampfgebläse (Taf. Gebläse, F. 5)	VI	974
Wheatstonesche Brücke	XVI	580	— Dampfmaschine (Fig. 12 u. 15)	IV	466
Wheeler-Wilsons Nähmaschine (Taf. Näh-			Worms, Stadtwappen	XVI	747
maschinen, Fig. 17 u. 18)	XI	983	— Luther-Statue (Taf. Bildh. IX, Fig. 4)	II	—
Wheulods Dampfmaschine (Z. Dampfsm. I, 7)	IV	465	Wörth, Rärthen zur Schlacht bei (1870)	XVI	751
Wide, Zusammensetzung (Taf. Futterstoffe)	VI	806	Wortington-Pumpe, 2 Figuren	XVII	692
Widel (Botanik), 3 Figuren	III	81	Wunderbaum (Taf. Arzneipflanzen II)	I	894
Widderlaninchen (Taf. Kaninchen, Fig. 4)	IX	458	Wurfbewegung, Fig. 1 u. 2	XVI	766-767
Widdermotte (Taf. Nimitry, Fig. 19)	XI	640	Würfel (Kristallform)	X	230
Widerlagsspeicher (Taf. Grundbau, 22, 23)	VII	858	Würfelspitäl	XVI	767
Widerstandsapprometer	XIII	487	Würfelsappe	XIV	317
Widmanstättenische Figuren im Meteorstein	XI	540	Wurfgeschik (Spannlasten)	IX	605
Wiedehopf (Taf. Alettervögel)	IX	840	Wurfmachine	II	295
— (Taf. Eier <u>I</u> , Fig. 12)	V	352	Würger (Taf. Sperlingsvögel II)	XV	126
Wiederholtes Kreuz	X	199	— (Taf. Eier <u>I</u> , Fig. 42 u. 43)	V	352
Wiederläuer (Nagen des Kindes)	XVI	595	Würmer, Tafel	XVI	768
Wien, Stadtplan und Stadtwappen	XVI	600	Wurmschnecke (Taf. Schnecken)	XIV	572
— Karte der Umgebung	XVI	614	Wursträge	XIII	844
— Wiener Bauten	XVI	605	Württemberg, Karte des Königreichs	XVI	772
— Stadtplan mit Umgebung	XVI	619	— Stadtwappen (Taf. Wappen II)	XVI	385
— Stadtwappen	XVI	619	Württembergische Krone (Taf. Orden, 5)	XII	426
Wiesel und Hermelin (Spuren), Fig. 1 u. 2	XVI	623-624	Würzburg, Stadtwappen	XVI	785
Wiesenfuchschwanz	I	393	Wurzel (Pflanzenwurzeln), Fig. 1-3	XVI	787
Wiesenhäfer, kleiner	XV	852	Wurzelqualle (Taf. Medusen, Fig. 2)	XI	409
Wiesenschwamm	X	892	Wüstenspringmaus (Taf. Nagetiere I)	XI	979
Wiesenvieper (Taf. Eier <u>I</u> , Fig. 74)	V	352			
Wiesenschmäher (Taf. Eier <u>I</u> , Fig. 54, 55)	V	352	<b>Z.</b>		
Wiesenschwamm	VI	178	Xenos Peckii u. X. Rossii	V	1008
Wiesentrespe und Wiesentrespenschwinge	III	454	Xiphos, 3 Figuren	XIV	770
Wilcox und Gibbs' Haken (Taf. Nähmaschi-			Xylaria hypoxylon (Taf. Pilze II, Fig. 1)	XIII	68
nen, Fig. 11-13)	XI	983			
Wildgans (Taf. Schwimmvögel <u>I</u> )	XIV	775	<b>B.</b>		
Wildkatze (Taf. Katzen)	IX	621	Bale-Schloß	XIV	539
— (Trittstellung)	IX	622	Bamburzel (Taf. Nahrungspflanzen I)	XI	988
Wilds Atomometer	II	8	Ban-Ansulaner (Taf. Ocean. Völker, F. 14)	XII	554
— Polaristromometer (Z. Polarisation, 11)	XIII	166	Barronschraube	IV	481
— Windfahne	I	560	Bawl, XIV, 819, und Taf. Fädelung, F. 9	XV	496
Wildschwein (Fährte)	XIV	740	Bort, Kathedrale (Taf. Baukunst X, Fig. 1)	II	—
Wilhelmshaven, Situationsplan	XVI	646	Bortshire-Schwein (Taf. Schweine)	XIV	741
Willes Kaminofen, 2 Figuren	VIII	308	Burni, Luchhalle (Taf. Baukunst X, Fig. 3)	II	—
Willkommenbecher (Taf. Goldschmiedel., 9)	VII	496	Burumi (Taf. Bahnläder)	XVI	821
Wimperge	VI, 230 u.	659			
Windfütter	III	74	<b>S.</b>		
Winde (Lokomotivwinde etc.), Fig. 1 u. 2	XVI	668	Sadras gibbas (Taf. Käfer)	IX	353
Windelboden (Bauwesen), 3 Figuren	IV	603	Sähne (Taf. Stelett II, Fig. 16 u. 17)	XIV	1015
Windfahne, Wildsche	I	560	— (Schliff der Sähne)	XVI	817
Windhalm	I	207	Sahfarn (Taf. Steintohlenformation II, 1)	XV	272
Windholzgebläse	VI	976	Sahnfries	VI	729
Windhunde (Taf. Hunde <u>I</u> , Fig. 17-19)	VIII	798	Sahntuppelung	X	396
Windofen zum Umschmelzen des Rohstahls	V	420	Sahnläder, Tafel	XVI	821
Windrad, Fig. 1-3	XVI	672	Sahnräderwerke, Fig. 1-5	XVI	822
Winkel, Fig. 1-5	XVI	675-676	Sahnradiolokomotive	X	889
Winkelspiegel	XV	189	Sahringers Löwen-Orden (Taf. Orden, 7)	XII	426
Winterreibe (Taf. Fische, Fig. 6-9)	V	354	Sambonische Säule	XVI	828
Winterlinde (Taf. Linde)	X	800			
Wirbelsäule (Z. Nerven des Menschen II, 5)	XII	57			
— (Taf. Bänder des Menschen)	II	311			
Wirterei, Fig. 1-6	XVI	687-688			

	Band	Seite		Band	Seite
Zange, Fig. 1 u. 2	XVI	830	Zinkraffniervosen (Zaf. Zintgewinnung, 14)	XVI	916
Zäpfchen b. Diptheritis (Z. Galstranth, 5)	VIII	33	Zinnen, -schnitt (herald.)	VIII, 439 u.	XII 822
Zapfen an Maschinenteilen, Fig. 1–5	XVI	831	Zirkularpolarisation, Fig. 1–12	XVI	932–936
— (Holzverband), 12 Figuren	VIII	688	Zirpe (Zaf. Citaben, Fig. 2–5, 7 u. 9)	IV	129
Zattelstracht	XVI	835	Zittau, Stadtwappen	XVI	940
Zauberspiegel, chinesischer	XVI	835	Zittergras	III	443
Zaungrasmücke (Zaf. Sperlingsvögel I)	XV	126	Zitterpappel (Zaf. Pappel)	XII	685
— (Zaf. Eier I, Fig. 30)	V	352	— (Same)	XIV	253
Zaunkönig (Zaf. Sperlingsvögel II)	XV	126	Zitterrochen	XVI	941
— (Zaf. Eier I, Fig. 23)	V	352	— (Samenfäden)	XIV	253
Zebrafink (Zaf. Stubenvögel, Fig. 4)	XV	401	Zobel (Zaf. Raubtiere I)	XIII	595
Zeichenkunst: Kurvenlineal	XVI	842	Zodiacallicht	XVI	950
Zeiß' Präpariermikroskop (Zaf. Mikroskope, Fig. 17)	XI	600	Zollfahrzeug, Flagge (Zaf. Flaggen II)	VI	334
Zeiß, Stadtwappen	XVI	854	Zuder (Zaf. Nahrungsmittel)	XI	986
Zellen der Pflanzen, Fig. 1–21	XVI	856–862	Zudergewinnung, Tafel I u. II	XVI	926
Zellenabgebälse, 2 Figuren	VI	977	Zuderpalme (Zaf. Palmen I)	XII	637
Zeltbad (Baumwesen)	IV	398	Zuderrohr (Zaf. Industriepflanzen)	VIII	940
Zementierosen (Zaf. Eisen III, Fig. 17)	V	418	Zuführungslade für Hobelmaschinen	XVII	439
Zentralamerika (Rarte Westindien)	XVI	559	Zugbrücke, 3 Figuren	III	499
— Übersichtskarte des Weltverkehrs	IV	489	Zulu (Zaf. African. Völker, Fig. 14)	I	163
Zentralasien, Karte	XVI	872	Zumbusch: Denkmal Maximilians II. (Zaf. Bildhauerkunst IX, Fig. 7)	II	—
Zentralbewegung	XVI	874	Zündelektriermaschine, 2 Figuren	XV	187
Zentrieren, Fig. 1 u. 2	XVI	876	Zündnadelgewehr (Zaf. Handfeuerw. II, 13)	VIII	104
Zentrifugalkraft, Fig. 1 u. 2	XVI	877	Zündungen, Fig. 1–8	XVI	991
Zentrifugalmaschine	XVI	877	Zungennadel (Wirterei)	XVI	687
Zentrifugalpumpe (Fig. 22, 23)	XIII	461, 465	Zungenpeife	XIV	396
— von Demour	XVI	422	Zuppingers Tangentialrad u. (Zaf. Wasserräder, Fig. 7, 13 u. 14)	XVI	428
Zentrifugalpumpenbagger	II	255	Zürich, Stadtwappen	XVI	998
Zentrifugalventilator	VI	978	Zürcher See: Pfahldorf (Zaf. Pfahlbauten)	XII	929
Zentrifuge	XVI	878	Zweibrücken, Stadtwappen	XVI	1010
— von Fesca (Z. Zudergewinnung II, 11)	XVI	976	Zweiflammrohrkessel (Z. Dampfessel I, 3, 4)	IV	449
— von Veseldt, für Butter	III	696	Zweiflügler, Tafel	XVI	1010
Zerbst, Stadtwappen	XVI	880	— (Mundteile)	XVI	1010
Zetbos (Relief)	I	503	Zweibänder (Schwert)	XIV	770
Zouglodon (Zaf. Tertiärformation II)	XV	601	Zweirad (Zaf. Velocipede, Fig. 1–3)	XVI	70
Zeus, Büste von Otricoli	XVI	891	Zweifelderkessel (Zaf. Dampfessel I, 12)	IV	449
— dieselbe (Zaf. Bildhauerk. II, Fig. 11)	II	—	Zweijehrschaltier (Zaf. Bahnläder)	XVI	921
— Mäuzen von Elis, Serapis-Büste	XVI	892	Zwergbirle (Zaf. Birle)	II	964
— im Gigantenkampf (Zaf. Bildh. III, 8)	II	—	Zwerggule (Zaf. Eier I, Fig. 9)	V	352
Zibetkatze (Zaf. Raubtiere III)	XIII	595	Zwerghühner (Zaf. Hühner, Fig. 19–21)	VIII	775
— (Gebärmutter)	VI	964	Zwerglake (Zaf. Ragen)	IX	621
Ziegelbad, einfaches (Baumwesen)	IV	400	Zwergkreule (Zaf. Eier I, Fig. 8)	V	352
Ziegelofen (Zaf. Mauersteine, Fig. 2)	XI	350	Zwergpalme (Zaf. Palmen II)	XII	637
Ziegelpressmaschine (Zaf. Mauersteine, 1)	XI	350	Zwergreeschwalbe (Zaf. Eier II, Fig. 15)	V	352
Ziegenbart (Zaf. Pilze I)	XIII	68	Zwergreißfuß (Zaf. Eier II, Fig. 18)	V	352
Ziegenmelker (Zaf. Eier I, Fig. 11)	V	352	Zwergstrandläufer (Zaf. Eier II, Fig. 17)	V	352
Zieglers Schraffierapparat	X	459	Zwergtrappe (Zaf. Eier II, Fig. 24)	V	352
Zieselmaus (Zaf. Nagetiere I)	XI	979	Zwidau, Stadtwappen	XVI	1015
Zimmerböden, Tafel	XVI	910	Zwidauer Kohlenfeld, geolog. Profil (Zaf.)	XV	272
Zimmermanns Nähmaschine (Zaf. Nähmaschinen, Fig. 4)	XI	100	Zwiebelsuppel (Baumwesen)	IV	398
Zimmerpflanzen, Tafel I u. II	XVI	912	Zwillingstrisalle	X	234
Zimt (Zaf. Gewürzpflanzen)	VII	314	Zwillingsschiffsmaschine (Z. Dampfsm. I, 18)	IV	465
Zingiber officinale (Zaf. Gewürzpflanzen)	VII	314	Zwillingsschraubendampfer, 2 Figuren	IV	482
Zintblende-Röhren (Zaf. Zint, Fig. 2 u. 3)	XVI	916	Zwirnmaschine	XVI	1019
Zintdestillierosen (Zaf. Silber, Fig. 9 u. 10)	XIV	967	Zwolle, Kranbrücke	III	500
Zintgewinnung, Tafel	XVI	916	Zygaona (Mundteile)	VIII, 976 u.	XIV 555

**Bemerkung.** Unter folgenden Namen: Afrika, Amerika, Asien, Australien, Europa, Nordamerika, und Südamerika sind auch noch die nachstehenden Karten zu berücksichtigen:

	Band	Seite		Band	Seite
Bevölkerungstatische Karten	II	851	Ethnographische Karte	XI	476
Karte des Weltverkehrs	IV	489	Sprachkarte	XV	181
Kolonien	IX	954	Pflanzengographische Karte	XII	960
Temperaturkarte	X	991	Verbreitung der Säugetiere, I–IV	XVII	775

worauf in jedem einzelnen Fall oben nicht besonders hingewiesen werden konnte.



# Gesamtverzeichnis der Beilagen zu Band I—XVII.

## Illustrationstafeln, Karten und Stadtpläne.

1. Völkertunde	6. Geologie	11. Hüttenwesen	16. Kulturgeschichte
2. Anatomie des Menschen	7. Paläontologie	12. Kriegs- und Seewesen	17. Atlas d. Erdbeschreibung
3. Zoologie	8. Physik, Meteorologie	13. Land- u. Hauswirtschaft	18. Geschichtskarten
4. Botanik	9. Astronomie	14. Kunstgeschichte	19. Stadtpläne
5. Mineralogie	10. Technologie	15. Kunstgewerbe	20. Besondere Textbeilagen

	Band	Seite		Band	Seite
<b>1. Völkertunde.</b>					
4 Tafeln in Farbendruck und 4 Karten.					
Afrikanische Völker . . . . .	I	163	Regetiere, Tafel I, II . . . . .	XI	979
Amerikanische Völker . . . . .	I	474	Zahnlücker . . . . .	XVI	821
Asiatische Völker . . . . .	I	924	Kloakentiere . . . . .	IX	850
Ozeanische Völker . . . . .	XII	584	Kamele . . . . .	IX	419
Ethnographische Karte . . . . .	XI	476	Hirsche . . . . .	VIII	565
Textbeilage: Übersicht der Menschen-			Antilopen . . . . .	I	638
rasen und Völkerschaften . . . . .	XI	476	Nashorn . . . . .	XI	1016
Völker- und Sprachenkarte von			Robben . . . . .	XIII	862
Europa . . . . .	V	933	Wale . . . . .	XVI	355
Ethnographische Karte von Öster-			<b>Verbreitung der Säugetiere, Taf.</b>		
reich: Ungarn . . . . .	XII	486	I—IV (12 Rärtchen). . . . .	XVII	795
Sprachenkarte: Gegenwärtige			<b>Vögel.</b>		
Verbreitung der Sprachstämme			Vapageien, Tafel I, II . . . . .	XII	666
Textbeilage: Übersicht der wichtigeren			Sperlingsvögel, Tafel I, II . . . . .	XV	126
Sprachstämme . . . . .	XV	181	Ausländische Stubenvögel . . . . .	XV	401
<b>2. Anatomie des Menschen.</b>					
18 Tafeln in Holzschnitt und Farbendruck;					
mit Erläuterung auf jedem Blatt.					
Entwicklung des Menschen . . . . .	V	594	Paradiesvögel . . . . .	XII	698
Skelett des Menschen, Tafel I, II	XIV	1015	Deutsche Raubvögel . . . . .	XIII	596
Änder des Menschen . . . . .	II	311	Adler . . . . .	I	120
Muskeln des Menschen . . . . .	XI	936	Geier . . . . .	VII	19
Blutgefäße des Menschen . . . . .	III	84	Eulen . . . . .	V	905
Nerven des Menschen, Tafel I, II	XII	57	Salanganen (mit ihren Nestern)	XIV	209
Eingeweide des Menschen, Ta-			Kolibris . . . . .	IX	933
fel I, II . . . . .	V	380	Klettervögel . . . . .	IX	840
Auge des Menschen . . . . .	II	74	Hühnervögel . . . . .	VIII	780
Gehirn des Menschen . . . . .	VII	2	Straußvögel . . . . .	VIII	383
Ohr des Menschen . . . . .	XII	348	Watvögel, Tafel I, II . . . . .	VIII	444
Mund-, Nasenhöhlen u. Kehlkopf	XI	879	Enten . . . . .	V	670
<b>3. Zoologie.</b>					
91 Tafeln in Holzschnitt und Farbendruck,					
und 4 Karten in Farbendruck.					
<b>Säugetiere.</b>					
Vgl. auch Nr. 13: »Tierzuchte (S. 1051).					
Affen, Tafel I—III . . . . .	I	140	Möwen . . . . .	XI	838
Halbaffen . . . . .	VIII	8	Schwimmvögel, Tafel I—III . . . . .	XIV	775
Handflügler . . . . .	VIII	111	<b>Eier europ. Vögel, Tafel I, II</b>		
Raubtiere, Tafel I—III . . . . .	XIII	595	Textbeilage: Namenverzeichnis. . . . .	V	352
Pantherlagen . . . . .	XII	658	Körperteile der Vögel . . . . .	XVI	242
Rägen . . . . .	IX	621	<b>Reptilien, Amphibien.</b>		
Hunde, Tafel I: Hunderrassen . . . . .	VIII	798	Schildkröten . . . . .	XIV	469
„ Tafel II: Jagdhunde . . . . .	VIII	800	Krokodile . . . . .	X	244
Insektenfresser . . . . .	VIII	982	Eidechsen . . . . .	V	367
Beuteltiere . . . . .	II	847	Chamäleon . . . . .	III	925
			Schlangen, Tafel I, II . . . . .	XIV	505
			Niesenschlange (Anakonda) . . . . .	XIII	828
			Frösche . . . . .	VI	750
			Schwanzlurche . . . . .	XIV	687
			<b>Fische.</b>		
			Fische, Tafel I, II . . . . .	VI	298
			Großflosser . . . . .	VII	843
			Schuppenflosser . . . . .	XIV	653
			<b>Insekten etc.</b>		
			Waldverderber, Tafel I: Käfer . . . . .	XVI	352
			„ Tafel II: Spinner . . . . .	XVI	352
			Käfer . . . . .	IX	353
			Hautflügler . . . . .	VIII	234

	Band	Seite		Band	Seite
Schmetterlinge, Tafel I, II . . . . .	XIV	555	Erle (Schwarzerle) . . . . .	V	791
Seidenspinner . . . . .	XIV	827	Eiche (gemeine Eiche) . . . . .	V	840
Zweiflügler . . . . .	XVI	1010	Fichte (Rottanne) . . . . .	VI	232
Netzflügler . . . . .	XII	68	Hafelstrauch . . . . .	VIII	200
Geradflügler . . . . .	VII	155	Hornbaum . . . . .	VIII	724
Wasserjungfern . . . . .	XVI	423	Kiefer (gemeine Föhre, Rnieholz- kiefer und corfische Kiefer) . . . . .	IX	712
Halbflügler . . . . .	VIII	10	Lärche (gemeine Lärche) . . . . .	X	519
Cikaden . . . . .	IV	129	Linde (Winterlinde) . . . . .	X	800
Falschnetzflügler . . . . .	VI	20	Pappel (Espe oder Bitterpappel)	XII	685
Spinnentiere . . . . .	XV	153	Rüfter (Ulme) . . . . .	XIV	98
Krebstiere . . . . .	X	176	Tanne (Weiß- oder Edelstanne) . . . . .	XV	510
Einsiedlerkrebs . . . . .	V	393	Weide (Knack- und Salweide . . . . .	XVI	480
Würmer . . . . .	XVI	768			
			<b>5. Mineralogie.</b>		
<b>Mimikry (Nachahmung) bei In-</b>			4 Tafeln in Holzschnitt und Farbendruck.		
<b>sekten</b> . . . . .	XI	640	Mineralien und Gesteine . . . . .	XI	646
Textbeilage: Inhalt der Tafel . . . . .	XI	640	Textbeilage: Inhalt der Tafel . . . . .	XI	646
<b>Niedere Tiere.</b>			Gesteine: Mikroskopische Vergrö- ßerung von Dünnschliffen . . . . .	VII	249
Tintenschnecken . . . . .	XV	716	Textbeilage: Inhalt der Tafel . . . . .	VII	249
Schnecken . . . . .	XIV	572	Diamanten . . . . .	IV	930
Mollusken und Tunikaten . . . . .	XI	726	Edelsteine . . . . .	V	312
Echinodermen . . . . .	V	289	Textbeilage: Inhalt der Tafel . . . . .	V	312
Holothurien . . . . .	VIII	661			
Medusen . . . . .	XI	409	<b>6. Geologie.</b>		
Altinien (mit Inhaltsblatt) . . . . .	I	268	8 Tafeln in Holzschnitt und Farben- druck, 5 Karten in Farbendruck.		
Korallen . . . . .	X	76	Geologische Karte von Deutsch- land . . . . .	IV	802
Protozoen . . . . .	XIII	423	Geologische Karte des Harzes . . . . .	VIII	192
Schwämme . . . . .	XIV	681	Geologische Karte von Thüringen Mitteleuropa zur Eiszeit, Karte Geologische Formationen . . . . .	XV XVII VII	683 281 131
			Textbeilage: Übersicht der geologi- schen Formationen . . . . .	VII	131
<b>4. Botanik.</b>			Geologisches Profil durch das Kohlenfeld von Zwickau (Tafel Steinkohlenformation III). . . . .	XV	272
46 Tafeln in Holzschnitt und Farben- druck, und 1 Karte.			Gangbildungen . . . . .	VI	890
<b>Algenpflanzen etc.</b>			Textbeilage: Erläuterungen zur Tafel	VI	890
Algen (Meeresalgen von Alaska)	I	341	Vulkane . . . . .	XVI	295
Textbeilage: Inhalt der Tafel . . . . .	I.	341	Geiser: Sinterterrassen des Te- tarata-Sprubels (Neuseeland)	VII	26
Arzneipflanzen, Tafel I—III . . . . .	I	894	Karte der Verbreitung der Erd- und Seebeben . . . . .	XVII	300
Blattpflanzen, Tafel I, II . . . . .	III	3	Seebildungen . . . . .	XVII	750
Farbepflanzen . . . . .	VI	38	Strandbildungen . . . . .	XVII	777
Genußmittelpflanzen . . . . .	VII	123	Thalbildungen . . . . .	XVII	788
Gerbmateriale liefernde Pflanz.	VII	159			
Gewürzpflanzen . . . . .	VII	314	<b>7. Paläontologie.</b>		
Giftpflanzen, Tafel I, II . . . . .	VII	340	13 Tafeln in Holzschnitt.		
Industriepflanzen . . . . .	VIII	940	Silurische Formation . . . . .	XIV	978
Insektenfressende Pflanzen . . . . .	VIII	981	Devonische Formation . . . . .	IV	916
Kakteen etc. (Fettpflanzen) . . . . .	IX	374	Steinkohlenformation, Tafel I: Versteinerungen . . . . .	XV	272
Nahrungspflanzen, Tafel I—III . . . . .	XI	988	• Tafel II: Pflanzen . . . . .	XV	272
Öle und Fette liefernde Pflanzen . . . . .	XII	370	• Tafel III s. bei »Geologie«.		
Orchideen . . . . .	XII	422	Dyabformation . . . . .	V	259
Balmen, Tafel I, II . . . . .	XII	637	Triasformation (Doppeltafel): I Versteinerungen . . . . .	XV	827
Bilze, Tafel I, II . . . . .	XIII	68	II Pflanzen d. Keuperformat.	IX	329
Spinnfaserpflanzen . . . . .	XV	155	Juraformation, Tafel I, II . . . . .	X	183
Wasserpflanzen . . . . .	XVI	426	Kreideformation . . . . .	XV	601
Zimmerpflanzen, Tafel I, II . . . . .	XVI	912	Tertiärformation, Tafel I, II . . . . .	IV	978
			Diluvium . . . . .	IV	978
Pflanzenkrankheiten . . . . .	XII	963			
Schutzeinrichtungen der Pflanzen	XVII	741			
Verbreitung d. wichtigsten Pflan- zengruppen der Erde, Karte . . . . .	XII	960			
Textbeilage: Inhalt der Karte, Er- läuterungen etc . . . . .	XII	960			
<b>Deutsche Waldbäume.</b>					
Ahorn (Bergahorn) . . . . .	I	236			
Birke (Hänge- und Zwergbirke)	II	964			
Buche (Rotbuche) . . . . .	III	560			
Eiche (Sommer- u. Winterliche)	V	354			

	Band	Seite		Band	Seite
<b>8. Physik, Optik, Meteorologie.</b>			<b>Sägemaschinen</b>	XIV	173
4 Tafeln in Holzschnitt und Farbendruck und 1 Karte in Farbendruck.			<b>Schnellpresse (Rotations- Buch- druckmaschine).</b>	XIV	1582
<b>Luftpumpen</b>	X	982	<b>Sodabereitung</b>	XIV	047
<b>Mikroskope</b>	XI	600	<b>Spinnmaschinen</b>	XV	148
<b>Polarisationsapparate</b>	XIII	166	<b>Spiritusfabrikation</b>	XV	163
<b>Spektralanalyse</b>	XV	117	<b>Thonwarenfabrikation</b>	XV	663
Spektren der Fixsterne und Nebelflecke.			<b>Torfbereitung</b>	XV	760
Spektren der Alkali- und Erdalkali- Metalle.			<b>Velocipede (Fahrräder)</b>	XVI	70
<b>Temperaturkarte</b>	X	991	<b>Walzwerk</b>	XVI	377
Jahresisothermen.			<b>Wasserräder</b>	XVI	428
Isothermen des Januar.			<b>Webstühle</b>	XVI	447
Isothermen des Juli.			<b>Zimmeröfen</b>	XVI	910
Anomalien des Jahres.			<b>Zuckergewinnung, Tafel I, II</b>	XVI	976
Rückseite der Karte: Temperatur- tafel einer Anzahl von Orten.					
<b>9. Astronomie.</b>			<b>Elektrotechnik.</b>		
7 Tafeln in Holzschnitt und Farbendruck und 3 Karten.			<b>Elektromagnet. Kraftmaschinen</b>	V	536
<b>Karte des nördl. Sternenhimmels</b>	VI	320	<b>Magnetelektrische Maschinen, Ta- fel I, II.</b>	XI	78
Textbeilage: Sternbilder, Register zur Karte.	VI	320	<b>Telegraph, Tafel I, II.</b>	XV	564
<b>Planetensystem</b>	XIII	105	<b>Elektrische Uhren</b>	XV	976
<b>Kometen</b>	IX	975			
<b>Nebelflecke</b>	XII	29	<b>11. Güttenwesen.</b>		
<b>Mondkarte (nach Beer u. Mädler)</b>	XI	739	12 Tafeln in Holzschnitt.		
<b>Mondlandschaften (nach Ras- myth und Carpenter)</b>	XI	742	<b>Metallurgische Öfen</b>	XII	339
<b>Sonne (Sonnenflecke, Protube- ranzen)</b>	XV	28	<b>Bleigewinnung</b>	III	12
<b>Polarlichter (Nordlichter).</b>	XIII	167	<b>Eisen, Tafel I, II</b>	V	406
<b>Sternwarte der Kaiser Wilhelms- Universität zu Straßburg.</b>	XV	306	„ <b>Tafel III (Stahlbereitung)</b>	V	418
Textbeilage: Erläuterung der Tafel. — Übersicht der bedeutendsten Stern- warten.	XV	306	<b>Gebläse.</b>	VI	974
<b>Astronomische Instrumente</b>	I	983	<b>Goldgewinnung</b>	VII	475
			<b>Rupfergewinnung</b>	X	317
			<b>Salzgewinnung</b>	XIV	206
			<b>Schwefelgewinnung</b>	XIV	724
			<b>Silbergewinnung</b>	XIV	967
			<b>Zinkgewinnung</b>	XVI	916
<b>10. Technologie.</b>			<b>12. Kriegs- und Seewesen.</b>		
44 Tafeln in Holzschnitt und Farbendruck.			18 Tafeln in Holzschnitt und Farbendruck.		
<b>Gewerbewesen, Maschinen.</b>			<b>Festungskrieg, Tafel I: Angriff und Verteidigung einer modernen Festung</b>	VI	188
<b>Bierbrauerei</b>	II	912	„ <b>Tafel II: Plan der Belage- rung von Straßburg</b>	VI	188
<b>Bohrmaschinen</b>	III	150	<b>Geschütze, Taf. I: Feld-, Belager- und Festungsgeschütze</b>	VII	215
<b>Brotfabrikation</b>	III	468	„ <b>II: Marine- u. Küstengesch.</b>	VII	215
<b>Dampfhammer</b>	VIII	55	„ <b>III: Schnellfeuerkanonen</b>	XVII	377
<b>Dampfkeffel, Tafel I</b>	IV	449	<b>Handfeuerwaffen, Tafel I</b>	VIII	103
„ <b>Tafel II</b>	IV	450	„ <b>Tafel II</b>	VIII	104
<b>Dampfmaschinen, Tafel I</b>	IV	465	„ <b>Taf. III (Magazingewehre)</b>	VIII	107
„ <b>Tafel II</b>	IV	466	„ <b>Taf. IV (deutsches, österrei- chisches, französl. Gewehr)</b>	XVII	416
<b>Destillationsapparate</b>	IV	722	Textbeilage: Beschreibung des deut- schen Gewehrs M/88	XVII	416
<b>Gaskraftmaschinen</b>	VI	938	<b>Banzerschiffe</b>	XII	661
<b>Glasfabrikation, Tafel I, II</b>	VII	386	<b>Torpedos</b>	XV	764
<b>Hobelmaschinen</b>	VIII	585	<b>Schiff, Tafel I: Dampfer Frisia</b>	XIV	455
<b>Lampen</b>	X	434	„ <b>Tafel II: Panzerschiff</b>		
<b>Leuchtgas</b>	X	733	„ <b>Ting-Yuen</b>	XIV	455
<b>Locomobilen</b>	X	880	Textbeilage: Erläuterung der Tafeln	LI	455
<b>Locomotive</b>	X	885	<b>Tafelung der Seeschiffe</b>	XV	495
<b>Mauersteine</b>	XI	350	<b>Leuchttürme</b>	X	740
<b>Mühlen</b>	XI	848	<b>Flaggen, Tafel I: Internationale</b>	VI	334
<b>Münzwesen (Prägmaschinen zc.)</b>	XI	894	„ <b>Taf. II: Deutsches Reich.</b>	VI	334
<b>Mähmaschinen.</b>	XI	983	„ <b>Taf. III: Fernsignale zc.</b>	VI	334
<b>Papierfabrikation</b>	XII	674	Textbeilage: Übersicht der Flaggen aller Staaten, Signale	VI	335
<b>Pumpen</b>	XIII	461			
<b>Rauchverbrennung</b>	XIII	600			

	Band	Seite		Band	Seite
<b>13. Land- und Hauswirtschaft.</b>			<b>Bildhauerkunst.</b>		
15 Tafeln in Holzschnitt und Farbendruck.			Bildhauerkunst (Meisterwerke), 10 Taf. (am Schluß des 2. Bandes):		
<b>Landwirtschaftliche Maschinen.</b>			I Oriental. Bildhauerkunst . . . . . II 935		
Dampfpflug . . . . .	IV	476	II Griechische Bildhauerkunst . . . . . II 937		
Dreschmaschinen . . . . .	V	138	III Olympia und Bergamon . . . . . II 939		
Mähmaschinen . . . . .	XI	100	IV Etruskische und römische B. . . . . II 940		
Pflüge . . . . .	XII	972	V Mittelalterliche Bildnerei . . . . . II 940		
Säemaschinen . . . . .	XIV	164	VI Bildnerei d. 14.—19. Jahrh. . . . . II 941		
<b>Cierzucht (Rassen) etc.</b>			VII } bis X } Bildnerei des 19. Jahrh. . . . . II 944		
Pferde, Zuchttrassen, Tafel I, II	XII	947	Textbeilage: Übersicht der Geschichte der Bildhauerkunst (vor den Tafeln).		
Rinder, Zuchttrassen . . . . .	XIII	836	<b>15. Kunstgewerbe.</b>		
Schafe, Zuchttrassen . . . . .	XIV	378	28 Tafeln in Farbendruck, Kupferstich und Holzschnitt.		
Schweine, Zuchttrassen . . . . .	XIV	740	Ornamente, Tafel I: Altertum . . . . . XII 451		
Kaninchen, Zuchttrassen . . . . .	IX	458	" Taf. II: Mittelalter . . . . . XII 451		
Hühner, Zuchttrassen . . . . .	VIII	775	" Taf. III: Renaissance . . . . . XII 451		
Tauben, Zuchttrassen (Hausstaube)	XV	536	" Taf. IV: 17./18. Jahrh. . . . . XII 451		
Zusammensetzung und Nährwert der Futtermittel . . . . . VI 806			Moderne Bronzekunstindustrie . . . . . III 461		
Zusammensetzung und Nährwert der Nahrungsmittel . . . . . XI 986			Gemmen und Rameen . . . . . VII 74		
<b>14. Kunstgeschichte.</b>			Textbeilage: Inhalt der Tafel . . . . . VII 74		
37 Tafeln in Stahlstich, Holzschnitt und Farbendruck, mit Übersichtstabellen etc.			Moderne Glaskunstindustrie . . . . . VII 396		
<b>Baukunst.</b>			Glasmalerei . . . . . VII 402		
Baukunst (Meisterwerke der ein- zelnen Baustile), 12 Tafeln (am Schluß des 2. Bandes):			Goldschmiedekunst . . . . . VII 496		
I   Baudenkmäler Amerikas. } Indische Baukunst. }			Textbeilage: Inhalt der Tafel . . . . . VII 496		
II Assyrische, persische, hebräi- sche etc. Baukunst . . . . . II 482			Moderne Keramik . . . . . IX 686		
III Ägyptischer Stil . . . . . II 482			Möbel (Kunsttischlerei) . . . . . XI 697		
IV Griechische Baukunst . . . . . II 485			Münzen I: Münzen d. Altertums " II: M. des 5.—17. Jahrh. . . . . XI 897		
V Etruskische u. römische B. } Römische Baukunst. }			Textbeilage: Übersicht der wichtigsten Gold- und Silbermünzen . . . . . XI 897		
VI Römische Baukunst . . . . . II 487			Rüstungen und Waffen . . . . . XIV 100		
VII Altchristlicher und byzanti- nischer Stil . . . . . II 490			Schmiedekunst . . . . . XIV 564		
VIII Mohammedanischer Stil . . . . . II 492			Schmuckfachen . . . . . XIV 568		
IX Romanischer Stil . . . . . II 494			Antike Terrakotten . . . . . XV 598		
X Gotischer Stil (dazu Köln) . . . . . II 496			Griechische Vasen . . . . . XVI 55		
XI   Renaissance . . . . . II 500			Weberei . . . . . XVI 452		
Textbeilage: Übersicht der Geschichte der Baukunst (vor den Tafeln).			Faksimile nach Gutenbergs Bibel Kostüme, Tafel I: Altertum und Mittelalter . . . . . X 120		
Dom zu Köln, Tafel I, II . . . . . IX 946			" Taf. II: 15.—16. Jahrh. . . . . X 120		
Säulenordnungen . . . . . XIV 349			" Taf. III: 17.—19. Jahrh. . . . . X 120		
Berliner Bauten . . . . . II 754			Textbeilage: Erläuterungen zu den Tafeln. . . . . I 120		
Wiener Bauten . . . . . XVI 605			Wappen, Tafel I: Entwicklung der Wappenkunst . . . . . XVI 385		
Wohnhaus, Tafel I: Gotik und Renaissance . . . . . XVI 716			" Taf. II: Staatenwappen Textbeilage: Erläuterungen zu den Tafeln. — Wappen und Landesfar- ben sämtlicher Staaten . . . . . XVI 385		
" Tafel II: Gegenwart . . . . . XVI 718			Deutscher Reichsadler u. Kaiser- wappen . . . . . IV 846		
Bauernhaus (deutsches) . . . . . II 470			Textbeilage: Erläuterung zur Tafel Österr.-ungarische Länderwappen Orden (Dekorationen) . . . . . XII 426		
Burgen (geschichtliche Übersicht) Theaterbau (das Königl. Opera- haus in Budapest) . . . . . XV 624			Textbeilage: Übersicht sämtl. Orden XII 426		
Textbeilage: Erklärung der Tafel . . . . . XV 624			<b>16. Kulturgeschichte.</b>		
Krankenhaus zu Stettin (Plan) . . . . . X 152			4 Tafeln in Holzschnitt.		
Brücken, Tafel I, II . . . . . III 491			Kultur der Steinzeit . . . . . XV 280		
" Tafel III (bewegliche B.) . . . . . III 498			Kultur der Metallzeit, Tafel I, II Pfahlbauten . . . . . XII 929		
Grundbau . . . . . VII 858					

17. Atlas der Erdbeschreibung.

164 geographische Karten, 42 Geschichtskarten und 80 Stadtpläne u. (auf 189 Blättern) in Farbendruck, ausgeführt in der kartographischen Anstalt des Bibliographischen Instituts.

Bgl. hierzu die beifolgenden drei **Kartenregister**, welche eine in die Augen fallende graphische Übersicht der sämtlichen auf besondern Beilagen und im Text des Konversations-Registers (Band I—XVII) enthaltenen Karten und Pläne geben, nämlich:  
 Blatt I für die **außereuropäischen Länder**,  
 „ II „ die **europäischen Länder** im allgemeinen,  
 „ III „ **Deutschland** (Spezialkarten) und die **angrenzenden Länder**.

	Band	Seite		Band	Seite
<b>Allgemeine Erdkunde.</b>			<b>Kolonien.</b>		
*Karte des nördlichen Sternenhimmels	VI	320	6 Übersichtskärtchen des Kolonialbesitzes europäischer Staaten.	IX	954
Textbeilage: Sternbilder, Register	VI	320	Übersicht der deutschen Kolonien	IX	958
*Karte des Planetensystems	XIII	105	Textbeilage: Statistische Übersichten	IX	984
*Mondkarte	XI	739	Spezialkarten der deutschen Kolonien (5 Kärtchen auf 1 Blatt)	XVII	496
Dro: hydrographische Erdkarte	V	742	Deutsch-Ostafrika und Witugebiet. — Camerun und TogoLand. — Deutsch-Südwestafrika. — Kaiser Wilhelms-Land und Bismardarchipel. — Marshallinseln.		
Meeresströmungen und neuere Tiefstotungen	XI	414	<b>Deutschland.</b>		
Tiefenverhältnisse des Atlantischen Ozeans	II	2	Fluß- und Gebirgskarte	IV	901
*Temperaturkarte	X	991	Karte des Deutschen Reichs	IV	900
Rückseite der Karte: Temperaturtafel einer Anzahl von Orten.			Bevölkerungsdichtigkeit im Deutschen Reich (statistische Karte)	IV	812
*Tiergeographische Karten I—IV	XVII	795	Konfessionen (statistische Karte)	IV	817
*Pflanzengeographische Karte	XII	960	Rebenkarte: Verteilung der Juden.		
Textbeilage: Verbreitung der wichtigsten Pflanzengruppen, Erläuterungen u.	XII	960	Staats- und Privatbahnen	V	442
*Verbreitung d. Erd- u. Seebeben	XVII	300	*Geolog. Karte von Deutschland	IV	802
*Ethnographische Karte	XI	476	*Geologische Karte des Harzes	VIII	192
Textbeilage: Übersicht der Menscherrassen und Völkerschaften.	XI	476	*Geolog. Karte von Thüringen	XV	683
*Sprachenkarte	XV	181	<b>Preußen.</b>		
Textbeilage: Übersicht der wichtigsten Sprachstämme	XV	181	Übersichtskarte von Preußen.	XIII	338
Bevölkerungstatistische Karten.	II	851	Rebenkärtchen: Hohenzollern.		
Bevölkerungsdichtigkeit der Erde.			Provinzen Ost- und Westpreußen	XII	541
Bevölkerungsdichtigkeit von Europa.			Rebenkärtchen: Umgebung von Danzig. — Umgebung von Königsberg.		
Religionen der Erde.			Provinz Brandenburg.	III	316
Staats- und Regierungsformen.			Rebenkärtchen: Umgebung v. Berlin.		
Textbeilage: Statistische Tabellen zu diesen Karten	II	851	Provinz Pommern	XIII	215
Übersichtskarte des Weltverkehrs	IV	489	Rebenkärtchen: Umgebung v. Stettin.		
Rebenkärtchen: Kanal und atlantische Küste. — Verbindungen mit dem Orient. — Zentralamerika und Westindien.			Provinz Posen (mit Verbreitung der Polen)	XIII	268
<b>Europa.</b>			Rebenkärtchen: Umgebung von Posen.		
Politische Übersichtskarte von Europa	V	919	Provinz Schlessien (mit Verbreitung der Polen)	XIV	513
Fluß- und Gebirgssysteme von Europa	V	919	Rebenkärtchen: Umgeb. von Breslau.		
*Völker- und Sprachenkarte von Europa	V	933	Provinz Sachsen.	XIV	141
*Mitteleuropa zur Eiszeit	XVII	281	Provinz Schleswig-Holstein.	XIV	521
Höhenschichtenkarte der Alpen	I	394	Rebenkärtchen: Herzogtum Lauenburg — Insel Fehmarn.		
Textbeilage: Register zur Karte, mit Höhenangaben. — Alpenübergänge	I	394	Provinz Hannover	VIII	130
Länder des Mittelmeers	XI	691	Rebenkärtchen: Umgebung der Stadt Hannover.		
Rebenkärtchen: Rildelta u. Suezkanal. — Dardanellenstraße. — Meerenge von Gibraltar. — Malta. — Bosporus.			Rheinprovinz.	XIII	781
Karte der Nordpolarländer	XII	225	Rebenkärtchen: Umgebung von Köln. — Umgebung von Koblenz.		
			Provinz Westfalen	XVI	556
			Provinz Hessen: Nassau	VI I	424
			Rebenkärtchen: Umgebung von Kassel.		

1 Die mit \* bezeichneten Karten, auch unter den betr. Fächern angeführt, sind der Vollständigkeit wegen hier wiederholt.















	Band	Seite		Band	Seite
Übrige deutsche Staaten.			Übersichtskarte des Türkischen Reichs in Europa, Asien etc.	XV	917
Bayern.	II	532	Nebenkärtchen: Türkisches Reich in Arabien.		
Nebenkärtchen: Die Rheinpfalz.			Bosnien und Montenegro	III	247
Berchtesgadener Land.	II	713	Rumänien, Bulgarien, Serbien und Montenegro.	XIV	25
Königreich Sachsen.	XIV	126	Griechenland.	VII	696
Württemberg (und Hohenzollern)	XVI	772	Europäisches Rußland.	XIV	59
Baden.	II	227	Russische Ostseeprovinzen: Livland, Estland, Kurland.	X	849
Großherzogtum Hessen.	VIII	467	Polen und Westrußland.	XIII	172
Mecklenburg-Schwerin und Mecklenburg-Strelitz.	XI	385			
Oldenburg und die deutschen Strommündungen der Nordsee.	XII	362	<b>Asien.</b>		
Nebenkärtchen: Fürstentum Birtenfeld. — Fürstentum Lübeck.			Fluß- und Gebirgssysteme von Asien.	I	911
Braunschweig, Lippe und Waldeck.	III	359	Politische Übersichtskarte von Asien.	I	911
Sächsische Herzogtümer, Fürstentümer Schwarzburg u. Reuß.	XIV	143	Kleinasien, s. auf der Übersichtskarte des Türkischen Reichs.	XV	917
Elsaß, Lothringen.	V	571	Palästina.	XII	618
			Nebenkärtchen: Gebiet der 12 Stämme Israels.		
<b>Österreich-Ungarn.</b>			Persien.	XII	865
Übersichtskarte von Österreich-Ungarn.	XII	499	Afghanistan.	I	142
Ethnographische Karte.	XII	486	Zentralasien.	XVI	872
Erzherzogtum Österreich unter der Enns.	XII	480	Ostindien.	XII	532
Erzherzogtum Österreich ob der Enns.	XII	480	Nebenkärtchen: Politische Übersicht.		
Herzogtum Salzburg.	XIV	241	Hinterindien und Malaien: Archipel.	VIII	552
Salzkammergut.	XIV	246	China und Japan.	IV	1
Tirol und Vorarlberg.	XV	721	Tongking. — Ostliches Hinterindien.	XV	751
Steiermark.	XV	256	Nebenkärtchen: Umgebungen von Hanoi und Hué.		
Kärnten.	IX	550			
Krain, Istrien.	X	186	<b>Afrika.</b>		
Böhmen, Mähren und Österreichisch-Schlesien.	III	134	Fluß- und Gebirgssysteme von Afrika.	I	148
Länder der ungarischen Krone.	XV	999	Politische Übersichtskarte von Afrika.	I	148
Ungarn, Siebenbürgen. — Kroatien, Slavonien. — Galizien, Bukowina.			Karte der wichtigsten Forschungsreisen in Afrika.	I	169
Nebenkärtchen: Lage von Budapest.			Textbeilage: Register zur Karte und chronologische Übersicht.	I	169
			Algerien, Marokko und Tunis.	I	347
<b>Die übrigen europäischen Staaten.</b>			Äquatorial-Afrika (Congostaat etc.).	IV	245
Die Schweiz.	XIV	747	Oberguinea und West-Sudan.	VII	914
Dänemark.	IV	500	Ägypten, Dar Fur und Abessinien.	I	209
Nebenkärtchen: Insel Bornholm. (Island, s. Textkärtchen, Bd. IX, S. 36.)			Nebenkärtchen: Nildelta und Suezkanal.		
Schweden und Norwegen.	XIV	701	Sansibar und der benachbarte Teil von Deutsch-Ostafrika.	XIV	300
Niederlande.	XII	139	Südafrika.	IX	487
Belgien und Luxemburg.	II	644	Deutsch-Ostafrika. } Karte »Deutscher Kamerun u. Togo-land«	XVII	496
Großbritannien und Irland.	VII	761	Deutsch-Südwestafrika }		
Nebenkärtchen: Hebrideninseln.					
Frankreich.	VI	508	<b>Nordamerika.</b>		
Nebenkärtchen: Insel Corsica.			Fluß- und Gebirgssysteme von Nordamerika.	I	457
Spanien und Portugal.	XV	63	Politische Übersicht von Nordamerika.	I	478
Italien, Übersichtskarte.	IX	54	Bereinigte Staaten, Mexiko und Zentralamerika (Übersicht).	XVI	105
„ nördliche Hälfte.	IX	54			
„ südliche Hälfte.	IX	54			
Karte des Besuchs.	XVI	174			
Sizilien, Insel.	XIV	1002			
Nebenkärtchen: Ägäische Inseln.					
Übersichtskarte der Balkanhalbinsel.	XV	917			
Rumänien. — Bosnien. — Montenegro. — Serbien. — Bulgarien. — Österreich-Ungarn. — Europäische Türkei. — Griechenland. — Westküste von Kleinasien.					

	Band	Seite		Band	Seite
Bereinigte Staaten, östl. Blatt	XVI	105	Germanien und die nördlichen		
Dieselben, westliches Blatt . .	XVI	105	Provinzen des römischen Reichs		
Mexiko . . . . .	XI	559	Mitte des 2. Jahrh. n. Ehr. . .	VII	175
Westindien und Zentralamerika	XVI	559	Textbeilage: Register zur Karte, nach		
Rückseite: Panamatanal. — Ni-			den Provinzen geordnet (mit Angabe	VII	175
caraguananal.			der modernen Ortsnamen) . . . .		
<b>Südamerika.</b>			Geschichtskarten von Deutschland		
Fluß- und Gebirgssysteme von	I	457	(mit Register zu I—IV):		
Südamerika . . . . .	I	478	I. Deutschland um d. J. 1000	IV	851
Politische Übersicht von Süd-	III	333	II. Während der Regierungszeit	IV	858
amerika . . . . .			Kaiser Karls IV. (1847—78)	IV	870
Brafilien . . . . .			III. Nach dem Westfälischen Frie-	IV	884
Nebenkärtchen: Deutsche Ansfedelun-			den (1648) . . . . .	IV	772
gen in Südbrafilien.			IV. Mitteleuropa beim Beginn		
Peru, Ecuador, Kolumbien und	XII	884	der Freiheitskriege 1813 . .	IV	701
Venezuela . . . . .			V. Deutschland während des		
Argentiniſche Republik, Chile,	I	790	Deutschen Bundes (1815—		
Bolivia, Uruguay und Para-			1866). . . . .	IV	363
guay. . . . .			Karte der Reichstagswahlen 1890		
<b>Australien.</b>			(mit statistischer Übersicht der	XVII	701
Karte des Festlandes von Au-	II	144	Fraaktionen 1871—1890) . .		
stralien . . . . .			Textbeilage: Übersicht der Wahlkrei-	XVII	701
Nebenkärtchen: Tasmanien.			mit ihren Abgeordneten . . . . .	XIII	363
Ozeanien (und die Westküste Ame-	XII	582	Karte zur Geschichte Preußens .		
rikaſ) . . . . .			Brandenburg unter den Askaniern.		
Neuguinea (deutscher Anteil) und	XII	83	Beim Tod des Großen Kurfürsten 1688.		
Bismarck-Archipel . . . . .			Preußen im Jahr 1806.		
Neuseeland . . . . .			Preußen nach dem Wiener Kongreß		
Nebenkärtchen: Ausland, Manufak-			1815.		
Harbour und Hauraki-Golf.			Preußen seit dem Jahr 1866.		
Samoa: oder Schifferinseln . .	XIV	260	Textbeilage: Übersicht des Wachs-		
Nebenkärtchen: Hafen von Apia. —			tums des preußischen Staats unter		
Upolu.			den Hohenzollern . . . . .	XIII	363
<b>18. Geschichtskarten.</b>			Karten zur Geschichte von Öster-		
Gezeichnet von R. Wolf u. a.			reich: Ungarn . . . . .	XII	503
Karte von Alt-Griechenland . .	VII	672	Die bayrische Ostmark (12. Jahrh.).		
Nebenkärtchen: Attika.			Zeit Rudolfs I. (1273—91).		
Textbeilage: Register zur Karte			Helvetische Stammlande der Habs-		
(mit Angabe der modernen Orts-			burger 1350.		
namen) . . . . .	VII	672	Erwerbung Ungarns und Böhmens		
Plan der Ausgrabungen von	XII	384	1526.		
Olympia . . . . .			Beim Ausbruch des Dreißigjährigen		
Reich Alexanders d. Gr. . . . .	I	316	Kriegs 1618.		
Das römische Weltreich Mitte	XIII	940	In den Jahren 1618—1795.		
des 2. Jahrh. n. Ehr. . . . .			Bei der Ausrüdung des Deutschen Bun-		
Nebenkarte: Ost römisches Reich nach			des 1806.		
der Teilung im J. 476.			Geschichtskarten von Polen und		
Textbeilage: Register zur Karte			dem westlichen Rußland . . .	XIII	173
(mit Angabe der modernen Orts-			Polen und westl. Rußland um 1000.		
namen) . . . . .	XIII	920	Polen, Litauen und westliches Ruß-		
Italien zur Zeit des Kaisers	IX	52	land, 14. Jahrh.		
Augustus . . . . .			Polen vor den Friedensschlüssen von		
Textbeilage: Register zur Karte, nach			Oltva (1600) und Andruschow (1667).		
den Provinzen geordnet (mit Angabe			Polen nach den Grenzen von 1772.		
der modernen Ortsnamen) . . . . .	IX	52	Karten zur Geschichte des Russi-		
Karten zur Geschichte Italiens .	IX	67	ſchen Reichs . . . . .	XIV	81
I. Italien um das Jahr 1000.			Europ. Rußland von 1425—1676.		
II. Italien vom 14.—18. Jahrh.			Europ. Rußland von 1689—1881.		
III. Italien im Jahr 1792.			Rußisches Reich in Europa und Asien		
IV. Italien von 1815—1866.			1689—1881.		
Textbeilage: Register zur Karte			Rückseite: Russische Eroberungen		
	IX	67	in Zentralasien.		
			Karte zur Geschichte der euro-		
			päischen Türkei . . . . .	XV	925
			Dufchans Serbentreich 1346 — Tür-		
			kei zc. 14. Jahrh. bis vor 1453		
			Türkei und Schußstaaten bis 1699.		
			Türkei und Schußstaaten 1699—1877.		
			Türkei und Nachbarländer nach dem		
			Berliner Vertrag (1885).		

	Band	Seite		Band	Seite
<b>19. Stadtpläne und Umgebungskarten.</b>					
Nachen, Stadtplan . . . . .	I	2	München, Stadtplan . . . . .	XI	873
Alexandria, Stadtplan . . . . .	I	328	Neapel, Stadtplan . . . . .	XII	25
Altona, f. Hamburg-Altona. . . . .	VIII	39	Rückseite: Karte der Umgebung.		
Athen, Karte der Umgebung . . . . .	I	995	New York, Stadtplan . . . . .	XII	121
Athen (das heutige), Stadtplan . . . . .	I	999	Nebenplan: Südlicher Teil der Stadt.		
Augsburg, Stadtplan . . . . .	II	87	Nürnberg, Stadtplan . . . . .	XII	282
Barmen, f. Elberfeld und Barmen . . . . .	V	504	Paris, Plan der innern Stadt . . . . .	XII	719
Berlin, Stadtplan (mit Textblatt: Namenregister) . . . . .	II	752	Karte der Umgebung. . . . .	XII	720
Karte der Umgebung . . . . .	II	761	Rückseite: Karte der Befestigungswerke von Paris.		
Braunschweig, Stadtplan . . . . .	III	366	Prag, Stadtplan . . . . .	XIII	305
Bremen, Stadtplan . . . . .	III	386	Rom, Stadtplan (mit Textbeilage: Namenregister) . . . . .	XIII	904
Nebenkärtchen: Der Staat Bremen. — Plan von Bremerhaven.			St. Petersburg, Stadtplan . . . . .	XIV	290
Breslau, Stadtplan . . . . .	III	403	Rückseite: Karte der Umgebung.		
Brüssel, Stadtplan . . . . .	III	525	Stettin, Stadtplan . . . . .	XV	307
Budapest, Stadtplan . . . . .	III	587	Stockholm, Stadtplan . . . . .	XV	339
Nebenkärtchen: Umgebung von Budapest.			Rückseite: Karte der Umgebung.		
Chemnitz, Stadtplan . . . . .	III	989	Strasbourg i. G., Stadtplan . . . . .	XV	371
Christiania, Stadtplan . . . . .	IV	92	Nebenkärtchen: Umgebung v. Strasbourg.		
Danzig, Stadtplan . . . . .	IV	538	Stuttgart, Stadtplan . . . . .	XV	408
Dresden, Stadtplan . . . . .	V	141	Venedig, Stadtplan . . . . .	XVI	75
Karte der Umgebung . . . . .	V	146	Nebenkärtchen: Lagunen v. Venedig.		
Düsseldorf, Stadtplan . . . . .	V	252	Wien, Stadtplan (mit Textblatt: Namenregister) . . . . .	XVI	600
Elberfeld und Barmen, Stadtplan . . . . .	V	504	Nebenplan: Innere Stadt.		
Erfurt, Stadtplan . . . . .	V	775	Karte der Umgebung . . . . .	XVI	614
Florenz, Stadtplan . . . . .	VI	380	Wiesbaden, Stadtplan u. Karte der Umgebung . . . . .	XVI	619
Frankfurt am Main, Stadtplan . . . . .	VI	497			
Genua, Stadtplan . . . . .	VII	117	<b>20. Besondere Textbeilagen,</b>		
Nebenkärtchen: Umgebung v. Genua.			soweit in vorstehendem Verzeichnis nicht bereits angeführt.		
Graz, Stadtplan . . . . .	VII	645	Autographen berühmter Personen (2 Blätter) . . . . .	II	170
Halle an der Saale, Stadtplan . . . . .	VIII	22	I. Reformatoren, Engländer, Männer des 30jährigen Kriegs etc.		
Hamburg-Altona, Stadtplan (mit Textblatt: Register) . . . . .	VIII	39	II. Fürsten, Staatsmänner, Feldherren etc.		
Karte der Umgebung . . . . .	VIII	38	III. Deutsche Schriftsteller, Gelehrte.		
Hannover, Stadtplan . . . . .	VIII	139	IV. Musiker, englische und französische Schriftsteller etc.		
Jerusalem, Stadtplan . . . . .	IX	201	Zeittafel der Kirchengeschichte . . . . .	IX	749
Kairo, Stadtplan . . . . .	IX	364	Synchronistische Übersicht der Weltliteratur. . . . .	X	839
Nebenkärtchen: Plan der Pyramiden von Gizeh, Sakkara und Abusir.			Tabellarische Übersichten zum Art. Marine . . . . .	XI	252
Kassel, Stadtplan . . . . .	IX	592	I. Kriegsschiffe und Kriegsfahrzeuge der deutschen Marine (1888).		
Köln, Stadtplan . . . . .	IX	945	II. Marinen der wichtigsten Staaten Europas.		
Königsberg i. Pr., Stadtplan . . . . .	IX	1020	III. Stand der Handelsmarinen (1887).		
Konstantinopel, Stadtplan (mit Skutari) . . . . .	X	28	Übersichtstafel der Patentgesetze der wichtigsten Staaten . . . . .	XII	772
Kopenhagen, Stadtplan . . . . .	X	60	Übersicht der deutschen Reichsbehörden . . . . .	XIII	679
Nebenkärtchen: Klampenborg und Umgebung.			Geschäftsordnung des deutschen Reichstags . . . . .	XIII	688
Leipzig, Stadtplan . . . . .	X	662	Schrifttafeln der wichtigsten Sprachen . . . . .	XIV	628
London, Stadtplan . . . . .	X	896	Die Entwicklung unserer Schrift		
Karte der Umgebung . . . . .	X	905	Stenographische Schrifttafel . . . . .	XV	290
Lyon, Stadtplan . . . . .	XI	10			
Magdeburg, Stadtplan . . . . .	XI	58			
Nebenkärtchen: Übersicht der Lage.					
Mailand, Stadtplan . . . . .	XI	109			
Mainz, Stadtplan . . . . .	XI	120			
Rückseite: Karte der Umgebung.					
Marseille, Stadtplan . . . . .	XI	286			
Meß, Karte der Umgebung . . . . .	XI	551			
Karte zu den Schlachten um Meß 1870. . . . .	XI	553			

# Verzeichniß der Illustrationen im XVII. Band.

## Beilagen.

	Seite		Seite
Mittleuropa zur Eiszeit, Karte . . . . .	281	Schulteinrichtungen der Pflanzen, Tafel . . . . .	741
Verbreitung der Erdbeben und Seebeben, Karte . . . . .	300	Seebildungen, Tafel . . . . .	750
Geschütze, Tafel III (Schnellfeuerkanonen) . . . . .	377	Strandbildungen, Tafel . . . . .	777
Handfeuerwaffen, Tafel IV (mit Textblatt) . . . . .	416	Thalbildungen, Tafel . . . . .	788
Deutsche Kolonien, Karte . . . . .	496	Tiergeographische Karten, I—IV: Verbreitung der	
Karte der Reichstagswahlen 1890 (mit Textblatt:		Säugetiere (12 Rärtchen) . . . . .	795
Wahlkreise und Abgeordnete) . . . . .	701	Kartenregister zum Gesamtwerk, Blatt I—III . . . . .	1052

## Abbildungen im Text.

	Seite		Seite
Aluminium, Apparate, Fig. 1—3 . . . . .	24	Kalender: Mulsentalender . . . . .	475
Ameisenpflanzen, Fig. 1—4 . . . . .	28—29	Kartoffelschälmaschine, Fig. 1 u. 2 . . . . .	481
Appretur: Kalandervorrichtung . . . . .	39	Kartonagenfabrikation . . . . .	482
Ausgrabungen auf der Akropolis von Athen, Plan . . . . .	72	Kesselsteinreinigungsapparat . . . . .	487
Bergbau, Fig. 1—4 . . . . .	116—118	Krone: die neue deutsche Kaiserkrone . . . . .	512
Blechgeschirr: Stanzpresse . . . . .	140	Lokomotive: Anfahrvorrichtung von Porriess . . . . .	535
Bremsen von Carpenter, Fig. 1—7 . . . . .	166—168	Ölapparat, elektrischer . . . . .	538
Brot: Knet- und Teigteilmaschinen, Fig. 1—4 . . . . .	171—172	Ölkolben . . . . .	538
Dampfessel von Hoffmeister-Altmann . . . . .	204	Motoren, Fig. 1—5 . . . . .	586—587
Dampfmaschine: Gräbner-Maschine . . . . .	205	Mühlen: Excelsiormühle, Fig. 1 u. 2 . . . . .	588
Deutsche Reichsadler, der neue . . . . .	235	Panzerlafetten, Fig. 1 u. 2 . . . . .	639
Eiszeit, Fig. 1—3 (Erratischer Block, Gletscherschliff,		Papierfabrikation, Fig. 1 u. 2 . . . . .	640
Gekritztes Geschiebe) . . . . .	281—282	Fig. 2: Schutzvorrichtung . . . . .	641
Fig. 4: Verbreitung in Nordamerika, Karte . . . . .	283	Presse: Bördelpresse . . . . .	669
Erdbeben, Fig. 1—4 . . . . .	301—302	Pumpen: Duplexpumpe . . . . .	692
Erde, Fig. 1 u. 2 . . . . .	303—305	Räderwerke: Riemenaufleger, Fig. 1—5 . . . . .	695—696
Erosion, Fig. 1—2 . . . . .	306—307	Schmiergefäß von Hambruch . . . . .	729
Federnreinigungsmaschine . . . . .	314	Schneebertreibungen: Vorrichtungen, Fig. 1—6 . . . . .	732—733
Flachsbereitung, Fig. 1 u. 2 . . . . .	314	Seebildungen, Fig. 1 u. 2 . . . . .	752—753
Fluß, Fig. 1—3 . . . . .	327	Seismograph von Gray und Milne . . . . .	757
Flutmesser (Flutkurven) . . . . .	328	Spinnerei, Fig. 1—3 . . . . .	768—769
Fräs- oder Versenkmaschine . . . . .	351	Strandbildungen, Fig. 1—4 . . . . .	778—779
Gasstrahlmaschine von Rörting-Viedfeld, Fig. 1—3 . . . . .	361—362	Thalbildung, Profile, Fig. 1—3 . . . . .	790
Fig. 4: Gasdruckregulator . . . . .	363	Transmission: Popp's Luftwärmofen, Fig. 1 u. 2 . . . . .	803
Gebirge: Geophysische Rärtchen, Fig. 1—2 . . . . .	364—365	Universalfräher von Siemerdt, Fig. 1 u. 2 . . . . .	808
Gieberei: Schlackenabscheider . . . . .	382	Ventile, Fig. 1—4 . . . . .	810
Hammer: Lufthammer und Gashammer, Fig. 1 u. 2 . . . . .	412	Weberei (Schutzvorrichtungen), Fig. 1—4 . . . . .	819—820
Holzbearbeitung: Schutzvorrichtungen, Fig. 1—6 . . . . .	438—439	Weißblech: Verzinnherd, Fig. 1 u. 2 . . . . .	824

**G.** in Krailsheim, **L. Stengel** in M., **L. M.** in Wiesbaden, **Dr. M.** in Graz. Die vielen Zuschriften und Anfragen aus dem Kreis unserer Abonnenten über die von seiten des Herausgebers unternommenen Schritte, das Konversations-Lexikon auch für die weitem Jahre auf dem Laufenden zu erhalten, wurden an Zahl noch übertroffen durch die Beweise der Zustimmung, die unsere vorläufige Anzeige über die geplanten »Jahres-Supplemente« (im Korrespondenzblatt des 16. Bandes) hervorgerufen hat. Wir dürfen demnach hoffen, bei unsrer Absicht, das Werk soviel wie möglich vor dem Veralten zu schützen, in dieser Form das Richtige getroffen zu haben, und verweisen Sie des weitem auf die Mitteilung der Verlagshandlung auf der Schlußseite dieses Bandes.

**Dr. G.** in Linz. Die biographischen Angaben über die gegenwärtigen österreichischen Heerführer erscheinen im nächsten Bande der »Jahres-Supplemente« (Anfang 1891).

**Lehrer Müller** in Alt-Dombrowo. Wenn Sie beklagen, daß »der Ton in den politischen Abhandlungen der Supplemente etwas zu sehr auf die Weise des mittelparteilichen Nationalliberalismus gestimmt sei«, da doch auch Konservative, Zentrumsleute, Freisinnige und allerhand Demokraten, Antisemiten etc. Belehrung im Konversations-Lexikon suchen, so ist darauf zu bemerken, daß eine Darstellung der neuern politischen Geschichte unmöglich so abgefaßt sein kann, daß sie allen genannten Parteien genügt. Anerkannte Autoritäten der Geschichtswissenschaft haben es wiederholt ausgesprochen, daß keine Geschichtsdarstellung auch entlegener Zeiten durchaus objektiv und unparteiisch sein könne und auch nicht sein solle, da jeder Geschichtschreiber eine religiöse und politische Überzeugung haben muß, wenn er Geschichte mit Urteil schreiben will. Noch viel weniger ist dies in der neuern und neuesten Geschichte möglich, wo die Ansichten von den Zielen der kirchlichen, staatlichen und sozialen Entwicklung unsers Volkes je nach den Parteistandpunkten so verschieden sind; ein Welfe, der die ganze deutsche Geschichte seit 1866 für eine Reihe von Ungerechtigkeiten und Verbrechen ansieht, wird nie eine Schilderung der deutschen Geschichte vom nationalen Standpunkt aus billigen wollen; den Ultramontanen geht es ebenso bei Italien. Ein mittelparteilicher Standpunkt hat immer noch den Vorzug, bei den Extremen am wenigsten anzustoßen. Es wird daher das beste sein, bei der bisherigen Richtung zu bleiben und nur nach Vollständigkeit, Richtigkeit, Gerechtigkeit und Milde im Urteil zu streben.

**Adolf Stein** in Prag. De Quincy ist der richtige Name (Bd. 4, S. 689). Die Biographie des philosophischen Schriftstellers Friedrich Nietzsche finden Sie im vorliegenden Ergänzungsband. Über letztern veröffentlichte vor kurzem Georg Brandes, der in Kopenhagen sogar besondere Nietzsche-Vorlesungen gehalten hat, eine größere Abhandlung unter dem Titel: »Aristokratischer Radikalismus« im Aprilheft der »Deutschen Rundschau«.

**M. Ungar** in Wien. Der Geburtsort des preuß. Abgeordneten Windthorst ist Kaldenhof im Kirchspiel Osterappeln (Regierungsbezirk Osnabrück), nicht Neppen, wie auch im Artikel richtig angegeben wurde. Otto von Nordheim, Herzog von Bayern, steht an richtiger Stelle (Bd. 12, S. 564 unter »Bayern« 5).

**Abonnent** in Halle a. S. Soweit unsere Ermittlungen reichen, dürfte zur Zeit das größte Segelschiff die 7. Dez. 1889 an der Clyde in Schottland vom Stapel gelassene Biermaistbarke Le Nord sein. Das Schiff gehört den Herren A. D. Vordes u. Sohn in Paris und besitzt eine Tragfähigkeit von 5000 Ton. und einen Tiefgang von ca. 20 Fuß englisch. Die größten Dampfer sind die beiden Schiffe der Inman and International Line: City of New York und City of Paris, von je 10,499 Ton. und ca. 16—17 Fuß Tiefgang. Das schnellste Schiff ist die City of Paris mit über 20 Knoten Geschwindigkeit. Dasselbe machte die Reise von England nach Amerika, bez. Queenstown nach New York im letzten Quartal des vergangenen Jahres in 5 Tagen und 23 Stunden.

**W. K.** in Dresden, **A. E.** in Hannover. Zur Beantwortung so umfangreicher Schriftstücke und Fragen fehlt es uns an Zeit.

**Ein Abonnent** in Wien. Über den Pariser Neurologen Charcot finden Sie in diesem Supplementband Auskunft, über M. Jolai an richtiger Stelle im 9. Band (S. 254).

**Dr. Schmidt** in Lenz. Das Bild, welches auf der vorjährigen Münchener Kunstausstellung zu sehen war, ist von Joseph Douba in Prag gemalt und führt den Titel: Abisag, Katalog Nr. 212. Es stellt nicht eine Episode aus der assyrischen, sondern aus der altjüdischen Geschichte dar. Abisag war die junge Hebräerin, welche dem alten König David ins Bett gelegt wurde, damit er sich erwärmen sollte (1. Kön. 1, 3). Im Konversations-Lexikon können dergleichen Namen nicht aufgenommen werden.

**G.** in R. Unsere Angabe ist vollkommen richtig. Das »Geburtshaus« Thorwaldsens in Kopenhagen hat sich die Nationaleitelkeit der Dänen erst kombiniert. Es ist vermutlich das Haus, in welchem Thorwaldsens Vater wohnte.

**L. Kemeny** in Preßburg. Die Biographie des ehemaligen ungarischen Ministers Gabriel Klauzál werden Sie in v. Wurzbachs österreichischem biographischen Lexikon finden. Für ein deutsches Konversations-Lexikon hat dieser Mann bei dem beschränkten Raum, der verfügbar ist, gegenwärtig zu geringes Interesse.

**Dr. phil. G. M.** in Freiburg i. Br. Das Urteil des Konversations-Lexikons über den ultramontanen Geschichtschreiber Janssen ist wohlüberlegt und wohlbegründet. Schon der gutkatholische Historiker A. v. Reumont hat seiner Zeit in der »Allgemeinen Zeitung« die Art, wie Janssen, ohne direkt die Unwahrheit zu sagen, durch Verschweigungen und Verstümmelungen den von ihm beabsichtigten Eindruck zu erreichen sucht, gebührend gekennzeichnet. »Daß es ihm nicht um die Wahrheit als solche zu thun ist, das stand vom ersten Band an fest; was ist das für eine Kunst des Bertuschens« — ist ein Ausspruch J. v. Döllingers (vgl. Egels haafs Aufsatz »Zum Gedächtnis Döllingers« in der »Deutschen Rundschau«, Februar 1890). Protestantische Kritiker, wie Lenz, haben das Urteil ausführlich wissenschaftlich begründet. Die Verdienste der Geschichtsforschung Janssens werden dadurch nicht geschmälert; ein unparteiischer Geschichtschreiber ist er aber nicht und hat er auch nicht sein wollen. Dieses wissenschaftliche Urteil auszusprechen ist das Konversations-Lexikon berechtigt, ja verpflichtet. Eine »Parität« gibt es bei wissenschaftlicher Beurteilung nicht



**J. O. Hoffmann** in Chemnitz. »Weiland« heißt (im altertümlichen Kanzleistil) s. v. w. vormalig oder verstorben. Der regierende Großherzog von Hessen führt keine andern Geschlechtsnamen als den von »Hessen und bei Rhein«. Ihre übrigen Fragen erledigen sich, wie Sie mit Recht vermuten, durch das »Register zu Band I—XVII« (Seite 889—997 dieses Bandes).

**F. J.** in Semlin. Unverständlich. Wenn Sie die »Herrnhuter« (Brüdergemeinde) meinen, so finden Sie im Art. »Herrnhut« (Bd. 8, S. 445) den nötigen Hinweis.

**R. Mayer** in Salzburg. Unser Artikel »Zither« (im 16. Band) enthält alles über das Instrument Wissenswerte in gedrängter Darstellung, wie sie für die Zwecke des Konversations-Lexikons eben nur zulässig ist. Wenn wir, Ihrem Wunsche entsprechend, hier eine ausführlichere Belehrung über Ihr »Lieblingsinstrument« folgen lassen, die wir einem anerkannten Fachmann verdanken, so müssen wir doch dazu bemerken, daß uns die Raumverhältnisse verbieten, eine solche Behandlung, wie sie wohl für Spezialwerke und überdies nur für wichtigere Gegenstände geeignet ist, auch andern Instrumenten zu teil werden zu lassen.

Zither ist der Name jener Gattung von Musikinstrumenten, bei welchen die Saiten über einen Resonanzkörper gezogen sind und entweder mit den Fingern oder mit einem Federtiel, Stäbchen oder sonstigem »Plektron« angeschlagen werden. Bereits 4000 Jahre v. Chr. galt die Zither in Ägypten, Äthiopien und Syrien als das Lieblingsinstrument von Königen und Königinnen, die davon ihren Eigennamen erhielten. Die semitische Benennung des Instruments, Kinnör, etymologisch gleichbedeutend mit: das Knarrende, weibliche Form Kinnureth, ägyptisch Kenur, weiblich Kenureth, bezeichnet ein Saitenspiel und den Saitenspieler, griechisch Kinyras. Aus der chaldäischen Bezeichnung Kethar, das Rinde, ist der griechische Name des Instruments, Kithara, die Brusthöhle, abzuleiten. In Griechenland, wohin die Zither über Kleinasien kam, war sie, im Gegensatz zur vollstümlichen Lyra, hauptsächlich das Instrument der geschulten Künstler. Diese bedienten sich der Zither sowohl zur Begleitung des Gesanges als auch zum rein instrumentalen Vortrag; im erstern Fall wurde der Spieler Kitharistes, im letztern Kitharodos genannt. Zum Spielen der Kithara ließ sich der Vortragende entweder auf einen Sitz nieder und hielt das Instrument gegen die Brust, oder er stützte das Instrument, aufrecht stehend, auf ein Fußgestell, Chalkoma, welches demselben festen Halt verlieh. Ursprünglich war die Zither nur mit 3 Saiten bezogen; später vermehrte man die Saiten nach und nach bis auf 11. Zithern von größerer Bauart waren die Phorminx und Magadis; sie besaßen noch mehr Saiten; die größte Art, das Epigonon, hatte deren 40, von denen je 2 in gleichem Ton stimmten. Die genauen Unterschiede zwischen den mannigfaltigen Arten der antiken Zither und zwischen ihr und der Lyra, den assyrischen Cymbalinstrumenten sowie jenen lautenartigen Tonwerkzeugen, welche sich aus dem ägyptischen Griffbrettinstrument Nabli oder Nebel, griechisch Nabla, herleiten, sind nicht festzustellen. Aus dem letztgenannten Instrument entstand jene Zither, welche mit den Arabern nach Spanien gelangte. Von dieser Cythara hispanica, welche im 16. und 17. Jahrh. mit 5 Doppelsaiten bezogen wurde, stammt unsre heutige

Guitarre ab. Auch nach Deutschland war durch die Kreuzzüge eine solche Art von Zithern gekommen. Bestehend aus symmetrisch ausgeschweiftem, flachem Resonanzkörper mit langem Hals, auf welchem sich ein mittels Bunden eingeteiltes Griffbrett, bezogen mit 5 Doppelsaiten, befindet. Noch gegenwärtig sind derartige Zithern in Thüringen, namentlich unter den Bergleuten, im Gebrauch. Diese Zithern werden jetzt mit 4 Doppelsaiten aus Draht bezogen und in 3 verschiedenen Größen, als Diskant-, Tenor- und Basszither, angewendet. Die im Quartsextakkord stimmenden Saiten werden mit einem Federtiel intoniert. Durch Anfügung eines zur Messung der Intervalle beim Stimmen der Saiten dienenden pythagoreischen Kanons entstand aus der altgriechischen Kithara jenes aus einem flachen Resonanzkörper und unmittelbar auf diesem liegenden schmalen Griffbrett bestehende, früher mit 11—40 Doppelsaiten aus Draht bezogene Instrument, welches gegenwärtig hauptsächlich unter dem Namen »Zither« verstanden wird. Dasselbe war in den vorigen Jahrhunderten besonders bei den Bewohnern der Steyrischen, Salzburger und Bayrischen Alpen üblich. Zithern aus jener Zeit befinden sich in den Museen zu München und Salzburg sowie in einigen Privatsammlungen.

Innerhalb der letzten 30—40 Jahre wurde diese Zither mehr ausgebildet und verschaffte sich immer größere Verbreitung. Sie besteht in ihrer jetzigen Bauart aus einem flachen Resonanzkörper mit rundem Schallloch; der Körper ist gegen 3 cm hoch, etwa 44 und 52 cm lang und, je nach der Anzahl der darüber gespannten Saiten, bis 87 cm breit. Das Instrument wird auf einen Tisch aus Tannenholz gestellt, welcher zur Verstärkung der Resonanz geeignet und meist besonders dazu gebaut ist. Die dem Spielenden zugekehrte Seite der Zither ist gerade, die gegenüberliegende Seite ist zur Hälfte bogenförmig ausgeschweift. Am Rande des geraden Teils des Resonanzkörpers befindet sich ein zur Ausführung der Melodie bestimmtes, mit chromatisch aufeinander folgenden Bunden eingeteiltes Griffbrett, über welches 6 Drahtsaiten, wovon 2 besponnen, gleichlaufend gezogen sind. Diese Saiten stimmen in a, a, d, g, c, haben eine Mensur von 39 cm und werden mit vier Fingern der linken Hand gegriffen, während der Daumen der rechten Hand sie anschlägt. Zum Anschlag bedient man sich eines in eine Spitze ausmündenden ringförmigen Plektrons aus Schildpatt oder Metall, welches auf den Daumen gezogen wird. Parallel mit dem Griffbrett sind über den Resonanzkörper noch 31—37 teils Darm-, größtenteils aber besponnene Saiten mit seidenem Kern gespannt, welche 39—47 cm Mensurlänge besitzen; ihre Saitenweite beträgt am Steg 20,75 cm, am Sattel 18,50 cm. Diese freien Saiten werden als Bass zur Begleitung der Melodie mit drei Fingern der rechten Hand gespielt. Bei vollkommener Besaitung umfassen die Basssaiten ein Tongebiet von drei Oktaven; der ganze Tonumfang der Zither besteht mit Hinzurechnung jenes der Griffsaiten aus sechs Oktaven. Die Intonierung der Saiten wird altherkömmlich mit dem technischen Ausdruck »schlagen« bezeichnet und die Zither daher »Schlagzither« benannt. Der Anordnung der Basssaiten der Zither liegt eine dreimalige Wiederholung des Quintenzirkels zu Grunde, derart, daß je 12 nebeneinander liegende Saiten die chromatischen Stufen einer Oktave ausmachen. Jene Saiten der tiefsten Oktave, welche dem Spieler »entgegengelegt« liegen, werden »Kontra«-Saiten genannt. Gestimmt werden die Basssaiten nach gleichschwebender

Temperatur, und zwar vom Griffbrett aus anfangend, folgendermaßen: *es, b, f, c, g, d, a, e, h, fis, cis, gis, es, B, f, c, G, d, A, e, K, Fis, cis, Gis, Es, B, F, C, G, D, A, E, K, Fis, Cis, Gis, F.* — Neben der soeben beschriebenen sogenannten »Diskant« Zither ist noch eine zweite, ähnlich gebaute und technisch zu behandelnde Art von Schlagzither, die »Elegie« oder »Alt-Zither«, gebräuchlich, deren Saitenmensur 50–56 cm beträgt. Zahl, Ordnung und Abstand oder Weite der Saiten sind der Diskantzither entnommen, jedoch ist die Stimmung der Besaitung um eine Quarte tiefer. Ehemals wurde die Zither von Naturspielern nach Gutdünken verschieden besaitet und fast ausschließlich zur Wiedergabe von Alpen- und Tanzmelodien benutzt. Erst in der Neuzeit wird, nachdem die Besaitung vervollkommt und die technische Behandlung höhere Ausbildung erhalten, auf der Zither den Ansprüchen der Kunst genügende Rechnung getragen. So behandelt, erweist sich die Zither durch ihren sowohl in homophoner als polyphoner Satzweise bildsamen Tonreichtum und ihren eigentümlichen Klangreiz als ein sehr vollkommenes Tonwerkzeug, welches besonders für lyrische Musik höchst geeignet ist. Die Notation für Zither geschieht auf zwei Systemen, im Bass- und Violinschlüssel.

Ein ebenfalls den Namen »Zither« führendes Instrument ist die Streichzither. Sie besteht gleich der Schlagzither aus einem flachen Resonanzkörper; dieser ist aber herzförmig gebaut, ist mit zwei Schalllöchern versehen und trägt auf seiner Mitte ein durch Bünde chromatisch eingeteiltes, etwas gewölbttes Griffbrett, über welches 3–4 Drahtsaiten, darunter 1–2 besponnene, gezogen sind. Die Stimmung der Saiten ist *a, d, g* oder *a, d, g, c*. Die Streichzither wird ihrer Breite nach vor den Spieler auf einen Tisch gelegt, so, daß ihre Spitze über den Rand des Tisches hinausreicht. Oberhalb dieser Spitze werden die Saiten mit einem Violinbogen gestrichen, während vier Finger der linken Hand die Applikatur auf dem Griffbrett ausführen. Auf der Streichzither läßt sich nur Melodie wiedergeben; zur harmonischen Begleitung eignet sich am besten die Schlagzither. Gleichwie letztere in zweierlei Größen Anwendung findet, gibt es auch eine Diskant- und eine Alt-Streichzither; die Saitenmensur derselben ist jener der entsprechenden Schlagzither gleich. Wird die Alt-Streichzither mit Saiten in *d, g, c, F* (wirkliche Tonhöhe *a, d, G, C*) stimmend bezogen, dann nennt man sie Bass-Streichzither. Durch Vereinigung zweier Diskant-Streichzithern, einer Alt- und einer Bass-Streichzither läßt sich ein vollständiges Streichzither-Quartett zusammensehen. Die wichtigste Litteratur s. im Hauptwerk (Bd. 16, S. 939).

**E. Merkel in Kiel.** Der am 26. März 1890 in Genf verstorbene philosophische Schriftsteller **Afrika**n (von) **Spir** wurde 7. (15.) Nov. 1837 auf dem Landgut seines Vaters, eines Arztes, in der Nähe der Stadt Elisabethgrad in Südrubland geboren, in Odeffa zuerst auf einer Privatschule, dann auf dem Gymnasium vorgebildet und trat nach Absolvierung des Lehrtens in die Schule der Flottenjunker zu Nikolajew. Aus derselben als Seeoffizier entlassen, machte er 1854 die Verteidigung von Sebastopol mit und erhielt zwei Medaillen. Nach Höherm strebend, nahm Spir 1857 seine Entlassung aus dem MarineDienst, verkaufte sein Besitztum, hörte später Vorlesungen über Geschichte, Physik und Physiologie der Pflanzen

in Heidelberg und widmete sich dem Privatstudium. Seine erste Schrift (»Die Wahrheit in ihren Hauptzügen dargestellt«) erschien 1866 unter dem Pseudonym **Praxis** bei J. G. Fintel in Leipzig, mit dem er ein dauerndes Freundschaftsverhältnis schloß. Er lebte darauf elf Jahre lang in Stuttgart, siedelte aber aus Gesundheitsrücksichten nach Lausanne, später nach Genf über. Seine philosophischen Schriften erschienen 1884–85 zu Leipzig in neuer Bearbeitung, mit Ausschluß einiger Broschüren, gesammelt in 4 Bänden, von denen die beiden ersten sein Hauptwerk: »Denken und Wirklichkeit. Versuch einer Erneuerung der kritischen Philosophie«, Bd. 3 »Schriften zur Moralphilosophie«, Bd. 4 »Vermischte Schriften« (alle in 3. oder 2. Aufl.) enthalten. In französischer Sprache hat Professor A. Benjon einige seiner Essays herausgegeben. Ein hinterlassenes Manuskript: »Der Weg zum Licht«, soll demnächst in der »Nouvelle Revue« erscheinen.

**W. U. in Stuttgart.** Die erste Aufführung von Händels »Messias« in Deutschland fand erst 1775 in Hamburg statt.

**G. Rehme in Rölln.** Wie sehr in Böhmen der Großgrundbesitz hervortritt, geht aus der Tatsache hervor, daß von den 5,106,872 Hektar Bodenfläche 1,757,800 Hektar, also 34 Proz., sich in den Händen der Großgrundbesitzer befinden. Der Höchstbegüterte ist Joh. Adolf Fürst von Schwarzenberg, sein Besitz in Böhmen umfaßt 189,522 Hektar, ist also größer als das Herzogtum Sachsen-Altenburg. Von dieser Fläche sind 96,468 Hektar Forsten, 47,000 Hektar Feld und Wiese und 9173 Hektar Teiche. Außer den Besitzungen in Böhmen hat der Fürst auch noch in Bayern, Ober- und Niederösterreich, Steiermark und andern Ländern nicht unbedeutende Ländereien. Der Katastralreinertrag der gesamten Schwarzenbergischen Herrschaften in Böhmen ist auf 880,000 Gulden veranschlagt. Der zweite Großgrundbesitzer Böhmens ist der Fürst zu Colloredo-Mannsfeld; nach Erwerbung der Herrschaft Birow beträgt sein Besitz 58,709 Hektar. An dritter Stelle folgt Fürst W. Egon von Fürstenberg mit 39,419 Hektar, einem völlig zusammenhängenden Besitz von 7 Meilen im Herzen des Landes. Weiter folgen: Fürst Joh. Lichtenstein mit 36,700, Graf Ernst Waldstein mit 35,673, Graf Ed. Stam-Gallas mit 31,278, Graf Jaromir Czernin mit 30,720, Fürst Ferd. Rinsky mit 29,100, Fürst Moriz Lobkowitz mit 27,677, Graf R. Buquoy mit 25,300, Fürst Alb. Taxis mit 25,100, Graf Joh. Harrach mit 25,000, Fürst R. Metternich mit 20,200, Fürst F. J. Auersperg mit 19,800, Fürst Alfred Windischgrätz ebenfalls mit 19,800 Hektar. In den Händen der Geistlichkeit befinden sich 165,698 Hektar. Der Erzbischof von Prag hat die Ruhekniegung von 24,310 Hektar. Von den Klöstern besitzen: St. Margareth-Braunau 9278 Hektar, Hohenfurt 5639, Osegg 3587, Tepl 9291, das Prämonstratenserstift Strahow in Prag 9348 Hektar etc. Außerdem sind noch 45 Stadtgemeinden Eigentümer von gegen 76,000 Hektar Landes. Prag besitzt nur ein Gut von 60 Hektar, dagegen Bisel 7048, Bergreichenstein 5484, Pilsen 4260, Eger 2787 Hektar. Zu beklagen ist, daß einzelne Großgrundbesitzer, wie der Fürst Schwarzenberg, ihr ungeheures Besitztum durch Ankauf von Bauerngütern stetig noch vermehren. Ganze Dörfer im Böhmerwald sind in den letzten Jahren noch zur Abrundung des Schwarzenbergischen »Königreichs« aufgekauft worden.

# = An unsre verehrten Abonnenten. =

Von dem bei Beendigung unsers Werkes in Aussicht gestellten

## **Jahres-Supplement** zu Meyers Konversations-Lexikon

wird als 18. Band des Gesamtwerkes demnächst der erste Band zur Ausgabe gelangen, der in größter Reichhaltigkeit über die Ereignisse und interessantesten Erscheinungen des letzten Jahres berichtet. Unter der Mitwirkung der bewährten ältern und durch Gewinnung hervorragender neuer Fachmänner ist es gelungen, dem Werke überdies eine Fülle neuen Stoffes zuzuführen. Die Artikel selbst werden wie bisher in alphabetischer Anordnung erscheinen, sie bilden, in Form und Inhalt dem Hauptwerk sich anschließend, eine

### Encyklopädie des Jahres

und räumen dem Plane des Hauptwerkes nur insofern eine Erweiterung ein, als das Interesse der Gegenwart in dem „Jahres-Supplement“ vorwiegen soll. Es wird dadurch ebenso leicht gemacht, jeden einzelnen Gegenstand des Hauptwerkes auch im Ergänzungswerk von Jahr zu Jahr zu verfolgen, als über Tagesfragen, Personen, Ereignisse u., welche dort fehlen, unter ihren Stichwörtern die nötige Belehrung zu empfangen.

Das Verlangen, ein so großes und kostbares Werk über die Dauer seines Erscheinens hinaus auf dem Tausenden zu erhalten, ist naturgemäß und findet in den „Jahres-Supplementen“ eine ebenso erschöpfende wie mühelose Befriedigung.

Wir zweifeln nicht daran, daß die Mehrzahl unsrer Leser, die unsern Bestrebungen mit anerkennender Teilnahme bisher gefolgt sind, die Gelegenheit wahrnehmen werde, um durch Erwerbung der „Jahres-Supplemente“ sich den Vorteil zu sichern, ihr Lexikon auf Jahre hinaus vor dem Veralten zu schützen.

Umfang, Preis und Erscheinungsweise der Bände werden dieselben sein wie bisher.

**Die Verlagshandlung.**







