



3 1761 06897466 6

И. С. Флюхъ

Будущая война

въ

техническомъ экономическомъ

и

политическомъ отношеніяхъ

т. IV

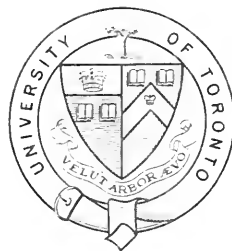

Presented to
The Library
of the
University of Toronto
by
Mrs. Raymond Daniell

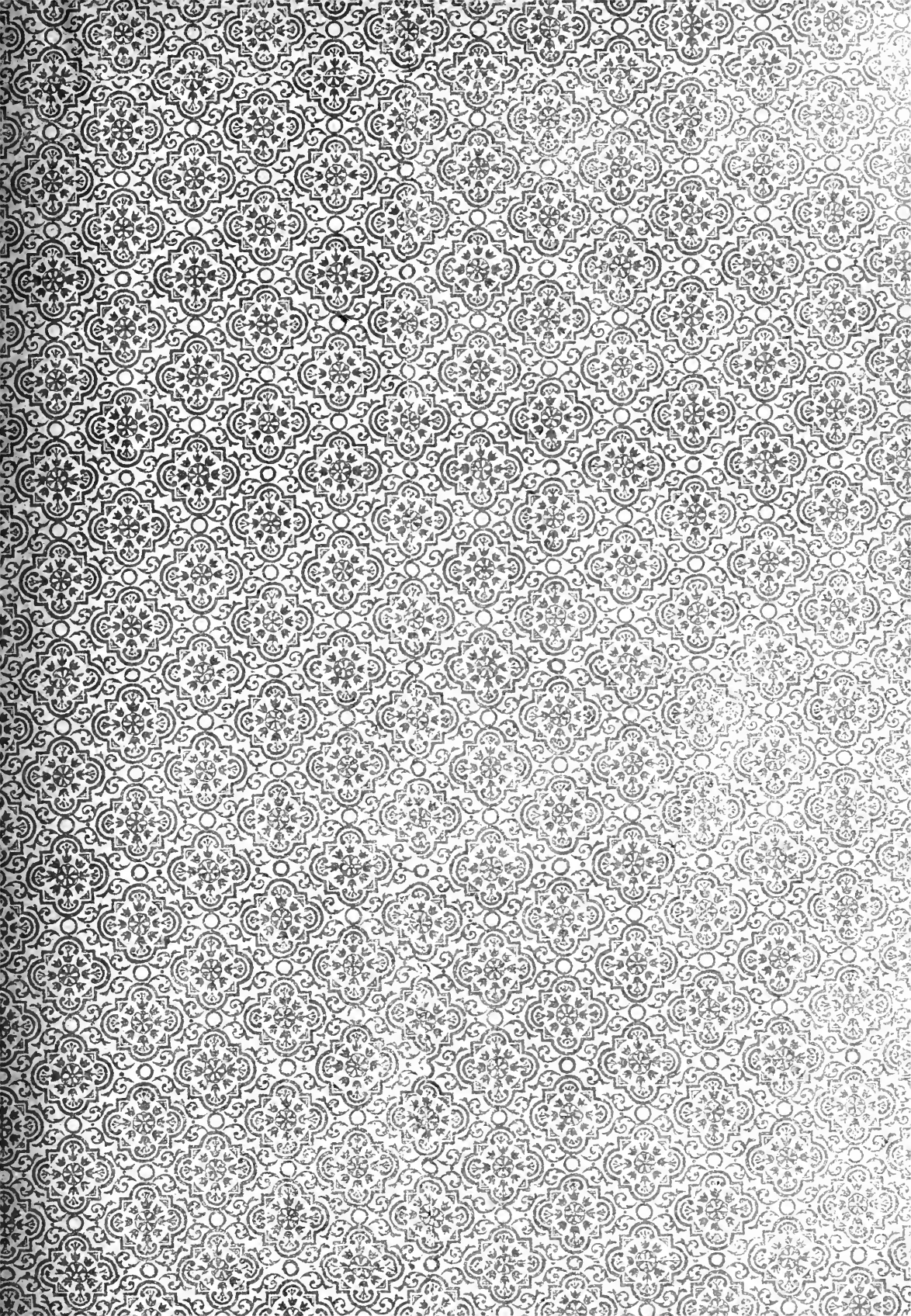

БУДУЩАЯ ВОЙНА.

И. С. Флюхъ.

БУДУЩАЯ ВОЙНА

ВЪ ТЕХНИЧЕСКОМЪ, ЭКОНОМИЧЕСКОМЪ

И

ПОЛИТИЧЕСКОМЪ ОТНОШЕНІЯХЪ.

Томъ IV.

Обзоръ экономическихъ затрудненій, въ случаѣ войны, въ европейскихъ государствахъ. — Отраженіе войны на насущныхъ потребностяхъ населенія. — Расходы на прошлыя войны и отношеніе военнаго бремени къ народнымъ доходамъ. — Расходы на будущую войну и средства для ихъ покрытія. — Неравномѣрность потерь для народнаго хозяйства въ разныхъ странахъ въ будущую войну. — Вліяніе тактики и хозяйственныхъ порядковъ на снабженіе армій жизненными и боевыми припасами. — Обеспеченіе Варшавы на случай войны.



С.-ПЕТЕРБУРГЪ.

Типографія И. А. Ефрона, Прачешный пер., № 6.

1898.

U
102
B643
t. y
640248
14.8.56

Содержаніе IV тома.

**Обзоръ экономическихъ затрудненій, въ случаѣ войны,
въ европейскихъ государствахъ**

СТРАН.

1—279

Общій обзоръ. Причины, благодаря которымъ, вопросъ объ экономическихъ затрудненіяхъ, въ случаѣ войны, не обратилъ на себя должнаго вниманія. Характерныя черты современности. Измѣненіе условій военныхъ дѣйствій. Затрудненія при мобилизаціи запаса старшихъ возрастовъ. Стр. 1—4.—Цифры и графики сопоставленія составовъ армій въ военное время съ численностью мужскаго населенія въ возрастѣ отъ 20 до 50 лѣтъ. Стр. 4—5.—Вліяніе культуры страны и рода занятій жителей на увеличеніе вреда отъ объявленія войны. Сильное промышленное развитіе Германіи. Цифры доходовъ отъ разныхъ промысловъ въ Пруссіи и сравненіе ихъ по годамъ. Стр. 6—9.—Цифры прироста народонаселенія и развитія производительности въ европейскихъ государствахъ послѣ 1870 г. Графики. Отдѣльныя статьи производства. Производство хлопка и шерсти въ Америкѣ. Производство сахара, желѣза, и др.—Стр. 9—13.—Цифры оборотовъ международной торговли въ Европѣ. Увеличеніе фондовыхъ оборотовъ. Государственные долги. Цифры ежегодныхъ выпусковъ цѣнныхъ бумагъ въ Европѣ. Паденіе курсовъ цѣнныхъ бумагъ на берлинской биржѣ въ 1870 г. Стр. 13—17.—Предположенія о разреніяхъ и убыткахъ въ случаѣ будущей войны. Цифры, показывающія быструю общественнаго и экономического развитія. Возрастаніе ежегодной добычи каменнаго угля. Размѣръ увеличенія почтовыхъ пересылокъ въ Германіи. Стр. 17—21.—Цифры и графики, дающіе нѣкоторое понятіе о сравнительныхъ потеряхъ, какія понесутъ державы, въ случаѣ войны. Графики специальныхъ доходовъ (отъ земледѣлія, отъ горнаго дѣла, отъ промышленности, отъ перевозокъ и пересылокъ, отъ городской недвижимости, отъ торговли, отъ судоходства, отъ движимаго имущества и отъ иныхъ источниковъ). Сравнительная степень угрожающей опасности отъ экономическихъ потрясеній для разныхъ странъ. Стр. 22—27.

Германія. Послѣдствія, какія можетъ вызвать война въ Германіи. Раздѣленія населенія на группы отдѣльныхъ промысловъ и занятій, и цифры процентныхъ отношеній. Причины застоя и кризиса при войнѣ. Виды промышленности, которые наиболѣе могутъ пострадать. Стр. 28—31. Цифры распределенія среднихъ доходовъ на одно лицо и общаго дохода. Сбереженія и сберегательныя кассы. Стр. 32—35.—Послѣдствія безработицы. Процентъ женщинъ въ числѣ лицъ, пользующихся самостоятельными доходами. Заработная плата. Помощь, которую можетъ оказать правительство. Стр. 35—41. Условія быта рабочихъ и эмиграція въ Америку. Вліяніе войны на интересы имущихъ классовъ. Промышленныя акціи, государственныя фонды и суммы иностранныхъ цѣнностей. Стр. 41—43.

Италія. Историческое развитіе государственнаго быта, и главное финансовое положеніе Италіи. Цифры сопоставленія итоговъ государственныхъ доходовъ и расходовъ. Сопоставленіе расходовъ на вооруженныя силы въ разныхъ странахъ. Стр. 41—48. — Цифры, выражающія высоту долга въ разныхъ странахъ Европы. Долги и платежи Италіи. Таблица курса итальянской валюты. Состояніе ипотечнаго долга. Сопоставленіе цифръ движенія населенія, состоянія частной собственности и суммы действительныхъ поступленій въ казну. Стр. 49—52. Главные источники государственныхъ доходовъ, какъ факторы при опредѣленіи возможныхъ экономическихъ потрясеній. Цифра налоговъ. Стр. 52—54. — Сравнительная таблица (изъ соч. Кауфмана) государственныхъ расходовъ и обложенія въ разныхъ странахъ Европы. Положеніе сельскаго хозяйства въ Италіи. Стр. 54—57. Неблагопріятное аграрное устройство страны. Союзы крестьянъ и рабочихъ. Рисунокъ. Арендная и заработная плата. Стр. 58—61. — Итальянская промышленность. Цифры прошедшей перемѣны въ производительности Италіи. Стр. 61—62. Сравненіе отношенія числа хозяевъ и рабочихъ. Неудовольствіе и забастовки среди рабочихъ. Зависимость торговли отъ морскихъ путей. Серьезность безпорядковъ при потрясеніи, вслѣдствіе сильно развитаго пролетаріата. Стр. 62—65. — Малочисленность имущественныхъ классовъ. Цифры наслѣдствъ. Народная сбереженія въ Италіи. Распредѣленіе капиталовъ всѣхъ учреждений и благотворительныхъ обществъ. Данные Зетбера о количествѣ билетовъ, выпущенныхъ банками. Учетно-судныя операціи итальянскихъ эмиссионныхъ банковъ. Финансовое разстройство, какъ причина безпорядковъ. Отзывъ министра Виллари о разбойничествѣ и вообще о внутреннемъ политическомъ неурядиствѣ Италіи. Причины неподготовленности Италіи къ войнѣ. Непопулярность тройственнаго союза. Стр. 65—71.

Австрія. Денежное обращеніе въ Австріи. Успѣха, вызванныя мобилизаціей арміи въ 1866 году. Цѣны на разные предметы. Отсрочка платежей. Стр. 71—74. — Участь торговли и кредита во время войны съ Пруссіей. Различіе въ составѣ арміи въ то время и въ данное. Численность австро-венгерской постоянной арміи и запасовъ. Стр. 74—76. — Широкая торговля и промышленная дѣятельность Австріи. Процентъ участія населенія въ разныхъ областяхъ Имперіи въ двухъ главныхъ отрасляхъ хозяйственной дѣятельности. Раздѣленіе населенія на классы соотвѣтственно состоятельности. Стр. 76—79. — Скудость рабочей платы въ Австріи. Налоги. Эмиграція. Степень народнаго благосостоянія въ городахъ. Стр. 79—81. Распредѣленіе лицъ по занятіямъ въ Австріи. Народныя сбереженія. Недвижимыя имущества и сборы съ нихъ. Соціалистическое движеніе и внутренняя политика Австріи. Опасности въ случаѣ войны. Стр. 84—89.

Великобританія. Зависимость благосостоянія Великобританіи отъ другихъ странъ. *Недостатокъ въ продовольствіи.* Сокращеніе площади обсягаемой зерномъ. Цифры сборовъ и привоза зерна и картофеля. Мясные продукты и продукты скотоводства. Привозъ въ Англій разныхъ колониальныхъ товаровъ. Стр. 89—96. — *Упадокъ заработковъ и доходовъ.* Подраздѣленіе населенія по родамъ занятій. Цифры доходовъ населенія, свидѣтельствующія о громадности экономическаго потрясенія въ случаѣ войны въ Англій. Стр. 96—99. Денежные запасы и сбереженія. Распредѣленіе богатства. Городское и сельское населеніе. Акціонерныя предпріятія. Стр. 100—105. *Общія выводы.* Зависимость Англій отъ морскихъ путей сообщенія. Расходы на вооруженныя силы и агитация противъ ихъ тягости. Данные о быстромъ возрастаніи государственнаго долга въ Англій, заимствованныя изъ статьи въ «Financial Almanach». Стр. 105—108.

Франція. *Пертурбаціи во время войны 1870 года.* Благопріятное экономическое состояніе Франціи предъ войной 1870 года. Франція въ моральномъ отношеніи. Громадное увеличеніе производительности страны. Бережливость французовъ и данныя относительно суммъ сбереженій. Поведеніе нѣмцевъ во время войны. Стр. 108—112. — Цифры убытковъ, причиненныхъ войною. Отношеніе французовъ къ событіямъ.

Источники образования денежных средств на ведение войны. Стр. 112—116.—*Благосостояние Франции до и после войны 1870 г.* Благоприятное влияние перемены режима на экономическую жизнь страны. Цифры общей ценности привоза и вывоза товаров. Больше подробных данных. 3 категории предметов внешней торговли. Средние цифры, показывающие изъятие каких государств Францией привозов и въ какие вывозить свои произведения. Стр. 116—124.—Государственный бюджет Франции. Долг Франции. Данные о размерах национального богатства, заключающегося в ценных бумагах. Доклад Неймарка. Стр. 124—127. Сбережения. Цифры налогов. Наследства и дарственные записи. Стр. 127—130.—*Беды, угрожающие Франции в случае войны.* Сравнение условий войны 1870 года с настоящими, т. е. в случае будущей войны. Стр. 130—134.—Влияние на экономическое состояние страны призыва под знамена громадного процента населения. Распределение населения Франции по занятиям, и вызываемая каждой категорией опасности. Стр. 134—135. Распределение доходов в стране по расчету А. Коста. Личный заработок. Капиталисты. Данные Леруа-Болье о частных доходах. Стр. 139—140. Распределение мужчин и женщин, живущих промыслом. Действенное участие женщин. Значительное число безработных во Франции и заботы о них правительства. Возможные последствия, вытекающие из перечисленных данных. Стр. 140—146.—*Опасности, угрожающие Франции от уменьшения ее населения.* Незначительность прироста населения. Сопоставление числа детей, стариков, холостых и незамужних в разных государствах. Сопоставление рождаемости и смертности во Франции и в Германии. Стр. 146—150. Числа населения в 1783 и 1888 г.г. в разных государствах; неблагоприятные результаты для Франции. Стр. 150—152.

Россия. Главный вывод, вытекающий из сравнения сил и условий быта России с другими государствами. Общие соображения и исключительные обстоятельства в применении к России. Затруднения в исследовании последствий войны для экономического быта России. Начало статистики и дальнейшее ее развитие. Методы, принятый автором при изложении экономического вопроса. Стр. 153—163.—*Упадок курса русских фондов и влияние войны на финансы.* Объявление мобилизации, и способы удовлетворения потребности в деньгах. Потребность в деньгах частных лиц и учреждений. Низкие курсы кредитного рубля и русских процентных бумаг. Записка по этому предмету Н. К. Бунге. Стр. 163—166.—Влияние войны на государственные процентные бумаги. Цифры государственных и гарантированных правительством процентных бумаг. Возможная пертурбация от понижения курсов. Примеры прошлых войн, и расходы на их ведение. Соображения на случай будущей войны. Причины увеличения расходов на армию. Стр. 166—172.—Содержание армии во время войны и помощь семьям военнослужащих. Необходимость громадных выпусков бумажных денег, и последствия этого. Стр. 172—177.—*Экономическая потрясения, вследствие прекращения внешней торговли и затрудненного пользования обычными путями сообщения.* Средние цифры привоза и вывоза за 6 лет. Вывоз хлеба. Вывоз других продуктов. Стр. 177—181.—Разнообразие по своему составу привоза. Подразделение предметов привоза и вывоза. Цифры привоза. Числа торговцев и торговых предприятий. Сравнительно меньшая опасность для России от застоя в упомянутых случаях. Стр. 181—187.—*Фабрично-заводская промышленность во время войны.* Перерыв сношений с Западом. Цифры годовой производительности. Необходимы данные для суждения о пертурбациях, в случае войны. Стр. 187—191. Положение и заработная плата фабричных рабочих в России. Стр. 192—195.—*Экономическая жизнеспособность населения во время и после войны.* Суждение о благосостоянии и нравственном состоянии в России вообще. Прочность населения. Преобладающий элемент крестьян, и

условія, при которыхъ совершился выходъ ихъ изъ крѣпостного состоянія. Стр. 195—198. Система, принятая въ сочиненіи А. Мальшинскаго, при опредѣленіи прироста населенія. Стр. 198—199.—Размѣщеніе жителей въ селеніяхъ. Казенные платежи. Пожары и убытки, принимаемые ими въ разныхъ странахъ. Цифры отношенія страхованія къ суммѣ убытковъ отъ пожара. Стр. 200—203.—Состояніе городовъ и важнѣе значеніе ихъ въ вопросахъ будущей войны. Приростъ населенія городовъ и уѣздовъ (селеній) въ 1865 году. Сбереженія. Среднія суммы вкладовъ въ сберегательныя кассы на 100 жителей. Распредѣленіе вкладчиковъ и средніе вклады въ сберегательныя кассы въ Россіи. Стр. 203—207.—Состояніе сельскаго хозяйства. Преобразование крупнаго и средняго сельскаго хозяйства съ отмѣною крѣпостнаго права. Несовершенство сельскаго хозяйства въ Россіи. Задолженность и ростовщичество въ сельской средѣ, вслѣдствіе возросшей потребности крестьянъ въ деньгахъ. Заклады пшѣнныя. Стр. 207.—211.—Численность домашнихъ животныхъ. Сравненіе сельско-хозяйственной культуры въ разныхъ государствахъ. Соотношенія количествъ скота и сбора хлѣбовъ. Цифры сборовъ у землевладѣльцевъ и у крестьянъ. Распредѣленіе урожая, соразмѣрно владѣніямъ. Исполная обработка полей и ея послѣдствія. Необходимость большихъ улучшеній въ сельскомъ хозяйствѣ, какъ въ главной отрасли производительности Россіи. Стр. 211—220.—*Заволаженность землевладѣльцевъ. Крестьянскіе долги.* Данныя о задолженности Россіи, взятыя изъ сочиненія П. А. Соловьевскаго «Судно-сберегательныя товарищества въ Россіи». Стр. 220—223.—*Сравненіе числа браковъ, рождаемости и смертности въ Россіи съ иностранными государствами.* Причины, сопровождающія перенаселенныя явленія. Стр. 225—231.—*Нравственное состояніе населенія. Народное образованіе.* Число неграмотныхъ, принимаемыхъ въ всенную службу. Данныя о положеніи средняго и высшаго образованія. Числа врачей въ иностранныхъ государствахъ и въ Россіи, какъ примѣръ недостатка ученыхъ специалистовъ. Стр. 232—236.—*Большеземельность. Незаконнорожденность. Дитозубійства. Самоубійства. Пьянство и потребленіе спиртныхъ напитковъ.* Причины, вызывающія пьянство, и вредныя послѣдствія его. Стр. 236—247.—*Преступность,* какъ признакъ для сужденія о благосостояніи, какъ матеріальномъ, такъ и нравственномъ. Сравненіе общей преступности въ Имперіи и Царствѣ Польскомъ. Стр. 247—250.—Сравнительные выводы о преступности въ Россіи и иныхъ странахъ. Процентное отношеніе осужденныхъ мужчинъ и женщинъ. Увеличеніе числа преступленій. Данныя стносительно разныхъ странъ. Распредѣленіе осужденныхъ по средствамъ къ жизни и по образованію. Рецидивисты. Стр. 250—258.—*Элеметы для возобновленія арміи. Выводы.* Менѣе опасныя послѣдствія войны для Россіи, нежели въ другихъ странахъ, вслѣдствіе особаго политическаго и социальнаго устройства ея. Стр. 258—263.—Финансовыя затрудненія. Примѣры прошлыхъ войнъ. Стр. 263—269. Данныя для Россіи. Примѣры, въ какихъ направленіяхъ можетъ производиться изслѣдованіе средствъ для охраненія нормальнаго дѣйствія экономическихъ силъ въ государствѣ. Стр. 270—279.

Отраженіе войны на насущныхъ потребностяхъ населенія 281—313

Производительность разныхъ странъ и расчетъ времени, въ теченіе котораго населеніе каждаго государства въ отдѣльности можетъ просуществовать на счетъ мѣстнаго производства. Стр. 281—286.—Мѣстная производительность различныхъ областей Германіи. Неприкосновенные запасы, хранящіеся въ Германіи. Стр. 286—290.—Разница между урожаями отдѣльныхъ годовъ. Бѣдствія, могущія произойти при войнѣ вслѣдствіе недостатка хлѣба, и способы, предла-

гаемые в Германіи къ рѣшенію даннаго вопроса. Стр. 290—292.— Мѣстное производство и привозъ въ разныхъ странахъ другихъ продуктовъ потребленія, и недостатокъ ихъ. Вопросъ возобновленія оружія и боевыхъ припасовъ. Стр. 293—293.— Распределение доходовъ частныхъ лицъ въ Германіи. Возрастаніе промышленнаго населенія въ Германіи, и заработокъ рабочіихъ. Стр. 298—304. Соціализмъ среди населенія. Число кандидатовъ разныхъ партій, избранныхъ въ парламентъ.— Стр. 304—305.— Экономическій вопросъ во Франціи. Распределение доходовъ лицъ различныхъ категорій, и преобладающій элементъ недостаточныхъ. Неудовлетворительное положеніе Авліи относительно продовольствія населенія, въ случаѣ войны. Предположенія относительно Россіи. Заботы правительствъ о содержаніи населенія. Стр. 305—308.— Предположенія генерала Леера насчетъ будущей войны. Недостатокъ въ населеніи, въ случаѣ войны, рабочіихъ рукъ и лошадей. Число лошадей, потребныхъ для войны въ разныхъ государствахъ. Общие выводы изъ сопоставленія рассмотрѣнныхъ данныхъ. Стр. 308—313.

Расходы на прошлыя войны и отношеніе военнаго бремени къ народнымъ доходамъ 315—348.

Защитники и противники увеличенія военныхъ тягостей. Отзвы Бебеля и Либкнехта (вожда социалистовъ). Стр. 315—318.

Стоимость войнъ въ XIX столѣтіи. Прямые расходы на войны и убытки отъ уничтоженія имуществъ и, вообще, отъ экономическихъ кризисовъ. Расходы Россіи на войны съ Франціею отъ 1812 по 1815 г.г. Расходы въ крымскую войну. Расходы на войну 1859 г. Междоусобная война въ Сѣверной Америкѣ. Датская война 1864 г. Пруско-Австрійская война, и война 1870 года. Русско-Турецкая война 1877—78 г.г. Общая сумма расходовъ Европы на войны во второй половинѣ XIX вѣка. Стр. 318—324.

Тягости приготовленій къ войнѣ. Вычисленіе издержекъ. Издержки Россіи въ 1863 г. и въ 1893 г. Цифры ежегодныхъ расходовъ на содержаніе армій и флотовъ въ Германіи, Австріи, Италіи, Россіи, Франціи и Англій. Увеличеніе военныхъ расходовъ въ 1896 г. въ сравненіи съ 1874 г. въ ‰ и приростъ тавовыхъ на каждыя 1.000 человекъ. Стр. 324—329.— Цифры состава постоянныхъ войскъ въ разныхъ государствахъ, и стоимость содержанія одного солдата. Стр. 329—333.— Перевооруженія армій, вызываемыя усовершенствованіемъ техники. Перемены вооруженія морскихъ силъ, и составы флотовъ главныхъ морскихъ державъ въ 1894 году (По морскому сборнику: Durassier et Valentino). Стоимость современнаго французскаго флота. Таблица подробнаго исчисленія расходовъ государствъ на военное дѣло въ 1893 г. Увеличеніе расходовъ военныхъ министерствъ въ ущербъ инымъ народнымъ потребностямъ. Сравненіе цифръ расходовъ на армію и на образованіе въ различныхъ государствахъ Стр. 333—341.

Отношеніе военныхъ расходовъ къ доходамъ населенія во время войны и въ мирное время. Цифры доходовъ населенія по исчисленіямъ Рамона Фернадеса и Емиля Деливе. Сумма военныхъ расходовъ, приходящаяся на 100 франковъ дохода въ разныхъ государствахъ. Норма потребностей каждаго жителя въ разныхъ странахъ и вычеты а армію. Доводы защитниковъ милитаризма и ихъ противниковъ. Стр. 341—348.

Расходы на будущую войну и средства для ихъ покрытія 349—380.

Новое военное устройство государствъ, и численность войскъ, которыя могли быть выставлены въ 1346 г. въ разныхъ государствахъ.

Размѣры расходовъ на будущую войну. Новые условия, въ которыхъ будетъ вестись война на европейскіхъ театрахъ дѣйствій. Продолжительность дѣйствій. Стр. 349—353.—Повышеніе цѣнъ, и расчетъ расходовъ на арміи ежедневно во Франціи, Германіи и Италіи. Расходы Россіи, вызванные войною 1877—78 г. г. Численность войскъ, принимавшихъ участіе въ войнѣ, и средняя ежедневная стоимость содержанія одного солдата. Вѣроятные ежедневные расходы на будущую войну въ разныхъ государствахъ. Стр. 353—360. Возрожденіе разныхъ предметовъ, въ случаѣ войны, и расходы государствъ на пособія нуждающимся семьямъ. Цифры вѣроятныхъ расходовъ на данный предметъ. Итогъ вѣроятныхъ годичныхъ расходовъ государствъ на военныя цѣли. Таблица мирнаго и военнаго состава арміи, сравнительно съ населеніемъ, расходами по долгу и итогами доходовъ европейскіхъ государствъ. Стр. 360—365.

Присканіе средствъ на веденіе войны. Причины болѣе затруднительнаго добыванія средствъ для веденія войны въ будущемъ. Способы, къ которымъ будутъ прибѣгать державы для добыванія средствъ. Денежныя и вексельныя операціи. Упадокъ курсовъ. Примѣры прошлыхъ войнъ. Займы. Бумажныя деньги и послѣдствія усиленнаго выпуска ихъ. Слова Мордвинова, высказанныя послѣ войны 1812 года. Пониженіе курсовъ процентныхъ бумагъ и фондовъ. Свободные капиталы. Примѣрная картина для Франціи того, что произойдетъ во время войны. Стр. 365—377.—Мнѣнія Фридриха Энгельса, Неймарка, Фельдмаршала Мольтке и генерала Юнга. Стр. 377—380.

Неравномѣрность потерь для народнаго хозяйства въ разныхъ странахъ въ будущую войну

331—405.

Экономическія послѣдствія содержанія большихъ арміи. Тягость службы офицеровъ и нижнихъ чиновъ. Военные налоги за освобожденіе отъ службы. Вычисленія Редигера о числѣ солдатъ, приходящихся на 1.000 человекъ мужского населенія. Численность боевыхъ силъ, которыя будутъ употреблены при войнѣ. Стр. 331—390.

Значеніе состава арміи въ отношеніи рода занятій входящихъ въ нее людей. Цифры состава населенія по отношенію къ состоянію и роду дѣятельности. Составъ и занятія населенія въ Россіи. Годность населенія по родамъ занятій въ Пруссіи. Послѣдствія войны. Стр. 390—397.

Вычисленіе величины экономическихъ потерь для разныхъ странъ, вслѣдствіе смерти и увѣчья солдатъ. Убыль въ арміяхъ и матеріальный послѣдствія ея. Вычисленія проф. Виттштейна стоимости жизни мужчины. Вычисленія Mulhalla, опредѣляющія совокупность доходовъ въ государствѣ и долю этихъ доходовъ на одного жителя. Трудность опредѣленія потерь. Сумма вѣроятныхъ потерь каждаго государства. Стр. 398—405.

Вліяніе тактики и хозяйственныхъ порядковъ на снабженіе арміи жизненными и боевыми припасами

407—639

Сложность вопроса продовольствованія арміи: сравненіе съ прошлымъ. Стр. 407—410.

Снабженія войскъ продовольствіемъ съ древнихъ временъ до войнъ французской революціи. Подготовленіе походовъ въ хозяйственномъ и боевомъ отношеніяхъ въ Греціи и Римѣ. Требования въ настоящее время. Крестовые походы. Дѣло формированія и содержанія арміи въ XIV XV, XVI и отчасти въ XVII столѣтіяхъ. Стр. 410—414.—Ар-

мія Густава Адольфа и переходъ къ новому военному устройству. Возникновеніе интендантствъ во Франціи, и поставки для войскъ. Устройство въ Германскихъ арміяхъ. Магазинная система продовольствованія войскъ и ея педантизмъ. Огзывы о ней Гольтца, Клаузевица и др. Стр. 414—422.

Вліяніе французской революціи и Наполеона I на систему продовольствованія войскъ. Примѣръ похода французскихъ войскъ подъ начальствомъ Дюмурье въ Бельгію. Установленіе реквизицій. Денежныя контрибуціи. Широкое примѣненіе ихъ Наполеономъ I. Тягость реквизицій и военныхъ контрибуцій, примѣняемыхъ Наполеономъ; какъ примѣръ—Пруссія за 1806—1808 гг. Стр. 422—426.—Войны 1809, 1812, 1813 и 1814 гг. Трудности въ продовольствованіи большой наполеоновской арміи въ Россіи, и усилія Наполеона для установленія порядка. Ссылка разныхъ авторовъ на примѣры войны 1812 года. Данные, заимствованныя изъ сочиненій «Сарматякуса» и «Антисарматякуса». Устройство интендантства съ 1817 г. Стр. 426—445.

Снабженія во время крымской и франко-австрійской войны въ Италіи. Административное неустройство французской арміи въ войнѣ 1854 г. Предполагаемая перемѣна организаціи Наполеономъ III. Законъ 1855 года объ освобожденіи отъ военной службы посредствомъ выкупной суммы и ея назначеніи. Неустройства въ арміи въ 1859 г. и отзвыы о нихъ различныхъ писателей и специалистовъ. Стр. 445—450.

Снабженіе продовольствіемъ французской арміи въ войну 1870 года. Неудовлетворительное состояніе французскаго интендантства и военного управленія. Показанія главнаго интенданта рейнской арміи Вольфа. Система поставокъ черезъ подрядчиковъ и плохой ихъ выборъ. Несочувственное отношеніе населенія къ войнѣ. Стр. 450—456.—Улучшеніе снабженія войскъ вслѣдъ за паденіемъ второй имперіи. Преобразование военного устройства и интендантскаго управленія. Устройство интендантства въ Пруссіи. Стр. 456—460.

Порядки снабженій прусской и германской арміи въ войны 1866 и 1870 гг. Лучшее во всѣхъ отношеніяхъ прусское военное устройство и подготовленіе заранее къ войнѣ, какъ главные причины блестящихъ успѣховъ въ войнахъ 1866 и 1870 гг. Интересный, въ административномъ отношеніи, примѣръ похода принца Фридриха Карла на Вѣну. Описание колоссальной дѣятельности по снабженію германскихъ арміи въ 1870 г. Слабое противодействіе со стороны Франціи. Выводы генерала Газенкампа. Предположенія на будущее время. Стр. 460—472.

Характеристика порядковъ продовольствованія русскихъ войскъ въ прошлыхъ войнахъ. Свѣдѣнія о продовольствованіи войскъ въ допетровскую эпоху и обзоръ развитія интендантской части со времени Петра Великаго. *Продовольствованіе русскихъ арміи во крымской войнѣ.* Довольствіе войскъ при первомъ столкновеніи съ Турціей въ 1711 г. Кампанія 1735 и 1736 гг. Цѣль кампаній 1737, 1738 и 1739 гг. и устройство продовольственной части. Правила, изданныя въ 1738 г. подъ названіемъ: «провіантскія и коммиссаріатскія регулы». Война 1769—1774 гг.—Личенія арміи въ войну противъ французовъ въ 1806 и 1807 гг. Положеніе дѣлъ въ 1809 и до 1812 года. Стр. 473—478.—Заботы Императора Александра I, и приказъ о составленіи новаго устава объ управленіи арміею въ военное время. Нашествіе Наполеона на Россію въ 1812 году. Продовольствіе русской арміи во время отступленія до Двины. Комитеты военныхъ потребностей. Слова, взятая изъ записки, составленной для подачи государю, какъ примѣръ интендантскихъ порядковъ. Данные изъ сочиненія Зетлера, «Записки о продовольствіи войскъ въ военное время». Стр. 478—486.—Продовольствованіе мѣстными средствами и подвозами въ 1813 и 1814 гг. за границей. Цѣфры населенія въ то время различныхъ областей Германіи. Мѣры, принятыя для облегченія заграничнаго продовольствія. Малое содѣйствіе русскимъ, оказываемое союзниками. Стр. 486—491. Число жителей во Франціи на кв. милью. Мѣры, принятыя относительно продовольствованія войскъ въ предѣлахъ Франціи. Продоволь-

ствование войскъ въ 1815 году. Общая сумма расходовъ на армию въ трехлѣтіе. Нужды арміи въ войны съ Персіей въ 1826 и 1827 гг. и съ Турціей въ 1828 и 1829 гг. Примѣръ Польской войны 1831 года. Приказъ Императора Николая I о составленіи новаго устава. Экспедиція въ Хиву въ 1839 г. и венгерская кампанія 1849 г. Стр. 494—502. *Продовольствованіе русской арміи въ крымскую войну.* Данныя, заимствованныя изъ «Очерковъ устройства продовольствованія русской арміи на приднѣвскомъ театрѣ кампаніи 1853—54 и 1877 гг.», Подливанова. Провіантское и коммиссаріатское вѣдомства и ихъ организація въ общихъ чертахъ. Начало 1853 года. Постъ генералъ-интенданта и кругъ его дѣятельности. Назначеніе генерала Затлера генералъ-интендантомъ. Стр. 502—510. Два періода дѣйствій по снабженію арміи продовольствіемъ. Мнѣніе генералъ-адъютанта Лидерса о продовольствіи въ 1853—54 гг. Неблагопріятныя условія снабженія войскъ на крымскомъ театрѣ войны. Дѣйствія генерала Затлера по продовольствію войскъ. Перевозка провіанта. Данныя о повышеніи цѣнъ. Печальныя послѣдствія войны и причины понесенныхъ неудачъ. Обвиненія, возводимыя на интендантовъ и на генерала Затлера. Стр. 510—517. Назначеніе двухъ слѣдственныхъ комиссій и генеральнаго суда для разбора дѣйствій интендантствъ и генерала Затлера. Мнѣнія двухъ главнокомандующихъ. Обстоятельства, приводимыя Затлеремъ для своего оправданія. Рѣшеніе суда. Обманы въ военномъ вѣдомствѣ. Примѣръ изъ «Записокъ генерала Дена 1849—1855 г.» Стр. 517—525. *Продовольствованіе русской арміи въ кампанію 1877—78 года.* Малое вліяніе опытовъ предшествовавшихъ войнъ на улучшеніе продовольствованія арміи. Положеніе 1868 года о новой организаціи интендантской части; учрежденіе главнаго и окружныхъ интендантскихъ управленій. Полевое интендантское управленіе. Огромная отвѣтственность интендантства, и эскадры для его организаціи. Плохой личный составъ полевого интендантства. Объявленіе мобилизаціи и назначеніе интендантомъ арміи дѣйствительнаго статскаго совѣтника Аренса. Стр. 526—530.—Заготовленіе припасовъ въ Румыніи. Продовольственный планъ, и избраніе лицъ, вызвавшихся принять на себя поставку для арміи. Невгоды этого способа заготовленій. Неурядицы въ дѣлѣ продовольствія съ первыхъ-же дней движенія войскъ по Румыніи. Стр. 530—537.—Ходатайство войскъ о снятіи съ нихъ обязанности получать припасы у товарищества, и жалобы послѣдняго. Заготовки хозяйственнымъ способомъ. Убыточный опытъ такой заготовки въ рущскомъ отрядѣ. Заѣма Аренса Россичимъ, и послѣдняго Сиворовымъ. Дѣйствія товарищества. Пререканія товарищества и расчетной комиссіи. Стр. 537—542.—Отзывы Подливанова о дѣятельности товарищества. Отзывъ о дѣятельности того-же товарищества Великаго Князя Николая Николаевича Старшаго. Недостатки приведенныхъ способовъ продовольствія. Перевозочныя средства дѣйствующей арміи. Формированіе транспортовъ. Поставка подводъ. Дѣятельность транспортовъ. Стр. 542—551. Трудность добыванія фуража. Распоряженія интендантства, и обширные заказы. Переходъ транспортовъ черезъ Балканы. Разстройство въ дѣлѣ поставки подводъ и организаціи транспортовъ. Несовершенство организаціи перевозки. Стр. 551—556.—Снабженіе войскъ на Кавказскомъ театрѣ войны. Неудовлетворительное устройство пересылки шелевъ, пакетовъ и денегъ. Недостатокъ перевозочныхъ средствъ, какъ главная причина безпорядковъ въ военно-почтовомъ дѣлѣ. Трудность вообще задачи продовольствованія арміи, и несовершенство военныхъ законоположеній по данному вопросу. Стр. 556—560.

Условія продовольствованія арміи въ будущей войнѣ. Широкое пріимѣненіе въ будущемъ продовольствованіи дѣйствующихъ арміи на средства занятой страны. Таблица генерала Левала, дающая количество продуктовъ, употребляемыхъ въ пищу солдата. Оцѣнка количества провіанта, могущаго быть доставленнымъ различными мѣстностями. Мнѣніе, приводимое генераломъ Левалемъ, относительно воз-

возможности продовольствования армий в разных местностях. Соображения других специалистов. Расчеты и данные генерала Левали. Недостаточность местных продовольственных средств и необходимость подвозки, вследствие новых условий военных операций. Стр. 560—570.—Заключение В. П. Недзвизгаго относительно продовольствия, выраженные им в статье «Борьба с голодом в будущую войну». Значение железных дорог и подготовительных операций. Трудность прикрытия железных дорог и, вообще, путей сообщения. Неприкосновенный и расходный подвижной запасы. Таблица, показывающая положенное количество продовольственных припасов в разных армиях, и вывод из приведенных данных. Стр. 570—578. Доставка патронов и снарядов. Организация военных и вольнонаемных транспортов. Громадность территорий, занимаемых современными армиями на марше и при сосредоточении. Организация охраны путей и трудность выполнения ее. Стр. 578—585.

Пищевые консервы для войск. Затруднения в деле обеспечения людей мясною пищей. Живые гурты скота, существовавшие за армиями в прежнее время, и неудобство их. Применение консервов. Цифры приготовленных порций разных консервов в Германии во время войны на одном заводе в Майнце. Достоинства и недостатки консервов. Стр. 585—590. Консервы, употребляемые в австро-венгерской армии. Способ употребления их, и доля, приходившаяся на каждого солдата. Опыты полезности консервов, произведенные над 7 германским корпусом. Употребление африканских зерен кола (Kola d'Afrique). Консервы для лошадиного корма. Пользование консервами в последнюю русско-турецкую войну 1877—78 г. Стр. 596—598.

Снабжение войск хлебом и приготовление пищи. Мельницы для перемолота зерна и их производительность. Полевые печи и особая повозка с составными частями таковых. Замечания Макишеева. Примеры разных печей в Австрии и Франции. Сухари, и заботы об их улучшении. Стр. 599—604. Узкоколейные железные дороги для снабжения и для эвакуации раненых. Проволочные железные дороги, и укладка легких железных дорог для перевозки обыкновенных возов. Рисунки. Необходимость теплой пищи в походе. Типы походных кухонь. Стр. 604—611.

Снабжение войск патронами и снарядами. Громадный расход патронов. Снаряжение прусской и французской пехоты в войну 1870 г. Данные для настоящего времени. Мнения различных военачальников относительно количества разстреливаемых патронов. Грудность и опасность подвозки артиллерийских снарядов. Стр. 611—613.

Выводы. Чрезвычайно важное и даже решающее значение снабжения войск на весь ход войны. Затруднения, какие явятся в будущем, в деле снабжения армий. Сравнение с прошлым. Введение огнестрельного оружия и необходимость снабжения войск боевыми припасами. Тридцатилетняя война и французская революция. Перемена системы продовольствия. Реквизиционная система. Положение реквизиционной системы Наполеона I-го. Стр. 615—621.—Неудовлетворительность реквизиционной системы в слабо населенных местностях. Примеры 1812 г.—Походы 1813, 1814 и 1-15 г.г. Продовольствование войск в разное время в различных государствах. Слабая сторона продовольственной части в русской армии. Натуральная военная повинности с населения собственной страны, предусматриваемая законом о реквизициях 1877 года. Приемы реквизиции во Франции. Тожественные законы в Германии и Австрии. Слова Макишеева об участи населения в будущую войну. Стр. 621—629.—Положение продовольственного вопроса в русской армии. Правила насчет реквизиции, предписываемые немецкой теорией. Предложения относительно изменения данного вопроса в будущее время еще к худшему. Постановка дела обеспечения армий в Германии. Принятая система в Австрии. Запасы во Франции. Интендантская часть в России. Стр. 629—639.

Обезпеченіе Варшавы на случай осады

Необходимость заблаговременнаго приведенія Варшавы въ готовность къ осадѣ. Франко-Прусская война 1870—1871 г. г. и Парижъ, какъ единственный примѣръ осады многолюднаго города. Болѣе благоприятныя условія въ положеніи Парижа, нежели Варшавы, и не смотря на это, плачевная участь жителей во время осады. Указанія бывшаго опыта осады многолюднаго города. Стр. 641—645.— Мѣры, къ которымъ было приступлено для снабженія Парижа въ 1870 году. Цифры ежемѣсячнаго потребленія парижскимъ населеніемъ. Быстрота при приведеніи въ исполненіе мѣръ по снабженію Парижа. Дѣйствія правительствъ и властей. Комиссія продовольствованія (Commission de subsistences). Краткое понятіе о положеніи осажденнаго Парижа. Хлѣбное продовольствіе. Стр. 645—652.— Мясная торговля. Стр. 652—657.— Цѣны на другіе продукты. Провизія, разылаемая администраціей въ мерин округовъ. Вопросъ отопленія и освѣщенія. Мѣры для предупрежденія болѣзненности и смертности. Частная благотворительность. Патриотизмъ парижскихъ жителей, и денежныя средства, доставленныя имъ. Стр. 657—661.— Мѣры къ предварительному удаленію изъ города лишнихъ жителей. Ответственныя страданія парижанъ. Бомбардировка Парижа. Протесты противъ нея, и отвѣты нѣмцевъ и Бисмарка. Стр. 661—666.— Подготовка крѣпостей въ будущемъ. Размѣръ дневной порціи на одного жителя. Приготовленіе и содержаніе разныхъ запасовъ. Докладъ Фрейсине. Стоимость обезпеченія продовольствіемъ 19 крѣпостей во Франціи. Мѣтныя, приводимыя французской военной комиссіей. Стр. 666—672.

Роль Варшавы при войнѣ. Предположенія относительно продолжительной и упорной обороны. Затрудненія въ уставовленіи способовъ продовольствія населенія. Необходимость усиленной дѣятельности властей. Ограниченія относительно правъ каждаго передъ осадой города остаться въ немъ. Невозможность удаленія изъ Варшавы всѣхъ бѣдняковъ и, вообще, вредъ принудительнаго выселенія. Небезопасность деревни во время войны. Набѣги легучихъ отрядовъ. Стр. 672—678. Отѣзды въ предѣлы Россіи и за границу; сопряженныя съ нимъ трудности. Недостатокъ необходимыхъ средствъ для выѣзда. Помощь властей и правительства. Помощь правительствъ при устройствѣ запасовъ. Необходимость успѣшности при пользованіи путями сообщенія для подвоза припасовъ. Необходимость готовности механизма организаціи къ правильному дѣйствію до открытія военныхъ дѣйствій. Перечень предметовъ, относительно которыхъ должны быть выработаны постановленія. Предположенія для сколько нибудь правильной организаціи заготовленій и обезпеченія продовольствіемъ на случай осады. Стр. 678—686.



Оглавление рисунковъ, чертежей и графическихъ изображеній IV тома.

	стр.
Мужское населеніе отъ 20 до 50 лѣтъ въ тыс. душъ, съ указаніемъ въ этомъ количествѣ сухопут. состава военнаго времени . . .	5
Сухопутный составъ военнаго времени въ ‰ мужск. населенія отъ 20 до 50 лѣтъ.	5
Доходъ отъ городскихъ и сельскихъ промысловъ въ Пруссіи. . . .	9
Приростъ населенія въ европейскихъ государствахъ въ 1890—1891 гг. по сравненію съ 1860 г.	11
Повышеніе средняго годового оборота торговли въ европейскихъ государствахъ въ 1886—90 гг. по сравненію съ пер. 1861—65 гг.	11
Производство хлопка въ Америкѣ.	12
> сахара > >	12
> желѣза > >	13
Государственные долги въ Европѣ.	13
Ежегодные выпуски цѣнныхъ бумагъ во всѣхъ государствахъ Европы.	14
Размѣръ пониженія курсовъ цѣнныхъ бумагъ на берлинской биржѣ въ іюль 1870 года.	16
Возрастаніе ежегодной добычи каменнаго угля въ государствахъ Европы.	20
Размѣръ увеличенія почтовыхъ пересылокъ въ Германіи.	21
Общій доходъ отъ всѣхъ видовъ экономической дѣятельности въ государствахъ Европы	22
Спеціальныи доходъ (въ фунт. ст.) на каждую тысячу фун. стерлинговъ общаго дохода въ государствахъ Европы, а именно:	
отъ земледѣлія	23
> горнаго дѣла	23
> промышленности	24
> перевозокъ и пересылокъ.	24
> городской недвижимости	24
> торговли.	25
> судоходства	25
> капитала и банковыхъ операцій	25
> иныхъ источниковъ	26
Число людей, занятыхъ въ промышленности въ Германіи	31
‰ отношеніе лицъ по высотѣ получаемаго ими дохода въ Германіи.	32
Средній доходъ на одно лицо въ Германіи	32

	стр.
Распределение дохода между городскимъ и сельскимъ населеніемъ въ Германіи	34
Распределение работающихъ въ Германіи соразмѣрно получаемой ими платѣ	38
Эмиграція въ Америку изъ Германіи	41
Количество иностранныхъ бумагъ, оштемпелеванныхъ въ Германіи	43
Итогъ доходовъ и расходовъ, съ указаніемъ недобора, въ Италіи со времени образованія королевства	47
Расходы на вооруженныя силы, въ ‰ отношеніи къ общему итогу расходовъ въ государствахъ Европы	48
Платежи по долгамъ въ государствахъ Европы въ отношеніи къ бюджетному итогу и на 1 душу	50
Прямое и косвенное обложеніе на 1 душу населенія въ Италіи	54
Сумма государственныхъ расходовъ, государственнаго и мѣстнаго обложенія, падающая на 1 душу населенія, съ обозначеніемъ доли расходовъ, покрываемой налогами въ государствахъ Европы	55
Процессія «fasci» въ Спидлин	60
Сумма капитала всѣхъ учреждений и благотворительныхъ обществъ Италіи, въ государственныхъ бумагахъ, размѣщенная въ государствахъ Европы	67
Учетно-ссудныя операціи итальянскихъ эмиссіонныхъ банковъ	68
Процентное отношеніе населенія, занимающагося земледѣліемъ и лѣсоводствомъ, промышленностью и торговлею въ Австріи	77 и 78
Рабочая ежедневная плата въ различныхъ городахъ Австріи	80
Эмиграція изъ Австріи	82
Распределение лицъ по занятіямъ въ Австріи	85
Сборъ и привозъ пшеницы, ячменя и овса въ Англіи	91
Количество туземнаго и привознаго скота въ Англіи	94
Распределение населенія въ Великобританіи по занятіямъ	98
» доходъ населенія въ Англіи по ихъ источникамъ	99
Число лицъ въ Англіи, по размѣру получаемыхъ ими процентовъ по государственному долгу въ 1880 г.	101
Состояніе сбереженій въ Великобританіи въ 1895 г.	102
Число лицъ вспомошествоваемыхъ въ Великобританіи	103
Совокупный капиталъ акціонерныхъ обществъ въ Англіи, Франціи и Германіи	105
Расходы Англіи на вооруженныя силы съ 1864 по 1895 г.	106
Сумма убытковъ, причиненныхъ Франціи войною 1870—71 годовъ	113
Привозъ и вывозъ Франціи въ 1860—94 гг. въ милл. франковъ	117
» » » » 1860—94 въ тыс. тоннъ	118
Обороты по французской вѣншей торговлѣ въ періоды 1883—1885 и 1892—1894 гг.	122
Государственный бюджетъ Франціи	124
Долгъ Франціи	125
Состояніе сбереженій во Франціи	128
Средняя сумма имуществъ, переходящихъ по наследству и дарственнымъ записямъ во Франціи	130
Распределение населенія Франціи по занятіямъ	137
Помощь, оказываемая бѣднымъ во Франціи	145
Число стариковъ и дѣтей, въ ‰ отношеніи къ населенію, въ государствахъ Европы	147
Число холостыхъ, въ процентномъ отношеніи къ населенію, въ государствахъ Европы	148

	стр.
Прирость или убыль населенія во Франціи и Германіи на 1.000 общаго населенія.	149
Число населенія въ 1883 и 1888 гг. въ разныхъ государствахъ. . .	150
Цѣнность прироста населенія съ 1788 г. по 1888 г. во Франціи и Германіи. Г	152
Пониженіе курса цѣпныхъ бумагъ, находящихся въ обращеніи внутри Россіи, при возникновеніи войны	169
Средній вывозъ и привозъ въ Россіи за время 1889—1894 гг. . . .	177
Процентное отношеніе вывоза къ среднему сбору въ Россіи въ пе- риодѣ 1890—1894 гг.	179
Привозъ въ Россію въ 1889 г.	182
Распредѣленіе привоза на предметы сырые, полуобработанные и пздѣлія.	183
Распредѣленіе привоза на предметы роскоши, комфорта и обыкно- веннаго употребленія	183
Число торгующихъ на 10.000 населенія въ Россіи и въ иностран- ныхъ государствахъ	185
Процентное отношеніе привоза къ производству въ Россіи въ 1876 г. и 1892 г.	189
Сравненіе средней заработной платы въ Россіи, Англіи и Сѣв. Америкѣ.	193
Убытки отъ пожаровъ на 100 жителей въ разныхъ государствахъ .	202
Отношенія страхованія къ суммѣ убытковъ отъ пожаровъ въ раз- ныхъ государствахъ	203
Прирость населенія городовъ и уѣздовъ въ разныхъ государствахъ въ 1885 г., сравнительно съ 1863 г.	204
Средняя сумма вклада въ сберегательныя кассы въ разныхъ госу- дарствахъ на 100 жителей въ 1894 г.	205
Распредѣленіе вкладовъ въ сберегательныя кассы въ Россіи по роду занятій, въ 1894 г.	206
Распредѣленіе вкладной операціи въ Россіи въ 1894 г. между сель- скими и городскими владчиками	207
Количество сберегательныхъ книжекъ и сумма вкладовъ на 100 жителей въ 1894 г.	207
Сборъ урожая съ десятины въ разныхъ государствахъ.	212
Число крупнаго скота на 100 четв. сбора урожая въ разныхъ госу- дарствахъ	213
Недостаточность скота и слабость урожая въ Россіи, сравнительно съ иностранными государствами	214
Сборъ хлѣбовъ въ Россіи, въ 1893 году, у землевладѣльцевъ и кре- стьянъ	216
Распредѣленіе урожая у землевладѣльцевъ и крестьянъ по размѣрамъ находящейся въ ихъ владѣніи земли.	217
Приращеніе православнаго населенія въ Россіи и общаго въ ино- странныхъ государствахъ на 1.000 жителей въ періоды 1867— 1873 и 1881—1885 гг.	223
Количество браковъ на 1.000 жителей въ Россіи и въ другихъ госу- дарствахъ.	224
Число рожденій на 1.000 жителей въ Россіи и въ другихъ государ- ствахъ въ періоды 1867—1873 и 1881—1885 гг.	225
» смертей на 1.000 жителей въ Россіи и въ другихъ государст- вахъ въ періоды 1867—1873 и 1881—1885 гг.	226
Смертность дѣтей до одного года на 100 родившихся въ Россіи и въ другихъ государствахъ.	227
Зависимость смертности дѣтей отъ питанія	228

	стр.
Смертность между бѣдными и богатыми на 1.000 родившихся . . .	229
Цѣнность жизни человѣческой	231
Число неграмотныхъ на 100 принятыхъ въ военную службу въ Россіи и въ другихъ государствахъ въ 1874 г. и въ 1886— 1887 гг.	233
> врачей въ Россіи и въ иностранныхъ государствахъ на 100.000 жителей	235
> квадратныхъ километровъ, приходящееся на одного врача въ Россіи и въ иностранныхъ государствахъ	236
> незаконнорожденныхъ на 1.000 родившихся въ Россіи и въ иностраныхъ государствахъ	239
> самоубійствъ на 100.000 жителей въ Россіи и въ иностран- ныхъ государствахъ	241
Самоубійства мужчинъ и женщинъ въ ‰ (принимая общій итогъ самоубійствъ за сто въ Россіи и въ иностранныхъ госу- дарствахъ	242
Сравненіе общей преступности въ Россіи и Царствѣ Польскомъ, въ отношеніи къ 200.000 общаго населенія обою пола (т е. 100.000 мужч. и 100.000 женщ.).	249
Сравненіе общей преступности въ Имперіи и Царствѣ Польскомъ на 100.000 мужчинъ и 100.000 женщинъ (среднее за 1878—1885 гг.), съ присоединеніемъ осужденныхъ волостными судами.	249
Процентное отношеніе осужденныхъ мужчинъ и женщинъ къ общему числу осужденныхъ въ Россіи и въ иностранныхъ государ- ствахъ.	252
Увеличеніе или уменьшеніе числа осужденныхъ въ Имперіи и въ Царствѣ Польскомъ въ 1888—1889 г. по 15-ти видамъ глав- нѣйшихъ преступленій, принимая періодъ 1878—1882 за 100‰	253
Увеличеніе числа 15-ти главнѣйшихъ видовъ преступленій, въ ‰-ахъ.	253
Число осужденныхъ въ Великобританіи на 100.000 жителей	254
> > во Франціи и въ Австріи, въ тысячахъ	254
> > въ Германіи на 100.000 населенія.	254
Распределеніе осужденныхъ по роду занятій и профессіямъ въ Имперіи и Царствѣ Польскомъ	255
Число преступниковъ во Франціи по занятіямъ ихъ, на 100.000 чело- вѣкъ соотвѣтствующаго населенія.	255
Распределеніе осужденныхъ по средствамъ къ жизни въ Имперіи и Царствѣ Польскомъ.	256
Распределеніе осужденныхъ по образованію въ Имперіи и Царствѣ Польскомъ	256
Распределеніе осужденныхъ по занятіямъ съ высшимъ образова- ніемъ въ Имперіи и Царствѣ Польскомъ	256
Распределеніе осужденныхъ грамотныхъ по занятіямъ въ Имперіи и Царствѣ Польскомъ.	257
Продовольствованіе населенія хлѣбомъ мѣстнаго производства (пше- ницей, рожью и ячменемъ) въ государствахъ Европы	284
Прокормленіе скота овсомъ мѣстнаго производства въ государст- вахъ Европы.	286
Излишекъ и недостатокъ мяса въ Россіи и въ иностранныхъ госу- дарствахъ	293
Избытокъ и недостатокъ соли въ Россіи и въ иностранныхъ госу- дарствахъ	295
Излишекъ и недостатокъ керосина въ Россіи и въ иностранныхъ государствахъ	296
Избытокъ и недостатокъ каменнаго угля въ Россіи и въ иностран- ныхъ государствахъ.	296

Распределение доходов по категориямъ, въ Германіи	стр. 300
» » въ Германіи на недостаточные, средніе и выше средняго	301
Распределение лицъ, обладающихъ недостаточными средствами, во Франціи по родамъ занятій.	306
Число лошадей, которое придется взять для войны изъ каждой сотни лошадей, въ Россіи и въ иностранныхъ государствахъ	310
» избирателей въ Германіи за и противъ военнаго закона, въ тысячахъ	317
Расходы Россіи и союзниковъ въ крымскую войну	320
» Франціи, Австріи и Сардиніи на войну 1859 г.	321
Расходы Европы на войны во второй половинѣ XIX столѣтія . . .	323
Увеличеніе военныхъ расходовъ въ 1896 г., въ сравненіи съ 1874 г., въ Россіи и въ иностранныхъ государствахъ	327
Приростъ военныхъ расходовъ на 1.000 человекъ въ 1896 г., въ сравненіи съ 1874 г., въ Россіи и въ иностранныхъ государ- ствахъ	329
Сопоставленіе увеличенія военныхъ расходовъ, абсолютнаго и на 1.000 населенія въ 1896 г., въ сравненіи съ 1874 г., въ Россіи и въ иностранныхъ государствахъ	330
Стоимость содержанія одного солдата въ Россіи и въ иностранныхъ государствахъ	332
Средняя стоимость содержанія одного солдата.	332
Сравненіе расходовъ на армію и на образованіе и воспитаніе въ Россіи и въ иностранныхъ государствахъ	340
Сумма военныхъ расходовъ, приходившаяся на 100 франк. дохода, въ Россіи и въ иностранныхъ государствахъ	342
Военные расходы въ Россіи и въ иностранныхъ государствахъ, при- ходящіеся на одного жителя, въ сравненіи съ расходами въ Англии, принятыми за 100.	343
Излишекъ и недостатокъ дохода на 1-го жителя, за вычетомъ расхо- довъ на армію и на собственное содержаніе, въ Россіи и въ иныхъ иностранныхъ государствахъ	345
Вѣроятные ежедневные расходы на будущую войну въ Россіи и въ другихъ государствахъ	359
Вѣроятные расходы Россіи и другихъ государствъ на ежедневное вспомоществованіе семьямъ солдатъ	362
Итогъ вѣроятныхъ годовыхъ расходовъ Россіи и другихъ государствъ на военныя дѣла	363
Процентное распределение доходовъ Россіи и другихъ государствъ на армию, на уплату долга и на все иныя потребности.	365
Число солдатъ въ мирное время въ Россіи и въ другихъ государ- ствахъ, приходившееся на 1.000 человекъ населенія мужского пола	386
» солдатъ въ военное время въ Россіи и въ другихъ государ- ствахъ, приходившееся на 1.000 человекъ населенія мужского пола	387
» новобранцевъ въ Пруссіи на 100 чел. населенія и число год- ныхъ къ военной службѣ	396
Стоимость 1.000 людей, потерянныхъ на войнѣ отъ смерти или увѣчья. .	400
Доходъ населенія въ Россіи и въ другихъ государствахъ: общій и на 1 жителя	401
Процентъ населенія въ Россіи и въ другихъ государствахъ, заня- таго земледѣліемъ, промышленностію и торговлею, и процентъ дохода отъ этихъ занятій.	402 и 403

	стр.
Сумма потерь каждаго государства на войнѣ, вслѣдствіе убыли 15% всѣхъ полевыхъ и резервныхъ войскъ.	405
Римскіе легіонеры, идущіе въ походъ.	411
Австрійская повозка съ составными частями полевыхъ печей.	602
Французская полевая пекарня.	603
Французская походная печь.	603
Французская узкоколейная платформа для перевозки хлѣба	605
Повозка для перевозки грузовъ по жел. дорогамъ, посредствомъ уста- новки ея на особыя тележки.	606
Швейцарская походная кухня.	609
Походная кухня въ 4-й стрѣлковой бригадѣ (въ дунайской арміи), во время войны 1877 г.	609
Приготовленіе солдатами пицци на кострѣ	611
Схема дѣйствія реквизиціоннаго отряда.	631

Оглавленіе приложеній къ тому IV.

	къ стр.
Число рабочихъ безъ занятій въ Германіи.....	29
Распредѣленіе населенія по занятіямъ въ Германіи въ 1882 и 1895 гг.	29
Процентъ занимающихся сельскимъ хозяйствомъ.....	29
Приростъ задолженности сельскихъ хозяевъ въ теченіе 10-ти лѣтъ съ 1886 по 1896 г.....	29
Увеличеніе большихъ производствъ въ Германіи въ 1895 году, сравнительно съ 1882 г.....	31
Распредѣленіе населенія въ Германіи по величинѣ дохода.....	32
Средняя годовая плата рабочихъ въ Германіи.....	38
Государственные доходы, обыкновенные и чрезвычайные, за 1882—89 гг.	164
Государственные расходы, обыкновенные и чрезвычайные за 1882—89 гг.	164
Избытокъ доходовъ надъ расходами или недостатокъ ихъ въ 1882—1889 гг.	164
Распредѣленіе процентныхъ бумагъ по категоріямъ на 1-е января 1896 года. Распредѣленіе бумагъ, принятыхъ въ обезпеченіе по всякаго рода ссудамъ	168
% металлическихъ процентныхъ бумагъ, принятыхъ въ обезпеченіе по всякаго рода ссудамъ въ кредитныхъ учрежденіяхъ на 1-е января 1896 г. изъ общаго числа бумагъ, находящихся въ кредитныхъ учрежденіяхъ	170
% кредитныхъ процентныхъ бумагъ, принятыхъ въ обезпеченіе по всякаго рода ссудамъ въ кредитныхъ учрежденіяхъ на 1-е января 1896 года изъ общаго числа бумагъ, находящихся въ кредитныхъ учрежденіяхъ	170
Доходы отъ денежныхъ капиталовъ на одного жителя, въ копѣйкахъ, въ пер. 1890—92 гг.....	170
Государственные займы.	171
Курсы и денежное обращеніе.	171
Расходы на войско и флотъ на одного жителя, въ копѣйкахъ, въ 1887 г.	172
Государственный бюджетъ на 100 жителей	173
Общее поступленіе окладныхъ сборовъ за 1890 г.	174
Общее поступленіе окладныхъ сборовъ за 1894 г.	174

Недоимки окладныхъ сборовъ на 1-е января 1895 г., въ % къ окладку	174
Сумма капиталовъ и вкладовъ на одного жителя, въ рубляхъ, въ 1881 — 92 гг.	174
Общее производство всѣхъ хлѣбовъ на 1 жителя въ 1893—95 гг., въ четвертяхъ.	180
Средніе остатки отъ производства всѣхъ хлѣбовъ, за вычетомъ посѣвовъ, у владѣльцевъ, въ періодъ 1893—95 гг., въ тыс. четв.	180
Средніе остатки отъ производства всѣхъ хлѣбовъ, за вычетомъ посѣвовъ, на крестьянскихъ надѣлахъ, въ періодъ 1893—95 гг., въ тыс. четв.	180
Карта движенія грузовъ въ 1882 г.	184
Карты движенія грузовъ въ 1894 г.	184
Число торговыхъ предпріятій въ 1892 г. на 100.000 населенія	185
Чистая прибыль одного торговаго предпріятія, въ тысячахъ рублей, въ 1892 г.	185
Расходы на почты и телеграфы на одного жителя, въ 1887 г., въ копѣйкахъ.	185
Обороты банковъ краткосрочнаго кредита, въ 1893—94 гг., по группамъ губершій, въ % къ итогу	185
Число торгующихъ на 10.000 населенія. Торговыя заведенія по свидѣтельствамъ и билетамъ, включая мѣщанскіе промыслы, евреевъ и не-евреевъ, въ чертѣ осѣдлости, въ процентахъ. Гильдейскія свидѣтельства и свидѣтельства на мелочной, развозной и разносной торговлѣ евреевъ и не-евреевъ, въ чертѣ осѣдлости, въ процентахъ	186
Число крупныхъ торговцевъ, посредниковъ, лавочниковъ (хозяевъ), осужденныхъ мировыми судами, на 10.000 билетовъ 1-й и 2-й гильдій и на мелочной торговлѣ	186
Число занимающихся мелочною, развозною и разносною торговлею, осужденныхъ мировыми судами на 10.000 торговыхъ мелочныхъ, развозныхъ и разносныхъ билетовъ.	186
Число годовыхъ рабочихъ, въ тысячахъ, въ 1890 г. Приблизительная производительность въ 1892 г.	188
Производство всѣхъ фабрикъ и заводовъ, въ 1890 г.	188
Производство всѣхъ фабрикъ и заводовъ на 1 жителя, въ 1890 г.	188
Чистая прибыль одного промышленнаго предпріятія, въ 1892 г.	191
Процентъ еврейскихъ фабрикъ и заводовъ	191
Процентъ участія евреевъ въ общей суммѣ фабрично-заводскаго производства	191
Выкупные платежи крестьянъ б. помѣщичьихъ, на десятину.	198
Выкупные платежи крестьянъ б. помѣщичьихъ на десятину, въ % оцѣнки заложенной земли	198
Разница въ приростѣ крестьянъ б. владѣльческихъ при общинномъ и подворномъ владѣніяхъ: при надѣлахъ до 2-хъ десятинъ	198
при надѣлахъ отъ 2 до 4 десятинъ	198
при надѣлахъ отъ 4 до 6 десятинъ	198
при надѣлахъ свыше 6 десятинъ	198
Степень благосостоянія крестьянъ б. владѣльческихъ, соответственно приросту	199

Степень благосостоянія крестьянъ б. государственныхъ, соотвѣтственно приросту	199
Степень благосостоянія общаго населенія, соотвѣтственно приросту	199
Приростъ населенія въ 1897 г., сравнительно съ 1885 г., въ %	199
Среднее число дворовъ на одно селеніе	200
Число десятинъ крестьянской земли на одно селеніе	200
Число душъ мужского пола на 1 дворъ у крестьянъ владѣльческихъ	200
Поступленіе окладныхъ сборовъ съ частныхъ землевладѣльцевъ за 1894 г.	200
Поступленіе окладныхъ сборовъ съ крестьянъ за 1894 г.	200
Размѣръ недоимокъ, по губерніямъ, въ 1887 г. въ процентномъ отношеніи къ окладу	200
Процентный сборъ съ лицъ польскаго происхожденія) окладъ въ 1890 г. въ тыс. рублей). Недоимки по процентному сбору съ лицъ польскаго происхожденія, въ % къ окладу въ 1890 г.	200
Средняя стоимость одного сгорѣвшаго имущества въ селеніяхъ, въ пер. 1860—87 гг.	201
Средняя сумма убытковъ отъ пожаровъ въ селеніяхъ, на 100 жителей, въ періодъ 1860—87 гг.	201
Долги владѣльцевъ городской недвижности на 1 жителя въ 1894 г.	204
Распределеніе налога на городскія недвижности, въ % къ итогу, по всей Имперіи, въ 1895 г.	204
Поступленіе налога и сборовъ съ городскихъ недвижностей за 1894 г.	204
Недоимки къ 1-му января 1891 г. на 1.000 рублей раскладочнаго сбора, въ рубляхъ	204
Средній вкладъ въ сберегательныя кассы по 1 книжкѣ въ 1894 г.	206
Средній вкладъ въ сберегательныя кассы на 1 жителя въ 1894 г.	206
Прибыль и убыль крупнаго рогатаго скота въ 1888 г. сравнительно съ 1864 г., въ %	211
Число крупнаго скота на 1.000 десятинъ пашни въ 1888 г.	211
Количество времени, въ теченіе котораго населеніе каждой губерніи можетъ продовольствоваться собственнымъ хлѣбомъ	215
Увеличеніе и уменьшеніе пахатной земли въ 1881 г. сравнительно съ 1866 г., въ %	215
Число десятинъ луговъ на 100 десятинъ пашни у владѣльцевъ въ 1881 г.	217
Число десятинъ луговъ на 100 дес. пашни у крестьянъ въ 1881 г.	217
Увеличеніе и уменьшеніе луговой земли въ 1881 г., сравнительно съ 1866 г., въ %	217
Количество снятой въ наемъ крестьянами пахатной и луговой земли въ 1881 г., по губерніямъ, на 100 десятинъ владѣльческой земли	218
% заложенной земли изъ общаго количества земли, находящейся въ личной собственности, въ 1894 г.	220
Средняя сумма ссуды, выданной на 1 десятину въ 1894 г.	220
Оставшіеся въ живыхъ на 1.000 родившихся обоаго пола въ Россіи, Пруссіи и Норвегіи	230

Число доживающихъ до заработочнаго возраста (15 лѣтъ) и до 60 лѣтъ, изъ 1.000 родившихся	231
Расходы на церковь и духовенство всѣхъ вѣроисповѣданій въ 1887 г. на 1 жителя	232
Расходы на учебную и ученую часть въ 1887 г. на 1 жителя	233
Процентъ неграмотныхъ изъ числа принятыхъ на службу въ періодъ 1874—83 гг.	234
Число учащихся въ высшихъ и среднихъ учебныхъ заведеніяхъ по сословіямъ	234
Число поступившихъ изъ низшихъ учебныхъ заведеній въ высшія	234
Число учащихся въ специальныхъ заведеніяхъ	234
Число врачей на 1 миллионъ жителей	236
Расходы на медицину на 1 жителя въ 1887 г.	235
Число больныхъ тифомъ на 100.000 населенія въ періодъ 1887—91 гг.	237
Число умершихъ на 1.000 заболѣвшихъ тифомъ въ періодъ 1887—91 гг.	237
Число больныхъ сифилисомъ на 10.000 осматрѣнныхъ въ воинскихъ присутствіяхъ	237
Число непринятыхъ на службу вслѣдствіе бугорчатки легкихъ на 1.000 осматрѣнныхъ призывныхъ въ 1894 г.	238
Число непринятыхъ на службу вслѣдствіе порока сердца на 1.000 осматрѣнныхъ призывныхъ въ 1894 г.	238
Число непринятыхъ на службу вслѣдствіе грыжи на 1.000 осматрѣнныхъ призывныхъ въ 1894 г.	238
Число непринятыхъ по болѣзни и тѣлеснымъ недостаткамъ на 1.000 осматрѣнныхъ призывныхъ въ 1894 г.	238
Среднее число идіотовъ на 10.000 осматрѣнныхъ призывныхъ въ періодъ 1884—87 гг.	238
% женатыхъ изъ числа принятыхъ на военную службу въ періодъ 1874—83 гг.	239
Среднее число дѣтубійствъ въ 1884—85 гг. на 1 миллионъ населенія.	239
Число самоубійствъ на 1 миллионъ населенія въ періодъ 1886—91 гг.	242
Число умершихъ отъ пьянства на 1 миллионъ населенія. Потребленіе спирта, въ ведрахъ, на 100 жителей въ 1868 и 1888 гг.	247
Число умершихъ отъ пьянства въ 1888 г., на 100.000 ведеръ вышитаго спирта	247
Осужденные и оправданные въ Россіи при участіи и безъ участія присяжныхъ засѣдателей въ 1878—1885 гг. въ процентахъ. Число приговоренныхъ къ тюремному заключенію и высшимъ исправительнымъ и уголовнымъ наказаніямъ	250
Число осужденныхъ за убійство	251
Число осужденныхъ за тѣлесныя поврежденія	251
Число осужденныхъ за кражи	251
Осужденные за покушку завѣдомо краденаго и укрывательство кражи	251
Число осужденныхъ за разбой, грабежъ, насильственное вымогательство и насильственный захватъ	251
Число осужденныхъ за присвоеніе и растрату чужого имущества.	251
Число осужденныхъ за мошенничества и обманы	251
Число осужденныхъ за поддѣлку монеты и кредитныхъ бумагъ и за распространеніе поддѣльныхъ денегъ	251
Число осужденныхъ за нарушенія уставовъ казенныхъ управленій.	251

Число осужденныхъ за преступленія противъ порядка управленія	251
Подраздѣленіе итоговъ осужденныхъ за преступленія противъ имущества и противъ личности	251
Число состоящихъ подъ слѣдствіемъ и судомъ на 10,000 освидѣтельствованныхъ въ воинскихъ присутствіяхъ, въ періодъ 1874—83 гг.	257
Расходы на юстицію всѣхъ вѣдомствъ и тюрьмы на 1 жителя въ 1887 г.	257
Число лошадей на 1 квадратную версту въ 1882 г.	259
Число лошадей на 100 жителей въ 1882 г.	259
Прибыль и убыль лошадей въ 1888 г., сравнительно съ 1864 г., въ %	259
Процентъ рослыхъ лошадей	259
Производство чугуна по мѣстностямъ	259
Производство желѣза и стали по мѣстностямъ	259
Карта сравнительнаго развитія партій социалистовъ и свободомыслящихъ въ Германіи	304
Отношеніе дополнительныхъ и экстраординарныхъ кредитовъ къ общему итогу государственныхъ расходовъ за 1875—1882 гг.	323
Распредѣленіе по годамъ (1876—1880) чрезвычайныхъ расходовъ въ Россіи, вызванныхъ войною 1877—78 гг.	323
Государственные расходы, въ милл. рублей металлич., въ 1859 г. и 1873—74 гг.	326
Расходы военнаго министерства за 1875—1894 г.г.	336
Распредѣленіе по категориямъ чрезвычайныхъ расходовъ, вызванныхъ въ Россіи войною 1877—78 гг.	356
Общее число дней (въ милліонахъ) содержанія русскихъ войскъ, принимавшихъ участіе въ войнѣ 1877—1878 г.г., съ 10 ноября 1876 по 1-е апрѣля 1879 г.	358
Таможенный тарифъ и рабочій	367
Походныя повозки для перевозки жизненныхъ припасовъ и фуража и кузница французской арміи	576
Схема мобилизаціи германскаго корпуса	581
Стрѣлокъ съ дерева, замѣченный врагами	583
Турецкіе секреты въ войну 1877—1878 гг.	583
Подвижная пекарня германскаго III-го армейскаго корпуса	603
Паровозы и платформы на подвижныхъ телѣжкахъ	605
Ежемесячное потребленіе главнѣйшихъ припасовъ въ Парижѣ	647
Переѣздъ окрестныхъ жителей въ Парижъ во время осады его въ 1870—1871 гг.	648
Мельница, устроенная въ 1870—1871 гг. въ вокзалѣ сѣверной ж. д. въ Парижѣ	651
Стада, пасущіяся въ Булонскомъ лѣсу во время осады Парижа въ 1870—1871 гг.	653
Видъ мясной лавки во время осады Парижа въ 1870—1871 гг.	654
Осмотръ, клейменіе, нумерованіе, взвѣшиваніе и оцѣнваніе реквизированныхъ лошадей во время осады Парижа въ 1870—1871 гг.	654
Холодильники для сохраненія мясныхъ тушъ въ Виллетѣ	654
Спеціальная бойня на Сентъ-Жерменскомъ рынкѣ во время осады Парижа въ 1870—1871 гг.	655
Цѣны продуктовъ во время осады Парижа, въ франкахъ	656



Алфавитный указатель содержания тома IV.

Австрія. Денежное обращение въ Австріи. Усилія, вызванныя мобилизаціей арміи въ 1866 году. Цѣны на разные предметы. Отсрочка платежей. Стр. 71—74.—Участь торговли и кредита во время войны съ Пруссіей. Различіе въ составѣ арміи въ то время и въ данное. Численность австро-венгерской постоянной арміи и запасовъ. Стр. 74—76.—Широкая торговая и промышленная дѣятельность Австріи. Процентъ участія населенія въ разныхъ областяхъ имперіи въ двухъ главныхъ отрасляхъ хозяйственной дѣятельности. Раздѣленіе населенія на классы соотвѣтственно состоятельности. Стр. 76—79.—Скудость рабочей платы въ Австріи. Налоги. Эмиграція. Степень народнаго благосостоянія въ городахъ. Стр. 79—84.—Распределеніе лицъ по занятіямъ въ Австріи. Народныя сбереженія. Недвижимыя имущества и сборы съ нихъ. Соціалистическое движеніе и внутренняя политика Австріи. Опасности въ случаѣ войны. Стр. 84—89.

Акціонерныя предпріятія въ Англіи. Стр. 104—105.

Англія. См. Великобританія.

Армія. Экономическія послѣдствія содержанія большихъ армій. Стр. 381—390.—Значеніе состава арміи въ отношеніи рода занятій входящихъ въ нее людей. Стр. 390—397.

Варшава. Обеспеченіе Варшавы на случай осады. Стр. 641—686.—Необходимость заблаговременнаго подготовленія къ осадѣ. Франко-прусская война 1870 года, и Парижъ, какъ единственный примѣръ осады многолюднаго города. Волѣе благоприятныя условія въ положеніи Парижа, нежели Варшавы, и, не смотря на это, плачевная участь жителей Парижа во время осады. Указанія бывшаго опыта осады многолюднаго города. Стр. 641—645.—Мѣры, къ которымъ было приступлено для снабженія Парижа въ 1870 году, и быстрота, съ которой онѣ исполнялись. Дѣйствія правительства и властей. Коммисія продовольствованія (commission de subsistences). Хлѣбное продовольствіе. Мясная торговля. Стр. 645—657.—Цѣны на разные продукты. Вопросъ отопленія и освѣщенія. Мѣры для предупрежденія заболѣваемости и смертности. Денежныя средства. Стр. 657—661.—Мѣры къ предварительному удаленію изъ города лишннихъ жителей. Бомбардировка Парижа. Стр. 661—666.—Подготовка крѣпостей въ будущемъ. Размѣръ дневной порціи. Приготовленіе и содержаніе разныхъ запасовъ. Стр. 666—672.—Роль Варшавы при войнѣ. Затрудненія въ установленіи способовъ продовольствія населенія. Необходимость усиленной дѣятельности властей. Ограниченія относительно права каждаго передъ осадой города остаться въ немъ. Затрудненія и опасности выѣзда изъ Варшавы.

Стр. 672—678.—Помощь властей и правительства при устройствѣ запасовъ. Необходимость носибѣжности при пользованіи путями сообщенія для подвоза припасовъ. Необходимость готовности механизма организаціи къ правильному дѣйствию до открытія военныхъ дѣйствій. Перечень предметовъ, относительно которыхъ должны быть выработаны постановленія. Предположенія для сколько нибудь правильной организаціи заготовленій и обезпеченія продовольствіемъ на случай осады. Стр. 678—686.

Великобританія. Зависимость благосостоянія Великобританіи отъ другихъ странъ. Недостатокъ въ продовольствіи. Сокращеніе площади, обсеиваемой зерномъ. Цифры сборовъ и привоза зерна и картофеля. Мясные продукты и продукты скотоводства. Привозъ въ Англію разныхъ колониальныхъ товаровъ. Стр. 89—96.—Упадокъ заработковъ и доходовъ. Подраздѣленіе населенія по родамъ занятій. Цифры доходовъ населенія, свидѣтельствующія о громадности экономического потрясенія, въ случаѣ войны, въ Англіи. Стр. 96—99. Денежные запасы и сбереженія. Распредѣленіе богатства. Городское и сельское населеніе. Акціонерныя предпріятія. Стр. 100—105. Общіе выводы. Зависимость Англіи отъ морскихъ путей сообщенія. Расходы на вооруженныя силы и агитація противъ ихъ тягости. Данныя о быстромъ возрастаніи государственнаго долга въ Англіи, замѣствованныя изъ статьи въ «Financial Almanach». Стр. 105—108.

Германія. Послѣдствія, какія можетъ вызвать война въ Германіи. Раздѣленіе населенія на группы по промысламъ и занятіямъ, и цифры ихъ процентныхъ отношеній. Причины застоя и кризиса при войнѣ. Виды промышленности, которые наиболѣе могутъ пострадать. Стр. 28—31.—Цифры и графики распредѣленія доходовъ на одно лицо и общаго дохода. Сбереженія и сберегательныя кассы. Стр. 32—35.—Послѣдствія безработицы. Процентъ женщинъ въ числѣ лицъ, пользующихся самостоятельными доходами. Заработная плата. Помощь, которую можетъ оказать правительство. Стр. 35—41.—Условія быта рабочихъ и эмиграція въ Америку. Вліяніе войны на интересы имущихъ классовъ. Промышленныя акціи, государственные фонды и суммы иностранныхъ цѣнностей. Стр. 41—43.

Доходы. Графики спеціальныхъ доходовъ (отъ земледѣлія, отъ горнаго дѣла, отъ промышленности, отъ перевозокъ и пересылокъ, отъ городской недвижимости, отъ торговли, отъ судоходства, отъ движимаго имущества и отъ иныхъ источниковъ). Стр. 22—26.

Желѣзныя дороги узкоколейныя для снабженія войскъ и эвакуаціи раненыхъ. Проволочныя желѣзныя дороги. Стр. 604—607.

Интендантство. См. Снабженіе армій.

Италія. Историческое развитіе государственнаго быта, и плачевное положеніе финансовъ въ Италіи. Цифра сопоставленія итоговъ государственныхъ доходовъ и расходовъ. Сопоставленіе расходовъ на вооруженныя силы въ разныхъ странахъ. Стр. 44—48. Долги и платежи въ Италіи. Таблица курса итальянской валюты. Состояніе ипотечнаго долга. Сопоставленіе цифръ движенія населенія, состоянія частной собственности и суммы дѣйствительныхъ поступленій въ казну. Стр. 49—52. Главные источники государственныхъ доходовъ, какъ факторы при опредѣленіи возможныхъ экономическихъ потрясеній. Цифры налоговъ. Стр. 52—54. Сравнительная таблица государственныхъ расходовъ и обложенія въ разныхъ странахъ Европы. Положеніе сельского хозяйства въ Италіи. Стр. 54—57. Неблагопріятное аграрное устройство страны. Союзы крестьянъ и рабочихъ. Арендная и заработная плата. Стр. 58—61. Итальянская промышленность. Цифры происшедшей перемены въ производительности Италіи. Стр. 61—62. Сравненіе отношенія числа хозяевъ и

рабочихъ. Неудовольствіе и забастовки среди рабочихъ. Зависимость торговли отъ морскихъ путей. Серьезность беспорядковъ при потрясеніи, вслѣдствіе сильно развитаго пролетаріата. Стр. 62—65. Мало-численность имущественныхъ классовъ. Цифры наслѣдствъ. Народныя сбереженія въ Италіи. Распределеніе капиталовъ всѣхъ учрежденій и благотворительныхъ обществъ. Данныя Зетбера о количествѣ билетовъ, выпущенныхъ банками. Учетно-судныя операциі итальянскихъ эмиссіонныхъ банковъ. Финансовое разстройство, какъ причина беспорядковъ. Отзвы министра Виллари о разбойничествѣ и, вообще, о внутреннемъ политическомъ неустойчивѣ Италіи. Причины неподготовленности Италіи къ войнѣ. Непопулярность тройственного союза. Стр. 65—71.

Консервы. См. Снабженіе армій.

Культура. Зависимость степеней вреда, причиненнаго войною, отъ состоянія культуры въ данной странѣ. Стр. 6—9.

Кухни. Типы походныхъ кухонь. Стр. 607—611.

Народонаселеніе. Цифры прироста его и развитія производительности въ европейскихъ государствахъ послѣ 1870 г. Стр. 9—13.—Народонаселеніе въ разныхъ государствахъ Европы въ 1788 и 1888 г.г. Стр. 150—151.

Парижъ. См. Варшава (обезпеченіе Варшавы на случай осады).

Печи. Образцы различныхъ полевыхъ печей во Франціи и Австріи. Стр. 602—604.

Потери. Неравномерность ихъ для народнаго хозяйства въ разныхъ странахъ въ будущую войну. Стр. 381—405. Экономическія послѣдствія содержанія большихъ армій. Стр. 381—390. Значеніе состава армій въ отношеніи рода занятій входящихъ въ нее людей. Стр. 390—397. Вычисленіе величины экономическихъ потерь для разныхъ странъ, вслѣдствіе смерти и увѣчья солдатъ. Убыль въ арміяхъ и послѣдствія ея. Стоимость жизни. Совокупность доходовъ въ государствѣ и доля ихъ на одного жителя. Сумма вѣроятныхъ потерь каждаго государства. Стр. 398—405.

Потребности насущныя населенія. Отраженіе на нихъ войны. Стр. 281—313. Производительность разныхъ странъ и расчетъ времени, въ теченіе котораго населеніе каждаго государства въ отдѣльности можетъ существовать на счетъ мѣстнаго производства. Стр. 281—286.—Мѣстная производительность различныхъ областей Германіи. Неприкосновенные запасы, хранящіеся въ Германіи. Стр. 286—290.—Разница между урожаями отдѣльныхъ годовъ. Бѣдствія, могущія произойти при войнѣ вслѣдствіе недостатка хлѣба, и способы, предлагаемые въ Германіи къ рѣшенію даннаго вопроса. Стр. 290—292.—Мѣстное производство и привозъ въ разныхъ странахъ другихъ продуктовъ потребленія и недостатковъ ихъ. Вопросъ о возобновленіи оружія и боевыхъ припасовъ. Стр. 293—298.—Распределеніе доходовъ частныхъ лицъ въ Германіи. Возрастаніе промышленнаго населенія въ Германіи и заработокъ рабочихъ. Стр. 298—304.—Соціалпэмъ среди населенія. Числа кандидатовъ разныхъ партій, избранныхъ въ парламентъ. Стр. 304—305. Экономическій вопросъ во Франціи. Распределеніе доходовъ лицъ различныхъ категорій; преобладающій элементъ лицъ недостаточныхъ. Неудовлетворительное положеніе Англіи относительно продовольствія населенія, въ случаѣ войны. Предположенія относительно Россіи. Заботы правительствъ о содержаніи населенія. Стр. 305—308.—Предположенія генерала Леера на счетъ будущей войны. Недостатокъ въ населеніи, въ случаѣ войны, рабочихъ рукъ и лошадей. Числа лошадей, потребныхъ для войны въ разныхъ государствахъ. Общіе выводы изъ сопоставленія разсмотрѣнныхъ данныхъ. Стр. 308—313.

Преступность, какъ признакъ для сужденія о благосостояніи. Преступность въ Россіи и въ другихъ странахъ. Рецидивисты. 236—258.

Продовольствіе. См. Снабженіе армій.

Расходы. Сопоставленіе ихъ на вооруженныя силы въ разныхъ странахъ. Стр. 48.—Расходы государственныя и сравнительная ихъ таблица для разныхъ странъ Европы. Стр. 54—56.

Расходы на прошлыя войны и отношеніе военнаго бремени къ народнымъ доходамъ. Стр. 315—348.—Защитники и противники увеличенія военныхъ расходовъ. Стр. 315—318.—Стоимость войнъ въ XIX столѣтіи. Стр. 318—324.—Тягости приготовленій къ войнѣ. Цифры ежегодныхъ расходовъ на армію и флоты въ Германіи, Австріи, Италіи, Россіи, Франціи и Англій. Увеличеніе военныхъ расходовъ. Стр. 324—329.—Цифры состава постоянныхъ войскъ и стоимость содержанія одного солдата. Стр. 329—333.—Первооруженія армій. Таблица подробнаго исчисленія расходовъ государствъ на военное дѣло въ 1893 г. Сравненіе расходовъ на армію и на образованіе въ разныхъ государствахъ. Стр. 333—341.—Отношеніе военныхъ расходовъ къ доходамъ населенія во время войны и въ мирное время. Стр. 341—348.—Расходы на будущую войну и средства для ихъ покрытія. Стр. 349—350.—Новое военное устройство государствъ. Размѣры расходовъ на будущую войну. Продолжительность дѣйствій. Стр. 349—353. Ежедневные расходы на армію во Франціи, Германіи и Италіи. Расходы Россіи, вызванныя войной 1877—78 гг. Вѣроятныя ежедневныя расходы на будущую войну въ разныхъ государствахъ. Стр. 353—360.—Вздорожаніе разныхъ предметовъ, въ случаѣ войны, и расходы государствъ на пособія. Итогъ вѣроятныхъ годичныхъ расходовъ государствъ на военныя дѣла. Стр. 360—355.

Реквизиціонная система продовольствованія армій. Стр. 617—632.

Россія. Главный выводъ, вытекающій изъ сравненія силъ и условий быта Россіи съ другими государствами. Общія соображенія и исключительныя обстоятельства въ примѣненіи къ Россіи. Затрудненія въ послѣдованіи послѣдствій войны для экономическаго быта Россіи. Начало статистики и дальнѣйшее ея развитіе. Методъ, принятый авторомъ при изложеніи экономическаго вопроса. Стр. 153—163. Упадокъ курса русскихъ фондовъ и вліяніе войны на финансы. Объявленіе мобилизаціи и способы удовлетворенія потребности въ деньгахъ. Потребность въ деньгахъ частныхъ лицъ и учреждений. Низкіе курсы кредитнаго рубля и русскихъ процентныхъ бумагъ. Записка по этому предмету Н. К. Бунге. Стр. 163—166. Вліяніе войны на государственныя процентныя бумаги. Цифры государственныхъ и гарантированныхъ правительствомъ процентныхъ бумагъ. Возможныя пертурбаціи отъ пониженія курсовъ. Примѣры прошлыхъ войнъ и расходы на ихъ веденіе. Соображенія на случай будущей войны. Причины увеличенія расходовъ на армію. Стр. 166—172. Содержаніе армій во время войны и помощь семьямъ военнослужащихъ. Необходимость громадныхъ выпусковъ бумажныхъ денегъ и послѣдствія этого. Стр. 172—177. Экономическія потрясенія влѣдствіе прекращенія вишней торговли и затрудненнаго пользованія обычными путями сообщенія. Среднія цифры привоза и вывоза за 6 дѣтъ. Вывозъ хлѣба. Вывозъ другихъ продуктовъ. Стр. 177—181. Разнообразіе привоза по своему составу. Подраздѣленіе предметовъ привоза и вывоза. Цифры привоза. Числа торговцевъ и торговыхъ предпріятій. Сравнительно меньшая опасность для Россіи отъ застоя въ упомянутыхъ случаяхъ. Стр. 181—187. Фабрично-заводская промышленность Россіи во время войны. Перерывъ сношеній съ Западомъ. Цифры годовой производительности. Необходимыя данныя для сужденія о пертурбаціяхъ, въ случаѣ войны. Стр. 187—191. Положеніе и заработная плата фаб-

ричныхъ рабочихъ въ Россіи. Стр. 192—195. Экономическая выносливость населенія во время и послѣ войны. Сужденіе о благосостояніи и нравственномъ состояніи въ Россіи вообще. Приростъ населенія. Преобладающей элементъ крестьянъ и условия, при которыхъ совершился выходъ ихъ изъ крѣпостного состоянія. Стр. 195—198. Система, принятая въ сочиненіи А. Мальшинскаго, при опредѣленіи прироста населенія. Стр. 198—199. Размѣщеніе жителей въ селеніяхъ. Казенные платежи. Задолженность землевладѣльцевъ. Крестьянскіе долги. Стр. 220—223.—Сравненіе числа браковъ, рождаемости и смертности въ Россіи съ иностранными государствами. Стр. 223—231.—Нравственное состояніе населенія. Народное образованіе. Стр. 232—236.—Болѣзненность. Незаконнорожденность. Дѣтубійства. Самоубійства. Пьянство и потребление спиртныхъ напитковъ. Стр. 236—247.—Преступность, какъ признакъ для сужденія о благосостояніи. Сравненіе общей преступности въ Имперіи и Царствѣ Польскомъ. Увеличеніе числа преступленій. Данныя относительно разныхъ странъ. Рецидивисты. Стр. 250—258.—Элементы для возобновленія арміи. Выводы. Менѣе опасныя послѣдствія войны для Россіи, нежели для другихъ странъ, влѣдствіе особаго политическаго и соціальнаго устройства ея. Стр. 258—263.—Финансовыя затрудненія. Примѣры прошлыхъ войнъ. Стр. 263—269.—Данныя для Россіи. Примѣры, въ какихъ направленіяхъ можетъ производиться изслѣдованіе средствъ для охраненія нормальнаго дѣйствія экономическихъ силъ въ государствѣ. Стр. 270—279.

Сберегательныя кассы и сбереженія въ Германіи. Стр. 34—35.

Сбереженія въ Италіи. Стр. 66.

Сбереженія въ Австріи. Стр. 85.

Сбереженія и денежные запасы въ Англіи. Стр. 102—105.

Сбереженія во Франціи. Стр. 127—128.

Снабженіе армій. Вліяніе тактики и хозяйственныхъ порядковъ на снабженіе армій жизненными и боевыми припасами. Сложность даннаго вопроса. Стр. 407—410.—Снабженіе войскъ продовольствіемъ съ древнихъ временъ до войнъ французской революціи. Подготовленіе походовъ въ древнее время. Крестовые походы. Дѣло формированія и содержанія армій въ XIV, XV, XVI и отчасти въ XVII столѣтіяхъ. Стр. 410—414.—Армія Густава Адольфа и переходъ къ новому военному устройству. Устройство армій во Франціи и Германіи. Магазинная система продовольствованія и ея педантизмъ. Стр. 414—422.—Вліяніе французской революціи и Наполеона I на систему продовольствованія войскъ. Реквизиціи и денежные контрибуціи. Широкое примѣненіе ихъ Наполеономъ I-мъ. Стр. 422—426.—Войны 1809, 1812, 1813 и 1814 гг. Устройство интендантства съ 1817 г. Стр. 426—445.—Снабженія во время крымской и франко-австрійской войны въ Италіи. Административное неустройство французской арміи въ войнѣ 1854 г. Неустройство въ арміи въ 1859 г. и различныя отзывы специалистовъ. Стр. 445—450. Снабженіе продовольствіемъ французской арміи въ войну 1870 года. Неудовлетворительное состояніе французскаго интендантства, и несочувственное отношеніе населенія къ войнѣ. Стр. 450—456.—Улучшеніе снабженія войскъ влѣдъ за паденіемъ второй имперіи. Устройство интендантства въ Пруссіи. Стр. 456—460.—Порядки снабженій прусской и германской армій въ войнѣ 1866 и 1870 гг. Описаніе колоссальной дѣятельности по снабженію германской арміи въ 1870 г. Выводы генерала Газенкампа. Предположенія на будущее время. Стр. 460—472.—Продовольствованіе русскихъ армій до крымской войны. Довольствіе войскъ при первомъ столкновеніи съ Турціей въ 1711 году. Кампаніи 1735 и 1736 гг. Войны 1737, 1738 и 1739 гг. Правила, изданныя въ 1758 году подъ названіемъ:

«провантскія и комиссаріатскія регулы». Война 1769—1774 гг. Лишения армій въ войну 1806 и 1807 гг. Положеніе дѣлъ въ 1809 и 1812 году. Стр. 473—478.—Заботы Императора Александра I-го. Продовольствіе арміи въ 1812 г. Стр. 478—486.—Продовольствованіе мѣстными средствами и подвозами въ 1813 и 1814 гг. за границей. Малое содѣйствіе, оказываемое союзниками. Стр. 486—494.—Мѣры, принятыя относительно продовольствованія войскъ во Франціи и въ 1815 г. Общая сумма расходовъ на армію за трехлѣтіе. Война съ Персіей въ 1826 и 1827 гг. и съ Турціей въ 1828 и 1829 гг. Польская война 1831 года. Экспедиція въ Хиву 1839 г. и венгерская кампанія 1849 г. Стр. 494—502.—Продовольствованіе русской арміи въ крымскую войну. Стр. 502—510.—Неблагопріятныя условія снабженія войскъ въ Крыму. Дѣйствія главнаго интенданта генерала Затлера по продовольствію войскъ. Стр. 510—517.—Слѣдствія по дѣлу интендантства и генерала Затлера. Стр. 517—525.—Продовольствованіе русской арміи въ кампанію 1877—1878 годовъ. Новая организація интендантской части. Плохой личный составъ интендантства. Объявленіе мобилизаціи. Стр. 526—530.—Заготовленіе припасовъ въ Румыніи и продовольственный планъ. Стр. 530—537.—Дѣйствія товариществъ по поставкѣ продовольствія для арміи. Стр. 537—542.—Отзывъ о дѣйствіяхъ товариществъ. Перевозочныя средства дѣйствующей арміи. Стр. 542—551.—Несовершенство организаціи перевозки. Стр. 551—556.—Снабженіе войскъ на кавказскомъ театрѣ войны. Безпорядки въ военно-почтовомъ дѣлѣ. Трудность вообще задачи продовольствованія арміи. Стр. 556—560.—Условія продовольствованія армій въ будущей войнѣ. Значеніе желѣзныхъ дорогъ и подготовительныхъ операцій. Трудность ирикрытія путей сообщенія. Запасы продовольствія въ разныхъ арміяхъ. Стр. 560—578.—Доставка патроновъ и снарядовъ. Транспорты. Громадныя территоріи, занимаемыя современными арміями при концентраціи. Стр. 578—585.—Пищевые консервы для войскъ. Цифры приготовленія ихъ и употребленія въ разныхъ арміяхъ. Консервы для лошадиного корма. Пользованіе консервами въ войну 1877—1878 гг. Стр. 585—598.—Снабженіе войскъ хлѣбомъ и приготовленіе пшени. Мельницы для перемола зерна. Полевая печь. Стр. 599—604.—Узкоколейныя желѣзныя дороги для снабженія войскъ и эвакуаціи раненныхъ. Проволочныя жел. дороги и укладка легкихъ желѣзныхъ дорогъ. Типы походныхъ кухонь. Стр. 604—611.—Снабженіе войскъ патронами и снарядами. Стр. 611—615.—Выводы. Чрезвычайно важное значеніе снабженія войскъ. Затрудненія въ будущемъ и сравненія съ прошлымъ. Перемѣна системы продовольствованія. Реквизиціонная система. Положенія реквизиціонной системы Наполеона I-го. Стр. 615—621.—Неудовлетворительность реквизиціонной системы въ слабонаселенныхъ мѣстностяхъ. Примѣръ 1812 года. Походы 1813, 1814 и 1815 гг. Продовольствованіе войскъ въ разное время въ различныхъ государствахъ. Натуральныя военныя повинности. Приемы реквизиціи. Участіе населенія въ будущую войну. Стр. 621—629.—Положеніе продовольственного вопроса въ русской арміи. Правила на счетъ реквизицій, предписываемыя нѣмецкой теоріей. Предположенія относительно измѣненія даннаго вопроса въ будущемъ еще къ худшему. Постановка дѣла обезпеченія арміи въ Германіи. Принятая система въ Австріи. Запасы во Франціи. Интендантская часть въ Россіи. Стр. 629—639.

Средства на веденіе войны. Затрудненія въ присканіи средствъ для веденія войны въ будущемъ. Способы добыванія средствъ. Денежныя и вексельныя операціи. Займы. Бумажныя деньги. Свободныя капиталы. Примѣрная картина для Франціи того, что произойдетъ во время войны. Стр. 366—377.—Выводы. Стр. 377—380.

Торговля. Цифры оборотовъ международной торговли въ Европѣ. Увеличеніе фондовыхъ оборотовъ. Государственные долги. Цифры ежегодныхъ выпусковъ цѣнныхъ бумагъ. Паденіе курсовъ на берлинской биржѣ въ 1870 г. Стр. 13—17.

Франція. Пертурбаціи во время войны 1870 г. Благоприятное экономическое состояние Франціи предъ войною 1870 г. Франція въ моральномъ отношеніи. Громадное увеличеніе производительности страны. Бережливость французовъ и данныя относительно суммъ сбереженій. Поведеніе нѣмцевъ во время войны. Стр. 108—112. Цифры убытковъ, причиненныхъ войною. Отношеніе французовъ къ событіямъ. Источники образованія денежныхъ средствъ на веденіе войны. Стр. 112—116. Благополучіе Франціи до и послѣ войны 1870 г. Благоприятное вліяніе перемѣны режима на экономическую жизнь страны. Цифры общей цѣнности привоза и вывоза товаровъ. Болѣе подробныя данныя. 3 категоріи предметовъ внѣшней торговли. Среднія цифры, показывающія изъ какихъ государствъ Франція привозитъ и въ какія вывозитъ свои произведенія. Стр. 116—124. Государственный бюджетъ Франціи. Долгъ Франціи. Данныя о размѣрахъ національнаго богатства, заключающагося въ цѣнныхъ бумагахъ. Докладъ Неймарка. Стр. 124—127. Сбереженія. Цифры налоговъ. Наслѣдства и дарственные записи. Стр. 127—130. Бѣдствія, угрожающія Франціи, въ случаѣ войны. Сравненіе условий войны 1870 года съ условіями будущей войны. Стр. 130—134. Вліяніе на экономическое состояніе страны призыва подъ знамена громаднаго процента населенія. Распределеніе населенія Франціи по занятіямъ. Стр. 134—138. Распределеніе доходовъ въ странѣ по расчету А. Коста. Личный заработокъ. Капиталисты. Данныя Леруа-Болье о частныхъ доходахъ. Стр. 139—140. Распределеніе мужчинъ и женщинъ, живущихъ промысломъ. Дѣятельное участіе женщинъ. Значительное число безработныхъ во Франціи и заботы о нихъ правительства. Возможныя послѣдствія, вытекающія изъ перечисленныхъ данныхъ. Стр. 140—146. Опасности, угрожающія Франціи отъ уменьшенія ея населенія. Невначительность прироста населенія: сопоставленіе рождаемости и смертности во Франціи и въ Германіи. Стр. 146—150. Числа населенія въ 1788 и 1888 г.г. въ разныхъ государствахъ; неблагоприятные результаты для Франціи. Стр. 150—152.

Экономическія затрудненія, въ случаѣ войны, въ европейскихъ государствахъ. Общій обзоръ. Стр. 1—5. Сравнительная степень угрожающей опасности отъ экономическихъ потрясеній для разныхъ странъ: Германіи, Италіи, Австріи, Великобританія, Франціи и Россіи. Стр. 23—279.



Обзоръ экономическихъ затрудненій, въ случаѣ войны, въ европейскихъ государствахъ.

Вопросъ о томъ, какія экономическія и социальныя затрудненія должны будутъ возникнуть въ государствахъ Европы въ моментъ мобилизаціи армій, до сихъ поръ не обратилъ на себя достаточнаго вниманія и остается пока невыясненнымъ. Это зависѣло отчасти отъ быстрыхъ измѣненій, какія произошли со времени послѣдней большой войны въ условіяхъ матеріальнаго быта и въ нравственныхъ стремленіяхъ массъ,—измѣненій, среди которыхъ не легко ориентироваться. Менѣе, чѣмъ въ четверть вѣка произошли, въ томъ и другомъ отношеніяхъ, перемѣны болѣе значительныя, чѣмъ нѣкогда въ теченіе цѣлаго столѣтія. Онѣ были обусловлены успѣхами народнаго образованія, дѣятельностью разнаго рода ассоціацій, развитіемъ средствъ сообщенія.

И такъ, необходимо принять въ расчетъ особенности новѣйшихъ условій быта и нравственныхъ настроеній для того, чтобы составить себѣ сколько-нибудь вѣрное понятіе о тѣхъ пертурбаціяхъ, какія были бы внесены въ нихъ войною. Характерной чертою современности должно считать ту связь умственныхъ и матеріальныхъ интересовъ, которыя охватываютъ нынѣ бытовія условія всѣхъ народовъ, такъ что каждый изъ нихъ живетъ, можно сказать, не только своею, но еще и чужой жизнью. Умственные приобрѣтенія и экономическіе успѣхи въ одной странѣ немедленно отражаются въ жизни другихъ странъ. Кругъ взаимодѣйствія между народами значительно расширился. Умноженіе точекъ соприкосновенія въ интересахъ и во всей жизни народовъ не остановилось и въ настоящее время, но продолжаетъ развиваться, вслѣдствіе чего становится почти невозможнымъ уловить тѣ затрудне-

нія экономического и общественного свойства, которыя несомнѣнно явятся въ моментъ возникновенія европейской войны.

Одна изъ коренныхъ причинъ, долженствующихъ видоизмѣнять характеръ будущихъ войнъ, заключается въ составѣ современныхъ армій. Еще въ послѣднихъ войнахъ арміи, за исключеніемъ одной прусской, состояли главнымъ образомъ изъ старослуживыхъ солдатъ. Нынѣ, наоборотъ, наибольшая часть силъ будетъ состоять изъ чиновъ запаса, солдатъ и офицеровъ, которые до войны предавались мирнымъ занятіямъ. Въ старшихъ призывныхъ возрастахъ будутъ находиться люди семейные, оторванные отъ труда, которымъ они кормили своихъ близкихъ. Внезапный призывъ подъ знамена сотенъ тысячъ новыхъ работниковъ въ каждомъ большомъ государствѣ будетъ равносильнъ вынужденію множества колесъ изъ сложнаго механизма народнаго хозяйства. Впечатлѣніе будетъ тѣмъ сильнѣе, что призывъ къ оружію для большаго числа людей будетъ означать не временный только перерывъ въ работѣ. Сверхъ тѣхъ, которые погибнутъ на поляхъ битвы, болѣзни унесутъ много жертвъ, а раны лишатъ многихъ возможности вернуться къ прежнему роду труда.

Война, вслѣдствіе усовершенствованія средствъ истребленія, представится въ болѣе грозномъ видѣ, чѣмъ было доселѣ. Въ теченіе послѣднихъ 20-ти лѣтъ сила дѣйствія ружья болѣе чѣмъ удесятилась, артиллерійскія орудія бьютъ въ $2\frac{1}{2}$ раза сильнѣе, чѣмъ въ 1870 г., а дѣйствительность ихъ огня увеличилась въ 4—5 разъ; введены орудія, заряжаемыя такими разрывными снарядами, дѣйствіе которыхъ далеко превосходитъ все, что видѣли въ прежнихъ войнахъ. Отсюда и вѣроятность бѣльшихъ, чѣмъ прежде, потерь.

Правда, нѣкоторые военные писатели держатся того мнѣнія, что скорострѣльность и развиваемая сила новыхъ дальнобойныхъ орудій умножить численность не тѣхъ снарядовъ, которые попадутъ по назначенію, а тѣхъ, которые пройдутъ мимо; что кровопролитность войны уменьшится при дальнихъ разстояніяхъ, съ которыхъ будетъ вестись бой; что кавалерійскія атаки и натискъ въ штыки стали невозможными при нынѣшней силѣ огня; наконецъ, что при нынѣшней разбросанности частей и ихъ разъединеніи за естественными прикрытіями и окопами, для той и другой стороны отступленіе сдѣлается болѣе возможнымъ. Но если бы даже эти догадки и оправдались, то все-таки нельзя не признать, что громадность

современныхъ армій и усиленное дѣйствіе оружія значительно увеличили тягость войны и ужасъ, внушаемый мыслью о ней.

Опытъ прежнихъ войнъ показываетъ, что уронъ въ битвахъ составлялъ всего $\frac{1}{3}$ общей суммы, потерь; остальные $\frac{4}{5}$ жертвъ уносились чрезмѣрными усиліями и болѣзнями. Но эта послѣдняя, наибольшая часть итога потерь должна будетъ нынѣ возрасти, вслѣдствіе обширности театра военныхъ дѣйствій, обусловленной дальнобойностью артиллерійскаго и ручнаго оружія. Переходы на большія разстоянія, поспѣшное производство оборонительныхъ работъ, трудность въ доставленіи огромнымъ массамъ продовольствія и прикрытій отъ непогоды и холода не могутъ не увеличить утомленія и лишеній солдатъ.

Вообще, условія военныхъ дѣйствій измѣнились во многомъ. Прежней гранаты или бомбы нельзя и сравнивать съ нынѣшними разрывными снарядами, изъ которыхъ одинъ можетъ охватить своими осколками или разсѣваемыми пулями пространство, занятое сотнями людей. Одна ружейная пуля можетъ пронзить нѣсколькихъ человѣкъ. Новый порохъ не будетъ давать тѣхъ облаковъ дыма, которыя покрывали поле сраженія, а подбораніе раненыхъ затруднится какъ дальнобойностью оружія противника, такъ и растянутостью фронта, рассыпнымъ построеніемъ передовыхъ частей. Извѣстно, какое вліяніе на усиленіе заболѣваемости имѣютъ угнетенное настроеніе, недостаточное питаніе, лишеніе и переутомленіе. И такъ, вѣроятность погибнуть отъ той или другой причины значительно возрастетъ для выступающихъ въ походъ—и это обстоятельство нынѣ вполне сознается народными массами, по крайней мѣрѣ на Западѣ, гдѣ народъ болѣе читаетъ и гдѣ агитаторы употребляютъ всѣ средства для разъясненія этою народу.

Все это ставитъ почти внѣ сомнѣнія, что объявленіе мобилизаціи, — если только массы не будутъ подъ вліяніемъ какого-либо особеннаго увлеченія, какимъ представлялось стремленіе къ германскому единству въ 1870 г., — вызоветъ, особенно въ старшихъ призывныхъ возрастахъ, чувство недовольства.

Несмотря на усиленные старанія почти всѣхъ государствъ европейскаго материка о введеніи въ войскахъ оружія новѣйшихъ образцовъ, едва-ли окажется возможнымъ снабдить всѣ части милліонныхъ армій, которыя составятся благодаря призыву подъ знамена чуть-ли не всего населенія, способнаго носить

оружіе, — ружьями послѣдняго, наиболѣе совершеннаго образца. Хотя военные спеціалисты и утверждаютъ, что на войнѣ рѣшеніе будетъ зависѣть не столько отъ степени совершенства мертваго механизма, сколько отъ нравственныхъ достоинствъ войскъ *), но такой взглядъ едва ли будетъ усвоенъ массами; тѣмъ болѣе, что при каждомъ испрошеніи кредита на введеніе какого-либо улучшенія въ оружіи употребляются всѣ усилія, чтобы доказать крайнюю его важность и неотлагательность.

Если же окажется невозможнымъ вооружить людей всѣхъ разрядовъ запаса и ополченія ружьями послѣдняго малокалибернаго типа, то явится необходимость снабдить менѣе удовлетворительными ружьями тѣ именно части войскъ, которыя будутъ формироваться изъ людей старшихъ возрастовъ, то есть изъ людей, наименѣе расположенныхъ къ войнѣ. Нельзя сомнѣваться, что именно резервныя силы, составленныя изъ старшихъ возрастовъ, будутъ расположены къ наибольшей требовательности въ отношеніи, какъ надежности оружія, такъ и авторитетности командованія. На это обстоятельство доселѣ какъ-то мало обращается вниманія, а между тѣмъ оно, на дѣлѣ, можетъ имѣть большое значеніе.

Нельзя также не остановиться на тѣхъ экономическихъ затрудненіяхъ, какія повлекло бы за собой, особенно въ странахъ съ наиболѣе развитой культурой, внезапное отозваніе множества рабочихъ и отцовъ семействъ отъ ихъ занятій. Нѣтъ необходимости въ подробномъ изслѣдованіи для подтвержденія мысли, что мобилизація всего запаса будетъ соединена съ наибольшими затрудненіями — въ тѣхъ странахъ, гдѣ призыву будетъ подлежать наибольшій процентъ людей, занятыхъ торговлей, промышленностью и вообще такими родами дѣятельности, которые тѣсно связаны съ теченіемъ общественной жизни, и наоборотъ, что затрудненій встрѣтится меньше тамъ, гдѣ процентъ призывныхъ людей этой категоріи менѣе значителенъ, а самый строй общественныхъ отношеній проще и патріархальнѣе.

Въ 1884 г. въ европейскихъ государствахъ приходилось въ среднемъ на 1.000 душъ населенія обоаго пола, по составу военнаго времени, 28,1 подлежащихъ призыву солдатъ; а въ 1891 г. это отношеніе уже возросло до 46,3 солдатъ на 1.000 душъ, т. е. увеличилось на 18 чел. въ теченіе 7-и лѣтъ, или на 64%.

*) R. Wille, «Ueber die Bewaffnung der Feldartillerie».

Сопоставляя же сухопутный состав военного времени съ численностью мужскаго населенія въ возрастахъ отъ 20 до 50 лѣтъ, мы получимъ слѣдующія отношенія:

	Сухопутный составъ *) Мужское население военного времени. отъ 20 до 50 лѣтъ.		Процентное отношеніе.
	въ тысячахъ душъ.		
Въ Германіи. . .	3.600	9.508	37,8
„ Австріи . . .	2.062	7.683	27
„ Франціи . . .	3.600	8.013	45
„ Россіи . . .	4.556	22.669	20,1

Представимъ эти результаты графическимъ способомъ:

Мужское населеніе отъ 20 до 50 лѣтъ въ тыс. душъ, съ указаніемъ въ этомъ количествѣ сухопут. состава военнаго времени.

Сухопутный составъ военнаго времени въ % мужск. населенія отъ 20 до 50 лѣтъ.

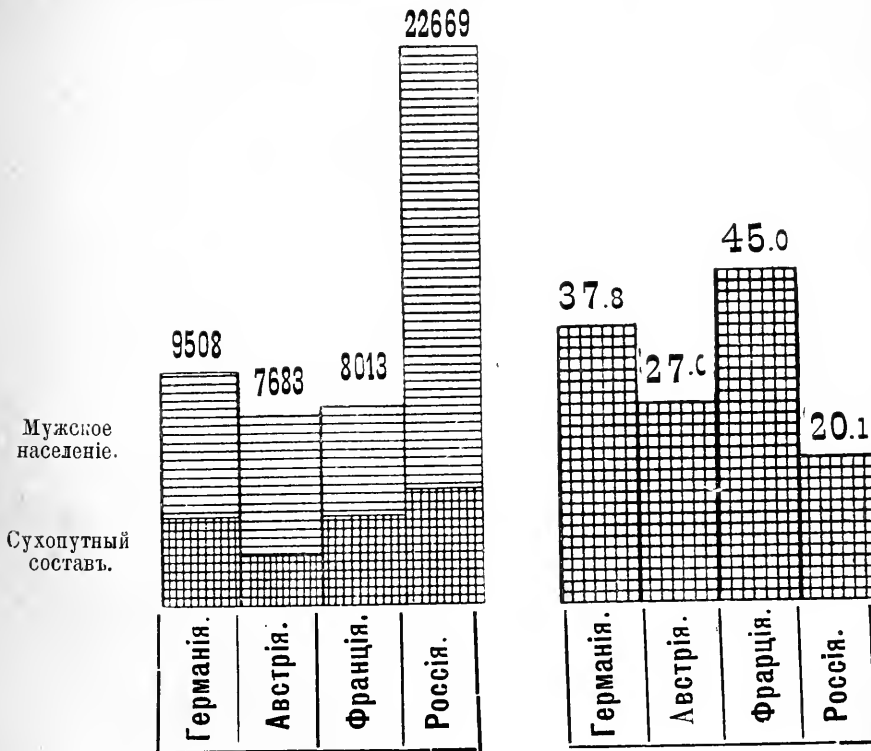

*) Цифры эти мы заимствуемъ изъ соч. «Die Kriegsheere der Europäischen Staaten».

Отсюда видно, что для приведенія на военное положеніе французской арміи потребуется наибольшее число людей, представляющихъ собой производительную часть населенія. Послѣ Франціи первою, въ этомъ отношеніи, стоитъ Германія, за ней — Австрія; Россіи же для приведенія арміи къ военному составу потребуется почти вдвое меньшій процентъ мужскаго населенія, чѣмъ Германіи, а по сравненію съ Франціею—еще нѣсколько меньшій. Иными словами, если принять военный составъ русской арміи въ $4\frac{1}{2}$ м. чел. и допустить, что весь этотъ составъ израсходованъ на войнѣ, а затѣмъ призваны подѣ знамена еще $4\frac{1}{2}$ м. чел., то только послѣ этого отношеніе между цифрой мужскаго населенія и военнымъ составомъ арміи сравнялось бы съ тѣмъ, какое уже нынѣ имѣется во Франціи.

Мы упомянули о той массѣ потерь, для частныхъ лицъ и для производительности страны, какія произведетъ уже одна мобилизація. Но нелегко даже себѣ представить, какія экономическія потрясенія вызоветъ самая война, при современномъ сложномъ дѣйстви народно-хозяйственнаго механизма и раздѣленіи труда, доведенномъ до крайняго предѣла. Понятно, что чѣмъ выше культура данной страны, чѣмъ сложнѣе ея экономическій аппаратъ, тѣмъ большее потрясеніе произведетъ перерывъ во многихъ его функціяхъ и тѣмъ огромнѣе будутъ потери, какія понесетъ народное хозяйство.

Эти потери, несомнѣнно, будутъ болѣе велики въ тѣхъ государствахъ, гдѣ большинство населенія занято трудомъ фабричнымъ и ремесленнымъ, а также торговлей, и менѣе значительны въ странахъ съ населеніемъ преимущественно земледѣльческимъ. У земледѣльца, который призывается въ ряды арміи, все-таки остается хоть какой-нибудь запасъ продуктовъ для семьи, а хозяйственныя работы, хотя и ухудшаются въ отсутствіе хозяина, но все-таки не прекратятся совершенно, какъ прекратится заработная плата, которой жила семья призваннаго въ армію фабричнаго рабочаго.

Добавимъ, что чѣмъ на низшей ступени находится самое земледѣліе, тѣмъ менѣе можетъ быть значителенъ тотъ вредъ, который произойдетъ отъ отсутствія хозяина. Въ Россіи, гдѣ значительная часть всей земли находится въ общинномъ владѣніи, сельскія общества сами озаботятся, чтобы участки семей, оставшихся безъ хозяевъ или даже безъ работниковъ, были обработаны мѣрской помощью. Да и част-

ному, мелкому или крупному землевладѣльцу, призванному на службу, меньше угрожаетъ разстройство хозяйства — въ Россіи, по самой первобытности условій этого хозяйства. Совсѣмъ въ иномъ положеніи окажется отзываемый на службу сельскій хозяинъ въ Италіи или южной Франціи, гдѣ онъ не только самъ обрабатываетъ землю, при помощи наемного труда, но еще занимается винодѣліемъ, шелководствомъ и плодоводствомъ.

Особенно же тяжкія экономическія затрудненія должна будетъ вызвать война именно въ странахъ съ сильно развитыми промышленностью и торговлей. Вслѣдствіе перерыва въ сообщеніяхъ, паденія сбыта, стѣсненія кредита, въ фабрикации можетъ произойти застой, а въ иныхъ случаяхъ и полное прекращеніе работы, что немедленно поставитъ въ крайнее положеніе значительную часть народа. Эта опасность тѣмъ болѣе велика, что въ самомъ началѣ войны — какъ это будетъ объяснено ниже — должно будетъ произойти вздорожаніе продуктовъ и оно пойдетъ постепенно все далѣе, въ то время какъ покупныя средства народа будутъ все болѣе и болѣе истощаться.

Вмѣстѣ съ тѣмъ, какъ только война будетъ объявлена, произойдетъ сильное пониженіе биржевыхъ цѣнъ всѣхъ государственныхъ, коммерческихъ и промышленныхъ бумагъ, а процентъ учета возрастетъ. И чѣмъ большее развитіе имѣютъ въ данной странѣ промышленность и торговля, тѣмъ значительнѣе окажется число несостоятельности. Такимъ образомъ, война вызоветъ не только упадокъ государственнаго кредита, но и разстройство кредита частнаго во всѣхъ слояхъ населенія.

Мысль о войнѣ въ каждой странѣ внушаетъ всеобщее опасеніе. Но оно чувствовалось бы еще въ большей степени, если-бы всѣ отдавали себѣ ясный отчетъ въ томъ, насколько экономическій кризисъ, какой вызвала бы новая война въ Европѣ, превышалъ бы затрудненія, сопровождавшія прежнія войны.

Какъ на характерное предвѣщаніе въ этомъ смыслѣ, можно указать на панику, которую произвело въ финансовомъ мѣрѣ опасеніе войны Франціи съ Германіею въ 1886 году. По выраженію одного автора *), это былъ какъ-бы „циклонъ,

*) «Les dettes publiques européennes», par Alfred Neymarck.

охватившій денежные рынки не только Франціи и Германіи, но всѣхъ западныхъ странъ, даже тѣхъ, которыя, какъ, на примѣръ, Португалія, находятся совершенно внѣ сферы дѣйствія франко-германской войны; потрясеніе отразилось даже за Атлантическимъ океаномъ“. Тотъ-же авторъ замѣчаетъ, что оно охватило бѣльшее пространство и оказалось интенсивнѣе, чѣмъ былъ первоначальный финансовый переполохъ при объявленіи войны 1870 г. Мы прибавимъ къ этому, что самая неизбѣжность такой паники можетъ служить однимъ изъ элементовъ устойчивости мира.

Въ этомъ отношеніи не можетъ быть никакого сравненія съ временами болѣе отдаленными, такъ какъ современный строй общественныхъ отношеній значительно отличается отъ средневѣковаго, жизнь ушла впередъ, быть можетъ, еще болѣе, чѣмъ малокалиберное ружье ушло впередъ отъ средневѣковаго лука.

Въ оборотахъ всемірной торговли, въ огромномъ возрастаніи государственныхъ кредитныхъ обязательствъ и во многихъ другихъ экономическихъ отношеніяхъ весьма крупныя измѣненія произошли очень недавно. Таково, напр., сильное промышленное развитіе Германіи, которое представило собою явленіе довольно позднее. Въ теченіе послѣднихъ десятилѣтъ замѣчается въ Германіи постепенный наплывъ рабочихъ изъ селеній въ города на постоянные заработки, и хотя она еще остается страной въ значительной степени земледѣльческой, но городскія производства уже далеко превышаютъ производительность сельскую.

Въ запискѣ, приложенной къ законопроекту министра финансовъ Микеля о преобразованіи подоходнаго налога, весь доходъ отъ городскихъ и сельскихъ промысловъ въ Пруссіи былъ показанъ на 1892—93 годы въ 5.724.323.767 марокъ.

Эта сумма распредѣлялась такъ:

Марокъ.

Промыслы городскіе . . .	3.873.315.476	или 67,66 проц.
» сельскіе . . .	1.851.008.291	или 32,34 »

На 1893—94 г. оцѣнка и распредѣленіе этого дохода были показаны въ слѣдующемъ видѣ: общая сумма 5.725.338.364 марки; изъ нихъ:

Промысловъ городскихъ на	3.878.910.364	или 67,75 проц.
» сельскихъ »	1.846.428.000	или 32,25 »

Между тѣмъ, по Мейцену, въ 1866 году общій доходъ составлялъ только 3.600.000.000 марокъ и изъ этого итога на долю сельскихъ промысловъ еще приходилось 1.980 мил. марокъ, то-есть 52,8 проц. Если результатъ этотъ представимъ графически, то получимъ слѣдующее:

Доходъ отъ городскихъ и сельскихъ промысловъ въ Пруссiи, въ %.

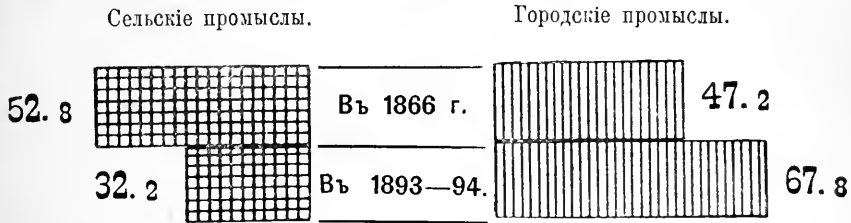

Такъ быстро идетъ экономическое перерожденіе. На основаніи приведенныхъ цифръ можно сказать, что еще въ 1866 году потрясеніе, произведенное войною, угрожало лишь половинѣ народнаго дохода, а нынѣ оно угрожало-бы двумъ третямъ его.

Даже примѣръ послѣднихъ войнъ не представляетъ достаточныхъ данныхъ для сужденія о томъ, какое экономическое потрясеніе вызвала-бы война въ наше время. Войны 1866, 1870 и 1877—78 годовъ не были столкновениями общевропейскими, борьбою союзовъ, обнимающихъ всѣ континентальныя великія державы, могущею увлечь за собою еще и второстепенныя государства. Сверхъ того, въ тѣ, хотя и недалекія, времена не существовало тѣхъ военно-морскихъ средствъ, которыя разсчитаны на прекращеніе при войнѣ всѣхъ сообщеній, снабженій и сбыта морями.

Даже примѣръ войнъ послѣдняго времени едва-ли можетъ дать понятіе объ экономическомъ кризисѣ, какой былъ бы вызванъ войною въ наше время. Пруско-австрійская война 1866 г. была слишкомъ кратковременна; войны Франціи съ Германіею въ 1870 г. и Россіи съ Турціею въ 1877—78 гг. остались локализованными. Но, главное, не было тогда того прекращенія всѣхъ сообщеній, сухопутныхъ и морскихъ, которое, — по причинамъ, уже указаннымъ нами въ той части настоящаго труда, въ которой, мы говоримъ о морской войнѣ, — въ будущей войнѣ представляется неизбежнымъ.

Но послѣ 1870 года произошло новое, огромное расширение производствъ, средствъ сообщенія, международныхъ оборотовъ торговыхъ и финансовыхъ. Сверхъ того, новое и многозначительное явленіе представилось въ экономическомъ воздѣйствіи на Европу—великой сѣверо-американской республики. Колоссальное развитіе ея производительности и опасность ея конкуренціи для Европы, парализированной войною, составляютъ фактъ, о которомъ прежде въ Старомъ Свѣтѣ думали слишкомъ мало, но съ которымъ въ будущемъ придется считаться все болѣе и болѣе.

Здѣсь мы приведемъ нѣсколько цифръ, которыя покажутъ, какое развитіе получила производительность послѣ 1870 г., и какъ велико будетъ бѣдствіе, когда, вслѣдствіе войны, вдругъ прекратятся колоссальныя производства, а съ ними и заработки рабочихъ массъ.

Прежде всего, дадимъ общія цифры, выражающія насколько въ разныхъ странахъ возросло съ 1860 г. народонаселеніе, а въ связи съ нимъ и высота средняго годоваго торговаго оборота. При этомъ, цифры населенія въ 1860 г., а торговаго оборота за средній годъ въ періодѣ 1860—1865 г. приняты за 100. Затѣмъ, населенность въ 1890—91 гг. и средній годовою оборотъ торговли въ періодѣ 1886—1890 г. представляютъ слѣдующіе проценты прироста и возвышенія:

	Приростъ населенія въ 1890—91 гг. по сравненію съ 1860 г., въ процентахъ.	Повышеніе средняго годоваго оборота тор- говли въ 1886—90 гг. по сравненію съ пе- ріодомъ 1861—65 гг., въ процентахъ.
Въ Россіи	73 %	183
„ Голландіи	38 %	303
„ Бельгіи	28 %	139
„ Австро-Венгріи . .	31 %	133
„ Великобританіи . .	32 %	57
„ Франціи	2 ¹ / ₂ %	52
„ Италіи	38 %	49
„ Германіи	35 %	—

Чтобы нагляднѣе представить эти цифры, даемъ графическое изображение:

Приростъ населенія 1890—91 гг. по сравненію съ 1860 г., въ %.

Повышеніе средняго годоваго оборота торговли въ 1886—90 гг. по сравненію съ пер. 1861—65 гг., въ %.

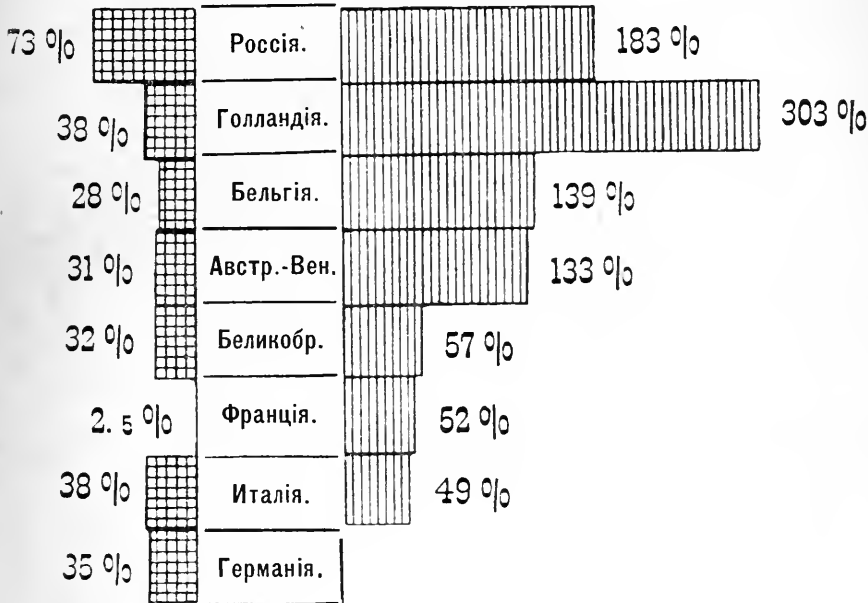

Обращаясь къ отдѣльнымъ статьямъ производства и торговли, на первомъ мѣстѣ поставимъ хлопокъ, о производствѣ и потребленіи котораго имѣются официальные данныя за продолжительный періодъ. Въ Америкѣ, гдѣ, какъ извѣстно, находится центръ производительности хлопка, сборъ его составлялъ:

въ 1859—1890 годахъ	4 милл. балленовъ *)
„ 1870—1875 „	4 „ „
„ 1880—1885 „	6 „ „
„ 1890—1891 „	9 „ „

*) Баллень равенъ 180 килограммамъ

Производство хлопка въ Америкѣ, въ мил. балленовъ.

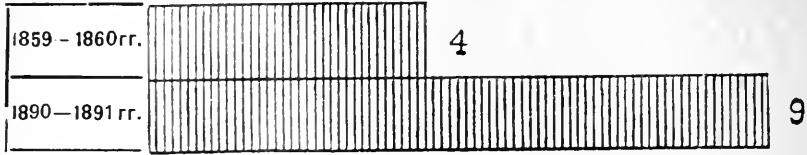

Къ этому количеству прибавился за послѣднее время значительный привозъ въ Европу хлопка австралийскаго, прежде неизвѣстнаго. Но уже приведенныя цифры показываютъ, что производительность хлопка, въ сравненіи съ началомъ 60-хъ годовъ, нынѣ составляетъ 225 проц.

Подобное же увеличеніе замѣчается, за послѣднее десятилѣтіе, въ производительности шерсти, по крайней мѣрѣ, въ той ея части, которая подлежитъ точному исчисленію, а именно въ привозѣ шерсти въ Европу, который, впрочемъ, превышаетъ производительность шерсти въ самой Европѣ. Среднія цифры привоза въ Европу шерсти представляются такъ: въ періодѣ 1879—1881 гг. около 1.750.000 балленовъ, а въ періодѣ 1889—1891 гг.—2.637.000, что представляетъ увеличеніе на 55 проц.

Приведемъ еще данныя о выработкѣ сахара и желѣза. Производство сахара составляло;

въ 1860 году	40 милл. центнеровъ.
„ 1870 „	55 „ „
„ 1880 „	86 „ „
„ 1891 „	125 „ „

Производство сахара, въ мил. центнеровъ.

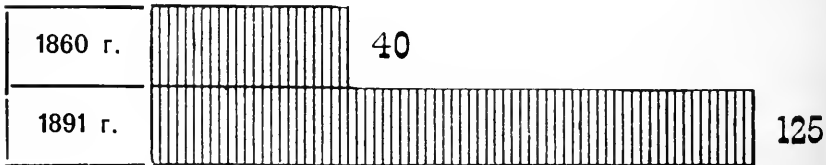

Послѣдняя цифра представляетъ болѣе чѣмъ удвоенное производство 1870 года.

Производство желѣза опредѣлялось:

въ 1860 году	въ 7.360 милл. килогр.
„ 1870 „	„ 12.095 „ „
„ 1880 „	„ 18.385 „ „
„ 1890 „	„ 27.146 „ „

Производство желѣза, въ мил. килогр.

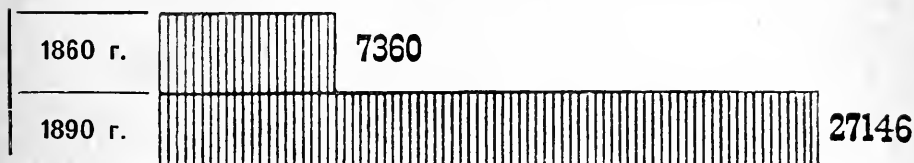

Прибавимъ здѣсь, что вывозъ каменнаго угля, кокса и вообще топлива изъ Англии возросъ въ годы 1871—1880 съ 12 до 18 милл. тоннъ, а затѣмъ, въ періодъ 1881—1890 гг., постепенно дошелъ до 30 милл. тоннъ.

Понятно, что одновременно возрасли и торговые обороты. По исчисленію Мэьголля, обороты международной торговли европейскихъ государствъ могутъ быть выражены слѣдующими цифрами;

за 1860 годъ въ милл. фунт. стерл.	1.024
„ 1870 „ „ „ „ „	1.573
„ 1889 „ „ „ „ „	2.313

Но этотъ, сравнительно менѣе сильный, приростъ достаточно объясняется новѣйшей реакціей въ торговой политикѣ, то-есть, поворотомъ къ протекціонизму, который не могъ не задержать нѣсколько развитія торговли.

Чрезвычайно возрасли, съ 1870 года, и фондовые обороты. По цифрамъ Неймарка *), государственные долги въ Европѣ составляли въ 1870 году еще только 78 миллиардовъ франковъ, а уже въ 1886 году дошли до 115 мил. франк.

Государственные долги въ Европѣ, въ миллиардахъ франковъ.

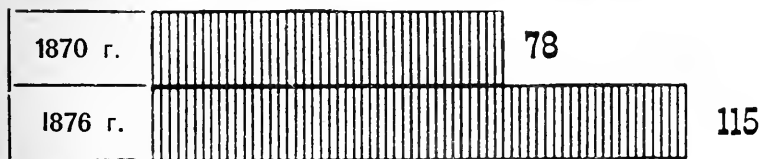

*) «Les dettes publiques européennes», p. 86.

Но обращеніе государственныхъ бумагъ составляетъ лишь часть всего обращенія процентныхъ бумагъ, такъ какъ нынѣ большинство крупныхъ промышленныхъ предприятий имѣютъ акціонерную форму.

Чтобы бросить нѣкоторый свѣтъ на размѣры тѣхъ потерь, какія произвела бы война, вызвавъ панику на фондовомъ рынкѣ, укажемъ на цифры годовыхъ выпусковъ цѣнныхъ бумагъ послѣ 1871 года. Выпущено ихъ, въ совокупности, во всѣхъ странахъ Европы *) съ 1871 по 1885 г. на 100.459 милл. франковъ, т. е. среднимъ числомъ въ годъ 6.697 мил. фр. Въ послѣдующіе годы выпуски ихъ составляли:

въ 1886 г.	6.708 мил. франк.	въ 1890 г.	8.147 мил. франк.
„ 1887 „	4.996 „ „	„ 1891 „	7.558 „ „
„ 1888 „	7.850 „ „	„ 1892 „	2.510 „ „
„ 1889 „	12.678 „ „	Всего на 150.906 мил. франк.	

Въ виду важности предмета, представимъ эти цифры графическимъ способомъ:

Ежегодные выпуски цѣнныхъ бумагъ во всѣхъ странахъ Европы, въ мил. руб.

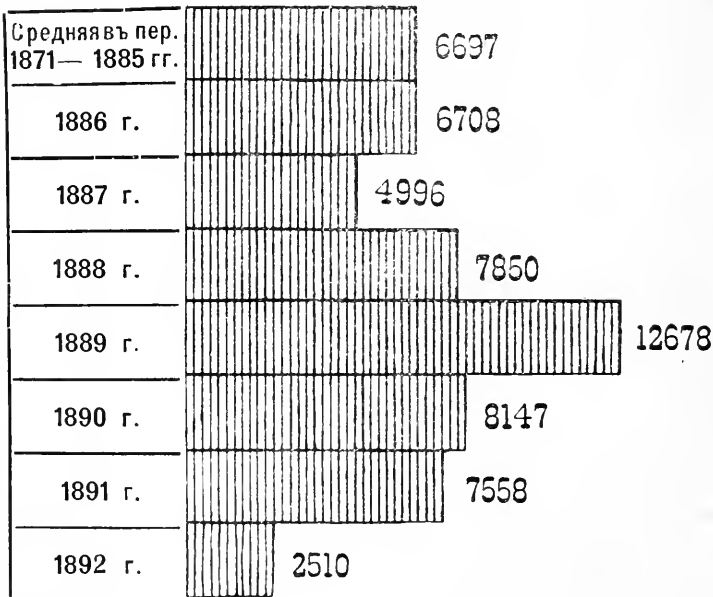

*) «Bulletin de statistique du ministère des finances». Paris. T. XX.

По роду бумагъ, этотъ итогъ дѣлится слѣдующимъ образомъ: выпуски государственные и городскіе 70 миллиардовъ франковъ, выпуски кредитныхъ учреждений, желѣзнодорожныхъ и промышленныхъ обществъ 78 миллиардовъ фр.

Для того, чтобы дать хотя-бы слабое понятіе о томъ, каково будетъ послѣдствіе самого объявленія войны для торговаго міра и для всѣхъ имущественныхъ классовъ населенія, допустимъ, что паденіе цѣны бумагъ произошло бы не въ большемъ размѣрѣ, чѣмъ при началѣ франко-германской войны 1870 года.

Паденіе курсовъ цѣнныхъ бумагъ на берлинской биржѣ въ 1870 году произошло въ слѣдующихъ размѣрахъ:

	Курсъ 1 июля 1870 г.	Низшій курсъ меж- ду 15 и 22 июля.	Размѣръ по- ниженія.
<i>Прусскихъ:</i>			
4% госуд. займа . . .	93 ¹ / ₂	77 ³ / ₄	25 ³ / ₄
Прусскаго банка . . .	141	119	22
Паевъ учетнаго общ. . .	142	101 ¹ / ₂	40 ¹ / ₂
<i>Желѣзнодоро. акцій:</i>			
Берго-маркскихъ . . .	121	95	26
Кельноминденскихъ . . .	134 ¹ / ₂	98	36 ¹ / ₂
Верхне-силезскихъ . . .	173 ¹ / ₄	139	34 ¹ / ₄
<i>Австрійскихъ:</i>			
Госуд. выигр. 1860 г. . .	81	55	26
Госуд. желѣзнодоро. . .	212	152	60
Южной жел. дороги . . .	114 ¹ / ₂	80	34 ¹ / ₂
Банковыхъ акцій . . .	148 ³ / ₄	90	58 ³ / ₄
<i>Американскихъ</i> . . .	96 ⁷ / ₈	75 ⁷ / ₈	21 ⁷ / ₈
<i>Итальянскихъ</i> . . .	58 ⁷ / ₈	45 ¹ / ₂	13 ³ / ₈
<i>Русск.</i> выигр. займовъ. . .	115 ⁷ / ₈	88	27 ⁷ / ₈
„ закладн. листовъ . . .			
„ позем. кредита . . .	86 ³ / ₄	70	16 ³ / ₄

Для болѣе яснаго представленія этихъ разницъ, даемъ графическое изображеніе:

Размѣръ пониженія курсовъ цѣнныхъ бумагъ между 1 іюля, 15 и 22 іюля 1870 года.

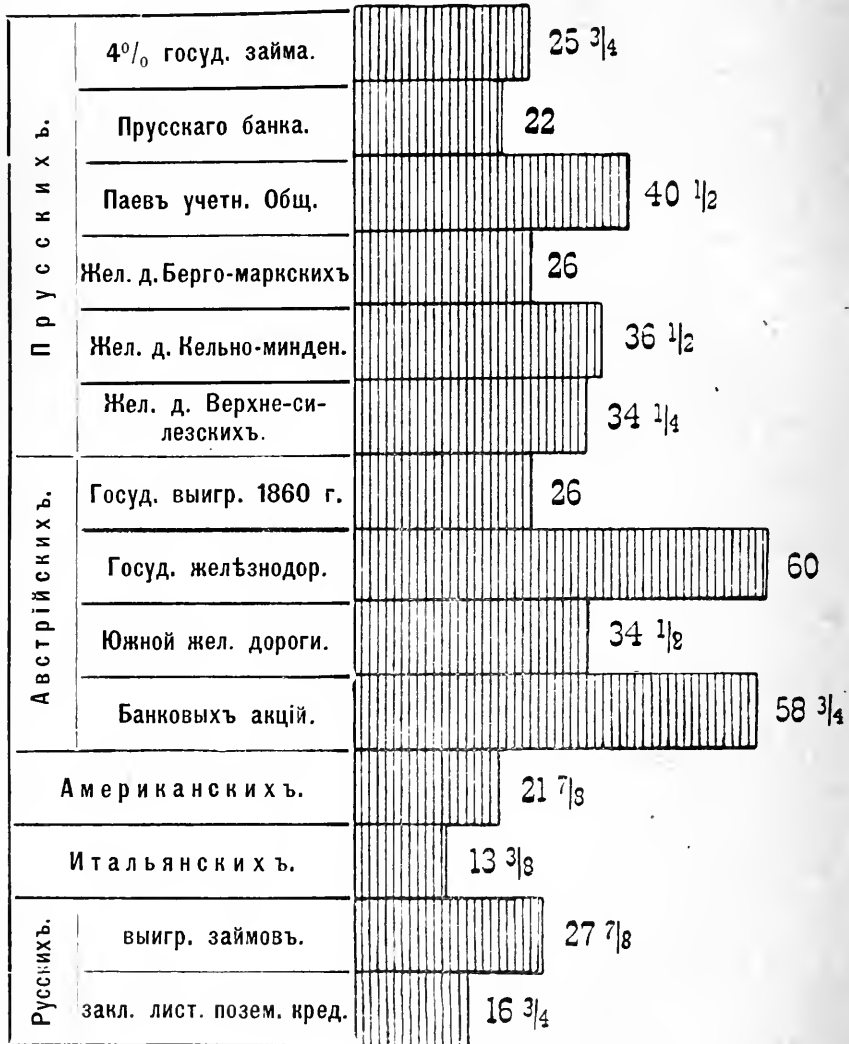

Примемъ за средній размѣръ этого пониженія—для государственныхъ и городскихъ займовъ 20%, для банковыхъ,

желѣзнодорожныхъ и промышленныхъ акцій 35%. Тогда получимъ слѣдующій результатъ паденія бумагъ:

Потери держателей бумагъ:

Банковыхъ, желѣзнодорожныхъ и промышленныхъ обществъ	27,3
Государственныхъ и городскихъ	14,
	41,3

Если этотъ процентъ паденія бумагъ мы примѣнимъ къ той только суммѣ цѣнностей, какая была выпущена до 1871 года, то-есть къ 100 миллиардамъ слишкомъ франковъ, то потеря отъ паденія бумагъ и выразится цифрою 41,3 миллиардовъ франковъ. Само собою разумѣется, что эта потеря распредѣлится въ весьма различной степени между разными странами и владѣльцами разныхъ бумагъ. Наиболѣе потеряютъ при этомъ страны, дѣлающія ежегодно сбереженія, которыя онѣ помѣщаютъ въ иностранныхъ займахъ. По даннымъ „Moniteur des intéréts matériels“, одна Англія накопляетъ сбереженій ежегодно на сумму 4 миллиарда франковъ, и понятно, что Франція, Германія, Голландія, Бельгія, Швейцарія, взятыя вмѣстѣ, сберегаютъ сумму никакъ не меньшую.

Война неизбежно поколеблетъ кредитъ не только тѣхъ государствъ, которыя примутъ въ ней участіе, но и другихъ, нейтральныхъ, какъ Бельгія, Голландія, быть можетъ, и Великобританія. Столкновение миллионныхъ армій, при страшной силѣ современнаго оружія, сдѣлается борьбой за существованіе, если не цѣлыхъ націй, то династій средне-европейскихъ владѣтелей. Поэтому нельзя надѣяться на скорое ея окончаніе, а стало быть, и кредиторы государствъ будутъ имѣть въ виду опасность лишиться ссуженныхъ ими капиталовъ.

Разсчитываютъ, что во Франціи помѣщено однѣхъ австро-венгерскихъ цѣнностей на 2 миллиарда 666 милл. франковъ, а итальянскихъ—на 2 миллиарда 540 милл. франк. Къ этому слѣдуетъ прибавить русскіе конверсионные займы, помѣщенные, главнымъ образомъ, на французскомъ рынкѣ.

Несомнѣнно, что при будущей войнѣ размѣры экономического потрясенія далеко превзошли-бы то, что было въ 1870 году. Производительность и торговля, а стало быть и

нити, связующія матеріальныя и нравственныя интересы разныхъ странъ, до того сплелись между собой, что малѣйшая остановка торгово-промышленной жизни способна вызвать серьезныя замѣшательства, могущія повлечь за собой разореніе цѣлыхъ націй.

Предположимъ, что война велась-бы только между Франціей и Германіей. Но она тотчасъ отозвалась-бы на интересахъ другихъ странъ. Чтобы выяснитъ эту зависимость каждой страны отъ остальныхъ, мы приведемъ нѣсколько данныхъ о цѣнности отпуска изъ разныхъ странъ по нѣкоторымъ изъ главнѣйшихъ продуктовъ промышленности за 1888 годъ *).

Вывезено изъ	Хлопча- то-бумаж- ныхъ то- варовъ.	Шерстя- ныхъ то- варовъ.	Шелко- выхъ то- варовъ.	Желѣз- ныхъ и сталь- ныхъ то- варовъ.	Всего товаровъ.
Н а с у м м у, в ъ м и л л и о н а х ъ.					
Австріи .	7	24	19,6	11,4	63 милл. гульд.
Бельгіи .	19,9	25	—	67	11,9 „ франк.
Франціи .	106	323	223	71	723 „ „
Германіи .	186	189	183	176	734 „ марокъ.

Принято считать, что нормальный привозъ во Францію даетъ заработокъ 3 или 4 милліонамъ производителей въ другихъ странахъ; привозъ-же изъ-за границы въ Германію—почти такому-же числу иностранныхъ производителей. И такъ, въ случаѣ войны тѣ милліоны людей въ нейтральныхъ государствахъ, которые работали для французскаго и германскаго рынковъ, лишились-бы, частью или полностью, своего заработка и должны были-бы разсчитывать на государственную помощь.

Но съ тѣхъ поръ, какъ великія державы европейскаго континента раздѣлены на два готовыхъ лагеря, война уже не можетъ локализоваться на какой-либо одной границѣ, но неизбѣжно охватитъ почти все пространство материка. Какъ-же огромны должны были-бы быть тѣ бѣдствія и экономическія потери, которыя-бы ее сопровождали?

Не упоминая о томъ разореніи, какому неизбѣжно подверглись-бы мѣстности, служація театромъ войны, остановимся лишь на тѣхъ послѣдствіяхъ, какія на территоріяхъ войною еще не тронутыхъ, но близкихъ къ мѣстамъ, гдѣ она бу-

*) Novell, «Conflicts of Capital and Labour».

детъ происходить, явятся результатомъ самой мобилизаціи и движенія войскъ къ границамъ. Не говоря уже о томъ, что во всей странѣ всѣ люди 20—40-лѣтняго возраста, годные къ военной службѣ, будутъ постепенно призываемы подъ знамена,—въ мѣстностяхъ, по которымъ будетъ происходить движеніе огромныхъ массъ войскъ, мало окажется такихъ зданій, имущества, услугъ, которыя бы не подлежали реквизиціи и не поступили въ распоряженіе военныхъ начальствъ.

Потребуется: помѣщенія для постоя людей, лошадей и на свалку матеріала; ежедневная пища для частей, расквартированныхъ у жителей; припасы, топливо и фуражъ для войскъ; солома на подстилку людямъ; подводы для разныхъ потребностей; барки и лодки на озерахъ и рѣкахъ; мельницы и печи для хлѣба; матеріалы и инструменты, нужные для постройки или починки дорогъ и мостовъ; проводники и посылные; рабочіе для разныхъ услугъ арміи; помѣщенія у обывателей для больныхъ и уходъ за ними; матеріалы для экипировки на пути, для лагеря, для изготовленія упряжи, дляковки; холстъ для корпіи и перевязокъ и т. п.

И едва все это будетъ поставлено въ распоряженіе командировъ, отчасти при самомъ движеніи войскъ къ театру войны, а затѣмъ и въ тылу военныхъ дѣйствій, какъ предъявятся новыя, постоянно повворяющіяся требованія для пополненія и восстановленія снабженій всякаго рода, такъ какъ, при движеніи большихъ массъ войскъ и при современныхъ средствахъ потребленія, будетъ постоянно происходить быстрое возрастаніе всѣхъ, такъ называемыхъ, «потребностей». А отвлеченіе силъ отъ всякаго рода работы производительной, призывъ въ ряды арміи, или временное обращеніе на работы или услуги для арміи рабочихъ и руководителей разнаго рода производствъ—нынѣ будетъ ощутительнѣе, чѣмъ въ прежнія времена, уже потому, что спеціализація всѣхъ видовъ труда доведена на Западѣ до крайней степени. Недостающихъ мастеровъ или рабочихъ въ какой-нибудь отдѣльной отрасли производства нынѣ трудно, иногда невозможно, замѣнять другими мастерами и рабочими, хотя бы той же фабрики; надо готовить новыхъ спеціалистовъ.

Выше уже упоминалось о той быстротѣ, съ какой происходитъ экономическая эволюція въ наше время. Ходъ ея опережаетъ наше сознаніе во многихъ перемѣнахъ, которыя уже произошли, но значеніе которыхъ мы еще не успѣли

оцѣнить. Можно сказать, мы сами какъ-будто ѣдемъ въ скоромъ поѣздѣ и недостаточно примѣчаемъ важность совершающихся вокругъ насъ переменъ.

Тѣмъ, кто во время войны 1870 года находились уже въ зрѣломъ возрастѣ, кажется, во-первыхъ, что она была недавно, а во-вторыхъ, что послѣ нея въ общественномъ и экономическомъ развитіи не произошло ничего особеннаго. Но чтобы показать, какъ быстро идетъ развитіе, мы добавимъ къ даннымъ, уже приведеннымъ выше, еще нѣсколько цифръ.

Вотъ таблица, въ которой показано возрастаніе размѣровъ годичной добычи каменнаго угля:

	Милліоновъ тоннъ.		
	1860 г.	1870 г.	1887 г.
Въ Великобританіи .	80	110	162
„ Германіи	12	26	60
„ Франціи	8	13	20
„ Бельгіи	9	13	18
„ Австріи	2	4	8
„ Россіи	0,1	0,6	4
	111	167	272

Возрастаніе ежегодной добычи каменнаго угля, въ мил. тоннъ.



Возрастаніе добычи угля на 63% противъ цифры 1870 г.

свидѣтельствуеть о соотвѣтственномъ расширеніи всѣхъ промышленныхъ производствъ, а также паровыхъ сообщеній.

Поставимъ рядомъ данныя о развитіи сношеній почтовыхъ и телеграфныхъ.

Цифры эти извлечены изъ отчетовъ управленія почтъ и телеграфовъ въ Германіи за время отъ 1868 года по 1891 годъ *).

Въ государствахъ, составляющихъ Германскую имперію, почтою было переслано (въ милліонахъ):

	въ 1868 г.	въ 1891 г.
писемъ	298	1040
экземпляровъ газетъ . .	160	735
печатныхъ произведеній и образчиковъ товаровъ .	36	419
почтовыхъ картъ	25	354
посылокъ	29	108
денежныхъ переводовъ .	9	78
Итого	557	2798

Размѣръ увеличенія почтовыхъ пересылокъ въ Германіи, въ милліонахъ.



*) Jung, «Entwicklung des Post und Telegraphenwesens». 1893.

Итакъ, взаимныя сношенія однихъ мѣстностей съ другими и ихъ зависимость возрасли за послѣднее 25-ти-лѣтіе болѣе, чѣмъ въ пять разъ. Отсюда видно, насколько ощутительны были бы каждый перерывъ или всякое сокращеніе этихъ сношеній войною.

Нѣкоторое понятіе о сравнительныхъ потеряхъ, какія понесутъ континентальныя великія державы при войнѣ отъ перерыва или сокращенія въ торговыхъ сношеніяхъ и промышленной производительности, могутъ дать цифры слѣдующей таблицы. Она составлена такимъ образомъ, что исчисляемый статистикою общій совокупный доходъ cadaго народа, выраженный въ фунтахъ стерлинговъ и показанный въ послѣдней графѣ, принять за 1.000, для опредѣленія, сколько въ этой тысячѣ (pro mille) заключается дохода спеціальнаго, съ каждой отрасли экономической дѣятельности.

	Отъ земледѣлія.	Отъ горнаго дѣла.	Отъ промышленности.	Отъ перевозокъ и перевозокъ.	Отъ городовъ и селеній.	Отъ торговли.	Отъ судоходства.	Отъ движенія капитала и банковъ.	Отъ иныхъ источниковъ.	Всего	Итого дохода, въ мил. фунт. стерл.
Во Франціи	396	8	278	92	89	30	4	12	91	1.000	1.046
Въ Германіи	355	21	325	96	63	34	4	11	91	1.000	1.076
» Австро-Венгріи	484	11	246	96	44	15	2	11	71	1.000	616
» Италіи	507	5	201	91	61	25	5	14	91	1.000	363
» Россіи	525	14	221	96	35	12	2	5	90	1.000	975

Для болѣе рельефнаго представленія этихъ цифръ, даемъ сперва графическое изображеніе, показывающее общій доходъ, въ мил. фунт. стерлинговъ.

Общій доходъ, въ мил. фунт. Стерлинговъ.

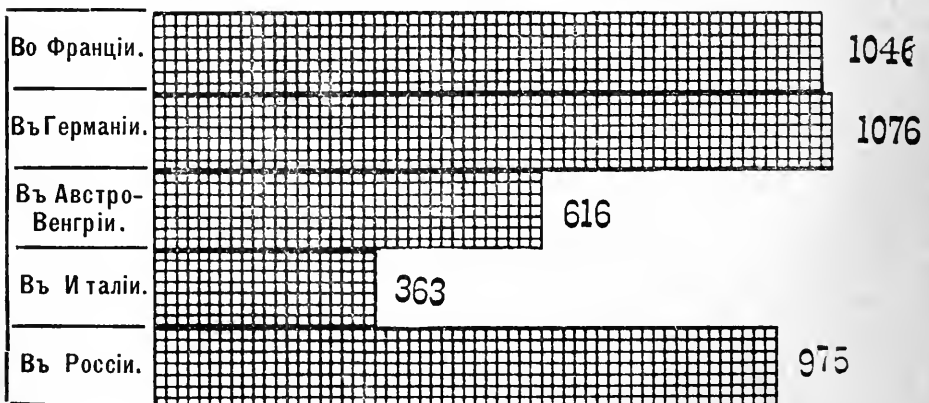

Самый большой доходъ оказывается въ Германіи, не-
много меньшій во Франціи, затѣмъ идетъ Россія, потомъ
Австро-Венгрія, наконецъ Италія.

Затѣмъ, представляемъ графически спеціальные доходы
отъ каждой отрасли экономической дѣятельности.

*Спеціальный доходъ (въ фунт. ст.) на каждую тысячу фун.
стерлинговъ общаго дохода.*

Отъ земледѣлія.

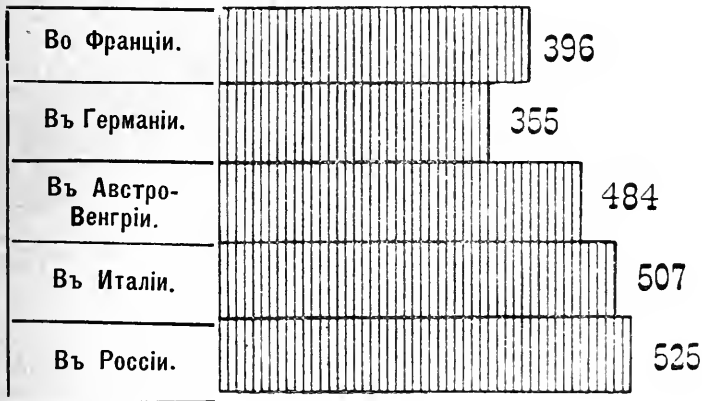

Отъ горнаго дѣла.

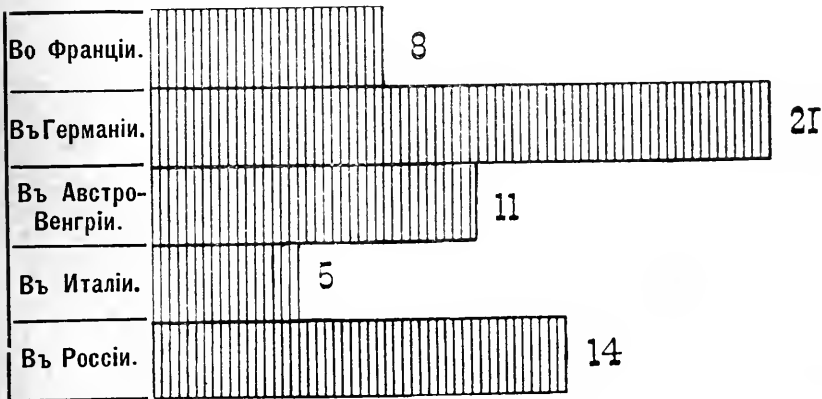

Отъ промышленности.

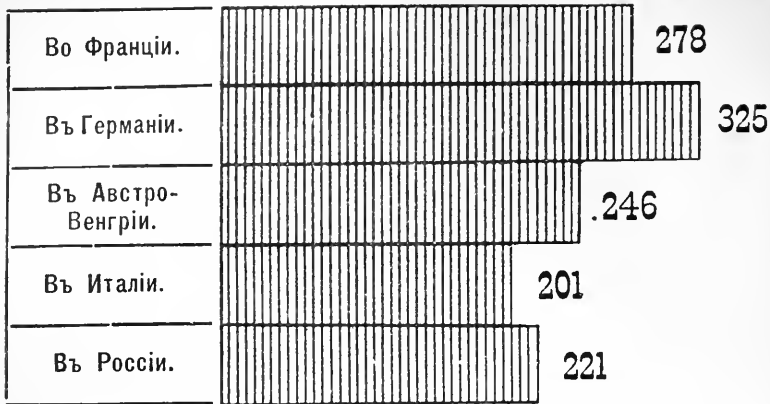

Отъ перевозокъ и пересылокъ.

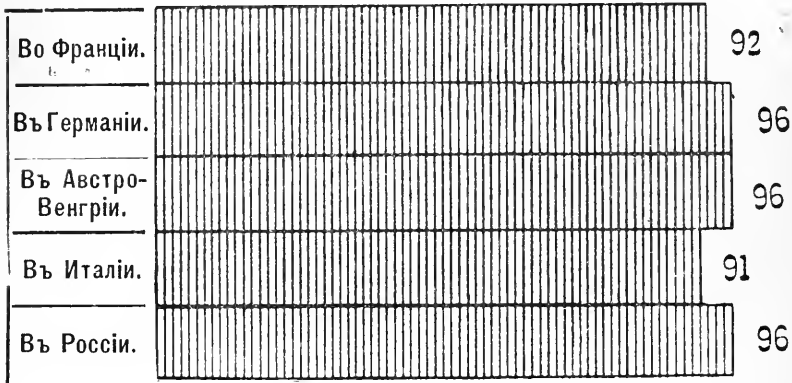

Отъ городской недвижности.

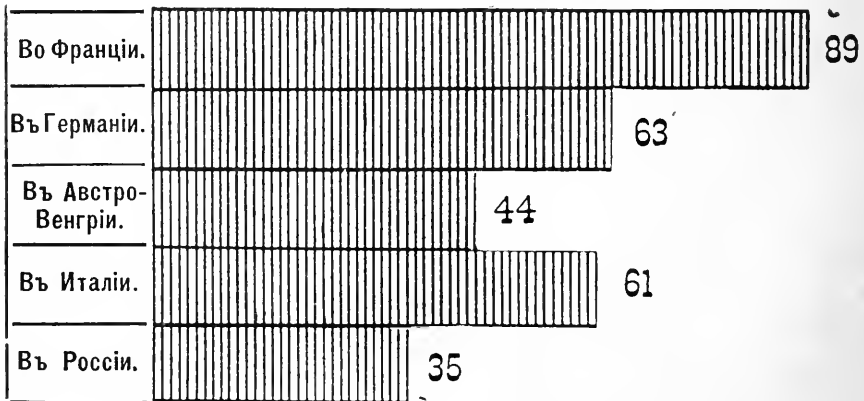

О т ъ т о р г о в л и.

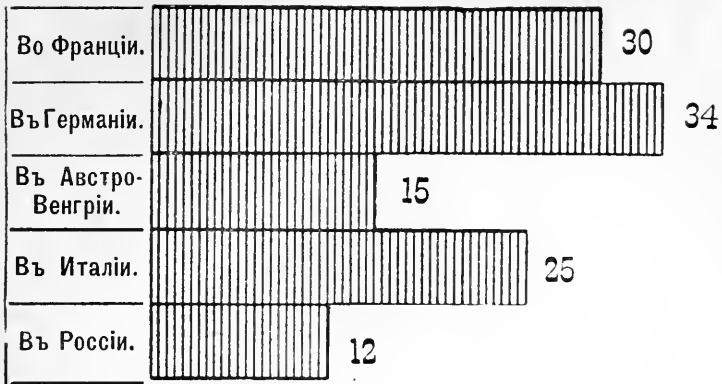

О т ъ с у д о х о д с т в а.

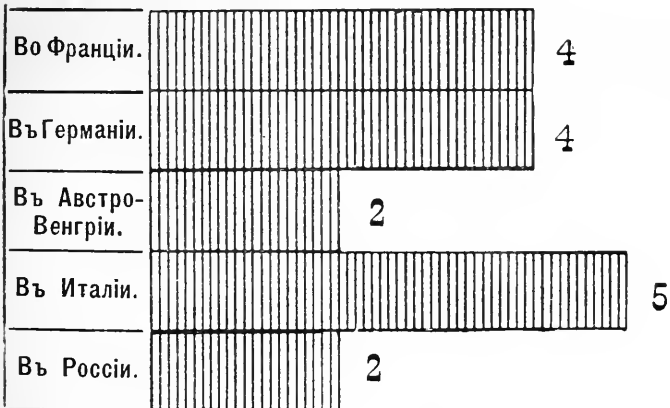

О т ъ д в и ж и м а г о в м у щ е с т в а.

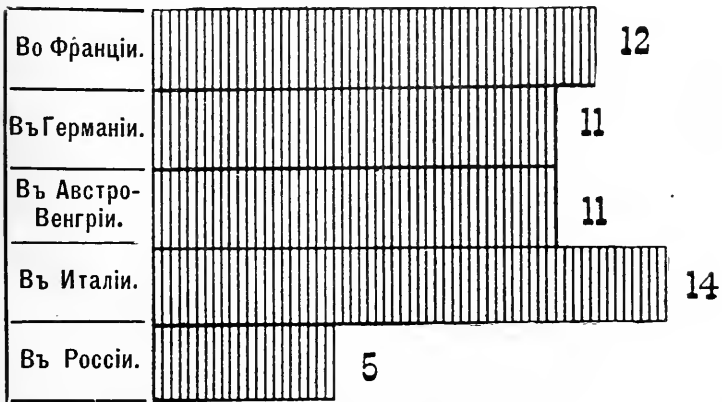

О Т Ъ И Н Ы Х Ъ И С Т О Ч Н И К О В Ъ .

Во Франціи.		91
Въ Германіи.		91
Въ Австро-Венгріи.	71	
Въ Италиі.		91
Въ Россіи.		90

Отсюда видно, что земледѣліе, которымъ въ Россіи заняты до 86 проц. населенія, доставляетъ ей только 52 проц. общаго ея дохода, между тѣмъ какъ въ Германіи, гдѣ земледѣльческій классъ составляетъ всего 37 проц. населенія, земледѣліе даетъ 35 проц. всего дохода; во Франціи, при земледѣльческомъ классѣ ея около 42 проц. населенія, почти 40 проц. всей суммы дохода получается отъ земледѣлія; въ Австро-Венгріи земледѣльцы составляютъ 49 проц. населенія, а земледѣліе даетъ 48 проц. дохода. Наконецъ, въ Россіи, отношеніе между многочисленностью класса, занятаго земледѣліемъ, и участіемъ земледѣлія въ общемъ народномъ доходѣ, замѣчательно велико, или, наоборотъ, отношеніе доходности земледѣлія къ числу лицъ, имъ занимающихся, весьма малое.

Итакъ, экономическими потрясеніями война наиболѣе угрожаетъ Германіи, а за нею Франціи, какъ такимъ странамъ, въ которыхъ участіе промышленности, горнаго дѣла и торговли въ общей суммѣ народнаго дохода наиболѣе значительно. Россія и Австро-Венгрія, въ этомъ отношеніи, находятся въ положеніи довольно сходномъ. Наконецъ, экономическая пертурбація отъ войны наименѣе, повидимому, угрожаетъ Италиі, которая, хотя отъ стѣсненія торговли можетъ пострадать больше, чѣмъ Австро-Венгрія и Россія, а отъ сокращенія мореплаванія (включеннаго въ судоходство) потерятъ болѣе всѣхъ великихъ державъ на континентѣ, но зато, въ общемъ, при относительно слабой промышленности, лишится меньшей, чѣмъ иныя государства, доли своего дохода.

Впрочемъ, кажется, что эти выводы, извлекаемые изъ данныхъ статистики, даютъ лишь приблизительное понятіе о томъ, что можетъ произойти въ дѣйствительности. Остановливаясь, затѣмъ, на вліяніяхъ, вызываемыхъ войной въ странахъ, имѣющихъ значительное земледѣльческое населеніе, мы должны прежде всего замѣтить, что чѣмъ болѣе важную представляетъ для той или другой изъ нихъ вывозъ продуктовъ сельскаго хозяйства—въ обширномъ смыслѣ этого слова — за границу, тѣмъ на ней тягостнѣе отзовется перерывъ сообщеній.

Тѣ страны, которыя производятъ продукты особенно цѣнные, какъ, напр., вино, табакъ, сыръ, масло, шелкъ-сырецъ, апельсины, лимоны, и разчитываютъ почти исключительно на сбытъ этихъ товаровъ за границу, наиболѣе сильно потерпятъ отъ пресѣченія сообщеній. Въ такомъ положеніи оказалось бы сельское хозяйство въ Италіи и Франціи. Такія же государства, какъ Россія, гдѣ въ сельскомъ хозяйствѣ преобладаютъ земледѣліе и скотоводство, легче могутъ временно обойтись безъ вывоза, сбывая сельско-хозяйственные продукты на внутреннемъ рынкѣ. Но прекращеніе хлѣбнаго вывоза, по самымъ размѣрамъ его, было бы все-таки тяжелѣе для Россіи, чѣмъ для Германіи и даже для Австріи.

Слѣдуетъ имѣть въ виду и то обстоятельство, что степень вреда, какой можетъ быть нанесенъ той или другой странѣ прекращеніемъ или сильнымъ сокращеніемъ вывоза, будетъ ощущаться въ разныхъ странахъ иначе, смотря по тому, имѣются-ли у народа какія либо сбереженія. Примѣромъ можетъ послужить Италія. Войны еще нѣтъ, но одни приготовленія къ ней, непосильные расходы на вооруженія привели тамъ къ такому возвышенію податей и пошлинъ, которое уже превышаетъ платежныя средства народа. И вотъ, достаточно было временнаго застоя въ вывозѣ изъ Сициліи, чтобы вызвать тамъ отказъ отъ уплаты налоговъ и безпорядки, принявшіе угрожающій характеръ.

Сдѣлавъ общій обзоръ экономическихъ затрудненій, въ случаѣ войны, въ государствахъ Европы, мы обратимся теперь къ выясненію вѣроятныхъ послѣдствій будущей войны для каждаго европейскаго государства въ отдѣльности, въ зависимости отъ его экономическихъ, финансовыхъ и социальныхъ условий.

I. Германія.

Для того, чтобы уяснить, какія послѣдствія, въ смыслѣ экономическомъ и социальномъ, война можетъ вызвать специально въ Германіи, необходимо принять во вниманіе распределе- ніе тамъ населенія по занятіямъ, высоту доходовъ и вѣроят- ность сбереженій, а затѣмъ разсмотрѣть, въ какой мѣрѣ война можетъ сократить потребленіе, уменьшить сбытъ про- дуктовъ, а стало быть, вызвать застой въ промышленности.

Мы уже говорили выше, что прекращеніе во время войны сухопутныхъ и морскихъ сообщеній должно будетъ вызвать въ Германіи огромное вздорожаніе продуктовъ сельско-хозяй- ственныхъ, въ особенности въ округахъ промышленныхъ. А такъ какъ одновременно, тамъ-же, сократятся заработки, то отсюда могутъ произойти серьезныя бѣдствія. До нѣко- торой степени можно въ данномъ случаѣ рассчитывать на государственную помощь. Но окажется-ли она дѣйстви- тельной—это ужъ будетъ зависѣть отъ самихъ размѣровъ произ- веденнаго войною экономическаго кризиса.

Вопросъ о средствахъ на удовлетвореніе жизненныхъ потребностей относится только къ классамъ недостаточно обеспеченнымъ, то-есть какъ недостаточнымъ, такъ и поль- зующимся среднимъ достаткомъ; классъ богатый всегда оста- нется обеспеченнымъ предметами первой необходимости.

Нижеслѣдующія цифры представляютъ процентныя от- ношенія отдѣльныхъ промысловъ и занятій къ общему со- ставу населенія, по переписи 1882 года *).

Занятыхъ было:

I		Въ сельскомъ хозяйствѣ	40,75	% населенія.	
		» лѣсоводствѣ	0,65	»	
			-----		41,40
II		» горномъ дѣлѣ	2,96	»	
		» строительномъ дѣлѣ .	6,08	»	
		» фабричномъ дѣлѣ . . .	24,93	»	
		» путяхъ сообщенія . . .	3,16	»	
		» транспортномъ дѣлѣ	2,95	»	
			-----		40,08
III		» торговлѣ	5,27	»	5,27

*) «Statistisches Jahrbuch für das Deutsche Reich.» 1887.

Распределение населения по занятиямъ въ Германіи, въ 1882 и 1895 гг., въ миллионѣхъ.

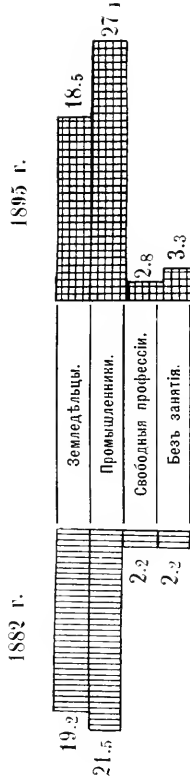

Процентъ занимающихся сельскимъ хозяйствомъ.

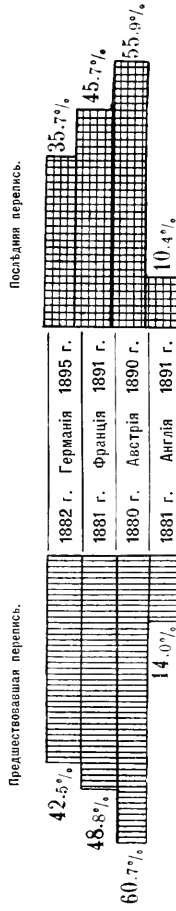

Процентъ задолженности сельскихъ хозяевъ въ теченіе 10-ти лѣтъ съ 1886 по 1896 г., въ мил. марокъ.

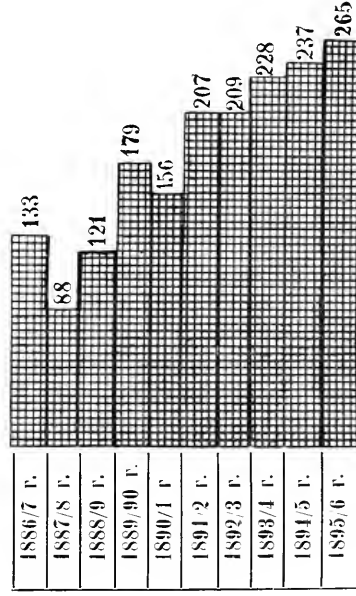

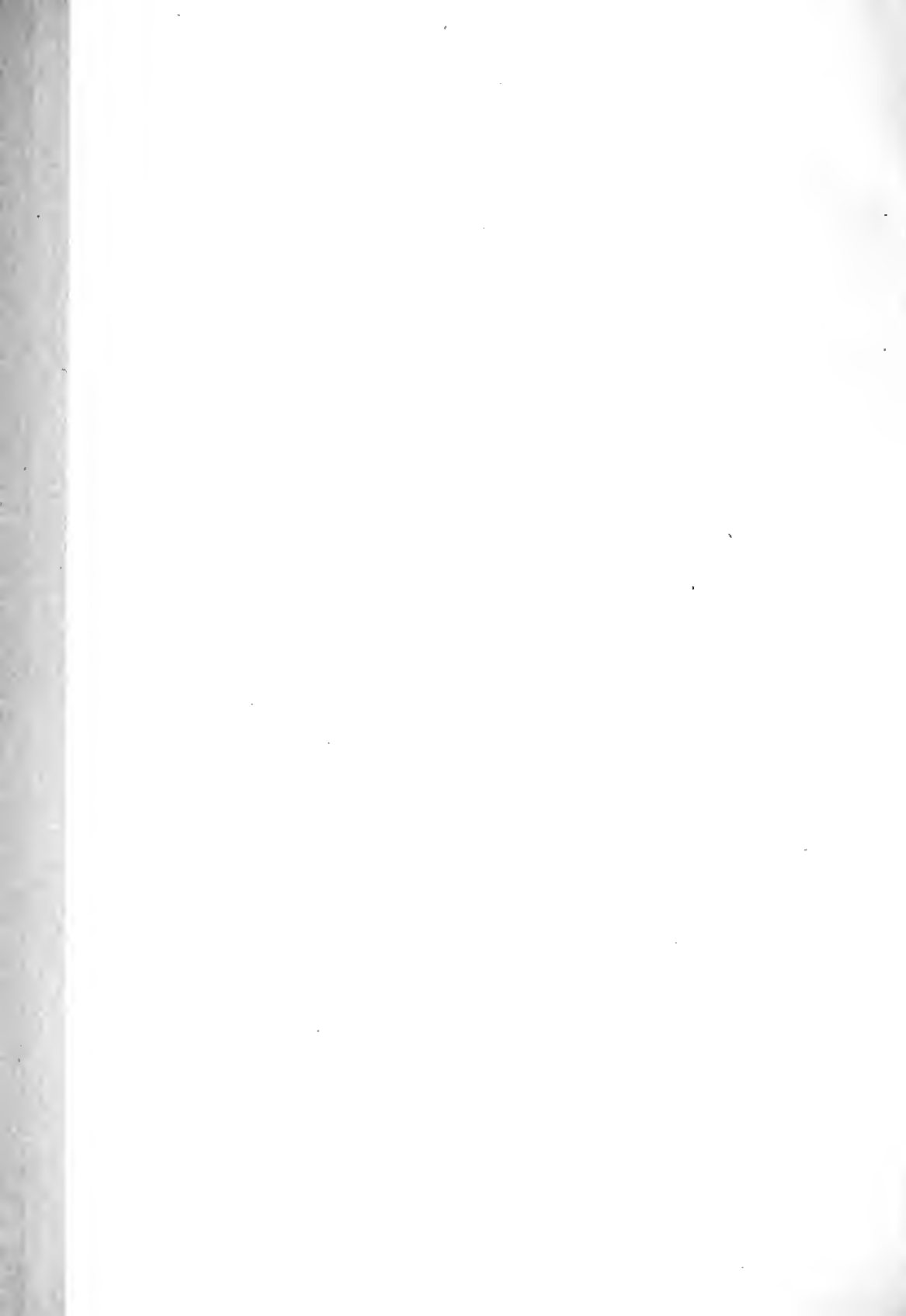

Количество рабочихъ безъ занятія въ Германіи, въ тыс. человѣкъ, въ 1895 г.

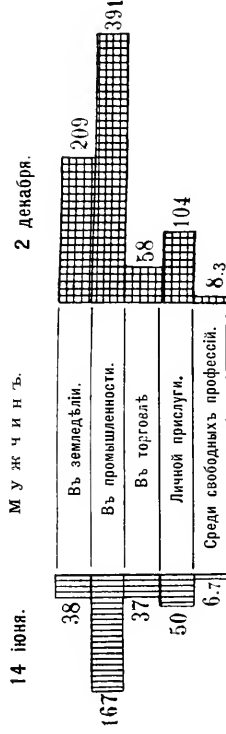

Женщинъ.

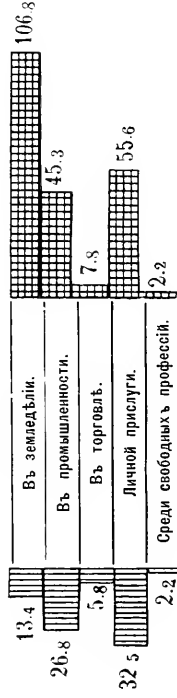

Процентъ рабочихъ безъ занятія въ Германіи въ 1895 г.

Въ юнѣ мѣсяцѣ.

Въ декабрѣ мѣсяцѣ.

Мужчинъ.

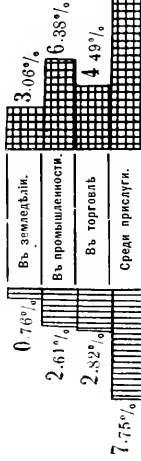

Женщинъ.

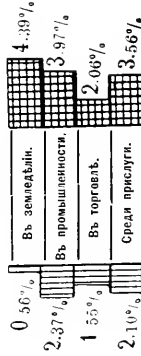

Количество неизмущихъ въ Берлинѣ, по даннымъ городскихъ выборовъ, въ тысячахъ.

1891 г. Неизмущихъ: 1895 г.

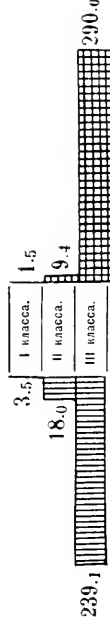

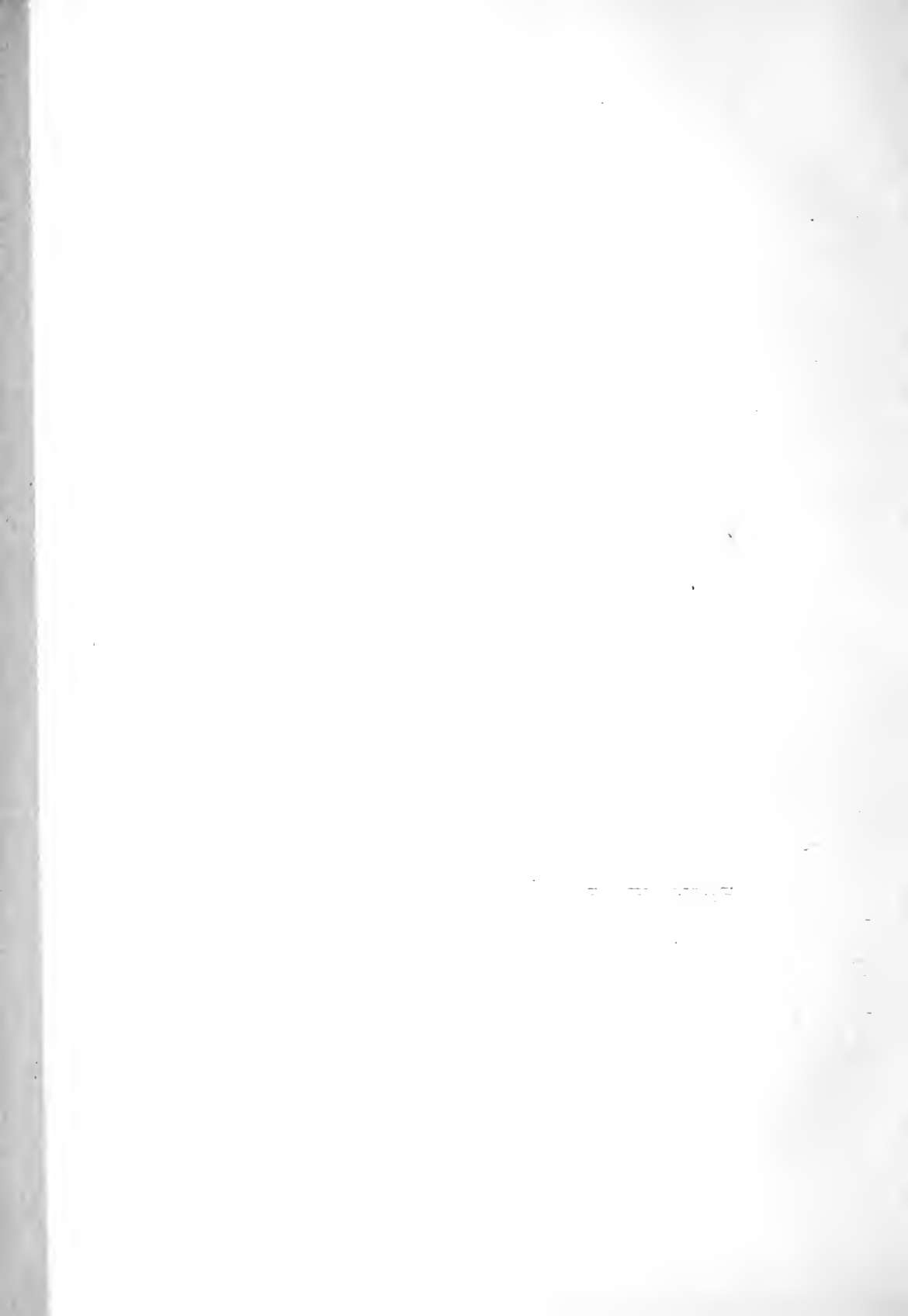

Занятыхъ было:

IV	{	врачей, учителей и			
		духовныхъ . . .	1,65	населенія	
		въ администраціи . . .	1,45	»	
		военныхъ	1,17	»	
					4,27
V	{	слугъ	2,93	»	
		поденщиковъ	1,37	»	
					4,30
VI		безъ постоянныхъ за-			
		нятій	4,67	»	4,67

И такъ, мы имѣемъ шесть главныхъ группъ, выражающихся слѣдующими цифрами:

I	41,40 %	IV	4,27 »
II	40,08 »	V	4,30 »
III	5,27 »	VI	4,67 »

Первая изъ этихъ группъ подвергается сравнительно наименьшимъ пертурбаціямъ. По связи, соединяющей до известной степени всѣ слои населенія, кризисъ, вызванный войною, можетъ, конечно, отразиться со временемъ и на группѣ, занятой сельско-хозяйственными работами. Но первымъ результатомъ вздорожанія продуктовъ будетъ для этой группы увеличеніе доходовъ. Часть сельско-хозяйственныхъ рабочихъ будетъ призвана въ армію, но она можетъ быть возмѣщена изъ числа тѣхъ рабочихъ промышленныхъ, которые лишатся прежнихъ своихъ заработковъ, вслѣдствіе сокращенія размѣровъ промышленнаго производства.

Пятая группа, то-есть слуги и поденщики, также сравнительно обезпечена, потому что вслѣдствіе мобилизаціи окажется недостатокъ въ рабочихъ. Третья группа, занятая торговлею, можетъ также быть признана обезпеченною, такъ какъ война, уменьшая одни обороты, вызоветъ другіе. Но въ частности лица, относящаяся къ этой группѣ, подвергнутся значительнымъ замѣшательствамъ въ дѣлахъ. Какъ только настанетъ кризисъ, обусловленный войною, торговая дѣятельность значительно ослабѣетъ, цѣны товаровъ понизятся и только тѣ торговцы, которые будутъ имѣть запасы вещей или продуктовъ, требующихся для арміи, или такихъ, которыхъ привозъ въ страну прекратится, получатъ большія выгоды. Вообще-же, вслѣдствіе рѣзкой переменны въ цѣнахъ, въ торговлѣ произойдетъ огромная пертурбація.

Въ наиболѣе трудномъ положеніи окажется группа вторая, а именно лица, ведущія промышленныя предпріятія, служащія или работающія при нихъ. Главную часть въ этой группѣ составляютъ лица, занятые въ фабрично-заводскомъ дѣлѣ, и они-то и подвергнутся наибольшимъ потерямъ. А участіе этой группы въ общемъ населеніи Германіи весьма значительно, составляя 40,08%.

Впрочемъ, надо еще обратить вниманіе, что показанныя выше процентныя отношенія выведены для Германіи въ ея совокупности и что въ разныхъ мѣстностяхъ соотношенія представляются въ совершенно иномъ видѣ. Такъ, по той-же статистикѣ, сельскимъ хозяйствомъ заняты:

Въ королевствѣ Саксоніи всего	19,7%	населенія,
а въ Познанской провинціи	63,1	»
Въ промышленности заняты въ		
одной провинціи	16	»
а въ нѣкоторыхъ другихъ	62	»

Торговлею, смотря по мѣстностямъ (исключая крупные центры: Берлинъ, Гамбургъ, Любекъ, Бреславль) заняты отъ 57% до 11% населенія.

Понятно, что чѣмъ выше въ данной области пропорція занятыхъ въ промышленности, тѣмъ большимъ кризисомъ угрожаетъ той мѣстности война. Въ нѣкоторыхъ изъ наиболѣе промышленныхъ мѣстностей безработица можетъ привести и къ серьезнымъ беспорядкамъ, пожалуй, даже къ такимъ, которые напомнили-бы объ іюньскихъ дняхъ 1848 года или мартовскихъ 1871 г. въ Парижѣ.

Застой и неизбежный кризисъ въ промышленности будетъ вызванъ при войнѣ слѣдующими причинами. Возрожденіе предметовъ продовольствія, вслѣдствіе прекращенія сообщеній, тотчасъ уменьшитъ покупныя средства населенія. Вслѣдъ за объявленіемъ войны государственныя фонды, а также всѣ коммерческія и промышленныя бумаги понизятся въ цѣнѣ, почувствуется недостатокъ въ деньгахъ и учетъ значительно повысится. И чѣмъ большее развитіе имѣютъ въ странѣ торговля и промышленность, тѣмъ сильнѣе будетъ потрясеніе и тѣмъ многочисленнѣе окажутся случаи несостоятельности. Вообще, не только ослабѣетъ государственный кредитъ, но и кредитоспособность частныхъ лицъ, во всѣхъ слояхъ населенія, уменьшится.

Увеличеніе большихъ производствъ въ Германіи въ 1895 г., сравнительно съ 1892 годомъ.

1882 г.

Число предприятий въ тысячахъ.

1895 г.

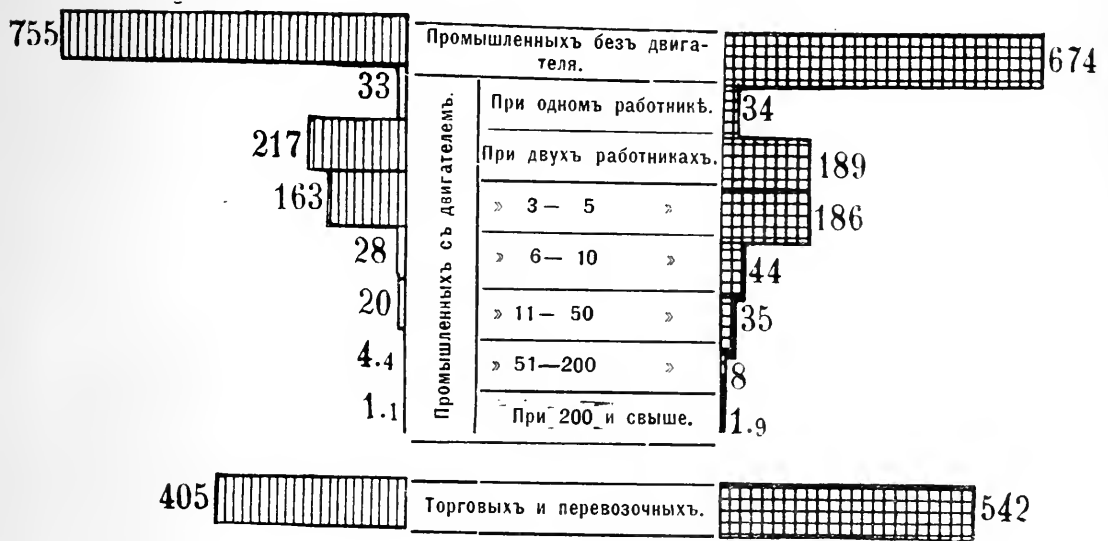

1882 г.

Число рабочихъ, въ тысячахъ.

1895 г.





Наиболѣе должны будутъ пострадать слѣдующіе виды промышленности, которые мы приводимъ съ показаніемъ числа занятыхъ людей:

	Число занятыхъ людей.
Горнозаводская	430.134
Обработка металловъ	177.347
Машиностроительство	94.807
Химическо-заводская	71.777
Прядильно-ткацкая	910.089
Кожевенная и писче-бумажная	221.688
Выдѣлка изъ дерева	469.695
Строительная	533.511
Приготовление предметовъ одежды	1.259.791

Въ виду важности предмета, представимъ эти цифры графическимъ способомъ:

*Число людей, въ тысячахъ, занятыхъ въ промышленности въ
Германіи.*

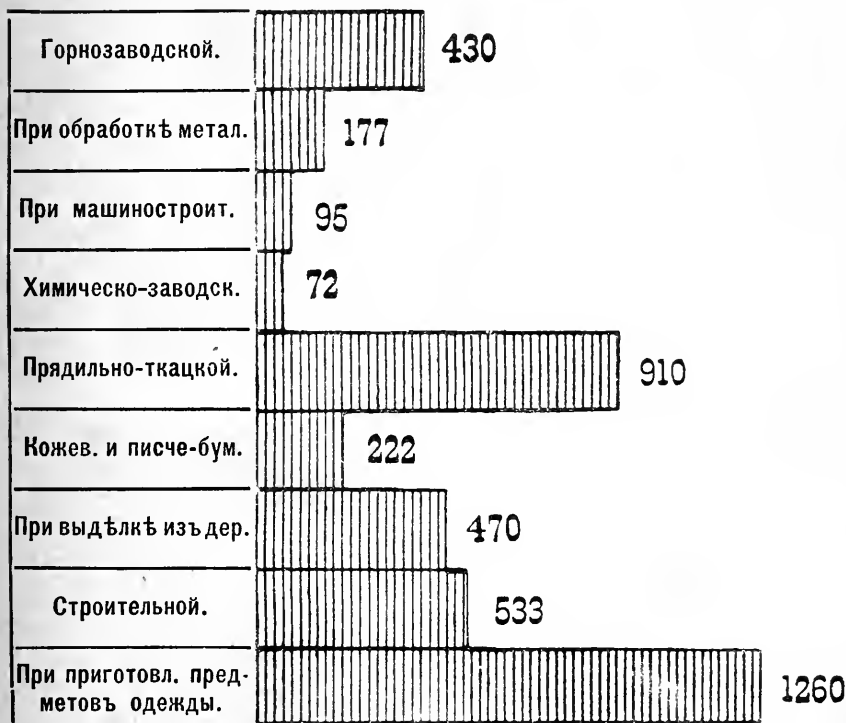

Имѣются-ли въ Германіи у трудящихся классовъ такіа сбереженія, которыя сдѣлали бы нечувствительнымъ прекращеніе заработковъ, вызванное войною? Накопленіе сбереженій зависитъ какъ отъ національнаго, такъ и индивидуальнаго характера, а затѣмъ отъ высоты заработковъ въ нормальное время. Склонность къ бережливости у нѣмцевъ несомнѣнна, но извѣстная часть населенія получаетъ столь низкіе заработки, что ихъ только хватаетъ на ежедневныя нужды, а стало быть у этого класса едва-ли могутъ быть какія либо сбереженія.

Существованіе въ Пруссіи подоходнаго налога и соотвѣтственной статистики даетъ возможность судить о распредѣленіи населенія по высотѣ дохода и выводы относительно Пруссіи позволительно примѣнить вообще къ Германіи *). Приводимыя нами цифры относятся къ 1890 году**).

	Числолицъ, пользую- щихся дан- нымъ дохо- домъ, въ процентъ къ населенію.	Средняя цифра дохода на одно лицо.
Доходы недостаточные	40,11%	197 марокъ
Доходы малые	54,05 »	276 »
Доходы умѣренные	4,81 »	896 «
Доходы достаточные	1,3 »	2.781 »

Представимъ эти результаты графически:

% отношеніе лицъ, пользую-
щихся доходомъ.

Средній доходъ на одно лицо,
въ маркахъ.



*) Общій подоходный налогъ существуетъ еще въ Саксоніи, Гессенѣ, Веймарѣ, Ольденбургѣ, Баденѣ и ганзейскихъ городахъ. Въ Баваріи-же и въ Вюртембергѣ подоходнымъ налогомъ называется только сборъ съ движимыхъ капиталовъ и вообще съ доходовъ отъ такихъ имуществъ или предпріятій, которыя не подлежатъ инымъ налогамъ.

**) «Handwörterbuch der Staatswissenschaften». Einkommen. S. 62.

На 10.000 чел. населенія въ Германіи приходится лицъ съ доходомъ:

1892—93 г.

Въ городахъ.

1896—97 г.

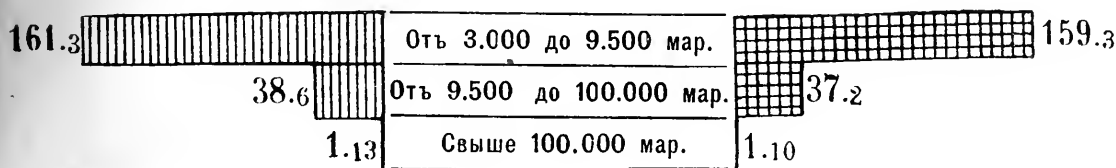

1892—93 г.

Въ селеніяхъ.

1896—97 г.

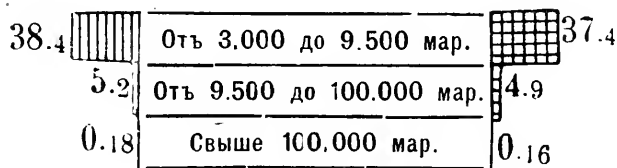

Число лицъ съ доходомъ выше 3.000 марокъ въ Германіи, въ тысячахъ.

Въ городахъ.

Въ селеніяхъ.

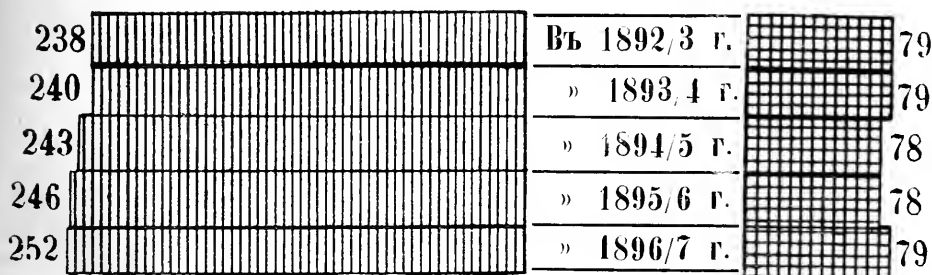

Увеличеніе въ среднемъ, цѣнности имущества одного человѣка въ Сѣверо-Американскихъ Штатахъ, въ долларахъ.

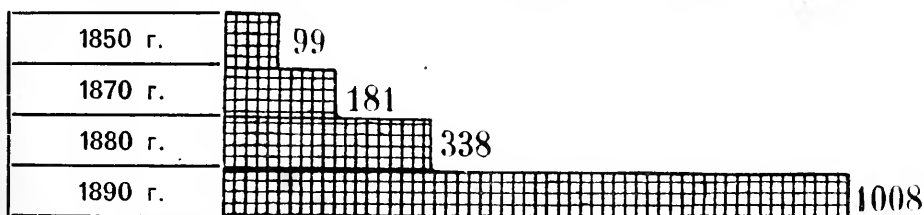



Такимъ образомъ, 40 проц. населенія принадлежать къ категоріи нуждающихся, а 54 проц. пользуются доходами малыми и едва-ли могли дѣлать сбереженія. Средній размѣръ дохода на одно лицо, какъ мы видимъ, всего 197 мар. въ первомъ и 276 м. во второмъ изъ этихъ классовъ.

Для болѣе точнаго разсмотрѣнія этого вопроса, возьмемъ данныя, относящіяся къ мѣстности съ развитой промышленностью, а именно къ королевству Саксонскому.

Всѣхъ лицъ, получающихъ доходъ, въ Саксоніи въ 1894 году считалось 1.496.566 *). Изъ нихъ не подлежатъ подоходному налогу только 85.849 или 5,7⁰/₁₀₀
имѣють доходы до 600 марокъ . . 633.929 » 42,4⁰/₁₀₀
» » отъ 600 до 2.200 мар. 675.862 » 45,2⁰/₁₀₀
» » » 2.200 до 6.300 мар. 79.928 » 5,3⁰/₁₀₀

Доходы населенія королевства Саксоніи распредѣляются слѣдующимъ образомъ:

отъ земельной собственности	287 мил. мар.	или	22,5 ⁰ / ₁₀₀
» капиталовъ	220 » »	»	17,2 ⁰ / ₁₀₀
» жалованья и наемной платы	771 » »	»	60,3 ⁰ / ₁₀₀
	<hr/>		<hr/>
	1.278 мил. мар.	или	100 ⁰ / ₁₀₀

Отсюда видно, какое потрясеніе было-бы вызвано сокращеніемъ заработковъ. Поставимъ рядомъ слѣдующія цифры, относящіяся ко всей Германіи.

Общій доходъ населенія исчислялся **) на 1893—94 гг. въ 5.725.338.364 марки. Въ томъ числѣ доходы:
городского населенія . . . 3.878 милл. марокъ или 68⁰/₁₀₀
сельскаго 1.846 » » 32⁰/₁₀₀

Между тѣмъ, по Мейцену, въ 1866 году общій доходъ составлялъ 3.600 милл. марокъ и распредѣлялся такъ:
городского населенія 1.620 милл. марокъ или 45⁰/₁₀₀
сельскаго 1.980 » » 55⁰/₁₀₀

Для болѣе рельефнаго сравненія, представимъ эти цифры въ слѣдующемъ графическомъ изображеніи:

*) «Statistisches Jahrbuch für 1895. Königreich Sachsen».

**) «Denkschrift des Ministers Miquel zum Einkommen - steuergesetze». Reichstagspapiere.

Распределение дохода населения, въ ‰, въ Германіи.



И такъ, еще въ 1866 году доходъ городского населенія составлялъ въ Германіи 45⁰/₁₀₀ общей суммы дохода и кризисъ, вызванный войною, касался только 1,620 милл. марокъ дохода. Въ настоящее-же время кризисъ угрожалъ-бы доходамъ городского населенія въ суммѣ 3.878 милл. мар., такъ какъ нынѣ уже не половина, а двѣ трети общей суммы дохода (т. е. 68⁰/₁₀₀) извлекаются изъ промышленности и торгово-промышленныхъ занятій.

Все это въ совокупности представляетъ положеніе далеко не блестящее. Его скрашиваетъ то обстоятельство, что, благодаря доходамъ сколько нибудь достаточнымъ, сумма сбереженій представляется все-таки довольно значительною. Такъ, въ королевствѣ Саксонскомъ (въ 1893 г.), число книжекъ, выданныхъ сберегательными кассами, составляло 1.783.390. Средній размѣръ вклада—369 марокъ, что на одно лицо, изъ числа пользующихся собственными доходами, составляетъ 181 марку.

Правда, фактъ наличности большаго числа, хотя и скромныхъ, въ среднемъ размѣрѣ, сбереженій самъ по себѣ составляетъ благоприятное экономическое явленіе; но сбереженія эти не могли-бы служить населенію ресурсомъ для избѣжанія кризиса, вызваннаго войной. Самый размѣръ средняго вклада—369 марокъ—слишкомъ скроменъ. А сверхъ того, надо имѣть въ виду, что, при всеобщемъ или хотя-бы только значительномъ востребованіи вкладовъ, сберегательныя кассы окажутся не въ состояніи выдать ихъ.

Кассы эти должны вкладчикамъ	658	млн.	мар.
Изъ этого капитала: помѣщены подъ ипотеки	507	»	»
помѣщены въ государственныхъ фондахъ	127	»	»
выданы подъ движимые залоги	5	»	»
» » поручительства	2	»	»
ссужены общиннымъ управленіямъ	10	»	»
состоятъ въ наличности	7	»	»

Понятно, что истребовать ссуды, розданныя подъ ипотеки, въ короткое время невозможно, а государственныхъ фондовъ во время кризиса нельзя продать иначе, какъ съ большимъ убыткомъ. Общины и лица, взявшія ссуды подъ движимый залогъ и поручительство, не будутъ въ состоянїи возратить ссудъ въ моментъ кризиса, и вкладчикамъ могла-бы быть выдана только наличность, то-есть 7 милл. марокъ.

При этомъ не слѣдуетъ забывать, что именно въ наиболѣе промышленныхъ областяхъ, гдѣ всего сильнѣе почувствуется безработица, вызванная войною, больше, чѣмъ гдѣ-либо развиты социалистическія ученія и стремленія.

При такомъ положенїи дѣлъ, что-же будутъ въ состоянїи сдѣлать правительство и самое общество, чтобы уменьшить бѣдствіе? Правда, нѣкоторая часть рукъ, лишившихся промышленнаго заработка, могутъ обратиться къ труду сельско-хозяйственному, замѣстить собою сельскихъ рабочихъ, призванныхъ подъ знамена и дать сельскимъ хозяевамъ возможность сколько-нибудь расширить производство, въ виду вздорожанія цѣнъ на сельско-хозяйственные продукты. Но, во-первыхъ, приняться за сельскій трудъ могутъ только наиболѣе сильные изъ промышленныхъ рабочихъ, а большинство ихъ къ такому труду уже неспособны. А сверхъ того, городскіе рабочіе неохотно пойдутъ на тяжелую сельскую работу и на жизнь въ деревнѣ, тѣмъ болѣе, что въ Германїи и обращеніе сельскихъ хозяевъ съ батраками уступаетъ тому, къ какому привыкли рабочіе на фабрикахъ.

Организовать общественныя работы въ большихъ размѣрахъ окажется дѣломъ нелегкимъ. Наконецъ, каждая крупная перемена неизбежно нарушаетъ множество интересовъ. И самый родъ общественныхъ работъ, какія могло-бы предпринять государство для оказанія помощи безработнымъ, опять-таки годится не для всѣхъ нуждающихся. Эти работы требуютъ большой физической силы или спеціальной подготовки, какъ, напр., сооруженіе или приготовленіе предметовъ потребности для самихъ нуждающихся. Между тѣмъ, рабочіе, привыкшіе къ прядильному дѣлу или хотя-бы къ химическому производству, оказываются по большей части неспособными къ работѣ ломомъ, заступомъ и тачкой.

Въ этомъ отношенїи поучителенъ опытъ парижскихъ «національныхъ мастерскихъ» 1848 года.

Когда рабочимъ, прежде занятымъ прядильнымъ, басоннымъ или другимъ дѣломъ, которое требовало только вниманія и нѣкоторой ловкости, давали въ руки кирку или заступъ, то они скоро натирали себѣ руки до крови или не могли выдерживать согнутаго положенія тѣла. Такимъ слабымъ рабочимъ надсмотрщики говорили: «оставьте работать, вамъ и такъ выдадутъ положенные 40 су» *).

Правительство можетъ выдавать пособіе семействамъ лицъ, призванныхъ въ армію, но, очевидно, не можетъ кормить всѣхъ лишившихся заработка.

Надо замѣтить, что въ Германіи въ числѣ лицъ, пользующихся самостоятельнымъ доходомъ, включая сюда, разумѣется, и заработки, весьма значительно отношеніе женщинъ.

	Женщинъ.	Мужчинъ.
Такъ, въ промышленности, включая горнозаводство, работаютъ	1.266.976	5.269.489
при торговыхъ занятіяхъ, включая сообщеніе и трактирный промыселъ, состоятъ	298.110	1.272.203
въ домашнемъ услуженіи въ чужихъ семьяхъ	116.474	} 213.746
при поденной работѣ или разномъ наймѣ служащихъ въ администраціи и при свободныхъ профессіяхъ (исключая военной)	67.372	
	115.272	464.050

Вообще, на 1000 лицъ, занятыхъ той или другой дѣятельностью, приходится женщинъ:

въ промышленности	176
» торговлѣ и проч	190
» сельскомъ хозяйствѣ	312

Въ числѣ 3.959.995 лицъ женскаго пола, принадлежащихъ къ этимъ тремъ главнымъ группамъ (вмѣстѣ съ 12.243.284 мужчинами), находятся:

женщинъ, ведущихъ самостоятельно дѣло или занимающихъ распорядительныя должности	25,4 %
занимающихъ должности несамостоятельныя, но не низшія	0,3 %

*) Adler, «Ueber die Aufgaben des Staates, angesichts der Arbeitslosigkeit».

лицъ женскаго пола въ прочихъ занятіяхъ: помощницъ, ученицъ, работницъ, включая и семейныхъ, помогающихъ въ трудѣ мужчинамъ своихъ семей, наконецъ, слугъ, 74,3 %

И такъ, численное отношеніе женщинъ особенно велико именно въ низшихъ и скудно оплачиваемыхъ занятіяхъ.

Изъ числа самостоятельныхъ женщинъ большая половина приходится на занятія промышленныя, а именно 579, 478

Изъ нихъ заняты промыслами домашними (кустарными) 164, 204

Число мужчинъ, занимающихся домашними (кустарными) промыслами 175, 440

т. е. довольно близко къ числу занятыхъ тѣмъ же дѣломъ женщинъ.

Наиболѣе значительно участіе лицъ женскаго пола въ слѣдующихъ отрасляхъ дѣятельности *):

	Число лицъ жен. пола.	Процентъ общаго числа работающихъ.
изготовление, поправка и чистка предметовъ одежды	551.303	= 43,8
прядельно-ткацкое производство	362.138	= 39,8
торговля	184.537	= 22,0
гостиницы и буфеты	141.407	= 45,0
приготовление продуктовъ пищевыхъ и вкусовыхъ	96.724	= 13,0
писчебумажная промышленность	31.256	= 31,2
обдѣлка камней	27.660	= 7,9
выдѣлка и вырѣзка изъ дерева	27.372	= 5,8

Вообще въ Германіи заработная плата низка. Такъ, по статистическимъ даннымъ страхованія отъ несчастныхъ случаевъ, годовой заработокъ рабочаго равняется **):

на рейнско-вестфальскихъ и желѣзопрокатныхъ заводахъ 1.002 марки
на рейнско-вестфальскихъ механическихъ заводахъ 894 »

*) «Handwörterbuch der Staatswissenschaften».

**) «Royal Commission on Labour» Foreign Reports Germany».

въ сѣверозападномъ сталежельзномъ производствѣ.	984	марки
» сѣверо-восточномъ »	884	»
» юговосточномъ желѣзодѣлательномъ »	843	»
» южномъ сталежельзномъ »	837	»
» саксонско-тюрингенскомъ сталежельзномъ »	828	»
» южногерманской металлической промышленности	753	»
» сѣверогерманской »	748	»
» силезскомъ сталежельзномъ производствѣ . . .	606	»

И такъ, годовая плата колеблется между 606 и 1.002 марками, что, при большомъ числѣ дѣтей въ германскихъ рабочихъ семьяхъ, равносильно бѣдности.

Работницы въ Германіи получаютъ гораздо меньше, чѣмъ мужчины—обыкновенно менѣе 1 марки въ день, и нигдѣ, кромѣ Ангальты, дневная заработная плата женщинъ не достигаетъ 2-хъ марокъ.

Пусть 24 марки въ недѣлю будетъ платой средней, свыше 24 марокъ—высокой, а менѣе 15 марокъ—низкой. Тогда, число рабочихъ и работницъ представляется слѣдующимъ образомъ по категоріи платы:

	Низкая плата.	Средняя плата.	Высокая плата.
мужчинъ и женщинъ вмѣстѣ	29,8 ⁰ / ₁₀₀	49,8 ⁰ / ₁₀₀	20,4 ⁰ / ₁₀₀
отдѣльно мужчинъ . . .	20,9 ⁰ / ₁₀₀	56,2 ⁰ / ₁₀₀	22,9 ⁰ / ₁₀₀
отдѣльно женщинъ . . .	99,2 ⁰ / ₁₀₀	0,7 ⁰ / ₁₀₀	0,1 ⁰ / ₁₀₀

Въ виду важности вопроса, представимъ этотъ результатъ графическимъ способомъ:

Распредѣленіе работающих въ Германіи соразмѣрно получаслой или платы, въ 0/100.

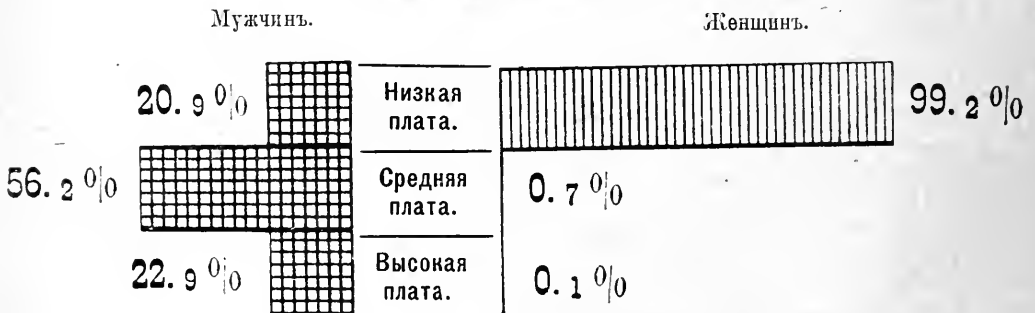

Средняя рабочая годовая плата добывающихъ каменный уголь въ маркахъ.

Въ верхней Силезіи.

Въ Аахенѣ.

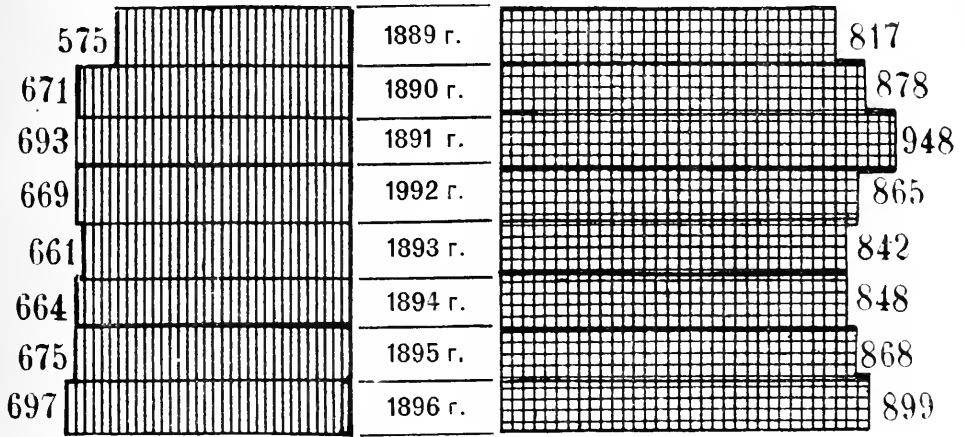

Средняя рабочая годовая плата занятыхъ въ сельскомъ хозяйствѣ, въ маркахъ.

Мужчинъ.

Женщинъ.

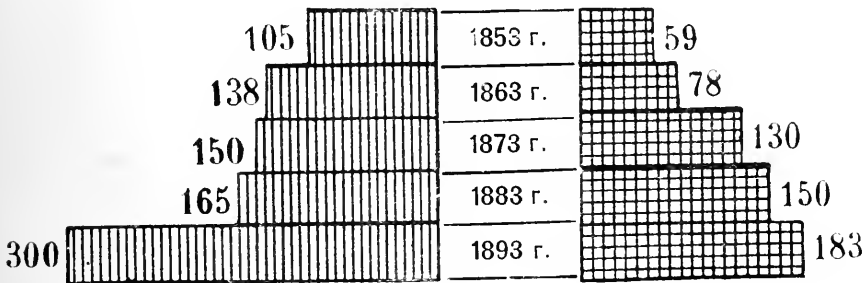

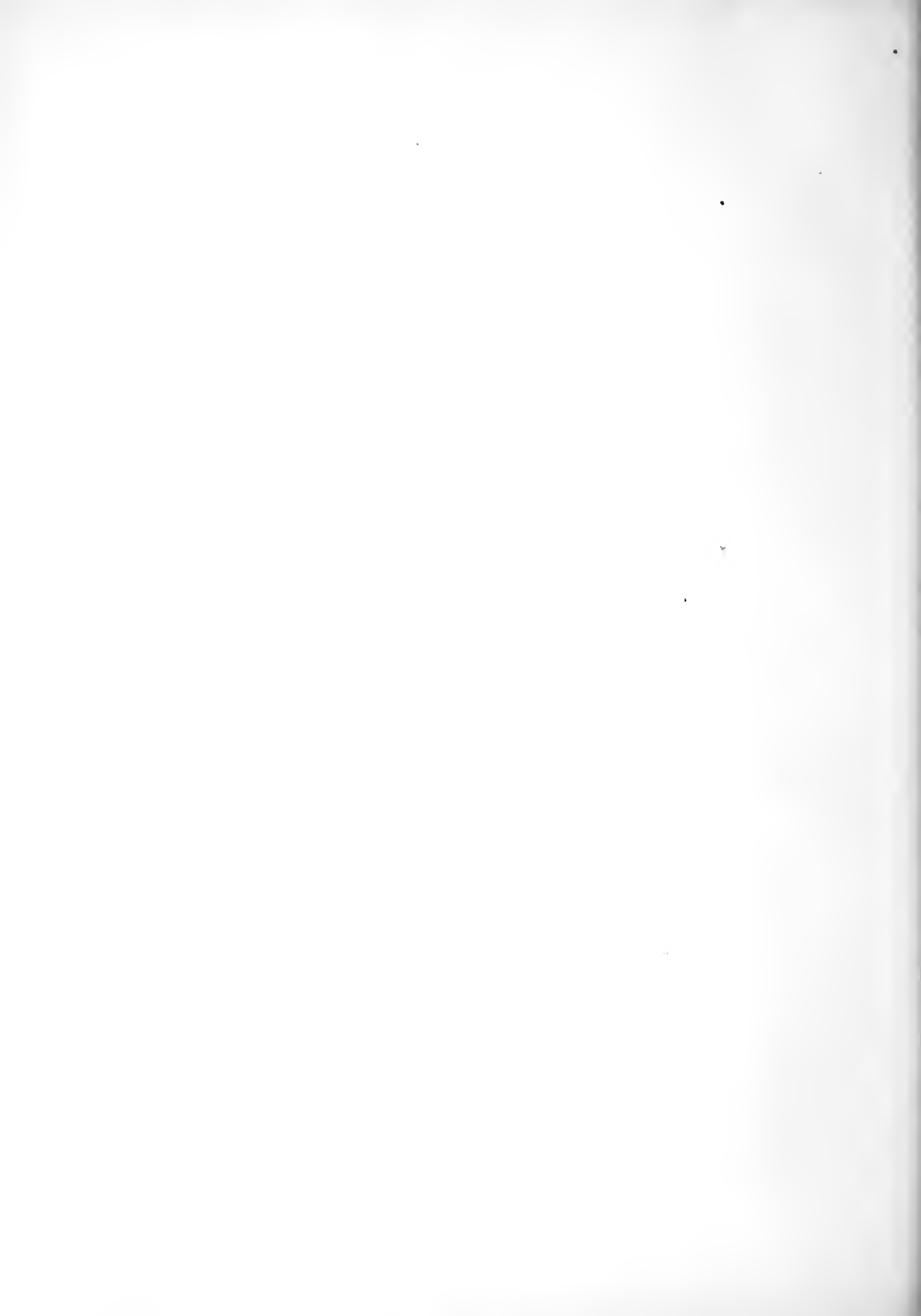

Отсюда видно, что вообще женщины получают гораздо низшую плату. Лишь менѣ $\frac{1}{3}$ части (19,76% изъ 99,2) получают болѣе 10 марокъ въ недѣлю, а болѣе 70% (изъ той же категоріи) получают менѣ 10 марокъ; наконецъ 54,05%, т. е. большая половина всего числа работающихъ имѣютъ менѣ 8 марокъ въ недѣлю. А между тѣмъ, женщинѣ, живущей самостоятельно, квартира и пища обходятся въ недѣлю не менѣе 5 марокъ; стало быть изъ недѣльнаго заработка въ 6—8 марокъ у нея немного останется на одежду, на случай болѣзни и другія непредвидѣнныя потребности.

И такъ, вообще трудно ожидать, чтобы при безработицѣ, вызванной войною, рабочіе могли найти сколько нибудь значительный ресурсъ въ сбереженіяхъ. Въ особенности ихъ уже положительно не окажется у женщинъ, а надо имѣть въ виду, что при беспорядкахъ женщины обыкновенно являются опаснымъ элементомъ.

Помощь, которая можетъ быть оказана правительствомъ тѣмъ женщинамъ, отцы и мужья которыхъ призваны будутъ на службу въ войскахъ, вообще будетъ ничтожна, особенно если принять во вниманіе неизбежную съ объявленіемъ войны дороговизну всѣхъ жизненныхъ продуктовъ, на причины которой мы указывали выше.

Семейства безсрочноотпускныхъ и ополченцевъ (ландштурма) получаютъ пособіе, коль скоро эти отпускные и ополченцы, при мобилизаціи или въ случаѣ необходимости усиленія численнаго состава войскъ, вступаютъ на дѣйствительную службу. Правомъ полученія этого пособія пользуются законная жена призваннаго на службу и его законныя, или же пользующіяся правами законныхъ, дѣти моложе пятнадцати лѣтъ, а равно и прочія его дѣти, родственники въ восходящей линіи, братья и сестры, въ томъ случаѣ, если онъ былъ ихъ кормильцемъ. Выдача означенныхъ пособій лежитъ на обязанности особыхъ обществъ, организованныхъ на основаніи постановленій закона 13 іюня 1873 года, опредѣляющаго обязанности населенія къ войскамъ во время мобилизаціи и войны, а гдѣ такихъ обществъ нѣтъ,—на обязанности подлежащихъ правительственныхъ учреждений. Наименьшій размѣръ пособій опредѣляется: для женъ въ періодъ времени съ мая мѣсяца до октября, по 6 марокъ, а въ остальные мѣсяцы по 9 марокъ въ мѣсяць; для каждого ребенка мо-

ложе пятнадцати лѣтъ и для каждого изъ прочихъ лицъ, пользующихся правомъ на пособіе, по 4 марки въ мѣсяцъ, безразлично, во всякое время года. Денежное пособіе можетъ быть замѣняемо выдачею жизненныхъ продуктовъ, дровъ и т. п. Болѣе подробныя постановленія объ этомъ изложены въ законѣ 28 февраля 1888 года.

Что же касается попеченія о вдовахъ и сиротахъ, остающихся по смерти военнослужащихъ, то вдовамъ нижнихъ чиновъ дѣйствующей арміи, убитыхъ на войнѣ или умершихъ позднѣе отъ полученныхъ на войнѣ ранъ, заболѣвшихъ или получившихъ увѣчья во время войны и, вслѣдствіе этого, умершихъ до истеченія годичнаго срока со дня заключенія мира, выдается за все время ихъ вдовства особое пособіе, которое продолжается и послѣ замужества еще на одинъ годъ, въ случаѣ вторичнаго вступленія ихъ въ законный бракъ. Это пособіе назначается въ слѣдующемъ размѣрѣ: вдовамъ фельдфебелей и лѣкарскихъ помощниковъ по 27 марокъ, вдовамъ старшихъ (сержантовъ) и младшихъ унтеръ-офицеровъ по 21 и вдовамъ рядовыхъ по 15 марокъ въ мѣсяцъ. На воспитаніе дѣтей вышеозначенныхъ лицъ назначается ежемѣсячное пособіе въ 10 марокъ 50 пфениговъ на каждого ребенка, до достиженія имъ пятнадцатилѣтняго возраста. Это пособіе увеличивается до 15 марокъ въ томъ случаѣ, если ребенокъ лишенъ также и матери. Въ такомъ же размѣрѣ получаютъ пособіе оставшіеся по смерти нижняго воинскаго чина отецъ или дѣдъ, мать или бабка, если только умершій былъ единственною ихъ опорой,—во все время нахожденія ихъ въ положеніи, требующемъ посторонней помощи.

По закону 13-го іюня 1895 года, вдовы и оставшіеся сиротами законныя или узаконенныя бракомъ дѣти состоявшихъ въ дѣйствующей арміи лицъ нижняго воинскаго званія, если смерть ихъ мужа и отца послѣдовала по прослуженіи имъ не менѣе десяти лѣтъ на дѣйствительной службѣ, получаютъ изъ государственной казны вдовы и сиротскія пенсіи. Если же смерть была слѣдствіемъ полученныхъ имъ не по своей винѣ поврежденій во время служебныхъ занятій, то пенсіи вдовамъ и сиротамъ назначаются и за болѣе короткій срокъ дѣйствительной службы и даже въ томъ случаѣ, если мужъ или отецъ, ко дню своей смерти, не будетъ состоять на дѣйствительной службѣ, но умереть

ранѣ истеченія шестилѣтняго срока со дня увольненія его отъ службы. Исчисленіе сроковъ службы, равно какъ и опредѣленіе причиненнаго службою вреда здоровью, производятся на основаніи закона о пенсіяхъ военнослужащимъ.

Пенсіи вдовамъ составляютъ 160 марокъ въ годъ, независимо отъ того, въ какой бы должности ни состоялъ мужъ ко дню своей смерти. Сиротскія пенсіи составляютъ 42 марки въ годъ на cadaго ребенка, для дѣтей, имѣющихъ въ живыхъ мать; для дѣтей, лишенныхъ матери, назначается 54 марки въ годъ на cadaго*).

Весьма вѣроятно, что условія быта рабочихъ въ Германіи будутъ постоянно ухудшаться. Правда, эмиграція въ Америку въ послѣдніе годы ослабѣла. Эмигрировали:

въ 1891 году	115	тысячъ	душъ.
» 1892 »	112	»	»
» 1893 »	84	»	»
» 1894 »	39	»	»

Если представимъ эти цифры графическимъ способомъ, то получимъ слѣдующее изображеніе:

Эмиграція въ Америку изъ Германіи, въ тыс. душъ.

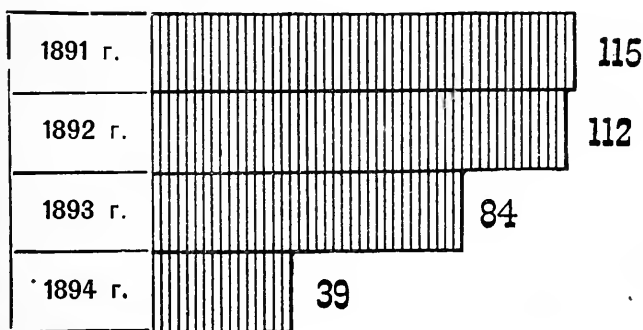

Но такое уменьшеніе эмиграціи произошло въ силу затрудненій, которыми она была обставлена.

*) Exner, «Deutsches Heerwesen.» 1896.

Въ виду огромныхъ размѣровъ, принимаемыхъ германской промышленностью, и возвышенія покровительственныхъ пошлинъ въ другихъ странахъ, Германія принуждена—для того, чтобы удержать за собою иностранные рынки—работать и продавать дешевле.

Пониженіе выручаемыхъ за товаръ цѣнъ имѣло послѣдствіемъ стремленіе къ пониженію заработныхъ платъ. Это само уже составляетъ бѣдствіе. А когда къ нему присоединяется бѣдствіе войны, которое сократитъ работы и за дешевыя цѣны, то трудно и предусмотрѣть, какія могутъ быть послѣдствія.

Теперь посмотримъ, какъ война должна будетъ отразиться на интересахъ имущихъ классовъ. Ихъ сбереженія въ Германіи весьма значительны и германскіе правительственные займы почти всѣ помѣщены въ самой Германіи. При войнѣ произойдетъ сильная паника на денежномъ рынкѣ и цѣнность бумагъ, въ которыхъ помѣщены сбереженія достаточныхъ классовъ, значительно понизится. Для веденія войны потребуется выпускъ новаго милліарда, а при неудачной войнѣ можетъ быть и нѣсколькихъ милліардовъ на уплату контрибуции. Но даже и при удачной войнѣ, тѣ займы, которые будутъ выпущены на веденіе войны, могутъ быть помѣщены только по низкимъ цѣнамъ. Увѣренности въ побѣдѣ теперь уже быть не можетъ, а пораженія могли бы повлечь за собою самое расторженіе Германской имперіи.

Само собою разумѣется, что акціи промышленныхъ предпріятій упадутъ при войнѣ еще въ болѣе значительной степени, чѣмъ государственные фонды.

Но, сверхъ мѣстныхъ государственныхъ фондовъ и промышленныхъ бумагъ, въ Германіи обращаются на огромныя суммы иностранныя цѣнности. Со времени введенія штемпельной пошлины на иностранныя бумаги, при допущеніи ихъ на германскія биржи, сдѣлались извѣстны суммы такихъ бумагъ, ежегодно предъявляемыхъ къ оштемпелеванію. Съ 1882 по 1892 гг. предъявлено было къ оштемпелеванію заграничныхъ бумагъ на 20.731 милл. марокъ и изъ нихъ было дѣйствительно оштемпелено, то есть официально допущено на биржѣ, на сумму 5 644 милл. мар. *). Въ этомъ

*) «Reichstagspapiere. Börsen-Enquete».

числѣ были бумаги такихъ государствъ, которыя могли бы принять участіе въ войнѣ:

русскихъ	на 1003 м.м.
итальянскихъ »	968 »
австрійскихъ »	660 »
турецкихъ »	266 »
сербскихъ »	57 »

Даемъ графическое изображеніе:

Количество заграничныхъ бумагъ, въ мил. марокъ, оштемпелеванныхъ въ Германіи и принадлежащихъ:

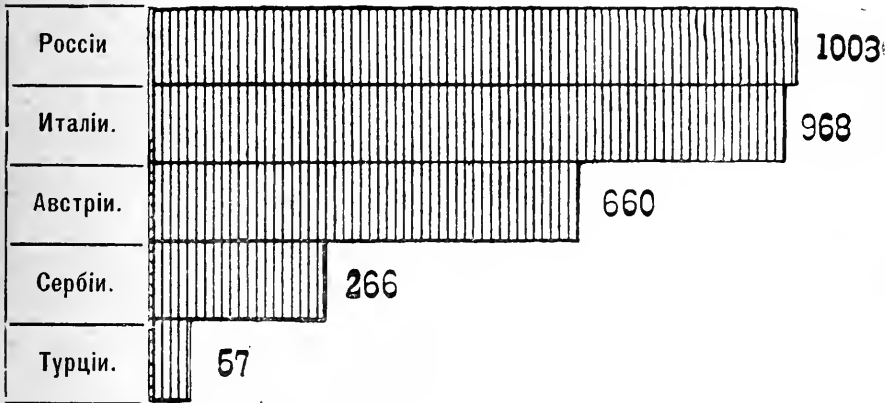

Разумѣется, не всѣ бумаги, оштемпелеванные въ Германіи, остались тамъ въ обращеніи. Но если однѣ уходили, то онѣ замѣщались другими, такъ какъ мѣстные капиталы продолжали нуждаться въ выгодномъ помѣщеніи.

Огромное количество фондовъ и торгово-промышленныхъ цѣнностей, какъ мѣстныхъ, такъ и иностранныхъ, обращающихся въ тѣхъ странахъ, гдѣ достаточные классы многочисленны и располагаютъ значительными сбереженіями, увеличиваетъ рискъ войны для этихъ странъ и размѣры того кризиса, который ею будетъ вызванъ. Такъ, въ Германіи, въ случаѣ войны неудачной, послѣдовала бы огромная потеря на обращающихся внутреннихъ цѣностяхъ и тѣхъ, какія еще были бы выпущены вновь, на военныя потребности. Но и при успѣшной войнѣ, населеніе Германіи понесло бы немалыя потери на цѣностяхъ тѣхъ странъ, которыя бы эту войну проиграли.

II. И т а л і я.

При рѣшеніи вопроса о томъ, какія послѣдствія въ экономическомъ и социальномъ строѣ Италіи могла бы вызвать война, мы встрѣчаемся съ условіями столь сложными, что для разъясненія дѣла необходимо сдѣлать маленькую экскурсію въ область исторіи. Италія—одна изъ древнѣйшихъ культурныхъ странъ и вмѣстѣ съ тѣмъ одно изъ новѣйшихъ государствъ, такъ какъ со времени провозглашенія Итальянскаго королевства (закономъ 17 марта 1861 г.) прошло не болѣе 35 лѣтъ.

Внутреннія условія отдѣльныхъ частей нынѣ объединенной страны были, а отчасти и остались, весьма различны, такъ что и потрясеніе, произведенное войною, могло бы въ разныхъ областяхъ выразиться иначе, въ зависимости отъ такихъ особенностей, которыя относятся еще къ среднимъ вѣкамъ. Перестройка всего государственнаго быта. съ образованіемъ изъ нѣсколькихъ небольшихъ государствъ—великой державы, произвела крупный переворотъ во многихъ сферахъ жизни.

Устранена была эксплуатація населенія разными мелкими владѣтелями и исчезли тѣ политическія преграды, которыя прежде мѣшали успѣхамъ въ той или другой области дѣятельности. Промышленность, торговля, средства сообщенія въ Италіи могли получить большее развитіе. Но пришлось также создать и содержать большую армію и флотъ, произвести цѣлую массу общественныхъ работъ для упорядоченія городовъ, создать народное образованіе, устроить огромную административную машину. Появились новыя потребности: большіе и меньшіе города, даже деревни, стали заводить у себя порядокъ, построили дороги, вслѣдствіе чего муниципальные бюджеты составили новое, весьма значительное бремя для населенія, не говоря уже о бюджетѣ мѣстнаго, то есть провинціального управленія. Для покрытія этихъ расходовъ, были введены разные налоги на потребленіе, крайне отягчительные для бѣдныхъ классовъ. Если къ новымъ, мѣстнымъ расходамъ, оказавшимся необходимыми, такъ сказать, для упорядоченія страны, мы присоединимъ расходы на войны и на содержаніе большихъ вооруженныхъ силъ, финансовыя пожертвованія, какія потребовались вслѣдствіе отмѣны принудительнаго курса, потери, вызванныя торговымъ, промышлен-

нымъ и сельско-хозяйственнымъ кризисомъ послѣднихъ лѣтъ, наводненіями, землетрясеніями, эпидеміями, и наконецъ примемъ во вниманіе нынѣшнее, плачевное положеніе итальянскихъ банковъ, - то мы принуждены будемъ признать, что жалобы населенія на разстройство и беспорядочное веденіе дѣлъ не совсѣмъ лишены основанія.

Годъ послѣдней войны съ Австріею и присоединенія Венеціанской области, т. е. 1866 г., былъ заключенъ съ дефицитомъ въ 721 милл. лиръ, а къ концу 1870 г. превышеніе расходовъ надъ доходами за предшествовавшій пятилѣтній періодъ исчислялось въ 1¹/₂ миллиарда лиръ. Иностранные займы слѣдовали одинъ за другимъ до тѣхъ поръ, пока это оказывалось возможнымъ. Когда нельзя было долѣе занимать за границу, сдѣланъ былъ, подъ именемъ «національнаго», внутренний, принудительный заемъ, то есть выпущено было бумажныхъ денегъ съ принудительнымъ курсомъ на сумму, которая къ концу 1870 г. составляла 445 милл. лиръ. Финансовое положеніе Италіи въ тотъ моментъ представляло слѣдующую картину: ежегодные дефициты въ 200 м. лиръ по меньшей мѣрѣ, закрытіе кредита за границею, исчезновеніе металла изъ обращенія и замѣна его бумажными и деньгами съ принудительнымъ курсомъ; курсъ итальянской ренты на парижской биржѣ въ 51 фр. за 100, вексельный курсъ крайне неустойчивый, съ потерею, доходившею иногда до 12⁰/₁₀₀.

Справедливость требуетъ признать, что государственные люди Италіи старались упорядочить положеніе дѣлъ и стремились къ сбереженіямъ. Но всѣ эти усилія оказались тщетными. Италія, желая играть роль военной державы, истощаетъ свои, и безъ того скромныя средства на вооруженія, крѣпости и флотъ, вмѣсто того, чтобы употреблять ихъ на общепользныя предпріятія, какъ, напр., на осушенія понтинскихъ болотъ, оздоровленіе и разработку лочвы Кампаньи, вообще на поднятіе земледѣлія. Большая часть сельскаго населенія и неимущественнаго городскаго класса прямо терпитъ нужду, заключая въ себѣ значительное число нищихъ.

Для того, чтобы дать понятіе о средствахъ, какими располагаетъ эта страна, сдѣлаемъ сопоставленіе итоговъ доходовъ и расходовъ со времени образованія Итальянскаго королевства*).

*) «Über die Lage der italienischen Finanzen» von prof. Rudolf Benini (Bari) Uebersetzt von Dr. Fr. Probst.

ПЕРІОДЫ.	Число лѣтъ въ каждомъ періодѣ.	Среднія годовыя цифры.		
		Дѣйстви- тельные поступ- ленія.	Дѣйстви- тельные расходы.	Недоборъ (-).
		Въ милліонахъ лръ.		
1867—70	4	824	1.047	— 223
1871—74	4	1.032	1.131	— 99
1875—81	7	1.195	1.223	— 23
Съ 1 янв. 1882 по 30 іюня 1885 г. . .	3½	1.358	1.453	— 95
Съ 1 іюля 1885 по 30 іюня 1891 г. . .	6	1.496	1.783	— 287
Съ 1 іюля 1891 по 30 іюня 1895 г. . .	4	1.535	1.642	— 107

На ст. 45 мы представляемъ эти данныя графически.

И такъ, съ 1870 г. мы видимъ непрерывный рядъ дефицитовъ, иногда весьма значительныхъ.

Сравненіе расходовъ на вооруженныя силы и на желѣзныя дороги съ издержками на всѣ остальные потребности представлено въ слѣдующей таблицѣ:

ПЕРІОДЫ.	Среднія годовыя цифры.			
	Расходы на армію.	Расходы на воен. флотъ.	Расходы на пост- ройку жел. дор.	Всѣ про- чіе рас- ходы.
	Въ милліонахъ лръ.			
Съ 1 янв. 1882 г. по 30 іюня 1885 г.	245	60	88	1.078
Съ 1 іюля 1885 г. по 30 іюня 1887 г.	256	84	133	1.127
Съ 1 іюля 1887 г. по 30 іюня 1891 г.	328	119	193	1.200
Съ 1 іюля 1891 г. по 30 іюня 1893 г.	246	105	56	1.219

Этого дохода и расходовъ, съ указаніемъ недобора, въ Италиі со времени образованія королевства, въ мил. лиръ.



Сами по себѣ такіе расходы не представляются чрезвычайными. Въ самомъ дѣлѣ, расходы на вооруженныя силы составляютъ въ процентномъ отношеніи къ общему итогу расходовъ: въ Пруссіи (1892—93 гг.) 15,33%, въ Австріи (1892 г.) 11,90%, во Франціи 21,16%, въ Англіи 20,24%, въ Россіи 26,16%, а въ Италіи 14,50%*).

Если эти цифры представимъ графически, то получимъ слѣдующее:

Расходы на вооруженныя силы, въ % отношеніи къ общему итогу расходовъ.

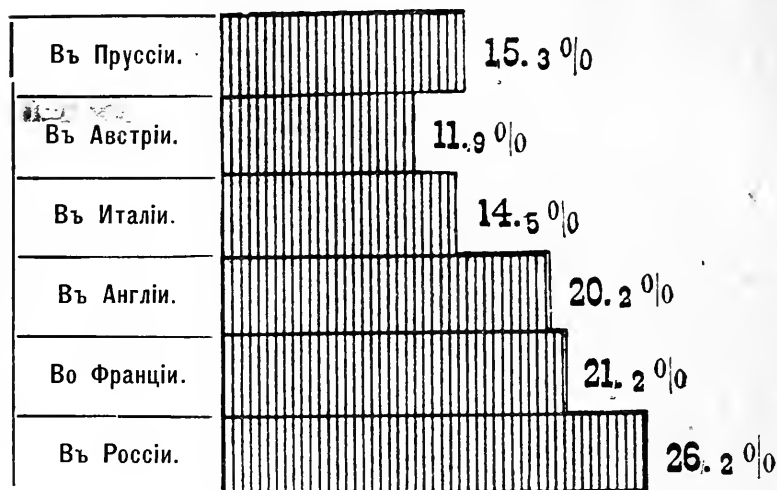

Надо замѣтить, что здѣсь приняты во вниманіе для процентнаго вывода итоги не только государственныхъ расходовъ, но также и мѣстныхъ, областныхъ и общинныхъ. И такъ, отношеніе цифры военныхъ расходовъ къ общему бюджетному итогу въ Италіи представляется благоприятнымъ. Но дѣло въ томъ, что весь-то итогъ составляетъ для Италіи, при ея бѣдности, непосильное бремя, а если какіе-либо расходы подлежали бы сокращенію для уменьшенія этого бремени, то именно расходы на вооруженіе и на администрацію.

Такимъ образомъ, дефициты могли быть покрываемы только путемъ уменьшенія принадлежащихъ государству капиталовъ и другихъ имуществъ, какъ это видно изъ слѣдующей таблицы.

*) R. v. Kaufmann «Die öffentlichen Ausgaben der grösseren europäischen Länder». Jena 1892.

Финансовые годы.	Исполнение смѣтъ.			Казначейство (состоя- ніе къ концу каждого фин. года).					Государственный иму- щества (за исключе- ніемъ актива и пассива казначейства).		
	Дѣйств. доходъ.	Дѣйств. расходъ.	Недоборъ (—).	Е а с а.	Долги казнач., превы- шали сѣдѣвавшіи ему уплаты на	Неисполненные рас- ходы превышали сло- бодные остатки на	Дефициты (—).	Активы по оцѣн- кѣ.	Пассивы по оцѣн- кѣ.	Превышеніе ак- тива надъ пассивомъ (—).	
Въ милліонахъ ипръ.											
1882	1.319	1.419	— 100	177	— 393	— 4	— 220	3.306	10.340	— 7.034	
1883	1.349	1.441	— 92	249	— 494	— 19	— 264	»	»	»	
Первое по- лудіе 1884	663	724	— 61	266	— 526	— 18	— 278	»	»	»	
1884—85	1.421	1.502	— 81	213	— 489	+ 35	— 241	»	»	»	
1885—86	1.412	1.623	— 211	266	— 494	— 3	— 231	»	»	»	
1886—87	1.455	1.673	— 218	254	— 429	— 12	— 217	»	»	»	
1887—88	1.501	1.885	— 384	210	— 395	— 85	— 270	»	»	»	
1888—89	1.502	1.987	— 485	211	— 378	— 342	— 509	»	»	»	
1889—90	1.563	1.785	— 222	196	— 388	— 291	— 483	»	»	»	
1890—91	1.541	1.745	— 204	280	— 427	— 295	— 442	»	»	»	
1891—92	1.532	1.654	— 122	223	— 496	— 227	— 500	3.970	12.117	— 8.147	
Недостатокъ средствъ въ 1891—92 г. былъ большій, чѣмъ въ 1882 на .			— 22				— 280			— 1.113	

Результатомъ такого финансового положенія явились долги, крайне обременяющіе населеніе Италіи. Приведемъ для сравненія цифры, выражающія высоту долга въ разныхъ государствахъ Европы по отношенію къ бюджетному итогу и къ числу населенія:

Платежи по долгамъ:

	въ отношеніи къ бюджетному итогу, въ %.	на 1 душу населе- нія, въ маркахъ.
Въ Пруссіи (1892—93) . . .	11,43%	10,08 герм. марокъ.
» Австріи (1892) . . .	17,30 »	12,33 »
» Англіи (1892—93) . . .	17,98 »	14,86 »
» Россіи (1892) . . .	27,48 »	9,80 »
» Франціи (1892) . . .	23,39 »	22,08 »
» Италиі (1892—93) . . .	28,43 »	18,16 »

Платежи по долгамъ:

Въ отношеніи къ бюд-
жетному итогу, въ %

На 1 душу, въ маркахъ.

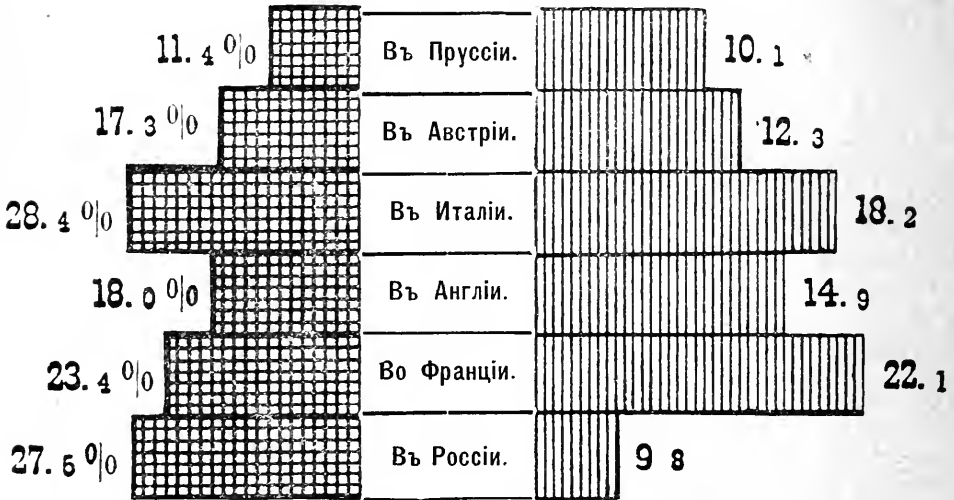

Неблагоприятнымъ обстоятельствомъ является еще и то, что по большей части долговъ Италиі платежи приходится производить за границей, стало быть, золотомъ, и курсъ итальянскихъ фондовъ сильно зависитъ отъ иностранныхъ биржъ. Постоянное обращеніе къ иностранному кредиту привело къ тому, что, несмотря на неблагоприятный торговый балансъ и превышеніе вывоза металла надъ его привозомъ въ страну, курсъ итальянской валюты стоялъ высоко, какъ то показываетъ приводимая таблица.

Годы.	Госуд. и частных пр. бумага по мѣщанамъ за границей на сумму	Превышеніе привоза товаровъ надъ вывозомъ.	Вывезено металла болѣе, чѣмъ привезено, на сумму	Средній вексельный курсъ на Парижъ.
1883	28	— 102	+ 77	99,15
1884	19	— 249	— 18	100 —
1885	131	— 509	— 124	100,38
1886	192	— 430	— 39	100,19
1887	222	— 602	— 75	100,82
1888	103	— 283	— 37	100,98
1889	598	— 441	— 23	100,67
1890	119	— 424	— 49	101,15
1891	56	— 250	— 14	101,55
1892	8	— 212	— 10	103,55

Возрастало также и долговое бремя, лежащее на частной собственности. Сводъ состоянія ипотечнаго долга былъ произведенъ только въ 1871 году; въ послѣдующіе же годы его исчисляли только посредствомъ прибавленія къ первому итогу новыхъ записей въ ипотечныя книги и вычитанія суммъ, на которыя уменьшились долги.

Такимъ образомъ, цифры, начиная съ 1872 года точны лишь на столько, на сколько осталось вѣрнымъ основаніе, определенное въ 1871 году.

Состояніе ипотечнаго долга, обусловленнаго платежемъ процентовъ («fruttifero»), представляло слѣдующее возрастаніе:

Къ концу 1871 г. итогъ составлялъ . . .	6.389	милл.лирѣ.
» 1875 » » . . .	6.519	»
» 1880 » » . . .	6.917	»
» 1883 » » . . .	7.381	»
» 1884 » » . . .	7.191	»

Здѣсь не принята въ соображеніе та часть ипотечнаго

долга, которая свободна от платежа процентовъ, такъ какъ ее нельзя считать реальнымъ уменьшеніемъ собственности*).

Но по одному росту суммы налоговъ еще нельзя судить съ точностью о степени обремененія населенія. Для этого необходимо сдѣлать сопоставленіе цифръ движенія населенія, состоянія частной собственности и суммы дѣйствительныхъ поступленій въ казну. Приводимъ таблицу, представляющую такое сравненіе**).

ПЕРІОДЫ.	Среднія годовыя цифры.				Возрастаніе, въ процентахъ.			
	Населеніе, въ тысячахъ душъ.	Част- ная соб- ствен- ность.	Сумма госуд. дохо- довъ.	Сумма госуд. расхо- довъ.	Населенія.	Частной соб- ственности.	Госуд. дохо- довъ.	Госуд. расхо- довъ.
1875—79	27.957	45.500	1.167	1.194	100	100	100	100
1880—84	28.764	51.400	1.314	1.385	102,9	112,3	112,6	116,0
1885—89	30.164	54.400	1.473	1.762	107,9	119,5	126,9	147,6
1890—92	31.450	56.000	1.543	1.691	112,5	123,0	132,2	141,6

И такъ, во второмъ пятилѣтїи, сравнительно съ первымъ, богатство (частная собственность) возрасло значительно, чѣмъ населеніе, и ростъ государственныхъ доходовъ и расходовъ развивался параллельно съ благосостояніемъ населенія. Но въ третьемъ пятилѣтнемъ періодѣ, по сравненію съ вторымъ, увеличеніе богатства шло уже медленнѣе и едва въ равной степени съ приростомъ населенія, а въ послѣдніе три года оно уже отстаетъ отъ этого прироста. Между тѣмъ, сборы государства, а еще болѣе его расходы возрастали очень быстро. Изъ этого сопоставленія и уясняется тягость налоговъ, которая, впрочемъ, единогласно признается въ Италїи общественнымъ мнѣніемъ чрезмѣрной и крайне обременительной для населенія.

Чтобы составить себѣ понятіе о тѣхъ потрясеніяхъ, какія могла бы произвести въ финансовомъ и экономиче-

*) «Statistica Italiano». Proprietà fondaria rustica.

**) Benini, «Ueber die Lage der italienischen Finanzen».

скомъ состояніи Италіи война, необходимо прежде всего обратить вниманіе на главные источники государственныхъ доходовъ. Надо замѣтить, что однимъ изъ важнѣйшихъ чрезвычайныхъ ресурсовъ для итальянскаго правительства послужили взятые въ казну, вслѣдъ за объединеніемъ Италіи, недвижимыя имущества духовныхъ конгрегацій. Эти имущества были проданы въ частныя руки за 602 милліона франковъ. Вслѣдствіе такой продажи, обыкновенный доходъ отъ имуществъ, принадлежащихъ государству, въ настоящее время составляетъ уже только 6⁰/₁₀₀ общаго итога доходовъ. Главнымъ источникомъ государственныхъ доходовъ въ Италіи, какъ и въ другихъ европейскихъ государствахъ, служатъ сборы, падающіе на населеніе. Въ итогѣ бюджета эти сборы составляютъ 80⁰/₁₀₀. Главный изъ нихъ—подоходный налогъ, существующій съ 1866 года и исчисленный нынѣ въ 13,20⁰/₁₀₀ суммы частныхъ доходовъ съ движимыхъ имуществъ. Затѣмъ, идетъ дополнительный сборъ съ движимости и налогъ на строенія. Эти три налога принесли:

Годы.	Подоходный сборъ.	Доходъ съ движимости.	Налогъ на строенія.
	(Въ милліонахъ лиръ).		
1871	140,5	115,8	51,0
1879	176,3	153,6	61,4
1887—88	216,3	218,5	67,6
1891—92	233,7	219,8	84,3

Затѣмъ, двѣ трети общаго итога государственныхъ доходовъ доставляются многочисленными косвенными налогами. Въ совокупности прямаго и косвеннаго обложенія, нынѣ приходится на 1 душу населенія 40,91 лиры, между тѣмъ какъ въ 1866 г. приходилось всего 18,50 лиръ. Стало быть, обложеніе болѣе чѣмъ удвоилось *).

*) Косвенные налоги Италіи слѣдующіе:

	1888	1892
Питейный	16.273.359	31.360.930
Таможенный	179.273.484	241.711.791
Внутреннія пошлыны	79.341.200	67.114.421
Табачный	108.564.300	190.842.648
Соляной	84.169.680	62.340.550
Госуд. лотерея	72.014.240	73.596.176

Представимъ эти результаты графически.

*Прямое и косвенное обложеніе на 1 душу населенія въ Италіи,
въ лирахъ.*

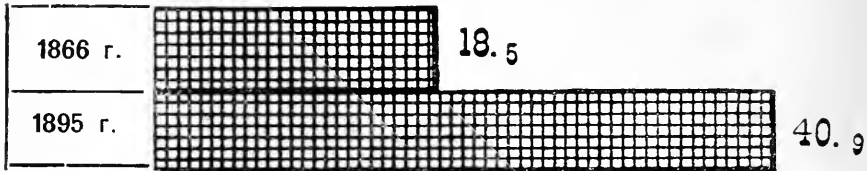

Приводимъ еще изъ соч. Кауфмана сравнительную таблицу государственныхъ расходовъ и обложенія въ Италіи и въ другихъ большихъ государствахъ.

На 1 душу населенія приходится:

	Госуд. расходовъ.	Госуд. и мѣстнаго обложенія.	Доля расходовъ, покрываемая налогами, въ %.
	Въ германскихъ маркахъ.		
въ Италіи	63,87	50,66	79,32
» Пруссіи	88,18	33,00	37,42
» Австріи	71,28	46,29	64,94
» Франціи	94,60	77,44	81,86
» Великобританіи	82,62	60,53	73,26
» Россіи	35,65	23,44	65,75

Графически эти цифры представляются въ слѣдующемъ видѣ,

Сумма государственных расходов, государственного и местного обложения, падающая на 1 душу населения, въ маркахъ, съ обозначеніемъ, въ ‰, доли расходовъ, покрываемой налогами.

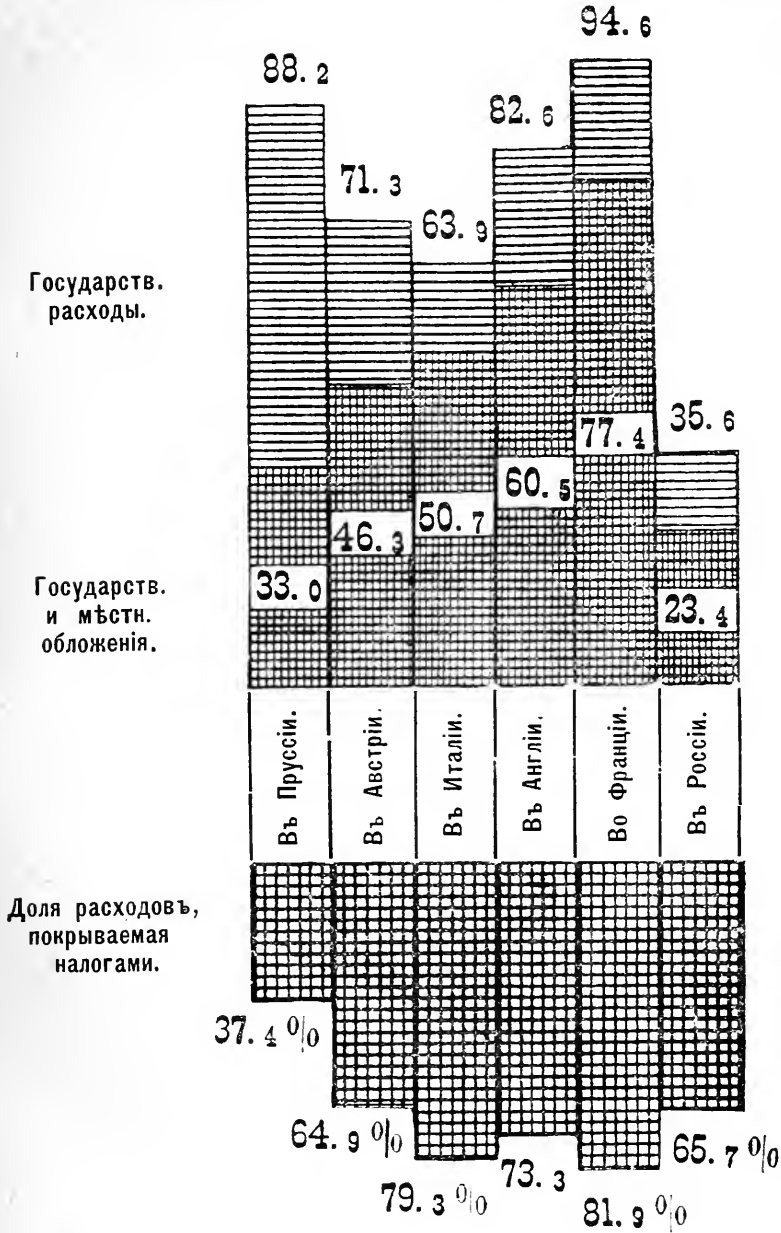

Отсюда видно, что около $\frac{4}{5}$ всего итога расходов покрываются налогами, какъ во Франціи, такъ и въ Италиі, между тѣмъ какъ въ Россіи, Австріи и Пруссіи, благодаря регалиямъ и сохранившимся земельнымъ государственнымъ имуществамъ, на плательщиковъ падаетъ въ двухъ первыхъ странахъ только около $\frac{2}{3}$ итога расходовъ, а въ Пруссіи немного болѣе $\frac{1}{3}$.

Земля обложена въ Италиі до крайности. Авторъ писемъ изъ Италиі, печатавшихся въ «Journal des Débats» а потомъ вышедшихъ отдѣльнымъ изданіемъ Рене Базенъ (Bazin), говоритъ, что тамъ „казна, провинціальное и общинное управленія не то, что облагаютъ, но прямо обираютъ землю“; онъ указываетъ на сотни сельскихъ общинъ, которыя задолжали жалованье учителямъ. По его словамъ, поземельный налогъ, съ процентнымъ надбавкомъ къ нему, поглощаетъ цѣлую треть приносимаго землей дохода, а налогъ на строенія въ иныхъ случаяхъ доходитъ до 80 проц дохода съ нихъ. Налоговое бремя возрасло съ 1874 года въ гораздо большемъ размѣрѣ, нежели средства плательщиковъ, и дошло до того крайняго предѣла, за которымъ дальнѣйшее возвышеніе налоговъ представляется уже невозможнымъ. Франція, съ національнымъ богатствомъ въ 260 миллиардовъ фр., уплачиваетъ около $4\frac{1}{2}$ миллиардовъ, включая монополію и издержки управленія, а Италиа, богатство которой опредѣляется только въ 60 миллиардовъ фр., платитъ (включая издержки общиннаго, провинціального и государственнаго управленія, а также монополію) около 2 миллиардовъ. Разница громадная: Франція платитъ $1\frac{3}{4}$ процента съ суммы богатства, а Италиа— $3\frac{1}{4}$ проц.*).

Положеніе особенно ухудшилось послѣ 1888 года, такъ какъ одни налоги возвышались, другіе же не уменьшались, а между тѣмъ производительность страны сократилась. Большая часть потребляемыхъ въ Италиі жизненныхъ припасовъ привозится изъ-за границы. Увеличилось только производство винъ.

Въ слѣдующей таблицѣ показаны измѣненія, происшедшія въ производительности, отдѣльно по продуктамъ.

*) «Journal des économistes». Fournier de Flaix, «La crise économique et financière en Italie».

	Производство (въ милліонахъ).				Обработываемая площадь, въ тыс. гектаровъ.		
	1870—74	1879—87	1890	1892	1874	1890	1892
Пшеницы (гекто-литровъ).	50,8	46,5	38,3	40,7	4.736	4.407	4.529
Маиса »	30,1	29,6	28,9	21,8	1.716	1.906	—
Овса »	6,7	6,4	6,1	6,0	380	453	450
Ячменя »	—	3,8	2,9	2,7	337	372	313
Ржи »	—	1,8	1,4	1,4	—	141	143
Риса »	9,7	7,2	8,3	7,2	232	193	197
Вина »	27,5	36,7	21,7	33,3	1.926	3.460	—
Оливк. масл. »	3,3	—	1,5	1,5	893	928	—
Табака (килогр.).	—	6,4	2,9	4,4	4.972	1.806	3.740
Коконовъ »	—	67,0	27,9	57,4	—	—	—

И такъ, производство всѣхъ продуктовъ, за исключеніемъ вина, за послѣдніе 20 лѣтъ или находится въ застоѣ, или сокращается, несмотря на значительный приростъ народонаселенія за это время. Населеніе Италіи исчислено было въ 1883 г. въ 28.837.134 души, а въ 1892 г. въ 30.535.348 душъ. Эмиграція не поглотила прироста, хотя и достигала ежегодно къ 1886 году 167 тысячъ, а къ 1892 г. уже 223.667 чел. Впрочемъ, къ этой послѣдней категоріи относятся и тѣ, которые уходятъ изъ страны только для отысканія себѣ временныхъ заработковъ за границу.

Сокращеніе сельско-хозяйственной промышленности особенно чувствительно для Италіи, которая имѣетъ милліоны земледѣльцевъ и только тысячи рабочихъ, занятыхъ въ разныхъ отрасляхъ промышленности. Въ слѣдующей таблицѣ показано распредѣленіе доходовъ несельско-хозяйственныхъ, по разнымъ категоріямъ.

Годы.	Общая сумма.				Процентное отношеніе.			
	Доходы отъ промысловъ и торговли.	Доходы отъ предпріятій и оборотныхъ статей.	Доходы категоріи А (см. ниже).	Доходы категоріи В, (см. ниже).	Доходы отъ промысловъ и торговли, въ % отношеніи къ цифрѣ 1880 г.	Доходы отъ предпріятій и проч., въ % отношеніи къ цифрѣ 1880 г.	Доходы категоріи А, въ % отношеніи къ цифрѣ 1880 г.	Доходы категоріи В, въ % отнош. къ цифрѣ 1880 г.
Въ милліонахъ апръ.								
1880	267,6	21,0	29,3	130,7	100	100	100	100
1885	279,1	26,3	34,0	150,6	104,3	125,2	116,0	115,2
1888	311,8	29,5	38,6	163,9	116,5	140,5	131,7	125,4
1892	319,1	31,7	44,4	170,2	119,2	150,9	151,5	130,2

Изъ этой таблицы видно, что доходы отъ промысловъ и торговли за этотъ 12-ти-лѣтній періодъ возрасли лишь на 19 проц. Между тѣмъ, подлежащіе подоходному налогу доходы лицъ, состоящихъ на государственной службѣ (категорія В), увеличились на 30 проц.; доходы служащихъ и пенсіонеровъ провинціального и общиннаго управленія, а также рабочихъ, занятыхъ въ казенныхъ учрежденіяхъ или работахъ (категорія А), возрасли на 52 проц.; доходы же лицъ, занятыхъ веденіемъ предпріятій и оброчныхъ статей, по большей части принадлежащихъ государству, увеличились на 51 проц., При этомъ надо замѣтить, что при составленіи окладовъ подоходнаго налога цифры доходовъ отъ промышленности и торговли всегда опредѣляются возможно - высшія и потому весьма вѣроятно, что въ дѣйствительности отношеніе роста доходовъ по разнымъ категоріямъ еще болѣе неблагоприятно. Во всякомъ случаѣ, возрастаніе доходовъ и пенсій лицъ государственной службы показываетъ умноженіе въ Италіи бюрократіи *).

Для того, чтобы составить понятіе, какъ невыгодно отразится въ Италіи кризисъ сельскаго хозяйства и переворотъ въ экономическомъ бытѣ огромнаго большинства ея населенія, если произойдетъ большая война, необходимо также принять во вниманіе крайне неблагоприятное аграрное устройство этой страны, въ которой между собственниками земли и дѣйствительно обрабатывающимъ ее рабочимъ стоятъ еще посредники въ качествѣ арендаторовъ. Въ Италіи, какъ писалъ въ 1884 г. графъ Ячини **), встрѣчаются всѣ формы землевладѣнія и земледѣльческой культуры, какія существуютъ гдѣ-либо въ Европѣ. Здѣсь встрѣчаются и майораты, въ которыхъ культура стоитъ на ступени примитивной, и крупныя имѣнія съ наиболѣе совершенной системой интенсивной обработки, и «мелкая культура» («petite culture») съ доведенной до крайности специализаціею, и огульное примѣненіе однихъ и тѣхъ же приѣмовъ къ производству самыхъ различныхъ продуктовъ. Высота арендной платы за землю столь разнообразна, что колеблется между 5 и 2000 лиръ за гектаръ снятой земли. Встрѣчаются и испольное пользованіе „mezzadria“ и старинное, феодальное фермерство, и обработка наемнымъ

*) Benini, «Ueber die Lage der italienischen Finanzen».

**) Приводимъ по «Report on the condition of Labour in Italy» 1893.

трудомъ. Въ каждомъ округѣ страны устройство и веденіе сельско-хозяйственнаго дѣла представляетъ свои особенныя черты, въ зависимости отъ крайняго разнообразія мѣстныхъ условій.

Лучшимъ признакомъ неблагоприятныхъ аграрныхъ условій въ Италіи служатъ учащающіяся забастовки сельскихъ рабочихъ, почти неизвѣстныя въ другихъ странахъ. Въ Ломбардіи мелкіе фермеры жалуются на высоту платимой ими ренты, а постоянные рабочіе на ничтожную плату въ 60 центезимовъ (сантимовъ) за рабочій день.

Въ Моденѣ рабочіе на рисовыхъ поляхъ, набираемые особыми подрядчиками въ Пиаченцѣ, Пармѣ, Реджо, Мантуѣ и проч., отказываются работать за плату въ 85 цент. для мужчинъ и въ 65 цент. для женщинъ. Въ венеціанской области земля раздѣлена между арендаторами на столь мелкіе участки (отъ 8 до 3 гектаровъ) и конкуренція между этими арендаторами столь велика, что арендная плата удерживается высокая, а сѣмщики голодаютъ. Ростовщичество здѣсь процвѣтаетъ и земледѣльцы платятъ по 100—300 и даже болѣе процентовъ въ годъ. Напр., крестьянинъ занимаетъ 50 лиръ, на которые покупаетъ 50 гусенятъ и, откормивъ ихъ, черезъ полгода продаетъ; ростовщику онъ долженъ возратить 50 лиръ съ прибавкой десятой части числа купленныхъ птицъ, т. е. пяти откормленныхъ гусей, стоящихъ 20 лиръ.

Рабочіе и крестьяне стали составлять союзы, какъ, напр., рабочіе ассоціаціи Адрио и Повиго, «Società generale dei Lavoratori», въ Мантуѣ, «Società di Mutuo Soccorso dei Contadini», въ Пармѣ „Société des Metayers“ и т. п. Результатомъ этой пропаганды были случаи истребленія виноградниковъ, сожженія собраннаго хлѣба, деревьевъ и т. д. Число забастовокъ земледѣльческихъ рабочихъ съ 1881 года составляетъ уже 143. Онѣ охватили треть всей поверхности Италіи. Еще хуже обстоитъ дѣло въ Сициліи. Осенью 1893 г. въ провинціяхъ Палермо, Джирдженти и Кальтанисетта крестьяне и земледѣльческіе батраки стали составлять союзы («fasci» т. е. «связки») противъ эксплуатаціи со стороны капитала. Движеніе это одушевлялось вѣрою въ наступленіе новой эры — царства справедливости. При заключеніи этихъ союзовъ, проявлялась страстность южнаго темперамента и своего рода фанатизмъ. Учрежденіе такихъ «fasci» сопровождалось процессіями съ красивыми знаменами, на древкахъ которыхъ прикрѣплялись

связки прутьевъ, какъ символъ союза, и съ шестами, которые украшались социалистическими надписями.

Мы помещаемъ здѣсь рисунокъ, представляющій подобную процессію, заимствованный изъ сочиненія Росси *).

Процессія «fasci» въ Сициліи.



При произведенномъ изслѣдованіи оказалось, что арендная плата въ Сициліи съ 1850 по 1893 г. поднялась на 40 процентовъ, между тѣмъ какъ цѣны на хлѣбъ и другихъ мѣстныхъ продуктовъ упали.

Вслѣдствіе этого, постоянное возрастаніе налоговъ вызвало общее неудовольствіе. Для характеристики мѣстныхъ

*) Ad. Rossi, «Die Bewegung in Sicilien» Stuttgart. 1894.

условій не лишено интереса пастырское посланіе епископа Гуттадауро. „Во истину, — писалъ этотъ прелать, — причины къ недовольству и дурному расположенію существуютъ и не могутъ быть скриваемы. Почти всегда богатый извлекаетъ пользу изъ нужды бѣднаго, который осужденъ на эксплуатацію и страданіе. Этимъ пользуются вожаки социалистовъ для возбужденія массъ противу тѣхъ, кто, будучи знакомы съ законами, дѣйствуютъ не по духу любви христіанской. Почтенные настоятели приходоѡ, какъ естественные защитники народа, возвышаютъ свой голосъ передъ землевладѣльцами и откупщиками арендной платы, въ томъ смыслѣ, дабы въ договорахъ о наймѣ земли были восстановлены справедливость и добросовѣстность, дабы исчезло ростовщичество“ и т. д.

Вся сельско-хозяйственная производительность, подлежащая налогу («Dazio Consumo»), а именно производство зерновыхъ хлѣбовъ, картофеля, другихъ корнеплодныхъ растений, мяса, пеньки, льна и риса, составляетъ 1,539 милл. лиръ, между тѣмъ какъ производительность орѣховъ, винъ, оливковаго масла, апельсиновъ, лимоновъ, шелка и табака оцѣнивается въ 1.690 милл. лиръ. А такъ какъ большая часть этихъ послѣднихъ продуктовъ вывозится за границу*), то уже изъ одного этого уясняется вѣроятность кризиса. Между тѣмъ, нужда среди сельскихъ рабочихъ велика и сбереженій, которыя бы имъ позволяли переживать трудные моменты, у нихъ не имѣется, а стало быть кризисъ легко можетъ вызвать безпорядки.

Средняя высота дневнаго заработка взрослога сельскаго работника въ Италіи, по даннымъ Бодіо, составляетъ лѣтомъ 2, а зимой 1½ лиры. Но такъ какъ сельскія работы совершенно прерываются въ продолженіе нѣкоторой части года, то средній дневной заработокъ въ году можно припять въ 1 лиру**).

Что касается итальянской промышленности, то до объединенія страны фабрично-заводская дѣятельность была не-

*) Итальянскій статистикъ Бодіо оцѣниваетъ сельско-хозяйственную дѣятельность Италіи слѣдующимъ образомъ:

продукты земледѣлія	въ 3.260 милл. лиръ
» лѣсоводства	» 90 » »
» скотоводства	» 1.425 » »

Итого » 4775 милл. лиръ.

**) «Indici misuratori del Movimento Economico in Italia». 1891. p. 30.
F. O. Report. «Miscellaneous Series». 1891. № 195, p. 26; № 211, p. 16.

значительна. Фабрики обыкновенно устраивались въ долинахъ при даровыхъ водяныхъ двигателяхъ. Работали на нихъ по большей части крестьяне, изъ сосѣднихъ деревень. Несмотря на низкую заработную плату, забастовки оставались неизвѣстными. Города не служили пунктами сборищъ для рабочихъ. Вся страна была перегорожена таможенными кордонами между разными владѣніями и передвиженіе населенія затруднялось въ политическихъ видахъ. Но революція 1860—1870 годовъ измѣнила все это. Внутреннія заставы исчезли и рабочіе внезапно оказались въ положеніи гражданъ большаго и свободнаго государства. Результатъ былъ благопріятенъ для развитія промышленности и торговли. Домашнія (кустарныя) производства стали уступать болѣе и болѣе мѣсто фабричному и рабскіе начали стекаться въ большіе города. Водяные двигатели смѣнились паровыми, въ силу усовершенствованія машинъ, и фабрики начали строиться въ городахъ.

Вотъ цифры, которыя наглядно показываютъ происшедшую въ производительности Італіи перемѣну.

ПРОДУКТЫ.		1887	1891	1892
Минеральное топливо итальянскаго происхожденія	въ лирахъ.	35.936,950	43.535,629	
Тоже, привозное	»	122.299,895	149.158,117	
Потребленіе того же	»	116.970,849	146.274,447	
Производство желѣза	въ тоннахъ.	172,834	152,638	
стали	»	73,262	75,925	
» свинца	въ килограмм.	15.795,000	18.500,000	
» серебра	»	33,387	37,600	
» золота	»	3,197	5,977	
» соли	въ тоннахъ.	420,915	387,817	
» алкоголя	въ гектолитрахъ.	227,029	202,182	227,723
» пива	»	147,760	157,890	106,096
» сахара	центнеровъ.	1.393,728	843,453	840,566
» табака	въ килограмм.	17.499,122	16.985,855	16.883,200
» шелк. коконовъ	»	43.025,783	37.922,562	34.641,491
» шелка поверхъ коконовъ	»	3.476,000	3.210,000	—
» шелка (дѣйствующія веретена)	число.	1.824,707	1.534,849	—
» хлопка (дѣйствующія веретена)	»	—	1.300,000	—
» шерсти (дѣйствующія веретена)	»	—	315,000	—
Вывозъ хлопка выдѣланнаго	центнеровъ.	630,908	713,996	792,044
Вывозъ чистой шерсти	»	92,211	77,134	75,077

Въ совокупности, число хозяевъ промышленныхъ заведеній равняется 739,889, а именно: 557,629 мужчинъ и 182,260 женщинъ. Рабочихъ—3,676,790, изъ нихъ 1,853.656 мужчинъ и 1,823.134 женщинъ.

Но отношеніе чиселъ хозяевъ и рабочихъ значительно колеблется, смотря по родамъ производствъ, какъ то видно изъ слѣдующей таблицы *).

Роды производства.	Хозяевъ.	Рабочихъ.	Число рабочихъ на одного хозяина.
Горнозаводское и соляное	--	59,512	—
Отдѣлка камней	6	749	—
Производство { прядильное	44,524	898,112	20,2
{ тканей { иныя	36,270	353,900	9,8
Кожевенное	1,888	16,627	8,8
Предметовъ одежды	171,482	769,978	4,5
Продовольств. продуктовъ	279,593	226,202	0,8
Строительное дѣло.	82,643	822,142	9,9
Мебели и домашней утвари	22,284	88,694	4,0
Экипажное, сѣдельное и чемоданное	7,653	16,370	2,1
Судостроительство	157	11,857	75,5
Оружейное	2,629	7,618	2,9
Металлическое	52,325	138,629	2,6
Механическое	4,605	29,460	6,4
Инструментовъ музыкальныхъ	3,632	4,639	1,3
Писчебумажное	2,152	20,361	9,5
Типо-литографское	1,542	17,279	11,2
Химическое	3,119	11,231	3,6
Предметовъ роскоши	6,505	29,359	4,5
Предметовъ туалета и гигиены.	16,880	122,472	7,3
Хозяева, не опредѣлившіе своей специальности	—	31,599	—
Всего	739,889	3.676,790	5,0

Заработки очень низки и въ промышленности, а при существованіи налога на погребленіе и высотѣ другихъ на-

*) «Censimento della popolazione del Regno d'Italia».

логовъ, рабочее населеніе живетъ въ нуждѣ. Въ одномъ англійскомъ докладѣ о положеніи рабочихъ въ Италіи, по поводу забастовокъ и неудовольствія среди рабочихъ, особенно сельскихъ, признается, что партія социалистовъ въ Италіи постоянно возрастаетъ, организація ея укрѣпляется и что, быть можетъ, къ нимъ перейдетъ руководство массами *). Въ отношеніяхъ итальянскаго работника къ нанимателю еще отражается благодушная веселость національнаго характера. Но какъ только рабочіе являются въ массѣ, ихъ настроеніе тотчасъ измѣняется: они являются мрачными, рѣзкими, напыщенными. Агитаторы знаютъ свое дѣло, когда заботятся о частомъ созывѣ рабочихъ собраній для обмѣна жалобами.

Забастовокъ рабочихъ въ Италіи было: въ 1870 г. только 25, а въ 1880 г.—27; но въ 1891 г. ихъ произошло уже 132. Въ пастырскомъ посланіи, на которое мы уже ссылались, вспоминалось о призывѣ, обращенномъ папою къ землевладѣльцамъ и капиталистамъ, чтобы они «не унижали своихъ рабочихъ до положенія рабовъ, но уважали бы въ нихъ достоинство людей и христіанъ, не обременяли бы ихъ чрезмѣрными или несоотвѣтствующими полу или возрасту работами и исполняли бы главную свою обязанность по отношенію къ рабочимъ—выплачивать имъ своевременно справедливое вознагражденіе, а не искать наживы на нуждѣ людей бѣдныхъ». Извѣстно, что по ученію католической церкви изъ двухъ грѣховъ, «вопіющихъ къ небу о мести», одинъ состоитъ въ задержаніи платы рабочихъ. Упомянутое посланіе было встрѣчено сочувственно и свѣтскими властями; такъ, префектъ провинціи Кальтанисетта письменно благодарилъ епископа, свидѣтельствуя, что посланіе его содѣйствовало возстановленію общественнаго спокойствія.

Благодаря близости даже центральныхъ мѣстностей Италіи къ морскимъ побережьямъ, подвозъ продуктовъ и внутренняя торговля вообще идутъ преимущественно морскимъ путемъ. Поэтому, при войнѣ, въ торговлѣ и промышленности этой страны тотчасъ произойдетъ застой и значительная часть населенія лишится заработковъ. А такъ какъ и въ мирное время въ Италіи много людей, ненаходящихъ ра-

*) «Socialpolitisches Zentralblatt». III Jahrgang. № 30. Sept. 26. 1892.

боты, и вообще сильно развитъ пролетариатъ, то потрясеніе легко можетъ вызвать серьезные безпорядки. Проф. Педерцолли въ замѣткѣ, помѣщенной въ газетѣ «Il Sole», говорить, что изъ 30 милл. населенія Италіи только 3 милл. имѣютъ какой-либо независимый доходъ; но и изъ этихъ 3 милл. только 1 милл. такихъ, которыхъ доходъ превышаетъ 250 лиръ въ годъ, то есть минимумъ средствъ для существованія. И такъ, остаются 27 милл. душъ, которыя не обезпечены ничѣмъ кромѣ заработка, и изъ этого числа 3 милл. вовсе не имѣютъ опредѣленнаго занятія, а около $\frac{1}{2}$ милл. открыто живетъ подаемъ. Надо прибавить, что довольно значительное число людей живетъ разными заработками, связанными съ многочисленностью въ Италіи иностранныхъ туристовъ, и должно будетъ лишиться этихъ заработковъ, когда война прекратитъ обычный наплывъ иностранцевъ.

Имущественные классы менѣ многочисленны въ Италіи, чѣмъ въ другихъ странахъ. Это видно изъ слѣдующей таблицы числа и величины наслѣдствъ *):

Категоріи наслѣдствъ по высотѣ чистаго актива.		Число наслѣдствъ каждой категоріи.	Чистые активы, въ милліонахъ лиръ.	Изъ нихъ чистыхъ активовъ, переходящихъ въ прямой линіи.
Ниже	1.000 лиръ.	90.422	35,8	23,4
Отъ	1.000 до 4.000 »	40.562	83,8	56,3
»	4.000 » 10.000 »	14.555	90,8	58,9
»	10.000 » 50.000 »	9.695	203,0	126,2
»	50.000 » 100.000 »	1.673	112,4	68,7
»	100.000 » 500.000 »	1.293	312,3	192,3
»	500.000 » 1,000.000 »			
	свыше 1,000.000 »	71	145,5	82,0
Итого . . .		153,271	983,6	607,8

*) Эти цифры заимствованы изъ изданія главной дирекціи государственныхъ имуществъ и относятся къ 1890—91 году.

Итакъ, почти 57 проц. всего числа наслѣдствъ относятся къ категоріи ниже 1,000 лирь, 25 проц.—не свыше 4,000 лирь, а 10 проц.—до 10,000 лирь; число наслѣдствъ, превышающихъ 10,000 лирь, составляетъ всего 8 проц. общаго числа ихъ.

Народныя сбереженія въ Италіи невелики, хотя состояніе въ ней сберегательныхъ кассъ и представляетъ явленіе отрадное, свидѣтельствуя о замѣчательной воздержности и бережливости населенія. Къ концу 1891 года число вкладчиковъ выражалось цифрой 2.119,960, коимъ принадлежали вклады, составлявшіе около 300 милл. лирь, т. е. въ среднемъ по 142 лиры на вкладчика, приче́мъ на 1,000 душъ населенія имѣлось 73 внесенныхъ вклада, а общая сумма вкладовъ составляла 10 лирь на 1 душу населенія.

Но въ моментъ того кризиса, какой вызываетъ война, уплата всего этого количества вкладовъ оказалась бы невозможною. При этомъ надо замѣтить, что въ Италіи, какъ и въ другихъ странахъ, капиталы всѣхъ учрежденій и благотворительныхъ обществъ помѣщены въ государственныхъ бумагахъ. Изъ этихъ бумагъ, по даннымъ «Ежегодника» Шмоллера, внѣ страны находятся почти только облигаціи 5-процентной ренты на предъявителя, которой до 30 іюля 1891 года было выпущено, въ круглой суммѣ, на 4,8 миллиардовъ лирь. Изъ этой суммы находилось 5% ренты въ общественныхъ и прочихъ кассахъ самой Италіи на 2 миллиарда; остальные же 2,800 милліоновъ были распределены такъ:

въ Италіи.	1,004	милліона	лирь.
» Бельгіи	16	»	»
» Англіи.	190	»	»
» Голландіи,	300	»	»
» Франціи.	650	»	»
» Германіи.	640	»	»

Представимъ эти результаты графически:

Сумма капитала всѣхъ учрежденій и благотворительныхъ обществъ Италіи, въ мил. лиръ, въ государственныхъ бумагахъ, размѣщенная въ слѣдующихъ государствахъ:

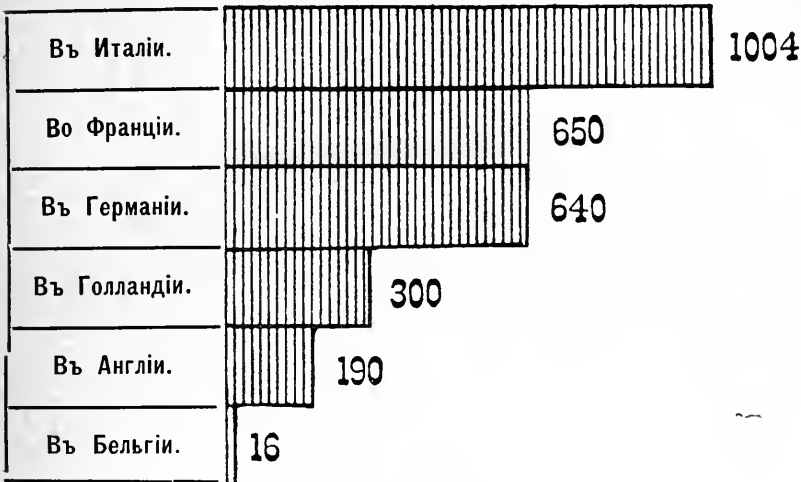

Налогъ на купоны, составившій принудительную конверсію 5-процентной ренты въ 4-хъ-процентную, былъ въ сущности банкротствомъ и, конечно, не послужилъ на пользу кредита Италіи. Предположенное ручательство, что 4-хъ-процентная рента будетъ уже на вѣчныя времена свободна отъ всякаго налога, какъ и предположенный выпускъ внутренней 4¹/₂-проц. ренты, также неподлежащей никакому обложенію въ будущемъ, не внушаетъ довѣрія.

Сверхъ того, денежное обращеніе въ Италіи поколеблено чрезмѣрными выпусками банковыхъ билетовъ. По даннымъ Зетбера, количество билетовъ, выпущенныхъ банками, составляло:

Изъ нихъ не покрыты
металлическимъ фондомъ.

въ концѣ 1861 г.	107, ⁶⁸ мил. лиръ	58	мил. л.
» » 1871 г. уже въ 5 разъ больше,			
а именно	577, ³⁷ »	»	356, ²⁷ » »
» » 1890 г.	1.126	»	» 717 » »

Начиная съ 1883 года, стали выпускать еще и государственныя бумажныя деньги; къ концу того года ихъ было выпущено на 272,18 милл. лиръ. Закономъ 30 июня 1891 г., который имѣлъ цѣлю урегулированіе бумажноденежнаго обращенія, право выпуска билетовъ вновь подтверждено за шестью бывшими уже эмиссіонными банками и за билетами ихъ признанъ законный курсъ на прежнихъ основаніяхъ, при чемъ отъ тѣхъ банковъ была еще потребована ссуда государственному казначейству въ 171.683,152 лиры.

Учетно-ссудныя операціи итальянскихъ эмиссіонныхъ банковъ представляли слѣдующіе размѣры *):

	Въ милліонахъ лиръ.	
	Учено векселей.	Выдано ссудъ.
въ 1871 г. . . на сумму	1,187	362
» 1881 г. . . »	2,274	270
» 1890 г. . . »	4,771	173

Учетно-ссудныя операціи итальянскихъ эмиссіонныхъ банковъ.

Количество учтенныхъ векселей, въ мил. лиръ.

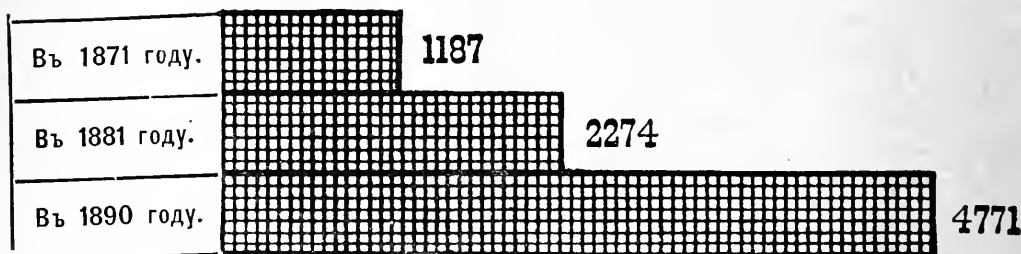

Количество выданныхъ ссудъ, въ мил. лиръ.

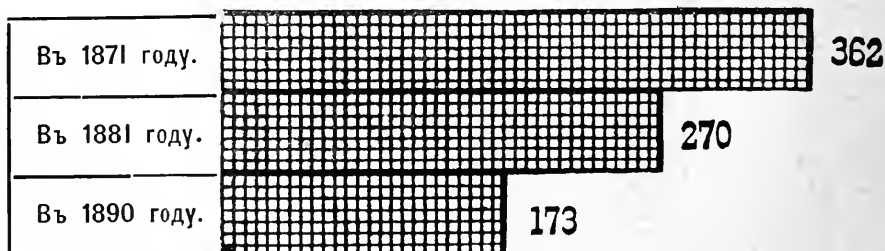

*) «Ein Blick auf die volkswirtschaftlichen Verhältnisse Italiens». Stuttgart. 1894.

Финансовое разстройство не разъ вызывало беспорядки въ разныхъ странахъ. Тѣмъ легче это могло бы случиться, въ случаѣ войны, въ Италіи, при существующихъ тамъ неблагопріятныхъ обще-экономическихъ и аграрныхъ условіяхъ. Прямымъ послѣдствіемъ плачевнаго экономического положенія Италіи является упрочившееся тамъ разбойничество. Бывшій министръ просвѣщенія Виллари («Lettere meridionali» 1885) и членъ парламента Массари («Atti del Parlamento.» Sessione del 1863. № 58) видѣли въ разбойничествѣ прямое послѣдствіе плачевнаго соціального положенія въ южныхъ провинціяхъ. Разбойничьи шайки состояли, главнымъ образомъ, изъ сельскихъ рабочихъ («contadini proletarii»). Разбѣянные войсками, онѣ скоро возникали вновь въ тѣхъ же мѣстностяхъ, а въ тоже время замѣчалось паденіе разбойничества тамъ, гдѣ, вслѣдствіе эмиграціи, открывались для населенія заработки. Въ настоящее время разбойничество подавлено на материкѣ, но, по отзыву Штиганда, англійскаго консула въ Палермо, оно продолжаетъ держаться въ Сициліи. Благодаря броженію, которое поддерживается въ массахъ безработицею и высокими налогами, если не разбойничество, то беспорядки могли бы, въ случаѣ войны, произойти и въ иныхъ мѣстахъ.

По отзыву того же Виллари, Италія была вовлечена въ политическій переворотъ прежде, чѣмъ могла осуществить нѣкоторыя необходимыя общественныя преобразованія. Политическое равенство правъ не уравнило огромнаго различія въ бытовыхъ условіяхъ разныхъ мѣстностей, такъ что изъ двухъ сосѣднихъ округовъ одинъ на цѣлое столѣтіе отсталъ отъ другого, и въ томъ же народѣ проявляются одновременно разные историческіе періоды *). Тотъ же писатель находитъ, что «итальянцамъ недостаетъ связующаго идеала. Такимъ, въ прежнія времена, могла быть религія, но нынѣ она утратила вліяніе и тамъ, гдѣ не опирается на предразсудкахъ, она остается уже только въ видѣ унаслѣдованнаго обычая, но не въ смыслѣ живой вѣры. А что касается патріотизма, то кто можетъ сказать, какую форму онъ можетъ принять въ будущемъ?» Виллари указываетъ еще на то, что тотъ же энтузіазмъ, который сопровождалъ революцію 1860 — 1870 годовъ былъ исчерпанъ самымъ совершеніемъ этого дѣла и затѣмъ уступилъ мѣсто дѣйствию недобросо-

*) «Lettere meridionali» P. Villari. 1885.

вѣстности и духа партій, а между тѣмъ социальный вопросъ надвинулся какъ серьезная опасность *).

Причинъ неподготовленности Италіи къ войнѣ должно искать въ относительной ея бѣдности, въ отсутствіи крупной промышленности и въ крайне неблагоприятныхъ аграрныхъ условіяхъ. Можно сказать, что стремленіе стать великой державой пришлось не по средствамъ этой странѣ, и потому неудивительно, что недовольство принимаетъ тамъ даже не анти-монархическій, но прямо противогосударственный характеръ. Вотъ, чѣмъ можно объяснить надписи на расклеиваемыхъ итальянскими социалистами листахъ, какъ, напр., слѣдующіе: «голодь проводить борозду въ сердцѣ и сѣть въ ней ненависть! Свобода—насмѣшка, пока человѣкъ остается рабомъ голода!» Подобные кличи останутся не безъ послѣдствій при экономическомъ кризисѣ, который былъ бы вызванъ большою войной. Представляется даже довольно вѣроятнымъ, что если бы при войнѣ вспыхнуло сколько-нибудь серьезное революціонное движеніе въ какой-либо изъ областей Италіи, то оно охватило бы всю страну.

Надѣяться на то, что война пробудила бы чувство патриотизма, подобное тому, которое способствовало ея объединенію, нѣтъ основанія уже потому, что союзъ съ Австріею и Германіею вовсе не популяренъ. Приведемъ здѣсь слова сэра Чарльса Дильке **): «Кабинетъ, лишенный всякой авторитетности среди народа, подписалъ союзный договоръ столь непопулярный, что тогда же, во время карнавала, носили по улицамъ сатирическія изображенія кн. Бисмарка. Серьезная, независимая печать почти единогласно высказывалась противъ этого союза. Какъ могло рѣшиться на него правительство? Это можетъ быть объяснено такимъ обстоятельствомъ, что хотя кабинетъ и чувствовалъ свою слабость въ народномъ мнѣніи, но сознавалъ также, что оппозиція раздѣлена на партіи и неспособна создать другого правительства, которое бы дѣйствительно представляло собой общественное мнѣніе. Что же касается отношенія высшихъ сферъ къ внѣшней политикѣ, то надо имѣть въ виду, что ихъ тревожатъ постоянные протесты Ватикана

*) «Lettere meridionali» 1885.

***) «De l'état actuel de la politique en Europe».

противъ королевскаго владѣнія Римомъ...» «Въ одномъ итальянскомъ сатирическомъ листкѣ были представлены великія державы, собравшіяся для обсужденія союзовъ и вооруженій, между тѣмъ какъ за спиной каждой изъ нихъ стоятъ въ ожиданіи голодные шакалы, изображающіе социалистовъ, анархистовъ и т. д.».

III. Австрія.

Война 1866 года, послѣдняя, какую вела Австро-Венгерская монархія, не можетъ дать указаній на тѣ экономическія послѣдствія, какія бы имѣла для Австріи большая война въ будущемъ. Во первыхъ, война 1866 г. была слишкомъ кратковременной, чтобы она могла измѣнить экономическія условія странъ, подвластныхъ скипетру Габсбурговъ, а во вторыхъ, результаты ея—исключеніе Австріи изъ германскаго союза и утрата ею венеціанской области—имѣли для имперіи гораздо болѣе политическое, чѣмъ хозяйственно-экономическое значеніе.

Но государственные финансы и денежное обращеніе, конечно, не избѣгли потрясенія, вслѣдствіе военнаго погрома.

Денежное обращеніе въ Австріи издавна находилось въ печальномъ положеніи. Въ 1857 году сдѣланъ былъ серьезный шагъ къ исправленію его, а именно Австрія заключила монетную конвенцію съ германскимъ союзомъ. Первымъ условіемъ конвенціи было, что ни одно изъ союзныхъ государствъ не должно было выпускать бумажныхъ денегъ съ принудительнымъ курсомъ, а выпущенныя ранѣе должны были подлежать выкупу въ теченіи двухъ лѣтъ.

Къ несчастью, въ то время, когда банкъ возобновилъ обмѣнъ банкнотовъ на звонкую монету и вексельный курсъ уже почти достигалъ пари на металлъ, началась итальянская война 1859 года и уже съ апрѣля банкъ снова прекратилъ размѣнъ, а лажъ на серебро достигъ 53⁰/₁₀. Долгъ казначейства банку, составлявшій въ 1858 г. 153 мил. гульденовъ, въ 1859 году, вслѣдствіе новыхъ выпусковъ, возросъ до 300 мил. Такъ какъ при этомъ сумма выпущенныхъ банкнотовъ относилась къ металлическому фонду, какъ 5,8 къ 1, то отсюда понятна высота, какой достигъ лажъ *).

*) «Volkswirtschaftliche Wochenschrift» 1892.

Для возстановленія кредита и поднятія государственныхъ доходовъ, которые ослабѣли въ силу упадка цѣны платежнаго знака, въ 1860 году заключенъ былъ съ банкомъ договоръ, сходный по принципу съ извѣстнымъ актомъ 1844 г. сэра Роберта Пиля. Сумма неполнѣ обеспеченныхъ банкнотовъ въ обращеніи была ограничена 200 милліонами гульденовъ, а выше этой суммы каждый лишній гульденъ кредитный обезпечивался гульденомъ въ звонкой монетѣ. Размѣнъ былъ возстановленъ.

Такое преобразование тотчасъ подняло курсъ бумажнаго гульдена: лажъ на серебро въ 1866 году упалъ до 1,75⁰/₁₀₀.

Но собственно финансы оставались въ крайне неудовлетворительномъ положеніи... Еще въ началѣ июня 1865 г. государственный казначейства были такъ пусты, что не хватало денегъ на уплату срочныхъ июльскихъ купоновъ процентныхъ бумагъ; пришлось изложить положеніе дѣлъ въ рейхсратѣ, который разрѣшилъ министру финансовъ заключить заемъ въ 13 милліоновъ гульденовъ, для покрытія самыхъ неотложныхъ государственныхъ обязательствъ. Немного спустя, въ ноябрѣ, явилась необходимость опять прибѣгнуть къ кредиту: не хватало еще 80-ти милліоновъ гульденовъ для покрытія расходовъ 1865 и 1866 годовъ. Однако все это было ничтожно по сравненію съ усиліями, вызванными нѣсколько мѣсяцевъ спустя мобилизаціей всей арміи.

24-го апрѣля императоръ обнародовалъ указъ о займѣ въ 60 милліоновъ гульденовъ, подѣ обеспеченіе государственныхъ имуществъ; такъ какъ это средство было недостаточно и не могло дать надлежащихъ результатовъ въ короткій срокъ, то указомъ 5-го мая постановлено, что государство приметъ обратно, на свой счетъ, на 112 милліоновъ гульденовъ билетовъ Австрійскаго Банка и установитъ для нихъ принудительный курсъ; наконецъ, 25-го мая, Венеціанская область была обложена принудительнымъ займомъ въ 12 милліоновъ и дополнительнымъ налогомъ, причѣмъ тотъ и другой должны были быть покрыты въ теченіе мѣсяца, непосредственно слѣдующаго за обнародованіемъ указа.

Къ несчастью, финансы частныхъ лицъ были такъ же разстроены, какъ финансы государства, и народы Австрійской монархіи, руководимые различными чувствами и интересами, не выказывали готовности къ принесенію тѣхъ жертвъ, которыхъ требовала столь важная борьба; подати уплачи-

вались неисправно, и «Касса національныхъ пожертвованій» получала только незначительныя суммы. Неудивительно, что приготовленія къ войнѣ задерживались на каждомъ шагу, и что политическія и экономическія соображенія брали верхъ надъ соображеніями военными даже при самомъ веденіи войны *).

Но, благодаря обильному урожаю, цѣны хлѣба и фуража, хотя и поднялись, но не чрезмѣрно, какъ то видно изъ слѣдующаго сопоставленія. На самомъ моравско — чешскомъ театрѣ войны цѣны стояли слѣдующія:

	Рожь.		Пшеница.		Ячмень.		Овесъ.	
20 іюня:	4	гульд. 10 кр. — 5 г. 15 к.	4	— 5.90	3.	— 3.90	2.55	— 3.
11 іюля:	4	» — » — 4» 50 »	4.40	— 5.50	2.60	— 3.15	2.90	— 3.10
17 авг.	4.65	» — » — 5» 20 »	5	— 6.60	2.60	— 3	2.50	— 3.40

Цѣны картофеля поднялись незначительно, а сѣно съ 1 гульд. 70 кр. поднялось было еще въ іюнѣ до 3 гульд. 20 кр. за центнеръ, но затѣмъ, въ іюль и августѣ было дешевле 2 гульд. 50 кр.

Учетъ поднялся въ іюнѣ до 10⁰/₀ и оставался на этой высотѣ до половины августа. Курсъ въ бумажныхъ гульденахъ на Лондонъ, бывшій 20 апрѣля 104 за гульденъ металл., поднялся 14 іюня до 140 и въ концѣ года стоялъ еще 131,50 **).

Объявлена была оффиціальная отсрочка (moratorium) платежей по обязательствамъ на два мѣсяца и этой отсрочкой воспользовались даже богатые, добросовѣстныя фирмы, которыя въ ней не нуждались, но поступили такъ съ цѣлью не компрометтировать фирмъ болѣе слабыхъ. Такъ и во Франціи въ 1870 году, богатые фирмы солидарно отсрочивали платежи менѣе сильнымъ фирмамъ и даже снабжали ихъ ссудами. Зато нѣкоторыя недобросовѣстныя и ненадеж-

*) «Международная Военно-Историческая Библіотека» Т. XXII. Война 1866 г.

**) Надо замѣтить, что по оффиціальной отмѣткѣ учетъ составлялъ только 5¹/₂ %о, но кредитъ по этой цѣнѣ былъ доступенъ только нѣсколькимъ привилегированнымъ фирмамъ.

Колебанія учета представлялись такъ:

18 августа	8	%о
26 »	7	%о
31 »	6	%о
7 сентября	5	%о
28 »	4 ¹ / ₂	%о
20 декабря	3 ¹ / ₂	%о

ныя фирмы въ Австріи нарочно производили уплаты, несмотря на официальную отсрочку, съ цѣлью возбудить къ себѣ довѣріе. Национальный банкъ, выславшій свои фонды въ Венгрію, не предъявлялъ къ уплатѣ въ теченіе мораторіума ни одного векселя; другіе банки и частныя лица предъявляли срочные векселя, но вслѣдствіе остановки дѣлъ уплаты по нимъ не получали, а въ силу мораторіума не могли протестовать ихъ.

Отсрочка, представлявшаяся благодѣніемъ, имѣла, впрочемъ, для многихъ торговцевъ то разорительное послѣдствіе, что по истеченіи ея, 15 сентября, потребовалась вдругъ уплата по всѣмъ обязательствамъ, которымъ срокъ истекъ въ теченіе цѣлыхъ 62 дней (іюль и августъ). Въ занятыхъ непріателемъ мѣстностяхъ бойко шли дѣла торговли розничной, трактировъ, гостиницъ и т. п. Пруссаки, получавшіе двойное жалованье, покупали много, причемъ цѣна талера была опредѣлена прусскимъ военнымъ управленіемъ въ 1½ гульдена. Лошади, фуражъ, сапожный товаръ, холстъ и проч. забирались реквизиціоннымъ порядкомъ подъ квитанціи, общая цѣна которыхъ была впоследствии зачтена въ сумму военного вознагражденія.

Во время войны аристократическое министерство Менсдорфа, Белькреди, Лариша и проч. хозяйничало въ финансовомъ отношеніи самымъ безцеремоннымъ образомъ: пріостановило дѣйствіе банковаго акта, обратило часть банковыхъ билетовъ въ государственные (кредитные), вообще въ денежныхъ дѣлахъ не стѣснялось конституціею.

Торговля и кредитъ, начиная отъ времени столкновенія Австріи съ Пруссіею въ Шлезвигъ-Гольштейнѣ и до заключенія предварительнаго мирнаго трактата въ Никольсбургѣ, находились подъ гнетомъ страха и понесли немалыя потери. Но по заключеніи мира тотчасъ же возстановился спросъ, притомъ въ усиленномъ размѣрѣ, такъ что исчезли даже жалобы на «перепроизводство», раздававшіяся до войны. Спросъ на трудъ упалъ въ занятыхъ непріателемъ мѣстностяхъ, а кромѣ того, промышленность подверглась нѣкоторому застою собственно только въ Нижней Австріи *).

*) По даннымъ извлеченнымъ нами изъ Архива Credit-Anstalt и официальныхъ котировокъ цѣнъ города Brünn въ Моравіи.

Все это, повторяемъ, не можетъ дать и приблизительнаго понятія о тѣхъ экономическихъ послѣдствіяхъ, какія повлекла бы за собой для Австріи война въ будущемъ. Уже одно то обстоятельство составитъ огромное различіе, что въ 1866 году австрійская армія еще состояла изъ солдатъ служившихъ долгіе сроки, изъ солдатъ профессиональныхъ, между тѣмъ, какъ нынѣ въ составъ арміи входитъ значительная часть населенія, состоящаго подъ знаменами короткій срокъ, а затѣмъ изъ призывныхъ и ополченія.

Численность австро-венгерской постоянной арміи и запасовъ обоихъ призывовъ составляетъ, по нѣкоторымъ источникамъ, на мирномъ положеніи: 21.243 офицера, 318.077 нижнихъ чиновъ и 57.344 лошади. Изъ частей ландвера содержатся постоянно только кадры, а именно:

австрійскаго	627 офиц.	10.264	нижн. чин.	227	лош.
венгерскаго	1.350	»	16.231	»	» 2.256

По военному положенію, составъ войскъ представляется въ слѣдующемъ видѣ (по тѣмъ же источникамъ):

постоянная армія . . .	28.359 офиц.	966.380	нижн. чин.	247.806	лошад.
австр. ландверъ	3.129	»	252.960	»	» 11.696
венгер. ландверъ	4.178	»	174.060	»	» 14.814
ополченіе	9.582	»	431.540	»	» 7.500
Итого .	45.238 офиц.	1.826.940	нижн. чин.	281.886	лошад.

Въ спискахъ, для приведенія постоянной арміи въ составъ 986.380 нижнихъ чиновъ, числятся 1.015.792 человекъ.

По даннымъ же газеты «Armeebblatt», мирный составъ представляется такъ:

постоянная армія вмѣстѣ } съ особыми ландверами }	326.040 чел. (включая офицеровъ) и 233.570 каз. лош.
Тѣже въ военномъ составѣ:	1.315.370 » » » то же число » »

Наконецъ, ополченіе будетъ состоять изъ 430 батальоновъ и 20 эскадроновъ, круглымъ числомъ 460.000 чел.

И такъ, общій итогъ составилъ бы 1.775.000 чел. Отсюда видно, что около 1¹/₂ милліона людей будутъ оторваны отъ мирныхъ занятій для пополненія состава арміи. Эти люди будутъ привлечены изъ различныхъ мѣстностей госу-

дарства и будутъ отличаться другъ отъ друга, какъ въ физическомъ, такъ и въ умственномъ отношеніи.

По статистическимъ даннымъ за 1890 г., въ австрійскихъ наслѣдственныхъ областяхъ (т. е. за исключеніемъ земель короны св. Стефана), около 62% общаго числа трудящагося населенія занимались земледѣліемъ, 21% — промышленностью, 6% — торговлею и такъ называемыми либеральными профессіями. Занятія остальной части населенія были неизвѣстны или принадлежали къ службѣ по найму и другимъ менѣ крупнымъ категоріямъ.

Въ общемъ, производительность хлѣба и мяса въ Австро-Венгріи достаточна для мѣстнаго потребленія, такъ что при войнѣ нельзя опасаться слишкомъ большаго вздорожанія продуктовъ первой необходимости, вслѣдствіе недостатка подвоза. Зато, для значительной части населенія самое добываніе средствъ для удовлетворенія ежедневныхъ потребностей станетъ чрезвычайно труднымъ въ моментъ возникновенія войны, а стало быть, и въ этомъ государствѣ слѣдуетъ ожидать потрясеній экономической и соціальной жизни.

Само собою разумѣется, что чѣмъ выше благосостояніе какой-нибудь страны, тѣмъ легче населеніе ея въ состояніи будетъ переносить подобныя потрясенія. Между тѣмъ, благосостоянію Австріи въ послѣднее время нанесенъ значительный ударъ американской конкуренціею, вызвавшей пониженіе цѣнъ на земледѣльческіе продукты. Если упомянутое воздѣйствіе не приняло болѣе обширныхъ размѣровъ, то только потому, что населеніе съ чрезвычайной энергіею обратилось къ торговлѣ и промышленности, а нѣкоторая часть его эмигрировала.

Находясь въ центрѣ Европы и занимая большой транзитный путь торговли между западомъ и востокомъ, Австрія съ раннихъ поръ развила у себя большую промышленную дѣятельность. Далѣе, не смотря на то, что австрійская монархія состоитъ, вообще, изъ странъ гористыхъ съ мало развитою береговою линіею, и не имѣетъ никакихъ колониальныхъ владѣній, она заняла выдающееся положеніе среди европейскихъ странъ, занимающихся торговой дѣятельностью.

Вотъ въ какой пропорціи населеніе разныхъ областей Имперіи участвуетъ въ двухъ главныхъ отрасляхъ хозяйственной дѣятельности:

	Земледѣліе и лѣсоводство.	Промышленность и торговля.
Нижняя Австрія	24 ⁰ / ₁₀₀	59 ⁰ / ₁₀₀
Богемія	40 »	49 »
Силезія	41 »	49 »
Форальбергъ	41 »	48 »
Моравія	50 »	39 »
Верхняя Австрія	51 »	36 »

Для болѣе нагляднаго представленія этихъ цифръ даемъ слѣдующее графическое изображеніе:

⁰/₁₀₀ отношеніе населенія, занимающагся

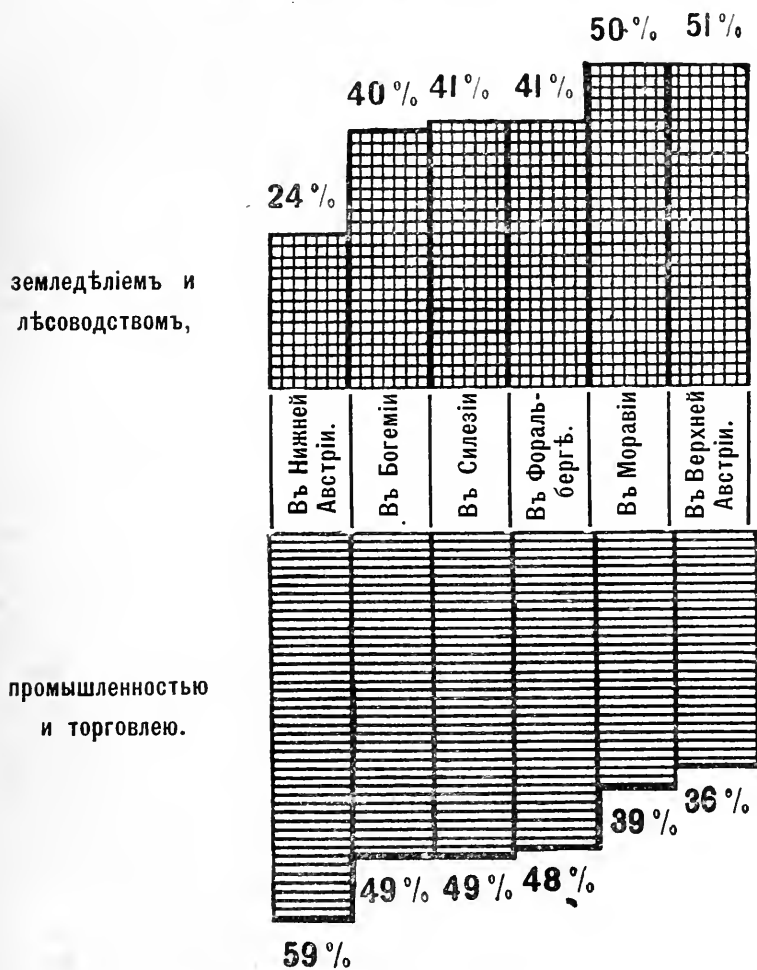

Совсѣмъ иную картину представляютъ другія провинціи, какъ это можно видѣть изъ слѣдующихъ цифръ сравнительнаго участія ихъ населенія въ земледѣліи и лѣсоводствѣ съ одной стороны и промышленности и торговлѣ — съ другой:

	Земледѣліе и лѣсоводство.	Промышленность и торговля.
Галиція	76 ⁰ / ₁₀₀	17 ⁰ / ₁₀₀
Далматія	86 »	8 »
Гарцъ	70 »	22 »
Истрія	72 »	18 »

Представимъ и эти результаты графическимъ образомъ.

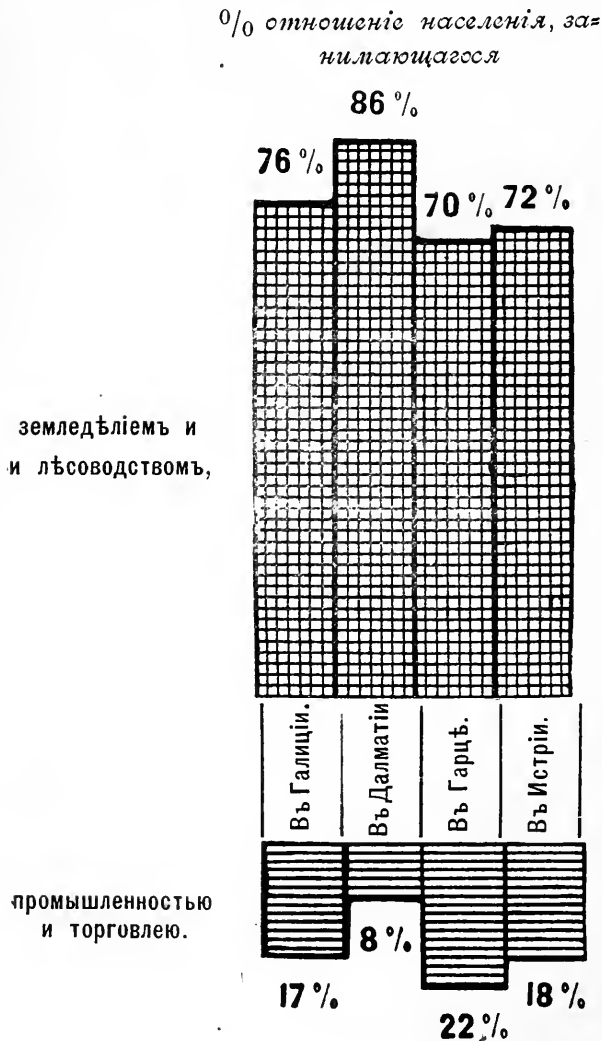

Изъ провинцій, главнымъ образомъ занимающихся земледѣліемъ и лѣсоводствомъ, гораздо больше пострадають гористыя мѣстности: Зальцбургъ, Тироль, Каринтія, Штирія, Крайна, служащія средоточіемъ горной промышленности, добыванія лѣсныхъ и строительныхъ матеріаловъ, чѣмъ области, производящія хлѣбъ и мясо, для которыхъ останется обезпеченный сбытъ по хорошимъ цѣнамъ.

Наступившій въ послѣдніе годы сельско-хозяйственный кризисъ вызвалъ приливъ значительной части населенія въ промышленные и торговые

центры, гдѣ борьба за существованіе съ еврейской смѣтливой и наиболѣе дѣятельной частью населенія весьма интенсивна. Кромѣ того, этотъ громаднѣйшій приливъ рабочихъ силъ принесъ тотъ вредъ, что рабочая плата, и безъ того низкая, еще болѣе упала. При возникновеніи войны, естественно, эти области вынуждены будутъ къ массовому прекращенію работъ. Производство одной Вѣны образуетъ 9% всего фабричнаго производства Австріи, обнимая собою различныя издѣлія изъ волокнистыхъ веществъ, кожевенные и металлическіе товары, различнаго рода предметы для ежедневнаго употребленія, главнымъ же образомъ предметы роскоши, преимущественно назначенные для отпуска.

Богемія, не уступающая въ промышленномъ отношеніи Нижней Австріи и дающая приблизительно 18% всего производства страны, въ свою очередь не будетъ въ состояніи сбывать свои стеклянные и фарфоровыя издѣлія, свои ткацкіе и желѣзные товары, свой сахаръ и свое пиво.

Ткацкія фабрики Моравіи и Силезіи, вслѣдствіе недостатка въ сырыхъ матеріалахъ, также должны будутъ прекратить свою дѣятельность.

Статистическія данныя могутъ дать лишь приблизительное представленіе о размѣрѣ этихъ потрясеній.

Если раздѣлить населеніе на классы соотвѣтственно состоятельности, то мы найдемъ, что въ Австріи:

Самостоятельные и служащіе	составляютъ .	4381 тыс.
Рабочіе постоянные	8084 »
Живущіе поденной платой	1102 »

Отсюда видно, что на 4381 тыс. самостоятельныхъ приходится 9186 рабочихъ и поденщиковъ. Эти 13¹/₂ милліоновъ лицъ должны прокормить 9869 тыс. близкихъ, не занимающихся работой. Положеніе рабочихъ классовъ въ виду отчасти полнаго застоя, отчасти значительнаго ослабленія пульса экономической жизни, будетъ тѣмъ труднѣе, что заработная плата въ Австріи очень низка, такъ что рабочіе и безъ того живутъ тамъ въ большой нуждѣ и лишь въ незначительной степени имѣютъ сбереженія.

Какъ скудна рабочая плата въ Австріи можно видѣть изъ слѣдующей величины ея въ различныхъ городахъ:

	въ 1883 г., съ пицей	въ 1891 г., безъ пици
въ Вѣнѣ	1 гульд. 30 кр.	1 гульд. 21 кр.
» Прагѣ	85 »	72 »
» Брюннѣ	75 »	58 »
» Троппау (Силезіи) .	60 »	66 »

Въ виду важности предмета, представимъ эти цифры графически:

Рабочая есредневная плата въ различныхъ городахъ Австріи, въ крѣйцерахъ.

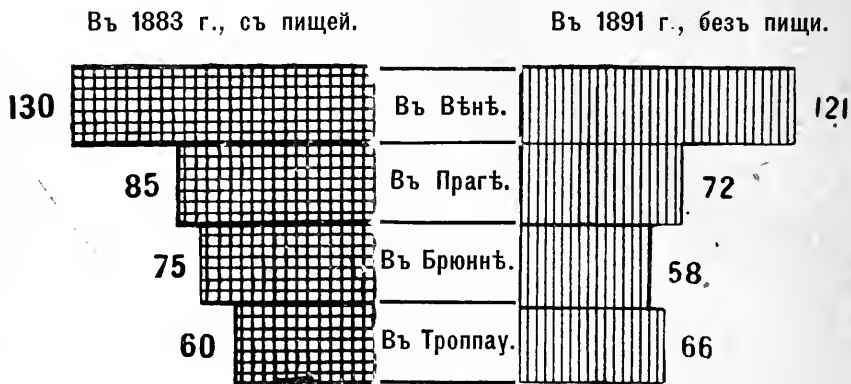

Отсюда видно, что въ противоположность замѣчаемому въ другихъ странахъ движенію цѣнъ вверхъ, рабочая плата въ Австріи съ 1883 г. не возвысилась, а понизилась, и такое пониженіе особенно имѣло мѣсто въ областяхъ промышленныхъ.

Въ Богеміи, Моравіи и Силезіи существующая рабочая плата обрекаетъ рабочихъ на голодъ (такъ наз. «Hungerlohn»). Особенно въ прядильняхъ заработная плата женщинъ до крайности мизерна. Большинство получаетъ за 12-часовой ежедневный трудъ отъ 1 гульд. 20 кр. до 2 гульденовъ въ недѣлю и даже лучшія работницы едва достигаютъ 3 гульденовъ *).

Къ этому еще слѣдуетъ прибавить, что практикуемое въ Австріи, какъ правительствомъ, такъ и городскими управлениями; обложеніе косвенными налогами предметовъ первой

*) «Recueil des rapports sur les conditions du travail en Autriche», стр. 18.

необходимости еще искусственнымъ образомъ увеличиваетъ расходы на повседневное содержаніе. По вычисленію Роннига *), рабочая семья въ Вѣнѣ, состоящая изъ 5 душъ, при прежней системѣ обложенія, тратила 105 гульденовъ на непрямые налоги, т. е. болѣе 17% своего дохода, по слѣдующему расчету:

	Расходы въ гульденахъ.	Налоги въ гульденахъ.
Пропитаніе	285	38
Квартира	150	57
Освѣщеніе	10	5
Отопленіе	50	2
Одежда	80	3
Прочіе расходы . . .	52	—
	<hr/> 627	<hr/> 105

Въ виду этихъ обстоятельствъ ничего нѣтъ удивительнаго, что эмиграція изъ Австріи съ каждымъ годомъ возрастаетъ. Она равнялась:

въ 1877 году	7 тыс. душъ
» 1879 »	9 » »
» 1880 »	29 » »
» 1881 »	35 » »
» 1887 »	44 » »
» 1890 »	74 » »
» 1891 »	81 » »
» 1892 »	74 » »

*) «Ein Wiener Haushalt».

Эмиграція изъ Австріи, въ тыс. душъ.

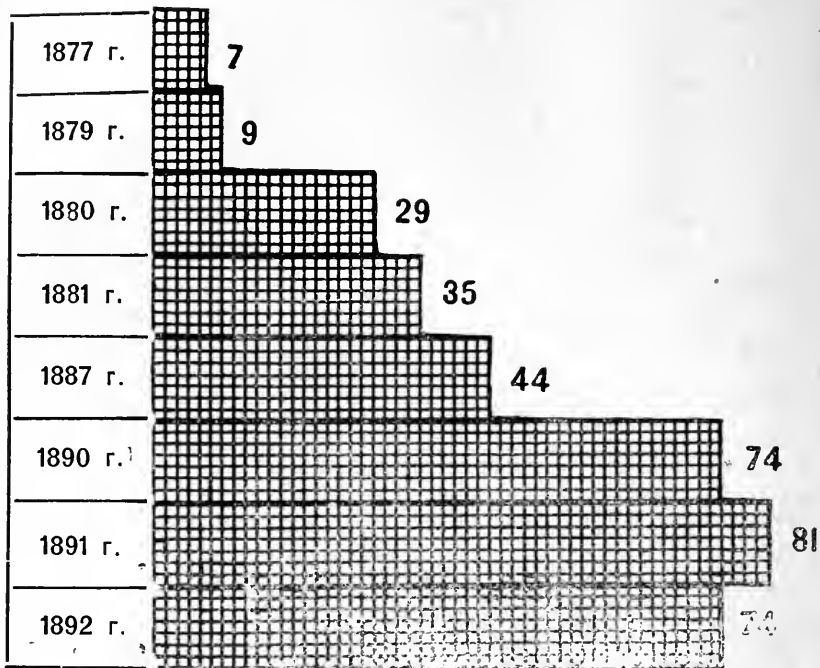

Для сужденія о степени народнаго благосостоянія въ городахъ, изслѣдователи обыкновенно принимаютъ въ расчетъ, во первыхъ, сколько на общее число квартиръ или на общее число населенія приходится помѣщеній, состоящихъ изъ одной или двухъ комнатъ, и сколько живетъ въ такихъ помѣщеніяхъ лицъ; во вторыхъ, число квартиръ, неимѣющихъ кухни; въ третьихъ, густоту распредѣленія жильцовъ, то есть, среднее число квартирантовъ, приходящееся на одну квартиру той или другой категоріи.

И вотъ, по даннымъ, относящимся къ 19 городамъ, а считая отдѣльно большія предмѣстья—къ 25 городскимъ поселеніямъ, оказывается, что только въ 5 изъ нихъ въ мелкихъ упомянутаго рода помѣщеніяхъ, и несомнѣнно неудовлетворительныхъ въ гигиеническомъ отношеніи, живетъ не болѣе одной трети населенія. Затѣмъ, въ 6 городахъ въ такихъ мелкихъ квартирахъ помѣщается болѣе половины всего насе-

ленія. Изъ числа этихъ городовъ, на мелкія квартиры приходится въ предмѣстьяхъ Праги 70⁰/₀, а въ предмѣстьяхъ Рейхенберга 88⁰/₀ населенія.

Понятно, что отсутствіе кухни еще ухудшаетъ гигиеническое состояніе квартиръ: безъ кухни жилая комната служить вмѣстѣ и для стирки и для стирки. Легко представить себѣ нездоровую и неудобную обстановку жизни въ тѣхъ городахъ, гдѣ цѣлая треть, а въ иныхъ даже болѣе половины всего числа населенія, живетъ въ помѣщеніяхъ, лишенныхъ собственной кухни. А такихъ городовъ въ Австріи немало. Такъ, въ Линцѣ 35⁰/₀, а въ Рейхенбергѣ цѣлыхъ 76⁰/₀ населенія живетъ въ квартирахъ неимѣющихъ кухонь.

Обыкновенно тѣже города отличаются и густотою распределенія жителей по квартирамъ. Изъ упомянутого числа 25 городскихъ поселеній въ 15-ти большая половина всего количества однокомнатныхъ квартиръ вмѣщаетъ по 3—5 жильцовъ и болѣе. Въ такихъ условіяхъ живетъ 560 тыс. чел., составляющихъ почти 22⁰/₀ всего населенія (2¹/₂ милл. душъ) тѣхъ городовъ. Короче говоря, одна пятая населенія крупнѣйшихъ городовъ Австріи живетъ въ тѣснотѣ. Этотъ результатъ изслѣдованія нельзя не признать весьма неблагоприятнымъ, такъ какъ даже въ Лондонѣ условія помѣщенія въ среднемъ оказываются лучшими. По даннымъ Чарльса Бута *), составленнымъ на основаніи переписи 1890 года, въ Лондонѣ число помѣщающихся по три и болѣе лицъ въ одной квартирѣ (а именно почти ¹/₂ милл. душъ) всетаки составляетъ только 12⁰/₀ всего городского населенія.

Что касается общаго состоянія квартиръ, то въ упоминаемыхъ городахъ Австріи 44⁰/₀ всего ихъ числа относится къ категоріи не только тѣсныхъ, но и неудовлетворительныхъ вообще, и въ этомъ числѣ квартиръ помѣщается 35⁰/₀ всего числа городскихъ населеній. Если же сюда причислить и тѣ квартиры, гдѣ на семью приходится двѣ комнаты и кухня, то есть и тѣ, всетаки тѣсныя помѣщенія, которыя занимаютъ лучше оплачиваемые или болѣе исправные рабочіе, то получимъ, что къ малымъ и среднимъ помѣщеніямъ въ австрійскихъ городахъ принадлежатъ 73,9⁰/₀, т. е. болѣе ³/₄ всего числа квартиръ, въ которыхъ и помѣщается болѣе ²/₃, а именно 67⁰/₀ городского населенія.

*) «Journal of the Royal Statistical Society». 1893.

Замѣтимъ, между прочимъ, что въ Вѣнѣ почти десятая часть имѣющихся квартиръ (9,24%) лишены кухни. Въ среднемъ на 1 квартиру приходится въ Вѣнѣ 2,1 жильца, въ Берлинѣ 1,9, въ Парижѣ только 1,1. Другимъ признакомъ неудовлетворительности условий помѣщенія въ Вѣнѣ можетъ служить то, что тамъ 179.611 лицъ, то есть 14,13% всего населенія, снимаютъ комнаты или углы или нанимаютъ кровать на ночь—у другихъ жильцовъ; въ Берлинѣ же, гдѣ населеніе значительнѣе, такихъ съемщиковъ и ночлежниковъ считалось 133.359, т. е. только 8,6% населенія. Взятые отдѣльно, ночлежники составляютъ въ Вѣнѣ 6,4%, а въ Берлинѣ 6,1% населенія *).

Прибавимъ данныя по статистикѣ промышленнаго труда въ городскихъ поселеніяхъ Австріи. Прежде всего укажемъ на фактъ, что въ промышленномъ (включая ремесла) трудѣ участвовалъ значительный контингентъ женщинъ, а именно 23,5% (534.325). Общія данныя о лицахъ занятыхъ промышленнымъ трудомъ за 1880 г. представляются въ слѣдующемъ видѣ:

	Женщинъ.	Мужчинъ.
Хозяевъ . . .	77.508	499.608
Помощниковъ	7.071	47.770
Рабочихъ . .	449.746	1.193.265

Въ торговлѣ, размѣнѣ и банкирскомъ дѣлѣ было занято около того же процента женщинъ, какой показанъ выше, а именно: 24,7%, числомъ же—79.163; число мужчинъ составляло 240.692. Наконецъ, поденнымъ трудомъ, т. е. непостоянными занятіями, содержали себя:

Женщинъ.	Мужчинъ.
428.372	454.227

И такъ, въ числѣ поденщиковъ половину составляли женщины **).

*) Eugen Philippovich. «Wiener Wohnungsverhältnisse». 1894.

**) Conrad. «Handwörterbuch der Staatswissenschaften».

Если вышеуказанныя цифры представимъ графическимъ образомъ, то получимъ слѣдующее изображеніе:

Распределеніе лицъ по занятіямъ въ Австріи, въ тысяч. чел.



При низкомъ среднемъ уровнѣ заработной платы въ Австріи, народныя сбереженія въ ней невелики. Общая сумма вкладовъ въ сберегательныхъ кассахъ составляетъ 1.406 милл. гульденовъ, къ которымъ слѣдуетъ прибавить 29 миллионѣвъ гульденовъ, внесенныхъ въ сберегательныя кассы при почтовыхъ учрежденіяхъ. Но, во первыхъ, распределеніе этой суммы вкладовъ по мѣстностямъ неравномѣрно. Такъ, на австрійскую Силезію изъ нея приходится всего 28 милл. гульд.

Во вторыхъ, только незначительная часть вкладовъ принадлежитъ рабочему населенію. Изъ 847 тыс. гульд., находящихся въ почтовыхъ сберегательныхъ кассахъ, только 115 тыс., т. е. 13%, принадлежатъ рабочимъ *). Къ тому же, деньги, сданныя въ сберегательныя кассы, какъ и другія сбереженія народа, въ виду высокаго уровня процента, помѣщены въ ипотечныхъ бумагахъ и другихъ туземныхъ государственныхъ цѣнностяхъ, которыхъ при возникновеніи войны, естественно, нельзя будетъ реализовать и которыя во всякомъ случаѣ подвергнутся большому паденію курса, чѣмъ иностранныя цѣнности, вслѣдствіе недовѣрія, тѣмъ болѣе, что Австрія уже не разъ совершала государственный

*) «Oesterreichisches Statistisches Jahrbuch» 1894.

банкротства. Что касается реализации ипотечных цѣнностей, то она совсѣмъ будетъ невозможна. Есть поэтому много вѣроятія, что самыя сберегательныя кассы очутятся въ весьма затруднительномъ положеніи.

Упомянувъ объ ипотечныхъ цѣностяхъ, замѣтимъ, что въ Австріи недвижимыя имущества обложены очень высоко, а при кризисѣ, неразлучномъ съ войной, это обстоятельство можетъ отозваться неблагопріятно, какъ на положеніи владѣльцевъ тѣхъ имуществъ, такъ и на поступленіи казеннаго и мѣстныхъ съ нихъ налоговъ.

Недвижимыя имущества въ Австріи платятъ: 1) сборъ поземельный, въ размѣрѣ 22,7% чистаго дохода по оцѣнкѣ; 2) сборъ со строеній, состоящій изъ: а) чиншеваго сбора съ домовъ, въ размѣрѣ 26²/₃% въ городахъ, включенныхъ въ особую роспись, и въ размѣрѣ 20%—въ прочихъ городахъ, гдѣ введенъ этотъ видъ налога; б) класснаго сбора съ домовъ, по 16 различнымъ разрядамъ, составляющаго около 20% чистаго дохода подлежащаго этому сбору, и в) подоходнаго налога, которому подлежатъ строенія, изъятые отъ другихъ видовъ обложенія; этотъ налогъ составляетъ 5% съ чистаго дохода.

Сверхъ этого обложенія въ пользу казны, пропорціо-нально цифрамъ его, на городскія недвижимыя имущества подняты еще добавочныя процентныя сборы областныя („Länder“), окружныя („Bezirke“) и общинныя („Gemeinden“). Эти добавочныя сборы различны въ разныхъ мѣстностяхъ. Въ общемъ же, можно принять, что сумма всего мѣстнаго обложенія равняется почти половинѣ казеннаго оклада, составляя, какъ уже сказано, добавленіе къ нему.

Наконецъ, надо прибавить, что недвижимыя имущества уплачиваютъ еще разныя сборы оптовые, гербовыя („Gebühren von Rechtsgeschäften“) и т. п. *).

Надо имѣть въ виду, что въ Австріи социалистическое движеніе дѣлаетъ большіе успѣхи и это тѣмъ опаснѣе для страны, что въ ней нѣтъ единства національныхъ интересовъ, вслѣдствіе чего, при возникновеніи войны, легко можно ожидать какого-нибудь народнаго возмущенія. Разрывъ политиче-

*) Эти данныя заимствованы изъ труда профессора Инама-Штернэга, президента австрійской центральной стат. комисіи и приведены въ изданіи итальянскаго статистическаго Бюро, подъ заглавіемъ «Proprieta Fondiaria Rustica».

ской связи въ 1866 году съ Германіей не устранилъ однако чувства нѣкоторой національной солидарности между той частью населенія, которая говоритъ по нѣмецки, и населеніемъ Германской Имперіи. А такъ какъ австрійскіе рабочіе-нѣмцы образованнѣе другихъ рабочихъ, то очень возможно, что вліяніе социалистическихъ ученій нѣмецкихъ рабочихъ въ собственной Австріи распространится дальше и на славянскія и мадьярскія племена.

Послѣдній общій съѣздъ делегатовъ чешско-славянскихъ партій въ Будвейсѣ—этой цитадели феодальнаго дворянства—заявившій, что социалисты-чехи будутъ дѣйствовать въ согласіи съ нѣмецко-австрійскими социалистами, представляетъ доказательство, съ одной стороны, успѣховъ, сдѣланныхъ социаль-демократіей въ теченіе послѣднихъ лѣтъ и среди чешско-славянскаго пролетаріата, а съ другой стороны, того факта, что социалистическая солидарность беретъ верхъ надъ національной распрей.

Докладъ англійской „Royal Commission of Labour“ заключаетъ цѣлый рядъ доказательствъ того, что рабочее движеніе въ Австріи имѣетъ гораздо большее значеніе, чѣмъ какое ему придавали до сихъ поръ. Правда, тотъ же докладъ указываетъ, что если разсматривать дѣйствительную силу и будущность этой партіи, какъ цѣлаго, то необходимо имѣть также въ виду многочисленныя фракціи, на которыя она распадается.

Возникающія отсюда непротиворѣчивыя теченія получаютъ при войнѣ тѣмъ большее значеніе, что цѣль каждой войны,—въ какой бы политической комбинаціи Австрія не находилась—большой части населенія всегда останется несимпатичной.

Съ выходомъ Австріи изъ германскаго союза, политической миссіи ея, какъ борца за германизмъ на востокѣ, наступилъ конецъ. Столь рѣзко развивающіяся между собою по историческимъ традиціямъ, языку и культурѣ, народности Габсбургской монархіи нынѣ еще сдерживаются вмѣстѣ династической связью, которая во всякомъ случаѣ значительно слабѣе того чувства принадлежности къ единому цѣлому, къ единой націи, образующей политическую силу, которое одушевляетъ Россію, Германію и Францію.

Говорятъ, что князь Горчаковъ, будучи еще посломъ въ Вѣнѣ, произнесъ однажды слѣдующее, ставшее впослед-

ствіи столь знаменитымъ, изреченіе: „Австрія не есть государство, а только правительство“. („L'Autriche n'est pas un Etat, ce n'est qu'un gouvernement“). Изреченіе это заключаетъ въ себѣ—особенно съ 1866 года—много правды. При современномъ дуализмѣ Цислейтаніи и Транслейтаніи и при требованіяхъ, какія заявляютъ мадьяры, центръ тяжести монархіи перенесся въ Буда-Пештѣ. Нѣмецкій элементъ въ Австріи, которому славяне и мадьяры все болѣе угрожаютъ, разумѣется, этимъ не можетъ быть доволенъ. Неизбѣжны вслѣдствіе этого партійные раздоры въ многочисленныхъ провинціяхъ, изъ которыхъ составлено государство. До сихъ поръ личное обаяніе императора Франца-Иосифа улаживало всѣ эти неурядицы и отчасти даже устраняло. Онъ правилъ государствомъ въ теченіе 46 лѣтъ съ такими спокойствіемъ, благородствомъ и достоинствомъ, что пріобрѣлъ себѣ авторитетъ, дѣлающій для него возможнымъ одинаково справедливое отношеніе ко всѣмъ народностямъ. Будетъ-ли, однако, такое положеніе вещей продолжаться и при его наслѣдникѣ, будетъ ли правительство послѣдняго достаточно сильно, чтобы держать въ уздѣ различныя партійныя страсти?—это вопросъ, на который трудно дать положительный отвѣтъ.

Извѣстныя партіи могутъ имѣть интересъ въ неблагоприятномъ исходѣ войны, точно также какъ счастливый исходъ ея былъ бы для нѣкоторыхъ народностей не желателенъ.

Далѣе, вслѣдствіе неоднородныхъ племенныхъ интересовъ населенія, ему труднѣе будетъ переносить военныя бѣдствія.

Нельзя также слишкомъ довѣряться политической благонадежности, поддерживаемой исключительно династическимъ чувствомъ въ нашъ вѣкъ демократической и социалистической пропаганды. Если такой выдающійся писатель, какъ Рудольфъ Мейеръ *), высказываетъ въ этомъ отношеніи извѣстныя опасенія, то необходимо обратить на нихъ серьезное вниманіе.

„Австрія,—говоритъ онъ,—въ случаѣ войны, должна будетъ защищать свои сѣверо-восточную, восточную и юго-восточную границы противъ непріятельскихъ войскъ, которыя вездѣ натолкнутся на родственныя имъ народности, какъ чехи,

*) Rudolph Mayer. «Das Sinken der Grundrente.»

русины, румыны, сербы въ Богеміи, Моравіи, Силезіи, Галиціи, Семиградіи и Венгріи. И такъ какъ младочехи въ первыхъ двухъ названныхъ областяхъ мало по малу завербовываютъ на свою сторону весь чешскій народъ, то эти обстоятельства имѣютъ весьма серьезное значеніе“.

Сверхъ того, если Англія будетъ держаться нейтрально, то Австрія можетъ подвергнуться нападенію и со стороны моря. Флотамъ Австріи и Италіи трудно будетъ устоять противъ соединенныхъ силъ Франціи и Россіи въ Средиземномъ морѣ. Италіи необходимо будетъ употребить всѣ свои силы и средства, чтобы защищать свою обширную береговую линію. Если она не захочетъ подвергать себя страшнымъ катастрофамъ, сопровождающимъ бомбардированіе и высадку войскъ, а также если она захочетъ обезпечить свою мобилизацію и внутреннія сообщенія отъ пертурбацій, то ей придется употребить свой флотъ совсѣмъ для другихъ цѣлей, чѣмъ на защиту Австріи.

Такимъ образомъ, опасность для Австріи, въ случаѣ войны, когда ей будутъ угрожать со всѣхъ сторонъ, отъ Триеста, чрезъ Черногорію, Бѣлградъ, Бухарестъ до Одерберга, когда при этомъ ей придется считаться съ враждебнымъ настроеніемъ сербской, румынской, чешской и др. національностей, отъ которыхъ можно ожидать дружелюбнаго отношенія къ неприятелю,—опасность эта гораздо больше, чѣмъ въ другихъ странахъ. Къ этому, однако, прибавляется еще то обстоятельство, что социалистическая и анархическая пропаганда все болѣе и болѣе пріобрѣтаетъ тамъ почву. Стоитъ только вспомнить разоблаченія недавняго прошлаго—декабрь 1893 г. до января 1894 г.,—чтобы убѣдиться, какъ сильно революціонныя ученія въ Австріи находятъ распространеніе путемъ тайныхъ обществъ.

IV. Великобританія.

Большая европейская война должна была бы бѣдственно отразиться на экономическомъ положеніи Великобританіи даже и въ такомъ случаѣ, еслибы страна эта въ войнѣ не участвовала. Пресѣченіе морскихъ сообщеній тотчасъ отзовется самымъ чувствительнымъ, но впоследствии даже и роковымъ образомъ на англійской промышленности и на продовольствованіи населенія.

Громадное развитіе обрабатывающей и горнозаводской промышленности въ Великобританіи разсчитано на рынки всего міра и предполагаетъ непрерывный вывозъ и сбытъ ея продуктовъ. Всякій перерывъ въ вывозѣ ихъ былъ бы вмѣстѣ съ тѣмъ и перерывомъ въ заработкахъ, то есть въ средствахъ существованія для большинства ея населенія. Съ другой стороны, производство хлѣба въ этой странѣ, несмотря на приростъ населенія, постоянно сокращалось и нынѣ дошло до столь ограниченныхъ размѣровъ, что приостановленіе привоза въ Англію хлѣба грозило бы прямо голодомъ всему населенію.

I. Недостатокъ въ продовольствіи.

Сокращеніе площади обсъиваемой зерномъ въ Великобританіи за послѣднія 20 лѣтъ показываютъ слѣдующія цифры *):

	Было земли подъ пашнею.	Подъ лугами.	Итого.
	въ тысячахъ гектаровъ.		
Въ 1875 г.	7.330	5.389	12.719
„ 1880 „	7.156	5.841	12.997
„ 1885 „	6.964	6.211	13.175
„ 1890 „	6.782	6.485	13.267
„ 1895 „	6.464	6.725	13.189

Итакъ, вся площадь земли, служащей для сельскаго хозяйства, увеличилась за 20 лѣтъ незначительно, то есть менѣе чѣмъ на 500 гектаровъ. Но не только все это увеличение пошло подъ луга, а еще подъ луга же отошли почти 900 гектаровъ бывшей подъ пашнею земли, т. е. почти восьмая часть всей прежней площади этой послѣдней.

Весь сборъ хлѣбовъ въ Соединенномъ Королевствѣ Великобританіи и Ирландіи составлялъ въ тысячахъ кварталовъ:

СБОРЪ.	1893 г.	1894 г.	1895 г.	Въ среднемъ за періодъ 1893—95 г.
Овса	21.074	23.958	21.810	22.247
Ячменя	8.218	9.825	9.378	9.140
Пшеницы	6.364	7.588	4.786	6.246
Бобовъ	608	900	703	737
Гороха	594	779	591	655

*) «Agricultural returns for Great Britain». 1895.

Если показанные здѣсь средніе ежегодные сборы переведемъ на килограммы, то они выразятся слѣдующими цифрами:

Овса	282.537 тыс. кил.
Ячменя . . .	116.078 „
Пшеницы . . .	79.324 „
Бобовъ	9.360 „
Гороха	8.319 „

Между тѣмъ, привозъ въ Англію хлѣбовъ, выраженный также въ тыс. килограмовъ, составлялъ:

	1890 г.	1893 г.	1894 г.	Въ среднемъ
Въ зернѣ: пшеницы .	768.020	831.367	890.600	829.996
> ячменя . . .	211.811	290.119	396.761	299.563
> овса	161.633	177.228	190.233	176.365
> кукурузы	551.662	417.855	449.136	472.884
> прочихъ хлѣбовъ .	74.511	89.954	110.198	91.554
Муки: пшеничной .	200.317	259.182	243.014	234.171
> прочихъ хлѣбовъ	8.420	8.395	9.830	8.882
	1.976.374	2.074.100	2.289.772	2.113.415

Отсюда видно, что привозъ хлѣба изъ за границы для потребностей населенія Англіи постоянно возрастаетъ. Представимъ теперь графическимъ образомъ сравненіе среднихъ ежегодныхъ цифръ сбора въ Великобританіи и привоза въ нее трехъ главныхъ родовъ зерна.

Сборъ и привозъ пшеницы, ячменя и овса въ Англіи, въ милліонахъ килограмовъ.

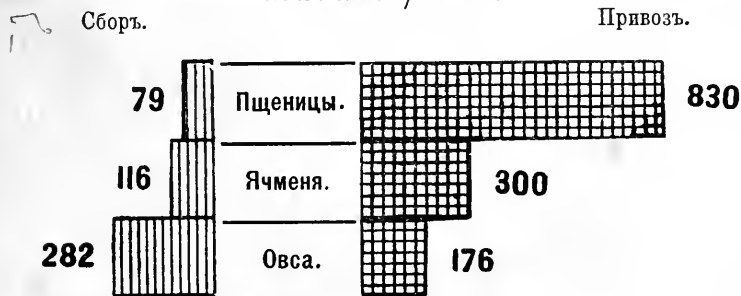

Итакъ, привозъ пшеницы составляетъ болѣе, чѣмъ десятикратную сумму сбора въ самой Великобританіи, а привозъ ячменя въ $2\frac{1}{2}$ раза превышаетъ сборъ; только овса ввозится менѣе чѣмъ собирается, а именно до $\frac{2}{3}$ цифры сбора.

Если вычислить, на сколько дней въ году Англіи не хватало бы хлѣба, еслибы она принуждена была довольствоваться только своей производительностью, то окажется, что Англіи своей пшеницы не достанетъ на 333 дня, ячменя на 263 дня, а овса на 140 дней.

Болѣе благоприятное отношеніе представляютъ сборъ въ странѣ и привозъ въ нее картофеля. Средній его сборъ составлялъ въ тысячахъ тоннъ:

въ 1893 г.	6.541
„ 1894 „	4.662
„ 1895 „	7.065
въ среднемъ за 3-хъ-лѣтіе	6.089

Привозъ же картофеля выражался въ слѣдующихъ цифрахъ:

въ 1893 г.	142 тыс. тоннъ.
„ 1894 „	135 „ „

Въ отношеніи довольствованія мясными продуктами, Англія находится также въ меньшей зависимости отъ привоза изъ-за границы. Вотъ цифры привоза въ Англію головъ скота:

	Воловъ, быковъ, коровъ и телятъ.	Барановъ и ягнятъ.
въ 1880 г.	389.724	941.121
„ 1885 „	373.078	750.886
„ 1890 „	642.596	358.458
„ 1893 „	340.045	62.682
„ 1894 „	475.440	484.597

Сверхъ того, мясныхъ тушъ привезено въ Англію въ тысячахъ центнеровъ:

	Въ 1891 г.	1893 г.	1894 г.	Въ среднемъ.
Ветчины	5000	4187	4819	4669
Говядины	2129	2008	2346	2161
Солонины и другихъ сортовъ свѣжаго мяса . . .	1760	2149	2484	2131
Мяса копченаго, вяленаго и въ консервахъ . . .	735	591	554	627
Свинины свѣжей	300	369	405	358

Для того, чтобы уяснить себѣ отношеніе мяснаго привоза въ Англію и количества мяса доставляемаго самою страной, приводимъ слѣдующіе итоги, предупреждая, что при составленіи ихъ, какъ то вообще допускается, за единицу принята голова крупнаго скота, при чемъ 10 барановъ или свиней сочтены за 1 штуку крупнаго скота и 15 центнеровъ вѣса мясныхъ тущъ приняты также за одну штуку крупнаго скота.

Содержимое въ Англіи количество мѣстнаго скота представляется слѣдующими цифрами *):

Въ тысячахъ головъ.

Коровъ	2.486	
Рогатаго скота 2-хъ и выше лѣтъ	1.432	
” ” отъ 1 и до 2 ”	1.190	
” ” менѣе 1 года . .	1.247	
		<hr/>
Итого . . .	6.355	тыс. головъ рогатаго скота . 6.355
Овецъ племенныхъ	9.663	
Другихъ овецъ и барановъ 1 года и выше	6.334	
Ягнятъ	9.795	
		<hr/>
Итого . . .	25.792,	что соотвѣтствуетъ . . 2.579 тысяч. головъ крупн. скота.
Свиней племенныхъ	415	
Прочихъ свиней	2.469	
		<hr/>
Итого . . .	2.884,	что равняется 288 тысяч. головъ крупн. скота.
		<hr/>
		9.222

*) «Agricultural returns for Great Britain. 1895».

3) 1001
214
—
0

Итакъ, по приведеніи всего количества живаго скота къ штукѣ крупнаго скота, взятой за единицу, мы получаемъ, что въ Англіи было въ 1895 году 9.222 тысячи головъ туземнаго скота. Между тѣмъ, привозъ въ Англію, по цифрамъ 1894 года, составлялъ 523 тысячъ головъ живаго крупн. скота, да еще 10.608 тысячъ центнеровъ мяса разныхъ сортовъ, которое, по приведеніи къ этой же единицѣ, представляло 707 тыс. штукъ крупнаго скота. Стало быть, въ совокупности привезено было въ Англію 1,230 тыс. штукъ скота, что составляло 13⁰/₁₀₀ всего количества, выкормленнаго въ странѣ.

Количество туземнаго и привознаго скота въ Англіи, въ тысячахъ штукъ.



Отсюда слѣдуетъ, что въ отношеніи продовольствія мясомъ Англія была бы достаточно обезпечена и при перерывѣ морскихъ сообщеній; только цѣны стояли бы очень высокія, такъ какъ англійскій скотъ представляетъ большую цѣнность и мясо въ этой странѣ дорого и въ обыкновенное время.

Что касается другихъ продуктовъ скотоводства, идущихъ въ пищу, то Англія потребляетъ ежегодно:

	Въ тысячахъ центнеровъ.	1890 г.	1893 г.	1894 г.	Въ среднемъ.
Масла . . .		2.028	2.327	2.575	2.310
Маргарина .		1.080	1.300	1.109	1.163
Сыра . . .		2.144	2.077	2.266	2.162
Сала . . .		1.273	1.118	1.401	1.264

При столь огромномъ потребленіи, очевидно не легко было-бы возмѣстить прекратившійся привозъ этихъ продуктовъ усиленіемъ внутренняго ихъ производства. Несомнѣнно оказались бы и сильное вздорожаніе и недостатокъ ихъ для нуждъ населенія.

Недостатокъ оказался бы и въ потребленіи разныхъ колониальныхъ товаровъ. Въ Англію привозится:

	1890 г.	1893 г.	1894 г.	Въ средн.
Рису въ тысячахъ центнеровъ	5.957	5.449	5.194	5.533
Какао „ фунтовъ	28.112	32.982	39.116	33.403
Кофе „ центнеровъ	864	827	731	807
Чая „ фунтовъ	223.494	249.516	244.311	239.117
Сахара и рафинада тыс. центнеровъ	9.977	11.550	13.945	11.824
Въ сырцѣ тысяч. „	15.717	16.032	14.306	15.352
Патоки „ „	563	585	853	667
Глюкоза „ „	737	1.236	1.062	1.012
Рому „ галоновъ	6.238	5.942	6.123	6.101
Коньяку „ „	3.100	2.739	3.402	3.080
Другихъ спиртныхъ колониальныхъ и иностранныхъ напитковъ въ тыс. галоновъ	3.375	2.182	2.495	2.684
Винь „ „	16.194	14.675	14.369	15.079

Болѣе наглядную картину представить намъ сопоставленіе не абсолютныхъ цифръ ввоза въ Англію продуктовъ для пищи и питья, но относительныхъ ихъ количествъ, приходящихся на 1 душу всего населенія Соединеннаго Королевства. На душу населенія составляли:

Привозные продукты:	въ 1892 г.	1893 г.	1894 г.
Ветчины фунтовъ	14.10	11.73	13.29
Бычачьяго мяса, свѣжаго и солонины фунтовъ	6.70	5.68	6.59
Мяса копченаго, вяленаго и въ консервахъ фунтовъ	2.10	1.55	1.49
Баранины свѣжей фунтовъ	4.99	5.74	6.62
Свинины свѣжей и соленой	0.98	1.03	1.12
Масла и маргарина „	6.23	6.59	7.27
Маргарина	3.80	3.75	3.17
Сыра	6.39	5.87	6.38
Какао	0.55	0.54	0.58
Кофе	0.74	0.69	0.69

Привозные продукты:	Въ 1892 г.	1893 г.	1894 г.
Пшеницы въ зернѣ фунтовъ . .	180.40	188.82	201.48
„ „ мукѣ „ . .	64.36	58.83	54.71
Каринокъ и изюма „ . .	4.58	5.02	4.90
Яицъ штукъ . .	35.03	34.39	36.68
Картофеля . . . фунтовъ . .	8.71	8.14	7.68
Рису „ . .	8.91	8.54	7.26
Сахара сырца . . „ . .	47.22	45.68	40.17
„ рафинада „ . .	30.62	33.17	39.89
Чаю „ . .	5.43	5.41	5.52
Табаку „ . .	1.64	1.63	1.66
Вина галонувъ . .	0.38	0.37	0.36
Спиртныхъ напитковъ „ . .	0.21	0.20	0.20
Винъ и крепкихъ напитковъ, вмѣстѣ (привозныхъ) . . „ . .	1.04	0.98	0.97

2. Упадокъ заработковъ и доходовъ.

Въ Англіи цѣны на предметы первой необходимости довольно высоки, а средства для покупки ихъ постоянно уменьшаются.

Вотъ, какъ подраздѣляется населеніе Соединеннаго Королевства по родамъ занятій *).

На 1:000 душъ населенія всѣхъ возрастовъ приходится:

Принадлежащихъ къ категориямъ.	Въ Англіи съ Уэльсомъ.	Шотландіи.	Ирландіи.	Соед. Королевствъ.
Вольныхъ профессій . .	32	28	44	33
Домашней прислуги . .	66	50	51	62
Торговли **)	48	45	20	44

*) «Financial Almanach». 1896.

**) Распредѣленіе по родамъ занятій въ торговлѣ и промышленности даемъ подробное.

Роды работы и службы.	Въ Англіи съ Уэльсомъ.	Шотландіи.	Ирландіи.	Вообще въ Соед. Кор.	Въ тысячахъ человѣкъ.			
Коммерческій классъ.								
1. Занимаются торговлей . .	416	58	29	504				
2. Занимаются перевозкой по жел. дорогамъ	186	26	9	222				
3. По прочимъ дорогамъ . . .	366	42	27	436				
4. > каналамъ и морямъ . . .	208	27	16	252				
5. Занимаются укладкой, переноской, посылками	221	26	12	260				
Итого	1.399	180	95	1.676				

Принадлежащихъ къ категори- ямъ:	Въ Англии съ Уэльсомъ.	Шотланди.	Ирланди.	Соед. Коро- левствъ.
Земледѣлія и рыболов.	46	62	200	67
Промышленности *)	253	256	140	239
Безъ постоян. занятій.	555	559	545	555
	1.000	1.000	1.000	1.000

*] Родъ работы и службы.	Въ Англии. съ Уэльсомъ.	Шотланди.	Ирланди.	Вообще въ Соед. Кор.
Промысленный классъ.				
Въ тысячахъ человекъ.				
Занимаются:				
6. Печатнымъ дѣломъ	145	20	7	173
7. Механическимъ производ- ствомъ	342	51	8	401
8. Строительствомъ	680	87	47	815
9. Мебельнымъ и обойнымъ дѣломъ	139	14	4	158
10. Экипажнымъ и шорнымъ	108	7	5	121
11. Судостроеніемъ	70	23	4	98
12. Химическими производств.	56	7	1	65
13. Выдѣлкою табака и трубокъ	31	3	1	36
14. Продажей спиртн. напитковъ	148	13	14	177
15. Продажей съѣстн. припасовъ	597	90	53	741
16. При гостин. и мебл. комнат.	51	4	2	57
<i>Въ ткацко-прядильномъ дѣлѣ:</i>				
17. Въ шерстяномъ	254	40	6	301
18. » шелковомъ	51	4	—	55
19. » хлопчатобумажномъ	629	36	4	670
20. » холщевомъ	8	26	88	122
21. » джутовомъ и пеньковомъ	22	36	1	60
22. » разныхъ	162	63	28	254
23. При приготовленіи одежды	1.099	123	153	1.376
24. » обработкѣ кожъ, волосъ, костей и др. жив. пред- метовъ	76	6	2	85
25. При выработкѣ дерева, бума- ги, каучука и др. рас- тительн. предметовъ	196	36	11	245
<i>При обработкѣ минеральныхъ веществъ:</i>				
26. Рудокопнымъ дѣломъ	561	87	1	650
27. Обработкою камня, асфальта, глины	209	29	10	249
28. Желѣзодѣланіемъ	380	68	21	469
29. Выработкою мѣди, цинка, олова, свинца и др. мет.	175	13	3	192
30. Гончарнымъ и стекляннымъ дѣломъ	90	7	1	98
31. Другими	86	10	3	99
32. Лавочники	65	13	28	107
33. Разносчики	58	6	2	67
34. Подрядчики, фабриканты, управляющіе	11	1	1	13
35. Механики, земледѣльцы	805	95	133	1.033
36. Занимающіеся очисткою	18	1	1	21
Итого	7.336	1.032	657	9.025

Въ виду важности предмета, представимъ результатъ для всего государства графически.

На 1.000 Душъ населенія въ Великобританіи приходится занимающихся:

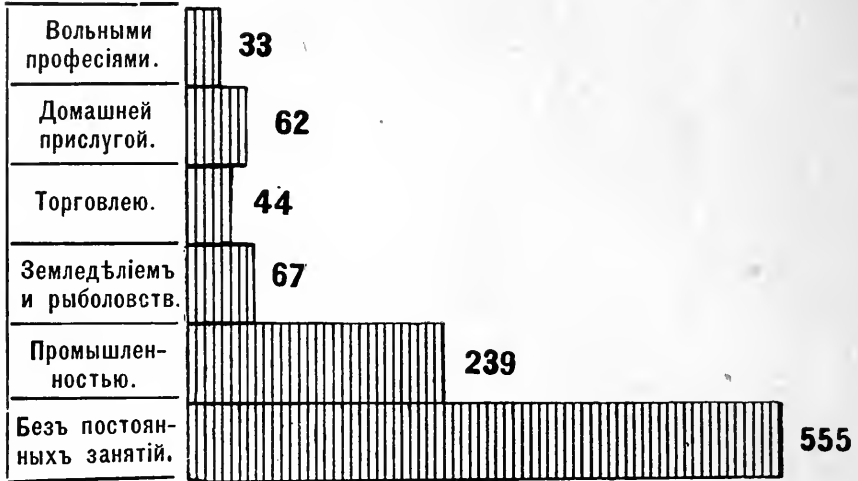

Существованіе подоходнаго налога создало въ Англіи точную статистику источниковъ и цифръ доходовъ, которая даетъ возможность составить себѣ понятіе о размѣрахъ этой пертурбаціи, какая была бы произведена войною.

Приведемъ здѣсь главнѣйшіе, общіе итоги. Цѣнность подлежащихъ налогу годовыхъ доходовъ съ имущества, капиталовъ, заработковъ опредѣляется по слѣдующимъ категоріямъ въ фунтахъ стерлинговъ *).

	Въ Англіи.	Въ Шотландіи.	Въ Ирландіи.	Въ Соед. Королевствѣ.
Доходы отъ собственной и арендуемой земли, невыкупленной десятины (въ пользу духовенства), усадьбы, штрафовъ	172.669.744	20.317.538	13.754.603	206.741.885
Доходы отъ продажи земли, заключенія арендныхъ условій, перехода земли по наследству	39.904.520	6.253.330	9.894.870	56.052.720
Доходы отъ срочныхъ уплатъ (дивидендовъ, аннуитетовъ) изъ государствен. средствъ.	—	—	—	38.913.492

*) «Statistical abstract for the United Kingdom from 1880 to 1894».

	Въ Англіи.	Въ Шотландіи.	Въ Ирландіи.	Въ Соед. Королевствѣ.
Доходы и прибыли отъ всякой профессіи или промышленной службы (при желѣзныхъ дорогахъ, на каналахъ, при рудникахъ, газовыхъ заводахъ, водопроводахъ)	305.727.266	34.551.500	11.553.043	351.831.809
Доходы отъ службы государственной, сословной и пенсіи	—	—	—	52.590.969
Совокупность подлежащихъ налогу годовыхъ доходовъ съ имущества, отъ профессій и службы	602.388.699	65.188.840	38.553.336	706.130.875

Изъ итога 706 милл. фунтовъ приходится: 263 милл. на доходы, соединенные съ владѣніемъ или арендованіемъ земли и вообще недвижимыхъ имущества, 91 на пенсіи и жалованья, а остальные 352 милл. фунтовъ на доходы отъ занятій промышленныхъ и профессиональныхъ. Представимъ это распределеніе графически.

Распределеніе доходовъ населенія въ Англіи, въ милліонахъ фунт. стерлинговъ.

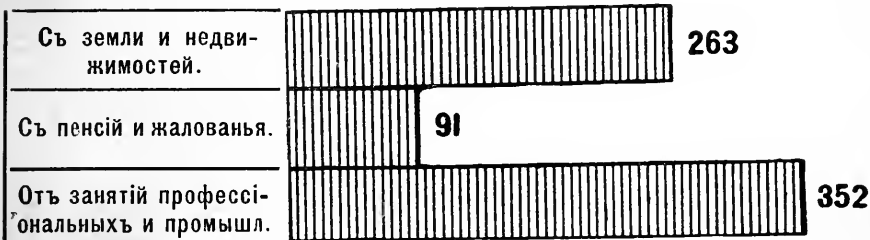

Цифры эти краснорѣчиво свидѣтельствуютъ о томъ, какое экономическое потрясеніе произвела бы въ Англіи война и обусловленное ею сокращеніе и даже прекращеніе промышленной дѣятельности. Съ другой стороны, необходимо принять также во вниманіе, что денежные запасы въ Англіи значительныѣ, чѣмъ гдѣ либо; весь государственный долгъ

помѣщенъ внутри страны *), огромна также и сумма находящихся въ ней иностранныхъ цѣнностей.

Но весьма важное обстоятельство представляется въ томъ, что эти средства составляютъ собственность относительно небольшого числа лицъ. Точныя свѣдѣнія о томъ, какъ распредѣляется государственный долгъ Англiи, доходятъ только до 1880 года. Изъ нихъ видно, что число лицъ, получавшихъ проценты по государственному долгу, составляло:

		въ 1855 г.	въ 1880 г.
до	5 фунтовъ.	83.877	71.756
"	10 "	38.129	32.662
"	50 "	82.426	67.068
"	100 "	21.978	17.456
"	200 "	12.418	9.439
"	300 "	3.501	2.655
"	500 "	2.342	1.966
"	1.000 "	1.051	990
"	2.000 "	299	356
СВЫШЕ	2.000 "	145	217
		246.166	204.575

*) Совокупность крупныхъ долговъ государства, капитализированныхъ платежей и балансовыхъ остатковъ казначейства, къ 31-му марту 1895 г., въ фунтахъ стерлинговъ.

1	2	3	4	Капитальные суммы другихъ долговъ.				9	Капитализированныя суммы.		13	
				5	6	7	8		10	11		12
586.015,919	53.582,722	17.400,300	656.998,941	Русско-голландскій заемъ.	а) законъ о госуд. оборотѣ 1878 г. б) русско-голланд. заемъ.	в) законъ о казармахъ 1890 г. г) законъ о телеграфѣхъ 1892 г.	Фонды сберегательныхъ касъ и банковъ.	Совокупность государственныхъ долговъ въ итогѣ столбцовъ 4 — 8.	Непогашенныхъ мѣстныхъ займовъ за вычетомъ 5% на погашеніе.	Цѣнность акций Суэскаго канала по 31 Марта 1894, в по бирж. цѣнѣ.	Другіе капитализированныя платежи.	Балансовые остатки казначейства въ англійскомъ банкѣ.
					{ а 531.941 б 443.045	{ с 1.856.210 д 330.470		660.160,607		23.892,955	1.216,616	6.300,827

Итакъ, возрасли числа владѣльцевъ консолей только въ двухъ высшихъ категоріяхъ, а въ низшихъ уменьшились. Предполагають, что явленіе это продолжалось и въ послѣдующее время *). Распредѣленіе, соотвѣтствующее 1880 г., представимъ графически:

Число лицъ, получившихъ доходы въ 1880 г., въ тысячахъ:

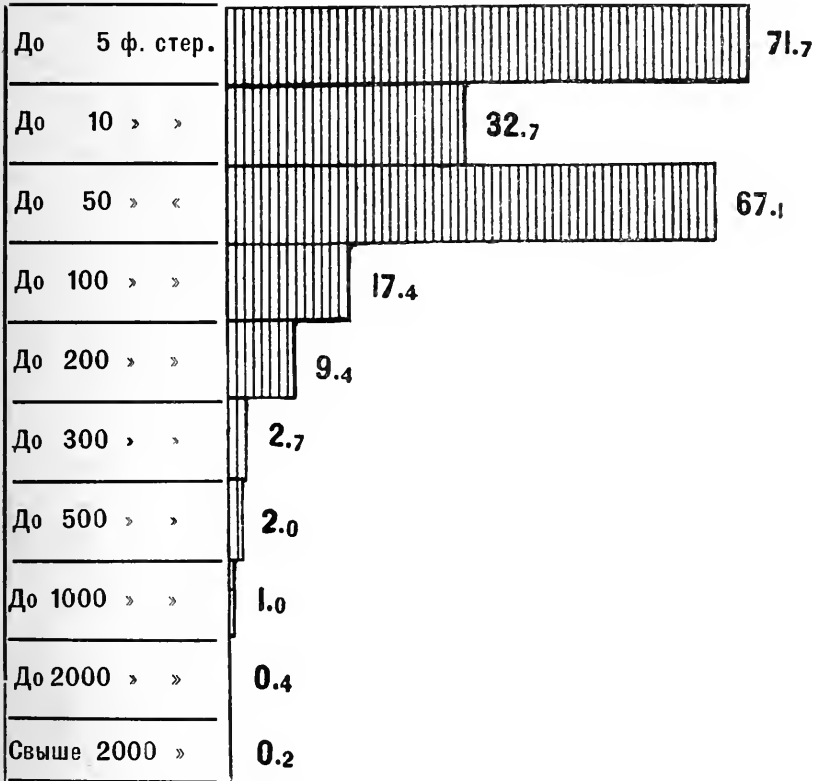

Сбереженія, хранящіяся въ сберегательныхъ кассахъ при почтовыхъ конторахъ, составляютъ	89.266.066 ф. стерл.
хранящіяся въ сберегательныхъ банкахъ составляютъ	43.474.904 „ „

Итого . 132.740.970 ф. стерл.

*) Raffalovitsch. «Le marché financier en 1895».

Число вкладчиковъ распредѣляется такъ:

въ почтовыхъ сберегательныхъ кассахъ	6.108.763
въ сберегательныхъ банкахъ	1.470.946
Всего	7.579.709

Графически результаты эти представляются такъ:

Состояніе сбереженій въ Великобританіи въ 1895 г.

Число вкладчиковъ
въ милліонахъ.

Сумма вкладовъ въ милл. фунт. стер.



Какъ бы то нибыло, распредѣленіе богатства въ Англіи болѣе неравномѣрно, чѣмъ въ какой либо иной странѣ. И въ мирное время, при нормальныхъ условіяхъ, государство, разныя благотворительныя учрежденія и общества принуждены оказывать значительной части населенія денежную помощь въ размѣрахъ безпримѣрныхъ для странъ континента.

Приведемъ здѣсь относящееся къ январю 1895 г. число бѣдныхъ (за исключеніемъ бродягъ), получавшихъ вспомо- ществованіе, состоя въ вѣдѣніи попечительствъ о бѣдныхъ („boards of guardians“).

Ихъ было:

Въ Англіи и Уэльсѣ:

Взрослыхъ, способныхъ къ труду въ рабочихъ пріютахъ	40.330	} 114.415
на дому	74.085	
Прочихъ бѣдныхъ (за исключеніемъ бродягъ) въ пріютахъ	175.218	} 703.016
въ домахъ	527.798	
Итого	817.431	

Въ Шотландіи:

Число вспомошествоваемыхъ всѣхъ раз- рядовъ бѣдныхъ	Итого	126.918
--	-----------------	---------

Въ Ирландіи:

Получавшихъ по- мощь въ приютахъ . . на дому	{	взрослыхъ, здоровыхъ	6.059
		всѣхъ прочихъ бѣдныхъ	36.840
Калѣкъ и больныхъ (въ приютахъ для слѣпыхъ и глухонѣмыхъ и приходящихъ въ больницы)			57.005
			1.167
Итого			101.071

Общій итогъ въ странѣ 1.045,420 чел.

*Число лицъ вспомошествоваемыхъ въ Соединенномъ Королевствѣ,
(въ тысячахъ).*

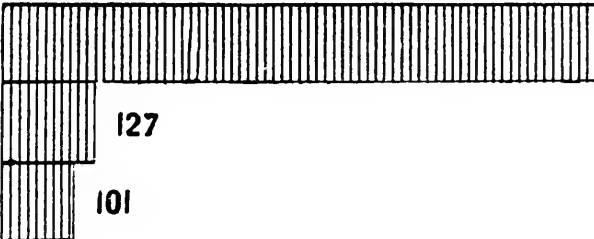
Въ Англіи.		817
Въ Шотландіи.		127
Въ Ирландіи.		101

Опасность въ случаѣ сильнаго экономическаго потрясенія представится тѣмъ болышая, что безпокойные элементы накаплиются въ городахъ, а населеніе городовъ въ Великобританіи численно преобладаетъ надъ сельскимъ и еще постоянно возрастаетъ на его счетъ, какъ то показываетъ слѣдующая таблица относительно Шотландіи:

	Населеніе.		Въ 1891 г.	
	1881.	1891.	увеличеніе +	уменьшеніе -
Въ городахъ	2.306.852	2.631.298	+ 324.446	
» деревняхъ	447.884	465.836	+ 17.952	
» сельскихъ округахъ	980.837	928.513	- 52.324	
Всего	3.735.573	4.025.647	+ 290.074	
	Процентъ городекихъ и сельскихъ жителей въ общемъ населеніи.	Распрежденіе по поламъ въ 1891 г.		
	1881.	1891.	Муж- чинъ.	Жен- щинъ.
Въ городахъ	61,75%	65,39%	1.255.558	1.375.740
» деревняхъ	11,99%	11,57%	227.934	237.902
» сельскихъ округахъ	26,26%	23,06%	459.225	469.288
Всего	100,00%	100,00%	1.942.717	2.082.930
				107, 2

Къ сожалѣнію мы не можемъ, по недостатку данныхъ, представить такого же распредѣленія для общаго населенія Соединеннаго Королевства. Но имѣются достаточныя указанія, что оно сходно съ тѣмъ, которое соотвѣтствуетъ Шотландіи. Въ Англіи, съ княжествомъ Уэльскимъ, сельское населеніе въ 1891 году составляло 8.198.248 душъ, то есть только 28,3% общаго населенія, а городское населеніе составляло 71,7%.

Итакъ, $\frac{2}{3}$ всего населенія Великобританіи живетъ въ городахъ. Сверхъ того, надо замѣтить, что отношеніе числа женщинъ къ мужчинамъ въ городахъ на 7% значительнѣе, чѣмъ въ сельскихъ округахъ; а извѣстно, что во время кризисовъ женщины составляютъ особенно безпокойный элементъ.

Какъ мы уже показали, въ городахъ Англіи, находится значительное число людей не желающихъ работать, а еще большее число такихъ, которые не могутъ пріискать себѣ работы. Къ этой праздно толпѣ присоединяются рабочіе, распущенные съ фабрикъ при сокращеніи производства. А каково будетъ ихъ число, о томъ можно себѣ составить приблизительное понятіе хотя бы на основаніи того факта, что въ одной ткацкой промышленности занято 1.084 тысячи чел., въ томъ числѣ 428 т. мужчинъ и 656 т. женщинъ.

Большинство рабочихъ занято именно на фабрикахъ, при чемъ наиболѣе многочисленную группу составляютъ рабочіе мануфактуръ, обрабатывающихъ хлопокъ: прядильныхъ, ткацкихъ и набивныхъ. А именно это производство и должно будетъ прекратиться въ случаѣ пресѣченія доставки матеріала моремъ. Банкротства въ промышленной средѣ явятся неминуемо, такъ какъ фабрики не обеспечены достаточными запасными капиталами.

Акціонерная форма предпріятій дала въ новѣйшее время возможность промышленности и торговлѣ развиваться въ громадныхъ размѣрахъ. Въ докладѣ коммисіи, назначенной при англійскомъ министерствѣ торговли („Board of Trade“ *) число акціонерныхъ предпріятій въ Англіи къ 1 апрѣля 1894 г.

*) «Report of the departmental committee appointed by the Board of Trade to inquire what amendments are necessary in the acts relating to joint stock companies».

показано въ 18.361, съ совокупнымъ капиталомъ въ 1.035.029.835 фунтовъ, между тѣмъ, какъ во Франціи акціонерный капиталъ опредѣляется только въ 420 милл., а въ Германіи всего отъ 200 до 300 милл. фунтовъ.

Совокупный капиталъ акціонерныхъ обществъ, въ милл. фунт. стерлинговъ.

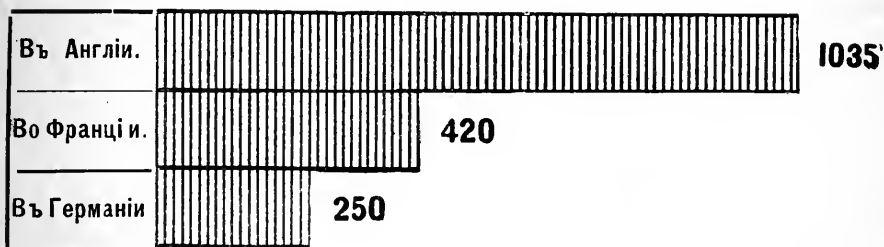

3. Общiе выводы.

Если воды, омывающія британскіе острова, дають имъ гораздо бѣльшую, чѣмъ континентальнымъ странамъ, безопасность отъ иностраннаго вторженія, то тѣ же воды ставятъ Англiю въ полную зависимость отъ непрерывныхъ и правильныхъ морскихъ сообщеній. Громадный флотъ Великобританіи, охраняющій ее отъ высадки непріятеля, не въ состоянiи, однако, охранить безопасность ея коммерческихъ судовъ на всѣхъ моряхъ свѣта. Какъ о томъ сказано у насъ въ части посвященной морской войнѣ, нѣсколькихъ быстроходныхъ непріятельскихъ крейсеровъ достаточно, чтобы прекратить морскую торговлю, вслѣдствіе отказа страховыхъ обществъ подвергаться слишкомъ большому риску или хотя бы даже подъ влiяніемъ значительнаго вздорожанія морскихъ страховыхъ премій.

А при колоссальномъ развитіи англійской промышленности и крайне недостаточномъ для прокормленія населенія мѣстномъ производствѣ хлѣба, прекращеніе морскихъ сообщеній на сколько-нибудь продолжительное время угрожало бы Англiи огромнымъ сокращеніемъ заработковъ и сильнымъ вздорожаніемъ припасовъ, даже прямо голодомъ.

При такомъ кризисѣ весьма вѣроятны были бы попытки разграбленія и даже переворота, тѣмъ болѣе, что армія въ Англіи невелика и состоитъ изъ худшихъ людей населенія, нанимающихся въ солдаты за плату. Въ англійскихъ войскахъ очень нерѣдки случаи поголовнаго неповиновенія.

Кромѣ того, и въ Англіи ведется сильная агитація противъ тяготы, налагаемой на населеніе содержаніемъ, какъ сухопутной арміи, назначенной для охраненія власти въ подчиненныхъ странахъ, такъ и, въ особенности, исполнскаго флота. И въ самомъ дѣлѣ, расходы на вооруженныя силы постоянно возрастаютъ.

Въ 1864—5 г.	они составляли . . .	25.281	тыс. фунт.
„ 1874—5 „	„ „ „ . . .	25.779	„ „
„ 1884—5 „	„ „ „ . . .	27.000	„ „
„ 1894—5 „	„ „ „ . . .	35.449	„ „

Расходы Англіи на вооруженныя силы, въ милл. фунт. ст.

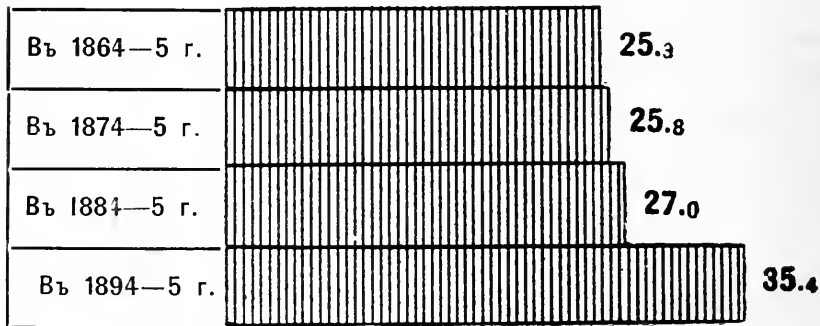

Итакъ, за послѣднее десятилѣтіе расходы на вооруженныя силы возвысились на 8.449 тыс. фунтовъ. Кромѣ того, ежегодный расходъ свыше 18 милл. фунт. по системѣ государственнаго кредита представляетъ также результатъ прежнихъ войнъ и агитаторы не упускаютъ случаевъ указывать на это. Приведемъ здѣсь изъ статьи въ „Financial Almanack“ данныя о быстромъ возрастаніи государственнаго долга Англіи благодаря войнамъ и разсужденія той же статьи по этому поводу.

Въ 1727 г., при смерти Георга I, долгъ, увеличившись вслѣдствіе войны съ Испаніей, составлялъ 52.500.000 ф. въ капитальной суммѣ и 2.360.000 ф. въ процентахъ.

Въ 1775 г., передъ войной съ американскими колоніями, долгъ составлялъ 126.000.000 въ капитальной суммѣ и 4.650.000 ф. въ процентахъ.

Такое возрастаніе произошло отъ новой войны съ Испаніею изъ-за присвоеннаго себѣ Англіею права осмотра иностранныхъ судовъ, вслѣдствіе введенной въ ней системы сильнаго протекціонизма; затѣмъ, отъ войны съ Франціею изъ-за австрійскаго наслѣдства и, наконецъ, отъ участія въ семилѣтней войнѣ. При этомъ надо замѣтить, что въ предпослѣдней изъ этихъ войнъ Англія боролась за Марію-Терезію противъ Фридриха II, а въ послѣдней—за Фридриха II противъ Маріи-Терезіи.

Въ 1792 г., за годъ до начала продолжительной войны съ Франціею, долгъ Англіи составлялъ 237.400.000 ф. въ капитальной суммѣ и 9.300.000 ф. въ процентахъ, главнымъ образомъ, вслѣдствіе войны съ возставшими сѣверо-американскими колоніями. А эта война была вызвана огромнымъ возвышеніемъ платъ таможенныхъ налоговъ и акцизовъ, вслѣдствіе того, что землевладѣльческій классъ въ Англіи, преобладавшій въ палатахъ, не только не хотѣлъ принять участія въ усилившемся налоговомъ бремени, но напротивъ добился еще сокращенія поземельнаго сбора на цѣлуу четверть.

Въ 1816 г., т. е. въ годъ послѣ битвы при Ватерло, долгъ Англіи составлялъ уже 846.000.000 ф. въ капитальной суммѣ и 32.100.000 ф. въ процентахъ.

Война съ Франціею, стоившая громаднхъ суммъ, произошла отъ вмѣшательства Англіи въ борьбу противъ французской революціи, въ которой господствовавшій въ Англіи землевладѣльческій классъ видѣлъ опасность для своихъ привилегій и эксплуатаціи ими всей страны. Налогъ на привозный хлѣбъ, установленный во время войны, ландлорды оставили въ силѣ и по окончаніи войны, чтобы не возвышать сбора съ земель и поддерживать высокія цѣны на хлѣбъ, а стало быть, и высокую арендную плату.

Въ 1854 г., при началѣ Крымской войны, долгъ Англіи уменьшился до 794.713.000 ф. въ капитальной суммѣ и 25.662.000 ф. въ процентахъ.

А въ 1856 г., при заключеніи мира, онъ возросъ до 826.000.000 ф. въ капитальной суммѣ и 25.545.000 ф. въ процентахъ.

И эта война была вовсе не нужна для интересовъ англійскаго народа.

Наконецъ, въ 1893 г., долгъ Англій (не включая цѣнности акцій Суэзскаго канала) составлялъ 658.944.000 ф. въ капитальной суммѣ и 18.302.000 ф. въ процентахъ.

Въ упомянутой статьѣ указывается, что до тѣхъ поръ, пока аристократія сама ходила на войну и несла на себѣ ея издержки, государственнаго долга не существовало. Но послѣ того, какъ, благодаря своему численному преобладанію въ парламентѣ, она постановила, что, какъ бы велики ни были государственные расходы, сумма сбора съ земель не должна была превышать 2-хъ милліоновъ фунтовъ ежегодно, сталъ возникать долгъ и войны пошли за войнами. Онѣ были прямо выгодны для аристократіи, такъ какъ открывали много должностей въ арміи и управленіи, а сверхъ того, поднимали цѣны на хлѣбъ.

Въ заключеніе, въ статьѣ доказывается, что войнѣ не должно быть, что ихъ слѣдуетъ упразднить, какъ обычай отмѣнилъ въ Англій поединки, а законы уничтожили самоволіе дворянства и грабежи, производившіеся въ странѣ вооруженными шайками рыцарей. „Война есть просто остатокъ варварства, и половины тѣхъ усилій, какихъ стоятъ приготовленія къ будущей войнѣ, было бы достаточно, чтобы добиться установленія междунаrodnаго трибунала. Это прежде всего — вопросъ рабочихъ, такъ какъ рабочіе классы не только оплачиваютъ порохъ и пули, но они же являются и жертвами дѣйствія тѣхъ снарядовъ“.

V. Ф р а н ц і я .

Ислѣдованіе экономическихъ пертурбацій, которыя вызоветъ будущая война во Франціи, не только весьма важно, но и поучительно въ томъ смыслѣ, что Франція уже разъ, именно въ 1870 г., испытала на себѣ тягости войны.

Поверхностно судя, можно было бы предполагать, что будущая война вызоветъ приблизительно тѣ же послѣдствія, какія имѣли мѣсто послѣ войны 1870 г. Для вѣрнаго

рѣшенія этого серьезнаго вопроса, необходимо, конечно, выяснить, какого рода перемѣны произошли съ той поры въ этой странѣ.

1. Пертурбаціи во время войны 1870 г.

Предъ наступленіемъ войны 1870 г. Франція находилась въ исключительно благопріятныхъ экономическихъ условіяхъ. Благосостояніе страны за 20 слишкомъ лѣтъ правленія Наполеона III увеличилось въ неслыханныхъ размѣрахъ. Такъ какъ послѣ войны 1866 г. для всѣхъ стало яснымъ, что столкновеніе между нѣмцами и французами неизбѣжно, и составляетъ лишь вопросъ времени, то общественное мнѣніе было подготовлено къ новой войнѣ. Боевая сила французской арміи, образовавшей тогда въ странѣ особый элементъ въ средѣ населенія, опредѣлялась въ 567 тыс. чел., но на дѣлѣ, наличнаго состава войска едва-ли было 336 тыс. Провіанта было заготовлено на несравненно болѣе многочисленное войско, но общія неурядицы и беспорядки помѣшали французамъ воспользоваться имѣвшимися запасами—и провіантъ достался врагу, которому поэтому удалось мало разорить страну. Французская армія сейчасъ же послѣ первыхъ непріятельскихъ дѣйствій была разбита и вслѣдъ затѣмъ взята въ плѣнъ, такъ что театромъ войны явились только пограничныя области и мѣстности, расположенныя ближе къ границѣ до Седана, сильно страдали короткое время.

Войны народной между населеніемъ и непріятельскимъ войскомъ не было почти вовсе.

Было уже указано нами, до какой степени армія была недобольна войною, предпринимаемою „ради тщеславія одного человека *)“. Гражданское населеніе выказывало еще менѣе энтузіазма. Подавленное централизацией, лишненное въ теченіе двадцати лѣтъ всякой инициативы, привыкшее слушать приказанія свѣше и подчиняться имъ безприкословно, и селеніе Франціи мало-по-малу потеряло все свое величіе души, которое одно составляетъ силу націй. Въ состояніи нервнаго возбужденія французская нація, вмѣсто того, чтобы грозно выпрямляться передъ нападающимъ врагомъ, склонилась передъ

*) Claretie. «Histoire de la Revolution 1870—1».

внѣшнимъ завоевателемъ такъ же, какъ она склонилась передъ внутреннимъ въ декабрьскую ночь переворота *).

Молѣтке въ своихъ воспоминаніяхъ неоднократно указываетъ на тотъ фактъ, что населеніе смотрѣло на войну, какъ на особое зрѣлище—и повседневные мирныя занятія въ то время не прекращались.

Если въ моральномъ отношеніи Франція представлялась такой, то совершенно иной она являлась въ отношеніи экономическомъ.

При Наполеонѣ III, за весь періодъ его правленія, было затрачено неимоვნно много усилія на то, чтобы поднять благосостояніе страны, что не было особенно трудно.

Обладая прекраснымъ климатомъ, Франція доставляла въ изобиліи почти всѣ предметы первой необходимости: хлѣбъ, вино, уголь, желѣзо, всякаго рода масло. Къ тому-же французскій рабочій является неподражаемымъ въ производствѣ изъ сырья тѣхъ чудесъ искусства и промышленности, которыя весь міръ раскупаетъ. Извѣстно далѣе, что производительность въ странѣ увеличилась въ неслыханныхъ размѣрахъ **), благодаря всякаго рода техническимъ усовершенствованіямъ, новѣйшимъ научнымъ изобрѣтеніямъ, желѣзнымъ дорогамъ, электрическому телеграфу, а также благодаря открытію новыхъ золотыхъ приисковъ. Стоитъ только просмотрѣть обзоры внѣшней торговли, чтобы увидѣть, что она въ 3 раза возросла за протекшія 20 лѣтъ правленія Наполеона III ***).

*) Тамъ-же.

**) Въ 1851 г. на французскихъ фабрикахъ и заводахъ дѣйствовало 10.384 паровиковъ въ 70.631 лошадиную силу: въ 1866 г. 51.190 въ 274.936 силъ. За то же время производство угля увеличилось съ 44 милліоновъ метрическихъ центнеровъ до 122 милліоновъ. Въ 1851 г. производство въ металлургіи равнялось 8.548.533 метрич. центн., стоимостью 235 милліоновъ фр., въ 1866 г. же 25.236.848 метр. центн. на сумму 520 мил. Слѣдовательно, менѣе нежели въ 15 лѣтъ, производительныя силы въ странѣ утроились.

**) Годъ.	Ввозъ.	Вывозъ.
	Милліоновъ.	
Среднее за 1827 по 1836 . . .	479,9	521,4
» » 1837 по 1846 . . .	776,4	712,9
» » 1847 по 1856 . . .	1.077,1	1.223,7
» » 1857 и 1866 . . .	2.200,5	2.430,1
1866 г.	3.025,5	2.825,9
1865 »	3.303,7	2.789,9
1869 »	3.153,1	3.074,9

Обороты французскаго банка увеличились въ 6 разъ *), и вмѣстѣ съ тѣмъ за послѣдніе годы правленія Наполеона учреждены новыя кредитныя установленія со значительнымъ кругомъ кліентовъ. Много производя, имѣя искуснаго рабочаго, страна въ то же время отличается своею бережливостію. Въ 1841 г. Робертъ Пиль, бесѣдуя съ Гизо о сравнительномъ богатствѣ французскаго и англійскаго народовъ, сказалъ; „Въ Англійи 1 изъ 5 чел. потребляетъ цѣликомъ свои доходы или заработокъ, во Франціи едва-ли одинъ изъ 40, остальные же 39 дѣлаютъ сбереженія“.

Дѣйствительно, хотя французскій рабочій и не особенно экономень, но вообще въ народѣ, имѣя въ виду и сельское населеніе, сильно господствуетъ духъ бережливости.

„Journal officiel“, отъ 22 января 1874 г., сообщаетъ слѣдующія данныя относительно суммы сбереженій во Франціи къ 1874 г.

Подходный 3% налогъ на цѣнныя бумаги, исчисленный по предварительной смѣтѣ 1873 г. въ 24 милліона, далъ, въ дѣйствительности, 31.760 тыс. фр. Отсюда, если 3% налогъ далъ казнѣ болѣе 31 милл., то годовой доходъ, приносимый бумагами, достигъ суммы въ 1.058 мил. Капитализируя по 6% этотъ доходъ 1.058 мил., мы имѣемъ капиталъ въ 17.633 милл. Слѣдовательно, во Франціи обращалось къ 1884 г. цѣнныхъ бумагъ, принадлежащихъ французамъ, на сумму около 18 милліардовъ, не считая при этомъ огромнаго количества иностранныхъ бумагъ, а также французской ренты, изъятыхъ отъ налога.

Тягости войны Франція перенесла сравнительно легко. Прежде всего нельзя не замѣтить, что морская торговля за все время войны была открыта, да и самыя военныя дѣйствія ограничились незначительною частью территоріи.

Непріятель былъ тогда лишь жестокъ, когда встрѣчалъ сопротивленіе или считалъ нужнымъ дать устрашающій примѣръ; вообще же онъ старался возможно скорѣе направить страну на нормальный экономическій путь.

*) Въ первое время своего существованія французскій банкъ учитывалъ векселей на 112 милліоновъ фр.; затѣмъ учетная операція выражалась слѣдующими цифрами:

1847 г.	— 1.814,759	тыс.	фр.
1852 »	— 1.824,469	»	»
1862 »	— 5.431,600	»	»
1866 »	— 6.574,900	»	»
1869 »	— 6.682,000	»	»

Управление, установленное нѣмцами, было прекрасное.

Въ трудѣ, старательно составленномъ особой парламентской комиссіей, образованной для обслѣдованія тѣхъ департаментовъ, которыми завладѣлъ непріятель, имѣются точныя данныя объ убыткахъ, причиненныхъ войною *).

Приводимъ нѣкоторыя данныя изъ этого интереснаго труда.

Налоги, военная контрибуція и денежныя пени составили сумму въ 79 милліоновъ. Законныя реквизиціи натурой, имѣвшія мѣсто съ разрѣшенія германскихъ властей, согласно справочнымъ цѣнамъ за предшествовавшей войнѣ мѣсяць, а также цѣнамъ текущимъ, были исчислены въ 134 милліона, каковая сумма и составляетъ дѣйствительный размѣръ имущественныхъ потерь, понесенныхъ страной и въ частности земледѣлемъ. Что касается до расходовъ по военному постою и содержанію непріятельскихъ войскъ, то, на основаніи данныхъ инструкцій, была сдѣлана однородная оцѣнка таковыхъ расходовъ, а именно: на расходы по военному постою принималось— по суточно 40 сантимовъ на чел. и 15 сант. на лошадь, а на содержаніе войскъ— 1 фр. на человѣка, независимо отъ его чина, и 2 фр. на лошадь. Убытки, причиненные незаконными реквизиціями, кражами, пожарами, военными насиліями и вообще оккупацией непріятельскаго войска представляются особенно интересными по своей недостоверности. Департаментскія комиссіи (отчеты которыхъ послужили основаніемъ для настоящаго обслѣдованія), не скрывая трудности данной задачи, тѣмъ не менѣе употребили всѣ усилія къ тому, чтобы получить надежныя цифры.

И такъ, результаты обслѣдованія сводятся къ слѣдующему:

Военная контрибуція и денежныя пени	30.081.459 фр.**)
Законныя реквизиціи натурой	134.154.491 „
Расходы по военному постою и содержанию войскъ	101.445.323 „
Убытки отъ кражъ, пожаровъ и военныхъ насилій	393.658.496 „

Итого . . . 659.339.770 фр.

*) Louis Passy, «Requisitions et dommages, causés par les Allemandes pendant l'invasion 1870—71» Journal des Economistes.

**) Въ указанную выше сумму 79 мил. входили и прямыя налоги.

Если представить графически эти цифры, получим слѣдующее:

Сумма убытковъ, причиненныхъ Франціи войною 1870—71 года, въ милліонахъ франковъ.

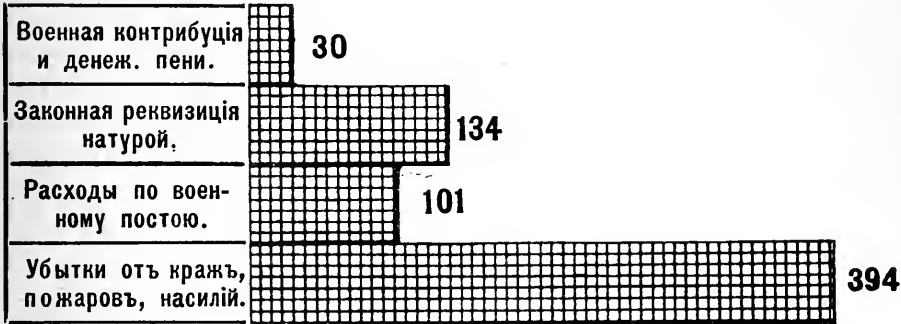

Въ этотъ общій итогъ 659 милл. не входитъ та сумма въ 200 милл., которая была истребована отъ Парижа, какъ городская военная контрибуція, а также убытки, причиненные французскими войсками.

Эти цифры — официальные. Если событіями и произведено было иное впечатлѣніе, если и была изобрѣтена легенда о страшныхъ беззаконіяхъ, которыя будто-бы чинили нѣмцы, то это объясняется тѣмъ, что сейчасъ же послѣ войны появилось множество брошюръ и сочиненій, вызванныхъ преходящими чувствами ненависти и мести. Не свободны отъ этого чувства даже серьезные авторы, какъ наприимѣръ, Моринъ, извѣстный юристъ, который, въ своемъ сочиненіи говоритъ:

„Многіе нѣмцы, которые такъ горячо любятъ обманы, съ такимъ увлеченіемъ вырабатываютъ науку рѣзни и психологію бомбардированія, кажется, лишились нравственнаго чувства. У этого народа какъ-будто господствуетъ двоякаго рода нравственность и двоякая же совѣсть: тутъ публицисты и профессора даютъ уроки настоящей морали, а тамъ на войнѣ считается вполне дозволительнымъ прибѣгать къ подлomu шпіонству, пользоваться преступными хитростями и систематически, хладнокровно наводить терроръ“ *).

*) Dr. Loening «Die Verwaltung des General Gouvernements in Elsass».

Можетъ быть, въ этихъ словахъ и есть доля правды, но не слѣдуетъ забывать съ другой стороны, что подобно тому, какъ въ каждомъ государствѣ совершаются преступленія, точно также во всякую крупную войну мы видимъ нападенія и посягательства на личность и нарушенія права собственности. Среди войска, численностью свыше одного милліона, которое при томъ полгода ведетъ войну въ непріятельской странѣ, естественно, страсти развиваются съ бѣльшей силой и напряженіемъ, нежели среди мирнаго населенія.

До чего доходила впечатлительность французовъ, можно судить по одному слѣдующему изъ многихъ другихъ примѣру. Не помнимъ уже, въ какомъ именно сочиненіи о войнѣ, авторъ выражаетъ сильное неудовольствіе на нѣмцевъ за то, что они вырубали для своихъ надобностей изъ сосѣдняго общественнаго лѣса ближайшія къ дорогѣ деревья, хотя эта часть по лѣсному плану въ данномъ году не подлежала порубкѣ *).

Между тѣмъ, нѣмцы платили за забранные предметы не только тѣми деньгами, которыя они получили въ видѣ контрибуціи, но также и изъ другихъ источниковъ.

Денежныя средства на войну образовались изъ слѣдующихъ источниковъ:

	Талеры.
Суммы изъ военнаго фонда	30.000.000
5% заемъ 1870 г.	104.369.720
5% государственные билеты займа срокомъ на 5 лѣтъ	95.752.500

*) Въ своемъ трудѣ «*Précis du droit des gens* (Paris, Plon, 1877) Функъ Бретано и Альбертъ Сорель указываютъ тѣ обычаи, которымъ слѣдуютъ современные народы, завладѣвшіе непріятельской территоріей, относительно предметовъ, составляющихъ государственную собственность. Эти обычаи сводятся къ слѣдующему весьма простому положенію: «Въ виду военной необходимости, наступающая сторона вынуждена бываетъ захватывать всѣ предметы, которые, являясь собственностью непріятельскаго государства и составляя его средства защиты, даютъ ему возможность продолжать свои военныя операціи. Непріятель, овладѣвшій территоріей своего врага, не имѣетъ никакихъ правъ на движимое и недвижимое имущество частныхъ лицъ».

По вопросу о томъ, имѣеть-ли право наступающая сторона на реквизиціи натурой, каковыя повинности требуются государствомъ въ силу защиты, оказываемой имъ своимъ гражданамъ, тѣ народы, которые наименѣ злоупотребляли обычаями войны, придерживались двухъ слѣдующихъ правилъ: 1) никогда не требовать реквизицій или контрибуціи сверхъ наличныхъ средствъ жителей и сверхъ дѣйствительныхъ нуждъ арміи; 2) давать жителямъ надлежащія удостовѣренія, которыя, по окончаніи войны, дозволили бы имъ получить вознагражденіе отъ своихъ властей.

	Талеры.
Краткосрочные билеты займа 1870 г.	42.922.500
" " " 1871 "	15.000.000
Суммы, недостающія до 100 милл., пополнен- ныя 5% билетами займа срокомъ на 5 лѣтъ	4.247.800
Суммы изъ ссудной казны	17.000.000
	<hr/>
	309.362.520

Этотъ общій итогъ слѣдуетъ дополнить другими небольшо-
шими статьями на сумму въ 311.112.116 тал., въ числѣ ко-
торыхъ добровольныя пожертвованія даютъ ничтожную сумму
въ 394 тал. *)).

Лишь благодаря тѣмъ сбереженіямъ, которыя были сдѣ-
ланы въ прежнее время, въ періодъ необыкновеннаго процвѣ-
танія страны и удивительнаго развитія торговли и промыш-
ленности, Франціи удалось внести 5 милліардовъ выкупа и
5 милліардовъ военныхъ издержекъ.

Эти сбереженія заключались въ капиталахъ, помѣщенныхъ
во французскихъ и заграничныхъ предпріятіяхъ, на различ-
ныхъ пунктахъ земнаго шара, въ формѣ % бумагъ.

Когда были выпущены первые два займа, иностранныя
фондовыя и промышленныя бумаги сбывались французскими
капиталистами въ огромномъ количествѣ. Франція, являясь
кредиторомъ по отношенію къ заграничнымъ странамъ, по-
лучила обратно капиталы отъ своихъ должниковъ, и всѣ
эти капиталы были внесены для подписки на выпущенные
займы. Самая подписка на займы произошла слѣдующимъ
образомъ: французское правительство послало въ Германію
пять милліардовъ франковъ въ видѣ французской ренты, а
французы вслѣдъ затѣмъ послали въ Берлинъ свои сбере-
женія для выкупа послѣдней, подобно тому, какъ они прежде
покупали за границей мѣстные правительственные фонды или
промышленныя бумаги. Однимъ словомъ, французскіе капи-
талисты замѣнили французской рентой:

- 1) часть иностранныхъ бумагъ, бывшихъ у нихъ;
- 2) часть сбереженій, которыя были въ ихъ распоряженіи

*) L. Wolowski «Résultats économiques du payement de la contribution de
guerre en Allemagne et en France».

и 3) наконецъ, часть своихъ заграничныхъ долговыхъ требованій *).

Несмотря на то, что вновь заключенные займы для уплаты контрибуціи повлекли за собой увеличеніе налоговъ послѣ войны, тѣмъ не менѣе торговля и промышленность не были лишены необходимыхъ капиталовъ. Послѣ войны можно было найти деньги за небольшое вознагражденіе. И вслѣдъ за такими страшными потрясеніями, Франція снова взялась за трудъ, а о результатахъ, достигнутыхъ ею въ данномъ случаѣ, мы скажемъ ниже.

2. Благосостояніе Франціи до и послѣ войны 1870 г.

Перемена режима имѣла благоприятное вліяніе на экономическую жизнь страны.

Хотя долгое время и опасались; что нѣмцы воспользуются первымъ случайнымъ предлогомъ и объявятъ войну, съ цѣлью задержать развитіе военнаго могущества Франціи, но опасенія эти не въ силахъ были помѣшать экономическому преуспѣянію страны.

Исчезновеніе страха предъ той политикой приключеній, которая столь долго практиковалась Наполеономъ III, общее стремленіе новаго правительства къ развитію просвѣщенія и экономического благосостоянія въ странѣ, обострившаяся борьба политическихъ партій, уничтожавшая возможность безнаказанно совершать различныя беззаконія, — все это не мало содѣйствовало развитію Франціи. Самое отпаденіе Эльзаса и Лотарингіи отчасти явилось причиной расширенія торгово-промышленной дѣятельности во Франціи. Въ этихъ провинціяхъ промышленность была настолько развита, что онѣ снабжали своими продуктами остальную Францію; съ установленіемъ границы республики приступили къ расширенію уже существовавшихъ отраслей промышленности и къ открытію новыхъ промысловъ въ другихъ мѣстностяхъ Франціи для снабженія населенія тѣми необходимыми предметами, которые прежде доставлялись изъ Эльзаса и Лотарингіи.

Въ тоже время, въ виду того, что благосостояніе пограничныхъ, а особенно заокеанскихъ странъ тогда увеличилось, требованіе на французскіе предметы роскоши и моды возросло.

*) Neymarck «Les milliards de la guerre» 1874.

Посмотримъ на цифры общей цѣнности привоза и вывоза товаровъ (commerce général):

Г о д ъ.	Привозъ. Въ милліонахъ франковъ.	Вывозъ.
1860	2.657	3.147
1869	4.008	3.993
1873	4.576	4.822
1891	5.320	4.803
1894	4.794	4.124

Представимъ эти данныя графически.

Привозъ и вывозъ Франціи, въ милл. франковъ.

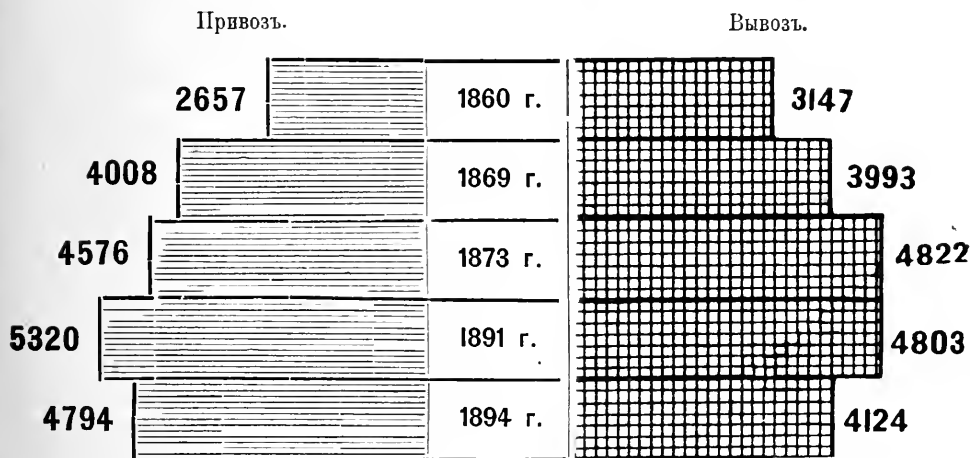

Слѣдовательно, статистика показываетъ намъ, что отпаденіе Эльзаса и Лотарингіи не имѣло большого вліянія. Вывозъ въ періодъ 1869—73 сравнительно больше увеличился, нежели въ періодъ 1860—69. Съ того времени увеличеніе вывоза идетъ непрерывно вплоть до 1891, а затѣмъ слѣдуетъ паденіе его, вызванное наступившею въ Европѣ таможенной протекціонистской политикой.

Всѣ эти колебанія станутъ еще болѣе замѣтными, если мы среднее годовое увеличеніе привоза и вывоза за періодъ 1860—69 примемъ за 100 и сопоставимъ съ результатами послѣдующихъ лѣтъ.

	Абсолютныя цифры увел. или умен. при- воза, въ милл. франковъ.	%	Абсолютныя цифры увел. или умен. вы- воза, въ милл. франковъ.	%
Въ періодъ 1860—1869	+ 150	+ 100	+ 94	+ 100
„ „ 1869—1873	+ 142	+ 94,7	+ 207	+ 220,2
„ „ 1873—1891	+ 41	+ 27,3	— 1	— 1,1
„ „ 1891—1894	— 175	— 116,7	— 226	— 240,4

Если мы, вмѣсто цѣнности, какъ величины измѣняющей, обратимъ вниманіе на количество привоза и вывоза, то получаются слѣдующія числа.

Торговля Франціи, въ милл. тоннъ, составляла:

	Привозъ.	Вывозъ.
1860	4.165	4.290
1869	6.773	6.847
1873	7.770	7.969
1891	15.599	16.001
1894	14.065	14.472

Графически эти данныя представляются въ слѣдующемъ видѣ:

Торговля Франціи, въ тыс. тоннъ.

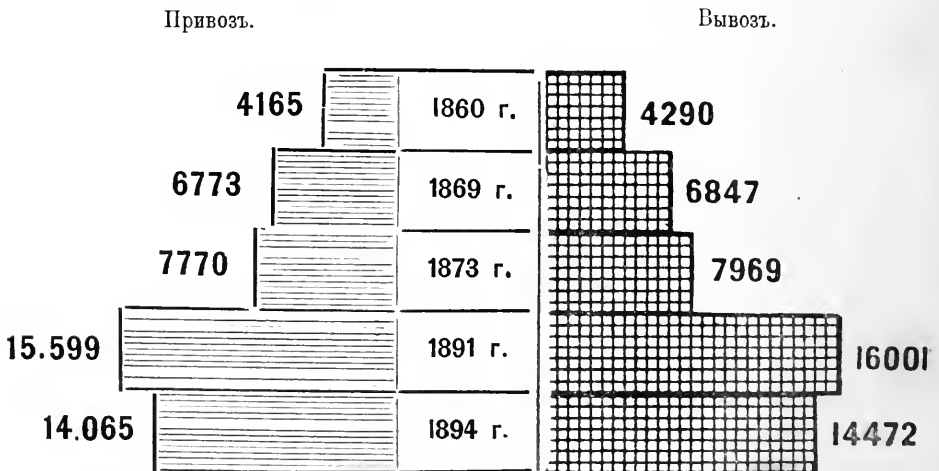

Такъ какъ приведенныя нами общія цифры не даютъ вполне точнаго представленія о французской торговлѣ, то рассмотримъ ихъ подробнѣе.

	Привозъ въ году:			
	1863.	1869.	1873.	1894.
Сыръ, масло, маргаринъ . . . въ тыс. тоннъ	7	14	15	20
Уголь и коксъ » » »	5.388	7.457	7.461	10.266
Кофе » » »	39	50	44	69
Хлопчатая бумага » » »	55	124	88	186
Издѣлія хлопчато-бумажныя въ милл. франк.	8	23	47	32
Ленъ » » »	23	44	63	61
Гуано и удобренія въ тыс. тоннъ	82	118	137	181
Кожы и мѣха » » »	45	64	61	67
Хлопчато-бумажная пряжа . въ милл. франк.	7	12	21	16
Шелковыя издѣлія » » »	4	28	29	41
Шерстяныя издѣлія » » »	33	64	59	43
Мясо въ тыс. тоннъ	8	6	23	24
Шелкъ-сырецъ » » »	7	8	9	11
Сахаръ » » »	236	201	154	166
Жиры и сало » » »	40	37	36	32
Шерсть » » »	63	108	120	224

Изъ этихъ данныхъ ясно, что отпаденіе Эльзаса и Лотарингіи не имѣло значительнаго вліянія на общую сумму торговыхъ оборотовъ.

Если сравнить данныя по годамъ, то нужно помнить, что нѣкоторые предметы привоза отчасти вытѣснены развившеюся внутри страны промышленностью, отчасти замѣнены другими привозными предметами.

Такъ напр., столь значительное, сравнительно съ привозомъ кофе, паденіе цифръ въ статьѣ привоза сахара объясняется тѣмъ, что производство свекловичнаго сахара внутри страны увеличилось съ 3,833 милл. килогр. за 187³/₄ г. до 5,148 милл. въ 189³/₄ г.

Тоже можно сказать о древесномъ углѣ: въ 1877 г. добывалось во Франціи 16,8 милл. тоннъ, въ 1894 г. — 27,4.

Далѣ, мы видимъ, что привозъ сала и жировъ уменьшился, такъ какъ продукты эти были замѣнены нефтью. Уменьшеніе привоза хлопчато-бумажныхъ издѣлій и пряжи нужно приписать развитію внутренней промышленности, такъ какъ замѣтно возрастаетъ привозъ хлопчатой бумаги въ сыромъ видѣ.

Еще болѣе наглядныя данныя представляются цифрами, касающимися вывоза.

	Вывозъ въ году:		
	1863	1869	1873
Одежда, въ милліон. франковъ	82	83	89
Водка и друг. крѣп. на- питки.	{ милл. литровъ	22	28
	{ » франковъ	63	56
Сыръ и масло	{ милл. килогр.	13	29
	{ » франковъ	36	77
Химическіе продукты, въ милл. франковъ	49	46	45
Глиняная и стекл. посуда, въ милл. франковъ	28	40	60
Яица	{ милл. килогр.	18	29
	{ » франковъ	23	36
Овощи, плоды.	{ милл. килогр.	39	23
	{ » франковъ	23	27
Издѣлія изъ хлопка, въ милл. франковъ	88	70	77
» изъ шелка	370	447	478
» изъ шерсти	293	268	325
Металлическія издѣлія	43	37	99
Модные товары	159	180	184
Бумажныя издѣлія	37	42	52
Шелкъ сырецъ	{ въ милл. килогр.	2	3
	{ » » франк.	96	156
Кожа, въ милл. франковъ	78	99	135
Сахаръ	{ въ милл. килогр.	11	25
	{ » » франк.	7	15
Рафинадъ	{ въ милл. килогр.	106	97
	{ » » франк.	76	84
Вино	{ въ милл. литровъ	208	306
	{ » » франк.	229	261
Шерсть	{ въ милл. килогр.	11	17
	{ » » франк.	48	44
Шерстяная пряжа, въ милл. франковъ	15	27	31

Особенно сильно увеличился вывозъ предметовъ роскоши и комфорта, коими Франція снабжаетъ весь міръ, не смотря

на то, что въ Германіи, Россіи, Италіи и Америкѣ явились покровительственные тарифы.

Эти различія еще яснѣе можно видѣть, если сопоставить болѣе общія цифры за періоды 1883--85 и 1892--94 гг.

Привозъ и вывозъ во французской внѣшней торговлѣ, по 3 категоріямъ предметовъ, а именно: жизненнымъ припасамъ, сырымъ продуктамъ и произведеніямъ обрабатывающей промышленности, представляется такъ:

Періодъ.	Привозъ.		Вывозъ.		
	Цѣнность въ милліонахъ франк.	Въ % общей цѣнности.	Цѣнность въ милліонахъ франк.	Въ % общей цѣнности.	
<i>Предметы питания:</i> хлѣбъ, кофе, плоды, скотъ, овцы, свиньи, медъ, рыба, жиры, сыръ, масло, сахаръ, рисъ, какао, оливковое масло, вино, спиртъ, напитки, подвергающіеся гонкѣ и броженію; яйца, картофель, овощи и проч.	1883 1885	1510	34,2	794	24,4
	1892 1894	1219	30,8	712	21,8
<i>Сырые продукты:</i> шерсть, хлопчатая бумага, ленъ, пенька, индѣйская конопля, шелкъ, минералы, мѣдь, цинкъ, олово, свинецъ, желѣзо и сталь, литое желѣзо и литая сталь, уголь, керосинъ, дерево, сѣмена, растительныя масла, хмѣль, индиго, шафранъ, лошади, мулы, ослы, кожи, табакъ въ листьяхъ, туки, сѣра, камень, тряпье, строительныя матеріалы и проч.	1883 1885	2210	50,1	739	22,7
	1892 1894	2169	54,7	787	24,2
<i>Произведенія обрабатывающей промышленности</i> изъ шерсти, шелка, хлопчатой бумаги, пеньки и льна; пряжи: бумажная, шерстяная, пеньковая и льняная; машины, металлическія издѣлія, селитряная сода, мыло, выдѣланыя кожи, бумага всѣхъ сортовъ, драгоценныя камни, соломенные и кожаныя издѣлія, часы, табакъ въ обработанномъ видѣ, готовое платье, модныя вещи; глиняныя и стеклянныя издѣлія, химическіе и фармацевтическіе продукты и проч.	1883 1885	692	15,7	1724	52,9
	1892 1894	576	14,5	1759	54,0
Итого	1883 1885	4412	100%	3257	100%
	1892 1894	3964	100%	3258	100%

Представивъ графически эти результаты, получимъ слѣдующее.

Обороты по французской вѣжиной торговлѣ, въ мил. франковъ.

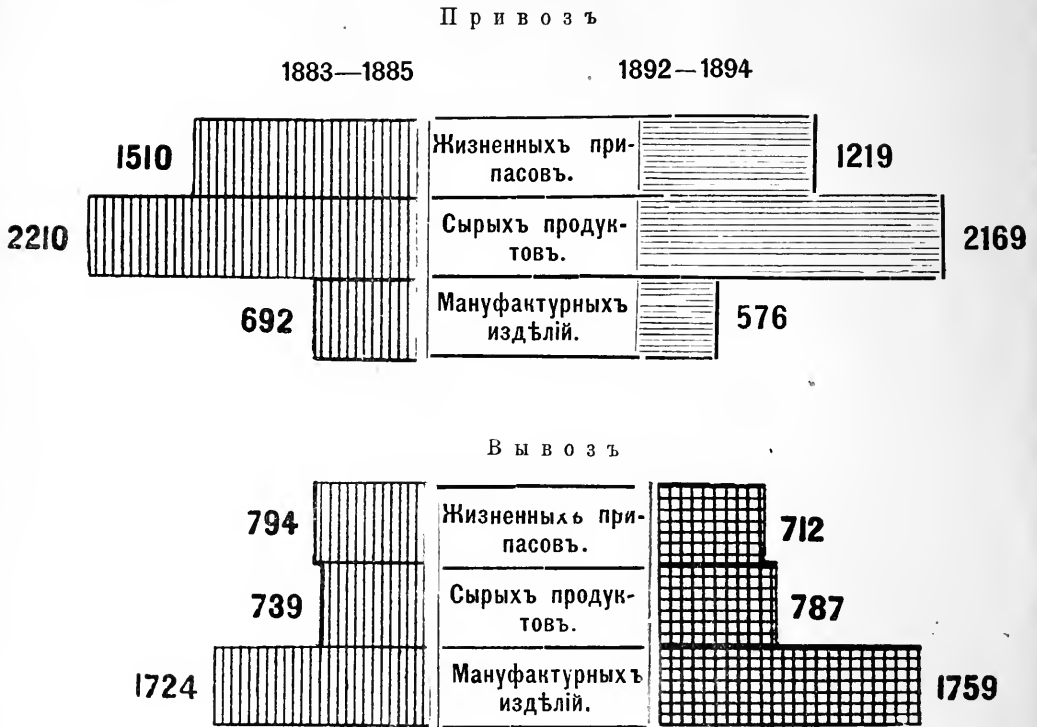

Посмотримъ теперь, изъ какихъ именно государствъ Франція привозитъ и въ какія государства вывозитъ свои произведенія. Чтобы удобнѣе было обозрѣть эту торговлю, нами даны среднія цифры за трехлѣтїя.

Привозъ во Францію въ мил. франковъ составлялъ:

	1867—1869	1892—1894
Изъ Россіи	119	227
„ Норвегіи	42	23
„ Швеціи	46	52
„ Германіи	260	323

1867—1869 1892—1894

Изъ Голландіи	37	37
„ Бельгіи	350	385
„ Французскихъ владѣній .	134	338
„ Англии	558	500
„ Испаніи	97	221
„ Испанскихъ владѣній въ Америкѣ	46	27
„ Швейцаріи	127	78
„ Австріи	46	73
„ Италиі	322	135
„ Турціи	167	106
„ Египта	47	28
„ Берберіи	16	15
„ Прибрежья Африки . . .	14	9
„ Индіи	109	210
„ Китая	33	122
„ Японіи	36	60
„ Гаити	21	44
„ Соед. Штатовъ	157	392
„ Перу	41	5
„ Чили	13	49
„ Бразиліи	52	70
„ Урагвая	48	21
„ Ріо-де-ляпята	89	—

Вывозъ изъ Франціи въ милл. франковъ составлялъ:

1867—1869 1892—1894.

Въ Россію	30	18
„ Норвегію	5	7
„ Германію	244	339
„ Голландію	34	50
„ Бельгію	274	495
во Франц. владѣнія	157	280
въ Англию	891	967
„ Испанію	103	119
„ Испанскія владѣнія въ Аме- рику	16	5
„ Португалію	17	14

Въ Швейцарію	252	177
„ Австрію	11	15
„ Италію	194	120
„ Грецію	10	9
„ Турцію	70	56
„ Египетъ	41	22
„ Берберію	6	17
„ Индію	10	12
„ Гаити	3	12
„ Соед. Штаты	158	210
„ Перу	22	4
„ Чили	29	17
„ Бразилію	65	75
„ Урагвай	38	11
„ Ріо-де-ля-плярта	68	—
„ Новую-Гренаду	19	—
„ Мексику	13	21

Съ какой бы точки зрѣнія мы ни производили изслѣдованія, предъ нами тотъ фактъ, что война 1870 г. не задержала ни развитія производительныхъ силъ страны, ни развитія ея благосостоянія.

Государственный бюджетъ Франціи, служащій мѣриломъ зажиточности населенія, представляется въ слѣдующемъ видѣ:

	1861 г.	1869 г.	1893 г.
Доходы	1866	2105	3366
Расходы	2170	2145	3450

Въ виду важности предмета, представимъ эти результаты графическимъ образомъ:

Государственный бюджетъ Франціи, въ милл. франковъ.

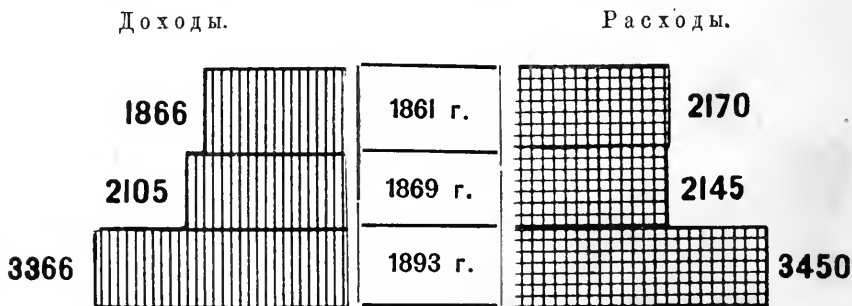

Поразительную картину своей финансовой жизнеспособности представила Франция. Война, коммуна, уплата 5 миллиардовъ, уплата военныхъ издержекъ, работа по восстановленію зданій, преобразование управления по всѣмъ отраслямъ, создание армии — все это потребовало громадныхъ средствъ и Франция нашла всѣ эти средства въ самой себѣ.

Долгъ Франціи въ значительной степени возросталъ, какъ это видно изъ слѣдующихъ данныхъ:

Годы.	Долгъ консолидированный. въ милл. франковъ.	Долгъ текущій.	Общая сумма.
1852	5516	—	5516
1871	12454	1090	13544
1876	19909	1084	20993
1895	25966	1291	27257

Графически эти данныя выражаются слѣдующимъ образомъ:

Долгъ Франціи, въ мил. франковъ.

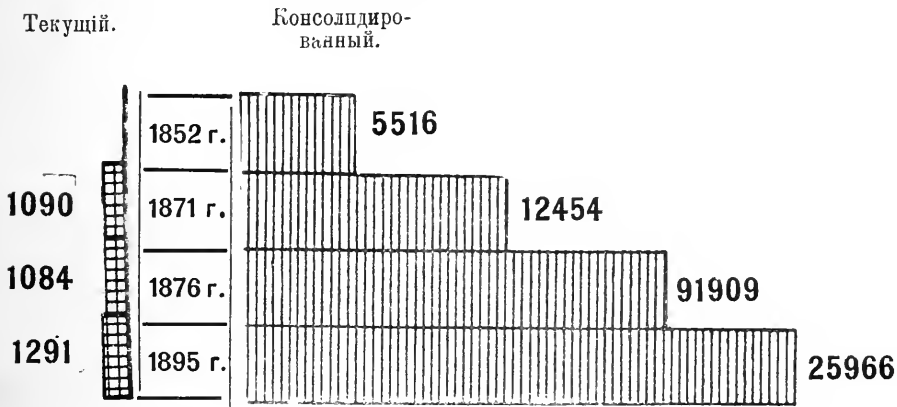

Слѣдовательно, съ 1871 г. долгъ Франціи возростъ почти на 14 миллиардовъ франковъ. Вся эта сумма была собрана въ самой странѣ; кромѣ того, огромныя богатства помѣщены въ промышленныхъ цѣнностяхъ и въ заграничныхъ фондахъ.

Для насъ теперь представляется весьма важнымъ опредѣлить размѣры національнаго богатства, заключающагося въ цѣнныхъ бумагахъ.

Этотъ вопросъ имѣетъ очень богатую литературу. Особеннаго вниманія заслуживаетъ докладъ А. Неймарка, читанный въ парижскомъ статистическомъ обществѣ *). Главнѣйшіе выводы этого доклада, вызвавшаго весьма интересныя пренія въ засѣданіи статистическаго общества, а затѣмъ и въ европейской печати, состояли въ томъ, что стоимость цѣнныхъ бумагъ, принадлежащихъ французскимъ капиталистамъ, можетъ быть исчислена, по крайней мѣрѣ, въ 80 милліардовъ: 60 милліардовъ—во французскихъ бумагахъ, 20—въ заграничныхъ, дающихъ въ совокупности дохода около 4 милліардовъ, изъ коихъ на иностранныя фонды и цѣнности приходится около одного милліарда.

Оцѣнивая по текущему курсу лишь тотъ капиталъ, который заключается въ главнѣйшихъ бумагахъ французскаго рынка, распространенныхъ на всѣхъ самыхъ маленькихъ биржахъ, а именно въ 3% рентѣ, срочной 3%, 4¹/₂%, въ облигаціяхъ города Парижа, въ акціяхъ и облигаціяхъ французскихъ желѣз. дорогъ, въ акціяхъ и облигаціяхъ поземельнаго кредита, въ бумагахъ крупныхъ страховыхъ и горнозаводскихъ обществъ, мы получимъ, въ круглыхъ цифрахъ, общую сумму въ 50 милліардовъ, дающую дохода 2,200 милліоновъ.

Вотъ нѣсколько данныхъ, показывающихъ суммы платежей, получаемыхъ капиталистами.

Милл. фран.

Государство платить по своимъ долгамъ:	
консолидированнымъ	761
срочнымъ	312
пожизненнымъ	226
Городъ Парижъ платить по своимъ займамъ .	106
Поземельный кредитъ платить по своимъ акціямъ и облигаціямъ, въ видѣ %о, дивиденда, премій и выигрышей	145
Крупныя желѣзнодорожныя общества платятъ по своимъ акціямъ и облигаціямъ	600

*) *Les valeurs mobilières en France*. Communication faite à la Société de statistique de Paris, dans sa séance du 16 mai 1888, par M. Alfred Neymarck. Iu-S. Librairie Guillaumin.

Въ 1890 г., по уплатѣ дивиденда, французскій банкъ, поземельный, лѳонскій, промышленный кредитъ, генеральное общество, національная учетная контора и другія кредитныя учрежденія, бумаги которыхъ котируются на парижской биржѣ, упла- тили своимъ акціонерамъ 110

Всего 2.260

Всѣ эти милліарды, заключающіеся въ рентѣ и облигаціяхъ, обращаются на большихъ и маленькихъ биржахъ, преимущественно на послѣднихъ, какъ послѣдствіе французской бережливости.

На основаніи весьма обстоятельныхъ изслѣдованій, сдѣланныхъ Фовилемъ для выставки 1889 г., можно вывести заключеніе, что изъ всей ренты, находящейся въ обращеніи, болѣе 65⁰/₁₀₀ состоитъ изъ именныхъ бумагъ, а именно: изъ 3⁰/₁₀₀ ренты, стоимостью въ 433 милліона—именной ренты болѣе 75⁰/₁₀₀, изъ 4¹/₂⁰/₁₀₀ ренты на сумму 305 мил.—48⁰/₁₀₀, изъ 3⁰/₁₀₀ срочной ренты на сумму 118 мил.—72⁰/₁₀₀.

Именные бумаги, по преимуществу, являются особо солидной формою помѣщенія капиталовъ. Имѣя бумаги на предъявителя, можно каждый день сбывать, покупать ихъ. Не то съ бумагами именными: отчужденіе ихъ сопряжено съ длинной процедурою формальностей, затрудняющихъ переходъ бумагъ отъ одного лица къ другому.

Къ 31 декабрю 1881 г. изъ общей стоимости акцій и облигацій 6 большихъ компаній, при чемъ облигаціи составляли 30.155.446 фр., именныхъ бумагъ было выпущено 67.27⁰/₁₀₀, бумагъ же на предъявителя лишь 32.73⁰/₁₀₀.

Нужно также замѣтить, что одновременно со всѣмъ этимъ крупныя заграничныя бумаги находили постоянно весьма хорошій пріемъ у французскаго капиталиста, который слѣшилъ откликнуться на тѣ призывы, съ какими столь часто обращались къ его денежнымъ сбереженіямъ иностранныя правительства и общества. Франція владѣетъ иностранными бумагами на сумму болѣе 20 милліардовъ.

Французы по своей природѣ „скопидомы“ и „шерстяной чулокъ“ французскаго крестьянина, „копилка“ прислуги или чиновника, „сберегательный ящикъ“, распространенный во

всей Франціи, наилучшимъ образомъ подтверждаютъ это положеніе.

Мѣриломъ увеличившагося богатства во Франціи съ 1870 г. могутъ служить данныя о сберегательныхъ кассахъ *).

Сравнивая состояніе кассъ въ 1869 и 1894/5 гг., мы видимъ, что

	Вкладныхъ книжекъ.	Вкладовъ въ милл. фр.
въ 1869 г. было . . .	2.130.000	711
„ 1894/5 „ „ . . .	6 314.000	3.260

Состояніе сбереженій во Франціи.

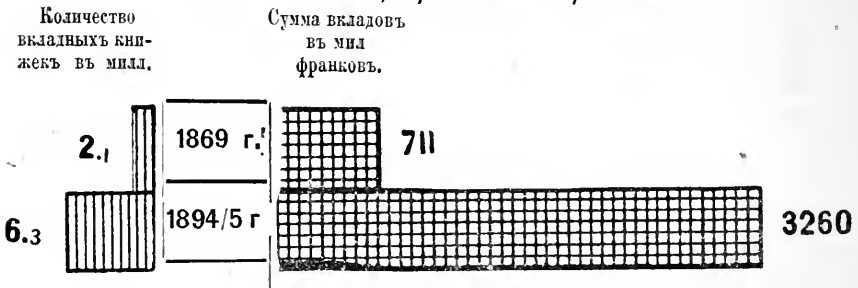

Еще болѣе вѣрныя данныя могутъ представить цифры налоговъ. Какъ извѣстно, во Франціи обложены особымъ сборомъ всѣ цѣнные бумаги, кромѣ ренты и государственныхъ фондовъ, коихъ выпущено въ 1890 г. на 26½ мил. фр. Вотъ официально составленная таблица доходовъ, согласно ихъ оцѣнкѣ, и подоходныхъ налоговъ, и такая же таблица этихъ доходовъ, подлежащихъ обложенію, по категоріямъ цѣнныхъ бумагъ **).

*) Raffalovitch «Le marché financier 1895.

Сумма вкладовъ въ 1894/5 г. состояла изъ слѣдующихъ процентныхъ бумагъ:

3% ренты	1.129.522.763
3% выкупной ренты	1.508.796.203
3½% ренты	66.564.385
Займа Моргана	227.450.531
Желѣзнодорож. облигацій	9.202.162
»	397.757
Государственныхъ билетовъ	30.000.000
Краткосрочныхъ товаровъ	15.810.000
Облигацій по займамъ, имѣющимъ быть погашенными къ 1923 г.	111.166.035
Облигацій по срочнымъ займамъ	161.350.090

Всего 3.260.259.836

**) «Bulletin de statistique du ministère des finances» 1887, стр. 234; 1891 стр. 463.

3% налогъ. Опѣочные доходы и налоги (1873—1893).

	Д О Х О Д Ы.			НАЛОГИ.
	Французскія цѣнности.	Иностранныя цѣнности.	Всего.	
	Въ милліонахъ франковъ.			
1873	989,4	68,7	1.058	31,7
1884	1.430,4	130,4	1.560	46,8
1890	1.544,5	148,5	1.693	50,8
1893	—	—	—	67

Доходы, подлежащіе обложенію, по категоріямъ.

	Французскія цѣнности, въ милл. фран.				Иностранныя цѣнности, въ милл. фран.			Итого милл. франковъ.
	Акціи.	Облигаціонныя займы.	Участіе въ при- быляхъ пред- пріятій, коман- дитныхъ това- риществъ.	Всего.	Акціи.	Облигаціи.	Общества, имѣющія собствен- ность во Франціи.	
1873	437,0	504,4	47,8	989,4	22,8	44,2	1,6	1.058
1884	603,4	734,2	92,7	1.430,4	65,6	58,3	6,4	1.560
1890	636,3	814,5	93,6	1.544,5	60,8	70,0	17,6	1.693

Слѣдовательно, общая сумма доходовъ въ 1890 г. съ французскихъ цѣнностей, обложенныхъ налогомъ, составляла 1544¹/₂ милл. франковъ, съ иностранныхъ—148¹/₂ мил., въ совокупности—1693 мил., между тѣмъ какъ соотвѣтствующія цифры за 1873 г. равняются 989 и 69 милл. франк., итого 1058 мил. франковъ т. е. на ¹/₃ менѣе.

О возрастаніи богатства во Франціи мы можемъ судить еще по другому источнику. Такъ какъ во Франціи переходъ имущества по наслѣдству и дарственныя сдѣлки также обложены налогомъ, то онѣ могутъ служить новымъ мѣриломъ благосостоянія населенія. Въ среднемъ, общая сумма цѣнностей достигала:

въ пер. 1873—75 гг. . . . 3965 мил. фр.
 „ „ 1890—92 „ . . . 6005 „

Если эти результаты представимъ графически, получимъ слѣдующее изображеніе.

Средняя сумма имущества, переходящаго по наслѣдству и дарственнымъ записямъ во Франціи, въ мил. франковъ.

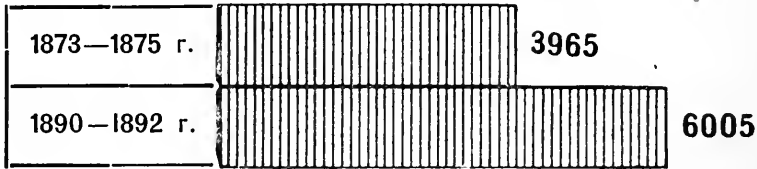

Изъ всего этого вытекаетъ, что Франція могла перенести огромныя потери, причиненныя ей войною 1870 г., гораздо легче, нежели иное какое-либо государство.

Экономическія бѣдствія, которыя, несомнѣнно, вызоветъ будущая война, были бы во Франціи менѣе значительны, нежели въ иныхъ странахъ, если бы не оказалось въ наличности цѣлаго ряда неблагопріятныхъ обстоятельствъ, благодаря которымъ призракъ войны является не менѣе страшнымъ для этой страны, чѣмъ для остального культурнаго міра.

3. Бѣдствія, угрожающія Франціи въ случаѣ войны.

Общія цифры, опредѣляющія размѣры богатства въ данной странѣ, имѣютъ тогда лишь рѣшающее значеніе, если онѣ не отстаютъ особенно сильно отъ среднихъ цифръ. Среди значительной группы лицъ, въ большинствѣ очень богатыхъ, можетъ оказаться много людей несостоятельныхъ,

даже могутъ быть просто пролетаріи, тѣмъ не менѣ средняя цифра является оченьъ высокою. Если нѣтъ опасенія, что бѣдная часть населенія первая вооружится противъ тѣхъ потрясеній, которыя влечетъ война, то правительство несомнѣнно найдетъ средства на веденіе войны въ самой странѣ. Но совсѣмъ иное окажется въ томъ случаѣ, когда значительная часть населенія даже въ мирное время недовольна существующимъ строемъ и ждетъ войны лишь для того только, чтобы разрушить нынѣшній общественный порядокъ. Въ отдѣлѣ „Соціализмъ, анархизмъ и пропаганда противъ милитаризма“ мы показали, какія опасности предстоятъ Франціи въ этомъ отношеніи. Теперь намъ остается, насколько это возможно, опредѣлить, хотъ приблизительно тѣ экономическія затрудненія, которыя вызоветъ во Франціи будущая война, помня при этомъ, что „rien d'aussi brutal, que les chiffres“.

По Des Essars'у *) доходы Франціи исчисляются: въ 8 миллиардовъ франковъ съ національнаго достоянія и въ 15 миллиардовъ, доставляемыхъ народнымъ трудомъ. Въ случаѣ наступленія войны, при невозможности получать проценты по заграничнымъ займамъ и при неминуемомъ недостаткѣ въ наличныхъ денежныхъ средствахъ внутри страны, Франція вынуждена будетъ выпустить бумажныя деньги, которыя въ скоромъ времени понизятся въ своей цѣнности. Доходы отъ капиталовъ тогда или сильно уменьшатся, или даже совершенно прекратятся **). Это обстоятельство, въ связи съ другими неблагоприятными экономическими условіями, которыя наступятъ во время войны и на которыя мы указываемъ ниже, несомнѣнно, повлечетъ за собою ослабленіе платежной способности населенія и, слѣдовательно, уменьшеніе средствъ доставляемыхъ государству народнымъ трудомъ.

Въ виду этого, весьма важно выяснить вопросъ, на сколько это ослабленіе платежной способности населенія отразится, во время будущей войны, на тѣхъ 15 миллиардахъ, которые доставляетъ во Франціи національный трудъ.

Конечно, невозможно въ деталяхъ указать, какія именно переменныя произойдутъ, но несомнѣнно — одно: будущая

*) Raffalovitsch. «Le marché financier en 1895».

***) На сколько велики будутъ потери населенія отъ уменьшенія доходовъ отъ процентныхъ бумагъ, можно судить по слѣдующей таблицѣ цѣнностей (въ мил-

война будетъ весьма мало походить на минувшую войну 1870 г., когда морскіе пути были открыты, а сухопутная торговля со Швейцаріей, Бельгіей и Италией производилась безпрепятственно.

ліонахъ франковъ), бывшихъ въ котировкѣ на парижской биржѣ 31 декабря 1894 г., («Statistique générale de la France»).

Роды цѣнныхъ бумагъ.	Французскія.	Иностранныя.	Общая с у м а.
Государственные фонды	8	116	124
» тунисскіе фонды, гарантированные Франціей	1	—	1
Займы департаментовъ, провинцій (за границею)	8	15	23
Городскіе займы	44	—	44
Бумаги страховыхъ обществъ	49	1	50
» банковъ и кредитныхъ установлений	84	19	103
» водопроводныхъ обществъ	42	2	44
» жел. дорожныхъ и конно-желѣз. дорожныхъ компаній	142	58	200
» обществъ по устройству товарныхъ складовъ, рынковъ и базаровъ	15	—	15
» обществъ по эксплуатаціи водъ	16	—	16
» » ткацко-прядильныхъ	2	1	3
» » газовыхъ	42	6	48
» » по литейному и кузнечному дѣлу	34	—	34
» каменно-угольныхъ копей и рудъ	48	7	55
» солеваренъ	1	—	1
» минеральныхъ водъ	6	—	6
» обществъ по перевозкѣ по рѣкамъ и каналамъ	7	—	7
» » по перевозкѣ по морямъ	11	—	11
» » по сухопутной перевозкѣ (кареты, omnibusы)	8	2	10
» » телеграфныхъ	2	1	3
» » телефонныхъ	2	—	2
» » по электрическому освѣщенію	11	—	11
» табачныхъ	—	4	4
Другія промышленныя бумаги (періодическія изданія, типографіи, мельницы, гостиницы и пр.)	120	3	123
В с е г о	703	235	938

Сверхъ того не было тѣхъ пессимистическихъ настроеній, которыя имѣютъ мѣсто въ настоящее время — и потому торговопромышленная дѣятельность не была парализована въ странѣ.

Теперь, когда побѣжденная сторона, дѣйствительно, по словамъ Бисмарка «*sera saigné à blanc*» если не болѣе того, то послѣдствія военныхъ потрясеній будутъ иныя.

Достаточно указать здѣсь лишь на одно обстоятельство — а именно, что морскіе пути будутъ закрыты; всю же важность для Франціи морскихъ сообщеній поясняютъ слѣдующія цифры: въ 1893 г. изъ всего привоза на сумму около 5 миллиардовъ фр. *), только 29,3% пришло по сухопутной границѣ, остальные же 70,7% привезено моремъ.

Изъ общей суммы вывоза, доходившей въ томъ же 1893 г. до 4½ миллиардовъ франковъ **), по сухопутной границѣ доставлено 32½%, моремъ же 67,5% ***).

Уже одно пресѣченіе сообщеній войною достаточно, чтобы нанести ударъ промышленности. Какъ только отпускъ и привозъ моремъ прекратятся, цѣны на жизненные припасы сильно возрастутъ, между тѣмъ источники доходовъ исчезнутъ, различныя отрасли промышленности будутъ поставлены въ невозможность производить и сбывать свои товары. Даже готовые запасы не будутъ имѣть покупателей. Театръ войны станетъ недоступнымъ для сбыта. Внутри страны спросъ на фабричныя издѣлія также уменьшится, не только за сокращеніемъ средствъ у большинства населенія, живущаго заработками изо дня въ день, но и вслѣдствіе естественнаго нерасположенія классовъ достаточныхъ къ лишней затратѣ во время войны. Фабрики и заводы, рудники, мастерскія — за исключеніемъ тѣхъ, которыя будутъ работать для потребностей войны — станутъ по необходимости прекращать свою дѣятельность.

Нельзя не замѣтить, что отчасти вслѣдствіе недостатка среди туземнаго населенія лицъ, занимающихся промыслами, отчасти по другимъ причинамъ, во Франціи живетъ промысловымъ трудомъ большое число иностранцевъ, дѣятель-

*) 4.951.500.000 франковъ.

**) 4.326.400.000 франковъ.

***) «Statistical abstract for foreign. Countries» 1896.

ность которых съ наступленіемъ войны должна также приостановиться *).

Кромѣ того, на экономическую жизнь страны, несомнѣнно, окажетъ сильное вліяніе, вызвавъ въ ней серьезныя замѣшательства, еще то обстоятельство, что подъ знамена будетъ призванъ громадный процентъ населенія—всѣ способные носить оружіе въ возрастѣ отъ 20 до 50 лѣтъ. Основываясь на опубликованныхъ данныхъ, относительно занятій новобранцевъ, мы можемъ съ нѣкоторою только вѣроятностью судить о возможныхъ послѣдствіяхъ войны, такъ

*) Относительныя цифры иностранныхъ рабочихъ во Франціи.

Роды занятій.	% иностранцевъ на 100 рабочихъ.	
	Мужчинъ.	Женщинъ.
Сельское хозяйство.	3,3	1,2
Ткацко-прядильное дѣло.	5,5	4,3
Промышленность по эксплуатаціи рудниковъ, каменоломенъ и солеваренъ	13,4	6,6
Металлургическая промышленность (добываніе металловъ).	12,9	3,6
Производство металлическихъ предметовъ, машинъ, инструментовъ, токарное, кузнечное	8,3	3,3
Кожевенное производство	4,5	2,3
Производство предметовъ изъ дерева (корабли, вагоны, телеги, кареты)	5,0	4,8
Гончарное производство (стекло, фарфоръ, фаянсъ, кирпичъ и пр.)	9,6	5,4
Химическое производство	22,0	9,6
Строительное дѣло	9,2	3,5
Предпріятія по электрическому освѣщенію	11,7	6,1
Мебельное производство.	8,2	3,6
Производство предметовъ одежды и туалета	10,6	5,1
Производство предметовъ питанія	10,1	3,8
Промышленность, имѣющая отношеніе къ литературѣ, наукѣ и искусству (рабочіе въ бумажномъ дѣлѣ, наборщики, переплетчики).	5,0	4,4
Производство предметовъ роскоши и искусства (часовщики, ювелиры и пр.)	7,1	6,0
Служащіе въ государственныхъ учрежденіяхъ.	0,4	0,4
Вообще занятыхъ въ промышленности	8,7	4,7
При перевозкѣ.	5,2	2,0
Въ торговлѣ.	6,6	4,2

Отсюда видно, что въ нѣкоторыхъ отрасляхъ промышленности число иностранцевъ доходитъ до 22%.

какъ собственно въ призывномъ возрастѣ еще не выясняется окончательно родъ занятій даннаго лица въ послѣдующіе годы. Но какъ бы то ни было, эти данныя не безинтересны.

На 100 новобранцевъ приходилось во Франціи *):

Сельскихъ рабочихъ	44,83
Каменьщиковъ	3,97
Рабочихъ, занятыхъ производствомъ предметовъ изъ дерева (ouvriers en bois)	5,48
„ изъ металловъ	6,47
Кожевниковъ	2,41
Фабрично-заводскихъ рабочихъ	3,56
Мельниковъ и пекарей	2,56
Мясниковъ	1,46
Извозчиковъ, почтарей, возчиковъ, кучеровъ, конюховъ	2,29
Портныхъ	0,9
Перевозчиковъ, садовниковъ, коно- патчиковъ, рыболововъ, выгруз- чиковъ	1,12
Служащихъ въ различныхъ учре- жденіяхъ (employés de bureau)	3,33
Служащихъ по телеграфному вѣдом- ству	0,28
Служащихъ на желѣз. дорогахъ	0,59
Другихъ профессій	17,95
Безъ занятій	2,78

Итого 100,00%

Взглянемъ поближе на данныя о занятіяхъ населенія *).

Слѣдующая таблица представляетъ распредѣленіе насе-
ленія Франціи по участию его въ экономической жизни
страны **).

*) «Compte rendu sur le recrutement de l'armée.» 1891.

***) «Chambre des Députés.» № 2,576 Motteroz, 1893, стр. 256.

Распределение населения Франціи по занятіямъ въ 1886 г.,
въ тысячахъ человѣкъ.

	Хозяева.	Главные и другіе при- кащики.	Рабочіе.	Члены семействъ	Прислуга.	ВСЕГО.
Сельское хозяйство	4,046	98	2,772	9,911	871	17,698
Промышленность	1,005	236	3,056	4,781	211	9,289
Перевозка	54	120	225	598	24	1,021
Торговля	951	398	553	2,058	287	4,247
Войска.	485	1	2	117	10	614
Правительственная служба . .	189	31	35	412	44	711
Либеральныя профессіи	400	71	32	444	147	1,094
Капиталисты и собственники . .	979	9	100	851	356	2,295
ВСЕГО. . .	8,109	964	6,774	19,172	1,950	36,970
Безъ опредѣленныхъ занятій. .	—	—	—	—	—	860
Итого . . .	—	—	—	—	—	37,930

На 100,000 человѣкъ общаго населенія.

Сельское хозяйство	10,930	270	7,480	26,780	2,360	47,820
Промышленность	2,740	640	8,250	12,970	570	25,170
Перевозка	140	320	610	1,630	60	2,760
Торговля	2,580	1,080	1,490	5,580	770	11,500
Войска.	1,290	10	30	300	30	1,660
Правительственная служба . .	510	80	100	1,100	120	1,920
Либеральныя профессіи	1,090	190	90	1,190	400	2,960
Капиталисты и собственники . .	2,650	20	280	2,300	960	6,210
	21,930	2,610	18,330	51,860	5,270	100,000

Изображая эти данные графически, получаемъ слѣдующую картину.

Распределение населенія Франціи по занятіямъ въ 1886 г., въ процентахъ.

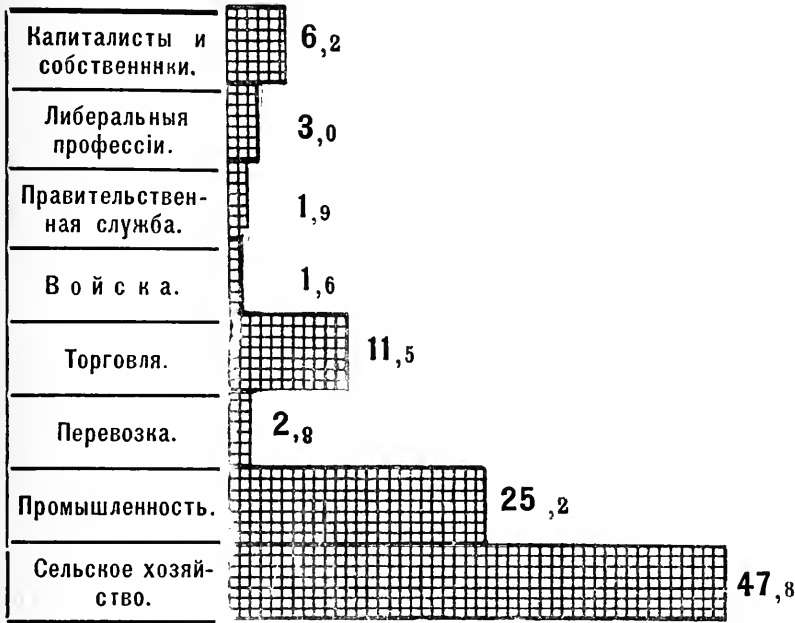

Отсюда мы видимъ, что почти половина населенія Франціи занимается земледѣліемъ. Земледѣльческій классъ населенія заключаетъ въ себѣ лицъ слѣдующихъ категорій: крупныхъ и мелкихъ собственниковъ, фермеровъ и наемныхъ рабочихъ. Въ числѣ 17.698 тыс. чел., принадлежащихъ къ этому классу, рабочихъ около 2.772 тысячи чел. *).

Въ странѣ, гдѣ поземельная собственность распределена между значительнымъ числомъ семей, собственники-рабочіе составляютъ главнѣйшую часть населенія, и заработная плата повсюду, исключая департаментовъ съ крупными хозяйствами (*grande culture*), сравнительно низка. Борьба за существованіе въ этомъ классѣ населенія нынѣ гораздо менѣе тяжела, сравнительно съ тѣмъ, что происходило 20 лѣтъ тому назадъ во многихъ департаментахъ. Хотя сельскіе рабочіе стра-

*) «Almanach de la democratie rural, 1893».

даютъ меньше фабрично-заводскихъ рабочихъ отъ тяжелой неизвѣстности о томъ, будетъ-ли у нихъ на слѣдующій день работа, но, тѣмъ не менѣе, жизнь ихъ болѣе тяжела потому, что они, заранѣе зная размѣры своей заработной платы, лишены всякой надежды на улучшеніе своего положенія. Крестьянинъ - собственникъ, являющійся настоящимъ краеугольнымъ камнемъ Франціи, представляетъ собою скудный матеріалъ для агитаціи, но совсѣмъ другое — наемный рабочий. Сами социалисты вполне сознаютъ указанное обстоятельство и принимаютъ противъ этого соотвѣтствующія мѣры. Рабочій пролетаріатъ, считая одновременно своими противниками буржуа-капиталиста и крестьянина, видитъ, что освобожденіе его будетъ постоянно встрѣчать помѣхи въ правящемъ классѣ, избираемомъ сельскимъ населеніемъ.

Нельзя, впрочемъ, думать, чтобы земледѣльческій классъ, въ случаѣ войны, не представлялъ никакой опасности для государства. Дѣло въ томъ, что сельское населеніе не въ состояніи прокормиться доходами отъ земли. Изслѣдованіе земледѣльской промышленности, имѣвшее мѣсто 1882 г., показало, что изъ зарегистрированныхъ 5.672.007 земледѣльческихъ хозяйствъ 2.167.667 владѣній величиною менѣе гектара (десятина въ среднемъ), а 1.865,878 величиною 1—5 гект. (6 десятинъ). А. Кость однако утверждаетъ, что это количество столь мелкихъ поземельныхъ владѣній — 4.033.545 на 5.672,007, т. е. 71% слѣдуетъ считать выше, нежели то представляется въ дѣйствительности.

Нужно отсюда исключить тѣ хозяйства, которыя, находясь въ двухъ или нѣсколькихъ коммунахъ, являются фиктивно раздробленными, затѣмъ необходимо исключить земли, не имѣющія особой эксплуатаціи, хотя и онѣ отдѣлены отъ главнаго хозяйства, наконецъ — участки, составляющіе собственность поденныхъ рабочихъ, фермеровъ и арендаторовъ. Отбросивъ всѣ эти данныя, мы получимъ, что настоящая цифра хозяйствъ равняется 3.383.000 — и не менѣе половины этого числа, т. е. 1.700.000 лицъ, (въ дѣйствительности даже больше), занимающихся земледѣліемъ, наминаютъ очень близко сельскихъ рабочихъ. Въ виду этого и отъ земледѣльческаго класса можно ожидать нѣкоторой опасности для государства, въ случаѣ войны, но опасность эта будетъ во всякомъ случаѣ наименьшая. Не то — инья

части населенія. Чтобы убѣдиться въ послѣднемъ, рассмотримъ распределение доходовъ въ странѣ.

Извѣстный статистикъ А. Костъ *) сдѣлалъ слѣдующій расчетъ по распределенію доходовъ во Франціи.

1) *Личный заработокъ.*

	Въ милл. фр.
3.434.938 сельскихъ рабочихъ	2.000
3.834.580 рабочихъ въ промышл., торговлѣ и перевозкѣ	3.600
1.132.076 служащихъ, получающихъ жалованіе	1.000
1-950.208 слугъ (domestiques) личныхъ	1.400
<hr/>	
Итого	8.000

3.700.000 мелкихъ землевладѣльцевъ, ремесленниковъ, мелкихъ торговцевъ, носильщиковъ, солдатъ, матросовъ, сторожей, мелкихъ чиновниковъ, церковно-служителей, монаховъ и монахинь, учителей и учительницъ и проч., коихъ вознагражденіе не превышаетъ значительно высшій размѣръ заработка рабочихъ 4.000

2) *Капиталисты.*

1.683.192 землевладѣльца отъ 3 ¹ / ₂ до 4 ¹ / ₂ милліард.	}	10,500
1.009.914 промышл., купцовъ и проч. . „ 3 ¹ / ₂ „ 4 ¹ / ₂ „		
1.053.025 собственниковъ, рентьеровъ и представителей		
вольныхъ проф. „ 2 ¹ / ₃ „ 3 „		
<hr/>		
17.797.933		22.500

Эти цифры, конечно, лишь приблизительно выражаютъ дѣйствительность, но онѣ могутъ служить схемой, дающей понятіе объ основаніяхъ, на которыхъ можно строить эко-

*) A. Coste. «Étude statistique sur les salaires des travailleurs et le revenu de la France». Paris. 1890.

номическія предположенія о тѣхъ или другихъ вліяніяхъ на общій бытъ народа.

Мы видимъ, что цѣлыя $10\frac{1}{2}$ миллиардовъ, которые авторъ полагаетъ на 3.746.131 капиталистовъ болѣе или менѣе достаточныхъ, будучи раздѣлены, представляютъ всего 2.800 франковъ на семью. Итакъ, замѣтимъ мимоходомъ, при конфискаціи частныхъ капиталовъ въ общее владѣніе, котораго желаютъ коммунисты, на 1 душу пришлось бы не особенно много.

Леруа-Болье полагаетъ, что во всей Франціи едва-ли наберется 700 или 800 человекъ съ доходомъ въ 250.000 франковъ или болѣе и отъ 18 до 20 тысячъ съ доходомъ отъ 50.000 до 250.000.

Тотъ же авторъ относительно участія женщинъ въ народномъ трудѣ приводитъ слѣдующія данныя:

На 3.435.000 сельскихъ рабочихъ надо считать около 1.472.000 женщинъ, плата которымъ достигаетъ 670 милліон.

На 661.000 парижскихъ рабочихъ надо считать 299.000 женщинъ, зарабатывающихъ 250 милл.

На 3.174.000 рабочихъ въ департаментахъ надо считать 1.050.000 женщинъ, зарабатывающихъ 540 милл.

На 1.132.000 служащихъ на жалованьи надо считать 327.000 женщинъ, получающихъ 200 милл.

На 1.950.000 прислуги на жалованьи надо считать 1.267.000 служанокъ, зарабатывающихъ 800 милл.

Итого на 10.352.000 рабочихъ вообще можно считать 4.415.000 женщинъ, получающихъ 2.460 милл.

Послѣдняя цифра составляетъ почти 30 проц. общей суммы заработковъ неимущихъ классовъ.

По даннымъ переписи 30 мая 1886 г., во Франціи, при общей численности населенія въ 38,2 милліона чел. (37,1— на мѣстѣ жительства) числилось слѣдующее количество мужчинъ и женщинъ, живущихъ промысловымъ трудомъ:

	Женщинъ.	Мужчинъ.
Земледѣліе и лѣсное хозяйство	2.138.236	4.777.729
Самостоятельныя лица	937.539	3.108.625
Лица, занимающія высшія должности	42.428	55.407
Рабочіе	1.158.269	1.613.697
Въ гостинницахъ и трактирахъ работало	164.964	325.318
Въ ткацко-прядильномъ дѣлѣ „	376.602	414.695
Въ портняжномъ дѣлѣ, бѣлошвейномъ „	433.650	130.999

Во Франціи, кромѣ того, для женщинъ важными отраслями труда являются: горное дѣло и эксплуатація рудниковъ (39.139 лицъ женскаго пола), переработка металловъ (19.498), кожевенное дѣло (25.907), химическая промышленность (22.722), строительное дѣло (26.105), мебельное производство (31.201), производство предметовъ питанія (35.389), производство бумаги и картона, а также типографское дѣло (33.898), производство предметовъ роскоши (20.943), работа на казенныхъ фабрикахъ (на табачныхъ и сигарныхъ фабрикахъ — 17.020 женщинъ, мужчинъ же 17.962).

По торговлѣ и въ банкахъ служило:

Женщинъ	503.197	или 35,6%
Мужчинъ	909.058	„ 64,4%

Въ случаѣ остановки въ общей экономической жизни народа, менѣ всего она окажется ощутительной для земледѣльческаго класса *). Въ каждомъ хозяйствѣ существуетъ хоть какой-нибудь запасъ пищи, между тѣмъ какъ та часть

*) Тиссеранъ въ своемъ соч. «Introduction à l'enquête agricole 1882 г.» приводитъ цифры валового дохода по сельскому хозяйству въ милліонахъ франковъ.

I. Сельско-хозяйственные растенія.

Зерновые хлѣба	4.081	}	11.502
Солома	1.294		
Картофель	648		
Другіе хлѣба	148		
Однолѣтнія кормовыя травы и культурныя	1.365		
Луга и пастбища	1.036		
Промышленныя культуры	358		
Виноградники	1.137		
Огороды и пр.	902		
Оливковыя, орѣховыя и др. деревья	199		
Лѣса и рощи	334		

II. Сельско-хозяйственные животныя и продукты ихъ.

Лошади, мулы, ослы (животныя были проданы)	80	}	7.183
Мясо	1.634		
Молоко	1.157		
Шерсть	77		
Домашнія птицы, кролики и пр.	188		
Яйца	181		
Шелковичныя черви	41		
Медъ и воскъ	20		
Работа упряжныхъ животныхъ	3.017		
Удобренія	838		

Всего валового дохода 18.685.

населенія, источникомъ жизни которыхъ служатъ промышленность, торговля и проч., и значительная часть лицъ, живущихъ по найму, окажутся въ тѣмъ болѣе бѣдственномъ положеніи, что во Франціи и женщины болшею частью, какъ видно изъ приведенныхъ данныхъ, живутъ заработкомъ.

Принимая такое дѣятельное участіе въ національномъ трудѣ, французская женщина имѣетъ чрезвычайно благотворное вліяніе на свою страну, въ чемъ можно убѣдиться изъ парламентскаго изслѣдованія земледѣльческой промышленности *).

„Замѣчательно развитъ здравый смыслъ въ женщинахъ изъ рабочаго класса. Можно сказать, что онѣ въ общемъ отвлекаютъ рабочаго мужчину отъ стачки. Интересно въ разговорѣ съ ними видѣть, какъ онѣ ясно понимаютъ положеніе дѣлъ, считая безцѣльнымъ приносить какія либо личныя жертвы и подвергаться денежному риску даже въ томъ случаѣ, если обстоятельства складываются въ ихъ пользу“. Къ сожалѣнію, этотъ ясный взглядъ на вещи не всегда находитъ себѣ мѣсто, и въ минуты волненій и столкновеній его нѣтъ. Меньше всего можно похвалить въ данномъ случаѣ женщинъ, принимающихъ участіе въ социалистическомъ движеніи, если мы обратимъ вниманіе на отчетъ о состоявшемся въ Парижѣ въ маѣ 1892 г. женскомъ конгрессѣ, помѣщенный въ „Revue Socialiste“.

„Здѣсь также можно указать на то, что первое слово о социализмѣ, повидимому, было распространено между бывшими нѣкогда мирными рудокопами изъ Кармо журналомъ «Citoyenne» Павлы Минкъ. Послѣдняя по своему происхожденію иностранка, но въ происшедшихъ вскорѣ волненіяхъ дѣятельное участіе принимали жены рудокоповъ, не останавливаясь не

Если исключить:		
Сѣмена	536	} 5.224
Удобренія	878	
Солому, сѣно и кормовыя растенія, потребленныя животными	3.850	
Остатокъ, по Гиссерану, представляетъ собою чистый доходъ		13.461
Но отсюда нужно отбросить стоимость труда упряжныхъ животныхъ, употребляемыхъ въ полѣ		3.017
		<hr/>
Остатокъ		10.444

*) «Royal Commission on Labour. France.» 1893.

разъ и предъ насиліями. Но подобные случаи сравнительно рѣдки. „Нигдѣ въ мірѣ, можетъ быть, женщинѣ не принадлежитъ такая дѣятельная и осмысленная роль въ области хозяйства, какъ во Франціи. Жены мелкихъ торговцевъ гораздо лучше своихъ мужей понимаютъ коммерческое дѣло—и женщина является въ полномъ смыслѣ слова душой торговли. Жена французскаго рабочаго, ремесленника, фермера служитъ для своего мужа бухгалтеромъ, кассиромъ. Она одѣваетъ супруга, дѣлаетъ сбереженія, болѣе разумна и трудолюбива—и подтверждается все это во множествѣ случаевъ, особенно, когда она принесла съ собою приданое“.

Весьма важно было бы выяснить, какое направленіе приметъ дѣятельность французской женщины въ критическія минуты войны: проявятъ-ли тогда французскія женщины свой извѣстный патриотизмъ или же въ нихъ разгорятся другого рода страсти,—но въ настоящее время невозможно рѣшить этотъ вопросъ.

Франція признается вообще богатой страной, но если предположить, что только 5% населенія бѣдствуютъ, то и тогда оказывается около 2 милл. чел., нуждающихся даже въ мирное время въ государственной или частной помощи *). Въ военное же время число нуждающихся, несомнѣнно, увеличится, такъ какъ безработныхъ будетъ во время войны во Франціи гораздо больше, нежели въ иныхъ странахъ, вслѣдствіе того, что важнѣйшими отраслями производства являются предметы моды и роскоши, сбытъ которыхъ, конечно, сократится.

Число безработныхъ во Франціи и въ нормальное время довольно значительно; интересны въ этомъ отношеніи отвѣты, полученные парламентской комиссіей („la commission d'enquête parlementaire“) по своимъ вопроснымъ листамъ, которые были разосланы всѣмъ рабочимъ.

Данныя имѣются о 9,116 рабочихъ: въ металлургическомъ дѣлѣ—2,916, въ строительномъ—3,222, въ производствахъ мебели и деревянныхъ издѣлій—1,606, въ производствахъ одежды и туалета—1,342. Оказывается:

*) «Statistique générale de la France».

имѣвшихъ круглый годъ работу . . .	1,360 чел.	17,9 ⁰ / ₀
безработныхъ въ теченіе 2 и меньше мѣсяцевъ	1,340 „	14,7 ⁰ / ₀
безработныхъ въ теченіе 3 мѣсяцевъ	2,221 „	23,3 ⁰ / ₀
„ „ „ 4 „	1,813 „	20,0 ⁰ / ₀
„ „ „ 5 „ и болѣе	1,572 „	17,2 ⁰ / ₀

Если вѣрить французскимъ радикаламъ, то количество безработныхъ лицъ простирается во Франціи до $\frac{1}{5}$ или, по крайней мѣрѣ, $\frac{1}{6}$ части всего числа рабочихъ. Въ Парижѣ эти данныя еще болѣе ухудшаются. Въ благопріятныя времена $\frac{1}{5}$ рабочихъ не находятъ себѣ занятій въ продолженіе 3—4 мѣсяцевъ, а въ годы кризисовъ нерѣдко около 45⁰/₀ рабочихъ страдаютъ отъ отсутствія работы, т. е. 300 тыс. семей остаются лишенными всякихъ средствъ къ существованію *). Въ обыкновенное время эти безработные даютъ о себѣ мало знать, но такъ какъ ихъ число во время войны, несомнѣнно, возростетъ, то можно ожидать, что всѣ они сочтутъ себя вправѣ требовать помощи отъ государства. И въ нормальные дни имѣется во Франціи значительное число лицъ, получающихъ вспомошествованіе, какъ это видно изъ слѣдующихъ данныхъ за 1889 г.

Изъ общаго населенія по приходамъ, по послѣдней переписи, (26.049.703 чел.) выдано вспомошествованіе:

французамъ	1.616.481
иностранцамъ	55.871

Общее число отдѣльныхъ пособій составляло 14.756.910

Кромѣ того, бѣднымъ оказана была помощь, въ формѣ призрѣнія ихъ. Слѣдующія цифры показываютъ числа дней и кроватей, которыми пользовались бѣдные въ домахъ призрѣнія и въ другихъ благотворительныхъ учрежденіяхъ, а именно:

	Число дней.	Число кроватей.
въ домахъ призрѣнія:		
мужчины	316.221	1.643
женщины	91.124	706
дѣти	100	16
въ другихъ благотворительныхъ учрежденіяхъ:		
мужчины	1.420.657	4.319
женщины	756.381	2.449
дѣти	69.962	308
Всего	2.654.445	9,441

*) «Almanach de la question sociale 1894. Statistiques».

Графически изображая эти данные, получим слѣдующее

Благотѣ, оказанная бѣднымъ во Франціи, въ 1889 г.

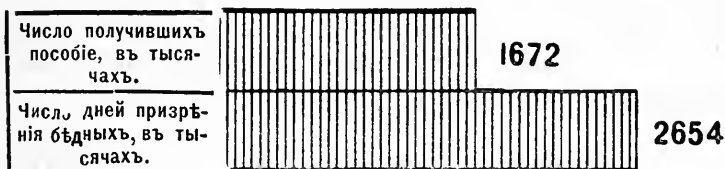

Понятны послѣдствія, вытекающія изъ такого положенія вещей во Франціи, гдѣ социальное движеніе является несомнѣннымъ свидѣтельствомъ существованія повсемѣстнаго неудовольствія современнымъ общественнымъ строемъ. Если послѣ войны 1870 г. была коммуна, то чего же можно ждать нынѣ, когда социализмъ поднялъ голову и получилъ прочную организацію, между тѣмъ какъ до войны, за все время царствованія Наполеона III, французское правительство, пользуясь своей дискреціонной властью и исключительными правами, подавляло всякую попытку къ социалистической пропагандѣ?

Не слѣдуетъ забывать, что социалисты создали постоянную организацію среди социалистическихъ муниципалитетовъ, а въ іюлѣ 1895 г. состоялся въ Парижѣ 3-й конгрессъ этого социалистическаго союза, имѣвшій, по словамъ его организаторовъ, представителей отъ 500 коммунъ. Рабочіе соединились въ союзы путемъ мѣстныхъ и промышленныхъ синдикатовъ, а также путемъ такъ называемыхъ рабочихъ биржъ („bourses de travail“). Биржи эти не ограничиваются только тѣмъ, что опредѣляютъ на мѣста своихъ членовъ, но, защищая вообще интересы синдикатовъ, оказываются весьма дѣятельными въ сословной борьбѣ. На конгрессѣ федераціи 19-ти биржъ труда, состоявшемся 9 -- 12 іюня въ Нимѣ, постановлено учредить должность секретаря національнаго труда и вести дальнѣйшую пропаганду социализма, а въ нѣкоторыхъ предложеніяхъ требовалась замѣна частной индивидуальной инициативы государственнымъ социализмомъ. Пропаганда эта можетъ сдѣлаться тѣмъ опаснѣе, что тѣ денежные траты, которыя идутъ на милитаризмъ,

рано или поздно разрушатъ здоровый организмъ французской націи.

Леруа-Болье и Неймаркъ усматриваютъ застой, если даже не регресъ, въ развитіи національнаго богатства, основывая свои выводы на цифрахъ налоговъ: а именно, за послѣдніе 3 года общая сумма подоходнаго налога на французскія и заграничныя цѣнности уменьшилась на 123 милліона, что соотвѣтствуетъ уменьшенію капитала на 3 — 4 милліарда.

Если сопоставить съ этимъ количество цѣнностей, которыя были обложены сборомъ по случаю перехода ихъ по наслѣдству или по сдѣлкамъ, заключеннымъ при жизни сторонъ, то мы увидимъ, что за періодъ 1892—1894 гг. также послѣдовало уменьшеніе ихъ на сумму 700 приблизительно милліоновъ.

4. Опасности, угрожающія Франціи отъ уменьшенія ея населенія.

Для Франціи война болѣе страшна, нежели для какой-либо другой страны.

Мы видѣли, какъ богата Франція капиталами, какъ трудолюбивъ, экономенъ народъ, какимъ благопріятнымъ климатомъ и обиліемъ естественныхъ произведеній она надѣлена; видѣли также, что эта страна прогрессируетъ въ смыслѣ удовлетворенія нуждъ высшихъ классовъ въ предметахъ роскоши и моды. Но все это не проявлялось бы въ своихъ послѣдствіяхъ столь замѣтно, если бы не было особыхъ обстоятельствъ, которыя, будучи сами по себѣ характера отрицательнаго, имѣютъ огромное вліяніе на возрастаніе богатства.

Дѣло въ томъ, что во Франціи рождаемость значительно слабѣе, чѣмъ въ другихъ государствахъ, смертность же почти одинакова, такъ что приростъ населенія въ этой странѣ сравнительно ничтожный. Были даже годы, когда совсѣмъ не было прироста, а получилась, напротивъ, убыль населенія. Но обратимся къ цифрамъ и прежде всего сопоставимъ число дѣтей (до 10 лѣтъ), стариковъ (отъ 60 лѣтъ), холостыхъ и незамужнихъ (въ 40—50 лѣтъ и старше) въ разныхъ государствахъ, въ процентныхъ отношеніяхъ къ населенію.

Число дѣтей, стариковъ и незамужнихъ, въ процентныхъ отношеніяхъ къ населенію.

	% дѣтей моложе 10 лѣтъ.	% стариковъ 60 лѣтъ и старше.	% холостыхъ и незамуж- ныхъ.					
			40 лѣтъ и старше.			50 лѣтъ и старше.		
			Муж- чины.	Жен- щины.	Всего.	Муж- чины.	Жен- щины.	Всего.
Германія	24,2	8,0	8,3	10,7	9,6	7,4	10,6	9,1
Австрія	23,9	7,9	12,4	15,6	14,1	11,3	15,6	13,6
Венгрія	26,2	6,8	4,0	3,2	3,6	3,4	2,6	3,0
Англія и Валія . .	23,9	7,5	10,1	12,5	11,3	8,0	11,3	10,0
Франція	17,5	12,6	11,6	12,7	12,2	10,2	11,9	11,1

Представимъ эти данныя графически.

Число стариковъ и дѣтей, въ % отношеніи къ населенію.

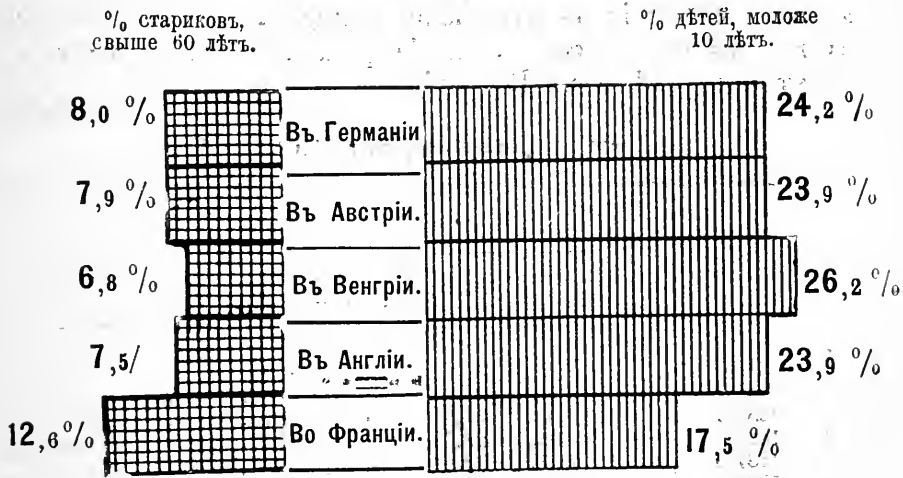

Итакъ, во Франціи количество дѣтей въ возрастѣ до 10 лѣтъ составляетъ $17\frac{1}{2}\%$ всего населенія, между тѣмъ какъ въ другихъ странахъ приходится 24% и 26%; стариковъ 60 лѣтъ и старше во Франціи 12,6%, въ другихъ же странахъ только 7—8%. Отношенія же холостыхъ и незамужнихъ къ населенію во Франціи также менѣе благоприятны, чѣмъ въ другихъ странахъ, за исключеніемъ Австріи, какъ наглядно показываетъ слѣдующій графикъ.

Число холостыхъ, въ процентномъ отношеніи къ населенію.

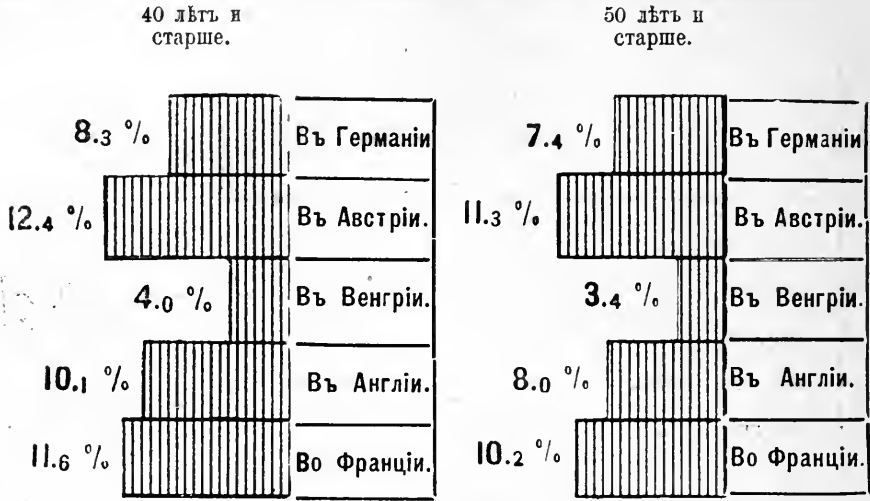

На сколько неблагоприятны условія, въ которыхъ находится Франція въ отношеніи прироста населенія, показываетъ слѣдующее сопоставленіе рождаемости и смертности въ этой странѣ и въ Германіи.

Число рожденій и смертей на 1000 человекъ.

	ФРАНЦІЯ.			ГЕРМАНІЯ.		
	Рожденія.	Смерти.	Приростъ + убыль —	Рожденія.	Смерти.	Приростъ + убыль —
1884 г.	24,3	22,6	+ 1,7	37,2	26,0	+ 11,2
1885 >	24,2	21,9	+ 2,3	37,0	25,7	+ 11,3
1886 >	23,9	22,5	+ 1,4	37,0	26,2	+ 10,8
1887 >	23,5	22,0	+ 1,5	36,9	24,2	+ 12,7
1888 >	23,1	21,9	+ 1,2	36,6	23,7	+ 12,9
1889 >	23,0	20,5	+ 2,5	36,4	23,7	+ 12,7
1890 >	22,0	22,8	- 0,8	35,7	24,4	+ 11,3
1891 >	22,6	22,8	- 0,2	37,0	23,4	+ 13,6
1892 >	22,3	22,8	- 0,5	35,7	24,1	+ 11,6
1893 >	22,9	22,8	+ 0,1	36,7	24,6	+ 12,1
1894 >	22,6	21,6	+ 1,0	35,8	22,3	+ 13,5
	23,1	22,2	+ 0,9	36,5	24,4	+ 12,1

Графически приростъ населенія во Франціи и Германіи представляется въ слѣдующемъ видѣ:

Приростъ или убыль населенія во Франціи и Германіи на 1.000 общаго населенія.

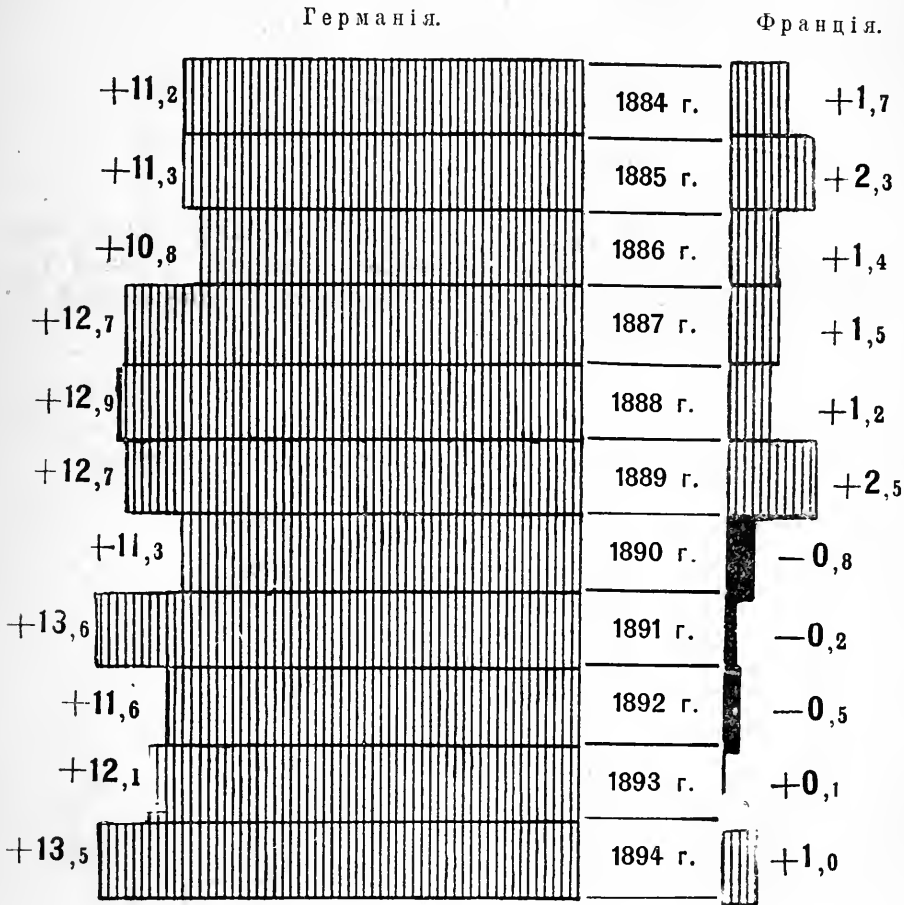

Такимъ образомъ, оказывается, что во Франціи рождаемость приблизительно равна или даже ниже смертности, тогда какъ въ Германіи рождаемость выше смертности на 1,2‰, т. е. больше на 12 чел., считая на 1000 чел. Мы привели цифры, касающіяся послѣднихъ 10 лѣтъ, но то же самое явленіе замѣчается уже съ начала текущаго вѣка.

Изъ вычисленій, сдѣланныхъ Hübbe Schleiden'омъ, по даннымъ Равенштейна, для отдѣльныхъ государствъ оказывается, что населеніе, въ милліонахъ, составляло:

	1788 г.	1888 г.
въ Германіи	15,5	48
„ Австріи	11,5	26
„ Италиі	16,5	30
„ Великобританіи	12	37
„ Соед. Штатахъ.	3,5	60
„ Россіи	25	90
„ Франціи	25	38

Отсюда видно, какимъ значительнымъ перемѣнамъ подверглось количественное отношеніе населенія, а значитъ и сила государствъ. Графическое изображеніе еще рельефнѣе укажетъ намъ эти разницы:

Число населенія въ 1788 и 1888 гг., въ милліонахъ.



Такимъ образомъ, какъ видно изъ приведенныхъ цифръ, сто лѣтъ тому назадъ силы Германіи были на 40% слабѣе силъ Франціи, между тѣмъ въ настоящее время, напротивъ, силы Франціи слабѣе на 20%. Отсюда прямой выводъ, что могущество французскаго народа и въ будущемъ будетъ ослабѣвать въ сравненіи съ силами другихъ странъ, гдѣ процентъ увеличенія народонаселенія болѣе нормаленъ.

Предполагаемая искусственныя мѣры для увеличенія населенія не могутъ измѣнить, по выраженію г. Фрари, „національной опасности“. Можно писать проекты, въ родѣ предполагаемыхъ извѣстнымъ статистикомъ Фовилемъ для подъема годичной рождаемости, напр., на 2 рожденія въ каждой общинѣ, въ среднемъ, и для такого же уменьшенія смертности, дабы была восстановлена та прогрессія въ ростѣ населенія, какая существовала 25 лѣтъ тому назадъ; но исполненіе такихъ проектовъ оказывается невозможнымъ.

Уменьшеніе числа рожденій имѣетъ еще то неудобство, что за дѣтьми уходъ старательнѣе, смертность между ними меньше, а вслѣдствіе того естественный подборъ посредствомъ устраненія болѣе слабыхъ личностей меньше, отъ чего именно страдаютъ физическія качества народа.

Во Франціи уже въ настоящее время раса слабѣе, чѣмъ въ Англіи, Германіи и Россіи.

Это печальное положеніе вещей имѣетъ, хотя бы временно, хорошія стороны, которыя, какъ мы упоминали объ этомъ въ отдѣлѣ «Неравномѣрный приростъ населенія, какъ поводъ къ войнѣ» — заключаются въ томъ, что при такомъ слабомъ и незначительномъ приростѣ народонаселенія, во Франціи является болѣе большой просторъ для труда, болѣе, такъ сказать, мѣста и менѣе борьбы для развитія производительныхъ силъ. Кромѣ того, народъ тратитъ меньше средствъ на воспитаніе и образованіе подрастающаго поколѣнія, а тѣмъ самымъ болѣе сберегаетъ; далѣе, капиталы не раздробляются, какъ это можно видѣть въ другихъ, болѣе населенныхъ, государствахъ, и вслѣдствіе того матеріальное благосостояніе увеличивается. Такіе факты всетаки не устраняютъ того результата, что силы Франціи съ каждымъ годомъ истощаются и слабнуть въ сравненіи съ силами сосѣдей. Но для массы, живущей настоящимъ, будущее заслоняется обманчивымъ блескомъ временнаго благополучія.

Если принять цѣнность человѣка въ 3.000 франковъ и

сдѣлать расчетъ того богатства, которое съ 1788 года по 1888 г. выпало на долю Франціи и Германіи, то окажется, что цѣнность прироста населенія во Франціи составила 39 миллиардовъ франковъ, въ Германіи же 97½ миллиардовъ франковъ. Значитъ Германіи богатство въ живыхъ силахъ на 58½ миллиардовъ больше, чѣмъ во Франціи

Представимъ это графически,

Цѣнность прироста населенія съ 1788 г. по 1888 г., въ миллиардахъ франковъ.

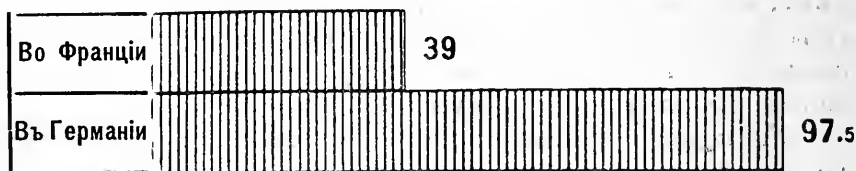

Въ случаѣ войны, какъ указываетъ нами въ отдѣлѣ „Неравномѣрность потерь отъ войны для народнаго хозяйства“, потери въ людяхъ были бы громадны, а Франція должна ихъ избѣгать, такъ какъ Франціи угрожаетъ, вслѣдствіе условій прироста, ослабѣніе сравнительно большее, чѣмъ ея противникамъ.

Сама война не могла бы измѣнить положенія Франціи на благоприятное. Съ потерю цвѣта молодежи явилась бы уже не „національная опасность“, но гибель.

Франція, ссудившая столько миллиардовъ иностраннымъ правительствамъ и компаніямъ, помѣстившая въ своихъ собственныхъ фондахъ большую часть своихъ сбереженій, является страной, которая, не допуская ни малѣйшаго посягательства на свою честь и на свои государственные интересы, должна въ то же время стремиться къ миру, такъ какъ одинъ лишь миръ, а не война, со всѣми ея несчастіями и бѣдствіями, способенъ доставить ей будущее, приличествующее лучшимъ порывамъ ея національнаго генія, которому челоѣчество всѣмъ обязано.

VI. Россія.

Для того, чтобы уяснить, какия послѣдствія, въ смыслѣ экономическомъ и социальномъ, война можетъ вызвать спеціально въ Россіи, необходимо, точно такъ, какъ это было сдѣлано нами для другихъ государствъ, рассмотреть и степень благосостоянія населенія въ Россіи, высоту его доходовъ и вѣроятность у него сбереженій, а затѣмъ выяснить, въ какой мѣрѣ война можетъ сократить потребление однихъ предметовъ и увеличить спросъ на другіе, уменьшить сбытъ продуктовъ, вывозимыхъ изъ Россіи за границу, а стало быть, лишить доходовъ извѣстную часть населенія. Затѣмъ, слѣдуетъ задать себѣ вопросъ, насколько застой въ промышленности и торговлѣ, при одновременномъ пониженіи курсовъ фондовъ и кредитныхъ билетовъ, создалъ бы экономическія бѣдствія и вызвалъ бы острый кризисъ и далѣе — насколько вышеизложенныя пертурбаціи повліяли бы на государственный кредитъ и возможность удовлетворенія бюджетныхъ требованій.

Дѣлая общій обзоръ экономическихъ затрудненій, въ случаѣ войны, въ государствахъ Европы, а именно: въ Германіи, Австріи, Италіи, Великобританіи и Франціи, и выясняя вѣроятныя послѣдствія будущей войны для каждого изъ сихъ государствъ, въ отдѣльности, въ зависимости отъ его экономическихъ, финансовыхъ и социальныхъ условий, мы дѣлали въ большинствѣ случаевъ сравненія съ Россіей.

Разсматривая въ томѣ II вѣроятныя — соотвѣтственно обстоятельствамъ — планы военныхъ дѣйствій при борьбѣ между союзами великихъ державъ европейскаго континента, мы воспользовались главными нашими выводами относительно силъ каждой изъ нихъ и представили въ цифрахъ сравненіе степени устойчивости каждого изъ государствъ противъ разрушительнаго вліянія войны.

Конечные результаты, къ какимъ мы при этомъ пришли оказались, въ общемъ, согласными съ слѣдующимъ положе-

ніемъ, которое высказываетъ генераль Бріальмонъ: „государство, которому война наименѣе опасна, которое наименѣе уязвимо, это Россія, что обусловлено громадностью ея пространства, свойствами ея почвы и ея климата, и еще болѣе — социальнымъ бытомъ ея населенія, занятого по преимуществу земледѣліемъ“. Производя въ изобиліи людей, лошадей и хлѣбъ, имѣя много промышленныхъ и торговыхъ центровъ, привыкшая въ теченіе цѣлаго вѣка къ обращенію бумажныхъ денегъ, Россія въ состояніи вести оборонительную войну въ продолженіе нѣсколькихъ лѣтъ, между тѣмъ какъ западныя и южныя государства, стоящія на высшей ступени культуры, съ бѣльшимъ развитіемъ промышленности и торговли, но съ недостаткомъ хлѣба для пропитанія своего населенія, не могутъ вести войну цѣлыми годами, не подвергаясь раззоренію и даже разложенію.

Другое стратегическое превосходство Россіи передъ странами Запада представляется въ томъ, что занятіе неприятелемъ хотя бы всей пограничной ея полосы не произвело бы рѣшающаго результата.

Мало того, Россію невозможно, какъ всѣ другія государства Европы, сокрушить однимъ ударомъ, какъ громады бы ни были вступившія въ нее полчища противниковъ. Даже взятіе обѣихъ столицъ и пораженіе всѣхъ ея наличныхъ армій еще не лишило бы Россію силы для дальнѣйшаго сопротивленія, между тѣмъ какъ всякое западное государство при такихъ условіяхъ было бы положительно раздавлено. Остатки разбитыхъ войскъ стянулись бы къ новымъ, отдаленнымъ центрамъ, а вокругъ нихъ выросли бы изъ земли новыя, сильныя численностью, арміи, и вся энергія брани вновь разгорѣлась бы въ Россіи — въ то самое время, когда ослабленные и утомленные бесплодными усиліями противники ея оказались бы вынужденными къ отступленію.

Таковъ главный выводъ, истекающій изъ сравненія силъ и условій для ихъ дѣйствія.

Хотя почти всѣ общія цифры, относящіяся къ Россіи, приведены нами при соотвѣтственныхъ данныхъ о силахъ и средствахъ иностранныхъ государствъ, но тѣмъ не менѣе, въ соотвѣтствіи съ программой нашего труда, мы сочли долгомъ нѣсколько расширить изслѣдованіе экономическихъ послѣдствій будущей войны — собственно въ примѣненіи къ Россіи.

При сравненіи данныхъ объ иностранныхъ государствахъ, мы каждое изъ нихъ, а наряду съ ними и Россію, принимали за единицы и сравнивали между собой эти единицы, приче́мъ и получали среднія цифры. Для сравненія производительности и степени благосостоянія разныхъ странъ обыкновенно берутся въ примѣръ одна область, представляющая высшій, а другая—нисшій размѣръ производства и сбыта, и такимъ образомъ выводятся среднія цифры. Этотъ методъ, несмотря на приблизительность получаемыхъ цифръ, вполне пригоденъ и для сравненія степени выносливости разныхъ странъ Запада въ веденіи войны.

Но въ примѣненіи къ Россіи представляются совсѣмъ исключительныя обстоятельства: пространство ея столь велико и климатическія и этнографическія условія до такой степени многообразны, что среднія цифры не могутъ дать и того приблизительнаго понятія о ея средствахъ, какое мы получили относительно западныхъ государствъ.

Сверхъ того, является какъ уже сказано, обстоятельство свойства стратегическаго, которое также ставитъ Россію въ исключительное положеніе въ предположеніи войны: между тѣмъ какъ въ западныхъ государствахъ рѣшающіе бои должны произойти именно въ областяхъ пограничныхъ, судьба войны для Россіи не можетъ быть рѣшена занятіемъ неприятельскими войсками даже обширной пограничной полосы.

Въ томъ отдѣлѣ нашего труда, который посвященъ планамъ военныхъ операций (т. II, стр. 734—828), изложено нѣсколько, приводимыхъ иностранными авторами, комбинацій вторженія союзниковъ въ Россію, приче́мъ въ одну изъ нихъ входитъ занятіе областей къ сѣверо-западу, въ другую — движеніе отъ западной границы къ центру, т. е. на востокъ, и въ третью — занятіе полосы юго-западной, съ движеніемъ, затѣмъ, къ центру, на сѣверъ.

Нѣкоторые изъ тѣхъ же авторовъ высказываютъ мнѣніе, что наступленіе на Россію должно быть поведено и на Петербургъ, и на Москву. Приэтомъ, одни авторы полагаютъ, что успѣхъ такого занятія заставитъ Россію положить оружіе, а другіе, съ большей вѣроятностью, утверждаютъ, что и послѣ занятія обширной полосы государства, у Россіи осталось бы еще достаточно средствъ для продолженія войны.

Разсматривая возможное вліяніе войны на государственныя средства и народный бытъ Россіи, мы не можем ограничиться соображеніями общаго порядка, какъ по отношенію къ другимъ государствамъ, но должны взглянуть нѣсколько глубже, хотя бы уже по той причинѣ, что самая громадность Россіи и многочисленный запасъ въ людяхъ для формированія новыхъ армій (то есть, безспорное могущество Россіи) могутъ, однако, внушать и предположенія свойства уже слишкомъ оптимистическаго. Такъ, по мнѣнію писателей иностранныхъ, военные люди въ Россіи впадаютъ въ этомъ отношеніи въ преувеличеніе и совершенно упускаютъ изъ вида, что война все-таки отразилась бы весьма чувствительно, а въ нѣкоторыхъ отношеніяхъ даже и бѣдственно на финансовомъ и общемъ экономическомъ положеніи страны.

Что въ такое преувеличеніе впадаютъ будто бы всѣ или главнымъ образомъ выдающіеся военные люди въ Россіи, это представляется вымысломъ. Но нельзя не признать, что самая сила Россіи, ея богатство въ пространствѣ и въ людяхъ представляютъ почву для довольно естественныхъ преувеличеній въ нѣкоторыхъ умахъ. А что подобныя преувеличенія, если они замѣчаются, имѣютъ свою опасную сторону—несомнѣнно для каждаго мыслящаго безпристрастно и помнящаго историческіе примѣры, когда преувеличеніе своихъ силъ вело, если не прямо къ воинственнымъ предпріятіямъ, то, по меньшей мѣрѣ, къ слишкомъ рѣшительному образу дѣйствій, могущему вызвать опасность войны.

Мы должны, однако, замѣтить, что подробное изслѣдованіе тѣхъ послѣдствій для экономическаго быта, какія война могла бы вызвать въ Россіи, представляетъ большія затрудненія по отсутствію многостороннихъ цифровыхъ данныхъ, которыя были бы необходимы для изслѣдованія, вполне исчерпывающаго предметъ.

Припомнимъ изрѣченіе Гете: „говорятъ, цифры управляютъ міромъ.... нѣтъ, онѣ только показываютъ, какъ онъ управляется.“

На Западѣ нынѣ признается за аксіому, что для правильнаго веденія всякаго большаго хозяйственнаго дѣла необходимо сводить итоги каждаго года и составлять балансъ достигнутыхъ результатовъ, и что тѣмъ болѣе это необходимо для государства. Но для этого недостаточно сопоставленія суммъ доходовъ и расходовъ, съ выведеніемъ излишка

или дефицита въ наличныхъ средствахъ, а необходимы еще свѣдѣнія объ экономическомъ бытѣ жителей и вообще о состояніи населенія.

Періодическіе подсчеты и повѣрки предпринятаго, сдѣланнаго и имѣющагося налицо въ данный моментъ вошли въ обычай, и всѣ сознаютъ, что только въ такихъ сопоставленіяхъ усилій и успѣховъ, употреблявшихся средствъ и достигнутыхъ результатовъ и могутъ заключаться реальные указанія для будущаго.

Но, конечно, сдѣлать обзоръ народнаго хозяйства за извѣстный періодъ чрезвычайно трудно, такъ какъ конечный результатъ слагается изъ многоразличныхъ отдѣльныхъ интересовъ. Полная бухгалтерская точность здѣсь невысказана уже потому, что свѣдѣнія о нѣкоторыхъ сторонахъ народнаго быта могутъ быть лишь приблизительныя. Однако, для того, чтобы создать возможно полную картину, во всѣхъ странахъ образованнаго міра издаются періодически отчеты, сборники и сравнительные обзоры, заключающіе данныя о положеніи финансовъ, промышленности, торговли, сельскохозяйственной производительности и сообщеній, а также и свѣдѣнія объ успѣхахъ въ разныхъ сторонахъ народнаго быта. Этими обзорами и пользуются экономисты, политическіе дѣятели, народные представители при изученіи потребностей даннаго времени и розысканіи средствъ для ихъ удовлетворенія.

Образцомъ сравнительныхъ цифровыхъ обзоровъ за цѣлые періоды представляются отчеты, издаваемые въ Соединенныхъ Штатахъ особымъ органомъ управленія—Census Office—черезъ каждыя 10 лѣтъ. Что касается ежегодныхъ отчетовъ и сборниковъ, то ими наиболѣе богата Англія, гдѣ въ каждомъ году выходитъ цѣлый рядъ статистическихъ „returns“, „reports“ и т. п. по разнымъ сторонамъ государственной и экономической дѣятельности, какъ въ Соединенномъ Королевствѣ, въ Индіи и колоніяхъ, такъ и въ другихъ государствахъ. Вообще, въ странахъ съ наиболѣе высшей культурой, наряду съ посвященными разнымъ отдѣламъ внутренней статистики изданіями, официальными или выходящими на средства ученыхъ обществъ, издаются, благодаря существующему въ публикѣ спросу, періодическіе сборники новейшихъ статистическихъ свѣдѣній о другихъ странахъ.

У насъ начало статистики относится къ царствованію

Николая I. Но то царствованіе, руководившееся исключительно началомъ военно-бюрократическимъ, не благопріятствовало оглашенію данныхъ официальной статистики. Никакого содѣйствія или совѣта со стороны общества въ то время не только не ожидалось, но и не допускалось, а стало-быть, не видѣлось и нужды сообщать обществу матеріаль для сужденія. Цифры составляли государственную тайну, и притомъ не только цифры бюджетныя или контрольныя, но и чисто-бытовыя, какъ напр., представлявшія числа убійствъ, поджоговъ, несостоятельности и т. п. Опасеніе какихъ-либо оглашеній доходило въ ту эпоху до того, что при составленіи росписей соблюдалась иногда тайна передъ самымъ государственнымъ совѣтомъ *).

Періодъ великихъ преобразованій положилъ начало и частному собиранію статистическихъ данныхъ, вслѣдъ за оглашеніемъ главнѣйшихъ официальныхъ данныхъ и расширеніемъ правъ печати. Опубликованіе свода государственной росписи въ 1862 году составило важный шагъ въ этомъ смыслѣ.

За опубликованіемъ главныхъ итоговъ бюджета вскорѣ послѣдовало обнародованіе полныхъ росписей и отчетовъ государственнаго контроля, извлеченій изъ отчетовъ нѣкоторыхъ другихъ вѣдомствъ: народнаго просвѣщенія, духовнаго, печатаніе „Ежегодниковъ“ министерства финансовъ, сводовъ по уголовной статистикѣ.

При министерствѣ внутреннихъ дѣлъ былъ учрежденъ центральный статистическій комитетъ, который сталъ издавать „Статистическій сборникъ“. При главномъ штабѣ, подъ редакцію нынѣшняго его начальника, генераль-адъютанта Обручева, былъ изданъ замѣчательный во всѣхъ отношеніяхъ „Военно-Статистическій сборникъ“, въ которомъ, кромѣ данныхъ общей статистики, впервые были сообщены для общаго свѣдѣнія данныя о составѣ, образованіи и численности войскъ. Много официальныхъ свѣдѣній стали сообщать вновь основанныя или уже раньше существовавшія изданія при министерствахъ, какъ, напр. „Морской сборникъ“. „Военный сборникъ“, „Журналы“ министерствъ народнаго просвѣщенія, путей сообщенія, „Вѣстникъ финансовъ“ и др.

*) Характеристика финансоваго хозяйства той поры изложена въ нашемъ сочиненіи «Финансы Россіи XIX столѣтія».

Обогащенію статистическаго матеріала много содѣйствовали земскія учрежденія. Мысль, положенная въ ихъ основу, предполагала внесеніе гласности въ самый ходъ управленія мѣстными хозяйственными дѣлами. Земства начали свою дѣятельность съ того, что необходимо въ каждомъ рационально веденомъ предпріятіи, именно, съ изученія хозяйственнаго положенія населенія.

Статистическія земскія изслѣдованія велись весьма неравномѣрно въ разныхъ губерніяхъ. Одни губернскія земства затрачивали на изслѣдованія значительныя средства и достигли замѣчательныхъ результатовъ, другія этимъ дѣломъ вовсе не занимались. Какъ бы то ни было, изданные статистическіе труды заключаютъ богатый матеріаль относительно дѣйствительнаго положенія народнаго хозяйства. Труды эти раскрыли страшную нужду, колоссальное ростоличество, настоящую кабалу, въ какую попадаютъ иногда артели кустарей и даже цѣлыя сельскія общества. Въ административныхъ сферахъ на статистическія работы земствъ смотрѣли вообще неблагоклонно. „Rien d'aussi brutal que les chiffres“—сказалъ Наполеонъ. Въ нѣкоторыхъ губерніяхъ назначеніе земствами средствъ на статистическія работы было опротестовано, а всѣмъ земствамъ было указано, что ихъ изслѣдованія не должны касаться общаго экономическаго положенія, но ограничиваться лишь добываніемъ данныхъ въ виду какихъ либо специальныхъ земскихъ цѣлей, составленія оцѣнокъ для обложенія, страхованія и т. п. Нѣкоторые изъ занимавшихся земскими статистическими изслѣдованіями, обвиненные въ тенденціозности, подверглись даже административнымъ мѣрамъ.

Уясненію дѣйствительнаго положенія дѣлъ въ уѣздахъ и нуждъ населенія земства содѣйствовали еще и инымъ образомъ, а именно—путемъ ходатайствъ. Земскія ходатайства коснулись всѣхъ сторонъ народно-образовательнаго, врачебнаго и экономическаго быта. Классификація и разработка земскихъ ходатайствъ представили бы живой образъ того, въ какой мѣрѣ административныя мѣропріятія соотвѣтствовали нуждамъ населенія, какъ онѣ сознавались на мѣстахъ и въ какой—расходились съ этими нуждами. Большинство такихъ земскихъ ходатайствъ, которыя не истекали прямо изъ дѣлопроизводства по специальнымъ случаямъ, но относились къ желательнымъ улучшеніямъ, оставались безъ

удовлетворенія. Но они имѣли все-таки ту реальную цѣнность, что указывали на мѣстныя нужды и не могли не приниматься въ нѣкоторое соображеніе при рѣшеніи того или другого общаго вопроса. Въстѣ съ тѣмъ, въ нихъ же печать находила данныя, которыми она пользовалась для обсуждения законодательныхъ и административныхъ мѣръ, въ предѣлахъ предоставленной ей возможности.

Такимъ образомъ, въ періодѣ 60-хъ и 70-хъ годовъ былъ собранъ весьма значительный статистическій матеріалъ.

Въ послѣдующемъ періодѣ дѣятельность въ этомъ направленіи нѣсколько притихла.

Хотя изслѣдованія и продолжались въ статистическихъ отдѣленіяхъ при министерствахъ, въ губернскихъ и центральныхъ статистическихъ комитетахъ, но изъ трудовъ ихъ выходили только столбцы цифръ безъ освѣщенія и критики. Нѣкоторыя изъ изданныхъ статистическихъ монографій заключаютъ цѣнный матеріалъ, но дѣйствительное уясненіе хотя бы важнѣйшихъ явленій и условій народнаго быта ими достигнуто не было.

Это обстоятельство рельефно выступило при послѣднемъ большомъ неурожаѣ, который явился совсѣмъ неожиданно для всѣхъ и даже мѣстныя власти засталъ совершенно врасплохъ. Не отдавали себѣ отчета, отчего явился вдругъ неурожай въ десяткѣ слишкомъ губерній, долго не знали размѣровъ этого неурожая, даже сомнѣвались, чтобы онъ представлялъ что-нибудь особенное. Въ Петербургѣ довольно долго держались такого мнѣнія, что ничего необыкновеннаго не случилось и что въ Россіи ежегодно гдѣ-нибудь да бываетъ „недородъ“.

Первыя заявленія о дѣйствительныхъ размѣрахъ нужды представились въ ходатайствахъ земствъ. Но этимъ заявленіямъ не повѣрили, ихъ сперва сочли преувеличенными и отослали назадъ, для провѣрки и представленія „болѣе точныхъ свѣдѣній“. Между тѣмъ, начался голодъ, и оказалось невозможнымъ ожидать такихъ дополнительныхъ свѣдѣній. Одной казнѣ пришлось затратить на помощь голодавшимъ 160 мил. рублей и предоставить покупку хлѣба и распределеніе помощи нуждавшимся тѣмъ же земствамъ, которыхъ первыя заявленія о нуждѣ были встрѣчены недоумѣемъ.

Выходившіе въ 80-хъ и началѣ 90-хъ годовъ сборники

и свѣдѣнія постепенно стали давать все менѣе сколько-нибудь поучительныхъ данныхъ, а нѣкоторыя изъ этихъ изданій и совсѣмъ прекратились. Такое оскудѣніе статистики было тѣмъ болѣе прискорбно, что одновременно съ нимъ возобновилась и приняла широкіе размѣры памятная система „самовосхваленія“, господствовавшая въ 30-хъ и 40-хъ годахъ. Эта система, твердившая, что у насъ все обстоитъ благополучно, что намъ нечему учиться, а скорѣе Европа должна поучаться нашимъ добродѣтелямъ, а главное — что силы Россіи неистощимы, что мы „шапками закидаемъ“ всякое вторженіе, — эта система, имѣвшая цѣлью доказать ненужность и даже вредность не только новыхъ, но и прежнихъ реформъ, привела Россію, какъ извѣстно, къ крымской войнѣ, паденію Севастополя и къ горькому разочарованію.

При возрожденіи этого реакціоннаго самодовольства и самохвальства въ 80-хъ годахъ, явилось немало официальныхъ оптимистовъ, изображавшихъ состояніе народа въ самомъ блестящемъ видѣ, какъ вдругъ неурожай обнаружилъ полную нищету населенія въ огромной полосѣ и совершенное незнакомство оптимистовъ съ положеніемъ народа.

Какъ мы уже говорили не разъ, для того, чтобы составить себѣ понятіе о тѣхъ пертурбаціяхъ, какія были бы вызваны будущей войной, необходимо было бы опредѣлить степень устойчивости казенныхъ и народныхъ средствъ противъ прекращенія нѣкоторыхъ видовъ доходовъ и заработковъ. Важнѣйшимъ пунктомъ въ этомъ вопросѣ являлась бы оцѣнка сбереженій и кредитныхъ источниковъ, какіе оказались бы въ рукахъ народа и правительства.

Такое изслѣдованіе по нѣкоторымъ родамъ труда представляется возможнымъ, но оно далеко не можетъ обнять всей совокупности народнаго хозяйства, а сверхъ того, по скудости данныхъ за ближайшее 15-ти-лѣтіе, оно должно довольствоваться по многимъ вопросамъ цифрами времени уже болѣе отдаленнаго, и то еще иногда подъ условіемъ иного сопоставленія цифръ, чѣмъ то, какое мы находимъ въ изданіяхъ официальныхъ.

У насъ имѣется въ рукахъ довольно обширный матеріалъ, могущій служить для этой цѣли и отчасти невошедшій въ предшествовавшіе наши труды *), отчасти же специально

*) «Вліяніе желѣзныхъ дорогъ на экономическое состояніе Россіи». «Финансы Россіи XIX столѣтія». «Меліорационный кредитъ» и др.

собранный для составленія очерка настоящаго экономическаго состоянія Россіи и тѣхъ видоизмѣненій, какія въ немъ произвела бы большая война.

Мы вполне сознаемъ, что очеркъ, который составленъ нами на основаніи вышеприведенныхъ матеріаловъ, далеко неполонъ — не только вслѣдствіе только что упомянутаго оскудѣнія сравнительной статистики въ 80-хъ и до 90-хъ годахъ, но и по той еще причинѣ, что имѣющійся у насъ матеріаль былъ нами собранъ и сгруппированъ для иныхъ специальныхъ цѣлей.

Нельзя не согласиться, что еслибы переработать составленныя нами сравнительныя таблицы и расположить матеріаль въ иной системѣ, то это способствовало бы лучшему уясненію предмета. Но это потребовало бы продолжительнаго труда, которымъ авторъ въ настоящее время заняться не можетъ. А между тѣмъ, по его убѣжденію, не слѣдуетъ откладывать такого очерка, представляющаго особый интересъ въ общемъ составѣ настоящаго нашего сочиненія.

Приэтомъ мы не думаемъ навязывать никакихъ общихъ указаній и даже по отдѣльнымъ вопросамъ преимущественно даемъ только матеріаль, высказывая свое мнѣніе лишь кратко. Для того же, чтобы облегчить разсмотрѣніе приводимыхъ данныхъ, мы, вмѣсто таблицъ, которыя бы вмѣщали массы цифръ, даемъ преимущественно графическія изображенія. Такой методъ кажется намъ въ настоящемъ случаѣ наиболѣе удобнымъ.

При тѣхъ условіяхъ, когда о многихъ, даже особенно характерныхъ, фактахъ судятъ иногда только на основаніи одностороннихъ, „дѣловыхъ“ представленій, включающихъ тѣ цифры, которыя соотвѣтствуютъ извѣстной цѣли, сообщаемыя нами краткія данныя и сравненія съ соотвѣтствующими данными въ другихъ государствахъ могутъ принести нѣкоторую пользу, предостерегая отъ ложныхъ взглядовъ.

Мы почли бы себя выше заслуги вознагражденными за этотъ опытъ изслѣдованія, еслибы онъ послужилъ къ возбужденію мысли о необходимости болѣе широкаго статистическаго уясненія тѣхъ экономическихъ вліяній, какія могла бы произвести война на экономической бытъ государства. Безпристрастное и полное уясненіе этого вопроса, по нашему убѣжденію, показало бы, что, при настоящемъ состояніи Россіи, уменьшеніе расходовъ на приготовленіе къ войнѣ

представляется для нея не менѣе, а быть можетъ даже еще болѣе необходимымъ, чѣмъ для другихъ европейскихъ государствъ. Вопросъ этотъ представляетъ первостепенный интересъ для блага народа и развитія жизненныхъ силъ государства.

1. Упадокъ курса русскихъ фондовъ и вліяніе войны на финансы.

Для того, чтобы опредѣлить степень экономической выносливости Россіи при наступательной или оборонительной войнѣ, необходимо рассмотреть: какія экономическія послѣдствія имѣла бы для Россіи мобилизація при двухъ предположеніяхъ, именно или съ цѣлью наступленія на территорию противниковъ, или же для отраженія ихъ нашествія, а въ въ семь послѣднемъ случаѣ какими силами обладала бы она, дабы послѣ даннаго отпора перейти въ свою очередь къ наступательнымъ дѣйствіямъ на территорию противника. Прежде всего, конечно, представляются къ рассмотрѣнію тѣ пертурбации, которыя произошли бы непосредственно вслѣдъ за объявленіемъ войны.

Каковы бы ни были поводы къ послѣдней, объявленіе мобилизаціи въ Россіи будетъ принято какъ нѣчто неизбежное, и возможное въ западныхъ государствахъ недовольство, если бы война недостаточно отвѣчала народнымъ чувствамъ, не можетъ замѣтно проявиться въ Россіи, и потому на немъ нѣтъ повода останавливаться.

Призывные въ огромномъ большинствѣ будутъ состоять изъ крестьянъ-земледѣльцевъ, людей простыхъ, пассивно относящихся къ вопросамъ политическимъ.

Болѣе образованныя сословія доставятъ, главнымъ образомъ, офицеровъ, которые также безропотно исполняютъ предписанія и легко усвоятъ себѣ оффиціальное объясненіе неизбежности войны.

Наибольшій процентъ въ призывѣ составятъ крестьяне, людей же занятыхъ торговлей, промышленностью и вообще родами дѣятельности, тѣсно связанными съ тѣми измѣненіями въ обычномъ теченіи общественной жизни, которыя вызоветъ мобилизація, въ Россіи сравнительно немного *). Но несом-

*) См. стр. 390—395 этого тома.

нѣнно, что въ бытѣ призывныхъ, принадлежавшихъ къ этой категоріи, должны будутъ произойти можетъ быть еще болѣе значительныя пертурбаціи, чѣмъ въ западныхъ государствахъ.

Формы производства въ земледѣліи и промышленности и приемы торговли въ Россіи менѣе выработаны, чѣмъ въ иностранныхъ государствахъ, дѣла находятся въ большей зависимости отъ хозяевъ и прикащиковъ. За отсутствіемъ воспитательнымъ учрежденій, уровень знаній и нравственности торговыхъ и промышленныхъ служащихъ низокъ; русскія женщины, которыхъ, само собою разумѣется, мобилизація не коснется, меньше, чѣмъ въ другихъ странахъ, участвуютъ въ дѣлахъ, а потому замѣнить руководителей, призванныхъ подъ знамена, будетъ труднѣе.

О способѣ удовлетворенія потребности въ деньгахъ для мобилизованія арміи говорится нами въ отдѣлѣ „Расходы на будущую войну и средства для ихъ покрытія“ (стр. 349 и послѣдующія этого тома), здѣсь же необходимо выяснять только дополнительно, въ виду возможности занятія непріятельскими войсками части территоріи, сколько каждая часть государства доставляетъ финансовыхъ средствъ государству, сколько въ каждой изъ нихъ расходуется этихъ средствъ, гдѣ въ Россіи оказываются избытки государственныхъ доходовъ надъ расходами, и гдѣ не хватаетъ первыхъ для покрытія вторыхъ, значитъ, откуда и куда направляются финансовыя средства для снабженія ими болѣе потребительныхъ, чѣмъ доходныхъ, частей Россійской Имперіи. Однимъ словомъ, намъ необходимо представить финансово-фізіологическую картину Россіи въ настоящемъ, чтобы отдать себѣ отчетъ въ тѣхъ пертурбаціяхъ, которыя вызоветъ война.

Задача эта значительно облегчается для насъ тѣмъ, что только что изданъ замѣчательный во всѣхъ отношеніяхъ трудъ профессора Н. П. Яснопольскаго «о географическомъ распредѣленіи государственныхъ доходовъ и расходовъ Россіи» *).

Пользуясь таблицами, заключающимися въ этомъ трудѣ, мы даемъ въ приложеніи (см. прилож. № CLXXIV, CLXXV и CLXXVI къ стр. 164) картографическія изображенія: 1) обыкновенныхъ и чрезвычайныхъ доходовъ по губерніямъ, за періодъ

*) Проф. Н. П. Яснопольскій, «О географическомъ распредѣленіи государственныхъ доходовъ и расходовъ Россіи». Кіевъ. 1897.

1882 по 1889 годовъ; 2) обыкновенныхъ и чрезвычайныхъ расходовъ за то же время, и 3) избытокъ доходовъ надъ расходами или ихъ недостатокъ.

Обратимся за симъ къ разсмотрѣнію вопроса о потребности въ деньгахъ частныхъ лицъ и учреждений.

Прежде всего окажется и у частныхъ лицъ, и въ промышленномъ мірѣ большая потребность въ деньгахъ, какъ для обезпеченія себя при паникѣ, такъ и для оставленія призывными нѣкотораго запаса семьямъ, а сверхъ того для спекулятивныхъ торговыхъ закупокъ, въ предвидѣніи неизбежнаго возвышенія цѣнъ. Продажная цѣна процентныхъ бумагъ значительно упадетъ и реализовать ихъ придется съ убыткомъ, а внести дополнительные платежи, которыхъ потребуютъ банки по бумагамъ заложеннымъ, окажется крайне затруднительнымъ, именно по недостатку денегъ. Конечно, впоследствии, въ силу увеличенія денежнаго обращенія, какое будетъ вызвано большими расходами на военныя потребности, курсъ процентныхъ бумагъ снова поднимется, быть можетъ даже выше, чѣмъ былъ до войны—особенно курсъ бумагъ ипотечныхъ или обезпеченныхъ предприятиями, въ которыхъ война не произведетъ ни кризиса, ни сокращенія производства. Но время, слѣдующее непосредственно за объявленіемъ войны, будетъ неблагопріятно для помѣщенія хотя бы самыхъ солидныхъ бумагъ, вслѣдствіе рѣдкости денегъ на рынкѣ.

Посмотримъ, какія отъ этого могутъ произойти послѣдствія.

Не требуется доказательствъ, что пертурбации, которыя создастъ будущая война въ сферѣ денежнаго обращенія, будутъ несравненно болѣе значительны, чѣмъ при войнѣ 1877 года.

Среди европейскихъ государствъ, Россія имѣетъ ту особенность, что и въ мирное время русскія бумажныя деньги и процентныя бумаги наиболѣе чувствительны. Н. Х. Бунге, въ запискѣ, поданной Императору Александру III въ 1882 г., по поводу того, что Государь, при всеподданнѣйшихъ докладахъ, не разъ изволилъ обращать вниманіе на низкіе курсы, какъ кредитнаго рубля, такъ и русскихъ процентныхъ бумагъ, слѣдующимъ образомъ опредѣлялъ причины этого явленія (кромѣ главной—чрезмѣрнаго выпуска и неразмѣнности билетовъ на монету): „1) Внутреннее политическое положеніе государства, опасеніе возстаній, анархія, отсут-

ствіе твердо установленной правительственной программы, мирное или воинственное настроеніе общества; 2) внутреннее экономическое положеніе страны: неурожаи, промышленные, торговые и банковые кризисы, вызванные злоупотребленіями, спекуляціями, неудачами и проч.; 3) общее финансовое положеніе: отсутствіе равновѣсія между государственными доходами и расходами, финансовая расточительность, большіе сверхсмѣтные расходы, дефициты и проч. Независимо отъ внутреннихъ причинъ дѣйствуютъ и внѣшнія: напр., опасеніе, что государство можетъ быть вовлечено въ общую европейскую войну, самая война и военныя неудачи“.

„Указанныя причины не всегда и не при всѣхъ обстоятельствахъ обнаруживаютъ свою силу, — говоритъ Н. Х. Бунге. — Въ Англіи, не смотря на ирландское движеніе, на убійства, совершаемыя феніями, на египетскія дѣла, кредитныя орудія обращенія и процентныя бумаги не испытываютъ замѣтныхъ колебаній, потому что есть довѣріе къ прочности внутренняго строя, къ богатству страны, къ цвѣтущему положенію ея финансовъ и, наконецъ, къ тому, что банкъ Англіи не будетъ выпускать билетовъ для покрытія расходовъ государственныхъ. У насъ напротивъ, — прибавляетъ Н. Х. Бунге, — на курсѣ бумажныхъ денегъ и фондовъ отражаются и преступленія анархистовъ, и еврейскіе погромы, и внѣшнія политическія замѣшательства“.

Повторимъ, что это говорилось въ 1882 году. Съ тѣхъ поръ прошло 15 лѣтъ, положеніе улучшилось во многомъ; однако, достигнутые успѣхи недостаточно еще укрѣпились, дабы въ случаѣ войны деньги быстро не исчезли и описанныя покойнымъ Бунге финансовыя вліянія не проявились со всей силой.

Мы видѣли, что въ 1870 году наиболѣе прочно въ то время стоявшіе прусскіе государственные и городскіе займы понизились на 25⁰/₀, а банковыя, промышленныя и желѣзнодорожныя акціи на 35⁰/₀. Въ 1877 году цѣнность кредитнаго русскаго рубля понизилась до 56¹/₂ коп. металл.

Присмотримся только къ частичкѣ тѣхъ пертурбацій, которыя вызоветъ будущая война, а именно разсмотримъ вліяніе ея на государственныя процентныя бумаги.

Благодаря распоряженію нынѣшняго министерства финансовъ, кредитная канцелярія ежегодно печатаетъ свѣдѣнія о „наличности государственныхъ и гарантированныхъ прави-

тельствомъ процентныхъ бумагъ въ государственныхъ, общественныхъ и частныхъ кредитныхъ учрежденіяхъ, казначействахъ и страховыхъ обществахъ“.

И вотъ, оказывается, что въ обращеніи на 1-е января 1896 года находилось такихъ бумагъ:

металлическихъ	на	2.249	милліоновъ	рублей
кредитныхъ	„	3.330	„	„

Всего на 5.579 милліоновъ рублей.

Изъ нихъ въ наличности, въ казначействахъ и банковыхъ учрежденіяхъ, бумагъ всякихъ наименованій находилось металлич. на 210 милліоновъ рублей.

и кредитн. „ 2.293 „ „

Такимъ образомъ, отчасти у частныхъ лицъ въ Россіи но главнѣйшимъ образомъ за границу находилось:

металлич. займовъ на 2.039 милліоновъ рублей.

кредитн. „ „ 1.037 „ „

Такъ какъ послѣднія цифры не могутъ быть распределены между иностранными и русскими бумагодержателями, то мы оставимъ ихъ въ сторонѣ и займемся разсмотрѣніемъ лишь процентныхъ бумагъ, находящихся въ наличности въ казначействахъ и банковыхъ учрежденіяхъ, а именно на сумму 210 милліоновъ рублей металлическихъ и 2.293 милліоновъ рублей кредитныхъ. Оказывается, что бумаги эти распределяются по слѣдующимъ категоріямъ:

	Милліоновъ рублей.	
	Металлическ.	Кредитныхъ.
Бумаги, принадлежащія учреждениямъ и правительству	10	69
Бумаги, принятыя въ обезпеченіе по всякаго рода ссудамъ . .	30	181
Бумаги, внесенныя на храненіе и принадлежащія къ специальнымъ средствамъ (благотворительныя заведенія, сберегательныя кассы, пенсіонныя кассы и т. п.)	156	1811
Бумаги, поступившія по всякимъ другимъ случаямъ	10	214

Чтобы уяснить значение этихъ цифръ, мы даемъ въ приложеніяхъ (см. прилож. № CLXXVII къ стр. 168) графическія изображенія распредѣленія процентныхъ бумагъ металлическихъ и кредитныхъ по приведеннымъ категоріямъ къ 1 января 1896 года, въ процентахъ, и процентное распредѣленіе бумагъ между банками, принявшими ихъ въ обезпеченіе по всякаго рода ссудамъ, и другими кредитными учрежденіями, сдѣланное на основаніи данныхъ, помѣщенныхъ въ изданіи: „Наличность государственныхъ и гарантированныхъ правительствомъ процентныхъ бумагъ“.

Но, кромѣ того, въ странѣ находятся въ обращеніи въ громаднхъ размѣрахъ пай, акціи, облигаціи и закладные листы, правительствомъ не гарантированные *).

*) По даннымъ, заключающимся въ изданіи: «Русскіе Банки» (1896 г. СПб., бумаги не гарантированныя распредѣляются слѣдующимъ образомъ:

I. Кредитныя предпріятія.			
а) Краткосрочнаго кредита	159 984.500	кредит. руб.	6.000.000 мет. руб.
б) Долгосрочнаго кредита	46.633.150	»	»
в) Вещеваго кредита	8.400.000	»	»
II. Страховыя предпріятія			
III. Варантныя и складовыя	11.680.000	»	» 2.000.000 »
Судоходныя предпріятія	44.663.600	»	»
IV. Желѣзнодорожн. предпріятія	26.158.400	»	» 20.304.000 »
V. Предпріятія по устройству и содержанію публичныхъ сооружений и недвижимыхъ имуществъ			
VI. Торговыя предпріятія	21.100.000	»	»
VII. Сельско и лѣсопромышленн. предпріятія	16.975.000	»	» 1.000.000 »
VIII. Горнопромышлен. предпріятія	151.809.625	»	» 72.425.000 »
IX. Типографскія и книготоргов.			
X. Фабрично-заводскія предпр.			
1. Бумажныя	19.400.000	»	»
2. Керамическія, каменныя, стеклянныя, цементныя	19.575.000	»	» 3.175.000 »
3. Кожевенныя, костеобр. и шерстомойныя	10.300.000	»	»
4. Мануфактурныя:			
а) Бумагопряд., ткацкія	188.011.000	»	»
б) Льнопрядильныя	33.750.000	»	»
в) Ниточныя, шелкоткац.	17.200.000	»	»
г) Шерстопряд. п. сукони.	37.750.000	»	»
5. Машиностроительныя	40.650.000	»	» 9.800.000 »
6. Металлич. производство	13.960.000	»	»
7. Мукомольныя, крахмальные	8.250.000	»	» 300.000 »
8. Винокуренныя, пивоварен.	32.850.000	»	»
9. Сахарныя	90.376.000	»	» 415.000 »
10. Табачныя	3.250.000	»	»
11. Разныя	46.575.000	»	» 3.100.000 »

Если пониженіе курса мы примемъ для гарантированныхъ правительствомъ бумагъ въ 25%, а для прочихъ въ 35%, т. е. предположимъ только такой упадокъ курса, который уже произошелъ при войнахъ 1870 и 1877 г.г., то сдѣлается уже яснымъ, какія произойдутъ огромныя экономическія пертурбаціи. Пониженіе курса на 25% нарицательной стоимости гарантированныхъ правительствомъ бумагъ выразится цифрами въ 52 милл. металлическихъ рублей и 573 милл. кредитныхъ рублей; пониженіе же курса на 35% нарицательной стоимости бумагъ негарантированныхъ правительствомъ выразится цифрами въ 48 милл. металлич. руб. и 404 милл. кредитныхъ рублей.

Такимъ образомъ, война сразу понизитъ курсъ цѣнностей, находящихся въ обращеніи внутри государства, приблизительно на 1.100 милл. рублей.

Представимъ эти результаты графическимъ образомъ:

Пониженіе курса цѣнныхъ бумагъ, находящихся въ обращеніи внутри Россіи, при возникновеніи войны, въ милл. рублей.

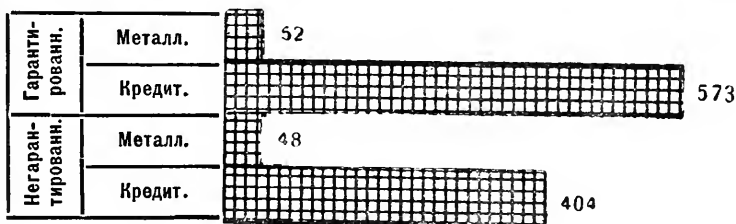

Однако, экономическія пертурбаціи будутъ не вездѣ одинаковы. Чѣмъ въ данной мѣстности больше бумагъ находится въ обращеніи, и чѣмъ значительнѣе суммы задолженности подъ таковыя, тѣмъ и самыя пертурбаціи будутъ значительнѣе.

Сверхъ того, на 1 июля 1895 г. по всемъ учрежденіямъ долгосрочнаго кредита находилось въ обращеніи закладныхъ листовъ и облигацій:

въ кредитныхъ рубляхъ	1.562.419.112
» металлическихъ	2.775.250
» германскихъ маркахъ	на 2.130.930 мет. руб.

Значитъ, общая нарицательная цѣнность негарантированныхъ бумагъ выразится суммой въ 123.725.180 металл. рублей и 1.150.759.995 кредитн. рублей.

Нѣкоторыя указанія въ этомъ отношеніи можно получить изъ отношенія наличности процентныхъ правительственныхъ или гарантированныхъ бумагъ по губерніямъ и изъ числа бумагъ, заложенныхъ въ кредитныхъ учрежденіяхъ.

На двухъ картограммахъ, помѣщенныхъ въ приложеніяхъ (см. прил. № CLXXVIII и CLXXIX къ стр. 170) указывается, какой процентъ, по губерніямъ, составляли на 1 января 1896 г. процентныя металлическія и кредитныя бумаги, принятыя въ обезпеченіе по всякаго рода ссудамъ изъ общаго количества бумагъ, находящихся въ кредитныхъ учрежденіяхъ.

Еще болѣе рельефную картину распредѣленія процентныхъ бумагъ и вкладовъ по губерніямъ представляетъ помѣщенная въ приложеніи (см. прил. № CLXXX къ стр. 170) картограмма, показывающая доходы отъ денежныхъ капиталовъ на одного жителя въ 1890—2 гг. (картограмма составлена на основаніи данныхъ, помѣщенныхъ въ сочиненіи проф. Н. П. Яснопольскаго).

Все это приводитъ насъ къ такому убѣжденію, что въ первый періодъ веденія войны, раньше чѣмъ сдѣланные выпуски на цѣли войны не переполнятъ рынковъ, о выпускѣ новыхъ займовъ невозможно будетъ и думать, что вести войну возможно будетъ не иначе какъ при помощи выпуска огромной массы кредитныхъ билетовъ и что неизбѣжныя послѣдствія этого потрясутъ въ самомъ корнѣ экономическую жизнь страны.

Примѣръ войнъ предшествовавшихъ, въ которыхъ Россія принимала участіе, не можетъ дать понятія о тѣхъ экономическихъ пертурбаціяхъ, какія были бы вызваны будущей войной.

Условія, въ которыхъ находилась Россія во время войнъ въ 1812—1815 годы столь различны отъ современныхъ, что извлечь практическія указанія изъ тогдашняго примѣра невозможно. Внутри страны велось примитивное хозяйство. Задолженность была ничтожная, а военные расходы за все время составили 155 милліоновъ рублей. Но это представляло только сумму, прямо отнесенную на расходы войны. Къ ней необходимо прибавить ббльшую часть средствъ, полученныхъ путемъ займовъ изъ заемнаго банка и изъ капиталовъ воспитательныхъ домовъ, долгъ казначейства каковыя учрежденія возросъ до 153 милл. рублей, затѣмъ 259 милл. рублей выпущенныхъ вновь ассигнацій, далѣе,

частныя пожертвованія на войну въ деньгахъ и вещахъ, составившія до 100 милл. рублей и, наконецъ, субсидіи, поступавшія отъ Англии.

Чрезвычайные расходы, вызванные крымской войной, составили около $1\frac{1}{2}$ миллиарда рублей, что повело къ огромному увеличенію задолженности и къ упадку цѣны кредитнаго рубля, хотя война велась только на одной окраинѣ и вся западная граница оставалась открытой для торговли.

Въ войнѣ русско-турецкой 1877—78 г. чрезвычайные расходы, вызванные войною, составляли:

въ 1876 г.	50.998.114 р,	въ 1879 г.	132.100.316 р.
» 1877 »	429.328.089 »	» 1880 »	54.818.163 »
» 1878 »	408.142.970 »		
		Всего	1.075.396.652 р.

Источники для покрытія этихъ расходовъ видны изъ графической таблицы подъ заглавіемъ «Государственные займы въ кредитныхъ рубляхъ» (см. прил. № CLXXXI къ стр. 171), на которой представлена картина выпусковъ съ 1870 по 1882 годъ кредитныхъ билетовъ, билетовъ государственнаго казначейства, займовъ внѣшнихъ и внутреннихъ. На той же таблицѣ приведены тѣ дефициты, которые официально были показываемы, а также и дефициты со включеніемъ позаимствованій изъ вкладовъ.

Затѣмъ на графическомъ изображеніи, озаглавленномъ «Курсы и денежное обращеніе» (см. прилож. № CLXXXII къ стр. 171) показаны съ 1875 по 1883 годъ: состояніе размѣннаго фонда, далѣе—сколько состояло въ обращеніи кредитныхъ рублей, какова была цѣнность кредитнаго рубля въ копѣйкахъ металлич. и курсъ русскихъ займовъ 5% металлическаго и 6%, а также курсы французской и итальянской ренты, для сравненія.

Что же произойдетъ при будущей войнѣ? Прежде всего слѣдуетъ замѣтить, что новое военное устройство Россіи, основанное на всеобщей повинности и краткосрочности присутствія людей подъ знаменами, не только не уменьшило, но напротивъ увеличило обыкновенные военные расходы. Чтобы въ этомъ убѣдиться, достаточно бросить взглядъ на графическое изображеніе расходовъ военнаго министерства съ 1875 по 1894 годъ, помѣщенное въ приложеніи къ стр. 336 этого тома IV. Расходы въ теченіи 20-лѣтняго періода

возрасли съ 175 милліоновъ рублей до 239 милліоновъ, и это почти исключительно по интендантскому управленію.

Причина такого увеличенія расходовъ лежитъ отчасти въ возросшей численности арміи, отчасти же въ лучшемъ содержаніи солдатъ, какъ видно изъ слѣдующихъ цифръ расходовъ, исчисленныхъ на содержаніе одного солдата:

1874 г.	225 руб.
1884 »	175 »
1891 »	244 »
1896 »	376 »

Слѣдуетъ, однако, замѣтить, что вычисленія издержекъ, которыя влечетъ за собой приготовленіе къ войнѣ, неполны, такъ какъ къ расходамъ военнаго министерства слѣдуетъ причислить расходы на пенсіи военно-служащихъ, пособія нижнимъ чинамъ, расходы по рекрутскому набору, часть содержанія русскихъ войскъ въ Финляндіи и проч. Съ другой стороны, по бюджету военнаго министерства, въ разныхъ его параграфахъ и статьяхъ, значатся расходы корпуса жандармовъ и часть расходовъ на управленіе восточными окраинами. Но что всего важнѣе, неполнота вычисленій издержекъ обуславливается тѣмъ, что расходы на перевооруженіе относятся къ чрезвычайнымъ источникамъ.

Наконецъ, существуютъ народныя повинности для военнаго дѣла и его нуждъ, которыя слѣдуетъ прибавить къ бремени бюджета, а именно: обязательный постой для постоянныхъ войскъ и доставленіе подводъ въ походахъ.

О размѣрахъ расходовъ по ихъ географическому распредѣленію на случай войны можно судить по цифрамъ мирнаго времени лишь только приблизительно, но тѣмъ не менѣе, для полноты, даемъ въ приложеніи (см. прил. № СLXXXIII къ стр. 172) картограмму, показывающую размѣръ расходовъ на войско и флотъ на 1 жителя по губерніямъ *).

Бѣглый взглядъ на эту картограмму показываетъ, что удовлетвореніе во время войны бюджетныхъ потребностей обыкновенными доходами будетъ тѣмъ болѣе затруднительно, что многіе доходы уменьшатся, а расходы на народныя по-

*) Проф. Н. П. Яснопольскій, «О географическомъ распредѣленіи государственныхъ доходовъ и расходовъ Россіи». Кіевъ. 1897.

требности до того ограничены, что ихъ уменьшеніе во время войны почти невозможно.

Вмѣсто пространныхъ сравненій, мы даемъ въ приложеніи (см. прилож. № CLXXXIV къ стр. 173) графическое изображеніе, представляющее разверстку на 100 жителей доходовъ и расходовъ государственной росписи, съ раздѣленіемъ ихъ по вѣдомствамъ, за періодъ отъ 1875 по 1894 годъ. Но представляемая этимъ графическимъ изображеніемъ картина можетъ получить надлежащее освѣщеніе лишь въ томъ случаѣ, если одновременно принять въ соображеніе два самыхъ существенныхъ обстоятельства, а именно продолжительность войны и размѣръ потребныхъ для нея расходовъ.

Во II томѣ, при разсмотрѣннн возможныхъ плановъ военныхъ операций, было приведено мнѣніе авторитетныхъ военныхъ писателей, что будущая война, по невиданнымъ еще доселѣ массамъ, принимающихъ въ ней участіе силъ и вслѣдствіе новыхъ тактическихъ приѣмовъ, должна быть весьма продолжительной, такъ что двухлѣтнее веденіе войны представляется вѣроятнымъ.

Въ отдѣлѣ „Расходы на будущую войну и средства для ихъ покрытія“ *), мы даемъ подробныя исчисленія, изъ которыхъ слѣдуетъ, что Россія, мобилизовавъ 2.800 тыс. человекъ, будетъ нуждаться ежедневно на ихъ содержаніе и снабженіе всѣмъ необходимымъ 7.000.000 рублей.

Кромѣ того потребуются значительныя суммы для помощи семействамъ, призванныхъ подъ знамена. Чѣмъ больше призвано въ войска людей семейныхъ, тѣмъ значительнѣе число семействъ, могущихъ нуждаться въ пособіи. А такъ какъ, какъ выше показано, число лицъ женатыхъ и дѣтей, среди общаго населенія, въ Россіи больше, чѣмъ гдѣ-либо, то и расходы будутъ больше.

Правда, она зато имѣетъ то преимущество, что число людей, отрываемыхъ войною отъ промышленности, гораздо менѣе значительно, чѣмъ въ иныхъ странахъ, ибо въ Россіи около 86% всего числа призывныхъ будутъ принадлежать къ состоянію земледѣльческому. Обстоятельство это весьма благоприятное, такъ какъ у земледѣльца все-таки остаются дома члены семьи, которые продолжаютъ трудъ; стало быть, для такой семьи не представляется полного прекращенія

*) Стр. 349—350 этого тома.

заработка. Но съ другой стороны, тѣ же земледѣльцы, уже въ мирное время, въ большинствѣ, живя въ крайней бѣдности, скоро истощатъ свои запасы и правительство вынуждено будетъ выдавать имъ пособія.

Конечно, въ этомъ отношеніи разницы будутъ громадныя, сообразно съ ресурсами, которыми обладаетъ населеніе разныхъ полось государства.

Нѣкоторое понятіе о степени благосостоянія могутъ намъ дать поступленія окладныхъ сборовъ. Мы даемъ въ приложеніи (см. прил. № CLXXXV, CLXXXVI и CLXXXVII къ стр. 174) три картограммы, изъ которыхъ на первыхъ двухъ показано общее поступленіе окладныхъ сборовъ за 1890 и за 1894 годы по губерніямъ, а на 3-й недоимки окладныхъ сборовъ на 1 января 1895 года въ ‰ кь окладу *). Взглядъ на эти карты показываетъ, что въ наилучшемъ состояніи находятся мѣстности, расположенныя именно на западныхъ границахъ, которыя сдѣлаются театромъ войны, а также южныя губерніи, въ самомъ же печальномъ положеніи находятся восточныя губерніи.

Выводъ этотъ отчасти подтверждается и другимъ признакомъ благосостоянія населенія, именно распредѣленіемъ капиталовъ и вкладовъ, какъ это видно изъ помѣщенной въ приложеніи (см. прил. № CLXXXVIII къ стр. 174) картограммы, показывающей суммы капиталовъ и вкладовъ, приходящіяся на одного жителя по областямъ **).

Смѣло можно принять, что государству придется оказывать помощь не меньше, чѣмъ семьямъ одной четверти всего числа призванныхъ подъ знамена земледѣльцевъ, большей половинѣ рабочихъ промышленныхъ, меньшей половинѣ мелкихъ торговцевъ и прикащиковъ и примѣрно 10 процентамъ призывныхъ изъ лицъ вольныхъ профессій.

Какъ показываютъ подробные расчеты, приведенные нами ниже ***) , правительство вынуждено будетъ оказывать пособіе 531 тысячѣ семей.

Значить, расходы въ случаѣ войны будутъ огромны и безотлагательны, и покрывать ихъ новыми налогами или

*) «Сводъ данныхъ о поступленіи окладныхъ сборовъ по Имперіи за 1888 — 1890 гг.» (изд. Департамента окладныхъ сборовъ) и «Вѣстникъ финансовъ, промышленности и торговли» за 1895 г. № 46.

**) Проф. Н. П. Яснопольскій, «О географическомъ распредѣленіи государственныхъ доходовъ и расходовъ Россіи». Кіевъ. 1897.

***) «Расходы на будущую войну и средства для ихъ покрытія», стр. 349 этого тома.

возвышеніемъ прежнихъ не окажется возможнымъ. Такихъ же чрезвычайныхъ средствъ, которыя можно бы заимствовать изъ народныхъ сбереженій путемъ займовъ, въ Россіи слишкомъ мало, а стало быть весьма вѣроятно, что даже для покрытія части обыкновенныхъ расходовъ во время войны, а тѣмъ болѣе расходовъ чрезвычайныхъ, главными ресурсами неизбѣжно явятся выпуски кредитныхъ билетовъ.

Во время войнъ 1812, 1857 и 1877 гг., въ Россіи хотя и обнаруживались нѣкоторые кризисы въ денежномъ обращеніи отъ усиленнаго выпуска ассигнацій и кредитныхъ билетовъ, но они не были такого рода, чтобы могли вліять на пріостановку военныхъ дѣйствій*) и, по всему вѣроятію, то же самое окажется и въ будущей войнѣ.

Въ Россіи, во время войны 1877 года, цѣна кредитныхъ билетовъ понизилась до 56¹/₂ копѣекъ металлическихъ, и если упадокъ курса не былъ значительнѣе, то это слѣдуетъ отнести къ особенно благоприятнымъ обстоятельствамъ, а именно къ тому, что съ одной стороны въ Россіи былъ большой запасъ хлѣба, а съ другой — вслѣдствіе неурожая за границей, цѣны на хлѣбъ, главный продуктъ русской отпускной торговли, равно какъ и на многіе другіе съѣстные припасы, въ то время значительно повысились, что усилило вывозъ за границу русскихъ продуктовъ, за которые поступали въ Россію большія суммы.

Но до какой степени упадетъ цѣна кредитныхъ билетовъ въ будущую войну, когда потребуются для войны цѣлые миллиарды рублей—даже предвидѣть трудно.

Покойный Н. Х. Бунге, въ своемъ отвѣтѣ на извѣстную записку Смирнова, утверждалъ, что если выпустить кредитныхъ билетовъ на 300 милл. руб., то цѣна ихъ понизится до 25 коп. за рубль. Но для издержекъ войны эту сумму можно считать почти ничтожною.

А. Гурьевъ**), указавъ, что расходы на войну 1877/78 годовъ, вслѣдствіе новыхъ выпусковъ кредитныхъ билетовъ, подняли лажъ съ 15% до 50%, до 60%, совершенно справедливо говоритъ, что въ настоящее время положеніе нашего бумажно-денежнаго ресурса гораздо хуже, нежели предъ послѣдней войной, теперешній лажъ на золото (50%) превы-

*) См. нашъ трудъ «Финансы Россіи XIX столѣтія», томъ I, стр. 134 и слѣдующія; томъ II, стр. 13, 238 и слѣдующія.

**) А. Гурьевъ, «Реформа денежнаго обращенія». Выпускъ I, стр. 229.

шаетъ тогдашній лажъ (15%) болѣе чѣмъ въ три раза, и въ будущую войну послѣдствія бумажно-денежнаго выпуска въ лучшемъ случаѣ, приведутъ къ результатамъ въ шестеро худшимъ нежели въ прошлую войну, т. е. лажъ на золото поднимется до 300 — 360%. „Если, чего Боже упаси,—продолжается онъ,—въ скоромъ времени случится война, то въ финансовомъ отношеніи намъ суждено будетъ вступить уже не въ XX столѣтіе, а опять въ XIX столѣтіе: придется опять вернуться къ ассигнаціямъ, обезцѣненнымъ на $\frac{3}{4}$ своей номинальной стоимости. Но и такой исходъ войны мало вѣроятенъ. Если, какъ мы это себѣ представляемъ, будущая война будетъ общеевропейской рѣзней, то масштабъ бумажно-денежныхъ выпусковъ русско-турецкой войны окажется совершенно не подходящимъ къ ней; придется, быть можетъ, выпустить такія массы кредитныхъ билетовъ, которыя неминуемо приведутъ насъ къ катастрофѣ, неразлучной съ возникновеніемъ миллиардныхъ бумажныхъ богатствъ“.

Обезцѣненіе бумажныхъ денегъ оставитъ и правительство, и многіе изъ классовъ населенія безъ необходимыхъ денежныхъ средствъ.

Н. Х. Бунге въ запискѣ, о которой мы упоминали выше, поданной въ 1882 году Императору Александру III, говоритъ, что въ случаѣ новыхъ выпусковъ, цѣны на всѣ предметы возрастутъ, а слѣдовательно казначейство, получая налоги въ обезцѣненныхъ кредитныхъ рубляхъ, должно будетъ платить за все дороже; содержаніе войска и флота потребуетъ громаднаго увеличенія издержекъ. Значительная часть городскаго населенія и всѣ служащіе въ войскѣ и въ гражданской службѣ, живущіе жалованьемъ, будутъ терпѣть крайнюю нужду. Потрясеніе денежной системы можетъ повести къ нарушенію общественнаго порядка.

Въ томѣ II, въ отдѣлѣ „плановъ военныхъ дѣйствій“, мы показали, что наиболѣе выгодъ, въ смыслѣ стратегическомъ, Россіи обѣщала бы война оборонительная, которая, уже послѣ изнуренія и разстройства вторгнувшихся непріятельскихъ силъ, перешла бы въ наступленіе русскихъ войскъ. Но зато, въ отношеніи экономическомъ, такая война представляетъ ту невыгодную сторону, что странѣ пришлось бы содержать, кромѣ своихъ, еще и непріятельскія арміи. При разсмотрѣніи плановъ операцій мы пришли къ заключенію, что вполне вѣроятнымъ представляется побѣдоносный для

Россіи оборотъ войны. Но это не измѣняетъ того обстоятельства, что жертвы, которыя пришлось бы нести народу, были бы непоправимыя.

Чтобы въ этомъ убѣдиться, недостаточно разсматривать только прямыя пертурбаціи, которыя произведетъ война, но необходимо еще бросить хотя бы бѣглый взглядъ на экономическое и нравственное состояніе государства.

2. Экономическія потрясенія, вслѣдствіе прекращенія внѣшней торговли и затрудненнаго пользованія обычными путями сообщенія.

Съ объявленіемъ войны внѣшняя европейская торговля Россіи немедленно прекратится. Присмотримся, какія отъ этого должны произойти потери.

Въ среднихъ цифрахъ за 6 лѣтъ съ 1889 по 1894 г., привозъ и вывозъ изъ Россіи, въ милл. кредит. рублей, представляется такъ:

	По русскимъ даннымъ.	По иностраннымъ даннымъ.
Вывозъ . . .	585	783
Привозъ . . .	399	237

Представимъ эту разницу графическимъ образомъ:

Средній вывозъ и привозъ за время 1889 — 1894 г., въ милліонахъ кредитныхъ рублей.

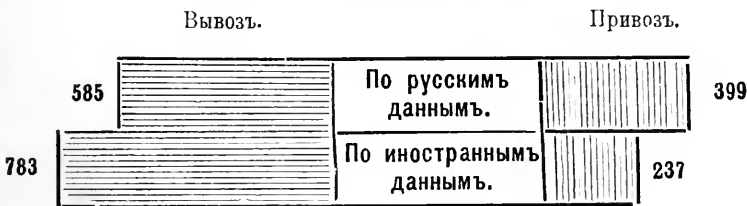

Отсюда видно, что, публикуемая въ русскихъ „Обзорахъ внѣшней торговли“, данныя о русскомъ вывозѣ представляютъ цифры ниже, чѣмъ онъ оказывается въ дѣйствительности; относительно же ввоза товаровъ въ Россію, въ „Видахъ внѣшней торговли“, оцѣнка оказывается преувеличенною.

Если цифры вывоза и привоза распредѣлимъ на душу населенія, то окажется слѣдующее:

Г о д ы:	На 1 жителя, въ рубляхъ, золотомъ.		Кратное отношеніе вывоза къ привозу.
	В ы в о з ъ.	П р и в о з ъ.	
1885—1893	3,52	2,31	1,52
1894—1895	3,89	2,87	1,26

Изъ четырехъ большихъ группъ, обнимающихъ собою всю совокупность товаровъ въ оборотѣ внѣшней торговли Россіи, въ вывозѣ преобладаетъ группа жизненныхъ припасовъ (57⁰/₀); за нею слѣдуютъ группы: сырая и полуобработанные матеріалы (37¹/₄⁰/₀), издѣлія (3¹/₄⁰/₀) и животныя (2¹/₂⁰/₀). Въ привозѣ преобладаютъ сырые и полуобработанные матеріалы (58¹/₄⁰/₀); за ними слѣдуютъ: издѣлія (21¹/₂⁰/₀), жизненные припасы (20⁰/₀) и животныя (1⁰/₂⁰/₀).

Въ числѣ вывозимыхъ изъ Россіи жизненныхъ припасовъ, первое мѣсто, безспорно, занимаетъ хлѣбъ, отпускъ котораго постоянно, хотя и съ колебаніями, увеличивается и въ 1894 г. поднялся до 640 мил. пудовъ, или 5¹/₃ пуд. на жителя.

Если обратимся къ разсмотрѣнію главнѣйшихъ родовъ хлѣба за послѣднее время, то окажется, что изъ Россіи вывезено:

	Пшеницы. Ржи. Овса. Ячменя. Кукурузы. Милліоновъ пудовъ.				
Въ 1893—94 г.	200	22,6	104	149	33
„ 1894—95 „	224	82,7	96	109	24
„ 1895—96 „	201	—	56	74	9

Замѣтимъ, что средній всемірный урожай хлѣбовъ за 12-лѣтній періодъ составляетъ 3,294 мил. пуд., а между тѣмъ

урожай 1893 г. былъ	3.427	милл. пуд.
» 1894 » »	3.503	» »
» 1895 » »	3.385	» »

По изслѣдованіямъ, произведеннымъ въ департаментѣ торговли и мануфактуръ, оказывается, что за 12 лѣтъ количество собираемаго хлѣба возросло на 150 милл. пуд., а площадь посѣва на 5⁰/₀, между тѣмъ какъ населеніе за тотъ же 12-лѣтній періодъ увеличилось на 11⁰/₀. Иначе это можно выразить такимъ образомъ: ежегодное возрастаніе

потребления, вследствие прироста населения, составляет 40 милл. пуд., а за 10 лѣтъ это составитъ 400 милл. пуд., между тѣмъ какъ производство хлѣба за это время увеличилось только на 150 милл. пуд.“ *)

Но вывозъ изъ Россіи хлѣбовъ составляетъ лишь ту часть сборовъ, которая остается свободной послѣ удовлетворенія минимума потребностей населенія.

	Средній сборъ милл. пудовъ 1890—1894 г.г.	Вывозъ изъ Россіи въ 1890—1894 г.г.	°/о вывоза къ среднему сбору.
Рожь озимая и яровая	1.059	32	3,0°/о
Пшеница озимая и яровая	455	156	34,3°/о
Овесь	552	56	10,1°/о
Ячмень	286	111	30,0°/о
	2.352	355	15,1°/о

Представимъ эти цифры графически:

Процентъ вывоза къ среднему сбору въ періодъ 1890—1894 и.

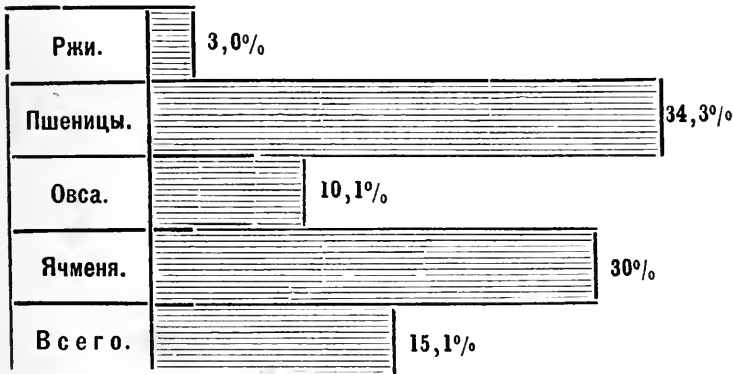

*) «Журналъ свѣщанія по общему пересмотру въ 1896 году тарифовъ на перевозку хлѣбныхъ грузовъ по русскимъ желѣзнымъ дорогамъ». Докладъ Шостака.

На помѣщенной въ приложеніи (см. прил. № СLXXXIX къ стр. 180) картограммѣ, мы даемъ цифры общей производительности всѣхъ хлѣбовъ, приходящіяся на 1 жителя въ по 1895 г. въ четвертяхъ *).

Но данныя эти не даютъ намъ еще достаточныхъ матеріаловъ для сужденія о вліяніи, какое произведетъ война въ періодѣ 1892 на хлѣбную торговлю.

Дѣйствіе будетъ различно, сообразно тому, въ чьихъ рукахъ находятся остатки хлѣба: у частныхъ ли владѣльцевъ или у крестьянъ. У огромнаго большинства земледѣльческихъ хозяевъ остатки хлѣба весьма значительны и подлежатъ вывозу за границу; у крестьянъ же добываемые продукты служатъ преимущественно для собственнаго потребленія.

Нѣкоторое понятіе о распредѣленіи остатковъ между частными владѣльцами и крестьянами даютъ двѣ картограммы, помѣщенные въ приложеніи (см. прил. № СХС и СХСІ къ стр. 180), изъ коихъ одна показываетъ по губерніямъ средній остатокъ отъ производства всѣхъ хлѣбовъ, за вычетомъ посѣвовъ, въ 1893—1895 г.г. въ тысячахъ четвертей у владѣльцевъ, а другая тоже самое у крестьянъ **).

Понятно, что частные владѣльцы легче могутъ перенести потрясеніе, вызванное войною, чѣмъ крестьяне. Если отпускъ хлѣба за границу будетъ только стѣсненъ, то первымъ легче найти средства, чтобы сбывать свой хлѣбъ тѣми путями, какіе еще остались бы открытыми. Но еслибы даже отпускъ хлѣба за границу и совсѣмъ прекратился и цѣны его на внутреннемъ рынкѣ еще значительно понизились, то нѣкоторые землевладѣльцы могли бы выдержать кризисъ при помощи своихъ запасныхъ капиталовъ, а тѣ, чьи имѣнія заложены, воспользовались бы неизбѣжною при войнѣ отсрочкою взносовъ въ банки, а сверхъ того и ссудами государственнаго банка подъ хлѣбъ. Крестьяне же никакихъ вспомогательныхъ ресурсовъ не найдутъ, а у большинства собственнаго ихъ хлѣба недостаточно для удовлетворенія ихъ нуждъ; кромѣ того, имъ необходимы деньги—на уплату сборовъ, аренду земли, покупку желѣзныхъ издѣлій, рабочаго

*) «Общій тарифный съѣздъ представителей русскихъ жел. дорогъ». 1896 г. «Сельско-хозяйственная статистика по губерніямъ за 1893, 1894 и 1895 г.г.» СПб. 1896.

**) «Сельско-хозяйственная статистика за 1893, 1894, 1895 г.»

инвентаря, соли, одежды и т. п. Деньги же приобретаются крестьянами частью продажей хлеба, а частью и посторонними промыслами, из которых некоторые (напр. временные заработки на фабриках), во время войны, должны будут сократиться. Это последнее обстоятельство отзовется угнетающим образом на крестьянском хозяйстве и вообще на быте сельского населения.

С прекращением вывоза, уменьшится спрос на хлеб и понизятся его цены, а вместе с тем, уменьшатся доходы и землевладельцев и крестьян. Сверх того, еще будут происходить колебания в ценах, именно по той причине, что мерило хлебных цен дает всегда отпуск хлеба за границу, который прекратится. Усиленные покупки хлеба для войск не могут все-таки вознаградить за отсутствие вывоза. Сверх того, поставка хлеба в войска будет крайне затруднена тем, что подвижной состав на железных дорогах будет занят перевозкою войск и войсковых тяжестей.

Остальные, кроме хлеба, предметы вывоза из России относятся преимущественно к категории необработанных или полуобработанных продуктов: сѣмяна, ленъ, пенька, лѣсъ, щетина, шерсть; продукты эти составляютъ, вместе съ хлебомъ, до 80 процентовъ всего отпуска. Прекращение вывоза этихъ товаровъ за границу внесетъ во внутреннюю ими торговлю такое же замѣшательство, какъ и въ торговлю хлебомъ.

Привозъ въ Россію, по составу своему, представляется разнообразнѣе вывоза.

Россія покупаетъ за границей не только произведенія обрабатывающей промышленности, какъ напр. машины и металлическія издѣлія, но и сырые матеріалы: хлопокъ, шерсть сырую и пряденую, шелкъ - сырецъ и крученый, чугунъ, желѣзо, сталь, минеральное топливо, писчебумажные товары и проч. Но самую значительную часть ввоза составляютъ предметы потребления: чай, кофе и прочіе колоніальные товары, вина и другіе напитки.

Въ „Обзорахъ внѣшней торговли Россіи“ предметы вывоза и ввоза товаровъ подраздѣляются, какъ мы указали выше, на 4 группы, а именно: 1) жизненные припасы, 2) сырые и полуобработанные матеріалы, 3) животныя и въ 4) издѣлія фабричныя, заводскія и ремесленныя.

	Вывозъ.		Привозъ.	
	1891—1894 г.	1895 г.	1891—1894 г.	1895 г.
Жизненные припасы	57,08 %	56,90 %	19,70 %	18,40 %
Сырые и полуобработанные материалы	37,24 %	37,70 %	58,32 %	54,40 %
Животныя	2,41 %	2,30 %	0,56 %	0,90 %
Издѣлія	3,27 %	3,10 %	21,42 %	26,30 %

Но такое подраздѣленіе не даетъ еще достаточно яснаго понятія о тѣхъ вліяніяхъ, которыя окажутся при прекращеніи внѣшней торговли.

Въ одномъ изъ предшествовавшихъ трудовъ нашихъ *) всѣ товары были подраздѣлены нами на нѣсколько главныхъ группъ по ихъ предназначенію, а именно: жизненные припасы, одежда, предметы хозяйства, строительные матеріалы, фабричныя, предметы для умственного употребленія и сверхъ того, по категоріямъ, т. е. на сырыя, полуобработанныя и издѣлія, а кромѣ того, еще по слѣдующимъ трѣмъ разрядамъ: на предметы обыкновеннаго употребленія, комфорта и роскоши.

Въ виду того, что такое подраздѣленіе и въ данномъ вопросѣ можетъ не быть лишено интереса, мы помѣщаемъ здѣсь графическія изображенія, представляющія соотвѣтствующіе результаты для привоза 1889 года.

Привозъ въ Россію, въ милл. руб., въ 1889 г.

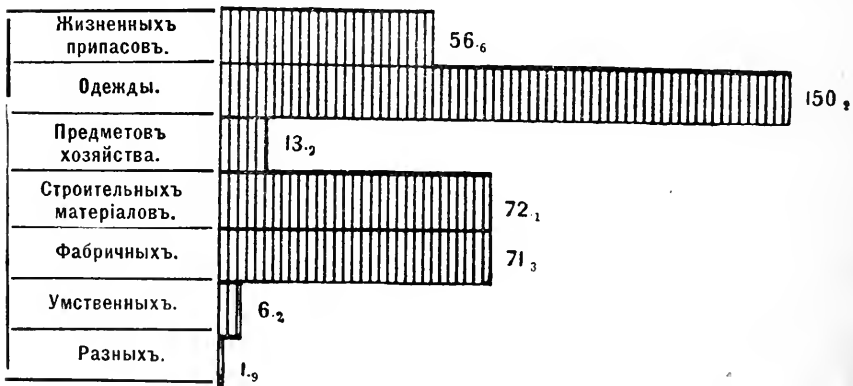

*) «Вліяніе желѣзныхъ дорогъ на экономическое состояніе Россіи». СПб. 1878.

Распределение привоза на предметы сырые, полуобработанные и изделия, в %.

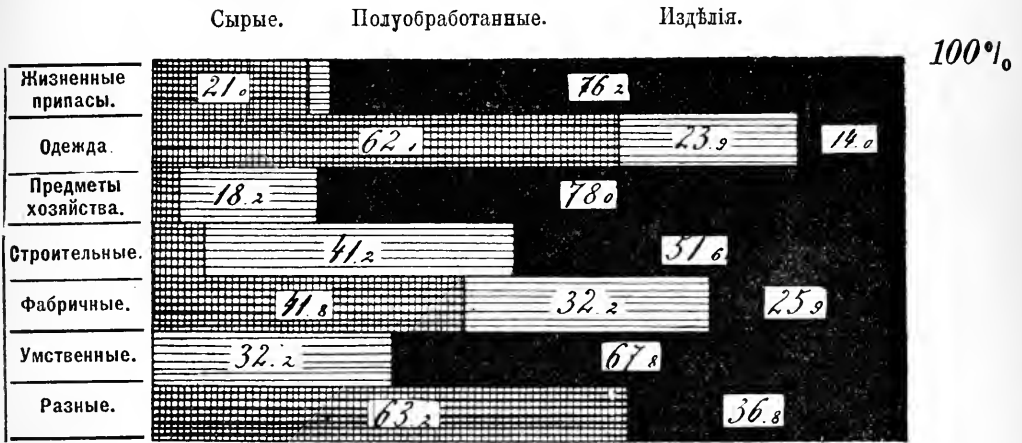

Распределение привоза на предметы роскоши, комфорта и обыкновенного употребления, в %.

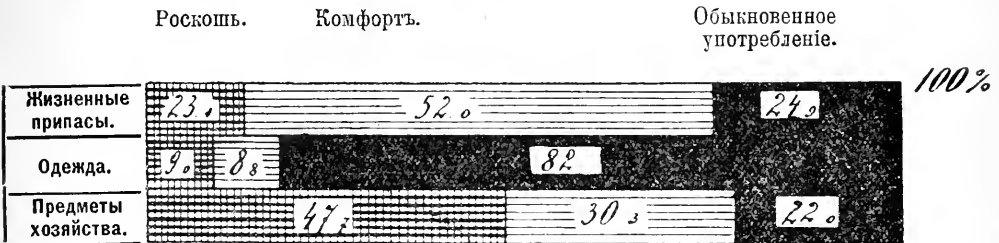

Первымъ послѣдствіемъ перерыва внѣшнихъ сообщеній будетъ значительное пониженіе цѣнъ на главнѣйшіе отпускные товары и повышеніе на привозные предметы, особенно на тѣ, которыхъ не находится въ достаточномъ количествѣ въ запасахъ у торговцевъ.

Отъ прекращенія вывоза послѣдуетъ и значительное сокращеніе перевозокъ по желѣзнымъ дорогамъ, а вслѣдствіе того, такъ какъ большинство изъ нихъ принадлежитъ казнѣ или гарантировано, государство понесетъ упадокъ дохода; съ другой стороны, желѣзныя дороги, особенно идущія къ западнымъ границамъ, въ началѣ войны совершенно, а въ послѣдствіи въ значительной степени, будутъ заняты перевозками войскъ и войсковыхъ тяжестей, а торговое грузовое

дѣло будетъ поставлено въ необычныя условія. Вслѣдствіе этого, могли бы произойти большія затрудненія, если бы не то обстоятельство, что перевозки по водянымъ сообщеніямъ такъ сильно развились, что, при пріостановкѣ вывоза, онѣ будутъ въ состояніи почти удовлетворять внутреннему потребленію. Напримѣръ, однихъ хлѣбныхъ грузовъ въ 1895 г. перевезено 220 мил. пуд., тогда какъ еще въ 1885 г. было перевезено только 126 мил.; муки пшеничной было перевезено въ 1885 г. 5 мил., а въ 1895 г. — 14 мил., муки ржаной 9 и 28 мил. пуд.

Чтобы дать читателю матеріаль для сужденія, мы помѣщаемъ въ приложеніи (см. прилож. № СХСІІ, СХСІІІ и СХСІV къ стр. 184) три карты движенія грузовъ въ двухъ различныхъ періодахъ, а именно въ 1882 г. и въ 1894 г.; по этимъ картамъ каждый изъ интересующихся этимъ предметомъ въ состояніи будетъ создать себѣ картину тѣхъ измѣненій, которыя послѣдуютъ въ товарномъ движеніи при будущей войнѣ.

Прекращеніе отпуска за границу, паденіе цѣнъ дѣйствительное (хотя бы номинальныя цѣны поддерживались большими выпусками обезцѣненныхъ кредитныхъ билетовъ), неправильность доставокъ и сильныя колебанія цѣнъ въ разныхъ мѣстностяхъ, все это — такія условія, которыя должны будутъ сильно повліять на ходъ торговли. Трудно даже предусмотрѣть, въ какомъ она представится видѣ и какими вліяніями будутъ опредѣляться цѣны. Понятно, что къ этимъ условіямъ легче примѣнятся тѣ мѣстности, гдѣ торгующій классъ многочисленнѣе и подвижнѣе. Когда единственнымъ регуляторомъ цѣнъ останется внутренняя конкуренція, то въ лучшемъ положеніи окажутся тѣ области, гдѣ торговая конкуренція наиболѣе развита, какъ то имѣетъ мѣсто въ губерніяхъ западныхъ, южныхъ и столичныхъ, и въ менѣе благоприятномъ будутъ тѣ, гдѣ въ торговлѣ преобладаютъ приемы монополистическіе.

Что касается общаго числа торговцевъ, то въ этомъ отношеніи условія въ Россіи, какъ видно изъ нижеслѣдующаго графическаго изображенія, менѣе выгодны, чѣмъ въ иностранныхъ государствахъ *).

*) «Сводъ данныхъ о торговыхъ сборахъ въ Россіи».

Число торгующихъ на 10.000 населенія
въ Россіи и въ иностранныхъ государствахъ.

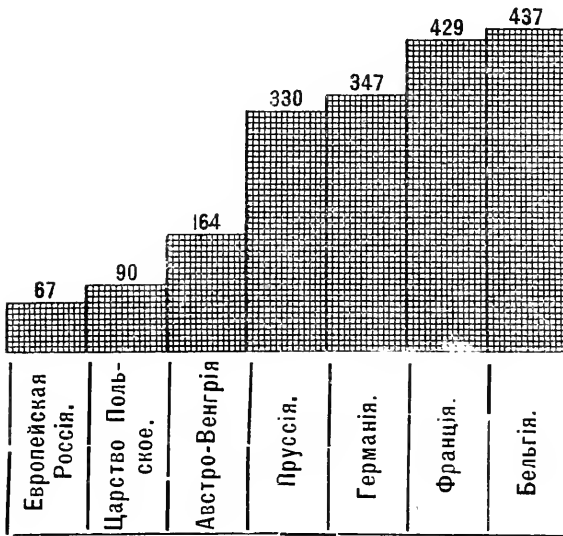

Обзоръ этого графика показываетъ, что итоги торговцевъ въ Россіи гораздо ниже, чѣмъ въ заграничныхъ государствахъ, причемъ, однакоже, слѣдуетъ замѣтить, что для нѣкоторыхъ странъ (Пруссія, Австро-Венгрія) цифры выражаютъ итоги торгующихъ и занятыхъ при перевозкѣ товаровъ (Handel und Verkehr). Уже въ привислянскихъ губерніяхъ почти въ полтора раза больше торговцевъ, а въ Австро-Венгріи въ 2¹/₂ раза больше, въ Пруссіи и Германіи въ 5 разъ больше, во Франціи и Бельгіи въ 6 разъ больше, чѣмъ въ 50 губерніяхъ Европейской Россіи. Но эти общія данныя недостаточно еще поучительны.

Мы даемъ въ приложеніи (см. прил. къ стр. 185) четыре карты: одна изъ нихъ № СХСV показываетъ число торговыхъ предприятий въ каждой губерніи на 100.000 жителей, вторая № СХСVI—чистую прибыль cadaго изъ этихъ торговыхъ предприятий въ 1892 г. въ тыс. рублей, третья № СХСVII—размѣръ государственнаго расхода на почты и телеграфы, исчисленный на 1 жителя по губерніямъ и четвертая № СХСVIII—обороты банковъ краткосрочнаго кре-

дита въ 1893 — 94 г. по областямъ, въ процентномъ отношеши къ итогу *).

Изъ картъ, приложенныхъ къ планамъ дѣйствій, легко усмотрѣть, что театромъ войны преимущественно будутъ тѣ губерши, въ которыхъ живутъ евреи. Поэтому, намъ кажется нелишнимъ представить здѣсь нѣсколько данныхъ объ участіи евреевъ въ торговлѣ, въ чертѣ ихъ осѣдлости, т. е. въ 15 губерніяхъ сѣверо-западныхъ, юго-западныхъ и малороссійскихъ. Въ приложеніи № СХСІХ къ стр. 186 представлены въ графическихъ изображеніяхъ цифры свидѣтельствъ на торговыя заведенія, мелочную, развозную и разносную торговлю—отдѣльно для евреевъ и не-евреевъ.

Подвижность торговцевъ-евреевъ и умѣнье ихъ быстро примѣняться къ измѣняющимся условіямъ общеизвѣстны. Что касается обвиненій евреевъ въ злоупотребленіяхъ при веденіи торговли, то эти обвиненія могутъ подлежать положительной провѣркѣ только на основаніи данныхъ о судимости по торговымъ обманамъ. Такія данныя и приводятся нами въ двухъ, помѣщенныхъ въ приложеніи (см. прилож. къ стр. 186) картограммахъ, изъ которыхъ первая № СС представляетъ число осужденныхъ крупныхъ торговцевъ, посредниковъ и лавочныхъ продавцевъ-хозяевъ, приходящееся на 10 тыс. свидѣтельствъ гильдейскихъ и мелочного торгова, а вторая № ССІ—число осужденныхъ на 10 тыс. билетовъ, выбранныхъ занимающимися мелочною, развозною и разносною торговлей въ 1878—1883 годахъ.

Изъ предшествующаго слѣдуетъ, что въ то время, какъ перерывъ сообщеній большой войною можетъ вызвать въ западныхъ государствахъ, за исключеніемъ Австріи, голодь и даже общественныя потрясенія, для Россіи опасность будетъ представляться въ гораздо меньшей степени, но она выразится, однако, въ значительномъ сокращеніи доходовъ населенія и въ затруднительномъ положеніи торговли. Затруднительность эта будетъ тѣмъ чувствительнѣе, что въ Россіи менѣе наличныхъ свободныхъ средствъ, къ которымъ могли бы обращаться и торговый классъ, и самое населеніе тѣхъ

*) «Статистическіе результаты процентнаго и раскладочнаго сборовъ за 1890—1892 гг. по исчисленію торговыхъ и промышленныхъ предпріятій». Изд. департамента торговли и мануфактуръ. СІВ. 1895. Проф. Н. П. Яснопольскій, «О географическомъ распредѣленіи государственныхъ доходовъ и расходовъ Россіи».

или другихъ мѣстностей, въ случаѣ нужды. Правительство не должно оставаться безучастнымъ къ нуждѣ и кризисамъ въ той или другой экономической области, которые могутъ произойти подъ вліяніемъ войны. Направленіе, въ какомъ можетъ проявиться его помощь, уже обозначилась раздачею средствъ для покупки хлѣба во время неурожая, а также выдачею ссудъ подъ хлѣбъ. Но мѣры такого рода, сообразно съ необходимостью, должны получить большее развитіе и, по возможности, направиться также къ устраненію стѣсненій для торговли. Для этой цѣли было бы желательно образованіе въ наиболѣе крупныхъ центрахъ — совѣщательныхъ комитетовъ изъ выдающихся лицъ торговаго сословія, для полученія свѣдѣній и обсужденія частныхъ мѣръ, могущихъ до нѣкоторой степени устранить или смягчить тѣ затрудненія, какія будутъ созданы для внутренней торговли перерывомъ, наступившимъ въ торговлѣ внѣшней.

3. Фабрично-заводская промышленность Россіи во время войны.

На фабрично-заводскую промышленность въ Россіи большая европейская война не можетъ не оказать вліянія въ разныхъ отношеніяхъ. Перерывъ сношеній съ Западомъ затруднить для нѣкоторыхъ производствъ полученіе продукта для обработки. Такъ, произойдетъ перерывъ въ доставкѣ американскаго, египетскаго и индійскаго хлопка. Другимъ затрудненіемъ для фабричной дѣятельности явится призывъ подъ знамена многихъ мастеровъ и опытныхъ рабочихъ. Вмѣстѣ съ тѣмъ, сократится и сбытъ издѣлій и продуктовъ, во-первыхъ, вслѣдствіе затрудненія перевозки по желѣзнымъ дорогамъ, которыя будутъ заняты передвиженіемъ войскъ и слѣдующихъ при нихъ грузовъ, а во-вторыхъ и подъ вліяніемъ уменьшенія спроса, какъ вслѣдствіе сокращенія доходовъ населенія, такъ и по нерасположенію болѣе достаточныхъ классовъ къ лишнимъ затратамъ въ критическое время. Въ силу этихъ неблагопріятныхъ условій, производство въ нѣкоторыхъ отрасляхъ фабрично-заводскаго дѣла должно будетъ сократиться въ размѣрахъ, а въ иныхъ даже и совсѣмъ приостановиться.

Во время послѣдней восточной войны (1877—78 гг.) сумма годовой промышленной производительности Россіи едва достигала 893 милліоновъ рублей, въ настоящее же

время она составляет 1.828 миллионъ рублей, какъ видно изъ слѣдующихъ цифръ *):

	Годовая производительность фабрично-заводской безакцизной промышленности.	Годовая производительность заводовъ и фабрикъ, подлежащихъ акцизу.	Годовая производительность горныхъ промысловъ и металлургическихъ заводовъ.	В С Е Г О.
	Въ миллионѣхъ рублей кредитныхъ.			
Въ 1878 г. . .	588	185	120	893
„ 1892 „ . .	1.266	367	195	1.828

Для сужденія о тѣхъ пертурбаціяхъ, которыя въ фабрично-заводскомъ дѣлѣ можетъ оказать война, прежде всего необходимо привести данныя относительно состоянія болѣе крупной заводско-фабричной и горной промышленности Россіи.

Для этой цѣли мы въ особомъ приложеніи (см. прил. № ССII къ стр. 188) даемъ графическое изображеніе числа годовыхъ рабочихъ на фабрикахъ въ 1890 году, въ тысячахъ, и приблизительной производительности, въ миллионѣхъ рублей, въ 1892 году.

Приведенныя нами данныя могутъ дать полезныя указанія для имѣющихъся нами въ виду цѣлей, лишь при условіи принятія въ соображеніе географическаго расположенія фабрикъ и заводовъ. Поэтому, мы даемъ въ приложеніи (см. прил. къ стр. 188) на одной картограммѣ (№ ССIII) сводъ производительности всѣхъ фабрикъ и заводовъ, по районамъ, въ миллионѣхъ рублей, а на другой (№ ССIV) тѣ же данныя, исчисленныя на одного жителя.

Но чтобы ясно судить о пертурбаціяхъ, какія вызываетъ война, необходимо еще имѣть въ виду существующія отношенія привоза къ суммѣ годового производства.

Слѣдующее графическое изображеніе показываетъ процентное отношеніе привоза къ производству въ 1876 году, какъ предшествовавшему послѣдней войнѣ Россіи съ Турціей, и въ 1892 году **).

*) «Фабрично-заводская промышленность и торговля Россіи». Изд. департамента торговли и мануфактуръ. 1896 г.

**) В. Шокровскій. «Къ вопросу объ устойчивости активнаго баланса русской внѣшней торговли».

Процентное отношеніе привоза къ производству въ 1876 г.
и 1892 г.

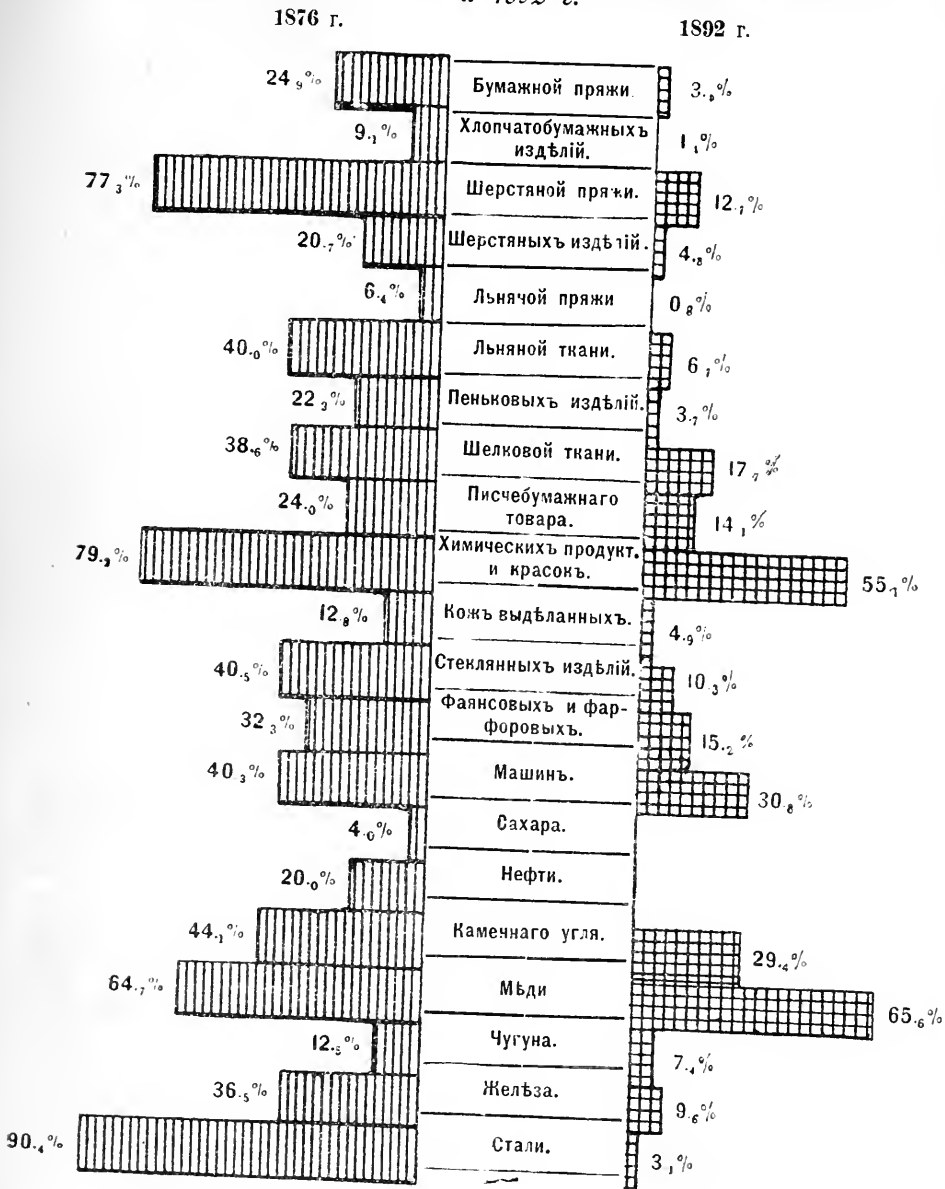

Приведенныя данныя свидѣтельствуютъ о наиболѣе значительномъ развитіи въ Россіи слѣдующихъ отраслей про-

мышленности: хлопчатобумажной, шерстяной, писчебумажной, машиностроительной, химической и красочной, кожевенной, стеклянной, сахароваренной. Замѣтно разрослась за тотъ же періодъ времени добыча каменнаго угля и, въ особенности, нефти; выплавка чугуна и выдѣлка желѣза и стали сдѣлали также значительный шагъ впередъ.

Изъ всего вышеизложеннаго видно, что пертурбации, которыя война должна вызвать въ сферѣ промышленности фабрично-заводской въ Россіи, несравненно менѣе существенны, чѣмъ тѣ, какія произойдутъ въ другихъ европейскихъ странахъ.

Въ то время, какъ въ западныхъ государствахъ (кроме Италіи) промышленностью занята значительная часть (въ Англіи—большая часть) всего населенія, въ Россіи число рабочихъ на всѣхъ фабрикахъ, заводахъ и горныхъ промыслахъ не превышаетъ 1½ милл. чел. на 120 милл. душъ населенія. Далѣе, изъ сравненія средняго итога промышленной производительности съ числомъ занятыхъ ею рабочихъ оказывается, что въ Россіи, въ среднемъ, одному рабочему соотвѣтствуетъ около 1.000 рублей годового оборота фабрикъ и заводовъ, а на одно фабричное или заводское заведеніе приходится, въ среднемъ же, 50.000 руб. годового оборота и около 45 чел. рабочихъ. Изъ этихъ цифръ видно, что въ счетъ фабрикъ и заводовъ и въ сумму ихъ производительности не входятъ мелкія промышленныя предприятия. Но, если таковы среднія данныя для категорій предприятий крупныхъ и среднихъ, взятыхъ вмѣстѣ, то изъ данныхъ этихъ видно, что въ русской промышленности — разумѣя именно общую ея совокупность — механической аппаратъ гораздо менѣе сложенъ и представляетъ меньшій капиталъ, чѣмъ въ тѣхъ странахъ, гдѣ производительность промышленная преобладаетъ. А изъ этого слѣдуетъ, что при сокращеніи, а частью и прекращеніи производствъ, капиталъ, вложенный въ русскую промышленность, въ общемъ ея составѣ, будетъ нести гораздо меньшіе убытки отъ перерыва дѣятельности.

Доходы, получаемые въ Россіи отъ промышленности, значительно меньше, чѣмъ во всѣхъ прочихъ государствахъ, кроме Италіи.

О распредѣленіи этихъ доходовъ по государству можетъ намъ дать понятіе картограмма, помѣщенная въ приложеніи

(см. прил. № ССV къ стр. 191), показывающая чистую прибыль одного промышленнаго предприятия въ тысячахъ руб., въ 1892 году *).

Для сужденія о степени вліянія будущей войны на русскіе заводы и фабрики представляется, конечно, безразличнымъ, въ чьихъ рукахъ находятся эти предприятия въ той или другой полосѣ государства. Но такъ какъ военныя обстоятельства ближе касаются тѣхъ фабрично-заводскихъ заведеній, которыя находятся въ губерніяхъ сѣверо- и юго-западныхъ, а также и малороссійскихъ,—а именно въ той полосѣ произведено было въ 80-хъ годахъ изслѣдованіе объ участіи въ мѣстной промышленности евреевъ, — то мы считаемъ небезполезнымъ сообщить здѣсь, въ видѣ матеріала, тѣ данныя, которыя находятся въ трудахъ высшей комиссіи по еврейскому вопросу. Данныя эти приведены на помѣщенныхъ въ приложеніи (см. прил. къ стр. 191) картограммахъ, изъ которыхъ на первой (№ ССVI) представлено процентное отношеніе фабрикъ и заводовъ, принадлежавшихъ евреямъ въ 1886 году, а на другой (№ ССVII) процентное участіе евреевъ въ общей суммѣ фабрично-заводскаго производства за тотъ же годъ.

Изъ того, что выше сказано о вліяніи войны на положеніе въ Россіи промышленности, слѣдуетъ, что оно несомнѣнно должно быть менѣе значительно, чѣмъ въ странахъ Запада, если сравнивать только внутреннія условія производства. Но если при этомъ предположить, что война велась бы въ предѣлахъ Россіи, то надо имѣть въ виду еще и тѣ затрудненія сообщеній и уменьшеніе спроса, какія обусловливаются непосредственнымъ, мѣстнымъ дѣйствіемъ военныхъ операцій. Районъ, гдѣ бы они происходили, очевидно, былъ бы потерянъ для промышленнаго сбыта.

Русская промышленность рассчитана на внутренній сбытъ, что при военныхъ обстоятельствахъ составляетъ преимущество, такъ какъ ей не угрожаетъ, какъ Англіи, Германіи и Франціи, потеря рынковъ, отдѣленныхъ вслѣдствіе прекращенія сообщеній. Однако, преимущество это уменьшилось бы настолько, насколько былъ бы широкъ внутренній районъ, объятый войною.

*) Статистическіе результаты процентнаго и раскладочнаго сборовъ за 1890—1892 гг.».

Но хотя бы сокращеніе промышленныхъ заработковъ, произошло въ Россіи и въ меньшихъ размѣрахъ, чѣмъ на Западѣ, оно все-таки поставило бы въ безвыходное положеніе большое число рабочихъ. Но преобладаетъ мнѣніе, что русскіе фабричныя, будучи крестьянами, обеспечены землею и являются фабричными только временными, имѣя всегда возможность возвратиться къ своимъ хозяйствамъ. Однако, за послѣдніе годы мнѣніе это значительно пошатнулось подъ вліяніемъ статистическихъ изслѣдованій, которыя несомнѣнно удостовѣрили существованіе въ Россіи рабочаго, безземельнаго пролетариата и быстрое его возрастаніе. А для такихъ рабочихъ, сокращеніе производствъ будетъ имѣть совершенно такія же послѣдствія, какъ и на Западѣ.

Е. М. Дементьевъ *) въ капитальномъ трудѣ, только что вышедшемъ, приходитъ къ выводу, на основаніи ряда цифровыхъ данныхъ, что ходячее представленіе объ отсутствіи у насъ рабочихъ, потерявшихъ уже всякую связь съ землею, невѣрно. Нѣтъ сомнѣнія, классъ этотъ еще невеликъ. Но дѣло не въ численности, а въ условіяхъ, быстро создающихъ его, со всѣми неразрывно связанными съ этимъ послѣдствіями.

Заработныя платы рабочихъ въ Россіи, по сравненію съ иностранными государствами, весьма низки, а стало быть надо полагать, что у нихъ запасныя средства на случай прекращенія заработковъ ничтожныя. Дементьевъ, на основаніи подробныхъ исчисленій, приходитъ къ заключенію, что какъ по отдѣльнымъ производствамъ, такъ и въ среднихъ величинахъ для всѣхъ рабочихъ безъ различія производствъ, плата какъ въ Англіи, такъ и въ особенности въ Америкѣ, превосходитъ русскую вдвое, втрое, даже впятеро. Въ особенности рѣзка разница для мужчинъ; она значительно меньше для подростковъ, еще меньше для женщинъ и, наконецъ, меньше всего для малолѣтнихъ.

Слѣдующее графическое изображеніе показываетъ разницы заработныхъ платъ въ %.

*) Е. М. Дементьевъ, «Фабрика, что она даетъ населенію и что она у него беретъ» 1897 г.

Сравненіе средней заработной платы въ Россіи, Англіи
и Сѣв. Америкѣ, въ ‰.

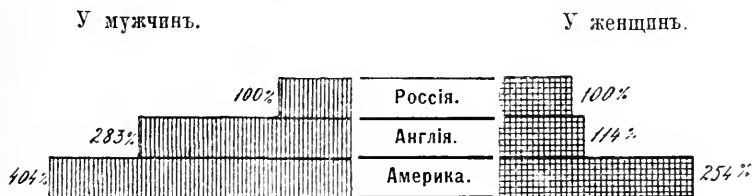

„Но сравненіе денежной заработной платы само по себѣ — замѣчаетъ г. Дементьевъ — еще ничего не говоритъ и, напротивъ, можетъ даже привести къ ошибочнымъ заключеніямъ, если не принята въ расчетъ покупная сила денегъ, въ различныхъ странахъ различная. Только при этомъ послѣднемъ условіи можетъ выясниться, въ какой мѣрѣ эта денежная плата обезпечиваетъ существованіе рабочаго и каково различіе въ самомъ понятіи объ обезпеченіи существованія въ различныхъ странахъ“.

Авторъ, сдѣлавъ исчисленіе, сколько чего можно купить изъ предметовъ первой необходимости для рабочихъ у насъ, въ Англіи и Массачузетсѣ на одинъ и тотъ же рубль, приходитъ къ заключенію, что «несоразмѣримо болѣе низкая заработная плата у насъ никоимъ образомъ не можетъ быть объяснена болѣе дешевой предметовъ первой необходимости; такое объясненіе могло бы быть въ извѣстной степени допущено лишь по сравненію съ Англіей».

Характеристической чертой быта русскихъ фабричныхъ рабочихъ является то, что таковыя живутъ не на собственныхъ квартирахъ. Изъ общей массы, опрошенныхъ по этому вопросу г. Дементьевымъ, рабочихъ до 57,3‰ живетъ при фабрикахъ, помѣщаясь или въ мастерскихъ, тамъ, гдѣ они работаютъ, или въ особыхъ, устраиваемыхъ для нихъ фабрикантами, казармахъ; рабочіе же, нанимающіе квартиры на сторонѣ, составляютъ только 18,1‰.

Но фабричныя квартиры въ большинствѣ таковы, что о какой бы то ни было «обстановкѣ» жизни рабочихъ не можетъ быть и рѣчи. «Рабочіе изъ дальнихъ мѣстъ имѣютъ при себѣ какой-либо мѣшокъ или сундучокъ съ кое-какимъ

имуществомъ, въ родѣ перемѣны бѣлья, а иногда даже «подстилку» для сна; тѣ же, которые фабрикантами считаются „неживущими“ на фабрикѣ, т. е. рабочіе изъ окрестныхъ деревень, уходяшіе домой по воскреснымъ и праздничнымъ днямъ и ночующіе въ мастерскихъ только по буднимъ днямъ, не имѣютъ при себѣ въ буквальномъ смыслѣ ничего. Во всякомъ случаѣ, ни тѣ, ни другіе никогда не имѣютъ никакихъ признаковъ постелей..... Таковы жилища помѣщенія для рабочихъ при фабрикахъ. Наемныя помѣщенія нисколько не лучше, но и не хуже заурядныхъ, сплошь и рядомъ встрѣчающихся фабричныхъ спаленъ».

Не лучше и пища рабочихъ. Въ большинствѣ случаевъ продовольствованіе рабочихъ устроено на артельныхъ началахъ; оно по количеству пищи никакъ „не можетъ быть названо недостаточнымъ, но оно въ высшей степени низко по качеству, какъ крайне грубая растительная, съ чрезвычайно малымъ количествомъ животныхъ веществъ, и однообразная пища. Она состоитъ изъ чернаго хлѣба, щей изъ кислой капусты, гречневой или пшенной каши съ говяжьимъ саломъ, картофеля, кислой капусты въ сыромъ видѣ съ коноплянымъ масломъ или квасомъ и огурцовъ—вотъ буквально вся пища рабочихъ изо дня въ день, круглый годъ, безъ малѣйшаго разнообразія; лишь въ постные дни, составляющіе до 190 дней въ году, говядина или солонина въ щахъ, потребляемая въ ничтожномъ количествѣ (отъ 1/2 ф. на человека въ мужскихъ артеляхъ до 19 золотн. въ женскихъ и дѣтскихъ) замѣняется снитками или селедкой, а говяжье сало—коноплянымъ масломъ. Продовольствіе рабочихъ на наемныхъ квартирахъ еще хуже и въ количественномъ, и въ качественномъ отношеніи“.

Продолжая дѣлать сравненія съ англійскими и американскими рабочими, г. Дементьевъ приходитъ къ заключенію, что „обезпеченіе существованія“ у насъ есть минимумъ, избавляющій отъ голода и дающій только возможность существовать полуживотною жизнью. „И если нужно цифровое выраженіе болѣе низкаго уровня жизни нашихъ фабричныхъ рабочихъ, сравнительно съ жизнью рабочихъ въ Англии и Америкѣ, то мы найдемъ его въ томъ же сравненіи затратъ на продовольствіе и жилище: если лучшая жизнь массачузетскаго рабочаго по сравненію съ англійскимъ, по Карролю Райту, выражается отношеніемъ 1,42 къ 1, то по

сравненію съ жизнью нашего рабочаго она едва ли можетъ быть выражена отношеніемъ меньшимъ, чѣмъ 3 къ 1, или, другими словами, жизнь нашего рабочаго втрое хуже, чѣмъ жизнь рабочаго въ Массачузетсѣ“.

Понятно, что при такихъ условіяхъ не можетъ быть и рѣчи о запасныхъ средствахъ на черный день, и кризисъ, созданный войною, отзовется на рабочихъ классахъ самымъ роковымъ образомъ. Въ виду этого, благоразуміе требуетъ, чтобы уже при самомъ возникновеніи войны была организована помощь рабочимъ. Вопросъ объ этой помощи, въ видахъ наиболѣе цѣлесообразнаго распредѣленія ея, когда въ ней наступитъ надобность, необходимо изучить заблаговременно, еще во время мира.

4. Экономическая выносливость населенія во время и послѣ войны.

Мы говорили не разъ, что война произведетъ большія потрясенія въ странахъ, гдѣ сильно развита промышленность и гдѣ весь экономическій и общественный строй сложнѣе. Понятно, что внезапное отозваніе подъ знамена множества мастеровъ, опытныхъ рабочихъ и даже руководителей въ разныхъ частяхъ производства, а также прекращеніе подвоза продуктовъ, служащихъ для фабрикаціи, и уменьшеніе сбыта, вслѣдствіе перерыва сообщеній, должны почувствоваться особенно сильно въ такихъ странахъ, гдѣ промышленность развита въ огромныхъ размѣрахъ, гдѣ въ нее вложены колоссальные капиталы и гдѣ она даетъ заработки половинѣ населенія. Кризисъ будетъ менѣе значителенъ въ государствахъ, неимѣющихъ столь высоко-развитой промышленности и сохранившихъ еще характеръ земледѣльческой, а вмѣстѣ съ тѣмъ и меньшую сложность, меньшую взаимную зависимость разнаго рода общественной и частной дѣятельности.

Но изъ этого, очевидно, не слѣдуетъ, что чѣмъ страна бѣднѣе, тѣмъ легче ей переносить войну. Ясно, что и въ земледѣльческой странѣ война, если она явилась послѣ нѣсколькихъ лѣтъ урожая, произведетъ меньшее потрясеніе, чѣмъ если-бы она явилась вдобавокъ къ ряду лѣтъ неурожайныхъ. Есть извѣстный минимумъ благосостоянія (при томъ не только матеріальнаго, но и нравственнаго), кото-

рый помогаетъ народу или отдѣльной области легче перенести испытанія войны и скорѣе оправиться отъ ея послѣдствій. Даже если возьмемъ въ примѣръ страну, стоящую еще на низкомъ уровнѣ экономическаго развитія или полуварварскую, то поймемъ, что въ ней война не остановитъ дѣятельности милліоновъ машинныхъ колесъ и не разоритъ колоссальныхъ акціонерныхъ предприятий. Но экономическое дѣйствіе большой войны въ такой странѣ все-таки скажется весьма осязательно въ томъ, что въ ней замѣтная часть населенія вымереть съ голода, а цѣлыя полосы земли придутъ въ запустѣніе. Есть въ средней Азій области, нѣкогда бывшія цвѣтущими большими оазисами, которыя, вслѣдствіе ряда войнъ, при бѣдности населенія, были просто засыпаны песками и обратились въ пустыни.

И такъ, разсматривая относительную выносливость населенія Россіи во время и послѣ войны, мы обязаны обратить вниманіе на наличный, средній уровень въ ней матеріальнаго и нравственнаго благосостоянія населенія и притомъ отмѣтить разницы въ этомъ уровнѣ по разнымъ полосамъ государства — для того, чтобы отдать себѣ отчетъ въ степени экономической выносливости какъ всей страны, такъ и разныхъ частей ея.

Къ сожалѣнію, въ Россіи, какъ о томъ упомянуто уже въ вступленіи къ настоящему отдѣлу, имѣются пока только отрывочныя данныя — по нѣкоторымъ признакамъ — для сужденія о степени благосостоянія, образованія и о нравственномъ состояніи вообще, но не сдѣлано еще опыта свести хотя бы имѣющіяся данныя въ одно цѣлое, для представленія общихъ выводовъ. Предпринять пополненіе этого пробѣла мы здѣсь не можемъ, такъ какъ вышли бы въ такомъ случаѣ изъ рамокъ настоящаго труда. Но такъ какъ для его цѣлей необходимы нѣкоторыя указанія, то мы и дадимъ ихъ, ограничиваясь именно представленіемъ данныхъ по главнымъ признакамъ. При этомъ, дабы избѣгнуть цѣлаго ряда таблицъ, наполненныхъ цифрами, и облегчить обзоръ матеріала, мы представляемъ эти данныя преимущественно въ графическихъ изображеніяхъ.

Приростъ населенія. Современная экономическая наука, согласно съ данными біологіи, признаетъ, что всякая преграда или ограниченіе, поставленныя производству средствъ,

нужныхъ для пропитанія, благосостоянія, образованія и нравственнаго преуспѣянія народа, является, вмѣстѣ съ тѣмъ, началомъ враждебнымъ самой его жизни, т. е. его размноженію. Поэтому, если разсматривать періоды продолжительные, то однимъ изъ мѣрилъ можетъ служить естественный приростъ населенія въ разныхъ полосахъ государства.

Въ Россіи $\frac{9}{10}$ населенія составляютъ крестьяне; поэтому общія цифры прироста относятся преимущественно къ нимъ. Мы и начнемъ съ разсмотрѣнія прироста крестьянскаго населенія, но вмѣстѣ съ другими бытовыми признаками степени благосостоянія въ крестьянской средѣ.

Сравненіе между степенями прироста крестьянскаго населенія по губерніямъ вполне возможно на основаніи публикуемыхъ съ 1858 г. въ „Статистическомъ Временникѣ“ официальныхъ данныхъ, при чемъ можно сдѣлать и подраздѣленія по двумъ главнымъ категоріямъ, а именно: бывшихъ владѣльческихъ и государственныхъ крестьянъ.

Но прежде, чѣмъ приступить къ разсмотрѣнію цифръ прироста крестьянскаго населенія, необходимо разсмотрѣть факторъ, могущій имѣть существенное значеніе въ разсматриваемомъ періодѣ, а именно—при какихъ условіяхъ совершился выходъ крестьянъ изъ крѣпостнаго состоянія.

При этомъ вопросъ о количествѣ надѣла землею для нашихъ сравненій играетъ, въ данномъ случаѣ, второстепенную роль, но такъ какъ официальные цифры показываютъ приростъ населенія по размѣрамъ надѣловъ при разныхъ формахъ владѣнія, то и мы, сообразно тому, будемъ сравнивать по тѣмъ-же категоріямъ.

Болѣе существеннымъ представляется сравненіе по размѣру уплачиваемыхъ крестьянами выкупныхъ платежей.

Простое ариѳметическое сравненіе здѣсь, очевидно, не состоятельно; необходимо принять во вниманіе дѣйствительную стоимость земли и разсматривать отношеніе выкупныхъ платежей къ дѣйствительной цѣнности десятины.

Всякому понятно, что цѣна десятины чернозема не можетъ быть равною цѣнѣ десятины полѣскихъ малопродуктивныхъ, сырыхъ, песчаныхъ почвъ. Но опредѣлить сравнительную цѣнность земли весьма трудно.

Наиболѣе правильнымъ намъ казалось принять за норму—среднюю стоимость десятины въ каждой губерніи, въ томъ размѣрѣ, въ какомъ выданы ссуды земельными банками,

и, затѣмъ, къ этимъ суммамъ, согласно принятой банками оцѣнкѣ, отнести размѣръ выкупныхъ платежей.

Результатомъ этихъ исчислений являются двѣ картограммы, помѣщенные въ приложеніи (см. прил. къ стр. 198), изъ которыхъ первая за № ССVIII представляетъ выкупные платежи крестьянъ бывшихъ помѣщичьихъ на десятину, въ рубляхъ, другая же за № ССIX тѣ же платежи въ ‰ оцѣнки заложеной земли *).

Достаточно бѣглаго взгляда на эти карты, чтобы опредѣлить, насколько въ каждой мѣстности для крестьянъ уплаты болѣе или менѣе тягостны.

Обратимся теперь къ сравненію степени благосостоянія бывшихъ владѣльческихъ крестьянъ при общинномъ и подворномъ владѣніяхъ, въ связи съ приростомъ.

Въ «Статистическомъ Временникѣ» (серія III. вып. X, „Поземельная собственность“) приростъ крестьянъ при подворномъ владѣніи показанъ вообще, безъ подраздѣленія по размѣрамъ владѣній. Замѣтимъ при этомъ, что хотя вопросъ о приростѣ крестьянскаго населенія въ связи съ формами владѣнія землею, самъ по себѣ для опредѣленія экономическихъ явленій, которыя вызоветъ будущая война не имѣетъ большой важности, но такъ какъ сравненіе прироста при общинномъ владѣніи съ приростомъ при подворномъ, какъ показатель большаго или меньшаго благосостоянія, представляетъ огромное значеніе для оцѣнки вопроса о способахъ пользованія крестьянскими землями, который намъ придется разбирать, то въ виду этого, на основаніи данныхъ, заключающихся въ „Статистикѣ о поземельной собственности“ (изданіе централн. статист. комитета, выпуски I, II, III, IV, V, VII, VIII) мы сдѣлаемъ соотвѣтственныя подраздѣленія.

По этимъ даннымъ выработаны четыре, помѣщенные въ приложеніи (см. прил. къ стр. 198), картограммы, представляющія разницы въ приростѣ крестьянъ бывшихъ владѣльческихъ при общинномъ и подворномъ владѣніи, а именно: первая (№ ССX) при надѣлахъ до 2-хъ десятинъ, вторая (№ ССXI) отъ 2-хъ до 4-хъ десятинъ, третья (№ ССXII) отъ 4-хъ до 6-ти десятинъ и четвертая (№ ССXIII) свыше—6 десятинъ.

Попытаемся теперь уяснить значеніе этихъ приростовъ, слѣдуя системѣ, принятой въ сочиненіи А. Мальшинскаго. «Народное благосостояніе по демографическимъ даннымъ».

*) «Статистическія данныя по прямымъ налогамъ за 1883 г.» и «Сборникъ свѣдѣній по Россіи за 1883 годъ». Серія III в. VIII.

А. Мальшинскій, сообразно съ приростомъ населенія, раздѣляетъ губерніи на 5 категорій, опредѣляемыхъ слѣдующимъ образомъ:

1-я категорія: *состояніе превосходное*, когда годичный приростъ народонаселенія составляетъ 20 и болѣе человекъ на 1,000 человекъ общаго населенія;

2-я категорія: *состояніе очень хорошее* соотвѣтствуетъ приросту отъ 15 до 20 на 1,000 чел.;

3-я категорія: *состояніе посредственное* при приростѣ отъ 10 до 15 чел. на 1,000;

4-я категорія: *состояніе неудовлетворительное* соотвѣтствуетъ приросту населенія не ниже 8 чел. на 1,000 и, наконецъ,

5-я категорія: *состояніе бѣдственное* — приростъ ниже 8 на 1,000.

Распредѣляя общее число бывшихъ владѣльческихъ и государственныхъ крестьянъ по принятымъ А. Мальшинскимъ категоріямъ состоянія, соотвѣтственно приросту свыше 20, отъ 15 до 20, отъ 10 до 15, не ниже 8 и ниже 8 на 1,000 человекъ населенія, получимъ картину, изображенную на помѣщенныхъ въ приложеніи (см. прилож. къ стр. 199) двухъ картограммахъ, представляющихъ степень благосостоянія, по приросту, крестьянъ б. владѣльческихъ (№ ССХІV) и б. государственныхъ (№ ССХV).

Представивъ сравнительныя цифровыя данныя о степени благосостоянія населенія по приросту крестьянъ, мы, по упомянутому выше методу Мальшинскаго, на помѣщенной въ приложеніи (см. прил. № ССХVІ къ стр. 199) картограммѣ опредѣляемъ также степень благосостоянія общаго населенія, на основаніи данныхъ естественнаго его прироста, въ отдѣльныхъ губерніяхъ.

Что касается общаго прироста народонаселенія по губерніямъ, то при фактически существующемъ просторѣ для передвиженія нельзя отличить естественнаго прироста отъ прироста вслѣдствіе переселеній.

Но, тѣмъ не менѣе, для полноты картины мы даемъ на помѣщенной въ приложеніи (см. прил. № ССХVІІ къ стр. 199) картограммѣ, приростъ населенія съ 1885 по 1897 годъ *).

*) За 1885 г. данныя взяты изъ изданій Центр. Стат. Комитета; за 1897 г. же изъ данныхъ о послѣдней переписи 28 Января 1897 г., помѣщенныхъ въ «Военномъ Сборникѣ», 1897 № 6.

Размѣщеніе жителей въ селеніяхъ. Данныя по приросту населенія, сами по себѣ, все-таки еще недостаточны, чтобы по нимъ однимъ судить объ уровнѣ благосостоянія. Поэтому мы должны дополнить ихъ еще по другимъ признакамъ. Одинъ изъ нихъ представляетъ размѣщеніе жителей въ селеніяхъ. На картограммѣ, помѣщенной въ приложеніяхъ къ отдѣлу о планахъ военныхъ дѣйствій, мы представили сравнительную густоту населенія, т. е. число жителей на 1 кв. километръ (см. прил. къ стр. 812 т. II). Въ дополненіе къ этому мы даемъ въ приложеніи № ССХVІІІ къ стр. 200 среднія числа дворовъ, приходящіяся на 1 селеніе въ разныхъ половинахъ, затѣмъ въ приложеніи № ССХІХ среднія числа десятинъ крестьянской земли на 1 селеніе и, наконецъ, въ приложеніи № ССХХ среднія числа душъ мужскаго пола на 1 дворъ у крестьянъ б. владѣльческихъ *).

По этимъ картограммамъ легко замѣтить ту характеристическую черту, что въ тѣхъ губерніяхъ, которыя могли бы быть театромъ войны, пространство земли, приходящееся на одно селеніе, гораздо менѣе значительно, чѣмъ въ губерніяхъ восточныхъ, а вмѣстѣ съ тѣмъ на каждый дворъ приходится большее число жителей.

Казенные платежи. Безспорный—до извѣстной степени—признакъ для сужденія о благосостояніи населенія представляетъ степень исправности его по взносу казенныхъ платежей, если разсматривать періодъ нѣсколькихъ лѣтъ, такъ какъ въ колебаніяхъ съ года на годъ могутъ сказываться случайныя причины, какъ, напримѣръ, степень урожая и другія обстоятельства.

Вотъ почему мы даемъ въ приложеніи цѣлый рядъ картограммъ, а именно № СLXXXV и СLXXXVI (прил. къ стр. 174) показываютъ общее поступленіе окладныхъ сборовъ въ 1890 и 1894 году, № ССХХІ и № ССХХІІ (прил. къ стр. 200)—поступленіе этихъ сборовъ за 1894 годъ съ частныхъ владѣльцевъ и съ крестьянъ.

Размѣръ недоимки по окладнымъ сборамъ въ 1887 г. въ % отношеніи къ окладу показанъ въ картограммѣ № ССХХІІІ (прил. къ стр. 200); недоимка же по окладнымъ сборамъ къ

*) Статистика поземельной собственности и населенныхъ мѣстъ Евр. Россіи». Выпускъ I—VIII.

1 Января 1895 г. въ % къ окладу, показаны въ картограммѣ № CLXXXVII, помѣщенной въ приложеніи къ стр. 174 *).

Кромѣ того, въ приложеніи къ стр. 201 (№ ССХХIV) представленъ прежній процентный сборъ съ имѣній лицъ польскаго происхожденія (окладъ 1890 г.) въ тысячахъ рублей, и недоимка по тому-же процентному сбору въ % оклада **).

Пожары. О сравнительномъ благосостояніи сельскаго населенія въ разныхъ полосахъ имперіи можно судить еще и по числу сельскихъ пожаровъ, а также по количеству причиняемыхъ ими населенію убытковъ.

Считается доказаннымъ, что чѣмъ бѣднѣе населеніе съ одной стороны, тѣмъ болѣе случается пожаровъ, но, съ другой—что убытки отъ пожаровъ, падающіе, въ среднемъ, на одного хозяина, тѣмъ менѣе значительны, именно потому, что имущество его, движимое и недвижимое, менѣе цѣнно.

На помѣщенныхъ въ приложеніи (см. прил. къ стр. 201) двухъ картахъ (№№ ССХХV и ССХХVI) мы изображаемъ среднюю стоимость одного сгорѣвшаго имущества въ селеніяхъ въ періодъ 1860—1887, въ рубляхъ, и среднюю сумму убытковъ отъ пожаровъ въ селеніяхъ, въ рубляхъ, на 100 жителей ***).

Изъ этихъ картъ легко усмотрѣть, что зажиточность значительнѣе въ губерніяхъ, соотвѣтствующихъ театру войны, такъ какъ цѣнность сгорѣвшаго имущества больше, но съ другой стороны, убытки менѣе велики, потому что число пожаровъ меньше.

Замѣтимъ, что въ иностранныхъ государствахъ, по даннымъ Мюльголя (Mulhall) въ „Dictionary of Statistics“, убытки отъ пожаровъ составляютъ на сто жителей, въ рубляхъ металлическихъ:

въ Великобританіи	160	въ Голландіи	63
„ Франціи	50	„ Швеціи и Норвегіи	99
„ Германіи	81	„ Соединенныхъ Штатахъ	220
„ Австріи	63	„ Канадѣ	288
„ Бельгіи	55		

*) «Вѣстникъ финансовъ, промышленности и торговли за 1895 г.», № 6.

**) Департаментъ окладныхъ сборовъ, «Сводъ данныхъ о поступленіи окладныхъ сборовъ по Имперіи за 1888—1890 гг.»

***) «Статистика Росс. Имперіи. X. Сборникъ свѣдѣній по Россіи». 1890 г. СПб.

Въ Россіи же убытки отъ пожаровъ въ періодѣ 1860—1887 гг. въ среднемъ составляли на 100 жителей въ городахъ 116 рублей, въ селеніяхъ 52 рубля, въ общемъ же около 62 рублей.

Если эту послѣднюю цифру сопоставимъ съ указанными выше цифрами для заграничныхъ государствъ, то получимъ слѣдующее графическое изображеніе.

Убытки отъ пожаровъ на 100 жителей въ рубляхъ.

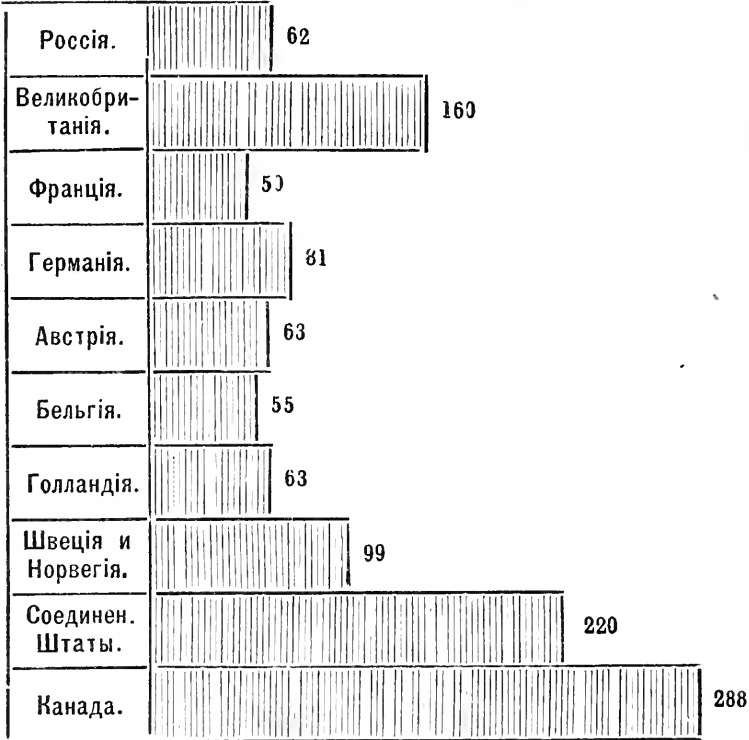

Изъ сего видимъ, что изъ европейскихъ государствъ только во Франціи и Бельгіи пожары причиняютъ меньше убытковъ, чѣмъ въ Россіи, не смотря на то, что иностранныя государства, относительно зажиточности населенія, стоятъ вообще выше Россіи.

Интересны, по тому-же источнику, отношенія страхованія къ суммѣ убытковъ отъ пожаровъ.

Отношенія эти составляютъ:

во Франціи	75 ⁰ / ₁₀₀	въ Канадѣ	44 ⁰ / ₁₀₀
въ Германіи	74 ⁰ / ₁₀₀	„ Бельгіи	43 ⁰ / ₁₀₀
„ Соединенныхъ Штатахъ	55 ⁰ / ₁₀₀	„ Россіи	9 ⁰ / ₁₀₀
„ Великобританіи	46 ⁰ / ₁₀₀		

Представимъ эти результаты графическимъ образомъ.

Отношенія страхованія къ суммѣ убытковъ отъ пожаровъ.

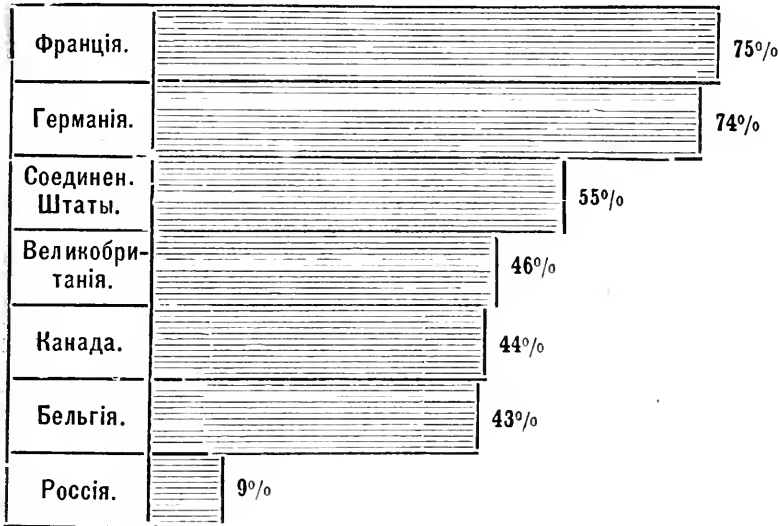

Изъ сего видно, что въ Россіи обезпеченіе имущества страхованіемъ въ 6—8 разъ слабѣе, чѣмъ въ другихъ государствахъ.

Состояніе городовъ. О важномъ значеніи городовъ въ будущей войнѣ нами было уже упомянуто нѣсколько разъ. Кризисъ вообще сильнѣе отзовется въ городахъ, и кромѣ того жители городовъ составляютъ наиболѣе подвижную и склонную къ оппозиціи часть населенія. Городской элементъ наименѣе многочисленъ въ Россіи, однако и здѣсь онъ не лишенъ значенія.

При недостаткѣ статическихъ данныхъ трудно говорить о состояніи городовъ въ Россіи. Одно бросается въ глаза, именно, что они развиваются слабѣе, чѣмъ въ западныхъ странахъ, между тѣмъ, какъ населеніе уѣздовъ въ Россіи сильно возрастаетъ. На западѣ же сельская населенность возрастаетъ слабо и даже клонится къ уменьшенію, какъ то видно изъ помѣщаемого здѣсь графика *).

*) «Статистическій временникъ». Серія I, выпускъ I и «Сборникъ свѣдѣній за 1884—5 гг.»

Приростъ населенія городовъ и уездовъ въ 1885 г., въ ‰, принимая населеніе 1863 г. за стс.

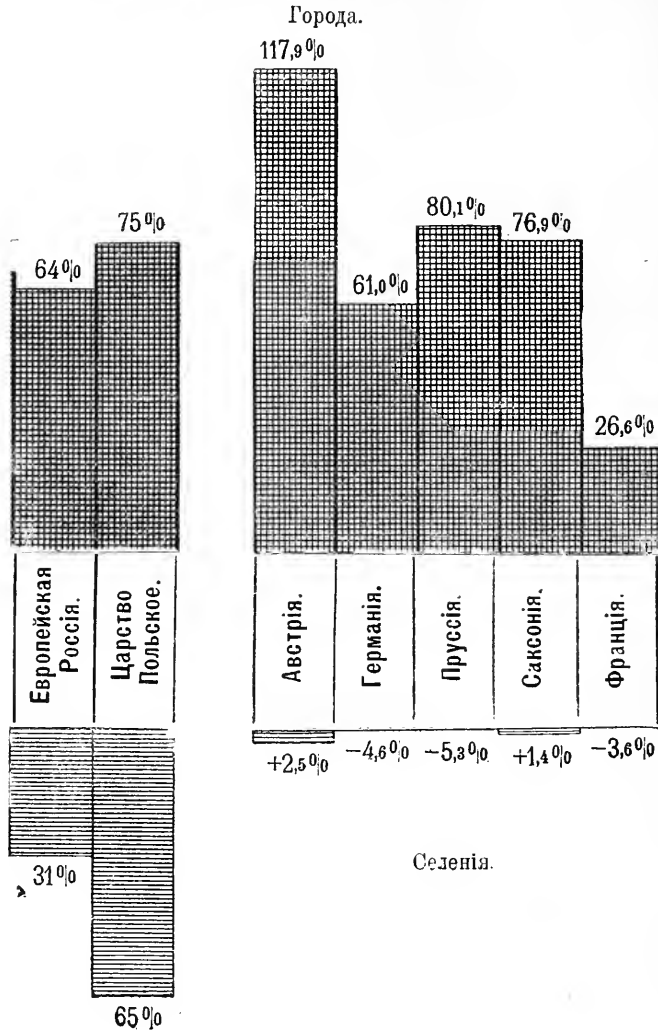

Нѣкоторое понятіе о сравнительномъ значеніи городовъ въ Россіи могутъ дать помѣщаемыя въ приложеніи (см. прил. къ стр. 204) картограммы: о состояніи долговъ за владѣльцами городской недвижимости на 1 жителя въ 1894 году (№ ССХХVII), о распредѣленіи налога на городскія недвижимости, въ ‰ къ итогу 1895 г. (№ ССХІІІ), о поступленіи налога и сборовъ съ городскихъ недвижимостей въ 1894

году (№ ССХХІХ) и о недоимкахъ къ 1 января 1891 г. на 1.000 рублей раскладочнаго сбора (№ ССХХХ) *).

Сбереженія. Высота вкладовъ въ сберегательныя кассы представляетъ одинъ изъ видныхъ признаковъ для сужденія о благосостояніи страны. Но въ Россіи этотъ признакъ менѣе надеженъ, такъ какъ хотя съ устройствомъ сберегательныхъ кассъ при почтовыхъ учрежденіяхъ сельское населеніе стало обращать въ нихъ свои сбереженія, но все-таки эта привычка еще не получила въ Россіи того распространенія, какое она имѣетъ за границей. При сравненіи съ другими государствами, Россія, по суммѣ вкладовъ въ сберегательныхъ учрежденіяхъ, занимаетъ послѣднее мѣсто, какъ это видно изъ слѣдующей картограммы:

Средняя сумма вклада въ сберегательныя кассы на 100 жителей, въ рубляхъ, въ 1894 г.

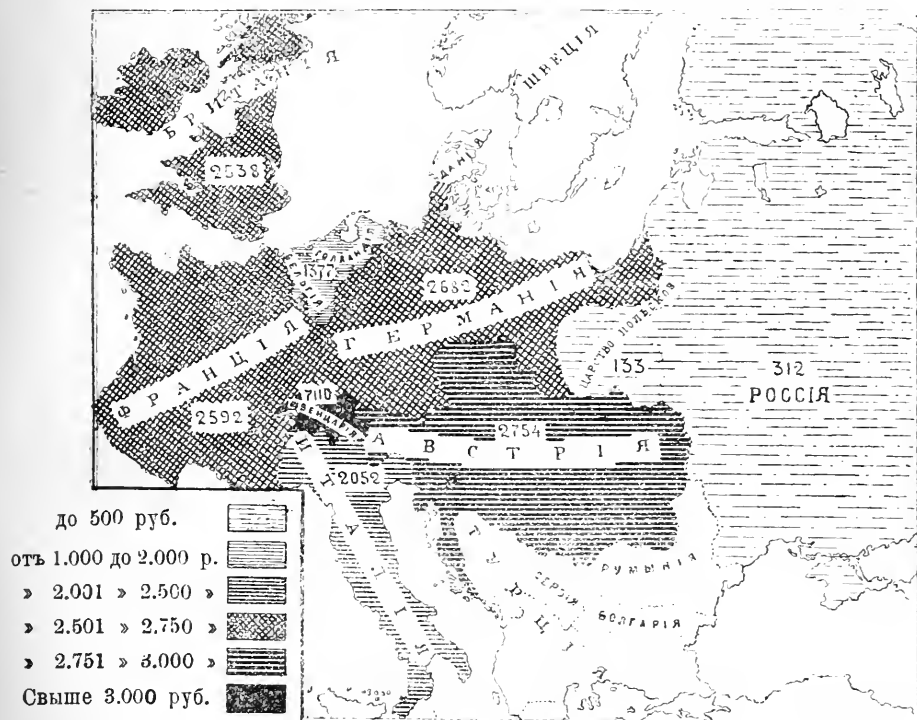

*) «Вѣстникъ финансовъ» за 1895 г. № 46. Проф. Н. П. Яснопольскій, «О географическомъ распредѣленіи государственныхъ доходовъ и расходовъ въ Россіи».

На двухъ, помѣщенныхъ въ приложеніи (см. прил. къ стр. 206) картограммахъ (№№ ССХХХІ и ССХХХІІ) мы представляемъ средній вкладъ въ сберегательную кассу въ Россіи по 1-й книжкѣ, въ рубляхъ, и средній вкладъ на 1 жителя, въ рубляхъ, въ 1894 г., здѣсь же въ графическомъ изображеніи показываемъ распредѣленіе вкладчиковъ по занятіямъ, съ указаніемъ количества сберегательныхъ книжекъ и средняго размѣра вклада на 1 книжку и приводимъ данныя, показывающія распредѣленіе вкладовъ между сельскими и городскими жителями *).

Распредѣленіе вкладчиковъ въ сберегательныя кассы по роду занятія, въ 1894 г.

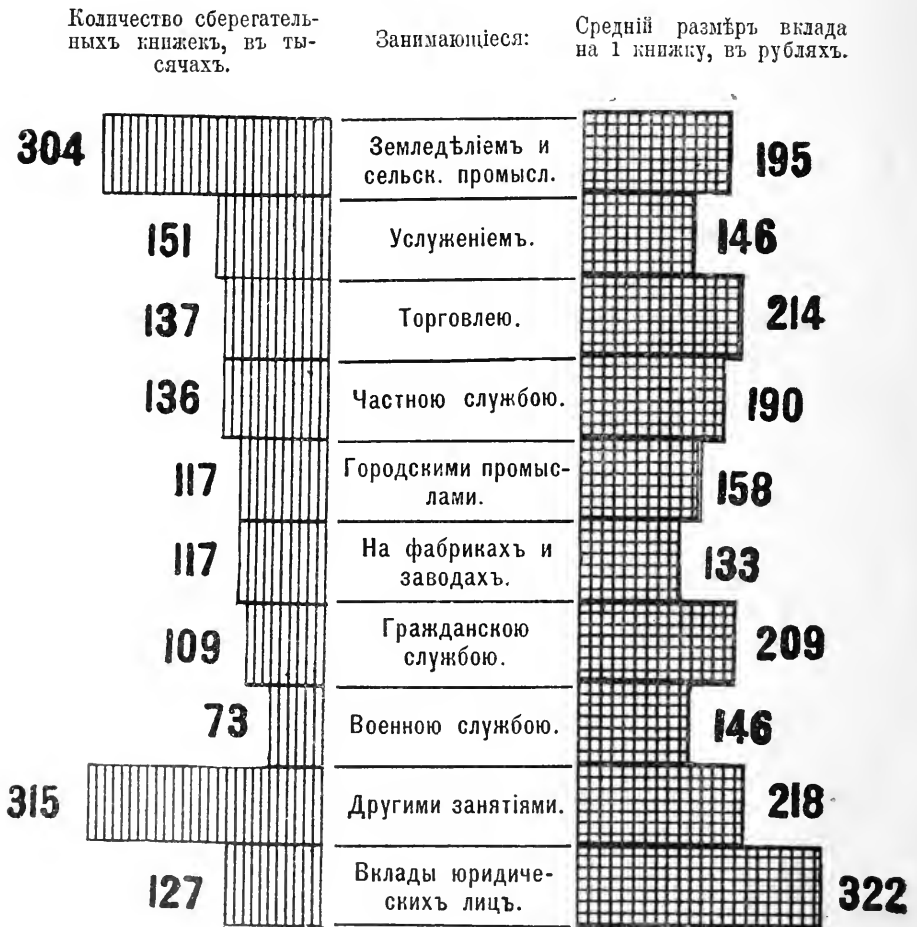

*) «Отчетъ по сберегательнымъ кассамъ государственнаго банка за 1894 г.» СПб. 1896.

Распределение вкладной операции въ 1894 г. между сельскими и городскими вкладчиками.

Количество сберегательных книжекъ, въ тысячахъ.

Сумма вкладовъ, въ милл. рублей.

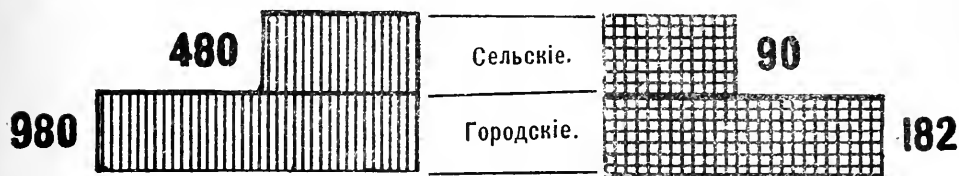

На 100 жителей въ 1894 г.

Число книжекъ.

Сумма вкладовъ, въ рубляхъ.

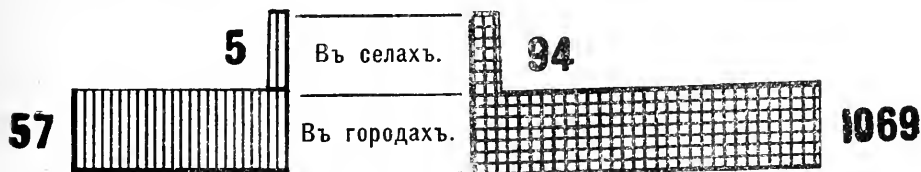

При разсмотрѣннн цифръ оказывается, что по количеству книжекъ и суммѣ вкладовъ, преобладаютъ города, селенія же принимаютъ пока лишь слабое участіе.

Да и не можетъ быть иначе. Чтобы въ этомъ вполнѣ убѣдиться, мы должны разсмотрѣть состояніе сельскаго хозяйства въ Россіи.

Состояніе сельскаго хозяйства. Послѣдствія освобожденія крестьянъ, бывшаго 35 лѣтъ тому назадъ, не могли не положить своего отпечатка на состояніи сельскаго хозяйства. Крупное и среднее сельское хозяйство, съ отмѣною дароваго труда, должно было преобразоваться радикально на началахъ труда наемнаго и интенсивной обработки, при введеніи плодосмѣнной системы и земледѣльческихъ машинъ. Средства для составленія оборотнаго капитала были получены при выкупѣ. Но самая внезапность перехода къ новымъ условіямъ сдѣлала то, что большинство частныхъ землевладѣльцевъ не могли или не хотѣли предпринять этого,

во всякомъ случаѣ нелегкаго, дѣла. Одни владѣльцы отказались отъ личнаго занятія хозяйствомъ и пошли служить, другіе продолжали дѣло, по возможности, на прежнихъ основаніяхъ, только уже не пользуясь даровымъ трудомъ, конечно. Можно сказать, что доселѣ сельское хозяйство въ Россіи, особенно среднее, представляетъ собой еще какъ-бы компромиссъ между условіями „крѣпостной“ культуры и требованіями рациональной системы. Въ значительной степени оно ведется безъ оборотнаго капитала, а плата за трудъ устраняется обработкою полей и уборкою продуктовъ — за извѣстную часть изъ сбора. А такъ какъ при этомъ обработка и уборка производится крестьянскимъ инвентаремъ, то и культура остается почти въ томъ же видѣ, какъ она была при трудѣ даровомъ.

Введеніе разнообразія воздѣлываемыхъ продуктовъ въ хозяйствѣ крестьянъ затрудняется уже тѣмъ, что это хозяйство поставлено въ опредѣленные земельные надѣлы съ круговой порукою въ платежахъ. Крестьяне, специализируясь все болѣе на одномъ зерновомъ производствѣ, не могутъ, вслѣдствіе паденія хлѣбныхъ цѣнъ, извлекать изъ земледѣлія, даже при излишкахъ хлѣба, денежныхъ средствъ, достаточныхъ для выкупныхъ платежей, уплаты земельного, земскихъ и общественныхъ сборовъ и для покупки необходимыхъ для нихъ предметовъ, въ томъ числѣ и такихъ, которые они прежде вырабатывали сами изъ продуктовъ полеводства и скотоводства. Наконецъ, нѣсколько рублей на душу составляетъ расходъ и на вино, такъ какъ, сверхъ постоянно увеличиваемаго акциза и патентныхъ сборовъ, которые одни уже составляютъ главный изъ государственныхъ доходовъ, народъ долженъ былъ оплачивать еще и барыши винной распродажи.

Ко всѣмъ этимъ потребностямъ въ наличныхъ деньгахъ, для крестьянъ съ теченіемъ времени прибавилась еще необходимость, вслѣдствіе прироста населенія, арендовать участки земель у частныхъ владѣльцевъ, а также казенные и удѣльные, причемъ даже при арендѣ у частныхъ владѣльцевъ уплата за аренду производилась не только въ натурѣ, т. е. обработкою полей, уборкою хлѣба, косью или молотьбою, но часто и деньгами.

Принимая въ расчетъ среднюю денежную арендную плату, общая сумма арендныхъ платежей крестьянъ можетъ

быть приблизительно опредѣлена цифрою, превышающей 300 миллионъ рублей въ годъ, или 25 рублей на дворъ, между тѣмъ какъ годовые оброки временно обязанныхъ крестьянъ помѣщикамъ, выкупные платежи и мірскіе расходы составляютъ 29 руб. 40 копѣекъ*); слѣдовательно, арендные платежи для многихъ крестьянскихъ хозяйствъ составляютъ главную расходную статью.

Такимъ образомъ, возросшая, относительно, въ большихъ размѣрахъ потребность крестьянъ въ деньгахъ вела ихъ къ задолженности и къ развитію въ сельской средѣ тяжкаго ростовщичества.

Усиливающееся стремленіе крестьянъ къ переселенію доказываетъ, что во многихъ мѣстностяхъ крестьянское хозяйство уже подорвано истощеніемъ земли и непосильностью добыванія денегъ. А вмѣстѣ съ тѣмъ уменьшеніе количества скота, отсутствіе улучшеній въ обработкѣ и бѣдность домашняго быта показываютъ, что и остающаяся на мѣстахъ крестьянская масса находится въ тяжелыхъ условіяхъ. И дѣйствительно, въ нѣкоторыхъ губерніяхъ большинство крестьянскихъ семей принуждены для удовлетворенія своихъ потребностей искать добавочной поддержки въ отхожихъ промыслахъ.

При такомъ крайне необезпеченномъ положеніи, послѣдствіемъ большой войны могло бы быть только увеличеніе существующей неурядицы и даже положительный упадокъ крестьянскаго хозяйства, тѣмъ болѣе, что война прекратила бы на долгое время многіе отхожіе промыслы.

Собственно, въ отношеніи задолженности, крупное и въ особенности среднее землевладѣніе находится не въ лучшемъ положеніи, чѣмъ мелкое, крестьянское. Принужденные искать новыхъ оборотныхъ средствъ для веденія хозяйства, землевладѣльцы обратились къ ипотечному кредиту. Правда, ссуды они получали на несравненно менѣе тяжелыхъ условіяхъ, чѣмъ крестьяне, но зато задолженность ихъ, въ совокупности, несомнѣнно больше, чѣмъ задолженность крестьянъ. Къ 1 января 1896 г. ипотечныхъ бумагъ, выпущенныхъ 36-ю учрежденіями, выдающими ссуды, находилось въ обращеніи на 1.618,079.807 руб. кред., 2. 689.775 руб. мет. и на 7.101.900 герм. марокъ.

*) Докладъ Предсѣдателя Высочайше утвержденной въ 1888 году Коммисіи по поводу паденія цѣнъ на сельско-хозяйственныя произведенія.

Хотя и во время крѣпостнаго права значительная часть имѣній были заложены въ государственномъ заемномъ банкѣ и въ опекунскихъ совѣтахъ, но, во-первыхъ, размѣръ процента былъ ниже, чѣмъ взимаемый акціонерными банками, а во-вторыхъ, ссуды выдавались по числу ревизскихъ душъ, такъ что самый приростъ населенія позволялъ уплачивать часть первоначальной ссуды, посредствомъ ссудъ дополнительныхъ. Учрежденіе дворянскаго банка и пониженіе вслѣдствіе того размѣра годовыхъ платежей составило, правда, значительное облегченіе; но, неговоря уже о томъ, что кредитъ въ дворянскомъ банкѣ доступенъ не для всѣхъ частныхъ землевладѣльцевъ, заемъ вообще налагаетъ на земельное хозяйство тяжелое бремя и лишь въ такомъ случаѣ можетъ приносить пользу, если цѣликомъ обращается на усиленіе производительности, предполагая притомъ, что и расчетъ былъ сдѣланъ вѣрно, и урожай оказались удовлетворительны. А между тѣмъ, есть основаніе полагать, что наиболѣе значительная часть ипотечныхъ ссудъ были употреблены на непроизводительныя для имѣнія цѣли, а также — на выдѣлъ сонаслѣдниковъ, такъ какъ приростъ населенія дѣйствуетъ не въ одной крестьянской средѣ. А между тѣмъ, обремененіе земли займами на цѣли постороннія и производитъ то, что земельный, „недвижимый“ кредитъ служитъ рычагомъ къ перенесенію земельной собственности изъ рукъ въ руки, то есть, къ обращенію ея какъ-бы въ движимость, къ „мобилизованію“ земельной собственности.

Этому явленію способствовало во всей Европѣ паденіе цѣны на хлѣбъ подъ вліяніемъ заокеанской конкуренціи, а въ Россіи, сверхъ того, еще и особая, мѣстныя обстоятельства. Обработка земли въ исполныхъ хозяйствахъ крестьянскимъ инвентаремъ и сохраненіе въ большинствѣ старинной трехпольной системы истощали землю, такъ что урожай съ заложеной земли сталъ получаться слабѣе. Сверхъ того, мѣстныхъ покупателей на зерновые продукты въ Россіи меньше, чѣмъ въ иныхъ странахъ Европы, по причинѣ гораздо меньшей, относительно, численности городского и промышленнаго населенія. Если производство хлѣбовъ все-таки не уменьшилось, то это зависѣло отъ усиленной распашки новыхъ земель и расширенія пахатной поверхности къ югу и востоку Имперіи. Но для продолженія такой рас-

пашки не осталось уже мѣста, развѣ только на востокѣ и на сѣверѣ. Современемъ, если первобытные способы обработки земли не будутъ измѣнены, а для этого именно требуются именно тѣ денежные и интеллектуальныя силы, которыя теперь обращаются къ усиленію военнаго могущества Россіи, то производство хлѣба остановится и будетъ падать.

Мы покажемъ сейчасъ, что и скотоводство падаетъ.

Численность домашнихъ животныхъ. Количество содержаемаго скота составляетъ главный признакъ благосостоянія земледѣльца не только потому, что скотъ представляетъ капиталъ и что урожайность земли зависитъ отъ ея удобрения, но и потому, что самое питаніе населенія можетъ надлежащимъ образомъ обезпечиваться только при помощи продуктовъ скотоводства. Самое важное значеніе имѣетъ крупный рогатый скотъ, количество котораго въ разныхъ мѣстностяхъ Имперіи неодинаково и подвергается колебаніямъ. Эти колебанія изображены нами въ помѣщенной въ приложеніи (см. прил. къ стр. 211) картограммѣ (№ ССXXXIII), показывающей прибыль и убыль скота въ 1888 г., сравнительно съ 1864 г. *).

Слѣдуетъ замѣтить, что до постройки желѣзныхъ дорогъ на содержаніе скота въ хозяйствѣ смотрѣли, въ большинствѣ случаевъ, какъ на необходимое зло, ибо продукты его цѣнились очень низко. Тѣмъ не менѣе, такъ какъ расходы, вызываемыя отдаленностью рынковъ отъ мѣстъ производства, при примитивныхъ провозныхъ средствахъ, были громадны, то владѣльцы, по необходимости, прибѣгали къ скотоводству для извлеченія какого либо дохода изъ имѣній. Весьма естественно, что послѣ постройки желѣзныхъ дорогъ скотоводство въ тѣхъ мѣстностяхъ, гдѣ не дорожили удобреніемъ, начало сильно падать, и вмѣстѣ съ тѣмъ и производство зерна стало давать гораздо худшіе результаты.

Въ приложеніи (см. прилож. къ стр. 211), помѣщена картограмма (№ ССXXXIV), въ которой показана сравнительная сила скотоводства по губерніямъ, причемъ за единицу принята голова крупнаго скота, съ приведеніемъ къ ней прочихъ домашнихъ животныхъ **). Замѣна сдѣлана нами по

*) «Военно-статистическій сборникъ» Обручева. Вып. IV, г. 1871 и «Сборникъ свѣдѣній по Россіи за 1890 г.».

***) «Сборникъ свѣдѣній по Россіи за 1890 г.».

принятой большинствомъ изслѣдователей методѣ, а именно: считая, что 10 овецъ, 12 козъ, 4 свиньи, $\frac{2}{3}$ лошади равняются одной штукѣ крупнаго скота.

Сравненіе сельско-хозяйственной культуры. Всѣмъ извѣстно, что по количеству домашнихъ животныхъ у насъ можно судить о степени сельской культуры данной мѣстности. Чѣмъ интенсивнѣе ведется сельское хозяйство, тѣмъ болѣе оно, при нормальныхъ условіяхъ, требуетъ удобренія почвы, а въ силу этого и количество содержащихся домашнихъ животныхъ должно быть значительнѣе.

Слѣдуетъ замѣтить, что продуктивность земель въ Россіи гораздо слабѣе чѣмъ въ другихъ государствахъ, какъ это видно изъ помѣщенной здѣсь картограммы сбора урожая съ десятины въ разныхъ государствахъ:

Сборъ урса/а съ десятины, въ гектертяхъ.

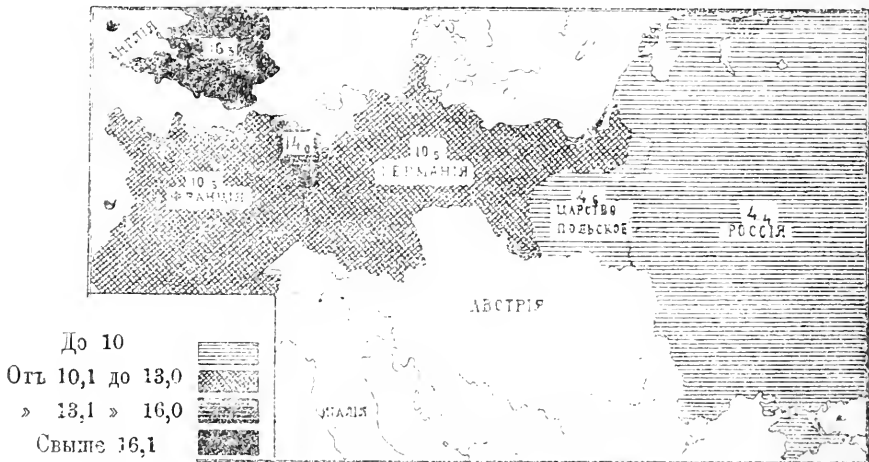

Обстоятельство это не безъ значенія въ случаѣ войны, такъ какъ тоже пространство земли даетъ менѣе хлѣбныхъ запасовъ.

Въ отношеніи сбора урожая къ числу крупнаго скота положеніе Россіи оказывается также весьма неблагопріятнымъ,

сравнительно съ другими государствами, какъ это видно изъ слѣдующей картограммы *).

Число крупнаго скота на 100 гект. сбора урожая.

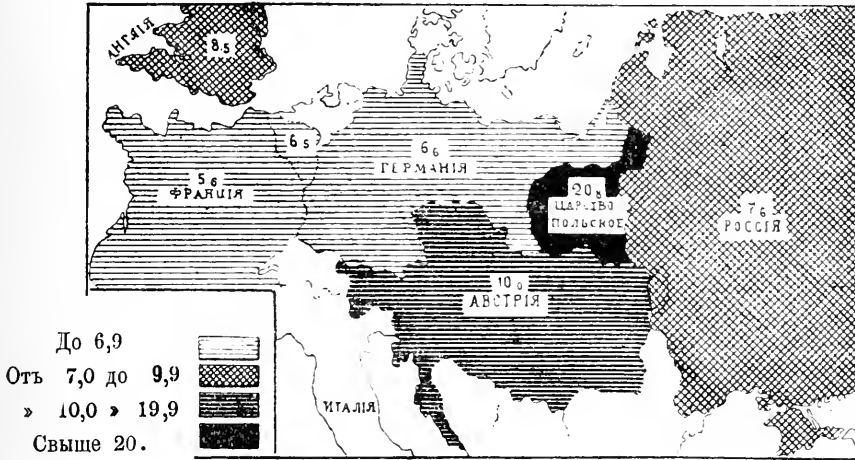

Такимъ образомъ, взявъ соотношенія количества скота и сбора хлѣбовъ въ иностранныхъ государствахъ, получимъ слѣдующія сравнительныя данныя:

	На 100 десят. земли подъ посѣвомъ Россія имѣетъ крупнаго скота менѣе, на о/о, чѣмъ	Урожай съ десятины въ Россіи менѣе такого же урожая на о/о.
Въ Англіи	75	73
„ Бельгіи	63	69
„ Австро-Венгріи	53	38
„ Германіи	51	58
„ Франціи	43	58
<hr/>		
Въ среднемъ	62	59

*) «Statistique agricole de la France». Résultats de 1882. Изданіе 1888 г.

Представимъ эти отношенія графически:

Количество скота въ Рос-
сiи на 100 дес. земли ме-
нѣе на $0/0$, чѣмъ

Урожай съ десятины въ
Россiи менѣе такого же
урожая на $0/0$.

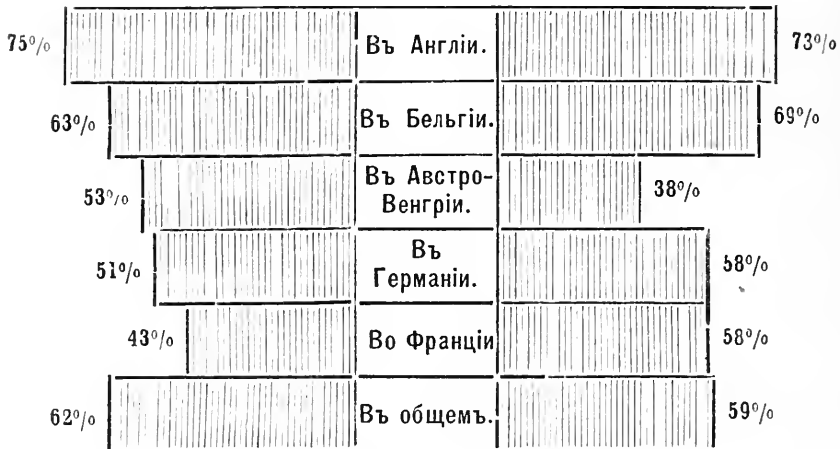

Изъ этихъ цифръ получается тотъ выводъ, что въ Рос-
сiи на 100 дес. пашни содержится домашнихъ животныхъ
на $62/0$ менѣе, а урожайность только на $59/0$ слабѣе, чѣмъ
въ другихъ государствахъ.

Такое сравнительно благопріятное отношеніе происходитъ
отчасти отъ того, что въ послѣднее время много земель, до
того празднолежащихъ, было распаханно, отчасти же отъ
изобилія земель, ибо Россія, въ сравненіи съ другими госу-
дарствами, имѣетъ самую малую долю земли подъ посѣ-
вомъ, а именно: только $26/0$ общей поверхности, между
тѣмъ какъ другія государства засѣваютъ $43/0$.

Принимается вообще, что для правильнаго удобренія,
при трехпольи, слѣдуетъ имѣть на 3 дес. пашни по 2 го-
ловы крупнаго скота или соотвѣтственное число мелкаго
скота, стало быть 666 головъ на 1,000 дес. Если содержи-
мое въ каждой полосѣ Европейской Россiи количество раз-
наго скота мы выразимъ, по упомянутой выше методѣ, въ
общей единицѣ, представляемой одной штукаю крупнаго

скота и указанное отношеніе (666 головъ на 1.000 дес.), какъ нормальное, примемъ за 100, то въ такомъ случаѣ окажется, что въ среднемъ въ Россіи вообще упомянутое отношеніе отдалается отъ нормы; такъ въ 1870 г. оно представляло 86,2⁰/₀ ея, а въ 1883 г. 80,9⁰/₀. Особенно замѣчательное паденіе оказывается при этомъ въ 23 великорусскихъ губерніяхъ; въ данномъ отношеніи онѣ въ 1870 г. стояли выше нормы, а именно представляли 103,5⁰/₀ ея, но въ 1883 г. были уже гораздо ниже нормы, а именно имѣли всего 81,2⁰/₀ ея.

Количество времени, въ теченіи котораго населеніе Россіи можетъ продовольствоваться собственнымъ хлѣбомъ, показано по губерніямъ на помѣщенной въ приложеніи (см. прил. къ стр. 215) картограммѣ (№ ССXXXV), изъ которой видно, что для вторгнувшейся непріятельской арміи наиболѣе неблагоприятныя въ этомъ отношеніи условія представляются въ губерніяхъ: Виленской, Гродненской, Минской, Витебской, Могилевской и Черниговской.

Но отношенія будутъ, по всему вѣроятію, все хуже и хуже, такъ какъ площадь земель все болѣе распахивается, а между тѣмъ землѣ не возвращается должнаго количества удобрительныхъ веществъ. Съ 1866 по 1881 годъ площадь пахатныхъ земель расширена на 5,3⁰/₀ и то преимущественно одними владѣльцами.

Это расширеніе происходило преимущественно въ восточныхъ и южныхъ губерніяхъ, между тѣмъ какъ въ западныхъ, которыя по всему вѣроятію будутъ служить театромъ войны, запашки уменьшены и пахатныя земли превращены въ луга.

Подробныя данныя, по губерніямъ, относительно увеличенія и уменьшенія площади пахатной земли въ 1881 г., сравнительно съ 1866 г., представлены нами на помѣщенной въ приложеніи (см. прил. къ стр. 215) картѣ (№ ССXXXVI)*).

Выше мы упомянули о сравненіи количества времени, въ продолженіе котораго населеніе, въ разныхъ губерніяхъ, могло бы довольствоваться собственнымъ хлѣбомъ. Сравненіе это составлено на основаніи свѣдѣній объ отношеніи сбора

*) И. Вильсонъ. «Объясненіе къ сельско-хозяйственному атласу». Изданіе 1869 г. и «Статист. временникъ». Серія III, в. IV.

хлѣбовъ къ народонаселенію, то есть основано на излишкахъ общаго сбора. Однако, для полученія болѣе полной картины, необходимо разсмотрѣть отдѣльно сборы на земляхъ частныхъ владѣльцевъ и земляхъ крестьянскихъ.

Частный землевладѣлецъ, понятно, потребляетъ на мѣстѣ лишь малое количество собираемаго имъ хлѣба, а почти все продаетъ, между тѣмъ какъ крестьянинъ-земледѣлецъ, главнымъ образомъ, живетъ на свой хлѣбъ и продаетъ лишь небольшой излишекъ, а иногда даже самъ прикупаетъ. Въ виду важности вопроса въ нижеслѣдующихъ графическихъ изображеніяхъ представляемъ сравнительный сборъ урожая главныхъ хлѣбовъ на земляхъ владѣльческихъ и крестьянскихъ, въ милл. четвертей, въ 1893 г. въ 50-ти губ. Европ. Россіи и въ 10-ти губ. Царства Польскаго *).

Сборъ въ милл. четвертей, въ 1893 году.

У землевладѣльцевъ.

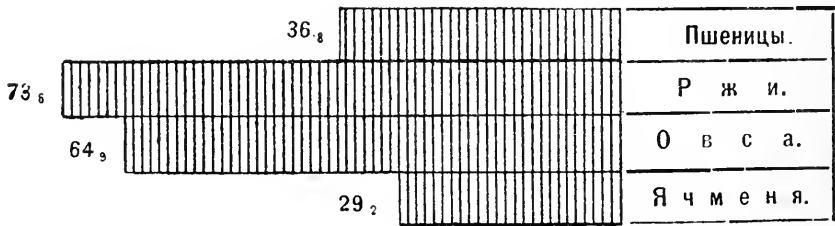

У крестьянъ.

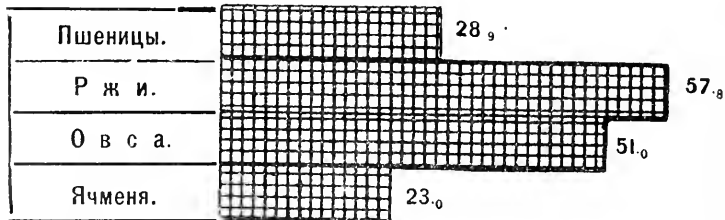

*) «Статвст. временникъ Россійск. Имперіи». Серія III, в. X и «Сельско-хозяйственная статистика» за 1893—95 гг.

Для полноты картины небезынтереснымъ будетъ распределение урожая соразмѣрно владѣніямъ, въ ‰, которое графическимъ образомъ представляется такъ:

Распределение урожая, соразмѣрно владѣніямъ, въ ‰.

У землевладѣльцевъ.

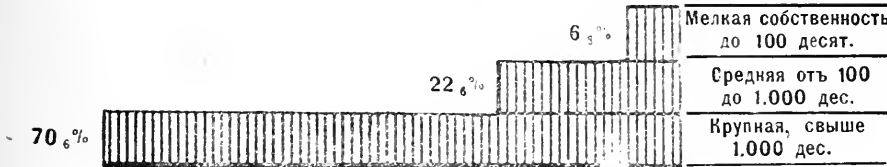

У крестьянъ.

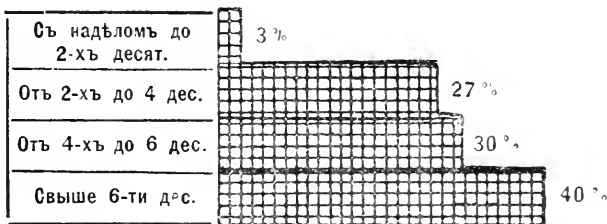

Данныя о количествѣ луговой земли въ отношеніи къ пахатной, сгруппированы нами, по губерніямъ, на помѣщен-ныхъ въ приложеніи (см. прил. къ стр. 217) картограммахъ, изъ которыхъ первая (№ ССXXXVII) показываетъ число десятинъ луговъ на 100 десятинъ пашни въ 1881 г. у частныхъ владѣльцевъ, вторая (№ ССXXXVIII) — то же самое у крестьянъ, а третья (ССXXXIX) представляетъ увеличеніе и уменьшеніе луговой земли въ 1881 г., сравнительно съ 1866 г., въ ‰.

Изъ этихъ картограммъ видно, что въ губерніяхъ западныхъ количество луговъ гораздо болѣе значительно, чѣмъ въ восточныхъ и южныхъ.

Фактъ распашки земель владѣльцами могъ бы считаться благоприятнымъ, если бы это было признакомъ того, что владѣльцы занимаются хозяйствомъ и правильнымъ образомъ эксплуатируютъ землю. Но, къ сожалѣнію, на дѣлѣ происходитъ нѣчто противоположное. Владѣльцы земель, въ

большинствѣ случаевъ, не находятъ расчета, при настоящихъ условіяхъ, въ обработкѣ земель собственными средствами и сдаютъ таковыя крестьянамъ, по-десятинно, за деньги, за часть урожая, или за отработки.

Изъ всѣхъ указанныхъ системъ отдачи земли наиболѣе распространена испольная, при которой обработка земли за часть урожая, очевидно, сводится для владѣльцевъ къ сокращенію запашки; но сокращеніе это не даетъ соотвѣстныхъ выгодъ, такъ какъ удобреніе должно распредѣляться на всю площадь посѣвовъ, а къ владѣльцу поступаетъ только часть сбора съ этой площади. Между тѣмъ, обезпеченіе удобрительныхъ средствъ, т. е. содержаніе скота, составляетъ наиболѣе дорогую статью въ помѣщичьемъ хозяйствѣ. Молочные продукты, мясо и шерсть почти никогда не оплачиваютъ стоимости содержанія коровъ и овецъ. Владѣльцу, стало быть, крайне невыгодно уступать въ пользу крестьянъ половину такого дорогого продукта, какъ удобреніе. Къ этому слѣдуетъ прибавить, что и значительная часть лугового сѣна поступаетъ обыкновенно также въ пользу крестьянъ за уборку. Все это даетъ ясное понятіе о томъ, какъ трудно владѣльцу поддерживать скотоводство при такомъ сокращеніи кормовыхъ средствъ, а безъ удобренія—и самое хозяйство невыносимо.

Испольная обработка, такимъ образомъ, неминуемо ведетъ хозяйство частныхъ землевладѣльцевъ къ упадку.

Если къ этому прибавимъ, что при сдачѣ земли при испольной системѣ,—въ какой бы формѣ она ни выражалась: за часть ли урожая, за деньги, или отработки,—обработка производится крестьянскими орудіями и потому не допускаетъ глубокаго вспахиванія,—то станетъ ясно, что о правильномъ возвратѣ землѣ взятыхъ изъ нея силъ не можетъ быть и рѣчи.

Насколько значительна сдача владѣльцами земли крестьянамъ въ разныхъ полосахъ государства, показываетъ помѣщенная въ приложеніи (см. прил. къ стр. 218) картограмма (№ ССХІ *).

Улучшить хозяйство землевладѣльцамъ весьма трудно. Условія, при которыхъ совершилось освобожденіе крестьянъ, а впослѣдствіи земледѣльческой кризисъ и тѣ мѣры, которыя приняты въ иностранныхъ государствахъ для его устра-

*) «Статистическій временникъ». Серія III, выш. IV. «Распредѣленіе земель по угодьямъ въ Европ. Россіи».

ненія, поставили русскихъ сельскихъ хозяевъ если не въ безвыходное, то во всякомъ случаѣ въ весьма трудное положеніе.

Не надо быть пророкомъ, чтобы предсказать, что экономическій бытъ Россіи съ каждымъ годомъ все болѣе и болѣе будетъ падать, если теперешнее положеніе будетъ продолжаться. Россія есть страна, вывозящая сельско-хозяйственныя произведенія, а тѣмъ самымъ она вывозитъ природныя силы своей почвы. Суммируя, по „Обзору внѣшней торговли“, количество отпуска пшеницы, ржи, овса и ячменя (т. е. главныхъ родовъ хлѣба), а также домашнихъ животныхъ и костей, можно придти къ заключенію, что, въ среднемъ, ежегодно вывозится изъ Россіи болѣе чѣмъ на 80 милліоновъ рублей почвенныхъ силъ *).

Цифры эти вовсе не должны насъ удивлять. *Komers*, въ правилахъ для удержанія плодородія почвы, дѣлаетъ расчеты, по коимъ оказывается, что для удержанія плодородія почвы на удобреніе необходимо расходовать отъ 20 до 33% всѣхъ доходовъ, доставляемыхъ почвою. Точное исчисленіе стоимости удобренія для ржи даетъ тотъ результатъ, что оно должно обходиться въ 33% дохода съ земли.

Изъ всего предшествующаго нельзя не вывести, прежде всего, того заключенія, что сельское хозяйство — эта главная отрасль производительности, отъ которой зависитъ все благосостояніе страны, требуетъ въ Россіи большихъ улучшеній.

Болѣе интенсивная культура является для Россіи первой необходимостью, но для этого требуется извѣстное напряженіе умственныхъ и матеріальныхъ ресурсовъ, въ которыхъ чувствуется недостатокъ. Въ „Сельско-хозяйственныхъ обзорахъ“, публикуемыхъ департаментомъ земледѣлія, постоянно встрѣчаемъ указанія, что неудовлетворительные всходы и росты хлѣбовъ зависятъ не столько отъ климатическихъ и естественныхъ условій, сколько отъ неудовлетворительныхъ приемовъ земледѣльческой культуры. Особенно сильны сѣтованія въ этомъ отношеніи на крестьянскія хозяйства. Если случаи полнаго разоренія крупныхъ сельскихъ хозяевъ не были гораздо болѣе многочисленны, то это зави-

*) Подробные расчеты потерп почвенныхъ силъ Россіи, путемъ вывоза сельско-хозяйственныхъ продуктовъ и продуктовъ скотоводства, приведены въ сочиненіи нашемъ «Меліорационный кредитъ и состояніе сельскаго хозяйства въ Россіи и иностранныхъ государствахъ». С.-Петербургъ. 1896 г.

сѣло отъ полученія ими огромныхъ капиталовъ, сперва въ видѣ выкупныхъ свидѣтельствъ, а затѣмъ въ видѣ ссудъ по залогу земель.

Необходимо напомнить, что освобожденіе крестьянъ за- стало землевладѣльцевъ, относительно средствъ, въ самомъ плачевномъ положеніи. Болѣе трехъ четвертей общаго числа имѣній было заложено въ старыхъ кредитныхъ учрежденіяхъ; сбереженій же почти ни у кого не имѣлось и хозяйство велось лишь потому, что при даровомъ крѣпостномъ трудѣ можно было обходиться почти безъ наличныхъ денегъ. Даже крупныя хозяйства до-реформеннаго времени, обладая значительнымъ количествомъ дароваго труда, требовали самыхъ незначи- тельныхъ затратъ. Хозяйство, которое издавна велось безъ оборотнаго капитала, безъ производительныхъ затратъ, не- избѣжно должно было привести почву къ истощенію.

Въ эпоху освобожденія крестьянъ, явленіе это выступило болѣе замѣтно; почва переставала давать хорошіе урожаи. Владѣльцы, не привыкшіе и во время крѣпостнаго состоя- нія сводить балансы своихъ хозяйствъ, въ большинствѣ слу- чаевъ, продолжали жить, сообразуясь съ прежними привыч- ками и доходами, и разорялись даже тогда, когда имѣніе и при свободномъ трудѣ давало нѣкоторый доходъ.

Задолженность землевладѣльцевъ. Примѣниться къ но- вымъ, болѣе скуднымъ условіямъ жизненной обстановки, особенно для привилегированныхъ сословій, какъ извѣстно, представляется дѣломъ весьма нелегкимъ и требующимъ продолжительнаго времени. Увеличеніе же доходности имѣ- ній, при новыхъ условіяхъ труда, возможно было только посредствомъ водворенія болѣе интенсивнаго хозяйства, т. е. такого, которое съ той же площади даетъ большее коли- чество зерна. Но для этого требовались новыя затраты, ко- торыя также послужили отчасти причиною задолженности.

Въ конечномъ результатѣ получилась повсемѣстная и значительная задолженность частнаго землевладѣнія. Размѣръ этой задолженности наглядно показываютъ помѣщенные въ приложеніи (см. прил. къ стр. 220) картограммы, изъ кото- рыхъ первая (№ ССХLI) представляетъ процентъ заложен- ной земли къ общему количеству земли, находящейся въ личной собственности въ 1894 году, и вторая (№ ССХLII)

даетъ понятіе о средней суммѣ ссуды, выданной на одну десятину въ 1894 году, въ рубляхъ.

Крестьянскіе долги. Что касается крестьянъ, то освобожденіе вывело деревню изъ оцѣпененія и внесло въ нее новыя условія жизни: свободу дѣйствія и непосредственную передъ государствомъ отвѣтственность въ платежахъ; явилась возможность покупать и арендовать земли, но зато и необходимость приобрѣтать хлѣбъ и сѣмена, при недостаткѣ ихъ, а также другіе предметы, въ прежнее время получавшіеся отъ владѣльца, или вырабатывавшіеся дома. И вотъ, у крестьянъ остается вдвое больше времени для работы на себя, но, вмѣстѣ съ тѣмъ, на нихъ легли денежные платежи, вмѣсто барщины. На мѣсто натурального хозяйства выступаетъ денежное. Ясно, что регуляторомъ новыхъ отношеній должны были служить деньги, потребность въ коихъ въ сельскомъ быту возрасла въ значительной степени.

Отсюда явилась задолженность. Понятно, что еслибы крестьяне крайнюю нужду въ деньгахъ испытывали лишь въ особыхъ случаяхъ, обыкновенно извращиваясь доходами отъ земли съ прибавкою промысловаго заработка, то въ такихъ случаяхъ они могли-бы пользоваться своими сбереженіями или занимать деньги у сосѣдей. Но при отсутствіи у народа сколько-нибудь значительныхъ сбереженій и при неустройствѣ народнаго кредита, крестьяне принуждены занимать у такъ называемыхъ „міроѣдовъ“ и ростовщиковъ на крайне тяжелыхъ условіяхъ.

Правильнаго и всесторонняго изслѣдованія о крестьянской задолженности по всей Россіи не сдѣлано. Для этого необходимо было-бы собрать точныя свѣдѣнія относительно всѣхъ губерній—тѣмъ самымъ путемъ, какъ это дѣлалось въ тѣхъ земскихъ губерніяхъ, гдѣ есть статистическія бюро, а именно производствомъ подворныхъ описей. Въ настоящее же время имѣются только отрывочныя данныя.

Мы приводимъ главные изъ нихъ.

Много данныхъ о задолженности въ Россіи разработано П. А. Соколовскимъ въ сочиненіи „Ссудо-сберегательныя товарищества въ Россіи“ (1889 г.) на основаніи трудовъ, изданныхъ земствами. Картина, имъ представляемая, весьма печальна.

Изъ данныхъ, собранныхъ земской статистикой, видно,

что частный кредит обходится великорусскимъ крестьянамъ, въ среднемъ по 40—60 р. за 100 въ годъ, и то лишь по общественнымъ займамъ, а отдѣльныя лица платятъ дороже, даже 150 р. на 100. „При трудности достать деньги на какихъ бы то ни было условіяхъ,—говоритъ г. Соколовскій,—крестьяне прибѣгаютъ къ самымъ убыточнымъ для нихъ способамъ пріобрѣтенія нужныхъ средствъ: къ найму зимою на лѣтнія полевые работы и къ продажѣ хлѣба, хотя бы необходимаго для прокормленія семьи, а въ концѣ лѣта къ продажѣ хлѣба тотчасъ по его уборкѣ. Понятно, что во всѣхъ этихъ случаяхъ получаютъ самыя невыгодныя цѣны, является неизбежность дальнѣйшей задолженности и создается настоящая кабала“.

„Эту кабалу въ великорусскихъ губерніяхъ кредиторъ-міроѣдъ эксплуатируетъ на законномъ основаніи“... „Такъ, напр., зимняя цѣна на лѣтнія полевые работы дается вдвое и втрое ниже лѣтнихъ цѣнъ, такъ что кулакъ, давшій ссуду въ этой формѣ, получаетъ отъ 100% до 300% на выданныя деньги. Въ силу увѣренности кулака въ своемъ «правѣ», въ великорусскихъ губерніяхъ завелась такая безцеремонность въ эксплуатаціи крестьянъ кулаками, о которой не имѣютъ и понятія ростовщики-евреи въ чертѣ осѣдлости“.

„Существуетъ прямая торговля рабочей силой. Разъѣзжая по деревнямъ, ростовщики снабжаютъ крестьянъ деньгами, обявывая заемщиковъ возвратитъ долгъ лѣтнимъ трудомъ, и пріобрѣтенную такимъ способомъ рабочую силу продаютъ, въ два три-раза дороже, нуждающимся въ ней; это явленіе одинаково распространено, какъ на югѣ, такъ и на сѣврѣ. Зимомъ, когда бѣдняку (Олонецкая губ.) угрожаетъ экзекуція за неплатежъ податей, или весною, когда ему ѣсть нечего, десятникъ (такъ здѣсь называютъ торговцевъ людьми) за безцѣнокъ покупаетъ лѣтній трудъ бѣдняковъ, выдавая имъ впередъ 15—30 р. на человѣка. Весною десятники гонятъ цѣлыя артели рабочихъ на лѣсныя выгонки, на судовую тягу и на заводы, предварительно запродавъ ихъ за двойную цѣну крупнымъ промышленникамъ“.

„Другіе торговцы такого же рода разъѣзжаютъ по деревнямъ исключительно для закупки дѣтей. Многіе бѣдные родители за дешевую цѣну продаютъ дѣтей скупщикамъ на нѣсколько лѣтъ, въ теченіи которыхъ дѣти должны на-

ходиться у ремесленниковъ или торговцевъ, въ качествѣ учениковъ. Накупивъ, такимъ образомъ, десятка два дѣтей, скупщикъ отправляетъ ихъ на подводахъ въ Петербургъ, подобно тому, какъ возятъ въ городъ телятъ промышленники по этой части. Въ Петербургѣ дѣти распродаютъ по двойной и тройной цѣнѣ въ ремесленныя заведенія и торговыя лавки; подобное закабаленіе дѣтей и взрослыхъ распространено въ Московской, Рязанской и другихъ губерніяхъ“.

Сравненіе числа браковъ, рождаемости и смертности въ Россіи съ иностранными государствами. Въ предшествующемъ мы рассматривали отдѣльно приростъ населенія въ Россіи, притомъ въ связи съ иными показателями бытового уровня населенія. Теперь рассмотримъ общій приростъ народонаселенія въ совокупности государствъ.

На помѣщенной ниже графическихъ изображеніяхъ мы ставимъ въ сравненіе съ общимъ населеніемъ другихъ странъ православное населеніе Россіи, въ двухъ періодахъ, а именно 1867—1873 гг. и 1881—1885 гг. *)

Приращеніе православнаго населенія въ Россіи и сѣцаго въ иностранныхъ государствахъ на 1.000 жителей.

Періодъ 1867—1873 гг.

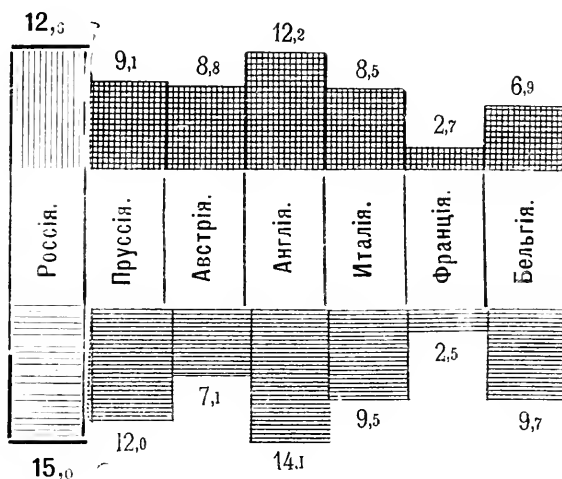

Періодъ 1881—1885 гг.

*) Свѣдѣнія для Россіи взяты изъ «Отчетовъ Святѣйшаго Синода», для иностран. же государствъ изъ: «Statist. Handbuch für Preuss. Staat», «Oesterr.-Stat.

Оказывается, что православное население Россіи возрастает очень быстро, но это возрастание происходит при условіях неблагопріятныхъ.

Въ Россіи ежегодное число браковъ, какъ это видимъ изъ графическаго рисунка, значительно превосходитъ соотвѣтствующія числа для другихъ государствъ.

Численность браковъ на 1.000 жителей

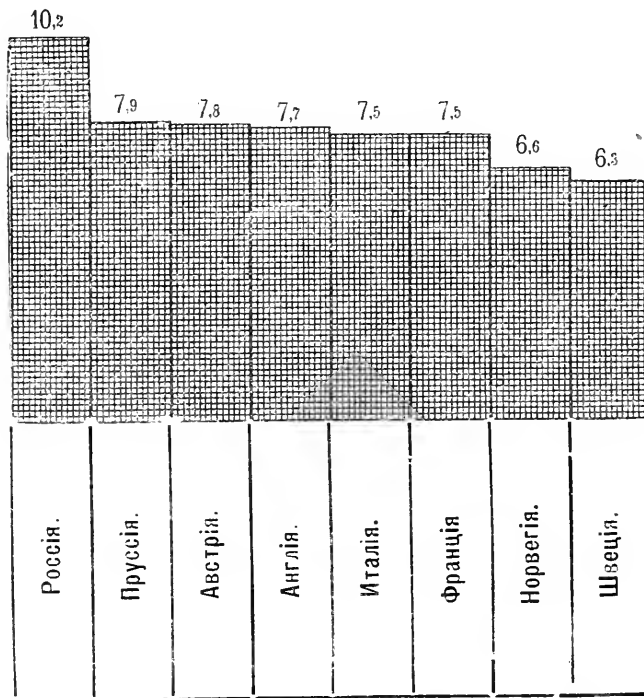

Затѣмъ рождаемость ни въ одной странѣ Европы не доходитъ до той пропорціи, какую она имѣетъ въ Россіи, гдѣ рождаемость вдвое сильнѣе, чѣмъ во Франціи, въ полтора раза, чѣмъ въ Англіи, какъ это показываетъ слѣдующій графикъ.

Число рожденій на 1.000 жителей

Періодъ 1867—1873 гг.

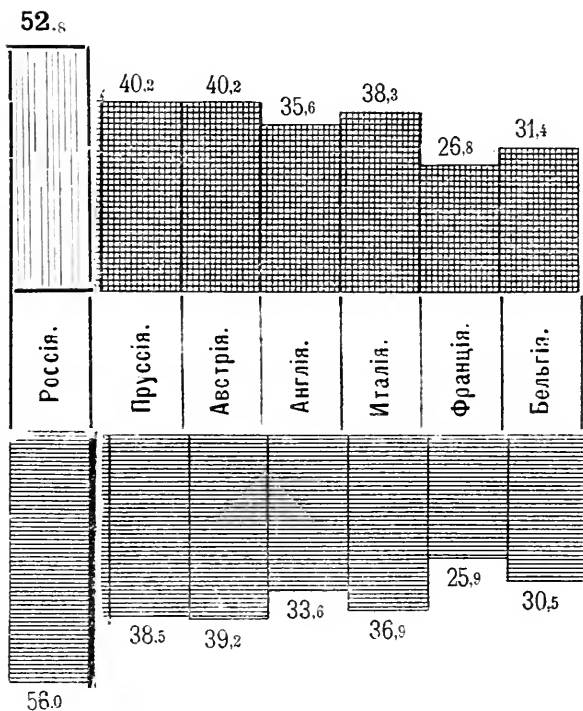

Періодъ 1881—1885 гг.

Число рожденій въ Россіи, въ періодъ 1881—1885 гг., считая на 1.000 жителей, выражалось цифрою 56,0, между тѣмъ какъ наибольшая рождаемость въ иностранныхъ государствахъ была только 39,2 (въ Австріи). Но, вмѣстѣ съ тѣмъ, въ Россіи и смертность, выше, чѣмъ гдѣ-либо въ Европѣ: въ упомянутый періодъ она составляла 41 на 1.000 жителей, тогда какъ въ другихъ странахъ наибольшая смертность была 31,4 въ Австріи.

Число смертей на 1.000 жителей.

Періодъ 1867—1873 гг.

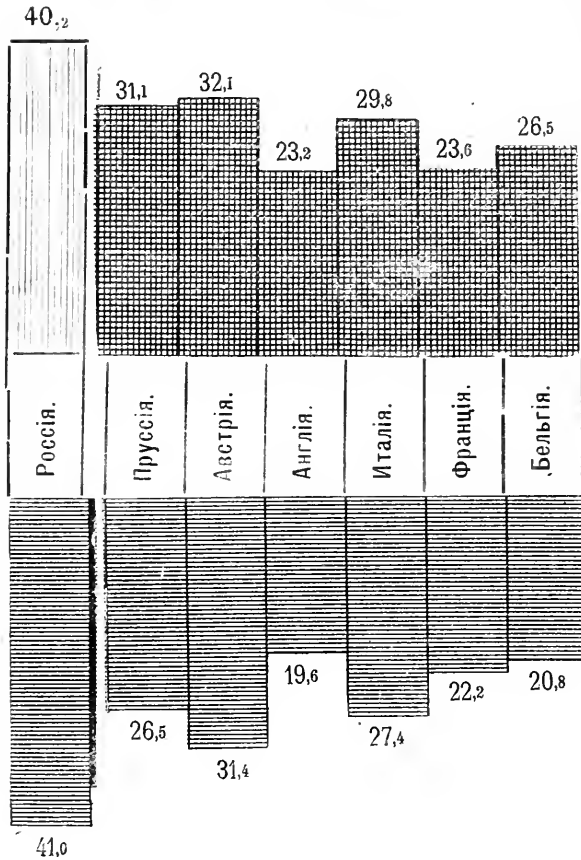

Періодъ 1851—1855 гг.

Въ Россіи особенно велика смертность дѣтей: въ періодъ 1865—1878 гг., на 100 умершихъ приходилось дѣтей до 11-лѣтн. возраста въ Россіи 36,2, въ Пруссіи 32,2, а во Франціи только 18,7 *).

Еще болѣе характерна смертность дѣтей до одного года: въ Россіи она составляетъ, въ среднемъ 29,3, а въ нѣкоторыхъ губерніяхъ, напр Псковской и Смоленской, повышается

*) «Movimento dello Stati Civile» Roma 1880.

до 31,4 на сто родившихся *); въ иностранныхъ государствахъ, какъ видно изъ помѣщаемого ниже графическаго изображенія, смертность дѣтей до одного года выше, чѣмъ въ Россіи, только въ Баваріи и Виртембергѣ.

Смертность дѣтей до одного года на 100 родившихся.

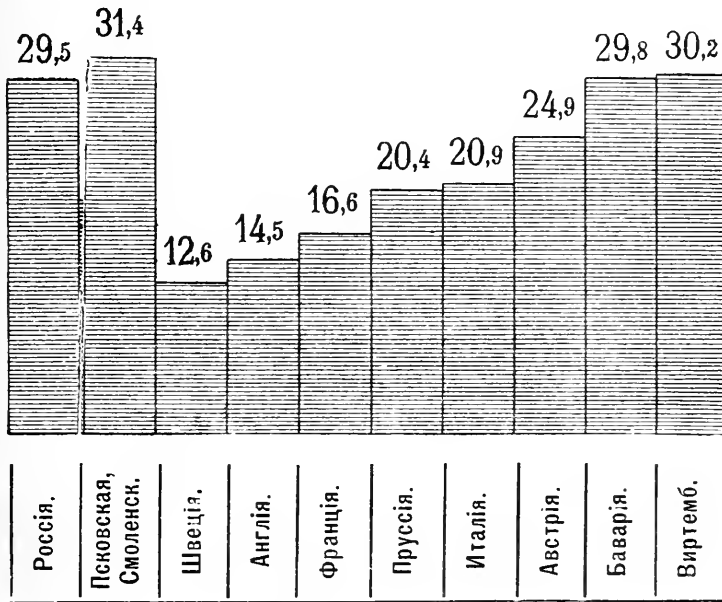

Смертность дѣтей до одно года принадлежитъ къ такимъ явленіямъ, что составляетъ важный факторъ для сужденія о культурномъ состояніи народа и его нравственномъ уровнѣ. Не подлежитъ никакому спору, что благосостояніе народа и его умственное развитіе составляютъ силу, противодѣйствующую усиленной смертности дѣтей.

Понятно, что для государства важно не то, чтобы родилось много дѣтей, но то, чтобы родившіяся остались въ живыхъ, вслѣдствіе чего будетъ сбережено большее количество рабочихъ силъ и денежныхъ средствъ, какъ въ отдѣльныхъ семействахъ, такъ и въ цѣломъ государствѣ.

*) «Статистическіе временники» и. з. «Движеніе населенія въ Европейской Россіи».

Въ этомъ возрастѣ смертность зависитъ, главнымъ образомъ, отъ способа питанія, или, другими словами, отъ степени благосостоянія. По изслѣдованіямъ Пфейфера *), изъ общаго числа дѣтей, умирающихъ на первомъ году отъ рожденія, отъ 40% до 70% умираетъ отъ дурнаго питанія.

На международномъ съѣздѣ ученыхъ гигиенистовъ и демографовъ въ Вѣнѣ, извѣстный Бекъ представилъ свои изслѣдованія по предмету выкармливанія дѣтей, изъ которыхъ извлекаемъ слѣдующія данныя:

Зависимость смертности дѣтей отъ питанія.

На 1.000 дѣтей умираетъ въ теченіи перваго года жизни

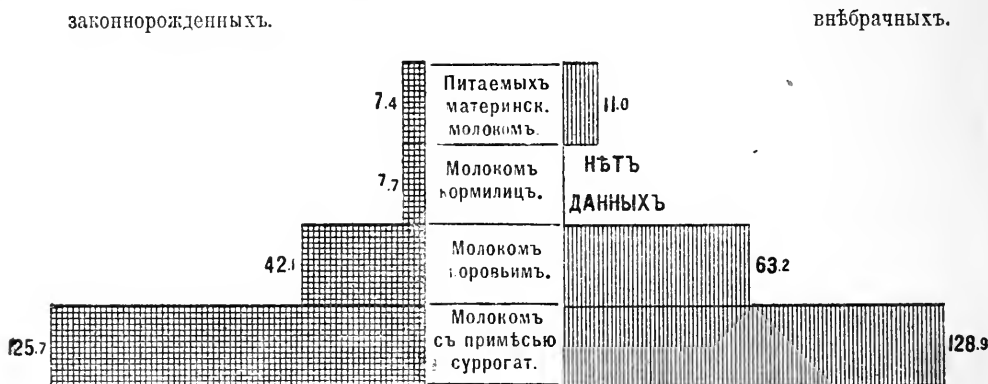

Въ этомъ именно смыслѣ здѣсь важны данныя, относительно количества содержащихся домашнихъ животныхъ **), которыя были приведены нами выше.

Недостатокъ соответствующей пищи, то-есть попросту голодь, служить причиною заболѣванія и вымиранія дѣтскаго населенія Россіи. Протоіерей Гиляровскій, въ своемъ почтенномъ трудѣ „Санитарныя изслѣдованія Новгородской губерніи“, совершенно справедливо указываетъ на эту причину, а именно, что за недостаткомъ молока, сельскіе жители, уходя на работы, оставляютъ запертыми грудныхъ дѣтей и для предупрежденія смерти ихъ отъ голода, „употребляютъ способъ, который, по своей простотѣ и ужасности,

*) I. Pfeiffer, «Die proletarische und kriminelle Säuglingssterblichkeit» Jahrbuch für Nationalökonomie. Bd. 4. J. 1882.

**) D. G. Rheiner. «Untersuchungen über Säuglingssterblichkeit in der Schweiz». Zurich. 1888.

могъ бы примѣняться къ любой дикой, не имѣющей никакого понятія о человѣчности, странѣ. Сдѣланныя изъ чернаго нажеваннаго хлѣба соски привязываются къ рукамъ и ногамъ ребенка, въ томъ соображеніи, что ребенокъ, валяясь по полу и поднося ко рту руки и ноги, положитъ себѣ въ ротъ соску, которую и будетъ сосать“.

Смертность также зависитъ отъ многообразныхъ условий—географическихъ, климатическихъ, расовыхъ, отъ рода занятій населенія, нравственнаго его состоянія, отъ устройства медицинской части и пр., но главнымъ факторомъ, обуславливающимъ степень смертности, а слѣдовательно и среднюю жизнь, остается все-таки степень экономического благосостоянія; азбучная истина, что чѣмъ богаче народъ, тѣмъ слабѣе смертность въ его средѣ и выше средняя жизнь, такъ что, на оборотъ, по цифрамъ смертности можно прямо судить о степени благосостоянія населенія.

Какъ велика разница въ цифрахъ смертности между бѣдными и богатыми показывается слѣдующее графическое изображеніе, сдѣланное по даннымъ таблицъ Каспер'а.

Смертность между бѣдными и богатыми на 1.000 родившихся.

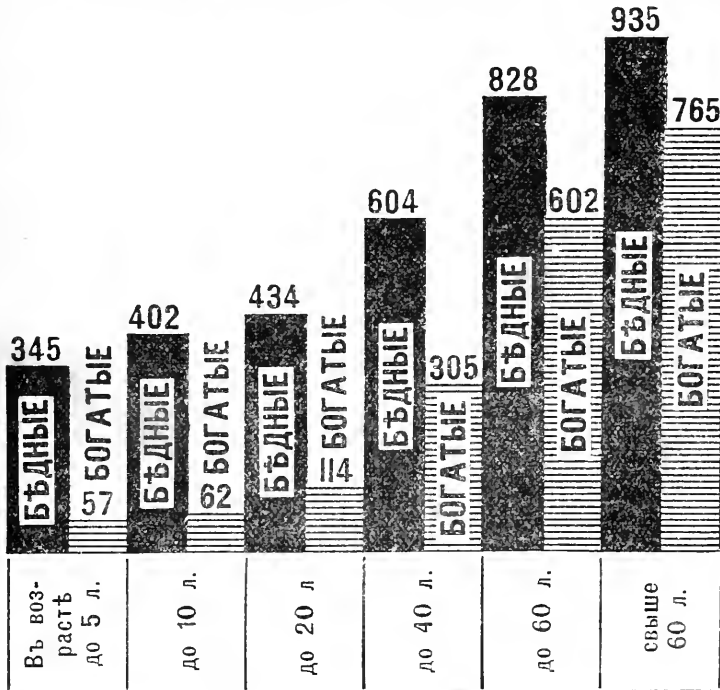

Выше мы привели данныя, по которымъ въ 1867 — 1873 г.г. смертность православнаго населенія въ Россіи составляла на 1.000 душъ 40,2 въ пер. же 1881—1885 уже 41,0. Приростъ народонаселенія, представляющій собой перевѣсъ рождаемости надъ смертностью, для православнаго населенія, составлялъ на 1,000 жителей, въ періодъ 1867—1873 г.г. 12,6, а въ пер. 1881—1885 г.г. 15,0.

Неудивительно поэтому, что конечные результаты статистики рождаемости, смертности, состава населенія по возрастамъ и т. д. оказываются для Россіи, сравнительно съ другими государствами, весьма неудовлетворительными.

Изъ помѣщеннаго въ приложеніи (см. прил. къ стр. 230) графическаго изображенія (№ CCXLIII) *) достаточно будетъ привести такой фактъ, что на 1.000 человекъ обоого пола доживаютъ до 25-лѣтняго возраста: въ Норвегіи 717, въ Пруссіи 581, а въ Россіи только 508.

Жизнь каждаго человека заключаетъ извѣстное количество потенциальной энергіи, нужной для исполненія предстоящей ему работы, иначе говоря, жизнь единицы имѣетъ опредѣленную цѣнность, которая является полезностью для государства.

Цѣнность жизни, вычисленная соотвѣтственно количеству потенциальной энергіи, опредѣлена для Англій слѣдующимъ образомъ:

для новорожденнаго фермерскаго ребенка она равна	5 ф. ст.
» 5-ти-лѣтняго возраста	» » 56 » »
» 10 »	» » 117 » »
» 15 »	» » 192 » »
» 20 »	» » 234 » »

Надо замѣтить, что до 17-ти лѣтняго возраста средняя стоимость работъ человека ниже стоимости средствъ содержанія его.

Для Пруссіи цѣнность жизни человеческой, по 5-лѣтнимъ періодамъ, отдѣльно для ремесленниковъ и отдѣльно

*) Схематическая таблица показываетъ количество оставшихся въ живыхъ обоого пола на 1.000 родившихся въ Россіи и за границей, при чемъ для православнаго населенія въ Россіи взяты данныя св. Синода за періодъ 1874—1880 г.г., а дабы получить сравненіе съ прошлымъ, въ таблицу введены для Россіи такія же данныя по Бруну за 1845 г. и по численіямъ г. Андреева за 1851—1860 г.г.; для сравненія же съ иностранными государствами взяты цифры для Пруссіи съ 1867 по 1877 годъ и для Норвегіи, по численіямъ Kiaer'a, за 1856—1865 г.г.

для занимающихся умственным трудомъ, исчислилъ профессоръ Витштейнъ въ слѣдующемъ размѣрѣ *):

Цѣнность жизни человѣческой въ тыс. талеровъ.

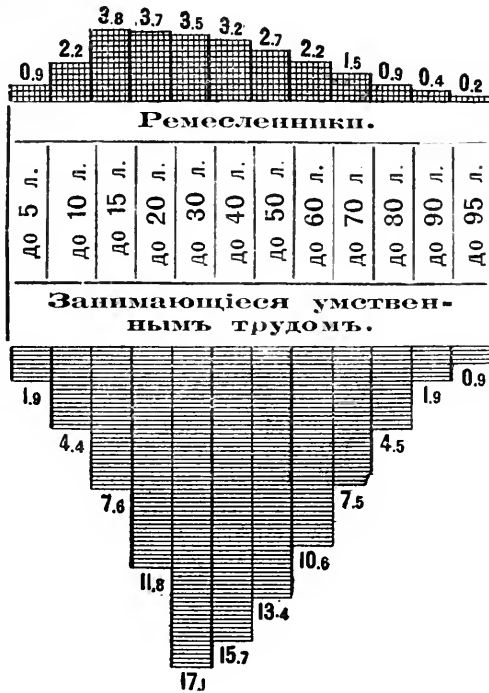

Но, кромѣ потери капитала, смерть каждаго человѣка вызываетъ еще особые расходы на лечение и погребеніе, составляющіе прямую потерю для государства.

Даваемое нами въ приложеніи (см. прил. къ стр. 231) графическое изображеніе (№ ССXLIV) показываетъ, что число дожившихъ до заработнаго возраста 15-ти лѣтъ и до 60-ти лѣтъ на 1.000 родившихся, именно въ Россіи наименѣе благоприятно при сравненіи съ другими государствами **).

Присматриваясь къ фактамъ вліянія на смертность, легко убѣдиться, что причины большей смертности въ Россіи заключаются именно въ ея бѣдности и низкой степени культуры.

*) D. Wittstein «Mathematische-Statistik und deren Anwendung auf National-oekonomie» Hannover, 1867.

**) Вл. Борткевичъ. «Смертность и долговѣчность мужскаго православнаго населенія Европ. Россіи». 1890 г.

5. Нравственное состояніе населенія.

Выше былъ приведенъ цѣлый рядъ признаковъ, указывающій на то, что масса народа бѣдствуетъ. Мы сочли необходимымъ возможно болѣе освѣтить эту сторону положенія, въ виду грознаго общаго вопроса о томъ, какова можетъ быть будущая война и какія она вызоветъ послѣдствія. Общія заключенія здѣсь могутъ исходить только изъ безпристрастнаго свидѣтельства цифръ, и вотъ почему мы привели выше и приводимъ далѣе такія данныя, относящіяся къ экономическому и отчасти къ нравственному быту, которыя могутъ казаться недоуцими прямо къ цѣли нашего изслѣдованія о войнѣ. Но это несоотвѣтствіе только кажущееся. Значеніе войны для Россіи, какъ и для всѣхъ странъ, не можетъ быть представлено лишь цифрами вооруженныхъ полчищъ будущаго, числомъ снарядовъ, какое можетъ быть выпускаемо въ данное время, и пространствомъ того боевого поля, какое они могутъ покрыть своими осколками. Сверхъ того, многіе бытовые факторы, которые при мирномъ теченіи жизни мало выступаютъ наружу, при томъ переворотѣ во всѣхъ условіяхъ, какой произведетъ война, могутъ пріобрѣсть особое значеніе, на уясненіи котораго, въ виду этого, мы считаемъ необходимымъ останавливаться.

Народное образованіе. Чѣмъ слабѣе развито народное образованіе, которое является плодотворной силой въ составѣ общихъ силъ народа, могущихъ скоро залѣчивать раны, нанесенныя его организму большою войною, тѣмъ печальнѣе должны быть послѣдствія ея. Низкій уровень образованія влечетъ за собой и разныя нравственныя свойства, вліяющія на экономическое положеніе.

Въ Россіи уровень народнаго образованія стоитъ, къ сожалѣнію, не на той высотѣ, на которой желательно было бы видѣть его. Напрягая всѣ силы для удовлетворенія военныхъ потребностей и уплаты процентовъ по долгамъ, правительство по неволѣ мало можетъ расходовать на церковь и духовенство и на учебную часть. Изъ помѣщенныхъ въ приложеніи (см. прил. къ стр. 232) двухъ картограммъ (№№ ССXLV и ССXLVI), изъ которыхъ первая показываетъ размѣръ расходовъ на церковь и духовенство всѣхъ вѣроисповѣданій въ 1887 г. на 1 жителя, а другая—размѣръ расхо-

довъ на учебную и ученую часть въ томъ же году на 1 жителя,—видно, что эти расходы распредѣляются по губерніямъ весьма неравномѣрно, колеблясь, считая на одного жителя, отъ 1 коп. до 70 к. на церковь и духовенство и отъ 3 до 4 р. 90 коп. на учебную и ученую части *).

Низкая степень народного образованія въ Россіи сказывается прежде всего въ числѣ неграмотныхъ, принятыхъ въ военную службу. Какъ видно изъ помѣщенного ниже графическаго изображенія, это число въ Россіи въ 50 разъ больше, чѣмъ въ Германіи, въ 6 разъ больше, чѣмъ во Франціи и на половину больше, чѣмъ въ Итали **).

Число неграмотныхъ на 100 принятыхъ въ военную службу.

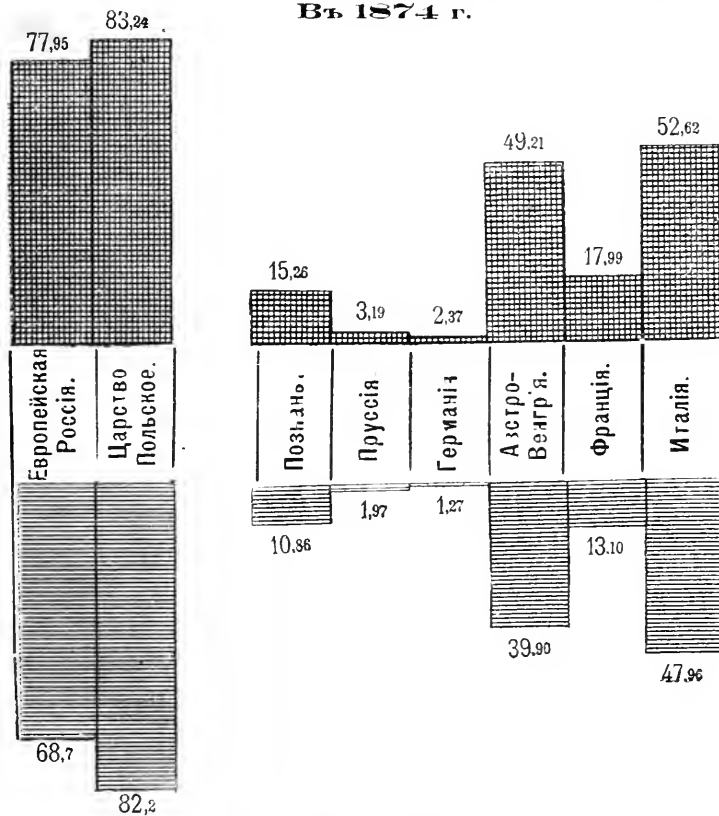

Въ 1886—1887 гг.

*) Н. П. Яснопольскій «О географическомъ распредѣленіи государ. доходовъ и расходовъ Россіи».

**) «Статист. временникъ». Серия III, в. XII, «Сборникъ свѣдѣній по Россіи за 1890 г.» и «Bulletin de l'institut international de statistique». Tome 1, année 1886.

Степень развитія народнаго образованія по губерніямъ наглядно показываесть помѣщенная въ приложеніи (см. прил. къ стр. 234) картограмма № ССXLVII, на которой приведенъ процентъ неграмотныхъ, принятыхъ въ военную службу въ 1874—1883 гг. Изъ этой картограммы видно, что въ губерніяхъ Остзейскихъ процентъ неграмотныхъ понижается до 5, въ Великороссійскихъ же губерніяхъ онъ доходитъ до 94 *). Не менѣе интересны свѣдѣнія, о числѣ жителей, приходящемъ на одного учащагося въ 1887 г., помѣщенные въ картограммѣ № LXXIII (см. прилож. къ стр. 159 тома II).

Изъ картограммы этой оказывается, что въ Остзейскихъ губерніяхъ на одного учащагося приходится отъ 9 до 13 жителей, между тѣмъ какъ въ губерніяхъ Великороссійскихъ наименьшее число составляетъ 23, а доходитъ оно до 106 **).

Но такое печальное явленіе замѣчается не только на нисшихъ ступеняхъ образованія. Недостатокъ интеллигентныхъ силъ составляетъ пока отличительную черту нашей современности: во всякой области труда, во всякой специальности ощущается тоже самое.

Данныя о положеніи средняго и высшаго образованія въ Россіи сгруппированы нами на трехъ графическихъ изображеніяхъ (№№ ССXLVIII, ССXLIX и ССL, см. прил. къ стр. 234), на которыхъ представлено: на первомъ — число учащихся въ высшихъ и среднихъ учебныхъ заведеніяхъ; на второмъ — число паступившихъ изъ нисшихъ учебныхъ заведеній въ высшія и наконецъ на третьемъ — число учащихся въ специальныхъ заведеніяхъ ***).

Въ примѣръ недостатка въ Россіи ученыхъ специалистовъ мы приведемъ въ нижеслѣдующемъ графическомъ изображеніи относительныя числа врачей, этихъ стражей народнаго здравія и гигиены, въ Россіи и иностранныхъ государствахъ ****).

*) «Статист. временникъ». Серія III, в. XII.

**) Приложеніе къ отчетамъ губернаторовъ за 1887 г.

***) «Статистика Рос. Имперіи III. Университеты и среднія учебныя заведенія, по переписи 20 марта 1880 г.» и «Спеціальныя учебныя заведенія мужскія и женскія 1890 г.». Изданіе Центр. Статист. Комитета.

****) «Bulletin de l'Institut international de statistique», tome I, 3 et 4 livraisons.

Число врачей въ Россіи и иностранныхъ государствахъ на
100.000 жителей.

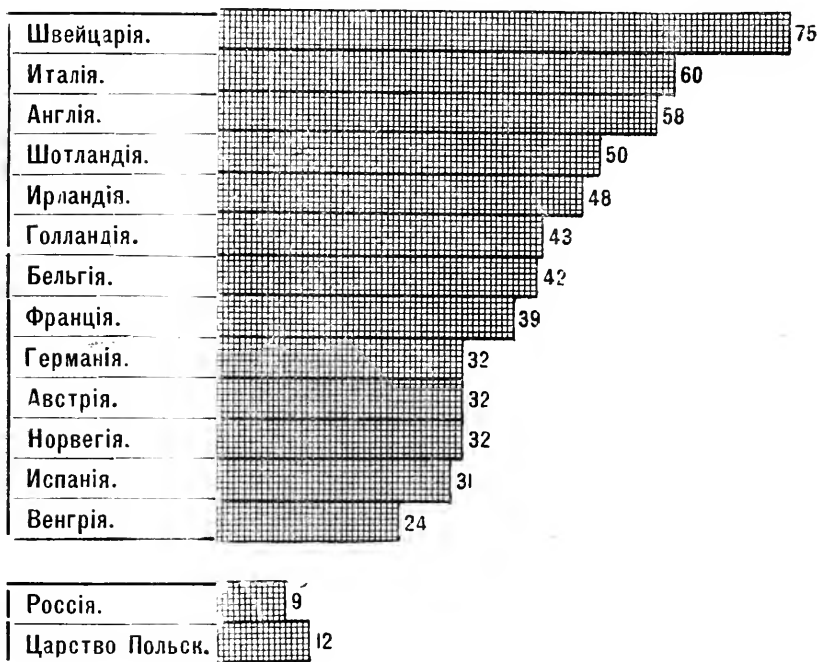

Изъ этихъ данныхъ оказывается, что отношеніе числа медиковъ къ численности населенія у насъ самое ничтожное, оно въ 3 до 8 разъ меньше, чѣмъ въ другихъ европейскихкихъ государствахъ. По количеству врачей на первомъ мѣстѣ стоятъ столичныя губерніи: въ Петербургской губ. число врачей на 1 мил. населенія доходитъ до 577, въ Московской до 420; затѣмъ идутъ губерніи Варшавская (360) и Херсонская (232). Minimum врачей находится въ губерніи Вологодской, а именно 37 на мил. населенія, въ Уфимской 35, Оренбургской 31 и Вятской 30. (см. въ приложеніи къ стр. 235 картограмму № ССLI).

Но еще рельефнѣе покажутся намъ эти цифры, если число врачей отнесемъ не къ цифрѣ населенія, а къ пространству, т. е. исчислимъ—сколько квад. километровъ приходится на одного врача.

Число квадратныхъ километровъ, приходящихся на одного врача въ Россіи и иностранныхъ государствахъ.

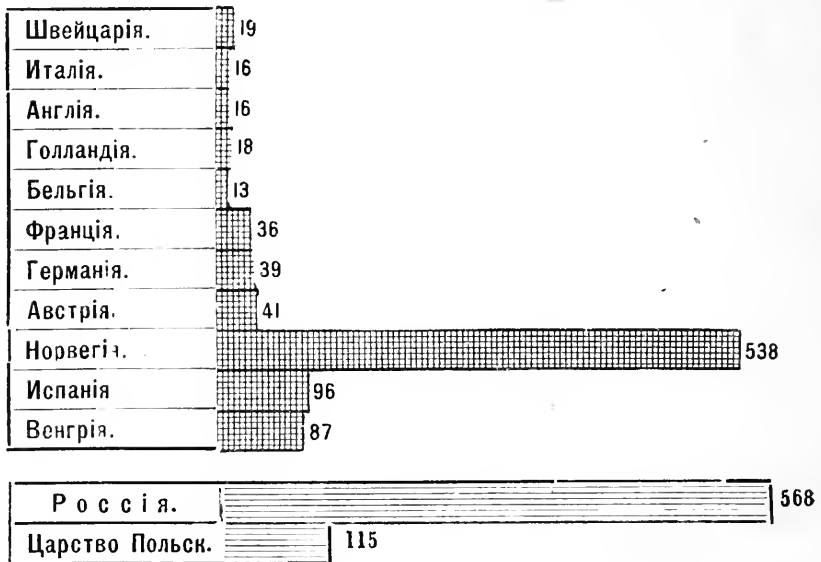

По отношенію къ пространству, врачей въ Россіи въ 44 раза меньше, чѣмъ въ Бельгіи, въ 35 разъ противъ Италіи и Англіи, въ 16 разъ противъ Франціи, въ 14 разъ противъ Германіи и Австріи; только одна Норвегія ближе къ Россіи въ этомъ отношеніи.

Что же касается расходовъ на медицинскую часть, то государство издерживаетъ на этотъ предметъ сравнительно ничтожныя суммы, какъ это видно изъ помѣщенной въ приложеніи (см. прил. къ стр. 236) картограммы (№ ССLII) *).

*) Проф. Яснопольскій. «О географическомъ распредѣленіи государственныхъ доходовъ и расходовъ Россіи».

Болъзненность. Естественнымъ послѣдствіемъ бѣдности, невѣжества, отсутствія врачебной помощи, является неудовлетворительность состоянія здоровья населенія.

Данныя о развитіи нѣкоторыхъ, наиболѣе важныхъ, болѣзней, мы сгруппировали, по губерніямъ, въ рядѣ картограммъ, помѣщенныхъ въ приложеніи (см. прил. къ стр. 237).

Въ числѣ болѣзней на первомъ мѣстѣ стоитъ тифъ. Хотя въ послѣднее время и признается то положеніе, что заболѣваемость тифомъ находится въ прямой зависимости отъ специфическаго заразнаго микроорганизма, тѣмъ не менѣе, отношеніе смертности отъ тифа къ заболѣваемости не перестало служить однимъ изъ признаковъ большей или меньшей культурности. L E

И вотъ этотъ признакъ показываетъ, что Россія находится въ этомъ отношеніи въ неблагопріятномъ положеніи. Изъ данныхъ за періодъ 1887—1891 гг. (см. картограммы №№ ССLIII и ССLIV) оказывается, что заболѣваемость тифомъ составляла въ Россіи на 100.000 населенія отъ 57 чел. (Астраханская губ.) до 914 чел. (Тульская губ.), причѣмъ смертность отъ этой болѣзни мѣстами была громадная; она доходила до 15—18% заболѣвшихъ (Астраханская, Люблинская, Сувалкская губ.) и даже почти до 21% (Сѣдлецкая губ. *).

Второю наиболѣе распространенною болѣзнію оказывается сифились. Каждому извѣстно, что такая ужасная болѣзнь, какъ сифились, разъ поразивши человѣка, не только дѣлаетъ его физически и нравственно больнымъ, но обладаетъ еще свойствомъ переходить на его потомство. Поэтому въ средѣ сифилитиковъ оказываются не только лица, непосредственно заразившіяся этою болѣзнію, но и страдающія сифилисомъ наслѣдственнымъ. На сколько сильно развитіе сифилиса въ Россіи, показываютъ данныя о числѣ больныхъ сифилисомъ изъ 1.000 осматрѣнныхъ въ воинскихъ присутствіяхъ (см. картограмму № ССLV). Оказывается, что сифилитиковъ въ Россіи въ нѣкоторыхъ губ. доходитъ до 5—6% (Симбирская, Калишская губ.) и даже до 8¹/₂% осматрѣнныхъ въ воинскихъ присутствіяхъ (Эстляндская губ.).

Изъ другихъ болѣе или менѣе распространенныхъ бо-

*) «Отчеты медци. департамента» «Дополненіе о санитарномъ состояніи русской арміи за 1891 г.». Спб. 1893 годъ и «Сборникъ свѣдѣній по Россіи» за 1890 г.

лѣзней мы приводимъ на помѣщенныхъ въ приложеніи (см. (прил. къ стр. 238) картограммахъ свѣдѣнія, пользуясь для этой цѣли данными воинскихъ присутствій за 1894 г., о числѣ непринятыхъ въ военную службу вслѣдствіе бугорчатки легкихъ (картограмма № CCLVI), порока сердца (№ CCLVII), грыжи (№ CCLVIII) и др. болѣзней и тѣлесныхъ недостатковъ (№ CCLIX); кромѣ того представляемъ (картограмма № CCLX)—среднее число идиотовъ на 10.000 осмотрѣнныхъ призывныхъ въ періодѣ 1884—1887 г.г.

Если неблагопріятныя матеріальныя условія способствуютъ большей заболѣваемости и смертности среди населенія, то тѣ же условія въ сильной степени вліяютъ на пониженіе нравственности въ населеніи. Слишкомъ понятно, что тамъ, гдѣ общій уровень матеріальнаго быта выше, тамъ должна оказаться меньшая склонность къ порокамъ и преступленіямъ, большая мягкость нравовъ и большее влеченіе къ образованію.

Само собою разумѣется, что, кромѣ неблагопріятныхъ матеріальныхъ условій, на пониженіе нравственнаго уровня, оказываютъ вліяніе и другіе факторы; скученность, обиліе городского населенія, отношенія законодательства и администраціи къ той или другой части населенія.

Разсмотримъ ближе нѣкоторыя явленія нравственнаго свойства.

Незаконнорожденные. Хотя нельзя не обратить вниманія на то, что нѣкоторыя изъ причинъ, увеличивающихъ число внѣбрачныхъ рожденій, надо искать внѣ области этики, но тѣмъ не менѣе статистическія цифры по отношенію къ незаконнымъ рожденіямъ принято считать однимъ изъ многочисленныхъ мѣрилъ нравственной устойчивости или, на оборотъ, распушенности *). Въ отношеніи незаконнорожденности, Россія находится въ благопріятномъ положеніи, такъ какъ въ ней число незаконнорожденныхъ на 1.000 родившихся оказывается меньшимъ, чѣмъ гдѣ либо въ другомъ государствѣ, какъ это видно изъ слѣдующаго графическаго изображенія **).

*) Oettingen. «Moralstatistik».

**) «Статистическіе временники» и. з. «Движеніе населенія въ Европейской Россіи». «Statist. Jandbuch für das Deutsche Reich», Stat. Handbuch für Preuss. Slaat; «Oesterreich.-Statist. Handbuch» и de Foville «La France économique».

Число незаконнорожденных на 1.000 родившихся.

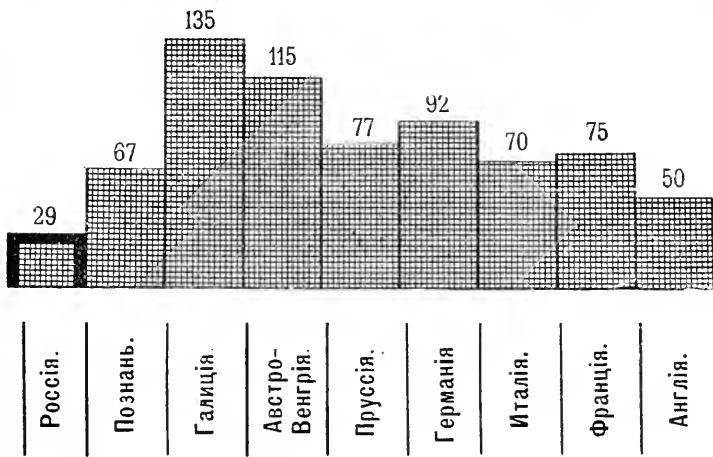

Обстоятельство это объясняется сравнительно ранним заключением браковъ въ крестьянскомъ бытѣ, какъ это видно изъ помѣщенной въ приложеніи (см. прил. къ стр. 239) картограммы (№ ССLXI), которая показываетъ процентъ женатыхъ изъ числа принятыхъ въ военную службу: мы видимъ губерніи, въ которыхъ этотъ процентъ доходитъ до 65, между тѣмъ въ балтійскихъ губерніяхъ онъ держится между 2 и 4 *).

Дѣтоубійства. Цифры дѣтоубійствъ въ Россіи представляютъ большія колебанія по губерніямъ (см. въ приложеніи картограмму № ССLXII): напр., въ Полтавской губ. число дѣтоубійствъ на 1 мил. населенія доходитъ до 28,5, тогда какъ въ Орловской губ. оно составляетъ только 1,5 **).

Самоубійства. Профессоръ Oettingen ***)) говоритъ, что «самоубійца, насильственно прерывающій нить своей жизни,

*) «Стат. временникъ». Серия III, в. XII.

**) «Сборникъ свѣдѣній по Россіи» за 1884—1885 г.

***) Oettingen, «Moralstatistik».

является жертвою того отчаянія, которое вытекаетъ изъ соціальныхъ недуговъ, изъ неправильности общественныхъ отношеній, изъ жалкой безнадежности людей, предоставленныхъ своимъ собственнымъ силамъ».

Новѣйшая школа итальянскихъ фізіологовъ и психологовъ-криминалистовъ, во главѣ которой стоятъ Lombroso, Morselli и др., въ окончательномъ выводѣ, видитъ причину самоубійствъ въ борьбѣ за существованіе.

Профессоръ судебной медицины Гвоздевъ—въ заглавіи своего почтеннаго труда о самоубійствѣ ставитъ слѣдующія слова: «по мѣрѣ увеличенія требованій отъ жизни, увеличивается количество самоубійствъ въ человѣческомъ родѣ». Такимъ образомъ, вопросъ о самоубійствѣ является однимъ изъ важнѣйшихъ вопросовъ въ XIX столѣтіи и служить однимъ изъ отраженій состоянія народныхъ массъ.

По даннымъ общей статистики, распространеніе пьянства способствуетъ увеличенію числа самоубійствъ. Mulhall приводитъ, что въ Европѣ, среднимъ числомъ, 15⁰/₀ самоубійствъ происходятъ отъ пьянства. Далѣе, отъ 20 до 30⁰/₀ самоубійствъ вызываются недовольствомъ матеріальнымъ положеніемъ; значитъ, неблагоприятныя экономическія условія являются важнымъ факторомъ въ дѣлѣ самоубійствъ. Само собою разумѣется, что наиболѣе располагаетъ къ самоубійству крайняя нужда: она повергаетъ человѣка въ болѣзненное психическое состояніе, при которомъ лишеніе себя жизни является послѣднимъ звеномъ въ цѣлой цѣпи страданій. Понятно, что самое сильное дѣйствіе оказываетъ при этомъ перемѣна къ худшему экономической обстановки, утрата прежняго положенія, причемъ человѣкъ попадаетъ въ состояніе, совершенно для него непривычное и невыносимое.

Общее число самоубійствъ въ Россіи менѣе значительно, чѣмъ въ иностранныхъ государствахъ, какъ это видно изъ помѣщеннаго здѣсь графическихъ изображенія числа самоубійствъ мужчинъ и женщинъ на 100.000 жителей *).

*) «Сборникъ свѣдѣній по Россіи» за 1890 г. и «Отчеты медицинскаго департамента».

Число самоубійствъ на 100.000 жителей.

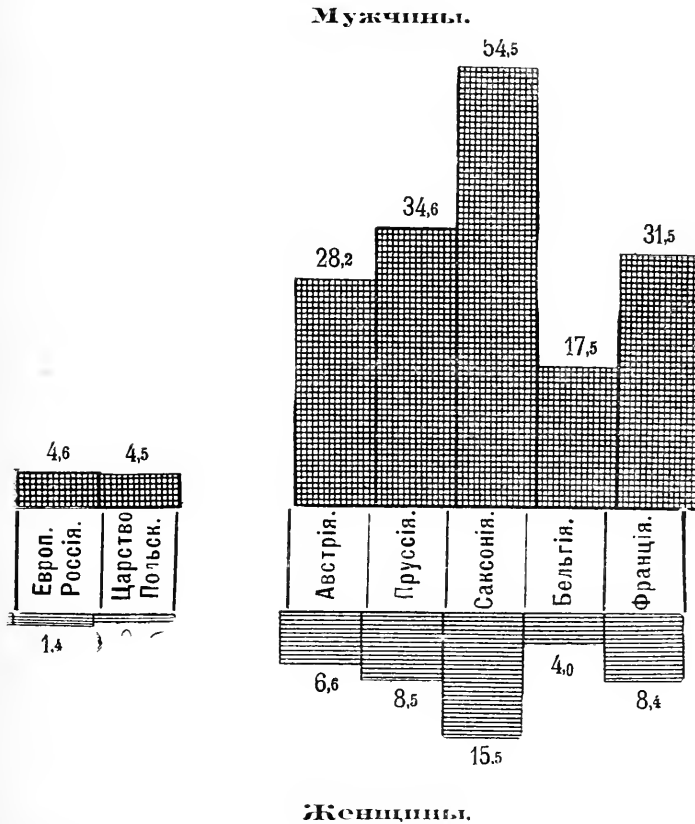

Однако, при этомъ нельзя незамѣтить того характеристическаго факта, что пропорція самоубійствъ женщинъ въ Россіи болѣе неблагоприятна, чѣмъ въ другихъ странахъ, и это вполне понятно, въ виду болѣе тяжелаго положенія женщины.

Если для болѣе удобнаго сравненія общее число самоубійствъ, совершенныхъ мужчинами и женщинами, примемъ за сто и приведемъ процентныя отношенія, то получимъ слѣдующую картину:

Самубійства мужчинъ и женщинъ въ ‰ (принимая общій итогъ самубійствъ за сто).

Мужчины.

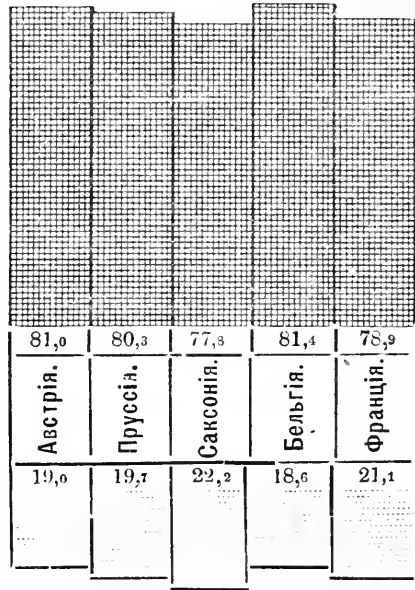
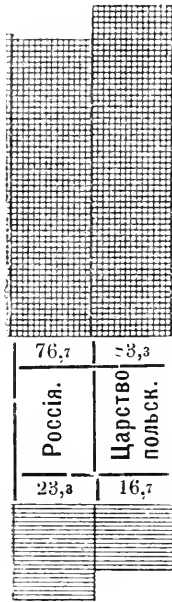

Женщины.

Самое благопріятное положеніе для женщинъ находимъ въ Царствѣ Польскомъ и это явленіе объясняется національными особенностями польскихъ женщинъ, которыя сумѣли завоевать себѣ до известной степени болѣе привилегированное положеніе.

Распределеніе числа самоубійствъ въ Россіи по губерніямъ показано на помѣщенной въ приложеніи къ стр. 242 картограммѣ № ССLXIII.

Пьянство и потребленіе спиртныхъ напитковъ. Знаменитый химикъ Ю. Либихъ относительно пьянства высказываетъ такія соображенія: «Бѣдность и нищета, усиливающаяся во многихъ странахъ, приписываютъ чрезмѣрному употребленію спиртныхъ напитковъ, но это не такъ: пьянство вовсе не причина нищеты, а ея послѣдствіе. Это уже исключеніе изъ общаго правила, когда лица состоятель-

ныхъ, сытыхъ классовъ дѣлаются пьяницами. Но когда рабочій зарабатываетъ меньше, чѣмъ ему нужно для пріобрѣтенія пищи въ количествѣ, необходимомъ для возстановленія его трудовыхъ силъ, тогда неумолимая естественная необходимость заставляетъ его прибѣгать къ вину. Онъ долженъ трудиться, но при недостаточномъ питаніи испытываетъ ежедневно недочетъ въ рабочей силѣ. Вино, своимъ дѣйствіемъ на нервы, какъ бы восполняетъ этотъ недочетъ, хотя и за счетъ организма; это вексель на здоровье, притомъ долгосрочный, такъ какъ его нельзя погасить изъ скудныхъ средствъ».

Извѣстно, что въ Россіи пьянство представляетъ собою общественную язву, подтачивающую жизнь цѣлыхъ поколѣній, развѣдающую организмы не только мужчинъ, но и женщинъ и даже дѣтей. Не говоря уже объ умирающихъ непосредственно отъ пьянства,—оно ведетъ къ тяжкимъ болѣзнямъ со всѣми ихъ печальными послѣдствіями.

Въ Великобританіи общество страхованія жизни производило подробныя изслѣдованія относительно продолжительности жизни пьяницъ и непьющихъ *).

Получились слѣдующіе результаты.

Возрастъ.	Вѣроятная продолжительность жизни (Value of Lief).	
	Пьяницъ.	Непьющихъ.
20 лѣтъ	14	40
30 „	13	34
40 „	10	27
50 „	8	20
60 „	6	14

Одержимые страстью алкоголизма теряютъ, на подобіе умалишенныхъ, всякую способность противустоять внушеніямъ своихъ страстей. Они дѣйствуютъ, помимо своей воли,

*) Mulhall, «Dictionary of Statistics»

Д-ръ W. Ogle въ Англии, изслѣдуя зависимость продолжительности жизни отъ потребленія спиртныхъ напитковъ, распредѣлить умершихъ по профессіямъ и пришелъ къ выводу, что смертность въ тѣхъ родахъ занятій, при коихъ чаще потребляется алкоголь, гораздо сильнѣе.

Интересныя и подробныя данныя о послѣдствіяхъ пьянства сгруппированы въ трудѣ Баэра (Д-ръ A. Baer, «Die Trunksucht und Abwerh», 1890).

подъ вліяніемъ непосредственнаго животнаго импульса, который уже не управляется разумомъ.

Мозговое отравленіе алкоголиковъ не сразу отзывается на ихъ физической силѣ, но поступки ихъ не находятся больше въ связи съ ихъ разумною волей. Такимъ образомъ, они часто становятся или душевно-больными или преступниками, и, во всякомъ случаѣ, опасными членами общества въ настоящемъ и будущемъ.

Въ Германіи санитарный совѣтникъ Баэръ, главный врачъ центральной тюрьмы Plötzensee, приобрьлъ себѣ почетное имя обнаруженіемъ, на основаніи статистическихъ данныхъ, связи между пьянствомъ и преступленіями. Онъ показалъ, что изъ 32,837 преступниковъ, заключенныхъ въ 120 тюрьмахъ Германіи, 13,706, или 42% были пьяницы.

Если пьяницы имѣютъ потомство, то они передаютъ ему свою болѣзнь и, такимъ образомъ, вносятъ въ націю зародышъ расоваго вырожденія *). Они—враги самимъ себѣ, своей семьѣ, своему отечеству **).

Производились изслѣдованія о причинахъ сумасшествій и оказалось ***) , что пьянство вызываетъ, въ среднемъ

*) По статистическимъ изслѣдованіямъ того же Баэра, изъ числа пьяницъ, содержащихся въ тюрьмахъ въ Пруссіи, Баваріи, Виртембергѣ, Саксоніи, Баденѣ и Эльзасъ-Лотарингіи, 21,5% (среднимъ числомъ) оказались рожденными отъ родителей пьяницъ.

**) Замѣчательное подтвержденіе вліянія пьянства родителей на ихъ потомство находимъ въ Норвегіи. Начиная съ 1825 до 1831 г. пьянство увеличилось тамъ въ ужасающихъ размѣрахъ: вмѣстѣ съ тѣмъ число идіотовъ возрасло на 150%. До отмены спиртоваго налога идіоты составляли $\frac{1}{3}$, въ 1835 г.—уже $\frac{1}{2}$ всѣхъ душевно-больныхъ, причемъ было доказано, что изъ числа полуумныхъ 60% имѣли родителей, которые предавались пьянству. Когда, затѣмъ, вслѣдствіе улучшеній въ законодательствѣ и въ положеніи народа, пьянство стало быстро уменьшаться, то и число душевно-больныхъ отъ пьянства сильно убавилось, но цифра идіотовъ, происходившихъ отъ родителей пьяницъ еще долгое время оставалась на прежней высотѣ. При идіотизмѣ послѣдующее поколѣніе страдаетъ отъ пороковъ поколѣнія предшествующаго. Къ подобному же заключенію приводятъ наблюденія д-ра Говса въ сѣверо-американскомъ штатѣ Массачусетъ: изъ 300 идіотовъ, о родителяхъ коихъ были тщательно собраны свѣдѣнія по отношенію къ образу жизни, состоянію здоровья и проч.—145 оказалось дѣтьми родителей - пьяницъ. Въ тѣхъ мѣстностяхъ Франціи, въ которыхъ пьянство одинаковымъ образомъ распространено среди обоихъ половъ и гдѣ дѣти рождаются подъ двойственнымъ вліяніемъ физическаго и нравственнаго зла, можно, по Морелю (Traité des dégénérescences physiques, intellectuelles et morales de l'espèce humaine), все вырожденное потомство раздѣлить на двѣ категоріи: къ первой принадлежатъ являющіеся на свѣтъ неизлечимыми идіотами, къ другой же—такіе, которые, хотя до извѣстнаго возраста еще бываютъ въ нѣкоторой степени понятливы, но не переходятъ сграниценной степени развитія и затѣмъ уже остаются въ этомъ состояніи, а иногда забываютъ и прежде выученное.

***) Mulhall, «Dictionary of Statistics».

выводѣ, 14⁰/₁₀₀ сумасшествій въ Англіи, Франціи, Даніи и Соединенныхъ Штатахъ.

Во Франціи число теряющихъ разсудокъ, по причинѣ чрезмѣрнаго употребленія спиртныхъ напитковъ, постоянно возрастаетъ.

Между причинами сумасшествій пьянство давало слѣдующій процентъ:

въ 1836 году	7 ⁰ / ₁₀₀
„ 1846 „	8 ⁰ / ₁₀₀
„ 1856 „	9 ⁰ / ₁₀₀
„ 1866 „	14 ⁰ / ₁₀₀
„ 1879 „	15 ⁰ / ₁₀₀
по послѣднимъ даннымъ	21 ⁰ / ₁₀₀ .

Въ Голландіи, въ 1882 г., изъ общаго числа помѣшанныхъ 12⁰/₁₀₀ заболѣло отъ пьянства, въ Швейцаріи-же 12,51⁰/₁₀₀ (средн. 1877—81 гг.), въ Италіи 16,7⁰/₁₀₀ (1874), въ Австріи 8,6⁰/₁₀₀ (средн. 1876—80 гг.), причемъ въ Вѣнѣ за 1881 г. было 24,4⁰/₁₀₀ алкоголиковъ изъ всего числа умалишенныхъ. Въ Соединенныхъ Штатахъ процентъ сумасшедшихъ отъ алкоголизма составляетъ 26.

Въ Россіи потребленіе алкоголя, въ среднемъ на 1 душу населенія, меньше, чѣмъ въ другихъ странахъ. Но это зависитъ отъ неправильности потребленія водки и нисколько не опровергаетъ того факта, что среди народа сильно развито пьянство. Рѣдкій крестьянинъ или ремесленникъ въ Россіи потребляетъ водку ежедневно, въ маломъ, безвредномъ количествѣ. Обыкновенно, русскій человѣкъ или вовсе не пьетъ, или пьетъ до охмѣленія, а нерѣдко и до потери сознанія. Между тѣмъ, по мнѣнію нѣкоторыхъ изслѣдователей, алкоголь, по климатическимъ условіямъ, дѣйствуетъ въ Россіи особенно вредно *).

Однако, тотъ взглядъ, который стремленіе крестьянъ къ употребленію спиртныхъ напитковъ относить къ народной безнравственности—односторонень и неоснователенъ. Къ рѣдкому, чрезмѣрному потребленію водки располагаютъ бѣдность, тяжкія условія быта **), отсутствіе всякихъ раз-

*) Baer. «Die Trunksucht und ihre Abwehr». 1890.

**) Въ «Сельско-хозяйственномъ обзорѣ Воронежской губерніи за 1886 г. (изд. губерн. земства) замѣчено между прочимъ, что «безлошадники всѣ пьяницы».

влеченій и самая пища народа—почти исключительно растительная. Известно, что цѣлыя первобытныя населенія на островахъ, открытыхъ европейцами, употреблявшія почти исключительно растительную пищу, вымирали отъ быстрого распространенія пьянства.

Но каковы бы ни были его причины, пьянство несомнѣнно является одной изъ причинъ какъ преступленій, такъ и безсилія къ улучшенію своего быта. Въ общемъ, можно сказать, что пока не устранятся причины народнаго пьянства, никакія стѣснительныя или карательныя мѣры не могутъ искоренить этого зла *). Прежде всего необходимы мѣры для поднятія народнаго экономическаго уровня и широкое развитіе народныхъ школъ.

*) Впрочемъ, ошибочно было бы думать, что вопросъ о сокращеніи пьянства касается одной Россіи: онъ повсюду выступилъ на первый планъ. Здѣсь можно сослаться на слѣдующій докладъ французскому сенату: «Rapport fait au nom de la Commission chargée de faire une enquête et de présenter, dans le plus bref délai possible, un rapport sur la consommation de l'alcool tant au point de vue de la santé et de la moralité, qu'au point de vue du trésor». Par M. N. Claude (des Vosges), Sénateur (Annexe au procès-verbal de séance Sénat du 7 février 1857).

Въ докладѣ сказано: «вслѣдствіе уменьшенія продукціи винограднаго вина—главнаго напитка въ давнишнихъ кабакахъ, мѣсто его заняла водка».

«Бѣда была бы еще не такъ велика, еслибъ мы имѣли дѣло со спиртомъ, добываемымъ изъ винограднаго вина; но этотъ напитокъ все болѣе исчезаетъ, уступая мѣсто новому промышленному продукту—хлѣбной водкѣ, злоуредность которой признана наукой и которая составляетъ настоящее общественное зло, увеличивающееся съ каждымъ днемъ и проявляющееся въ уменьшеніи годоваго дохода рабочихъ, въ учащеніи случаевъ упомѣшательства, въ нервныхъ болѣзняхъ, насильственныхъ смертяхъ и самоубійствахъ, въ уменьшеніи рождаемости, въ возрастающемъ числѣ преступленій».

Въ Англіи министръ М. Брусь, предложившій въ 1871 г. важный проектъ закона: The intoxicating liquor Licensing Act.—сказалъ передъ парламентомъ, что «пьянство не только одно изъ самыхъ, большихъ общественныхъ золъ, но положительно наибольшее зло, съ какимъ только приходится бороться общественнымъ реформаторамъ (The greatest evil with which social Reformers have to contend)».

Леонъ Левъ, считающійся своимъ соотечественникомъ однимъ изъ людей, наиболѣе знакомыхъ съ данными официальной статистики, высчиталъ лѣтъ 17 тому назадъ, что англійскіе рабочіе выручаютъ ежегодно въ видѣ заработной платы 10 миллиардовъ 450 милліоновъ франковъ. Эти цифры, казалось бы, дѣлаютъ нищету невозможной. Если же, не смотря на то, она весьма распространена среди англійскихъ рабочихъ, то это объясняется слѣдующими цифрами, представленными Томасомъ Пирвингомъ Уайтомъ на международномъ конгрессѣ 1878 г. въ Парижѣ: въ продолженіи 4 лѣтъ (1866—1869 гг.) названные рабочіе истратили на спиртные напитки 11 миллиардовъ 370 милліоновъ франковъ, что составляетъ среднюю ежегодную трату почти въ 3 миллиарда франковъ (точнѣе 2.659.985,755 фр.), или 25,2% заработка.

Mulhall вычисляетъ, что въ Англіи отъ пьянства ежегодно происходитъ:

смертей	1,592
сумасшествій	3,350
преступленій	6,140
болѣзней	84,000

Размѣръ потребленія спирта и число жертвъ пьянства въ Россіи, по сравненію съ другими странами, представлены нами на помѣщенномъ въ приложеніи (см. прил. къ стр. 247) графическомъ изображеніи (№ ССLXIV), на которомъ показано потребленіе спирта, въ ведрахъ, на 100 жителей въ 1868 и 1888 гг. и число умершихъ отъ пьянства на 1 миліонъ населенія, а также на картограммѣ (тамъ же № ССLXV), на которой приведено, по губерніямъ, число умершихъ отъ пьянства въ 1888 г. на 100.000 ведеръ выпитаго спирта *).

Преступность. Признакомъ для сужденія объ уровнѣ благосостоянія матеріальнаго и нравственнаго служить также относительная высота преступности. Но при сравненіи преступности въ Россіи и въ иныхъ странахъ, необходимо прежде всего оговорить, что сравненіе это крайне затрудняется подсудностью множества проступковъ — не общимъ судамъ, а судамъ крестьянскимъ, волостнымъ, которые, сверхъ того, весьма нерѣдко, по незнанію, рѣшаютъ и нѣкоторыя дѣла уголовныя, по закону въ компетенцію ихъ не входящія. Вслѣдствіе того, данныя объ общей судимости, публикуемая въ издаваемыхъ министерствомъ юстиціи „Сводахъ“, не могутъ служить надежнымъ матеріаломъ для какихъ-либо общихъ выводовъ. Пополнить ихъ данными по судимости волостной невозможно, а слѣдовательно точные выводы изъ цифръ „Сводовъ“ могутъ относиться лишь къ сословіямъ, волостнымъ судамъ неподлежащимъ. Иначе, при сравненіи данныхъ „Сводовъ“ съ данными западно-европейской статистики получатся результаты слишкомъ оптимистическіе

Затѣмъ, пьянство влечетъ за собой потерю заработковъ на 7.400,000 ф. ст. и чрезвычайныхъ обложеній (Extra taxes) на 1.700,000 ф. ст.

По исчисленіямъ Базра, во всей Германской имперіи на 100,000 жителей было больныхъ алкоголизмомъ и бѣлой горячкою, содержавшихся въ госпиталяхъ:

въ 1877 г.	10,6	въ 1881 г.	9,2
» 1878 »	9,5	» 1882 »	11,1
» 1879 »	10,6	» 1883 »	15,6
» 1880 »	9,3	» 1884 »	19,8

т. е.— за восемь лѣтъ соотношеніе увеличилось вдвое (съ 10 до 19,8). Общее число хроническихъ алкоголиковъ во всѣхъ госпиталяхъ и домахъ для умалишенныхъ въ Германіи увеличилось съ 1877 до 1886 г., т. е. за 9 лѣтъ, съ 5,085 до 11,974, или слишкомъ вдвое.

«Отчеты департамента неокладныхъ сборовъ», «Отчеты губернаторовъ», «Отчеты медицинскаго департамента» и Bulletin de l'institut de statistique» tome I и II.

и очевидно незѣрные, такъ какъ большая часть проступковъ огромнаго большинства населенія, вѣдуемыхъ волостными судами, въ тѣ данныя не входятъ.

Сравненіе по однѣмъ цифрамъ общей криминалистики не можетъ быть точнымъ даже и въ отношеніи болѣе крупныхъ преступленій, ибо какъ уже сказано, волостные суды, по незнанію закона и по неумѣнью различать въ одномъ дѣлѣ разные виды правонарушеній, весьма нерѣдко принимаютъ къ разсмотрѣнію и рѣшаютъ такія уголовныя дѣла, которыя, по закону, компетенціи ихъ не подлежатъ *).

*) Волостные суды нерѣдко ограничиваютъ наказаніе за проступки, а весьма часто и за болѣе крупныя правонарушения приговоромъ о денежномъ вознагражденіи лицъ потерпѣвшихъ и вообще легко смѣшиваютъ частныя жалобы (уголовныя) съ гражданскими исками, приводя тѣ и другія къ одному общему знаменателю. Въ подтвержденіе можно сослаться на многочисленные отзывы о судопроизводствѣ въ волостныхъ судахъ, заключающіеся въ «Трудахъ» Высочайше учрежденной комиссіи, ихъ ревизовавшей. Приведемъ нѣсколько примѣровъ.

Мировой посредникъ 1-го уч. Динабургскаго уѣзда, Витебской губерніи («Труды» комиссіи, стр. 589—600), послѣ разбора многихъ фактовъ изъ всесторонней практики волостныхъ судовъ, взятыхъ изъ книгъ этихъ судовъ, доказываетъ, что «оскорбленіе дѣтми родителей словомъ и дѣйствіемъ, отказъ имъ въ пищѣ и изгнаніе ихъ даже изъ дому волостной судъ считаетъ не только маловажнымъ проступкомъ, но и самымъ незначительнымъ изъ маловажныхъ, за который караютъ дѣтей 5-ю ударами розогъ; если же оказывается притомъ, что и отецъ билъ сына, то наказаніе распределяется между обоими поровну; въ дѣлахъ о кровосмѣшеніи, воровствѣ и мошенничествѣ волостные суды тоже не усматриваютъ ничего предосудительнаго и возлагаютъ на виновныхъ только гражданскую отвѣтственность».

«Такимъ образомъ, статьи 101 и 102 «Положенія о крестьянахъ» искусственно создали для крестьянъ какой-то особенный нравственный міръ, подчиненный началамъ менѣе строгимъ, чѣмъ тѣ, которыми обязаны руководствоваться люди, живущіе внѣ крестьянской среды».

Подобныхъ отзывовъ можно-бы привести сотни, но считаемъ это излишнимъ, потому что сама комиссія, въ опубликованныхъ въ 1873 г. выводахъ своихъ, удостоверяетъ, что матеріалы, собранные изъ рѣшеній сената, представляютъ не мало случаевъ рѣшеній волостнымъ судомъ дѣлъ о кражахъ со взломомъ или о кражѣ при пожарѣ и ночью, о нанесеніи побоевъ селскому старостѣ, объ укравателствѣ отъ рекрутства, о воровствѣ, мошенничествѣ, илгою свыше 300 рублей, о бродяжничествѣ, о побѣхъ изъ подъ ареста со взломомъ дверей и т. п.»

Волостные суды, по незнанію закона, часто прекращаютъ дѣла по крупнымъ преступленіямъ за примиреніемъ сторонъ. Въ этомъ отношеніи примѣромъ можетъ служить слѣдующее, наиболѣе характерное, извлеченіе изъ «Трудовъ» комиссіи по преобразованію волостныхъ судовъ: «Во многихъ волостяхъ мировую сдѣлку можетъ быть окончено каждое дѣло, не исключая и кражи, мошенничества, тяжкой обиды и т. п.». На ряду съ такимъ указаніемъ, умѣстно также отмѣтить отношеніе крестьянъ къ производству уголовныхъ дѣлъ въ волостныхъ судахъ.

На замѣчанія о незаконности такихъ рѣшеній, крестьяне отвѣчаютъ: «Такъ у насъ принято» (Т. II—92); «не дѣло судить, когда стороны идутъ на мировую»... (Т. II—37); «если можно жаловаться на вора, то можно и отказаться отъ жалобы»... (V—137); «кто же можетъ судить человека, если самъ обиженный его простилъ»... (VI—585); «мы до казематовъ людей не доводимъ: если бы за всякую вину до казематовъ доводили, то скоро народу бы на волости не осталось, слишкомъ много ушло бы въ казематы (IV—322)».

Комиссія для преобразованія волостныхъ судовъ, послѣ тщательнаго разбора собранныхъ матеріаловъ, пишетъ въ окончательныхъ «Выводахъ» (на стр. 69) слѣдующее: «нельзя, однако, удостовѣрять, чтобы превышеніе власти совершалось

Свѣдѣнія, собранныя по тремъ губерніямъ: Подольской, Могилевской и Волынской, послужили намъ къ выводу о числѣ осужденныхъ волостными судами по отношенію къ 200.000 душъ населенія (т. е. 100.000 мужчинъ и 100.000 женщинъ). Обобщая этотъ выводъ, мы могли, на помѣщен-ныхъ здѣсь графическихъ изображеніяхъ, сопоставить цифры преступности въ Россіи безъ осужденныхъ волостными судами и цифры общей преступности въ Царствѣ Польскомъ, а затѣмъ дополнить общую преступность въ Имперіи средними числами осужденныхъ волостными судами.

Сравненіе общей преступности въ Имперіи и Царствѣ Польскомъ, въ отношеніи къ 200.000 общаго населенія обоего пола (т. е. 100.000 муж. и 100.000 женщ.).

Россія.	ОКРУЖНЫЕ и МИРОВЫЕ	97
Царство Польское.	ОКРУЖНЫЕ	МИРОВЫЕ и ГМИННЫЕ СУДЫ 182

Сравненіе общей преступности въ Имперіи и Царствѣ Польскомъ на 100.000 мужчинъ и 100.000 женщинъ (среднее за 1878—1885 гг.), съ присоединеніемъ осужденныхъ волостными судами.

Царство Польское.	ОКРУЖНЫМИ и МИРОВЫМИ	182
Россія.	ОКРУЖНЫМИ и МИРОВЫМИ	97
	ВОЛОСТНЫМИ	194
	— АРЕСТЪ И РОЗГИ —	201
	ПРОЧІЯ НАКАЗАНІЯ	492

всегда по невѣдѣнію; есть дѣла, которыя принимаются волостнымъ судомъ при полномъ сознавіи, что они ему неподсудны». Между тѣмъ, волостной судъ всѣ дѣла рѣшаетъ окончательно и безапелляціонно.

Разсмотрѣніе цифръ осужденныхъ по Царству Польскому, гдѣ вмѣсто волостныхъ образованы гминные суды, дѣятельность которыхъ, наравнѣ съ прочими судебными установленіями, подлежитъ статистическо-уголовной отчетности, вполне подтверждаетъ вышесказанное.

Изъ сравненія приговоренныхъ къ тюремному заключенію и къ высшимъ наказаніямъ собственно въ Россіи; не включая Царство Польское (см. въ прил. къ стр. 250 графическое изображеніе № CCLXVI), и въ нѣкоторыхъ иностранныхъ государствахъ, можно бы вывести заключеніе, что въ Россіи народная нравственность стоитъ гораздо выше, чѣмъ, напр., въ Германіи. Но едва ли можно допустить, чтобы преступность находила болѣе удобную для себя почву тамъ, гдѣ болѣе развиты и благосостояніе, и образованіе народныхъ массъ. Огромная разница, замѣчаемая въ цифрахъ осужденныхъ въ Россіи и Германіи, не можетъ быть объяснена и различіемъ законодательства, обусловливающимъ различіе судопроизводства.

Существуетъ мнѣніе, что русскіе суды съ присяжными засѣдателями даютъ большое число оправданій; но изъ данныхъ за 1878—1885 гг., сгруппированныхъ нами въ графическомъ изображеніи, помѣщенномъ на той же таблицѣ (№ CCLXVI), видно, что хотя число оправданныхъ присяжными засѣдателями, дѣйствительно, нѣсколько больше числа оправданныхъ коронными судами, но оно не настолько значительно, чтобы имъ можно было объяснить громадную разницу въ числахъ приговоренныхъ къ тюремному заключенію и высшимъ наказаніямъ въ Россіи и Германіи. Разница эта объясняется, главнымъ образомъ, какъ мы уже выше сказали, неполнотою русской уголовной статистики.

Изъ всего вышеизложеннаго явствуетъ, что прямая сравненія числа преступленій въ Россіи и въ иностранныхъ государствахъ, на основаніи общихъ итоговъ, дѣйствительно непригодны.

Извлеченіе, впрочемъ, сравнительныхъ выводовъ о преступности въ Россіи и иныхъ странахъ затрудняется уже самымъ различіемъ уголовныхъ кодексовъ, въ которыхъ установлены признаки преступленій и проступковъ и ихъ клас-

сификація, сообразно чему случаи правонарушений и регистрируются различно. Наконецъ, публикуемыя данныя уголовной статистики въ однихъ странахъ относятся къ числу обвинявшихся, въ другихъ—къ числу дѣлъ, а въ третьихъ—только къ числу осужденныхъ.

Но такъ какъ сравненіе, хотя бы и приблизительное только, преступности въ Россіи и другихъ государствахъ все-таки не бесполезно для уясненія вопроса о состояніи народной нравственности, то мы, насколько возможно, представляемъ данныя для такого сравненія.

Наиболѣе полезныя указанія по этому вопросу могло бы намъ дать распредѣленіе осужденныхъ по вѣроисповѣданіямъ, но къ сожалѣнію, за неимѣніемъ данныхъ о вѣроисповѣданіяхъ крестьянъ въ Имперіи, мы не могли сдѣлать такого подраздѣленія. Пришлось поэтому осужденныхъ въ Имперіи раздѣлить на три группы, а именно: крестьянъ, евреевъ и прочихъ. Для Царства Польскаго, Германіи и Австріи, въ виду полноты статистическихъ свѣдѣній, мы могли воспользоваться цифрами преступности по исповѣданіямъ.

Въ приложеніи (см. прил. къ стр. 251) помѣщенъ цѣлый рядъ графическихъ таблицъ (№№ CCLXVII — CCLXXVII), въ которыхъ представлены сравнительныя цифры приговоренныхъ въ Россіи, Австріи и Германіи за главнѣйшіе роды преступленій, а именно; за убійство (№ CCLXVII), за тѣлесныя поврежденія (№ CCLXVIII), за кражу (№ CCLXIX), за покупку завѣдомо краденаго и укрывательство кражи (№ CCLXX), за разбой, грабежъ, насильственное вымогательство и насильственный захватъ (№ CCLXXI), за присвоеніе и растрату чужого имущества (№ CCLXXII), за мошенничество и обманы (№ CCLXXIII), за поддѣлку монеты, кредитныхъ бумагъ и ихъ распространеніе (№ CCLXXIV), за нарушеніе уставовъ казенныхъ управленій (№ CCLXXV) и за преступленія противъ порядка управленія (№ CCLXXVI); наконецъ, таблица № CCLXXVII даетъ подраздѣленіе итоговъ осужденныхъ за преступленія и проступки противъ имущества и противъ личности *).

*) Свѣдѣнія для Россіи съ Царствомъ Польскимъ выведены за средній годъ изъ 8-ми-лѣтія, съ 1878 по 1885 г.; для Австріи изъ 4-хъ-лѣтія, съ 1883 по 1886 г.; для Германіи и Пруссіи съ ея отдѣльными округами (познанскимъ и бромбергскимъ) изъ 4-хъ-лѣтія, съ 1885 по 1888 г.

Небезынтересно также распределение осужденных по поламъ, и поэтому мы ниже, на графическомъ изображеніи, сопоставляемъ процентное отношеніе осужденныхъ мужчинъ и женщинъ къ общему числу осужденныхъ въ Россіи и другихъ странахъ, при чемъ отношенія осужденныхъ мужчинъ и женщинъ въ Царствѣ Польскомъ и Финляндіи мы представляемъ отдѣльно.

Процентное отношеніе осужденныхъ мужчинъ и женщинъ къ общему числу осужденныхъ.

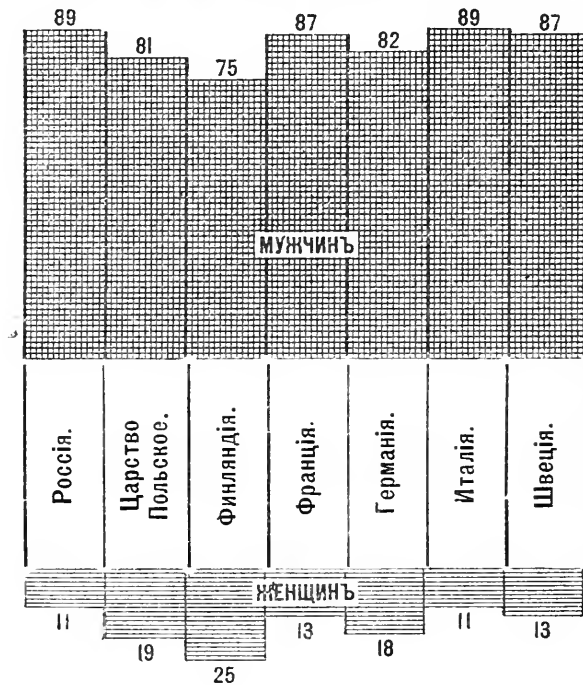

Но чтобы пополнить картину, мы вынуждены обратиться еще къ другому приему, а именно опредѣлить, на сколько возрастаетъ или уменьшается преступность въ Россіи по сравненію съ иностранными государствами.

При этомъ приемѣ, неточности регистраціи не играютъ уже роли, такъ какъ для насъ важно не количество преступленій, а увеличеніе или уменьшеніе ихъ за извѣстный періодъ времени. Для Россіи беремъ для сравненія періоды 1878—1882 и 1888—1889 гг. и притомъ разсматриваемъ 15 главнѣйшихъ видовъ преступленій.

Увеличение или уменьшение числа осужденныхъ въ Имперіи и въ Царствѣ Польскомъ въ 1888—1889 гг. по 15-ти видамъ главнѣйшихъ преступленій, принимая періодъ 1878—1882 гг. за 100%.

Въ Имперіи.

Въ Ц. Польскомъ.

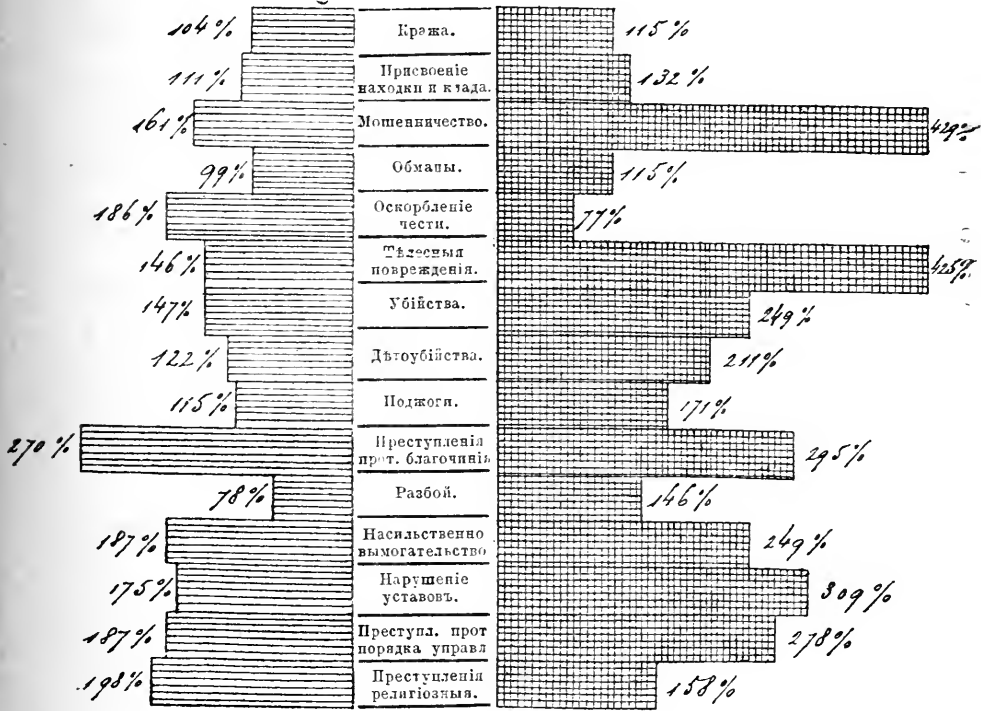

Въ общемъ, число осужденныхъ въ Россіи по 15-ти видамъ главнѣйшихъ преступленій, поименованнымъ выше въ графическомъ изображеніи, въ періодъ 1888—1889 гг., сравнительно съ 1878—1882 г., увеличилось въ Имперіи на 14%, въ Царствѣ Польскомъ же—на 46%.

Представимъ эти отношенія графически.

Увеличеніе числа преступленій 15-ти главнѣйшихъ видовъ, въ %.

Въ Имперіи.

Въ Ц. Польскомъ.

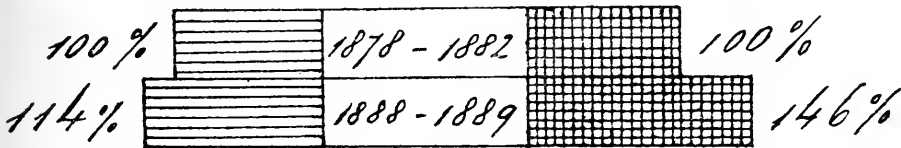

Изъ иностранныхъ государствъ для сравненія беремъ Великобританію (годы съ 1860 по 1894), Францію и Австрію (годы 1887—1891) и Германію (годы 1883—1895).

Въ наиболѣе благоприятномъ положеніи касательно преступности находится Великобританія, въ которой, какъ показываетъ слѣдующій графикъ, число осужденныхъ постоянно понижается.

Число осужденныхъ въ Великобританіи на 100.000 жителей.

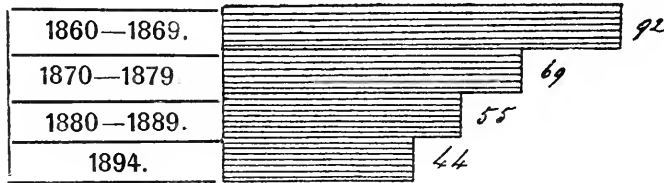

Съ 1860 г. число осужденныхъ уменьшилось въ Великобританіи на 109⁰/₁₀₀.

Къ странамъ, въ которыхъ преступность почти не возрастаетъ, принадлежатъ Франція и Австрія.

Число осужденныхъ, въ тысячахъ:

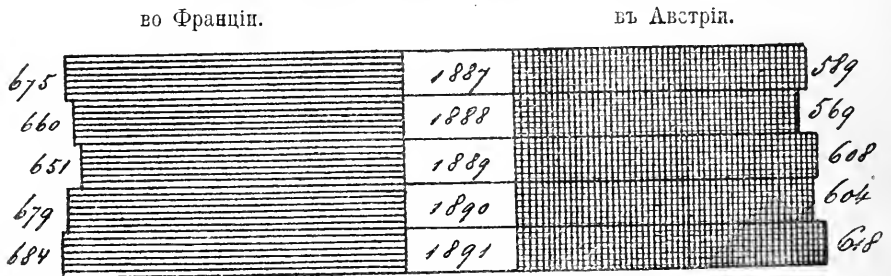

Въ Германіи, напротивъ, замѣчается такое же явленіе, какъ и въ Россіи, т. е. число преступленій быстро возрастаетъ.

Число осужденныхъ въ Германіи на 100.000 населенія.

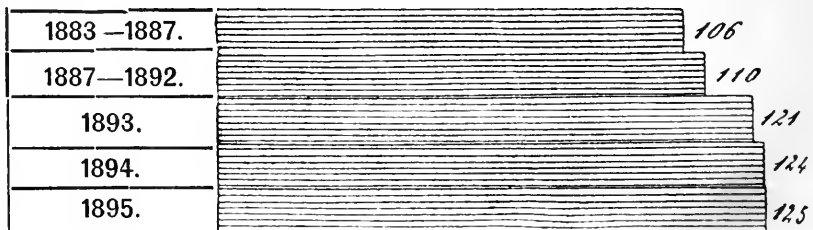

Данныя относительно распределенія осужденныхъ въ Имперіи и Царствѣ Польскомъ по роду занятій мы сопоставляемъ на слѣдующемъ графическомъ изображеніи.

Распределеніе осужденныхъ по роду занятій и профессіямъ, въ %.

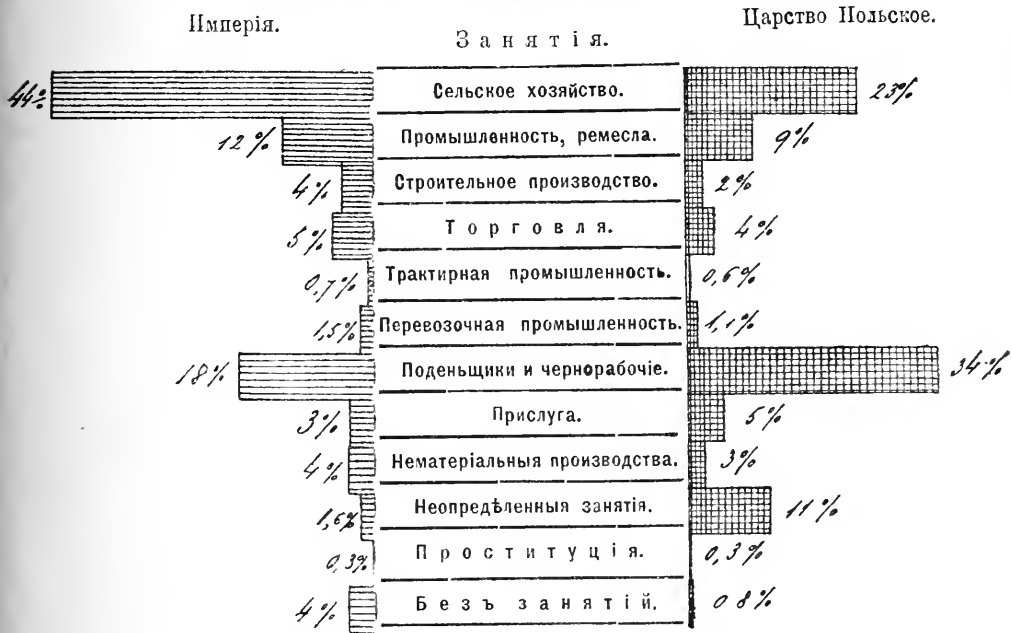

Для сравненія, даемъ ниже распределеніе осужденныхъ во Франціи по роду занятій.

Число преступниковъ во Франціи по занятіямъ ихъ, на сто тыс. головъкъ соответствующаго населенія.

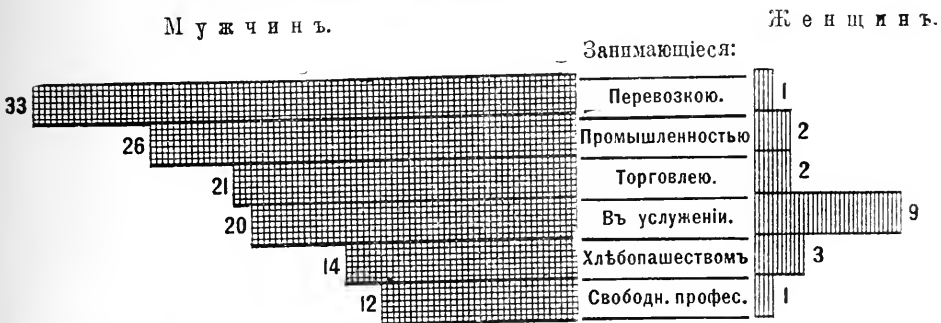

Для болѣе полнаго ознакомленія съ этимъ вопросомъ, рассмотримъ также распредѣленіе осужденныхъ по роду ихъ средствъ къ жизни.

Распредѣленіе осужденныхъ по средствамъ къ жизни, въ ‰.



Наиболѣе интереса въ данномъ отношеніи представляетъ распредѣленіе осужденныхъ по образованію.

Распредѣленіе осужденныхъ по образованію, въ ‰.

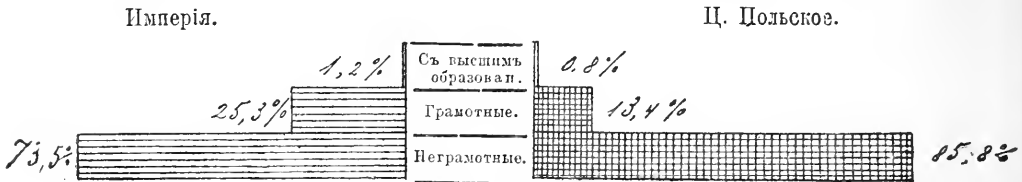

Распредѣленіе осужденныхъ по занятіямъ съ высшимъ образованіемъ, въ ‰.



Распределение осужденных грамотных по занятиям, въ %.

Имперія.

З а н я т і я .

Ц. Польское.

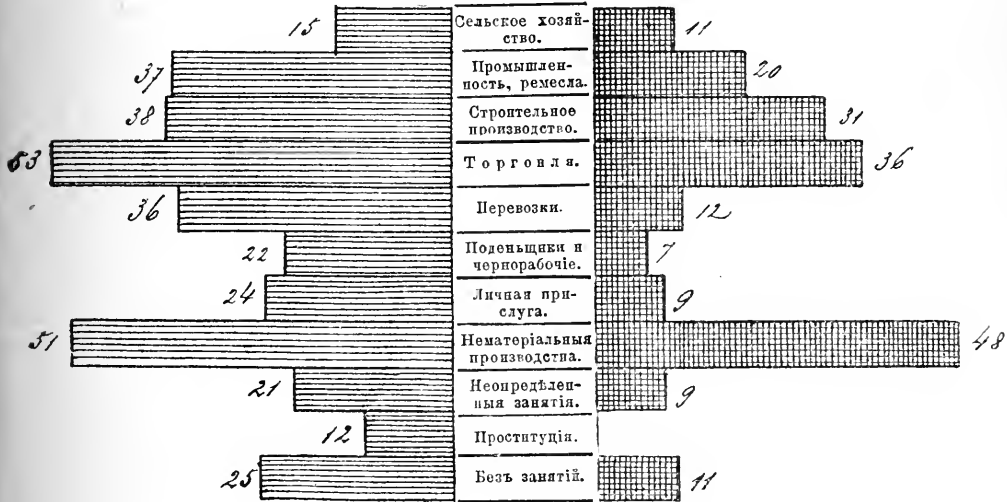

Что касается распределения преступлений по мѣстностямъ въ Россіи, то нѣкоторое, хотя очень слабое, понятіе можетъ дать картограмма № ССLXXVIII (см. приложение къ стр. 257), представляющая число состоящихъ подъ слѣдствіемъ и судомъ на 10.000 освидѣтельствованныхъ въ воинскихъ присутствіяхъ *).

Въ приложеніи къ стр. 257 (см. картограмму № ССLXXIX) приводимъ данныя касательно расходовъ на юстицію всѣхъ вѣдомствъ и тюрьмы въ 1887 г. на 1 жителя, по даннымъ проф. Яснопольскаго.

Въ заключеніе, для пополненія набросанной нами картины нравственнаго состоянія населенія въ Россіи, приведемъ данныя, касающіяся рецидивистовъ, т. е. осужденныхъ за повтореніе преступлений и проступковъ. Дѣлаемъ при этомъ лишь оговорку, что эти данныя не совсѣмъ полны. Тѣмъ не менѣе, они могутъ дать очень вѣрное понятіе о размѣрахъ общественнаго вреда, причиняемаго рецидивомъ преступности.

*) «Статист. временникъ». Серия III, вып. XII.

	Число рецидивистовъ.		Приростъ рецидивистовъ въ 1889 г. въ ‰.
	1878 г.	1889 г.	
въ Имперіи . . .	10.168	18.993	180‰
въ Царствѣ Поль- скомъ	1.543	3.545	233‰

Если же число рецидивистовъ отнесемъ къ числу осужденныхъ, то окажется, что на 100 осужденныхъ обоого пола приходилось рецидивистовъ, осужденныхъ:

	Окружными судами.	Мировыми.
въ Имперіи	22	16
въ Царствѣ Польскомъ	20	12

Кто знаетъ, какое значеніе для государства имѣетъ уголовный рецидивизмъ, тотъ пойметъ важность приведенныхъ нами цифръ для сужденія о нравственномъ состояніи населенія.

6. Элементы для возобновленія арміи.

Чѣмъ вѣроятнѣе продолжительность большой европейской войны при современныхъ условіяхъ, тѣмъ большее значеніе пріобрѣтаетъ вопросъ о средствахъ для пополненія вооруженныхъ силъ.

Въ отдѣлѣ о „духѣ арміи“ (томъ II стр. 422—548) мы уже говорили о составѣ запасныхъ силъ Россіи, о качествахъ разныхъ призывовъ и о пополненіи вновь формирующихся частей офицерами. Общій выводъ нашъ былъ тотъ, что Россія, имѣя почти неисчерпаемый запасъ людей и лошадей для пополненія убыли, можетъ выносить войну несравненно болѣе продолжительное время, чѣмъ государства Запада. Но при этомъ мы принимали въ расчетъ среднія данныя для всей Россіи. Между тѣмъ, вопросъ усложняется тѣмъ, что, при громадности государства, условія для возобновленія вооруженныхъ силъ въ разныхъ полосахъ должны представлять различія, а сверхъ того, предполагая войну оборонительную, нѣкоторая часть территоріи можетъ быть временно занята непріателемъ. Вдобавокъ, при перерывѣ сообщеній всѣ матеріалы для пополненія вооруженныхъ силъ должны быть добываемы въ самой странѣ, и спрашивается: достаточно ли она ими обезпечена?

Какъ уже было сказано, въ людяхъ, для пополненія убыли въ войскахъ нижнихъ чиновъ и офицеровъ, недостатка не будетъ. Затѣмъ, продовольственные средства также найдутся въ изобиліи, что уже составляетъ при веденіи войны огромное преимущество для Россіи. Что касается пополненія арміи лошадьми, то данныя по этому предмету сгруппированы наши въ четырехъ, помѣщенныхъ въ приложеніи (см. прил. къ стр. 259), картограммахъ, изъ которыхъ первая (№ ССLXXX) показываетъ распредѣленіе лошадей на 1 квадр. версту въ 1882 г., вторая (№ ССLXXXI)—численность лошадей на 100 жителей въ томъ же году, третья (№ ССLXXXII)—прибыль и убыль лошадей въ 1888 году, сравнительно съ 1864 годомъ, и четвертая (№ ССLXXXIII) — процентъ рослыхъ лошадей *).

Общій выводъ изъ этихъ картограммъ тотъ, что ни одно государство не находится въ столь благоприятныхъ условіяхъ для пополненія арміи лошадьми, какъ Россія, и что какъ бы значительна ни была занятая непріателемъ часть территоріи, недостатка въ лошадяхъ, годныхъ для войсковыхъ цѣлей, не можетъ быть.

Относительно средствъ для пополненія оружія, надо имѣть въ виду, что недостатка въ рабочихъ, въ виду застоя въ другихъ отрасляхъ промышленности, также не окажется; производительность же чугуна и желѣза возрастаетъ столь быстро, что и въ этомъ отношеніи предвидѣть затрудненій нельзя: въ 1890 году чугуна добыто было 55¹/₂ милліон. пудовъ, желѣза выдѣлано 25²/₃ милл., а въ 1895 году чугуна добыто 87 милл. (болѣе на 57,5%), желѣза выдѣлано 27 милл. пудовъ (болѣе на 5%).

На помѣщенныхъ въ приложеніи къ стр. 259 картограммахъ за №№ ССLXXXIV и ССLXXXV показано распредѣленіе по мѣстностямъ производительности чугуна, желѣза и стали. Изъ этихъ картограммъ видно, что главныя мѣста добычи и производства этихъ матеріаловъ находятся на востокѣ, то есть вдали отъ тѣхъ мѣстъ, которыя могутъ быть заняты непріятельскими войсками.

*) «Сборникъ свѣдѣній по Россіи» за 1882 и 1890 годы. «Кюнская перепись» 1882 года. «Военно-статистическій сборникъ», Обручева, вып. IV, 1871 года.

7. В ы в о д ы.

Изъ предшествующаго естественно истекаетъ такое общее заключеніе, что въ то время, какъ перерывъ сообщеній можетъ вызвать въ западныхъ государствахъ голодъ и общественныя потрясенія, Россіи война угрожаетъ меньше, хотя всетаки весьма серьезной опасностью, а именно: сокращеніемъ доходовъ населенія и затруднительнымъ положеніемъ торговли и промышленности, которое особенно обострится при сравнительно-малой наличности въ Россіи свободныхъ средствъ.

Непомѣрное расширение *пищевой* площади, насчетъ *кормовой*, замѣна рогатаго скота лошадьми и сокращеніе скотоводства вообще, вызываемое различными условіями, а, главное — нераціональность, полная экстенсивность нашего хозяйства — вотъ условія, которымъ необходимо противопоставить систематическія усилія къ улучшеніямъ. Иначе, при ежегодномъ расходованіи силъ земли на вывозъ, въ огромныхъ размѣрахъ, и быстромъ приростѣ населенія, Россія пойдетъ все далѣе и далѣе къ истощенію природныхъ богатствъ и умноженію сельскаго пролетаріата.

И такъ, хотя Россія относительно продуктовъ земледѣлія въ состояніи вынести самую тяжелую и долготѣльную борьбу, такую борьбу, о которой не можетъ и подумать ни одно изъ государствъ Западной Европы, но, по всѣмъ указаннымъ выше причинамъ, она не менѣе другихъ странъ заинтересована въ сохраненіи мира.

Въ сравненіи съ земледѣліемъ, другіе народныя доходы, какъ то получаемые отъ промышленности добывающей и обрабатывающей, въ Россіи еще невелики. Но при большой войнѣ и они должны будутъ сократиться въ значительной степени. Въ отрасляхъ, имѣющихъ отношеніе къ производству предметовъ, необходимыхъ для войскъ, дѣятельность, конечно, не будетъ прервана. Но прекращеніе перевоза монемъ заокеанскаго хлопка и разныхъ другихъ матерьяловъ и затруднительность перевозки угля должны будутъ сократить размѣры многихъ производствъ. Правда, русская промышленность, рассчитанная на внутренній сбытъ, не утратитъ своего рынка, вслѣдствіе прекращенія сообщеній, какъ англійская, германская и французская. Но спросъ ея на рынокъ при войнѣ несомнѣнно упадетъ, настолько же, насколько увеличатся бездоходность земледѣлія и вообще неурядица въ зем-

ледѣльческомъ бытѣ. Русская промышленность рассчитана, главнымъ образомъ, на спросъ въ крестьянской средѣ. Такъ, каждый значительный неурожай уже отзывается въ ней застоємъ. Понятно, что уменьшеніе у крестьянъ покупныхъ средствъ, вслѣдствіе войны, должно будетъ отразиться на промышленности значительнымъ сокращеніемъ производства. А вслѣдствіе того, и рабочіе, живущіе въ бѣдности и не-обезпеченности, окажутся въ не менѣе тяжкихъ условіяхъ, чѣмъ на Западѣ.

Единственно торговцы, вслѣдствіе ихъ сравнительной малочисленности, и кулаки, пользующіеся меньшей развитіемъ земледѣльческаго населенія въ Россіи, чѣмъ въ другихъ странахъ, найдутъ для себя при войнѣ благопріятныя условія для барышей, путемъ эксплуатаціи народныхъ нуждъ.

Все это приводитъ насъ къ тому выводу, что при расшатанномъ сельскомъ хозяйствѣ вообще, при первобытныхъ и очевидно уже недостаточныхъ приѣмахъ обработки, отсутствіи сбереженій и задолженности, какъ частныхъ владѣльцевъ, такъ и крестьянъ, экономическое потрясеніе, произведенное войною, могло бы принять опасныя размѣры. При обсужденіи пертурбацій, вслѣдствіе войны, въ Западной Европѣ, мы указывали на причины, которыя тамъ сдѣлали бы невозможнымъ самое веденіе продолжительной войны. Но зато огромныя капиталы, составляющіеся изъ народныхъ сбереженій, высокое развитіе техники, сила общественной самодѣятельности, а вмѣстѣ и частной предпримчивости, тамъ способствовали бы болѣе быстрому излѣченію ранъ, нанесенныхъ народному организму войною, какъ то и было во Франціи послѣ погрома 1870—71 годовъ.

Положимъ, будущая война могла бы произвести бѣдствія еще большія, но несомнѣнно, что сильный экономическій организмъ и отъ нихъ все таки легче можетъ оправиться. Вотъ почему, наиболѣе опасное послѣдствіе войны для государствъ Запада мы видѣли въ усиленіи социализма и возможности переворотовъ.

Не то въ Россіи. Чѣмъ менѣе сильна экономическая дѣятельность вообще, тѣмъ перерывъ въ ней или ея сокращеніе менѣе можетъ побудить къ прекращенію войны. Гдѣ накопленныхъ богатствъ меньше и вся экономическая жизнь проще, тамъ немедленныя потери отъ войны должны чувствоваться слабѣе. Но зато, для государства, преимуще-

ственно земледѣльческаго, въ которомъ земледѣльцы и землевладѣльцы едва сводятъ концы съ концами уже и въ мирное время, и то при возрастаніи задолженности и трудовой кабалы, т. е. работы за безцѣнокъ на міроѣдовъ, въ которомъ, сверхъ того, финансовая система только что приводилась въ порядокъ и была бы вновь потрясена огромными выпусками бумажныхъ денегъ — послѣдствія войны могутъ быть особенно тяжелы, могутъ выразиться въ такомъ экономическомъ кризисѣ и упадкѣ самыхъ производительныхъ силъ, которыя потребуютъ долгаго времени для излѣченія. И такъ, хотя Россіи не грозятъ тѣ перевороты, которыхъ можно опасаться въ западной Европѣ послѣ большой войны, но тѣмъ не менѣ послѣдствія ея могли бы быть весьма серьезны.

Точно такъ и самая необходимость не отставать отъ другихъ государствъ въ расходахъ на вооруженія отзывается для Россіи болѣе тяжелымъ бременемъ, чѣмъ для Франціи и Германіи, а, пожалуй, и Австро-Венгріи. Въ этихъ странахъ военный бюджетъ, какъ онъ ни великъ, составляетъ лишь малую часть того, что расходуютъ государства, города, частныя ассоціаціи и сельскія общины на цѣли производительныя: на улучшенія сельско-хозяйственныя, санитарныя, на развитіе сообщеній, торговли и промышленности, и скажемъ наконецъ—хотя и это вовсе не наименѣе важно—на распространеніе въ народѣ образованія. Въ Россіи же расходъ на сухопутныя и морскія военныя силы составляетъ треть всего бюджета; если же исключить издержки по государственному долгу, то на всѣ остальные расходы государства, могущіе имѣть сколько нибудь производительный характеръ, останется менѣе, чѣмъ сколько издерживается на однѣ вооруженныя силы. А много ли въ Россіи расходуются на цѣли производительныя кѣмъ-либо, кромѣ государства?

Въ виду всѣхъ указанныхъ обстоятельствъ, нельзя не прійти къ выводу, что большая европейская война еще отодвинула бы Россію назадъ въ экономическомъ отношеніи, быть можетъ, на продолжительное время.

Такова несомнѣнная опасность, связанная съ войной, а между тѣмъ, представляется еще сомнительнымъ, могла-ли бы и наиболѣе удачная война дать Россіи достаточное вознагражденіе за ея жертвы.

Правда, приведенные факты и цифры удостоверяют, что Россія менѣ другихъ странъ уязвима, благодаря своему пространству, свойствамъ почвы и климата. Не подлежитъ сомнѣнiю, что, при громадности своего населенiя, при производствѣ въ изобилiи хлѣба и лошадей и такомъ развитiи промышленности, которое уже обеспечиваетъ снабженiе армiи боевыми средствами, Россія можетъ вести оборонительную войну продолжительное время. Даже финансовыя затрудненiя не воспрепятствовали бы тому въ первое время, такъ какъ именно въ Россiи существуетъ давняя привычка къ бумажнымъ деньгамъ. Все это — очевидныя преимущества для Россiи при оборонительной войнѣ противъ такихъ странъ, которыя находятся на высшей ступени культуры, обладаютъ колоссальными промышленностью и торговлею, но уже по самому недостатку хлѣба для пропитанiя своего населенiя не могутъ вести войны въ теченiи нѣсколькихъ лѣтъ, какъ то было бы возможно для Россiи.

Но при войнѣ наступательной тѣ самыя условiя, которыя представляютъ силу для обороны, обращаются въ невыгоды.

Изъ подробнаго разсмотрѣнiя экономическаго состоянiя различныхъ мѣстностей Россiи мы сдѣлали выводъ, что какъ бы ни было для нея чувствительно занятiе всей пограничной полосы, оно всетаки не произвело бы рѣшающаго результата. Спротивленiе Россiи не можетъ быть сломлено сразу, хотя бы и несмѣтными полчищами вторгнувшихся непрiятельскихъ силъ. Даже въ томъ крайнемъ случаѣ, если бы русскiя армiи понесли бы такiя пораженiя, что передъ непрiателемъ открылись бы столицы, громадность пространства Россiи и численность ея населенiя дали бы ей возможность продолжать борьбу. Части разстроенныхъ армiй стянулись бы къ другимъ, отдаленнымъ центрамъ и каждая послужила бы ядромъ для сформированiя новыхъ армiй, а затѣмъ борьба разгорѣлась бы съ новою энергiей — въ то самое время, когда ослабленные и утомленные противники Россiи оказывались бы вынужденными къ отступленiю.

Изъ этого, однако, не истекаетъ, что легко было бы довершить побѣду — преслѣдованiемъ отступающихъ и перенесенiемъ войны на территорiи противниковъ. Преслѣдованiе пришлось бы совершать по разореннымъ мѣстностямъ въ Россiи и истощеннымъ непрiятельскимъ странамъ; притомъ для успѣшнаго веденiя наступательной войны пришлось бы

обновить вооруженіе и вообще весь военный матеріалъ и, сверхъ того, продовольствовать массу войскъ уже исключительно на покупныя средства.

Къ этому встрѣтились бы уже трудно одолимыя финансовыя затрудненія, а экономическое потрясеніе, произведенное въ странѣ войною, принявшею такіе размѣры, воспрепятствовало бы дальнѣйшему напряженію народныхъ силъ.

Внутри Россіи находится въ обращеніи и въ вкладахъ правительственныхъ бумагъ на сумму до $2\frac{1}{2}$ миллиардовъ рублей и частныхъ бумагъ на 1.200 милліоновъ рублей. Значительная часть этихъ фондовъ обезпечиваетъ обязательства съ казной и заложена въ разныхъ кредитныхъ учрежденіяхъ. Съ объявленіемъ войны одно пониженіе курса этихъ бумагъ выразилось бы цифрою 1.100 милліоновъ рублей. Понятно, что помѣщеніе въ это время новыхъ правительственныхъ процентныхъ бумагъ для добытія наличныхъ средствъ, требующихся для веденія войны, было бы невысказано. Отсюда явились бы неизбѣжными выпуски бумажныхъ денегъ въ огромныхъ размѣрахъ.

Примѣры прежнихъ войнъ Россіи не могутъ дать и понятія о тѣхъ экономическихъ пертурбаціяхъ, какія были бы вызваны войною при современной численности армій, сложности и дороговизнѣ всего военного аппарата. Занятіе неприятелемъ западныхъ и южныхъ областей, которыя находятся въ наиболѣе удовлетворительномъ экономическомъ состояніи, и прекращеніе внѣшнихъ сообщений сильно повліяютъ на самое поступленіе обыкновенныхъ государственныхъ доходовъ. Даже война 1812 года не можетъ идти въ сравненіе съ той перспективой, каковая бы открылась при вторженіи въ Россію милліонныхъ армій изъ сосѣднихъ съ нею странъ, при чемъ самая потребность въ деньгахъ, при современномъ составѣ войскъ, представилась бы въ небывалыхъ размѣрахъ. Достаточно сказать, что для удовлетворенія военныхъ потребностей, при составѣ, доведенномъ до полныхъ размѣровъ военного положенія, Россія расходовала бы ежедневно около 7 милліоновъ рублей.

Какъ нами было изложено въ отдѣлѣ „Планы военныхъ дѣйствій“, почти невозможно предположить, чтобы война съ Россіей могла потребовать для рѣшенія менѣе двухъ лѣтъ. А при двухлѣтней войнѣ потребуются 5 миллиардовъ.

Покойный Н. Х. Бунге, какъ мы уже разъ упоминали, въ своемъ отвѣтѣ на извѣстную записку г. Смирнова утверждалъ, что если выпустить кредитныхъ билетовъ на 300 милл. рублей, то цѣна ихъ понизится до 25 коп. за рубль. При выпускѣ же бумажныхъ денегъ на сумму въ 17 разъ большую, т. е. на 5 миллиардовъ рублей, нельзя даже и предвидѣть, насколько обезцѣнились бы эти деньги. Весьма вѣроятно, однако, что пониженіе достигнетъ размѣровъ, какіе оно имѣло въ началѣ настоящаго столѣтія, то есть, что выпускаемыя для веденія войны бумажныя деньги будутъ обезцѣнены до $\frac{3}{4}$ своей номинальной стоимости.

При такихъ условіяхъ, и исчисленная сумма 5 миллиардовъ можетъ оказаться недостаточною.

Цѣны на всѣ предметы возрастутъ, а слѣдовательно казначейство, получая налоги въ обезцѣненныхъ кредитныхъ билетахъ, должно будетъ платить за все дороже; содержаніе войска и флота потребуетъ громаднаго увеличенія издержекъ. Владѣльцы цѣнныхъ бумагъ, значительная часть городского населенія и всѣ служащіе въ войскѣ и въ гражданской службѣ, живущіе жалованьемъ, будутъ терпѣть крайнюю нужду.

Одновременно съ объявленіемъ войны, прекратится весь вывозъ сельско-хозяйственныхъ продуктовъ, а тѣмъ самымъ уменьшится спросъ на нихъ и болѣе или менѣе значительно понизятся ихъ цѣны, стало быть, уменьшатся доходы и землевладѣльцевъ, и крестьянъ.

Но сверхъ того, будутъ еще происходить колебанія въ цѣнахъ по той причинѣ, что мѣрило цѣнъ устанавливается всегда отпускомъ за границу, который прекратится.

Когда единственнымъ регуляторомъ цѣнъ останется внутренняя конкуренція, то въ лучшемъ положеніи окажутся тѣ области, гдѣ торговая конкуренція наиболѣе развита, какъ то имѣетъ мѣсто въ губерніяхъ столичныхъ, сѣверо-и юго-западныхъ, а также въ южныхъ, и въ менѣе благоприятныхъ условіяхъ будутъ тѣ, гдѣ въ торговлѣ преобладаютъ приемы монополистическіе.

Правда, благодаря тому, что огромная масса населенія Россіи преимущественно занимается земледѣльческимъ трудомъ, и благодаря относительно малой сложности всего ея экономического организма, быть народа подвергнется во время войны меньшимъ потрясеніямъ, чѣмъ въ другихъ госу-

дарствахъ, и страна окажется дольше въ состояніи выносить большую войну; но по причинѣ бѣдности народа и отсутствія у него запасовъ на черный день, послѣдствія такой войны для Россіи могутъ быть не менѣе бѣдственныя, чѣмъ въ другихъ государствахъ, и она не скоро отъ нихъ оправится.

Самый тотъ основной фактъ, что экономическая жизнь Россіи, имѣя характеръ земледѣльческой, менѣе подвергнется во время войны перерывамъ, наиболѣе заставляетъ призадуматься на счетъ возможности производства необходимыхъ расходовъ для возстановленія хотя бы экономического ante bellum, такъ какъ именно сельское хозяйство находится въ состояніи кризиса, и притомъ не только крупное, но и мелкое, крестьянское, на которомъ, между тѣмъ, главнымъ образомъ, основана вся финансовая система государства.

Сверхъ того, многіе отрицательные факторы, матеріальнаго и нравственнаго свойства, выше подробно нами исчисленные, хотя при мирномъ теченіи жизни мало выступаютъ наружу, при переворотѣ, какой произведетъ война, могутъ пріобрѣсть особое значеніе.

Все это приводитъ насъ къ тому заключенію, что война для Россіи, какой бы ни былъ ея исходъ, была бы не менѣе гибельною, хотя и по другимъ причинамъ, чѣмъ для ея враговъ.

Но этого недостаточно. Всестороннее уясненіе тѣхъ вліяній, какія война могла бы оказать на экономической бытъ государства, приводитъ насъ и къ другому заключенію, а именно: что при настоящемъ состояніи Россіи, уменьшеніе расходовъ на приготовленіе къ войнѣ представляется для нея не менѣе, а быть можетъ даже еще болѣе необходимымъ, чѣмъ для другихъ европейскихъ государствъ.

Обращеніе части расходовъ, нынѣ употребляемыхъ на вооруженныя силы безплодно, такъ какъ не имѣется даже вѣроятія близкой войны, представляетъ первостепенный интересъ для блага народа и развитія жизненныхъ силъ государства. Силы эти необходимы Россіи для веденія успѣшной борьбы, не на полѣ брани, но съ экономической отсталостью, бѣдностью и невѣжествомъ народа. Успѣхи внутренней жизни, развитіе производительныхъ силъ представляются болѣе настоятельными для Россіи, которая, если бы и случилась война, должна была бы въ началѣ дѣйствій держаться, по всей вѣроятности, оборонительно, чѣмъ увеличеніе вооружен-

ных полчищъ и числа снарядовъ, могущихъ быть выпущенными въ данное время.

Если теперь поставимъ себѣ вопросъ: какія приготовительныя мѣры оказались бы нужными и пригодными для отвращенія экономическихъ пертурбацій при большой войнѣ, то прежде всего мы должны припомнить то, что было сказано въ началѣ настоящей главы о первыхъ явленіяхъ, какія, по необходимости, будутъ вызваны войной. При бѣдности большинства народа и затруднительности пользованія кредитомъ, въ самомъ началѣ войны явится большой недостатокъ въ оборотныхъ средствахъ.

Если-бы при этомъ банки, торговыя и промышленныя фирмы оказались не въ состояніи учитывать принятые ими векселя и другія обязательства, а также получать ссуды подъ фонды, то могло бы произойти настоящее бѣдствіе. Если кризисъ передъ войною 1877 года не былъ еще болѣе сильнымъ, то лишь благодаря тому обстоятельству, что шансы войны и мира въ теченіи почти 9 мѣсяцевъ колебались *).

Въ виду ускоренной мобилизаціи и быстрой высылки въ пограничныя мѣстности кавалеріи для набѣговъ, которыми должна ознаменоваться будущая война, а затѣмъ и того обстоятельства, что въ предѣлахъ нашего государства иностранныхъ процентныхъ бумагъ, которыя бы можно было выслать за границу для продажи, очень мало и что, въ

*) Въ Пруссіи, Австріи и Франціи, съ появленіемъ значительной потребности въ деньгахъ, въ моментъ объявленія войны, мы также встрѣчаемся въ 1860 и 1870 годахъ. Купцы и промышленники стремятся дисконттировать векселя въ банкахъ, частныя же лица — занимать деньги подъ процентныя бумаги. Въ портфель прусскаго банка 30-го іюня 1870 года было векселей на сумму 97 милліоновъ талеровъ, 23-го же іюля сумма эта повысилась до 121 милліона.

Еще болѣе увеличеніе итоговъ суммъ, выданныхъ за учетные векселя, встрѣчаемъ въ частныхъ банкахъ, которые охотно дисконттировали векселя и выдавали ссуды подъ фонды, получивъ гарантію, что, въ случаѣ нужды, государственное казначейство, посредствомъ выдачи специально для цѣлей войны выпущенныхъ бумажныхъ денегъ, окажетъ имъ помощь. Однако, слѣдуетъ замѣтить, что количество ссудъ, выданныхъ банками подъ процентныя бумаги, оказалось не великимъ, отчасти потому, что банки возвысили учетный %о, отчасти же вслѣдствіе того, что частныя лица, имѣя иностранныя бумаги, особенно же американскія, которыя менѣе другихъ теряли въ цѣнѣ, могли ихъ, почти безъ убытка, продавать на Лондонской биржѣ.

Впрочемъ, несмотря на эти благоприятныя условія, курсъ прусскихъ правительственныхъ процентныхъ бумагъ, по причинѣ чрезмѣрнаго предложенія ихъ и недостатка наличныхъ денегъ, понизился въ 1866 году на 20%о, а въ 1870 году на 16%о.

случаѣ всеобщей войны, полученіе изъ-заграницы денегъ невозможно, наконецъ, что у насъ вообще въ народѣ мало сбереженій, — необходимо сразу, при первомъ появленіи тревоги, противодѣйствовать всему тому, что можетъ замедлить обороты.

Кромѣ того, иногда высказываются, хотя вѣроятно несправедливыя, опасенія, что даже для первыхъ потребностей мобилизаціи въ правительственныхъ кассахъ не имѣется достаточныхъ запасовъ денегъ. Если-бы въ этомъ была хотя частица правды, то надлежитъ снабдить всѣ правительственныя кассы и учрежденія достаточными денежными средствами и силами, дабы операціи могли производиться безостановочно въ нестѣсненныхъ размѣрахъ.

Но такое положеніе не будетъ продолжаться долго. Съ самаго начала мобилизаціи правительству придется израсходовать на приобрѣтеніе значительнаго количества лошадей и матеріаловъ весьма крупныя суммы. Вслѣдствіе того, денежное обращеніе вскорѣ увеличится, спросъ, особенно на предметы первой потребности для арміи и для составленія запасовъ частными лицами въ видахъ предосторожности, при одновременномъ упадкѣ курса кредитныхъ билетовъ, возвыситъ цѣны продуктовъ, производители и владѣльцы запасовъ будутъ на первое время даже довольны успѣшнымъ и выгоднымъ сбытомъ.

Кромѣ того, вслѣдствіе остановки въ дѣлахъ промышленности и торговли, для оборотовъ потребуется меньше наличныхъ средствъ; отсюда явится переполненіе кассъ.

Конечно, вслѣдствіе непомѣрныхъ выпусковъ бумажныхъ денегъ не преминуть, въ свое время, произойти и крайне неблагоприятныя явленія, но уже только спустя нѣкоторое время, а стало быть, вліянія на ходъ борьбы въ первое время они имѣть не будутъ. Напротивъ того, вслѣдствіе переполненія рынка денежными знаками, заключеніе внутреннихъ займовъ, конечно по очень низкимъ курсамъ, особенно если не будетъ обращено вниманіе на облегченіе сдѣлокъ, сдѣлается возможнымъ. Однѣ и тѣ же бумажныя деньги, выпущенныя сверхъ нормальныхъ потребностей, будутъ переходить отъ правительства къ поставщикамъ предметовъ и услугъ, необходимыхъ для веденія войны, и обратно, въ виду застоя во всѣхъ иныхъ дѣлахъ — отъ нихъ къ правительству.

Дѣло представится въ болѣе сложномъ видѣ при веде-

ни войны на территории непріятельской. Въ настоящее время стало аксіомой, что во время войны войска довольствуются на мѣстный счетъ и, главнымъ образомъ, посредствомъ реквизицій. При занятіи богатыхъ странъ, отчасти поступятъ средства для содержанія войскъ—въ видѣ денежныхъ контрибуцій, отчасти же платежъ будетъ производиться знаками того государства, которое будетъ хозяйничать въ непріятельской странѣ, или, наконецъ, въ исключительныхъ случаяхъ, для вызова усиленнаго предложенія въ мѣстностяхъ, уже истощенныхъ—въ звонкой монетѣ, припасенной на этотъ случай.

Послѣ 1812 года, хотя финансы Россіи находились въ самомъ плачевномъ положеніи, тѣмъ не менѣе, русскія войска, наступавшія въ Германію, расплачивались ассигнаціями, каковыхъ выпущено было въ то время за границу на 70 милліоновъ руб. Изъ этого количества было обратно переведено въ Россію 20 милліоновъ *).

Во время франко-прусской войны, во Франціи обращались французскіе билеты казначейства и билеты французскаго банка. Нѣмецкія арміи накладывали контрибуціи и взысканными суммами расплачивались за поставки. Уплаты звонкою монетою изъ запасныхъ войсковыхъ казначействъ обыкновенно производились только за продукты изъ тѣхъ частей французской территоріи, которыя не были заняты нѣмецкими войсками, и въ тылу армій, для вызова усиленнаго предложенія продуктовъ и услугъ.

Въ занятыхъ же земляхъ населеніе непріятельской страны будетъ предпочитать всякій знакъ, хотя бы и значительно низшей цѣнности, чѣмъ звонкая монета, простой роспискѣ въ полученіи реквизиціи **).

*) «Финансы Россіи», т. I, стр. 133.

**) Нѣкоторымъ, хотя и недостаточнымъ по самой отдаленности времени, поученіемъ могутъ служить способы удовлетворенія расходовъ во время похода русскихъ войскъ послѣ 1812 года за границу и по бѣдоноснаго шествія ихъ до самаго Паржа.

При вступленіи войскъ Наполеона въ Россію, сумма ассигнацій, находившихся въ обращеніи, составляла 572 милліона рублей. 2-го апрѣля 1815 года эта цифра уже возрасла до 820 милліоновъ, т. е. увеличилась на 248 милліоновъ.

По росписи опредѣлялись расходы на сухопутныя войска въ слѣдующемъ составѣ:

Но, съ другой стороны, русская армія будетъ столь многочисленна, что удовлетворить ея потребности будетъ чрезвычайно трудно. Опыты прежнихъ войнъ, которыя велись при гораздо меньшей численности дѣйствующихъ силъ, показываютъ, что даже тогда въ этомъ отношеніи

	Людей.	Лошадей.		
Въ 1812 г.	770.000	256.000		
» 1813 »	979.000	349.000		
» 1815 »	{	внутри государства и		
		на линияхъ	706.465	163.000
		вне имперіи	300.000	80.000

Во время выступленія войскъ за границу, положеніе государственнаго казначейства, послѣ войны 1812 г., было крайне затруднительно. Подати поступали туго, 12 милліоновъ были уже издержаны на пособія для нуждающагося населенія, что оказалось далеко недостаточнымъ.

Необходимо было изыскать новыя средства для немедленной помощи населенію въ мѣстностяхъ, пострадавшихъ отъ войны.

При такихъ обстоятельствахъ и желая найти возможность обойтись для удовлетворенія нуждъ арміи за границей безъ высылки золота и серебра, министръ финансовъ представилъ императору проектъ выпуска ассигнацій на прусскую серебряную валюту, но проектъ этотъ утвержденъ не былъ, и пришлось прибѣгать за границей къ уплатамъ обыкновенными ассигнаціями.

Для исполненія обязательства, истекавшаго изъ введенія русскихъ ассигнацій въ обращеніе за границей, и для облегченія иностранцамъ ихъ обмѣна, устроены были въ Пруссіи и другихъ странахъ Германіи разнѣбныя кассы.

Но уже въ февралѣ 1814 года послѣдовало распоряженіе: «пріостановить впредь до разрѣшенія пріемъ въ разнѣбныя кассы русскихъ ассигнацій для перевода ихъ въ Россію и выдачу подъ нихъ квитанцій». Управляющимъ кассами предложено было прискидывать какой-нибудь благовидный предлогъ, дабы не вводить публику въ безпокойство.

Затѣмъ, въ августѣ было сдѣлано распоряженіе, чтобы кассы предлагали предъявителямъ ассигнацій 3-ю часть номинальной суммы наличными деньгами, считая по 29 прусскихъ талеровъ за сто рублей ассигнаціямъ, за остальные же $\frac{2}{3}$ по двѣ облигаціи, приносящія 7% въ годъ, срокомъ одна на 9, другая на 18 мѣсяцевъ, полагая по 30 прусскихъ серебряныхъ талеровъ за 100 ассигнаціонныхъ рублей.

Въ 1814 году (5 іюня) министръ финансовъ Гурьевъ доложилъ государю о необходимости пріостановить производство денежныхъ платежей арміи за границей, вмѣсто чего предполагалось ввести квитанціи, которыя могли бы служить интендантамъ для расплаты съ мѣстными поставщиками. Квитанціи предполагалось печатать на двухъ языкахъ, съ обозначеніемъ суммы въ мѣстной монетѣ. Оплата этихъ квитанцій обязательно должна была производиться черезъ двѣнадцать мѣсяцевъ со дня поставки, съ начетомъ по полпроцента въ мѣсяць. Но армія тогда возвращалась на родину, и не было уже надобности приводить въ исполненіе этотъ проектъ.

Экстраординарныя сверхъ-смѣтныя издержки на войну 1812, 1813 и 1814 годовъ составили всего сумму 179,9 милліоновъ рублей считая по курсу на ассигнаціи; изъ нихъ израсходовано было:

Въ 1812 году	18,8	млн. р.
» 1813 »	123,0	» »
» 1814 »	38,1	» »

Средства на военныя издержки почерпнуты были изъ слѣдующихъ источниковъ:

оставалось желать многого. Между тѣмъ, если-бы громадная армія, какія нынѣ могутъ быть составлены, соотвѣтственно числу призывныхъ, не представили стройныхъ дисциплинированныхъ силъ, если-бы всѣ ихъ потребности не

	1812 г.	1813 г.	1814 г.	Итого.
	Милліоновъ рублей.			
Фондъ государственнаго казначейства	1,0	20,8	24,0	45,8
Спеціальныя суммы (новые выпуски ассигнацій и капиталы разныхъ учреждений)	17,8	55,2	19,0	92,0
Субсидіи Англіи	—	—	42,1	42,1
Итого: —	—	—	—	179,9

Изъ этой суммы золотомъ и серебромъ уплачено только 18,3 милл. рублей, которые приняты, для расчетовъ, за равноцѣнные 73,3 милл. руб. ассигнаціонныхъ. Не безынтереснымъ будетъ привести указаніе, какъ распредѣлялись эти средства на потребности разныхъ частей арміи.

Части войскъ:	1812 г.	1813 г.	1814 г.	Итого.
	Милліоновъ рублей.			
Главная дѣйствующая армія	16,7	81,6	11,5	109,8
Польская армія (зачетъ)	—	16,8	1,7	18,5
Русско-нѣмецкій легионъ	1,1	2,9	—	4,0
Легионъ, сформированный въ Орлѣ	—	0,6	—	0,6
Корпусъ, осаждавшій Данцигъ	—	0,4	—	0,4
Резервная армія	—	13,3	22,2	35,5
Итого: 17,8	115,6	35,4	163,5	

	1812 г.	1813 г.	1814 г.	Итого.
	Милліоновъ рублей.			
Расходы общіе для всѣхъ армій	1,0	6,9	2,8	10,7
» для прусскихъ войскъ	—	0,5	—	0,5

Совокупность экстраординарныхъ издержекъ 1812, 1813 и 1814 годовъ распадается на слѣдующія категоріи:

1) Денежн. довольств. войскъ (жалован.).	112,2 м. р.
2) Усиленный паекъ въ дѣйствующей арміи за границей (мясо, вино, хлѣбъ).	5,3 » »
3) Обмундированіе, обувь, тулупы, бѣлье	19,2 » »
4) Лошади	7,9 » »
5) Перевозка войскъ и обоза	5,2 » »
6) Госпитали	1,5 » »
7) Общія расходы содержанія	16,1 » »
8) Снаряженіе легионовъ	4,6 » »
9) Пересылка и курьеры	1,6 » »
10) Шлѣнные	5,4 » »
11) Разныя (ссуды Пруссіи; перевозка войскъ изъ Финляндіи)	0,9 » »

Военное вѣдомство въ концѣ 1815 г., при сведеніи расчетовъ, оказалось въ долгу, а именно: полкамъ 13,7 милл. и поставщикамъ 11,9 милл. руб. ассигн. Но, сверхъ того, войска при проходѣ довольствовались на мѣстныхъ сред-

удовлетворялись правильно, съ предвидѣніемъ впередъ всѣхъ случайностей, то эти арміи уподобились бы тѣмъ несмѣтнымъ полчищамъ, которыя, по сказаніямъ древнихъ авторовъ, нѣкогда устремлялись на Европу, управляемая случаемъ, и то сносили все на своемъ пути, то вдругъ, встрѣтивъ неожиданное препятствіе, разсѣвались и исчезали, иногда безслѣдно. Мало того, все военное устройство, рассчитанное на краткосрочности службы и огромномъ числѣ призывныхъ, для которыхъ требуется вооруженіе и снабженіе, основано на наличности готовыхъ запасовъ, на исправности складовъ оружія, солдатскихъ вещей, пороха, снарядовъ, обозовъ, упряжи—въ огромныхъ размѣрахъ и количествѣ продовольствія достаточномъ на первое время. Безъ всего этого, громадный списочный составъ оказался бы, въ части, существующимъ только на бумагѣ.

Въ представленіяхъ вѣроятныхъ противниковъ Россіи, при мысли о войнѣ съ ней, доселѣ, естественно, является примѣръ 1812 года и они признають, что ее трудно было бы побѣдить смѣлымъ наступленіемъ внутрь страны, если только война застанетъ ее вполне приготовленною. Но они утѣшаютъ себя такимъ именно предположеніемъ, что при приведеніи въ дѣйствіе русской военной организациі въ ней окажутся нѣкоторыя пробѣлы и точное исполненіе заранѣе выработаннаго стратегическаго плана представится невозможнымъ.

Такова именно та мысль, которая постоянно проглядываетъ въ поученіяхъ германскихъ военныхъ руководителей и преподавателей.

Изъ цѣлаго ряда приведенныхъ нами цифръ и особенно изъ разсмотрѣнія нашихъ приложеній, ясно, до какой степени взгляды эти невѣрны. Однако, было бы ошибочнымъ считать, что государство находится въ томъ положеніи,

ства, вслѣдствіе чего назначены были въ послѣдствіи комиссіи для разбора причитающихся суммъ. По именнымъ Высочайшимъ указамъ и на основаніи конвенцій, съ 1817 по 1819 годъ уплачено:

Пруссія	3.829	тыс. руб. сереб.
»	5.828	» » ассигн.
Ганноверу	643	» » сереб.
Даніи	400	» марокъ.
Германіи	1.025	» руб.
Баваріи	1.722	» »
Австріи	3.081	» »

что со спокойствіемъ можетъ ожидать войны. Напротивъ, широкое уясненіе тѣхъ экономическихъ вліяній, какія могла бы произвести война на экономическій бытъ государства, чрезвычайно важно и даже необходимо.

Мы вышли бы изъ рамокъ настоящаго труда, если бы въ этомъ отношеніи хотѣли давать указанія. Позволимъ себѣ только обратить вниманіе на главнѣйшіе пункты.

Независимо отъ соображеній стратегическихъ, слѣдуетъ постоянно имѣть въ виду различіе будущей войны отъ прежнихъ, въ смыслѣ общественномъ. Въ прежнія времена, при веденіи войны, хотя бы даже въ предѣлахъ даннаго государства, общественная жизнь, въ тѣхъ его мѣстностяхъ, которыхъ она не касалась непосредственно, текла обычнымъ порядкомъ. Въ будущемъ же, по причинамъ, на которыя мы указывали уже не разъ, война должна будетъ отразиться, болѣе или менѣе, на всѣхъ внутреннихъ функціяхъ государства.

1) Прежде всего, для составленія себѣ понятія о способности государства къ веденію большой войны и къ выдержанію ея бремени, можно лишь отчасти и то только условно основываться на тѣхъ наличныхъ денежныхъ средствахъ, какими оно располагаетъ въ нормальное время.

2) Затѣмъ, въ виду, съ одной стороны—невозможности производства заграничныхъ платежей во время войны, вслѣдствіе перерыва сообщеній, а съ другой—полной возможности веденія войны на непріятельской территоріи безъ слишкомъ значительныхъ суммъ въ звонкой монетѣ, государство можетъ регулировать свои запасы золота и серебра вполне сообразно съ потребностями своего казначейства и съ общими своими нуждами.

3) Хотя, въ виду бѣдственнаго дѣйствія, какое могло бы оказывать въ будущемъ обезцѣненіе бумажныхъ денегъ, вслѣдствіе чрезмѣрныхъ ихъ выпусковъ, несомнѣнно требуется возможное ограниченіе такихъ выпусковъ, но, тѣмъ не менѣе, при самомъ началѣ войны, желательно, чтобы стѣсненное, вслѣдствіе упомянутыхъ нами обстоятельствъ, обращеніе было возможно скорѣе возстановлено въ прежнихъ своихъ размѣрахъ, то-есть, чтобы были приняты мѣры къ устраненію внезапно наступившаго безденежья, а это можетъ быть сдѣлано только широкимъ временнымъ открытіемъ доступа къ пользованію средствами государственнаго кредита. А такъ какъ обращеніе весьма быстро должно будетъ возрасти, вслѣд-

ствіе усиленія оборотовъ, то нетрудно будетъ въ послѣдствіи извлечь излишекъ мѣновыхъ знаковъ, еслибы ихъ и было, въ первое время, выпущено свыше потребности.

4) Въ иностранныхъ государствахъ, въ виду существующихъ тамъ оппозиціонныхъ, въ особенности же социалистическихъ теченій, правительства окажутся въ необходимости вызывать и поддерживать въ народѣ военное увлеченіе и даже искусственно раздувать его. Отсюда явятся усилія, направленные къ тому, чтобы непременно обезпечить себѣ, при самомъ началѣ военныхъ дѣйствій, какой-нибудь, хотя бы въ дѣйствительности и мелкій, успѣхъ, который затѣмъ будетъ всѣми мѣрами выставляться, какъ настоящая побѣда. А такой случайный и хотя бы мелкій успѣхъ, очевидно, легче обезпечить за собой той сторонѣ, которая раньше явится во всеоружіи и предприметъ дѣйствія наступательныя.

Это преимущество, въ виду обширности русскаго государства, могутъ имѣть въ войнѣ съ нимъ западные его сосѣди, но изъ этого еще не слѣдуетъ, чтобы былъ вѣроятенъ хотя бы и временный успѣхъ ихъ, даже при началѣ военныхъ дѣйствій. Опора, какую представляютъ сильныя оборонительныя линіи вблизи западныхъ границъ, можетъ парализовать то преимущество, которое представляется въ сравнительно болѣе быстрой мобилизаціи. Но, какъ бы то ни было, осторожность предписываетъ считаться съ возможными послѣдствіями географическаго положенія, и этому условію соотвѣтствуетъ значительность дѣйствующихъ силъ на мѣстахъ въ мирное время.

Зато неудобства, обусловленные большими разстояніями, представляютъ, въ свою очередь, огромное преимущество для обороны, такъ какъ именно въ силу ихъ нечего опасаться продолжительности военныхъ дѣйствій, при которой въ союзъ съ пространствомъ вступаютъ бездорожье, трудность снабженія войскъ продовольствіемъ и морозы.

Въ виду этого, представлялась бы совершенно неосновательною излишняя тревога въ обществѣ даже при всегда возможной, какой-нибудь единичной неудачѣ при первыхъ шагахъ, и усиленное предложеніе цѣнныхъ бумагъ къ продажѣ было бы прямо невыгодно для ихъ владѣльцевъ.

5) Обезпеченіе этимъ послѣднимъ возможностью сохранить свои бумаги — вполне согласно съ интересомъ государственнаго кредита, а средствами для этого являлись бы

во время войны, напимѣрь, облегченія по залогу бумагъ и по приему ихъ на храненіе.

6) При наступленіи войны всѣ тѣ правительственныя учрежденія, которыя могутъ оказывать, непосредственно или посредственно, вліяніе на расширеніе кредита, должны быть снабжены соотвѣтствующими инструкціями; сверхъ того, чтобы не затруднить крайне важныхъ для торговаго міра переводныхъ платежей, распоряженій о куплѣ и продажѣ и, вообще, всѣхъ взаимныхъ отношеній между главными торговыми центрами посредствомъ почты и телеграфа, могутъ быть предусмотрѣны мѣры удобства и осторожности въ этомъ отношеніи, дабы устранить формализмъ или излишнее усердіе со стороны низшихъ служащихъ, особенно при нѣкоторой пертурбаціи, естественно вызываемой войною.

Въ виду этой цѣли, могла бы оказать большую услугу для хода торговыхъ дѣлъ выработка Государственнымъ банкомъ, совмѣстно съ подлежащимъ вѣдомствомъ, нѣкоторыхъ специальныхъ правилъ о порядкѣ приема торговыхъ почтово-телеграфныхъ сношеній во время войны и передачи ихъ посредствомъ телеграфныхъ аппаратовъ въ учрежденіяхъ самаго банка. Единовременный расходъ, при введеніи упомянутыхъ правилъ, а затѣмъ, съ объявленіемъ мобилизаціи, кратковременный расходъ, вызванный ихъ примѣненіемъ, представлялись бы ничтожными, по сравненію съ огромными интересами безпрепятственныхъ сношеній въ моментъ, во всякомъ случаѣ, нѣсколько критическій. А предположенное преобразование Государственнаго банка, въ смыслѣ приданія этому учрежденію болѣе совершенной, болѣе интеллигентной организациі, подавало бы увѣренность, что, при его участіи и при высокой степени нынѣшней телеграфной техники, возможность нестѣсненныхъ, быстрыхъ торговыхъ сношеній была бы безусловно обеспечена.

7) Въ виду затруднительности для правительственныхъ учреждений имѣть достаточно точныя свѣдѣнія для оцѣнки кредитоспособности заемщиковъ, во время положенія, быстро измѣняемаго войною, было бы цѣлесообразно привлечь къ участію въ такой оцѣнкѣ солиднѣйшіе частные банки и первостепенныя банкирскія фирмы, открывъ имъ въ Государственномъ банкѣ специальные кредиты для производства переручета, съ тѣмъ, разумѣется, чтобы такіе кредиты возымѣли дѣйствіе лишь послѣ начала войны. Эта мѣра могла бы от-

вратить, безъ всякаго риска, то стѣсненіе частнаго кредита, которое иначе явилось бы неизбѣжнымъ послѣдствіемъ вызываемыхъ войною сомнѣній въ дѣйствительной состоятельности торговцевъ.

8) Полезно было бы также выработать, еще во время мира, проектъ особыхъ мѣстныхъ наблюдательно-хозяйственныхъ комитетовъ, которые могли бы быть открыты, на случай войны, во всѣхъ тѣхъ пунктахъ, гдѣ находятся конторы и отдѣленія Государственнаго банка, и состояли бы изъ заслуживающаго довѣрія лицъ, занимающихъ выдающееся положеніе въ администраціи, землевладѣніи, въ сословіяхъ торговомъ и промышленномъ. Такіе комитеты, опираясь на инструкціи и общія указанія дѣятельности, выработанныя въ мирное же время, могли бы оказать немалыя услуги въ виду трудностей, съ какими сопряжено продовольствованіе миллионъ солдатъ и ратниковъ, а затѣмъ могли бы послужить готовымъ звеномъ для перехода къ новой системѣ продовольствія войскъ даже и въ мирное время, вдобавокъ къ обычнымъ подрядамъ съ торговъ и хозяйственнымъ заготовленіямъ чрезъ интендантскихъ чиновниковъ.

Само собою разумѣется, что предшествующія замѣчанія и предположенія высказываются нами лишь въ видѣ единичныхъ взглядовъ, въ видѣ примѣровъ того, въ какихъ направленіяхъ можетъ производиться изслѣдованіе средствъ для устраненія, во время войны, кризисовъ и для охраненія по возможности нормальнаго дѣйствія экономическихъ силъ въ государствѣ. Мы вовсе не имѣемъ легкомысленнаго притязанія представить что-либо въ родѣ плана цѣлой совокупности мѣръ, какія могли бы оказаться нужными. Способности тѣхъ государственныхъ людей, которые призваны къ попеченію объ экономическихъ интересахъ Россіи, представляютъ поруку въ томъ, что все важнѣйшее будетъ заранѣе предвидѣно и обдуманно.

Въ этомъ убѣжденіи, мы и позволимъ себѣ высказать увѣренность, что какъ, на случай войны, впередъ вырабатываются планы мобилизаци и сосредоточенія войскъ, удовлетворенія ихъ потребностей и самаго направленія ихъ дѣйствій, такъ нѣчто подобное будетъ заблаговременно выработано и для обезпеченія правильнаго дѣйствія, несмотря на войну, всѣхъ функций общественнаго организма.

Вліяніе войны вторгається въ столь многообразныя условія общественной жизни, въ особенности въ области кредита и торгово-промышленныхъ оборотовъ, что она могла бы въ значительной степени пресѣчь—если позволительно такъ выразиться—самое кровообращеніе въ экономическомъ организмѣ.

Для того, чтобы умѣрить возможные потрясенія, необходимо ихъ предвидѣть и приготовиться надлежащимъ образомъ къ ихъ встрѣчѣ. Подробное изслѣдованіе возможныхъ экономическихъ послѣдствій войны, которое было необходимо для предпринятаго нами труда, убѣдило насъ, что даже на основаніи однихъ тѣхъ данныхъ о товарномъ движеніи, о состояніи торговли, промышленности и сельскохозяйственной производительности, какія доступны частному изслѣдователю, возможно представить себѣ довольно близкій къ дѣйствительности образъ того экономического положенія, какое вызоветъ большая война.

Правительственные органы имѣютъ еще несравненно болѣе средствъ для того, чтобы начертать планъ экономическихъ мѣропріятій на случай войны, ранѣе, чѣмъ наступленіе ея возложить на нихъ бремя усиленныхъ трудовъ и заботъ, прежде всего посвященныхъ успѣшному ходу самыхъ военныхъ дѣйствій, а экономическія нужды населенія, въ силу необходимости, должны уже будутъ отодвинуты на второй планъ, тѣмъ болѣе, что именно при началѣ войны событія будутъ быстро слѣдовать одно за другимъ.

Многія изъ этихъ нуждъ возможно было бы удовлетворить отчасти, а можетъ быть и вполне, безъ всякихъ чрезвычайныхъ усилій, имѣя въ виду планъ, выработанный заблаговременно. При неимѣніи же такого плана, пришлось бы вдругъ, въ послѣднюю минуту, придумывать, спѣша и безъ возможности хладнокровнаго разсмотрѣнія, то ту, то другую мѣру, которыя, не находясь въ достаточной связи со всѣмъ остальнымъ, могли бы не достигнуть цѣли, а пожалуй, даже повредить интересамъ не одного только гражданскаго населенія.

Враги Россіи и разсчитываютъ на неприготовленность ея въ этомъ отношеніи *). Мы же можемъ лишь повторить свое убѣжденіе, что война застанетъ Россію съ планомъ эконо-

*) Helm, «Das russische Schreckgespenst». Hannover. 1892.

помическихъ мѣропріятій, столь же подробно и благовременно выработаннымъ, какъ и самый планъ военныхъ снабженій и сосредоточенія войскъ.

Но, разумѣется, можно только предполагать, что подобные планы экономическихъ распоряженій уже существуютъ въ иностранныхъ государствахъ и въ самой Россіи.

Прямыхъ доказательствъ ихъ существованія мы, конечно, имѣть не можемъ. Однако, при той систематичности, какою отличаются нѣмцы, трудно допустить, чтобы въ Германіи не была заранѣе приготовлена подробно разработанная для каждой мѣстности программа экономическихъ мѣръ, въ такомъ родѣ, какъ мы это пояснили выше примѣрами. Есть даже признаки, показывающіе, что нѣчто подобное дѣйствительно существуетъ.

Такъ, намъ положительно извѣстно, что въ укрѣпленныхъ городахъ восточной Пруссіи: въ Познани, Торнѣ, Кёнигсбергѣ хранятся готовыя и до мельчайшихъ подробностей выработанныя инструкціи и указанія на всѣ случайности, какія только возможно предвидѣть. Эти программы въ каждомъ почти году пересматривались вновь, пополнялись и измѣнялись согласно съ возникавшими экономическими явленіями и новыми обстоятельствами. Мало того: въ Пруссіи нынѣ существуютъ уже формальныя, обязательныя соглашенія съ подрядчиками работъ и поставщиками припасовъ и матеріаловъ и т. д. на случай войны. Въ самый моментъ ея начала, лица, обязанныя этими контрактами, немедленно, безъ всякаго новаго вызова, должны приступить къ своимъ операціямъ.

Само собой разумѣется, что планъ экономическихъ распоряженій, выработанный на случай войны, не можетъ быть введенъ въ дѣйствіе цѣликомъ, какъ только война начнется. Нельзя предвидѣть той постепенности, въ какой произойдутъ тѣ или другія, хотя и предвидѣнныя, явленія. Нельзя также не признать подобающаго мѣста и для „*sa majesté le Hasard*“, по выраженію Фридриха Великаго.

Но слишкомъ очевидно, что легче выбирать изъ готоваго систематическаго плана, чѣмъ придумывать его при ежечасномъ ожиданіи телеграммъ съ театра военныхъ дѣйствій. „На войнѣ“, — сказалъ Наполеонъ, — „все есть результатъ разчета. Все то, что не было съ точностью обдуманно до подробностей, не даетъ результатовъ вѣрныхъ. Война не есть также и простое примѣненіе механики. Военное искус-

ство заключается въ предварительномъ разсмотрѣніи всѣхъ возможныхъ шансовъ и затѣмъ въ опредѣленіи, почти съ математическою точностью, той доли, какая можетъ принадлежать случаю. При этомъ, вопросъ о тактикѣ имѣеть значеніе второстепенное, а все зависитъ отъ психическаго момента“.

Если не перестаютъ еще во время мира дѣлать всевозможныя приготовленія къ войнѣ, такъ, чтобы ни въ чемъ не отстать отъ вѣроятныхъ противниковъ, то точно также слѣдуетъ заблаговременно приготовиться къ встрѣчѣ тѣхъ потрясеній и затрудненій всякаго рода, какія будутъ вызваны войной въ области интересовъ экономическихъ.

Отраженіе войны на насущныхъ потребностяхъ населенія.

Стѣсненіе въ удовлетвореніи насущныхъ потребностей массъ, перерывъ или застой въ дѣйствиіи производительныхъ силъ народа и призракъ голода—вотъ тѣ силы, которыя угрозами своими способны отклонять рѣшимость къ предпріятію войны, а въ случаѣ пренебреженія ихъ угрозъ, могутъ, въ тотъ или другой моментъ, наложить свое рѣшительное *veto* на продолженіе войны. Сюда слѣдуетъ прибавить -- для нѣкоторыхъ государствъ — еще одну опасность, новый призракъ, являющійся за призракомъ голода, какъ одинъ фантомъ смѣняеть другой въ видѣніи Макбета, именно опасность революціонныхъ (не только политическихъ, но и социалистическихъ) движеній.

Говоря о „будущей войнѣ“, необходимо разсмотрѣть разные виды вѣроятнаго отраженія ея на потребностяхъ народнаго потребленія и народнаго хозяйства. Необходимо это, прежде всего, съ той цѣлью, чтобы бѣдствіе не застало государства врасплохъ, чтобы, отдавъ себѣ ясный отчетъ объ опасности, приготовиться къ ея умѣренію. Но сверхъ того, разсмотрѣніе этого вопроса можетъ быть полезно и въ томъ смыслѣ, что, раскрывая, какимъ глубокимъ потрясеніемъ можетъ отразиться большая война на экономическомъ народномъ бытѣ, при современныхъ его условіяхъ, оно приноситъ, въ силу самой опасности, и успокоительное впечатлѣніе: не легко въ наше время рѣшиться на войну.

I.

Въ особенно критическомъ положеніи окажутся при войнѣ тѣ государства, которыя и въ обыкновенное мирное время нуждаются въ значительныхъ количествахъ хлѣба и другихъ привозныхъ продуктовъ.

Доставка по желѣзнымъ дорогамъ сдѣлается крайне затруднительною, да и неоткуда будетъ привозить, такъ какъ рѣдкая страна въ Европѣ не почувствуетъ необходимости искать для себя средствъ продовольствія.

Изъ двухъ странъ, служащихъ главными житницами для Европы, одна—Венгрія будетъ вынуждена свои излишки поставлять въ Австрію, другая—Россія будетъ лишена возможности доставить свой хлѣбъ друзьямъ и не пожелаетъ поставить его врагамъ.

Морскія перевозки изъ Америки, Индіи, Австраліи станутъ невозможными, такъ какъ нельзя сомнѣваться въ томъ, что съ началомъ войны разовьется каперство, которое прерветъ сообщеніе съ заокеанскими странами, или, по меньшей мѣрѣ, затруднитъ его до того, что цѣны провоза и страхованія кладей возрастутъ до крайнихъ размѣровъ и, такимъ образомъ, появится дороговизна доставляемыхъ моремъ продовольственныхъ припасовъ. Достаточно вспомнить, что, во время крымской войны, хотя затруднена была доставка моремъ только изъ Россіи, цѣна пшеницы въ Англій возрасла въ 1854 году сравнительно съ 1852 годомъ на 80% *). Во время американской войны достаточно было одного крейсера южанъ „Элебема“, чтобы цѣна пшеницы въ Англій возвысилась замѣтно.

*) Въ 1852 г. quarter 40 пенсовъ.

» 1854 »	»	72	»
» 1855 »	»	74	»

Итакъ, необходимо опредѣлить степень опасности, какой при большой войнѣ подвергнутся разныя государства Европы въ смыслѣ удовлетворенія продовольственныхъ нуждъ населенія.

Разсчетъ времени, въ теченіе котораго населеніе каждаго государства въ отдѣльности можетъ просуществовать на счетъ мѣстнаго производства пшеницы, ячменя и ржи, дастъ слѣдующіе результаты *):

Производительность и привозъ пшеницы, ячменя и ржи.

	Собственная производительность, въ тысячахъ тоннъ.	1888—1891.			1894—95.		
		Привозъ, въ тыс. тоннъ.		Привозъ въ процентномъ отношеніи къ производимости.	Привозъ, въ тыс. тоннъ.		Привозъ въ процентномъ отношеніи къ производимости.
		Изъ Россіи.	Изъ прочихъ странъ.		Изъ Россіи.	Изъ прочихъ странъ.	
Германія . .	10.151	1.254	853	20,7%	1.773	1.330	30,5%
Франція . .	9.852	295	656	9,6%	448	635	11,0%
Англія . . .	3.672	721	2.770	95,0%	1.885	3.493	146,4%
Италія . . .	2.410	361	262	25,8%	535	83	25,7%
Австрія . . .	6.016	—	28	0,5%	47	62	1,8%

Если на основаніи этихъ цифръ разсчитать, на сколько дней недостааетъ для пропитанія населенія каждаго государства—собственного его производства пшеницы, ячменя и ржи, то окажется, что мѣстнаго хлѣба не доставало:

	Въ періодѣ 1888—91 г.г.	Въ періодѣ 1894—95 г.г.
Въ Германіи на . .	69 дней	102 дней.
„ Франціи „ . .	32 „	36 „
„ Англіи „ . .	178 „	274 „
„ Италіи „ . .	76 „	75 „
„ Австріи „ . .	2 „	7 „

*) Данныя взяты изъ: «Statistisches Jahrbuch für das deutsche Reich»; «Annuaire statistique de la France»; «Oesterreichisches statistisches Handbuch»; «Annuario Statistico Italiano», «Обзоръ внѣшней торговли», и «Вѣстникъ финансовъ».

Графически результаты эти представляются такъ:

*Продовольствованіе населенія хлѣбомъ мѣстнаго производства
(пшеницей, рожью и ячменемъ).*

Число дней, на которые не доставало мѣстнаго хлѣба.

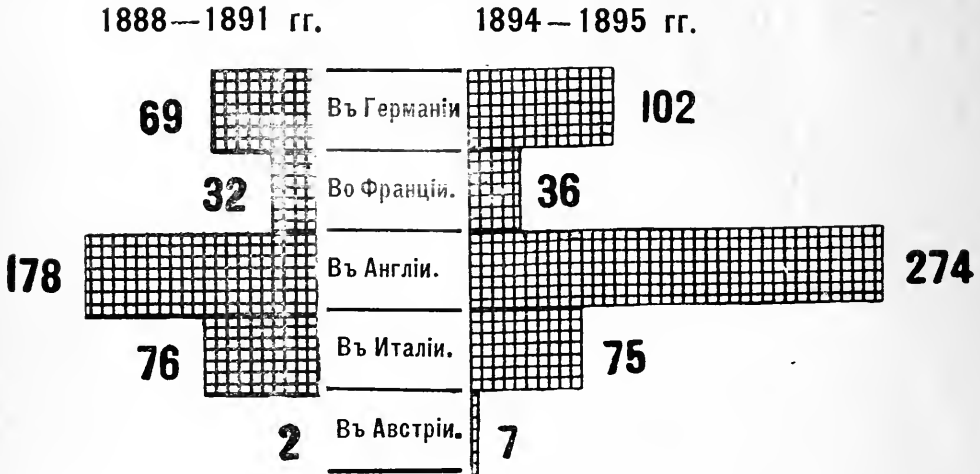

Наибольшая опасность, въ случаѣ общей войны, грозитъ, слѣдовательно, Англии, привозящей около половины всего нужнаго для продовольствованія населенія хлѣба изъ-за границы, главнымъ образомъ изъ-за океана. Въ лучшемъ, но, во всякомъ случаѣ, весьма стѣсненномъ, положеніи будутъ Германія и Италія, изъ коихъ первая довольствуется иностраннымъ, большею частью русскимъ, хлѣбомъ 2 — 3 мѣсяца, а вторая—около 2¹/₂ мѣсяцевъ. Франція же нуждается въ иностранномъ зернѣ только на одинъ мѣсяць, а Австрія можетъ вовсе обойтись безъ него.

Но въ наилучшемъ положеніи, очевидно, будетъ находиться Россія, которая, съ закрытіемъ экспорта, не только не почувствуетъ недостатка, но, напротивъ, будетъ обладать излишкомъ зерна и не ощутитъ за-

трудней въ продовольствованіи населенія. Вывозъ изъ Россіи пшеницы, ячменя и ржи, въ теченіе разсматриваемыхъ періодовъ, выражался средней ежегодной цифрой 3.967.213 тоннъ (или 242 милліона пудовъ), что равняется излишку сверхъ мѣстной потребности въ 21,6%.

Кромѣ пшеницы, ячменя и ржи, окажется еще чувствительный недостатокъ въ овсѣ, необходимомъ для корма скота, такъ какъ всѣ упомянутыя (кромѣ Австріи) среднеевропейскія государства производятъ и овесъ въ количествѣ меньшемъ противъ собственныхъ потребностей.

Производительность и привозъ овса.

	Собственная производительность, въ тысячахъ тоннъ.	1888 - 1891.			1894 - 95.		
		Привозъ, въ тыс. тоннъ.		Привозъ составляетъ %	Привозъ, въ тыс. тоннъ.		Привозъ составляетъ %
		Изъ Россіи.	Изъ прочихъ странъ.		Изъ Россіи.	Изъ прочихъ странъ.	
Германія . .	4.759	183	4	3.9%	263	63	6.8%
Франція . .	3.279	131	82	6.5%	227	187	12.6%
Англія . . .	3.065	426	262	22.4%	625	163	25.7%
Италія . . .	213	13	11	11.5%	—	5	2.3%
Австрія . .	2.792	—	—	—	66	48	4.1%

Отсюда видно, что не хватало собственного овса:

	Въ періодѣ 1888—91 г.г.	Въ періодѣ 1894—95 г.г.
Въ Германіи на . . .	18 дней	31 дней.
„ Франціи „ . . .	21 „	41 „
„ Англіи „ . . .	66 „	76 „
„ Италіи „ . . .	38 „	8 „
„ Австріи „ . . .	— „	15 „

Графически цифры эти представляются въ слѣдующемъ видѣ:

Прѣсѣрпленіе счета вселмъ мѣстнаго производства.

Число дней, на которые не доставало мѣстнаго овса.

1888—1891 гг

1894—1895 гг.



Россия же, напротивъ, вывозитъ ежегодно 836.065 тоннъ (51 миллионъ пудовъ) овса, что составляетъ излишекъ въ 16,7% противъ собственнаго ея потребленія.

Конечно, послѣдствія недостатка хлѣба не вездѣ будутъ одинаковы. Въ каждой странѣ найдутся мѣстности, обладающія достаточнымъ количествомъ продовольственныхъ средствъ. Въ другихъ, наоборотъ, необходимость привоза хлѣба явится тотчасъ вслѣдъ за жатвой.

Дѣлая, для примѣра, расчетъ, насколько мѣстная производительность, при среднемъ урожаѣ и нормальныхъ условіяхъ, обеспечиваетъ норму продовольствія для жителей въ различныхъ областяхъ Германіи, мы для упрощенія оставили въ сторонѣ картофель, такъ

какъ потребность въ картофелѣ удовлетворяется обыкновенно мѣстнымъ продуктомъ и только въ исключительныхъ случаяхъ вызываетъ привозъ его изъ мѣстностей болѣе отдаленныхъ.

Здѣсь, прежде всего, необходимо опредѣлить норму потребления на одного жителя въ Германіи.

Съ этой цѣлью, раздѣливъ цифры мѣстнаго сбора и привоза на число жителей, мы получаемъ, что въ среднемъ на 1 жителя приходится ежегодно:

пшеницы	63,8	килогр.
ржи	127,4	„
ячменя	58,9	„
Итого	250,1	килогр.

Съ другой стороны, изъ данныхъ оффициальной статистики, извѣстно, что въ Германіи идетъ на посѣвъ 13% средняго урожая пшеницы, 15% ржи и 10% ячменя.

На основаніи этихъ данныхъ, мы составляемъ нижеслѣдующую таблицу *).

Области и страны.	Излишекъ мѣстнаго производства, сравнительно съ потребностью, на 1 жителя, въ килограммахъ.	Недостатокъ мѣстнаго производства, сравнительно съ потребностью, на 1 жителя, въ килограммахъ.
Познань	88.9	—
Пр. Саксонія	81.5	—
Кор. Баварія	41.9	—
Вост. и Запад. Пруссія	28.6	—
Гессенъ-Кассель	10.6	—
Средняя для всей Пруссіи	—	32.5
Силезія	—	31.2
Вестфалія	—	94.4
Бранденбургъ (п. Берлинъ)	—	92.2
Гессенъ-Нассау	—	102.9
Кор. Саксонія	—	121.5
Кор. Виртембергъ	—	141.7
Прирейнскія пров.	—	144.6
В. Герц. Баденъ	—	146.9
Остальная часть Гер. Имперіи	19.9	—

*) «Statistisches Jahrbuch für das deutsche Reich.» 1894.

Итакъ, производительность значительно превышаетъ потребность только въ Познани, Прусской Саксоніи, въ Кор. Баваріи, Восточной и Западной Пруссіи, т. е. въ восточныхъ, граничащихъ съ Россіей, областяхъ Германіи. Незначительное превышеніе также встрѣчаемъ еще въ Гессенъ-Касселъ и въ общей совокупности тѣхъ частей имперіи, которыя, для краткости, не поименованы отдѣльно. Во всѣхъ прочихъ провинціяхъ потребность превышаетъ производительность, и притомъ въ нѣкоторыхъ областяхъ, какъ въ Бранденбургъ, Баденъ, Виртембергъ, въ прирейнскихъ провинціяхъ и кор. Саксоніи, болѣе чѣмъ на половину.

А такъ какъ въ этихъ частяхъ имперіи сельскія сословія составляютъ около 42% населенія, а сельскіе жители, опасаясь голода, будутъ держать свои запасы для прокормленія самихъ себя, то для остальнаго населенія необходимо будетъ, съ перваго-же дня послѣ жатвы, уже начать подвозъ хлѣба изъ другихъ мѣстностей.

Въ мирное время области эти могли пользоваться хлѣбнымъ привозомъ изъ Америки, Австріи, Румыніи и Россіи, и даже изъ восточныхъ провинцій самой Пруссіи, имѣющей излишекъ. Съ объявленіемъ войны, по причинамъ, изложеннымъ нами, доставка можетъ прекратиться. Разсчитывать на пополненіе запасовъ изъ Австріи, Румыніи, вслѣдствіе мѣстныхъ нуждъ и пертурбацій на желѣзныхъ дорогахъ, неминуемыхъ при военныхъ дѣйствіяхъ, невозможно. Воспрепятствовать голоду, хотя-бы только временно, могла-бы лишь быстрота доставки хлѣба изъ собственныхъ провинцій, но тамъ, вслѣдствіе близости къ театру войны, будутъ производиться покупки для арміи.

В. И. Недзвѣцкій, въ весьма замѣчательной статьѣ

„Борьба съ голодомъ въ будущую войну“ *), приходитъ къ заключенію, что въ магазинахъ будущаго базиса германскихъ войскъ вблизи русской границы хранится только мѣсячный или 1½-мѣсячный неприкосновенный запасъ продовольствія на всю армію, а именно на 960.000 чел. и на 220.000 лошадей. Между тѣмъ, генераль Лееръ принимаетъ для каждой воюющей стороны 1 миллионъ чел. боевыхъ силъ и 200.000 человекъ вспомогательныхъ отрядовъ, а стало быть придется кормить не 960.000, а 1.200.000 человекъ. Такъ какъ войска на театрѣ войны не въ состояніи будутъ продовольствоваться мѣстными средствами, то очевидно, что упомянутые интендантскіе запасы придется постоянно пополнять, если не для всего означеннаго числа людей, то для значительной его части.

Если-бы даже Познань и Восточная Пруссія были въ состояніи, послѣ удовлетворенія военнымъ потребностямъ, удѣлить часть своего излишка сосѣднимъ, нуждающимся въ хлѣбѣ, провинціямъ, что мало вѣроятно, въ виду запроса интендантства, то все-таки цѣны такъ возвысятся, что для бѣдныхъ классовъ населенія голодъ станетъ неминуемъ.

Вообще для того, чтобы составить себѣ понятіе о потрясеніяхъ, которыя вызоветъ въ Германіи война, необходимо принять въ расчетъ не только среднія цифры производства, привоза и потребления, но еще и дѣйствіе силъ невѣсомыхъ, которыхъ вліяніе можетъ быть ужасающее. Уже самая боязнь недостатка, при невозможности его пополненія обычнымъ путемъ, можетъ сразу не только значительно повысить цѣны, но вызвать панику. Въ неурожайный 1891 годъ мы видѣли у насъ живой примѣръ того, какъ, несмотря на полную возможность привоза хлѣба въ Россію моремъ

*) «Историческій Вѣстникъ».

и сухимъ путемъ, боязнь недостатка вслѣдствіе неурожая сразу повліяла на повышеніе цѣнъ и вызвала много бѣдственныхъ явленій.

Таковы оказываются виды, по среднимъ исчислениямъ производительности и потребности, но необходимо принять во вниманіе еще одно обстоятельство: между урожаями отдѣльныхъ годовъ случаются значительныя разницы. Если мы возьмемъ средніе годовые урожаи въ періодъ съ 1885 года по 1889 годъ въ разныхъ странахъ, исчисленные въ милліонахъ гектолитровъ — за сто, то по отдѣльнымъ годамъ, въ каждой странѣ, окажутся отклоненія отъ средней цифры въ предѣлахъ слѣдующихъ процентныхъ максимумовъ и минимумовъ.

	Средній урожай въ 1885—1889 г. въ мил. гект., принятый за 100.	Урожай 1885—1889 г.г.			
		Maximum.		Minimum.	
		Годъ.	%	Годъ.	%
Россія	627,3	1887	114,7	1889	86,2
Германія.	255,1	1886	106,2	1889	91,9
Франція	255,1	1886	102,6	1888	96,6
Австро-Венгрія.	251,9	1887	103,4	1889	87,1
Великобританія	113,7	1885	104,5	1887	95,4
Италія.	80,4	1887	105,5	1888	91,9
Румынія	51,2	1887	135,5	188 ⁶ / ₆	77,7
Сербія	9,4	1888	131,9	1885	} 91,5
				1886	
				1887	
				1889	

Изъ этихъ цифръ мы видимъ, что отклоненія отъ средняго урожая происходятъ въ Германіи при превы-

шеніяхъ въ предѣлахъ 6% противъ средняго урожая и въ предѣлахъ 8% при недоборахъ противъ него.

Въ другихъ странахъ уклоненія болѣе значительны, какъ на примѣръ, въ Россіи и Австріи, гдѣ, вслѣдствіе болѣе низкой культуры, выступаютъ болѣе рельефныя разницы (въ Россіи 14% на плюсь и 14% на минусъ, въ Австріи же 8% на плюсь и 13% на минусъ).

Всѣ эти условія: малая въ сравненіи съ потребленіемъ производительность; прекращеніе привоза изъ-за границы; увеличенный спросъ для снабженія милліоновъ солдатъ, потребляющихъ хлѣба гораздо болѣе, чѣмъ въ то время, когда они находились въ своихъ домахъ и кормились на свой счетъ; наконецъ, усилія со стороны зажиточной части населенія обезпечить себя запасами изъ опасенія голода—все это не можетъ не вызвать сильныхъ спекулятивныхъ закупокъ, которыя произведутъ небывалое повышеніе цѣнъ.

Бѣдствія, могущія произойти въ государствахъ вслѣдствіе недостатка хлѣба для населенія при войнѣ, не могли не обратить на себя вниманія правительствъ и экономистовъ. Однако, вопросъ этотъ, несмотря на всю его важность, представляется доселѣ какъ бы отвлеченнымъ и еще не проникъ въ сознаніе массъ. При томъ, патріотическое увлеченіе отодвигаетъ на второй планъ всякія иныя соображенія.

Въ германскомъ парламентѣ, впрочемъ, вопросъ этотъ возникалъ неоднократно, но не обсуждался публично, а всякій разъ передавался на разсмотрѣніе секретныхъ комиссій. Правительство сообщило имъ свои предположенія снабжать Германію хлѣбомъ, доставляемымъ изъ Египта чрезъ Суэзскій каналъ, чрезъ Италію, по линіямъ швейцарскихъ и австрійскихъ желѣзныхъ дорогъ, а отчасти изъ Венгрии и Румыніи. Насколько эти надежды могутъ оказаться призрачными, мы уже указали при разборѣ данныхъ относительно положенія морскихъ

путей въ военное время. Во всякомъ случаѣ, если бы даже подъ защиту итальянской и англійской флотиліи явилась возможность доставки хлѣбныхъ грузовъ чрезъ Суэзскій каналъ, то рискъ и дороговизна доставки увеличатъ настолько цѣнность хлѣба, что всѣ указанныя выше явленія не будутъ устранены.

Въ виду этого, были предлагаемы иные способы къ рѣшенію вопроса. Такъ, авторъ брошюры „Auf der Schwelle des Krieges“ (1891), полагая, что война можетъ явиться внезапно, по почину Франціи, приходитъ къ выводу, что въ настоящее время только три великія державы могутъ считаться независимыми относительно способовъ продовольствованія: Соединенные Штаты, Австро-Венгрія и Россія. Германія же, послѣ воспрещенія вывоза хлѣба изъ Россіи, тотчасъ очутилась бы въ состояніи осажденной крѣпости. Каково же будетъ ея положеніе во время продолжительной войны, когда затруднится и уменьшится внутренняя производительность и въ то же время доставкѣ моремъ хлѣба будутъ угрожать могущественные флоты противниковъ?

Авторъ предлагаетъ, поэтому, основать въ государствѣ неприкосновенный запасъ хлѣба, не только для надобностей арміи, но и для обезпеченія населенія. Такой запасъ имѣлъ бы еще и то удобство, что могъ бы служить вѣрнымъ средствомъ для противодѣйствія непомерной дороговизнѣ.

Но изъ приведенныхъ выше данныхъ о количествѣ ежегодно потребляемаго привознаго хлѣба можно заключить, насколько было бы трудно осуществить подобный проектъ.

Количества запасовъ, которыя бы пришлось содержать и обновлять, потребовали бы ежегодныхъ расходовъ въ такихъ размѣрахъ, что на подобныя жертвы въ настоящее время нелегко бы было добиться согласія парламентовъ.

II.

Кромѣ недостатка въ хлѣбѣ, во многихъ государствахъ окажется также недостатокъ и въ другихъ продуктахъ, необходимыхъ для насущнаго потребленія.

Прежде всего рассмотримъ мѣстное производство и привозъ въ разныхъ странахъ мяса. Соответствующія цифры представлены въ слѣдующей таблицѣ:

	ТОРГОВЛЯ МЯСОМЪ, въ тоннахъ (1.000 килограммъ).			
	Привозъ.	Вывозъ.	Излишекъ.	Недостатокъ.
Австрія	328	8.820	8.492	—
Россія	20	1.623	1.603	—
Италія	123	1.443	1.320	—
Германія	28.787	16.721	—	12.066
Франція	20.262	2.016	—	18.246

Представимъ эти цифры графическимъ образомъ:

Излишекъ и недостатокъ мяса, въ тыс. тоннъ.

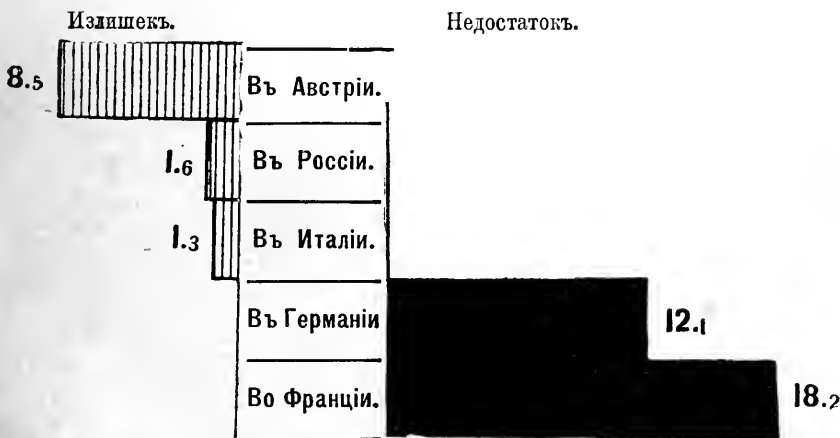

Отсюда видно, что Австрія, Россія и Италія производятъ мяса болѣе, чѣмъ нужно для потребленія, а Германія и Франція пополняютъ мѣстное производство привозомъ. Въ Германіи въ 1890 году привозъ превышалъ вывозъ на 12.066 тоннъ, во Франціи—на 18.246 тоннъ.

Итакъ, тѣ страны, которыя обладаютъ достаточнымъ количествомъ хлѣба, оказываются обезпеченными и относительно мяса, Германія же и Франція ощущаютъ, въ случаѣ продолжительной войны, недостатокъ въ обоихъ главныхъ продуктахъ питанія.

Правда, въ Германіи и во Франціи запасъ скота такъ великъ, что явится возможность увеличеніемъ убоя вознаградить убыль привоза; но, въ виду цѣнности содержимыхъ тамъ породъ скота, стоимость мяса должна будетъ чрезмѣрно возрасти, чтобы вознаградить производителей.

Въ отношеніи соли, Россія находится въ положеніи нѣсколько менѣе выгодномъ, чѣмъ западныя державы.

	ТОРГОВЛЯ СОЛЮ, въ тоннахъ (1.000 килогр.).			
	Привозъ.	Вывозъ.	Излишекъ.	Недостатокъ.
Австрія	—	10.098	10.098	—
Германія	20.967	199.607	178.640	—
Италія..	—	191.475	191.475	—
Россія	17.246	7.475	—	9.771

Графическимъ способомъ результаты эти представляются такъ:

Избытокъ и недостатокъ соли, въ тыс. тоннъ.

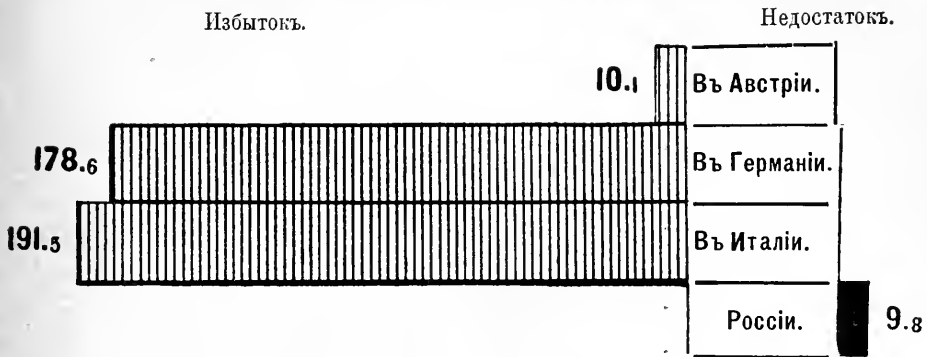

Но недостатокъ соли въ Россiи въ 9.771 тоннъ, при внутренней добычѣ ея, дающей до 1.394 тыс. тоннъ, легко можетъ быть устраненъ, даже при незначительномъ повышенiи цѣнъ, увеличеніемъ мѣстнаго добыванiя.

Зато, что касается обезпеченiя керосиномъ, который нынѣ сталъ также предметомъ первой необходимости, Россiя находится въ завидномъ положенiи.

	ТОРГОВЛЯ КЕРОСИНОМЪ, въ тоннахъ (1.000 килогр.).			
	Привозъ.	Вывозъ.	Излишекъ.	Недостатокъ.
Россiя	—	12.459	12.459	—
Австрiя	252.459	6.230	—	246.229
Италiя	70.000	—	—	70.000
Францiя	129.770	—	—	129.770
Германiя	647.295	—	—	647.295

Въ графическомъ изображенiи цифры эти представляются въ слѣдующемъ видѣ:

Излишекъ и недостатокъ керосина, въ тыс. тоннъ.

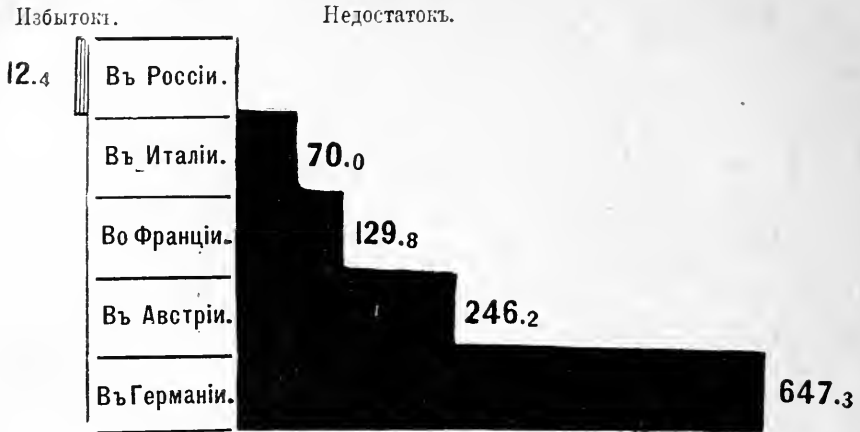

Извѣстные обиліемъ кавказскіе нефтяные источники даютъ возможность вывозить весьма значительное количество керосина. Германія, Италія и Франція весь керосинъ получаютъ изъ-за границы. Привозъ въ Австрію также весьма значителенъ, хотя мѣстная производительность (въ Галиціи) возрастаетъ безостановочно, и, быть можетъ, въ скоромъ времени Австрія будетъ обходиться керосиномъ внутренняго производства.

Вопросъ о каменномъ углѣ представляется въ слѣдующемъ видѣ. Ввозъ, за вычетомъ вывоза, составляетъ во Франціи 8.049 тыс. тоннъ, въ Австріи 1.623 т. тоннъ и въ Россіи 1.525 тыс. тоннъ. Вывозъ угля изъ Германіи превышаетъ привозъ на 4.492 тыс. тоннъ.

Избытокъ и недостатокъ каменнаго угля, въ тыс. тоннъ.

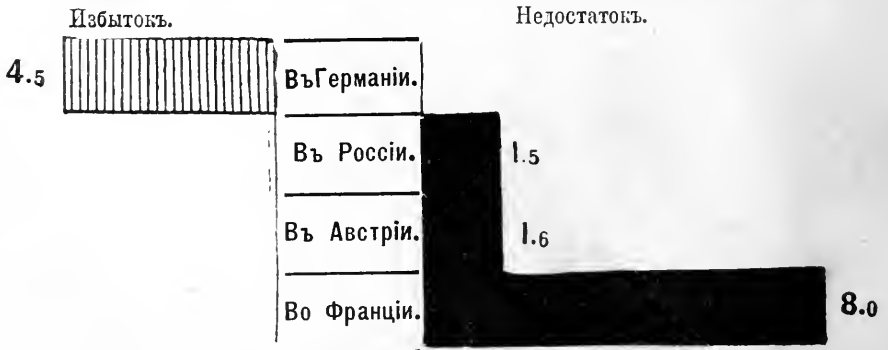

Въ самомъ благоприятномъ положеніи относительно топлива находится Германія, а за ней Австрія, имѣющая возможность покрыть значительный сравнительно съ потребленіемъ привозъ усиленной внутренней добычей, хотя, вѣроятно, вслѣдствіе пріостановки дѣятельности многихъ фабрикъ и заводовъ, и этого не требуется.

Въ Россіи добыча каменнаго угля составляетъ: въ Домбровскомъ бассейнѣ около 2.475 т. тоннъ, въ остальныхъ же бассейнахъ 3.754 тыс. тоннъ. Во время войны добыча эта можетъ прекратиться въ Домбровскомъ бассейнѣ, но зато закрытіе нѣкоторыхъ фабрикъ неминуемо уменьшитъ потребленіе угля. Впрочемъ, значительная часть государства употребляетъ еще топливо древесное, и существуетъ полная возможность довольствоваться имъ въ теченіе продолжительнаго времени, усиливъ рубку лѣса. Но въ районѣ потребленія домбровскаго угля, жителямъ, въ случаѣ войны, необходимо немедленно приняться за разработку довольно часто встрѣчающихся залежей торфа.

Въ отношеніи хлопка, Россія въ настоящее время въ значительной мѣрѣ обеспечена привозомъ изъ Бухары. Недостатка въ шерсти, кожахъ и холстѣ въ Россіи также не будетъ.

Весьма важнымъ является вопросъ: всѣ ли страны будутъ имѣть возможность безостановочно возобновлять оружіе и боевые припасы? Въ этомъ отношеніи почти всѣ государства обеспечены въ достаточной мѣрѣ. За исключеніемъ Италіи, Турціи и Румыніи, вездѣ существуютъ громадныя заводы для производства оружія и снарядовъ, такъ что во всякомъ случаѣ война не можетъ прекратиться за недостаткомъ оружія.

Благодаря энергическимъ мѣрамъ, принятымъ правительствомъ, добыча чугуна и приготовленіе желѣза

и стали въ Россіи постоянно возрастають, какъ это видно изъ слѣдующихъ цифръ:

Производство чугуна, желѣза и стали.

	Чугунъ.	Желѣзо.	Сталь.
	въ миллионѣхъ пудовъ.		
1881 годъ	28,6	17,8	17,9
1890 „	56,5	26,4	23,1

Этого количества матеріала, конечно, болѣе чѣмъ достаточно для военныхъ цѣлей. Въ Высочайшемъ повелѣніи отъ 6 октября 1866 года было выражено: „прекратить на будущее время правительственные заказы за границей, подобно тому, какъ это уже приведено въ исполненіе по морскому вѣдомству, и затѣмъ всѣ заказы, какъ военнаго министерства и министерства путей сообщенія, такъ и другихъ вѣдомствъ, исполнять внутри государства, несмотря ни на какія затрудненія или неудобства, которыя это могло бы представить на первыхъ порахъ“. Вслѣдствіе того, возникъ цѣлый рядъ заводовъ, снабженныхъ новѣйшими механизмами и машинами для выдѣлки необходимыхъ для арміи предметовъ. Достаточно сказать, что еще въ 1880 году изъ числа находящихся во флотѣ 686 орудій 498 отлиты были на одномъ Обуховскомъ заводѣ, причемъ орудія эти не уступаютъ, какъ показываютъ данныя о дѣйствіи ихъ на броню, орудіямъ крупновскимъ. Такъ, 12-дюймовыя орудія, съ разстоянія 1.000 сажень, пробивали броню толщиною въ 12,6 дюймовъ, 9-дюймовыя, — броню въ 6,59 дюймовъ, а 6-дюймовыя — броню въ 3,1 дюймовъ.

III.

Необходимо замѣтить, что всѣ бѣдственныя отъ войны явленія будутъ особенно сильно ощущаться въ мѣстностяхъ съ развитою промышленностію, т. е. въ Германіи, Франціи и Англии.

Съ закрытіемъ обычныхъ путей сообщенія, съ сокращеніемъ спроса и наступленіемъ разныхъ опасеній, заводы, фабрики, рудники, многія ремесленныя мастерскія, за исключеніемъ тѣхъ отраслей производства, которыя нужны для арміи, вынуждены будутъ прекратить свою дѣятельность. Кромѣ того, отцы семействъ, будучи взяты и отправлены къ своимъ частямъ, въ теченіе нѣсколькихъ часовъ, при той быстротѣ, какою отличается мобилизація германской арміи, оставляютъ семьи въ большинствѣ случаевъ необезпеченными на завтрашній же день.

Приведемъ показанія статистики относительно того, въ какой мѣрѣ бытъ населенія въ Германіи обезпечивается доходами, какими оно пользуется въ нормальное, мирное время. Изъ сопоставленія числа доходовъ, вполне обезпечивающихъ удовлетвореніе первыхъ потребностей, и числа доходовъ, которые признаются недостаточными, мы увидимъ, есть-ли въ странѣ средства для предотвращенія опасности—путемъ временныхъ жертвъ со стороны классовъ обезпеченныхъ для спасенія отъ крайности тѣхъ, которые лишились заработка.

Эти данныя представляетъ германская податная статистика. Она показываетъ слѣдующія категоріи и суммы доходовъ въ процентномъ отношеніи къ общей ихъ совокупности:

недостаточные	составляютъ	326,0	млн. марокъ,	т.е.	22,1 ⁰ / ₀
малые	..	450,6	30,5 ⁰ / ₀
умѣренныя	..	266,9	18,1 ⁰ / ₀
средніе	..	246,6	16,7 ⁰ / ₀
большіе	..	131,1	8,9 ⁰ / ₀
очень большіе	..	53,8	3,7 ⁰ / ₀ *)

*) Приведенныя цифры и исчисления заимствованы изъ сочиненія: «Socialismus und Kapitalistische Gesellschaft's Ordnung», von Dr. Julius Wolff. 1892.

Графическимъ образомъ результаты эти представляются такъ:

Распределение доходовъ по категориямъ, въ Германіи.

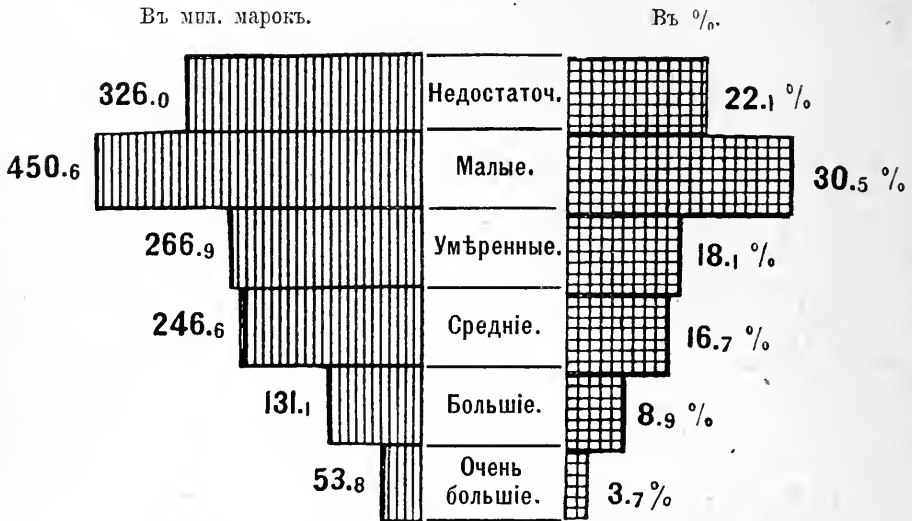

Но несомнѣнно, что доходы „недостаточные“ для удовлетворенія первыхъ потребностей, „малые“ и „умѣренные“ представляютъ собой заработки, коими живетъ огромное большинство населенія, и что прекращеніе, а хотя бы и сильное сокращеніе ихъ, поставятъ это большинство въ положеніе критическое. Между тѣмъ, доходы или заработки этихъ категорій составляютъ болѣе 70 процентовъ всего народнаго дохода. Классъ, пользующійся доходами „средними“, лишь въ малой мѣрѣ можетъ прійти въ помощь нуждающимся въ моментъ опаснаго кризиса. Остается классъ людей состоятельныхъ и богатыхъ; на него должна бы главнымъ образомъ пасть временная помощь большинству, поставленному войною въ критическое положеніе. Но доходъ этого класса (съ „большими“ и „очень большими“ средствами) составляетъ всего 185 милл. марокъ или 12½ проц. общаго народнаго дохода.

Графически результаты эти представляются такъ:

Распределение доходовъ въ Германіи на недостаточныя, среднія и выше средняго.



Какимъ же образомъ доходъ богатаго класса могъ бы возмѣстить большинству населенія уменьшеніе въ сколько-нибудь значительной части (на половину или хотя бы на треть) доходовъ того большинства, составляющихъ 1043,5 милл. марокъ?

Возможно ли, чтобы 12½ процентовъ общаго народнаго дохода, хотя бы они даже полностью пошли на помощь классамъ нуждающимся, могли сколько-нибудь чувствительно вознаградить послѣдніе за потерю, которая выражалась бы 70-ю процентами всей совокупности народнаго дохода? При этомъ надо имѣть въ виду, что и доходы богатаго класса въ военное время сократаются.

Что касается того обезпеченія, какое работающіе классы могли бы найти въ критическое время — въ своихъ собственныхъ сбереженіяхъ, то надо замѣтить, что имѣющіяся у нихъ сбереженія весьма невелики. Вотъ какую картину набрасываетъ въ своемъ замѣчательномъ сочиненіи *) д-ръ Гергартъ фонъ-Шульце-Говерницъ. Изъ большей части составленныхъ описей заработковъ и расходовъ германскихъ рабочихъ и ихъ

*) «Der Grossbetrieb». Leipzig. 1892. S. 244.

семей видно, что заработки едва покрывают издержки, а весьма часто бывает и недостаток, который пополняется уже обращением къ благотворительности, къ общественному призрѣнію, во многихъ случаяхъ проституціею, а нерѣдко и вовсе не пополняется, такъ что семьи терпятъ лишенія, даже голодъ.

Въ изданномъ баденскимъ правительствомъ изслѣдованіи главнаго фабричнаго инспектора Варисгоффера выясняется, что даже въ крупномъ фабрично-заводскомъ дѣлѣ (напр. на химическихъ заводахъ) рабочіе получаютъ лишь столько, сколько соответствуетъ „физиологическому минимуму“ существованія. И въ большой промышленности заработки едва обеспечиваютъ пропитаніе, которое состоитъ главнымъ образомъ изъ картофеля и ржанаго хлѣба. Но эти заработки оказываются болѣе высокими, чѣмъ тѣ, какіе даютъ ремесла или кустарные промыслы, производимые на-дому. Вообще же, средствъ, въ лучшихъ случаяхъ, у рабочихъ хватаетъ только на пропитаніе, на остальное же обыкновенно у нихъ не остается ничего. А стало быть, въ критическое время нельзя будетъ рассчитывать и на сбереженія.

Не слѣдуетъ забывать и того печальнаго явленія, что нужда выступитъ съ особенною силою именно въ тѣхъ мѣстностяхъ, въ которыхъ будетъ ощущаться недостатокъ хлѣба на пропитаніе и гдѣ доставка встрѣтитъ наиболѣе затрудненій. Въ королевствѣ Саксонскомъ, какъ мы уже видѣли, для прокормленія населенія недостаетъ, въ среднемъ, на жителя 121,5 килограмма хлѣба или около 50 $\frac{1}{2}$ % общей потребности, между тѣмъ тамъ доходомъ съ земли живетъ только 22,6%, промышленностью же и торговлею 77.3% населенія.

Въ Прирейнскихъ провинціяхъ недостаетъ также 144,6 килограмма хлѣба на жителя или около 60% общей

потребности, а доходами съ торговли и промышленности живеть 65% населенія.

Но передъ нами другое еще явленіе а именно, что населеніе, живущее доходами отъ промышленности, сильно возрастаетъ.

Въ весьма непродолжительный періодъ времени промышленное населеніе въ Германіи возрасло въ четыре раза. Это возрастаніе дошло до переполненія. Вновь появляющіяся рабочія силы, конкурируя безостановочно съ прежними, низводятъ плату раньше устроившихся работниковъ до послѣднихъ предѣловъ возможнаго.

Статистическія данныя свидѣтельствуютъ, что уже и теперь большая часть рабочихъ въ Пруссіи зарабатываетъ двѣнадцати и пятнадцати-часовой подѣнной работой крайне мало, а именно *):

Области промышленности.	Недѣльная плата рабочему.
Стеклоянное и керосин. производства	15,90 марокъ.
Чугунно-плавильные заводы	14,80 ..
Добыча жел. руды	14,10 ..
Отдѣльные виды производства	13,10 ..
Бумажныя фабрики	13 ..
Химическіе заводы.	10,80 ..
Прядильни:	10,70 ..
Фабрики сигарь	9,60 ..
Переработка земледѣльч. продуктовъ	9,20 ..
Мукомольное дѣло всякаго рода	9,10 ..

Принимая во вниманіе эти обстоятельства, придется заключить, что въ нѣкоторыхъ частяхъ Германіи, правительство, особенно въ виду той пропаганды и тѣхъ настроеній, какія нынѣ дѣйствуютъ въ народныхъ массахъ, не будетъ въ состояніи оставаться безучастнымъ.

*) «L'Allemagne ouvrière et socialiste». Revue Nouvelle.

Война, при тѣхъ страшныхъ средствахъ разрушенія, которыя имѣются нынче, и тѣхъ массахъ людей, которые будутъ выдвинуты въ первыя боевыя линіи, можетъ, вопреки предвидѣніямъ военныхъ людей, предсказывающимъ цѣлыя годы кампаніи, оказаться кратковременною. Тѣмъ не менѣе, однако, социальныя и экономическія потрясенія для нынѣшняго общественнаго строя могутъ быть весьма опасны.

По весьма естественному совпадению, наибольшимъ недостаткомъ хлѣба будутъ страдать тѣ мѣстности, въ которыхъ промышленность и торговля болѣе всего развиты, а тамъ именно население наиболѣе проникнуто социализмомъ.

Бѣглый взглядъ на прилагаемую карту голосовъ (см. рисунокъ въ приложеніи къ стр. 301), поданныхъ социалистами и свободомыслящими при выборахъ въ 1890 году, при сопоставленіи съ цифрами излишка и недостатка хлѣба, указанными нами выше, убѣждаетъ насъ въ этомъ фактѣ.

Въ мѣстностяхъ, очерченныхъ на картѣ черною краскою, были избраны въ парламентъ социалисты („Socialdemocraten, socialistes-democrates“); въ заштрихованныхъ же—свободомыслящіе (Deutschfreisinnig, progressistes); черныя малые круги обозначаютъ кандидатовъ социалстовъ, которые не удержались при выборахъ.

Въ 1890 г. было избрано въ парламентъ:

Консерваторовъ	73	Представ. народ. партіи	10
Сторонниковъ правитель- ства	20	Вельфовъ	11
Свободомыслящихъ	108	Эльзасцевъ	10
Представител. центра	106	Датчанъ	1
Поляковъ	16	Антисемитовъ	5
Социалистовъ	35	Прочихъ	2

Карта сравнительнаго развитія партій социалистовъ и свободомыслящихъ въ Германіи, по даннымъ выборовъ въ парламентъ 1891 г.

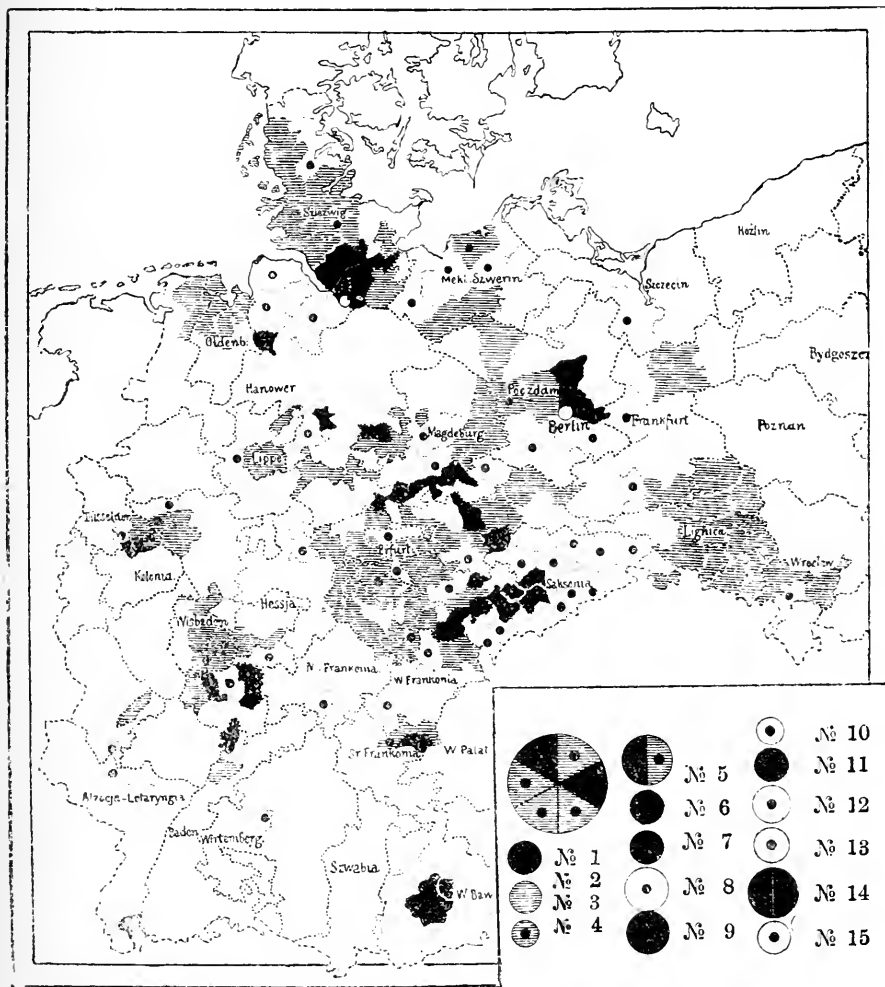

- | | | |
|-----------------|-----------------|--------------------------------|
| 1. Берлинъ. | 6. Магдебургъ. | 11. Баварія. |
| 2. Кеннгсбергъ. | 7. Висбаденъ. | 12. Саксонія съ Дрезденомъ. |
| 3. Данцигъ. | 8. Кельнъ. | 13. Саксонія съ г. Лейпцигомъ. |
| 4. Штетинъ. | 9. Дюсельдорфъ. | 14. Гамбургъ. |
| 5. Бреславль. | 10. Аахенъ. | 15. Эльзась и Лотарингія. |

Въ мѣстностяхъ, очерченныхъ на картѣ черною краскою, были избраны въ парламентъ социалисты; въ заштрихованныхъ же—свободомыслящіе; черные малые круги обозначаютъ кандидатовъ социалистовъ, которые не удержались при выборахъ.

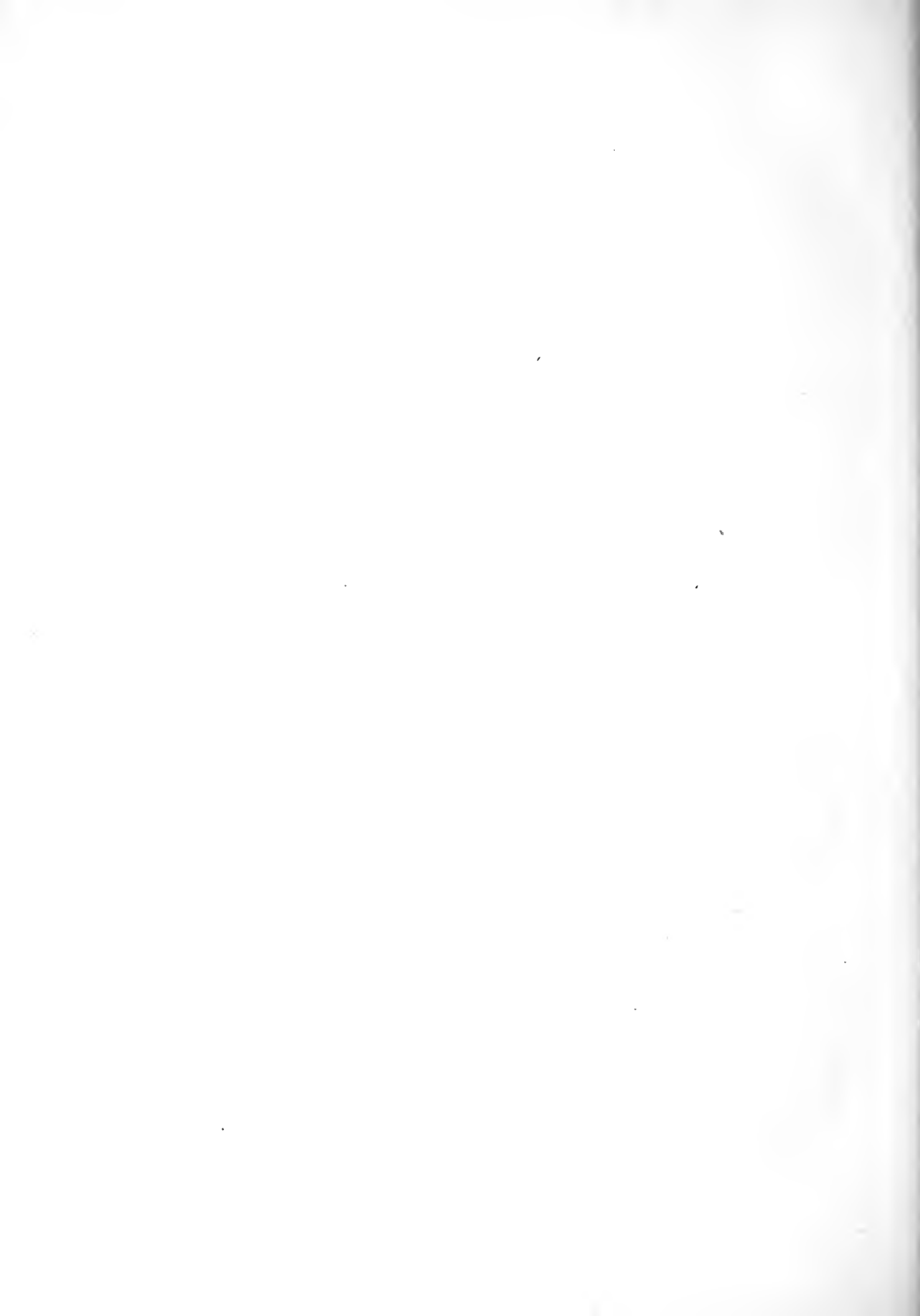

Если и не сомнѣваться, что социалисты и ихъ приверженцы въ рядахъ арміи будутъ исполнять свой долгъ наравнѣ съ прочими гражданами, то позволительно, однако, задать себѣ вопросъ: состоится ли съ такою же легкостью разоруженіе, какъ и вооруженіе, въ то время, когда ихъ семейства и остальное населеніе будутъ находиться въ исключительныхъ условіяхъ? Дать положительный отвѣтъ на этотъ вопросъ никто не можетъ, но раньше, чѣмъ рѣшиться на войну, несомнѣнно слѣдуетъ обсудить: могутъ ли самые блестящіе успѣхи уравновѣсить опасности, являющіяся спутниками войны?

И во Франціи положеніе будетъ немногимъ лучше.

Изъ 17.798 тыс. лицъ, доходы которыхъ составляютъ 22.500 мил. франковъ, почти $\frac{5}{6}$ принадлежатъ къ числу людей бѣдныхъ, которыхъ средства къ жизни весьма незначительны, а именно:

рабочихъ въ промышленности, торговлѣ и перевозкахъ	3.835 тыс. лицъ, т. е.	21,5 %
служащихъ, получающихъ жалованье	1.132	6,4 ..
слугъ (domestiques) личныхъ	1.950	11 ..
мелкихъ производителей, рабочихъ и служащихъ, коихъ вознагражденіе не превышаетъ значительно высшій размѣръ заработка рабочихъ	3.700	20,8 ..
Итого		10.617 тыс. лицъ, т. е. 59,7 %

Доходъ этихъ поименованныхъ категорій составляетъ 10.000 мил. франковъ.

(Сельскихъ рабочихъ всего 3.435 тыс., т. е. 19,3 %,

копѣхъ доходъ, равняющійся 2.000 мил. франковъ, также не вполне обезпеченъ *).

Распределение лицъ, обладающихъ недостаточными средствами, во Франціи по родамъ занятій.

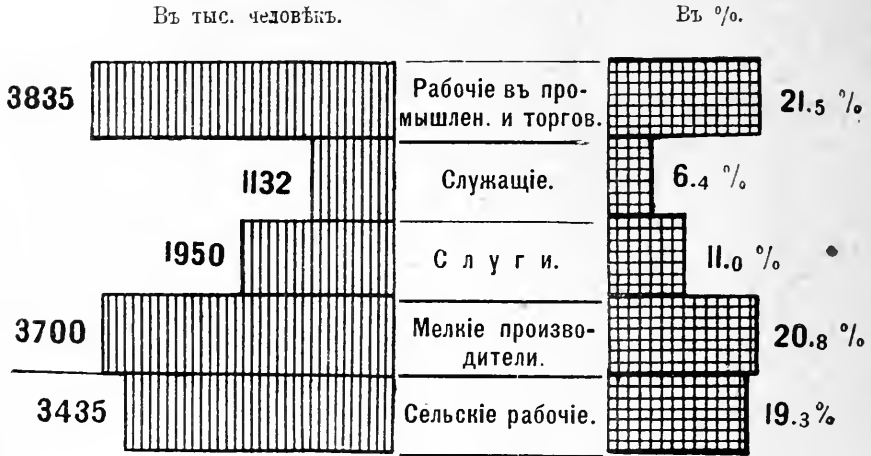

Нелучшимъ будетъ положеніе Англіи, гдѣ вопросъ о продовольствіи населенія въ случаѣ войны весьма сильно интересуеть общество. „National Review“ приводитъ рѣчь сэра Самуэля Бэкера, въ которой находимъ слѣдующія разсужденія, касающіяся интересующаго насъ предмета: „Мы до такой степени привыкли, чтобы все, необходимое намъ для поддержанія жизни и безостановочнаго труда, аккуратно доставлялось къ нашимъ портамъ, что даже представить себѣ не можемъ иного положенія. Между тѣмъ, не подлежитъ ни малѣйшему сомнѣнію, что при войнѣ съ морской державой цѣна на хлѣбъ можетъ сильно подняться въ Англіи, что отразится тотчасъ на всей промышленности, и произойдетъ катастрофа, никогда еще невиданная. При нынѣшнемъ состояніи ея обороны, Англія не въ силахъ обезпечить себя подвозомъ продовольствія“.

*) A. Coste, «Étude statistique sur les salaires des travailleurs et le revenu de la France». Paris. 1890.

Лордъ Чарльзъ Берсфордъ, командиръ одного изъ крейсеровъ англійской эскадры на Средиземномъ морѣ, съ тою же увѣренностью утверждаетъ, что въ военное время Англія не можетъ рассчитывать на морской подвозъ жизненныхъ припасовъ. Адмиралъ Горнби, предсѣдательствовавшій на одномъ изъ митинговъ по поводу подачи правительству адреса о принятіи мѣръ предосторожности противъ остановки подвоза състныхъ припасовъ, высказалъ, что „еслибы Англія одержала нѣсколько побѣдъ на морѣ, но при этомъ остановился бы правильный подвозъ състныхъ припасовъ, то это было бы хуже, чѣмъ нѣсколько пораженій“.

Въ Россіи, на первый взглядъ, положеніе на случай войны самое выгодное: 86% населенія занято земледѣліемъ. Но такъ какъ цѣны на продукты земледѣлія очень низки, то земледѣльческій классъ выручаетъ доходы, составляющіе только 52%, между тѣмъ какъ въ Германіи 37% земледѣльческаго населенія имѣютъ 35% дохода, во Франціи 42% земледѣльцевъ получаетъ 40% доходовъ и въ Австріи 49% земледѣльцевъ выручаютъ 45% доходовъ.

Но печальнѣе всего то, что въ Россіи мало сбереженій, а тѣмъ самымъ и потрясенія могутъ явиться не съ меньшею силою, чѣмъ въ другихъ странахъ.

Такое предположеніе тѣмъ болѣе вѣроятно, что бѣдствія, вызываемыя войною, происходятъ не только отъ прямыхъ убытковъ, но и отъ потрясеній, вызываемыхъ разрушеніемъ обычныхъ отношеній и упадкомъ цѣнностей. Для покрытія расходовъ на войну всѣ государства вынуждены будутъ прибѣгать къ заключенію займовъ съ выпускомъ бумажныхъ денегъ. Очевидно, что чѣмъ больше будетъ пониженіе таковыхъ, уже вслѣдствіе первой паники, тѣмъ тягостнѣе окажутся для государства послѣдующіе выпуски, а тѣмъ самымъ оно будетъ стремиться расплачиваться временными

обязательствами, послѣдствіемъ появленія которыхъ будетъ болѣе или менѣе значительное обезцѣненіе курса процентныхъ бумагъ и находящихся въ обращеніи кредитныхъ билетовъ.

Вслѣдствіе сего, цѣнность всѣхъ потребностей жизни должна возрасти и покупная сила тѣхъ незначительныхъ сбереженій, которыя имѣются въ народѣ, окажется сильно уменьшенной.

Все это приводитъ къ тому, что волею-неволею правительства вынуждены будутъ принимать на себя заботы о пропитаніи семействъ людей, призванныхъ подъ знамена. Но послѣдствій такихъ мѣропріятій нельзя предвидѣть. Если допустимъ, что дѣйствительно правительства вынуждены будутъ принять участіе въ регулированіи цѣнъ и въ содержаніи населенія, то легко ли будетъ потомъ, послѣ войны, отказаться отъ этого и установить прежній порядокъ? Не вызоветъ ли моментъ перехода къ нормальному порядку осложненій соціальнаго характера, какъ это имѣло мѣсто во Франціи, послѣ войны 1870 г.?

Тяжелое положеніе населенія во время войны можетъ сдѣлаться крайне опаснымъ для общественнаго порядка въ случаѣ, если война затянется, а, по мнѣнію весьма авторитетныхъ военныхъ писателей, это болѣе чѣмъ вѣроятно.

„Благодаря желѣзнымъ дорогамъ,—говоритъ генераль Лееръ,—періодъ подготовительныхъ операцій значительно сократился. Между тѣмъ, въ маршахъ, маневрахъ и боѣ, желѣзными дорогами можно будетъ воспользоваться развѣ только въ крайне рѣдкихъ случаяхъ—операционными линіями онѣ служить не могутъ. Нынѣшнія большія массы не могутъ двигаться по обыкновеннымъ дорогамъ со скоростью наполеоновскихъ армій. Онѣ же должны охватить и большее пространство, какъ вслѣдствіе ихъ величины (для облегченія продовольст-

вія и размѣщенія ихъ), такъ и вслѣдствіе болѣе широкихъ задачъ, которыя имъ будутъ ставиться“.

Затѣмъ авторъ, переходя отъ отдѣльныхъ операцій къ цѣлымъ войнамъ, говоритъ:

„И при меньшихъ массахъ, 1812-й, 13-й и 14-й годы представляютъ въ сущности сплошную трехлѣтнюю войну. Сколько же времени понадобится на то, чтобы побороť (по выраженію фонъ-деръ-Гольца) нынѣшняго Антея и оторвать его отъ земли, высылающей ему армію за арміей? Предстоящая буря не можетъ кончиться быстрыми громовыми ударами, а будетъ продолжаться, быть можетъ, цѣлые годы“.

Таково же мнѣніе выдающихся нѣмецкихъ и французскихъ военныхъ писателей; война съ Россіей не можетъ быть окончена въ одинъ годъ, она потребуетъ нѣсколькихъ кампаній.

Къ составу германскихъ сухопутныхъ силъ принадлежитъ все годное къ военной службѣ мужское населеніе страны въ возрастѣ отъ 17 до 45 лѣтъ включительно. Считая, что для сельскихъ работъ пригодны рабочіе отъ 15 до 65 лѣтъ, окажется, что 56% всего рабочаго класса могутъ быть призваны подъ знамена.

Въ случаѣ крайняго напряженія силъ, если даже допустить, что не всѣ обязанные службою будутъ утилизированы для войны, то все-таки, если Германія думаетъ, какъ то заявлялъ канцлеръ Каприви, вести наступательную войну на два фронта, необходимо будетъ отнять у труда такое количество рабочихъ силъ, что необязанные военной службой, очевидно, не въ состояніи будутъ выполнить количество работы, въ обыкновенное время выполнявшееся полнымъ составомъ рабочаго мужского населенія.

Итакъ, уже по одной этой причинѣ, производительность должна будетъ въ военное время значительно сократиться, надобность въ привозномъ хлѣбѣ возра-

стетъ, и задача продовольствованія усложнится до крайности.

Кромѣ недостатка въ рабочихъ рукахъ, можетъ оказаться и недостатокъ въ рабочихъ лошадяхъ.

Если вѣрить даннымъ, сообщеннымъ въ „*L'année militaire*“ на 1892 годъ, потребность въ лошадяхъ въ различныхъ государствахъ при мобилизаціи арміи будетъ слѣдующая:

	Въ мирное время арміи имѣютъ лошадей.	При войнѣ потребуется еще лошадей.	Количество лошадей въ государствахъ.	Изъ каждой сотни лошадей придется взять для войны.
	Въ тысячахъ.			
Россия	160	340	25.000	1,36
Франція	142	308	3.000	10,26
Англія	15	14	2.000	0,70
Италія	45	75	750	10,00
Австрія	77	173	1.000	4,32
Германія	116	334	3.000	11,13

Число лошадей, которое придется взять для войны изъ каждой сотни лошадей.

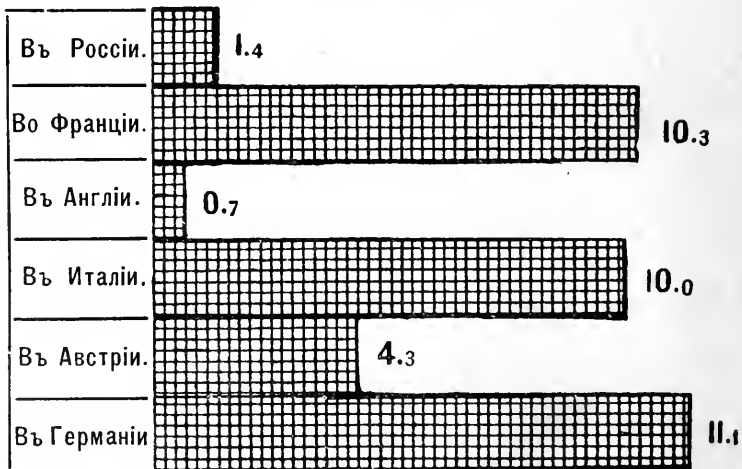

Изъ числа потребныхъ для арміи въ Германіи 334 т. лошадей, большинство будетъ, конечно, взято отъ сельскихъ хозяевъ, что не можетъ не отразиться вредно на земледѣліи.

Не слѣдуетъ забывать, что, при интенсивной системѣ хозяйства въ Германіи, сѣвообороты такъ устроены, что поле вовсе не отдыхаетъ, одинъ посѣвъ или садка слѣдуютъ за другимъ, и запозданіе въ работахъ по-этому немедленно вызываетъ пертурбаціи, неизвѣстныя при болѣе примитивныхъ формахъ сельскаго хозяйства.

Далѣе, всѣмъ извѣстно, что въ Германіи заведено празднованіе, до начала полевыхъ работъ, такъ называемаго „*Busstag*“ (день молитвы и покаянія), и затѣмъ во все лѣто производятся сельскія работы уже безъ перерыва по воскресеньямъ и праздникамъ.

Въ Германіи, и при нормальныхъ условіяхъ, трудъ рабочихъ такъ интенсивно утилизируется, что о возможности замѣны труда призванныхъ подъ знамена рабочихъ работою по праздникамъ и усиленіемъ труда оставшихся рабочихъ невозможно и думать.

Въ германской арміи подъ знаменами будутъ находиться 38%, во французской 42%, а въ австрійской 49% всего числа земледѣльцевъ.

Если мы даже допустимъ, что нѣкоторую часть фабричныхъ рабочихъ можно будетъ обратить на полевые работы, то, тѣмъ не менѣе, можно смѣло предположить, что урожай послѣдующаго года значительно уменьшится.

Совершенно иначе представляется этотъ вопросъ въ Россіи. Въ Россіи отсутствующаго рабочаго земледѣльца замѣстить легче, чѣмъ гдѣ-либо, ибо значительная часть крестьянской земли находится въ общинномъ владѣніи. Чѣмъ ближе къ востоку лежитъ губернія, тѣмъ меньшая часть земли ея не вошла въ предѣлы владѣнія общиннаго.

Можно не быть поборникомъ этой формы землевладѣнія и даже считать ее одною изъ главныхъ причинъ плохого состоянія крестьянскаго земледѣлія, но все-таки нельзя не признать, что при общинномъ строѣ отвлечение войною большаго числа рукъ отъ земледѣльческаго промысла можетъ быть перенесено гораздо легче, чѣмъ при подворномъ владѣніи. Въ общинѣ, надѣль, покинутый призваннымъ къ военной повинности работникомъ, не останется втунѣ. Онъ несомнѣнно будетъ обрабатываться міромъ и отбывшій воинскую повинность хозяинъ надѣла, по возвращеніи, вступитъ въ прежнія права.

Притомъ, земледѣліе на низкой ступени вообще менѣе страдаетъ отъ небрежности и даже отсутствія самого хозяина, чѣмъ высокая интенсивная культура. При отсутствіи постепенныхъ улучшеній, земледѣлецъ, возвращаясь къ своему хозяйству, можетъ быть увѣренъ, что найдетъ то же самое, что оставилъ, уходя на войну. Рабочіе на фабрикахъ и заводахъ въ Россіи, въ большинствѣ, не порываютъ своей связи съ общиною. При остановкѣ фабричнаго дѣла войною, они вернутся въ свои деревни и возьмутся за обработку земли.

Кромѣ того, въ Россіи число праздничныхъ дней столь велико, что, если бы высшая духовная власть на время войны разрѣшила работать въ эти дни, то уже это одно покрыло бы всю убыль въ хозяйствѣ отъ отсутствія рабочихъ рукъ по случаю войны.

Не слѣдуетъ забывать, что изъ числа населенія, въ возрастахъ между 20 и 50 годами, въ рядахъ арміи по военному положенію находится (считая лишь наступательныя силы) въ Германіи 31% (3 мил. чел.), въ Австріи 28%, во Франціи 47%, между тѣмъ какъ въ Россіи (3½ милліона) всего 15% населенія. Такъ какъ одни воскресные дни составляютъ уже 15% всего рабочаго времени, то весь недостающій контингентъ рабочихъ

силъ въ Россіи можетъ быть вознагражденъ одной воскресной работой.

При сопоставленіи выводовъ изъ рассмотрѣнныхъ нами данныхъ, нельзя не прійти къ слѣдующимъ заключеніямъ:

1) преимущество находится на сторонѣ тѣхъ государствъ, которыя обладаютъ достаточными средствами продовольствія и которыя, слѣдовательно, въ состояніи будутъ выдержать войну въ теченіе болѣе продолжительнаго времени безъ опасенія внутреннихъ осложненій;

2) въ виду первенствующаго значенія вопроса объ обеспеченіи продовольствіемъ, тѣ государства, производительность которыхъ недостаточна, должны будутъ заботиться о томъ, чтобы уборка хлѣбовъ передъ войною закончилась, и рѣшатся на войну до этой уборки лишь въ крайнемъ случаѣ;

3) болѣе вѣроятія, что война возникнетъ тогда, когда въ странѣ, которая захочетъ взять на себя инициативу военныхъ дѣйствій, урожай будетъ выше нормальнаго; при неурожаѣ миръ можно считать вообще болѣе обеспеченнымъ;

4) важнѣйшимъ предвѣстникомъ войны явится лихорадочное приобрѣтеніе всѣхъ жизненныхъ припасовъ для тѣхъ государствъ, которыя могутъ опасаться недостаточности собственныхъ средствъ продовольствія;

5) во время войны и особенно послѣ нея могутъ явиться на Западѣ сильныя народныя движенія.

Вотъ тѣ существенныя экономическія соображенія, которыя несомнѣнно будутъ приняты во вниманіе при обсужденіи вопроса о начатіи военныхъ дѣйствій.

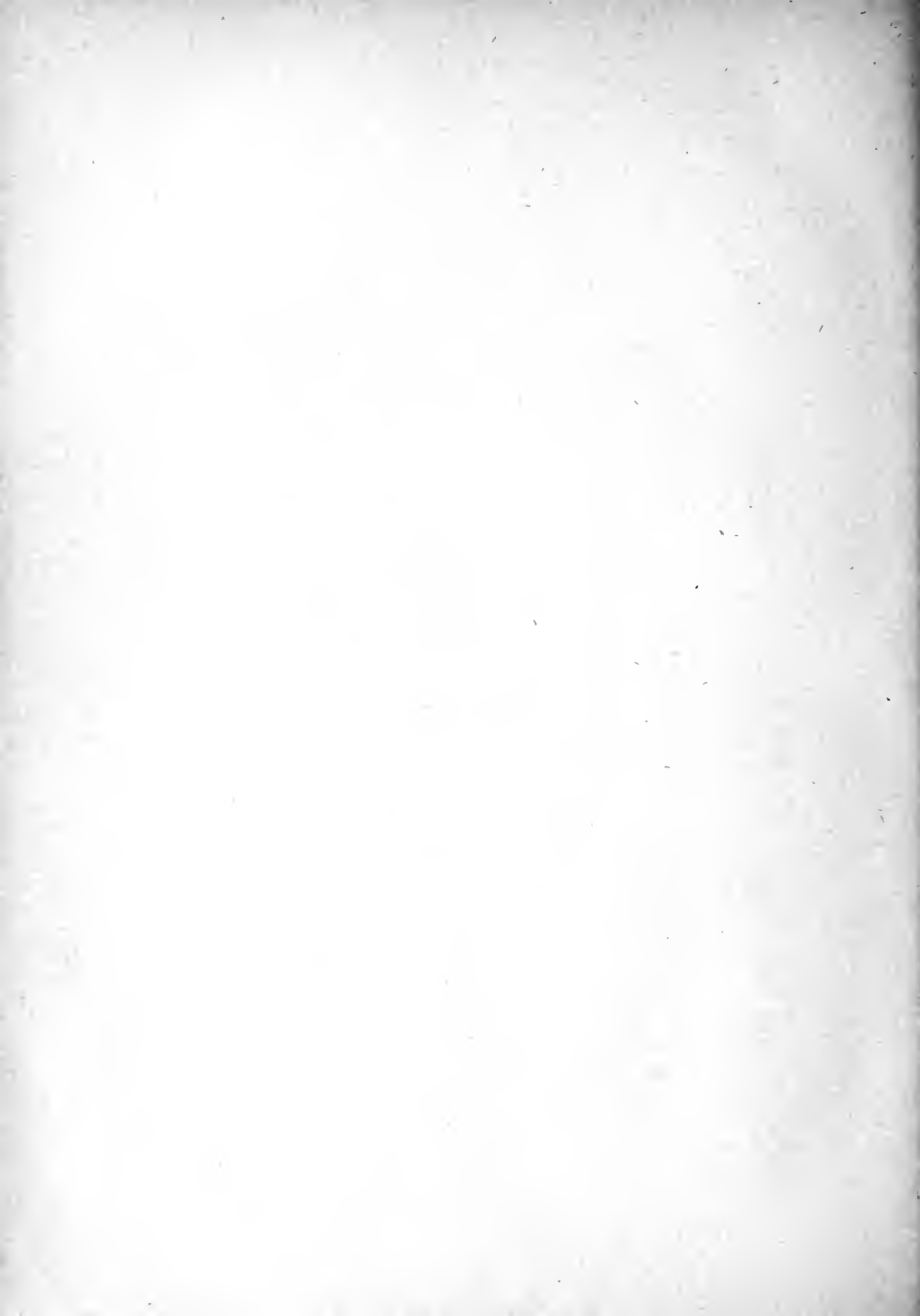

Расходы на прошлыя войны и отношеніе военнаго бремени къ народнымъ доходамъ.

Съ военнымъ снаряженіемъ произошло съ половины нашего столѣтія тоже самое, что и съ аппаратомъ производительной промышленности. Благодаря успѣхамъ науки и непрерывному ряду техническихъ изобрѣтеній, съ одной стороны, были затрачены громадныя капиталы для поднятія производительнаго труда народовъ, а съ другой—поглочены были и продолжаютъ быть поглощаемы также большіе капиталы на увеличеніе, пополненіе и улучшеніе непроизводительной военной силы государствъ. Но главное различіе здѣсь въ томъ, что въ то время, какъ развитіе промышленности, а съ нимъ и накопленіе богатства шли далеко не равномѣрно въ разныхъ государствахъ Европы, военныя тягости возрастали съ одинаковой быстротой и въ болѣе или менѣе близкихъ размѣрахъ во всѣхъ странахъ—богатыхъ и бѣдныхъ, высококультурныхъ и отставшихъ. Для послѣднихъ чрезмѣрная издержки на вооруженіе имѣютъ то послѣдствіе, что являются прямою преградой для развитія производительности и вообще для улучшенія экономическаго быта.

Можно было бы предположить, что въ странахъ, достигшихъ высокаго развитія промышленныхъ силъ и накопившихъ огромныя сбереженія, итоги годичныхъ расходовъ на арміи и флоты, при всей быстротѣ ихъ возрастанія, должны бы вызывать менѣе нареканий со стороны населенія. Но дѣло обстоитъ иначе, потому что въ тѣхъ именно странахъ въ обществѣ уже болѣе развилось сознаніе бесплодности безконечнаго разорительнаго соревнованія въ вооруженіяхъ. Отсюда возникла и все болѣе развивается

борьба против милитаризма и связанныхъ съ нимъ тягостей. Въ тѣхъ государствахъ, гдѣ бюджеты требуютъ утвержде- нія парламентовъ, партіи либеральныя, а въ особенности радикальныя поставили борьбу съ милитаризмомъ краеуголь- нымъ камнемъ своихъ программъ. Партіи же крайнія захо- дятъ въ этомъ отношеніи такъ далеко, что именно въ чрезмѣрности расходовъ на армію и въ тягостяхъ военной службы находятъ главный аргументъ для своихъ стремленій къ упраздненію самого государства. Такъ Бебель, говоря о постоянныхъ усиліяхъ державъ превзойти одна другую въ вооруженіяхъ, привелъ аллегорію о трехъ лягушкахъ, кото- рыя взапуски надуваются, пока всѣ не лопнутъ.

Правда, парламенты, послѣ споровъ и въ силу тѣхъ или иныхъ соображеній, всетаки продолжаютъ, хотя и не всегда, утверждать сполна увеличеніе военныхъ расходовъ. Но въ народной средѣ огромное большинство этому уже положительно не сочувствуетъ. Когда въ 1887 г. герман- скій имперскій сеймъ былъ распущенъ вслѣдствіе отклоне- нія имъ военного закона, то, по отзыву вождя социалистовъ, Либкнехта *), за депутатами, бывшими противъ проекта, стояло на 150.000 избирателей болѣе, чѣмъ за депутатами, подавшими голоса за проектъ; а въ 1893 году, при обсуж- деніи новаго военного проекта, отношеніе это еще увеличи- лось, именно: за представителями, вотировавшими противъ проекта стояло избирателей на 1.097.000 чел. болѣе, чѣмъ за приверженцами этого проекта; значитъ, оппозиція про- тивъ милитаризма съ 1887 по 1893 годъ возрасла болѣе чѣмъ въ 7 разъ. На сторонѣ представителей оппозиціи было въ 1893 году 4.233.000 избирательныхъ голосовъ, а приверженцевъ проекта — 3.225.000 голосовъ **). Такимъ образомъ, хотя на сеймѣ, въ этотъ разъ, состоялось боль- шинство *въ пользу* военного проекта, но, по числу из- бирателей, которыхъ представляли депутаты, вотировавшіе за проектъ и противъ него, страна выказалась большин- ствомъ слишкомъ милліона голосовъ — *противъ* военного

*) A. Bebel und W. Liebknecht. «Gegen den Militarismus und gegen die neuen Steuern». Zwei Reichstags-Reden am 27 und 30 November 1893.

**) Противъ закона голосовали: демократы, центръ, свободно-народная партія, южно-германская народная партія, эльзасцы, датчане и вельфы; за законъ: консер- ваторы, національ-либералы, имперская партія, поляки, антисемиты и свободный союзъ.

проекта. Такая несообразность зависѣла отъ неудовлетворительности росписанія округовъ въ избирательномъ законѣ *). Выразимъ упомянутый результатъ графически:

Число избирателей за и противъ военнаго закона, въ тысячахъ.



Противники увеличенія военныхъ тягостей указываютъ на то обстоятельство, что онѣ распредѣляются неравномѣрно между классами населенія, падая главнымъ образомъ на предметы первой потребности, какъ то: на хлѣбъ, соль, табакъ, водку, сахаръ и т. д. Тѣже голоса встаютъ противъ самой возможности войны, видя въ ней только вредъ и разореніе; они доказываютъ, что созданіе самой совершенной и многочисленной арміи, если оно сопряжено съ разореніемъ страны, противорѣчитъ своей цѣли, которая указывается въ необходимости оборонять ея интересы, и наконецъ, что усиленіе вооруженій, въ той степени, какъ оно шло въ послѣдніе тридцать лѣтъ, если-бы продолжалось еще неопредѣленное время, должно было бы разрушить культурную работу нѣсколькихъ поколѣній. Ссылаются на слова великаго полководца **), что „война сама упразднитъ войны“.

Защитники постояннаго увеличенія военныхъ бюджетовъ возражаютъ на это, что народное благосостояніе въ великихъ военныхъ державахъ вовсе не ниже, чѣмъ въ такихъ государствахъ, которыя въ теченіе того-же періода не вели ни одной войны и содержатъ мало постоянныхъ войскъ, рассчитывая на милицію, какъ Швейцарія, Бельгія и Швеція. Къ этому прибавляютъ такое соображеніе, что большая часть денегъ, расходуемыхъ на содержаніе армій и

*) На 1 депутата въ числѣ сторонниковъ проекта приходилось 163.000 избирательныхъ голосовъ, а на 1 депутата въ числѣ противниковъ проекта—225.000 избирательныхъ голосовъ. Заявленіе о такой неравномѣрности дало поводъ къ требованіямъ измѣненій въ росписаніи избирательныхъ округовъ и числа соответствующихъ имъ представителей.

**) Wiede. «Der Militarismus». Zürich. 1877, стр. 147.

на вооруженія, остается въ странѣ и даже поддерживаетъ весьма важныя отрасли промышленности и что, какъ бы ни были велики расходы на оборону, они необходимы въ виду страшныхъ послѣдствій, какія повлекло бы за собой пораженіе при современныхъ условіяхъ войны. Говорятъ, что миръ можетъ быть обезпеченъ только, если будетъ устранена возможность всякаго сомнѣнія въ равенствѣ и даже превосходствѣ вооруженій той страны, которая сама войны предпринимать не намѣрена. Въ этомъ смыслѣ, даже и нѣкоторое преувеличеніе въ военныхъ расходахъ представляетъ, будто-бы, лишь нѣчто въ родѣ страховой преміи отъ бѣдствій войны.

Бывшій германскій канцлеръ, графъ Каприви, говорилъ въ германскомъ рейхстагѣ въ 1890 году: „придетъ война, въ такомъ случаѣ никто, способный носить оружіе, не останется дома“. Дѣйствительно, изъ 24.230.832 мужского населенія Германіи въ 1890 году, около 8.500.000 чел. находились въ возрастѣ отъ 20 до 45 лѣтъ. Составъ германской арміи по военному положенію исчисляется въ 4.392.000 ч., то есть болѣе, чѣмъ въ половину численности взрослого и не стараго мужского населенія. А въ случаѣ нужды, была бы призвана и другая, меньшая половина, за исключеніемъ людей, которые бы оказались негодными. Стало быть—говорятъ—большіе расходы на вооруженіе составляютъ такое страхованіе отъ бѣдствія войны, которое всетаки выгодно, даже въ экономическомъ отношеніи.

Но при этомъ забываютъ, что самое преувеличеніе вооруженій можетъ повести къ войнѣ и потому представляетъ опасность. Мы должны, поэтому, рассмотреть, по прежнимъ примѣрамъ, насколько приготовленія къ войнѣ и самыя войны оказывались тягостными и разорительными для европейскихъ народовъ, даже независимо отъ того, приводили-ли онѣ къ пораженію или къ побѣдѣ.

Стоимость войнъ въ XIX столѣтіи.

Къ прямымъ расходамъ на войны, падающимъ на государственныя казначейства, необходимо присоединять убытки, которые несетъ населеніе отъ уничтоженія имуществъ, сокращенія производительности, потерь торговли, несостоятель-

ностей, безработицы, вообще отъ экономическихъ потрясеній. Совокупность такихъ убытковъ, несомнѣнно, далеко превышаетъ итогъ суммъ, издерживаемыхъ государствами непосредственно на веденіе войны *); но эта совокупность, само собой разумѣется, можетъ быть исчисляема лишь приблизительно.

Такъ, по нѣкоторымъ исчислениямъ **), одни прямые расходы на войны съ Франціею при революціи и первой имперіи составили для одной Англии 26 миллиардовъ франковъ; потери же въ людяхъ для всей Европы выразились въ цифрѣ 2.100.000 чел. Впрочемъ, потерю въ людяхъ нѣкоторые опредѣляютъ гораздо выше; сэръ Франсисъ Дювернуа считаетъ, что одна Франція, и то только до 1799 года, лишилась до 1½ милліона чел.

Въ Россіи расходы на войны съ Франціею отъ 1812 по 1815 гг., по отчету князя Барклая де Толли, представленному Государю, составили будто-бы всего 155,5 мил. руб. ***).

Они распредѣлялись слѣдующимъ образомъ:

1. На жалованье	71	милл.
2. » покупку верховыхъ лошадей	7	»
3. » обмундированіе офицеровъ	1½	»
4. » покупку и перевозку комис. вещей	4½	»
5. » госпитали	2½	»
6. » ремонты и за убитыхъ лошадей	3½	»
7. » раціоны	8	»
8. » казаковъ и вьючныхъ лошадей	6	»
9. Передано во внутренній провіант. департ.	5	»
10. На продовольствіе	12	»
11. » артиллерію	2½	»
12. » чрезвычайные расходы	5½	»
13. » награжденія	6	»
14. Австріи и Пруссіи заплачено	16	»
15. Графу Сиверсу за аммуницію и др. лицамъ	3½	»
16. На счетъ другихъ мѣстъ употреблено	1	»

Итого 155.500.000 р. ас. ****)

*) Leroy-Beaulieu. «Recherches économiques sur les guerres contemporaines» (1853—1866).

**) «Dictionnaire de l'économie politique» «Paix».

***) См. нашъ трудъ: «Финансы Россіи XIX столѣтія». Спб. 1882.

****) Ниже, въ главѣ о вѣроятныхъ расходахъ при будущей войнѣ, мы приведемъ изъ того же нашего труда («Финансы Россіи») способы удовлетворенія расходовъ на тѣ войны.

Но въ дѣйствительности расходы, вызванные войною, были гораздо значительнѣе. Выпуски ассигнацій составили 259 милл. руб. и долги, вслѣдствіе займовъ, какъ изъ заемнаго банка, такъ и изъ капиталовъ воспитательныхъ домовъ, увеличились на 153 милл. Кромѣ того, израсходованы суммы, поступившія отъ частныхъ пожертвованій, деньгами и въ натурѣ, до 100 милл. руб., а также полученные отъ Англіи субсидіи.

Затѣмъ, крымская война является первою—вызвавшею большіе расходы, къ тому же опредѣленные съ нѣкоторой точностью *).

Чрезвычайные расходы, вызванные крымскою войною, составляли:

Для Англіи	74,2 милл. фунтовъ или 1.855 милл. франковъ.
„ Франціи	1.660 „ „
„ Россіи **)	4.000 „ „
„ Австріи	343 „ „
„ Турціи и Сардиніи	642 „ „

8.500 милл. франковъ.

Представимъ эти результаты графическимъ способомъ:

Расходы въ крымскую войну, въ мил. франковъ.

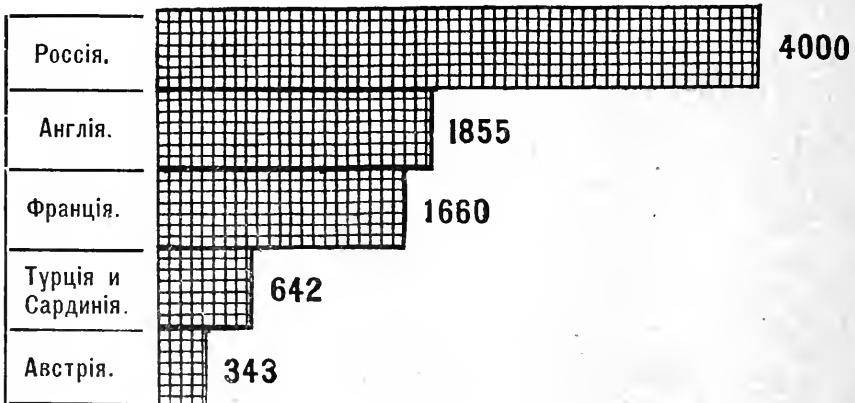

*) «Recherches économiques sur les guerres contemporaines» (1853—1866).

**) По нашимъ изслѣдованіямъ (см. «Финансы Россіи XIX столѣтія»,

И такъ, крымская война наложила на Европу лишнее бремя въ 8¹/₂ миллиардовъ фр. Какъ велика была сумма убытковъ, понесенныхъ населеніемъ непосредственно — это, по справедливому замѣчанію Леруа-Болье, не поддается исчисленію.

Расходы войны 1859 г. Леруа-Болье опредѣляетъ такъ:

Для Франціи . . .	375	милл. франковъ.
„ Австріи . . .	635	„ „
„ Сардиніи . . .	255	„ „

Итого 1.265 милл. франковъ.

Расходы на войну 1859 г., въ милл. фр.

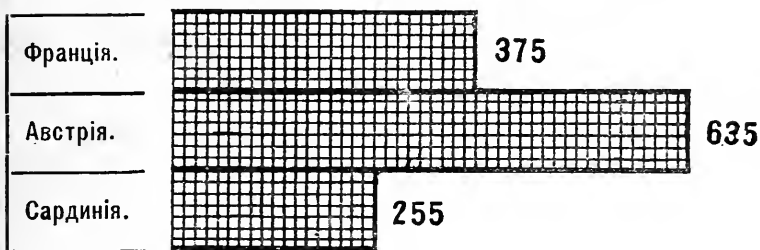

Вслѣдъ затѣмъ является междуособная война въ Сѣверной Америкѣ. Въ теченіе 4 лѣтъ Сѣверные Штаты выставили 2.656.000 волонтеровъ, а Южные 1 100.000. Сѣверъ издержалъ на эту борьбу 14 миллиардовъ франковъ и около такой же суммы издержалъ Югъ. Словомъ, борьба эта стоила Соединеннымъ Штатамъ болѣе 25 миллиардовъ франковъ — однихъ прямыхъ расходовъ и, вѣроятно, двойную

томъ II, стр. 28), финансовые итоги крымской кампаніи, т. е. дефициты, составляли:

Въ 1853 году	109	милл. руб.
» 1854 »	147	» »
» 1855 »	283	» »
» 1856 »	258	» »

Итого . . . 797 милл. руб.

Половина этой суммы покрыта была «временными» выпусками кредитныхъ билетовъ, а вторая половина — вѣшными и внутренними займами.

Но чрезвычайныя финансовыя издержки, вызванныя крымской войной, не закончились въ 1856 году, а отразились въ весьма сильной степени и на бюджетахъ 1857 и 1858 годовъ, такъ какъ военные расходы ликвидировались еще въ 1857 и 1858 гг. Дефицитъ этихъ двухъ лѣтъ составлялъ болѣе 89 мил. руб.

сверхъ того сумму убытковъ и потерь отъ сокращенія производительности, истребленія имущества и т. д. А между тѣмъ—считая средней цѣной 1.000 фр. за невольника всѣхъ возрастовъ—достаточно было издержать всего 4 миллиарда франковъ для полюбовнаго рѣшенія вопроса. Каково было бы сбереженіе! Но для этого надо было, чтобы нашлись въ то время сѣверянинъ Франклинъ и южанинъ Вашингтонъ *).

Въ войнѣ датской 1864 г. расходы не были велики. Они составили около 180 милл. фр. для Даніи и приблизительно столько же совмѣстно для Пруссіи и Австріи.

Прусско-австрійская война 1866 г. потребовала расхода около 1.650 милл. фр. Мексиканская, китайская и кохинхинская экспедиціи обошлись Франціи въ 1 миллиардъ фр.

Въ войну 1870 года расходы Германіи были покрыты изъ французской контрибуціи.

Что касается Франціи, то вотъ данныя о ея потеряхъ въ людяхъ, а также расходахъ и убыткахъ въ войну 1870 г., приведенныя въ докладѣ Делапорта объ исполненіи росписи 1871 года. Съ 1 августа 1870 г. по 1 апрѣля 1871 г. Франція лишилась: 3.864 чел. дезертировавшихъ, 310.449 чел. взятыхъ въ плѣнъ, 4.756 чел. отпущенныхъ за негодностью къ службѣ, 21.430 чел. павшихъ на полѣ битвы, 14.398 чел. умершихъ отъ ранъ и 223.410 чел. выбывшихъ вслѣдствіе разныхъ причинъ (включая болѣзни). Денежные-же расходы и потери Франціи составили: военное вознагражденіе и возвратъ расходовъ на оккупацию 5.627.963.853 фр.; контрибуція съ Парижа и другихъ городовъ 251 милл. фр. Въ совокупности, расходы, вознагражденіе и контрибуція, вызванныя бѣдственной войной съ Германіей, составили для Франціи 12.667.000.000 франковъ **). Сверхъ того, въ такую же примѣрную сумму слѣдуетъ считать убытки отъ перерыва сообщеній и разныхъ работъ, такъ что общій итогъ потерь, вызванныхъ войною изъ-за кандидатуры Гогенцоллернскаго принца на испанскій престоль, составилъ около 25 миллиардовъ франковъ.

Въ войнѣ русско-турецкой 1877—8 г. чрезвычайные расходы, вызванные войною, составляли ***):

*) Leroy-Beaulieu. «Recherches économiques sur les guerres contemporaines».

***) Molinari. «Journal des économistes».

***) См. нашъ трудъ «Финансы Россіи XIX столѣтія». Т. II.

Распределение чрезвычайныхъ расходовъ въ Россіи, вызванныхъ войною 1877—78 гг.

Въ млн. рублей.

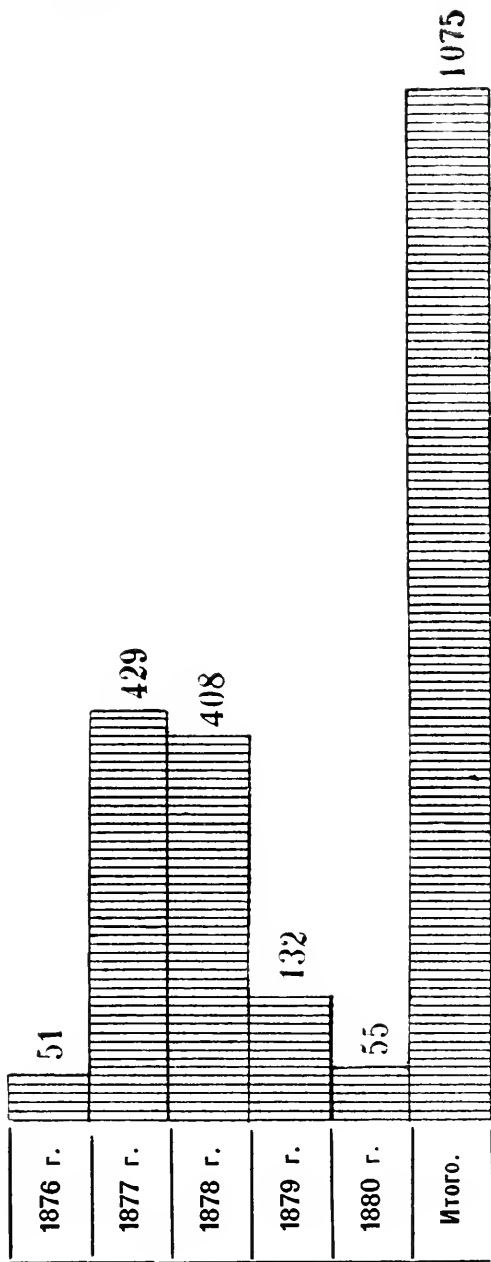

въ 1876 г.	50,998,114 руб.	въ 1879 г.	132,109,316 руб.
» 1877 »	429,328,089 »	» 1880 »	54,818,163 »
» 1878 »	408,142,970 »		
		Всего	1,075,396,652 руб.

Отношеніе дополнительныхъ кредитовъ на военныя потребности и экстраординарныхъ кредитовъ на потребности мирнаго времени къ общему итогу государственныхъ расходовъ за время 1875—1882 г.г. видно изъ помѣщаемаго въ приложеніи (см. прил. къ стр. 323) графическаго изображенія.

О потеряхъ и расходахъ Турціи данныхъ не имѣется. Для Турціи возьмемъ только половину тѣхъ потерь, какія Россія понесла, т. е. примемъ потерю только въ 538,000,000 рублей; это, вмѣстѣ съ Россіей, составляетъ 1,613 милл. рублей, или 6,452 милліона франковъ.

И такъ можно допустить, что съ 1853 до 1878 г., т. е. въ продолженіи 25 л., принимая во вниманіе только важнѣйшія войны, т. е. крымскую, затѣмъ австрійско-французско-пиемонтскую 1859 г., прусско-австрійскую 1866 г., далѣе французско-прусскую 1870 г. и русско-турецкую 1877—8 г., потери Европы на войны достигли огромной суммы—около 30,534 милл. франковъ *).

Расходы Европы на войны во второй половинѣ XIX столѣтія, въ милл. франковъ.

Войны:

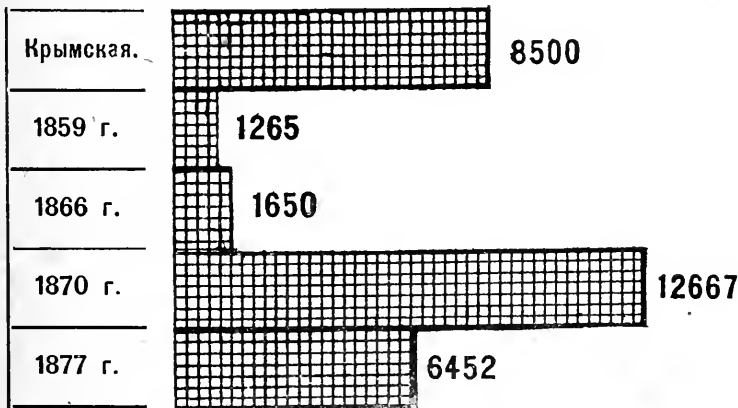

***) Потери отдѣльно представляются слѣдующимъ образомъ:

Въ войну крымскую	8,500 м. фр.	Въ войну 1870 г.	12,667 м. фр.
» » 1859 г.	1,265 » »	» » 1877 »	6,452 » »
» » 1866 »	1,650 » »		
		Всего	30,534 м. фр.

Математикъ Фламмаріонъ вычислилъ, что сумма убитыхъ людей съ начала нашей азіатско-европейской исторіи составляетъ 1,200 милліоновъ *). Въ столѣтїи, — прибавляетъ онъ, — 36,525 дней; чтобы истребить за это время 40 милліоновъ людей, человѣчество, не останавливаясь ни на минуту, убиваетъ ежедневно болѣе тысячи человѣкъ (около 1.100), т. е. почти одного въ минуту, вѣрнѣе — 46 въ часъ (Folie humaine).

Прежде чѣмъ вывести изъ предыдущаго какія либо предположенія относительно издержекъ при будущей войнѣ, мы должны разсмотрѣть приготовленія, какія для нея совершаются.

Тягости приготовленій къ войнѣ.

Вычисленія издержекъ, которыя влечетъ за собой милитаризмъ, не могутъ быть точны, такъ какъ военное положеніе въ ожиданіи непредвидѣнныхъ происшествій и постоянно увеличивающаяся готовность къ мобилизаціи все большихъ массъ населенія, обуславливаютъ возрастаніе расходовъ не только въ министерствахъ военномъ и морскомъ, но и въ другихъ отрасляхъ управленія.

Такъ, напримѣръ, въ Россіи въ 1883 г. расходы военнаго министерства опредѣлялись въ 201,564.621 р., но это еще не составляло предѣла военныхъ издержекъ Россіи, ибо, сверхъ того и кромѣ расходовъ на пенсіи военнослужащимъ (болѣе 10 милл. руб.), израсходовано было министерствомъ финансовъ 4,050.408 р. на пособія нижнимъ чинамъ, 2,720.078 р. по рекрутскому набору, 1,009.843 р. на потерю въ курсѣ финляндскихъ денегъ, главнымъ образомъ вслѣдствіе содержанія русскихъ войскъ въ Финляндіи и проч.; министерство внутреннихъ дѣлъ издержало на военныя потребности Царства Польскаго 2,100.935 р. Складывая эти цифры, пришлось бы военныя издержки 1883 г. увеличить на 20 милл. рублей. Но и это опять невѣрно, такъ какъ по бюджету военнаго министерства, въ разныхъ его параграфахъ и статьяхъ, значатся расходы корпуса жандармовъ, а жандармы составляютъ часть полиціи; въ смѣтѣ же министерства военнаго, а не внутреннихъ дѣлъ, числятся расходы на управленіе кавказскими горами 32.955 р., на почтовую и телеграфную

*) Clarétie. «La guerre nationale».

часть въ Закаспійскомъ краѣ 38.954 р. и на гражданское управление Туркестанскимъ краемъ 1,726.953 рублей.

Въ расходахъ военного министерства, а не въ смѣтѣ министерства путей сообщенія, значились 1.017.003 руб. расходовъ по постройкѣ и эксплуатаціи желѣзныхъ дорогъ, именно пинско-жабинской и закаспійской. Результаты этой военной эксплуатаціи не лишены интереса. На закаспійскую дорогу израсходовано въ 1883 г. 596.812 руб., дохода же получено 36.665 р.; дефицитъ, слѣдовательно, составилъ 560.147 руб.

Въ 1893 же году военное министерство израсходовало 225,531.209 рублей. Но въ военныя издержки нужно включить также и слѣдующіе расходы: по министерству финансовъ на пенсіи 6,264.055 рублей, на пособія нижнимъ чинамъ 4,661.909 рублей, на возмѣщеніе убытковъ, понесенныхъ разными лицами въ минувшую войну 1.350 рублей, по рекрутскому набору 625.176 рублей и, наконецъ, по министерству военному — чрезвычайные расходы по перевооруженію въ суммѣ 27,345.259 рублей. (Иныя болѣе мелкія статьи мы опускаемъ). Слѣдовательно, складывая эти цифры, окажется что въ 1893 г. военныя издержки пришлось бы увеличить на 39 милл. рублей *).

Кромѣ того, существуютъ народныя повинности для военного дѣла и его нуждъ, которыя слѣдуетъ прибавить къ бремени бюджета. Онѣ состоятъ въ удовлетвореніи нуждъ арміи въ видѣ обязательнаго постоя для постоянного войска и въ доставленіи подводъ въ походахъ.

При этомъ нужно брать во вниманіе не только однѣ издержки; большое значеніе имѣетъ уменьшеніе доходовъ вслѣдствіе напряженнаго экономическаго состоянія. Наконецъ, и проценты, уплачиваемые государствомъ по заключеннымъ на военныя надобности займамъ, являются слѣдствіемъ постоянныхъ вооруженій Европы. Но представленіе въ цифрахъ этихъ издержекъ и потерь имѣетъ лишь второстепенное значеніе и это завело бы насъ слишкомъ далеко. Мы ограничимъ наше изслѣдованіе сравненіемъ расходовъ, выраженныхъ въ бюджетахъ.

Прежде всего, покажемъ, сколько главныхъ государствъ, а именно: Пруссія, Австрія, Италія, Россія, Франція, Англія издерживали и издерживаютъ ежегодно на содержаніе су-

*) «Отчеты Госуд. Контроля» за 1883 и 1893 г.

хопутныхъ и морскихъ силъ, а также сколько приходится военныхъ расходовъ на каждые 1.000 человекъ населенія *)

Г О Д А.	Содержаніе сухо- путн. и морск. силъ въ милл. руб.	На 1.000 душъ населенія прих- дится рублей.	Въ процентахъ расхода за 1874 г.
1874	773,6	2881	100%
1884	906,7	3057	117%
1891	1132,3	3537	146%
1896	1193,3	3908	154%

Вышеуказанныя цифры даютъ намъ тотъ же результатъ, что и предыдущія вычисленія: милитаризмъ развивается безпрестанно и послѣ 1884 г. болѣе поспѣшно, нежели въ предыдущихъ годахъ. Военные бюджеты увеличиваются не только вслѣдствіе прироста населенія, но и вслѣдствіе все большей тягости расходовъ: въ 1874 г. на одного жителя приходилось 2 р. 88 к., въ 1891 г. цифра эта превзошла $3\frac{1}{2}$ р., а въ 1896 г. составляла почти 4 рубля.

Если военные бюджеты 1874 г. примемъ за 100,—то въ слѣдующихъ годахъ получимъ цифры 117, 146 и 154. И такъ, въ продолженіе десятилѣтія 1874—1884 приростъ расходовъ составлялъ только 17% первоначальнаго итога, а въ теченіе послѣдующихъ 7 лѣтъ приростъ составлялъ уже 29%. Стало бытъ, взявъ одинаковое число лѣтъ, мы во второмъ періодѣ получили бы по меньшей мѣрѣ вдвое болѣе быстрое возрастаніе военнаго бюджета.

Наиболѣе интересно и важно для насъ будетъ указаніе, какъ увеличивались расходы на созданіе и содержаніе военнаго могущества каждаго отдѣльнаго государства.

*) L. Rau. «L'état militaire des principales puissances étrangers», M. Block «Annuaire de l'économie politique et de statistique», «The Statesman's Year Book», Löbell «Militärische Jahresberichte». Вышеуказанныя вычисленія представляютъ нѣкоторое затрудненіе, вслѣдствіе разнородности монетъ: слѣдовало привести ихъ къ общей единицѣ, что не совсѣмъ легко, такъ какъ въ нѣсколькихъ государствахъ на цѣнность денегъ влияетъ колебаніе курса. Наболѣе удобнымъ намъ казалось представить расходы всѣхъ государствъ въ металлическихъ рубляхъ, русскій же бюджетъ оставить въ кредитныхъ.

Государственные расходы, в мил. рублей метал. в 1859 г. и 1873—74 гг.

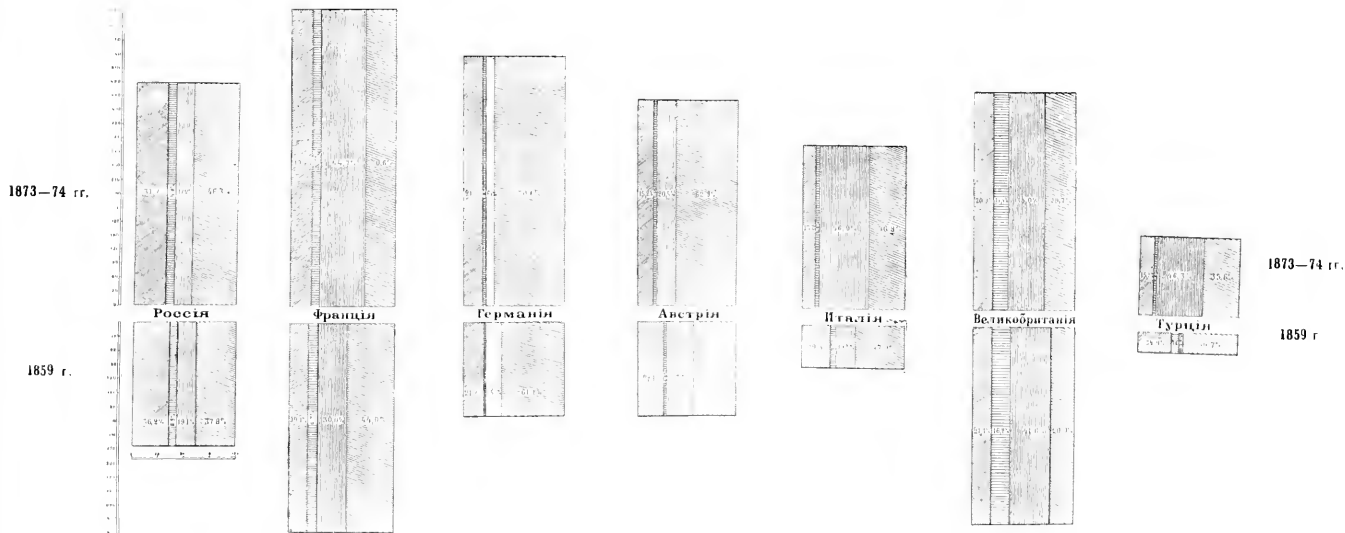

Первый штриховка—расходы военного министерства; второй—морского министерства; третий—долги; четвертый—прочие расходы. Цифры, выставленные на каждой штриховке, выражают процентное отношение расходов к общему итогу.

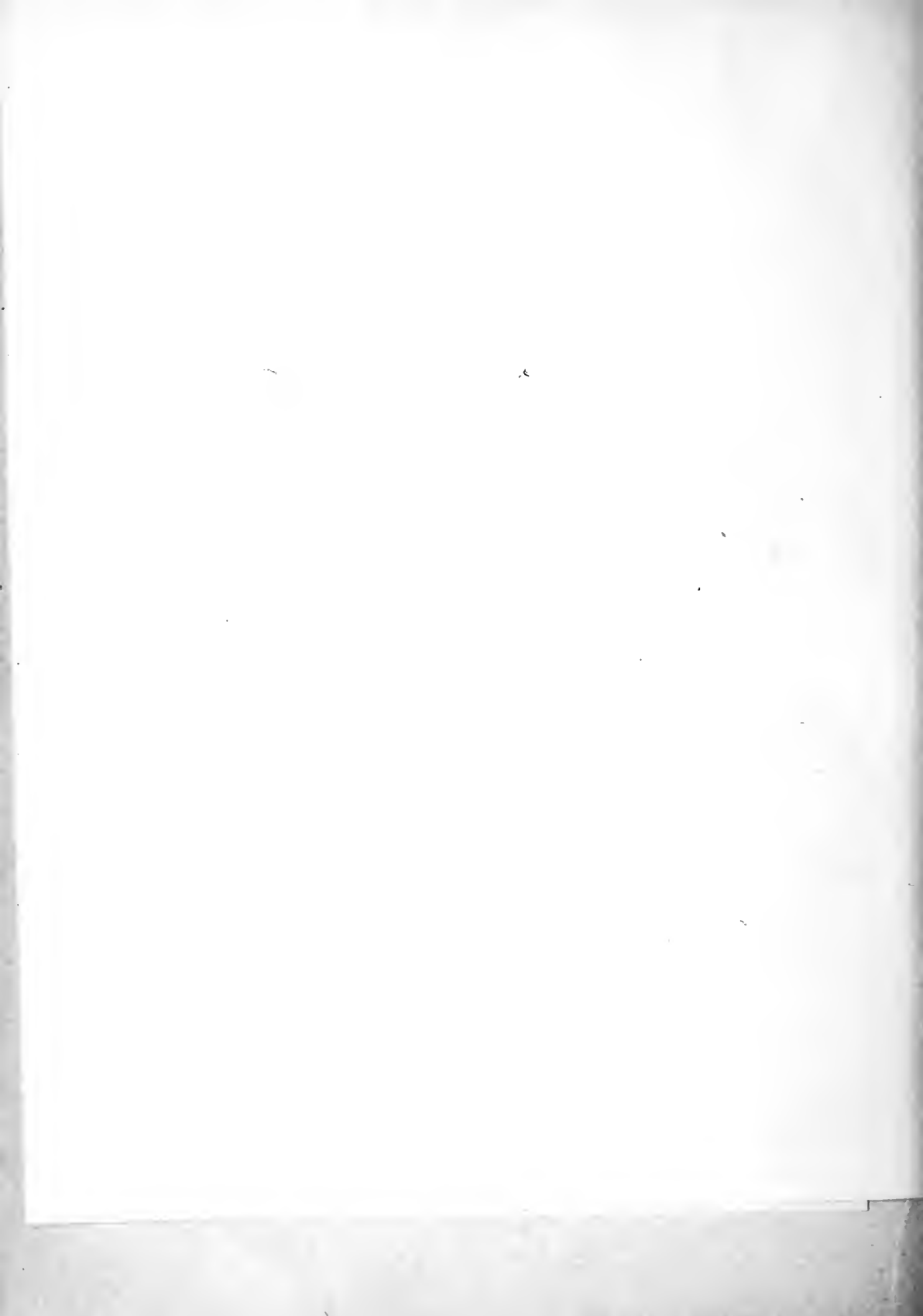

	1874.	1 8 8 4.			1 8 9 1.			1 8 9 6.			
	Высота военного бюджета, въ мил. руб.	Высота военного бюджета, въ мил. руб.	% прироста въ сравненіи съ 1874 г.	Высота военного бюджета, въ мил. руб.	% прироста въ сравненіи съ 1874 г.	% прироста въ сравненіи съ 1884 г.	Высота военного бюджета, въ мил. руб.	% прироста въ сравненіи съ 1874 г.	% прироста въ сравненіи съ 1884 г.	% прироста въ сравненіи съ 1891 г.	
Германія . . .	118,4	147,5	25 ⁰ / ₀	237,4	100 ⁰ / ₀	61 ⁰ / ₀	212,6	79 ⁰ / ₀	44 ⁰ / ₀	—10 ⁰ / ₀	
Италія . . .	64,0	84,1	31 ⁰ / ₀	96,3	50 ⁰ / ₀	15 ⁰ / ₀	81,3	27 ⁰ / ₀	— 3 ⁰ / ₀	—16 ⁰ / ₀	
Австрія . . .	74,6	83,4	12 ⁰ / ₀	94,6	27 ⁰ / ₀	13 ⁰ / ₀	90,1	21 ⁰ / ₀	5 ⁰ / ₀	— 5 ⁰ / ₀	
Англія . . .	157,3	195,9	24 ⁰ / ₀	197,0	25 ⁰ / ₀	0,6 ⁰ / ₀	231,8	47 ⁰ / ₀	18 ⁰ / ₀	18 ⁰ / ₀	
Россія . . .	197,5	189,3	— 4 ⁰ / ₀	285,7	46 ⁰ / ₀	51 ⁰ / ₀	346,5	75 ⁰ / ₀	83 ⁰ / ₀	21 ⁰ / ₀	
Франція . . .	161,8	206,5	28 ⁰ / ₀	221,3	37 ⁰ / ₀	7 ⁰ / ₀	230,9	43 ⁰ / ₀	12 ⁰ / ₀	4 ⁰ / ₀	
Всего . . .	773,6	906,7	17 ⁰ / ₀	1132,3	46 ⁰ / ₀	25 ⁰ / ₀	1193,2	54 ⁰ / ₀	32 ⁰ / ₀	5 ⁰ / ₀	

Увеличеніе военныхъ расходовъ въ 1896 г. въ сравненіи съ 1874 г., въ ⁰/₀.

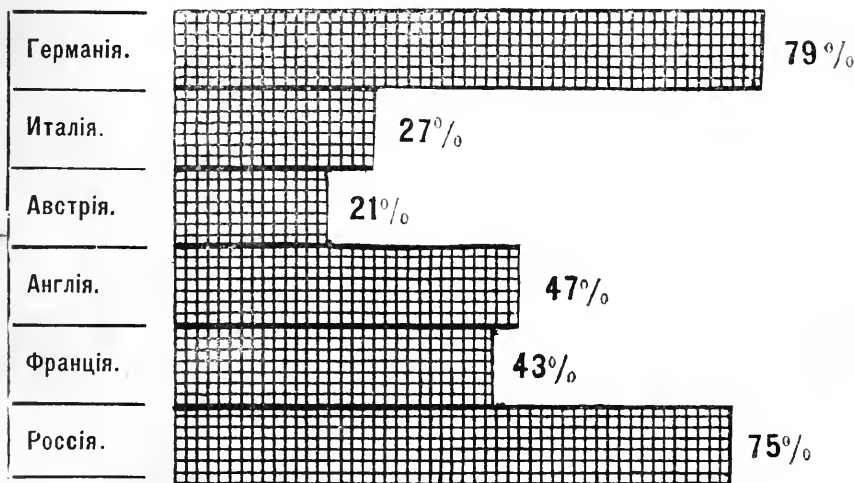

Изъ этого графическаго сравненія мы видимъ, что въ 1896 г. самый большой приростъ военного бюджета въ сравненіи съ 1874 г. былъ въ Германіи, потомъ слѣдуетъ Россія,

затѣмъ Англія, Франція, Італія и Австрія. Если-же мы возьмемъ періодъ времени съ 1874 по 1891 г., то также окажется, что наиболѣе поспѣшно вооружалась Германія; она издержала на будущую войну въ два раза болѣе, чѣмъ 17 лѣтъ тому назадъ. Затѣмъ слѣдуетъ Італія и наконецъ Россія. Увеличеніе военнаго бюджета Россіи равно среднему увеличенію его во всѣхъ разсматриваемыхъ государствахъ (46%). Менѣе поспѣшны были вооруженія Франціи, Австріи, Англіи.

Если же сравнимъ періодъ 1874 и 1884 гг., то результаты окажутся иные. Во главѣ всѣхъ государствъ идетъ Італія, затѣмъ Франція, Германія, Англія и Австрія. Въ Россіи же въ это время военный бюджетъ не только не увеличился, а напротивъ уменьшился на 4%.

Весьма интересно и характеристично то, что, одновременно съ уменьшеніемъ военныхъ расходовъ въ Россіи, князь Бисмаркъ и его приверженцы старались внушить Германіи и всей Европѣ, что Россія вооружается противъ Германіи. Такими неосновательными угрозами принуждали рейхстагъ на разрѣшеніе усиленныхъ расходовъ на вооруженія и втягивали всю Европу въ бездну милитаризма. Возрастаніе военныхъ расходовъ въ Россіи начинается только послѣ 1884 г., т. е. въ то время, когда заключеніе тройственнаго союза, казалось, устраняло надежду на постоянный миръ.

Если сравнимъ два соперничающія государства средней Европы: Германію и Францію, то увидимъ, что Франція въ 1874 г. издержала болѣе, нежели Германія, на 43 милліона рублей, въ 1884 г. на 59 милліоновъ, а въ 1891 менѣе на 16 милліоновъ рублей; въ 1896 г. расходы Франціи опять стали больше расходовъ Германіи на 18 мил. рублей.

Сравненіе бюджетовъ государствъ, независимо отъ количества населенія, не даетъ еще понятія, какія тягости падаютъ на жителей, вслѣдствіе не въ мѣру развитаго милитаризма; поэтому сдѣлаемъ вычисленіе, въ какой цифрѣ бюджетъ военнаго и морскаго министерствъ приходится на 1.000 чел. въ каждомъ государствѣ и въ какой степени онъ увеличивался съ теченіемъ времени.

	1874.			1884.			1891.			1896.		
	Расходы на армию и флотъ на 1.000 чел., въ рубляхъ.			Расходы на армию и флотъ на 1.000 чел., въ рубляхъ.			Расходы на армию и флотъ на 1.000 чел., въ рубляхъ.			Расходы на армию и флотъ на 1.000 чел., въ рубляхъ.		
	Приростъ расход., въ % въ сравненіи съ 1874 г.			Приростъ расход., въ % въ сравненіи съ 1874 г.			Приростъ расход., въ % въ сравненіи съ 1884 г.			Приростъ расход., въ % въ сравненіи съ 1884 г.		
Англія . .	4.947	5.565	12 ⁰ / ₀	5.472	11 ⁰ / ₀	-1,7 ⁰ / ₀	6.084	23 ⁰ / ₀	9 ⁰ / ₀	11 ⁰ / ₀		
Франція . .	4.482	5.492	23 ⁰ / ₀	5.824	30 ⁰ / ₀	6 ⁰ / ₀	6.029	35 ⁰ / ₀	10 ⁰ / ₀	4 ⁰ / ₀		
Германія . .	2.888	3.263	13 ⁰ / ₀	4.806	66 ⁰ / ₀	47 ⁰ / ₀	4.112	42 ⁰ / ₀	26 ⁰ / ₀	-14 ⁰ / ₀		
Россія . .	2.417	1.887	-12 ⁰ / ₀	2.530	5 ⁰ / ₀	34 ⁰ / ₀	3.303	37 ⁰ / ₀	75 ⁰ / ₀	31 ⁰ / ₀		
Италія . .	2.389	2.961	25 ⁰ / ₀	3.199	34 ⁰ / ₀	8 ⁰ / ₀	2.631	10 ⁰ / ₀	-11 ⁰ / ₀	-18 ⁰ / ₀		
Австрія . .	2.093	2.212	6 ⁰ / ₀	2.426	16 ⁰ / ₀	10 ⁰ / ₀	2.182	4 ⁰ / ₀	-1,3 ⁰ / ₀	-10 ⁰ / ₀		
В среднемъ	2.881	3.057	6 ⁰ / ₀	3.537	23 ⁰ / ₀	16 ⁰ / ₀	3.908	36 ⁰ / ₀	28 ⁰ / ₀	10 ⁰ / ₀		

Представляя графически приростъ расходовъ въ 1896 г., сравнительно съ 1874 г., въ ⁰/₀, получимъ слѣдующій рисунокъ:

Приростъ военныхъ расходовъ на 1.000 головъ въ 1896 г., въ ⁰/₀, въ сравненіи съ 1874 г.

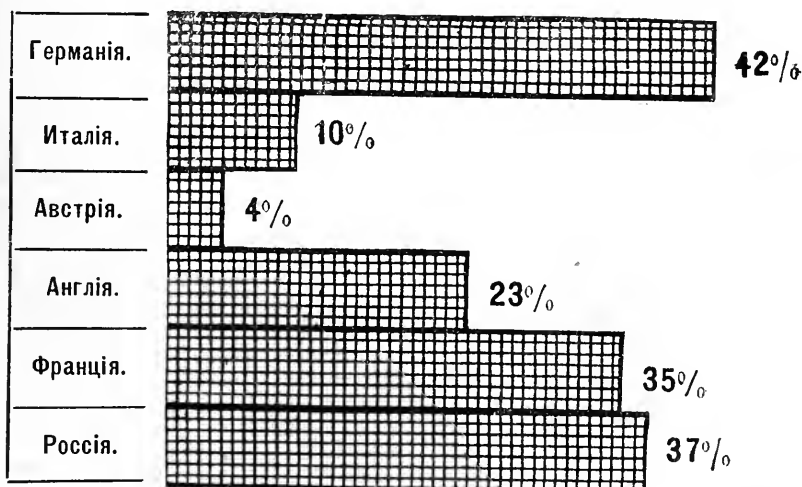

Если сдѣлаемъ графическое сопоставленіе абсолютнаго прироста расходовъ съ приростомъ на 1.000 человѣкъ, въ ‰, взявъ для сравненія 1896 и 1874 гг., то получимъ слѣдующій рисунокъ:

Приростъ расходовъ въ 1896 г., въ сравненіи съ 1874 г., въ ‰.

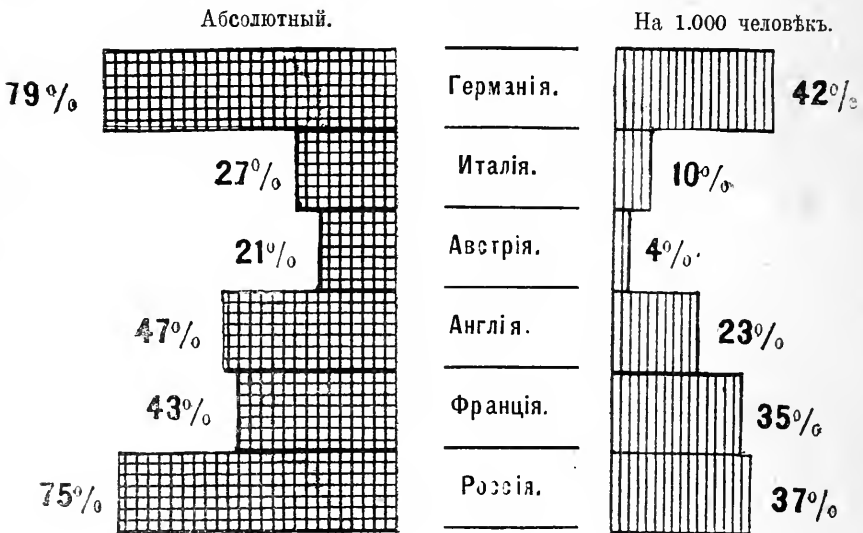

Слѣдуетъ обратить вниманіе еще на одно обстоятельство. Расходы на содержаніе одного человѣка на военной службѣ постоянно увеличиваются, вслѣдствіе усовершенствованія техники, бѣльшаго образованія, требуемаго отъ солдата, а вмѣстѣ съ тѣмъ и увеличенія его потребностей въ улучшеніи пищи и помѣщенія. Слѣдующее сопоставленіе показываетъ намъ составы постоянныхъ войскъ и расходы на нихъ.

	Количество постоянного войска, въ тысячахъ.				Расходы на армію, въ мил. руб.			
	1874	1884	1891	1896	1874	1884	1891	1896
Россия	765	855	986	767	172,4	149,8	242,0	288,5
Франція	490	509	577	548	122,2	149,0	168,9	162,8
Германія	420	449	469	557	109,9	132,9	212,5	191,0
Австрія	301	289	286	315	68,3	76,4	87,5	82,0
Италія	219	287	238	236	52,7	63,2	66,0	56,5
Англія	225	197	200	219	89,9	116,8	108,2	112,8
Всего	2.420	2.586	2.756	2.642	615,4	688,1	885,1	893,6

Изъ этой таблицы слѣдуетъ, что содержаніе одного солдата составляло:

	Въ 1874 г.	Въ 1884 г.	Въ 1891 г.	Въ 1896 г.
	Въ р у б л я х ъ.			
Въ Россіи	225	175	244	376
Во Франціи	250	293	293	297
Въ Германіи	260	296	453	343
» Австріи	227	265	306	260
» Италіи	240	220	277	239
» Англіи	400	593	541	515
Въ среднемъ.	254	266	321	338

Если въ графическомъ сопоставленіи сравнимъ два года 1874 и 1896, то получимъ слѣдующій результатъ:

Содержаніе одного солдата, въ рубляхъ.

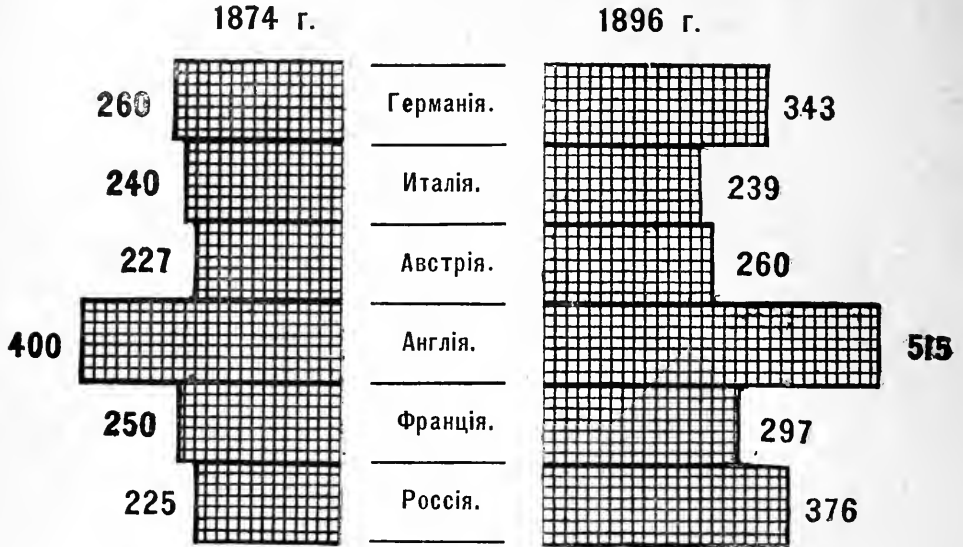

Въ среднемъ же выводѣ, для всѣхъ интересующихъ насъ государствъ, содержаніе одного солдата составляло въ 1874 г. 254 рубля, въ 1884 г. 266 рублей, въ 1891 г. 321 руб., а въ 1896 году 338 рублей.

Представимъ этотъ результатъ графически:

Средняя стоимость содержанія одного солдата, въ рубляхъ.

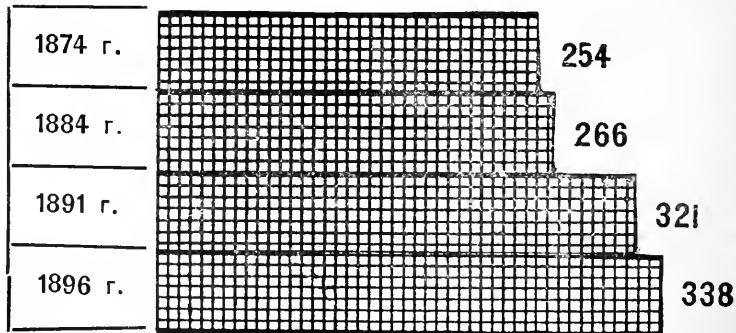

Были попытки вычислить содержаніе каждой отдѣльной боевой личности, а именно: пѣхотинца, кавалериста и артиллериста, и стоимости ихъ вооруженія. Изъ этихъ вычисленій оказывается, что расходы на вооруженіе составляютъ лишь небольшой процентъ общихъ расходовъ на содержаніе боевой личности. Такъ какъ боевая цѣнность каждой единицы зависитъ главнымъ образомъ отъ большаго или меньшаго совершенства огнестрѣльнаго оружія, то усовершенствованіе его представляетъ лучшее средство для возбужденія личной храбрости, которая поддерживается убѣжденіемъ въ превосходствѣ своего оружія и ослабѣваетъ отъ сознанія его слабости. Поэтому, законъ разумной политики состоитъ въ постоянномъ стремленіи превзойти другихъ въ качествѣ оружія, во что бы то ни стало *).

Но военная техника стоитъ теперь во всѣхъ государствахъ такъ высоко, что никакое изобрѣтеніе не составляетъ долго тайны и частыя перемѣны въ вооруженіи только разоряютъ народы. Въ отдѣлахъ о „ручномъ огнестрѣльномъ оружіи“ и объ „артиллерійскихъ орудіяхъ и снарядахъ“ мы уже показали, что въ продолженіи долгаго времени были въ употребленіи однѣ и тѣ же пушки и ручное оружіе, тогда какъ теперь черезъ каждыя 10 лѣтъ и даже чаще ихъ приходится перемѣнять.

А какъ велики расходы, требующіеся вообще для перевооруженія арміи, объ этомъ можетъ дать понятіе стоимость запасовъ арміи, опредѣленная по балансу французскаго военнаго министерства за 1889 г. Здѣсь приводятся только цифры свыше 1 милліона, за исключеніемъ одной, послѣдней. Артиллерійскій матеріаль—1.523.776.761 франкъ (т. е. стоимостью свыше 1½ милліарда); далѣе, въ круглыхъ цифрахъ: обмундированіе и лагерныя потребности—466 милліоновъ, ремонтная часть—117 милл., продовольственные припасы—до 99 милл., госпитальная часть—53 милл., запасы пороха и селитры—30 милл., запасы фуража—23 милл., обозъ—20 милл., топографическая часть—25 милл., телеграфная—3 милл. и военная воздухоплавательная часть 954.000 фр.

Морскія силы требуютъ еще большіхъ перемѣнъ. Въ томѣ, посвященномъ „морской войнѣ“, мы уже говорили,

*) Olivier, «Die Feuerwaffen» München 1871.

что старыя суда не имѣютъ теперь почти никакого значенія и что тогда только можно ихъ будетъ употребить, когда новыя суда будутъ взаимно уничтожены, вслѣдствіе чего окажется недостатокъ въ боевыхъ морскихъ единицахъ. Только въ позднѣйшемъ періодѣ морской войны, послѣ рѣшительныхъ битвъ, когда начнутся блокадныя операціи, могутъ еще принять участіе въ дѣйствіяхъ и старыя броненосныя суда съ медленнымъ ходомъ, короткими орудіями, безъ броневой палубы, а также и медленно ходящіе старыя крейсера съ такелажемъ. Но тотъ флотъ, который при самомъ началѣ военныхъ дѣйствій взялъ-бы съ собою подобныя суда, нашель-бы въ нихъ только обузу и растеряль-бы ихъ безъ всякой для себя пользы.

По морскому сборнику Durassier et Valentino (годъ 7), составы флотовъ главныхъ морскихъ державъ въ 1894 году опредѣлялись такъ:

ГОСУДАРСТВА.	Офицеровъ.	Иванскихъ чиновъ.	Броненосныхъ	Неброненосныхъ	Миноносцевъ.
			Судовъ.		
Англія	2.803	42.507	81	280	155
Франція	2.277	41.536	66	160	230
Германія	900	15.190	31	35	150
Италія	897	21.281	25	77	159
Россія	1.573	38.000	55	72	180
Австрія	680	11.897	18	32	63
Испанія	1.058	14.000	12	96	19
Сѣверо-Амер. Соед. Шт.	1.221	9.000	28	56	4

Чтобы имѣть понятіе, какъ велики были суммы, израсходованныя на флотъ, мы приведемъ исчисленіе расходовъ по сооруженію французскаго флота. Стоимость сооруженія современнаго французскаго флота составляетъ, по „Engineering“, 700.128.000 австрійскихъ кронъ, а фактическая современная его цѣнность равняется 444.912.000 кронамъ, къ которымъ слѣдуетъ причислить расходы на артиллерию въ суммѣ 50.728.000 кр. Слѣдовательно, $\frac{2}{7}$ стоимости считаются безвозвратно потерянными.

Слѣдующая таблица, по „Развѣдчику“, представляетъ подробное исчисленіе расходовъ государствъ на военное дѣло въ 1893 г., въ тыс. франковъ.

		Австро-Венгрия.	Германия.	Италия.	Россия.	Франция.	Великобрит.		
А	Р	Обыкновенные расходы, въ тысячахъ франковъ.	Администрация	3.207	3.730	2.199	41.159	3.841	7.280
			Технич. часть	7.609	1.648	2.175	—	1.384	—
			Генерал. штабъ	4.900	8.244	4.030	—	12.518	1.099
			Интендантство	3.747	2.746	3.190	—	14.345	3.100
			Учебная часть	4.201	7.504	4.766	29.553	12.877	2.795
			Денежное довольствие	102.954	148.053	113.391	225.342	221.640	170.000
			Продовольствие	80.000	148.210	34.514	151.776	98.775	42.162
			Фуражъ			17.711	64.196	70.193	13.100
			Врачебн. часть.	8.263	8.168	2.356	14.423	9.332	7.084
			Передвиженія.	—	8.160	—	27.540	13.895	14.536
			Обмундированіе	47.000	26.404	17.986	79.549	64.492	30.489
			Ремонтъ. . .	7.669	11.893	4.907	—	17.517	1.970
			Артил. завед. и мастер. часть	220	34.150	5.175	35.462	13.728	40.344
			Инженер. завед. и маст. часть	6.000	4.279	5.998	—	15.924	4.647
Расходы разн. рода . . .	407	123.027	21.198	262.747	11.674	97.424			
	Итого . .	276.176	535.216	239.627	931.748	582.136	436.032		
	Чрезвычайные расходы	50.359	196.406	4.900	118.428	52.474	—		
	Всего на армію.	326.535	731.622	244.527	1,050.176	634.610	436.032		
ФЛОТЪ.	Обыкновенные расходы	24.782	61.120	99.739	199.571	255.600	356.002		
		Чрезвычайные расходы	6.412	49.947	—	—	—	—	
		Всего на флотъ.	31.194	111.067	99.739	199.571	255.600	356.002	

Изъ этой таблицы мы видимъ, какія огромныя суммы поглощаютъ военныя приготовления. Не говоря уже объ обыкновенныхъ расходахъ на армію и флотъ, сумма которыхъ простирается отъ 300 мил. фр. (Австро-Венгрія) до 1.100 мил. фр. (Россія), каждое государство производитъ еще чрезвычайные расходы на усиленіе арміи и флота. Такіе расходы на армію въ Россіи и Франціи составляли въ 1893 г. сумму въ 171 мил. франковъ, а въ тройственномъ союзѣ они равнялись суммѣ 251 мил. франковъ; что касается чрезвычайныхъ расходовъ на флотъ, то мы имѣемъ данныя только для Австро-Венгрии и Германіи; оба эти государства въ 1893 г. израсходовали 56 мил. фр. Суммы эти съ каждымъ годомъ все болѣе и болѣе увеличиваются. Не говоря о сильнѣйшихъ государствахъ, отъ которыхъ зависятъ судьбы народовъ, къ усиленному вооруженію и большимъ расходамъ принуждены прибѣгать также и второстепенныя государства.

Взглянемъ только на увеличеніе расходовъ военныхъ министерствъ въ трехъ главнѣйшихъ континентальныхъ государствахъ, а именно въ Россіи, Германіи и Франціи.

Въ Россіи, какъ видно изъ помѣщаемого въ приложеніи (см. прил. къ стр. 336-ой) графическаго изображенія, расходы военнаго министерства возрасли въ теченіе 20 лѣтъ (съ 1875 по 1894 г.) съ 175 мил. до 236 мил. руб., т. е. на 35%.

Что же касается Германіи и Франціи, то со времени окончанія франко-германской войны оба эти государства стали усиленно заботиться о поднятіи своего военнаго могущества. Германія, израсходовавшая на военное министерство въ 1872 г. 250 мил. марокъ, изъ года въ годъ увеличивала расходъ на этотъ предметъ и довела его въ 1894 г. до 428 мил. марокъ. За весь періодъ 1872 - 1894 гг. она израсходовала 7.615 мил. марокъ, или, среднимъ числомъ, по 346 мил. марокъ въ годъ.

Еще большій расходъ на военное министерство произвела Франція. Съ 1-го января 1872 по 31-е марта 1887 г. она издержала 8.023.827.575 фран., т. е., среднимъ числомъ, 562 милліона въ годъ; съ 31-го марта 1887 г. по 31-е марта 1894 г. расходы составили 4.323.407.096 франковъ, значить, въ среднемъ, уже 617 милліоновъ франковъ въ годъ.

И такъ съ 1-го января 1872 по 31-е марта 1894 г. общая сумма расходовъ по военному министерству во Франціи составляла 12.347.234.671 фран.

Слѣдовательно, расходы на вооруженный миръ въ продолженіи 22-хъ лѣтъ по одному только военному иинистерству во Франціи и Германіи (паречисляя марки въ франки) составляли 21.866 миллиардовъ франковъ.

Другія государства, даже второстепенныя, какъ упомянуто выше, также увеличиваютъ расходы на усиленіе вооруженій.

Въ этой военной лихорадкѣ принимаютъ участіе даже и третъестепенныя государства, что съ ихъ стороны представляется просто „игрой въ солдаты“ на счетъ бюджета.

Крайняя обременительность такихъ расходовъ очевидна. Для Италіи и Австріи они оказываются уже не по силамъ, а въ Германіи они вызываютъ все болѣе и болѣе громкій ропотъ.

А такъ какъ, при современной гласности, сохраненіе тайны невозможно, то каждый шагъ впередъ по пути вооруженій одного государства находить тотчасъ подражаніе въ другихъ и въ результатѣ такого соревнованія является всеобщее разореніе *).

А между тѣмъ иныя народныя потребности не удовлетворяются въ достаточной мѣрѣ. Конечно, и суды, и народное образованіе, и общее управленіе въ Германіи стоятъ очень высоко. Но раздаются жалобы, что могло бы быть гораздо больше успѣховъ, еслибы милитаризмъ не поглощалъ столько денежныхъ средствъ и главнаго вниманія правительства. Такъ, говорятъ, что въ высшемъ судебномъ установленіи Пруссіи, въ берлинскомъ каммергерихтѣ, каждая поступающая вновь жалоба прямо отлагается на 4—5 мѣсяцевъ, по недостатку личнаго состава. Въ другихъ судахъ часть судебныхъ мѣстъ поручается временно молодымъ засѣдателямъ, по недостаточности штатовъ. Имперскій судъ по одному дѣлу даже высказалъ, въ мотивахъ, такое предостереженіе правительству, что неполнѣ правильное замѣщеніе судебныхъ должностей могло бы послужить поводомъ къ возбужденію вопроса: въ какой мѣрѣ самыя постановленія судовъ при такихъ условіяхъ могутъ быть признаваемы правильными или же подлежащими кассациі?

Въ училищахъ недостаетъ мѣста для возрастающаго

*) De la Polémanie. «Frais de guerre».

числа учениковъ, опять-таки потому, что средства не увеличиваются въ размѣрѣ, соответствующемъ потребности. А въ этомъ виновата именно тягость военного бюджета. Напримѣръ, въ берлинскомъ высшемъ техническомъ училищѣ уже въ теченіе многихъ лѣтъ аудиторіи едва вмѣщаютъ учащихся, а расширеніе не дѣлается по неассигнованію на то средствъ. Между тѣмъ, спрашиваетъ одинъ нѣмецкій авторъ: видано ли когда-нибудь, чтобы на полковомъ учебномъ плацу не хватало мѣста хоть для одной роты?

Въ гимназіи, изъ бережливости, обременяютъ тѣхъ же учителей лишними уроками и между учителями была притомъ сказка, что военный министръ наживаетъ на нихъ въ пользу арміи цѣну двухъ уроковъ въ недѣлю. Жалуются въ Германіи и на то, что правительство, занятое главнымъ образомъ арміею, недостаточно заботится о выборѣ способныхъ людей въ гражданскомъ управленіи, и разсуждаютъ такъ, что если станутъ приходить въ запущеніе суды, училища и администрація, то пошатнется образцовый прусскій порядокъ, а отъ этого не можетъ не пострадать и самая армія *).

Если таковы жалобы въ Германіи, гдѣ народное образованіе всегда было предметомъ особаго вниманія, то каковы же должны быть недоборы на училищное дѣло и на потребности гражданскаго управленія въ другихъ странахъ?

Цифры показываютъ, что въ Германіи и за послѣдніе годы увеличеніе бюджета на народное образованіе никакъ не отставало отъ увеличенія военного бюджета. За періодъ 1872 по 1892 г.г. бюджетъ министерства просвѣщенія и исповѣданій возросъ съ 18 до 101 милл. марокъ, (съ 5,4 мил. до 30,3 мил. рублей), то есть почти на 460 проц., между тѣмъ какъ военный бюджетъ возросъ только съ 309 мил. до 541 мил. марокъ (съ 93 мил. до 162 мил. руб.), т. е. на 75 проц.

А между тѣмъ, и это уже оказывается недостаточнымъ, хотя, конечно, отчасти жалобы исходятъ и отъ лицъ, недовольныхъ вообще милитаризмомъ (см. отдѣлъ нашего труда „Соціализмъ, анархизмъ и пропаганда противъ милитаризма“). Такъ, Геккель говоритъ, что „солдатчину“ нынѣ поставили выше всѣхъ культурныхъ потребностей, а къ народному об-

*) Jastrow, «Drückt die Militärlast».

разованію относятся „съ постыднымъ пренебреженіемъ“. Есть и такіе голоса, которые утверждаютъ, что самое преподаваніе въ школахъ ведется въ духѣ сервиллизма, въ интересѣ той же „солдатчины“.

Жалобы по этому поводу слышатся не въ одной Германіи.

Въ Австріи расходы 1896 г. на армію и флотъ исчислены въ 150 милл. гульденовъ, т. е. 90 милл. рублей, а расходъ на народное образованіе 33 милл. гульд. или около 19 милл. рублей, значить, въ $4\frac{1}{2}$ раза меньше, чѣмъ на вооруженія.

Въ Италіи расходъ на вооруженія исчисленъ на тотъ же годъ въ 325 милл. лиръ или въ 81 милл. рублей, а на образованіе исчисленъ въ 41 милл. лиръ или 10 милл. рублей, т. е. въ восемь разъ меньше, чѣмъ на вооруженія *).

Въ другихъ государствахъ расходы на военныя надобности и народное образованіе составляютъ ежегодно: въ Швеціи на войско 26,6 милл. кронъ или 10 милл. рублей, на образованіе и духовное вѣдомство вмѣстѣ 12,6 кронъ или 4 милл. руб., т. е. менѣе половины; въ Сербіи на войско 11,3 милл. динаріевъ или 3 милл. руб., а на учебныя и духовныя учрежденія 3,9 милл. динаріевъ или 1 милл. руб., т. е. одну треть; въ Болгаріи на войско 21,9 милл. леевъ или 5,5 милл. руб., а на образованіе 6,8 милл. леевъ или 1,7 милл. руб., т. е. треть; въ Испаніи на войско 140,7 милл. песетъ или 35 милл. руб., а на образованіе и общественныя работы вмѣстѣ 74,7 милл. песетъ или 18,6 милл. руб., т. е. больше половины; въ Греціи на войско 23,0 милл. драхмъ или 6 м. руб., а на просвѣщеніе и духовное вѣдомство 4,9 милл. драхмъ или 1,2 милл. руб., т. е. одна пятая; въ Даніи на войско 17,3 милл. кронъ или 6 милл. р., а на образованіе и духовное вѣдомство 3,0 милл. кр. или 1 милл. руб., т. е. одна шестая часть.

Во Франціи расходуются на армію 864,2 милл. фр. или 216 милл. руб., а на школы и искусства 176,7 милл. фр. или 44 милл. р., т. е. пятая часть.

Въ Россіи на армію идутъ 276,8 милл. рублей, а на просвѣщеніе и иностранныя исповѣданія 23,6 милл. руб., то есть немного болѣе одной 12-й части.

*) Цифры взяты изъ сборника «The Statesman's Year-Book». 1896.

Представимъ эти цифры графически.

Сравненіе расходовъ на армію и на образованіе и воспитаніе, въ мил. рублей.

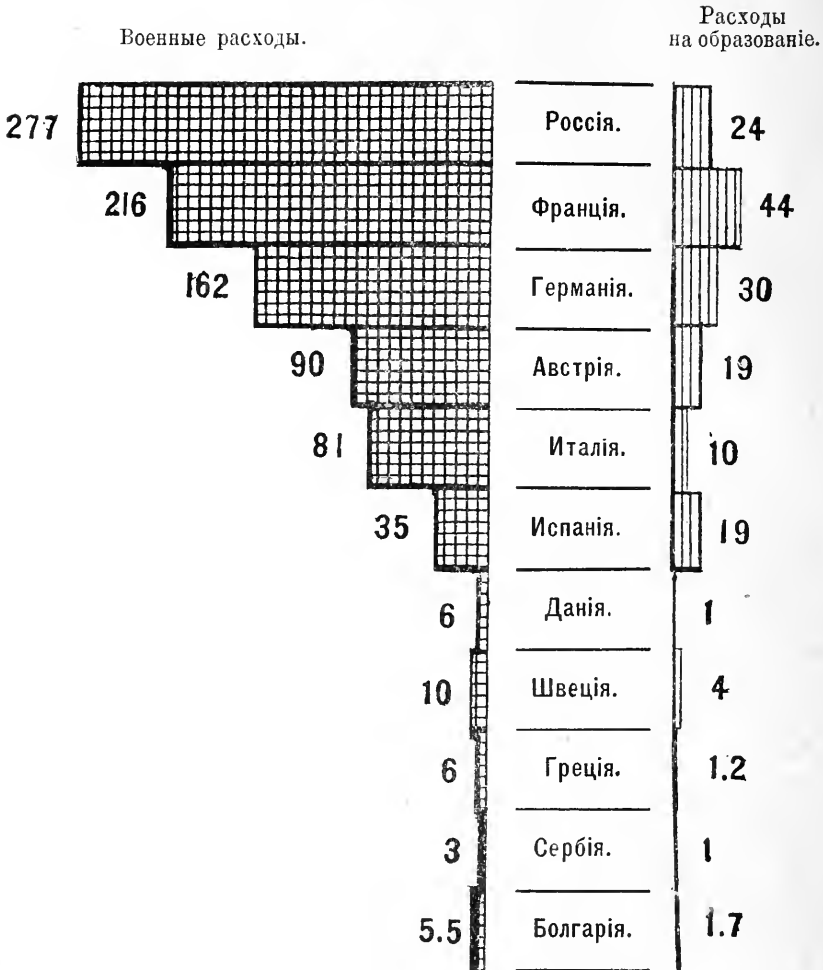

Числа эти говорятъ сами за себя. Они указываютъ, какого бы совершенства человѣчество могло достигъ въ умственномъ и нравственномъ отношеніяхъ, еслибы заботы и силы его не поглощались расходами на созданіе и содержаніе военныхъ массъ.

Соединенные Штаты даютъ намъ въ этомъ отношеніи лучший примѣръ. Въ Соединенныхъ Штатахъ считается 68 мил. жителей, т. е. около 14 мил. семействъ. Дѣти ихъ, начиная съ миллионера Вандербильдта и кончая бѣднымъ фермеромъ, посѣщаютъ публичныя народныя школы и получаютъ первоначальное образованіе. Тамъ ученіе для всѣхъ бесплатно и обязательно. Государство заботится и содержитъ народныя школы и по крайней мѣрѣ на школьной скамьѣ нѣтъ той разницы, какая въ послѣдствіи на жизненномъ пути раздѣляетъ людей.

Окончательное сужденіе о тяжести военныхъ расходовъ можно себѣ составить, разсмотрѣвъ, въ какомъ отношеніи находятся эти расходы къ доходамъ населенія.

Отношеніе военныхъ расходовъ къ доходамъ населенія во время войны и въ мирное время.

Весьма труднымъ дѣломъ представляется вычисленіе доходовъ населенія. Подобныя вычисленія не могутъ быть достаточно вѣрны, въ особенности, если имѣемъ дѣло съ сравненіемъ нѣсколькихъ государствъ, такъ какъ, не говоря уже о недостаточной точности и отсутствіи нѣкоторыхъ данныхъ, этому мѣшаетъ самая разнородность ихъ. Трудно при томъ опредѣлить степень вѣроятныхъ ошибокъ -- это зависитъ отъ добросовѣстности того или другого автора. Въ виду этого, уступаемъ мѣсто исчисленіямъ Рамона Фернандеса *). Вычисленія его основаны на данныхъ извѣстнаго англійскаго статистика Mulhall'a. Вычисленія Фернандеса разсмотрѣлъ и развилъ Емилъ Деливе **) въ трудѣ, который былъ удостоенъ вниманія на конкурсѣ, устроенномъ испанскимъ сенаторомъ Артуромъ Маркоарту, съ цѣлью изслѣдованія вліянія военной службы на производительность Европы, въ сравненіи съ производительностью Америки и другихъ частей свѣта.

Жюри состояло изъ членовъ французскаго института, выбранныхъ парижскимъ обществомъ экономистовъ: Жюля Симона, Леона Сэ и Фредерика Пасси.

*) Ramon Fernandez, «La France actuelle.» Paris, 1888.

**) Emile Delivet, «L'exagération des charges militaires et les prix derevient.»

Въ указанномъ сочиненіи Фернадеса находимъ слѣдующее сопоставленіе цифръ чистаго дохода и военныхъ расходовъ, какіе приходятся на 1 душу населенія:

	Чистый доход на одного жителя.	Расходъ на армію и флотъ, на одного жителя.	На 100 фр. дохода приходится расхо- довъ на армію и флотъ.
	В о ф р а н к а х ъ .		
Англія	822,20	20,05	2,44
Франція	596,30	22,80	3,82
Германія	411,24	11,50	2,79
Россія	165,69	12,79	7,71
Австрія	372,90	8,64	2,31
Италія	234,63	11,52	4,13
Соед. Штаты	633,00	5,86	0,92

Представимъ графически сумму расходовъ, приходящуюся на 100 фр. дохода.

Сумма военныхъ расходовъ, приходящаяся на 100 фран. дохода, въ франкахъ.

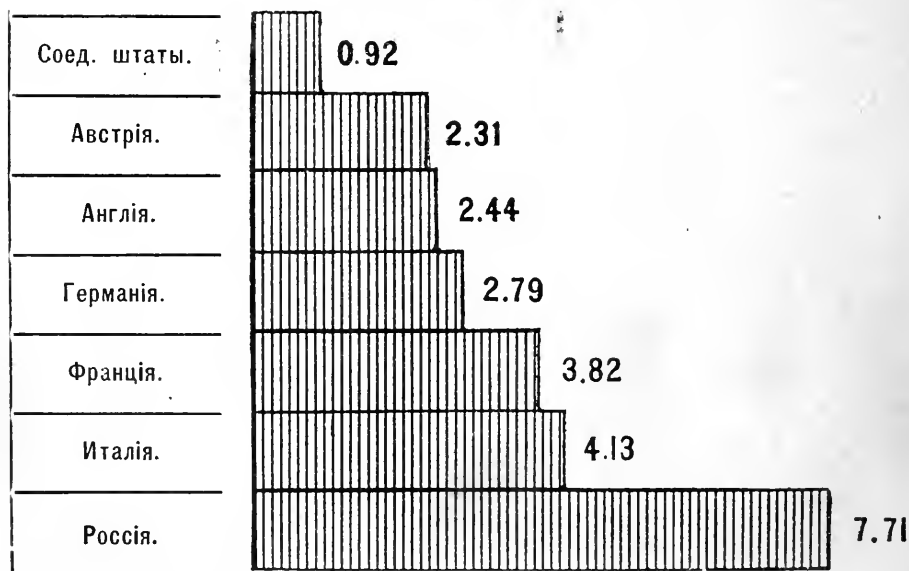

Таково отношеніе военныхъ расходовъ къ доходамъ населенія въ отдѣльныхъ государствахъ. Дѣлая взаимное сравненіе между государствами, Деливе принялъ отношеніе военныхъ расходовъ, приходящихся на одного жителя въ Англіи, къ доходамъ того-же жителя за 100 и получилъ слѣдующія цифры для 6-ти европейскихкихъ государствъ:

Англія	100
Франція	138
Германія	200
Австрія	220
Италія	351
Россія	496

Военные расходы, приходящіеся на одного жителя, въ сравненіи съ расходами въ Англіи, принятыми за 100.

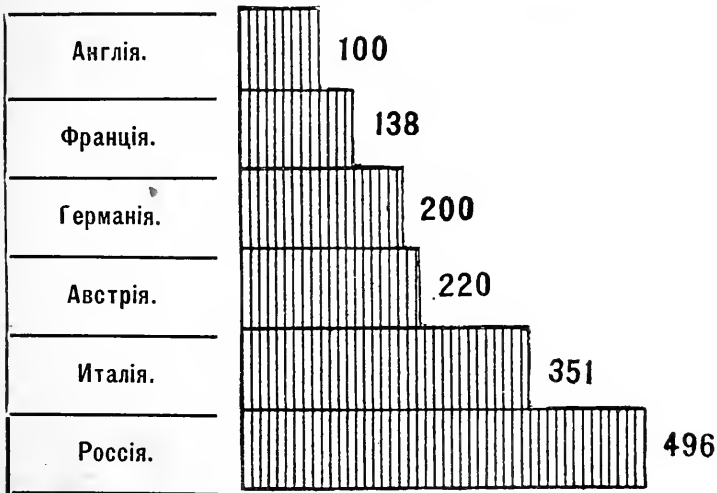

Эти цифры показываютъ, что расходы (въ сравненіи съ доходами) на армію и флотъ во Франціи составляютъ на 38% болѣе, чѣмъ въ Англіи, въ Германіи на 100% болѣе, чѣмъ въ Англіи и т. д.

Представивъ эти сравненія, Деливе предупреждаетъ читателя, что не слѣдуетъ приписывать большой точности этимъ цифрамъ. Величина доходовъ, или дѣйствительное значеніе ея зависятъ еще отъ потребностей, которыя въ раз-

ныхъ государствахъ неравномѣрны. Трудно представить это въ цифрахъ при современномъ состояніи статистики.

Не смотря на то, Деливе попытался разрѣшить вопросъ. Но тутъ онъ уже вдался въ произвольныя предположенія. Такъ, онъ предполагаетъ, что 40% средняго дохода англичанина составляютъ норму требованій въ другихъ цивилизованныхъ странахъ. Это предположеніе Деливе приводитъ собственно какъ примѣръ, ибо дѣйствительно жители разныхъ государствъ, отличающихся въ физическомъ и социальномъ отношеніяхъ, имѣютъ потребности разномѣрныя.

На этомъ предположеніи основывается слѣдующее вычисленіе: отъ 822,20 франковъ, составляющихъ годовою доходъ средняго англичанина, вычисляются 20,05 франк. на армію и флотъ. Затѣмъ 40% съ остальныхъ 802,15 франк. дають сумму 320,86 франк., что составляетъ будто-бы именно норму требованій средняго жителя Европы.

Вычисленіе даетъ слѣдующіе результаты для главныхъ государствъ:

	Годовой доходъ на 1 жителя, по вычетѣ расхода на ар- мію.	Годовое сбе- реженіе на 1 жителя.	Ежегодный недохватъ на жителя.
В о ф р а н к а х ъ.			
Въ Англіи	802,15	481,29	—
» Франціи	573,50	252,64	—
» Германіи	399,74	78,93	—
» Австріи	364,26	43,40	—
» Италіи	223,11	—	97,75
» Россіи	152,90	—	167,96

Представимъ эти результаты графически.

Излишекъ и недостатокъ дохода на 1-го фрителя, за вычетомъ расходовъ на армію и на собственное содержаніе.

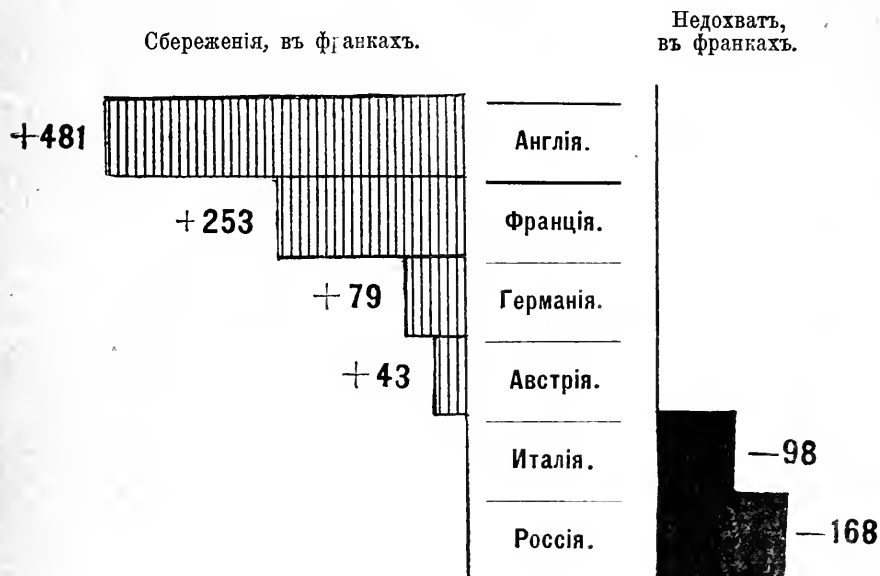

Приведа эти выводы, Деливе дѣлаеть, однако, общее замѣчаніе, что не слѣдуетъ вполне довѣрять цифрамъ Mulhall'a.

Однако, защитники милитаризма стараются доказать, что потери страны отъ содержанія арміи и вооруженій нельзя измѣрять просто высотой военнаго и морскаго бюджетовъ. Штейнъ *) утверждаетъ, что такъ какъ деньги на армію и флотъ расходуются въ самой странѣ, то есть возвращаются народу въ видѣ заработковъ, то эти деньги не составляютъ никакого убытка, а дѣйствительными убытками должно считать только то, что люди, находящіеся подъ знаменами, могли бы произвести въ теченіе каждаго года, но не производятъ, такъ какъ состоятъ на службѣ.

Это разсужденіе составляетъ очевидный софизмъ, потому что, еслибы войска вовсе не было, то, во-первыхъ, не было бы той потери, о которой говоритъ Штейнъ, ибо люди,

*) Stein, «Heerwesen», стр. 21.

оставаясь дома, занимались бы работой; во-вторыхъ, остальное населеніе не несло бы расхода на содержаніе арміи, то есть получило бы большое облегченіе въ налогахъ, производительность же обратилась бы на другіе пути, взамѣнъ работы на изготовленіе оружія, снарядовъ, постройки крѣпостей, казармъ и т. п., и вознаградилась бы иными заработками.

Эфферцъ выводитъ, что расходъ на армію составляетъ *) только 5% всего народнаго заработка и 1,25% дохода отъ земли. Тотъ же авторъ утверждаетъ, что расходы на армію въ Германіи составляютъ не болѣе $\frac{2}{3}$ расхода на алкоголь и табакъ, въ видѣ употребленнаго на нихъ труда, и $\frac{1}{4}$ дохода требующейся для производства ихъ земли.

Штейнъ, какъ уже сказано, признаетъ, что страна теряетъ то, что могли бы производить люди, служащіе въ арміи. Но при этомъ, онъ вводитъ всетаки странное ограниченіе, что теряетъ она лишь то, что люди могли бы произвести свыше той цѣнности, какая идетъ на содержаніе ихъ. Какъ мы выше замѣтили, еслибы страна перестала производить ружья, пушки и т. д., то она производила бы болѣе машинъ, разрабатывала бы болѣе рудъ и т. д.

А тѣ громадныя, дорого стояющія и непроизводительно стоящія сооруженія, которыя назначены для военныхъ цѣлей: крѣпости, казармы, арсеналы и т. д.? Недаромъ членъ департаментскаго совѣта Сены, Жерве, вносилъ предложеніе **) о срытіи крѣпостей „въ интересахъ парижскаго населенія“. Онъ ссылался на декретъ 23 марта 1887 г., изъ котораго видно, что во Франціи считается 115 крѣпостей и отдѣльных фортвъ, а съ прочими укрѣпленіями 150. Одинъ укрѣпленный лагерь вокругъ Парижа занимаетъ пространство въ 30 милл. квадратныхъ метровъ. Другія укрѣпленія, конечно, занимаютъ менѣе мѣста, но въ общемъ составляютъ весьма чувствительное уменьшеніе народнаго дохода.

Но еслибы даже и въ самомъ дѣлѣ военные расходы не разоряли народъ, то агитація, начавшаяся противъ милитаризма, всетаки уже пустила глубокіе корни и не прекратится. При каждомъ новомъ требованіи на военныя цѣли въ парламентахъ раздаются протесты, въ которыхъ указывается, что для военныхъ цѣлей эксплуатируются силы недостаточ-

*) Otto Effertz, «Die Kosten des Heeres». Wien. 1889.

**) «La France militaire». Décembre 1893.

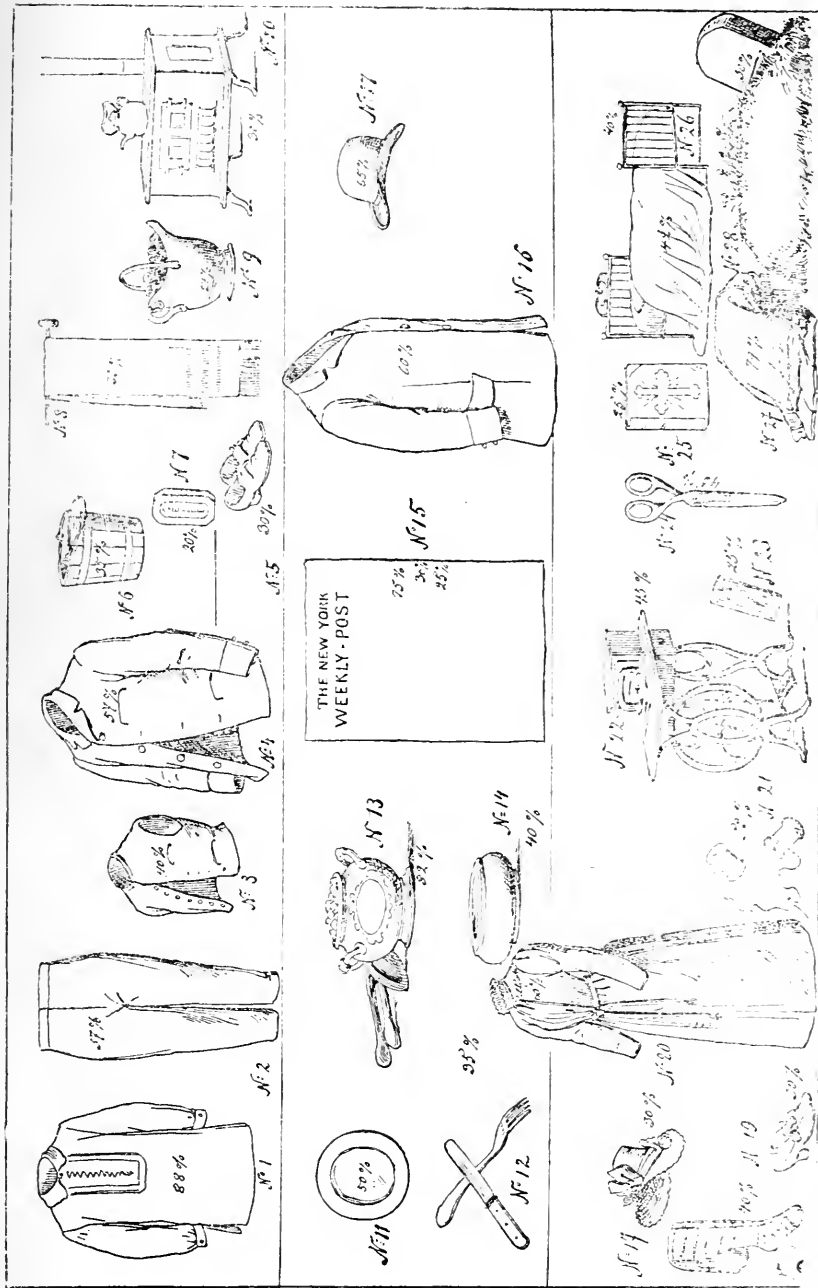

Этот рисунок, напечатанный в Соединенных Штатах по поводу повышения таможенного тарифа, показывает, что пошленно обложены уже все вещи, необходимые рабочему и его жене, а именно: фланелевая рубашка рабочая (№ 1), шарусиные панталоны (№ 2), жилет (№ 3), сурдук (№ 4), сапоги (№ 5), ведро, в котором он умывает лицо и руки (№ 6), мыло (№ 7), полотенце (№ 8), уголь (№ 9), печь (№ 10), тарелки (№ 11), ложки и вилки (№ 12), сахар (№ 13), соль (№ 14), газета, которую он читает перед уходом не работу (№ 15), пальто (№ 16) и шляпа (№ 17), шерстяные платки жены (№ 20), ее шляпа (№ 18) и туфли (№ 19); швейная машина (№ 22), шитки (№ 21), иглы (№ 23), ножницы (№ 24); биолды, которую читает рабочий, прийдя съ работы (№ 25); железная кровать (№ 26), простыня и одеяло (№ 27); наконец, мрамор (№ 28), поды, которыми предостоят рабочему биты, похороненнымъ. Здѣсь наступает наконец свобода отъ таможенной пошлны. Размѣръ обложения пошлной каждой вещи, въ процентахъ ее стоимости, показанъ на самомъ рисункѣ. Цифры обложения газеты (№ 15) означаютъ пошлну: на бумагу 75%, на типографскіе краски 30%, на шрифтъ 25% ее стоимости.

ныхъ классовъ, такъ какъ расходы оплачиваются главнымъ образомъ изъ косвенныхъ налоговъ, то есть изъ налоговъ на народное потребленіе.

И въ этомъ, несомнѣнно, значительная доля правды. Такъ, въ Германіи высота налоговъ съ 264 милл. марокъ въ 1878—79 году дошла въ 1893—94 году до 695 милл. марокъ, при чемъ этому возрастанію главнымъ образомъ способствовали: пошлыны на привозный хлѣбъ (110 милл. мар. въ 1891 г.), пошлыны на керосинъ (41 милл. мар. въ 1891 г.), возвышеніе пошлыны и внутренняго налога на табакъ (на 40 милл. мар. въ 1891 г.), возвышеніе сбора отъ раздробительной продажи спиртныхъ напитковъ (100 милл. мар. въ 1891 г.), имперскій гербовый сборъ (25 милл. мар. въ 1891 г.) и возвышеніе налога на потребленіе сахара.

Эти цифры достаточно краснорѣчивы. Въ прежнія времена повышенія налоговъ переносились безпрекословно. Въ наше время уже не то. Агитаторы при каждомъ возвышеніи налогового бремени выставляютъ народъ въ видѣ овцы, которую не только постоянно стригутъ, но затѣмъ еще ведутъ на закланіе. Мы помѣщаемъ въ приложеніяхъ (см. прил. къ стр. 347) рисунокъ, изданный въ сотняхъ тысячъ экземпляровъ по поводу повышенія таможеннаго тарифа въ Соединенныхъ Штатахъ. Извѣстно между тѣмъ, что въ той странѣ не существуетъ тягостей милитаризма и большинство народа стоитъ на такой ступени политическаго развитія, до которой еще далеко въ Европѣ.

Въ заключеніе отдѣла, посвященнаго разсмотрѣнію вопроса, во что обходились европейскимъ народамъ войны и вооруженіе, будетъ кстати привести отрывокъ изъ доклада сѣверо-американскаго министра финансовъ („Secretary of the Treasury“) конгрессу при представленіи бюджета на 1887 годъ.

„Каждый лишній долларъ — писалъ министр — взятый съ гражданина, который употребилъ бы его на естественныя нужды общественности, даже и при такомъ условіи, если казначейство немедленно выпуститъ этотъ долларъ въ обращеніе, въ силу своихъ обязательствъ — служить средствомъ для отвращенія труда отъ истинной его цѣли, для обѣднѣнія народа и затѣмъ обремененія его чрезмѣрными налогами. Это легко будетъ понять, если возьмемъ въ примѣръ общество, состоящее изъ 100 членовъ. Если изъ нихъ 10 будутъ заняты постройкою крѣпостей и общественныхъ зданій, то въ

такомъ случаѣ остальные 90, разумѣется, должны будутъ посвящать часть своего труда на содержаніе первыхъ 10-ти. Стало бытъ, большинство должно будетъ или работать больше часовъ и дней въ году, или отказываться отъ какихъ-либо удобствъ или сбереженій. Въ нашемъ государственномъ сообществѣ, состоящемъ изъ 60 милліоновъ душъ, проявляется совершенно такое же отношеніе между общей работой и той ея частью, которую правительство отвлекаетъ въ свою пользу, хотя огромность цифръ и сложность общественнаго устройства не позволяютъ видѣть столь же ясно связь между затрудненіями, возникающими, какъ для финансовъ, такъ и для народнаго труда — и ихъ причинами“.

„Я привелъ въ примѣръ постройку крѣпостей и общественныхъ зданій не потому, что считалъ бы ихъ ненужными, но, наоборотъ, съ цѣлью показать, что даже вполнѣ необходимые расходы, производимые правительствомъ, являются всетаки не чѣмъ инымъ, какъ непроизводительнымъ бременемъ, налагаемымъ на народный трудъ, и что поэтому всякое обложеніе, сколько-нибудь превышающее безусловно неизбѣжныя потребности управленія, наноситъ положительный вредъ населенію страны, каково-бы ни было назначеніе, данное этому излишку налоговъ“.

Эта истина, несомнѣнно, и въ Европѣ становится ясною для всебольшаго и большаго числа людей. Но, распространяясь среди массъ, неумѣющихъ разсуждать безстрастно и сознавать недостатки общественнаго строя, не относя ихъ тотчасъ же къ чьей-либо злой волѣ, такое сознаніе чрезмѣрности и непроизводительности налогового бремени не можетъ-ли вызывать и того настроенія, которое Гейне выразилъ такъ въ пѣсни силезскихъ ткачей: „стучите станки; работайте люди днемъ и ночью; на тебя, старая Германія, мы работаемъ, саванъ тебѣ приготавлиемъ съ проклятіями“?

Расходы на будущую войну и средства для их покрытія.

Какъ ни велики ежегодныя издержки всѣхъ государствъ Европы на содержаніе армій и вооруженіе, то есть на приготовленія къ войнѣ, но они составляютъ лишь малую часть тѣхъ денежныхъ жертвъ, какихъ потребуетъ самое веденіе войны. Расходы на нее можно исчислить лишь съ нѣкоторымъ приближеніемъ; но сдѣлать это необходимо для цѣли нашего труда. Новое военное устройство государствъ, основанное на всеобщей воинской повинности и краткосрочность присутствія людей подъ знаменами, не уменьшило, сравнительно съ прежнимъ, численности войскъ, содержимыхъ въ мирное время, но дало колоссальное развитіе тѣмъ силамъ, которыя могутъ быть поставлены подъ ружье въ военное время.

Нынѣ, въ случаѣ большой европейской войны, можно ожидать, что въ бой пойдутъ цѣлые вооруженные народы.

Еслибы война возникла въ 1896 г., то государства выставили бы полевыхъ и резервныхъ войскъ первыхъ призывовъ *):

Германія 2.550 тыс.	
Австро-Венгрія 1.304 „	Франція 2.554 тыс.
Италія 1.281 „	Россія 2.800 „
Итого . 5.135 тыс.	Итого . 5.354 тыс.

*) Для всѣхъ государствъ свѣдѣнія заимствованы изъ «Сборника новѣйшихъ свѣдѣній о вооруженныхъ силахъ государствъ за 1896 г.», за исключеніемъ Россіи, для которой свѣдѣній въ этомъ «Сборникѣ» нѣтъ, а также за исключеніемъ Германіи въ виду того, что численность войскъ въ этомъ государствѣ въ 1896 г., вслѣдствіе измѣненія исчисления по причинѣ закона о 2-хъ-лѣтней службѣ, уменьшена на 500.000 человекъ, что нельзя признать основательнымъ. Для Германіи поэтому цифра взята изъ «Almanach de Gotha» за 1896 г. Изъ того же источника взята цифра и для Россіи.

Другія государства также не отстають въ дѣлѣ приготовления къ войнѣ и постоянно увеличиваютъ численность своихъ войскъ. Въ 1896 г. могли бы выставить полевыхъ и резервныхъ войскъ первыхъ призывовъ:

Великобританія	648 тыс.	Данія	58 тыс.
Турція	1.008 „	Сербія	153 „
Бельгія	134 „	Швеція и Норвегія	170 „
Швейцарія	202 „	Черногорія	36 „
Румынія	169 „	Болгарія и Румелія	223 „

Посмотримъ, какіе расходы потребуются на мобилизацію и содержаніе силъ пяти великихъ европейскихъ державъ.

Размѣры расходовъ на будущую войну.

Укажемъ на тѣ особенныя, новыя условія, въ которыхъ будетъ вестись война на европейскихъ театрахъ дѣйствія и которыя повліяютъ на увеличеніе расходовъ на веденіе ея.

Прежде всего, боевые припасы, какъ само собою разумѣется, должны будутъ доставляться въ арміи изъ ихъ странъ, что вызоветъ огромные расходы. Скорострѣльное оружіе само стоитъ дорого, а зарядовъ къ нему потребуется такое количество, о какомъ въ прежнія войны не имѣли понятія. Тоже самое должно сказать и относительно современныхъ орудій и снарядовъ. Затѣмъ, многочисленность состава армій и смертоносность современнаго оружія значительно увеличатъ потребности для больныхъ и раненыхъ. Далѣе, важную новую статью военныхъ расходовъ составитъ приготовленіе средствъ для внезапнаго набѣга на непріятельскую территорию, для возстановленія разрушенныхъ непріателемъ сообщеній и проч., такъ какъ мѣстныя средства быстро истощатся.

Потребность въ продовольственныхъ припасахъ возрастетъ въ огромномъ размѣрѣ, соотвѣтственно съ увеличеніемъ армій, и огромный спросъ на нихъ повлечетъ за собою сильное повышеніе цѣнъ.

Доставлять арміи эти припасы придется также изъ отечества. Дѣло въ томъ, что многочисленная армія не можетъ существовать на средства занятой территории против-

ника, особенно же во время значительныхъ остановокъ, обусловленныхъ тѣмъ, что будущая война будетъ борьбою изъ-за укрѣпленныхъ позицій, которыя придется осаждать. Новѣйшая война, при этихъ условіяхъ, будетъ имѣть задачей не только боевыя побѣды, но и поставленіе противника въ невозможность продолжать военныя дѣйствія, вслѣдствіе недостатка въ продовольствіи.

Громадныя арміи, даже при короткой операціонной линіи, будутъ имѣть, по необходимости, длинныя и сложныя сообщенія, которыя могутъ быть по временамъ прерываемы противникомъ, и только при большихъ усиліяхъ и огромныхъ затратахъ арміи, можетъ быть, успѣють обезпечить себѣ необходимыя снабженія. Въ этомъ, однако, позволительно сомнѣваться. При современныхъ сильно дѣйствующихъ взрывчатыхъ веществахъ, дальнобойномъ и недающемъ дыма оружій, многочисленности имѣющихся въ арміяхъ велосипедовъ и многолѣтнемъ приготовленіи командъ для партизанскихъ дѣйствій, случаи перерывовъ сообщеній и уничтоженія провіантскихъ транспортовъ будутъ весьма часты. Всякое такое усложненіе вызоветъ лишніе расходы.

Какъ мы о томъ упоминали уже въ нѣсколькихъ мѣстахъ, а подробнѣе объяснили въ части, посвященной „морской войнѣ“, сообщенія моремъ будутъ прерваны при самомъ началѣ войны. Вслѣдствіе того, тѣмъ странамъ, которыя нуждаются въ хлѣбѣ, привозимомъ моремъ для пропитанія своего населенія, придется, кромѣ военныхъ расходовъ, нести огромныя переплаты по приобрѣтенію хлѣба. Пшеницы, ржи и ячменя мѣстнаго производства въ Англіи не хватаетъ на полгода, въ Италіи на 2¹/₂ мѣсяца, въ Германіи на 2 — 3 мѣсяца и во Франціи на 1 мѣсяць. Австро-Венгрія обходится внутреннимъ производствомъ этихъ хлѣбовъ, а Россія отпускаетъ за границу излишекъ ихъ, составляющій 21,6% общаго ихъ сбора. Овса въ Англіи не достаетъ на 2 до 2¹/₂ мѣсяцевъ, въ Италіи же, Франціи и Германіи на 1 мѣсяць, Австрія довольствуется своимъ овсомъ, а Россія вывозитъ ежегодно 16,7% сбора этого зерна.

Усиленный спросъ на зерно во время войны вызоветъ, разумѣется, сильное возвышеніе цѣнъ. При такихъ условіяхъ, вновь собрать транспортъ продовольствія, взамѣнъ уничтоженнаго или захваченнаго непріателемъ, будетъ иногда совершенно невозможно и во всякомъ случаѣ потребуются

для этого громадные расходы. Штейн*), въ то время, когда, въ случаѣ войны, численность арміи выражалась $\frac{1}{5}$ частью нынѣшняго состава войскъ и когда о перерывѣ морскихъ сообщений не было еще и рѣчи, считалъ, что расходы на продовольственные припасы при войнѣ будутъ втрое больше, чѣмъ во время мира. Другой авторъ, Котье**), полагаетъ, что и въ Австріи, которая имѣетъ излишекъ хлѣба, вздорожаніе произойдетъ въ размѣрѣ отъ 60 до 100 проц. противъ среднихъ нормальныхъ продажныхъ цѣнъ. Но еслибы война была дѣйствительно столь продолжительна, какъ предсказываютъ военные авторитеты (Мольтке, ген. Лееръ), а именно еслибы она длилась до двухъ лѣтъ, то въ такомъ случаѣ, тѣ пертурбации, которыя произойдутъ въ земледѣльческомъ производствѣ, вслѣдствіе призыва подъ знамена большинства сельскихъ рабочихъ, могутъ поднять цѣны на хлѣбъ до страшныхъ размѣровъ.

А есть серьезные поводы сомнѣваться въ томъ, чтобы будущая война, несмотря на возросшую силу оружія, могла окончиться въ короткое время. Благодаря желѣзнымъ дорогамъ, періодъ подготовительныхъ операцій значительно сократится, но въ маршахъ, маневрахъ и боѣ желѣзными дорогами можно будетъ воспользоваться развѣ только въ крайне рѣдкихъ случаяхъ—операционными линиями онѣ служить не могутъ. А такъ какъ выступать нынѣ большія массы, то онѣ могутъ двигаться по обыкновеннымъ дорогамъ только весьма медленно ***).

Всѣ государства приготовились къ оборонѣ, такъ какъ сила современныхъ орудій и ружей и бездымность пороха даютъ обороняющемуся громадныя преимущества. Войска приучены набрасывать на полѣ битвы земляныя укрѣпленія, взятіе которыхъ фронтальной атакой не всегда возможно или можетъ потребовать большихъ жертвъ; придется часто прибѣгать къ осаднымъ работамъ, требующимъ много времени. Громадность состава армій будетъ имѣть еще то послѣдствіе, что позади войскъ, разбитыхъ въ данномъ пунктѣ, будутъ организованы новые опорные пункты или даже цѣлыя оборонительныя линіи, а это если не сдѣлаетъ

*) Stein, «Heerwesen», стр. 229.

**) S. N. Kotié, «Die Natural-Contribution».

***) Лееръ. «Сложныя операціи».

невозможнымъ, то во всякомъ случаѣ до нельзя затруднить преслѣдованіе отступающаго непріятеля, для окончательнаго его разгрома. Поэтому почти всѣ серьезные изслѣдователи будущей войны признають, что война эта будетъ весьма продолжительной.

„Допустимъ, — говоритъ Мольтке въ своихъ запискахъ, — что не повторятся ни 100-лѣтняя, ни 30-лѣтняя, ни даже 7-ми-лѣтняя войны. Но, тѣмъ не менѣе, когда цѣлые милліоны людей станутъ другъ противъ друга, въ ожесточенной борьбѣ за свое національное существованіе, едва-ли можно полагать, что дѣло рѣшится нѣсколькими побѣдами“.

И это говорить не поэтъ, литераторъ или беллетристъ, которыхъ можно обвинить въ преувеличеніяхъ, а наиболѣе выдающійся вождь и стратегикъ послѣдующихъ войнъ.

Вчитываясь во все, что писалъ и говорилъ фельдмаршалъ Мольтке, легко замѣтить, съ какою осторожностью онъ относился къ каждому слову и избѣгалъ пустыхъ фразъ; по этому слова его: «допустимъ, что не повторится ни 100-лѣтняя, ни 30-лѣтняя, ни даже 7-лѣтняя войны», заслуживаютъ особеннаго вниманія. Значитъ, и предстоящая буря не можетъ кончиться быстрыми громовыми ударами, а будетъ продолжаться, по всему вѣроятію, цѣлые годы.

Нельзя не замѣтить также, что при каждой европейской войнѣ, болѣе чѣмъ вѣроятно, что Россія приметъ въ ней участіе, а въ этомъ случаѣ уже навѣрно война не можетъ быть окончена въ одинъ годъ, она потребуетъ нѣсколькихъ кампаній.

Въ будущей войнѣ повышеніе цѣнъ будетъ значительнѣе, чѣмъ было прежде, по слѣдующимъ причинамъ: чѣмъ больше разница между штатами мирнаго и военнаго времени, тѣмъ больше затрудненій при мобилизаци и при снабженіи армій всѣмъ необходимымъ. Въ прошломъ разницы эти не были столь значительны, какъ въ настоящее время. Только кавалерія осталась въ прежнемъ положеніи.

Полкамъ дѣйствующей пѣхоты, удваивающимся при мобилизаци, придется уже серьезно считаться съ потребностями мобилизаци; еще большія трудности въ снабженіи всѣмъ необходимымъ встрѣтятъ части резервной пѣхоты, численность коихъ возрастетъ въ 5—10 разъ при мобилизаци. Части, вновь формируемыя (запасные баталіоны) и формируемыя вновь учрежденія (полевые госпитали, военные

транспорты, артиллерійскіе парки и проч.) встрѣтять, можетъ быть, еще большія трудности.

Генераль Юнгъ предполагаетъ, что для мобилизациі французской арміи потребуется 300 мил. франковъ *) и что расходы мирнаго времени, составляющіе около 1¹/₂ милл. франк. ежедневно, возрастуть до 9 милліоновъ.

По расчетамъ же „L'avenir militaire“ **), расходы арміи будутъ составлять ежедневно:

во Франціи	9.922.000 фр.
въ Германіи	9.723.000 „
„ Италіи	6.201.000 „

Извѣстный экономистъ Шеффле, бывшій министромъ торговли въ Австріи, въ кабинетѣ Гогенварта, въ статьѣ объ издержкахъ на будущую войну и возможности ихъ покрытія, напечатанной въ «Deutsche Revue» высказалъ мысль, что и новая война между Германіею и Франціею займетъ не болѣе 9-ти мѣсяцевъ, которые потребовались для войны 1870—71 годовъ. «Въ предшествующую войну—говоритъ онъ—рѣшительные моменты шли быстрой чередой, вслѣдствіе слабости Франціи, а все-таки потребовалось 9-ть мѣсяцевъ. Съ тѣхъ поръ французы сдѣлали большіе успѣхи въ отношеніи какъ количества, такъ и качества войскъ, а быть можетъ, и достоинства предводителей. Въ виду значенія, какое исходъ новой борьбы имѣлъ бы на долгое время, а также раздраженія обѣихъ сторонъ, невѣроятно, чтобы миръ могъ быть заключенъ ранѣе взятія французами Страсбурга, Меца и всѣхъ прирейнскихъ крѣпостей, или же овладѣнія нѣмцами цѣлымъ поясомъ пограничныхъ французскихъ крѣпостей, съ вторичнымъ заключеніемъ французской арміи въ голодающемъ Парижѣ. Сколько на это потребуется времени, того не могутъ предсказать и военные люди, но дѣло это будетъ не легкое и можно допустить, что война опять продолжится 9 мѣсяцевъ“.

„Но вмѣстѣ съ тѣмъ не особенно вѣроятно, чтобы она затянулась на большій срокъ. Къ оружію будетъ призванъ весь мужской полъ въ возрастѣ отъ 21 до 45 лѣтъ; такое отвлеченіе рабочихъ силъ отъ производительнаго труда не

*) General Jung, «La guerre et la société».

***) № 1984.

можетъ длиться продолжительное время, безъ полнаго разстройства экономической жизни страны. Ни Германія съ Австріей и Италией, ни Франція не выдержатъ войны, которая бы продолжалась болѣе 9 мѣсяцевъ. Россія, въ которой далеко не «весь народъ» будетъ призванъ къ оружію, могла бы, конечно, переносить войну долѣе этого срока, но трудность продовольствованія миллионѣвъ солдатъ, двинутыхъ далеко на Западъ, не позволить и Россіи воевать много долѣе». Поэтому, при исчисленіи суммы вѣроятныхъ издержекъ на войну, Шеффле принимаетъ для нея именно 9-ти-мѣсячный срокъ и все-таки приходитъ къ примѣрной цифрѣ 25 миллиардовъ марокъ для Франціи и Германіи, считая, что война 1870—71 гг. обошлась имъ въ 12 миллиардовъ марокъ. Такое увеличеніе Шеффле объясняетъ именно увеличеніемъ въ средствахъ дѣйствія. Въ случаѣ полнаго пораженія одного изъ этихъ государствъ или нерѣшительнаго результата борьбы между ними, въ одномъ изъ нихъ, а можетъ быть и въ обоихъ, по мнѣнію Шеффле, произошла бы социальная революція, и въ такомъ случаѣ расходы возвысились бы еще, пожалуй, до 30 миллиардовъ марокъ. Замѣтимъ при этомъ, что въ сочиненіи Шеффле, изданномъ въ 1887 г. *), издержки будущей войны Германіи съ Франціей были исчислены только въ 16 миллиардовъ марокъ.

Эти исчисленія сдѣланы были еще въ то время, когда арміи не были столь многочисленны, какъ въ настоящее время. Расходы на будущую войну, несомнѣнно, будутъ гораздо значительнѣе.

Чрезвычайные государственные расходы, вызванные въ Россіи войною 1877—78 года, удовлетворялись на счетъ экстраординарныхъ, особымъ порядкомъ назначавшихся, кредитовъ. Общій итогъ такихъ кредитовъ, открытыхъ съ конца 1876 г. по 1 января 1880 г., простирался до 1.021.032.000 руб.

Распредѣленіе этой суммы на потребности мы даемъ ниже и, для сравненія съ прошлымъ, приводимъ распредѣленіе расходовъ, сдѣланное Галлина для чрезвычайныхъ расходовъ, т. е. не считая обыкновенныхъ бюджетныхъ расходовъ **).

*) «Der nächste Krieg in Zahlen». «Zeitschrift für die gesammte Staatswissenschaft»

**) Stein «Heerwesen».

Pioniere und Kriegsbrücken	0,16 proc.	Fuhrwesen	2,16 proc.
Flottille, Landmacht und		Geniebranche	2,95 »
Landkrieg	0,47 »	Zeugsartillerie	7,36 »
Munition	1,4 »	Montur	9,63 »
Spitäler und Medikamente	1,63 »	Baarverpflegung	24,75 »
Betten	1,30 »	Materialverpflegung	33,80 »

		Для прошлаго по расчетамъ Галлина.	
На денежное довольствіе войскъ, разныхъ чиновъ и управленій	110.226.800 р.	т. е. 10,8%	24,75%
На вещевое довольствіе войскъ, лазаретовъ и госпиталей	123.029.300 »	} 501.891.300 р. { т. е. 49,1%	} 38,8%
На провіантское и приварочное довольствіе и на содержаніе больныхъ	248.075.900 »		
На фуражное довольствіе	130.786.100 »		
На приобретене лошадей	19.412.200 »	т. е. 1,9%	9,63%
На перевозку вещей и прина- совъ, устройство обозовъ и содержаніе транспортвъ	101.308.300 »	} 169.849.600 » { т. е. 16,6%	} 2,16%
На перевозку войскъ по желѣз- нымъ дорогамъ и на командировки	68.541.300 »		
На устройство сообщеній для армій (въ томъ числѣ на постройку же- лѣзныхъ дорогъ въ Румыніи и Болгаріи)	55.029.100 »	т. е. 5,4%	0,16%
На укомплектованіе артиллерій- скимъ имуществомъ крѣпостей, бата- рей и парковъ	15.064.600 »	} 74.267.000 » { т. е. 7,3%	} 8,76%
На приготовленіе и покупку оружія	16.413.000 »		
На приготовленіе и покупку огне- стрѣльныхъ припасовъ	17.195.100 »		
На перевооруженіе артиллеріи орудіями дальняго боя	25.594.300 »		
На приведеніе крѣпостей и гра- ницъ Имперіи въ оборонительное поло- женіе	8.812.100 »	} 14.820.700 » { т. е. 1,5%	} 2,95%
На изготовленіе инженернаго имущества, строительные и другіе рас- ходы, вызванные дѣйствіями армій въ полѣ	6.008.600 »		
На заготовленіе аптечныхъ и пе- ревязочныхъ припасовъ, медикаментовъ и хирургическихъ инструментовъ	4.377.500 »	т. е. 0,4%	2,98%
На постройку, покупку и наемъ разныхъ судовъ	8.510.400 »	} 19.502.700 » { т. е. 1,9%	} 0,47%
На разныя потребности флота по частямъ артиллерійской, коммисаріат- ской и кораблестроительной	6.174.200 »		
На огражденіе черноморскихъ портовъ, устройство минъ и аппаратовъ для стрѣльбы съ судовъ и для освѣще- нія ихъ	4.818.100 »		
На расходы по призыву нижнихъ чиновъ и ратниковъ на службу, по фор- мированію маршевыхъ командъ и пре- провоженію поставленныхъ населе- ніемъ лошадей	10.872.900 »	т. е. 1,1%	0%
На экстраординарные расходы главнокомандующихъ и другихъ началь- ствующихъ лицъ, на непредвидимые рас- ходы, на награды и пособія разнымъ лицамъ и учрежденіямъ и на разные расходы по всѣмъ вѣдомствамъ	40.782.200 »	т. е. 4,0%	0%

Распределение чрезвычайныхъ расходовъ, вызванныхъ въ Россіи войною 1877—78 гг., въ милл. рублей.

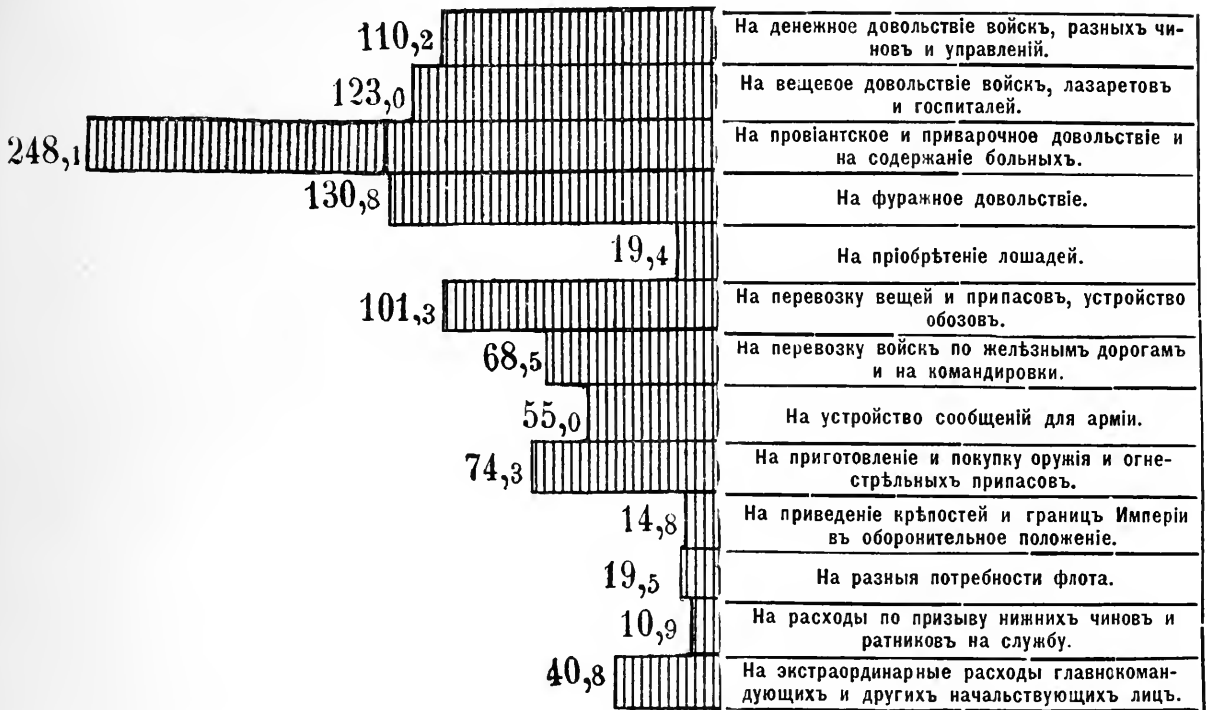

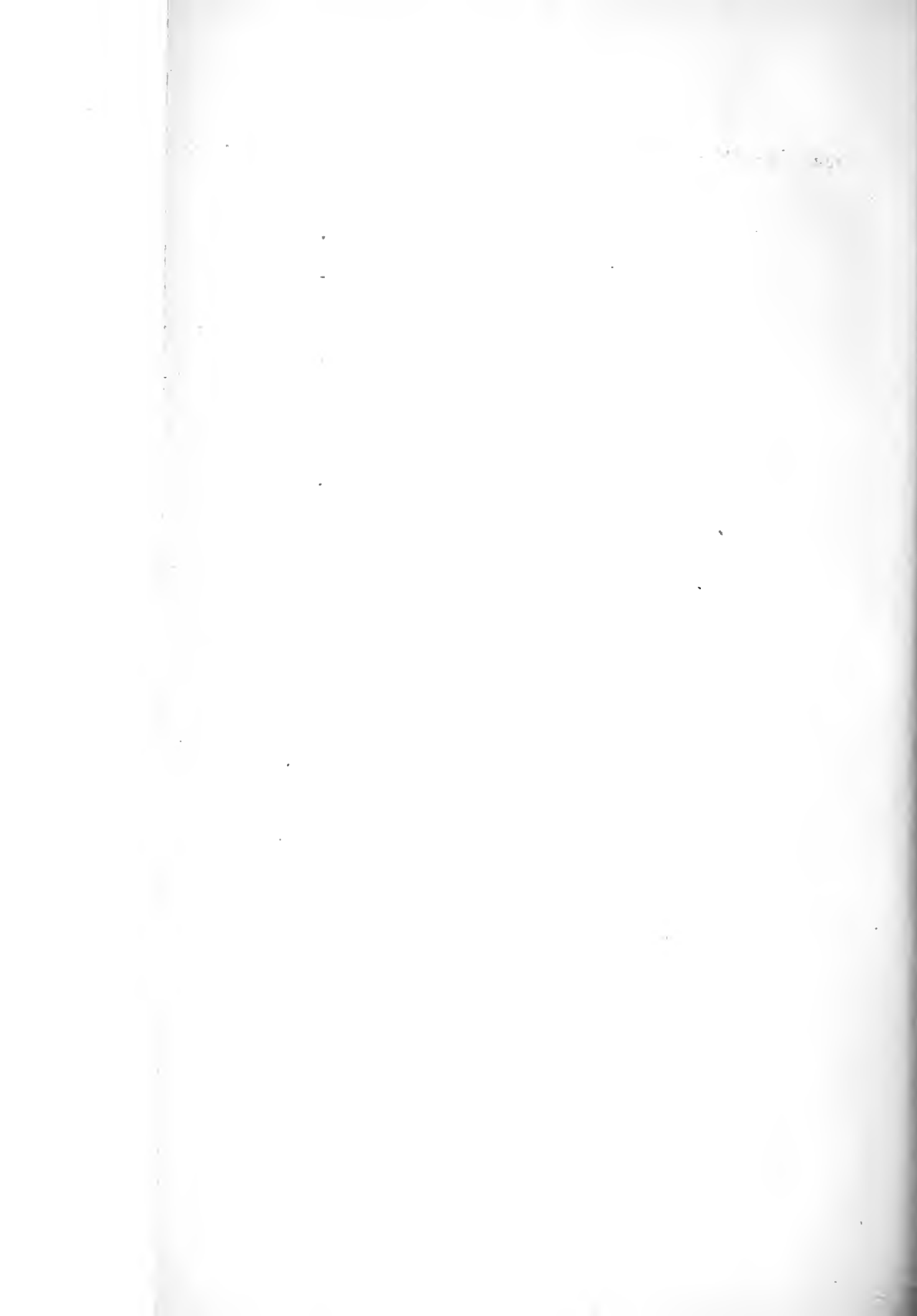

Изъ сего видимъ, что расходы на денежное довольствіе, въ сравненіи съ прошлымъ, уменьшились: прежде они составляли 24,7⁰/₁₀₀ общихъ расходовъ, въ войнѣ же 1877—78 года только 10,8⁰/₁₀₀; расходы же на вещевое довольствіе возрасли (съ 38,8⁰/₁₀₀ на 49,1⁰/₁₀₀), но не въ столь сильной степени, какъ расходы на перевозки и устройство сообщеній (съ 2,1⁰/₁₀₀ по 16,6⁰/₁₀₀).

Численность русскихъ войскъ, принимавшихъ участіе въ войнѣ 187⁷/₈ гг., мы можемъ опредѣлить только весьма приблизительно. Въ 1876 г. 1 ноября послѣдовало Высочайшее повелѣніе о мобилизаци 227.548 нижнихъ чиновъ. Въ 1877 г. разновременно было призвано 241.623 нижнихъ чиновъ запаса и въ августѣ 110.000 чел. ратниковъ ополченія.

Общая численность регулярныхъ войскъ въ моментъ наибольшаго ея развитія, т. е. къ 31-му іюля 1878 г., была:

Генераловъ, штабъ и оберъ-офицеровъ	39.268
Нижнихъ чиновъ	1,626.165

1,665.433

Изъ этого числа находилось:

	Генераловъ и офицеровъ.	Нижнихъ чи- новъ.	ВСЕГО.
1) На Балканскомъ полуостровѣ	11.627	509.556	521.183
2) Въ предѣлахъ Азіатской Турціи и въ Кавказскомъ военномъ округѣ	5.954	268.416	274.370
3) Въ Одесскомъ округѣ въ составѣ войскъ, на которыя была возложена оборона побережья Чернаго моря	1.703	67.613	69.316
Итого	19.284	845.585	864.869
Въ предѣлахъ же Имперіи находилось	19.984	780.580	800.564

На содержаніе 800.564 человекъ войска, находящагося въ предѣлахъ Имперіи, расходы падали на обыкновенный бюджетъ военнаго министерства.

31-го іюля 1878 г. послѣдовало Высочайшее повелѣніе о демобилизаци и расформированіи войскъ.

Къ 1 января 1879 г. считалось всего на театрѣ войны и въ предѣлахъ Имперіи 1,148.509 человекъ офицеровъ и нижнихъ чиновъ; отчисливъ изъ этого количества 800.564 человекъ, находящихся въ предѣлахъ Имперіи, получимъ, что на театрѣ войны къ 1 января 1879 г. было всего 347.945 чел.

При помощи этихъ данныхъ, показывающихъ приблизительный составъ войскъ, содержаніе которыхъ во время войны

падало на чрезвычайные государственные расходы, равняющіеся, какъ мы выше указали, 1,021.032.000 рублямъ, можно вычислить среднюю ежедневную стоимость содержанія одного солдата въ теченіи войны 187⁷/₈ г.

Общее число
дней.

Въ 1876 г. съ 10 ноября по 1 января содер- жалось 227.548 человѣкъ въ теченіи 52 дней . . .	11,832.496
Въ 1877 г. содержаніе тѣхъ же 227.548 чело- вѣкъ въ теченіи цѣлаго года (365 дней)	83,055.020
Въ томъ же 1877 г. содержаніе чиновъ за- паса 241.623 чел. и 110.000 ратниковъ съ 1 ав- густа (призывъ послѣ плевненскихъ неудачъ) въ теченіи 153 дней	53,798.319
Въ 1878 г. до 31 іюля примемъ максималь- ное число войскъ, т. е. 864.869 человѣкъ, въ те- ченіи 212 дней	183,352.228
Съ 31 іюля же 1878 г., т. е. со дня Высо- чайшаго повелѣнія о демобилизаціи, по 1 января 1879 года, содержаніе 347.945 человѣкъ, въ те- ченіи 153 дней	53,235.585
Въ 1879 г. то же количество 347.945 чело- вѣкъ до 1 апрѣля, т. е. до дня возвращенія, въ теченіи 90 дней	31,315.050
<hr/>	
Итого	416,588.698

Слѣдовательно, содержаніе одного солдата въ одинъ день обошлось въ 2 руб. 50 коп. Въ будущую войну рас-
ходы, по всему вѣроятію, окажутся значительнѣе по при-
чинамъ, изложеннымъ нами выше, а также и вслѣдствіе того,
что современныя войска въ средне-европейскихъ государствахъ
получаютъ жалованіе гораздо высшее, чѣмъ прежде, и тре-
буютъ лучшей пищи, одежды, помѣщенія, чѣмъ имѣли это
офицеры и солдаты во время русско-турецкой войны.

Но оставимъ въ сторонѣ эти соображенія и за норму
расходовъ для всѣхъ европейскихъ государствъ, чтобы не
быть обвиненными въ преувеличеніи, примемъ 2 руб. 50 коп.
или 10 франковъ въ день на одного человѣка.

Такимъ образомъ, ежедневные расходы въ будущей войнѣ,
если-бы она вспыхнула въ 1896 г., составили бы:

Общее число дней (въ миллионахъ) содержанія русскихъ войскъ, принимавшихъ участіе въ войнѣ 1877—1878 гг. съ 10 ноября 1876 по 1-е апрѣля 1879 г.

83,0	11,8	Въ 1876 г. съ 10 ноября по 1 января 227.548 человекъ.
53,8		Въ 1877 г. содержаніе тѣхъ же 227.548 чел. въ теченіи цѣлаго года (365 дней).
183,3		Въ томъ же 1877 г. содержаніе чиновъ запаса 241.623 чел. и 110.000 ратниковъ съ 1 августа.
53,2		Въ 1878 г. до 31 июля 864.869 чел.
31,3		Съ 31 июля же 1878 г., по 1 января 1879 г., содержаніе 347.945 чел.
		Въ 1879 г. то же количество 347.945 чел. до 1 апрѣля.

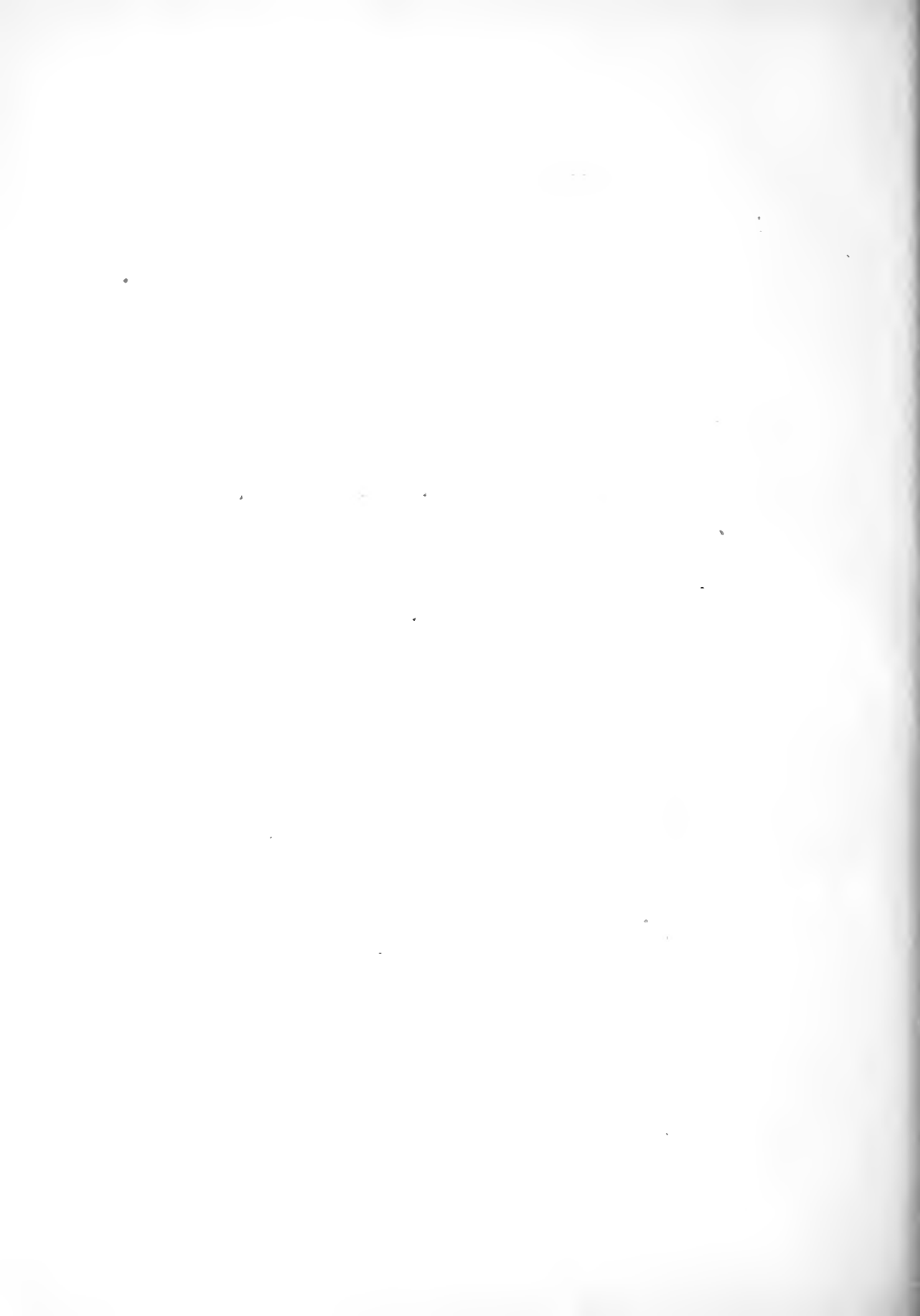

Для Германіи (на 2.550 тыс. чел. войска) .	25.500 тыс. фр.
Для Австріи (на 1.304 тыс. чел. войска) .	13.040 " "
Для Италіи (на 1.281 тыс. чел. войска) .	12.810 " "

Итого для тройственного союза . 51.350 тыс. фр.

Для Франціи (на 2.554 тыс. чел. войска) .	25.540 тыс. фр.
Для Россіи (на 2.800 тыс. чел. войска) .	28.000 " "

Итого для двойственного союза . 53.540 тыс. фр.

Представимъ эти результаты графическимъ образомъ:

Вѣроятные ежедневные расходы на будущую войну, въ мил. франковъ.

Германія.	25,5
Австрія.	13,0
Италія.	12,8
Франція.	25,5
Россія.	28,0

Въ общемъ, для пяти главныхъ европейскихъ государствъ ежедневные расходы въ будущую войну равнялись бы суммѣ въ 104.890 тыс. франковъ.

Въ дѣйствительности сумма эта, по всѣмъ вѣроятіямъ, будетъ значительно выше. Дѣло въ томъ, что продовольствовать войска придется не только припасами, доставляемыми интендантствомъ, но и продуктами, добываемыми на мѣстѣ расположенія войскъ. А до какой степени пребываніе на одномъ мѣстѣ повышаетъ цѣны на продовольственные припасы, показываетъ крымская война. Во время этой войны, на Крымскомъ полуостровѣ повышение цѣнъ доходило до того, что за живность уплачивалось въ 10, 15, 16 и даже 25 разъ дороже, чѣмъ въ обыкновенное время; за сѣно въ 16²/₃ разъ; за зерно, дрова, зелень, молоко и уголья въ 5,

6, 7, 8 и 9 разъ; за мануфактурныя произведенія въ 2, 3 раза; за провозъ въ 5 и $7\frac{1}{2}$ разъ.

Въ сосѣднихъ южныхъ губерніяхъ цѣны поднялись вдвое и втрое противъ обыкновенныхъ; даже въ губерніяхъ, отдаленныхъ отъ театра войны, онѣ возросли въ $1\frac{1}{2}$ и 2 раза.

Въ настоящее время подвозъ припасовъ по желѣзнымъ дорогамъ нѣсколько улучшить положеніе, но было бы ошибочно думать, что по нимъ можно будетъ доставлять все продовольствіе для войскъ и особенно фуражъ.

Война 1877 г. также показала, что, со вступленіемъ арміи на театръ войны, спросъ сразу увеличился, а предложеніе уменьшилось; съ объявленіемъ войны, кредитъ палъ, капиталы исчезли изъ обращенія, торговля остановилась, рынки опустѣли и цѣны на сельско-хозяйственные продукты страшно поднялись, не смотря на то, что война велась въ мѣстностяхъ, изобилующихъ этими продуктами.

Но этимъ не ограничатся издержки государствъ. Подъ знамена призвано будетъ значительное количество резервистовъ, живущихъ заработками, которые оставятъ домъ и семью безъ всякихъ средствъ для пропитанія. Правительства, въ виду этого, вынуждены будутъ выдавать семьямъ ихъ пособія. Определить съ точностью количество семей, которыя будутъ нуждаться въ помощи, чрезвычайно трудно. Полагаемъ, однако, что не будетъ далеко отъ дѣйствительности предположеніе, что семьи солдатъ, принадлежащихъ къ составу войскъ мирнаго времени, вовсе не будутъ нуждаться въ пособіи; точно также не будутъ нуждаться въ пособіи и нѣкоторыя семьи резервистовъ, такъ что можно принять, что содѣйствіе придется оказать: 25% семей резервистовъ земледѣльческаго класса, 60% семей промышленниковъ и городскихъ поденщиковъ, 40% семей торговцевъ и 10% семей вольныхъ профессій.

Чѣмъ въ данномъ государствѣ многочисленнѣе семьи, чѣмъ развитѣе ихъ потребности и чѣмъ больше причинъ для вздорожанія въ военное время продовольственныхъ припасовъ, тѣмъ значительнѣе должны быть размѣры пособій. Принявъ во вниманіе всѣ эти условія, можно предположить, что придется выдавать на одну семью въ день приблизительно: въ Германіи по 2,50 фр., во Франціи по 2 фр., въ Австріи и Италіи по 1,50 фр. и въ Россіи по 1 фр. 20 сант.

Въ такомъ случаѣ расходы государствъ на пособіе нуждающимся семьямъ составятъ ежедневно:

Въ Германіи для 783 тыс. семей*)	1.957.500 фр.
Въ Австріи для 351 " "	526.500 "
Въ Италиі для 341 " "	511.500 "

Итого для тройственного союза 2.995.500 фр.

Во Франціи для 659 тыс. семей	1.318.000 фр.
Въ Россіи для 531 " "	637.200 "

Итого для двойственного союза 1.955.200 фр.

*) Количество нуждающихся семей высчитано слѣдующимъ образомъ:

	Количество войскъ на военномъ положеніи въ 1896 г., въ тыс.	Число войскъ постоянныхъ въ 1896 г., въ тыс. (которое нужно исключать).	Общее число резервистовъ, въ тыс. человекъ.	Изъ общаго числа резервистовъ было занимающихся:							
				Земледѣліемъ.		Промышленно-стью.		Торговлею.		Вольными профессіями.	
				въ тыс.	%	въ тыс.	%	въ тыс.	%	въ тыс.	%
				Германія	2.550	533	1967	744	37,8	846	43,0
Австрія	1.304	360	944	464	49,0	346	36,7	61	6,5	27	2,9
Италія	1.281	268	1013	428	42,4	274	27,1	153	15,1	87	8,6
Франція	2.554	604	1950	828		528		294		168	
Россія	2.800	767	2033	1748	86,0	109	5,4	63	3,1	36	1,8

Изъ общаго числа резервистовъ нужно оказать пособіе:

	Земледѣльцамъ.		Промышленникамъ.		Торговцамъ.		Лицамъ вольныхъ профессій.		Общее число семействъ, нуждающихся въ пособіи.
	въ тыс.	%	въ тыс.	%	въ тыс.	%	въ тыс.	%	
Германія	186	25,0	508	60,0	82	40%	7	10%	783
Австрія	116		208		24		3		351
Италія	107		164		61		9		341
Франція	207		317		118		17		659
Россія	437	65	25	4	531				

Распределеніе резервныхъ по занятіямъ сдѣлано на основаніи официальныхъ данныхъ. Больше подробно мы говоримъ объ этомъ предметѣ въ слѣдующемъ отдѣлѣ: «Неравномерность потерь для народнаго хозяйства въ разныхъ странахъ въ будущую войну».

Представимъ эти цифры графически:

Върсятные расходы государствъ на ежедневное вспоможеніе семьямъ войскъ, въ тыс. франковъ.

Германія.		1.957
Австрія.		526
Италія.		511
Франція.		1318
Россія.		637

Вообще для всѣхъ пяти интересующихъ насъ государствъ пособие семьямъ ежедневно составляло бы 4.950.700 франк.

Приведенныя нами суммы нельзя считать преувеличенными: при той страшной дороговизнѣ на всѣ жизненныя потребности, которая, несомнѣнно, наступитъ во время будущей войны, семьямъ призванныхъ подъ знамена, состоящимъ изъ 4—5 человекъ, невозможно будетъ просуществовать безъ поддержки со стороны государствъ именно въ томъ размѣрѣ, какой указанъ нами. Этой дороговизнѣ, независимо отъ общаго экономическаго кризиса, вызваннаго войной и прекращеніемъ сообщеній, будетъ содѣйствовать обезцѣненіе бумажныхъ денегъ, къ выпуску которыхъ правительства вынуждены будутъ прибѣгать для покрытія расходовъ и для другихъ цѣлей.

Сдѣлаемъ теперь исчисленіе, сколько въ каждомъ государствѣ потребуется средствъ для покрытія чрезвычайныхъ расходовъ войны въ теченіи одного года, и прибавимъ къ тому еще обыкновенные бюджетные расходы, чтобы получить приблизительную сумму, необходимую для веденія войны въ теченіи одного года.

	Ежегодные экстраординар- ные расходы на войско.	Ежегодные чрез- вычайные рас- ходы на пособие нуждающимся семьямъ войскъ.	Обыкновенные бюджеты на армію и флотъ*.)	ИТОГО РАСХОДОВЪ.
Въ тысячахъ франковъ.				
Германія	9,307.500	714.487	659.342	10,631.329
Австрія	4,759.600	192.172	375.465	5,327.237
Италія	4,675.650	186.697	325.125	5,187.472
Итого	18,742.750	1,093.356	1,359.932	21,196.033
Франція	9,322.100	481.070	923.790	10,726.960
Россія	10,220.000	232.578	1,303.889	11,756.467
Итого	19,542.100	713.648	2,227.679	22,483.427
Всего	38,284.850	1,807.004	3,587.611	43,679.465

Представимъ этотъ результатъ графически:

*Итого въроятныхъ годичныхъ расходовъ государствъ на военныя
цѣли, въ милл. франковъ.*

Германія.		10,681
Австрія.		5,327
Италія.		5,187
Франція.		10,727
Россія.		11,756

*) Для Россіи цифры взяты за 1895 годъ изъ «Отчета государ. контроля» (на военное министерство 268,453,515 кр. руб. и морское министерство 57,513,641 кр. руб.), для остальныхъ государствъ изъ «The Statesman's Year-Book».

Вотъ какъ представляется предполагаемый итогъ военныхъ расходовъ въ пяти европейскихъ континентальныхъ государствахъ.

Приведемъ здѣсь таблицу о мирномъ и военномъ составѣ армій, сравнительно съ населеніемъ, расходомъ по долгу и итогами доходовъ европейскихъ государствъ, изданную обществомъ друзей мира („The Peace Society“) подъ заглавіемъ «Вооруженный миръ Европы, 1895 г.».

	Населеніе, въ тысячахъ душъ.	Арміи, въ тысячахъ.			Ежегодный расходъ на армію и флоты.		Проценты по государственному долгу.		Итого доходовъ, въ миллионахъ франковъ.
		Мирный составъ.	Военный составъ.	Имѣетъ ли ландштурмомъ или ополченіемъ.	Въ миллионахъ франковъ.	Въ % итога доходовъ.	Въ миллионахъ франковъ.	Въ % итога доходовъ.	
Австрія . . .	43.212	354	1.872	4.000	445,4	18 %	713,6	28,8%	2.480,1
Бельгія . . .	6.262	50	156	—	47,2	13,5 »	136,9	39,1 »	350,0
Болгарія . . .	3.305	36	264	—	21,9	24,5 »	13,9	15,5 »	89,4
Данія . . .	2.185	42	60	—	23,7	30,7 »	9,2	11,9 »	77,2
Франція . . .	38.343	598	2.500	4.375	925,6	26,9 »	1.235,3	35,9 »	3.439,0
Германія . . .	49.428	580	2.229	3.350	663,4	41,3 »	89,7	5,6 »	1.606,5
Великобрит.	39,134	219	718	—	889,9	37,6 »	625,0	26,4 »	2.367,1
Греція . . .	2.187	26	100	175	20,1	22,7 »	36,1	40,7 »	88,7
Голландія . . .	4.733	22	62	—	77,9	29,5 »	73,0	27,6 »	264,1
Италія . . .	30.536	280	2.448	ОКОЛО 3.000	329,2	19,0 »	576,3	33,2 »	1.734,2
Португалія . . .	4.708	40	125	—	48,0	21,0 »	122,4	53,5 »	228,7
Румынія . . .	5.376	51	160	—	41,0	22,2 »	74,8	40,4 »	185,1
Россія . . .	124.000	869	2.532	ОКОЛО 8.947	1.290,9	30,5 »	1.083,6	25,6 »	4.232,8
Сербія . . .	2.205	13	180	337	12,5	19,6 »	21,7	34,0 »	63,8
Испанія . . .	17.550	120	480	1.083	156,4	20,3 »	309,2	40,2 »	769,1
Швед.-Нор.	6.825	63	465	—	60,3	28,8 »	30,1	14,4 »	209,3
Швейцарія . . .	2.933	—	488	—	22,8	29,8 »	4,3	5,6 »	76,5
Турція . . .	32.500	701	1.195	—	172,5	41,0 »	63,6	15,1 »	420,9
	415.425	4.064	16.034	—	5.248,7	28,1%	5.218,7	27,9%	18.682,5

И такъ, общій итогъ солдатъ по военному положенію, не считая ополченій, которыя бы состояли изъ людей необученныхъ, выражается цифрой 16-ти милліоновъ. Ежегодная стоимость содержанія постоянныхъ составовъ арміи и флота равняется 5.249 милліонамъ франк., и сверхъ того, почти столько же, а именно 5.219 м. фр., издерживается на проценты по долгамъ, образовавшимся главнымъ образомъ изъ займовъ на войны же. Стало быть, 56% суммъ, собираемыхъ съ народовъ (т. е. изъ 18,6 милліард. фр.), обращаются на армію (28,1%) и проценты по долгамъ (27,9%).

Представимъ графически процентное распредѣленіе доходовъ на армію и флотъ, на проценты по государственному долгу и на всѣ другія потребности, соответствующее каждой изъ главныхъ странъ.

Процентное распредѣленіе доходовъ.

На армію. *1/2* На долгъ. На всѣ иныя потребности.

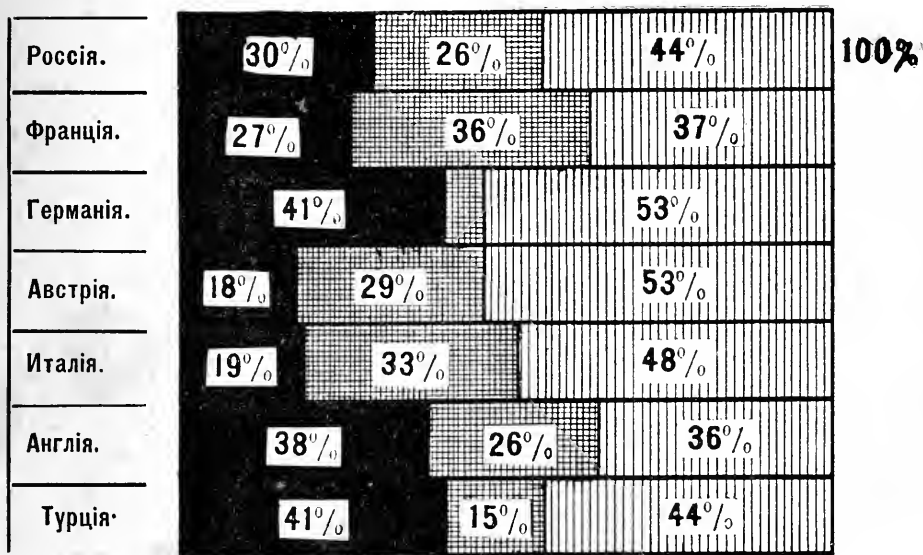

Изъ этого сравненія естественно вытекаетъ вопросъ: окажется ли возможнымъ собрать средства, до такой степени превышающія нормальные доходы государства, и какіе результаты могутъ быть вызваны столь чрезмѣрнымъ напряженіемъ?

Присканіе средствъ на веденіе войны.

Добываніе средствъ на веденіе войны въ будущемъ сдѣлается болѣе затруднительнымъ, чѣмъ это было въ прежнія времена.

Прежде, во время веденія войны за границами государства и даже внутри его, жизнь общественная въ мѣстностяхъ, непріателемъ не занятыхъ, текла обычнымъ порядкомъ. Впредь будетъ иначе: подъ знамена станутъ цѣлыя народы и въ бой пойдетъ цвѣтъ всего населенія, тѣ именно силы, которыя наиболѣе способны къ производительному труду. А вслѣдствіе того, война отразится на сложномъ механизмѣ современной народной жизни гораздо чувствительнѣе, чѣмъ въ прежнія времена.

Съ закрытіемъ обычныхъ путей сообщенія, съ сокращеніемъ спроса и наступленіемъ разныхъ опасеній, заводы, фабрики, рудники, многія ремесленныя мастерскія, за исключеніемъ тѣхъ отраслей производства, которыя нужны для арміи, вынуждены будутъ прекратить свою дѣятельность. Средства къ жизни населенія, значить, уменьшатся сразу и будутъ съ каждымъ днемъ падать болѣе и болѣе. Принимая во вниманіе эти обстоятельства, придется заключить, что война лишитъ милліоны людей куска насущнаго хлѣба.

Между тѣмъ, цѣны на всѣ жизненныя потребности въ большинствѣ государствъ, вслѣдствіе прекращенія подвоза, возрастуть непомерно; кромѣ того, отцы семействъ, будучи взяты и отправлены къ своимъ частямъ, въ теченіе нѣсколькихъ часовъ, при той быстротѣ, какою отличается мобилизачія современныхъ армій, оставятъ семьи въ большинствѣ случаевъ необезпеченными на завтрашній же день. При такихъ условіяхъ, рассчитывать на правильное поступленіе подаей невозможно; а вслѣдствіе того государствамъ придется извлекать чрезвычайнымъ путемъ средства не только для покрятія расходовъ, вызванныхъ войною, но и для обычныхъ потребностей.

Итакъ слова генерала Монтекули, что „для веденія войны необходимы: во-первыхъ деньги, во-вторыхъ деньги и въ третьихъ... тоже деньги“, несомнѣнно могутъ быть примѣнены и къ будущимъ войнамъ, но только въ усиленномъ

еще значеніи. „Деньги“—въ смыслѣ расходовъ на приготовленіе къ войнѣ и на самое ея веденіе потребуются несравненно большія, чѣмъ въ прежнія времена.

Расходы на веденіе войны будутъ такъ огромны и потребуются такъ безотлагательно, что ни въ какомъ случаѣ не могутъ быть покрываемы новыми налогами или возвышеніемъ существующихъ; налоги эти могутъ дать суммы, далеко не столь значительныя, и раскладка ихъ требуетъ слишкомъ много времени. Поэтому новые налоги будутъ служить только для покрытія процентовъ по займамъ и другихъ постоянныхъ расходовъ, оставляемыхъ на государственныхъ казначействахъ, какъ послѣдствіе войны,—на веденіе же войны потребуются чрезвычайныя ресурсы.

Чрезвычайныя потребности, въ чемъ бы онѣ ни состояли, могутъ быть покрываемы не чѣмъ инымъ, какъ свободными денежными средствами, находящимися въ данное время въ рукахъ народа. Какъ и частныя лица, совокупность которыхъ составляетъ народъ, послѣдній можетъ сдѣлать чрезвычайныя денежныя усилія только соразмѣрно имѣющимся у него средствамъ. Существенная разница въ этомъ отношеніи заключается лишь въ томъ, что частный человекъ можетъ реализовать свои сбереженія или унаслѣдованное имущество, продать имѣющіяся у него процентныя бумаги или недвижимое имѣніе, или занять деньги и употребить добытыя такимъ образомъ средства на новую чрезвычайную потребность, напр. на заемъ, дѣлаемый при отправленіи на войну. Когда же дѣло идетъ объ общихъ государственныхъ потребностяхъ, вызываемыхъ войною, то рассчитывать можно не на капиталы, въ прежнее время накопленные и уже помѣщенные въ тѣ или другія цѣнности, а только на сбереженія послѣдняго времени, такъ сказать на текущія капиталы, не успѣвшіе еще помѣститься въ тѣ или другія цѣнности. Въ самомъ дѣлѣ, то, что реализовалъ бы одинъ, желающій участвовать въ военномъ займѣ—было бы куплено другимъ, такъ что въ окончательномъ результатѣ на покрытіе расходовъ, вызываемыхъ войною, могутъ идти только свободныя сбереженія послѣдняго времени, никуда еще не помѣщенные. Такимъ образомъ, вопросъ: на сколько можно рассчитывать на денежныя средства страны?—сводится къ другому вопросу: сколько существуетъ въ ней дѣйствительно свободныхъ те-

кущихъ сбереженій и [могутъ ли они быть помѣщены въ заемъ?

Опредѣлить вообще, сколько ежегодно сберегается въ извѣстной странѣ, въ точности невозможно, но съ достовѣрностью можно сказать: есть ли избытокъ или, напротивъ, существуетъ недостатокъ сбереженій въ извѣстной странѣ на покрытіе потребностей ея торговли, промышленности, земледѣлія и другихъ нуждъ. Есть народы—кредиторы и народы—должники. У первыхъ столько образуется ежегодно сбереженій, что, за покрытіемъ всѣхъ собственныхъ потребностей, капиталы должны искать себѣ помѣщенія за-границей. У другихъ, напротивъ, сбереженія еще слишкомъ слабы, а потребность въ капиталахъ слишкомъ велика, такъ что у этихъ народовъ экономическое развитіе обусловлено притокомъ иностранныхъ сбереженій. Къ этимъ послѣднимъ изъ великихъ государствъ, которыя будутъ, по всему вѣроятію, участвовать въ будущей войнѣ, принадлежатъ Австрія, Италия и Россія.

Въ этихъ государствахъ и въ мирное время, для покрытія экономическихъ потребностей, подъ разными видами привлекаются иностранные капиталы; слѣдовательно, государства эти не будутъ въ состояніи покрыть огромныхъ суммъ, необходимыхъ для веденія войны, изъ свободныхъ капиталовъ. Но и страны дѣлающія въ мирное время ежегодныя сбереженія, будутъ находиться въ немного лучшемъ положеніи; только при обычномъ теченіи жизни, у жителей Англіи, Голландіи, Франціи, Бельгіи и Германіи имѣется возможность получать избытокъ доходовъ надъ расходами, въ минуту же объявленія войны излишки эти прекратятся.

Главнымъ источникомъ доходовъ въ этихъ странахъ является барышъ отъ промышленности и посредничества во всемірныхъ оборотахъ, съ одной стороны, и доходъ отъ помѣщенныхъ въ чужихъ краяхъ капиталовъ, съ другой. По причинамъ только что указаннымъ, доходы отъ промышленности и торговли прекратятся.

Во все время военныхъ дѣйствій изсякнуть также источники доходовъ, получаемыхъ отъ помѣщенныхъ за границею капиталовъ. Если бы даже должники (мы разумѣемъ государства), участвующіе въ войнѣ, имѣли достаточно средствъ и твердой воли для уплаты процентовъ и погашеній по своимъ обязательствамъ, то они будутъ лишены этой возможности по той простой причинѣ, что обычныя средства сооб-

щенія между народами, по много разъ указаннымъ нами причинамъ, прекратятся. При такихъ обстоятельствахъ, нельзя рассчитывать на возможность добыть достаточныя денежные средства для веденія войны изъ сбереженій и ни одно изъ государствъ не будетъ въ состояннн обойтись безъ заключенія внутреннихъ займовъ и даже выпуска, въ такомъ или иномъ видѣ, временныхъ платежныхъ знаковъ, то-есть бумажныхъ денегъ.

Однако, рассчитывать, что обстоятельство это будетъ служить помѣхою противъ войны никакъ нельзя. Допуская небывалое еще напряженіе финансовыхъ силъ, какого требуетъ будущая война, не слѣдуетъ думать, что отсутствіе большихъ денежныхъ запасовъ, слабость кредита, или хотя бы даже временное разстройство финансовъ совершенно лишили бы государства возможности вести войну.

Пруссія въ 1866 и въ 1870 гг., а также и Франція, вынуждены были дѣлать выпуски государственныхъ билетовъ и краткосрочныхъ облигацій, а Австрія, столько разъ неисполнявшая своихъ финансовыхъ обязательствъ, тѣмъ не менѣе, всегда находила денежные средства на веденіе войны. Наконецъ, Турцію, финансы которой при послѣднихъ войнахъ подвергались полному разстройству, это обстоятельство, само по себѣ, еще не понуждало къ прекращенію военныхъ дѣйствій.

Хотя издержки на веденіе войны въ настоящее время, сравнительно съ прошлымъ, будутъ, какъ мы это только что пояснили, въ шесть и даже до восьми разъ больше, но, несмотря на то, онѣ будутъ сначала во время самага веденія войны покрываться довольно легко.

Войска будутъ дѣйствовать на своей территоріи, или займутъ территорію непріятеля.

Въ первомъ случаѣ, все, что въ странѣ находится, можетъ быть приобрѣтаемо путемъ реквизиціи или покупокъ съ уплатою бумажными деньгами. Какъ это ни странно, на первый взглядъ, но слѣдуетъ признать, что для странъ, уже имѣющихъ бумажно-денежное обращеніе, представится въ критическую минуту даже меньше затрудненій, чѣмъ для имѣющихъ обращеніе металлическое. Первыя, по привычкѣ, легче перенесутъ потрясеніе или, лучше сказать, приноруются къ упадку цѣнности привычной имъ уже бумажной валюты.

Во время войнъ 1812, 1857 и 1877 гг., въ Россіи хотя и обнаруживались нѣкоторые кризисы въ денежномъ обращеніи отъ усиленнаго выпуска ассигнацій и кредитныхъ билетовъ, но они не были такого рода, чтобы могли вліять на приостановку военныхъ дѣйствій *).

Можно принять за вполне вѣроятный фактъ, что при будущей войнѣ, подъ вліяніемъ тревоги, внушаемой самыми ея размѣрами, еще скорѣе и несомнѣннѣе, чѣмъ въ прежнія времена, находящаяся въ обращеніи звонкая монета исчезнетъ и скроется въ запасы на черный день. Значитъ, и въ тѣхъ странахъ, которыя имѣютъ металлическое обращеніе, должны будутъ явиться бумажныя деньги, которыя быстро обезцѣнятся.

Въ самый разгаръ войны, какая бы форма ни была употреблена для собранія денегъ, т. е. процентный ли заемъ, или выпускъ другихъ какихъ либо бумагъ, или призывъ къ частнымъ пожертвованіямъ и т. п., сущность дѣла останется одинаковой. Затрудненіе не въ формѣ, а въ томъ, что, при указанныхъ громаднѣхъ потребностяхъ, не можетъ быть успѣха ни въ какой прочной финансовой операціи, такъ какъ не достанетъ необходимаго, ничѣмъ не замѣнимаго основанія для этого успѣха, т. е. достаточнаго количества свободныхъ текущихъ капиталовъ.

Въ такомъ положеніи дѣла всякая операція будетъ не что иное, какъ болѣе или менѣе замаскированный выпускъ бумажныхъ денегъ.

На первый взглядъ, основываясь на опытахъ предшествовавшихъ войнъ, могло бы казаться, что въ странахъ богатыхъ, какъ Франція и отчасти Германія, отъ такого выпуска бумажныхъ денегъ не должно послѣдовать слишкомъ большихъ потрясеній. Дѣйствительно, во время войнъ 1866 и 1870 годовъ прусскіе и другіе германскіе банковые билеты, если и стали падать въ цѣнѣ, а на золото образовался лажъ, то это паденіе скоро остановилось и лажъ исчезъ, вслѣдствіе кратковременности войны и блестящихъ успѣховъ прусскаго оружія. Во Франціи правительство сдѣлало выпускъ билетовъ государственнаго казначейства въ одинъ миллиардъ франковъ („bons du Trésor“), и французскій банкъ

*) См. нашъ трудъ «Финансы Россіи XIX столѣтія», томъ I, стр. 134 и слѣдующія; томъ II, стр. 13, 238 и слѣдующія.

былъ уполномоченъ увеличить выпускъ билетовъ до 2,4 миллиардовъ франковъ; золото и серебро въ это время сразу исчезли, такъ что города и синдикаты подъ обезпеченіе банковыхъ билетовъ стали дѣлать выпуски мѣновыхъ знаковъ, цѣною отъ 1 франка до 10. Однако, билеты французскаго банка принимались охотно въ оборотахъ, въ виду того особаго довѣрія, какое внушала публикѣ независимость этого банка, какъ частнаго акціонернаго учрежденія. Даже на берлинской биржѣ поставщики германской арміи охотно покупали французскіе банковые билеты.

Въ Россіи же во время войны 1877 года цѣна кредитныхъ билетовъ понизилась до 56¹/₂ копѣекъ металлическихъ, и если упадокъ курса не былъ значительнѣе, то это слѣдуетъ отнести къ особенно благопріятнымъ обстоятельствамъ.

Вслѣдствіе операціи поддержки вексельныхъ курсовъ, съ конца 1875 года по октябрь 1876 года, въ странѣ удержаны были товары, которые, при болѣе значительномъ пониженіи цѣнности кредитнаго рубля, по необходимости, составляли бы покрытіе для международныхъ обязательствъ. Въ 1877 и 1878 гг., вслѣдствіе неурожая за границей, цѣны на хлѣбъ, главный продуктъ русской отпускной торговли, равно какъ и на многіе другіе съѣстные припасы, значительно повысились. Усиленіе отпуска русскихъ товаровъ, продаваемыхъ на заграничныхъ биржахъ по сравнительно высокимъ цѣнамъ, и одновременно дѣйствовавшее въ томъ же направленіи громадное уменьшеніе ввоза въ Россію заграничныхъ товаровъ, благодаря введенію пошлины въ металлической валютѣ, а также уменьшеніе числа выѣзжающихъ за границу, при незначительной тогдашней внѣшней задолженности русской торговли, вслѣдствіе уплаты во время операціи поддержки курсовъ, — всѣ эти обстоятельства должны были благопріятно вліять на курсъ кредитныхъ билетовъ *).

Упадокъ курса во время войны 1877 г. на военныя дѣйствія не имѣлъ ни малѣйшаго вліянія. Но не то будетъ въ будущей войнѣ.

Войны 1866, 1870 и 1877 гг. были, такъ сказать, частныя — между двумя только государствами. Между тѣмъ, будущая война, вслѣдствіе союзовъ, сразу охватитъ всю Европу. Далѣе, потребности въ средствахъ прежде были болѣе просты и какой

*) См. нашъ трудъ «Финансы Россіи». Т. II, стр. 241.

бы то ни было исходъ борьбы, не могло быть еще тѣхъ пессимистическихъ настроеній, которыя непремѣнно явятся въ будущей войнѣ.

Для всѣхъ ясно, что результатомъ войны будетъ то, что истощатся силы побѣдителей, а тѣмъ болѣе побѣжденныхъ, которыхъ будутъ, по выраженію Бисмарка, „*saigner á blanc*“.

Но, что еще важнѣе, опасенія внутреннихъ социальныхъ пертурбацій непремѣнно повліяютъ также на ослабленіе кредита государствъ. Миромъ управляетъ разсудокъ, а не чувство, и особенно при финансовыхъ операціяхъ только холодные расчеты играютъ первенствующую роль. На патріотическія чувства массъ въ этомъ дѣлѣ разсчитывать нельзя.

Въ самомъ дѣлѣ, въ 1870 г. прусское правительство выпустило заемъ въ 100 мил. талеровъ съ интересомъ въ 5%, по цѣнѣ 88 за 100. Но подписка дала только 64 мил. т., а добровольныя пожертвованія достигли жалкаго размѣра—394 тал. 13 грошей. Недаромъ Пруссія еще со временъ Фридриха В. постоянно держала особый наличный фондъ («*Kriegsschatz*»), предназначенный на покрытіе первыхъ расходовъ при войнѣ. Изъ военнаго вознагражденія, полученнаго съ Франціи въ 1871 г., въ этотъ фондъ было отчислено 150 милл. талеровъ, которые и хранятся въ крѣпости Шпандау, состоя подъ особымъ наблюденіемъ имперскаго канцлера.

Но что значитъ размѣръ этого фонда по сравненію съ указанными нами потребностями!

При болѣе продолжительной войнѣ, поэтому, найти средства для покрытія военныхъ расходовъ будетъ чрезвычайно трудно, а для нѣкоторыхъ государствъ, находящихся въ менѣе благоприятныхъ экономическихъ и финансовыхъ условіяхъ, даже невозможно.

Франція въ 1870 году заемъ на веденіе войны заключила на крайне тяжелыхъ условіяхъ въ Англіи (заемъ Моргенъ). Въ Россіи въ 1876 г. заемъ на веденіе войны въ 100 мил. рублей не могъ состояться и большая часть его осталась въ рукахъ правительства.

Не можетъ подлежать сомнѣнію, что въ будущей войнѣ придется выпускать бумажныя деньги въ огромныхъ количествахъ безъ всякой разумной надежды на возвращеніе къ прежнему блестящему положенію.

Послѣдствія усиленнаго выпуска бумажныхъ денегъ на экономическіе интересы страны и государственные финансы

слишкомъ извѣстны. Напомнимъ краснорѣчивыя слова, высказанныя послѣ войны 1812 г. Мордвиновымъ *):

„Никакая несправедливость личная, никакое оскорбленіе права общественнаго, какъ бы они чувствительны ни были, не могутъ имѣть столь разительнаго дѣйствія на умы и сердца подданныхъ, какъ прискорбіе отъ потеряннаго монетою достоинства. При упадкѣ монеты ропщеть воинъ, негодуеть гражданинъ, лихоимствуетъ судья, охладѣваетъ вѣрность, ослабѣваютъ взаимныя услуги и пособія; благочиніе, миръ и добродѣтель уступаютъ мѣсто разврату, порокамъ и буйнымъ страстямъ. Да и можетъ ли быть иначе, когда достояніе каждаго ежедневно уменьшается, когда равно страдаютъ богатый и бѣдный, роскошный и умѣренный, терпѣливый и невоздержный, семейный и холостой,—когда, предъ глазами каждаго, видимо приближается призракъ нищеты—бѣдствіе тѣмъ несноснѣйшее, что вина его не заключается въ личныхъ поступкахъ и дѣянїяхъ каждаго? Превышеніе мѣры въ выпускахъ бумажной монеты, по строгой правдѣ, не можетъ быть иначе представляемо, какъ въ видѣ непримѣтнаго похищенія частей изъ имущества каждаго... Всѣ извѣстныя революціи послѣдовали отъ разстройства финансовъ и уклоненія правительства отъ мѣры къ благовременному исправленію ихъ. Въ такомъ положеніи государства, всѣ подданные заедино негодуютъ, ропшутъ и возстаютъ единодушно“.

Замѣтимъ еще, что изъ заключенія займовъ за границую истекаетъ немаловажное послѣдствіе. Уплачивая проценты другому государству, страна, заключившая заемъ, содѣйствуетъ благосостоянію этого государства и его могуществу, и если будетъ побѣждена имъ на войнѣ, то, можно сказать, помогла такому результату своими деньгами. А сверхъ того, съ побѣжденной страны взыщутъ такую контрибуцію, которая уже навѣрное превзойдетъ ссуженный ей капиталъ.

Съ другой стороны, впрочемъ можетъ случиться, что съ побѣжденнаго народа-должника нельзя будетъ получить ни старыхъ долговъ, ни вознагражденія по причинѣ несостоятельности; территоріальныя же вознагражденія ведутъ только къ новымъ войнамъ.

*) См. нашъ трудъ «Финансы Россіи XIX столѣтія». Т. I, стр. 139.

Присмотримся нѣсколько ближе къ ходу и дальнѣйшимъ операціямъ добыванія средствъ для веденія войны.

Собственно недостатокъ въ деньгахъ или размѣнныхъ знакахъ окажется лишь въ началѣ военныхъ дѣйствій, когда частный кредитъ сразу почти пріостановится. Многія причины будутъ способствовать тому, что тотчасъ послѣ объявленія войны почувствуется большое стѣсненіе денежнаго обращенія. При паникѣ, которая не можетъ не проявиться, торговый и промышленный міръ, да и публика поспѣшатъ на всякій случай запастись деньгами. Кромѣ того, поступающіе въ армію призывные вынуждены будутъ собирать средства для обезпеченія своихъ хозяйствъ и для своего снабженія, а также какъ запасъ на черный день*). При этомъ явятся еще и спекулянты, которые будутъ нуждаться въ болѣе значительныхъ суммахъ для производства закупокъ, съ цѣлью перепродажи по возвышеннымъ цѣнамъ.

Видя повышение цѣнъ, особенно же предвидя голодъ, и частныя лица пожелаютъ сдѣлать запасы продуктовъ и предметовъ, служащихъ для пищи, выше обыкновеннаго размѣра. Въ нормальное время сдѣлки на кредитъ уменьшаютъ потребность въ деньгахъ, при возникновеніи же войны не можетъ не явиться всеобщее недоувѣріе. Далѣе, во время мира деньги изъ оборота быстро возвращаются въ банки; но при затрудненіи въ сообщеніяхъ, послѣ объявленія войны, возвратъ будетъ гораздо медленнѣе.

Курсъ процентныхъ бумагъ и фондовъ внезапно сильно понизится; должны будутъ явиться форсированныя продажи заложенныхъ бумагъ; а между тѣмъ сколько-нибудь сносная реализація ихъ или перезалогъ, вслѣдствіе недостатка денегъ для пополненія разницъ между заемною цѣною и понизившимся курсомъ, могутъ сдѣлаться почти невозможными.

Даже послѣднія войны не могутъ намъ дать понятія о томъ экономическомъ кризисѣ, какой былъ бы вызванъ войной въ настоящее время. Прусско-австрійская война 1866 г. была слишкомъ непродолжительной, а войны 1870 и 1877—78 гг. не распространились на другія государства. Суммы оборотовъ и цѣнностей были въ то время гораздо меньше и обороты слабѣе, чѣмъ въ настоящее время.

*) Въ германской арміи, напримѣръ, рекомендуютъ зашивать золотыя монеты въ воротники мундировъ.

Паденіе курсовъ цѣнныхъ бумагъ на берлинской биржѣ въ 1870 году составляло, какъ мы уже указывали подробно въ отдѣлѣ „Обзоръ экономическихъ затрудненій, въ случаѣ войны, въ европейскихъ государствахъ“, для государственныхъ и городскихъ займовъ 20⁰/₀, для банковыхъ, желѣзно-дорожныхъ и промышленныхъ акцій 35⁰/₀.

Если допустить паденіе процентныхъ бумагъ въ будущую войну только въ томъ размѣрѣ, какъ въ 1870 г., то и въ такомъ случаѣ потери держателей процентныхъ бумагъ будутъ громадны.

Но, по всему вѣроятію, паденіе курсовъ будетъ еще значительнѣе, чѣмъ въ 1870 г. Въ обыкновенное время, когда начинается пониженіе, вслѣдствіе усиленнаго предложенія, часто является спросъ или со стороны публики, держащейся противоположныхъ взглядовъ, или со стороны спекулянтовъ, рассчитывающихъ на повышеніе, и этимъ путемъ паника устраняется. Въ будущей войнѣ спроса ни со стороны публики, ни со стороны спекулянтовъ не будетъ вовсе, или же онъ будетъ до крайности затрудненъ.

На спросъ же изъ странъ нейтральныхъ нельзя рассчитывать, такъ какъ, вслѣдствіе перерыва морскихъ сообщеній и затрудненія въ сухопутныхъ, обмѣнъ цѣнностями едва-ли будетъ возможенъ.

Въ странахъ, втянутыхъ въ омутъ войны, свободные капиталы будутъ направлены преимущественно въ займы, заключаемые для цѣлей войны.

Но война, при тѣхъ размѣрахъ, какіе ей придадутъ союзы, и при роковой необходимости добиться въ однажды начатой, страшной борьбѣ—рѣшеній по возможности окончательныхъ, неизбѣжно уменьшитъ средства не только тѣхъ государствъ, которыя примутъ въ ней участіе, но и другихъ, нейтральныхъ. Столкновеніе миллионныхъ армій, при страшной силѣ современнаго оружія, сдѣлается борьбой за существованіе, если не цѣлыхъ націй, то—династій средне-европейскихъ владѣтелей; поэтому нельзя надѣяться на скорое ея окончаніе. Стало быть, и капиталисты этихъ государствъ будутъ имѣть въ виду опасность лишиться ссужаемыхъ ими капиталовъ.

Правда, въ этомъ отношеніи могутъ оказывать помощь финансовыя учрежденія, принимая въ залогъ цѣнности и

выдавая на нихъ сохранныя росписки, но это только весьма слабый паліативъ.

Представимъ себѣ картину того, что произойдетъ во время войны, и для примѣра возьмемъ Францію. По расчетамъ, сдѣланнымъ Ессарсомъ*), изъ доходовъ Франціи, составляющихъ 23 милліарда франковъ въ годъ, 8 милліардовъ получаютъ отъ капиталовъ, а 15 отъ труда. Изъ этихъ доходовъ налоги государственныя и общественныя поглощаютъ $4\frac{1}{2}$ милліарда. Долгъ французскаго правительства составляетъ 26 милліардовъ франковъ; процентовъ по этому долгу ежегодно уплачивается 811 милліоновъ.

Въ 1890 г. подлежало обложенію 3% сборомъ бумагъ французскихъ промышленныхъ предпріятій:

акцій	на	636	мил.
облигацій	»	814	»
паевъ	»	93	»

иностранныхъ предпріятій на 148 мил. франковъ.

Иностранныхъ процентныхъ бумагъ помѣщено было во Франціи приблизительно на 20 милліардовъ франковъ, изъ коихъ:

отъ 5	до 6	милліард. фр.	русскихъ.
» $2\frac{1}{2}$	» 3	»	» испанскихъ.
» 1	» $1\frac{1}{2}$	»	» итальянскихъ.
» 2	» $2\frac{1}{2}$	»	» австрійскихъ.
» $1\frac{1}{2}$	» 2	»	» турецкихъ.
» $2\frac{1}{2}$	» 3	»	» южно-американскихъ.
» $1\frac{1}{2}$	» 2	»	» разныхъ европейскхъ и американскихъ.

Изъ этого легко усмотрѣть, какія страшныя пертурбаціи во Франціи должна вызвать война. Прежде всего начнется продажа фондовъ тѣхъ странъ, съ которыми будетъ вѣдена война, то есть Австріи и Италіи. Но курсъ ихъ, безъ воздѣйствія и со стороны правительства этихъ государствъ, и со стороны спекуляціи, такъ какъ это почиталось бы дѣломъ

*) Raffalovich, «Le marché financier en 1895—1896».

непатріотическимъ *), вслѣдствіе усиленнаго предложенія, въ скоромъ времени понизится такъ значительно, что большинство лицъ, держащихъ эти бумаги у себя, предпочтутъ выждать время и добывать средства посредствомъ продажи русскихъ фондовъ. Но такъ какъ со стороны Германіи и Англіи, вѣроятно, послѣдуетъ также продажа этихъ послѣднихъ бумагъ, предпочтительно передъ австрійскими и итальянскими, то курсъ ихъ сильно упадетъ.

Останется только тогда одно средство—прибѣгнуть къ продажѣ бумагъ собственнаго края.

Такимъ образомъ, въ началѣ войны можно ожидать во всѣхъ государствахъ столь значительнаго паденія курсовъ, что заключеніе новыхъ государственныхъ займовъ для цѣлей войны окажется крайне обременительнымъ и придется исключительно выпускать бумажныя деньги. Впослѣдствіи, когда, по причинѣ большихъ выпусковъ этихъ бумажныхъ знаковъ, платежная ихъ сила уменьшится, то, дабы избавиться отъ нихъ, публика предпочтетъ вновь покупать фонды, курсъ которыхъ, быть можетъ, даже значительно повысится, особенно тѣхъ, которыхъ цѣнность опирается на недвижимо-сти или на доходахъ, не могущихъ значительно пострадать отъ войны.

В ы в о д ы.

И такъ, нынѣшнія условія войны гораздо менѣе благоприятны, чѣмъ тѣ, какія были въ прежнія времена, и экономическія послѣдствія войны будутъ имѣть иное значеніе. Какъ во многихъ другихъ областяхъ дѣятельности, такъ и въ способахъ пріобрѣтенія на войну денежныхъ средствъ, явятся чрезвычайныя затрудненія, и тѣ правительства, которыя могутъ опасаться революціонныхъ (не только политическихъ, но и социалистическихъ) движеній, не могутъ не принимать въ расчетъ тѣхъ затрудненій, которыя, несомнѣнно, вызовутъ народныя движенія. Опасеніе голода, банкротства, ни-

*) Во время франко-германской войны нѣмецкій банкиръ, Ютербокъ, принялъ участіе въ подпискѣ на французскій заемъ. Онъ былъ привлеченъ къ отвѣтственности за измѣну и приговоренъ къ тяжкому наказанію; впослѣдствіи Ютербокъ былъ помилованъ. Этотъ примѣръ весьма поучителенъ.

щеты охватить всѣ слои общества. Характеристичны въ этомъ отношеніи слѣдующія разсужденія извѣстнаго соціалистическаго писателя, Фридриха Энгельса: „Если произойдетъ война, тогда, несомнѣнно, должно послѣдовать одно изъ двухъ: такъ какъ въ этой войнѣ станутъ лицомъ къ лицу до 20 милліоновъ солдатъ, занятыхъ взаимнымъ истребленіемъ, и война эта опустошитъ Европу, какъ ни одна изъ прежнихъ войнъ, то она или приведетъ къ непосредственному торжеству социализма, или же, по меньшей мѣрѣ, совершенно потрясетъ весь прежній порядокъ и оставитъ за собой такія развалины, что старому капиталистическому строю невозможно будетъ удержаться надолго“.

Послушаемъ, что говорить о вооруженномъ мирѣ въ Европѣ Неймаркъ *), писатель вполне свободный отъ социалистическихъ тенденцій. Онъ указываетъ, что такой миръ это, въ сущности, — война въ скрытомъ состояніи. Это положеніе, сдѣлавшись въ Европѣ какъ бы нормальнымъ, тяготеетъ надъ ней двоякимъ образомъ: съ одной стороны, оно поглощаетъ значительную часть наличнаго капитала, т. е. совокупности народныхъ сбереженій, обращая ихъ на вооруженіе; а съ другой, — оно препятствуетъ употребленію этого капитала на развитіе торговли, промышленности, орудій производительности, на уменьшеніе бремени налоговъ. Приготовленіе къ войнѣ и внушаемая ею опасенія становятся столь же убыточными и вредными, какъ и самая война. Для правительства неизбѣжно возникаетъ вопросъ — не лучше ли найти какой нибудь исходъ въ войнѣ, несмотря на грозныя ея послѣдствія, чѣмъ оставаться неопредѣленное время въ столь тягостномъ напряженіи? Оно можетъ повести или къ войнѣ или къ тому „банкротству государствъ“, о которомъ еще 70 лѣтъ тому назадъ говорилъ лордъ Стэнли.

„Но если подобное безуміе, — продолжаетъ тотъ же авторъ, — не поведетъ ни къ войнѣ, ни къ прямому разоренію, то оно непременно будетъ имѣть результатомъ промышленный и вообще экономическій переворотъ. Старая Европа имѣетъ предъ собой соперничество странъ юныхъ, богатыхъ, производящихъ дешевле. Есть за океаномъ могущественная сѣверо-американская республика, которая сумѣла погасить колоссальный долгъ, наложенный на нее торжествомъ вели-

*) Alfred Neymarck, «Les dettes publiques européennes». Paris 1887.

каго дѣла. Страна эта являетъ міру зрѣлище безпримѣрнаго благосостоянія. Еще недавно въ посланіи президента Кливленда, при открытіи конгресса, сказывалась затруднительность выбора—что дѣлать съ такимъ обиліемъ богатства. Народы Азіи начинаютъ пользоваться изобрѣтеніями и усовершенствованіями Европы, и такъ какъ въ тѣхъ странахъ стоимость работы и государственныя тяготы ничтожны, то Европа станетъ съ каждымъ годомъ болѣе ощущать появленіе на сценѣ промышленности и торговли—всѣхъ этихъ народовъ, не знающихъ, что такое ежегодная уплата $4\frac{1}{2}$ миллиардовъ на военные расходы, да болѣе 5 миллиардовъ на проценты по государственнымъ займамъ“.

„Фельдмаршалъ Мольтке сказалъ въ рейхстагѣ, что съ теченіемъ времени „народы окажутся не въ состояніи переносить военныхъ расходовъ“. Къ этому можно прибавить, что когда народы отдадутъ себѣ отчетъ, во что обходится одно ожиданіе войны, и сознаютъ вполне ту возрастающую массу интересовъ, которую успѣхи развитія ставятъ подъ охрану мира—въ тотъ моментъ управляемые сѣмѣютъ подчинить своей волѣ правителей. Если 41-му миллиарду увеличенія суммы государственныхъ долговъ Европы, какое произошло съ 1870 года, противопоставить миллиарды, пошедшіе въ Америкѣ на погашеніе долга, то поученіе выйдетъ весьма краснорѣчивое... Народы не захотятъ, наконецъ, переносить долѣе положеніе дѣлъ, которое какъ бы возвратило насъ къ вѣкамъ варварства. Цивилизація, которая упразднила преграды между странами и личностями и улучшила сообщенія, столь же неудержимо заставитъ современное общество соблюдать миръ, какъ въ варварскія и древнія времена была неизбѣжна война“.

Но, по всему вѣроятію, пройдетъ еще много времени, пока человечество придетъ къ столь желательному результату, а покамѣстъ, какъ мы видѣли, всѣ усилія правительствъ направлены къ приготовленіямъ къ войнѣ, призывомъ все болѣшихъ и болѣшихъ массъ въ ряды арміи и усовершенствованіемъ вооруженія. Вопросы же экономическіе, связанныя съ войною, остаются безъ изученія или же разсматриваются чрезвычайно поверхностно. Между тѣмъ, государства должны быть приготовлены не только для самаго веденія войны, но и для встрѣчи и перенесенія того переворота въ экономическихъ условіяхъ, какой ею будетъ вызванъ. Правда,

это дѣло, съ одной стороны, трудное, а съ другой—для большинства военныхъ мало желательное, такъ какъ серьезныя изслѣдованія раскрыли бы много тайнъ и стало бы яснымъ, что разумное, ненарушающее всѣ народныя интересы, веденіе войны невозможно.

Генераль Юнгъ *) составляетъ въ этомъ отношеніи исключеніе и замѣчательны тѣ указанія, которыя онъ дѣлаетъ. „Преобразования раскладки земельного сбора,—говоритъ онъ,—а также сборовъ, взимаемыхъ, въ процентномъ отношеніи, съ торговли, квартиръ и т. п., уясненіе права вмѣшательства государства въ дѣла кредитныхъ учреждений и промышленныхъ синдикатовъ, облегченіе порядка перехода земельной собственности, урегулированіе количества билетовъ, выпускаемыхъ французскимъ банкомъ и обеспеченныхъ только резервнымъ фондомъ, введеніе обязательности, соотвѣтственно выпускамъ ихъ, приобрѣтенія государственной ренты, точное опредѣленіе отношеній въ военное время между сборщиками податей, директорами банковъ и начальниками военныхъ отрядовъ, наконецъ установленіе мѣръ предосторожности для торговыхъ и другихъ экономическихъ операций, которымъ война угрожаетъ перерывами—вотъ сколько задачъ подлежатъ предварительному рѣшенію, если желательно, чтобы дѣйствія арміи не были стѣснены, а вмѣстѣ съ тѣмъ были бы обеспечены интересы тѣхъ, которые бросаютъ все и идутъ на защиту отечества. Указанные вопросы едва еще намѣчены и почти не разработаны“.

Совѣту генерала Юнга правительства, вѣроятно, послѣдовали бы давнымъ-давно, если бы не опасались, что рекомендуемые подсчеты приведутъ къ ясному доказательству, что для большинства средне-европейскихъ государствъ веденіе сколько нибудь продолжительной войны грозитъ страшными опасностями. Какъ тяжело больного пугаетъ діагнозъ, который могъ бы поставить врачъ, такъ и милитаризмъ предпочитаетъ оставить вышеприведенный вопросъ въ настоящемъ неопредѣленномъ положеніи.

*) General Jung, «La guerre et la société», стр. 260.

Неравномѣрность потерь для народнаго хозяйства въ разныхъ странахъ въ будущую войну.

Потери, какія приготовленія къ войнѣ и самая война должны причинить разнымъ странамъ, не могутъ быть равномѣрны, вслѣдствіе различія ихъ финансоваго положенія, потребностей населенія и способовъ его продовольствованія. Поэтому намъ предстоитъ разсмотрѣть тѣ экономическія послѣдствія, какія истекаютъ для разныхъ странъ отъ содержанія подъ знаменами большого числа людей, а затѣмъ и значеніе тѣхъ потерь въ людяхъ, которыя причинитъ война. Но для того, чтобы въ этомъ отношеніи возможно было извлечь сколько-нибудь поучительные выводы, мы должны сравнивать между собой не только абсолютныя цифры тѣхъ и другихъ потерь, но и относительную степень значенія ихъ для разныхъ странъ, вслѣдствіе неравенства какъ экономической цѣнности разныхъ родовъ труда, такъ, слѣдовательно, и чувствительности для той или другой изъ нихъ потери извѣстнаго числа работниковъ.

Экономическія послѣдствія содержанія большихъ армій.

Въ арміяхъ мирнаго состава офицеры служатъ добровольно, а нижніе чины по повинности. Если основывать сужденіе собственно на этомъ различіи, то можно сказать, что нижніе чины несутъ на службѣ гораздо большія потери, чѣмъ офицеры. Неподлежитъ, однако, сомнѣнію, что интеллектуальныя силы, представляемыя офицерами, могли бы быть обращены на пользу производительности и что отвлеченіе

ихъ на дѣло непроизводительное составляетъ потерю для страны, такую, однако, потерю, которую невозможно выразить и въ приблизительныхъ цифрахъ.

Иначе представляется дѣло относительно людей, призываемыхъ на дѣйствительную службу временно. Почти всѣ они прямо отрываются отъ производительнаго занятія, которымъ они содержали себя, свои семьи или родителей. Сверхъ того, съ уходомъ ихъ на службу хозяева или сотрудники призывныхъ, въ артели или частномъ предпріятіи, лишаются опытныхъ помощниковъ, которыхъ замѣнить не всегда легко, что производитъ нѣкоторое замѣшательство въ дѣлахъ. Сами же призванные на службу лишаются заработка, въ теченіе годовъ службы отчасти утрачиваютъ навыкъ къ своему прежнему дѣлу и по увольненіи въ запасъ многіе изъ нихъ должны вновь искать себѣ мѣста или даже новаго рода дѣятельности.

Правда, сторонники милитаризма возражаютъ, что зато военная служба даетъ этимъ людямъ важныя качества: укрѣпляетъ ихъ характеръ, приучаетъ ихъ къ порядку и точности. Но едва ли это предполагаемое нравственное усовершеніе составляетъ эквивалентъ потери двухъ-трехъ и даже болѣе лѣтъ производительнаго труда и успѣховъ въ занятіяхъ. А надо имѣть въ виду и такіе отзывы, что, наоборотъ, военная служба уменьшаетъ въ личности способность къ инициативѣ, а статистика показываетъ, что нравственность въ казармахъ не выше, чѣмъ въ гражданскомъ быту.

Затѣмъ, періодическіе призывы къ учебнымъ сборамъ подвергаютъ запасныхъ людей новымъ потерямъ въ заработкѣ и домашнемъ хозяйствѣ, обременяя, сверхъ того, родителей солдата или его семью денежной помощью ему на снаряженіе въ путь.

Что касается жалованья, получаемого солдатомъ на службѣ, то оно слишкомъ незначительно, по сравненію какъ съ количествомъ требуемаго отъ него напряженія силъ, такъ и съ первыми его потребностями. Въ германской арміи солдатъ получаетъ 22 пфенига въ день, на которые онъ долженъ покупать все нужное для чистки и содержать въ порядкѣ бѣлье, такъ что въ свободномъ его распоряженіи остается всего нѣсколько пфениговъ. Людямъ на службѣ дается пища два раза въ день, а въ третій разъ (супъ на ужинъ) полагается только зимою. При этомъ мясная еже-

дневная порція въ германской арміи составляетъ всего отъ 160 до 180 граммовъ (во Франціи и Бельгіи 280—300 гр.). Сверхъ этого, солдатъ уже можетъ рассчитывать только на остающіеся у него пфениги или на что-нибудь присылаемое ему изъ дома, а безъ этой послѣдней помощи положеніе его довольно печально. Въ Германіи высчитано, что на помощь солдату семья издерживаетъ, въ среднемъ, отъ 2 до 5 марокъ въ мѣсяць, т. е. 24—6 марокъ въ годъ. А если служатъ одновременно два сына или нѣсколько сыновей подъ рядъ, одинъ за другимъ, то это составляетъ для рабочей семьи уже тяжелую обузу.

Но особенно тяжело ложится на малосостоятельную семью содержаніе въ арміи одногодичнаго вольноопредѣляющагося. Годъ службы въ пѣхотѣ обходится ему въ 1.600—2.000 марокъ и во столько же можно цѣнить потерю дохода, какой молодой человѣкъ съ образованіемъ могъ бы получить за это время; въ общемъ, стало бытъ потеря его составляетъ 3.200—4.000 марокъ. Но, сверхъ того, вольноопредѣляющійся, предназначенный бытъ зачисленнымъ по окончаніи дѣйствительной службы въ офицеры ландвера, обязанъ еще при состояніи въ запасѣ отбытъ по меньшей мѣрѣ пять восьмидѣльных учебныхъ сборовъ, что составляетъ большую тягость. Молодой человѣкъ, непризванный къ дѣйствительной службѣ, можетъ своевременно окончить свои приготовленія къ избранной имъ специальности и опередить призваннаго на службу, которому по отбытіи повинности приходится начинать снова то дѣло, которымъ онъ хотѣлъ заниматься.

Нечего и говорить, что, въ случаѣ войны, семьи подвергаются опасности лишиться навсегда одного или болѣе изъ своихъ работниковъ, иногда и единственной своей опоры. Правда, въ Германіи производится денежное пособіе семьямъ призываемыхъ къ знаменамъ изъ отпуска и ландвера простыхъ рабочихъ — въ размѣрѣ дневнаго заработка отцовъ семействъ. Но семейства тѣхъ, кто получаетъ сколько нибудь болѣе высокіе заработки, чѣмъ простой рабочій, прямо лишаются средствъ на время службы отцовъ. Пенсіи вдовамъ нижнихъ чиновъ, павшихъ на войнѣ, ничтожны въ Германіи, какъ и въ другихъ странахъ.

Между тѣмъ, независимо отъ призыва значительныхъ контингентовъ людей къ несенію службы, въ нѣсколькихъ государствахъ введенъ еще особый военный налогъ—съ тѣхъ,

которые отъ дѣйствительной службы освобождаются по какой-либо причинѣ. Въ Австро-Венгріи, по закону 1880 года, такой налогъ взимается съ освобожденныхъ въ теченіе 12 лѣтъ, въ размѣрахъ отъ 1 до 100 гульденовъ ежегодно, смотря по категоріямъ, которыхъ установлено 14. Зачисленіе въ категоріи, съ правомъ, въ извѣстныхъ случаяхъ, освобожденія отъ налога, предоставлено особымъ комиссіямъ. Въ тѣхъ случаяхъ, когда призывный, освобождаемый отъ дѣйствительной службы, не имѣетъ собственнаго дохода, а находится еще на содержаніи у семьи, платежъ налога падаетъ на родителей. Налогу въ размѣрѣ всего 1 гульдена подлежатъ тѣ, чей доходъ не превышаетъ годовой суммы существующей на мѣстѣ поденной платы. Въ Венгріи этотъ минимумъ налога гораздо выше, а именно 3 гульдена. Половина поступленій изъ военнаго налога зачисляется въ фонды пенсіонный и инвалидный, а другая половина поступаетъ въ общій государственный доходъ.

Во Франціи закономъ 1889 года установленъ военный налогъ, состоящій изъ основной части, равной 6 франкамъ, и добавочной, пропорціональной имуществу или доходу, такъ что освобожденный отъ военной службы несетъ двойное обложеніе. Въ случаѣ, если освобожденный самъ не имѣетъ дохода, налогъ за него обязаны платить, какъ и въ Австріи, отецъ или дѣдъ. Военный налогъ взимается сборщиками общихъ податей и за этотъ сборъ доплачивается еще 8 сантимовъ съ 1 франка. Но военный налогъ во Франціи взимается только въ продолженіе 3 лѣтъ, до 1 января того года, когда призывный зачисляется въ запасъ. Суммы военнаго налога причисляются къ общимъ государственнымъ доходамъ

Въ Баваріи и Вюртембергѣ, до присоединенія ихъ къ Германіи, съ освобождаемыхъ отъ дѣйствительной службы также взимался военный налогъ („Wehrgelder“). Въ Швейцаріи военный налогъ составляется, какъ и во Франціи, изъ основного оклада въ 6 фр. и изъ оклада добавочнаго, который исчисляется по имуществу или доходу, въ размѣрѣ $1\frac{1}{2}$ франка съ каждой 1.000 франковъ имущества или съ каждой 100 франковъ чистаго дохода. Имущества ниже 1.000 франковъ цѣнностью и доходы менѣе 600 фр. освобождаются отъ добавочнаго сбора, но основной, личный, въ 6 фр. остается. Долги, лежащіе на имуществѣ, и издержки производства по занятію вычитаются изъ цѣнности имущества

или дохода. При этомъ, общая сумма военнаго налога съ одного лица не должна превышать 3.000 франковъ.

Но налогъ взимается въ продолженіе всего періода лѣтъ, въ теченіе котораго плательщикъ можетъ быть призванъ подъ знамена, то есть съ 20-ти по 44-й годъ жизни, съ тѣмъ лишь облегченіемъ, что за послѣднія 12 лѣтъ могущій подлежать призыву уплачиваетъ налогъ въ половинномъ размѣрѣ. Такимъ образомъ, плательщикъ, отнесенный, по своему имуществу или доходу, къ высшей категоріи, долженъ уплатить съ 20 по 32 годъ жизни общую сумму въ 36.000 фр., а съ 32 по 44 годъ еще 18.000 фр., всего же 54.000 фр. за освобожденіе отъ службы! Половина поступленій этого налога назначается въ пенсіонный и инвалидный фонды, другая — въ общій государственный доходъ *).

Изъ вышесказаннаго видимъ, какъ высоко вознагражденіе, требуемое отъ тѣхъ, кто можетъ быть уволенъ отъ службы въ рядахъ арміи. Не надо забывать при этомъ, что въ большинствѣ это люди къ службѣ неспособные, уволенные по причинѣ физическихъ недостатковъ.

Подробное вычисленіе расходовъ, которые несутъ различные государства по содержанію армій, сдѣлано въ предъидущемъ отдѣлѣ этого тома. Здѣсь приведемъ только нѣсколько данныхъ относительно того, какая часть мужского населенія поступаетъ подъ знамена въ разныхъ государствахъ и, слѣдовательно, какое число рабочихъ отвлекается въ каждой странѣ отъ производительнаго труда на болѣе или менѣе продолжительное время.

Редигеръ вычисляетъ, что на 1.000 человѣкъ населенія мужского пола въ мирное время приходится солдатъ:

въ Германіи	23	челов.
„ Австро-Венгріи	15	„
„ Италіи	15	„
„ Франціи	29	„
„ Россіи	18	„

*) С. von Schmit, «Die Wehrsteuer, eine natürliche Folge der allgemeine Wehrpflicht» и В. Брандтъ, «Налогъ на освобожденныхъ отъ воинской повинности».

Изобразимъ эти результаты графически *):

*Число солдатъ въ мирное время, приходящееся на 1.000 чело-
вѣкъ населенія мужскаго пола.*

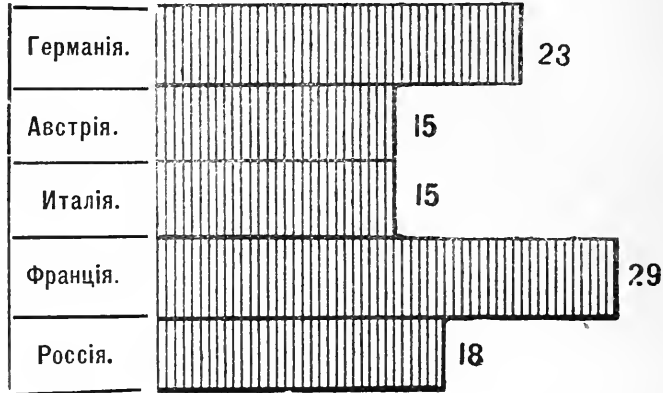

Отсюда видимъ, что уже въ мирное время напряженіе силъ во Франціи почти вдвое больше, чѣмъ въ Австріи и Италіи, и въ полтора раза больше, чѣмъ въ Россіи. За Франціею слѣдуетъ Германія.

Но совершенно другія отношенія будутъ во время войны.

Тотъ же авторъ исчисляетъ **), что въ военное время на 1.000 челоѣкъ населенія мужскаго пола приходится:

въ Германіи	66 солдатъ.
„ Австро-Венгріи	47 „
„ Италіи	47 „
„ Франціи	82 „
„ Россіи	37 „

*) А. Редигеръ, «Комплектованіе и устройство вооруженной силы». Изданіе II-е, часть II-я, стр. 123. С.-Петербургъ, 1894 г.

**) Ibidem, стр. 124.

Графически получится слѣдующая картина:

Число солдатъ въ военное время, приходящееся на 1.000 тыс. въкъ населенія мужского пола.

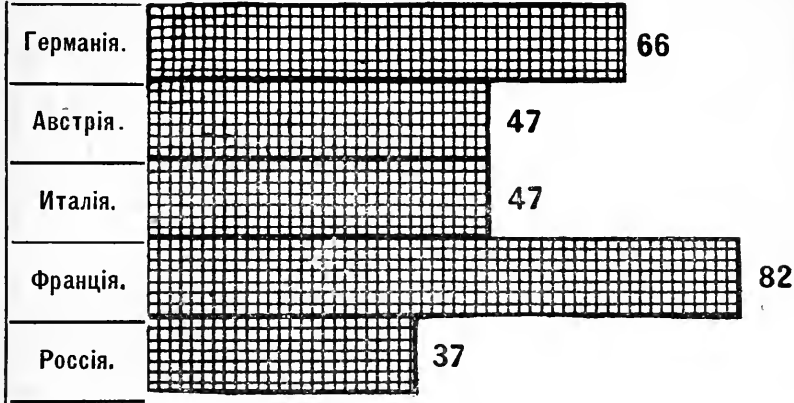

Не всѣ силы, приготовленныя для будущихъ военныхъ столкновений, будутъ выведены въ поле. Тѣмъ не менѣе, потери, происходящія отъ прерванныхъ занятій, отразятся на семьяхъ всѣхъ призванныхъ подъ знамена; потери же вслѣдствіе смерти и ранъ отразятся, понятно, только на семьяхъ тѣхъ солдатъ, которые погибли или пострадали во время сражений.

При большихъ разницахъ въ мнѣніяхъ разныхъ авторовъ *), относительно численности тѣхъ боевыхъ силъ, которыя будутъ употреблены въ будущей войнѣ, за масштабъ исчислений возьмемъ цифры, относящіяся къ 1896 году и уже приведенныя нами раньше въ отдѣлѣ „Расходы на будущую войну“, при вычисленіи стоимости содержанія армій.

*) Профессоръ Редигеръ, въ сочиненіи «Комплектованіе армій» (изданіе II-е часть I-я, стр. 141), итогъ всѣхъ обученныхъ войскъ представляетъ въ слѣдующихъ цифрахъ:

Германія	2.900 тыс. чел.
Австрія	1.400 » »
Италія	1.100 » »

Франція	2.500 тыс. чел.
Россія	4.400 » »

Итого . 5.400 тыс. чел.

Итого . 6.900 тыс. чел.

Цифры эти представляют итогъ полевыхъ и резервныхъ войскъ первыхъ призывовъ въ пяти европейскихъ государствахъ, а именно:

въ Германіи	2.550 тыс. чел.		
„ Австріи	1.304 „ „	во Франціи	2.554 тыс. чел.
„ Италіи	1.281 „ „	въ Россіи	2.800 „ „
	<hr/>		<hr/>
Итого	5.135 тыс. чел.	Итого	5.354 тыс. чел.

Такимъ образомъ, въ пяти европейскихъ государствахъ отрывается отъ производительнаго труда болѣе 10 мил. человѣкъ. Происходящія отъ этого потери для каждаго государства представляются яснѣе, если съ приведенными данными о численности армій на военномъ положеніи мы сопоставимъ число въ каждой странѣ лицъ мужского пола въ наиболѣе производительномъ возрастѣ, а именно отъ 20 до 50 л., и опредѣлимъ процентное отношеніе состоящихъ подъ знаменами къ числу лицъ этихъ возрастовъ.

Дѣлая такое сопоставленіе, находимъ, что государства имѣютъ:

	Войскъ на военномъ по- ложеніи.	Лицъ, мужск. пола отъ 20 до 50 лѣтъ.	%
Германія	2.550.000	9.534.000	26,8
Австрія	1.304.000	7.683.000	17,0
Италія	1.281.000	5.748.115	22,3
Франція	2.554.000	8.013.000	31,9
Россія	2.800.000	22.669.000	12,4

Цифры эти показываютъ, что лицъ въ наиболѣе производительномъ возрастѣ поглощаютъ армія французская почти въ три раза, а германская и итальянская въ два раза болѣе, нежели русская. Это значитъ, что если бы вся русская армія, т. е. 2,8 милліона солдатъ, была уничтожена и на ея мѣсто призваны были бы 2,8 мил. изъ запаса, то только тогда отношеніе жителей, оторванныхъ отъ семейной жизни и мирныхъ занятій въ Россіи, сравнялось бы съ тѣмъ, какое является въ Германіи.

Причина этого неравенства есть та, что хотя Россія гораздо многолюднѣе западно-европейскихъ государствъ, но она обладаетъ меньшими матеріальными средствами, необхо-

димыми для организациі арміи. Сверхъ того, формированіе военныхъ кадровъ затрудняется низкой степенью образованія народныхъ массъ въ Россіи.

Изъ числа новобранцевъ — неграмотныхъ оказывается въ Россіи 69⁰/₀, въ Цар. Пол. 82⁰/₀, тогда какъ въ Италіи ихъ 48⁰/₀, въ Австріи 40⁰/₀, во Франціи 13⁰/₀, а въ Германіи только 1⁰/₀ *). Надо, однако, замѣтить, что въ этомъ отношеніи въ Россіи замѣчается улучшеніе. Въ продолженіе послѣднихъ 12 л. процентъ неграмотныхъ новобранцевъ уменьшился съ 78⁰/₀ до 68⁰/₀, что показываетъ большіе успѣхи.

Къ сожалѣнію, нельзя этого сказать о Цар. Пол. Въ 1874 г. неграмотныхъ новобранцевъ было 83⁰/₀, а спустя 12 лѣтъ (1886 г.) — 82⁰/₀, т. е. успѣхъ былъ въ 10 разъ меньше, чѣмъ въ Россіи **).

Отношеніе людей съ среднимъ и высшимъ образованіемъ также меньше въ Цар. Пол., чѣмъ во всемъ государствѣ. Страннымъ покажется, что страна съ древней культурой составляетъ меньшій процентъ образованныхъ людей, но тутъ нужно взять во вниманіе то, что въ Цар. Пол. существуютъ обстоятельства, специально затрудняющія окончаніе курса учебныхъ заведеній.

Благопріятная пропорція призывныхъ людей въ Россіи къ общему населенію зависитъ еще и отъ того, что число мужчинъ призывнаго возраста въ странѣ больше, нежели въ средне-европейскихъ государствахъ, лицъ же болѣе 60 лѣтъ въ Россіи менѣе, а именно всего 5,64⁰/₀, тогда какъ въ средней Европѣ процентъ стариковъ составляетъ 8,24⁰/₀. Причиной этой послѣдней разницы является то обстоятельство, что благосостояніе обуславливаетъ болѣе продолжительную жизнь. Но и въ Россіи въ этомъ отношеніи дѣло идетъ къ лучшему, а именно: въ 1862 г. мужчинъ выше 60 лѣтъ было 5,15⁰/₀, а въ 1880 г. цифра эта увеличилась до 5,64⁰/₀.

Въ 1884 году на 1.000 человекъ населенія обоого пола и всѣхъ возрастовъ приходилось въ европейскихъ арміяхъ (русской, французской, нѣмецкой, итальянской, австрійской, англійской, турецкой, испанской, румынской и серб-

*) Для Россіи и Цар. Пол. данныя взяты за 188⁰/₇ годъ изъ соч. «Сборникъ свѣдѣній по Россіи 1890 г.» С.-Петербург. (изданіе цен. стат. комит.); для иныхъ государствъ за 1882 г. изъ «Bulletin de l'institut international de statistique», tome I livraisons I et II. Rome 1886.

**) Въ категорію неграмотныхъ относятся новобранцы, неумѣющіе читать на русскомъ языкѣ.

ской) 28,1 солдатъ. Въ 1891 г. число это увеличилось до 46,3 то есть на 18 чел. или на 64⁰%. Отдѣльно въ Россіи цифры значительно меньше, а именно, въ 1884 г. въ арміи на 1.000 чел. населенія приходилось солдатъ 22,7 чел., въ 1891 г.—30,8, т. е. въ продолженіе 7 лѣтъ число солдатъ увеличилось только на 36⁰% *).

Значеніе состава арміи въ отношеніи рода занятій входящихъ въ нее людей.

Нѣтъ сомнѣнія, что экономическая цѣнность жизни и труда личности въ различныхъ государствахъ различна. Въ Россіи, напр., гдѣ, сравнительно съ западно-европейскими государствами, жителей гораздо болѣе, но гдѣ народное образованіе и общественная жизнь стоятъ ниже—относительная экономическая стоимость жизни и труда личности менѣе значительна.

Больше вреда приноситъ война тамъ, гдѣ она поглощаетъ значительнѣйшій процентъ людей со среднимъ и высшимъ образованіемъ, нежели тамъ, гдѣ призывныхъ людей съ образованіемъ относительно менѣе и гдѣ вообще низшее развитіе благосостоянія и общаго образованія понижаетъ общую сумму силъ, предназначенныхъ для вооруженной борьбы.

Потеря солдата на полѣ битвы есть вмѣстѣ потеря участника въ общественной дѣятельности. Чѣмъ сложнѣе общественная дѣятельность, чѣмъ выше развитіе, тѣмъ чувствительнѣе потеря каждаго дѣятеля и тѣмъ сильнѣе экономическія условія должны отклонять народъ отъ войны. Военныя потрясенія иначе отражаются на цивилизованныхъ средахъ и иначе на средахъ, стоящихъ на низшей ступени культуры, гдѣ жизнь и трудъ просты и грубы, гдѣ потеря руководителей не такъ чувствительна и опасна и гдѣ не такъ трудна замѣна работниковъ по самой простотѣ экономического механизма.

Чтобы сравнить въ этомъ отношеніи Россію съ средне-европейскими государствами, мы представимъ теперь цифры,

*) См томъ II стр. 4 того же сочиненія.

показывающія составъ населенія по отношенію къ состоянію и роду дѣятельности входящихъ въ него элементовъ.

Официальные изданія*) въ Германіи, Австріи и Франціи все население дѣлятъ на слѣдующія главные группы:

	Живущихъ заработкомъ.	Служащихъ.	Живущихъ въ семьѣ.	Живущихъ доходомъ съ капитала.
Въ Германіи	96,9 %	0,3 %	1,0 %	1,8 %
» Австріи	95,5 %	2,2 %	0,5 %	1,8 %
» Франціи	91,6 %	3,7 %	1,0 %	3,7 %

Затѣмъ, люди живущіе заработкомъ, которые составляютъ главный процентъ въ арміяхъ, дѣлятся, по статистическимъ даннымъ, помѣщеннымъ въ тѣхъ же изданіяхъ, на слѣдующія категоріи:

	Земле- дѣльцы.	Промыш- ленники.	Торговцы.	Городскіе подень- щики.	Войско.	Вольныя профес- сіи.
Въ Германіи.	37,8 %	41,3 %	10,5 %	1,7 %	5,1 %	3,6 %
» Австріи.	49,0 %	29,2 %	6,5 %	7,5 %	4,9 %	2,9 %
» Франціи.	42,4 %	27,0 %	15,1 %	0,1 %	6,8 %	8,6 %

Что касается Россіи, то мы не можемъ сдѣлать для нея столь же подробныхъ вычисленій, такъ какъ въ официальныхъ изданіяхъ нѣтъ раздѣленія людей по профессіямъ. Постараемся, однако, приблизительно пополнить этотъ пробѣлъ. Извѣстный англійскій статистикъ Mulhall раздѣляетъ рабоче

*) «Statistisches Jahrbuch für das deutsche Reich», «Oesterreichisches statistisches Handbuch» и «Annuaire statistique de la France».

населеніе въ Россіи на три группы; къ первой принадлежатъ земледѣльцы, составляющіе 81⁰/₁₀₀, ко второй рабочіе на фабрикахъ 5⁰/₁₀₀, и къ третьей остальные 14⁰/₁₀₀, распадающіеся на другія категоріи. Мы должны прибавить, что людей, занимающихся земледѣліемъ, по вычислениямъ, на основаніи матерьяловъ, находящихся въ изданіи: „Конская перепись“, оказывается не 81⁰/₁₀₀, а 86⁰/₁₀₀.

Такъ какъ въ Россіи не только крестьяне, но и немалая часть мѣщанъ занимаются земледѣліемъ, то мы не ошибемъ, если для земледѣльцевъ примемъ цифру 86⁰/₁₀₀.

По новѣйшимъ исчисленіямъ*), число ремесленниковъ (рабочихъ на фабрикахъ и заводахъ и пр.) составляетъ:

въ Россіи	875.764 чел.
„ Цар. Польскомъ	129.715 „

Итого . . . 1.005.479 чел.

А если принять, что каждый ремесленникъ имѣетъ семью, состоящую изъ пяти душъ, то общее число получающихъ средства пропитанія отъ ремеслъ нужно считать въ 5.027.395 человекъ, что составляетъ 5,4⁰/₁₀₀ всего населенія. Почти такую же цифру, а именно 5⁰/₁₀₀, для ремесленныхъ рабочихъ даетъ и Mulhall, а потому можемъ принять ее безъ оговорокъ.

Число занимающихся торговлей въ Россіи приблизительно можно получить, основываясь на свидѣтельствахъ, выданныхъ на право торговли. Ихъ было выдано въ 1884 г. 589.273 **). Если принять, что на одно свидѣтельство приходится 5 лицъ въ семьѣ, то увидимъ, что отъ торговли получаютъ средства къ пропитанію 2.946.365 чел. или 3,1⁰/₁₀₀ всего населенія.

Такъ какъ армія въ мирное время включаетъ 3,7⁰/₁₀₀ мужского населенія въ возрастѣ 20—50 л. (т. е. по крайній срокъ военной службы), то на прочія профессіи приходится 1,8⁰/₁₀₀.

Изъ приведенныхъ данныхъ можно сдѣлать заключеніе, какіе элементы преобладаютъ въ разныхъ европейскихъ арміяхъ. Наибольшій процентъ во всѣхъ арміяхъ составляютъ

*) П. А. Орловъ. «Указатель фабрикъ и заводовъ Европ. Россіи» С.-Петербург. 1894 г. и «Указатель фабрикъ и заводовъ окраинъ Россіи». С.-Петербург. 1895 г.

***) «Сводъ данныхъ о торговыхъ сборахъ въ Россіи». Изданіе депар. торговли и мануфактуръ.

земледѣльцы. Но величина этого процента въ разныхъ государствахъ различна и находится въ прямомъ соотношеніи съ числомъ лицъ, занимающихся въ данной странѣ земледѣліемъ. Самый большой процентъ земледѣльцевъ входитъ въ составъ русской арміи.

За неимѣніемъ точныхъ данныхъ о составѣ русской арміи въ отношеніи рода занятій входящихъ въ нее людей, мы приводимъ цифры призванныхъ къ военной службѣ по сословіямъ. По официальнымъ даннымъ *), въ русской арміи состоитъ солдатъ по сословіямъ:

	Изъ дворянъ.	Изъ чиновниковъ.	Изъ купцовъ.	Изъ мѣщанъ.	Изъ крестьянъ.	Изъ остальныхъ сословій.
Европ. Россія . .	0,93 %	0,15 %	0,21 %	8,98 %	85,70 %	4,03 %
Царство Польск. .	1,37 %	0,19 %	0,52 %	17,64 %	79,75 %	0,53 %

Изъ этихъ цифръ видно, что крестьяне, которые почти исключительно занимаются земледѣліемъ, составляютъ въ русской арміи около 86% въ Европейской Россіи и около 80% въ Царствѣ Польскомъ.

Такой большой процентъ земледѣльцевъ въ составѣ арміи объясняется именно тѣмъ, что въ Россіи, какъ въ странѣ по преимуществу земледѣльской, большинство населенія (86%) занимается земледѣліемъ, между тѣмъ какъ въ другихъ, сравниваемыхъ съ Россіею, государствахъ земледѣліемъ занято менѣе половины населенія.

Земледѣлецъ представляетъ въ арміи элементъ весьма полезный. Онъ легче переноситъ неудобства лагерной жизни, нежели городской житель и фабричный, лучше ориентированъ въ полѣ и легче устраивается въ удовлетвореніи жизненныхъ потребностей. Но за то онъ менѣе образованъ, мозгъ его работаетъ медленнѣе и въ моментъ битвы, когда требуется быстрое соображеніе, солдатъ-земледѣлецъ отстанетъ отъ солдата-фабричнаго и торговца, не говоря уже о людяхъ иныхъ профессій.

Потеря земледѣльца не такъ чувствительна въ матеръ-

*) «Всеобщая воинская повинность въ Имперіи за 1874—1883». Изданіе центрального статистическаго комитета. Спб. 1886.

яльномъ отношеніи для оставшейся семьи, какъ потеря кормильца въ иныхъ родахъ дѣятельности. Поддержкой земледѣльской семьи служить земля, которую легче эксплуатировать, чѣмъ замѣнить въ какой-либо иной общественной дѣятельности главнаго руководителя. Но и въ этомъ отношеніи разниа въ разныхъ государствахъ различна.

Въ Россіи земледѣльца легче замѣнить, чѣмъ въ какомъ-либо другомъ государствѣ, потому что большая часть земли составляетъ общинное владѣніе. Даже въ губерніяхъ, ближайшихъ къ западнымъ, къ общинѣ принадлежитъ большинство крестьянской земельной собственности, а именно: въ Черниговской губ. 51,5%, въ Бессарабской 77,1%, въ Могилевской 83,7%, въ Херсонской 88,8%. А чѣмъ далѣе на востокъ и сѣверъ, тѣмъ меньшую часть составляетъ личная собственность земли. Въ Смоленской губ. общинное владѣніе составляетъ уже 95,9%, въ Псковской 98,8%, въ Новгородской 96,3%, въ Екатеринославской 96,5%, въ Петербургской 96,7%, въ Калужской 98,2%, въ Симбирской 98,6%, въ Казанской 99,3% и т. д. и, наконецъ, въ Астраханской цѣлые 100% *).

Вообще мы не сторонники общины и въ предыдущихъ сочиненіяхъ нашихъ **) мы показывали отрицательныя стороны общиннаго владѣнія. Но со специальной точки зрѣнія, рассматривая экономическій вредъ, причиняемый войной, мы должны признать въ этой системѣ и положительныя стороны. Участокъ, лишенный хозяина, не погибнетъ, имъ займутся сосѣди. При новомъ раздѣленіи земель, вдова и дѣти умершаго члена общины или получаютъ свой участокъ, или община возьметъ ихъ подъ свое покровительство. Съ этой точки зрѣнія, даже низкій уровень, на которомъ стоитъ развитіе въ Россіи земледѣлія, увеличиваетъ ея оборонительную силу.

Заброшенные поля не истощатся, потому что и такъ ихъ не обрабатывали, какъ слѣдуетъ, искусственная меліорація не испортится, потому что ея нѣтъ. Работникъ, возвратясь съ войны, найдетъ все по прежнему. Уменьшеніе числа земледѣльцевъ не вліяетъ на продукцію земли. Одно ограниченіе числа праздниковъ вознаградило бы убытки, причиненные войной.

*) «Статистика земельной собственности и населенныхъ мѣстъ Европейской Россіи».

**) «Меліораціонный кредитъ». С.-Петербург. 1890 и 1896 г. и «Задолженность землевладѣнія въ Царствѣ Польскомъ». Спб. 1894 г.

Въ то время, какъ Россія—преимущественно страна земледѣльческая и стоитъ на низшей степени культуры, въ западной Европѣ развились болѣе сложные виды труда. Въ Германіи, напр., въ арміи купцовъ и фабричныхъ рабочихъ въ 7 разъ болѣе, чѣмъ въ Россіи. Промышленность, стоящая на высшей степени развитія, болѣе опасается кризисовъ, вызванныхъ войной, нежели находящаяся въ зачаткѣ.

И такъ, мы видимъ, что въ Россіи всѣ экономическіе недостатки, малая степень общественнаго образованія, низкое развитіе культуры, промышленности, торговли—все это способствуетъ меньшимъ убыткамъ въ случаѣ войны. Въ менѣе благоприятныхъ условіяхъ будетъ западный край, а въ особенности Царство Польское.

Въ будущей войнѣ, когда потери войскъ будутъ огромныя, въ Россіи замѣна выбывшихъ изъ строя солдатъ будетъ тѣмъ легче, чѣмъ значительнѣе въ ней процентъ сельскаго населенія.

Въ Пруссіи пробовали опредѣлить сравнительную годность къ военной службѣ людей изъ сельской и городской (промышленной) среды. При этомъ принимались въ расчетъ не только цифры новобранцевъ, но и контингенты перечисляемыхъ ежегодно въ резервъ и въ ландверъ перваго призыва нижнихъ чиновъ, такъ какъ при мобилизаціи они будутъ тотчасъ призваны въ ряды дѣйствующей арміи. И вотъ какіе сдѣланы были выводы:

На 100 чел. населенія:

	зачислялось ежегодно въ военную службу.	изъ зачислен- ныхъ оказывалось годныхъ.
1. Изъ чисто-земледѣльческихъ восточныхъ и юго-восточныхъ округовъ государства	1,2	1,1
2. Изъ чисто-земледѣльческихъ округовъ сѣверо-западныхъ	1,1	0,98
3. Изъ округовъ промышленныхъ, но такихъ, гдѣ условія быта близки къ земледѣльческимъ	1,0	0,80
4. Изъ округовъ чисто-городскихъ, но со слабо развитой промышленностью .	0,97	0,38
5. Изъ городскихъ округовъ съ преобладающимъ промышленнымъ населеніемъ	0,91	0,31

Эти результаты весьма примѣчательны. Они удостовѣряютъ, что годность населенія для военной службы тѣмъ меньше, чѣмъ значительнѣе въ данной группѣ участие элементовъ городского и промышленнаго. Въ этомъ отношеніи воинская способность земледѣльческаго населенія относится къ годности промышленно-городскаго какъ 1,1 къ 0,31, то есть сельское населеніе оказывается почти вчетверо болѣе полезнымъ для военной силы народа, чѣмъ городское *).

Различіе выступитъ еще ярче въ графическомъ сопоставленіи:

На 100 чел. населенія въ Пруссіи:

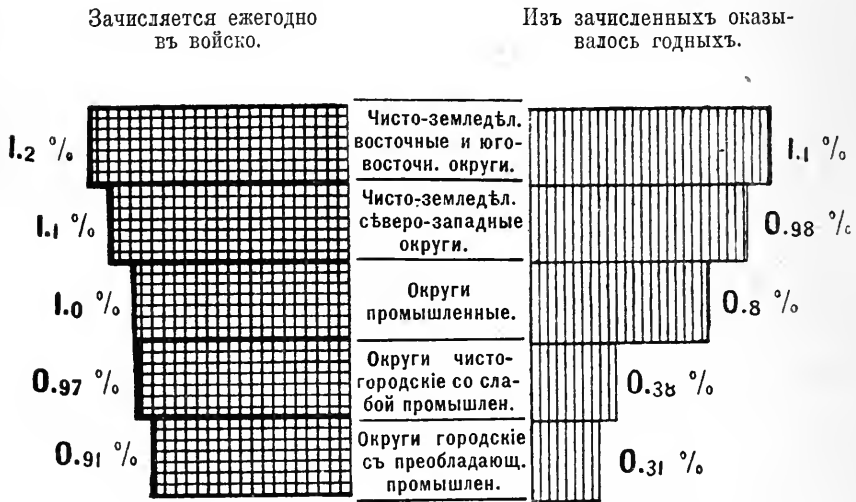

Изъ всего сказаннаго слишкомъ ясно, что война должна произвести гораздо болѣе опасныя послѣдствія для странъ, стоящихъ на высшей ступени культуры, чѣмъ для тѣхъ, которыя достигли меньшаго развитія. Въ первыхъ война произведетъ полное потрясеніе экономической жизни, сократитъ земледѣліе, остановитъ дѣйствіе фабрикъ, вызоветъ мѣстный ажіотажъ, какъ результатъ перерыва въ сношеніяхъ между

*) «Ein Vermächtniss Moltke's Störung der sinkenden Wehrkraft».

биржами; конкуренція не будетъ правильно регулировать цѣны, произойдетъ смятеніе во всѣхъ тѣхъ связяхъ, которыя нынѣ ставятъ во взаимную зависимость производительность каждой страны и международный торгъ товарами и цѣнностями.

Какъ ни раздѣлены страны Европы таможенными и соревнованіемъ въ производствѣ, но онѣ всетаки живутъ, можно сказать, общей экономической жизнью и потрясеніе въ одной странѣ отзовется въ другой. Капиталы, фабрики, наконецъ знанія и способности нуждаются въ непрерывномъ производствѣ и не могутъ замкнуться въ границахъ одного государства.

Большія предпріятія принуждены разсчитывать на отдаленные рынки, такъ какъ они разрослись далеко за предѣлы внутренняго въ каждой странѣ потребления. Германская промышленность и торговля въ послѣднее время отбили у Англіи замѣтную часть сбыта на внѣ-европейскихъ рынкахъ и эта конкуренція начинаетъ тревожить англійскихъ мануфактуристовъ. Французская производительность также въ значительной части нуждается во всемірномъ рынкѣ. Въ прежнія времена война разоряла только ту страну, на территоріи которой она велась, а при современныхъ условіяхъ она должна будетъ отозваться на промышленности другихъ странъ Европы, лишая въ нихъ заработковъ множество людей.

Всѣ финансовыя средства государства будутъ обращены на ставки въ страшной игрѣ, а экономическая и даже умственная жизнь народовъ впадетъ въ нѣкую летаргію.

И вотъ, предвидѣніе такихъ опасностей и страхъ передъ возможностью войны продолжительной, особенно, если въ нее вовлечена была бы Россія, удерживаютъ государственныхъ людей и народы Европы отъ пользованія тѣми или другими поводами, чтобы перейти Рубиконъ, который отдѣляетъ разорительный милитаризмъ отъ войны. Держится убѣжденіе, что когда-нибудь она неминуема, но всѣ стараются отдалить роковую необходимость и высшую цѣль и заслугу дипломатіи видятъ въ каждой отсрочкѣ ликвидаціи войною тяжкихъ современныхъ лусовій.

Вычисленіе величины экономическихъ потерь для разныхъ странъ, вслѣдствіе смерти и увѣчья солдатъ.

Въ отдѣлѣ, посвященномъ „числу убитыхъ и раненыхъ на войнѣ“ мы показали, что число убитыхъ въ будущей войнѣ будетъ значительно болѣе, чѣмъ въ предшествующихъ. Еслибы даже рекомендуемые тактическіе приемы и уменьшили на полѣ сраженія потери, наносимыя дѣйствіемъ огня, то и въ такомъ случаѣ убыль въ войскахъ, вслѣдствіе смертей отъ болѣзней, трудовъ и лишеній, превысила бы самыя пессимистическіе расчеты относительно потерь отъ ранъ.

Далѣе въ томъ же отдѣлѣ нами изложены причины, вслѣдствіе которыхъ въ будущей войнѣ слѣдуетъ ожидать увеличенія, сравнительно съ предшествовавшими войнами, числа увѣчій. Разсмотримъ теперь, какія матеріальныя послѣдствія для народнаго благосостоянія будетъ имѣть убыль въ арміяхъ различныхъ государствъ.

Профессоръ Виттштейнъ *) считаетъ потерю мужчины въ возрастѣ 25 л. изъ ремесленнаго и торговаго класса — въ 3.600 талеровъ, изъ класса живущихъ умственнымъ трудомъ — въ 17.535 талеровъ.

Потерю земледѣльца можно считать на $\frac{2}{3}$ стоимости ремесленника, что составляетъ 2.400 талеровъ. Въ такомъ же размѣрѣ, т. е. въ 2.400 талеровъ, слѣдуетъ принять и потерю поденщика.

Вычисленіе Виттштейна въ примѣненіи къ земледѣльцамъ и поденщикамъ въ Россіи можемъ принять въ половину, т. е. въ 1.200 талеровъ, такъ какъ въ Россіи дешевле обходится воспитаніе личности, при меньшей требовательности народа въ качествѣ и количествѣ пропитанія, одежды, жилища, освѣщенія, отопленія и другихъ нуждъ матеріальныхъ и духовныхъ — однимъ словомъ всего того, что англичане называютъ: „Standart of life“ (уровень быта). Что касается ремесленниковъ и живущихъ умственнымъ трудомъ въ Россіи, то, несмотря на вышесказанныя причины, способствующія уменьшенію экономической стоимости личности, мы должны держаться нормы Виттштейна, такъ какъ въ Россіи меньше средствъ для спеціальнаго образованія.

*) Dr. Wittstein, «Mathematische Statistik und deren Anwendung auf National-oekonomie». Hannover. 1867.

На основаніи этихъ данныхъ, сдѣлаемъ теперь вычисленіе, въ какихъ приблизительно денежныхъ суммахъ представится потеря въ каждомъ государствѣ 1 000 чел., по причинѣ ли смерти на полѣ битвы, или же болѣзни и увѣчья, полученныхъ на войнѣ и отнимающихъ способность къ труду *).

	На 1.000 утраченныхъ людей придется:						Цѣнность тысячъ утраченныхъ людей, въ талерахъ.		
	Земледѣльцевъ и поденщиковъ		Промышленниковъ и ремесленниковъ.		Торговцевъ.			Занимающихся свободными профессіями.	
	Людей.	Цѣнность, въ талерахъ.	Людей.	Цѣнность, въ талерахъ.	Людей.	Цѣнность, въ талерахъ.		Людей.	Цѣнность, въ талерахъ.
Германія . .	415	996.000	436	1.569.600	111	399.600	38	666.330	3.631.530
Австрія . .	592	1.420.800	308	1.108.800	69	248.400	31	543.585	3.321.585
Франція . .	456	1.094.400	290	1.044.000	162	583.200	92	1.613.220	4.334.820
Россія . . .	893	1.071.600	56	201.600	32	115.200	19	333.165	1.721.565

*) Основаніемъ для вычисленія потерь въ людяхъ по ихъ занятіямъ, мы приняли приведенное выше (въ таблицѣ на стр. 391) процентное распредѣленіе по занятіямъ лицъ, живущихъ заработкомъ, изъ которыхъ преимущественно комплектуются арміи. Но при этомъ, во 1-хъ, лицъ, занимающихся поденной работой, мы присоединили къ земледѣльцамъ, такъ какъ, по нормамъ Виттштейна, цѣнность ихъ для народнаго хозяйства одна и та же; во 2-хъ, лицъ, находящихся на военной службѣ и выдѣленныхъ въ особую категорію «войска», мы распредѣлили между другими категоріями живущихъ заработкомъ людей (такъ какъ составъ арміи по отношенію къ роду дѣятельности входящихъ въ нее элементовъ, несомнѣнно, такой же, какъ и составъ населенія) и для этой цѣли общую цифру, выражающую число солдатъ, раздѣлили на составныя части по ихъ мирнымъ занятіямъ, пропорціонально даннымъ, которыя приведены нами въ таблицѣ на стр. 391. Получивъ цифры, изображающія число земледѣльцевъ, промышленниковъ и т. д., опредѣлили ихъ стоимость, а изъ общей суммы узнали стоимость лицъ, принадлежащихъ къ категоріи войска, какъ показываетъ слѣдующая таблица:

	Количество войска на 1000 людей.	Изъ этого приходится на:				Стоимость этихъ людей, въ талерахъ.				
		Земледѣльц.	Промышлен.	Торговцевъ.	Лицъ войск. проф.	Земледѣльц.	Промышлен.	Торговцевъ.	Занимающихся войск. проф.	Всего.
Германія . .	51	20	23	6	2	48.000	82.800	21.600	35.070	187.470
Австрія . . .	49	27	16	4	2	64.800	57.600	14.400	35.070	171.870
Франція . . .	68	31	20	11	6	74.400	72.000	39.600	105.210	291.210
Россія . . .	37	33	2	1	1	39.600	7.200	3.600	17.535	67.935

Представимъ эти цифры графически:

Стоимость 1.000 людей, потерянныхъ на войнѣ отъ смерти или увѣчья, въ тысячахъ талеровъ.

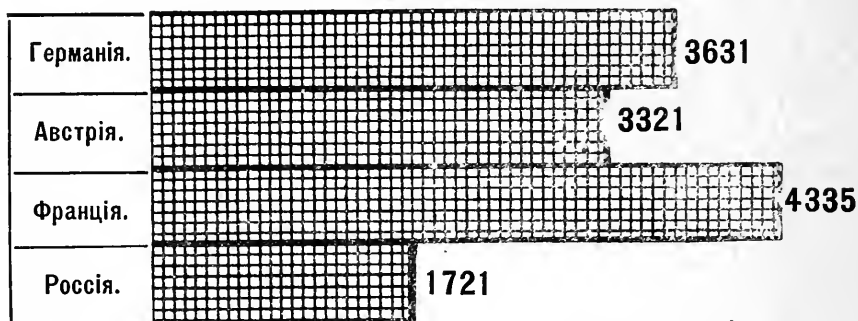

И такъ, если допустить, что въ каждой арміи погибнетъ всего 1.000 человѣкъ, то экономическая потеря будетъ всетаки очень большая, а именно для каждого государства, среднимъ числомъ, составитъ 3.000.000 талеровъ.

Наиболѣе пострадала бы Франція, такъ какъ въ ней цѣнность погибшихъ 1.000 солдатъ равнялась бы 4,335 тыс. талерамъ; это совершенно естественно, потому что во французской арміи болѣе всего солдатъ изъ людей вольныхъ профессій, цѣнность которыхъ въ 5 разъ болѣе (по Витштейну), чѣмъ земледѣльцевъ, промышленниковъ или торговцевъ.

Второе мѣсто въ этомъ отношеніи занимаетъ Германія. Въ наименѣе неблагоприятныхъ экономическихъ условіяхъ отъ потерь, какъ мы уже сказали, будетъ Россія.

Вышеприведенныя вычисленія и выводы могутъ показаться не совсѣмъ правдоподобными, но многое говоритъ въ ихъ пользу. Разсмотримъ только ту часть населенія, которая находится въ непосредственной зависимости отъ труда.

Извѣстный англійскій статистикъ Mulhall слѣдующимъ образомъ опредѣляетъ совокупность доходовъ въ государствѣ и долю этихъ доходовъ на одного жителя:

	Доходъ, въ миллион. фунтовъ стерлинговъ.						На 1 жителя фун. стерл.
	Земледѣліе.	Промышлен.	Горнозвѣд.	Перевозки.	Торговля.	Всего.	
Германія . .	424	583	25	103	370	1505	32
Австрія . . .	331	253	6	59	95	744	19
Франція . . .	460	485	10	96	310	1361	36
Россія	563	363	15	94	120	1155	13

Изъ этой таблицы слѣдуетъ, что средній доходъ на одного жителя составляетъ въ Россіи только 13 фун. стерл., тогда какъ въ Австріи 19, въ Германіи 32, а во Франціи 36.

Представимъ эти результаты графически:

Доходъ населенія, въ мил. фун. стерл.



Но еще болѣе яркіе результаты мы получимъ, ежели каждую отдѣльную категорію дохода выразимъ въ %.

	Изъ общаго дохода приходится на:				
	Земледѣіе.	Промышлен.	Горнозавод.	Перевозки.	Торговлю.
Германія . .	28,2%	38,7%	1,7%	6,8%	24,6%
Австрія . .	44,5%	34,0%	0,8%	7,9%	12,8%
Франція . .	33,8%	35,6%	0,7%	7,1%	22,8%
Россія . . .	48,8%	31,4%	1,3%	8,1%	10,4%

Вся рѣзкость этихъ отношеній представится еще рельефнѣе, если мы сравнимъ, въ графическомъ сопоставленіи, относительные проценты населенія и дохода отъ каждого отдѣльнаго рода занятій.

Земледѣліе.

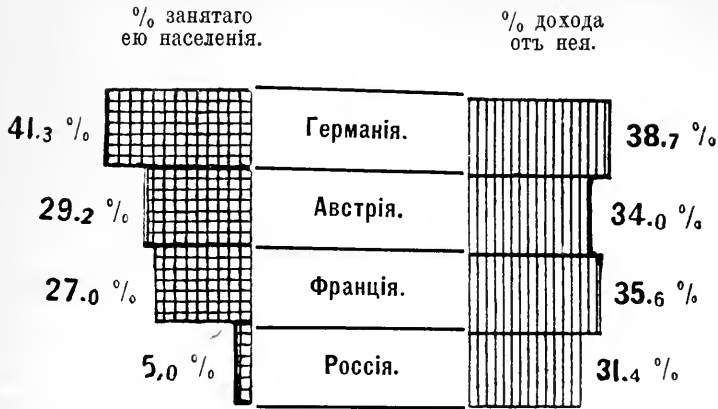
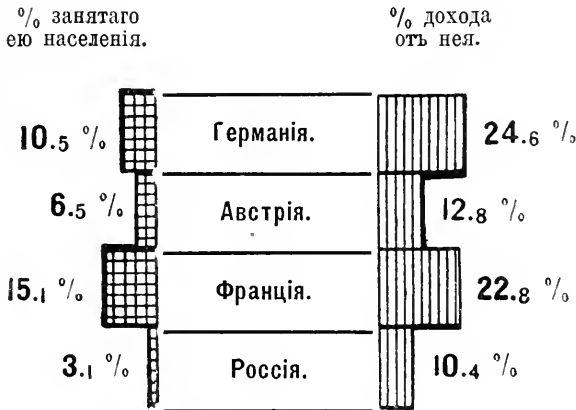

Промышленность.*Торговля.*

Если бы мы могли вполне точно обозначить величину всѣхъ потерь въ будущей войнѣ, вслѣдствіе смерти и увѣчья, то картина экономическихъ послѣдствій войны представилась бы намъ яснѣе. Но въ отдѣлѣ, посвященномъ „числу убитыхъ и раненыхъ“ мы показали, какъ трудно сказать что-либо положительное въ этомъ отношеніи. Въ одномъ только можно быть увѣреннымъ, что потери будутъ безъ сравненія больше, чѣмъ въ предъидущихъ войнахъ.

Тѣ войска, которыя будутъ участвовать въ значительнѣйшихъ битвахъ, потеряютъ, вѣроятно, $\frac{1}{4}$ своего состава, другія менѣе, но вообще потери будутъ огромныя, тѣмъ болѣе, что война будетъ продолжительна.

Допустимъ, что число убитыхъ, раненыхъ и потерявшихъ способность къ труду составитъ 15% всѣхъ силъ, приготовленныхъ для войны людей. Въ такомъ случаѣ получимъ слѣдующія цифры:

	Число полевыхъ и резервныхъ войскъ въ 1896 г., въ тыс. человекъ *).	Количество убитыхъ и къ труду неспособныхъ, въ тыс. человекъ (15%).
Германія	2.550	382,5
Австрія	1.304	195,6
Франція	2.554	383,1
Россія	2.800	420,0

Теперь если помножимъ цифры убитыхъ и къ труду неспособныхъ на полученную выше (стр. 399) стоимость тысячи чел. въ талерахъ, соотвѣтствующую для каждаго отдѣльнаго государства, то получимъ сумму потерь каждаго государства отъ убыли на войнѣ людей разныхъ профессій.

	Количество убитыхъ, въ тыс. чел.	Стоимость тысячи людей, въ талерахъ.	Общая сумма потери, въ талер.
Германія	382,5	3.631.530	1,389.060.225
Австрія	195,6	3.321.585	649.702.026
Франція	383,1	3.334.820	1,660.669.542
Россія	420,0	1.721.565	723.057.800

*) «Сборникъ новѣйшихъ свѣдѣній о вооруженныхъ силахъ государствъ за 1896 г.»

Сумма потерь каждаго государства на войнѣ, вследствие убыли 15% встѣхъ полевыхъ и резервныхъ войскъ, въ милліонахъ талеровъ.

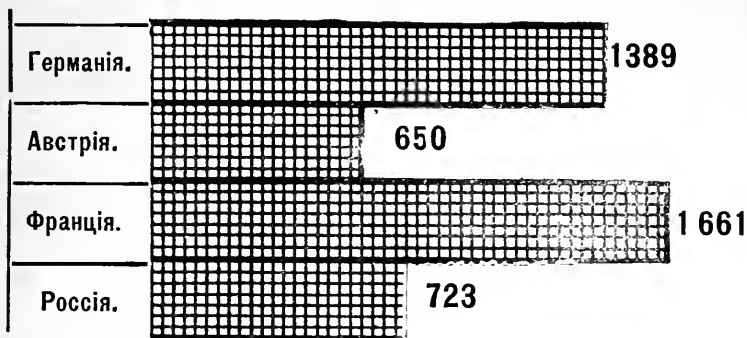

Конечно, вычисленія эти должно принимать только приблизительно. Очень можетъ быть, что потери солдатъ изъ земледѣльцевъ, преимущественно простыхъ рядовыхъ и притомъ болѣе выдержанныхъ въ лишеніяхъ, будутъ сравнительно меньше, нежели изъ интеллигенціи, а потому и окончательный результатъ, выраженный въ милліонахъ талеровъ, окажется нѣсколько инымъ. Во всякомъ случаѣ, онъ дастъ намъ нѣкоторое указаніе на экономическія послѣдствія войны и убыль народнаго богатства.

Чѣмъ больше государство даетъ на воспитаніе данной личности, тѣмъ болѣшую цѣнность она представляетъ для общества, и потеря ея, по причинѣ ли смерти или неспособности къ дальнѣйшему труду, наноситъ значительный ущербъ народному хозяйству.

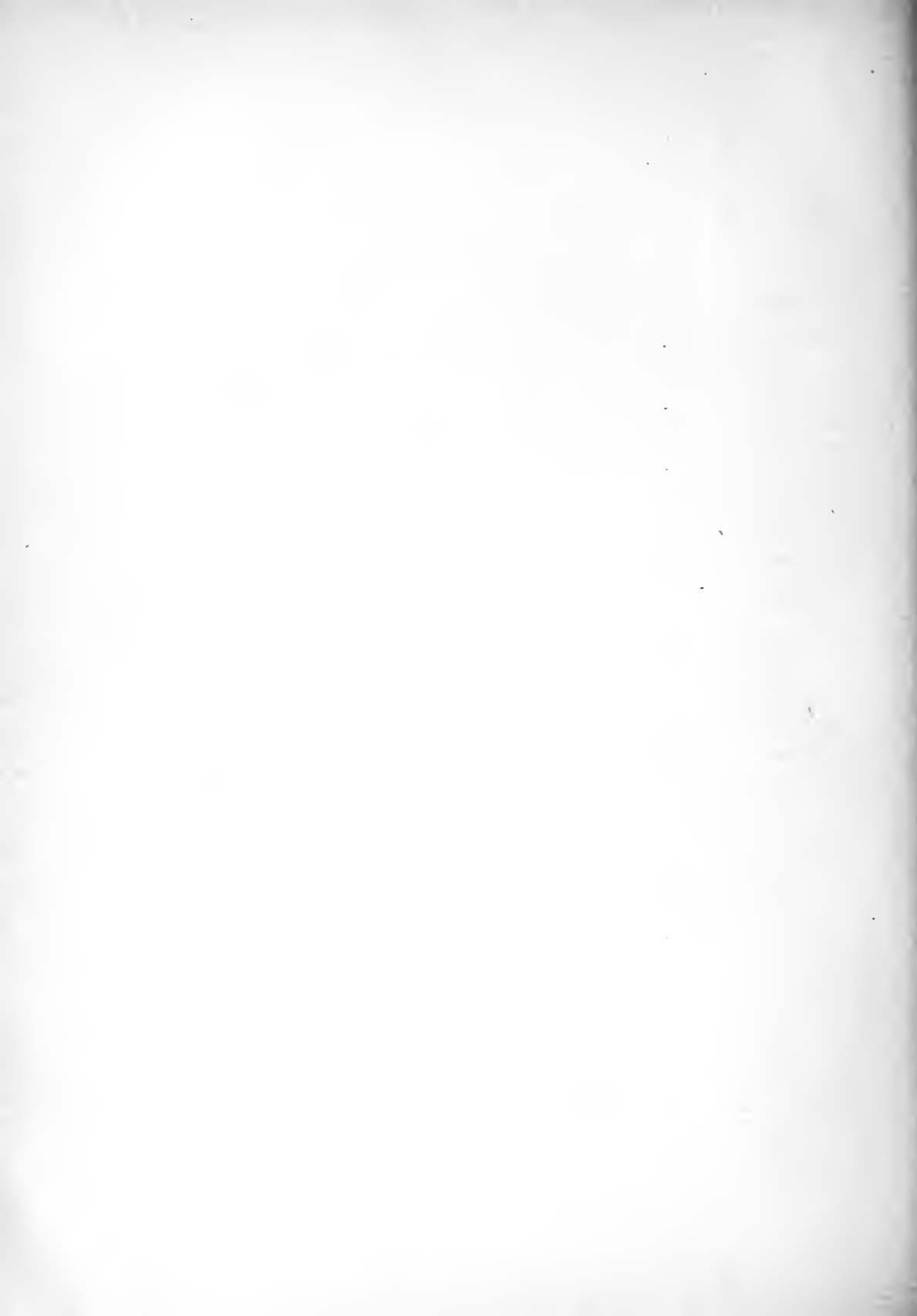

Вліяніє тактики и хозяйственныхъ порядковъ на снабженіє армій жизненными и боевыми припасами.

«Фундаментъ армій составляетъ ея
«пропитаніє. Штыками можно выигры-
«вать сраженія, но результатъ войны
«рѣшаетъ хозяйство».

Фридрихъ Великій.

Въ прошедшія времена рѣшеніє вопроса о побѣдѣ зависѣло главнымъ образомъ отъ генія полководца, храбрости, дисциплины и воодушевленія войскъ; второ-степенную роль играли вооруженіє и обученіє солдатъ, вопросъ же о снабженіи арміи продовольствіємъ и боевыми припасами отходилъ на третій планъ.

Въ будущей войнѣ порядоковъ условій, вліяющихъ на ея исходъ, будетъ совершенно иной. Исправное снабженіє арміи будетъ составлять ось, около которой будутъ вращаться всѣ стратегическія соображенія и передвиженія войскъ на театрѣ военныхъ дѣйствій.

Съ увеличеніємъ численности армій и призывомъ подъ знамена всего почти способнаго носить оружіє гражданскаго населенія, отвыкшаго отъ солдатской жизни и привыкшаго къ лучшему питанію, чѣмъ то, какое возможно на войнѣ, значительно усложнился механизмъ продовольствованія армій.

Кромѣ того, современное оружіє, дѣйствующее на громаднхъ разстояніяхъ и могущее въ теченіи одной минуты выбрасывать такую массу снарядовъ, какая въ прошломъ не была нужна даже во время всей кам-

паніи, требуетъ доставки боевыхъ припасовъ въ болѣе значительныхъ количествахъ, чѣмъ въ прошлыя времена.

На первый взглядъ можетъ показаться, что, несмотря на эти неблагоприятныя обстоятельства, тѣмъ не менѣе легче будетъ удовлетворить потребности, чѣмъ въ прошломъ, такъ какъ въ рукахъ управленій арміями будутъ находиться могущественные современные факторы доставки грузовъ: желѣзныя дороги на сушѣ и пароходы на морѣ.

Однако, если ближе вникнуть въ сущность вопроса, то окажется, что желѣзныя дороги—столь сложный механизмъ, что его разрушить легко, а тогда дѣло будетъ, пожалуй, въ гораздо худшемъ положеніи, чѣмъ было въ прошлое время, когда весь строй сообщеній былъ приспособленъ къ движенію по грунтовымъ дорогамъ. Съ постройкою быстроходныхъ пароходовъ, разрушителей торговли, и на морскія сообщенія, по причинамъ подробно разобраннымъ нами въ томъ, посвященномъ „Морской войнѣ“, также рассчитывать невозможно. Но, кромѣ того, другія причины заставляютъ ожидать, что будущая война преимущественно будетъ состоять въ употребленіи всѣхъ современныхъ могущественныхъ средствъ къ воспрепятствованію доставки жизненныхъ припасовъ для непріятельской арміи.

Дѣйствіе современнаго оружія столь убійственно, что войска будутъ искать прикрытій естественныхъ или искусственныхъ. Выбиваніе засѣвшихъ войскъ изъ прикрытій фронтальными атаками, даже при много разъ превосходящихъ силахъ, вызвало бы столь большія потери, что наврядъ ѣли при настоящемъ составѣ арміи кто-либо рѣшится на нихъ.

Дальнобойность оружія, отсутствіе дыма, сильныя взрывчатые составы, которыми могутъ быть съ легкостью снабжены партизаны и разъѣзды, даютъ средства для перерыва сообщеній. И дѣйствительно, такіе перерывы

будутъ случаться въ будущемъ гораздо чаще, чѣмъ въ прежнія времена.

Въ предшествовавшихъ войнахъ въ нѣкоторыхъ изъ государствъ, относительно порядковъ снабженія армій оказывалось много недостатковъ и неисправностей; у другихъ же продовольственная часть дѣйствовала удовлетворительно.

Хотя успѣху въ этомъ отношеніи способствовали счастливыя обстоятельства, которыя наврядъ-ли могутъ повториться, но, тѣмъ не менѣе, весьма естественно, что при присутствіи человѣческой природѣ самообольщеніи, тѣ арміи, которыя считаютъ себя болѣе обеспеченными въ отношеніи продовольствованія, направятъ всѣ свои усилія на кажущуюся имъ слабой сторону своихъ противниковъ.

Вопросъ о продовольствіи пріобрѣтаетъ особую важность именно въ виду легкости и вѣроятности перерыва сообщеній, являющейся послѣдствіемъ усовершенствованія техническихъ средствъ для достиженія этой цѣли.

Фридрихъ Великій сказалъ: „штыками можно выигрывать сраженія, но результатъ войны рѣшаетъ хозяйство“. Чтобы провѣрить, насколько вѣрны были въ прошломъ, а тѣмъ болѣе будутъ вѣрны въ будущемъ эти слова, и чтобы ориентироваться въ настоящемъ положеніи, необходимо разсмотрѣть, какова была дѣятельность по снабженію арміи продовольствіемъ и иными припасами въ прошломъ, и затѣмъ, принявъ въ соображеніе условія современныя, извлечь выводы для будущаго.

Аргументы тѣхъ, которые доказываютъ, что и въ прошломъ существовали трудности, несмотря на которыя могли вестись войны, не выдерживаютъ критики.

Прежде всего должно замѣтить, что снабженіе войскъ, въ его историческомъ ходѣ, тѣсно соединено съ историческимъ развитіемъ организаціи армій. Въ древ-

нія времена никакого управленія и системы снабженіи не имѣлось, а каждая отдѣльная часть заботилась сама о себѣ. Правильное устройство снабженіи явилось лишь при возникновеніи большихъ постоянныхъ армій.

I.

Снабженія войскъ продовольствіемъ съ древнихъ временъ до войнъ французской революціи.

Древніе историки сообщаютъ свѣдѣнія о боевой жизни грековъ и римлянъ. Мы узнаемъ, что эти народы, въ особенности римляне, подготавливали свои походы какъ въ отношеніи хозяйственномъ, такъ и въ отношеніи боевой готовности войскъ.

Но способъ жизни древнихъ народовъ чрезвычайно отличался отъ нашего. Греки питались лепешками изъ ячменной муки и льнянымъ сѣменемъ, къ чему прибавляли немного жареной рыбы, и только въ видѣ исключенія употребляли мясо. Пищу римлянъ, въ продолженіе долгаго времени, составляло густое тѣсто изъ пшеничной муки; иногда его замѣняли прѣсными лепешками, и только ко времени упадка вошелъ у нихъ въ употребленіе квашеный хлѣбъ *). Овощи и пшеница обыкновенно ихъ удовлетворяли. Иногда прибавляли къ этому соленую свинину и рѣдко свѣжее мясо, въ противоположность тому, что дѣлается нынѣ. Это объяснялось весьма распространеннымъ разведеніемъ свиней въ Италіи.

Такъ какъ древніе народы были болѣе умѣренны въ пищѣ, чѣмъ современные, то и потребности войскъ во время войны были проще, но, несмотря на это трудности продовольствованія, а иногда и отсутствіе предусмотрительности, причиняли страшныя бѣдствія.

*) Gauldrée Boilleau, «L'administration militaire dans l'antiquité et les temps modernes».

За исключеніемъ персовъ, пораженія которыхъ объяснялись отчасти именно многочисленностью ихъ обоза, древнія войска вели за собою мало повозокъ. Римскіе солдаты, благодаря своей силѣ, могли носить на себѣ запасъ пищи на двѣ недѣли: они умѣли приготовить кушанье изъ ячменя и пшеницы безъ содѣйствія администраціи и сами себѣ доставляли пищу, подобную той, какую они употребляли въ мирное время.

Слѣдующій рисунокъ показываетъ намъ идущихъ въ походъ римскихъ легіонеровъ.

Римскіе легіонеры, идущіе въ походъ.



Войска, конечно, пользовались средствами тѣхъ странъ, черезъ которыя они проходили.

Въ настоящее время явились совершенно другія требованія, и чѣмъ дальше мы пойдемъ по безконечному пути прогресса, тѣмъ болѣе увеличится благосостояніе всеневной жизни, а одновременно возрастуть

и потребности армій. Возьмемъ въ примѣръ только необходимость давать ежедневно солдату порцію мяса. Она одна составляетъ главное затрудненіе въ продовольствованіи современныхъ войскъ во время войны.

Наконецъ, чѣмъ огромнѣе становятся арміи, тѣмъ въ еще большей пропорціи увеличиваются трудности продовольствованія и санитарнаго дѣла. При воспоминаніи о крестовыхъ походахъ, намъ представляются ужасныя бѣдствія, отъ которыхъ гибли цѣлыя арміи. Изъ милліона людей, вышедшихъ съ Запада въ началѣ 1096 г., при первомъ крестовомъ походѣ, едва 40,000 прибыло къ стѣнамъ Іерусалима въ іюнь 1099 г. Вслѣдствіе отсутствія предусмотрительности, организаціи и дисциплины, войска крестоносцевъ переходили отъ излишествъ къ страшнымъ лишеніямъ и наоборотъ. Вотъ причины тѣхъ бѣдствій, съ которыми можно развѣ сравнить отступленіе Наполеоновскихъ войскъ изъ Россіи *).

Но уже, въ противоположность первому крестовому походу, третій крестовый походъ (1189—1192 гг.), находясь въ исключительныхъ условіяхъ, отмѣченъ цѣлымъ рядомъ военно-административныхъ мѣръ по обезпеченію арміи крестоносцевъ предметами жизненныхъ потребностей. Армія состояла только изъ 100.000 чел. и была образована изъ состоятельныхъ элементовъ (принимался только тотъ, кто могъ предъявить, кромѣ необходимаго оружія, не менѣе 3-хъ марокъ серебра, достаточныхъ для продовольствія человѣка въ теченіи 2-хъ лѣтъ).

Но тѣмъ не менѣе, и эта армія частью погибла, частью разсѣялась, вслѣдствіе голода.

Въ послѣдующіе вѣка XIV, XV, XVI, а отчасти и въ XVII возникли въ Европѣ войска, состоявшія изъ наемниковъ. „Военное искусство приняло цеховой ха-

*) M. Quitaray, «Une conférence de garnison. L'alimentation des troupes en campagne». «Revue de l'Intendance».

рактёръ *)“. Не было постоянныхъ армій, а таковы формировались лишь на время войны. Все дѣло формированія и содержанія арміи передавалось на откупъ отдѣльнымъ лицамъ, на которыхъ и падали всѣ вытекающія отсюда заботы. Никакихъ мѣръ по обезпеченію жизненныхъ потребностей армій на театрѣ войны со стороны правительства поэтому не принималось. Воины сами должны были заботиться о своемъ продовольствіи, на счетъ получаемого ими жалованья. Всѣ распоряженія по продовольствію войскъ ограничивались поэтому лишь заботами объ образованіи рынковъ вблизи лагерей.

При такихъ условіяхъ состава армій (онѣ вездѣ могли быть пополнены охотниками), тогдашней малочисленности ихъ и способа снабженія ихъ, вопросъ о возможности постоянного сообщенія армій съ позади лежащими мѣстностями, долженствующими снабжать армію всѣмъ необходимымъ, не имѣлъ существеннаго значенія.

„Изобрѣтеніе огнестрѣльнаго оружія и распространеніе его въ Европѣ должно было усложнить вопросъ о формированіи армій и содержаніи ихъ на театрѣ войны; однакожъ, еще въ XVII вѣкѣ Валленштейнъ могъ дважды взять на себя, по предложенію императора германскаго, сформированіе 40-ка-тысячной арміи: одной въ первый періодъ (богемско-датскій) тридцатилѣтней войны для борьбы съ протестантскими князьями, а другой во второй періодъ той же войны (шведскій періодъ) для борьбы со шведскимъ королемъ Густавомъ Адольфомъ, подъ условіемъ жить во время войны на счетъ страны такъ, чтобы ему были даны во временное владѣніе, впредь до окончанія счетовъ, всѣ конфискованныя въ завоеванныхъ земляхъ имѣнія“.

„Способъ эксплуатаціи мѣстныхъ средствъ для удовлетворенія нуждъ армій былъ самый хищническій: изъ

*) Пузыревскій. «Исторія всеннаго искусства въ средніе вѣка».

края выжимали не только то, что нужно для удовлетворения насущныхъ потребностей арміи, но брали все, что встрѣчалось,—ибо главною цѣлью войны наемныя войска считали собственное обогащеніе; словомъ, съ понятіемъ о войнѣ въ тѣ времена неразрывно соединялось понятіе о грабежѣ и насиліяхъ всякаго рода. Валленштейнъ не отличался въ этомъ отношеніи отъ другихъ военачальниковъ; разница между нимъ и остальными заключается лишь въ томъ, что онъ, какъ человекъ, обладавшій огромными богатствами, въ предпріятіяхъ по поставкѣ и содержанію армій оказывался всегда состоятельнымъ и могъ своевременно выплачивать войскамъ жалованье, несмотря на колебанія военного счастья и несостоятельность государственнаго казначейства. Поэтому онъ пользовался громадною популярностью, чѣмъ и объясняется та легкость, съ которою онъ формировалъ значительныя арміи“ *).

Рихтгофенъ, указывая, что въ этихъ арміяхъ не существовало какой либо системы снабженія продовольствіемъ, сравниваетъ ихъ съ тучами саранчи, которыя пожирали все на пути и затѣмъ направлялись въ такія мѣстности, гдѣ онѣ надѣялись найти средства для прокормленія **).

Появленіе арміи Густава Адольфа составляетъ эру въ искусствѣ продовольствованія арміи и вообще,—какъ замѣчаетъ О. Макшеевъ, —считается гранью, опредѣляющею переходъ къ новому военному искусству. Густавъ Адольфъ вступилъ въ Германію въ іюнь 1630 г. съ маленькою арміею, всего въ 16.000 человекъ, а вмѣстѣ съ находившимися уже тамъ шведскими войсками, армія его состояла изъ 32.000 человекъ. При своей малочисленности, армія эта обладала, однако, такими

*) О. Макшеевъ, «Военно-административное устройство тыла армій».

**) Richthofen, «Der Haushalt der Kriegsheere».

свойствами, которыя дѣлали ее исключительною для того времени: она была національною, постоянною и благоустроенною, какъ въ духовномъ, такъ и въ матеріальномъ отношеніяхъ.

Густавъ Адольфъ снабженіе своей арміи въ Германіи тоже основывалъ на мѣстныхъ средствахъ, и его армія жила на счетъ страны, но способъ пользованія мѣстными средствами былъ у Густава Адольфа совсѣмъ особый. Хищнической эксплуатаціи края онъ противопоставилъ эксплуатацію рациональную: онъ бралъ отъ края только то, что дѣйствительно необходимо было для удовлетворенія насущныхъ потребностей его войскъ; грабежу, беззаконію и насилію онъ противопоставилъ законность и порядокъ.

Густавъ Адольфъ продовольствовалъ свою армію посредствомъ правильнаго подвоза изъ сборныхъ для продовольствованія мѣстъ—магазиновъ. Эта система была введена затѣмъ во всей Европѣ, и во время войны позади войскъ, на отдаленіи 5-ти переходовъ, оставалась линія провіантскихъ магазиновъ.

Но что еще важнѣе, успѣхи войскъ Густава Адольфа послужили примѣромъ и положили начало системѣ большихъ постоянныхъ армій, а влѣдствіе того и обширной военной организаціи не только въ военное, но и въ мирное время. Въ царствованіе Людовика XIV Франція во время войны за испанское наслѣдство имѣла уже армію въ 350 т. чел.; у Австріи была армія въ 130 т. чел.; даже Бранденбургъ при великомъ курфюрствѣ завелъ постоянное войско до 30 т. ч. Войска уже не распускались по заключеніи мира, а это потребовало организаціи постояннаго высшаго военнаго управленія и заботъ о снабженіи арміи всѣми необходимыми припасами.

Въ то время встрѣчаемся уже съ названіемъ „ин-

тенданство“. Оно возникло во Франціи, гдѣ, при Людовикѣ XIV явилось и устройство интендантской части.

Страсть къ централизаціи всѣхъ отраслей государственнаго управленія всемогущаго тогда во Франціи министра Лувуа *) наложила свою печать на дѣло управленія арміи. Высшая администрація сама заключала договоры на поставки для арміи и распоряжалась расходованіемъ таковыхъ исключительно изъ магазиновъ.

Съ конца царствованія Людовика XIV до начала французской революціи всѣ почти поставки для войскъ производились чрезъ подрядчиковъ-монополистовъ.

„По инициативѣ нѣкоего Пари-дю-Верне образовалась особая подрядная компанія („compagnie des vivres“), которая взялась поставлять предметы довольствія войскъ какъ въ мирное, такъ и въ военное время, за особое условное вознагражденіе. Компанія эта просуществовала почти двѣсти лѣтъ и имѣла огромную силу и значеніе, въ особенности при жизни своего учредителя, Пари-дю-Верне. Это былъ человѣкъ обширнаго ума и съ большими организаторскими и коммерческими способностями: онъ устроилъ систему снабженія войскъ такъ прочно и послѣдовательно, что правительство мало по малу узаконило всѣ введенные имъ порядки. Многія постановленія о военномъ хозяйствѣ, изданныя подѣ вліяніемъ Пари-дю-Верне, сохранили свою силу и до настоящаго времени. Эта компанія пустила во Франціи такіе глубокіе корни, что довольствіе войскъ сдѣлалось ея безспорною монополіею. Послѣдствія этой монополіи можно сравнить съ тѣми, которыя повлекла за собою у насъ система винныхъ откуповъ. Въ результатѣ получилась полнѣйшая деморализація личнаго состава всѣхъ военно-хозяйственныхъ управленій и дурное снабженіе войскъ. Деньги, которыя правительство уплачи-

*) M. Quitaray, «L'alimentation des troupes en campagne».

вало компаніи, расходились по карманамъ ея участниковъ, чиновниковъ военнаго вѣдомства и полковыхъ командировъ, а войска или бѣдствовали, или жили грабежомъ, въ особенности въ военное время“ *).

При такихъ условіяхъ вліяніе военныхъ комиссаровъ или интендантовъ было незначительно.

Въ 1776 году было издано положеніе, въ которомъ опредѣлено, что интенданты подчиняются въ военное время главнокомандующимъ, а въ мирное — начальникамъ провинцій и дивизионнымъ начальникамъ **).

Въ германскихъ арміяхъ было принято сходное же устройство. Денежная часть въ арміяхъ соединялась съ общимъ финансовымъ управленіемъ, снабженіе же припасами всякаго рода было подчинено главной квартирѣ арміи. При казначействахъ состояли особыя военныя комисіи, а снабженія раздѣлялись между фельдцейхмейстеромъ (вооруженіе и боевые припасы) и генераль-квартирмейстеромъ (продовольствованіе). Но эти высшія лица обыкновенно сдавали поставки подрядчикамъ, которые уже имѣли дѣло прямо съ войсковыми частями, то есть, дѣйствовали безъ надзора, и потому снабженіе, вообще, обходилось крайне дорого ***).

Отчасти вслѣдствіе такихъ порядковъ, отчасти же вслѣдствіе начпнавшихъ развиваться новыхъ понятій о правахъ войны, правильное пользованіе средствами страны для цѣлей войны примѣнялось лишь въ рѣдкихъ случаяхъ.

Магазинная система продовольствованія войскъ была введена послѣ 30-лѣтней войны во всѣхъ арміяхъ. Системы этой держался даже и Фридрихъ II, стратегія котораго была преимущественно наступательная: онъ вторгался на территорію противника и при встрѣчѣ

*) М. Газенкампфъ. «Военное хозяйство». Выпускъ 2, стр. 44.

**) Затлеръ, «Обзоръ механизма арміи въ военное время».

***) Stein, «Heerwesen».

съ его арміею стремился не къ частнымъ успѣхамъ, но прямо къ уничтоженію арміи противника. Онъ старался освободиться отъ той медленности въ движеніяхъ, которая обуславливалась магазинной системой. Къ своему обозу онъ присоединялъ повозки мѣстныхъ жителей, усиливалъ суточные переходы транспортовъ, устраивалъ подвижные магазины, располагавшіеся вмѣстѣ съ хлѣбопекарнями. Такимъ образомъ, онъ получилъ возможность подаваться впередъ на 200 и болѣе верстъ отъ базиса со складами.

Но, вообще, и этотъ гениальный король не былъ въ состояніи освободиться отъ магазинной системы.

Стоитъ нѣсколько ближе присмотрѣться къ этой пресловутой системѣ.

Она состояла въ томъ, что „продовольствіе, главнымъ образомъ только провіантъ, въ видѣ печенаго хлѣба *), доставлялось войскамъ исключительно изъ магазиновъ, при чемъ магазины наполнялись, по распоряженію военной администраціи, изъ средствъ собственной страны; средства занятого непріятельскаго края не трогались, за исключеніемъ фуража, который болѣею частью добывался на мѣстѣ, посредствомъ фуражировокъ. Такимъ образомъ, въ основѣ магазинной системы лежало правило снабжать армію провіантомъ изъ собственной страны; правило, что война должна питать войну было сдано въ архивъ“ **).

При Людовикѣ XIV французскій солдатъ получалъ дневной рационъ въ 1½ фунта хлѣба и нѣкоторое количество овощей: за хлѣбъ онъ обязанъ былъ впоследствии уплачивать или возвратитъ его. Иногда, особенно при осадахъ, солдатамъ отпускалось по трети фунта мяса—въ пѣхотѣ безвозмездно, а въ кавалеріи, которая получала высшее жалованье, за плату, но мясная

*) Слѣдуетъ замѣтить, что солдаты почти исключительно питались въ то время хлѣбомъ.

**) Макшеевъ, «Военно-административное устройство тыла арміи».

порція не считалась обязательною. Въ одной депешѣ министра Лувуа къ маршалу де-Креки находится слѣдующая характерная замѣтка: „полагаю излишнимъ сообщать, что какъ только поспѣютъ горохъ и бобы, раздача мясной порціи должна быть прекращена“ *). Прусскій солдатъ, при Фридрихѣ II, получалъ по регламенту дневной рационъ въ 2 фунта хлѣба и мясную порцію въ 2 фунта на недѣлю. Остальное ему приходилось покупать у маркитантовъ въ обозѣ.

Отсюда видно, насколько продовольствованіе войскъ въ то время было проще, чѣмъ нынѣ.

Гольцъ **) слѣдующимъ образомъ характеризуетъ тогдашніе порядки.

„Въ 1806 году прусскія войска главной арміи въ ночь съ 11-го на 12-е октября были расположены лагеремъ возлѣ большихъ складовъ рубленныхъ дровъ и мерзли; на слѣдующій день они еще не имѣли дровъ для варки пищи, и только тогда рѣшились воспользоваться для арміи готовыми запасами, когда солдаты прибѣгли къ самопомощи и стали рубить ближайшія деревья. Далѣе, въ эти же тяжелые дни не было совершенно овса для лошадей, тогда какъ въ Іенской ратушѣ находились богатые запасы его. Но, несмотря на то, что французы уже приближались, начальники арміи сочли своею обязанностью сначала написать въ Веймаръ, въ одно изъ главныхъ герцогскихъ управленій, и спросить позволенія *купить* необходимое. Какой послѣдовалъ на это отвѣтъ, мы не знаемъ, но извѣстно то, что овесъ, между тѣмъ, попалъ въ руки непріятеля и что французскія лошади взяли на себя практическое рѣшеніе этого запутаннаго вопроса. А между тѣмъ, интендантъ герцога Веймарскаго былъ не простой человекъ и, навѣрное, не педантъ;

*) M. Quittetay, «L'alimentation des troupes en campagne».

**) Фонъ-деръ-Гольцъ, «Вооруженный народъ».

именно, это былъ нечто иной, какъ тайный совѣтникъ и государственный министръ фонъ-Гете, „высокій, красивый мужчина“, какъ его описываетъ одинъ изъ очевидцевъ, „который въ расшитомъ придворномъ мундирѣ, напудренный, съ кошелькомъ и изящной шпагой, имѣлъ видъ министра и хорошо поддерживалъ достоинство своего сана“ *).

„Еще болѣе удивительныя вещи рассказываетъ Клаузевицъ объ этомъ же времени.

„Когда прусскія войска, послѣ сраженія при Ауэрштедтѣ, оставались уже два дня безъ пищи и на третій день, совершенно измученныя голодомъ, подошли къ одной богатой деревнѣ, то принцъ прусскій Августъ собралъ для своихъ почти до смерти измученныхъ гренадеровъ съѣстные припасы реквизиціоннымъ способомъ, какъ это дѣлается нынѣ на войнѣ всюду. Крестьяне подняли ужасный крикъ, и вскорѣ одинъ изъ старыхъ гвардейскихъ штабъ-офицеровъ, придя въ сильное негодованіе отъ такого образа дѣйствій, сталъ горячо доказывать принцу, что подобная грабительская система *не въ обычаѣ прусской арміи и противна ея духу*“.

„За то генераль Калькрейтъ, временно командовавшій арміей, издалъ наканунѣ слѣдующій приказъ: „выдать войскамъ хлѣбъ, а при неимѣніи такового—деньги для покупки его“. Между тѣмъ, и думать было нечего о провіантскихъ телѣгахъ, и денегъ также не было; поэтому принцъ Августъ совершенно вѣрно замѣтилъ, что это равносильно приказанію: „выдайте людямъ деньги, которыхъ у васъ нѣтъ, чтобы они могли купить себѣ хлѣба тамъ, гдѣ его нельзя купить“.

„О военныхъ нравахъ того времени можно было бы рассказать массу такихъ анекдотовъ, которымъ едва ли нынѣ повѣрили бы, но въ которыхъ тогда никто не находилъ ничего удивительнаго“.

*) Посмертныя записки ф.-д.-Марвица. Берлинъ, 1852. II, стр. 11.

„Если подобное могло случиться даже послѣ того, какъ міръ испыталъ уже рядъ наполеоновскихъ походовъ, то эти своеобразные взгляды должны были покоиться частью на практически важныхъ, частью на освященныхъ временемъ основаніяхъ“.

„Причины эти не трудно найти. Прежде всего,—говоритъ фонъ-деръ Гольцъ,—назовемъ систему вербовки, которая вмѣстѣ съ прежними дружинами составляла до французской революціи почти исключительный способъ комплектованія войскъ. Вербовка ставила солдата въ нѣкотораго рода договорныя отношенія къ его государю и военачальнику: насколько первый обязывался повиноваться, настолько и второй долженъ былъ аккуратно исполнить данныя обѣщанія. Вслѣдствіе этого, образовалась та своеобразная магазинная система продовольствованія войскъ, которая почти одна придала военному искусству прошлаго столѣтія тотъ особенный характеръ, который нѣмцы называютъ „Zopfstil“. Система эта связала движенія войскъ, приковала ихъ къ магазинамъ и пекарнямъ и придала имъ неповоротливый обозъ. Войска могли совершать только ограниченное число переходовъ въ одномъ направленіи; иначе при каждомъ дальнѣйшемъ шагѣ вся эта искусно сплетенная сѣть разрывалась, и строго рассчитанный подвозъ хлѣба и муки къ арміи становился невозможнымъ“.

„Вслѣдствіе этого держали войска всегда сосредоточенными: цѣлыя арміи передвигались нераздѣльно въ сомкнутыхъ колоннахъ и располагались на отдыхъ и ночлеги съ соблюденіемъ самаго мелочного порядка“.

„Только такимъ образомъ и можно было строго охранять войска, предупреждать дезертирство и, вмѣстѣ съ тѣмъ, довольствоваться ихъ изъ полевыхъ хлѣбопекаренъ и устранивать рынки“.

Тактика того времени, какъ уже нами было указано, была линейная, войска стрѣляли только по командѣ.

Законы веденія войнъ представляли изъ себя такую цѣль своеобразныхъ отношеній, что было почти невозможно измѣнить что-либо въ отдѣльности, не разрушая цѣлаго.

Только такое событіе, которое поколебало бы все существующее, могло основательно уничтожить мелочность, предразсудки, привычки и ученый педантизмъ прошлаго столѣтія и вызвать совершенный переворотъ въ военномъ искусствѣ.

Такимъ событіемъ была французская революція.

II.

Вліяніе французской революціи и Наполеона I на систему продовольствованія войскъ.

Въ октябрѣ 1792 года, французскія войска подъ начальствомъ Дюмурье вступили въ Бельгію. Ему была обѣщана отъ военнаго министерства доставка для арміи нужнаго количества продовольственныхъ припасовъ; но это обѣщаніе не было исполнено. Поэтому Дюмурье былъ поставленъ въ необходимость поручить состоявшему при немъ крингсъ-коммиссару Малю заключить контракты съ бельгійскими жителями, на поставку продовольственныхъ припасовъ. Но распоряженія Дюмурье не понравились народному конвенту. Вслѣдствіе этого, ему было запрещено не только заключать новые контракты, но предписано не исполнять даже заключенныхъ. Сверхъ того, въ Парижѣ было учреждено особое отдѣленіе для покупокъ, которое должно было заготовлять всѣ припасы, нужные для арміи.

Дюмурье протестовалъ противъ этого, но безъ успѣха. Затѣмъ, 15-го декабря 1792 года былъ изданъ народнымъ конвентомъ декретъ, которымъ предписывалось главнокомандующимъ, въ иностранныхъ зем-

ляхъ ими занимаемыхъ, объявлять себя революціонною властью и налагать себестрѣль на имѣнія враговъ, а доходы обращать на военные расходы. Къ Дюмурье, для надзора, посланы были отъ конвента кригсъ-комиссары. Но Дюмурье двухъ изъ нихъ, наиболѣе ревностныхъ, отправилъ съ конвоемъ обратно въ Парижъ *).

Обязательное снабженіе арміи посредствомъ реквизиціи должно было получить широкое примѣненіе и внутри страны.

„Система реквизиціи возникла не сразу и возникновеніемъ своимъ она обязана не мысли и волѣ одного какого-либо человѣка, а ее выдвинули событія, въ силу каковыхъ она стала неизбѣжною: словомъ, она является результатомъ силы вещей“.

„Франція находилась въ крайне затруднительномъ финансовомъ положеніи, выдерживая продолжительную борьбу съ коалиціей враждебныхъ ей государствъ: содержаніе арміи стоило ей громаднхъ денегъ, несоизмѣрныхъ съ государственными доходами. Тогда правительство стало выпускать ассигнаціи: но ассигнаціи не пользовались прочнымъ кредитомъ и имѣли весьма малую цѣнность на торговомъ рынкѣ. Правительство увидѣло себя вынужденнымъ издать цѣлый рядъ распоряженій, клонившихся къ установленію обязательнаго курса на ассигнаціи, но мѣры эти крайне стѣснили торговлю и довели дѣло до того, что предметы для удовлетворенія самыхъ насущныхъ потребностей арміи не могли быть приобрѣтены ни за какія деньги. Тогда правительство вынуждено было прибѣгнуть къ обязательной поставкѣ населеніемъ этихъ предметовъ натурою: декретами 27 августа и 7 сентября 1793 года частное имущество всѣхъ французовъ объявлено было достояніемъ государства и въ распоряженіи

*) Затлеръ, «Обзоръ механизма арміи».

правительства для военныхъ надобностей. На основаніи этого постановленія, населеніе Франціи обязывалось поставлять натурою все то, что необходимо было для арміи: одежду, продовольствіе, лошадей, оружіе и проч. “.

„Такимъ путемъ установилась реквизиція съ населенія собственной страны“ *).

Но въ виду этихъ декретовъ, а также дабы положить предѣль злоупотребленіямъ, такъ какъ командующіе обвинялись публично газетами въ корыстныхъ сдѣлкахъ съ подрядчиками, народный конвентъ издалъ законы 28 января и 16 февраля 1795 года, увеличившіе вліяніе военнаго министра на хозяйственную часть и уменьшившіе права главнокомандующихъ.

Отвѣтственнымъ лицомъ за выборъ способовъ заготовленій и за заготовительныя цѣны сдѣланы не главнокомандующіе, а генераль-интендантъ, съ тѣмъ, чтобы сей послѣдній доносилъ военному министру о всѣхъ своихъ распоряженіяхъ не позже 24 часовъ.

Но законы эти остались мертвою буквою.

Какъ сказано выше въ 1792 году народнымъ конвентомъ было постановлено, чтобъ за границую главнокомандующіе налагали контрибуціи и чтобы продовольственные припасы собирались посредствомъ реквизицій. Съ этихъ поръ командующіе войсками вели всѣ свои войны на этихъ основаніяхъ. Такъ дѣйствовалъ въ Италіи въ 1796 году Бонапартъ, а въ другихъ странахъ и остальные главнокомандующіе. Они налагали огромныя денежныя контрибуціи, распоряжались ими самовластно и не давали о нихъ никакого отчета конвенту и директоріи. Контрибуціи, наложенныя Бонапартомъ на завоеванныя италійскія государства, доставили ему возможность вооружить египетскую экспедицію, а въ самомъ Египтѣ онъ содер-

*) Макшеевъ, «Военно-административное устройство тыла арміи».

жалъ армію тоже реквизиціоннымъ способомъ. Законы 28 января и 16 февраля 1795 года отстранили главнокомандующихъ только отъ распоряженій по расходовапію денежныхъ суммъ, высылаемыхъ правительствомъ, но оставили за ними право и возложили на нихъ обязанность налагать на завоеванныя непріятельскія земли денежные контрибуціи и совершать безплатный сборъ отъ жителей продовольственныхъ припасовъ. Это позволеніе доставило Бонапарту деньги и продовольствіе, дало ему возможность одерживать самыя блестящія побѣды, увеличило его могущество и доставило ему сперва диктаторство, а потомъ и императорскую корону *).

Какъ широко пользовался Наполеонъ предоставленными ему правами—видно изъ приказа, который приводитъ Рихтгофенъ: „Главнокомандующій утвердилъ контрибуцію въ 400 мѣшковъ муки. Исполненіе ея возлагается на генерала Казальта. Каждая деревня, не доставившая въ теченіе 24 часовъ послѣ полученія приказа требуемаго количества муки, заплатитъ за это въ видѣ штрафа по 100 франковъ за каждый невыставленный мѣшокъ“.

Во всѣхъ войнахъ, которыя велъ Наполеонъ, будучи императоромъ, французскія войска продовольствовались тоже исключительно контрибуціями и реквизиціями. Такъ велась война 1805 года. Въ 1806 и 1807 годахъ, кромѣ сбора припасовъ посредствомъ реквизицій, на прусскія провинціи были наложены огромныя денежные контрибуціи.

Какъ велика была тягость ихъ, можно судить по тому, что вмѣстѣ съ порчею полей, зданій и проч. они обошлись Пруссіи за 1806—1808 годы въ 245.091.801 талеръ, по оффиціальному исчисленію. Чтобы дать понятіе, какого рода это были тягости, приводимъ счетъ

*) Затлеръ, «Обзоръ механизма армій».

потерь отъ войны за тѣ же годы, составленный для бранденбургской провинціи.

Взято французами:

военной контрибуціи	8,379,639	талеровъ.
хлѣба на	13,122,139	„
фуража „	5,797,163	„
фруктовъ „	122,918	„
мяса, овощей и печенаго хлѣба на	2,490,567	„
напитковъ на	460,678	„
лошадей „	531,739	„
скота „	702,176	„
расходы на постои составили . .	16,936,229	„
разныхъ поставокъ и расходовъ		
на лазареты	1,981,456	„
похищено на	6,759,888	„
столовыхъ денегъ и убытковъ ис-		
числено на	449,062	„
сожжено, истоптано и разрушено		
въ строеніяхъ и на поляхъ на	44,201	„

Итого . 57,777,855 талеровъ.

Что касается суммы вознагражденія за военныя издержки, взятой Франціею (независимо отъ приведенной выше суммы реквизицій, потерь и контрибуцій съ городовъ), то она исчисляется въ 1.020 милліоновъ франковъ (272 милл. талеровъ) *).

Въ войнахъ 1809, 1812, 1813 и 1814 годовъ, Наполеонъ держался этой же системы. Но такъ какъ даже въ населенныхъ и богатыхъ странахъ невозможно продовольствовать войска исключительно посредствомъ сбора припасовъ отъ жителей, то во всѣхъ этихъ войнахъ производились, въ необходимыхъ случаяхъ, покупки на счетъ контрибуціонныхъ денегъ, а разрѣ-

*) Puslowski, «Die Heeresverfassungen». Berlin. 1873.

шенія на нихъ испрашивались у самого Императора, находившагося всегда лично при арміи и распоряжавшагося лично продовольственною частью. Во время войны въ Португаліи и Испаніи съ 1808 до 1814 года, французскія войска продовольствовались тоже посредствомъ контрибуцій и реквизицій; но здѣсь, какъ и въ Россіи, они подвергались страшнымъ лишеніямъ *).

Для того, чтобы дать нѣкоторое понятіе о трудностяхъ продовольствованія большой наполеоновской арміи, вступившей въ глубь Россіи, мы приводимъ въ выноскѣ данныя о порядкѣ наступленія французской арміи и о расположеніи русскихъ силъ въ періодѣ этого наступленія **).

Точнаго плана продовольствованія и интендантской организаціи въ смыслѣ современномъ у Наполеона не

*) Затлеръ, «Обзоръ механизма арміи».

**) Въ періодѣ наступленія военныя дѣйствія происходили въ пяти районах: два изъ нихъ были лѣво отъ тракта изъ Вильны къ Москвѣ и составляли лѣвый флангъ, два направо—правый флангъ; въ пятомъ же двигались главныя силы французовъ.

1) У низовья Двины Макдональдъ съ 30.000 чел. наблюдалъ за гарнизономъ Риги въ 10.000 чел. Въ сентябрѣ прибыло еще 12.000 чел. русскихъ войскъ изъ Фивляндіи подъ начальствомъ Штейнгейля, но не остались долго и перешли къ Витгенштейну.

2) На среднемъ теченіи Двины (въ окрестностяхъ Полоцка) стоялъ первоначально Удино съ 40.000 чел., затѣмъ Удино и С. Сиръ съ 65.000 чел. противъ Витгенштейна, который въ началѣ имѣлъ 30.000, а подъ конецъ 50.000 чел.

3) Въ южной Литвѣ, фронтомъ къ болотамъ Припечи, стояли Шварценбергъ и Рейниеръ съ 51.000 чел. противъ Торماسова, который имѣлъ 35.000 чел. и къ которому присоединился впоследствии Чичаговъ съ 35.000 чел. молдавской арміи.

4) Генераль Домбровскій со своей дивизіей и небольшою кавалеріей, всего до 10.000 чел., наблюдалъ за Бобруйскомъ и генераломъ Гертелемъ, котораго резервный отрядъ составлялъ 12.000 чел. при Мозырѣ.

5) Наконецъ, въ центрѣ находились главныя силы французовъ числомъ въ 300.000 чел., противъ двухъ русскихъ главныхъ армій Барклая и Баграціона въ 120.000 чел.; главныя силы предназначались для занятія Москвы.

Здѣсь показаны силы при переходѣ черезъ Нѣманъ, но онѣ быстро уменьшились.

Только первыя движенія, имѣвшія цѣлью сформированіе этихъ пяти главныхъ массъ и занявшія іюль мѣсяцъ, были нѣсколько запутаны. Далѣе все шло весьма просто. Центръ подвигался медленно къ Москвѣ, а на флангахъ успѣхъ колебался. Въ то время, когда Наполеонъ уже началъ отступленіе, фланги французовъ ослабли:

было. Въ походѣ 1812 года онъ примѣнялъ правило, которое у него выработалось въ предшествовавшихъ войнахъ: жить на счетъ занимаемой страны. Но такъ какъ однѣхъ реквизицій не могло быть достаточно для продовольствованія большихъ массъ, то для допол-

они или удалились отъ главныхъ силъ, какъ Шварценбергъ, или подвинулись къ центру, какъ Удино и С. Сиръ.

Русская армія на границѣ при началѣ войны состояла изъ трехъ главныхъ массъ:

1) Первая западная армія подъ начальствомъ Барклая де Толли изъ 90.000 чел. стояла правымъ флангомъ (Витгенштейнъ) у Балтійскаго моря, лѣвымъ (Дохтуровъ) доходила до окрестностей Гродна; главная квартира была въ Вильнѣ	90.000 чел.
2) Вторая западная армія подъ начальствомъ Баграціона въ 45.000 чел. расположилась на линіи отъ Гродна до Муховца; главная квартира ея была въ Волковыскѣ	45 000 »
3) Такъ называемая резервная армія, подъ начальствомъ Тормасова, въ 35.000 чел., находилась на южной сторонѣ Волинскихъ болотъ; главная квартира въ Луцкѣ	35.000 »
Сюда можно причислить около 10.000 казаковъ, большая часть которыхъ, съ Платовымъ, находилась у Баграціона.	10.000 »
Итого въ первой линіи	
180.000 чел.	

Во второй линіи находились резервныя дивизіи, составленныя изъ третьихъ баталіоновъ и пятыхъ эскадроновъ, расположенныя вдоль Двины и Днѣпра, численностью въ 35.000 чел., которыя служили подрѣзленіемъ Витгенштейну, включая сюда и гарнизоны Риги и Бобруйска, а также отрядъ генерала Гертеля. Онѣ вступили въ дѣйствіе уже нѣсколько поздно.

Французы же со своими союзниками двигались въ 4-хъ главныхъ массахъ:

1) Лѣвый флангъ подъ начальствомъ Макдональда въ 30.000 чел. перешелъ Нѣманъ подъ Тильзитомъ и былъ направленъ къ Ригѣ	30.000 чел.
2) Центръ, подъ начальствомъ самого Наполеона, состоялъ изъ	297.000 »
Эта масса перешла Нѣманъ въ двухъ пунктахъ: около Ковна 230.000 чел. и около Пилоны на три мили выше Ковна 67.000 чел., и была назначена для дѣйствій противъ арміи Барклая.	
3) Къ центру же принадлежала армія Жерома, короля вестфальскаго, которая перешла Нѣманъ при Гроднѣ и должна была дѣйствовать противъ Баграціона	78.000 »
Наконецъ, 4) правый флангъ, состоявшій изъ 34.000 т. чел., перешелъ Вугъ при Дрогичинѣ и противопологался Тормасову	34.000 »
Всего	
439.000 чел.	

Планъ Наполеона состоялъ въ томъ, что главныя силы, перешедшія Нѣманъ при Ковнѣ, должны были возможно скорѣе отгнать Барклая внутрь страны, между тѣмъ какъ армія короля Жерома должна была перейти черезъ Нѣманъ нѣдѣлей позже, для того, чтобы задержать Баграціона, а также лѣвый флангъ силъ Барклая, бывшій

ненія ихъ полагалась организація тыла арміи, снабженная средствами для перевозки припасовъ.

Въ средней Европѣ, при удовлетворительныхъ дорогахъ, въ густо населенныхъ и сплошь обработанныхъ странахъ, Наполеонъ могъ съ успѣхомъ примѣнять то стратегическое правило, которое у него впоследствии заимствовалъ Мольтке: идти порознь, сражаться вмѣстѣ. На бивуакахъ войска уже находили нѣкоторое количество припасовъ, а затѣмъ высылаемые реквизиціонные отряды и фуражиры скоро пополняли недостававшее. Такимъ образомъ, при войнахъ въ центрѣ Европы, главную роль въ продовольствованіи наполеоновскихъ войскъ играла именно *реквизиція*.

Но въ походѣ 1812 года представились совсѣмъ инныя условія. Занимаемыя области были небогаты ресурсами, малообработаны, рѣдко населены. Реквизиціоннымъ командамъ приходилось удаляться отъ отрядовъ на значительныя разстоянія и возвращаться слишкомъ поздно, такъ что онѣ иногда уже не заставляли своихъ частей на мѣстѣ. Это обстоятельство благоприятствовало мародерству и расшатывало дисциплину.

Затѣмъ, такъ какъ огромная масса войскъ двига-

подъ начальствомъ Дохтурова, и дать главнымъ силамъ французовъ возможность отрѣзать Баграціона и Дохтурова отъ Варшавы посредствомъ высылки отдѣльных отрядовъ.

Силы, перешедшія Нѣманъ при Плонѣ (67 т. чел.) подъ командой принца Евгенія, были двинуты также недѣлей позже центра и должны были прикрывать его правый флангъ, служа вмѣстѣ съ тѣмъ соединительнымъ для него звеномъ съ арміей короля вестфальскаго. Шварценбергъ и Макдональдъ должны были двигаться, каждый къ своей цѣли, одновременно съ центромъ.

Дѣйствія до начала августа заключались въ движеніяхъ французовъ съ цѣлью раздѣленія русскихъ войскъ и отрѣзанія одной арміи отъ другой; эти дѣйствія окончились въ районѣ между Витебскомъ и Оршею. Русскія же арміи за то же время стремились къ соединенію и дѣйствительно соединились подъ Смоленскомъ.

Въ періодъ наступленія для французовъ были двѣ остановки: одна при Вильнѣ, другая подъ Витебскомъ. Наступленіе заключилось занятіемъ Москвы. Съ этого момента и до самаго отступленія дѣйствія французовъ были уже только оборонительныя. (General Clausewitz, «Der Feldzug von 1812 in Russland, der Feldzug von 1813 bis zum Waffenstillstand und der Feldzug von 1814 in Frankreich».).

лась внутрь страны въ глубокихъ колоннахъ, а правильной эксплуатаціи мѣстныхъ ресурсовъ не было, то войска, шедшія во главѣ, сѣдали всѣ наличные припасы, не оставляя слѣдующимъ за ними ничего готоваго и даже мало средствъ для реквизицій въ придорожныхъ селеніяхъ, такъ какъ то, чего войска не могли взять съ собою,—сожигалось, чтобы оно не досталось непріятельскимъ развѣздамъ. Поучительны слѣдующія выписки изъ одного путевого дневника: „хорошо, что мы веземъ съ собою муку, крупу и фуражъ; другія части сильно бѣдствуютъ, такъ какъ прошедшія впередъ войска, что могли, забрали съ собою, а остальное жгли, вслѣдствіе чего горѣло и много строеній“. Подъ числомъ 27 августа, въ Дорогобужѣ, тотъ-же авторъ пишетъ: „сердце сжимается при видѣ опустошенія совершенно бесполезнаго, а для нашего, идущаго въ тылу всѣхъ, корпуса крайне вреднаго: лишь рѣдко мы находимъ какіе либо жизненные припасы“.

Наполеонъ старался отвратить это зло, приспособляя систему реквизицій къ условіямъ страны. Въ приказахъ его по арміи предписывалось: 1) чтобы кавалерія, высылаемая впередъ для развѣдокъ, собирала вмѣстѣ съ тѣмъ запасы продовольствія, путемъ реквизиціи или посредствомъ захвата непріятельскихъ магазиновъ, 2) чтобы реквизиціи были объединены въ рукахъ командировъ главныхъ войсковыхъ частей и маршевыхъ колоннъ, съ заготовленіемъ продуктовъ въ опредѣленныхъ пунктахъ и согласнымъ веденіемъ всего этого дѣла.

Два послѣдовавшія въ Гжатскѣ, на имя начальника главнаго штаба, повелѣнія Наполеона свидѣтельствуютъ о его усиліяхъ установить порядокъ въ продовольствованіи войскъ. „Сообщите всѣмъ корпуснымъ командирамъ,—приказывалъ онъ,—что, вслѣдствіе безпорядочнаго производства реквизицій, мы ежедневно теряемъ много людей, что угрожаетъ арміи разложеніемъ. Ежедневно

сотни людей попадаютъ въ плѣнъ къ непріятелю. Строжайше воспретить солдатамъ отдаляться отъ частей. Реквизиціи производить по-корпусно, когда армія въ сборѣ, и по-дивизионно—при разъединенномъ составѣ. Реквизиціонная команда должна быть достаточно сильна, чтобы оборониться отъ крестьянъ и казаковъ, а командованіе ею поручать генералу или штабъ-офицеру. Отъ крестьянъ требовать не болѣе того, что они въ состояніи дать, вообще не разорять страну бесполезно“ и т. д. Другимъ повелѣніемъ, по поводу злоупотребленій въ обозной части, Наполеонъ приказывалъ, чтобы всякая повозка, какая окажется внѣ установленнаго распредѣленія обоза, была сжигаема.¹

Несмотря на такія распоряженія, войска и во время наступательнаго похода постоянно терпѣли нужду, что вело къ побѣгамъ и ослабленію дисциплины. Только послѣ прохода арміи, когда установились правильные военные этапы, то въ ихъ районѣ реквизиціи производились уже съ бѣльшимъ порядкомъ и успѣхомъ. Главный складъ продовольственныхъ припасовъ находился въ Вильнѣ, куда хлѣбъ подвозился изъ-за границы. Другіе магазины на пути пополнялись посредствомъ реквизицій въ тылу арміи. При лучшемъ порядкѣ, реквизиціи производились успѣшнѣе, такъ что еще въ концѣ сентября въ Смоленской губ. получилось довольно много хлѣба, особенно за наличныя деньги *).

На кампаніи 1812 года намъ необходимо остановиться нѣсколько долѣе, такъ какъ о ней говорятъ всѣ авторы, писавшіе о будущей войнѣ Россіи съ Германіей. Одни изъ нихъ ссылаются на 1812 годъ въ видѣ устрашающаго примѣра, другіе же—въ доказательство, что тогдашнія условія были совсѣмъ иныя и что въ настоящее время, при существованіи желѣзныхъ до-

*) Oberstlieutenant Otto Meixner, «Historischer Rückblick auf die Verpflegung der Armeen im Felde». 1895.

рогъ и утроившейся густотѣ населенія, проникновеніе наступающихъ армій до самого центра Россіи вполне возможно. Предоставимъ слово автору сочиненія, обратившаго на себя большое вниманіе, выступившему подъ псевдонимомъ „Сарматикусъ“. При этомъ мы воспользуемся трудомъ весьма авторитетнымъ и талантливымъ одного изъ русскихъ военныхъ авторовъ, скрывающагося подъ именемъ „Антисарматикуса“ *).

„Наполеонъ сначала остановился на очень вѣрной мысли, а именно намѣревался основать продовольствіе своихъ многочисленныхъ войскъ на организаціи соотвѣтственно многочисленнаго обоза, который долженъ былъ поднимать двадцатидневное довольствіе для всей арміи и начать свои дѣйствія только послѣ перехода черезъ Нѣманъ. До Вислы довольствіе войскъ должно было производиться на счетъ жителей, на Вислѣ—изъ магазиновъ заложенной тамъ главной базы, а между Вислою и Нѣманомъ—частью на счетъ страны, частью подвозомъ по водному пути изъ Данцига по Гафу и р. Прегелю, частью же изъ магазиновъ, открываемыхъ по путямъ слѣдованія войскъ“.

„Начавшіеся въ январѣ 1812 года сборы продовольствія производились въ видѣ реквизицій, безъ уплаты денегъ, или въ видѣ контрибуцій. Войска, проходившія черезъ прусскія провинціи, обездоливали населеніе ихъ, забирая довольствіе и перевозочныя средства;] мало того, среди армій распространились грабежи; такое отягощеніе страны и неудовольствіе разоренныхъ жителей усиливалось все болѣе и болѣе по мѣрѣ приближенія къ Нѣману. Къ этому прибавились затрудненія вслѣдствіе отсутствія мельницъ и особенно вслѣдствіе недостатка заготовленнаго фуража. Послѣднее обстоятельство вынудило Наполеона отложить переправу черезъ Нѣманъ

*) «Отъ Берлина и Вѣны къ Петербургу и Москвѣ и обратно». СПБ. 1893. Изданіе II, стр. 76, 77 и слѣд.

до конца мая *). При составленіи плана были забыты лошади, поднимавшія продовольственные парки, а между тѣмъ для нихъ нельзя было доставить фуража; поэтому на нихъ нельзя было рассчитывать какъ разъ въ то время, когда армія стала нуждаться въ довольствіи изъ парковъ, т. е. за Нѣманомъ. Такимъ образомъ, разстраивалась перевозочная часть, что, съ открытіемъ кампаніи, имѣло слѣдствіемъ полное разстройство продовольственного плана“.

„По пріѣздѣ къ арміи въ іюнь, Наполеонъ самъ увидѣлъ многое неисполненнымъ относительно перевозочной, госпитальной и продовольственной частей и приступилъ лично къ ихъ устройству, но вмѣстѣ съ тѣмъ далъ директивы корпусамъ. Войска праваго фланга должны были демонстрировать въ то время, какъ самъ Наполеонъ предполагалъ, съ корпусами лѣваго фланга, переправившись черезъ Нѣманъ, обойти непріятельскій правый флангъ съ цѣлью уничтожить русскую армію возможно ближе къ границѣ или же отбросить ее къ Припетскимъ болотамъ“.

„13 іюня, прибывъ въ Кенигсбергъ, Наполеонъ былъ снова вынужденъ потерять девять дней на дополнительные хозяйственно-административныя распоряженія, а затѣмъ еще разъ отложили переправу вслѣдствіе того, что хлѣбопекарня въ Вильковишкахъ оказалась несостоятельною“.

„Отъ Вислы до Нѣмана войска лѣваго фланга (6 пѣхотныхъ корпусовъ и 3 кавалерійскихъ) сдѣлали 630—980 верстъ въ теченіе 5—8 недѣль, проходя среднимъ числомъ по 17 верстъ въ день (съ дневками) и двигаясь при томъ густыми колоннами, въ нѣсколько дивизій каждая, по немногимъ и дурнымъ дорогамъ, при самыхъ трудныхъ условіяхъ продовольствія, а начиная отъ Нѣмана войска постоянно бивакировали

*) «Dans la saison ou l'herbe sera bonne à manger».

подъ открытымъ небомъ. Не удивительно, что послѣ этого численность пѣхоты уменьшилась на $\frac{1}{4}$ — $\frac{1}{5}$ того состава, въ которомъ она находилась на берегахъ Рейна, а кавалерія имѣла около половины побитыхъ лошадей; лошади же артиллерійскія и обозныя находились еще въ худшемъ состояніи. 23 іюня началась переправа, а 28-го Наполеонъ прибылъ въ Вильну. Послѣ переправы, въ теченіе четырехъ дней, 25.000 конницы и 90.000 пѣхоты прошли по одной дорогѣ на протяженіи 90 верстъ“.

„За этимъ страшнымъ скучиваніемъ, послѣ 24-часоваго отдыха въ Вильнѣ, тотчасъ же послѣдовала сильная разброска войскъ, доходившая до того, что, на примѣръ, дивизіи I корпуса черезъ нѣсколько дней удалились одна отъ другой на 200 верстъ. При этомъ войска шли форсированными маршами до Вильны въ нестерпимую жару, а послѣ подъ проливными дождями, по дурнымъ дорогамъ, и, приходя на биваки, ничего не находили; парки и обозы не прибывали вовсе, ибо потеряли почти всѣхъ лошадей. О войскахъ никто не заботился; администрація, слишкомъ централизованная, пришла въ разстройство и не давала ничего. Приходилось съ каждаго бивака посылать команды въ сторону и далеко отъ дороги для фуражировокъ, но и этотъ способъ давалъ мало средствъ, которыя къ тому же доставлялись поздно; въ довершеніе всего, это вело къ мародерству, грабежу и къ упадку дисциплины. Карательныя мѣры, принятыя Наполеономъ съ цѣлью устраненія безпорядка, не приводили ни къ чему. Почти съ мѣста корпуса побросали часть своей артиллеріи, а обозы такъ и не нагнали арміи, вслѣдствіе чего пришлось формировать новые обозы изъ мѣстныхъ обывательскихъ подводъ. Таково было положеніе дѣлъ въ сферѣ движенія арміи, а въ тылу ея до 40.000—50.000

отсталыхъ, образовавъ шайки, разбойничали и грабили, не отличая друга отъ недруга“ *).

„9 іюля, когда 2-я русская армія князя Багратіона уклонилась отъ встрѣчи, Наполеонъ составилъ новый планъ, по которому войска его должны были дойти широкимъ фронтомъ до Двины и Днѣпра съ цѣлью разъединенія обѣихъ русскихъ армій, что, вмѣстѣ съ угрозою обѣимъ столицамъ, Петербургу и Москвѣ, должно было, по мнѣнію Наполеона, побудить Россію къ миру“.

„Затѣмъ, дѣйствія русскихъ армій имѣли слѣдствіемъ нѣкоторое измѣненіе этого плана, при чемъ Наполеонъ снова возвратился къ идеѣ уничтоженія непріятельскихъ силъ. Но русскія арміи продолжали уклоняться отъ удара и успѣли соединиться. Тогда Наполеонъ началъ думать только о томъ, чтобы дать войскамъ отдохнуть, ибо положеніе арміи было ужасно: безъ убыли въ бояхъ она потеряла уже до $\frac{1}{3}$ своего состава.“

„Грозна была обстановка: непріятель отступалъ, не оставляя въ рукахъ французовъ ни одной повозки; доходили слухи о народномъ волненіи; Тормасовъ и Витгенштейнъ начали успѣшныя дѣйствія на флангахъ. Духъ французской арміи падалъ, а дисциплина, и прежде не бывшая высокою, послѣ революціи не могла не понизиться; между тѣмъ, Наполеонъ скорѣе ухаживалъ за арміею, чѣмъ относился къ ней съ должною строгостью.“

*) Все это, по мнѣнію Сарматякуса, можно было бы устранить другою системою довольствія арміи. Слѣдовало имѣть возможно болѣе сильный неприкосновенный запасъ довольствія, примѣрно 8-дневный на cadaго человека и на каждую лошадь, а также болѣе легкій обозъ, усиливаемый по возможности систематически собираемыми мѣстными обывательскими подводами. Надлежало основать довольствіе на системѣ этаповъ и пользоваться, въ возможно болѣе широкихъ размѣрахъ, мѣстными средствами. Слѣдовало имѣть дѣятельное и знающее интенданство, какъ на этапныхъ линіяхъ, такъ и въ каждомъ корпусѣ. Наконецъ, необходимо было энергически поддерживать дисциплину.

„Однако во французской арміи были моральные факторы, ставившіе ее высоко, а именно: самоувѣренность, вѣра въ начальниковъ и особенно вѣра въ самого Наполеона. Эти факторы могли быть удовлетворены только быстрою побѣдою. И Наполеонъ не замедлил воспользоваться представившимся къ тому случаемъ, когда 9 августа Барклай-де-Толли попытался перейти въ наступленіе. Приступивъ къ сосредоточенію арміи на лѣвомъ берегу Днѣпра, Наполеонъ рѣшился принудить непріятеля къ бою. Однако, предпріятіе это не удалось. Послѣ боя у Смоленска положеніе французскихъ войскъ и особенно конницы было безотрадно тяжелое. Между тѣмъ, прекращеніе войнъ въ Финляндіи и въ Турціи позволило русскимъ притянуть войска, тамъ дѣйствовавшія, вслѣдствіе чего сообщеніямъ французской арміи стала угрожать серьезная опасность. Армія желала, чтобы Наполеонъ пріостановилъ и расположилъ ее на зимнія квартиры подобно тому, какъ это было сдѣлано въ кампанію 1806—1807 годовъ послѣ прейсшишь-эйлаускаго сраженія. Но политическое положеніе Наполеона въ Европѣ и во Франціи требовало рѣшительной и быстрой побѣды, а для продолженія войны оставалось только два мѣсяца; Наполеонъ же былъ увѣренъ, что гдѣ бы то ни было по дорогѣ къ Москвѣ русскіе непременно вступятъ съ нимъ въ бой. Поэтому онъ и двинулся къ Москвѣ. Рѣшеніе это было отчаянное уже по тому, что французамъ пришлось пройти еще около 300 верстъ до того пункта, гдѣ наконецъ непріятель остановился для боя. Вышеупомянутыя затрудненія усиливались все болѣе и болѣе съ каждымъ шагомъ впередъ, а вмѣстѣ съ тѣмъ увеличивалось и разстройство арміи. Тяжело было положеніе Наполеона до Дорогобужа, но еще тяжелѣе оно стало дальше; въ особенности же оно должно было сдѣлаться критическимъ въ случаѣ остановки или необходимости отступить.

До сихъ поръ Наполеонъ, въ каждомъ періодѣ операцій, передъ рѣшительнымъ столкновеніемъ всегда имѣлъ возможность устроить промежуточную базу на близкомъ разстояніи; теперь же, при движеніи къ Москвѣ, онъ оставлялъ за собою значительное опустошенное пространство между арміею и послѣднею промежуточною базой, и только впоследствии было приказано корпусу Виктора передвинуться въ Смоленскъ; корпусъ этотъ долженъ былъ составлять стратегическій резервъ и устраивать эту промежуточную базу; однако, это передвиженіе было совершено лишь въ концѣ сентября, когда Наполеонъ уже давно былъ въ Москвѣ“.

„Затрудненія по продовольствію увеличились, начиная отъ Смоленска, когда война приняла вообще варварскій характеръ, а казаки и возставшее населеніе начали тревожить пути сообщенія французской арміи. Для обезпеченія сообщеній, слѣдовало обратиться къ системѣ укрѣпленныхъ постовъ, хотя, конечно, и посредствомъ ихъ нельзя было бы господствовать надъ отдаленными мѣстностями“.

„Наконецъ, русскіе остановились у Бородина. Наполеонъ серьезно готовился къ бою и даже предполагалъ обезпечить свой путь отступленія посредствомъ укрѣпленій. Сарматикусъ обращаетъ особенное вниманіе на отказъ Наполеона ввести въ дѣло 20.000-й резервъ и говорить, что въ этомъ случаѣ онъ впервые измѣнилъ своему правилу — пожинать плоды побѣдъ на полѣ сраженія, вслѣдствіе того, что онъ предполагалъ достигнуть рѣшительнаго результата взятіемъ Москвы“.

„По мнѣнію Сарматикуса *„эта роковая ошибка и была главною причиною неудачи всей кампаніи *), ибо съ этихъ*

*) «Антисарматикусъ основательно замѣчаетъ, что «это смѣлое заключеніе находится въ противорѣчій съ окончательнымъ выводомъ, сводящимся къ тому, что упадокъ дисциплины во французской арміи былъ причиною ея гибели. То, что кажется ошибкою, могло быть неизбежною необходимостью. Поэтому порицать въ данномъ случаѣ Наполеона не приходится».

порц Императоръ Александръ I опредѣлилъ свой наступательный планъ, цѣлью котораго было направленіе трехъ армій для уничтоженія Наполеона“.

„Настроение французской арміи послѣ бородинскаго сраженія было неудовлетворительно, такъ какъ, несмотря на большія жертвы, оно не принесло желательныхъ результатовъ. Затѣмъ французы двинулись къ Москвѣ“.

„Съ занятіемъ покинутой населеніемъ и горѣвшей столицы, надежда на заключеніе мира исчезла. Пожаръ Москвы далъ толчекъ патриотизму русскихъ и возвысилъ ихъ нравственныя силы; стоянка же въ русской столицѣ отозвалась крайне вредно на арміи Наполеона: дисциплина и духъ ея были подорваны окончательно; матеріальная часть разстроилась; артиллерія лишилась своихъ лошадей; кавалерія была ослаблена до такой степени, что, на примѣръ, изъ 40.000 корпуса Мюрата къ 19 октября осталось только 5.000 всадниковъ. Въ это же время партизанскія дѣйствія на сообщеніяхъ и въ фуражировочныхъ районахъ достигли полной степени развитія“.

„Только теперь Наполеонъ уразумѣлъ всю безвыходность своего положенія: ему оставалось только отступать безъ малѣйшей потери времени. Въ это время онъ узналъ объ успѣхахъ Чичагова и о существованіи „наступательнаго плана“, вслѣдствіе чего рѣшился пробиться на новую дорогу для отступленія на зимнія квартиры, для которыхъ, однако, ничего не было приготовлено“.

„Начавъ отступленіе слишкомъ поздно, послѣ 35-дневной остановки, Наполеонъ, несмотря ни на угрожающее положеніе арміи Чичагова, ни на прибытіе подкрѣпленій къ арміи Кутузова, вмѣсто того, чтобы слѣдовать простому плану, обратился къ сложнымъ и невѣрнымъ маневрамъ. Сверхъ того, онъ допустилъ выступленіе

изъ Москвы съ арміею изъ 90.000 пѣхоты и 14.000 конницы непомѣрно громаднaго обоза изъ 11.000 повозокъ, въ которомъ имѣлось довольствіе только для людей, и то лишь на 10 дней, овса же не было вовсе, но зато тащилось громадное количество награбленнаго въ Москвѣ всякаго рода имущества. Беспорядокъ и совершенное разстройство дисциплины сказались немедленно по выступленіи французовъ изъ Москвы, когда казаки набросились на ихъ тылъ и фланги. Неудачный бой подъ Малоярославцемъ и вынужденное отступление по старой дорогѣ на Смоленскъ усилили разстройство „великой арміи“. Несмотря на все это, несмотря на успѣхи непріятели на флангахъ, Наполеонъ все еще продолжалъ держаться плана, сводившагося къ занятію зимнихъ квартиръ на Днѣпрѣ, не допуская мысли объ отступленіи и оставаясь въ увѣренности, что одно его появленіе заставитъ непріятели отступить. Такимъ образомъ, онъ игралъ въ руку русскимъ, и если не погибъ подъ Краснымъ или при переправѣ черезъ Березину, то лишь благодаря бездѣйствію Кутузова и неискреннему образу дѣйствій русскихъ военачальниковъ вообще“.

„Бѣдственное отступление обратило всю французскую армію въ толпу, а биваки стали походить на поля сраженій. Подъ Смоленскомъ изъ 70.000 человекъ, считавшихся въ то время въ арміи Наполеона, только 20.000 слѣдовали еще въ рядахъ, да и то при полномъ отсутствіи „субординаціи“. Въ Смоленскѣ хотя и можно было получить довольствіе изъ магазиновъ, но только гвардія получила его правильно, остальные же войска предались грабежу. Стоять долго въ Смоленскѣ не было возможности, такъ какъ операціи на флангахъ *) побуждали къ ускоренному отступленію, которое было произведено опять таки безобразно: армія растягивалась на

*) Дѣйствія Шварценберга на правомъ и Винтгенштейна противъ лѣваго фланговъ французской арміи.

протяженіи 90 верстъ, при чемъ корпуса слѣдовали въ переходѣ одинъ за другимъ. Если они не были разбиты порознь, то лишь въслѣдствіе того, что Кутузовъ упорствовалъ въ своемъ рѣшеніи оставить врагу „золотой мостъ“ для отступленія, чтобы не вызвать его на отчаянное рѣшеніе, и предоставить дѣло морозамъ“.

„На переправѣ черезъ Березину существованіе французской арміи, какъ войска, прекратилось, а послѣ переправы черезъ Нѣманъ оставалось лишь 1.000 человекъ гвардіи подъ ружьемъ и въ строю“.

„Оканчивая свое изслѣдованіе, Сарматигусъ говорить слѣдующее:

„Не во внѣшнихъ причинахъ, не въ психологическихъ факторахъ и не въ предводителяхъ кроются причины столь плачевныхъ результатовъ этого похода. Если кто либо будетъ объяснять ихъ холодами, голодомъ, лишеніями, необъятностью пространства, или характеромъ императоровъ Наполеона и Александра, или же всеѣмъ этимъ вмѣстѣ, то такой взглядъ нельзя не признать поверхностнымъ. *Единственною причиною катастрофы былъ упадокъ дисциплины*—прямое послѣдствіе всей системы веденія войны и системы воспитанія арміи. Не планъ Императора Александра I привелъ русскихъ къ побѣдѣ, но *дисциплина русскихъ побѣдила дисциплину французовъ*, а дисциплина во всеѣхъ наступательныхъ войнахъ должна служить фундаментомъ *). Знаніе и

*) Вотъ какъ недостатокъ дисциплины у французовъ въ 1812 г. опредѣлялъ въ органѣ военно-ученыхъ обществъ въ 1887 г. капитанъ Штреръ: «дисциплина въ войскахъ, въ обширномъ смыслѣ, включаетъ въ себѣ строгое послушаніе въ повседневной службѣ, нравственную выдержку людей, довѣріе и преданность по отношенію къ командирамъ, заботливость ихъ о ввѣренныхъ имъ частяхъ, а также и сколько-нибудь предусмотрительную дѣятельность военной администраціи. Въ «великой арміи» Наполеона все это или находилось въ пренебреженіи, или являлось лишь на второмъ планѣ. А между тѣмъ, все упомянутыя качества и данныя особенно необходимы при веденіи войны на территоріи бѣдной снабженіями и дорогами; они не менѣе необходимы, чѣмъ самое соблюденіе порядка на походѣ».

искусство очень желательны для наступательныхъ дѣйствій, но масса, будучи поставлена въ необходимость перенести испытаніе, выдерживаетъ его только посредствомъ дисциплины, составляющей плодъ многолѣтняго воспитанія войскъ согласно со строгими принципами. Всякое наступленіе вдвое грознѣе, если армія воспитана не въ духѣ подготовки на случай несчастнаго исхода, а потому *мы (германцы) должны оставаться въ р-ными высокому значенію дисциплины*“.

По поводу этого заключенія Антисарматингусъ дѣлаетъ слѣдующія совершенно справедливыя замѣчанія.

„Если въ 1812 году русская дисциплина побѣдила дисциплину французскую, то почему же въ будущемъ она не побѣдитъ дисциплины нѣмецкой? Положимъ, нѣмцы воспользуются опытомъ 1812 года и постараются организовать перевязочную, госпитальную и продовольственную части какъ нельзя болѣе тщательно и „вполнѣ сообразно съ правилами тевтонской военной науки“; мы согласны, что въ этомъ будетъ заключаться ихъ преимущество надъ Наполеономъ I, преимущество тѣмъ болѣе драгоцѣнное, что они будутъ имѣть въ своемъ распоряженіи желѣзныя дороги, т. е. такія отличныя коммуникаціонныя линіи, которыя могли бы дать имъ возможность до извѣстной степени упростить задачи, передъ сложностью которыхъ спасовалъ самъ Наполеонъ. Но за то въ двухъ отношеніяхъ (если не болѣе), они будутъ находиться въ условіяхъ менѣе благоприятныхъ, а именно: во первыхъ, во главѣ ихъ не будетъ стоять величайшій военный геній всѣхъ временъ и народовъ, который, не смотря на всѣ свои ошибки, все таки долженъ быть поставленъ неизмѣримо выше всѣхъ германскихъ стратеговъ, вмѣстѣ взятыхъ, а во вторыхъ, какія бы грозныя для насъ политическія комбинаціи не устраивали преемники желѣзнаго канцлера, все таки враги наши не будутъ имѣть за собою

превосходства въ силахъ, которое въ 1812 году находилось безусловно на сторонѣ Наполеона“.

„Если въ началѣ будущей кампаніи превосходство въ силахъ и будетъ находиться на сторонѣ нашихъ враговъ, то, съ каждымъ шагомъ ихъ впередъ, они будутъ ослабѣвать, а мы будемъ усиливаться, и наконецъ перевѣсъ въ силахъ перейдетъ на нашу сторону“.

„Остальные условія сохранять прежнее свое значеніе, ибо если какое либо изъ нихъ и будетъ болѣе благопріятнымъ для наступающаго, то въ такой же (если не въ большей) степени оно будетъ благопріятнымъ и для обороняющагося“.

„Что касается послѣдняго заключенія Сарматикуса, оканчивающагося призывомъ нѣмцевъ оставаться вѣрными высокому значенію дисциплины, то въ этомъ отношеніи, — говоритъ Антисарматикусъ, — если судить по наиболѣе выдающемуся дѣянію германской арміи, т. е. по кампаніи 1870—71 годовъ, получаются результаты, далеко несоотвѣтствующіе надеждамъ тевтонскихъ шовинистовъ“.

Если бы, помимо превосходства силъ, французскіе командующіе дѣйствовали болѣе правильно, то „весьма возможно, что ходъ операціи принялъ бы совершенно иной характеръ, тѣмъ болѣе, что съ теченіемъ кампаніи нравственныя силы германскихъ войскъ замѣтно понизились, да и составъ ихъ значительно ухудшился, такъ какъ резервисты и ландверисты, усилившіе армію, не только не проявляли особенной склонности къ продолженію военныхъ дѣйствій, но даже сторали отъ нетерпѣнія и желанія поскорѣе возвратиться во-свояси“.

Въ кампаніи 1813 г. Наполеонъ располагалъ для наступательныхъ дѣйствій арміею въ 300.000 чел., которая проникла до Одера, т. е. за 80 миль отъ границы его владѣній, и здѣсь имѣла на обѣихъ своихъ флангахъ страны непріятельскія, именно Бранденбург-

скую Мархію и Богемію, а на всемъ занятомъ пространствѣ непріязненно настроенное населеніе. И при такихъ условіяхъ ей предстояло дѣйствовать противъ союзной арміи въ 400.000 чел. то есть противъ значительно превосходныхъ силъ *).

Въ виду такого положенія, Наполеонъ остановился въ Саксоніи и центральнымъ пунктомъ своихъ операцій избралъ Дрезденъ. Продовольствіе добывалось реквизиціями, при терроризированіи населенія. Въ то время, какъ нѣмецкія войска терпѣли во всемъ нужду и были встрѣчаемы съ ропотомъ — для французскихъ войскъ запасы находились немедленно. Не успѣвалъ нѣмецкій арріергардъ очистить селеніе, какъ по задворкамъ уже приготовлялись пища и фуражъ для французовъ **).

Но затѣмъ, послѣ понесенныхъ пораженій, въ арміи сильно развились болѣзни. Наполеонъ собралъ снова 150.000 человекъ, но изъ нихъ только отъ 60 до 70 тысячъ возвратились во Францію, остальные сдѣлались на пути жертвами болѣзней.

И такъ, мы видимъ, что во все время войнъ наполеоновской эпохи правильнаго устройства интендантской части не было.

При реставраціи, въ 1817 г. упразднены были должности хозяйственныхъ инспекторовъ и военныхъ комиссаровъ, и создано военное интендантство, входившее въ составъ главнаго штаба, при чемъ чины интенданта, старшаго и младшаго помощниковъ интенданта были приравнены къ чинамъ генераль-майора, полковника и майора ***). Но въ силу такого уравненія, интендантскіе чины стали соперничать съ военными командирами и добиваться самостоятельности,

*) Clausewitz, „Der Feldzug v. 1812 in Russland und der Feldzug v. 1813 bis zum Waffenstillstand».

**) Макшеевъ, «Военно-административное устройство тыла арміи».

***) Gen. Chanel, «L'Administration de l'armée».

вслѣдствіе чего въ 1822 г. королевскимъ декретомъ было объявлено, что „должности по интендантству, будучи чисто-административными, никакихъ чиновъ не даютъ“. Однако при іюльской монархіи въ 1835 г. королевскій декретъ вновь установилъ, что „гражданскіе чины въ интендантствѣ приравняются къ чинамъ военнымъ“.

Такимъ образомъ, интендантскіе чины снова получили мундиры и шитье, а это способствовало тому, что выбывавшіе изъ строя за лѣтами или неспособностью военные стали искать лучшихъ мѣстъ въ интендантствѣ и получали въ немъ синекуры. Это положительно вредило качеству дѣйствій интендантской части, однако долго удерживалось просто по рутинѣ. Недаромъ д-ръ Л. Крювелье замѣчаетъ, въ сочиненіи «*Eléments d'hygiène générale*», что „рутина составляетъ основаніе натуры французовъ, которые, при своей репутациі легкомыслія и непостоянства, въ дѣйствительности наибольшіе рутинеры на свѣтѣ“ *).

Въ 1824 г. интендантъ *Одье* писалъ нижеслѣдующее:

„Искусство снабженія арміи было ограничено въ такой же степени, какъ и самыя нужды войскъ“.

„Въ рѣдкихъ случаяхъ финансы бывали въ хорошемъ состояніи; еще рѣже чиновники интендантства были достаточно искусны для того, чтобы учрежденіе это собственными силами исполняло свои обязанности. Дѣятельность интендантскихъ чиновниковъ ограничивалась выдачею денежныхъ ассигнованій и контролемъ произведенныхъ расходовъ“.

Если вмѣсто 1824 года поставить любой другой— 1854, 1859 или 1870 г., то печальная картина, изображаемая Одье, должна будетъ остаться безъ измѣненій.

*) Извлечено изъ брошюры о необходимости преобразованія интендантскихъ порядковъ.

Другія отрасли военнаго дѣла усовершенствовались, снабженіе же арміи осталось въ прежнемъ положеніи *).

III.

Снабженія во время крымской и франко-австрійской войны въ Италиі.

Въ войнѣ 1854 г. французская армія потеряла втрое болѣе людей отъ административныхъ неустройствъ, чѣмъ отъ непріятельскаго оружія.

Несмотря на то, что въ Крыму находилась лишь небольшая часть французской арміи, въ 1854 г. пришлось призвать къ оружію, для пополненія убыли, всѣхъ подлежащихъ конскрипціи съ 1849 года, но освобожденныхъ отъ службы. Включая сюда призывъ 1853 г., численностью въ 140.000 чел., въ дѣйствующія войска было зачислено до 300.000 чел., непрошедшихъ чрезъ обученіе. Эта молодежь не была въ состояніи вынести лишеній, которыя явились вслѣдствіе дурнаго устройства снабженія войскъ.

Во время крымской войны 1853—1856 года, французское военное министерство само заключало всѣ контракты на поставку для войскъ продовольственныхъ припасовъ и всего нужнаго. Однимъ изъ главныхъ министерскихъ агентовъ, въ эту войну, былъ марсельскій домъ Пастре (Pastré), который, по общему мнѣнію французской арміи, имѣлъ огромныя выгоды. Въ самомъ Крыму, французское интенданство не производило никакихъ покупокъ, потому-что раіонъ, занимаемый войсками, по его ограниченности, не представлялъ къ тому никакой возможности *).

*) Фонъ-деръ-Гольцъ, «Вооруженный народъ».

***) Затлеръ, «Обзоръ механизма арміи».

Поставки не поступали ни въ достаточномъ количествѣ, ни своевременно. Кромѣ того, личный составъ интенданства былъ слишкомъ недостаточный *).

Неустройства были такъ велики, что изъ нѣкоторыхъ отправленныхъ на войну батальоновъ возвратилось на родину всего по десятку человекъ. Чтобы отратить посылку въ дѣйствовавшія войска непривыкшихъ къ лагерной жизни и неопытныхъ новобранцевъ, военное министерство стало пополнять убыли постепенной высылкой въ Крымъ обученныхъ людей изъ всѣхъ частей арміи, такъ что во Франціи, и даже въ Алжиріи, остались почти одни конскрипты-новобранцы.

Наполеонъ III хотѣлъ-было перейти къ иной военной организаци, сходной съ прусскою въ смыслѣ увеличенія ежегоднаго призыва людей и сокращенія времени дѣйствительной службы. Но это было несогласно со взглядами старыхъ генераловъ. Въ совѣтъ маршаловъ императору былъ представленъ такой аргументъ, съ которымъ онъ, по личному своему положенію, не могъ не согласиться, а именно, что армія нужна противъ внутреннихъ враговъ не менѣе, чѣмъ противъ внѣшнихъ, а преобразование ея въ упомянутомъ смыслѣ, по составленному уже проекту, прямо уменьшило бы ея благонадежность. Результатомъ было то, что преобразование совершилось въ смыслѣ прямо противоположномъ первоначальной мысли, а именно въ смыслѣ увеличенія въ составѣ арміи числа старослуживыхъ нижнихъ чиновъ, т. е. съ переходомъ, до нѣкоторой степени, къ отрядамъ изъ профессиональныхъ, наемныхъ солдатъ.

Законъ 1855 года (*loi sur la dotation de l'armée*), дозволилъ каждому подлежавшему призыву освобождаться отъ военной службы посредствомъ взноса ежегодно

*) Leroy Beaulieu, «Les guerres contemporaines».

опредѣляемой выкупной суммы. Избранный въ 1871 году предсѣдателемъ комисіи по выработкѣ новаго устройства военно-сухопутныхъ и морскихъ силъ, маркизь де-Шасселу-Лоба указалъ на слѣдующіе результаты закона 1855 года: законъ этотъ отмѣнили замѣстительство, но въ дѣйствительности онъ составлялъ еще большее отклоненіе отъ принципа вѣобщей, личной воинской повинности; внесшій выкупъ тѣмъ самымъ былъ свободенъ („quitte“) отъ долга передъ страной. Изъ выкупныхъ суммъ за увольненіе отъ службы составлялся фондъ для выдачи денежныхъ премій унтеръ-офицерамъ и солдатамъ добровольно вербовавшимся на второй срокъ. Вслѣдствіе того, изъ числа 32.000 унтеръ-офицеровъ оказалось 23.000 служившихъ за премію второй срокъ, и число рядовыхъ, поступившихъ на службу добровольно, за премію, на первый или второй срокъ, составило 164.000 чел. Число же увольнявшихся посредствомъ выкупа оказывалось, въ среднемъ, около 23.000 чел. въ годъ.

Война 1859 года въ Италіи явилась неожиданностью. Французскія войска были переброшены за Альпы въ нѣсколько дней, безъ всякаго походнаго устройства, безъ полеваго матеріала и запасовъ. Снабженіе доставлялось уже послѣ отправки войскъ, въ теченіе 20 — 25 дней, черезъ Сузу и Геную, какъ изъ Франціи, такъ и изъ Италіи. Склады продовольствія устраивались при самыхъ станціяхъ желѣзныхъ дорогъ, по которымъ припасы доставлялись. Но какъ только начались военныя дѣйствія, то эта система снабженій оказалась неудовлетворительною для передовыхъ войскъ, которыя находили рельсовые пути уже разрушенными. Въ тылу же усиленное передвиженіе войскъ затрудняло продовольственные транспорты по тѣмъ же дорогамъ.

Система доставокъ по этапамъ, устроеннымъ въ

тылу, не была примѣнена въ 1859 г., какъ, впрочемъ, и впослѣдствіи—въ 1870 году. Наполеонъ III повелѣлъ собирать продовольственные припасы въ самой Италіи путемъ реквизицій. Но при этомъ главный штабъ старался централизовать сборъ припасовъ и нагромождать ихъ въ главныхъ пунктахъ, откуда, затѣмъ, не имѣлъ возможности распределять ихъ правильно по недостатку транспортныхъ средствъ. Наконецъ, по той рутинѣ, которая свойственна централизаціи, французскихъ солдатъ хотѣли снабжать непремѣнно указными раціонами, упуская изъ вида, что при системѣ реквизицій необходимо довольствоваться тѣмъ, что каждая страна производитъ въ достаточномъ обиліи.

Все это обусловило временный кризисъ въ снабженіяхъ, котораго легко было избѣгнуть при лучшемъ устройствѣ интендантской части, дѣйствовавшей слишкомъ вяло.

29 мая 1859 года императоръ Наполеонъ писалъ своему военному министру: „Меня приводитъ въ отчаяніе, что, при сравненіи съ другими арміями, даже при сравненіи съ сардинской арміей, мы вѣчно имѣемъ видъ какихъ-то ребятъ, никогда не воевавшихъ. Все до такой степени не устроено и точно не опредѣлено, что постоянно или требованіе превышаетъ вдвое необходимость, или администрація отпускаетъ половину того, что нужно. Вы поймете, что я упрекаю не васъ, а ту систему, которая сдѣлала то, что *со Франціи мы никогда не готовы къ войнѣ*“.

Справедливость этого мнѣнія подтвердилась впоследствии многими свидѣтельствами. Вотъ, на примѣръ, что говоритъ главный интендантъ передъ слѣдственной комиссіей парламента послѣ войны 1870 года:

„Въ итальянской арміи, въ которой я состоялъ помощникомъ главнаго интенданта, вслѣдствіе дурной организаціи складовъ, послѣдніе обозы не успѣли перейти Альпы въ то время, когда уже армія возвраща-

лась назадъ“. Генераль Леваль приводитъ весьма интересный случай, что прессованное сѣно было выпи-сано въ Геную изъ Аѳрики.

Главный интендантъ Вольфъ прямо сказалъ: „При-мѣръ итальянской войны оказался роковымъ. Въ эту кампанію ничего не было предусмтрѣно, сосредото-ченіе войскъ происходило въ величайшемъ безпорядкѣ; несмотря на это, успѣхъ нашего оружія былъ полнѣй-шій. Успѣхъ этотъ явился слѣдствіемъ стеченія не-ключительныхъ обстоятельствъ и нерѣшительности ав-стрійцевъ. Франція, выступившей противъ Австріи въ союзѣ съ Италіей, пришлось развернуть только часть своихъ военныхъ силъ, и война велась съ государст-вомъ не пограничнымъ. Даже неблагоприятный исходъ едва-ли могъ грозить опасностью положенію Наполеона“.

Положеніе интендантства и послѣ войны 1859 г. не улучшилось.

Въ 1867 году явилось сочиненіе „L'armée française par un officier général“, авторомъ котораго оказался ге-нераль Трошю, который въ 1870—71 г.г. управлялъ обороной Парижа. Приведемъ его отзывъ о тогдашнемъ, существовавшемъ издавна, характерѣ и устройствѣ ин-тендантства: „Составъ интендантской части не обра-зуется у насъ изъ людей со спеціальной подготовкой, какъ того бы требовала громадность дѣла, совершае-маго этой частью, особенно въ военное время. Долж-ности въ военной администраціи, при преобладающей у насъ системѣ, предоставляются лицамъ, которыя моло-дые годы провели вдали отъ хозяйственныхъ дѣлъ, состоя на строевой службѣ. Правда, передъ опредѣле-ніемъ ихъ въ интендантство, имъ производится испы-таніе передъ комиссією. Но развѣ это можетъ замѣ-нить 10 — 15-лѣтнюю профессиональную опытность? Главными интендантами у насъ назначаются не такія лица, которыя бы многіе десятки лѣтъ были знакомы

съ интендантскимъ дѣломъ, но бригадные генералы, обыкновенно подъ конецъ ихъ службы. И вотъ, они-то, не имѣя дѣловой опытности, призваны руководить при будущей войнѣ обезпеченіемъ существованія нашихъ войскъ. Ни въ какой иной отрасли управленія нѣтъ такого несоотвѣтствія очевиднымъ потребностямъ дѣла... Интендантство должно состоять изъ людей торговыхъ, заинтересованныхъ въ успѣшномъ веденіи дѣла. Эта часть должна быть сдѣлана чисто гражданскою. Купля, продажа и ихъ провѣрка — совсѣмъ не дѣло военныхъ. Состоя изъ специалистовъ, интендантство не будетъ впадать въ тѣ ошибки и разстройства, которыя погубили у насъ въ Крыму болѣе людей, чѣмъ огонь непріятеля. Таково устройство въ Англіи: тамъ главный комиссаръ, который соотвѣтствуетъ нашему главному интенданту, есть гражданскій чиновникъ, подвѣдомственный казначейству и почти независимый отъ главнокомандующаго“ *).

IV.

Снабженіе продовольствіемъ французской арміи въ войну 1870 года.

При столь неудовлетворительномъ составѣ интендантской части въ войну 1870—71 г.г., снабженіе французскихъ войскъ было всецѣло возложено на интендантство, и войска были лишены возможности по собственному почину извлекать необходимые для нихъ предметы изъ мѣстныхъ средствъ **).

Позднѣйшія свидѣтельства представляютъ поучительную картину той полной неподготовленности, въ какой война застала французское военное управленіе.

*) Цитируемъ по Leroy Beaulieu, «Les guerres contemporaines».

***) Макшеевъ, «Устройство тыла армій».

Послушаемъ показаніе главнаго интенданта бывшей рейнской арміи Вольфа *) при позднѣйшемъ разслѣдованіи: „Я былъ въ отпуску, на берегу моря, когда получилъ приказъ явиться къ военному министру 17 августа. Министръ объявилъ мнѣ, что, по его докладу, состоялось повелѣніе о назначеніи меня главнымъ интендантомъ въ рейнскую армію, и приказалъ мнѣ ѣхать въ Мецъ и явиться къ маршалу Базену, который командовалъ арміею, впредь до прибытія къ ней императора. Я явился къ маршалу Базену и спросилъ, каковы его приказанія. Онъ отвѣчалъ: старайтесь, чтобы все было хорошо. Такимъ образомъ, въ ту минуту я былъ поставленъ въ невозможность ознакомиться какъ съ мѣстной территоріей и ея ресурсами, такъ и съ личнымъ составомъ ввѣренной мнѣ части.... Причиною того, что я не принялъ достаточныхъ мѣръ, было отсутствіе приказаній и плана. Я никогда не зналъ, что намѣрены предпринять, какъ въ Мецѣ, такъ и въ Парижѣ; я ничего не зналъ о ходѣ дѣлъ, о распоряженіяхъ по командованію арміею, я былъ вполнѣ предоставленъ лишь самому себѣ.... Поговаривали, что армія перейдетъ Рейнь, потому, что она направится не черезъ границу, а на Нанси, далѣе, что поидетъ къ Шалону. Но всѣ эти предположенія оставались, одно за другимъ. Топтались на мѣстѣ, пробавлялись безплодными планами“. На вопросъ президента комисіи, находился-ли въ распоряженіи Вольфа опредѣленный положеніемъ личный составъ, Вольфъ отвѣчалъ: „нѣтъ, и недостаточность его обнаружилась бы, еслибы военныя операція развились“.

Относительно недостаточности личнаго состава полеваго интендантства и вредныхъ ея послѣдствій генераль Даву далъ передъ той же комиссіей болѣе подроб-

*) «Commission des marchés».

ныя показанія. Сущность ихъ заключалась въ томъ, что интендантскіе комиссары при обозахъ, слѣдовавшихъ за войсками, имѣли въ своемъ распоряженіи, каждый, не болѣе двухъ-трехъ счетчиковъ и нѣсколькихъ солдатъ. Когда войскамъ давался отдыхъ, эти комиссары не имѣли ни времени, ни средствъ для того, чтобы разыскать и распределить запасы, какіе находились въ ближайшей мѣстности у населенія. Корпусный обозъ отставалъ, а отъ частей войскъ тотчасъ приходили къ интендантамъ наряды съ требованіемъ продовольствія. Комиссары отсылали ихъ километра за три назадъ—къ интендантскому транспорту, а того иногда еще не оказывалось на мѣстѣ, и наряды уходили съ голыми руками, чтобы возвратиться еще разъ. Для этихъ людей стоянка, предназначенная для отдыха, обращалась въ лишній трудъ. Само собой разумѣется, что все это сопровождалось безконечными жалобами, и солдаты иногда бродили по фермамъ, прося хлѣба, какъ подаянія, что ихъ деморализировало и подрывало дисциплину.

Но было бы несправедливо всю вину сваливать на одно интендантство. Война застала его врасплохъ, а сверхъ того, мы привели выше рядъ фактовъ, свидѣтельствующихъ о разстройствѣ во всемъ военномъ управленіи и военномъ хозяйствѣ того времени во Франціи.

Господствовала система поставокъ чрезъ подрядчиковъ. Но ихъ выбирали не по степени благонадежности, а по протекціи, и при первыхъ затрудненіяхъ они оказывались неисправными или совсѣмъ отказывались отъ поставокъ. Такъ, въ телеграммѣ маршала Базена къ военному министру 18 іюля сообщалось: „спѣшимъ заключать сдѣлки, такъ какъ прежніе подрядчики уклонились“. Командующимъ частями не было предоставлено достаточныхъ правъ для принятія мѣръ по обезпеченію продовольствія. Вотъ что сообщалъ военному министру генераль Дюкро 19 іюля 1870 г.:

„Тревожное положеніе относительно снабженій. Торговля почти лишена ресурсовъ, вслѣдствіе прекращенія сообщеній съ Германіей и невозможности доставокъ по желѣзной дорогѣ, отъ чего терпитъ нужду и гражданское населеніе. Ничего не сдѣлано для снабженія войскъ мясомъ. Прошу уполномочить меня на принятіе всѣхъ мѣръ, какія окажутся необходимыми, или я не отвѣчаю ни за что“....

Мало того, происходилъ полный беспорядокъ при приѣмкѣ и распредѣленіи тѣхъ прибывающихъ грузовъ которые высылались военнымъ министерствомъ. Такъ въ Мецѣ были на лицо интендантскіе органы двухъ категорій: интендантство мѣстное, окружное, и интендантства дивизионныя, прибывавшія съ войскомъ. Мѣстному интендантству не было дано никакихъ инструкцій относительно продовольственныхъ грузовъ, направляемыхъ въ Мецъ, и оно не принимало грузовъ со станціи. Дивизионные же интенданты, не зная, остается-ли дивизія въ Мецѣ, или имѣеть слѣдовать далѣе, также не рѣшались приступать къ разгрузкѣ вагоновъ. На станціи послѣдовало полное замѣшательство. Агенты компаній поставокъ составляли вѣдомости присланнаго и доставляли ихъ въ контору интендантства, въ управленія артиллерійское и инженерное, въ арсеналь. Съ разныхъ сторонъ заявлялись разныя требованія: кто требоваль рису, кто муки, а кто кофе, и требованія эти измѣнялись. Подводы компаній развозили грузы по частямъ войскъ, иногда на большія разстоянія отъ станціи, а грузы эти оказывались вытребованными другими частями и возвращались на желѣзную дорогу для отправления ихъ на другую станцію. На станціи разгружали сѣно для развозки въ городскіе магазины и, одновременно, къ станціи прибывали возы сѣна, высланные изъ магазиновъ для доставленія въ войска и т. п. *).

*) Jachmin, «Les chemins de fer pendant la guerre».

Главная бѣда въ 1870 году заключалась именно въ путаницѣ распоряженій, обусловленной безпре-
станными перемѣнами въ планахъ дѣйствія. Въ видѣ
примѣра, приводимъ слѣдующую телеграмму военного
министра отъ 8 августа къ главному интенданту въ
Мецѣ: „Вчерашней телеграммой отъ 9 ч. 30 м. утра вы
просили немедленной высылки въ Мецъ муки; другой
телеграммой отъ 5 ч. 30 м. вечера вы просили прекратить
всякія высылки, а третьей въ 10 ч. 12 м. вы требуете
2.200 центнеровъ разныхъ грузовъ. Столь внезапныя
перемѣны ставятъ меня въ большое затрудненіе. Во
всякомъ случаѣ ничего болѣе не вышло изъ Парижа
въ Мецъ“ *).

Мы говорили въ другомъ мѣстѣ (т. II, стр. 355 и др.),
какъ несочувственно относилось вообще населеніе къ
войнѣ. Дополнимъ это показаніемъ одного фран-
цузскаго автора. Онъ описываетъ, въ какомъ состоя-
ніи французскія войска застаютъ деревню, которую
только что оставили пруссаки. „Почти всѣ дома пусты;
тѣ, гдѣ кто-либо изъ жителей притаился въ углу,
заперты. Населеніе какъ будто вымерло. Тамъ и сямъ
признаки разрушенія: валяются плуги, колеса, остатки
мебели, которая пошла на дрова. Лужи крови на
землѣ—вотъ что осталось отъ заколотаго непріателемъ
скота; сараи, хлѣва, конюшни пусты; погреба раз-
биты, и что не было выпито, то разлито. Ни хлѣба на
гумнѣ, ни бѣлья въ шкапахъ, въ садахъ свалены ча-
стоколы, поломаны деревья. Могильная тишь кругомъ;
говорятъ только циффы, начертанные мѣломъ на две-
ряхъ: это нумера прусскихъ полковъ, прошедшихъ
черезъ деревню“...

„Но для нея еще не пришелъ конецъ бѣдамъ:
послѣ нѣмцевъ могутъ прійти французскіе солдаты и

*) «Commission des marchés. Déposition de M. l'intendant général Blondeau».

если найдутъ что-либо уцѣлѣвшее отъ нѣмецкаго захвата, то заберутъ это реквизиціоннымъ порядкомъ. Первыхъ больше боялись, но и новые посѣтители причинятъ вредъ, иногда неменьшій. Крестьяне въ тѣхъ мѣстностяхъ, гдѣ прошли обѣ арміи, подавлены горемъ и сами не зѣають, на кого у нихъ болѣе злобы. Ихъ можно извинить“.

„Но кого оправдать нельзя — это жителей тѣхъ мѣстностей, которыя не видали непріятели, а своихъ встрѣчали недружелюбно. Говорять, когда мы воевали въ Италіи, то населеніе принимало насъ какъ освободителей, открывало намъ свои жилища. Не такъ было во Франціи.... Исключеніе составляли только фабричныя посады: рабочіе въ Крезе и въ другихъ мѣстахъ привѣтствовали, угощали насъ, въ каждую семью приглашали солдата или нѣсколькихъ солдатъ, сажали ихъ за свой столъ, снабжали бѣльемъ, иногда даже деньгами. Но не такъ держало себя сельское населеніе. Оно относилось къ намъ безпощадно. Приходятъ солдаты ночью, голодные, на дорогахъ снѣгъ, холодный вѣтеръ.... И что-жъ? Всѣ двери на запорѣ, никто не приходитъ съ помощью; надо дѣлать обыскъ, чтобы добыть что нибудь. Грубое, жадное, эгоистическое крестьянство нигдѣ не проявляло сочувствія къ нашимъ войскамъ. Вездѣ было тоже самое: въ Вогезахъ, Верхней Сонѣ, Дубѣ, Жюра, Луарь.... ни патріотизма, ни жалости. Нельзя было допроситься ночлега въ сараѣ и нѣсколькихъ связокъ соломы. „У насъ нѣтъ!“ отвѣчали хозяева, и приходилось размѣщать людей силою“.

„Тожe самое было и съ хлѣбомъ: „нѣтъ!“ Офицеръ посылалъ къ мѣру общины, а тотъ стоялъ за своихъ. При отступленіи отъ Эрикура, мы пришли въ небольшую деревню Шаффау. Тамошній мѣръ сознался, что вчера въ большинствѣ домовъ пекли хлѣбъ, но жители его спрятали. При обыскѣ мы нашли много

хлѣба, но въ это время насъ нагнали и взяли въ плѣнъ пруссаки. И вотъ, они въ этой деревнѣ, жители которой притворялись передъ нами неимѣющими ничего, даже хлѣба, съумѣли отыскать цѣлыя бочки простаго вина для солдатъ и болѣе 500 бутылокъ лучшаго вина для прусскихъ офицеровъ.... Въ другой мѣстности жители наивно мотивировали свой отказъ продать намъ что-либо: мы вамъ продадимъ, а вдругъ придутъ пруссаки и станутъ насъ мучить, полагая, что мы скрыли свои запасы“ *).

Немедленно вслѣдъ за паденіемъ второй имперіи дѣло снабженія войскъ стало болѣе удовлетворительнымъ. Во время операций луарской арміи, военный министръ правительства обороны, находившійся въ Турѣ, привелъ въ исполненіе нѣкоторый планъ продовольствованія. Устроены были большіе склады при станціяхъ въ Турѣ, Буржѣ, Анжерѣ, Пуатье и Ниорѣ. Изъ этихъ складовъ высылались припасы, по ежедневнымъ требованіямъ, въ Вандомъ. Тамъ они не разгружались, но направлялись въ вагонахъ, куда слѣдовало. Вандомскій подвижной складъ устроилъ другой такой же пунктъ при станціи Фретваль. Изъ этихъ двухъ пунктовъ припасы направлялись къ арміи въ колоннахъ, расположенныхъ на большихъ другъ отъ друга разстояніяхъ. Сверхъ того, въ тылу луарской арміи былъ устроенъ дополнительный подвозъ припасовъ, такъ что части, входившія въ составъ той арміи, терпѣли гораздо менѣе лишеній, чѣмъ другія войска **).

Какъ всегда бываетъ послѣ несчастной войны, во Франціи стали разыскивать виновныхъ въ разныхъ неустройствахъ. Но главная вина заключалась въ томъ, что подобные порядки военнаго управленія и хозяйства могли существовать такъ долго. Эта вина па-

*) «Le régiment des Deux Sevres. Les populations et la guerre».

**) «Revue du service de l'intendance. Alimentation des troupes en campagne»

дала и на правительство, и на представителей народа, то есть была всеобщей. Но всё спѣшили оправдать себя, сваливая всю вину на интендантство. Печать и общественное мнѣніе значительную долю постигшихъ Францію бѣдствій стали относить къ полной неспособности, выказанной интендантствомъ. Оно, несомнѣнно, не было безупречно, но безусловныя обвиненія, павшія на него, были преувеличены и вредны тѣмъ, что отводили глаза отъ другихъ недостатковъ управления. Де Фрейсине въ своемъ докладѣ въ 1876 г. выражался такъ: „интендантство, которое сдѣлало козлищемъ отпущенія за страданія нашихъ войскъ, въ дѣйствительности проявило чудеса дѣятельности и преданности военному дѣлу“. Преувеличенныя нападки на интендантство, продолжавшіяся лѣтъ 20 послѣ войны 1870 г., принесли и тотъ вредъ, что унизили во Франціи эту часть военного управления и тѣмъ отчасти препятствовали улучшенію ея состава.

Какъ бы то ни было, по указанію опытовъ войны 1870 года, устройство полевыхъ снабженій во время войны и самое управленіе интендантства подверглись тщательной переработкѣ *).

Въ теченіе 25 лѣтъ главная забота смѣнившихся во Франціи правительствъ состояла въ упорядоченіи и исправленіи недостатковъ прошлаго.

Однимъ изъ недостатковъ дѣятельности французскаго интенданства въ 1870 году было то, что хотя оно и опиралось на сильную организацію, но было исключительно приковано къ этой послѣдней и даже не могло пользоваться содѣйствіемъ гражданскихъ властей.

*) Въ настоящее время обязательны: «Réglement sur le service des armées en campagne» 1883 г. съ измѣненіями по 1892 годъ, 2) «Réglement sur l'organisation et le fonctionnement du service des étapes aux armées» 1889 г., 3) «Réglement sur les transports militaires par chemins de fer» 1889 г., 4) «Décret du 10 octobre 1889 réorganisant les services de l'arrière aux armées».

Вскорѣ послѣ войны во французской военной литературѣ осуждали одного корпуснаго командира, который въ минуту крайней нужды прибѣгъ къ самому естественному и разумному средству снабженія войскъ и, при помощи гражданской власти, открылъ рынки; фактъ этотъ приводили, какъ примѣръ крайняго безпорядка. Въ настоящее время Франція стала предусмотрительнѣе и рассчитываетъ, въ случаѣ войны, при тщательно подготовленной системѣ продовольствованія, на содѣйствіе гражданской власти и на свободную закупку припасовъ самими войсками *).

Огромные запасы собраны и сложены во вновь построенныхъ крѣпостяхъ и укрѣпленныхъ пунктахъ, и можно рассчитывать на то, что, въ случаѣ возникновенія новой войны, пока французская армія будетъ оперировать на своей территоріи, она будетъ снабжена всѣмъ необходимымъ для борьбы.

Насколько же во французской арміи, если бы она приняла наступательный образъ дѣйствій и ей пришлось воевать на чужой территоріи, могли бы проявиться неустройства, указанные въ прошломъ—судить трудно.

Въ Пруссіи и Австріи сдумали воспользоваться поученіями похода Наполеона I въ Россію и сознали, что главнокомандующимъ слѣдуетъ предоставить на военное время большую власть и независимость, для того, чтобы они могли дѣйствовать быстро, сообразно съ обстоятельствами. Поняли и то, что однимъ изъ затрудненій къ такому устройству снабженій на войнѣ, которое было бы согласно съ данными обстоятельствами, являлось у Наполеона отдѣленіе руководства дѣломъ снабженій отъ управленія самими военными дѣйствіями. Постепенно выработался въ Пруссіи такой взглядъ, что

*) Фонъ деръ Гольтцъ, «Вооруженный народъ».

хотя интендантская часть должна имѣть самостоятельное центральное управленіе, но полевые интендантства должны имѣть военное устройство и находиться въ подчиненіи у главнокомандующаго арміею *).

Послѣ войны 1870 г. въ Пруссіи произведено было изслѣдованіе устройства и дѣятельности интендантской части, сравнительно съ интендантствомъ французскимъ. Мы приведемъ нѣсколько данныхъ, заимствованныхъ изъ этого изслѣдованія **), для болѣе рельефнаго указанія главныхъ различій въ устройствахъ.

Личный составъ интендантства въ Пруссіи составленъ внѣ строевой службы и входитъ въ разрядъ военныхъ чиновниковъ. Высшее интендантское управленіе имѣетъ самостоятельность, такъ какъ оно подчинено непосредственно военному министру и даетъ общее направленіе интендантскому дѣлу, а также ведетъ общій контроль надъ потребленіемъ войскъ и ихъ снабженіемъ. Но мѣстные органы интендантства подчинены корпуснымъ командирамъ, которымъ въ дѣлѣ военного управленія вообще предоставлена въ Пруссіи гораздо болѣе широкая власть, чѣмъ во Франціи. Благодаря этой децентрализациі власти и объединенію ея на мѣстахъ, устраняется та двойственность, которая всегда составляла недостатокъ французской организациі. Корпусныя интендантства исполняютъ предписанія высшаго управленія и занимаются снабженіемъ войскъ на всей территории корпуснаго округа. Дивизионныя же интендантскіе чины занимаются только снабженіемъ своей дивизіи. Интендантскіе чины вообще завѣдуютъ только снабженіемъ и контролемъ надъ потребностями войскъ и расходомъ припасовъ, но не входятъ въ распоряженія корпуснаго командира и не стѣсняють ихъ какими-

*) Stein, «Heerwesen».

**) Baratier, «L'intendance prussienne comparée à l'intendance française».

либо предварительными нормами. Повѣрка распоряженій представляется только послѣдующимъ обревизованіемъ поставокъ и счетовъ.

Въ военное время организація остается таже самая, т. е. основывается на принципѣ раздѣленія труда между высшимъ военнымъ управленіемъ, которое дѣлаетъ общія распоряженія и ведетъ контроль, и мѣстными интендантскими органами, подчиненными командирамъ отдѣльныхъ отрядовъ. Въ Пруссіи вообще развитъ духъ децентрализаціи гораздо болѣе, чѣмъ во Франціи, а потому дѣло идетъ согласнѣе съ мѣстными потребностями и въ то же время военная администрація требуетъ значительно меньшаго числа служащихъ.

V.

Порядки снабженій прусской и германской армій въ войны 1866 и 1870 г.

Разгадку тѣхъ блестящихъ успѣховъ, какіе выпали на долю Пруссіи въ войнахъ 1866 и 1870 годовъ, совершенно правильно усматриваютъ въ лучшемъ во всѣхъ отношеніяхъ прусскомъ военномъ устройствѣ. Но кромѣ этого органическаго превосходства, Пруссія имѣла еще то преимущество, что она предвидѣла тѣ войны и заранѣе подготовлялась къ нимъ, такъ что въ моментъ открытія военныхъ дѣйствій оказывалась на высотѣ его требованій.

Такъ, еще за нѣсколько мѣсяцевъ передъ войною 1866 года прусское военное управленіе начало закупать большія количества продовольственныхъ припасовъ на австрійскихъ и венгерскихъ рынкахъ. Прусскіе комиссары скрывались при этихъ сдѣлкахъ за спиною частныхъ, малоизвѣстныхъ лицъ и еще передъ на-

чаломъ военныхъ дѣйствій закупили черезъ коммисіонные дома въ Венгріи большую часть наличныхъ запасовъ. Хотя они при этомъ платили хорошія цѣны, но всетаки имѣли большія выгоды, по сравненію съ тѣми высокими цѣнами, какія были вызваны спекуляціею, какъ только началась война. Австрійское правительство запретило вывозъ продовольственныхъ припасовъ, но уже послѣ того, какъ прусскіе комиссары получили закупленные ими количества хлѣба. Самому же австрійскому правительству пришлось производить закупки при цѣнахъ сильно возвышенныхъ, какъ по причинѣ недостатка въ странѣ запасовъ, такъ и вслѣдствіе спекуляціи, которая охватила рынокъ *).

Руководство направленіемъ транспортовъ по желѣзнымъ дорогамъ при мобилизаціи и затѣмъ концентраціи прусскихъ войскъ было поручено особой распорядительной комиссіи въ Берлинѣ, состоявшей изъ майора генеральнаго штаба графа Вартенслебена и тайнаго совѣтника Вейсгаупта со стороны министерства торговли. Этой комиссіи были подчинены низшія, исполнительныя комиссіи, состоявшія при разныхъ желѣзнодорожныхъ линіяхъ **).

Согласно съ общей системой децентрализаціи, преобладающей въ Пруссіи, закупка на мѣстахъ припасовъ и направленіе ихъ къ ближайшимъ начальнымъ или узловымъ желѣзнодорожнымъ станціямъ производились корпусными интендантствами въ предѣлахъ корпуснаго округа. Отступленіе отъ этого общаго правила было сдѣлано для печенія хлѣба, которое было централизовано въ Берлинѣ.

Впрочемъ, пруссаки не отказывались и отъ производства реквизицій на пути, въ дополненіе къ тѣмъ транспортамъ, которые шли съ тыла и иногда запаз-

*) Kotié, «Die Natural-Contribution».

***) E. Schäffer, «Der Kriegs-Train des deutschen Heeres».

дывали. Недостатки, однако, случались и войска терпѣли отъ нихъ. Въ нѣкоторыхъ мѣстностяхъ нельзя было пособить дѣлу и путемъ реквизицій, такъ какъ жители разбѣжались, унеся съ собой всѣ запасы и даже заваливъ колодцы. Наиболѣе интересную часть кампаніи пруссаковъ въ 1866 г. въ отношеніи административномъ представляетъ походъ принца Фридриха-Карла на Вѣну, отъ Садовой, черезъ Богемію и Моравію. Въ распоряженіи его здѣсь не было желѣзной дороги и потому приходилось кормиться изъ мѣстныхъ ресурсовъ въ странѣ бѣдной.

Для боя онъ концентрировалъ свои силы, такъ что при Садовой фронтъ его не имѣлъ и 5 километровъ протяженія. Но для продовольствованія войскъ въ пути, принцъ развернулъ свою армію до такой степени, что черезъ 7 дней послѣ битвы при Садовой, фронтъ его простирался уже на 70 кил. При этомъ даже при привалахъ для отдыха, каждый корпусъ сохранилъ маршевой порядокъ, т. е. отряды, шедшіе позади, не стягивались къ переднимъ. Такимъ образомъ, порядокъ былъ развернутый не только въ ширину, но и въ глубину. И все-таки, несмотря на эти въ высшей степени благо-разумныя распоряженія, войска терпѣли нужду. Пришлось дать войскамъ дневку въ Брюннѣ. Однако, все движеніе было произведено столь быстро, что спустя всего двѣ недѣли послѣ Садовой, а именно 20 іюля, 1-я армія находилась уже въ двухъ переходахъ отъ самой Вѣны. Столь блестящій результатъ оказался возможенъ лишь при томъ условіи, что принцъ Фридрихъ-Карлъ сумѣлъ втеченіи 15 дней обходиться безъ правильныхъ подвозовъ съ тыла и съ необыкновенной распорядительностью велъ свои войска такъ, чтобы возможно лучше обезпечивать ихъ продовольствіемъ *).

*) «Revue du service de l'intendance. Alimentation des troupes en campagne»

Зато порядки и дѣйствія въ интенданствѣ австрійскомъ оказались, если вѣрить описанію прусскаго главнаго штаба, весьма неудовлетворительными. „Блестящіе успѣхи нашего оружія—говорится въ оффиціальной прусской исторіи войны 1866 г. *)—были обусловлены не только стратегическими распоряженіями, превосходствомъ тактики и элементами нравственными, но также и способомъ снабженій, который дозволилъ нашимъ войскамъ двигаться вполнѣ независимо отъ соображеній административно-хозяйственныхъ. Въ австрійской же арміи было какъ разъ наоборотъ; мѣры по продовольствованію оказались нецѣлесообразными и недостаточными, несмотря на горькій опытъ австрійцевъ еще въ итальянской войнѣ 1859 года“.

Колоссальная дѣятельность по полевому снабженію германскихъ армій въ войну съ Франціею 1870 года изложена также въ оффиціальномъ описаніи этой войны **). Составъ армій былъ громадный, а именно уже въ августѣ 1870 г. въ рядахъ германскихъ войскъ находились 982.064 человекъ и 209.403 лошади. Начальникамъ войскъ были даны инструкціи въ такомъ смыслѣ, что всѣ они, начиная отъ корпусныхъ и до полковыхъ командировъ, отвѣтствуютъ сами за обезпеченіе своимъ частямъ продовольствія принятіемъ такихъ мѣръ, какія окажутся возможными, причемъ расходы ихъ по этому предмету не стѣсняются никакой нормою. Состоящему при арміи главному интенданту поручено было составить общій планъ мѣръ по продовольствію, соображая его съ планомъ войны, а затѣмъ примѣнять свои распоряженія согласно съ теченіемъ военныхъ дѣйствій. Интендантамъ же корпуснымъ и дивизіоннымъ предписано было не упускать изъ вида главнаго требованія, именно, чтобы войска

*) Gr. Generalstab, «Der Feldzug v. 1866». Berlin 1867.

**) Gr. Generalstab, «Der deutsch-französische Krieg 1870/71».

были обезпечены продовольствіемъ во что бы то ни стало и какія бы для того мѣры ни потребовались. Примѣромъ того, что успѣшное исполненіе дѣла было дѣйствительно поставлено выше всякихъ формальностей, можетъ служить такой случай, что еще въ періодѣ мобилизаціи, одному подрядчику, исправно исполнившему поставку продовольствія для первой арміи, уплачено было за это вдвое противъ существовавшихъ на рынкѣ цѣнъ *).

Рейнскія провинціи, въ которыхъ происходила концентрація войскъ, имѣютъ вообще большіе запасы. Но въ половинѣ іюля еще не вездѣ была произведена уборка хлѣба, и господствовавшая засуха мѣшала какъ дѣйствию мельницъ, такъ и доставкѣ хлѣба по водянымъ путямъ. Вслѣдствіе того, оказалось, что всего наличнаго запаса хлѣба въ рейнскихъ областяхъ могло хватить для громадной концентрировавшейся арміи не болѣе, чѣмъ на два дня. Пришлось принимать мѣры для снабженія арміи изъ другихъ мѣстностей, но при окончаніи въ концѣ іюля и въ первыхъ дняхъ августа концентраціи къ французской границѣ, продовольствованіе было вполне обезпечено распорядительностью главнаго полевого интенданта, генерала Стоша. Однако, онъ могъ успѣть въ исполненіи этой необыкновенной задачи только благодаря тому, что приготовленія къ войнѣ производились издавна, интендантскіе склады были переполнены, все было заблаговременно приготовлено для быстрого устройства хлѣбопекаренъ и т. д.

Само собою разумѣется, впрочемъ, что потребовались и закупки. Партіи провіанта были куплены въ ганзейскихъ городахъ и въ Голландіи и доставлялись нанятыми рейнскими пароходами. Сверхъ доставки печенаго хлѣба изъ тыла арміи, производилось печеніе и при самыхъ войскахъ.

*) М. Газенкампфъ, «Военное хозяйство». Выпускъ II.

Совокупныя германскія силы раздѣлялись на три арміи и нѣсколько отдѣльныхъ корпусовъ. Для продовольствованія 2-й арміи при концентраціи были свезены въ Бингенъ, на Рейнъ, всѣ запасы, находившіеся въ крѣпостяхъ Кельнъ и Везелъ. Ихъ оказалось достаточно для образованія еще резервнаго запаса. Продовольствованіе 1-й арміи производилось изъ Трира и Фраулаутерна, а 3-я армія испытала нѣкоторыя затрудненія и продовольствовалась на пути только мѣстными запасами. Закуплено было въ Англіи и доставлено въ Кельнъ 3 милліона фунтовъ мясныхъ консервовъ, а также большія партіи овса и прессованнаго сѣна. Одновременно пополнялся обозный паркъ; каждый корпусъ получилъ 400 пароконныхъ повозокъ.

Во время концентраціи, каждому корпусу была указана изъ штаба его арміи территоріальная зона, предоставленная ему для реквизицій. Фронтъ маршеваго порядка 1-й и 2-й арміи составлялъ отъ 30 до 45 километровъ, а 3-я армія имѣла отдѣльный фронтъ протяженіемъ отъ 22 до 40 килом. Нерѣдко цѣлые два корпуса и при нихъ кавалерійская дивизія (70—75 т. чел.) слѣдовали одни за другими по одной маршевой линіи. Случилось даже (7 августа), что шли въ одной колоннѣ, непосредственно другъ за другомъ, гвардейскій корпусъ, дивизія 9 армейскаго корпуса и весь 12-й корпусъ (около 80 т. чел.)—по дорогѣ отъ Кейзерлаутерна на Ландштуль, Гомбургъ и Блискастель.

Затѣмъ, по мѣрѣ того, какъ головныя части колоннъ переходили границу, онѣ уже имѣли при себѣ лишь небольшое количество собственнаго запаса: остальное должна была имъ доставить непріятельская территорія. Система продовольствованія войскъ насчетъ занимаемой страны была примѣняема съ суровой послѣдовательностью и даже жестокостью. Приводимъ отзывъ русскаго военнаго писателя:

..Доходило до того, что жители тщательно скрывали всѣ запасы отъ своихъ, чтобы имѣть возможность удовлетворить нѣмцевъ. Нѣмцы возвели элементъ устрашенія въ систему и дѣйствовали съ холодною, неумолимою послѣдовательностью. Чтобы держать жителей въ постоянномъ страхѣ и побудить ихъ выставять запасы по первому востребованію, они не останавливались ни передъ какою жестокостью. Въ мѣстностяхъ, оставленныхъ французскими властями, они учреждали новое управленіе изъ значительнѣйшихъ французскихъ гражданъ и, подъ страхомъ смерти, обращали ихъ въ отвѣтственныхъ исполнителей своихъ распоряженій. Въ случаѣ малѣйшаго неповиновенія, казнили смертью; въ случаѣ единичной даже попытки къ возстанію, наказывали всѣхъ жителей поголовно“ *).

Но въ послѣдствіи нѣмцы пришли къ убѣжденію, что вымогательство запасовъ выгоднѣе замѣнить контрибуціями, съ тѣмъ, чтобы собранными деньгами по высокимъ цѣнамъ уплачивать за доставляемые продукты.

Эта система оказалась болѣе производительною, чѣмъ насильственные реквизиціи. Во 2-й арміи предписано было всѣмъ частямъ собрать во что бы то ни стало и имѣть при себѣ провіанта сперва на 5, а затѣмъ на 6 дней. Чтобы понудить населеніе къ скорѣйшимъ взносамъ налагавшейся на него денежной контрибуціи, предписано было подвергать богатыхъ и зажиточныхъ жителей усиленному постою; размѣръ же контрибуціи опредѣлялся по рыночной стоимости нужныхъ принадлежностей съ накидкою 25 процентовъ **).

Видную роль въ продовольствованіи арміи припасами изъ Германіи играли консервы, то-есть продукты, заготовленные въ прокъ. Еще во время мира въ 3-мъ армейскомъ корпусѣ были произведены опыты введенія въ

*) Макшеевъ, «Устройство тыла арміи».

***) М. Газенкампфъ, «Военное хозяйство».

систему продовольствія консервовъ изъ гороховой муки, свиного сала, телячьяго жира, лука и другихъ пряностей, которыми начинялась кишка. Это и была сдѣланная столь извѣстною во время войны „гороховая колбаса“ *). Результатъ опытовъ былъ удовлетворительный, и потому при самомъ началѣ мобилизаціи интендантомъ Энгельгардтомъ была устроена въ Берлинѣ большая фабрика для приготовленія этого продукта. Фабрика начала дѣйствовать въ первыхъ числахъ августа и въ теченіе всего нѣскольکو дней изготовила 100 тысячъ штукъ. Этотъ продуктъ понравился, и фабрику пришлось поставлять его на всю армію. Фабрика расширила свое производство, занялась приготовленіемъ еще другихъ мясныхъ консервовъ и выслала въ войска около 40 милліоновъ порцій. Изъ Берлина и Майнца выписывались въ дѣйствующую армію еще мясные консервы въ жестянкахъ.

При движеніи 1-й и 2-й арміи къ Мозелю, имъ удалось захватить въ Форбахѣ и другихъ пунктахъ значительные французскіе запасы. Переходившая черезъ Вогезы 3-я армія терпѣла при этомъ нѣкоторый недостатокъ, но затѣмъ она вступила въ богатыя области, двигаясь къ Марнѣ, и собирала нужное количество запасовъ путемъ реквизицій. На Маасѣ 2-я армія встрѣтила затрудненія съ обозомъ, по причинѣ накопленія транспортовъ съ ранеными, но продовольствованіе, совершавшееся посредствомъ реквизицій и покупки, шло удовлетворительно. Далѣе, на пути отъ Седана къ Парижу, 3-я и 2-я арміи продовольствовались такимъ-же образомъ, и печеніе хлѣба производилось самими войсками.

Поучительный примѣръ интендантской распорядительности въ германскихъ войскахъ представляло обезпеченіе снабженій при походѣ на Луару 2-й арміи

*) «Изобрѣтателемъ» гороховой колбасы былъ берлинскій поварь Грюнебергъ.

(три корпуса и дивизія кавалеріи). Желѣзныя дороги въ тылу этой арміи, выдвигавшейся въ сѣверозападную часть Франціи, были разрушены, и сверхъ того разстояніе для какихъ-либо снабженій изъ Германіи было слишкомъ велико, хотя бы сообщенія и были возстановлены. Рассчитывали на реквизиціи, но имѣли въ виду, что при какой-либо остановкѣ войскъ на пути мѣстныхъ средствъ должно было оказаться недостаточно. Въ этомъ предвидѣніи, было рѣшено отправить при арміи большіе резервные запасы, для чего потребовалось значительно увеличить обозы. Изъ Эльзаса и Лотарингіи было выписано 400 фургоновъ, а 2.700 повозокъ было нанято въ разныхъ мѣстахъ, доставлено по желѣзнымъ дорогамъ, нагружено хлѣбомъ и отдано въ распоряженіе этапнаго управленія. Но такъ какъ армія наступала широкимъ фронтомъ и всѣ части не могли правильно пользоваться этапнымъ подвозомъ съ тыла, то 1.200 повозокъ съ хлѣбомъ были распределены прямо по корпусамъ. Все недостававшее арміи закупалось на наличныя деньги по цѣнамъ, выставлявшимся въ расклеенныхъ объявленіяхъ, а въ случаяхъ, когда по этимъ цѣнамъ не состоялось добровольныхъ поставокъ, все взималось съ жителей реквизиціею. Столь значительныя средства оказались вполне достаточными, такъ какъ они были рассчитаны на нормальный составъ 2-й арміи, а въ дѣйствительности въ ней состояло людей лишь немного болѣе половины (51 т. чел. и около 7 т. лошадей).

Когда войска приблизились къ Луарѣ, то они встрѣтили сопротивленіе со стороны населенія. Удачное для французовъ дѣло при Кульмѣ и взятіе французами Орлеана подали жителямъ надежду на скорое избавленіе отъ врага. Они уходили изъ деревень и съ фермъ, а если оставались, то пытались защищаться, такъ что реквизиціи сопровождались цѣлымъ рядомъ

насилій. Но нѣмцы должны были постоянно идти впередъ. Въ донесеніи къ Мольтке о дальнѣйшихъ операціяхъ на Орлеанъ и Буржъ, командующій 2-ю арміею писалъ: „дѣло снабженій представляется не вполне благопріятно; армія не можетъ остановиться и можетъ кормиться насчетъ мѣстныхъ ресурсовъ не иначе, какъ непрерывно двигаясь впередъ“. Одно время оказывался даже нѣкоторый недостатокъ, хотя надо замѣтить, что корпусные парки не были израсходованы, а въ главномъ обозѣ арміи шли 1.200 нанятыхъ и 400 взятыхъ реквизиціею повозокъ.

Послѣ вторичнаго перехода Орлеана въ руки нѣмцевъ, германское интендантство учредило въ Этампѣ, Тури, Артенэ и Орлеанѣ открытые рынки, на которыхъ населеніе продавало свои запасы, и потребности войскъ были почти вполне обезпечены. Во время операцій по направленію къ Ле-Мансу противъ французскаго генерала Шанзи, сообщенія затруднились выпавшимъ снѣгомъ. Корпусныя колонны растянулись, войска не останавливались до поздней ночи, а на привалахъ варили пищу на мокрыхъ дровахъ, сложенныхъ на покрытой снѣгомъ почвѣ. При такихъ условіяхъ, гороховая колбаса и мясные консервы принесли немалую пользу. Въ Ле-Мансѣ нѣмцы снова захватили большіе, заготовленные французами, запасы и много желѣзнодорожнаго инвентаря, которымъ воспользовались для возстановленія движенія на линіяхъ между 2-ю арміею и Версалемъ. Наконецъ, послѣ сдачи Парижа продовольствованіе германскихъ войскъ облегчилось, во первыхъ, возстановленіемъ правильныхъ доставокъ по желѣзнымъ дорогамъ, а во вторыхъ, представившейся возможностью размѣстить войска на квартирахъ (*).

Офицерамъ же, военнымъ врачамъ и чиновникамъ

*) Baczynski, «Zum Studium des Verpflegswesens im Kriege».

были назначены съ этого времени денежные порціоны, по 15 франковъ въ день на человѣка. Столь высокій размѣръ мотивировался вздорожаніемъ продуктовъ, а кромѣ того и тѣмъ обстоятельствомъ, что всѣ военные расходы взыскивались съ занятыхъ мѣстностей. Содержаніе германскихъ войскъ на счетъ страны было прекращено особымъ договоромъ 11 марта 1871 г., заключеннымъ на основаніи прелиминарныхъ условій мира. Далѣе французское правительство уплачивало отъ $1\frac{3}{4}$ до $2\frac{1}{2}$ фр. на человѣка въ день. Германское интенданство заключило контрактъ на доставки съ однимъ торговымъ обществомъ, по цѣнамъ гораздо низшимъ, такъ что отъ французскихъ порціонныхъ денегъ остались еще сбереженія, которыя были обращены въ пользу отчасти оккупационной арміи, а отчасти казны*). Относительно одежды положеніе людей оказывалось менѣе удовлетворительнымъ. У большей части людей къ концу войны не было сапогъ, мундиры послѣ первыхъ же двухъ мѣсяцевъ были заражены насѣкомыми, а подъ конецъ на людяхъ оставались одни лохмотья.

Мы видимъ, что во время войны 1870 года нѣмцы достигли замѣчательныхъ успѣховъ и сравнительно съ другими арміями испытывали относительно продовольствія мало затрудненій: ихъ дѣйствія не стѣснялись недостаткомъ въ продовольствіи. Но ни одна армія съ начала настоящаго столѣтія не находилась въ столь счастливыхъ условіяхъ.

Въ данномъ нами очеркѣ продовольствованія французской арміи приведены доказательства, до какой степени у противника господствовалъ беспорядокъ. Если бы не полный упадокъ предпріимчивости у французскихъ генераловъ, то, не смотря на огромное

*) E. Schäffer, «Der Kriegs-Train des deutschen Heeres».

численное превосходство нѣмцевъ, результаты могли быть совершенно иные.

Представимъ себѣ только, что, вмѣсто набѣговъ неумѣлыхъ „francs tireurs“ или, какъ ихъ называли, „francs fileurs“, на сообщенія нѣмцевъ были бы направлены серьезныя дѣйствія. Лучшимъ доказательствомъ неумѣлости французовъ или, вѣрнѣе сказать, отсутствія дѣйствій на тылы противника въ 1870 году служить то, что въ частяхъ, сопровождавшихъ германскій обозъ, оказались убитыми и ранеными всего 3 офицера, унтеръ-офицеровъ и рядовыхъ изъ числа 45.000 человекъ было убито всего 6 и ранено 59 *).

Генераль Газенкампфъ въ замѣчательномъ трудѣ своемъ дѣлаетъ слѣдующіе выводы **):

„Было ли продовольствіе *германской арміи* вполне хорошо устроено? Конечно, нѣтъ. Несмотря на грандіозность всѣхъ принятыхъ мѣръ и на широкое и настойчивое пользованіе средствами страны—продовольствіе было почти всегда ненадежно обезпечено, а иногда даже недостаточно“.

„Слѣдуетъ ли отсюда, что продовольственныя распоряженія были не хороши? Въ общемъ ихъ объемъ—нѣтъ. Продовольственныя соображенія принимались въ расчетъ умѣло и приводились въ исполненіе энергически, но только тогда, когда онѣ не препятствовали безостановочному исполненію соображеній стратегическихъ; если-же шли съ ними въ разрѣзъ, то нѣмцы никогда не колебались передъ возможностью продовольственныхъ затрудненій, если цѣною этихъ затрудненій была даже *вѣроятность* важнаго военнаго успѣха. Конечно, это рискъ: но безъ риска нѣтъ крупнаго выиг-

*) E. Schäffer, «Kriegs-Train des deutschen Heeres in seiner gegenwaertigen Organisation, nebst einem Anhang: Das Feldverpflegs — und Transportwesen in den letzten deutschen Kriegen».

*) М. Газенкампфъ, «Военное Хозяйство».

рыша. Кто не хочет рисковать, тотъ въ лучшемъ случаѣ играетъ ни въ чью“.

„Нѣмцы же въ 1870—71 г.г. могли рисковать довольно смѣло. Всѣ условія были на рѣдкость благоприятныя и въ добавокъ къ этому — неизмѣнное счастье, которое безспорно помогало имъ выходить изъ самыхъ затруднительныхъ, порою даже критическихъ положеній. Но во всякомъ случаѣ нельзя не отдать имъ справедливость: они умѣли пользоваться своимъ счастьемъ. Это тоже великое достоинство на войнѣ и далеко не часто встрѣчающееся“.

Съ своей стороны, замѣтимъ, что если бы операціи приостановились только на короткое время и даже если бы не удавалось нѣмецкимъ войскамъ захватывать французскіе запасы, то голодъ непременно явился бы и въ германской арміи.

Въ будущей войнѣ, границы окажутся уже укрѣпленными, возросшая сила оружія дастъ много преимуществъ обороняющемуся, превосходство численности вторгающихся войскъ уже не можетъ быть таково, какъ въ 1870 году, все возможное подготовлено къ дѣйствию на тылы противника; слѣдовательно, было бы со стороны нѣмцевъ болѣе чѣмъ рискованнымъ разсчитывать, что снабженіе войскъ продовольствіемъ будетъ происходить съ той же легкостью, какъ въ 1870 году. Напротивъ, вѣроятность большихъ потерь, вслѣдствіе трудности обезпечить снабженіе огромныхъ армій, должна будетъ представиться и для германскихъ войскъ, какъ только имъ придется дѣйствовать уже не въ исключительныхъ условіяхъ огромнаго превосходства въ приготовленіяхъ и численности, но при данныхъ болѣе или менѣе сходныхъ съ положеніемъ и средствами противника.

VI.

Характеристика порядковъ продовольствованія русскихъ войскъ въ прошлыхъ войнахъ.

Россія, въ качествѣ военной державы, выступила на сцену гораздо позже другихъ государствъ. Такъ какъ основнымъ ядромъ ея вооруженныхъ силъ были народныя массы, призванныя на государеву службу, и такъ какъ притомъ все достояніе ея обитателей считалось собственностью царя, то способы снабженія войскъ всѣмъ необходимымъ отличались меньшею опредѣленностью, въ сравненіи съ порядками, уже давно успѣвшими выработаться въ западно-европейскихъ государствахъ.

Первый воинскій уставъ былъ изданъ въ Россіи при царѣ Алексѣѣ Михайловичѣ въ 1649 году, а затѣмъ онъ былъ замѣненъ уставомъ, изданнымъ 30 марта 1716 года Петромъ Великимъ. Ни въ томъ, ни въ другомъ уставѣ не были отчетливо изложены правила продовольствія войскъ ни внутри государства, ни за границую, въ союзныхъ, нейтральныхъ и непріятельскихъ земляхъ. Равнымъ образомъ, уставы не заключали какихъ либо точныхъ наставленій относительно пріобрѣтенія предметовъ довольствія войскъ покупкою или иными способами.

Военное хозяйство всецѣло зависѣло отъ генераль-кригсъ-коммиссара, по распоряженію коего заготовлялись припасы за деньги или собирались отъ жителей *).

По словамъ Канкринна **), войны обыкновенно оканчивались громадными денежными потерями и многочисленными дѣлами по претензіямъ поставщиковъ и по обвиненіямъ интендантства въ злоупотребленіяхъ, при-

*) Затлеръ, «Обзоръ механизма арміи».

***) «Отчетъ о дѣйствіяхъ интендантскаго управленія въ войнѣ противъ французовъ 1812—1814 г.г.».

чемъ обнаруживалось почти полное отсутствіе правильной денежной отчетности.

Свѣдѣнія о продовольствованіи войска въ допетровскую эпоху довольно скудны и не представляютъ для насъ особеннаго интереса; поэтому мы начнемъ нашъ обзоръ развитія въ Россіи интендантской части со времени внѣшнихъ войнъ Петра Великаго, причемъ воспользуемся для этой цѣли оффиціальными отчетами о дѣйствіяхъ интендантскаго управленія и трудами гг. Поливанова, Затлера, Макшеева, Газенкампа и др.

1. Продовольствованіе русскихъ армій до крымской войны.

Въ 1711 году русскія войска впервые столкнулись съ турецкими на поляхъ Молдавіи и Валахіи.

Русская армія, въ 45 тысячъ человекъ, относительно путевого довольствія была обезпечена съ перехода черезъ р. Днѣстръ временными магазинами, а затѣмъ должна была получить въ свое распоряженіе запасы продовольствія, заготовленные по распоряженію господарей въ Молдавіи и Валахіи.

Такимъ образомъ, исходъ борьбы съ турками былъ поставленъ въ зависимость отъ готовности господарей выполнить данныя ими обѣщанія по заготовленію запасовъ для русскихъ войскъ.

Обѣщанія эти выполнены не были, и русская армія, переправившаяся въ концѣ мая чрезъ Днѣстръ, уже въ іюль не имѣла хлѣба и питалась однимъ мясомъ.

Стѣсненная въ своихъ движеніяхъ недостаткомъ продовольствія, она скоро была окружена противникомъ, въ числѣ 200 т. человекъ. Хотя нѣсколько турецкихъ атакъ было отбито съ большимъ для непріятеля урономъ, но положеніе арміи, принужденной питаться единственно лошадинымъ мясомъ, было уже критическое, и только согласіе взира заключить миръ спасло ее отъ неминуемой гибели.

Набѣги крымскихъ татаръ на южные предѣлы Россіи вызвали въ 1735 г. новую войну съ Турціей. Корпусу въ 39 т. ч. предписано было, имѣя при себѣ провіанта на 1½ мѣсяца, вступить осенью въ Крымъ и усмирить тамъ подвластныхъ Турціи хищныхъ сосѣдей русской Украйны. Но корпусъ этотъ въ октябрѣ, еще не дойдя до Перекопа, былъ застигнутъ чрезвычайной стужей, и это обстоятельство, при отсутствіи въ войскахъ теплой одежды и полномъ недостаткѣ фуража, вызвало столь сильное разстройство корпуса, что онъ вынужденъ былъ отойти назадъ въ Украйну, не выполнивъ поставленной ему задачи.

Кампанію рѣшено было возобновить весною 1736 г. вторженіемъ въ Крымъ и, одновременно съ этимъ, осадю крѣпости Азовъ. Для первой цѣли былъ назначенъ корпусъ силою до 58 т., для второй—отрядъ силою до 20 тыс. Въ соотвѣтствіи съ двойкою задачей предстоявшаго похода, запасы продовольствія были заготовлены въ магазинахъ, устроенныхъ по Днѣпру и по Дону отъ Воронежа до Усть-Хопра, а также въ Лубнахъ, Полтавѣ, Харьковѣ и Валуйкахъ. За арміей слѣдовалъ подвижной магазинъ изъ 2.300 повозокъ, съ 3-хъ мѣсячнымъ запасомъ провіанта, причемъ опорожненныя повозки отправлялись назадъ къ магазинамъ для подвоза оттуда новыхъ запасовъ.

Результатомъ кампаніи 1736 г. было овладѣніе крымскимъ полуостровомъ до Бахчисарая и взятіе Азова. Разстройство арміи отъ болѣзненности, развившейся вслѣдствіе чрезвычайнаго зноя и недостатка воды, побудило графа Миниха возвратиться осенью въ предѣлы Украйны.

Цѣлью кампаній 1737, 1738 и 1739 гг. было вторичное завоеваніе крымскаго полуострова и овладѣніе крѣпостью Очаковъ. Но русскія войска должны были отступать безъ приобрѣтенія сколько нибудь существ-

венныхъ успѣховъ, такъ какъ арміи вторгались въ предѣлы Турціи, *имѣя базу при себѣ*, въ видѣ громад-ныхъ обозовъ или же въ видѣ флотиліи. Слабая насе-ленность театра войны и степной характеръ его, вполне оправдывали такое устройство продовольственной части армій. Нерѣшительный исходъ военнаго періода 1735—38 гг. произошелъ главнымъ образомъ отъ недостатка фуража, приводившаго въ полное разстройство много-численные обозы армій, и отъ неблагоприятныхъ слу-чайностей, постигавшихъ рѣчныя флотиліи съ продо-вольственными запасами. Лишенная своихъ перевозоч-ныхъ средствъ, войска начинали терпѣть лишенія отъ недостатка въ продовольствіи. Въ Крыму къ этому присоединялись еще лишенія отъ недостатка воды, и общимъ результатомъ являлось развитіе болѣзненности, вынуждавшее армію отходить назадъ, на основную базу, устроенную въ Украинѣ. Это продолжалось до разгрома 17 августа 1739 г. турецкой арміи подъ Ста-вучанами, который привелъ къ занятію Хотина и Яссъ. 5-лѣтняя борьба съ Турціей завершилась миромъ, за-ключеннымъ въ Бѣлградѣ *).

Турецкая кампанія ясно обнаружила необходимость переустройства продовольственной части русской арміи, но лишь въ 1758 году, въ царствованіе Елизаветы Пет-ровны, были изданы правила подъ названіемъ „про-віантскихъ и комиссаріатскихъ регулъ“, въ которыхъ, однако, излагаются правила лишь крайне поверхност-ныя, такъ что изъ нихъ нельзя даже заключить, отъ кого зависитъ выборъ способовъ заготовленій и утвержде-ніе покупныхъ цѣнъ, а между тѣмъ этими правилами руководствовались до начала нынѣшняго столѣтія.

Въ 1769—1774 гг. русскимъ арміямъ пришлось опять вести войны, театромъ которыхъ была страна,

*) Поливановъ, «Очеркъ устройства продовольствованія русской арміи на придунайскомъ театрѣ въ кампаніи 1853—54 и 1877 гг.

чрезвычайно бѣдная продовольственными средствами; поэтому подвозъ съ базы являлся почти единственнымъ способомъ удовлетворенія потребностей арміи въ провіантъ и отчасти въ фуражъ. Слабая сторона этого способа—зависимость военныхъ операцій отъ своевременности прибытія транспортовъ, давала себя чувствовать неоднократно и въ этой войнѣ, и если она не вызвала столь же бѣдственныхъ послѣдствій, какъ въ 1735—39 гг., то это происходило отъ особой распорядительности фельдмаршала гр. Румянцева. Но въ общемъ, за исключеніемъ нѣкоторыхъ отдѣльныхъ операцій, дѣйствія русскихъ армій отличались и въ войну 1787—91 гг. медлительностью. Заботливость гр. Румянцева и кн. Потемкина о продовольствіи войскъ и пользованіе рѣчнымъ и морскимъ путемъ для подвоза, въ значительной мѣрѣ обеспечивали своевременность подвоза запасовъ къ войскамъ, и только стоянка въ 1790 г. подъ Измаиломъ, въ суровое время года, сопровождалась недостаткомъ продовольствія, прекращеннымъ лишь знаменитымъ штурмомъ этой крѣпости *).

Въ войну противъ французовъ въ 1806 и 1807 годахъ, русская армія терпѣла страшныя лишенія частью отъ того, что не были приняты основательныя мѣры къ обезпеченію войскъ, частью же и отъ злоупотребленій чиновниковъ **).

Русская армія, не особенно многочисленная, въ краѣ населенномъ и богатомъ, во время этого въ сущности непродолжительнаго похода, подверглась величайшимъ лишеніямъ, доходившимъ до того, что солдаты иногда ѣли кожу своихъ сапоговъ.

Послѣ кампаніи 1806 и 1807 годовъ, въ наказаніе провіантскаго штата, у него отняли прежніе мундиры и дали новую форму одежды.

*) Полвановъ, «Очеркъ устройства продовольствованія русской арміи».

***) Затлеръ, «Обзоръ механизма арміи».

Весь 1808 годъ русскія войска оставались въ Молдавіи и Валахіи, не предпринимая, вслѣдствіе заключеннаго перемирія, никакихъ враждебныхъ противъ турокъ дѣйствій.

Яркій свѣтъ на существовавшіе порядки проливаетъ приказъ по арміи 24 сентября 1808 г., въ которомъ говорится, что „нѣкоторые полки, кои были въ Фокшанахъ, гдѣ граница Молдавіи и Валахіи, брали двойную пропорцію, потому что порядку постановлено не было, такъ что за одинъ мѣсяць получалъ полкъ провіантъ отъ Валахіи и отъ Молдавіи. Чиновники сихъ двухъ княжествъ между собою о томъ не сносились, не говоря уже о томъ, что пріемщики, вмѣсто квитанцій, писали въ роспискахъ разныя вздорныя шутки“.

Не лучше были порядки и на западномъ театрѣ войны.

Для разбора претензій образована была „мемельская коммисія“; но она существовала такъ долго и принесла такъ мало пользы, что превратилась въ пословицу: чтобъ выразить какуюнибудь неурядицу, которую нельзя разъяснить или распутать, говорили: „послать дѣло въ мемельскую коммисію“.

Въ кампаніи съ 1809 по 1812 годъ съ Турціей приходилось нѣсколько разъ отводить назадъ, за Дунай, значительную часть войска, исключительно по недостатку продовольствія; такъ въ 1809 г. почти вся армія для зимовки, по продовольственнымъ соображеніямъ, была выведена изъ Болгаріи и отведена за Дунай въ княжества; то-же повторилось въ слѣдующую зиму: изъ 9 дивизій 6 отведены назадъ *).

Въ такомъ положеніи были дѣла, когда Императоръ Александръ I поручилъ военному министру,

*) Махшеевъ, «Устройство тыла армій».

Барклаю-де-Толли, составить особый уставъ объ управленіи арміею въ военное время, въ которомъ приказалъ постановить правиломъ, чтобы главнокомандующій, для большей свободы въ распоряженіяхъ, согласно мѣстнымъ и военнымъ обстоятельствамъ, облакался въ военное время властью Его Величества.

Вслѣдствіе сего, былъ составленъ уставъ подъ названіемъ: „учрежденіе объ управленіи большою дѣйствующею арміею“ и Высочайше утверждень въ 1812 г.

Уставъ этотъ составлялъ компиляцію изъ иностранныхъ уставовъ и инструкцій для военнаго времени, безъ основательнаго соображенія того, возможно ли будетъ исполнять въ точности введенныя въ него правила. Но въ немъ вовсе не объяснены взаимныя отношенія военнаго министра и главнокомандующаго, по снабженію арміи денежными суммами, предметами провіантскаго, комиссаріатскаго и медицинскаго вѣдомствъ и военными потребностями, а также не объяснены обязанности и предѣлы власти того и другого, между тѣмъ какъ на генераль-интенданта арміи возложены такія обязанности, которыхъ онъ рѣшительно не былъ въ состояніи исполнять.

Едва послѣдовало Высочайшее утвержденіе устройства цѣлаго вѣдомства, какъ Наполеонъ, въ 1812 году, совершилъ нашествіе на Россію и уже пришлось примѣнять къ дѣлу новое учрежденіе. При этомъ оно оказалось непрактичнымъ и имъ руководствовались только отчасти *).

Всѣ расходы на войну въ 1812 году составили отъ начала дѣйствій, т. е. съ половины іюня, всего до 19 милліоновъ рублей ассигнаціями **), употребленными преимущественно на жалованье.

*) Затлеръ, «Обзоръ механизма арміи».

***) «Отчетъ о дѣйствіяхъ интендантскаго управленія въ войнѣ противъ французевъ 1812—1814 г.г.».

Во время отступленія русской арміи до Двины, она продовольствовалась изъ магазиновъ, заблаговременно заложенныхъ.

На главнѣйшихъ линіяхъ военныхъ дорогъ пограничныхъ губерній полагалось имѣть, на случай войны, черезъ каждыя 8 станцій магазинъ. Запасные магазины въ большинствѣ представляли собою лишь запасы, размѣщенные по предполагаемому операціоннымъ линіямъ, т. е. соотвѣтствовали господствовавшему мнѣнію, что „французовъ могли побѣдить единственно тѣмъ же способомъ, каковымъ былъ побѣжденъ Аннибаль, а именно веденіемъ войны отступательной и продолжительной и отвлеченіемъ непріятеля отъ источниковъ его силъ“.

Когда же война приближалась, то, для сбереженія запасовъ, положено было собрать реквизиціи и разрѣшено было войскамъ брать припасы подъ квитанціи.

Послѣднее, — по словамъ отчета, — имѣло успѣхъ, но первое, по новости дѣла, по множеству противниковъ и для избѣжанія суровыхъ мѣръ, нераздѣльных съ военными требованіями, осталось почти на половину невыполненнымъ, не смотря на то, что, по предложенію интендантства, были учреждены по уѣздамъ комитеты военныхъ потребностей.

Эти комитеты вначалѣ „дѣйствовали успѣшно, но съ учрежденіемъ главнаго комитета дѣло потеряло свое единство и разлилось въ бесплодное писмоводство, такъ что имѣются самыя достовѣрныя доказательства, что даже къ повелѣнной перевозкѣ готовыхъ припасовъ приступаемо не было, кромѣ тогда, когда было поздно; присовокупляя къ сему частыя и почти ежедневныя перемѣны [въ предназначенныхъ колонныхъ дорогахъ и недостатокъ въ собственныхъ способахъ перевозки, легко можно было предвидѣть, что при

началъ войны и отступленія до Дриссы не могло находиться вездѣ въ готовности то, что было предположено“ *).

Незадолго до начала войны, разрѣшенъ былъ сборъ съ населенія повозокъ для подвижныхъ магазиновъ; но мѣра эта, равно какъ и взятая фѹры изъ-подъ понтоновъ, не принесла пользы.

Чтобы составить себѣ понятіе объ интендантскихъ порядкахъ того времени, достаточно привести слѣдующее мѣсто изъ записки, составленной для подачи государю:

„Вслѣдствіе излишней сложности полеваго интендантскаго управленія, а еще болѣе отъ недостатка чиновниковъ, къ полевымъ дѣламъ пріобыкшихъ и даже вообще способныхъ, — *войска, будучи въ привычкѣ по сіе время продовольствоваться за деньги, разобравъ на дорогѣ наши магазины и взявъ подъ квитанціи и безъ оныхъ отъ обывателей, гдѣ нашли потребное, — однако сначала къ новому порядку безъ денежнаго продовольствія съ трудомъ могли привыкнуть.* Въ Дриссѣ вступили большія денежныя претензіи за время перехода отъ Вильны до Дриссы, и какъ интендантское управленіе рѣшилось въ оныхъ прямо отказать, то родилось великое неудовольствіе, которое, при тогдашнемъ общемъ растревоженномъ положеніи умовъ, не могло остаться безъ вліянія на общее мнѣніе о семъ управленіи, тѣмъ болѣе, что оно, не имѣвъ способовъ подвоза, обычныхъ людей, достаточной канцеляріи и въ самомъ дѣлѣ нужной земской власти, не могло быть довольно исправнымъ во всѣхъ отношеніяхъ“ **).

„Со времени отступленія отъ Дриссы, войска удовлетворялись сначала запасами, заготовленными въ

*) «Отчетъ о дѣйствіяхъ интендантскаго управленія въ войнѣ противъ французовъ 1812—1814 гг.»

***) Тамъ же.

Дриссъ, а потомъ провіантомъ, открытымъ на непріятельской сторонѣ Двины, принадлежавшимъ подрядчикамъ“.

„Въ Витебскѣ главнокомандующій сдѣлалъ слѣдующія распоряженія: 1) приказалъ забирать все запасы у частныхъ людей, платя за нихъ облигаціи, а промышленникамъ деньги; жителямъ и войскамъ роздана мука для приготовления сухарей; 2) въ Велижѣ приказалъ учредить магазины для склада хлѣба, собиравшася отъ помѣщиковъ и изъ сельскихъ запасовъ; 3) приказалъ сформировать подвижной магазинъ; 4) винную и мясную порціи въ живомъ скотѣ приказалъ отпускать полкамъ впередъ на 4 сутокъ и таковую же пропорцію имѣть всегда при войскахъ; стадамъ воловъ для мясныхъ порцій, равно какъ транспортамъ съ винными порціями, слѣдовать за полками въ нѣкоторомъ разстояніи“.

„Для арміи Багратіона, генераль-маіоръ Игнатъевъ, командовавшій въ Бобруйскѣ, приказалъ свезти фуражъ на дорогу отъ Бобруйска до Слуцка и выставить на каждой станціи по 600 подводъ. Въ Бобруйскѣ Багратіонъ пополнилъ фуры сухарями, тамъ заготовленными“ *).

„Сначала никто не полагалъ, чтобъ война могла перенестись во внутрь Россіи; это было [причиною, почему за Двиною мало было собрано провіантскихъ запасовъ“.

„Оттого случилось, что, при перемѣнѣ операціонной линіи къ Смоленску, войска опять были въ необходимости собирать сами припасы отъ жителей“ **).

*) Затлеръ, «Записки о продовольствіи войскъ въ военное время».

**) Отчетъ признаетъ мѣру эту жестокою, «обыкновенно сопряженною со многими другими ужасами, такъ что случались драки съ собственными нашими крестьянами».

„Изъ запасныхъ магазиновъ выдано войскамъ муки 91,176 четв., овса 16,322 четв. Кромѣ того, значительное количество припасовъ взято самими войсками прямо отъ жителей посредствомъ фуражировки“.

„Въ Твери и Ржевѣ было приказано заготовить муки 58 т., овса 75,500, крупъ 5,480 четв.; разнаго хлѣба: въ Калугѣ 69,772 четв., и въ Тулѣ съ перевозкою въ Калугу 69,872 четв.“

„Изъ тверскихъ запасовъ жители заготавливали сухари и отправляли ихъ въ армію на подводахъ, выставлявшихся большею частью отъ помѣщиковъ. Сухари приготавливались частью въ обывательскихъ домахъ, а частью въ полѣ, въ нарочно устроенныхъ для того печахъ. Кромѣ того, на три уѣзда: Калужскій, Перемышльскій и Козельскій было возложено вмѣсто муки доставлять сухари, которые и подвозились къ арміи на крестьянскихъ подводахъ, коихъ собиралось въ Калугѣ до 90,700. Калужскими запасами армія продовольствовалась въ Вязьмѣ, Гжатскѣ, Можайскѣ и до тѣхъ поръ, пока войска, перешедши Москву, заняли калужскую дорогу“.

„Послѣ бородинскаго сраженія, Кутузовъ, 29-го августа, велѣлъ всѣ учрежденные до того времени въ разныхъ мѣстахъ запасы направить на калужскую дорогу“.

„Войска, приближаясь къ Москвѣ, продовольствовались запасами изъ Москвы. Здѣсь, цѣлый августъ мѣсяць, обращалась въ сухари мука, какъ казенныхъ магазиновъ, такъ и хлѣбныхъ промышленниковъ, и каждый день, въ теченіе 13 сутокъ, выступало на встрѣчу арміи по 600 телегъ, нагруженныхъ сухарями, крупю и овсомъ *).

„Около этого времени сдѣлано было опять распо-

*) Затлеръ, «Записки о продовольствіи войскъ въ военное время».

ряженіе о сформированіи подвижнаго магазина, но какъ для этого требовалось много времени, то успѣхъ не отвѣчалъ ожиданіямъ“ *).

„Дабы лишить непріятеля возможности пользоваться средствами края, имъ занимаемаго, было сдѣлано распоряженіе, чтобы, при его приближеніи, присутственныя мѣста закрывались, письменныя дѣла, казна и продовольственные припасы вывозились, то, чего нельзя было взять съ собою, истреблялось, и вино изъ бочекъ выпускалось“.

„Для арміи Витгенштейна главнымъ источникомъ продовольствія служили Псковская и Новгородская губерніи. Главныя склады находились въ Псковѣ и Островѣ; ближайшіе въ Люцинѣ и Себежѣ. Великолуцкое дворянство предложило пожертвовать для войскъ весь хлѣбъ, снятый съ полей, за оставленіемъ только необходимаго количества на посѣвъ, не требуя ни денегъ, ни квитанцій. За муку сельскихъ магазиновъ Порховскаго уѣзда, обращающуюся въ сухари, дворянство тоже не просило никакой платы. Болѣе 100 т. подводъ были въ безпрестанномъ движеніи по Псковской губерніи для перевозки припасовъ“.

„Хотя подъ Тарутинымъ подвозы провіанта изъ внутри Россіи и усиллись, но фуражъ, а особенно сѣно, войска пріобрѣтали фуражировкою“.

„Графъ Канкринъ говоритъ, что еслибъ войска были сосредоточены подъ Тарутинымъ не лѣтомъ и не осенью, когда помогаль зеленый кормъ, и запасы крестьянъ

*) По словамъ отчета: «при всѣхъ сильныхъ мѣрахъ, успѣхи не отвѣчали ожиданію. Губерніи имѣли большія тягости, но транспорты, частью по нерадѣнію и непривычности транспортныхъ офицеровъ, взятыхъ по выборамъ, частью по суровости зимы и недостатку корма, не могли уже догнать армію, вскорѣ потомъ за непріателемъ гнавшуюся». Не болѣе пользы принесли и парки. «Тутъ открылся явно тотъ недостатокъ, что не было даже кадровъ подвижныхъ магазиновъ. Россія, имѣвъ почти всегда войну, заботилась исключительно о фронтѣ и при всякой войнѣ начинала вновь образовывать нужнѣйшія части управленія и необходимыя заведенія».

были еще не тронуты, то армія не могла бы тамъ оставаться“.

„Послѣ выступленія войскъ изъ Тарутина, князь Кутузовъ приказалъ отправлять въ слѣдъ за арміею изъ губерній Тверской, Калужской, Рязанской и Владимірской подвижные магазины, нагрузивъ ихъ провіантомъ, теплою одеждою и обувью; но транспорты эти отстали отъ войскъ. Повозки, собранныя въ Малороссіи для подвижнаго магазина, тоже не догнали арміи, частью отъ нерадѣнія и неопытности транспортныхъ офицеровъ, взятыхъ по выборамъ отъ дворянства, а частью отъ суровости зимы и недостатка корма. Такимъ образомъ, войска наши во все время преслѣдованія непріятеля отъ Москвы до границы, не имѣя подвижныхъ магазиновъ, находились въ необходимости собирать вездѣ продовольственные припасы сами, въ окрестныхъ селеніяхъ, и не однажды случалось, что они оставались совершенно безъ продовольствія. Всего болѣе терпѣли войска, дѣйствовавшія съ Милорадовичемъ и Платовымъ на столбовой дорогѣ и вблизи оной. Здѣсь фуражировки были очень неуспѣшны. Въ Вильнѣ найдены непріятельскіе магазины, и войска расположились на кантонирь-квартирахъ, пополнивъ здѣсь 10-ти-дневный запасъ“.

„Война 1812 года продолжалась только полгода, въ теченіе котораго арміи наши какъ бы вихремъ перенесли отъ западной нашей границы за Москву, на разстояніи 1,000 верстъ и потомъ также быстро преслѣдовали непріятеля до той же границы. При отступленіи, время позволяло дѣлать распоряженія о сборѣ и свозѣ припасовъ посредствомъ мѣстныхъ гражданскихъ властей; но и въ это время припасы не всегда успѣвали прибывать въ назначенное мѣсто, къ тому времени, когда они были нужны. Когда же войска наши начали наступательное движеніе форсированными мар-

шами, останавливаясь только для сражений, то правильное снабжение армии провіантомъ, фуражемъ и порціями отъ интендантства сдѣлалось совершенно невозможнымъ. Поэтому, сколько ни тягостны были для жителей реквизиціи самихъ войскъ подъ кванціи, которыя, какъ извѣстно, не всегда и выдаются, но этотъ способъ въ то время былъ единственный“ *).

Въ войну 1813 и 1814 г.г. войска, бывшія за границей, вообще продовольствовались мѣстными средствами; покупки же въ видѣ изытія служили лишь временнымъ пособіемъ. Такихъ покупокъ за весь 1813 г. сдѣлано было всего на 6½ мил. руб. ассигнаціями.

Когда рѣшено было русскимъ войскамъ вступить въ Герцогство Варшавское, то фельдмаршалъ князь Кутузовъ, находясь еще въ Вильнѣ, издалъ 27-го декабря 1812 (8-го января 1813) года объявленіе на русскомъ, польскомъ и нѣмецкомъ языкахъ, чтобы чиновники, духовенство и жители оставались при своихъ должностяхъ и въ своихъ мѣстахъ, не опасаясь ни какой обиды; чиновникамъ сохранено то жалованье, которое они получали, а жителямъ было обѣщано возратить убытки, еслибъ таковыя, противъ ожиданія, были сдѣланы войсками. Въ Калишѣ и Познани были учреждены провіантскіе магазины посредствомъ покупокъ.

Съ уходомъ русской арміи за границу изъ Герцогства Варшавскаго, въ началѣ 1813 года, войска продовольствовались частью запасами, отбитыми у непріятеля, частью же собственными, которые подвозились на обывательскихъ подводахъ **), или же войска собирали все, что имъ нужно было у жителей, подъ кви-

*) Затлеръ, «Записки о продовольствіи войскъ въ военное время».

**) Войска имѣли при себѣ 10-ти-дневный запасъ провіанта, а именно на 4 дня на людяхъ и на 6 дней въ полковыхъ фурахъ.

танціи, большею частью располагаясь квартирами и получая пищу отъ хозяевъ. Госпитали продовольствовались по распоряженію прусскаго правительства, съ уплатою ему по таксѣ за каждаго человѣка.

Театромъ войны была Пруссія, потомъ Саксонія, Богемія и мелкія нѣмецкія владѣнія.

Такъ какъ густота населенія, при другихъ условіяхъ, показываетъ нѣкоторымъ образомъ большую или меньшую возможность края продовольствовать армію во время движеній, то неизлишне взглянуть, сколько вообще въ этихъ земляхъ считалось въ то время населенія на квадратной милѣ, и сколько считается въ настоящее время.

	Число населенія	
	въ 1813 г.	въ 1895 г.
Пруссія	2.043	4.214
Брандбургъ	2.636	3.136
Померанія	1.926	2.499
Силезія	3.976	5.145
Саксонія	3.656	4.998
Вестфалія	3.863	5.880
Рейнскія провинціи	3.500	8.526
Вообще Сѣверная Германія .	3.346	4.508
Южная Германія	3.217	

Германія, въ большей части своего пространства, представляетъ удобный театръ военныхъ дѣйствій.

Чтобы облегчить заграничное продовольствіе, въ Виленской, Гродненской и Вѣлостокской губерніяхъ были учреждены три линіи запасовъ и повелѣно, чтобы послѣ открытія навигаціи на первыхъ же судахъ отправить къ прусскимъ берегамъ муки, крупы и овса до 150,000 четвертей. Русскія деньги и ассигнаціи должны были имѣть за границей свободное обращеніе наравнѣ съ мѣстными деньгами.

Княземъ Кутузовымъ 13/25 января 1813 г. въ Калишѣ опубликовано, что всѣ земскія начальства края, занятаго русскими войсками, имѣютъ немедленно установить и обнародовать таксы всѣмъ жизненнымъ припасамъ, на російскую монету и на монету занимаемаго края, полагая серебрянный рубль въ 4 рубля ассигнаціями.

Такъ какъ ввозъ въ предѣлы Имперіи ассигнацій изъ иностранныхъ государствъ былъ воспрещенъ, то для доставленія имъ лучшаго курса въ земляхъ, занятыхъ русскими войсками, при главныхъ квартирахъ арміи князя Кутузова и Барклая де-Толли учреждены были разнѣнные конторы, о чемъ послѣдовалъ приказъ по арміи въ Калишѣ 14-го (26-го) марта 1813 года.

Въ Калишѣ князь Кутузовъ, имѣя въ виду, что нижніе чины, во время предшествовавшей войны, износили рубахи, велѣлъ собрать отъ жителей калишской и познанской префектуръ съ каждаго дома по одной рубахѣ.

Заграничное продовольствіе было устроено по правиламъ конвенціи, заключенной 26-го марта (7-го апрѣля) 1813 года въ Калишѣ, о продовольствіи русскихъ войскъ во время пребыванія ихъ въ прусскихъ владѣніяхъ, по которой поставка провіанта и фуража для русскихъ войскъ, во время пребыванія ихъ въ прусскихъ владѣніяхъ, должна была производиться прусскимъ правительствомъ. Продовольствіе взыскивалось или непосредственно съ земли, или доставлялось изъ магазиновъ, на сей случай заложенныхъ. Тоже самое должно было соблюдаться, когда русское войско займетъ пограничную часть непріятельской земли, которая не будетъ въ состояніи доставлять продовольствіе до учрежденія магазиновъ.

Требованія непосредственно относились не къ мѣст-

нымъ прусскимъ начальствамъ, но къ королевскимъ комиссарамъ, для сего назначеннымъ.

Приличные мѣста для русскихъ госпиталей должны быть назначены отъ прусскаго правительства, но оное не принимало на себя издержекъ для внутренняго ихъ устройства.

Оцѣнка поставляемыхъ припасовъ опредѣлялась по среднимъ торговымъ цѣнамъ главныхъ рынковъ Пруссіи.

Подводы, забираемыя подъ тяжести при движеніи войскъ и для перевозки больныхъ изъ госпиталей уплачивались на томъ же основаніи среднихъ извозныхъ цѣнъ, по таксѣ, изданной для прусскихъ войскъ. Тоже самое соблюдалось при доставкѣ водою. За подвозъ провіанта, перевозку раненыхъ съ мѣста сраженія и транзитную доставку реквизиціонныхъ предметовъ изъ другихъ провинцій, платы никакой не полагалось.

Предметы, собранные по принужденію или неправильно, подлежали особеннымъ жалобамъ и требованію удовлетворенія.

Когда Наполеонъ находится близъ Дрездена, то для продовольствія русскихъ войскъ были сдѣланы заказы въ Лаузицѣ. Во время же отступленія ихъ, не взирая на усиленные мѣры, принятые для обезпеченія арміи продовольствіемъ, недостатокъ былъ такъ великъ, что въ нѣкоторыхъ мѣстахъ войска разобрали остатки магазиновъ.

При насильственныхъ реквизиціяхъ, къ коимъ внезапныя движенія заставляли частію обращаться, происходили часто большіе беспорядки. Такъ, во время бауценскаго сраженія, въ маѣ мѣсяцѣ, русскіе войска брали отъ жителей не только жизненные припасы, но и ненужныя вещи. Во время рейхенбахскаго перемирія, когда войска сосредоточились въ Силезіи, средства мѣстности, гдѣ находились войска, оказались недостаточными для ихъ продовольствія; доходило до того, что

въ полковыхъ фурахъ не оставалось ни одного сухаря. Въ этой крайности, сначала прибѣгнули къ запасамъ прусскихъ крѣпостей, которые, въ свою очередь, пополнялись покупками. Въ Польшѣ до Бромберга, Варшавы и Кракова, была назначена реквизиція, и припасы сплавлялись частью по Одери, а оттуда къ арміи на обывательскихъ подводахъ. Изъ Торна были доставлены къ арміи сухари, а часть продовольственныхъ припасовъ собрана въ Силезіи. вмѣсто сѣна, какъ въ войскахъ, такъ и въ главной квартирѣ, лошади кормились по большей части свѣже-скошеною травою, а для соблюденія порядка, при косебѣ, войскамъ выдавались билеты съ означеніемъ въ какихъ мѣстахъ имъ позволено косить. Чего не доставало, то войска дополняли покупками. Большую помощь войскамъ принесли тайныя покупки муки, сдѣланныя въ австрійскихъ владѣніяхъ. Изъ этой муки были приготовлены войсками въ деревняхъ сухари, пополнившіе израсходованный запасъ въ полковыхъ фурахъ.

Значительныя количества провіанта доставлялись къ арміи ежедневно изъ Бреславля. Кромѣ того, русскія войска извлекли не малую пользу изъ нейтральнаго раіона между обѣими арміями. Припасы, здѣсь собранные, были обращены въ Швейдницъ. Въ это время прибылъ къ арміи подвижной магазинъ русской молдавской арміи, сформированный въ Волынской и Подольской губерніяхъ, состоявшій изъ 3 т. крестьянскихъ пароконныхъ подводъ. Будучи въ плохомъ состояніи, онъ для отдыха зимовалъ на Вислѣ. На немъ доставлено къ арміи до 25.000 центнеровъ (62 т. пудовъ) сухарей, къ которымъ прибѣгали только въ самыхъ экстренныхъ случаяхъ. Остатокъ ихъ расходовался лишь въ Троя и даже въ Парижѣ въ 1814 году.

Послѣ перемирія, русскія войска находились въ блестящемъ состояніи.

По вступленіи русскихъ войскъ въ австрійскія владѣнія, они получали провіантъ и фуражъ отъ австрійскаго правительства, изъ магазиновъ, на сей конецъ учрежденныхъ, и непосредственно отъ земли, на основаніи конвенціи, заключенной въ Теплицѣ 21-го сент. (2 декабря) 1813 года. Главныя статьи ея были слѣдующія:

Провіантъ и фуражъ будутъ доставляться изъ австрійскихъ магазиновъ, или отъ земли.

При главныхъ квартирахъ Русскаго Императора и союзной арміи будутъ находиться уполномоченные комиссары для распоряженій по продовольствію.

Кромѣ того, воспрещалось войскамъ обращаться съ требованіями прямо къ австрійскимъ мѣстнымъ властямъ или выбирать по произволу магазины; требованія должны были посылаться къ австрійскимъ комиссарамъ, для сего назначеннымъ, отъ коихъ зависѣло дать соотвѣтственныя предписанія мѣстнымъ властямъ.

На всѣ взятые припасы должны непременно выдаваться квитанціи.

Подводы, нужныя для перевозки людей и припасовъ, будутъ выставляться отъ земли, подъ квитанціи русскихъ комиссаровъ или начальниковъ войскъ.

Въ этихъ квитанціяхъ должно быть означено число подводъ и лошадей, мѣста откуда и куда они перевозили, съ означеніемъ разстоянія. Расходъ же на подводы войдетъ впослѣдствіи по утвержденной таксѣ въ счетъ суммы, которую Россія должна будетъ возратить Австріи. Для предупрежденія злоупотребленій, будетъ отданъ приказъ по арміи, съ объясненіемъ, кто имѣетъ право на полученіе подводъ. Содержаніе этого приказа будетъ сообщено генеральному комиссару. Дабы подводы не были прогоняемы далѣе назначеннаго разстоянія, онѣ будутъ сопровождаться инспекторомъ, который обязанъ, въ случаѣ, еслибы подводы были задержаны болѣе назначеннаго, доводить о томъ до свѣ-

дѣнія австрійскихъ комиссаровъ, которые, въ то же время, дѣлають распоряженія о замѣнѣ ихъ новыми.

При исчисленіи стоимости доставленныхъ предметовъ, предписано было основываться на среднихъ цѣнахъ главныхъ рынковъ Австріи, Богеміи и Моравіи.

Къ цѣнамъ на припасы добавлялось 20% въ вознагражденіе издержекъ на наемъ складовъ, за транспортировку и проч.

Уплата за поставки производилась ходячею вѣнскою монетою (Einlosungs-Scheine или Anticipations-Scheine).

Когда русская армія вступила въ Богемію, то она имѣла почти мѣсячную пропорцію въ сухаряхъ. Въ Богеміи было закуплено нѣсколько фуража и значительное количество вина и воловъ. Этими запасами русскіе войска продовольствовались во все время пребыванія при Теплицѣ, такъ какъ австрійское правительство, при всѣхъ усиліяхъ, не было въ состояніи удовлетворять ихъ всѣмъ слѣдуемымъ, что надлежитъ приписать частію тому, что страхъ, произведенный отступленіемъ русскихъ войскъ отъ Дрездена, остановилъ всѣ прежнія распоряженія о подвозѣ. Фуражъ добывался въ Рудныхъ Горахъ и даже въ Саксоніи среди непріятели.

Австрія выписывала въ это время жизненные припасы изъ отдаленныхъ своихъ провинцій. Хлѣбъ пекся частію войсками, а частію жителями. Самое большое затрудненіе встрѣчалось обыкновенно въ перевозочныхъ средствахъ; но, къ счастью, русская армія имѣла довольно значительный собственный обозъ.

Когда она подвинулась къ Лейпцигу то, не взирая на всѣ усилія подвезти припасы къ арміи, она терпѣла недостатки. Войскамъ принесъ большую пользу картофель, который подъ Лейпцигомъ выкапывался солдатами. Вообще, большія затрудненія происходили отъ того, что распоряженія по провіантской части различныхъ войскъ не были согласованы между

собою и одни противорѣчили другимъ. Впрочемъ, лейпцигское сраженіе и движеніе арміи покончило всѣ недоразумѣнія.

Послѣ лейпцигскаго сраженія, идя къ Рейну, армія большею частью получала продовольствіе на этапахъ, но иногда производились и фуражировки. Только войска, преслѣдовавшія непріятелиа въблизи, встрѣчали затрудненія въ продовольствіи.

Въ виду непріятелиа, какъ на маршѣ, такъ и на мѣстахъ, войска продовольствовались изъ сухарнаго запаса въ ранцахъ и изъ полковыхъ фуръ, которыя пополнялись изъ подвижныхъ магазиновъ. Кромѣ того, когда возможность позволяла, заказывали жителямъ печь хлѣбъ, а въ крайнихъ случаяхъ фуражировали.

Для управленія всѣми занятыми союзною арміею германскими владѣніями, лишенными своихъ законныхъ владѣтелей, или коихъ владѣтели не приступили къ союзу противъ Франціи, былъ учрежденъ особый центральный департаментъ, предсѣдателемъ коего, по соглашенію союзныхъ государей, былъ назначенъ баронъ Штейнъ.

Сборы предметовъ довольствія съ этихъ областей были распределены между Россіею, Австріею и Пруссіею въ равномъ количествѣ, по числу 150 т. человекъ на каждую изъ сихъ державъ. Швеція участвовала въ семь распределеніи по числу 30 т. человекъ.

Протоколомъ комиссіи, собранной во Франкфуртѣ, отъ 18 ноября 1813 года, положено было, чтобы Россія, Австрія и Пруссія, по открытіи навигаціи и съ улучшеніемъ дорогъ, привезли изъ собственныхъ владѣній все нужное для содержанія своихъ армій въ продолженіе 6-ти мѣсяцевъ. До прибытія же этихъ транспортовъ, союзныя державы обязались доставлять имъ все потребное подъ квитанціи. Уплата по этимъ квитанціямъ должна была производиться посредствомъ облигацій, которыя предполагалось выпустить вслѣдъ за тѣмъ.

Какъ въ дѣйствительности приводились въ исполненіе всѣ эти постановленія о приготовленіи и доставленіи продовольствіи и въ какой степени, на самомъ дѣлѣ, удовлетворялись нужды русскихъ солдатъ, объ этомъ, къ сожалѣнію, умалчиваютъ почти совершенно, какъ русскіе, такъ и иностранные военные историки, ограничиваясь изложеніемъ военныхъ дѣйствій только въ тактическомъ и стратегическомъ отношеніяхъ. При такомъ недостаткѣ письменныхъ свидѣтельствъ, оставалось прислушиваться къ разсказамъ лицъ, участвовавшихъ въ этой войнѣ. Не всегда они отзывались выгодно о состояніи продовольствія за границею тѣхъ частей войскъ, къ которымъ они принадлежали. По словамъ ихъ, солдаты голодали дорогою по нѣсколько дней, а въ Богеміи доходило даже до столкновеній съ австрійскими караулами для охраненія хлѣбныхъ и фуражныхъ запасовъ въ селеніяхъ.

Вообще, нужно сказать, что на самомъ дѣлѣ союзники мало содѣйствовали русскимъ и не рѣдко высказывали совершенное равнодушіе къ ихъ нуждамъ.

Франція имѣла въ то время на кв. милѣ жителей:

	1814 г.
Сѣверо-западная	3.413
Сѣверо-восточная	4.399
Юго-восточная	3.017

„Во Франціи вообще можно было продовольствовать довольно многочисленныя арміи мѣстными средствами жителей. Передъ вступленіемъ во Францію, главнокомандующій союзными войсками, фельдмаршалъ кн. Шварценбергъ, желая согласовать всѣ распоряженія по продовольствію различныхъ войскъ союзной арміи, приказомъ 9-го декабря 1813 г. въ Франкфуртѣ на Майнѣ, учредилъ при главной квартирѣ одно общее интенданство изъ генераль-интендантовъ: австрійскаго Протхацко, русскаго Канкринна и прусскаго графа Лоттума,

на которыхъ возложены были всѣ общія распоряженія по назначенію реквизиціи отъ жителей“.

„Кромѣ того, назначеніе реквизиціи предоставлено было корпуснымъ командирамъ, въ тѣхъ экстренныхъ случаяхъ, во время движенія войскъ, когда общее интендантство будетъ лишено возможности дѣлать заблаговременныя распоряженія по продовольственной части. Посредствомъ реквизиціи позволено было пріобрѣтать, кромѣ продовольственныхъ припасовъ, въ случаѣ крайней необходимости, обувь и одежду, но не иначе какъ съ выдачею квитанціи отъ самыхъ корпусныхъ командировъ, или уполномоченныхъ отъ нихъ чиновниковъ. Квитанціи эти жители должны были представлять въ общее интендантство для расчетовъ; войскамъ же было поставлено въ обязанность доносить интендантству о всѣхъ взятыхъ ими предметахъ. Къ каждому отряду были назначены земскіе комиссары для распоряженія по продовольствію войскъ, какъ на этапахъ, такъ и на квартирахъ. Строжайше были воспрещены всѣ насильственные фуражировки и захватъ транспортовъ съ жизненными припасами, идущими для другихъ частей“.

„Интендантству не всегда были извѣстны распоряженія корпусныхъ командировъ, а послѣднимъ распоряженія интендантства. Отсюда происходило то, что часто въ одно время отъ одного и того же мѣста начались двойныя требованія, т. е. отъ интендантства и отъ корпусныхъ командировъ, и ни одно изъ нихъ не приводилось въ исполненіе. Время шло на переписку, жалобы и взаимныя упреки, а войска между тѣмъ оставались безъ пищи“.

„Относительно продовольствія войскъ въ предѣлахъ Франціи, было рѣшено, чтобы по мѣрѣ движенія войска впередъ, чрезъ каждыя три мили закладывать этапные магазины посредствомъ реквизиціи. Соединен-

ное интендантство союзныхъ войскъ издало 4-го (16) марта 1814 г., въ Шомонѣ, подробныя постановленія о военныхъ дорогахъ и инструкціи начальникамъ и инспекторамъ этаповъ. Въ Нанси, С. Дизье, Витри и друг. мѣстахъ, предположено было устроить главные запасныя магазины; но эти предположенія не были приведены въ исполненіе по военнымъ обстоятельствамъ“.

„Префекты департаментовъ были снабжены отъ Наполеона предписаніемъ, при появленіи непріятеля, оставлять ему одну землю безъ жителей, а если невозможно будетъ вывести всѣхъ жителей, то чтобы, по крайней мѣрѣ, достаточныя семейства оставляли дома свои. Чиновникамъ всѣхъ вѣдомствъ было приказано увозить съ собою дѣла и бумаги, на которыхъ можно бы основать управленіе краемъ, а особенно возможность продовольствія. Тридцать сенаторовъ было разослано въ области, прилегавшія къ театру войны, для воспламененія жителей къ общему возстанію“.

„Союзныя войска продовольствовались во Франціи частью отъ хозяевъ, частью фуражировками, а частью черезъ подвозы. Правильная реквизиція не принесла ожидаемой пользы, потому что не достаточно было экзекуціонныхъ мѣръ, а чиновники сами, безъ военнаго конвоя, подвергались опасности быть убитыми. Передъ сраженіемъ подъ Арсисомъ, русскія войска, оставаясь нѣсколько дней безъ хлѣба, были расположены въ оставленныхъ жителями деревняхъ, гдѣ сами молотили зерно, перемалывали его и пекли хлѣбъ“.

„Во время движенія къ Парижу, всѣ обозы, находившіеся при войскахъ, были отпращены назадъ, и армія продовольствовалась тѣмъ, что находила на пути. Подъ Парижемъ встрѣтилось большое затрудненіе въ продовольствіи. Каждой арміи были назначены округи по корпусамъ. По деревнямъ были разосланы офицеры съ прикрытіемъ для сбора продовольствія; но мѣра эта

была успѣшна только до тѣхъ поръ, пока русская армія стояла въ Фонтенебло; самый Парижъ доставилъ очень мало“.

„Продовольствіе войскъ въ 1815 году было устроено на тѣхъ же основаніяхъ, какъ въ 1813 и 1814 годахъ. Конвенція о продовольствіи русскихъ войскъ была заключена съ австрійскимъ правительствомъ въ Вѣнѣ 11-го (23-го) мая 1815 года, а потомъ заключались конвенціи на сей предметъ съ прочими германскими государствами и французскимъ правительствомъ. Всѣ онѣ указываютъ тѣ же способы продовольствія, какіе объяснены выше“.

„Для расчетовъ съ иностранными державами, за доставленное войскамъ продовольствіе, были учреждены особыя ликвидаціонныя комиссіи въ Вѣнѣ, Кеннигсбергѣ, Прагѣ и Франкфуртѣ, коими приведено въ извѣстность, по подлиннымъ документамъ, все то, что дѣйствительно поступило для продовольствія. Самая же уплата тѣмъ державамъ причитавшихся суммъ произведена гуртовыми сдѣлками“ *).

Всѣ безъ изыятія расходы на армію въ трехлѣтіе войны составили сумму, круглымъ счетомъ, на ассигнаціи: въ 1812 г. отъ начала войны съ половины іюня мѣсяца до 19-ти милліоновъ, въ 1813 г.—60 милліоновъ, въ 1814 г.—до 78 милліоновъ, а всего 157 милліоновъ рублей; въ томъ числѣ по комисариатской части 90 милліоновъ, по провіантской 31 милліонъ, на общія военныя издержки 8 милліоновъ, на уплату Австріи и Пруссіи 16 милліоновъ, на награжденіе и различныя пособія служащимъ въ арміи 6 милліоновъ, суммы, израсходованныя интендантскимъ вѣдомствомъ на счетъ другихъ мѣстъ и нѣкоторыя мелочныя расходы 6 милліоновъ **).

*) Заглеръ, «Записки о продовольствіи войскъ въ военное время».

**) «Отчетъ о дѣйствіяхъ интендантскаго управленія».

Нельзя не замѣтить, что интендантское вѣдомство по окончаніи войны отчета не представило, и контроль сдѣлать большіе миллионные начеты; но дѣло объ этомъ, по повелѣнію Государя Александра I, было прекращено.

„Подобными фактами отмѣчены войны съ Персіей въ 1826 и 1827 гг. и съ Турціей въ 1828 и 1829 гг. Такъ, въ персидскую войну 1826 года, послѣ совершеннаго пораженія персидскихъ войскъ 13 сентября подъ Елизаветполемъ, русская армія, по неимѣнію продовольствія, должна была остановиться на рѣкѣ Черекенѣ. Въ ту-же кампанію, но въ апрѣлѣ 1827 г., отрядъ генераль-маіора Панкратьева не могъ предпринять наступательнаго движенія по той-же причинѣ. Съ подходомъ къ Эривани въ сентябрѣ мѣсяцѣ, войска имѣли продовольственныхъ запасовъ всего на два дня, подвозъ-же таковыхъ шелъ весьма туго: вслѣдствіе этого, если-бы войска приступили къ осадѣ Эривани, то могли подвергнуться голоду. Поэтому главнокомандующій рѣшилъ предварительно пріобрѣсти продовольствіе силою оружія, онъ взялъ Сардаръ-Абадъ, въ которомъ нашлось такое количество продовольственныхъ запасовъ, что оно могло обезпечить эриванскій осадный отрядъ на нѣсколько мѣсяцевъ“.

„Въ турецкую войну 1828 года русская армія въ Болгаріи терпѣла ужасныя лишенія по недостатку продовольствія. Уже въ августѣ, т. е. черезъ 2 мѣсяца по вступленіи арміи въ Болгарію, кавалерійскія, артиллерійскія и обозныя лошади пришли, отъ недостатка фуража, въ изнуреніе и между ними открылся такой падежъ, что главнокомандующій вынужденъ былъ отослать кавалерійскіе полки въ придунайскія княжества по одному снѣженному и по одному худоконному эскадрону; артиллерія отпавила въ княжества по 4 орудія отъ роты: а впоследствии конныя роты отпавили

еще по 2 орудія. Слѣдованіе этихъ командъ было самое бѣдственное; падежъ лошадей усиливался съ каждымъ переходомъ. Конная артиллерія принуждена была запрягать верховыхъ лошадей, а пѣшая выступала съ ночлега съ половиннымъ числомъ орудій и по приходѣ на слѣдующій ночлегъ возвращала лошадей назадъ за другою половиною орудій. Отъ Гирсова артиллерію везли уже на волахъ, по наряду. Худоконные эскадроны растеряли своихъ лошадей въ пути отъ падежа и прибыли въ княжества пѣшкомъ, неся сѣдла на себѣ. Обозъ началъ разрушаться еще во время наступленія войскъ къ Шумлѣ; вслѣдствіе большаго падежа лошадей, часть обоза была оставлена въ Базарджикѣ. Впослѣдствіи пали и остальные лошади; тогда повозки были собраны въ особые вагенбургн, которые при отступленіи войскъ отъ Шумлы были истреблены. Отступление 3-го корпуса отъ Шумлы сопровождалось страшными лишениями. Въ продолженіе нѣсколькихъ дней войска оставались безъ всякой пищи; приходилось питаться дикими грушами и падалью. Потери русской арміи въ эту кампанію были громадны: изъ 180 т. чел., вступившихъ въ маѣ 1828 г., умерло по 1 января 1829 г. 22 т. человѣкъ и числилось больныхъ въ декабрѣ 1828 г. 48.000 человѣкъ; число павшихъ въ войскахъ лошадей простиралось до 16.000, а если присоединить сюда до 30.000 павшихъ воловъ и лошадей въ подвижныхъ магазинахъ и 2.000 верблюдовъ, то общая потеря будетъ въ 48.000 головъ* *).

„Польская кампанія 1831 года представляетъ яркій примѣръ сковывающаго вліянія неустройства продовольственной части на стратегическія операціи арміи. Русской арміи пришлось въ эту кампанію не разъ испытать на себѣ роковое вліяніе этой причины—продовольствіе было устроено такъ плохо, что недо-

*) Макшеевъ, «Устройство тыла арміи по Затлеру».

статки этого неустройства оказывали вліяніе на общій ходъ военныхъ дѣйствій арміи. Въ результатъ оказалось: 1) трехдневная остановка русской арміи у Венгрова (2—4 февр. ст. ст.) въ самомъ началѣ кампаніи, а именно всего черезъ 8—9 дней послѣ начала наступленія арміи, между тѣмъ какъ успѣхъ задуманной операціи зависѣлъ отъ внезапности (предупредить соединеніе разбросанныхъ силъ польской арміи и бить ее по частямъ); 2) отгѣна предположеннаго наступленія главныхъ силъ арміи отъ Рыкъ по направленію къ Варшавѣ (главному предмету дѣйствій) и замѣна его флангово-отступательнымъ маршемъ къ Лукову (28 марта); 3) продолжительное бездѣйствіе арміи у Сѣдльце (весь апрѣль), и 4) отказъ отъ стратегическаго преслѣдованія польской арміи, разбитой въ сраженіи подѣ Остроленкою^{*)}.

Въ 1832 году, Императоръ Николай приказалъ составить новый уставъ для управленія арміею. Но по программѣ, составленной въ военно-походной канцеляріи Его Величества въ 1836 году, было предположено составить уставъ, не только для управленія арміею въ военное время, но и въ мирное.

Въ такомъ видѣ, эта программа была доставлена бывшему главнокомандующему дѣйствующей арміи кн. Паскевичу, для составленія согласно съ нею устава.

Между тѣмъ, въ 1839 г. была снаряжена въ Хиву экспедиція, которая, вслѣдствіе недостаточной подготовленности относительно снабженія ея провіантомъ, окончилась полнымъ разстройствомъ.

Уставъ 1846 г., введенный въ началѣ въ видѣ опыта на три года^{**}), былъ еще менѣе полный, чѣмъ уставъ 1812 года, но за то въ особомъ приложеніи къ нему

^{*)} Макшеевъ, «Устройство тыла арміи по Пузыревскому».

^{**}) Затлеръ, «Обзоръ механизма арміи».

опредѣлялись болѣе подробно правила снабженія арміи продовольствіемъ въ военное время.

Венгерская кампанія 1849 г., въ виду особыхъ ея условій, мало поучительна.

„Австрійское правительство, особою конвенціею, обязалось снабжать русскую армію, во все время нахождения ея въ австрійскихъ владѣніяхъ, продовольствіемъ, а также квартирнымъ и госпитальнымъ довольствіями въ натурѣ, и возратить всѣ денежные издержки, которыя будутъ сдѣланы русскими для продовольствія ихъ войскъ. На случай неисправности въ доставкѣ австрійцами продовольствія по пути слѣдованія русскихъ войскъ черезъ Галицію, въ пограничныхъ магазинахъ (отъ Мѣхова до Грубешова) была собрана почти 40-дневная пропорція продовольственныхъ запасовъ на 180 т. армію. Въ Варшавѣ приказано было имѣть въ готовности 30 т. четвертей провіанта для отправленія въ случаѣ надобности по жел. дорогѣ. Эта отправка была въ дѣйствительности произведена, и въ Краковѣ по жел. дорогѣ было разновременно доставлено значительное количество провіанта и зернового фуража“.

Во время движенія войскъ черезъ Галицію, а затѣмъ по Венгріи, если вѣрять Затлеру, особыхъ затрудненій не встрѣчалось.

Слѣдующій фактъ не лишенъ значенія. „Послѣ венгерской кампаніи, когда войска дѣйствующей арміи приведены были на мирное положеніе, оказавшихся въ нихъ излишними артиллерійскихъ, парковыхъ и подъемныхъ лошадей приказано было передать на попеченіе дворянства тѣхъ губерній, въ которыхъ войска квартировали, причемъ дворяне имѣли право употреблять этихъ лошадей для работъ, а за убыль и порчу ихъ отвѣчали въ томъ случаѣ, если убыль и порча послѣдовали по ихъ винѣ. Всего было пе-

редано 6750 артил., 1944 парковыхъ и 2004 подъемныхъ лошадей“ *).

2. Продовольствованіе русской арміи въ крымскую войну (1853—56 гг.).

„До крымской войны 1853—56 гг. войска получали предметы довольствія отъ двухъ различныхъ вѣдомствъ: провіантскаго и комисариатскаго. На обязанности перваго изъ нихъ лежало снабженіе войскъ провіантомъ и фуражемъ, второе удовлетворяло войска денежнымъ и вещевымъ довольствіемъ, а также вѣдало всею хозяйственною частью госпиталей“.

„Управленіе провіантскимъ вѣдомствомъ не было централизовано въ какомъ либо одномъ органѣ, а было распредѣлено между различными полевыми учрежденіями, подчиненными главнокомандующему дѣйствующею арміею и командирамъ отдѣльныхъ корпусовъ, и внутреннимъ провіантскимъ управленіемъ, во главѣ котораго стоялъ провіантскій департаментъ военнаго министерства. Такимъ образомъ, всѣ распоряженія по продовольствію въ мирное время войскъ, составлявшихъ вооруженную силу Россіи, исходили:

1) для раіона расположенія дѣйствующей арміи, — черезъ ея генераль-интенданта и подчиненныя сему послѣднему управленія;

2) для раіоновъ расположенія отдѣльныхъ корпусовъ — отъ командировъ этихъ корпусовъ, черезъ состоявшія при нихъ, подъ разными наименованіями, провіантскія управленія;

3) для всей остальной, внутренней, части имперіи — отъ военнаго министра черезъ провіантскій департаментъ“.

*) Поливановъ, «Очеркъ устройства продовольствованія русской арміи на приднѣйскомъ театрѣ въ компаніи 1853—54 и 1877 гг.».

„Во всѣхъ губерніяхъ Европейской Россіи, какъ пограничныхъ, такъ и внутреннихъ, положено было состоять по одному дистанціонному смотрителю провіантскихъ магазиновъ и складовъ, находившихся въ губерніи. На обязанности этихъ смотрителей, кромѣ завѣдыванія упомянутыми учрежденіями, лежали всѣ распоряженія по отпуску предметовъ провіантскаго довольствія войскамъ, какъ квартирующимъ въ губерніи, такъ и слѣдующимъ черезъ нее. Губерніи были соединены въ районы, подвѣдомственные, въ смыслѣ заботъ о продовольствіи войскъ, 1) провіантскимъ комиссіямъ или комисіонерствамъ, во внутреннихъ губерніяхъ, каковыхъ въ 1853 году во внутреннемъ провіантскомъ вѣдомствѣ было: 6 провіантскихъ комиссій, 2 комисіонерства и 2 отдѣльныхъ дистанцій. и 2) полевымъ корпуснымъ комисіонерствамъ въ губерніяхъ, занятыхъ войсками дѣйствующей арміи“.

„Таковы были въ общихъ чертахъ распредѣленіе и кругъ дѣятельности учрежденій провіантскаго вѣдомства во всей Имперіи въ мирное время. Учрежденія эти въ дѣйствующей арміи были организованы согласно правиламъ „Устава для управленія арміями въ мирное и военное время“ 1846 года“.

„Въ началѣ 1853 года въ дѣйствующей арміи на довольствіи числилось 327.900 нижнихъ чиновъ и 33.280 лошадей“.

„Всѣ распоряженія главнокомандующаго по продовольствію арміи приводились въ исполненіе черезъ генераль-интенданта, управленіе котораго состояло изъ его помощника, носившаго званіе полевого генераль-провіантмейстера, канцеляріи и главной полевой провіантской комиссій“.

Единоличному завѣдыванію генераль-интенданта подлежала вся исполнительная часть, т. е. общее направленіе дѣлъ, надзоръ за дѣйствіями мѣстъ и лицъ по-

левого провіантскаго управленія, а также личный составъ всѣхъ его инстанцій; по хозяйственной же части генераль-интендантъ являлся лишь предсѣдателемъ общаго присутствія главной полевой провіантской комиссіи, которое состояло изъ полевого генераль-провіантмейстера, трехъ членовъ по Высочайшему назначенію и одного со стороны государственнаго контроля“.

„Управленіе генераль-интенданта'арміи всѣ распоряженія свои по продовольствію войскъ, расположенныхъ въ районѣ арміи, приводило въ исполненіе посредствомъ корпусныхъ провіантскихъ комиссіонерствъ, характеръ дѣятельности которыхъ въ районѣ корпуса былъ аналогиченъ съ дѣятельностью управленія генераль-интенданта арміи въ районѣ послѣдней, а именно, оберъ-провіантмейстеру принадлежало завѣдываніе личнымъ составомъ комиссіонерства, общее направленіе дѣлъ и надзоръ за дѣйствіями подчиненныхъ лицъ, а общему присутствію комиссіонерства, состоявшему изъ оберъ-провіантмейстера, въ качествѣ предсѣдателя, и двухъ членовъ, по назначенію главнокомандующаго, принадлежала часть хозяйственная и отчетность“.

„Съ введеніемъ арміи на военное положеніе, организація подвѣдомственной генераль-интенданту части и кругъ его дѣятельности подвергались весьма существеннымъ измѣненіямъ, которыя происходили:

1) отъ введенія въ число подчиненныхъ ему органовъ совершенно новыхъ для завѣдыванія а) комиссаріатскимъ довольствіемъ войскъ и б) подвижнымъ армейскимъ магазиномъ;

2) отъ увеличенія числа органовъ по снабженію войскъ провіантскимъ довольствіемъ;

3) отъ расширенія правъ и обязанностей самого генераль-интенданта“.

„Снабженіе всѣхъ войскъ имперіи въ мирное время предметами комиссаріатскаго довольствія производи-

лось по распоряженіямъ, исходившимъ изъ комиссаріатскаго департамента военнаго министерства, который имѣлъ своими органами 16 комиссаріатскихъ комиссій, завѣдывавшихъ непосредственно приѣмомъ и отпускомъ подлежащаго довольствія. Передъ войной, одна изъ такихъ комиссій обращалась на сформированіе главной полевой комиссаріатской комиссіи, съ полевымъ генераль-кригсъ-коммисаромъ во главѣ, которая, подчиняясь генераль-интенданту арміи, завѣдывала денежнымъ и вещевымъ довольствіемъ войскъ и хозяйственною частью военно-врачебныхъ заведеній. Въ то же время и для той же цѣли въ штабы корпусовъ назначались отъ комиссаріатскаго департамента корпусные оберъ-кригсъ-коммисары“.

„Управленіе подвижнымъ армейскимъ магазиномъ формировалось изъ лицъ по назначенію генераль-интенданта, причемъ нѣкоторыя должности могли быть замѣщаемы также лицами по выбору дворянства пограничныхъ губерній“.

„Члены общаго присутствія главной полевой провіантской комиссіи, по представленію генераль-интенданта арміи, получали назначенія къ высшимъ должностямъ въ составѣ интендантства по военному времени, какъ-то: помощника генераль-интенданта арміи, начальника подвижнаго армейскаго магазина и полевого генераль-кригсъ-коммисара.“

„Главныя полевыя комиссіи провіантская и комиссаріатская, состоя подѣ предсѣдательствомъ первая — полевого генераль-провіантмейстера, а вторая — полевого генераль-кригсъ-коммисара, оставались въ тылу арміи, вѣдая хозяйственной частью по снабженію войскъ соотвѣтственными видами довольствія“.

„Генераль-интендантъ арміи, вступивъ такимъ образомъ въ завѣдываніе довольствіемъ арміи не только по провіантской, но и по комиссаріатской и госпитальной

части, обязанный руководить дѣятельностью подвижного армейскаго магазина, находился обыкновенно при главной квартирѣ арміи, со своей канцеляріей, значительно расширенной по сравненію съ составомъ мирнаго времени; здѣсь-же находилось и вновь сформированное комисіонерство при главныхъ силахъ арміи, которое завѣдывало магазинами и складами и, въ случаяхъ не терпящихъ отлагательства, выполняло хозяйственныя операціи въ области вѣдѣнія главныхъ комисій провіантской и коммисаріатской“.

„При выступленіи корпусовъ изъ мѣстъ ихъ постоянного квартированія:

1) корпусныя комисіонерства замѣщались вновь сформированными мѣстными комисіонерствами, которыя продолжали исполнять обязанности первыхъ по завѣдыванію, черезъ губернскихъ дистанціонныхъ смотрителей, продовольственной частью, въ губерніяхъ корпуснаго раіона;

2) въ каждую дивизію назначался дивизіонный провіантмейстеръ для ближайшаго попеченія о продовольствіи дивизіи“.

„Изъ вышензложеннаго очерка организаціи провіантскаго довольствія дѣйствующей арміи усматривается, что въ мирное время эта организація имѣла характеръ мѣстный, и управленіе генераль-интенданта арміи исполняло распоряженія главнокомандующаго, дѣйствуя черезъ корпусныя провіантскія комисіонерства и подчиненныхъ симъ послѣднимъ губернскихъ дистанціонныхъ смотрителей; генераль-интендантъ лично на рѣшеніе всѣхъ хозяйственныхъ вопросовъ по обезпеченію довольствія войскъ имѣлъ вліяніе только какъ предсѣдатель коллегіальнаго учрежденія“.

Въ военное время устройство продовольственной части имѣло двоякій характеръ: а) мѣстный въ тѣхъ губерніяхъ раіона арміи, которыя оставались въ вѣдѣніи

полевого провіантскаго управленія, продолжавшаго распорядяться въ нихъ черезъ мѣстныя комисіонерства и губернскихъ дистанціонныхъ смотрителей, и б) подвижный непосредственно при арміи“ *).

„Генераль-интендантъ въ военное время имѣлъ несравненно болѣе широкой кругъ дѣятельности по снабженію арміи довольствіемъ и вмѣстѣ съ тѣмъ болѣе обширныя права. Заботясь объ исправномъ продовольствіи арміи и соображая способы къ удовлетворенію ея потребностей, онъ могъ собственною властью утверждать поставки, подряды и покупки на сумму до 15 тыс. руб., когда таковая сумма была назначена по смѣтѣ, и разрѣшать экстренные расходы на хозяйственныя надобности до 6 тыс. руб.; находясь-же въ отдаленіи отъ главной квартиры, а равно въ случаяхъ не терпѣвшихъ отлагательства, онъ могъ разрѣшать производство и болѣе крупныхъ операцій, донося о томъ главнокомандующему и испрашивая утвержденія на сдѣланное распоряженіе .

„Переходъ управленій, подвѣдомственныхъ генераль-интенданту арміи, изъ положенія мирнаго времени въ положеніе военное долженъ былъ неминуемо сопровождаться значительными препятствіями, вслѣдствіе той организаціонной ломки, которая при этомъ происходила: большинство управленій и лицъ, завѣдывавшихъ въ мирное время продовольствіемъ войскъ, не сохраняло своего характера дѣятельности, а вмѣстѣ съ тѣмъ сформировалось множество новыхъ инстанцій, вносившихъ въ

*) «Учрежденія подвижнаго характера состояли изъ 1) управленія генераль-интенданта (канцелярія и земское отдѣленіе) и 2) комисіонерства при главныхъ силахъ арміи, находившихся при главной квартирѣ; 3) корпусныхъ провіантскихъ комисіонерствъ, находившихся при корпусныхъ квартирахъ; 4) дивизионныхъ провіантмейстеровъ, слѣдовавшихъ при дивизионныхъ квартирахъ; 5) главной полевой провіантской комисіи, которая хотя и оставалась обыкновенно въ тылу, но, по особому распоряженію, могла быть приближена къ главной квартирѣ, и 6) управленія подвижнаго армейскаго магазина».

дѣятельность генераль-интенданта совершенно новые элементы“.

„Корпусные командиры и начальники дивизій, какъ въ мирное, такъ и въ военное время, не были поставлены въ обязанность принимать участіе въ распоряженіяхъ по обезпеченію войскъ продовольствіемъ; роль корпусныхъ оберъ-провіантмейстеровъ и дивизіонныхъ провіантмейстеровъ приводилась главнымъ образомъ къ исполненію распоряженій, полученныхъ отъ управленія генераль-интенданта, къ повѣркѣ требованій, поступавшихъ отъ войскъ и къ учету наличнаго состоянія провіанта и фуража. Такимъ образомъ органы полевого провіантскаго управленія являлись въ арміи отъ строеваго ея управленія вполнѣ обособленными.

„Дѣятельность генераль-интенданта арміи провіантскаго департамента по продовольствію войскъ была въ мирное время географически разграничена. По полученіи повелѣнія о приготовленіи къ войнѣ, главнокомандующій входилъ въ сношеніе съ военнымъ министромъ о заготовленіи запасовъ провіанта и фуража на базѣ, или-же во внутреннихъ областяхъ государства, (въ послѣднемъ случаѣ преимущественно въ такихъ мѣстахъ, откуда запасы могли-бы доставляться къ арміи посредствомъ сплавленныхъ рѣкъ), и тогда на учрежденія внутренняго провіантскаго управленія возлагались обязанности по заготовленію означенныхъ запасовъ и храненію ихъ до востребованія генераль-интенданта арміи“*).

Генераль-маіоръ Затлеръ, состоявшій при фельдмаршалѣ князѣ Паскевичѣ во время венгерской кампаніи и съ того времени завѣдывавшій интендантствомъ варшавскаго военнаго округа, назначенъ генераль-интендантомъ“**).

*) Поливановъ, «Очеркъ устройства продовольствованія русской арміи».

***) О. К. Затлеръ происходилъ изъ шведскихъ дворянъ и родился въ Финляндіи въ 1805 году. Онъ воспитывался въ Павловскомъ кадетскомъ корпусѣ, откуда

„Войска трехъ корпусовъ прибывали на придунайскій театръ, имѣя при себѣ тѣ же корпусныя инстанціи для продовольствія войскъ, которыя выполняли это дѣло и въ мирное время; формированіе же собственно управленія генераль-интенданта для войскъ, несоставлявшихъ дѣйствующей арміи, не было предусмотрѣно штатами и посему сложилось (равно какъ и назначеніе множества лицъ на должности смотрителей магазиновъ въ тылу) постепенно, по ближайшему распоряженію ген. Затлера. Контингентомъ для новыхъ назначеній послужили лица, командированныя отъ провіантскаго и комиссаріатскаго департаментовъ, отъ интендантства дѣйствующей арміи, главнымъ же образомъ поступившія изъ другихъ вѣдомствъ и изъ отставныхъ. Большинство этихъ послѣднихъ лицъ, не служило никогда по интендантской части и не имѣло о новой своей службѣ ни теоретическихъ, ни практическихъ свѣдѣній; мало кому изъ нихъ случалось въ жизни видѣть провіантскій магазинъ и рѣдко кому были извѣстны законы и правила о приѣмѣ, храненіи и отпускѣ продовольственныхъ припасовъ, равно какъ и отчетность“ *).

Въ іюнѣ 1853 г. окупаціонный отрядъ составлялъ 87.000 человекъ, въ мартѣ же 1854 года, когда князь Паскевичъ принялъ командованіе арміею, численность ея достигла почти 150.000 человекъ.

Кампанія собственно продолжалась до 9 августа, когда получено было Высочайшее повелѣніе очистить княжество и перейти со всѣми войсками за рѣку Прутъ.

въ 1825 г. былъ выпущенъ прапорщикомъ въ 18-ю артиллерійскую бригаду. Первые годы своей службы Затлеръ провелъ на боевомъ поприщѣ: онъ принималъ участіе во многихъ дѣлахъ въ турецкую кампанію 1828—29 г.г., въ польскую 1831 г., а затѣмъ былъ назначенъ на должность старшаго адъютанта въ управленіи начальника артиллеріи дѣйствующей арміи, въ коей состоялъ около 14 лѣтъ. Въ 1846 г., въ чинѣ полковника, онъ занялъ постъ генераль-провіантмейстера дѣйствующей арміи.

*) Затлеръ, «Записки о продовольствіи войскъ въ военное время».

Всѣ мѣропріятія по снабженію дунайской арміи продовольствіемъ могли быть зрѣло обсуждены, такъ какъ полевое интендантство „располагало обширными и подробными свѣдѣніями о продовольственныхъ средствахъ Придунайскихъ княжествъ и Болгаріи, полученными отъ войскъ, находившихся въ княжествахъ въ 1848—49 г., и отъ консуловъ, вызванныхъ въ Кишиневъ, для опредѣленія черезъ ихъ посредство всѣхъ подробностей относительно порядка продовольствія войскъ за границей“ *).

Дѣйствія по снабженію арміи продовольствіемъ можно раздѣлить на два періода, изъ которыхъ одинъ соотвѣтствовалъ времени занятія войсками княжествъ и осады Силистріи, а другой—второй половиной крымской кампаніи, съ момента сосредоточенія войскъ на Крымскомъ полуостровѣ.

Во время перваго періода войска не терпѣли недостатка въ продовольствіи. „Въ теченіе всего времени осады Силистріи, — говоритъ ген. Затлеръ, — войскамъ отпускала въ натурѣ не только провіантъ и порціи, но и зерновой фуражъ и даже сѣно, и ни разу не произошло остановки въ удовлетвореніи войскъ чѣмъ-бы то ни было, не взирая на то, что здѣсь было сосредоточено до 200 тыс. чел. Ко времени распоряженія объ очищеніи русскими войсками княжествъ, въ разныхъ мѣстахъ этихъ княжествъ было собрано до 400.000 четвертей разнаго хлѣба, вывозъ коего, въ Россію потребовалъ громаднаго количества подводъ и времени“.

Тоже подтверждаетъ генераль-адъютантъ Лидерсъ **), по словамъ котораго „въ прежнія наши кампаніи противъ Турціи войска наши всегда выходили изъ кня-

*) Поливановъ, «Очеркъ устройства продовольствованія русской арміи».

***) Мнѣніе генераль-адъютанта Лидерса о продовольствіи въ 1853—54 гг. «Русская Старина» 1877 г., сентябрь.

жествъ изнуренныя и ослабленныя болѣзнями; въ послѣднюю же войну этого не было.“

„Но упомянутое заготовленіе запасовъ было дѣломъ нелегкимъ и для казны, и для населенія сосѣднихъ съ Молдавіей областей Имперіи: стоитъ только вспомнить обязательную поставку припасовъ отъ Подольской губерніи (когда землевладѣльцы получили за свой хлѣбъ квитанціи для зачета ихъ постепенно въ подати, причемъ цѣны были опредѣлены соотвѣтственно современнымъ подряднымъ цѣнамъ), также высылку 40.000 косарей для обязательной косьбы травы за счетъ помѣщиковъ, а главное — громадныя наряды обывательскихъ подводъ въ рабочую пору для передвиженія запасовъ“ *).

*) Поливановъ, «Черкъ устройства продовольствованія русской арміи». Безинтересно описаніе способа формированія подвоза тогдашняго времени, сдѣланное Поливановымъ:

Первоначально предполагалось сформировать подвижной магазинъ посредствомъ *найма* подводъ, но такъ какъ подводчики назначали цѣну 2—3 руб. въ сутки и, кромѣ того, ставили различныя условія, неудобныя при движеніи запасовъ за войсками, то для *подвоза* продовольствія за войскамъ, по вступленіи ихъ въ княжества, новороссійскому генералъ-губернатору, еще въ мартѣ 1853 года, было Высочайше повелѣно приступить къ формированію подвижнаго магазина на слѣдующихъ основаніяхъ:

а) отъ колонистовъ, государственныхъ крестьянъ [и царанъ Бессарабской области нарядить 4.880 пароволовыхъ подводъ и, сверхъ этого, потребное число запасныхъ воловъ;

б) за каждую подводку и за каждую пару запасныхъ воловъ производить плату по 60 коп. сер. въ сутки, со дня выстушенія подводчиковъ изъ мѣста жительства и до возвращенія ихъ домой; получая эту плату, подводчики обязаны были, безъ всякаго другаго пособия отъ казны, продовольствовать себя и воловъ и содержать въ исправности возы;

в) за каждую пару воловъ, которыхъ обыватели могли лишиться, во время нахождения ихъ въ составѣ подвижнаго магазина, казна должна была выдать по 30 р. вознагражденія;

г) изъ всѣхъ этихъ подводъ составить *четыре полубригады*, причемъ каждую изъ нихъ раздѣлить на *четыре роты*.

Однако къ началу іюня была собрана всего одна полубригада, которая состояла изъ 1.220 воловыхъ подводъ.

Въ январѣ 1854 г. послѣдовало новое Высочайшее повелѣніе о формированіи подвижнаго магазина, причемъ повелѣно собрать подводъ съ губерній: Екатеринославской и Херсонской пароволовыхъ 2.000, пароконныхъ 500, Кіевской и Подольской пароволовыхъ 2.000, пароконныхъ 500 и Полтавской пароволовыхъ 1.000. Итого пароволовыхъ 5.000 и пароконныхъ 1.000.

Условія снабженія войскъ продовольствіемъ на крымскомъ театрѣ войны были весьма неблагопріятны*).

„Война, перенесенная въ Крымъ совершенно неожиданно, въ самое неблагопріятное время года, въ сентябрѣ 1854 года, передъ распутицею, продолжалась двѣ осени, двѣ зимы, двѣ весны и одно только лѣто, и кончилась въ мартѣ 1856 г.; войска же очистили совершенно Таврической полуостровъ въ октябрѣ; слѣдовательно, были сосредоточены въ Крыму почти два года, на маломъ клочкѣ земли, отдѣленномъ отъ хлѣбородныхъ губерній 400-верстной степью“.

„Непріятель находился совершенно въ другомъ по-

Сверхъ этого, отъ каждой изъ поименованныхъ губерній запасныхъ воловъ и лошадей по 1 парѣ на 8 парѣ и запасныхъ подводъ по 1 на 50 подводъ.

Воловья подвода надлежало снабдить съ ярмами, а конныя съ упряжью; тѣ и другія съ холщевыми брезентами, смазанными дегтемъ.

Погонцевъ полагалось по два на 3 воловья и по 1 на каждую конную повозку; въ предѣлахъ Имперіи за каждую подводу назначено было производить плату по 60 коп. сер. въ сутки, со дня выступленія ихъ изъ мѣстъ жительства и до возвращенія, съ тѣмъ, чтобы изъ этой платы погонцы содержали себя, лошадей и воловъ, а также чинили повозки: съ переходомъ же за Дунай, было опредѣлено отпустить: а) погонцамъ обыкновенную солдатскую дачу сухарей и крупъ, по 5 коп. въ сутки на приваромъ и по 10 коп. на поддержаніе одежды; б) на смазку колесъ по 7 коп. за сутки движенія; в) хозяевамъ воловъ и лошадей по 5 руб. въ мѣсяцъ за подводу и г) на починку повозокъ примѣрныя суммы въ распоряженіе командировъ ротъ.

За павшихъ воловъ и лошадей назначено вознаграженіе въ размѣрѣ по 15 р. за вола и по 20 р. за лошадь.

Поставку подводъ на этихъ условіяхъ предположено было предоставить подрядчикамъ, сдѣлавъ предварительно уравнительную раскладку между помѣщичьими имѣніями и селеніями государственныхъ крестьянъ. Въ случаѣ же, если-бы не оказалось желающихъ поставить подводъ по найму, предполагалось собрать ихъ безоплатательно отъ земли.

Подрядчиковъ, конечно, на такихъ условіяхъ нельзя было найти и вся тяжесть легла почти исключительно на крестьянское населеніе.

*) Огромные запасы продовольствія, сложенные за Днѣстромъ, были сначала обращены на потребность войскъ, расположившихся по квартирамъ въ Бессарабіи и въ южной части Подольской губерніи, вызывая необходимость въ перевозкахъ, отягощавшихъ край и увеличивавшихъ стоимость продовольствія, а затѣмъ, по мѣрѣ движенія этихъ войскъ въ Крымъ, туда же передвигалась и часть упомянутыхъ запасовъ.

ложеніи. Владѣя морями и неслыханными перевозочными средствами, онъ не зналъ почти сухопутныхъ перевозокъ, кромѣ своза припасовъ къ своимъ портамъ, а потомъ, послѣ доставки ихъ водою въ Балаклаву,— на позиціи. Всѣ главныя его перевозки совершались водою“.

„Наибольшее число войскъ, сосредоточенныхъ на полуостровѣ, простиралось до 300 тыс. чел. и 100 тыс. лошадей. Масса эта не была раскинута по цѣлому полуострову, а сосредоточилась большею частію въ одномъ пунктѣ, на оконечности его, около Севастополя, и оставалась на одномъ мѣстѣ цѣлые полтора года“.

Уже въ ноябрѣ 1854 года, вслѣдствіе распутицы, въ войскахъ оказался недостатокъ въ продовольствіи.

По этому случаю князь Горчаковъ командировалъ генерала Затлера въ Крымъ, съ тѣмъ, чтобы онъ испросить лично приказаніе князя Меншикова, какого рода помощь можетъ быть оказана крымскимъ войскамъ отъ южной арміи.

По прибытіи въ Крымъ и по обзорѣни тамъ продовольственныхъ средствъ, генераль Затлеръ нашель, что „большая часть провіанта находилась въ отдаленіи, а въ перевозкѣ его по распутившимся дорогамъ встрѣчались неимовѣрныя затрудненія. Фуражныя запасы въ окрестностяхъ Севастополя истощились совершенно, войска перевозили сѣно за 60 и 100 версть. Сверхъ того, войска приобрѣтали порціонный скоть на самомъ полуостровѣ, а слѣдствіемъ этого могло быть то, что къ веснѣ 1855 года весь рогатый скоть на полуостровѣ будетъ съѣденъ войсками, и они сами уничтожатъ свои перевозочныя средства, безъ которыхъ никакая армія существовать не можетъ“.

Послѣдствія отъ этого могли оказаться тѣмъ серьезнѣе, что обычное теченіе экономической жизни края было совершенно нарушено.

„Еще въ 1854 году родилось мнѣніе, что необходимо татарь, обнаруживавшихъ расположеніе къ непріятелю, переселить изъ Крыма въ русскія губерніи. Но такъ какъ чрезъ такое переселеніе изъ Крыма большей части жителей, Таврической полуостровъ превратился бы въ пустыню, то мысль эта ограничилась удаленіемъ оставшихся въ деревняхъ татарь отъ западнаго морскаго берега на 30-верстное разстояніе. Хотя и въ этомъ были допускаемы исключенія, смотря по благонадежности жителей, тѣмъ не менѣ послѣдствія принятой мѣры давали себя чувствовать множествомъ неудобствъ“.

„Въ исходѣ декабря 1854 года генераль-интендантомъ крымскихъ войскъ былъ избранъ полковникъ Вуншъ“.

„Среди этихъ обстоятельствъ послѣдовало Высочайшее повелѣніе о назначеніи генераль-адъютанта Анненкова главнымъ распорядителемъ по продовольственной части обѣихъ армій, съ назначеніемъ ему постоянного мѣстопробыванія въ Херсонѣ. Генераль-интенданты обѣихъ армій оставались при своихъ обязанностяхъ, согласно съ уставомъ объ управленіи арміями, Высочайше утвержденнымъ въ 1846 году. Главнокомандующій южною арміею князь Горчаковъ находилъ въ этомъ важныя неудобства, ибо въ военное время продовольственная и госпитальная части зависятъ совершенно отъ хода военныхъ событій“.

Вслѣдствіе доклада Затлера, препровожденнаго главнокомандующимъ Государю, генераль-адъютанту Анненкову повелѣно быть по прежнему новороссійскимъ генераль-губернаторомъ, а генераль-интендантомъ назначенъ былъ генераль Затлеръ *).

*) Затлеръ предполагаетъ, что генераль Анненковъ, сдѣлавшись впослѣдствіи генераль-контролеромъ, способствовалъ пристрастному отношенію суда надъ полковымъ интендантствомъ 1856—1859 гг.

По поводу затрудненій, какія генераль Затлеръ встрѣтилъ въ подборѣ себѣ помощниковъ, онъ говоритъ слѣдующее:

„По недостатку въ Крыму провіантскихъ чиновниковъ, отправлено туда изъ южной арміи комиссіонерство 3-го пѣхотнаго корпуса, въ полномъ составѣ, и сверхъ того до 20-ти комиссіонеровъ“.

„Въ интендантствѣ было очень много порядочныхъ чиновниковъ, но въ массѣ нѣсколькихъ сотъ чиновниковъ, особенно при способѣ, принятомъ для укомплектованія интендантства, могли найтись и непорядочные. Полки, готовясь къ войнѣ въ мирное время, имѣютъ на своей сторонѣ ту выгоду, что командиръ знакомъ со своими офицерами, а эти послѣдніе знаютъ нижнихъ чиновъ. Въ огромный интендантскій штатъ требовалось вдругъ нѣсколько сотъ чиновниковъ, изъ коихъ большая часть опредѣлялась по просьбамъ, присылавшимся изъ всѣхъ концовъ Россіи. По тогдашнимъ обстоятельствамъ, всѣ принимались безъ строгаго разбора“.

Для подробнаго описанія всѣхъ перипетій снабженія арміи продовольствіемъ, пришлось бы выйти изъ рамокъ нашего труда.

Достаточно будетъ сказать, что источники производительности Крыма и сосѣднихъ губерній мало-помалу истощались, продовольственный же районъ день ото дня расширялся, и отысканіе подводъ для перевозки припасовъ и сѣна становилось почти невозможнымъ, а съ уменьшеніемъ топлива увеличивались и затрудненія при перемолѣ зерна, печеніи хлѣба и обращеніи его въ сухари. Кромѣ того, чѣмъ больше затягивалась война, тѣмъ затруднительнѣе становилось храненіе подъ открытымъ небомъ припасовъ, и отпускъ ихъ войскамъ.

„Провіантъ перевозился сухопутно за 500 и 600 верстъ, а фуражъ за 100—200 и даже 280 верстъ, чрезъ

узкій Перекопскій перешеекъ и чрезъ Чонгарскій мостъ, не только лѣтомъ, но и въ такое время года, когда не было подножнаго корма, и волы продовольствовались въ пути съ воевъ, отчего въ распутицу привозилось очень мало, а иногда и ничего. Но не взирая на всѣ затрудненія, интендантство снабжало провіантомъ всѣ безъ исключенія войска, а фуражемъ 100 тыс. войскъ, расположенныхъ на позиціяхъ между Севастополемъ и Бахчисараемъ, съ ноября 1855 года до марта 1856 года, т. е. въ теченіе осени, зимы и весны“.

При такихъ безпримѣрныхъ обстоятельствахъ продовольствіе войскъ, конечно, не могло обойтись дешево.

Весьма поучительны данныя о послѣдовавшемъ при этомъ повышеніи цѣнъ. Оно доходило до того, что за живность уплачивалось въ 10, 15, 16 и даже 25 разъ дороже, чѣмъ въ обыкновенное время; за сѣно въ $16\frac{2}{3}$ разъ; за зерно, дрова, зелень, молоко и уголья въ 5, 6, 7, 8 и 9 разъ; за мануфактурныя произведенія въ 2, 3 раза; за провозъ въ 5 и $7\frac{1}{2}$ разъ.

„Въ сосѣднихъ южныхъ губерніяхъ цѣны поднялись вдвое и втрое противъ обыкновеннаго; даже въ губерніяхъ, отдаленныхъ отъ театра войны, онѣ возросли въ $1\frac{1}{2}$ и 2 раза“.

„Одна говядина мало поднялась въ цѣнѣ: до войны она стоила 5 коп. фунтъ, а во время войны— $6\frac{1}{2}$ коп. Это происходило отъ того, что кормить скотъ часто было нечѣмъ, и потому татары рады были сбыть его хотя за безцѣнокъ; черезъ это они получали возможность продать съ выгодною свои запасы сѣна, и притомъ, сбывая свой скотъ, освобождались отъ подводной повинности“.

Профессоръ Газенкампфъ по этому поводу замѣчаетъ, „что дороговизна во время крымской войны во все не имѣла исключительнаго характера; непомѣрное возвышеніе цѣнъ есть естественное слѣдствіе всякой

войны. Со вступленіемъ арміи на театръ войны, спросъ сразу увеличивается всею массою войскъ, а предложеніе уменьшается, ибо, съ объявленіемъ войны, кредитъ падаетъ, капиталы исчезаютъ изъ обращенія, торговля и промышленность останавливаются, рынки пустѣютъ“ *).

Какъ извѣстно, война кончилась печально. Въмѣсто того, чтобы сознаться передъ самими собою въ причинахъ понесенныхъ неудачъ, а именно, въ плохомъ вооруженіи пѣхоты, въ отсутствіи желѣзныхъ дорогъ, въ плачевномъ состояніи финансовъ, въ жалкомъ устройствѣ всей администраціи, въ отсутствіи свѣдѣній о плохихъ военныхъ порядкахъ, въ недостаткѣ предусмотрительности и предвидѣнія въ отношеніи средствъ обороны Крима, сочтено было болѣе удобнымъ удовлетворить общественное и частное самолюбіе, сваливъ всѣ вольныя и невольныя прегрѣшенія на интендантовъ и генерала Затлера.

Если надъ этимъ эпизодомъ слѣдуетъ нѣсколько остановиться, то именно потому, что онъ имѣлъ большое значеніе для войны 1877 г. и что, по всей вѣроятности, онъ отразится и на будущей войнѣ.

Необходимо принять его въ расчетъ при обсужденіи мѣропріятій въ виду возможной войны, для того, чтобы въ дѣятеляхъ, которымъ придется бороться съ такими же затрудненіями, какія встрѣчалъ и преодолѣвалъ Затлеръ, не могли возникать опасенія страшныхъ послѣдствій и незаслуженныхъ страданій изъ-за недобросовѣстности подчиненныхъ и несоблюденія формальностей, зачастую прямо препятствующихъ удовлетворенію неотложныхъ потребностей арміи.

Для разбора дѣйствій интендантства вообще и особенно генерала Затлера назначены были двѣ слѣдственные комиссіи и генеральный судъ.

*) М. Газенкамцфъ, «Военное хозяйство».

Не входя въ подробности этого дѣла, приведемъ изъ него два наиболѣе существенныя мнѣнія командующихъ войсками.

Генераль-адъютантъ Лидерсъ *), между прочимъ, высказалъ, что „коммисіи и генеральный судъ, старательно допрашивая, въ продолженіи трехъ лѣтъ, бывшихъ подчиненныхъ генераль-маіора Затлера, изъ коихъ многіе приговорены къ лишенію правъ состоянія и потому, безъ сомнѣнія, въ случаѣ виновности, не пощадили бы его, разсмотрѣвъ всю переписку, даже частную, всѣхъ прикосновенныхъ къ суду чиновниковъ и, наконецъ, допросивъ множество подрядчиковъ, заготовлявшихъ продовольствіе для арміи **), рѣшительно не открыли слѣдовъ къ обвиненію въ корыстолюбіи бывшаго генераль-интенданта крымской арміи“.

„За тѣмъ, по моему мнѣнію,—говоритъ далѣе ген. Лидерсъ,—г.-м. Затлеръ можетъ обвиняться въ обнаруженныхъ слѣдствіемъ безпорядкахъ, существовавшихъ въ его канцеляріи, въ несоблюденіи, иногда, формальностей и въ недостаточной повѣркѣ дѣйствій своихъ подчиненныхъ. Но, произнося такое обвиненіе, спрашиваю, имѣлъ ли бывший генераль-интендантъ въ своемъ распоряженіи всѣ необходимыя средства, чтобы не подпасть отвѣтственности? Мнѣ кажется, что нѣтъ. Назначенный въ генераль-интенданты, при вступленіи нашихъ войскъ въ княжества, онъ прибылъ съ однимъ чиновникомъ“.

*) Мнѣніе генераль-адъютанта Лидерса, по дѣлу генерала Затлера, изложенное въ отношеніи къ военному министру, отъ 25 октября 1859 года за № 38.

**) Изъ подрядчиковъ, купцы: Цукерманъ, Лурье, Грановъ и Сакеръ, ставившіе провіантъ въ магазины Херсонской губерніи и купецъ Гальперинъ, контрагентъ Вердеревскаго, были приговорены комиссіею,—первые четыре къ лишенію правъ состоянія, а послѣдній къ разжалованію въ рядовые, причемъ у первыхъ, въ теченіе 3-хъ лѣтъ, были задержаны залоги стоимостью около 300 т. руб. Гальперинъ же слѣдѣлъ три мѣсяца въ казематахъ кievской крѣпости. Приговоръ комиссіи не былъ приведенъ въ исполненіе. Они были отданы подъ законный военный судъ при кievскомъ ордонансъ-гаузѣ и оправданы генераль-аудиторомъ.

„Изъ произведеннаго слѣдствія видно, что личный составъ всего провіантскаго вѣдомства арміи былъ крайне ненадеженъ. Въ этомъ г.-м. Затлера винить также трудно.... Пріисканіе надежныхъ подчиненныхъ тѣмъ болѣе трудно, что служба провіантская была у насъ въ неуваженіи, и благовоспитанные люди избѣгали ее. Если, во время войны, кто изъ способныхъ людей и рѣшался поступить въ провіантскій штатъ, то лишь съ явнымъ намѣреніемъ быстро обогатиться. И естественно ли ожидать безкорыстія отъ чиновниковъ, коимъ съ одной стороны нѣтъ ходу по службѣ, а жалованье ихъ ограничивается отъ 300—750 руб. сер. въ годъ, а съ другой имъ даютъ миллионы въ руки для покупки продовольствія?... Чиновники должны избираться самые благонадежные, но такіе въ провіантское вѣдомство не идутъ“.

По отзыву главнокомандующаго князя Горчакова: „Въ дѣлѣ нѣтъ доказательствъ, ни даже положительныхъ доводовъ, изъ коихъ можно бы было заключить, чтобы Затлеръ, при исполненіи своихъ обязанностей, дѣйствовалъ съ какою либо корыстною цѣлью. Виновность его состоитъ въ упущеніи и невнимательности къ дѣлу о довольствіи арміи виномъ, въ неоткрытіи своевременно, что фабрика, на коей выдѣлывался бульонъ, не была собственностью поставщика, въ нѣкоторыхъ упущеніяхъ, въ пренебреженіи формъ, въ большомъ безпорядкѣ по канцелярской части и въ отсутствіи достаточнаго надзора за подрядчиками и подчиненными ему комиссіонерами“.

Далѣе князь говоритъ: „Въ 1855 году русская армія брошенная на оконечности государства, въ безплодной и безлюдной почти странѣ, имѣя въ тылу своемъ нѣсколько сотъ верстъ голой степи, съ почти непроходимыми осенью и зимою дорогами, боролась въ теченіе

двухъ лѣтъ противъ враговъ многочисленныхъ и не уступила имъ даже тридцати верстъ русской земли“.

„Враги наши рассчитывали навѣрное, что, въ теченіе зимы 1855 года, я непременно найдусь въ необходимости очистить Крымъ, за невозможностью долѣе въ немъ довольствоваться. Это не сбылось. Армія осталась всю зиму, не нуждаясь ни въ чемъ, подъ самымъ Севастополемъ, а на весну имѣла все продовольствіе, нужное для возобновленія борьбы. Въ столь исключительно трудныхъ обстоятельствахъ, было необходимо дѣйствовать съ безпрестанною энергіею и рѣшительностію. Дѣйствуя осторожно, облакаясь формами, отрѣшая коммисіонеровъ, при полученіи каждаго доноса о ихъ неисправности и тому подобное, Затлеръ остался бы чистъ передъ судомъ, но послѣдствіе такого эгоизма стоило бы дорого отечеству. Я долженъ по созвѣсти сказать, что Затлеръ—въ числѣ тѣхъ, коимъ Россія наиболѣе обязана за спасеніе Крымскаго полуострова. Безъ его дѣятельности и вѣрнаго взгляда на продовольственную часть, всѣ усилія нашихъ воиновъ были бы тщетны“.

„Въ заключеніе, считаю нужнымъ представить ниже слѣдующее сравненіе между цѣнами на провіантъ, поставленный по Царству Польскому, съ цѣнами нѣкоторыхъ изъ невыгоднѣйшихъ поставокъ крымской арміи въ началѣ 1856 года. Сравненіе это послужитъ, какъ кажется, несомнѣннымъ доводомъ, что расходы на довольствіе крымской арміи, не взирая на неимовѣрно трудныя обстоятельства, въ коихъ она находилась, не могутъ почитаться расточительными. Средняя цѣна по крымской арміи, при поставкѣ до 800 т. четвертей провіанта, составляла на муку 10 руб. 60 коп., на крупу 12 руб. 71 коп., тогда какъ по Царству Польскому, при поставкѣ 200 т. четв. провіанта, она состав-

ляла на муку 10 руб. 73 коп., на крупу 13 руб. 26 коп. серебромъ“ *).

Въ свое оправданіе ген. Затлеръ указывалъ на то обстоятельство, что „въ постоянномъ движеніи было не менѣе 14.000 подводъ, состоявшихъ по крайней мѣрѣ изъ 140 отдѣльныхъ транспортовъ, разсыпанныхъ по различнымъ дорогамъ. Въ это же самое время, 28 ротъ подвижного магазина, состоявшія изъ семи тысячъ подводъ, были заняты развозкою припасовъ изъ Симферополя и Бокшая. Потомъ, во время распутицы, перевозка припасовъ продолжалась на 2.200 подводахъ подвижного магазина, въ числѣ 11 транспортовъ, и нѣсколькихъ стахъ частныхъ подводахъ. Въ это же время до 5.000 обывательскихъ подводъ, раздробленныхъ на какихъ нибудь 60 транспортовъ, свозили въ Бахчисарай и другіе пункты сѣно изъ 200 различныхъ мѣстъ. Между тѣмъ, независимо отъ движенія подводъ на полуостровѣ, свозились изъ прилежащихъ къ театру войны мѣстъ, въ Бериславль, Каховку, Аэрчи и Мелитополь, съ разстоянія нѣсколькихъ сотъ верстъ, отъ 300 до 400 тысячъ четвертей хлѣба, по разнымъ дорогамъ, и въ постоянномъ движеніи было до тысячи транспортовъ. Кромѣ того, находилось въ постоянномъ движеніи огромное число подводъ на 1.000-верстномъ пространствѣ въ губерніяхъ, входящихъ въ раіонъ арміи“.

„Вся эта масса подводъ, разсыпанная на 500—600-верстномъ разстояніи внѣ полуострова, составлявшая, такъ сказать, другую армію, двигалась по всѣмъ направленіямъ, по указанію самихъ поставщиковъ. Спрашивается, была ли физическая возможность наблюдать за тѣмъ, гдѣ хлѣбъ покупался, сколько за него платили, гдѣ онъ [находился во всякій моментъ, какъ сдавался въ магазины, какъ опять принимался для дальнѣйшей

*) «Судъ надъ полевымъ интендантствомъ 1856—1859».

транспортировки и какъ отпускался въ войска? Пусть скажутъ, какъ за этимъ наблюдать въ одно и то же время и въ разныхъ мѣстахъ?“

„Генеральный судъ, въ приговорѣ своемъ, рѣшилъ, что со стороны генераль-маіора Затлера обнаружены упущенія и неправильныя распоряженія и дѣйствія“.

По поводу всего этого невольно припоминаются слѣдующія слова изъ всеподданнѣйшаго отчета за войны 1812 по 1815 г. тогдашняго генераль-интенданта Канкринъ: „У насъ всякое хозяйство сопряжено съ особенностію, темностію, потому, что мы не имѣемъ твердыхъ правилъ для ревизіи счетовъ: отъ чего всякій, вмѣсто того, чтобы приступить рѣшительно къ дѣлу, старается болѣе себя оградить, имѣя опыты, что честнѣйшій и полезнѣйшій человѣкъ можетъ попасть въ несказанную бѣду, если онъ болѣе думалъ, чтобы дѣло шло, нежели о своей собственной оградѣ, и что въ послѣднемъ случаѣ, хотя бы дѣло и не шло, онъ остается правымъ“.

Очевидно, Затлеръ забылъ объ этихъ истинахъ.

Вся печать, все общество не находили достаточно сильныхъ словъ для заклеяенія этого интенданта. Это тѣмъ болѣе странно, что въ то время общество, казалось бы, должно было свыкнуться со всякимъ обманомъ вообще, а особенно въ военномъ вѣдомствѣ. Объ этихъ обманахъ еще недавно появились чрезвычайно поучительныя сказанія въ „Запискахъ генерала Дена 1849—1855“, помѣщенныхъ въ „Русской Старинѣ“ *).

По его словамъ, даже въ той части войскъ, на которую обращено было особенное вниманіе, а именно въ гвардейскихъ полкахъ, нельзя вспомнить безъ стыда, каковы были порядки по хозяйственной части.

„Я ничего не выдумываю, — говоритъ онъ, — ничего не

*) «Русская Старина» 1890 г., томъ LXV, январь.

прибавляю, да впрочемъ и трудно было бы что нибудь прибавить къ фактамъ, и безъ того неправдоподобнымъ. Теперь (1873 г.) я еще могу ссылаться на многихъ свидѣтелей, но чрезъ 20 лѣтъ, когда эти записки будутъ читать кто-нибудь изъ военныхъ, напр. въ 1893 г., я рискую прослыть—выдумщикомъ и лгуномъ“.

„Соображая все строгости и требовательность того времени, трудно понять, какимъ образомъ вся наружная исправность могла быть основана на самомъ дерзкомъ обманѣ? Это, дѣйствительно, такъ трудно, что необходимо привести нѣсколько поражающихъ примѣровъ. Я не стану говорить по наслышкѣ и опишу только то, что самъ видѣлъ, и факты, за справедливость которыхъ ручаюсь головою“.

„Гвардейскіе полки, за недостаткомъ казарменныхъ помѣщеній, раздѣлялись постоянно на два городскихъ и одинъ загородный батальонъ,—послѣдній отъ окончанія лагернаго сбора одного до начала лагернаго сбора другаго года всегда располагался по деревнямъ. Въ продолженіе Святой и Троицкой недѣли назначались разводы на дворцовой площадкѣ. Разводы эти производились постоянно, кромѣ двухъ первыхъ дней Свѣтлаго праздника, съ ученьями“.

„Отъ успѣха или удачи ученій зависѣла участь частей на цѣлый лѣтній сезонъ; кромѣ того, ученье одного батальона на такомъ мѣстѣ, какъ дворцовая площадка, было дѣло нелегкое, потому что никакой ошибки нельзя было скрыть, и потому этихъ ученій полковые командиры боялись болѣе прочихъ смотровъ. Чтобы видѣть по очереди все батальоны, государь Николай Павловичъ назначалъ разводы отъ каждаго полка по два дня сряду. Что-же дѣлали полковые командиры? Они не только по ночамъ приводили въ городъ всю первую шеренгу и лучшихъ людей загородныхъ батальоновъ и ставили ихъ въ ряды того батальона, который на-

ряжался въ карауль, но по отбытіи ученья однимъ батальономъ смѣняли секретно съ караула, ночью, лучшихъ и болѣе видныхъ солдатъ, чтобы ихъ на другой день снова поставить въ ряды другаго батальона“.

„Когда великій князь Михаилъ Павловичъ назначалъ смотры полковымъ обозамъ, расторопные полковые командиры, никогда не имѣвшіе на лицо полного числа лошадей, занимали таковыхъ у своихъ офицеровъ или, по знакомству, въ артиллеріи, или даже занимали таковыхъ у извозчиковъ, въ Ямской. Всегда смотры эти оканчивались тѣмъ, что самые недобросовѣстные полковые командиры получали благодарности“.

„Смотры обозовъ производились рѣдко и большею частью на измайловской площади. Какъ теперь помню, когда я въ первый разъ присутствовалъ на подобномъ смотрѣ, я не могъ не любоваться лошадьми л.-гв. измайловскаго полка; возлѣ меня смѣялись,—я ничего не понималъ, пока кто-то сказалъ:

— „Что бы теперь великому князю вызвать по тревогѣ л.-гв. конно-піонерный дивизионъ“ (расположенный рядомъ съ измайловскимъ полкомъ)?

„Послѣ смотра, я отправился въ конюшни конно-піонернаго дивизиона и удостовѣрился, что, дѣйствительно, толстыя лошади этого дивизиона провезли измайловскій обозъ мимо великаго князя“.

„Послѣ объѣзда всѣхъ линій войскъ начальствомъ, причемъ подавались всегда строевые рапорты, съ обозначеніемъ подъ графою: столько-то рядовъ во взводѣ или столько-то съ однимъ глухимъ, что, какъ дробь и копейки въ мошенническихъ счетахъ, утѣшало своею подробностью зоркое и требовательное начальство, и послѣ исполненія команды „побатальонно перемѣна дирекціи направо!“—строились дивизионы, смыкались въ дивизионныя колонны и начиналось торжественное шествіе, къ сожалѣнію (?), и по сіе время (1868 г.?) на-

зывающееся церемоніальнымъ маршемъ. При этомъ всѣмъ полкамъ приходилось заходить правымъ плечомъ налѣво въ томъ углу царицына луга, который упирается къ инженерному мосту. При этомъ захожденіи музыканты обыкновенно отдѣлялись и слѣдовали отдѣльно, чтобы занять свое мѣсто во время прохожденія своей части, и барабанщики, какъ можно плотнѣе, шли за предъидущимъ батальономъ, чтобы имѣть возможность не потерять дистанцію. Вотъ почему, ѣдучи верхомъ и почти въ рядахъ л.-гв. егерскаго полка, я могъ замѣтить какое-то перестраиваніе въ дивизіонахъ л.-гв. егерскаго полка, наконецъ, отдѣленіе изъ рядовъ какихъ-то командъ, направляемыхъ учащеннымъ и даже бѣглымъ шагомъ къ Фонтанкѣ, на цѣпной мостъ. Оказалось, что ген. М — ѣ поставилъ въ ряды своего полка всѣхъ вновь поступившихъ рекрутъ, для увеличенія числа рядовъ, тщательно повѣряемыхъ начальствомъ въ началѣ парада, но, не надѣясь на маршировку и еще менѣе на правильное держаніе ружья, по совершенно неестественнымъ требованіямъ того времени, высылалъ этихъ рекрутъ домой до прохожденія церемоніальнымъ маршемъ. Спѣшу прибавить, что расчетъ генерала М—го оказался вѣрнымъ. Онъ получилъ благодарность за большое число рядовъ, за успешное и быстрое образованіе рекрутъ; рекруты эти получили наравнѣ съ прочими нижними чинами по 1 р. сер. и, кромѣ меня, никто изъ постороннихъ лицъ не замѣтилъ обмана. Однимъ словомъ, виноватымъ оставался одинъ я, потому что любознательность моя имѣла послѣдствіемъ лишь бессильную злобу противъ установленныхъ порядковъ, дѣлающихъ всякій обманъ возможнымъ, кромѣ того, приобретаемая опытность дѣлала меня равнодушнымъ къ службѣ“...

3. Продовольствованіе русской арміи въ кампанію 1877—78 года.

Опыты предшествовавшихъ отечественныхъ и иностранныхъ войнъ хотя прошли и не безъ пользы для русской администраціи, но продовольствованіе арміи въ турецкой войнѣ встрѣтило снова такія затрудненія, которыя въ значительной степени могли бы быть устранены, тѣмъ болѣе, что къ войнѣ 1877 года Россія готовилась по крайней мѣрѣ съ 1870 года.

Съ начала 1876 года предположенія стали принимать болѣе реальную форму, и уже ясно было, что въ скоромъ времени русскимъ войскамъ придется вступить въ турецкія владѣнія.

Со времени крымской войны прошло 23 года, и въ это время „устройство вооруженныхъ силъ Россіи и всѣхъ военныхъ управленій подверглось кореннымъ измѣненіямъ: отмѣнено соединеніе въ мирное время войскъ въ арміи и корпуса, учреждены военные округа и преобразованъ составъ военнаго министерства“.

„Въ соотвѣтствіи съ этими реформами и устройство интендантской части получило совершенно иной видъ, чѣмъ оно имѣло до начала восточной войны 1853—56 г.г. Въ 1868 году издано было положеніе о полевомъ управленіи войскъ, которое должно было согласовать происшедшія въ организациі войскъ измѣненія, а именно департаменты *провіантскій* и *коммисаріатскій* были слиты въ одно учрежденіе съ наименованіемъ его *главнымъ интендантскимъ управленіемъ*; провіантскія и коммисаріатскія управленія были упразднены и, вмѣсто нихъ, въ каждомъ округѣ образованы *окружныя интендантскія управленія*, обязанныя удовлетворять войска округа всѣми видами довольствія.

„Положеніе“ 1868 года недолго сохраняло свою силу: война 1870—71 годовъ дала цѣнные указанія, и въ 1876 году вышло новое „Положеніе о полевомъ управленіи войскъ въ военное время“. По этому „Положенію“, одновременно съ образованіемъ арміи и назначеніемъ главнокомандующаго, должно было сформироваться и полевое интендантское управленіе.

„Устройство его существенно отличалось отъ организаціи по уставу 1846 года. На полевое интендантское управленіе были возложены новымъ порядкомъ исключительно общія распоряженія по продовольствію арміи и по удовлетворенію ея денежными и вещевыми окладами, а посему оно и состояло только изъ канцеляріи интенданта арміи, чиновъ для особыхъ порученій, корпусныхъ, отрядныхъ и дивизионныхъ интендантовъ и начальника интендантскаго транспорта; вся же исполнительная часть была отнесена внутри имперіи на долю окружныхъ интендантскихъ управленій тѣхъ округовъ, которые были подчинены главнокомандующему, а за границею—на долю учреждаемыхъ тамъ, по мѣрѣ надобности, мѣстныхъ интендантскихъ управленій“.

„Отдавая распоряженія по довольствію войскъ, интендантъ арміи обязанъ былъ наблюдать и за исполненіемъ окружными и мѣстными интендантскими управленіями возложенныхъ на нихъ мѣропріятій, пользуясь въ этомъ отношеніи правами начальниковъ главныхъ управленій военного министерства. Въ случаѣ неуспѣха предпринятыхъ заготовленій, промедленія въ доставкѣ и въ экстренныхъ обстоятельствахъ, интендантъ арміи, съ разрѣшенія главнокомандующаго, долженъ былъ пріобрѣтать припасы черезъ посредство состоящихъ при немъ чиновниковъ или черезъ корпусныхъ, отрядныхъ и дивизионныхъ интендантовъ. По „Положенію“ же 1876 года (ст. 44) интендантъ арміи являлся отвѣтственнымъ за всѣ расходы, произведенные

имъ по предписанію главнокомандующаго, коль скоро такое предписаніе было основано на „фактахъ, справкахъ и обстоятельствахъ, имъ доложенныхъ“.

„Такимъ образомъ, въ мирное время продовольствіе войскъ находилось въ рукахъ интендантскихъ учрежденій, имѣвшихъ характеръ исключительно мѣстныхъ“.

„Съ образованіемъ-же дѣйствующей арміи, должны были формироваться всѣ положенныя для нея полевыя, подвижныя, интендантскія учрежденія, обязанность которыхъ состояла въ снабженіи войскъ запасами, заготовленными и доставленными къ арміи черезъ посредство мѣстныхъ интендантствъ. Изъ числа этихъ послѣднихъ окружныя интендантскія управленія театра войны должны были сохранять организацію мирнаго времени, усиливъ лишь свою обычную дѣятельность исполненіемъ хозяйственныхъ операцій, возложенныхъ на нихъ интендантомъ арміи; составъ и устройство заграничныхъ мѣстныхъ управленій опредѣлялись главнокомандующимъ, но по организаціи своей они должны были представлять учрежденія подобныя окружнымъ интендантствамъ“.

„Интенданта арміи постановлено было избирать главнокомандующему, совмѣстно съ военнымъ министромъ, изъ лицъ, извѣстныхъ своими способностями и административною опытностью, какъ военныхъ, такъ и гражданскихъ. Интенданту было предоставлено избраніе себѣ помощника и лицъ на должности корпусныхъ, дивизіонныхъ, отрядныхъ интендантовъ и чиновъ для порученій“.

„Корпусные командиры и начальники дивизій по „Положенію“ 1876 г. не были обязаны отвѣтственностью за продовольствіе ввѣренныхъ имъ частей, а посему находившіеся въ ихъ распоряженіи интенданты являлись лишь исполнителями распоряженій интенданта арміи“.

Такимъ образомъ, на интендантствѣ арміи лежала огромная отвѣтственность, а между тѣмъ по „Положенію“ 1876 г. все полевое интендантское управленіе арміи импровизировалось, не имѣя для себя кадровъ, ясно и опредѣлительно указанных“.

„Кадромъ для полевого интендантства послужило одесское окружное интендантство, но такъ какъ положенія, касавшіяся полевого интендантства, были объявляемы послѣ мобилизаціи и при томъ съ довольно значительными между изданіемъ ихъ промежутками, то и окончательное формированіе всѣхъ подчиненныхъ интенданту арміи и существенно необходимыхъ для дѣла органовъ было исполнено къ веснѣ“ *).

„Для дѣйствующей арміи потребовалось всего до 800 чиновъ интендантскаго вѣдомства, и единственнымъ средствомъ, которымъ обладало вѣдомство для удовлетворенія этой громадной потребности, было временное командированіе чиновниковъ изъ состава военно-окружныхъ интендантскихъ управленій. Но и ослабленіе личнаго состава этихъ управленій, при усиленіи собственной ихъ дѣятельности во время войны, могло быть допущено лишь до извѣстной степени: изъ этого источника оказалось возможнымъ удѣлить для арміи только 200 чиновниковъ. Всѣхъ остальныхъ, т. е. 75⁰%, пришлось принять на службу изъ офицеровъ и чиновниковъ разныхъ вѣдомствъ и изъ отставныхъ. Подобный, на скоро собранный, составъ интендантства не могъ быть удовлетворителенъ, уже по той причинѣ, что онъ не обезпечивалъ знанія дѣла большинствомъ офицеровъ и чиновниковъ, допущенныхъ въ его среду. Кромѣ того, впоследствии выяснилось, что многія аттестаціи, иногда блестящія, выданныя различными лицами, заслуживавшими полного довѣрія, далеко не

*) Подьяновъ, «Очеркъ устройства продовольствованія русской арміи».

соотвѣтствовали нравственнымъ качествамъ лицъ рекомендованныхъ“.

При такомъ личномъ составѣ принять всю отвѣтственность на себя полевому интендантству было невозможно.

Разрѣшеніе главнокомандующаго, касающееся производства расходовъ, въ сущности, не слагало съ него отвѣтственности *).

1-го ноября послѣдовало повелѣніе о мобилизаціи арміи. Интендантомъ арміи назначенъ былъ окружной интендантъ одесскаго округа, дѣйств. ст. сов. Аренсъ **).

Выше указанная отвѣтственность интенданта имѣла слѣдствіемъ, что главнокомандующій могъ отдать приказаніе о производствѣ той или другой хозяйственной операціи, но не могъ защитить впослѣдствіи интенданта отъ отвѣтственности за ея несвоевременность или неудачу.

Судьба генерала Затлера не могла не казаться утрашающимъ примѣромъ для всякаго.

Въ войнѣ 1877 года нужна была тѣмъ большая осторожность, что для наблюденія за состояніемъ разныхъ отраслей военнаго хозяйства, для обнаруженія явленій, не согласныхъ съ его благоустройствомъ, и для своевременнаго доведенія о нихъ до свѣдѣнія начальства, долженъ былъ дѣйствовать полевой контроль, составленный по большей части изъ гражданскихъ чиновъ, не знакомыхъ со всѣми подчасъ непреобори-

*) Ген.-фельдмаршалъ кн. Барятинскій въ запискѣ, представленной имъ Императору Александру II, по поводу «Проекта Положенія о Пол. Упр.» 1863 г., совершенно справедливо выразился объ отвѣтственности интенданта арміи: «Въ разгарѣ войны, посреди внезапныхъ, часто измѣняющихся мѣръ, факты и справки могутъ быть только приблизительными, а изложеніе обстоятельствъ при этомъ не фактъ, а мнѣніе. Тутъ можно обвинять и оправдывать по произволу».

**) Обязанности эти онъ исполнялъ до 25 октября 1877 г., когда, вслѣдствіе настоятельной его просьбы по совершенно разстроенному здоровью, онъ былъ уволенъ въ отпускъ съ возвращеніемъ на должность одесскаго окружного интенданта.

мыми трудностями, вызываемыми войною, трудностями, которые затѣмъ при повѣркахъ отчетности, въ то время, когда жизнь уже вошла въ обычную мирную колею, часто упускаются изъ виду.

Обстоятельство это несомнѣнно сильно вліяло на то, что, не смотря на порядочный промежутокъ времени между моментомъ мобилизаціи арміи и началомъ военныхъ дѣйствій, не было достаточнаго количества заблаговременныхъ заготовокъ на случай вступленія войскъ въ Румынію.

Промедленіе начала военныхъ дѣйствій послѣ мобилизаціи дало поводъ предполагать, что политическія усложненія разрѣшатся и безъ войны и что въ такомъ случаѣ громадныя потери на сдѣланныхъ запасахъ, конечно, были бы напрасны.

Не удивительно поэтому, что „единственный способъ заготовленія путевого довольствія въ Румыніи, признанный пригоднымъ въ данныхъ обстоятельствахъ, оказался въ томъ, чтобы *передать заготовленія на коммисіонномъ началѣ вполне благонадежнымъ и владеющимъ для сего достаточными капиталами коммерсантами*, поручивъ имъ производство въ Румыніи закупокъ, въ качествѣ частныхъ людей, черезъ своихъ агентовъ, не гласно, по цѣнамъ дѣйствительно существующимъ въ продажѣ и съ представленіемъ надлежащихъ удостовѣреній въ оправданіе сихъ цѣнъ“ *).

Г. Поливановъ въ замѣчательномъ трудѣ, которымъ мы пользуемся, полагаетъ, что поводомъ къ такому рѣшенію послужило то, что „по соображеніямъ политическимъ (отсутствіе конвенціи съ Румыніей), заготовлять припасы въ Румыніи *заблаговременно* можно было только негласнымъ путемъ; *отсутствіе* же въ распоряженіи главнокомандующаго *звонкой монеты* устраняло

*) А. Поливановъ, «Очеркъ устройства продовольствованія русской арміи на прудунайскомъ театрѣ въ кампаніи 1853—54 и 1877 г.»

возможность участія полевого интендантства въ непосредственномъ приобрѣтеніи припасовъ заграницею какимъ-либо способомъ, допускающимъ соблюденіе тайны“.

„Настоятельныя ходатайства главнокомандующаго объ отпускѣ въ его распоряженіе звонкой монеты не признавалось возможнымъ выполнить до 29 марта, когда послѣдовало Высочайшее повелѣніе объ отпускѣ 2 милліоновъ рублей золотомъ; до тѣхъ же поръ главное полевое казначейство располагало звонкой монетою всего лишь въ количествѣ 250 тыс. рублей“.

„Такимъ образомъ, ни подрядный съ торговъ, ни коммерческій и коммисіонерскій способы, ни покупки на наличныя деньги, не могли быть примѣнены *къ первоначальнымъ заготовленіямъ* въ Румыніи“.

Съ этимъ можно согласиться лишь условно. Во первыхъ, промѣнъ бумажныхъ денегъ на звонкую монету могъ производиться безпрепятственно, во вторыхъ, министръ финансовъ еще осенью 1876 г., обсуждая послѣдствія могущей возникнуть войны, находилъ что кредитные билеты, которые бы составляли за границами государства платежныя средства, для удовлетворенія потребностей войскъ, будутъ немедленно возвращаться въ Россію и за нихъ потребуется уплата золотомъ.

Положеніе нисколько не измѣнялось отъ обращенія къ частной предпріимчивости. Предполагать, что контрагенты долго станутъ производить расходы изъ собственныхъ капиталовъ, было бы слишкомъ наивно.

Въ числѣ конкурентовъ явились: дѣйств. ст. сов. Поляковъ съ Грегеромъ, петербургскій купецъ Лазаревъ, одесскій купецъ Пашовъ, кіевскій помѣщикъ Гудимъ-Левковичъ съ штабсъ-капитаномъ Доппельмайеромъ, т. сов. Новосильскій съ д. с. с. Струве и проч.

„Въ продовольственный планъ былъ включенъ перечень всѣхъ заявленій, поступившихъ отъ болѣе извѣст-

ныхъ лицъ, но безъ всякаго со стороны интенданта арміи заключенія о томъ, кому изъ нихъ надлежало бы отдать преимущество“.

„Упомянутый планъ былъ одобренъ главнокомандующимъ и въ началѣ марта былъ рѣшенъ окончательно вопросъ о выборѣ лицъ для организаціи продовольствія арміи за границей. Начальникъ штаба, генераль-адъютантъ Непокойчицкій, сообщилъ интенданту арміи, что главнокомандующій избралъ для сего товарищество изъ гг. Грегера съ Горвицемъ, Когана и Пашова, и что съ этимъ товариществомъ надлежитъ вступить въ переговоры для установленія основаній контракта; залогомъ отъ нихъ предписано было потребовать сумму не менѣе 500.000 руб.“*).

„По окончаніи предварительныхъ съ ними переговоровъ, 28 марта имъ былъ препровожденъ для разсмотрѣнія проектъ контрактныхъ съ ними условій. Но уже на слѣдующій день начальникъ штаба увѣдомилъ интенданта арміи, что, вслѣдствіе необходимости сдѣлать распоряженіе о заграничномъ довольствіи войскъ *безотлагательно* и во вниманіе къ тому, что гг. Грегеръ, Горвицъ, Коганъ и Пашовъ не успѣли еще заключить на этотъ предметъ договоръ, — Великій Князь Главнокомандующій повелѣлъ: *не ожидая составленія договора,*

*) «Въ числѣ массы лицъ», по выраженію доклада полевого интенданта, «здѣшнихъ и иностранныхъ, вызвались принять на себя поставку, между прочимъ: д. ст. сов. Поляковъ въ компаніи съ помѣщикомъ Грегеромъ; одесскій купецъ Пашовъ и одесскій потомственный почетный гражданинъ Адольфъ Коганъ въ компаніи съ бывшимъ астраханскимъ губернаторомъ, д. ст. сов. Струве. По разсмотрѣніи предложеній означенныхъ лицъ, полевой интендантъ нашелъ, что на сторонѣ Полякова и Грегера, о коемъ начальникъ штаба арміи отзывался, какъ о человѣкѣ заслуживающемъ довѣрія и обладающемъ средствами, положительная сила капитала, соразмѣрная предстоящей задачѣ довольствія войскъ; на сторонѣ Пашова: знаніе, энергія, умѣнье, испытанная добросовѣстность и, наконецъ, патріотическія побужденія къ хорошему исходу дѣла, какъ болгарина по происхожденію и чувствамъ; Коганъ же имѣеть много домовъ въ Одессѣ и обширныя имѣнія и кашталъ, хотя и значительно уменьшившія послѣдними потерами по пшеничной торговлѣ, и пользуется въ Одессѣ высокимъ уваженіемъ за свою честность и благотворительность.

въ тотъ же день, 29 марта, дать товариществу нарядъ на заготовленіе всѣхъ предметовъ довольствія для войскъ на время слѣдованія ихъ черезъ Румынію и на первыя двѣ недѣли по окончаніи сосредоточенія; при этомъ предписывалось взять отъ товарищества под-писку въ томъ, что оно обязывается: *принять расчетъ, который будетъ сдѣланъ за это довольствіе и вообще без-прекословно подчиниться всѣмъ тѣмъ условіямъ расчета, кои будутъ утверждены Е. И. Высочествомъ*“.

„Товарищество дало потребованную отъ него под-писку и приступило немедленно къ закупкамъ, но ввело въ контрактъ нѣкоторыя измѣненія, въ числѣ коихъ было поставлено *устраненіе чиновниковъ полевого интендантства отъ всякаго контроля надъ тѣми цѣнами, по которымъ будетъ совершаться покупка агентами товарищества продуктовъ для войскъ*“.

„4 апрѣля ген.-адъют. Непокойчицкій сообщил ин-тенданту арміи, что Е. В. Главнокомандующій призналъ необходимымъ предоставить товариществу поставку продовольствія на коммисіонномъ началѣ не только во время слѣдованія войскъ по Румыніи и въ первыя 2 недѣли по прибытіи ихъ къ пунктамъ сосредоточенія, *но и во все остальное время пребыванія арміи за границей*“ *).

„Принятый способъ заготовленій, — говоритъ ген.

*) Контрактъ съ товариществомъ былъ подписанъ 16 апрѣля и заключалъ въ себѣ нижеслѣдующія, наиболѣе существенныя условія:

1) товарищество обязалось и получило исключительное право (монополію) на поставку для русскихъ войскъ, находившихся въ Румыніи: печенаго хлѣба, крупы, зернового фуража, сѣна, вина и топлива; ни интендантство, ни войска не могли заготовлять этихъ продуктовъ сами въ предѣлахъ Румыніи: только въ тѣхъ случаяхъ, когда товарищество гдѣ-либо не доставитъ войскамъ этихъ продуктовъ по данному ему наряду, войска уполномочивались, по составленіи акта, заготовлять эти продукты собственнымъ попеченіемъ;

2) поставка должна была производиться на коммисіонномъ началѣ, но безъ установленія предѣльныхъ цѣнъ, а по тѣмъ цѣнамъ, по которымъ товарищество будетъ пріобрѣтаетъ само, съ надбавкою 10 проц., какъ вознагражденіе за трудъ;

3) въ обезпеченіе своей исправности, товарищество внесло залогъ въ 500.000 рублей.

Газенкампфъ,—въ денежномъ отношеніи весьма невыгоденъ и онъ не подходилъ ни къ одному изъ способовъ, предусмотрѣнныхъ въ законѣ; отъ торговаго (подрядъ по договору) онъ отличается отсутствіемъ заранее установленныхъ подрядныхъ цѣнъ, а отъ коммисіонерскаго—отсутствіемъ предѣльныхъ цѣнъ и тѣмъ, что операціи исполнялись не агентами довольствующихъ управленій, а торговыми агентами“.

„Но кромѣ своей финансовой невыгоды, способъ этотъ имѣлъ еще другую, болѣе важную: онъ не обезпечивалъ правильности и современности снабженія войскъ, во время движенія ихъ по странѣ. Онъ основанъ былъ на расчетѣ, что движеніе это будетъ исполняться по заранее составленнымъ точнымъ маршрутамъ; сообразно этимъ маршрутамъ, товарищество заблаговременно получало наряды на поставку продовольствія въ пункты ночлеговъ и дневогъ войскъ. Но порча многихъ дорогъ отъ наступившихъ наводненій вызвала необходимость отступленій отъ этихъ маршрутовъ, а вмѣстѣ съ этимъ нарушалась и правильность снабженія: войска по приходѣ на ночлегъ не находили тамъ запасовъ товарищества: запасы-же, заготовленные товариществомъ въ другихъ мѣстахъ, оказывались тамъ ненужными, такъ какъ эти пункты оказывались въ сторонѣ отъ движенія войскъ“.

„Наконецъ, этотъ способъ не отвѣчалъ и обстановкѣ. Избраніе этого способа объясняется признававшеюся въ главной квартирѣ необходимостью заблаговременнаго заготовленія продовольствія впереди. Это основаніе было бы справедливо, если бы предстояло движеніе по странѣ, хотя и дружественной, но бѣдной продовольствіемъ, и если бы необходимо было двигаться весьма сосредоточенно. Но войска большею частью вездѣ встрѣчали предложеніе со стороны мѣстныхъ жителей въ покупкѣ у нихъ продовольствен-

ныхъ продуктовъ; войска не имѣли, однако, права производить покупокъ, а должны были разыскивать склады товарищества. Боевая обстановка допускала движеніе широкимъ фронтомъ“.

„Такимъ образомъ, всѣ условія, благопріятствующія самоснабженію, были на лицо. Если бы войскамъ было предоставлено заготовленіе продовольствія ихъ собственнымъ попеченіемъ, то они едва ли встрѣтили бы какое-либо въ этомъ затрудненіе; впереди могли слѣдовать полковые квартирмейстры, которые и заготовляли бы продовольствіе на пунктахъ ночлеговъ и дневокъ; недостатокъ могъ быть лишь въ печеномъ хлѣбѣ, снабженіе каковымъ требовало бы особыхъ мѣръ со стороны довольствующихихъ управленій“.

„Съ первыхъ же дней движенія войскъ по Румыніи,—говоритъ г. Поливановъ *),—началась неурядица въ дѣлѣ продовольствія: внезапное измѣненіе маршрутовъ, происходившее отъ порчи дорогъ наводненіями, имѣло результатомъ скопленіе войскъ въ такихъ пунктахъ, гдѣ по наряду заготовлено было продуктовъ на несравненно меньшее количество людей и лошадей; та же причина вызывала иногда и направленіе эшелоновъ по такимъ путямъ, по которымъ не было устроено складовъ товарищества. Наоборотъ, нѣкоторые изъ подобныхъ складовъ оказались внѣ движенія войскъ, и запасы, въ нихъ собранные, впоследствии приходилось перевозить въ другіе пункты, съ неизбѣжной порчей ихъ вообще, а печенаго хлѣба въ особенности. Румынскія власти, озабочиваясь приведеніемъ въ исполненіе мѣръ своего правительства по мобилизаціи румынскихъ войскъ, стѣсняли наемъ товариществомъ подводъ для развоза закупленныхъ припасовъ по складамъ, и нерѣдко

*) Поливановъ «Очеркъ устройства продовольствованія русской арміи на придунайскомъ театрѣ въ кампаніи 1853—54 и 1877 гг.»

захватывали хлѣбъ, заготовленный по распоряженію агентовъ товарищества“.

„Встрѣчая по пути безпрестанныя предложенія мѣстными жителями припасовъ, имѣя возможность сдѣлать изъ нихъ выборъ, удовлетворяющій и условіямъ доброкачественности, и условіямъ современности поставки, войска съ неудовольствіемъ видѣли себя обреченными на зависимость отъ товарищества, склады котораго оказывались иногда или далеко отъ пунктовъ ночлега, или уже опорожненными на потребность, только что прослѣдовавшихъ эшелоновъ“.

„Со стороны войскъ появились ходатайства о снятіи съ нихъ обязательства брать припасы у товарищества и о разрѣшеніи взамѣнъ того покупать все необходимое на наличныя деньги у того же товарищества, или же у мѣстныхъ купцовъ. Представители товарищества, въ свою очередь, приносили многочисленныя жалобы на то, что войска уклоняются отъ полученія припасовъ изъ складовъ, и припасы вслѣдствіе сего портятся, что нерѣдки факты отказа въ занесеніи принятыхъ продуктовъ въ отчетные листы, подъ предлогомъ неимѣнія таковыхъ подъ рукой, и наконецъ, что были случаи, когда нѣкоторыя кавалерійскія и казачьи части, получивъ фуражъ съ насиліемъ надъ агентами товарищества,—ушли, не выдавъ квитанцій“.

„Несомнѣнно, что въ такихъ обстоятельствахъ весьма большую пользу могли бы принести войскамъ чины полевого интендантства, слѣдуя при эшелонахъ и заблаговременно устраняя недоразумѣнія по продовольствію. Такими лицами должны бы были явиться прежде всего *дивизионные интенданты*, но неимѣніе въ распоряженіи интенданта арміи достаточнаго личнаго состава повлекло за собой образованіе должности дивизионныхъ интендантовъ въ арміи лишь 14 апрѣля 1877 г., такъ что назначенныя на эти должности лица догнали свои

дивизіи уже на походѣ и, не обладая никакой опытностью въ своемъ дѣлѣ, не будучи извѣстны никому въ дивизіи, не могли принести въ періодъ движенія войскъ по Румыніи никакой существенной пользы“.

„Войска, направленные по румынскимъ желѣзнымъ дорогамъ, терпѣли также не малыя лишенія въ снабженіи ихъ продовольствіемъ“.

„13-го іюля 1877 г Великій Князь Главнокомандующій отдалъ приказъ полковому интенданту, чтобы впредь всѣ заготовленія производились въ предѣлахъ Румыніи по цѣнамъ, установленнымъ до самаго производства оныхъ, съ прекращеніемъ существовавшего до того времени коммисіоннаго порядка“.

„Въ отвѣтъ на это полковой интендантъ арміи Аренсъ 14 іюля просилъ начальника штаба дѣйствующей арміи сообщить ему, слѣдуетъ ли считать заключенный съ товариществомъ контрактъ уничтоженнымъ и указать ему способъ производства торговъ; на это генераль-адъютантъ Непокойчицкій увѣдомилъ его 16 іюля, что Е. В. Главнокомандующій, не имѣя возможности входить въ разборъ всѣхъ возбужденныхъ имъ вопросовъ о способахъ исполненія воли Его Высочества относительно перехода заготовленій въ Румыніи къ общепринятому порядку, предоставляетъ это дѣло его, полевого интенданта, усмотрѣнію, съ тѣмъ, однако-же, непрѣмнымъ условіемъ, чтобы означенная воля была исполнена. Нѣсколько дней спустя, и именно 19 іюля, г.-а. Непокойчицкій, по порученію В. К. Главнокомандующаго, увѣдомилъ полевого интенданта, что въ первоначальныхъ отзывахъ имѣлась, между прочимъ, въ виду необходимость войти въ соглашеніе съ товариществомъ Грегеръ, Горвиць и Коганъ относительно установленія довольствія войскъ и госпиталей въ Румыніи по заранѣе опредѣленнымъ цѣнамъ, присовокупляя, что покуда такого соглашенія не послѣдуетъ,

Его Высочество, по необходимости, соглашается на то, чтобы товарищество довольствовало войска на прежнемъ основаніи“ *).

Но товарищество не спѣшило съ заявленіемъ затребованныхъ отъ него постоянныхъ цѣнъ, а интендантство, не смотря на многократныя напоминанія, не принимало мѣръ къ прекращенію приема отъ него поставокъ, по которымъ цѣны не были опредѣлены; впрочемъ, товарищество заявило въ сентябрѣ 1877 года, что оно принимаетъ предложеніе съ тѣмъ, что цѣны будутъ выработаны по обоюдному соглашенію съ интендантствомъ.

Между тѣмъ, въ руцукскомъ отрядѣ сдѣлано было распоряженіе о заготовкѣ хозяйственнымъ способомъ для этого отряда продуктовъ на сумму свыше 1.500.000 р. Но этотъ опытъ, по словамъ контрольной комисіи, сопровождался потерями для казны, съ превышеніемъ въ значительной мѣрѣ противъ назначенныхъ мѣстнымъ губернаторомъ цѣнъ, и притомъ операція произведена была несвоевременно, такъ что многія заготовки завершились, когда въ нихъ не представлялось уже надобности.

Особенно убыточною для казны была заготовка для руцукскаго отряда сѣна. Заготовку эту поручено было подполковнику Навроцкому произвести въ Румыніи по цѣнѣ отъ 3 до 4 франковъ за пудъ съ правомъ перевозить сѣно изъ Зимницы въ Бѣлу на за-контрактанномъ казною транспортѣ. Но поставленное сѣно обошлось казнѣ не по 3—4 франка за пудъ, а, считая всѣ денежные расходы и перевозку, по 5 руб. 60 коп. за пудъ; тѣмъ не менѣе, Навроцкій успѣлъ поставить только немногимъ болѣе 103.000 пудовъ. Но цѣны были представлены полевымъ интендантомъ Рос-

*) «Журналъ общаго присутствія расчетной комисіи, Высочайше утвержденной по дѣламъ съ контрагентами и комисіонерами бывшей дѣйствующей арміи».

сицкимъ, замѣнившимъ Аренса, лишь 16 апрѣля 1878 года, а докладъ утвержденъ Е. В. Главнокомандующимъ въ Санъ-Стефано 10-го апрѣля 1878 года.

Къ докладу приложены сравнительныя вѣдомости о цѣнахъ, въ коихъ въ заголовкѣ надъ цѣнами написано рукою Россицкаго: „всѣ эти цѣны должны считаться звонкою монетою“.

„Полевое интендантское управленіе препроводило товариществу *для свѣдѣнія* копію съ доклада интенданта арміи объ *утвержденныхъ Главнокомандующимъ* цѣнахъ, по которымъ товарищество должно рассчитаться за продукты, поставленные для дѣйствующей арміи, причемъ оба вышеприведенныя выраженія приписаны сверху строкъ безъ оговорокъ, а выраженіе, касающееся того, что цѣны должны считаться звонкою монетою, явственно другими, черными, а не фіолетовыми, чернилами“.

„Между тѣмъ, Высочайшимъ приказомъ 7 мая 1878 года т. сов. Россицкій былъ уволенъ отъ должности, а 10 мая вмѣсто него назначенъ полевымъ интендантомъ генераль-лейтенантъ Скворцовъ“.

Слѣдуетъ еще замѣтить, что товарищество просило о выдачѣ ему аванса до выработки вышеприведенныхъ цѣнъ, утвержденныхъ 10 апрѣля 1878 года. „Дабы не было остановки въ правильномъ довольствіи войскъ, было признано цѣлесообразнымъ рассчитывать пока товарищество по смѣтнымъ цѣнамъ, которыя были составлены самимъ военнымъ начальствомъ. Вслѣдствіе такого способа расчета, установился слѣдующій порядокъ: товарищество представляло квитанціи въ интендантство, которое повѣряло ихъ по количествамъ поставленныхъ продуктовъ; затѣмъ на основаніи расчета за дѣйствительно поставленные продукты по смѣтнымъ цѣнамъ, выдавались товариществу деньги, подъ названіемъ авансовъ“.

До 28 марта 1878 года такихъ авансовъ товарищество получило 61 мил. рублей. По отбытіи Великаго Князя Главнокомандующаго изъ С. Стефано, т. сов. Россицкій вошелъ съ ходатайствомъ къ генераль-адъютанту Тотлебену о выдачѣ товариществу, въ видѣ аванса, въ счетъ уплаты за поставленные имъ продукты, 10 мил. рублей. Но ген.-адъютантъ Тотлебенъ, усмотрѣвъ въ докладѣ т. сов. Россицкаго невѣрности въ изложеніи фактовъ и въ основанныхъ на нихъ выводахъ, поручилъ особой комисіи разсмотрѣть, во всей подробности, положеніе счетовъ товарищества и представить ему свои соображенія по этому предмету, а до разъясненія дѣла прекратить всякіе платежи товариществу. Однако, до 1 іюня 1878 года товарищество, не получая съ 28 марта никакихъ платежей, продолжало поставку продовольствія для арміи. За это время, по расчетамъ товарищества, поставка продуктовъ составляла 20 мил. руб. металлическихъ, взятыхъ въ долгъ.

Между тѣмъ, назначенная для расчетовъ комисіа исчислила, что товариществу причитается 7.193.859 р. 1¹/₂ к. мет. и, 8.337 р. 16¹/₄ к. кред., съ прибавленіемъ къ этой суммѣ 2.376.987 р. 30¹/₂ к. мет., которые комисіею признаны причитающимися товариществу сверхъ упомянутыхъ 7.193.859 р. 1¹/₂ к. мет. за поставленные имъ продукты, согласно представленнымъ имъ квитанціямъ.

Пререканія длились болѣе 3¹/₂ лѣтъ. Противъ товарищества возбуждено было уголовное преслѣдованіе, которое, однако, въ скоромъ времени было прекращено *).

*) Поводомъ къ уголовному преслѣдованію послужило слѣдующее обстоятельство: По контракту товарищество, подъ опасеніемъ взысканія по всей строгости законовъ, обязалось отдавать всѣ заподраженные продукты въ натурѣ и потому не рассчитываться отнюдь ни съ кѣмъ, ни за какую часть продуктовъ деньгами, какъ при сдачѣ въ войска, такъ и при сдачѣ въ магазины. Уже 26-го апрѣля 1877 года,

Послѣ этого (21 ноября 1881 года) расчетная коммисія объявила товариществу, что, согласно Высочайше утвержд. 14 ноября 1881 года положенію комитета министровъ, расчеты товарищества съ казною въ порядкѣ миролюбиваго соглашенія могутъ быть окончены исключительно при дачѣ членами товарищества Грегеромъ, Горвицемъ и Коганомъ подписки въ томъ, что съ полученіемъ 10.027,097 р. золотомъ и 10,046 р. кред., они отказываются отъ предъявленнаго въ судѣ иска и отъ всякихъ дальнѣйшихъ по расчету съ правительствомъ домогательствъ. При отказѣ же товарищества отъ окончанія расчета на указанныхъ основаніяхъ, дальнѣйшія ходатайства его о миролюбивомъ соглашеніи будутъ оставляемы безъ послѣдствій.

Товарищество созвало своихъ кредиторовъ; предложенная сумма оказалась недостаточною для ихъ полного удовлетворенія, но они предпочли распределить ее между собою, лишь бы покончить дѣло.

О дѣятельности товарищества Поливановъ говоритъ слѣдующее: „Дѣятельность товарищества подвергалась многочисленнымъ нареканіямъ во время войны и послѣ войны. Не имѣя въ виду касаться тѣхъ злоупотребленій, которыя были обнаружены при поставкѣ продуктовъ со стороны агентовъ товарищества, а равно, къ сожалѣнію, и при приѣмѣ этихъ продуктовъ, приведемъ лишь нѣкоторыя данныя для сужденія о степени успѣшности, съ которою товарищество выполнило

т.-е. чрезъ 10 дней по заключеніи контракта, членъ товарищества, Пашовъ, вынужденъ былъ послать телеграмму начальнику штаба дѣйствующей арміи съ жалобою на то, что войска требуютъ денегъ, вмѣсто продуктовъ, что, вслѣдствіе отклоненія товариществомъ предложенія войскъ о денежныхъ сдѣлкахъ съ ними, у товарищества забираютъ продукты силою, не выдавая квитанцій. Но въ послѣдствіи выяснилось, что покупка квитанцій была организована въ главной бухарестской конторѣ товарищества гласно, какъ правильная банковская операція, съ расчетами, ордерами на кассу и проч. и совершалась, кромѣ конторы и агентовъ товарищества, членами товарищества Коганомъ и Пашовымъ. (Возраженіе по иску, представленному въ С. Петер. окружный судъ присяжнымъ повѣреннымъ Гантоверомъ).

свою главную задачу по продовольствію арміи, — а именно снабженія ея продовольствіемъ въ Румыніи до перехода черезъ Дунай“.

„Согласившись принять на себя эту задачу еще до заключенія контракта и всего за 10 дней до вступленія передовыхъ войскъ арміи въ Румынію, товарищество поставило прямо въ войска:

23.627 четв. муки.	20.123 пуд. соломы.
724.609 пуд. хлѣба.	13.509 вед. вина.
42.156 пуд. сухарей.	1.009 саж. дровъ.
14.394 четв. крупъ.	153 пуда чаю.
92.136 четв. овса.	863 пуда сахару.
119.852 четв. ячменя.	7.510 пуд. мяса.
1.654.659 пуд. сѣна.	344 пуда соли.

„Въ тѣхъ частныхъ случаяхъ, когда войска не находили въ складахъ товарищества необходимыхъ для нихъ продуктовъ, или могли получить ихъ слишкомъ поздно, или же продукты оказывались недоброкачественными, они приобрѣтали ихъ покупкой на выданные имъ авансы. Всего собственнымъ попеченіемъ войскъ при такихъ условіяхъ куплено:

печенаго хлѣба	3.189 пудовъ.
муки	730 четв.
крупъ	75 ”
ячменя	601 ”
овса	3.953 ”
сѣна	30.830 пудовъ.
соломы	2.394 ”
водки	8 ведеръ.

на сумму 69.131 кредитныхъ рублей“.

„Иногда, однако, войскамъ приходилось принимать отъ агентовъ товарищества, продукты недоброкачественные, вслѣдствіе неимѣнія лучшихъ и невозмож-

ности купить таковыхъ; всего недоброкачественныхъ продуктовъ принято:

сѣна	10.218 пудовъ.
овса	902 четв.
ячменя	239 „
хлѣба	86 пудовъ.
крупъ	5 четверик.

на сумму 15.967 кредитныхъ рублей“.

„Такимъ образомъ,—по словамъ г. Поливанова,—цифры, указывающія на неисправность товарищества, не кажутся значительными по сравненію съ общимъ количествомъ поставленныхъ имъ въ войска продуктовъ, въ особенности же, если при этомъ вспомнить неустойчивость въ распоряженіяхъ по выполненію марша арміи къ Дунаю, явившуюся результатомъ внезапной порчи отъ наводненій дорогъ желѣзныхъ и грунтовыхъ и нарушавшую нерѣдко весь подготовленный заранѣе товариществомъ порядокъ снабженія войсковыхъ эшелоновъ продовольствіемъ“.

О дѣятельности товарищества имѣется еще другое показаніе. „На вопросъ, обращенный слѣдственной комисіею къ Главнокомандующему о томъ, „изволили ли онъ остаться вполнѣ довольнымъ дѣятельностью товарищества, или же оно было неисправно и не было устранено отъ довольствія арміи исключительно изъ опасенія, что другіе поставщики и новая система довольствія могутъ оказаться еще хуже?“—Великій князь Николай Николаевичъ Старшій отвѣтилъ: „Вполнѣ доволенъ, ибо, не смотря на огромныя, небывалыя ни въ какой войнѣ затрудненія, товарищество дѣлало, можно сказать, невозможное, и не будь его у Меня, Я бы со всею арміею остался безъ продовольствія и фуража. Вѣрно то, что если Я положился бы въ эту кампанію на одно интендантское вѣдомство, то Я бы го-

лодалъ со всею арміею и не могъ бы дойти до стѣнъ Царьграда“.

Вникая въ разсматриваемый вопросъ, легко заключить, что изъ всѣхъ придуманныхъ способовъ довольствія армій ни одинъ не оказался вполне удачнымъ. Примѣръ товарищества, производившаго продовольственныя операціи въ послѣднюю войну, едва ли можетъ возбудить подражаніе въ солидныхъ предпринимателяхъ, тѣмъ болѣе, что, по обще-распространенному мнѣнію товарищество понесло очевидныя убытки.

Подрядный способъ заготовленія довольствія для арміи, въ какомъ бы видѣ онъ ни былъ примѣненъ, по всей вѣроятности, оказался бы еще менѣе пригоднымъ, чѣмъ въ 1877/8 году, въ виду новыхъ боевыхъ условій въ будущей войнѣ.

Слова Наполеона, сказанныя имъ въ началѣ настоящаго столѣтія, приложимы и въ наше время: „Je ne veux pas d'un entrepreneur, qui gagne un million sans raison, ou qui se ruine sans qu'il y ait de sa faute“.

Представленный намъ очеркъ поучителенъ лишь въ томъ отношеніи, что онъ показываетъ, какъ опасны всякія попытки усиленія отвѣтственности распорядителей, съ цѣлью достиженія лучшихъ результатовъ.

Намъ слѣдуетъ еще остановиться на способахъ организаціи военныхъ транспортовъ.

Перевозочныя средства дѣйствующей арміи къ концу 1877 года состояли изъ вольнонаемнаго транспорта, заключавшаго въ себѣ до 26.000 подводъ, и казеннаго транспорта въ числѣ 4.500 троечныхъ и пароконныхъ подводъ.

Военная администрація того времени видимо не придавала первостепеннаго значенія той аксіомѣ, что хорошо устроенный военный транспортъ обезпечиваетъ успѣхъ военныхъ дѣйствій и что, наоборотъ, если эта

существенная часть дѣйствуетъ неправильно, то угрожаетъ гибелью всему дѣлу.

Во все время кампаніи формированіе новаго транспорта почти никогда не было мѣрою, заранѣе рассчитанною и предусмотрѣнною, но всегда вызывалось натискомъ безотлагательной необходимости. Печальными послѣдствіями этого порядка были постоянная торопливость и непроизводительные расходы, что уже въ самомъ зародышѣ дѣла положило начало его будущимъ затрудненіямъ.

„Первоначально сформированный, такъ-называемый, казенный эшелонъ (5.000 подводъ), въ которомъ повозки, сбруя и лошади были куплены казною, а солдаты назначены возчиками, былъ раздѣленъ на отдѣленія, подъ командой офицеровъ, и содержался казною наравнѣ съ полковыми и артиллерійскими обозами“.

„Еще до начала войны, оказалось по провѣркѣ, что приобретенные покупкою въ Бессарабіи фургоны были достаточно прочны, легки на ходу и вмѣстительны; заготовленные же попеченіемъ главнаго интендантскаго управленія троечныя телѣги оказались неудовлетворительными по тяжести, недостаточной прочности и неудобству для нагрузки“.

Данныхъ о дѣятельности этого транспорта во время войны имѣется мало. Нѣкоторымъ указаніемъ можетъ служить лишь то, что въ 1878 году главнокомандующій, генералъ-адъютантъ Тотлебенъ, „призналъ необходимымъ, для подробнаго свидѣтельствванія казеннаго транспорта и выясненія причинъ убыли и негодности лошадей, телѣгъ и сбруи, учредить при дивизіяхъ особыя коммисіи. Коммисіи эти нашли, что значительное число лошадей пало, другія за негодностію забракованы, а телѣги, заготовленные главнымъ интендантскимъ управленіемъ, всѣ безъ исключенія пришли въ совершенную негодность. Такое полное раз-

стройство казеннаго транспорта, по мнѣнію комиссій, произошло по винѣ транспортныхъ начальниковъ, державшихъ лошадей крайне дурно и принявшихъ отъ поставщиковъ телѣги неудовлетворительнаго качества“.

Полевое интендантство для организаціи своихъ транспортовъ обратилось къ принципу вольнонаемныхъ подводъ. Но это рѣшеніе состоялось, уже тогда, когда армія переходила границу, въ торопяхъ, безъ предварительной подготовки.

„Транспортовъ такихъ сформировано было три: а) *первый*, устроенный коммерціи совѣтникомъ Варшавскимъ, состоящій изъ 8.000 подводъ грузовыхъ и 184 запасныхъ; онѣ образовали 23 отдѣленія, по 358 подводъ въ каждомъ; б) *второй*, поставленный с.-петербургскими 1-й гильдіи купцами Кауфманомъ и Барановымъ, изъ 9.800 подводъ грузовыхъ и 224 запасныхъ (28 отдѣленій), и в) постоянный интендантскій транспортъ, поставленный также ком. сов. Варшавскимъ, изъ 9.000 подводъ, раздѣленныхъ на 45 отдѣленій“.

„Хотя сформированные въ разное время три транспорта имѣли своими представителями двѣ совершенно отдѣльныя фирмы Варшавскаго, Кауфмана и Баранова, но обѣ фирмы согласились назначить одного общаго для всѣхъ транспортовъ управляющаго“.

„По всѣмъ контрактамъ подводы получали одну и ту же поденную плату 4 металлическихъ рубля (16 франковъ или 6 кредитныхъ рублей), то есть 180 кредитныхъ рублей въ мѣсяць за каждую подводу“ *).

„Сверхъ этихъ перевозочныхъ силъ, составлявшихъ такъ называемый „вольнонаемный интендантскій транспортъ“, на театрѣ войны работали еще: транспортъ товарищества продовольствія въ 3.000 подводъ и спеціально-артиллерійскій въ 700 подводъ“.

*) «Транспортное дѣло въ турецкую войну 1877/8 годовъ».

Полевое интендантство обратилось къ частной предпріимчивости только тогда, когда армія перешла уже границу, въ началѣ мая 1877 года; послѣдствіемъ этого была торопливость въ дѣлѣ. Такъ какъ поставщики не могли сами, непосредственно, произвести немедленно наемъ подводъ, то они, подъ давленіемъ необходимости, нашлись вынужденными принять услуги частныхъ мелкихъ контрагентовъ, успѣвшихъ собрать по нѣсколько сотенъ подводъ и спекулировавшихъ ими. Съ этими контрагентами поставщики заключали особыя условія, сообразно ихъ контракту съ казною. Сформированный такимъ образомъ транспортъ являлся крупною единицею, составленною изъ многихъ мелкихъ единицъ. Казна имѣла дѣло только съ крупною единицею и знала только ея представителя—поставщика, который, будучи самъ связанъ съ своими контрагентами и состоя съ ними въ тѣхъ же отношеніяхъ, какъ казна къ нему самому, являлся передъ казною въ положеніи комисіонера (съ опредѣленною цѣною), вполне и во всемъ передъ нею отвѣтственнаго“.

Но въ сущности поставщикъ зависѣлъ отъ своихъ субъ-контрагентовъ.

Другимъ обстоятельствомъ, способствовавшимъ плохому устройству транспортного дѣла, было то, что „при сформированіи вольнонаемныхъ транспортовъ ни частные предприниматели, ни само правительство не считывали на продолжительную кампанію. Заключая контракты, казна признавала ихъ обязательными для себя только на двухмѣсячный срокъ, хотя для подрядчиковъ они были обязательны на все время надобности для арміи въ подводахъ. Но если казна не желала связывать себя болѣе долгимъ срокомъ, то понятно, что и подрядчики, принимавшіе на себя поставку, не довѣряя продолжительности кампаніи, должны были имѣть въ виду, что транспортъ просуществуетъ шесть—семь

мѣсяцевъ, но никакъ не полтора года. Предусматривавшаяся, такимъ образомъ, краткосрочность дѣла, естественно обуславливала вполнѣ кратковременный характеръ его организаціи“, которая поэтому и оказалась малоудовлетворительною.

Кромѣ того, штрафы за несвоевременную поставку подводъ были столь значительны, что поставщики принуждены были набирать погонщиковъ безъ всякаго разбора *).

Общее число всѣхъ принимавшихъ участіе въ военныхъ перевозкахъ (по вольнонаемному транспорту, по коммисіонной перевозкѣ и по перевозкѣ запаса) простиралось за все время до 100.000 человекъ. Это была своего рода армія, набранная въ югозападныхъ губерніяхъ, изъ деревень, прямо отъ сохи, безъ подготовки, безъ дисциплины, далеко не изъ лучшихъ хозяевъ; но и эти погонщики, благодаря свойствамъ, присущимъ русскому простолыдину, оказали арміи громадныя услуги.

„Непосредственно вслѣдъ за переходомъ войскъ черезъ Дунай оказалось, что сформированный транспортъ недостаточенъ для надобностей арміи; потребовалась усиленная перевозка на существовавшихъ подводахъ. Отдѣленія транспорта сразу начали тяжелую службу, ходили безъ маршрутовъ и дневокъ, проходя сколь возможно болѣе верстъ въ сутки. Командиры отдѣленій и ихъ помощники, большею частью собранные изъ отставныхъ офицеровъ, не имѣя положительныхъ инструкцій и видя въ транспортномъ обозѣ не казенную, а частную собственность, вовсе не обращали вни-

*) Правительство взыскивало 50 рублей съ каждой подводы и затѣмъ пополняло недостающія на первый частный срокъ подводы—поставленными на другіе такіе же сроки. Такимъ образомъ, за поставленное на первый частный срокъ не въ полномъ комплектѣ отдѣленіе, при исправности во всѣ послѣдующіе сроки, интенданство могло взыскивать неустойку 6 разъ.

манія на рабочую силу отдѣленій и гнали лошадей безошадно. Этотъ фактъ оказался настолько выдающимся, что обратилъ даже на себя вниманіе полевого интенданта, д. с. с. Аренса, и вызвалъ особый приказъ по интендантству* *).

„Вслѣдствіе усиленной работы, воловые подводы, уже съ августа мѣсяца, отъ чрезмѣрной жары, недостатка воды и перемѣны корма, начали убывать въ громадной прогрессіи. Повальная болѣзнь развилась съ необыкновенною силою, и въ сентябрѣ всѣ воловые подводы выбыли изъ строя“.

Ихъ пришлось замѣнить лошадьми, что усилило трудности доставки фуража.

Пришлось всѣмъ отдѣленіямъ возить самимъ для своихъ лошадей фуражъ, для чего разрѣшено было на каждыя 10 подводъ казеннаго груза, назначить одну подводу для перевозки фуража, безъ удержанія суточной платы. Но не смотря на то, въ ноябрѣ 1877 года, когда всѣ дороги сдѣлались непроходимыми отъ дождей и страшнаго загроможденія пути непрерывно двигавшимися обозами, когда проходъ 10—12 верстъ въ сутки считался уже благопріятнымъ (за проѣздъ изъ Фратешть до Зимницы, на разстояніи 60—70 верстъ, платилось 300 франковъ простому извозчику), когда началъ угрожать ледоходъ на Дунаѣ, а съ нимъ и прекращеніе переправы, — транспорту стала угрожать голодная смерть; тысячи подводъ скоплялись въ одни пункты, не имѣя возможности ни грузиться, ни разгружаться, ни идти дальше; гибель транспортовъ казалась неизбѣжною.

„А съ момента, когда не только дороги, но цѣлыя села и города были засыпаны снѣгомъ, возчики просто побросали свои повозки въ полѣ, забрали лишь

*) «Транспортное дѣло въ турецкую войну 1877—78 годовъ».

лошадей и, не взирая ни на какія обязательства и увѣщанія, искали только спасенія жизни. Въ одномъ Систовѣ собралось ихъ до 4.000 человекъ съ 8.000 лошадей, въ Зимницѣ — до 3.000 человекъ съ 6.000 лошадей. Только присутствіе полевого интенданта и подполковника Піотровскаго въ Систовѣ дало возможность спасти дѣло. Полевымъ интендантомъ приняты были самыя рѣшительныя мѣры. Съ разрѣшенія начальника главнаго штаба, движеніе всѣхъ транспортовъ было приостановлено и, кромѣ того, были посланы приказанія по телеграфу и черезъ конныхъ нарочныхъ всѣмъ мухтарамъ, чтобы они пріютили погонцевъ въ селеніяхъ и выдавали ихъ лошадямъ кормъ. Съ агентами и казаками былъ посланъ приказъ приостановить транспорты, гдѣ-бы ихъ ни встрѣтили, и спасать только людей. Объ этомъ распоряженіи было повторено и въ телеграммахъ ко всѣмъ эшелоннымъ командирамъ, къ начальнику транспорта и къ завѣдывающему нагрузкой въ Букарестѣ штабъ-офицеру. Только благодаря этимъ энергическимъ мѣрамъ, потери въ людяхъ были весьма незначительны. За то лошади сильно пострадали“.

До какой степени трудно было добывать фуражъ показываетъ слѣдующій примѣръ.

Для обезпеченія арміи фуражемъ въ зимнюю кампанію 1877—1878 годовъ, полевымъ интендантствомъ сдѣланы были обширныя заказы конскихъ консервовъ, всего до пятнадцати милліоновъ раціоновъ, на сумму 8.500.000 руб. Но изъ числа означенныхъ 15 мил. раціоновъ возможно было выдать на довольствіе лошадей лишь 2.340.000, а 12.660.000 остались безъ употребленія, вслѣдствіе недоставки ихъ къ мѣстамъ расположенія войскъ, такъ какъ изъ заказаннаго въ Румыніи количества раціоновъ (11½ милліоновъ), въ контрактныя сроки было представлено только 2.400.000 раціо-

новъ, а остальные доставлены были уже тогда, когда миновала въ нихъ надобность.

Вскорѣ, однако, транспорты снова оправились и вслѣдъ за войсками прошли Балканы.

При проходѣ Балканъ повозки нерѣдко приходилось спускать на рукахъ съ неприступныхъ высотъ, среди снѣговъ и вьюги. Изнурительная работа, въ теченіи 18—20 часовъ въ сутки, холодъ и утомленіе, при невозможности согрѣться, приводили въ отчаяніе весь транспортный персоналъ. Погонщики засыпали отъ изнеможенія.

Какъ бы ни было, всѣ отдѣленія транспорта, которымъ приказано было перейти черезъ Балканы, съ успѣхомъ исполнили это порученіе, и вольнонаемные погонщики, взятые большею частію отъ сохи и, какъ уже сказано, не изъ лучшихъ элементовъ населенія, бодро поспѣвали за военными отрядами всюду—и на перевалы, и на вершины Балканъ.

Послѣ заключенія перемирія родилось мнѣніе, „что армія скоро не будетъ нуждаться въ транспортѣ, что его пора ликвидировать, а главное—что необходимо, во что бы ни стало, осуществить тотчасъ значительную экономію въ расходахъ на транспортъ. Эта погоня за экономіями, эта торопливость ликвидировать транспортъ, не справляясь даже съ тѣмъ, не будетъ ли онъ нуженъ завтра, привели къ самымъ печальнымъ послѣдствіямъ. Распоряженія слѣдовали за распоряженіями, другъ другу противорѣча и другъ друга отмѣняя, смотря по состоянію измѣнчиваго политическаго барометра: то отдавались приказы о расформированіи отдѣльныхъ транспортовъ и ихъ частей, то объ экстренномъ снаряженіи усиленнаго числа подводъ, сегодня запрещалось комплектовать отдѣленія, а завтра предписывалось взыскивать снова штрафы за некомплектъ

этихъ отдѣленій. Все это дѣлалось подѣ влияніемъ одной господствующей мысли—сберечь казенную копѣйку“.

Но это весьма похвальное качество, на войнѣ, особенно если оно превзойдетъ мѣру, часто приводитъ къ пагубнымъ результатамъ.

Дѣло поставки подводъ контрагентами совершенно разстроилось, и съ окончаніемъ контрактовъ, при расплатѣ съ погонщиками, явились большія денежные затрудненія. Причитавшихся имъ отъ казны суммъ не хватало для удовлетворенія всѣхъ.

Подрядчики доказывали, что способъ расчета съ ними былъ тѣмъ болѣе суровый, что платимая имъ цѣна 4 руб. метал. съ подводы была слишкомъ низка, и въ доказательство приводили, что цѣна, которую платило германское правительство въ 1870 году, была гораздо выше *).

Далѣе они доказывали, что „въ минувшую кампанію, столь богатую замѣчательными въ военномъ отношеніи событіями, трудную задачу непосредственнаго снабженія арміи продовольствіемъ пришлось исполнить почти исключительно вольно-наемному транспорту,

*) «Во время франко-прусской войны Германія организовала свой вольно-наемный транспортъ на слѣдующихъ основаніяхъ: а) погонщикъ поставленъ былъ въ одинаковыя права съ солдатомъ-кавалеристомъ; б) срокъ его службы въ транспортъ считался за дѣйствительную службу въ арміи; в) на погонщика и его лошадей отпускался солдатскій паекъ и фуражъ, наравнѣ съ войсками; г) въ случаѣ болѣзни, не только погонщикъ, но и его лошади лечились на казенный счетъ; е) содержаніе резервныхъ лошадей уплачивалось правительствомъ особо; ф) уплата производилась со дня прибытія подводъ въ Берлинъ; на театр военныхъ дѣйствій подводъ доставлялись по желѣзной дорогѣ,—и подводчикъ былъ удовлетворенъ полною платою по день возвращенія въ Берлинъ; г) штрафы за недостающія подводъ не взскаивались и даже—въ случаяхъ падежа лошадей и другихъ, независящихъ отъ подрядчика, обстоятельствъ — плата производилась полностью; б) за павшій стогъ правительство уплачивало по оцѣнкѣ, или давало своихъ лошадей; и) самый большой дневной переходъ былъ опредѣленъ въ 23 версты.

При такихъ условіяхъ, поставщики подводъ получали по 5 талеровъ (18 фр. 75 сант.) въ сутки за пароконную подводу. Всѣ расчеты казны съ подрядчиками были окончены на третій день послѣ возвращенія подводъ въ Берлинъ.

Во Франціи, въ ту же войну, платили 20 франковъ въ день и давали фуражъ».

который въ нашихъ войнахъ являлся дѣломъ совершенно новымъ. Недисциплинированные вольнонаемные люди, въ чужой странѣ, за тысячи верстъ отъ своего родного крова, были выводимы на передовыя боевыя линіи, и во все время этой трудной кампаніи не было ни одного случая, гдѣ бы движеніе войскъ впередъ было остановлено по недостатку перевозочныхъ средствъ“.

Но, съ другой стороны, контрагенты были обвиняемы въ разнаго рода злоупотребленіяхъ и безпорядкахъ. „Подводъ противъ положеннаго количества не доставало, брезенты содержались въ неудовлетворительномъ видѣ, возчики не получали своевременно заработанныхъ ими денегъ и, не имѣя возможности кормить ни себя, ни своихъ лошадей, разбѣгались, такъ что многія отдѣленія транспортовъ скоро прекратили свои услуги“.

„Съ приближеніемъ сроковъ окончанія контрактныхъ по содержанію транспортовъ обязанностей частныхъ контрагентовъ Варшавскаго, Баранова и Кауфмана, полевой интендантъ Россицкій испросилъ разрѣшеніе Августѣйшаго главнокомандующаго на устройство военно-коммисіонерскаго транспорта въ 5.000 подводъ, съ платою коммисіонеру за каждую подводу въ день также по 4 руб. металлическихъ. Въ устройствѣ этой операціи замѣчательно то, что она была поручена, на коммисіонерскомъ правѣ, подполковнику Піотровскому, который состоялъ начальникомъ интендантскихъ транспортовъ и, по обязанностямъ сего послѣдняго званія, самъ долженъ былъ наблюдать за исправностью подводъ, имъ же поставленныхъ въ качествѣ коммисіонера. Ему въ помощь полевой интендантъ назначилъ одно частное лицо, бывшее главнымъ уполномоченнымъ Варшавскаго, Баранова и Кауфмана“. Назначенная на содержаніе каждой подводы плата по 4 руб.

металлическихъ въ сутки въ это время уже не могла не казаться преувеличенною, сравнительно съ платимой контрагентамъ, особенно если принять во вниманіе, что транспортъ былъ сформированъ въ апрѣлѣ мѣсяцѣ изъ остатковъ подводъ, находившихся на лицо, когда наступалъ періодъ подножнаго или по крайней мѣрѣ дешеваго корма и самая потребность для арміи значительно уже уменьшилась.

Изъ платы 4 руб. назначалось 3 руб. въ день возчикамъ и 1 руб. на расходы по администраціи транспортовъ.

Все сказанное приводитъ къ заключенію, что и въ войну 1877 года транспортное дѣло далеко не было устроено надлежащимъ образомъ.

Возлагать на вольно-наемный транспортъ ту же службу, какая возлагается на постоянные военные транспорты, особенно въ будущей войнѣ, когда тылъ арміи будетъ подвергаться гораздо большимъ опасностямъ, чѣмъ въ прошломъ, возможно будетъ лишь при томъ условіи, если личный составъ ихъ будетъ сформированъ изъ отборныхъ людей, служившихъ уже въ войскахъ и заблаговременно подготовленныхъ.

Формированіе же транспортовъ во время самой надобности доставляетъ мало пригодный для военныхъ цѣлей матеріаль.

Отсутствіе заблаговременныхъ подготовленій къ войнѣ дало себя чувствовать по всѣмъ заготовкамъ и за предѣлами театра войны.

Поставщики сухарей и галетъ оказывались несправными, опаздывали, имъ приходилось дѣлать всякаго рода снисхожденія.

Но что всего хуже, сухари и галеты оказывались слишкомъ часто недоброкачественными. Для обращенія многихъ изъ нихъ въ мягкое состояніе требовалось не менѣе двухъ сутокъ. Дѣлаемая въ огромныхъ размѣ-

рахъ заготовки прессованнаго сѣна были также неудовлетворительны: въ громадномъ большинствѣ случаевъ сѣно портилось.

Снабженіе войскъ продовольствіемъ на Кавказскомъ театрѣ войны также оставляло желать многого. Въ распоряженіяхъ интенданта не было твердаго плана. Заготовки провіанта и фуража, дѣлаемые посредствомъ подрядчиковъ, приходилось производить спѣшно, выборъ подрядчиковъ былъ нелегокъ и они въ большинствѣ случаевъ оказывались неисправными.

„Денежные отпуска производились почти исключительно кредитными билетами, которые и въ завоеванной части Азіатской Турціи принимались охотно мѣстнымъ населеніемъ. Золотой и серебряной монеты израсходовано на незначительную сравнительно сумму, именно всего на 385.000 р.“

Заготовленіе довольствія и фуража производилось въ Закавказьи собственными попеченіями частей войскъ. При этомъ слишкомъ часто требовалось довольствіе на людей и лошадей, которыхъ на самомъ дѣлѣ не было. Заготовки, производимыя артиллерійскимъ и инженернымъ вѣдомствами, были также весьма неудовлетворительнаго качества. Причина эта отчасти заключалась въ замедленіи со стороны интенданства, отчасти же въ позднемъ и неисправномъ доставленіи требованій отъ частей войскъ, объясняемомъ неудовлетворительностью счетоводства, особенно въ кавалерійскихъ и артиллерійскихъ частяхъ.

Слабую сторону составляло также на обоихъ театрахъ войны устройство пересылки писемъ, пакетовъ и денегъ.

Надлежащее устройство военно-почтоваго дѣла, не имѣвшее особаго значенія въ прежнія времена, при настоящей громадной численности армій, является въ высшей степени важнымъ вопросомъ.

Въ 1870 г. военной почтой нѣмецкой арміи было перевезено, съ самаго объявленія войны до 31 марта 1871 г., открытыхъ и закрытыхъ писемъ вмѣстѣ съ періодическими изданіями—104 милліона, разнаго рода пакетовъ $2\frac{1}{2}$ милліона и денегъ какъ казенныхъ, такъ и отправленныхъ частными лицами, болѣе 200 милл. марокъ.

Правда, были и злоупотребленія въ пользованіи почтой. Такъ, по словамъ полковника Кетшау, въ Германіи, еще до разрѣшенія провозить почтовые посылки, изготовлялась въ огромномъ количествѣ коробки картонныя и жестяныя установленнаго размѣра, въ которыхъ разсылались сгущенное молоко, шоколадъ, кофе, сигары и пр.

„Я зналъ такихъ лицъ,—говоритъ онъ,—которые ежедневно получали отъ своей заботливой супруги по полу-дюжинѣ сигаръ“.

Такимъ образомъ, былъ уже образецъ правильнаго устройства полевой почты.

Къ сожалѣнію, беспорядки и нераспорядительность завѣдывающихъ почтовымъ дѣломъ на театрѣ войны 1877 г., до открытія портовъ Чернаго моря, доходили до того, что, по Высочайшему повѣленію, назначено было произвести дознаніе и передать суду виновныхъ.

Оказалось, что главной причиною беспорядковъ былъ *недостатокъ перевозочныхъ средствъ*.

Значить, вина опять лежала на высшихъ органахъ, такъ какъ понятно, что если для перевозокъ сотенъ тысячъ и милліоновъ пудовъ амуниціи и жизненныхъ потребностей могло, положимъ, недоставать перевозочныхъ средствъ, то для почтовой корреспонденціи и пакетовъ всегда бы они нашлись.

Картина, набросанная бывшимъ генераль-интендантомъ арміи, графомъ Канкринымъ, въ отчетѣ своемъ, представленномъ въ 1815 году Императору Александру I,

оказалась совершенно вѣрной 60 лѣтъ спустя. „Россія при всякой войнѣ начинала вновь образовывать нужнѣйшія части управленія и необходимыя заведенія“.

Неудивительно поэтому, что интендантство не оказалось доселѣ на высотѣ задачи. Но несправедливо было бы забывать, что задача продовольствованія арміи одна изъ самыхъ трудныхъ.

Еще Канкринъ, въ своемъ сочиненіи: „Ueber die Militair Oekonomie“, писалъ: „Многимъ кажется, что нѣтъ ничего легче, какъ продовольствовать армію. Мало кто можетъ представить себѣ тѣ подробности, въ которыя приходится входить, распоряжаясь продовольствіемъ войскъ; какъ эти распоряженія многосложны и запутаны; сколько нужно трудиться и спорить съ болтунами и пустыми прожектерами; сколько нужно энергіи, чтобъ воевать противъ кривыхъ понятій и бороться съ войсками, старающимися обыкновенно свалить на интендантство свои собственные ошибки. Наконецъ, никто не беретъ въ соображеніе, что могутъ случиться неудачи и даже ошибки, происходяція отъ того, что генераль-интендантъ долженъ распоряжаться для будущаго, а оно неизвѣстно“.

И къ интендантству въ войнѣ 1877 года необходимо относиться тѣмъ снисходительнѣе, что положеніе его было самое неопредѣленное и, на основаніи существовавшей организаціи, оно не имѣло ни средствъ, ни надлежащей свободы и свѣдѣній для производства распоряженій по продовольственной части. Между тѣмъ, интендантство подверглось слишкомъ усерднымъ нападкамъ, особенно со стороны учрежденнаго полевого контроля.

Намъ не было бы повода останавливаться на этомъ обстоятельствѣ, если бы не опасенія, что въ будущей войнѣ дѣятели, изъ страха отвѣтственности, будутъ за-

ботиться болѣе о соблюденіи формы, чѣмъ о существѣ дѣла.

Въ виду такихъ неудовлетворительныхъ результатовъ, положеніе о полевомъ управленіи 1876 г. подвергнуто было пересмотру. Замѣчательно то, что въ настоящее время руководящихъ указаній о способахъ снабженія продовольствіемъ армій на театрѣ войны уже совершенно не дается.

„Въ статьяхъ положенія 1890 г., опредѣляющихъ обязанности и права интенданта арміи, а также въ нѣкоторыхъ другихъ статьяхъ, можно найти лишь косвенныя указанія о реквизиціяхъ, контрибуціяхъ, квартирномъ продовольствіи и прочихъ вопросахъ, опредѣляющихъ устройство продовольственной части въ арміи, но таковыя до того неполны, неясны, а часто сбивчивы, что авторъ весьма почтеннаго труда: „Объ устройствѣ тыла арміи“, Макшеевъ, приходитъ къ такому выводу: „что у насъ въ настоящее время нѣтъ никакихъ постановленій относительно продовольствія войскъ въ военное время; у насъ нѣтъ ни цѣльнаго по сему вопросу положенія, ни даже отдѣльныхъ статей въ дѣйствующихъ по военному вѣдомству постановленіяхъ. Если въ положеніи о полевомъ управленіи статьи о порядкѣ и способахъ продовольствія войскъ на театрѣ войны неумѣстны, то необходимо создать особое по сему предмету положеніе и кромѣ того то, что нужно знать войскамъ, включить въ уставъ полевой службы, какъ это и сдѣлано въ иностранныхъ арміяхъ“.

Что такая неопредѣленность можетъ вызвать весьма плачевныя послѣдствія, это ясно. Но не менѣе вѣрно и то, что при составленіи положенія 1890 года, въ рукахъ комиссій были, очевидно, всѣ положенія иностранныхъ государствъ, и если она не считала возможнымъ воспользоваться ими, то, вѣроятно, были къ тому вѣскія причины.

Опыты предшествующихъ войнъ и соображенія о тѣхъ усиленныхъ трудностяхъ въ продовольствованіи арміи, которыя возникаютъ вслѣдствіе увеличенія численности армій и новыхъ условій, въ которыхъ будетъ происходить будущая война, не могли не убѣдить, что въ настоящее время невозможно для будущей войны опредѣлить правилъ и что гораздо правильнѣе предоставить полевому управленію широкую свободу дѣйствій по части всякаго рода заготовокъ.

Командующій арміею, по новымъ правиламъ, уполномоченъ обязывать всѣхъ подчиненныхъ руководствоваться изданными имъ постановленіями. Весь вопросъ въ томъ, насколько начальники частей окажутся на высотѣ требованій при исполненіи задачи обезпеченія войскъ?

VII.

Условія продовольствованія армій въ будущей войнѣ.

Изъ представленнаго выше историческаго обзора развитія въ Россіи интендантскаго устройства слѣдуетъ предвидѣть, что въ будущей войнѣ одержитъ верхъ мнѣніе, по которому продовольствованіе дѣйствующей арміи на средства занятой страны станетъ господствующимъ принципомъ и будетъ примѣняться самымъ широкимъ, безпощаднымъ образомъ.

Придется, слѣдовательно, производить изысканія относительно того, какія условія и случайности, въ зависимости отъ которыхъ будетъ находиться продовольствованіе армій, можно встрѣтить въ данной странѣ.

Единицей при расчетѣ способности данной мѣстности къ продовольствованію арміи принимается дневное пропитаніе солдата. Величина эта, очевидно, находится въ прямой зависимости отъ размѣра раціоновъ.

Генераль Леваль даетъ слѣдующую таблицу количества опредѣленныхъ въ пищу солдата продуктовъ.

	Хлѣбъ.	Мясо.	Овощи.	Соль.	Сало и жиръ.	Уксусъ (сантимитровъ).	Сахаръ.	Кофе.	Чай.	Общій вѣсъ продуктовъ.	Питанка (сантимитровъ).	Химическое содержаніе азотист. вѣщ., углеродовъ (граммовъ).
	ГРАММОВЪ.						ГРАММОВЪ.					
Германія	750 375	125 рису	25	—	—	30	—	1,305	—	22,38 318		
Франція.	1,000 400	30 рису или 60 сух. ов.	16	—	—	21 16	—	1,483 25 вина		24,18 369,32		
Австрія .	960 360	225 разн. овоц.	20	—	2	—	18	—	1,583 36 вина	23,11 388		
Англія .	679 453	—	14	—	—	0,25 0,25	1,346 75 пива		22,7 330			
Италія .	750 300	120 рису или 100 разн. ов.	15 15	—	—	0,25	—	1,200 25 вина		18,69 303,30		
Россія *)	1,228 300	—	—	—	—	—	0,30	1,528	Квасъ безъ мѣры.	22,90 415		

*) Данныя генерала Леваля подверглись критикѣ «Военнаго Сборника». Авторъ «Современнаго Обзорія» находитъ, что «генераль Леваль, очевидно, располагалъ весьма неполными свѣдѣніями о продовольствіи нашего солдата и потому включилъ въ солдатскій паекъ только хлѣбъ и мясо, остальные же предметы провіанта и приварки вовсе не принялъ въ соображеніе. Но и при этомъ пища нашего солдата оказывается въ приведенномъ сводѣ данныхъ чуть-ли не выше продовольствія всѣхъ остальныхъ армій какъ по вѣсу, такъ и по составу. Если же прибавить составъ и вѣсъ крупы, капусты, соли, сала и пр., то разница въ пользу продовольствія нашего солдата окажется безусловною и поразительною по размѣрамъ».

Мы позволимъ себѣ замѣтить, что нѣкоторые изслѣдователи (Капитанъ Лосовскій: «Замѣтка объ условіяхъ питанія нашего солдата», въ «Военномъ сборникѣ» (т. CLXXVI, отд. I) указываютъ, что «въ составѣ солдатскаго рациона недостаетъ азотистыхъ и жировыхъ веществъ, преобладаютъ же растительныя начала; недостатокъ этотъ увеличивается еще болѣе въ постные дни, число которыхъ во многихъ частяхъ войскъ доходитъ до 150-ти дней въ году».

«При незначительномъ количествѣ мяса, въ солдатской пищѣ преобладаютъ бѣлковинныя вещества (до 75%) по преимуществу растительнаго происхожденія, т. е. меньшаго питательнаго достоинства и съ трудомъ (?) усваиваемыя пищеварительными органами».

По изслѣдованіямъ лучшихъ химиковъ и гигиенистовъ Гальбенгейма, Арт-

Французскій интендантъ Baratier *) оцѣниваетъ количество провіанта, могущее быть доставленнымъ различными мѣстностями, смотря по роду занятій жителей, слѣдующимъ образомъ:

„Земледѣльческая деревня имѣетъ наличныхъ средствъ для своего пропитанія втрое больше противъ населенной винодѣлами и вчетверо противъ промышленной. Въ октябрѣ, ноябрѣ и декабрѣ—обиліе всего, особенно зерна; въ февралѣ и затѣмъ во время посѣва — весьма замѣтное уменьшеніе пищевыхъ запасовъ“.

„Вообще, у крестьянина любой страны имѣется хлѣба въ запасъ на одну—двѣ недѣли, овощей и сѣна—до ближайшаго урожая, а мяса въ живомъ скотѣ для прокормленія своей семьи — на годъ. Слѣдовательно, войско численностью своей превышающее населеніе деревни въ 4—5 разъ, можетъ найти себѣ провіанта на 4—5 дней“.

„Мѣстность со среднею производительностью можетъ прокормить въ теченіе сутокъ войско, превышающее ея населеніе въ 6 разъ, а также количество лошадей, равное четвертой части продовольствуемаго числа солдатъ. На практикѣ оказывается возможнымъ въ селеніи

мана, Пфейфера, Эрисмана, Молешотта и др., для человѣка средняго возраста необходимо въ день:

Бѣлковъ.	Жира.	Углеродовъ.
122 граммовъ	62 грамма	500 граммовъ (Эрисманъ),
130 »	74 »	404 » (Молешоттъ).

Пища же нашего солдата (постная, скромная) содержитъ:

Бѣлковъ.	Жира.	Углеродовъ.
75—100 грам.	12—40 грам.	600—700 грам.

т. е., говоря общепринятымъ языкомъ: очень много хлѣба, мало мяса и крайне мало жира. Существенный недостатокъ «меню» солдатскаго обѣда и ужина заключается въ его однообразіи».

*) Baratier, «Ravitaillement des armées».

съ 1.000 жителями прокормить одинъ день 6.000 чел. и 1.500 лошадей“.

Генераль Леваль *) приводитъ слѣдующее мнѣніе французскаго „Офицерскаго Собранія“ («Reunion des officiers»), относительно нормъ возможности продовольствованія войска въ различныхъ мѣстностяхъ:

„Смотря по благосостоянію края, можно въ немъ продовольствоваться въ продолженіи двухъ дней отъ 3 до 10 человекъ на каждаго жителя (6—20 раціоновъ) и въ продолженіи одного дня количество лошадей, равное $\frac{1}{4}$ числа жителей“.

„Города обыкновенно обладаютъ запасомъ, превосходящимъ нужды населенія, и этотъ запасъ тѣмъ значительнѣе, чѣмъ населеннѣе городъ. Городъ съ населеніемъ въ 20-ть тысячъ можетъ во всякое время въ теченіе сутокъ выставить 80.000 раціоновъ хлѣба, 200.000 рац. мяса, 400.000 рац. сахару и кофе и 500.000 рац. соли, не истощая существующихъ запасовъ и обращаясь за жизненными припасами лишь къ оптовымъ торговцамъ“.

„Отсюда минимумомъ на жителя можно считать 4 раціона хлѣба, 10 рац. мяса, 20 рац. сахару и кофе и 25 рац. соли“.

Но генераль Леваль находитъ, что эти циффы не могутъ относиться ко времени военныхъ дѣйствій, какъ слишкомъ низкія.

Болѣе вѣрными онъ признаетъ слѣдующія положенія специалистовъ.

Русскій генераль Газенкампфъ находитъ, что территория или мѣстность съ населеніемъ, равнымъ наличному составу вторгнувшейся въ нее арміи, способна продовольствовать ее по крайней мѣрѣ въ теченіе 4-хъ дней, но не болѣе 6-ти дней. Войско, численностью въ половину населенія, можетъ находить у него пропитаніе въ теченіе одной или двухъ недѣль, а равное $\frac{1}{4}$ —3—4

*) Général Leval, «Tactique de ravitaillement».

недѣли. По этому расчету у каждаго жителя могла бы оказаться возможность прокормить 4 и не болѣе 6 солдатъ въ теченіе 2—3 дней. Слѣдовательно, говоритъ ген. Леваль, можно рассчитывать на 12 и до 20 раціоновъ.

Генераль Бронзаръ фонъ-Шеллендорфъ высказываетъ слѣдующее соображеніе: „Говоря вообще, у крестьянина имѣется хлѣба на 8—15 дней, овощей и фуража—до слѣдующаго урожая, живности болѣе, чѣмъ ему потребуется съ цѣлой семьей въ теченіе года. Земледѣльческія мѣстности, передъ тѣмъ не занимавшіяся войсками, могутъ прокормить нѣсколько дней число солдатъ, вчетверо превышающее населеніе“.

Такимъ образомъ, признано, что каждый житель обладаетъ средствами, достаточными для содержанія въ теченіе сутокъ 10—12 солдатъ.

Австрійская инструкция (§ 43) признаетъ, что поставка по раціону хлѣба съ каждаго жителя равнины, а въ горной мѣстности тоже съ каждаго восьми жителей, соответствуетъ средствамъ населенія.

Слѣдуетъ, однако, замѣтить, что качество и количество жизненныхъ припасовъ измѣняются не только смотря по странѣ, мѣсту, роду населеннаго центра, занятіямъ жителей, но и смотря по времени года.

Начиная съ осени, каждая страна заключаетъ въ себѣ средства пропитанія населенія приблизительно на 365 дней по числу жителей. Но по мѣрѣ удаленія отъ времени жатвы жизненные припасы истощаются въ неодинаковой пропорціи. Во всякомъ случаѣ, количество съѣстныхъ продуктовъ въ странѣ зависитъ отъ времени года и среднія данныя по этому вопросу должна изслѣдовать статистика.

Такъ какъ густота населенія почти всегда служитъ показателемъ степени благосостоянія страны и основаніемъ для большей части прочихъ о ней свѣдѣній,

то ген. Леваль, пользуясь данными о населенности различныхъ государствъ, вычисляетъ количество продовольствія, имѣющагося въ каждомъ государствѣ въ извѣстное время года. По его вычислениямъ оказывается, что на квадратный километръ пространства имѣется дневныхъ раціоновъ:

	Въ концѣ августа.	Въ концѣ февраля (средняя цифра въ году).	Въ концѣ апрѣля.	Въ концѣ іюля.
Въ Бельгін	51.000	25.500	17.000	5.100
» Голландіи	33.000	16.500	11.000	3.300
» Англіи	28.000	14.000	10.000	2.800
» Италіи	26.000	13.000	9.000	2.600
» Германіи	30.000	15.000	11.500	3.000
» Австріи	16.000	8.000	5.500	1.600
» Испаніи	10.000	5.000	3.500	1.000
» Турціи	9.000	4.500	3.000	900
» Россіи	4.000	2.000	1.500	400

Принимая эти вычисления къ продовольствованію войскъ на счетъ населенія, ген. Леваль говоритъ, что ресурсъ отъ каждаго жителя нужно считать въ 300 раціоновъ, въ виду того, что солдатскій раціонъ нѣсколько больше обыкновеннаго, а также въ виду порчи и вообще убыли продуктовъ при перевозахъ и проч.

По этимъ соображеніямъ можно вывести, что если, напримѣръ, происходитъ движеніе 10,000 человекъ, фронтомъ растянутымъ въ километръ, то въ концѣ апрѣля это войско можетъ продовольствоваться на счетъ населенія въ Германіи при маршѣ 1 километра, въ Италіи—1 к. 100 м. и въ Австріи—2 километровъ. Въ

концѣ іюля потребується уже въ Германіи 3 к. 300 м., въ Італіи 4 кил., а въ Австріи 6 к. 100 м.

При сокращенныхъ этапахъ въ 11 километровъ, проходящія войска въ 10,000 человекъ найдуть:

	Въ концѣ апрѣля.	Въ концѣ іюля.
Въ Германіи	126,500 раціон.	33,000 раціон.
„ Італіи	99,000 „	28,600 „
„ Австріи	60,500 „	17,600 „

Значить, даже въ худшемъ случаѣ Германія всетаки могла бы дать $3\frac{1}{3}$ раціона на солдата, Італія 2,8 и Австрія 1,7.

Къ концу апрѣля на солдата пришлось бы въ Германіи 12,6 раціоновъ, въ Італіи 9,9 въ Австріи 6.

При среднихъ переходахъ въ 22 километра, всѣ эти циффы удваиваются.

Такимъ образомъ, повсюду въ Европѣ, за исключеніемъ нѣкоторыхъ частей Россіи и очень гористыхъ странъ, войска, проходящія не менѣе 11 кил. въ день, найдуть чѣмъ продовольствоваться.

Военные спеціалисты считаютъ, впрочемъ, данныя генерала Левала черезъ чуръ оптимистическими.

Нѣмецкій интендантъ Котье *) идетъ еще далѣе. Онъ утверждаетъ, что войска, вступившія въ богатую страну, имѣють полную возможность жить на ея счетъ, безъ всякой помощи какихъ либо интендантскихъ складовъ или колоннъ.

Къ такому выводу легко было придти послѣ войны 1870 года, когда продовольствованіе у жителей, реквизиціи и, въ случаѣ крайности, раздача изъ обозныхъ запасовъ обыкновенно оказывались достаточными мѣрами для пропитанія арміи, размѣщеніе которой къ тому же было весьма раскинуто.

*) S. N. Kotté, «Die Natural-Contribution».

Дневная доставка хлѣба, при помощи реквизицій и хлѣбопеченія въ войскахъ, удовлетворялись въ такихъ широкихъ размѣрахъ, что получилась возможность отмѣнить раньше заключенныя условія съ поставщиками *).

Но это было возможно лишь въ такой наступательной войнѣ, какую Германия вела въ странѣ богатой и гдѣ притомъ движеніе войскъ происходило почти безпрепятственно.

Выше мы привели уже доводы, на основаніи которыхъ можно заключить, что въ будущей войнѣ предстоитъ, главнымъ образомъ, рядъ схватокъ изъ за укрѣпленныхъ позицій. Укрѣпленія возникнуть не только въ приграничныхъ или недалекихъ отъ границъ мѣстностяхъ, но и самыя поля битвъ получатъ иной видъ, чѣмъ какой они имѣли нѣкогда.

Для старательнаго изученія, измѣренія и нанесенія на карты пограничныхъ областей, всѣ европейскія государства, въ теченіе 25 лѣтъ, употребили всевозможныя старанія и лучшія силы военного знанія. Войска всѣхъ армій приучены къ производству военно-полевыхъ работъ и снабжены нужными инструментами. Любая рота, при помощи имѣющагося при людяхъ шанцевого инструмента, набрасываетъ въ теченіе 2½ часовъ валъ, достаточный для стрѣлковой цѣпи длиною въ 250 шаговъ. Столько же времени требуется и для возведенія малаго шанца фронтомъ въ 100 шаговъ, могущаго прикрыть цѣлую роту солдатъ. Устройство болѣе значительныхъ валовъ для прикрытія пѣхоты и артиллеріи занимаютъ не болѣе 8-ми часовъ. Шанцевымъ инструментомъ теперь снабжаются и артиллерійскія части; поэтому батарея сама можетъ въ такой же срокъ возвести досточное прикрытіе для своихъ

*) «Guerre franco-allemande», 20 vol.

орудій. Подобная быстрота фортификаціонныхъ работъ была немислима въ прежнее время.

Возведеніе шанцевъ въ прежнее время не составляло обязательнаго принципа.

Значеніе, какое получить въ будущей войнѣ система укрѣпленія полевыхъ позицій, лучше всего видно изъ числа инженерныхъ войскъ въ арміяхъ. Въ среднемъ выводѣ въ 6-ти большихъ европейскихъ арміяхъ на каждые 29 человекъ приходится по одному саперу, піонеру и проч. Но нѣкоторые спеціалисты даже и это отношеніе считаютъ недостаточнымъ; напр. извѣстный бельгійскій генераль Бриальмонъ полагаетъ, что на каждые 16 пѣхотинцевъ долженъ быть одинъ саперъ, а генераль Киллихенъ идетъ еще дальше: онъ требуетъ отношенія 13:1.

Во всѣхъ безъ исключенія арміяхъ войска приучены къ производству легкихъ полевыхъ шанцевъ разнаго типа, на возведеніе которыхъ требуются нѣсколько минутъ, а за симъ таковыя постепенно могутъ усиливаться, такъ что у обороняющагося всегда будетъ достаточно времени для укрѣпленія своихъ позицій. Преимущества, представляемыя полевыми укрѣпленіями, хотя-бы только въ видѣ легкихъ защитъ, слишкомъ значительны, чтобы обороняющійся не пожелалъ ими воспользоваться. Мы уже не разъ указывали на громадную разницу въ условіяхъ атакующаго и обороняющагося: войска, идущія въ атаку, почти безоружны въ это время, между тѣмъ какъ защищающійся подвергается ихъ, съ заранѣе измѣренныхъ имъ большихъ дистанцій, весьма дѣйствительному огню, такъ что, при нынѣшнихъ условіяхъ, атакующій, съ силами во много разъ превосходящими засѣвшаго за окопами противника, подвергается опасности полнаго истребленія раньше, чѣмъ дойдетъ до атаки.

Далѣе, у насъ уже были изложены причины *), почему примѣръ 1870 года можетъ имѣть лишь условное значеніе. Сражаться будутъ почти равныя силы, а не четверо противъ одного, какъ это было въ 1870 г. Кромѣ того, мы приводили соображенія, почему надо ожидать, что ходъ каждаго дѣла замедлится. Военные писатели принимаютъ, что на битву можетъ потребоваться отъ 2 до 4 дней; во всякомъ случаѣ, едва-ли можетъ быть рѣчь о томъ, чтобы, какъ это случалось въ прежнихъ войнахъ, достаточно было располагать превосходными силами въ продолженіе всего нѣсколькихъ часовъ для того, чтобы разбить противника. Въ будущей войнѣ очень рѣдко будетъ являться случай разбить противника сразу. Обыкновенно, будучи выбитъ съ одной позиціи, противникъ постарается засѣсть гдѣ-нибудь дальше, такъ что на другой день его снова придется выбивать. А каждая новая атака должна будетъ готовиться огнемъ и проводиться при помощи огня. Одной команды: „впередъ!“ недостаточно.

Во всякомъ случаѣ для того, чтобы атакующей получилъ возможность предпринять рѣшительный натискъ на обороняющагося, потребуется не мало времени, и войскамъ придется по-долгу оставаться въ одной и той же мѣстности.

При такихъ условіяхъ, мѣстныхъ продовольственныхъ средствъ, болѣе или менѣе ограниченныхъ, какъ видно изъ выше приведенныхъ данныхъ, будетъ недостаточно для снабженія арміи, и войскамъ, чтобы не умереть съ голоду, придется прибѣгать къ мѣрамъ снабженія при помощи подвозовъ. Но и на успѣшный подвозъ рассчитывать трудно, во первыхъ по чисто техническимъ причинамъ, во вторыхъ потому, что въ нѣкоторыхъ европейскихъ государствахъ, вслѣдствіе прекращенія доставки хлѣба изъ заатлантическихъ странъ

*) Томъ I стр. 569 и слѣдующія.

и Россіи, неминуемо возникнетъ голодь. Приведенныя нами выше циффы *) убѣждаютъ, что въ этомъ отношеніи тяжелыя обстоятельства ожидаютъ Англію, Германію и отчасти Францію.

Принципъ жить на счетъ занятой страны, хотя и былъ примѣняемъ въ совершенствѣ германскими войсками, впрочемъ въ ограниченныхъ размѣрахъ, несомненно будетъ въ употребленіи и въ предстоящихъ столкновеніяхъ армій. Война долгое время будетъ локализоваться въ пограничныхъ мѣстностяхъ, а въ таковыхъ, какъ бы велико ни было ихъ благосостояніе, средства окажутся истощенными собственными войсками ранѣ вступленія враждебной арміи.

Что же говорить о мѣстностяхъ мало заселенныхъ, съ населеніемъ бѣднымъ, какъ, напр., въ губерніяхъ Царства Польскаго и Литовскихъ?

В. И. Недзвѣцкій, въ весьма замѣчательной статьѣ („Историческій Вѣстникъ“) „Борьба съ голодомъ въ будущую войну“, приходитъ къ заключенію, какъ мы упоминали объ этомъ выше, что въ магазинахъ будущаго базиса германскихъ войскъ вблизи русской границы хранится только мѣсячный или 1½-мѣсячный неприкосновенный запасъ продовольствія на всю армію, а именно на 960.000 чел. и на 220.000 лошадей; кромѣ того, въ тѣхъ же магазинахъ имѣется запасъ продовольствія и для мѣстныхъ, расположенныхъ вблизи русской границы, войскъ, а именно для 440.000 человекъ и 20.000 лошадей.

Запасъ этотъ состоитъ изъ ржи, а частью изъ муки, крупы, мясныхъ консервовъ, соли, кофе и овса. Неприкосновенный запасъ распределенъ на храненіе по крѣпостямъ и другимъ стратегическимъ пунктамъ. Въ пограничныхъ съ Россіей провинціяхъ первоклассныя провіантскіе магазины находятся въ слѣдующихъ го-

*) См. отдѣлъ «Отраженіе войны на насущныхъ потребностяхъ населенія» томъ IV).

родахъ: Кенигсбергъ, Тильзитъ, Аленштейнъ, Данцигъ, Торнъ, Бромбергъ, Познани, Глогговъ, Торговъ, Бреславль, Нисъ и Глацъ. Въ этихъ пунктахъ, надо полагать, и сосредоточенъ неприкосновенный продовольственный запасъ“.

Перевозка этихъ запасовъ до границы не представитъ затрудненій, такъ какъ, „при нынѣшнемъ развитіи германской желѣзнодорожной сѣти сѣверо-восточнаго фронта, къ русской границѣ ежедневно можетъ прибывать по 288 поѣздовъ“.

„Вынести безъ перерыва maximum движенія въ теченіе продолжительнаго времени дороги, конечно, не могутъ, но въ этомъ и не представится надобности. Крайнее развитіе провозоспособности потребуется отъ желѣзныхъ дорогъ лишь въ періодъ сосредоточенія; затѣмъ движеніе стихнетъ. На дневное продовольствіе людей и лошадей, продовольствуемыхъ изъ магазиновъ базиса, требуется 205,330 пудовъ сѣстныхъ припасовъ *). Это количество можетъ быть перевезено 16 поѣздами, по 20 вагоновъ каждый, такъ что 480 поѣздовъ доставятъ мѣсячный запасъ продовольствія для арміи въ 1.400,000 человекъ и 240,000 лошадей. Съ такой работой германскія желѣзныя дороги легко спра-

*) В. П. Недзвѣцкій, «Борьба съ голодомъ въ будущую войну».

На дневное продовольствіе войскъ требуется:

	Чинамъ дѣйств. войскъ.	Чинамъ мѣстн. войскъ.	Всего.
Хлѣба . .	43,200 пудовъ.	19,800 пудовъ.	63,000 пудовъ.
Мяса . .	21,600 »	3,960 »	25,560 »
или . . .	1,800 шт. порц. ск.	330 шт. порц. ск.	2,130 шт. порц. ск.
Крупы . .	7,200 пудовъ.	3,168 пудовъ.	10,410 пудовъ.
Соли . .	1,440 »	660 »	2,100 »
Кофе . .	1,440 »	— »	1,440 »

На дневное фуражное довольствіе требуется:

	Лошадямъ дѣйств. войскъ.	Лошад. мѣстн. войскъ.	Всего.
Овса	74,330 пудовъ.	5,700 пудовъ.	80,030 пудовъ
Сѣна	19,800 »	3,000 »	22,800 »
Соломы . . .	— »	4,200 »	4,200 »

вятся, хотя она, разумѣется, распредѣлится неравно-мѣрно между отдѣльными линіями. Вѣроятно, главныя продовольственныя перевозки послѣдуютъ на сѣверныхъ линіяхъ“.

Что касается Австріи, то такъ какъ она имѣетъ избытокъ хлѣба, то и снабженіе ея арміи продовольствиемъ будетъ выполнено легче, чѣмъ въ Германіи.

Вся трудность будетъ заключаться въ перевозкѣ, такъ какъ австрійскія пограничныя провинціи, которыя окажутся театромъ войны или будутъ служить базисомъ, Галиція и Буковина, находятся въ неудовлетворительныхъ условіяхъ относительно продовольствія, такъ что его придется доставлять изъ Венгріи и Каринтіи, производящихъ избытки.

По даннымъ г. Недзвѣцкаго, „войскамъ собраннымъ въ Галиціи и Буковинѣ, потребуется ежедневно 161,464 пуда разныхъ сѣстныхъ припасовъ. Для доставки этого груза въ область сосредоточенія понадобилось бы, при нормальныхъ условіяхъ, 13 поѣздовъ. Желѣзнодорожная сѣть австро-венгерскаго сѣверо-восточнаго фронта въ состояніи дать по 120 поѣздовъ въ сутки въ одну сторону; при такомъ графикѣ, перевозка мѣсячнаго запаса продовольствія могла бы быть исполнена въ три дня съ небольшимъ. На дѣлѣ, однако, на такую быстроту рассчитывать нельзя. Запасы будутъ доставляться почти исключительно изъ Венгріи и Трансильваніи; стало быть, перевозить ихъ должны только тѣ четыре дороги, которыя, перерѣзывая Карпаты, идутъ изъ названныхъ областей въ Галичину. Максимальная провозоспособность ихъ опредѣлена въ 48 паръ поѣздовъ въ сутки и, развивъ ее въ періодъ стратегическаго сосредоточенія, дороги эти, безъ сомнѣнія, не могутъ вынести такой работы въ теченіе всей войны. По двумъ этимъ обстоятельствамъ, расчетъ надо основывать не на 120 поѣздахъ въ сутки, а всего на 24 по-

ѣзда, и на перевозку мѣсячнаго запаса понадобится до 17 дней“.

Это показываетъ, какъ значительны будутъ перевозки по желѣзнымъ дорогамъ, сверхъ той массы грузовъ, какою придется возить за войсками.

Посмотримъ, таковы ли на самомъ дѣлѣ условія будущей войны и предвидится ли возможность рассчитывать на правильное исполненіе задачъ передвиженія.

Такъ какъ громадныя потребности современныхъ армій не могутъ быть удовлетворены мѣстными средствами и придется рассчитывать на подвозы продовольствія, то очевидно желѣзнымъ дорогамъ предстоитъ при этомъ играть самую важную роль.

Значеніе желѣзныхъ дорогъ для подготовительныхъ операцій было уже нами показано въ иномъ мѣстѣ *); сверхъ того, на примѣрахъ предшествующихъ войнъ мы разъяснили **) значеніе желѣзныхъ дорогъ для концентрации войскъ, причемъ привели расчеты, доказывающіе, что въ будущей войнѣ существующей желѣзнодорожной сѣти и имѣющагося подвижнаго состава во всѣхъ государствахъ было бы достаточно для подвоза какъ арміи, такъ и всего ей необходимаго, если бы ими можно было пользоваться безпрепятственно ***). Но желѣзныя дороги — средство весьма хрупкое, чувствительное къ порчѣ. Кроме того, они чрезвычайно удалили тылъ въ глубину и дали возможность удлинить коммуникаціонныя линіи. Къ концу франко-прусской войны, для обезпеченія тыла германскихъ армій, назначено было 145,712 человекъ, при 5,945 лошадяхъ и

*) См. томъ II, стр. 56—62.

**) Тамъ же, стр. 86—99.

***) По словамъ полковника Блюма («Operations des armées allemandes en 1870 71»), состоявшаго во время войны 1870—71 гг. при штабѣ фельдмаршала Мольтке, достаточно одного поѣзда, чтобы снабдить цѣлый корпусъ войскъ продовольствіемъ на одинъ день; слѣдовательно, два поѣзда въ силахъ обезпечить на сутки провіантомъ армію въ 200.000 чел.

80 орудіяхъ, такъ что „длина желѣзныхъ дорогъ, которыя эксплуатировались нѣмцами въ предѣлахъ Франціи, равнялась приблизительно 5 тысячамъ верстъ, а удаленіе арміи отъ границъ—въ среднемъ 300 верстамъ“.

„Съ появленіемъ желѣзныхъ дорогъ, задача по охраненію путей подвозовъ ни мало не облегчилась; грунтовыя дороги, служившія прежде путями подвозовъ, не представляли изъ себя почти ничего искусственнаго; ихъ характеръ (изгибы, подъемы, спуски и пр.) опредѣлялся только видоизмѣненіями мѣстности; сами по себѣ онѣ были неуязвимы; на всемъ ихъ протяженіи порчѣ могли подвергнуться только немногія искусственныя сооруженія, каковы: мосты, гати и др. Между тѣмъ, желѣзныя дороги искусственны въ каждой точкѣ. Проведеніе ихъ требуетъ много времени, труда и денегъ, а между тѣмъ достаточно одного динамитнаго патрона, чтобы разрушить путь и надолго прекратить правильное движеніе по линіи“.

„Непосредственная охрана полотна желѣзной дороги и всѣхъ ея сооруженій—задача весьма трудно разрѣшимая. О прочномъ занятіи всей линіи не можетъ быть рѣчи, потому что оно потребовало бы несоразмѣрнаго расхода войскъ; слабые же посты не обезпечать дороги и будутъ легко сняты непріателемъ“.

„Военная исторія вполне подтверждаетъ такой выводъ: достаточно вспомнить рѣйды Стонемана, Моргана, Грирсона (въ 1862—1864 гг.), взрывы мостовъ французскими партизанами у Фонтенуа, Бюффона и Ла-Роша въ 1870—71 гг., а также порчу нѣмцами желѣзной дороги близъ Орлеана“ *).

Но въ прежнее время это было только случайнымъ эпизодомъ, между тѣмъ какъ въ настоящее время наступленія и нападенія на сообщенія непріятеля возве-

*) Клембовскій, «Партизанскія дѣйствія».

дены въ принципъ, и во всѣхъ государствахъ вся кавалерія и особыя команды обучены для разрушительныхъ набѣговъ. Съ первой же минуты по объявленіи войны, летучіе отряды разсѣются во всѣ стороны и подвергнутъ опасности тылъ противника, разрушая желѣзныя дороги и телеграфы, опустошая склады и магазины. Такая тактика, какъ это уже выяснено въ отдѣлѣ „Значеніе и роль кавалеріи“, будетъ продолжаться во все продолженіе войны.

При дальнобойности и мѣткости настоящаго оружія и отсутствію предательскаго дыма, съ трудомъ достигается и прикрытіе транспортовъ, слѣдующихъ по обыкновеннымъ путямъ. Нарядъ значительныхъ прикрытій невозможенъ безъ чувствительнаго ослабленія арміи, а малый конвой не достигаетъ цѣли. Даже самая тщательная охрана тыловыхъ путей не обезпечиваетъ ихъ отъ нападенія подкрадывающихся одиночныхъ стрѣлковъ и мелкихъ партій. Однимъ словомъ, каждый тылъ арміи можетъ сдѣлаться ахиллесовою пятою арміи. Военныя дѣйствія сосредоточатся на движеніяхъ, имѣющихъ цѣлью отрѣзать армію противника отъ его комунникаціонной линіи и базы. Въ виду особой чувствительности тыльных желѣзныхъ дорогъ, подобнаго рода дѣйствія обѣщаютъ доставить съ гораздо меньшими потерями несравненно болѣе важные результаты, чѣмъ атаки съ фронта.

Чтобы убѣдиться, до какой степени сообщенія на войнѣ могутъ подвергаться опасности, вслѣдствіе дѣйствій небольшихъ непріятельскихъ отрядовъ, необходимо ближе присмотрѣться къ потребностямъ войскъ, обезпечиваемымъ сопровождающимъ войска обозомъ.

„Если-бы войска ежедневно находили въ мѣстностяхъ ихъ пребыванія необходимыя для нихъ продовольственныя средства, то имъ оставалось-бы только брать ихъ тѣмъ или инымъ путемъ (квартирное продо-

вольствіе, реквизиція, покупка). Но такія благопріятныя условія войска встрѣчаютъ не всегда. Наступаютъ моменты, когда средства даже самой богатой мѣстности изсякаютъ, а именно, въ періоды крайняго сосредоточенія войскъ или продолжительныхъ остановокъ. Для обезпеченія продовольствія войскъ въ такихъ случаяхъ, они должны имѣть постоянно при себѣ извѣстный запасъ, называемый *неприкосновеннымъ* „vivres de réserve, Eiserner Bestand“. Этотъ запасъ долженъ состоять изъ нѣкотораго числа суточныхъ дачъ для каждого человѣка и для каждой строевой лошади; дачи должны обезпечивать существованіе человѣка и лошади на нѣсколько дней. Такъ какъ неприкосновенный запасъ не можетъ находиться въ обозѣ, ибо при крайнемъ сосредоточеніи войска могутъ отъ него значительно удалиться, то пѣхотинецъ долженъ свой запасъ нести на себѣ, а кавалеристъ помѣщаетъ его на лошади“. Но для того, чтобы неприкосновенный запасъ былъ въ дѣйствительности неприкосновеннымъ до перехода войскъ къ крайнему сосредоточенію, войска должны имѣть при себѣ еще и *расходный подвижной запасъ*. Къ этому запасу они обращаются въ тѣхъ случаяхъ, когда мѣстныя средства недостаточны и когда боевыя сообщенія допускаютъ нахожденіе обоза при войскахъ. Расходный подвижной запасъ нельзя имѣть въ большихъ размѣрахъ, чтобы не увеличивать обоза, ибо всякое увеличеніе его уменьшаетъ подвижность войскъ. А чтобы и при маломъ подвижномъ расходномъ запасѣ снабженіе войскъ продовольствіемъ было вполнѣ обезпечено, необходимо всякій расходъ этихъ запасовъ немедленно пополнять мѣстными средствами, если это возможно, а если нѣтъ,—то подвозомъ. Для того же, чтобы пополненіе неприкосновеннаго и расходнаго запасовъ могло идти безостановочно, независимо отъ состоянія мѣстныхъ средствъ, необходимо органи-

звать *подвозъ* къ войскамъ съ тыла. Войска могутъ жить исключительно мѣстными средствами лишь въ случаяхъ движенія широкимъ фронтомъ по богатой и густо населенной мѣстности, но по мѣрѣ суженія фронта движенія или при продолжительности пребыванія войскъ на одномъ мѣстѣ, возможность самоснабженія уменьшается и наконецъ вовсе прекращается. Тогда правильно организованный подвозъ доставляетъ войскамъ продовольствіе съ возможно широкаго района тыла“ *).

Слѣдующая таблица показываетъ, на сколько дней полагается продовольственныхъ разнаго наименованія запасовъ въ различныхъ арміяхъ **).

	На сколько дней имѣется запасовъ продовольствія:												
	Ранцеваго и фуражнаго.				Въ войсковомъ обозѣ:						Весь подвижной войсков. запасъ въ пѣхотѣ:		Въ продовольственныхъ подвижныхъ магазинахъ.
	Для людей:		Для лошадей:		полковомъ.			дивизионномъ или корпусномъ.					
	въ пѣхотѣ и вѣш. артиллер.	въ кавалеріи и кон. артиллер.	въ пѣхотѣ и вѣш. артиллер.	въ кавалеріи и кон. артиллер.	Для людей.	Для лошадей:		Для людей, артиллерійскихъ, подьемныхъ.	Для лошадей:		для людей.	для лошадей.	
артиллерійскихъ.						подьемныхъ.	артиллерійскихъ.		подьемныхъ.				
Россия . . .	2 $\frac{1}{2}$	1 $\frac{1}{2}$	2	2	1 $\frac{1}{2}$ - 2 $\frac{1}{2}$	1 $\frac{1}{2}$	3	4	—	—	8	5	4
Германія . .	3	3	1	1	1	3	1	4	—	—	8	4	6
Австрія . . .	4	4	2 $\frac{1}{3}$	2 $\frac{1}{3}$	1	2	2	7	7	7	12	11 $\frac{1}{3}$	7
Франція . . .	2	5	1	1 $\frac{1}{2}$	2	2	2	4	4	4	8	7	4

Изъ сего видно, что если принять въ расчетъ общее количество подвижныхъ запасовъ, какъ-то: не-

*) Макшеевъ, «Устройство тыла арміи».

**) Лееръ, «Словарь военныхъ наукъ».

прикосновеннаго, расходнаго и подвознаго, то австрійская армія имѣеть ихъ на 19 дней, германская на 14, французская на 12 и русская на 12.

Приведенныя цифровыя данныя даютъ слѣдующій выводъ: изъ четырехъ армій—русской, французской, германской и австрійской, послѣдняя наиболѣе обезпечена подвижными запасами, а потому она наименѣе зависима какъ отъ своихъ магазиновъ, такъ и отъ мѣстныхъ средствъ; второе мѣсто занимаетъ въ этомъ отношеніи германская армія.

Кромѣ продовольственныхъ средствъ, каждой части войскъ придется доставлять еще патроны и снаряды. Для доставки этихъ предметовъ, какъ и для доставки продовольствія, кромѣ помощи желѣзныхъ дорогъ, всегда необходимы и значительныя силы устроеннаго транспорта, назначеніе коего подвозить все необходимое отъ неподвижныхъ складовъ (станцій) къ обозамъ и паркамъ, а также эвакуировать больныхъ и проч.

„Существенно необходимо замѣтить,—говоритъ генераль Пьерронъ *),— что желѣзныя дороги вовсе не содѣйствуютъ тому, чтобы можно было обойтись менѣе значительнымъ обозомъ, чѣмъ какой требуется безъ нихъ. Часто упускаютъ это изъ виду“.

„Транспорты арміи, по роду подъемныхъ способовъ, раздѣляются на *колесные* и *вьючные*; по организаціи же своей, они раздѣляются на *военные* и *вольнонаемные*. Военные транспорты состоятъ изъ военно-служащихъ, казенныхъ животныхъ и казенныхъ же повозокъ или вьюковъ. Вольнонаемные состоятъ изъ лицъ, не находящихся на военной службѣ, за исключеніемъ начальствующихъ, и изъ подъемныхъ средствъ, казнѣ не принадлежащихъ, а находящихся лишь во временномъ пользованіи военнаго управленія“.

„Каждая армія и каждый отдѣльный корпусъ по-

*) «Stratégie et grande tactique d'après l'expérience des dernières guerres».

лучаютъ при своемъ формированіи опредѣленное число военныхъ транспортовъ, предусматриваемое планомъ мобилизаціи. Если этихъ транспортовъ окажется недостаточно, то управления (съ разрѣшенія командующаго арміею) формируютъ дополнительные военные или вольнонаемные транспорты“ *).

„При каждомъ кадровомъ обозномъ батальонѣ состоитъ складъ повозокъ съ упряжью и всѣми принадлежностями или вьюковъ, а равно неприкосновенный запасъ имущества для личнаго состава военныхъ транспортовъ“.

„Съ объявленіемъ мобилизаціи арміи, командиры кадровыхъ обозныхъ батальоновъ назначаются начальниками транспортовъ армій, а командиры кадровыхъ ротъ — командирами обозныхъ батальоновъ военного времени. Недостающее по штатамъ военного времени число офицеровъ и нижнихъ чиновъ пополняется призывомъ запасныхъ; лошади ставятся по военно-конской повинности, а недостающія повозки съ упряжью и принадлежностями приобрѣтаются отъ населенія въ тѣхъ же мѣстахъ, гдѣ поставляются для транспортовъ лошади по военно-конской повинности“.

„Приобрѣтеніе отъ населенія повозокъ съ упряжью и принадлежностями производится вольною покупкою“.

„Сформированные такимъ образомъ военные транспорты сводятся въ обозные батальоны; число транспортовъ въ обозномъ батальонѣ не опредѣлено какою либо постоянною нормою“.

Кромѣ того, во всѣхъ арміяхъ будутъ „вольнонаемные транспорты двоякаго рода: одни эксплуатируются военнымъ управленіемъ, а другіе черезъ подрядчиковъ. Вольнонаемные транспорты перваго рода формируются изъ повозокъ съ упряжными животными или изъ вьючныхъ животныхъ съ вьюками. Погонщики, а

*) Макшеевъ, «Военная администрація». Выпускъ III.

равно и перевозочныя средства (повозки, животныя, вьюки) либо подряжаются на извѣстный срокъ, либо назначаются по наряду, либо взимаются реквизиціоннымъ порядкомъ. Они формируются по штату военныхъ транспортовъ, причемъ вмѣсто обозныхъ рядовыхъ назначаются погонщики. Личный же составъ начальствующихъ назначается изъ военно-служащихъ. Сформированные такимъ образомъ вольнонаемные транспорты уже сводятся въ обозные батальоны. Всѣмъ нижнимъ чинамъ, а равно и служащимъ не военного званія, отпускаются провіантъ и приварочныя деньги, а на всѣхъ животныхъ транспортовъ полагается указанная дача фуража на общемъ основаніи*).

Вольнонаемные транспорты, доставляемые подрядчиками, состоятъ изъ лицъ не военного званія; личный составъ ихъ не получаетъ провіанта, но фуражъ на животныхъ отпускается на общемъ основаніи.

„Полезный грузъ повозокъ относительно весьма не великъ; перевозка однодневнаго продовольствія для корпуса войскъ и овса для лошадей требуетъ до 130 повозокъ; запасъ на шесть дней можетъ быть поднятъ только на 800 повозкахъ, столько же требуетъ артиллерія и боевые припасы; прибавляя сюда остальные грузы, получимъ на корпусъ до 2,000 повозокъ, или, въ среднемъ, одну повозку на 16 человѣкъ строевого состава; отношеніе поразительное по своей невыгодности, ибо съ увеличеніемъ обозовъ увеличивается длина походныхъ колоннъ, загромаждаются дороги, уменьшается подвижность войскъ и возрастаетъ опасность отъ неудачи въ бою“.

„Въ прежнее время было принято за правило отдѣлять обозы отъ войскъ; теперь, наоборотъ, подъ предлогомъ доставленія войскамъ удобства имѣть свои обозы подъ рукою, послѣдніе смѣшиваются съ войсками,

*) Макшеевъ, «Военная администрація». Выпускъ III.

причемъ, кромѣ продовольствія и боевыхъ припасовъ, въ нихъ возятся еще запасная обувь, обмундированіе, инструменты, подковы и т. п.“ *)

Въ приложеніи мы приводимъ схему состава, распределенія частей и походнаго порядка нормальнаго мобилизованнаго германскаго корпуса, по даннымъ фонъ-деръ-Гольца.

Глубина всей колонны обозовъ обыкновенно доходитъ до 24 верстъ, общая же глубина всего корпуса съ обозомъ до 53 верстъ.

Изъ описанія кампаніи 1866 года мы узнаемъ, — говоритъ фонъ-деръ-Гольцъ, — что одна изъ колоннъ австрійской арміи, съ которой фельдцейхмейстеръ Бенедекъ выступилъ изъ Моравіи въ Богемію, занимала въ глубину не менѣе 105 верстъ. Въ сравненіи съ современными размѣрами войсковыхъ массъ, эта колонна была не особенно велика. Она состояла изъ трехъ армейскихъ корпусовъ и одной кавалерійской дивизіи, что составляло около 90,000 человекъ — цифра, въ настоящее время не играющая чрезмѣрно выдающейся роли. Въ то же время растяженіе колоннъ въ глубину никакъ нельзя приписать нерадѣнію войскъ: для движенія указанной массы по одной дорогѣ дѣйствительно необходимо 105 верстъ глубины.

Этотъ примѣръ даетъ, между прочимъ, весьма наглядное представленіе о тѣхъ размѣрахъ, съ которыми приходится имѣть дѣло въ новѣйшихъ войнахъ.

Чтобы дать понятіе о томъ, насколько будутъ растянуты современныя арміи, фонъ-деръ-Гольцъ **) говоритъ: если представить себѣ современную германскую армію на маршѣ по одному шоссе, то получится столь длинная колонна, что въ то время, когда ея голова вступить по франкфуртскому шоссе въ Майнцъ, хвостъ ея

*) Фонъ-деръ-Гольцъ, «Вооруженный народъ».

**) «Вооруженный народъ».

лишь только будетъ выходить изъ Эйдкунена на русскою границу. Вся дорога между Рейномъ и русской границей была бы занята солдатами, орудіями и повозками. Нужно было бы около двухъ недѣль времени, чтобы такая колонна прошла въ одни ворота, идя безостановочно день и ночь. Поэтому естественно, что такія массы войскъ, когда онѣ въ сборѣ, наполняютъ цѣлыя провинціи. Австрійская армія въ 1866 г. заняла подъ свои квартиры почти всю Моравію, при чемъ части, квартировавшія наиболѣе къ югу, отстали отъ переднихъ на 9 переходовъ. Въ 1870 г. собранные на Рейнѣ 16 германскихъ корпусовъ заняли 120 квадратныхъ миль очень плодородной земли. Современная же германская армія нуждалась бы для этой цѣли въ 200 квадратныхъ миляхъ.

Замѣтимъ, что съ тѣхъ поръ, какъ это писалъ фонъ-деръ-Гольцъ, составъ арміи удвоился.

Особенно неблагоприятныя условія встрѣтитъ армія наступательная, такъ какъ отступающій противникъ будетъ разрушать желѣзныя дороги. Не едва ли можетъ повториться то, что было въ 1870 году, когда французы, отступая, оставляли сооруженія большей частью вовсе неразрушенными. Возстановляя желѣзныя дороги, наступающей арміи придется дѣйствовать среди враждебно настроеннаго населенія, которое будетъ содѣйствовать партизанамъ, доставляя имъ свѣдѣнія, укрывая ихъ, или же будетъ принимать открытое участіе въ борьбѣ.

Въ началѣ кампаніи, когда тыловые пути наступающей арміи еще не удлиннились и, слѣдовательно, сильно заняты войсками, довольно легко будетъ обороняться отъ набѣговъ. Но по мѣрѣ удаленія головы колонны, опасности для тыльныхъ путей будутъ сильно возрастать.

Охраненіе путей обезпечивается расположеніемъ по

Стрѣлокъ съ дерева, замѣченный врагами.



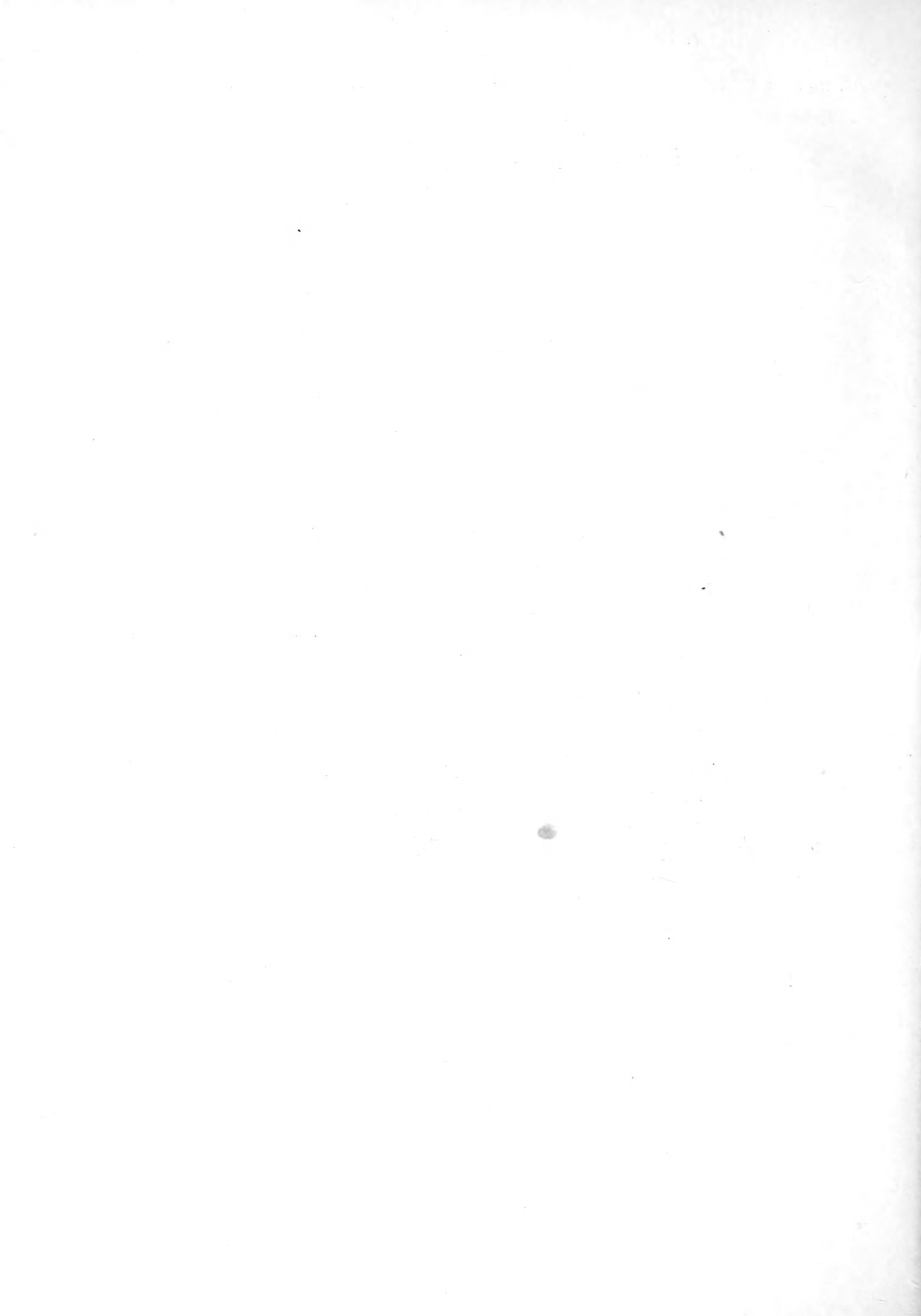

Турецкіє секретѣ въ войну 1877-78 гг.



этапнымъ станціямъ небольшихъ гарнизоновъ. На гарнизонъ будетъ возложена оборона не только этапной станціи, но и самого пути по обѣ стороны отъ нея на половину разстоянія до сосѣдней станціи. Искусственныя сооруженія между этапными станціями, какъ-то мосты, тунели, вѣдуки и пр., будутъ заняты промежуточными постами.

„Кромѣ такого неподвижнаго внутренняго охраненія, какъ на желѣзныхъ, такъ и на обыкновенныхъ дорогахъ, будутъ выставляться особые подвижные резервы. Для этого охраняемый путь будетъ раздѣленъ на участки въ 50—100 верстъ, а резервъ расположится или въ центрѣ участка или на болѣе важной станціи“.

„Въ случаѣ нападенія противника на какой-либо пунктъ, резервъ, команда и матеріаль должны быть перевезены туда на особо предназначенномъ для этого поѣздѣ. При охранѣ обыкновенныхъ дорогъ, для скорѣйшаго передвиженія резерва, въ пунктъ его расположенія заблаговременно заготавливаются подводы“.

Но въ настоящее время каждый пунктъ подвергается несравненно большей опасности, чѣмъ во время прежнихъ войнъ, вслѣдствіе того, что дальнобойность оружія удвоилась и дымъ не будетъ указывать, откуда послѣдовало нападеніе.

Мы уже упоминали о томъ, какъ однажды во время войны 1870 г. засѣвшій на деревѣ стрѣлокъ долгое время выбивалъ враговъ, пока не былъ замѣченъ по дыму. Во время войны 1877/78 г. повторялись тѣ же случаи; кромѣ того, были въ употребленіи турецкіе секреты.

Два рисунка, позаимствованные изъ „Иллюстрированной хроники войны“, изданной „Всемирною иллюстраціею“, помѣщенные въ приложеніи, служатъ поясненіемъ такихъ эпизодовъ.

Въ будущей войнѣ нѣсколько искусныхъ стрѣл-

ковъ, благодаря отсутствію дыма, могутъ ввести страшный переполохъ въ обозахъ.

Въ войнѣ 1870 года французы почти не пользовались этою возможностью.

Генераль Сухотинъ совершенно справедливо говорить, что „мѣшать рѣйдамъ или набѣгамъ и вообще противодѣйствовать летучимъ отрядамъ крайне трудно и даже несравненно труднѣе, чѣмъ выполнить рѣйдъ-набѣгъ“.

Достаточно представить себѣ такой набѣгъ на движущуюся транспортную колонну!

Лишь только начинаются военныя дѣйствія, какъ тотчасъ даже хорошо шоссированныя дороги приходятъ въ негодность. „Во время русско-турецкой войны,— рассказываетъ г. Верещагинъ,— софійское шоссе, обыкновенно прекрасно содержимое, такъ разбилось, что обозы могли дѣлать на немъ не болѣе километра въ день, вслѣдствіе чего войска оставляли обозы позади и довольствовались только реквизиціями“. Что-же говорить о грунтовыхъ дорогахъ восточнаго театра войны, особенно во время дождей! Не даромъ Наполеонъ сказалъ, что въ Польшѣ онъ „открылъ пятую стихію—грязь“. Дѣло въ томъ, что, не говоря о болотистыхъ мѣстностяхъ, вообще грунтовыя дороги въ Россіи при продолжительныхъ дождяхъ обращаются въ грязь, такъ что опредѣленіе впередъ времени, нужнаго для перехода по нимъ, оказывается вовсе ненадежнымъ.

То, чего можетъ достигнуть даже самый незначительный партизанскій отрядъ, слишкомъ значительно, чтобы не предпринимать самыхъ рѣшительныхъ дѣйствій въ тылу противниковъ. Въ этомъ отношеніи „Россія имѣетъ громадное преимущество передъ другими европейскими государствами: она обладаетъ многочисленной кавалеріей, среди которой звѣздою первой величины ярко сіяетъ доблестное казачество, и

особенно донское, ядро и первообразъ всѣхъ прочихъ. И эту-то чудную силу, — говоритъ полковникъ Клембовскій *), — по всей справедливости, слѣдуетъ намъ употреблять вполне приличнымъ и достойнымъ образомъ, не въ укоръ себѣ, что *зарываемъ данный намъ Богомъ талантъ въ землю*. А какое же болѣе приличное и достойное употребленіе ея въ войнахъ нашихъ, какъ не на поприщѣ партизанскихъ дѣйствій, самомъ сообразномъ историческому происхожденію и врожденнымъ свойствамъ нашихъ иррегулярныхъ войскъ?“

Это совершенно вѣрно, и въ будущую войну русскія иррегулярныя войска, несомнѣнно, будутъ дѣйствовать въ тылу непріятели, разрушая пути сообщенія и телеграфы, захватывая продовольственные транспорты, уничтожая склады, магазины и вообще мѣшая правильному снабженію непріятельскихъ войскъ продовольствіемъ. Но и другія государства, особенно Германія, полагаютъ, что ахиллесовою пятою въ Россіи будетъ снабженіе войскъ продовольствіемъ и что по этому дѣйствія, могущія затруднить продовольствованіе армій, будутъ предприниматься Германією предпочтительно предъ всѣми прочими способами веденія войны.

VIII.

Пищевые консервы для войскъ.

Въ численномъ составѣ современныхъ армій главнѣйшихъ европейскихъ государствъ, доходящемъ въ военное время до нѣсколькихъ милліоновъ людей, заключается причина величайшихъ затрудненій въ дѣлѣ обезпеченія этой массы людей пищею, особенно мясною. Въ былое время съ этой цѣлью вслѣдъ за вой-

*) «Партизанскія дѣйствія».

сками гнали гурты скота, что, при настоящихъ условіяхъ передвиженія военныхъ силъ, стало почти невозможнымъ. Долговременный перегонъ скота съ мѣста на мѣсто влечетъ за собой не только отощаніе его, но нерѣдко порождаетъ эпидемическія болѣзни, угрожающія полнымъ уничтоженіемъ возможности потребленія свѣжей мясной пищи въ данной мѣстности. Затрудненіе является еще и въ томъ, что мясная пища требуетъ достаточнаго времени для ея приготовленія, а это на войнѣ не всегда возможно. Между тѣмъ, мясная пища, при всемъ своемъ преимуществѣ, какъ наиболѣе питательнаго изъ свѣдобныхъ веществъ, имѣетъ важное неудобство, вслѣдствіе склонности ея къ быстрому разложенію и превращенію изъ свѣжаго состоянія въ полную негодность отъ самыхъ незначительныхъ вліяній температуры и воздуха.

Второю задачею, по чрезвычайной сложности выполненія, является добываніе корма (подножнаго или фуража) для скота.

Въ трудѣ генерала Леваля*) весьма живо описываются хлопоты, неизбѣжныя въ походѣ, по заготовленію мясной провизіи: „Стада двигаются медленно, чѣмъ люди. Если они идутъ позади командъ, то прибываютъ къ мѣсту часомъ или двумя позже послѣдняго эшелона. Если ихъ отправляютъ раньше авангарда, то обыкновенно они понемногу нагоняются частями колонны. При этомъ поднимаемая ими пыль мучительна для солдатъ и производитъ безпорядокъ въ движеніи. Жажда, голодь, утомленіе, а отчасти паника, свойственная въ такихъ случаяхъ животнымъ, заставляютъ ихъ отставать или разбѣгаться и на долю солдатъ выпадаетъ крайне неприятная обязанность стогнать и подгонять ихъ. Затѣмъ,

*) Leval, «Tactique des ravitaillements».

легко сообразить, сколько времени может потребоваться для того, чтобы солдаты были накормлены“.

Французскій уставъ говоритъ: „Съ приходомъ на мѣсто стоянки, гурты останавливаются, и организуется бойня. Для каждой части войска завѣдующій продовольствованіемъ требуетъ нужное число повозокъ, чтобы доставить мясо съ бойни къ мѣсту расположенія части“.

Администрація возлагаетъ всѣ хлопоты по доставкѣ мясной провизіи на строевую службу и если неоткуда требовать повозокъ, если всѣ онѣ, напримѣръ, на bivуакѣ, то какимъ же образомъ произойдетъ эта доставка? спрашиваетъ ген. Леваль.

Армейскій корпусъ, двигаясь по одному направленію, будетъ имѣть одинъ авангардъ, одинъ гуртъ и одну бойню для удовлетворенія всего расквартированного корпуса. Возамъ съ мясомъ придется дѣлать концы въ 4 и до 6 километровъ. На вытребованіе повозки уйдетъ часъ времени, на проѣздъ къ бойнѣ 1 часъ, обратно 1 часъ, всего, значитъ, не менѣе 3-хъ часовъ, а въ это время можетъ возобновиться движеніе. Поэтому весь этотъ регламентъ мало практиченъ.

Въ этой системѣ вовсе не принимается въ расчетъ то, что если строевое начальство не входитъ въ дѣло, то все зависитъ отъ администраціи. Во всемъ полагаются на нее и если гурты не поспѣваютъ, если провизія дурного качества, то хотя страдаютъ отъ этого войска, но при этомъ ограничиваются криками противъ администраціи, не предпринимая ничего для розысковъ и утилизованія мѣстныхъ средствъ, которыми пользуются одни лишь предприимчивые поставщики.

Всѣ эти неудобства, претерпѣваемые и небольшими отрядами, получаютъ особенно громадное значеніе при передвиженіяхъ крупныхъ военныхъ массъ. Они доходятъ до того, что мясная провизія, слѣдующая

за войскомъ въ видѣ гуртовъ, въ этихъ случаяхъ олицетворяетъ лишь *мечту о пищѣ*.

Опытъ нѣмцевъ въ войнѣ,—которая въ этомъ отношеніи была весьма нетрудна, ибо вели ея въ странѣ богатой, — показалъ дурныя стороны системы продовольствованія посредствомъ живыхъ гуртовъ и привелъ къ предпочтенію ему способа снабженія арміи мясными продуктами въ консервахъ. Небольшое количество прессованнаго кофе или пара небольшихъ жестянокъ съ консервами для приготовленія супа, въ которыхъ заключаются всѣ вкусовыя и питательныя приправы и для своего приготовленія не требующія ничего, кромѣ небольшого количества кипящей воды, — это идеаль всѣхъ стремленій знатоковъ дѣла снабженія солдатъ пищею въ военное время. При этомъ достигается главное: она всегда будетъ чистою, запасъ провизіи не портится и никакой упаковки она не требуетъ. Консервированное мясо, мясной сухарь, прессованныя овощи, по своей питательности и даже вкусу, нерѣдко превосходятъ совершенно свѣжую провизію, а по удобству употребленія не могутъ идти въ сравненіе съ какими бы ни было иными способами снабженія солдатской походной кухни.

Въ 1870—71 г.г. особенно большую услугу оказала германской арміи знаменитая „гороховая колбаса“ (Erbswurst). Имя Грюнберга, бывшаго поваромъ прусскаго короля, получило всеобщую извѣстность, благодаря его остроумному изобрѣтенію, за которое ему было дано 30,000 талеровъ, кромѣ громадной суммы, присужденной ему по суду.

Чтобы имѣть понятіе о громадности производства консервовъ въ Германіи во время войны, достаточно привести цифры приготовленныхъ порцій хотя бы на одномъ заводѣ въ Майнцѣ.

Съ 1 октября 1870 года по 23 марта 1871 года съ этого завода отправлено было:

гуляшу	1,344,916 порцій.
мясного супа съ говядиной	369,562 "
ростбиѣа	144,816 "
колбасы	80,554 "
бульона	7,080 "
мясныхъ консервовъ	977,292 "

Итого 2,914,220 порцій.

Среднее ежедневное производство порцій на этомъ заводѣ въ первые 130 дней доходило до 6,411 въ день; затѣмъ въ февралѣ вырабатывалось 24,044 порцій въ день, въ мартѣ 17,912; общая средняя выработка 10,974 порцій въ день *).

Заводъ этотъ продолжаетъ дѣйствовать и по настоящае время и устройство его рассчитано на производство въ день: 62,500 раціоновъ сухарей, 160,000 прессованной муки, 500,000 консервовъ кофе, 62,500 консервированнаго мяса, 83,500 супа изъ овощей и 300,000 хлѣба **).

Мясные консервы—собственно пища военнаго времени, но ихъ употребляютъ отчасти въ казармахъ и въ мирное время, съ цѣлью обновленія запаса. Въ складахъ интендантства ихъ хранить не болѣе двухъ—трехъ лѣтъ. Если жестянка не повреждена, если герметическая укупорка сохранилась въ цѣлости и въ содержимое не попалъ внѣшній воздухъ, то консервъ остается въ ней надолго одинаково вкуснымъ и здоровымъ. Впрочемъ, случается, что иногда отъ него от-

*) Ф. Лесгафтъ, «Производство мясныхъ консервовъ въ Майнцѣ во время франко-прусской войны 1870—71 годовъ». «Военный сборникъ».

**) А. Froment, «La mobilisation et la préparation à la guerre».

даетъ чѣмъ-то застарѣлымъ, какъ бы затхлымъ. Иногда бываетъ, что, сохраняя свѣжій видъ, мясо получаетъ кислородный вкусъ, ощущаемый, впрочемъ, только обладающими тонкою способностью различить его. При этомъ обыкновенно замѣчается, что основные элементы мяса не подверглись измѣненію, но ткани видоизмѣнились, фибры размягчились, побѣлѣли. Произошло какое-то перерожденіе, вслѣдствіе чего консервъ становится менѣе удобоваримымъ.

Очень можетъ быть, что олово, которымъ покрыты жестянки и которымъ ихъ запаиваютъ, содержитъ въ себѣ свинецъ или мышьякъ. Въ этомъ случаѣ органическія кислоты консервовъ могутъ, въ соединеніи съ этими металлами, образовать ядовитыя соли, способныя если не отравить, то вызвать серьезное расстройство въ органахъ пищеваренія *).

На это обстоятельство слѣдуетъ, разумѣется, обратить особенное вниманіе и докторъ Рабчевскій, изслѣдуя это дѣло, уже нашелъ въ консервахъ изумительное количество свинцовыхъ соединеній **).

Если можно основываться на указаніяхъ каталога буда-пештской выставки, то на послѣдней фигурировала цѣлая коллекція употребляемыхъ въ австро-венгерской арміи консервовъ пищевыхъ продуктовъ, а именно: 5 сортовъ консервовъ разнообразнаго приготовленія изъ мяса и 8 сортовъ консервовъ изъ различныхъ овощей, кофе и проч.

О способѣ употребленія этихъ консервовъ отчасти можно судить по слѣдующему сопоставленію. На одного солдата приходится:

*) Dr. Ravenez, «La vie du soldat au point de vue de l'hygiene». Paris. 1889.

**) «Военный Сборникъ».

	Полный раціонъ.	Въ обозномъ запасѣ.	Въ резерв- номъ запасѣ.	Запасъ изъ консервовъ.
В ъ г р а м м а х ъ .				
хлѣба	700	700	—	—
овощей	140	100	—	—
соли	30	30	25	25
перца	0,5	0,5	36	—
сушныхъ консерв.	36	36	25	25
нежареннаго кофе.	25	25	25	25
сахара	25	25	—	—
курит. табаку . .	35 ² / ₃	17,8	—	—
говядины	400	400	—	200
жира	20	20	—	—
сухарей	—	—	250	400
мясного консерва.	—	—	1 порція*)	—
сливовицы (водки въ сантлитр.) .	9	—	—	—

Изъ этого видно, до какой степени велики стремленія къ возможному уменьшенію вѣса предметовъ солдатскаго продовольствія. Но, въ виду тѣхъ особыхъ условій, въ которыхъ очутится будущая война, достигнутаго уменьшенія еще далеко недостаточно.

„Слѣдующая выдержка изъ книги Леваля опредѣленно характеризуетъ условія, въ какихъ будутъ находиться современныя арміи относительно продовольствія въ періодъ сосредоточенія ихъ на самомъ полѣ сраженія **). Хотя рѣдко, но въ исторіи встрѣчаются случаи, что сраженія не оканчивались однимъ днемъ, а возобновлялись на слѣдующій; бывали даже примѣры, что сраженія продолжались въ теченіе 3 дней подрядъ. Такіе случаи въ будущемъ могутъ повторяться чаще,

*) Вѣсъ порціи, вмѣстѣ съ укупоркой, составляетъ 355 граммовъ, изъ коихъ 200 грам. приходится на говядину, а остальные 155 грам.—на бульонъ и укупорку.

**) Leval, «Tactique des ravitaillements». Цитируемъ по сочиненію Макшеева «Устройство тыла арміи».

ибо продолжительность сраженія неизбежно пропорциональна продолжительности сосредоточенія, а послѣдняя прямо зависитъ отъ количества сосредоточиваемыхъ войскъ. Многочисленность армій непременно повлечетъ за собою продолжительность сраженій, каковыя будутъ продолжаться по нѣскольку дней подрядъ. Въ предвидѣннй такой случайности, необходимо принять соотвѣтственные мѣры“ *).

Въ настоящее время, въ случаѣ невозможности ничего достать на мѣстѣ, консервы дозволяютъ обходиться ими одними:

австрійскому солдату	въ теченіе	4-хъ	сутокъ	**)
французскому	„	„	3-хъ	„
германскому	„	„	3-хъ	„
русскому	„	„	2—2 ¹ / ₂	..

Ранцевый пищевой запасъ русскаго солдата бѣденъ содержаніемъ питательныхъ веществъ, именно вслѣдствіе отсутствія въ немъ консервовъ. И несмотря на эту бѣдность, онъ вѣситъ столько же, сколько четырехдневный запасъ австрійскаго солдата. Между тѣмъ, изобрѣтатели на этомъ не остановились и стараются придумать способы для увеличенія питательности ранцеваго запаса, безъ отягощенія его увеличеннымъ вѣсомъ.

Въ этомъ направленіи были произведены опыты надъ седьмымъ германскимъ корпусомъ (Нижній Рейнъ и Вестфалія) въ 1889 году. Требовалось опредѣлить полезность питательныхъ консервовъ, предназначенныхъ для помѣщенія въ число запасовъ, такъ называемаго,

*) Для этого Леваль считаетъ необходимымъ организовать правильный подвозъ продовольствія. Едвали, однако, подвозъ въ такіе періоды будетъ возможенъ. Единственнымъ средствомъ для такихъ случаевъ можетъ служить неприкосновенный ранцевый запасъ. (Макшеевъ).

**) Макшеевъ («Устройство тыла арміи»), сравнивая неприкосновенныя дачи французскую и австрійскую, говоритъ что «по богатству пищевыхъ частей австрійская едва-ли уступитъ французской, но первая значительно легче второй, такъ что

„мѣшка съ припасами“. Предложенный продукт имѣлъ видъ обыкновеннаго швейнаго наперстка, который чрезвычайно легко распускался во рту и представлялъ собою весьма питательную пищу. Извѣстное число такихъ наперстковъ на одинъ или нѣсколько раціоновъ задрѣывается въ полотняный мѣшочекъ. Въ составъ этого продукта входитъ первосортная пшеничная мука и пряности, предохраняющія консервъ отъ порчи. Мы думаемъ,—говоритъ докторъ Равене,—что къ составу его примѣшивается нѣсколько коки (соса). Очень можетъ быть, что въ эту новинку входитъ и чистый бѣлокъ (альбуминъ). Въ Мюнстерѣ основано специальное пекарное заведеніе для приготовления этого продукта *).

три австрійскія дачи по вѣсу менѣе двухъ французскихъ». Для наглядности, приведемъ составъ французской и австрійской неприкосновенныхъ дачъ, параллельно:

	Австрійская.		Французская.
	Изъ прочныхъ консервовъ.	Изъ консервовъ менѣе прочныхъ.	
	Г Р А М М О В Ъ .		
Сухарей или прессованнаго хлѣба	250	—	600
Прессованнаго хлѣба или мясныхъ сухарей	—	400	—
Мяса въ консервахъ съ соусомъ	290	—	250
Мясо-растительныхъ консервовъ	—	200	—
Консервовъ супа	36	—	25
Риса	—	—	100
Кофе	25	25	16
Сахара	25	25	21
Соли	—	—	16
Итого	626	650	1.028

*) Ravenez, «La vie du soldat au point de vue de l'hygiène».

Въ европейскихъ арміяхъ иногда являются предложенія къ введенію новыхъ продуктовъ, если не въ качествѣ непосредственныхъ питательныхъ веществъ; то для употребленія какъ полезныхъ гигиеническихъ средствъ во время утомительной службы. Такъ, напримеръ, по словамъ профессора Гекеля, африканскій кола (Kola d' Arfrique) „обладаетъ свойствомъ утолять голодъ въ продолженіе долгаго времени и даетъ возможность переносить безъ утомленія самыя продолжительныя работы; ни одно сколько нибудь продолжительное путешествіе не предпринимается африканцемъ безъ нѣкотораго запаса зеренъ кола, которыя даютъ возможность обходиться безъ всякой другой пищи“. Докторъ Делесаръ пишетъ слѣдующее: „Я имѣлъ возможность испытать на себѣ самомъ благотѣльное дѣйствіе кола; однажды, когда лихорадка и усталость меня совершенно измучили послѣ суточного перехода подъ солнцемъ, я вечеромъ того-же дня могъ продолжать путешествіе верхомъ, съѣвъ всего только одно зерно кола“.

Здѣсь кстати напомнить, что, подобно тому, какъ отыскиваютъ лучшіе способы заготовленія въ прокъ и консервированія по возможности концентрированныхъ питательныхъ веществъ, съ цѣлью облегчить военный обозъ и обезпечить здоровымъ продовольствіемъ солдата,—въ разныхъ странахъ придумывали консервы и для лошадиного корма. Къ этому оказались тѣже поводы, если еще не болѣе вѣсскіе, какіе вызвали изобрѣтеніе консервовъ для людей.

На фабрикѣ въ Майнцѣ съ этой цѣлью производились опыты въ большихъ размѣрахъ, но результаты, полученные при этомъ, не достаточно еще убѣдительны. Въ нѣкоторыхъ изъ другихъ военныхъ державъ, между прочимъ и въ Россіи, производились опыты, указавшіе на полезность консервовъ пока лишь въ исключительныхъ случаяхъ. Между тѣмъ, овесъ, чаще всего упо-

требляемый въ кормъ лошадямъ, представляетъ большія затрудненія при перевозкѣ; онъ тяжелъ, легко портится отъ жары и отъ сырости; сравнительно съ вѣсомъ, питательность его не велика; запасъ овса, возимый на строевыхъ лошадяхъ, очень обременителенъ для нихъ, а безъ этого запаса лошади могутъ кормиться только на остановкахъ; кромѣ того, онъ и пережевывается медленно. Все это заставило придумывать для замѣны овса какіе либо, пригодные для корма лошадей, консервы. Но надежды на открытіе чего либо, чѣмъ можно было бы накормить лошадь съ большею поспѣшностью и что было бы въ то же время достаточно питательно, доселѣ еще не осуществились.

Консервы, приготовлявшіеся до сихъ поръ, пробовали дѣлать изъ сѣмянныхъ выжымокъ, изъ остатковъ солода отъ пивовареннаго производства. Кромѣ того, фабриковали конскія галеты или сухари, претендуя замѣнить ими зерно.

Производились опыты смѣшенія различнаго рода муки: овсяной, гороховой, ячной, льняной, изъ растертаго сухаря-ремула и проч. Изъ этой смѣси выдѣлывали галеты, вѣсившія одну треть противъ обыкновеннаго конскаго раціона овса или другаго зерна и по объему составлявшія одну пятую его часть, причемъ, какъ увѣряли, питательность этихъ галетъ была равна сказанному раціону овса. Галеты должны были даваться лошадямъ въ сухомъ видѣ, размоченными или же предварительно истолченными *).

Утверждаютъ, что галеты для корма лошадей, бывшія на пештской выставкѣ, оказались совершенно удовлетворяющими своему назначенію.

Во время войны 1877 г. въ русской арміи консервы для солдатъ начали было входить въ употребленіе, но

*) Général Leval. «Etudes de guerre».

качества ихъ далеко не оправдали тѣхъ ожиданій, какія возлагались на нихъ еще въ 1876 году, когда петербургское интендантство задалось мыслью „заготовлять такіе консервы, которые стоили бы не дороже солдатскаго приварка. Заказъ на эти консервы былъ переданъ Высочайше утвержденному товариществу „Народное продовольствіе“, съ которымъ и былъ заключенъ контрактъ на 10 лѣтъ. Товарищество это должно было въ первомъ году поставить 10.000.000 порцій, въ послѣдующіе же годы по 7.000.000 порцій ежегодно, цѣною по 5¹/₂ и 6 коп. за порцію“.

„Результаты этихъ заготовленій консервовъ оказались неблагопріятными: порча ихъ во время войны простиралась до 56—73%; вслѣдствіе чего, а также вслѣдствіе заявленій о малой ихъ питательности, по распоряженію главнокомандующаго войсками гвардіи и петербургскаго военнаго округа, была образована особая коммисія изъ депутатовъ отъ войскъ и главнаго интендантскаго управленія для разсмотрѣнія консервовъ общества „Народное продовольствіе“.

„Разобравъ отзывы войскъ о достоинствѣ консервовъ общества „Народное продовольствіе“, коммисія пришла къ тому заключенію, что всѣ они сводятся на недостаточную питательность консервовъ, на малый размѣръ порцій, на невозможность замѣны суточною порціею консервовъ обѣда и ужина, на безвкусіе пици и несоотвѣтствіе консервовъ обычной пицѣ, а въ нѣкоторыхъ частяхъ войскъ и на явленія разстройства желудка. Что касается состава консервовъ и ихъ питательности, то коммисія разсматривала всѣ сорта мясо-экстрактныхъ и мясорастительныхъ консервовъ и, сравнивая ихъ съ обычной солдатской пицей, пришла къ тому заключенію, что всѣ они, исключая лишь мясорастительнаго гороховаго супа, содержатъ недостаточное количество питательныхъ веществъ, да и горохо-

вый супъ содержитъ лишь преимущественно растительный бѣлокъ, между тѣмъ какъ мясокстрактные консервы не содержатъ совсѣмъ мяса“ *).

Впрочемъ, консервы другихъ приготовленій, употреблявшіеся во время послѣдней турецкой войны, оказались гораздо болѣе удовлетворительными. Они сослужили, между прочимъ, хорошую службу иметлійской колоннѣ. Генераль Куропаткинъ писалъ по этому поводу: „На этомъ ночлегѣ (первый ночлегъ въ Балканахъ) войска оцѣнили всю пользу взятыхъ ими съ собою консервовъ“. „Въ послѣдующіе дни, до захвата турецкихъ запасовъ въ Казанлыкской долинѣ, войска эти все время питались консервами, для варки коихъ употребляли снѣгъ. Въ колоннѣ же князя Святополкъ-Мирскаго, направленной одновременно съ колонною Скобелева черезъ Балканы, только стрѣлковые батальоны были обеспечены восьмидневнымъ запасомъ консервовъ; прочія же войска таковыхъ не имѣли и потому голодали, особенно 30-я дивизія, нѣкоторыя части которой не имѣли ничего кромѣ сухарей“ **).

Въ восточную войну 1877 — 1878 г.г. заготовлены были консервы разныхъ фабрикъ, въ томъ числѣ и нѣкоторыхъ заграничныхъ; но относительно разницы между достоинствами тѣхъ или другихъ очень трудно высказать какое-либо мнѣніе, докторъ Солнцевъ ***) объясняетъ встрѣчавшіеся неудачно приготовленные консервы тѣмъ, что „имѣвшаяся срочная надобность въ консервахъ обязывала контрагентовъ исполнять заказы въ самый короткій срокъ и что поспѣшность въ приготовленіи консервовъ крайне дурно отзывалась на ихъ качествахъ“.

*) «Военный Сборникъ». Д-ръ Лаврентьевъ, «Мясо и пищевые продукты».

***) Макшеевъ, «Устройство тыла арміи».

***) «Военный Сборникъ», «Пищевые консервы для войскъ».

Проф. Макшеевъ въ замѣчательномъ своемъ трудѣ *) говоритъ, что, судя по даннымъ, приводимымъ въ курсѣ генерала Газенкампа, можно заключить о предпочтеніи, пока отданномъ консервамъ завода Азибера **), суточная дача коихъ, состоящая изъ похлебки и мяса, вѣситъ 1½ фунта (614 грамм.). Сравненіе вѣса суточной дачи этихъ консервовъ съ вѣсомъ суточной дачи австрійскихъ консервовъ супа и мяса (236 грамм.) и французскихъ (275 гр.) показываетъ, однако, что консервы Азибера значительно уступаютъ тѣмъ и другимъ.

Въ заключеніе надо сказать, что питаніе солдатъ на войнѣ, входящее коэффиціентомъ во всѣ расчеты и соображенія каждаго полководца, представляется тѣмъ обезпеченнѣе, чѣмъ менѣе находится въ зависимости отъ мѣстныхъ, быстро исчезающихъ, ресурсовъ. Всякое средство, въ какой либо мѣрѣ устраняющее изъ войны элементъ случайности, получаетъ одобреніе свѣдущихъ людей. По идеѣ, консервы принадлежатъ именно къ числу такихъ средствъ. Но, для того, чтобы они на дѣлѣ оказались полезными, слѣдуетъ прежде всего, чтобы производство консервовъ было поставлено на чисто научную высоту, исключаящую всякую возможность ошибокъ въ способахъ ихъ приготовленія, требующаго математически точныхъ приѣмовъ. Организовать и поставить на прочныя основанія это дѣло можно лишь въ мирное, спокойное время, когда нѣтъ причинъ впадать ни въ излишнюю торопливость, ни въ одно-сторонность.

*) «Устройство тыла арміи».

***) Достояна вниманія необыкновенная простота приготовленія консервовъ по способу Азибера. Продукты животные и растительные, приготовленные обычнымъ путемъ (варка, жариваніе и т. д.), помѣщаются затѣмъ въ жестянки любой величины, которыя послѣ того, какъ ихъ герметически закроютъ, подвергаются дѣйствію высокой температуры. Само собой разумѣется, что высота температуры соображается смотря по свойствамъ приготовляемыхъ продуктовъ.

IX.

Снабженіе войскъ хлѣбомъ и приготовленіе пищи.

Во время войны, даже въ изобилующихъ хлѣбомъ странахъ, войскамъ случается страдать отъ его недостатка.

Рожь обыкновенно сохраняется или неумолоченная въ скирдахъ, или же въ зернѣ.

Поэтому лишь въ самыхъ рѣдкихъ случаяхъ въ странѣ оказываются большія заготовки муки. Вслѣдствіе этого, знакомство съ состояніемъ имѣющихся мельницъ, съ ихъ работоспособностью, а также свѣдѣнія о близости или дальности этихъ мельницъ отъ операціонной линіи представляются почти настолько же важными, какъ и знакомство съ самыми условіями производительности хлѣба въ данной мѣстности.

Въ странахъ съ высокою культурой окажутся многочисленныя и обладающія очень большою перемолоспособностью мельницы; но въ странахъ съ менѣе высокою культурой число наличныхъ мельницъ и производительность ихъ, обыкновенно, едва лишь въ состояніи удовлетворить мѣстнымъ потребностямъ. Если въ одной изъ такихъ странъ возникнетъ необычно увеличенное потребленіе муки, какъ это всегда происходитъ при сосредоточеніи войсковыхъ массъ, то можетъ случиться, что наличныя мельницы страны не будутъ въ состояніи во-время произвести всего потребнаго количества муки, и армія поэтому, не озаботясь подготовительными мѣрами, можетъ ощутить недостатокъ въ хлѣбѣ, несмотря на запасы зерна, такъ какъ въ немолотомъ видѣ оно непригодно для употребленія въ пищу человѣка.

Во время войны не всегда оказывается возможнымъ заходить на пути въ большіе города, въ которыхъ много большихъ мельницъ, или же мельницы эти

оказываются разрушенными, и поэтому приходится молоть зерно на находящихся въ предѣлѣхъ расположенія арміи сельскихъ мельницахъ.

Если даже допустить самыя благопріятныя условія, именно, что эти мельницы въ состояніи произвести количество муки, равное увеличенной въ полтора раза потребности жителей, причеъ на одну квадратную версту приходится около 40 жителей, то, для однодневнаго удовлетворенія потребности арміи въ 360.000 человекъ, всѣ, находящіяся на пространствѣ въ 6.000 квадратныхъ верстъ, мельницы должны бы были находиться въ работѣ въ теченіе 24-хъ часовъ.

Но и самая большая армія никогда, какъ извѣстно, не можетъ передвигаться въ виду непріятели на такомъ протяженіи, и поэтому въ мѣстности, гдѣ особенно мало мельницъ, армія должна снабжаться готовою мукой, или же войска должны быть снабжены ручными мельницами.

Когда шведская армія въ 1707 году, подъ начальствомъ Карла XII, находилась на пути изъ Саксоніи въ Россію, то Карлъ XII приказалъ снабдить свою армію желѣзными ручными мельницами, въ виду того, что русскіе уничтожили всѣ мѣстныя мельницы. Точно такъ же и Фридрихъ II во время шлезвигскихъ войнъ приказалъ изготовить для арміи ручныя мельницы и выдать такую мельницу въ каждую роту.

Наполеонъ въ походѣ 1812 года въ Россію тоже призналъ важность ручныхъ мельницъ, при вступленіи его арміи въ страну съ низкой культурой. Онъ велѣлъ изготовить во Франціи 5.000 ручныхъ мельницъ, рассчитывая этимъ возмѣстить недостатокъ мельницъ на его операціонной линіи.

Но мельницы эти прибыли въ армію только тогда, когда она уже должна была покинуть Москву и въ разстроенномъ видѣ отступила, а потому, конечно, онѣ

не могли принести ожидаемой пользы, тѣмъ болѣе, что войска въ то время на пути своемъ уже не находили и матеріала для помола.

Боткинъ пишетъ *): „Вчера заходилъ ко мнѣ главный интендантъ Кауфманъ, пріѣхавшій изъ Питера, чтобы приводить въ порядокъ интендантскую часть. Человѣкъ умный, безъ сомнѣнія... Товарищество онъ оправдываетъ, говоря, что безъ него, можетъ быть, было бы еще хуже; не допускаетъ возможности, чтобы солдаты по цѣлымъ днямъ оставались безъ ѣды, сваливая во многомъ вину на начальниковъ отдѣльных частей. Напримѣръ, фуражъ натурой военачальники терпѣть не могутъ, предпочитая деньги, и т. д. Все это на меня произвело впечатлѣніе мало утѣшительное; врядъ ли онъ въ состояніи поправить дѣло“.

По поводу выраженного С. П. Боткинымъ удивленія, что люди нуждаются въ хлѣбѣ и сѣнѣ въ такой странѣ, какъ Болгарія, которая утопаетъ въ этихъ матеріалахъ, собесѣдникъ его объяснялъ это явленіе тѣмъ, что здѣсь нельзя косить сѣно, потому что не опредѣлено, кому оно принадлежитъ, болгарамъ или туркамъ. Что же касается хлѣба, то „его въ Болгаріи не пекутъ, муки не дѣлаютъ, а хлѣбъ въ зернѣ не можетъ быть употребленъ нами, мельницъ же здѣсь мало, а потому нужно везти хлѣбъ издалека“.

„Ну, послѣ такихъ аргументовъ, я принужденъ, — говоритъ Боткинъ, — убѣдиться, что для интендантскаго дѣла надо имѣть особую мозговую функцію, а не общую“.

Указанныя затрудненія относительно перемола зерна и выпека хлѣба, по всей вѣроятности, окажутся и въ будущей войнѣ.

Цѣлый рядъ системъ подвижныхъ мельницъ, предлагаемыхъ по этому поводу, едва ли на войнѣ найдеть примѣненіе, такъ какъ это слишкомъ увеличило-

бы обозы. Обыкновенно практикуемый подвозъ сухарей сразу устраняетъ два главныя затрудненія: перемоль и хлѣбопеченіе на мѣстѣ.

Само собою разумѣется, что въ районѣ базисовъ и повсюду, гдѣ это окажется возможнымъ, будутъ устраиваемы полевыя печи. Для устройства ихъ при обозахъ теперь уже имѣются особыя повозки, на которыхъ размѣщаются составныя части такихъ печей.

Помѣщаемый здѣсь рисунокъ изображаетъ повозку, принятую для этой цѣли въ австрійской арміи.

Австрійская повозка съ составными частями полевыхъ печей.

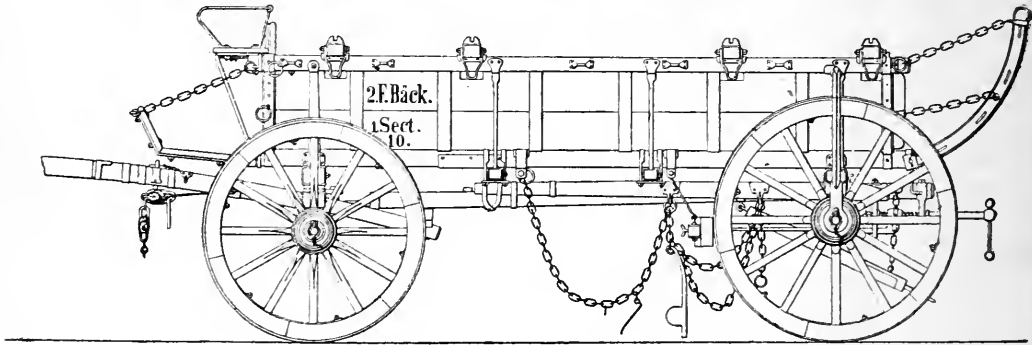

Хотя можно предвидѣть, что въ будущей войнѣ главнѣйшимъ способомъ питанія будутъ служить именно сухари, но не надо забывать, что этимъ матеріаломъ замѣнить свѣжеиспеченный хлѣбъ можно лишь на непродолжительное время.

„Не только желательна, а просто необходимо, — говоритъ профессоръ Макшеевъ *),— принять всѣ мѣры къ тому, чтобы доставлять войскамъ преимущественно хлѣбъ, а сухари лишь въ тѣхъ случаяхъ, когда подвозъ хлѣба будетъ невозможенъ. Такой именно взглядъ и проводится положеніями французскимъ и австрійскимъ, и въ соотвѣтствіи съ этимъ тамъ принимаются необходимыя для сего мѣры“.

*) Макшеевъ, «Военная администрація».

Педви́рнля пѣкарня германскаго Ш-го армейскаго корпуса, въ дѣйстви́и на маневрѣхъ.

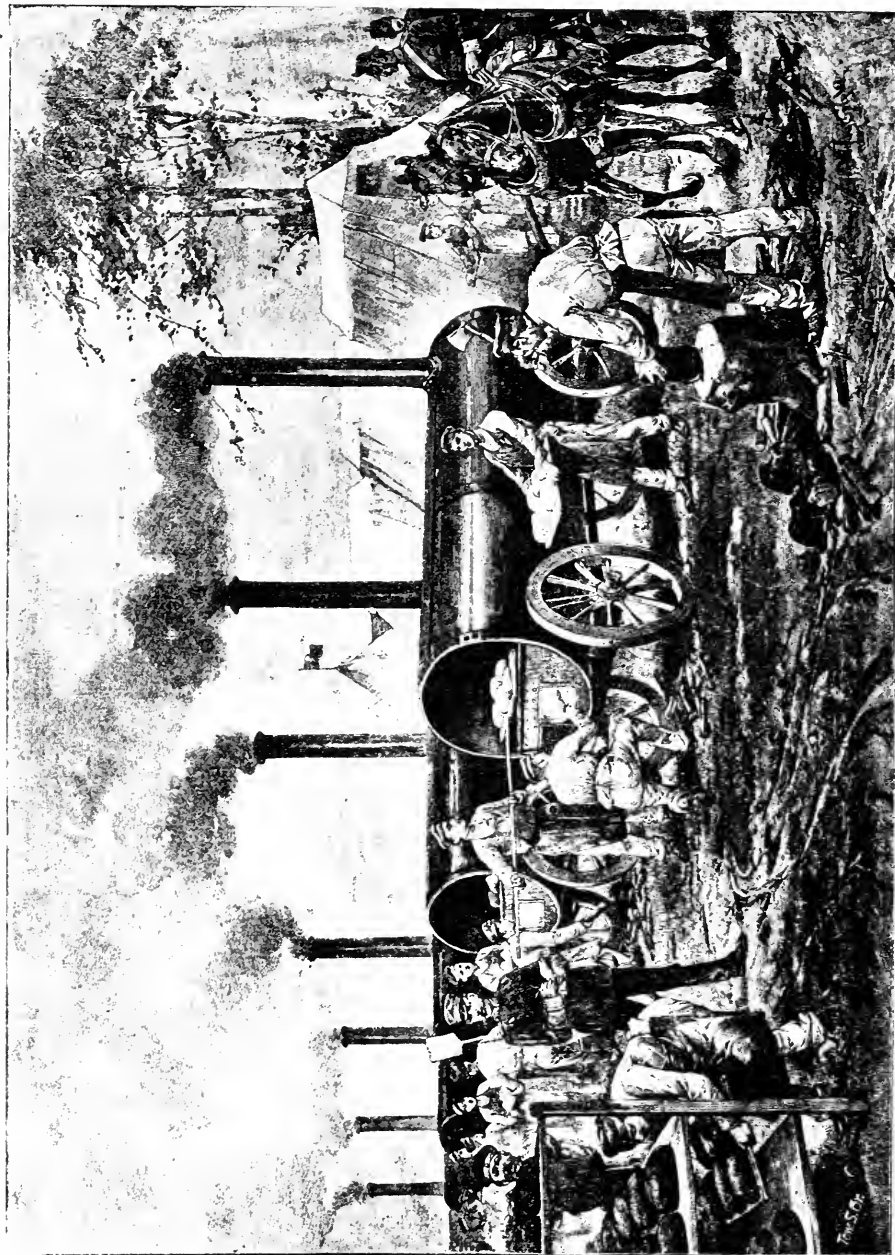

Въ приложеніи (см. прил. къ стр. 603) помѣщены рисунки подвижной пекарни III-го армейскаго германскаго корпуса, въ дѣйствиі на маневрахъ.

Во французской арміи приняты теперь два рода хлѣбопекаренъ, рисунки коихъ мы здѣсь помѣщаемъ*).

Первый рисунокъ показываетъ обыкновенную полевую хлѣбопекарню системы Женеста, Гершера и Сомаско, второй же — походную печь.

Въ австрійской арміи, при центральныхъ магазинахъ въ Вѣнѣ, въ 1896 году производились испытанія подвижныхъ пекаренъ и, судя по даннымъ, сообщаемымъ въ „Reichswehr“, система Кобера признана лучшею. Хлѣбъ выпекается не только на мѣстѣ остановокъ пекаренъ, но и во время ихъ движенія.

„Въ какихъ размѣрахъ предполагается у насъ обезпечить войска полевыми подвижными

Французская полевая пекарня.

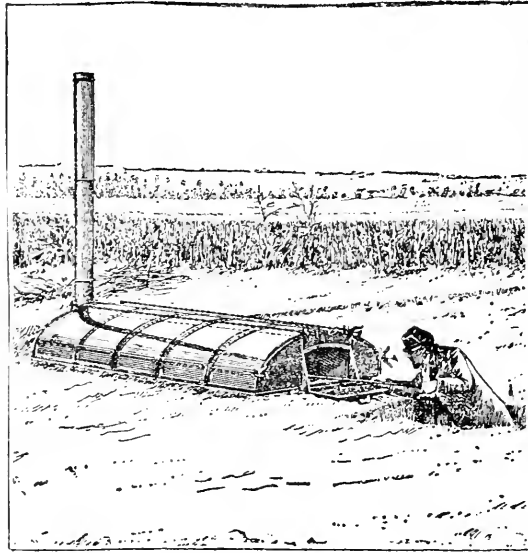

Французская походная печь.

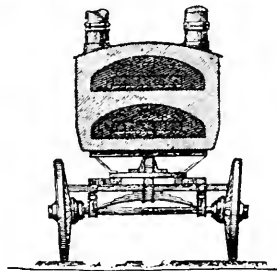
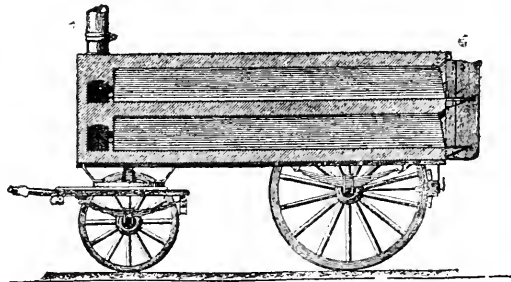

*) Ravenez, «La vie du soldat».

хлѣбопекарнями, — говоритъ Макшеевъ, — мнѣ неизвѣстно, но что таковыя хлѣбопекарни имѣется у насъ въ виду ввести въ составъ тыловыхъ подвижныхъ учрежденій, не подлежитъ сомнѣнію, ибо онѣ испытывались у насъ на большихъ волынскихъ маневрахъ 1890 года и, съ тѣхъ поръ употребляются на большихъ маневрахъ въ нѣкоторыхъ округахъ“.

Макшеевъ замѣчаетъ, что „за-границей изыскиваютъ средство замѣнить сухарь хлѣбомъ такой выпечки, чтобы онъ сохранялъ способность съѣдобности въ теченіе 2—3 недѣль времени (Dauerbrod въ Австріи)“.

„Независимо сего, въ иностранныхъ же арміяхъ работаютъ надъ улучшеніемъ сухаря; обыкновенный сухарь предполагается замѣнить прессованнымъ хлѣбомъ (Pressbrod въ Австріи, pain biscuité, pain comprimé во Франціи)“.

„Какія мѣры принимаются у насъ въ настоящее время, говоритъ профессоръ Макшеевъ, — для обезпеченія въ будущемъ войскъ на театрѣ войны, какъ можно долѣе, печенымъ хлѣбомъ, а не сухарями, мнѣ неизвѣстно, но фактомъ является то, что подъ Плевной, въ теченіе августа и сентября, солдатъ нашъ кормился почти исключительно сухарями, что, по свидѣтельству А. Н. Куропаткина, отражалось весьма неблагоприятно на здоровьѣ людей“.

Нельзя при этомъ не замѣтить, что въ настоящее время во всѣхъ арміяхъ большія надежды возлагаютъ на устройство военныхъ узкоколейныхъ желѣзныхъ дорогъ, которыя по мѣрѣ движенія армій впередъ будутъ укладываться, какъ для снабженія ихъ всѣмъ необходимымъ, такъ и для эвакуаціи раненыхъ.

На стр. 605-й мы даемъ рисунокъ узкоколейной платформы, принятой во Франціи для одновременной пере-

Паровозы и платформы на подвижныхъ тележкахъ.

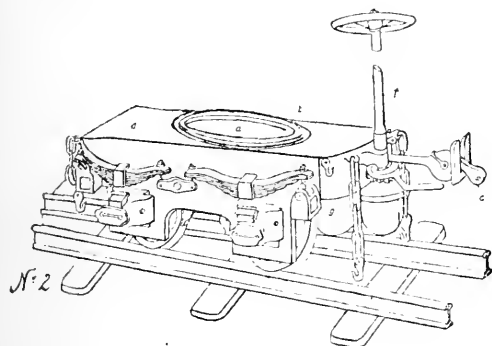
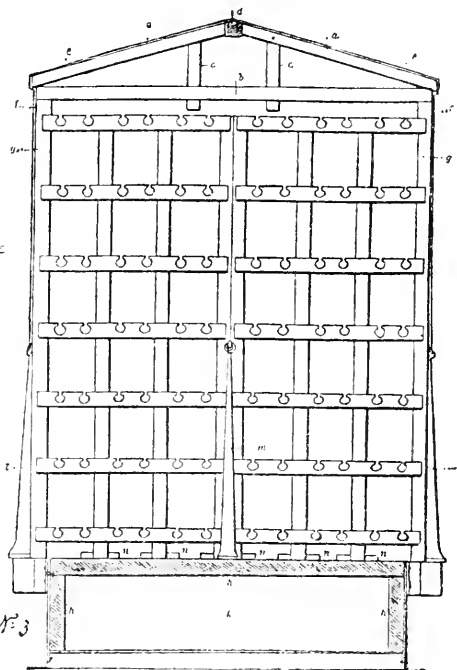
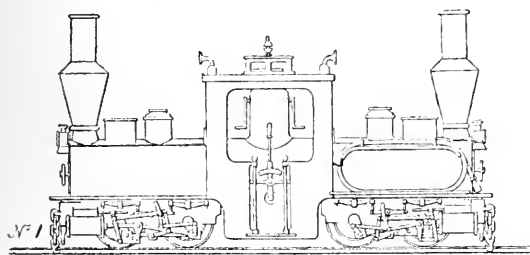

№ 3

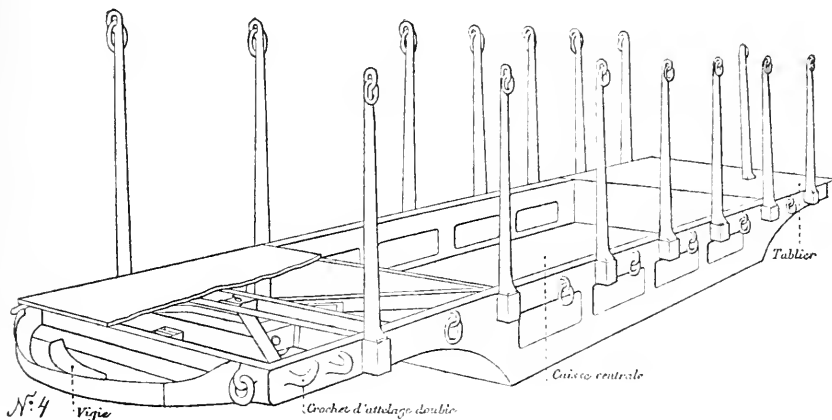

№ 4

№ 1 — двойной локомотивъ системы Пашо-Бурдонъ. № 2 — двухъ-осная платформа: *a* — отверстие для шкворня; *b* — обводы; *c* — буферъ; *d* — площадка; *f* — тормазъ; *g* — трубки. № 3 — поперечный разрьъ платформы: *a* — стропила; *b* — балки; *c* — подиорки; *d* — конекъ провля; *e* — брезентъ; *f* — боковыя части фермы; *g* — столбы для поддержки этажерки; *h* — цоколь; *k* — внутреннй ящикъ платформы; *l* и *m* — контръ-форсы боковыя п крайнйе; *n* — продольные брусья. № 4 — перспективнй видъ платформы.

возки 3.456 порціоновъ хлѣба, вѣсящихъ 160 пудовъ *), а въ приложеніи (см. прил. къ стр. 605-й) помѣщаемъ чертежи паровозовъ и платформъ, устроенныхъ на подвижныхъ тельяжкахъ, способныхъ проходить по весьма сильнымъ закругленіямъ. Вагоны должны поднимать тяжесть до 300 пудовъ.

Французская узкоколейная платформа для перевозки хлѣба.

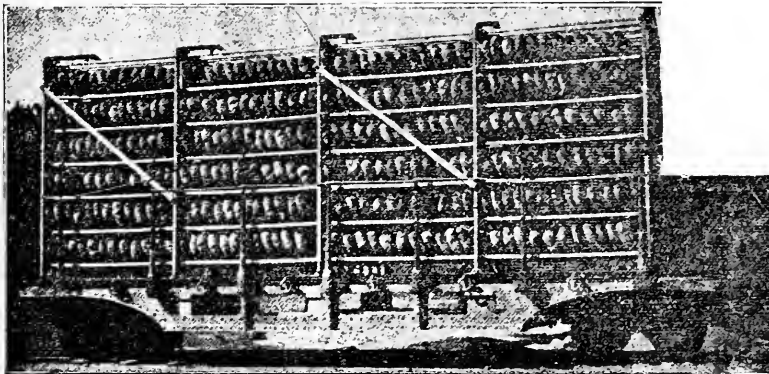

Отмѣтимъ еще, что въ настоящее время производятся опыты снабженія арміи продовольствіемъ посредствомъ проволочныхъ желѣзныхъ дорогъ **). Кроме того, предполагается укладка легкихъ желѣзныхъ путей для перевозки по существующимъ дорогамъ обыкновенныхъ возовъ посредствомъ установки ихъ на тельяжкахъ, дабы получить возможность перевозить большіе грузы и избѣгать порчи дорогъ.

Для этого требуются лишь двѣ очень небольшія четырехколесныя повозки.

*) Perot, «Revue de l'intendance». «Emploi du chemin de fer à voie de 0,60 m. pour le ravitaillement des troupes».

***) Victor Tilschert, «Der Verpflegungsnachschub im Kreige auf der transportablen Feldiesenbahn». Wien.

Слѣдующіе рисунки показываютъ постановку такой повозки на тѣлѣжки и повозку, уже поставленную на тѣлѣжки.

Повозка для перевозки грузовъ по фсел. дорогамъ, посредствомъ установки ея на особыя тѣлѣжки.

Постановка повозки на тѣлѣжки.

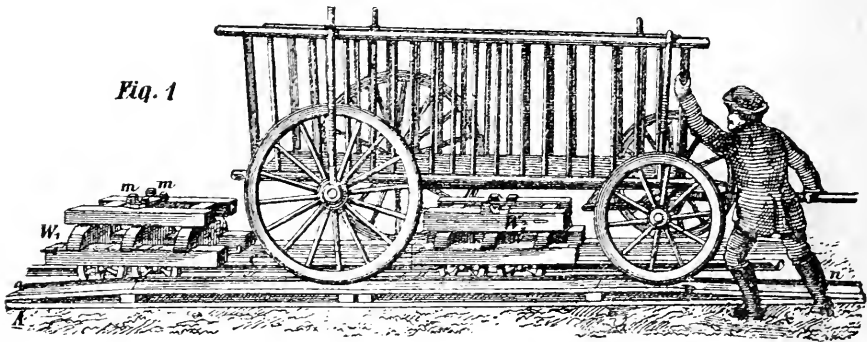

Повозка, поставленная на тѣлѣжки.

Fig. 2

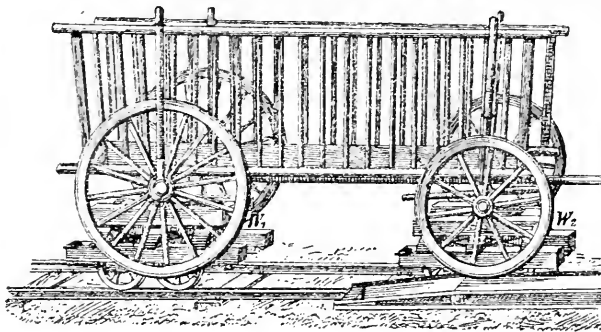

Переносное приспособленіе для нагрузки и выгрузки (фиг. 1) состоитъ изъ двухъ брусевъ, снабженныхъ полосами *m*, образующихъ на обонхъ концахъ наклонныя плоскости *A* и *B*. Между брусьями находится путь, одинъ рельсъ котораго *cc* видѣнъ на фиг. 1. На пути изготовляются, назначенныя для пріема по-

возки, универсальныя тельжки W_1 и W_2 . Грузовую повозку двигаютъ впередъ или назадъ, какъ это показано на фиг. 1; болѣе высокая задняя ось проходитъ надъ тельжкой W_1 , беретъ ее съ собой и ложится при концѣ рампы A на эту тельжку, такъ что заднія колеса повозки находятся на свободѣ. Такимъ-же образомъ и передняя ось, такъ какъ она ниже, захватываетъ болѣе низкую тельжку и при концѣ рампы A ложится на эту тельжку. Вслѣдъ затѣмъ повозка можетъ двигаться по рельсамъ. При разгрузкѣ, повозка подвигается впередъ черезъ рампу, причемъ она двигается на собственныхъ колесахъ, въ то время, какъ обѣ тельжки остаются на мѣстѣ.

Одною изъ главныхъ заботъ каждаго военнаго начальника является своевременное обезпеченіе подчиненныхъ людей удовлетворительною пищей. Только при соблюденіи этого условія, войска находятся въ состояніи, позволяющемъ имъ вступить въ бой.

Докторъ Лейтенсторферъ говоритъ*), на основаніи весьма серьезныхъ измѣреній работы мускуловъ, по новой методѣ, что слабость отъ голода является уже вслѣдствіе пропуска одного только дневнаго приема пищи; напримѣръ, если войско, прибывшее на квартиры или бивуакъ, уставшее по какой либо причинѣ, не найдетъ заготовленной провизіи, или не будетъ имѣть времени заняться варкой, то на слѣдующій день это войско уступаетъ въ бодрости солдатамъ, успѣвшимъ поддержать свои силы.

Но избѣжать этого очень трудно. Солдаты привыкъ получать достаточно пищи каждый день, когда онъ находится въ постоянномъ мѣстопробываніи. Между тѣмъ, нельзя сказать, что пропитаніе его вполне обезпечено

*) Leitenstorfer, «Das militärische Training». 1897.

на походѣ. Въ такомъ случаѣ пища его ограничивается хлѣбомъ, сухарями, или-же холоднымъ мясомъ. Теплая же пища никогда ему не выдается въ моментъ предьявленія природою своихъ правъ, извѣстнаго подь именемъ аппетита.

Кто участвовалъ въ походахъ или въ маневрахъ, тотъ знаетъ, что горячую пищу начинаютъ готовить только по прибытіи на бивуакъ, или къ мѣсту расположенія части, и что раздача ея происходитъ только послѣ пяти часовъ времени ожиданія и даже позже. Надо установить походныя кухни, добыть дровъ, очень часто сырыхъ, получить мясо, и по окончаніи приготовления пищи произвести раздачу ея.

Такимъ образомъ, раздача горячей пищи происходитъ уже тогда, когда солдаты расположились на отдыхъ. Большинство изъ нихъ приступаютъ къ ней съ отвращеніемъ, вслѣдствіе того, что она нарушила ихъ влеченіе ко сну. Всякій согласится, что при такомъ условіи пища мало полезна съ военной точки зрѣнія. Поэтому изобрѣтатели полевыхъ кухонь главнымъ образомъ старались устранить этого рода практическія затрудненія. Но, несмотря на потраченные на этотъ предметъ множество времени и издержекъ, кухни, основанныя на принципѣ приготовления пищи во время самаго движенія, не достигли того совершенства, какое необходимо имъ, чтобы войти въ составъ правильнаго обоза. Существуетъ множество моделей подобнаго рода, но доселѣ ни одна изъ нихъ не получила признанія полной пригодности, и такимъ образомъ вполне цѣлесообразный типъ походной кухни принадлежитъ къ числу искомыхъ усовершенствованій въ военномъ дѣлѣ.

Здѣсь мы помѣщаемъ два рисунка существующихъ типовъ походной кухни.

Вотъ рисунокъ швейцарской походной кухни.

Швейцарская походная кухня.

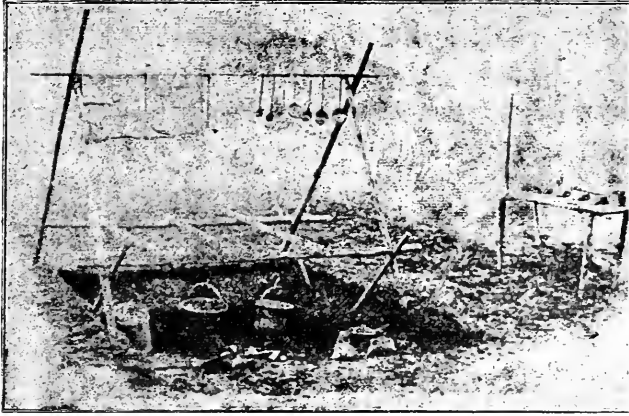

Слѣдующій рисунокъ изображаетъ кухню, употреблявшуюся въ 4-й стрѣлковой бригадѣ (въ дунайской арміи), во время кампаніи 1877 года.

Походная кухня въ 4-й стрѣлковой бригадѣ (въ дунайской арміи), во время войны 1877 г.



Конкурсъ на устройство такого рода кухни, которая могла бы вполне соответствовать потребностямъ походной жизни, недавно былъ объявленъ русскимъ военнымъ министерствомъ. Требовались два типа походной кухни: одинъ для кавалеріи, другой для пѣхоты и артиллеріи.

Въ числѣ главныхъ условій, которымъ задача должна была удовлетворить, заключалось, между прочимъ, требованіе, чтобы новоустроенная кухня могла готовить пищу не только на привалахъ, но и на ходу. Для сохраненія горячей пищи котлы должны быть покрыты дурными проводниками теплоты. Кухни могутъ быть по устройству паровыми или обыкновенными. Отъ нихъ требуютъ приготовленія только одной жидкой пищи.

Весь аппаратъ долженъ быть устроенъ такъ, чтобы, по желанію, онъ могъ быть снятъ съ повозки. Кроме того, онъ долженъ имѣть всѣ необходимыя приспособленія для того, чтобы его возможно было перевозить на вьюкахъ. Вместимость котловъ, требуемая отъ него, — 29 ведеръ (307 литровъ) для кухни пѣхоты и артиллеріи и 14 ведеръ (172 литра) для кавалерійской кухни.

Общій вѣсъ первой не долженъ превосходить 61 п., второй 40 пудовъ, включая сюда провизію, 2 пуда топлива, принадлежностей, вѣсъ возчика и трехдневную порцію овса. Собственно вѣсъ кухни составляетъ 30 п. для перваго типа и 18 п. для втораго. Кухня пѣхотно-артиллерійская на 4-хъ колесахъ; кавалерійская же двухколесная *).

За отсутствіемъ или недостаткомъ въ полкахъ походныхъ кухонъ, солдатамъ приходится иногда на бивуакахъ самимъ готовить жидкую пищу на обыкновенныхъ кострахъ, какъ это показываетъ слѣдующій рисунокъ.

*) «Revue du cercle militaire».

Приготовленіе солдатами пищи на кестръ.



X.

Снабженіе войскъ патронами и снарядами.

Доставка патроновъ и снарядовъ въ будущей войнѣ представитъ такія же трудности, какъ и снабженіе продовольствіемъ.

Нынѣшніе патроны хотя и гораздо легче, но перевозка ихъ не можетъ облегчиться, такъ какъ количество потребленія ихъ должно будетъ увеличиться.

Слѣдуетъ предвидѣть, что дальнобойность и скорострѣльность оружія вызовутъ излишнюю трату патроновъ.

Большинство современныхъ армій едва ли достигнетъ обладанія той степени хладнокровія, при которой ощущеніе опасности не повлечетъ за собой поспѣшности въ стрѣльбѣ, остановить которую офицерамъ будетъ почти невозможно.

Средній расходъ патроновъ на 1 ружье уже въ войну 1870 г. представлялся въ слѣдующемъ видѣ*).

*) Hönning, «Die Küstenvertheidigung».

Снаряженіе прусской пѣхоты—на себѣ и въ обозѣ — всего 180 патроновъ на ружье; снаряженіе французской—280, что представляло самую высокую цифру запаса патроновъ, до тѣхъ поръ взятаго когда-либо съ собою. Дѣйствительное-же потребленіе патроновъ во франко-прусской войнѣ составляло въ 5 корпусахъ германской арміи около 90, а въ 12 другихъ — около 45 патроновъ на ружье, въ средней совокупности—56 патроновъ на одно ружье, что вовсе не много. Относительно общаго потребленія патроновъ въ теченіе всей войны во французской арміи свѣдѣній нѣтъ. Генераль Ривьеръ приводитъ цифру 13 патроновъ на ружье, израсходованныхъ въ одной битвѣ. Другіе источники приводятъ для нѣкоторыхъ битвъ болѣе высокія цифры; такъ, „Journal des sciences militaires“ показываетъ расходъ патроновъ въ битвахъ при Форбахѣ, Борни, Гравелотѣ, Сен-Прива и Нуасвиллѣ въ 30 патроновъ на ружье.

Но, конечно, эти цифры не даютъ настоящаго представленія о количествѣ патроновъ, выпущенныхъ во время войны 1870—71 гг.

Даже при небольшомъ среднемъ расходованіи патроновъ, были случаи, что въ нѣкоторыхъ германскихъ отрядахъ, состоявшихъ въ первой боевой линіи, оказывался недостатокъ въ патронахъ, между тѣмъ какъ другіе выпускали незначительное ихъ число.

Боевой успѣхъ, несомнѣнно, зависитъ въ высокой степени отъ успѣшности огня. Но эта успѣшность бываетъ болѣе качественная, чѣмъ количественная. Рас трата безъ толку патроновъ не приводитъ ни къ чему. Бываютъ въ битвѣ моменты, напримѣръ при отраженіи атаки на вымѣренныхъ обороняющимся дистанціяхъ, съ предварительными пристрѣлами по нѣкоторымъ пунктамъ, когда патроновъ положительно жалѣть не слѣдуетъ. Но достойна порицанія трата патроновъ безцѣльная, излишняя и противъ нея должна дѣйствовать строгая дисциплина.

Но возможно ли будетъ ее соблюдать при настоящемъ составѣ армій?

Говорятъ, между прочимъ, что непременно слѣдуетъ пользоваться патронами убитыхъ и раненыхъ, но вопросъ—всегда ли возможна эта операція въ виду убійственнаго дѣйствія современнаго огня?

Число патроновъ, носимыхъ на себѣ, возрасло съ уменьшеніемъ вѣса, какъ ружья, такъ и самыхъ снарядовъ. Въ германской арміи раздаются людямъ передъ битвой по 150 патроновъ, да въ ротномъ ящикѣ остаются по 40 патроновъ на каждого изъ 225 чел. военного состава, затѣмъ еще въ баталіонномъ ящикѣ есть по 25 патроновъ на человѣка. Такимъ образомъ, солдатъ можетъ получить до 215 патроновъ, общій вѣсъ коихъ составляетъ почти 16 фунтовъ.

Но и это количество патроновъ едва-ли окажется достаточнымъ.

„Съ того дня,—говоритъ А. К. Пузыревскій *),—когда кавалеристъ будетъ не въ состояніи проскакать подь огнемъ и для пѣхотинца будетъ невозможнымъ идти подь огнемъ, сраженія будутъ обмѣномъ съ дальняго разстоянія ружейныхъ выстрѣловъ между людьми, находящимися за закрытіями. Бой прекратится только по истощеніи патроновъ“.

Въ этомъ послѣднемъ обстоятельствѣ нѣкоторые писатели видятъ серьезную опасность, такъ какъ, при усиленномъ разстрѣливаніи патроновъ и вообще снарядовъ, не всегда представится возможность своевременнаго снабженія ими войскъ. Такъ, при одномъ изъ штурмовъ Плевны оказался недостатокъ патроновъ: „Отступление Костромскаго полка было вызвано, между прочимъ, и тѣмъ, что полкъ выпустилъ всѣ свои патроны, а новыхъ ему не подвезли“ **).

*) Пузыревскій, «Ислѣдованіе боя».

**) Генералъ Куропаткинъ, «Дѣйствія отрядовъ генерала Скобелева».

Полковникъ Арданъ де-Пикъ говоритъ о французской арміи: „Наши солдаты не обладаютъ достаточнымъ хладнокровіемъ: при опасности они стрѣляютъ, чтобы забыться, занять время, и остановить ихъ невозможно“.

Послушаемъ, что говоритъ относительно германской арміи князь Гогенлоэ, бывшій начальникъ артиллеріи: „Тотъ фактъ, что въ 1866 г. пѣхота наша такъ мало израсходовала боевыхъ припасовъ, зависѣлъ отъ превосходства нашего ружья, которое скорѣе рѣшало дѣло. Въ войнѣ 1870—71 гг. наше ружье било только на половину дистанціи противъ французскаго, вслѣдствіе чего, артиллерія должна была выручать нашу пѣхоту во многихъ дѣйствіяхъ, которыя у французовъ пѣхота исполняла одна. Но при будущихъ войнахъ, предполагая равную дальнобойность нашего ружья съ ружьемъ противника, мы должны будемъ израсходовать вдвое болѣе зарядовъ, чѣмъ въ каждую изъ упомянутыхъ войнъ, допуская одинаковость всѣхъ прочихъ условій, и часто побѣда будетъ на той сторонѣ, которая не истощила своихъ зарядовъ“ *).

Нѣмцы въ этомъ отношеніи разсчитываютъ на интеллигенцію своего солдата, но князь Гогенлоэ не раздѣляетъ этого оптимизма, замѣчая, что „большинство людей чувствуетъ потребность заглушить въ себѣ страхъ какимъ-нибудь внѣшнимъ средствомъ, напримеръ шумомъ“. Сверхъ того, онъ замѣчаетъ, что въ борьбѣ люди свирѣпѣютъ, и тогда они разстрѣляютъ всѣ свои патроны; никто не будетъ въ состояніи удерживать ихъ, а въ подобный моментъ боя, особенно на сторонѣ, атакующей въ открытомъ полѣ, окажется невозможнымъ достаточное снабженіе патронами.

Доставка ружейныхъ патроновъ хотя и затрудни-

*) «Lettres sur l'Infanterie».

тельна, но по крайней мѣрѣ не представляет большой опасности, тогда какъ подвозка орудійныхъ снарядовъ, наполненныхъ взрывчатыми веществами, соединена съ опасностями.

Въ годовыхъ отчетахъ англійскихъ инспекторовъ приводится почти каждый годъ цѣлый рядъ несчастныхъ случаевъ, происшедшихъ при перевозкѣ снарядовъ, наполненныхъ взрывчатыми веществами, и трубокъ.

Во всякомъ случаѣ, количество снарядовъ, какое потребуется въ будущей войнѣ, въ виду ея ожидаемаго характера, окажется столь громаднымъ, что доставка ихъ представить большія затрудненія. Въ этомъ отношеніи обороняющійся будетъ имѣть большія преимущества передъ атакующимъ.

XI.

В ы в о д ы.

Люди и животныя нуждаются въ пищѣ для поддержанія своей физической силы, и во время войны пища должна быть тѣмъ болѣе обильна, чѣмъ большаго отъ нихъ требуется напряженія силъ. Ежедневное потребленіе пищи есть жизненное условіе, удовлетвореніе которому во время войны является вопросомъ перво-степенной важности, потому что отъ степени питанія войскъ зависитъ ихъ работоспособность.

Изъ всего вышесказаннаго о порядкахъ снабженія арміи продовольствіемъ ясно одно, что во всѣ времена снабженіе войскъ провіантомъ имѣло чрезвычайно важное, а иногда и рѣшающее значеніе на весь ходъ войны. Но испытанныя въ прошломъ затрудненія не могутъ идти въ сравненіе съ тѣми, какія явятся въ будущемъ.

Въ своемъ мѣстѣ были уже приведены доказательства, что доставлять арміямъ продовольствіе придется изъ отечества. Дѣло въ томъ, что многочисленная армія не можетъ существовать на средства занятой территоріи противника, особенно же во время сколько-нибудь значительныхъ остановокъ, обусловленныхъ упорствомъ обороны.

Но въ этомъ отношеніи между странами существуютъ большія разницы: у однѣхъ, съ возникновеніемъ войны, окажется, за прекращеніемъ вывоза, избытокъ, у другихъ же, вслѣдствіе прекращенія ввоза, нѣкоторый недостатокъ, у третьихъ—громадный недостатокъ средствъ для пропитанія населенія, никакими мѣрами и ни за какія деньги не могуцій быть пополненнымъ.

Возможно-ли будетъ въ этихъ послѣднихъ государствахъ военной администраціи покупать въ большихъ количествахъ продукты, не вызвавъ со стороны рабочаго необезпеченнаго населенія противодѣйствія, вслѣдствіе повышенія цѣнъ на жизненные продукты? Сверхъ того, спрашивается, возможно-ли будетъ своевременно доставлять продовольствіе, — хотя бы оно и имѣлось въ достаточномъ количествѣ,—арміи, которая, принявъ оборонительную систему, будетъ по возможности держаться на укрѣпленныхъ линіяхъ, отступая съ одной на другую? Для стороны наступающей представится трудная и сопряженная съ огромными жертвами задача—овладѣвать этими линіями. Между тѣмъ, если бы удалось воспрепятствовать доставкѣ жизненныхъ припасовъ укрѣпившемуся за прикрытіями противнику, то это поставило бы его въ критическое положеніе.

Дальнобойность оружія, отсутствіе дыма, сильные взрывчатые составы, которыми могутъ быть съ легкостью снабжены партизаны и развѣзды, даютъ сред-

ства для перерыва сообщеній и для атакъ на непріятельскія маршевыя колонны.

Въ прошлыя времена происходило совершенно иное.

До изобрѣтенія пороха вести войну было существенно легче. Война не стѣснялась условіемъ постоянно поддерживать сообщеніе съ отечествомъ, войска не знали операціонныхъ линій, въ томъ смыслѣ и значеніи, какіе мы имъ придаемъ теперь; они были свободны въ своихъ движеніяхъ и проходили непріятельскую страну по тѣмъ направленіямъ, гдѣ они находили средства для пропитанія. На побѣжденную страну смотрѣли какъ на добычу, въ полномъ смыслѣ слова; побѣдитель добывалъ изъ нея все, въ чемъ онъ нуждался, и даже гораздо больше; о вознагражденіи не было и рѣчи. Подвозъ провіанта къ арміямъ изъ собственной своей страны имѣлъ мѣсто лишь въ самыхъ рѣдкихъ случаяхъ. Многія государства вели войну даже исключительно съ цѣлью наживы, какъ это, напримѣръ, неоднократно дѣлали римляне.

Безъ сомнѣнія, въ пользу болѣе легкаго снабженія войскъ въ тѣ времена говоритъ то обстоятельство, что ихъ потребности, въ сравненіи съ потребностями современныхъ армій, были гораздо меньше. На Востокѣ и до сихъ поръ еще горсть пшена или риса составляетъ пищу воинственныхъ племенъ.

По мѣрѣ того, какъ въ древности потребности войскъ возрастали и продовольствіе во время войны становилось дороже, мы видимъ и уменьшеніе численности армій.

Система, примѣнявшаяся въ старину для прокормленія арміи, была удовлетворительна до тѣхъ поръ, пока на самомъ театрѣ войны имѣлось еще достаточно средствъ; но въ тѣхъ странахъ, которыя уже были опустошены и всѣ запасы ихъ израсходованы, приходилось распускать армію, такъ какъ собственный про-

довольственный базисъ и правильное доставленіе къ арміи провіанта имѣли мѣсто лишь въ самыхъ рѣдкихъ случаяхъ. Какъ въ древнія, такъ и въ среднія времена — фуражировка и насиліе составляли обычную систему дѣйствія при заботахъ объ обеспеченіи арміи продовольствіемъ. Съ изобрѣтеніемъ пороха, послѣдовательно произошло совершенное измѣненіе существовавшихъ до того условій войны, а вмѣстѣ съ тѣмъ и способовъ продовольствія.

Введеніе огнестрѣльнаго оружія прежде всего повлекло за собою то, что веденіе войны приняло видъ правильныхъ движеній.

Необходимость непрерывно снабжать войска боевыми припасами обусловливала поддержаніе сношеній со своей собственной страной; поэтому выяснилась необходимость обезпечить себя сообщеніемъ съ ней. Эта потребность уже и въ тѣ времена ограничивала свободу движенія армій.

Арміи все еще оставались сравнительно небольшими, потому что, со введеніемъ наемныхъ войскъ, государство взяло на себя обязательство платить имъ жалованье, что при небольшихъ государственныхъ доходахъ дѣлало невозможнымъ содержаніе большихъ армій. Такъ, мы видимъ, что до 16-го столѣтія арміи никогда не превышали численностью болѣе 50.000 человекъ. Это обстоятельство, конечно, облегчало снабженіе, забота о которомъ была возложена на командуящаго арміей.

Въ тридцатилѣтнюю войну, главнымъ образомъ Густавомъ Адольфомъ, введенъ былъ въ систему снабженія армій совершенно новый принципъ, и уже къ концу этой войны мы видимъ у всѣхъ армій, участвовавшихъ въ этой продолжительной борьбѣ, — какъ у нѣмецкихъ, такъ и у французскихъ и шведскихъ, — что

основнымъ правиломъ снабженія считалась именно насильственная реквизиционная система.

Послѣ тридцатилѣтней войны во всѣхъ государствахъ явилась потребность улучшить организацію армій, снабдить ихъ большимъ количествомъ артиллеріи и обозныхъ парковъ и, вообще, такъ ихъ вооружить, чтобы въ рукахъ полководца онѣ составляли одно стройное цѣлое. Эта реорганизація обусловливала и реформу, до тѣхъ поръ очень неудовлетворительно поставленной, системы снабженія.

Однако, снабженію было придано больше значенія, чѣмъ операціямъ; соблюденіе условій снабженія выступило на первый планъ, а соблюденіе условій войны отошло на задній, и повсюду была введена система складовъ и магазиновъ.

Французская революція, вовлекшая Францію въ войну почти со всею Европою, заставила эту страну чрезмѣрно увеличить свои боевыя силы, и такъ какъ положеніе французскихъ финансовъ не давало средствъ для вооруженія и продовольствія многочисленной арміи, то національный конвентъ рѣшилъ издать законъ, по которому все частное имущество, въ случаѣ общественной нужды, становилось собственностью правительства. Тотъ, кто сопротивлялся выдать требуемое отъ него въ опредѣленный срокъ, обвинялся въ государственной измѣнѣ, лишался своего имущества и даже подвергался смертной казни.

Только этимъ путемъ возможно было содержать столь громадную для того времени армію, быстро обмундировать ее, вооружить и снабдить провіантомъ.

Перемѣна системы продовольствія естественнымъ образомъ повлекла за собою и измѣненія въ веденіи войны. Ходъ войны пересталъ быть шаблоннымъ, сталъ отличаться особенною подвижностью и стремленіемъ достигнуть крупныхъ военныхъ цѣлей. Арміи уже не

стояли, какъ прежде, по недѣлямъ въ бездѣйствіи одна противъ другой; напротивъ, именно съ появленіемъ Наполеона I, ударъ слѣдовалъ за ударомъ съ быстротою молніи. Всѣ операціи Наполеона основались на высказанныхъ имъ словахъ: „Se concentrer pour battre, se diviser pour vivre“ (Соединяться, чтобы нанести ударъ, раздѣляться, чтобы существовать).

Сущность реквизиціонной системы состояла въ томъ, что на всѣхъ операціонныхъ линіяхъ на разстояніи 3-хъ переходовъ устраивались, такъ называемые, эталнные магазины, на всѣхъ же, пригодныхъ для промежуточныхъ операціонныхъ базъ, оборонительныхъ линіяхъ учреждались магазины, пополнявшіеся самыми разнообразными способами изъ средствъ занятой страны.

Такъ какъ армія никогда не оставалась долго въ одной и той же мѣстности, то магазины эти обыкновенно устраивались довольно малыхъ размѣровъ и только въ исключительныхъ случаяхъ учреждались большіе склады.

Чтобы реквизиціи лучше достигали цѣли и для предотвращенія раздраженія мѣстныхъ жителей, учреждались реквизиціонныя коммисіи, состоявшія изъ самыхъ вліятельныхъ представителей занятыхъ мѣстностей. Полководецъ опредѣлялъ количество, а затѣмъ мѣсто и время доставки. Выполненіе предоставлялось усмотрѣнію реквизиціонной коммисіи, которая должна была дѣйствовать по соглашенію съ политическими властями и была отвѣтственна за исполненіе.

Эта реквизиціонная система развивалась въ теченіе наполеоновскихъ войнъ все болѣе и болѣе, такъ что, основываясь исключительно на этой системѣ, Наполеонъ въ періодъ своей славы прошелъ почти всю Европу съ громадными арміями съ невѣроятной скоростью.

Чтобы опредѣлить его систему реквизиціи въ крат-

кихъ словахъ, надо лишь обратить вниманіе на слѣдующія основныя ея положенія:

1. Передъ началомъ войны устройство складовъ-магазиновъ на границѣ страны (продовольственный базисъ), для продовольствованія арміи, во время сосредоточенія ея, и для снабженія ея продовольствіемъ на случай начала операцій.

2. Устройство этапныхъ магазиновъ въ мѣстахъ расположенія головныхъ частей колонъ, съ цѣлью снабженія позже прибывающихъ войскъ или на случай отступленія.

3. Наполненіе этапныхъ магазиновъ путемъ правильной реквизиціи черезъ посредство соотвѣтственныхъ представителей страны и власти. Реквизиція, производимая непосредственно войсками, примѣнялась только какъ исключительное средство.

4. При расположеніи войскъ внѣ сферы дѣйствія непріятели—продовольствованіе въ мѣстахъ расквартированія; вблизи непріятели, при стѣсненномъ расположеніи войскъ—продовольствованіе изъ магазиновъ.

5. Слѣдованіе за войскомъ запаса продовольствія на нѣсколько дней, при обозѣ; для этой цѣли на каждый батальонъ назначены 2 повозки.

6. Раздѣленіе непріятельской страны на интендантскіе округа, подчиненіе ихъ главному интенданту, какъ вѣдающему все продовольствованіе арміи.

Но насколько реквизиціонная система могла быть примѣнена съ значительной выгодой въ плодородныхъ и хорошо населенныхъ мѣстностяхъ, настолько же неудовлетворительной оказалась она въ бѣдныхъ и слабо населенныхъ странахъ, особенно въ тѣхъ случаяхъ, когда протяженіе операціонной линіи было особенно велико, какъ напр. въ 1812 году въ Россіи, когда оно повело къ полному разгрому арміи Наполеона.

Быстрый и рѣшительный способъ веденія войны

Наполеономъ понудилъ и другія государства средней Европы покончить съ системой исключительно магазиннаго продовольствованія и дать болѣе свободы своимъ арміямъ въ движеніяхъ при помощи примѣненія реквизиціи и большихъ запасовъ въ подвижныхъ магазинахъ.

Въ походахъ 1813, 1814 и 1815 гг., когда арміи продовольствовались, въ своей и дружественной странѣ, во время операцій, частью изъ этапныхъ магазиновъ, частью изъ слѣдующихъ за ними подвижныхъ магазиновъ, часто вблизи непріятели, въ особенности до сраженія при Лейпцигѣ, — такой способъ продовольствованія оказался вполне практичнымъ.

Съ полвѣка почти послѣ наполеоновскихъ войнъ, въ крымской кампаніи, не смотря на то, что въ Крыму находилась только небольшая часть французской арміи, плохое устройство снабженія этихъ войскъ отразилось страшными жертвами.

Въ англійской арміи порядки по этой части тоже оставляли желать многого.

Во Франціи въ войнахъ 1859 и 1870 гг. оказались такіе же недостатки, какъ въ военномъ управленіи вообще, такъ и въ продовольственной части, какими ознаменовалась и крымская кампанія.

Относительно итальянской арміи, войны 1859 и 1866 гг. и въ послѣднее время экспедиція въ Абиссинію показали, что организація ея продовольственной части весьма несовершенна. Запасовъ хлѣба въ странѣ нѣтъ, а бѣдственное состояніе финансовъ должно будетъ и въ будущей войнѣ вызвать затрудненія при закупкѣ въ мирное время и доставкѣ жизненныхъ припасовъ.

Въ 1859 и 1866 гг. въ австрійской арміи продовольствованіе войскъ было также не особенно удовлетворительно.

Что же касается прусской арміи, то и въ 1866, и въ 1870 гг. снабженіе продовольствіемъ оказалось въ особо счастливыхъ условіяхъ, каковыя, однако, по всему вѣроятію, какъ это подробно уже было указано нами, едва-ли могутъ когда-либо повториться.

Въ русской арміи продовольственная часть, какъ показываютъ прежнія войны, всегда составляла слабую ея сторону. Русскія войска обыкновенно выступали въ походъ съ недостаточнымъ количествомъ силъ и съ недостаточнымъ обезпеченіемъ ихъ жизненными средствами, и только послѣ убѣжденія путемъ испытанныхъ неудачъ уже принимались болѣе дѣятельныя мѣры, необходимыя для достиженія цѣли. Въ 1828 году почти вся армія погибла отъ голода и болѣзней; въ 1831 году армія Дибича должна была отступить отъ Варшавы къ своей базѣ по недостатку провіанта, и затѣмъ вторичное наступленіе было предпринято уже съ необходимыми силами и послѣ заготовки достаточныхъ средствъ. Неприготовленность, съ какою была начата крымская война, еще оставалась памятна всѣмъ, а между тѣмъ и въ 1877 году войну начали съ слишкомъ малыми силами и безъ принятія надлежащихъ мѣръ для правильнаго снабженія арміи продовольствіемъ.

Арміи, которымъ предстоитъ воевать въ будущемъ, окажутся гораздо многочисленнѣе прежнихъ, но за то въ ихъ распоряженіи имѣются желѣзныя дороги, по которымъ подвозъ продовольствія возможенъ на огромныя разстоянія и съ обширнаго раіона, обнимающаго все государство. Однако же, для безостановочнаго правильнаго подвоза продовольственныхъ припасовъ по желѣзнымъ дорогамъ, требуется прежде всего, чтобы были уже во время мира заготовлены запасы или была возможность купить таковыя, а затѣмъ необходима правильная организація подводъ; иначе, не смотря на обильный приливъ этихъ припасовъ изъ вну-

треннихъ частей государства на театр военныхъ дѣйствій, войска не будутъ получать ихъ въ требуемую минуту, а самые запасы, сложенные въ обилии въ тылу, будутъ портиться и пропадать даромъ.

Имѣть въ готовности достаточное число запасовъ въ магазинахъ для снабженія многомилліонныхъ армій невозможно, пріобрѣтеніе же таковыхъ въ нѣкоторыхъ странахъ, когда проявятся, описанныя нами выше, опасенія голода и дѣйствительный голодъ и когда, при этомъ, выпущенныя для веденія войны, бумажныя деньги обезцѣнятся, сдѣлается почти невозможнымъ.

Поэтому въ будущей войнѣ легко могутъ повториться вышеописанные порядки и способы содержанія армій, практиковавшіеся въ эпоху первой французской революціи, а именно посредствомъ реквизицій. И починъ въ этомъ направленіи будетъ снова принадлежать Франціи.

Французскій законъ о реквизиціяхъ 1877 г. предусматриваетъ на военное время слѣдующія, съ населенія собственной страны, натуральныя военныя повинности, изъ коихъ нѣкоторыя даже обязательны и въ мирное время:

- 1) военно-конскую повинность;
- 2) воинскую квартирную повинность;
- 3) квартирно-продовольственную повинность;
- 4) обязательство представлять продовольственные припасы, топливо, фуражъ и солону;
- 5) подводную повинность;
- 6) военно-судовую повинность;
- 7) военно-желѣзнодорожную повинность;
- 8) обязательство предоставлять въ распоряженіе военнаго управленія: мельницы и печки, матеріалы, инструменты и машины для починки и постройки дорогъ и для производства всякихъ другихъ работъ съ военною цѣлью; проводниковъ, посыльныхъ, погонщи-

ковъ и всякаго рода рабочихъ для производства работъ, имѣющихъ военное значеніе; предметы одежды, и другія, еще менѣе существенныя, потребности.

Что-же касается самыхъ приѣмовъ реквизиціи, то таковыя въ главныхъ чертахъ слѣдующіе:

Приказъ о реквизиціи долженъ быть переданъ мѣру общества, или-же, въ чужой странѣ, равнозначущей гражданской власти. Но этотъ приказъ можетъ быть сообщенъ и непосредственно жителямъ, если въ моментъ прибытія войскъ не окажется на лицо мѣстныхъ властей, или если имѣется въ виду реквизиція слѣпная и неотложная. Приказъ о реквизиціи долженъ указывать опредѣленно часть войска или отрядъ, производящій реквизицію, количество и родъ продуктовъ, предметы, животныхъ или средства реквизиціонной транспортировки, число, часъ и мѣсто доставки; наконецъ, онъ долженъ быть подписанъ офицеромъ, производящимъ реквизицію. Мѣръ распредѣляетъ реквизицію между жителями своего округа. Ему должны помогать въ этомъ дѣлѣ два члена муниципальнаго совѣта и два представителя, наиболѣе почетныя, изъ числа жителей округа.

Но каково бы ни было число лицъ, прибывшихъ по такому призыву, мѣръ вмѣстѣ съ ними, и даже одинъ, въ случаѣ нужды, распоряжается распредѣленіемъ реквизиціи. Его приказанія должны быть выполнены безъ возраженій.

Распредѣленіе производится военной властью въ двухъ случаяхъ: 1) если она сообщаетъ о реквизиціи непосредственно мѣстнымъ обывателямъ и 2) если, по упорству или небрежности мѣра, подлежащее реквизиціи не представлено въ назначенный срокъ.

Лишь только жители получили увѣдомленіе о продуктахъ или предметахъ, подлежащихъ доставкѣ, они должны ихъ представить въ указанное мѣсто. Мѣръ ихъ

принимаетъ, составляетъ всему опись, и каждому обывателю выдаетъ росписку въ приемъ представленнаго имъ.

Въ назначенный часъ, военное начальство является принять доставленное по реквизиціи и выдаетъ въ принятомъ мѣру общую росписку.

Съ цѣлью не сдѣлать реквизицію слишкомъ произвольной, правилами ея опредѣляется, какіе предметы нельзя требовать отъ жителей: 1) продукты, необходимые для пропитанія семействъ, въ теченіе трехъ дней; 2) запасы продовольственные всякаго рода, находящіеся въ сельскохозяйственномъ заведеніи, промышленномъ или другомъ, въ количествѣ, не превышающемъ восьмидневнаго потребленія; 3) запасы хозяйства, необходимые для прокормленія скота въ теченіе 15 дней *).

Реквизиціи, которыя имѣютъ въ виду употребленіе цѣлыхъ промышленныхъ учрежденій для военныхъ цѣлей, могутъ происходить только по особому приказанію военнаго министра, командующаго арміей или корпусомъ. Въ укрѣпленныхъ пунктахъ, въ случаѣ нужды, могутъ быть также изготовлены реквизиціи съ цѣлью продовольствія гражданскаго населенія **). Но на сколько законъ этотъ возможно будетъ примѣнить во Франціи, это еще вопросъ, который трудно разрѣшить.

Примѣненіе въ столь широкихъ размѣрахъ реквизиціоннаго способа содержанія арміи требуетъ строгихъ мѣръ, а такія мѣры среди французскаго населенія въ состояніи вызвать сопротивленіе скорѣе, чѣмъ въ иныхъ странахъ.

Въ Германіи и Австріи существуютъ почти тождественные законы.

„Чего-же можетъ ожидать населеніе, — говоритъ Макшеевъ, — въ случаѣ вторженія непріятельской арміи?

*) «Dictionnaire des sciences militaires».

**) Kotié, «Die Naturalverpflegung».

Уже à priori можно сказать, что власть, не щадящая собственнаго населенія во имя обезпеченія успѣха на войнѣ, еще менѣе будетъ церемониться съ населеніемъ непріятельской страны“.

„Съ переходомъ въ непріятельскую страну, наступающій вступаетъ въ фактическое владѣніе занятымъ непріятельскимъ краемъ; вмѣстѣ съ этимъ, онъ приобретаетъ фактическую возможность пользоваться средствами этого края для содержанія въ немъ своей арміи. Жить на средства занятаго края — старое правило войны. Оно основывается на реальномъ правѣ сильнаго. Этимъ правомъ широко пользовались прежде — до того, что содержали арміи исключительно на средства занятаго края“.

„Посмотримъ, какого отношенія къ имуществу населенія занятой непріятельской страны можно ожидать въ будущую войну между европейскими государствами. Указаній по сему надо искать въ соотвѣтственныхъ положеніяхъ, дѣйствующихъ въ настоящее время въ европейскихъ арміяхъ. Къ сожалѣнію, однако, общедоступныя положенія недостаточно откровенны въ этомъ отношеніи; но что директивы высшимъ начальникамъ по интересующему насъ вопросу выработаны и преподаны къ руководству въ иностранныхъ арміяхъ, не подлежитъ сомнѣнію, ибо намеки на это имѣются въ нѣкоторыхъ общедоступныхъ положеніяхъ этихъ армій. Хотя, такимъ образомъ, воспроизвести цѣльную картину будущихъ отношеній арміи къ населенію занятой непріятельской территории, въ случаѣ европейской войны, и представляется труднымъ, но по нѣкоторымъ указаніямъ уставовъ полевой службы, отчасти уставовъ этапной службы и особенно положеній о продовольствіи войскъ въ военное время, можно выяснитъ слѣдующее“.

„Французскія положенія даютъ по этому вопросу слѣдующія руководящія указанія. Армія на театрѣ войны

должна, на сколько возможно, жить на счет мѣстныхъ средствъ. Эксплоатація занятаго края должна вестись такимъ образомъ, какъ будто вовсе не рассчитываютъ на подвозъ. Способы эксплуатаціи мѣстныхъ средствъ состоятъ: 1) въ продовольствіи войскъ отъ обывателей, 2) въ производствѣ покупокъ и 3) въ реквизиціяхъ“.

„Право устанавливать продовольствіе отъ обывателей для крупныхъ войсковыхъ соединеній принадлежитъ командующимъ арміею и корпуснымъ командирамъ; но эти лица имѣютъ право передавать свои, въ этомъ отношеніи, полномочія всѣмъ войсковымъ начальникамъ, находящимся въ отдѣлѣ. Для всякихъ же мелкихъ командъ и одиночныхъ чиновъ (велосипедисты, телеграфисты и проч.) этотъ способъ продовольствія признается нормальнымъ.“

„Къ покупкамъ обращаются во всѣхъ случаяхъ, когда это представляется возможнымъ. Необходимыя для сего деньги добываются въ непріятельской странѣ посредствомъ контрибуцій. Право наложенія контрибуцій принадлежитъ главнокомандующему“.

„Если покупки безуспѣшны, тогда слѣдуетъ обратиться къ реквизиціямъ. Право назначенія реквизицій въ непріятельской странѣ принадлежитъ тѣмъ же лицамъ, какъ и въ собственной странѣ. Для заявленія требованій и выдачи квитанціи устанавливается, на сколько возможно, такой же порядокъ, какъ предусмотрѣнный закономъ о реквизиціяхъ въ собственной странѣ“.

„Инструкція 1893 г. указываетъ, что полномочія на производство реквизицій должны быть даваемы, независимо чиновъ интендантства, слѣдующимъ строевымъ офицерамъ: въ видѣ общаго правила — офицеру, завѣдующему продовольствіемъ части (*officier d'approvisionnement*), а въ случаѣ надобности — и командирамъ ротъ, эскадроновъ и батарей и начальникамъ отдѣльныхъ командъ. Относительно отдѣльныхъ кавалерійскихъ ди-

визій эти полномочія могутъ быть даны всѣмъ офицерамъ и даже нѣкоторымъ унтеръ-офицерамъ“ *).

Порядки австрійской и германской армій, какъ уже сказано, мало будутъ отличаться въ этомъ отношеніи отъ французскихъ.

Что же касается русской арміи, то въ положеніяхъ проведена та же самая естественная мысль — „жить на средства страны“ **).

Для яснаго представленія о страшныхъ бѣдствіяхъ, какихъ должны ожидать мѣстности, которымъ предстоитъ сдѣлаться театромъ военныхъ дѣйствій, слѣдуетъ лишь вникнуть въ способы производства реквизиціи.

Только что вышедшее сочиненіе полковника Кардиналь фонъ-Виддерна „Малая война и этапная служба“***), (извѣстнаго автора многихъ, весьма любопытныхъ, статей по военнымъ вопросамъ) разсматриваетъ, между прочимъ, правила и способы, какихъ должны придерживаться отдѣльные отряды, которымъ будетъ поручена

*) Машкеевъ, «Военная администрація».

**) «Въ областяхъ, занятыхъ по праву войны, кромѣ такихъ же реквизицій, какъ въ мѣстностяхъ собственной страны, объявленныхъ на военномъ положеніи, законъ допускаетъ еще:

- 1) реквизиціи безъ всякаго за приобретаемые предметы вознагражденія;
- 2) денежные контрибуціи и
- 3) военную добычу, т. е. захватъ отъ непріятельской арміи предметовъ, ей принадлежащихъ, или приготовленныхъ для ея складовъ».

«Право назначенія реквизицій и контрибуцій принадлежитъ командующимъ арміями. По ихъ же указаніямъ распредѣляется военная добыча».

«Вообще, командующему арміей въ областяхъ непріятельскихъ, занятыхъ по праву войны, принадлежитъ разрѣшать сборъ существующихъ податей, опредѣлять случаи и порядокъ производства общихъ и частныхъ реквизицій, опредѣлять количество всякаго рода потребностей, которыя должны эти области ставить натурой, и, если признаетъ нужнымъ, подвергать эти области контрибуціи».

«Право производства реквизицій можетъ быть имъ, командующимъ арміею, передаваемо корпуснымъ командирамъ на опредѣляемыхъ имъ для сего основаніяхъ. Право установленія новыхъ податей въ областяхъ, занятыхъ силою оружія, принадлежитъ главнокомандующему» (Машкеевъ, «Военная администрація»).

***) Cardinal von Widdern, «La petite guerre et le service des étapes».

забота эксплуатировать неприятельскую территорию съ целью содержания армии на ее счет. При этомъ рекомендуется подобнымъ отрядамъ сопровождать армию на ее флангахъ, слѣдуя за ней и ни въ какомъ случаѣ не обгоняя ее, для того, чтобы преждевременно не истощать мѣстностей, по которымъ предполагается проходить войскамъ вторгнувшейся въ страну армии.

Нѣмецкія теоріи по этой части весьма вразумительны. Онѣ поучаютъ слѣдующимъ правилами.

„Не слѣдуетъ отдаляться далѣе одного перехода отъ стоянки войскъ, для того, чтобы къ вечеру того же дня доставить захваченное продовольствіе, и не рисковать поздно проходить по мѣстности не вполне безопасной. Слѣдуетъ пускаться въ путь ночью, чтобы подъ утро прибыть, и до полудня, покончивъ операцію, отбыть; возвращаться по другой дорогѣ, по возможности, болѣе провѣжей и безопасной; появляться въ данной мѣстности внезапно, послѣ быстрого перехода, и немедленно окружать ее такимъ образомъ, чтобы жители не могли удалиться со своими запряжками, скотомъ и запасами продовольствія, и чтобы они не успѣли ни предупредить сосѣднія общины, ни просить помощи“.

„Надо имѣть, по возможности, при пѣхотѣ и кавалерію, которая во время операціи будетъ производить рекогносцировки въ направленіяхъ, откуда угрожаетъ опасность, на обратномъ же пути она будетъ охранять обозъ. Пѣхота отправится въ путь безъ ранцевъ и мѣшковъ, которые пойдутъ на повозкахъ, посылаемыхъ за провіантомъ. Вообще, не слѣдуетъ рассчитывать на средства передвиженія и повозки жителей эксплуатируемыхъ мѣстностей. Одновременно съ тѣмъ, когда кавалерія и пѣхотные пикеты окружаютъ городъ и займутъ всѣ выходы изъ него, начальникъ отряда съ главными силами вторгается въ мѣстность, производитъ обыски, хва-

таеть заложниковъ изъ числа попавшихъ на встрѣчу людей, проникаетъ въ мерію. По пути онъ разставляетъ стражу въ дворахъ, конюшняхъ и магазинахъ, превращая ихъ въ склады потребныхъ матеріаловъ“.

„Если опасность сопротивленія угрожаетъ лишь со стороны самого населенія, отдѣльныхъ партизановъ или судебныхъ и полицейскихъ властей, то сильные отряды войска пускаются впередъ, чтобы въ кратчайшій срокъ занять всю мѣстность, предназначенную для эксплуатаціи. Эти отряды, при отправленіи, не должны быть освѣдомлены о цѣли своего движенія, для избѣжанія ея разглашенія и доведенія ея до свѣдѣнія сосѣднихъ общинъ, которыя въ такихъ случаяхъ обыкновенно стараются немедля удалить и скрыть свои стада и запасы продовольствія. На послѣднемъ переходѣ вся колонна раздѣляется на нѣсколько отрядовъ, которые быстро разсыпаются вѣромъ по намѣченному району. Реквизиція начинается съ мѣстностей наиболѣе отдаленныхъ, постепенно приближаясь къ исходной точкѣ отрядовъ. Войска, охраняющія эти операціи, наблюдаютъ за обратнымъ движеніемъ и складами“.

Весь способъ дѣйствія реквизиціоннаго отряда можетъ быть представленъ графически слѣдующимъ образомъ:

Схема дѣйствія реквизиціоннаго отряда.

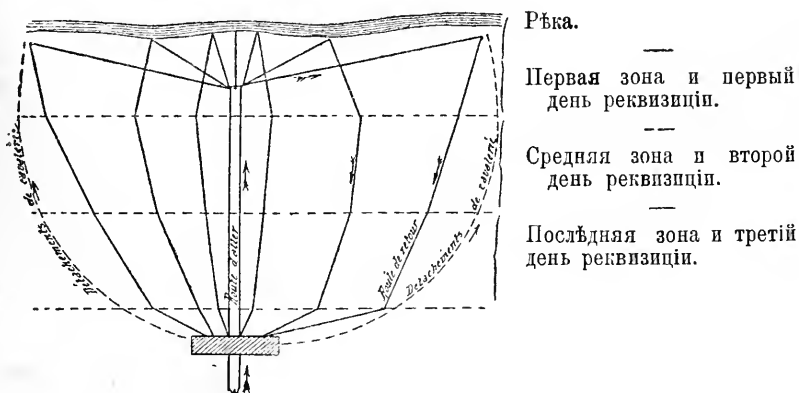

Пунктъ отправленія и возвращенія отряда.

Все это приводит насъ къ заключенію, что въ будущей войнѣ относительно приемовъ снабженія войскъ провіантомъ могутъ произойти измѣненія, далеко не въ пользу мирныхъ жителей.

Впрочемъ, отсутствіе опыта не даетъ намъ права дѣлать окончательныхъ въ этомъ смыслѣ заключеній. Положительно можно сказать лишь то, что при одинаковыхъ условіяхъ, — на примѣръ, при достаточномъ количествѣ продовольствія въ собственной странѣ или возможности подвоза всего необходимаго изъ другихъ странъ, — тотъ народъ, въ распоряженіи котораго будетъ находиться наиболѣе интеллектуальныхъ силъ и администрація котораго уже во время мира устроена наиболѣе правильнымъ образомъ, будетъ находиться въ наиболѣе благоприятномъ положеніи относительно военныхъ успѣховъ.

Германскія военныя власти, основываясь на опытахъ предшествующихъ войнъ, полагаютъ, что именно нѣмцы и будутъ такого рода избраннымъ народомъ. Неустанныя подготовленія, которыя изъ предосторожности принимаются въ Германіи, способны лишь усилить основательность такого убѣжденія.

Въ пограничныхъ, съ западной и восточной стороны, крѣпостяхъ настроено огромное количество магазиновъ, заполненныхъ провіантомъ и прочими предметами въ видѣ неприкосновеннаго запаса.

Всѣ-же потребности войскъ съ перваго дня мобилизаціи должны удовлетворяться изъ мѣстныхъ средствъ посредствомъ покупокъ, а въ случаѣ нужды, посредствомъ реквизиціи.

Въ каждомъ, сколько нибудь имѣющемъ значеніе, пунктѣ избраны уже лица изъ торговаго и промышленнаго міра, которыя, каждое по своей спеціальности, будутъ поставщиками для войскъ. Исчисленія потребности, мѣсто поставокъ и всякія другія указанія въ

различныхъ предположеніяхъ операцій, въ зависимости отъ военныхъ плановъ, находятся на мѣстахъ въ рукахъ тѣхъ лицъ, на отвѣтственности коихъ лежитъ руководство мобилизаціею. Подробныя инструкціи имѣются въ потребномъ количествѣ экземпляровъ.

Въ минуту полученія приказа о мобилизаціи, конверты вскрываются, колеса сложной машины, которая называется мобилизаціей, пускаются въ ходъ и вся машина начинаетъ дѣйствовать, какъ заведенные часы. Такъ какъ моментъ наступленія потребности не можетъ быть опредѣленъ, то соглашенія съ поставщиками заключены безъ указанія заранѣе опредѣленныхъ цѣнъ. Тѣмъ не менѣе, никакихъ опасеній, что требованія будутъ преувеличены, не предвидится. При этомъ принимается въ расчетъ чувство долга и сознаніе солидарности, столь развитыя въ Германіи.

Расчетъ этотъ тѣмъ болѣе основателенъ, что злоупотребленія, въ сколько нибудь значительныхъ размѣрахъ, совершенно немислимы безъ соучастія въ нихъ военной администраціи, въ которой, какъ вообще въ военной нѣмецкой средѣ, чувства чести сильно развиты. Съ другой-же стороны опасеніе общественнаго мнѣнія и суда слишкомъ могущественны, чтобы не обуздать хищническихъ инстинктовъ, въ случаѣ еслибы таковыя и проявились. Впрочемъ, опытъ кампаніи 1870 г. показалъ, что довѣріе, оказанное поставщикамъ, вовсе не повлекло за собой злоупотребленій, причемъ и о какой либо придирчивости со стороны германскаго правительства не было рѣчи. Благоразуміе требовало предпочесть уплату при окончательныхъ расчетахъ нѣсколькихъ лишнихъ милліоновъ возбужденію процессовъ, крайне неблагоприятно отражающихся на послѣдующихъ сдѣлкахъ и контрактахъ военнаго вѣдомства.

Вообще, все дѣло обезпеченія арміи въ Германіи поставлено такъ, что съ момента объявленія мобили-

заціи военному министерству не приходится дѣлать никакихъ распоряженій. Вотъ почему прусскій военный министръ Роопъ въ своихъ запискахъ могъ высказать, что самое свободное и легкое для него время было со дня объявленія мобилизаціи до начала операцій.

Въ Австріи предполагается принять ту же систему; но такъ какъ въ ней государственная казна бѣднѣе, то и относительно запасовъ военная администрація вынуждена болѣе экономничать. Кромѣ того, такъ какъ въ Австріи уровень образованія и нравственныхъ качествъ населенія ниже, то и вся машина едва-ли пойдетъ одинаково гладко, какъ въ Германіи.

Слѣдуетъ, однако, замѣтить, что продовольственная часть въ австрійской арміи сравнительно всегда была хорошо устроена.

Во Франціи количество запасовъ въ пограничныхъ мѣстностяхъ не меньше чѣмъ въ Германіи, и съ 1870 года военная администрація усердно наблюдала за вѣроятнымъ будущимъ врагомъ и подражала его порядкамъ. Это несомнѣнно содѣйствовало тому, что всѣ главнѣйшія военныя мѣропріятія разработаны во Франціи тщательно и рационально, чему, однако, въ значительной степени препятствовала недостаточная солидарность между правительствомъ и народомъ.

Во Франціи слишкомъ много партій: республиканцы умѣренные и красные, социалисты, комунисты, бонапартисты, орлеанисты и роялисты. Всѣ они находятся въ неустанной борьбѣ между собою, легкомысленно возводя другъ на друга всевозможныя обвиненія и раздувая ихъ до чрезвычайныхъ размѣровъ.

Это обстоятельство можетъ крайне затруднить правительство при выборѣ надлежащаго персонала для заведыванія интендантствомъ и при заключеніи условій съ поставщиками.

При такомъ положеніи неудивительно, что оно-же

и вынудить съ самаго начала военныхъ дѣйствій на реквизицію, которая сама по себѣ всегда, и особенно во Франціи, представляетъ опасность. Опасность эта еще болѣе увеличится въ случаѣ непопулярности войны, а такую будетъ каждое наступательное дѣйствіе.

Въ Россіи интендантская часть споконъ вѣка поставлена въ весьма неблагопріятныя условія. Почти все, высказанное несомнѣннымъ знатокомъ дѣла, генераломъ Затлеромъ, послѣ крымской кампаніи, остается въ силѣ и до нашихъ дней.

Передъ каждой войной въ интендантскій штатъ требовались вдругъ сотни чиновниковъ, изъ коихъ большая часть опредѣлялась по просьбамъ, присылавшимся изъ всѣхъ концовъ Россіи. По тогдашнимъ обстоятельствамъ, всѣ принимались безъ строгаго разбора.

Блестящія аттестаціи, выданныя лицами, имѣвшими полное къ себѣ довѣріе, большею частью указывали начальству на людей съ мало соотвѣтствующими призванію нравственными качествами. Это повторилось и въ кампаніи 1877 года.

С. П. Боткинъ въ „Письмахъ изъ Болгаріи“ говоритъ*): „Былъ въ госпиталѣ, бесѣдовалъ долго съ главнымъ докторомъ и, наконецъ, познакомился съ нимъ до нѣкоторой степени; оказывается, онъ дерптскій студентъ, началъ свою службу на Кавказѣ прямо со скамьи, когда имѣлъ самыя идеальныя понятія о правдѣ, о честномъ отношеніи къ дѣлу и пр. Приѣхавъ на Кавказъ, онъ съ ужасомъ увидѣлъ, до какой степени воровство составляло обычное явленіе въ сферѣ административной госпитальной жизни; на первыхъ порахъ онъ попробовалъ идти противъ, но едва не попалъ подъ судъ; былъ случайнымъ образомъ спасенъ какимъ-то добродѣтельнымъ челоуѣкомъ. Съ тѣхъ поръ, сдѣ-

*) С. П. Боткинъ, «Письма изъ Болгаріи» 1877 года.

лавъ такой печальный опытъ, онъ былъ счастливъ, по его словамъ, что могъ остаться самъ честнымъ человекомъ, живя между ворами. Послѣ Кавказа онъ смотритъ на здѣшнихъ дѣятелей, какъ на образцы честности!“

Послѣ войны 1877 года при главномъ интендантскомъ управленіи, какъ извѣстно, была учреждена особая комиссія, которой предложено: опредѣлить нормальный штатный составъ чиновъ для всѣхъ полевыхъ учрежденій интендантскаго вѣдомства, образовать въ мирное время запасъ чиновниковъ интендантства (подобно офицерскому запасу), изъ котораго можно было бы, въ случаѣ войны, пополнять разницу между штатами мирнаго и военнаго времени, и изыскать способы спеціальнаго подготовленія, теоретическаго и практическаго, чиновниковъ для службы по интендантскому вѣдомству.

Предложенныя этой комиссіей мѣры несомнѣнно улучшили положеніе и можно надѣяться, что въ будущей войнѣ мы уже не встрѣтимся съ повтореніемъ печальныхъ послѣдствій прежняго неустройства интендантскихъ порядковъ.

Въ отдѣлѣ „Планы военныхъ дѣйствій“ мы показали значительность той роли, которую предстоитъ играть въ будущей войнѣ всякаго рода случайностямъ, не смотря на чисто научную постановку всѣхъ вопросовъ, касающихся заблаговременнаго предвидѣнія всевозможныхъ осложненій.

Для безошибочнаго дѣйствія по заранѣ установленнымъ шаблонамъ необходимо, чтобы всѣ органы, подлежащія заботѣ о доставленіи войскамъ продовольствія, имѣли, кромѣ твердо установленныхъ обязанностей, столь же опредѣленныя широкія права.

Въ исключительно трудныхъ обстоятельствахъ болѣе чѣмъ когда либо необходимо дѣйствовать съ неус

танною энергією и рѣшительностью. Дѣйствовать остро-рожно, прикрываясь формами съ одною лишь цѣлью, — избѣгать отвѣтственности передъ контролемъ, еще не значить продовольствовать армію успѣшно и правильно.

Слѣдующія слова изъ всеподданѣйшаго отчета, за войны съ 1812 по 1815 г., тогдашняго генераль-интенданта Канкринна примѣнимы еще и въ настоящее время: „У насъ всякое хозяйство сопряжено съ особенностію, темностію, потому что мы не имѣемъ твердыхъ правилъ для ревизіи счетовъ; отъ чего всякій, вмѣсто того, чтобы приступить рѣшительно къ дѣлу, старается болѣе себя оградить, имѣя опыты, что честнѣйшій и полезнѣйшій человекъ можетъ попасть въ несказанную бѣду, если онъ болѣе думалъ, чтобы дѣло шло, нежели о своей собственной оградѣ, и что въ послѣднемъ случаѣ, хотя бы дѣло и не шло, онъ остается правымъ“.

Но, съ другой стороны, въ предвидѣніи недобросовѣстности нѣкоторой части служащихъ, предоставленіе имъ слишкомъ широкихъ правъ безъ надлежащаго контроля можетъ возбуждать небезосновательныя опасенія.

Изъ такого запутаннаго круга противорѣчивыхъ требованій, доселѣ удалось выпутаться лишь прусской системѣ, посредствомъ привлеченія на службу во время войны лицъ коммерческаго сословія.

Число дѣятелей, какое для этого требуется въ Пруссіи, нашли возможнымъ избрать изъ лицъ, обладающихъ положеніемъ и состояніемъ, исключаящими всякое вѣроятіе злоупотребленій.

Тѣмъ не менѣе, конечно, и надъ ними долженъ быть установленъ контроль, но не одного чиновничьяго міра, наблюдающаго лишь за формами, а также изъ самыхъ видныхъ и выдающихся коммерсантовъ.

Полезно было бы также выработать, еще во время мира, проектъ особыхъ мѣстныхъ комитетовъ о воен-

ныхъ потребностяхъ, которые могли бы быть открыты, на случай войны, во всѣхъ тѣхъ пунктахъ, гдѣ находятся конторы и отдѣленія Государственнаго банка, и состояли бы изъ заслуживающихъ довѣрія лицъ, занимающихъ выдающееся положеніе въ администраціи, землевладѣніи, въ сословіяхъ торговомъ и промышленномъ. Такіе комитеты, опираясь на инструкціи и общія указанія дѣятельности, выработанныя въ мирное же время, могли бы оказать немалыя услуги въ виду трудностей, съ какими сопряжено продовольствованіе милліоновъ солдатъ и ратниковъ и удовлетвореніе всѣхъ потребностей арміи. Въ кругъ дѣятельности этихъ комитетовъ, конечно, могла бы быть включена и забота о попеченіи надъ ранеными и больными и семействами таковыхъ или погибшихъ на войнѣ. Въ видахъ объединенія дѣятельности, мѣстные комитеты въ данномъ районѣ могли бы, соображаясь съ ходомъ военныхъ дѣйствій, соединяться.

Было бы полезно учрежденіе подобныхъ комитетовъ уже въ мирное время, такъ какъ на періодическихкихъ собраніяхъ членовъ ихъ могли бы составляться отчеты о состояніи ресурсовъ даннаго года, а государство, одною оцѣнкой трудовъ и выдачей нѣсколькихъ наградъ, пріобрѣло бы опытныхъ дѣятелей и кадры, изъ коихъ, въ случаѣ нужды, выборъ могъ бы производиться съ большею увѣренностью.

Въ ближайшее къ намъ время наше военное министерство проявило особенную заботливость по предмету объ обезпеченіи средствъ для могущихъ возникнуть въ будущемъ экстраординарныхъ потребностей, и такъ какъ Россія обладаетъ хлѣбомъ въ избыткѣ, то нельзя сомнѣваться, что, въ случаѣ войны оборонительной, слишкомъ большихъ недостатковъ въ продовольствованіи не будетъ.

Иначе представляется вопросъ о продовольствіи

въ случаѣ войны наступательной и особенно если бы русскимъ войскамъ пришлось двигаться по слѣдамъ отступающей арміи противника, то есть по территоріи, гдѣ уже исчерпаны всѣ наличные запасы продовольствія.

Въ будущей войнѣ, слѣдовательно, можно предвидѣть отличія противъ всѣхъ предшествовавшихъ войнъ, между прочимъ, и относительно снабженія арміи продовольствомъ, боевыми припасами, а также относительно условій размѣщенія войскъ, причемъ и численность войскъ, и тактическіе приемы окажутся совсѣмъ иные.

Безъ малѣйшаго преувеличенія можно сказать, что въ настоящее время, при громадности армій и вѣроятныхъ продолжительныхъ ихъ стоянкахъ передъ укрѣпленными проходами на границахъ и передъ другими оборонительными линіями противника, дѣло продовольствованія и размѣщенія войскъ представитъ небывалыя доселѣ осложненія, у однихъ вслѣдствіе невозможности добыть и доставить все нужное, у другихъ вслѣдствіе хозяйственныхъ неурядиць.

Рискъ, представляемый недостаткомъ продовольствія, во всякомъ случаѣ, остается наиболѣе ужаснымъ изъ всѣхъ опасностей, какимъ можетъ подвергнуться армія, такъ какъ послѣдствіями его являются голодъ, развитіе болѣзней и ослабленіе дисциплины.

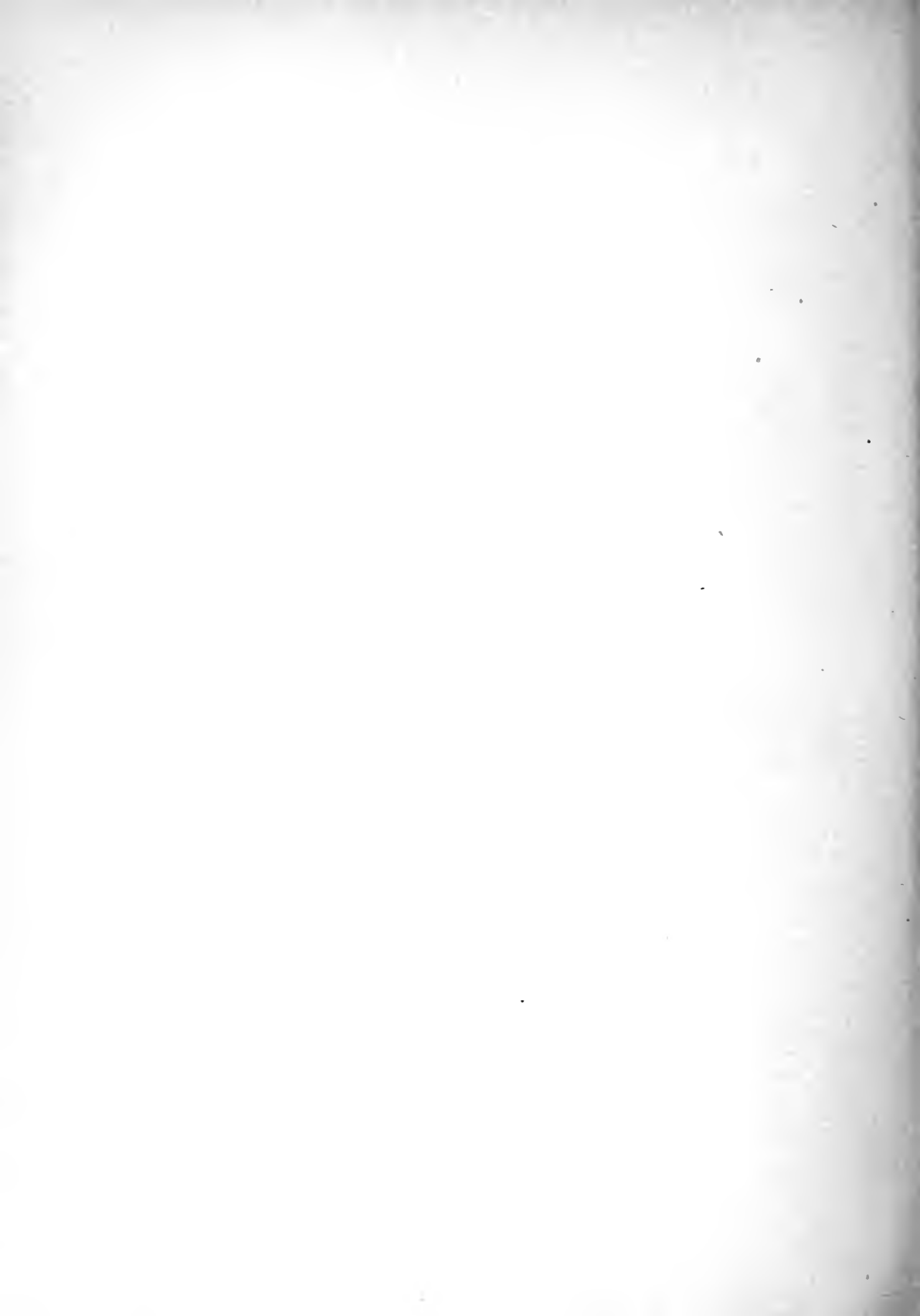

Обезпеченіе Варшавы на случай осады.

Во всѣхъ существующихъ или возможныхъ стратегическихъ комбинаціяхъ неизмѣнно принимается въ расчетъ тотъ фактъ, что Варшава превращена въ крѣпость и что, слѣдовательно, въ случаѣ войны, ей придется выдержать осаду. Можно, конечно, разнообразить стратегическую игру, направляя войска лѣвѣе или правѣе, для того, чтобы городъ этотъ оставался въ сторонѣ, но кто бы захотѣлъ серьезно предусмотрѣть будущее и соотвѣтственно съ нимъ собразовать свои дѣйствія, тотъ, помимо всякихъ новыхъ соображеній, прямо приступить къ мѣрамъ, усиливающимъ возможность большому городу выдержать осаду.

Одно только легкомысліе или непониманіе условій нынѣшней войны и величайшихъ трудностей при снабженіи полумилліоннаго *) города всѣмъ ему необходимымъ на продолжительный срокъ можетъ отсрочивать приведеніе въ готовность къ осадѣ день за днемъ до минуты всегда возможной случайности объявленія войны.

Мы говоримъ это потому, во первыхъ, что процессъ снабженія города вовсе не такъ простъ, чтобы можно было его исполнить наскоро, особенно при неблагоприятныхъ условіяхъ. Даже при лучшихъ условіяхъ немало труда и изобрѣтательности требовалось, въ иныхъ случаяхъ, прежде, чѣмъ успѣвали, на основаніи прежнихъ опытовъ, доходить до извѣстныхъ результатовъ. Главное, не надо пренебрегать никакими свѣдѣніями, относящимися къ дѣлу. До тѣхъ поръ, пока еще война не смутила трезвую мысль, пока близость опасности не подавляетъ яснаго пониманія предстоящей задачи, необходимо свободное и всестороннее изслѣдованіе и обсужденіе всего, что доступно предвидѣнію и знанію, дабы въ свое время быть во всеоружіи полного пониманія положенія и того, что потребуется исполнить.

*) По послѣдней переписи, въ Варшавѣ болѣе 600 тыс. жителей.

Во вторыхъ, очень можетъ случиться, что послѣ объявленія войны времени для обезпеченія города окажется недостаточно, такъ какъ Варшава находится въ поясѣ почти пограничныхъ укрѣпленій. Отряды кавалеріи уже на 5-й день послѣ объявленія войны могутъ показаться подъ самымъ городомъ и затруднить, если не воспрепятствовать, подвозъ къ нему жизненныхъ припасовъ. Правда, это самое крайнее изъ предвидѣній, худшая изъ предполагаемыхъ случайностей, но, какъ бы ни было, совершенно возможная. Во всякомъ случаѣ, надо считать вполне естественнымъ, что недѣли черезъ три послѣ объявленія войны Варшава можетъ уже непосредственно имѣть дѣло съ германскими войсками. Разумѣется, проволочка можетъ случиться и болѣе продолжительная, но рассчитывать на нее неосновательно. Разсудительность обязываетъ приготовиться къ самой худшей случайности.

При этомъ надо имѣть въ виду не только то, чтобы доставить возможность населенію покупать на рынкѣ, но чтобы у него и было на что покупать. Всякое сообщеніе населенія съ внѣшнимъ міромъ разумѣется будетъ прервано, всякаго рода торговля и промышленность застынетъ. Люди, живущіе дневнымъ заработкомъ или помѣсячнымъ жалованьемъ, сразу останутся безъ всякихъ средствъ къ жизни.

Въ природѣ человѣческой есть нѣчто такое, что никакъ не позволяетъ примириться съ возможностью наступленія чрезвычайныхъ обстоятельствъ, если мысль о нихъ непріятна.

Въ любопытномъ сочиненіи Франциска Сарсе „Le siége de Paris“ разсказывается, какъ въ 1870 году парижане ни за что не хотѣли или не могли повѣрить, чтобы дѣло могло дойти до осады ихъ города, даже тогда, когда уже начали готовиться къ ней съ лихорадочной поспѣшностью, когда возводили укрѣпленія, вооружали ихъ орудіями, когда формировали подвижную гвардію. Осада представлялась чѣмъ то невѣроятнымъ; никто не хотѣлъ вѣрить въ неизбежность и близость столь неправдоподобнаго явленія.

Поэтому не надо удивляться, что и Варшава смотритъ на возводимые вокругъ нея форты съ однимъ лишь чувствомъ простаго любопытства, ничуть не догадываясь о возникающихъ для нея отсюда послѣдствіяхъ. Но въ концѣ концовъ надо же когда нибудь объ этомъ догадаться. Должно же, наконецъ, ясное размышленіе о возможной дѣйствительности одержать верхъ надъ смутными впечатлѣніями, надъ инстинктивными ощущеніями чего то далекаго.

I.

Франко-прусская война 1870—1871 гг. доставила намъ единственный примѣръ осады многолюднаго города, считающагося центромъ умственной, промышленной и торговой жизни цѣлой страны. Этотъ опытъ мы должны имѣть въ виду при разсмотрѣніи возможныхъ послѣдствій отъ ожидаемой осады Варшавы.

Но Парижъ въ 1870 году находился въ условіяхъ гораздо болѣе благоприятныхъ, чѣмъ современныя условія Варшавы. Во первыхъ, географическое положеніе Парижа благоприятнѣе въ томъ отношеніи, что онъ не былъ включенъ въ первую оборонительную линію, и непріятелю ранѣе, чѣмъ обложить его, необходимо было справиться съ территоріальной арміей и заняться ближайшими крѣпостями, между которыми были такія твердыни, какъ Метцъ.

Во-вторыхъ, здѣсь и тамъ совершенно иное отношеніе къ государству имѣеть, въ данномъ случаѣ, большое значеніе. Парижъ представлялся непріятелю какъ бы предѣломъ завоевательныхъ его цѣлей. Въ немъ совмѣщались условія нравственныя, политическія, матеріальныя и всякія иныя, придававшія цѣнность побѣдѣ. Для Франціи не было жертвы, которую она считала бы за чрезмѣрную, когда вопросъ шелъ о спасеніи столицы, главнаго центра всей умственной жизни народа. Дѣло происходило въ государствѣ, которое цѣлые вѣка употребило на стараніе сконцентрировать въ своей столицѣ всю интеллигенцію, всѣ капиталы, результаты труда, предметы искусствъ, музеи, историческіе памятники и г. д.

Впрочемъ, положеніе Парижа и въ прочихъ отношеніяхъ отличается отъ положенія Варшавы. Онъ находится среди богатой страны, въ мѣстности, изобилующей всѣмъ необходимымъ. Онъ обладаетъ прекрасно организованными средствами для легкой доставки всего необходимаго и, сверхъ того, пользуется всѣми удобствами центрального города, въ которомъ происходятъ гигантскіе торговые обороты и потому всегда сосредоточены огромные запасы.

Скромная и бѣдная Варшава не можетъ идти ни въ какое сравненіе съ Парижемъ. И все-таки, не смотря на всѣ благоприятныя условія столицы Франціи, многомѣсячная осада истощила могучій городъ до такой степени, что на-

селеніе терпѣло голодь и умирало въ тройномъ количествѣ противъ нормальнаго.

Лишь только возможность осады Парижа стала вѣроятной, законодательное собраніе тотчасъ открыло министру торговли неограниченнѣй кредитъ, уполномочивъ его принять всѣ средства для сосредоточенія въ городѣ продовольствія въ чрезвычайныхъ размѣрахъ. Съ неимовѣрной быстротой и энергіей собранъ былъ провіантъ; контракты заключались безъ соблюденія обычныхъ формальностей; уплачивалось поставщикамъ по дорогой цѣнѣ и безъ проволочекъ. Независимо отъ этого, интендантство накопляло столь громадныя запасы для войскъ, что населеніе и съ этой стороны могло рассчитывать на помощь, что впоследствии и оправдалось.

Варшава находится, очевидно, въ условіяхъ несравненно худшихъ. Не будучи столицей, она не можетъ обольщаться надеждой, что государство понесетъ ради нея жертвы, равномѣрныя съ тѣми, какихъ Франція не щадила для обезпеченія продовольствіемъ Парижа. Запасы самого населенія Варшавы составляютъ ничтожество въ сравненіи съ поставкой этого дѣла въ Парижѣ. Варшавскій рынокъ въ настоящее время наполняется продуктами ежедневнаго потребленія почти исключительно изъ отдаленныхъ мѣстностей, при посредствѣ желѣзныхъ дорогъ: хлѣбъ, соль и мясо доставляются въ Варшаву изъ восточныхъ и южныхъ провинцій имперіи; топливо — изъ Домбровы. Вслѣдъ за объявленіемъ войны, подвозъ этихъ продуктовъ встрѣтитъ естественныя въ военное время затрудненія. Желѣзныя дороги, ведущія изъ имперіи, будутъ заняты военными транспортомъ. Каменноугольный Домбровскій округъ, даже если бы варшавско-вѣнская желѣзная дорога осталась незанятою непріателемъ, будетъ отрѣзанъ. Даже на гужевои подвозъ рассчитывать нельзя, такъ какъ военная администрація потребуетъ для своихъ надобностей громадное количество подводъ.

Ко всѣмъ этимъ затрудненіямъ прибавляется еще то неудобство, что Варшава лишена такого самостоятельнаго органа мѣстной власти, который былъ бы способенъ, въ затруднительные моменты, какъ на примѣръ въ случаѣ замѣшательства въ минуту объявленія войны, прійти на помощь администраціи. Парижъ вполне воспользовался мѣстнымъ управленіемъ, правильно организованнымъ на основаніяхъ вѣковыхъ традицій, но, не смотря на это, во время осады слу-

чались моменты, когда никто не зналъ, какъ быть и что дѣлать. Не надо упускать изъ вида, что полумилліонный городъ внезапно попадетъ въ совершенно измѣненные условия жизни и что при этомъ значительная часть населенія будетъ лишена всякихъ средствъ содержать себя собственными силами.

Сравнивая положеніе Варшавы, въ случаѣ осады, съ положеніемъ, въ какомъ находился Парижъ въ 1870 году, можно найти только одну сторону, въ которой Варшава имѣетъ преимущество предъ Парижемъ. Передъ нею готовыя указанія бывшаго опыта и, слѣдовательно, какъ правительство, такъ и сами жители имѣютъ полную возможность этими указаніями воспользоваться.

Не можетъ подлежать сомнѣнію, что правительство, превращая Варшаву въ первоклассную крѣпость, обдумало средства, какія необходимо будетъ принять на случай осады, для смягченія участи жителей, отрѣзанныхъ непріателемъ отъ остального міра.

Французы не только на дѣлѣ показали живой примѣръ выдержанія осады городомъ съ громаднымъ населеніемъ, но сверхъ того, они успѣли освѣтить значеніе опыта для будущихъ поколѣній и извлечь изъ него поучительные выводы. Наученное горькимъ опытомъ, французское правительство вслѣдъ за войной заблаговременно учредило комиссію, которая, совмѣстно съ представителями города, выработала, на основаніи испытанныхъ фактовъ, мѣры, къ которымъ слѣдуетъ обратиться, въ случаѣ осады города. Уже въ 1874 г. французскій военный министръ, подъ свѣжимъ впечатлѣніемъ, испытанныхъ столицей, страданій, напоминалъ своимъ соотечественникамъ: „теперь, когда всѣ народы вооружены въ такой степени, когда они въ любой моментъ могутъ перейти отъ мира къ войнѣ, когда желѣзныя дороги все болѣе и болѣе сокращаютъ разстоянія, словомъ, когда война ежеминутно можетъ разразиться такъ же внезапно, какъ ударъ грома, нельзя откладывать дѣла снабженія крѣпостей до начала военныхъ дѣйствій, безъ величайшаго риска“.

Со времени произнесенія этихъ словъ прошло болѣе двадцати лѣтъ; характеръ вѣроятной внезапности войны за это время ничуть не измѣнился, если еще болѣе не возросъ.

Какъ выше было сказано, къ мѣрамъ относительно снабженія Парижа въ 1870 году на возможно продолжительное

время всѣмъ необходимымъ приступлено было лишь только тогда, когда явилась вѣроятность осады. Прежде всего сенскій префектъ обратился къ достаточнымъ жителямъ съ воззваніемъ, въ которомъ увѣщаль ихъ запастись самимъ, по мѣрѣ средствъ, причемъ совѣтовалъ по возможности удалиться изъ города людямъ, неспособнымъ принять участіе въ оборонѣ города. Приложено же было, наоборотъ, стараніе къ тому, чтобы окрестное сельское населеніе перешло въ черту города со всѣми своими хозяйственными запасами, дабы такимъ образомъ увеличить общее количество пищевыхъ продуктовъ въ стѣнахъ столицы. Окрестное населеніе воспользовалось призывомъ правительства. Помѣщенный въ приложеніи (см. прил. къ стр. 646) рисунокъ *) наглядно показываетъ переѣздъ окрестныхъ жителей въ Парижъ со всѣми ихъ хозяйственными вещами.

Могущественная парижская торговля тотчасъ примкнула къ стараніямъ правительства и начала свозить въ городъ провіантъ всякаго рода въ гигантскихъ размѣрахъ. На вопросъ, обращенный къ завѣдывавшему этимъ дѣломъ министру торговли, о количествѣ, необходимомъ для обезпеченія населенія, онъ далъ отвѣтъ; „tout ce que Paris en pourra tenir“, т. е. *„сколько помѣстится въ Парижѣ“*. Въ скоромъ времени, какъ говоритъ Сарсе, всѣ магазины, склады, пустые дома были заполнены зерномъ, мукой, картофелемъ и проч. Даже зданіе только что построеннаго французскаго театра было нагружено жизненными припасами ***).

Все это предназначалось исключительно для гражданскаго населенія города, потому что интендантство, своимъ порядкомъ, производило закупки, независимо отъ города, въ наиболѣе отдаленныхъ мѣстностяхъ страны для избѣжанія вредной конкуренціи. Собранный интендантствомъ, запасъ былъ столь великъ, что подъ конецъ осады расходовался и населеніемъ.

Чтобы составить понятіе о громадности сдѣланныхъ закупокъ и запасовъ, достаточно принять во вниманіе, что парижское населеніе, достигавшее въ 1870 году 1.800.000 человекъ, потребляло ежемѣсячно:

*) «La guerre illustrée».

**) «Le siège de Paris».

Въсемлѣтнее потребленіе главнѣйшихъ припасовъ въ Парижѣ.

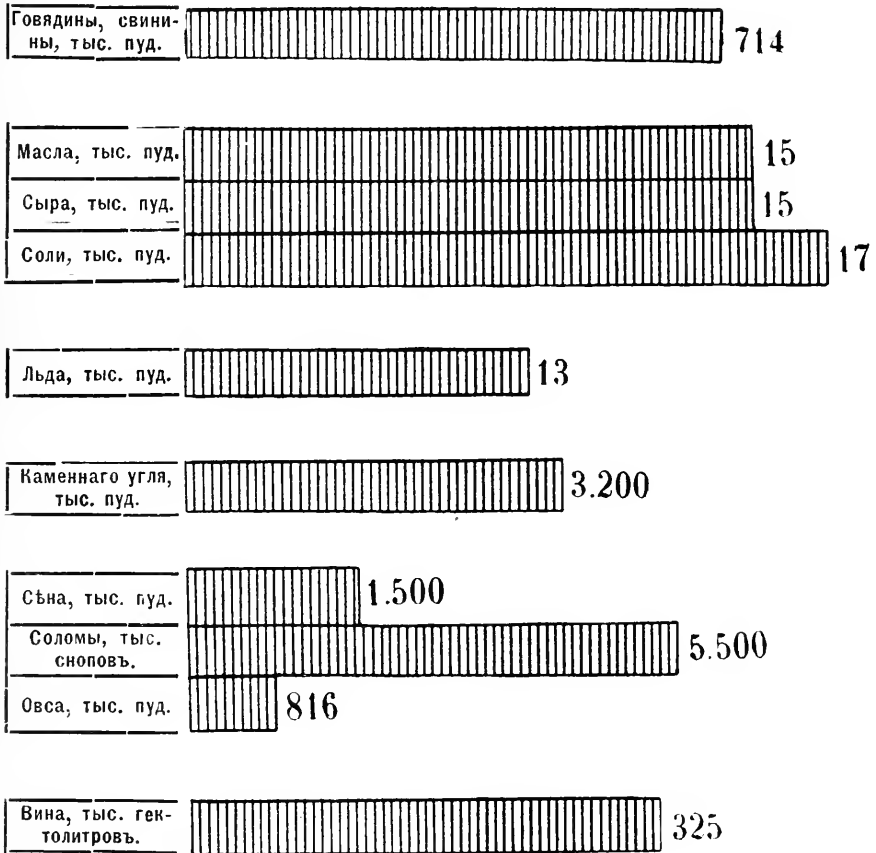

говядины	629.425	пуд.
свинины	75.000	„
колбасъ	10.325	„
трюфелей	888	„
птицы	2.500	„
рыбы	288	„
масла	15.515	„
сыра	15.000	„
соли	17.000	„
вина	325.000	гектол.
льда	13.575	пуд.
кам. угля	3.200.000	„
сѣна	1.500.000	„
соломы	5.500.000	сноп.
овса	816.000	пуд.

Чтобы получить сумму запасовъ, какая могла потребоваться на все время осады, надо было эти цифры помножить на 6,—предполагаемое число мѣсяцевъ продолжительности обложенія.

Все это небывалое количество разнородныхъ продуктовъ надо было приобрести на деньги, доставить, помѣстить и затѣмъ разумно расходовать. И каждая изъ этихъ операцій, отдѣльно взятая, представляла величайшія трудности.

Мѣры по снабженію Парижа приводились въ исполненіе съ такою быстротой, что послѣ того, какъ въ предвидѣннй осады, Наполеонъ III назначилъ генерала Трошю губернаторомъ столицы (17 августа), министръ торговли, Клеманъ Дювернуа, уже черезъ недѣлю донесъ, что городъ обладаетъ запасами провіанта на 4 мѣсяца. Донесеніе это было не совсѣмъ точно, какъ всѣ официальные рапорты того времени. Тѣмъ не менѣе, Дювернуа своею энергіей и распорядительностью много способствовалъ успѣшному ходу дѣла обезпеченія города продовольствіемъ. Послѣ Седана и провозглашенія республики 4-го сентября, осада Парижа стала не только неизбѣжнымъ, но и быстро приближающимся бѣдствіемъ. Приготовленія къ нему совершались съ лихорадочной поспѣшностью. Новое правительство тотчасъ принялось за дѣло, зная, что „отъ запаса муки зависѣла судьба Парижа и Франціи“ *).

*) «Enquête parlementaire sur les actes du gouvernement de la défense nationale». Paris. 1875.

дилось, что собранныхъ средствъ хватить на 30 и не болѣе какъ на 45 дней. Въ то время господствовало убѣжденіе, что осада Парижа не продлится долго, что прусское военное могущество разобьется объ его стѣны. Это нѣсколько ослабило порывъ въ заготовкѣ продовольствія, тѣмъ болѣе, что дальнѣйшія изысканія доказали существованіе въ городѣ припасовъ нѣсколько въ большемъ количествѣ, чѣмъ по первоначальнымъ свѣдѣніямъ. И 7-го сентября правительство окончательно удостовѣрилось, что накопленнаго продовольствія достаточно на 3 мѣсяца *). 18 сентября осада осуществилась.

Хотя, быть можетъ, сдѣлано было не все, что надлежало сдѣлать, но сдѣлано было очень много. Какъ уже сказано, правительство закупало и доставляло всякіе запасы изъ отдаленныхъ мѣстностей и даже изъ-заграницы. Основаніемъ при вычисленіи потребности въ хлѣбѣ принять расчетъ, по которому предполагалось въ день на человѣка по фунту хлѣба (на солдатъ шло 750 грам.); затѣмъ принималось, что изъ 100 ф. муки получается 130 ф. хлѣба, а изъ 100 ф. зерна выходитъ 80 фунтовъ муки. Исчисленіе надобности въ мясѣ было труднѣе, потому что главная часть его заключалась въ живомъ инвентарѣ. Приблизительно рассчитано $\frac{1}{2}$ фунта въ день на человѣка. Населеніе, продовольствуемое властями, опредѣлялось въ 2 милліона.

Между прочимъ, рассчитывали, что торговля и частныя заготовки будутъ сдѣланы мѣсяца на четыре и что, такимъ образомъ, вмѣстѣ съ правительственными онѣ дадутъ средства осажденному городу продержаться по крайней мѣрѣ полгода.

Но на дѣлѣ это предположеніе не осуществилось. Осада продолжалась 140 дней (18 сент.—4 февр.) и, не смотря на громадную помощь, какую оказало населенію военное интендантство уступкою ему части своихъ запасовъ, въ видѣ зерна, муки и фуража, послѣднія недѣли осажденные испытали величайшія лишенія.

Этому нельзя удивляться въ виду того, что къ снабженію огромнаго города было приступлено лишь послѣ того, какъ вспыхнула война и когда непріятельская побѣдоносная армія стала быстро приближаться. Происшедшія послѣ се-

*) «Enquête parlementaire sur les actes du gouvernement de la défense nationale».

Перевозъ сѣрестныхъ жителей въ Парижъ во время осады его въ 1870-71 гг.

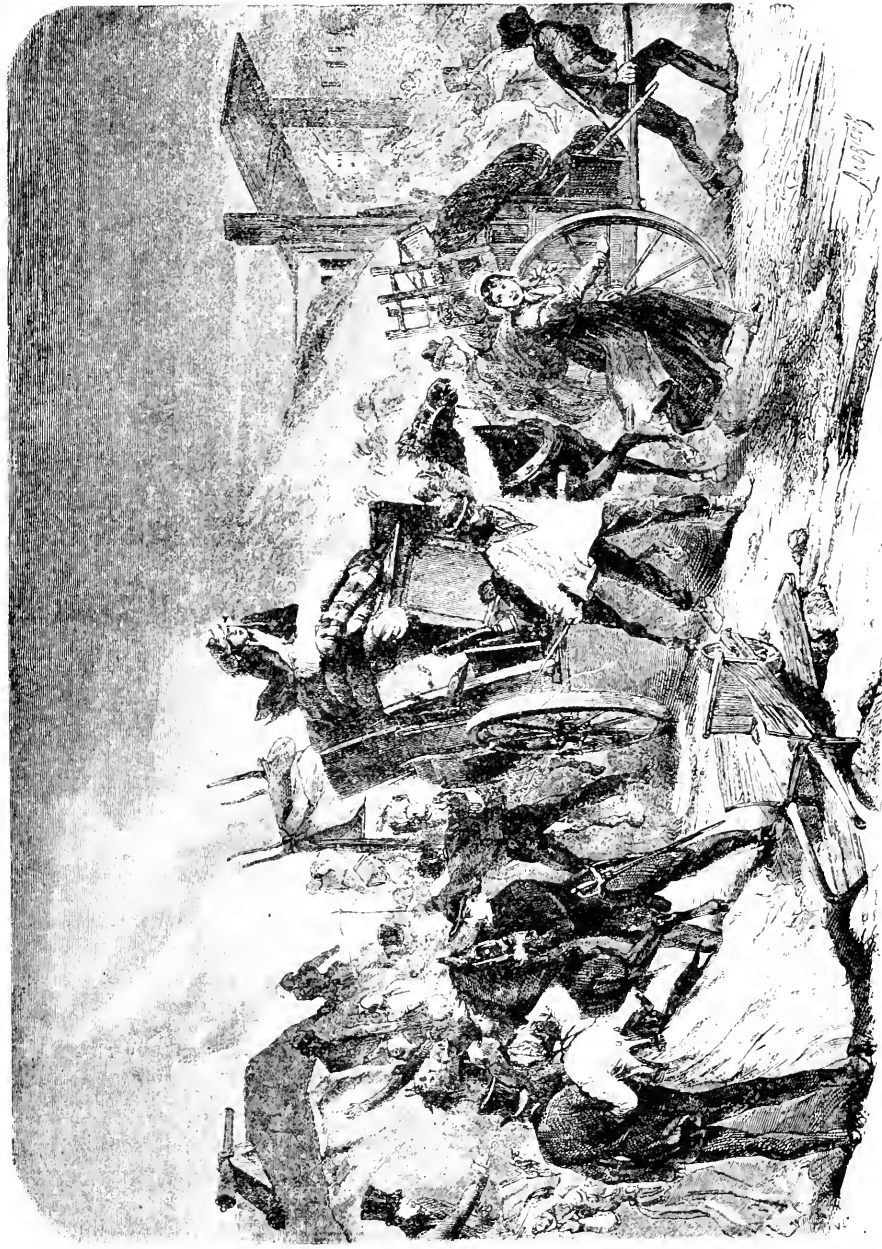



данской катастрофы, внутрення политическiя замѣшательства, тысячи разнородныхъ заботъ тоже не могли способствовать успѣшности въ дѣлѣ продовольствованiя города. Требовалось довѣрiе къ низшимъ правительственнымъ органамъ и частнымъ лицамъ, и многiе изъ плановъ доставки не удались. Правительственныя объявленiя нерѣдко оказывались противорѣчивыми *). Правительственныя газеты увѣряли, что въ садахъ, паркахъ и иныхъ пригодныхъ мѣстахъ пасется до 220.000 овецъ, 40.000 крупнаго скота, 12.000 свиней, что хлѣбные запасы достигаютъ 300 тыс. центнеровъ, что, кромѣ того, имѣется рису 100 тыс. центнеровъ и солошины 40 тыс. центнеровъ. Судя по результатамъ, можно думать, что эти цифры преувеличены; хотя, впрочемъ, по причинѣ той же успѣшности, не мало провизии могло попортиться, вслѣдствiе непринятiя, за неимѣнiемъ времени, мѣръ для сохранности продуктовъ.

Коммисiя продовольствованiя (Commission de subsistences) учреждена была лишь декретомъ 27 сентября подъ предсѣдательствомъ Ж. Симона изъ 4 членовъ правительства и министра торговли. Затѣмъ, было основано еще нѣсколько специальныхъ коммисiй, подчиненныхъ первой, а именно: коммисiя реквизици, покупки, общественной гигиены, санитарная и проч. Кромѣ министерства торговли, заботы о доставленiи парижскому населенiю всякаго рода провизии лежали еще и на центральной мерiи, на сенской префектурѣ, на окружной мерiи (пригородныя мерiи перенесены были въ Парижъ). Впрочемъ, всѣ власти трудились надъ добыванiемъ, приготовленiемъ и распределенiемъ припасовъ для пропитанiя жителей, но справиться съ этой трудной задачей успѣли не вполне.

Парижъ сдася по недостатку продовольствiя, хотя, можетъ быть, въ продолженiе времени осады его было достаточно. Такъ, по крайней мѣрѣ, утверждастъ очевидецъ, иностранецъ **). До обложения, Парижъ, по его словамъ, благодаря обилiю денежныхъ средствъ, удобнымъ сообщенiямъ и готовымъ помѣщенiямъ для громадныхъ запасовъ, обладалъ такимъ обильнымъ количествомъ жизненныхъ припасовъ, какое только было возможно. Все зависѣло отъ умѣнiя употребить эти средства, а въ этомъ отношенiи правительство обороны небезупречно.

*) Д. Леонтьевъ, «Защита Парижа» (Замѣтки очевидца). «Воен. Сб.» 1871 г., №№ 6, 7, 8 и 9.

**) Тамъ-же.

„Въ началѣ осады припасы расточались безъ всякаго порядка и контроля. Не подлежитъ сомнѣнію, что жителямъ осажденнаго города слѣдовало выдавать съѣстные припасы раціонами, между тѣмъ, правительство прибѣгнуло къ этой мѣрѣ слишкомъ поздно, нерѣшительно и остановилось на полумѣрахъ. Доказательствомъ беспорядочной расточительности можетъ служить слѣдующій примѣръ. Въ началѣ осады, лица, содержащія большія конюшни, опасаясь, что фуражъ поднимется въ цѣнѣ, берегли овесъ, кормили лошадей хлѣбомъ, который продавался безконтрольно, а когда не хватило муки, люди были принуждены питаться овсомъ... Въ концѣ декабря, для сбереженія запасовъ муки, къ хлѣбу примѣшивали 30% овса и отрубей“.

Предсѣдатель продовольственной комиссіи, Ж. Симонъ, въ послѣдствіи писалъ: „О бережливости относительно припасовъ вовсе не заботились, а скотъ, оставшійся безъ пищи, безъ надзора, тощаль и погибаль бесполезно. Много зерна, сложеннаго въ сырыхъ подвалахъ, пропало; еще больше фуража, а картофель пришлось выбросить—онъ загнилъ и издавалъ удушливый запахъ“ *).

Почти тѣ же свѣдѣнія находимъ и у Фр. Сарсе.

Слѣдуетъ, однако, къ этому прибавить, что гораздо легче замѣчать недостатки и подавать запоздалые совѣты въ родѣ раздачи раціонами съѣстныхъ припасовъ, чѣмъ справиться со всѣмъ этимъ въ огромномъ человѣческомъ муравейникѣ. Надо вникнуть въ предметъ глубже, чтобы понять, сколько было въ немъ самыхъ сложныхъ затрудненій, которыхъ нельзя было ни предвидѣть, ни обойти.

Для того, чтобы представить болѣе обстоятельную картину того, что творилось въ осажденномъ Парижѣ, понастоящему понадобилось бы написать не одну главу, а цѣлый трактатъ. Но попытаемся дать о ней понятіе, хотя вкратцѣ.

Начнемъ съ хлѣбнаго продовольствія.

Опредѣленіе количества существующихъ запасовъ въ городѣ, сравнительно, не представляло особенныхъ трудностей, не смотря на то, что, кромѣ городскихъ складовъ, надо было принять во вниманіе и хлѣбъ окрестныхъ земельцевъ, свезенный въ Парижъ, частью даже въ невымоложенномъ видѣ.

*) Jules Simon, «Souvenirs du quatre septembre».

селъница, устроенная въ 1870-71 гг. въ вокзалъ сѣверной жел. дор. въ Парижѣ.

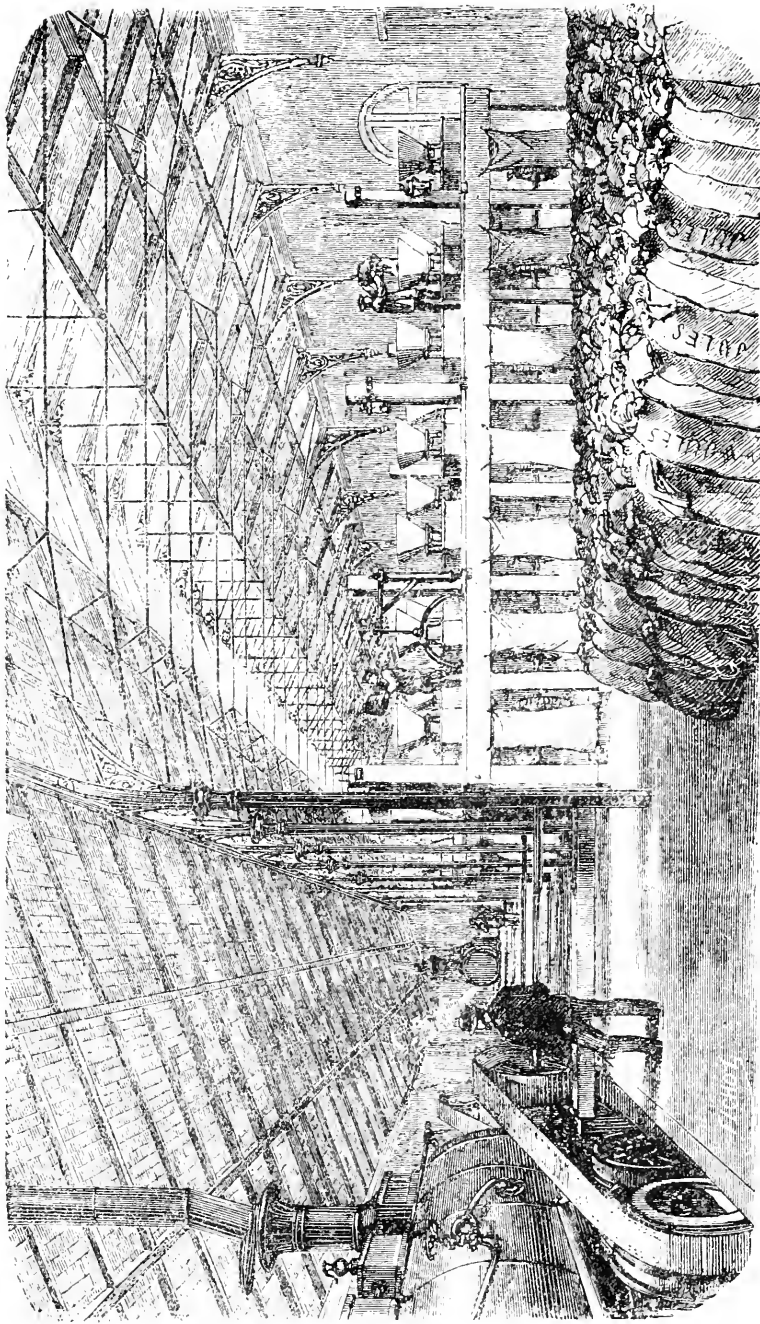

Тотчасъ возникъ вопросъ о размолкѣ зерна. Въ обыкновенное время въ Парижѣ было всего 3 мельницы съ 48 парами жернововъ, что составляло едва $\frac{1}{10}$ того, что потребовалось. Предусмотрѣвъ это обстоятельство, правительство народной обороны еще въ августѣ заказало 300 паръ камней и устроило нѣсколько мельницъ, въ томъ числѣ одну въ вокзалѣ сѣверной жел. дороги (рисунокъ этой мельницы, заимствованный изъ „La guerre illustrée“, мы помѣщаемъ въ приложеніи къ стр. 651), но только къ концу осады и цѣною величайшихъ усилій удалось достигнуть того, что ежедневно перемалывалось требуемое количество муки. Но довольно было одного какого-нибудь несчастнаго случая, какой всегда можетъ произойти въ большомъ городѣ, чтобы часть города осталась безъ хлѣба. Такимъ образомъ, опытъ Парижа даетъ поучительный выводъ, что вопросъ о перемолѣ зерна является въ такихъ обстоятельствахъ чрезвычайно важнымъ и труднымъ.

До самага декабря продажа хлѣба была свободной, но по таксѣ, еженедѣльно указываемой правительствомъ. Во все время осады она составляла тридцать сантимовъ съ небольшимъ за килогр., т. е. не выше нормальной. Только съ декабря начали думать объ ограниченіяхъ. Наконецъ, коммисія рѣшила выдавать его порціями. Объ этомъ печальномъ обстоятельстве объявлено было населенію Парижа декретомъ правительства народной обороны за подписью Жюля Ферри 19 января, т. е. за двѣ недѣли до капитуляціи. На взрослога человѣка полагалось 300 грам., на дѣтей по 150 грам. Цѣна полной порціи была 10 сантимовъ, $\frac{1}{2}$ порціи 5 сант. Если не принимать въ расчетъ примѣси къ мукѣ овса и отрубей, то цѣна эта не выше нынѣшней.

Но съ другой стороны, 300 грам. нельзя считать достаточнымъ. На солдата полагается 750 грам. Но въ виду недостатка другой пищи, и 750 грам. было бы чересчуръ мало. Въ 1892 году, по статистикѣ, парижанинъ, въ среднемъ, потреблялъ 400 грам. въ день, но за то, кромѣ того, онъ потреблялъ 30 грам. рыбы, 30 грам. живности, около 200 грам. дичи, 30 грам. копченыхъ продуктовъ и т. д. *).

Въ обычное время въ Парижѣ выходило ежедневно 8.000 центнеровъ муки, равняющихся 2.000.000 фунтовъ

*) «Enquête parlementaire sur les actes du gouvernement de la défense nationale».

хлѣба, т. е. около фунта на человѣка*). Съ 22 октября до 18 января дневное потребленіе сокращено было до 6.360 центнеровъ, а съ 19 января, т. е. со дня введенія выдачи по порціямъ, до 5.300 центнеровъ.

Способъ раздачи хлѣба въ пекарняхъ былъ не совсѣмъ одинаковъ въ различныхъ округахъ. На семьи выдавались книжечки или билеты, съ обозначеніемъ числа лицъ. Въ пекарнѣ отрывали соотвѣтственный купонъ или прикладывали клеймо.

Раздача порцій начиналась съ 7 часовъ утра подъ охраной двухъ національныхъ гвардейцевъ и подъ контролемъ двухъ агентовъ меріи. Для избѣжанія толкотни и потери времени, въ нѣкоторыхъ округахъ на билетахъ обозначался часъ, когда слѣдовало являться за порціей.

Разумѣется, на дѣлѣ всѣ эти, кажущіяся простыми, операціи возбуждали много затрудненій. Хотя раздача хлѣбныхъ порцій производилась по новымъ спискамъ населенія, но нелегко было опредѣлить, по сколько слѣдовало отпускать муки на округъ. Болѣзненность и смертность усилились втрое противъ обыкновеннаго; жители безпрестанно переходили съ одного мѣста на другое—каждому въ это тяжелое время казалось, что въ другомъ мѣстѣ ему будетъ лучше. Поэтому одинъ день хлѣба оказывался излишекъ, который могъ попортиться, въ другой его не хватало, и голодные уходили, не получивъ своей порціи. Въ каждой меріи нѣсколько человѣкъ было занято выдачей новыхъ книжечекъ и дубликатовъ, причѣмъ заявлялись жалобы, проектировались улучшенія системы распредѣленія и т. д. Необходимъ былъ контроль при отпускѣ муки, контроль пекарей, надзоръ за публикой, тѣмъ болѣе, что бѣдственное время нарождало болѣе и болѣе людей, готовыхъ обманомъ и мошенничествомъ приобрести тотъ лишній кусокъ насущнаго хлѣба, котораго не хватало имъ самимъ и ихъ дѣтямъ. Особенныхъ заботъ требовали немощные и больные.

Мясная торговля, въ первые дни осады, не подлежала никакимъ особеннымъ правиламъ. Скоро, однако, замѣтили, что такое хозяйство, при прекращенной доставкѣ, какъ бы ни были велики запасы, приведетъ къ недостатку. Раздача

*) M. Boissouet, «Notes statistiques relatives aux ressources dont Paris pourrait disposer pour son armée», въ «Revue au service de l'intendance militaire» 1893. 6-me livraison.

Стада, пасущіяся въ Булонскіѣмъ лѣсу въ время осады Парижа въ 1870=71 гг.

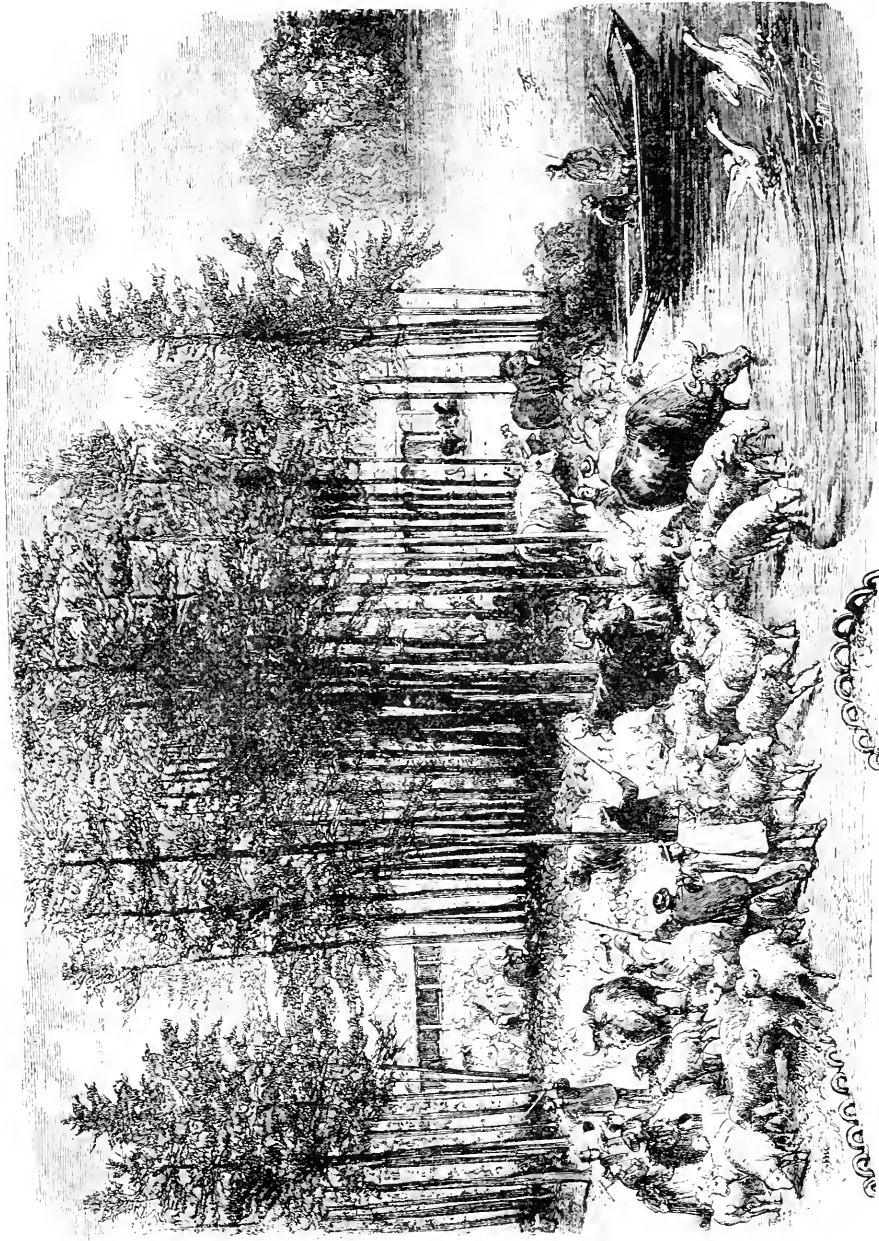

по порціямъ установилась не сразу, но весь скоть былъ скупленъ правительствомъ. Съ этой цѣлью изданы были декреты о реквизиціи скота (29 сент. и 1 окт.). Владѣльцы рогатаго скота и овецъ обязаны были объявить, у кого имѣется сколько штукъ. Исключеніе было сдѣлано для дойныхъ коровъ, если владѣлецъ запасся кормомъ не менѣе, какъ на мѣсяць, и представилъ объ этомъ свидѣтельство. Реквизированный скоть, до отправки его на бойни, пасли въ городскихъ садахъ и паркахъ (видъ стадъ, пасущихся въ Булонскомъ лѣсу, изображенъ на рисункѣ, помѣщенномъ въ приложеніи къ стр. 653-й *).

За килограммъ живого вѣса владѣлецъ получалъ отъ 65 сант. до 1 франка, смотря по достоинству**).

Реквизиція составляла одну изъ самыхъ трудныхъ и щекотливыхъ операций того времени. Не смотря на доказанный патріотизмъ парижскаго населенія, никому не хотѣлось разстаться съ обезпеченіями, добытыми собственными стараніями. Многіе не довѣряли временному правительству, другіе разсчитывали на возможность спекуляціи. Трудность была такъ велика, что обратились-было даже къ помощи шпіонства. Но эта мѣра была отмѣнена на третій день подъ напоромъ общественнаго негодованія***). Не надо забывать, что все это происходило на фонѣ постоянныхъ возбуденій, замѣшательствъ и опасности.

Съ боенъ мясо передавали мясникамъ, которые выдавали его жителямъ. Такъ какъ невозможно было съ каждымъ мясникомъ вѣдаться отдѣльно, потому что ихъ было, напр., въ одномъ 8-мъ округѣ 61, то они образовали окружные синдикаты, отъ которыхъ на бойню являлись всего по 2 делегата. Комиссаръ министерства торговли выдавалъ имъ мясо по числу жителей округа. Раздѣлъ мяса между мясниками порождалъ большія несогласія между ними, отъ которыхъ дѣло страдало. Пришлось испробовать способъ распредѣленія товара по количеству кліентовъ, но затѣмъ окончательно жители были распредѣлены поровну между торговцами. Мясомъ надо было запастись сразу на 3 дня. Это очень облегчило задачу администраціи, но публика была

*) «La guerre illustrée».

**) Georges d'Héylli, «Journal du siège de Paris».

***) «Enquête parlementaire sur les actes du gouvernement de la défense nationale». Paris. 1875 г.

этимъ недовольна; однако, такой порядокъ оказался неизбежнымъ, когда мясо стали выдавать порціями, которыя были такъ малы, что только изъ трехъ порцій можно было что-нибудь приготовить.

Во время раздачи мяса предъ каждой мясной лавкой была обыкновенно большая толпа, порядокъ въ которой подерживалъ полицменъ, какъ это показано на помѣщенномъ въ приложеніи (см. прил. а къ стр. 654-й) рисункѣ *).

Съ 15 октября порцію мяса на одно лицо уменьшили до 100 грам. **). Съ 29-го октября ее еще уменьшили на половину. Но уже было очевидно, что придется еще уменьшить. Запасъ скота былъ исчерпанъ. Прежде всего принялись основательнѣе использовать то, что еще было не истреблено. Стали употреблять въ пищу кровь и т. д. У мясниковъ отобрали всѣ паличныя кости для выварки изъ нихъ бульона. И затѣмъ стали употреблять конину.

11-го ноября порція была уменьшена до 40 грам., а 16-го уже выдавали по 60 грам. конины, причемъ предоставлялся выборъ покупателю между 60 грам. конины и 40 грам. говядины или баранины.

Противъ конины обнаружилось глубокое предубѣжденіе; между тѣмъ, начиная съ 20 ноября, это былъ единственный видъ свѣжаго мяса въ Парижѣ. Въ этотъ день были розданы остатки говядины и баранины, а 21-го, 22-го и 23-го ноября населеніе Парижа должно было довольствоваться одною солониной. Послѣ этого не было никакого выбора, и потребители мяса ѣли исключительно конину. Голодь превозмогъ предубѣжденіе и отвращеніе. Однако, и запасъ лошадей скоро истощился.

25 ноября произведена строжайшая реквизиція оставшихся въ Парижѣ лошадей, кромѣ самаго незначительнаго числа ихъ, оставленнаго для надобностей перевозки. Реквизированныхъ лошадей осматривалъ членъ санитарной коммисіи, который накладывалъ на ихъ клеймо; затѣмъ ихъ нумеровали, взвѣшивали и оцѣнивали (см. прил. б къ стр. 654). вмѣстѣ съ лошадьми реквизировали муловъ и ословъ.

На слѣдующій день порцію мяса низвели до 35 грам., — количество, оставшееся уже до конца осады.

*) «La guerre illustrée».

**) Въ это время на бойню ежедневно поступало 400—500 шт. рогатаго скота и 3—4.000 мелкаго.

Видъ мясной лавки во время сады Париса въ 1870-71 гг.

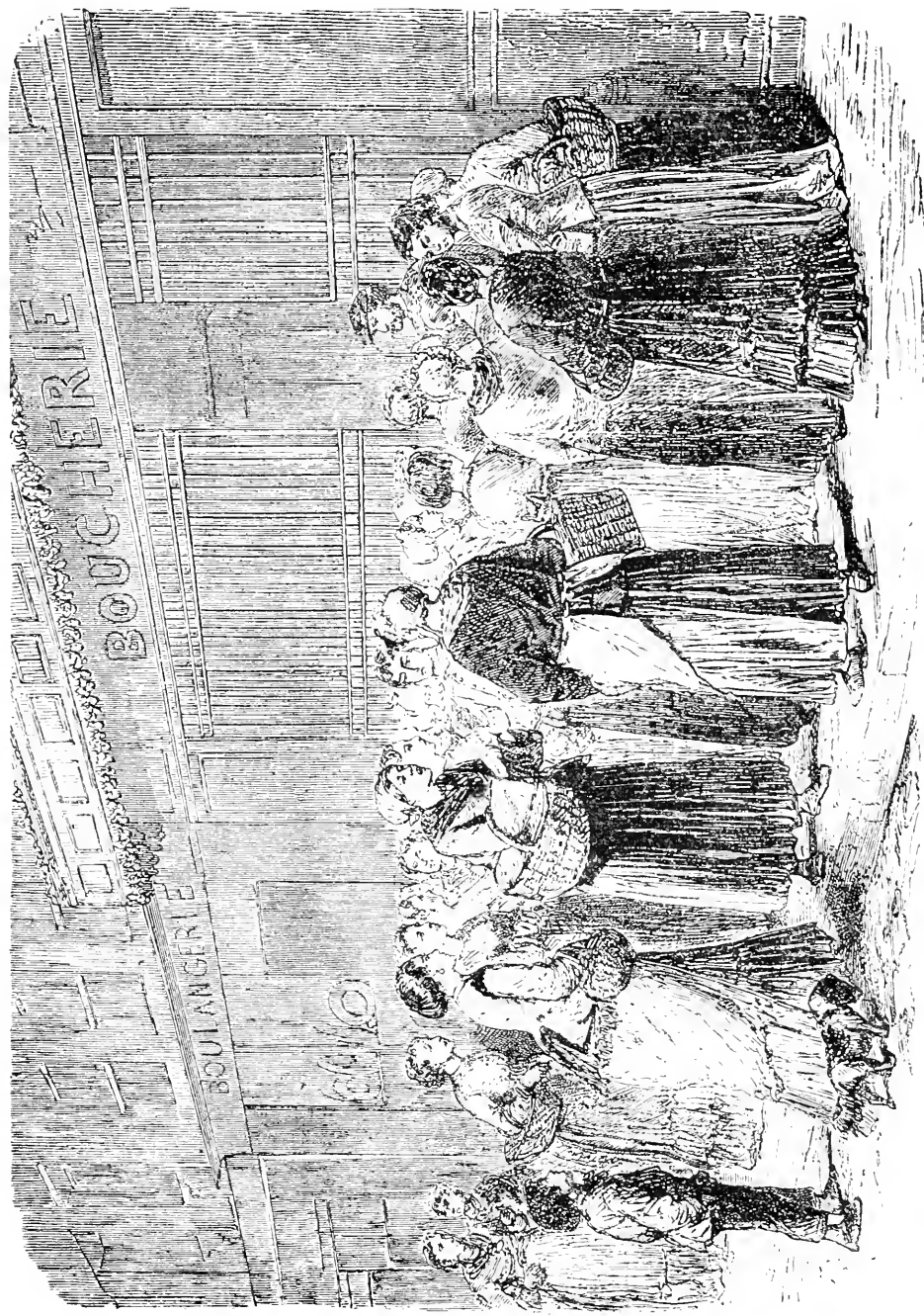

Осмотръ, клейменіе, нумерованіе, взвѣшиваніе и сцѣпываніе реквизируемыхъ лошадей во время осады Парижа въ 1870-71 г.

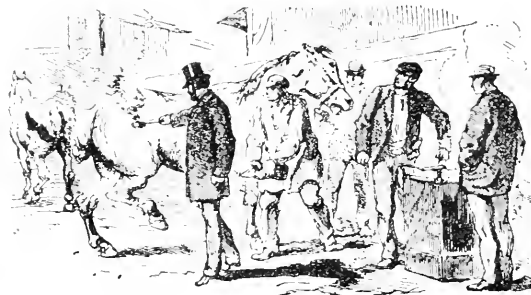
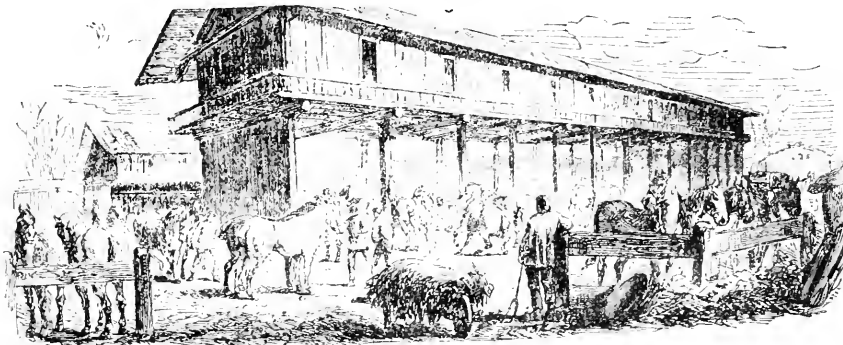

Холодильники для сохраненія мясных тушъ въ Виллеттѣ.

Общій видъ зданій.

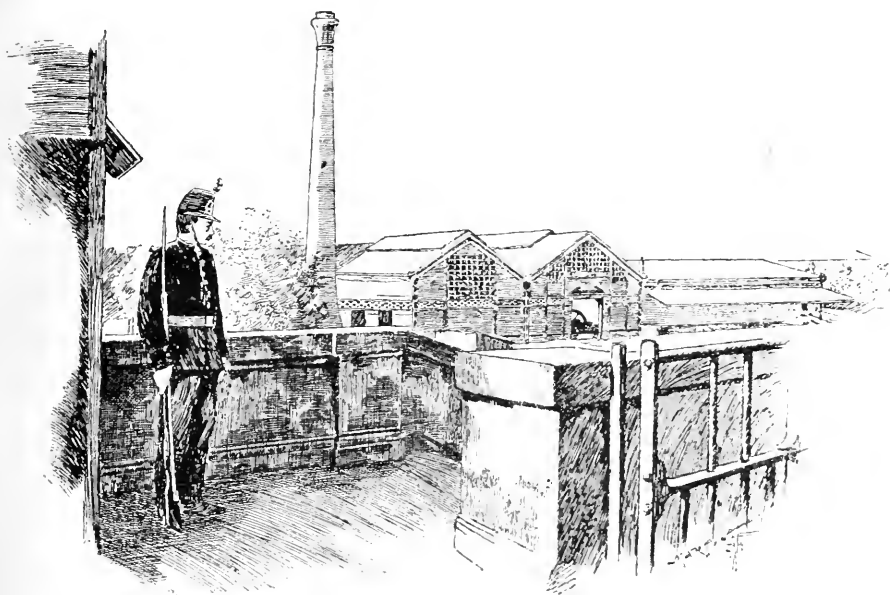

Туши, вынимаемыя изъ холодильниковъ.

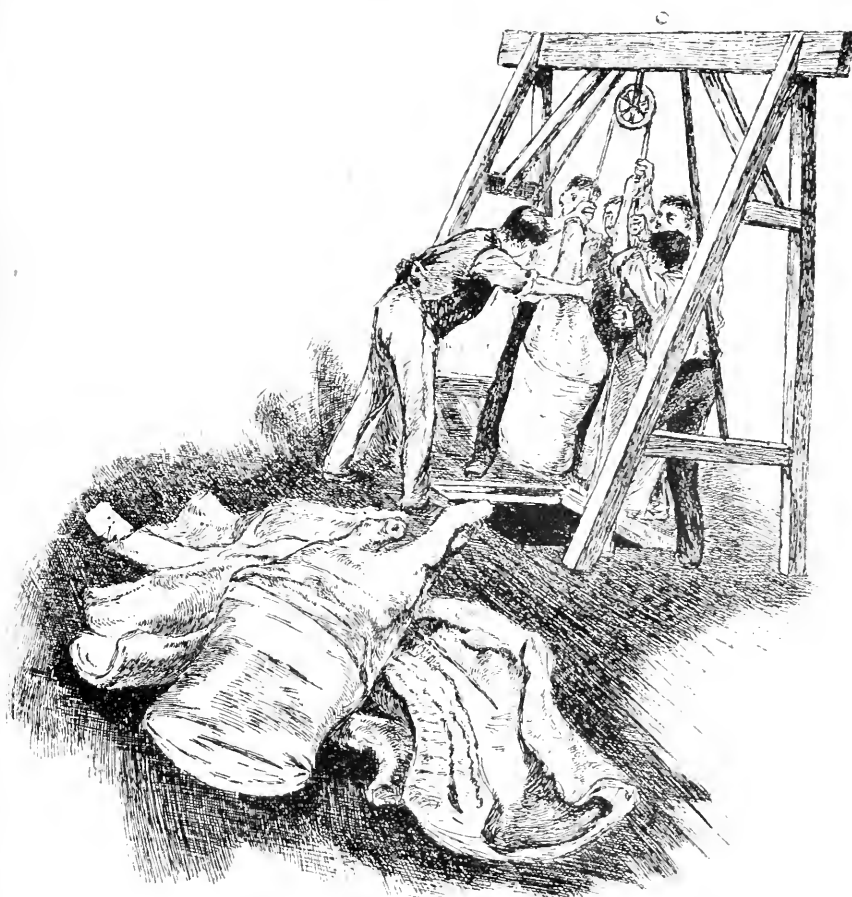

Спеціальная бѣдня на Сенъ-Жерменскомъ рынкѣ во время осады Парижа въ 1870-71 гг.



Чтобы получить ясное представление о 35 граммахъ мяса, надо вспомнить, что это меньше нашихъ 3-хъ лотовъ. 12 лицъ вмѣстѣ получали одинъ фунтъ.

Въ виду такихъ порцій (хлѣбъ выдавали въ количествѣ $\frac{1}{4}$ фунта на взрослога человека) и дороговизны всѣхъ прочихъ продуктовъ, дѣлается очевиднымъ фактъ, что все парижское населеніе въ послѣднія недѣли осады претерпѣвало *голодъ* и, слѣдовательно, капитуляція была неизбѣжна.

Цѣна, установленная на говядину и баранину, удержалась до конца на одномъ уровнѣ.

Когда происходила послѣдняя реквизиція лошадей, и уже не было иного мяса, стали подумывать о дойныхъ коровахъ. По заявленіямъ, ихъ въ это время было 6.000; число же незаявленныхъ насчитывали до 1.500 головъ. Но молоко было необходимо дѣтямъ и больнымъ и притомъ, еслибы употребить всѣхъ дойныхъ коровъ въ пищу, то онѣ доставили бы мяса всего дней на пять. Поэтому, хотя строгій декретъ 8 ноября подвелъ ихъ подъ общую категорію скота, подлежащаго реквизиціи, однако онъ не былъ въ тѣсномъ смыслѣ соблюденъ. Но власти отбирали молоко и разсылали его къ мерамъ для раздачи тѣмъ, кому оно дѣйствительно необходимо, потому что количество его было крайне незначительно. Напримѣръ, 8-й округъ, въ которомъ было 95.000 жителей, получалъ молоко въ количествѣ 50 литровъ. Продавалось оно по 70 сантимовъ литръ. Естественно, что по мѣрѣ того, какъ исчерпывался кормъ, владѣльцы дойныхъ коровъ добровольно ихъ продавали на убой.

Когда уже не хватило лошадей, очередь дошла до животныхъ всевозможныхъ видовъ. Прежде всего обратили вниманіе на собакъ и кошекъ, которыхъ уже потому надо было предать смерти, что нечѣмъ было ихъ кормить. На Сенъ-Жерменскомъ рынкѣ устроена была специальная бойня, рисунокъ которой мы помѣщаемъ въ приложеніи къ стр. 655 *) При бойнѣ же продавалось мясо этихъ животныхъ. Кромѣ того, въ парижскихъ каналахъ и домахъ всегда было множество крысъ, по тогдашнему расчету около 25 милліоновъ штукъ.

Населеніе, однако, неохотно мирилось съ необходимостью питаться такого рода дичью. Профессора медицины, члены

*) «La guerre illustrée».

санитарной комисіи читали лекціи, на котовыхъ доказы-вали, что конское, собачье, кошачье, крысье мясо потому только не употребляется, что не въ обычаѣ, а что въ сущности оно и вкусно, и питательно. Въ концѣ ноября члены академіи наукъ, для того, чтобы повліять на предрассудокъ большинства, на публичномъ засѣданіи разсматривали всѣ эти сорта мясной пищи, и изъ нихъ первенство по вкусу заслужило крысиное мясо *). Его, вообще, весьма положи-тельно одобряли. Но и это поощреніе не оказало большого вліянія, и обиліе крысь не содѣйствовало продленію осады Парижа. На рынкѣ эта дичь появлялась всего только два раза: 10 декабря платили за крысь по 50 сантимовъ, а 7 января—75 сант.

Кошки цѣнились гораздо дороже. 10-го декабря онѣ продавались по 6 франковъ штука, а 21 января—12 франковъ. Собачье мясо 10-го декабря продавалось по 1 франку за фунтъ, въ январѣ уже по 3 франка и 3 фран. 50 сант., между тѣмъ какъ, до израсходованія, цѣна говядины не до-ходила выше 2 фр. 10 сант. килограммъ; низшій сортъ про-давали по 1 фр. 70 сант. и даже 1 фр. 30 сант. Баранина, смотря по сорту, стоила отъ 1 фр. 10 сант. до 1 фр. 80 сант. килогр. Конина съ самаго начала была страшно дорога: 22 октября платили за фунтъ филея 5 фр., въ декабрѣ—10, 14 и 16 фр. Послѣ реквизиціи цѣны упали. Послѣдніе сорта продавали даже по 50 сант. Но скоро этого мяса не стало. Куры на рынкахъ встрѣчались до конца декабря. Въ началѣ октября продавались по 6 фр., потомъ—7 фр. 10 сант. Въ половинѣ ноября за старую курицу надо было отдать 18 фр., а въ декабрѣ 25—26. Впрочемъ, послѣдній разъ въ справочныхъ цѣнахъ онѣ фигурируютъ 24 декабря.

Кролики получались почти до конца осады, но по ка-кой цѣнѣ! 15 октября 7—9 фр., 5 ноября 12—15 фр., въ декабрѣ уже платили 30 и 40 фр., а въ январѣ 55 фран. Гусей тогда уже продавали по 140 франковъ, а индѣйку по 180 франковъ.

Отъ времени до времени на рынкѣ появлялось мясо экстра-ординарное: медвѣди, слоны, верблюды, кабаны, олени,—все это было пожертвовано зоологическимъ садомъ. За эту про-визию платили отъ 8 до 20 франковъ за фунтъ. Хоботъ слона былъ проданъ за 40 фр. въ концѣ декабря.

*) «Journal du siège de Paris».

Цѣны продуктовъ въ время осады Парижа, въ франкахъ.

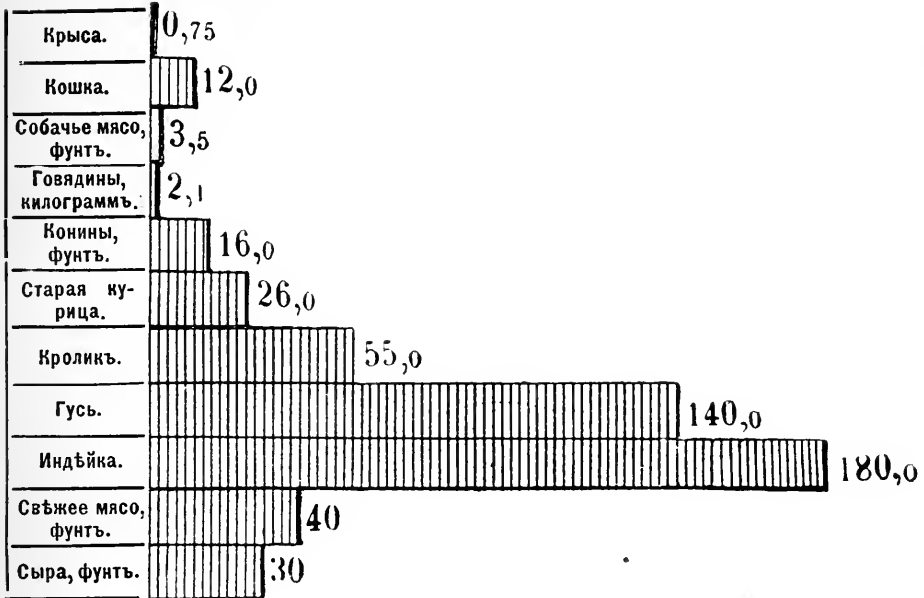

Рыба, сравнительно, была недорога. Небольшая щука даже въ концѣ января стоила 25 фр., большой карпъ—40 фр.

Свѣжее масло въ началѣ октября стоило 6 фр. фунтъ. Цѣна эта, постепенно возвышаясь, въ концѣ декабря дошла до 40 фр.

Соленое мясо было дешевле, но рѣдко встрѣчалось на рынкѣ. 28 января фунтъ его стоилъ 12 франковъ.

За фунтъ сыра въ декабрѣ платили 30 франковъ.

Яйца въ октябрѣ продавались по 25 сантимовъ штука, потомъ цѣна колебалась между 1 и 3 франками; въ началѣ января уже платили по 3¹/₂ фр. за штуку, а затѣмъ яйца вовсе не появлялись въ продажѣ.

Въ концѣ ноября произведена была реквизиція картофеля. Торговцамъ данъ былъ пятидневный срокъ для заявленій о количествѣ этого продукта, оставшагося у нихъ. Всѣ они показали, что осталось у нихъ по нѣсколько мѣръ, или что вовсе его нѣтъ. Послѣ этого на рынкѣ картофель исчезъ, но тайная его продажа продолжалась по высокимъ цѣнамъ. Одинъ буассо (boisseau—около 3 хъ гарнцевъ) продавался до реквизиціи по 6—8 фр., послѣ нея—по 15 и выше. Торговцы взимали съ публики плату за рискъ ответственности.

Капуста появлялась на рынкѣ до начала декабря. Цѣна на нее съ полутора франка за кочанъ въ октябрѣ поднялась къ концу ноября до 5 фр., а затѣмъ снова упала до 3-хъ и даже до 2¹/₂ фр. *).

Отъ времени до времени администрація разсылала въ меріи округовъ чрезвычайныя партіи провизіи, какъ напр., сыра, прованскаго масла, конопл. масла, ветчины, картофеля, сушеныхъ овощей и т. под. Первоначально предполагали устроить продажу этихъ предметовъ въ отдѣльныхъ лавкахъ, и въ 8-мъ округѣ открылось ихъ пять. Но это вызвало безпорядокъ и продажу перевели въ ряды. Порціи были невелики. 6-го октября, напримѣръ, восьмой округъ получилъ для своихъ 95.000 жителей 200 килогр. голландскаго сыра и 2.000 килогр. картофеля. 27 октября тому же округу доставлено было 100 килогр. рыбы; 1-го ноября—6¹/₂ круговъ швейцарскаго сыра; 2-го ноября—500 килогр. голландскаго сыра и 5.000 килогр. картофеля; 9-го ноября—400 килогр. разнаго жира. На рождественскіе праздники въ распоряженіе

*) «Journal du siège de Paris».

меровъ передали нѣкоторое количество прованскаго масла, фасоли, кофе и шоколада *).

Очевидно, что каждый житель города, еслибы онъ и обладалъ средствами для приобрѣтенія сыра или кофе, то могъ получить эти предметы въ гомеопатической дозѣ и утѣшался лишь надеждой, что черезъ недѣли двѣ получится новая порція, изъ которой на его долю достанется сколько-нибудь граммовъ.

Однимъ словомъ, въ концѣ осады, исключая провизію, подвергшуюся реквизиціи и продававшуюся по таксѣ, другими словами, кромѣ хлѣба и мяса, всѣ остальные продукты были недоступны по цѣнѣ даже для достаточнаго класса населенія, хотя на рынкѣ они еще показывались.

Не въ одинаковой степени, какъ вопросъ о пропитаніи, но все-же весьма важнымъ являлся вопросъ о топливѣ, тѣмъ болѣе, что зима 1870—1871 г.г. отличалась исключительной суровостью. Запасъ топлива оказался крайне незначительнымъ, даже меньше нормальнаго, вслѣдствіе того, что внутренняя навигація 1870 года затруднялась крайнимъ обмелѣніемъ рѣкъ. Притомъ, осада застала Парижъ въ такое время, когда обычное запасаніе топливомъ на зиму еще не было завершено. Поэтому уже въ январѣ топливо изсякло, такъ что за кусокъ каменнаго угля или за нѣсколько полѣнъ платили по 15 и 20 франковъ. Къ счастью, Парижъ обладалъ значительнымъ количествомъ древесной растительности. Булонскій лѣсъ, Венсенскій паркъ, длинные ряды деревьевъ, украшавшихъ бульвары и площади, заборы и т. д.—все это вмѣстѣ давало изрядное обезпеченіе противъ наступившихъ холодовъ. Правительство вынуждено было пожертвовать этимъ городскимъ имуществомъ въ виду необходимости оградить населеніе отъ стужи, которая была тѣмъ ощутительнѣе, чѣмъ менѣе удовлетворительно питалось населеніе. Съ тою же цѣлью розданы были по округамъ фланелевые пояса **).

25 октября издано было постановленіе, по которому въ частныхъ и публичныхъ квартирахъ, освѣщенныхъ газомъ, число рожковъ сокращалось до крайней необходимости. Притомъ, газомъ позволялось освѣщать не позже, какъ до 10¹/₂ ч. Эта экономія не предохранила, однако, Парижъ отъ неудобства отказаться отъ газоваго освѣщенія улицъ. Въ январѣ,

*) E. Denormandie, «Ville de Paris». «Le VIII arrondissement etc».

**) «Journal du siège de Paris».

по недостатку каменного угля, пришлось обратиться къ освѣщенію города керосиномъ. 35 000 лампъ обходилось городу въ день 26.000 франковъ. Реквизиціей собрано было 10.000 бочекъ керосина, что обезпечивало освѣщеніе города слишкомъ на 3 мѣсяца.

Не трудно догадаться, что при тѣхъ условіяхъ, въ какихъ парижское населеніе прожило зиму 1870—1871 гг., санитарное положеніе города оказалось печальнымъ. Не смотря на заботы въ этомъ направленіи, многого нельзя было достигнуть и задача о поддержаніи общественнаго здравія оказалась менѣ исполнимою, чѣмъ даже обезпеченіе населенія пищею. Подъ предсѣдательствомъ Ферри возникла коммисія общественной гигиены изъ нѣсколькихъ врачей. Эта коммисія занималась выработкой мѣръ возможнаго улучшенія гигиеническихъ условій жизни, слѣдила за чистотой, стиркой бѣлья, пользованіемъ вентиляціей. Кромѣ того, существовала коммисія подъ предсѣдательствомъ извѣстнаго ученаго Бертело для примѣненія средствъ химіи, физики и медицины къ потребностямъ даннаго положенія. Необыкновенную дѣятельность по этой части выказалъ бывший профессоръ докторъ Бушарда (Bouchardat), извѣстный теоретикъ и практикъ гигиены.

Наиболѣе радикальною мѣрой для предупрежденія болѣзненности и смертности, конечно, пришлось признать матеріальную помощь. Поэтому общественная дѣятельность въ этомъ смыслѣ получила самое широкое развитіе. Изъ 2 милліоновъ жителей до 600 тысячъ, т. е. 31% всего населенія, прожило все время осады на общественный счетъ. Городское управленіе выплачивало рабочимъ въ день по 1 ф. 5 сант., а работницамъ по 75 сант. Въ экономическихъ кухняхъ (*fourneaux économiques*) получали пищу 471.000 чел. Съ конца октября низшіе органы городского управленія получили полномочіе на бесплатную раздачу хлѣба бѣднякамъ.

Въ книгѣ E. Depoemandie, изъ которой мы здѣсь уже не мало почерпнули свѣдѣній, приведены весьма поучительныя данныя о той помощи, какую оказали людямъ обездоленнымъ, кромѣ способныхъ и усердныхъ оффиціальныхъ лицъ, лица частныя, изъ простаго состраданія. Поэтому можно сказать, что буквально со всѣхъ сторонъ предлагались и матеріальныя средства, и готовность содѣйствія для уменьшенія суммы страданій бѣдствующаго населенія. Большин-

ство не ограничивалось исполненіемъ возложенныхъ обязанностей, а всячески старалось сдѣлать все возможное. Работали не только учрежденія, но и всѣ наличныя человѣческія способности.

Въ меріи 8 округа роздано было бесплатно до 3.000 платьевъ, бѣлья, обуви. Это небольшая цифра, но въ жилищномъ вообще городѣ, каковъ Парижъ, очень немного такихъ жителей, которые могли въ короткое время осады дойти до той степени нищеты, когда человѣку не во что одѣться. 1 октября парижскій меръ Араго опубликовалъ правительственный декретъ, повелѣвшій возвратить изъ городского ломбарда (Mont de piété) владѣльцамъ заложенныя въ немъ платья и подушки, если выданная подъ эти вещи сумма не превышала 15 франковъ и если срокъ выдачи денегъ былъ не раньше 19 іюля 1870 года *).

Квартиры, опустѣвшія за выѣздомъ изъ Парижа ихъ хозяевъ передъ осадой, частью предоставлены были для помѣщенія бѣдныхъ семей. Неимѣвшимъ средствъ для уплаты квартирныхъ денегъ дана была отсрочка на 3 мѣсяца.

Частная благотворительность, вообще, была тоже очень значительна и приходила на помощь бѣдствующимъ и при посредничествѣ властей, и организуя особые комитеты. Въ самомъ началѣ осады основалось дамское „общество пособія жертвамъ войны“. Члены этого общества, собравъ значительныя пожертвованія, тотчасъ открыли пять кухонь (fourneaux économiqnes), изъ которыхъ каждая выдавала не менѣе 2 тысячъ порцій ежедневно. Оно же устроило пріютъ для дѣтей, мастерскую для женщинъ, занимавшихся исключительно шитьемъ платья для бѣдныхъ. Кромѣ того, раздавались бесплатно пища, топливо, лекарства и проч.

Къ этому надо прибавить, что значительная часть мужского населенія Парижа поступила въ ряды національной гвардіи, получая при этомъ жалованье, пищу и одежду (въ весьма обильныхъ размѣрахъ).

Смертность, тѣмъ не менѣе, увеличивалась въ городѣ со дня на день. Всего за время осады въ Парижѣ умерло 64.154 чел. За то же время въ предшествовавшемъ году умерло 21.978 чел. Въ январѣ 1871 года цифра умершихъ превышала смертность за тотъ же мѣсяцъ 1870 г. въ 4^{1/2} раза.

*) «Journal du siège de Paris».

Но можно себѣ представить, что могло бы произойти съ Парижемъ, если бы онъ, при своей громадности, не пользовался благопріятнымъ географическимъ положеніемъ, превосходными сообщеніями, экономическимъ благосостояніемъ, благоустройствомъ, культурностью жителей и еслибы не положено было столько усилій для облегченія участи населенія.

Усилія эти не могли не потребовать громадныхъ денежныхъ средствъ.

Въ „Journal du siége de Paris“ (6 января 1871 г.) находимъ, по этому поводу, слѣдующій отзывъ: „Большія средства, поступившія въ распоряженіе правительства народной обороны во время осады Парижа, оно получило благодаря помощи парижскихъ жителей. Патріотизмъ ихъ помогъ правительству справиться съ тягостями войны. Подати 1870 г. были внесены съ замѣчательной поспѣшностью. Мы полагаемъ, что многіе изъ плательщиковъ, изъ желанія прійти на помощь народной оборонѣ, внесутъ слѣдующее съ нихъ на 1871 г. до срока по мѣрѣ возможности, вполнѣ или частями. Изъ увѣдомленій, при семъ разосланныхъ, каждый можетъ знать о высотѣ налоговъ поземельныхъ, равно какъ входныхъ и пооконныхъ. Что касается налоговъ на движимость и патентныхъ, то хотя они не могутъ быть опредѣлены до 1 марта, но лица, коихъ положеніе не подвергалось измѣненію, могутъ рассчитывать, что платежи ихъ будутъ тѣ же, какъ и въ 1870 г. Они оказали бы странѣ большую услугу, еслибъ внесли платежи до наступленія срока. Если впоследствии окажется разница въ обложеніи на 1871 противъ 1870 года, то доплата или возвратъ излишняго состоится. Правительство надѣется, что этому приглашенію будетъ оказано вниманіе“.

На основаніи прежнихъ и новыхъ статей дѣйствующаго законодательства и согласно съ мнѣніемъ извѣстныхъ государственныхъ людей, правительство считало себя вправѣ до осады удалить изъ города такъ называемые „безполезные рты“ (bouches inutiles), хотя оно и сознавало трудность этой задачи. Въ августѣ прежде всего были высланы изъ города всѣ подданные германскихъ государствъ, а своимъ согражданамъ давали лишь совѣтъ выѣхать. На дальнѣйшія мѣры трудно было рѣшиться. Богатыхъ людей высылать было не къ чему, на нихъ рассчитывали, что они запасутся жизненными припасами на свой счетъ, а бѣдняковъ куда же вы-

сылать? Цѣлая масса такихъ бѣдняковъ вышла бы изъ города для того, чтобы умереть съ голоду за его стѣнами или попасть въ руки пруссаковъ, которые не преминули бы ихъ выслать обратно въ Парижъ. Во время бомбардировки Страсбурга комендантъ его, генераль Улрихъ, обратился съ просьбой къ командовавшему германскими войсками, генералу Вердеру, о разрѣшеніи выѣзда изъ города больнымъ, женщинамъ и дѣтямъ. Генераль Вердеръ отвѣтилъ, что такъ какъ эти лица ослабляютъ крѣпость, то онъ не согласенъ ихъ выпустить *).

Предпринятіе принудительныхъ мѣръ къ удаленію изъ города части населенія, признаваемой бесполезною, представлялось ужаснымъ въ нравственномъ отношеніи и несравненно болѣе труднымъ дѣломъ, чѣмъ реквизиціи. Оно отняло бы много времени и силъ у администраціи, безъ малѣйшей увѣренности въ пользѣ результата. По словамъ Сарсе, возванія правительства не пропали даромъ; много людей вполне обезпеченныхъ поступили такимъ образомъ: они вывели на западъ и югъ Франціи свои семейства, а сами, въ сознаніи гражданскаго долга, вернулись въ городъ, которому они желали, въ минуту общественнаго бѣдствія, послужить своими силами, состояніемъ, совѣтомъ.

Кромѣ всякаго рода матеріальныхъ лишеній, парижанамъ пришлось перенести не мало и нравственныхъ страданій. Въ числѣ послѣднихъ одно изъ наиболѣе чувствительныхъ заключалось въ томъ, что окруженное непріателемъ населеніе было приговорено къ полному невѣдѣнію всего, что происходило за чертою города. Особенно мучительна была мысль, что близкіе люди, разсыянные по разнымъ мѣстностямъ Франціи, лишены были возможности получать свѣдѣнія о судьбѣ оставшихся въ осажденномъ городѣ. Человѣческая изобрѣтательность обратилась къ воздушнымъ шарамъ и древнѣйшему изъ способовъ передачи извѣстій—голубиной почтѣ. Устроены были двѣ мастерскія для выдѣлки аэростатовъ, предназначенныхъ исключительно для надобностей правительства народной обороны. Каждый изъ приготовленныхъ шаровъ, вмѣстимостью до 2.000 куб. метровъ, наполнялся свѣтильнымъ газомъ. Производство этихъ мастерскихъ достигло такого развитія, что они могли изгововлять ежедневно

*) Fischbach, «Le siège et le bombardement de Strasbourg».

по одному аэростату, такъ что получилась возможность разсылать, кромѣ правительственныхъ депешъ, и частную корреспонденцію. Первый аэростатъ вылетѣлъ изъ осажденнаго Парижа 23 сентября. До 30 ноября число выпущенныхъ шаровъ дошло до 300. На каждомъ изъ нихъ отправлено было по 2 человѣка, по 200—300 килограмовъ депешъ и по нѣсколько паръ голубей. Шары вообще опускались на разстояніи отъ Парижа не болѣе 200—300 верстъ, кромѣ двухъ, изъ которыхъ одинъ опустился въ Голландію, другой залетѣлъ въ Норвегію. Нѣкоторые изъ нихъ находились въ пути не болѣе двухъ часовъ. О большинствѣ пущенныхъ изъ Парижа шаровъ не получено никакихъ свѣдѣній. Затѣмъ, сдѣлалось извѣстнымъ, что многіе изъ нихъ опустились въ районѣ позицій непріятели, который смотрѣлъ на нихъ какъ на военные трофеи и аэронавтовъ бралъ въ плѣнъ. Въ случаѣ, если шаръ поднимался не выше 1.100 метровъ, то ему приходилось пролетать подъ сильнымъ огнемъ, направленнымъ въ него германскими войсками. Поэтому рѣшено было пускать шары только въ ночное время, что сопровождалось затрудненіями и опасностью для аэронавтовъ. Нельзя было наблюдать за барометромъ, указывающимъ высоту поднятія, и проч. *).

Отправка писемъ подлежала извѣстнымъ правиламъ. Содержаніе ихъ проходило черезъ военную цензуру, наблюдавшую за тѣмъ, чтобы въ письмахъ не было свѣдѣній, которыми могъ бы воспользоваться непріятели. Письма принимались только франкированными по 20 сантимовъ.

Послѣднимъ испытаніемъ Парижа явилась бомбардировка города.

Она началась довольно поздно, а именно 27 декабря, что произошло по многимъ причинамъ. Нѣмцы долго ожидали прибытія осаднаго парка съ спеціальными для этого мортирами. Притомъ, парижскіе форты были вооружены очень сильными орудіями, удерживавшими пруссаковъ на значительной дистанціи. Кромѣ того, для удачной стрѣльбы, требовалось очистить окружающую мѣстность. Уничтоженіе деревень и жилищъ, окружающихъ Парижъ, требовало много времени. Не легкое дѣло разрушить такое количество домовъ и всякихъ построекъ, уничтожить достояніе, накопленное въ теченіе долгодѣтняго, непрерывно и безпримѣрно

*) Леонтьевъ, «Осада Парижа», и Францискъ Сарсе, «Le siège de Paris».

увеличивавшагося, благосостоянія страны. И вотъ, всѣ эти живописныя окрестности Парижа превращены въ развалины. Рядъ богатѣйшихъ сель, веселыхъ и многолюднѣйшихъ въ мірѣ, съ прекрасными постройками, — все это потребовалось разнести и смести долой, чтобы открыть поле для дѣйствія орудій.

Вѣсть о начавшемся бомбардированіи Парижа наполнила тревогой весь свѣтъ, ибо весь свѣтъ считалъ этотъ городъ своею столицей. Наука, культура, талантъ и трудъ образовали въ немъ такое нагроможденіе богатствъ и неисчерпаемыхъ историческихъ преданій, что возстановленіе всего этого въ случаѣ разгрома представлялось полнѣйшею невозможностью.

Очевидецъ событій, г. Леонтьевъ, утверждаетъ, что бомбардированіе въ этомъ случаѣ было совершенно бесполезной военной операціей, потому что обложеніе Парижа было устроено съ такимъ совершенствомъ, что не оставалось никакого сомнѣнія въ томъ, что голодъ принудитъ Парижъ сдаться въ самый короткій срокъ. Нѣмцамъ это было извѣстно лучше, чѣмъ кому-либо.

По тому же свидѣтельству, бомбардировка даже нѣсколько отдалила капитуляцію. Населеніе не пало духомъ, а было возмущено до бѣшенства и рѣшимости защищаться до послѣдней крайности. То же говорятъ Сарсе и другіе, описывавшіе это ужасное время.

Что касается до протестовъ противъ бомбардировки городовъ или бомбардировки безъ предупрежденія, — протестовъ, будто бы основанныхъ на международномъ правѣ, то по этому поводу г. Леонтьевъ находитъ, что укрѣпленные города и ихъ жители обязаны знать, что можетъ ихъ ожидать, и потому подвергаются всѣмъ послѣдствіямъ своей роли. Для осаждающаго же впереди всѣхъ вопросовъ долженъ стоять вопросъ о взятіи крѣпости.

Послѣднее мнѣніе раздѣлялъ и Бисмаркъ. 13 января дипломатическій корпусъ, пребывающій въ Парижѣ, послалъ къ нему, какъ канцлеру германскаго союза, протестъ, въ которомъ говорилось о томъ, что „женщины, дѣти, больные становятся жертвами снарядовъ. Между ними много подданныхъ нейтральныхъ государствъ. Жизнь и имущество лицъ всякихъ національностей, проживающихъ въ Парижѣ, находятся въ постоянной опасности“. Далѣе въ своемъ протестѣ дипломатическій корпусъ обращалъ вниманіе Бисмарка

на то, что уполномоченнымъ разныхъ государствъ довѣрено охраненіе правъ и безопасности ихъ соотечественниковъ, а такъ какъ бомбардированіе началось безъ всякаго о немъ предваренія, то не представлялось возможности принять какія либо мѣры для избѣжанія опасности, въ родѣ выѣзда изъ города. Въ виду этого, члены дипломатическаго корпуса обращаются къ канцлеру, прося его, во имя принциповъ чело-вѣколюбія, дать время для принятія мѣръ къ обезпеченію жизни и имущества соотечественниковъ. Во главѣ подписавшихся подъ этимъ находились подписи посланниковъ шведскаго, датскаго, бельгійскаго и Соединенныхъ Штатовъ. Россію, Австрію, Италію и Испанію представляли собою консулы, за отсутствіемъ посланниковъ.

Въ отвѣтѣ Бисмарка значилось: „Нельзя не признать, что въ современной исторіи это единственный примѣръ превращенія столицы большого государства въ крѣпость и всей ея окрестности въ укрѣпленный лагерь, заключающій въ себѣ почти 3 милліона людей. Это создало роковое положеніе дѣла, достойное всякаго сожалѣнія. Отвѣтственность за него падаетъ на тѣхъ, кто изъ столицы сдѣлалъ крѣпость“. При этомъ канцлеръ доказывалъ, что иностранцы имѣли время и возможность удалиться изъ Парижа, такъ какъ нѣмцы разрѣшали свободный проѣздъ всѣмъ, у кого были свидѣтельства о принадлежности къ нейтральному государству. Если они этимъ не воспользовались своевременно, то въ этомъ вина не нѣмцевъ. „Ни въ какомъ случаѣ, — заключаетъ Бисмаркъ, — никакой народъ, объявившій войну сосѣднему государству, не можетъ разсчитывать на то, чтобы при оборонѣ своей главной крѣпости онъ могъ ожидать отъ непріятеля особаго вниманія для невооруженнаго населенія, иностранцевъ и госпиталей, среди которыхъ его войско можетъ найти безопасность послѣ каждой атаки“.

Швейцарскій посланникъ Кернъ еще разъ писалъ Бисмарку, указывая на нѣкоторыя *неточности* его посланія (какъ извѣстно, онъ охотно прибѣгалъ къ нимъ, въ случаѣ надобности). Дѣло въ томъ, что относительно разрѣшенія выѣзда иностранцамъ никто изъ дипломатическихъ агентовъ не получалъ увѣдомленія.

Послѣ приведенной переписки, бомбардированіе продолжалось. Правительство издало наставленіе жителямъ для руководства въ виду этого, мало знакомаго мирнымъ жите-

лямъ, испытанія. Горючіе матеріалы вельно было внести въ погребѣ, разставить чаны съ водой и прочія приспособленія на случай, легко могущаго вспыхнуть отъ попавшихъ снарядовъ, пожара и т. д. Днемъ и ночью въ мѣстахъ особенно опасныхъ разставлены были саперы и пожарныя команды.

Собственно говоря, бомбардировка Парижа не нанесла очень замѣтнаго вреда. Во первыхъ, снаряды не попадали повсемѣстно, а лишь на нѣкоторые участки, изъ которыхъ населеніе тотчасъ переходило въ болѣе безопасныя мѣста. Во вторыхъ, бомбардированіе продолжалось немного больше мѣсяца и кромѣ того, употреблявшіяся въ то время, орудія не могутъ идти въ сравненіе съ тѣми, какими обладаетъ нынѣшняя артиллерія.

Какъ бы то ни было, бомбардированіе все-таки произвело огромное опустошеніе, унесло много жертвъ и въ высокой степени затруднило задачу администраціи *).

Такимъ-то образомъ, опытъ 1870—1871 гг. вполне убѣдилъ французовъ (а вѣроятно и нашихъ читателей), что откладываніе дѣла обезпеченія жизненными припасами городовъ-крѣпостей до объявленія войны было бы равнозначительно умышленному повторенію ошибки, получившей достаточно извѣстность по своимъ пагубнымъ послѣдствіямъ.

Во Франціи объ этомъ и вопроса не возникаетъ, ибо теперь считается аксіомой, не требующей доказательствъ, что запасы должны быть собраны въ мирное время. Теперь уже дѣло идетъ о томъ, чтобы весь планъ защиты такихъ крѣпостей былъ не только составленъ, но и подготовленъ, чтобы вся машина была вполне установлена такъ, чтобы въ каждый моментъ ее можно было пустить въ ходъ, безъ всякой торопливости и замѣшательства.

Коммисія, состоящая при французскомъ военномъ министерствѣ, опредѣлила дневную порцію на одного жителя въ слѣдующемъ крайнемъ размѣрѣ:

	720	граммовъ	муки (или около 1 килогр. хлѣба).
	300	„	свѣжаго мяса.
или	240	„	солонины.
или	220	„	мясного консерва.
	30	„	рису.
или	60	„	сушеныхъ овощей.
	50	„	соли.

*) Denormandie, «Ville de Paris».

Относительно прочих съѣстныхъ припасовъ, менѣ важныхъ, комиссія пришла къ заключенію, что заботы объ ихъ накопленіи въ городѣ, какъ уже доказаль опытъ, могутъ быть предоставлены торговой предприимчивости.

Относительно продолжительности времени, на какое слѣдуетъ имѣть въ готовности запасы, французская комиссія не даетъ положительнаго указанія, потому что изслѣдованія ея касаются не одной какой-либо крѣпости, а цѣлой системы укрѣпленій (19). Она высказалась лишь въ томъ смыслѣ, что для укрѣпленныхъ лагерей, какъ и для гражданского населенія, продовольствіе должно быть заготовлено на такое время, какое можно предполагать, что гарнизонъ въ состояніи будетъ вести защиту. Что касается Парижа, то, судя по общимъ отзывамъ и приведеннымъ въ специальной печати даннымъ, онъ будетъ обезпеченъ запасомъ съѣстныхъ припасовъ на полгода.

Раньше всего должны быть готовы запасы по снабженію города мукою и зерномъ. Поэтому необходимо устройство соответственныхъ для сего помѣщеній и организація управленія ими и контрольной части.

Весьма трудную и хлопотливую часть задачи представляетъ содержаніе складовъ въ надлежащемъ состояніи. Срокъ ожиданія войны можетъ тянуться многіе годы. Для должнаго сбереженія провіанта отъ порчи слѣдуетъ его постоянно обновлять. Поэтому правительству или муниципалитету придется взять на себя роль крупнаго торговца, связаннаго условіемъ постояннаго храненія извѣстнаго количества товара. Но такъ какъ казенное веденіе торговыхъ дѣлъ обыкновенно даетъ слишкомъ значительные убытки, то возникъ вопросъ объ обращеніи въ этомъ дѣлѣ къ посредничеству частной предприимчивости. Французская комиссія съ своей стороны высказываетъ предпочтеніе способу непосредственнаго завѣдыванія этимъ дѣломъ правительственныхъ органовъ.

Мясной запасъ, по мнѣнію комиссії, долженъ состояться изъ трехъ видовъ въ равныхъ количествахъ: живого скота, солонины и консервовъ. Запасъ сѣна долженъ составлять 12 килограммовъ на голову.

Такъ какъ до настоящаго времени вопросъ о лучшихъ способахъ соленія и консервированія мясныхъ продуктовъ техникой еще не вполне разрѣшенъ, то военное министерство нашло необходимымъ для собранія точныхъ свѣдѣній

по этому дѣлу и усовершенствованія доселѣ практикованныхъ способовъ, пригласивъ спеціалистовъ, образовать для этой цѣли спеціальную комисію.

Въ докладѣ Фрейсине, въ бытность его военнымъ министромъ, представленномъ президенту республики 24 октября 1891 года, по этому поводу сказано слѣдующее:

„Съ 1888 года администрація министерства занимается изысканіемъ различныхъ способовъ консервированія свѣжихъ мясныхъ продуктовъ. Это существеннѣйшая часть начертанной мною программы относительно снабженія свѣстными припасами гражданскаго населенія крѣпостей“.

Далѣе министръ поясняетъ, что пока дѣло шло о запасахъ продовольствія исключительно для войска можно было ограничиться живымъ скотомъ, но когда представляется необходимость доставлять пищу громадной цифрѣ населенія, нѣтъ никакой возможности ограничиться этимъ обыкновеннымъ способомъ. Накопленіе громаднаго количества корма требуетъ ненормальныхъ усилій и представляется опаснымъ въ пожарномъ отношеніи. Большое же число животныхъ, содержимое на тѣсномъ пространствѣ, всегда представляетъ рискъ подвергнуться заболѣванію и даже эпидеміямъ, вслѣдствіе чего населеніе можетъ остаться вовсе безъ мясной провизіи. Въ виду этого, надо искать разрѣшенія задачи въ консервированіи мясныхъ продуктовъ, что уже и практикуется въ разныхъ странахъ Европы, Америки и Австраліи.

На основаніи этихъ доводовъ, въ 1889 году была учреждена комисія изъ ученыхъ, подъ предсѣдательствомъ Бертелло, которая освѣтила многія стороны, имѣющія большое значеніе въ данномъ вопросѣ и доселѣ весьма мало извѣстныя въ этой новой отрасли промышленности.

Новой комисіи, подъ предсѣдательствомъ генерала Делямбра, было поручено изслѣдовать, какой изъ способовъ консервированія продуктовъ наиболѣе примѣнимъ, найти въ Парижѣ удобное мѣсто для устройства фабрики консервовъ и ихъ храненія и собрать свѣдѣнія объ условіяхъ транспортировки мяса изъ различныхъ мѣстностей. „По всѣмъ этимъ вопросамъ,—по словамъ Фрейсине,—уже состоялись обстоятельныя и окончательныя рѣшенія“.

Докладъ министра упоминаетъ, между прочимъ, о способахъ замораживанія мяса и перевозкѣ его въ этомъ видѣ; затѣмъ, переходитъ къ необходимости устройства фабрикъ

консервовъ, на каковой предметъ, по его мнѣнію, и въ виду помощи, охотно предлагаемой муниципальными властями, слѣдуетъ ассигновать для одной только столицы около 3 милліоновъ франковъ.

Имѣя предъ собой данныя о количествѣ потребныхъ для жителей сѣстныхъ припасовъ въ день, легко рассчитать все количество продуктовъ питанія, какое необходимо данной цифрѣ населенія въ теченіе извѣстнаго времени, на какое требуется запастись.

Стоимость обезпеченія продовольствіемъ 19 крѣпостей, на случай осады, съ населеніемъ до 5 милліоновъ жителей, французская военная коммисія опредѣлила въ слѣдующихъ цифрахъ:

Приобрѣтеніе жизненныхъ продуктовъ	14,335,670	фр.
„ топлива	2,551,700	„
„ корма для скота	794,460	„
Постройка магазиновъ для продуктовъ	2,000,000	„
Устройство складовъ для сѣна и угля	200,000	„

Итого . . 19,881,830 фр.

Прибавляя къ этой суммѣ расходъ по храненію заготовленныхъ матеріаловъ, получимъ примѣрную цифру расходовъ, для обезпеченія продовольствіемъ 19 крѣпостей, въ 26.000.000.

По этому расчету снабженіе провіантомъ, въ томъ же размѣрѣ, варшавскаго полумилліоннаго населенія могло бы обойтись въ $2\frac{1}{2}$ милліона франковъ или приблизительно въ 1 мил. рублей. Конечно, эта сумма значительная, и по поводу подобнаго же расхода, предстоявшаго Парижу, возникъ вопросъ о томъ, на кого онъ долженъ пасть—на государство или на городское управленіе?

По мнѣнію однихъ, такъ какъ защита крѣпостей представляетъ интересъ государственный, и притомъ жители осажденныхъ городовъ и безъ того понесутъ много убытковъ и всякаго рода жертвъ, то возлагать на нихъ обязанность чрезвычайныхъ расходовъ не согласно со справедливостію. Противники этого мнѣнія доказываютъ, что жители укрѣпленныхъ городовъ во всякое время обязаны сами себѣ добывать пропитаніе, а въ этомъ случаѣ дѣло идетъ именно о пропитаніи населенія; кромѣ того, возведеніе укрѣпленій

для города представляет благодѣяніе, такъ какъ пребываніе въ немъ гарнизона содѣйствуетъ увеличенію его промышленности, торговли и заработковъ. За это одно на городское населеніе можно возложить обязанность обезпечить себя продовольствіемъ на случай осады. Послѣдній аргументъ слабъ въ томъ отношеніи, что онъ непримѣнимъ не только къ Парижу, но и, вообще, къ значительному городу.

Коммисія, приводя то и другое мнѣніе, высказываетъ вмѣстѣ съ тѣмъ и свое собственное, по которому расходы по снабженію жителей продовольствіемъ (то есть постройка магазиновъ и амбаровъ и закупка провіанта) составляютъ обязанность государства, а расходы по храненію его долженъ принять на себя городъ.

Въ послѣднемъ мнѣніи одержала верхъ не одна логическая справедливость, но и чисто реальные поводы. Не мало такихъ общественныхъ единицъ, которыя прямо оказались бы не въ силахъ исполнить распоряженіе о заготовкѣ продовольственныхъ запасовъ; другія, не смотря на возможность, могли бы оттягивать это дѣло, и война могла бы застать его неконченнымъ. Кромѣ того, еслибы общества исполняли это дѣло на свой счетъ, военный министръ не могъ бы имѣть должнаго вліянія на всю операцію, а комендантъ крѣпости былъ бы лишенъ во время осады значительной доли своего авторитета; между тѣмъ, коменданту, однако, какъ стоящему во главѣ военной власти, необходимо полнѣйшее единоличное распоряженіе всѣмъ, касающимся мѣръ защиты, въ числѣ коихъ запасъ продовольствія занимаетъ одно изъ первыхъ мѣстъ среди способовъ выдерживанія непріятельской осады.

Для того, чтобы еще болѣе убѣдить въ основательности своего взгляда, коммисія ссылается на законы прежняго времени, повелѣвавшіе принимать на счетъ казны снабженіе гражданскаго населенія крѣпостей продовольствіемъ, и затѣмъ приводитъ мнѣнія авторитетовъ военнаго дѣла. Вотанъ, Карно, (дѣятель первой республики), Тюреннъ, генераль Сиссе, всѣ единогласно признаютъ, что на обязанности правительства всецѣло лежитъ забота объ обезпеченіи съѣстными припасами всего населенія крѣпости или укрѣпленнаго города и что каждое укрѣпленное мѣсто только тогда дѣйствительно способно къ оборонѣ и выдержкѣ, если къ жителямъ его прилагаютъ такую же заботливость, какъ и къ солдатамъ,

съ которыми они раздѣляютъ всѣ опасности и страданія осажденнаго положенія.

Вмѣстѣ съ тѣмъ, коммисія, опираясь на прежнія постановленія и обычаи, освященные временемъ, высказываетъ желаніе, чтобы, въ случаѣ приказа военнаго министра или главнокомандующаго арміей, или при приближеніи непріятеля къ крѣпости на трехдневное разстояніе, комендантъ ея, не ожидая фактической осады, приступилъ бы тотчасъ къ командованію на правахъ военнаго времени и чтобы въ предѣлы его власти входило:

1) право удаленія изъ города бесполезныхъ жителей, иностранцевъ и лицъ, состоящихъ въ подозрѣніи у мѣстной полиціи;

2) доставить въ городъ или задержать въ немъ рабочихъ, матеріалы и прочія орудія труда, а также скотъ, зерновой хлѣбъ и всякаго рода съѣстные припасы.

Въ окончательномъ видѣ проектъ коммисіи, по вопросу о снабженіи продовольствіемъ укрѣпленій, заключаетъ въ себѣ обращеніе къ палатѣ депутатовъ, въ которомъ говорится, что военный министръ проситъ у палаты средствъ на покрытіе расходовъ по снабженію крѣпостей продовольствіемъ.

Въ докладѣ коммисіи упоминаются правила, по которымъ „жизненные припасы, собранные на случай осады, не выдаются жителямъ до начала ея, а во время ея выдаются по цѣнамъ, установленнымъ военнымъ министромъ“.

„Жизненные припасы выдаются по мѣрѣ нужды и возможности въ распоряженіе общественнаго управленія“, которое уплачиваетъ за нихъ и беретъ на себя обязанность распредѣленія ихъ между жителями. Бѣдняки получаютъ даровую пищу на счетъ города. Для того, чтобы можно было продовольствовать населеніе порціями съ перваго же дня осады, желательно было бы, чтобы меръ, еще въ мирное время, огласилъ списки пекарей, мясниковъ и, вообще, торговцевъ припасами и чтобы заготовилъ контрольные книжки для каждой семьи“.

Коммисія находитъ, что самый бдительный надзоръ за запасомъ провіанта долженъ лежать на особой коммисіи изъ коменданта крѣпости, начальника артиллеріи, начальника инженерной части, изъ административнаго начальника и мера. Не рѣже, какъ каждые три мѣсяца, эта крѣпостная

провіантская коммисія представляет рапортъ военному министру о состояніи запасовъ и магазиновъ и доносить о своихъ соображеніяхъ по этому дѣлу, особенно по предмету обновленія запасовъ.

Коммисія съ величайшей настойчивостью повторяетъ, что дальнѣйшее откладываніе дѣла обезпеченія крѣпостей продовольствіемъ до момента, когда уже вспыхнетъ война, было бы безуміемъ, ибо тогда уже задача окажется неисполнимою.

Ознакомившись съ главнѣйшими изъ вопросовъ, выдвинутыхъ примѣромъ осады, пережитой Парижемъ, перейдемъ теперь къ тѣмъ мѣрамъ, какія могутъ быть примѣнены къ Варшавѣ, въ случаѣ, если когда либо судьба пошлетъ ей подобное испытаніе.

II.

Роль Варшавы при войнѣ представится значительною, такъ какъ городъ этотъ составляетъ важнѣйшее звено въ цѣлой цѣпи укрѣпленій, расположенныхъ вдоль р. Вислы. Ни для кого не составляетъ секрета, что для обороны линіи этихъ укрѣпленій стянуты большія силы и что здѣсь предстоитъ борьба не мелкихъ отрядовъ или резервовъ, а цѣлыхъ армій. Нельзя не вывести отсюда заключенія, что въ планъ военныхъ дѣйствій вошла серьезная защита Варшавы. Да иначе и быть не можетъ. По приведенному нами въ томѣ II (стр. 740) мнѣнію автора сочиненія „Ideen über Befestigungen“, стотысячная армія, расположенная между двумя большими крѣпостями, построенными по двумъ сторонамъ рѣки на разстояніи 90—100 километровъ, — въ состояніи успѣшно защищать все пространство между крѣпостями, обезпечивающими оба ея фланга. Непритель перейти рѣку не можетъ, ибо для того, чтобы переправить значительныя силы на противоположный берегъ одного или двухъ дней недостаточно, а между тѣмъ наступающая армія подвергается опасности свои отдѣльные перебрасываемые черезъ рѣку, отряды, такъ какъ обороняющія войска, пользуясь тѣмъ, что позиціи ихъ неизвѣстны непрителю, могутъ уничтожить эти отряды по частямъ. Осада одной изъ крѣпостей вызвала бы тотчасъ вылазки изъ нея. Притомъ осадить крѣпость дѣло нелегкое

и сомнительное. Оно и невозможно до перехода арміи черезъ рѣку. Болѣе значительная оборонительная армія (напр. въ 200 или 150 тысячъ) могла бы успѣшно вести защиту, пространства между двумя крѣпостями на разстояніи 150 километровъ.

Отъ Варшавы до Новогеоргіевска, какъ мы упоминали въ другомъ мѣстѣ (т. II, стр. 740), 26 - 27 верстъ, до Ивангорода 84 версты; слѣдовательно, вся длина фортификаціонной линіи равняется приблизительно 110 верстамъ, что составляетъ, по вышеприведенному мнѣнію нѣмецкаго авторитета, пространство, доступное для успѣшной обороны.

Поэтому существуетъ основаніе предполагать, что оборона будутъ продолжительная и упорная и что на минованіе Варшавы непріятельскимъ вторженіемъ, какъ и на быстрое ея занятіе, разсчитывать невозможно.

Для осады современной крѣпости требуется отъ 120 до 160 дней. Поэтому, допуская даже, что не произойдетъ никакихъ специальныхъ осложненій, осада Варшавы протянется, по крайней мѣрѣ, 4 мѣсяца, въ теченіе которыхъ ея сообщеніе съ остальнымъ міромъ прекратится и вся производительная, торговая и умственная жизнь замретъ въ ней.

Средствъ продовольствія жителей не хватитъ; заблаговременно Варшава къ этому не подготовлена. Притомъ все населеніе, существующее дневнымъ заработкомъ или жалованьемъ, будетъ лишено возможности себя прокормить.

Намъ кажется, что стоитъ остановиться и подумать о томъ, какими мѣрами можно было бы предупредить и смягчить катастрофу. Какъ уже сказано, надо объ этомъ подумать теперь, пока миръ не нарушаетъ трезвости мысли, пока близость опасности не парализуетъ здравой воли.

Не слѣдуетъ забывать, что лишь только начнется война, уже произойдетъ величайшее замѣшательство во всемъ процессѣ передвиженія и доставки грузовъ, а затѣмъ доставка и вовсе прекратится. Предусмотрительные или случайные обладатели продовольственныхъ продуктовъ становятся черезъ это въ положеніе монополистовъ. Цѣны вырастаютъ при этомъ до безумныхъ цифръ: необходимѣйшіе предметы дѣлаются доступными лишь для богатыхъ людей. Безъ помощи особенныхъ мѣръ большинство жителей окажется приговореннымъ къ голодной смерти, ибо дороговизна жизненныхъ припасовъ встрѣтится съ полнымъ прекращеніемъ заработковъ.

Очевидно, что жестокость монополии должна быть ослаблена другими влияниями. Тамъ, гдѣ прекращается свобода конкуренціи, должно войти въ свои права посредничество власти. Но дѣло въ томъ, что такое посредничество несравненно труднѣе, чѣмъ это кажется мало знакомымъ съ экономической стороны задачи. Въ этой области буквальная исполнительность предписаній, какая примѣняется въ военной службѣ, оказалась бы несостоятельною.

Предположимъ, что, съ цѣлью продовольствованія жителей Варшавы, правительство устроить извѣстный запасъ зернового хлѣба, такъ какъ въ этомъ видѣ онъ легче сохраняется и возобновляется. Тотчасъ возникаетъ вопросъ: какіе способы будутъ употребляться для раздаванія этого зерна? Въ этомъ отношеніи лишь для войскъ существуютъ правила, которыя совершенно непримѣнимы къ населенію.

Далѣе является другое затрудненіе. Зерно требуетъ перемола. Вѣтряныя мельницы будутъ, конечно, уничтожены, останется лишь ограниченное число паровыхъ мельницъ. Нельзя будетъ оставить населеніе на произволъ мукомоловъ. Придется, слѣдовательно, предполагая, что сила мельницъ соотвѣтствуетъ потребности, учредить обязательный перемоль зерна. Но такъ какъ паровыя мельницы окажутся необезпеченными относительно топлива для движущей силы, то придется снабдить ихъ горючимъ матеріаломъ. Затѣмъ, въ виду вздорожанія топлива, окажется необходимымъ распространить надзоръ и контроль и въ этомъ направленіи.

Лишь только отстранится это затрудненіе, выступаетъ на сцену новая потребность: обезпечить хлѣбопекарни необходимымъ количествомъ топлива. Надо принять мѣры къ сохраненію муки отъ порчи, и затѣмъ, является вопросъ объ условіяхъ отпуска ея пекарямъ. Относительно печенаго хлѣба является настоятельная потребность опредѣленія, какой категоріи жителей слѣдуетъ его продавать и какой раздавать бесплатно. Въ этомъ дѣлѣ нелегкимъ окажется даже самый выборъ мѣстъ раздачи хлѣба. Ошибка въ этомъ отношеніи можетъ подвергнуть населеніе множеству ненужныхъ хлопотъ и тягостей, можетъ сдѣлаться причиной излишнихъ его скопищъ, безпокойства и даже уличныхъ беспорядковъ.

Во всякомъ случаѣ, ни продажа муки, ни хлѣбопекарни, ни торговля топливомъ не могутъ быть предоставлены свободной конкуренціи, въ виду необходимости ограничить по-

требленіе предметовъ первой необходимости. Слѣдовательно, окажется нужнымъ организовать и урегулировать цѣлую систему доставки зерна и топлива мукомоламъ, муки и топлива пекарямъ, а затѣмъ, контроля надъ потребленіемъ всѣхъ этихъ матеріаловъ и продажей хлѣба. Допустивъ неограниченную продажу изъ магазиновъ хлѣбныхъ продуктовъ, можно съ увѣренностью ожидать, что спекуляція быстро истощила бы всѣ запасы, а затѣмъ, какъ показываетъ опытъ, никакія усилія не могли бы вырвать эти запасы изъ рукъ спекуляторовъ.

Какъ только торговля необходимѣйшими жизненными припасами перестаетъ слѣдовать законамъ взаимнаго уравновѣшенія спроса и предложенія, его мѣсто должны занять предписанія власти, въ рамки которыхъ включаются всѣ жизненные отправленія общества съ тѣмъ, чтобы они происходили, согласно указаніямъ, и съ точностью часового механизма. Безъ этого невозможно удовлетворить нужды населенія, хотя бы ограниченныхъ до минимума. Счетоводство и контроль должны быть самые совершенные, чтобы злоупотребленія были вовсе невозможны и чтобы при этомъ не было потери времени. Въ такихъ случаяхъ не только злоупотребленія, но самая ихъ возможность вызываетъ въ умахъ населенія отчаяніе и ропотъ. Голодъ, вообще, плохой совѣтчикъ: онъ легко приводитъ къ борьбѣ общественной и даже къ болѣе обширнымъ замѣшательствамъ, какія въ Варшавѣ представляются болѣе, чѣмъ гдѣ-либо, нежелательными.

Занимающій насъ вопросъ возникъ изъ того начала, по которому значительные населенные центры превращены въ крѣпости. Пока имѣли дѣло съ крѣпостями, въ которыхъ число жителей было небольшое, обезпеченіе ихъ продовольствіемъ не представляло особеннаго затрудненія.

Въ Германіи, въ случаѣ приближенія опасности осады, военная власть обращается къ городскому управленію съ предупреденіемъ о необходимости запастись соотвѣтственно предполагаемой продолжительности осады. Муниципалитетъ распоряжается, чтобы каждый житель города обезпечилъ себя на собственный счетъ провіантомъ. Тѣхъ изъ жителей, которые объявляютъ, что они не въ состояніи этого сдѣлать, обязываютъ удалиться изъ города до осады, за исключеніемъ случаевъ, когда присутствіе кого-либо изъ нихъ для города или войска признается необходимымъ. Въ послѣднемъ случаѣ

онъ заготовляетъ провизію лишь по мѣрѣ возможности, а за истощеніемъ ея получаетъ содержаніе изъ городскихъ запасовъ или военныхъ магазиновъ, заведенныхъ съ этой цѣлью. Во всякомъ случаѣ, особая комиссія завѣдуетъ точнымъ распределеніемъ жителей на категоріи, изъ коихъ оставляютъ въ городѣ на время осады или полезныя, или же такія, которыя не составятъ для него ни тяжести, ни хлопотъ. Городскіе нищіе и вообще живущіе на счетъ общественной благотворительности перемѣщаются на счетъ города въ другія мѣста.

Нѣтъ надобности доказывать, что возможное въ небольшихъ крѣпостцахъ, съ небольшимъ населеніемъ, не представляющихъ торговыхъ центровъ, къ такому крупному населенію, какъ варшавское, могло бы быть примѣнено лишь цѣною неисчислимыхъ бѣдствій.

Въ Парижѣ въ 1870 году не признавали возможнымъ прибѣгать къ какимъ-либо ограниченіямъ относительно права каждаго передъ осадой города остаться въ немъ. Въмѣсто этого, приняты были мѣры для прокормленія всего населенія. Изъ числа 2.050.000 жителей 600.000 человѣкъ или 31% содержалось на общественной счетъ. Муниципалитетъ вынужденъ былъ выплачивать рабочимъ по 1 фр. 50 сант. и работницамъ по 75 сант. въ день. Сверхъ того, въ общественныхъ кухняхъ кормили 471.000 человѣкъ. Предполагая равныя условія, въ Варшавѣ пришлось бы кормить 150.000 человѣкъ. Если же принять во вниманіе, что рабочій въ Варшавѣ гораздо меньше зарабатываетъ и несравненно меньше сберегаетъ, чѣмъ парижскій, то и 200.000 человѣкъ, которые безъ общественной помощи не будутъ въ состояніи прожить время осады, не покажутся числомъ преувеличеннымъ.

Принятіе мѣръ противъ голода и его послѣдствій совершенно согласуется съ интересами военными. Не говоря уже о неудобствѣ и трудности поддержанія порядка въ полумилліонномъ населеніи, постигнутомъ бѣдствіями голода, недостатокъ питанія можетъ вызвать эпидемическія болѣзни, одинаково грозныя, какъ для населенія, такъ и для гарнизоны. Эпидеміи тѣмъ легче могутъ развиваться въ Варшавѣ, что въ этомъ городѣ, даже и въ обыкновенное время, онѣ находятъ благопріятную почву для своего распространенія. Населеніе ея большею частью живетъ въ дурныхъ жилищахъ и питается плохо, а истощенные организмы, вообще, пред-

ставляютъ слабое сопротивленіе болѣзнетворнымъ вліяніямъ. Самая незначительная степень ухудшенія въ условіяхъ жизни ввергнетъ ббольшую часть жителей въ нужду и прямо отдастъ ихъ въ жертву всякаго рода болѣзней.

Удаленіе изъ Варшавы всѣхъ бѣдняковъ почти невозможно уже вслѣдствіе самой ихъ многочисленности. Впрочемъ, голодъ и болѣзни настигли бы ихъ всюду еще съ большей вѣроятностью, чѣмъ въ Варшавѣ, гдѣ у нихъ могла бы быть хоть крыша надъ головой и какаянибудь помощь отъ города, родственниковъ или сравнительно менѣе бѣдствующихъ товарищей недоли. Принудительное выселеніе оказалось бы притомъ вреднымъ для всей страны, ибо изгнанники въ борьбѣ за существованіе легко могутъ броситься на путь преступленій, что во время замѣшательствъ и опасностей войны оказалось бы величайшимъ несчастіемъ для края, а для администраціи менѣе всего желательной лишней заботой и безпокойствомъ.

Но важнѣе всего то, что выселеніе изъ Варшавы значительнаго числа жителей прямо невозможно по ея географическому положенію относительно военныхъ операцій. Чтобы убѣдиться въ этомъ, надо принять во вниманіе слѣдующія обстоятельства.

По всей вѣроятности, при настоящихъ условіяхъ войны, она вспыхнетъ внезапно и неожиданно. Непрiятельское вторженіе начнется съ того, что кавалерійскіе полки, расквартированные вблизи границъ, вышлютъ свои части мелкими командами для перехода въ непрiятельскую землю. Они и будутъ первыми вѣстниками начала войны. Всѣ военные авторы въ этомъ согласны. Задачей этихъ первыхъ вѣстниковъ взаимнаго истребленія будетъ прекращеніе сообщеній, распространеніе смятенія, затрудненіе мобилизаци. Обѣ воюющія стороны вышлютъ такіа команды до окончанія мобилизаци и даже передъ ея началомъ.

Во всѣхъ арміяхъ кавалерія упражняется въ такого рода наѣздахъ. Опытъ показалъ, что кавалерійскіе отряды въ состояніи совершить въ одинъ день 150 верстъ. Говорятъ также, что вмѣстѣ съ конницей будутъ высылаться на повозкахъ мелкіа команды пѣхоты и даже орудія. Поэтому можно опасаться, что въ первые же два дня окажется занятою полоса земли шириной въ 200 верстъ отъ границъ. Всякое движеніе и разѣзды въ предѣлахъ этой полосы сдѣлаются невоз-

можными или, по меньшей мѣрѣ, крайне затруднительными и опасными.

Впрочемъ, не одна бѣднѣйшая часть населенія окажется въ тревожномъ состоянїи и не будетъ знать, что дѣлать. Болѣе богатые люди точно также попадутъ въ неизвѣстность, какъ поступить. Рассчитывать на отъѣздъ за границу съ паспортомъ невозможно. Еслибы даже воюющія стороны не оказывали этому препятствій и разрѣшали бы уѣзжать въ нейтральныя страны, то все-таки проѣздъ по территорїи, охваченной огнемъ непрїязненныхъ дѣйствій, только въ исключительныхъ случаяхъ можетъ рассчитывать на успѣхъ.

Остается для нихъ бѣгство въ глубь страны. Но едва-ли это окажется удобнымъ по многимъ причинамъ. Въ деревняхъ для неожиданно прибывшихъ не найдется лишняго мѣста въ тѣсныхъ помѣщенїяхъ. Не можетъ быть и тамъ увѣренности, что во время войны хватить продовольствїя. Кромѣ всего этого, деревня далеко не представляетъ безопаснаго приюта во время войны, особенно если взять въ расчетъ нынѣшнїе ея приемы. Вслѣдствїе усовершенствованїя оружія и постройки шанцевыхъ укрѣпленій на правомъ берегу Вислы, площадь военныхъ дѣйствій раскинется на огромномъ пространствѣ. Летучіе отряды, тысячи по двѣ человекъ въ каждомъ, составленные изъ трехъ родовъ войскъ (кавалерїя, пѣхота на повозкахъ и орудїя), будутъ появляться повсюду и, подобно саранчѣ, пройдя по всѣмъ проселкамъ и угламъ, оставятъ послѣ себя одни пустые закомы. Такіе отряды не могутъ продовольствоваться иначе, какъ на счетъ страны, въ которую они вступаютъ, а извѣстно, что нѣтъ ничего ужаснѣе, какъ реквизиція мелкихъ партизанскихъ отрядовъ. Кромѣ того, надо прямо опасаться разбоевъ и грабежей, такъ какъ при современномъ составѣ европейскихъ армій, особенно германской, переполненной анархистами, нельзя рассчитывать на строгую дисциплину, порядокъ и соблюденіе обычаевъ цивилизованнаго міра.

Очень возможно, что мы преувеличиваемъ эти опасенїя, но несомнѣнно, что предположенїя въ такомъ родѣ придутъ на умъ каждому, кто будетъ оставаться въ нерѣшительности, куда дѣваться, и кого, поэтому, деревня не привлечетъ къ себѣ.

Города и мѣстечки представляютъ болѣе обезпеченныя убѣжища въ томъ отношенїи, что жители ихъ хоть сколько-

нибудь сохранять увѣренность въ безопасности отъ мародеровъ и самыхъ мелкихъ непріятельскихъ отрядовъ. Но и въ мѣстечкахъ существуетъ немалая тѣснота, а такъ какъ въ нихъ накопится множество людей, опасующихся деревенской глуши, то сомнительно, чтобы для варшавскихъ выходцевъ оказалось въ нихъ лишнее свободное мѣсто.

Наиболѣе легкимъ и вѣрнымъ средствомъ избѣжать опасности могъ бы быть отѣздъ въ предѣлы Россіи. Но при этомъ могутъ явиться сомнѣнія, какъ бы случайности войны не вызвали въ ней какихъ либо, конечно, мелкихъ, проявленій фанатизма, который весьма естественно прежде всего могъ бы обратиться противъ пришлыхъ инородцевъ. По всей вѣроятности, состоятельные жители въ большомъ числѣ уѣдутъ въ балтійскія провинціи и въ сосѣднія мѣстности около Двинска, вплоть до Петербурга. По близости центральныхъ властей, въ сумятицѣ столичной жизни, скорѣе всего можно избѣжать какъ насилія, такъ и недостатка въ средствахъ къ жизни.

Вышесказанныя замѣчанія не слѣдуетъ, впрочемъ, принимать за совѣтъ жителямъ Варшавы не переѣзжать въ города и мѣстечки внутри края или не уѣзжать за границу передъ объявленіемъ осады. Напротивъ, мы полагаемъ, что и здѣсь и тамъ можно было бы найти уѣжище. Мы имѣли въ виду только представить дѣло въ настоящемъ свѣтѣ и обратить вниманіе на всевозможныя его стороны, съ которыми надо считаться. Самое худшее—неизвѣстность истиннаго положенія. Покинуть городъ безъ обдуманной цѣли—это такой шагъ, который во время войны способенъ привести многихъ къ роковымъ послѣдствіямъ.

Какъ бы ни было, но интересы правительства и населенія страны сходятся въ желаніи, чтобы, въ случаѣ осады Варшавы, облегчить выѣздъ изъ нея возможно большому числу жителей; поэтому мы остановимся на разсмотрѣніи нѣкоторыхъ изъ мѣръ, направленныхъ къ такому облегченію. Главнѣйшимъ препятствіемъ для выѣзда и переселенія изъ города, конечно, окажется недостатокъ необходимыхъ для этого средствъ. Вообще, недостатокъ денегъ сдѣлается крайне ощутительнымъ въ моментъ, когда вспыхнетъ война. Курсъ бумагъ и всякихъ цѣнностей сильно понизится, и можетъ случиться полная невозможность размѣна ихъ на наличныя деньги даже съ большой потерей. Затѣмъ, съ каждымъ днемъ,

вслѣдствіе громадныхъ расходовъ на армію и, вообще, на военные потребности, денежное обращеніе будетъ усиливаться; вѣроятно, курсъ рубля возвысится, и даже, быть можетъ, окажется избытокъ денегъ, но вначалѣ неимѣніе наличности будетъ бѣдствіемъ для частныхъ лицъ, а страхъ дальнѣйшаго пониженія цѣнныхъ бумагъ произведетъ панику и стѣснить торговую дѣятельность.

Торговля и промышленныя фирмы и обладатели государственныхъ фондовъ и частныхъ облигацій (вексельныхъ, ипотечныхъ и проч.) или, наконецъ, прямо цѣнныхъ предметовъ, въ случаѣ, если все будетъ предоставлено естественному ходу вещей и не будутъ приняты мѣры помощи, не найдутъ возможности помѣщенія своихъ движимостей и полученія подъ нихъ ссуды, безъ чего невысказано будетъ для многихъ удовлетворить всѣ расходы временнаго переселенія.

Военное движеніе (перевозка солдатъ и военныхъ матеріаловъ) будетъ происходить по направленію къ Варшавѣ. Обратные поѣзда, поэтому, легко могутъ быть употреблены на предметъ передвиженія какъ самихъ выселяющихся жителей, такъ и ихъ имущества. Надо только, чтобы по этому предмету заранѣе послѣдовали соответственные распоряженія.

Мы имѣемъ основательные поводы утверждать, что тарифъ на провозъ такого рода пассажировъ будетъ пониженъ до таксы, существующей на воинскую перевозку, т. е. до $\frac{1}{4}$ цѣны обыкновеннаго тарифа, и даже съ правомъ уплаты за проѣздъ впослѣдствіи, на что требовалось бы лишь свидѣтельство городской думы. Не думаемъ, чтобы встрѣтилось какое нибудь препятствіе къ вывозу товаровъ (разумеется, кромѣ предметовъ питанія и топлива). При этомъ, конечно, установятся иныя формальности, какъ и иныя цѣны, измѣнятся классификація и постановленія, касающіяся перевозки. Железнодорожное начальство, которое, въ это время будетъ завалено работой, можно было бы облегчить въ этомъ отношеніи предоставленіемъ городскому управленію экспедицію всѣхъ частныхъ товарныхъ грузовъ по одной средней нормѣ тарифа.

Необходимо было бы создать кредитное учрежденіе, которое выдавало бы ссуды подъ всякія цѣнности, если не наличными деньгами, то, по крайней мѣрѣ, въ видѣ переводовъ, оплачиваемыхъ въ Россіи.

Вѣроятно, многіе не рѣшатся оставить Варшаву изъ опасенія покинуть имущество на произволъ судьбы, безъ пристрастія. Слѣдовало бы и это затрудненіе устранить посредствомъ соответственныхъ постановленій, въ силу которыхъ каждый выѣзжающій житель могъ бы передать свое имущество подъ присмотръ и управленіе охранительныхъ властей, учрежденныхъ ad hoc.

Можно ли, однако, рассчитывать, что населенность Варшавы на время осады уменьшится хотя сколько нибудь? Мы полагаемъ, что она не уменьшится. Даже величайшія облегченія въ этомъ направленіи могутъ содѣйствовать выселенію лишь незначительнаго числа изъ 650,000 жителей Варшавы, въ замѣнъ котораго изъ ближайшихъ окрестностей большія партіи людей будутъ искать убѣжища въ стѣнахъ города. Поэтому можно ожидать, что ряды голодныхъ скорѣе увеличатся, чѣмъ уменьшатся, и на содержаніе ихъ придется понести жертвы въ видѣ запасовъ хлѣба, соли и топлива. Такъ какъ извѣстное число рабочихъ понадобится для работъ по дополненію укрѣпленій, что обыкновенно происходитъ во время уже наступившей осады, то бѣднѣйшее населеніе или, по крайней мѣрѣ, часть его найдетъ случай, хотя на время, получить извѣстный заработокъ.

Помощь правительства неизбежна при устройствѣ запасовъ какъ городскимъ управленіемъ, такъ и частными лицами, такъ какъ ни это управленіе, ни огромное большинство жителей Варшавы не обладаютъ необходимыми средствами для обезпеченія себя провіантомъ на сколько нибудь продолжительное время. Правительство окажется вынужденнымъ отпустить на этотъ предметъ или наличныя деньги, или кредитъ. Обязанность попеченія о населеніи Варшавы на время осады правительство приняло на себя самымъ фактомъ постройки въ ней крѣпости.

Какъ уже сказано, при снабженіи города запасами провіанта и топлива, нельзя много рассчитывать ни на желѣзныя дороги, ни на гужевой подвозъ. Остаются водяныя сообщенія: Висла и ея притоки Вепржъ, Бугъ, Наревъ. Число существующихъ на нихъ судовъ совершенно достаточно для значительнаго подвоза, лишь бы было гдѣ найти самый предметъ запаса и лишь бы изданы были на этотъ счетъ необходимыя распоряженія. По рѣкамъ можетъ быть также доставлено значительное количество древеснаго топлива.

Все это требует величайшей поспѣшности, ибо водные пути останутся свободными лишь на непродолжительное время; летучіе непріятельскіе отряды, разумѣется, начнутъ всячески препятствовать доставленію транспортовъ къ мѣсту назначенія. Поэтому не слѣдуетъ терять ни одного дня, а можетъ быть и ни часа, и съ самаго момента, когда придетъ вѣсть о войнѣ, надо приступить къ свозкѣ въ городъ зерна, муки и всякихъ иныхъ продовольственныхъ продуктовъ.

Относительно доставки мяса надо полагать, что пригонъ рогатаго скота, овецъ и свиней будетъ менѣ затруднителенъ съ восточной стороны города, насколько, впрочемъ, и здѣсь непріятельская конница не въ силахъ будетъ воспрепятствовать. Во всякомъ случаѣ, повторяемъ, крайняя поспѣшность будетъ необходима. Но и быстрота тогда только увѣнчается успѣхомъ, если она будетъ сопровождаться порядкомъ, зависящимъ отъ точнаго исполненія заранѣе составленнаго плана, проведеніе коего должно быть провѣрено въ мирное время. Въ отношеніи мясныхъ продуктовъ, уже по пригонѣ скота въ городъ, заботы окажется съ ними больше, чѣмъ съ другими жизненными припасами. Для скота не найдется ни помѣщенія, ни корма. Придется, однако, его размѣстить до времени убоя и приготовленія консервовъ.

Хотя на доставку по желѣзнымъ дорогамъ нельзя много рассчитывать, однако, нѣкоторые изъ крайне необходимыхъ предметовъ, какъ напимѣръ, керосинъ, иначе не могутъ быть привезены, какъ по желѣзнымъ путямъ, и это, конечно, окажется возможнымъ.

Лишь только будетъ приступлено къ мобилизаціи, всѣ находящіеся въ пути вагоны должны будутъ собраться къ указаннымъ пунктамъ. По заблаговременному соглашенію, каковое одинаково необходимо какъ въ интересахъ правительства, такъ и производителей, всѣ вагоны-цистерны должны быть направлены на Варшаву. Такимъ только образомъ можетъ быть предотвращенъ недостатокъ освѣщенія. Каждому должно быть понятно, что если въ осажденномъ городѣ, сверхъ всякихъ лишеній, будетъ царствовать еще и мракъ на улицахъ и въ домахъ, то это составило бы немалое увеличеніе бѣдствія.

Мы имѣемъ вѣскіе поводы полагать, что исходатайствование преимущества первой очереди для грузовъ, идущихъ на Варшаву, на случай осады ея, не встрѣтило бы со стороны

правлящихъ лицъ препятствія, подобно тому, какъ этимъ правомъ воспользовались мѣстности, пораженныя голодомъ въ 1891 году.

Такимъ образомъ, можно было бы бѣдствія, какія явятся слѣдствіемъ осады Варшавы, облегчить быстрымъ и энергичнымъ примѣненіемъ особо выработанныхъ для этого способовъ. Но для этого необходимо, чтобы эти способы были обсуждены до войны и чтобы весь механизмъ организаціи готовъ былъ къ безостановочному и правильному дѣйствию съ первой же минуты открытія военныхъ дѣйствій. Само собою разумѣется, что организація эта должна состоять преимущественно изъ людей, хорошо ознакомленныхъ съ потребностями и дѣловой стороной торговли. Равнымъ образомъ, въ ней обязательно должны принять участіе представители военной власти, которые, согласно существующимъ постановленіямъ, становятся хозяевами осажденнаго города.

Заводить организацію въ то время, когда уже начнется мобилизація, когда въ городѣ каждый будетъ занятъ личными дѣлами, когда на администрацію нагрянетъ цѣлая гора разныхъ обязанностей, окажется или чрезвычайно труднымъ, или прямо невозможнымъ. Объ этомъ надо подумать въ мирное время, пока существуетъ возможность выработки правилъ, которыя, обезпечивая городъ отъ множества бѣдствій, въ то же время не противорѣчили бы ни въ чемъ намѣреніямъ и потребностямъ военныхъ властей.

Уже въ 1888 году, въ качествѣ предсѣдателя выборныхъ отъ купечества города Варшавы, мы обращались съ просьбой объ исходатайствованіи разрѣшенія собрать извѣстное число городскихъ обывателей съ цѣлью совѣщанія относительно: 1) проекта постановленій о городскомъ попечительствѣ на случай осады; 2) собранія свѣдѣній о количествѣ необходимыхъ запасовъ, а равно выясненія наиболѣе успѣшныхъ способовъ ихъ устройства и распредѣленія, при содѣйствіи правительства и городского управленія и, наконецъ, 3) проекта правилъ, постановленій и уставовъ, какіе при семъ окажутся необходимыми *).

*) Чтобы показать всю сложность подобной работы, приводимъ перечень предметовъ, относительно которыхъ, по нашему мнѣнію, должны быть выработаны особыя постановленія:

1. Количество и способъ раздачи муки, соли, топлива и прочихъ предметовъ; равнымъ образомъ, опредѣленіе цѣнъ и способовъ уплаты за полученные продукты.

Чтобы сделать яснымъ, до какой степени подобныя изслѣдованія и выработка необходимы, приведемъ слѣдующій примѣръ.

Одна изъ труднѣйшихъ заботъ города во время осады будетъ заключаться въ снабженіи жителей топливомъ, такъ какъ доставка домбровскаго угля, въ случаѣ войны, будетъ, вѣроятно, прервана. Если даже допустить, что по первому извѣстію о мобилизаціи успѣютъ направить всѣ угольные вагоны къ Варшавѣ, то это еще не составитъ достаточнаго запаса въ виду потребностей мукомольнаго дѣла и прочихъ, не могущихъ прекратиться, производствъ, а также въ виду военныхъ потребностей. Между тѣмъ, на правомъ берегу Вислы, въ предѣлахъ фортовъ, находится торфяное болото; заблаговременное изслѣдованіе этого болота и затѣмъ разработка его во время осады (до обстрѣливанія фортовъ) могли бы принести двойную пользу: доставили бы топливо и дали бы заработокъ неимущимъ.

Но недостаточно обладать постановленіями и организаціей. Послѣдняя вынуждена будетъ идти ощупью, если у нея во всякое время не будетъ подъ рукой самыхъ вѣрныхъ

2. Доставка пищи на мѣста потребленія.
3. Контроль надъ продажей запасовъ, съ цѣлью противодѣйствія спекуляціи.
4. Контроль надъ убоемъ скота.
5. Добываніе жира изъ костей.
6. Обезпеченіе молока для дѣтей.
7. Устройство общественныхъ кухонъ и распределеніе ихъ въ различныхъ частяхъ города, для избѣжанія толкотни.
8. Устройство ночлежныхъ пріютовъ для иногородныхъ пришельцевъ и для тѣхъ лицъ, которыхъ, вслѣдствіе близости ихъ жилищъ къ окраинамъ города, будутъ принуждены переселить въ городъ.
9. Помощь бѣднымъ.
10. Устройство госпиталей для солдатъ, офицеровъ и чиновниковъ и попеченіе о раненыхъ.
11. Опустѣвшія жилища.
12. Склады для храненія имущества, оставленнаго выбывшими изъ города жителями.
13. Устройство ломбардовъ для ссуды подъ движимость на время осады.
14. Мѣры противъ расточительности топлива, освѣтительныхъ матеріаловъ и воды.
15. Устройство въ домахъ общихъ для всѣхъ жильцовъ кухонъ.
16. Реквизиція и вознагражденія.
17. По вопросу о снабженіи билетами на свободный пропускъ медиковъ и другихъ лицъ, коимъ онъ необходимъ.
18. Мѣры предосторожности противъ бомбардировки.

и удовлетворительныхъ данныхъ о состояніи запасовъ въ тѣхъ мѣстностяхъ края, изъ которыхъ рассчитываютъ снабжать Варшаву жизненными продуктами.

Прежде всего надо замѣтить, что такъ какъ водный путь представляетъ самый вѣрный способъ доставки грузовъ, то успѣшность заготовки запасовъ въ значительной степени будетъ зависѣть отъ времени года, въ какое вспыхнетъ война.

Изъ стратегическихъ плановъ и проектовъ, опубликованныхъ до настоящаго времени специалистами этого предмета, можно заключить, что кампанія начнется или зимой или съ окончаніемъ жатвы. Последнее предположеніе, однако, гораздо болѣе правдоподобно. Сторона наступающая рассчитываетъ на вторженіе въ непріятельскій край въ то время, когда житницы и закромы наполнены зерномъ и когда заготовлено достаточно корма для лошадей, что всегда представляетъ главную заботу военного времени. Такъ какъ въ эту пору зерновой хлѣбъ еще не вымолоченъ, то организаци, о которой идетъ рѣчь, придется не только заняться закупкой и доставкой хлѣба, но и постараться ускорить молотбу его.

Нѣкоторымъ, быть можетъ, покажется, что ускореніе вымолота хлѣба входитъ въ область невозможнаго. Это не вѣрно, потому что въ этомъ случаѣ выгода продавца совпадаетъ съ интересомъ покупателя. Война вноситъ съ собою много опасностей, а для земледѣльца какъ нельзя болѣе желательно во-время собрать, вымолотить и продать свой урожай. Деньги всегда легче спрятать отъ розысковъ мародеровъ, чѣмъ зерно.

Весь вопросъ къ томъ: откуда получить средства на закупку жизненныхъ продуктовъ и для поддержанія механизма организаци въ постоянномъ и правильномъ движеніи? Безъ постоянного годичнаго расхода достигнуть этого нельзя. Рассчитывать на пособіе казны въ такой мѣрѣ, т. е. на пособіе изъ года въ годъ, тоже нельзя.

Мы думаемъ, что городъ обязанъ самъ выполнить эту задачу и съ этой цѣлью внести въ свой бюджетъ извѣстную сумму. Если же и это окажется неисполнимымъ, то слѣдуетъ искать спасенія въ частной инициативѣ.

Быть можетъ, исполнимою оказалась бы слѣдующая мѣра. Такъ какъ каждому жителю Варшавы, несомнѣнно,

желательно было бы, на случай войны и осады города, обладать какимъ-нибудь запасомъ жизненныхъ продуктовъ и такъ какъ послѣ объявленія войны закупка такого запаса сдѣлается въ городѣ невозможной (однихъ предметовъ потребленія не хватитъ, другіе вздорожаютъ), то при городскомъ управленіи или при учрежденіи выборныхъ купеческаго общества возможно создать соотвѣтственный органъ, которому уже теперь, т. е. въ мирное время, жители могли бы поручать заказы на будущее время, внося при этомъ весьма небольшую часть стоимости заказа. На проценты отъ внесенныхъ за счетъ заказовъ суммъ можно было бы содержать контору и агентовъ, обязанныхъ, въ случаѣ надобности, заняться закупками, доставкой и, вообще, исполненіемъ сдѣланныхъ заказовъ.

Извѣстную часть закупокъ можно было бы отдать на руки заказчикамъ, а остальная пошла бы за счетъ общихъ потребностей города. Само собой разумѣется, что ни контора (бюро), ни учрежденіе, при которомъ она возникла, не могли бы давать ручательства на исполненіе заказовъ въ полной мѣрѣ, но за то и риска не было бы. Единственная возможная при этомъ потеря, т. е. проценты отъ мелкихъ взносовъ, во всякомъ случаѣ вознаградилась бы сторицей.

Средства, необходимыя для совершенія закупокъ, возникли бы изъ взносовъ въ зачетъ сдѣланныхъ заказовъ. Усилить ихъ можно бы было при посредствѣ кредита и выпускомъ облигацій въ установленной формѣ.

Не скрываемъ, что осуществленіе этой, лишь поверхностно набросанной здѣсь, мысли можетъ встрѣтить серьезныя препятствія и вызвать большія осложненія. Но это — послѣднее средство спасенія. Если всѣ надежды на помощь исчезнутъ, надо будетъ рассчитывать, въ отношеніи продовольствія, только на свои собственныя силы, помня извѣстную пословицу: „*aide toi, le ciel t'aidera*“ („На Бога надѣйся, а самъ не плошай!“).



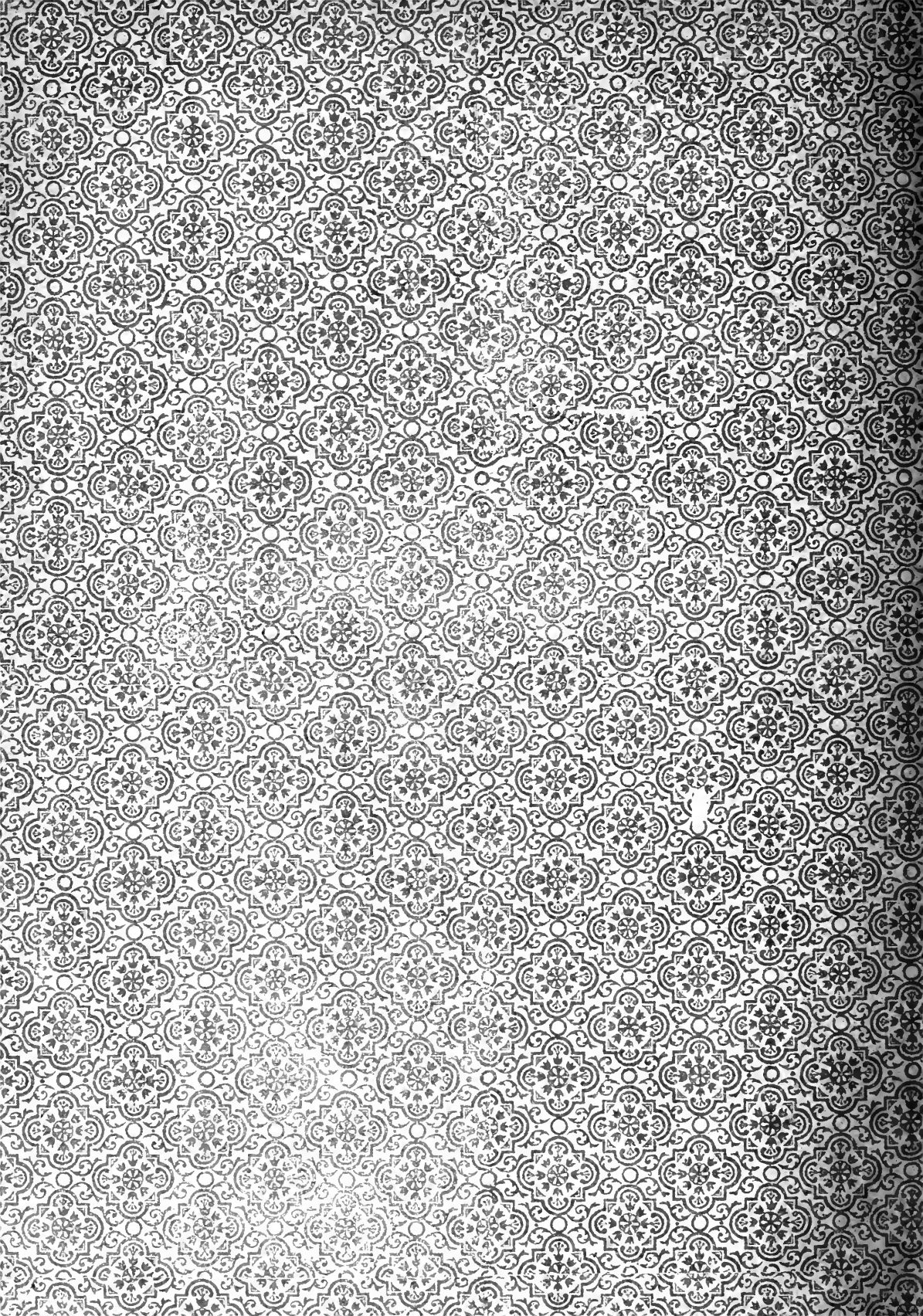

U
102
B643
t.4

Bloch, Jan Gotlib
Budushchaia voĭna

'BOOK CARD BEING PREPARED'

MAY 27 1971

C

UTL AT DOWNSVIEW



D RANGE BAY SHLF POS ITEM C
39 10 01 18 08 019 4