



John Adams
Library.



IN THE CUSTODY OF THE
BOSTON PUBLIC LIBRARY.



SHELF N^o

91





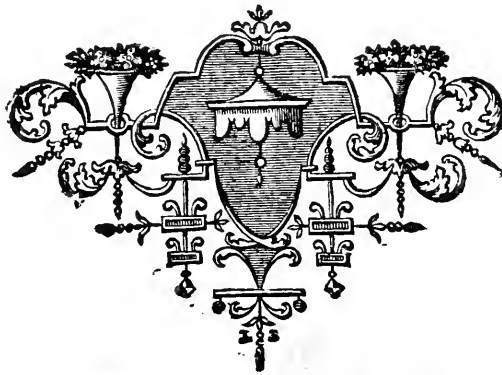
POTENTISSIMI SUECORUM REGIS, HASSIÆ LANDGRAVII
CONSILIARII REGIMINIS, MATHEMATUM AC PHILOSOPHIÆ
PROFESSORIS PRIMARI IN ACADEMIA MARBURGENSI,
PROFESSORIS PETROPOLITANI HONORARII, ACADEMIÆ
REGIÆ SCIENTIARUM PARISINÆ, SOCIETATUMQUE
REGIARUM BRITANNICÆ ATQUE BORUSSICÆ MEMBRI,

E L E M E N T A

U N I V E R S Æ.

*Qui GEOGRAPHIAM cum HYDROGRAPHIA, CHRONOLOGIAM,
GNOMONICAM, PYROTECHNIAM, ARCHITECTURAM
MILITAREM atque CIVILEM complectitur.*

PRIORI MULTO AUCTIONIOR ET CORRECTIOR.



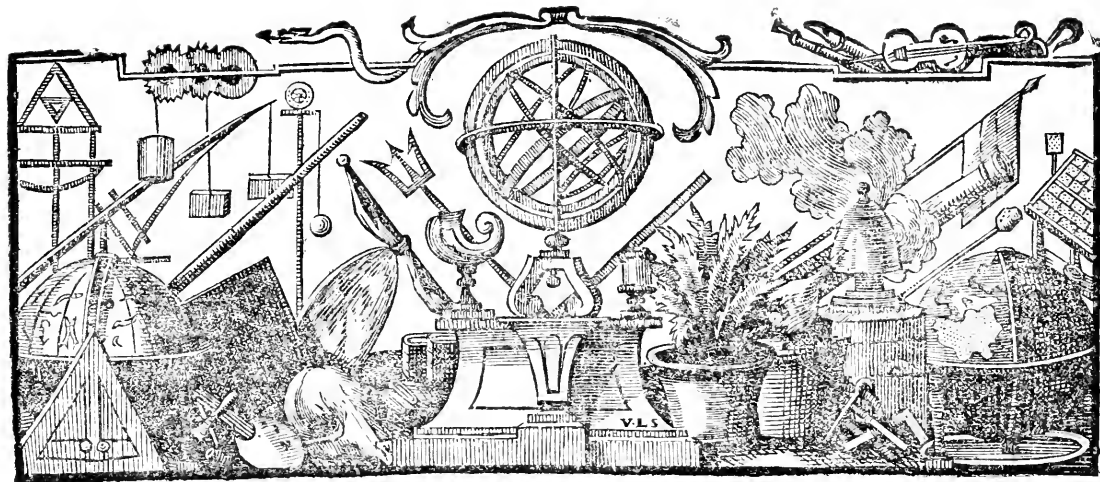
Apud P E L L I S S A R I, & S o c.

M D C C X X X V I I I.

28

80.2

10.4



PRÆFATIO.



QUÆ in hoc quarto Elementorum Matheseos
 universæ Tomo continentur, ipse Titulus ei-
 dem præfixus loquitur. Geographiam cum
 Hydrographia, Chronologiam & Gnomoni-
 cam ad Mathesin recte referri, nemo dubitat.
 Etenim in Geographia ubivis reperire licet de-
 monstraciones, ex principiis Mathematicis eo-
 dem modo contextas, quo in Geometria conduntur, & quæ
 intelligi nequeunt, nisi in Arithmetica & Geometria, Trigon-
 metria utraque atque Astronomia fueris probe versatus. Non
 itaque offert nisi Mathematicam Globi nostri terraquei cogni-
 tionem, cujus usus imprimis, ut alios taceamus, in conficiendis
 Globis Terrestribus & Mappis Geographicis elucet: quorum
 constructio sine demonstrationibus præmissis à priori non intel-
 ligitur, nec a priori patet is, quem habere possunt & quem nos
 demonstramus, usum. Hydrographia tota principiis Arithme-
 tics, Geometricis, Trigonometricis, Astronomicis & Opticis

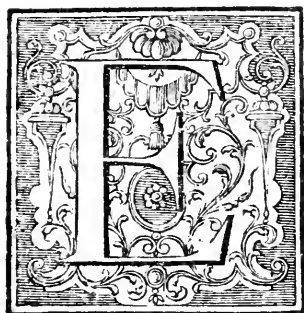
superstructa, & Ars navigandi, quæ in eadem docetur, tota quanta ab iisdem pendet, ut, qui de ea alios instruere voluerint, Arithmeticæ, Geometriæ, Trigonometriæ utriusque Elementa cum principiis Astronomiæ & Geographiæ eos ante docere teneantur. Atque ea ratio est, cur Geographia cum Hydrographia alium locum in Elementis nostris tenere non potuerit, nisi ab Astronomia, postquam id consilii cœpimus, ut nil tradatur, nisi quod ex anterioribus rigide demonstrari possit. Chronologia ex Astronomia tanquam rivulus ex fonte derivatur, ut adeo tempora in usum civilem nemo ordinare possit, nisi Astronomus. Habenda vero etiam in nonnullis ratio est eorum, quæ in Geographia de Tellure demonstrantur. Jure igitur locum suum in Mathesi tuetur & à Geographia proximum occupat. Gnomonica denique ex principiis Astronomicis, Geographicis & Chronologicis unice derivatur & Mathematicas admittit demonstrationes, ac ideo post Chronologiam in Mathesi locum sibi vindicat. Equidem non ignoro Veteres Geographiam, Chronologiam & Gnomonicam ab Astronomia non distinxisse, sed ad eas spectantia in hac tradidisse, nec nego, non invita methodo, Geographica, Chronologica & Gnomonicæ Problemata suo quæque loco in Astronomiam inferri posse: nil tamen obstat, quo minus ea ab Astronomia separemus, immo ratio suadet, ut faciamus. Postquam enim dogmatum Geographicorum & Chronologicorum atque praxium Gnomonicæ numerus fuit multiplicatus, & Astronomia per se rerum in ea pertractandarum admodum dives reperitur; nulla nos urget ratio, nedum necessitas, ut Lectorem addiscendorum mole in studio maxime diffuso oneremus, ac in studio per se difficili attentionem ejus defatigemus ac conceptus

ceptus intricemus, non immerito veriti ne scientiæ nobilissimæ efficiamus desertores, quos ipsa propria difficultas deterret. Quemadmodum itaque ab Optica directâ haud improbando consilio ob solam materiarum ubertatem Perspectivam, Catoptricam & Dioptricam sejunxerunt Recentiores, etsi Veteres omnia ad visus cognitionem Mathematicam pertinentia in Optica docerent; ita majore jure Geographiam, Chronologiam, & Gnomonicam tanquam diversas ab Astronomia disciplinas spectare debemus. Sed nemini ea de re litem movebimus, si cui aliter visum fuerit. Erunt autem forsitan, qui mirabuntur, cur Pyrotechniam & Architecturam Militarem atque Civilem, præsertim cur Pyrotechniam & Civilem Architecturam in numerum Scientiarum Mathematicarum retulerimus. Non nego in Architectura Militari occurrere haud pauca, quæ absque principiis Mathematicis intelliguntur. Qui tamen attentamente Elementa nostra perlegit, haud difficulter animadvertet, ea esse principia, ab Arithmeticiæ, Geometriæ & Trigonometriæ perito sumenda, ut iis satisfaciens muniendi Methodus inveniri possit: ubi vero Methodi muniendi explicandæ, ibi quoque explicanda veniunt principia, quæ tanquam aliunde cognita supponi minime possunt. Quamvis itaque inter Architectes Militares eminere possis, etiamsi Archimedes vel Apollonius non sis, nec inter Geometras Analystas recentiores pro divino habearis; absque aliqua tamen Arithmeticiæ, Geometriæ ac Trigonometriæ notitia nihil efficies. Non nego sumi posse, quæ ex hisce Scientiis numero non adeo multa perspecta esse debent, quemadmodum & vulgo faciunt, qui solam praxin curæ cordique habent. Ecquis vero jure reprehendet, Architecturam Militarem tradi eo loco, ubi ex anterioribus non sine demon-

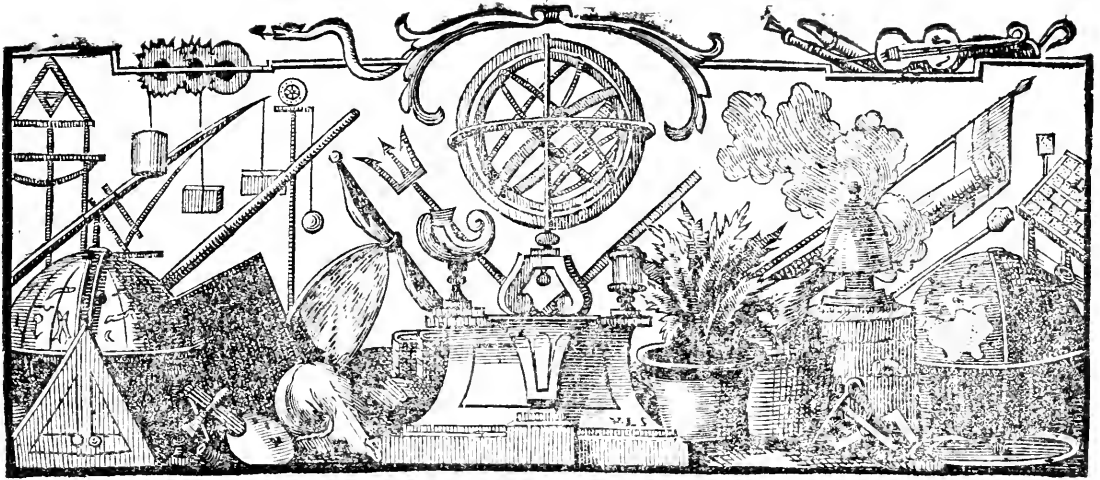
tratione sumuntur? Sane Astronomus etiam principia Geometrica & solutiones Problematum Trigonometricorum, quorum ignorat demonstrationes, sumere iisque in rem suam uti potest; non tamen ideo Astronomia ex Mathesi proscribitur. Parum vero refert, an multa, an pauca sumantur: sufficit ejus, quod per assumpta demonstratur, non acquiri Scientiam, ubi absque demonstratione sumuntur. Quoniam itaque nobis propositum est Architecturæ Militaris scientiam instillare Elementorum nostrorum Lectoribus; eam quoque cum Arithmetica, Geometria & Trigonometria arctissimo vinculo connecti necesse fuit. In Pyrotechnia perpauca sunt, quæ ex principiis Geometricis demonstrantur; plura, immo pleraque à Scientia Physica uberiolem expectant lucem, & ipsa instar experimentorum in Physica experimentalis locum tueri possunt. Enimvero in Præfatione eidem præmissa monui, quod plurimum lucis affundat Architecturæ Militari, vel hoc nomine eidem præmittenda. Immo occurrunt in ea, quæ opem Geometrarum Analystarum efflagitant, & in quibus artem suam utiliter ac summa cum laudè exerceant nonnisi ad sublimia & a communi cognitione remota contendentes. Horum igitur attentionem excitari à nobis quis reprehendet, qui ad ulteriora Lectorem nostrum præparamus & qua sit eundem monstramus. Architectura denique Civilis, si ab Arithmetica practica & paucis nonnullis, iisque vulgaribus Geometriæ practicæ Problematis discesseris, nihil habet, quod principiis Mathematicis nitatur, & si qua sunt, quorum certa ab iis pendet cognitio, Geometrarum operam adhuc desiderant. Nec invitus largior, hæc minime sufficere, cur illam in numerum Scientiarum Mathematicarum referamus, nisi concedere velimus (quod tamen absolum merito judicatur) Physicam omnem Mathesi esse inferendam, propterea
quod

quod ubivis locus sit cognitioni Naturæ Mathematicæ. Rationem vero reddimus in Præfatione Scientiæ utilissimæ præmissa, cur hoc non obstante eam appendicis instar Elementis nostris subjungere visum fuerit. Quodsi quis institutum nostrum damnet, per nos hoc faciat: nobis sufficit satisfacisse illorum desiderio, qui cum Matheseos studio Architecturæ Civilis studium conjungere solent. In Elementis nostris Matheseos universæ non omnia scripsimus omnibus; id tamen nobis propositum fuit, ut satisfaceremus singulis. Seligat unusquisque, quæ ad suum fuerint palatum. Unicum superest, de quo Lectorem moneri consultum duximus. Propositum nobis erat Tomo huic quarto Elementorum Matheseos universæ subjungere Commentationem de præcipuis Scriptis Mathematicis una cum Indice locupletissimo in omnes quatuor Tomos, qui Lexici instar esse possit, quædam etiam addere de studio Matheseos rite instituendo pro diverso discipulorum statu. Enimvero cum in nimiam molem excrevisset Tomus quartus, nec commodus sit indicis ad ceteros una pertinentis usus, si huic jungatur; consilium mutare maluimus, separato à reliquis volumine ea tradituri. Ceterum cum non dubitemus, Elementa nostra Matheseos ita esse conscripta, ut pro multiplici discipulorum scopo multo & laboris, & temporis compendio solida eorum, quæ nosse juvat, cognitio acquiri possit; nil magis in votis habemus, quam ut ex lectione eorumdem, quotquot ad eandem accedunt, eos percipiant fructus, quos Lectori attento atque assiduo absque vanitate spondemus! Marburgi Cattorum d. 10. Septembris A. O. R. MDCCLXXVII.

BIBLIOPOLÆ LECTORIS.



N tibi, Lector Candide, Celeberrimi WOLFII
Matheseos Elementorum Tomum Quartum,
sub finem anni superioris Halæ excusum, nunc
vero Typis nostris, nitidiorem, splendidiorem,
accuratiorem. Tibi non displicuisse curas nos-
tras expedita nos docuit & facilis preceden-
tium Voluminum venditio, nec dissimilem
istius fore sortem speramus, quod eadem aut majori forsitan
diligentia adornatum exhibemus. Quintum quod pollicetur Cele-
berrimus Author non citius lucem aspiciet, quàm hisce Typis
exaratum habebis. Unum est præterea quod Te monitum veli-
mus. Prodierunt scilicet hujusce Operis Tomi priores Annis
1732. 1733. 1735. ex nostra Typographiâ, quam illo tempore
& ex anno 1724. Marco-Michaeli Boufquet regendam commi-
seramus, sub ejus nomine sive Marci - Michaelis Boufquet &
Sociorum: Nunc verò, ex mense Martio 1736. cum prædictus
Boufquet extra omnem partem sit, tam nostræ Typographiæ,
quàm nostræ Mercaturæ, penes nos remansit omnis Libraria
supellex, cujus copiam ex nostris Catalogis unusquisque videre
potest.



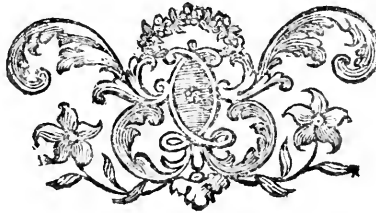
ELEMENTA
GEOGRAPHIÆ
ET
HYDROGRAPHIÆ.

P R Æ F A T I O.



In his Geographiæ Elementis ea tantum tradimus quæ Mathematicæ considerationis existunt, insuper habetis iis quæ, vel ad Geographiam Physicam, vel ad Politicam referuntur, tanquam à foro nostro alienis. Tellurem adeo non alia ratione consideramus, nisi quatenus cum in se, tum quoad affectiones suas & relationes ad Universum mensurabilis. In his enim fundatur constructio Globorum Artificialium & Mapparum Geographicarum; in his continetur ratio variationum statarum tem-

pestatis & longitudinis dierum atque noctium: quæ omnia scitu non minus jucunda, quàm utilia sunt. Explicata igitur in his Elementis invenies, quæ magnitudinem & figuram Telluris, locorum situm & distantiam, Climatum & Zonarum diversitatem aliaque hujus generis concernunt, una cum Globorum & Mapparum constructionibus. Et quia Hydrographia, quæ artem potissimum navigandi declarat, quatenus principiis Mathematicis, præsertim Astronomicis, suffulcitur, cognata est Geographiæ; idcirco eandem huic jungere libuit, præsertim cum, Astronomia jam prolixè pertractata, utramque Scientiam, ex hac alias bene multa mutuantem, arctioribus limitibus circumscribere licuerit. Quotquot ergo ad Geographiæ Elementa accedunt, iis autor sum, ut, antequam hoc faciant, primam minimum Astronomiæ partem sibi familiarem reddant, ita nimirum nihil difficultatis in ipsis deprehendent. Cæterum Geographia Mathematica facem præfert studio Geographiæ omni reliquo, ita ut nec Mapparum ratio & usus sine ea intelligi possit.



ELEMENTA GEOGRAPHIÆ ET HYDROGRAPHIÆ.

CAPUT PRIMUM.

De Figura & Magnitudine Telluris.

DEFINITIO I.

I. **G**EOPHIA est Scientia Telluris, quatenus cum in se, tum quoad affectiones suas mensurabilis.

DEFINITIO II.

2. *Hydrographia* in specie est Scientia maris, quatenus præsertim navigabile.

THEOREMA I.

3. *Terræ figura propemodum Sphærica est.*

DEMONSTRATIO.

Luna ab umbra Telluris eclipsatur (§. 459. *Astron.*). Sed umbra Telluris instar circuli apparet (§. 458), sive versus Ortum, sive versus Austrum, sive versus Occasum vergat, ejusque Diameter pro diversa Lunæ in eam ingredientis à Terra distantia major minore existit, major nempe in minore, testibus observationibus : Umbra igitur

Telluris in omni situ conica est (§. 468. *Geom.*) consequenter figura Telluris propemodum Sphærica (§. 137 *Optic.*). *Q. e. d.*

SCHOLION I.

4. *Dico, Tellurem propemodum sphericam esse : montes enim perfectæ sphericitati obstant. Prætereà HUGENIUS (a) & NEWTONUS (b) demonstrarunt, Tellurem sub Equatore altiorem esse quàm ad Polos. Ratio à motu vertiginis desumitur, ut in Sole ostendimus (§. 435 *Astron.*) Rati nem Diametri majoris ad minorem HUGENIUS desinit ut 578 ad 577. Juxta dimensiones graduum à CASSINO in Meridiano & recentius ab Astronomis Gallis in parallelis factas, figura Telluris prorsus diversa prodit, ita ut Diameter major transeat per Polos, minor vero sit in Equatore : Sub judice adhuc lis est, decidenda per observationes munificentia Regis Christianissimi prorsus singulari sub ipso Equatore instituendas.*

(a) In Discurs. de causâ gravit. p. 154. & seqq.

(b) In Princ. Phil. Nat. Mathem. lib. 3. prop. 19. p. 378. edit. sec.

COROLLARIUM I.

5. Rotunditas adeo Telluris permittit, ut ipsa jam aliquoties circumnavigari poterit.

SCHOLIUM II.

6. A. 1519. *primus omnium* Ferdinandus MAGELLANES *intervallo* 1124 *dierum*; A. 1577 Franciscus DRACO *Anglus* *intervallo* 1056; A. 1586 Thomas CANDISCH, *idem Anglus*, *intervallo* 777; A. 1590 Simon CORDES *Roterodamensis*; A. 1598 Olivierius NOORT, *Batevus*, *intervallo* 1077; A. 1615 Wilhelmus Cornelius SCHOUTEN, *intervallo* 749, & A. 1623 Jacobus HEREMITES & Johannes HUGENIUS *intervallo* 802 *dierum*, *directo constanter ad Occidentem itinere ab Oriente in Europam redierunt atque omnia phænomena cælestia annotarunt, quæ ex rotunditate Telluris consequuntur.*

COROLLARIUM II.

7. Quoniam Terra *directo ad Occidentem constanter itinere circumnavigari potest, ita ut ab Oriente domum redeas; Terram ab Occidente versus Orientem mare continuo tractu circumfluit.*

COROLLARIUM III.

Tab. I. Fig. 1. 8. Cum Terræ rotunditas obstet, quo minus radius AD ex radice montis aut turris, vel objecti cujuscunque alterius ultra Terræ planitiem elevati CD, in locum A pertingat ubi radius CA ex vertice C ductus Tellurem tangit, adeoque vertex C ex F in A adventantibus primum videri incipiat; hinc iter in Terra facientibus & ad objectum altum accedentibus primum vertex, deinde partes inferiores, tandem radix se conspicienda offerre debent.

COROLLARIUM IV.

9. Eodem modo patet, quod iter facientibus & ab objecto aliquo alto rece-

dentibus primum radix, deinde partes inferiores, tandem vertex se conspectui eripere debeant.

COROLLARIUM V.

10. Quoniam differentia inter Diаметrum majorem & minorem Telluris valde exigua est (§. 4); in Geographia, citra errorem sensibilem inde metuendum, assumi potest, Tellurem esse sphaeram.

SCHOLIUM III.

11. *Eisdem in superficie Telluris circulos nobis imaginamur, quos supra in superficie sphaera mundana descriptos finximus. Nimirum*

DEFINITIO III.

12. *Axis Telluris est recta PQ, Tab. circa quam Tellus, spatio diurno, motu Fig. vertiginis rotatur (§. 622 Astron.), pars nempe Axeos mundani (§. 44 Astron.). Poli sunt puncta Axis extrema P & Q, quorum alter P, Polo mundi nobis conspicuo oppositus, dicitur Arcticus seu Borealis; alter vero Q, qui subjacet Polo mundi nobis latenti, Antarcticus seu Australis.*

DEFINITIO IV.

13. *Æquator DA est circulus maximus eisdem cum Tellure Polos P & Q habens. Dicitur etiam Circulus æquinoctialis, à nautis Linea.*

COROLLARIUM.

14. Singula igitur Æquatoris puncta à Polis Telluris quadrantis intervallo remouentur (§. 25. Sphæric.) & Æquator Tellurem in hemisphaerium boreale APD atque australe AQD dividit (§. 19. Sphæric.)

DEFINITIO V.

Tab. I. Fig. 2. 15. *Ecliptica* EL est circulus maximus, qui *Æquatorem* DA sub angulo $23^{\circ} 29'$ secat.

COROLLARIUM.

16. Existit adeo in plano *Eclipticæ* cœlestis (S. 168. *Astron.*).

DEFINITIO VI.

17. *Tropicus Cancræ* EM est circulus minor *Æquatori* parallelus, per principium *Cancræ* transiens. *Tropicus* vero *Capricornæ* LN est circulus minor *Æquatori* parallelus, per principium *Capricornæ* transiens.

COROLLARIUM.

18. Tropici adeo terrestres sunt in planis *Tropicorum* cœlestium (S. 181 *Astron.*) & ab *Ecliptica* $23^{\circ} 29'$ intervallo distant (S. 15),

DEFINITIO VII.

19. *Circulus polaris arcticus* FG est circulus minor circa *Polum* arcticum P intervallo $23^{\circ} 29'$ descriptus. *Antarcticus* vero RS est circulus minor circa *Polum* antarcticum Q eodem intervallo descriptus.

DEFINITIO VIII.

20. *Meridianus* est circulus PA QD per *Polos* Telluris P & Q & locum quemlibet datum Z transiens.

COROLLARIUM I.

21. Est adeo in plano *Meridiani* cœlestis (S. 58. 72. *Astron.*).

COROLLARIUM II.

22. Et quoniam *Meridianus* integram Tellurem ambit (S. 20); multa loca sub eodem *Meridiano* sita sunt.

COROLLARIUM III.

23. Cum *Meridies* sit, quando centrum Solis in *Meridiano* cœlesti hæret (124 *Astron.*); in omnibus Telluris locis sub eodem *Meridiano* sitis una *meridies* est, consequenter cum horas à *meridie* numerare soleamus, horologia nostra in iis eodem momento easdem horas indicare debent.

COROLLARIUM IV.

24. Tot sunt *Meridiani*, quot diversa in *Æquatore* puncta concipi possunt.

COROLLARIUM V.

25. Quoniam Sol citius appellit ad *Meridianum* orientaliorem, quam occidentaliorem, in locis orientioribus citius quoque *meridies* est, quam in occidentioribus, consequenter si horæ utrobique à *meridie* numerentur, eodem momento physico index horologii promotior esse debet in locis orientioribus, quam occidentioribus.

DEFINITIO IX.

26. *Meridianus primus* est, à quo reliqui *Meridiani* ab *Occasu* versus *Ortum* numerantur.

SCHOLIUM.

27. Non omnes *Geographi* primum *Meridianum* eundem assument: quod non parum turbat tyrones. PTOLOMÆUS pro primo assumit vicinum *Insulis fortunatis*, quia ultra eas nihil terrarum in plaga occidentali cognitum erat isto tempore. Successu temporis, aliis regionibus detectis, *Geographi* alii eundem versus Occidentem promoverunt. Quidam eundem duxerunt per *Insulam* S. Nicolai, promontorio viridi *Africæ* adjacentem; HONDIVS per *Insulam* S. Jacobi; alii per *Insulam* del Corvo, quæ est *Azorum* una; recentiores, imprimis *Belgæ*, per

Insulam Teneriffam, quæ est Canariarum una, monte altissimo Pico notabilis; alii per Insulam Palmam, quæ est itidem Canariarum una; alii per Insulam Florum, quæ est Flandricarum una; Galli denique jussu Regis Christianissimi LUDOVICI XIII. per Insulam de Ferro, quæ est Canariarum una.

DEFINITIO X.

28. *Horizon seu Finitor est circulus in dato loco superficiem Telluris tangens & partem cœli patentem à latente dirimens. Vocatur sensibilis, ut distinguatur à rationali, per centrum Telluris transeunte: de quo dictum est in Astronomia (§. 61). Per Horizontem sensibilem subinde quoque designatur circulus, qui in Telluris superficie segmentum determinat, quo visus extenditur. Solet is etiam physicus appellari.*

PROBLEMA I.

Tab. I. 29. *Invenire distantiam duorum locorum A & B magno intervallo à se invicem distitorum.*

RESOLUTIO.

1. Assumantur duæ stationes C & D, ex quibus uterque locus A & B conspici potest, & instrumento accurate diviso investigentur anguli ADC, CDB, ACD, DCB, ope vero decempedæ accurate exploretur intervallum CD.
2. Datis in triangulo ACD duobus angulis ACD & ADC una cum latere CD, inveniatur AD (§. 36 Trigon.
3. Similiter datis in triangulo CBD

basi DC & angulis ad eandem, inveniatur DB (§. cit.).

4. Denique datis in triangulo ADB lateribus AD & DB una cum angulo intercepto ADB, reperitur angulus DAB (§. 40 Trigon.) & hinc tandem distantia desiderata AB (§. 36 Trigon.).

E. gr. *Willebrordus SNELLIUS in Eratosthene Batavo distantiam in turres Lugduni Batavorum A & Soeterwoudæ B investigaturus distantiam stationum CD assumfit pedum 3264 $\frac{2}{10}$, reperitque angulos ACD 83° 20', DCB 81° 29', ADC 67° 44', CDB 61° 38'. Ergo CAD 28° 56' & CBD 36° 53', sed ADB 129° 22', consequenter*

Log. Sin. CAD	96846583
CD	35137900
Sin. ACD	99970535
<hr/>	
	135108435
Log. AD	38261852
cui in Canone respondent 6701 $\frac{7}{10}$.	
Log. Sin. CBD	97782870
CD	35137901
Sin. DCB	99951844
<hr/>	
	135089745
Log. DB	37306875
cui in Canone respondent 5379.	
AD 6701.7	AD 6701.7
DB 5379.0	DB 5379.0
Summa 12080.7	Differ. 1322.7
five 12081	five 1323
	179° 60'
ADB	129 22
Summa ang. quæs.	50 38
Semifumma	25 19
Log. Summæ Lat.	40821028
Differ.	31215598
Tang. Semif. Ang. quæs.	96749105
<hr/>	
	127964603
Log. Tang. semif. Ang. quæs.	87143675,
	cui

cui in Canone respondent	2° 57' 52 ^u
Semifum.	25 19
ABD	28° 16' 52 ^u
Log. Sin. ABD	96755931
AD	38261853
Sin. ADB	98882371
	137144224
Log. AB	40388293, cui in
Canone respondent	10935.

PROBLEMA II.

Tab. I. 30. *Data distantia duorum montium LM, invenire Semidiametrum Telluris FM.*
 Fig. 4.

RESOLUTIO.

1. Cum perpendiculara montium FL & GM in centro Telluris F concurrant (§. 38. *Analys. infinit.*); ope instrumenti exactissime divisi observetur in E angulus FEG & in G angulus EGF.
2. Summa horum angulorum subtrahatur à 180 gradibus, ut relinquatur angulus F (§. 240 *Geom.*).
3. Quoniam cum mons EL ex GM conspicuus sit, arcus LM à subtensa sensibilibiter non differt; inferatur: ut angulus F ad 360 seu peripheriam circuli integram, ita arcus LM in milliaribus seu pedibus datus ad eandem peripheriam in eadem mensura.
4. Data vero circuli maximi Telluris peripheria, inveniatur Semidiameter (§. 429 *Geom.*).

E. gr. KEPLERUS (c), assumpto arcu LM 5 milliarium Germanicorum, ponit FEG 89° 55', EGF 89° 46'.

(c) In Epit. Astron. p. 28. 29.

Est ergo F seu LM	19', consequenter
Log. 21600	43344538
Log. 5	06989700
Summa	5 334238
Log. 19	12787536
Log. Periph.	37546702,
cui respondent	5684.
Log. 100	20000000
Summa	57546702
Log. 314	24969296
Log. Diam.	32577406, cui respondent
	1810 ¹ / ₅ fere.

Est ergo Semidiameter Telluris 905 milliar. Germ.

SCHOLIION.

31. *Hæc quidem sequuntur ex datis KEPLERI; quæ non satis accurata sunt per ea, quæ max evidentius ostendentur. Prodit enim Diameter Telluris justo major. Immo exemplum KEPLERI saltem docendi gratia confectum esse videtur.*

PROBLEMA III.

32. *Datis duobus locis A & B sub Tab. I. eodem Meridiano H I D E G sitis, invenire quantitatem Semidiametri terrestris AC.*
 Fig. 5.

RESOLUTIO.

1. Observetur elevatio poli DF in loco A, itemque DG in altero B (§. 147. *Astron.*): cum enim arcus fg & FG sint similes (§. 138 *Geom.*), erit arcus fg differentie elevationum poli in locis A & B æqualis.
2. Quoniam Af = Bg = 90°, erit AB = fg (§. 91. *Arithm.*), consequenter etiam AB differentie elevationum poli DF & DG æqualis. Investigetur ergo distantia

- tantia locorum A & B (§. 29).
3. Hinc inferatur : ut scrupula graduum arcus dati AB ad 360° seu peripheriam integram ; ita idem arcus in milliariibus aut pedibus inventus, ad ambitum Telluris in eadem mensura.
4. Data peripheria *Afgh* inveniatur diameter *bf* (§. 429 *Geom.*).

SCHOLIUM.

33. *Hac Methodo usi sunt Arabes & cum ipsis olim alii : sed difficulter determinatur, utrum duo loca proposita sub eodem Meridiano sita sint, nec ne.*

COROLLARIUM I.

34. Quodsi altitudo ejusdem stellæ in duobus locis sub eodem Meridiano sitis observetur, eodem modo quantitatem Semidiametri terrestris inde determinari posse patet.

COROLLARIUM II.

35. Immo eandem eodem modo reperiri posse, ex distantia Solis à vertice, eodem die, in duobus locis sub eodem Meridiano sitis observata, evidens est.

SCHOLIUM.

36. *Altitudinibus stellæ usus olim est POSIDONIUS ; distantis Solis à vertice ERATOSTHENES.*

PROBLEMA IV.

Tab. I. Fig. I. 37. *Datis duobus locis A & B sub Æquatore sitis, invenire ambitum Telluris.*

RESOLUTIO.

- I. Observetur ope Eclipsium Lunarium in locis A & B differentia horaria Meridianorum (§. 979. *Astron.*

2. Ea convertatur in gradus Æquatoris (§. 211 *Astron.*) : ita nimirum innotescet arcus AB in graduum scrupulis.
3. Reliqua fiant ut in Problemate præcedente (§. 32).

PROBLEMA V.

38. *Data altitudine alicujus montis ad littus præsertim maris AB, invenire quantitatem Semidiametri terrestris BC.* Tab. Fig.

RESOLUTIO.

- I. In vertice montis observetur angulus DAB, quem radius visualis AD Terram in D contingens cum perpendicularo montis AC efficit, dioptra in stellam in D orientem directâ.
2. Cum angulus in D sit rectus (§. 308 *Geom.*), notus etiam erit angulus DCA (§. 241 *Geom.*) : cujus adeo secans AC sinu toto BC mulctetur, ut altitudo montis AB in istiusmodi particulis relinquatur, qualium radius BC est 100000.
3. Quoniam jam ratio altitudinis montis AB ad Semidiametrum Telluris BC datur, & præterea altitudo montis AB in pedibus, e. gr. Rhinlandicis, nota supponitur ; per regulam trium invenietur Semidiameter Telluris BC in eadem mensura.

SCHOLIUM.

39. *Hanc methodum proponit CLAVIUS (d).*

(d) *Geomet. pract. lib. 8. prop. 35. f. m. 214. PRO-*

PROBLEMA VI.

ab. I. 40. Invenire distantiam parallelogrammæ Equinoctiali circularum, in quibus sita sunt duo quaecunque loca N & E quantovis intervallo à se invicem remota, & inde ambitum Telluris eruere.

RESOLUTIO.

Methodus hæc Snelliana, satis quidem operosa, omnium tamen exactissima, exemplo melius quam præceptis docetur. Placet itaque eandem illustrare exemplo vero, quod debetur industriæ PICARDI aliorumque Academiae Regiæ Scientiarum sociorum, qui jussu LUDOVICI Magni, accuratius quam antea factum fuerat, ambitum Telluris dimensit.

1. In A itaque & B ope quadrantis, semidiametro $3\frac{1}{2}$ pedum observati sunt anguli A $54^{\circ} 4' 35''$ & B $95^{\circ} 6' 55''$, unde etiam innotuit tertius C (§. 245 Geom.) $30^{\circ} 48' 30''$. Quare cum etiam distantia AB per farissas prælongas applicatas inventa esset hexapedarum 5663; reperta fuit AC 11012 hex. 5. ped.

Observati sunt reperta

- a) in triangulo ADC
DAC $77^{\circ} 25' 50''$
ADC 55. 0. 10. DC13121 h. 3p.
- b) in triangulo DEC
DEC $74^{\circ} 9' 30''$
DCE 40. 34. DE 8870 h. 3 p.
- c) in triangulo DCF
DCF $113^{\circ} 47' 40''$ DF 21658 h.
DFC 33. 40.

Wolffii Oper. Mathem. Tom. IV.

- d) in triangulo DFG
DFG $92^{\circ} 5' 20''$ FG 12963 h. 3 p.
DGF 57. 34. 0. DG 25643
- e) in triangulo GDE
GDE $128^{\circ} 9' 30''$ vel ex datis aliis
GE 31897
31895
- f) in triangulo HFG
HFG $36^{\circ} 50' 0''$ HG 12523
HGF 104. 48. 30.
- g) in triangulo HGI
HGI $31^{\circ} 50' 30''$ GI 17562
HIG 43. 39. 30. HI 9570
- h) in triangulo HIK
HIK $49^{\circ} 20' 30''$
HKI 53. 6. 40. IK 11683
- i) in triangulo IKL
LIK $58^{\circ} 31' 30''$ KL 11188. h. 2 p.
IKL 58. 31. IL 11186
- k) in triangulo KLM
LKM $28^{\circ} 52' 30''$.
KML 63. 31. LM 6036 h. 2 p.
- l) in triangulo LMN
LMN $60^{\circ} 38' 0''$
MNL 29. 28. 20. LN 10691
- m) in triangulo ILN
ILN $119^{\circ} 32' 40''$ IN 18905
- n) in triangulo LMO
LMO $58^{\circ} 21' 50''$
MOL 68. 52. 30. LO 5510 h. 3 p.
- o) in triangulo NOL
NOL $115^{\circ} 1' 30''$
ONL 27. 50. 30. NO 7122 h. 2 p.
- p) in triangulo NOP
NPO $72^{\circ} 25' 40''$
PNO 67. 21. 40. NP 4822 h. 4 p.
- q) in triangulo NPQ
NPQ $83^{\circ} 58' 40''$
PNQ 70. 34. 30. NQ 11161 h. 4 p.

B 2. in

2. In locis N, I, G & E observatæ sunt declinationes rectorum QN, NI, IG, GE à Meridiano,

nampe & hinc reperta.

QNB 18° 55' Nb. 10559 h 3p.

gNI 2° 9' 10" Ng. 18893. 3.

Gf 1. 9. If. *liv. dg.* 17560. 3.

EGe 26. Ge. *liv. da* 31894.

3. Quodsi Nb, Ng, gd & da in unam summam colligantur, erit summa 78907 h: 3 p. distantia parallelorum quaesita *ba*.

4. Observatis Poli altitudinibus in Q, N. & E, reperta est (§. 32) distantia Na parallelorum, in quibus sita sunt loca N & E, 1° 11' 57" ; distantia vero *ba* 1° 22' 57".

5. Quare cum per regulam trium in casu primo inveniretur quantitas unius gradus 57064 hexapedarum, 3 pedum ; in altero autem 57057 hexapedarum : placuit PICARDO & sociis assumere numerum medium & uni gradui tribuere 57060 hexapedas, seu 342360 pedes.

SCHOLION.

41. *Vir Celeberrimus* Dominicus CASSINI, A. 1700, jussu Regis, eundem laborem iteravit & spatium septem ac dimidii graduum in Tellure dimensus, ut tanto facilius error præcaveretur. Reperit autem quantitatem unius gradus 57061 (e) : cum quo maxime consentit PICARDUS. Ast NORWOODUS Anglus, referente NEWTONO (f), circa annum

(e) Suite des Mémoires de l'Acad. Roy. des Sciences. A. 1718. p. m. 302.

(f) in Princ. Phil. Nat. Math. lib. 3. prop. 19. p. 413. edit. tert.

1635, distantiam inter Londinum & Eboracum pedum Londinensium 905751 mensurando & differentiam elevationum Poli 2° 28' observando mensuram gradus unius collegit 367196 pedum Londinensium seu hexapedarum Parisiensium 57300. Nos quantitate Picardiana in posterum utemur.

COROLLARIUM I.

42. Quoniam quantitas unius gradus est 57060 hexapedarum seu pedum 342360 ; erit ambitus totius Telluris 20541600 hexapedarum, seu 123749600 pedum Parisiensium, consequenter si Terra Sphærica ponatur (§. 3), Diameter ejus 6538594. hex. seu 39231564 ped. Par. (§. 419 Geom.). Et hinc Semidiameter 3269297 hex. seu 19615782 ped.

SCHOLION II.

43. Vulgo Semidiametro Telluris tribuuntur 860 miliaria Germanica & hinc Peripheriæ 5400 : qui numeri cum ad supputandum sint valde idonei, eos retinemus, sed ea lege, ut milliæ Germanicum desiniatur numero pedum Parisiensium 22824, qui nempe prodit, quantitate unius gradus Picardiana 342360 pedum per 15 divisa, quot gradus uni miliaria Germanica respondent.

COROLLARIUM II.

44. Est itaque superficies Telluris 9288000 miliarium Germanicorum quadratorum ; soliditas vero 2662560000 miliarium cubicorum (§. 556 Geom.).

PROBLEMA VII.

45. Data distantia LQ paralleli Ta PL ab Æquatore AQ & quantitate Fii unius gradus in Æquatore, invenire quantitatem gradus unius in parallelo.

RESO-

RESOLUTIO.

Fiat : ut Sinus totus ad Cofinum distantiae LQ, ita quantitas gradus unius in Æquatore ad quantitatem unius in parallelo.

E. gr. Sit LQ = 51°, Quoniam gradus Æquatoris 15 mill. Germ. (§. 43); erit.

Log. Sin. tot. 100000000.
 Cofin. LQ 97988718.
 Log. 15. 11760913.

Log. quaf. 109749631, cui in tabulis respondent $9\frac{4}{100}$ f. 9°. 26', hoc est, $9\frac{26}{100}$ mill.

Quodsi jam hunc numerum per 22824 multiplices ; prodibit quantitas unius gradus pro eodem parallelo in pedibus Parisinis.

DEMONSTRATIO.

Non differt à Demonstratione Problematis 3 partis secundæ Astronomiæ (§. 547 *Astrom.*).

SCHOLIION.

46. Hac ratione constructa est Tabula sequens, in qua quantitas unicuique gradui respondens in parallelis ad distantias singulorum graduum in milliaribus Germanicis & eorum scrupulis sexagesimis exhibetur. Nec difficilium, si magis placeret, similis conftrui poterat in pedibus Parisinis vel Rhenanis.

0	15. 0	12	13. 48	46	10. 25	69	5. 23
1	14. 59	24	42	47	14	70	8
2	59	25	36	48	2	71	4. 53
3	58	26	29	49	9. 50	72	38
4	57	27	22	50	38	73	23
5	56	28	15	51	26	74	8
6	14. 55	29	13. 7	52	9. 14	75	3. 53
7	53	30	12. 59	53	2	76	38
8	51	31	51	54	8. 49	77	23
9	48	32	43	55	36	78	8
10	46	33	35	56	23	79	2. 52
11	14. 43	34	12. 26	57	8. 10	80	2. 36
12	40	35	17	58	7. 57	81	20
13	37	36	8	59	44	82	5
14	33	37	11. 59	60	30	83	1. 50
15	29	38	49	61	16	84	1. 34
16	14. 25	39	11. 39	62	7. 2	85	1. 18
17	21	40	29	63	6. 48	86	3
18	16	41	19	64	34	87	0. 47
19	11	42	5	65	20	88	31
20	6	43	10. 58	66	6	89	16
21	0	44	47	67	5. 52	90	0
22	13. 54	45	36	68	5. 38		

PROBLEMA VIII.

47. *Data altitudine oculi AB & Tab. I. Semidiametro Telluris BC, invenire Fig. 6. distantiam DB, ad quam visus in superficie Maris vel Terra planitie pertingit.*

RESOLUTIO.

1. Altitudo oculi AB addatur Semidiametro Telluris BC, ut habeatur AC.
2. Cum jam in triangulo ADC ad D rectangulo (§. 303 *Geom.*) latera AC & DC dentur, invenietur angulus DCA (§. 36 *Trig.*): quem metitur arcus DB.
3. Arcus DB convertatur in pedes Parisinos

rifinos (§. 41) : ita factum est , quod petebatur.

E. gr. Sit altitudo oculi AB pedum 5 , quam parum excedit altitudo oculi pro flatura hominis ordinaria. Quoniam BC 19615782 ; erit AC 19615787 : angulus DAB reperitur vi Canonis majoris *Pitisci* 89, 57' 30". Est itaque DCB five arcus DB 2' 30", consequenter cum 1° seu 3600" efficiant 342360 pedes Parisinos, DB 14265 pedum, seu dimidiam milliari Germanici partem paulo excedit.

COROLLARIUM.

48. Eodem modo determinari potest distantia DB, ad quam objectum datæ altitudinis AB videri potest, & consequenter cognoscitur, quanto intervallo adhuc distemus ab objecto notæ altitudinis, dum ejus fastigium primum videmus.

SCHOLIUM.

49. Nulla hic habetur ratio refractionis, quæ spatii amplitudinem in hoc & similibus casibus auget.

PROBLEMA IX.

50. Data distantia DB, ad quam

objectum videri debet, invenire altitudinem ejus AB. Tab. Fig.

RESOLUTIO.

1. Distantia DB convertatur in gradus (§. 41), ita enim innotescet angulus C (§. 57 *Geom.*).
2. A Secante hujus anguli AC subtrahatur Sinus totus BC, ut relinquatur AB in istiusmodi particulis, qualium BC est 10000000.
3. Inferatur : ut 10000000 ad valorem ipsius AB in particulis istiusmodi, ita Semidiameter Telluris BC 19615782 (§. 42) ad valorem altitudinis AB in mensura pedum Parisinorum.

E. gr. Quæritur altitudo turris AB, cujus fastigium ad distantiam 5 milliarium conspici possit. Erit ergo DCB 20', à cujus Secante 10000168 si subducatur Sinus totus 10000000, relinquatur AB 168, quod adeo reperitur 329 pedum Parisinorum.

CAPUT II.

De Locorum Longitudine, Latitudine atque Distantiis.

DEFINITIO XI.

51. **D**istantia locorum est arcus circuli maximi inter duo loca intercepti (§. 54 *Sphæris.*).

DEFINITIO XII.

52. *Longitudo loci* est arcus Æquatoris inter Meridianum loci dati atque Meridianum primum interceptus.

DEFINITIO XIII.

53. *Latitudo loci* est distantia ejus ab Æquatore, seu arcus Meridiani inter locum datum & Æquatorem interceptus.

THEOREMA II.

54. *Latitudo ZA loci Z æquatur elevationi Poli PH.* Tab. Fig.

DE.

DEMONSTRATIO.

Quoniam loco dato in Cœlo respondet Zenith, si Z fuerit Zenith & HI Horizon; erit $ZH = 90^\circ$ (§. 61 *Astron.*). Quodsi in P fuerit Polus, AD Æquator; erit etiam $PA = 90^\circ$ (§. 14), adeoque $ZH = PA$ (§. 87 *Arithm.*). Quare si utrinque auferatur PZ, erit $PH = ZA$ (§. 91 *Arithm.*).
Q. e. d.

COROLLARIUM.

55. Latitudo igitur loci innotescit, si altitudo Poli observetur (§. 147 *Astron.*).

PROBLEMA X.

56. *Invenire Longitudinem loci.*

RESOLUTIO,

1. Queratur differentia horaria Meridianorum vel per Eclipses Lunares, vel per Eclipses Satellitum Jovis eodem tempore in diversis locis observatas (§. 979 *Astron.*).
2. Hæc differentia convertatur in gradus Æquatoris (§. 211 *Astron.*): ita enim prodit Longitudinum differentia (§. 52.).
3. Quam primum ergo Longitudo unius loci habetur ex observatione in eo & sub primo Meridiano una instituta; facile deinde reperitur Longitudo aliorum quotcumque, differentiam nempe Longitudinum ab Orientalioris Longitudine subtrahendo, vel Longitudini Occidentalioris addendo,

E. gr. A. 1703 d. 3 Jan. MANFREDUS Romæ observavit initium Eclipsæos Lunaris h. 18. 15' 30''; CASSINUS junior Parisiis

h. 17. 35'. Est ergo differentia Meridianorum $40' 30''$, adeoque distantia $1007' 30''$. Quare si Longitudo Parisiorum assumatur $24^\circ 50'$; prodibit Longitudo Romæ, utpote Orientalioris $34^\circ 58'$.

COROLLARIUM I.

57. Cum differentia horaria Meridianorum itidem innotescat, si horologium oscillatorium, juxta Meridianum unius loci indice directo, in alium locum transferatur (§. 125 *Astron.*); evidens est, ope horologii oscillatorii similiter determinari posse Longitudinum differentiam, consequenter, data Longitudine loci unius, Longitudines reliquorum.

COROLLARIUM II.

58. Quoniam differentia horaria Meridianorum quoque innotescit, si à diversis observatoribus eadem nocte culminatio alicujus stellæ observetur (§. 134 *Astr.*) & tempus, quo contingit, supputetur (§. 299 *Astron.*); differentiæ quoque Longitudinum hac ratione investigari possunt.

PROBLEMA XI.

59. *Data distantia duorum locorum una cum eorum Latitudinibus, invenire differentiam Longitudinum.*

RESOLUTIO.

Quoniam Latitudines locorum in Sphæra Terrestri declinationibus stellarum in Cœlesti & Longitudines in Terrestri ascensionibus rectis in Cœlesti respondent (§. 75. 190 *Astron.* & §. 52. 53 *Geogr.*); differentiæ Longitudinum ex datis distantia & Latitudinibus in Geographia eodem prorsus modo inveniuntur, quo in Astronomia differentiæ ascensionum rectarum ex datis distantia & declinationibus (§. 226 *Astron.*).

SCHOLIION.

60. Patent jam artificia, quibus Tabulas Longitudinum & Latitudinum locorum construere licuit. Prolixam istiusmodi Tabulam exhibet RICCIOLUS (g), supposito primo Meridiano in Insula PALMA, quæ est Fortunatarum una. Nos inde extrahemus breviorẽ, quæ locorum Europæ celebrium, exteris paucis admissis, Longitudines & Latitudines, sed ex recentioribus observationibus, si fieri potuit, correctas, exhibeat. Ecce tibi eam!

Nomina locorum	Latitudo	Longitudo
A.		
Abavilla Gallie	50° 4'	24° 27'
Alcmaria Hollandie	52 5	27 51
Alexandria Ægypti	31 7	57 40
Altorffium German.	49 22	34 22
Amstelodanum	52 21	27 10
Adrianopolis Thrac.	43 12	51 44
Antwerpia	51 10	26 50
Archangeli Oppidum Moscov.	64 30	63 50
Arelatum Gallie	43 34	27 11
Argentoratum	48 32	30 20
Aquisgranum Germ.	50 46	29 12
Athenæ	38 5	47 52
Augusta Vindelico- rum	48 24	33 53
Avenio Gallie	43 51	27 10
B.		
Babylon	34 30	71 5
Bamberga German.	49 56	33 49
Barcino Hispaniæ	41 26	25 5
Basilea Helvetiæ	47 40	30 5
Belgradum Hungar.	46 28	45 0
Berolinum	52 25	35 48
Bononia Italiæ	47 2	30 8
Brema German.	53 8	31 44
Brunswiga German.	52 15	32 15
Bruxellæ Brabantie	50 48	26 45

Nomina locorum	Latitudo	Longitudo
Buda Hungariæ	47° 46'	42° 30'
C.		
Cameracum Belgii	50 11	25 40
Cantabrigia Angliæ	52 12	22 32
Clivia Germaniæ	51 48	29 4
Confluentiæ German.	50 22	29 35
Colonia German.	50 50	29 37
Constantia	47 42	31 57
Constantinopolis	41 7	34 20
Corinthus	37 32	47 13
Cracovia Poloniæ	50 10	42 5
Crosna Silesiæ.	52 6	38 10
D.		
Dantiscum	54 22	41 35
Dillinga German.	48 30	31 10
Dordracum Holland.	51 52	27 50
Dresda	51 5	37 14
Dublinum Hibern.	53 12	15 35
Dunquerca.	51 1	24 50
E.		
Eislebia German.	51 37	35 14
Edenburgum Scotiæ	55 57	19 35
Elbingium Borussiae	54 12	43 18
Erfordia German.	51 6	34 37
F.		
Ferrara Italiæ	44 9	34 45
Ferro, Insula Canar.	28 5	0 0
Florentia Italiæ	43 41	34 31
Flensburgum Jutlan.	54 58	33 13
Florum Insula	39 39	348 39
Francofurtum ad Mœ- num	50 4	31 20
Francofurtum ad O- deram	52 20	38 0
Franequera Frisiæ	53 12	28 46
Fruemburgum Bo- russiæ	54 29	43 35
G.		
Gades Hispaniæ	36 6	15 5
Gandavum Flandriæ	51 1	26 20
Geneva	46 12	29 5
Geldria	51 30	29 10
Glacium Silesiæ	50 28	39 32

(g) In Geogr. Reform. lib. 9. c. 4. f. 388. & 399.

Nomina locorum	Latitudo	Longitudo
Goëfa <i>Selandiæ</i>	51° 30'	26° 44'
Gorlicium <i>Lusatia</i>	51 12	
Gouda <i>Holland.</i>	52 1	27 40
H.		
Hafnia <i>Dania</i>	55 40	35 5
Haga Comitum	52 4	26 0
Hala Saxorum	51 32	35 42
Halberstadtium	51 56	34 41
Hamburgum	53 41	32 26
Hanovera	52 8	33 11
Heidelbergæ	49 20	31 35
Hildeshemium	52 8	33 27
I.		
Ingolstadtium <i>Germ.</i>	48 40	34 12
Juliacum <i>German.</i>	50 54	29 26
K.		
Kola <i>Laponia</i>	69 22	55 40
Kyovia <i>Polonia.</i>	50 30	54 50
L.		
Laudunum in <i>Picard.</i>	49 30	26 8
Laufanna <i>Helvet.</i>	46 40	29 20
Leodium <i>German.</i>	50 40	28 15
Liburnus <i>Italia</i>	43 18	33 30
Lindavum <i>German.</i>	47 28	32 35
Lintium <i>Austria</i>	48 16	37 35
Lipsia	51 19	34 35
Lovanium <i>Flandr.</i>	50 50	27 40
Londinum	51 32	22 30
Lubeca <i>Holsatia</i>	54 1	34 2
Lublinum <i>Lituan.</i>	51 8	45 0
Luca <i>Italia</i>	43 40	33 42
Lugdunum <i>Batavor.</i>	52 12	27 30
Lugdunum <i>Gallor.</i>	45 45	27 15
Lutetia.	48 50	24 50
M.		
Madritum	40 10	19 10
Magdeburgum <i>Germ.</i>	52 14	35 22
Mansfeldia <i>Germ.</i>	51 40	35 6
Mantua <i>Italia</i>	45 11	33 48
Marpurgum <i>Germ.</i>	50 41	1 24
Massilia	43 18	27 45
Mediolanum	45 20	31 56
Memminga <i>German.</i>	47 53	33 11

Nomina locorum	Latitudo	Longitudo
Messina <i>Sicilia</i>	38° 21'	39° 51'
Mediomatricum	49 10	29 9
Middelburg. <i>Seland.</i>	51 30	26 44
Moguntia <i>Germ.</i>	50 2	30 27
Monachium <i>Germ.</i>	48 58	34 20
Monasterium <i>Germ.</i>	52 0	30 54
Mons pessulanus		
<i>Gallia</i>		
Moscua	43 36	26 22
N.		
Namurcum <i>Belgii</i>	50 25	27 35
Nannetum <i>Gallia</i>	47 13	20 48
Narva <i>Livonia</i>	59 6	52 0
Neapolis	41 5	38 22
Neoburgum <i>Bavaria</i>	48 39	34 7
Neomagus <i>Geldria</i>	51 51	28 54
Norimberga	49 29	33 26
O.		
Olisippo <i>Portugallia</i>	38 45	12 22
Olonutium <i>Morav.</i>	49 35	39 38
Osnabruga <i>Westph.</i>	52 25	31 19
Oxonium	51 5	21 20
P.		
Paderborna <i>Westph.</i>	51 40	32 9
Palma	28 50	0 0
Pavormus <i>Sicilia</i>	38 10	36 18
Parifii	48 50	24 50
Parma in <i>Lombard.</i>	44 44	35 26
Passavia <i>Bavaria</i>	48 30	16 40
Patavium	45 31	34 54
Placentia in <i>Lomb.</i>	44 52	32 45
Pisæ <i>Ital.</i>	43 9	33 35
Praga <i>Bohemia</i>	50 40	37 23
R.		
Ratisbona <i>Germ.</i>	48 59	34 50
Ravensbergum <i>Germania</i>	51 56	34 35
Regionontum <i>Bo-</i>		
<i>ruffia</i>	54 43	43 5
Rheni <i>Gallia</i>	49 12	26 44
Riga <i>Livonia</i>	56 52	47 18
Roma	41 54	59 19
Rostochium <i>Germ.</i>	54 10	35 20

Rotte-

Nomina locorum	Latitudo	Longitudo		
Roterodamum	51° 55'	26° 50'		
Rothomagus Gallie	49 27	23 27		
Rupella Gallie	46 10	21 14		
S.				
Salisburgum Germ.	47 44	36 26		
Salmantica Hispan.	41 12	17 30		
Saragosa seu Cæsar. augu- sta Hispan.	41 38	21 33		
Sedanum Gallie	49 38	28 0		
Sendomira Polonie	50 42	44 53		
Stettinum Pomer.	53 34	38 0		
Stockholmium seu Holmia Sueciæ	59 50	40 5		
Strigonium Hungar.	47 57	42 22		
Stutgardia Germ.	48 42	31 59		
Syracusa	37 4	37 50		
T.				
Taurinum seu Augu- sta Taurinorum	44 50	30 31		
Tenerifa, Insula For- tunata	28 42	2 0		
juxta alios		2 7		
Thorunia Borussie	53 10	42 26		
Tirolium	46 38	33 40		
Toletum Hispan.	39 46	18 50		
Tolosa Gallie	43 30	23 49		
Tornacum Belgii	50 32	25 40		
Trajectum ad Rhen.	52 5	27 35		
Treviri seu Augusta Trevirorum Germ.	49 50	19 7		
Tridentum	46 10	34 0		
Tubinga Germanie	48 34	31 50		
V.				
Valentia Hispan.	39 30	22 0		
Venetia	45 18	35 5		
Verona	45 33	33 57		
Vienna Austria	48 22	39 50		
Vicentia	45 39	34 12		
Ultrajectum	52 5	27 35		
Upsalium Sueciæ	59 0	40 42		
Uramburgum Danie	55 54	35 20		
W.				
Warsowia Polon.	52 14	43 52		

Nomina locorum	Latitudo	Longitudo
Witteberga	51° 49'	36° 31'
Wormatia Germ.	49 40	31 11
Wratislavia Siles.	51 7	40 0

SCHOLIUM II.

61. Pleræque Mappæ Geographica supponunt primum Meridianum per Insulam TENERIFFAM ductum; ad eundem itaque reduces Longitudines locorum in Tabulis occurrentes, si 2 gradus inde subtrahas, aut, si mavis, 2 gradus cum 7 minutis (§. 60).

PROBLEMA XII.

62. Datis duorum locorum sub eodem Meridiano sitorum Latitudinibus, invenire distantiam eorumdem.

RESOLUTIO.

I. Si Latitudines AZ & AL fuerint diversi nominis, nempe altera AZ Borealis, altera AL Australis; addantur eadem in unam summam, quæ erit distantia quæsitæ LZ (§. 51), in milliaria Germanica per regulam trium facile convertenda (§. 43).

II. Si Latitudines AZ & AM fuerint ejusdem nominis, e. gr. utraque Borealis, minor AM è majore AZ auferatur, ut distantia MZ relinquatur (§. 51), in milliaria Germanica per regulam trium convertenda (§. 43).

E. gr. Venetiarum Longitudo cum fit 35° 5', Mansfeldiæ 35° 6'; utraque urbs sub eodem fere Meridiano sita est. Ergo

à Latitudine Mansfeldiæ	51°	40'
Subtrahitur Latit. Venetiar.	45	18
relinquitur distantia MZ	6	22
		Jam

Jam cum milliare Germanicum fit $\frac{1}{17}$ unius gradus (§. 43); reperietur ZM 95 milliarium cum dimidio.

PROBLEMA XIII.

Tab. I. 63. *Datis duorum locorum H & I Fig. 9. sub Æquatore sitorum Longitudinibus AH & AI, invenire distantiam eorundem.*

RESOLUTIO.

Longitudo minor AH subducatur è majore AI, quod relinquitur IH, est distantia locorum (§. 51), in milliaria Germanica ope regulæ trium facile convertenda (§. 43).

E. gr. Sub Æquatore sitæ sunt Insulæ Sumatra & S. Thome, quarum illa habet Longitudinem AI 121°, hæc verò Longitudinem AH 27° 10'. Est igitur HI 93° 50', adeoque 1407½ milliarium Germanicorum.

PROBLEMA XIV.

Tab. I. 64. *Datis duorum locorum I & K Fig. 10. in eodem parallelo INK sitorum Longitudinibus AH & AL, una cum Latitudine communi IH; invenire distantiam eorundem IMK.*

RESOLUTIO.

Quoniam in triangulo PIK dantur latera PI & PK Latitudinis communis IH vel KL complementa ad quadrantem & angulus interceptus P, quem metitur Longitudinum datarum differentia HL (§. 33 Sphæric.); reperietur distantia IMK (§. 163 Sphæric.), in milliaria Germanica per regulam trium convertenda (§. 43).

E. gr. Cum Abbavillæ Longitudo sit 50° 5', Francofurti ad Mœnum 50° 4'; utraque urbs in eodem fere Parallelo sita est. Assumamus ergo PI & PK 39° 55'

Wolfii Oper. Mathem. Tom. IV.

30'. Porro quia AH 24° 7' AL 31° 20'; erit HL seu angulus IPK 7° 13', consequenter demisso perpendicularo KM dividens angulum IPK & basin IK bifariam (§. 56 Sphæric.), ut sit MPK 3° 36' 30'', habetur

Log. Sin. PK	98073890
Sin. MPK	87988969

Log. Sin. MK 1.86062859, cui in Tabulis respondent 2° 18' 53''

Est ergo distantia IK 4° 37' 56'' seu 69½ milliarium Germanicorum.

Si Latitudo non excedat 20° & differentia Longitudinum fuerit exigua, arcus paralleli IMK ab arcu circuli maximi INK sensibilibiter non differt, adeoque pro distantia assumi potest, facile in milliaria Germanica (§. 43) convertendus.

PROBLEMA XV.

65. *Datis Latitudinibus IH & Tab. I. KL duorum locorum I & K, atque Lon- Fig. 11. gitudinibus eorundem AH & AL, invenire distantiam IK.*

RESOLUTIO.

Quoniam in triangulo IPK dantur IP complementum Latitudinis IH & PK complementum Latitudinis KL (vel, si Latitudines diverfi nominis, aggregatum ex quadrante PL & Latitudine KL) atque angulus P, quem metitur arcus HL (§. 33 Sphæric.), Longitudinum datarum differentia (§. 52); distantia IK reperitur (§. 163 Sphæric.).

E. gr. Latitudo Londini IH est 51° 32', Longitudo AH 22° 30', Latitudo Mediolani KL 45° 20', Longitudo AL 31° 56'. Ergo PI 38° 28', PK 44° 40', HL seu angulus IPK 9° 26'. Demittatur ex I perpendicularum IN; erit

C

Log.

Log. Cofin. P	99940869
Cotang. PI	100999134
Log. Tang. PN	98941735, cui in Tabulis respondent
	38° 5' 14"
Sed PK	44 40
Ergo NK	6° 34' 46"
Porro Log. Cofin. NK	99971301
Log. Cofin. PI	98937452
Summa	198908753

Summa	198908753
Log. Cofin. PN	98960147
Log. Cofin. IK	99948606, cui in Canone respondent
	81° 12' 10".
Est ergo IK 8° 47' 50", confequenter (cum 8° = 120 mill. Germ. 48' = 11 $\frac{3}{4}$ mill. & 10" = $\frac{1}{24}$ mill.) eadem distantia IK 131 $\frac{1}{24}$ milliarium Germanicorum.	

CAPUT III.

De Zonis & Tempestatibus statis.

DEFINITIO XIV.

66. **Z**ona torrida est fascia Globum terraqueum ambiens, duobus Tropicis terminata.

COROLLARIUM I.

67. Latitudo igitur Zonæ torridæ est 46° 58' (S. 18), hoc est, 704 $\frac{1}{2}$ milliarium Germanicorum (S. 43).

COROLLARIUM II.

68. Æquator Zonam torridam in duas partes æquales dividit latitudinis 23° 29' seu 352 $\frac{1}{4}$ milliarium Germanicorum (S. 17. 18. 67).

COROLLARIUM III.

69. Loca adeo in Zona torrida sita sunt, quorum Latitudo non major 23° 29'.

DEFINITIO XV.

70. Zona temperata australis est fascia Globum terraqueum ambiens, Tropico Capricorni & Circulo polari antarctico terminata. Zona vero temperata borealis est fascia inter Tropicum

Cancris & Circulum polarem arcticum comprehensa.

COROLLARIUM I.

71. Cum distantia Poli ab Æquatore Tab. PA sit 90° (S. 49 Astron.), distantia Tropici ab eodem 23° 29' (S. 18) & distantia Circuli polaris à Polo PG huic æqualis (S. 19); erit latitudo Zonæ temperatæ cum australis, tum borealis 43° 2', hoc est, 645 $\frac{1}{2}$ milliarium Germanicorum.

COROLLARIUM II.

72. Quoniam distantia Circulorum polarium ab Æquatore 66° 31' (S. 14. 19), loca vero, quorum Latitudo non excedit 23° 29' in Zona torrida sita sunt (S. 69); evidens est, in Zona temperata sita esse loca omnia, quorum Latitudo excedit 23° 29', sed minor 66° 31'.

DEFINITIO XVI.

73. Zona frigida australis est segmentum superficiæ Telluris Circulo polari australi terminatum. Zona vero frigida borealis est segmentum superficiæ Telluris Circulo polari antarctico terminatum.

COROLLARIUM I.

74. Cum distantia Circuli polaris à Polo sit $23^{\circ} 29'$ (§. 19) ; latitudo Zonarum frigidarum est $46^{\circ} 58'$ seu $704\frac{1}{2}$ milliarium Germanicorum, adeoque latitudini Zonæ torridæ æqualis (§. 67).

COROLLARIUM II.

75. Et quia Circuli polares ab Æquatore intervallo $66^{\circ} 31'$ distant (§. 14. 19) ; loca quorum Latitudo major $66^{\circ} 31'$, in Zona frigida sita sunt.

DEFINITIO XVII.

76. *Æstatis initium* est dies, quo Sol Meridianus minimam à Zenith distantiam habet. Eiusdem *finis* est dies, quo idem mediam inter maximam & minimam à Zenith distantiam acquirit.

DEFINITIO XVIII.

77. *Hiemis initium* est dies, quo Solis meridiani distantia à Zenith maxima. *Finis* eiusdem inter maximam & minimam media.

DEFINITIO XIX.

78. *Veris initium* est dies, quo Solis meridiani à vertice distantia quotidie crescens media est inter maximam & minimam. *Finis* eiusdem coincidit cum initio æstatis.

DEFINITIO XX.

79. *Autumni initium* est dies, quo Solis meridiani à vertice distantia quotidie decrescens media fit inter maximam & minimam. *Finis* eiusdem coincidit cum initio hiemis.

THEOREMA III.

80. *Superficies Telluris est ad Zo-*

nam torridam in ratione sinus totius ad sinum LM latitudinis dimidiæ LQ.

DEMONSTRATIO.

Est enim superficies Sphæræ integra ad segmentum arcu EL, seu complemento dimidiæ latitudinis Zonæ torridæ LQ descriptum, ut EF ad ED (§. 222 *Analys. infin.*), adeoque Hemisphærii superficies ad superficiem segmenti, ut semidiameter EC ad ED (§. 183 *Arithm.*). Ergo etiam superficies Hemisphærii est ad differentiam segmenti ab eadem, hoc est, ad Zonam arcu LQ descriptam, seu dimidiam Zonam torridam, ut EC ad DC seu LM (§. 193 *Arithm.*), hoc est, ut Sinus rotus ad Sinum latitudinis dimidiæ Zonæ torridæ (§. 2 *Trigon.*), consequenter superficies Telluris est ad Zonam torridam, ut Sinus rotus ad Sinum latitudinis dimidiæ Zonæ torridæ (§. 184 *Arithm.*). *Q. e. d.*

COROLLARIUM I.

81. Cum LQ sit $23^{\circ} 29'$ (§. 68) & hinc LM 39848, vi Canonis Sinuum ; superficies Telluris est ad Zonam torridam, ut 100000 ad 39848, & in eodem ratione superficies Terræ dimidia ad Zonam torridam dimidiam existit (§. 184 *Arithm.*).

COROLLARIUM II.

82. Quoniam itaque superficies Telluris dimidia est 4644000 milliarium Germanicorum quadratorum (§. 44) ; erit Zona torrida dimidia 1850541 milliarium quadratorum (§. 81), consequenter integra 3701082.

SCHOLIUM.

83. *Qui declinationem maximam Eclipticæ*

Tab. I.
Fig. 8.

rica $23^{\circ} 30'$ assumunt, iis ratio *Zonæ torridæ* ad superficiem Telluris est paulo major, quam nos eandem facimus.

L E M M A I.

84. Si fuerit ut antecedens primæ *A* ad suam consequentem *C*, ita antecedens secundæ *B* ad suam consequentem *D*, & ut idem antecedens primæ *A* ad alium consequentem *E*, ita idem antecedens secundæ *B* ad alium consequentem *F*; erit etiam ut antecedens communis primarum *A* ad antecedentem secundarum *B*, ita differentia consequentium primarum *C-E* ad differentiam consequentium secundarum *D-F*.

D E M O N S T R A T I O.

Si enim fuerit $A : C = B : D$ & $A : E = B : F$; erit etiam $C : E = D : F$ (§. 196 *Arithm.*); consequenter $C - E : C = D - F : D$ (§. 193 *Arithm.*). Est vero etiam $A : C = B : D$ per *hypoth.* Ergo $A : C - E = B : D - F$ (§. 195 *Arithm.*), consequenter $A : B = C - E : D - F$ (§. 173 *Arithm.*). *Q. e. d.*

T H E O R E M A I V.

Tab. I. 85. Superficies Terræ dimidia est ad Fig. 12. *Zonam temperatam* in ratione Sinus totius *EC* ad differentiam Sinuum latitudinis dimidiæ *Zonæ torridæ* *LQ* & arcus *QK* compositi ex latitudine *Zonæ torridæ* dimidiæ *LQ* & latitudine integra temperatæ *KL*.

D E M O N S T R A T I O.

Est enim ut *EC* ad *LM*, ita superficies Telluris dimidia ad *Zonam torridam* dimidiam (§. 80) & eodem modo, quo in §. cit. demonstratur esse

ut *EC* ad *KN*, ita superficiem Telluris dimidiam ad compositam ex *Zonæ torridæ* dimidia & ex temperata. Ergo etiam est ut *EC* ad differentiam Sinuum *LM* & *KN*, ita superficies Sphæræ dimidiæ ad differentiam *Zonæ* arcu *LQ* descriptæ à *Zonæ* arcu *KQ* descripta (§. 84), seu ad *Zonam* arcu *KL* descriptam, hoc est, ad *Zonam* temperatam. *Q. e. d.*

C O R O L L A R I U M I.

86. Quoniam $LQ 23^{\circ} 29'$, $KQ 66^{\circ} 31'$ (§. 68.71); erit $LM 39848$, $KN 91718$ vi Canonis Sinuum, adeoque $KN - LM 51870$, & hinc superficies Terræ dimidia ad *Zonam* temperatam, ut 100000 ad 51870.

C O R O L L A R I U M I I.

87. Quia dimidia superficies Telluris est 4644000 miliarium quadratorum (§. 82); erit *Zona* temperata 2408842 miliarium (§. 86).

T H E O R E M A V.

88. Superficies Terræ dimidia est ad *Zonam frigidam* in ratione Sinus totius ad Sinum versum dimidiæ latitudinis *Zonæ EK*.

D E M O N S T R A T I O.

Est enim superficies Terræ totius ad superficiem segmenti arcu *EK* descripti seu ad *Zonam frigidam*, ut Diameter *EF* ad Sinum versum *EI* arcus *EK* (§. 222 *Analys. infinit.*). Ergo etiam dimidia superficies Terræ ad *Zonam frigidam*, ut semidiameter *EC* seu Sinus totus ad Sinum versum *EI* (§. 183 *Arithm.*). *Q. e. d.*

C O R O L L A R I U M I.

89. Quoniam arcus *EK* $23^{\circ} 29'$ (§. 74).

& (vi Canon. Sinuum atque §. 2. Trigon.) EI 8283; erit dimidia superficies Terræ ad Zonam frigidam, ut 100000 ad 8283.

COROLLARIUM II.

90. Quare cum dimidia superficies Terræ sit 4644000 milliariū quadratorum (§. 44); erit Zona frigida 384661 milliariū Germanicorum quadratorum.

THEOREMA VI.

91. Zona frigida minimam, temperata maximam superficiē Telluris partem occupant.

DEMONSTRATIO.

Etenim si integra Terræ superficies fuerit 100000, Zona temperata est 39848 (§. 81), temperatæ sunt 51870 (§. 86), frigida autem 8283 (§. 89). Binæ igitur Zonæ temperatæ majores sunt torrida, & multo adhuc majores binis frigidis. Quamobrem frigida minimam, temperatæ maximam superficiē Telluris partem occupant. Q. e. d.

THEOREMA VII.

92. Zona torrida est frigidarum simul sumptarum fere quintupla, ad temperatas vero simul sumptas propemodum ut 10 ad 13, & temperate ad frigidas sunt propemodum ut 13 ad 2.

DEMONSTRATIO.

Etenim si integra terræ superficies fuerit 100000, Zona temperata est 39848 (§. 81), temperatæ ambæ simul sunt 51870 (§. 86), frigida autem 8283 (§. 89). Quamobrem torrida est ad binas frigidas simul sumptas propemodum ut 40 ad 8, seu 5 ad 1; ad binas vero temperatas simul sumptas

ut 40 ad 52, seu 10 ad 13 & temperatæ ad frigidas ut 52 ad 8, seu 13 ad 2 (§. 181 Arithm.). Q. e. d.

THEOREMA VIII.

93. In Tropicis Sol per annum semel, in locis Zone torridæ bis, in Zonis frigidis & temperatis nunquam fit verticalis.

DEMONSTRATIO.

Tropici cœlestes per principium Cancri & Capricorni transeunt & Æquatori paralleli sunt (§. 181 Astron.). Quare cum declinatio Solis ad Tropicos promoti intra 24 horas ultra 15 secunda non mutetur (§. 198 Astron.), semidiameter autem apparens Solis nondum sit in Tropico Cancri 16, in Tropico Capricorni 17 scrupulorum primorum (§. 553 Astron.): Sol intra 24 horas Tropicos cœlestes non relinquit. Quoniam itaque terrestres in planis cœlestium continentur (§. 18); Sol eo die, quo Tropicum attingit, omnibus locis in eo sitis fit verticalis. Sed per annum ad Tropicum unum nonnisi semel defertur (§. 155. 181) Astron.). Ergo in Tropicis per annum nonnisi semel fit verticalis. Quod erat unum.

Quia Sol bis quotannis Æquatorem ingreditur (§. 156 Astron.) & duo puncta Eclipticæ à Solstitialibus æqualiter remota eandem declinationem habent (§. 198 Astron.); eodem profus, quo ante, modo patet, Solem cum sub Æquatore, tum in omnibus parallelis intra Tropicos sitis, adeoque in omni Zona torrida (§. 66): bis per

annum fieri verticalem. *Quod erat alterum.*

Denique cum Sol extra Tropicos nunquam excurrat (§. 159. 181 *Astron.*), Zonæ autem temperatæ & frigidæ extra Tropicos sitæ sint (§. 70. 73); in Zonis temperatis & frigidis Sol verticalis fieri nequit. *Quod erat tertium.*

PROBLEMA XVI.

94. *Determinare loca Solis in Eclipticæ & anni dies, quibus Sol loco in Zona torrida dato fit verticalis.*

RESOLUTIO.

- I. Quoniam Latitudo loci est declinationi Solis æqualis, quando eodem in meridie fit verticalis (§. 75 *Astron.* & §. 53. *Geogr.*), & ex hypothefi constet, utrum in parte boreali, an in australi situs sit locus datus; loca Solis eam declinationem habentia reperiuntur (§. 203 *Astron.*).
2. In Ephemeridibus evolvatur dies, quo Sol in iisdem locis existit: iidem enim erunt dies, quo Sol in loco dato fit verticalis.

Aliter.

Quærantur in Tabulis declinationum Eclipticæ loca Eclipticæ, quæ datæ declinationi respondeant, & reliqua fiant ut ante.

E. gr. Promontorium *S. Augustini* prope Brasiliam habet juxta *RICCIOLUM* declinationem australem $8^{\circ} 15'$: cui respondent $21^{\circ} 6' 24''$ & $8^{\circ} 53' 36''$ X. Fuit adeo Sol A. 1713 die 27 Februarii & die 14 Octobris in illo promontorio verticalis.

PROBLEMA XVII.

95. *Determinare loca Solis in Eclipticæ & anni dies, quibus Sol in loco Zone torridæ dato mediam à vertice distantiam habet.*

RESOLUTIO.

- I. Si locus fuerit in Tropico alterutro situs, distantia Solis à vertice maxima est æqualis Tropicorum distantiae, consequenter cum minima sit 0, media est Sole in Æquatore existente.
- II. Si locus fuerit in Æquatore situs, distantia à vertice maxima est $23^{\circ} 29'$, quanta nimirum est declinatio maxima Eclipticæ (§. 168 *Astron.*). Hujus adeo dimidium $11^{\circ} 44' 30''$ est distantia Solis à vertice media, quæ cum in hoc casu sit declinationi Solis æqualis, reperiuntur loca Solis & dies anni, quibus Sol in iisdem hæret, ut in Problemate præcedente (§. 94).
- III. Si locus fuerit extra Æquatorem, declinatio Solis verticalis, hoc est, Latitudo loci (§. 75 *Astron.* & §. 53 *Geogr.*), addatur declinationi maximæ Eclipticæ $23^{\circ} 29'$, ut habeatur distantia Solis à vertice maxima. Cum enim minima sit 0, erit summæ dimidium distantia media. Quod si inde Latitudo loci subtrahatur, relinquatur declinatio Solis eidem respondens in semicirculo opposito; si vero eidem addatur, in eodem, modo distantiae mediæ in eodem sit

fit locus, ne summa declinationem maximam in Tropico excedat.

E. gr. Promontorium *S. Augustini* cum habeat Latitudinem australem $8^{\circ} 15'$; erit distantia Solis à vertice maxima in \odot $31^{\circ} 44'$, adeoque media $15^{\circ} 52'$: à qua si subtrahatur Latitudo loci $8^{\circ} 15'$, relinquitur declinatio Solis $7^{\circ} 37'$. Huic vero respondent $19^{\circ} 29' 2''$ & $10^{\circ} 30' 58''$: ergo A. 1713 in promontorio *S. Augustini* distantia Solis à vertice media fuit d. 9 Aprilis & d. 4. Septembris.

THEOREMA IX.

96. In parallelo, cujus Latitudo est subtripla declinationis maximæ Eclipticæ, Sol in Tropico proximo distantiam mediam à vertice habet.

DEMONSTRATIO.

Quoniam latitudo paralleli est $\frac{1}{3}$ declinationis maximæ Eclipticæ per hypoth. erit distantia maxima à vertice $\frac{1}{3}$ ejsdem, adeoque, cum minima sit 0 , media $\frac{2}{3}$. Ergo latitudo loci $\frac{1}{3}$ & distantia media Solis à vertice $\frac{2}{3}$ simul sunt declinationi Solis maximæ æqualis, consequenter Sol in Tropico proximo mediam habet à vertice distantiam. *Q. e. d.*

COROLLARIUM I.

97. Quia declinatio maxima Eclipticæ $23^{\circ} 29'$; Sol in Tropico proximo mediam à vertice distantiam habet, si Latitudo loci fuerit $7^{\circ} 49' 40''$.

COROLLARIUM II.

98. Quare cum sub eadem Latitudine Sol in semicirculo altero bis adhuc mediam distantiam nanciscatur (§. 95); sub illa Latitudine Sol ter per annum habebit distantiam mediam.

COROLLARIUM III.

99. Sub Latitudine adeo minore quam $7^{\circ} 49' 40''$, Sol per annum quater; sub Latitudine autem majore non nisi bis ad mediam à vertice distantiam perveniet.

THEOREMA X.

100. Sub Æquatore singulæ anni tempestates bis recurrunt.

DEMONSTRATIO.

Sol enim bis ibi fit verticalis (§. 93) dum nempe in Æquatore versatur, adeoque duæ sunt æstates (§. 76). Quod erat unum.

Sol in utroque Tropico eandem camque maximam à vertice distantiam habet (§. 182 *Astron.*), adeoque duæ sunt hiemes (§. 77). Quod erat secundum.

Distantia Solis media est, quando declinatio Solis $11^{\circ} 34' 30''$ (§. 95); quod cum semel accidat interea, dum Sol ab Æquatore ad Tropicum alterutrum movetur, adeoque inter singulas æstates & hiemes; duo ibidem autumni sunt (§. 79). Quod erat tertium.

Denique cum Sol habeat quoque declinationem $11^{\circ} 34' 30''$, dum à Tropici ad Æquatorem regreditur, hoc est, inter hiemes & æstates; duo quoque illic locorum verna tempora sunt (§. 78). *Q. e. d.*

COROLLARIUM I.

101. Sunt ergo sub Æquatore æstatis initia Sole in $\odot \varphi$ vel in $\odot \underline{\omega}$ existente.

COROLLARIUM II.

102. Sub Æquatore hiemis initium est Sole in $\odot \times$ vel in $\odot \underline{\sigma}$ existente.

COROLLARIUM III.

103. Et quia Declinatio $11^{\circ} 34' 30''$ est, Sole in $14' 5'' \text{ } \varnothing$, $29^{\circ} 45' 55'' \text{ } \Omega$ $14' 5'' \text{ } \text{M}$, $29^{\circ} 45' 55'' \text{ } \approx$ existente; erunt autumnus sub Æquatore, dum Sol in $14' 5'' \text{ } \varnothing$ & M existit; verna tempora, dum in $29^{\circ} 45' 55'' \text{ } \Omega$ & \approx versatur.

THEOREMA XI.

104. *Loca in Zona torrida inter Æquatorem & Tropicos sita duas habent æstates.*

DEMONSTRATIO.

Iis enim Sol bis per annum fit verticalis (§. 93), adeoque æstates duæ sunt (§. 76). *Q. e. d.*

COROLLARIUM I.

105. Quoniam diversis anni diebus in diversis parallelis Sol verticalis existit; æstatum initium in singulis parallelis diversum.

COROLLARIUM II.

106. Quia tamen determinari potest anni dies, quo Sol fit verticalis (§. 94); in dato quolibet loco æstatum initium definiiri potest.

THEOREMA XII.

107. *Loca omnia extra Æquatorem sita hiemem nonnisi unicum habent, nempe in Hemisphærio Boreali, si Sol in Tropico Capricorni versatur; in Australi vero si idem in Tropico Cancræ extiterit.*

DEMONSTRATIO.

Dato cuilibet loco extra Æquatorem Tropicus unus vicinior est altero, adeoque Sol in uno à vertice remotior quam in altero. Nempe si Sol in Tro-

pico Capricorni hæserit, in Hemisphærio Boreali majorem à vertice distantiam habet, quam si idem ad Tropicum Cancræ accesserit & contra. Quare cum majori intervallo nullibi à vertice discedere possit quam in Tropico remotiore (§. 159. 181 *Astron.*); in locis omnibus extra Æquatorem sitis hiems nonnisi unica est. Et quia maxima Solis à vertice distantia est in Hemisphærio Boreali, Sole in Tropico Capricorni versante; tunc temporis ibidem hiems incipit (§. 77). Eodemque modo patet, in Hemisphærio opposito hiemis initium esse, si Sol in Tropico Cancræ fuerit. *Q. e. d.*

COROLLARIUM.

108. In eodem adeo Hemisphærio ubique locorum eodem die hiems incipit.

THEOREMA XIII.

109. *Loca Zone torridæ, quorum Latitudo est infra tertiam declinationis maximæ Eclipticæ partem, duo habent verna tempora, sed autumnum nonnisi unicum.*

DEMONSTRATIO.

In iis locis Sol quater mediam à vertice distantiam habet (§. 89). Quare cum duæ ibidem sint æstates (§. 104), hiems nonnisi unica (§. 107), nonnisi semel contingit, ut ab hieme ad mediam distantiam perveniat, in duobus vero casibus ab æstate, in uno, dum à media distantia ad Tropicum vicinum excurrit & inde rursus ad mediam distantiam revertitur. Patet adeo, autumnum esse tantum unum (§. 79), verna tempora duo, quorum unum durat, dum Sol

Sol

Sol à media distantia digressus per eandem ad minimam revertitur (§. 78).
Q. e. d.

COROLLARIUM I.

110. Quando in loco quolibet datæ Latitudinis sit autumnus, quando vernorum temporum initium, invenitur per Problema 17 (§. 95).

COROLLARIUM II.

111. Ex demonstratione simul inferitur, ordinem tempestatum hunc esse: 1. hiems, 2. ver, 3. æstas, 4. ver, 5. æstas, 6. autumnus.

THEOREMA XIV.

112. In Zona temperata & frigida Septentrionali æstatis initium est Sol in \circ existente; in temperata vero & frigida Australi eodem in \circ \propto versante.

DEMONSTRATIO.

Sol enim non propior ad verticem

accedit in Zona temperata & frigida Septentrionali, quam si in \circ \propto existit (§. 181 *Astron.*). Ergo tum temporis ibidem æstas incipit (§. 76).
Quod erat unum.

Eodem modo patet, initium æstatis in Zona temperata & frigida Australi esse, si Sol in \circ \propto extiterit. *Quod erat alterum.*

SCHOLIUM.

113. *Que hætenus de tempestatibus statis ex principiis Astronomicis demonstrata sunt, non plura insinuant, quam quod Sol pro diverso ad verticem accessu & diverso ab eodem recessu nunc magis calefaciat, nunc minus: remotis nempe obstaculis inferius commemorandis. Cavendum itaque, ne pro omnibus Terræ locis eadem frigoris & caloris incrementa & decrementa imaginemur, dum tempestatum statas iisdem nominibus insignimus. Sane in Zona torrida non glacie ac gelu sævit hiems, quemadmodum in temperatis & frigidis. Sed harum rerum ratio infra demum patebit.*

CAPUT IV.

De Climatibus.

DEFINITIO XXI.

114. **C**lima est pars superficiæ Telluris duobus circulis Æquatori parallelis terminata, ita ut dies longissimus in parallelo Polo viciniore excedat diem longissimum in parallelo Æquatori propiore, definita quadam temporis parte, nempe hora dimidia, quamdiu tardius crescit, hora integra, immo diebus integris, quando celerius crescit.

Wolffii Oper. Mathem. Tom. IV.

DEFINITIO XXII.

115. *Initium Climatis* est circulus parallelus, in quo dies longissimus est brevissimus per totum Clima.

DEFINITIO XXIII.

116. *Finis Climatis* est circulus parallelus, in quo dies longissimus anni est maximus per totum Clima.

DEFINITIO XXIV.

117. *Medium Climatis* est circulus paral-

D

paral-

parallelus, in quo dies longissimus anni est medius inter maximum & minimum diem longissimum in eodem Climate.

DEFINITIO XXV.

118. *Dies* hic denotat temporis spatium, quod metitur mora Solis supra Horizontem: *Nox* vero illud, quod metitur mora ejusdem infra Horizontem.

DEFINITIO XXVI.

119. *Sphæra recta* dicitur ibi locorum, ubi Æquator Horizontem ad angulos rectos secat.

DEFINITIO XXVII.

120. *Sphæra parallela* dicitur ibi locorum, ubi Æquator sensibili Horizonti est parallelus & in plano rationalis.

DEFINITIO XXVIII.

121. *Sphæra obliqua* vocatur ibi locorum, ubi Æquator Horizontem oblique secat.

THEOREMA XV.

122. *Loca sub Æquatore sita habent Sphæram rectam & contra.*

DEMONSTRATIO.

Si locus sub Æquatore situs, Æquator per Zenith ejusdem transit (§. 58 *Astron.*), adeoque per Polum Horizontis (§. 61 *Astron.*). Quare cum circulus maximus sit (§. 48 *Astron.*); Horizontem tam rationalem (§. 61 *Astron.* & §. 28 *Sphæric.*), quam sensibilem (§. 91 *Astron.* & §. 30 *Sphæric.*) ad angulos rectos secat. Sphæra igitur sub Æquatore recta (§. 119). *Quod erat unum.*

Si alicubi locorum Sphæra recta; Æquator Horizontem ad angulos rectos secat (§. 119), adeoque cum sit circulus maximus (§. 48 *Astron.*) per Polos Horizontis transit (§. 28. 29 *Sphæric.*). Sed Poli Horizontis tam rationalis, quam sensibilis, sunt Zenith atque Nadir (§. 61. 67 *Astron.*). Cum adeo per Zenith transeat Æquator, locus sub Æquatore situs est (§. 58 *Astron.*). *Quod erat alterum.*

THEOREMA XVI.

123. *Sub utroque Polo Sphæra est parallela, & ubi terrarum Sphæra parallela est, ibi est Polus.*

DEMONSTRATIO.

Sub Polo Polus mundi in Zenith constitutus (§. 58 *Astron.*), adeoque cum Polo Horizontis coincidit cum rationalis, tum sensibilis (§. 61. 67 *Astron.*). Sed idem Zenith est Polus Æquatoris (§. 48 *Astron.*): ergo hic Horizonti rationali & sensibili parallelus (§. 42 *Sphæric.*), immo quia cum Æquator (§. 49 *Astron.*), tum Horizon rationalis (§. 62 *Astron.*) quadrantis intervallo à Zenith distat, Æquator prorsus in plano Horizontis rationalis existit. Est igitur Sphæra parallela (§. 120). *Quod erat unum.*

Si alicubi terrarum Sphæra parallela; Æquator Horizonti parallelus (§. 120). Habent ergo Æquator & Horizon eisdem Polos (§. 42 *Sphæric.*), adeoque Poli Æquatoris, hoc est mundi (§. 48 *Astron.*), coincidunt cum Zenith atque Nadir (§. 61 *Astron.*). Locus
adeo

adeo Telluris sub Polo mundi fitus (§. 58 *Astron.*), adeoque Polus Terræ est (§. 12). *Quod erat alterum.*

THEOREMA XVII.

124. *Loca extra Æquatorem & Polos sita habent Sphæram obliquam.*

DEMONSTRATIO.

Aut enim Sphæram obliquam habent, aut rectam, aut parallelam. Sed nec parallelam, nec rectam habent, alias enim sita essent vel sub Polo (§. 123), vel sub Æquatore (§. 122). Habent ergo Sphæram obliquam. *Q.e.d.*

THEOREMA XVIII.

125. *In Sphæra recta nulla est Poli elevatio, in parallela maxima, in obliqua aequalis est complemento ad rectum inclinationis Æquatoris ad Horizontem.*

DEMONSTRATIO.

In Sphæra recta Æquator Horizontem ad angulos rectos secat (§. 119), adeoque cum uterque sit circulus maximus (§. 48. 61 *Astron.*), Horizon per Polos Æquatoris (§. 28 *Spheric.*), hoc est, per Polos mundi (§. 48 *Astron.*) transit. Nulla igitur est Poli elevatio (§. 99 *Astron.*). *Quod erat primum.*

In Sphæra parallela Æquator Horizonti parallelus (§. 120): habet ergo uterque circulus eisdem Polos (§. 42 *Spheric.*), consequenter Polus Æquatoris est in Zenith (§. 58 *Astron.*), adeoque ejus altitudo quadrans (§. 49 *Astron.*). Sed nulla altitudo quadrante major esse potest. In Sphæra igitur parallela altitudo Poli maxima. *Quod erat secundum.*

In Sphæra obliqua Æquator AQTab. I. Horizontem HR oblique secat (§. 121). *Fig. 13.* Est vero elevatio Poli PR complementum elevationis Æquatoris AH (§. 97 *Astron.*) & AH metitur inclinationem Æquatoris AQ ad Horizontem HR, nempe angulum AOH, (§. 100 *Astron.*). Quare elevatio Poli est complementum hujus inclinationis ad rectum. *Quod erat tertium.*

THEOREMA XIX.

126. *In Sphæra recta toto anni tempore nox diei aequalis est.*

DEMONSTRATIO.

In Sphæra recta Horizon HR Æquatorem AQTab. I. ad angulos rectos secat *Fig. 14.* (§. 119), adeoque per hujus Polos transit (§. 28 *Spheric.*). Sed cum circuli diurni Solis MN & IK ob Declinationis intra 24 horas mutationem Semidiametro apparente Solis minorem (§. 198. 553 *Astron.*) Æquatori AQ paralleli censeferi queant (§. 75 *Astron.*); Horizon etiam per Polos circulorum diurnorum IK & MN transit (§. 42 *Spheric.*), & hinc eos bifariam secat (§. 30 *Spheric.*). Quoniam itaque motus primus æquabilis ponitur (§. 211 *Astron.*), Sol tanto temporis spatio supra Horizontem commoratur, quanto infra eundem laet (§. 22 *Mechan.*). Nox adeo diei perpetuo aequalis (§. 118). *Q.e.d.*

COROLLARIUM.

127. Quoniam intervallum temporis à meridie præsentem usque ad subsequentem elapsam in 24 horas dividitur; in Sphæra recta nox atque dies perpetuo 12 horarum existunt.

THEOREMA XX.

128 *In Sphæra parallela dies & nox nonnisi unica est annis singulis, longitudinis fere se. æstris.*

DEMONSTRATIO.

In Sphæra parallela Æquator cum Horizonte rationali coincidit (§. 18), consequenter unus Eclipticæ semicirculus constanter infra Horizontem latet, alter supra eundem permanet (§. 172 *Astron.*). Quamdiu igitur Sol in uno semicirculo versatur, sub Horizonte constanter latet: quamdiu alterum percurrit, super Horizonte perpetuo commoratur. In Sphæra adeo parallela dies & nox nonnisi unica (§. 118). *Quod erat unum.*

Quoniam vero Sol utrumque semicirculum Eclipticæ aquali propemodum tempore percurrit (differentia enim nondum octo dierum est, §. 655 *Astron.*) cum nox, tum dies semestris fere est longitudinis. *Quod erat alterum.*

COROLLARIUM.

129. Quoniam propter radiorum Solarium in Atmosphæra densissima Sphære parallelæ Sol super Horizonte elevatus cernitur, antequam in Æquatorem ingrediatur, nec minus super eodem apparet, quando jam infra Æquatorem descendit (§. 333 *Astron.*); dies semestri spatio longior, nox vero eodem brevior evadit.

THEOREMA XXI.

130. *In Sphæra parallela caligo nocturna vix per duos menses durat.*

DEMONSTRATIO.

Quando enim Sol 20 circiter gradibus infra Horizontem depressus, crepusculi matutini initium est, finis vero vespertini (§. 398 *Astron.*). Quare cum

in Sphæra parallela Æquator sit in plano Horizontis rationalis (§. 120), initium matutini & finis vespertini est, Solis declinatione 20 graduum existente (§. 73. 75 *Astron.*). Sed declinatio 20 graduum requirit distantiam Solis à punctis Æquinoctialibus 60° (§. 198 *Astron.*). Quare cum Sol singulis diebus unum propemodum gradum in Ecliptica conficiat; initium crepusculi matutini ortum Solis antecedit, finis vero vespertini occasum sequitur intervallo 60 circiter dierum. Quodsi ergo dies bis 60, hoc est, 120 à spatio semestri 182½ dierum subtrahas, relinquetur caligini nocturnæ spatium 62½ dierum: quod duos menses vix excedit. *Q. e. d.*

SCHOLIUM.

131. *Duorum istorum mensium spatio plusquam dimidio Luna splend. r. caliginem temperat, ut adeo tenebra sub Polis sint variores, quam in reliquis Terræ locis.*

THEOREMA XXII.

132 *Sole in Æquatore existente, ubi vis terrarum extra Polos nox diei æqualis est.*

DEMONSTRATIO.

Sol in Æquatore existens describit circulum Æquinoctialem (§. 54 *Astron.*), qui cum in eodem plano sit cum Æquatore (§. cit.), ab Horizonte rationali ubi vis terrarum extra Polos bifariam secatur (§. 83 *Astron.*). Quare cum motus primus sit æquabilis, dimidio temporis spatio, quo Æquinoctialem percurrit, supra; dimidio, infra eundem existit; consequenter nox diei æqualis (§. 118). *Q. e. d.*

SCHO-

SCHOLIUM.

133. *Hinc Æquinoctialis & Æquinoctii manavit denominatio.*

THEOREMA XXIII.

134. *In locis, quorum Latitudo major est, dies longissimus anni major & brevissimus minor est quam in illis, quorum minor est Latitudo: idemque valet de die quocunque reliquo.*

DEMONSTRATIO.

Ubivis terrarum est, ut Sinus totus ad Tangentem Latitudinis, ita Tangens declinationis maximæ Eclipticæ seu dimidiæ Latitudinis Zonæ torridæ ad Sinum differentiæ ascensionalis (§. 206 *Astron.* & §. 68 *Geogr.*). Sunt ergo in duobus locis diversæ Latitudinis Sinus differentiarum ascensionalium ut Tangentes Latitudinum (§. 196 *Arithm.*), adeoque, Sole in Tropico existente, sub majore Latitudine major est ascensionalis differentia quam sub minore (§. 7 *Trigon.* & §. 149 *Arithm.*). Quare cum duplum differentiæ ascensionalis metiatur excessum diei longissimi super 12 horas & defectum brevissimi à 12 horis (§. 213 *Astron.*); dies longissimus sub majore Latitudine major & brevissimus minor est quam sub minore. *Quod erat unum.*

Eodem prorsus modo patet, diem quemcumque alium anni esse sub Latitudine majore majorem, si utrobique dies crescunt, minorem contra, si decrescunt, quam sub Latitudine minore. *Quod erat alterum.*

THEOREMA XXIV.

135. *In eodem circulo parallelo iidem anni dies sunt inter se æquales.*

DEMONSTRATIO.

Ex demonstratione Theorematis præcedentis patet, Sinus differentiarum ascensionalium esse ut Tangentes Latitudinum. Cum adeo in eodem parallelo Latitudo sit eadem (§. 53); differentiæ quoque ascensionales eadem erunt. Quare cum hæ metiantur excessum diei supra 12 horas atque defectum a 12 horis (§. 213 *Astron.*); iidem anni dies in eodem parallelo æquales sunt. *Q. e. d.*

PROBLEMA XVIII.

136. *Data Latitudine loci & declinatione maxima Eclipticæ, invenire longitudinem diei longissimi, itemque brevissimi.*

RESOLUTIO.

1. Cum Latitudo æqualis sit elevationi Poli (§. 54): quæratur differentia ascensionalis, Sole in Tropico versante (§. 206 *Astron.*).
2. Hæc reperta, invenietur porro longitudo diei tam longissimi, quam brevissimi (§. 213 *Astron.*).

PROBLEMA XIX.

137. *Data longitudine diei longissimi, invenire Latitudinem loci.*

RESOLUTIO.

1. A longitudine diei longissimi dimidia Tab. I. subtrahantur 6 horæ, & residuum Fig. 13. convertatur in gradus Æquatoris (§. 211 *Astron.*): ita prodibit differentia ascensionalis OD (§. 213 *Astron.*).
2. Datis jam, in triangulo SOD ad D rectangulo, (§. 76 *Astron.*) declinatione maxima Eclipticæ SD & differentia ascensionali OD, invenietur angulus SOD, quem metitur AH (§. 100 *Astron.*) elevationis Poli PR (§. 100 *Astron.*)

97 *Astron.*), consequenter Latitudinis AZ (§. 54) complementum ad quadrantem (§. 126 *Spher.*).

E. gr. Sit dies longissimus 16 h. erit OD 30° 4' 56". Quare cum DS 23° 29' (§. 168 *Astron.*) erit

Log. Sin. OD 1.97000476
Tang. DS 96379563

Log. Cotang. O 1.00620913, cui in

Canone respondent 49° 4' 54", quæ est Latitudo quæsitæ.

SCHOLIUM I.

138. Per hoc Problema construitur Tabula Climatum, qualem ex VARENIO (b) ad declinationem Eclipticæ 23° 30' supputatam hic exhibere libet: quoniam nobis non suppetit spatium ex declinatione 23° 29' eam supputandi.

(b) Geog. gener. sect. 6. c. 25. prop. 13. p. m. 319.

Tabula Climatum.

Climata.	Paralleli	Dies longiff.	Latit. loci	Climata	Paralleli	Dies longiff.	Latit. loci
I.	Principium	12 h. 0'	0° 0'	XV.	Medium	19 h. 15'	61° 55'
	Medium	12 15	4 15		Finis	19 30	62 25
	Finis	12 30	8 25	XVI.	Medium	19 45	62 54
II.	Medium	12 45	12 3		Finis	20 0	63 22
	Finis	13 0	16 25	XVII.	Medium	20 15	63 40
III.	Medium	13 15	20 15		Finis	20 30	64 6
	Finis	13 30	23 50	XVIII.	Medium	20 45	64 30
IV.	Medium	13 45	27 40		Finis	21 0	64 49
	Finis	14 0	30 20	XIX.	Medium	21 15	65 6
V.	Medium	14 15	33 40		Finis	21 30	65 21
	Finis	14 30	36 28	XX.	Medium	21 45	65 35
VI.	Medium	14 45	39 2		Finis	22 0	65 47
	Finis	15 0	41 22	XXI.	Medium	22 15	65 57
VII.	Medium	15 15	43 32		Finis	22 30	66 6
	Finis	15 30	45 29	XXII.	Medium	22 45	66 14
VIII.	Medium	15 45	47 20		Finis	23 0	66 20
	Finis	16 0	49 1	XXIII.	Medium	23 15	66 25
IX.	Medium	16 15	50 33		Finis	23 30	66 28
	Finis	16 30	51 58	XXIV.	Medium	23 45	66 30
X.	Medium	16 45	53 17		Finis	24 0	66 31
	Finis	17 0	54 27	XXV.	1 Mens.		67 30
XI.	Medium	17 15	55 34		XXVI.	2	
	Finis	17 30	56 37	XXVII.	3		73 20
XII.	Medium	17 45	57 32	XXVIII.	4		78 20
	Finis	18 0	58 29	XXIX.	5		84 0
XIII.	Medium	18 15	59 14	XXX.	6		90 0
	Finis	18 30	59 58				
XIV.	Medium	18 45	60 40				
	Finis	19 0	61 18				

SCHOLIION II.

139. Communiter Climata non extenduntur ultra vigesimum quartum, ubi dies longissimus est in fine 24 horarum. Aio vero fuit climatum ratio apud Veteres, quam prolixè exponit RICCIOLUS (i). Notandum vero in ordinandis Climatis nullam haberi rationem refractionis.

PROBLEMA XX.

b. I. 140. *Data quantitate maxima diei & elevatione Poli invenire declinationem maximam Ecliptica.*

RESOLUTIO.

1. A dimidia die longissima subtrahantur 6 horæ.
2. Residuum convertatur in gradus Æquatoris, ut habeatur differentia ascensionalis OD, quemadmodum in Problemate præcedente (§. 137).
3. Cum adeo in triangulo OSD ad D rectangulo (§. 76 Astr.), præterea detur angulus O, cujus mensura est elevatio Æquatoris AH (§. 100 Astron.); reperietur declinatio DS (§. 124 Spheric.).

SCHOLIION.

141. *Altitudo Poli (§. 137) & declinatio Solis maxima hac ratione inventa non est satis accurata, quia Solis refractionis, sane non contemnenda, negligitur. Quare si & quantitatem diei longissimæ sub data loci Latitudine accuratius computare, & vice versa ex illa data hanc & declinationem Eclipticæ elicere volueris, utendum est methodo sequente.*

PROBLEMA XXI.

142. *Data altitudine Poli PR, de-*

(i) Geograph. Reform. lib. 7. c. 9. f. 268. & seqq.

clinatione Solis maxima & quantitate refractionis Horizontalis TV, invenire longitudinem diei maxima anni. Tab. I. Fig. 13.

RESOLUTIO.

1. Quoniam in triangulo ZPV dantur tria latera, nempe PZ elevationis Poli PR, atque PV declinationis maximæ VI complementum, & ZV aggregatum ex quadrante ZT & refractione TV; invenietur angulus ZPV (§. 168 Spheric.), cujus mensura AI (§. 33 Spheric.), est arcus semidiurnus, seu ab ortu Solis usque ad meridiem per Meridianum transiens.
2. Quodli ergo is in tempus convertatur (§. 211 Astron.), prodibit quantitas dimidiæ diei longissimæ, qualis ob refractionem Solis observatur.

PROBLEMA XXII.

143. *Data quantitate diei longissima, refractione Solis Horizontali TV & declinatione Tropici IV, invenire elevationem Poli seu Latitudinem loci.* Tab. I. Fig. 13.

RESOLUTIO.

1. Dimidia quantitas diei longissimæ convertatur in gradus Æquatoris (§. 211 Astron.), ita innotescet arcus Æquatoris AI, intervallo isto per Meridianum transiens, consequenter angulus API (§. 33 Spheric.).
2. Quoniam, præter hunc angulum, in triangulo ZPV dantur latera PV, declinationis maximæ VI comple-

men-

mentum (§.79 *Astron.*) & ZV aggregatum ex quadrante ZI (§.62 *Astron.*) & refractione IV; reperietur latus ZP (§.162 *Sphæric.*), elevationis Poli PR complementum (§.62 *Astron.*).

PROBLEMA XXIII.

Tab. I. 144. *Data Latitudine loci seu elevatione Poli PR, declinatione Tropici IV & quantitate diei longissima per observationem, invenire refractionem Horizontalem Solis.*

RESOLUTIO.

- I. Convertatur ut in Problemate præcedente (§.143) dimidia quantitas diei longissimæ in gradus Æquatoris, ut habeatur angulus ZPV.
2. Quoniam præterea in triangulo ZPV dantur latera ZP & PV, elevationis Poli PR (§.62 *Astron.*) & declinationis Tropici IV (§.79 *Astron.*) complementa; reperietur latus ZV (§.163 *Sphæric.*).
3. Inde auferatur quadrans ZT (§.62 *Astron.*): quod relinquitur, est refractionis Horizontalis Solis TV.

SCHOLIUM.

145. *Quodsi parallaxis Solis esset sensibilis, qualis tamen non est, (§.898 Astron.); TV foret refractionis apprensæ, qualis nempe apparet, postquam parallaxi fuit multata.*

PROBLEMA XXIV.

Tab. I. 146. *Data elevatione Poli PR & declinatione Tropici CQ supra Horizontem extantis, determinare quantita-*

tem temporis, quo Sol non occidit & quo non oritur.

RESOLUTIO.

1. Si nulla habeatur ratio refractionis, complementum PC declinationis Tropici QC (§.79 *Astron.*) subtrahatur ab elevatione Poli PR; ita relinquetur CR, ulterius subducenda ex declinatione maxima CQ, ut relinquetur declinatio Solis QR in dato loco orientis, vel occidentis. Si vero habeatur refractionis ratio, hæc à declinatione modo inventa ulterius subducatur, ut relinquetur declinatio Solis in Horizonte per refractionem visæ.
2. Data declinatione Solis inveniantur loca in illo semicirculo Eclipticæ, quem Tropicus tangit, eidem respondentia (§.198 *Astron.*).
3. Computetur temporis spatium, quo Sol arcum Eclipticæ inter loca ista interceptum percurrit; quod erit æquale quæsito, quo supra Horizontem commoratur.
4. Quodsi hoc tempus à quantitate anni auferatur, relinquetur temporis spatium, quo Sol in loco dato non oritur.

E. gr. Sit altitudo Poli 76° . Quoniam CQ $23^{\circ} 29'$, erit PC $66^{\circ} 31'$ adeoque, neglecta refractione, CR $9^{\circ} 29'$ & hinc QR 14° : cui in Semicirculo Boreali respondent $\vartheta 7^{\circ} 23' 4''$ & $\Omega 22^{\circ} 36' 56''$. Quodsi ex QR subtrahatur refractionis Horizontalis $32'$, relinquetur declinatio $13^{\circ} 28'$: cui respondent $\vartheta 5^{\circ} 45' 45''$ & $\Omega 24^{\circ} 14' 15''$. Ex Ephemeridibus adeo innoscit

tescit in utroque casu tempus, quo Sol à dato puncto γ ad datum punctum Ω pervenit.

COROLLARIUM.

147. Quodsi ad datum tempus, quo Sol oritur, quærat locus Solis (§. 720 *Astron.*) & inde porro declinatio ejus (§. 198 *Astron.*); hæc à QR complemento

elevationis Poli PR subducta relinquit refractionem horizontalem.

SCHOLIUM.

148. Per Problemata hætenus tradita Tabula climatum accuratior computari potest, ratione nimirum habita refractionis, qualem dedit RICCIOLUS (k) in compendio hic exhibitam.

(k) Geogr. Reform. lib. 7. c. 12. f. 281.

Clim. med.	Dies Long.	Latit.	Climat.	Dies Long.	Latit.	Climat. med.	Latit.	Cont. Lux	Boreal. Nox	Cont. Lux	Austr. Nox
I.	12 h. 30'	70 18	VIII.	16 h. 0'	48° 15'	XV.	66° 53'	31 d.	27 d.	30 d.	28 d.
II.	13 0	15 36	IX.	17 0	53 46	XVI.	69 30	62	58	60	59
III.	13 30	23 8	X.	18 0	57 44	XVII.	73 0	93	87	89	88
IV.	14 0	29 49	XI.	19 0	60 39	XVIII.	78 6	124	117	120	118
V.	14 30	35 35	XII.	20 0	62 44	XIX.	84 0	156	148	150	149
VI.	15 0	40 32	XIII.	22 0	65 10	XX.	90 0	188	180	178	177
VII.	15 30	44 42	XIV.	24 0	65 54						

CAPUT V.

De Illuminatione Telluris atque Umbris.

DEFINITIO XXIX.

149. **A**scii sunt, quorum umbra meridiana certo anni tempore nulla est.

COROLLARIUM I.

150. Sunt adeo Ascii, quibus Sol fit verticalis (§. 125 *Optic.*), consequenter Incolæ Zonæ torridæ (93) & dies, quo umbra meridiana nulla est, determinatur per Problema 16 (§. 94).

COROLLARIUM II.

151. Quoniam in Zonis temperatis & frigidis Sol nunquam fit verticalis (§. 93), Incolæ Zonarum temperatarum & frigidarum nunquam sunt Ascii.

Wolfii Oper. Mathem. Tom. IV.

DEFINITIO XXX.

152. *Amphiscii* sunt, quorum umbra meridiana quodam anni tempore versus Boream, alio autem versus Austrum tendit.

COROLLARIUM I.

153. Incolis Zonæ torridæ Sol bis per annum fit verticalis, reliquo tempore à vertice distat vel versus Boream, vel versus Austrum (§. 93). Quare cum umbra tendat in plagam Soli oppositam (§. 125 *Optic.*), Incolæ Zonæ torridæ sunt *Amphiscii*.

COROLLARIUM II.

154. Terricolæ adeo *Amphiscii* sunt etiam Ascii (§. 150).

E

DE-

DEFINITIO XXXI.

155. *Heteroscii* sunt, quorum umbra meridiana constanter vel versus Austrum, vel versus Boream tendit.

COROLLARIUM.

156. Quoniam Incolis Zonarum temperatarum, quorum Latitudo minor $65^{\circ} 54'$ Sol quotidie oritur & occidit (§. 148), adeoque meridianus in Australi constanter versus Boream, in Boreali versus Austrum, à vertice distat (§. 93); erunt illi Heteroscii (§. 155).

DEFINITIO XXXII.

157. *Periscii* sunt, quorum umbrae uno eodemque die successive in omnes plagas tendunt.

COROLLARIUM.

158. Quoniam in Zonis frigidis & locis nonnullis temperatarum, ubi Latitudo $65^{\circ} 54'$ non minor, Sol integris diebus non occidit (§. 148), adeoque successive in omnibus plagis per diem conspicitur, umbra vero ejus continuo in plagam oppositam dirigitur (§. 125 *Optic.*); Incolæ illorum locorum Periscii sunt (§. 157).

THEOREMA XXV.

Tab. I. 159. *Distancia Solis meridiani à vertice, in omni Zona, æquatur aggregato ex Latitudine loci & declinatione Solis diversi nominis ac differentia declinationis & Latitudinis cognominum.*

DEMONSTRATIO.

Sit HZQ Meridianus, HR Horizon, AQ Æquator, Z Zenith, Sol primum in S vel etiam in Zona torrida in s , deinde in T: erunt AS, Af & AT declinationes ejus (§. 76 *Astron.*), SZ,

sZ & TZ distantia à vertice. Est vero AZ utpote complementum elevationis Æquatoris AH ad quadrantem (§. 62 *Astron.*) altitudini Poli (§. 97 *Astron.*), adeoque etiam Latitudini loci (§. 54) æqualis. Ergo distantia à vertice in casu priore SZ vel sZ est differentia declinationis & Latitudinis cognominum; in posteriore TZ aggregatum ex declinatione & Latitudine diversi nominis. *Q. e. d.*

THEOREMA XXVI.

160. *In omni Zona, umbra recta meridiana est ad altitudinem corporis opaci, ut Tangens differentia declinationis Solis & Latitudinis cognominum & ut Tangens aggregati ex declinatione & Latitudine diversi nominis ad Sinum totum.*

DEMONSTRATIO.

Sit Zenith in D, Sol in B, altitudo Topaci AB, adeoque umbra recta AC ^{Fig.} (§. 159 *Optic.*): erit ut Tangens AC anguli ABC seu BCD (§. 233 *Geom.*), hoc est, distantia Solis in B à vertice D, ad Sinum totum, ita longitudo umbrae rectae AC ad altitudinem opaci AB (§. 40 *Trigon.*). Sed distantia Solis meridiani à vertice æquatur differentia declinationis & Latitudinis cognominum & aggregato ex declinatione & Latitudine diversi nominis (§. 159). Ergo umbra recta meridiana est ad altitudinem opaci, ut Tangens differentia declinationis & Latitudinis cognominum & ut Tangens aggregati ex declinatione & Latitudine diversi nominis

nis ad Sinum totum (§.167 *Arithm.*).
Q. e. d.

COROLLARIUM I.

161. Est igitur longitudo opaci ad umbram versam, ut Tangens differentię declinationis & Latitudinis cognominum & ut aggregatum ex declinatione & Latitudine diversi nominis ad Sinum totum (§. 165 *Optic.*), consequenter umbra versa ad opacum, ut Sinus totus ad Tangentem istam (§.169 *Arithm.*).

COROLLARIUM II.

b. I. 162. Quia crescente Latitudine AZ, cum aggregatum TZ, tum differentia SZ crescit, Zf vero decrescit, umbrę meridianę rectę eodem die sub eodem Meridiano cum Latitudine loci in Zonis temperatis & frigidis, & quando in torrida declinatio cognominis Latitudinem non superat, continuo crescunt (§.204 *Arithm.* & §.160 *Geogr.*), sed umbrę versę &, quando in Zona torrida declinatio Solis superat Latitudinem, etiam rectę, Latitudine crescente, decrescunt (§.204 *Arithm.* & §.161 *Geogr.*).

SCHOLIUM I.

163. In his quidem nulla habetur ratio Semidiam tri apparentis Solis, quam teste Canone tangentium contemnere licet, quamdiu centesima pars altitudinis fuerit parvitas contemnenda, Solis nimirum semidiametro apparente 16 minuta non excedente (§.553 *Astron.*). Enimvero si Gnomones fuerint majores; tum subintelligenda est declinatio semidiametro Solis mulctata, ubi sermo fuerit de umbra recta, sed eadem aucta, ubi de versa. Utrobique autem in omni casu utendum est declinatione refracta, refractionem nempe à declinatione vera boreali subtrahendo, ad australem addendo (§.352 *Astron.*).

COROLLARIUM III.

164. Cum dimidia latitudo Zonę tor-

ridę sit declinationi Solis maximę æqualis (§.66); umbra recta meridiana in Solstitio æstivo est ad Gnomonem, ut Tangens differentię dimidię Latitudinis Zonę torridę & dimidię Latitudinis loci dati ad Sinum totum, umbra vero meridiana in Solstitio brumali est ut Tangens aggregati ex dimidia latitudine Zonę torridę & Latitudine loci (§. 160); umbrę versę contra in contraria ratione existunt (§. 161).

SCHOLIUM II.

165. Hinc facile construuntur Tabula umbrarum Solstitialium pro diversis parallelis & umbrarum meridianarum in eodem parallelo ad singulos Eclipticę gradus.

PROBLEMA XXV.

166. Data Latitudine loci, invenire anni diem, quo umbra meridiana altitudini corporis æqualis.

RESOLUTIO.

1. Quoniam id contingit, quando altitudo limbi Solis 45° existit (§. 148 *Optic.*), & ob datam loci Latitudinem altitudo Æquatoris datur (§. 97 *Astron.* & §. 54 *Geogr.*); altitudo Æquatoris cum refractione gradui quadragesimo quinto conveniente & Semidiametro apparente Solis subtrahatur à 45°, vel, si altitudo Æquatoris major extiterit, ab ea subtrahantur 45° & refractione addatur cum Semidiametro Solis, relinquetur in casu primo declinatio Solis Borealis, in posteriori Australis prodibit (§.76 *Astron.*).
2. Quærantur loca Solis declinationibus istis respondentia (§.198 *Astron.*).

non occidit & quando rursus occidere incipit, haberi, si ex 90° subducatur elevatio Poli PR, seu Latitudo loci dati (§. 54). Quare

1. Quærantur loca Solis, in quibus declinationem inventam habet (§. 198 *Astron.*).
2. Ex Ephemeridibus evolvantur dies, quibus Sol ad illa Eclipticæ loca pervenit. Toto enim tempore intermedio ibi non occidet, adeoque Incolæ Perificii erunt.

THEOREMA XXVII.

Tab. II. 171. *Dum Sol in Zona torrida declinationem AM majorem habet Latitudine loci AZ, sed eidem cognominem; Sol ante & post meridiem fit retrogradus.*

DEMONSTRATIO.

Ducatur verticalis ZGN, qui Circulum diurnum Solis MGL tangat in G, & alius ZON per Solem in O orientem: evidens omnes verticales intermedios bis secare diurnum Solis; prima nimirum vice in arcu GO, altera in arcu GM. Quare cum Sol per arcum OG ascendit, ad verticales ulteriores continuo appellit: sed ubi per arcum GM ascensum continuat, ad verticales pristinos regreditur, adeoque ante meridiem aliquo tempore retrogradus spectatur: quod idem eodem modo post meridiem fieri debere ostenditur. *Q. e. d.*

COROLLARIUM.

172. Quoniam umbra in oppositum Solis tendit (§. 125 *Optic.*); in locis Zonæ

torridæ, quamdiu declinatio Solis Latitudinem eorum cognominem excedit, umbra bis per diem fit retrograda.

PROBLEMA XXX.

173. *Data qualibet hora diei, invenire locum Telluris, cui Sol est verticalis.* Tab. II. Fig. 19.

RESOLUTIO.

1. Ad datam horam supputetur locus Solis (§. 720 *Astron.*) & inde porro ejus declinatio DS (§. 198 *Astron.*): quæ eadem erit Latitudo loci quæsitæ.
2. Tempus usque ad meridiem residuum (vel à meridie præterlapsum) convertatur in gradus Æquatoris (§. 212 *Astron.*): qui erit arcus AD seu Meridianorum distantia.
3. Quare si locus S Orientalior nostro Z, Longitudini nostræ addatur distantia modo reperta: si Occidentalior, dematur: ita nimirum prodibit Longitudo quæsitæ (§. 56).

Data vero loci S Longitudine D & Latitudine DS dabitur per Globum vel Mappas locus ipse.

COROLLARIUM.

174. Quoniam omnia loca sub ejusdem Meridiani semicirculo sita simul meridiem habent (§. 23), per hoc ipsum Problema una determinantur loca, ubi meridies est, quacunque hora diei alicubi data.

PROBLEMA XXXI.

175. *Data alicubi qualibet hora diei, determinare loca quotcunque, ubi Sol oritur vel occidit.*

RESOLUTIO.

Tab. II. I. Inveniatur locus Telluris S, cui tum
Fig. 20. Sol verticalis existit (§. 173).

2. Quoniam Sol occidens à Zenith, Horizon vero rationalis HR à puncto S undiquaque quadrantis intervallo distat (§. 62 *Astron.*); transibit is per Zenith omnium locorum, ubi Sol oritur vel occidit, adeoque si Longitudini A loci dati S addas quadrantem Æquatoris AO, prodibit locus sub Æquatore O, ubi Sol occidit (§. 56).
3. Addatur eidem Longitudini A arcus quicumque quadrante minor AI; habebitur Longitudo loci D sub Meridiano PD, ubi Sol occidit (§. *cit.*). Quare cum triangulum DIO sit rectangulum ad I (§. 76 *Astron.*) & angulus O ele-

vationi Æquatoris AH in loco dato S (§. 100 *Astron.*), hoc est, complemento declinationis Solis AS (§. 172) æqualis, ob datum latus OI, Longitudinum locorum D & O differentiam: reperietur Latitudo DI ejusdem loci D (§. 116 *Spheric.*).

4. Si Latitudinem loci SA, ubi Sol verticalis, hoc est, declinationem Solis subtrahas ex quadrante SH, relinquetur Latitudo AH vel QR locorum H & R sub eodem Meridiano cum loco S sitorum, ubi Sol occidit.

Inventa adeo sunt loca quotcumque Telluris O, D, E, R, &c. ubi Sol occidit: & eadem ratione reperiuntur loca quotcumque Telluris in altero Hemisphærio, ubi Sol oritur, Longitudinibus nempe per subtractionem determinatis.

CAPUT VI.

De Antæcis, Periæcis & Antipodibus.

DEFINITIO XXXIII.

176. **A**ntæci sunt Incolæ, qui eandem Longitudinem & Latitudinem, sed diverſi nominis habent.

COROLLARIUM.

177. Sunt adeo Antæci sub ejusdem Meridiani semicirculo (§. 52) & hinc simul meridiem habent, horasque diei reliquas easdem (§. 23).

DEFINITIO XXXIV.

178. Periæci sunt Incolæ, qui eandem & cognominem Latitudinem, sed Longitudines oppositas habent.

COROLLARIUM.

179. Sunt adeo Periæci in ejusdem Meridiani diverſis semicirculis (§. 52), & hinc uno in loco media nox est, dum in altero meridies existit.

DEFINITIO XXXV.

180. Antipodes sunt Incolæ diametraliter sibi mutuo oppositi. Co-

COROLLARIUM I.

181. Quia Tellus rotunda & quidem figuræ propemodum Sphæricæ (§.3); Antipodes dantur.

COROLLARIUM II.

182. Antipodes sunt in eisdem Meridiani semicirculis diversis, & hinc uno in loco media nox est, dum in altero meridies existit, horasque contrarias numerant Antipodes.

COROLLARIUM III.

183. Habent adeo Longitudines oppositas (§.52).

COROLLARIUM IV.

184. Quia Horizon à Zenith alicujus loci intervallo 90° distat (§.62 Astron.); puncta opposita Z & N, hoc est, Antipodes (§.180), eundem Horizontem HR habent.

COROLLARIUM V.

185. Dum ergo uni Sol oritur, alteri occidit (§.19 Astron.) atque hinc unius dies alterius nox est (§.118).

THEOREMA XXVIII.

186. Antæci & Antipodes Zonarum temperatarum & frigidarum tempestates anni contrarias habent, nempe cum uno in loco hiems est, in altero æstas existit; cum in uno ver est, in altero autumnus existit & contra.

DEMONSTRATIO.

Cum enim $\circ \overline{\sigma}$ sit in Hemisphærio Boreali, $\circ \propto$ in Australi (§.173 Astron.); dum in illo æstas est, in hoc hiems existit (§.107.112), consequenter quia declinationes $\circ \overline{\sigma}$ & $\circ \propto$ æquales (§.182 Astron.), adeoque ve-

ris & autumnus initium cum ingressu Solis in Æquatorem connectitur (§.78.79), dum in illo ver est, in hoc autumnus existit & contra (§.cit.). Sed Antæci & Antipodes in diversis Hemisphæriis habitant (§.176.180): ergo etiam tempestates anni contrarias habent. *Q. e. d.*

THEOREMA XXIX.

187. Antæci & Antipodes Polos diversos æqualiter elevatos habent.

DEMONSTRATIO.

Antæci habent Latitudines æquales, sed diversi nominis (§.176). Sed Latitudo æquatur elevationi Poli cognominis (§.54): ergo Antæci habent Polos diversos æqualiter elevatos. *Quod erat unum.*

Quoniam Antipodes communi Ho-Tab.II. rizonte HR utuntur (§.184), PR est Fig.19. elevatio Poli in Z & HT in N. Quare cum Poli intervallo semicirculi PNT distent (§.39) & Horizon HR Meridianum HZNR bifariam dividat (§.72 Astron. & §.20 Sphæric.); erit $PR + RT = HT + RT$, consequenter $PR = TH$ (§.91 Arithm.). *Quod erat alterum.*

COROLLARIUM.

188. Habent adeo Antipodes Latitudines æquales, sed diversi nominis (§.54).

THEOREMA XXX.

189. Antæci & Antipodes diem longissimum & brevissimum anni, immo dies ac noctes æquales opposito tempore habent, nempe quando uno loco dies longis-

longissimus, in altero brevissimus est & contra.

DEMONSTRATIO.

Antœci & Antipodes Polos diversos æqualiter elevatos habent (§.187), adeoque in locis Eclipticæ oppositis cum eadem sint declinationes (§.198 *Astron.*), eadem reperiuntur differentia ascensionales (§.206 *Astron.*), consequenter dies ac noctes oppositæ æquales sunt (§.213 *Astron.*) & hinc uno in loco dies brevissimus, quando in altero longissimus existit. *Q. e. d.*

COROLLARIUM I.

190. Unius adeo dies sunt alterius noctibus æquales.

COROLLARIUM II.

191. Cum dies in uno loco crescunt, in altero decrescunt.

THEOREMA XXXI.

192. *Antœcis in Æquinoctio Sol simul oritur & occidit, sed reliquo tempore uni citius, alteri tardius.*

DEMONSTRATIO.

Tab. II. Antœci sub eodem Meridiano siti Fig. 21. (§.177), adeoque Æquator AQ per Horizontis utriusque HR & hr intersectionem O transit (§.87 *Astron.*). Sed tempore Æquinoctii Sol in Æquatore hæret (§.132). Ergo tum Sol Antœcis simul oritur & occidit. *Quod erat unum.*

Sed dum Sol versatur in signis Borealibus, citius ad Horizontem HR, quam alterum hr pervenit; contra vero in Australibus citius ad hr, quam HR: adeoque uni loco citius oritur, quam alteri. *Quod erat alterum.*

THEOREMA XXXII.

193. *Quæ stella dato loco nunquam occidunt, Antœcis & Antipodibus ejusdem nunquam oriuntur & contra.*

DEMONSTRATIO.

Antipodes eundem Horizontem habent (§.184): ergo quæ uni nunquam occidunt stellæ, alteri nunquam oriuntur (§.19 *Astron.*). *Quod erat unum.*

Porro sint hr & HR Horizontes Tab. Fig. Antœcorum. Quoniam zh & AP quadrantes sunt (§.62.49 *Astron.*); erit $zA = hP$ (§3 *Arithm.*). Sed $zA = AZ$ (§.176) = PR (§.54): ergo $hP = PR$ (§.87 *Arithm.*). Quæ igitur intervallo PR circa Polum P revolvuntur stellæ, adeoque in Horizonte HR non occidunt, eadem in Horizonte hr non oriuntur (§.19 *Astron.*). Eodem prorsus modo ostenditur, stellas, quæ intervallo pr circa Polum p revolvuntur, adeoque in Horizonte hr non occidunt, in Horizonte HR non oriri. *Quod erat alterum.*

THEOREMA XXXIII.

194. *Si Antœci faciem sibi mutuo obvertant, vel Antipodes eandem ad Æquatoris idem punctum convertant; sidera uni oriuntur à dextra, alteri à sinistra.*

DEMONSTRATIO.

Sint enim Antœci in Z & z constituti sub eodem Meridiano (§.177). Tab. Fig. Quodsi ergo sibi mutuo faciem obvertant, dextra unius in z & sinistra alterius in Z opponentur Horizontibus ortivis hr & HR (§.60 *Astron.*). Quæ igitur uni in Z à sinistra oriuntur sidera, ea alteri in z à dextra oriuntur (§.19

(§. 19 *Astron.*). Nec abſimili modo idem de Antipodibus oſtenditur. *Q. e. d.*

THEOREMA XXXIV.

195. *Incolæ in Æquatore non habent Antæcos & Periæci eorum iidem ſunt qui Antipodes.*

DEMONSTRATIO.

Antoeci habent eandem Longitudinem & Latitudinem pariter eandem, ſed diverſi nominis (§. 176). Quare cum in Æquatore nulla ſit Latitudo (§. 53); nulli quoque Incolarum in eodem ſunt Antæci. *Quod erat unum.*

Perioeci habent Latitudinem eandem & ejuſdem nominis, ſed Longitudinem ſemicirculo differentem (§. 178). Quare cum in Æquatore Latitudo ſit nulla ſeu infinite exigua (§. 53); Perioeci Incolarum Æquatoris erunt in Æquatoris puncto ſemicirculi intervallo remoto, hoc eſt in puncto diametraliter oppoſito (§. 135 *Geom.*). Iidem ergo ſunt cum Antipodibus (§. 180). *Q. e. d.*

THEOREMA XXXV.

196. *Incolæ ejuſdem Paralleli eundem Polum aque elevatum ſinguloſque anni dies & noctes æquales habent, & ſingula ſtellæ ſupra eorum Horizontes æquali temporis intervallo commorantur, ac in iſdem Horizontis gradibus oriuntur & occidunt.*

DEMONSTRATIO.

Incolæ ejuſdem Paralleli eandem Latitudinem eamque cognominem habent (§. 53): ergo eandem quoque Poli ejuſdem elevationem (§. 54). *Quod erat unum.*

Quia elevatio Poli eadem, *per demonſtrata*, in iſdem punctis Eclipticæ (§. 206 *Aſtron.*), & earundem ſtellarum *Wolfii Oper. Mathem. Tom. IV.*

rum eadem reperiuntur differentiæ aſcenſionales (§. 265 *Aſtron.*). Ergo Longitudo diei atque noctis (§. 213. *Aſtr.*) & mora ſtellarum ſupra Horizontem eadem (§. 268 *Aſtron.*). *Quod erat ſecundum ac tertium.*

Similiter quia elevatio Poli eadem, *per demonſtrata*, amplitudo ortiva & occidua eadem (§. 206 *Aſtron.*). Sol adeo & ſtellæ in eodem Horizontis gradu oriuntur ac occidunt (§. 195 *Aſtron.*). *Quod erat quartum.*

COROLLARIUM I.

197. *Stellæ, quæ uno in loco Paralleli ſemper latent vel patent, in alio quocunque ejuſdem ſimiliter ſemper latent vel patent (§. 277 *Aſtron.*).*

COROLLARIUM II.

198. *Quoniam Periæci in eodem Parallelo habitant (§. 178), ſingulos anni dies & noctes æquales & Polum eundem æqualiter elevatum habent: Sol & ſtellæ eadem in iſdem Horizontis gradibus ipſis oriuntur ac æquali tempore ſuper Horizonte commorantur (§. 196); eadem denique ſtellæ iſdem ſemper latent, ſemper patent (§. 197).*

THEOREMA XXXVI.

199. *Incolæ ejuſdem Paralleli horis iſdem ſeu ejuſdem nominis, Solem & ſtellas eadem aque ſupra Horizontem elevatas vel infra eandem depreſſas habent.*

DEMONSTRATIO.

Incolæ ejuſdem Paralleli eandem habent Poli ejuſdem elevationem (§. 196). Ad horas igitur eodem modo à meridie unius cujuſlibet loci numeratas altitudo vel profunditas Solis atque ſtellarum eadem (§. 300 *Aſtron.*). *Q. e. d.*

COROLLARIUM.

200. *Cum Periæci in eodem Parallelo habitent (§. 178); idem quoque de Periæcis valet.*

SCHOLIUM.

201. *Non habetur hic & in præcedente Theoremate ratio exiguæ differentiæ, quæ ex mutata Solis declinatione juxta nonnullos oritur (§. 167 Astron.), in præfente nimirum negotio non attendenda.*

THEOREMA XXXVII.

202. *Incole ejusdem Paralleli omnes anni tempeftates eafdem & eodem tempore habent.*

DEMONSTRATIO.

Solis enim meridiana altitudo fingulis diebus in locis fingulis eadem (§. 199). Sed à diftantiis Solis à vertice feu altitudinibus ejus meridianis variatio tempeftatum ftatarum pendet (§. 76 & feqq.) In eodem igitur parallelo tempeftates eodem tempore eadem funt. *Q. e. d.*

COROLLARIUM.

203. Ergo Periœci tempeftates ftatas eodem tempore eafdem habent (§. 178).

THEOREMA XXXVIII.

204. *Periœci horas contrarias numerant.*

DEMONSTRATIO.

Sunt enim in Meridiani ejusdem femicirculis oppofitis (§. 178) atque uni meridies eft, dum alter mediam noctem habet (§. 179). Quare cum Æquator per Meridianum utrobique æquali celeritate moveatur (§. 136 Astron.); horæ à meridie unius loci numeratæ coincident cum horis à media nocte alterius numeratis. *Q. e. d.*

THEOREMA XXXIX.

205. *Poli non habent Periœcos, fibique mutuo funt Antœci & Antipodes.*

DEMONSTRATIO.

Periœci enim Latitudinem eandem & cognominem habent (§. 178). Sed cum præter Polos non dentur puncta, quæ

nonaginta gradibus ab Æquatore in eodem Hemifphærio diftant (§. 14); Poli Periœcos habere nequeunt. *Quod erat unum.*

Antœci sub eodem Meridiano fiti funt (§. 177) & Latitudinem eandem, fed diverfi nominis habent (§. 176). Quare cum Poli etiam in eodem Meridiano fiti funt (§. 20) & Latitudinem eandem, nempe 90° , fed diverfi nominis habeant (§. 14); Poli funt fibi mutuo Antœci. *Quod erat fecundum.*

Poli denique fibi mutuo diametraliter opponuntur (§. 12): fibi mutuo igitur Antipodes funt (§. 180). *Quod erat tertium.*

THEOREMA XL.

206. *Periœci unius loci funt Antœco-Talarum ejusdem Antipodes, & Antipodum Fig. Antœci.*

DEMONSTRATIO.

Periœci & Antœci i & z ejusdem loci Z sub eodem meridiano habitant (§. 177. 179). Jam fi AQ fit æquator; erit $AZ = Az = Qi$ (§. 176. 178). Sed APQ eft femicirculus (§. 14); ergo etiam zP i femicirculus eft (§. 15 Arithm.), confequenter i & z fibi mutuo diametraliter opponuntur (§. 135 Geom.). Sunt adeo Periœci i loci Z ejusdem loci Antœcorum z Antipodes (§. 180). *Quod erat unum.*

Antipodes L & Periœci i ejusdem loci Z sub eodem Meridiano fiti (§. 179. 182). Quoniam vero $QL = AZ = Qi$ (§. 178. 188); Antipodes L & Periœci i loci Z eandem Latitudinem, fed diverfi nominis habent (§. 53). Sunt adeo Periœci i Antipodum L Antœci (§. 176). *Quod erat alterum.*

CAPUT VII.

De Plagis, Ventis & Tempestatibus vagis.

DEFINITIO XXXVI.

207. **P**laga est interseccio Horizontis & Circuli verticalis.

COROLLARIUM I.

208. Tot adeo sunt plagæ, quot Horizontis puncta, hoc est, numero infinita.

SCHOLIUM.

209. *Interdum quoque Plaga sumitur pro interseccione circuli verticalis & circuli cuiuscunque Horizonti paralleli; immo à nonnullis pro segmento verticalis inter Meridianum & Horizontem vel circumulum eidem parallelum intercepto.*

COROLLARIUM II.

210. Plagæ indicantur per rectas ex puncto in plano Horizontali assumto undiquaque in infinitum excurrentes.

DEFINITIO XXXVII.

211. *Plagæ Cardinales* sunt intersecciones Horizontis & Meridiani atque Circuli Verticalis primarii. Nempe intersecciones Horizontis & Meridiani vocantur *Septentrio* (NORD) & *Auster*, (SUD), quarum illa Polo septentrionali, hæc meridionali vicina: interseccio Horizontis ortivi & Verticalis primarii *Oriens*; (OST) interseccio Horizontis occidui & Verticalis primarii *Occidens* (WEST).

COROLLARIUM.

212. Coincidunt adeo cum Cardinibus Mundi (§. 80 *Astron.*) & intervallo quadrantis seu 90 graduum à se invicem distant (§. 126 *Astron.*).

DEFINITIO XXXVIII.

213. *Plagæ collaterales* vel *intermedie* sunt, quæ inter Cardinales interjacent.

Sunt vel *primaria*, quæ aequali angulo à duabus Cardinalibus remota; vel *secundaria*, eæque aut *primi ordinis*, quæ æquali angulo à Cardinali & primaria quadam vicina distant; aut *secundi ordinis*, quæ aequali angulo à quadam Cardinali vel primaria & secundaria primi ordinis removentur.

COROLLARIUM.

214. Collaterales adeo primaria à Cardinalibus distant angulo 45 graduum; secundaria primi ordinis à Cardinali & primaria collateralis vicina angulo 22°30'; secundaria secundi ordinis à Cardinali vel primaria collateralis & secundaria primi ordinis 11°15'.

DEFINITIO XXXIX.

215. Ventus est motus aëris sensibilis. Dividuntur venti in *Cardinales* & *collaterales* vel *primarios*, vel *secundarios primi* ac *secundi ordinis* pro diversitate plagarum, ex quibus spirant. Nomina Germanica ventorum pariter ac plagarum collateralium primariorum componuntur ex nominibus Cardinalium, ita ut *Septentrio* & *Auster* præponatur; nomina secundariorum primi ordinis ex nominibus Cardinalis & primariæ adjacentium, ita ut nomen Cardinalis præponatur; nomina denique secundariorum secundi ordinis ex nominibus Cardinalis vel primariæ adjacentis & Cardinalis proximæ vocula *ad* (*gen*) adjecta. Latinis nomina peculiaria sunt: quæ omnia ex tabula adjecta manifesta sunt.

Nomina plagarum & ventorum.		Plagarum Distantiæ	Nomina plagarum & ventorum		Plagarum Distantiæ
Germanica	Latina	à Septent.	Germanica	Latina	à Meridie
1. Nord, Mitternacht	SEPTENTRIO vel Boreas	0° 0'	17. Süd, Mittag	AUSTER, Notus Meridies	0° 0'
2. Nord gen Osten	Hyperboreas Hypaquilo Gallicus	11° 15'	18. Süd gen Westen	Hypolibonotus, Alfanus	11° 15'
3. Nord-Nord-Ost	Aquilo	22° 30'	19. Süd-Süd-West	Libonotus, Notolibycus, Austro-Africus	22° 30'
4. Nord-Ost gen Norden	Mefoboreas Mefaquilo Supernas	33° 45'	20. Süd-West gen Süden	Melolibonotus	33° 45'
5. Nord-Ost	Artapeliotes Borapeliotes Gracus	45°	21. Süd-West	Notozephyrus, Notolibycus, Africus	45° 0'
6. Nord-Ost gen Osten	Hypocæcias	56° 15'	22. Süd-West gen Westen	Hypolibus, Hypatricus, Subvesperus	56° 15'
7. Ost Nord-Ost	Cæcias, Hellespontius	67° 30'	23. West-Süd-West	Libs	67° 30'
8. Ost gen Norden	Mefocæcias, Carbas	78° 45'	24. West gen Süden	Mefolibus, Mefozephyrus	78° 45'
9. Ost	SOLANUS, Subsolanus, Apeliotes.	ab oriente 0° 0'	25. West, Abend	ZEPHYRUS, Favonius, Occidens	ab occid. 0° 0'
10. Ost gen Süden	Hypæurus vel Hyperæurus	11° 15'	26. West gen Norden	Hypargestes Hypocorus,	11° 15'
11. Ost-Süd-Ost	Eurus, vel Vulturinus	22° 30'	27. West-Nord-West	Argestes, Caurus, Corus, Japyx	22° 30'
12. Süd-Ost gen Osten	Melæurus	33° 45'	28. Nord-West gen Westen	Mefargestes, Mefocorus	33° 45'
13. Süd-Ost	Notapeliotes, Euroauster	45° 0'	29. Nord-West	Zephyroboreas Borolibycus Olympias	45° 0'
14. Süd-Ost gen Süden	Hypophœnix	56° 15'	30. Nord-West gen Norden	Hypocircius, Hypothracias, Scirem	56° 15'
15. Süd-Süd-Ost	Phœnix, Phœnicias, Leucanotus, Gangeticus	67° 30'	31. Nord-Nord-West	Circius, Thracias	67° 30'
16. Süd gen Osten	Melophœnix	78° 45'	32. Nord gen Westen	Mefocircius	78° 45'

SCHOLIION.

216. Nomina Latina aptavimus Germanicis exemplo RICCIOLI (l), non quod olim eosdem ventos præcise designaverint, sed quod venti per eos designati proxime cum iis conveniant. VITRUVIUS (m) ventos non nisi 24 numerat alicque ordine plagas dispenit, prout ex tabula sequente apparet.

Nomina ventorum	Distantia à Septentr.	Nomina ventorum	Distantia ab Austro
1. Septentrio	0°	13. Ausfer	0°
2. Gallicus	15	14. Alanus	15
3. Supernas	30	15. Libonot.	30
4. Aquilo	45	16. Africus	45
5. Boreas	60	17. Subvesp.	60
6. Carbas	75	18. Argestes	75
	ab orient.		ab occid.
7. Solanus	0°	19. Favorius	0°
8. Ornithias	15	20. Etesia	15
9. Cæcias	30	21. Circius	30
10. Eurus	45	22. Caurus	45
11. Vulturn.	60	23. Corus	60
12. Euronot	75	24. Thrasci.	75

PROBLEMA XXXII.

217. In dato quolibet Telluris loco determinare plagas singulas.

RESOLUTIO.

- ab. II. I. In plano Horizontali designetur linea Meridiana NS (§. 120 Astron.), quæ altero sui extremo N Boream, altero S Austrum indicabit (§. 80 Astron. & §. 212 Geogr.).
2. Linea Meridiana NS dividatur bifariam per rectam WO ad NS perpendicularem: erit in O Oriens, in W autem Occidens.
3. Dividantur anguli recti WCS &

(l) Geograph. Reform. lib. 10. f. 452.
(m) Lib. 1. c. 6.

NCO bifariam per rectam §. 21, & OCS atque NCW per rectam 13. 29; erunt in 5, 13, 21 & 29 plagæ collaterales primariae.

4. Anguli NC5 & SC21, OC5 & WC21, OC13 & WC29, SC13 & NC29 dividantur bifariam per rectas 3. 19, 7. 23, 11. 27, 15. 31; erunt 3, 7, 11, 15, 19, 23, 27, & 31 octo plagæ intermediæ primi ordinis.

5. Denique anguli NC3, 3C5, 5C7 &c. denuo secentur bifariam per rectas 2. 18, 4. 20, 6. 22, 8. 24, 10. 26, 12. 28, 14. 30, 16. 32; erunt in 2, 4, 6, 8, 10, 12, 14, 16, 18, 20, 22, 24, 26, 28, 30, 32 plagæ intermediæ secundi ordinis.

6. In C erigatur stylus cum regula circa ipsum mobili atque pinnacidiis instructa.

Quodsi enim regulam huc illucve moveas, donec acies ejus plagam desideratam stringat, oculo ad pinnacidium oppositum applicato plaga desiderata occurret.

COROLLARIUM.

218. Quodsi ergo regulam ita emoveas, donec per pinnacidia collineanti occurrat punctum Horizontis in quo nubes oriuntur; plaga innotescit, unde venti superiores spirant.

SCHOLIION.

219. Equidem vulgo dignoscuntur ventæ ex flabellorum in tæcturum fastigiis constitutorum situ: enimvero observationes aliquot annorum me docuerunt, ventos superiores

qui nubes vehunt, esse diversos ab inferioribus, à quibus flabella ista agitantur. Quamobrem venti superiores ex motu nubium discernendi, quæ dum in contrarias plagas feruntur, ventos in diversis aëris regionibus diversos spirare agnoscitur: id quod æstivo tempore observare licet, quando aër inferior serenus, non turbidus, quemadmodum hieme.

THEOREMA XL.

220. *Ventus per maria spirans humidus est, æstate frigidus, hieme, si aqua marina in glaciem non abiit, calidus.*

DEMONSTRATIO.

Quoniam ex aqua constanter ascendant vapores, (quod vel exinde colligitur, quia aquæ in vase aperto quantitas aliquot horis elapsis imminuta deprehenditur) præsertim si radiis solaribus exponatur; aër mari incumbens vaporibus multis imprægnatur. Sed venti per maria spirantes aërem istum advehunt: advehunt ergo multos vapores, adeoque humidi sunt. *Quod erat unum.*

Porro aqua eodem temporis intervallo minorem calorem concipit, quam corpora terrestria iisdem radiis solaribus exposita; hieme autem aqua marina, quæ in glaciem non abiit, minus frigida quam terra glacie obducta, vel nivibus tecta. Quare cum aër corpori alteri contiguus calorem & frigus ejus participet, experientia teste; aër aquis marinis non congelatis contiguus hieme calidus, æstate frigidus existit. Ventus adeo eundem advehens æstate frigidus, hieme calidus. *Quod erat alterum.*

COROLLARIUM.

221. Quoniam venti humidi aërem obnubilant, adeoque magnam radiorum solarium partem reflectunt, ut ad terram pertingere nequeant; quo minus Sol integris viribus corpora terrestria calefaciat, impediunt.

THEOREMA XLI.

222. *Venti per terram continentem spirantes sicci sunt, æstate calidi, hieme autem frigidi.*

DEMONSTRATIO.

Ex terra pauciores vapores ascendant, quam ex oceano, adeoque aër super terra continente consistens paucioribus quoque vaporibus imprægnatur. Accedit, quod vapores magna caloris vi ex terra elicti tenuiores sint, adeoque minus sensibiles existant. Sed ventus per terram continentem spirans aërem eidem incumbentem advehit; adeoque paucos vapores eosque tenues secum vehit. *Quod erat primum.*

Porro terra æstate magis calefit, quam aqua iisdem radiis solaribus per idem temporis intervallum exposita. Quare cum aër calorem corporis contigui participet; qui æstate terræ continenti incumbit, magis calefit, quam qui super aquis consistit. Ventus adeo aërem calidum advehens calidus. *Quod erat secundum.*

Eodem modo ostenditur, eosdem ventos hieme frigidos esse. *Quod erat tertium.*

COROLLARIUM.

223. Quoniam venti sicci aërem serenant (§. 222), adeoque radiis solaribus liberum

liberum per Atmosphæram transitum concedunt, quo minus Sol viribus suis integris calefaciat, nisi impetuosi fuerint, non impediunt.

SCHOLIION

224. Ventos impetuosos calori contrarios esse, ipsa experientia loquitur. Ratio non una. Aërem enim calefactum abigunt, frigidum advehunt, radiis solaribus particulas Atmosphæricas calefaciendas nimis cito subducunt; calorem ex corporibus terrestribus expirantem dissipant & motum, qui ad naturam caloris requiritur, destruunt. Sed ea Physicæ considerationis cum sint, à nobis distinctius hoc loco exponenda non sunt.

THEOREMA XLII.

225. Venti per regionem spirantes, ubi æstus ingens, calidi sunt; spirantes autem per terras gelu rigidas, frigidi.

DEMONSTRATIO.

Parum differt à Demonstrationibus Theorematum præcedentium.

COROLLARIUM.

226. Hinc idem ventus, eadem anni tempestate stata, non singulis annis æque calidus vel frigidus.

DEFINITIO XL.

227. Tempestates vagæ sunt; quæ non singulis annis eadem, sed caloris

ac frigoris & humiditatis ac siccitatis gradibus variant.

SCHOLIION.

228. Huc nempe refer, quod alia æstas in eodem Telluris loco calidior, alia minus calida; hiems alia gelu sæviat, alia minus & ita porro.

THEOREMA XLIII.

229. Tempestatum vagarum cause sunt venti.

DEMONSTRATIO.

Tempestatum vagarum causæ rationes continere debent, cur statæ singulis annis non sint eadem; sed caloris & frigoris, humiditatis & siccitatis gradibus variant (§. 227. 228). Sed ventorum alii calidi, alii frigidi, alii humidi, alii sicci (§. 220. 222. 225); alii actionem radiorum solarium impediunt (§. 221. 224); alii minus (§. 223). Venti adeo tempestatum vagarum causæ sunt. Q. e. d.

SCHOLIION.

230. Ventorum variationes cum hætenus prædici nequeant, nec omni in Terra tempestates vagæ quænam dato tempore sint, indagare liceat; tempestatum quoque prædictiones certæ nondum in potestate sunt. Conjecturas nullo fundamento nixas vanæ Astrologorum turbæ relinquimus.

C A P U T VIII.

De Globi Terrestris artificialis constructione & usu.

DEFINITIO XLI.

231. **G**lobus Terrestris est Sphæra ex cupro, orichalco,

charta aut materia alia confecta, in cuius superficie loca Telluris præcipua intervallis earundem distantis proportionalia

tionatis depicta, una cum Circulis, quos in Sphæra Terrestri concipimus.

SCHOLIŌN.

232. Globi Terrestres eum in finem construuntur, ut, quæ de diversis Telluris locis hactenus per calculum Trigonometricum evolvere docuimus, vel ex principiis Mathematicis demonstravimus, citra molestiam etiam ab iis, qui Mathematicum ignari sunt, solo intuitu cognosci queant.

PROBLEMA XXXIII.

233. Globum Terrestrem ex cupro, vel orichalco construere.

RESOLUTIO.

Quoniam in Globo Terrestri iidem delineantur circuli, qui in Cœlesti (§. II) & locorum Longitudines cum ascensionibus rectis stellarum (§. 190 *Astron.* & §. 52 *Geogr.*), illorum Latitudines cum harum declinationibus conveniunt (§. 75 *Astron.* & §. 53. *Geogr.*); resolutio non differt à resolutione Problematis 36 *Astron. Sphæric.* (§. 305).

PROBLEMA XXXIV.

234. Globum Terrestrem ex charta componere.

RESOLUTIO.

Per rationes ad Problema præcedens allatas resolutio præsentis eadem est, quæ *Probl. 37 Astron. Sphæric.* (§. 309).

PROBLEMA XXXV.

235. Data elevatione Poli, una cum loco Solis, invenire ejus ascensionem rectam & obliquam, descensionem

obliquam, amplitudinem ortivam atque occiduam, Azimuthum, tempus quo oritur & occidit, longitudinem diei atque noctis, altitudinem vel profunditatem Solis ad horam datam, initium crepusculi matutini & finem vespertini.

RESOLUTIO.

Quoniam solutio pendet ab Æquatore & Ecliptica in superficie Globi delineatis atque à Meridiano & Horizonte circa eum combinatis, qui omnes circuli in Globo Cœlesti & Terrestri eodem modo se habent (§. 233. 234); à resolutionibus Problematum 40. 45. 46. 47. 50. 66. *Astron. Sphæric.* (§. 313. 318. 320. 321. 325. 304) non differt.

PROBLEMA XXXVI.

236. Data Solis altitudine, invenire momentum temporis.

RESOLUTIO.

Ob rationes in Problemate præcedente allatas resolutio præsentis eadem est, quæ *Probl. 51 Astron. Sphæric.* (§. 326).

PROBLEMA XXXVII.

237. Loci in superficie Globi depicti Longitudinem & Latitudinem, Periæcos, Antæcos & Antipodes invenire.

RESOLUTIO.

1. Locus datus ducatur sub Meridianum: arcus inter eum & Æquatorem interceptus erit Latitudo ejus (§. 53), arcus vero Æquatoris inter Meridianum loci dati & primum interceptus Longitudo (§. 52).

2. Quot

2. Quot graduum est Latitudo loci dati, tot in Meridiano numerentur ab altera Æquatoris parte, nempe versus Austrum, si Latitudo loci dati Borealis, & contra; ita sub Meridiano deprehendetur locus Antœcorum (§.176).
3. Notentur gradus Meridiani loco dato & loco Antœcorum imminentes & Globus circumvolvatur, donec gradus Æquatoris oppositus sub Meridiano constitutur, aut (quod perinde est) index horarius ad horam duodecimam in primo situ applicatus horam duodecimam alteram monstrat; tum enim gradui priori respondebit locus Periœcorum (§.178), posteriori autem locus Antipodum (§.206).

COROLLARIUM I.

238. Quoniam omnia loca, quæ per idem Meridiani punctum transeunt, Globo circa axem suum circumvoluto eandem Latitudinem habent (§.14.53), hoc est in eodem Parallelo sita sunt; loca omnia Telluris manifesta erunt, quibus ea conveniunt, quæ de Incolis ejusdem Paralleli superius demonstrata sunt (§.197. 198. 200. 204).

COROLLARIUM II.

239. Ipsa etiam Globi circumvolutio multas Antœcorum, Periœcorum & Antipodum proprietates manifestat.

COROLLARIUM III.

240. Omnia loca, quæ cum loco dato sub eodem Meridiani semicirculo constituentur, simul meridiem habent; loca vero cum Antipodibus & Periœcis ei-

dem Meridiani semicirculo subjecta tum mediam noctem habent, horasque contrarias numerant (§.179.182).

COROLLARIUM IV.

241. Omnia loca per gradum Meridiani Antœcis imminentem transeuntia habent dies omnes anni noctibus loci dati æquales (§.190).

PROBLEMA XXXVIII.

242. *Dato loco in Zona torrida, invenire duos anni dies, quibus Sol eidem sit verticalis.*

RESOLUTIO.

1. Locus datus ducatur sub Meridianum, noteturque gradus Meridiani eidem respondens.
2. Globo circa Axem circumvoluto, notentur duo illa Eclipticæ puncta, quæ per gradum istum transeunt.
3. Ex Ephemeridibus evolvantur dies, quibus Sol in illis Eclipticæ punctis hæret: his ipsis enim diebus loco dato fit verticalis.

COROLLARIUM.

243. Quodsi notentur quoque loca Telluris per idem Meridiani punctum transeuntia: patebunt loca Zonæ torridæ, quibus Sol iisdem anni diebus fit verticalis, simulque apparet, quibus anni diebus Incolæ in loco dato Ascii sunt (§.150).

PROBLEMA XXXIX.

244. *Invenire ea loca Zone torridæ, quibus Sol dato die fit verticalis.*

RESOLUTIO.

1. Ad diem datum queratur locus Solis in Ephemeridibus, vel supputetur (§.720 *Astron.*).

2. Gradus Eclipticæ, in quo Sol hæret, ducatur sub Meridianum.
3. Notentur loca Telluris, quæ Globo circumvoluto transeunt per illud Meridiani punctum, quod loco Solis imminēbat: ea enim sunt loca quæsitā.

COROLLARIUM.

245. Hac ratione adeo etiam invenitur, quinam Incolæ dato die Ascii sint (§. 150).

PROBLEMA XL.

246. *Determinare locum Telluris, ubi Sol, data alicubi quacunq̄ diei hora, est verticalis.*

RESOLUTIO.

1. Locus Solis ad diem datum, ut in Problemate præcedente repertus, ducatur sub Meridianum & Index horarius ad horam duodecimam, noteturque punctum Meridiani illi respondens.
2. Si hora data fuerit antemeridiana, ex 12 horis subducatur, & Globus versus Occasum promoveatur, donec horam residuam monstrēt Index horarius: ita nimirum locus quæsitus erit sub puncto Meridiani paulo ante notato constitutus.
3. Si hora fuerit pomeridiana, Globus similiter versus Ortum promoveatur, donec Index horarius horam datam monstrēt: ita denuo locus quæsitus respondebit puncto Meridiani paulo ante notato.

COROLLARIUM.

247. Quodsi simul notentur loca, quæ

cum loco reperto in eodem Meridiani semicirculo existunt; hac ratione patet, quamam dato temporis momento meridiem habent, & semicirculus oppositus Meridiani monstrat loca, in quibus media nox est.

PROBLEMA XLI.

248. *Dato loco in Zona frigida, invenire dies anni, quibus Sol eidem non occidit & quibus eidem non oritur.*

RESOLUTIO.

1. Quoniam $PQ = 90^\circ$ (§. 14) & Tal $ZR = 90^\circ$ (§. 62 *Astron.*), erit *Fig* $ZP = QR$, hoc est, distantia loci à Polo æquatur declinationi Solis, quo primum non amplius occidit ac rursus occidere incipit, consequenter etiam ob rationes easdem declinationi AH Solis primum non amplius orientis & primum rursus orientis. Numerentur adeo tot gradus in Meridiano ab Æquatore versus utrumque Polum, quot est distantia loci dati à Polo.
2. Globo circumvoluto, notentur puncta Eclipticæ per utrumque punctum in Meridiano notatum transeuntia: ita innotescēt arcus, quos Sol motu proprio emetitur, interea dum non occidit atque non oritur, ipsaque puncta loca Solis non orientis vel non occidentis sub initium & finem notabunt.
3. Quare si ex Ephemeridibus evolvantur anni dies, quibus Sol in illis locis commoratur; tempus desideratum constabit. C-

COROLLARIUM I.

249. Quodsi declinationem Solis, quam habet ad diem datum, ex Polo cognomine in Meridianum versus Æquatorem transferas; Globo circumvoluto, per punctum in eo hac ratione notatum transibunt omnia loca, quibus Sol dato die primum non occidit. Si idem fiat circa Polum diversi nominis, eodem modo detegentur loca, quibus Sol primum non amplius oritur.

COROLLARIUM II.

250. Patet ergo, quomodo inveniatur tempus, quo Incolæ dati loci sunt Periscii, & quomodo doceri possit, quinam Incolæ dato quolibet die sint Periscii (§. 157).

PROBLEMA XLII.

251. *Invenire elevationem Poli seu Latitudinem locorum, in quibus datas anni dies est datarum horarum.*

RESOLUTIO.

1. Ad diem anni datum quæratu-
r locus Solis in Ephemeridibus, vel
supputetur (§. 720 *Astron.*).
2. Locus Solis ducatur sub Meridia-
num & Index horarius ad horam
duodecimam.
3. Globus circa axem volvatur, do-
nec Index horarius monstret hor-
ram vel ortus, vel occasus.
4. Hinc Polus attollatur ac deprimatur,
donec locus Solis in Hori-
zonte vel ortivo, vel occiduo ap-
pareat: ita enim Polus erit de-
center elevatus.

COROLLARIUM.

252. Quodsi ergo tot gradus ab Æqua-
tore versus Polum elevatum in Meridiano

numerentur, quot is supra Horizontem
elevatus deprehenditur, & punctum gra-
dui ultimo imminens in Meridiano note-
tur; Globo circumvoluto, omnia Telluris
loca per id transibunt, in quibus datus
anni dies datarum horarum existit.

SCHOLIUM.

253. *Hac ratione superficies Globi in
Climata disseci potest.*

PROBLEMA XLIII.

254. *Invenire Latitudinem locorum
Zone frigide, in quibus Sol dato die-
rum numero non occidit.*

RESOLUTIO.

1. Numerentur tot gradus à Tropico
vicino versus punctum Æquinoc-
tiale alterutrum, quot sunt uni-
tates in dimidio dierum datorum
numero, quia Sol motu proprio
singulis fere diebus gradum unum
conficit.
2. Punctum Eclipticæ ita repertum I Tab. I.
ducatur sub Meridianum: erit ejus *Fig. 15.*
à Polo distantia IP elevationi Poli
PR seu Latitudini quæsitæ æqua-
lis, vi eorum, quæ superius (§.
248) demonstrata sunt.

PROBLEMA XLIV.

255. *Data qualibet diei vel noctis
hora, beneficio Globi ostendere omnia
loca, quibus Sol oritur, & quibus oc-
cidit, quæ meridiem vel mediam noctem,
quæ diem vel noctem habent.*

RESOLUTIO.

1. Inveniatur locus Telluris, ubi Sol
dato temporis articulo est verti-
calis (§. 246).

2. Locus ille constituatur in Zenith ipsius Horizontis lignei, seu Polus ita elevetur, prout loci illius Latitudo postulat.

Loca in Horizonte ortivo constituta ea erunt, quibus Sol occidit, in Horizonte occiduo, quibus oritur; quæ sunt in Meridiano superiore, meridiem; quæ sunt in inferiore, mediam noctem habent. Denique in Hemisphærio superiori dies, in inferiori nox est.

COROLLARIUM.

256. Cum, tempore mediæ Eclipsæ, Luna sit in gradu Eclipticæ loco Solis opposito; per præsens Problema definiri potest, quænam Telluris loca videant Eclipsæ medium, & quibus eo tempore occidat, quibus oriatur.

PROBLEMA XLV.

257. Dato quolibet anni die, invenire loca Telluris, quibus Planeta datus, e. gr. Luna, sit verticalis.

RESOLUTIO.

1. Ex Ephemeridibus excerpatur Longitudo & Latitudo Planetæ, vel supputetur (§. 814 *Astron.*).
2. His datis locus ejus in superficie Globi Terrestris designetur eodem modo, quo loca stellarum Cœlesti inscribuntur (§. 305 *Astron.*).
3. Locus ille ducatur sub Meridianum, noteturque punctum Meridiani eidem imminens.
4. Globus circumvolvatur notenturque loca per punctum istud transeuntia: hæc enim erunt quæsitæ.

PROBLEMA XLVI.

258. Data declinatione stellæ aut Phænomeni alterius, invenire loca Telluris, quibus sit verticalis.

RESOLUTIO.

Numerentur tot gradus in Meridiano ab Æquatore versus Polum alterutrum, quod graduum est declinatio data, nempe versus Borealem, si declinatio Borealis, versus Australem, si hæc Australis fuerit, & Globo circumvoluto, per extremum arcus in Meridiano notati punctum transibunt loca quæsitæ.

PROBLEMA XLVII.

259. Determinare locum Telluris, ubi stella aliqua aut aliud Phænomenon cœleste nota declinationis, data alicubi diei hora est verticalis.

RESOLUTIO.

1. Polus elevetur prout postulat Latitudo loci, à cujus meridie vel media nocte horæ numerantur.
2. Locus Solis ad diem datum repertus ducatur ad Meridianum & index horarius ad horam duodecimam.
3. Stellæ locus in superficie Globi determinetur (§. 305 *Astron.*) & Globus volvatur, donec is sub Meridiano compareat, ita index horarius monstrabit differentiam temporis inter appulsum Solis ac stellæ ad Meridianum loci dati. Notetur vero punctum Meridiani loco stellæ imminens.
4. Quærantur loca Telluris, quæ hora data

data meridiem habent (§. 244) & index horarius applicetur horæ duodecimæ.

3. Volvatur Globus versus occasum, donec index horarius emetiatur intervallum temporis inter culminationem Solis ac stellæ intercedenti æquale: ita sub Meridiani puncto notato constituetur locus Telluris, ubi stella est, hora data, verticalis.

COROLLARIUM.

260. Inde adeo porro reperitur, quibusnam stella data hora oriantur vel occidant, & super quorum Horizonte constituantur (§. 252).

PROBLEMA XLVIII.

261. *Globum Terrestrum ita constitutere in loco data Latitudinis, ut Sol omnes eas regiones illustret, quæ in ipsa Tellure illuminantur.*

RESOLUTIO.

1. Polus decenter elevetur pro Latitudine loci dati, locusque datus sub Meridianum ducatur.
2. Inveniatur in plano Horizontali linea Meridiana (§. 120 *Astron.*) & Globus ita constitutatur, ut Meridianus æneus, vel ligneus eidem imminet. Potest etiam ope pyxidibus magneticæ ad Cardines Mundi dirigi.

Cum adeo jam Globus artificialis eundem ad Solem situm habeat, quem habet ipsa Tellus; ea quoque ejus pars illuminabitur, quæ in Terra illuminatur.

COROLLARIUM I.

262. Globo ita constituto, lucente Luna, patebit quibusnam Terræ locis luceat.

COROLLARIUM II.

263. Patebit etiam, ubi Sol & Luna dato quovis momento oriantur, & ubi occidant.

PROBLEMA XLIX.

264. *Invenire distantiam duorum locorum in superficie Globi Terrestris depictorum.*

RESOLUTIO.

1. Pede circini uno in loco uno posito, pes alter ad locum alterum promoveatur.
2. Circino ad Æquatorem applicato, innotescet arcus circuli maximi inter loca data interceptus (§. 288 *Geom.*).
3. Quare cum is sit distantia quæsitæ (§. 51), per 15 multiplicetur: erit factum distantia in milliariibus Germanicis (§. 43).

SCHOLIUM.

265. *Beneficio Globi multa quoque ad oculum ostendi possunt Theoremata, quæ superius demonstrata sunt: sed hæc, ne præter necessitatem prolixi simus, præterimus.*

CAPUT IX.

De Mappis Geographicis.

DEFINITIO XLII.

266. **M**appa Geographica est figura plana vel Hemisphærium

Telluris, vel quandam ejus partem representans, aut si navis, est Hemisphærium Terrestris in Planum projectum

tum vel pars quædam superficiæ Globi Terrestris in Planum projecta.

DEFINITIO XLIII.

267. *Mappæ universales* sunt, quæ duo Globi Terrestris Hemisphæria in Planum projecta exhibent.

DEFINITIO XLIV.

268. *Mappa particularis* est, quæ regionem aliquam exhibet.

DEFINITIO XLV.

269. *Projectio Sphæræ* est representatio singulorum punctorum in superficie Sphæræ assumptorum & circularum in ea descriptorum, prout oculo in data distantia super Tabula vitrea inter eum & Sphæram collocata apparent.

SCHOLIION I.

270. *Confer, quæ Tom. 3. de Perspectiva dicta sunt (§. 2. Perspect.)*: est enim *Projectio Sphæræ casus particularis Perspectivæ*.

SCHOLIION II.

271. *Solet autem Projectio Sphæræ dividi in Orthographicam & Stereographicam. Stereographica dicitur, si oculus in superficie Sphæræ constitutus supponitur; Orthographica vero, si infinita, hoc est quantalibet distantia ab eadem remotus assumitur. Fundamenta hujus artis continentur in Optica & Perspectiva: nos non trademus nisi ad Mappas universales applicatam. Notandum vero, quod, quæ de Mappis Geographicis docentur, eadem ad Astronomicas quoque, qualium universales vulgo venales prostant, particulares BAYERUS in Uranometria & HEVELIUS in Firmamento Sobiesciano, nec non FLAMSTEDIUS in Atlante Cælesti dederunt, applicari possint.*

PROBLEMA L.

272. *Hemisphærium Telluris in Plano projicere, oculo in Polo Hemisphærii oppositi constituto, hoc est, à Plano projectionis Semidiametri Terrestris intervallo in axe Telluris remoto.*

RESOLUTIO.

1. Ex centro C, intervallo quocunque Tab. CA describatur circulus ADBE Fig. seu Planum projectionis, qui erit Æquator, quia Hemisphærium Telluris projiciendum, in cujus medio est Polus (§. 14).
2. Ex eodem centro C ducatur circulus alius concentricus, exiguo intervallo à priori distans, & in 360 gradus limbus plani dividatur.
3. Quoniam circuli cum oculo in eodem plano existentes instar rectarum apparent (§. 275 *Optic.*), omnes autem Meridiani per Polum transeunt (§. 20) adeoque oculus in communi intersectione constitutus *per hypothes.* in plano omnium Meridianorum existit; per centrum C & denos quoscunque (aut si Planum projectionis majus fuerit, per quinos, immo singulos gradus) ducantur rectæ AB, DE &c. qui Meridianos representabunt, quorum primus sit AB.
4. Regula ad punctum E applicata ad denos (aut, si Planum projectionis majus fuerit, ad quinos, immo singulos) gradus quadrantis DA ducantur rectæ occultæ E IO, E 20,

E 20, E 30, &c. & per puncta interfectionum rectæ AC, nempe 10, 20, 30 &c. ex centro C describantur circuli concentrici, qui erunt circuli paralleli seu Latitudinum per singulos denos gradus descripti.

5. Loca quorum Longitudo & Latitudo datur, ita inscribantur. In Æquatore ADBE numerentur tot gradus, quot Latitudo data existit & regula ad gradum istum, e. gr. 60, & punctum E applicata, plumbagine ducatur recta E 60: ex centro C, alia C 105 ad gradum Longitudinis 105. Denique ex C, intervallo Ca, intersecetur C 105 in i; erit i locus desideratus.

6. Quodsi Longitudini substituas ascensiones rectas singulorum graduum semicirculi Eclipticæ & Latitudini declinationes eorundem; eodem artificio notabuntur puncta quotcunque Eclipticæ, per quæ ducta curva Eclipticam repræsentabit.

Hac ratione Mappa universalis unius Hemisphærii erit confecta, & eodem modo conficies Mappam Hemisphærii alterius.

DEMONSTRATIO.

Tab.II. Non aliud demonstrandum restat, quam quod circuli ipsi AEBD concentrici per puncta interfectionum 10, 20, 30 &c. descripti repræsentent Parallelos per singulos denos gradus in superficie Telluris ductos. Sit Hemis-

phærium projiciendum AgdfB, Plana Tab.II. num projectionis seu Æquatoris AEBD, Fig.24. & oculus e in Axe ed à Plano projectionis distet Semidiametri intervallo eC. Sit jam Parallelus projiciendus gf. Quoniam projectura puncti g est in 10, ubi radius eg per Planum projectionis transit (§. 269); erit A 10 projectio arcus meridiani Ag (§. 275 Optic.), seu Latitudinis Paralleli (§. 53). Quare cum circulus Plano projectionis parallelus instar circuli (§. 286 Optic.) & ejus centrum e in centro C appareat, circulus ex centro C per punctum 10 descriptus erit projectio Paralleli gf. Quodsi jam cogitemus circulum eAdB circa axem AB revolvi, donec alteri AEBD congruat, punctum e in E, g in G cadet, eritque AG = Ag & AE = Ae. Idem ergo punctum 10 determinatur, si distantia Paralleli AG assumitur in Æquatore, & ex puncto E ducatur recta projectionem Meridiani AB, seu Diametrum Æquatoris secans in 10. Q. e. d.

SCHOLIUM I.

273. Hæc Mappas universales describendi methodus omnium facillima. Sed præferuntur tamen Mappæ, quæ oculum in plano Æquatoris constitutum supponunt. Posteriores sane sub majori forma parantur ab artificibus; priores sub minore forma per modum appendixis adjiciuntur, ut spatia inter duo Hemisphæria intermedia superne ac inferne relecta repleant.

SCHOLIUM II.

274. Quoniam situs Eclipticæ ad Tellurem singulis momentis mutabilis; in superficie Telluris, si rem ad rigorem exigas, lucum

non invenit. Ita tamen in ea de'ineari solet, qualis aliquo diei momento situs ejus ad Tellurem esse solet, nempe ut principium Arietis & Libra sint in interseccionibus primi Meridiani & Æquatoris.

PROBLEMA LI.

Tab. II. 275. *Hemispherium Telluris in Pla-
Fig. 25. no projicere, oculo in plano Æquatoris
constituto & Semidiametri Terrestris
intervallo à Plano projectionis remoto.*

RESOLUTIO.

1. Ex centro C, radio quocunque AC, describatur circulus ADBE, qui fit primus Meridianus & simul Planum projectionis, & oculus in Polo primi Meridiani constitutus concipiatur (§. 286 *Optic.* & §. 20).
2. Ex eodem centro C ducatur circulus alius concentricus exiguo intervallo à priori distans & limbus in 360 gradus dividatur.
3. Ducatur recta AB, quæ Æquatorem designabit, & alia ad angulos rectos ED, quæ unum ex Meridianis, in cujus Plano oculus existit, repræsentabit (§. 275 *Optic.*), eritque in A initium Æquatoris, in E & D erunt Poli.
4. A puncto E ad singulos denos gradus quadrantum AD & DB (vel ad quinos, immo singulos, si Planum projectionis majus fuerit) ducantur rectæ E 10, E 20, E 30 &c. & per puncta interseccionum rectæ AB atque Polos E & D describantur arcus D 10 E, D 20 E, D 30 E &c. (§. 294 *Geom.*): qui erunt Meridiani. Quodsi ex

D per singulos vigesimos gradus ducas rectas Da, Db, Dc &c. habebis facilius in linea CB arcum D 10 E, D 20 E, D 30 E &c. centra.

5. Eodem modo ex B ad singulos denos (aut quinos) gradus quadrantum AD & AE ducantur rectæ, ut Meridiani projectio DE in gradus competentes dividatur, & per hæc puncta interseccionum atque gradus Meridiani respondentes ducantur ut ante arcus (§. 294 *Geom.*), qui erunt Paralleli.
6. Cum arcus in Meridiano A 10, A 20, A 30 &c. respondeant declinationibus Parallelorum; evidens est, eadem methodo Tropicos & Circulos polares delineari posse.
7. Quodsi Ecliptica ponatur Æquatorem secare ibi, ubi oculus constituitur: oculus in plano Eclipticæ existet adeoque Ecliptica repræsentabitur per rectam NL: alias vero puncta quotcunque designabuntur ex ascensionibus rectis & declinationibus datis, principio Arietis in A supposito, eodem prorsus artificio, quo ex datis Longitudinibus & Latitudinibus loca in eodem Plano exhibentur.
8. Hac igitur exhibiturus, in Meridiano primi semicirculo ADB numerata Longitudinem A 120, ducaturque recta E 120 & per E, i & D Meridianus DiE. Porro in quadrante AD numerata Latitudinem A 10 & ducta recta B 10 per

per 10, *m* & 170 describatur Parallelus 19 *m* 170. Communis interfectio O erit loci quæſiti præſentatio.

DEMONSTRATIO.

Primo quidem oftendendum eſt, projectiones Meridianorum & Parallelorum eſſe arcus circulorum.

Fab. III. Fig. 26. Sit AOBL circulus, tranſiens per centrum K Plani projectionis, cujus Diameter ſit AB. Sit circulus quicumque CD ad Planum projectionis quomodocunque inclinatus & oculus in O; erit *cd* Diametri & *cM dI* circuli Projectura. Secetur conus COD plano EMFI baſi CD parallelo, quod erit circulus (§. 468 *Geom.*): unde $IH^2 = EH \cdot HF$ (§. 327. 377 *Geom.*). Quoniam angulus OKB reſtus eſt, quia ejus meſura quadrans OB, (§. 143 *Geom.*) & ODL itidem reſtus (§. 317 *Geom.*); erit $OKB = ODL$ (§. 145 *Geom.*), & quia *KOd* utrique triangulo *OdK* & *ODL* communis, $OdK = OLD$ (§. 246 *Geom.*) = OCD (§. 315 *Geom.*) OEF (§. 233 *Geom.*). Quare cum etiam $cHE = FHd$ (156 *Geom.*); erit $EH : Hd = cH : HF$ (§. 267 *Geom.*) & hinc $EH \cdot HF = Hd \cdot Hc$ (§. 378 *Geom.*), conſequenter $Hd \cdot Hc = IH^2$ per *demonſtr.* Eſt igitur *cM dI* circulus (§. 327. 377 *Geom.*). *Quod erat unum.*

Fab. III. Fig. 27. Eodem prorfus modo oftenditur, circulorum Parallelorum Projectiones eſſe circulos. Sit enim DMCI circulus Parallelus & oculus O in plano Æquatoris OL, erit *dMcI* projectura Paralleli
Wolſii Oper. Mathem. Tom. IV.

leli (§. 269). Eſt vero *OKd* reſtus (§. 143 *Geom.*) & *ODL* itidem reſtus (§. 317 *Geom.*), adeoque $OKd = ODL$ (§. 145 *Geom.*). Quare cum $DCO = DLO$ (§. 315 *Geom.*) & angulus *DOK* utrique triangulo *dOK* & *DOL* communis; erit etiam $DLO = OdK$ (§. 246 *Geom.*) = DCO (§. 87 *Arithm.*), conſequenter ob $dHD = CHc$ (§. 156 *Geom.*) $dH : HD = Hc : Hc$ (§. 267 *Geom.*) & hinc $dH \cdot Hc = DH \cdot HC$ (§. 378 *Geom.*). Sed $HI^2 = DH \cdot HC$ (§. 327. 377 *Geom.*), ergo $HI^2 = dH \cdot Hc$ (§. 87 *Arithm.*). Eſt ergo projectura circuli *DMCI* circulus (§. 377. *Anal. ſin.*). *Quod erat ſecundum.*

Quod vero puncta, in quibus Pro Tab. II. jectiones Meridianorum & Parallelorum ſecant Projecturas Æquatoris AB & Meridiani DE ea ratione determinentur, quam in reſolutione præſcripſimus; ex *Demonſtratione Problematis præcedentis* manifeſtum eſt. *Quod erat tertium.*

Jam cum Projectiones Meridianorum ſint circuli, *vi demonſtratorum* per Polos D & E (§. 20) & interfectionum puncta in Æquatoris Projectura determinata tranſeunt: Parallelorum vero Projectiones circuli, *vi demonſtratorum*, per gradus oppoſitos Plani projectionis *ADBE* & interfectionum puncta in Projectura Meridiani DE determinata ducti; patet non alia re opus eſſe ad Meridianos & Parallelos in Plano projiciendos, quam ut per tria puncta data circulorum arcus deſcribantur. *Quod erat quartum.*

Denique cum ex interfectione Circuli Paralleli & Meridiani locus quilibet in superficie Spharæ designetur ; evidens est eundem in Plano projectionis determinari per interfectionem projecturarum Paralleli & Meridiani.
Quod erat quintum.

S C H O L I O N I.

276. *Dantur adhuc alie Spharæ projectiones, in quibus Meridiani fiunt arcus Elliptici, sed cum minus usitate sint artificibus, qui Mappas universales construunt, eas hic ut exponam operæ pretium non esse videtur.*

S C H O L I O N II.

277. *Solent equidem subinde artifices construere Mappas universales rectilineas : sed cum nullus possit fingi ouli situs, in quo circuli ad Planum projectionis inclinati instar linearum rectarum appareant, nullum quoque methodi eas construendi in Geographia locum merentur.*

P R O B L E M A LII.

278. *Mappas particulares majores construere, quæ quatuor Teluris partes, Europam, Asiam, Africam & Americam referant.*

R E S O L U T I O.

Non alia re opus est, quam ut pars aliqua Mappæ universalis sub majore forma delineetur. Nimirum

I. Ducatur linea recta AB, Meridianum loci repræsentans, in cujus plano oculus constituitur, & in eam ex Mappa universali transferantur distantie Parallelorum duplicatæ, triplicatæ, quadruplicatæ &c. pro magnitudine Mappæ, quam desideras.

2. Radiis Parallelorum duplis, triplis, quadruplis &c. quibus iidem in Mappa universali descripti sunt, describuntur Paralleli CD, EF, GH, IK &c. ad singulos Latitudinum gradus, si majores fuerint.
3. In Parallelos transferantur ex Mappa universali Meridianorum distantie, ducanturque per puncta in iis determinata Meridiani.
4. Loca inscribantur eodem artificio, quo in Mappis universalibus usi sumus.

P R O B L E M A LIII.

279. *Mappam particularem construere, quæ regionem aliquam exhibeat.*

R E S O L U T I O.

1. Construatur parallelogrammum rectangulum pro magnitudine Mappæ describendæ. Tab. IV
Fig.:
2. Latitudines AC & BD dividantur in tot partes æquales, quot graduum est Latitudo regionis quaesitæ, ducanturque rectæ ipsis AC & BD parallelæ. Cum enim gradus Latitudinis sint gradus Meridiani, seu circuli maximi Teluris, omnes inter se æquales sunt : & Latitudo regionis pro linea recta assumi potest, quia nonnisi aliquot graduum arcus. Eadem ratio valet de circulis Paralleliis, qui per lineas rectas repræsentantur.
3. Ex C in D, itemque ex A in B transferantur gradus Longitudinis regionis, qui cum sint Parallelorum

lelorum gradus, gradibus Latitudinis minores sunt atque inter se inæquales. Facile autem ex gradibus Latitudinis AC & ratione eorum, ad gradus Parallelorum datæ Latitudinis (§. 46) eorum magnitudo determinatur.

4. Per gradus Longitudinis respondentēs agantur rectæ priores interfecantes: qui erunt arcus Meridianorum.

5. Loca, quorum Longitudo & Latitudo datur, eodem modo, quo in Mappis universalibus usi sumus, per intersectiones Meridianorum & Parallelorum determinentur. E. gr. Fiant DE & CF Latitudini loci æquales, ducaturque recta occulta FE. Fiant porro AG & CH Longitudini loci dati æquales, ducaturque recta occulta GH. Ubi hæc priorem interfecat, nempe in I, ibi est locus quæsitus.

6. Porro data versus plagam datam distantia alicujus loci L à duobus aliis K & I in Mappa delineatis, locus ipse in eadem exhibetur, facta ex I & K intervallis datis versus plagam datam intersectione in L, computatis nempe 15 miliaribus pro gradu uno (§. 43).

7. In fine adjiciatur Scala miliarium, intervallo unius gradus Latitudinis in partes quindecim æquales diviso.

COROLLARIUM I.

280. Loci in Mappa delineati Longitudo habetur, si regula ad eum applicata

huc illucque vertatur, donec in lateribus AB & CD eundem gradum abscindat.

COROLLARIUM II.

281. Loci in Mappa delineati Latitudo habetur, si regula ad eum applicata huc illucque vertatur, donec in lateribus AC & BD eundem gradum abscindat.

COROLLARIUM III.

282. Si circino capiatur intervallum duorum locorum IK & ad Scalam miliarium applicetur, distantia eorum in miliaribus Germanicis innotescet.

SCHOLIUM.

283. *Fluvii, montes & sylvæ ex descriptionibus regionum petuntur & suis in locis delineantur. Per signa compendiosa in fine Mappæ explicata indigitantur, quam notatu digna circa loca notabiliora occurrant. Dextro signorum usu Mappæ representare valent, quicquid in Geographia naturali & politica notatu dignum occurrit, quatenus non ultra generalia progredieris. Signa cum sint arbitraria & aliqua eorum passim jam obvia, nostrum non est de iis specialiora docere.*

PROBLEMA LIV.

284. *Mappas specialissimas construere, qua exiguam regionis partem exhibent.*

RESOLUTIO.

1. In loco edito A collocetur Mensula Geodætica & ex puncto in co IV. assumpto per dioptras collineatio fiat in loca singula C, D, E, F &c. quæ in Mappa exhiberi debent, ducanturque juxta regulam dioptrarum rectæ.

2. Mensula ex A in alium locum editum B transferatur, cujus à prio-

re distantia in eam transferenda, siquidem ex ea de locorum distantias judicare volueris; ope pyxidis magneticæ in situm priorum similem collocetur, & collineatio denovo fiat in loca singula C, D, E, F &c. Ducanturque rectæ aliæ juxta regulam dioptrarum priores interfecantes.

Dico puncta intersectionum exhibere loca desiderata in Mappa.

DEMONSTRATIO.

Eadem est cum Demonstratione Problematis 48 *Geometriæ* (§. 367 *Geom.*), à quo nempe non differt.

SCHOLIUM.

285. *Alias methodos suppeditat Geodesia, quam in Elementis Geometriæ una tradidimus.*

C A P U T X.

De Pyxide Nautica.

DEFINITIO LXVI.

286. **R** *Hombi* sunt Circuli verticales loci dati, aut, si mavis, eorum & Horizontis intersectiones.

COROLLARIUM.

287. Coincidunt adeo cum plagis Mundi (§. 207).

SCHOLIUM.

288. *Hinc à Nautis iisdem nominibus designantur, quæ supra plagarum & ventorum esse diximus (§. 215).*

DEFINITIO XLVII.

Tab. II. 289. *Rosa Nautica* est circulus seu Fig. 22. figura NOSW, in qua lineæ 32 Rhomborum descriptæ.

SCHOLIUM.

290. *Nautæ in magnis navigationibus Rhombos 64 numerare solent.*

DEFINITIO XLVIII.

291. *Acus Magnetica* est acus chalybea magneti affricata, altero sui extre-

mo Boream, altero Austrum, in plerisque tamen locis Telluris non præcise, ostendens.

SCHOLIUM.

292. *Hanc esse magnetis & acuum magneticarum proprietatem insignem, ut constanter altero sui extremo versus Boream, altero versus Austrum dirigantur, in vulgus notum est. Nec minus nostro tempore multiplici experientia comprobatum, in paucis admodum Telluris locis declinationem esse nullam, in plerisque autem aliquam, & eodem tempore in locis diversis, & diversis temporibus in loco eodem diversam. Præterea in nonnullis locis declinatio fit in Ortum, alibi in Occasum.*

DEFINITIO XLIX.

293. *Declinatio acus magneticæ* est angulus, quem ipsa libere suspensa cum Linea Meridiana efficit in plano Horizontali.

DEFINITIO L.

294. *Inclinatio acus magneticæ* est angulus, quem ipsa libere suspensa & ante-

antequam magnetice excitaretur, æquilibrata efficit cum linea Rhombi, ad quem declinat, in Plano verticali.

SCHOLIION.

295. *Inclinatio hæc in Hemisphærio Boreali fit versus Boream; in Australi versus Austrum; alibi major, alibi minor: alicubi tamen nulla est, nec eodem in loco omni tempore eadem.*

DEFINITIO LI.

296. *Pyxis nautica seu magnetica est pyxis, in qua acus magnetica super centro Rosæ nauticæ æquilibrata & libere suspensa. Vocatur etiam Versorium & Compassus nauticus.*

PROBLEMA LV.

297. *Acum magneticam parare.*

RESOLUTIO.

Tab. II.
Fig. 31.

- I. Ex optimo & purissimo chalybe cudi curetur arcus, non nimis brevis, quia longior Rhombum, in cujus plano existit, accuratius monstrat; nec tamen sex digitos excedens, ne gravitas volubilitati obstat; tenuis præterea, cum verticitatem melius concipiat, quam si fuerit crassa; neque ornatus gratia alicubi foraminibus pertusa, quia virtutis magneticæ diffusioni obstat ornatus istiusmodi.
2. In medio C acus perforetur, eique capitellum orichalceum (ferreum enim volubilitati obest, cum ferreum magnetice excitatum trahat aliud ferrum) afferruminetur, quod intus habeat cavitatem coniformem, ut stylo orichalceo & acu-

minato imponi possit, circa cujus apicem exiguo acumine chalybeo instructum (quia chalybs in tenuius acumen efformari potest quam orichalceum) facile moveri queat.

3. Pars acus septentrionalis in nostro Hemisphærio paulo levior fieri debet australi, ut, dum magnetice excitata subsidit (§.293), cum australi æquilibretur.
4. Ut vero tandem acui verticitas magnetica, hoc est, vis se dirigendi versus Septentrionem, communicetur; cum mora aliqua affricanda est Polo alterutri magnetis, ita tamen ut ductus fiat per Polum meridionalem versus Septentrionem, parte acus septentrionali primum applicata, si hæc versus Septentrionem dirigi debet. Quodsi ductus iterantur, eodem semper modo iterentur necesse est, quoniam ductus contrarius, v. gr. in nostro casu à Septentrione versus Austrum factus vim magneticam acui per priorem communicatam rursus adimit.
5. Quodsi post affricatum acus æquilibrium tollatur, à parte graviori ope limæ aliquid auferatur, donec ad æquilibrium redierit & tum de novo magneti ut ante affricetur.

SCHOLIION.

298. *Acus istiusmodi magnetica intra cavitatem in basi fulcri Globorum Cælestium & Terrestrium efformatam æquilibrari solet, ut Globi, quantum ad praxes istas sufficit, versus Cardines Mundi dirigi possint: quod interdum necessarium esse, ex superioribus liquet.*

PROBLEMA LVI.

299. *Pyxidem nauticam construere.*

RESOLUTIO.

1. Fiat pyxis lignea, quadrata vel rotunda, cujus latitudo sit 5 aut 6, crassities 4 aut 5 digitorum.
2. In centro pyxididis perpendiculariter infigatur stylus orichalceus in cuspidem tenuem definens.
3. Huic imponantur capitellum acui magneticæ afferruminatum (§. 297), aut ne vacillatio navis situm acus turbet, loco acus adhibeatur lamina chalybea in figuram Rhombi ACBD efformata, eique Rosa nautica chartacea (§. 289) agglutinetur. Si simplici acu utamur, Rosa nautica in fundo pyxididis describenda.
4. Quodsi in usu contingat, ut alia in loca delati partem alterutram inclinari observeimus, parti leviori adjiciendum est aliquid ceræ Hispanicæ, donec æquilibrium redeat.
5. Denique pyxis tegatur vitro satis pellucido, quod pice & resina agglutinetur, ut motus acus vel Rosæ nauticæ commode observari possit.

SCHOLION I.

300. *In constructione pyxididis magneticæ sollicitè præcavendus est omnis ferri usus, quia acus magnetica à ferro trahitur, adeoque è situ suo naturali emoveatur.*

SCHOLION II.

301. *Pyxis nautica ideo contra omnem aëris externi accessum probe munitur, ne acus facile mobilis è situ suo emoveatur.*

PROBLEMA LVII.

302. *Observare declinationem acus magneticæ.*

RESOLUTIO.

1. Inveniatur Linea Meridiana (§. 120 *Astron.*).
 2. Stylo è medio ejus erecto imponatur acus magnetica & ducatur linea recta, cui imminer.
- Ita declinationis quantitas erit manifesta (§. 293).

Aliter.

Quoniam modus iste inveniendi declinationem acus magneticæ Nautis parum utilis; ideo excogitati sunt alii, quorum præcipuos hic commemorare libet.

1. Filum plumbo onustum pyxidi magneticæ ita admoveatur, donec umbra per centrum Rosæ transeat.
2. Observetur cum summa attentione Rhombus, quem umbra fili attingit, dum minima est.

Quoniam enim tum meridies est (§. 151 *Optic.*) & umbra in Lineam Meridianam cadit (§. 124 *Astron.*); declinatio acus ab eadem in aprico ponetur.

Aliter.

Observetur Rhombus, in quo Sol & Stella aliqua oritur & occidit. Quodsi enim arcum inter ortum & occasum interceptum bifariam divides; Lineam Meridianam habebis, adeoque & declinationem acus ab eadem. Idem reperietur per duas altitudines fideris æquales eadem nocte vel die observatas.

Aliter.

Aliter.

- I. Observetur Rhombus, in quo Sol aut stella oritur vel occidit.
2. Supputetur ex Latitudine loci observata amplitudo ortiva vel occidua (§. 206 *Astron.*).

Differentia enim inter amplitudinem ortivam vel occiduam & distantiam Rhombi observati à Rhombo orientali pyxidis est declinatio quæsitæ (§. 293).

Aliter.

- ab. II. I. Observetur altitudo Solis vel stellæ
§. 33. SI, cujus declinatio nota sit, & no-
retur Rhombus in pyxide, cui tunc temporis respondet.
2. Quoniam in triangulo ZPS dantur tria latera, nempe PZ elevationis Poli PR, SP declinationis DS, & ZS altitudinis SI complementum; reperietur angulus PZS (§. 168 *Sphæric.*); cujus contiguum AZS metitur Azimuthum HI.

Differentia adeo inter Azimuthum & distantiam Rhombi observati ab Austro est declinatio quæsitæ.

SCHOLIUM I.

303. Patet adeo *Tabulas amplitudinum ortivarum & occiduarum Solis, nec non stellarum insigniorum, usui esse Naucleris.*

SCHOLIUM II.

304. *Quodsi amplitudinem ortivam & occiduam accurate computare volueris, habenda est ratio refractionis: quæ satis manifesta sunt ex iis, quæ superius in simili casu dicta sunt (§. 141 & seqq.).*

COROLLARIUM.

305. Data declinatione acus magneti-

cæ, hoc est, distantia Lineæ Meridianæ pyxidis à Linea Meridiana vera (§. 293), facile Rhombi omnes in pyxide corriguntur.

SCHOLIUM III.

306. *Ut commode observari possit, in quo Rhombo pyxidis Sol aut stella aliqua conspiciatur, sub limbo ejus fiant duæ fenestellæ sibi mutuo oppositæ & vitro probe terso munitæ, quarum alteri addatur dioptra, in altera si. um tenue extendatur.*

PROBLEMA LVIII.

307. *Observare inclinationem acus magnetica.*

RESOLUTIO.

- I. Ex lamella orichalcea fiat annulus Tab. II. circularis ABCD in 360 gradus Fig. 34. exacte divisus.
2. Per dimidium annuli utrinque aptetur regula orichalcea & in centro annuli intra has regulas super stylo orichalceo acuminato æquibretur acus magnetica, ut sese facile attollere ac demittere possit.
3. Instrumentum utrinque tegatur vitro plano & bene terso, ut situs acus optime dignosci possit, ipsa vero motu aëris è situ suo non emoveatur.
4. In annuli Zenith B afferruminetur uncinulus, ut instrumentum libere suspendi queat.

Quoniam enim tum regula AC erunt in situ horizontali, acus in centro eisdem secans cuspide sua in limbo annuli indicabit gradum inclinationis quæsitum (§. 294).

SCHO-

SCHOLIION.

308. *Inclinationem acus magnetica observaturus eam non supra Lineam meridianam Mundi, sed magnetis disponere debet: notavit enim admodum R. P. NOEL (n), super vera Linea Meridiana inveniri inclinationem 4 & 5 gradibus à vera differentem,*

immo constanter aliam aliamque reperiri, si circumvolvendo instrumentum supra a iam & aliam lineam colloces. Idem quoque observavit, quemadmodum cuspis acus Borea suam habet inclinationem à Polo Boreo, ita similiter cuspidem Australem, inverso instrumento, suam habere inclinationem à Zenith ab illa sane diversam.

CAPUT XI.

De Loxodromia.

DEFINITIO LII.

309. **L**oxodromia est linea, quam navis in toto cursu eundem Rhombum collateralem sequens describit.

COROLLARIUM I.

310. Quoniam Rhombus idem omnes Meridianos sub eodem angulo secat (§. 287); Loxodromia omnes Meridianos Telluris sub eodem angulo secare debet.

COROLLARIUM II.

Tab. III. Fig. 35. 311. Quodsi PA, PF, PG &c. fuerint Meridiani, AI Æquator, & Loxodromia AO ponatur circulus alius Sphæræ maximus; erit $PBO > PAB$ (§. 66 Sphær.) & eodem modo patet, quod $PKO > PBK$, adeoque etiam major PAB & ita porro; quod cum sit absurdum (§. 310) Loxodromia ABKMO circulus maximus Sphæræ esse nequit.

COROLLARIUM III.

312. Quare si navis ab initio directâ sit versus E, & in cursu suo eidem Rhombò constanter insistat, ad locum E nunquam perveniet, sed ad locum O ab Æquatore AI remotiorem.

(n) In Observat. Mathematic. & Phys. p. 218.

COROLLARIUM IV.

313. Cum in superficie Sphæræ via brevissima ex A in O sit arcus circuli maximi inter duo loca A & O interceptus (§. 53 Sphær.); Loxodromia non est via ab uno loco ad alterum brevissima.

THEOREMA XLIV.

314. Si Meridiani PA, PB, PC, PD &c. exiguo intervallo à se invicem distent, Loxodromia A IHG per Æquatorem AD & Parallelos LE, MF, NG &c. aequalibus intervallis BI, KH, FG &c. à se invicem distantibus in partes aequales dividitur.

DEMONSTRATIO.

Quoniam AD Æquator, & LE, MF, NG &c. Paralleli, & in P Polus communis, PA, PB, PC, PD, &c. Meridiani per hypoth. anguli B, K, F recti (§. 28. 30 Sphær.) & $PAG = PIG = PHG$, adeoque etiam eorum complementa ad rectos GAD, GIE, GHF (§. §. cit.) aequales (§. 311), denique ob arcus AB, BC, CD valde exiguos per hypoth. triangula AIB, IHK, HGF pro

pro rectilineis haberi possunt; erit $AI = IH = HG$ (§. 255 *Geom.*). *Q. e. d.*

COROLLARIUM I.

315. Partes adeo Loxodromiæ AI & AG sunt ut Latitudines AL & AN locorum A & G . (§. 67. 181 *Arithm.*).

COROLLARIUM II.

316. Quoniam, vi demonstrationis, arcus AB, IK, HF , æquales sunt magnitudine, adeoque numero graduum inæquales; summa arcuum eorum non est differentiæ Longitudinis AD locorum A & G æqualis.

DEFINITIO LIII.

317. *Latus Mecodynamicum* est aggregatum ex arcubus exiguis diversorum parallelorum æqualibus intervallis à se invicem distantium AB, IK, HF . Nonnulli idem *Milliaria Longitudinis* vocant.

DEFINITIO LIV.

318. *Angulus Loxodromiæ* seu *Loxodromicus* est angulus, quem efficit Rhombus cum Meridiano, seu linea Rhombi in Rosa nautica cum Linea Meridiana vera.

THEOREMA XLV.

Tab. III. Fig. 36. 319. *Longitudo Loxodromiæ AG est ad mutationem Latitudinis GD in eadem mensura, ut Sinus totus ad Cofinum anguli Loxodromiæ.*

DEMONSTRATIO.

Est enim in triangulis AIB, IHK & HGF , ut Sinus totus ad Sinum angulorum BAI, KIH, FHG , hoc est, ad Cofinum anguli Loxodromici PAG, PIG, PHG (§. 318); ita partes Lo-

Wolfii Oper. Mathem. Tom. IV.

xodromiæ AI, IH, HG ad partes Latitudinis mutatae IB, HK, GF (§. 33 *Trigon.*). Quamobrem cum anguli PAG, PIG, PHG æquales sint (§. 311); erit ut Sinus totus ad Cofinum anguli Loxodromici $= AI: IB = IH: HK = HG: GF$. Ergo etiam $AI + IH + HG$, hoc est Loxodromia AG , est ad $IB + HK + GF$, hoc est mutationem Latitudinis DG , ut Sinus totus ad Cofinum anguli Loxodromici (§. 187 *Arithm.*) *Q. e. d.*

COROLLARIUM I.

320. Dato igitur Rhombo una cum mutatione Latitudinis in milliaria conversa (§. 43), per Regulam trium invenitur longitudo Loxodromiæ, seu itineris à loco A in G in eodem Rhombo perficiendi.

COROLLARIUM II.

321. Dato Rhombo, juxta quem facta est navigatio, una cum quantitate itineris confecti in eodem Rhombo, seu longitudine Loxodromiæ AG , per Regulam trium invenitur mutatio Latitudinis DG in milliariibus, in gradus circuli maximi (§. 43) convertendis.

COROLLARIUM III.

322. Data mutatione Latitudinis DG in milliariibus, & longitudine Loxodromiæ AG , per Regulam trium invenitur angulus Loxodromicus, consequenter Rhombus, per quem facta est navigatio (§. 118).

COROLLARIUM IV.

323. Quoniam Cofinus est ad Sinum totum, ut Sinus totus ad Secantem (§. 26 *Trigon.*); mutatio Latitudinis GD est ad longitudinem Loxodromiæ AG , ut Sinus totus ad Secantem anguli Loxodromici (§. 167, 169 *Arithm.*).

THEOREMA XLVI.

Tab. III. Fig. 36. 324. *Longitudo Loxodromiæ seu itineris in eodem Rhombo AG est ad Latus Mecodynamicum AB + IK + HF, ut Sinus totus ad Sinum anguli Loxodromici GAP.*

DEMONSTRATIO.

Ex demonstratione Theorematis 45 (§.319) patet, esse ut Sinum totum ad Sinum anguli Loxodromici, ita AI ad AB, IH ad IK, HG ad HF: nempe cum IAB sit complementum anguli Loxodromici GAP ad rectum PAD, & ob rectum B etiam AIB sit complementum ipsius IAB ad rectum (§.241 *Geom.*), AIB angulo Loxodromico PAG æqualis. Est igitur etiam AI + IH + HG, hoc est AG, ut AB + IK + HF (§.187 *Arithm.*). *Q.e.d.*

COROLLARIUM I.

325. Dato igitur Rhombo seu angulo Loxodromiæ (§.318) & longitudine itineris in eodem Rhombo seu Loxodromia AG (§.309); per Regulam trium invenitur Latus Mecodynamicum in milliaribus, hoc est in tali mensura, in qua Loxodromia datur.

COROLLARIUM II.

326. Similiter dato Latere Mecodynamicum AB + IK + HF & Loxodromia seu itinere confecto AG, invenitur per Regulam trium Rhombus, juxta quem facta est navigatio.

THEOREMA XLVII.

Tab. III. Fig. 36. 327. *Mutatio Latitudinis GD est ad Latus Mecodynamicum AB + IK + HF, ut Sinus totus ad Tangentem anguli Loxodromici PAG vel AIB.*

DEMONSTRATIO.

Ex demonstratione Theorematis 45

(§.319) patet, esse ut Sinum totum ad Tangentem anguli Loxodromici AIB, ita IB ad BA, HK ad KI, GF ad FH (§.40 *Trigon.*). Ergo etiam ut Sinus totus ad Tangentem anguli Loxodromici, ita IB + HK + GF, hoc est mutatio Latitudinis GD, ad AB + IK + HF, hoc est, Latus Mecodynamicum (§.187 *Arithm.*). *Q.e.d.*

COROLLARIUM.

328. Datis itaque Rhombo seu angulo Loxodromico PAG, & mutatione Latitudinis GD, per Regulam trium invenitur Latus Mecodynamicum, & contra Rhombus ex Latere Mecodynamicum & mutatione Latitudinis.

THEOREMA XLVIII.

329. *Latus Mecodynamicum AB + IK + HF est medium proportionale inter aggregatum ex Loxodromia AG & mutatione Latitudinis GD atque differentiam earundem.*

DEMONSTRATIO.

Est enim $AI^2 - IB^2 = AB^2$ (§.417 *Geom.*), adeoque $AI + IB : AB = AB : AI - IB$ (§.86 *Analys. infn.* & §.299 *Arithm.*). Quare cum eodem modo ostendatur, esse $IH + HK : IK = IK : IH - HK$, & $HG + GF : HF = HF : HG - GF$; erit etiam $AI + IH + HG + IB + HK + GF$ ad $AB + IK + HF$, ut $AB + IK + HF$ ad $AI + IH + HG - IB - HK - GF$ (§.192 *Arithm.*) hoc est, $AG + GD : AB + IK + HF = AB + IK + HF : AG - GD$. *Q.e.d.*

COROLLARIUM.

330. Datis adeo mutatione Latitudinis GD & Loxodromia AG in milliaribus, reperitur Latus Mecodynamicum in eadem mensura (§.301 *Arithm.*).

DEFINITIO LV.

331. *Tabula Loxodromica* vocatur, in quibus ad dena scrupula prima singulorum graduum quadrantis, quæ Latitudines locorum metiuntur, exhibetur mutatio Longitudinis & quantitas itineris confecti in quolibet Rhombo seu Loxodromia.

COROLLARIUM.

Tab. III. g. 36. 332. Quoniam Rhombi oppositi in directum jacent, adeoque Loxodromia eadem, five ex G in A, five ex A in G naviges; præterea Rhombi à Meridiano æqualiter distantes eundem angulum Loxodromicum efficiunt (§. 310); Tabulas Loxodromicas pro uno quadrante construi sufficit.

PROBLEMA LIX.

333. *Tabulas Loxodromicas construere.*

RESOLUTIO.

- Tab. III. g. 36.
1. Tabula pro quolibet Rhombo dividatur in tres columnas & in earum prima scribantur dena scrupula prima, initio factò à 0 & fine in gradu 70.
 2. Ex angulo Rhombi & distantia Parallelorum HK, 10 minutorum, quærat iter confectum IH, subtrahendo nempe à Logarithmo denarii unitate aucto, Cofinus anguli Rhombici Logarithmum, ut relinquatur Logarithmus itineris confecti IH in quadrantibus milliariis Germanici (§. 319) aut milliariibus Italicis, quorum 60 conficiunt gradum, supputati.
 3. Logarithmo huic addatur Logarithmus Sinus anguli Rhombici & uni-

tas in loco finissimo deleatur, ut habeatur Logarithmus milliarium Longitudinis seu arcus Paralleli IK in quadrantibus milliarium Germanicorum supputati (§. 324).

4. Huic Logarithmo addatur Logarithmus 3600, & à summa auferatur Logarithmus quadrupli milliarium, vi §. 46, uni gradui Paralleli in data Latitudine respondentis: quod relinquitur, est Logarithmus differentie Longitudinis BC in scrupulis secundis.
5. In altera columna Tabulæ ponantur Longitudines Latitudinibus singulis in prima comparentibus respondentes & ex differentiis modo inventis aggregata.
6. In columna denique tertia ponatur longitudo itineris confecti per continuam additionem arcus AI vel IH supra reperti (§. 314).

E. gr. Quærat in Rhombo secundo, qui cum meridiano efficit angulum $22^{\circ} 30'$, quantitas itineris IH ad mutationem Latitudinis 10 minutorum HK & differentia Longitudinis BC in parallelo vigesimo primo, ubi gradus unus est 13 milliarium Germanicorum (§. 46) seu 52 quadrantum. Erit

Log. 10 auct. 1.	11000000
Log. Cofin. $22^{\circ} 30'$	99656153
Log. IH =	10343847,
cui respondent $10 \frac{824}{1000}$.	
Log. Sin. $22^{\circ} 30'$	95828396
Log. IK =	106172243
Log. 3600 =	35563025
Summa	41735268
Log. 52 =	17160033
Log. BC =	24575235,
cui in canone respondent 287.	

Est ergo BC 4' 47" seu 5' quam proximè. Et si 10. 824 per mutationem Latitudinis seu Latitudinem in Parallelo vigesimo primo ad scrupula dena reductam, hoc est, per 126 multiplices; prodit Loxodromia ab Æquatore usque ad Parallelium vigesimum primum 1364 quadrantum miliarium Germanicorum, seu milliarium Italicorum.

SCHOLIUM.

334. *Tabulas Loxodromicas exhibent* RICCIOLUS (o), HERIGONIUS (p) *atque* DECALES (q). *Nobis sufficit fundamentum earumdem clare atque distincte exposuisse.*

PROBLEMA LX.

Tab. III. Fig. 36. 335. *Dato Latere Mecodynamicò AB + IK + HF, invenire Longitudinem AD.*

RESOLUTIO.

Resolutio hujus Problematis actu jam continetur in resolutione Problematis præcedentis. Nimirum.

1. Mutatio Latitudinis GD multiplicetur per 6, ut ad dena scrupula prima reducat.
2. Per factum dividatur Latus Mecodynamicum, ut prodeant milliaria Longitudinis mutationi Latitudinis decem scrupulorum respondentia.
3. Milliaria hæc Longitudinis in quolibet Parallelo convertantur in differentias Longitudinis eo, quem in præcedente Problemate, exposuimus modo, atque in unam summam colligantur.

PROBLEMA LXI.

336. *Invenire arcum Æquatoris*

(o) Geogr. Reform. lib. 10. c. 29. f. 477 & seqq.
 (p) In Curs. Mathem. Tom. 4. p. 434. & seqq.
 (q) In Mundo Mathem. Tom. 3. f. 315 & seqq.

AD inter initium Loxodromie AG in Æquatore A & Meridianum datum PD interceptum. Tab. III. Fig. 3.

RESOLUTIO.

Sit arcus Æquatoris $AD = x$, erit ejus differentiale $= dx$. Quoniam Meridianus PD, qui Loxodromiam in G fecat, datur per Latitudinem Paralleli NG; sit Sinus Latitudinis $= y$, erit differentiale Latitudinis, seu mutatio ejus instantanea $= dy : \sqrt{(1 - y^2)}$ (§. 153 *Anal. infin.*), & ejus Cofinus, radius Paralleli, ad quem navis pervenit. $= \sqrt{(1 - y^2)}$ (§. 16 *Trigon.*). Quodsi jam Meridianus PD alteri PC intelligatur infinite propinquus, erit $CD = dx$ & $GF = dy : \sqrt{(1 - y^2)}$. Et quoniam arcus GO parallelus ipsi HF per *hypoth.* arcus infinite parvi habentur pro lineolis rectis; erit angulus HGF angulo Loxodromico seu Rhumbico. GHO æqualis. Quamobrem cum angulus ad F rectus sit (§. 38 *Anal. infin.*), si differentiale Latitudinis GF sumatur pro Sinu toto, erit arcus paralleli HF Tangens anguli Loxodromici (§. 7. *Trigon.*), consequenter, si Tangens dicatur t , & Sinus totus seu radius Æquatoris 1, reperitur $HF = t dy : \sqrt{(1 - y^2)}$. Sunt vero arcus Paralleli HF & Æquatoris CD inter se ut radii Paralleli & Æquatoris (§. 138. 412. *Geom.*). Habemus itaque

$$1 : \sqrt{(1 - y^2)} = dx : \frac{t dy}{\sqrt{(1 - y^2)}}$$

consequenter $dx = \frac{t dy}{1 - y^2}$.

Cum facta divisione reperitur
 $I : (I - y^2) = I + y^2 + y^4 + y^6 + y^8 \&c.$
 in infinitum (§. 45 *Analyf.*): erit
 $dx = t dy + ty^2 dy + ty^4 dy + ty^6 dy + ty^8 dy$
 &c. Quare cum t sit constans (§. 310);
 erit $x = ty + \frac{1}{3} ty^3 + \frac{1}{5} ty^5 + \frac{1}{7} ty^7 + \frac{1}{9} ty^9$
 &c. in infin.

COROLLARIUM I.

337. Dato igitur angulo Loxodromico
 & Latitudine Paralleli inveniri potest mu-
 tatio Longitudinis ab interfectione Loxo-
 dromiæ & Æquatoris (§. 336). Quare si id
 fiat in loco à quo & in loco ad quem, ve-
 luti in locis I & G, subtractione arcuum
 Æquatoris AB & AD à se invicem, repe-
 rietur mutatio Longitudinis BD à loco à
 quo usque ad locum ad quem facta.

COROLLARIUM II.

338. Si itaque in I Sinus Latitudinis =
 y , in G = v ; erit mutatio Longitudinis
 $BD = tv - ty + \frac{1}{3} tv^3 - \frac{1}{3} ty^3 + \frac{1}{5} tv^5$
 $-\frac{1}{5} ty^5 + \frac{1}{7} tv^7 - \frac{1}{7} ty^7 + \frac{1}{9} tv^9 - \frac{1}{9} ty^9 \&c.$
 $= t \left(\frac{v-y}{1} + \frac{v^3-y^3}{3} + \frac{v^5-y^5}{5} + \frac{v^7-y^7}{7} + \frac{v^9-y^9}{9} \&c. \right).$

Datis igitur Latitudinibus terminorum à
 quo & ad quem, una cum angulo Loxo-
 dromico, inveniri potest mutatio Longi-
 tudinis.

THEOREMA XLIX.

339. Si navis per Rhombum australem
 vel septentrionalem defertur, Meri-
 dianum describit; si vero per Rhom-
 bum orientalem aut occidentalem, de-
 scribit vel Æquinoctialem, vel Paral-
 lelum.

DEMONSTRATIO.

Rhombus australis & septentrionalis
 sunt communis interfectio Meridiani &
 Horizontis (§. 211). Navis ergo secun-
 dum eum delata, in plano ejusdem Me-
 ridiani constanter hæret, adeoque Meri-
 dianum percurrit. *Quod erat primum.*

Eodem modo patet, si navis solvat
 sub Æquatore & per Rhombum orien-
 talem vel occidentalem feratur, eam
 percurrere Æquinoctialem. *Quod erat*
secundum.

Si navis in Parallelo solvat & per
 Rhombum orientalem vel occidenta-
 lem feratur, evidens est, quod Paral-
 lelum istum describere debeat. Quia
 enim Rhombus omnes Meridianos secat
 ad angulos rectos (§. 310), necessario li-
 nea, quam navis describit, ad angulos
 rectos itidem eosdem secat, adeoque
 Æquatori parallela est. *Quod erat ter-
 tium.*

CAPUT XII.

De Æstimatione Itineris, Latitudine ac Longitudine Maris.

PROBLEMA LXII.

340. **L**atitudinem Maris obser-
 vare.

RESOLUTIO.

Cum Latitudo Maris sit distantia lo-
 ci in mari dati ab Æquatore, adeoque
 I 3 eleva-

elevationi Poli æquivalet (§. 54); eodem modo inveniri potest, quo Latitudo locorum in Terra datorum (§. 55). Maxime huc facit methodus, qua ex altitudine Solis vel stellæ meridiana observata elevatio Poli eruitur (§. 154 *Astron.*). Solent autem Nautæ stellis aliis in hoc negotio præferre Polarem, quoniam eam in Meridiano existere constat, si perpendiculum oculo admotum fecerit una cum Polari eam, quæ in educatione caudæ Ursæ majoris comparet, & alteram, quæ femur Cassiopæ occupat. Quodsi enim illa fuerit supra, hæc infra Polum in hoc situ, stella Polaris erit & infra Polum; & contra. Quare cum detur distantia stellæ Polaris à Polo; data altitudine ejus Meridiana, datur quoque elevatio Poli seu Latitudo maris.

SCHOLIUM.

341. Quoniam Nautis non semper commodum est eandem observationem instituere ob tempestatem nimis variabilem; ideo plures excogitati sunt modi idem præstandi, minus quidem exacti, quam reliqui, Nautarum tamen instituto, in defectu præsertim meliorum, sufficientes: quos, ne quicquam prætermisisse videamur, in sequentibus exponere libet.

PROBLEMA LXIII.

342. Data altitudine stellæ Polaris una cum Rhombo, in quo comparet, invenire Latitudinem maris.

RESOLUTIO.

Tab. I. Fig. 8. Circulus quem stella Polaris circa Polum describit (idem valet de aliis stellis Polo vicinis, e. gr. de clara *Guardiarum* seu *Custodum*, quam Nautæ vo-

cant, h. e. de clara posteriorum in cauda Ursæ minoris) concipiatur in 32 Rhombos divisus. Sit itaque AEQF circulus, quem circa Polum describit stella Polaris aut clara *Custodum*. Concipiatur stella in Rhombo CL; erit itaque altior Polo secundum rectam ML, posita EF pro Rhombis septentrionali & australi. Quare cum, in triangulo CLM ad M rectangulo, angulus LCM fit complementum inclinationis Rhombi ECL ad rectum, adeoque ML ad CL, ut Cosinus inclinationis Rhombi ad Sinum totum (§. 33 *Trigon.*), CL vero fit recta, secundum quam stella altior Polo in Meridiano seu plaga australi EC; fiat: ut Sinus totus ad Cosinum inclinationis Rhombi in quo stella comparet, ita distantia stellæ à Polo ad excessum altitudinis ejus supra altitudinem Poli.

SCHOLIUM.

343. Per analogiam hanc computari potest Tabula in usum Nautarum, quæ indicet, quantum altitudini stellæ Polaris vel etiam claræ *Guardiarum*, seu *Custodum*, in quolibet Rhombo sit addendum vel subtrahendum, ut habeatur altitudo Poli. Solent etiam construere instrumentum, quod sine calculo excessum vel defectum altitudinis claræ *Custodum* supra altitudinem vel ab altitudine Poli, una cum hora nocturna, monstrat & Nocturlabium appellatur. Constructionem pariter ac usum tradit FOURNIERIUS (r).

PROBLEMA LXIV.

344. Observatis duabus stellis ST, quæ simul orientur vel occidunt, invenire Latitudinem loci.

RESO-

(r) Hydrogr. lib. 10. c. 21. & seqq. f. 515. & seqq.

Tab.
III.
Fig. 3:

RESOLUTIO.

1. Quoniam in triangulo SPT dantur latera SP & TP declinationum SB & CT complementa, una cum angulo SPT quem metitur arcus Æquatoris BC, ascensionum rectarum differentia; reperietur angulus PST (§. 165 *Spheric.*).
2. Quoniam jam, in triangulo PSR ad R rectangulo (§. 84 *Astr.*) dantur angulus S & hypotenusa PS; reperietur elevatio Poli PR (§. 116 *Spher.*), quæ eadem est cum Latitudine loci (§. 54).

SCHOLIUM.

345. Si refractionis habetur ratio, assumenda sunt stelle tanto intervallo supra Horizontem elevata, quanta est refractionis Horizontalis.

PROBLEMA LXV.

Tab. III. 346. Dato tempore inter ortum vel occasum duarum stellarum intercedente, invenire Latitudinem loci. Fig. 37.

RESOLUTIO.

1. Tempus inter ortum stellarum M & S intercedens convertatur in gradus Æquatoris (§. 212 *Astron.*), qui conficiunt arcum MO.
2. Arcus MO subducatur ex ascensionum rectarum differentia MB, ut relinquatur OB.
3. Datis adeo in triangulo SOB ad B rectangulo (§. 76 *Astron.*) cruribus OB & BS (quod posterius est stellæ S declinatio); invenietur angulus SOB (§. 126 *Spheric.*), quem metitur arcus QR (§. 33 *Spha-*

ric.) elevationis Poli PR complementum ad quadrantem (§. 41).

PROBLEMA LXVI.

347. Datis plagis, in quibus due Tab. III. stella S, T, una oriuntur vel occidunt, invenire Latitudinem loci. Fig. 37.

RESOLUTIO.

Ob plagas S & T datas datur quoque arcus Horizontis ST, quæ est amplitudinum ortivarum differentia. Quare cum præterea dentur SP & TP declinationum SB & TC complementa; reperietur angulus PSR (§. 168 *Spheric.*) & hinc porro in triangulo PSR ad R rectangulo (§. 84. *Astron.*) elevatio Poli PR (§. 116 *Spher.*), hoc est Latitudo loci (§. 54).

PROBLEMA LXVII.

348. Data plaga, in qua stella S oritur, invenire Latitudinem loci.

RESOLUTIO.

Ob datam plagam S, datur amplitudo ortiva OS. Quare cum præterea in triangulo SOB ad B rectangulo (§. 76 *Astron.*) notum sit latus BS stellæ orientis declinatio, reperietur angulus O (§. 126 *Spher.*), quem arcus QR elevationis Poli PR complementum (§. 41) metitur (§. 33 *Spher.*).

PROBLEMA LXVIII.

349. Data altitudine Solis ES & Tab. III. ejus declinatione MS ad datum tempus, invenire Latitudinem loci AZ. Fig. 38.

RESOLUTIO.

1. Tempus ad meridiem residuum vel ab

ab eo præterlapsum convertatur in gradus Æquatoris (§. 212 *Astron.*), ut habeatur arcus AM: qui metitur angulum ZPS (§. 33 *Spher.*).

2. Quoniam adeo in triangulo ZPS præter angulum cognominem dantur latera ZS & PS altitudinis ES & declinationis MS complementa; reperietur ZP (§. 162 *Sphæric.*), Latitudinis AZ complementum.

SCHOLION.

350. Quodsi altitudo stellæ detur, inveni-ri debet punctum Æquatoris A culminans ad tempus datum (§. 298 *Astron.*) quod ex ascensione recta M stellæ in parte Cæli orientali observatæ subductum relinquit arcum AM. Quodsi stella fuerit in parte occidentali, ascensio recta M ex puncto culminante A subducenda, ut idem arcus AM relinquatur. Reliqua sunt, ut in resolutione Problematis.

PROBLEMA LXIX.

351. Itineris quantitatem in mari rite æstimare.

RESOLUTIO.

1. Funiculus in 700 circiter orgyias dividatur, eique navicula lignea plumbo onusta alligetur.
2. Funiculus circa cylindrum in puppi volubilem circumvolvatur & navicula mari committatur.
3. Quamprimum 20 circiter orgyiæ fuerint deglomeratæ, Clepsydra invertatur, quæ seminutum horarium, seu 30 scrupula secunda metiatur.
4. Numerentur orgyiæ nodis à se invicem distinctæ, quæ interea temporis deglomerantur.
5. Quodsi longitudinem funis interea,

dum fluebat Clepsydra, deglomerati multiplices per 120; prodibit quantitas itineris horarii.

6. Quare si eandem operationem repetas, quoties mutatio aliqua in celeritate navis observatur; quantitatem itineris peracti dato aliquo tempore æstimare licebit.

SCHOLION I.

352. Hac methodo communiter utuntur Nautæ, præsertim Angli: ut tamen calculo opus non sit, ita divisionem funiculi instituunt, ut ex numero nodorum deglomeratorum quantitas itineris horarii statim innorescat. Facile vero apparet, æstimationem illam admodum lubricam esse.

SCHOLION II.

353. VITRUVIUS (s) suadet, ut per latera parietum navis trajiciatur axis, habens extra navem prominentia capita, in quæ includuntur rotæ, circa frontes affixis pinnis aquam tangentibus, ut circumvolutione sua indicent quantitatem itineris aliquo tempore dato emensi. Idem nuperrime suavit Cl. MELLIVS. Enimvero quotquot fere de Arte navigandi aliquid litteris prodidere inventi illius nullitatem ostenderunt.

PROBLEMA LXX.

354. Invenire Longitudinem maris.

RESOLUTIO.

Si Horologiis pendulo instructis eam perfectionem conciliare liceret, ut agitatio navis motui ejus non officeret; Longitudo maris eorum ope optime inveniri poterat (§. 57). Equidem TYCHO DE BRAHE (†) Clepsydram ex argento

(s) Architect. lib. 10. c. 14.

(†) Progymnasim. Tom. I. c. 2. p. 149.

gento vivo excogitavit, quam DULÆUS (v) naucleris commendat; sed ipse TYCHO non satis fidam ad Astronomicas subtilitates perscrutandas apprehendit. Si Lunæ Theoriam perfectam haberemus, per eam quoque Meridianorum distantia, consequenter maris Longitudo, reperiri poterat, monstrantibus LONGOMONTANO (x) atque KEPLERO (y): enimvero eam exacta nondum habetur, ut huic instituto inservire possit. Sunt etiam, qui Longitudinem maris per declinationem acus magneticæ detegere allaborarunt; sed irritò hæcenus conatu. Nuper in Anglia DITTONUS & WHISTONUS novam profus viam ingressi sunt. Suadent nimirum, ut passim per mare firmentur naves & in singulis ipso momento mediæ noctis ex mortario perpendiculariter ejiciatur granata major sive bomba, ad altitudinem 6440 pedum Anglicanorum ascensura ibidemque dissilitura. Quodsi enim è navi per mare lata observetur granata ascendens; illico differentia horaria inter Meridianum navis & Meridianum, in cujus plano ipsa ascendit, innotescit. Quodsi porro in Mappis Hydrographicis notentur loca, ubi granatæ ejaculantur, & ope pyxidis nauticæ dignoscatur plaga, unde lumen emicet, ut locus in Mappa inveniri possit; Longitudo maris quæsitæ latere amplius ne-

quit (§. 56). Addunt methodos alias eandem reperiendi ex observato tempore inter lumen visum & sonum auditum interjecto, vel ex angulo, sub quo videtur bomba in maxima elevatione (z). Enimvero cum methodi illæ omnes parum respondeant voto Nauclerorum, ideo hoc modo problema solvere solent.

1. Æstimant iter à loco, unde navis solvit, confectum (§. 351).
2. Observant Latitudinem loci ad quem navis pervenit (§. 340 & seqq.). ut habeatur mutatio Latitudinis toto itinere facta.
3. Investigant Latus Mecodynamicum (§. 330); quod etiam ex angulo Loxodromiæ invenire licet citra Latitudinem observatam (§. 328).
4. Inde tandem differentiam Longitudinis erunt (§. 335).

SCHOLIUM.

355. *Modus hic admodum lubricus est; ita ut integro gradu & amplius à vero Meridiano aberrari possit. Neque enim Rhombus satis accurate determinatur per pyxidem ob acus declinationem; neque iter satis exacte æstimatur. Quodsi vero eadem accuratatione Longitudo loci observari posset, qua Latitudo haberi potest (§. 340 & seqq.); ad summam perfectionem perducta esset Ars navigandi, cum locus navis exacte determinari posset (§. 375). Unde non mirum, quod olim Angli, Galli & Belgæ singuli 50000 florenorum præmium constituerint ei, qui veram Problematis solutionem sit exhibiturus.*

(z) Vid. A new Method for discovering the Longitude both at Sea and Land. London 1714. in 8.

(v) Lib. 1. de arcanis maris.

(x) Astron. Dan. lib. Theoric. I. f. 317.

(y) In Rudolphin. f. 40.

CAPUT XIII.

De Mappis Hydrographicis, seu Marinis.

DEFINITIO LVI.

356. **M**appa Hydrographica seu Marina sunt Projectio partis alicujus maris in Plano, in usum navigationis.

SCHOLION.

357. Primus Mappas Hydrographicis invenit HENRICUS, filius JOANNIS Regis Lusitanicæ (a). Multum autem differunt à Mappis Geographicis, de quibus supra diximus, & quæ in Arte navigandi nullius sunt usus: quemadmodum ex subsequentiis patebit. Sunt etiam Mappæ Marinae non ejusdem generis: sed aliæ sunt planæ; aliæ per Rhombos & distantias compositæ; aliæ denique reductæ.

DEFINITIO LVII.

358. Mappæ planæ sunt, in quibus Meridiani pariter ac Paralleli exhibentur per rectas inter se parallelas.

COROLLARIUM I.

359. Cum omnes Meridiani in Polis coeant; in Chartis majoribus per rectas parallelas perperam representantur.

COROLLARIUM II.

360. Mappæ planæ exhibent gradus singulorum Parallelorum gradibus Æquatoris æquales, adeoque distantias locorum justo majores.

COROLLARIUM III.

361. Retento eodem Rhombo in Map-

(a) Fournier Hydrogr. lib. 14. c. 3. f. 647.

pa plana, navis videtur ferri per circulum maximum: quod tamen fallit (§. 311).

SCHOLION.

362. Esti autem PTOLEMÆUS in Geographia ob novos commemoratos rejecerit istiusmodi Mappas; HENRICUS tamen inventor (§. 357) eas in Arte nautica utiles judicavit, & usus ipse earum utilitatem comprobavit.

DEFINITIO LVIII.

363. Mappæ reductæ seu Chartæ reductiõnis sunt, quæ Meridianos exhibent per rectas versus Polum convergentes, & Parallelos per rectas inter se parallelas, sed inæquales.

COROLLARIUM I.

364. Corrigunt adeo novos Mapparum planarum (§. 359. 360).

COROLLARIUM II.

365. Sed cum Paralleli fecare debeant Meridianos ad angulos rectos; in eo deficiunt, quod exhibeant Parallelos ad Meridianos inclinatos.

SCHOLION.

366. Hinc aliud adhuc Mapparum reductarum genus excogitatum est, in quo Meridiani sunt paralleli; sed gradus habent inæquales, versus Polum continuo crescentes: quæ Mappæ MERCATORIS appellari solent.

DEFINITIO LIX.

367. Mappæ compositæ per Rhombos & distantias sunt illæ, in quibus nulli Meridiani ac Paralleli, sed solæ lineæ

lineæ Rhomborum cum Scala milliarium comparent.

PROBLEMA LXXI.

368. *Mappam Hydrographicam planam construere.*

RESOLUTIO.

- Tab. I. Ducatur recta AB, in tot partes æquales
II. divisa, quot graduum latitudo
339. portionis maris in Mappa exhibendæ existit.
2. Jungatur ipsi ad angulos rectos recta alia BC in tot partes, & inter se, & prioribus æquales divisa, quot graduum longitudo ejusdem portionis maris existit.
3. Parallelogrammum ABCD compleatur (§. 339 *Geom.*) & area in areolas quadratas resolvatur: erunt rectæ ipsis AB & CD parallelæ Meridiani; quæ vero ipsis AD & BC parallelæ sunt, Circuli Paralleli (§. 356).
4. Littora, portus, insulæ, freta, finus, fyrtes, pulvini, ex data Longitudine & Latitudine eodem modo in Mappis delineentur, quo supra in conficiendis Mappis Geographicis usi sumus.

COROLLARIUM I.

369. Data Latitudine & Longitudine navis locus in Mappa exhiberi potest.

COROLLARIUM II.

370. Datis in Mappa plana locis F & G, à quo & ad quem navigandum, recta FG ab uno ad alterum ducta cum Meridiano AB efficit angulum AFG inclinationi Rhombi æqualem (§. 318), cumque

inter Parallelos æquidistantes interceptæ partes FI, I 2, 2 G sint æquales (§. 251 *Geom.*), & inclinatio rectæ FG ad omnes Meridianos seu rectas ipsi AB parallelas eadem (§. 233 *Geom.*); recta FG Loxodromiam vere representat (§. 309. 319). Immo eodem modo patet, quod Latus Mecodynamicum vere exhibeant (§. 317. 327).

SCHOLIUM.

371. *Apparet adeo, Mappas planas esse ad navem dirigendam utiles, modo præcaveatur error in distantiam locorum F & G irreperens.*

PROBLEMA LXXII.

372. *Scalam construere, quæ errores distantiarum in Mappis planis corrigat.*

RESOLUTIO.

I. In rectam AB ex Mappa transferantur quinque gradus, & in 75 partes æquales, seu milliaria Germanica dividatur. Tab. III. Fig. 40.

2. Super ea describatur semicirculus ACB in 90 partes æquales dividendus.

Quodsi jam scire desideres, quot milliaria conficiant gradus quinque in Parallelo 50; circino capiatur intervalum B 50 & in diametrum AB transferatur, ubi numerus milliarium quæritus innotescet.

DEMONSTRATIO.

Est enim arcus AC Latitudinis duplus & BC complementum duplum Latitudinis ad quadrantem *per construct.* adeoque angulus ABC Latitudini, CAB ejus complemento ad quadrantem æqualis (§. 314 *Geom.*). Est adeo AB

ad BC, ut Sinus totus ad Cosinum Latitudinis (§. 33 *Trigon.*), consequenter ut gradus Æquatoris ad totidem gradus Paralleli (§. 45). *Q. e. d.*

COROLLARIUM.

373. Quodsi ergo navigetur per Rhombum orientalem aut occidentalem extra Æquatorem; milliaria gradibus Longitudinis respondentia reperiuntur ut in resolutione Problematis præcepimus (§. 372): si vero navigetur per Rhombum quemcunque collateralem, navigatio supponenda est facta per Rhombum occidentalem & orientalem in Parallelo intermedio inter Parallelum loci unde navis solvit, & Parallelum loci ad quem pervenit.

SCHOLIUM.

374. *Equidem reductio per Parallelum Arithmetice medium accurata non est; solet tamen in praxi adhiberi, ut vulgi Naucletorum captui sit accommodata. Sensibiliter autem vix aberrabitur, si totus cursus in partes dividatur, quarum singula gradum unum non excedant: unde consultum est, ut Diameter Semicirculi AB non nisi unius gradus assumatur, & in 60 quadrantes milliarium Germanicorum dividatur.*

PROBLEMA LXXIII.

375. *Mappas reductas construere.*

RESOLUTIO.

- Tab. III. Fig. 41.
- I. Ducatur recta AB, quæ arcum Paralleli repræsentat, cum quo Mappa incipit, aut arcum Æquatoris, si ibidem terminetur, & in tot partes æquales dividatur, quot graduum longitudo esse debet.
 2. E medio F erigatur perpendicularis FE arbitrariæ longitudinis, in tot partes æquales divisa, quot graduum latitudo Mappæ requiritur.

3. Per E ducatur recta CD ipsi AB parallela, ita ut CE sit ad AF in ratione gradus Paralleli minoris in E ad gradum majoris in F, vel gradum Æquatoris (§. 372), & dividatur CD in tot partes æquales, quot AB.

4. Ducantur rectæ CA & DB, & cum ipsis aliæ per singula puncta divisionis rectarum AB & CD, quæ erunt Meridiani.

5. Denique per singula puncta divisionum EF agantur rectæ ipsi AB parallela, qui erunt Circuli paralleli.

Aliter.

Quoniam nonnisi Paralleli ultimi veram proportionem inter se servant, neque omnes Meridianos ad angulos rectos secant; ideo consultius est, ut Mappæ reductæ hoc modo construantur.

1. Ducatur recta AB in partes æquales divisa, qui gradus Longitudinis repræsentat, vel in Æquatore, vel in Parallelo, in quo Mappa terminari debet.
2. Ex singulis punctis divisionum erigantur perpendiculares, quæ Meridianos designent, ut lineæ Rhomborum secent omnes sub eodem angulo (§. 256. 233 *Geom.*), adeoque Loxodromias repræsentent (§. 310).
3. Jam ut gradus Meridianorum veram rationem habeant ad gradus Parallelorum; amplificandi sunt, quia hi æquales permanent, ob parallelismum

Tab. III. *Fig. 42.* Ielismum Meridianorum. Intervallo itaque unius gradus in Æquatore CD describatur quadrans CDE & in D erigatur perpendicularis DG: Fiat arcus DL Latitudini Paralleli æqualis & per L ducatur CG: erit CG gradus Meridiani amplificatus.

Tab. V. 4. *Fig. 43.* Gradus amplificati transferantur in Meridianum EF & per singula divisionum puncta agantur parallelae ipsi AB, Circulos parallelos representantes.

5. Reliqua fiant ut in Mappis planis (§. 368).

DEMONSTRATIO.

Tab. III. *Fig. 42.* Nil demonstrandum restat, quam quod CG habeat ad CD rationem gradus Circuli maximi ad gradum Paralleli in Latitudine DL. Ducatur ML ad EC perpendicularis, qui erit Cosinus Latitudinis DL (§. II *Trigon.*). Est igitur gradus Circuli maximi ad gradum Paralleli in Latitudine DL, ut CL ad ML (§. 45 *Geogr.* & §. 33 *Trigon.*). Sed cum ML ipsi CD parallela (§. 256 *Geom.*), adeoque LCD = MLC (§. 233 *Geom.*); erit ML:LC

= CD:CG (§. 267 *Geom.*). Quare gradus Circuli maximi ad gradum Paralleli in Latitudine DL, est ut CG ad CD (§. 167 *Arithm.*). *Q. e. d.*

COROLLARIUM.

376. Scala adeo milliaria in Mappis reductis sunt gradus Meridiani, quorum quilibet valet 15 milliaria Germanica seu 60 Italica, & suo Parallelo respondet.

SCHOLIUM I.

377. *Mappæ reductæ posterioris generis seu MERCATORIS omnia ad Artem navigandi necessaria bene representant, & hinc utilissime omnium: Spatia tamen versus Polum majora exhibent, quam similia versus Æquatorem, quibus minora esse debebant. Solet autem hæc reductio vocari Reductio per Latitudines crescentes. Et me non monente apparet, eandem quoque adhiberi posse, si Mappis planis utamur. Accuratiores sunt Chartæ reductæ, si paralleli non per singulos gradus, sed singula dena prima ducantur.*

SCHOLIUM II.

378. *Mappæ, quæ per Rhombos & distantias componuntur, & à Gallis in Mari præsertim Mediterraneo usurpantur, ex Nauclerorum observationibus ruditer construuntur, ut adeo de iis hic differere superfluum videatur. Usus non habent nisi in navigationibus minoribus.*

CAPUT XIV.

De Navigatione, tam plana, quam MERCATORIS & Circulari.

DEFINITIO LX.

379. **N**avigatio plana vocatur, quæ fit Loxodromice ope Mapparum planarum.

DEFINITIO LXI.

380. *Navigatione MERCATORIS appellatur, quæ fit Loxodromice ope*

Mapparum reductarum, quæ *MERCATORIS Mappæ* vulgo dicuntur.

DEFINITIO LXII.

381. *Navigatio circularis* est, quæ fit per Circulum maximum.

COROLLARIUM.

382. Navigatio adeo circularis fit per viam brevissimam (§. 53 *Sphæ.*).

PROBLEMA LXXIV.

383. *Data Longitudine & Latitudine duorum locorum, invenire milliaria Longitudinis seu Latus Mecodynamicum.*

RESOLUTIO.

1. Si uterque locus fuerit orientalis primo Meridiano, Longitudo minor à majore auferatur, ut habeatur differentia Meridianorum: si vero alter orientalis, alter occidentalis, Longitudo orientalis addatur complemento Longitudinis occidentalis ad Circulum integrum, ut denuo prodeat Meridianorum distantia.
2. Meridianorum distantia dividatur in tot partes, quot graduum est differentia Latitudinum; vel in pauciores, si differentia Latitudinum major fuerit.
3. Minuta Longitudinis respondentia parti uni reducantur ad milliaria singulorum Parallelorum in casu priori, vel ad milliaria Paralleli inter duos Arithmetice medii in posteriore.
4. Aggregata illa partium colligantur in unam summam, quæ milliaria

Longitudinis exhibebit quam proximè.

E. gr. Sit Longitudo unius loci 35°, alterius 47°; erit distantia Meridianorum 12°. Sit Latitudo primi 4°, posterioris 8°; erit differentia 4°, adeoque à quarto parallelo usque ad octavum navigatur. Dividantur adeo 12 per 4, & quotus 3° reducatur ad milliaria in parallelis 4, 5, 6 & 7: prodibunt (§. 46).

43. 71
43. 68
43. 65
43. 59

Latus Mecodyn. 174. 63 seu milliaria Longit.

Aliter.

Commòdius est reductio in Mappis reductis, in quibus arcus inter duos Meridianos modico intervallo distantes interceptus applicatur ad arcum Meridiani inter duos parallelos comprehensus, ut numerus milliarium innotescat (§. 375).

PROBLEMA LXXV.

384. *Data Longitudine & Latitudine terminorum à quo & ad quem, invenire Rhombum, in quo navigandum est, & distantiam seu iter conficiendum.*

RESOLUTIO.

1. Inveniantur milliaria Longitudinis (§. 383).
2. Datis milliariis Longitudinis & differentia Latitudinum, reperietur angulus Loxodromiæ seu Rhombus (§. 327) &

3. Hinc

3. Hinc porro Loxodromia seu iter conficiendum (§. 323).

Aliter.

- b.V. 1. Pyxis nautica applicetur termino à quo *a* in Mappa reducta, ita ut centrum Rose eidem immincat & linea Australis & Borealis sit alicui Meridianorum parallela.
- g.44. 2. Notetur Rhombus pyxididis, in quo est terminus ad quem *b*: hoc enim erit in navigatione utendum.
3. Idem Rhombus invenitur, si, ducta recta à termino à quo *a* ad terminum ad quem *b*, ope Instrumenti transportatorii investigetur inclinatio Loxodromiæ *ab* ad Meridianum quemcunque, quem secat, (§. 286).
4. Quantitas itineris *ab* æstimatur, applicata parte *ai* ad *ik*, *iz* ad *kl*, *2b* ad *lm*.

Aliter.

In Mappis planis Rhombus eodem modo invenitur & quantitas itineris reducitur modo supra expolito (§. 383).

Aliter.

Idem Problema solvi potest ope Tabularum Loxodromicarum. Nimirum

1. Rhombus ad arbitrium seligatur, & sub eodem in tabulis
2. Quærantur Longitudines respondentes Latitudinibus datis, quarum differentia si coincidit cum differentia Longitudinum datarum, Rhombus bene electus est: sin minus, assumatur alius magis aut minus obliquus, donec differentia

Tabularis consentiat cum vera.

3. Rhombo vero invento, ex Tabulis excerpantur itinera datis Latitudinibus respondentia, & minus ex majori auferatur, ut relinquatur iter quæsitum.

PROBLEMA LXXVI.

385. Dato Rhombo, una cum itinere confecto, & termino à quo, invenire Longitudinem & Latitudinem loci, ad quem pervenit navis.

RESOLUTIO.

1. Ex datis inveniatur differentia Latitudinis terminorum à quo & ad quem (§. 321), quæ addita Latitudini termini à quo, aut ab eadem subtracta, aggregat vel relinquit Latitudinem termini ad quem.
2. Ex iisdem investigetur Latus Meocodynamicum (§. 325), & inde tandem Longitudo termini ad quem eruatur (§. 335).

Aliter.

1. Pyxis nautica ita collocetur super Tab.V. Mappa reducta, ut centrum Rose Fig.44. loco *a* immincat & Linea Meridiana seu Rhombus Australis atque Borealis sit Meridianis Parallela.
2. Ducatur ex puncto *a* recta congruens Rhombo, juxta quem facta est navigatio *a b*.
3. Iter confectum sumatur per partes in partibus Meridiani *ik*, *kl* &c. & in rectam *ab* transferatur, e. gr. ex *a* in *c*; erit *c* locus, ad quem navis pervenit, cujus adeo Latitudo

tudo & Longitudo reperitur in Mappa (§. 280. 281).

Aliter.

1. In Tabulis Loxodromicis, sub Rhombo dato, quæratu quantitas itineris respondens Latitudini termini à quo, & itineri dato vel addatur, vel dematur, prout Latitudo termini ad quem vel major vel minor Latitudine à quo.
2. Sub eodem Rhombo ulterius descende vel ascende, donec occurrat quantitas itineris correcta.
3. Latitudo eadem in prima Columna respondens est Latitudo termini ad quem.
4. Excerptatur ex Tabularum Columna secunda Longitudo respondens Latitudini termini à quo, tum etiam altera, quæ convenit Latitudini termini ad quem: eorum enim differentia est differentia Longitudinum terminorum à quo & ad quem.

PROBLEMA LXXVII.

386. *Datis Latitudinibus terminorum à quo & ad quem, una cum Rhombo, in quo navigatum est, invenire iter confectum & differentiam Longitudinum.*

RESOLUTIO.

1. Quoniam mutatio Latitudinis à termino à quo usque ad terminum ad quem datur una cum Rhombo; reperietur quantitas itineris (§. 320).
2. Ex iisdem datis invenitur Latus Mecodynamicum (§. 328), quod

3. In gradus Circuli maximi conversum (§. 335.) exhibet Longitudinum differentiam quæsitam.

Aliter.

1. Pyxis nautica super Mappa collocetur, ut in Problemate præcedente.
2. Ducatur ex termino à quo *a* linea Tab. Rhombi *ab*, juxta quem navigatum est, donec secet parallelum datæ Latitudinis in 2: erit 2 locus, ad quem navis pervenit.
3. Unde Longitudo ejus reperitur (§. 383) & quantitas itineris confecti a 2. (§. 384).

Aliter.

1. Ex Tabulis Loxodromicis excerptantur tum Longitudines, tum quantitates itineris, datis terminorum à quo & ad quem Latitudinibus respondententes.
2. Tum Longitudines, tum itinera à se invicem subtrahantur: prior enim differentia est mutatio Longitudinis, posterior quantitas itineris confecti.

PROBLEMA LXXVIII.

387. *Datis Latitudinibus terminorum à quo & ad quem, una cum itinere confecto, invenire Rhombum & mutationem Longitudinis.*

RESOLUTIO.

1. Ex mutatione Latitudinis & itinere confecto datis reperitur Rhombus (§. 323).
2. Ex iisdem datis porro invenitur Latus

tus Mecodynamicum (§. 330), vel etiam ex Rhombo modo invento & mutatione Latitudinis (§. 328), vel denique ex Rhombo & itinere confecto (§. 325).

3. Ex Latere Mecodynamico tandem eruitur Longitudinis mutatio (§. 335).

Aliter.

1. Ducatur in Mappa Parallelus CD, ad quem pervenit navis.
2. Reducatur intervallum itineris confecti & in partes resoluti in gradus Mappæ proportionatos (§. 376).
3. Intervallo reducto a 2 ex termino à quo a describatur arcus secans parallelum CD in 2; erit 2 locus in Mappa, cujus adeo Longitudo reperitur (§. 375).

Aliter.

1. Latitudines datæ à se invicem subtrahantur & in Tabulis Loxodromicis quærat Rhombus, sub quo iter confectum respondet mutationi Latitudinis datæ: is enim est quæsitus.
2. Longitudo sub eo Rhombo respondens Latitudini termini ad quem, & altera, quæ sub eodem ponitur è regione Latitudinis termini à quo, à se invicem subtrahantur; differentia est mutatio Longitudinis quæsitæ.

PROBLEMA LXXIX.

388. *Datis differentia Longitudinum terminorum à quo & ad quem, Latitudinis termini alterius.*
Wolffii Oper. Mathem. Tom. IV.

titudine termini alterius & itinere confecto, invenire Rhombum & Latitudinem termini alterius.

RESOLUTIO.

1. Differentia Longitudinum convertatur in milliaria Longitudinis seu Latus Mecodynamicum (§. 383).
2. Ex datis Latere Mecodynamico & itinere confecto, quærat Rhombus (§. 326).
3. Ex eodem Latere & Rhombo modo invento invenietur mutatio Latitudinis (§. 327): qua, & Latitudinis termini unius data, Latitudo alterius latere amplius nequit.

Aliter.

1. Per locum datum a ducatur, in Tab. V. Mappa, recta EF Meridiano AH Fig. 45. parallela, fiatque FL Longitudinum differentia æqualis.
2. Ex L ducatur LM ipsi EF parallela, qui erit Meridianus, ad quem pervenit navis.
3. Ex a intervallo itineris confecti ac interfecetur Meridianus ML: erit in c locus quæsitus.
4. Quodsi super Mappa pyxis nautica rite collocetur (§. 384), linea Rhombi ipsi ac congruet, adeoque Rhombus innotescet.
5. Denique si per c ducatur NO ipsi AB parallela: erit NA Latitudo loci quæsitæ.

L

Aliter.

Aliter.

1. Assumatur Rhombus ad arbitrium & in Tabulis Loxodromicis sub eodem excerptatur Longitudo & itineris quantitas datæ Latitudini respondens.
2. Iter datum itineri in Tabulis invento addatur, si ab Æquatore navigetur; vel ab eo subtrahatur, si ad eundem navis tendat.
3. Summa vel differentia in Tabulis evolvatur, & quæ juxta eam comparet Longitudo à Longitudine supra inventa subtrahatur, vel contra. Quodsi enim residua fiat Longitudinum differentia data, Rhombus bene assumtus; sin minus, mutandus erit in magis vel minus obliquum, pro re nata, donec eadem operatione repetita differentia Longitudinum relinquatur. Tum Latitudo in Columna prima itineri respondens erit Latitudo termini alterius.

PROBLEMA LXXX.

389. *Data differentia Longitudinum, una cum Latitudine termini alterutrius, atque Rhombo, invenire itineris quantitatem & termini alterius Latitudinem.*

RESOLUTIO.

1. Differentia Longitudinum reducatur ad milliaria Longitudinis seu Latus Mecodynamicum (§. 383).

2. Ex Latere Mecodynamicum atque Rhombo, inveniatur iter confectum (§. 324).
3. Quærat ex iisdem datis (§. 327), vel ex Rhombo & itinere confecto (§. 323) mutatio Latitudinis: qua data, ob datam Latitudinem termini alterutrius, datur etiam Latitudo alterius.

Aliter.

1. Pyxis super Mappa Hydrographica Tabrite collocetur (§. 384), & juxta *Fig.* Rhombum datum ducatur Loxodromia *ab*.
2. Ducatur Meridianus *E F* per locum datum *a* & intervallo differentie Longitudinis *F L* alter *LM*, ad quem navis pervenit, ut in Problemate precedente; ubi is Loxodromiam interfecat, ibi est locus *c*, ad quem navis pervenit.
3. Quare si per *c* ducatur *NO* ipsi *AB* parallela; erit *NA* Latitudo illius loci.
4. Quantitas itineris *ac* reducatur ad milliaria (§. 376).

Aliter.

1. Sub Rhombo dato quærat iter, & Longitudinis mutatio respondens in Tabulis Loxodromicis Latitudini datæ.
2. Si navigatio fit versus Polum, Longitudinis mutatio addatur Longitudinum

dinum differentiae datae; si versus Aequatorem, subtrahatur.

3. In eadem Tabula descende, vel in posteriori casu ascende, donec in priori aggregatum, in posteriori differentia ista in Columna Longitudinis occurrat.
4. Latitudo, quae eidem in Columna prima respondet, est quaesita: iter vero huic Latitudini conveniens in priori casu mulctandum est itinere supra excerpto; in posteriore autem ab itinere supra excerpto auferendum est iter hic repertum. Ita prodibit itineris quantitas.

SCHOLION.

390. Ex his Problematum nauticorum solutionibus manifestum est, quaedam facilius per Mappas, quaedam per Tabulas Loxodromicas solvi, & Mappas reductas praefendas esse planis, quoniam in planis distantia non in ipsa Mappa, sed per Scalam peculiarem reduci debet.

PROBLEMA LXXXI.

- b. 391. Data Latitudine ac Longitudi-
ne terminorum à quo *M*, & ad
46. quem *N*, invenire angulum *M*, quem
via navis *MO*, in navigatione Circu-
lari, cum Meridiano termini à quo *PM*
comprehendit.

RESOLUTIO.

Quoniam in triangulo *PMN* dantur Latitudinum datarum *HM* & *TN* complementa *PM* & *PN*, una cum angulo *MPN*, quem metitur arcus

HT (§.31 *Spheric.*) Longitudinum datarum *H* & *T* differentia (§.32); reperietur angulus *PMN* (§.165 *Spheric.*).

PROBLEMA LXXXII.

392. Data latitudine *HM* & longitudine *H* termini à quo *M*, una cum itineris quantitate & latitudine *LS*, loci *L*, ad quem navis in navigatione circulari pervenit, invenire Longitudinem loci *L* & angulum *PLM*, quem via navis *ML* cum Meridiano *PS* comprehendit.

RESOLUTIO.

In triangulo *PML* datur *PM* Latitudinis *HM* complementum, & *PL* Latitudinis *LS* complementum. Quare si via navis *ML* arcus Circuli maximi (§.381) convertatur in gradus Aequatoris (§.43); reperietur angulus *MPL* (§.168 *Spheric.*), quem Longitudinum differentia *HS* metitur (§.31 *Spheric.*), atque insuper angulus *PLM* (§.158 *Spheric.*).

SCHOLION.

393. Eodem modo solvi possunt alia Problemata nautica, sed cum praestet Loxodromice, quam circulariter navigare, ea ulterius exponere non libet.

THEOREMA L.

394. Qui Tellurem circumnavigant ab Ortum versus Occasum continuo progredientes, domum reversi die uno abundant: sed qui ab Occasu versus Orium excurrunt, eodem itinere peracto, diei unius iacturam fecerunt.

DEMONSTRATIO.

Ponamus enim navem solvere die prima Januarii, hora duodecima seu meridiana. Quodsi ergo versus Ortum excurrit, intervallo 15 graduum promotam meridiem habet, cum in loco, ex quo solvit, hora undecima antemeridiana existit (§.25). Eodem modo meridiem denuo anticipat hora una, si ulterius 15 graduum intervallo processerit. Quare cum peripheria integra Telluris contineat gradus 360, hoc est, quindecim vigesies quater; toto itinere peracto, meridiem 24 horis, seu die integra, anticipavit. Quare si 25 Decembris domum revertitur; in navi 26 numeratur. *Quod erat unum.* Quodsi vero eadem navis Occa-

sum versus excurrat, intervallo 15 graduum promotam meridiem habet, cum in loco, ex quo solvit, hora prima pomeridiana existit (§. 25), adeoque unius horæ jacturam facit, utique in integrum diem seu horas viginti quatuor excrefcentem, toto Telluris ambitu percurso. *Quod erat alterum.*

COROLLARIUM.

395. Quare si duæ naves in mari sibi mutuo obviam fiunt, notabili itinere jam peracto: duobus diebus in diariis suis à se invicem differre debent, e. gr. dum ea, quæ versus Orientem excurrit, numerat 15 Junii; altera, quæ ad Occasum tendit, numerat decimum tertium ejusdem mensis.

F I N I S

Elementorum Geographiæ & Hydrographiæ.

ELE-

Fig Geogr: Tab. I

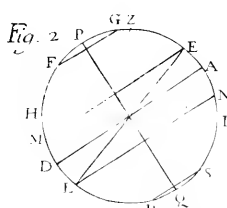
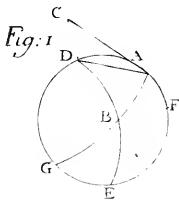


Fig. 7

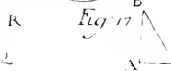
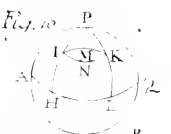
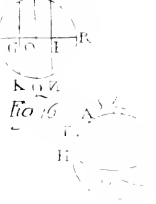
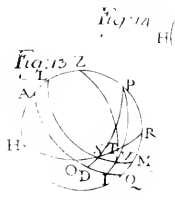
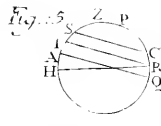
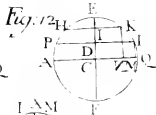
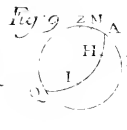
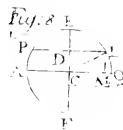
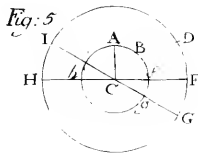
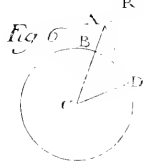
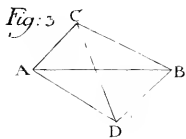
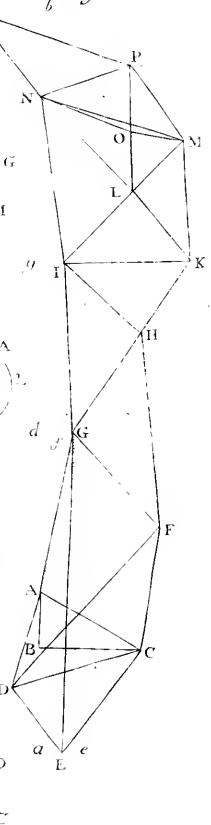


Fig: Geogr: Tab. II.

Fig: 18.

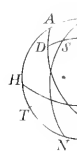
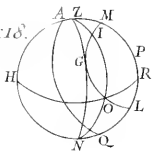


Fig: 20.

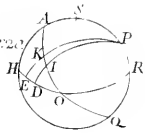


Fig: 19.



Fig: 22.

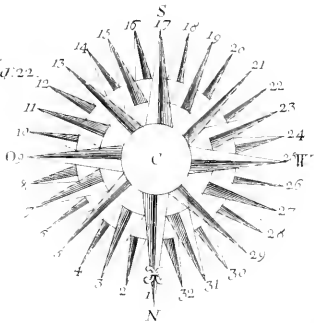


Fig: 25.

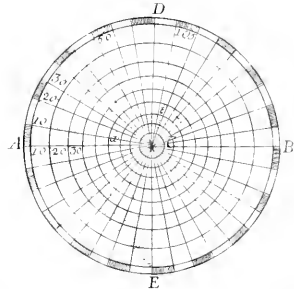


Fig: 51.

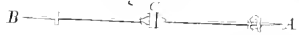


Fig: 24.

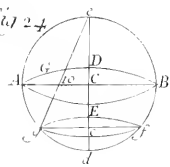


Fig: 25.

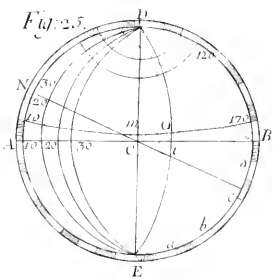


Fig: 34.

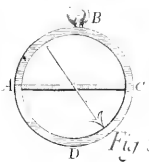


Fig: 52.



Fig: 55.

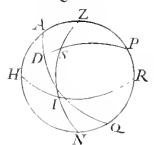


Fig: Geogr: Tab: III

Fig. 27

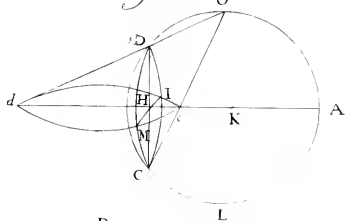


Fig. 26.

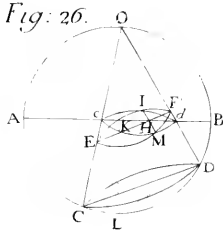


Fig. 33.

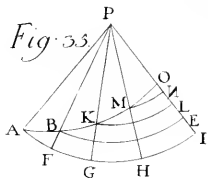


Fig. 35

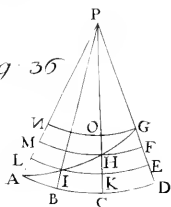


Fig. 37.



Fig. 38.

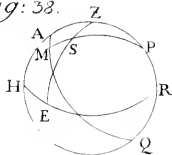


Fig. 40

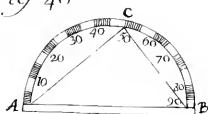


Fig. 46.

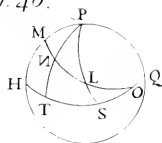


Fig. 42.

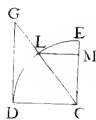


Fig. 39.

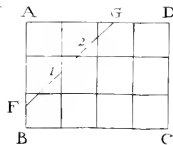


Fig. 41.

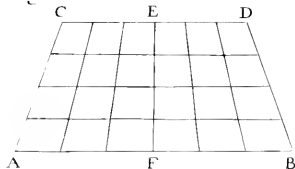


Fig. 28.

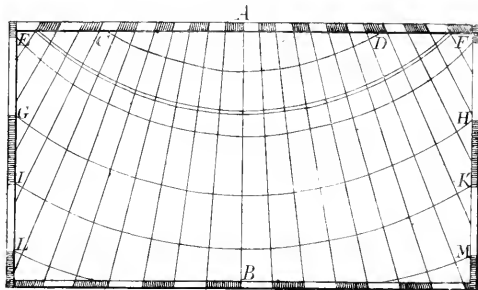


Fig. 29.

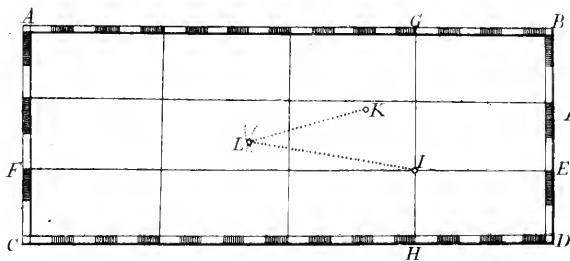


Fig. 30.

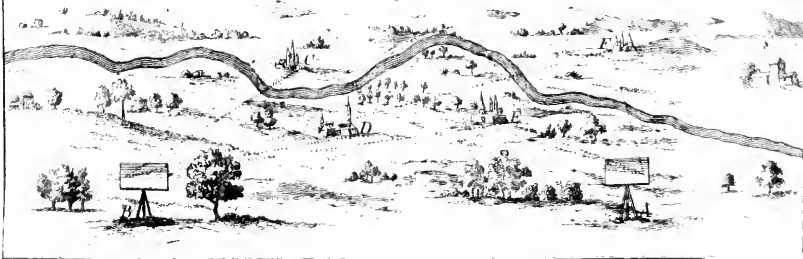


Fig: 43.

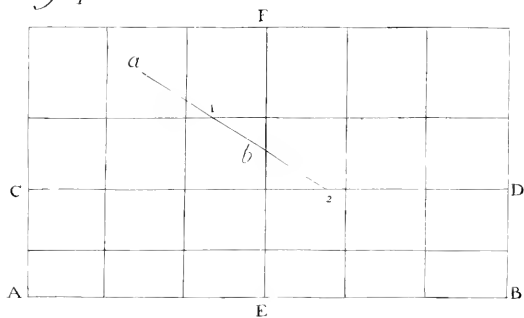


Fig: 44.

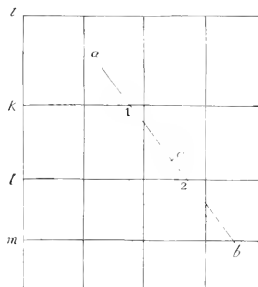
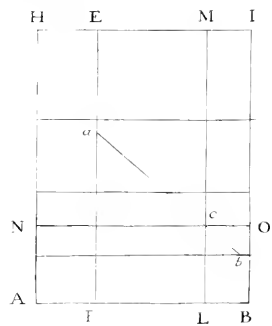
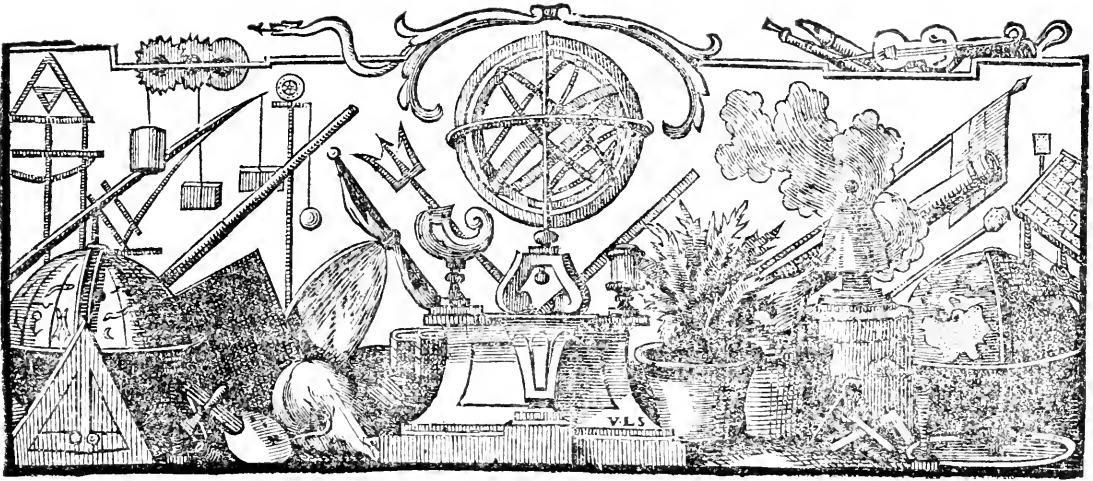


Fig: 45.





ELEMENTA CHRONOLOGICÆ.

PRÆFATIO.



Non parum difficultatis habet Studium Chronologicum, si nil admittere in animum induxeris, nisi quod demonstratione & auctoritate probata nitatur: requirit enim non modo Astronomiæ atque Geographiæ, consequenter etiam Arithmeticiæ, Geometriæ Elementaris & Trigonometriæ utriusque cognitionem minime vulgarem; verum etiam multam in Monumentis veterum excutiendis assiduitatem. Enimvero præsentis instituti ratio non permittit, ut eas difficultates eodem, quæ in Parte Chronologiæ Historica occurrunt.

ficat mihi ea exposuisse, quæ Mathematicæ sunt considerationis & quorum ope ex Monumentis veterum diversæ Anni formæ atque Epochæ apud diversas Gentes constitui possunt, aliorum fide hac quidem vice à nobis commemorandæ. Suadeo autem, ut quis Algorithmum vulgarem ex Arithmetica addiscat & terminos quosdam Astronomicos ex prima præsertim Astronomiæ parte una cum Globorum usu sibi familiares reddat, antequam ad hæc Chronologiæ Elementa perlegenda accedat. Alias enim obscura videbuntur & difficilia, quæ revera perspicua ac plane obvia existunt. De Chronologiæ utilitate ut dicam, opus non est: dudum enim agnovere Viri præclari, Chronologiam alterum esse Historiæ oculum, ita ut Historici consummati titulum non mereatur Geographiæ ac Chronologiæ rudis atque ignarus. Usus etiam præbet Theologis cum in Scripturæ quibusdam locis interpretandis, tum in Historiæ Ecclesiasticæ Studio rite pertractando.



ELEMENTA CHRONOLOGIÆ.

CAPUT PRIMUM.

De Die & ejus partibus, Horis nempe ac Scrupulis horariis.

DEFINITIO I.

§. I.

Chronologia est Scientia tempora metiendi ac distinguendi.

SCHOLIUM.

2. *Tempus est Ordo in successione Phænomenorum in Universo & ejus, quam habemus, idea in Ordine perceptionum successivarum consistit. Sed cum notione Temporis in subsequentiis non utamur; eam Metaphysicis considerandam relinquimus (a).*

DEFINITIO II.

3. *Dies civilis est Temporis spatium, quo unica revolutio Solis circa Tellurem (aut, si secundum rei veritatem loqui aures, unica Telluris vertigo) absolvitur. Joannes de SACRO BOSCO (b) & qui eum sequuntur Diem naturalem appellant. Græci *ἡμέραν* vocant.*

COROLLARIUM.

4. Dies adeo civiles inæquales sunt (§.

(a) Vide Ontologiam nostram §. 571. & seqq.

(b) In Tractatu de Sphæra c. 3.

709 *Astron.*), & earum inæqualitas determinatur (§. 715 *Astron.*).

DEFINITIO III.

5. *Dies naturalis est Temporis spatium ab ortu Solis usque ad ejus occasum elabens. Alii cum Joanne de SACRO BOSCO artificialem dicunt.*

COROLLARIUM.

6. Data igitur Latitudine loci, quantitas Diei naturalis ad quemcunque Diem civilem determinatur (§. 213 *Astron.*).

SCHOLIUM.

7. *Distinctio Dierum, quam nos sequimur, antiquior est altera, quam Joannes de SACRO BOSCO invenit: Utitur enim illa CENSORINUS (c).*

DEFINITIO IV.

8. *Nox est Temporis intervallum, quo Sol sub Horizonte commoratur.*

COROLLARIUM.

9. Est igitur complementum Diei naturalis ad civilem (§. 3. 5), adeoque data quantitate Diei naturalis (§. 6), Nox etiam datur.

DEFI-

(c) De die natali c. 23.

DEFINITIO V.

10. *Initium seu Epochæ Diei civilis* est terminus, à quo Dies unus incipit & in quo proxime præcedens terminatur.

COROLLARIUM I.

11. Ut igitur discerni possit, in momento temporis constitui debet, quo Sol locum Cœli facile discernibilem occupat.

COROLLARIUM II.

12. Commodæ adeo Epochæ sunt momenta, quibus Sol transit vel per Horizontem, vel per Meridianum.

COROLLARIUM III.

13. Quoniam nullum momentum per Observationem accuratius determinari potest, quam quo Sol Meridianum superiorem transit (§. 124 *Astron.*), cum ortus & occasus Solis per refractionem turbentur, & rarius circa Horizontem cœlum sit à nubibus liberum (§. 344. 349 *Astron.*): optima omnium Epochæ est meridies, si Temporis exacta habenda ratio (§. 11).

COROLLARIUM IV.

14. Et quia Dies naturalis cum ortu Solis incipit atque in occasu ejus finitur (§. 5.), prætereaque transitus Solis per Horizontem vulgo facile observabilis, quantum ad usum civilem sufficit; Epochæ Diei civilis in usum civilem optima videtur ortus vel occasus Solis (§. 11).

SCHOLION I.

15. *Cum adeo non desint rationes, cur Dies civilis sive à transitu Solis per Meridianum, sive à transitu per Horizontem vel ortivum, vel occiduum inchoetur: mirum sane non est, cur Populi diversi diversas Epochas constituerint.*

SCHOLION II.

16. *Nimirum Diem auspicati sunt* 1. *ab ortu Solis olim* Babylonii, Persæ, Syri, Damasceni & plerique populi Orientales; *hodie Incolæ Insularum* Balearium, Græci & Norimbergenses: 2. *ab occasu Solis olim* Athenienses & Judæi, nec non Austriaci, Bohemi, Marcomanni, Silesii; *hodie Itali & Sinenses*: 3. *à meridie olim* Umbri atque Arabes; *hodie Astronomi plerique*: 4. *à media nocte olim* Egyptii, atque Romani; *hodie Hispani, Lusitani, Angli, Galli, Belgæ & Germani, prout ex* PLINIO, CENSORINO, MACROBIO *aliisque Autoribus probat* RICCIOLUS (d).

DEFINITIO VI.

17. *Hora est pars aliquota Diei civilis, communiter vigesima quarta; raro duodecima. In priori casu dicitur simplex; in posteriore composita.*

SCHOLION.

18. *Horis aequalibus compositis olim usi sunt* Babylonii atque Græci, teste HERODOTO (e) & *hodie utuntur Astronomi* Chatajæ & Iguræ, referente BEVEREGIO (f), qui *Horam quamlibet* Chag *vocant & singulis Chag nomen pecu iare ab animali quodam imponunt, ita ut prima dicatur* Zeh mus, *secunda* Chiu bos, *tertia* Yem pardus, *quarta* Mau lepus, *quinta* Chin crocodilus, *sexta* Six serpens, *septima* Vou equus, *Octava* Vi ovis, *nona* Schim simia, *decima* You Gallina, *undecima* Sou canis, *duodecima* Cai porcus.

DEFINITIO VII.

19. *Hæc Babylonice sunt* Horæ æquales, quæ numerantur ab ortu Solis, continua ferie 24. DE-

(d) In Almag. lib. 1. c. 28. f. 34. Tom. 1.

(e) lib. 2.

(f) In Instit. Chronol. l. 1. c. 4. §. 5. p. 14.

DEFINITIO VIII.

20. *Horæ Italicae* sunt Horæ æquales, quæ numerantur ab occafu Solis continua ferie viginti quatuor.

DEFINITIO IX.

21. *Horæ Astronomicae* sunt Horæ æquales, quæ numerantur à meridie continua ferie viginti quatuor.

DEFINITIO X.

22. *Horæ Europææ* sunt Horæ æquales à media nocte fupputatæ, quarum duodecim inde ufque ad meridiem, duodecim vero à meridie ufque ad mediam noctem fubfequentem numerantur.

COROLLARIUM.

23. Horæ adeo Europææ pomeridianæ coincidunt cum Astronomicis.

DEFINITIO XI.

24. *Horæ Judaicae* feu *Planetariae*, vel *Antiqua* sunt partes duodecimæ Diei naturalis atque Noctis.

COROLLARIUM I.

25. Quoniam nonnifi tempore Æquinoctii Nox Diei naturali æqualis eft (§. 132 *Geogr.*); Horæ Judaicæ diurnæ nonnifi in Æquinoctio nocturnis æquales funt.

COROLLARIUM II.

26. Et quia extra Æquatorem Dies naturales ufque ad certum terminum continuo crefcunt, deinde ufque ad alium rurfus decrefcunt (§. 213 *Aftron.*); Horæ Judaicæ unius Diei non funt æquales Horis alterius Diei.

COROLLARIUM III.

27. Quodfi data Latitudine loci, ad datum Diem civilem quæratnr longitudo *Wolfii Oper. Mathem. Tom. IV.*

Diei naturalis atque Noctis (§. *cit. Aftron.*) & utraqne per 12 dividatur; prodibit quantitas Horæ tam nocturnæ, quam diurnæ (§. 24). E. gr. fit longitudo Diei 15, adeoque Noctis Horarum 9; erit quantitas Horæ diurnæ $1\frac{1}{4}$, nocturnæ $\frac{3}{4}$ unius Horæ Europææ.

DEFINITIO XII.

28. *Horæ Norimbergenses* funt Horæ æquales, quarum nocturnæ ab occafu, diurnæ ab ortu Solis numerantur, longitudine Diei naturalis atque Noctis non fecundum veritatem Astronomicam, fed ex decreto Senatus determinata. Nimirum ante reformationem Calendarii, quæ A. 1700 contigit, erat

Dies minima	8. hor.	16 Nov.
D. 7 Jan.	9	26 Oct.
28 Jan.	10	8 Octob.
14 Febr.	11	22 Sept.
3 Mart.	12	5 Sept.
19 Mart.	13	20 Aug.
5 April.	14	2 Auguft.
23 April.	15	D. 11 Jul.
15 Maii.	16	Dies maxima

Sed poft reformationem Calendarii, hoc eft ab A. 1700, eft

Dies minima	8. hor.	25 Nov.
d. 17 Jan.	9	4 Nov.
7 Febr.	10	18 Octobr.
24 Febr.	11	1 Octobr.
12 Mart.	12	14 Sept.
29 Mart.	13	29 Aug.
14 April.	14	11 Aug.
2 Maii	15	d. 20 Jul.
24 Maii	16	Dies maxima

SCHOLIUM.

29. *Dies in Tabula annotati ostendunt;*
M quan-

quando *longitudo Diei naturalis aſtimetur datarum Horarum.*

PROBLEMA I.

30. *Horas Aſtronicas convertere in Europæas & contra.*

RESOLUTIO.

Quoniam Horæ Europææ pomeridianæ cum Aſtronicis coincidunt (§. 23), converſio locum non habet, niſi in Europæis antemeridianis, ſeu cum Aſtronicæ plures exiſtunt quam 12. Ab Hora itaque Aſtronomica data ſubducantur 12, ut relinquatur Hora Europæa diei ſequentis.

Contra Horæ Europææ antemeridianæ addantur 12, ut prodeat Aſtronomica diei præcedentis.

E. gr. Si detur Hora 20 Aſtronomica diei 17 Decembris; erit ea Hora 8 matutina Europæa diei 18 Decembris. Contra ſi detur Hora Europæa 7 matutina diei 19 Decembris; erit ea Hora Aſtronomica 19 die 18 Decembris.

PROBLEMA II.

31. *Horas Babylonicas convertere in Aſtronicas & contra.*

RESOLUTIO.

Quoniam differentia inter Horas Babylonicas & Aſtronicas eſt dimidia quantitas Diei naturalis & Horæ Babylonicæ antemeridianæ ad diem civilem præcedentem referendæ (§. 19. 21):

Quantitas dimidia Diei naturalis ſubtrahatur ab Hora Babylonica data, aucta 24 Horis, ſi illa minor extiterit, ut relinquatur Hora Aſtronomica in caſu priori ejuſdem, in poſteriori diei civilis præcedentis.

E. gr. Sit data, die 21 Martii, quando longitudo dimidia Diei naturalis 6 Horarum, Hora Babylonica 9; erit ea Aſtronomica 3 diei 21 Martii. Sed ſi detur Babylonica quarta, erit eadem Aſtronomica 22 diei 20 Martii.

Contra Horæ Aſtronicæ datæ addatur Longitudo dimidia Diei naturalis, & à ſumma abjiciantur 24, ſi hoc numero major extiterit; ita habebitur in caſu priori Hora Babylonica ejuſdem diei, in poſteriori vero diei ſequentis.

E. gr. Sit data, die 21 Martii, Hora Aſtronomica 3, erit ea Hora 9 Babylonica ejuſdem diei; ſed ſi detur Hora Aſtronomica 22 diei 20 Martii, erit ea Hora 4 Babylonica diei 21 Martii.

COROLLARIUM.

32. Convertentur ergo Horæ Babylonicæ in Europæas & contra Europææ in Babylonicas, ſi prius Babylonicæ vel Europææ in Aſtronicas convertantur (§. 30).

SCHOLIUM.

33. *Idem quoque facilius præſtatur, Horas Babylonicas immediate in Aſtronicas convertendo & contra: id quod Problemate ſequenti exponimus.*

PROBLEMA III.

34. *Horas Babylonicas in Europæas convertere & contra.*

RESOLUTIO.

1. Quærat^r tempus ſeminoc^turnum ad Diem civilem datum ſub elevatione Poli data (§. 213 *Aſtron.*).
2. Hoc tempus Horis Babylonicis addatur. Quodſi aggregatum fuerit 12 Horis minus, Horas Europæas ante-

antemeridianas exhibebit : sin vero majus, Horæ 12 inde abjiciantur, ut relinquuntur Horæ Europææ pomeridianæ (§. 19. 22).

E. gr. Sit tempus seminocturnum Horarum 7, Hora Babilonica 4, erit Hora Europæa antemeridiana 11. Sed si Hora Babylonica sit 9, erit Europæa pomeridiana 4.

Contra ab Horis Europæis antemeridianis subtrahatur tempus seminocturnum, ut relinquuntur Babilonica: Europæis vero pomeridianis addatur tempus semidiurnum, ut prodeant Horæ Babilonica (§. cit.).

Exemplum præcedens facile huc applicatur. Etenim si ab Hora Europæa antemeridiana 11, subtrahatur tempus seminocturnum 7 Horarum, relinquetur Hora 4 Babilonica: Si vero pomeridiana Europææ 4 addatur tempus semidiurnum 5 Horarum, prodibit Hora Babilonica 9.

PROBLEMA IV.

35. *Horas Italicas in Europæas convertere & contra.*

RESOLUTIO.

1. Quærat tempus semidiurnum & seminocturnum ad Diem civilem datum sub elevatione Poli data (§. 213. *Astr.*).
2. Ab Horis Italicis subtrahatur tempus seminocturnum, ut relinquuntur Horæ Europææ antemeridianæ, si fuerint duodecim pauciores; pomeridianæ, si plures, adjectis nempe ulterius 12 (§. 20. 22).
3. Quodsi Horæ Italicæ datæ fuerint minores tempore seminocturno, addatur tempus semidiurnum, ut

prodeant Horæ pomeridianæ Europææ Diei præcedentis.

E. gr. quærat, D 21 Martii, cum tempus seminocturnum est 6 Horarum, Hora Europæa respondens Italicæ 9: reperietur 3 matutina ejusdem Diei civilis. Sed Horæ Italicæ 4 respondebit Europæa pomeridiana 10 diei 20 Martii.

Contra ab Horis Europæis pomeridianis, si fuerint tempore semidiurno majores, subtrahatur tempus semidiurnum, ut relinquuntur Italicæ diei sequentis.

Ad Horas vero Europæas antemeridianas addatur tempus seminocturnum & ad pomeridianas tempore semidiurno minores præterea 12, ut in utroque casu prodeant Horæ Italicæ ejusdem Diei.

Exemplum præcedens facile huc trahitur. Etenim si ab Hora 10 pomeridiana diei 20 Martii subtrahatur tempus semidiurnum 6 Horarum, relinquetur Hora 4 Italica diei 21 Martii. Si vero Horæ 3 matutinæ Europææ diei 21 Martii addatur, tempus seminocturnum 6 itidem Horarum prodibit Hora Italica 9 diei 21 Martii.

COROLLARIUM.

36. Cum Horæ Europææ in Astronomicas facile convertantur (§. 30); nec difficile est, Italicas in Astronomicas convertere & contra.

PROBLEMA V.

37. *Horas Judaicas in Europæas & Europæas in Judaicas convertere.*

RESOLUTIO.

1. Ad Diem civilem datum sub elevatione Poli data quærat tempus

ortus & occasus Solis & longitudo Diei naturalis atque noctis (§. 213 *Astron.*).

2. Longitudo Diei naturalis dividatur in 12 partes æquales; quotus erit quantitas Horæ Judaicæ unius diurnæ (27).
3. Ea igitur ducatur in numerum Horarum Judaicarum datum & factum addatur tempori ortus Solis: ita prodibit Hora Europæa antemeridiana, si aggregatum fuerit 12 Horis minus; sed pomeridiana, abjectis ulterius 12, si fuerit majus.
4. Quodsi longitudo Noctis in 12 partes æquales dividatur; quotus erit quantitas Horæ Judaicæ unius nocturnæ: unde ope temporis occasus Solis, ut ante, invenitur Hora Europæa vel ejusdem diei, vel diei sequentis, si nempe aggregatum excefferit Horas 12.

E. gr. Sit longitudo Diei naturalis 16 Horarum, erit quantitas unius Horæ Judaicæ $1\frac{1}{2}$ Horæ Europææ & ortus Solis contingeret H. 4 antemeridiana. Quodsi ergo desideretur Hora Europæa, quæ octavæ Judaicæ respondet; reperietur Hora pomeridiana $2\frac{2}{3}$. Sit longitudo noctis 8 Horarum, erit quantitas Horæ Judaicæ $\frac{2}{3}$ Europææ. Quodsi ergo $5\frac{2}{3} = 2\frac{2}{3}$ addatur occasus Solis seu Horæ 8 prodibit Hora $10\frac{2}{3}$ Europæa antemeridiana respondens Horæ 5 Judaicæ nocturnæ.

Si Horæ Europææ in Judaicas convertendæ, ab iis auferatur tempus, quo Sol oritur, & residuum dividatur per quantitatem Horæ Judaicæ supra inventæ: quotus indicabit Horam Judaicam quæsitam.

E. gr. si detur Hora nona Europæa; inde ablatum tempus ortus relinquit 5. Quare si 5 dividas per $1\frac{1}{3}$; prodibit Hora Judaica $3\frac{3}{4}$.

COROLLARIUM.

38. Quoniam Horæ Europææ in Astronomicas (§.30), Babylonicas (§.34) & Italicas (§.35) converti possunt; Judaicæ quoque in Astronomicas, Babylonicas & Italicas facile convertuntur & contra.

DEFINITIO XIII.

39. *Minutum primum* est pars Horæ æqualis sexagesima: quod si denuo dividatur in partes 60, prodibit *Minutum secundum*, & sic in infinitum.

DEFINITIO XIV.

40. *Scrupulum Chaldaicum* est $\frac{1}{1080}$ unius Horæ æqualis. Talia scrupula dicuntur etiam ab Hebræis *Helakim*.

SCHOLIUM.

41. *Utuntur istiusmodi scrupulis* Judæi, Arabes, aliique populi Orientales.

PROBLEMA VI.

42. *Scrupula Chaldaica convertere in minuta horaria & contra.*

RESOLUTIO.

Quoniam scrupula Chaldaica 18 æquipollent uni minuto primo (§.40); per 18 divisa abeunt in minuta horaria, horaria vero per 18 multiplicata in scrupula Chaldaica degenerant.

E. gr. Quæritur, quot minuta horaria æquivalent scrupulis Chaldaicis 500? Reperientur $\frac{500}{18} = 27\frac{2}{9} = 27' 46'' \frac{2}{3} = 27' 46'' 40'''$. Contra $30' 15''$ respondereprehendes scrupula Chaldaica $544\frac{1}{2}$.

C A P U T II.

De Hebdomadibus, Mensibus & Anno.

DEFINITIO XV.

43. **H**ebdomas seu Septimana est intervallum septem dierum.

SCHOLIION.

44. Hebdomades antiquissimis temporibus Judæi observarunt : unde ad alias gentes earum usus dimanasse creditur. Esto quod DIO CASSIUS (g) ab Ægyptiis eas deducat & à septenario Planetarum numero earum originem derivet. Hodiernum tamen Persæ gentiles referente BEVEREGIO (h), & quidam Indiæ incolæ, narrante WAFERO (i), Hebdomades ignorant. Romani etiam veteres Octoadibus usi sunt, non Hebdomadibus : nec Græcis veteribus notæ fuerunt Hebdomades (k).

DEFINITIO XVI.

45. Dies Hebdomadum nomina foriuntur à Planetis, ita ut prima dicatur *Dies Solis*, secunda *Lunæ*, tertia *Martis*, quarta *Mercurii*, quinta *Jovis*, sexta *Veneris*, septima *Saturni*. Stylo Ecclesiastico dicuntur *Feriæ*, addito ad distinguendum pronomine ordinali, ita ut *Dies Solis* e. gr. dicatur *Feria prima*.

SCHOLIION I.

46. Planetarum nomina ab Ægyptiis fuisse Diebus imposta, DIO CASSIUS autor est (l). Ratio denominationis in Astrologia

(g) Lib. 37. Histor. Rom.

(h) In Instit. Chronol. Lib. I. c. 6. p. m. 23.

(i) Description of the Isthmus of America. p. 143.

(k) Dio Cassius loc. cit.

(l) Loc. cit.

delitescit. Astrologi enim regimen Horarum per totam Hebdomadem inter 7 Planetas ♄, ♃, ♀, ☉, ♁, ♁, ♁ distribuerunt, ita ut regimen Horæ primæ Diei primi cederet Saturno, regimen secundæ Jovi, & sic porro, atque cuilibet Diei nomen imposuerunt à Planeta, qui Horæ primæ præsidet, observato nimirum Planetarum ordine paulo ante memorato & huic versiculo incluso :

Post SIM SVM sequitur, pallida
Luna subest,

in quo litteræ majuscule SIM SVM & L sunt Planetarum initiales. Addit DIO CASSIUS rationem alteram ab Harmonia Cælesti desumptam : observata nempe fuit Harmonia diatessaron, magni in re Musica momenti, consistens in ratione 4 ad 3. Ita e. gr. à Saturno progressus fit, ad Solem, quia à Saturno usque ad Solem planeta sunt tres, à Sole ad Lunam quatuor.

SCHOLIION II.

47. Æthiopes, Arabes, Syri atque Persæ, Christiani omnes Hebdomadis Dies Sabbat appellant, addito distinctionis gratia pronomine ordinali, ita ut *Dies Solis* dicatur Sabbat prima &c.

DEFINITIO XVII.

48. *Mensis Solaris* est Temporis spatium, quo Sol signum Eclipticæ unum percurrit.

COROLLARIUM I.

49. Quodsi ergo ad motum Solis verum respicimus, Menses Solares sunt inter se inæquales.

COROLLARIUM II.

50. Quoniam Eclipticæ signa duodecim existunt (§. 160 *Astron.*), si quantitatem Mensis secundum motum medium æstimare volueris; quantitas temporis, quo Sol Eclipticam percurrit, dividenda est per 12. Quodsi ergo cum CASSINO atque PHILIPPO DE LA HIRE eandem assumas 365 D. 5. H. 49'; prodibit Mensis Solaris quantitas 30 Dierum, 10 Horarum, 29' 5".

DEFINITIO XVIII.

51. *Mensis Lunaris periodicus* est quantitas Temporis, quo Luna ad idem Zodiaci punctum restituitur.

COROLLARIUM.

52. Est ergo 27 D. 7 H. 43' 8" (§. 825 *Astron.*).

DEFINITIO XIX.

53. *Mensis Lunaris* *uxr' ἐξοχῆν* sic dictus, seu *Mensis Lunaris synodicus*, est Temporis intervallum, inter duas conjunctiones Lunæ cum Sole seu duo Novilunia proxima, intercedens.

COROLLARIUM

54. Ejus adeo quantitas est 29 D. 12 H. 44' 3" 11" (§. 835 *Astron.*).

DEFINITIO XX.

55. *Mensis Illuminationis* est Temporis intervallum, quod à prima Phasi, qua Luna post Novilunium conspicitur, usque ad primam Phasin, qua post Novilunium proxime sequens denuo appareret, intercedit.

COROLLARIUM.

56. Quoniam Luna post Novilunium nunc citius, alia vero vice tardius appa-

ret; Mensis Illuminationis non est ejusdem constanter quantitatis.

SCHOLIUM.

57. *A prima Phasi Mensem incipiunt, adeoque Mensibus Lunaribus utuntur Arabes atque Turcæ.*

DEFINITIO XXI.

58. *Mensis Astronomicus* seu *naturalis* est, qui exacto intervallo motui Lunæ vel Solis respondente mensuratur.

COROLLARIUM.

59. In vita adeo civili eum observare non licet, ubi Menses cum aliquo die civili inchoari & cum aliquo etiam finire debent.

DEFINITIO XXII.

60. *Mensis Civilis* est aliquod integrorum Dierum intervallum, ad Mensem aliquem Astronomicum sive Lunarem, sive Solarem proxime accedens.

COROLLARIUM I.

61. Quoniam Mensis Lunaris synodicus est 29 D. 12 H. 44' 3" 11"; Menses civiles alii 29, alii 30 Diebus constare debent, siquidem eorum cum motu Lunæ concordia conservanda.

COROLLARIUM II.

62. Quoniam tamen, si Menses civiles alternis 29 & 30 Diebus constent, singulis Mensibus negliguntur 44' 3" 11", qui elapsis 948 Mensibus constituunt Mensem 29 Dierum; ad concordiam cum motu Lunæ conservandam, elapsis 948 Mensibus adjiciendus est Mensis integer 29 dierum.

COROLLARIUM III.

63. Vel quia excessus 44' 3" 11" intra 33 Menses efficit Diem integrum cum appendi-

pendice 13' 39" 33"; Mensis quilibet trigessimus tertius Diebus 30 perinde ac trigessimus secundus constare debet.

COROLLARIUM IV.

64. Cum Sol Zodiacum percurrat intervallo 365 Dierum 5 H. 49' (§. 671 Astr.); quantitas unius Mensis civilis ad motum Solis compositi erit 30 Dierum (§. 60). Quoniam tamen 5 Dies residui sunt; menses quinque 31 Diebus constare debent.

COROLLARIUM V.

65. Et quia porro intra 48 Mensum decursum appendix 5 h. 49' in 23 Horas & 16. minuta prima exerescit, in quarto fere duodecim Mensum systemate menses 30 & 31 dierum alternant.

DEFINITIO XXIII.

66. *Annus* est aliquot Mensum Systema. Dicitur *Fixus*, si ejus initium eidem Anni tempestati affixum: *Vagus* vero, si principium per omnes Anni tempestates vagatur.

DEFINITIO XXIV.

67. *Annus Solaris* est Temporis intervallum, quo Sol integrum Zodiacum percurrit. Dicitur *Civilis*, si ex integris Diebus constat.

COROLLARIUM.

68. Quoniam *Annus Solaris Tropicus* est 365 Dierum 5 H. 49' (§. 371 Astron.); erit *Civilis* 365 Dierum, & si concordia cum Cœlo conservari debet, fere quartus quilibet 366.

DEFINITIO XXV.

69. *Annus Solaris communis* dicitur, qui 365 Diebus constat.

COROLLARIUM.

70. Habet adeo Menses septem Dierum

30, quinque vero Dierum 31 (§. 64).

DEFINITIO XXVI.

71. *Annus Solaris Bissextilis* est, qui 366 Diebus constat, seu Die uno abundat. Dies ille, quo abundat, dicitur *Intercalaris*, item *Bissextilis*.

DEFINITIO XXVII.

72. *Annus Lunaris Cœlestis* est Systema duodecim Mensum Lunarium synodicorum.

COROLLARIUM.

73. Constat ergo 354 Diebus 8 H. 48' 38" 12" (§. 54).

DEFINITIO XXVIII.

74. *Annus Lunaris civilis* isque *Communis* est, qui 12 Mensibus Lunaribus civilibus constat: *Embolimæus* vero est, qui ex 13 Mensibus Lunaribus civilibus constat.

COROLLARIUM I.

75. Est igitur *Communis* Dierum 354; *Embolimæus* vero Dierum 384.

COROLLARIUM II.

76. Quoniam differentia inter Annum Lunarem civilem communem 354 Dierum & Annum Solarem Tropicum est 11 Dierum, 5 Horarum & 49'; si Anni Lunares cum Solari in concordiam redire debent, intra 100 Annos Lunares intercalandi sunt 34 Menses Dierum 30 & 4 Dierum 31, restante adhuc appendix 4 Horarum & 21', quæ intra 6 fere Secula conficit Diem unum.

SCHOLIUM.

77. *Hæc quidem Mensium & Annorum ratio est, quatenus à principis Astronomicis pendent. Et inde dijudicandæ sunt diversæ Anno-*

Annorum formæ, quas apud diversas Gentes vel olim obtinuisse veterum monumentorum fide constat, vel hodiernum obtinere comperimus: de quibus nunc quadam nobis dicenda sunt.

DEFINITIO XXIX.

78. *Principium Anni* est Dies civilis, à quo numerantur Dies Anni reliqui.

COROLLARIUM I.

79. Quoniam principium illud à reliquis Anni Diebus optime discerni debet; si ad motum Solis respicias, statuendum erit in ingressu Solis in punctum aliquod Cardinale: in punctis enim Solstitialibus Dies est brevissimus vel longissimus (§. 213 *Astron.*), in punctis Æquinoctialibus Dies Nocti æqualis (§. 132 *Geogr.*).

COROLLARIUM II.

80. Ex eadem ratione patet, si Anno Lunari utaris, initium ejus optime constitui in aliqua Phasi notabili Lunæ.

DEFINITIO XXX.

81. *Epocha* sive *Æra* est terminus, à quo Anni numerantur.

COROLLARIUM.

82. Cum nulla ratio Astronomica suadeat, cur hanc potius, quam aliam Epocham constituas; Epocharum constitutio meri arbitrii humani est.

SCHOLION.

83. *Hinc non mirum, quemadmodum in subsequentibus docebitur, omnium fere Gentium diversas & olim fuisse, & hodiernum adhuc esse Epochas.*

PROBLEMA VII.

84. *Annos datos data Epochæ revocare ad Annos alterius Epochæ similiter data.*

RESOLUTIO.

1. Constituatur aliqua Annorum Periodus, cujus initium Epochas omnes antecedit, ut adeo fit veluti receptaculum Epocharum omnium commune.
2. Omnes Epochæ reliquæ reducantur ad hanc Periodum, ut nempe confitet, qui hujus Periodi Annus fuerit Epochæ cujuscunque primus.
3. Annus datus addatur ad Annum Periodi, cum quo Epochæ ejus connectitur.
4. Inde auferatur annus, cum quo Epochæ altera data connectitur. Ita relinquitur Annus datus ab Epochæ altera numeratus.

SCHOLION.

85. *Quomodo talis Periodus optime constituatur & quomodo omnes Epochæ ad eandem reducantur, in subsequentibus docemus.*

DEFINITIO XXXI.

86. *Seculum* est Systema centum Annorum ab Epochæ aliqua numeratorum.

COROLLARIUM.

87. Quodsi adeo Anni currentes numerentur; Annus Secularis non ad Seculum novum, sed ad alterum, quod finitur, spectat.

C A P U T III.

De variis Annorum Civilium formis apud diversas Gentes.

DEFINITIO XXXII.

88. **A**nnus veterum Romanorum fuit Annus Lunar, primum ex constitutione ROMULI nonnisi decem Mensium, quos sequens laterculus exhibet

Nomina Mensium	Dier. numer.	Nomina Mensium	Dier. numer.
Martius	31	Sextilis	30
Aprilis	30	September	30
Majus	31	October	31
Junius	30	November	30
Quintilis	31	December	30

deinde ex reformatione NUMÆ POMPIII Mensium duodecim hoc modo ordinatorum.

Nomina Mensium	Dier. numer.	Nomina Mensium	Dier. numer.
Januarius	29	Quintilis	31
Februarius	28	Sextilis	29
Martius	31	September	29
Aprilis	29	October	31
Majus	31	November	29
Junius	29	December	29

COROLLARIUM I.

89. Quantitas Anni Romulæ fuit 304 Dierum, adeoque à Lunari defecit Diebus 50 (S. 75); à Solari Diebus 61 (S. 69).

SCHOLION I.

90. Hinc cum ROMULUS adverteret Anni principium esse vagum, quod tamen Wolfii Oper. Mathem. Tom. IV.

fixum desiderabat, teste MACROBIO (m) sine ullo Mensis nomine tot Dies adjecit, donec Cæli status Mensi primo conveniens rediret: quam intercalandi rationem vagam mox susulit successor NUMA POMPIIUS.

COROLLARIUM II.

91. Annus NUMÆUS cum sit 355 dierum (S. 88), excedit Anni Lunar civilis quantitatem die uno (S. 75), naturalis vero magnitudinem 15 h. 11' 21" 48" (S. 73): à Solari communi deficit diebus 10 (S. 69), adeoque initium ejus erat vagum.

SCHOLION II.

92. Cum tamen NUMA idem Solsitio brumali affixum esse mallet, Græcos secutus anno secundo 22, quarto 23, sexto 22, octavo 23 &c. Dies intercalari jussit mense Februario. Enimvero quia Annus ejus excedebat Annum Græcorum Die uno, multo post tempore error in sensus incurrit atque adeo alia intercalandi ratio introducta, ut nempe Anno quovis octavo non amplius 23, sed saltem 15 Dies intercalaret, cura hac summis Pontificibus relicta (n).

COROLLARIUM III.

93. Menses Romulæi erant Menses Solares civiles (S. 88. 64); Numæi neque Solares, neque Lunares (S. 88. 64. 61).

SCHOLION III.

94. Apparet aleo, quam inconstans fuerit Anni Romani veteris magnitudo, immo prorsus incerta, cum intercalatio libidini

(m) Lib. I. Saturnal. c. 12.

(n) Vid. Macrobius loc. cit. c. 13.

Pontificum permiffa fuerit, qui à publicanis corrupti (o), vel affectu erga Magistratum concitati (p) ex mero arbitrio definivere, quod inviolabilis erat necessitatis.

DEFINITIO XXXIII.

95. Primo Mensis cujuslibet Diei *Calendarum* erat nomen; septimo Martii, Maii, Julii & Octobris, quinto vero reliquorum *Nonarum*; octavo autem à Nonis *Iduum* appellatio cessit. Mensium Dies reliqui numerabantur à Calendis mensis proximi: prout sequentes docent versiculi.

Prima Dies Mensis cujusque est dicta Calendæ:

Sex Majus Nonas, October, Julius & Mars,

Quatuor at reliqui; dabit Idus quilibet octo.

Inde Dies reliquos omnes dic esse Calendarum.

Numerabantur autem Dies tam à Nonis, quam ab Idibus & Calendis ordine retrogrado, ita ut e. gr. primus post Calendarum seu Dies secundus Martii diceretur sextus Nonarum, primus post Nonas octavus Iduum, & ita porro.

SCHOLION.

96. *Mirum, absurdam hanc numerandi Mensium Dies rationem, cujus rationem ipsimet scriptores Romani ignorant, adeo placere hodiernum nonnullis, ut nescio qua vana eruditionis gloria adducti eandem communi & nunc apud nos receptæ præferant.*

DEFINITIO XXXIV.

97. *Annus Julianus est Annus Solaris Dierum 365, si quidem Commu-*

(o) Macrobius loc. cit.

(p) Censorinus de die natali c. 20.

nis existit; sed 366, si Bissextilis, qui quartus quilibet esse solet; constans Mensibus duodecim hac ratione ordinatis:

Nomina Mensium	Num. dier.	Nomina Mensium	Num. dier.
Januarius	31	Julius	31
Februarius	28	Augustus	31
Martius	31	September	30
Aprilis	30	October	31
Majus	31	November	30
Junius	30	December	31

Anno Bissextili adjicitur Dies intercalaris post vigesimam tertiam Februarii, ut adeo in anno Bissextili Februarius sit 29 dierum.

COROLLARIUM.

98. *Quantitas adeo Anni Juliani Astronomica est 365 Dierum 6 Horarum, adeoque excedit veram 11' (§. 64.) & hinc intra 130 $\frac{10}{17}$, hoc est fere intra 131 Annos, Die integro, intra Seculum 18 horis, 20 minutis, in excessu peccat.*

SCHOLION I.

99. *In reformandis Romanorum fastis: JULIUS CÆSAR usus est SOSIGENE, Mathematico celebri, ex Ægypto Romam evocato & ut suppleret defectum 67 dierum ex Pontificum nequitia amissorum & initium Anni in Solstitio brumali fixum stabiliret, Annum reformationis ex 15 Mensibus seu Diebus 445 composuit, qui ideo Annus confusionis appellari solet.*

SCHOLION II.

100. *Hac Anni forma non solum omnes Christiani per totam Europam usi sunt usque ad annum 1700, verum etiam hodiernum ob commoditatem ejus utuntur Astro-*
nomi

nomi & Chronologi: cum enim error notus sit, qui ex quantitate ejus paulo majori emergit, nihil inde periculi metuendum.

DEFINITIO XXXV.

101. *Annus Gregorianus est Annus Julianus correctus, hac quidem ratione, ut tres Anni Seculares, qui juxta JULIUM CÆSAREM Biffextiles esse debebant, sint Communes, quartus vero Sæcularis Biffextilis.*

COROLLARIUM I.

102. Quoniam intra quatuor Secula excessus Anni *Juliani* est 3 Dierum, 1 H. 20' (§. 98); *Annus Gregorianus* adhuc peccat in excessu intra 4 Secula 1 H. 20', adeoque intra Secula 72 Die integro.

COROLLARIUM II.

103. Elapsis quatuor Seculis, principium Anni *Juliani* à *Gregoriani* principio retrocedit 3 Diebus.

SCHOLION.

104. *Cum adeo à Concilio Nicæno usque ad A. 1700. differentia ista ad 11 Dierum intervallum excrevisset, Status Protestantes Imperii Annum Gregorianum receperunt, ne styli diversitas commercia amplius turbaret.*

PROBLEMA VIII.

105. *Invenire utrum Annus Julianus & Gregorianus datus sit Bisfextilis, nec ne.*

RESOLUTIO.

Annus datus dividatur per 4. Quod si divisione facta nihil relinquatur, Bisfextilis est: sin aliquis numerus superfuerit, idem indicat, quotus à Bisfextili sit Annus propositus.

E. gr. Annus proxime instans 1715 per 4 divisus relinquit 3: est ergo à Bisfextili tertius. Ast sequens 1716 per 4 divisus nihil residui facit: est ergo Bisfextilis.

DEFINITIO XXXVI.

106. *Annus Ægyptiacus Nabonassaræus est Annus Solaris Dierum 365 in duodecim Menses 30 Dierum & quinque Dies epagomenas seu intercalares in fine adjectas distributus, prout sequens laterculus docet:*

Nomina Mensium	Num. Dier.	Nomina Mensium	Num. Dier.
Thot	30	Phamenoth	30
Paophi	30	Pharmuthi	30
Athyr	30	Pachon	30
Chojac	30	Pauni	30
Tybi	30	Epiphi	30
Mecheir	30	Mefori	30

ἡμέραι ἐπαγόμεναι 5

COROLLARIUM.

107. *Cum Annus Ægyptiacus à Juliano, quatuor quibusque Annis, integro Die recedat (§. 97); principium ejus intra 1460 annos per omnes Anni Juliani tempestates divagatur, nec nisi hoc intervallo elapso ad eundem Anni civilis diem redit.*

SCHOLION. I.

108. *Hoc anno utitur PTOLOMÆUS in Almagesto: unde ejus cognitio in Astronomia utilis, si nempe veterum Observationes cum recentioribus conferendæ.*

SCHOLION II.

109. *Ægyptii antiquissimis temporibus Annos habuere menstruos, deinde trimestres, auctoribus PLINIO (q), PLUTARCHO (r) aliisque,*

(q) Lib. VII. c. 44.

(r) In Numa.

aliisque. Hinc Annum duodecimum 360 Dierum fecere : dem in Aseth Ægyptiorum Rex trigessimus secundus quinque Dies epagomenas in fine adiecit.

SCHOLIUM III.

110. Postquam Ægyptii à Romanis subjugati fuerant, Annum Julianum recepere, aliqua tamen cum differentia. Retinuere nimirum Menses Nabonassareos cum quinque Diebus epagomenis, & quarto quovis Anno Diem intercalarunt inter 28 & 29 Augusti: neque intercalatio eodem anno facta est, quo in Juliano, sed proxime precedente. Denique initium Anni respondet 29 Augusti Anni Juliani. Caterum Annus Julianus ad formam Nabonassarei accommodatus Ætiacus appellari solet, quia haud ita multo post victoriam Ætiacam eodem uti cœperunt. Ægyptii.

DEFINITIO XXXVII.

III. Annus Æthiopicus est Annus Solaris prorsus conveniens cum Ætiaco, nisi quod alia sint Mensium nomina. Incipit cum Ætiaco & Nabonassareo die 29 Augusti Anni Juliani.

Mensium Nomina	Num. Dier.	Mensium Nomina	Num. Dier.
Mascaram	30	Magabit	30
Tykynt	30	Mijazia	30
Hydar	30	Ginbat	30
Tyshas	30	Syne	30
Tyr	30	Hamle	30
Jacatit	30	Hahafe	30

Pagomen feu intercalares 5

DEFINITIO XXXVIII.

112. Annus Syriacus est Annus Solaris fixum principium in principio Octobris Anni Juliani habens, à quo nonni-

si Mensium nominibus differt, prout sequens laterculus monstrat :

Menses Syriaci	Dier. Num.	Menses Juliani
Tishrin prior	31	October
Tishrin poster.	30	November
Canun prior	31	December
Canun poster.	31	Januarius
Shabat	28	Februarius
Adar	31	Martius
Nisan	30	Aprilis
Aiyar	31	Majus
Haziram	30	Junius
Tamutz	31	Julius
Ab	31	Augustus
Elul	30	September

DEFINITIO XXXIX.

113. Annus Persicus est Annus Solaris 365 Dierum ex duodecim Mensibus triginta Dierum & quinque Diebus epagomenis in fine adjectis compositus, quemadmodum ex sequente laterculo apparet.

Nomina Mensium	Num. Dier.	Nomina Mensium	Num. Dier.
Afrudia meh	30	Mehar meh	30
Ardihafcht meh	30	Aben meh	30
Cardi meh	30	Adar meh	30
Thir meh	30	Di meh	30
Merded meh	30	Behen meh	30
Schabarir meh	30	Affirer meh	30

Musteraka 5.

Vocatur vero hic annus *Tezdegerdicus*; ut distinguatur ab Anno Solari fixo, quo *Persæ* ab Anno 1079 uti cœperunt, intercalatione sexies vel septies quadrien-

driennio, deinde semel quinto demum Anno facta, & qui *Gelaleus* vocatur. Definiunt nempe Annum Tropicum seu Astronomicum 365 Diebus 4 H. 49' 15" 0" 48".

COROLLARIUM I.

114. Annus *Yezdegerdicus* idem est cum *Nabonaffareo* (S. 106).

COROLLARIUM II.

115. Annus *Gelaleus* Solstitia & Aequinoctia in eodem die retinet, teste calculo, & motibus Solaribus optime respondet (S. 68).

SCHOLIION.

116. *Omnium Annorum civilium formam optimam habet annus Gelaleus, praestantior sane Gregoriano, in quo commoda istiusmodi intercalatione non sunt usi ejusdem autores.*

DEFINITIO XL.

117. *Annus Gracorum* fuit Lunaribus ex duodecim Mensibus, primum triginta, postea alternatim 30 & 29 Dierum compositus à prima Phasi Lunæ computatis, addito mense Embolimæo 30 Dierum in Annis 3, 5, 8, 11, 14, 16 & 19 Cycli decemnovennalis, ut Novilunia & Plenilunia ad eandem Anni tempestates affigerentur. Initium Anni statutum in Plenilunio, quod Solstitium æstivum, hoc est primum d. 8 Julii, postea d. 27 Junii excepit. Mensium ratio ex sequente laterculo patet:

Nomina Mensium	Dier. num.	Nomina Mensium	Dier. num.
Εκατομβαιών	29	Γαμηλιών	29
Μεταγετηνιών	30	Ανδρησιών	30
Βοηδρομιών	29	Ελαφβολιών	29
Μαιμακτηριών	30	Μενυχιών	30
Πυανεσιών	29	Θαργηλιών	29
Ποσειδεών	30	Συμερφοριών	30

Annus hic in specie *Atticus* vocari solet. Mensis intercalaris post *Posideonem* insertus dicitur ποσειδίων β seu *Posideon* posterior.

DEFINITIO XLI.

118. *Annus Macedonicus antiquus* est Annus Lunaribus ab *Attico* non differens nisi nominibus & ordine Mensium: primus enim *Macedonicus* cum *Mamaeterione Attico* convenit.

Nomina Mensium	Num. Dier.	Nomina Mensium	Num. Dier.
Διϑ	30	Αρτεμισιϑ	30
Απελλαιϑ	29	Δασιϑ	29
Αυθυναίϑ	30	Πάνεμϑ	30
Περγιϑ	29	Αώϑ	29
Δύστϑ	30	Γοργυαίϑ	30
Ξάνθιος	29	Υπερβεταίϑ	29

DEFINITIO XLII.

119. *Annus Macedonicus recentior* est Annus Solaris principium fixum in Calendis Januarii Anni *Juliani*, cum quo prorsus convenit, seu prima Die *Audynæ* habens.

SCHOLIION.

120. *Alia Mensium nomina fuere apud Syromacedones, Smyrnaeos & Tyrios; alia quoque apud Cyprios & Paphios; alia denique apud Bythinios: quemadmodum ex sequente Laterculo apparet.*

Menses Syro-Macedonum.	Menses Paphiorum.	Menses Bythiniorum.	Mensum initia in Anno Juliano.
Γασηβηρεταί	Αφροδίσι	Ἡρε	Sept. 24
Δι	Απορονιδ	Ἡρηί	Oct. 24
Αωελαί	Αινιδ	Μητρῶ	Nov. 23
Αυδουαί	Ἰσλ	Διονύσι	Dec. 24
Περίτι	Καισάρι	Ἡράκλει	Jan. 23
Δύρ	Σεβαγίς	Δι	Febr. 22
Ξάνθμος	Αυτοκρατοριδ	Βενθιδάι	Mart. 25
Αρτεμισίος	Δημητρεξέσι	Στρατήγι	April. 25
Δαίσιος	Πλυδύτατ	Αρε	Majus 25
Πάνεμος	Αρχιερέυς	Περίεπι	Jun. 25
Λώος	Ἐδι	Αφροδίσι	Jul. 25
Γορπιαίος	Ρωμαί	Διμήτρι	Aug. 25

DEFINITIO XLIII.

121. *Annus Hebraeorum antiquus* est Annus Lunaris, constans communiter ex Mensibus duodecim, alternatim Dierum 30 & 29, in gratiam cum Solaris reductus, sive per Dies 11 aut interdum duodecim in fine Anni adjectos, sive per Mensem Embolimæum: Mensium nomina & quantitatem sequens Laterculus exhibet:

Nomina Mensium.	Dierum numerus.	Nomina Mensium.	Dierum numerus.
Nisan seu Abib	30	Marchesvan seu Bul	29
Iiar seu Zius	29	Casleu	30
Siban seu Siwan	30	Tebeth	29
Thamus seu Tamuz	29	Sabat seu Schebat	30
Ab	30	Adar prior in Anno Embolim.	30
Elul	29	Adar in Anno Communi seu	29
Tifri, seu Ethanim	30	Adar posterior in Embolimæo	

In Anno abundante *Marchesvan* fit 30; in deficiente *Casleu* 29.

SCHOLIION.

112. *Quando Annus sit abundans, quando deficiens; inferius docebimus, ubi de Calendario Judaico agemus.*

DEFINITIO XLIV.

123. *Recens Judæorum Annus* est

itidem Annus Lunaris ex duodecim Mensibus compositus in Annis communibus, sed ex tredecim in Embolimæis, qui in Cyclo novemdecim annorum sunt 3. 6. 8. 11. 14. 17 & 19. Initium conneditur cum Novilunio Æquinoctio autumnali proximo: nomina & quantitas Mensium ex sequente laterculo patent.

Nomina

Nomina Mensium.	Dier. num.	Nomina Mensium.	Dier. num.
Tisri	30	Nisan	30
Marchesvan	29	Iiar	29
Casleu	30	Sivan	30
Tebeth	29	Tamutz	29
Shebat	30	Ab	30
Adar	29	Elul	29
Veadar in anno Embolimæo	30		

De Mensibus *Marchesvan* & *Casleu* eadem tenenda, quæ paulo ante de iisdem (§. 121) annotavimus.

SCHOLION.

124. *Plura de Judæorum Anno traduntur infra, ubi de Calendario Judaico agimus.*

DEFINITIO XLV.

125. *Annus Arabum & Turcarum est Annus Lunaris constans ex Mensibus duodecim alternatim 30 & 29 die-*

rum, interdum vero ex Mensibus tredecim: prout sequens Laterculus docet.

Nomina Mensium.	Num. Dier.	Nomina Mensium.	Num. Dier.
Muharram	30	Rajab	30
Saphar	29	Shaaban	29
Rabia prior	30	Samadan	30
Rabia posterior	29	Shawall	29
Jomada prior	30	Dulkaadah	30
Jomada posterior	29	Dulheggia	29
		Anno Embolimæo	30

Dies intercalaris adjicitur Anno 2. 5. 7. 10. 13. 15. 18. 21. 24. 26. 29 in Cyclo 29 Annorum.

SCHOLION.

126. *Plura tradimus infra, ubi de Calendario Muhammedano agitur.*

CAPUT IV.

De Characteribus Chronologicis, variis præsertim Cyclis.

DEFINITIO XLVI.

127. **C** *Characteres Chronologici sunt notæ, quibus Tempora à se invicem distinguuntur.*

DEFINITIO XLVII.

128. *Characteres naturales vel Astronomici sunt, qui à motu Siderum pendent.*

COROLLARIUM.

129. Quoniam Eclipses cum Solares; tum Lunares, immo etiam Æquinoctia & Solstitia, Novilunia & Plenilunia una cum aspectibus Planetarum & Phænomenis cælestibus aliis, accurate supputari possunt (§. 720. 936. 959. 970. 974. 1008. *Astron.*); omnia hæc Phænomena inter Characteres naturales referenda sunt.

DEFINITIO XLVIII.

130. *Characteres institui seu Artificiales*

ificiales vocantur, qui arbitrio hominum constituti sunt.

SCHOLIUM.

131. *Tales sunt Cyclus Luna & Cyclus Indictionum; de quibus mox plura.*

DEFINITIO XLIX.

132. *Characteres Historici sunt, qui testimoniis Historicorum nituntur, certa quædam facta certis Epochæ aliqujus annis alligantium, vel duo diversa facta ad idem tempus referentium.*

DEFINITIO L.

133. *Quodsi litteræ Alphabeticæ A, B, C, D, E, F, G, repetito toties ordine, quoties fieri potest, juxta Dies Mensium describantur; littera quæ, per totum Annum datum, Diem Solis ostendit, Litera Dominicalis dicitur.*

SCHOLIUM I.

134. *Quod in Anno communi eadem Littera omnes Dominicas indicare debeat facile apparet. Singulæ enim Dominicæ septem Dierum intervallo à se invicem distant: eadem vero Littera non redit nisi septimo quovis loco.*

SCHOLIUM II.

135. *Aliter vero se res habet in Anno Bissextili, ubi ob Diem intercalarem vel Litteræ per totum Annum post eundem è sede sua dimovendæ, ita ut e. gr. Diei secundæ Martii respondeat, quæ antea primæ conveniebat; vel Dies intercalaris eadem, quæ præcedens, Littera notandus (quod consultius judicatur), atque hinc Dominicæ*

intercalarem secuta Litteram Dominicalem aliam habet.

COROLLARIUM I.

136. *Quoniam Annus Julianus & Gregorianus communis est 365 Dierum (§. 97. 101), adeoque ex 52 Hebdomadibus & Die uno componitur; principium Anni in Anno quovis communi retrogreditur Die uno, e. gr. si hoc Anno incidat in Diem Solis, sequente incidet in Diem Saturni. Littera ergo Dominicalis Anni sequentis est G, si præsentis fuerit A.*

COROLLARIUM II.

137. *Similiter quia Annus Julianus & Gregorianus Bissextilis est 366 Dierum (§. 97. 101), adeoque ex 52 Hebdomadibus & Diebus duobus componitur; principium Anni à Bissextili primi retrogreditur duobus Diebus. Unde si sub initium Anni Bissextilis Littera Dominicalis fuerit A, erit eadem in Anno à Bissextili proximo F.*

COROLLARIUM III.

138. *Quoniam in iisdem Annis Dies intercalaris est 24 Februarii (§. cit.) & tum Dies vigesimus tertius & quartus eadem littera notantur; post vigesimam quartam Februarii Littera Dominicalis uno loco retrogreditur, nempe si ab initio fuerit A, erit postea G.*

COROLLARIUM IV.

139. *Cum Annus quilibet quartus sit Bissextilis (§. cit.), Litteræ vero sint septem (§. 133); idem Litterarum Dominicalium ordo non restituitur nisi 28 Annorum intervallo.*

DEFINITIO LI.

140 *Cyclus Solis est intervallum Annorum, quibus elapsis Dies Dominicæ*

nica restituantur successive ad eandem Mensium Dies, seu idem redit Literarum Dominicalium ordo. Dicitur etiam *Cyclus Solis* numerus, qui indi-

cat, quotus in Cyclo sit Annus datus.

COROLLARIUM.

141. Est igitur Annorum viginti octo (S. 139).

Cyculus Solis in Annis Julianis.																				
1	G.	F.	5	B.	A.	9	D.	C.	13	F.	E.	17	A.	G.	21	C.	B.	25	E.	D.
2		E.	6		G.	10		B.	14		D.	18		F.	22		A.	26		C.
3		D.	7		F.	11		A.	15		C.	19		E.	23		G.	27		B.
4		C.	8		E.	12		G.	16		B.	20		D.	24		F.	28		A.

Cyculus Solis ab Anno Gregoriano 1700 usque ad A. 1800.																				
1	D.	C.	5	F.	E.	9	A.	G.	13	C.	B.	17	E.	D.	21	G.	F.	25	B.	A.
2		B.	6		D.	10		F.	14		A.	18		C.	22		E.	26		G.
3		A.	7		C.	11		E.	15		G.	19		B.	23		D.	27		F.
4		G.	8		B.	12		D.	16		F.	20		A.	24		C.	28		E.

SCHOLIION.

142. *Cyculus Solis pro Annis Gregorianis non est perpetuus, quia Annus quartus quisque Secularis est communis, cum Julianus contra sit Bissextilis. Caterum Epocha Cycli Solis, tam Juliani, quam Gregoriani est Annus ante Christum nonus.*

PROBLEMA IX.

143. *Dati cujuslibet Anni post Christum natum invenire Cyclum Solis & Literam Dominicalem.*

RESOLUTIO.

1. Ad Annum *Christi* datum adde 9 & summam divide per 28 : numerus, qui relinquitur est *Cyculus Solis*. Quodsi nullus fuerit residuus; erit 28 *Cyculus Solis*.

Wolffii Oper. Mathem. Tom. IV.

2. *Cyculus Solis* quærat in Tabula vel Juliana, vel Gregoriana; Litera eidem respondens erit Dominicalis. Quodsi duæ respondeant, Annus propositus est Bissextilis & Litera prior valet usque ad vigesimum quartum Februarii, posterior per reliquum Annum.

E. gr. Sit Annus datus 1715, erit

$$\begin{array}{r}
 1715 \quad 28) \quad 1724 \quad (\quad 61 \\
 \underline{\quad 9} \qquad \qquad \quad 168 \\
 \hline
 1724 \qquad \qquad \quad 44 \\
 \qquad \qquad \qquad \quad 28 \\
 \hline
 \qquad \qquad \qquad \quad 16 \text{ Cyculus Solis,}
 \end{array}$$

cui in Anno Juliano respondet litera Dominicalis B, in Gregoriano F.

SCHOLIUM.

144. *Quoniam Tabula Literarum Dominicalium Gregoriana superius exhibita tantum temporaria est; ne quid deesse videatur, ostendendum nobis, quomodo Tabula perpetua condi possit, unde particulares, quoties opus est, describantur, vel etiam quâ arte artificiosè constructantur novæ, quoties mutatione opus est.*

PROBLEMA X.

145. *Dato Cyclo Solis Juliano & Anno reformationis Gregoriana 1582, condere Cyclos Solis particulares Gregorianos, valituros in Seculis datis à Christo nato, atque inde Tabulam perpetuam Cycloꝝ Solis & Literarum Dominicalium componere.*

RESOLUTIO.

1. Inveniatur Cyclo Solis ad Annum *Christi* 1582 (§. 143); qui erit 23 & cui in Anno Juliano respondet Litera Dominicalis G.
2. Quoniam ex Decreto Pontificis maximi, Anno dato, è Mense Octobri exempti sunt Dies 10, ita ut post quartam Octobris numeraretur decima quinta, (quo scilicet Æquinoctium ad Diem 21 Martii reduceretur, in quo tempore Con-

cilii *Niceni* hæserat): Litera Dominicalis G illo ipso Anno transit in C. Septima enim Octobris, cui convenit Litera G, erat Dominica, adeoque quarta cum Litera D Dies Jovis & decima quinta cum A Dies Veneris, tandemque decima septima cum C Dominica. Substituatur ergo in Tabula Juliana pro Litera G Litera C ad Cyclo Solis 23 & reliquæ Cyclo Literæ huic convenienter mutantur. Ita prodit Cyclo Solis valens ab Anno 1582 usque ad A. 1700.

3. Cum tres Anni Seculares, qui Bissextiles esse debebant, sint communes (§. 101); eadem Litera Dominicalis per totos istos annos valet, quæ in Juliano duplex esse debebat: unde eodem, quo ante, modo fit mutatio Cyclo pro Seculo novo, si Annus Secularis communis fuerit. E. gr. A. 1700 Cyclo Solis est I, adeoque vi ordinis primi Litera Dominicalis Duplex C & B. Sed ob omissum Bissextilem, C valet pro toto anno: ergo Anno secundo Litera Dominicalis erit B. & ita porro.

His observatis prodit,

Tabula Literarum Dominicalium
perpetua.

Cyclus Solis	Ordo I	Ordo II	Ordo III	Ordo IV	Ordo V	Ordo VI	Ordo VII
1	B. C	C. D	D. E	E. F	F. G	G. A	A. B.
2	A	B	C	D	E	F	G
3	G	A	B	C	D	E	F
4	F	G	A	B	C	D	E
5	D. E	E. F	F. G	G. A	A. B	B. C	C. D.
6	C	D	E	F	G	A	B
7	B	C	D	E	F	G	A
8	A	B	C	D	E	F	G
9	F. G	G. A	A. B	B. C	C. D	D. E	E. F
10	E	F	G	A	B	C	D
11	D	E	F	G	A	B	C
12	C	D	E	F	G	A	B
13	A. B	B. C	C. D	D. E	E. F	F. G	G. A
14	G	A	B	C	D	E	F
15	F	G	A	B	C	D	E
16	E	F	G	A	B	C	D
17	C. D	D. E	E. F	F. G	G. A	A. B	B. C
18	B	C	D	E	F	G	A
19	A	B	C	D	E	F	G
20	G	A	B	C	D	E	F
21	E. F	F. G	G. A	A. B	B. C	C. D	D. E
22	D	E	F	G	A	B	C
23	C	D	E	F	G	A	B
24	B	C	D	E	F	G	A
25	G. A	A. B	B. C	C. D	D. E	E. F	F. G
26	F	G	A	B	C	D	E
27	E	F	G	A	B	C	D.
28	D	E	F	G	A	B	C
Anni Christi	1582	1700	1800	1900	2100	2200	2300
	1600			2000			2400
	2500	2600	2700	2900	3000	3100	3300
			2800			3200	

Et sic in infinitum.

DEFINITIO LIII.

151. *Cyclus Indictionum* est series quindecim Annorum constanter in orbem rediens, cujus initium connectitur cum Anno tertio ante *Christum* natum. Solet etiam ita vocari numerus, qui indicat, quotus Cycli annus sit Annus datus.

SCHOLIION.

152. *Quo tempore Cyclus Indictionum cæperit & quem in finem à Romanis excogitatus fuerit, inter Chronologos non convenit: unde nobis consultius videtur, cum PETAVIO rem admodum dubiam in medio relinquere. Sufficit, ex vulgari computo Annum nativitatís Christi fuisse Cycli tertium: esto quod demum ab Anno Christi 312 post tempora CONSTANTINI in usum receptus fuerit.*

PROBLEMA XII.

153. *Dato Anno post Christum natum, invenire Cyclum Indictionum.*

RESOLUTIO.

1. Anno post *Christum* natum dato addantur 3.
2. Summa dividatur per 15: qui relinquitur numerus, est *Cyclus Indictionum*. Quodsi nihil residuum fuerit, erit 15 *Cyclus Indictionum*.

E. gr. Quæritur *Cyclus Indictionum* Anni 1715: erit

1715	15)	1718	(114
3		15	
1718		21	
		15	
		68	
		60	
		8	<i>Cyclus Indictionum.</i>

DEFINITIO LIV.

154. *Periodus Calippica* est series 76 Annorum perpetuo in orbem rediens, quibus elapsis Novilunia & Plenilunia media ad eodem Anni Solaris Dies restitui putavit CALIPPUS.

SCHOLIION.

155. *Scilicet centum annis ante METON condidit Periodum 19 Annorum, quam Metonicam vocant, assumens quantitatem Anni solaris 365 d. 6 h. 18' 56" 56" 31" 34", & Mensem Lunarem d. 29, h. 12. 45' 47" 26" 48" 30". Sed cum CALIPPUS adverteret, quantitatem Anni Solaris Metonicam non esse exactam, Periodum METONIS per 4 multiplicavit, atque adeo enata est Periodus 76 annorum, quæ Calippica appellatur. Ceterum facile apparet, ex Periodo Metonica enatum esse Cyclum Luna.*

COROLLARIUM I.

156. Est adeo *Periodus Calippica* Dierum 27759 (§. 97).

COROLLARIUM II.

157. Quoniam *Cyclus Lunæ* comprehendit Lunationes 235 (§. 148) & *Periodus Calippica* est ejus quadrupla (§. 155); hæc erit Lunationum 940.

THEOREMA II.

158. *Periodus Calippica Plenilunia & Novilunia media nonnisi intra annos 225 ad eandem Diem restituit.*

DEMONSTRATIO.

Cum enim *Annus Solaris* sit 365 Dierum, 5 H. 49' (§. 671 *Astron.*), *Periodus* vero *Calippica* Annorum 76 (§. 154); erit eadem *Astronomicæ* 27758 Dierum, 10 H. 4'. Porro cum

O 3 quan-

quantitas unius Lunationis fit 29 d. 12 h. 44' 3" 11''' (§. 54); 940 Lunationes sunt 27758 d. 18 h. 9' 52" 20''' adeoque excedunt 76 Annos Solares 8 h. 5' 52" 20''', consequenter in singulis Periodi revolutionibus Plenilunia & Novilunia media tanto intervallo anticipantur. Quare cum excessus ille intra 225 fere Annos in Diem integrum excrescat (§. 302 *Arithm.*); Plenilunia & Novilunia media intra 225 Annos integro Die anticipantur. *Q. e. d.*

SCHOLIUM I.

159. Utitur hac Periodo nonnunquam PROLEMÆUS. De ejus Epocha dicemus infra suo loco.

SCHOLIUM II.

160. Supposuit autem CALIPPUS quantitatem Anni 365 dierum 6 h. & Mensis Lunaris 29 d. h. 12. 44' 12" 48''' fere, adeoque utramque juxta majorem.

DEFINITIO LV.

161. *Periodus HIPPARCHI* est intervallum Annorum Solarium 304, sæpius in orbem rediens & Novilunia ac Plenilunia media ad eundem Diem Anni solaris restituens, juxta *HIPPARCHUM*.

COROLLARIUM I.

162. Oritur ergo, si Periodum *Calippicam* per 4 multiplices.

SCHOLIUM.

163. *HIPPARCHUS* quantitatem Anni Solaris assumpsit 365 d. 5 h. 55' 12", sibi que persuasit intra 304 Annos à *CALIPPO* committi errorem integri Diei. Unde eandem Periodum per 4 multiplicavit & à producto *Dierum Diem integram abjecit.*

COROLLARIUM II.

164. Est adeo Periodus *HIPPARCHI* Dierum 111035 (§. 156).

COROLLARIUM III.

165. Eadem comprehendit Lunationes 3760 (§. 157).

THEOREMA III.

166. *Periodus HIPPARCHI Novilunia & Plenilunia media non restituit ad eundem Diem per totam sui revolutionem.*

DEMONSTRATIO.

Cum enim Annus Solaris tropicus sit 365 D. 5 H. 49' (§. 671 *Astron.*); erit quantitas Periodi *HIPPARCHI* Astronomica 111033 D. 16 H. 16'. Porro cum Mensis Lunaris sit 29 D. 12 H. 44' 3" 11''' (§. 54); 3760 Lunationes sunt 111035 D. 0 H. 39' 29" 20'''. Anticipantur adeo Novilunia & Plenilunia intra unam Periodum 1 D. 8 H. 23' 29" 20''', & hinc non tota restituit eadem ad eundem Diem Anni Solaris. *Q. e. d.*

DEFINITIO LVI.

167. *Periodus Victoriana* est intervallum 532 Annorum Julianorum Novilunia & Plenilunia media ad eundem Anni Juliani Diem juxta *VICTORINUM* constanter restituens.

SCHOLIUM I.

168. *VICTORINUS* hic ab aliis *VICTORIUS* appellari solet & à patria Aquitani cognomen accepit. Floruit tempore *HILARII Pontificis maximi.*

SCHOLIUM II.

169. Sunt qui eandem Periodum *DIONYS-*

SIO EXIGUO acceptam referunt, & hinc Periodum Dionysianam appellant. Vocatur etiam Cyclus magnus Paschalis, quia ad computandum Tempus Paschale instituta fuit.

COROLLARIUM I.

170. Quia Cyclus Lunæ est Annorum 19 (§. 148), Cyclus vero Solis Annorum 28 (§. 141): Periodus *Victoriana* seu *Dionysiana* prodit, si Cyclum Lunæ per Cyclum Solis multiplicaveris. Est nempe $28 \cdot 19 = 532$.

COROLLARIUM II.

171. Periodus adeo *Victoriana* eisdem Cyclos Lunæ atque Solis ad eisdem Annos Julianos restituit.

COROLLARIUM III.

172. Juxta VICTORINUM quoque Novilunia & Plenilunia constanter (§. 167) ad eandem Hebdomadis feriam restituit.

COROLLARIUM IV.

173. Periodus *Victoriana* est Dierum 194313; Lunationum 6580 (§. 148).

THEOREMA IV.

174. *Periodus Victoriana non omnia Plenilunia & Novilunia media ad eundem Diem Anni Juliani per totam sui durationem restituit.*

DEMONSTRATIO.

Quia quantitas unius Lunationis est 29 D. 12 H. 44' 3'' 11''' (§. 54); 6580 Lunationes sunt 194311 D. 7 H. 58' 6'' 20'''. Sed Periodus *Victoriana* est Dierum 194313, (§. 148), adeoque excedit 6580 Lunationes 1 D. 16 H. 1' 53'' 40'''. Fieri ergo nequit, ut sub finem durationis Novilunia & Plenilunia ad eundem Anni Juliani Diem restituat. Q. e. d.

DEFINITIO LVII.

175. *Periodus Juliana* est intervallum Annorum Julianorum ortum ex Cyclis Lunæ, Solis atque Indictionum in se invicem ductis, cujus Epochæ prima dies Januarii Anni Juliani.

COROLLARIUM I.

176. Quia Cyclus Lunæ 19 (§. 148), Cyclus Solis 28 (§. 141), & Cyclus Indictionum 15 Annorum (§. 151); erit Periodus *Juliana* Annorum 7980.

COROLLARIUM II.

177. Periodus *Juliana* prodit, si *Victorianam* seu *Dionysianam* per 15 multiplices (§. 170).

COROLLARIUM III.

178. Quoniam quilibet Annus in Periodo *Juliana* proprios sibi habet Cyclos Lunæ, Solis atque Indictionum, e. gr. solus primus Cyclum Lunæ 1, Cyclum Solis 1, Cyclum Indictionum 1; omnes Anni hujus Periodi à se invicem accurate distinguuntur.

SCHOLIUM.

179. *Hanc Periodum invenit SCALIGER, ut esset commune Epocharum receptaculum ad facilitandam reductionem Annorum Epochæ datæ ad annos Epochæ alterius similiter datos. Convenit autem cum eadem Periodus seu Epochæ Constantinopolitana, qua utuntur Græci, nisi quod Cycli Solis, Lunæ atque Indictionum aliter numerentur, & primus annus sit diversus à primo anno Periodi Julianæ.*

PROBLEMA XIII.

180 *Dati anni in Periodo Juliana invenire Cyclos Lunæ, Solis atque Indictionum.*

RESOLUTIO.

Annus datus dividatur per 19, per 28, atque per 15: quod in prima divisione:

visione relinquitur, est *Cyclus Lunæ*; quod in altera, *Cyclus Solis*; quod denique in tertia residuum fit, *Cyclus Indictionum*. Si nihil residuum fuerit, erit in casu primo *Cyclus Lunæ* 19, in altero *Cyclus Solis* 28, in tertio *Cyclus Indictionum* 15, (§. 140. 147. 151. 175).

E. gr. Datur *Annus Periodi Julianæ* 2895; reperietur *Cyclus Lunæ* 7, *Cyclus Solis* 11, *Cyclus Indictionum* 15.

PROBLEMA XIV.

181. *Datis Cyclis Lunæ, Solis atque Indictionum, invenire Annum Periodi Julianæ, cui proprii sunt.*

RESOLUTIO.

1. *Cyclus Lunæ* ducatur in 4200, *Cyclus Solis* in 4845, *Cyclus denique Indictionum* in 6916.
2. Facta partialia colligantur in unam summam.
3. Hæc dividatur per 7980: qui facta divisione relinquitur numerus, indicat *Annus Periodi Julianæ* quæsitum.

E. gr. Sit *Cyclus Lunæ* 7, *Cyclus Solis* 11, *Cyclus Indictionum* 15; erit

4200	4845	6916	
7	11	15	
29400	4845	34580	
	4845	6916	
	53295	103740	
	103740		
	29400		
7980)	186435	(23	
	15960		
	26835		
	23940		
	2895) <i>Annus Periodi Jul.</i>	

DEMONSTRATIO.

Est enim $4200 = 28. 150 = 15. 280 = 19. 221 + 1, 4845 = 19. 255 = 15. 323 = 28. 173 + 1, 6916 = 19. 364 = 28. 247 = 15. 461 + 1.$ Quare si 4200 ducas in *Cyclum Lunæ* datum 7; factum dividi poterit exacte per 28 & 15, sed per 9 divisum relinquet *Cyclum Lunæ* datum 7: est nempe in nostro casu $4200. 7 = 28. 150. 7 = 28. 1050 = 15. 280. 7 = 15. 1960 = 19. 221. 7 + 7 = 19. 1547 + 7.$ Eodem modo patet, si 4845 multiplices per *Cyclum Solis* datum 11, factum exacte dividi posse per 19 & 15; sed per 28 divisum relinquere *Cyclum Solis* datum 11. Denique eodem modo evidens est, si 6916 per *Cyclum Indictionum* multiplicetur, factum dividi posse per 19 & 28; sed per 15 divisum relinquere *Cyclum Indictionum*. Quare summa horum factorum divisa per 19 relinquat *Cyclum Lunæ*; divisa per 28 residuum facit *Cyclum Solis*; divisa per 15 vero *Cyclum Indictionum*. Habet ergo requisita numeri quæsit. Sed cum *Periodum Julianam* 7980 *Annorum* excedat (§. 176); si eandem per 7980 divides, quotus indicat, quot *Periodos Julianas* integras contineat; numerus vero, qui relinquitur, erit *Annus Periodi currentis*, consequenter quæsitus. *Q. e. d.*

SCHOLIUM.

182. *Aliter idem Problema ab aliis solvitur.*

C A P U T V.

De Epochis variarum Gentium.

PROBLEMA XV.

183. **E**POCHAM vulgarem CHRISTI nati, qua nunc utimur, reducere ad Periodum Julianam; h. e. invenire Annum Periodi Julianæ, quo CHRISTUS fuit natus juxta computum vulgarem.

RESOLUTIO.

1. Quærantur Anni primi à CHRISTO nato Cycli Solis (§. 143), Lunæ (§. 150), & Indictionum (§. 153).
2. Inde eruatur Annus Periodi Julianæ (§. 181).

Quoniam itaque Anno primo à Christo nato Cyclus Solis fuit 10, Cyclus Lunæ 2, Cyclus Indictionum 4; erit Annus primus Christi 4714 Periodi Julianæ.

COROLLARIUM I.

184. Quia CHRISTUS natus supponitur Die 25 Decembris, & Annus primus incipit à circumfisione ejus; CHRISTUS natus fuit juxta computum vulgarem D. 25 Dec. anni 4713 Periodi Julianæ.

COROLLARIUM II.

185. Quodsi ergo Anno Christi juxta Æram vulgarem dato addas 4713; prodibit Annus Periodi Julianæ ei respondens. E. gr. Si Anno præfenti 1715 addas 4713; summa 6428 est Annus Periodi Julianæ cum eo conveniens.

COROLLARIUM III.

186. Si contra 4713; subtrahas ex Anno *Wolfii Oper. Mathem. Tom. IV.*

Periodi Julianæ dato, relinquitur Annus currens à Christo nato. E. gr. ex Anno Periodi Julianæ 6396 subduc 4713; relinquitur Annus Christi juxta Æram vulgarem 1683.

COROLLARIUM IV.

187. Si Annum ante Christum natum auferas ex 4714; relinquitur Annus Periodi Julianæ eidem respondens. E. gr. octavus ante CHRISTUM natum Annus est 4706 Periodi Julianæ.

COROLLARIUM V.

188. Si Annum Periodi Julianæ auferas ex 4714 (quo numero minor supponitur); residuus est Annus ante Christum natum. E. gr. Annus Periodi Julianæ 870 sublatus ex 4714 relinquit 3844 ante Christum natum.

SCHOLIUM I.

189. *Computi vulgaris auctor est DIONYSIUS EXIGUUS, natione Scythia, sed Abbas Romanus, PANODORUM Monachum Græcum secutus, qui sub JUSTINIANO floruit. Falso tamen eundem interpretatum esse BEDAM (s), quem sequimur, ex ipsis DIONYSII Epistolis probat PETAVIUS (t). Nimirum DIONYSIUS Cyclum suum inchoavit ab Anno Periodi Julianæ 4712; Epocham vero ab anno 4713, quo CHRISTUM incarnatum & natum supponit vulgaris Æra. Qui ergo juxta Æram vulgarem est Annus primus CHRISTI; juxta Dionysianam est secundus.*

P

SCHO-

(s) Lib. de ratione temporum c. 45.

(t) Lib. 12. de doctrina temporum c. 2. f. 225.

SCHOLIION II.

190. *Quamvis vero certa sit Epochæ vulgaris Annorum Christi, quos numeramus; non tamen eque certum est, quo Anno Periodi Julianæ vere natus fuerit CHRISTUS (u). Sed verus Annus nativitatis CHRISTI in Chronologia nullius est utilitatis, cumque hætenus Epochæ vulgaris per 9 Secula in usu fuerit, non sine temeritate abrogaretur, etiamsi verus CHRISTI Annus tandem in apicium produceretur, ne turbæ præter rationem darentur.*

SCHOLIION III.

191. *Ad Epocham adeo vulgarem, tanquam nobis certam, omnes Epochæ reliquæ revocari solent, quamvis earum fere nulla sit, quæ controversiis careat. Tanta temporum incertitudo! Nos eas ad Periodum Julianam ab aliis reductas exhibemus.*

DEFINITIO LVIII.

192. *Epocha mundi conditi Græcorum recentiorum & Russorum est Annus 795 ante Periodum Julianam, incipiens à Calendis Septembris Anni Juliani.*

SCHOLIION IV.

193. *Russi ab aliquo tempore Calendarium Julianum receperunt. Unde hodie Annum auspiciantur à Calendis Januarii.*

COROLLARIUM I.

194. *Quodsi ergo ab Anno Græcorum & Russorum dato 795 subtrahas, relinquitur Annus Periodi Julianæ: & si contra ad Annum Periodi Julianæ addas 795, summa est Annus mundi conditi juxta Epocham Græcorum & Russorum. E. gr. Russis Annus præsens est 7223: inde si subtrahantur 795, relinquitur Annus Periodi Julianæ 6428.*

(u) Vid. Ricciolus Chronol. reformat. lib. 8. c. 3. 4. f. 301 & seqq.

COROLLARIUM II.

195. *Juxta Æram vulgarem CHRISTUS natus fuit Anno 4713 Periodi Julianæ (S. 184); ergo juxta Epocham Russorum & Græcorum Annis Mundi conditi completis 5508.*

COROLLARIUM III.

196. *Primus adeo Epochæ vulgaris Christi Annus coincidit cum Anno 5509 Epochæ Græcorum & Russorum.*

COROLLARIUM IV.

197. *Quodsi ab Anno Græcorum & Russorum subtrahas 5508, relinquitur Annus Æræ vulgaris Christi. E. gr. Annus præsens Russis est 7223: inde si subtrahantur 5508, relinquitur Annus Christi 1715.*

COROLLARIUM V.

198. *Contra si ad Annum Christi datum 1715 addas Annos 5508; summa 7223 est Annus Epochæ Græcorum & Russorum.*

SCHOLIION I.

199. *Hæc Epochæ usi sunt Imperatores Orientales in Diplomatum suis, vocaturque hinc Civilis Græcorum Æra.*

SCHOLIION II.

200. *Est vero hæc Epochæ eadem cum Epochæ Periodi Constantinopolitanæ, de qua diximus superius (S. 179). Unde & à nonnullis Epochæ Periodi Constantinopolitanæ appellatur.*

DEFINITIO LIX.

201. *Epocha Mundi conditi Græcorum Historicorum est Annus ante Periodum Julianam 787.*

COROLLARIUM I.

202. *Differt adeo ab Epochæ Mundi conditi civili Græcorum & Russorum Annis 8 (S. 192).*

SCHO-

SCHOLIION.

203. *Epochæ hujus autor fuit JULIUS AFRICANUS, qui eam ex Historicis collegit: sed cum in usum civilem reciperetur, octo annis aucta est, ut quilibet ejus annus per 15 divisus Indictionem exhiberet, qua Imperatores Orientales in Diplomatis suis utebantur. Hinc apparet, Periodum Constantinopolitanam, esse Mundi Epocham fixam (§. 200).*

COROLLARIUM II.

204. Quodsi ergo ad Annum Periodi *Julianæ* addas 787, prodibit Annus hujus Epochæ: contra si ab Anno hujus Epochæ dato subtrahas 787, prodibit Annus Periodi *Julianæ*.

COROLLARIUM III.

205. Quare cum Annus nativitatis *Christi* coincidat cum Anno 4713 Periodi *Julianæ* (§. 184); Annus Epochæ hujus 5500 idem est cum Anno nativitatis *Christi* juxta Æram vulgarem.

COROLLARIUM IV.

206. Facile igitur Anni hujus Epochæ reducuntur ad Annos *Christi* & contra. Nimirum si ab Anno Epochæ hujus dato, veluti 7215, subtrahas 5500; relinquitur annus Æræ vulgaris *Christi* 1715. Si vero ad Annum *Christi* 1715 addas 5500; prodit Annus Epochæ hujus 7215.

DEFINITIO LX.

207. *Epocha Mundi Alexandrina* est Annus ante Periodum *Julianam* 780, incipiens cum D. 29 Augusti.

COROLLARIUM I.

208. Cum Annus primus Æræ vulgaris *Christi* sit 4714 Periodi *Julianæ* (§. 183); Annus Epochæ *Alexandrina* 5494 est idem cum Anno primo *Christi* juxta Epocham vulgarem.

COROLLARIUM II.

209. Quare si ad Annum *Christi* addas 5493; summa est Annus juxta Epocham *Alexandrinam*. Ita præfens Annus *Christi* 1715 est Annus Epochæ *Alexandrina* 7208.

COROLLARIUM III.

210. Contra si ab Anno Epochæ *Alexandrina* subtrahas Annos 5493; qui relinquitur est Annus *Christi*, à cujus 29 Augusti incipit Annus propositus.

SCHOLIION.

211. *Hanc Epocham excogitavit PANODORUS, Ægypti Monachus, in usum Computi sacri seu Paschalis: unde à nonnullis Æra Græcorum Ecclesiastica appellatur.*

DEFINITIO LXI.

212. *Epocha Mundi conditi Judæorum* sive Æra *Judaica* est Annus Periodi *Julianæ* 953, incipiens à D. 7 Octobris.

COROLLARIUM I.

213. Habet ergo Cyclum Lunæ 3, Cyclum Solis 1, Cyclum Indictionum 8 (§. 180).

COROLLARIUM II.

214. Quodsi ab Anno Periodi *Julianæ* subtrahas Annos 952; residuus est Annus Æræ *Judaicæ*, qui ab Autumno incipit. E. gr. Annus præfens Anni *Juliani* dati est 6428 Periodi *Julianæ*, adeoque juxta Æram *Judaicam* cum Autumno incipiet Annus 5476.

COROLLARIUM III.

215. Cum adeo Annus primus Æræ vulgaris *Christi* sit Annus 4714 Periodi *Julianæ* (§. 183); erit Annus *Judaicus* 3762 is, qui inceperit Anno primo Æræ vulgaris, seu *CHRISTUS* natus est Anno *Judaico* 3761.

COROLLARIUM IV.

216. Hinc si Anno *Christi* dato addas 3761; summa est Annus *Judaicus*, qui in eodem incipit. E. gr. si Anno præsentis 1715 adjicias 3761, prodit Annus *Judaicus*, qui Autumno futuro incipiet, 5476. Nunc ergo, dum hæc scribo, est Annus *Judaicus* 5475.

COROLLARIUM V.

217. Contra si ab Anno *Judaico* dato auferas 3761, qui relinquitur, est Annus *Christi*, sub cujus Autumno incepit *Judaicus*. E. gr. Si ab Anno *Judaico* præsentis 5475 auferas 3761, relinquitur Annus superior 1714, cujus Autumno *Judaicus* 5475 cœpit.

SCHOLION.

218. Hæc *Epocha* hodie utuntur *Judæi*, unde ejus notitia usum habet non contemnendum.

DEFINITIO LXII.

219. *Epocha Mundi Eusebiana* est Annus Periodi *Julianæ* 486, incipiens ab Autumno.

COROLLARIUM I.

220. Quod si adeo ab Anno Periodi *Julianæ* subtrahas 486, relinquetur Annus Mundi *Eusebianus*, qui Autumno *Juliani* incipit: & si contra Anno *Eusebiano* addas 486, prodibit Annus Periodi *Julianæ*, cujus Autumno *Eusebianus* incipit.

COROLLARIUM II.

221. Quoniam Annus primus *Christi* juxta *Æram* vulgarem est 4714 (§. 181); si eidem addas 486, prodit Annus 5200 Mundi, Anno nativitatis *Æræ* vulgaris respondens.

COROLLARIUM III.

222. Quare si Annos Mundi *Eusebianos* minores 5200 subtrahas ex 5200, relinquuntur Anni ante *Christum* natum, inchoa-

ti ab Autumno antecedente: si vero ex Annis Mundi *Eusebianis* majoribus quam 5200 subtrahas 5199, relinquuntur Anni *Christi* juxta *Æram* vulgarem. E. gr. Anno *Eusebiano* 5120 respondet Annus ante *Christum* 80.

SCHOLION I.

223. *Hujus Epochæ notitia opus est, si Chronicon EUSEBII & Martyrologium Romanum legere libuerit.*

SCHOLION II.

224. Recensuimus hætenus varias mundi *Epochas*, quæ vel hodiernum in usu sunt, vel ignorari nequeunt, si quis Monumenta *Historica*, præsertim *Ecclesiastica*, evolvere voluerit. Quinam vero sit verus Mundi conditi annus, hætenus certo definire potuit nemo. Juxta SCALIGERUM Mundus conditus est Anno Periodi *Julianæ* 764 D, 26 Octobr. ut adeo ab *Æra* *Christi* vulgari distet ortus Mundi Annis 3949. Fundamentum hujus *Epochæ* desumitur partim ex *Historia* sacra, partim ex profana. Sed magna hic discrepantia est inter Codicem *Hebræum* & *Græcum* LXX Interpretum; *Græcum* tamen sequuntur *Scriptores* sacri *Novi Fœderis* & plerique *Patres* primitivæ *Ecclesiæ*. Sane RICCIOLUS (x), postquam 70 opiniones differentes recensisset, tandem contendit, intervallum inter Mundi & *Christi* ortum juxta Codicem *Hebræum* esse non majus Annis 4330, non minus 3705, probabilius 4184; at juxta LXX Seniores non majus 5904, non minus 5054, probabilius 5634. SUIDAS idem statuit 6000 Annorum; *Alphonsinæ* *Tabulæ* omnium maximum exhibent apud MULERUM, nimirum 6984; sed omnium minimum facit Rabbi NASSON apud GENEBRARDUM, nimirum 3740 Annorum.

DE

(x) Chronolog. Reform. lib. 7. c. 2. & 3. f. 293. & 294.

DEFINITIO LXIII.

225. *Epocha Diocletiana* est Annus Periodi *Julianæ* 4997, incipiens à D. 29 Augusti. Vocatur etiam *Æra Martyrum*: *Æthiopes*, qui in Computis Ecclesiasticis eadem utuntur, *Annos Gratiæ* appellant; Annos tamen suos non in continua serie ab hac Epochâ numerant, sed Periodo 534 annorum (quæ est *Dionysiana* §. 169), ad finem perductâ numerationem ab initio repetunt, ita ut Annus 535 dicatur rursus primus.

PROBLEMA XVI.

226. *Dato Anno Christi, invenire Annum Gratiæ & contra.*

RESOLUTIO.

- I. Quoniam Annus primus *Christi* est 4714 (§. 183) Annus vero *Æræ Diocletianæ* 4997 Periodi *Julianæ* (§. 225), ab Anno *Christi* dato auferantur 283; differentia est Annus Epochæ *Diocletianæ* incipiens à D. 29 Aug. Anni *Christi* dati; & idem Annus gratiæ, si minor 532.
2. Quodsi vero Annus *Diocletianus* excedat 532; per hunc numerum dividatur: quoruscumque, qui relinquuntur, est Annus Gratiæ quæsitus.

E. gr. Si ab Anno præsentè 1715 auferas 283; relinquuntur Annus *Diocletianus* 1432, qui divisus per 532 relinquit Annum Gratiæ 468, Periodi nempe tertiæ, D. 29 Augusti Anni *Juliani* inchoandum.

Si Annus Gratiæ primæ Periodi datur, eidem addantur 283, summa est *Annus Christi*.

Quodsi vero Annus Gratiæ sit secundæ vel tertiæ Periodi; adde ulterius in casu priore Periodum unam *Dionysianam* seu 532, in posteriore duas seu 1064, ut Annus *Christi* prodeat.

E. gr. si ad Annum Gratiæ 115 Periodi tertiæ addas 283 & summæ 398 porro 1064; prodeat Annus *Christi* 1462, juxta *Æram* vulgarem.

DEFINITIO LXIV.

227. *Æra Hegiræ* seu *Epocha Muhammedica* est Annus Periodi *Julianæ* 5335, incipiens à D. 16 Julii, in quam incidit fuga MUHAMMEDIS *Mecca Medinam* aufugere coacti.

SCHOLIUM I.

228. *Hac Epochâ utuntur hodie Turcæ atque Arabes, immo omnes, qui sacra Muhammedis profitentur. Eam primus introduxit OMAR III. Turcarum Imperator. Astronomi ALFRAGANUS, ALBATEGNIUS, ALPHONSUS & ULUGH BEIGH fugam MUHAMMEDIS ad 15 Julii referunt, sed populi universi, qui hac Epochâ utuntur, à D. 16 Julii eandem deducunt.*

COROLLARIUM I.

229. Habet ergo primus Epochæ Annus Cyclum Indictionum 10; Cyclos vero Solis & Lunæ 15 (§. 180).

COROLLARIUM II.

230. Idem coincidit cum Anno *Christi* 622 *Æræ* vulgaris (§. 183).

SCHOLIUM II.

231. *Quodsi Annus Turcarum esset fixus; Anni Hegiræ eadem facilitate in Annos Christi converterentur, quæ paulo ante aliarum Epocharum Annos ad eosdem reduximus. Enimvero cum is sit vagus (§. 125); majore difficultate opus est, quam infra enodabimus.*

DEFINITIO LXV.

232. *Epocha Olympiadum* est Annus Periodi *Julianæ* 3938 incipiens à Novilunio, quod Solstitio æstivo proximum erat. Est autem *Olympias* quatuor Annorum intervallum.

SCHOLIUM.

233. *Hæc Epochæ in antiqua Historia valde celebris: usque enim eadem sunt Græci. Deducitur à Ludis Olympicis, quinto quoque Anno ineunte ex IPHITI instituto celebratis. Certitudinem habet insignem ob plures Characteres Chronologicos Astronomicos, quibus nobilitata.*

COROLLARIUM I.

234. Quia primus Annus *Christi* Æræ vulgaris est 4714 Periodi *Julianæ* (§. 183); Epochæ Olympiadica distat ab Æræ vulgari Annis 776, hoc est, A. 776 ante *Christum* cœpit.

COROLLARIUM II.

235. Eodem modo liquet, eam distare ab Epochæ mundi conditi *Judaica* Annis 2985 (§. 212).

COROLLARIUM III.

236. Primo Anno *Christi* juxta Æræm vulgarem respondet Annus quartus Olympiadis 194 (§. 234. 232).

COROLLARIUM IV.

237. Anni adeo Olympiadis cujuscunque minoris 194 respondent Annis ante *Christum*; Anni vero Olympiadis majoris 194 cum Annis post *Christum* natum conveniunt.

PROBLEMA XVII.

238. *Annos Olympiadum datos convertere in Annos Epochæ Annorum Christi & contra.*

RESOLUTIO.

1. Ab Olympiade data subducatur unitas.
2. Residuum multiplicetur per 4.
3. Productum addantur Anni completi ultra Olympiades, si qui dantur.
4. Ab aggregato subtrahantur anni 775, aut si illud minus fuerit, ipsum ex 776 auferatur: relinquetur in casu priore Annus post *Christum* natum, in quo incipit Annus Olympiadicus, in posteriore autem Annus ante *Christum* natum.

E. gr. Quæritur Annus *Christi* respondens Anno tertio Olympiadis 201. Reperietur Annus à *Christo* nato 27.

Similiter anno Olympiadis 50 tertio Annus ante *Christum* 578 respondereprehenditur. Vide typos exemplorum.

201	50
<hr style="width: 50%; margin: 0 auto;"/>	<hr style="width: 50%; margin: 0 auto;"/>
1	1
<hr style="width: 50%; margin: 0 auto;"/>	<hr style="width: 50%; margin: 0 auto;"/>
200	49
<hr style="width: 50%; margin: 0 auto;"/>	<hr style="width: 50%; margin: 0 auto;"/>
4	4
<hr style="width: 50%; margin: 0 auto;"/>	<hr style="width: 50%; margin: 0 auto;"/>
800	196
<hr style="width: 50%; margin: 0 auto;"/>	<hr style="width: 50%; margin: 0 auto;"/>
2	2
<hr style="width: 50%; margin: 0 auto;"/>	<hr style="width: 50%; margin: 0 auto;"/>
802	198
<hr style="width: 50%; margin: 0 auto;"/>	<hr style="width: 50%; margin: 0 auto;"/>
775	776
<hr style="width: 50%; margin: 0 auto;"/>	<hr style="width: 50%; margin: 0 auto;"/>
27	578

- Contra 1. Annus ante *Christum* datus subtrahatur ex 776: Anno vero post *Christum* addantur 775.
2. Residuum pariter ac aggregatum dividatur per 4.
 3. Quotus & qui relinquitur numerus augeatur unitate: erit prior Olympias, posterior Annus ejusdem currens.

E. gr.

E. gr. Anno *Christi* præsentis 1715 re-
pondere deprehenditur A. 3 Olympiad:
623. Ea Typum exempli.

1715	
775	
2490	(622
4) 24	I
9	623 Olympias.
8	
10	
8	
2	
1	
3	Annus.

DEFINITIO LXVI.

239. *Epocha Urbis conditæ* est An-
nus Periodi *Julianæ* 3961 juxta VARRONEM,
vel 3962 juxta *Fastos Capitulos*. Incipit autem à die 21 Aprilis.

COROLLARIUM I.

240. Habet itaque juxta VARRONEM
Cyclum Lunæ 9, Cyclum Solis 13, Cy-
clum Indictionum 1; juxta *Fastos Capito-
linos* Cyclum Lunæ 10, Cyclum Solis 14,
Cyclum Indictionum 2 (§.180).

COROLLARIUM II.

241. Quod si Anno Urbis conditæ ad-
dantur juxta VARRONEM 3960, juxta
Fastos Capitulos 3961; summa est Annus
periodi *Julianæ*.

COROLLARIUM III.

242. Contra si ab Anno Periodi *Julia-
næ* subtrahas 3960 vel 3961; relinquatur
Annus Urbis conditæ juxta VARRONEM
in casu priore; juxta *Fastos Capitulos* in
posteriore.

COROLLARIUM IV.

243. Quoniam Annus *Christi* primus est
4714 Periodi *Julianæ* (§.183); erit Annus
Urbis conditæ eidem respondens juxta
VARRONEM 753; juxta *Fastos Capito-
linos* 752.

COROLLARIUM V.

244. Quodsi adeo Anni Urbis conditæ
fuerint pauciores Annis 754, ex 754 vel
753; subducti relinquunt in casu primo
Annum ante *Christum* juxta VARRONEM,
in secundo juxta *Fastos Capitulos*.

COROLLARIUM VI.

245. Contra si Anni Urbis conditæ fue-
rint plures Annis 754; subtrahantur inde
753 vel 752, ut prodeant Anni à *Christo*
nato in casu priore juxta VARRONEM, in
posteriore, juxta *Fastos Capitulos*.

COROLLARIUM VII.

246. Si Anno post *Christum* natum da-
to addantur 753 vel 752; summa erit
Annus Urbis conditæ in casu priore juxta
VARRONEM; in posteriore juxta *Fastos
Capitulos*. E. gr. Annus præsens 1715
juxta VARRONEM est 2468.

DEFINITIO LXVII.

247. *Epocha Nabonassarca* est An-
nus Periodi *Julianæ* 3967, incipiens
à D. 26 Februarii Anni *Juliani*.

COROLLARIUM I.

248. Habet ergo Cyclum Lunæ 15, Cy-
clum Solis 19, Cyclum Indictionum 7.

SCHOLIUM.

249. *Hæc Epochæ deducitur à NABO-
NASSARO* Babiloniorum Rege & certissi-
ma existit, quoniam PTOLEMÆUS multas
*Observationes Astronomicas recenset huic
Epochæ alligatas.*

COROLLARIUM II.

250. Cœpit Æra *Nabonassari* anno 747
ante *Christum* natum (§.183).

PROBLEMA XVIII.

251. Dato Anno Nabonassareo, invenire Annum Periodi Julianæ, quo currente is incipit, & Diem Anni Juliani, à quo cœpit.

RESOLUTIO.

Si Annus Nabonassareus non excedit 227; adde 3966, ut habeatur Annus currens, in quo incipit Annus Periodi Julianæ eidem respondens.

Si non excedit 1688; adde 3965, ut Annus Periodi Julianæ prodeat.

Ab Anno 1688 usque ad 3149 adde 3964, ut Annus Periodi Julianæ obtineatur.

E. gr. Annus Nabonassareus 139 cœpit Anno Periodi Julianæ 4105. Similiter Annus Nabonassareus 355 cœpit Anno Periodi Julianæ 4320.

DEMONSTRATIO.

Quoniam principium Anni Nabonassareï quatuor Annis Julianis integro die retrogreditur (§. 106); intervallo 228 Annorum, 67 Diebus anticipatur. Sed inter 26 Februarii atque 1 Januarii Dies 56 intercipiuntur, & Annus primus Nabonassareus D. 26 Februarii cœpit (§. 247): ergo quamdiu Annus Nabonassareus non excedit 227, principium ejus nondum migravit ex Februario vel Januario in Decembrem. Hoc igitur in casu addendi sunt Anni 3966, ut prodeat Annus Periodi Julianæ Anno Nabonassarco dato respondens. Quod erat unum.

Jam cum intervallo 1460 Annorum per omnes Anni Juliani dies migret

principium Anni Nabonassareï (§. 107) summa vero ex 1461 & 227 sit 1688, & summa ex 1688 atque 1461 sit 3149 &c. evidens est, ab Anno 1461 usque ad 1688 addendos esse Annos nonnisi 3965, ab Anno 1688 usque ad 3149 nonnisi 3964. &c. ut prodeat Annus Periodi Julianæ. Quod erat alterum.

Ut porro Dies inveniatur, à quo Annus Nabonassareus datus incipit;

Eum divide per 4 & quotum subtrahe ex 57, vel si major sit quam 57, ex 422: numerus residuus est Dies à Calendis Januarii supputatus, unde Annus Nabonassareus incipit.

E. gr. Annum datum 136 divide per 4 & quotum 34 subduc ex 57: qui relinquitur numerus 23 est principium Anni dati. Cœpit adeo Annus Nabonassareus D. 23 Januarii.

Similiter Annum 355 divide per 4 & quotum 88 subduc ex 422: qui residuus est numerus 334 principium Anni exhibet à Calendis Januarii supputatum. Quare cum usque ad Novembrem completum Dies sint 334; Annus Nabonassareus 355 cœpit Die ultimo Novembris.

DEMONSTRATIO.

Si enim Annum datum per 4 dividas; quotus indicat, quot quadriennia à primo Anno Nabonassareo usque ad datum effluxerint. Quare cum initium Anni singulis quadrienniis retrocedat in Anno Juliano Die uno, primi initium autem à principio Anni Juliani distet diebus 57; si quotum, hoc est Dierum intervallum, quibus interea retrogressum est principium Anni Nabonassareï,

nassarei, ex 57 diebus, auctis, si opus fuerit, intervallo Anni integri seu 365 Dierum, subtrahas, distantia Anni *Nabonassarei* dati à principio Anni *Juliani* relinqui debet. *Q. e. d.*

PROBLEMA XIX.

252. Dato Die Mensis Anni Nabonassarei, invenire Diem Mensis in Anno Juliano ei respondentem.

RESOLUTIO.

1. Inveniatur Dies Anni *Juliani*, à quo Annus *Nabonassareus* seu primus ejus Mensis *Thot* incipit (§. 251).
2. Quia omnes Menses *Nabonassarei* sunt 30 Dierum (§. 106); numerus Mensium completorum multiplicetur per 30, & producto addantur Dies, si qui fuerint residui.
3. Dies Anni *Juliani* usque ad principium Anni *Nabonassarei* completi addantur numero modo invento.
4. A summa subtrahe unitatem, erit residuum, si minus fuerit 365 in Anno communi, vel 366 in Bissextili, Dies quaesitus, sed à Calendis Januarii computatus. Sin vero 365 vel 366 Dies excesserit, hos inde aufer, ut idem Dies relinquantur.

E. gr. Quaeritur cuinam Diei Anni *Juliani* respondeat 7 *Tybi* Anni *Nabonassarei* 355: erit

Dies unius Mensis	30
Numerus Mensium	4
	120
	7
	127

Dies collecti	127 in Anno <i>Nabonass.</i>
Dies collecti	334 in Anno <i>Juliano</i>
	Summa 461
	1
	Residuum 460
	365
Dies Anni <i>Juliani</i>	95
Mart.	90
	Dies 5 April.

SCHOLIUM.

253. Quoniam Diebus Mensium collectis opus habemus in resolutione Problematum praesentis; eos hic cum pro Mensibus *Julianis*, tum pro *Nabonassareis* exhibere libet.

Menses <i>Juliani</i>	Dies coll.	Menses <i>Juliani</i>	Dies coll.
Januarius	31	Julius	212
Februarius	59	Augustus	243
Martius	90	September	273
Aprilis	120	October	304
Majus	151	November	334
Junius	181	December	365

In anno Bissextili post *Februarium* inclusive additur Dies unus.

Menses <i>Aegyptii</i>	Dies coll.	Menses <i>Aegyptii</i>	Dies coll.
Thot	30	Phamenoth	210
Paophi	60	Pharmuthi	240
Athyr	90	Pachon	270
Chojac	120	Pauni	300
Tybi	150	Epiphi	330
Mecheir	180	Mefori	360
<i>ἑτάσιον</i>			365

PROBLEMA XX.

254. *Datum Annum Nabonassarum in Annum Christi convertere.*

RESOLUTIO.

Si Annus *Nabonassarum* fuerit minor 747, duabus unitatibus multatus subducatur ex Anno 747, ita relinquatur Annus ante *Christum* natum.

Si Annus *Nabonassarum* fuerit major 747, sed minor 1688; dematur ab eo unitas & à residuo porro auferatur 747: residuus erit Annus post *Christum* natum.

Si Annus *Nabonassarum* fuerit major 1688, sed minor 3149; subtrahantur ab eo Anni 2, & à residuo porro auferatur 747: qui relinquatur, est Annus post *Christum* natum.

Ita Anno *Nabonassareo* 554 respondere deprehenditur 195 *Julianus*; & *Nabonassareo* 859 *Julianus* III.

DEMONSTRATIO.

Facile intelligitur ex Demonstratione partis primæ Problematis præcedentis.

DEFINITIO LXVIII.

255. *Æra Yezdegerdica* est annus Periodi *Julianæ* 5345 incipiens à 16 Junii. Vocatur etiam *Æra Persica*.

COROLLARIUM I.

256. Habet ergo Cyclum Solis 25, Cyclum Lunæ 6, Cyclum Indictionum 5.

COROLLARIUM II.

257. Annus primus *Æræ Persicæ* coincidit cum Anno *Christi* 632.

SCHOLIUM.

258. *Deducitur hæc Epocha à morte Yezdegerdis ultimi Persarum Regis à Saracenis in pralio interfecti.*

PROBLEMA XXI.

259. *Annum Persicum datum convertere in Annum Christi.*

RESOLUTIO.

Si Annus datus fuerit minor 670; eidem addantur Anni 631; summa est Annus *Christi* currens, in quo incipit *Persicus*.

Si Annus datus fuerit major 670; eidem addantur anni 630; summa denovo est Annus *Christi* currens, in quo *Yezdegerdicus* incipit.

E. gr. Anno *Persico* 420 respondere deprehenditur Annus *Christi* 1051, *Persico* 850, Annus *Christi* 1480.

DEMONSTRATIO.

Quia Annus *Yezdegerdicus* seu *Persicus* est Dierum 365 (§. 113) intervallo quatuor Annorum principium ejus in Anno *Juliano* retrogreditur Die uno. Cum igitur Annus primus incipiat à D. 16 Julii (§. 255), adeoque principium ejus à principio Anni *Juliani* distet 167 Diebus, Annus 668 *Yezdegerdicus* cœ, it à Calendis Januarii, 670 vero ab ultimo Decembris. Quare, si Annus *Persicus* est minor 670, Anni *Christi* 631, qui ad primum *Persicum* usque elapsi, sunt addendi, ut habeatur Annus *Christi* currens, in quo cœpit *Persicus*. Si vero idem hic Annus 670 major; initium ejus retrocessit in Decembrem Anni *Juliani* anterioris,

terioris, adeoque nonnisi 630 Anni eidem addendi, ut Annus *Christi* prodeat. *Q. e. d.*

PROBLEMA XXII.

260. *Invenire Diem Anni Juliani, à quo datus Annus Perficus incipit.*

RESOLUTIO.

1. Annus datus dividatur per 4 & quotus subducatur ex 167, aut si major fuerit, ex 532: ita relinquuntur Dies *Julianus* à Calendis Januarii supputatus.
2. Quare si Dies Mensium collecti inde subtrahantur, prodibit tandem Dies Anni *Juliani* desideratus.
3. Si Annus *Yezdegerdicus* excedat 433, & post divisionem nihil vel unitas relinquatur; quotus unitate multatus subtrahi debet ex 167 vel 532.

E. gr. Annus *Yezdegerdicus* 420 per 4 divisus dat 105, qui numerus ex 167 subductus relinquit 62. Cœpit igitur Annus iste D. 2. Martii, quia Annus est Bissextilis. Similiter Annus *Yezdegerdicus* 849 per 4 divisus dat 212 & relinquit 1. Quotus ergo unitate multatus si ex 532 subtrahatur, residuus est Dies 321 Anni *Juliani* à Calendis Januarii supputatus, cui Dies 17 Novembris respondet.

DEMONSTRATIO.

Parum differt à Demonstratione Problematis 18 (§. 251).

DEFINITIO LXIX.

261. *Epocha Juliana* seu Annorum *Julianorum* est Annus Periodi *Juliane* 4668.

COROLLARIUM I.

262. Coincidit ergo cum Anno 45 ante *Christum* natum (§. 184).

COROLLARIUM II.

263. Quare si Annis post *Christum* natum addas 45; summa erit Annus *Julianus* eidem respondens: si vero ex *Julianis* demas 45, relinquuntur Annus post *Christum* natum.

SCHOLION.

264. *Deducitur hæc Æra non ab ipso Anno reformationis Calendarii Romani à JULIO CÆSARE factæ, quem Annum Confusionis vocari supra jam monuimus (§. 99); sed à proximo ineunte.*

DEFINITIO LXX.

265. *Æra Hispanica* est Annus Periodi *Juliane* 4676.

COROLLARIUM I.

266. Coincidit adeo cum Anno 38 ante *Christum* natum (§. 183).

COROLLARIUM II.

267. Unde si ab Annis *Æræ Hispanicæ* subtrahas 38; relinquuntur Annus *Christi*.

DEFINITIO LXXI.

268. *Æra Æthiaca* est Annus 4684 *Juliane* Periodi, incipiens à D. 29 Augusti.

SCHOLION.

269. *Æræ hujus originem jam supra indicavimus.*

COROLLARIUM I.

270. Coincidit cum Anno 30 ante *Christum* natum (§. 183).

COROLLARIUM II.

271. Unde si ab Annis *Æthiacis* abjicias 30; residui sunt Anni *Christi*.

CAPUT VI.

De Calendario Christiano, tam Juliano, quam Gregoriano & Juliano Correcto.

DEFINITIO LXXII.

272. **C**alendarium Julianum Christianum dicitur, in quo Feriæ Hebdomadis determinantur per literas A. B. C. D. E. F. G. ope Cycli Solis, & Novilunia ac Plenilunia, præsertim Plenilunium Paschale cum Festo Paschatis & dependentibus cæteris Festis mobilibus, ope Numerorum aureorum per Annum Julianum legitime dispositorum.

SCHOLIUM.

273. *Calendaria Christianorum Europæorum eum potissimum in finem hic explicamus, ut ratio Computi appareat Ecclesiastici, quo Pascha cum Festis mobilibus reliquis inquisivere.*

DEFINITIO LXXIII.

274. *Festa immobilia sunt, quæ eadem Anni Dici constanter affixa.*

SCHOLIUM.

275. *Præcipua Festa immobilia sequens Laterculus exhibet.*

Nomina Festorum	Dies Mensium
* Circumcisio Domini	1 <i>Januar.</i>
* Epiphania	6
Antonius	17
Fabianus & Sebastianus	20
Conversio Pauli	25
* Purificatio Mariæ	2 <i>Februar.</i>
Dorothea	6
Valentinus	14
Cathedra Petri	22
Matthias Apostolus	24 vel 25 in bis-fextili
Gregorius	12 <i>Martii</i>
Gertrudis	17

Josephus	19 <i>Martii</i>
* Annunciatio Mariæ	25
Ambrosius	4 <i>April.</i>
Georgius	23
Marcus Evangel.	25
Philippus & Jacobus	1 <i>Maj.</i>
Crucis inventio	3
Urbanus	25
Medardus	8 <i>Jun.</i>
Vitus	15
* Joannes Baptista	24
Petrus & Paulus	29
* Visitatio Mariæ	2 <i>Julii</i>
Margaretha	13
Divilio Apostolorum	15
Maria Magdalena	22
Jacobus	25
Anna	26
Vincula Petri	1 <i>Augusti</i>
Laurentius	10
Ascensio Mariæ	15
Bernhardus	20
Bartholomæus	24
Decollatio Joannis	29
Ægidius	1 <i>Septemb.</i>
Nativitas Mariæ	8
Exaltatio Crucis	14
Matthæus Apostolus	21
Conceptio Joannis	24
* Michaël	29
Franciscus	4 <i>Octobr.</i>
Gallus	16
Lucas Evangelista	18
Ursula	21
Simon Judas Apostol.	28
Omnium Sanctorum	1 <i>Novembr.</i>
Omnium Animarum	2
Martinus Episcopus	11
Elisabetha	19

Oblatio

Oblatio Mariæ	21	Novembr.
Catharina	25	
Andreas Apostol.	30	
Barbara	4	Decembr.
Nicolaus	6	
Conceptio Mariæ	8	
Lucia	13	
Thomas Apostolus	21	
* Nativitas Christi	25	
* Stephanus	26	
* Joannes Evangel.	27	
Innocentes pueri	28	

6 Invocavit seu Quadagesima	cum Dominicis post ipsum numeratis & 4 Dominicis Adventus ante Nativitatem Christi.
* Festum Cinerum seu Dies 8 post Ello mihi	
8 Sexagesima	
9 Septuagesima cum Dominicis ab Epiphania numeratis.	
Addantur	Quatember III, s. Dies 8 post Exaltat. Crucis
Quatember I, s. Dies 8 post Invocav.	Quatember IV, seu Dies 8 post Luciam.
Quatemb. II, s. Dies 8 post Pentecost.	

Ab Ecclesia Lutherana in Saxonia celebrantur Festa, quæ asterisco (*) notavimus. Dies Apostolorum & Mariæ Magdalene sunt Festa Ecclesie; sed non Dies feriati. Nullus vero est in celebrandis Festis, quemadmodum in ceteris, quæ ad cultum Dei externum spectant, consensus. Reformatis præter Nativitatem & Circumcisionem CHRISTI nulla prorsus sunt Festa immobilia.

DEFINITIO LXXIV.

276. Festa mobilia sunt, quæ non eidem Anni Diei constanter affixa.

SCHOLION I.

277. Festa mobilia omnia à Paschate pendunt & sequenti Laterculo inclusa. Pleraque sunt Dies Dominicæ paucis exceptis, quæ asterisco notantur.

Festa ante Pascha octidui intervallo ordinanda	Festa post Pascha octidui intervallo ordinanda
Pascha	Pascha
1 Dominica Palmarum	1 Quasimodogeniti
* Dies Viridium s. Dies 4 post Palmarum	2 Misericordias Domini
* Dies Passionis s. Dies 8 post Palmarum	3 Jubilare
2 Judica	4 Cantate
3 Latare	5 Rogate
4 Oculi	* Ascensio Domini seu Dies 4 post Rog.
5 Reminiscere	6 Exaudi
	7 Pentecoste.
	8 Festum Trinitat.

SCHOLION II.

278. Supputatio Paschatis nititur decreto Concilii Nicæni: unde supponitur tanquam Computi Ecclesiastici fundamentum.

A X I O M A.

279. Pascha celebrandum est Die Dominica, quæ sequitur Plenilunium ab Æquinoctio vernali primum.

COROLLARIUM.

280. Quodsi adeo Plenilunium Paschale in Diem Dominicum incidit; octiduo post ipsum Pascha celebrandum.

SCHOLION I.

281. Ratio hujus Decreti est, ut Christiani in Paschatis celebratione evitent concursum cum Judæis, idem Festum in ipsa Plenilunii die ex institutione Mosaica celebrantibus, ne quis existimet, nos necessitate Legis Mosaicæ teneri, sed consuetudine Christiana Festa pro arbitrio determinari posse ab Ecclesia.

SCHOLION II.

282. Ut eidem decreto satisfaceret, à tempore DIONYSII EXIGUI usque ad Reformationem Calendarii Gregorianam in universa Ecclesia, & usque ad A. 1700 in Ecclesiis Protestantium, immo in Ecclesia Græca & apud Suecos atque Anglos hodie usitate supputatio Plenilunii Paschalis Cyclica, quæ fundatur in Numeris aureis per Calendarium Julianum rite distribuitur: quod adeo hic exhibemus.

Calendarium Julianum perpetuum.

Januarius	Februarius	Martius	Aprilis	Majus	Junius
1 A III	1 d	1 d III	1 g	1 b XI	1 e
2 b	2 e XI	2 e	2 A XI	2 c	2 f XIX
3 c XI	3 f XIX	3 f XI	3 b	3 d XIX	3 g VIII
4 d	4 g VIII	4 g	4 c XIX	4 e VIII	4 A XVI
5 e XIX	5 A	5 A XIX	5 d VIII	5 f	5 b V
6 f VIII	6 b XVI	6 b VIII	6 e XVI	6 g XVI	6 c
7 g	7 c V	7 c	7 f V	7 A V	7 d XIII
8 A XVI	8 d	8 d XVI	8 g	8 b	8 e II
9 b V	9 e XIII	9 e V	9 A XIII	9 c XIII	9 f
10 c	10 f II	10 f	10 b II	10 d II	10 g X
11 d XIII	11 g	11 g XIII	11 c	11 e	11 A
12 e II	12 A X	12 A II	12 d X	12 f X	12 b XVIII
13 f	13 b	13 b	13 e	13 g	13 c VII
14 g X	14 c XVIII	14 c X	14 f XVIII	14 A XVIII	14 d
15 A	15 d VII	15 d	15 g VII	15 b VII	15 e XV
16 b XVIII	16 e	16 e XVIII	16 A	16 c	16 f IV
17 c VII	17 f XV	17 f VII	17 b XV	17 d XV	17 g
18 d	18 g IV	18 g	18 c IV	18 e IV	18 A XII
19 e XV	19 A	19 A XV	19 d	19 f	19 b I
20 f IV	20 b XII	20 b IV	20 e XII	20 g XII	20 c
21 g	21 c I	21 c	21 f I	21 A I	21 d IX
22 A XII	22 d	22 d XII	22 g	22 b	22 e
23 b I	23 e IX	23 e I	23 A IX	23 c IX	23 f XVII
24 c	24 f	24 f	24 b	24 d	24 g VI
25 d IX	25 g XVII	25 g IX	25 c XVII	25 e XVII	25 A
26 e	26 A VI	26 A	26 d VI	26 f VI	26 b XIV
27 f XVIII	27 b	27 b XVII	27 e	27 g	27 c III
28 g VI	28 c XIV	28 c VI	28 f XIV	28 A XIV	28 d
29 A		29 d	29 g III	29 b III	29 e XI
30 b XIII		30 e XIV	30 A	30 c	30 f
31 c III		31 f III		31 d XI	

Julius	Augustus	September	October	November	December
1 g XIX	1 c VIII	1 f XVI	1 A XVI	1 d	1 f XIII
2 A VIII	2 d XVI	2 g V	2 b V	2 e XIII	2 g II
3 b	3 e V	3 A	3 c XIII	3 f II	3 A
4 c XVI	4 f	4 b XIII	4 d II	4 g	4 b X
5 d V	5 g XIII	5 c II	5 e	5 A X	5 c
6 e	6 A II	6 d	6 f X	6 b	6 d XVIII
7 f XIII	7 b	7 e X	7 g	7 c XVIII	7 e VII
8 g II	8 c X	8 f	8 A XVIII	8 d VII	8 f
9 A	9 d	9 g XVIII	9 b VII	9 e	9 g XV
10 b X	10 e XVIII	10 A VII	10 c	10 f XV	10 A IV
11 c	11 f VII	11 b	11 d XV	11 g IV	11 b
12 d XVIII	12 g	12 c XV	12 e IV	12 A	12 c XII
13 e VII	13 A XV	13 d IV	13 f	13 b XII	13 d I
14 f	14 b IV	14 e	14 g XII	14 c I	14 e
15 g XV	15 c	15 f XII	15 A I	15 d	15 f IX
16 A IV	16 d XII	16 g I	16 b	16 e IX	16 g
17 b	17 e I	17 A	17 c IX	17 f	17 A XVII
18 c XII	18 f	18 b IX	18 d	18 g XVII	18 b VI
19 d I	19 g IX	19 c	19 e XVII	19 A VI	19 c
20 e	20 A	20 d XVII	20 f VI	20 b	20 d XIV
21 f IX	21 b XVII	21 e VI	21 g	21 c XIV	21 e III
22 g	22 c VI	22 f	22 A XIV	22 d III	22 f
23 A XVII	23 d	23 g XIV	23 b III	23 e	23 g XI
24 b VI	24 e XIV	24 A III	24 c	24 f XI	24 A
25 c	25 f III	25 b	25 d XI	25 g XIX	25 b XIX
26 d XIV	26 g	26 c XI	26 e	26 A	26 c VIII
27 e III	27 A XI	27 d XIX	27 f XIX	27 b VIII	27 d
28 f	28 b	28 e	28 g VIII	28 c	28 e XVI
29 g XI	29 c XIX	29 f VIII	29 A	29 d XVI	29 f V
30 A	30 d VIII	30 g	30 b XVI	30 e V	30 g
31 b XIX	31 e		31 c V		31 A XIII

SCHOLIUM III.

283. *Numeri aurei, quas Literis Romanis indigitavimus, monstrant Dies, in quas cadunt perpetuo Novilunia juxta DIONYSIUM. E. gr. cum hoc anno Numerus aureus sit VI, juxta Calendarium Julianum Novilunia cadent in 28 Jan. 26 Februar. 28 Martii, 26 Aprilis &c. quod tamen falsum esse patet inde, quia Cyclus decemnovennalis intervallo 312 Annorum Novilunia anticipat Die uno (§. 148). Quodsi Plenilunium desideres, Diei Novilunii addendi sunt 13, summa (abjectis Mensis Diebus completis, si opus fuerit) indicabit Diem Plenilunii. E. gr. hoc Anno juxta Calendarium Julianum, Plenilunia cadunt in 10 Februarii, 11 Martii, 10 Aprilis, &c. Est nempe decimus quartus à Novilunio, &c.*

DEFINITIO LXXV.

284. *Termini Paschales sunt Dies, in quos incidunt Plenilunia Æquinoctio vernali proxima.*

COROLLARIUM I.

285. *Quoniam tempore Concilii Nicæni Æquinoctium vernalis hæsit in 21 Martii, & juxta mentem DIONYSII eidem Diei Anni Juliani constanter affixum manet; ideo in computo Juliano nullum Plenilunium habetur pro Paschali, nisi quod proxime sequitur Diem 21 Martii.*

COROLLARIUM II.

286. *Quare si quærentur Plenilunia Diei 21 Martii proxima pro singulis Numeris aureis (§. 283); habebimus Tabulam terminorum Paschalium, in qua nempe Numerus aureus monstrat Diem Mensis, in quem Plenilunium Paschale cadit.*

SCHOLIUM.

287. *Quoniam hæc Tabula opus habemus ad Computum Paschatis Juliani facilitandum; eam hic exhibere libet.*

Num. aurei	Termini Paschales	Num. aurei	Termini Paschales
I	5 April. D	XI	15 April. G
II	25 Mart. G	XII	4 April. C
III	13 April. E	XIII	24 Mart. F
IV	2 April. A	XIV	12 April. D
V	22 Mart. D	XV	1 April. G
VI	10 April. B	XVI	21 Mart. C
VII	30 Mart. E	XVII	9 April. A
VIII	18 April. C	XVIII	29 Mart. D
IX	7 April. F	XIX	17 April. B
X	27 Mart. B		

PROBLEMA X.

288. *Dati Anni post Christum natum invenire Pascha Julianum.*

RESOLUTIO.

1. *Inveniatur Litera Dominicalis (§. 143) & Numerus aureus (§. 150).*
2. *Numerus aureus quæretur in Tabula terminorum Paschalium (§. 287), cui Dies Plenilunii Paschalis cum Litera Feriam indicante respondet.*
3. *Litera hæc conferatur cum Litera Dominicali, ut appareat, quot Dies addendi sint termino Paschali, quo ipse Dies Paschalis innotescat.*

E. gr. hoc Anno Litera Dominicalis Juliana est B, Numerus aureus VI, adeoque Terminus Paschalis 10 April: quæ

quæ cum habeat Literam B, ipsa Dominica est, adeoque Pascha Julianum celebrabitur octiduo post, nempe 17 Aprilis.

SCHOLIION I.

289. Cum in hoc Computo supponatur, *Æquinoctium vernale affixum esse Dici 21 Martii & Cyclum decemnovennalem seu Numeros aureos constanter legitime indicare Noviluniorum ac Pleniluniorum sedes, utrumque autem fallat (S. 98. 148)*; nullum sane Pascha Julianum legitimum est, nisi quando casu interdum legitime celebratur. Nimirum ut ratio erroris manifestior evadat, eam ad Pascha anni presentis applicare libet. Hoc itaque anno *Æquinoctium vernale incidit in decimum Martii, adeoque anticipatur diebus 11. Plenilunium Paschale incidit in 7 Aprilis & hinc à Cyclo postponitur tribus diebus. Pascha igitur, quod 10 Aprilis celebrari debebat, die 17 demum celebratur errore hac vice in sola postpositione Lune latente, ob vitium Cycli decemnovennalis. Quodsi Plenilunium incidisset in 11 Martii, Paschatis dies fuisset 13 Martii, adeoque error ab anticipatione Æquinoctii profectus alterum postpositioni Lune debitum insigniter auxisset.*

SCHOLIION II.

290. Errores hos successu temporis adeo multiplicandos, ut nullum amplius Pascha

legitime exhibeant, corrigere conatus est GREGORIUS XIII Pontifex Maximus, qui, suadente Aloysio LILIO A. 1582, ex Octobri 10 dies eximere jussit, ut Æquinoctium in sedem pristinam, Diem nempe 21 Martii retraheretur, & formam anni Gregorianam (S. 101) introduxit, ut Æquinoctium in D. 21 Martii constanter retineretur. Plenilunia vero & Novilunia media, eodem LILIO auctore, indicari voluit, non per Numeros aureos, sed per Epactas, quæ adco cum in finem per Calendarium Gregorianum dispositæ sunt, quemadmodum per Julianum Numeri aurei distributi.

DEFINITIO LXXVI.

291. *Calendarium Gregorianum est, quod ope Epactarum per singulos Menses legitime dispositarum Novilunia & Plenilunia atque adeo etiam Pascha cum dependentibus inde Festis mobilibus indicat in Anno Gregoriano.*

SCHOLIION I.

292. *Differt adeo Calendarium Gregorianum à Juliano tum Anni forma (S. 272); tum quod in locum Numerorum aureorum substituta sint Epactæ, de quarum dispositione ac usu antequam dicamus, ipsum Calendarium hic exhibere libet.*

Calendarium Gregorianum perpetuum.

Januarius	Februarius	Martius	Aprilis	Majus	Junius
1 A *	1 d XXIX	1 d *	1 g XXIX	1 b XXVIII	1 c XXVII
2 b XXIX	2 e XXVIII	2 e XXIX	2 A XXVIII	2 c XXVII	2 f 25. XXV
3 c XXVIII	3 f XXVII	3 f XXVIII	3 b XXVII	3 d XXVI	3 g XXV. XXV
4 d XXVII	4 g 25. XXVI	4 g XXVII	4 c 25. XXVI	4 e 25. XXV	4 A XXIII
5 e XXVI	5 A XXV. XXIV	5 A XXVI	5 d XXV. XXIV	5 f XXIV	5 b XXII
6 f 25. XXV	6 b XXIII	6 b 25. XXV	6 e XXIII	6 g XXIII	6 c XXI
7 g XXIV	7 c XXII	7 c XXIV	7 f XXII	7 A XXII	7 d XX
8 A XXIII	8 d XXI	8 d XXIII	8 g XXI	8 b XXI	8 e XIX
9 b XXII	9 e XX	9 e XXII	9 A XX	9 c XX	9 f XVIII
10 c XXI	10 f XIX	10 f XXI	10 b XIX	10 d XIX	10 g XVII
11 d XX	11 g XVIII	11 g XX	11 c XVIII	11 e XVIII	11 A XVI
12 e XIX	12 A XVII	12 A XIX	12 d XVII	12 f XVII	12 b XV
13 f XVIII	13 b XVI	13 b XVIII	13 e XVI	13 g XVI	13 c XIV
14 g XVII	14 c XV	14 c XVII	14 f XV	14 A XV	14 d XIII
15 A XVI	15 d XIV	15 d XVI	15 g XIV	15 b XIV	15 e XII
16 b XV	16 e XIII	16 e XV	16 A XIII	16 c XIII	16 f XI
17 c XIV	17 f XII	17 f XIV	17 b XII	17 d XII	17 g X
18 d XIII	18 g XI	18 g XIII	18 c XI	18 e XI	18 A IX
19 e XII	19 A X	19 A XII	19 d X	19 f X	19 b VIII
20 f XI	20 b IX	20 b XI	20 e IX	20 g IX	20 c VII
21 g X	21 c VIII	21 c X	21 f VIII	21 A VIII	21 d VI
22 A IX	22 d VII	22 d IX	22 g VII	22 b VII	22 e V
23 b VIII	23 e VI	23 e VIII	23 A VI	23 c VI	23 f IV
24 c VII	24 f V	24 f VII	24 b V	24 d V	24 g III
25 d VI	25 g IV	25 g VI	25 c IV	25 e IV	25 A II
26 e V	26 A III	26 A V	26 d III	26 f III	26 b I
27 f IV	27 b II	27 b IV	27 e II	27 g II	27 c *
28 g III	28 c I	28 c III	28 f I	28 A I	28 d XXIX
29 A II		29 d II	29 g *	29 b *	29 e XXVII
30 b I		30 e I	30 A XXIX	30 c XXIX	30 f XXVII
31 c *		31 f *		31 d XXVIII	

Julius	Augustus	September	October	November	December
g XXVI	1 c XXIV	1 f XXIII	1 A XXII	1 d XXI	1 f XX
A 25. XXV	2 d XXIII	2 g XXII	2 b XXI	2 e XX	2 g XIX
b XXIV	3 e XXII	3 A XXI	3 c XX	3 f XIX	3 A XVIII
c XXIII	4 f XXI	4 b XX	4 d XIX	4 g XVIII	4 b XVII
d XXII	5 g XX	5 c XIX	5 e XVIII	5 A XVII	5 c XVI
e XXI	6 A XIX	6 d XVIII	6 f XVII	6 b XVI	6 d XV
f XX	7 b XVIII	7 e XVII	7 g XVI	7 c XV	7 e XIV
g XIX	8 c XVII	8 f XVI	8 A XV	8 d XIV	8 f XIII
A XVIII	9 d XVI	9 g XV	9 b XIV	9 e XIII	9 g XII
o b XVII	10 e XV	10 A XIV	10 c XIII	10 f XII	10 A XI
1 c XVI	11 f XIV	11 b XIII	11 d XII	11 g XI	11 b X
2 d XV	12 g XIII	12 c XII	12 e XI	12 A X	12 c IX
3 e XIV	13 A XII	13 d XI	13 f X	13 b IX	13 d VIII
4 f XIII	14 b XI	14 e X	14 g IX	14 c VIII	14 e VII
5 g XII	15 c X	15 f IX	15 A VIII	15 d VII	15 f VI
6 A XI	16 d IX	16 g VIII	16 b VII	16 e VI	16 g V
7 b X	17 e VIII	17 A VII	17 c VI	17 f V	17 A IV
8 c IX	18 f VII	18 b VI	18 d V	18 g IV	18 b III
9 d VIII	19 g VI	19 c V	19 e IV	19 A III	19 c II
o e VII	20 A V	20 d IV	20 f III	20 b II	20 d I
1 f VI	21 b IV	21 e III	21 g II	21 c I	21 e *
2 g V	22 c III	22 f II	22 A I	22 d *	22 f XXIX
3 A IV	23 d II	23 g I	23 b *	23 c XXIX	23 g XXVIII
4 b III	24 e I	24 A *	24 c XXIX	24 f XXVIII	24 A XXVII
5 c II	25 f *	25 b XXIX	25 d XXVIII	25 g XXVII	25 b XXVI
6 d I	26 g XXIX	26 c XXVIII	26 e XXVII	26 A 25. XXVI	26 c 25. XXV
7 e *	27 A XXVIII	27 d XXVII	27 f XXVI	27 b XXV. XXIV	27 d XXIV
8 f XXIX	28 b XXVII	28 e 25. XXVI	28 g 25. XXV	28 c XXIII	28 e XXIII
9 g XXVIII	29 c XXVI	29 f XXV. XXIV	29 A XXIV	29 d XXII	29 f XXII
o A XXVII	30 d 25. XXV	30 g XXIII	30 b XXIII	30 e XXI	30 g XXI
1 b 25. XXVI	31 e XXIV		31 c XXII		31 A 19. XX

SCHOLIION II.

293. *Ut Calendarii Gregoriani ratio & usus appareat ; de Epactis quedam nobis sunt dicenda.*

DEFINITIO LXXVII.

294. *Epactæ mensuræ sunt excessus Mensis Civilis supra Mensem Lunarem.*

SCHOLIION.

295. *E. gr. Ponamus Novilunium accidisse D. 1 Januarii ; quoniam Mensis Lunaris est 29 D. 12 H. 44' 3" (§. 54), Januarius vero 31 Dierum (§. 97) ; erit Epacta mensuræ 1 D. 11 H. 15' 57".*

DEFINITIO LXXVIII.

296. *Epactæ annuæ sunt excessus Anni Solaris supra Annum Lunarem.*

COROLLARIUM I.

297. Quoniam Annus Julianus est 365 D. 6 Horarum (§. 97), Annus Lunaris vero 354 D. 8 H. 48' 38" (§. 73) ; erit Epacta annua 10 D. 21 H. 11' 22", hoc est, Dierum 11.

COROLLARIUM II.

298. Ergo Epacta Annorum duorum 22, Annorum trium 33 seu potius 3 Dierum, quia 30 Dies conficiunt Mensem Embolimæum, & ita porro prout sequens Latereulus exhibet.

Ordo Annor.	Epactæ	Ordo Annor.	Epactæ	Ordo Annor.	Epactæ
1	XI	7	XVII	13	XXIII
2	XXII	8	XXVIII	14	IV
3	III	9	IX	15	XV
4	XIV	10	XX	16	XXVI
5	XXV	11	I	17	VIII
6	VI	12	XII	18	XIX
				19	XXX

COROLLARIUM III.

299. Quoniam Anno decimo nono Epacta est XXX sive 0 ; erit Anno vigesimo Epacta XI, adeoque Cyclos Epactarum civilium, seu 11 Dierum, cum Cyclo decemnovennali expirat & cum eodem iterum incipit.

COROLLARIUM IV.

300. Quare si Epactæ singulis Diebus Mensium, in quo Novilunia intra 19 annos cadunt, adscribantur ; eadem Epacta per totum Annum Diem Novilunii indicabit.

COROLLARIUM V.

301. Quoniam Cyclos decemnovennalis post 312 Annos Novilunia Die uno anticipat (§. 148) ; idem Cyclos Epactarum non omni ævo satisfacit, sed anticipatio Lunæ Epactas singulas unitate minuit annis 312 elapsis.

COROLLARIUM VI.

302. Ut adeo Epactæ perpetuo indicarent Novilunia, non unus tantum Epactarum Cyclos in Calendario descriptus ; sed Epactæ omnes 30 per annum totum expandi debuerunt, ut adeo Calendarium Cyclos Epactarum omnes exhiberet.

COROLLARIUM VII.

303. Quoniam tres Anni Seculares Gregoriani Diem Bissexilem omittunt (§. 101) ; Novilunia in Diem sequentem conjiciunt : unde postpositio Lunæ singulis Epactis unitatem addit, adeoque ob alteram rationem Cyclos Epactarum immutandus.

COROLLARIUM VIII.

304. Quare cum Epacta primi Januarii sit 30 sive *, cui in Calendario Juliano respondet Numerus aureus 3 ; erunt Epactæ Numeris aureis cæteris respondententes 11, 22, 3, 14, 25, 6, 17, 28, 9, 20, 1, 12, 23, 4, 15, 26, 8 & 19 (§. 300).

COROLLARIUM IX.

305. Quoniam vero hic Epactarum Cyclos respondet Anno 500 & sequentibus ; ideo facile eruuntur Cyclos reliquorum Seculorum (§. 303).

SCHOLIION.

306. *Patet adeo ratio constructionis Tabule Epactarum expansæ, quæ omnes Epactarum Cyclos possibiles exhibet, atque Tabule æquationis Epactarum, quæ indicat Secula, quibus unusquisque Epactarum Cyclos valet. En utramque !*

Tabula

Tabula Epactarum expansa.

Numeri Aurei.

| 3 | 4 | 5 | 6 | 7 | 8 | 9 | 10 | 11 | 12 | 13 | 14 | 15 | 16 | 17 | 18 | 19 | 1 | 2

Epacta.

P	*	11	22	3	14	25	6	17	28	9	20	1	12	23	4	15	26	8	19
N	2	10	21	2	13	24	5	16	27	8	19	*	11	22	3	14	25	7	18
M	28	9	20	1	12	23	4	15	26	7	18	29	10	21	2	13	24	6	17
H	27	8	19	*	11	22	3	14	25	6	17	28	9	20	1	12	23	5	16
G	26	7	18	29	10	21	2	13	24	5	16	27	8	19	*	11	22	4	15
F	25	6	17	28	9	20	1	12	23	4	15	26	7	18	29	10	21	3	14
E	24	5	16	27	8	19	*	11	22	3	14	25	6	17	28	9	20	2	13
D	23	4	15	26	7	18	29	10	21	2	13	24	5	16	27	8	19	1	12
C	22	3	14	25	6	17	28	9	20	1	12	23	4	15	26	7	18	*	11
B	21	2	13	24	5	16	27	8	19	*	11	22	3	14	25	6	17	29	10
A	20	1	12	23	4	15	26	7	18	29	10	21	2	13	24	5	16	28	9
u	19	*	11	22	3	14	25	6	17	28	9	20	1	12	23	4	15	27	8
t	18	29	10	21	2	13	24	5	16	27	8	19	*	11	22	3	14	26	7
s	17	28	9	20	1	12	23	4	15	26	7	18	29	10	21	2	13	25	6
r	16	27	8	19	*	11	22	3	14	25	6	17	28	9	20	1	12	24	5
q	15	26	7	18	29	10	21	2	13	24	5	16	27	8	19	*	11	23	4
p	14	25	6	17	28	9	20	1	12	23	4	15	26	7	18	29	10	22	3
n	13	24	5	16	27	8	19	*	11	22	3	14	25	6	17	28	9	21	2
m	12	23	4	15	26	7	18	29	10	21	2	13	24	5	16	27	8	20	1
l	11	22	3	14	25	6	17	28	9	20	1	12	23	4	15	26	7	19	*
k	10	21	2	13	24	5	16	27	8	19	*	11	22	3	14	25	6	18	29
i	9	20	1	12	23	4	15	26	7	18	29	10	21	2	13	24	5	17	28
h	8	19	*	11	22	3	14	25	6	17	28	9	20	1	12	23	4	16	27
g	7	18	29	10	21	2	13	24	5	16	27	8	19	*	11	22	3	15	26
f	6	17	28	9	20	1	12	23	4	15	26	7	18	29	10	21	2	14	25
e	5	16	27	8	19	*	11	22	3	14	25	6	17	28	9	20	1	13	24
d	4	15	26	7	18	29	10	21	2	13	24	5	16	27	8	19	*	12	23
c	3	14	25	6	17	28	9	20	1	12	23	4	15	26	7	18	29	11	22
b	2	13	24	5	16	27	8	19	*	11	22	3	14	25	6	17	28	10	21
a	1	12	23	4	15	26	7	18	29	10	21	2	13	24	5	16	27	9	20

Dies omiffi præter 10 Correctionis		Tabula æquationis Epactarum ex Anno 1582 decem Diebus exemptis			
		Anni Christi		Anni Christi	
N		I	s	2900	10
P		320 Biff.	s	3000	11
a		800 Biff.	r	3100	12
b		1100 Biff.	r	3200 Biff.	12
<hr/>					
c		1400 Biff.	r	3300	13
		10 dieb. detr.	q	3400	14
D		1582	p	3500	15
D		1600 Biff.	q	3600 Biff.	15
<hr/>					
r		C 1700	p	3700	16
s		C 1800	n	3800	17
3		B 1900	n	3900	18
3		B 2000 Biff.	n	4000 Biff.	18
4		B 2100	m	4100	19
5		A 2200	l	4200	20
6		u 2300	l	4300	21
6		A 2400 Biff.	l	4400 Biff.	21
7		u 2500	k	4500	22
8		t 2600	k	4600	23
9		t 2700	i	4700	24
9		t 2800 Biff.	i	4800 Biff.	24

COROLLARIUM X.

307. Quodfi itaque Annum Secularem datum 1700 in Tabula æquationis quæras, & ei respondentem literam C in Tabula Epactarum expansa evolvas; Cyclum habebis in dato Seculo valentem 22, 3, 14, 25, 6, 27, 28, 9, 20, 1, 12, 23, 4, 15, 26, 7, 18, *, 11, ubi * Numero aureo I, 12 Numero aureo II, 22 Numero aureo III &c. respondet.

COROLLARIUM XI.

308. Cum in Calendario Gregoriano æque ac in Juliano Æquinoctium vernale

affixum supponatur Diei 21 Martii, & Plenilunii Dies distet à die Novilunii 14 Dierum intervallo; data (§. 306) Epacta, si post 21 Martii evolvitur & inde numerentur progrediendo dies quatuordecim, erit dies decimusquartus Terminus Paschalis (§. 279).

SCHOLIUM.

309. Patet adeo ratio construendi Tabulam Terminorum Paschalium in dato Seculo Gregoriano valituram. En eam, quæ valet Seculo præsentè.

Tabula Terminorum Paschalium valens ab A. 1700 usque ad A. 1900.

Epacta	Termini paschales	Epacta	Termini paschales
*	13 April. E	X	4 April. C
XI	2 April. A	XX	24 Mart. F
XXII	12 Mart. D	I	12 April. D
III	10 April. B	XII	1 April. G
XIV	30 Mart. E	XXIII	21 Mart. C
XXV	18 April. C	IV	9 April. A
VI	7 April. F	XV	29 Mart. D
XVII	27 Mart. B	XXVI	17 April. B
XXVII	15 April. G	VII	6 April. E
		XVIII	26 Mart. A

PROBLEMA XXIV.

310. Anni post Christum dati Epactam Julianam & Gregorianam invenire.

RESOLUTIO.

I. Quærat Cyclus Lunæ seu Numerus aureus (§. 150) & per II multiplicetur.

Si productum fuerit minus quam 30; erit ipsum Epacta Juliana. Si vero majus fuerit,

2. Per

2. Per 30 dividatur, & qui relinquitur numerus, erit Epacta quaesita.
3. Quamdiu anticipatio Lunae Diem non superat, ab Epacta Juliana, (aucta, si opus fuerit, 30) subducatur distantia principii Anni Gregoriani à principio Juliani; residua fit Epacta Gregoriana

E. gr. Anno praesente 1715	
Numerus aureus	6
	<u>11</u>
Factum	66 (2)
	20
Epacta Juliana	6
add.	<u>30</u>
Summa	36
dist. principiorum	
Anni Jul. & Greg.	<u>11</u>
Epacta Gregoriana	25

DEMONSTRATIO.

Cum Numerus aureus indicet, quotus Cycli Lunae Annus sit Annus datus (§. 149); si per eum Epactam unius Anni multiples & productum, si majus fuerit 30, per 30 divides, erit in casu primo factum, in posteriori residuum Epacta Anni Cycli dati (§. 298). Sed Epacta unius Anni est 11 (§. 297). Ut ergo Epactam plurium Annorum, hoc est, alterius Cycli cujuscumque, obtineas; Numerus aureus per 11 multiplicari debet. *Quod erat unum.*

Quoniam vero, per exemptionem Dierum 10 Anno 1582 à Gregorio factam, Novilunia totidem Diebus fuere postposita & singulis Sculis, quibus Bissextilis in Anno Gregoriano omitti-

tur, ulterius Die uno postponuntur (§. 101) anticipatio autem Lunae Diem unum nondum conficit *per hypoth.* ut Epactam in Calendario Gregoriano obtineas, à Juliano totidem auferri debent Dies, quot principium Anni Gregoriani à principio Juliani remotum. *Quod erat alterum.*

Aliter.

Ut Epactam Gregorianam constanter invenias

1. Anni dati quære Numerum aureum (§. 150) cumque in Tabula Epactarum expansa evolve.
2. Annum Secularem quære in Tabula æquationis Epactarum, & Literam eidem adscriptam evolve in Tabula Epactarum expansa.
3. In Cyclo Epactarum huic Literæ respondente progredere versus dextram, donec occurrat Epacta sub Numero aureo anni dicati collocata. Ea enim est, quam quaeris.

E. gr. Hoc anno 1715 Numerus aureus est 6, A. 1700 respondet litera C, quæ in Tabula Epactarum expansa cum Numero aureo 6 exhibet in communi angulo Epactam 25.

SCHOLIION.

311. *Ut ope Epacta inventa Dies Noviluniorum mediorum in Calendario Gregoriano determinentur, notanda nonnulla sunt circa Epactarum per Calendarium expansionem. Nimirum quia Menses Lunares sunt alternatim 30 & 29 Dierum (§. 61); ideo Epacta XXV & XXIV eidem adscribuntur Diei in Mensibus alternis, secundo nempe, quarto, sexto, octavo, decimo & duodecimo Mense Lunari. Quare cum ex Ta-*
bla

bula Epactarum expansa appareat, in eodem Cyclo occurrere posse Epactas 24 & 25, veluti in Cyclo E, in Cyclo k &c. fieri tamen nequeat, ut intra 19 Annos in eundem Diem duo Novilunia cadant, ideo Epacta 25 alio caractere etiam adscribitur Diei præcedenti, eaque toties utendum, quoties Epacta 24 & 25 una in eodem Cyclo occurrunt. Talis autem confusio ex Epactarum 26 & 25 combinatione non metnenda, quia in eodem Cyclo Epacta 24, 25 & 26 una locum habere nequeant (§. 306). Quoties vero Epacta 26 & 25 una occurrunt, utendum est Epacta 25, quæ cum altera 24, eidem Diei adscribitur. Epacta denique 19 ultimo Decembris adjungitur Epacta 10, quia Novilunium in ultimo Decembris cadit, quoties Epacta 19 respondet Numero aureo 19: quod quidem rarius accidit. Deinde ita dispositæ sunt Epacta, ut Novilunium uno fere Die tardius indicent ex usu Ecclesiæ, ne scilicet [ut habet CLAVIUS (y)] accidat aliquando, Lunam XIV Paschalem, quam Cyclos offert, tanto spatio Plenilunium medium præcurrere, ut Pascha ante ipsum, contra Patrum ac Conciliorum decreta, celebretur.

PROBLEMA XXV.

312. *Dato Anno Christi, invenire Pascha Gregorianum.*

RESOLUTIO.

1. Quaratur Litera Dominicalis (§. 143) & Epacta Gregoriana (§. 310).
2. Epacta evolvatur in Tabula Terminorum Paschalium & enotetur Terminus Paschalis eidem respondens cum Litera eidem adscripta.
4. Reliqua fiant ut supra (§. 288).

E. gr. Litera Dominicalis Anni præsentis 1715 est F, Epacta XXV, adeoque Termi-

(y) Calendar. Greg. c. 11. §. 5. f. m. 107.

nus Paschalis 18 April. C, unde Dies Paschatis 21 Aprilis.

SCHOLIUM.

313. *Quamvis vero Calendarium Gregorianum Juliano utique sit præferendum; omni tamen vitio non caret. Num cum intercalatione Gregoriana impediri nequeat, quo minus interdum Æquinoctium à Die 21 Martii in D. 19 recedat & nonnunquam in D. 23. excurrat; Plenilunium, quod in 20 Martii incidit, interdum Paschale esse potest, nec tamen à Gregorianis pro Paschali habetur: contra Gregoriani Plenilunium D. 22. Martii contingens pro Paschali habere possunt, quod tamen ante Æquinoctium accidens Paschale non est. Pascha adeo celebrant in primo casu in Mense impurorum; in altero vero intra unum Annum Ecclesiasticum ferias Paschatis bis agunt. Similiter cum Computus Cyclicus fundetur in Plenilunii mediis, quæ vera aliquot horis antevertere, interdum etiam consequi possunt: Plenilunium Paschale in Diem Saturni incidere potest, quod tamen à Cyclo in Diem Solis refertur & contra: unde in primo casu Pascha celebratur octiduo tardius, quam par erat, in altero vero ipsa Plenilunii die cum Judæis & Hæreticis Quartadecimanis contra decretum Concilii Nicæni (§. 281). Alia vitia ex ositantia Autorum Calendarii Gregoriani commissa demonstrant Josephus SCALIGER & Sethus CALVISIUS in Elencho Calendarii Gregoriani.*

DEFINITIO LXXIX.

314. *Calendarium correctum dicitur, in quo sub'ato omni Numerorum aureorum, Epactarum & Literarum Dominicalium apparatu, Æquinoctium cum Plenilunio Paschali ac dependentibus inde Festis mobilibus per Computum Astronomicum juxta Tabulas Rudolphinas absolutum determinatur.*

SCHO-

SCHOLION.

315. Hoc Calendarium à Statibus Protestantibus Sti. Romani Imperii Anno 1700 introductum, Diebus 11 ex Februario expunctis, ita ut A. 1700 Diem 18 Februarii prima Martii exciperet & nunc Stylus correctus cum Gregoriano consentiat. Receperunt autem hunc in finem ad tempus Anni formam Gregoriam, donec, vera Anni Tropici quantitate accuratius per Observationes cognita, in commodiorem intercalationem cum ipsis consentiant Pontificii.

PROBLEMA XXVI.

316. Calendarium conscribere.

RESOLUTIO.

1. Supputentur ad singulos Anni Dies loca Solis & Lunæ (§. 720. 863 *Astron.*), vel ex Ephemeridibus excerpantur.
2. Quæratür Litera Dominicalis (§. 143) & ejus ope Calendarium perpetuum in Septimanas distribuatur (§. 282. 292).
3. Supputetur Pascha (§. 288. 312) & à die Paschatis ante & retro Festa mobilia ordinentur (§. 277).
4. Hinc Festa immobilia cum nominibus Martyrum, quæ singulis Mensium Diebus propria sunt, inscribantur.
5. Singulis Diebus adscribantur loca Solis & Lunæ una cum ortu & occasu utriusque Luminaris (§. 214. 270. 271. *Astron.*), & longitudine Diei atque Noctis (§. 216 *Astron.*)

itemque Crepusculorum (§. 404 *Astron.*): necnon Planetarum aspectus (§. 936. *Astron.*).

6. Notentur etiam suis in locis Phases Lunæ primariæ (§. 936. 670 *Astron.*), ingressus Solis in puncta Cardinalia, hoc est, Solstitia & Æquinoctia, una cum ortu & occasu Planetarum, Fixarumque insignium, præsertim Heliaco (§. 270. 271. 293 *Astron.*).
7. Appendicis loco subjungantur discursus de quatuor Anni tempestatibus, de Eclipsibus, aliisque Phænomenis Cœlestibus.

SCHOLION I.

317. Apparet adeo, Calendarii constructionem nihil difficultatis habere, si quidem ad manus fuerint Ephemerides motuum Cœlestium ab aliis supputata.

SCHOLION II.

318. Duratio Crepusculorum, seu finis vespertini & initium matutini, una cum ortu Solis & longitudine Dierum atque Noctium ex Calendario unius Anni in Calendariis reliquorum describitur, quia differentia, quæ annis diversis deprehenditur, adeo exigua est, ut in vita civili prorsus contemni debeat.

SCHOLION III.

319. Prædictiones Astrologicae ex Calendario correcto penitus exulare debent: solent tamen nonnulli Calendariographi, ut superstitiose placeant plebi, eas hodiernum retinere, præsertim quæ tempestates vagas concernunt.

CAPUT VII.

De Calendariis Judaico & Muhamedano.

DEFINITIO LTTT.

320. **M**olad Tobu est Novilunium, quod Anno uno ante creationem accidisse à *Judeis* fingitur, nempe D. 7 Octobr. A. 953 Periodi Julianæ, Hor. 5. helakim 204.

SCHOLION.

321. *Epocha nimirum Mundi conditi Hebræorum seu Epocha Judaica ex opinione ipsorum antecedit ortum Mundi anno uno.*

DEFINITIO LXXXI.

322. *Enneadecaëteris Judaica* est Cycclus 19 Annorum Judaicorum incipiens à *Molad Tobu*; & sæpius in orbem rediens, quorum tertius, sextus, octavus, undecimus, decimus quartus, decimus septimus & decimus nonus sunt Embolimæi, reliqui vero communes.

COROLLARIUM.

323. Annus Judaicus communis est 354 D. 8 Hor. 876 hel. Embolimæus 383 D. 21 Hor. 589 hel. adeoque Enneadecaëteris Judaica est dierum 6939, H. 16, hel. 595, consequenter à Juliana 6939 D. 18 H. (§. 97) deficit 1 H. 485 hel.

DEFINITIO LXXTII.

324. *Character Mensis, Anni, Enneadecaëteridos &c.* est excessus quantitatis Mensis, Anni, Enneadecaëteridos &c. Astronomicæ ex mente *Judeorum* supra integras Hebdomades.

COROLLARIUM I.

325. Quia Mensis Astronomicus Judæorum est 29 Dierum, 12 Horarum & 793 helakim (quantum nempe supposuit PROLEMEUS); Character Mensis est Dies seu FERIA 1, H. 12, hel. 793.

COROLLARIUM II.

326. Cum Annus communis sit 12 Mensium, Embolimæus vero Mensium 13 (§. 123), adeoque ille 354 D. 8 Hor. 876 hel. hic vero 383 D. 21 h. 589 hel. erit character Anni communis 4 F. 8 H. 876 hel. Embolimæi vero 5 F. 21 H. 589 hel. (§. 324).

COROLLARIUM III.

327. Unde cum Enneadecaëteris ex 12 Annis communibus & septem Embolimæis constet (§. 322); si characterem Anni communis per 12 & Anni Embolimæi per 7 multiplices, atque à productorum integris Hebdomadibus multatorum, 3 F. 9 H. 792 hel. & 6 F. 6 H. 883 hel. summa 9 F. 16 H. 895 hel. abjicias 7 Dies relinquatur character Enneadecaëteridos seu Cycli 2 F. 16 H. 595 hel.

COROLLARIUM IV.

328. Annus Periodi Julianæ, quo *Molad Tobu* contigit (§. 320), habet Cyclum Solis 1 (§. 180) & hinc Literam Dominicalem mense Octobri F (§. 138). Fuit adeo 7 Octobr. cujus Hor. 5, hel. 204 contigit *Molad Tobu*, FERIA secunda Hebdomadis (§. 282), consequenter character *Molad Tobu* est 2 F. 5 Hor. 204 hel. (§. 316).

DEFI-

DEFINITIO LXXXIII.

329. *Annus ordinarius* est, qui 354 est Dierum, si fuerit communis, sed 384, si Embolimæus.

COROLLARIUM.

330. Prioris adeo character est 4, posterioris 6 (§. 324).

DEFINITIO LXXXIV.

331. *Annus deficiens* est, in quo *Mentis Cisleu* est 29 Dierum.

COROLLARIUM.

332. Quoniam adeo Annus deficiens communis est 353, deficiens vero Embolimæus 383 Dierum (§. 329); erit character deficientis communis 3, deficientis Embolimæi 5 (§. 324).

DEFINITIO LXXXV.

333. *Annus abundans* est, in quo *Mentis Marchesuan* est 30 Dierum.

COROLLARIUM.

334. Quoniam adeo Annus abundans communis est 355, abundans Embolimæus 385 Dierum (§. 329); character abundantis communis est 5, abundantis Embolimæi 7.

SCHOLIUM.

335. *Cur Anni quidam sint abundantes, quidam vero deficientes, ex Calculo Judaico mox patebit.*

DEFINITIO LXXXVI.

336. *Dies rejicula* vocantur Ferie Hebdomadis, à quibus Annum auspiciari nolunt *Judæi*, ne Pascha in eisdem incidat. *Kebia* vero sunt Ferie Hebdomadis, à quibus Annum auspiciari licet *Judæis*.

DEFINITIO LXXXVII.

337. *Tekupha* sunt tempora, quibus Sol à Puncto Cardinali uno usque ad proximum progreditur. Solent etiam ita vocari momenta, in quibus Sol in Punctum aliquod Cardinale ingreditur juxta Hypotheses Judaicas.

SCHOLIUM.

338. *Fabulantur Judæi, referente MUNSTERO (z), quod per singulas Tekuphas Soli specialis deputetur Angelus & director: & in illo momento, quo Sol ipse priorem complevit Tekupham & sequentem inchoat, priusquam unus Director alteri locum cefferit, Dæmones omnem possint in aqua exercere tyrannidem. — — — Unde dicunt, quod, si quis in illo momento vel tantillum biberet aquæ, hydropem vel aliam gravem infirmitatem evadere non posset. Hinc est, quod illarum quatuor Tekupharum initia tam superstitiose custodiant.*

PROBLEMA XXVII.

339. *Dato Anno Judaico, invenire Neomeniam Tisri, hoc est, Diem Novilunii, à quo incipit primus Anni Mensis Tisri.*

RESOLUTIO.

- I. Annus datus dividatur per 19: quotus indicabit Cyclos à *Molad Tohu* elapsos & Numerus residuus Annum currentem Cycli currentis. Est enim *Molad Tohu* Epocha Calculi Judaici, fixa in Hora sexta pomeridiana Meridiani Hierosolymitani.
2. Character Cycli multiplicetur per Numerum Cyclorum à *Molad Tohu*

S 2 Tohu

(z) In Calendario Hebraico.

Tohu elapforum, & à factò abjiciantur Hebdomades integræ, ut prodeat character Cyclorum elapforum.

3. Anni præter Cyclos completi distinguantur in communes & Embolismicos, & character communis in numerum communium, character vero Embolismæi in numerum Embolismicorum ducatur.
4. Utrinque abjiciantur integræ Hebdomades, ut relinquatur characteres Annorum communium & Embolismicorum elapforum.
5. Omnes characteres hæcenus reperti una cum *Molad Tohu* colligantur in unam summam, & Hebdomades integræ inde abjiciantur: ita relinquatur character Neomeniæ *Tisri*, seu Feria, qua incipit Annus Judaicus datus.
6. Quodsi hic character ultra Dies integros Horas 18 & amplius contineat; vel in diem rejiculum, Feriam nempe 1, 4 & 6 incidat; vel in Anno communi 3 F. 9 H. 204 hel. & amplius, in Embolismæo 2 F. 15 H. 589 hel. & amplius fuerit; Neomenia *Tisri* transfertur in Feriam proximam & inde ulterius, si ob causam recensitarum aliquam nec in eadem figi possit, diciturque in primo casu translatio fieri propter *Jab*, in secundo propter *Adu*, in tertio propter *Garad*, in quarto propter *Batu thakpat*.

E. gr. Quaratur Neomenia *Tisri* Anni

præsentis 5475. Quodsi is dividatur per 19; quotus indicabit 288 Cyclos à *Molad Tohu* elapfos & numerus residuus 3 Annum Cycli 289 currentem.

Character Cycli	2 F. 16 Hor.	595 hel. 288
-----------------	--------------	-----------------

Character Cyclorum elapforum	4 F. 14 Hor.	72 hel.
------------------------------	--------------	---------

Character Anni communis	4 F. 8 Hor.	876 hel. 2
-------------------------	-------------	---------------

Character Annorum elapforum	1 F. 17 Hor.	672 hel.
-----------------------------	--------------	----------

Character Cyclorum	4	14	72
--------------------	---	----	----

Character Molad Tohu	2	3	204
----------------------	---	---	-----

Character Neomen. <i>Tisri</i> .	1 F. 12 Hor.	948 hel.
----------------------------------	--------------	----------

Propter *Adu* Neomenia ex Feria prima in secundam transfertur. Cæpit adeo Annus Judaicus 5475 Feria secunda Hebdomadis.

COROLLARIUM I.

340. Quodsi post divisionem Anni propositi per 19 relinquatur unitas; evidens est, factum ex characterè Anni in Numerum Annorum elapforum esse nullum, quia Annus nullus elapsus est, ultra Cyclos integros.

COROLLARIUM II.

341. Si post eandem divisionem nihil remanserit, character Cyclorum multiplicandus est per numerum Cyclorum unitate minutum, quia Cyclus ultimus nondum integer præterlapsus, sed Annus ejus ultimus demum incipit; residui vero anni 18, præter Cyclos completos elapsi, ducendi sunt in characteres Anni communis & Embolismæi.

PROBLEMA XXVIII.

342. *Invenire Diem Anni Juliani, in quem incidit Neomenia Tisri.*

RESOLUTIO.

1. Annus propositus dividatur per 19, ut in Problemate præcedente, quo prodeat numerus Cyclorum completorum & numerus Annorum Cycli currentis completorum.
2. Numerus Cyclorum ducatur in excessum Cycli decemnovennalis Juliani supra Judaicum, D. 0, H. 1, hel. 485.
3. Anni completi præter Cyclos distinguantur in communes & Embolismicos (§. 322), & numerus communium per excessum Anni Juliani supra Judaicum communem D. 10, H. 21, hel. 204. numerus Embolimæorum per excessum Judaici Embolismici supra Julianum D. 18, H. 15, hel. 589 multiplicetur.
4. Factum posterius è priori subtrahatur, ut relinquatur excessus Annorum Julianorum præter Cyclos completorum supra totidem Judaicos.
5. Huic ergo excessui addatur excessus Cyclorum Julianorum supra Judaicos ante repertus.
6. Aggregatum subtrahatur ex 7 Octobris, addito Septembri integro, imo Augusto, si opus fuerit; ita relinquetur Dies, in quem cadit Neomenia *Tisri*, observata translatione in Problemate præcedente præscripta, & correctione per Feriam ibi inventam instituta.

E. gr. Si annus Judaicus præsens 5475 dividatur per 19, prodibit numerus Cy-

clorum à *Molad Tobu* completorum 288 & Annus Cycli currentis 3.

D. 0	H. 1	hel. 485	Exc. Jul. Cycl. 288	Num. Cycl.
17	D. 9	H. 36	hel.	
10	D. 21	H. 204	hel. Exc. Jul. Anni 2	Num. Ann.
21	D. 18	H. 408	hel.	
17	D. 9	H. 36	hel.	
39	D. 3	H. 444	hel.	
67	D. 23	H. 1080	hel. Dies à 19 Oct. usque ad 1 Aug.	
28	D. 20	H. 536	hel.	

Incidit ergo Neomenia *Tisri* in 29 Augusti. Sed hæc cum sit FERIA prima Hebdomadis, Neomenia *Tisri* propter *Adu* translata fuit in secundam: unde Annus 5475 Judaicus cœpit D. 30 Augusti Calendarii Juliani seu 9 Septembr. Calendarii Gregoriani.

PROBLEMA XXIX.

343. *Data Neomenia seu Tolad Tisri, invenire speciem Anni.*

RESOLUTIO.

1. Annus propositus dividatur per 19, ut ex numero residuo innotescat, utrum sit Communis, an Embolismicus.
2. Si communis fuerit, Neomeniæ *Tisri* addantur Dies 4, H. 8, hel. 876; si Embolimæus, D. 5, H. 21, hel. 589, ut habeas *Molad* anni sequentis.
3. Figantur Kebiæ Neomeniarum, facta si opus fuerit, translatione (§. 336. 339).

4. Kebiæ à se invicem subtrahantur , residuum est character Anni propositi (§. 324).

E. gr. *Tolad Tisri* A. 5475 est ■ F. 12 H. 948 hel. (§. 339) quod propter *Adu* transfertur in Feriam secundam (§. cit.), ut adeo *Kebia* sit 2. Quoniam Annus 5475 est tertius Cycli , adeoque Embolismicus (§. 322) ; erit *Molad Tisri* sequentis 7 F. 9 H. 457 hel. & *Kebia* Feria 7. Est adeo character Anni 5 , consequenter Annus præsens est Embolimæus deficiens 383 Dierum (§. 332). Habet nempe *Cisleu* dies 29 (§. 331).

PROBLEMA XXX.

344. *Data Neomenia Tisri , invenire Neomenias reliquorum Mensium , seu Dies Anni Juliani , cum quo incipit quilibet Mensis.*

RESOLUTIO.

1. Determinetur species Anni , utrum nempe fit ordinarius , vel abundans , vel deficiens , sive communis , sive Embolimæus (§. 343).
2. Diei Anni Juliani , in quem cadit *Molad Tisri* (§. 342), addatur quantitas Mensis *Marchesvan* , quæ est Dierum 29.
3. Inde auferatur quantitas Mensis Juliani , in quo contigit *Molad Tisri* : qui relinquitur est Dies Mensis Juliani sequentis , in quo incipit *Marchesvan*.
4. Eodem modo inveniuntur Dies Anni Juliani , cum quibus reliquorum Mensium Judaicorum initia connectuntur.

E. gr. Annus Judæorum currens 5475 cæpit D. 30 Augusti A. 1714 juxta Stylum

Julianum , estque Annus Embolimæus deficiens (§. 343). unde *Cisleu* habet Dies 29 & post *Adar* intercalatur *Veadar*. Supputantur ergo initia Mensium reliquorum hunc in modum :

Neom. <i>Tisri</i> D.	30	Aug. 1714 St. v.
Quant. <i>Tisri</i>	30	
Summa	60	
August.	31	subtr.
Init. <i>Marchesvan</i>	29	Septembr. 1714
Quant. ejus	29	
Summa	58	
Septembr.	30	
Init. <i>Cisleu</i>	28	Octobr.
Quant. ejus	29	
Summa	57	
October	31	
Init. <i>Tebeth</i>	26	Novemb.
Quant. ejus	29	
Summa	55	
November	30	
Init. <i>Schebbad</i>	25	Decembr.
Quant. ejus	30	
Summa	55	
December	31	
Init. <i>Adar</i>	24	Jan. 1715
Quant. ejus	30	
Summa	54	
Januarius	31	
Initium <i>Veadar</i>	23	Febr.
Quant. ejus	29	
Summa	52	
Februarius	28	
Initium <i>Nisan</i>	24	Martii

Quant.

Quant. ejus	30	
Summa	54	
Martius	31	
Initium <i>Iiar</i>	23	Aprilis
Quant. ejus	29	
Summa	52	
Aprilis	30	
Initium <i>Sivan</i>	22	Maii
Quant. ejus	30	
Summa	52	
Majus	31	
Initium <i>Thamuz</i>	21	Junii
Quant. ejus	29	
Summa	50	
Junius	30	
Initium <i>Ab</i>	20	Julii
Quant. ejus	30	
Summa	50	
Julius	31	
Initium <i>Elul</i>	19	Augusti

5. Quodsi non fingulorum Mensium initia ordine inquirere volueris, sed dati cujusunque Mensis Judaici initium in Anno Juliano quaesiveris; Diei Anni Juliani, in qua figitur Neomenia *Tisri*, addantur Menses Judaici completi & ab aggregato subducantur totidem Menses Juliani completi: ita, ut ante, relinquatur Dies Anni Juliani, in quo incipit Mensis quaesitus.

E. gr. quaeritur Dies Anni Juliani, in quo incipit *Veadar* Anni Judaici, Supputatio ita instituitur;

Annus Jul.	365
Jul. dies completi	212
<hr/>	
	153
Januar.	31
<hr/>	
Dies in Anno Jul. completi	184
Neomen. <i>Tisri</i>	30 Aug. 1714
Dies collect. <i>Adar</i>	177
<hr/>	
Dies in Anno Jud. completi	207
Dies in Anno Jul. completi	184
<hr/>	
Init. <i>Veadar</i>	23 Febr.

PROBLEMA XXXI.

345. Dato Die quocunque Anni Judaici dati, invenire Diem Anni Juliani, cui respondet.

RESOLUTIO.

1. Quaeratur Neomenia *Tisri* (§. 339) & inde ulterius Dies Anni Juliani, unde incipit Mensis Judaicus datus (§. 342).
2. Mensis Judaici dati Dies completi addantur, & si Mensem Julianum excedant, ejus quantitate mulstentur, ita prodibit Dies Julianus quaesitus.

E. gr. Quaeritur Dies anni Juliani respondens Diei 15 *Nisan* anni currentis 5475.

Initium <i>Nisan</i>	D. 24 Martii
Dies completi	14
<hr/>	
Summa	38
Mart. compl.	31
<hr/>	

Dies Anni Juliani 7 Aprilis, quaesitus.

PROBLEMA XXXII.

346. Dato Die Anni Juliani, invenire Diem Anni Judaici eidem respondentem.

RESOLUTIO.

1. Inveniatur Annus Judaicus, qui Anno Juliano currenti respondet (§. 217).
2. Anni Judaici inventi quærat *Tolad Tifri* (§. 339).
3. Ex Tabula dierum completorum in fine Mensium Julianorum (§. 253) supputentur Dies à Neomenia *Tifri* usque ad Diem datum completi.
4. Determinetur species Anni (§. 343), ut de Mensium *Marchesvan* & *Cisleu* quantitate judicium fieri possit & Diebus in fine *Adar* completis quantitas Mensis *Veadar* in anno Embolismico addi queat.
5. Dies collecti in fine Mensium Judaicorum proxime minores subtrahantur à Diebus ab initio Anni usque ad Diem datum completis *vi num.* 3. Ita relinquatur Dies Mensis Judaici, qui in Laterculo Mensium proxime sequitur.

E. gr. Quæritur Dies Anni Judaici, qui respondet D. 17 Aprilis A. 1715. Annus Judaicus eidem respondens reperitur 5475, qui est Annus Embolismicus deficiens, & Neomenia *Tifri* figitur in D. 30 Aug. A. 1714 St. v.

Dies Anni Juliani usque ad Neomen. <i>Tifri</i> collecti	241
Annus Julian. 1714.	365
	606

Dies à <i>Tolad Tifri</i> ad fin. Anni Jul.	124
Dies Mensium A. 1715 completorum	90
Dies Aprilis	17
	231

Dies à Neom. <i>Tifri</i> ad Diem datum elapsi	231
---	-----

Dies Collecti in fine <i>Veadar</i> ob <i>Cisleu</i> 29 Dierum	206
	25

Dies Anni Judaici, *Nisan*

25

PROBLEMA XXXIII.

347. Dato Anno Judaico, invenire Pascha Judaicum.

RESOLUTIO.

1. Quærat Neomenia *Tifri* Anni proxime sequentis.
2. Cum Pascha inde distet Diebus 163; subtrahantur ex *Molad Tifri* 163: relinquatur dies Paschatis.

E. gr. Anno Judaico 5476 Neomenia <i>Tifri</i> est D. 17 Aug. Styli Juliani. Ergo ex Diebus Anni Jul. collectis	229
subduc	163
	66

Distantia Paschatis à Calendis Januarii	66
--	----

Subduc Dies collect. Febr.	59
	7 Mart.

Pascha Judaicum

7 Mart.

PROBLEMA XXXIV.

348. Dati Anni Judaici Tekuphas invenire.

RESOLUTIO.

1. Annus Judaicus propositus dividatur per 19, ut quotus ostendat Cyclos à *Molad Tohu* elapsos & residuus numerus, quotus Annus datus Cycli currentis sit.
2. Per numerum Cyclorum completorum multiplicetur excessus Anni Juliani in Cyclo 0 D. I H. 485 hel. & per Annos currentis Cycli com-

completos excessus Anni Juliani supra Judaicum 10 D. 21 H. 204 hel.

3. Producta colligantur in unam summam, & inde auferantur 12 Dies 20 H. 204. hel. Residuum indicat Diem, in quem cadit *Tekupha Tisri*.

4. Quodsi ad *Tekupham Tisri* addas Anni Juliani quadrantem unum 91 D. 7 H. 540 hel. vel quadrantes duos 182 D. 15 H. vel tres 273 D. 22 H. 540 hel. prodibit in casu primo *Tekupha Tebeth*, in secundo *Tekupha Nisan*, in tertio *Tekupha Tamuz*.

E. gr. Annus præsens Judaicus 5475 dat Excess. Cyclorum 17 D. 9 H. 36 hel.

— Annorum 21 18 408 (S. 342)

Summa	39 D. 3 H. 444
Aufer.	12 20 204

<i>Tekupha Tisri</i>	26 D. 7 H. 240 hel.
Quadr. Anni Sol.	91 7 540

Summa	117 D. 14 H. 708 hel.
Aufer Dies collect.	
Mens. complet.	88

<i>Tekupha Tebeth</i>	29 D. 14 H. 780 hel.
<i>Tekupha Tisri</i>	26 D. 7 H. 240 hel.
2. Quadr. Anni Sol.	182 15

Summa	208 D. 22 H. 240 hel.
Dies coll. Mens. complet.	206

<i>Tekupha Nisan</i>	2 D. 22 H. 240 hel.
<i>Tekupha Tisri</i>	26 D. 7 H. 240 hel.
3. Quadr. An. Sol.	273 22 540

Summa	300 D. 5 H. 780 hel.
-------	----------------------

Wolfii Oper. Mathem. Tom. IV.

300 D. 5 H. 780 hel.
Dies Coll. Mens. 295
complet.

Tekupha Tamuz 5 D. 5 H. 780 hel.
incidit adeo *Tekupha* prima in D. 26 *Tisri*; secunda in D. 29 *Tebeth*; tertia in D. 3 *Nisan*; quarta in D. 5 *Tamuz*.

SCHOLIION.

349. Ne quid eorum desit, quæ ad Calendarii Judaici constructionem necessaria sunt, Tabulam Festorum subnectere libet, quæ, partim ex Lege Mosaica, partim ex traditione Seniorum, celebrant.

Tabula Festorum Judaicorum

I. in Mense *Tisri*

D. 1	Memoria clangoris seu Festum Tubarum.
D. 3	Jejunium <i>Gedalie</i>
D. 10	Festum Expiationis
D. 15	Festum Tabernaculorum
D. 21	Festum Palmarum
D. 22	Festum cœtus seu retentionis.
D. 23	Gaudium Legis.
D. 30	<i>Rosch chodesch</i> .

II. in Mense *Cisleu*

D. 25	Festum Encæniorum seu dedicationis altaris.
D. 30	<i>Rosch chodesch</i> .

III. in Mense *Tebeth*.

D. 10	Jejunium obfessionis <i>Hierosolymæ</i> à <i>Nabuchodonosore</i> factæ.
-------	---

IV. in Mense *Schebbad*.

D. 15	Dies Gaudii.
D. 30	<i>Rosch chodesch</i> .

V. in Mense *Adar*.

D. 13	Jejunium <i>Ester</i> .
D. 14	<i>Purim</i> .
D. 15	<i>Susaan Purim</i> . Quodsi annus fuerit Embolimæus, hæc Festa pertinent ad Mensem Embolimæum <i>Veadar</i> & in Mense <i>Adar</i> D. 14 celebratur <i>Purim</i> minus.

VI. in Mense *Nisan*.Sabbathum magnum, quod præcedit
Pascha

D. 15 Pascha.

D. 22 Finis Paschatis.

D. 30 *Rosch chodesch*.VII. in Mense *Iar*.D. 18 Dies *Beomer*.VIII. in Mense *Sivan*.

D. 6 Pentecoste.

D. 30 *Rosch chodesch*.IX. in Mense *Tamuz*.D. 17 Jejunium fractionis Tabularum
Legis.X. in Mense *Ab*.D. 10 Jejunium Templi à Rege Chal-
dæorum incensi.

D. 15 Dies gaudii.

D. 30 *Rosch chodesch*.Omnibus festis carent *Marchesvan* & *Elul*,
nullum ex Lege habet *Cisleu*.Jejunium post Legem institutum si in
Sabbathum inciderit, transfertur in
Feriam sequentem.Celebrantur præterea Neomeniæ in prin-
cipio cujuslibet Mensis & Sabbatha,
feu Feriæ Hebdomadum septimæ.

DEFINITIO LXXXVIII.

350. *Triacontæteris Muhammedana* est Cyclus triginta Annorum, in quo anni 2. 5. 7. 10. 13. 15. 18. 21. 24. 26. 29 sunt Embolimæi seu Dierum 355, cæteri communes seu Dierum 354.

SCHOLION.

351. *Nimirum Mensis Muhammedanus* est D. 29, H. 12, bel. 792, & hinc 12 Menses sunt D. 354, Hor. 8, bel. 48.

PROBLEMA XXXV.

352. *Invenire Annum Turcarum, qui dato Anno respondet.*

RESOLUTIO.

1. Ab Anno *Christi* dato subtrahantur
621.

2. Residuum dividatur per 33 &

3. Quotus addatur eidem residuo:
summa est Annus Hegiræ quæsitus.

E. gr. Quærat *Annus Hegiræ* respon-
dens Anno *Christi* præsentis 1715

<i>Annus Christi</i>	1715	33) 1094	(33
subduc	621		99	
Residuum	1094		104	
Quotus	33		99	

Annus Hegiræ 1127 5

DEMONSTRATIO.

Epocha Hegiræ cœpit A. *Christi* 622. (§. 230). Quare si ab Anno *Christi* dato subtrahas Annos *Christi* sub ejus initium completos 621; residuum indicat numerum Annorum *Christi* seu Julianorum ab Æra Hegiræ usque ad Annum præsentem elapsorum. Jam cum Annus Julianus sit 365 D. 6 H. (§. 97), annus vero Hegiræ 354 D. 8 H. 48' (§. 351); annus Hegiræ anticipatur singulis Annis Julianis 10 D. 21 H. 12', adeoque intra 33 annos 359 D. 3 H. 36', hoc est, Anno uno, 4 D. 18 H. 48'. Quare si residuum superius per 33 dividas; quamdiu appendix ista 4 D. 18 H. 48' Annum non excurrit, (quod nostro & prolis nostræ ævo non continget), quotus indicat numerum Annorum Hegiræ ultra Julianos elapsorum. Eum adeo si ad Annos Julianos addideris, habebis Annum Hegiræ desideratum. Q. e. d.

PROBLEMA XXXVI.

353. *Invenire Feriam Hebdomadis, qua Annus Hegiræ datus incipit.*

RESOLUTIO.

1. Annus datus dividatur per 210, & numerus residuus denuo dividatur per 30.
2. Quotus multiplicetur per 5 & productum servetur.
3. Numerus residuus post alteram divisionem unitate mulctetur & in Annos Embolimæos atque communes distinguatur (§. 350).
4. Numerus Embolimæorum multiplicetur per 5, & numerus communium per 4.
5. Utrumque productum adjiciatur producto superiori (n. 2).
6. Summæ addantur Feriæ 6 & aggregatum dividatur per 7: qui post divisionem relinquatur numerus, Feriam indicat.

E. gr. Annus Hegiræ præsens est 1127: reperitur ergo FERIA, qua incipit, hoc modo.

7	1	
1127	(5	77 (2
110	30	5
		10
Num. Annor. Embol. 6	5	4
	30	40
	40	12
	10	86 (12
	6	77
	86	

Cœpit ergo FERIA Hebdomadis 2, seu Die Lunæ.

DEMONSTRATIO.

Quoniam Cyclus Annorum Hegiræ est 30 Annorum (§. 350), Feriæ autem Hebdomadis 7 sunt; idem ordo principii Annorum in orbem redit Annis 210. Quodsi ergo Annum propositum per 210 divides, quotus indicat, quoties ista Periodus fuerit elapsa & numerus residuus ostendit, quotus Annus propositus sit in nova Periodo. Si numerum residuum porro per 30 divides, quotus prodit triacontaëterides completas ultra Periodos & numerus residuus Annos triacontaëteridis currentis. Jam cum triacontaëteris contineat 19 Annos communes 354 Dierum, & 11 Annos Embolimæos 355 Dierum, adeoque in universum Dies 10631; intra eam complebuntur Hebdomades 1518 & præterea Dies 5. Quare si numerum triacontaëteridum completarum per 5 multiplices; prodibunt Dies ultra septimanas in istis triacontaëteridibus completi. Eodem modo patet, quoniam Annus communis ultra 50 Hebdomades continet Dies 4, Embolimæus vero 5, si numerum Embolimæorum ultra triacontaëterides completorum per 5, numerum vero communium per 4 multiplices, prodire dies, in Annis triacontaëteridis currentis completis, ultra Hebdomades elapsos. Porro Annus Hegiræ primus habet Cyclum Solis 15 (§. 229) & hinc Literam Dominicalem C (§. 141), consequenter Epochæ ejus, quæ cum 16 Julii connectitur (§. 227), in Feriam sextam seu diem ♀ cadit (§. 282).

T 2 Quodsi

Quodsi itaque Diebus ultra septimanas in triacontaëteridibus Periodi currentis, & in Annis triacontaëteridis currentis completis ultra septimanas similiter elapsis addas 6 & aggregatum per 7 divides; numerus residuus indicabit Dies ultra Septimanas ab initio Hegiræ elapsos. Patet ergo, qua Feria Annus propositus ineat. *Q. e. d.*

S C H O L I O N.

354. *Qui Astronomos secuti Epocham Hegiræ à Die 15 Julii deducunt (§. 228), eam in Feria Hebdomadis quinta figunt, & hinc principium Anni Die uno anticipant contra consuetudinem Turcarum & cæterarum Gentium, quæ Æra Hegiræ utuntur.*

P R O B L E M A XXXVII.

355. *Anni Muhamedani dati principium in Anno Juliano reperire.*

R E S O L U T I O.

1. Anni Hegiræ completi (qui non differunt à dato unitate moltiplicato) dividantur per 30; quotus indicabit triacontaëterides ab initio Hegiræ completas & numerus residuus Annos completos triacontaëteridis currentis.
 2. Quoniam differentia inter Annum Julianum 365 D. 6 H. (§. 97) & Annum Hegiræ 354 D. 8 H. 48' (§. 351) est 10 D. 21 H. 12', hoc est, 261 Horarum 12', adeoque intervallo 30 Annorum 7836 Horarum; triacontaëterides completæ multiplicentur per 7836, ut prodeat numerus Horarum, quas totidem triacontaëterides Anno-
- rum Julianorum ultra Annos Hegiræ continent.
 3. Fiat ulterius: ut Anni 30 ad differentiam inter unam triacontaëteridem Hegiræ & unam Julianam seu 7836 Horas, ita Anni completi triacontaëteridis currentis ad differentiam ipsis debitam (§. 302 *Arithm.*).
 4. Hæc numero Horarum paulo ante invento addatur, erit aggregatum numerus Horarum, quas totidem Anni Juliani, quot ab initio Hegiræ usque ad Annum datum elapsi, præter Annos Hegiræ, continent.
 5. Dividatur ergo hic Horarum numerus, si major fuerit 8766 Horis, seu integro anno Juliano 365 Dierum, 6 Horarum, per 8766: quotus indicabit numerum Annorum Julianorum, quos, præter Annos Julianos elapsos, continet numerus Annorum Hegiræ completorum. Quotus tamen unitate augendus est, si quotus superius n. 3 inventus excefferit 196.
 6. Subtrahatur quotus modo inventus, isque unitate auctus, si opus fuerit, à numero Annorum Hegiræ completorum; residuum est numerus Annorum Julianorum ab initio Hegiræ elapsorum.
 7. Quare cum Epochâ Hegiræ connectatur cum Anno *Christi* 622 (§. 230); illi 622 adjiciantur, summa erit Annus *Christi*, in quem cadit principium Anni Hegiræ propositi.

8. Dum

8. Dum numerus Horarum, quas præter Annos Hegiræ continent Anni Juliani numero totidem, quot Anni Hegiræ à principio hujus Epochæ elapsi, reducitur in Annos Julianos, n. 5. qui relinquitur numerus, ulterius per 24 dividatur, ut prodeat Dierum numerus (quoto scilicet unitate aucto, si numerus residuus fuerit major quam 12), quibus principium Anni dati recessit à principio Anni primi Hegiræ.

9. Quoniam itaque principium Anni primi Hegiræ à Calendis Januarii 196 Dierum intervallo distat (§. 227); inde auferatur numerus Dierum modo inventus, additis prius, si alias subtractio fieri nequeat, 365 diebus: ita relinquitur Dies, cum quo Annorum Hegiræ completorum ultimus finitur.

10. Quodsi Dies Anni primus hac methodo inventus non concordet cum Feria, in quam vi *Probl.* 36 (§. 353) cadit Anni principium; ad eam reducendus est.

E. gr. Annus Hegiræ currens est 1127: ejus adeo principium in Anno Juliano ita invenitur.

30)	1126	(37	Triacontaëterides.
	90		
	226	Excess. Anni Jul.	7836
	210	supra Annum Heg.	37
Anni	16		
			54852
			23508
Excess. in 37	Triacont.		289932
			Hor.

30 A. — 7836 — 16 A.
16
47016
7836
54852

3)	125376	(4179	Excess. in
	12:::0		Annis 16
	5::		
	3::		
	23:		
	21:		
	27		
	27		
	6		Hor.

Excess. in 37	Tricacont.	289932
in 16	Annis	4179
		294111
Excess. integer		(33A.
8766)		26298
		1
		31131
		34
		26298

	Hor.	4833
Anni Heg. Completi		1126
Anni subtrah.		34
Anni Jul. ab Heg.		1092
elapsi		
Anni Christi add.		622
Annus Christi quæf.		1714
24)	4833	(201
	48	561
	33	

33 360 dist. à Calend. Jan.
 24
 9

Finitus ergo Annus Hegiræ 1126 D. 26 Decemb. A. 1714 Styli veteris, adeoque præfens 1127 cœpit D. 27 Decemb. A. 1714.

PROBLEMA XXXVIII.

356. Dato principio Anni Hegiræ dati in Anno Juliano ipsi respondente, invenire Dies anni Juliani, in quos cadunt initia Mensium reliquorum.

RESOLUTIO.

- I. Ad Diem Anni Juliani, in quem incidit Neomenia *Muharram* seu initium Anni Hegiræ dati, addantur Dies collecti Mensium completorum Muhamedicorum.
2. Ab aggregato auferantur Dies collecti Mensium completorum Julianorum, quorum numerum illorum numero proxime minorem esse ostendit Laterculus supra exhibitus (§. 253). Numerus residuus ostendet Diem Mensis Juliani, in quem cadit initium mensis dati.

E. gr. Annus præfens Hegiræ 1127 cœpit D. 27 Decemb. A. 1714. Styl. vet. quæritur initium Mensis *Rajab*.

Init. anni 27 Decemb.

177 Dies collect. *Jomadæ* postter,

204 Distantia *Rajab* à Calendis Decembr.

31 Decemb.

173 dist. *Rajab* à Cal. Jan.

151 Dies Collect. usque ad Jun.

Init. *Rajab* 22 Junii

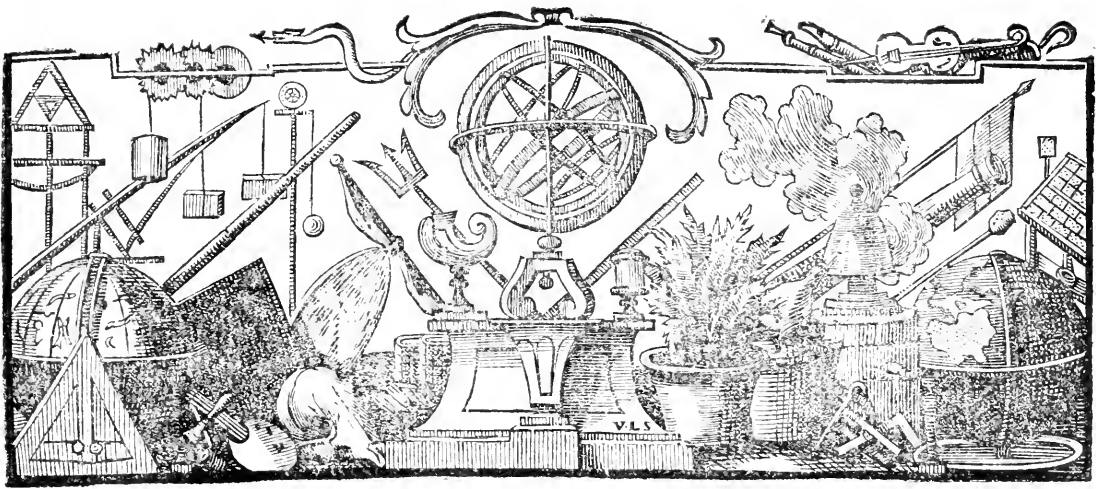
COROLLARIUM.

357. Dato initio Mensis Muhamedani in anno Juliano, haberi etiam potest Dies Anni Juliani respondens Diei cuicumque Mensis Muhamedani dato.

F I N I S

Elementorum Chronologia.





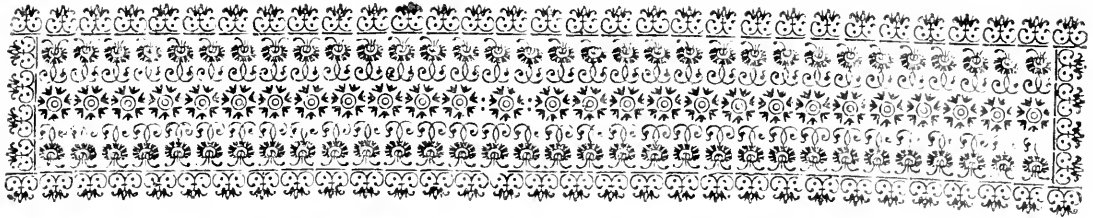
ELEMENTA GNOMONICÆ.

PRÆFATIO.



ALIIQUE Autores, qui de Gnomonica commentati sunt, Praxes tantum tradunt varias, Demonstrationes prorsus prætermittunt. Quidam in demonstrando adeo sunt diffusi, ut vel patientissimi attentionem fatigent; quidam rationes quasdam attulisse contenti, quæ à forma verarum Demonstrationum procul absunt. Nos cum in antecedentibus rigorem veterum in demonstrando observaverimus, quantum fieri potuit, Elementa quoque Gnomonices perspicue demonstramus, ut adeo solidam Artis cognitionem ex iis haurire liceat. Quoniam

niam tamen Gnomonica ad praxin tota tendit, nec subsidariam Theoriam aliis Disciplinis subministrat, à rigore summo, quo in Arithmetica imprimis & Geometria usi sumus, consulto abstinemus, ne Studium Gnomonicum in se jucundum tædiis implicetur. Monemus autem, ne Demonstrationes difficultatem faceffant, Elementa Sphæricorum & Partem Astronomiæ Sphæricam accurata industria ante evolvi debere, antequam ad Gnomonicam accessus concedatur. Hæc enim à motu primo Siderum, præfertim Solis, seu diurna vertigine Telluris tota pendet, motus vero primus Siderum sine doctrina Sphærica intelligi nequit. Quodsi tamen alicui libuerit solas Praxes addiscere, is Demonstrationes per nos omittat: eas enim ut in Disciplinis reliquis, ita in Gnomonica quoque à Praxibus factis manifesto distinximus. Multum autem & jucunditatis, & utilitatis habet Studium Gnomonicum: unde ne hac quoque in re meam desiderari paterer industriam, varia Horologiorum portatiliū genera, quæ ab Artificibus fabrefiunt, una describere libuit. Quæ ex Chronologia supponuntur, pauca sunt: Sufficit enim Caput ejus primum de vario Horarum discrimine perlegisse. Imo cum nos Elementa nostra in gratiam Europæorum unice conscribamus; superflua fere judicanda sunt, quæ de Horis Babylonicis, Judaicis, aliisque Hórologio Scia-terico inscribendis passim præcipiuntur.



ELEMENTA GNOMONICÆ.

CAPUT PRIMUM.

De Horologiis Solaribus primariis.

DEFINITIO I.

1. **G**nomonica est Scientia delineandi Horologia Solaria atque Sidera in Plano quocunque dato & variis corporum Superficiebus datis.

SCHOLIŌN.

2. Vocatur etiam Sciaterica, quia mediante Umbra alicujus Gnomonis Horas distinguit. Nonnulli Photosciatericam appellant, quia etiam mediante Luce Solari interdum Horæ discernuntur. Quidam denique Horologigraphiam dicunt.

DEFINITIO II.

3. Horologium Solare seu Sciatericum est descriptio linearum in Plano dato aut in Superficie corporis cujuscunque data, ea ratione facta, ut Umbra Gnomonis vel radius Solis per ejus foramen aliquod transmissus data Hora lineas datas attingat.

SCHOLIŌN.

4. Diversitas adeo Horologiorum Solarium à diverso Planorum situ, & diversa *Wolffii Oper. Mathem. Tom. IV.*

perficierum figura pendet, in quibus describuntur.

DEFINITIO III.

5. Horologium Æquinoctiale est; quod in Plano Æquinoctiali describitur. Vocatur *superius*, si Zenith respicit; *inferius* autem, si ad Nadir convertitur.

COROLLARIUM I.

6. Quoniam Sol superficiem superiorem Plani Æquinoctialis illustrat, quamdiu apud nos, in Hemisphario nempe Boreali, declinationem Borealem habet (§. 75. 173 *Astron.*); Horologium Æquinoctiale superius Horas tantum indicare valet vere atque æstate (§. 78. 112 *Geogr.*).

COROLLARIUM II.

7. Similiter quia Sol superficiem Plani Æquinoctialis inferiorem illustrat, quamdiu apud nos declinationem Australem habet (§. 75. 173 *Astron.*); Horologium Æquinoctiale inferius Horas tantum monstrat autumno atque hieme (§. 79. 107 *Geogr.*).

COROLLARIUM III.

8. Quare si per integrum annum Ho-

rologii Æquinoctialis usus esse debet ; superius cum inferiori est conjungendum.

COROLLARIUM IV.

9. Quoniam Sol per diem integrum alterutram Plani Æquinoctialis superficiem illustrat ; Horologium Æquinoctiale omnes diei naturalis horas monstrare valet.

DEFINITIO IV.

10. *Horologium Horizontale* est, quod in Plano Horizontali describitur.

COROLLARIUM.

11. Cum Sol Planum Horizontale omni Anni tempore illustrare possit, quamdiu super Horizonte existit ; Horologium Horizontale per totum annum omnes diei naturalis horas monstrare valet.

SCHOLIUM.

12. *Perfectius adeo Horologium Solare desiderari nequit.*

DEFINITIO V.

13. *Horologium Verticale* est, quod describitur in Plano Circuli verticalis.

DEFINITIO VI.

14. *Horologium Meridionale* est, quod in superficie Circuli verticalis primarii, quæ plagam meridionalem respicit, describitur.

COROLLARIUM.

15. Quoniam Sol planum Circuli verticalis primarii, quæ Meridiem respicit, tum demum illustrat, cum à Verticali primario ad Meridianum vel inde rursus ad illum tendit ; in Circulo autem verticali primario 6 ante vel post meridiem horis existit (§. 89. 72. 87 *Astron.*) ob æquabilem Æquatoris motum : Horologium meridionale horas ante meridiem à sexta usque ad duodecimam & post meridiem

à duodecima usque ad sextam monstrat.

DEFINITIO VII.

16. *Horologium Septentrionale* est, quod in superficie Circuli verticalis primarii, quæ Septentrionem respicit, describitur.

COROLLARIUM I.

17. Cum Sol superficiem istam non illustret, nisi dum ab Ortu ad Circulum verticalem primarium vel ab eo ad Occasum tendit, in Verticali autem primario hora sexta ante & post meridiem existit (§. *cit. Astronom.*) ; Horologium Septentrionale monstrat horas matutinas sexta anteriores & vespertinas sexta posteriores.

COROLLARIUM II.

18. Quia Sol autumno & hieme antehoram sextam matutinam non oritur, antehoram sextam vespertinam vero occidit ; Horologii Septentrionalis toto isto tempore usus nullus est.

COROLLARIUM III.

19. Quodsi tamen jungatur Meridionale ; defectum ejus supplet (§. 15. 17).

DEFINITIO VIII.

20. *Horologium Orientale* est, quod in superficie Meridiani, quæ Orientem respicit, describitur.

COROLLARIUM.

21. Quia Sol Planum Meridiani, quæ Orientem respicit, nonnisi antehoram sextam matutinam illustrat ; Horologium Orientale tantum horas antemeridianas ostendit.

DEFINITIO IX.

22. *Horologium Occidentale* est, quod in superficie Meridiani, quæ Occidentem respicit, describitur.

COROL-

COROLLARIUM I.

23. Quia Sol Planum Meridiani, qua Occidentem respicit, nonnisi post meridiem illustrat; Horologium Occidentale tantum horas pomeridianas monstrat.

COROLLARIUM II.

24. Quare si jungantur Horologio Orientali, omnes diei horas per totum annum addiscere licebit.

DEFINITIO X.

25. *Horologium Polare* est, quod in Plano describitur per Polos Mundi & cardines Orientis atque Occidentis transeunte. Dicitur *superius*, si Zenith respicit; *inferius*, si adversus Nadir dirigitur.

COROLLARIUM I.

26. Inclinatur adeo ad Horizontem sub angulo elevationi Poli æquali.

COROLLARIUM II.

I. 27. Quoniam Planum Polare PQQS per cardines Orientis O & Occidentis S transit (§. 25), inter ipsum & Meridianum quadrans Æquatoris intercipitur (§. 88. 89 *Astron.*). Consequenter superficies superior à Sole illustratur ab hora sexta matutina usque ad sextam vespertinam; inferior autem ab ortu usque ad horam sextam matutinam, & ab hora sexta vespertina usque ad occasum. Monstrat adeo Horologium Polare inferius horas matutinas ab ortu Solis usque ad horam sextam & vespertinas ab hora sexta usque ad occasum: superius autem Horas à sexta usque ad sextam vespertinam.

DEFINITIO XI.

28. *Circuli Horarii* seu *Horarum* dicuntur circuli maximi per Polos Sphæræ mundanæ transeuntes & quindecim

graduum intervallo à se invicem distantes.

COROLLARIUM.

29. Quia per Polos Æquatoris transeunt (§. 48 *Astron.*), eundem ad angulos rectos secant (§. 28 *Sphæric.*). Est adeo distantia eorum arcus Æquatoris 15 graduum (§. 54 *Sphæric.*).

PROBLEMA I.

30. *Horologium Æquinoctiale superius describere.* Tab. I.
Fig. 2.

RESOLUTIO.

1. Ex centro C describatur circulus ABDE & per diametros AD atque BE se mutuo ad angulos rectos secantes dividatur in quadrantes AB, BD, DE & EA.

2. Quilibet quadrans ulterius subdividatur in sex partes æquales per rectas C1, C2, C3 &c. erunt hæ rectæ Linea horariæ.

3. Per centrum C trajiciatur Stylus ad Planum ABDE perpendicularis.

Dico, si Horologium ita elevetur, ut sit in Plano Æquatoris, & Linea C 12 sit in Plano Meridiani, punctumque A Austrum respiciat, umbram Styli monstraturam horas & antemeridianas, & pomeridianas vere & æstate.

DEMONSTRATIO.

Quoniam Circuli Horarii arcus Æquatoris quindecim graduum intercipiunt (§. 29), Planum vero ABDE in Plano Æquatoris existit *per hypothes.* Circuli quoque Horarii arcus quindecim graduum circuli ABDE, intercipiunt. Quare cum anguli 12 C11,

II C10, IO C9 &c. sint 15 graduum utpote mensuram habentes sextam quadrantis partem, *per constructionem*; lineæ C12, C11, C10, C9 &c. sunt intersectiones Circulorum Horariorum & Plani Æquinoctialis. Porro cum Stylus per centrum C transiens sit Axis Mundi, quoniam ejus à centro Terræ distantia parvitas contemnenda (§. 146 *Astron.*) & Circuli Horarii communem hanc diametrum habeant (§. 28); umbra ejus teget horam C12, si Sol fuerit in Meridiano seu Circulo Horæ duodecimæ; C11, si fuerit in circulo undecimæ; C10, si in circulo decimæ extiterit &c. Plano ABDE ita collato, ut Linea C12 sit in Plano Meridiani punctumque A Austrum respiciat, quemadmodum præcipitur. Monstrat igitur Horologium horas omnes antemeridianas & pomeridianas (§. 9), sed non nisi vere & æstate (§. 6). *Q. e. d.*

SCHOLIUM I.

31. *Horologium Æquinoctiale optime ita elevabitur, ut in Plano Æquat. ris existat, si triangulum rectangulum ex ligno excindatur, cujus angulus obliquus ad basin sit elevationi Æquat. ris æqualis, atque Horologium eius hypothenusæ applicetur: ut vero linea AD in Planum Meridiani redigi queat, Linea Meridiana inveniri debet (§. 120 Astron.).*

SCHOLIUM II.

32. *Circa Æquinoctia, quando Sol prope Æquatorem movetur, Horologia Æquinoctialia à Sole collustrari nequeunt.*

PROBLEMA II.

33. *Horologium Æquinoctiale inferius describere.*

RESOLUTIO.

Non differt descriptio hujus Horologii à descriptione Horologii Æquinoctialis superioris, nisi quod ultra Lineam horæ sextæ nullæ designentur Lineæ horariæ (§. 7).

PROBLEMA III.

34. *Horologium Æquinoctiale universale construere.*

RESOLUTIO.

1. Conjungantur duo Plana eburnea^T vel orichalcea ABCD & CDEF^F ad angulum mobilem.
2. In superiori superficie Plani ABCD describatur Horologium Æquinoctiale superius (§. 30); in inferiori inferius (§. 33) & per centrum I Stylus debite trajiciatur.
3. In Plano DEFC excavetur pyxis, eique immittatur acus magnetica G.
4. Firmetur ad idem Quadrans orichalceus HL in suos gradus accurate divisus & transiens per foramen in Plano ABCD excavatum.

Cum enim ipsum ope acus magneticæ ita constitui possit, ut linea I12 sit in Plano Meridiani, & ope Quadrantis ita attolli queat, ut angulus BCF sit elevationi Æquatoris æqualis: Horologium ubivis Terrarum usui esse potest. *Q. e. d.*

SCHOLIUM.

35. *Horologia Æquinoctialia omnium facillime describuntur, quia Lineæ horariæ æquales angulos comprehendunt.*

PROBLEMA IV.

36. *Ope Horologii (seu circuli)^T_F Æqui-*

Æquinoctiales in Plano quovis Horologium describere.

RESOLUTIO.

1. 1. Sit e. gr. Horologium in Plano Horizontali describendum. Tum in Plano ABDC immobili inveniatur Linea Meridiana GF (§. 120 *Astron.*), vel in Plano mobili pro arbitrio assumatur.

2. Ope trianguli EKF ad K rectanguli, cujus basis Lineæ Meridianæ GF congruat, Horologium Æquinoctiale H ita elevetur, ut Index GI sit Axi mundano parallelus (id quod obtinetur, si angulus KEF fuerit elevationi Poli æqualis) atque Linea horæ duodecimæ Horologii immineat Lineæ Meridianæ Plani aut basi trianguli.

3. Quodsi noctu candela accensa Axi GI successive ita obvertatur, ut umbra Indicis seu Styli GI Lineæ horariæ uni post alteram congruat, umbra eadem in Plano ABDC Lineas horarias designabit.

Quodsi ergo plumbagine notentur in umbris puncta, & per ea in G postea ducantur rectæ, Index in G juxta angulum IGF infixus ad lucem Solis horas umbra sua indicabit.

SCHOLION.

37. *Quodsi Horologium in Plano Verticali sit describendum, circulo Æquinoctiali ut ante debite elevato, Index GI protrudatur, donec apex I Planum attingat. Quodsi Plana fuerint ad Horizontem inclinata, quærenda est elevatio Poli super iisdem, & huic angulus trianguli KEF æqualis fiat necesse est.*

PROBLEMA V.

38. *Horologium Horizontale describere.* Tab. 1. Fig. 5.

RESOLUTIO.

1. Ducatur Linea Meridiana AB in Plano dato immobili (§. 120 *Astron.*), vel in mobili ad arbitrium assumatur.

2. Ex C ad libitum assumto erigatur perpendicularis CD & fiat angulus CAD elevationi Poli æqualis.

3. In D fiat itidem angulus CDE æqualis elevationi Poli, ducaturque recta DE ipsi AB in E occurrens.

4. Fiat porro EB = ED & ex centro B radio EB describatur quadrans ELF, & in sex partes æquales dividatur.

5. Per E ducatur recta GH secans AB ad angulos rectos (§. 212 *Geom.*).

6. Ex centro B per singula puncta divisionum quadrantis EF puncta ducantur rectæ Ba, Bb, Bc, Bd, BH, occurrentes lineæ GH in punctis a, b, c, d & H.

7. Ex E in rectam EG transferantur intervalla Ea, Eb &c. nempe Ea ex E in e, Eb ex E in f, Ec ex E in g &c.

8. Ex centro A describatur circellus & regula ad A & puncta divisionum a, b, c, d, H & e, f, g, h, G, applicata ducantur rectæ A11, A10, A9, A8, A7 & A1, A2, A3, A4, A5.

9. Per A ducatur recta 66, ad AB perpendicularis.

10. Recta A7 continuetur ultra circellum.

lum in 7, A8 in 8, A5 in 5 & A4 in 4.

11. Totum Schema figura quadrata, ovali, vel circulari circumscribatur.
12. Denique in A Index horarius infigatur faciens cum Linea Meridiana AB angulum DAC elevationi Poli æqualem; vel in C erigatur Stylus perpendicularis ipsi CD æqualis; vel ad AE firmetur lamina triangularis ADE, quæ sit ad Planum Horologii perpendicularis.

Dico lineas A11, A10, A9 &c. esse Lineas horarias antemeridianas: A1, A2, A3 &c. pomeridianas & omnium istorum Indicium umbram, horis datis Lineas horarias convenientes attingere debere.

DEMONSTRATIO.

Tab. I. Fig. 6. Cogitemus triangulum ADE ita erigi super Linea Meridiana AE, ut sit ad Planum Horologii Horizontalis perpendicularare, & in Plano juxta angulum DEA inclinato descriptum esse circulum Æquinoctialem in 24 horas seu arcus æquales divisum: erit AD Index Horologii Æquinoctialis (§. 30). Quodsi Lineæ Horologii ejusdem horariæ producantur, donec occurrant Lineæ contingentia GH Plani Horizontalis PQ & Æquinoctialis GI: patet Lineas, ex A per puncta intersectionum Lineæ contingentia GH ductas, esse Lineas horarias Horologii Horizontalis. Ponamus jam Planum Æquinoctiale GI dimitti, donec coincidat cum Plano Horizontali PQ, tum ED cadet in EB & quadrans unus circuli Æquinoctialis

cadet in ELF, Lineæque horariæ Horologii Æquinoctialis productæ adhuc secabunt Lineam contingentia in iisdem punctis (§. 179 Geom.). Patet ergo puncta intersectionum in Linea contingentia haberi, si fiat EB ipsi ED seu radio circuli Æquinoctialis æqualis, & hoc radio descripto quadrante ELF atque in 6 partes æquales divisio, per singula divisionum puncta ex centro B agantur rectæ Lineæ contingentia in a, b, c, d & H occurrentes. Q. e. d.

SCHOLIUM I.

37. Quodsi triangulum ADE in ipso Plano Horologii delineare nolueris, seorsim construere potest. Fiat nempe triangulum ADE ad D rectangulum, ita ut angulus E sit elevationi Æquatoris æqualis; erit A elevationi Poli æqualis (§. 241 Geom. & §. 97 Astr.). Et, si Horologium Horizontale describere volueris, hypothensam trianguli AE transferatur in Lineam Meridianam Plani Horizontalis ex A in E, & radius circuli Æquinoctialis ED in eandem Lineam ex E in B.

COROLLARIUM I.

38. Quodsi super extremitate IK Horologii Horizontalis erigatur ad angulos rectos Planum Verticale IKNM & Index horarius AL Horizontalis Horologii IKOP producat, donec Plano Verticali in L occurrat, tandem ex L ad Lineam contingentia IK ducantur rectæ; ubi à Lineis horariis Horologii Horizontalis secatur: erunt eadem Lineæ horariæ Horologii Meridionalis (§. 14) & AL Index utriusque Horologii communis.

SCHOLIUM II.

39. Hac ratione vulgo construuntur solent Horologia Solaria portabilia, quæ ope acus magnetica C ad plagas Mundi diriguntur, filo

flo Indicis vicem obeunte, ut operculum *IMNK* circa *IK* volubile ad pyxidem *IKOP* demitti possit.

COROLLARIUM II.

40. Quodsi *EB* sumatur pro Sinu toto, erunt *Ea*, *Eb*, *Ec*, *Ed*, *EH* Tangentes, Angulorum, quos Circuli horarii cum Meridiano intercipiunt, seu angulorum horariorum in Horologio Æquinoctiali (§. 30). Unde data recta *EB* inveniuntur *Ea*, *Eb*, *Ec*, *Ed*, *EH* per Trigonometriam (§. 40 Trig.).

SCHOLION III.

41. Ut puncta intersectionum *a*, *b*, *c*, *d*, *H*, in linea contingentia per calculum determinentur, consultum in primis est, si Horologia majora describere volueris: neque enim alia datur Methodus, qua inscriptio exactior haberi possit.

COROLLARIUM III.

42. Immo quia angulus *Ea* 15°, *Eb* 30°, *Ec* 45°, *Ed* 60°, *EH* 75°; si *EB* dividatur in particulas 1000, erit per Canonem Tangentium *Ea* 267, *Eb* 577, *Ec* 1000, *Ed* 1732 *EH* 3732.

SCHOLION IV.

43. Hanc ego optimam judico Lineam contingentia *GH* dividendi Methodum.

COROLLARIUM IV.

44. Quodsi *ED* sumatur pro Sinu toto; erit *EC* Sinus anguli *CDE* seu elevationis Poli, & *DC* Sinus anguli *CED* seu elevationis Æquatoris, adeoque per Canonem Sinuum dantur *EC* & *CD* in istiusmodi particulis, quarum *ED* est 1000.

COROLLARIUM V.

45. Porro cum in triangulo *ACD* ad *C* rectangulo sit *CD* ad *AC* ut *EC* ad *CD* (§. 327 Geom.); datis *EC* & *CD* (§. 44), reperietur *CA* (§. 302 Arithm.).

COROLLARIUM VI.

46. Quoniam itaque, ex recta *ED* five *EB* assumpta, lineæ *EC* & *CA* inveniri possunt (§. 44. 45); Polus Horologii Horizontalis *A* per calculum determinari potest.

COROLLARIUM VII.

47. Similiter cum in triangulo *AEL* ad *Tab. II.* *E* rectangulo angulus *A* sit elevationi Poli *Fig. 8.* æqualis, si *AE* sumatur pro Sinu toto, erit *EL* Tangens elevationis Poli (§. 7. Trigon.), adeoque si *AE* in 1000 particulas dividatur, per Canonem Tangentium dabitur quoque *EL* in istiusmodi particulis, consequenter Polus Horologii Meridionalis *L* facile determinatur. Quodsi *AL* pro Sinu toto sumatur, erit *AE* ad *EL*, ut Cosinus elevationis Poli ad ejus Sinum (§. 211 Trigon.).

SCHOLION V.

48. Lineæ in particulas 1000 eodem artificio dividuntur, quo Scala Geometrica parantur (§. 277 Geom.).

COROLLARIUM VIII.

49. Quodsi altitudo Styli perpendiculis *Tab. I.* *CD* assumatur, ob angulum *A* elevationi Poli æqualem, reperietur *AC* (§. 36 Trigon.), & hinc porro *CE* (§. 327 Geom.) atque *ED* (§. 36 Trigon.), tandemque dividetur *GH* (§. 40).

PROBLEMA VI.

50. Invenire angulos horarios *Ea*, *Tab. I.* *EAb*, *EAc* &c. in Horologio Horizontali *Fig. 5.* *tali*.

RESOLUTIO.

Inferatur: Ut Sinus totus ad Sinum elevationis Poli, ita Tangens anguli horarii in Horologio Æquinoctiali *Ea*, vel *Eb*, vel *Ec*, &c. ad Tangentem anguli horarii in Horizontali *Ea*, vel *EAb*, vel *EAc* &c.

DEMONSTRATIO.

In triangulis BEa , BEb , BEc , &c. est EB ad Ea , vel Eb , vel Ec &c. ut Sinus totus ad Tangentem anguli horarii in Horologio æquinoctiali EBa , vel EBb , vel EBc , &c. (§. 40). Ast in triangulis EaA , EAb , EAc &c. est AE ad Ea , vel Eb , vel Ec &c. ut Sinus totus ad Tangentem anguli horarii in Horologio Horizontali EaA , vel EAb , vel EAc &c. (§. 38 *Trigon.*). Quamobrem cum, vi Canonis Sinuum atque Tangentium, Sinus totus utrobique ponatur eadem linea; erit ut AE ad EB , ita Tangens anguli horarii in Horologio Æquinoctiali EBa , vel EBb , vel EBc &c. ad Tangentem anguli horarii in Horologio Horizontali EaA , vel EAb , vel EAc &c. (§. 199 *Aritbm.*). Est vero $EB = ED$ per *demonstr.* (§. 36). Ergo etiam AE ad ED , ut Tangens anguli horarii in Horologio Æquinoctiali EBa &c. ad Tangentem anguli horarii in Horologio Horizontali EaA &c. (§. 168 *Aritbm.*). Quodsi jam, in triangulo AED ad D rectangulo, AE sumatur pro Sinu toto, erit ED Sinus anguli elevationis Poli EAD (§. 36 *Geometr.* & §. 2 *Trigon.*). Est itaque ut Sinus totus ad Sinum anguli elevationis Poli, ita Tangens anguli horarii in Æquinoctiali ad Tangentem anguli horarii in Horizontali correspondentem. *Q. e. d.*

COROLLARIUM I.

51. Hoc pacto computari possunt anguli horarii Horologii Horizontalis sub data elevatione Poli.

COROLLARIUM II.

52. Quodsi jam in Plano Horizontali ducatur Linea Meridiana $A12$ (§. 120 *Astron.*), ope Quadrantis in gradus accurate divisi anguli horarii EaA , EAb , EAc &c. facile transferuntur, consequenter nullo negotio Horologium Horizontale hoc pacto describitur, Indice infigendo quemadmodum supra (§. 36).

SCHOLIUM.

53. Atque hoc modo describi possunt Horologia minora, qualia plerumque sunt Horizontalia: in majoribus enim preferenda est altera paulo ante commendata (§. 43).

PROBLEMA VII.

54. Horologium Meridionale delineare.

RESOLUTIO.

1. In Plano Circuli verticalis primarii, quo Austrum respicit, ducatur Linea Meridiana AB (§. 128 *Astron.*) & assumpto intervallo AC ad arbitrium, pro magnitudine futuri Horologii, in C erigatur perpendicularis indefinitæ magnitudinis CD , factoque angulo CAD elevationi Æquatoris æquali, ducatur recta AD perpendiculari CD in D occurrens.
2. Fiat porro in D angulus CDE itidem elevationi Æquatoris æqualis, ducaturque recta DE secans Meridianam in E .
3. Per E ducatur recta GH , quæ secet Meridianam AB ad angulos rectos.
4. Fiat $EB = ED$ & hoc radio describatur quadrans EF : reliqua ut in Problemate præcedente absolvantur,

tur, nisi quod horæ pomeridianæ versus dexteram, antemeridianæ versus sinistram inscribendæ, prout ex Schemate intelligitur.

5. In puncto A infigatur Stylus obliquus, sub angulo elevationi *Æquatoris* æquali; vel in C Stylus perpendicularis ipsi CD æqualis; vel denique lamina triangularis ADE ita erigatur super AD, ut sit ad Planum Horologii perpendicularis.

Dico omnes hos Indices umbram suam in Lineas horarias datas, datis horis, esse projecturos.

DEMONSTRATIO.

Quodsi cogitemus, GH esse lineam contingentia Plani *Æquinoctialis* & Verticalis primarii, & illud ad hoc ita inclinari, ut Index Horologii *Æquinoctialis* AD Plano Verticali in A occurrat, ipsum vero sit inclinatum ad idem sub angulo DEA elevationi Poli æquali; demonstratio Problematis præcedentis in demonstrationem præsentis facile mutabitur. Quod vero horæ pomeridianæ in Horologio Meridionali versus dextram compareant, quæ in Horizontali versus sinistram inscribuntur & contra; à diverso situ Horologiorum pendet: cum enim dextrum Horologii Meridionalis latus Orientem respiciat, umbra vero corporum in locum Soli oppositum (§. 125 *Optic.*); adeoque ante meridiem versus Occidentem tendat, horæ antemeridianæ omnino versus sinistram, pomeridianæ autem versus dexteram comparere de-

bent. Ultra horam sextam vero nulla comparet alia, quia horas monstrare nequit mane ante sextam, nec indicat vesperi post sextam (§. 15).

COROLLARIUM I.

55. Cum linea contingentia GH in Horologio Meridionali eadem prorsus ratione dividatur in partes Ea, Eb, Ec, &c. qua in Horizontali dividitur (§. 38); si EB in 1000 particulas secetur, erit Ea 267, Eb 577, Ec 1000, Ed 1732, EH 3732 (§. 42).

COROLLARIUM II.

56. Quodsi magnitudo Styli perpendicularis CD assumatur ut data; ob datum angulum CAD elevationi *Æquatoris* æqualem, reperietur AC & inde porro CE, tandemque EB, ut supra (§. 44 & seqq.), adeoque denuo omnia ad declinationem Horologii necessaria per calculum determinari possunt.

SCHOLIUM.

57. *Calculo utendum est, quoties Horologia magna delineanda, quia accuratius omnia reperiuntur, quam per constructionem Geometricam, ubi exiguus circa quantitatem angulorum commissus error ingentem sane errorem in divisione lineæ contingentia GH inducit.*

PROBLEMA VIII.

58. *Invenire angulos horarios EAa, Tab. I. EA b, EA c &c. in Horologio Meridionali.*

RESOLUTIO.

Inferatur: ut Sinus totus ad Sinum elevationis *Æquatoris* EAD seu Cosinum elevationis Poli (§. 97 *Astron.*), ita Tangens anguli horarii in Horologio *Æquinoctiali* EBa ad Tangentem anguli

anguli horarii in Horologio Meridionali correspondentis EAa .

DEMONSTRATIO.

In triangulis EBa & EAa est, ut EB ad Ea ; ita Sinus totus ad Tangentem anguli horarii EBa in Horologio Æquinoctiali, & ut EA ad Ea , ita Sinus totus ad Tangentem anguli horarii EAa in Horologio Meridionali (§. 40 *Trigon.*), consequenter $EA : EB = \text{Tang. } EBa : \text{Tang. } EAa$ (§. 199 *Arithm.*) Sed $EB = ED$ (§. 54). Ergo $EA : ED = \text{Tang. } EBa : \text{Tang. } EAa$ (§. 168 *Arithm.*). Enimvero cum angulus ad D in $\triangle EAD$ sit rectus (§. 54), EA ad ED , ut Sinus totus ad Sinum anguli EAD seu elevationis Æquatoris (§. 33 *Trigon.*). Ergo, ut Sinus totus ad Sinum elevationis Æquatoris seu Cofinum elevationis poli, ita Tangens anguli horarii EBa in Horologio Æquinoctiali ad Tangentem anguli horarii EAa in Horologio Meridionali (§. 167 *Arithmet.*).

COROLLARIUM I.

59. Per hoc Problema construi potest Tabula angulorum horariorum sub data quacunq̄ elevatione Poli.

COROLLARIUM II.

60. Ope hujus Tabulæ construi potest Horologium Meridionale, quemadmodum Horizontale construere docuimus (§. 52).

COROLLARIUM III.

61. Quodsi AE sumatur pro Sinu toto, erunt Ea , Eb , Ec , &c. Tangentes angulorum horariorum. Quare si AE pro arbitrio assumpta dividatur in 1000 partes

(§. 277 *Geom.*), ope Canonis Tangentium, ex illa scala in rectam GH transferri possunt rectæ Ea , Eb , Ec &c. consequenter Horologia Meridionalia majoris formæ facillime construuntur: quod idem in Horizontali succedit (§. 52).

SCHOLIUM.

62. *Methodus hæc ab anteriore (§. 55) differt in eo, quod ibidem Scala paretur radius circuli Æquinoctialis EB dividendo in 1000 partes, & hoc pacto à calculo angulorum horariorum EAa , EAb , EAc &c. liberemur; sit ita quod rectam AE , quæ in præsentem modo pro arbitrio assumitur, per Calculum eruere teneamur (§. 56).*

PROBLEMA IX.

63. *Horologium Septentrionale delineare.*

RESOLUTIO.

1. Ducatur Linea Meridiana AS (§. 128 *Astron.*) & ex A describatur radio arbitrario circellus.
2. Fiat ad A angulus DAC elevationi Æquatoris æqualis &
3. Ex C pro arbitrio assumpto erigatur perpendicularis CD , quæ occurrat ipsi AD in D .
4. Fiat angulus CDE itidem elevationi Æquatoris æqualis, ducaturque recta DE ipsi AE in E occurrens.
5. Fiat $IB = ED$.
6. Per I agatur recta GH ipsam SB secans ad angulos rectos &
7. Ex centro B , radio IB , describatur quadrans in sex partes æquales dividendus.
8. Per duo extrema divisionum puncta ex centro B ducantur rectæ Bd & BH ipsi GH occurrentes in d & H , fiatque

fiatque $Ib = Id$ & $IG = IH$.

9. Applicata regula ad A & d atque H, itemque ad A & b atque G, ducantur rectæ A 5, A 4, itemque A 7 & A 8.

10. In A infigatur Index obliquus AD faciens cum Linea Meridiana in Plano Meridiani angulum DAE elevationi Æquatoris æqualem; vel Index perpendicularis in C ipsi CD æqualis; vel Indicis loco affigatur lamina triangularis EDA, ita ut sit super Linea Meridiana EA ad Planum Horologii perpendicularis.

Dico, A4, A5, A6 esse horas antemeridianas, A6, A7, A8, pomeridianas, & eas ab umbra Indicis sive obliqui, sive recti, sive triangularis indicari.

DEMONSTRATIO.

Quodsi cogitemus Planum cum Horologio Æquinoctiali ita inclinari ad Septentrionale, ut cum eo efficiat angulum DEA elevationi Poli æqualem & Stylus per centrum ejus D transiens in A eidem occurrat; eodem modo, quo in antecedentibus (§. 36. 54), patebit, rectas ex A per d & H, itemque b & G ductas esse Lineas horarias, numero quidem nonnisi quatuor, quia nonnisi quartam & quintam matutinam, & septimam atque octavam vespertinam monstrare valet Horologium Septentrionale (§. 17). Quoniam vero sinistrum Horologii latus Orientem, dextrum vero Occidentem respicit; horæ matutinæ versus dexteram, ves-

perlinæ versus sinistram comparere debent, cum umbra in plagam Soli oppositam tendat (§. 124 Optic.).

COROLLARIUM.

64. Quoniam omnes trianguli DEA Lineæ & anguli iidem sunt, qui in delineatione Horologii Meridionalis occurrunt; per Calculum quoque eodem modo determinantur, quem supra (§. 55. 56) exposuimus.

SCHOLIUM.

65. Quodsi in Horologio meridionali Li-Tab.II. neas horarum 4 & 5, itemque 7 & 8 ultra Fig. 9. Lineam 6 A 6 continues & triangulum ADE circa polum A vertas donec AE ipsi A 12 in directum jaceat; evidens est (§. 63) Horologium Septentrionale haberi, modo observentur quæ de horarum inscriptione ostendimus.

PROBLEMA X.

66. Horologium Orientale delineare.

RESOLUTIO.

1. In Plano Meridiani, quod Orien-Tab.II. tem respicit, ducatur recta AB Ho- Fig.II. rizonti parallela, eique jungatur AK faciens cum ipsa angulum KAB elevationi Æquatoris æqualem.
2. Radio DE describatur circulus, & per centrum D ducatur recta EC ad A K perpendicularis, ut in quatuor quadrantes circulus dividatur.
3. Singuli quadrantes dividantur ulterius in sex partes æquales.
4. Ex centro D per divisionum puncta ducantur rectæ D4, D5, D6, D7, D8, D9, D10, D11.
5. In D erigatur Stylus radio DE æqualis & ad planum perpendicularis,

vel super binis fulcris in E & C perpendiculariter infixis & eidem radio DE æqualibus finetur virga ferrea ipsi EC parallela.

Dico, utrumque Indicem horis datis umbram projicere in lineas horarias 44, 55, 66 &c.

DEMONSTRATIO.

Tab. II. Cogitemus enim Planum cum Horologio Æquinoctiali ita applicari ad rectam FG, ut sit ad Planum Meridiani perpendicularare; erit Horologium Æquinoctiale in situ conveniente & Index ejus parallelus lineæ EC (§. 179 *Geomet.*). Quod si Lineæ horariæ Horologii Æquinoctialis producantur, donec rectæ FG in 4, 5, 6, 7, 8, 9, 10 & 11 occurrant, erunt eadem puncta, in quæ cadit umbra Indicis paralleli horis 4, 5, 6, 7, 8, &c. Sed si cogitemus Planum Æquinoctiale ita demitti, ut, dum super Meridianum cadit, Linea horæ sextæ, seu diameter ejus congruat rectæ CE; Lineæ horariæ Horologii Æquinoctialis productæ adhuc in iisdem punctis occurrant rectæ FG. Cum enim lineæ DE, & E7, E8, E9 &c. in utroque situ Horologii eadem sint, & angulum rectum DEG intercipient; erunt quoque hypothenusæ cognomines in utroque casu D7, D8, D9 &c. & anguli cognomines ED7, ED8, ED9 &c. æquales (§. 179 *Geom.*). Patet adeo Lineas Horarias recte fuisse determinatas & Indicem decenter infixum. *Quod erat unum.*

Quod vero nullæ horæ pomeridianæ huic Horologio inscribi queant, patet

ex superioribus (§. 21). *Quod erat alterum.*

COROLLARIUM.

67. Si DE sumatur pro Sinu toto; erunt E7, E8, E9 &c. tangentes angulorum ED7, ED8, ED9 &c. consequenter divisio rectæ EG eodem, quo superius (§. 42) modo, per calculum absolvitur.

PROBLEMA XI.

68. *Horologium Occidentale delineare.*

RESOLUTIO.

Constructio prorsus eadem, quæ Tab. I. Horologii Orientalis, nisi quod situs sit inversus & horæ aliter inscribantur: quæ omnia ex inspectione figuræ levi attentione adhibita manifesta sunt.

PROBLEMA XII.

69. *Horologium Polare superius describere.*

RESOLUTIO.

1. Ducatur recta AB Horizonti parallela, & si Planum fuerit immobile, inveniatur Linea Meridiana CE.
2. Dividatur EC in duas partes æquales, & per C ducatur recta FG ipsi AB parallela.
3. Ex centro D, intervallo DE, describatur quadrans & in sex partes æquales dividatur.
4. Ex eodem centro D per singula divisionum puncta ducantur rectæ DI, D2, D3, D4, D5, & intervalla EI, E2, E3, E4, E5 transferantur quoque in oppositum ex E in 11, 10, 9, 8 & 7.
5. Ex punctis 5, 4, 3, 2, 1 &c. excidentur

2. tentur perpendiculares rectæ FG in in punctis cognominibus occurrentes.

6. In D erigatur Stylus perpendicularis, ipsi DE æqualis, vel super binis fulcris ejusdem magnitudinis in E & C erectis firmetur virga ferrea transversa.

Dico. 1212, 11, 22, 33, &c. esse Lineas horarias conveniente tempore ab umbra Indicium monstrandas.

DEMONSTRATIO.

Demonstratio eadem, quæ Problematis 10 (§. 66).

COROLLARIUM I.

70. Data quantitate rectæ DE, segmenta E1, 12, 23, &c. rectæ AB per calculum, ut supra, determinantur (§. 42).

SCHOLION I.

71. *Horologium Polare superius nonnisi situ differt & Horarum inscriptione ab Horologiis Orientali & Occidentali juxta ductum Lineæ horæ sextæ combinatis.*

COROLLARIUM II.

72. Quodsi deleantur horæ antemeridianæ 9, 10, 11 & pomeridianæ 1, 2, 3, cum ipsa Meridiana 12, relictis tantum antemeridianis 4 & 5, pomeridianis 7 & 8; habebimus Horologium Polare inferius (§. 27).

SCHOLION II.

73. *Quoniam Sol Planum Polare superius attingit statim post horam sextam matutinam, nec prorsus relinquit, nisi hora sexta vespertina; si pars sexta quadrantis suprema bifariam secetur, linea ex centro D per punctum divisionis ducta designabit in AB*

producta punctum, in quod cadit umbra ante meridiem h. 6. 30', à meridie h. 5. 30'. Et eodem modo altera hora sextæ medietas in Horologium inferius transferri potest.

PROBLEMA XIV.

74. *Eidem Trunco omnia Horologia Solaria primaria una inscribere.*

RESOLUTIO.

1. Sit Planum ABCD in vero Trunci Tab. III. situ Horizontale, eique adeo inscribatur Horologium Horizontale Fig. 15. (§. 38).
2. Ducantur rectæ EM & FL ipsi DC parallelæ, quæ adeo erunt in vero situ Trunci Horizonti parallelæ. Planum BNMC faciat cum EM angulum elevationi Poli æqualem CME, eique inscribatur Horologium Polare superius (§. 69).
3. Planum oppositum ADE faciat cum EM angulum elevationi Æquatoris æqualem DEM, eique inscribatur Horologium Æquinoctiale superius (§. 30).
4. Planum KLH faciat cum FL angulum elevationi Æquatoris æqualem HLF, eique inscribatur Horologium Æquinoctiale inferius (§. 33).
5. Planum oppositum FG faciat cum FL angulum elevationi Poli æqualem GFL, eique inscribatur Horologium Polare inferius (§. 72).
6. Planum MNKL & oppositum EF sit ad FL perpendiculare, istique Horologium Meridionale, huic Septentrionale inscribatur (§. 54. 63).
7. Tandem in Plano EMLF describa-

tur Occidentale (§.68); in Plano opposito Orientale (§.66).

Quodsi Truncum ita constituas, ut Planum MNKL Austrum respiciat & Planum Meridiani cum bifariam secet per Lineam Horæ duodecimæ Horologiorum Horizontalis ABCD & Me-

ridionalis MNKL; horæ diei artificialis omnes quavis Anni tempestate in pluribus Planis una indicabuntur.

SCHOLION.

75. *Me non monente hinc intelligitur, quomodo fieri possint Trunci alii, qui duo vel plura Horologia primaria data recipere possent.*

C A P U T II.

De Horologiis Solaribus secundariis.

DEFINITIO XII.

76. **H**orologia Declinantia sunt, quæ vel Planum Circuli verticalis primarii, vel Planum Horizontale ad angulum obliquum secant.

SCHOLION.

77. *Quodsi concipiamus Planum Circuli verticalis primarii circa rectam ex Zenith in Nadir ductam rotari aliquantisper; Planum evadet declinans, nec amplius à Meridiano, sed à Circulo quodam verticali per plagas intermedias transeunte ad angulos rectos secabitur. Eodem modo Planum Horizontale declinabit, si circa Lineam Meridianam circumvolutum altera sui parte tantisper versus Zenith attollatur, altera vero versus Nadir deprimatur.*

DEFINITIO XIII.

78. *Horologia Inclinata sunt, quæ delineantur in Planis versus Austrum inclinatis sub angulo majore vel minore, quam Planum Æquinoctiale.*

SCHOLION.

79. *Habebimus Planum istiusmodi inclinatum, si Planum Æquatoris altera sui par-*

te versus Zenith attolli, altera vero versus Nadir deprimi concipiamus, circumvolutum circa Lineam ex cardine Orientis in cardinem Occidentis ductam.

DEFINITIO XIV.

80. *Horologia Reclinata sunt, quæ delineantur in Planis versus Boream inclinatis majore vel minore angulo, quam Planum Polare.*

SCHOLION.

81. *Planum Reclinatum habebimus, si Planum Polare altera sui parte versus Zenith attolli, altera vero versus Nadir deprimi cogitemus, gyratum nempe circa lineam ex cardine Orientis in cardinem Occidentis ductam.*

DEFINITIO XV.

82. *Horologia Deinclinata sunt, quæ & declinant, & inclinantur vel reclinantur.*

SCHOLION I.

83. *Ponamus Planum aliquod secare Circulum verticalem primarium sub angulo 30° & Planum Horizontale sub angulo 24°, elevatione Poli existente graduum 52°; Horologium in hoc Plano delineatum dicetur Deinclinatum.*

SCHO-

SCHOLIION II.

84. *Horologiorum declinantium verticalium creberrimus est usus, quia parietes adium, in quibus Horologia Solaria delineari solent, plerumque à plagis cardinalibus declinant: inclinatum vero & reclinatum, ac imprimis deinclinatorum usus rarissimus.*

DEFINITIO XVI.

85. *Instrumentum declinatorium vocatur, quo mediante Planorum declinatio & reclinatio investigari potest.*

PROBLEMA XIV.

86. *Instrumentum declinatorium construere.*

RESOLUTIO.

1. Super tabula lignea quadrata ABCD describatur semicirculus AED, cujus duo quadrantes AE & ED in 90 gradus dividantur, facto initio numerationis in E, prout ex figura manifestum est.
2. Si inclinatio vel reclinatio Plani examinanda, clavo in centro F defixo circumligetur filum cum appenso pondere G.
3. Si vero declinatio Plani ad examen revocanda, eidem clavo inseratur regula lignea HI circa ipsum volubilis cum pyxide magnetica K (§. 299 *Geograph.*).

SCHOLIION.

87. *Hoc Instrumento declinationes, inclinationes & reclinationes Planorum examinari posse, Problemata sequentia docent.*

PROBLEMA XV.

88. *Examinare Planum propositum, utrum sit Horizontale vel Verticale,*

an vero inclinetur ad Horizontem, & in casu posteriori quantitatem inclinationis determinare.

RESOLUTIO.

Latus BC Instrumenti declinatorii Tab. ABCD applicetur ad Planum propositum. III. IL: quodsi perpendicularum FG Fig. 17. fecet semicirculum AED in puncto E, planum erit Horizontale; si quadrantem ED in puncto quocunque G secuerit, erit EFG angulus inclinationis. Si latere AB ad Planum applicato quadrans fecetur in E, Planum est Verticale.

DEMONSTRATIO.

Quoniam KL supponitur Horizontalis; perpendicularum FG continuatum eandem secat ad angulos rectos in H (§. 212 *Mechan.*). Quare cum etiam FEC rectus sit & anguli verticales ad G æquales (§. 156 *Geom.*); erit etiam HLG = EFG (§. 246 *Geometr.*). Sed EG est mensura anguli EFG (§. 57 *Geom.*); ergo idem arcus etiam Plani IL inclinationem ILK metitur (§. 142 *Geom.*). Q. e. d.

COROLLARIUM.

89. Si quantitas anguli inclinationis conferatur cum elevatione Poli atque Æquatoris; facile innotescet, utrum Planum sit inclinatum (§. 78), an reclinatum (§. 80).

PROBLEMA XVI.

90. *Examinare Planum propositum, an à Meridiano vel Circulo verticali primario declinet, & si declinet angulum declinationis determinare.*

RESOLUTIO.

Latus AD Instrumenti declinatorii ABC

Tab. ABC applicetur ad Planum propo-
 III. tum MN, & regula FG cum Pyxide
 Fig. 28. magnetica G circa centrum F huc il-
 lucque moveatur, donec acus super
 linea declinationis magneticæ quiescat.
 Quod si regula in hoc situ quadrantem
 fecerit in E; Planum erit vel Meridio-
 nale, vel Septentrionale: si inter D &
 E, declinabit in Occasum; si inter A
 & E, in Ortum, quantitate quidem
 anguli GFE.

DEMONSTRATIO.

Sit PQ Planum Verticalis primarii
 Austrum respiciens & MN ab eo de-
 clinet in Ortum quantitate anguli NFQ.
 Quoniam regula FG est Lineæ Meri-
 dianæ parallela, si acus magnetica su-
 per linea declinationis magneticæ quies-
 cit; secabit lineam Orientis & Occi-
 dentis PQ ad angulos rectos (§. 126
Astron.). Sed FE etiam secat NM ad
 angulos rectos *per construct.* Est itaque
 $NFE = GFQ$ (§. 145 *Geom.*), con-
 sequenter $NFQ = EFG$ (§. 91 *A-*
rithmet.). *Q. e. d.*

DEFINITIO XVII.

91. *Linea substylaris* dicitur linea
 recta, super qua erigitur Stylus seu In-
 dex Horologii.

COROLLARIUM I.

92. In Horologiis Æquinoctialibus, Po-
 laribus, Horizontalibus, Meridionalibus & Sep-
 tentrionalibus Linea substylaris est Linea ho-
 ræ duodecimæ, seu interseccio Planis, in
 quo Horologium delineatur, atque Meri-
 diani (§. 30. 33. 38. 54. 63).

COROLLARIUM II.

93. In Horologiis Orientalibus & Oc-
 cidentalibus Linea substylaris est Linea ho-

ræ sextæ, seu interseccio Planis, in quo
 Horologium delineatur, & Verticalis pri-
 marii (§. 66. 68).

PROBLEMA XVII.

94. *Horologium Verticale ab Austro
 in Ortum vel Occasum declinans descri-
 bere, data Plani declinatione.*

RESOLUTIO.

1. Describatur Horologium Horizon-
 tale, Linea contingentis Plani Ho-
 rizontalis cum Æquinoctiali exif-
 tente GH.
2. Per punctum E, in quo Linea Meri-
 dianæ AE eandem secat, ducatur
 recta IK faciens cum GH angu-
 lum HEK declinationi Plani dati
 æqualem. Nempe cum GH desig-
 net interseccionem Circuli vertica-
 lis primarii & Horizontalis; erit IK
 interseccio Plani declinantis & Ho-
 rizontalis. Unde etiam intelligitur,
 partem IE super GE attolli debe-
 re, si planum datum in Occasum
 declinet; eandem vero infra GE
 deprimendam esse, si ipsum in Or-
 tum declinet.
3. Ducatur in ipso Plano dato seu mu-
 ro recta Horizonti parallela, quæ
 ipsi IK respondeat, & in ea assum-
 to puncto ipsi E respondente trans-
 ferantur in eandem ex recta IK
 in charta designata intervalla ho-
 raria EI, E2, E3, &c. (§. 38).
4. Ex puncto E erigatur perpendicula-
 ris EC, quæ sit æqualis distantis
 centri Horologii Meridionalis à Li-
 nea contingentis ejus & Horolo-
 gii Horizontalis (§. 38).

5. Du-

centrum, in quo Stylus erectus, & punctum istud ducatur linea recta, erit ea intersectio Plani Horizontalis & Verticalis primarii.

3. Quodsi ergo per centrum porro ducatur recta Plano Verticali parallela; angulus, qui prodit, declinationem Plani Verticalis à Verticali primario indicabit (§. 76).

Aliter.

1. In Plano Horizontali juxta Verticale posito collocetur Horologium Horizontale.
2. In principio Horæ sextæ, quod beneficio Horologii automati ut ante innotescit, huc illucque vertatur Horologium Solare, donec umbra Gnomonis in Lineam horæ sextæ incidat: erit Linea horaria sexta intersectio Circuli verticalis primarii & Horizontis. Unde
3. Declinatio Plani Verticalis detegitur ut ante.

Horologium quoque Solare ope automati ita collocari potest in Plano Horizontali hora quacunque, ut indicet Horam datam, & Linea horaria sexta indicabit intersectionem Circuli Verticalis primarii & Horizontis.

Adbuc aliter.

1. Investigetur intersectio Verticalis primarii & Horizontalis (§. 126 *Astron.*).
2. Reliqua peragantur ut ante.

PROBLEMA XX.

102. *Invenire intervalla horaria in Linea contingentia IK Verticalis declinantis à Linea substylari CD.*

RESOLUTIO & DEMONSTRATIO.

1. Quoniam anguli horarii quæsi computantur à recta AD ad lineam I contingentia IK in Plano declinan-
Fi te ex centro Horologii Horizontalis perpendiculari, evidens est angulos horarios, veluti horarium tertium DA₃, differre ab angulis horariis in Horologio Horizontali, veluti horario tertio EA₃, quantitate anguli EAD. Quoniam itaque angulus EAD cum AED & AED cum DEG seu angulo declinationis efficit rectum (§. 241 *Geom.*); erit EAD ipsi DEG æqualis (§. 91 *Arithm.*). Quamobrem si angulum inclinationis & angulum horarium Horologii Horizontalis à se invicem auferas; relinquetur angulus, qui respondet intervallis à Linea substylari CD in Linea contingentia computatis.
2. Eodem modo patet, angulos respondentes ultra Lineam horariam duodecimam seu Meridianam AE reperiri, si angulum inclinationis DAE addas angulis horariis in Horologio Horizontali.
3. Quodsi jam radio AD describatur arcus circuli; patet intervalla horaria in Linea contingentia esse Tangentes angulorum modo inventorum, & distantiam Lineæ Meridianæ à Substylari ED esse Tangentem anguli inclinationis EAD (§. 7 *Trigon.*).

SCHOLLION.

103. *Hoc modo facillime describi possunt Horologia verticalia declinantia majora.*

PROBLEMA XXI.

104. *Delineare Horologium declinans à Zenith in Ortum vel Occasum.*

RESOLUTIO.

Si HR fuerit Horizon, PR elevatio Poli, Z Zenith & N Nadir loci dati, in quo Horologium declinans delineandum; Planum nostrum Horizontale HR patet esse Verticale loci à dato quadrantis intervallo ZR distantis, & Verticale ZN loci dati esse loci istius alterius Planum Horizontale, in eodem vero hoc loco elevationem Poli PZ esse complementum elevationis Poli in loco dato PR. Unde liquet, si ad complementum elevationis Poli datae construas Horologium Horizontale, idem fore Horologium Meridionale loci dati & contra: id quod etiam manifestum est, si constructiones Horologiorum Horizontalis & Meridionalis supra traditas inter se conferre volueris. Quod si itaque ad complementum elevationis Poli datae construas Horologium Verticale declinans (§. 94); erit id ipsum Horologium declinans à Zenith sub elevatione Poli data.

Caterum ex eadem ratione patet ope Horologii Verticalis (quod nempe est Horizontale sub complemento elevationis Poli datae) eodem prorsus modo construi posse Horologium à Zenith declinans, quo supra ope Horizontalis Verticale declinans delineare docuimus.

SCHOLLION.

105. *Horologiorum à Zenith declinantium rarissimus est usus. Non nisi animi gratia construuntur; rarissime ulla necessitas ad eorum constructionem nos obligat.*

PROBLEMA XXII.

106. *Delineare Horologium inclinatum.*

RESOLUTIO.

I. Si Planum inclinatum DC cadat in Tab. III. ter Planum Æquinoctiale CE & Verticale CB, ita ut angulus inclinationis DCA sit major elevatione Æquatoris ECA; superius delineatur Horologium Septentrionale, inferius autem Meridionale ad elevationem Æquatoris, quæ sit æqualis aggregato ex elevatione Æquatoris loci dati & complemento inclinationis ad quadrantem, (§. 63. 54).

DEMONSTRATIO.

Ducatur CG ad DC perpendicularis: erit CG Planum Horizontale respondens Verticali DC & ECG elevatio Æquatoris super Plano CG. Cum CE sit perpendicularis ad DG; erit $CDE + CGD$ atque $ECG + CGD$ recto æqualis (§. 241 *Geom.*), & $CDE = ECG$ (§. 91 *Arithm.*). Et quoniam etiam ob rectum BCA angulus CBA æqualis ipsi ECA, seu elevationi Æquatoris datae (§. §. *cit.*) & $CDE = DBC + BCD$ (§. 239 *Geometr.*); erit quoque $ECG = DBC + LCD$ (§. 87 *Arithm.*). *Q. e. d.*

II. Si Planum inclinatum CF cadat inter Horizontale CA & Æquinoxiale EC, ita ut angulus inclinationis FCA sit minor elevatione Æquatoris ECA; describatur Horologium Horizontale ad elevationem Poli, quæ sit æqualis aggregato ex elevatione Poli loci dati & inclinatione Plani (§. 33).

DEMONSTRATIO.

Quoniam ECF est elevatio Æquatoris super Plano CF & angulus E rectus; erit CFE æqualis elevationi Poli super eodem Plano CF (§. 241 *Geom.* & §. 97 *Astron.*). Eodem modo patet, elevationem Poli super Plano CA seu in loco dato esse æqualem angulo CAF. Quare cum sit $EFC = FAC + FCA$ (§. 239 *Geom.*); si CF sumatur pro Plano Horizontali, elevatio Poli illius loci æqualis erit aggregato ex elevatione Poli loci dati & inclinatione Plani. *Quod e. d.*

SCHOLIUM.

107. Horologia adeo inclinata eodem describuntur modo, quo primaria, nisi quod Index inscribendus sit in casu priore sub angulo ADC; in posteriore sub angulo DFC, & distantia centri Horologii à Linea contingente sit in priori casu DC, in posteriore FC.

PROBLEMA XXIII.

108. Horologia reclinata describere.

RESOLUTIO.

Tab. I. Si Planum reclinatum HC cadat inter Planum verticale BC & Polare IC, ita ut angulus reclinationis

Fig. 21.

BCH sit minor distantia Poli à Zenith BCI; in eo describantur Horologia Verticalia Meridionale & Septentrionale ad elevationem Æquatoris, quæ sit æqualis differentie inter elevationem Æquatoris loci dati & anguli reclinationis.

II. Si Planum reclinatum KC inter Polare IC & Horizontale CL cadat, ita ut angulus reclinationis BCK sit major distantia Poli à Zenith ICB; in eo describatur Horologium Horizontale ad elevationem Poli, quæ sit æqualis differentie inter angulum reclinationis & elevationem Æquatoris in loco dato.

DEMONSTRATIO.

Quoniam ICL est elevatio Poli in loco dato, & B ejus Zenith, erit ICB distantia Poli à Zenith in loco dato. Sed si HC sumatur pro Plano Verticali, ita ut H sit Zenith; erit ICH Poli à Zenith distantia. Ergo distantia Poli I à Zenith H est æqualis differentie inter distantiam Poli à Zenith loci dati B & angulum reclinationis HCB, consequenter cum elevatio Æquatoris sit æqualis Poli à Zenith distantie (§. 97 *Astron.*), differentie inter elevationem Æquatoris loci dati & angulum reclinationis. *Quod erat unum.*

Similiter si KC sumatur pro Plano Horizontali, erit ICK elevatio Poli super eodem: quæ adeo relinquitur, si angulum ICB, hoc est, elevationem Æquatoris in loco dato (*per demonstrata*), ab angulo reclinationis KCB subtrahas. *Quod erat alterum.*

PRO

PROBLEMA XXIV.

109. *Horologium deinclinatum declinare.*

RESOLUTIO.

Quoniam Horologiis deinclinatis carere possumus (§. 84), eorum vero constructio Geometrica admodum intricata; ideo consultius est, ut, si quis animi gratia Horologium deinclinatum construere voluerit, utatur Methodo Mechanica universali superius tradita (§. 36).

PROBLEMA XXV.

110. *Data Plani Verticalis declinatione, declinatione Solis & elevatione Poli, determinare momentum antemeridianum, quo primum à Sole illustratur.*

RESOLUTIO.

Quoniam, declinatione Plani data, datur Azimuthum Solis HI, quando primum ipsum illuminat, consequenter angulus AZS (§. 62 *Astron.* & §. 33 *Spheric.*), sive PZS (§. 43 *Spheric.*) ac præterea notum est elevationis Poli PR complementum PZ, una cum complemento declinationis Solis PS, si fuerit in Signo Boreali, vel aggregato ex declinatione TI & quadrante PT, si fuerit in Signo Australi: reperietur angulus PZS vel ZPT (§. 165 *Spheric.*). Quare cum angulum istum metiatur arcus Æquatoris AM & AT (§. 31 *Spheric.*); convertatur is in tempus (§. 211 *Astron.*); quod indicabit numerum horarum antemeridianarum, quibus Planum propositum à Sole illuminatur.

COROLLARIUM I.

111. Quia Sol Planum Circuli Verticalis non pluribus horis ante meridiem illuminat, quam cum in eodem oritur; ex datis in triangulo OMS ad M rectangulo angulo O, qui elevationi Æquatoris æqualis (§. 100 *Astron.*) & latere OS, quod æquatur declinationi Plani ab Austro in Ortum, reperietur differentia ascensionalis OM (§. 127 *Spheric.*), quæ addita quadranti AO & cum eodem in tempus conversa definit maximum horarum intervalum, quo Planum à Sole illuminari potest.

COROLLARIUM II.

112. Eodem modo patet, si Planum ab Austro in Occasum declinet, in triangulo ITO ad T rectangulo reperiri differentiam ascensionalem TO, & inde porro arcum Æquatoris AT in tempus convertendum, ut habeatur tempus illuminationis Plani antemeridianum.

SCHOLIUM.

113. *Hoc modo per Calculum Trigonometricum determinari possunt hora Horologiis verticalibus declinantibus inscribenda.*

PROBLEMA XXVI.

114. *Dato Plano à Zenith versus Occasum declinante, invenire numerum horarum antemeridianarum, quibus à Sole illuminari potest.*

RESOLUTIO.

Quoniam Planum quodvis à Zenith declinans est alicubi terrarum Horizontale, quærat ad elevationem Poli super Plano isto ortus Solis (§. 214 *Astron.*); qui indicabit tempus illuminationis quæsitum.

CAPUT III.

De Horologiis Solaribus sine centro, & iis quæ in Sphæra recta & parallela construuntur.

DEFINITIO XVIII.

115. **H**orologia sine centro dicuntur, quæ Lineas horarias habent convergentes, sed adeo lente, ut centrum, ad quod convergunt, in Plano proposito designari nequeat.

COROLLARIUM I.

Tab. I. 116. Quoniam in triangulo ADE, seu Fig. 5. midiametro Circuli Æquinoctialis DE eadem manente, crescente angulo AED seu elevatione Æquatoris, & contra decrescente CAD seu elevatione Poli (§. 241 *Geom.*), lineæ EA & DA crescunt; distantia centri Horologii à Linea contingentia EH & longitudo Indicis obliqui AD in nimiam excrescit, si elevatio Poli fuerit valde exigua. Horologia igitur Horizontalia sine centro construenda sunt sub elevatione Poli valde exigua.

COROLLARIUM II.

Tab. II. 117. Eodem modo apparet, crescente Fig. 9. angulo AED in Horologio Verticali seu elevatione Poli, adeoque decrescente elevatione Æquatoris EAD (§. 241 *Geom.*), crescere AE & AD; consequenter Horologia Verticalia sine centro construenda esse sub elevatione Poli valde magna, seu elevatione Æquatoris perexigua.

COROLLARIUM III.

118. Nec absimili modo liquet, Horologia Horizontalia sine centro construenda esse, si elevatio Æquatoris fuerit valde exigua, seu elevatio Poli nimis magna.

PROBLEMA XXVII.

119. *Horologium Horizontale sine centro describere.*

RESOLUTIO.

1. Ducatur Linea meridiana AO & per punctum quodcunque E recta GH, quæ designet Lineam contingentia Plani Æquinoctialis & Horizontalis.
2. Fiat angulus AED elevationi Æquatoris æqualis & radio Æquinoctialis Circuli ED pro arbitrio assumpto demittatur perpendicularis CD; erit CD Index perpendicularis (§. 38).
3. Transferatur DE in EB & dividatur GH in intervalla horaria (§. cit.).
4. Erigatur ad DE perpendicularis DF arbitrariae longitudinis: quæ erit pars Indicis obliqui (*vi. §. cit.*).
5. Erigatur denuo in F perpendicularis FL Lineæ Meridianæ in L occurrens: quæ cum sit parallela ipsi DE (§. 256 *Geom.*), radium Circuli Æquinoctialis in puncto L exhibebit.
6. Ducatur ergo per L perpendicularis MN, & LF in LO translata, MN in intervalla horaria dividatur (§. 38).
7. Intervalla horaria priora cum posterioribus per lineas obliquas decenter connectantur: quæ erunt Lineæ

Lineæ

nae horariae versus centrum procul
diffitum convergentes.

8. Denique in E & L super binis scilicet, quæ rectis ED & LF aequalia, atque ad Planum GHNM perpendicularia sunt, erigatur virga ferrea DF: quæ erit Index Horologii.

DEMONSTRATIO.

Ponamus centrum Horologii esse in S: quia ED ipsi LF parallela per construct. erit $SE : SL = ED : LF$ (§. 268 Geom.) consequenter ob $EB = ED$ & $LO = LF$ per construct. $SE : SL = EB : LO$ (§. 168 Arithm.). Porro cum in triangulis EBI & LOI ad E & L retriangulis per construct. anguli B & O a quales sint (§. 38); erit $EB : LO = EI : LI$ (§. 267 Geom.), consequenter, ob $SE : SL = EB : LO$ per demonstrata, $SE : SL = EI : LI$ (§. 167 Arithm.). Recta igitur Ii ad punctum S seu centrum Horologii convergit (§. 268 Geom.), & hinc Ii linea Horaria existit. Idem cum eodem modo de lineis obliquis reliquis demonstretur; Horologium sine centro rite constructum esse apparet. Q. e. d.

COROLLARIUM I.

120. Quoniam in Plano reclinato KC, quod inter Polare IC & Horizontale LC situm, constructur Horologium Horizontale ad elevationem Poli, quæ est æqualis differentiæ inter angulum reclamationis KCB, & distantiam Poli à vertice ICB (§. 108), hæc autem differentia exigua est, si exiguo angulo infra Planum Polare IC deprimitur reclinatum KC; ideo in hoc casu construendum est (§. 116) Horologium reclinatum sine centro (§. 119).

COROLLARIUM II.

121. Similiter quia super Plano inclinato CF, quod inter Æquinoctiale CE & Horizontale CA cadit, Horologium Horizontale constructur (§. 106); si elevatio Æquatoris super Plano inclinato fuerit valde exigua, hoc est, si Planum inclinatum CF exiguo angulo infra Æquinoctiale CE deprimitur, construendum est (§. 118) Horologium inclinatum sine centro (§. 119).

PROBLEMA XXVIII.

122. Horologium Verticale Meridionale sine centro construere.

RESOLUTIO.

Quoniam Horologium Verticale coincidit cum Horizontali, quod constructur ad complementum elevationis Poli datæ (§. 104); constructio eadem, quæ Horizontalis sine centro (§. 119).

COROLLARIUM.

123. Quia in Plano reclinato quod inter Verticale BC & Polare IC cadit, Horologium Verticale describitur ad elevationem Æquatoris, quæ differentiæ inter angulum reclamationis HCB & distantiam Poli à vertice ICB æquatur (§. 108); si Planum reclinatum HC exiguo angulo ICH supra Planum Polare attollitur, Horologium Verticale sine centro in eodem delineari debet (§. 117) juxta Problema 28 (§. 122).

PROBLEMA XXIX.

124. Horologium Horizontale sub Sphæra recta describere.

RESOLUTIO.

Quia sub Sphæra recta Poli Horizontali

zonti incumbunt (§. 125 *Geogr.*) ; Planum Horizontale ibidem per Polos transit, adeoque cum Polari coincidit. Delineandum itaque est Horologium Polare superius (§. 69).

COROLLARIUM I.

125. Horologium adeo Polare est Horologium Horizontale Sphæræ rectæ sub dato angulo elevationis Poli in Sphæra obliqua elevatum.

COROLLARIUM II.

126. Horologium igitur Polare universale est, modo sub dato angulo elevationis Poli ad Planum Horizontale inclinetur : quod optime præstatur eodem artificio in portatilibus Polaribus, quod supra ad universalitatem Horologio Æquinoctiali conciliandam commendavimus (§. 34).

PROBLEMA XXX.

127. *Horologium Verticale sub Sphæra recta delineare.*

RESOLUTIO.

Sub Sphæra recta Æquator per Zenith transit (§. 122 *Geogr.*), adeoque Planum Verticalis primarii cum Æquinoctiali coincidit (§. 72. 86 *Astron.*) ; delineandum itaque est Horologium Æquinoctiale (§. 30. 33).

SCHOLIUM.

128. *Nimirum Horologium Verticale sub*

Sphæra recta est Horologium Æquinoctiale Horizonti ad angulos rectos insistens.

PROBLEMA XXXI.

129. *Horologium Horizontale sub Sphæra parallela delineare.*

RESOLUTIO.

In Sphæra parallela Æquator cum Horizonte coincidit (120 *Geogr.*) : delineandum itaque ibidem in Plano Horizontali Horologium Æquinoctiale (§. 30). Sed quia Sol ibi per 6 menses non occidit (§. 128 *Geogr.*) ; Horæ 24 eidem inscribendæ.

PROBLEMA XXXII.

130. *Horologium Verticale sub Sphæra parallela delineare.*

RESOLUTIO.

In Sphæra Parallela Polus unus in Zenith, alter in Nadir constituitur (§. 123 *Geogr.*), atque adeo Planum Verticale per Polos transiens cum Polari coincidit. Delineandum igitur est Horologium Polare (§. 69).

SCHOLIUM.

131. *Nimirum Horologium Verticale sub Sphæra parallela est Horologium Polare Horizonti ad angulos rectos insistens.*

C A P U T IV.

De Signis Zodiaci, Lineis longitudinis Dierum, aliisque Circulis Sphære Horologiis Solaribus inscribendis.

DEFINITIO XIX.

132. **A** *Nalemma* vocatur Instrumentum, seu figura, cujus ope Horologiis Solaribus Signa Zodiaci & Lineæ longitudinis dierum inscribuntur, ut Horologia, præter horas, locum Solis in Ecliptica & longitudinem dierum una monstrant. In primo casu in specie *Analemma signiferum* appellari solet.

PROBLEMA XXXIII.

133. *Analemma signiferum construere.*

RESOLUTIO.

1. Ducatur recta *ab* arbitrariæ longitudinis & ex centro *a* intervallo hujus rectæ describatur arcus *cd*, ponanturque in *b* Signa ♋ & ♌.
2. Fiant anguli *cab* & *bad* declinationi Eclipticæ maximæ seu Tropicorum æquales, nempe 23° 30', & puncto *c* adscribatur Signum ♋, puncto vero *d* Signum ♌ (§. 165 *Astron.*).
3. Fiant porro anguli *eab* & *baf* 11° 30', quanta nempe est declinatio ♋, ♌, ♍ & ♎, atque in *e* scribantur Signa ♋ & ♌, in *f* autem ♍ & ♎.
4. Fiant denique anguli *gab* & *bab* 20° 12', quanta nimirum est declinationis

clinatio ♏, ♐, ♑ & ♒, atque in *g* notentur Signa ♑ & ♒, in *h* vero ♏ & ♐.

Ita *Analemma signiferum* erit constructum.

SCHOLION.

134. Ope hujus *Analemmatis* in Horologiis Solaribus designari posse curvas, quas umbra Indicis, Sole in Signum aliquod Eclipticæ ingrediente, describit, ex sequentibus apparet.

PROBLEMA XXXIV.

135. *Horologio Verticali & Horizontali inscribere parallelos Signorum, h. e. lineas, quas umbra Indicis recti sub ingressum Solis in Signa Eclipticæ describit.*

RESOLUTIO.

Sit ADE triangulum, cujus ope Tab. centrum Horologii Horizontalis A, radius Circuli Æquinoctialis ED & Stry. Fig. 25. lus rectus CD determinatur (§. 38). Sit porro AB Linea horæ duodecimæ, & GH Linea contingentiæ Planorum Horizontalis & Æquinoctialis.

1. Continetur DE arbitrario intervallo in F, & circa DF describatur *Analemma signiferum* DKFI (§. 133); erunt puncta 1, 2, 3, E, 4, 5, 6, in quibus paralleli Signorum secant Lineam Horæ duodecimæ

Z cima

cimæ AB, seu in quibus umbra Meridiana Styli recti CD sub ingressum Solis in Signa Eclipticæ terminatur.

2. Ut similia puncta in Linea horaria quacunq̄ altera AL inveniantur, super portione AM inter centrum A & lineam contingentia GH intercepta describatur semicirculus, in eoq̄ applicetur AN ipsi AD æqualis. Tandem circa NM continuatam pro arbitrio in O describitur, ut ante, Analemma signiferum puncta 1, 2, 3 M, 4, 5, 6 desiderata determinaturum (§. 133).

DEMONSTRATIO.

Ponamus triangulum ADE erigi super linea AB, ut sit ad Planum Horologii perpendicularare. Quoniam angulus DEA est æqualis elevationi Æquatoris (§. 38); si Sol fuerit in $\odot \varphi$ vel $\underline{\pm}$, radius verticem Indicis recti CD stringens Planum attinget in E, adeoque umbra ibidem terminabitur in Diebus Æquinoctii. Eodem modo patet, eandem terminari debere in 6, si Sol fuerit in $\odot \chi$, & in 1, si fuerit in $\odot \sigma$ & ita porro. Puncta igitur 1, 2, 3, &c. in Linea horæ duodecimæ rite determinata sunt. *Quod erat unum.*

In eodem trianguli ADE situ, Sole in puncto Æquinoctiali existente, umbra Indicis erecti CD pertinget ad M, & eodem in Tropicis existente ad 1 & 6 &c. Quoniam AD ad DE perpendicularis (§. 38) & DM in eodem cum DE Plano existit, nempe in Æquino-

tiali; erit quoque AD ad DM perpendicularis (§. 484 *Geom.*). Cum adeo in triangulo ANM angulus N itidem rectus sit (§. 317 *Geom.*) & $AN = AD$ per constructionem, AM vero triangulis ANM & ADM communis; erit $DM = NM$ (§. 235 *Geom.*). Quare si cogitemus triangulum ADM poni super altero ANM, punctum D in N cadet, & hinc Analemma signiferum in N ita applicatum, ut Linea Æquinoctialis ipsi NM congruat; horariam AL eodem modo dividit, quo à radiis per apicem Styli recti CD ex diversis parallelis Zodiaci ductis dividitur. *Quod erat alterum.*

SCHOLIUM I.

136. *Non opus esse in Praxi, ut integrum Analemma signiferum delineetur, sed sufficere, si arcus IK designetur, & in eo arcus declinationis Signorum debite notentur, me non monente apparet.*

SCHOLIUM II.

137. *Si Horologia fuerint minora, consultius est, ut Lineæ Horariæ in Signiferum transferantur. Nimirum Lineæ Æquinoctiali Signiferi ab applicetur ad angulos rectos recta ak, quæ sit Indici obliquo Horologii æqualis, quoniam ad eundem Æquinoctialis Signiferi perpendicularis (§. 135). Intervallo portione Lineæ horariæ inter Polum seu Centrum Horologii & ejus Æquinoctialem seu Lineam contingentia intercepto ex k interfecetur Æquinoctialis Signiferi ab in m, ducaturque per k & m recta, quæ erit Linea horaria & a Signifero decenti ratione scabitur.*

PROBLEMA XXXV.

138. *Horologiis Polaribus aliisque centro carentibus Parallelos Signorum inscribere.*

RESOLUTIO.

Sit GH Linea Æquinoctialis, AB Substylaris seu Linea horæ duodecimæ Horologii Polaris.

1. Fiat ED Indici recto æqualis & puncto D applicetur Centrum Analematis signiferi, ita ut ejus Æquinoctialis ipsi DG congruat: rectæ EA & EB interfecabuntur in punctis, per quæ transeunt Paralleli Signorum.
2. Fiat itidem EF, Indici recto Horologii æqualis, sitque MN Linea horaria quæcumque, e. gr. tertia pomeridiana. Transferatur FI ex I in L: erit L punctum, in quo centrum Signiferi applicandum, ut MN dividatur in ratione quæsita.

DEMONSTRATIO.

Quoniam Planum Æquinoctiale est ad Polare perpendiculare (§. 49 Astron.), adeoque Sole in puncto Æquinoctiali existente umbra horæ duodecimæ in basin Styli cadit; Analemma signiferum ita applicandum est, ut centrum ejus sit in apice Styli perpendicularis, & ejus Æquinoctialis eidem congruat. Quodsi itaque cogitemus portionem signiferi, quæ à Plano Polari refecatur, demitti, ita ut centrum ejus cadat in D; erit ED altitudini Styli recti æqualis. *Quod erat unum.*

Similiter si Sol in puncto Æquinoctiali versetur & triangulum IFE ad Planum Horologii perpendiculariter erigi concipiatur, erit FI longitudo radii apicem Indicis recti stringentis &

umbram in I terminantis. Unde ex demonstratione Problematis præcedentis manifestum est, si fiat $LI = IF$, fore in L centrum Signiferi horarum MN in gradus Gnomonices divisuri. *Quod erat alterum.*

SCHOLION.

139. Hinc porro manifestum est, si in Analemate signifero, fiat an Indici recto æqualis, & hi ducatur ad ab perpendicularis, fore hi Lineam substylarem, in gradus Gnomonices divisam. Si vero FI ex a in o transferatur, & pq ad ab perpendicularis ducatur, fore pq Lineam horariam MN in gradus Gnomonices parallelis Signorum convenienter divisam.

PROBLEMA XXXVI.

140. Horologio Æquinoctiali Parallelos Signorum inscribere.

RESOLUTIO.

Quoniam Sol Æquatori Parallelos describit motu diurno; Paralleli Signorum designabuntur per circulos Æquinoctiali concentricos. Ut reperiantur radii, quibus Paralleli isti describendi ex centro Horologii: fiat in Analemate signifero ar ad ab perpendicularis, & molis exiguæ, Indici recto Horologii æqualis, ducaturque recta rs ipsi ab parallela: erunt rectæ r1, r2 &c. radii quæsiti.

SCHOLION.

141. Quia Sol Planum Æquinoctiale non illustrat, nisi quamdiu in dimidio Eclipticæ semicirculo versatur; ideo Horologium Æquinoctiale non nisi dimidium Signorum numerum complectitur.

PROBLEMA XXXVII.

142. In Horologio Solari Lineas ducere, quas umbra Indicis percurrit, si longitudo diei artificialis fuerit datarum horarum & Sol data hora occidat vel oriatur.

RESOLUTIO.

Tab. I. Ex data elevatione Poli quaratur declinatio Solis, quando longitudo diei est datarum horarum, e. gr. 13, 14, 15 &c. Nimirum ob datam elevationem Poli, datur angulus TOI, quem efficit Æquator AQ cum Horizonte HR (§. 97. 100 *Astron.*), & ob longitudinem diei differentia ascensionalis TO (§. 213 *Astron.*). Quare cum angulus ad T rectus sit (§. 76 *Astronom.*); reperietur TI seu declinatio Solis (§. 124 *Sphæric.*). Eodem modo ex datis in triangulo OSM, ad M rectangulo, angulo O & differentia ascensionali OM, reperitur declinatio MS, si Sol fuerit in Signo Boreali.

2. Declinationibus datis, construatür Analemma eodem prorsus modo, quo supra Signiferum construere docuimus (§ 133).
3. Ope Analemmatis determinentur puncta in Lineis horariis, per quæ transeunt Lineæ desideratæ, eodem prorsus modo, quo ante in iisdem reperimus puncta, per quæ Paralleli Signorum transeunt.

SCHOLIION.

143. Ne calculo opus sit, Tabulam de-

clinationum necessariorum ad præcipuas Poli elevationes hic exhibere libet: ubi tamen monemus, ut eam contrahere liceret, omis- sam esse quantitatem diei Æquinoctialis, quæ est 12 horarum (§. 132 Geogr.) & in quo Solis declinatio nulla; diebusque longissimis ac brevissimis non subjectam esse declinatio- nem Solis, quia tum in Tropicis existens de- clinationem maximam, nempe $23\frac{1}{2}$, habet (§. 165 *Astronom.*).

Elev. Poli	Dies long.	Dies brev.	Longitudo dierum			
			XIII	XIV	XV	XVI
			XI	X	IX	VII
40°	14 h. 52'	9 h. 8'	8° 50'	17° 14'		
41	15.	9	8. 35	16. 40		
42	15. 4	8. 56	8. 13	16. 5		
43	15. 12	8. 48	7. 50	15. 53		
44	15. 18	8. 42	7. 40	15. 10		
45	15. 26	8. 34	7. 28	14. 32		
46	15. 34	8. 26	7. 16	14. 10		
47	15. 42	8. 18	7. 0	13. 33	19. 32	
48	15. 52	8. 8	6. 42	13. 12	18. 52	
49	16.	8.	6. 30	12. 53	18. 34	
50	16. 10	7. 50	6. 25	12. 26	17. 54	
51	16. 20	7. 40	6. 20	11. 55	17. 14	
52	16. 30	7. 30	5. 50	11. 30	16. 50	
53	16. 44	7. 16	5. 32	11. 0	16. 5	20. 3
54	16. 54	7. 6	5. 25	10. 30	15. 28	19. 5
55	17. 8	6. 52	5. 20	10. 20	15. 0	19. 1

Declinationes ©

PROBLEMA XXXVIII.

144. Meridianos aliarum civita- tum Horologio Solari inscribere, qua- rum à nostro distantia datur.

RESOLUTIO.

Quoniam Linea horæ duodecimæ est Meridianus nostri loci; in Qua- drante Æquinoctiali, cujus ope inter- valla

valla horaria in Linea contingentia GH reperiuntur, assumatur arcus EL, distantia Meridianorum data equalis, & ex B per L ducatur recta secans GH in l. Quodsi ergo punctum l cadat intra Lineas horarias antemeridianas, & locus fuerit nostro Orientalior; ducatur recta A l, quam ubi umbra Indicis attingit, meridies erit in loco dato Linea A l adscribendo. Sed si locus fuerit Occidentalior, & Linea horaria pomeridianae fuerint in parte opposita; fiat $Em = El$, eritque Am Meridianus quaesitus.

SCHOLION.

145. Meridiani aliorum locorum ideo Horologiis Solaribus inscribuntur, ut constet, ubinam locorum singulis horis meridies sit, adeoque differentia horarum in praecipuis Terra locis quovis momento patefcant.

PROBLEMA XXXIX.

146. Parallelos locorum Horologio Solari inscribere.

RESOLUTIO.

Cum distantia Parallelorum terrestrium ab Aequinoctiali coincidat cum declinatione Parallelorum caelestium; eodem modo Paralleli locorum Horologio Solari inscribuntur, quo supra (§. 135 & seqq.) Parallelos Signorum caelestium eidem inscribere docuimus.

SCHOLION I.

147. Paralleli locorum Horologiis Solaribus inscribuntur, ut inde appareat, quibusnam populis Sol dato die fiat verticalis & quomodo ab aliorum verticibus recedat, vel ad eosdem accedat,

SCHOLION II.

148. Quodsi Paralleli & Meridiani una in Horologio designentur, ex Mappis Geographicis universalibus omnes Terrae regiones inscribere licet Horologio Solari, quae istis Meridianis ac Parallelis comprehenduntur: unde apparebit per nudum Horologii Sole illustrati intuitum, quanam loca dato quolibet momento meridiem habeant, quanam sit ubivis Terrarum hora, ubinam Sol sit verticalis & a quorum verticibus recedat, ad quorum vertices accedat.

PROBLEMA XL.

149. Horologio Solari horas Babylonicas & Italicis inscribere.

RESOLUTIO.

1. Describatur Horologium cum horis Tab. Europaeis seu vulgaribus (§. 30 & IV. Fig. 27. & seqq.).
2. Delineentur in eodem duo tropici MN & KL cum Linea Aequinoctiali HG (§. 135 & seqq.).
3. Inveniatur hora Europae, qua Sol oritur, ubi in Tropico Cancris existit (§. 214 Astron.), ut innotescat, quanta hora Babylonica coincidat cum hora duodecima vulgari, e. gr. apud nos, ubi Sol in Tropico Cancris hora 4 oritur, octava (§. 19 Chronol.).
4. Cum Sole in Aequatore oriente octava hora Babylonica cum secunda pomeridiana vulgari coincidat (oritur enim hora sexta antemeridiana); recta per a & b ducta erit hora Babylonica octava.
5. Connectantur horae sequentes per lineas obliquas, ut ex inspectione

figuræ liquet, & obtinebuntur horæ Babylonica reliquæ.

Quodsi horæ Italicæ inscribendæ, inveniendum est tempus, quo Sol in

Tropico existens occidit, ut hora Italica cum duodecima vulgari coincidens innotescat. Reliqua fient ut ante.

C A P U T V.

De Horologiis Solaribus, quæ in variorum Corporum Superficiebus describuntur.

PROBLEMA XLI.

150. **H**orologium Solare in Superficie Globi describere.

RESOLUTIO.

- Tab. IV. Fig. 28.
1. In superficie Globi assumantur duo puncta diametraliter opposita A & B, quæ Polos designent.
 2. Intervallo 90 graduum ex iis delineetur in superficie Globi (ope circini cruribus curvis instructi) circulus Æquinoctialis CD, & in 24 partes æquales dividatur.
 3. Globus ita constituatur, ut ejus Poli A & B Polos mundi respiciant, seu ut Axis ejus sit Axis mundano parallelus, & Meridianus loci dati fecerit Globum per Polos A & B.
 4. Puncto divisionis sub Meridiano adscribatur hora sexta, & medio inter C & D hora 12, indeque numerentur reliquæ.

Ita confinia lucis & umbræ horas indicabunt.

SCHOLIUM.

151. Quomodo Globus terrestris artificialis ita collocari possit, ut Horologii Solaris munere fungatur, in Geographia (§. 261) docuimus.

PROBLEMA XLII.

152. In Superficie convexa Cylindri Horologium Solare describere.

RESOLUTIO.

1. Cylindro ligneo, eburneo vel orichalceo, cujus diameter unius circiter digiti, altitudo digitorum trium, aptetur capitellum CD in omnem partem volubile, eidemque infigatur Index DE, cujus longitudo mox determinabitur.
2. Ex elevatione Poli loci dati & declinatione Solis in principiis Signorum Eclipticæ computentur ad singulas dei horas altitudines Solis (§. 215 *Astr.*).
3. Quoniam radius Solis EF transiens per apicem Styli DE efficit angulum DEF altitudini Solis GER æqualem (§. 156 *Geom.*); erit longitudo umbræ DF Tangens altitudinis Solis. Ergo rectæ HI, quæ ipsi DB æqualis est, jungatur altera LI, faciens cum ipsa angulum HIL complemento altitudinis Meridianæ Solis in Tropico Cancræ existentis æqualem, & in H excitetur perpendiculari-

dicularis eidem in L occurrens, erit LH longitudo Indicis.

4. Ex centro L, radio LH, describatur quadrans HM & factò arcu HN altitudini Solis, quam hora data obtinet, æquali, ducatur recta LC; erit HC *vi demonstratorum* longitudo umbræ, quam Index in Cylindrum hora data projicit, ex puncto adeo D in rectam DB transferenda.

5. Quodsi adeo hac ratione recta DB in gradus Gnomonicos fuerit divisa, peripheria Cyndri dividatur in sex partes æquales per rectas ad basin perpendiculares & lineis istis Signa Zodiaci ordine adscribantur.

6. Omnes istæ Lineæ dividantur ut ante in gradus Gnomonicos, & singula puncta eidem horæ respondentia per lineas curvas connectantur, horarumque numeri adscribantur.

Quodsi capitellum CD circumvolvatur, donec Index DE respondeat Parallelo, in quo Sol versatur, & Cylindrus verticaliter erectus vertatur, donec umbra Indicis in Parallelum, cui

imminet, incidat; extremitas umbræ horam desideratam monstrare debet: prout ex ipsa constructione manifestum est.

SCHOLION I.

153. *Quia parallelogrammum in Superficiem Cylindricam complicari potest; vulgo parallelogrammum delineari solet, quod æquatur Cylindri lignei superficiei (§. 516 Geom.) & in eo describitur Horologium ex Solis altitudinibus, ut ante docuimus; quo factò, charta Cylindro agglutinatur.*

SCHOLION II.

154. *Quodsi Geometrica Parallelorum divisio non arrideat; Index DE dividatur in 10 vel 100 particulas æquales (§. 277 Geom.) & in Canone Tangentium evolvantur particulae respondententes Tangentibus altitudinum Solis ad horas datas, quæ longitudines umbræ ex Indice in Parallelos horis datis projiciendæ determinabunt.*

SCHOLION III.

155. *In gratiam eorum, qui vel Computum Trigonometricum nesciunt, vel ejus tædia fugiunt, Tabulam exhibemus pro altitudinibus Solis in singulis horis sub quibusdam Poli elevationibus. Notandum vero, numeros vulgares denotare horas antemeridianas, Romanos vero pomeridianas.*

Elevatio Poli 42°								
Horæ	☽	♋ ♀	♌ ♂	♍ ♀	♎ ♀	♏ ♀	♐ ♀	♑ ♀
XII.	71° 3'	68° 12'	59° 30'	48° 0'	36° 30'	27° 48'	24° 36'	
XI. 1	67. 41	64. 47	56. 48	45. 52	34. 45	26. 4	23. 3	
X. 2	58. 59	56. 37	49. 49	40. 4	29. 49	21. 52	18. 52	
IX. 3	48. 29	54. 25	40. 25	31. 42	22. 26	15. 10	12. 25	
VIII. 4	37. 25	35. 27	29. 50	21. 49	13. 20	6. 44	4. 14	
VII. 5	26. 18	24. 19	18. 47	11. 5	3. 9			
VI. 6	15. 28	13. 22	7. 4					
V. 7	5. 11	2. 55						

Elevatio Poli 44°											
Horæ	☉	☽	♂	♀	♄	♃	♁	♂	♁	♂	♁
XII.	69. 30	66. 12	57. 30	46. 0	34. 30	25. 48	22. 30				
XI. 1	66. 5	63. 7	55. 1	44. 1	32. 51	24. 21	21. 7				
X. 2	48. 2	55. 32	48. 30	38. 31	28. 10	20. 10	17. 7				
IX. 3	58. 2	45. 50	39. 34	30. 34	21. 6	17. 44	10. 55				
VIII. 4	37. 22	35. 16	29. 24	21. 5	12. 21	5. 36	3. 2				
VI. 5	26. 36	24. 30	18. 43	10. 44	2. 31						
VI. 6	16. 5	13. 53	8. 7								
V. 7	6. 6	3. 44									

Elevatio Poli 46°											
XII.	67. 30	64. 12	55. 30	44. 0	32. 30	23. 40	20. 30				
XI. 1	64. 24	61. 29	53. 13	42. 2	30. 56	22. 25	19. 11				
X. 2	56. 59	54. 23	47. 8	36. 59	26. 30	18. 26	15. 27				
IX. 3	47. 30	45. 11	38. 40	29. 25	19. 45	12. 16	9. 25				
VIII. 4	37. 15	35. 3	28. 56	20. 19	11. 22	4. 27	1. 49				
VII. 5	26. 51	24. 39	18. 38	10. 21	1. 35						
VI. 6	16. 40	14. 36	8. 15								
V. 7	7. 0	4. 34									

Elevatio Poli 48°											
XII.	65. 30	62. 12	53. 30	42. 0	30. 30	21. 48	18. 50				
XI. 1	62. 45	59. 41	51. 24	40. 16	29. 2	20. 29	17. 14				
X. 2	55. 52	53. 10	45. 44	35. 25	24. 49	16. 42	13. 36				
IX. 3	46. 54	44. 29	37. 43	28. 18	18. 23	10. 48	7. 5				
VIII. 4	37. 6	34. 47	28. 26	19. 33	10. 21	3. 17	0. 34				
VII. 5	27. 4	24. 47	18. 32	9. 58	1. 14						
VI. 6	17. 13	15. 17	8. 31								
V. 7	7. 54	5. 31									

Elevatio Poli 50°											
XII	63. 30	60. 12	51. 30	40. 0	28. 30	19. 48	16. 30				
XI. 1	61. 2	57. 55	49. 34	28. 23	27. 7	18. 33	15. 18				
X. 2	54. 41	51. 54	44. 17	33. 49	23. 8	14. 57	11. 50				
IX. 3	46. 15	43. 43	36. 44	27. 1	17. 1	9. 20	6. 24				
VIII. 4	36. 53	34. 29	27. 53	18. 45	9. 20	2. 28					
VII. 5	27. 16	24. 54	18. 24	9. 35	0. 35						
VI. 6	17. 47	15. 20	8. 47								
V. 7	8. 48	6. 13									

Elevatio Poli 52°											
Horæ	♈	♉	♊	♋	♌	♍	♎	♏	♐	♑	♒
XII.	61. 30	58. 12	49. 30	38. 0	26. 30	17. 48	14. 30				
XI. 1	59. 16	56. 7	47. 43	36. 29	25. 11	16. 37	13. 12				
X. 2	53. 26	50. 35	42. 49	32. 13	21. 26	13. 12	10. 4				
IX. 3	45. 31	42. 54	35. 43	25. 48	15. 38	7. 51					
VIII. 4	36. 37	34. 8	27. 18	17. 56							
VII. 5	27. 25	24. 56	18. 15	0. 10							
VI. 6	18. 19	15. 47	9. 2								
V. 7	9. 41	7. 2	0. 3								

SCHOLIION IV.

156. Cum nostra Poli elevatio (Halensis scilicet) sit 51° 32' (§. 60 Geograph.), si-ve juxta KEPLERUM in Rudolphinis 51° 38', adeoque fere 52°, aliam adhuc tabellam apponere libet, in qua Tangentes altitudinum sub elevatione Poli 52° exhibentur in istiusmodi particulis, qualium Index 100.

Tangentes altitudinum											
Horæ	♈	♉	♊	♋	♌	♍	♎	♏	♐	♑	♒
XII.	184	161	117	78	50	32	26				
XI. 1	168	149	110	74	47	30	23				
X. 2	135	122	93	63	39	23	18				
IX. 3	102	93	72	48	28	14					
VIII. 4	74	68	52	32							
VII. 5	52	46	33								
VI. 6	33	27	16								
V. 7	17	12									

PROBLEMA XLIII.

157. Quadrantem Horodicticum construere, seu Horologium in Quadrante delineare.

Wolfii Oper. Mathem. Tom. IV.

RESOLUTIO.

1. Ex centro Quadrantis C, cujus limbus AB in 90 gradus divisus, describantur septem circuli concentrici arbitrario intervallo à se invicem remoti, ipsisque adscribantur Signa Zodiaci eo ordine, qui ex Schemate adjecto apparet.

Tab. IV. Fig. 30.

2. Regula ad centrum C & limbum AB applicata, notentur in singulis Parallelis gradus altitudinibus Solis in iisdem existentis ad horas datas respondentes (§. 155).

3. Puncta ad eandem horam pertinentia connectantur linea curva, cui numerus horarum decenter adscribatur.

4. Ad radium CA aptentur Dioptræ in C & A, centro autem Quadrantis C alligetur filum cum appenso pondere & Unione mobili.

Quodsi enim Unionem filo extenso ad Parallelum, in quo Sol versatur, adducas, & quadrantem Soli obvertas, ut radius Solis per Dioptrarum foramina

A a minia

mina trajiciatur, Unio horam quæsitam monstrabit.

DEMONSTRATIO.

In isto enim situ Quadrantis perpendicularum fecat Parallelos omnes in eo gradu, qui altitudini Solis respondet (§. 109 *Astron.*). Quare cum Unio sit in Parallelo, quem Sol describit, & per gradus altitudinis, ad quam Sol hora qualibet elevatur, descriptæ sint Lineæ horariæ; Unio horam præsentem ostendit. *Q. e. d.*

SCHOLIION I.

158. *Dioptrarum loco alii insunt Indicem perpendiculararem & quadrantem Soli ita obvertunt, ut umbra lateri AC congruat: id quod usum Instrumenti faciliorem reddit.*

SCHOLIION II.

159. *Sunt etiam, qui nimia accuratatione seposita, Lineas horarias vel per arcus circuli, vel per lineas rectas representant citra errorem sensibilem.*

PROBLEMA XLV.

160. *Horologium in baculo describere.*

RESOLUTIO.

1. Secundum baculi longitudinem ducantur lineæ septem, quarum prima Tropico Cancris, ultima Tropico Capricorni, media sive quarta Æquinoctiali, secunda Π & Ω , tertia γ & $\nu\gamma$, quinta μ & χ , sexta denique \rightarrow & \approx destinetur.
2. Baculi longitudo dividatur in partes decem aequales, & summa earum subdividatur in decem alias, quarum una denuo (si fieri possit) in alias decem adhuc subdividatur.

3. In Tropicos & Parallelos Signorum transferantur Cotangentes altitudinum Solis ad singulas diei horas, aut, si Sinu toto majores fuerint earundem supra Sinum totum excessus (§. 155) in istiusmodi particulis, qualium baculus est 100 vel 1000.

4. Puncta ad eandem horam in diversis Parallelis spectantia connectantur curva.

Quoniam baculo LH supra Horizontem perpendiculariter erecto, longitudines umbrarum HC, HI &c. sunt ut Cotangentes altitudinum Solis (§. 149 *Optic.*); si longitudo umbræ aut ejus ultra longitudinem baculi excessus transferatur in Parallelum diei præsentis, horam desideratam indicabit.

PROBLEMA XLVI.

161. *Cylindro ad Horizontem sub elevatione Poli ita inclinato, ut Axis ejus sit in Plano Meridiani, Horologium inscribere.*

RESOLUTIO.

1. Basis Cylindri tam superior AB, quam inferior CB, dividatur per rectas ex centro ad peripheriam ductas in 24 partes aequales.
2. Puncta in peripheria superiori & inferiori respondentia connectantur rectis per longitudinem Cylindri ductis.

Quodsi AC sumatur pro Linea horæ sextæ, lucis ac umbræ confinia horas indicabunt.

SCHOLIION.

162. *Suadent alii, ut circulo circa Cylindrum volubili, affigatur Index erectus, horam indicaturus, quando nullam umbram projicit. Tum vero hora duodecima erit, quæ antea erat sexta.*

PROBLEMA XLVII.

163. *Crucem Gnomonicam construere.*

RESOLUTIO.

1. Quovis angulo Crucis A vel B assumpto pro centro, radio A6 vel B6 describatur quadrans in sex partes æquales dividendus.
2. Ex eodem angulo per puncta singula divisionum agantur rectæ Crucis parti vicinæ occurrentes, & punctis occursum adscribantur horæ eo ordine, quo id in Schemate factum esse apparet.
3. Crux super Linea Meridiana versus Austrum ita inclinetur, ut cum Horizonte efficiat angulum elevationi Æquatoris æqualem.

Quoniam anguli Crucis sunt veluti centra circulorum Æquinoctialium; patet umbras in Crucem projectas horas indicare debere (§. 30).

SCHOLIION.

164. *Crucis Gnomonica portatiles construui solent & ope Pyxidis magneticae ad plagas mundi diriguntur, ope vero Quadrantis debite elevantur.*

PROBLEMA XLVIII.

165. *Annulos Solares universales construere.*

RESOLUTIO.

1. Ex lamina orichalcea fiat Annulus

diametri arbitrariæ, latitudinis vero tantæ, ut diebus Solstitialibus radius Solis per foraminulum in medio factum illapsus Annulum non egrediatur.

2. Diametro Annuli AB describatur circulus, per locum foraminuli A ducatur Tangens CD, & ex centro A semicirculus CED per centrum Annuli E transiens. Tab. IV. Fig. 33.
3. Dividatur semicirculus iste in 12 partes æquales, & ex centro A ad singula divisionum puncta ducantur rectæ, quæ intra cavitatem Annuli puncta horaria 5. 4. 3. 2. &c. designabunt.

Quodli Annulus super Linea Meridiana ita elevetur, ut diametro AB eidem insistat, foraminulum vero A sit in Axe mundano, hoc est, sub angulo elevationis Æquatoris supra Horizontem elevatum, radius Solis per ipsum illapsus horas indicabit: id quod facile patebit, modo cogitemus, Solem diebus Æquinoctialibus describere peripheriam centrum in A habentem, reliquo autem tempore peripherias isti parallelas.

Aliter.

1. Ex lamina orichalcea parentur duo Tab. V. circuli ABEDC & CFEG medio- Fig. 34. cris latitudinis limbum habentes, quorum unus Meridianum, alter Æquatoris representat. Unde ita combinandi, ut interior CGEF in situm ad ABD perpendicularem disponi possit.

2. Quadrans BC dividatur in nonagin-

- ta gradus, ut flum AL, ex quo suspendendus est in praxi Annulus, in ea distantia alligari possit, quæ elevationi Poli seu distantiæ Æquatoris à Zenith AC æquatur.
3. Circulus Æquinoctialis CGEF dividatur in 24 partes æquales & punctum E horæ duodecimæ Meridianæ assignetur, indeque horæ reliquæ utrinque numerentur.
 4. Circa femidiametrum Æquinoctialis describatur Analemma Signiferum (§. 133), & in fine ejus excitetur perpendicularis, ut obtineantur Tangentes declinationis Signorum.
 5. Tangentes transferantur utrinque in laminam BD polis B & D aptatam & crena instructam, ita ut initium sit in medio crenæ, adscribanturque Signa cœlestia singulis punctis convenientia.
 6. Intra crenam fiat cursor mobilis exiguo foraminulo instructus P.

Quodsi Horologium ex Zenith A libere suspensum Soli obvertatur, ut radius in Æquinoctialem cadat & foraminulum ad Signum adducatur, in quo Sol commoratur; radius Solis per hoc il-lapsus horam in Æquinoctiali indicabit.

DEMONSTRATIO.

Ponamus Solem esse in Æquatore & foraminulum in medio laminæ BD, ubi $\varphi = \pm$. Radius ergo Solis in Æquinoctialem EC incidet (§. 46 *Optic.*). Quodsi foraminulo immoto Sol supra Æquatorem attollatur, radius infra Æquinoctialem cadet, aberrans ab eo angulo declinationi Solis æquali. Qua-

re si foraminulum declinationi Solis convenienti intervallo (quod ope Analematis signiferi determinavimus) attollatur; radius denuo in Æquinoctialem cadet. Annulus itaque in hoc foraminuli situ Soli ita obversus, ut radius per ipsum transiens in Æquinoctialem CE incidat, erit in Plano Æquatoris, consequenter radius horam legitime monstrabit. *Q. e. d.*

SCHOLIUM.

166. Annulus posterior non modo priori longe præferendus, quia usus ejus nihil difficultatis habet, cui usus alterius obnoxius; verum etiam Annulis ad datam Poli elevationem constructis. Licet adeo hisce tuto carere possemus; ne tamen quicquam prætermisisse videamur, de isto quoque Annulorum genere nonnulla nobis dicenda sunt.

PROBLEMA XLIX.

167. Annulos Solares ad datam Poli elevationem construere.

RESOLUTIO.

Annulos vulgares ita construunt Artifices.

1. Ex lamina orichalcea Annulum parvum parant, & in ejus peripheria assumpto puncto A quadrantem ABC describunt.
 2. Quadrantis peripheria CB in 90 gradus divisa (vel ad centrum A Instrumento transportatorio applicato), in eam ex C versus B transferantur altitudines Solis ad singulas horas Dici Æquinoctialis, & regula ad A & singula divisionum puncta applicata, notentur in arcu C12 puncta horaria 1, 2, 3 &c.
3. Ex.

3. Ex A versis D transferantur delinationes duplæ Signorum γ , π , Ω & Υ , versus B autem declinationes duplæ Signorum μ , χ , \rightarrow \approx & ζ , nempe 23° , $40^\circ 26'$, 47° .

4. In medio Annuli fiat crena EF & eum ambiat alius minoris multo latitudinis, cujus ope foramen ad Signum quodvis adduci potest.

Quodsi foramen adducatur ad Signum, in quo Sol commoratur, & Annulus ex D ita suspendatur, ut AB sit ad Horizontalem lineam B12 perpendicularis (id quod obtinetur, si ex filo in D alligato libere suspensus tenetur) tandemque foramen Soli obvertatur; Solis radius per ipsum illapsus circa Æquinoctia horas omnes, reliquo tempore horam meridianam accurate, horas vero cæteras sine notabili errore indicabit.

DEMONSTRATIO.

Quoniam Annulus libere suspenditur, & centrum gravitatis idem cum centro magnitudinis habet (§. 141 *Mechan.*), linea directionis DG erit ad lineam B12 perpendicularis (§. 291 *Geom.*). Sed eadem ad lineam Horizontalem perpendicularis (§. 212 *Mechan.*): est ergo B12 Horizonti parallela, consequenter cum AB sit ad AC & B12 perpendicularis *per constructionem*, adeoque AC parallela ipsi B12 (§. 230 *Geom.*), erit quoque AC sive AR Horizonti parallela (§. 232 *Geom.*) & hinc angulus SAR altitudini Solis æqualis. Est vero CA12 ipsi SAR æqualis (§. 156 *Geom.*) &

idem æqualis factus altitudini Solis meridiana in die Æquinoctii *vi construct.* Sole igitur in Æquatore vel prope eundem constituto, radius SA per foramen A illapsus horam duodecimam legitime monstrat. Eodemque profus modo ostenditur, quod radius AQ in quacunque alia altitudine per idem foramen A illapsus horam, e. gr. 3, legitime indicare debeat, quia nempe QAR est altitudini Solis æqualis, sed verticalis CA3 eidem æqualis (§. 156 *Geom.*) ergo etiam altitudini Solis ad datam horam tertiam Diei Æquinoctialis ex constructione æqualis. *Quod erat unum.*

Porro quia CR ipsi B12 parallela *per demonstrata*; A12B altitudini Solis Meridiana SAR Die Æquinoctii æqualis (§. 233 *Geom.*). Sed cum arcus EA sit duplus declinationis Solis *per construct.* erit angulus E12A declinationi ipsi æqualis (§. 314 *Geom.*). Est ergo E12B altitudo meridiana Solis declinationem E12A habentis. Quare si foramen fuerit in E, radius E12 horam duodecimam legitime indicabit. *Quod erat secundum.*

Denique cum angulus E3A sit declinationi Solis æqualis *per demonstrata*, & hinc E3H excedat altitudinem Solis Æquinoctialis hora tertia A3H declinationis integræ quantitate; hæc autem differentia non sit accurata (§. 154); radius E3 per foramen E illapsus horam tertiam & cæteras præter meridianam omnes non accurate indicat. *Quod erat tertium.*

Aliter.

Errorem Annuli vulgaris emendaturus his regulis utatur.

1. In superficie concava Annuli describantur septem circuli, quorum medius Æquinoctiali, extremi Tropicis, intermedii Paralleliis Signorum intermediis destinentur.
2. Quoniam hora duodecima ab Annulo vulgari legitime indicatur, Sole in quovis Signo versante; punctum 12 in omnibus Signis determinatur ut ante.
3. Jam cum arcus 3 12 dimidius sit mensura anguli 3A12 (§. 314 Geom.), hoc est, differentia inter altitudinem meridianam CA12 & altitudinem hora tertia CA3 : fiat arcus 3 12 in quolibet Parallelo duplus differentia altitudinis hora data ab altitudine meridiana.

Quodsi itaque Annulus libere suspensus ita detorqueatur, donec radius per foramen illapsus incidat in Parallelum Signo, cui admotum est, respondentem; hora quævis legitime indicabitur: quemadmodum satis manifestum est ex Demonstratione præcedente.

SCHOLIUM I.

168. Quoniam Annulus ex lamina metallica rectangula paratur; peripheriæ Circulorum in eo designantur per lineas rectas lateribus longioribus rectangulis parallelas. Puncta vero horaria in eas transferuntur, uti in Circulis in charta delineatis ante fuerunt inventa.

SCHOLIUM II.

169. Immo si dimidiam rectangulæ laminæ longitudinem in 180 partes æquales dividas (§. 177 Geom.), ita ut singulæ singulos semiperipheriæ gradus designent; in lineas rectas, antequam in peripherias incurventur, puncta horaria transferre licet. Atque hac posteriore methodo utuntur plerique autores. Sit nempe ABCD lamina metallica per rectam HG in duas partes æquales divisa. Pars laminæ altera HGCB instruaturn crena EF & ulterius bisecetur per rectam IK: ubi crena secatur, adscribantur signa ♄ & ♃. Inde utrinque, quemadmodum in Problemate præcepimus, ex Scala modo parata transferantur duplæ declinationes Signorum & intervalla inter bina proxima intercepta dividuntur in tres partes. Possunt etiam Signis adscribi dies mensium, quando Sol ea primum ingreditur. In parte altera AHGD laminæ altera recta HG dividitur in 6 partes æquales, & per singula divisionum puncta ducuntur lineæ rectæ lateribus AH & DG parallelæ, quæ Parallelos Signorum designant, nempe media cedit Æquinoctiali, ultimæ Tropicis destinantur, intermedia Signis intermediis. Cum ex demonstratione Problematis constet, puncta horæ duodecimæ pro omnibus Paralleliis esse in linea HG, inde ex Scala transferuntur duplæ differentia altitudinum pro horis datis ab altitudinibus meridianis Solis (§. 167) & puncta per Curvas legitime connectuntur.

PROBLEMA L.

170. Horologium Horizontale universale describere.

RESOLUTIO.

1. Describantur Horologia Horizontalia ad denos elevationum Poli gradus, nempe 10, 20, 30 &c. (§. 38).

2. In

2. In lamina metallica ductis AB & CD ad angulos rectos, ex centro E describantur circuli concentrici, quorum primus cedat Parallelo 10 graduum, secundus Parallelo graduum viginti, & ita porro.
3. In Horologiis respondentibus eorum Polis describantur circuli Paralleli istis æquales.
4. Arcus inter Lineas horarias in unoquoque Horologio intercepti transferantur in circulos Horologii universalis.
5. Puncta ad eandem horam in diversis Paralleliis spectantia connectantur Curva.
6. In centro circulorum E applicetur Index obliquus communis, isque volubilis: qui si ita elevetur, ut cum Piano efficiat angulum elevationi Poli æqualem, umbræ & Paralleli regionis datæ intersectio horam prodet.

SCHOLIION.

171. Ratio constructionis manifesta est ex iis, quæ supra de Horologio Horizontali demonstravimus.

PROBLEMA LI.

172. *Horologium universale in Tabula eburnea, lignea vel metallica describere ad quamlibet Poli elevationem, quæ complementum declinationis maximæ Eclipticæ non superat, veluti 45°.*

RESOLUTIO.

1. Ducantur rectæ AB & CD ad an-Tab.V. gulos rectos & ex puncto intersec- Fig.38. tionis I radio IC describatur quadrans ICK in denos vel quinos (immo, si fieri possit, in singulos) gradus dividendus.
2. Assumta AI pro linea Æquinoctiali (cui ideo Signa Æquinoctialia φ & \sphericalangle adscribantur) fiant anguli EIA & FIA declinationi Eclipticæ maximæ seu Tropicorum æquales, & in E notetur signum \odot , in F vero \sphericalangle .
3. Intra triangulum EIF construatur Analemma signiferum (§. 133), ita ut simul ex decimo & vigesimo cujusque Signi gradu (ope Instrumenti transportatorii ad I applicati & declinationum gradibus istis competentium facile determinando) ducantur rectæ versus centrum I, non tamen ad ipsum usque producendæ, si confusio linearum inde metuenda.
4. Regula ad centrum I & singula divisionum puncta quadrantis ICK applicata, notentur puncta 5, 10, 15, 20, 25, 30, 35, 40 &c. in quibus EC à regula secatur.
5. Eadem transferantur in rectam oppositam DF & regula ad bina quævis respondentia applicata, ducantur rectæ intra Signiferum EIF, quæ elevationem Poli seu Latitudines locorum complemento declinationis

nis maximæ Solis non majores determinabunt. Numeri adeo elevationem Poli indicantes ab utroque latere Signiferi adscribendi.

6. Quadrans ICK compleatur in circum, & ejus peripheria in 24 partes æquales dividatur, & regula ad puncta divisionum à diametro CD æqualiter remota applicata ducantur rectæ II, 22, 33, 44, &c. erunt illæ Lineæ horariæ, numerique superiores horas antemeridianas, inferiores vero pomeridianas indicabunt.
7. Assumta ID pro Æquinoctiali, ex D in M & N transferantur divisiones Signiferi respondentes in Analemate EIF latitudini 45°.
8. Ad latus EF aptentur Dioptræ tandemque in A firmetur brachiolum PQRS ex articulis mobilibus compositum & ejus extremo S alligetur filum Unione V instructum cum pondusculo T.

Quodsi extremum S brachioli SRQP ad Parallelum Latitudinis, e. gr. 54°, & quidem ad punctum, ubi secatur à linea Signi, in quo Sol commoratur, adducas, & filum usque ad idem punctum Signiferi MN extendas,

atque Unionem eo usque protrudas, tandemque Instrumentum Soli ita obvertas, ut radius luminis per utriusque Dioptræ X & Z foramen transeat; Unio ex filo libere pendula Lineam horariam quæsitam attinget.

Quodsi Instrumentum in hoc situ constituitur, ut filum cum pondere fecerit GH ad angulos rectos; horam ortus & occasus indicabit.

SCHOLIUM I.

173. Quodsi eadem Tabula ad altitudines Solis observandas uti volueris, ex centro a describatur quadrans occultus, & per ejus gradus ex centro eodem ducantur rectæ bc in partes secantes. Quodsi enim extremum brachioli adducatur ad punctum a, radio Solis per Dioptras transeunte, filum in latere bc gradum altitudinis resecabit (S. 109 Astron.). Idem eveniet, si per Dioptras collineatio in stellas vel Lunam fiat.

SCHOLIUM II.

174. Similiter si ex centro b per gradus quadrantis ex eo descripti ducantur rectæ ad latera ef & fc; altitudines rerum terrestrium eodem instrumento metiri licebit, apice nimirum brachii ad b adducto, & oculo per dioptras X & Z collineante.

C A P U T VI.

De Horologiis Lunaribus & Sidereis.

DEFINITIO XX.

175. **H**orologium Lunare est, quod ope luminis Lunaris vel umbræ in eodem ab Indice projectæ horas nocturnas indicat.

DEFINITIO XXI.

176. *Horologium Sidereum seu Astrale* est Machina, cujus ope nocturnas horas ex Stellæ alicujus observatione addiscere licet.

DEFINITIO XXII.

177. *Horologium nocturnale* dicitur, quod horas nocturnas indicat. Comune adeo Lunarium & Astralium nomen est.

PROBLEMA LII.

178. *Horologio Solari tanquam Lunari uti, hoc est, ope Horologii Solaris cujuscvis, splendente Luna, horam noctis addiscere.*

RESOLUTIO.

1. Observetur hora, quam umbra Indicis in Horologio Solari ad splendorem Lunæ indicat.
2. Investigetur ætas Lunæ ex Calendario, &

3. Dies completi multiplicentur per $\frac{3}{4}$: qui enim prodit, numerus est horarum ab umbra indicatæ addendarum, ut hora quæsitæ prodeat.

4. Quodsi numerus excedat 12, inde subtrahendæ sunt horæ 12, ut relinquatur hora desiderata.

E. gr. Si quarta die ætatis Lunæ Index monstrat horam sextam; adde eidem $2\frac{1}{4}$: erit ergo hora $8\frac{1}{4}$.

DEMONSTRATIO.

Luna enim singulis diebus à Novilunio & Plenilunio tardius ad eundem Circulum horarium accedit quam Sol tribus horæ quadrantibus, ipso autem Novilunii & Plenilunii die simul cum Sole in eodem constituitur, etsi Plenilunii die in partibus oppositis ejusdem Circuli utrumque Sidus reperiatur. Quoniam itaque umbra ad lumen Lunæ ab Indice projecta indicat horas ab appulsu Lunæ ad Meridianum computatas (quas Lunares appellare libet) & factum ex $\frac{3}{4}$ in ætatem Lunæ sit differentia inter horam Lunarem & Solarem; si hoc factum horæ à Luna in Horologio Solari indicatæ addas aggregatum erit hora Solaris quæsitæ. Q. e. d.

SCHOLIION.

179. *Quodsi horam facilius & accuratius nosse desideres, singulis Diebus ætatis Lunæ iisque ineuntibus adde, quæ Tabula sequens addenda exhibet.*

Ætatis Lunæ Dies ineun- tes,		Differentiæ Hora- rum Lunarium & Solarium.
1		0 h. 0'
2	16	0. 48
3	17	1. 36
4	18	2. 24
5	19	3. 12
6	20	4. 0
7	21	4. 48
8	22	5. 36
9	23	6. 24
10	24	7. 12
11	25	8. 0
12	26	8. 48
13	27	9. 36
14	28	10. 24
15	29	11. 12

PROBLEMA LIII.

180. *Horologium Lunare describere.*

RESOLUTIO.

Tab.V. Sit e. gr. describendum Horo-
Fig.39. logium Lunare Horizontale.

1. Describatur Horologium Horizontale Solare (§. 38).
2. Ducantur duæ lineæ AB & CD ad Lineam horæ duodecimæ perpendiculares & intervallo GF in 12 partes æquales diviso, per sin-

gula divisionum puncta agantur alia cum istis parallelæ.

3. Quodsi linea prima CD destinetur Diei Novilunii, secunda vero Diei, quo Luna una hora tardius ad Meridianum accedit quam Sol, & sic ultima AB conveniat Diei Plenilunii, earum cum lineis horariis interfectiones determinant puncta, per quæ ducenda est curva 1212, Linea Meridiana Lunæ.
4. Eodem modo determinabuntur lineæ horariæ reliquæ 11, 22, 33, &c. quas umbra à Stylo Horologii, splendente Luna, projecta datis horis Solaribus interfecat.
5. Deleantur Lineæ horariæ Horologii Solaris una cum perpendicularibus, quarum ope Horarias Lunares duximus, & intervallum GF per lineas parallelas alias in 15 partes æquales dividatur, quia à Novilunio usque ad Plenilunium & vice versa quindecim fere dies elabuntur.
6. Lineis ergo hisce adscribantur Dies incuntes ætatis Lunæ.

Quodsi ætas Lunæ ex Calendario constet, interfectio linearum ætatis Lunæ & horariarum Lunarium prodet horam solarem nocturnam.

SCHOLIION.

181. *Ipsa constructionis ratio insinuat, codepx.*

eodem artificio Horologia Solaria quævis alia in Lunaria converti posse.

PROBLEMA LIV.

168. *Horologium Lunare portatile describere.*

RESOLUTIO.

- V. I. In plano, quod secundum elevationem Æquatoris elevari potest (§. 34), describatur circulus AB, & ejus peripheria in 29 partes æquales dividatur.
2. Ex eodem centro C describatur circulus alius mobilis DE in 24 partes æquales seu intervalla horaria dividendus.
3. In centro C erigatur Index Horologii Æquinoctialis more solito (§. 30).

Quodsi Horologium ad situm decentem componatur (§. 34) & hora duodecima ad diem ætatis Lunæ completum adducatur ; Indicis umbra Horam Solarem legitime indicabit (§. 178).

SCHOLIION.

182. *Hoc Horologii Lunaris genus facillime construitur, caterisque ob simplicitatem suam præferendum.*

PROBLEMA LV.

183. *Horologium Sidereum seu astrale construere.*

RESOLUTIO.

- I. Paretur ex orichalco orbiculus

ABCD mediocris magnitudinis, & ejus peripheria in duodecim partes æquales pro numero Mensium Anni Solaris dividatur.

2. Pars quælibet duodecima subdividatur in 30 gradus pro numero graduum Signorum Eclipticæ, vel etiam in Dies mensis : quo in casu integra peripheria in 365 partes æquales dividitur.
3. Ad decimum tertium gradum Scorpii seu Diem Novembris, quo Sol in eodem hæret, affigatur manubrium B, quia hæc est longitudo Stellæ lucidioris postremarum in Plaustro minore, qua ad indagandam horam utimur.
4. Orbiculo immobili affigatur alius concentricus mobilis, cujus peripheria in 24 partes æquales seu intervalla horaria dividatur, & ut horæ palpando in tenebris deprehendantur ad singula intervalla aptentur denticuli longiores, unde numerandi initium sumitur, horæ duodecimæ applicata.
5. Addatur denique regula GH circa centrum G mobilis ; ipsum vero centrum perforetur.

Quodsi denticulus longior horæ duodecimæ ad Diem Mensis adducatur vel ad gradum Eclipticæ, in quo Sol hæret, & orbiculus oculo ita admoveatur, ut per foramen Stellam Polarem respicias, ex qua ductus radius sit ad Planum Instrumenti perpendicularis, tandemque regula

circa centrum vertatur, donec Stellam lucidiorem postremarum in Plastro minore attingat; dentium inter regulam & denticulum majorem interceptus numerus horam quæsitam indicabit.

DEMONSTRATIO.

Cum enim Stella polaris sit Polo valde vicina, si eam per foramen G respicimus, diameter Instrumenti AGB est in Meridiano, ipsum vero Instrumentum in Plano Æquinoctiali, quia radius ex Stella Polari ad centrum ductus, hoc est, Axis mundi est ad ipsum perpendicularis (§. 49 *Astron.*).

Quoniam adeo Stellæ moventur per æquales angulos circa centrum Instrumenti G æqualibus temporum intervallis; regula Stellam attingens abscindit distantiam Stellæ horariam à Meridiano. Quodsi denticulum horæ duodecimæ ad Diem Mensis vel locum Solis in Zodiaco adducas; numerus denticulorum inter eum & manubrium interceptus prodet horam Solarem, qua Stella post Solem ad Meridianum accedit. Numerus adeo denticulorum inter longiorem & regulam seu Stellam, est numerus horarum Solarium à meridie vel media nocte elapsarum. *Q. e. d.*

F I N I S

Elementorum Gnomonica.



ELE-

Fig: Gnomon: Tab: I.

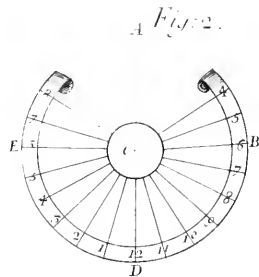
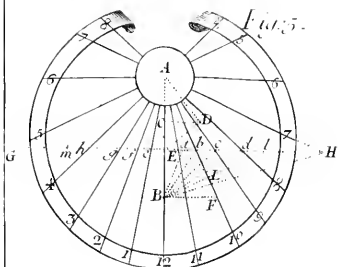
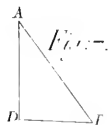
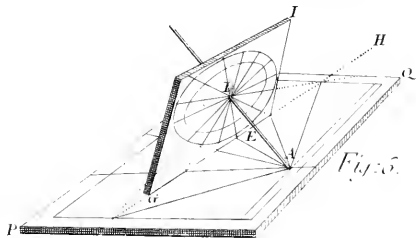
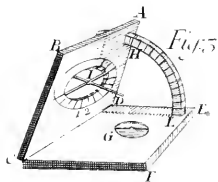
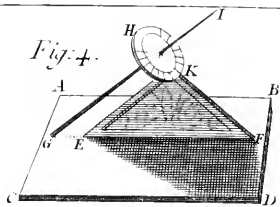
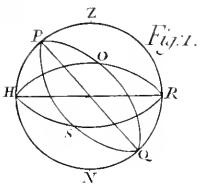


Fig: Gnomon: Tab: II:

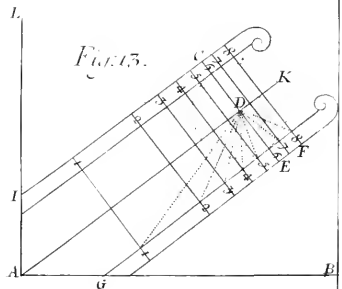
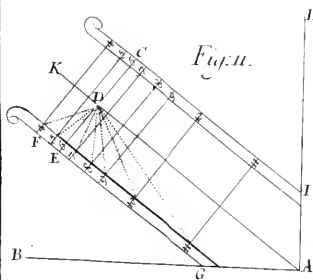
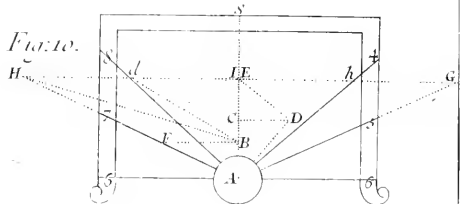
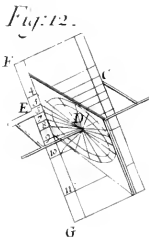
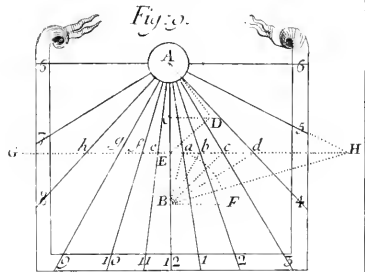
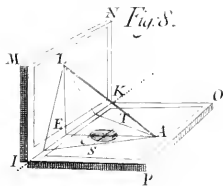


Fig: Anomen: Tab: III.

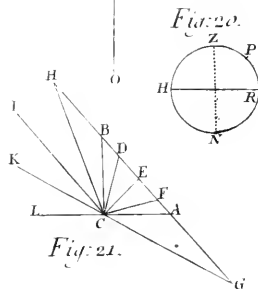
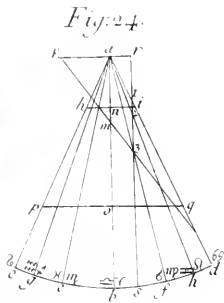
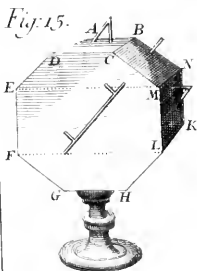
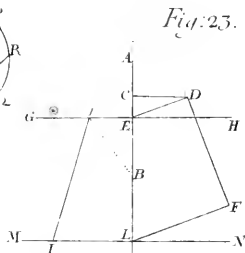
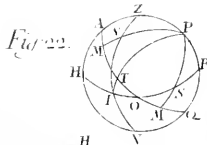
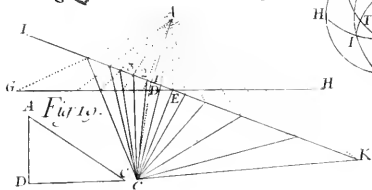
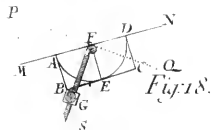
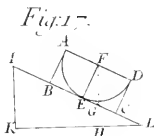
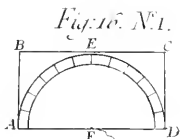
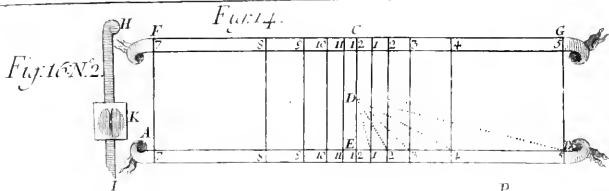


Fig: Gnomon: Tab: V.

Fig: 34.

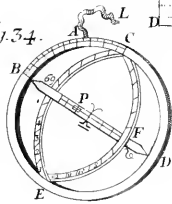


Fig: 36.

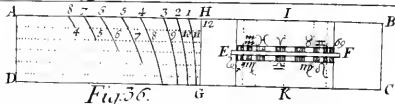


Fig: 35.

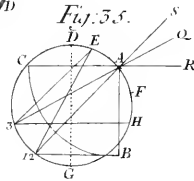


Fig: 38.

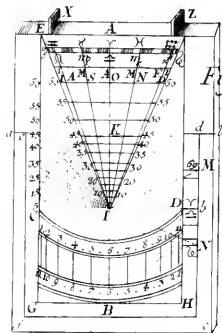


Fig: 41.

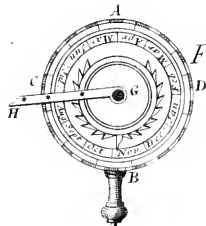


Fig: 37.

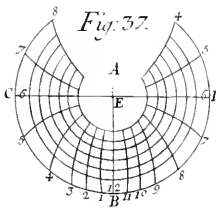


Fig: 40.

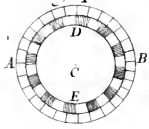
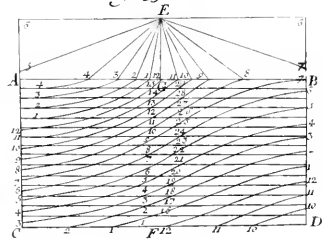
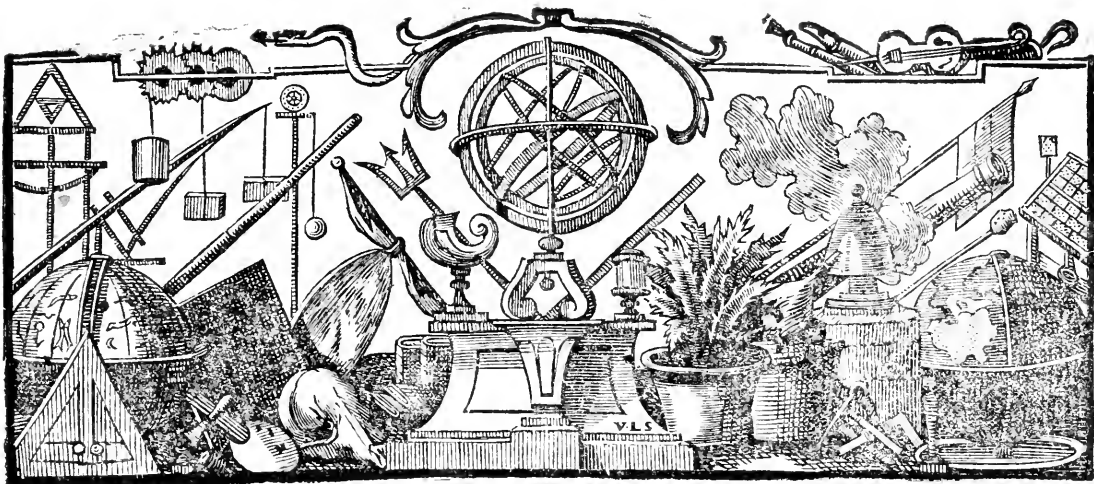


Fig: 39.





ELEMENTA PYROTECHNIÆ.

PRÆFATIO.



BTSI pauca sint, quæ ex Mathesi assu-
 muntur in Pyrotechnia; eam tamen Ar-
 chitecturæ militari præmittere decrevimus,
 quia hujus fundamenta sine illa penitus
 cognosci nequeunt. Suo nimirum loco
 ostendetur muniendi formam hostium mo-
 liminibus aptandam esse, quæ hodie maxi-
 mam partem Pyrotechniæ debentur. Ea igitur potissimum
 explicamus, quæ certam in bello utilitatem spondent; cæ-
 teris, quæ jucunditati unice seruiunt, vel prorsus præter-
 missis, vel parcius traditis. Proderit etiam hæc Elementa

Pyrotechniæ evolvere , si quis de Negotiis Militaribus cum ratione differere voluerit , vel ad oras peregrinas excursurus Munimenta & Armamentaria invisere in animum induxerit. Non ingrati itaque operam me multis præstitisse confido ; quod Pyrotechniam non equidem ad Demonstrationes Geometricas , ad rationes tamen tolerabiles revocaverim , quæ vulgo ab Autoribus sine rationibus tradi solet. Cæterum cum negari non possit , varia occurrere in hac Arte , quæ Mathematicam accuratorem admittunt ; si quis Mathemata pura , quæ Tomo primo Elementorum nostrorum abunde explicata dedimus , animo probe comprehendit , ipsemet ingenii sui vires periclitari poterit , utrum Problematum Pyrotechnicorum demonstrationibus Geometricis inveniendis sufficiant , nec ne , non exiguam ex successu voluptatem percepturus. Placuit tamen speciminis loco unum alterumque exemplum addere , ut pateat , qua via sit incedendum.



ELEMENTA PYROTECHNIÆ.

CAPUT PRIMUM.

De Pulvere Pyrio.

DEFINITIO I.

I. *Pyrotechnia* est Scientia Ignium artificialium tam festivorum, quam bellicorum ad Munimentorum oppugnationem & expugnationem imprimis necessariorum, atque Instrumentorum, quæ ad eorum usum requiruntur.

SCHOLION I.

2. *A multis Artilleria vocatur: quamvis hac voce magis indigitetur Instrumentorum ad usum Ignium bellicorum necessariorum descriptio. Sunt qui Pyrobologiam appellant.*

SCHOLION II.

3. *Pyrotechnia Pulveri Pyrio originem debet, qui vulgo circa A. 1380 à Monacho quodam Colonienſi Bartholdo NIGRO inventus esse fertur. Unde primo omnium loco de eo ut agamus fas est.*

DEFINITIO II.

4. *Pulvis Pyrius* est massa ex Nitro, Sulphure & Carbonibus invicem commixtis composita & in granula ple-

rumque redacta, quæ ubi incenditur; vi elastica insigni gaudet.

PROBLEMA I.

5. *Nitrum defacare & in pulverem redigere.*

RESOLUTIO.

1. Nitrum vel Sal petræ tripedi fictili aut lebeti immitratur.
2. Affundatur aqua fontana, quantum eidem solvendo sufficit.
3. Tripes vel lebes super igne leni constituatur.
4. Quamprimum ebullit aqua, Alumen in pulverem redactum adjiciatur (sit vero ratio Aluminis ad Nitrum ut I ad 128) & pauculum Aceti affundatur.
5. Spuma cochleari cupreo foraminulis pertuso auferatur: ita nimirum à facibus purgabitur. *Quod eras primum.*
6. Nitrum siccescens tudicula lignea tudiculetur, ne inardescat. Tamen diu autem tudiculari debet, donec super

super igne leni profus fuerit exsiccatum. Hac ratione in pulverem candidum redigitur. *Quod erat alterum.*

SCHOLIION I.

6. *Defæcatio interdum iterari solet, quoniam Nitrum bene defæcatum nihil sordium relinquit, ubi Pulvis pyrius accenditur, & claterem majorem habet. Unde defæcatione inprimis opus est, ubi vis elastica maxime habenda ratio. Defæcatur etiam per crystallisationem, qua de re legatur BUCHNERUS (a).*

SCHOLIION II.

7. *Indicium est Nitri sufficienter defæcati, si admoto carbone candente in flammam abiens sordidum nihil relinquit.*

SCHOLIION III.

8. *Quodsi vero cum fragore aliquo distillat, multum Salis communis eidem permixtum est.*

SCHOLIION IV.

9. *Solet autem Nitrum ex terra nitrosa parari, quæ ex cavernis aliisque locis umbrosis, stabulis præsertim eruitur, ubi urina boum, ovium & suum frequenter humectata fuit. Interdum etiam mœnibus & fornicibus cellarum sponte adhærescit.*

PROBLEMA II.

10. *Sulphur depurare.*

RESOLUTIO.

1. Sulphur in tripede fictili vel lebeti igni superimposito liquefiat. Sit autem ignis lenis, ne in flammam abeat.
2. Quodsi tamen calor prunarum præ-

(a) In Theoria & Praxi Artilleriæ Tom. 3. f. 11. & seqq.

ter expectationem tantus fuerit; ut Sulphur in flammam conjiciat; mox operculum ferreum tripedi vel lebeti superimponatur, & tripes ab igne removeatur, ut flamma extinguatur, quippe quæ non nisi in libero aëre conservari potest.

3. Quamprimum liquefactum fuerit Sulphur, despumetur, &
4. Despumatam per linteum duplicatum urgeatur. Hac ratione purum obtinebitur.

SCHOLIION I.

11. *Sulphur optime defæcatum esse apprehenditur, si instar cere inter duas laminas ferreas calidas sine fetore liquefcit, & quod relinquitur, coloris rubidi appareat.*

SCHOLIION II.

12. *Si Sulphur defæcatum Nitro defæcato & liquefacto adjiciatur, in flammam abit, & nocivam Nitro pinguedinem absumit.*

PROBLEMA III.

13. *Carbones ad Pulverem pyrium conficiendum idoneos parare.*

RESOLUTIO.

1. Circa finem Maji vel initium Junii, ex Corylo vel Salice refecentur virgæ, quarum longitudo sit trium circiter pedum, diameter vero unius circiter digiti.
2. Ubi decorticatæ fuerint, & medulla remota, in fasciculos collectæ vel ad Solem, vel in clibano exsiccentur.
3. Exsiccatæ, hieme præsertim, in acervum cumulentur, & admota flamma incendantur,

4. Post-

4. Postquam in prunas abiere, terra madefacta cooperiantur, ut igne suffocato Carbones relinquuntur, à fordibus purgandi.
5. Terra à Carbonibus non removeatur, nisi 24 horis elapsis, ne, calore nondum prorsus extincto, in libero aëre ignem denuo concipiant.

Aliter.

Si exigua Carbonum quantitas desideretur,

1. Ligna, quæ carbonescere debent, in fasciculum collecta luto vel argilla obducantur &
2. Per aliquod temporis (unius circiter horæ) intervallum igni vehementi immittantur.
3. Inde ubi extracta fuerint, argilla vel lutum removeri non debet, antequam frigefacta fuerint, ob rationem paulo ante indicatam.

SCHOLION I.

14. Si Corylorum & Salicum copia defecerit, Carbonibus Alneis, Fraxineis, Populeis, Tiliaceis, immo in casu necessitatis etiam communibus utuntur.

SCHOLION II.

15. Caduntur autem ligna mense Maio & Junio, ut facile decorticari queant.

SCHOLION III.

16. Nonnulli Fornaces carbonarias construant; de quibus BUCHNERUS (b) consuli potest. Optimum est, si fovea intra terram effossa intus muro lateritio cingatur, eidemque ligna in Carbones convertenda immittantur.

(b) In Theoria & praxi Artilleriæ Tom. 3. f. 25. Wolfii Oper. Mathem. Tom. IV.

tur. Ubi enim in prunas abiere, fovea asseribus terra humida onustis tegi potest, neque periculum est, ut Carbones sordes contrahant nocivas, difficulter separandas. Impeditur etiam, ne ligni multum in cineres abeat, vel in Carbones non satis convertatur.

EXPERIENTIA I.

17. Si Nitrum cochleari inditum carbonibus candentibus admoveatur; liquefit, sed non incenditur. Sed si Carbonibus adspargitur, cum strepitu in flammam expanditur.

EXPERIENTIA II.

18. Si Sulphur cochleari inditum Carbonibus candentibus admoveatur; liquefactum incenditur & lenta cœruleaque flamma absumitur. Idem accidit, si Sulphur Carboni candenti adsperseris.

EXPERIENTIA III.

19. Si corpus candens Carbonibus in pulverem contritis admoveatur, vel ignis scintillula ex silicis & chalybis collisione elicita in eum decidunt; pulvisculi quidam ignem concipiunt, mox iterum extinguendum. Idem fit, si flamma eidem pulveri admoveatur.

EXPERIENTIA IV.

20. Si Nitrum pulveri Carbonario permixtum Carbonem candentem (vel corpus candens aliud) contingit; flamma concitatur, relictis sordibus extinguenda.

EXPERIENTIA V.

21. Si Sulphur in pulverem contritum commiscetur cum carbonibus in pulverem itidem redactis & corpus candens mixtura admoveatur; aliqua Sul-

cc phuris

phuris pars incenditur, lenta flamma consumenda, pulvisculis Carbonariis salvis, exceptis paucis, quæ hinc inde candescunt.

EXPERIENTIA VI.

22. *Si Nitrum cum Sulphure commiscetur & mixtura Carbo candens admovetur, Sulphur incenditur, & mox flamma subita cum aliquo strepitu ascendit. Nitri liquefacti portione relicta.*

SCHOLIUM.

23. *Has quidem Experimentias ideo adduximus, ut ratio admirandarum Pulveris pyrii proprietatum inde reddi possit.*

PROBLEMA IV.

24. *Pulverem pyrium componere.*

RESOLUTIO.

1. Nitri defæcati in pulverem redacti redacti accipiuntur libræ sex, Sulphuris defæcati & in pulverem itidem redacti libra fere unica, & Carbonarii pulveris libra unica & paulo amplius.
2. Miscibilia indantur mortario ligneo, cupreo vel orichalceo, & aqua, spiritu vini vel urina madefacta per continuas 24 horas probe tundantur, humidatione post elapsas quatuor horas repetita, ne massa in flammam abeat.
3. Postquam optime commixta fuerint, per cribrum cilicium ope dici lignei massa urgeatur: quæ hac ratione in exigua granula redigetur.
4. Pulvis ex granulis exiguis constans tandem exsiccat.

Quodsi exsiccato carbonem candentem admoveas, vel unica scintilla ope filicis ex chalybe elisa in eum decidat; illico ignem concipiet, flamma subita ascendet, elatere insigni prædita, & hac disparente fumus crassus in sublimi cernetur.

Carbone nimirum candente admoto, in granulo, quod contingit, Sulphur & Nitrum liquefit (§. 17. 18), immo Sulphur in flammam abit (§. 18) & Carbonarii pulvisculi candescunt (§. 19). Similiter si scintilla ignis in granulum Pulveris decidit, particulam Sulphuris & Nitri adjacentem liquefacit atque accendit (§. 17. 18). Unde Sulphuris & Nitri particule in flammam abeunt & pulvisculum Carbonarium una secum evehunt (§. 22). Dum vero hæc flamma adjacentem pulvisculum Carbonarium alium attingit, eum candefacit (§. 19); quo facto ut ante particule Sulphuris & Nitri eidem contiguæ liquefunt, & in flammam conjiciuntur. Sicque omnis tandem Pulveris pyrii massa in flammam abit, vi elastica insigni prædita, quia Nitrum accensum expanditur (§. 17). Quoniam vero pulvisculi Carbonarii & Nitri in particulas non satis tenues dissolvuntur; flamma extincta, fumus crassus relinquatur necesse est.

SCHOLIUM I.

25. *Pulveris pyrii compositiones alias præscribunt Auctores alii. SIMIENOVITZIUS (c) sequentes commendat. Pro Tormentis & Mortariis, Rec. Nitri lib. 100, Sulphu-*

Sulphuris 25, Carbonum 25, vel Nitri lib. 100, Sulphuris 20, Carbonum 24. Pro Bombardis, Rec. Nitri lib. 100, Sulphuris 18; Carbonum 20; vel Nitri lib. 100, Sulphuris 15, Carbonum 18. Pro Sclopiis seu Bombardis minoribus, Rec. Nitri lib. 100, Sulphuris 12, Carbonum 15; vel Nitri lib. 100, Sulphuris 10, Carbonum 8. SURIREÆUS A S. REMIGIO (d) commendat Nitri libr. 76½, Sulphuris 12½ & Carbonum 12½: omnium maxime vero prædicat MIETHIUS (e), si recipias Nitri libram unam, Carbonum uncias 3 & Sulphuris 2 vel 2¼, quo Pulvere pyrio fortiolem fieri posse negat. Quamvis autem vulgo, ut ex compositionibus præcedentibus apparet, Pulvis pyrius minorum virium paretur pro Tormentis, quam pro Bombardis; id tamen sine ratione sufficiente fieri contendit MIETHIUS & insigni sumtuum dispendio fieri evidente calculo evincit. Ad Tormentum scilicet majus onerandum requiruntur Pulveris communis Tormentarii libræ 24, adeoque si decies oneretur, 240; eidem vero scopo satisfaciunt Pulveris fortioris libræ 180: unde juxta compositiones modo allatas calculo instituto deprehenditur, plus sumtuum requiri, si Pulvere Tormentario, quam si Bombardario utaris.

SCHOLION II.

26. Machinas ad materiam Pulveris pyrii contundendam necessarias in Elementis Mechanicæ (S. 986. 989) descripsimus.

SCHOLION III.

27. Si quis sine multo labore Pulverem pyrium parare voluerit; Sulphuris, Nitri ac Carbonum debitam quantitatem olla fictili indat, & aqua affusa intervallo duarum vel trium horarum ad ignem coquat, donec aqua fere omnis exhalaverit. Massa per aliquod temporis intervallum æstate radiis sola-

ribus, hieme vero calori fornacis exponatur, ut eum siccitatis adipiscatur gradum, qui sufficere videtur, ut in grana commode redigatur.

SCHOLION IV.

28. Pulverem fulminantem animi gratia conficies, si Nitri uncias tres, Salis Tartari duas & Sulphuris unam in mortario contundas, ut invicem probe commisceantur miscibilium singulorum pulverisculi. Quodsi exiguam ejus quantitatem cochleari inditam carbonibus candentibus imponas; ubi liquefacta fuerit, ingenti cum fragore accendetur monetamque impostam magno cum impetu laqueari conclavis admovebit; vasis fictilibus si includitur, ea cum fragore in plurima frustra disjicit.

PROBLEMA V.

29. Pulverem pyrium examinare.

RESOLUTIO.

1. Chartæ mundæ vel tabulæ lignæ imponantur aliquot Pulveris pyrii acervuli.
2. Uni admoveatur carbo candens.

Quodsi extemplo ignem concipiat, fumus recta ascendat, nihil sordium residuum fuerit, nec chartæ notam inurat; id indicio erit, Sulphur & Nitrum rite fuisse defacatum, omnes materias vero bene contritas & invicem commixtas, prout ex rationibus ad Problema præcedens allatis apparet. Quodsi vero reliqui acervuli una accendantur, aut multum Salis communis Nitro permixtum, aut Carbones non satis contriti, aut miscibilia non bene commixta sunt. Si Nitrum & Sulphur à nociva pinguedine non fuerint liberata, ea maculebitur charta. Si Nitrum

(d) Memoires d'Artillerie Tom.2. p. 109.

(e) Artiller. praxi recentiore Tom. 2. c. 40. : 55.

trum alias non fuerit defæcatum , char-
ta fordibus inquinatur.

PROBLEMA VI.

30. *Pulveris pyrii vires probare.*

RESOLUTIO.

- Tab. I. I. Paretur Prisma quadrangulare AB
Fig. 1. ex ferro seu chalybe, & superficies
ejus poliatur. Longitudo sit duo-
rum circiter pedum, latitudo &
crassities digiti unius.
2. Latus unum dividatur in aliquot
partes æquales, & ad singula di-
visionum puncta fiant foramina,
impeditura, ne operculum C sur-
sum propulsum relabatur.
3. Ad extremitatem imam Prismatis
ponatur vasculum metallicum BD,

operculo C tectum, quod elatere
instructum, ut ejus ope in altitudi-
ne, ad quam ascendit, retineri
possit.

Quodsi vasculum Pulvere pyrio im-
pleas, & per foramen ad basin accen-
das; operculum C vi Pulveris pyrii
furfum propelletur, & vi elateris in gra-
du, ad quem pervenit, retinebitur.

Aliter.

Alii utuntur Machina, in qua Pul-
vis pyrius in vasculo A accensus lami-
nam elasticam B deprimit, vi pulveris
ad deprimentum requisita ex numero
dentium rotæ C infra laminam depres-
sorum æstimanda.

CAPUT II.

De Ignibus Bellicis seu Nocivis.

DEFINITIO III.

31. **G**ranata est Globus ferreus,
cupreus, vel vitreus, Pulvere
pyrio repletus & tubo ligneo, qui
materia incendaria plenus, instructus.
Dicitur *Granata minor* seu *manualis*,
si manibus in hostem emitti possit; *ma-
jor* vero sive *Bomba*, si ex mortario
ejaculatur.

DEFINITIO IV.

32. *Grando pyrotechnica* (*eine Kar-
tetsche*) est Cylindrus, Conus, vel Co-
nus truncatus ex papyro, linteo craf-

fiori, lamina ferrea &c. confectus, &
Pulvere nitrato atque catenis, glandi-
bus plumbeis, clavis, globis sclopetari-
is &c. repletus.

DEFINITIO V.

33. *Pluvia pyrotechnica* est Globus
ligneus pulvere nitrato aliisque mate-
riis incendiariis repletus, qui disjectus
materiam ardentem effundit.

DEFINITIO VI.

34. *Urna* seu *Lagena pyrotechnica*
sunt vasa fictilia Pulvere pyrio reple-
ta, in medios hostes projici solita.

DEFINITIO VII.

35. *Cylindrus pyrotechnicus* est Cylindrus Pulvere nitrato repletus.

DEFINITIO VIII.

36. *Saccus pyrotechnicus* est faccus Pulvere nitrato aliisque necessariis repletus.

DEFINITIO IX.

37. *Famulus pyrotechnicus* est Cylindrus cavus innumeris foraminibus instructus, & Pulvere pyrio aliisque materiis implendus.

DEFINITIO X.

38. *Globi incendiarii* sunt Globi ex linteo crassiori parati, Pulvere nitrato aliisque materiis replendi.

DEFINITIO XI.

39. *Globus lucens* est Globus incendiarius, qui lumen intensum undique spargit.

DEFINITIO XII.

40. *Globus fumans* est Globus incendiarius, qui fumo aërem circumcirca obscurat.

DEFINITIO XIII.

41. *Globus foetens* est Globus ingentem foetorem spargens, ubi incenditur.

PROBLEMA VII.

42. *Bombam parare.*

RESOLUTIO.

1. I. Fiat ex ferro fuso Globus cavus AB
3. fatis spissus, habens lumen rotundum in A, per quod Bomba re-

pleri & accendi possit, atque ansis circularibus C & D præditus, ut commode in Mortarium, ex quo ejaculatur, demitti queat.

2. Cum Globus super carbonibus candentibus canduerit, aëri libero exponatur, ut lente frigeat. Quoniam enim ignis ferrum dilatat, occulta quædam foraminula vel rimæ, si adfuerint, aperientur magis, aëre præsertim incluso vi lateris superficiem continuam perforante (§. 146 *Ærom.*).
3. Cavitas Globi repletur aqua frigida & lumen probe obturetur.
4. Exterior superficies aqua fervida & saponone lavetur, quia saponaria aqua viscidior reliqua. Quodsi enim quædam foraminula adfuerint, aër calore rarefactus egredietur (§. *cit.*) & bullas in superficie Globi formabit.
5. Si nullus in Globo defectus notetur, cavitas fere tota Pulvere pyrio granulato impleatur, spatio nonnisi exiguo vacuo relicto, ut dum
6. Tubulus ligneus sive fustum AE figuram coni truncati referens per lumen adigitur, & glutine ex calce viva, cinere puro, polline lateritio atque limatura Martis bene contusa mediante aqua glutinosa subigendis, vel ex quatuor partibus picis nigræ, colophoniarum partibus duabus, terebinthinæ una & ceræ itidem una, composito firmatur, pulvis non conteratur: quoniam granulati major vis de-

prehenditur, quam in pollinem redacti.

7. Tubulus repleatur materia incendiaria ex Nitri uncis duabus, Sulphuris uncia una & Pulveris pyrii in pollinem redacti uncis tribus invicem commixtis composita & tudicula lignea vi adigenda.

Quodsi materia incendiaria accenditur, lento igne absumitur: quæ ubi ad Pulverem pyrium serpit, is una incensus maximo cum fragore Globum in plurima frustra disjicit, non sine maximo damno corporum obstantium.

SCHOLION I.

43. Egregium in oppugnatione & expugnatione Urbium usum præstant Bombæ: nihil enim tam indomitum quod huic vi non cedat.

SCHOLION II.

44. Ut autem certum damnus daturæ præsumantur, sollicitè cavendum est, ne accendatur Pulvis pyrius, antequam ad locum destinatum pervenerint. Unde tubulus incendiarius filo cannabino tenuiori circumligatur & aqua glutinosa maceratur.

SCHOLION III.

45. Granatæ manuales à Bombis non nisi magnitudine differunt, & Globi etiam ex ligno atque vitro fieri solent. Corporibus hominum, quæ, dum dissiliunt, contingunt, maxima damna inferunt. Primum Bombæ dicebantur, quæ figuram habebant Ovalem, & Granatæ, quæ erant figuræ Sphæricæ, quantæcunque essent molis.

SCHOLION IV.

46. Cum autem Bombæ ipse magnitudine à se invicem differant, aliquot earum dimensiones in Tabula sequente apponere libet;

ubi notandum crassitiem apponi duplicem, quia prope fundum communiter majorem faciunt.

Diamet. Bombæ.			Crassities Bombæ.			Diam. Quant. Pon.		
						Lum.	Pulver. Bon.	
							pyrii.	
17"	10"	2"	10"	2"	0"	20"	48	49
11	8	1	4	1	8	16	15	13
8	0	0	10	13		1	4	4

Crassitiem Bombæ faciunt alii $\frac{1}{8}$ vel $\frac{1}{5}$ vel $\frac{1}{10}$ totius diametri; diametrum vero luminis $\frac{2}{5}$ vel $\frac{1}{7}$ illius.

SCHOLION V.

47. MIETHIUS pro Bombis hanc pulveris pyrii compositionem commendat (f). Rec. Nitri optime defæcati libras 100, Carbonum 20, Sulphuris 13. Massa 24 horarum intervallo contundatur & aceto vini optimo cum allio decocto atque spiritu vini camphorato humectetur. Tandem decenter in granula redigatur.

PROBLEMA VIII.

48. Grandinem pyrotechnicam præparare.

RESOLUTIO.

Fiant Pyxides cylindricæ lignæ vel T. ex laminis ferreis stanno obductis AB & C & filicibus aliisque lapidibus ovi columbacci molem non superantibus, glandibus plumbeis, clavis ferreis, catenis, aliisque ferramentis impleantur.

Eadem grandine replentur sacci ex Tela crassiori confuti CD & filis ferreis F. constrikti, tandemque pice illinendi.

Quodsi Grando pyrotechnica ex Tormentis majoribus in hostem emitatur; per amplum spatium diffusa plurimo-

rimorum corpora una lædit, vel prorsus interneconi dat.

PROBLEMA IX.

49. *Saccum Ovalem Globi incendiarii delineare & conficere.*

RESOLUTIO.

1. I. Diameter Mortarii, ex quo Globus 6. ejaculandus, AB in 5 partes æquales dividatur (§. 275 *Geom.*).
2. Circini crure uno in secundo divisionis puncto C posito, intervallo CB describatur arcus EBD &
3. Ex B eodem intervallo BC alius ECD priorem interfecans in E & D.
4. Quinque segmenta figuræ ECDB æqualia & similia excindantur ex tela crassiori atque consuantur.

Dico, Saccum Ovalem habiturum Circulum maximum paulo minorem eo, qui circa diametrum Mortarii AB describitur.

DEMONSTRATIO.

Illud per se patet, peripheriam circuli maximi Sacci esse aequalem ipsi CB quoniam sumta. Est vero $CB = \frac{2}{5} AB$ per construct. adeoque peripheria ista $= 3 AB$. Quare cum Diameter AB sit ad peripheriam Circuli eadem descriptam ut 100 ad 314 (§. 426 *Geom.*), si $AB = 1$, erit peripheria circuli circa diametrum Mortarii descripti $3,14$. Patet adeo, Sacci circulum maximum eodem esse paulo minorem. *Q. e. d.*

Aliter.

Dividatur AB in quatuor partes æ-

quales, & ex C atque B intervallo trium partium CB describantur ut ante arcus ECD & EBD: Dico quatuor istiusmodi segmenta, quale ECDBE, conficere Saccum Ovalem, ut ante.

DEMONSTRATIO.

Eadem est, quæ proxime præcedens.

SCHOLIUM.

50. *Facile quidem ex principiis Geometriæ construi posset Saccus perfecte Sphericus: sed cum ex subsequentibus appareat, tali accurate in Pyrotechnia non esse opus, eam constructionem omittimus, præsertim cum sit difficilior reliquis, sequentem addidisse contenti.*

PROBLEMA X.

51. *Saccum Sphericum Globi incendiarii delineare & conficere.*

RESOLUTIO.

1. Circa diametrum Globi AB descri-Tab. I.
batur circulus & in quatuor qua-Fig. 7.
drantes dividatur.
2. Ex B intervallo BC describatur arcus CF & ex C eodem intervallo alius BE priorem interfecans in E; tandem ex E tertius BC.
3. Ex tela crassiori fiant 8 segmenta ipsi CBE æqualia & consuantur.

PROBLEMA XI.

52. *Massam componere, qua Sacci Globorum incendiariorum repleri possunt.*

RESOLUTIO.

1. Pulvis pyrius granulatus teratur & triti libris decem addantur Nitri libræ 2, Sulphuris 1 & Colophoniae.

niæ itidem libra una. Vel 6 libris Pulveris pyrii adjiciantur Nitri libræ 4, Sulphuris itidem 4, Vitri in pulverem redacti libra una, Antimonii dimidia, Camphoræ dimidia, Salis Ammoniaci una & Salis communis unciæ 4.

2. Materiæ reliquæ non adeo subtiliter terantur ut Pulvis, ne effectus imminuatur.
3. Ut igitur constet, omnia rite esse peracta, materia præparata tubus ligneus adimpleatur, cujus diameter longitudinem unius digiti circiter adæquat: quodsi flamma ad duplam tubi longitudinem ascenderit; & igniculos crepitantes undique sparserit corium tympani adurentes, nec exspiret, nisi Symbolo Apostolico non nimis festinanter recitato (quod vult SIEMONIWITZIUS (g); omnia bene sese habebunt.

SCHOLIION.

53. *Alias compositiones tradit BUCHNERUS (b), ipso usu comprobata. In earum numero sunt, quas nullus ingreditur Pulvis pyrius, veluti si sumantur Nitri purificati & in pollinem redacti libræ 6, Sulphuris purificati libra una cum 12 semunciis, granorum Sinapis $\frac{1}{4}$ unius libræ & Vitri contusi semunciæ 3. Dividunt enim artifices compositiones istas in nigras, subnigras & candidas, quarum illas nullum Nitrum, has nullus Pulvis pyrius ingreditur; aliæ vero & Nitrum & Pulverem pyrium recipiunt.*

PROBLEMA XII.

54. *Globum repletum ligare.*

(g) Part. I. Lib. IV. c. 5. f. 140.

(b) Part. I. f. 83. & seqq.

RESOLUTIO.

1. Fiant duo annuli ferrei AB & CD, T quorum unus aptatur circa lumen F G, ubi Globus incenditur, alter prope basin. Diameter superioris est $3\frac{1}{2}$, inferioris 3, si pondus Globi 100 librarum; ista 3, hæc 2, si pondus librarum 75; ista 2, hæc $3\frac{1}{4}$ digitorum, si pondus librarum 25; ista denique $1\frac{1}{2}$, hæc $1\frac{1}{4}$ digiti, si pondus Globi librarum 15.
2. Funiculus ad annulos religetur, ita ut diversæ ejus partes referant semicirculos maximos Sphæræ per Polos Globum secantes.
3. Ad funiculos secundum longitudinem Globi extensos religentur, alii eos ad angulos rectos secantes ac inter se paralleli, facto in intersectione qualibet nodo.
4. Ex laminis cupreis afferruminatis parentur Ictus, quorum longitudo HI sit diametri superioris H sextupla & in areolis quadratis, quas funiculi se mutuo interfecantes formant, in Globum terebra perforatum adigantur.
5. Ictus repleantur Pulvere pyrio usque ad dimidiam altitudinem & immisso Globo plumbeo spatium reliquum stupa aut charta impleatur.

PROBLEMA XIII.

55. *Globum incendiarium baptizare.*

RESOLUTIO.

1. In tabula lignea describatur circulus circulo maximo Globi æqualis, & figura excindatur.

2. In

2. In aheni cupreo liquefiant Picis nigrae librae 4 & Colophoniae 2, affundatur Olei lini vel Terebinthinae libra una.
3. Cum omnes materiae probe fuerint commixtae, ahenum ab igne removeatur, & Pulvis pyrius tritus eidem immisceatur, donec satis tenax evaserit massa.
4. Lumen incendiarium obturetur & Globus usque ad ipsum lumen immergatur massa.
5. Obtegatur circum circa stupa & de novo immergatur, donec ejus superficiei peripheria circuli supra descripta undiquaque congruat.

SCHOLIUM.

56. Globi incendiarii inserviunt aedibus incendendis, qua scandulis vel stramine teguntur & si latibus instructi, hominum quoque stragem edunt. Caterum per se patet, in conficiendo Sacco pro Globis incendiariis habendam esse tam funicularum, quam baptisimi rationem, ne diameter Globi fiat justo major. Unde diameter Mortarii, circa quam describitur circulus (§. 49. 51) in usum segmentorum delineandorum tantisper immi- nuenda.

PROBLEMA XIV.

57. Globum Granatis manualibus repletum componere.

RESOLUTIO.

1. Ex ligno Tiliaceo probe exsiccato tornetur Vas Cylindricum cavum ABCD fundum satis crassum EC habens, & glutine in spiritu vel aceto vini soluto, aliqua terebinthinae portione adjecta, superficies

Wolffii Oper. Mathem. Tom. IV.

tam interior, quam exterior aliquoties illinatur, tandemque tela crassiori obducatur. Sit nempe altitudo AB ad diametrum AD, ut 3 ad 2, crassities fundi $\frac{1}{2}$, laterum vero $\frac{1}{8}$ diametri.

2. In vasis medio ad basin normaliter constituatur tubus ligneus EF Pulvere granulato plenus & undiquaque foraminulis pertusus, per quae ignis quaquaverfum una serpat, incensione facta.
3. Cavitati immittantur tres Granatarum manuarum series, spatiis intermediis Pulvere pyrio granulato aliaque materia Pyrotechnica repletis, ut granatae e situ suo dimoveri nequeant, etiamsi Globus huc illucque volvatur.
4. Operculum convexum AD maxima, qua fieri potest, vi adigatur, & majoris firmitatis gratia clavis in A & D firmetur, spatio inter operculum & Pulverem pyrium ramentis lignorum repleto & lithocolla superfuso.
5. Firmitatis quoque gratia Globus annulis ferreis circumdetur aut funiculis circumligetur.
6. Denique in operculo tubus incendiarius G, partim cochleae, partim lithocollae ope, firmetur & materia incendiaria (§. 51) repleatur.

Quamprimum ignis ad Pulverem pyrium in tubo EF contentum serpit, omnes Granatae una incenduntur (§. 24) & Globo disjecto cum ingenti ad-

Dd stan-

stantium damno in frustra diffiliunt.

SCHOLIION.

58. *Utilissimum hoc Globorum genus nostris die Tranchéen-oder Spreng-Kugel dicitur; soletque subinde instar Globorum incendiariorum ex sacco parari.*

PROBLEMA XV.

59. *Stupam pyrotechnicam preparare.*

RESOLUTIO.

1. Stupa vel gossypium in funiculi formam contortum in 4 partibus aceti vini, urinæ duabus & spiritu vini una, addita Nitri defæcati parte una & Pulveris triti itidem una coquatur, donec humor omnis exhalaverit.
2. Stupa in Pulvere granulato volutetur & ad calorem Solis vel fornacis exsiccetur.

SCHOLIION.

60. *Quodsi desideres, ut Stupa pyrotechnica lenta flamma consumatur, in solo aceto coquatur, in quo Nitrum defæcatum fuit solutum.*

PROBLEMA XVI.

61. *Igneam pluviam efficere.*

RESOLUTIO.

1. In frixorio fictili super carbonibus candentibus liquefiant Sulphuris libræ 24.
2. In sartagine calefactum Nitrum, ut liquationi proximum existat, Sulphuri commisceatur, quod ne incendatur, summopere caveri debet.
3. Remoto ab igne frixorio, immisceantur Pulveris granulati libræ 8.

Hanc massam in posterum *materiam liquefactam* vocabimus: nostri *geschmeltzten Zeug* dicunt.

4. Massa probe tubacta super marmor politum vel laminam metallicam effundatur, ne adhæreat, & frigefacta in fragmenta nuci æqualia dividatur.
5. Fragmenta Stupa pyrotechnica circumdantur (§. 58) &
6. In Globo ligneo ABCD reponantur intra Pulverem granulatum.
7. Tandem operculo AB sufficienter firmato, in fundo CD camera accensoria E materia incendiaria consuetata adimpleatur & totus Globus tella crassiore obductus pice baptizetur (§. 54).

SCHOLIION.

62. *Ignea pluvia convenit adibus, que scandulis vel stramine tecta sunt.*

PROBLEMA XVII.

63. *Famulum pyrotechnicum facere.*

RESOLUTIO.

1. Fiat Cylindrus ligneus cavus ABDC multis foraminibus undiquaque pertusus. Diameter ejus AB sit æqualis diametro Machinæ, ex qua ejaculatur. Longitudo AC sit trium diametrorum, diameter vero cavitatis sit $\frac{1}{2}$ unius.
2. Cylindrus desinat in cuspidem CED, ferro munitam, cujus longitudo GE est altitudinis AC subtripla, ut Famulus ex Tormento emissus terræ infigatur & stando operetur, unde nomen habet.

3. Cavitas Cylindri repleatur Pulvere trito cum quarta Carbonum parte permixto & Spiritu vini vel Petroleo humectato.
4. In foramina adigantur Ictus ferrei Pulvere granulato & Globis plumbeis onerati (§. 53).
5. Tandem firmitatis gratia Cylindrus tribus annulis ferreis circumdetur.

Quodsi Pulvis pyrius in cavitate incendatur, lenta flamma absumetur : quæ quoties ad Ictum serpit, subita flamma corripitur Pulvis granulatus & Globum plumbeum non sine adstantium damno explodit.

SCHOLIION I.

64. *Famulus Tormento ita ingeritur, ut ejus lumen H Pulverem pyrium, quo Tormentum oneratur, contingat.*

SCHOLIION II.

65. *Si Globus ferreus vel cupreus eodem modo, quo Famulus pyrotechnicus oneratur, Capitis mortui fert nomen.*

PROBLEMA XVIII.

66. *Globum lucentem componere.*

RESOLUTIO.

1. Super carbonibus candentibus liquefiant æquales Sulphuris, Picis & Terebinthinæ portiones.
2. Globus lapideus vel ferreus, cujus diameter multo minor est diametro Mortarii, ex quo ejaculari debet, materiæ liquefactæ immergatur.
3. Mox in Pulvere pyrio granulato volutetur & gossypio circumcirca vestiatur : quo factò,

4. Denuo immergatur, & reliqua similiter repetantur, donec cavitati Mortarii conveniat. Ultimum vero pulvere granulato undiquaque conspergatur.

Quodsi Globus accendatur, continuo ardens loca vicina collustrabit.

PROBLEMA XIX.

67. *Globum obscurantem componere.*

RESOLUTIO.

1. Fiat Saccus Ovalis, vel Sphæricus (§. 49. 51).
2. Super carbonibus candentibus liquefiat Resina.
3. Adjiciatur æqualis pars Nitri non defæcati, itemque Sulphuris, una cum parte quinta Carbonum.
4. Massæ probe subactæ Stupa dissecta immisceatur.
5. Tandem Saccus eadem repleatur & baptizetur (§. 55).

Quodsi Globus accendatur, continuo ardebit & aërem obscurabit.

PROBLEMA XX.

68. *Globum fatentem componere.*

RESOLUTIO.

1. Super igne leni liquefiant Picis libræ 10, Resinæ lib. 6, Nitri lib. 20, Sulphuris lib. 8, Colophoninæ lib. 4.
2. Admisceantur Carbonum libræ 2; unguium Equinorum dissectorum lib. 6, Asæ foetidæ lib. 3, Saraceni putidi lib. 1, & si qua alia sunt, quæ foetorem excitant.
3. Reliqua fiant ut supra (§. 66).

CAPUT III.

De Ignibus Festivis.

DEFINITIO XV.

69. **P**yrobolus est Ignis festivus ex Cylindro chartaceo materia Pyrotechnica repleto constans, ad insignem altitudinem ascendens & quam primum ascensus sistitur, dissiliens.

SCHOLIION.

70. *Pyrobolorum multus est usus in Ignibus festivis: neque enim solum solitarii adhibentur; verum etiam compositionem aliorum frequenter ingrediuntur.*

DEFINITIO XVI.

71. *Globi aërei sunt, qui ex Mortariis in altum ejaculantur, perinde ac Pyroboli dissilientes, quamprimum ascensus terminatur.*

DEFINITIO XVII.

72. *Globus aquaticus est, qui in aqua natans ardet & tandem in ea dissilit.*

DEFINITIO XVIII.

73. *Globus terrestris est, qui è Mortario ejaculatus in terram decidit ibique ardens tandem dissilit.*

DEFINITIO XIX.

74. *Globi lucentes sunt, qui è Mortario emissi per aliquod temporis spatium ardent & circumjectam regionem valde illustrant.*

PROBLEMA XXI.

75. *Pyrobolorum formas parare.*

RESOLUTIO.

1. Ex ligno duro tornetur Cylindrus T . AB intus cavus & tam in Coronide HC, quam in Basi BD, ornatu Architectonico vestitus. Ratio dimensionum pro diversitate Pyrobolorum conficiendorum mox in Scholio exponetur. Solent etiam majores ex orichalco, minores ex osse parari. Sit vero Cylindrus cavus utrinque apertus.
2. Ex eadem materia, qua Cylindrus constat, fiat quadra EF, in cujus medio tornetur Hæmisphærium G, diametri multo minoris, quam quæ est cavitatis Cylindri, insitens alii Cylindro minori IK, qui intra Basin BD immitti & mediante clavo LM firmari potest.

SCHOLIION.

76. *Non omnes Autores rationes dimensionum eodem modo tradunt: sequentes præscribit SIMIENOWITZIUS (i). Si diameter luminis RS fuerit æqualis diametro Globi plumbei unius libræ vel ad summum duarum, erit altitudo Cylindri cum Coronide & Basi HE 7 diametrorum, altitudo quadra EF $1\frac{1}{2}$, altitudo Cylindri IK 1, diameter IN $\frac{19}{20}$, diameter Hæmisphærii G $\frac{2}{3}$ IN, altitudo Capituli HC 1, crassities TV $\frac{1}{2}$, maxima in Capitulo & Basi 1. Si diameter fuerit major diametro Globi trium librarum, altitudo*

(i) Part. I. Lib. III. c. 1. & 2. f. 76. & seqq.

ritudo quadræ EF unius diametri, crassities TV $1\frac{1}{2}$, altitudo ME $1\frac{5}{7}$, in Capitulo HC fascia infima $\frac{10}{70}$, Echinus $\frac{8}{70}$, Asfragulus $\frac{2}{70}$, Supercilium cum Apophyge $\frac{18}{70}$, altitudo Cylindri IK 1, vel in majoribus à libris 40 usque ad 70, $\frac{2}{3}$, in maximis, nempe à 70 usque ad 100, nonnisi $\frac{1}{2}$, diameter Cylindri IN $\frac{5}{7}$, diameter Hemisphærii $\frac{6}{8}$ IN. Ceterum SIMIENOWITZIUS multiplici praxi se edoctum fatetur, si diameter luminis dividatur in 100 partes, pro diverso pondere Globorum plumbeorum, quorum diametro aequatur, numeros sequentes multiplicandos esse per 7, ut prodeat altitudo AE.

Pondus globi plumbei	Altitudinis AE subseptuplum	Pondus globi plumbei	Altitudinis AE subseptuplum
1	100	45	77
2	98	50	75
4	96	55	73
6	94	60	71
8	92	65	69
10	91	70	67
12	90	75	66
15	88	80	64
20	86	85	62
25	84	90	61
30	82	95	59
35	80	100	57
40	78		

PROBLEMA XXII.

77. Pyrobolos conficere.

RESOLUTIO.

I. Fiat Cylindrus ligneus AB, cujus diameter $\frac{2}{4}$ diametri luminis formæ (§. 75), longitudo autem altitudini ejusdem æqualis, una cum Ca-

- pulo AD & circa eum complentur chartæ, donec cavitatem formæ expleant.
2. In charta complicata fiat FG altitudini Hemisphærii G æqualis, & filo cannabino tenuiori constringatur, & ope Hemisphærii H capulo affixi alterique in forma æqualis in decentem figuram compingatur. n. 3.
n. 1.
n. 4.
 3. Reliquum spatium EG, Pyrobolo in formam immisso; repleatur materia Pyrobolytica in sequenti Scholio mox describenda & ope Cylindri lignei IK & mallei validissime compingatur, alias enim Pyroboli non ascendent. n. 5.
 4. Materiæ impletæ imponatur orbiculus chartaceus, ligneus vel ferreus, isque perforatus in medio, & calido glutine ad tubum chartaceum firmetur.
 5. Spatium reliquum Pulvere pyrio granulato ad altitudinem unius diametri assurgens repleatur & Pyrobolus in E, ut in G, constringatur.
 6. Tandem in G Pyrobolus terebretur eo modo, quem figuræ inspectio docet. Necessè autem est, ut terebratio in medio fiat, & eo demum tempore, quo iis uti decrevimus.
 7. Ut vero recta ascendat, virgæ tenui MN alligetur, longitudinem Pyroboli octuplam habenti, ita quidem, ut si digitum prope foramen incensorium G admoveas, virga tantisper præponderet. Vel etiam virgæ loco, duabus alis M & N inftruatur. n. 6.

SCHOLIUM I.

78. *Compositiones pro Pyrobolis variis sequens Tabula exhibet: ubi duo numeri notant pondéra extrema.*

Pondus Pyrob.	Nitrum	Carbo- nes	Sulph.	Pulvis tritus
100. 60	30 lib.	20 lib.	10 lib.	
50. 30	30	18	7	
20. 18	42	26	12	
15. 12	23	16	8	
10. 9	62	20	9	
9. 6	35	10	5	
6. 4	64	16	8	
3. 2	60	15	2	
I		6	2	32
18 Sem.	8 Sem.	4 Sem.	2 Sem.	18 Sem.
12. 10	24	8	3	30
6. 4	4	3	1	24
2. I		4		30
$\frac{1}{2}$.	$\frac{1}{10}$	$1\frac{1}{2}$		9

Nimirum pro Pyrobolis majoribus compositio ideo debilior, ne nimis cito igne consumatur: quæ eadem ratio est cur nullus Pulvis pyrius, quemadmodum in minoribus admisceatur. Ceterum eas, quas hic exhibemus, compositiones tanquam usu & ratione comprobatas commendat SIMIENOWITZIUS (k).

SCHOLIUM II.

79. *Terebrationem nonnulli absolvunt, dum Pyrobolum tuerant, per basin inferiorem ferrum cuspidatum PQ in Pyrobolum intrudentes, quod operatione absoluta rursus extrahitur. Fit autem terebratio per duas tertias partes altitudinis demta cavitatis diametro: diameter in G est $\frac{1}{4}$ diametri Cylindri & in L $\frac{1}{8}$ inferioris.*

(k) Loc. cit. f. 87. 88.

SCHOLIUM III.

80. *Quidam non ex charta, sed ex ligno Tiliaceo tubos Pyrobolorum tornant & corio tenui superinducunt, filis cannabinis obvolvunt & hinc denuo corio vestiunt. Sunt etiam, qui eosdem ex ferrea lamina parant.*

SCHOLIUM IV.

81. *Sunt qui loco virgæ lignæ (S. 77) utuntur filo ferreo cum Globulo plumbeo appenso.*

COROLLARIUM I.

82. *In superficie Rotæ sive Circulari, T sive Polygonæ ABCDEF si ita disponantur F Pyroboli, ut ex figura apparet: Rota in gyrum agetur Pyrobolo accenso, & uno dissiliente accendetur alter.*

SCHOLIUM.

83. *Solent Rotæ charta circumvestiri & à Piclore pingi, ut artificium, quo circumaguntur, lateat.*

COROLLARIUM II.

84. *Simili fere artificio ex duobus Pyrobolis AB & CD inter se junctis componuntur baculi, qui accensi in gyrum aguntur.*

PROBLEMA XXIII.

85. *Stellulus conficere.*

RESOLUTIO.

I. Nitri libræ 3, Sulphuris unciaë II, Succini in pulverem redacti I, Antimonii I, & Pulveris triti 3; vel Sulphuris unciaë II, Nitri 6, Pulveris triti $5\frac{1}{2}$, cum unciis 4 Olibani, Mastichis, Crystalli, Mercurii sublimati, & Ambraë atque Camphoraë uncia una, Antimonii vero & Auripigmenti dimidia misceantur.

2. Hu-

2. Humectetur massa aqua Gummi Arabici vel Tragacanthæ, &
3. Inde fiant Globuli magnitudinem nucis avellanæ non superantes, ad calorem Solis vel fornacis exsiccandi.

Quodsi accensi per aërem feruntur, Stellulas mentientur.

PROBLEMA XXIV.

86. *Scintillus conficere.*

RESOLUTIO.

1. Nitri uncia una, Materiæ liquefactæ (§. 61) dimidia, Pulveris triti itidem dimidia & Camphoræ duæ in pollinem redigantur.
2. Afundatur aqua, in qua Gummi Arabicum vel Tragacantha solutum, & massa in pulvem redigatur.
3. Immisceatur Stupa pyrotechnica (§. 59) in frustula discerpta.
4. Fiant Globuli pillulis Medicorum æquales & pulvere trito conspersi exsiccentur.

Quodsi accenti per aërem feruntur, Scintillas referent.

COROLLARIUM.

87. In Pyrobolis prope istum Stellulæ & Scintillæ adhibentur, accendendæ ubi Pyroboli dissiliunt.

SCHOLION I.

88. Eodem modo Pyrobolis majoribus inserere licet minores, qui accensi per aërem volitant, & in eo tandem cum aliquo fragore dissiliunt.

SCHOLION II.

89. Stellulæ & Scintilla in Globis etiam aëreis frequenter adhibentur non sine voluptate spectatorum.

PROBLEMA XXV.

90. *Globos lucentes conficere.*

RESOLUTIO.

1. Super igne leni liquefiant Antimonii libræ duæ, Nitri 4, Sulphuris 6, Colophonix 4, Carbonum 4: vel Antimonii libra dimidia, Nitri una, Carbonum una, Sulphuris dimidia, Colophonix una, Picis dimidia. Notandum vero, materias singulas conterendas esse, antequam ahenò immittantur.
2. Massæ liquefactæ immisceatur Stupa, quæ omnem imbibere valeat.
3. Ex frige facta fiant Globi arbitrariæ magnitudinis, & Stupa pyrotechnica vestiantur (§. 59).

COROLLARIUM.

91. Quodsi minores fiant, eodem modo, quo Stellulæ ac Scintillæ (§. 87), compositionem Pyrobolorum ingrediuntur, incendendi ubi Pyroboli dissiliunt.

PROBLEMA XXVI.

92. *Globum aëreum componere.*

RESOLUTIO.

1. Fiat corpus ligneum ex parte cavum & Hemisphærico-Cylindricum, cujus dimensiones hoc modo determinentur. Diameter Mortarii, ex quo Globus ejaculari debet, dividatur in 12 partes æquales, erit diameter Globi CD 11 istiusmodi partium & altitudo AE eidem æqualis, semidiameter Hemisphærii EB ejus subdupla. Fiat porro FC = $\frac{1}{6}$ EB & crassities operculi AG = $\frac{1}{6}$ AE. Altitudo camerae accen-

Tab. II.
Fig. 17a.

foria

foriæ BH sit $\frac{3}{4}$, latitudo $\frac{2}{3}$ diametri DC : diameter denique foraminis accensorii $\frac{1}{4}$.

2. Fundus Globi obtegatur Pulvere trito & granulato invicem permixto.
3. Arundines IK repleti massa ex tribus partibus Pulveris triti, duabus Carbonum & una Sulphuris composita atque Petroleo vel Spiritu vini humectata Globo inferantur, donec totam cavitatem expleant. Ut vero arundines facilius ignem concipiant, pars infima solo Pulvere trito, quod Petroleo humectatum fuerit, onerari debet.
4. Postquam Globus fuerit oneratus, linteum circumcirca agglutinetur.
5. Camera accensoria vel eadem materia, qua arundines, vel massa ex Pulveris partibus 8, Nitri 4, Sulphuris 1, Carbonum 2; aut ex Pulveris partibus 4, Carbonum 2 composita repleatur.
6. Tandem ad cameram accensoriam operculum ex panno crassiori firmetur, Pulveris vi facile ejiciendum, & circa foramen accensorium Stupa pyrotechnica in frustra discerpta (§. 59) agglutinetur.

Aliter.

Tab. II. Fiant omnia, ut ante, nisi quod in
Fig. 18. locum arundinum substituantur Pyroboli (§. 77), vel solitarii, vel cum Stellis & Scintillis (§. 85 & 86) atque Globis lucentibus (§. 90). Possunt etiam fieri Globi aërei solis Stellis, vel Scintillis & materia Pyrobolica one-

rati: itemque compositi, ita ut majores minores alios contineat: quemadmodum sola inspectio figuræ docet.

SCHOLIUM.

93. *Compositiones Globorum aëreorum multis modis variari possunt, nec difficile erit in Pyrotechnia versari ex suo ingenio varia nova comminari.*

PROBLEMA XXVII.

94. *Pyrobolos aquaticos componere.*

RESOLUTIO.

1. Fiat Pyrobolus AB, cujus diameter $\frac{1}{2}$ æqualis diametro Globi plumbei F duarum vel trium unciarum, & terebretur usque ad tertiam altitudinis partem (§. 77).
2. Fiat Cylindrus chartaceus cavus CD & intra eum Pyrobolus includatur.
3. Cylindrus pici ac ceræ liquefactæ immergatur, ut aquæ madori resistat.

Ita autem attemperanda est gravitas Pyroboli ad gravitatem aquæ, ut Cylindrus totus submergatur: sic enim Pyrobolus accensus in aqua ardet.

SCHOLIUM.

95. *Alii loco Cylindri utuntur Cono truncato, vel etiam Sphæroide. Sunt & , qui pondus ad basin inferiorem appendunt, hoc est ad eam, quæ foramini accensorio opponitur.*

PROBLEMA XXVIII.

96. *Globos aquaticos componere.*

RESOLUTIO.

1. Ex ligno torquetur Globus cavus AFD

AFD habens in IK protuberantiam Hemisphærico - Cylindricam, diametro Cylindri IK existente $\frac{2}{3}$ AD seu diametri Globi.

2. In ista protuberantia fiat foramen accensorium L, cujus diameter $=\frac{1}{3}$ AD.

3. In EF fit foramen rotundum, per quod Globus oneratur, diametro $\frac{2}{3}$ ipsius AD existente, obturandum Cylindro ligneo, oneratione absoluta.

4. Cavitas Globi repleatur aliqua ex his compositionibus:

a) Rec. Nitri defæcati lib. 16, Sulphuris 4, Serraginis lignæ in aqua nitrosa coctæ & exsiccata 3, Pulveris granulati $\frac{1}{2}$, Scobis eburnæ $\frac{1}{4}$.

b) Rec. Nitri lib. 6, Sulphuris 3, Pulveris triti 1, Scobis ferreæ 2, Picis Græcæ $\frac{1}{2}$.

c) Rec. Nitri lib. 24, Pulveris triti 4, Sulphuris 12, Serraginis lignæ 8, Scobis succini $\frac{1}{2}$, Vitri in pulverem redacti $\frac{1}{2}$, Camphoræ $\frac{1}{2}$.

Materia in quavis compositione terantur, misceantur & Oleo lini, nucum, oleæ, cannabis, vel Petroleo humectentur.

5. Addatur Ictus GH ex lamina ferrea paratus & pulvere granulato repletus, cujus diameter $\frac{2}{3}$ AD.

6. Foramen EF pice illinetur & tandem tantum Plumbi liquefacti superfundatur, ut Globus eandem cum aqua gravitatem specificam nanciscatur.

Wolfii Oper. Mathem. Tom. IV.

Aliter.

Loco Sphæræ lignæ alii utuntur Cylindro, vel Sphæroide, &, ut Globus aquaticus in aqua totus mergatur, non tamen subsidat, pondus Plumbeum appendunt. Reliqua fiunt ut ante.

Interdum Globi passim perforantur & Ictibus onerantur (§. 54), ubi tamen cavendum, ne Ictu exploso, aqua in cavitatem Globi intret: id quod obtinetur, si primo loco explodantur, quorum orificia supremum locum occupant. Cum enim Globus continuo levior evadat; major ejus pars ultra superficiem aquæ continuo attollitur (§. 95 *Hydrostat.*).

Aliter.

Fiunt etiam Globi Cylindrici & Pyrobolis onerantur, instar Globorum aëreorum, Ictusque chartacei affiguntur. Exempli loco unum delineamus, in quo AB tubus accensorius, in B & C foraminula accensoria, per quæ ignis serpit ad materiam Globis aquaticis propriam & superius descriptam CD & BE; F Ictus chartaceus Pulvere granulato repletus; GH operculum ligneum; IKLM tabula aquæ innatans. Communiter hunc Globum *Examen apum* appellare solent.

Tab. II.
Fig. 21.

PROBLEMA XXIX.

97. *Globum terrestrem componere.*

RESOLUTIO.

I. Fiat Sphæra lignea cava, cujus diameter paulo minor diametro Mortarii, ut ante pro Globis aquaticis.

E c 2. Onc-

2. Oneretur Sphæra eadem materia, qua Globi aquatici (§. 96) onerantur, & Ictibus ferreis (§. 54) undiquaque instruat. Foramen accensorium ultra superficiem Globi emineat, ne terra obstruatur. Vel

3. Loco Ictuum ferreorum ad superficiem Sphæræ aptentur Ictus char-tacei.

Reliqua ex antecedentibus facile intelliguntur.

PROBLEMA XXX.

98. *Literas ardentes efformare.*

RESOLUTIO.

Tab. II. I. In Tabula quadrata oblonga delineentur litteræ, opera Scriniarii ad profunditatem quartæ unius digiti partis excavandæ.

2. Ad latera canaliculorum sic effor-

matorum defigantur clavuli exiguo intervallo à se invicem distantes.

3. In cavitatem vero canaliculorum demittatur gossypium bene diductum & sulphure obductum, spatiolis intermediis massa ex Pulvere trito & Spiritu vini facta repletis.

4. Sulphur superius parumper comminuatur & Pulvere trito obruatur, tandemque Tragacantha in Spiritu vini soluta obducatur.

5. Ubi literæ maduerunt, fila ferrea à clavulo uno ad alterum oppositum decussatim extendantur.

6. Obducantur denuo Pulvere trito & Spiritu vini subacto.

7. Charta iisdem agglutinetur.

Hæ literæ accensæ flamma cœrulea eaque lenta absumentur.

CAPUT IV.

De Tormentis & Mortariis.

DEFINITIO XX.

99. **T**Ormentum est Machina bellica, è qua Globi ferrei, plumbei & lapidei vi Pulveris pyrii ejaculantur versus loca axi Cylindri, ex quo constat, in directum sita.

SCHOLIION.

100. *Differentia Tormentorum à Diamentris Globorum, quæ inde ejaculantur, petitur; sed apud Nationes diversas diversimode distinguuntur. Nosstrates Tormenta dis-*

tingunt in majora & minora. Illa dicuntur Carthæunen & distinguuntur in gantze, drey viertel, halbe, viertel und achtel Carthæunen: hæc vero appellantur Schlangen seu Colubrinæ, & subdividuntur in gantze, halbe, viertel-und halbe viertel-Feid-Schlangen: quibus adduntur Tormenta omnium minima das Falckonet und Serpentinel. En Tabulam, in qua pondus Globi ferrei exprimitur ex Tormento uno quolibet ejaculandi, itemque alterius, cujus diametro diameter Tormenti æquatur.

diameter Tormenti illa paulo major.

DEFINITIO XXII.

102. *Regula Calibræ* est Instrumentum, in quo linea recta ita dividitur, ut pars prima sit æqualis diametro Globi ferrei, lapidei vel plumbei libram unam pendentis, partes vero reliquæ sint ad primam ut diametri Globorum duarum, trium, quatuor &c. librarum ad diametrum Globi libræ unius.

PROBLEMA XXXI.

103. *Regulam Calibræ parare.*

RESOLUTIO.

1. Concipiatur diameter Globi libram unam pendentis divisa in 100 partes æquales: erit ejus cubus 1000000.
2. Ex cubi duplo 2000000 extrahatur radix cubica, quæ erit diameter Globi duarum librarum.
3. Similiter ex ejusdem cubi triplo 3000000, quadruplo 4000000 &c. extrahatur radix cubica, quæ erit diameter Globi trium, quatuor &c. librarum.
4. Fiat Globus plumbeus, ferreus & lapideus unius libræ, & diameter singulorum dividatur in 100 partes æquales (§. 277 *Geom.*).
5. Ope harum partium & radicum cubicarum ante inventarum determinantur diametri Globorum in *Regulam Calibræ* transferendorum.

DEMONSTRATIO.

Globi ex materia homogenea constantes habent rationem ponderum (§. 130 *Mech.*). Sed iidem sunt in ratione triplicata diametrorum (§. 579

Geom.): ergo etiam pondera eorundem in ratione triplicata diametrorum existunt. Cum adeo cubi diametrorum in ratione ponderum crescant (§. 282 *Arithm.*); si cubus diametri Globi libram unam pendentis ducatur in pondus Globi & ex facto radix cubica extrahatur, erit ea diameter Globi datum pondus habentis. *Q. e. d.*

SCHOLIUM.

104. *Ne Calculum cum tædio inire teneatur Regulam Calibræ confecturus, diametros Globorum dati ponderis in Tabula sequente representamus.*

Lib.	Diam.	Lib.	Diam.	Lib.	Diam.	Lib.	Diam.
1	1000	29	3072	57	3848	84	4377
2	1259	30	3107	58	3870	85	4395
3	1442	31	3141	59	3893	86	4413
4	1587	32	3174	60	3914	87	4431
5	1709	33	3207	61	3936	88	4447
6	1816	34	3239	62	3957	89	4464
7	1912	35	3269	63	3975	90	4481
8	2000	36	3301	64	4000	91	4497
9	2080	37	3332	65	4020	92	4514
10	2154	38	3361	66	4041	93	4530
11	2223	39	3391	67	4061	94	4546
12	2289	40	3419	68	4081	95	4562
13	2351	41	3448	69	4101	96	4578
14	2410	42	3476	70	4121	97	4594
15	2466	43	3503	71	4140	98	4610
16	2519	44	3530	72	4160	99	4625
17	2571	45	3556	73	4179	100	4641
18	2620	46	3583	74	4198	105	4717
19	2667	47	3608	75	4217	110	4791
20	2714	48	3634	76	4236	115	4862
21	2758	49	3659	77	4254	120	4932
22	2800	50	3684	78	4272	125	5000
23	2843	51	3708	79	4290	130	5065
24	2884	52	3732	80	4308	135	5129
25	2924	53	3756	81	4325	140	5192
26	2962	54	3779	82	4342	145	5253
27	3000	55	3802	83	4360	150	5313
28	3036	56	3825				

COROLLARIUM I.

105. Dato igitur pondere Globi, in Regula Calibræ reperitur diameter ejus & hinc porro diameter cavitatis Tormenti (§. 100.).

COROLLARIUM II.

106. Contra data diametro cavitatis Tormenti invenitur Calibra Globi (§. 102) & hinc ulterius pondus ejus per Regulam Calibræ determinatur.

SCHOLIUM I.

107. Non absimili modo construi poterat Tabula diametrorum pro singulis semunciis libræ: sed cum idem beneficio Tabulæ anterioris fieri possit, quomodo fiat, in Problemate sequente docere lubet.

SCHOLIUM II.

108. Solet etiam diameter Globi ex data diametro Tormenti per constructionem Geometricam inveniri & contra, id quod in Problemate 36 docemus.

PROBLEMA XXXII.

109. Invenire diametros Globorum pro singulis semunciis libræ, nimirum diametrum Globi unius, duarum, trium, quatuor &c. semunciarum.

RESOLUTIO.

Dividatur diameter duarum, quatuor, sex, octo &c. librarum per 4: dico quotos esse diametros Globorum unius, duarum, trium, quatuor &c. semunciarum.

E. gr. diameter Globi duarum librarum est 1259, quæ per 4 divisa dat diametrum Globi unius semunciæ 314 $\frac{3}{4}$. Similiter diameter Globi 4 librarum est 1587, quæ divisa per 4 dat diametrum Globi duarum semunciarum 396 $\frac{3}{4}$.

DEMONSTRATIO.

Quoniam duæ libræ continent 64 semuncias, erit Globus unius semunciæ $\frac{1}{64}$ Globi duarum librarum. Est igitur Globus unius semunciæ ad Globum 2 librarum, ut $\frac{1}{64}$ ad 1. Enimvero Globi sunt ut cubi diametrorum (§. 579 Geom.). Ergo diameter Globi unius semunciæ est ad diametrum Globi duarum librarum ut $\frac{1}{4}$ ad 1 (§. 283 Arithm.), seu illa hujus pars quarta. Quare si diametrum Globi duarum librarum divides per 4; quotus est diameter Globi unius semunciæ. Jam Globus duarum, trium, quatuor &c. semunciarum, cum sit duplus, triplus; quadruplus &c. Globi unius semunciæ: Ergo $\frac{1}{64}$ Globi 4, 6, 8 &c. librarum; consequenter diameter Globi duarum, trium, quatuor &c. semunciarum quarta pars diametri Globi 4, 6, 8 &c. librarum per demonstrata. Quod si ergo diametrum Globi 4, 6, 8, &c. librarum divides per 4, prodit diameter Globi 2, 3, 4 &c. semunciarum. Q. e. d.

Aliter.

1. Ex Regula Calibræ transferatur in rectam AB diameter Globi ferrei Tab.V, Fig.4.1. 32 librarum, eoque describatur arcus BC.
2. In hunc arcum ex B in D transferatur diameter Globi plumbei, ex B in E diameter Globi ferrei, ex B denique in C diameter Globi lapidei unius libræ.
3. Ex puncto A ducantur rectæ AD, AE, AC.
4. Quod si jam intervallo diametri Glo-
bi

bi ferrei unius libræ AF describitur arcus FI, erit FG diameter Globi plumbei, FH diameter Globi ferrei, & FI diameter Globi lapidei unius semunciæ.

- §. Eodem modo reperiantur diametri Globorum duarum, trium, quatuor &c. semunciarum, si ex centro A intra crura anguli BAC describantur arcus diametro Globi ferrei duarum, trium, quatuor &c. librarum.

DEMONSTRATIO.

Quoniam angulus FAI utrique Triangulo FAI & BAC communis & $AF = AI$, atque $AB = AC$ (§. 40 *Geom.*); erit $\triangle FAI \sim \triangle BAC$ ductis chordis FI & BC, adeoque $AF : AB = FI : BC$ (§. 183 *Geom.*). Est vero AF ad AB ut diameter Globi ferrei unius libræ ad diametrum Globi ferrei 32 librarum *per constr.*, adeoque ut I ad $\sqrt[3]{32}$ (§. 579 *Geom.*). Ergo etiam subtensa FI est ad subtensam BC, ut I ad $\sqrt[3]{32}$ (§. 167 *Arithm.*). Enimvero subtensa BC est diameter Globi lapidei unius libræ, seu 32 semunciarum. Ergo subtensa FI est Globi lapidei unius semunciæ. Eodem modo patet esse subtensam FH diametrum Globi ferrei & subtensam FG diametrum Globi plumbei unius semunciæ. Similiter idem ostenditur de diametris Globorum duarum, trium, quatuor &c. semunciarum. *Q. e. d.*

PROBLEMA XXXIII.

Tab.V. 110. *Invenire diametrum Globi ferrei, plumbei ac lapidei unius libræ.*

RESOLUTIO & DEMONSTRATIO.

1. Super tabula constituentur duæ normæ ADE & BGF, quarum crura ED & FG ad planum ejus perpendiculares (§. 212 *Geom.*).
2. Intra hæc crura collocetur Globus KI ferreus, plumbeus vel lapideus exacte rotundus unius libræ, & normæ eidem admoveantur, donec ipsum in I & K contingant: erunt EI & FK ad diametrum Circuli maximi, seu diametrum Globi IK perpendiculares (§. 308 *Geom.*).
3. Quoniam itaque FG & ED ad rectam AB perpendiculares *vi num* 1. inter se parallelæ (§. 256 *Geom.*); erit $DG = IK$ (§. 226 *Geom.*). Quare si notentur in Tabula puncta D & G; erit DG diameter Globi quæsitæ.

Aliter.

Quodsi Globus L non fuerit unius, sed plurium librarum veluti 9.

1. Dividatur diameter reperta DG in 1000 partes æquales (§. 277 *Geom.*).
2. Quoniam Globi sunt ut cubi diametrorum (§. 579 *Geom.*): Si cubus 1000000000 dividatur per 9 & inde extrahatur radix cubica; erit ea diameter Globi unius libræ in istiusmodi particulis, qualium DG est 1000, adeoque in Scala modo parata *num.* 1. magnitudo ejus innotescit.

PROBLEMA XXXIV.

III. *Examinare Regulam Calibræ, utrum rite fuerit constructa, nec ne.*

RESOLUTIO & DEMONSTRATIO.

Quoniam Globi sunt ut cubi diameterum (§. 579 *Geom.*), erit Globus, cujus diameter dupla diametri unius libræ, 8 librarum; si diameter fuerit tripla, 27 librarum; si quadrupla, 64 librarum, & ita porro (§. 257 *Arihm.*). Quod si ergo circino capiatur in Regula Calibræ intervallum diametri unius libræ ac toties applicetur, quoties fieri potest; successive indigitabit Globum 8, 27, 64 &c. librarum. Similiter patet, si intervallum capiatur duarum, trium, quatuor librarum &c. eadem applicatione indigitatum iri globos 2. 8, 2. 27, 2. 64 &c. 3. 8, 3. 27, 3. 64 &c. 4. 8, 4. 27, 4. 64 &c. hoc est, 16, 54, 128 &c. 24, 81, 192 &c. 32, 108, 256 &c. librarum.

PROBLEMA XXXV.

II2. *Data parte Calibræ, hoc est, dato pondere Globi, cujus diameter isti æqualis, invenire Calibræ integram, hoc est, pondus Globi, cujus diameter integræ æqualis.*

RESOLUTIO.

Multiplisetur pondus Globi in Regula calibræ inventum per denominatoris partis datæ cubum, v. gr. per 8, si ea fuerit $\frac{1}{2}$ vel per 27, si fuerit $\frac{1}{3}$ &c. erit factum pondus Globi quæsitum.

DEMONSTRATIO.

Etenim si pars diametri Tormenti fuerit $\frac{1}{2}$, vel $\frac{1}{3}$; erit ea ad diametrum integram ut 1 ad 2, vel ut 1 ad 3. Quamobrem Globi ipsi erunt ut 1 ad 8, vel ut 1 ad 27 (§. 579 *Geom.*). Quamobrem si in casu priori pondus Globi, cujus diameter æqualis est dimidiæ diametro Tormenti, multiplicetur per 8; in casu posteriori pondus Globi, cujus diameter æqualis est parti tertiæ Tormenti, multiplicetur per 27; prodibit pondus Globi, cujus diameter est æqualis diametro Tormenti. *Q. e. d.*

SCHOLIION.

II3. *Hoc Problemate opus habemus; quoties Calibræ Regula diametrum luminis Tormenti non capit.*

PROBLEMA XXXVI.

II4. *Data diametro Globi, invenire diametrum cavitatis Tormenti & contra.*

RESOLUTIO.

1. Circa diametrum Globi AB describatur circulus AEB. Tab. II.
Fig. 23.
2. In A erigatur perpendicularis ad diametrum AD.
3. Ex eodem puncto A intervallo radii AC per centrum circuli C describatur arcus DE.
4. Fiat $BG = DE$ & $AF = AG$. Erit BF diameter Tormenti: quæ erat primum invenienda.

Contra.

1. Circa diametrum Tormenti BA describatur circulus.

2. In

2. In A erigatur perpendicularis AD &
3. Ex A per centrum C describatur arcus DCE. Erit DE diameter Globi.

PROBLEMA XXXVII.

115. *Tormentum delineare.*

RESOLUTIO.

Tab. I. Calibræ Tormenti *ab* jungatur ad
III. angulos rectos recta *bc* in 24 partes æquales divisa, ducanturque parallelæ ipsi *ab* per singula divisionum puncta, parallelogrammo *abcd* completo: ducta enim diagonali *ac*, erit *ab* in 24 partes æquales divisa (§.268 *Geom.*).

Tab. 2. Ducatur recta AB & in eam transferatur longitudo Tormenti, e. gr.
III. si Tormentum maximum fuerit, 18 Calibræ.

- Fig.25. 3. In A erigatur perpendicularis AC, quæ sit paulo major diametro Globi (§.100), e. gr. diametro Globi 54 librarum æqualis, si Globus ejaculandus fuerit librarum 48.
4. Compleatur parallelogrammum ABDC, fiatque Ac Calibræ unius, ita ut animæ longitudo cB sit 17 Calibrarum in nostro casu.
5. Longitudo animæ dividatur in 7 partes æquales: erit in fine partis tertix T centrum Cylindrorum lateralium; quibus Tormentum fulcro suo innititur.
6. Ex hoc centro T, intervallo Calibræ, describatur circulus, qui erit sectio unius illorum Cylindrorum, quorum longitudo Calibræ æquatur.

7. Ex puncto intersectionis peripheriæ & rectæ cB transferantur $\frac{20}{24}$ Calibræ, & AE dividatur in quinque partes æquales, erit $AF = \frac{2}{5}$, $FE = \frac{2}{5}$.

8. Fiat porro GA Calibræ unius, HB dimidia; FI $\frac{23}{24}$, FK $\frac{21}{24}$, EL $\frac{20}{24}$, EM $\frac{18}{24}$.

9. Notentur latitudines ornatuum, nempe GN $\frac{20}{24}$, KO $\frac{9}{24}$, LP $\frac{8}{24}$, HQ = I $\frac{1}{8}$, QR $\frac{12}{24}$, RS $\frac{3}{24}$, PT $\frac{12}{24}$, TV $\frac{4}{24}$, NX $\frac{14}{24}$, XY $\frac{4}{24}$, distantia luminis accensorii à fundo $\frac{2}{24}$.

10. Altitudines ornatuum sint prope fundum $\frac{5}{24}$, prope orificium $\frac{7}{24}$; reliquæ determinantur, his linea recta junctis.

11. Longitudo Uvæ AZ est 2 Calibrarum, crassities vero unius. Delphini respondent centro T, eorumque longitudo est I $\frac{3}{4}$, distantia unius Calibræ.

SCHOLIUM I.

116. *Non desunt rationes, cur Tormenta bellica hac ratione construuntur, quas adeo hic exponere consultum ducimus. Nimirum Tormenti crassities continuo versus orificium BD decrescit, quia vis Pulveris pyrii pro quantitate spatii, per quod expanditur, decrescit. Cavitas Cylindrica est, ne ullibi vel Globi motus retardetur, vel Pulvis accensus inter ipsum & Tormenti superficiem interiorum elabatur: quod posterius sane obstarat, quo minus tanta vi impelleretur Globus. Ea autem Tormenti longitudo esse debet, ut omnis Pulveris pyrii quantitas in flammam fuerit coniecta, antequam Globus evolet, ut is vim impellentis diutius experiatur. Non tamen nimia sit necesse est: ne aeris ante Globum expellendi quantitas nimium resistat, & impetu cessante*

te Globus ad superficiem Tormenti allisus aliquam motus sui partem perdat. Ipsa sane experientia loquitur, longitudinem nimiam Tormenti motui Globorum officere. Olim Tormenta longiora fieri solebant: sed cum aliquando forte fortuna pars $2\frac{1}{2}$ pedum defliret, Globos majore vi per brevius, quam antea per longius propelli animadversum est. Cepit hujus rei experimentum GUSTAVUS Rex Suecorum cum Chiliarcha SIGERATHIO A. 1624, didicitque Globum ferreum 48 librarum ex Tormento recentiore longius

propelli, quam Globum itidem ferreum, sed 96 librarum ex Tormento antiquo: cum tamen alias constet, è Tormentis majoris Calibræ in magis distans intervallum emitti Globos, quam ex Tormentis Calibræ minoris.

SCHOLIION II.

117. Quanam sit vera Tormentorum longitudo, experientia potius, quam ratione hæcæterus definitum, nec omnes Nationes in ea definienda conveniunt: quæmadmodum ex sequente laterculo apparet.

Apud Germanos.

Nomina tormentorum.	Longitudo	Nomina tormentorum	Longitudo
Gantze Carthaune	18 Calib.	Gantze Feld-Schlange	30 Calib.
Drey viertel Carthaune	20	Halbe Feld-Schlange	32
Halbe Carthaune	21. 22 vel 24	Viertel Feld-Schlange	34
Viertel Carthaune	26	Quartier - Feld - Schlange	
Achtel - Carthaune	27	oder Falckonet	35 vel 36
Regiment - Stücke	14. 16. 17 vel 18	Halbe Falckonet	38
		Serpentinel.	40

Apud Gallos.

Canon	11 ped. 1 dig.	La Moyenne	10 ped. 7 dig.
Demi Canon d'Espagne	10. 11½	Le Faucon & Fauconneau	7. 0
Demi Canon de France ou Coulevrine	10. 10	La piece de huit courte	8. 7
Quart de Canon d'Espagne	10. 9½	La piece de quatre courte	8. 6½
Bâtarde	10. 7½		

Apud Anglos.

Cannon Royal	12 ped.	Saker ordinary	10 ped.
Demi Cannon large	12	Saker least	8
Demi Cannon ordinary	12	Minion largest	8
Demi Cannon least	11	Minion ordinary	7
Culverin largest	12	A Falcon	7
Culverin ordinary	12	A Falconet	6
Culverin least	11	A Rabinet	5. 6 dig.
Demiculver ordinary	11	A Base	4. 6
Demiculver least	10		

SCHOLIION III.

118. Tormenta fiunt vel ex Ferro optimo, vel, (quod melius & ordinarie fieri solet) ex Cupro, Stanno & Orichalco invicem permixtis. Stannum Cupro additur, ut metallum densius fiat, unde minor est Stanni ad Cuprum ratio, si Cuprum melioris notæ fuerit, hoc est, majorem gravitatem specificam habuerit. Quidam 100 libris Cupri addunt Stanni 10, Orichalci 8; alii vero Stanni 10, Orichalci 5 & Plumbi 10. Quæ circa fusionem consideranda, accurata industria describit MÏETHIUS (m) & ex eo BRANDIUS (n). Consuli quoque potest SURIRÆUS A S. REMIGIO (o). Sed ea hic persequi non est nostri instituti.

SCHOLIION IV.

119. In casu necessitatis ex corio parari possunt Tormenta eo artificio, quod describit BRAUNIUS (p). Usi iisdem sunt Sueci in bello tricennali superioris Seculi: sed exigui, immo fere nullius momenti existunt. Facile nimirum disrumpuntur.

SCHOLIION V.

120. Experientia quoque constat, si Tormenta duo fuerint ejusdem Calibræ, sed unum altero longius; majore Pulveris pyrii quantitate enerandum esse longius, quam brevius, si Globus ad eandem distantiam explodendus. Unde denuo colligitur Tormenta fieri debere non nimis longa.

SCHOLIION VI.

121. Ut scopus attingatur, Anima (sic enim cavitatem Cylindri vocant) medium Tormenti occupare debet: neque enim alias ad scopum, quem Globus ferire debet, accurate dirigi poterit. Id facillime hac ratione explorabis. Eidem tigno affigantur duæ nor-

(m) Artiller. part. 1. c. 1. seqq.

(n) Im vollkommenen Constabler part. 1.

(o) Memoires d'Artiller. Tom. 2. p. 58. & seqq.

(p) Artiller. part. 1. f. 29.

ma intervallo paulo majori quam $1\frac{1}{2}$ Calibræ à se invicem distantes. Una earum intrudatur in Animam Tormenti: sic enim ab altera signabuntur duo puncta in superficie Tormenti, per quæ transit recta Animæ parallela.

SCHOLIION VII.

122. Ornatus Tormentorum hunc etiam habet usum, ut ita facile super fulbris suis æquilibrari possint: unde apparet, non superflua esse, quæ de accurata eorundem dimensione præcipiuntur. Necessæ autem est, ut Tormentum sit in æquilibrio positum: alias enim difficiliter movebitur, nec satis exacte ad scopum suum dirigetur.

PROBLEMA XXXVIII.

123. Fulcri, cui Tormentum incumbit, parietes delineare.

RESOLUTIO.

1. Describatur parallelogrammum rectangulum ABCD, cujus latitudo AB 4 Calibrarum, longitudo BC excedit longitudinem Tormenti 8 vel 10 Calibris.
2. Fiat AE 2 Calibrarum & divisa EF = 1 Calib. bifariam in H, fiat porro Hg = $\frac{1}{4}$ Calib. atque ex centro g, radio g F, describatur arcus EGF, qui cavitatem designabit, cui Cylindrus Tormenti lateralis incumbit.
3. Pars longitudinis Tormenti inter centrum hujus Cylindri & Afragalum fundi intercepta (quæ in Fig. 25 per Tc designatur) transferatur ex H in I; fiatque porro IK = $1\frac{1}{4}$ Calib. KL = 1 Calib.
4. Pars longitudinis Tormenti inter idem centrum & orificium intercepta

cepta (quæ in Fig 25. per TB designatur) transferatur ex L in M, fiatque ulterius MN $1\frac{1}{2}$ Calib. ut fulcrum Tormenti facilius vertatur.

5. Ex K & N demittantur rectæ KO & NP ad BC perpendiculares, dividaturque NP bifariam in Q & puncta L atque Q jungantur recta LQ.

6. Fiat BR $=\frac{1}{2}$ Calib. & OS $= 1$ Calib. ducaturque recta RS continuanda in T, donec ST $= 2$ Calib.

7. Fiat RV $=\frac{1}{2}$ Calib. & puncta A atque V connectantur recta AV.

8. Ex V in X transferantur Calibræ 2, factisque XY $= 1$ & XZ $=\frac{1}{2}$ Calib. compleatur rectangulum ZY, quod designabit locum, ubi paries fulcri axi rotarum innititur.

9. Fiant Ta & Sb $=\frac{2}{4}$ Calib. junganturque puncta b & T.

10. Fiat Pd $=\frac{1}{2}$ Calib. ducanturque rectæ Qd & ad.

11. Ad Qd erigatur perpendicularis Qe $= 2\frac{1}{2}$ Calib. & per e recta eb ipsi Qd parallela ducatur.

12. Super recta Qe construatur triangulum æquilaterum Qef, & ex f radio fd ducatur arcus db.

13. Fiat Bi $= 1$ Calib. & Kk $= 1\frac{1}{4}$ Calib. ducaturque recta ik, producenda in m, donec km $= 1\frac{1}{4}$ Calib.

14. Fiat no $= 1$ Calib. & op $= 1$ Calib. In o erigatur perpendicularis oq $=\frac{1}{2}$ Calib. & in p alia pr $=\frac{3}{4}$ Calib.

15. Similiter in k erigatur perpendicularis ks $=\frac{1}{4}$ Calib. compleaturque rectangulum ms.

16. Fiat kt $= 1\frac{1}{4}$ Cal. tu $= 1$. Calib. & construatur quadratum tw.

17. Denique rectangulum xz ea conditione construatur, ut latus vx ipsi Qe parallelum fit 2 Calib. latus vero uz ipsi eb parallelum $1\frac{1}{4}$ Calib.

Erunt qp, tw, mS & xz foramina, per quæ trajiuntur trabeculæ transversæ parietes ambos coagmentantes.

SCHOLIION.

124. Ferramenta, quibus opus est, ad parietes fulcri coagmentandos, ex figuræ inspectione cognoscuntur. Tab. IV. Fig. 26.

PROBLEMA XXXIX.

125. Axem fulcri Tormentorum delineare.

RESOLUTIO.

1. Ducatur recta AB & per A perpendicularis CD, ita ut AC $= AD = \frac{2}{4}$ Calib. Tab. III. Fig. 27.

2. Fiat AE $= 3\frac{1}{2}$ Calib. & per F ducatur perpendicularis FG, ita ut EF $= EG = \frac{1}{2}$ Calib., continuanda in H, donec FH $= \frac{1}{2}$ Calib. & in I, donec GI $= \frac{1}{4}$ Calib.

3. Puncta F & D, itemque G & C jungantur rectis DF & CG.

4. Ducantur ad HI perpendiculares indefinitæ ex punctis H & I, factisque HK $= \frac{1}{2}$ Calib. perpendiculari KL itidem $\frac{1}{2}$ Calib. KM $= 1$ Calib. rectangulum KLMN compleatur: ita habebitur cavitas, in

Ff 2 quam

quam paries fulcri unus immittitur ea quidem parte, quæ in Fig. 25 per XY designatur.

5. Fiat MO æqualis crassitie Tormenti eo in loco, ubi Cylindri laterales affixi & reliqua ex latere sinistro in dextrum transferantur.

PROBLEMA XL.

126. *Rotas Tormenti delineare.*

RESOLUTIO.

Tab. III. *Fig. 28.* Præstat sectionem Rotæ, quam rotam integram delineare, ut singulorum partium dimensiones accurate determinari possint.

1. Fiat trapezium ABCD parallelarum basium AB & CD, ita ut $AB = 1$ Calib. $AC = 3$, $CD = \frac{3}{4}$ Calib. (§. 125).
2. Fiat porro $AF = BE = \frac{1}{2}$ Calib. $CG = DH = \frac{1}{3}$, $IK = 1$ Calib.
3. Fiat denique $IN = ML = \frac{1}{2}$ Calib. & $IL = 2$: arcus vero HO & EP ope triangulorum æquilaterorum determinantur.
4. Quodsi Rota construenda, ex 6 apsidibus, quarum latitudo est Calibræ unius, & radiis 12 componenda.

Tab. IV. *Fig. 26.* Ferramenta necessaria ex inspectione figuræ 26 agnoscuntur.

PROBLEMA XLI.

127. *Instrumentum describere, quo Pulvis pyrius in Tormentum immittitur.*

RESOLUTIO.

Tab. III. *Fig. 29.* 1. Construatur parallelogrammum rectangulum ABCD, cujus longitudo

AD trium Calibrarum, seu diæmetrorum Globi, latitudo AB unius.

2. Dividatur AB & DC bifariam in E & F, ducaturque recta EF in 6 partes ipsi AE æquales dividenda.
3. Ex primo, tertio & quinto divisionum punctis G, H atque K erigantur perpendiculares, fiatque media OM Calibrarum $4\frac{3}{4}$ vel pro Tormentis minoribus 3; laterales vero PN & IQ Calibra dimidia minuantur.
4. Per puncta N, O & I ducatur arcus circuli NOI.
5. Eadem figura ex lamina ferrea excindatur & decenter complicata ad Cylindrum ligneum *ab* perticæ *bc*, quæ longitudinem Tormenti duobus vel tribus pedibus superat, affixum firmetur.

PROBLEMA XLII.

128. *Instrumentum parare, quo Pulvis pyrius Tormento immixtus in arcum spatium redigitur.*

RESOLUTIO.

Ex ligno duriori tornetur cylindrus ABD & perticæ BC duobus vel tribus pedibus longitudinem Tormenti superanti affigatur. Sit vero diameter Cylindri AD diametro Globi, longitudo AB $1\frac{1}{2}$ vel duabus æqualis.

PROBLEMA XLIII.

129. *Instrumentum parare, quo Tormenta, Globo exploso, repurgantur.*

RESOLUTIO.

1. Ex ligno Tiliaceo fiat Cylindrus AB,

AB, cujus longitudo 2 Calibrarum, diameter vero $\frac{3}{4}$ unius, & pelle ovina vestiatur, cupreis clavibus affigenda, ne Tormentum, cujus superficiem interiorem undique tangit Cylindrus, si intruditur, damnum inde sentiat.

2. Affigatur perticæ BC duobus vel tribus pedibus longitudinem Tormenti excedenti.

PROBLEMA XLIV.

130. *Tormentum onerare.*

RESOLUTIO.

1. Interior Tormenti superficies à foribus, quas contraxit, mundetur (§. 129).
2. Quantitas sufficiens Pulveris pyrii ope Instrumenti in hunc usum parati in Tormentum immittatur (§. 127) &
3. Ope Instrumenti alterius in debitum spatium coarctetur (§. 128). Cavendum tamen, ne granula Pulveris conterantur, ne vis Pulveris pyrii minuat.
4. Ope ejusdem Instrumenti intrudatur aliqua foeni portio, tandemque Globus explodendus.
5. Quodsi Tormentum Globo ferreo candente onerandus, apponatur discus ex ligno viridi vel argilla paratus &
6. Tormento repurgato, ne quid Pulveris pyrii forte alicubi relictum fuerit, atque ad scopum directo (§. 133),
7. Globus per aliquod temporis inter-

vallum craticulæ super carbonibus candentibus in fovea collocatis constitutæ impositus, donec excanduerit, ope forcipis in Tormenti animam demittatur.

SCHOLIION I.

131. *Globis candentibus utuntur ad ædes Tab. V. incendendas: Quodsi Globi catenis instructi Fig. 43. explodendi, tenendum est duo Hemisphæria A & B catena AL connecti, & dum Tormentum operatur, Hemisphæria combinari, catenam vero ligno alligari ope fili cannabini, ne forte complicata tormentum rumpat.*

SCHOLIION II.

132. *Pondus Pulveris pyrii, quo Tormenta onerantur, ad pondus Globi communiter rationem subduplam habet; si vero propugnacula Munimentorum diruenda (Germani dicunt zum Breche Schieffen) rationem subsesquialteram, vel etiam aequalitatis.*

PROBLEMA XLV.

133. *Tormentum ita dirigere, ut axis ejus efficiat cum Horizonte angulum datum.*

RESOLUTIO.

1. Regulæ longiori AB affigatur rectangulum ligneum vel orichalceum, III. in quo semicirculus AGD describitur. Fig. 34.
 2. Regula ita intrudatur in animam Tormenti, ut axi ejus sit parallela.
 3. Tormentum nunc elevetur, nunc deprimatur, donec perpendiculum CF gradum elevationis desideratum attingat.
- Dico, angulum elevationis ARH (supponitur enim linea HR esse Horizontalis) esse æqualem angulo GCF.

DEMONSTRATIO.

Quoniam enim $FCD + FCG = 90^\circ$
 & $FCD + HRA = 90^\circ$ (§. 241 *Geom.*
 & 215 *Mechan.*); erit $FCD + FCG$
 $= FCD + HRA$ (§. 87 *Aritbm.*),
 adeoque $FCG = HRA$ (§. 91 *Aritbm.*).
Q. e. d.

COROLLARIUM I.

134. Quodsi perpendicularum CF fecerit
 semicirculum in G, ut FCR rectus eva-
 dat (§. 143 *Geom.*); AR lineæ Horizontali
 HR parallela evadit (§. 256 *Geom.*), con-
 sequenter ope ejusdem Instrumenti Tor-
 mentum ad libellam, hoc est, ita dispo-
 ni potest, ut axis ejus sit Horizonti pa-
 rallelus.

SCHOLIUM.

135. Ut Tormentum pro arbitrio attolli
 ac deprimi possit, ex ligno duriori parantur
 cunei prope Uvam eidem supponendi.

COROLLARIUM II.

136. Jactus in elevatione Tormenti Ho-
 rizontali minimus, in elevatione 45 gra-
 dum maximus, in gradibus à 45 æquali-
 ter remotis æqualis (§. 494 *Mech.*).

EXPERIENTIA VII.

137. Longitudinem jactus Horizontalis
 & in maxima elevatione 45° pro
 diversitate Tormentorum nostrorum, sup-
 posita ratione Pulveris pyrii ad pondus
 Globi subdupla, & numerum jactuum
 diurnum experientia ita definit.

Nomina Tormen- torum.	Longitudo jactus Horizontalis.	Longitudo jactus in elevatione 45°	Numerus jactuum diurnus.
Die Gantze Carthaune	500 pass.	6000	50 vel 60
Drey viertel Carthaune	500 non prorsus	6000 non prorsus	60
Halbe Carthaune	420	5070	80
Viertel Carthaune	370		100
Achtel Carthaune	320	3600	100
Regiment-Stücke	320 non prorsus	3600 non prorsus	100
Gantze Feld-Schlange	600	7140	80
Halbe Feld-Schlange	450	5370	90
Viertel Feld-Schlange	350	4180	100
Falckonet	280	3320	100
Halbe Falckonet	206	2450	quot necessarii fue- rint.
Serpentinel.	160	1870	

Paulo aliter eos definit Autor Gallus,
 le Chevalier de SAINT JULIEN (g):
 quemadmodum ex subjecta Tabella appa-
 ret, in cujus columna prima habetur
 pondus Globi ejaculati, unde magnitu-
 do Tormenti innotescit.

(a) La Forge de VULCAIN, P. 37.

Pondus globi plumbei	Jactus hori- zontalis.	Jactus maxi- mus.
33 lib.	600 pass.	6000 pass.
24	700	6000
16	800	8000
12	450	5000
8	400	1500
2	150	1500

Idem

Idem auctor est, Globos tormentarios ad distantiam 600 passuum, 9, 10, 11, 12, immo 13 pedibus sub terram defodi.

EXPERIENTIA VIII.

138. *Quando Tormentum exploditur, duobus vel tribus passibus retrocedit.*

SCHOLION.

139. *Ratio à nonnullis perperam in aërem irruentem in animam Tormenti, Globo exploso, conjicitur, præsertim cum Tormentum jam retrocedat, antequam Globus evolat: vis igitur Pulveris pyrii in fundum Tormenti aque ac in Globum agentis vera utique causa est.*

DEFINITIO XXIII.

140. *Mortarium est Machina bellica, è qua Globi incendiarii, Bombæ præsertim ac Granatæ, ejaculantur.*

SCHOLION I.

141. *Ne vi Pulveris pyrii diffringantur, perinde ac Tormenta ex metallo funduntur. In casu tamen necessitatis ex ligno solido, veluti Tiliaceo, fiunt, nisi quod camera, Pulveris receptaculum, vel Plumbo liquato intus obtegatur, vel portione quadam ex Bombarda resecta instruatur: ipsa autem Mortaria annulis ferreis funibusque colligatis extus muniantur.*

SCHOLION II.

142. *Sunt autem Mortaria duplicis generis: alia Cylindros laterales in medio affixos habent Tormentorum instar, alia vero basi instruuntur. Priora dicuntur nostris hängende Feuer-Mörser, Mortaria pendentia, posteriora stehende Mörser, Mortaria stantia.*

PROBLEMA XLVI.

143. *Mortarium pendens delineare.*

RESOLUTIO.

1. Ducatur recta AB, quæ longitudinem Mortarii designet, $2\frac{1}{2}$ Calibrarum seu diametrorum Mortarii. Tab. IV. Fig. 35.
 2. Fiat AC = $1\frac{1}{2}$ Calib. quæ erit longitudo Animæ seu vacui Mortarii.
 3. Reliqua pars CB = 1 Calib. dividatur in tres partes æquales: erit CD = $\frac{2}{3}$ Calib. longitudo camerae accensoriæ.
 4. Fiat latitudo ejusdem camerae CF = $\frac{1\frac{5}{8}}$ Calib. crassities GH = $\frac{1\frac{5}{8}}$, sed juxta Animam IK $\frac{7}{8}$, prope Cylindros laterales LM $\frac{5}{8}$.
 5. Longitudo Cylindrorum lateralium M fiat $\frac{1}{3}$ Calib. diameter corundem $\frac{1}{4}$, distantia à camera $\frac{1}{4}$.
- Reliqua ex inspectione figuræ intelliguntur.

SCHOLION I.

144. *Camera accensoria communiter habet figuram Cylindri, excepta basi, quæ est Hemisphærica, qualem etiam in Anima cernere licet, ut Globus eidem congruens à Pulvere pyrio directe impellatur. Recentiores tamen cameras Sphæricas præferunt, nec sine ratione. Cum enim superficies Sphære minor sit superficie Cylindri eidem æqualis, camera Sphærica Pulveri pyrio minus resistit quam Cylindrica: unde non mirum, quod in casu priore (quemadmodum experientia docuit) Globus majore vi explodatur.*

SCHOLION II.

145. *Major est Mortarii crassities juxta cameram, quam juxta Animam, quia majori vi Pulveris accensi in camera resistendum, quam in Anima. Diameter vero camera multo minor est diametro Animæ, quia Globi incendiarii atque Bombæ multo leviores sunt Globis.*

Globis ferreis æqualium diametrorum, adeoque minor quantitas Pulveris pyrii iisdem explodendis sufficit. Alii alias Mortariorum constructiones tradunt.

PROBLEMA XLVII.

146. *Fulcrum Mortarii pendentis delineare.*

RESOLUTIO.

- Tab. I. Describatur parallelogrammum
 IV. ABCD, cujus longitudo AB $4\frac{1}{2}$
 Fig. 36. Calib. altitudo AC $\frac{1}{2}$.
1. Fiat $CE = \frac{2}{48}$, $EF = \frac{8}{48}$, $FG = \frac{25}{48}$,
 $GH = \frac{6}{48}$ & erigantur perpendicularares GI & HK $= \frac{1\frac{1}{2}}{48}$, recta IK connectendæ.
 2. Fiat $DL = 1\frac{1}{2}$ & in L erigatur perpendicularis LM ipsi DL æqualis, ducaturque per M ipsi AB parallela NO.
 3. Fiat $MO = \frac{40}{48}$, $MN = 1\frac{8}{48}$ & ex N demittatur perpendicularis NP $= \frac{8}{48}$, per P ducta ulterius PQ $= \frac{6}{48}$ ipsi AB parallela.
 4. Recta QK dividatur bifariam in R, & ope triangulorum æquilaterorum super KR & RQ excitatorum describantur arcus cognomines.
 5. Similiter ex O demittatur perpendicularis OS $= \frac{6}{48}$ & facta DI $= \frac{2}{48}$ erigatur perpendicularis TV $= 1\frac{2}{48}$, arcus SV pro arbitrio describatur.
 6. Fiat TX = 1 & in X excitetur perpendicularis XY $= \frac{6}{48}$, tandemque arcus YZ, facta DZ $= \frac{6}{48}$, ope trianguli æquilateri super YZ excitati describatur.
 7. Fiat Ma $= \frac{2}{48}$ & ex centro a describatur, radio paulo majori quam

Cylindrorum lateralium Mortarii, arcus bcd.

9. Fiat $Lc = \frac{1}{2}$, $Li = 1$, $gh = \frac{12}{48}$,
 $fk = \frac{16}{48}$, hm ipsi fg parallela $= \frac{20}{48}$,
 erit $ikmbe$ pulvinar Mortarii.
10. Linea km continuetur in n fiatque
 $kp = \frac{8}{48}$, $pn = \frac{18}{48}$, $no = \frac{20}{48}$.

SCHOLIUM.

147. *Ferramenta in combinatione parietum Fulcri necessaria ex sola figuræ inspectione innotescunt.*

PROBLEMA XLVIII.

148. *Mortarium onerare.*

RESOLUTIO.

1. Quantitas Pulveris pyrii ad explodendum Globum necessaria in cameram accensoriam immittatur, & si quod vacuum superfuerit spatium, fœno repleatur. Alii idem Cylindro ligneo explent.
2. Tegatur camera cespite, qui cavitati Mortarii congruit.
3. Bomba, Granata vel Globus incendiarius ita demittatur in Mortarium, ut tubus accensorius sit in axe ejus & foramen accensorium orificio Tormenti obversum.
4. Humo, fœno, stramine, funibus, cespitibus vel alia materia quacunque ita coerceatur, ut nonnisi summa vi explodi possit. Si enim Pulveri pyrio statim cederet, minori vi expelleretur.

SCHO-

SCHOLIUM.

149. *Quantitas Pulveris pyrii ad Globum explodendum necessarii prodit, si pondus ejus per 30 dividatur: cui tamen regulæ non semper stricte inherendum.*

PROBLEMA XLIX.

150. *Mortarium ita elevare; ut axis ejus cum Horizonte efficiat angulum datum.*

RESOLUTIO.

1. Ad orificium Mortarii applicetur latus AC quadrati ABDC, ex cujus angulo B Quadrans descriptus & perpendicularum BE dependet, ita ut axis ejus HG sit ad AC perpendicularis.
2. Mortarium elevetur ac deprimatur,

donec perpendicularum GE in Quadrante datum elevationis gradum attingat.

Dico angulum DBE esse æqualem angulo IHR, quem axis Mortarii HI cum linea Horizontali HR efficit.

DEMONSTRATIO.

Quoniam HG & AB perpendiculares ad AC; erit HG ipsi AB parallela (§. 256 *Geom.*), adeoque HGF = ABE (§. 233 *Geom.*). Sed cum angulus ad F rectus sit (§. 215 *Mechan.*); erit IHG ipsius HCF complementum ad rectum (§. 241 *Geom.*). Quare cum EBD sit ipsius ABE complementum ad rectum (§. 143 *Geom.*); erit ELD = IHR (§. 91 *Arithm.*). Q. e. d.

CAPUT V.

De Tormento Insititio & Cuniculis subterraneis.

DEFINITIO XXIV.

151. **T**ormentum insititium (eine Petarde) est Conus truncatus ferreus cavus ABDC Pulvere pyrio granulato repletus, quo portæ, muri, catenæ &c. commode perfringuntur in clandestina invasione.

PROBLEMA L.

152. *Tormentum insititium parare & onerare.*

Wolfii Oper. Mathem. Tom. IV.

RESOLUTIO.

1. Recta CD $6\frac{1}{2}$ digitorum dividatur bifariam in B, & ibidem erigatur perpendicularis AB eidem æqualis. Tab. IV. Fig. 38.
2. Assumta AB pro abscissa & ED pro femiordinata Parabolæ quaratur Parameter ejus (§. 391 *Anal. finit.*), eaque inventa, Parabola describatur (§. 392 *Anal. finit.*).
3. Producatur BA in E, donec AE $1\frac{1}{2}$ digitorum, & per E ducatur Gg paral-

parallela FG ipsi CD, fiatque EF = EG = $2\frac{1}{2}$ dig.

4. Producatuŕ etiam CD utrinque in H & I, donec HC = DI = $\frac{3}{4}$ dig. fiatque CI & D $2 = \frac{1}{8}$ dig.

5. Fiat $mn = \frac{1}{8}$ & $pq = qr = \frac{1}{2}$ dig.

Ita quidem CADIGFH sectionem Tormenti exhibebit, & in specie Parabola CAD sectionem Animæ seu cavitatis, *mn* foraminis accensorii & *pr* camerae accensoriæ: nec difficulter his datis Tormentum insititium parabitur.

6. Per foramen accensorium *mn* agatur tubulus TV cum lamina cuprea, cavo Tormenti congruente, & orificio exteriore obturato impleatur materia accensoria, quæ ex Nitro, Sulphure & Pulvere trito in ratione ut 2, 1 & 6 invicem permixtis constat.

7. Cavum Tormenti repletur Pulvere pyrio granulato optimo, quod in arctissimum quidem spatium comprimendum, ita tamen ut non comminatur, ne vi ejus quidpiam decedat.

8. Quando vix unius digiti altitudo vacua restat, spatium reliquum stupa impleatur & discus vel ligneus vel plumbeus imponatur.

9. Tegatur porro tela crassiori, cera atque terebinthina liquefactis macerata & filo cannabino constringenda, ut Tormento tenaciter adhareat.

10. In Tabula lignea (quæ ex ligno quercino vel alio quodam solidiori

paranda) describatur circulus, cuius diameter æqualis diametro bases Tormenti majoris & excavetur ad profunditatem $\frac{7}{8}$ unius digiti, ut orificium Tormenti eidem immitti possit. Est autem longitudo Tabulæ 2 pedum; latitudo 18, crassities 3 digitorum.

11. Tabula ista ferramentis instruat firmitatis ergo &

12. Tormentum eidem affigatur eo modo, quem figuræ inspectio docet.

Quodsi tabula cum Tormento ad portam appendatur; Pulvere pyrio accenso effringetur.

SCHOLIUM.

153. *Sunt qui loco Pulveris pyrii utuntur una ex sequentibus compositionibus: Rec. Pulveris granulati optimi lib. 7, Mercurii sublimati unciam 1, Camphoræ uncias 8. Vel Rec. Pulveris granulati lib. 6, Mercurii sublimati uncias 3, Sulphuris itidem 3. Vel Rec. Pulveris granulati lib. 6, Vitri contriti unciam dimidiam & Camphoræ $\frac{3}{4}$.*

DEFINITIO XXV.

154. *Cuniculi subterranei sunt cellæ subterraneæ, aliquot doliis vel faccis Pulvere pyrio refertis adimpletæ, ut, eo accenso, tota moles incumbens subvertatur.*

EXPERIENTIA IX.

155. *Quodsi Cuniculus nimia Pulveris pyrii quantitate oneretur, molem incumbentem nonnisi perforat, diametro foraminis latitudinem camera non excedente. Quodsi Pulveris pyrii quantitas*

SCHOLIION I.

161. Si camera fuerit iusto major, spatium à Pulvere pyrio vacuum feno, stramine vel fimo oppletur, ne vis Pulveris accensiminnatur.

SCHOLIION II.

162. Et quia oneratio nimia officit Cuniculo (§. 155), ideo consultum est, ut due vel plures camerae construantur.

PROBLEMA LI.

163. Cuniculos subterraneos parare.

RESOLUTIO.

Sit e. gr. Propugnaculum aliquod Valli vi Pulveris pyrii subvertendum.

- Tab. IV. Fig. 40.
1. Paretur aditus AB, cujus altitudo 4 vel 5 pedum, ut fossor in genibus consistere queat.
 2. Aditus producatnr non recta, sed per anfractus BD, BC, BE ad 18 vel 20 pedum longitudinem, prout res tulerit, donec scilicet moles subvertenda camerae immi-

neat. Humus vero aggesta afferibus & pilis sustentanda, ne fossor obruatur.

3. Effodiantur camerae cubicae, quarum latera per calculum fuere determinata (§. 160), debita Pulveris pyrii quantitate instruantur (§. cit.) & spatia vacua expleantur (§. 161).
4. Cameris oneratis, per ductus anfractuosos ducatur canalis Pulvere pyrio plenus, per quem ignis in cameras deferatur &
5. Introitus diligenter claudatur, relicto tantum exiguo foramine, per quod Pulvis accendatur.

SCHOLIION.

164. Specialiora tradunt LAMBERT LAMBION (t), L. B. de BORGSDORF (u) & SURIRÆUSA S. REMIGIO (x).

- (t) In der Bau-practica c. 39 & seqq.
 (u) In der neu entdeckten Minir-Kunst.
 (x) Memoires d'Artillerie Tom. I. p. 154 & seqq.

FINIS

Elementorum Pyrotechnia.

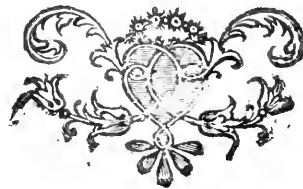


Fig: Pyrotechn: Tab: I

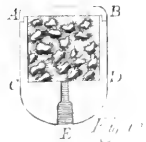
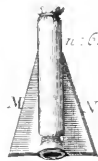
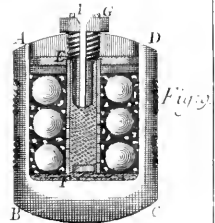
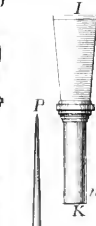
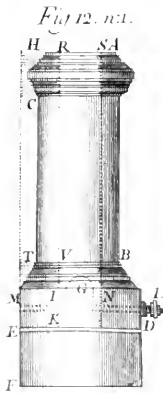
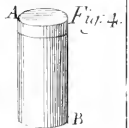
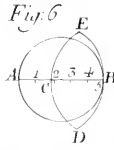
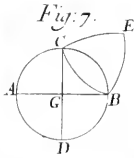
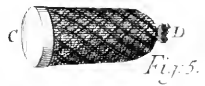
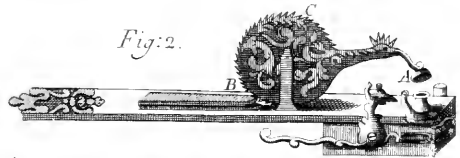
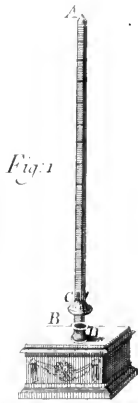


Fig: Pyrotech: Tab: II.

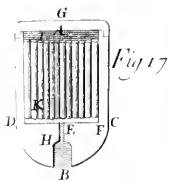


Fig 17

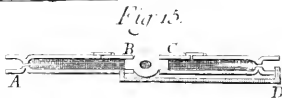


Fig 15.

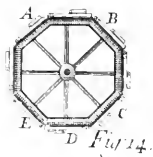


Fig 14.

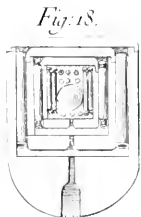


Fig 18.



Fig 16.

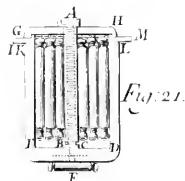


Fig 21.

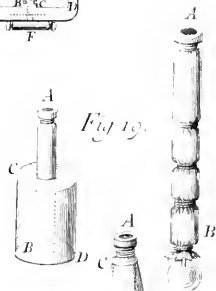


Fig 19.

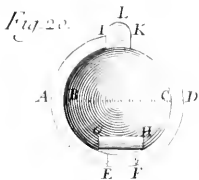


Fig 20.

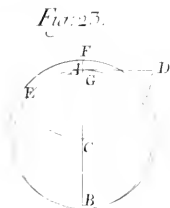


Fig 25.



Fig 22.



Fig: Pyrot: Tabul: III.

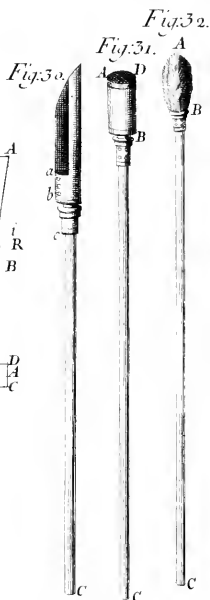
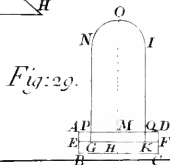
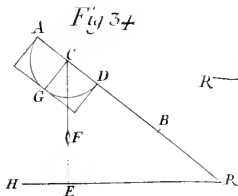
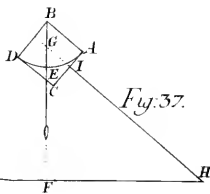
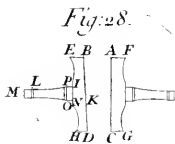
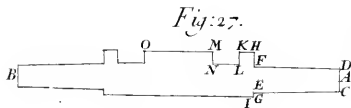
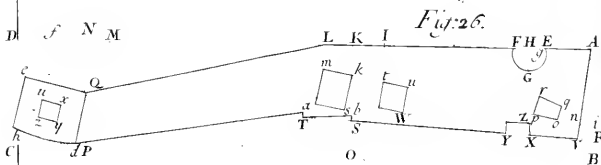
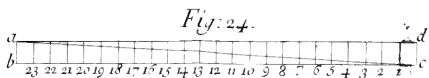
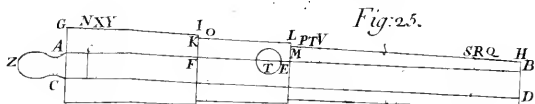




Fig: 26.

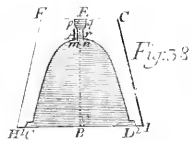
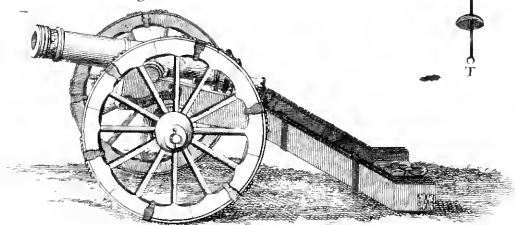


Fig: 36.

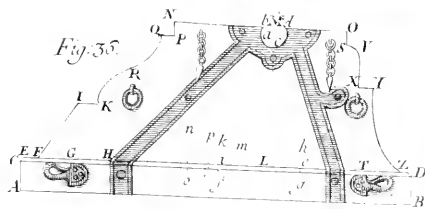


Fig: 35.

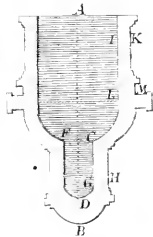


Fig: 27.

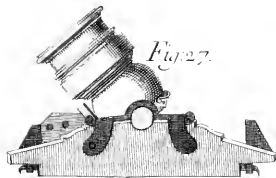


Fig: 30.

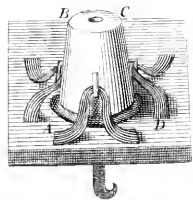


Fig: 40.

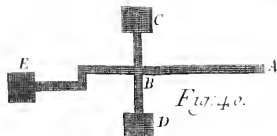




Fig. 41.

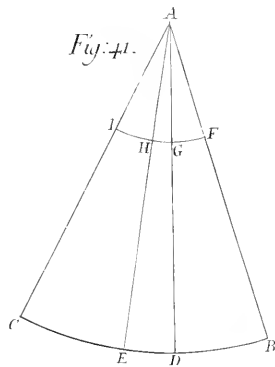


Fig. 42.

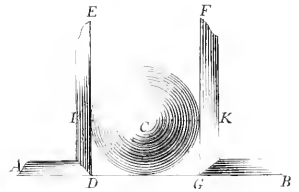


Fig. 43.

Fig. 44.

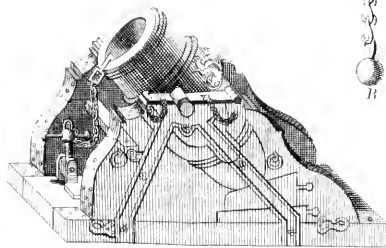
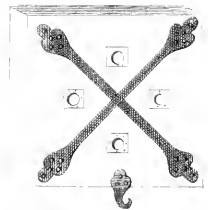
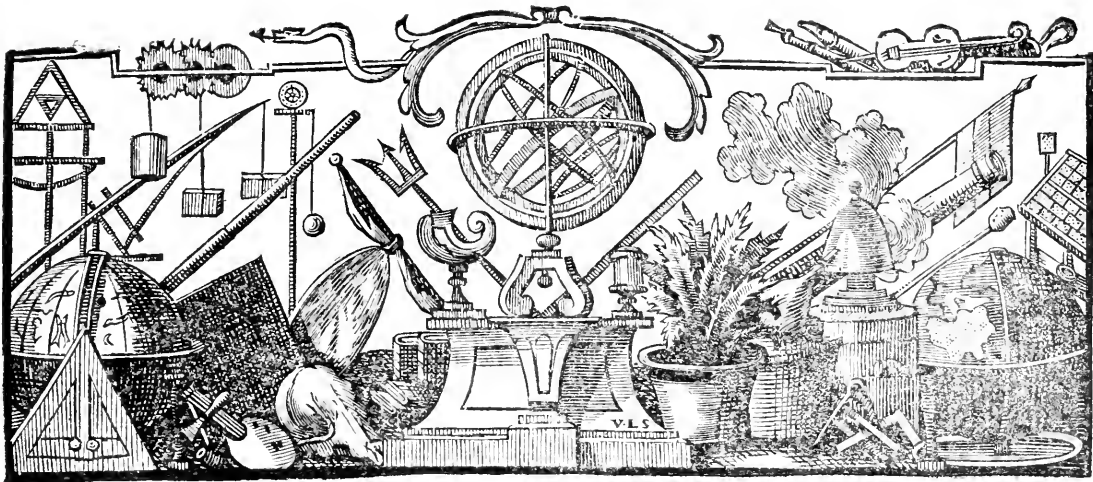


Fig. 45.





ELEMENTA
ARCHITECTURÆ
MILITARIS.

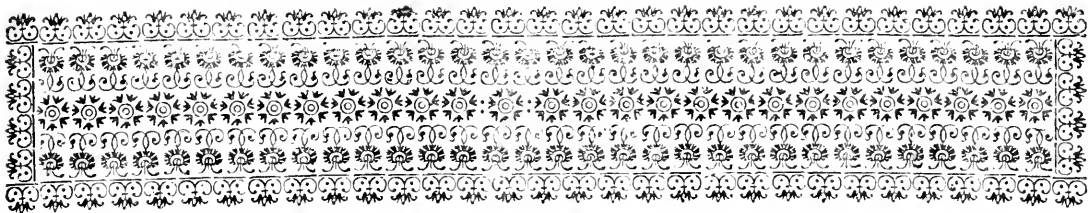
PRÆFATIO.



REGULAS Architecturæ militaris ita tradere aggressus sum, ut simul earum rationem redderem. Ut vero præterea appareret, quomodo iis satisfiat, palmarias muniendi Formas una explicare libuit. Et quoniam fieri nequit, ut de diversis muniendi Formis accurate judices, nisi singularum linearum angulorumque singulorum in iis occurrentium quantitatem exacte noveris, eademque cognitio perquam necessaria existit,

ubi Munimenta animo concepta vel in charta delineanda, vel actu exstruenda; ideo quoque docui, quomodo per Calculos Geometricos & Trigonometricos ex quibusdam lineis atque angulis secundum regulas fundamentales assumptis reliqua eruantur. Hinc vero constabit, quam feliciores fiant in Architectura militari progressus, si quis ante Geometriæ atque Trigonometriæ præceptis animum imbuerit. Suadeo itaque, ut ne ad Architecturæ militaris studium animum appellat, qui nondum Elementa Geometriæ atque Trigonometriæ in Tomo primo à nobis explanata improba industria evolverit. De usu Artis muniendi non est quod dicam: quis enim ignorat, sine ea Reip. salutem subsistere non posse? Juvat ejus cognitio omnes, qui castra sequuntur: juvat eos, qui ad oras peregrinas finitis studiis Academicis excurrunt, Munimenta passim exstructa inter alia contemplaturi: juvat denique eos, quibus cognoscere volupe est, quæ de Munimentorum oppugnatione, propugnatione & expugnatione, belli temporibus, fama publica ad nos deferuntur: quamvis non diffitear, si quis scopos posteriores sibi unice præfixerit, ei haud quaquam opus esse, ut ad accuratorem Geometricam & Trigonometricam descendat, vel etiam in delineandis Munimentis operæ quidpiam infumat.





ELEMENTA ARCHITECTURÆ MILITARIS.

CAPUT PRIMUM.

De Regulis Artis muniendi.

DEFINITIO I.

1. **A**rchitectura Militaris est Scientia muniendi loca, ita ut pauci potiori conditione existentes adversus multos se defendere queant.

COROLLARIUM I.

2. Forma adeo muniendi oppugnantium conatibus adaptari debet.

COROLLARIUM II.

3. Quando itaque modus oppugnandi variatur, muniendi quoque forma variari debet.

COROLLARIUM III.

4. Nulla igitur muniendi forma constans dici potest, nisi demonstrare valueris, modum oppugnandi variari non posse, aut si varietur, eandem non minus, quam ante aggressorum conatibus adversam esse.

COROLLARIUM IV.

5. De perfectione munimenti iudicaturus modum oppugnandi tunc temporis, quando exstructum est, usitatum perspiciat & cum forma muniendi tum usitata conferat necesse est.

COROLLARIUM V.

6. Omnes munimenti partes maximarum Machinarum, quibus oppugnantur, vi resistere debent.

COROLLARIUM VI.

7. Munimentum ita exstrui debet, ut tam exiguo, quam fieri potest, hominum numero defendi queat (S. I).

SCHOLION.

8. *Multis sane sumtibus parcent, qui in exstruendis Munimentis hanc sibi legem figunt.*

COROL-

COROLLARIUM VII.

9. Ut defendentes potiori conditione existant (§. 1), Tormentorum ac Mortariorum hostilium vi expositi non sint necesse est: aggressores autem eidem expositi esse debent.

COROLLARIUM VIII.

10. Hinc omnes Munimenti partes ita disponi debent, ut se invicem defendere queant: & omnis circumjecta planities defendentibus pateat opus est.

COROLLARIUM IX.

11. Nulli adeo tolerandi sunt colles, nulla loca edita, pone quæ hostis à Tormentis defendentium tutus esse possit.

SCHOLION.

12. *Loca igitur in vallibus sita minime apta sunt, quæ muniantur: & , si ea muniri opus sit, loca quoque edita vicina muniri debent.*

DEFINITIO II.

13. *Vallum est moles terrea circa locum aliquem aggesta.*

COROLLARIUM I.

14. Quoniam hostes Tormentorum vi Munimenta oppugnant; obsessi quoque Tormenta iisdem opponere debent. Quare cum Tormenta spatium satis amplum requirant, tum quia longiora sunt (§. 115. 125 *Pyrotechn.*), tum quia explosa retrocedunt (§. 138 *Pyrotech.*) murorum autem adeo crassorum constructio sumtuosa nimis; munimenta Vallo circumdari debent (§. 13).

COROLLARIUM II.

15. Quia itaque ex terra aggesta conf-

truitur Vallum (§. 13), Munimenta quoque Fossa circumdantur necesse est, præsertim cum etiam aditum hosti difficilem reddat.

COROLLARIUM III.

16. Hinc ea constituenda est Fossæ latitudo atque profunditas, ut Vallo sufficiens sit terra inde effodienda.

SCHOLION.

17. *Nimirum nimis sumtuosum foret, & terram aliunde advehere, & superfluum aliorum deportare.*

COROLLARIUM IV.

18. Quoniam obsessi Tormentorum hostilium furori exponendi minime sunt (§. 9); exterior pars Valli altior esse debet interiore, in quo consistunt defendentes.

COROLLARIUM V.

19. Terra aggeri nequit ad perpendicularum, prout muri extruuntur: utrinque igitur Vallum acclive fiat opus est.

SCHOLION.

20. *Ideo aggeres ex terra non excitantur nisi utrinque declives, & ipsa natura montes declives facit.*

DEFINITIO III.

21. *Lorica est pars Valli exterior DEFENSIVA adversus Tormentorum hostilium furorem defensores in Vallo constitutos protegens.*

COROLLARIUM I.

22. Ea igitur Lorice crassities esse debet, ut Globis e Tormentis hostium explosis impervia existat, hoc est, 20 vel 24 pedum (§. 137 *Pyrotech.*).

COROL.

COROLLARIUM II.

23. Statura viri ordinaria cum sit sex fere pedum ; altitudo Loricæ 6 , ad summum 7 pedum fieri debet.

COROLLARIUM III.

24. Ut itaque defensores hostem vicinum sclopis suis petere queant ; ante Loricam Suppedaneum BCD excitandum, cujus altitudo BC $1\frac{1}{2}$ pedum , latitudo CD trium ; geminandum , si Loricæ altitudo fuerit pedum 7.

DEFINITIO IV.

25. *Statio Vallaris* seu *Ambulacrum Valli* est pars Valli interior AB , in qua Tormenta collocantur & defensores munia sua exequentur.

COROLLARIUM.

26. Latitudo ejus 24 , ad summum 30 pedum fieri debet (§. 115. 125 *Pyrotechn.*).

DEFINITIO V.

27. *Margo Fosse* est area horizontalis 6 circiter pedum lata IG , inter pedem Valli atque Fossam GHLM interjecta , ut firmitatem Valli subfidentis conserveat , atque terram Tormentorum istibus excussam excipiat, ne in Fossam præceps ruat.

SCHOLION.

28. Non inutile igitur eorum institutum , qui vepribus ac dumetis eundem cingunt.

DEFINITIO VI.

29. *Propugnaculum* est pars Valli primarii ABCSD ultra reliquum extans.

Wolfii Oper. Mathem. Tom. IV.

DEFINITIO VII.

30. *Facies* sunt lineæ BC & CS angulum externum Propugnaculi , aut operis alterius comprehendentes, qui & *ἄγξον* *Angulus Propugnaculi* vocari solet.

DEFINITIO VIII.

31. *Chorda* est linea AE inter duo Propugnacula interjecta , seu Vallum inter duo Propugnacula vicina intermedium.

DEFINITIO IX.

32. *Ala* est linea BA , vel SD , quæ ex Faciei extremo versus interiora ducitur.

SCHOLION I.

33. *Quoniam Ala Propugnaculi Faciem oppositam defendit ; Alam subinde vocant lineam , quæ alteram defendit.*

SCHOLION II.

34. *Facies , Ala atque Chordæ omnem Valli ambitum absolvunt. Præterea tamen quasdam adhuc alias lineas in Munimentis concipimus , quæ vel ad ea in charta delineanda , vel in campo designanda , vel ad aliarum quantitatem supputandam necessariae sunt.*

DEFINITIO X.

35. *Latus exterius* est recta CFTab. I. ex vertice unius Propugnaculi C us- Fig. 2. que ad verticem alterius adjacentis F ducta.

DEFINITIO XI.

36. Si Chordas utrinque producās , donec sibi mutuo in G & H occurrant , recta GH erit *Latus interius*.

Hh

DEFI-

DEFINITIO XII.

Tab. I. 37. *Colli dimidium* est semi-differentia AH inter Chordam EA & Latus interius GH, seu portio inter concursum Laterum internorum H & Alam BA intercepta.

DEFINITIO XIII.

38. *Radius minor* est semidiameter KH, qua describitur circulus, cui Polygonum interius inscriptibile.

DEFINITIO XIV.

39. *Radius major* est Semidiameter KC, qua describitur circulus, cui Polygonum exterius inscriptibile.

DEFINITIO XV.

40. *Linea Capitalis* est recta HC ex vertice Anguli Polygoni interioris H ad verticem Propugnaculi C ducta.

DEFINITIO XVI.

41. *Linea defensionis major* seu *stringens* est recta EC à vertice Propugnaculi C usque ad concursum E Alæ oppositæ LE cum Chorda EA ducta.

DEFINITIO XVII.

42. *Linea defensionis minor* seu *stringens* est Facies usque ad Chordam continuata CI.

DEFINITIO XVIII.

43. *Ala secundaria* est portio Chordæ EI inter Lineas defensionis majorem EC & minorem IC intercepta.

DEFINITIO XIX.

44. *Angulus Polygoni* est angulus GHT, quem duo Latera interiora GH

& HT vel etiam exteriora FC & CV interceptiunt.

DEFINITIO XX.

45. *Angulus Propugnaculi* est Angulus BCS, quem Facies Propugnaculi BC & CS comprehendunt.

DEFINITIO XXI.

46. *Angulus humeri* est Angulus ABC, quem Facies CB cum Ala AB comprehendit.

DEFINITIO XXII.

47. *Angulus imminutus* est Angulus FCB inter Latus exterius FC & Faciem CB interceptus.

COROLLARIUM.

48. Est adeo differentia inter dimidium Angulum Propugnaculi BCH & dimidium Angulum Polygoni FCH.

DEFINITIO XXIII.

49. *Angulus defendens interior* est Angulus CIA, quem Linea defensionis stringens efficit cum Chorda.

DEFINITIO XXIV.

50. *Angulus defendens exterior* est Angulus COF, qui ex concursu Linearum defensionis stringentium oritur.

DEFINITIO XXV.

51. *Angulus centri* est angulus CKF, quem duo radii ex Angulis Polygoni F & C, seu verticibus duorum Propugnaculorum in centrum circuli circumscripti K ducti interceptiunt.

SCHOLIUM.

52. *Quoniam nomina Gallica & Vernacula Latinis magis usitata, ideo eadem in sequente Laterculo exhibemus.*

Nomina

Nomina Linearum & Angulorum.

Latina	Gallica	Germanica
Vallum	Pempart	Der Wall
Propugnaculum ABCSD	Bastion	Das Bollwerk
Latus exterius FC	Polygone exterieur	Die äussere Polygon
Latus interius GH	Polygone interieur	Die innere Polygon
Facies BC	Face	Die Gesichtslinie
Ala BA	Flanc	Die Streiche
Ala secundaria EI	Second Flanc	Die Neben-Streiche
Collum AHD	Gorge	Die Kehl
Semicollum AH	Demigorge	Die Kehl-Linie (Wall
Chorda EA	Courtine	Die Courtine oder der Zwischen-
Capitalis CH	Capitale	Die haupt-lin. der Capital. lin.
Linea defensionis stringens, f. minor CI	Ligne de defenſe rafante, ou flanquante	Die streichenae Defens-Linie
Linea defensionis figens, f. major CE	Ligne de defenſe fichante	Die einbohrende Defens-Linie
Radius major KC	Grand Rayon	Der grosse Radius
Radius minor KH	Petit Rayon	Der kleine Radius
Angulus Polygони AHD	Angle du Polygone	Der Polygon-Winckel
Angulus humeri ABC	Angle de l'Epaulé	Der Schulter Winckel
Angulus Alæ BAE	Angle du Flanc	Winckel der Flanc und Courtine
Angulus Propugnaculi, seu defensus BCS	Angle flanqué ou Pointe du Bastion	Der Bollwercks-Winckel
Angulus imminutus BCF	Angle diminué	Der kleine Winckel
Angulus centri GKH	Angle du centre	Der Centri-Winckel
Angulus defendens exterior COF	Angle flanquant exterieur, ou de la Tenaille	Der bestrichene Winckel
Angulus defendens interior CIA	Angle flanquant interieur	Der Streich-Winckel
Acclivitas interna AK	Talud interieur	Die innere Böschung
Ambulacrum valli AB	Terreplein	Der Wallgang
Suppedaneum BCD	Banquette	Das Banklein
Lorica EF	Parapet	Die Brustwehre
Acclivitas exterior FI	Talud exterieur	Die äussere Böschung
Margo Valli GI	Perme, Lisiere	Die Berme
Acclivitas Fossæ interior GH	Scarpe	Die innere Dossirung oder Bö- schung des Grabens
Acclivitas Fossæ exterior ML	Contrescarpe	Die äussere Böschung des Gra- bens
Vallum humilius	Faussebraye	Der niedrige Wall
Via cooperta MN	Chemin couvert, Coridor	Der bedeckte Weg
Lorica Viæ coopertæ QR	Glacis, Esplanade	Das Glacis

Tab. I.
Fig. 2.

THEOREMA I.

53. *Defensio linearum Valli fieri debet ex Sclopetis.*

Defensio enim, quæ fit ex Sclopetis, hostibus interficiendis sufficit, ac præterea facilior est magisque expedita, minus vero sumtuosa, quam quæ à Tormentis petitur. Prior adeo posteriori est præferenda.

SCHOLIUM I.

54. *Accedit, quod in tanta distantia, quæ Sclopi ictum non enervat, tanto validior sit ictus Globorum è Tormentis emissorum, eademque una Grandini Pyrotechnicæ conveniat, utiliter ad arcendum hostem adhibendæ (§. 38 Pyrotechn.).*

COROLLARIUM I.

55. Quoniam jactus Sclopi horizontalis atque certus ultra 720 pedes Rhenanos vix extenditur, experientia teste; Linea defensionis maxima eam magnitudinem excedere non debet, præsertim si Ala ad eam perpendicularis.

COROLLARIUM II.

56. Immo in genere Linea defensa à defendente ultra 720 pedes Rhenanos seu 60 perticas distare non debet.

SCHOLIUM II.

57. MELDERUS equidem perticas 65, SCHEITERUS 70, immo 82, Comites de PAGAN & de VAUBAN atque Antonius DE VILLE 75 admittunt; sed distantiam 60 perticis majorem ob rationes præsertim in Schol. I. allatas merito rejicit L. B. de BORGS DORFF.

THEOREMA II.

Tab. I. 58. *Si ab extremitatibus alicujus li-
Fig. 3. neæ AB ducantur lineæ parallele AC*

& BD, juxta quas Tormenta vel Sclopeti dirigitur; quantitas defensionis mensuratur perpendiculari AB inter parallelas intercepta.

Concipiatur linea AE divisa in quatuor partes æquales, & per singula divisionum puncta 1, 2, 3 &c. ducantur rectæ, & rectis AC atque BD, & inter se parallele. Quoniam parallele ubique eandem à se invicem distantiam servant, si spatium binis interjectum fuerit tantum, quantum uni Tormento vel Militi concedendum; evidens est, juxta directionem AC non plura Tormenta vel plures Milites ad rectam obliquam AE aut curvam HI constitui posse, quam ad perpendicularem AB. Est igitur AB mensura quantitatis defensionis.

COROLLARIUM I.

59. Quodsi ergo ex datis angulo AEB & recta AE, quæratu AB (§. 36 Trigon.) & per experientiam determinetur numerus pedum uni Tormento, vel Militi conveniens; quantitas defensionis constabit.

COROLLARIUM II.

60. Quantitas linearum defendentium sunt ut longitudines, si lineæ directionis jactuum fuerint ad eas perpendiculares: ceteræ rationem minorem habent.

THEOREMA III.

61. *Munimentum nec ex simplicibus angulis, nec ex Propugnaculis, quæ Alis destituuntur, constare potest.*

Constet enim Munimentum ex solis angulis simplicibus ABC & CDE &c. Quodsi quis hostium in angulo C constitutus fuerit; fieri sane nequit,

ut ex ullo puncto linearum CD vel CB videatur, adeoque extra ictus periculum positus: quod absurdum (§. 10).

Consistent Propugnacula EFG & HIK ex folis Faciebus. Patet ergo ex modo ostensis angulos G & H defendi non posse: quod denuo absurdum (§. cit.).

THEOREMA IV.

62. *Propugnacula ex Faciebus & Alis constare debent.*

Nullus in Munimenti ambitu esse debet locus, qui non ex alio videri ac defendi possit (§. 10). Sed si Propugnacula ex Faciebus & Alis constant, omnia puncta ex Alis defendi possunt: nullum enim est punctum in Facie BC, quod non ex Ala opposita EL defendi queat; nullum est in Chorda AE, quod non ex Alis adjacentibus BA & EL defendi possit, nullum in Ala una BA, quod non ex altera EL defendi queat: si vero Alæ desint, vel Facies; loca quædam indefensa manent (§. 61). Propugnacula igitur ex Faciebus & Alis constare debent.

THEOREMA V.

63. *Facies à 24 perticis Rhenanis non deficere, nec 30 excedere debent.*

Quoniam hostis per Faciem sibi aditum in Urbem parare solet; ex hoc capite consultum videtur, ut Facies breviores longioribus præferantur: id quod etiam suadent rationes aliæ, nempe quod Cuniculi certiores edant effectum, si Facies fuerint breviores,

quam si longiores extiterint, nec ab obsessis tam facile detegantur. Enimvero quia Tormenta in Facie opponuntur Tormentis hostis, quibus eidem ruinam minatur, & ex Facie quoque Opera externa defenduntur; ideo longiores præstant brevioribus. Quare cum nec desint rationes, quæ suadent Facies breviores, nec aliæ, quæ probant longiores; consultum sane est, ut mediocriis fiant longitudinis, nempe ut nec à 24 perticis deficient, nec 30 excedant.

SCHOLIUM.

64. *De magnitudine Facierum ut multum felliciti simus opus non est, modo non peccetur in defectu & Alæ ita disponantur, ut illæ defensione sufficiente non destituantur.*

THEOREMA VI.

65. *Alæ longiores præferuntur brevioribus, sub eodem Angulo Lineæ defensionis insistentibus.*

Si enim Angulus, quem cum Lineæ defensionis efficiunt, idem est; Alarum longiorum mensura major est mensura breviorum (§. 246. 252 *Geom.* & §. 58 *Arch. milit.*). Quare cum Alæ defendant Facies, in quibus hostis aditum in Munimentum sibi parat; Alas præstat esse longiores quam breviores, adeoque illæ his præferendæ.

SCHOLIUM.

66. *In Alarum longitudine nunquam peccatur in excessu, patebitque inferius difficultate non carere, ut iusta earum longitudo obtineatur.*

THEOREMA VII.

67. *Ala Lineæ defensionis ad angulos rectos insistere debet.*

Si Ala efficit rectum cum Linea defensionis, longior censenda est quam in omni alio situ (§.60). Sed Alæ longiores præferuntur brevioribus (§.65): debent igitur Lineis defensionum ad angulos rectos insistere.

SCHOLIUM.

68. *In antiquis muniendi formis Ala ad Chordam perpendicularis cernitur, ut hostium oculis subducatur: sed vero mox patebit, aliis modis id rectius obtineri posse absque detrimento defensionis.*

THEOREMA VIII.

Tab. I. 69. *Inferior pars Alæ DE duarum Fig. 6. vel trium perticarum intervallo versus capitalem AG retrahi debet.*

Ala BF ad perpendicularum insistens Lineæ defensionis FH (§.67) cum Chorda FI efficit angulum obtusum (§.66 *Geom.*), adeoque hosti nimis exposita est, consequenter ab eo facile dejici potest: quod tamen fieri non debebat, cum sit pars Munimenti maxime defensiva (§.61). Sed si retrahitur, unum saltem alterumve Tormentum à parte superiore BC tegitur, ut ab hoste videri nequeat, nisi ad Faciem Propugnaculi oppositi constituto. Ut ergo retrahatur consultum est.

COROLLARIUM I.

70. Recta DC, juxta quam fit Alæ retractio ex Angulo Propugnaculi oppositi ducatur necesse est, ut Tormenta pone BC constituta non citius videantur ab

hoste, quam si ad Faciem illius Propugnaculi constitutus fuerit.

COROLLARIUM II.

71. Ut Ala retracta DE sit longior, Linea defensionis, non Chorda, ex F in E producenda.

DEFINITIO XXVI.

72. Pars Alæ superior BC, quæ inferiorem retractam tegit, *Auricula* (Gallicis *Orillon*) dicitur.

COROLLARIUM.

73. Ne longitudini Alæ officiat retractio, Auricula exigua fieri debet, tertiæ circiter parti Alæ æqualis.

PROBLEMA IX.

74. *Ala retracta concava DE præstat rectilinea.*

Cum enim ad concavitatem circuli non alia recta sit perpendicularis, quam quæ per centrum transit (§.38 *Analyt. infinit.*) nonnisi unicum Tormentum ab hoste ita constitui potest, ut ictus ejus sit perpendicularis. Quoniam itaque ictus perpendicularis validior obliquo (§.552 *Mechan.*); Ala concava vi Tormentorum hostilium minus obnoxia est quam rectilinea.

THEOREMA X.

75. *Ala retracta geminari & mediante Fossa à se invicem separari debent.*

Quoniam enim Alæ longitudo per retractionem minuitur (§.69), longior tamen breviori præstat (§.66); ideo eam geminari consultum est. Accedit, quod tum exterior sit minus alta, adeoque ictus Tormentorum sint ad superficiem

ficiem superiorem Fossæ paralleli, consequenter hostem horizontaliter atque certius feriant.

Separandæ autem sunt Alæ geminatæ Fossâ aliqua mediante, tum ut incertus sit Bombarum & Granatarum hostilium eventus, tum ne terra ex superiori demolita decidat in inferiorem, eamque inutilem reddat, antequam usui fuerit. Accedit, quod in superiore Ala constituti nullum incommodum sentiant à fumo ex inferiori ascendente.

SCHOLIION.

76. Alarum dispositio omnem in munienti formis varietatem introduxit: est enim præcipua Munimenti pars, unde ejus defensio potissimum pendet.

THEOREMA XI.

77. Linea Semicolli majores præstat minoribus.

Reddunt enim Propugnacula capaciora &, hoste impetum faciente, rescissioni locum præbent. Præterea cum Alæ non modo retrahendæ (§. 69), verum etiam duplicandæ sint, & non modo suis Ambulacris & Loricis constare, sed & Fossâ aliqua separari debeant (§. 75); Colla Propugnaculorum majora fieri debere satis apparet.

SCHOLIION.

78. Quodsi quantitatem intervalli EF, quo retractio fieri debet (§. 69) addas duplæ crassitie Loricæ ac duplæ latitudini Ambulacri una cum latitudine superiore Fosse intermedia; facile apparebit, quanta fieri debeat Semicolli longitudo: illam enim summam excedat opus est aliquo intervallo.

THEOREMA XII.

79. Angulus Propugnaculi non debet esse minor sexaginta gradibus.

Si enim minor fuerit 60 gradibus, Propugnacula nimis angusta evadunt, ita ut Tormenta majora in iis vix habeant locum. Angulus præterea nimis acutus Tormentorum hostilium vi facile dejicitur, nec locum rescissionibus relinquit. Præterea aut Alas justo breviores, aut Lineam defensionis justo majorem reddit: id quod facile apparet, si vel faciem BC solam deprimi, vel Alam BA una versus I promoveri intelligamus.

Tab. I.
Fig. 2.

SCHOLIION.

80. In hoc conveniunt omnes, quod Angulus Propugnaculi major esse debeat gradibus sexaginta: an vero ad rectum accedere, vel infra eum subsistere, vel etiam eundem superare debeat, variis argumentis adhuc disputatur, quæ discutere jam non est nostri instituti.

COROLLARIUM.

81. Quoniam in Triangulo æquilatelo quilibet angulus est 60, in scaleno & æquicruro quidam 60 gradibus minores sunt (§. 243. 245 Geom.); nullum Triangulum muniri potest.

THEOREMA XIII.

82. Valli altitudo minor præstat majore.

Si enim altitudo major fuerit, Fossam, Viam coopertam & acclivitatem Loricæ ejus tegit, adeoque hostis ab ictu Globorum è Tormentis in Vallo constitutis emissorum securus ibi degit.
Cum

Cum adeo defensioni officiat, minor majore præstat.

SCHOLIUM I.

83. *Limites altitudinis constituuntur vulgo 16 & 24 pedes: unde si altitudo Lorice (§. 23) subtrahitur, altitudo Ambulacri relinquitur.*

SCHOLIUM II.

84. *Nulla est obsectio, quod Vallum humiliter adificia non tegat; neque enim metuendum, fore ut hostis Tormentorum ictibus lacessat, quæ Bombarum vi feliciter in cineres redigere valet. Nec inde multum lucratur, quod Vallum præaltum difficilius conscendere liceat, quia Cuniculis subvertitur ab hoste, ut aditus pateat.*

THEOREMA XIV.

85. *Quæ centro Munimenti propiora sunt, altiora esse debent, nisi Fosse defendendæ unice destinentur.*

Sint enim altiora, quæ à centro sunt remotiora: ex iis adeo Operibus, quæ centro viciniora sunt, Tormenta in planitiem circumjectam explodere non licebit. Nulla igitur erit eorum utilitas: quod absurdum.

THEOREMA XV.

86. *Fossa lata præstat profunda.*

Cum tantum humi ex Fossa effodiendum sit, quantum Vallo construendo sufficit (§. 16); eadem Fossæ soliditas erit, sive latior fiat, sive profundior; consequenter in ea implenda eandem operam insumet hostis. Quoniam tamen Fossam latiore difficilius trajicit, ob Vineam præsertim longiorem extruendam, & in minus profun-

da ictus sunt horizontaliores, adeoque directi magis; prærogativas non contemnendas habet lata præ profunda, & hinc illa huic præferenda.

COROLLARIUM I.

87. Ut Fossa integra Alæ pateat, ipsi æqualis fieri debet latitudo ejus superior, ac præterea Faciei parallela, si Ala ad Lineam defensionis perpendicularis, in aliis vero casibus latior prope Angulum humeri quam prope Angulum Propugnaculi, versus Angulum humeri oppositum ducenda.

COROLLARIUM II.

88. Quoniam Fossa utrinque acclivitate donanda firmitatis gratia (§. 19.); latitudo inferior minor est superiore.

SCHOLIUM I.

89. *Prope Angulum Propugnaculi Fossa fieri solet circulariter rotunda firmitatis gratia.*

SCHOLIUM II.

90. *Limites profunditatis sunt perticæ duæ & una: unde latitudo una determinatur (§. 16). Tenendum tamen latitudinem excedere debere maximarum arborum longitudinem, ne hostis eam facile trajiciat.*

SCHOLIUM III.

91. *Acclivitatis mensura vulgo statuitur profunditas (sit nempe $GS = SH$): quod si vero muro vestitur, $GS = \frac{1}{2} SH$.*

SCHOLIUM IV.

92. *Disputant Architecti militares, num Fossa sicca præset aquis plena. Quamvis vero negari nequeat, non semper in potestate Architecti situm esse, utrum Fossam siccam, an aquis plenam extruere velit, cum conditioni loci parendum sit; neque tamen etiam diffiteri licet, multas esse prærogativas Fossæ*

Fossæ sicca præ aquis plena. Eruptionibus enim, quæ maximi merito sunt in defensione Munimentorum, sicca est aptissima, & repulso Militi præsidario certissimum asyllum præbet, meliusque defendi potest, ac aditum ad Opera externa indeque ad Vallum primarium reditum faciliorem concedit.

SCHOLION V.

93. *In angulis Fossæ sicca Scala seu gradus excitantur, ut ex Via cooperta in eam facilis sit descensus.*

DEFINITIO XXVII.

94. *Opera externa vocantur, quæ ultra Fossam Vallum primarium ambientem excitantur, tum ad hostem à Munimento longius arcendum, tum ad Vallum primarium tegendum, tum ad hostis vires infringendas, tum ob fines agnatos alios.*

COROLLARIUM I.

95. *Fines hi in univèrsum omnes cum necessarii sint ad defendendum Munimentum (§. 2. & seq.); hinc quæ ipsis satisfaciunt Opera externa, ad perfectionem Munimenti desiderantur.*

COROLLARIUM II.

96. *Quoniam Opera externa vires hostis infringere debent (§. 94); defensione sufficiente minime careant, nec in potestatem hostis dedita locum Suggestibus hostilibus præbeant, necesse est.*

SCHOLION.

97. *Patet adeo, non promiscue omnia Opera externa probari; sed potius improbari, quæ nimis proluxa copiosum Militem præsidarium requirunt, & haud difficulter expugnata hosti emolumento sunt.*

DEFINITIO XXVIII.

98. *Parmula est Opus externum Wolfii Oper. Mathem. Tom. IV.*

ABCD ex duabus nonnisi Faciebus Tab. I. constans & in angulo Fossæ ante Chordam exstrui solitum.

DEFINITIO XXIX.

99. *Lunula est Opus externum Tab. I. EFGHK Faciebus & Alis constans Fig. 7. atque ante Angulum Propugnaculi, interdum etiam ante Chordam exstrui solitum.*

SCHOLION.

100. *Lunula ante Angulum Propugnaculi hodie vix adhibentur: locus tamen iisdem adhuc conceditur ante Chordam.*

DEFINITIO XXX.

101. *Propugnaculi exterius Vallum Tab. I. est Opus externum LMN solis Faciebus prælongis & Faciebus ipsius Propugnaculi parallelis constans.*

SCHOLION.

102. *Recentiores hoc Vallo utuntur loco Lunula, quod antea prope Angulum Propugnaculi excitabatur.*

DEFINITIO XXXI.

103. *Forcipula simplex est Opus externum ingens DABCE, ex duabus Tab. I. Faciebus AB & BC angulum introrsum flexum B constituentibus compositum. Fig. 8.*

COROLLARIUM.

104. *Quoniam Forcipula non modo nimium spatium occupat & hinc hosti emolumento est, ubi eam expugnavit; sed & propter angulum B indefensum (§. 61) & latera AD & CE non satis defensa haud difficulter expugnari potest: jure à recentioribus ex Architectura militari proscribitur.*

DEFINITIO XXXII.

Tab. I. 105. *Forcipula composita* est Opus ex-
Fig. 9. ternum duabus Forcipulis FGH &
HIK continuis constans.

COROLLARIUM.

106. Recentiores adeo & hanc jure ex
Architectura militari proscribunt (§. 104).

DEFINITIO XXXIII.

107. *Opus cornutum* est Opus ex-

ternum ex duobus Propugnaculis di-
midiiis LMN & OPQ atque Chorda-
NO compositum.

DEFINITIO XXXIV.

108. *Opus coronatum* est Opus ex-
ternum ex duobus Operibus cornutis
RSTV & VXYZ compositum.

SCHOLIUM.

109. *En nomina Gallica & Germanica
Operum externorum & paucorum quorundam
aliorum terminorum.*

Nomina Latina	Nomina Gallica	Nomina Germanica
Opera externa	Les Dehors	<i>Die Aussenwercke</i>
Parmula	Ravelin	<i>Ein Ravelin</i>
Lunula seu Cassis	Demilune	<i>Ein halber Mond</i>
Propugnaculi exterius Val- lum	Contregarde	<i>Eine Contregarde</i>
Forceps sive Forcipula	Tenaille	<i>Eine Scheere , oder ein Scheer-Werck</i>
Forcipula simplex	Tenaille simple	<i>Eine einfache Scheere</i>
Forcipula composita	Tenaille double	<i>Eine doppelte Scheere</i>
Opus cornutum	Ouvrage à Corne	<i>Ein Horn-Werck</i>
Opus coronatum	Ouvrage à Couronne	<i>Ein Kron-Werck</i>
Loricæ transversæ	Traverses	<i>Traversen</i>
Cupula , seu Fossa minor intra majorem	Cunette	<i>Ein kleiner Graben im grof- sen</i>
Suggestus altior	Cavalier	<i>Eine Katze</i>
Anticuniculus	Contremine	<i>Eine Contre-Mine</i>
Perspicillum	Lunette	<i>Eine Brille</i>
Plateæ militum	Places d'Armes	<i>Waffen-Plätze</i>
Incisuræ	Embrasures	<i>Schieß-Scharten</i>

THEOREMA XVI.

Tab. I. 110. *Parmula ABCD Chordam PQ*
Fig. 7. *tegit & Facies ejus ex Faciebus pro-*
pugnaculorum vicinorum ab & cd de-
fendantur.

Quod Parmula Chordam tegat , so-
la inspectio figuræ docet. Quod vero

ex Faciebus Propugnaculorum vicino-
rum defendi debeat , patet inde , quia
datur pars aliqua Faciei , unde ad data
puncta Faciei Parmulæ BC rectæ duci
possunt , etiamsi Propugnaculo Vallum
exterius LMN adjiciatur.

COROLLARIUM I.

111. Angulus adeo Parmulæ B à Facie
Pro-

Propugnaculi ultra jactum Sclopi distare non debet (§. 53): unde in casibus particularibus Facierum longitudo facile determinatur.

COROLLARIUM II.

112. Idem angulus B acutus potius, quam obtusus esse debet, ne quantitas defensionis ex parte Faciei Propugnaculi petenda minuatur.

SCHOLION I.

113. Ex eadem ratione Facies Parmulæ BA non ad Angulum humeri c, quod plerisque Autoribus placet; sed ad punctum f tribus circiter perticis ab eo remotum duci debet: ita nimirum Fossa Parmulæ à majore parte defenditur. Et hinc Facies Parmulæ determinantur.

COROLLARIUM III.

114. Quando Parmula unica Chordam non totam tegit, duplicanda est.

SCHOLION II.

115. Exemplum inferius occurrit in Paganiæ muniendi forma.

THEOREMA XVII.

116. Propugnaculi Vallum exterius LMN non solum Facies Propugnaculi vicini ab & ag, sed & Alam oppositi cQ tegit, atque ex Parmulæ Facie defenditur.

Facies MN obstat, quo minus Facies Propugnaculi ab extra Munimentum videri possit, adeoque illa hanc tegit. Eodem modo patet, quod Facies LM tegat Faciem ag.

Quod vero ex Facie Parmulæ CB defendi queat Facies MN, patet ut in Theoremate præcedente (§. 110).

COROLLARIUM.

117. Quoniam præcipua Munimenti defensio ex Alis petitur (§. 64), Vallum vero Propugnaculi exterius Alarum conservationi inservit (§. 116); Vallo interiori jungi debet.

SCHOLION I.

118. Cavendum tamen, ne nimis amplum stet.

SCHOLION II.

119. Quoniam Facibus Propugnaculi ab & ag parallele ducuntur Facies Valli exterioris usque ad Parmulæ Fossam: earum longitudo sponte determinatur.

THEOREMA XVIII.

120. Crassities Valli, item Ambulacri, ac Loricæ eadem esse debet in Operibus externis, quam in primariis; altitudo Loricæ quoque eadem in externis, quam in primariis; sed altitudo Ambulacri in istis est subdupla altitudinis in hoc.

Crassities Valli primarii ea est, quæ ictui Globorum ex Tormentis emissorum resistit, & Tormentis spatium sufficiens concedit (§. 22). Quare cum Vallum in Operibus externis finibus iisdem destinetur; eandem quoque crassitiam habere debet.

Altitudo Loricæ in Vallo primario tanta est, quanta Militi præsidario tegendo sufficit (§. 23). Quare cum tanta etiam esse debeat in Operibus externis; hæc isti æqualis sit necesse est.

Opera externa à centro Munimenti magis removentur, quam Vallum primarium. Eorum itaque altitudo minor esse debet (§. 85): unde communiter subdupla fieri solet altitudinis Valli primarii.

SCHOLIUM.

121. *Ambulacrum in Operibus externis paulo minus fieri poterit, quam in Valle primario: quia in illis Tormenta ut plurimum minora constituuntur, quam in Vallo primario.*

COROLLARIUM.

122. Quoniam tantum humi ex Fossa effodiendum, quantum Vallo excitando sufficit (§. 16); Vallum autem Operum externorum minus est primario (§. 120); Fossa quoque Opera externa ambiens minor est primaria.

SCHOLIUM.

123. *Communiter latitudo Fossæ istius fit sex perticarum, interdum nonnisi quinque unde profunditas per calculum suo loco exponendum determinatur. Major latitudo præfertur minori, si haberi possit.*

THEOREMA XIX.

124. *Loricæ transversæ Milites contra Bombas & Granatas majores tegunt, & impediunt, ne Ambulacra operum & Via cooperta sint Globis hostilibus pervia.*

Sit enim ABCD pars Viæ coopertæ. T Decidat Bomba sive Granata in K; F Milites ergo recedentes inde in L, ibique humo prostrati à Bomba disfiliente lædi nequeunt.

Sit in G Tormentum hostile, ex quo Globus procedat secundum directionem GI. Quodsi Loricæ transversas H & L removeas; Globo totum spatium ABCD erit pervium, sed excitatis Loricis F & E, ultra F non procedet.

CAPUT II.

De diversis Muniendi Formis regularibus.

DEFINITIO XXXV.

125. **M**Unitio regularis est, si omnia Propugnacula fuerint æqualia & similia.

DEFINITIO XXXVI.

126. *Muniendi forma Belgica est, quæ Alam ad Chordam perpendicularem statuens, rationem Alæ ad Faciem subduplam, ad Chordam vero subtripulam observat (munitionibus paucorum Propugnaculorum exceptis) & Angulum Propugnaculi vel duabus tertiis anguli Polygoni, vel ejus dimidio quindecim aut viginti gradibus aucto æqualem facit, donec recto fiat æqualis.*

SCHOLIUM.

127. *Nos in explicanda hac muniendi methodo sequemur FREITAGIUM, qui quantitatem Alæ determinat in Quadrato 6, in Pentagono 7, in Hexagono 8, in Heptagono 9, in Enneagono 10, in Decagono 11, in reliquis figuris 12 perticarum: unde Facies ipsi 24, Chorda 36 perticarum. In altera Methodo idem eandem facit in Quadrato 8, in Pentagono 9, & ita porro.*

PROBLEMA I.

128. *Invenire omnes Angulos in Munitione Belgica occurrentes.*

RESOLUTIO.

I. Angulus centri GKH & Polygoni T. I. AHD invenitur (§. 342. 349 *Eucl. Geom.*),

Geom.), qui posterior ex 180 gradibus subductus relinquit angulum CHA, quem Capitalis CH cum Semicollo AH efficit (§. 147 *Geom.*).

2. Angulus Polygoni dividatur per 3 & quotus duplicetur, ut habeatur Angulus Propugnaculi BCS: vel idem bifecetur & dimidio addantur 15 vel 20 gradus, summa de novo erit Angulus BCS (§. 126).
3. Dimidius Angulus Propugnaculi BCH subducatur ex dimidio Angulo Polygoni FCH; residuus erit Angulus imminutus PCB.
4. Quoniam ob parallelas FC & GA, & QA ad GA perpendicularem (§. 126) angulus Q rectus est (§. 230 *Geom.*); imminutus QCB si recto addatur, prodibit Angulus humeri CBA (§. 239 *Geom.*).
5. Idem si subtrahatur ex recto, relinquetur angulus POC, cujus duplus est Angulus defendens exterior LOB (§. 184 *Geom.*).
6. Eodem modo reperitur Angulus IOA.

E. gr. in Hexagono reperitur GKH 60°, AHD 120°, BCS 80°, BCQ 20°, ABC 110°, LOB 140°, IBA 70°.

PROBLEMA II.

129. *Datis Facie BC, Ala BA & Chorda AE, supputare lineas reliquas.*

RESOLUTIO.

1. Cum in triangulo BAI ad A rectangulo (§. 126) dentur anguli obliqui (§. 128) & Ala; reperientur BI & AI (§. 36 *Trigon.*):

quarum illa Faciei BC addita producit Lineam defensionis minorem CI; hæc vero è Chorda AE subducta relinquit Alam secundariam EI.

2. Ex datis in triangulo QCB rectangulo ad Q *per demonstrata* (§. 128) angulis obliquis (§. *cit.*) & Facie CB, reperiantur QC & QB (§. 36 *Trigon.*). Quare si QB addas Alæ & duplum QC Chordæ AE; prodibunt distantia Polygonorum AQ & Latus externum FC.
3. Demittatur ex H perpendicularis HN ad QC. Datis ergo, in triangulo HNC ad N rectangulo, præter distantiam Polygonorum NH modo repertam, angulis obliquis NCH (§. 128) & NHC (§. 241 *Geom.*), reperientur Capitalis CH & recta NC, quæ ex CQ ante inventa subducta relinquit Semicollum AH.
4. Hujus duplum addatur Chordæ EA; ut habeatur Latus interius GH.
5. Datis in triangulo CER ad R rectangulo distantia Polygonorum RE & latere RC ante inventis, reperitur angulus REC (§. 38 *Trigon.*), & inde porro Linea defensionis major CE (§. 36 *Trigon.*).
6. Denique ex datis in triangulo GKH angulis omnibus (§. 128) & latere GH, invenitur Radius minor GK (§. 36 *Trigon.*): cui si addatur Capitalis HC ante inventa, prodibit Radius major KC.

E. gr. AIB 20°, IBA 70°. Quare cum
AB 8° erit

Log. Sin. AIB	9 5340517
AB	0. 9030900
Sin. tot.	100000000
<hr/>	
Log. IB	13690383, cui in
Canone respondent	23° 3' 9"
BC	24 00
<hr/>	
CI	47° 3' 9"
<hr/>	
Log. Sin. tot.	100000000
IB	13690383
Sin. IBA	99729858

Log. IA	±13420241, cui in
Canone respondent	21° 9' 8"
AE	36 00
<hr/>	
EI	14 02
<hr/>	
Log. Sin. tot.	100000000
BC	13802112
Sin. QCB	95340517

Log. QB	±09142629, cui in
Canone respondent	8° 2' 1"
AB	8 00
<hr/>	
AQ	16 2 1
<hr/>	
Log. Sin. tot.	100000000
BC	13802112
Sin. QBC	99729858

Log. QC	±13531970, cui in
Canone respondent	22° 5' 5" 2255
<hr/>	
	RQ 3600
2QC	45 10
RQ	36 00 RC 5855
<hr/>	
FC	81 10
<hr/>	
Log. Sin. NCH	99375306
NH	32097830
Sin. tot.	100000000

Log. CH 32722524

Log. CH	32722524, cui in
Canone respondent	18° 7' 1"
Log. Sin. tot.	100000000
HC	32722524
Sin. NHC	96989700

Log. NC	±29712224, cui in
Canone respondent	9° 3' 6"
QC	22 55
<hr/>	
AH	13 19
<hr/>	
AH + EG	26 38
EA	36 00
<hr/>	
GH	62 38

Log. RE	32097830
RC	37675269
Sin. tot.	100000000

Tang. REC	105577439, cui in
Canone respondent	74° 31' 30".
Log. Sin. REC	99839630
RC	37675269
Sin. tot.	100000000

Log. EC	37835639, cui in
Canone respondent	60° 7' 5".

Quoniam in Hexagono GH Radio
æqualis (S. 356 Geom.); erit

HK	60° 3' 8"
Addatur CH	18. 7 1

erit CK 81. 0 9

SCHOLIION.

13c. Patet ergo Methodus supputandi
Tabulas ad delineandum Munimentorum am-
bitum in charta, itemque ad designandum
cundem in Campo necessarias: quas hic ex-
hibere libet, ubi monuimus, Tabulam pri-
mam linearum esse constructam ex Hypo-
thesi prima; alteram vero ex altera Hypo-
thesi Freitagiana.

Tabula

Tabula Angulorum

Numerus laterum	IV	V	VI	VII	VIII	IX	X	XI	XII
Angulus centri	90	72°	60°	51°.26'	45°	40°	36°	32°.44'	30°
Polygoni	90	108	120	128.34	135	140	144	147.16	150
Propugnaculi	60	72	80	85.42	90	90	90	90.0	90
Diminutus	15	18	20	21.26	22½	25	27	28.38	30
Humeri	105	108	110	111.26	112½	115	117	118.38	120
Alæ cum Linea defen- fionis	75	72	70	68.34	67½	65	63	61.22	60

Tabula Linearum prima

Numerus laterum	IV	V	VI	VII	VIII	IX	X	XI	XII
Ala	6°	7°	8°	9°	10°	11°	12°	12°	12°
Ala secundaria	8.9'4"	13.10	14.02	13.89	13.27	12.41	12.45	14.02	15.22
Collum	12.24	12.77	13.19	13.53	13.82	13.85	13.94	14.16	14.35
Capitalis	16.47	17.33	18.71	20.03	21.29	22.57	24.07	24.49	24.85
Radius minor	42.76	43.23	62.39	72.68	83.1	91.76	103.38	114.14	124.99
Linea defenfionis minor	51.72	47.94	47.39	47.87	48.83	50.03	50.03	49.04	48.00
Linea defenfionis major	60.47	60.55	60.66	60.69	61.20	61.49	61.78	61.70	61.64
Latus interius	60.23	61.54	62.39	63.07	63.64	63.99	63.89	64.33	64.71
Latus exterius	82.86	81.90	81.10	80.46	79.93	79.50	78.77	78.13	77.57
Distantia Polygonorum	11.19	13.86	16.21	18.05	18.67	21.14	22.90	23.50	24.00

Tabula Linearum altera

Numerus laterum	IV	V	VI	VII	VIII	IX	X	XI	XII
Ala	8°	9°	10°	11°	12°	12°	12°	12°	12°
Ala secundaria	6.14	10.58	11.86	12.03	11.67	12.95	13.90	14.63	15.22
Collum	8.97	10.26	11.08	11.71	12.16	12.89	13.47	13.95	14.35
Capitalis	20.01	21.03	22.15	22.13	24.48	24.56	24.66	24.75	24.85
Radius minor	38.14	48.08	58.19	68.47	78.60	90.31	101.84	113.38	124.99
Linea defenfionis minor	54.91	50.96	50.13	50.37	51.17	50.01	49.15	48.51	48.00
Linea defenfionis major	60.74	61.03	61.24	61.53	61.78	61.74	61.71	61.67	61.64
Latus interius	53.94	56.53	58.19	59.42	60.31	61.77	62.94	63.90	64.71
Latus exterius	82.36	81.25	80.35	79.63	79.05	78.58	78.18	77.85	77.57
Distantia Polygonorum	14.21	17.01	19.18	21.01	22.61	23.08	23.45	23.57	24.00

Tabula Orthographica Munimentorum						
Latitudo	IV	V	VI	VII	VIII	IX & seqq.
Acclivitatis interioris	12 ped.	14	15	16	18	18 ped.
Ambulacri	21	22	25 $\frac{1}{2}$	27	28	30
Suppedanei	3	3	3	3	3	3
Acclivitatis interioris Loricæ	2	2	2	2	2	2
Loricæ	10	12	13	16	18	22
Acclivitatis exterioris Valli	6	7	7 $\frac{1}{2}$	8	9	9
Ambulacri Valli humilioris	21	22	25 $\frac{1}{2}$	27	28	30
Loricæ ejus	12	15	15	17	19	21
Marginis	6	6	6	6	6	6
Fossæ	72	84	84	108	120	132
Acclivitatis ejus	10	10	10	12	12	12
Viæ coopertæ	12	15	16	17	19	21
Suppedanei	3	3	3	3	3	3
Acclivitatis interioris Loricæ	1	1	1	1	1	1
———— exterioris	60	65	70	72	76	79
Altitudo	IV	V	VI	VII	VIII	IX
Ambulacri Valli	12	14	15	16	18	18
Suppedanei	1 $\frac{1}{2}$	1 $\frac{1}{2}$	1 $\frac{1}{2}$	1 $\frac{1}{2}$	1 $\frac{1}{2}$	1 $\frac{1}{2}$
Loricæ interior	6	6	6	6	6	6
———— exterior	4	4	4	4	4	4
Fossæ	10	10	10	12	12	12
Loricæ in Via cooperta	6	6	6	6	6	6

DEFINITIO XXXVII.

131. *Ichnographia Munimenti* est delineatio Geometrica in plano ambitum omnium operum una cum latitudinibus singularum partium oculo spectandam exhibens.

DEFINITIO XXXVIII.

132. *Orthographia Munimenti* est delineatio Geometrica sectionis verti-

calis Munimenti singularum partium latitudinem ac altitudinem oculo spectandam exhibens.

PROBLEMA III.

133. *Munimenti Ichnographiam secundum Methodum Belgicam perficere.*

RESOLUTIO.

I. Ex Tabula linearum excerpantur longitudines Radii minoris, Lateris

ris interioris, Semicolli, Alæ & Lineæ capitalis.

2. Intervallo Radii minoris describatur circulus, & ad ejus peripheriam applicetur Latus interius AB, quoties fieri potest.
3. Ex Lateribus internis refecentur Semicolla AF, AG, BH, BL &c.
4. In G, F, H, K &c. excitentur ad angulos rectos Alæ GM, FL, HN, KO &c. (§. 212 *Geom.*).
5. Radii AC, BC &c. producantur in D, F &c. donec AD, BE &c. fiant Lineis capitalibus aequales, ducanturque Facies DM, DL, EN, EO &c.
6. Cum perimetro Valli primarii intervallis latitudinum Loricæ, Suppedanei & Ambulacri Valli (computatis acclivitatibus partibus singulis vicinis) ducantur lineæ parallelæ

intra Polygonum & intervallis latitudinum Ambulacri Suppedanei & Loricæ Valli humilioris aliæ extra Polygonum.

7. Ex angulis Propugnaculorum D, E &c. intervallo latitudinis Fossæ ducantur arcus circuli, &
8. Faciebus DL, EN &c. agantur parallelæ PR, QR &c. Fossam determinantibus, intervallo latitudinis Viæ coopertæ, Suppedanei & acclivitatis Loricæ designentur parallelæ (§. 258 *Geom.*).

Hac ratione Ichnographia erit absoluta.

SCHOLIION.

134. *Quodsi Opera externa passim excitanda; eorum Ichnographia decenti loco eo modo fieri debet, quem in Problematibus peculiaribus docemus. In hunc vero usum præmittenda est*

Tabula Orthographica Operum externorum

Latitudo	Max.	Min.	Altitudo	Max.	Min.
Acclivitatis interioris	6	4 ped.	Ambulacri	6	4 ped.
Ambulacri	12	10	Suppedanei	1½	1½
Suppedanei	3	3	Loricæ interior	6	6
Loricæ	16	11	Loricæ exterior	3	2
Acclivitatis exterioris	3	2	Fossæ	10	8
Marginis	4	3			
Fossæ	48	30			

PROBLEMA IV.

135. *Parmulam delineare.*

RESOLUTIO.

1. Ex centro Munimenti per medium Chordæ ducatur ultra Fossam recta *Wolffii Oper. Mathem. Tom. IV.*

$RT = \frac{2}{3}$ vel $\frac{3}{4}$ Faciei Propugnaculi NE.

2. Regula applicata ad T & Angulos humeri Propugnaculorum vicinorum L & N, ducantur rectæ *T a* & *T b*: quæ erunt Facies *Parmulæ*. Kk 3. Tan-

3. Tandem intervallis singularum Valli partium ducantur rectis Ta & Tb parallelæ intra Parmulam & intervallo Fossæ alia extra eandem.

PROBLEMA V.

136. *Lunulam delineare.*

RESOLUTIO.

1. Capitalis Propugnaculi BE producatul ultra Fossam, fiatque $QI = \frac{1}{2} NE$, ut in Problemate præcedente (§. 135).
2. Producantur Facies Propugnaculi EO & NE ultra Fossam in f & g .
3. Applicata regula ad punctum Fossæ R, & extremitatem Lineæ capitalis I ducatur Facies fI , quæ simul Alam sp determinat. Alii per I ducunt Faciei NE parallelam If .
4. Reliqua fiant ut in Probl. præced.

Aliter.

1. Producantur Facies Propugnaculi NE & OE ultra Fossam, fiatque gg & pf 12 vel 15 perticarum.
2. Super fg construatur triangulum æquilaterum fIg , ut angulus I sit 60 graduum (§. 198 *Geom.*) vel ex punctis g & f intervallo 17 aut 20 perticarum fiat intersectio in I.
3. Reliqua fiant ut ante.

PROBLEMA VI.

137. *Forcipulam simplicem delineare.*

RESOLUTIO.

Tab. I. I. Si ante Chordam excitanda Forcipula, Alæ producantur ultra Fossam, quantum commodum visum

fuerit, non tamen ultra 60 perticas (§. 56). Si ante Propugnaculum Forcipula fieri debeat; continuandæ forent Facies ejus, ut pro Lunula in Probl. præced.

2. Rectarum sic continuatarum DA & EC extrema connectantur recta AC, quæ
3. bifariam in F dividatur, ubi
4. perpendicularis $FB = \frac{1}{2} AF$ excitetur.
5. Ductis Faciebus Forcipis AB & BC, reliqua fiant ut in Problemate 4. (§. 135).

PROBLEMA VII.

138. *Forcipulam compositam delineare.*

RESOLUTIO.

1. Delineetur Forcipula simplex FLK (§. 137).
2. Dividantur Facies ejus FL & LK, itemque perpendicularum NL bifariam in G, I & O.
3. Fiat $NH = NO$, ducanturque rectæ HG & HI.
4. Reliqua absolvantur ut in Problemate 4. (§. 135).

PROBLEMA VIII.

139. *Opus cornutum delineare.*

RESOLUTIO.

1. Delineetur Forcipula simplex (§. 137).
2. Facies ejus LI & IQ dividantur bifariam in M & P.
3. Producantur in N & O, donec $IN = IP$ & $IO = MI$.

4. Ducan-

4. Ducantur rectæ MN, NO & OP.
5. Reliqua fiant ut in Probl. 4. nisi quod Fossa, perinde ac primaria, tantum cum Faciebus LM & PQ, non vero cum Chorda & Alis, parallela ducatur.

PROBLEMA IX.

140. *Opus coronatum delineare.*

RESOLUTIO.

1. Ex angulo Fossæ intervallo 57 perticarum, aut plurium, describatur arcus *acb* & ex puncto *c* in *a* atque *b* transferatur radius, quo arcus fuit descriptus.
2. Latus interius *ca* vel *cb* dividatur in 6 partes æquales (§. 274 *Geom.*), fiantque Semicolla & Alæ æqualia parti sextæ ipsius *ca* vel *cb*.
3. Ex centro arcus ducantur Capitales *bZ*, *cV*, *aR*.
4. Regula ad R & T applicata ducatur Facies *Rd*, & eodem modo Facies reliquæ determinentur.

PROBLEMA X.

141. *Munimentum Belgicum sine Tabularum subsidio delineare.*

RESOLUTIO.

1. Dividatur Latus interius GH in quinque partes æquales, erit una earundem AH Semicollum, duæ erunt Capitalis HC.
2. Chorda EA dividatur in quatuor partes æquales: erit una earundem Ala AB.

Ita quidem FREITAGIUS: *Galli* vero olim Semicollis pariter ac Alis sex-

tam Lateris interni partem & in Quadrato ac Pentagono Alas secundas negligentes, super recta BS in Polygonis reliquis semicirculum describebant, ut Angulus Propugnaculi C rectus fieri posset (§. 317 *Geom.*). *Itali* eandem Collis ac Alis quantitatem assignantes, in Polygonis Hexagono ulterioribus, diuidiam, in reliquis, tertiam Chordæ partem Alæ secundæ attribuebant. *Hispani* denique eandem itidem Alarum quantitatem retinentes Alas secundas omittebant.

PROBLEMA XI.

142. *Orthographiam Munimenti absolute.*

RESOLUTIO.

1. In rectam KR transferantur omnes Tab. I. latitudines ex Tabula Orthogra. Fig. I. phica &
2. Erectæ in locis convenientibus lineæ perpendiculares fiant altitudinibus in Tabula eadem æquales.

Reliqua ex figuræ inspectione manifesta sunt.

SCHOLIUM.

143. *Alios numeros assignat in Munitione Tab. II. nibus Belgicis MELDERUS (a), faciens Latus interius BA 60, Semicollum AF 12, Alam FL 10, Capitalem AD 23 perticarum. Ala est 9 perticarum in Quadrato. Radium minorem in diversis Polygonis sequens Laterculus exhibet.*

IV	V	VI	VII	VIII	IX	X	XI	XII
24.4	51.0	60.0	69.1	78.4	87.7	97.0	106.0	116.0

Possimus tamen etiam absque Radio super dato latere interiore Polygonum construere (§. 352 Geom.).

S C H O L I O N.

144. Ala ad Chordam perpendicularares cum Alis secundis ob obliquam defensionem rejiciuntur. Unde Muniendi forma Belgica cum antiquis aliis eodem fundamento nixis rejicitur. Sunt & alia, quæ in eadem taxantur, à nobis brevitatis gratia præmittenda.

D E F I N I T I O XXXIX.

Tab. III. 145. Methodus muniendi Comitum de PAGAN supponit in Munimentis majoribus Latus externum AB 100, Faciem AG 30, in minoribus illud 80, hanc 25; in mediocribus illud 90, hanc 27½; ubique perpendicularum CD 15 perticarum, Alas vero GF & HE ad Lineas defensionum AE & BF perpendicularares, Auricula tectas atque triplicatas, Chordæ Parmula & Propugnaculis Vallo exteriori præstructis.

P R O B L E M A XII.

146. Supputare angulos & lineas in Munimento Paganiano.

R E S O L U T I O.

Tab. VII. Fig. 13. 1. Datis, in triangulo BCD ad C rectangulo, dimidio Latere externo BC & perpendicularo CD, invenitur Angulus imminutus CBD (§. 38 Trigon.), qui è dimidio Angulo Polygoni CBK subductus relinquit dimidium Angulum propugnaculi HBK.

2. In eodem triangulo porro invenitur BD, unde sublata Facie BH relinquitur HD.

3. Cum triangulum EDF sit æquicrum, angulus vero DEF imminutus CBD æqualis (§. 233 Geom.); reperietur Angulus defendens exterior, EDF (§. 248 Geom.) & HDF (§. 147 Geom.).
4. Datis, in triangulo HDF ad F rectangulo (§. 145), angulo obliquo cognomini & latere HD ante reperto, reperietur angulus DHF (§. 241 Geom.), Ala vero HF & pars Lineæ defensionis DF (§. 36 Trigon.): quæ posterior si ipsi AD supra inventæ addatur, prodibit Linea defensionis AF.
5. Cum jam, in triangulo BEK, dentur anguli BEK & EBK una cum latere EB; invenietur Capitalis BK & EK aggregatum ex Semicollum FK atque Chorda EF (§. 36 Trigonometr.).
6. Similiter, in triangulo EDF, ex angulis omnibus & crure ED datis, invenietur Chorda EF (§. cit. Trigon.): quæ ex EK subducta relinquit Semicollum FK.
7. Semidiameter minor LK eodem modo reperitur, ut in Munimento Belgico (§. 129): cui si addatur Capitalis BK, prodibit Radius major BL.

S C H O L I O N.

147. Ex his lineis pro triplici Munimentorum genere Radium majorem solum in singulis Polygonis sequenti Laterculo exhibemus.

	V	VI	VII	VIII	IX	X	XI	XII
Max.	85°.1	100	115.3	130.8	146.2	161.9	177.5	193.2
Med.	76.4	90	103.9	117.7	131.7	145.8	154.8	173.10
Min.	86.1	80	92.1	104.6	116.11	129.5	141.4	155.7

PROBLEMA XIII.

148. *Ichnographiam Munimenti juxta methodum Comitum de PAGAN perficere.*

RESOLUTIO.

1. Polygono more consueto constructo, Latus exterius AB dividatur bifariam in C.
2. In C erigatur perpendicularis CD 15 perticarum (§.145) ducanturque Lineæ defensionis AE, BF &c.
3. Refecentur Facies AG & BH, atque ex punctis G & H demittantur perpendiculares GF & HE, quæ erunt Alæ (§.cit.), FE vero erit Chorda.
4. Dividantur Alæ GF & HE bifariam in I & K, ducanturque per I & K intra Propugnacula cum Lineis defensionis parallelæ.
5. Inter has parallelas intervallo 2 perticarum, vel $3\frac{1}{2}$ in Munimentis majoribus, ducatur Alæ KE parallela *hi*, quæ Alam retractam primam designabit.
6. Fiant tres Alæ inter se parallelæ, quarum Loricæ sint $1\frac{1}{2}$, Ambulacra vero 2 perticarum Ala media longitudine excedat infimam pertica una, summa mediam dimidia vel in Munimentis minori-

bus parte quarta. Supremis jungantur Facies Faciebus Propugnaculi primarii parallelæ.

7. Fossa designetur lineis LMN Faciebus Propugnaculi parallelis, intervallo 8 perticarum ab iis distantibus.
8. Fiant colla Parmulæ MO & MP 15, facies vero OQ & PQ 25 perticarum, & collis OM & MP bifariam divisus ducantur cum istis parallelæ *ac* & *bc*, ut prodeat Parmula interior. Fossa Parmulæ ducatur cum Faciebus ejus parallela, intervallo 6 perticarum.
9. Cum linea LM & NM ducantur intervallo $7\frac{1}{2}$ perticarum parallelæ *ed* & *fg*, quæ Propugnaculi Vallum exterius designant. Hujus Loricæ tribuuntur $1\frac{1}{2}$, Ambulacro 2 perticæ, ut in Vallo primario. Fossæ latitudo est 6 perticarum.
10. Denique Via cooperta designetur intervallo duarum & Loricæ declivis intervallo 6 perticarum.

SCHOLIION I.

149. *Orthographiam Alarum si perficere volueris, tenendum est, altitudinem Ambulacri in Ala infima esse unius, in media duarum, in summa trium perticarum, & Acclivitatem interiorem fieri dimidia; Loricarum vero altitudinem interiorem esse 6, exteriorem 5 vel 4 pedum. Pro Orthogra-*

phia Facierum addendum, latitudinem Fossæ intra Propugnacula esse circiter 4, aut in Munitionibus plurium Propugnaculorum 5 perticarum; altitudinem Ambulacri in utroque Propugnaculo $1\frac{1}{2}$, profunditatem Fossæ primariæ $1\frac{1}{2}$, reliquarum unius. Acclivitates ex principiis generalibus facile determinantur.

SCHOLIION II.

150. Hæc muniendi Methodus magno applausu excepta fuit, neque inficiari potest, eam Belgicæ esse præferendam. Id tantum desideratur, quod exstructio Munimentorum juxta eandem sit sumtuosior; quod Alæ triplicatæ sint nimis arctæ, ut Bombarum furori nimis exponantur; quod Auricula nimis magna Alarum longitudini officiat; quod denique Vallum Propugnaculi exterius sit justo spatiosius. Addi possent alia nonnulla, e. gr. quod linea, juxta quam Alæ retrahuntur, ducatur minus rectè Lineæ defensionis parallela.

DEFINITIO XL.

151. Methodus muniendi BLONDELLIANA multum affinitatis habet cum Paganiana, nisi quod linearum ac angulorum quantitatem aliter determinet. Nimirum ab Angulo Polygoni subtrahit rectum & residui parti tertiæ addit 15, ut prodeat Angulus diminutus. In Munitionibus majoribus Latus externum facit 100, in minoribus 85 perticarum. Latus externum dividit in decem partes æquales & 7 assignat Lineis defensionum: Faciebus vero dimidiam Facierum Forcipulæ partem.

PROBLEMA XIV.

152. Angulos & lineas in Munimento Blondelliano supputare.

RESOLUTIO.

1. Determinetur Angulus diminutus CBD, & Propugnaculi DBK dimidius, una cum Linea defensionis BE (§. 151).
2. Datis, in triangulo CBD ad rectangulo, angulo CBD & Latere externo dimidio CB, inveniatur perpendicularum CD (§. 36 Trigon.) & hypotenusa DB (§. cit.), cujus dimidium est Facies BH (§. 151).
3. Si BD ex Linea defensionis BE subtrahatur, relinquetur ED vel DF. Unde porro in triangulo EDF ob angulos omnes datos (§. 248 Geom.) reperitur Chorda EF (§. 36 Trigonometr.).
4. Subducatur angulus EDF ex 180° ; ita relinquetur HDF (§. 147 Geom.): unde, in triangulo HDF, reperitur angulus H (§. 38 Trigon.) & Ala HF (§. 36 Trigon.).
5. Hinc reliqua determinantur ut in Probl. 12 (§. 46).

PROBLEMA XV.

153. Munimentum secundum Methodum BLONDELLI delineare.

RESOLUTIO.

1. Inveniatur Angulus diminutus ABE & ejus ope super Latere externo AB construatür triangulum æquicrurum ADB (§. 199 Geom.).
2. Crura AD & BD dividantur bifariam in G & H: erunt AG & BH Facies (§. 151).

3. Basis

3. Basis ejusdem trianguli AB dividatur in 10 partes æquales (§. 274 *Geom.*). fiantque Lineæ defensionum BE & AF = $\frac{7}{10}$ AB : ita determinantur simul Ala HF & Chorda EF.
4. Fiat HI 5 perticarum, & regula ad A & I applicata ducatur recta IM, Alaque prima retrahatur intervallo $2\frac{1}{2}$ vel 3 perticarum.
5. Tres Alæ designentur per parallelas ipsi FH, singularum Loricis $1\frac{1}{2}$, Ambulacris vero $2\frac{1}{2}$ perticas tribuendo. Spatium vero residuum Suggestu altiore repleatur, retentis iisdem Loricæ ac Ambulacri latitudinibus.
6. Fossa primaria ducatur intervallo Alæ retractæ FI cum Faciebus AG & BH parallela, & in medio designetur alia minor latitudinis $3\frac{1}{2}$ seu 4 perticarum *adb*.
7. Posito circini crure uno in H intervallo HG describatur arcus *c* & ex G alius priorem interfecans intervallo eodem.
8. Fiat HQ 3 perticarum & regula ad Q & *c* applicata ducatur recta *cd*, eodemque modo determinetur Facies Parmulæ altera *cc*.
9. Fossæ Parmulæ Faciebus ejus parallelæ tribuatur latitudo 5 perticarum, & ad eam defendendam designetur in Facie Propugnaculi Suggestus humilior QR altiore Loricæ

retracta, prout ex Schemate apparet.

10. Intervallo 2 perticarum ducatur Fossæ parallela *bg*, quæ Propugnaculi Vallum exterius designabit & simul continuata longitudinem Facierum Parmulæ *cd* & *ce* determinabit.
11. Loricæ Valli exterioris, utpote ex lateribus construendæ, tribuantur pedes 8 vel 10; Loricæ autem parmulæ $1\frac{1}{2}$, Ambulacro $2\frac{1}{2}$ perticæ & postremæ Facierum partes retrahantur, ut Suggestui humiliori ad defendendam Fossam Valli exterioris, cujus latitudini æquatur longitudo ejus, ibi sit locus.
12. Semicolla Perspicillorum *hm* & *mk* fiant dimidia Semicollorum Parmulæ; Facies *hi* & *ik* similiter dimidiæ Facierum Parmulæ; Fossæ autem latitudo paulo minor latitudine alterius, quæ Parmulam & Vallum exterius ambit.
13. Viæ coopertæ tribuatur latitudo $3\frac{1}{2}$ seu 4 perticarum; acclivitatî Loricæ 6.

SCHOLIUM I.

154. Quodsi perpendiculi CD longitudo, Semidiameter major & Linea defensionis BE per calculum determinetur; Protographia eodem modo, quo Paganiana absolvitur. En Laterculum numeros requisitos exhibentem.

In Munitionibus majoribus									
	IV	V	VI	VII	VIII	IX	X	XI	XII
Semid. major	$70\frac{3}{4}$	85	100	$115\frac{1}{4}$	$130\frac{3}{4}$	$146\frac{1}{4}$	$161\frac{3}{4}$	$177\frac{1}{2}$	193
Linea defensionis	70	70	70	70	70	70	70	70	70
Perpendiculum	13.4	19.2	23.2	26.4	28.8	32.0	32.5	33	34.2

In Munitionibus minoribus									
	IV	V	VI	VII	VIII	IX	X	XI	XII
Semid. major.	60	$72\frac{1}{4}$	85	98	111	$124\frac{1}{4}$	$173\frac{1}{2}$	151	$164\frac{1}{4}$
Linea defensionis	60	60	60	60	60	60	60	60	60
Perpendiculum	11.4	16.3	19.8	22.4	24.6	27.2	27.6	28.1	29.1

SCHOLIION II.

155. *Altitudo Ambulacri in Ala infima est pedum 9, aut ad summum 12: media 18, ad summum 24: supremæ 27, ad summum 36: Lorica in illa 9 vel 10, in ista 6 vel 7, in hac $3\frac{1}{2}$ pedum. Altitudo Ambulacri in Parmulis 12 vel 15, Lorica 6 vel 8 pedum. Et his altitudinibus opus est, si Orthographiam perficere volueris (§.142).*

SCHOLIION III.

156. *Equidem Methodus munitendi Blondelliana principis Architecturæ militaris capite primo stabilitis egregie convenit, modo Ala media omittatur (§.75): sed sumtus nimios requirit nimiumque spatium possit, & hinc Praxi parum respondet.*

DEFINITIO XLI.

157. *Methodus muniendi VAUBANIANA supponit Latus externum in Munimentis majoribus 100, in minoribus 80, in mediocribus 90; Faciebus $\frac{2}{7}$ ejusdem; perpendiculo vero in Quadrato $\frac{1}{8}$, in Pentagono $\frac{1}{7}$, in reli-*

quis Polygonis $\frac{1}{8}$ ejusdem tribuit; complementum Faciei ad Lineam defensionis distantiae Angulorum humeri æqualem facit; Alis utitur retractis & incurvatis, Chordæ præstruitur Forcipula humilior; Fossæ Parmula cum Perspicillis.

SCHOLIION.

158. *Latere externo majore non utitur DE VAUBAN nisi juxta longitudinem ripe; communiter vero adhibet Latus externum medium.*

PROBLEMA XVI.

159. *In Munimento VAUBANIANO supputare angulos & lineas.*

RESOLUTIO.

Eodem modo supputatio instituitur, ut supra Probl. 12 (§.146).

SCHOLIION.

160. *En Radium pro singulis Polygonis Munimentorum majorum, mediocrium & minorum.*

Maj.

	IV	V	VI	VII	VIII	IX	X	XI	XII
Maj.	70.3	85.0	100	152.5	130.8	140.1	161.9	177.6	193.1
Med.	63.5	76.6	90	103.8	117.4	131.6	145.8	159.8	173.9
Min.	56.2	68.0	80	92.2	104.0	117.0	129.0	141.0	154.9

PROBLEMA XVII.

161. *Munimentum juxta Methodum Vaubanianam delineare.*

RESOLUTIO.

1. Latus externum AB dividatur bifariam in C, ibique perpendicularum CD erigatur.
2. Idem dividatur in Quadrato in 8, in Pentagono in 7, & in reliquis Polygonis in 6 partes æquales (§. 274 *Geom.*), & earum una tribuatur longitudini perpendiculari DC (§. 157).
3. Dividatur in quocunque Polygono AB in 7 partes æquales, ductisque rectis AH & BG, fiant Facies AE & BF = $\frac{2}{7}$ AB (§. *cit.*).
4. Intervallum FE ex F in G & ex E in H transferatur, ut Lineæ defensionis BG & AH determinentur, una cum Alis FH & GE atque Chorda GH.
5. Ala EG dividatur in 3 partes æquales earumque una EI tribuatur Auriculæ, ducto per E & I arcu, quem tangit Linea defensionis AH.
6. Linea defensionis BG producat in K, donec GK = $2\frac{1}{2}$ perticarum, & per I regula ad B & I applicata ducatur IL ipsi KG æqualis.
7. Ex K & L, intervallo KL, fiat

Wolfii Oper. Mathem. Tom. IV.

- interfectio in M, & ex centro M describatur arcus LK.
8. Fiant FN & EO $1\frac{1}{2}$ circiter perticarum, ducantur NP & OQ Alis FH & EG parallelæ.
 9. Dividatur DN bifariam in R, demittaturque ex R perpendicularis TR, erit NRTD Forcipula inferior Chordæ præstructa ad Fossæ defensionem, si eadem fiant ex altera parte. Interdum etiam utendum est Forcipula simplici ODQ.
 10. Ex H & G intervallo HE fiat interfectio in a, ductaque Fossa Faciebus parallela intervallo Alæ GI, regula ad a & F atque E applicata designentur Facies ab & ac.
 11. Intervallo 6 perticarum ducatur Fossa his Faciebus parallela, & producta Facie ac ultra hanc fossam, fiat de $12\frac{1}{2}$, ad summum 15, fg vero 5, ad summum 6 perticarum: ut obtineatur Perspicillum *dfge*. Alterum eodem modo determinatur.
 12. Parmula minor, seu Perspicillum minus *hikm*, ita construitur. Fiant Colla *hi* & *ik* $7\frac{1}{2}$, Facies vero *hm* & *km* 10 perticarum; Fossæ latitudo 2 circiter perticarum. Lorica in planitie horizontali excitatur absque Vallo.

13. In Via cooperta Plateæ Militum ita delineentur. Fiant Alæ *np* & *no* 5 perticarum, & ex *o* atque *p* intervallo 6 perticarum intersectio in *q*, ut facies *oq* & *pq* determinentur.
14. Tandem Loricis transversis *rs* tribuatur latitudo duarum perticarum, & pro transitu inter eas & Loricam declivem relinquuntur 3 vel 4 pedes, ut Figura indicat.

SCHOLION I.

162. Ut Ichnographia absolvi & Orthographia similiter fieri possit; Tabulam Orthographicam hic exhibemus.

Nomina partium	Latitudines	Altitudines	
Acclivitas interior muri	1 ped.	12	
----- molis terreæ	3	16 ped.	
Ambulacrum	30	18	
Suppedaneum primum	1½	1½	
----- alterum	3	1½	
Acclivitas Loricæ interior	1		
----- exterior	2	(int. 4½ ped.	
Lorica	18	(ext. 1⅓	
Acclivitas muri	4		
Exterior	3		
Pro Parmula			
Acclivitas interior	6 ped.		
Ambulacrum	25½	13	
Suppedaneum primum	1½	1½	
----- alterum	3	1½	
Acclivitas loricæ	1	(ext. 1½	
Lorica	15	(int. 4½	
Acclivitas exterior Valli	8		
Pro Fossa			
	Valli pr.	Parmulæ	Perfpic.
Latitudo superior	114 ped.	72	54 ped.
----- inferior	108	68	51
Acclivitas	3	2	1½
Profunditas	18	12	8

In Perspicillis latitudo Ambulacri est 15½ pedum, reliqua sunt ut in Parmula.

SCHOLION II.

163. Praxi Vaubanianæ convenienter latitudines ac altitudines istæ paulo aliter determinantur. Nimirum altitudo Valli est 15', & si muro non fuerit vestitus, acclivitas interior & exterior 15' vel 10'; in casu opposito exterior non nisi 3'. Altitudo Loricæ est 6', exterior vero 3 vel 4 pro latitudine Fossæ, ne scilicet tegatur Via cooperta: acclivitas interior 1', latitudo autem 1° 10'. Si Suppedaneum fuerit unum, latitudo 4' vel 5'; si vero geminatum, altitudo unius 1', latitudo 2½. Ambulacri latitudo est 2½ pertic. crassities muri superior 5', inferior quinta altitudinis pars: latitudo Fossæ 9 usque 11 pert. inferior non ultra 7½. Profunditas 12 usque 22'. Si fuerit aqua plena, acclivitas major, quam in sicca. Si intra Fossam siccam excitatur media minor, latitudo ejus est 1 pert. profunditas 6'. Denique latitudo Via coopertæ 2½ pert. altitudo Loricæ 6', Acclivitas 7½ usque 15 pertic. Suppedanea eodem modo construuntur, quo in Vallo.

SCHOLION III.

164. Altitudo Parmula est 5 vel 5½ pert. inclusa Acclivitate. Lorica cum Suppedaneo excitatur eodem modo, quo in Vallo. Altitudo maxima 6 pedibus deficit ab altitudine Valli. Latitudo Fossæ, qua cingitur, 5 vel 6 pert.

SCHOLION IV.

165. Vaubaniana muniendi Methodus multis perplacet, tum quia sine nimiorum sumtuum profusione defensionem auget, tum quod principiis Architecturæ militaris supra stabilitis in plerisque apprime consentit. Non tamen ab omnibus probatur, quod Facies hostium conspectui prorsus exponantur & Perspicilla longiora vix sufficienter defendi queant.

DEFINITIO XLII.

166. *Methodus VAUBANIANA muniendi recentior est, quæ Propugnacula majora præstruit minoribus, & Chordam duplici Parmula tegit, Forcipula humiliori eidem Chordæ præstrueta.*

SCHOLIION.

167. *Propugnacula separata prorsus conveniunt cum iis, quæ in priori methodo determinavimus, nisi quod Alæ sint rectilineæ & Auricula destituantur. Hinc opus non est, ut linearum supputationem denuo doceamus.*

PROBLEMA XVIII.

168. *Munimentum secundum methodum novam Vaubaniam delineare.*

RESOLUTIO.

1. Delineentur Propugnacula separata ADG & PEB eodem prorsus modo, quo in Methodo altera (§. 161).
2. Construaturs item Forcipula HCI eodem, quo ibi, modo.
3. Chordæ GP intervallo trium vel quatuor perticarum ducatur parallela NO.
4. Per P & G ducantur Faciebus EB & DA parallelæ PK & GM, & intervallo 3 vel quatuor perticarum aliæ, veluti TQ.
5. Fiat longitudo Faciei QR 5, 6 vel 7 perticarum, ducaturque Ala RS majori EP parallela, vel ad Chordam perpendicularis.
6. Ducta Fossa circa Propugnacula majora, ut supra (§. 161), fiat EZ 5 perticarum; & ex angulis E & D intervallo 22 perticarum intersec-

tio in c: tandemque regula ad c & Z applicata ducatur Facies Parmulæ majoris cd.

7. Porro versus Angulum humeri propugnaculi inferioris ducatur be parallela faciei cd, quæ erit Facies Parmulæ interioris.
8. Reliqua ad complendam Ichnographiam petantur ex Tabula Orthographica superiore (§. 162), & in Via cooperta constuantur Plateæ Militum (§ 161).

Aliter.

1. Sit Latus internum AB 60°. Fiat Tab. AC 3° & in C erigatur perpen- XI. dicularis D 3°. Fig. 37.
2. Ex D demittatur perpendicularis DE, fiatque EF = CD: erit FD Facies.
3. Continuetur Ala DC in G, donec CG 2° & Alæ utrinque jungantur recta. Ita Propugnaculum erit constructum.
4. Producaturs Capitalis in H, donec FH 19½ pert. ducaturque Linea defensionis HI ad extremitatem Semicolli oppositi.
5. Fiat Facies HK 28° & à puncto L; ubi Lineæ defensionis sese interfecant, refecetur LM 16½ pert. erit KM Ala Valli exterioris.
6. Super Facie FD erigatur perpendicularis FN 3°, ducaturque recta MN, quæ Fossam inter Propugnaculum interius & Vallum exterius determinabit.
7. Reliqua fiant, ut ante.

Hoc modo ipse DE VAUBAN usus est in muniendo *Landavio*.

Aliter.

Tab. XII. Fig. 37. Cel. STURIMUS (b) *Novum Brisacum* à VAUBANIO juxta hanc Methodum munitum delineaturus constructionem hanc tradit :

1. Radio 80 perticarum *Ca*, *Cc* describatur Octogonum (est enim Munimentum *Brisaci* Octogonum regulare).
2. Fiat *an* & *cm* 5, *ao* & *cr* 10, *au* & *cx* 19, *ai* & *c* 2 vero 4 perticarum.
3. Ducantur rectæ *nx* & *mu*, itemque *ox* & *ru*, fiantque facies *os* & *rt*, 6, *np* vero & *mq* 20 perticarum: quo factò, Alæ *sd* & *te*, itemque *pu* & *qx* una determinantur.
4. Radius prolongetur in *O* & *R*, donec evaserit 112 perticarum, & ex *O* atque *R* ducantur ad angulos Alarum in Propugnaculis minoribus *d* & *e* Lineæ defensionum *Oe* & *Rd*.
5. Fiant Facies *OP* & *RQ* 30 perticarum: Alæ *PS* & *QT* vero determinantur, Alis minoris propugnaculi *pu* & *qx* intra Lineas defensionum *Oe* & *Rd* continuatis.
6. Reliqua absolvantur ut ante.

SCHOLIION.

169. *Methodus hæc utilitatem inprimis habere potest, si Munimenta antiqua fortiora fieri debent.*

(b) *Veritable Vauban p. 144. & 145.*

DEFINITIO XLIII.

170. *Methodus muniendi SCHEITERIANA* supponit in Munimentis majoribus Latus externum 100, in minoribus 80, in mediocribus 90 perticarum, Alas ad Lineas defensionum perpendiculares; Lineam defensionis in majoribus 70, in minoribus 60, in mediocribus 65 perticarum, & Propugnacula à Chorda separat, ac pone ea interiorem quendam recessum format, mox uberius describendum. Angulum Propugnaculi in Quadrato assumit 64° , huic addit 8° , ut prodeat Angulus in Pentagono: qui si augeatur gradibus 6, habetur Angulus Propugnaculi in Hexagono. Ei porro addantur 5° , ut prodeat idem in Heptagono. Ulteriores determinat per continuam binarii adjectionem.

PROBLEMA XIX.

171. *Datis Latere externo AB & Linea defensionis AQ vel BO, una cum Angulo Propugnaculi, supputare angulos & lineas reliquas in Munimento Scheiteriano.*

RESOLUTIO.

1. Dimidius Angulus Propugnaculi *PBG* subducatur ex dimidio Angulo Polygони *CBG* per Geometriam invento (§. 344 *Geom.*); ita relinquetur angulus diminutus *ABD*.
2. Datis jam, in triangulo *BDC* ad *C* rectangulo, angulis obliquis & crure *BC*; invenitur perpendicularum *CD* & hypotenusam *BD* (§. 36 *Tri-*

36 *Trigon.*), quæ ex Linea defensionis BO subducta relinquit portionem DO.

3. Hinc, in triangulo DOH ad H rectangulo, ex datis angulo DOH, ob parallelas AB & OQ diminuto CBD æquali, (§. 233 *Geom.*) & latere OD, reperitur dimidia Chorda OH, atque perpendicularum DH (§. 36 *Trigon.*), quod alteri DC additum producit differentiam Polygonorum CH.
4. Quodli angulos ODH & ADC ex 180° subducas, relinquetur angulus NDO (§. 147 *Geom.*), quo dato, una cum latere DO, in triangulo NDO ad O rectangulo, reperitur Ala NO (§. 36 *Trigon.*), itemque portio Lineæ defensionis

ND, quæ ex AD supra inventa subducta Faciem AN residua facit.

5. Ex datis, in triangulo AFQ, Linea defensionis AQ, dimidio Anguli Propugnaculi FAQ & diminuto AQF, invenitur Capitalis AF & recta FQ (§. 36 *Trigon.*), à qua si Chorda OQ auferatur, residuum fiet Semicollum OF; si vero duplum ejus Chordæ addatur, habebitur Latus interius FG.
6. Denique in triangulo FHR, invenitur Radius minor FR, & inde porro major AR, ut in Munimentis *Belgicis* (§. 129).

SCHOLIUM.

172. En lineas præcipuas sequenti Tabula comprehensas.

In Munimentis minoribus

Nomina	IV	V	VI	VII	VIII	IX	X	XI	XII
Semidiamet. major	56.56	68.05	80.00	92.20	104.52	116.95	129.44	142.01	154.54
—— minor	37.33	47.61	58.60	70.21	82.31	93.55	105.30	117.45	129.70
Capitalis	19.23	20.44	21.40	21.99	22.21	23.40	24.14	24.46	24.76
Facies	19.97	19.94	19.90	19.84	19.81	19.74	11.67	19.63	19.60
Ala	9.24	11.48	13.02	14.04	14.62	15.85	16.70	17.24	14.58
Linea defensionis	60.00	60.00	60.00	60.00	60.00	60.00	60.00	60.00	60.00

In Munimentis mediocribus

Nomina	IV	V	VI	VII	VIII	IX	X	XI	XII
Semidiamet. major	63.63	76.55	90.00	103.72	117.59	131.57	154.62	159.76	172.86
—— minor	42.69	54.41	66.81	79.90	93.53	106.22	119.47	133.15	146.03
Capitalis	20.67	22.14	23.19	23.82	24.06	25.35	26.15	26.61	26.83
Facies	25.24	25.37	25.46	25.52	25.55	25.62	25.67	25.70	25.72
Ala	9.17	11.24	12.84	13.81	14.35	15.51	16.29	16.78	17.07
Linea defensionis	65.00	65.00	65.00	65.00	65.00	65.00	65.00	65.00	65.00

In Munimentis majoribus

	IV	V	VI	VII	VIII	IX	X	XI	XII
Semidiameter major	70.71	85.06	100.00	115.25	130.65	146.19	161.80	177.52	193.18
—— minor	48.16	61.22	75.03	89.60	104.72	118.90	133.64	148.86	164.28
Capitalis	22.55	23.84	24.97	25.65	25.93	27.29	28.16	28.66	28.89
Ala	9.11	11.23	12.66	13.57	14.04	15.15	15.87	16.29	16.59
Linea defensionis	70.00	70.00	70.00	70.00	70.00	70.00	70.00	70.00	70.00
Angulus Propugnaculi	64	76	84	90	95	97	99	101	103

PROBLEMA XX.

Tab. 173. *Munimentum secundum* SCHEI-
IX. *TERI Methodum delineare.*

RESOLUTIO.

- Radio majore RA describatur circulus, eique inscribatur Polygonum regulare.
- Ductis ad angulos Polygoni A&B, itemque ad medium lateris C ex centro R rectis RA, RC & RB, fiant AF&BG Capitalibus æquales (§. 172); erit FG Latus interiorius.
- Hoc ipsum Latus intervallo Lineæ defensionis interfecetur ex A & B in Q & O, ducanturque Lineæ defensionis AQ&BO.
- In Q & O erigantur perpendiculares QP & ON: ita determinabuntur tum Alæ QP & ON, tum Facies PB & AN.
- Fiat DH 5 & ad summum 7 perticarum, eique IK & HI æqualis: ita obtinebuntur Facies Propugnaculi minoris.
- Ducantur IL & KM Capitali seu lineæ RD, & intervallo 13 vel ad summum 15 perticarum aliæ bL & aM Lineis defensionum AQ&BO parallelæ, ita Alæ IL & KM determinabuntur.
- Fiat bc quatuor vel quinque perticarum & duplo ipsius bc circiter radius AR interfecetur in e, ut faciem Parmulæ ec ducere liceat.
- In Propugnaculis majoribus designentur duo Alarum Loricæ & Ambulacra, uni Alæ spatium 4 perticarum attribuendo.
- Extus vero delineetur circa Propugnacula separata Vallum humilium, ut Ala oppositi terminetur per Faciem alterius occulte productam.
- Similiter Vallum humilium designetur intra duo Propugnacula minora: ceu ex Figuræ inspectione manifestum est.
- Reliqua fiant ut in superioribus, nisi quod Via cooperta cum Loricâ declivi geminari debeat.

SCHO-

SCHOLIION I.

174. *Quæ de altera Muniendi methodo VAUBANII supra monuimus; de hac quoque dicenda sunt (§. 169), nisi quod defectus quidam Scheiteriani à VAUBANIO fuerint emendati: de quo tamen apertius dici non fert præsens institutum.*

SCHOLIION II.

175. *Plures equidem excogitatae sunt Muniendi formæ & hodiernum excogitantur: Sed nobis sufficit eas expiuisse, unde ceteræ facile intelliguntur. Neque enim in aliis occurret, quod non in istis contineatur. Monuisse tamen iuvat, Opera cornuta & coronata juxta novas quoque Munimentorum formas construi posse, ac hodie construi solere: quem in finem addimus Problemata sequentia.*

PROBLEMA XXI.

176. *Opus cornutum juxta Methodum muniendi recentiorem delineare.*

RESOLUTIO.

1. Per angulum Fossæ C ducatur recta ACB ad medium Chordæ in A perpendicularis, fiatque CB 45, ad summum 60 perticarum, ut ex Faciebus Propugnaculorum defendi possint latera Operis cornuti ope Sclopetorum (§. 53).
2. Per punctum B ducatur recta DE secans BC ad angulos rectos, sive Chordæ Valli primarii parallela (§. 256 *Geom.*).
3. Fiat $BD = BE = 30$ vel 35 pert. ne latera DF & EG ab Angulo humeri Propugnaculorum nimis recedant.

4. Fiat perpendicularum $BH = \frac{1}{5} DE$ & facies EI atque $DK = \frac{2}{7} DE$.

5. Tandem ex K & I demittantur ad Lineas defensionis EL & DM perpendiculares KL & IM: erunt KL & IM Alæ, LM vero Chorda.

6. Quodsi Angulo Propugnaculi præstruatur, latera DF & EG non ducuntur perpendicularo BC parallela, sed ex Angulo humeri in Facies Propugnaculorum transferuntur $7\frac{1}{2}$, ad summum 10 perticæ, & versus puncta in Faciebus hoc pacto determinata ducuntur latera DF & EG.

7. Latitudo Fossæ fiat $\frac{3}{4}$ latitudinis Fossæ majoris, altitudo vero minor fit altitudine Valli primarii 6 pedibus, quibus altitudines Operum remotiorum à vicinioribus deficiunt. Reliqua fiant ut in Parmula.

8. Denique Capitalis Parmulæ, quæ Chordæ Operis cornuti præstruitur, fiat $17\frac{1}{2}$ pertic. & Facies ducantur versus Angulos Humeri K & I; latitudo autem Fossæ fiat $\frac{3}{4}$ latitudinis Parmulæ primariæ.

SCHOLIION.

177. *Quodsi Auriculis Alas instruere volueris eodem modo formantur, quo in Vallo primario: id quod etiam de Alarum retractione & incurvatione notandum.*

PROBLEMA XXII.

178. *Opus coronatum delineare.*

RESOLUTIO.

1. Ex angulo Parmulæ Chordæ Valli prima-

Tab. I.
Fig. 11.

- primarii præstructæ intervallo 60 vel 75 perticarum describatur arcus circuli & ex puncto V, ubi recta TV transiens per angulum Parmulæ, & ad Chordam Valli primarii perpendicularis eundem fecat., transferatur utrinque radius VR & VZ.
2. Reliqua fiant ut in Opere cornuto (§. 176), nisi quod in V construendum sit integrum Propugnaculum, in R & Z vero non excitentur nisi Propugnacula dimidia.
 3. Latera ducuntur ex punctis Z & R versus puncta in Faciebus Propugnaculorum Valli primarii eodem modo, quo in Opere cornuto determinata.
 4. Capitalis Parmularum Chordis Operis coronati præstruendarum fiat 15 vel 17½ pertic. Latitudo Fossæ

3½, vel 4 pertic. Cætera fiant ut in Parmula Operis cornuti.

PROBLEMA XXIII.

179. Forcipulam simplicem & compositam delineare.

RESOLUTIO.

1. Perpendicularum AB fiat $\frac{3}{4}$ Lateris externi in Vallo primario. Et pro Forcipula simplici fiat $BH = \frac{1}{2} BE$; erunt DH & HE Facies ejus. Reliqua patent ex constructione Operis cornuti (§. 176).
2. Dividatur Facies Forcipulæ simplicis FL & LK in duas partes æquales, fiatque $HN = \frac{1}{2} LN$ ut supra (§. 138): erunt FG, GH, HI & IK Facies Forcipulæ compositæ. Reliqua patent, ex constructione Operis cornuti.

CAPUT III.

De Munitionibus Irregularibus & Castellis.

DEFINITIO XLIV.

180. **M**unimentum irregulare est, cujus Propugnacula omnia non sunt æqualia atque similia.

COROLLARIUM I.

181. Quoniam in Munimento regulari defensio ubique eadem (§. 125), in irregulari non item (§. 178); regulare irregulare præfertur.

COROLLARIUM II.

182. Figura igitur irregularis ad regu-

laritatem, quantum fieri potest, reducenda.

COROLLARIUM III.

183. Quoniam Figurarum irregularitas ab angulorum & laterum quantitate pendet; irregularitas Munimentorum oriatur vel ab angulis nimis exiguis, vel à lateribus justo longioribus, vel brevioribus.

COROLLARIUM IV.

184. Figura igitur irregulari ad munendum proposita, investigandi sunt omnes

nes anguli una cum quantitate laterum, ut inde iudicium fieri possit, quomodo Munitione fieri debeat.

PROBLEMA XXIV.

185. *Figuram irregularem ad regularitatem reducere, ut Munitione ad regularem quam proxime accedat.*

RESOLUTIO.

I. Si longitudo Figuræ latitudinem excedat.

1. Inscribatur rectangulum ABCD maximam ejus partem continens.
2. Ex A & D arbitrario intervallo (quod nempe pro re nata commodum visum fuerit) fiat intersectio in E & ex hoc centro describatur arcus AFD, qui parum spatii figuræ datæ detrahit vel addit.
3. Eodem modo describantur arcus AB, BC & CD, ut omnis Figura linea Ovali comprehendatur.
4. Latus vel exterius Munimenti, vel interius in eo applicetur, quoties fieri possit, &, si quid defecerit, vel superfuerit spatii, paulo majus, vel minus assumatur, donec exhauriat ambitum Ovalem.

Hac ratione obtinetur Figura ad regularitatem proxime accedens & datæ propemodum congruens.

I. Si longitudo & latitudo figuræ datæ fuerit propemodum eadem; loco rectanguli describatur quadratum, & ei circulus circumscribatur, ita prorsus ad regularitatem

Wolfii Oper. Mathem. Tom. IV.

reducetur eodem, quo ante modo; Figura proposita.

PROBLEMA XXV.

186. *Figuram ad regularitatem methodo modo tradita reductam munire.*

RESOLUTIO.

1. Latus internum ad peripheriam Ovalem applicatum (§. 185) dividatur in 5 partes æquales & earum una tribuatur Semicollo.
2. Alæ ita erigantur, ut cum Chorda efficiant angulum 100 graduum.
3. Investigetur quantitas angulorum singulorum, quos latera interna ad peripheriam Ovalem comprehendunt, tribuanturque

Alæ 100, ad summum 108 ped. si angulus 80°	
120 ped. si angulus fuerit	108
144	120
150	130
156	135
162	140
168	144
174	147
180	150

4. Per extremitatem Alæ ex imo Alæ oppositæ puncto ducantur Lineæ defensionum, quæ simul Facies determinabunt.
5. Reliqua fiant ut in Munimentis regularibus, prout cuilibet hanc vel aliam muniendi Methodum sequi libuerit.

SCHOLIION.

187. *Non datur præstantior loca irregularia muniendi Methodus, quam si Figuræ irregulares ad regularitatem eo, quem explicat*

Mm *plica-*

plicavimus, modo reducantur: quemadmodum tentanti constabit.

PROBLEMA XXVI.

188. *Munire Figuram irregularem, cujus latera non excedunt Latus externum Munimenti regularis, nec anguli sunt acuti.*

RESOLUTIO.

1. Eligatur aliqua Methodus, juxta quam Municio fieri debet, noteturque quantitas linearum ad delineationem necessariarum.
2. Quærat per Regulam Trium ad Latus externum Figuræ regularis, Latus externum irregularis & quamlibet lineam notatam quarta proportionalis, ut prodeant lineæ ad delineationem Munimenti irregularis necessariae.

E. gr. Sit muniendum Latus externum irregulare 96 perticarum, cui adjacet angulus 170 graduum ex una parte, ex altera 135, juxta Methodum *Vaubanianam* priorem, in qua perpendicularum Lineas defensionis determinans est 15, si angulus 120 gradus excedit, Facies vero 25, supposito Latere externo 90 perticarum. Invenitur adeo in casu præsentis perpendicularum 16, Facies 26 $\frac{2}{3}$ perticarum.

Aliter.

- Tab. VIII. Fig. 17.
1. Super Latere irregulari dato AB construatur Triangulum æquicrurum ACB, cujus crus AC Lateri regulari æquale.
 2. Fiat e. gr. in nostro casu CD perpendicularo Lineas defensionum determinanti & CE Faciei æqualis.

3. Ducantur DF & EG ipsi AB parallelæ (§. 258 *Geom.*).

Quoniam $CA : AB = CD : DF = CE : EG$ (§. 268 *Geom.*); erit DF perpendicularum, EG Facies Lateri irregulari AB respondens.

COROLLARIUM I.

189. Eodem modo reperiuntur lineæ Lateri irregulari interno dato respondentes, si internum regulare detur.

COROLLARIUM II.

190. Quoniam Latus externum in Munimentis maximis est 100, in minimis vero perticarum 80 (§. 145); evidens est, Latera ad muniendum apta non esse debere majora 100, nec minora 80 perticis.

COROLLARIUM III.

191. Quoniam nullum Triangulum regulariter muni potest (§. 81); anguli ad muniendum apti minimum recti aut, quod præstat, recto majores sint necesse est.

PROBLEMA XXVII.

192. *Lineam munire, quæ 160 vel 240 perticis non minor, nec major 100 vel 300.*

RESOLUTIO.

Quoniam Latus externum est minimum 80, ad summum 100 perticarum; in casu priore dividatur in duas, in posteriore in tres partes æquales, & in isto duo, in hoc tria Propugnacula super eodem construantur (§. 188).

COROLLARIUM.

193. Quodsi Latus internum detur, cum regulare minimum 60, ad summum 84 sit, Propugnacula duo recipiet, si fuerit minimum 120, ad summum 168.

SCHO-

SCHOLIION.

194. *Hi casus parum difficultatis habent, sed difficilius satisfit Lateri externo 80 perticis minori, vel 100 quidem majori, sed 160 minori, itemque angulo acuto.*

PROBLEMA XXVIII.

195. *Munire Latus externum, quod 80 perticis minus est.*

RESOLUTIO.

Si inter 80 & 70 subsistit, eodem modo munitur, ut in Probl. 26 (§. 188).

Si 70 perticas non excedat, nec infra 60 descendat; pro Latere interno assumi potest (§. 193).

Si 60 fuerit minus, non tamen majus quam 40, & vicina Latera longiora; pro Chorda assumatur.

Quodsi circumstantiæ in casu singulari obviæ has regulas non permittant; ita tantum inflectendum erit, ut partes singulæ ab Operibus vicinis defendi ipsumque vicissim lineas vicinas defendere possint, & præterea ad Opera externa confugiendum.

PROBLEMA XXIX.

196. *Munire Latus externum, quod inter 100 & 160 perticas continetur.*

RESOLUTIO.

Problema hoc ita solvit Cel. STURMIUS (d).

1. Latus externum AB dividatur bifariam in C, ibique erigatur perpendiculum CD 15 & ad summum 20 perticarum.

2. Producat CD in O, donec DO

(d) *Le verisable Vauban* lib. 4. c. 1. §. 4. p. 171.

50 perticarum, factisque angulis KOD & DOM 50 graduum.

3. Fiat GE, itemque FH 8 perticarum; ducanturque EI & IL ipsiis KG & MH parallelæ atque 20 perticis æquales.

4. Tandem intervallo HL, ex F & E interfecentur OH & OG in M & K.

Erit AEIKOMLF opus, quod Propugnaculorum loco exstruendum.

Aliter.

Propugnacula invicem admoveantur, ut Colla fere tota in eodem latere assumantur: quod bene succedit, si Latera vicina non fuerint nimis longa.

Enimvero si Longiora fuerint, in Tab. Chorda AB fiant Alæ GH & IK Fac. VIII. cics Propugnaculorum EF & DC de Fig. 19. fenfuræ.

In quibusdam casibus ad Opera externa confugiendum.

PROBLEMA XXX.

197. *Angulum nimis acutum munire.*

RESOLUTIO.

Si angulus ABC fuerit 60 gradibus Tab. major, assumatur pro Angulo Propugnaculi & refectis Faciebus BD & BE Fig. 20. ducantur Alæ DF & EG cum Chordis GC & FA.

Nonnulli eum à Munimento separant & ad Parmulam efformandam eodem utuntur, Propugnaculis interjectæ Chordæ more solito præstruendam.

Quodsi crura anguli acuti AB & BC fuerint majora 100 perticis; in

Mm 2 interval.

tervallo AD 80 minimum perticarum, fiat intersectio in D ex A & C & loco anguli acuti B muniatur obtusus D.

Fig. 22. Si latera fuerint iusto longiora, aut adeo longa, ut duo Propugnacula recipiant, ad defendendum angulum acutum G construuntur saltem Propugnacula dimidia FKLN & EHIO.

Fig. 23. Potest etiam muni Propugnaculo in duas partes LMNO & LPQR divisio, atque Parmula S angulo MLP præstrui.

SCHOLIION.

198. *Ultimus modus non admittendus, nisi summa necessitas id exigat (§. 61).*

PROBLEMA XXXI.

199. *Angulam internam muniti.*

RESOLUTIO.

Tab. VIII. Fig. 24. Si linea AC subtendens angulum internum ABC non excedat Latus externum, vel internum; assumatur pro latere Polygoni & muniatur juxta Methodum consuetam (§. 188).

Quodsi crura anguli BA & BC fuerint paulo minora Linea defensionis aut eam non nimis excedant; Propugnacula dimidia construantur, prout ex Figuræ inspectione manifestum est, ipsi vero angulo Parmula præstruatur. Interdum etiam simili artificio locus est, quod ante Fig. 19. in munienda linea nimis longa exhibuimus.

SCHOLIION.

200. *In irregulari munitione non rigorese conservanda est Propugnaculorum figura, sed sufficit lineas ita ordinari, ut quælibet alteram defendere queat, nullusque angulus indefensus relinquatur, observatis Regulis generalibus, quas violari nefas, Regula,*

quibus in singulis casibus idem omnium commodissime obtineri possit, nondum satis evoluta. Hæc adeo Architecturæ militariæ pars multum adhuc culturæ desiderat. Commendandus tamen est Anonymus, qui nuperissime Architecturam militarem ut universam clarissime exposuit, ita hanc quoque ejus partem multo illustriorem reddidit & exemplis egregiis illustravit (e).

DEFINITIO XLV.

201. *Arx sive Castellum est Munimentum minus Quadratum vel Pentagonum, aut ad summum Hexagonum ad cives in officio suo continendos & defensionem majoris augendam eidem adjunctum.*

COROLLARIUM I.

202. Pars igitur Castellum sit intra Urbem, ipsique pateant Plateæ primariæ, ne cives seditiosi congregari tuto possint.

COROLLARIUM II.

203. Ne Miles prædiarius in Castello Sclopi à civibus seditiosis peti queat; domus ultra jactum Sclopi à Castello distent opus est.

COROLLARIUM III.

204. Eandem ob rationem Ambulacrum Valli in Munimento primario pateat Militi prædiario in Castello; sed non vicissim Area Castellum civibus in Vallo primario confluentibus.

COROLLARIUM IV.

205. Castella igitur, si cæteræ circumstantiæ id permiserint, in loco editiore Urbis excitantur, neque loca editiora circa Castellum tolerantur, unde damnum metuere licet.

COROL-

(e) *Le parfait Ingenieur François, Amsteldami, 1734.*

COROLLARIUM V.

206. Et ne cives comineatum flumine advehendum intercipient, in summo flumine conduntur.

PROBLEMA XXXII.

207. *Castellum delineare & Munimento adungere.*

RESOLUTIO.

1. Paretur Ichnographia Urbis ac Munitionis (§. 363. 368 *Geom.*).
2. Delineetur in Charta separata Munimentum Pentagonum, cujus Latus externum est 80 perticarum, ad summum 95, secundum cam muniendi Methodum, qua auferit.
3. Charta superflua rescindatur & Castellum Munimento admoveatur eo in loco, ubi excitari debet: ita nimirum apparebit, quam Opera Munimenti sint detrahenda, ut Castello locus concedatur.

PROBLEMA XXXIII.

208. *Munire locum ad fluvium latum atque profundum situm.*

RESOLUTIO.

1. Cum simplex Forcipula aut Vallum anfractuosum, quo usi sunt nonnulli, parum defensionis habeat (§. 104); consultius est, ut Propugnacula ordinaria excitentur, sed quæ ad Globi tormentarii jactum à se invicem distent, & Faciebus majoribus, Alis minoribus instruantur. Minus nempe ab ea parte periculi est, qua fluvius Urbem alluit.
2. Si fluvius per Urbem fluit, munimentum ita construatur, ut utra-

que ejus ripa Propugnaculorum Alis contigua sit & Chorda arcui superstruatur, ubi latitudo modica fuerit. Si vero eadem major extiterit, utramque Urbis partem peculiari Vallo cingi præstat, ut sint quasi duæ Urbes munitæ, vel in medio fluminis excitandum Propugnaculum, quemadmodum in Latere nimis longo accidit (§. 192): quo in casu Propugnacula medianibus arcibus jungenda, quibus Chordæ superstruuntur.

PROBLEMA XXXIV.

209. *Dato Latere Polygoni externi, invenire in nodo recentiore muniendi distantiam Polygonorum.*

RESOLUTIO.

Sit LK dimidium Latus internum, CB dimidium externum, erit CL perpendicularis intercepta inter utrumque distantiam Polygonorum.

1. Inveniatur Capitalis BK (§. 146).
2. Ducatur KM ad CB perpendicularis. Quoniam, in $\triangle KMB$ ad M rectangulo, datur præter rectum ad M angulus dimidius Polygoni MBK & latus BK; reperietur $KM=LC$ (§. 36 *Trigon.*).

COROLLARIUM.

210. Quoniam etiam Latus internum inveniri potest (§. 146); Tabula pro singulis Polygonis regularibus constitui potest in qua exhibentur Latera quotcunque externa inter maximum 100 perticarum & minimum 80 perticarum intermedia & data quadam differentia à se invicem distendentia una cum ipsis respondentibus Lateribus internis atque distantis Polygonorum,

SCHOLIION I.

211. Hac Tabula opus habemus, si dato Polygono interno describi debet externum ipsi respondens: id quod in locis irregularibus muniendis usui est, præsertim ubi Munimentum antiquæ formæ ad recentiore[m] reducendum, salva area interiore.

SCHOLIION II.

212. Quoniam tamen hic rigor Geometricus observandus non est, cum magnitudinis linearum non adeo sollicita habenda sit ratio, modo cetera ad defensionem necessaria non negligantur; ut tam operoso calculo Tabula construatur opus non est. Sufficit itaque pro Latere interno maximo 100 perticarum seu 200 hexapedarum, hoc est, perticarum dimidiarum (qua mensura utuntur Galli) Calculo Trigonometrico erui Latus internum &

distantiã Polygonorum. Assumptis deinde Lateribus internis exigua differentia, veluti 5 hexapedarum seu perticarum $2\frac{1}{2}$, Latera externa & distantiã Polygonorum istis proportionalia ponere licet. Atque adeo per Regu[m] trium inveniri potest Latus externum & distantiã Polygonorum Lateri interno respondens, utendo, si ita visum fuerit, Logarithmibus.

SCHOLIION III.

213. Hoc pacto Anonymus Gallus (f) construxit Tabulam pro forma muniendi Vaubaniana, quam huc apponere lubet, retentis hexapedis Gallicis seu perticis dimidiis, ut vitentur fractiones. Quodsi enim Latus in perticis detur, vel ex Tabula sumantur numeri dimidii, vel lateris dati sumatur numerus duplus, ut facilius in Tabula vel numerus eidem proxime major, vel minor reperitur.

Pro Quadrato			Pro Pentagono			Pro Hexagono		
Lat. internum	Dist. Polyg.	Lat. externum	Lat. internum	Dist. Polyg.	Lat. externum	Lat. externum	Dist. Polyg.	Lat. externum
129 hex.	38	200	140	40	200	145	48	200
124	36	192	135	39	193	140	46	193
119	35	184	130	37	186	135	45	186
114	33	176	125	36	179	130	43	179
109	32	168	120	35	172	125	41	173
104	31	160	115	34	164	120	40	165
			110	33	157	115	38	158
Angulus Polyg.	90 gr.		Angulus Polyg.	108		Angulus Polyg.	120	

Pro Heptagono			Pro Octogono			Pro Enneagono		
Lat. internum	Dist. Polyg.	Lat. externum	Lat. internum	Dist. Polyg.	Lat. externum	Lat. internum	Dist. Polyg.	Lat. externum
158	46	200	161	51	200	167	50	200
153	45	194	156	49	194	162	48	194
148	43	188	151	47	188	157	47	188
143	42	181	146	46	182	152	45	182
138	40	175	141	45	175	147	44	176
133	39	169	136	43	169	142	42	170
128	37	162	131	42	163	137	41	164
123	35	156	126	41	157	132	39	158
Angulus Polyg.	129		Angulus Polyg.	135		Angulus Polyg.	140	

(f) In Tractatu, le parfait Ingen. Frans. p. 102.

Pro Decagono			Pro Hendecagono			Pro Dodecagono		
Lat. internum	Dist. Polyg.	Lat. externum	Lat. internum	Dist. Polyg.	Lat. externum	Lat. internum	Dist. Polyg.	Lat. externum
170	49	200	170	50	200	176	47	200
165	47	194	165	48	194	171	45	195
160	45	188	160	47	188	166	43	189
155	44	182	155	45	182	161	42	183
150	43	176	150	44	176	156	41	177
145	41	170	145	43	170	151	40	172
140	40	164	140	41	164	146	38	166
135	38	158	135	40	158	141	37	160
Angulus Polyg.	144		Angulus Polyg.	148		Angulus Polyg.	150	

PROBLEMA XXXV.

214. Dato Polygono interno sive regulari, sive irregulari, describere externum.

RESOLUTIO.

- I. Si Polygonum fuerit regulare, v. gr. Octogonum, in Tabula v. gr. pro Octogono quaratur Latus internum. Quodsi in eodem extet, v. gr. si fuerit 146 hexapedarum, sive 73 perticarum; excerptatur inde distantia Polygonorum 46 hexapedarum, sive 23 perticarum. Quodsi vero ibidem non extet, veluti si fuerit, 143; inferatur: ut 146 ad 46 ita 143 ad distantiam Polygonorum quæsitam 45 hexapedarum.
2. Quodsi Polygonum fuerit irregulare, in Tabula quaratur Angulus Polyg. dato proximus, veluti si is fuerit 137 graduum, distantia Polygonorum desumatur ex Tabu-

la Octogoni. Nimirum in eadem quaratur ut ante Latus internum; &, ubi in eadem non extiterit, vel proxime majus, vel proxime minus, prouti vel isti, vel huic fuerit propius, eique respondens distantia Polygonorum quaratur, ut ante n. I.

3. Denique, ex medio Laterum Polyg. interni dati erigantur perpendiculares distantis Polygonorum repertis æquales, & per earum extremitates ducantur rectæ Lateribus Polyg. interni parallelæ, quarum mutua intersectiones dabunt Polygonum externum quæsitum.

SCHOLIUM.

215. Ipso opere experieris, hoc pacto Munimentum irregularius multo accuratius prodirere quam si exemplo nonnullorum Colla ex Latere interno iisdem proportionaliter resercentur & ex iis Alæ sub iisdem angulis excitentur, qui in Munimentis regularibus ipsis respondent.

CAPUT IV.

De Operibus Hostium Campestribus.

DEFINITIO XLVI.

216. **O**pera campestria dicuntur, quæ vel ab hoste in obsidione Munimentorum, vel ab obsessis in defensione eorundem excitari solent.

DEFINITIO XLVII.

217. Munimenta campestria vocantur Munitiones minores, quæ vel ad castra munienda, vel ad vias regias custodiendas, vel alios in fines in campo excitari solent.

COROLLARIUM.

218. Quoniam Tormentorum majorum furori obnoxia non sunt, neque etiam Tormenta majora in iis constituuntur; & Vallum & Loricae minorem basin habere debent quam in Munimentis cæteris, Fossaque multo minore cingenda.

SCHOLIUM.

219. Placet Tabulam Orthographicam Munimentorum campestrium in usum mox secuturum hic exhibere.

Nomina	Latitudines	Altitudines
Ambulaerum Valli	14 vel 18 ped.	3 vel 6 ped.
Lorica	9 vel 10	6 vel 7
Suppedaneum	3	1½
Fossa	24 vel 30	8 vel 10

PROBLEMA XXXVI.

220. Munimentum Triangulare delineare.

RESOLUTIO.

1. Super latere AB 5 perticis non majore, construatur Triangulum æquilaterum ABC.
 2. Dividantur Latera singula in tres partes æquales, fiantque tum Semicolla Af, Bc, Ci, tum, Capitales Ad, Bh & Cm uni earum æquales.
 3. In f, c & i erigantur perpendiculares fe, cg, & ik, atque regula ad d & B h & C m & A applicata ducantur Facies de, hg & mk, quæ una Alas ef, gc & ki determinant.
- Reliqua ut in Munimentis cæteris absolvuntur.

Aliter.

1. Latus Trianguli æquilateri AB dividatur bifariam in D, tum etiam in quinque partes æquales.
2. Fiant Semicolla Dg & De, itemque Alæ gh & ef, quintæ earum partes æquales.
3. Super hf describatur semicirculus ejusque peripheria bifariam in i divisa ducantur Facies hi & fi.

Aliter.

1. Latus Trianguli ab dividatur in 8 partes æquales.
2. Duæ earum assignentur Semicollo ab, una vero Alæ bc ad latus perpendiculari.

3. Regula ad *c* & *e* applicata ducatur Facies *cd*, Lateri *pa* in *d* continuato occurrens. Hac ratione una Capitalis *da* determinatur.

Eodem prorsus modo Propugnacula dimidia reliqua determinantur.

SCHOLIION.

221. Dantur adhuc alie Methodi muniendi Triangulum regulare: sed sufficit nobis potiores explicasse.

PROBLEMA XXXVII.

222. Munimentum Quadrangulare delineare.

RESOLUTIO.

1. Super recta AB, quæ IO aut I5 perticas non excedit, describatur Quadratum.
2. Latus dividatur in quinque partes æquales, quarum una Semicollis *Ab*, duæ Capitali *Ac*, hoc est, diagonali *AD* in *c* continuatæ, triuantur.
3. Regula ad extremitates Capitalis *c*, & Alæ oppositæ *d* applicata ducatur Facies *ce*.

Aliter.

Si Propugnacula dimidia *Dfgh* construenda, Semicollum *Dh* æquale fieri debet Capitali *Df*, hoc est, utraque linea tertia pars Lateris *DB*, ne angulus *f* fiat nimium acutus.

Aliter.

Si Propugnaculum in duo dimidia separatum exstruere volueris; Semicollum *Wolfii Oper. Mathem. Tom. IV.*

lo itidem *Cn* tribuatur $\frac{1}{2}$ *CD*, & Capitalis *Ci* eidem a qualis fiat.

Aliter.

Propugnacula plana in medio Lateris excitantur, ut in Probl. precedente.

PROBLEMA XXXVIII.

223. Munimentum stellatum delineare.

RESOLUTIO.

1. Dividatur Latus AB bifariam in C, Tab. ibique erigatur perpendicularis *CD*, II. in quadrato $\frac{1}{4}$ *AB*, in Pentagono $\frac{1}{6}$ *Fig. 30.* vel $\frac{1}{7}$ *AB*.
2. Ducantur Facies *AD* & *BD*.

PROBLEMA XXXIX.

224. Reductum delineare.

RESOLUTIO.

1. Delineetur Quadratum, cujus Latus *AB* 4 minimum, ad summum VIII. 7 perticarum. Tab. VIII. Fig. 31.
2. Designentur Fossa, Lorica & area Valli ut supra in Munimentis.

Aliter.

Construatur rectangulum, cujus latus unum 12, ad summum 20; minus vero duarum perticarum. Reliqua fiant ut ante.

SCHOLIION.

225. Ad reductuum (Galli Redoutes vocant) delineationem opus est Tabula Orthographica sequente.

Nomina	Latit. Altit. in major.	Latit. Altit. in minor.
Acclivitas exter.	$1\frac{1}{2}$ ped.	$\frac{3}{4}$ ped.
inter.	$\frac{1}{2}$	$\frac{1}{2}$
Ambulacr.	4	4
Acclivitas	3 ped.	$1\frac{1}{2}$ ped.
Loric. ext.	3	2
inter.	1	1
Lorica	5	4
Margo	3	1
Fossa	20	8
	6	5

PROBLEMA XL.

226. *Reductum dimidium delineare.*

RESOLUTIO.

Tab. VIII. Fig. 32. 1. Recta AB, quæ 20 perticas non excedat, dividatur in quatuor partes æquales (§. 274 *Geom.*).

2. Super duabus partibus mediis CE construat^r Triangulum æquicrurum CFE, cujus crus CF 9 circiter perticarum.

DEFINITIO XLVIII.

227. *Suggestus Tormentorum* (Batterie) est locus Lorica incisuris instructa circumdatus, unde Tormenta in Munimentum obsessum vel hostem ex Urbe excurrentem exploduntur.

DEFINITIO XLIX.

228. *Suggestus Mortariorum* (Batterie à mortier, ein Kessel) est locus Lorica circumdatus, unde ex Mortariis Bombæ atque Granatæ aliique Globi incendiarii in-hostem ejaculantur.

PROBLEMA XLI.

229. *Suggestum Tormentorum delineare & construere.*

RESOLUTIO.

1. Numerus Tormentorum, pro quibus Suggestus excitari debet, multiplicetur per 12, ut prodeat latitudo ejus. E. gr. si Tormenta fuerint 3 in eo constituenda, erit latitudo 36'. Alii pro uno Tormento computant 18 ped. quo in casu latitudo prodit pro tribus pedum 54.
2. In rectam ergo CD transferatur crassities Loricae CA 6 pedum, intervallum 36' vel 54', AB & BD 6'. Fig. 33.
3. Fiat DE, itemque CF (hoc est crassities Loricae, quæ Tormenta tegit) 15 circiter vel 24 pedum (*Galli* faciunt 18 pedum) ducaturque recta *ba*, regula ad E & F applicata.
4. Pro spatio asseribus quernis sternendo refecentur EG & FH vel *bm* & *an* tot pedum, quot longitudo Tormenti fulcris suis impositi constat, 15 vel 18 circiter pedum.
5. Denique cum Tormentum, ubi exploditur, 18 vel 15 circiter pedes retrocedat, fiat GI & HK similiter 15 vel 20 pedum, nempe EI pedum 30, vel 38.
6. Ut incisuræ determinentur, fiat *bc* 5', latitudo interna *cd* 2', & hinc alternatim in rectam *ba* transferantur pedes 10 & 2; in recta BA autem fiat Bf 2', *fg* latitudo incisuræ externa 8', *gl* 4' & ita porro.

ro. Vel si latitudo Loricæ pro uno Tormento fuerit 18, alternatim in rectam *ba* transferantur 16 & 2'; in recta autem *BA* fiat *fg* 9', & *gl* itidem 9'.

7. Intervallo 5 pedum, ducantur rectis *KC*, *CD*, *DI* & *IK* parallelæ, ut designetur Acclivitas, ac prioribus tribus adhuc aliæ ab his 4 pedibus distantes pro notando Margine.

8. Dividatur *MN* bifariam in *L*, factoque *LO* 5 vel 6 pedum, erigantur in *O* perpendiculares *OP* 4 circiter pedum, quæ Acclivitatem accessus designant.

9. Spatium *MQRN* fiat Suggestui Tormentorum æquale, & in *W* construatur Quadratum super latere 10 pedum, quo denotatur Cella Pulverem pyrium receptura.

10. Tandem intervallo 8 vel 10 pedum circumducatur Fossa & ingressui *TV* tribuatur latitudo 10 vel 12 pedum.

11. Quodsi Suggestus re ipsa excitatur, altitudo Loricarum fit 7½ pedum, altitudo vero incisurarum respondet altitudini Tormentorum, distatque à Plano horizontali intervallo 3'.

13. Stratum hoc modo porro parato. Desigantur pali 6 vel 8 pedum, ita ut à Loricæ remotiores paulo altius emineant ultra terræ superficiem. Imponantur iisdem trabes & his tandem affigantur aseres.

SCHOLION I.

230. Suggestus Mortariorum in paucis differunt à Suggestibus Tormentorum. Ni-

mirum Loricæ carent incisuris, stratum ex aseribus fit rectangulare atque declivitate destituitur, à Loricæ aliquo intervallo remouetur, nec continuum est, sed singulis Mortariis singula strata parantur. Spatium quoque post strata exiguum relinquitur. Horum omnium ratio ex Pyrotechnicis de Mortariis principiis manifesta.

SCHOLION II.

231. Caterum in Suggestibus quoque Tormentorum differentia aliqua notatur. Quidam enim excitantur in solo elato, quidam in horizontali, quidam denique in solo infra horizontem depresso.

SCHOLION III.

232. Loricæ vel ex terra pinguiori & cespitibus, vel ex corbitis terra aut arena refertis, vel denique ex saccis lana repleis fieri possunt. Corbitarum diameter *AB* est Tab. X. 6 vel 7, altitudo *AC* 8 pedum. Parantur Fig. 34. ex palis salignis, ramulis longioribus intertextis, prout ex Schematis inspectione apparet.

DEFINITIO L.

233. Lineæ sunt Loricæ in planitie campi excitatæ & Fossa circumdatæ; Munimentis campestribus ac Reductibus Chordæ instar adjacentes & 80 vel ad summum 100 perticarum longæ. Recentiores rectius Reductus dimidius ad distantiam 60 perticarum, quorum Capitalis 10°, Collum 15° & Facies 12° 6', in angulis vero propugnacula excitant, quorum Colla dimidia 7½ perticarum, cum Munimenta campestria occupata hosti utilia.

SCHOLION.

234. Latitudo Loricæ est pedum 8 vel 10, quanta etiam latitudo Fossæ existit, cujus altitudo 6 vel 7½ pedum. Usus earum est varius cum in Castris muniendis, tum in Munimentis circumvallandis.

DEFINITIO LI.

235. *Circumvallatio exterior* est Munitionis circa Castra obsidentium Munimentum aliquod excitata ex Munitionibus campestribus & Lineis intermediis vel rectius Reductibus dimidiis & Propugnaculis constans, (§. 233.).

DEFINITIO LII.

236. *Circumvallatio interior* est Munitionis circa Castra obsidentium versus Munimentum obsessum contra eruptiones obsessorum excitata, & ex Reductibus dimidiis Lineisque intermediis constans.

SCHOLIION I.

237. *Ex ipsis definitionibus patet, Circumvallatione externa non esse opus, si non metuendum, fore ut Copiæ in vicinia degentes obsessis succurrant: & interiorem abesse debere, si Militum prædiariorum copia tanta non fuerit in Munimento, ut in Castra hostis excurrere audeant.*

SCHOLIION II.

238. *Solent autem Lineæ in Circumvallationibus duobus, interdum etiam tribus Suppedaneis ante Loricam instrui, prout usus requisiverit.*

DEFINITIO LIII.

239. *Accessus* sunt Fossæ terra effossa & versus Munimentum ejecta tectæ, ut hostis sine damno ad Loricam declivem Viæ coopertæ accedere & Tormenta cum reliquis ad Munimentum expugnandum necessariis illic deportare possit.

SCHOLIION.

240. *Galli hos accessus vocant Les Approches, hodie communiter Les Tranchées, nostri die Laufgraben.*

DEFINITIO LIV.

241. *Linea communicationis* est Fossa Loricæ cincta duo Accessus brachia

connectens, ut commode ex uno in alterum concedatur transitus.

DEFINITIO LV.

242. *Sappa* sive *Suffossio* est Accessus ad Fossam Munimenti per Loricam declivem & Viam coopertam.

DEFINITIO LVI.

243. *Vinea* est Porticus per Fossam transversam erecta, Cuniculariis & deinde Militibus Munimentum vi expugnaturis ad Faciem Propugnaculi transitum concedens.

PROBLEMA XLII.

244. *Accessum ad Munimentum parare.*

RESOLUTIO.

1. Noctu ad distantiam 70 vel 75 peticarum à Via cooperta Munimenti Milites aliquot secundum lineam 30, 40 vel 50 pedes longam & ad Faciem Munimenti oppositam obliquam constituti terram effodiant, egestamque versus Munimentum in Loricam efforment, ut adversus Tormenta in Vallo Munimenti collocata tegantur.
2. Fossa hæc modicæ latitudinis à Militibus aliis ampliatur, donec 12 pedes adæquet & profunditas 3 minimum, altitudo Loricæ 3 itidem pedum evaserit, ut Tormenta bellica cum suo comitatu per eam commode & satis tecta transire queant.
3. Sub introitum & anfractus Accessus excitentur Reductus A, aut Aræ Militum, ut Milites inde Operariis succurrere possint adversus Milites prædiarios excurrentes, vel etiam Operarii his resistere minime

valentes illuc se recipere queant.

4. Accessus connectantur Lineis communicationum BC & passim excitentur Suggestus Tormentorum ac Mortariorum D, ut Accessus adversus excursiones Militis præsidarii defendi ac tandem in vicinia Opera Munimenti demoliri queant. Latitudo primæ & secundæ est 15, tertiæ autem 18 pedum & profunditas 3 pedum.
5. Quodsi terra non fuerit apta, quæ in Loricam efformetur; Accessus fit recta ad munimentum, corbitis terra refertis debita ratione collocatis: prout figuræ inspectio docet. Solent etiam superius fascibus virgultorum operiri.

SCHOLIION.

245. Quo propius ad Munimentum acceditur, eo profundior Fossa fieri debet, ut conspectui Militis præsidarii subducatur.

PROBLEMA XLIII.

246. Sappam parare.

RESOLUTIO.

1. Ubi Accessus ad Loricam usque declivem Viæ coopertæ fuerit perductus, per Viam tectam effodiarur Fossa recta versus Propugnaculi Faciem.
2. Tantæ fiat latitudinis, ut tres Milites juxta se invicem per eum transire queant.
3. Fiat eadem profundior & fascibus virgultorum, humo aggesta aliisque cooperiatur.

SCHOLIION.

247. Sappæ hodie pluribus modis formantur ex corbitis, quibus sacci repleti interponuntur, superimpositis virgultis,

PROBLEMA XLIV.

248. Vineam parare.

RESOLUTIO.

1. Ubi per Sappam ad Fossam patet aditus, pars aliqua Viæ coopertæ Cuniculis subvertatur (§. 169 *Pyrotechn.*), ut terra Fossæ quandam partem impleat.
2. Pars reliqua fascibus virgultorum adimpleatur: quæ, si Fossa fuerit aqua plena, lapidibus onerantur, ut in eadem sublidant. Alii pontem doliis affixum immittunt, qui aquis supernatat (§. 111 *Hydrost.*).
3. In Via cooperta excitentur Suggestus Tormentorum, ut inde Faciei, ad quam invasio fieri debet, ruina consequatur: quæ si tanta non fuerit, ut hosti in vasuro spatium satis amplum concedat, denique ulterius ope Cuniculorum ampliari debet (§. 159. *Pyrotechn.*). Vineam tandem hac ratione superstruitur:
4. Super ponte aut aggere congesto Tab. X. erigantur perpendiculariter tigna, Fig. 37. quorum crassities est digitorum ad summum 6, altitudo 7 vel ad summum octo pedum.
5. Intus pariter & extus clavis affigantur assères & spatium intermedium terra impleatur versus eam Munimenti partem, unde Tormentorum vi laceffitur. Vel humus aggeritur, ut Globus è Tormento emissus eam non pervadat; vel etiam corbitæ terra refertæ ibi collocantur, quot ad eundem finem sufficiunt.
6. Imponatur tectum ex asserebus duos digites

digitos crassis & lamina ferrea supervestitis, atque in angulum acutum junctis, ut ignes ex Vallo dejecti non adhæreant. Alii idem tegunt cespitibus, coriis recens detractis, vel humo ad duos vel tres pedes aggesta.

SCHOLIION I.

249. *Ex descriptis hætenus Operibus obsidionalibus totus processus obsidionis facile intelligitur. Nimirum exercitus ad Urbem appropinquans & in tanta distantia ab eadem, quanta securitatis à Tormentorum furore spondet, Castra metaturus in plures partes distribuitur (quas Quarteria vulgo vocant), ut omnis ad Urbem aditus præcludatur, ne Militis prædiani numerus augeri, nec commætus cum apparatu bellico in Urbem advehi queant. Quodsi è re visum fuerit, statim Circumvallatione cum externa, tum interna Castra muniantur (S. 235. 236.) & hinc accessus ad Munimentum paratur (S. 244). Ubi ad ipsum adeo appropinquavit hostis, ut Tormentorum vi Opera Munimenti lacessere queat, Suggestus Tormentorum excitantur (S. 229) & Tormento adversus Vallum exploduntur. Adduntur etiam Suggestus Mortariorum (S. 228), ut Bombæ in Opera Munimenti atque ipsam etiam Urbem immitti queant. Quamprimum ad Viam coopertam perventum; Granatarum furore obsessi ex Via cooperta expelluntur & per Sappam in Fossam descenditur (S. 246), Opera, in qua insultus fieri debet, Tormentis exercentur, & si ruina ex voto inde non contingat, à Cuniculariis per Vineam in Fossa excitatam (S. 248) ad Munimentum accedentibus Cuniculis subvertuntur. Tandem per eandem Vineam hostis accedens ea, qua uti conceditur, vi Militem prædianum ex Vallo*

profligat ipsumque occupat, nisi ante cum quibusdam conditionibus Munimentum sponte in manus ejus extradatur. Hodie Vineæ aliter construuntur, nimirum humus tantummodo aggeritur, vel corbitæ collocantur, quot sufficiunt, quemadmodum n. 5. docuimus.

SCHOLIION II.

250. *Interea vero non otiantur obsessi, sed molimina hostis, quantum in ipsis est, irrita reddere conantur. Nimirum Tormenta maxima in Angulis Propugnaculorum, vel Vallo altiori consiliuta explodunt, ut adventantem in magna à Munimento distantia castra metari cogant: ita nimirum & Circumvallatio sumtuosior, & accessus molestior. Accessum dum parat, extra Munimentum in campum excurrunt & Operarios, quantum in ipsis est, interuocioni dant, ac in foramina accensoria Tormentorum hostilium clavos vi adigunt, ut inutilia reddantur. Tormentis hostium alia opponunt & ex Mortariis Granatas in hostiles Suggestus atque Fossam Accessus immittunt. In Via cooperta tectum quoddam declivè fieri potest ex asseribus compactis & terra aggesta, ut Granatæ Militibus ex ea sclopeta explodentibus nocere nequeant. Bombis in Valli Ambulacrum delapsis, vel in loca subterranea fornicibus desuper tecta sese recipiunt, vel pone Loricas transversas humi prosteruntur (S. 124). Vineæ extructionem Globis ex Tormentis explosis aliisque ignibus nocivis desuper demissis impedire conantur: subinde hostes in Lorica declivi, Via cooperta vel Operibus externis constitutos Cuniculorum ope per aërem projiciunt, Cuniculos ab hoste ad demolienda Opera conditos detegere laborant & sicubi in eos incidunt, Pulverem pyrium auferunt. Tandem Operibus demolitis rescissionibus operam dant, ut hosti insultum facienti ulterius resistere queant.*

F I N I S

Elementorum Architecturæ Militaris.

ELE-

Figure Archit. Milit. Tab. I.

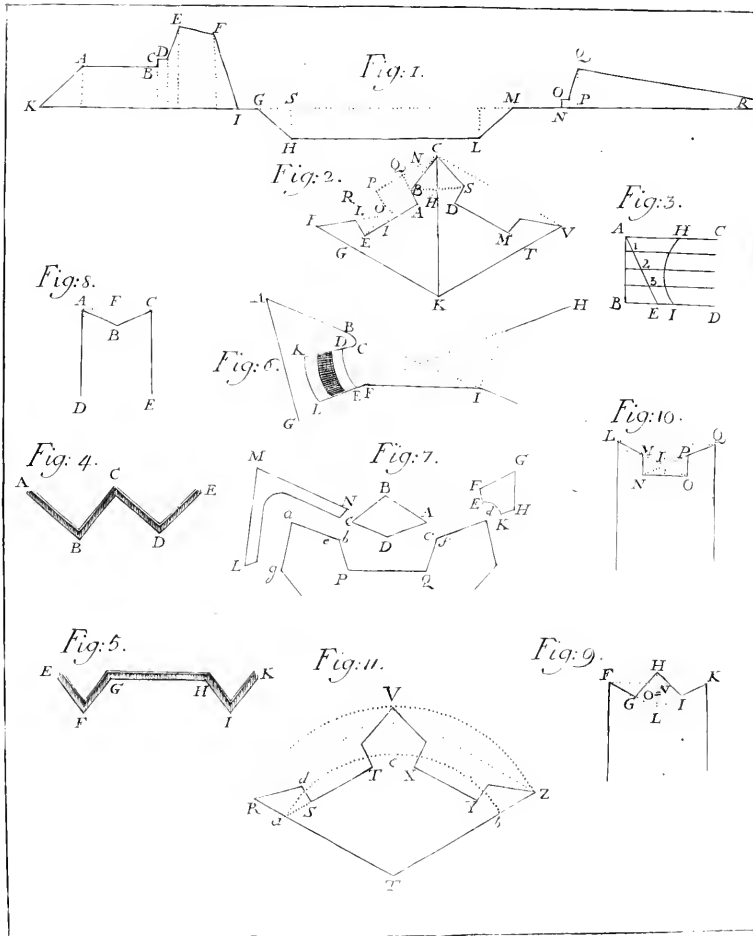
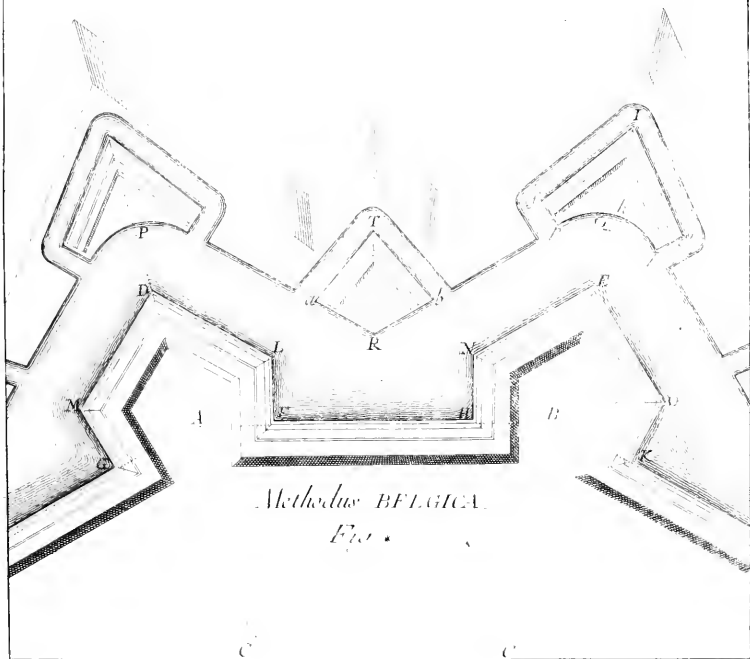
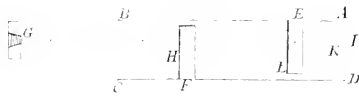


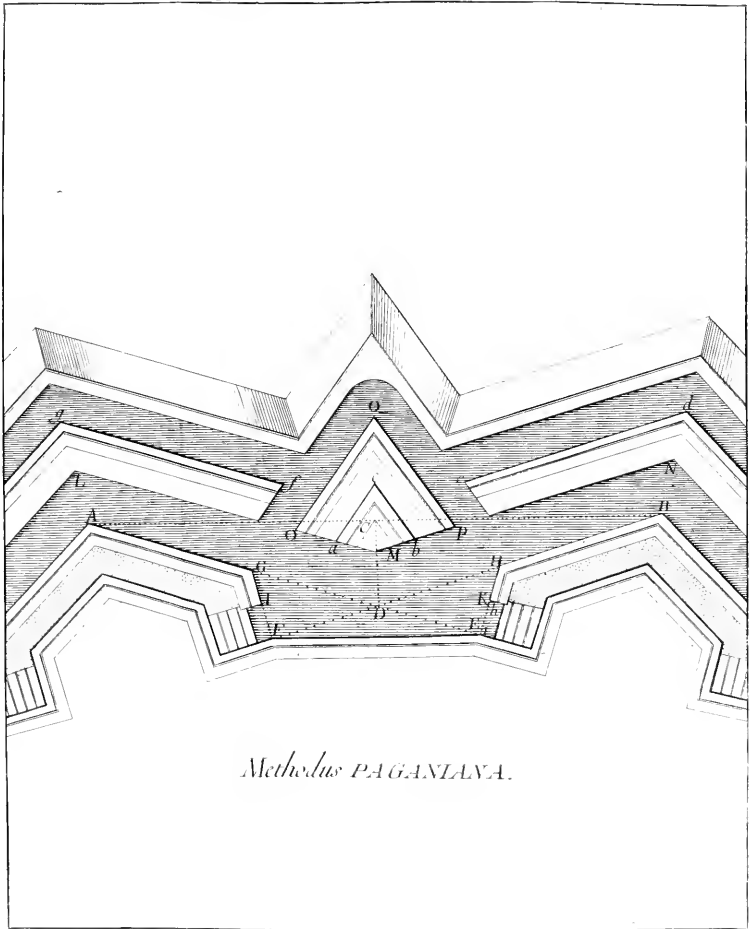
Fig: 12.



Methodus BELGICA.
Fig: 12.

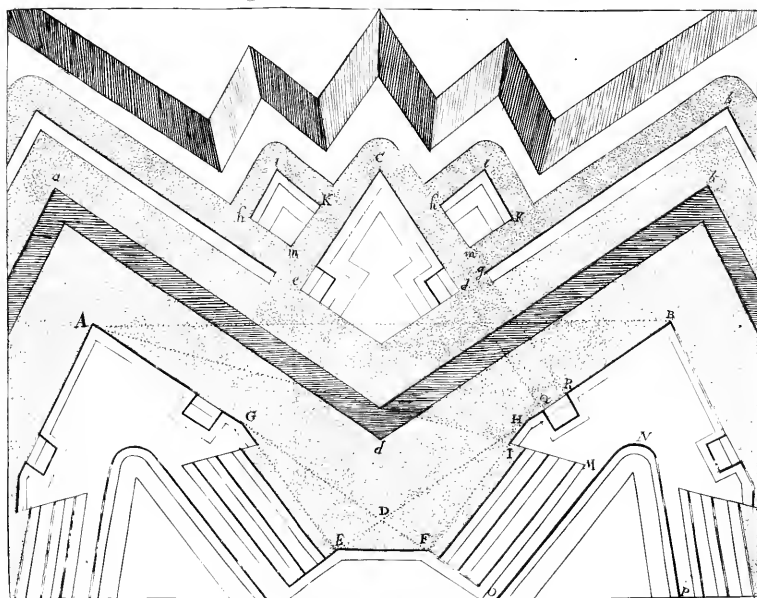


Fig: Archit: Milit: Tab: III.

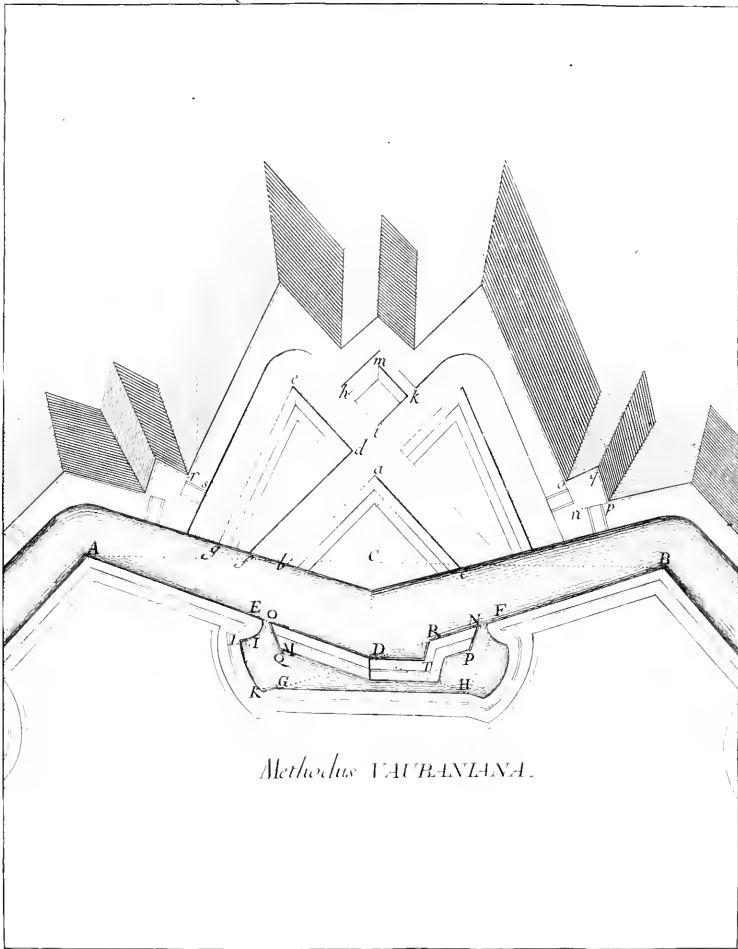


Methodus PAGANIANA.

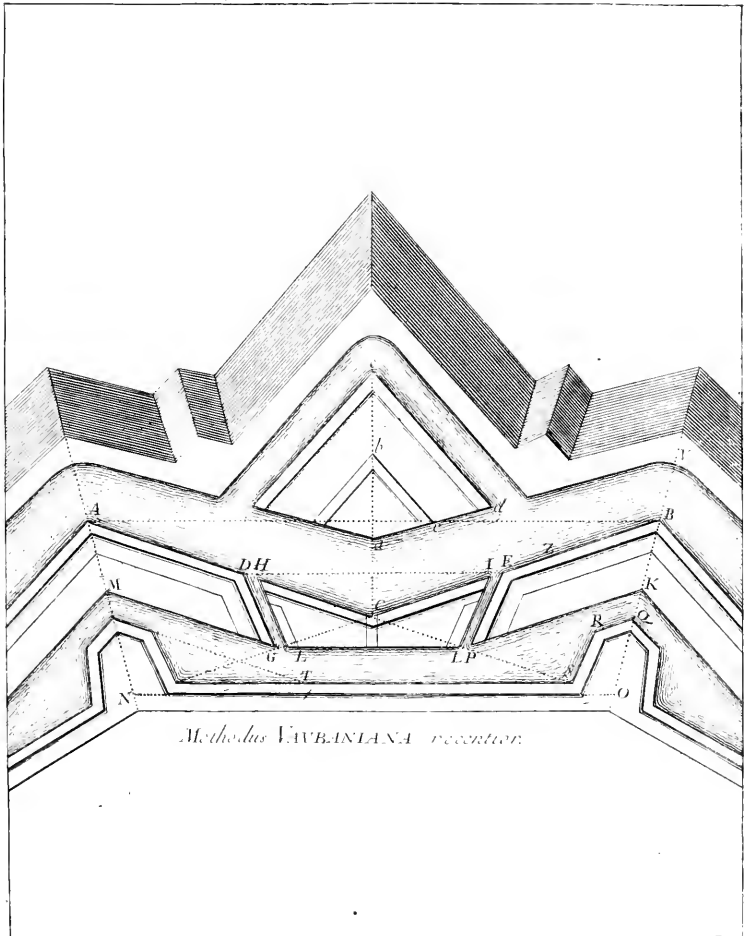
Fig. Arch. Mil. Tab. IV.



Methodus BLONDELLIANA.



Methodus VAUBANIANA.



Methodus VAUBANIANA recentior.



Fig: Archit. Milit. Tabul. VII.

Fig: 25.



Fig: 27.

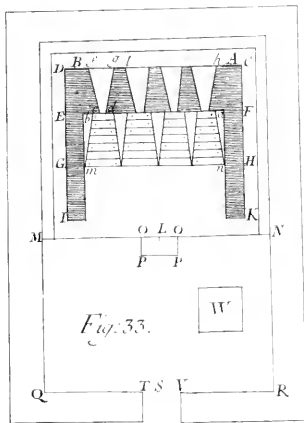
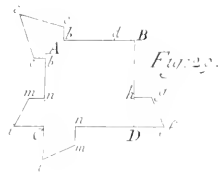
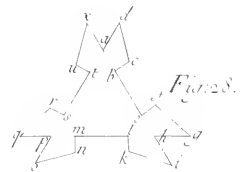
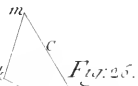
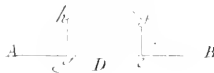


Fig: 30.

Fig. 13.

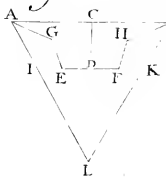


Fig. 17.

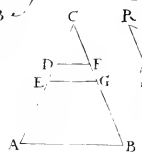


Fig. 14.

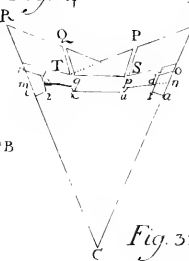


Fig. 31.

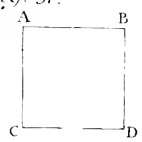


Fig. 16.

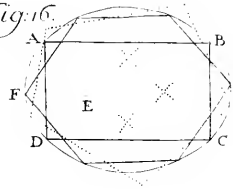


Fig. 32.

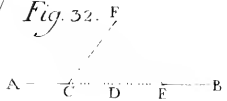


Fig. 19.

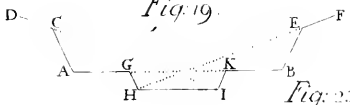


Fig. 18.

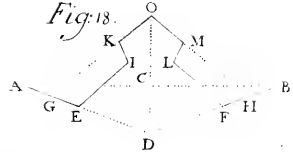


Fig. 25.

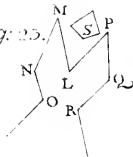


Fig. 20.

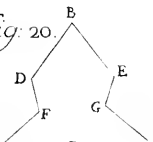


Fig. 22.

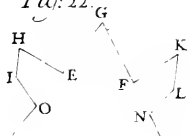
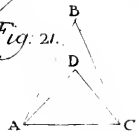


Fig. 24.



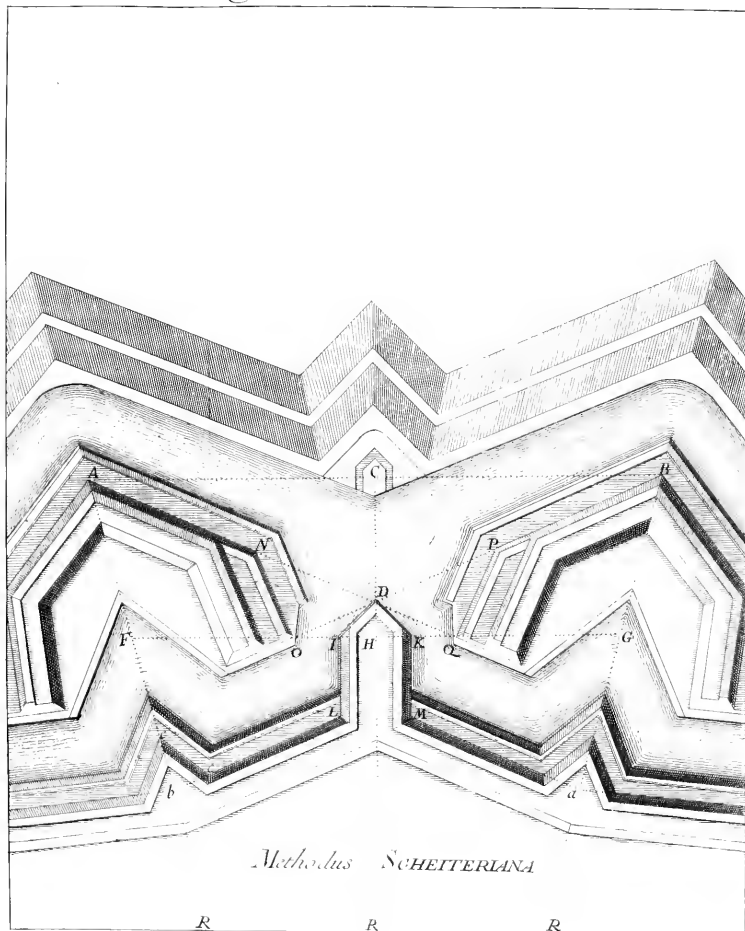
Fig. 21.



✓
B



Fig: Architz Mili: Tab: IX.



Methodus SCHEITERIANA

R

R

R



Fig: Archit: Milit: Tab: X.

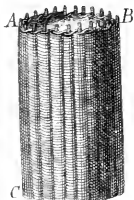


Fig. 34.

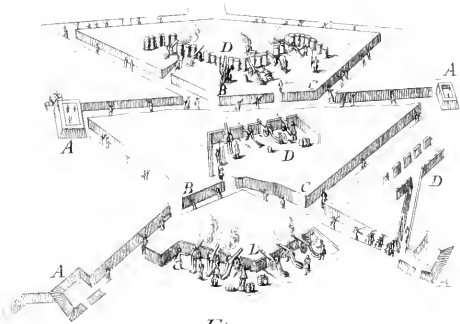


Fig. 35.

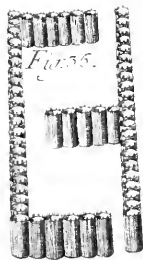
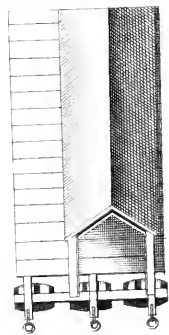
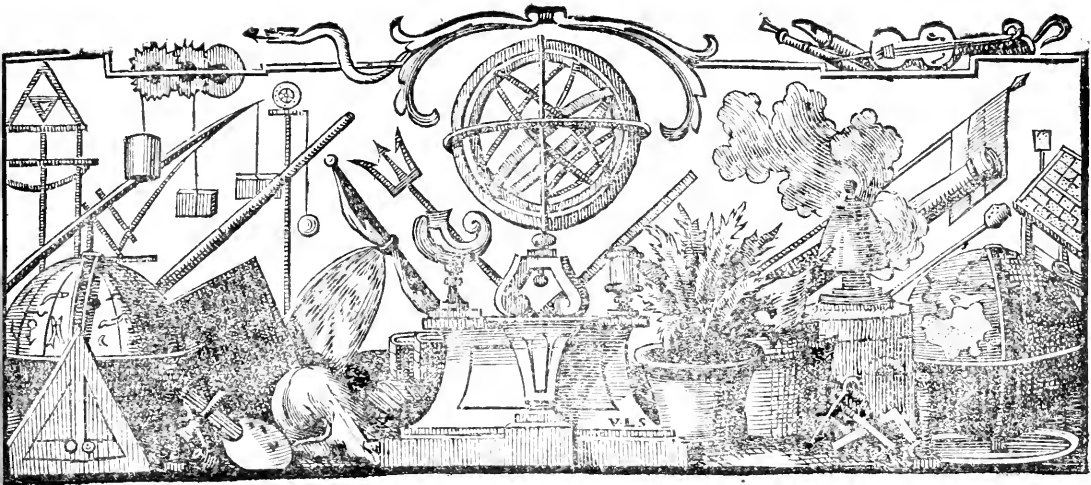


Fig. 36.

Fig. 37.







E L E M E N T A

ARCHITECTURÆ
CIVILIS.

P R Æ F A T I O.



UM Architectura Civilis pauca ex Mathesi supponat, immo tota fere sine ulla Matheseos cognitione addisci possit; plurimi eidem vix locum inter Disciplinas Mathematicas concedunt. Quoniam tamen multum habet in vita humana usum, adeoque digna est, quæ cum aliis disciplinis in Academiis doceatur,

& vulgo ad Mathesin referri solet, unde numeros & figuras mutuatur, & complementum perfectionis suæ hodiernum expectat;

spectat ; non inanem operam me sumturum esse credidi , si ejus præcepta ad rationes tolerabiles revocarem , ut solidior inde eorundem cognitio hauriri posset. Hac ratione nimirum satisfiet postulato VITRUVII , quod de singulis rationem , cur fecerit , quærentibus reddere debeat Architectus. Neque enim Leges Architectonicæ sola consuetudine nituntur ; sed singulæ , etiam quæ de ornatu statuunt , rationes habent evidentes , quas explicare constitui. Interest autem Architecto has rationes perspexisse , quoniam qui solis manibus exercitati sunt , nunquam efficient , judice VITRUVIO , ut pro laboribus habeant autoritatem. Facile nimirum continget , ut præter rationem fiant , immo contra eandem , quæ ab aliis , quorum opera sibi imitanda proponit rationum ignarus , summa cum ratione facta sunt. Neque desunt exempla dictis fidem facientia ; sed odiosa. Accedit , quod is demum de operibus Architectorum judicium ferre possit , qui singulorum , cur ita facta sint , rationes animo comprehendit. Atque adeo Elementa nostra Architecturæ non sine utilitate evolvent , qui ad peregrinas oras excurrentes celebrium Architectorum opera perlustrant. Qui vero ipsimet ideam alicujus Ædificii olim concipient ; eam omnibus numeris absolutam perficient , si nil sine ratione sufficiente in eadem admittere studuerint , opusque suum contra omnes censuras defendere poterunt.



ELEMENTA ARCHITECTURÆ CIVILIS.

SECTIO PRIMA.

DE REGULIS GENERALIBUS ARCHITECTURÆ CIVILIS.

CAPUT PRIMUM.

De Fundamentis seu Principiis Architecturæ Civilis.

DEFINITIO I.

I. **A**rchitectura Civilis est Scientia bene ædificandi, h. e. ideam Ædificii animo concipiendi & juxta eam ipsum exstruendi, ita ut scopo Fundatoris ex æsse tatisfiat.

COROLLARIUM I.

2. Architecti adeo est, dato scopo Fundatoris dataque Area, in qua Ædificium excitari debet, invenire formam ejus, Archetypum animo conceptum delineare, vel etiam formam Eclyptam perficere, ut Fundatoris aliorumque peritorum judicio submitti possit, ac tandem imperare Opificibus atque Fabris, quomodo Ædificium ideæ animo conceptæ simile sit exstruendum.

Wolfii Oper. Mathem. Tom. IV.

COROLLARIUM II.

3. Cum nulla detur cognitio scientifica, nisi ratio constet, cur aliquid ita sit; Architectus in promptu habere debet rationes, quas reddat quærentibus cur hoc vel illud ita fecerit.

COROLLARIUM III.

4. Et quoniam Ædificium scopo Fundatoris satisfacere debet (§. 1.); omnia ita fieri debent, ut ostendi possit, non alia, quam hac ratione, eidem magis satisfieri posse.

COROLLARIUM IV.

5. Regulæ adeo Architecturæ Civilis ex consideratione finium singularum partium inveniuntur & inventæ eadem duce, dextre applicantur: immo finium consideratio rationes suppeditat, quoties de Ædificio

O O

aliquo

aliquo & singulis ejus partibus judicium fieri debet.

DEFINITIO II.

6. *Ædificii firmitas* est immunitas à ruinæ periculo & deterioratione ex usu brevi.

DEFINITIO III.

7. *Utilitas seu commoditas Ædificii* est ea totius Ædificii & singularum partium dispositio, qua usus ejus perfectior redditur.

DEFINITIO IV.

8. *Perfectio Ædificii* est convenientia adæquata cum finibus Fundatoris.

SCHOLION.

9. *Adæquata dicitur convenientia, quatenus nihil in toto Ædificio occurrit, cujus ratio ultima in fine ultimo Fundatoris non contineatur. Hinc enim nascitur consensus ille in varietate, quam in genere perfectionem appellavimus (§.503 Ontol.).*

DEFINITIO V.

10. *Venustas seu pulchritudo* est perfectio, sive vera, sive apparens, quatenus sentitur, seu percipitur.

COROLLARIUM I.

11. Cum sensus perfectionis excitet voluptatem; venusta placent.

COROLLARIUM II.

12. Quoniam per præjudicium perfectæ videri possunt, quæ non sunt; pulchra quoque aliis haberi possunt, quæ ab aliis ex eorum numero excluduntur.

COROLLARIUM III.

13. Sed quoniam collatio rei cum finibus perfectionem ejus prodit (§. 8), & talia præjudicia facile adeo evitantur;

vera quoque pulchritudo ab apparente distingui potest.

COROLLARIUM IV.

14. Quoniam pulchritudo in perfectione fundatur, perfectio autem à finibus pendet (§.8); pulchritudo arbitraria non est.

DEFINITIO VI.

15. *Ornatus Ædificii* est apparatus eorum, quæ ad alliciendo prætereuntium oculos Ædificio adsunt.

COROLLARIUM.

16. Nimiis ergo esse non debet.

SCHOLION.

17. *Etenim si nimius fuerit, oculi in eodem hærent, ejusque contemplatione defatigati in Ædificium ipsum non convertuntur; contra id, quod per ornatum intenditur (§.15).*

AXIOMA I.

18. *Omne Ædificium fieri debet firmum.*

AXIOMA II.

19. *Omne Ædificium fieri debet utile, seu commodum.*

AXIOMA III.

20. *Omne Ædificium fieri debet venustum.*

COROLLARIUM I.

21. Cum venustum non sit, quod non placeat (§. 11.), id placere autem nequeat, ubi imperfectionem quandam sentire nobis videtur; Architectus etiam firmitati ac commoditati apparenti (§. 10. 18. & 19) satisfacere debet.

SCHOLION.

22. *Alias enim erit præjudicio locus, cui sensus imperfectionis apparentis jungetur, ob quem Ædificium displicebit, nec venustum judicabitur.*

COROL-

COROLLARIUM II.

23. Ornatus adeo Ædificii perfectioni ejus sive veræ, sive apparenti, officere non debet.

DEFINITIO VII.

24. *Symmetria* est conveniens partium inter se & ad totum ratio.

COROLLARIUM I.

25. Quoniam venusta non censentur, quæ non cognoscuntur (§. 10); rationes pulchræ non sunt, nisi quæ oculorum judicio facile dignoscuntur, hoc est, quæ sunt ut unitas ad numerum aliquem integrum, sed exiguum, e. gr. 1:1, 1:2, 1:3 &c. vel ut numerus integer exiguus ad integrum alium unitate majorem, e. gr. 2:3, 3:4, 4:5 &c. vel denique ut numerus integer exiguus ad alium, qui differentia exigua illum excedit, e. gr. 3:5, 5:7, 7:9 &c.

COROLLARIUM II.

26. Symmetria adeo magis placet, quo quis magis fuerit exercitatus in rationibus quantitarum oculorum judicio discernendis (§. 10).

SCHOLION.

27. *Hanc ego rationem reddo, cur quædam rationes placeant magis, quam aliæ: & hinc innotescit, non sibi consuetudini id esse tribuendum, ceu censet PERRALTIVS (a). Veteres easdem rationes approbarunt, sed eas vel à structura Corporis humani, vel ab Harmonia Musices derivarunt. Hinc enata est VITRUVIO (b) Regula: Ædificium ad hominis bene figurati membra exactam habere debere rationem.*

COROLLARIUM III.

28. Quoniam judicium oculorum vel

(a) In notis ad Vitruv. lib. 4. c. 1. n. 7. f. 105. & n. 12. f. 106.

(b) Lib. 3. c. 1. f. m. 38.

maxime exercitatum fallere solet, in minutis à rationibus pulchris illæsa pulchritudine aberratur.

COROLLARIUM IV.

29. Et quia oculorum judicio nulla ratio magis patet quam subdupla, ea quoque omnium venustissima.

PROBLEMA I.

30. *In dato quolibet casu particulari definire, quam ratio sit omnium optima.*

RESOLUTIO.

- I. Quoniam rationes finibus convenire debent (§. 8.); ex eorum consideratione non modo innotescit, quamvis dimensio altera longior esse debeat, verum etiam utrum major, an minor ratio locum habeat.
2. Quare si pulchræ rationes considerentur (§. 25); haud difficulter apparebit, quamvis casui propositi omnium maxime conveniat.

E. gr. Quæritur, quamvis debeat esse ratio latitudinis Januæ ad altitudinem ejus. Cum finis Januæ sit concedere transitum hominibus, statura autem hominis ad latitudinem habeat rationem paulo majorem dupla; evidens inde est altitudinem Januæ non modo latitudinem excedere debere, sed etiam illam ad hanc omnium optime fieri in ratione dupla (§. 25. 29).

DEFINITIO VIII.

31. *Eurythmia* est similitudo eorum, quæ ab utroque latere medii dissimilis sunt.

COROLLARIUM I.

32. Quoniam experientia constat, Eurythmiam placere; Architectus autem operam dūre debet, ut Ædificium sit venustum (§. 20), adeoque placeat (§. 11): Eurythmiam quoque studiose observare

debet in iis, quæ uno obtutu comprehendi possunt.

COROLLARIUM II.

33. Quare quæ è longinquo integra, in vicinia ex parte conspectui patent; in iis & totis, & in singulis eorum partibus Eurythmiæ locus est.

CAPUT II.

De Materia.

DEFINITIO IX.

34. **M**ateria est omne id, ex quo Ædificium extruitur, ut lignum, lateres & testæ, lapides, arena, calx, metalla.

COROLLARIUM I.

35. Quoniam Ædificium firmum fieri debet (18), ea quoque materia seligenda est, quæ nec facile corrumpitur, nec usu statim deteritur, & durabilior præferenda minus durabili, licet ejusdem speciei.

SCHOLION I.

36. *E. gr. Gradibus Scalarum non conveniunt saxa, quæ vi ignis dissiliunt.*

COROLLARIUM II.

37. Ut ergo electio institui possit, Architectus norit necesse est proprietates lignorum, laterum atque testarum, lapidum, arenæ & calcis.

SCHOLION II.

38. *Optandum foret, ut quibus satis ingenii, otii & commoditatis est, proprietates istas accuratis experimentis definirent juxta eam methodum, quam in Actis Eru-*

ditorum (c) tradidi & alibi deinceps (d) uberius exposui, quo singulis sua constaret certitudo.

COROLLARIUM III.

39. Ædificiis inimica sunt ignis, aqua, tempestates, proprium pondus & usus. Durabilitatem itaque materiæ exploraturus inquirere debet, quomodo igni, aquæ, tempestatibus, ponderi atque usui resistat.

COROLLARIUM IV.

40. Quoniam ligna igne cremantur, carie ac putredine facile consumuntur; in Ædificiis perennaturis vitandus est ligni usus, saltem nimius, & ligna meliora præferenda pejoribus.

SCHOLION III.

41. *Arborum has proprietates recenset VITRUVIUS (e): Abies non est ponderosa, rigore naturali contenta, non cito flectitur ab onere, sed directa permanet in contiguatione; procreat & alit termitem ab eoque vitiatur; celeriter etiam accenditur. Quercus, cum in terrenis operibus obruitur, infinitam habet æternitatem, facile torque-*

(c) A. 1708. p. 163. & seq.

(d) Logicæ Sect. 2. c. 1. & 2.

(e) Architect. lib. 2. c. 9. f. 33. & seqq.

torquetur, & efficit Opera, in quibus est, rimosa. Esculus habet in Edificiis magnas utilitates, sed humore vitiatur. Cerus, Süber, Fagus celeriter marcescunt. Populus alba & nigra, item Salix, Tilia, Vitex, egregiam habere videntur in usu rigiditatem & in sculpturis commodam præstant tractabilitatem. Alnus in palustribus locis infra fundamenta Edificiorum permanet immortalis ad aternitatem, & sustinet immania pondera structuræ & sine vitiis conservat: sed extra terram non potest paulum tempus durare. Ulmus & Fraxinus sunt in operibus, cum fabricantur, lentæ & sub pondere celeriter pandant; simul autem vetustate sunt aridæ factæ aut in agro perfectæ, duriores fiunt, & in commissuris & coagmentationibus ab lentitudine firmas recipiunt catenationes. Carpinus non est fragilis, sed habet utilissimam tractabilitatem. Cupressus & Pinus in operibus solent esse pandæ, sed in vetustatem sine vitiis conservantur. Cedrus & Juniperus easdem habent virtutes & utilitates. Larix à carie aut à tinca non nocetur, nec flammam ex igne recipit: sed hoc ligni genus hodie ignotum.

SCHOLIUM IV.

42. Antonius de LEEUWENHOECK (f), contendit, lignum brevi tempore incrassatum plerumque esse solidissimum, fortissimum, maximeque durabile; & (g) putrefactioni nullis præservationibus externis præcavenda obnoxium pronunciat, quod multorum annorum decursu in trunco lente intus obiit. ALBERTI (h) ligna solidiora & sicciora judicat, quæ in locis editis, quam quæ in humilibus & palustribus crescunt.

THEOREMA I.

43. Ligna debent esse sicca, antequam in opere adhibentur.

Alias enim in opere exsiccata tabescunt & torquentur, & opus ipsum vitiant: quod firmitati contrarium (§. 6. 18).

SCHOLIUM.

44. E. gr. Si valvæ Januarum fiant ex lignis non probe siccis, lumen earundem non explent: unde hieme aëri frigido in Conclavia calida patet aditus. Immo interdum in medio rimas agunt. Per Fenestras simili in casu ventus & aer frigidus in Conclave irruit, nec non pluviales aquæ facile madidant, quæ juxta eas posita relinquuntur.

COROLLARIUM.

45. Ligna igitur cædenda sunt eo tempore, quo succo minime abundant & antequam in opere adhibentur, exsiccanda.

PROBLEMA II.

46. Ligna cædere.

RESOLUTIO.

1. Primo autumnno incidatur arboris crassitudo ad mediam medullam (i), vel circumcirca ad medullæ propemodum extimam peripheriam (k).
2. Quodsi commodum visum fuerit; rami etiam resecentur (l) & vulnus in fastigio luto oblinatur.
3. Circa medium Decembris usque ad medium Februarii arbor dejiciatur.

Quoniam enim arbores non modo per radices humorem ex terra sugunt, verum etiam pluviam & rorem imbibunt, vaporesque ex aëre attrahunt per folia & corticem, succusque nutritius perinde

O o 3 de

(f) In Anatomia rerum cum animatarum, tum inanimatarum, p. 245.
 (g) p. 241.
 (h) Lib. II. c. 7.

(i) Viruvius Lib. II. c. 9. f. m. 53.
 (k) Boecklerus in Notis ad Pallad. Lib. I. c. 1. f. 4.
 (l) Alberti Lib. II. c. 4.

de ac sanguis in corpore humano in iis circulator (*m*) ; refectione ramorum humor inutilis abigitur & incisione trunci facta , qui inest , extillat. Et quia non modo per æstatem succum in frondes & fructus extulerunt arbores , sed & circa medium Decembris terra calore æstivo prorsus orbata (*n*), humor , quem alit , congelatur , ut in illas ascendere nequeat ; circa medium vero Februarii , Sole versus Æquatorum jam altius ascendente , radices earundem rursus ex terra succum in se recipiunt ; à medio Decembris usque ad medium Februarii minus humoris arboribus inest. Est igitur tempus ligna cædendi optimum (§.45).

PROBLEMA III.

47. *Ligna cæsa exsiccare.*

RESOLUTIO.

Congesta in locum siccum , ita ut humum non contingant , contra pluvias , Solisque æstum desuper tegantur ; undiquaque autem aëri accessus relinquatur , donec post tertium fere annum lente fuerint exsiccata.

Pluviæ exsiccationem impediunt ; radiis Solis exposita ligna rimas agunt , medulla tardius exsiccata , quam pulpa exterior : humi prostrata humores inde attrahunt : si ventis accessus negetur , vapores exhalati aerem contentum nimis humidum reddunt , sicque exsiccationem ulteriorem impediunt lignaque ad putredinem sæpe disponunt.

(*m*) *Perali*. in Not. ad *Vitruv.* Lib. II. c. 9. n. 7. f. m. 50. & *Mariotte* Essai premier de la Vegetation des Plantes , p. 63. & seqq.

(*n*) *Mariotte* Ess. 3. p. 38. & seqq.

PROBLEMA IV.

48. *Saxorum & Camentorum virtutes explorare.*

RESOLUTIO.

Saxorum virtutes sunt , ut oneribus ferendis parem habeant firmitatem , ut duritie vi ingenti resistent , ne vi frigoris vel ignis diffiliant , nec ab aëre atque salugine maris exedantur ac dissolvantur.

Durities Saxorum percussione exploratur. An aëris injurias sufferre possint , innotescit , si per biennium in locis patentibus jaceant illæsa (*o*) , aut si in aquam fortem vel communem demersum & verriculis ferreis defricatum fragmentum limosi nihil relinquit (*p*). An ab igne tuta esse possint , constabit , si fragmentum igni immittatur. Saxa ab humore vitari arbitratur ALBERTI (*q*) , si aqua affusa gravitatem auget.

THEOREMA II.

49. *Saxa æstate ex lapacidinis eximi , nec recentia ad structuram adhiberi debent.*

Omnia enim Saxa humore turgent , ubi ex lapacidina eruuntur , qui hieme congelatus expanditur nexum molecularum hinc inde dissolvit , & sic firmitas destruitur. Ast æstate radiis Solis exposita Saxa siccescunt & successu temporis solidantur.

SCHO-

(*o*) *Vitruvius* Lib. II. c. 7. f. m. 27.

(*p*) *Alberti* Lib. II. c. 8. p. m. 25.

(*q*) Loc. cit.

SCHOLIION.

50. *Saxa recentia Sculptoribus magis parent, quia molliora.*

PROBLEMA V.

51. *Lateres ducere.*

RESOLUTIO.

1. Ducantur Lateres non ex luto arenoso, neque calculoso, neque sabuloso; sed ex tenui ac pingui, non tamen nimis pingui, quod ante quasi fermentavit atque probe subactum fuit. Cavendum autem, ne calculi, radice atque vermiculi insint: ducendique sunt Lateres tempore verno & autumnali, quando nec humor frigore congelatur, nec aestus Solis nimium exsiccat.
2. Lateres ducti desuper tegantur contra pluvias Solisque aestum, aëri tamen undiquaque sint accessi, ut exsiccantur. Quodsi vero aestate, Solis aestu fervente, aut hieme gelu rigente, fuerint ducti; in priori casu stramine vel paleis madefactis tegantur, in posteriori vero arena obruantur.
3. Postquam exsiccati fuerint, in fornace excoquantur.

Nimirum Lateres ex terra arenosa ducti graves sunt atque fragiles: quod utrumque inter vitia censetur (§. 6). Lutum nimis pingue Lateres rimosos efficit, dum exsiccantur; calculi vero eos inæquabiles reddunt: immo dum excoquantur in calcem convertuntur, quæ à madore contractio intumescens Lateres diffringit. Idem dissiliunt, si

humor cavitates à radiculis & vermiculis vi ignis absumtis derelictas tempore autumnali ingressus hiemé in glaciem abit (r). Lutum fermentatione in particulas minimas resolvitur &, dum probe subigitur, Lateres compactiores & firmiores efficit. Si humor in nondum exsiccatis congelatur, iidem dissolvuntur prorsusque inutiles evadunt. Si Sol summum corticem exsiccat, nucleo interiore adhuc humido, in rimas dehiscunt.

SCHOLIION I.

52. *Romani tantum usi sunt Lateribus per biennium exsiccatis (s): sed in nostro climate, ubi minor est aestus, coquantur opus est.*

SCHOLIION II.

53. *Monet autem GOLDMANNUS (t), duplam fore Laterum firmitatem, si semel cocti aqua macerentur & denuo excoquantur: id quod tamen sumtus reddit immodicos, nec succedit, ubi lignorum penuria.*

SCHOLIION III.

54. *Nimia luti pinguedo arena admixta temperatur: quam tamen non nimiam esse debere, ex resolutione intelligitur Problematis.*

SCHOLIION IV.

55. *Ut calculi ex luto ejiciantur, primum à pecude, deinde vero ab hominibus calcandum est.*

SCHOLIION V.

56. *Ut lutum satis dissolvcretur, antequam Lateres ex eo ducerentur; Veteres id olim in fovea sub dio per duas hiemes & aestatem unam asservarunt.*

SCHO-

(r) *Diussart.* in Theat. Archit. Civil. Lib. I. c. 6. f. 15.
 (s) *Vitruvius* Lib. II. c. 3. f. 22.
 (t) *Architect.* Lib. I. c. 15. f. 61.

SCHOLIION VI.

57. Quoniam Lateres ex communi luto ducti calore nimio liqueſcunt, immo vitriſcantur; ideo non ſolum in fornacibus fornix ex ſaxis, quæ calcinari poſſunt, conſtruitur, ut vis flammæ in iſdem infringatur; verum etiam Lateres ex argilla ducti in vicinia ignis conſtituuntur, qui non liqueſcunt, cæteris autem multo gravioreſ exiſtunt.

PROBLEMA VI.

58. Laterum virtutes examinare.

RESOLUTIO.

Firmitas Laterum ſeſe prodit, ſi pondus impoſitum ſuſtinent.

Sonus acutus ex collifione bacilli lignei vel ferrei. aut etiam digiti, atque Laterum ortus, indicio eſt, ipſos eſſe ſatis coctos.

Idem innotefcit, ſi ex aqua extracti colorem non mutant.

Sonus nimirum loquitur defectum humoris & duritiem; color non mutatus pororum conſtrictionem indicat.

THEOREMA IV.

59. Arena debet eſſe ſicca & aſpera, nec terrea.

Cum Arena cum calce commiſceatur; talis ſeligenda eſt, quæ firmiter cum ea unitur. Id autem fieri, ſi Arena fuerit ſicca & aſpera, nec terram commixtam habeat, experientia conſtat.

PROBLEMA VII.

60. Examinare virtutes Arena.

RESOLUTIO.

Confricetur in manu, vel in veſtimentum candidum conſiciatur. Quodſi enim in priori caſu ſtridorem fecerit, ſicca erit & aſpera; ſi in eodem nihil

pulveris in manu reliquerit, in poſteriori veſtimentum non inquinaverit, neque terra ibidem ſubſiderit, pura erit, hoc eſt, minime terroſa.

Aquæ immiſſa agitur: quæ enim eam turbidam reddit, terroſa eſt.

Terroſa etiam deprehenditur, quæ ſub dio jacens gramine veſtitur.

SCHOLIION I.

61. VITRUVIUS (u) obſervat, Arenas foſſitias in ſtructuris celeriter; quæ vero ex fluminibus eximuntur, eas difficulter ſicceſcere. Unde illæ teſtoriiſ, hæ murorum ſtructuriſ magis conveniunt.

SCHOLIION II.

62. Idem auctor eſt, Arenam foſſitiam, quæ ſub dio diu jacet, terroſam fieri.

SCHOLIION III.

63. Diuturna experientia deprehensum eſſe notat PALLADIUS (x), candidam omnium Arenarum peſſimam eſſe. Rationem hanc reddo, quod ſuperficiſ aſperitate deſtituatur.

SCHOLIION IV.

64. Marina aqua dulci lavanda, ne ſalſugine teſtoria diſſolvat. Calculoſa à calculiſ ſeparatur, ſi per reticulum ferreum ad horizontem inclinatum trajiciatur.

THEOREMA V.

65. Calx coquenda eſt ex ſaxo duriore, minimeque terroſo.

Docuit enim experientia, eandem, non aliam, mortarii efficere ac teſtoriiſ firmitatem.

SCHOLIION I.

66. VITRUVIUS (y) in ſtructura utilem cenſet, quæ ex ſaxo ſpiſſo; in teſtoriiſ autem,

(u) Lib. II. c. 4. f. 23.

(x) Lib. I. c. 4.

(y) Lib. I. c. 5. f. 24.

quæ ex fistuloso coquitur. ALBERTI utrisque convenire arbitratur (z) eam, quæ ex saxis molaribus coquitur, saxaque ex lapicidinis exempta præfert iis, quæ passim colliguntur. Prærogativam quoque tribuit lapicidinis in locis umbrosis ac humidis sitis. PALLADIUS vero monet (a), lapides ex fluminibus collectos in Calcem mundam & candidam mutari.

SCHOLION II.

67. Calcem ex conchis coctam omnium optimam judicat DIEUSSART (b) procul dubio in structura murorum; sed eandem parum probat GOLDMANNUS (c), quia humoris impatiens tectoria sub dio à muris discedere facit.

SCHOLION III.

68. Est etiam quoddam Calcis fossitiæ genus, quod humoris pariter impatiens in loco sicco asservari debet & successu temporis, GOLDMANNUS (d) notante, induratur.

SCHOLION IV.

69. Antequam saxa in fornacem immittantur, in frustra diffringenda sunt: ne aer in cavitatibus, quæ subinde in iis dantur, conclusus vi caloris ingentis nimium expansus eadem non sine damno fornaci infligendo disjiciat.

SCHOLION V.

70. Calx autem vix satis excoquetur, nisi intervallo 60 horarum calore vehementissimo torreatur, ALBERTO & PALLADIO iudicibus (e).

PROBLEMA VIII.

71. Calcis virtutes examinare.

RESOLUTIO.

Calcis probe coctæ indicia tradit

(z) Lib. II. c. II.

(a) Lib. I. c. 5.

(b) Lib. I. c. 7. f. 18.

(c) Lib. I. c. 17. f. 62.

(d) Lib. I. c. 17. f. 68. (e) Loc. cit.

Wolffii Oper. Mathem. Tom. IV.

ALBERTI (f), si gravitas saxi ad Calcem habuerit rationem sesquialteram; si Calx fuerit candida, levis & sonora; si extincta receptaculi lateribus adhæserit; quibus addit BOECKLERUS (g), si, dum extinguatur, fumus copiosus ascendat; & DIEUSSART (h), si multa aqua opus sit, ut extinguatur.

PROBLEMA IX.

72. Calcem per plures annos conservare.

RESOLUTIO.

1. Calx extinguatur & subigatur.
2. Paretur fovea intra terram, in quam per foramen in fundo receptaculi apertum defluat.
3. Quando fovea fuerit plena; arena obruta tegatur, ne exsiccet, sed humida perseveret, donec ad structuram vel tectorium adhibeatur.

Aliter.

BOECKLERUS (i) hanc methodum commendat, si per 10 & plures annos Calcem conservare volueris.

1. Fiat ex Calce recens coctæ stratum duos vel tres pedes altum.
2. Obruatur arena sive fossitia, sive fluviatili ad altitudinem duorum vel trium pedum.
3. Affundatur aquæ sufficiens copia, ut Calx extinguatur, minime autem ob defectum humoris, postquam incaluit, in pulverem convertatur.

P p 4. Quodsi

(f) Lib. II. c. 11. & Lib. III. c. 4.

(g) in not. ad Pallad. Lib. I. c. 5.

(h) Lib. I. c. 7. f. 18. (i) loc. cit.

4. Quodsi arena rimas agit, fumo ascendente, rimæ obducantur, ne vapori exitus concedatur.
Calx hæc per multos annos asservata instar lithocollæ erit.

SCHOLIION.

73. Calcis posterioris insignis est usus, si in tectorio quedam pingenda, quoniam coloribus minime nocivus.

CAPUT III.

De variis Fulcrorum generibus & quinque Ordinibus.

DEFINITIO X.

74. **F**ulcrum dicitur, quicquid partem aliquam Ædificii fundamento vel omni, vel satis firmo destitutam sustentat, ne corruat.

DEFINITIO XI.

75. *Columna* est Fulcrum rotundum. Dicitur *parietina*, si tantum ejus aliqua pars extra murum prominet.

SCHOLIION.

76. *Columnarum origo debetur arboribus, quibus, antiquissimi Populi artium adhuc rudes ad fulcienda tecta utebantur. Cingebantur autem annulis ferreis cum superne, tum inferne, ne ab imposito onere funderentur: quem etiam in finem asser quadratus superimponebatur. Ne autem ex humore terræ putrescerent, lapis quadrangularis supponebatur.*

DEFINITIO XII.

77. *Pila* est Fulcrum quadrangulum. Dicitur *parietina*, si tantum ejus aliqua pars extra murum prominet. *Pila parietina* uno nomine vocatur *Anta*.

DEFINITIO XIII.

78. *Parastata* est *Anta* arcum sustinens.

DEFINITIO XIV.

79. *Postes* sunt Fulcra, quæ aperturarum superliminaria sustentant.

DEFINITIO XV.

80. *Columella* sunt Fulcra rotunda minora Pluteum sustentantes.

DEFINITIO XVI.

81. *Atlantes* sunt Statuæ masculæ Columnarum vices obeuntes.

DEFINITIO XVII.

82. *Caryatides* sunt Statuæ foemineæ Columnarum vices obeuntes.

SCHOLIION.

83. *Rationem denominationis VITRUVIUS (k) reddit. „Carya scilicet Civitas Peloponnesi capta Persis hostibus contra Græciam consensit: postea Græci per victoriam gloriose bello liberati communi consilio Caryatibus bellum indixerunt. Itaque oppido capto, viris interfectis, civitate deleta, matronas eorum in servitutem abduxerunt. . . . Ideo, qui tunc Architecti fuerunt, ædificiis publicis designaverunt earum imagines oneri ferendo collocatas, ut etiam posteris nota pœna peccati Caryatium memoria traderetur.*

THEO-

(k) Lib. I. c. 1. f. m. 3.

THEOREMA V.

84. *Fulcra perfectiora sunt, quæ & majorem firmitatem habent, & majorem firmitatis speciem præ se ferunt.*

Fiunt enim ad sustentandas partes Ædificii, quæ alias corruerent (§. 74.), adeoque firmitatis gratia (§. 6). Ergo perfectiora sunt, quo firmiora (§. 8). *Quod erat unum.*

Sed Architectus etiam firmitati apparenti satisfacere debet (§. 21). Erunt igitur Fulcra perfectiora, quæ majorem firmitatis speciem præ se ferunt. *Quod erat alterum.*

COROLLARIUM I.

85. Columnæ igitur ac Pilæ, immo Fulcra cætera omnia, fundamento solido basi que eorum latiori insistere debent (§. 223 *Mechan.*).

COROLLARIUM II.

86. Quoniam Cylindrus & Prisma quadrangulare facilius è situ suo dimoventur, ut corruant, quam Conus truncatus & Pyramis truncata super eadem basi & ejusdem altitudinis (§. 143. 184. 223 *Mechan.*) ; figura Columnarum non debet esse Cylindrica, nec Pilarum Prismatica ; sed tam Pilæ, quam Columnæ contrahi, hoc est, instar Coni truncati & Pyramidis truncatæ gracilescere debent. Per eandem tamen rationem præstat, si pars infima Columnarum Cylindrica, Pilarum vero Prismatica fuerit.

COROLLARIUM III.

87. Per eandem adeo rationem etiam improbantur Columnæ ventrosæ.

COROLLARIUM IV.

88. Minus firma cum videantur, quæ ex pluribus partibus combinata sunt ; ne

firmitatis species lædatur, Columnæ anulis & coronis circumdari haud debent.

COROLLARIUM V.

89. Quia Columnæ firmiores, si diameter ad altitudinem majorem rationem habet, quam si minorem ; ratio major eligenda est, ubi pondus ingens ferendum ; minor, ubi minus sustentandum.

DEFINITIO XVIII.

90. *Ordo* est ornatus Architectoni-Tab. I. cus constans ex Columna AB, Stylobata BD, qua securitatis gratia elevatur, & Trabeatione AC, quæ pondus sustentandum repræsentat.

COROLLARIUM I.

91. Cum Columnarum sit sustentare aliquod pondus (§. 74. 75) ; Trabeatio nunquam abesse potest.

COROLLARIUM II.

92. Si Columnæ in loco editiore ponantur, ut metuendum non sit, ne à corpore quodam alio in ipsas impingente è situ suo dimoveantur ; Stylobata opus non est (§. 90.).

SCHOLIUM.

93. *Me non monente apparet, Stylobatis locum esse, si securitatis gratia etiam corpora alia fuerint elevanda, e. gr. Statuæ in hortis aut alibi collocandæ.*

DEFINITIO XIX.

94. *Projectura* sive *Projectio* est excessus latitudinis partis unius supra alteram.

DEFINITIO XX.

95. *Stylobata* componitur ex partibus tribus, quarum media EF *Truncus*, quæ Columnæ potissimum elevandæ

dæ destinatur; ima FD *Basis*, cui Truncus innititur; summa BE *Coronis*, quæ Truncum tegit.

DEFINITIO XXI.

Tab. I. 96. *Columna* ex tribus partibus itidem componitur, nempe ex *Basi* BG, cui infistit; ex *Scapo* GH & ex *Capitulo* AH, cui Trabeatio incumbit.

COROLLARIUM I.

97. *Basis* latior esse debet *Scapo* (§. 223 *Mechan.*) & summa *Capituli* pars quadrata, ut *Trabs* ei commodius incumbat.

COROLLARIUM II.

98. *Basis Columnæ* cum super *Trunco* EF quiescat, ultra eam projici nequit; sed ejusdem latitudinis fieri debet (§. 224 *Mechan.*).

COROLLARIUM III.

99. Atque hinc etiam non probatur, si *tabulis excisis* *Truncus* debilitatur.

DEFINITIO XXII.

Tab. I. 100. *Trabeatio* quoque ex tribus partibus componitur, nempe ex *Epistylilio* AI, quod *trabem*; ex *Zophoro* IK, qui *trabium transversarum capita*; ex *Coronice* KC, quæ *limina Tecti* cum *Suggrunda* & *Colliquis* repræsentat.

COROLLARIUM I.

101. *Epistylilii* infimum & *Zophorus* ultra *Scapum contractum* projici nequit, utpote *trabes* eidem incumbentes (§. 224 *Mechan.*).

COROLLARIUM II.

102. *Cornix* KC ultra totum *Ordinem* projicitur, utpote quæ *pluviam* ab eo arcere debet.

DEFINITIO XXIII.

103. Ut partes *Ordinis* sint ornatiores, ex pluribus partibus minoribus componuntur, quæ *Membra* vocantur. Sunt autem vel *plana*, vel *curva*, eaque vel *convexa*, vel *concaua*, vel *convexo-concaua*.

DEFINITIO XXIV.

104. *Membra plana* pro diversa magnitudine diversoque situ varia sortiuntur nomina. Minima communiter dicuntur *Regule*: sed in summo *Coronidis*, *Capituli*, *Epistylilii*, *Zophori* & *Coronicis* loco *Supercilia*. Majorum denominatio à situ potissimum pendet. Dicitur enim membrum istiusmodi *Quadra* in loco *Stylobatæ* infimo; *Plinthus* in *basi Columnæ*; *Corona* in *Coronide* & *Coronice*; *Abacus* in *Capitulo*; *Fascia* in *Epistylilio*; *Fascia*, itemque *Tenia* in *Epistylilio* & *Coronice*.

DEFINITIO XXV.

105. *Torus* est membrum majus *AT* convexitatem semicircularem habens. *F* *Abacus* ab eo non nisi magnitudine differt.

DEFINITIO XXVI.

106. *Echinus* est membrum convexitatem semicirculari minorem & *F* *projecturam* BC altitudinis BD subsequenter habens.

DEFINITIO XXVII.

107. *Cymatium Doricum* est membrum concavitatem semicirculari minorem

norem & projecturam EF altitudinis FG subduplam habens.

DEFINITIO XXVIII.

I. Trochilus est membrum majus concavitatem ex duobus quadrantibus diversæ magnitudinis compositam HKI habens.

DEFINITIO XXIX.

I. 109. Cymatium Lesbium est membrum concavo-convexum LMN, projecturam LO altitudinis NO subduplam habens.

DEFINITIO XXX.

I. 110. Sima est membrum majus concavo-convexum PS projectionem PQ altitudini QS æqualem habens.

DEFINITIO XXXI.

I. 111. Apophysis est membrum majus AC concavitatem arcus habens, & vel duo membra plana; vel membrum planum parti cuidam alteri secundum longitudinem minimum planæ jungens.

COROLLARIUM.

112. Firmiora cum appareant, quæ non ex partibus combinantur; Apophysis firmitatis speciem largitur.

PROBLEMA X.

113. Torum & Astragalum delineare.

RESOLUTIO.

1. Altitudo dividatur bifariam in I (§. 210 Geom.).
2. Ex I tanquam centro, intervallo dimidiæ altitudinis bI, describitur semicirculus.

PROBLEMA XI.

114. Echinum delineare.

RESOLUTIO.

1. Altitudo BD dividatur in 3 partes æquales (§. 274 Geom.) fiatque BC = B2 (§. 106). Tab. I.
Fig. 3.
n. 1.
 2. Pars media 12 subdividatur in 4 partes æquales, fiatque BE parti uni quartæ ipsius 12 & parti tertiæ altitudinis BI æqualis.
- Dico in E esse centrum arcus DC.

DEMONSTRATIO.

Est enim $BC = \frac{2}{3} BD$ & $BE = \frac{1}{3} BD + \frac{1}{12} BD$, per construct. $= \frac{5}{12} BD$ (§. 235 Arithm.), adeoque $EC = \frac{1}{12} BD$. Sed cum $BE^2 = \frac{1}{144}$ & $BD^2 = \frac{1}{144}$; erit $ED^2 = \frac{1}{144}$ (§. 417. Geom.), consequenter $ED = \sqrt{\frac{1}{144}} = \frac{1}{12} BD$ (§. 269 Arithm.). Est igitur $EC = ED$, consequenter in E arcus DC centrum (§. 40 Geom.). Q. e. d.

Aliter.

1. Projectura BC fiat ut ante $\frac{2}{3}$ ipsius n. 2. BD.
2. Ex C & D intervallo DC fiat intersectio in E.
3. Tandem ex E radio EC describitur arcus CD.

PROBLEMA XII.

115. Cymatium Doricum delineare.

RESOLUTIO.

1. Altitudo FG dividatur bifariam in Tab. I. a (§. 210 Geom.), fiatque FE = Fig. 4. Fa (§. 107). n. 1.
2. Subdividatur Fa bifariam in b, Pp 3 fiat.

fiatque $GO = GF + Fb = \frac{5}{4}GF$.

3. Ex O radio EO describatur arcus per punctum E.

Dico, eundem transiturum per G.

DEMONSTRATIO.

Demittatur EM ad GO perpendicularis. Quoniam FG itidem ad GO perpendicularis (§. 227. 230 *Geom.*) erit $FE = GM$ (§. 238 *Geom.*) $= \frac{1}{2}GF$ per *constr.* $MO = \frac{3}{4}GF$. Est ergo $EM^2 = \frac{1}{16}GF^2$, $MO^2 = \frac{9}{16}GF^2$, adeoque $EO^2 = \frac{25}{16}GF^2$ (§. 417 *Geom.*) & hinc $EO = \frac{5}{4}GF$, consequenter ipsi GO æqualis. *Q. e. d.*

Aliter.

- n. 2. 1. Fiat projectura $FE = Fa$, ut ante &
2. Facta intervallo EG interfectione ex E & G in O, ex O intervallo GO describatur arcus GE.

PROBLEMA XIII.

116. *Trochilum delineare.*

RESOLUTIO.

- Tab. I. 1. Dividatur altitudo NL in tres partes æquales (§. 274 *Geom.*). fiatque $NK = \frac{1}{3}NL$, $KL = \frac{2}{3}NL$.
Fig. 5. 2. Fiat $NH = NK$ & $LI = KL$, ductaque KM ad NL perpendicularis $= LI$, atque $KO = NH$.
3. Tandem ex O radio OK describatur arcus KH, & ex M radio MK arcus KI.

DEMONSTRATIO.

Quoniam KO & NH ad NL perpendiculares, erunt inter se parallelæ (§. 256 *Geom.*). Cumque sit $NH = KO$ per *constr.* erit etiam HO ipsi NK

parallela (§. 258 *Geom.*), consequenter $HO = NK$ (§. 238 *Geom.*) $= KO$ (§. 87 *Arithm.* Est ergo in O centrum arcus HK (§. 40 *Geom.*). *Quod erat unum.*

Eodem modo ostenditur, esse in I centrum arcus KI. *Quod erat alterum.*

PROBLEMA XIV.

117. *Apophygin delineare.*

RESOLUTIO.

1. Altitudo DG dividatur in duas partes æquales in a, fiatque projectura $GE = Da$.
2. Ducatur DI ad GD perpendicularis, fiatque $\frac{1}{4}DG$.

Dico in I esse centrum arcus DE radio ID describendi.

DEMONSTRATIO.

Eadem est, quæ Problem. II (§. 115).

Aliter.

1. Altitudo CH dividatur in tres partes æquales fiatque projectura $HA = \frac{2}{3}HC$.
2. Pars tertia subdividatur in quatuor partes, ita ut tota altitudo HC divisa intelligatur in 12 partes æquales, fiatque perpendicularis $CM = \frac{13}{12}HC$.

Dico in M esse centrum arcus AC radio MA describendi.

DEMONSTRATIO.

Eadem est, quæ Probl. 10. (§. 114).

PROBLEMA XV.

118. *Cymatium Lesbium delineare.*

RESO.

RESOLUTIO.

- I. 1. Altitudo NO dividatur bifariam in a , fiatque $OL = Oa$.
2. Ducatur recta LN, & Oa ulterius dividatur in 4 partes æquales, fiat $OI = \frac{1}{4} Oa$.
3. Producaturs recta inferior in G, donec $NG = IL$.

Dico in I esse centrum arcus LM, in G vero centrum arcus MN.

DEMONSTRATIO.

Demittatur MK ad NG perpendicularis, erit $NK = aM$ (§. 238 *Geom.*). Quare cum sit $Na : NO = aM : OL$ (§. 268 *Geom.*) & hinc ob $aN = aO = OL$ per construct. $aM = \frac{1}{2} OL$; erit $NK = \frac{1}{4} ON = \frac{2}{8} ON$, consequenter quia $NG = \frac{5}{8} ON$ per construct. $KG = \frac{3}{8} ON$. Est vero $KM = aN = \frac{1}{2} NO = \frac{4}{8} ON$: unde $MG = \frac{5}{8} ON$ (§. 417 *Geom.*) = GN. Est itaque in G centrum arcus NM. Eodem modo ostenditur, esse in I centrum arcus LM. *Q.e.d.*

Aliter.

1. Fiat projectura $OL = \frac{1}{2} ON$ ut ante, ductaque NL dividatur bifariam in M.
2. Ex M & N intervallo NM fiat intersectio in G, & ex L atque M eodem intervallo alia in I, erit in G centrum arcus MN & in I centrum arcus LM.

PROBLEMA XVI.

119. *Simam delineare.*

RESOLUTIO.

- I. Altitudo QS dividatur bifariam in

O & ibi excitetur perpendicularis OT altitudini QS æqualis.

2. Fiat eidem projectura QP æqualis (§. 110) & OT bifariam dividatur in R.

Erit in T centrum arcus PR & in O arcus RS.

DEMONSTRATIO.

Est enim $OS = OR$ per construct. Ergo in O centrum arcus RS (§. 40 *Geom.*) Porro quia PQ & TO ad QO perpendiculares, per construct. erunt inter se parallelæ (§. 256 *Geom.*) Quare cum etiam æquales sint, per construct. erunt quoque PT & QO parallelæ (§. 258 *Geom.*) atque hinc æquales (§. 238 *Geom.*). Est ergo PT etiam æqualis ipsi TR, adeoque in T centrum arcus PR (§. 40 *Geom.*). *Q.e.d.*

SCHOLIUM.

120. Germani 'pauca habent nomina, qua membris imponunt. Omnia enim plana vocant Platten, convexa Stäbe, concava Hohlkehlen, concavo-convexa Karnisse.

THEOREMA VI.

121. *Eadem membra immediate conjungi non debent.*

Cum enim varietas delectet, eorundem membrorum immediata conjunctio placere nequit, adeoque nec venusta censetur (§. 11), consequenter locum minime habet (§. 20).

COROLLARIUM.

122. Hinc inter membra curvilinea Regulæ, inter plana Astragali interponuntur, vel plana Apophygi junguntur (§. 111).

THEO-

THEOREMA VII.

123. *Membra plana ad diversas Ordinis partes pertinentia Apophygi jungi haud debent.*

Apophygis enim duo membra plana ita jungit, ut videantur unum solidum (§. 111). Confusio itaque oritur, si membra ad diversas Ordinis partes pertinentia Apophygi junguntur.

COROLLARIUM.

124. Errant ergo (l), qui Plinthum cum Supercilio Coronidis mediante Apophygi jungunt.

DEFINITIO XXXII.

125. *Membra essentialia sunt, quæ in eadem omnium Ordinum parte necessario adsunt.*

COROLLARIUM I.

126. Sunt adeo essentialia, per quæ aliquid representatur, quod in simplici structura necessitatem habet.

COROLLARIUM II.

127. Ergo in Basi Stylobatæ essentialis est Quadra (§. 95) & in Coronide Corona vel minimum Supercilium (§. cit.).

COROLLARIUM III.

128. In Scapo Limbus & Cineta, seu Limbus superior (§. 96) essentialis sunt cum Apophygi (§. 111).

COROLLARIUM IV.

129. In Basi Columnæ Plinthus (§. 97) & in Capitulo Abacus (§. 96) essentialis est.

COROLLARIUM V.

130. In Epistyllo essentialis est Fascia

(l) Consistente *Perraltio* in *Opere de Columnis* part. 2. c. 8. f. 120.

(§. 100) & in Coronice Corona & Sima cum Supercilio (§. 100. 102).

THEOREMA VIII.

131. *Coronidi, Capitulo & Coronici conveniunt Cymatia Lesbia & Dorica, Echinus atque Sima; sed non Torus & Trochilus.*

In illis enim Ordinum partibus projectura continuo crescit: adeoque ipsis conveniunt membra, in quibus projectura similiter crescit, qualia sunt utrumque Cymatium, Echinus & Sima (§. 106 & seq.); sed eadem partes abhorrent ab iis, quæ efficerent, ut projectura mox cresceret, mox decreceret, quales sunt Torus & Trochilus.

THEOREMA IX.

132. *Basibus Columnæ & Stylobatæ conveniunt omnia membra præter Echinum.*

In iis enim projectura continuo decrescit ab imo versus superiora, adeoque ipsis conveniunt membra, quæ hoc decrementum non impediunt. Sed si Cymatium utrumque atque Sima fuerint inversa, projectura ab imo versus superiora decrescit: nec huic decremento contrariantur Torus atque Trochilus; Echino autem inverso non est opus, quia Torus est itidem membrum mere convexum. Hæc ergo membra præter Echinum Basibus Columnæ ac Stylobatæ conveniunt.

DEFINITIO XXXIII.

133. Præter membra superius delineata in ornatum Architectonicum recipere Architecti *Græci* & cum iis *Romani*

Romani *Volutas* & *Folia Acanthina* cum *Cauliculis* tanquam ornatum *Capitulorum*; *Antepagmenta* & *Triglyphos* cum *Guttis* tanquam ornatum *Epistyliorum*; *Mutulos* cum *simplices*, tum *compositos* & *Denticulos* tanquam ornatum *Coronidum*: quorum omnium ratio ex mox tradendis descriptionibus plenior constabit. Caterum intervallum inter duos *Triglyphos*, *Mutulos* & *Denticulos* dicitur *Metopa*.

SCHOLIION.

134. *Originem* horum ornatuum refert *VITRUVIUS* (m). Scilicet cum *Dianæ Fanum* conderent *Græci*, *Columnæ diametrum* ad *altitudinem* in ea ratione constituerunt, quæ est *pedis* ad *altitudinem* *femine*. Hinc *Capitulo Volutas* adjecerunt, ut *capillamento* *concrispatos*, *cincinnos præpendentes* *dextra ac sinistra* imitarentur: quemadmodum etiam *Trunci* *totius striis stolarum* tunc temporis *usitatarum plicas* imitati. De *Foliorum acanthinorum ornatu* ita *VITRUVIUS*: *Virgo civis Corinthia* jam *matura nuptiis implicita morbo decessit*. Post *sepulturam ejus*, quibus ea *viva poculis delectabatur*, *Nutrix collecta* & *composita* in *calatho* pertulit ad *monumentum*, & in *summo collocavit*: & uti ea *permanerent diutius sub dio*, *tegula* *textit*; is *calathus* *fortuito supra Acanthi radicem fuerat collocatus*. Interim *pondere pressa radix Acanthi* *media folia* & *cauliculas* circa *vernum tempus profudit*, *cujus cauliculi secundum calathi latera crescentes* & *ab angulis tegulæ ponderis necessitate expressi flexuras* in *extremas partes Volutarum* *facere sunt coacti*. Tum *CALLIMACHUS* --- *præteriens hoc monumentum* -- *delectatus genere* & *formæ novitate* ad id *exemplar Columnas a-Wolfii Oper. Mathem. Tom. IV.*

(m) Lib. 4. c. 1. f. 60. & seq.

pub *Corinthios* *fecit*. *Triglyphi* *repræsentant tabellas*, quas olim *fabri lignarii* *contra tignorum præcisiones* ad *lineam* & *perpendicularum parietum factas* in *fronte* *fixerunt*: *Mutuli vero Canteriorum* ab *iisdem projectorum prominentias sinuatas* (n). *Sunt autem Canterii*, interprete *PHILANDRO*, *ligna tecti oblonga*, à *columine ad extremum tectum ducta*, quæ ubi *longius prominent*, efficiunt *suggrundam*, id est, *tecti partem porrectiorem*, ubi fit *stillicidium*. Denique *Denticuli ex projecturis asserum* *habent imitationem*: unde *Architecti Græci*, teste *VITRUVIO*, *præstantes*, quod non potest in *veritate fieri*, id in *imaginibus factum* non posse *certam rationem habere*, sub *Mutulo Denticulos* non constituerunt.

PROBLEMA XVII.

135. *Volutam delineare.*

RESOLUTIO.

1. *Altitudo AB* dividatur in 8 partes *Tab. III.* æquales, erit quinta *OP* *diame-* III. *ter Oculi.* Fig. 33.
2. Ex *centro* itaque, *radio* $\frac{1}{2}$ *OP*, describatur *circulus*, qui erit *Oculus Volutæ*, ductaque *CD* ad *BA* *perpendiculari*, *circulo* *inscribatur quadratum*.
3. *Latera quadrati* per *rectas* 1 3 & 2 4 dividantur *bifariam* & *ipsæ* *lineæ* 1 3 & 2 4 in 6 partes æquales.
4. Tandem ex *punctis* 12, 11, 10, 9, 8 &c. describantur *quadrantes* *ON*, *NM*, *ML*, *LK* &c.

Aliter.

1. *Dividatur denuo altitudo AB* in 8 *Tab. II:* II: *partes* partes
Qq

(n) Vitruvius lib 4. c. 2. f. 63. 64.

- partes æquales, & quinta QP pro diametro affuta, ex centro G dimidia GP describatur circulus, qui erit Oculus Volutæ.
2. Radii circuli GP & GQ dividantur bifariam in 1 & 4 & partes dimidiæ G1 & G4 subdividantur in tres partes æquales.
 3. Super recta 14 construatur quadratum 1234, cujus latus unum 23 continetur in D, alterum 34 in E, tertium 12 in C.
 4. Porro ex G ducantur rectæ G2 & G3 in tres partes æquales dividendæ.
 5. Per 6 & 2 agantur ipsi 2D parallelæ 6I & 10N; per 11 autem & 7 ipsi 3E parallelæ 11O & 7K, tandemque per 5 & 9 ipsi 1C parallelæ 5H & 9M.
 6. Tandem ex 12, 11, 10, 9, 8 &c ducantur quadrantes PO, ON, NM, ML, LK &c.

S C H O L I O N.

136. *Voluta prior est Palladiana; posterior Goldmanniana, seu Vitruviana per temporum injuriam amissa, à GOLDMANNO feliciter restituta (o). Posteriores priori præferunt BLONDELLUS (p) & DAVILIERIUS (q) aliique. Triglyphorum, Mutulorum & Denticulorum delineationem docemus infra.*

P R O B L E M A XVIII.

137. *Partes Ordinum ex membris & ex partibus Ordines integros componere.*

(o) Vid. Vitruvius à Joan. de Laet editus f. 266. & seqq.

(p) Cours d'Archit. Tom. I. lib. IV. c. 2. f. 81.

(q) Cours d'Archit. p. 54.

R E S O L U T I O.

1. Ordo primum ex partibus essentialibus componatur (§. 127 & seq.).
2. In qualibet parte deinde sigillatim membra essentialia combinentur cum accessoriis, tot combinationibus factis, quot commode fieri possunt (§. 131. 132).
3. Quodsi partes simplices jungantur & ornatiores itidem connectantur; Ordines integri prodibunt.

E. gr. Stylobata componitur ex Trunco, Quadra in Basi, & Corona vel saltem Supercilio in Coronide tanquam essentialibus. Si simplices combinationes fieri debent; in Coronide supercilium combinari potest vel cum Corona & Apophyge; vel cum Cymatio Dorico, vel cum Cymatio Lesbio, vel cum Sima, vel cum Echino (§. 104 & seqq.): contra in Basi combinanda est Quadra vel cum Fascia & Apophyge, vel cum Cymatio Dorico inverso, vel cum Cymatio Lesbio inverso, vel cum Sima inversa, vel cum Toro. Si compositio ex tribus fieri debet, jungantur Supercilium, Corona cum Apophyge & Cymatium Lesbium; Supercilium, Sima & Corona & ita porro. Eodem modo combinentur membra quatuor & plura, tandemque rejiciantur, quæ minus venusta judicantur.

S C H O L I O N.

138. *Nullum est dubium, hac methodo detegi posse, quicquid in hoc genere reperire licet. Sed mihi hac via progredi jam non datur. Sufficit aliis monstratam esse viam, qua sit eundem. Quomodo olim Græci ad Ordines Architectonicos pervenerint, VITRUVIUS (r) enarrat. Nimirum primum inventus est Ordo Doricus, quem vocant, cum Apollini Panionio Aedes excitaretur.*

(r) Lib. II. c. 1.

raretur. *Dimensi tum sunt virilis pedis vestigium & cum invenissent pedem sextam partem esse altitudinis in homine, Columnam cum Basi & Capitulo in altitudinem sex diametrorum extulerunt. Postea Dianæ Templum excitaturi, altitudinem Columnæ diametri octuplam effecere, gracilitatem muliebrem expressuri & hinc etiam Capitulum Volutis exornavere (§. 134). Hicque Ordo Ionicus est appellatus. Tertius CALLIMACHUS invento Capitulo Corinthio (§. cit.) Ordinem Corinthium excogitavit, virginalem teneritatem imitatus. Ordo Doricus ab initio fuit simplicissimus atque postea nomen Tuscanici adeptus; elaboratior vero Dorici nomen retinuit. Tandem Romani Capitulum ex Ionico & Corinthio composuerunt & novum inde Ordinem condiderunt, qui Romanus, itemque Compositus appellatur.*

DEFINITIO XXXIV.

139. *Ordo Tuscanus est simplicissimus omnium, cujus Capitulum & Volutis, & apud plerosque etiam omni Cymatio caret, Zophorus vel nudus, vel Antepagmentis ornatus.*

DEFINITIO XXXV.

140. *Ordo Doricus est, cujus Capitulum Volutis caret, sed Cymatia admittit, Zophorus vero Triglyphis cum Guttis distinguitur.*

DEFINITIO XXXVI.

141. *Ordo Ionicus est, cujus Capitulum Volutas habet octo, sed Foliis caret.*

SCHOLIION.

142. ANGELI tamen BUONARUOTTI discipulus J. DEL DUCA Capitulo Ionico præter morem reliquorum unam Foliorum seriem in imo addidit (s).

(s) Vid. Dominici de Rossi Architecturæ civilis studium in ornamentis portarum &c. Tab. 6.

DEFINITIO XXXVII.

143. *Ordo Romanus seu Compositus est, cujus Capitulum duabus Foliorum seriebus & octo Volutis distinguitur. In genere tamen Compositus appellatur, cujus Capitulum ex Capitulis reliquorum quomodocunq; compositum.*

SCHOLIION.

144. Franciscus tamen BORROMINI numerum Volutarum Ionicarum in Capitulo Romano duplicavit, ita ut idem sedecim exornaverit.

DEFINITIO XXXVIII.

145. *Ordo Corinthius est, cujus Capitulum tribus Foliorum seriebus, Cauliculis atque Volutis sedecim exornatur.*

COROLLARIUM I.

146. Est adeo Corinthius Ordo omnium ornatissimus, cui proximus Romanus (§. 143), inde sequitur Ionicus (§. 141), tandem Doricus (§. 140) & Tuscanus (§. 139).

COROLLARIUM II.

147. Patet hinc, quando Ordini univique locus in Ædificiis aliisque Operibus Architectonicis concedatur.

DEFINITIO XXXIX.

148. *Modulus est semidiameter Columnæ in 30 particulas a quales divisa, ut secundum eam altitudo singularum partium in Ordinibus & singularum membrorum in partibus singulis una cum Projecturis & Ecphoris eorundem determinari possit. Particula trigesima vocantur Minuta.*

SCHOLIION.

149. VITRUVIUS Modulum facit integrum
 Qq 2 diame-

diameter scapi nondum contracti, eamque dividit in 60 minuta; sed in praxi commodius est, si semidiameter pro Modulo assumatur.

DEFINITIO XL.

150. *Ecphora* dicitur recta inter Axem Columnæ continuatum & membri cujuslibet extremum intercepta.

PROBLEMA XIX.

151. *Determinare altitudines membrorum.*

RESOLUTIO.

Quoniam symmetriæ habenda est ratio (§. 25); omnium membrorum cum inter se, tum ad totum conveniens esse debet ratio (§. 24). Quod obtinetur (§. 25), si altitudines intra terminos in sequente Tabula comprehensos contineantur.

Nomina membrorum	Altitudo	
	min.	max.
Regula	1	2
Supercilium	$1\frac{1}{2}$	4
Fascia	3	10
Fascia Epistylii	8	15
Corona	6	10
Atragalus	$1\frac{1}{2}$	3
Torus	4	8
Echinus	3	6
Trochilus	$2\frac{1}{2}$	5
Cymatium Doricum	2	5
Cymatium Lesbium	2	5
Sina	5	10

COROLLARIUM.

152. Datis altitudinibus, facile determinantur projecturæ (§. 106 & seqq.), modo notetur, Regularum projectionem esse altitudini, Fasciarum vero projecturam projectioni Regularum æqualem.

PROBLEMA XX.

153. *Determinare rationem altitudinis Columnæ & singularum partium ad Modulum seu semidiameterum Columnæ.*

RESOLUTIO.

Quoniam Ordines Architectonicos secundum GOLDMANNUM repræsentare decrevimus; notandum est, Ordines ab eo distingui in humiles & in elatos. Humiles sunt Tuscanus, Doricus & Ionicus; elati vero Romanus & Corinthius. Humilium altitudo est 26, excelforum 30 modulorum. Nimirum Stylobata ubique quinque; Scamillus, qui supponitur ad Columnam elevandam, unius; Trabeatio quatuor, & Columna humilis 16, elati 20 modulorum.

Est adeo in Ordinibus humilibus Trabeatio $\frac{1}{4}$, Stylobata paulo ultra $\frac{1}{2}$, in elatis illa $\frac{1}{2}$, hic $\frac{1}{4}$ altitudinis Columnæ: quæ rationes tanquam venustæ admittendæ sunt (§. 25.)

Altitudines singularum partium, una cum Ecphoris earundem, juxta GOLDMANNUM sequens Tabula exhibet.

Ordinis	Altitudines					Ecphoræ				
	Tusc.	Dor.	Ion.	Rom.	Corin.	Tusc.	Dor.	Ion.	Rom.	Cor.
Basis Stylobatæ	$1\frac{1}{2}$	$1\frac{1}{2}$	$1\frac{1}{2}$	$1\frac{1}{2}$	$1\frac{1}{2}$	$1\frac{3\frac{1}{4}}{40}$	$1\frac{3\frac{1}{4}}{40}$	$1\frac{3\frac{1}{4}}{40}$	$1\frac{3\frac{1}{4}}{40}$	$1\frac{3\frac{1}{4}}{40}$
Trunci	$2\frac{3}{4}$	$2\frac{3}{4}$	$2\frac{3}{4}$	$2\frac{3}{4}$	$2\frac{3}{4}$	$1\frac{3}{8}$	$1\frac{3}{8}$	$1\frac{3}{8}$	$1\frac{3}{8}$	$1\frac{3}{8}$
Coronidis	$\frac{3}{4}$	$\frac{3}{4}$	$\frac{3}{4}$	$\frac{3}{4}$	$\frac{3}{4}$	$1\frac{7}{8}$	$1\frac{7}{8}$	$1\frac{7}{8}$	$1\frac{7}{8}$	$1\frac{7}{8}$
Basis Columnæ	I	I	I	I	I	$1\frac{1}{3}$	$1\frac{1}{3}$	$1\frac{1}{3}$	$1\frac{1}{3}$	$1\frac{1}{3}$
Scapi	14	14	14	$16\frac{2}{3}$	$16\frac{2}{3}$	I	I	I	I	I
Scapi contracti						$\frac{4}{7}$	$\frac{4}{7}$	$\frac{4}{7}$	$\frac{5}{6}$	$\frac{5}{6}$
Capituli	I	I	I	$2\frac{1}{3}$	$2\frac{1}{3}$	$1\frac{1}{3}$	$1\frac{1}{3}$	$1\frac{7}{10}$	$1\frac{2}{3}$	$1\frac{2}{3}$
Epistylia	$1\frac{1}{3}$	$1\frac{1}{3}$	$1\frac{1}{3}$	$1\frac{1}{3}$	$1\frac{1}{3}$	$\frac{9}{10}$	$\frac{2}{30}$	I	$1\frac{1}{30}$	$1\frac{1}{12}$
Zophori	$1\frac{1}{3}$	$1\frac{1}{3}$	$1\frac{1}{15}$	$1\frac{1}{15}$	$1\frac{1}{15}$	$\frac{4}{7}$	$\frac{4}{7}$	$\frac{4}{7}$	$\frac{5}{6}$	$\frac{5}{6}$
Coronicis	$1\frac{1}{3}$	$1\frac{1}{3}$	$1\frac{3}{5}$	$1\frac{3}{5}$	$1\frac{3}{5}$	$2\frac{2}{5}$	$2\frac{2}{5}$	$2\frac{2}{5}$	$2\frac{1\frac{3}{10}}{30}$	$2\frac{1\frac{3}{10}}{30}$

SCHOLIION I.

154. Aliter Autores alii has rationes determinant. E. gr. VIGNOLA Stylobatam facit constanter $\frac{1}{3}$, Trabeationem $\frac{1}{4}$ altitudinis totius Columnæ. Est autem Columnæ Tuscanæ altitudo 12, Doricæ 16, Ionicæ 18, Romanæ & Corinthiæ 20 Modulorum. Unde apparet, GOLDMANNUM elegisse altitudines meliores 16 & 20 Modulorum.

COROLLARIUM I.

155. Quodsi ergo altitudo data dividatur in 30 vel in 26 partes æquales; Modulus seu diameter Columnæ erit una earundem, nempe si in priori casu Columna excelsa cum Stylobata, in posteriori autem humilis itidem cum Stylobata erigenda.

COROLLARIUM II.

156. Quodsi vero Columna sine Stylobata constituenda; altitudo dividatur in 25 vel in 21 partes æquales, ut in priori

casu habeatur Modulus excelsæ, in posteriori humilis.

COROLLARIUM III.

157. Si altitudo Stylobatæ dividatur per 20, & quotus ducatur sigillatim in 6, 11 & 3; prodibunt altitudines Basis, Trunci & Coronidis.

COROLLARIUM IV.

158. Si altitudo Trabeationis Tuscanæ & Doricæ dividatur in tres partes æquales, prodibunt altitudines Epistylia, Zophori & Coronicis.

COROLLARIUM V.

159. Si altitudo Trabeationis Ionicæ, Romanæ & Corinthiæ dividatur per 15 & quotus multiplicetur per 5, 4 & 6; prodibunt altitudines Epistylia Zophori & Coronicis.

SCHOLIION II.

160. Altitudines & Ecphoræ singulorum membrorum sequentes Tabulæ exhibent.

Tab. IV.

ORDO TUSCANUS			
	Nomina membrorum	Altitudines	Ephoræ
Sylabate Basîs	Quadra	1 Mod. 0	1 23
	Torus	4	-
	Regula	1 1.	21
	Sima inversa	6	-
	Regula	1 1.	15
	Cymatium Doric.	3 1.	13½
	Truncus	2. 22½	1. 11
Coronis	Cymatium Doric.	3 1.	13½
	Regula	1 1.	15
	Echinus	5 1.	18½
	Corona	6 1.	23
	Regula	1 1.	24
	Fascia cum	2 1.	25
	Apophyge	2 Rad.	2
	Supercilium	2½ 1.	26
	Scamillus	1.	0 1. 11
Basîs Col.	Plinthus	15	1. 10
	Torus	15	-
Scapus	Limbus	3 1.	2½
	Apophygis	5 Rad.	6¼
	Scapus contract.	-	24
	Apophygis	4 Rad.	4½
	Cincta	2	27
	Annulus	6	-
Capitulum	Hypotrachelium	9	24
	Regula infima	1	25
	Regula media	1	26
	Regula suprema	1	27
	Echinus	8 1.	2½
	Abacus cum	6 1.	3
	Apophyge	2 Rad.	2½
	Supercilium	2 1.	4

161 ORDO DORICUS				
	Nomina membrorum	Altitudines	Ephoræ	
Epistilium	Fascia prima	15	24	
	secunda	20	25	
	Regula	1	26	
	Supercilium	4	27	
	Zophorus	1	6	
	Supercilium	4	25	
Coronis	Cymatium Doric.	4	26	
	Regula	1	28	
	Echinus	6 1.	2	
	Cymatium Doric.	3 1.	4½	
	Regula	1 1.	6	
	Corona	9 2.	2	
	Regula	1 2.	3	
	Fascia	3 2.	4	
	Sima	8	-	
	Supercilium	4 2.	12	
Basîs Sylabate	Quadra	1. 0	1. 23	
	Torus	4	-	
	Regula	1 1.	21	
	Sima inversa	6 1.	15	
	Regula	1	-	
	Cymatium Lesbium inversum	3	1. 14	
		3	1. 12½	
	Truncus	2. 22½	1. 11	
		Cymatium Lesbium	3	1. 12½
		3	1. 14	
Coronis	Regula	1 1.	15	
	Echinus	5 1.	18½	
	Corona	6 1.	23	
	Cymat. Doricum	2 1.	24	
	Fascia cum	1 1.	25	
	Apophyge	2 Rad.	2½	
	Supercilium	2½ 1.	26	

Scamillus

	Nomina membrorum	Altitudines	Ecphora		Nomina membrorum	Altitudines	Ecphora
	<i>Scamillus</i>	I.	0	I. II			
Basis Columnæ	Plinthus		10	I. 10	Cymatium Lesbium	3	(I. 29 1/2
	Torus		8	- -	Regula	1	I. 3
	Regula		1	I. 6	Tænia	5	I. 6
	Trochilus		4	- -	Regula	1	I. 7
	Regula		1	I. 4	Echinus	4	I. 9 3/4
	Torus superior		6	- -	Cymatium Doricum	1	I. 10
Scapus	Limbus		2	I. 3	Regula	1	I. 10 1/2
	Apophygis		6	Rad. 7 1/2	Corona	9	2. 1 1/2
	Scapus contract.		-	24	Cymatium Doric.	3	2. 2 1/2
	Apophygis		4	Rad. 4 1/8	Regula	1	2. 4
	Cincta		2	27	Sima	8	- -
	Annulus		6	- -	Supercilium	3	2. 12
Capitulum	Hypotrachelium		10	24	162 TRABEATIO DORICA SECUNDA		
	Cymatium Lesbium		3	(24 1/2 26	Fascia prima	10	24
	Regula		1	27	Fascia altera usque ad guttas	10	25 1/4
	Echinus		6	I. 1	Guttæ	3 3/4	27 3/4
	Abacus		5	I. 1 1/2	Regula	1 1/4	27 3/4
	Cymatium Lesbium		3	(I. 2 3 1/2	Cymat. Doricum	2	29
Epistylum	Supercilium		2	I. 4	Supercilium	3	I. 0
	Fascia inferior		15	24	Altitudo interna strigum	I.	10
	Fascior superior usque ad guttas		15	25	externa	I.	12 3/2
	Guttæ		4	26	Latitudo strigis di- midia		2 1/2
	Regula guttarum		1	27	Latitudo striæ seu femoris		5
	Cymatium Doric. Supercilium		2 3	28 29	Triglyphus totus	I.	15
Zophorus	Altitudo striarum externa	I.	4		Supercilium	5	28
	interna	I.	2				
	Latitudo strigis			4			
	Latitudo striæ seu femoris			4			
	Triglyphus totus	I.	6				
	Supercilium		4	28			

	Nomina membrorum	Altitudines	Ephoræ		Nomina membrorum	Altitudines	Ephoræ
Epistylum	Fascia infima	7½	24		Regula	1 I.	13¼
	Astragalus	1½	-		Apophygis	3	Rad. 3¾
	Fascia media	10	24¾		Truncus	2.	18½ I. 11¼
	Astragalus	2	-		Cymatium Lesbium	(I.	12
	Fascia superior	12½	25¾		Regula	4(I.	14
	Cymatium Lesbium	4	(26¾		Astragalus	1 I.	15
	Supercilium	2½	(28¾		Echinus	2-	-
	Zophorus cum Apophyge & Supercilio	24 5½ 2¾	24 Rad. 6¾ 26¾		Corona	5 I.	18½
	Cymatium Lesbium	4	(27¾ (29¾		Astragalus	4½ I.	23¾
	Regula	1 I.	¾		Cymatium Lesbium	1½-	-
	Echinus	5 I.	4		Supercilium	(I. 24 2½(I.	25½
	Fascia cum mutulis	11 I.	5		Scamillus	2(I. 26½ 2(I.	26½
	Mutulus	10	15		Plinthus	1.	0 I. 11¼
	Metopa		20		Torus inferior	10 I.	10
	Cymatium Lesbium	3	(I. 5½ (I. 7		Astragalus	6-	-
	Corona	9	2. ½		Regula	3 I.	7
	Cymatium Lesbium	3	(2. 1½ (2. 3		Regula	1 I.	5½
	Regula	1	2. 4		Trochilus	4-	-
	Sima	8	-		Regula	1 I.	2½
	Supercilium	3	2. 12		Torus superior	5-	-
165 ORDO ROMANUS							
	Quadra	25	1. 23¼		Astragalus	3-	-
	Torus inferior	5	-		Limbus	2 I.	1½
	Regula	1	1. 20¾		Apophygis	3	Rad. 3¾
	Sima	6	-		Scapus contractus	0	25
	Regula	1	1. 14¾		Apophygis	2½	Rad. 3½
	Trochilus'	2	-		Cincta	2	27½
	Regula	1	1. 13¾		Annulus	2½-	-
	Torus superior	4	-		Ahenum cum Apophyge & Supercilio	10-	-
					Divisiones folior.	7½	Rad. 15
					Annulus	1½ I.	1
					Echinus	3-	-
					Abacus cum Apophyge	6 I.	5
					Regula	4 I.	10
					Echinus	3	Rad. 3¾
					Regula	1½ I.	12½
					Echinus	3¼ I.	15

			166 ORDO CORINTHIUS				
<i>Nomina membrorum</i>			<i>Altit.</i>	<i>Ephora</i>			
					<i>Nomina membrorum</i>	<i>Altit.</i>	<i>Ephora</i>
<i>Epistylum</i>	Fascia infima	7½	25				
	Astragalus	1½					
	Fascia media	10	25½		Quadra	25	1. 23¼
	Cymatium Lesbium	2	(26¼)		Torus inferior	4	-
	Fascia suprema	12½	27¼		Regula	1	1. 21¼
	Astragalus	1½	-		Sima	5	-
	Cymatium Lesbium	3	(28½)		Regula	1	1. 16¼
	Supercilium	2	1. 0		Trochilus	1½	-
					Regula	1	1. 15
					Torus superior	3	-
<i>Zophorus</i>	Astragalus	29¼	25		Regula	1	1. 14¼
		2	-		Cymatium Lesbium	2½	(1. 13¼)
<i>Coronis</i>	Cymatium Lesbium	4	(26)				
	Regula	1	29		<i>Truncus</i>	2.22½	1. 11¼
	Astragalus	1½	-		Cymatium Lesbium	4	(1. 12¼)
	Echinus	5	1. 2½		Regula	1	1. 15¼
	Fascia cum	4½	1. 19½		Astragalus	2	-
	Mutulis minoribus	3½	{ 1. 20⅓		Echinus	5	1. 18½
	Cymatium Lesbium	1½	{ 1. 20⅔		Corona	4	1. 23¼
	Fascia cum	5	1. 21⅓		Astragalus	1	0
	Mutulis majoribus	5	-		Cymatium Lesbium	2	(1. 23¼)
	Astragalus	1¼	-			2	(1. 24¼)
<i>Coronis</i>	Cymatium Lesbium	2½	(1. 21¼)		Cymat. Doricum	2	1. 25¼
	Corona	7	2. 2½		Supercilium	1½	1. 26¼
	Regula	1	2. 3⅓		Scamillus	1.	0 1. 11¼
	Echinus	3½	2. 5⅓		Plinthus	10	1. 10
	Regula	1	2. 6⅓		Torus inferior	6	-
	Sima	6½	-		Astragalus	2	-
	Supercilium	2	2	13	Regula	1	1. 7
					Trochilus	3	-
					Regula	1	1. 6
					Astragalus	2	-
				Torus superior	5	1. 3½	

	Nomina membrorum	Altit.	Ephora		Nomina membrorum	Altit.	Ephora
Scapus	Astragalus	3	-	Coronix	Astragalus	2	
	Limbus	1	I. 2		Cymatium Lesbium	4	(27 $\frac{1}{4}$
	Apophygis	4	Rad. 5		Regula	1	I. 29 $\frac{1}{4}$
	Scapus contractus		25		Astragalus	1 $\frac{1}{4}$	-
	Apophygis	5	Rad. 6 $\frac{1}{4}$		Echinus	5	I. 3 $\frac{3}{4}$
	Cincta	2			Fascia cum Mutulis & Metopis	9 $\frac{1}{4}$	I. 5
	Annulus	5	27 $\frac{1}{2}$			8 $\frac{1}{4}$	-
Capitulum	Athenum cum Apophyge & Supercilio	7 $\frac{1}{2}$	I. 17 $\frac{1}{2}$ Rad. 15		Cymatium Lesbium	3	(I. 20 I. 20 $\frac{1}{2}$
	Abacus cum Apophyge	3	I. 1		Cymatium Doricum	1 $\frac{1}{2}$	I. 22 $\frac{1}{2}$ 2. 3
	Regula	4	I. 12		Corona	8	-
	Echinus	1 $\frac{1}{2}$	Rad. 2		Astragalus	1 $\frac{1}{4}$	-
		1 $\frac{1}{4}$	I. 13 $\frac{1}{2}$		Cymatium Lesbium	3 $\frac{1}{2}$	(2. 4 2. 5 $\frac{3}{4}$
		3 $\frac{3}{4}$	I. 15		Regula	1	2. 6 $\frac{1}{2}$
		6 $\frac{5}{6}$	25		Sima	6 $\frac{2}{3}$	
Epistylum	Fascia infima	1 $\frac{1}{2}$	-		Supercilium	2	2. 13
	Astragalus	9	25 $\frac{3}{4}$				
	Fascia media	2 $\frac{1}{4}$	{ 0.26 $\frac{1}{4}$ 0.27 $\frac{1}{4}$				
	Cymatium Lesbium	12	28				
	Fascia summa	1 $\frac{1}{2}$	-				
	Astragalus	3	{ 0.28 $\frac{1}{4}$ 29 $\frac{3}{4}$				
	Cymatium Lesbium	2 $\frac{1}{2}$	I. 1 $\frac{1}{4}$				
Cymatium Doricum	1 $\frac{1}{2}$	I. 2 $\frac{1}{2}$					
Supercilium							
	Zophorus cum Apophyge & Supercilio	26 $\frac{1}{2}$	25 Rad. 3 $\frac{1}{2}$ 26 $\frac{1}{4}$				

SCHOLIION I.

167. GOLDMANNUS fractiones in Ephoris evitaturus Modulum in 360 scrupula dividit : sed cum divisio in 30 minuta sit usitatior, eam Goldmannianæ præferendum esse duxi : sufficit enim altitudines hac divisione in integris prodire.

SCHOLIION II.

168. Quodsi membra quædam omittere libuerit ; eorum altitudo distribuenda est convenienter inter reliqua (§. 151).

SCHOLIION III.

169. Ut vero intelligatur, quomodo Tabulæ præcedentes construï potuerint, exemplo Stylobatæ Tuscani id declarare lubet.

Singulorum membrorum, ex quibus componitur Basis Stylobata, excerpitur altitudo minima, quam habere potest, ex Tabella superiori (S. 151). Hæ altitudines colliguntur in unam summam, quæ ubi deficit ab altitudine Basis Stylobatæ, duce eadem Tabella membris, quorum altitudinem præ ceteris augeri convenit, ob firmitatem quæ præstare debent, aliquod scrupulum adjicitur, donec altitudo exacta prodeat. Nimirum Stylobata Tuscanus componitur ex Quadra, Toro, Regula, Sima inversa, Regula & Cymatio Dorico. Quadra membrum essentialiale, quod sua sese firmitate commendare debet, est unius Moduli, adeoque membra cetera simul Modulorum dimidium, seu 15 minuta, transcendere nequeunt (S. 153). Altitudines minimæ sunt Tori 4, Regule 1, Simæ 5, Regule 1, Cymatii Dorici 2, quarum summa 13, deficit duobus minutis ab ea altitudine, quam habere debent simul. Patet autem ex collatione altitudinum minimarum cum maximis & ipsa membrorum natura firmitate sua sese commendare inprimis debere Simam & Cymatium Doricum. Quodsi ergo utrique adjiciatur scrupulum unum, prodit altitudo Stylobatæ justa, quemadmodum ex subjecto schemate apparet.

	Altit. min.	Altit. justæ
Quadra	1°. 0'	1°. 0'
Torus	4	4
Regula	1	1
Sima inversa	5	6
Regula	1	1
Cymat. Doric.	2	3

Summa 1°.	13	Summa 1°.	15
Altitudo justa 1.	15		

Defectus 2.

Similiter Coronis componitur ex Cymatio Dorico, Regula, Echino, Corona, Regula, Fascia cum Apophyge & Supercilio. Altitudines minimæ sunt Cymatii Dorici 2, Regule 1, Echini 4, Coronæ 6, Regule

1, Fasciæ 3, Supercilii 1½: quarum summa 18½ deficit à justa 22½ scrupulis 4 (S. 153).

Quodsi ergo Cymatium Doricum, Echinus, Fascia & Supercilium augeantur scrupulo uno, justa prodit Coronidis altitudo, quemadmodum denuo Schema subjectum docet.

	Alt. min.	Alt. justæ
Cymat. Doric.	2	3
Regula	1	1
Echinus	4	5
Corona	6	6
Regula	1	1
Fascia	3	4
Supercilium	1½	2½

Summa 18½ Alt. justæ 22½

Altitudo justa 22½

Defectus 4

SCHOLION IV.

170. Ecphoræ omnes originem suam deducunt à semidiametro, Scapi nondum contracti in Basis Columnæ; in Stylobata autem à latitudine Trunci dimidia, quæ Ecphoræ Scamilli æquatur, quemadmodum in Capitulo à semidiametro Scapi contracti, unde etiam pendent Ecphoræ in Trabeatione, additione projecturæ membri proxime sequentis ad Ecphoram præcedentis. Ita, in Basis Stylobatæ, cum latitudo Trunci dimidia sit 1°. 11', addita projectura 2½, Ecphora pro Cymatio Dorico prodit 1°. 13½, cui si porro adjiciatur projectura Cymatii Dorici 1½ (S. 115), prodit Ecphora Regule 1°. 15'. Huic si addatur projectura Simæ 6, Ecphora Regule inferioris est 1°. 21': cui si porro adjiciatur projectura Tori 2, prodit tandem Ecphora Quadræ seu integræ Basis Stylobatæ 1°. 23'.

SCHOLION V.

171. Non absimili modo intelligitur, quomodo augenda sit altitudo membrorum reliquorum, si quadam abjiciuntur, & regule de

de combinatione membrorum supra exhibitæ (§. 123 & seqq.) loquuntur, quenam una cum ceteris abjicienda. E. gr. ponamus nos ex Basi Stylobatæ abjicere velle Simam inversam, cum duæ Regulæ se invicem excipere nequeant (§. 123), una earum simul abjicienda. Ita vero minuitur altitudo 7 scrupulis, quæ inter reliqua membra distribuenda. Quoniam altitudines maxime Tori 8, Regulæ 2 & Cymatii Dorici 5 (§. 151), horum vero summa 15; nemo non videt, Regulæ adjici debere scrupulum 1, Cymatio Dorico 2 & Toro 4, quæ faciunt quantitatem distribuendam 7. Si Torus abjiciendus, cum Sima inversa Regula subjecta carere non possit, scrupula 4 inter membra cetera distribuenda. Quamobrem si singulis Regulis tribuas $\frac{1}{2}$, Simæ 2, & Cymatio 4; erunt altitudines Regularum $1\frac{1}{2}$, Simæ 8 & Cymatii 4, quæ simul exhibent integram altitudinem omnium membrorum præter Quadræ, quæ unius est moduli, 15 minorum.

PROBLEMA XXI.

172. Delineare Scalam ad delineandos Ordines necessariam.

RESOLUTIO.

1. Modulus AB dividatur in 3 partes æquales (§. 274 Geom.).
2. In A erigatur perpendicularum AC (§. 249 Geom.) & in IO partes æquales dividatur (§. 274 Geom.).
3. Per singula divisionum puncta ducantur ipsi AB parallelæ (§. 233 Geom.).
4. Tandem puncta 30 & 20, 20 & 10, 10 & 0 connectantur rectis 30 20, 20 10, 10 0; erit $II = \frac{3}{30}$, $2 2 = \frac{2}{30}$, $3 3 = \frac{3}{30}$ &c.

DEMONSTRATIO.

Eadem est quæ Problem. 24 Geometrici (§. 277 Geom.)

SCHOLIUM.

173. Quodsi in Scala Geometrica 3 peritica pro Modulo assumantur; pedes erunt Moduli minuta. Si 3 pedes pro Modulo assumantur; digiti erunt minuta: ut adeo Scala Geometrica in præsentem usum facile adhibeatur.

PROBLEMA XXII.

174. Chartam super Tabula expandere.

RESOLUTIO.

1. Charta Tabulæ superimposita aqua Tab. maceretur, ope scilicet lintei aqua III. imbuti, ut diducatur: quo facto Fig. 10.
2. Primatibus ABCD concludatur: ita nimirum siccescens sine rugis expandetur.

PROBLEMA XXIII.

175. Regulam ad delineandum Ordines atque Ædificia utilem construere.

RESOLUTIO.

1. Paretur Regula AB diagonali Tab. Tab. bulbæ æqualis. III.
2. Firmetur ad angulos rectos trabeculæ transversæ CD. Fig. 11.
3. In A aptetur cochlea ferrea ad CD perpendicularis.
4. Indatur trabecula alia EF alteri CD similis, circa cochleam ferream mobilis, & ope cochleæ scæminæ orichalceæ firmanda.

Ope hujus Regulæ in delineationibus Architectonicis per unicum punctum datum ducitur recta.

DEMONSTRATIO.

In istis delineationibus plerumque

Rr 3 juxta

juxta longitudinem & latitudinem chartæ ducuntur rectæ cum inter se parallelæ, tum ad se invicem perpendiculares.

- Tab. III. *Fig. 10.* Quoniam itaque latera Tabulæ tanquam parallelogrammi rectanguli ad se invicem perpendicularia; trabecula CD ad latus unum AC applicata & Regula ad punctum datum promota, ducetur linea ad latus datum normalis, alteri vero parallela (§. 212. 256 *Geom.*). Contra si trabecula mobilis EF ad latus Tabulæ datum applicetur & Regula CD circa cochleam vertatur, donec ejus alterum extremum lineæ datæ congruat, dehinc ope cochleæ firmata Regula ad punctum datum promoveatur, per ipsum juxta Regulam ducetur linea priori parallela (§. 255 *Geom.*) *Q. e. d.*

PROBLEMA XXIV.

176. *Ordines Architectonicos delineare.*

RESOLUTIO.

- Tab. IX. *Fig. 12.* 1. In charta super Tabula expansa ducantur ad margines duæ lineæ rectæ se mutuo ad angulos rectos secantes AB & BC.
2. Ex D in 1, 2, 3, 4, 5, 6, 7, 8, 9, transferantur altitudines membrorum, e. gr. Stylobatæ, & utrinque ex F versus B & C in 1, 2, 3, 4, Ecphoræ eorundem.
3. Per singula puncta divisionum 1, 2, 3, 4, 5, 6, &c. ducantur ope Regulæ (§. 175) ad rectam AB perpendicularares, quæ inter se parallelæ erunt (§. 256 *Geom.*).

4. Regula ad puncta divisionum 1, 2, 3, 4, rectæ BC applicata linearum ante ductarum longitudines, hoc est, membrorum Ecphoræ determinantur & membra plana juxta ductus regulæ terminentur.
5. Tandem quoque membra curvilinea, si majora fuerint, per Problemata superiora (§. 113 & seqq.); sin minora, libero manus ductu delineentur.

SCHOLIUM.

177. *Volutæ in Capitulis una cum foliis libero manus ductu designantur, ab artis delineandi perito.*

PROBLEMA XXV.

178. *Ordinem sub forma valde exigua delineare.*

RESOLUTIO.

1. In rectam AB transferantur singulorum membrorum altitudines B4, Fig. 4 3 &c.
2. Super eadem recta construatur triangulum æquilaterum ACB.
3. Ex C in D atque in E transferatur altitudo, e. gr. Stylobatæ: erit DE eidem æqualis (§. 275 *Geom.*)
4. Tandem ex C in singula divisionum rectæ AB puncta 1, 2, 3, 4, ducantur rectæ C1, C2, C3, C4: erunt E4, E3, E2, E1 &c. altitudines membrorum desideratæ (§. *cit.*).
5. Eodem modo determinantur Ecphoræ eorundem membrorum.

PROBLEMA XXVI.

179. *Triglyphos cum Guttis delineare.*

RESO-

RESOLUTIO.

1. Quoniam Axis Columnæ continuatus Triglyphum bifariam secat; in lineam Ecphorarum BC quam Axis in F secat, transferantur utrinque 1^o, dimidia latitudo striarum, 2^o, bis dimidia latitudo strigum, 3^o, latitudo striarum, 4^o, dimidia latitudo strigum.
2. In lineam altitudinum AB transferatur altitudo exterior & interior strigum, una cum altitudine Triglyphi totius & sub Regula altitudo Guttarum. Ita
3. Integer Triglyphus delineabitur (§. 176).
4. Facta Metopæ latitudine altitudini Triglyphi æquali, Triglyphus alter delineatur ut ante.

PROBLEMA XXVII.

180. *Denticulos delineare.*

RESOLUTIO.

1. Quoniam Axis Columnæ continuatus Denticulum unum bifariam secat, in lineam Ecphorarum transferantur utrinque ex puncto, ubi ab Axe secatur, primum dimidia Denticuli latitudo; dehinc alternatim latitudines Metoparum 2' & Denticulorum 3'; in fine autem fasciæ dupla Denticuli latitudo 6.
2. In lineam altitudinum transferatur altitudo Denticuli cum interna 3, tum externa 4.
3. Tandem delineatio fiat ut supra. (§. 176).

PROBLEMA XXVIII.

181. *Mutulos simplices delineare.*

RESOLUTIO.

1. Quia Axis Columnæ continuatus Mutulum bifariam secat; in lineam Ecphorarum transferatur primum utrinque dimidia latitudo Mutuli, deinde alternatim latitudo Metoparum 20 & latitudo Mutuli 10. Tab. III. Fig. 16.
2. In lineam altitudinum transferatur altitudo Mutuli (§. 164) & Mutulus delineatur ut supra (§. 176).
3. Cymatii Lesbii in Ionico, & præterea Dorici in Romano projectura determinetur, ut ex Figura apparet.

PROBLEMA XXIX.

182. *Mutulos compositos delineare.*

RESOLUTIO.

1. Delineatur ut ante (§. *preced.*) Mutulus superior: quo facto
 2. Inferior facile jungitur.
- Vel inferiori delineato per methodum præcedentem superior facile jungitur.

PROBLEMA XXX.

183. *Scapum Columnæ contrahere, seu diminuere.* Tab. XVIII. Fig. 30.

RESOLUTIO.

1. Quoniam altitudo Scapi non contracti est tertia pars totius altitudinis Columnæ, hæc in tres partes æquales dividatur & per finem partis primæ ducatur diameter Columnæ AB, ac super eo describatur semicirculus AKB.

2. In

2. In fine partis tertiæ D erigatur perpendicularis ED, semidiametro Scapi contracti æqualis.
3. In E erigatur perpendicularis EL secans semicirculum in L, seu, quod perinde est (§. 256 *Geom.*), ducatur EL Axi Columnæ DC parallela.
4. Arcus AL dividatur in tot partes æquales, in quot commode dividi potest.
5. In tot etiam partes æquales dividatur pars axis CD, in quot arcus AL fuit divisus.
6. Ex singulis divisionum punctis H, I &c. erigantur perpendiculares HF, IG, &c.
7. Ex singulis divisionum punctis arcus AL ducantur rectæ Axi CD parallelæ occurrentes perpendicularibus HF, GI &c. in F, G &c.
8. Per puncta A, F, G, E ducatur curva, quæ scapum contractum terminabit.

Aliter.

- Tab. I. Dividatur ut ante altitudo Columnæ in tres partes æquales & per finem primæ C ducatur recta indefinita DF Axi AB perpendicularis, fiatque DC semidiametro Scapi nondum contracti æqualis.
2. In B fine partis tertiæ erigatur perpendicularis BG, semidiametro Scapi contracti æqualis.
 3. Ex centro G intervallo Moduli, seu semidiametri Scapi non contracti GS describatur quadrans Axem in H secans.

4. Ex G per H ducatur recta GF rectæ indefinitæ DF in F occurrens &
5. Ex puncto F per quocunque Axis puncta I ducantur rectæ FK, fiatque constanter IK unius moduli seu = DC.
6. Per puncta D, K, G ducatur Curva, qua ut ante Scapus contractus terminabitur.

Adbuc aliter.

Quoniam rectæ omnes IK sunt inter se æquales & in puncto F concurrunt; Curva per puncta D, K, G transiens est *Conchois* prima NICOMEDIS (§. 535 *Analys.*). Quamobrem commode describitur ope Instrumenti à NICOMEDE in hunc usum inventi & in *Algebra* descripti (§. *cit. Analys.*).

SCHOLIION I.

184. BLONDELLUS *varios excogitavit modos organicos describendi lineas Parabolicas, Ellipticas & Hyperbolicas, quibus terminetur Scapus contractus (t); sed qui sunt multo operosiores eo, quo Conchois describitur.*

SCHOLIION II.

185. GOLDMANNUS *contra auctoritatem VITRUVII semidiametrum Scapi contracti facit $\frac{4}{7}$ semidiametri Scapi non contracti, seu scrupulorum 24; etenim VITRUVIUS idem nunquam facit, sed hanc potius Regulam commendat. Si altitudo Columnæ non excedit 15 pedum intervallum, diameter inferior excedere debet superiorem parte sexta: si non superat pedes 25, diameter superior continere debet $\frac{11}{13}$; inferioris, si non superet*

(t) *Cours d'Architecture* part. 2. lib. 1. c. 5. f. 23. & seqq.

superet pedes 30, diameter superior esse debet $\frac{9}{7}$ inferioris. Si non superat 40 pedes, diameter superior ab inferiore deficere debet $\frac{2}{15}$; seu $\frac{1}{8}$, si ultra 40 pedum altitudinem usque ad 45 assurgit. *Etenim non sine ratione in Columnis altioribus Scapus minus contrahitur, quam in humilioribus: constat enim in loco editiori obiecta minora apparere, quam reuera sunt* (§. 211 Optic.)

SCHOLION III.

186. Solent enim nonnulli eodem modo versus imam partem tertiam inferiorem contrahere, quo duas superiores contrahere docuimus: id quod optime omnium præstatur ope Conchoidis primæ NICOMEDIS, quam primus adhibuit VIGNOLA, ita ut Columnæ semidiameter nonnisi in C sit unius moduli. Sed cum hæc contractio ratione destituatur (§. 86. 78), eam probare non possumus: sit ita, quod nonnulli eam menti VITRUVII conformem iudicent.

SCHOLION IV.

187. Pilarum parietinarum contractionem quidam non admittunt, propterea quod eas pro muri prominentia habent. Enimvero hi animum advertunt ad modum, quo Pila parietinæ fiunt, non vero ad id, quod representant. Cum igitur in imagine cum ratione fiat, quod in veritate fieri debet (§. 86); quin Pila quoque parietinæ recte contrahantur, dubitandum non est. Accedit, quod Pila parietina haberi debeat pro Pila, cujus tantummodo partem anteriorem videmus, altera quasi intra murum latente, vel quod perinde sit, ac si in spatio intra Pilas interjecto murus fuerit constructus.

DEFINITIO XLI.

188. Ichnographia partis alicujus Columnæ est figura plana, quæ singula membra ejusdem quoad integram
Wolffii Oper. Mathem. Tom. IV.

perimetrum & Ecphoram suam in plano exhibet. Delineationes vero superiores, quæ singularum partium altitudines, Ecphoras & figuras exhibent, *Orthographiæ* nomine veniunt.

COROLLARIUM I.

189. Quoniam Basis & Coronis Stylobatæ, nec non Basis Columnæ in quovis ordine, Capitulum vero in Tuscano & Dorico terminatur figura quadrata; Ichnographia Basium & Coronidum Stylobatarum ac Basium Columnarum, nec non Capituli Tuscani & Dorici est quadratum, cujus latus duplæ Ecphoræ Quadræ in Basibus Stylobatarum, Supercilii in Coronide, Scamilli vel, ubi is deficit, Plinthi & Supercilii Capituli æqualis.

COROLLARIUM II.

190. Et quia Capituli Ionici, Romani & Corinthii Abacus figuræ quadratæ inscribi potest; Ichnographiam horum Capitulorum confecturus describere tenetur quadratum, cujus latus est trium Modulorum.

COROLLARIUM III.

191. Denique cum Ichnographia Trabeationis exhibeat tantummodo partem, quæ per Planum sectionis juxta Axem Columnæ continuatum resecatur, & Trabeatio ipsa ab una Columna ad alteram continuetur; Ichnographia Trabeationis est figura rectangula, cujus latitudo est Ecphoræ Supercilii æqualis, longitudo vero arbitraria.

SCHOLION.

192. Ichnographia, præsertim Basis & Coronidis Stylobatæ & Basis ac Capituli Columnæ, opus habemus, ut figura, singularum partium appareat, quæ ex Orthographica delineatione antea explicata minime perspicitur: id quod imprimis ex Capitulis Ionico, Ro-

mano & Corinthio apparet, quorum Abacus non est quadratus, sed arcubus concavis terminatur.

PROBLEMA XXXI.

Tab. XIX. *193. Ichnographiam Basis & Coronidis Stylobatæ delineare.*
Fig. 32.

RESOLUTIO.

1. Ducantur in marginibus chartæ super Tabula expansæ (§. 174) lineæ AB & AC se mutuo in A ad angulos rectos secantes.
2. Ex D atque E in utramque utrinque transferantur in 1, dimidia latitudo Trunci; in 2, Ecphora Cymatii Dorici; in 3, Regulæ; in 4, Simæ inversæ; in 5, Regulæ; in 6, Tori; in 7, Quadræ (§. 160).
3. Regula ad singula divisionum rectæ AC puncta applicata ducantur rectæ, quæ erunt omnes inter se parallelæ (§. 175).
4. Eadem ad singula divisionum puncta rectæ AB applicata ducantur rectæ aliæ, quæ erunt itidem inter se parallelæ, prioresque ad angulos rectos interfecabunt (§. cit.).
Ita Ichnographia Basis Stylobatæ Tuscani erit absoluta (§. 188. 189).
Quodsi Ecphoræ singulorum membrorum pro Basis reliquorum Ordinum in easdem lineas AB & AC transferantur; eodem modo conficitur Ichnographia Basis Stylobatarum reliquorum ordinum.
5. Quodsi vero in easdem lineas transferantur Ecphoræ Coronidum; probabit Ichnographia Coronidis Ordinis cujuscunque.

SCHOLION I.

194. *Me non monente, intelligitur, si alia fuerint membra Basium & Coronidum Stylobatarum, quam quæ in Tabulis superioribus exhibentur (§. 171); eodem adhuc modo confici Ichnographiam.*

COROLLARIUM I.

195. Quoniam Capitula Pilarum & Parastatarum quoad figuram cum Coronide conveniunt; eodem etiam modo Ichnographiæ Capitulorum fiunt.

COROLLARIUM II.

196. Et quia Trabeationis Ichnographia intra rectangulum continetur, cujus latitudo est Ecphoræ Supercilii æqualis, longitudo vero arbitraria (§. 291); non ab simili modo Trabeationum quoque Ichnographiæ conficiuntur.

SCHOLION II.

197. *Id unice hic observandum, quod in Fascia Mutulorum & Denticulorum etiam delineanda sit Mutulorum & Icticulorum Ichnographia, nec non in Zophoris Ichnographia Triglyphorum.*

PROBLEMA XXXII.

198. *Ichnographiam Basis Columnæ Tuscani atque Capituli Tuscani atque Dorici delineare.* Ta XI Fig.

RESOLUTIO.

1. Ducantur ut ante (§. 193) in marginibus chartæ super Tabula expansæ rectæ AB & AC se mutuo in A ad angulos rectos secantes.
2. Ex puncto D transferatur in 1 semidiameter Columnæ seu Modulus, in 2 Ecphora Limbi, in 3 Ecphora Plinthi, in 4 Scamilli (§. 160).

3. Ec-

3. Ecphora Plinthe & Scamilli transferatur etiam ex E in 3 & 4.
4. Regula ad puncta 4 & 3 utriusque rectæ AB & AC applicata ducantur rectæ, quæ erunt ad se invicem parallelæ & se mutuo ad angulos rectos secabunt (§. 175).
5. Eadem regula ad puncta E & D applicata ducantur rectæ occultæ EG & DF, erit in F centrum Basis Columnæ.
6. Denique applicata regula ad 3, 2 & 1 notentur in recta occulta FG puncta 2 & 1 & ex centro F radii FI, F2 & F3 describantur circuli concentrici.

Ita Ichnographia Basis Columnæ Tuscanæ erit delineata, & eodem modo conficitur Ichnographia Basis Columnarum ceterarum.

7. Quodsi ex D in I transferatur semidiameter Scapi contracti seu superior, & deinceps Ecphoræ reliquorum membrorum, ita ut Abaci atque Supercilii Ecphora in ordine Tuscano, & ceterorum membrorum, quæ supra Abacum sunt, in Dorico ex D & E utrinque in eandem rectam transferantur; Ichnographia Capitulum Tuscani atque Dorici conficietur.

SCHOLIION I.

199. Vulgo Ichnographiæ delineationibus Orthographicis, quales nos exhibuimus in Tabulis, immediate subjiciuntur. Atque tunc præcipitur, ut ab extremitatibus singulorum membrorum ad rectam LM demittantur perpendiculares, veluti LK, NO, &c. PM,

QR &c. quæ si sunt Ecphoris æquales, rectas KP, NQ &c. etiam ducere licet, vel etiam ex centro F circuli describuntur in Basi & Capitulo. Id commodum inprimis accidit, ubi dimidiæ tantummodo Ichnographiæ LKPM subjiciuntur, quamvis eadem facilitate describantur & integræ, siquidem integras desideres.

SCHOLIION II.

200. Quodsi partem Columnæ in Charta super Tabula expansa ope Regula nostræ eo modo delineaveris, quemadmodum superius præcepimus (§. 176); perpendicularia ista nullo negotio ducuntur, Regula ad Lineam Horizontalem, quæ est Ecphorarum applicata: immo eadem opera ducuntur, quo Ecphoræ membrorum in delineatione Orthographica determinantur. Facile hæc intelliguntur modo Schemata Ichnographica hic exhibita cum Fig. 12. Tab. IX. conferantur.

SCHOLIION III.

201. Quodsi absque Regula nostra & Tab. Ichnographiam perficere, nec eam Orthographiæ subjicere velis, in rectam LM transferuntur ex puncto F Ecphoræ singulorum membrorum & per singula divisionum puncta aguntur perpendiculares Ecphoris respondentibus æquales. Quodsi enim quæ inter se utrinque æquales sunt, rectis connectantur, & in Ichnographia Basium Columnarum & Capitulum circuli conveniente loco ducantur; Ichnographias esse perfectas patet.

PROBLEMA XXXIII.

202. Ichnographiam Capituli Ionici delineare.

RESOLUTIO.

- I. Describatur quadratum, cujus latus dimidium AC est $1\frac{1}{2}$ Modulorum, seu integrum AB, 3.

§s 2

2. Ex

1b.
2X.
1.
2 3.

Tab.
XX.
Fig. 34.

32. 33.

2. Ex medio C erigatur perpendicularis CD 10', five $\frac{1}{3}$ Moduli, aut $\frac{1}{3}$ AB: ex C vero in F & E transferantur 1°. 10', seu fiat $CF = CE = 4$ CD.
3. Per tria puncta E, D, F describatur arcus circuli (§. 294 *Geom.*), vel ex chorda dimidia CE, & sagitta DC queratur radius (§. 436 *Geom.*); ejus enim intervallo facta ex E & F intersectione determinatur centrum arcus EDC.
4. Ducantur deinde diagonales se mutuo in G secantes & ex G in H transferantur duo Moduli, & diagonales ultra punctum H continentur, donec duobus Modulis cum parte quarta circiter unius unius scrupuli fuerint æquales: ita habebitur centrum arcus FHI per puncta F, H, I describendi, qui in figuris minoribus à linea recta parum differt.

Hoc pacto perimeter Capituli octo arcubus concavis terminata erit descripta.

5. Arcui EDF describantur alii duo concentrici radiis 2°. 27' $\frac{1}{2}$ & 2°. 29' & arcui FHI duo alii concentrici radiis 2°. 2' $\frac{1}{4}$ & 2°. 4' $\frac{1}{4}$. Atque ita Ichnographia Abaci erit absoluta.
6. Quodsi jam porro ex centro G ducantur circuli, qui arcus majores tangunt, seu per puncta, in quibus recta CG ab iis interfecatur; peripheria prima terminatur Echinus, secunda Astragalus, tertia Regula. In Capitulis Pilarum loco

circulorum describuntur quadrata, quorum latera per puncta ista intersectionum transeunt.

7. Denique ex centro G radii 25 & 24 minorum describantur circuli, quorum peripheriis Gula & Scapus contractus terminantur. Facile intelligitur, in Capitulis Pilarum denuo loco horum circulorum duci quadrata.

Quodsi præterea Ichnographiam quoque Florum & Cochlearum desideres;

8. Fiat $CI = CL = 7\frac{1}{2}$ minorum, seu parti quartæ moduli æquales: erectis enim in L & I perpendicularibus Ichnographia Folii erit absoluta.
9. Super recta FI subtensa arcus cognominis describatur quadratum & ex angulis quadrati interioribus ad punctum intersectionis rectæ CG & circuli tertii majoris ducantur rectæ MO. In hanc transferantur ex M in a 12' $\frac{1}{2}$, ex a in b 8' $\frac{1}{4}$ & ex b demittatur perpendicularis bc occurrens peripheriæ tertiæ ex centro G descriptæ in c & divisa MN in 3 partes æquales, ita ut $Mc = \frac{1}{3}$ MN, puncta c & d connectantur recta cd. Ita Ichnographia Volutarum in medio incisarum (qualibus utitur *GOLDMANNUS*) absoluta, estque in a oculus Volutæ.

SCHOLIUM I.

203. *GOLDMANNUS* Capitulum Ionicum efformat, ad imitationem Capitulorum Templi

Templi Concordiæ Romæ, ita tamen ut retinuerit, quæ antiqui & acutissimi Itali in melius mutarunt (u). Unde Ichnographia ejus diversa prodit ab Ichnographia reliquorum Architectorum, veluti VITRUVII & VIGNOLÆ. Consentit vero sic rectius cum Capitulo Romano, quod ex Ionico & Corinthio compositum esse constat.

SCHOLIION II.

204. Alii cum VIGNOLA centrum arcuum concavorum pro Abaci Orthographia describendorum determinant per interfectionem, ope subtensæ EF ex E & F factam, ita ut radius arcus EDF sit eidem equalis, quemadmodum supra in delineatione Membrorum curvilinearum centra determinavimus (§. 114. 115).

PROBLEMA XXXIV.

205. Capituli Romani Ichnographiam delineare.

RESOLUTIO.

1. Describatur Ichnographia eodem modo, quo Ichnographia Capituli Ionici fuit descripta, nisi quod circulus interior omittatur. Ultima peripheria, quæ describitur, terminantur Folia, ubi exoriuntur.
2. Ex centro G describantur præterea tres circuli occulti radiis 1°. $6\frac{1}{2}$, $27\frac{1}{2}$ & $26\frac{2}{3}$.

Peripheria intima terminatur Ahenum, ubi Folia incipiunt; secunda, venter Foliorum inferiorum & prominentia superiorum, ubi incurvari incipiunt; tertia, prominentia Foliorum inferiorum, ubi primum incurvantur; quarta, Regula sub Astragalo; quinta, Astra-

(u) Vid. Tract. de Stylometris fol. 28. 29.

galus; sexta, Echinus & projectura Foliorum inferiorum; septima denique, Foliorum superiorum projectura.

3. Quomodo Folia inscribantur ex Schemate manifestum,

SCHOLIION.

206. In Capituli Pilarum Ichnographia loco circulorum occultorum duci quadrata occulta per se patet, & ex superioribus intelligitur (§. 198).

PROBLEMA XXXV.

207. Capituli Corinthii Ichnographiam delineare.

Tab.
XX.
Fig. 36.

RESOLUTIO.

1. Describatur Capituli Ionici Ichnographia, omiſſis tamen circulo interiore ut in Romano (§. 205), ac præterea circulo tertio, qui arcum extremum, quo Abacus terminatur, tangit, & Volutis.
2. Folia inscribantur ut in Capitulo Romano.
3. Volutæ ut determinentur, ex angulo cornu F ducatur recta diagonali BG parallela, & in eam bis transferatur intervallum $7\frac{1}{2}$ minutorum; erit in fine primi extremum Volutæ majoris, in fine alterius a Oculus Volutæ. Per Oculum Volutæ ducatur recta diagonalem GB ad angulos rectos secans & ultra Oculum continuetur, donec continuata ab fiat 1°. $6\frac{1}{2}$, atque hoc radio describatur arcus, per rectam dc in medio LG perpendiculariter erectam in c terminandus.

4. In puncto *c* finis quoque cum sit Volutæ minoris ; ubi porro fit *ce* 10' & *cf* 10 ; recta *cf* diagonalis quadrati, cujus latus 10', Volutam minorem designat.

SCHOLIION I.

208. Mutulorum Ichnographia ex sola inspectione figuræ manifesta, modo notetur Basin Mutuli esse quadratam, ut adeo non opus sit eam hic distinctius explicari.

SCHOLIION II.

209. GOLDMANNUS (x) Foliorum descriptionem Geometricam tradit : enimvero cum in Ordine Romano utantur Architecti foliis Acanthi, in Corinthio foliis Olivarum, ea natura rerum parum congrua. Neque etiam descriptiones Geometricæ usui sunt, nisi Folia majore forma delineentur, qualia in minoribus delineationibus locum non habent.

PROBLEMA XXXVI.

210. Florem in Capitulo Ionico, Romano & Corinthio delineare.

RESOLUTIO.

Tab. VI. & VII. 1. In Capitulo Ionico & Romano dimidia Floris latitudo fiat quartæ Moduli parti seu $7\frac{1}{2}$ minutis æqualis ; altitudo vero eadem, quæ Abaci, quemadmodum ex inspectione Figuræ patet.

Tab. VIII. 2. In Capitulo Corinthio latitudo Floris fiat $16\frac{2}{3}$ minorum, altitudo vero 10. Erit illa Axis major, hæc vero minor Ellipsis describendæ (§. 435 *Analys. fin.*), ut prodeat perimenter Floris.

(x) Lib. 2. c. 10. f. 95. & seqq.

SCHOLIION.

211. Quoniam Flos Corinthius circumscribitur peripheria circuli, sed in plano inclinato Capitulo affigitur ; vulgo etiam in Orthographica Columnarum delineatione circulo inscribi solet : ast merito GOLDMANNUS hoc reprehendit, & errorem communem emendat.

DEFINITIO XLII.

212. Peristylum est Opus Architectonicum, in quo Columnæ vel Pilæ juxta se invicem collocantur, nullis arcubus intermediis.

SCHOLIION.

213. Veteres Ædificia magnifica exstruuntur, eadem Columnis atque Pilis exornantur, quibus undiquaque veluti septa conspiciantur : unde Peristylia manavit nomen. Hinc PHILANDER (y) ait : Peristylia loca sunt Columnis clausa & undique septa : cum quo consentit BARBARUS (z). Hodie Gallis dicuntur Colonnades exemplo Italorum, Germanis Säulenstellungen. Eorum hodiernum usus est, si Ædificia Pilis parietinis exornanda, ut alios usus jam taceamus.

DEFINITIO XLIII.

214. Opus istiusmodi in specie dicitur Tetrastylon, si Columnæ quatuor ; Hexastylon, si sex ; Octastylon, si octo Columnæ in fronte Ædificii juxta se invicem collocantur.

SCHOLIION.

215. Nemo non videt in Peristyllis potissimum curam redire ad distantias Axium Columnarum à se invicem determinandas, ut in toto opere Symmetria conservetur, à qua salva pulchritudine Ædificii recedere non licet. Minima distantia, quam Columnæ vel

Pilæ

(y) In Notis ad Lib. III. c. 1. Vitruvii.

(z) In Not. ad Lib. V. c. 2. Vitruvii.

Pilæ habere possunt, ea est, quando partes maximam Ecphoram habentes se mutuo tangunt. Primo igitur loco dispiendum, quid de ea rationi consentaneum sit, antequam de reliquis intervallis agamus.

DEFINITIO XLIV.

216. *Columnæ conjugatæ* dicuntur, quarum partes maximam habentes Ecphoram se mutuo tangunt.

COROLLARIUM I.

217. Quoniam in Ordine Tuscano & Dorico major est Ecphora Baseos quam Capituli (§.160.161); Columnæ Tuscanæ & Doricæ conjugatæ secundum Bases se mutuo tangunt.

COROLLARIUM II.

218. Contra cum in Ordine Ionico, Romano & Corinthio Ecphora Capituli major sit projectura Baseos (§.164. & seqq.); Columnarum Ionicarum, Romanarum & Corinthiarum conjugatarum Capitula se mutuo contingunt.

COROLLARIUM III.

219. Ecphora Coronidis major est Ecphoris Basium Columnarum atque Capitulorum (§.160 & seqq.): Columnæ adeo conjugatæ vel nulli Stylobatæ imponuntur, vel eidem Stylobatæ insunt, Trunco in latitudinem producto, quantum opus fuerit.

COROLLARIUM IV.

220. Quoniam Columnæ conjugatæ non magis fulciunt Epistylum quam solitariae (§.145 *Mechan.*); veteres Architecti eas admittere haud potuerunt (§.134).

COROLLARIUM V.

221. Sed quia Statices imperitis, adeoque plurimis, Epistylum magis fulcire videntur, nec ullo modo obsunt, quin potius splendorem augere censentur; tolerari possunt, quando à Recentioribus adhibentur.

SCHOLIUM.

222. *Diffiteri tamen nequit, potiori ratione conjugationem Columnarum Veteribus improbatam esse, quam Recentioribus probari. Unde & GOLDMANNUS, qui puritatem Architecturæ religiose conservare studet, Columnas conjugatas non admittit.*

DEFINITIO XLV.

223. *Intercolumnium* est distantia Axium duarum Columnarum juxta se invicem collocatarum.

SCHOLIUM.

224. VITRUVIUS (a) vocat Columnarum distantiam Intercolumnium: unde ejus Intercolumnia à nostris duobus modulis differunt.

DEFINITIO XLVI.

225. Veteres Columnas quintuplici ratione coordinabant, & inde quinque genera Ædificiorum constituebant. Opus nempe *Pycnostylon* habebat Intercolumnium quinque Modulorum; *Systylon* Modulorum sex; *Eustylon* $6\frac{1}{2}$; *Diastylon* octo, & denique *Areostylon* decem.

SCHOLIUM.

226. *Non opus est, ut in his Intercolumniis Veterum acquiescamus, cum alia interdum assumi ratio suadeat. Sunt tamen venusta ob eorum ad Modulorum rationem (§.25). Opus vero Eustylon Intercolumnium habet ex mente Veterum $6\frac{1}{2}$, non 7 Modulorum, quod numerus septenarius magis ex superstitione, quam veritate iisdem fuerit suspectus: à qua superstitione cum nos simus alieni, eidem 7 potius Modulos tribuimus, ne Mutulorum distributio difficultatem facessat.*

PRO-

(a) Lib. III. c. 1. f. 40.

PROBLEMA XXXVII.

227. *Invenire, utrum Trabeatio data Operi dato conveniat, nec ne.*

RESOLUTIO.

1. Latitudo Triglyphi, Mutuli, vel Denticuli addatur Metopæ ejusdem.
2. Per summam dividatur Intercolumnium Operis dati.

Quodsi facta divisione nihil residui fuerit; Trabeatio data Operi dato convenit, & quotus indicat numerum Triglyphorum, Mutulorum vel Denticulorum eidem Intercolumnio respondentium.

COROLLARIUM I.

228. Aggregatum ex latitudinibus Mutuli atque Metopæ in Ordinibus Ionico, Romano & Corinthio est unius Moduli; convenit adeo omni operi Trabeatio Ionica, Romana & Corinthia, cujus Intercolumnium Modulus metitur, consequenter omnibus Veterum operibus præter Eustylon (§. 225).

SCHOLIION.

229. *Quodsi in Eustylo Intercolumnium fieret 7 Modulorum (§. 226), eadem Trabeationes ad hoc quoque quadrarent.*

COROLLARIUM II.

230. Latitudo Denticuli atque Metopæ simul sumtorum est 5 minorum (§. 180), adeoque Modulum, qui est minorum 30 (§. 148), metitur, consequenter etiam omnia Intercolumnia, quæ Modulus metitur. Trabeatio adeo Denticulis instructa omnibus Intercolumniis, quæ Modulus metitur, respondet: nec abhorret ab iis, quæ præter Modulos integros adhaerentem habent dimidium.

Unde adhiberi potest in omni opere Veterum (§. 225).

COROLLARIUM III.

231. In Trabeatione Dorica prima aggregatum ex latitudine Triglyphi atque Metopæ est 2 Modulorum; in secunda idem minorum 75, in tertia minorum 70: adeoque primum metitur Intercolumnia 4, 6, 8, 10; secundum Intercolumnium 5 & tertium Intercolumnium 7 Modulorum. Trabeatio adeo prima adhibetur in Intercolumniis 4, 6, 8, 10 &c. Modulorum; secunda in Intercolumnio Modulorum 5; tertia in Intercolumnio Modulorum 7.

THEOREMA X.

232. *Intercolumnium prope Portas & Januas majus fieri debet lateralibus.*

Ratio gemina est, nempe ut aditus liber pateat ad Januam, nec Postium adspæctus obstruatur: deinde ut Eurhythmia satisfiat, quæ medium à lateralibus distingui præcipit (§. 31).

COROLLARIUM.

233. Cum ratio omnium venustissima sit dupla (§. 29); Intercolumnium medium duplum esse debet lateralium.

SCHOLIION I.

234. GOLDMANNUS (b) *Intercolumniis lateralibus quartam Columnæ ac Trabeationis partem tribuit, si nulli adfuerint Stylobata: his vero præsentibus, unus insuper adjicitur Modulus. Cum adeo Ordinum humilium altitudo absque Stylobatis sit 20, elatorum 24; Intercolumnium in priori casu est 5, in posteriori 6 Modulorum. Præsentibus vero Stylobatis idem in casu priori est 6, in posteriori 7 Modulorum. Absentibus igitur Stylobatis Trabeationi Doricæ secundæ; iisdem præsentibus tertiæ locus est (§. 231).*

SCHO:

(b) Lib. II. c. 14.

SCHOLION II.

235. *Aliter Intercolumnia pro diversitate Columnarum distribuunt Architecti alii.* E. gr. VIGNOLÆ Intercolumnium Tuscanum est $6\frac{2}{3}$ Modulorum; Doricum $7\frac{1}{2}$; Ionicum $6\frac{1}{2}$; Corinthium $6\frac{2}{3}$; Romanum itidem $6\frac{2}{3}$. PALADIO Intercolumnium Tuscanum est 10 Modulorum, Doricum $7\frac{1}{2}$; Ionicum $6\frac{1}{2}$; Corinthium 6; Romanum 5. SCAMOZZI Intercolumnium Tuscanum facit à lateribus 6 Modulorum; Doricum $5\frac{1}{2}$; Ionicum 5; Corinthium 4; Romanum $4\frac{1}{2}$. Medium ita determinat, ut Doricum superet laterale intervallo unius Triglyphi cum Metopa; Ionicum vero, Romanum & Corinthium intervallo unius Mutuli cum Metopa. Et eodem modo medium proportionatur lateralibus in Ordine Tuscano. Aliter tamen Intercolumnia determinat, si Stylobatæ adfuerint.

DEFINITIO XLVII.

236. Veteres Peristylis potissimum utebantur in exornandis Templis, quorum pars interior ABCD muris circumclusa Cella dicebatur, hodie vulgo *Corpus Templi* dicta. Quodsi parietes laterales AC & BD in fronte excurrerent in E & F; spatium iis comprehensum ECDF *Pronaus* appellatur: quemadmodum ex adverso in tergo cellæ parietibus AG & BH continuatis conclusum spatium *Posticum* vocabatur. Dividebantur autem Ædes sacræ in septem species. *Ædes in Antis* erat, quæ in fronte Pronai duas habet Pilas parietinas E & F in angulis positas & duas Columnas ejusdem Ordinis inter eas collocatas, supraque fastigium. *Prostylos* erat, quæ omnia habebat, quemadmodum in Antis, nisi quod Columnæ contra Pilas parietinas E & F, quas

Wolfii Oper. Mathem. Tom. IV,

Antas angulares dicit VITRUVIUS, collocentur & Columnæ intermedia cum angularibus in eadem sint serie. *Amphiprostylos* erat, quæ omnia habebat ut Prostylos, in Postico autem ad eundem modum Columnas cum fastigio, quemadmodum in Pronao. *Peripteros* erat, Fig. 39. quæ in Pronao habebat senas Columnas, totidemque in Postico, in lateribus autem cum angularibus (ad Pronaum scilicet & Posticum spectantes) undecim & ambulationem circa Cellam. *Pseudodipteros* erat, quæ in Pronao & Postico octo habebat Columnas, in lateribus autem cum angularibus quindenarum, ita ut parietes Cellæ in Pronao & Postico essent contra quaternas medianas, quemadmodum in periptero, ambulatione circa cellam sic facta ampliore. *Dipteros* erat, quæ in Pronao & Postico octo habebat Columnas, in lateribus autem Cellæ undecim, sed duplicem in Columnarum numero æqualium ordines, sive series. *Hypæthros* erat, quæ in Pronao & Postico decem habebat Columnas, in lateribus Cellæ quindecim, seu cum angularibus in lateribus novendecim & duplicem Columnarum ordinem, quemadmodum in Diptero, intus vero in Cella in parte antica quatuor, in postica itidem quatuor, in lateribus vero una cum angularibus tredecim; medium autem sub dio sine tecto.

SCHOLION I.

237. *Ædes omnis, exceptis quæ sunt in Antis & Prostyliis, ex utraque parte habebat aditus valvarum: unde eadem Colum-*

narum in Pronao & Postico dispositio : desituebantur autem fenestris.

SCHOLION II.

238. *Hæc Templorum genera non modo describere volumus, ne quid prætermittatur, quod ad intelligendum VITRUVIUM facit; verum etiam ut appareat, quidnam Veteres Architecti de Columnarum dispositione senserint.*

COROLLARIUM I.

239. *Ædes in Antis duas habet Columnas & totidem Pilas parietinas in angulis.*

COROLLARIUM II.

240. *Ædes Prostylos quatuor habet Columnas & totidem Pilas parietinas angulares.*

COROLLARIUM III.

241. *Ædes Amphiprostylos octo habet Columnas & quatuor Pilas parietinas angulares.*

COROLLARIUM IV.

242. *Ædes Peripteros Columnas habet triginta.*

COROLLARIUM V.

243. *Ædes Pseudodipteros Columnas habet quadraginta duas.*

COROLLARIUM VI.

244. *Ædes Dipteros Columnas habet septuaginta sex, nimirum in circuitu exteriori totidem, quot Pseudodipteros, hoc est, quadraginta duas, in interiori triginta quatuor.*

COROLLARIUM VII.

245. *Pseudodipteros itaque prodit, si ex diptero interior Columnarum ordo omitteritur, consequenter in Pseudodiptero ambulatio redditur liberior, nec nimia Columnarum multitudo visum confundit.*

SCHOLION III.

246. *Inventio Pseudodipteri tribuitur HERMOGENI Architecto Græco, qui &*

opus Eustylon invenit, à VITRUVIO ceteris omnibus prælatum.

COROLLARIUM VIII.

247. *Ædes denique Hæpæthros Columnis extus superbit septuaginta sex, intus vero triginta.*

COROLLARIUM IX.

248. *Quoniam operum Architectonicorum quoad Intercolumnia quinque sunt species, Pycnostylon, Systylon, Eustylon, Dyastylon, Aræostylon (§. 225); cujuslibet generis Templorum diversæ sunt species. Ita Ædes in Antis alia Pycnostylos, alia Eustylos, alia Diastylos, alia Aræostylos. Et idem eodem modo intelligitur de reliquis.*

DEFINITIO XLVIII.

249. *Ædes Periptero similis dicebatur Pseudoperipteros, si omisso Porticu Columnæ fiant parietibus alarum contiguæ. Habet nimirum in Pronao & Postico Columnas sex, in alis undecim, simul computatis angularibus.*

COROLLARIUM.

250. *Pseudoperipteros Columnas habet triginta.*

DEFINITIO XLIX.

251. *Fiebant etiam Ædes rotundæ duplicis generis. Monopteros dicebatur, quæ erat sine Cella, Columnis saltem circumvallata: Peripteros vero, quæ Cellam habet Columnis obseptam.*

SCHOLION.

252. *Nimirum in Monoptero Tholus incumbebat Columnis; in Periptero muro, quo concluditur Cella. Est autem Tholus camera, desinente PHILANDRO, quæ altius crescens rotunda forma in fastigiatum cacumen desinit. Ædium rotundarum Peripterarum usus adhuc hodie est in Ecclesia Romana in construendis Sacellis.*

DEFINITIO L.

253. *Arcus* est Opus Architectonicum, in quo inter Columnas constituantur aperturae arcuatae, quae & ipsae Arcus appellantur. Gallis dicuntur *Arcades*: nostris *Bogenstellungen*.

COROLLARIUM.

254. Arcus Parastatis incumbunt (§.78).

DEFINITIO LI.

255. *Incumba* est Parastatae capitulum.

SCHOLIUM.

256. *Membra*, ex quibus, juxta GOLDMANNUM, in singulis Ordinibus componitur, una cum eorum altitudinibus & projecturis Tabula sequens exhibet. Notandum vero, *Gulam à Sima nonnisi projectura differre*.

Nomina membrorum	Altitudines	Projecturae
INCUMBA TUSCANUS		
Regula	2	2
Astragalus	4	
Abacus cum	2	
Apophyge	6	Rad. 7½
Regula	1	3
Gula	7½	Rad. 4
Regula	1	6
Corona	9	1
Regula	1	1
Supercilium	2½	1
INCUMBA DORICUS		
Regula	2	2
Astragalus	4	
Abacus cum	3	
Apophyge	5	Rad. 6¼
Regula	1	2½
Gula	7½	Rad. 4
Regula	1	6
Corona	7½	1
Cymatium Doric.	3	1
Supercilium	2	1½

INCUMBA IONICUS		
Regula	2	2
Astragalus	4	
Abacus cum	4	
Apophyge	4	Rad. 5
Regula	1	2
Astragalus	2½	
Gula	7½	Rad. 4
Regula	1	1
Corona	5	5
Cymatium Lesb.	3	3
Supercilium	2	2

INCUMBA ROMANUS		
Regula	2	2
Astragalus	4	
Abacus cum	3½	
Apophyge	4	Rad. 5
Regula	1	2
Astragalus	2½	
Gula	7½	Rad. 4
Regula	1	6
Corona	4	1
Astragalus	1½	-
Cymatium Lesbium	3	} ¾ 1½ ¾
Supercilium	2	¾

INCUMBA CORINTHIUS		
Regula	2	2
Astragalus	4	
Abacus cum	3	
Apophyge	4½	Rad. 5½
Regula	1	2¼
Astragalus	2½	
Gula	7	Rad. 4
Regula	1	6
Corona	4	1
Astragalus	1	
Cymatium Lesbium	2	} ¾ 1
Cymatium Doricum	1½	1½
Supercilium	2	¾

In Scapo cujuslibet Parastatæ altitudo Apophyg. est 4, radius 2.

PROBLEMA XXXVIII.

Tab. 257. Arcum inter Columnas delineare.

RESOLUTIO.

1. Fiat altitudo AB, absentibus Stylobatis, in Ordinibus humilibus 16, in elatis 20; Stylobatis vero præsentibus in istis 20; in his 24 Modulorum: latitudo vero CD altitudinis dimidia.
2. Dividatur altitudo AB in quatuor partes æquales & ex E radio EA describatur semicirculus & cum eo alii concentrici radii majoribus. Tribuuntur nempe Arcui eadem membra, quæ Epistylis, nisi quod juxta GOLDMANNUM nunquam nisi duæ Fasciæ admittantur, prout ex subjecta Tabula liquet.
3. Fiat *Ae* & *Af* Moduli dimidii & Regula ad centrum E punctaque *e* & *f* applicata ducantur rectæ *eg* & *fh*, ut cuneus *eghf* determinetur, membris Abaci & Sculptura in Ordinibus præsertim ornationibus exornandus.
4. Incumbæ delineentur (§.176) & si Stylobatæ abfuerint, duo Scamilli, quorum uterque simul est 2 Modulorum, superior vero inferioris subduplus, tum Columnis, tum Parastatis supponantur.
5. Quod si vero Stylobatæ adfuerint, minores plerumque fieri debent supra exhibitis, prout ex subse-

quentibus patet, atque Basis Parastatæ similis fieri debet Basi Stylobatæ.

6. Intervallum Columnarum laterale diversimode determinatur, prout vel Columnæ conjugantur, vel alii Arcus minores à latere junguntur, vel Fenestræ aut Tabernaculo inter binas Columnas locus conceditur. Reliqua ex intuitu Schematis atque superioribus patent.

SCHOLIUM I.

258. En Tabulam, in qua latitudo membrorum in Arcubus Goldmannianis exhibitur.

ARCUS TUSCAN.		ARCUS DORIC.	
Fascia prima	10	Fascia prima	10
altera	15	altera	15
Regula	11	Cym. Doric.	3
Supercilium	14	Supercilium	2
ARCUS IONICUS		ARCUS ROM.	
Fascia prima	9	Fascia prima	8
Astragalus	1½	Cym. Lesb.	2
Fascia altera	13½	Fascia altera	12
Cymat. Lesbium	3¾	Astragalus	2
Supercilium	2¼	Cym. Lesb.	4
		Supercilium	2
ARCUS CORINTHIUS			
Fascia prima	8	Cymat. Lesbium	1½
Cymat. Lesbium	2	Cymat. Doric.	1½
Fascia altera	12	cum	1½
Astragalus	1½	Supercilium	2

SCHOLIUM II.

259. Stylobatas minores, quos diximus, sequens Tabula representat.

Nomina

	Nomina membrorum	Altitudines	Ecfhoræ
	STYLOBATA TUSCANUS		
Basis	Quadra	1. Mod. 4	1. 14 $\frac{1}{2}$
	Regula		1. 13 $\frac{1}{2}$
	Cymat. Doric.		5. 11
	<i>Truncus</i> 2 Mod. 1. 10		
Coronis	Cymat. Doric.		5. 11
	Regula		1. 13 $\frac{1}{2}$
	Corona cum		8. 14 $\frac{1}{2}$
	Apophyge		3 Rad. 4 $\frac{1}{8}$
	Supercilium		3. 15 $\frac{1}{2}$
	STYLOBATA DORICUS		
Basis	Quadra	1.	4. 15 $\frac{1}{2}$
	Regula		1. 14 $\frac{1}{2}$
	Cymat. Lesbium		(1. 13 $\frac{1}{2}$) 5. 11
	<i>Truncus</i> 2. 0 1. 10		
Coronis	Cymat. Lesbium		(1. 11) 5. 13 $\frac{1}{2}$
	Regula		1. 14 $\frac{1}{2}$
	Corona		8. 16
	Cymat. Doric.		4. 17
	Supercilium		2. 19
	STYLOBATA IONICUS		
Basis	Quadra	1.	4. 15 $\frac{1}{2}$
	Regula		1. 14 $\frac{1}{2}$
	Cymat. Lesbium		(1. 13 $\frac{1}{2}$) 5. 11

	<i>Truncus</i>	2.	0	1.	10
Coronis	Cymat. Lesbium			(1. 11)	
	Regula		5	(1. 13 $\frac{1}{2}$)	
	Corona		1	1. 14 $\frac{1}{2}$	
	Cymat. Lesbium		8	1. 16	
Basis	Cymat. Lesbium		4	(1. 16 $\frac{1}{2}$)	
	Regula		2	(1. 18 $\frac{1}{2}$)	
				1. 19	
	STYLOBATA ROMANUS				
Basis	Quadra	1.	4	1. 15 $\frac{1}{2}$	
	Regula		1	1. 14 $\frac{1}{2}$	
	Cymat. Lesbium			(1. 13 $\frac{1}{2}$)	
	<i>Truncus</i>	2.	0	1. 10	
Coronis	Cymat. Lesbium			(1. 11)	
	Regula		5	(1. 13 $\frac{1}{2}$)	
	Corona		1	1. 14	
	Astragalus		7 $\frac{1}{2}$	1. 16	
	Cymat. Lesbium		1 $\frac{1}{2}$	(1. 16 $\frac{1}{2}$)	
			3	(1. 18 $\frac{1}{2}$)	
			2	1. 19	
	STYLOBATA CORINTHIUS				
Basis	Quadra	1.	4	1. 15 $\frac{1}{2}$	
	Regula		1	1. 14 $\frac{1}{2}$	
	Cymat. Lesbium			(1. 13 $\frac{1}{2}$)	
	<i>Truncus</i>	2.	0	1. 10	
Coronis	Cymat. Lesbium			(1. 11)	
	Regula		5	(1. 13 $\frac{1}{2}$)	
	Corona		1	1. 14 $\frac{1}{2}$	
	Astragalus		6	1. 16	
	Cymat. Lesbium		1	(1. 16 $\frac{1}{2}$)	
			3	(1. 18)	
			2	1. 18 $\frac{1}{2}$	
			2	1. 19 $\frac{1}{2}$	

SCHOLIUM III.

260. *Aliter Autores alii Arcus condant: sed nostri instituti non est, omnem eorum varietatem explicare. Ne tamen nihil dixisse videamur pauca quadam addere lubet.*

SCHOLIUM IV.

261. *Lubet igitur adhuc apponere Tabulas, è quibus uno conspectu addiscitur, quomodo VIGNOLA Arcus intra Columnas disponat, tum quando Stylobatis utimur, tum quando eos omittimus.*

Arcus absque Stylobatis					
	Tusc.	Dor.	Ion.	Rom.	Cor.
Altitudo Columnæ	14 M.	16 M.	18 M.	20 M.	20 M.
—— Arcus	13	14	17	18	18
Latitudo Arcus	$6\frac{1}{2}$	7	$8\frac{1}{2}$	9	9
Altitudo Incumbæ	1	1	1	1	1
Intercolumnium	$9\frac{1}{2}$	10	$11\frac{1}{2}$	12	12
Arcus cum Stylobatis					
	Tusc.	Dor.	Ion.	Rom.	Cor.
Altitudo Columnæ cum Stylob.	$18\frac{2}{3}$	$21\frac{1}{2}$	24	27	27
—— Arcus	$17\frac{1}{2}$	20	22	25	25
Latitudo Arcus	$8\frac{3}{4}$	10	11	12	12
Altitudo Incumbæ	1	1	1	1	1
Intercolumnium	$12\frac{3}{4}$	15	15	16	16

Notandum vero VIGNOLÆ in Arcubus non esse nisi Columnas parietinas, quorum projectura ultra Pilas Modulum superat ea parte, que projectura Incumbæ aequalis. Nimirum Columnæ Tuscanæ projectura est $1\frac{1}{4}$, Doricæ $1\frac{1}{2}$, Ionicæ iidem $1\frac{1}{2}$, quanta etiam Corinthiæ ac Romanæ.

DEFINITIO LII.

Tab. IX. Fig. 17. 262. *Frontispicium ACB repræsentat figuram Tecti, quam Cantherii in fine ejus efformant. VITRUVIUS appellat Fastigium.*

SCHOLIUM.

263. *Veteres in Ædibus privatis Tec-*

ta nonnisi plana faciebant; in altum surgentia vero nonnisi in Templis ob eorum longitudinem. Unde Frontispicia seu Fastigia initio non erant nisi Templorum ornamentum. Primus CÆSAR in domo sua Fastigium habere cepit.

COROLLARIUM I.

264. *Frontispicium adeo triangulare fieri debet: in operibus tamen exiguis, veluti Tabernaculis, arcuatum fieri potest, quia istiusmodi Opera Tecto arcuato instruere licet.*

COROLLARIUM II.

265. *Nullibi Frontispicium fieri debet; nisi*

nisi in pluvix arcendæ speciem factum videatur (§. 134).

COROLLARIUM III.

266. Frontispicia non debent desuper esse aperta, nec figuris Testo parum convenientibus deformari (§. cit.).

COROLLARIUM IV.

267. Duo Frontispicia non sibi mutuo imponenda : neque enim eidem Ædificio duo imponi possunt Testa.

COROLLARIUM V.

268. Quoniam nec Cantherii, nec asferes contra Fastigiorum frontes distribuuntur, Mutuli autem Cantheriorum (§. 134) & Denticuli asferum projecturas designant (§. cit.); nec Mutulis, nec Denticulis locus in Frontispicio conceditur.

SCHOLION.

269. Optime hoc observarunt Architecti Græci, VITRUVIO (c) teste : alii tamen sine ratione multa admittentes contra hanc regulam impingunt magno numero. GOLDMANNUS noster cum Græcis sentit.

COROLLARIUM VI.

270. Quia Testorum altitudo variat pro diversa tempestatum in diversis Climatibus ratione, vi inferius ostendendorum, tum etiam pro diversitate materiæ, ex qua struuntur; altitudo Tympani ED pro ratione altitudinis Testorum variari debet.

SCHOLION.

271. SCAMOZZI (d) maxime probat altitudinem Tympani, si fuerit $\frac{2}{5}$ latitudinis totius Coronice seu Supercilii ejusdem : qua usi sunt Architecti Romani in Pantheo. Eandem reliquis præfert. BLONDELLUS (e).

(c) Lib. 4. c. 2. f. m. 65.

(d) Lib. 6. c. 12.

(e) Cours d'Architecture, part. 2. lib. 7. c. 2. f. 138.

SERLIUS dividit latitudinem Coronice AB Tab. bifariam in C & erecta perpendiculari CD IX. ipsi CB equali, ex centro D intervallo BD Fig. 18. describit arcum BEA, atque CE pro altitudine Tympani assumit. GOLDMANNUS altitudinem Tympani Tuscani facit 5, Dorici, Ionici & Romani 6, Corinthii denique 7 Modulorum, nisi circumstantiæ singulares contrarium suaserint.

PROBLEMA XXXIX.

272. Frontispicium delineare.

Tab.

RESOLUTIO.

IX.

1. Delineetur Coronix (§. 176). &
2. Divisa Regula sub Sima AB bifariam in E, erigatur ibidem perpendicularis EC altitudini Frontispicii æqualis (§. præc.).
3. Extremitates Supercilii utrinque cum puncto C connectantur rectis &
4. Intervallo reliquorum Coronice membrorum, Fasciis Mutulorum & Denticulorum exceptis (§. 269) ducantur iisdem parallelæ.

Fig. 17.

Quodsi Frontispicium Arcuatum designare volueris, inveniatur centrum circuli per punctum C & extremitates Supercilii describendi (§. 294 Geom.) & ex eo describantur arcus concentrici intervallis, quæ altitudinibus membrorum æquantur, à se invicem distantes.

SCHOLION I.

273. In Coronice sub Frontispicio Sima cum Supercilio omittitur, quia Stillicidium refert, cui ibidem non est locus (§. 134).

SCHOLION II.

274. Ut Arcuum dispositio juxta GOLDMANNUM, quem sequimur, intelligatur, ad eam necessaria sequenti Latereculo comprehensa exhibemus :

Ab.

<i>Absentibus Stylobatis</i>	Tuscan.	Doric.	Ionic.	Rom.	Corinth.
Alt. Columnæ	16 M.	16 M.	16 M.	20 M.	20 M.
Scamilli	2	2	2	2	2
Arcus	16	16	16	20	20
Latit. Arcus	8	8	8	10	10
Parastatæ	I	I	I	I	I
Altit. Parast.	12	12	12	15	15
Intercolumnium	12	12	12	14	14
<i>Præsentibus Stylobatis</i>	Tuscan.	Doric.	Ionic.	Rom.	Corinth.
Alt. Stylobatæ	5	5	5	5	5
Arcus	20	20	20	24	24
Parastatæ	I	I	I	I	I
Latit. Arcus	10	10	10	12	12
Alt. Parast.	15	15	15	18	18
Intercolumnium	14	14	14	16	16

DEFINITIO LIII.

Tab.X. 275. *Acroteria* sunt *Stylobatæ* exigui, in angulis & cacumine *Frontispiciorum* L excitati, ut *Statuas* sustineant. Quæ in angulis constituuntur, dicuntur *Acroteria angularia*; quæ vero cacumina occupant *mediana* appellantur.

COROLLARIUM I.

276. Quoniam in omni *Ædificio* ubi vis firmitatis habenda ratio (§. 18); *Acroteria angularia* *Columnarum* *angularium* *Scapo* imminere debent.

COROLLARIUM II.

277. Ex eadem ratione *latitudo* *Trunci* *Acroteriorum* *angulorum* æqualis esse debet *diametro* *Scapi* *contracti* *Columnæ*.

SCHOLIUM I.

278. *Hanc latitudinem principis Archi- tectura convenientem præscribunt* PHILAN- DER atque SCAMOZZI. *Ea autem non satisfacit, nisi eo in casu, quo unica tantummodo statua in quovis angulo collocatur: id quod denuo principis Archi- tectura con- sonum (§. 16).*

COROLLARIUM III.

279. Quodsi pluribus *Figuris* in *Acro- teria angularia* simul locum concedere debent; *latitudo* *Trunci* usque ad latera *Frontispicii* continuanda, ut nullus ibidem appareat terminus.

SCHOLIUM II.

280. *Latitudinis hujus ratio ex princi- piis firmitatis deduci nequit, sed sola ean- dem exigit necessitas plurium Figurarum si- mul imponendarum.*

COROL:

COROLLARIUM IV.

281. Quoniam Bases Acroteriorum à projectura Coronis Trabeationis teguntur, nulla quoque opus habent, adeoque tantummodo Trunco & Coronide constant (§. 95).

COROLLARIUM V.

282. Quoniam Symmetriæ ratio habenda, quæ in conveniente partium inter se & ad totum ratione consistit (§. 24); altitudo Acroteriorum eidem convenienter fit projecturæ Trabeationis æqualis (§. 25).

SCHOLIION III.

283. Regulam hanc præscribit SCAMOZZI. Etenim VITRUVIUS (f) Acroteriorum angularium altitudinem altitudini Tympani æqualem fieri jubet; quæ regula primo intuitu non modo symmetriæ convenire, verum etiam rationi magis consentanea videtur Scamozziana, cum ratio æqualitatis constituatur inter altitudines in oculum simul incurrentes. Enimvero cum eadem esse nequeat Tympani altitudo, si Frontispicium pluribus, quam si paucioribus Columnis imponitur, ibi nimirum major, hic minor (§. 271); Trabeatione eadem & Columnis iisdem diversa est Acroteriorum altitudo: id quod symmetriæ non satis convenire videtur (§. 24). Hunc igitur defectum correxit SCAMOZZI, quem omnium religiosissime symmetriæ leges observasse constat.

COROLLARIUM VI.

284. Quoniam Coronis Acroteriorum è longinquo videtur, quæ vero è longinquo spectantur minora apparent (§. 211 Optic.); ex membris paucis componi debet, ut majora evadant.

COROLLARIUM VII.

285. Quia denique Eurythmia studio (f) Lib. 3. c. 3.

Wolffii Oper. Mathem. Tom. IV,

se observanda (§. 32) medium ab iis quæ sunt à lateribus, distingui jubet (§. 31); Acroterium medianum angularibus paulo altius & latius fieri necesse est, veluti octava parte.

SCHOLIION IV.

286. Ut octava parte altiora fiant, jubet VITRUVIUS: fert tamen symmetriam; ut in alia ratione augeatur altitudo mediani (§. 25).

COROLLARIUM VIII.

287. Quoniam in altitudine collocata reclinata videntur (§. 326 Optic.); non modo Acroteria, sed omnia reliqua, quæ supra Capitula Columnarum sunt futura, veluti Epistylia, Zophori, Coronæ, Tympana, Fastigia paululum inclinanda sunt.

SCHOLIION V.

288. Jubet VITRUVIUS unumquodque inclinari duodecima altitudinis suæ parte. Accuratius idem determinari poterat per principia Optica, siquidem tanta præcisione hic esset opus.

THEOREMA XI.

289. Si Columna super Columna erigenda, inferiores robustiores sint, superiores autem debiliores.

Etenim superiores non ferunt nisi Trabeationem ipsis superimpositam; inferiores autem præter Trabeationem sibi incumbentem una superiores cum omni onere iisdem incumbente ferunt. Quamobrem cum inferiores multo majori oneri ferendo aptæ esse debeant, quam superiores; hæ quoque robustiores, illæ autem debiliores sint necesse est.

COROLLARIUM I.

290. Quoniam Columnarum genus unum

unum alterum robore vincit, quatenus membra habet pauciora & minora, ac alio ornatu abundat; Columnæ eo ordine collocandæ, quo juxta membrorum reliquique ornatus apparatus una alteri præfertur tanquam ornatior.

COROLLARIUM II.

291. Ordo igitur Doricus collocandus super Tuscano, Ionicus super Dorico, Romanus super Ionico, & denique Corinthius super Romano (§. 139 seqq.)

SCHOLION I.

292. Equidem non desunt Architecti, qui Ordinem Romanum Corinthio præferunt, illum superiori, hunc inferiori loco constituentes: enimvero cum Capitulum Romanum nonnisi octo habeat Volutas & duos Foliorum ordines; Corinthium vero sedecim Volutis ac tribus Foliorum ordinibus superbiat (§. 143. 145), quin hoc ornatus sit altero dubitari nequit. Quoniam itaque per Capitula potissimum distinguuntur diversa Columnarum genera; Ordo utique Corinthius supremum omnium occupat locum.

COROLLARIUM III.

293. Quodsi necessitas jubeat Columnas Corinthias in inferiori loco constitui, super iis erigendæ Columnæ etiam Ordinis Corinthii esse debent.

SCHOLION II.

294. Columna alterius cujuscunque Ordinis super Columna ejusdem Ordinis erigi nequit (§. 289), quoniam nimirum datur alia, quam robore vincit & à qua vicissim ornatu vincitur, ipsaque venustas varietatem amat. Enimvero cum Corinthia aliam se superiorem non agnoscat, nec aliam nisi sui Ordinis Columnam supra se fert. Quodsi vero quesiveris, quenam sit illa necessitas, quæ Columnas Corinthias in inferiori loco constitui jubet; haud difficilis est responsio. Quoniam Columnæ ac Pilæ præcipuum esse

debet sacrarum Ædium ornamentum; in quarum etiam gratiam à Græcis Ordines Architectonici inventi; si decus Columnas vel Pilas exteriores exigit Ordinis Romani, & interior Ædis structura duplicem Columnarum Ordinem, cum nonnisi Corinthius super sit, interior autem Templi structura exteriore ornatior esse debeat, in imo Columnas vel Pilas Corinthias constitui necesse est; similem casum admittunt Altaria summa, siquidem interioris Templi structurae atque decoris habueris rationem.

SCHOLION III.

295. Columnarum omnium Ordinum simul in eodem edificio usus non est, nisi in Turribus, quarum altitudo postulat omnes sibi mutuo superimponendas. Unde Architecti peritiam loquitur Turris Columnis seu Pilis superba.

THEOREMA XII.

296. Columnæ superiores inferioribus ita insistere debent, ut Axis superiorum sit Axi inferiorum continuus, seu uterque Axis in eadem sit recta.

Quoniam enim Columnæ superiores firmiter insistere debent inferioribus (§. 18), neque etiam superiores è conspectu magis removendæ quam inferiores; ut Axis superiorum ac inferiorum in eadem sit recta necesse est, si vel maxime Pilæ aut Columnæ parietinæ.

SCHOLION.

297. Regula hæc rationi consentanea: id quod nemo in dubium vocaverit. Difficultatem tamen faceffit in praxi propter ea, quæ mox sequuntur de contractura Scapi Columnæ superioris, siquidem regulæ satisfacere volueris, quam præscribit firmitas, ut solidum immineat solido, quemadmodum observatur in Plincho, qui Trunco Stylobatæ imminet,

imminet, & in Fascia ima Epistylia ac Zophoro, Columnæ Scapo contracto imminenti-
 bus. Unde Architectus Colossæi, cujus
 adhuc rudera conspiciuntur Romæ (g),
 Columnas superiores retraxit versus inte-
 riora Edificii, ita ut Axis superiorum non
 amplius in directum jaceat Axis inferiorum,
 sed uterque Axis tantummodo sit in eodem
 plano & ad idem planum perpendicularis.
 Idem imitatus est Architectus Templi Je-
 suitarum Ludovico Sancto sacri Parisiis
 (h). Quoniam Theatrum istud figuram ha-
 bet rotundam & Columnæ parietinæ sunt;
 vitium non adeo in oculos incurrit, quemad-
 modum in Templo S. Ludovici. Quam-
 obrem quod in illo tolerari posse videtur; in
 hoc minime ferendum.

THEOREMA XIII.

298. Semidiameter Columnæ supe-
 rioris æqualis fieri debet semidiametro
 Scapi contracti Columnæ inferioris.

Etenim Columna superior inferiori
 insistit (§. 296) atque ab eadem
 sustinetur. Quamobrem cum cor-
 pus, quod alteri insistit atque ab eo-
 dem sustinetur, latius esse nequeat,
 siquidem firmiter insistere debet, Co-
 lumnæ autem superiores inferioribus
 firmiter insistant necesse est (§. 85);
 superioris quoque diameter diametrum
 Scapi contracti inferioris excedere ne-
 quit. Quamobrem ne Columna su-
 perior nimis gracilescat, & altitudo su-
 periorum contignationum nimis parva
 evadat; semidiameter Columnæ supe-
 rioris semidiametro contracti Scapi

(g) Vid. Edifices antiques de Rome par
 Desgodetz f. 206.

(h) Blondel Cours d'Architect. Tom. 3.
 Lib. 4. c. 1. f. 275.

Columnæ inferioris æqualis fieri de-
 bet.

SCHOLIUM I.

299. Regulam hanc commendat SCA-
 MOZZI, camque tanquam rationi maxime
 consentaneam præbet BLONDELLUS (i).

COROLLARIUM I.

300. Quoniam juxta GOLDMANNUM
 femidiameter Scapi contracti est 24 mi-
 nutorum (§. 153), qualium Modulus
 est 30 (§. 148); femidiameter Colum-
 næ superioris est $\frac{4}{5}$ femidiametri Columnæ
 inferioris.

SCHOLIUM II.

301. GOLDMANNUS tamen exemplo Ar-
 chitecturæ sacrae, quam ex structura Templi
 Hierosolymitani discimus, semidiametrum
 Columnæ superioris non facit nisi $\frac{3}{4}$ vel $\frac{2}{3}$
 semidiametri inferioris seu minorum 22 $\frac{1}{2}$
 vel 20, non tamen contracturam in alia ra-
 tione prorsus improbat (k).

COROLLARIUM II.

302. Quodsi ergo per totum Ædifi-
 cium eodem Modulo uti volueris, per
 Regulam trium facile inveniuntur Altitu-
 dines & Ecphoræ membrorum Columna-
 rum superiorum ex Altitudinibus ac Ec-
 phoris inferiorum, inferendo nimirum ut
 5 ad 4, ita Altitudo vel Ecphora per Ta-
 bulas superiores (§. 160 & seqq.) data
 ad Altitudinem vel Ecphoram quæsitam.

SCHOLIUM III.

303. Si semidiameter Columnæ superioris
 fiat $\frac{3}{4}$ inferioris (§. 298); sine operoso cal-
 culo inveniuntur scrupula Altitudinum &
 Ecpho-

V u 2

(i) Cours d'Architecture Part. 3. Lib. 5. c.
 6. f. 312.

(k) Vollständige Anweisung zur Bau-Kunst
 Lib. II. c. 3. f. 82.

Ecphorarum in seriebus superioribus Columnarum, qualia habet Modulus 30 in serie infima. Etenim dimidiæ Altitudines & Ecphoræ in serie prima Columnarum dant Altitudines & Ecphoras in tertia: quibus si addas ipsarum dimidium, Altitudines & Ecphoræ in serie secunda prodeunt.

SCHOLIION IV.

304. SERLIUS tres proponit regulas, quas prolixè ad examen revocat BLONDELLUS (1). Aut enim Ecphoram Plinthii æqualem facit semidiametro Scapi contracti; aut semidiametro Scapi non contracti, aut, si contractura Columnarum inferiorum valde exigua, semidiametrum semidiametro inferiorum. Prima regula rationi maxime conformis, cum sic magis adhuc satisfaciatur rationi ad firmandam propositionem præsentem in medium adductæ, præsertim si Stylobatis utaris: negari tamen haud quaquam potest, nec ipse SERLIUS diffiretur, Columnas superiores sic nimis gracilescere. Sane juxta Tabulas superiores semidiameter Scapi contracti est 24' & projectura Plinthi partem tertiam Moduli adequat, immo projectura Trunci, eandem tantillo superat. Quamobrem si eadem sit 24, semidiameter Columnæ superioris non erit nisi 18' seu $\frac{3}{4}$ Moduli inferioris, cum tamen VITRUVIUS eandem faciat $\frac{3}{4}$, PALLADIUS, SCAMOZZI & VIGNOLA $\frac{4}{7}$, $\frac{5}{6}$, immo $\frac{6}{7}$.

THEOREMA XIV.

305. *Si Pila Parietina non contrahantur, Modulus in superioribus idem est, qui in inferioribus, & Stylobatis imponi possunt superiores omnium tutissime.*

Etenim cum rationi maxime consentaneum sit, ut latitudo Plinthi,

(1) Loc. cit. c. 4. & seqq. f. 279. & seqq.

adeoque etiam Trunci Stylobatæ latitudini Pilæ in summo æquetur (§. 304); si nil obstet, quo minus id fiat, latitudinem Plinthi atque Trunci Stylobatæ latitudini Pilæ in summo æqualem facere debemus. Quamobrem cum obstaculum nullum prorsus adsit, quod per se patet, ubi Pilæ non contrahuntur; Modulus in superioribus idem esse tunc debet, qui in inferioribus & Pilæ Stylobatis imponi possunt omnium tutissime, seu firmitate non invita.

SCHOLIION.

306. *Quodsi Pila inferiores parum contrahantur, tanto majore cum fiducia idem in superioribus retinetur Modulus, quod in sublimi posita videantur minora. Unde etiam idem suavit in hoc casu SERLIUS.*

THEOREMA XV.

307. *Si Columnas superiores Stylobatis imposueris, consultius videtur, ut semidiametrum Columnæ superioris facias $\frac{3}{4}$ vel $\frac{2}{3}$ inferioris.*

Etenim si eam feceris semidiametro Scapi contracti Columnæ inferioris æqualem (§. 298); Truncus Stylobatæ, cui Columna innititur, utpote tertia fere parte Modulum superans, à Columna inferiore non fulcitur: quod omnino firmitati non satis consentit (§. 85). Quodsi vero, eandem feceris $\frac{3}{4}$ vel $\frac{2}{3}$ inferioris, adeoque 22 $\frac{1}{2}$, vel 20 minorum, & contractura fuerit 24; Truncus non integra sua projectura excedit Scapum

contractum, consequenter magis fulcitur, quam si fuerit $\frac{4}{7}$. Quamobrem si Columnas superiores Stylobatis imposueris, consultius videtur, ut semidiametrum Columnæ superioris facias $\frac{3}{4}$ vel $\frac{2}{3}$ inferioris.

SCHOLIION.

308. VITRUVIUS Columnas superiores Stylobatis imponit, atque idem ideo Modulum superiorem facit $\frac{3}{4}$ inferioris. Idem facit GOLDMANNUS, qui eum $\frac{2}{3}$ inferioris fieri jubet. Tenendum vero Scapum quoque inferiorem minus contrahi posse, quam parte quinta: quo in casu rationi magis consentanea fit regula præfens. Quodsi ergo regula SCAMOZZI uti volueris, si absint Stylobate; hac vero vel præcedente (§. 305), si adfuerint; nihil sane admittes, quod jure reprehendi possit.

PROBLEMA XL.

309. *Examinare Modulum superiorem, an Mutulorum, Denticulorum & Triglyphorum dispositio eundem ferat &, si opus sit, eundem emendare.*

RESOLUTIO.

Quoniam Mutulorum & Denticulorum dispositio requirit juxta GOLDMANNUM, ut Intercolumnium metiatur Modulus (§. 228. 230), & quidem Triglyphi, ut metiatur in data ratione (§. 231); Axibus autem Columnarum superiorum eodem intervallo distantibus, quo distant inferiores (§. 296), idem utrobique Inter-

columnium juxta Modulum inferiorem (§. 223); Intercolumnium inferius in minuta redactum dividatur per Modulum superiorem in minuta Moduli inferioris itidem redactum. Quodsi enim eundem metiatur, Mutulorum & Denticulorum dispositioni convenit; quodsi metiatur in data ratione, satisfacit Triglyphorum dispositioni. Si vero fractio relinquatur, Intercolumnium inferius dividatur in tot partes æquales, quot unitates habet quotus, vel idem unitate auctus: erit earum una Modulus superior correctus.

E. gr. sit Intercolumnium 8. Modulorum seu 240 minutorum. Quoniam hic numerus dividi potest per $\frac{4}{7}$ Moduli seu 24 minuta; Modulus superior $\frac{4}{7}$ superioris fieri potest, si Mutulorum & Denticulorum tantummodo habenda est ratio. Quoniam vero idem Intercolumnium per $\frac{3}{4}$ divisum producit $10\frac{2}{3}$; quotus indicat, Modulum superiorem non exactè fieri posse $\frac{3}{4}$ inferioris. Totum adeo Intercolumnium dividitur in 11 partes æquales, eritque earum una Modulus quæsitus.

SCHOLIION.

310. *Id adhuc annotare consultum ducimus, antequam tractationi præfenti Colophonem imponamus, in Aedificiis Modulum nunquam excedere debere magnitudinem quatuor pedum, nec descere à magnitudine unius, si GOLDMANNUM audimus, qui exemplum Architecti Templi Hierosolymitani sequitur.*

SECTIO SECUNDA.

DE REGULIS SPECIALIBUS ARCHITECTURÆ CIVILIS.

CAPUT PRIMUM.

De Fundamentis Ædificiorum.

DEFINITIO I.

311. **F**undamentum est infima pars Ædificii, cui omnis reliqua moles superstruitur. VITRUVIUS (a) tamen inter Fundamentum & Substructionem distinguit. Nimirum *Fundamentum* ipsi est fossa, in qua struitur: *Substructio* ipsa structura, quæ fit in ista fossa.

SCHOLION.

312. *Inde est, quod Fundamentum jubeat fodi, & structuris impleri.*

COROLLARIUM I.

313. Neque igitur Solum moli superstructæ cedat, ipsumque Ædificium rimas agat, totumque corruat; Fundamentum firmum fieri aut, phrasi *Vitruviana*, solidissimis structuris impleri debet (§. 18), nisi Solum fuerit natura satis solidum, veluti si petreæ inædificandum.

COROLLARIUM II.

314. Quia Fundamentum aut, si mavis, Substructio moli superstruendæ resistere debet (§. 311); ipsius ponderi proportionanda est ejus magnitudo.

SCHOLION.

315. *Equidem communiter crassities Fundamenti proportionatur crassitiei Muri insistentis; hoc modo autem sepius Architectum*

(a) Lib. I. c. 5. Lib. III. c. 3. Lib. V. c. 12. & Lib. V. c. 3.

inanes sumtus profundere jam agnovit PERRAULT (b), cum pondus muri non modo à crassitie, verum etiam à materia gravitate, à Tecti pondere & Arcubus insistentibus aliisque geminis pendeat.

COROLLARIUM III.

316. Fundamento antiquo Ædificium novum haud quaquam superstruendum, nisi constiterit, utrum sit satis firmum, nec ne.

COROLLARIUM IV.

317. Cumque Soli conditio non eadem profus eodem semper in loco; antequam Fundamentum pareretur, omni cum cura exploranda.

PROBLEMA I.

318. *Inquirere utrum Fundamentum antiquum Ædificio novo ferendo par sit futurum, nec ne.*

RESOLUTIO.

Ope regularum Stereometricarum investigetur pondus tam Ædificii antiqui, quam novi: quodsi utrumque idem fuerit, aut certe pondus novi non nimis excedat pondus antiqui; nullum esse dubium, quin Fundamentum sit satis firmum, per se patet.

Aliter:

(b) In Notis ad Vitruv. Lib. I. c. 5. n. 20 f. 19. 20.

Aliter.

1. Inquiratur in profunditatem, latitudinem cæterasque conditiones Fundamenti antiqui.
2. Per Regulas Stereometriæ æstimetur pondus Ædificii superstruendi.

Quodsi enim constiterit, quale Fundamentum parari debeat, ut eidem ferendo par sit; nec amplius latebit, utrum antiquum firmitatem decentem habeat, nec ne.

SCHOLIION.

319. *Desiderantur regula Geometricæ determinandi conditionem Fundamenti ex pondere Ædificii superstruendi dato: sufficit adeo, si pondus Ædificii futuri atque conditio Fundamenti conferatur cum pondere Ædificii cujusdam alterius atque conditione Fundamenti ipsius. Magis itaque experientiam, quam rationem hic sequimur. Quamobrem curandum, ne quid facias illa inscia ac invita.*

PROBLEMA II.

320. *Conditionem Soli explorare.*

RESOLUTIO.

Fodiendum est Solum &, si solidum reperiatur, etiam in solido ulterius fodiendum, ut appareat, an etiam subsequens sit æque firmum. Vel pertica in cuspidem desinens passim vi adigatur, noteturque intervallum, ad quod in terram penetrat à singulis ictibus.

SCHOLIION.

321. *Nulla igitur certa regula præscribi potest, ad quam profunditatem fodiendum in Solo, cum fodiendum sit in solidum, seu donec solidum inveniatur, si fieri potest. Architectus enim hic pendet non à suo, sed naturæ arbitrio.*

PROBLEMA III.

322. *Fundamentum ponere in loco congestitio & palustri.*

RESOLUTIO.

1. Publicæ machinis adigantur pali robustei vel oleaginei ustulati in loco congestitio, sed minime palustri.
2. Locus palustris primum exinanitur & iisdem machinis pali alnei vel oleaginei ustulati, immo oleo rancido aut resina liquefacta illiti, adigantur.
3. In utroque autem casu tantò confertiores figantur opus est, quo majus fuerit pondus Ædificii superstruendi, ita ut sub Turri & Pilis Pontis se mutuo contingant, etsi in istis sint longiores, in his breviores.
4. Intervalsa palorum carbonibus, sili-cibus, arena, pilis &c. expleantur.

SCHOLIION I.

323. *In loco congestitio longitudinem palorum 6 vel 7 pedum, crassitiem digitorum 10; in palustri vero illam pedum 10 vel 12, hanc digitorum 10 vel 12 fieri jubet BOECKLERUS (c). Longitudinem palorum 3, 4, 8, immo 24 pedibus, crassitiem vero 6, 8, immo 18 digitis definit HARTMANNUS (d).*

SCHOLIION II.

324. *Pali circumdentur annulo ferreo, ne ictu mallei findantur. Annulus vero iterum removeatur, ubi in terram adacti fuerint, cum jam cesset eorum usus, nec sumtus inanes fieri debeant.*

SCHOLIION III.

325. *In Solo sabuloso pali in cuspidem ferream desinant, ut facilius defigantur.*

SCHO.

(c) In Not. ad Pallad. c. 8. Lib. I.

(d) In Archit. Civili f. 34.

SCHOLIION IV.

326. *Malleus, cujus ictu configuntur pali, non nimii esse debet ponderis, ne findantur, præsertim si annulo ferreo non insruantur (§. 324).*

COROLLARIUM.

327. *Ut terra arcte ambiat palos confixos, post annum demum spatium substructio fiat.*

PROBLEMA IV.

328. *Craticulam ad firmitatem Fundamenti parare.*

RESOLUTIO.

I. Pali ad distantiam 7 pedum juxta longitudinem Fundamenti Sublicæ machinis adigantur, capitibus prominentibus.

Tab. XII. Fig. 9. 2. Capita palorum B attenuentur, ut intra crenas trabium longiorum AA immitti possint.

3. Trabes AA decussatim compaginentur cum aliis transversis minoribus C, & clavis ligneis firmentur.

4. Trabes transversæ C ulterius coagmententur ope trabis EE extremis AA parallelæ.

5. In areis quadratis G defigantur pali ut supra (§. 322).

SCHOLIION I.

329. *In Terræ motibus hac ratione partium dissociatio impeditur. Usam quoque habet insignem craticula, si ad fluvium edificaveris, vel si infra Fundamentum fuerint fontes.*

SCHOLIION II.

330. *Trabium crassities in loco sicco trium vel quatuor; in aquoso & palustri 6, 7, immo 8 digitorum esse debet.*

SCHOLIION III.

331. *Quoniam in argilla & luto pali minus commode defiguntur; solæ trabes decussatim compaginari possunt.*

THEOREMA I.

332. *Structuræ Fundamenti basis inferior CD latior esse debet superiori AB.*

Quo enim basis latior est, eo firmitus Ædificium consistit (§. 223 *Mechan.*). Accedit, quod pondus, quod alias premeret spatium EF, si quidem Basis inferior structuræ esset superiori AB æqualis, tunc diffundatur per amplius CD, adeoque perinde sit, ac si Ædificii pondus minus existeret: immo quod superficies obliqua terræ frigore vel humore intumescenti melius resistat, quam perpendicularis.

SCHOLIION.

333. *Ratio ipsius AB ad CD ex conditione Soli, in quo Fundamentum paratur, & pondere Ædificii superstruendi definienda (§. 314. 315). SCAMOZZI minorem non admittit nisi 4:5, nec majorem quam 6:7, exceptis Turribus, ubi fieri jubet AB:CD = 1:3. PALLADIUS commendat rationem subduplam, quam VITRUVIUS sub Columnis & GOLDMANNUS in angulis Ædium requirit. In genere GOLDMANNUS jubet fieri CE ad summum $\frac{1}{6}$ AE, minimum $\frac{1}{12}$ AE sive altitudinis Substructionis. Per se autem patet crassitiem superiorem AB aequalem esse crassitei parietum supra terra extruendorum, vel, si Columnæ adfuerint, tantam, quantam parietes cum Columnis & Pilis eorundemque Stylobatis requirunt. PHILIBERTUS DE LORME subsesquialteram laudet.*

PROBLEMA V.

334. *Fundamentum Structura implere.*

RESOLUTIO.

1. Fiat ex crustis lapideis stratum & ei superfundatur mortarium.
2. Hinc Murus ex lateribus in fornace excoctis, quas testas vocat VITRUVIUS, atque faxis ope mortarii coagmentandis substruatur.

Aliter.

Quodsi saxa majora defuerint; BOECKLERUS (e) Substructionem in Fundamenti majoribus ita fieri jubet.

1. Præparetur massa ex arena fluviatili, saxo non majore, quam quod manum implere possit, atque calce recente.
2. Ea impleatur Fundamentum ad pedis dimidii altitudinem & pala exæquetur.
3. Injiciantur saxa quotcunque quantæque molis, ita tamen ut neutrum alterum contingat.
4. Addatur massæ antea præparatæ quantitas nova, exæquanda ut ante.
5. Atque hæc ita alternentur, donec omne Fundamentum fuerit adimpletum.

COROLLARIUM.

335. Quoniam Fundamentum exsiccare debet, antequam Murus eidem imponatur; vere Substructio fiat, ut per ætatem exsicceetur.

SCHOLION I.

336. Si Murus Fundamentalibus Arcubus distinguitur sub aperturis, ne sumtus præter

(e) In Not. ad Palladii lib. 1. c. 7. f. 21.

necessitatem multiplicentur; per ea, quæ inferius de fornicibus traduntur, spissior fiat necesse est.

SCHOLION II.

337. Mortarium optimum judicat HARTMANNUS (f), quod ex calce nondum resincta preparatur, ut arena calenti admisceatur.

SCHOLION III.

338. Quodsi Substructio ex cæmentis fieri jubet necessitas, major esse debet crassitudo, quam si saxa solidissima & testas in hunc usum adhibeas: id quod etiam observandum si Hypogæa concamerationesque instituuntur, seu Ædificia subterranea arcuato opere extruantur, qualia sunt e. gr. Cellæ vinariæ.

PROBLEMA VI.

339. *Fundamentum in loco aquoso parare.*

RESOLUTIO.

1. Sublicæ machinis adigantur pali AB fissuris instructi, intra quas latera contiguum attenuata recipiantur in duplici ordine, ita ut interiores sint exterioribus contiguae, & se invicem tantummodo contingant, figuram communem quadrangularem retinentes.
2. Ex spatio palis circumsepto aqua exhauriatur (S. 110 & seqq. Hydr.)
3. Reliqua fiant ut supra (S. 334).

Aliter.

1. Quodsi spatium palis obsepiendum fuerit majus, pali pauciores crenis utrinque instructis in distantia aliquot pedum defigantur, intervallo quodam inter duplicem eorum ordinem relicto.

(f) In Archit. Civil. f. 35.

Tab. XII. Fig. 21.

2. Intra carenas Tabulæ lignæ adigan-
tur.
3. Intervallum intermedium arena vel
argilla navibus advecta impleatur.
4. Reliqua fiant ut ante (§. 334).

SCHOLION.

340. Modus prior est omnium præstantif-

simus, sed nimios requirit sumtus, adeoque
ejus usus est, ubi pali in usum futurum af-
servantur, quod sæpius iisdem sit opus.
Modum posteriorem elegante schemate illus-
trat PERRAULT (g), cum eundem com-
mendet VITRUVIUS. Prætermittimus mo-
dos alios

CAPUT II.

De Muris eorumque Teſtorio.

THEOREMA II.

341. **M**URI Ædificiorum ad per-
pendiculum exſtruendi.

Si enim ad Horizontem inclinarentur; minus firmiter conſiſterent (§. 223 *Mechan.*); ſi vero reclinarentur, pulvis facile adhærens accedente humore immundos redderet. Debent itaque ad perpendiculum exſtrui.

THEOREMA III.

342. In ſingulis contignationibus Ædium Muri contrahi debent.

Inferiores enim majus pondus ſuſtinent ſuperioribus, adeoque ſpiſſiores ſint neceſſe eſt.

SCHOLION I.

343. Illa gradatim facta contractura Murorum ponderi ſingularum contignationum & Teſti, quod in ſuprema contignatione Muro incumbit, per Fundamentum æqualiter diſtribuendo inſervit.

SCHOLION II.

344. Ut Teſti oneri ferendo par ſit Murus, in ſummo bipedalem fieri jubent Vi-

(g) In Vitruvii verſione Gallica loc. cit.

TRUVIUS, ipſumque ſecuti Architeſti alii: in contignatione ſumma ſpiſſitudo eſſe debet $2\frac{1}{2}$, in ea, quæ ſequitur 3 pedum & ita porro. Hæc quidem ita ſe habent in Muris ex lateribus conſtructis; ſed qui ex cæmentis ſtruuntur, eorum major eſſe debet craſſitudo.

SCHOLION III.

345. Aliter Muri contrahuntur, ſi Columnis vel Pilis exornantur: prout ex ſuperioribus facile colligitur (§. 329).

PROBLEMA VII.

346. Muros exſtruere.

Communiter fiunt 1° vel ex faxis quadratis regularibus, vel 2° ex lateribus alternis juncturis mediante mortario coagmentatis: vel 3° ex cæmentis mediocribus mortario largiori alligandis, interpoſitis hinc inde majoris firmitatis gratia lateribus.

Poteſt etiam 4° utraque Muri frons ex lapidibus vel lateribus more conſueto excitari, ſpatiumque intermedium trium vel quatuor pedum cæmentis atque mortario expleri. Firmitatis gratia lateres more ordinario
coag-

coagmentantur in triplici serie, quando altitudo structuræ trium evaserit pedum.

Huic Murorum generi agnati sunt Muri fusiles. Construitur nempe 5° alveus ex binis asserum seriebus atque mortario & lapidibus mediocribus expletur. Ubi murus exsiccatus fuerit, asseres denuo remouentur.

SCHOLION I.

347. *Tertium Murorum genus commendant Mœnia Augustæ Taurinorum; quartum vero Pantheon Romæ.*

SCHOLION II.

348. *Varia Murorum genera apud Græcos olim usitata describit VITRUVIUS sub Structurarum nomine (b); sed adeo obscure, ut in eo interpretando non convenient Interpretet. Nobis sufficit descripsisse Murorum genera partim inter nos usitata, partim longo ac diuturno usu comprobata. Ne tamen videamur defuisse illis, qui ad lectionem VITRUVII preparari gestiunt; definitiones sequentes addere lubet.*

DEFINITIO II.

349. *VITRUVIUS sex recenset Structurarum genera, Reticulatum, Incertum seu, ut PERRALTIUS legit, Infertum, Græcum, Isodomum, Pseudisodomum & Revinctum. Reticulatum dicitur, in quo anguli Murorum struuntur ex lateribus eo modo, quem paulo ante descripsimus in Problemate præcedente n. 2 (§. 346), Murus autem intermedius constat è lateribus anteriore facie perfectè quadratis, sed ita positus, ut diagonalis una sit verticalis, altera vero horizontalis.*

(b) Lib. II. c. 14.

SCHOLION I.

350. *Hoc Murorum genere delectabantur Romani, quod sit ceteris venustius: unde facile patet, quod Tectorio non fuerit vestitum. Enimvero cum ipse VITRUVIUS non diffiteatur, quod sit ad ruinas faciendas paratum, utpote in omnes partes dissoluta habens cubicula & coagmenta; rectius cum Architectis Græcis judicaveris, venustum non videri, quod ne firmitatis quidem habeat speciem. Non placet, nisi imperitis. Nobis igitur venustum censeris (§. 21), nedum probari potest (§. 18).*

SCHOLION II.

351. *Reticulatus Murus strui etiam potest ex lapidibus cæsis, quemadmodum fecere Romani, quibus eorum copia suppetebat.*

DEFINITIO III.

352. *Incertum aut, si mavis, Infertum vocatur, in quo totus Murus construitur eo modo ex lateribus, vel lapidibus cæsis, quo in Reticulato angulos ejus strui debere diximus (§. 349).*

SCHOLION.

353. *Hoc igitur Muri genus convenit cum eo, quod inter nos usitatum, & quod antiquissimum omnium sit, vel inde intelligitur, quod VITRUVIUS idem etiam vocet Antiquum. Commendat autem se firmitate sua, quemadmodum ipse VITRUVIUS agnoscit, consequenter & Reticulato speciosius judicari debet, dissentiente licet VITRUVIO (§. 21). Reticulato igitur omni modo præferendum (§. 18. 21).*

DEFINITIO IV.

354. *Græcum ab Incerto non nisi in*

eo differt, quod bini lapides ad regulam cæsi juxta positi & una tantum fronte conspicui ligentur, intus quoque longioribus totam Muri crassitudinem adæquantibus & fronte gemina ex utraque Muri parte prominentibus.

SCHOLIION.

355. Nimirum duos inter lapides secundum longitudinem juxta positos ponitur intermedius, qui secundum crassitudinem totius Muri excurrit. Atque adeo apparet, esse hoc Muri genus Græcis proprium speciem quandam Incerti.

DEFINITIO V.

356. *Isodomum* vocatur, in quo lapides quam proxime ejusdem sunt altitudinis, in ceteris cum Incerto conveniente.

DEFINITIO VI.

357. *Pseudisodomum* appellatur, in quo lapides non sunt ejusdem altitudinis, in ceteris itidem cum Incerto conveniente.

SCHOLIION.

358. Non minus in *Isodomo*, quam *Pseudisodomo* saxa diversæ esse possunt intra Murum longitudinis.

DEFINITIO VII.

359. *Revinctum* denique, Græcis ἐμκλεινον dicitur, in quo frontes tantummodo poliuntur, seu lapidum ad normam cæsorum ligatura constant, quemadmodum in Incerto; reliqua vero ita ut sunt nata cum materia collocata alternis alligantur coagmentis.

SCHOLIION.

360. Convenit hoc Murorum genus cum

eo, quod in *Problemate* præcedente n. 4. descripsimus.

PROBLEMA VIII.

361. *Mortarium præparare.*

RESOLUTIO.

Tres partes arenæ fossiciæ & una calcis, seu duæ partes arenæ fluviaticæ & una calcis extinctæ confundantur & materia maxima vi pinsetur.

Hac ratione Mortarium admodum firmum obtineri *VITRUVIUS* auctor est (i).

SCHOLIION.

362. *Firmitatem Mortarii hoc modo præparati loquitur experientia, multumque imprimis peccatur, si non satis pinsatur.*

PROBLEMA IX.

363. *Muros Tectoriæ vestire.*

RESOLUTIO.

1. Cum Muri probè fuerint exsiccati, Tectorium ex calce & arena præparatum per diversa coria inducatur, ne rimas agat & mox à conjunctione Muri separetur. Calx autem diu est maceranda & vectibus ligneis arena permixta pinsanda, nec coria nimis tenuia fieri debent, si quidem & firmitatem, & splendorem, & ad vetustatem permanentem virtutem habere debent (k).

2. Tectorii coria tria ex opere arenato confecta ubi fuerint exsiccata, successive inducantur alia tria tenuiora

(i) Lib. 2. c. 5. & lib. 7. c. 3.

(k) Vitruvius Lib. 7. c. 2. & 3.

nuiora ex calce & arena subtiliori, vel etiam ex calce atque marmore in pulverem contulo, vel denique ex gypso.

SCHOLION I.

364. *Cum paries cratitius Tectorio vestiendus, totus luto inquinetur & lignis transversariis figantur cannae perpetuae, moxque iterum luto inducto, arrectariis, ac inde demum Tectorium inducatur: ita nimirum erit perpetuum nec rimam ullam aget (l).*

SCHOLION II.

365. *Si in Tectoriis pingere volueris; colores inducendi sunt in udo, non in sicco, ut sint perpetui & speciosi: ubi autem semel exsiccata fuerit pictura, nihil amplius in ea corrigendum, ne maculam contrahat.*

DEFINITIO VIII.

366. *Opus rusticum dicitur, si Muri exterior superficies Tectorii loco saxis vestitur quoad juncturas exacte dedolatis, sed quoad frontem asperis etiam ad regulam caesis: quamvis etiam frons dedolari seu poliri possit.*

COROLLARIUM.

367. *Convenit adeo hoc opus Aedificiis, quae injuriis tempestatum valde exponuntur.*

SCHOLION I.

368. *Hinc utiliter adhibetur in Portis Urbium, in infima contignatione Aedium nobilium rure exstructarum &c.*

SCHOLION II.

369. *In Aedificiorum quoque urbanorum contignatione infima ex calce & arena imitari solent opus rusticum, colore obscuriore inducto, ut saxeam molem mentiatur.*

(l) Idem loc. cit. f. 133. & seq.

PROBLEMA X.

370. *Muros spissiores & altiiores anchoris firmare.*

RESOLUTIO.

Si muri fuerint spissiores, in crassitudine virgae ferreae, quarum crassitudo 2, 3 vel plurium digitorum, per totam Muri longitudinem instruantur. In utroque earum extremo sit annulus ferreus, per quem clavi trajiciantur, ut utraeque Muri frontes inter se colligentur. VITRUVIUS (m) taleas sive trabes oleagineas ustulatas commendat, quarum extrema ad utramque Muri frontem pertingunt.

Si Muri fuerint altiiores, virgae ferreae annulo tantummodo in fronte exteriori instruantur, per quem trajicitur clavus satis firmus, alterum extremum in laminam definit foraminibus pertusam, ut mediantibus clavis trabibus muro incumbentibus affigi queant. Ita enim impeditur, ne murus à perpendiculo recedat ruinam Aedibus minaturus.

SCHOLION.

371. *Talea oleaginea respondent saxis totam muri crassitudinem adaequantibus in Opere Graecorum (§. 354). In earum vero locum succedunt virgae ferreae, quae Anchorarum ferunt nomen. CAESARE autore Galli antiqui trabibus perpetuis utebantur in Mœniis, ita ut eandem cum saxis ad regulam caesis haberent altitudinem & latitudinem, sed longitudinem crassitudini Muri aequalem. Binis enim saxorum seriebus interjacebant trabes istiusmodi in eodem strato, sed in diversis stratis saxa trabibus, trabes saxis respondebant.*

CAPUT III.

De Januis atque Fenestris.

DEFINITIO IX.

372. **J** *Anna* est apertura Muri, per quam vel in *Ædes*, vel in conclavia *Ædium* patet aditus.

COROLLARIUM I.

373. Ut adeo justæ staturæ homo erecto corporis habitu transire possit; altitudo non minor esse debet, quam sex pedum.

COROLLARIUM II.

374. Et quoniam latitudo corporis humani brachiis in ansam extensis ad altitudinem subduplam fere rationem habet; ratio latitudinis *Januæ* ad altitudinem ejus subdupla fieri debet (§. 30).

COROLLARIUM III.

375. Quia partium ad totum conveniens ratio esse debet (§. 24. 25); altitudines *Januarum* in *Ædificiis* majoribus majores fieri debent, quam in minoribus.

SCHOLION I.

376. *Minima altitudo Januæ cum sit 6 pedum, si fiat ut altitudo minima conclavis ad 6 pedes, ita altitudo conclavium majorum ad altitudinem Januarum ipsis convenientium: dimensiones Januarum facile definiuntur. Illud vero per se patet, Januam, per quam accessus ad Ædificium patet, majorem fieri debere.*

SCHOLION II.

377. *Dimensiones nonnulli has tradunt: in Ædificiis minoribus latitudo Januæ 4 vel 4½, in mediocribus 5 vel 6, in majo-*

ribus 7 vel 8; in conclavibus primorum 3, 3½, 3¾ vel 4; secundorum 4 vel 4½, tertiorum 5 vel 6; in Templis 5 vel 8; in Portis 9, 10 vel 12 pedum: unde altitudo facile definitur (§. 374), nisi quod in Portis Urbium fieri debeat ¾ latitudinis, in Portis Ædium 1¾ pedum, ne in nimiam excrescat.

COROLLARIUM IV.

378. Commodioris transitus gratia figura *Januarum* fit parallelogrammum rectangulum, nisi latitudo major (qualis est portarum) *Limen arcuatum* requirat (§. 18).

SCHOLION.

379. *In Portis Urbium Arcus fit semicircularis; in portis autem Ædium altitudo 16 digitorum Arcui sufficit.*

COROLLARIUM V.

380. Ne pedem facile quis offendat; aut *limen* prorsus absit, aut altitudinem *digiti unius* non superet (§. 19).

DEFINITIO X.

381. *Fenestra* est apertura, per quam *lumen* intra *Ædificium* immittitur.

COROLLARIUM I.

382. Ea igitur ratione construendæ sunt *Fenestræ*, ut tanta *luminis* copia per eas illabatur, quanta *negotiis* in uno quoque *conclavi* peragendis sufficit (§. 19).

COROLLARIUM II.

383. Quare cum nec *singulis diebus* anni, nec *singulis horis* ejusdem diei eadem

dem sit cœli claritas, nimia vero luminis claritas sipariis facile arceatur; ea ratione construendæ sunt, ur maxima luminis quantitas per eas in conclavia illabatur.

COROLLARIUM III.

384. Ut adeo lumen per totum conclave diffundi possit, superficies interiores murorum lateraliium ad planum Fenestrarum debent esse inclinatæ, ita ut cum lumine earum efficiant angulos obtusos.

COROLLARIUM IV.

385. Orbes etiam Fenestrarum vitrei non solum claritate præstare debent, sed etiam majores seligendi, ne plumbum nimium luminis arceat (§, 379).

COROLLARIUM V.

386. Similiter cruces lignæ Fenestrarum teneriores & Prismata, quibus Orbes vitrei continentur, intra conclavia declivia fieri debent (§. cit.).

THEOREMA IV.

387. *Fenestræ altitudo major esse debet latitudine.*

Cum enim lumen desuper delabatur, majorem ejus quantitatem admittet Fenestra altior, quam altera latior eidem æqualis. Præterea altiores à laqueari minori intervallo absunt & hinc lumen per laquear totum diffunditur. Denique Fenestræ minus latæ firmiores sunt latioribus, quoniam minorem Muri molem sustentant. Altitudo itaque latitudinem excedere debet (§. 18. 383).

SCHOLION.

388. *Hinc quæ in casu necessitatis latiores, quam altiores sunt Fenestræ, nostris Bastard-Fenster, seu Fenestræ spurix appellantur. Est autem altitudo earum $\frac{2}{3}$, $\frac{3}{4}$*

vel $\frac{4}{5}$ latitudinis. Figura earum sit vel quadrangularis, vel Elliptica, raro eadem fiunt Circulares.

THEOREMA V.

389. *Si per Fenestram spatium cœli puri vel exiguum, vel prorsus nullum videri possit, parietes conclavium pariter atque Ædium oppositarum dealbari debent.*

Cum enim in hoc casu negetur luminis directo accessus; nonnisi reflexum in conclave illabatur. Quare cum corpora alba copiosius lumen reflectant aliis obscuris vel coloratis; parietes, unde lumen reflectitur, dealbari debent (§. 383).

COROLLARIUM.

390. Quodsi per reflexionem non sufficiens luminis quantitas, aut nulla prorsus haberi queat, obstacula pertundantur, & ita lumen immittatur.

SCHOLION I.

391. *Germani lumen ita immissum einfallendes Licht appellare solent. Curandum vero, ut quam maxime directum sit, si haberi potest, cum directum claritate vincat reflexum.*

SCHOLION II.

392. *Jubet igitur VITRUVIUS (n), ex qua parte lumen sumere oportet, lineam tendi, ab altitudine parietis, qui ob stare videtur, ad eum locum, cui lumen immittendum, ut appareat, num ab ea linea in altitudinem prospicienti spatium cœli puri amplum videatur: etenim tum lumen in eo loco erit sine impeditioe.*

THEOREMA VI.

393. *Si latitudo Fenestrarum non fuerit*

(n) Lib. 6. c. 9.

fuerit nimia, figura earum est rectangulum parallelogrammum: in casu opposito desuper arcuati fiunt.

Cum enim Fenestra rectangula majorem luminis quantitatem in conclave intronmittat quam arcuata ejusdem altitudinis; rectangula, si possit, fieri debet (§. 383). Si tamen ob nimiam latitudinem firmitas obstet, arcuata struitur (§. 18).

SCHOLION.

394. *Firmitati nimirum, utpote indispensabilis necessitatis (§. 18), in collisione cedit utilitas (§. 7).*

THEOREMA VII.

395. *Latitudo Fenestrarum non minor esse debet, quam ut commode duos ex iisdem in plateam prospicientes una admittat.*

Postulat hoc commoditatis ratio (§. 7), quam negligendam non esse constat (§. 19).

COROLLARIUM I.

396. Fenestræ igitur in Ædificiis plebis minus latæ fieri debent, quam in Ædificiis hominum honoratoris conditionis.

SCHOLION I.

397. *Non facile probatur latitudo minor quam 3 pedum, nec major, quam pedum sex.*

COROLLARIUM II.

398. Unde ratio latitudinis ad altitudinem fit vel 1 : 2, vel 2 : 3 (§. 30).

SCHOLION II.

399. PALLADIUS (o) in contignatione inferiore addit duplæ latitudini partem sex-

(o) Lib. I. c. 25.

tam; BLONDELLUS (p) nunc duodecimam; nunc octavam, immo in casu necessitatis dimidiam.

THEOREMA VIII.

400. *Fenestræ superiores eandem latitudinem habere debent, quam habent inferiores.*

Sit enim Fenestra inferior latior superiore, pars igitur aliqua Muri *cabd* fundamento firmo destituitur, quod fieri haud debet (§. 18). Latiores fieri nequeunt superiores, tum quia liberior luminis ad easdem affluxus, tum quia altitudo minor potius, quam æqualis conceditur.

THEOREMA IX.

401. *Si Fenestræ fuerint rectangula, Murus tamen super iisdem debet fieri arcuatus.*

Postulat hoc firmitatis ratio, quia superliminare totam Muri incumbentis molem sustentare nequit.

PROBLEMA X.

402. *Fenestram & Januam exornare.*

RESOLUTIO.

Ornatus simplicissimus est, si membra Epistylî cum lateribus Fenestrarum atque Januarum parallela circumducantur. Si ornatiores desideraveris, addendus est Zophorus cum Coronice, vel etiam Zophorus cum Coronice atque Frontispicio: immo Januæ Ædium Columnas & Pilas parietinas admittunt.

DEFINITIO XI.

403. *Modulus in ornatu Fenestrarum & Januarum, absentibus Columnis*

(p) Cours d'Archit. part. 4. f. 465.

nis, est $\frac{1}{6}$ vel $\frac{1}{5}$ latitudinis. Dividitur in 30 minuta.

SCHOLIION.

404. Coronices, que ad exornandas Fenestras atque Januas adhibentur, differunt nonnihil à Coronibus Ordinum, quia locus non adeo amplus iisdem conceditur, quemadmodum ex Tabulis sequentibus apparet.

	Nomina membrorum	Altitudo	Projectura
	ORNATUS APERTURARUM TUSCANUS		
Post. & Superl.	Fascia prima	10	10
	Fascia altera	15	15
	Regula	1	1
	Supercilium	4	4
	Zophorus	24	ul. lum. 25
Coronix	Cymat. Doric.	3 $\frac{3}{4}$	$1 \frac{5}{8}$
	Regula	1	$1 \frac{7}{8}$
	Fascia	5	3
	Regula	1	1
	Echinus	4 $\frac{1}{2}$	3
	Corona	6 $\frac{3}{4}$	17 $\frac{1}{2}$
	Regula	1	1
	Fascia	3	1
	Sima	6	-
	Regula	1	6
Supercilium	3	1	
	ORNATUS DORICUS		
Post. & Superl.	Fascia prima	10	10
	Fascia altera	15	15
	Cymat. Doric. cum	3	3
	Supercilium	2	2

	Nomina membrorum	Altitudo	Projectura
	Zophorus	24	ul. lum. 25
Coronix	Cymat. Lesbium	3 $\frac{3}{4}$	$1 \frac{5}{8}$
	Regula	1	1
	Denticuli	5	3
	Regula	1	1
	Echinus	4 $\frac{1}{2}$	3
	Corona	6 $\frac{3}{4}$	16
	Cymat. Doric.	3	$3 \frac{3}{4}$
	Regula	1	$1 \frac{1}{2}$
	Sima	6	-
	Regula	1	6
Supercilium	3	1	
	ORNATUS IONICUS		
Post. & Superl.	Fascia prima	9	9
	Astragalus	1 $\frac{1}{2}$	1 $\frac{1}{2}$
	Fascia altera	13 $\frac{1}{2}$	13 $\frac{1}{2}$
	Cymat. Lesbium	3 $\frac{3}{4}$	3 $\frac{3}{4}$
	Supercilium	2 $\frac{1}{4}$	2 $\frac{1}{4}$
	Zophorus cum	21	24
Coronix	Apophyge & Supercilio	2 Rad.	2 $\frac{1}{2}$
		1	1
	Cymat. Lesbium	4	$1 \frac{1}{2}$
	Regula	1	1
	Denticuli	5	3
	Regula	1	1
	Astragalus	1 $\frac{1}{2}$	-
	Echinus	4 $\frac{1}{2}$	3
	Corona	6 $\frac{3}{4}$	15
	Cymat. Lesbium	3	$1 \frac{1}{2}$
Regula	1	1	
Sima	6	-	
Supercilium	2 $\frac{1}{4}$	6	

	Nomina membrorum	Altitudo	Projectura
	ORNATUS ROMANUS		
Post. & Superl.	Fascia prima	8	8
	Cymat. Lesbium	2	2
	Fascia altera	12	12
	Astragalus	2	2
	Cymat. Lesb.	4	4
	Supercilium	2	2
	Zophorus	20½	22
	Astragalus	2	1
	Cymat. Lesbium	4	2
	Regula	1	1
Coronix	Torus	5	3
	Regula	1	1
	Astragalus	1½	-
	Echinus	4½	3
	Corona cum Apophyge	6¾	17¼ Rad.
	Regula	1	¼
	Echinus	3	2
	Regula	1	1
	Sima	6	-
	Supercilium	2¼	6
	ORNATUS CORINTHIUS		
Post. & Superl.	Fascia prima	8	8
	Cymat. Lesbium	2	2
	Fascia altera	12	12
	Astragalus	1½	1½
	Cymat. Lesbium	3	3
	Cymat. Doric.	1½	1½
Supercilium	2	2	

	Nomina membrorum	Altitudo	Projectura
	Zophor. cum Apophyge	17½	22
	Supercilio & Astragalo	2 Rad.	2½
		1	1
		2	-
Coronix	Cymat. Lesbium	4	1
	Regula	1	1
	Tania	5	3
	Regula	1	1
	Astragalus	1½	-
	Echinus	4½	3
	Corona	6¾	15¼
	Astragalus	1½	-
	Cymat. Lesbium	3	¾
	Regula	1	1
Sima	6	-	
Supercilium	2¼	6	

SCHOLION I.

405. Interdum adhibentur Ancones AB, majoris ornatus gratia, tumque Coronix evadit latior. Ta. XI Fig.

SCHOLION II.

406. Superliminaria atque Postes ornari solent Versuris tam simplicibus, quam compositis: quarum delineationem in sequentibus Problematibus docemus.

PROBLEMA XI.

407. Versuras simplices delineare. Ta. XII Fig.

RESOLUTIO.

I. Ducantur duæ rectæ AB & BC se invicem ad angulos rectos in B secantes.

2. Ex I in E transferatur dimidia Fenestræ vel Januæ latitudo, ex D vero in D altitudo integra.
3. Ex D in 1, 2, 3, 4, transferantur ulterius utrinque altitudines singulorum membrorum Superliminari convenientium (§. 404) &
4. Ex E in 1, 2, 3, 4, itidemque ex I in 5, 6, 7, 8, eadem altitudines seu projecturæ eorundem membrorum (§. 404).
5. Per singula puncta divisionum agantur rectæ ad BC & BD perpendiculares (§. 176): quarum intersectione Versuræ simplices prodibunt.

PROBLEMA XIII.

408. *Versuras compositas delineare.*

RESOLUTIO.

Fiant omnia ut in Probl. præced. nisi quod etiam ex E versus I transferantur projecturæ membrorum in 1, 2, 3, 4.

SCHOLION.

409. *Equidem GOLDMANNUS Versuras tam simplices, quam compositas aliter delineat: sed magis nobis arridet Figura, quæ à cæteris Architectis tribui iisdem solet. Eam igitur retinendam esse duximus.*

THEOREMA X.

410. *Janua sit in medio Ædium. & numerus Fenestrarum equalium utrinque equalis & equalibus intervallis à Postibus ejus atque angulis Ædium removeantur. Si numerus utrinque fuerit impar, Fenestra media ornatu à cæteris distinguenda, ita tamen ut me-*

dia versus dextram sit similis mediæ versus sinistram; quod & de cæteris notandum. Denique si numerus Fenestrarum fuerit major, e. gr. novem, Janua cum duabus Fenestris proximis ultra Murum reliquum projici quodam exiguo intervallo potest: quod idem subinde ab utroque latere fieri debet in Ædibus latioribus.

Patet horum omnium ratio ex Eurhythmia (§. 31), cum omni similitudine observanda (§. 32).

SCHOLION.

411. *Eadem Eurhythmia docet, quomodo ornatus Fenestrarum eleganter varietur.*

THEOREMA XI.

412. *Si juxta Januam primariam fuerint aliæ; primaria major fieri mediumque locum occupare, reliquæ minores ab utroque latere equalibus intervallis distare debent.* ○

Ratio denuo est ab Eurhythmia petenda (§. 30. 31).

THEOREMA XII.

413. *Murus, in quo sunt Fenestra, minorem crassitiem habere debet, quam inter Fenestras intermedius.*

Alias enim non commodus est prospectus & Arcus super Fenestris inutili pondere gravatur, sumtusque inanes profunduntur. Postulat ergo firmitas & commoditas, ut crassities minor fiat (§. 6. 7), quarum utraque religiose observanda (§. 18. 19).

DEFINITIO XII.

414. *Per Podium intelligimus Structuræ*

curæ quoddam genus ante Feneſtram excitatum, ut Tubicines inter prandium in eo conſiſtere poſſint, vel etiam ut inde detur proſpectus. Galli *Balcon* vocant. Unde intelligitur, quid ſit *Feneſtra Podio ſepta*, Gallis, *Feneſtre à Balcon* dicta.

COROLLARIUM I.

415. Feneſtra igitur Podio ſepta non convenit niſi Palatiis Magnatum, atque Ædificiis in hortis excitatis.

COROLLARIUM II.

416. Podium vel ſolido muro, vel Columnis inniti, non facile penſile fieri debet (§. 18).

COROLLARIUM III.

417. Feneſtra Podio ſepta cum aliam ſimilem juxta ſe non habeat, medium Ædificii locum occupare, adeoque ſuper Janua extrui (§. 410) & magis ornari cæteris debet ad inſtar Januæ, etiam cum Frontiſpicio, ſeu Faſtigio, atque Pilis parietinis (§. 31. 402).

COROLLARIUM IV.

418. Ut Tubicines tuto in Podio conſiſtere queant, Podium vel Murulo continenti, vel Columellis circumdari debet, utroque in caſu ornato à Stylobata petito.

SCHOLIUM.

419. Solet etiam Lorica quadam ex ſeramento parari, præſertim ſi Podium penſile, ne nimis graventur trabes ipſum ſuſtentantes.

CAPUT IV.

De Conclavibus Ædificiorum, horumque Figura & Situ.

THEOREMA XIII.

420. **F**igura omnium Conclavium quadrangularis & reſtangulara eſſe debet.

Ita enim commodior eſt eorundem uſus, cum menſæ, ſcamna, lectus, ciſtæ &c. convenientius in iis locentur, quam ſi figura alia quæcunque admitteretur (§. 19).

COROLLARIUM I.

421. Quoniam figura parallelogrammi reſtangulari omnium optime in alia minore dividitur; integra area, cui Ædificium ſuperſtruitur, eandem figuram habere debet.

COROLLARIUM II.

422. Quamobrem aut quadratum, aut

oblongum ſit neceſſe eſt (§. 98. 100. 336 Geom.).

COROLLARIUM III.

423. Quia in Ædibus à vicinia aliarum ſeparatis undiquaque, juxta ſingula figuræ latera lumen haberi poteſt; non vero item in Ædibus, quæ utrinque alias contiguas habent: figura quadrata convenit ædibus à vicinia aliarum ſeparatis, veluti quæ rure excitantur, oblonga vero, cujus latus majus in fronte Ædificii eſt, in Urbe extruendis.

SCHOLIUM.

424. *Ædes ab aliorum vicinia ſeparata. Veteribus Inſulæ dicebantur.*

THEOREMA XIV.

425. *In Cubiculo una minimum ſit Feneſtra;*

Fenestras in Hypocausto sint minimum duæ, ad summum tres; in Occis minoribus tres, in majoribus quinque.

Primum per se patet, cum alias lumen non posset admitti in Cubiculum (§. 351). Hypocausto conveniunt Fenestræ duæ vel tres, quia hac ratione optime secundum regulas Eurythmiæ exornari possunt, ubi vis cum maxima sollicitudine observandæ (§. 32): quemadmodum Experientia docet. Sed Oeci plures Fenestras requirunt, pauciores enim ob nimiam earum distantiam ad loca quædam lumen non transmittunt. Et Eurythmia numerum imparem pari præferri jubet, si plures fuerint duabus (§. 31).

COROLLARIUM I.

426. Quoniam latitudo atque distantia Fenestrarum in Ædificiis majoribus major est, quam in minoribus; latitudo Conclavium in illis major erit, quam in his, etiamsi idem Fenestrarum numerus utrobique retineatur.

SCHOLIÖN.

427. Non igitur metuendum, ne retento in omni Ædificio eodem Fenestrarum in quovis Conclavium genere numero sufficienti amplitudini noceatur, quam majorem esse debere in Ædificiis majoribus, minorem in minoribus seu communibus nemo non largitur.

COROLLARIUM II.

428. Data latitudine Fenestrarum una cum distantia earundem, datur etiam latitudo Conclavis, cum Eurythmia poscat Fenestras à parietibus intergerinis æqualiter utrinque distantes.

COROLLARIUM III.

429. Cum longitudo Conclavium ni-

mia impediatur, ne lumen & hiberno tempore calor per tota æqualiter diffundatur; latitudo ad longitudinem non nimis exiguam rationem habere debet. Conveniunt itaque 1: 1, 2: 3, 3: 4, 3: 5, 4: 5, 4: 7, 8: 9, & in Occis, 1: 3 (§. 25. 30).

COROLLARIUM IV.

430. Dato numero Fenestrarum juxta latitudinem Ædium, & scopo Fundatoris, quot & qualia Conclavia in eo haberi possint, facile judicatur.

DEFINITIO XIII.

431. *Lorica* vocatur Murus inter pavementum & lumen Fenestræ interjectus.

COROLLARIUM I.

432. Quoniam è Fenestris commodus esse debet prospectus; Lorica multo minorem crassitudinem habere debet reliquo Muro.

SCHOLIÖN.

433. *Suadet idem firmitas (§. 6), cujus habenda ratio (§. 18), ne scilicet gravitas molis aperturis inferioribus incumbentibus præter necessitatem augeatur.*

COROLLARIUM II.

434. Similiter quia commodus ex Fenestra patere debet prospectus; altitudo Loriciæ non ultra pedes tres mensuram habere seu tribus majore intervallo à pavimento haud distare debet.

THEOREMA XV.

435. *Altitudo Conclavium nec nimis magna, nec nimis exigua fieri debet.*

Altitudo enim major officit hiemæ eorum calefactioni & ob Fenestras altiores æstate æstus intolerabilis. Minor ærem non satis purum conservat, quia

exhalationes corporum non sufficienter dissipantur : id quod sanitati officit.

COROLLARIUM.

436. Quoniam altitudo Conclavis ex altitudinibus Fenestræ Loricæ & arcus super eadem componitur ; altitudo autem Loricæ, non ultra 3 pedes mensuram habere debet (§. 434) : de ratione altitudinis ad latitudinem ac longitudinem Conclavis definienda non multum laborandum est, cum sponte ex illis altitudinibus determinatis resultet.

SCHOLIUM I.

437. *Accedit ratio alia, quæ idem suadet, nempe quod eadem altitudo per omnia Conclavia ejusdem contignationis sit retinenda.*

SCHOLIUM II.

438. *Opera tamen danda est, ut altitudo Fenestrarum & Januarum ad altitudinem Conclavium habeat rationem venustam. Talis est quam SCAMOZZI assignat, pro Fenestris quidem 4 : 7, pro Januis 2 : 3. Unde altitudines facile determinantur ex datis Januarum & Fenestrarum altitudinibus (§. 373. 398).*

SCHOLIUM III.

439. BLONDELLUS (q) in *Ædificiis minimis*, requirit altitudinem $8\frac{1}{2}$ vel 9 pedum ; in *Conclavibus quadratis* altitudinem latitudini æqualem ; si latitudo 1, longitudo $1\frac{1}{4}$; erit juxta eundem altitudo $1\frac{1}{8}$; si latitudo 1, longitudo $1\frac{1}{2}$, tum altitudo $1\frac{1}{4}$; si latitudo 1, longitudo $1\frac{3}{4}$, tum altitudo $1\frac{3}{8}$; si latitudo 1, longitudo 2, altitudo $1\frac{1}{2}$.

THEOREMA XVI.

440. *Ea Conclavia inter se communicare debent, quorum usus est connexus.*

(q) Cours d'Archit. part. 3. c. 9. f. 269.

Ratio à commoditate petenda (§. 7), cujus ubivis habenda est ratio (§. 19). E. gr. Musæum contiguum sit Cubiculo, quia à lucubrationibus cubitum itur.

THEOREMA XVII.

441. *Is Ædium locus conclavi unicuique convenit, ubi pauciora sunt negotiorum in eo expediendorum impedimenta, plures vero circumstantiæ favorabiles.*

Postulat hoc denuo commoditas (§. 7), quam observare tenetur Architectus (§. 19). E. gr. Musæum non debet esse vicinum Hypocausto, in quo liberi degunt, quorum strepitus studiis inimicus : Fenestræ non pateant in plateam, ubi per integrum diem ingens strepitus ; eadem respiciant Orientem, quia Sol oriens Musis amicus, nostrisque in oris ventus ab Oriente flans sinceritate sua favet Bibliothecis.

THEOREMA XVIII.

442. *Ædes singula Aream subdialem habere debent, imprimis si aliis fuerint contiguae.*

Nemo non ignorat, multa esse negotia, quæ commode peragi nequeunt nisi in Area subdiali, aliasque præterea ejus esse utilitates, quas nec vulgus ignorat. Quamobrem cum Ædes omnes utiles fieri debeant (§. 19), consequenter nullus desiderari debeat earundem usus (§. 7) ; singulæ quoque Aream subdialem habeant necesse est.

Quodsi Ædes aliis fuerint contiguæ ; præsertim si inter binas alias conclu-

læ ;

ſæ ; lumen undiquaque allabi nequit. Quamobrem fieri haud quaquam poteſt, ut intus ubivis ſit ſatis luſinoſum, cum tamen luminis uſus ad omnia negotia ſit neceſſarius, adeoque ejus, quantum datur, captanda commoditas (§. 19) ; ex Area autem ſubdiali lumen allabi poſſit : Ædes inprimis aliis contiguæ, præſertim inter binas alias concluſæ, Aream ſubdialem habere debent.

COROLLARIUM.

443. Quodſi Area ſubdialis commoditati luminis captandæ inſervire debet ; ſufficiente amplitudine inſtructa ſit neceſſe eſt, præſertim ubi Ædes fuerint altiores, ut luminis affluxus ſit impeditus.

SCHOLIION.

444. *Arearum ſubdialium, quas vernacula einen Hoff appellamus, amplitudo diverſa requiritur pro diverſitate Ædificiorum, cum pro ea variet earundem uſus. Sed talia experientia facile ſuggerit. Nec difficile eſt ad ea advertere animum, ne contra utilitatem peccetur, modo obſervetur, Ædificium ſcopo Fundatoris ex aſſe ſatisfacere debere (§. 1), quem adeo omni animi ſollicitudine explorare tenetur Architectus, antequam ejus ideam eodem concipiat.*

THEOREMA XIX.

445. *Frons primaria Ædium Meridiem reſpicere debet.*

Quoniam enim Plagam Meridionalem reſpiciens frons Ædificii ab hora matutina ſexta uſque ad ſextam veſpertina à Sole illuminari poteſt ; non datur alius Ædificii ſitus, in quo plus luminis eidem affondu poſſit, quam ſi Meridiem directe reſpiciat. Quam-

obrem cum in hoc ſitu non modo Conclavia principalia lumine copioſiore illuſtrentur, quod fieri debere conſtat (§. 383) ; verum etiam frons Ædificii cum ornatu ſuo clarior in oculum incurrat : quin frons primaria Ædium Meridiem reſpicere debeat dubitandum non videtur.

SCHOLIION I.

446. *Equidem æſtate fervente æſtu Conclavia Meridiem reſpicientia ſunt moleſta ; ſed huic alia remedia aſſerri poſſunt, quæ non ſunt Architecti. Neque eſt, quod obſticias, impoſſibile eſſe ut omnium Ædificiorum frons primaria Meridiem reſpiciat ; nemo enim non videt, regulam non convenire niſi Ædibus primariis, quando libera eſt ſitus electio : neceſſitas enim legem nullam habet.*

SCHOLIION II.

447. *Temporum frons moribus Chriſtianorum reſpicit Occidentem, ut intranti ſtatim in oculos incurrat Altare, cujus tergum Orienti obverſum. Preces enim ad Deum fundentes cum vultum in Altare convertant, eundem in Orientem pie convertunt, unde ortus eſt Sol juſtitiæ Salvator noſter. Ita nimirum ejus idea & in memoriam facile revocatur, & in eadem conſervatur. Iſtiusmodi rationes, quæ à cultu divino deſumuntur, recte ab Architecto attendi conſtat (§. 1). Nemo deſideret rationes neceſſarias, quales Geometria exigit, in iis, quorum determinatio à libera hominum voluntate pendet. Hic enim non quaritur de eo, quid fieri neceſſe ſit, ſed quid conveniat.*

PROBLEMA XIV.

448. *Impedire, ne loca ſecreta fætoſe ſint moleſta.*

RESOLUTIO.

I. Locus ſecretus, in quo excrementa

ta deponenda, tantæ amplitudinis fiat, ne urina facile conspergatur, nec fæces alvi ullibi adhaereant.

2. Inferius liber aëri pateat transitus, aut, si id commode fieri nequeat, intra Murum spiracula fiant desuper.

Hoc enim pacto, quantum datur, impeditur, ne loca secreta foetore sint molesta.

Fœtent nimirum loca secreta non modo ob exhalationes, quæ ex foridibus in fundo jacentibus ascendunt; verum etiam cæteras, quæ à ligno urina madefacto, atque fæcibus alvi eidem adherentibus emittuntur. Quodsi ergo locus secretus sit tantæ amplitudinis, ne urina facile conspergatur, nec fæces alvi ullibi adhaereant; nullus quoque ex hac parte foetor metuendus. Quodsi ulterius aëri in loco inferiori liber patet transitus, vel ubi hoc commode fieri nequit, locus secretus spiraculis desuper instruitur; exhalationes per aerem dispersæ cum eodem dissipantur. Impeditur itaque, ne loca secreta foeteant, quantum datur.

SCHOLIION I.

449. *Varia sunt cause accidentales, experientia facile discernende, quæ obstant, quo minus voti ex asse compos reddaris: ut adeo difficulter impediri possit, ne unquam foetor ullus emittatur.*

SCHOLIION II.

450. GOLDMANNUS (r) foveam fodi jubet, per quam aqua seaturiens vel ex pluvia

(r) Lib. III. c. 2. f. 124.

collecta fluere possit, docetque quomodo per canales latentes in fluvium sit deducenda.

COROLLARIUM I.

451. Quoniam itaque difficillime cavetur, ne loca secreta foetore sint molesta; ab iis ædium partibus, quarum frequentior est usus & quarum usui foetor vel nocet, vel saltem molestus est, procul removenda.

COROLLARIUM II.

452. Non igitur singulis Cubiculis singula adstruenda.

SCHOLIION III.

453. *Qui hoc faciunt, præsertim in Arcibus rure extructis, commoditati consulere volunt: sed major est molestia, quam foetor creat, ut adeo minus malum majori præferendum.*

SCHOLIION IV.

454. *Locorum istorum cum indispensabilis sit necessitas, nisi maxima incommoditate aliunde succurrere velis; ea haud raro, præsertim in Insulis, plurimum negotii faciunt Architecto, ut nonnisi summa prudentia & maxima circumspectione ex difficultatibus, quæ objiciuntur, eniti possit. Quamobrem in diathesi statim ad ea animum advertere tenetur Architectus, ut appareat, ubinam optime collocari queant. Omnium facillime quæsito satisfit in Edibus, quibus Area subdialis relinquitur.*

COROLLARIUM III.

455. Cavendum quoque, ne per alia nonnisi Conclavia ad loca secreta pateat aditus (§. 7. 19).

SCHOLIION V.

456. *Quanta enim ex hac servitute emergant incommoda, si promiscue per Conclavia certo cuidam usui destinata cuius ad locum secretum accessum transitus concedendus, nemo non me tacente intelligit.*

CAPUT

CAPUT V.

De Pavimentis, Laquearibus & Fornicibus.

THEOREMA XX.

457. Pavimentum in Hypocaustis & Cubiculis sternendum est asseribus abiegnis; in Oecis & Atriis lapidibus vel lateribus quadratis, aut ruderatio fieri debet.

Habenda enim est ratio commoditatis (§. 19), adeoque in Hypocausto & Cubiculo præferuntur asseres saxis atque lateribus, quia hieme minus frigeunt. In Oecis vero & Atriis frigus molestum non est, adeoque durabilius antefertur minus durabili. Cæterum asseres abiegni præstant reliquis, quia rigiditatem servant (§. 41).

SCHOLIION.

458. Lateres debent fieri & latiores, & tenuiores iis, ex quibus muri struuntur.

THEOREMA XXI.

459. Si saxa vel lateres figuram regularem habere debent, aut triangula, aut quadrata, aut hexagona sint necesse est.

Anguli enim in eodem puncto concurrentes circulum complere, hoc est, quatuor rectis æquales esse debent. Quare cum sex anguli trigoni regularis (§. 243 *Geom.*), quatuor quadrati (§. 98 *Geom.*) & tres hexagoni (§. 345 *Geom.*), quatuor rectis æquales sint; tres autem pentagoni à quatuor rectis deficiant, quatuor pentagoni &

Wolfii Oper. Mathem. Tom. IV.

tres heptagoni, multoque magis tres anguli polygoni cujuscunque plurius laterum quatuor rectos excedant (§. cit.) ; nonnisi saxa triangularia, quadrata & hexagona pavimento sternendo inserviunt.

SCHOLIION.

460. Equidem pavimenta sterni possunt saxis diversarum figurarum; sed non opus est, ut in his evolvendis multum operæ infumamus, cum pavimenta elegantissima mira varietate fieri queant ex solis quadratis bicoloribus seu potius per diagonalem in duo triangula diversi coloris resoluta, quemadmodum per leges Artis Combinatoriae docuit TRUCHET (s).

PROBLEMA XV.

461. Ruderationem perficere in planitie Terra.

RESOLUTIO.

1. Si locus fuerit congestitiis, fistucationibus cum magna cura solidetur, ne Solo subsidente Rudus rimas agat.
2. Fiat stratum è saxis non minoribus, quam quod possint manum implere, mortario ex calce & arena confecto jungendis: VITRUVIUS (t) statumen appellat.
3. Inducatur Statumini Rudus ex lapillis

Z z pillis

(s) Memoires de l'Acad. Roy. des Sciences A. 1704. p. m. 383. & seqq.

(t) lib. 7. c. 1. f. 127.

pillis minutoribus calci permixtis. Si lapilli fuerint novi, rationem ; ad calcem habeant triplam ; si ex muris aut pavimenti antiquis eruti ut § ad 2.

Aliter.

VITRUVIUS in Hybernaculis commendat pavimenti quoddam genus, quo *Græci* sunt usi (*u*) & quod his verbis describit :

1. Fodiatur intra libramentum Triclinii altitudo circiter pedum binum & Solo fistucato inducatur Rudus aut testaceum pavementum ita fastigiatum, seu versus medium declive, ut in canali, utrinque scilicet ad latera formato, habeat nares.
2. Congestis & spisse calcatis carbonibus, inducatur ex sabulone, calce & favilla mixta materies, crassitudine semipedali ad regulam & libellam.
3. Summum libramentum cote desputetur : ita reddetur species nigri pavimenti, ubi quod poculis & spuatismatis effunditur, simul atque cadit, siccescit, nec qui nudis pedibus, succrunt, frigus inde recipiunt.

SCHOLION.

462. *Ruderationem Græcorum schemate quodam declarat RIVIUS in Commentario ad versionem VITRUVII Germanicam.*

PROBLEMA XVI.

463. *Super laquearia lignea Ruderationem perficere.*

RESOLUTIO.

1. Laquear fiat ex duplici asserum se-

(*u*) lib. 7. c. 4.

rie, quorum superiores transversim imponantur inferioribus, singuli vero binis clavis affigantur singulis tignis. Asseres VITRUVIUS commendat vel esculinos, vel quernos.

2. Ne calx officiat ligno, laquear filice vel palea obstruatur.
3. Reliqua fiant ut supra.
4. Potest etiam nucleus induci ex parvis crustis sive triangularibus, sive quadratis, sive hexagonis (§. 459).

PROBLEMA XVII.

464. *Ruderationem sub d'io perficere.*

RESOLUTIO.

1. Fiat duplex asserum combinatio ut ante (§. 463).
2. Statumen & Rudus inducantur ad pedis altitudinem eodem, quo supra, modo (§. 461).
3. Sternatur nucleus è tesseris grandibus utrinque declivis, ut aqua pluvialis & nix liquefacta defluere queant.
4. Juncturæ expleantur calce, oleo, vitro & lateri contuso ac per cribrum coacto, itemque limaturæ Martis probe contusæ, subacta.

SCHOLION.

465. *Tesserae, ex quibus nucleus paratur, aestu Solis calefacta illinantur cera, terebinthina atque resina liquefactis & invicem commixtis, ne humorem imbibant.*

PROBLEMA XVIII.

466. *Lacunar sive Laquear ligneum construere.*

RESOLUTIO.

1. Trabes transversæ imponantur pa-

rie-

- rietibus oppositis, ita tamen ut solido, non aperturis incumbant.
2. Trabibus clavis affigantur asseres delolati.
 3. Planum dividatur in areas, ita ut media habeat latera lateribus conclavis parallela & in eadem ratione, in qua ista existunt. Nempe si conclave fuerit quadratum, area quoque media quadrata fieri debet; si illud oblongum, hæc quoque oblonga fieri debet. In priori tamen casu quadrato etiam Circulus, in posteriori Ellipsis substitui potest.
 4. Areae laterales non modo æquales & similes esse debent (§. 31); verum etiam latera earundem convenire debent lateribus intermediæ, e. gr. si latera intermediæ fuerint convexa, latera lateralium iis opposita concava esse debent & contra &c.
 5. Tandem ubi laquear parietibus incumbit, Coronice ornetur.

PROBLEMA XIX.

467. *Laquear ex gypso perficere.*

RESOLUTIO.

1. Trabibus affigantur tignacontigua &
2. Tignis arundines mediante filo ferreo connectendæ, ne è situ suo dimoveri possint.
3. Gypsus inducatur & divisio arcarum fiat ut ante (§. 466).

Aliter.

1. Intra trabes figantur ligna transversa.

2. Inducatur lutum stramini permixtum &
3. Antequam siccescat, passim infigantur frustula laterum angulosa.
4. Ubi exsiccatum fuerit lutum, gypsus inducatur, & reliqua fiant ut ante (§. 466).

DEFINITIO XIV.

468. A Laquearibus, seu Lacunaribus VITRUVIUS (x) distinguit *Cameras*, quæ sunt Structura quædam incurvata seu in Arcum formata, interiores Ædificii partes desuper tegens. Dividuntur in *Hemisphæria*, *Testudines* & *Fornices*. *Hemisphæria* sunt, quæ figuram Hemisphærii concavi habent: *Fornices*, quæ segmentum Cylindri cavi imitantur: *Testudines* denique, quæ constant ex partibus Cylindrorum cavorum à parietibus incipientibus & sensim sensimque in angulum communemque apicem desinentibus, veluti ex ABC, BCE, ECD, DCA, quæ in communi apice coeunt. Hodie vocabula Fornix & Testudo promiscue usurpantur.

Tab.
XXI.
Fig. 40.

SCHOLIUM I.

469. Nos in speciebus *Camerarum* distinguendis ex mente *Veterum* secuti sumus PHILANDRUM in *Notis ad VITRUVIUM*. Nos tamen omnes in eo consentiunt: unde factum puto ut vocabula olim diversum significatum habentia hodie pro synonymis habeantur. Nos vernacula *Cameram* ein Gewölbe, *Fornicem* ein Tonne-Gewölbe, *Testudinem* ein Crutz-Gewölbe appellamus.

Zz 2

SCHO-

(x) Lib. 7. c. 3.

SCHOLIUM II.

470. Nos de re magis, quam vocabulis solliciti, ubi de Cameris tantummodo in genere agimus, nec ad diversas species descendimus, quæ in arte secandi lapides attendenda veniunt, facile permittimus, ut quis vocabulo Fornicum, tanquam inter nos notiori, pro Camera in genere utatur. Constat autem Veteres Cameras etiam ex asseribus construxisse & postea trullifasse, seu gypso induxisse (*y*).

PROBLEMA XX.

471. *Cameram seu Fornicem construere.*

RESOLUTIO.

1. Fiant ex asseribus arcus ejus latitudinis & altitudinis, quam Fornix habere debet, atque super Pilis & Muris, quibus Fornix incumbere debet, erigantur Arcus, trabeculisque transversis colligentur.
2. Arcubus affigantur asseres figuram Fornicis exhibentes: ipsi vero Arcus cuneis eleventur, ut, quando Fornix siccescit, remotis cuneis demittantur.

(*y*) Vid. Vitruvius loc. cit.

3. Fornix ex lateribus struatur instar murorum, vel etiam ex lapidibus singulari artificio cæsis.

4. Ut vero Pilæ eidem ferendo pares sint, earum crassities ita determinetur. Tab
XII
Fig. 2

a) Arcus ACDB dividatur in tres partes æquales.

b) Chorda DB producat in E donec BE = DB.

c) In B erigatur perpendicularis BG &

d) Ex E demittatur perpendicularis EF, quæ erit crassities Muri.

SCHOLIUM I.

472. Regula illa Pilarum crassitiem determinandi non est demonstrativa; vulgo tamen ab Architectis traditur, ut adeo experientia comprobata censeatur.

SCHOLIUM II.

473. Artificium illud cadendi lapides; cujus meminimus, exponunt DESARGUES in peculiari Libro, quem inter Autores commemoramus, aliique ibidem laudati.

CAPUT VI.

De Fornacibus, Caminis & Focis.

PROBLEMA XXI.

474. **E**fficere, ut calor subito per Fornacem in Hypocaustum penetret.

RESOLUTIO.

1. In Fornace excitetur craticula ex

virgis ferreis prismatis triangularis figuram habentibus, sed adeo arcatis, ut nonnisi cinis per crenas intermedias decidere possit.

2. Pars fornacis superior multo altior; sed eadem quoque angustior fiat inferiore.
3. Ligna

3. Ligna fere ad perpendicularum super craticula erigantur, ut flamma ascendens per totam longitudinem serpat.
4. Fumus denique per singulares meatus ex Fornace in Fumarium deducatur.

Ita nimirum ligna subito in flammam conjicientur, ob aëris liberum accessum continuo duraturam, donec fuerint consumpta. Fumus præterea maximam caloris partem deponet, antequam ex Fornace egredietur, & calor coarctatus in Conclave cito penetrabit.

COROLLARIUM I.

475. Levi mutatione facta Fornaces apud nos usitatae in eam transmutari possunt formam.

COROLLARIUM II.

476. Quoniam nonnisi cinis per craticulam delabi potest (§. 474); hac ratione una impeditur, ne carbones cineribus obruti extinguantur, & sic materia, quæ flammam alere potest, tota resolvitur.

SCHOLIUM.

477. Aër ad flammam alendam non ex Hypocausto in Fornacem deduci debet, alias enim per rimas Fenestrarum & Januarum frigidus in ejus locum irruit. Atque hæc ratio est, cur calor in Hypocausto non diu perseveret.

PROBLEMA XXII.

478. Efficere, ut calor fere omnis in Hypocaustum penetraret.

RESOLUTIO.

Quoniam experientia loquitur, ma-

ximam caloris partem cum fumo ex fornace egredi; fumus per longos anfractus atque meatus deducendus, ut calorem deponat, antequam in fumarium deferatur.

PROBLEMA XXIII.

479. Efficere, ut aër per totum Hypocaustum calefiat & idem purior reddatur.

RESOLUTIO.

Intra Fornacem aptentur tubi utrinque in Hypocaustum hiantes, ita nimirum aër calore flammæ ad parietes extus allidentis rarefactus egredietur & frigidus in ejus locum succedet, atque aër ex toto Hypocausto per tubos istos circulabitur ibidemque calefiat.

Quodsi vero tubi altero sui extremo foras hiant atque aëri ex Hypocausto in Fornacem pateat aditus; intus contentus cum fumo egredietur, externus vero in transitu per tubos calefactus in ejus locum succedet. Hoc vero in casu tubi sunt occcludendi, quamprimum flamma exspiraverit.

PROBLEMA XXIV.

480. Fornacem ita aptare, ut duo Conclavia una calefiant.

RESOLUTIO.

In pariete intergerino, si Conclavia in eadem fuerint contignatione, vel in laqueari, si in diversa, duæ fiant aperturæ, altera prope Fornacem vel super eadem, altera vero in loco opposito: ita nimirum aër ad Fornacem calefactus,

tus, dum rarefit, in Conclave frigidum penetrabit & per aperturam oppositam frigidus cedit. Calor itaque per utrumque Conclave propagabitur.

Aliter.

Si Conclave alterum fuerit exiguum; Fornax in eo construatur variis meatibus instructa & per tubum ex Fornace Hypocausti fumus in eandem deducatur: qui cum calorem in ista deponat, aer quoque in Conclavi minori calefiet.

SCHOLION.

481. *Vulgo per unicam aperturam aërem calidum ex uno Conclavi in alterum deducere solent; sed successu minime optato, quia circulatio aëris ex uno in alterum locum non habet.*

PROBLEMA XXV.

Tab. 482. *Caminum exstruere.*

XIV. RESOLUTIO.

Fig. 27. 1. Latitudo AB ad altitudinem aperturæ BD fiat in ratione 3 : 2, vel 3 : 4, ad profunditatem vero in dupla. Est autem latitudo in Conclavibus minoribus 3, in majoribus 5, in Cubiculis 4, in Oecis minoribus 5½, in majoribus 6 pedum; sed altitudo nunquam excedere debet 2½, ne fumus in Conclave penetret.

2. Juxta focum fiat apertura, quando è re fuerit, occludenda, ut aer externus ad flammam accedere possit: alias enim vel internus non sufficit ad arcendum fumum, sicque fumus in Conclave penetrat, vel per rimas Januarum & Fenestrarum frigidus continuo irruit.

3. Ubi aer in fumarium ingreditur appetur lamina ferrea, qua demissa, ipsum occluditur, ne igne extincto aeri frigido in Conclave pateat accessus.

4. Ornatus idem propemodum est, qui Januarum & Fenestrarum, latitudinis aperturæ AB parte sexta, septima vel octava pro modulo assumpta. Reliqua ex figura patent & ad arbitrium Architecti variari possunt.

SCHOLION I.

483. *Quodsi Caminus instar Fornacis Conclave aliquod calefacere debet; vi principiorum superius traditorum variæ ejus formæ excogitari poterunt (§. 474 & seqq.).*

SCHOLION II.

484. *Firmitati optime consulitur, si solido fundamento insistat Caminus: quod quidem facile obtinetur, si Camini superiorum contignationum Caminis inferiorum insistant ad perpendicularum.*

SCHOLION III.

485. *Sed ne Edificium inutili pondere gravetur, Trabeationes nimis compositæ vitandæ.*

PROBLEMA XXVI.

486. *Fornacem construere, quæ à figura ordinaria parum discedit.*

RESOLUTIO.

1. Pars Fornacis inferior ABCD habeat figuram parallelepipedii constructam. Tab. XXII. Fig. 41.
2. Superior EFHI ita construatur, ut intus in Hypocausto habeat Arcum LMNO & in LO laminam ferream.

3. In

3. In P collocetur craticula eo modo constructa, quemadmodum supra præcepimus (§. 474).
4. IK sit canalis, per quem fumo pateat exitus; in BQ vero est apertura, per quam ligna craticulæ P imponuntur, & quæ occlusa per foramen aeri ad ignem liberum concedit affluxum.

Etenim si ligna craticulæ imposita flammam concipiunt, ea in spatium EFML ascendit una cum fumo & fumus ulterius per spatium FMOI progressus tandem in K exit, consequenter nec cum eo tot caloris ex Fornace elabatur, quemadmodum vulgo fieri solet.

SCHOLION I.

487. Nemo non videt, nullo negotio aptari etiam posse tubos circulationi aëris calefacti per totum Hypocaustum & interioris purificationi inservientes (§. 479), ut principiis omnibus supra stabilitis consentiat.

SCHOLION II.

488. Me etiam non monente, intelligitur, Fornacem ita esse constructam, ut eperculum FGH facile removeri queat: neque enim alia patet via eandem à fuligine purgaturus.

SCHOLION III.

489. Hoc Fornacis genere in Praelectionibus nostris in Architecturam Civilem principia superius stabilita illustrare consuevimus, cum in idea Fornacum ordinaria sic facilius intelligatur eorundem applicatio. Alia igitur Fornacum genera, quorum constructio per eadem principia patet, sive ab aliis inventa, sive proprio Marte haud difficulter ex iisdem deducenda, lubenter prætermittimus, ne præter necessitatem simus prolixiores. Uni-

cum tamen adhuc moneri consultum ducimus, quomodo scilicet eadem artificia retineri possint, etsi figura ordinaria mutetur, ut latus Fornacis degeneret in frontem. Etenim hæc figura sese magis commendat conclavibus angustiis.

COROLLARIUM I.

490. Quodsi Fornax frontem latum; latera vero admodum brevia habere debet, Arcus interior LMNO usque ad basin Fornacis AB pertingere, & spatium ADML diaphragmate distingui debet, ut flamma cum fumo in BN ascendat, fumus autem ulterius in M progressus in I descendere & per foramen in diaphragmate relictum I rursus in DK ascendere, tandemque per foramen K extus egredi possit.

Tab.
XXII.
Fig. 42.

SCHOLION IV.

491. Principiorum Architectonicorum gnari facile perspicient, ex iis, quæ de Arcubus tradidimus in superioribus, Fornaci huic induci posse formam principii Architectonicis consentientem & intra Arcum LMNO collocandam esse statuam, ne vacuitas visu officiat.

COROLLARIUM II.

492. Quodsi displicet Arcus LMNO, Fornax ADGCB in medio diaphragmate distingui potest, quod eam in duas cavitates dividit, tuncque fumo patere debet exitus non procul ab AL. Neque difficulter tum applicantur tubi aëris circulationi & purificationi destinati (§. 479).

SCHOLION V.

493. In hoc casu Fornax figuram ordinariam retinere potest, nisi quod ita collocanda, ut latus unum exhibeat frontem: in quo situ Fornaces vernacula Quer-Ofen appellamus.

SCHO.

SCHOLION VI.

494. *Eadem artificia ad Caminos applicari possunt, quemadmodum docuit GAUGERUS (z), ut defectibus, quibus laborant, medeatur. Qui principia superiora probe perspecta habet &, quomodo ad Fornaces applicentur, ex modo dictis intellexit; pro suo quoque arbitrio eadem ad Caminorum constructionem transferet.*

PROBLEMA XXVII.

495. *Focum exstruere.*

RESOLUTIO.

1. Fiat altitudo Foci $2\frac{1}{2}$ pedum, ne molestum fiat brachia super eodem huc illucque movere, prout usus postulaverit.
2. Latitudo in Ædificiis communibus fiat pedum 3 vel 4, in majoribus 5 vel 6; longitudo vero in istis $4\frac{1}{2}$, ad summum 6; in his 6, ad summum 8. Ea nempe latitudo & longitudo fieri debet, ut spatium cibus una preparandis sufficiens obtineatur.
3. Ut undiquaque accedere ad Focum liceat, nonnisi latere uno minorum Muro adhæreat, & ne ignis nocere possit, Murus iste ex faxis vel lateribus, vitato omni ligni usu, struendus.
4. Ut Focus tandem mundus fervetur, sub eo fiat receptaculum cinerum & alicubi apertura lamina ferrea occludenda, per quam cineres, igne extincto, in ipsum demittantur.

(z) *La Mécanique du feu*, Lib. III. c. 2. & seqq.

PROBLEMA XXVIII.

496. *Focum minorem ad cibos quosdam preparandos commodum construere.*

RESOLUTIO.

1. Construatur prisma quadrangulare tantæ altitudinis, quanta Foci est (§. 495), intus cavum, ex lateribus: quo Muri spissiores, eo meliores. Per hos enim impeditur, ne calor adeo facile dissipetur, quemadmodum fieri solet in Fornace, multoque magis in Foco, ubi ignis aère libero undiquaque ambitur.
2. In loco infimo sit apertura quadrata aperta, ut per eam ad ignem aëri pateat accessus. Pars vero prismatis eadem in fronte apertura instructa destinatur recipiendo cineri.
3. Desuper construatur craticula eodem profus modo, quo supra idem construere docuimus (§. 474), ibidemque fiat ostium, quod pro lubitu aperiri & claudi possit, ut carbonem craticulæ imponere liceat, quoties opus.
4. Tandem in summo fiat craticula alia, cui vasa imponi possunt, in quibus cibi preparantur.

Hoc nimirum pacto calor conservatur, ut paucis igne opus sit.

SCHOLION I.

497. *Solent istiusmodi Focos ad Loricæ Fenestrarum parare, ubi eandem cum reliquo Muro crassitiem habent, & Nostris vulgo voce Semi-Gallica dicuntur Potagen-Heerde.*

SCHOLIUM II.

498. *Hoc vero artificium quoque imitari licet in Focis majoribus, si loco craticula superioris fiant foramina ovalia ollas ex laminis ferreis paulo crassioribus factas receptura, ne maxima pars caloris, quem admodum vulgo accidit, inutiliter consumatur.*

PROBLEMA XXIX.

499. *Fumarium exstruere.*

RESOLUTIO.

In Fumarii exstructione præcipua esse debet cura, ne fumum in Culinam aut Atria remittat. Quare

1. Ea fieri debet amplitudo, ut fumum ascendentem omnem capere possit, nempe latitudo minimum 10, longitudo 15 digitorum. Ut vero fumus ascendat, liber aëri ad ignem affluxus concedatur opus est.
2. Quoniam impetus, quo elevatur fumus, continuo decrescit, ut aer ascendenti minus resistat, ad quotlibet 20 altitudinis pedes integro digito latior fieri debet. Cavitas nempe Fumarii Pyramidis truncatæ inversæ figuram habet.
3. Altitudo Fumarii major sit quam Tecti, ne radii solares aerem circa Tectum rarefacientes, nec venti ab eodem reflexi fumum repellant.

4. Sed ne ventorum vi dejiciatur, in apice Tecti demum educi atque sub Tecto, si opus sit, inclinari debet: quæ inclinatio etiam hunc usum habet, ne fumus tam facile repellatur. Habenda autem hic est Eurythmiæ ratio (§. 32).

5. Ne fumus impetuosior tardiozem repellat, aut contrarii æque fortes ascensum mutuuum impediant; ex duobus Focis, Fornacibus vel Caminis in idem Fumarium minime deducendus est fumus, nisi diaphragmate distinguatur, ut non confundatur, nisi ubi eadem directione uterque gaudet.

6. Opera denique danda est, ne fumararia Conclavia deforment: unde sæpius consultum est, ut intra Caminos in Atriis exstructos (§. 482) abscondantur.

SCHOLIUM I.

500. *Ne Fumaria fumum remittant; suadet ut non perpendiculariter exstruantur, sed sub Tecto inclinentur, & extra idem denuo ad normam erigantur. Nostres dicunt die Feuer-Mauer schleppen.*

SCHOLIUM II.

501. *Non minor præterea Fumarii amplitudo esse debet, quam ut puer idem à fuligine purgaturus per ipsum ascendere possit.*

CAPUT VII.

De Scalis & Tectis.

DEFINITIO XV.

502. *S*cala dicitur, per quam ex una contignatione in aliam ascendimus vel descendimus.

COROLLARIUM I.

503. Scala igitur primaria statim in oculos incurrere debet, quamprimum Edificium intramus, ne eam querere molestum sit (§. 19.).

COROLLARIUM II.

504. Atque ob eandem rationem ab imo usque ad Tectum continua sit.

COROLLARIUM III.

505. Ne inferiores contignationes inhabitantes quicquam incommodi sentiant ab iis, qui vel ascendunt, vel descendunt, neque etiam Atriorum usus tollatur; Scala extra Atrium ponatur, ita tamen ut in Eurythmiam non impingatur (§. 31.).

COROLLARIUM IV.

506. Commodus cum esse debeat ascensus atque descensus per Scalas (§. 19.); lumine sufficiente illuminentur & quidem ubique æqualiter, ne visus alicubi confundatur.

COROLLARIUM V.

507. Eadem commoditatis ratio postulat, ne Gradus sint iusto altiores, neque etiam nimis depressi, 6 circiter, ad summum 7 digitorum, & latitudo sit minimum 10, ad summum 15 digitorum.

COROLLARIUM VI.

508. Ubi plures una ascendunt & descendunt, longitudo Graduum seu latitudo Scalæ major fieri debet, quam ubi tantum unus ascendit: nempe in priori casu ad summum 9, in posteriori minimum $3\frac{1}{2}$ pedum.

COROLLARIUM VII.

509. Ut denique Scalæ partes singulæ commodius illuminari queant, nec lapsus per eam adeo periculosus existat, varique utensilia commodius per eam deportari possint; minimum post 6 vel 9, ad summum post 11 vel 13 gradus Area quædam plana quadrata fieri debet.

COROLLARIUM VIII.

510. Si altitudo contignationis in digitos redacta dividatur per numerum digitorum altitudini Gradus unius convenientium (§. 507); quotus numerus Graduum Scalæ indicat.

SCHOLION I.

511. *Postquam numerus Graduum per calculum fuerit determinatus, pertica lignea altitudini contignationis æqualis in tot partes æquales dividatur, quot sunt Gradus & juxta has divisiones Gradus erigantur, alias enim facile fieri potest, ut Gradus summus vel iusto altior, vel humilior fiat.*

SCHOLION II.

512. *Ornatus Graduum sunt Astragalus & Regula cum Apophyge.*

SCHOLION

SCHOLIION III.

513. VITRUVIUS (a) numerum Graduum imparem fieri jubet, ut cum dextro pede primus Gradus ascendatur, item in summo primus ponatur.

PROBLEMA XXX.

514. Scalam delineare.

RESOLUTIO.

E. gr. Si delineanda Scala cum duabus Areis, ea quidem conditione, ut prima pars habeat Gradus II, secunda 5, tertia denuo II, & longitudo Gradus seu Scalæ, latitudo sit 6 pedum.

1. Ducantur more consueto duæ lineæ rectæ AB & BD se mutuo ad angulos rectos in B secantes.
2. Ex H in G latitudo Gradus decies, ex G in A & ex C in F longitudo ejus, ex F in E latitudo quater, & tandem ex E in D longitudo ejusdem transferatur.
3. Regula successively ad singula divisionum puncta applicata ducantur rectæ aa, gg, hf, cd, fa, ca una cum cæteris, quæ Gradus distinguunt.

DEFINITIO XVI.

515. Cochlidium est Scala, cujus Gradus circa Cylindrum erectum in in gyrum redeunt.

COROLLARIUM.

516. Quoniam Gradus Cochlidii pro-

(a) Lib. III. c. 3.

pe peripheriam justo latiores, prope Axem vero nimis arcti; nonnisi per medium commode ascenditur descenditurque, adeoque nonnisi in casu necessitatis adhibendum, præsertim cum etiam rebus apportandis ac deportandis minus sit commodum & lapsus per ipsum admodum periculosus.

PROBLEMA XXXI.

517. Cochlidium delineare.

RESOLUTIO.

1. Semidiametro Axis describatur circulus & aucta eadem integra longitudo Gradus alius concentricus. Tab. XIV. Fig. 29.
2. Peripheria dividatur in tot partes æquales, quot habet Cochlidium Gradus, & regula ad centrum atque singula divisionum puncta applicata inter peripherias ducantur rectæ Gradus distinguentes.

SCHOLIION.

518. Interdum in Palatiis Principum Scalæ sine Gradibus fiunt; sed cum longitudo altitudinis quintupla minimum esse debeat, nimis amplum spatium requirunt.

THEOREMA XXII.

519. Tecta nec alta nimis, nec nimis humilia fieri debent.

Tecta enim nimis alta inutili pondere gravant Muros, quibus incumbunt, & ob ligni abundantiam incendium majus periculi habet: nimis vero humilia sufficiente declivitate

defituuntur, unde aqua pluvialis & quæ ex soluta nive colligitur in eodem stagnat, sicque lateres corrumpuntur. Obest adeo firmitati cum altitudo, tum humilitas nimia (§. 6), quæ tamen religiose observanda (§. 18).

SCHOLIION.

Tab. XII. Fig. 30. 520. *Nostri in oris altitudo commode fit latitudinis subdupla &, si super latitudine AE semicirculus descriptus in quatuor partes æquales dividatur, subtense AB, BC, CD & DE sectionem Tecti exhibent ob amplitudinem spatii, quo alterius generis Tecta defituuntur, commendari soliti.*

THEOREMA XXIII.

521. *Tecta vel tegulis, vel laminis cupreis tegenda.*

Postulat id firmitatis ratio (§. 6. 18): scandulæ enim nec igni, nec pluvie aliisque aëris inclementiis resistunt, quemadmodum lateres atque laminæ cupreæ.

SCHOLIION.

522. *Tegulæ triplicis sunt generis, vel hamatæ, quibus his in oris potissimum utimur; vel imbrices canaliculi formam habentes; vel denique tegulæ imbricatæ, quæ instar hamatarum planæ sunt, sed margines habent imbricum instar in canaliculum effigiatos. Illæ Tectis venustatem; isti firmitatem; hæ & firmitatem & decorem pariunt; illæ vero in incendiis facile dant damna ad restringendam flammam accedentibus; isti suntus tecti exstruendi augent*

& ingenti pondere ædificium gravant; hæ denique nulli istorum incommodo subjectæ sunt.

PROBLEMA XXXII.

523. *Tectum exstruere.*

RESOLUTIO.

1. Secundum muri longitudinem collocentur *Catene* AB. Tab. XII. Fig. 31.
2. Super iis erigantur *Cantherii* AC in angulum coeuntes.
3. *Cantherii* transversim connectantur *Transstris* DE; iidem vero & *Transstra Capreolis* GF.
4. *Transstra* fulciantur *Columine* perpendiculari HI in medio.
5. *Cantheriis* affigantur *Templa* & iis tegulæ appendantur; vel iisdem affigantur *asser*es, quibus ulterius laminæ cupreæ affigendæ.
6. *Fenestræ* fiant inter *Cantherios* minores numeroque pauciores, quam habet *Ædificium*, quia tanta luminis copia, sub *Tecto* non requiritur, quam in *Conclavibus*, ac præterea liberior luminis ad *Tectum* affluxus. *Latitudo* earum fit $\frac{2}{3}$ vel $\frac{5}{6}$ *latitudinis Fenestrarum* *Ædificii*. *Cæterum* secundum *Eurythmiam* per *Tectum* disponendæ; (§. 31. 32).

C A P U T VIII.

De Ichnographia & Orthographia Ædium.

DEFINITIO XVII.

524. **I**chnographia est sectio transversa Ædificii exhibens perimetrum totius Ædificii singulorumque Conclavium in data contignatione, una cum Murorum & Parietum intergerinorum crassitie, Januarum & Fenestrarum latitudine, Columnarum, Pilarum &c. projecturis, & cetera, quæ in illa sectione vestigia sui relinquerent.

DEFINITIO XVIII.

525. Orthographia externa est delineatio faciei externæ Ædium exhibens Parietem primarium cum suis aperturis, Tecto atque ornatu, & quicquid ulterius in oculos incurrit coram Ædificio stanti.

DEFINITIO XIX.

526. Orthographia interna est delineatio Ædium, quales apparituræ, si Murus primarius externus removeretur.

SCHOLION.

527. Addunt aliqui Scenographiam, quæ est delineatio Ædium ex dato loco visarum secundum regulas Perspectivæ suo loco jam explicatas.

PROBLEMA XXXIII.

528. Ichnographiam Ædificii perspicere.

RESOLUTIO.

1. Charta super Tabula delineatoria expansa (§. 174) ducantur rectæ AB & AD se mutuo ad angulos rectos in A secantes.
2. In rectam AB transferantur ex medio C dimidia Januæ latitudo, latitudo Fenestræ, distantia Fenestrarum à se invicem & ita porro.
3. Ex E versus D in rectam AD transferantur crassities Muri primarii, longitudo Conclavis, crassities Parietis intergerini & ita porro.
4. Regula ad singula divisionum puncta utriusque lineæ AB & AD decenter applicata ducantur rectæ (§. 175), quarum communes intersectiones dabunt Ichnographiam desideratam.

PROBLEMA XXXIV.

529. Orthographiam Ædificii perspicere. Tab. XVI.

RESOLUTIO.

1. Recta AE eadem ratione dividatur, qua in Problemate præcedente (§. 528).
2. In rectam AD transferantur altitudines singularum partium in facie Ædium externa conspicuarum, e. gr. Januæ, Fenestrarum, Tecti, Fumariorum, &c.

A a 2 3

3. Re-

3. Regula ad singula divisionum puncta applicata ducantur rectæ, quarum communibus intersectionibus Orthographia externa determinabitur.

PROBLEMA XXXV.

Tab. XVII. 530. *Orthographiam Ædium internam perficere.*

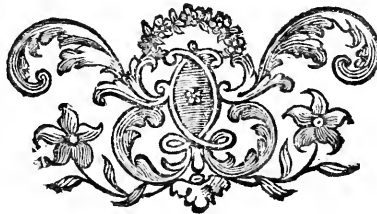
RESOLUTIO.

Artificium delineationis prorsus

idem, quo in Problemate præcedente usi sumus: plus tamen operæ requirit hoc delineationis genus, quia plura representanda sunt, quam in Orthographia externa. Quænam vero dimensiones in utramque lineam AB & AD transferri debeant, ex Figura, quam apponimus, manifestum est.

F I N I S

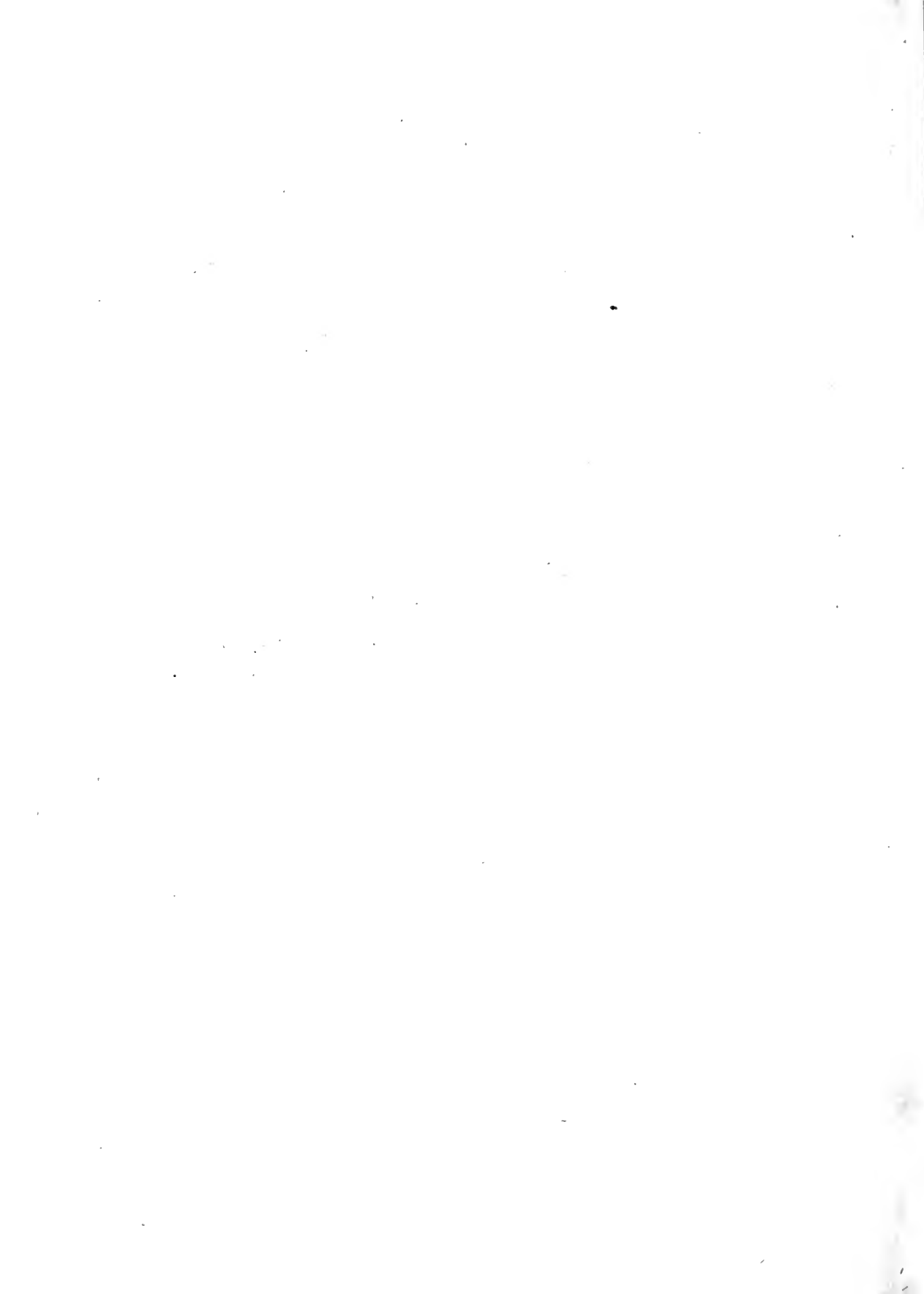
Elementorum Architecturæ Civilis, & Tomi Quarti.



E R R A T A.

Pag. 7. Col. 1. §. 30. lin. 5. FL lege EL
 11. 1. l. 11. 109749631. lege
 xc. 9749631
 13. 2. l. 2. 110. 7' l. 10°. 7'
 16. 1. l. antepen. Uramburgum.
 lege Uraniburgum
 17. 1. l. 4. à fine, Longitudo,
 lege Latitudo
ibid. 2. l. 3. RM l. PM
 18. 2. §. 71. l. 3. 23029'. l. 23°. 29'
 21. 1. 91. l. 6 } temperata l. torrida
 & 92. l. 8 }
 23. 1. 96. 8. $\frac{1}{3}$ l. $\frac{4}{3}$
 25. 1. 112. 3. o l. $\text{C}\overline{\text{O}}$
 31. 1. 4. *Alio* l. *Alia*
 36. 1. 9. 5° l. 6°.
 45. 2. 1. 5 § 21. l. 5. 21.
 57. 1. 1. 19m 170 l. 10m 170
 70. 2. 14. CL l. ML
 93. 2. 47. 3. *distinctonis* lege
 distinctionis
 103. 2. l. 16. 29. l. 30.
 117. 2. l. ult. *mus* l. *mus*
 126. 1. l. 27 f XVIII. l. 27 f XVII.
ibid. l. 30 b XIII. l. 30 b XIV
 131. 2. l. 1. c. XXIV. lege
 1. c. XXV: XXIV.
 138. 1. l. 1. DEFINITIO LTTT. lege
 DEFINITIO LXXX.
ibid. l. 27. DEFINITIO LXXTH.
 lege DEFINITIO LXXXII.

Pag. 138. Col. 2. §. 327. lin. 8. 895. lege 595.
 141. 2. 11. 19. l. 7.
 157. 2. *Art.* 6. l. 1. *dele puncta*
 160. 1. 8. EC l. Ec
 168. 1. *in marg.* Fig. 28. l. Fig. 18.
 179. 2. *in marg.* Tab. IV. Fig. 25.
 lege Fig. 26.
 195. 2. *in marg.* *scribe* Tab. V. Fig. 41.
 227. 2. l. 2. $\frac{1}{4}$ Cal. l. $1\frac{1}{4}$ Cal.
ibid. 11. mS l. ms
 228. 1. 2. 25. l. 26
 239. 2. §. 5. l. 4. forma l. forma
 257. 1. *Art.* 3. l. 2. BL l. BK
 268. 1. l. 4. STURIMUS lege
 STURMIUS.
ibid. *in marg.* Tab. XII. Fig. 37. lege
 Tab. VIII. Fig. 14.
 275. 1. §. 195. l. 15. defendi lege
 defendi
 306. 1. *Art.* 5. l. 1. 6 & 2. l. 6 & 10.
 316. 2. §. 170. l. 2. *dele virgulas*
 317. 1. l. 4. à fine $\text{---}\frac{3}{30}$ 22.
 lege $\frac{1}{30}$ 22
 330. 2. l. 4. Hæpæthros lege
 Hypæthros
 342. 1. § 13. 1. Neque l. Ne
 346. 1. 1. carenas lege
 crenas
 351. 1. 3. ur l. ut
 372. 2. § 29. 4. AE. l. AB.



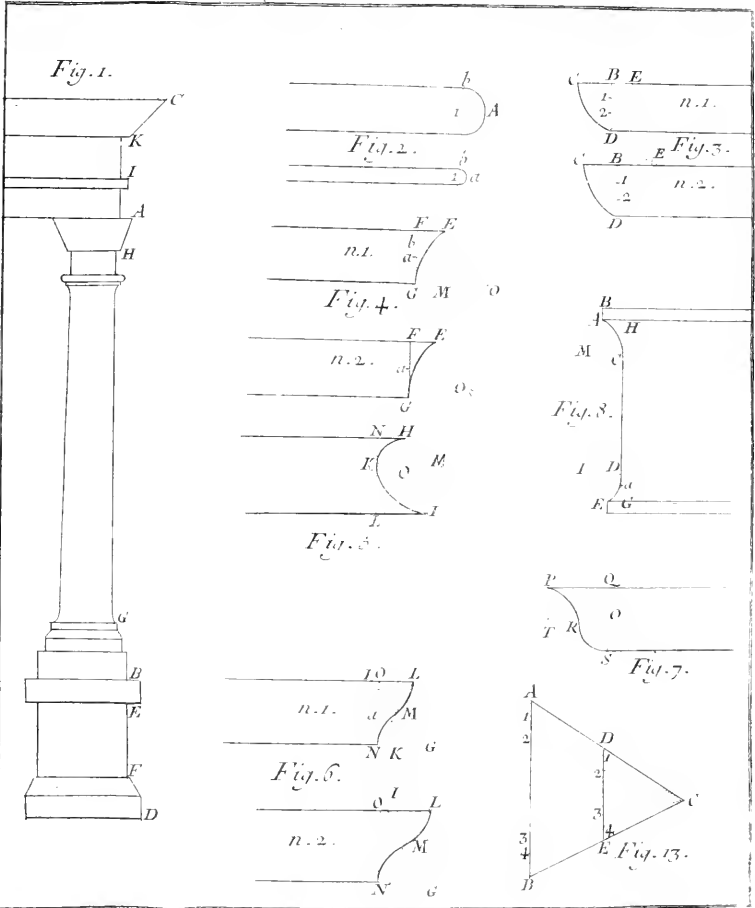
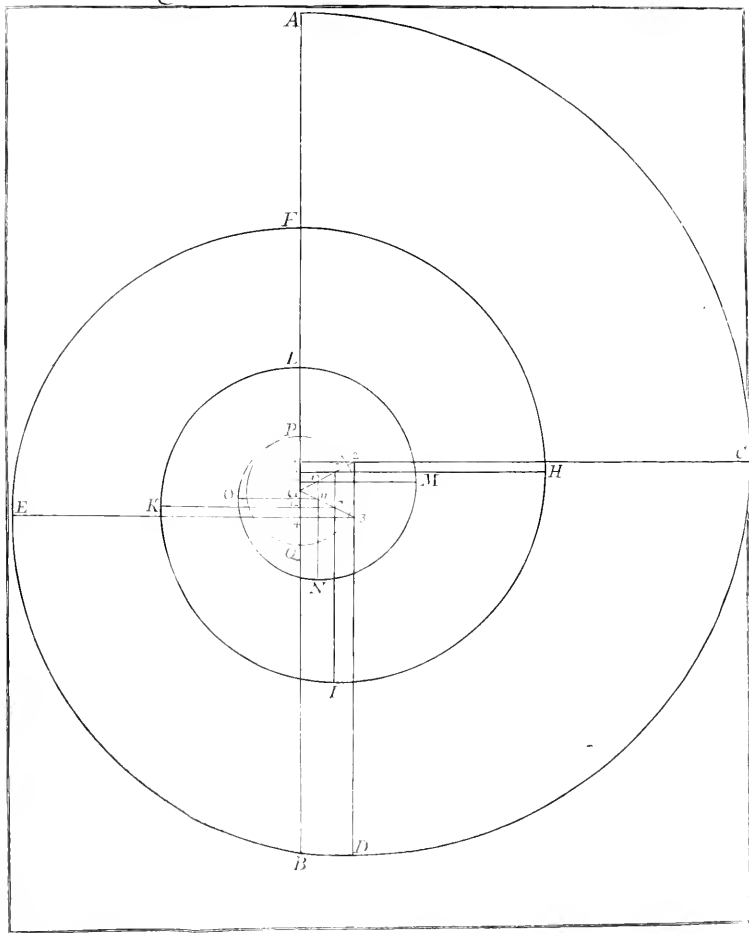
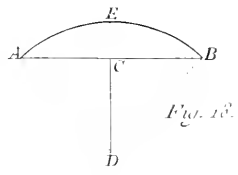
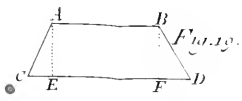
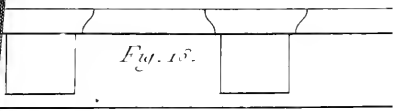
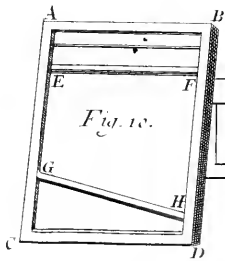
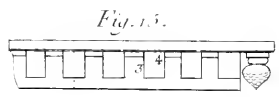
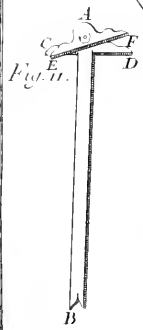
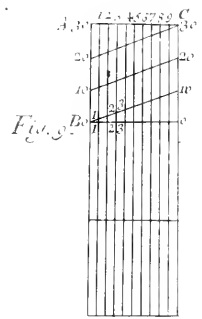
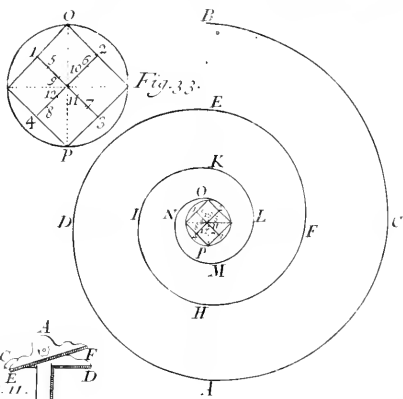




Fig: Archit: Civil: Tab. II.







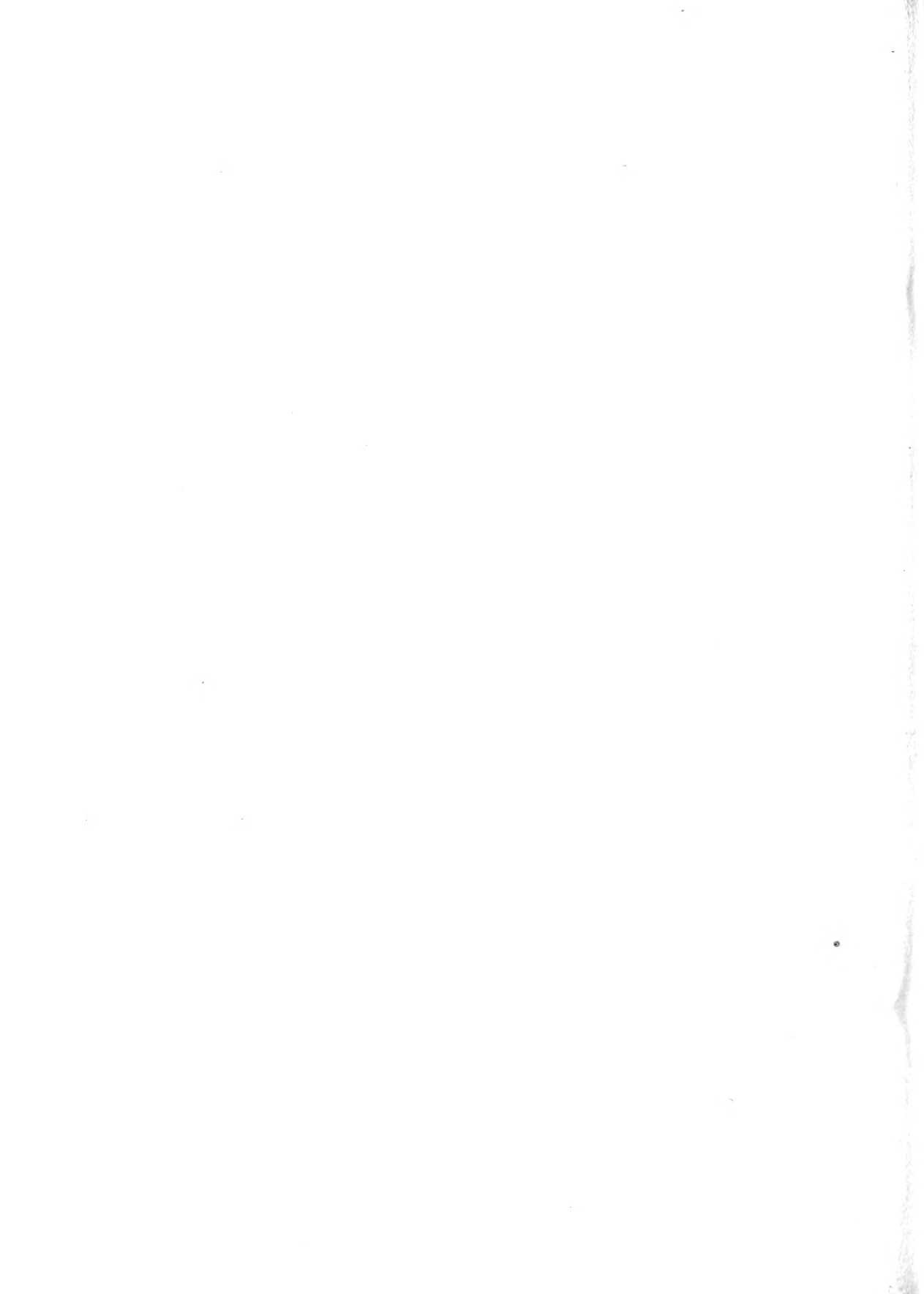


Fig. Architect. Tab. II.

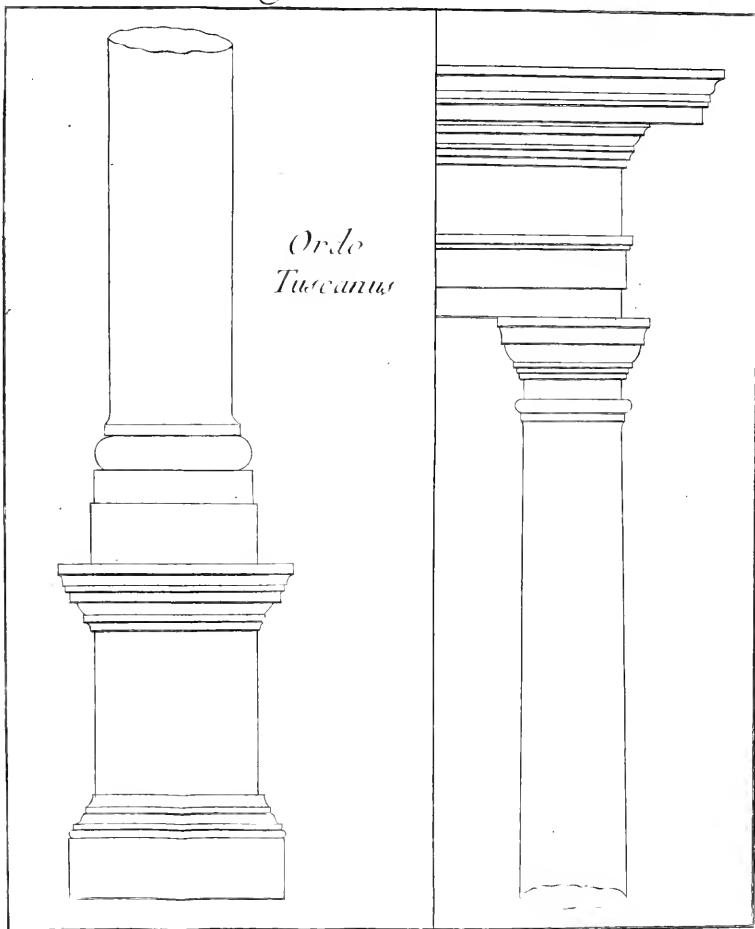
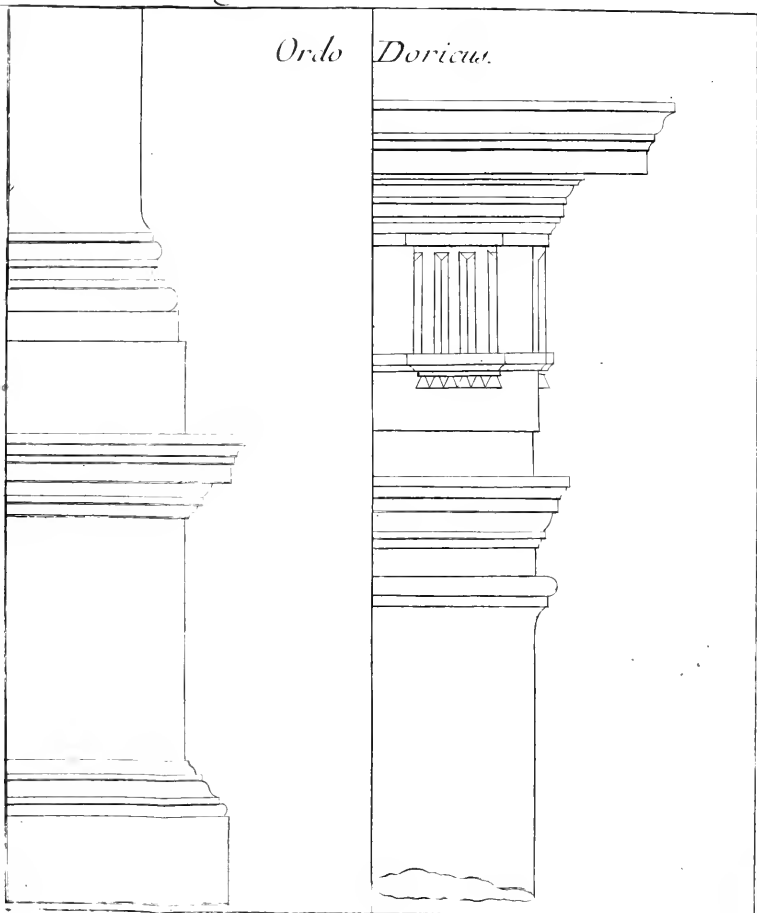
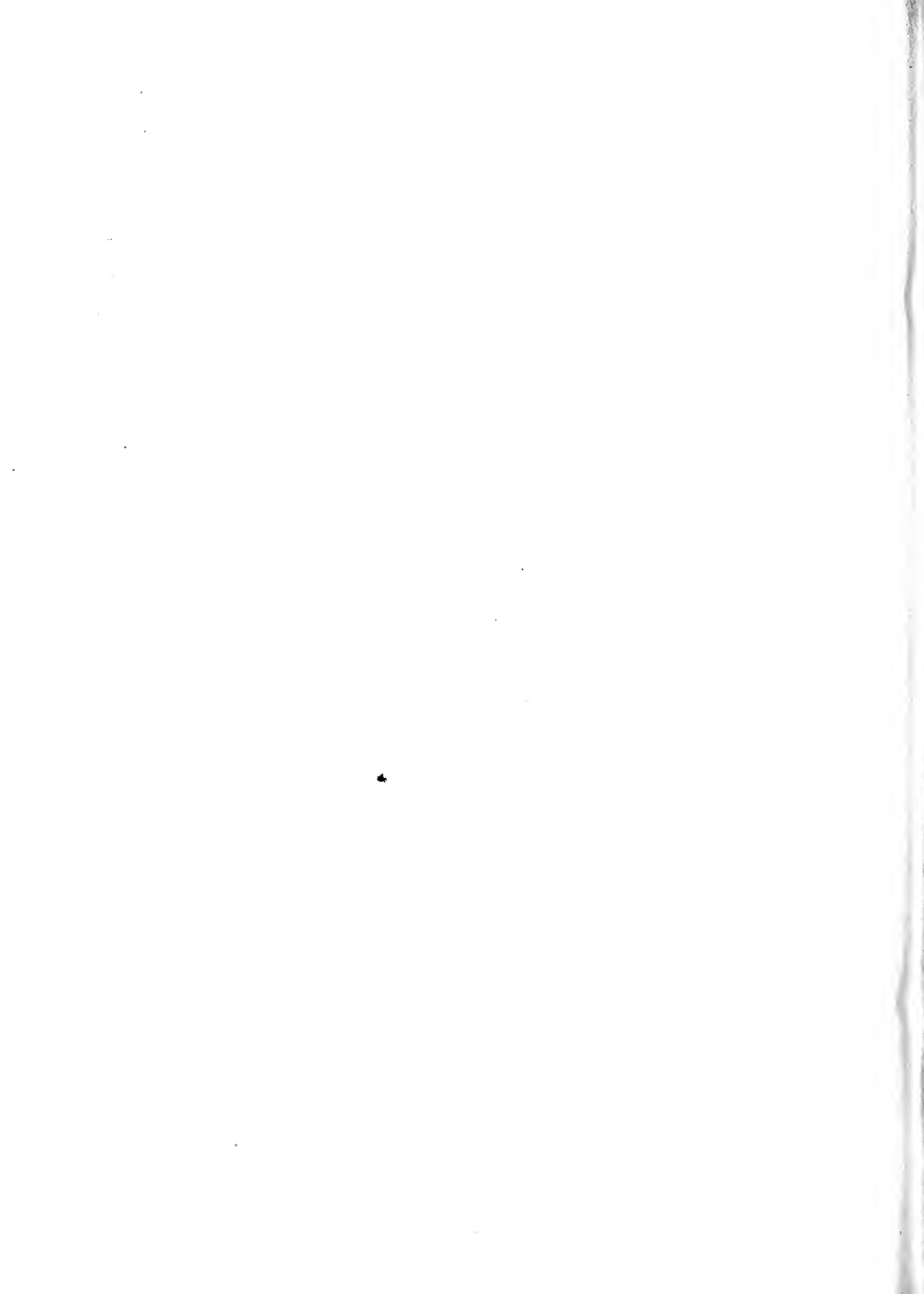




Fig. Archic. Civ. Tab. V.

Ordo Doricus.





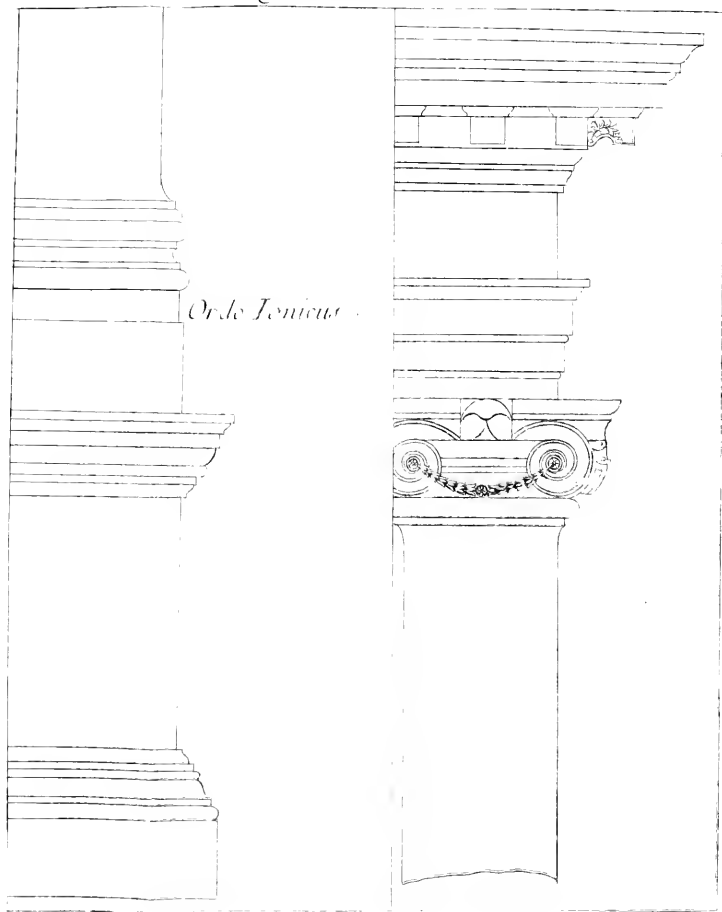
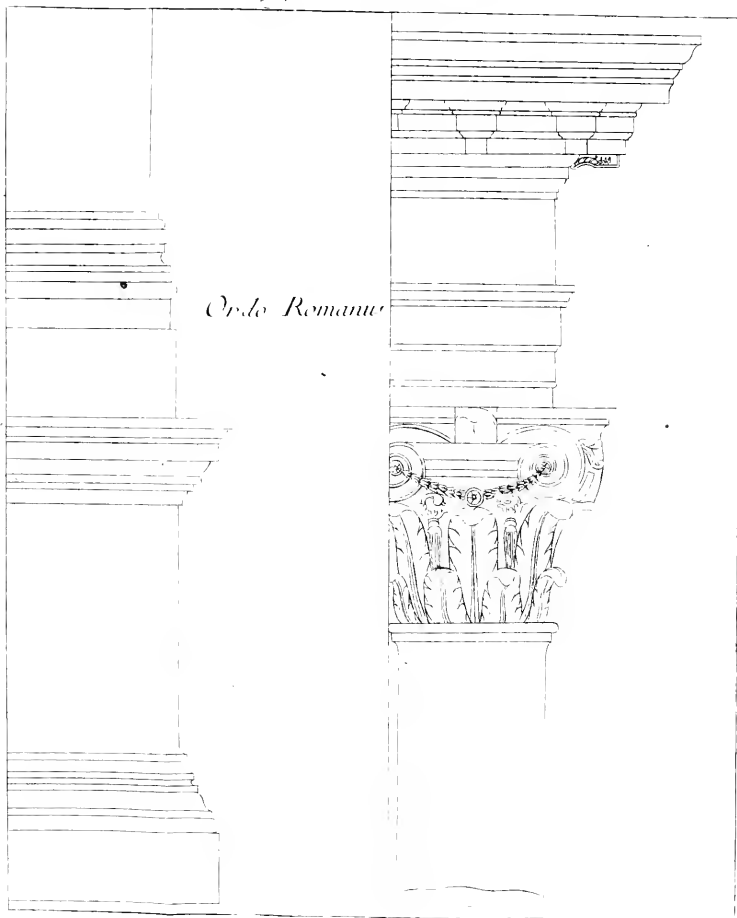
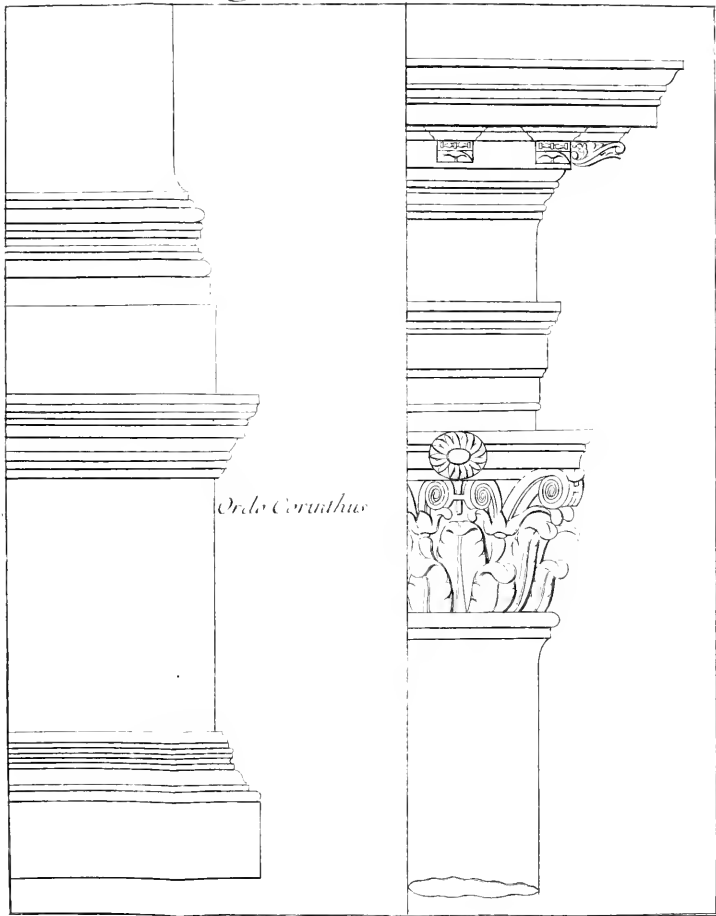




Fig: Archit: Tab: VII





Ordo Corinthus

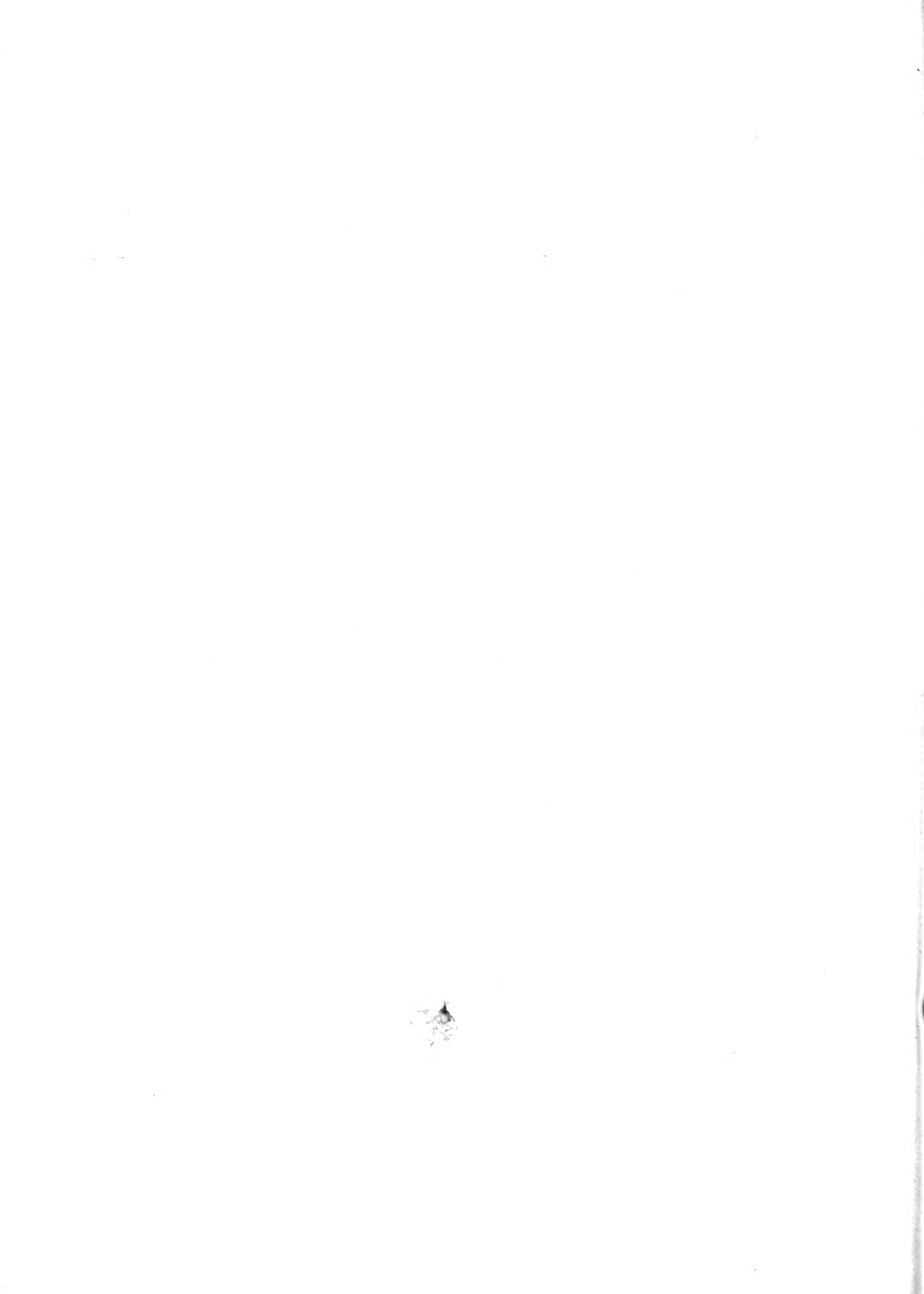


Fig:17.

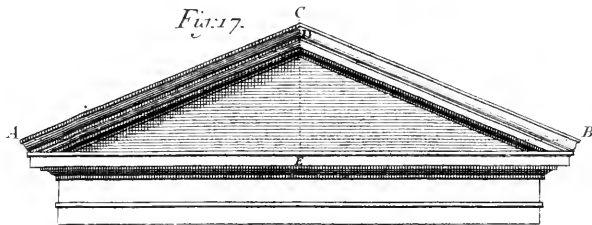


Fig:12.

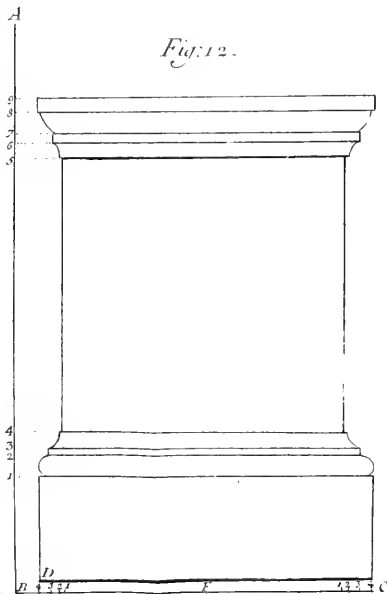


Fig:14.

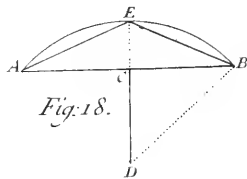
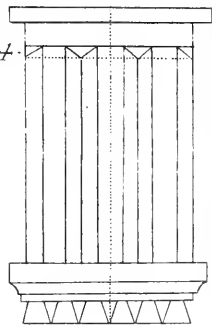


Fig: Archit: Tab: X.

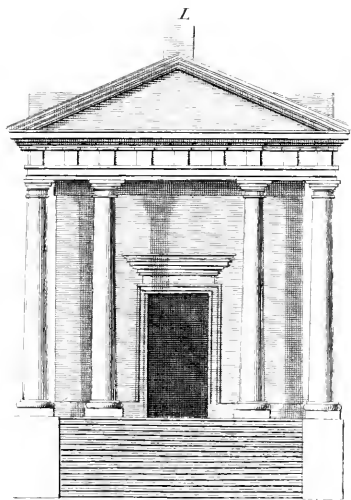
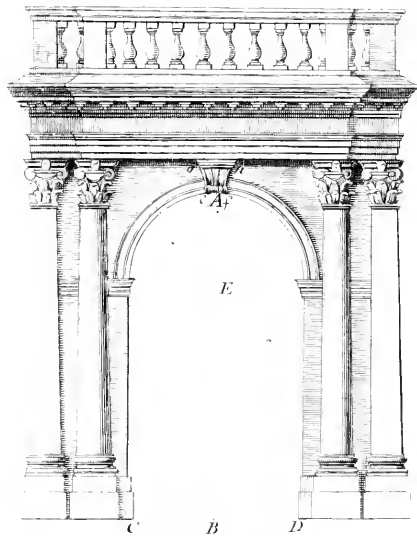


Fig: Archit: Tab: XI.





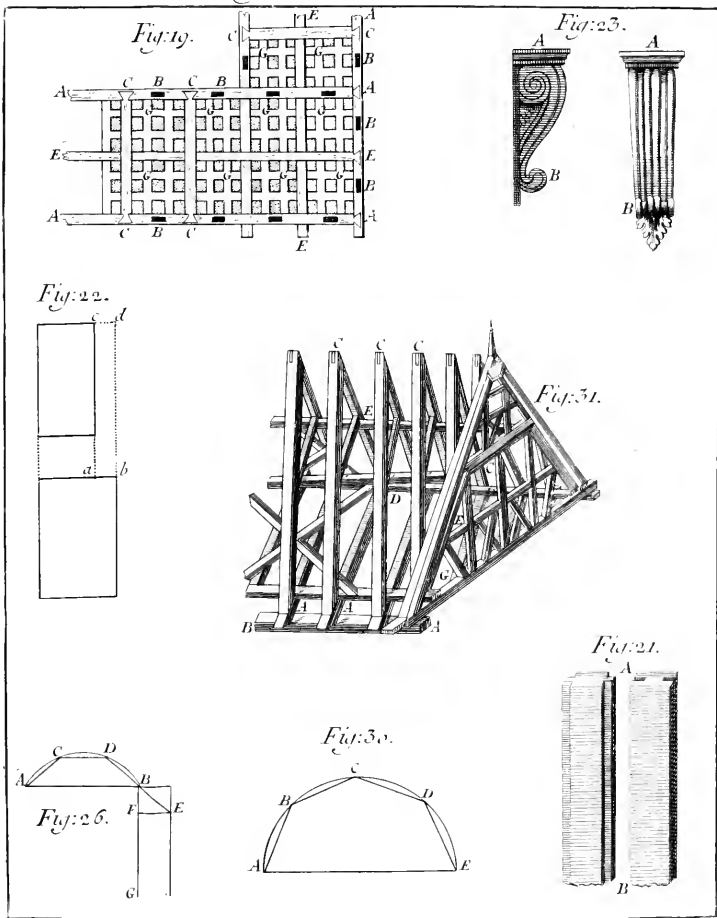


Fig: Archit: Civ: Tab: XIII.

Fig: 25.

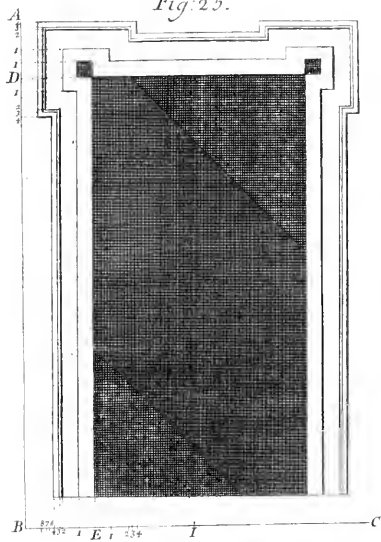


Fig: 24.

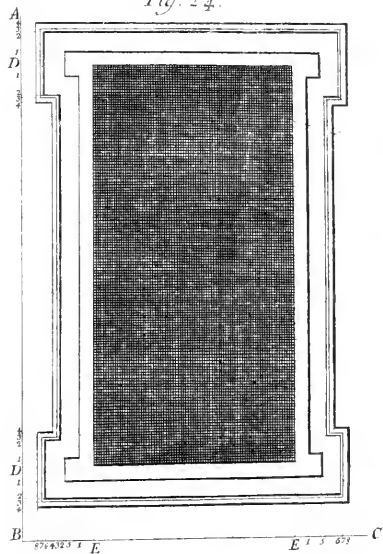


Fig: 27.

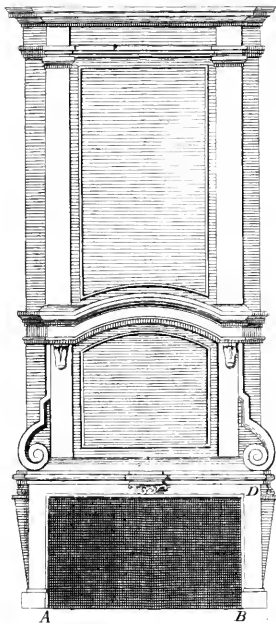


Fig: 28.

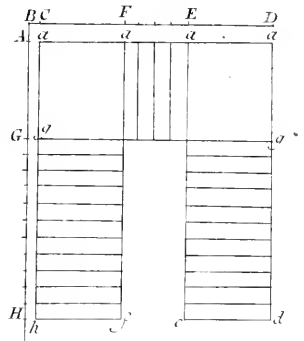


Fig: 29.

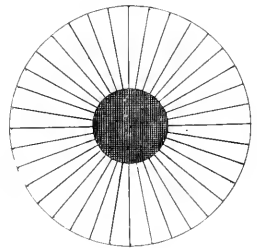
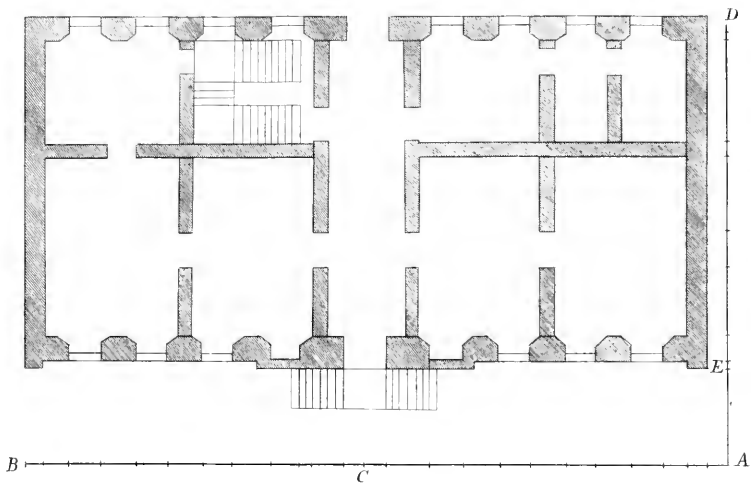


Fig: Archit Civil: Tab: XV.





Tab: XVII.

Tab: XVI.

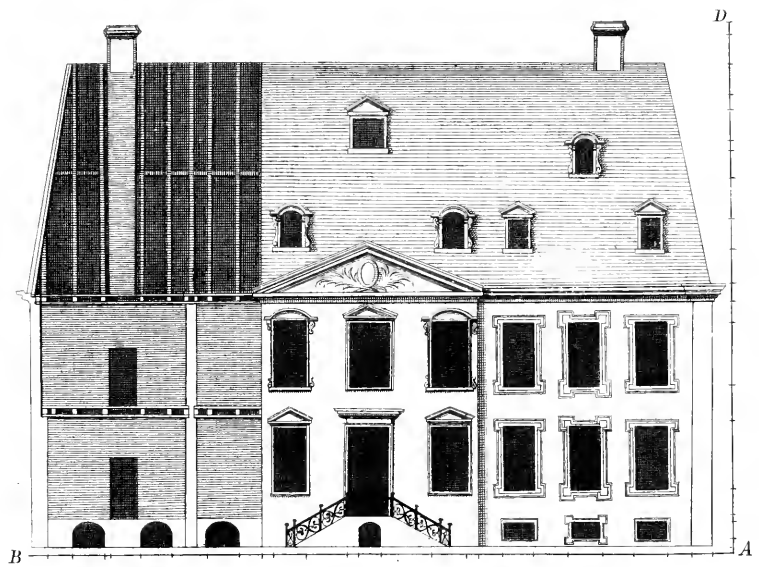




Fig: 41.

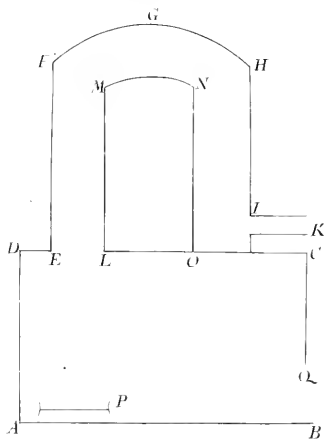
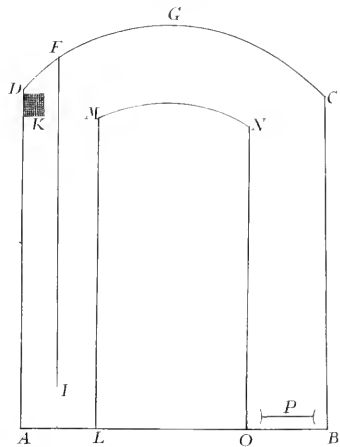


Fig: 42.



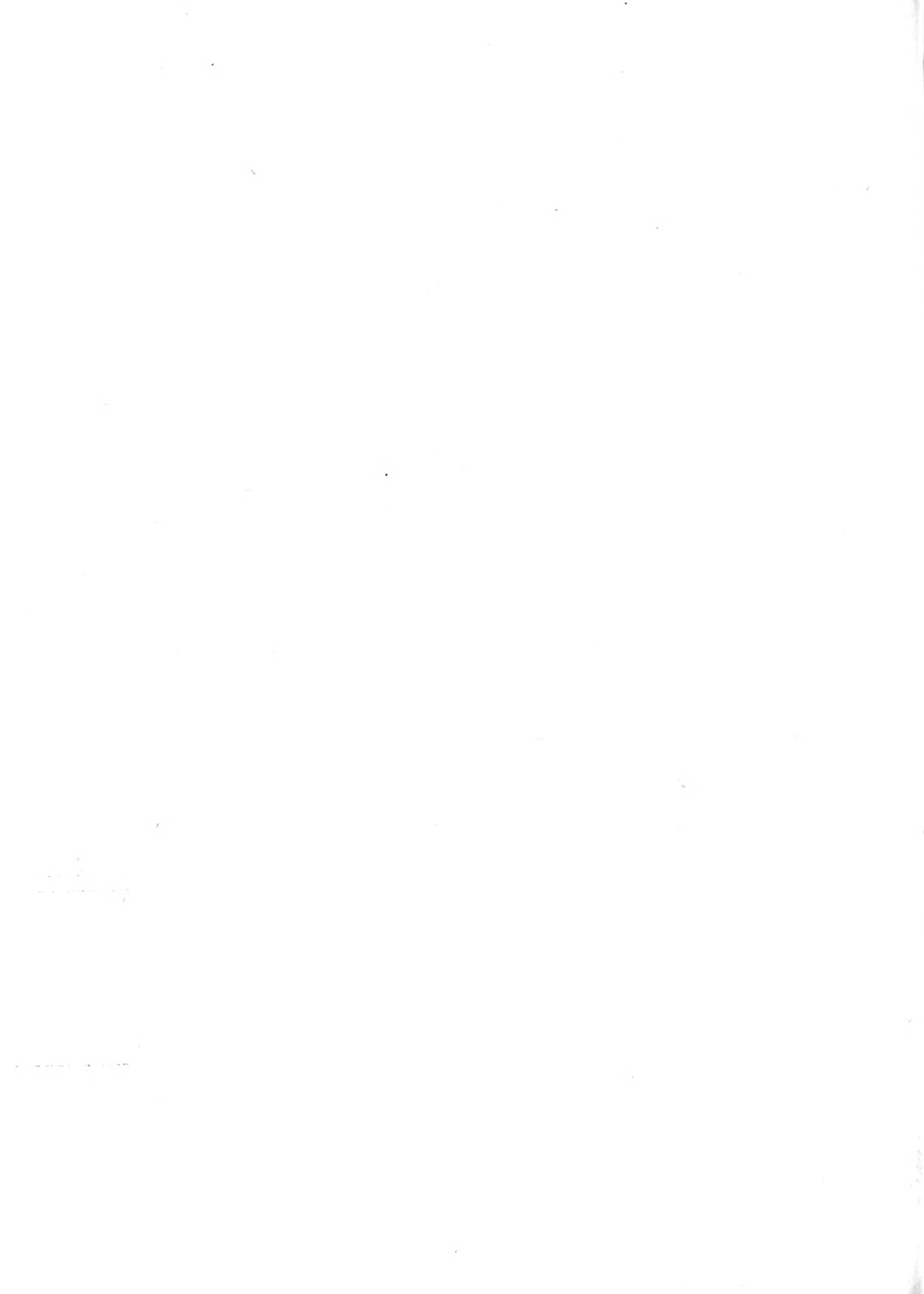


Fig: 31.

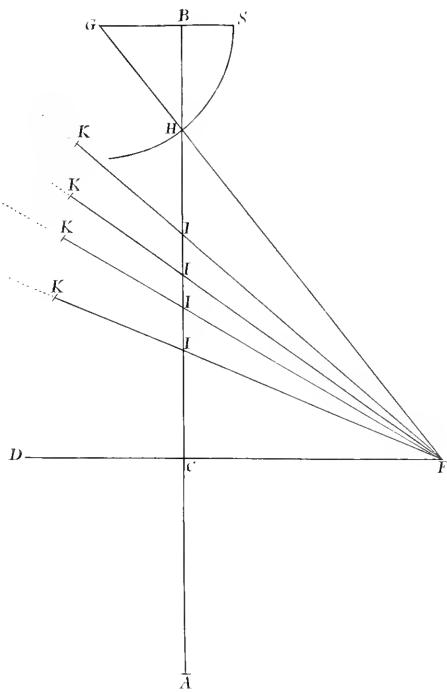
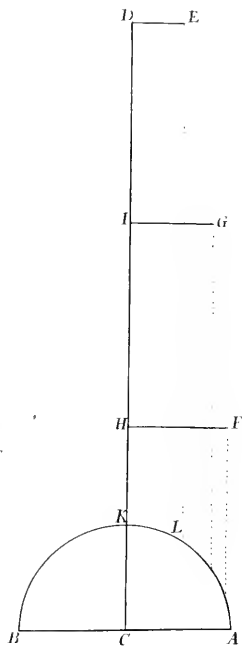


Fig: 30.





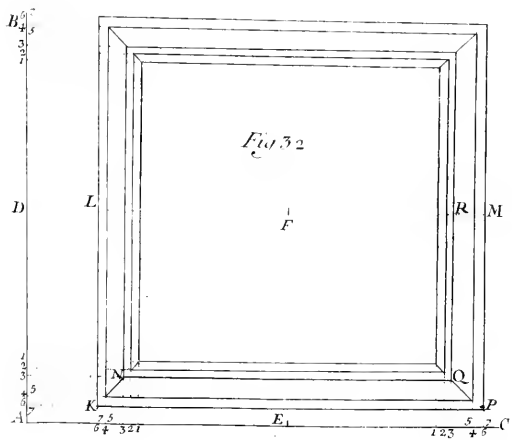
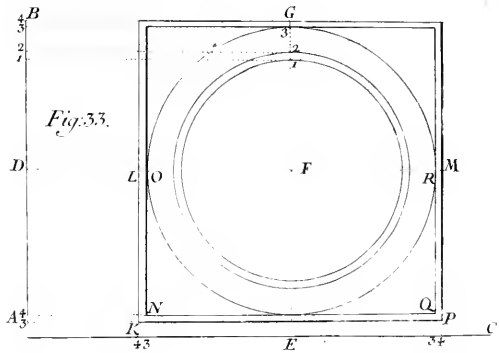
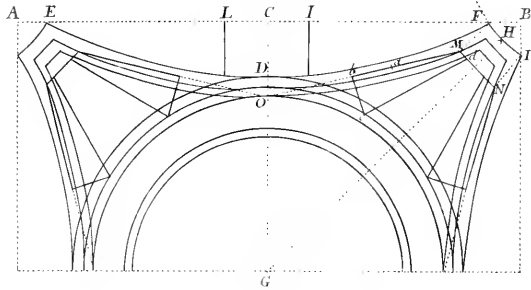


Fig. 34.



b

