







Digitized by the Internet Archive  
in 2010 with funding from  
Tufts University







**LE FABBRICHE E I DISEGNI**

DI

**ANDREA PALLADIO**

E

**LE TERME**



**LE FABBRICHE E I DISEGNI**  
DI  
**ANDREA PALLADIO**  
E  
**LE TERME**

NUOVA EDIZIONE ITALIANA FOGGIATA SULLA VICENTINESE

DI  
**BERTOTTI SCAMOZZI**

AMPLIATA E FORNITA DI NOTE

DAL CAVALIERE

**CELESTINO FOPPIANI**

PROF. D'ARCHITETTURA NELLA R. UNIVERSITA' DI GENOVA

---

**VOLUME PRIMO**

---

GENOVA  
GIOVANNI DECAMILLI  
EDITORE



MILANO  
ANGELO MONTI  
LIBRAIO COEDITORE

---

TORINO, 1845. TIPOGRAFIA FONTANA  
*Con perm.*

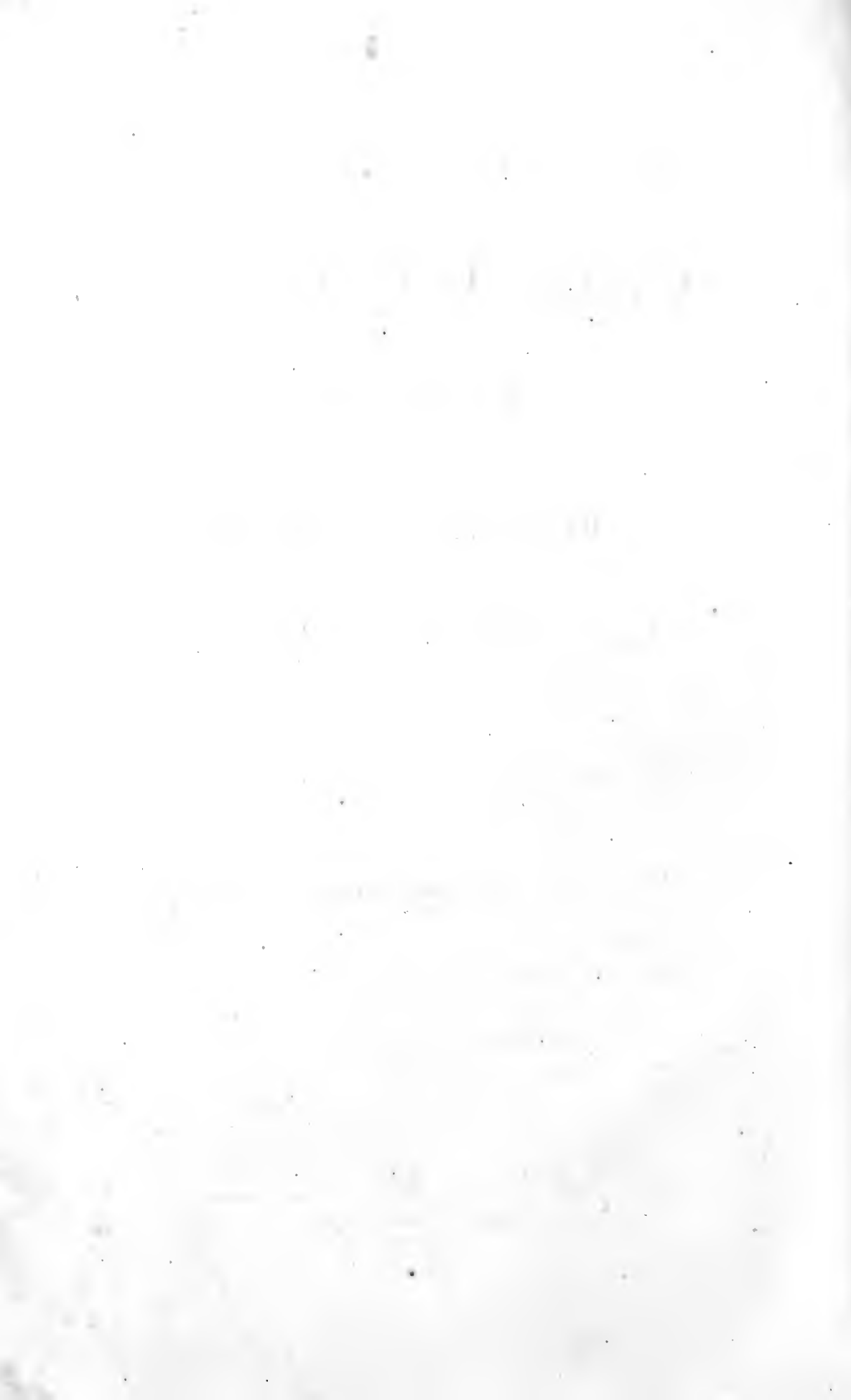

# INDICE

## DEL PRIMO VOLUME

PREFAZIONE . . . . .	pag. 1
<i>Note alla Prefazione</i> . . . . .	» 30
TAV. I, II, III, IV, V. <i>Pianta del Teatro olimpico, prospetto della scena, spaccato, scalinata ossia gradazione del Teatro, sacome.— Il Teatro olimpico</i> . . . . .	» 33
<i>Note al Teatro olimpico</i> . . . . .	» 49
» VI, VII, VIII, IX. <i>Pianta, facciata, spaccato; altro spaccato.— Fabbrica del nobile signor conte Orazio Porto</i> . . . . .	» 55
» X, XI, XII. <i>Pianta, facciata, spaccato.— Fabbrica de' nobili signori conti Chiericati</i> . . . . .	» 61
» XIII, XIV, XV, XVI. <i>Pianta, facciata, prospetto di fianco, spaccato.— Palagio per l' Eccellentissimo Capitano</i> . . . . .	» 67
» XVII, XVIII, XIX. <i>Pianta, prospetto, spaccato.— Fabbrica del nobile signor conte Antonio Porto Barbarano</i> . . . . .	» 73
» XX, XXI, XXII. <i>Pianta, prospetto, spaccato.— Fabbrica dei nobili uomini Valmarana, patrizi Veneti</i> . . . . .	» 79
» XXIII, XXIV, XXV, XXVI, XXVII. <i>Pianta, facciata principale, facciata d'uno de' fianchi, spaccato per il largo, spaccato per il lungo.— Fabbrica dei nobili signori conti Francesco e fratelli Tiene</i> »	83
» XXVIII, XXIX, XXX, XXXI. <i>Pianta, elevazione, spaccato, sacome o sien modani.— Basilica</i> . . . . .	» 91

TAV. XXXII, XXXIII, XXXIV. <i>Pianta, prospetto, spaccato. — Fabbrica</i>	
<i>Porto vicino al Castello . . . . .</i>	pag. 99
» XXXV, XXXVI. <i>Pianta, prospetto. — Fabbrica dei nobili signori conti</i>	
<i>Trissini dal Vello d'Oro . . . . .</i>	» 103
» XXXVII, XXXVIII, XXXIX. <i>Pianta, prospetto, spaccato. — Chiesa</i>	
<i>di S. Maria Nova . . . . .</i>	» 105
» XL. <i>Pianta e prospetto. — Piccola casa de' nobili signori conti Val-</i>	
<i>marana . . . . .</i>	» 109
» XLI, XLII. <i>Deposito, sacome. — Mausoleo eretto per il conte Leo-</i>	
<i>nardo Porto . . . . .</i>	» 111
» XLIII, XLIV. <i>Pianta, prospetto. — Fabbrica del conte Bernardo</i>	
<i>Schio . . . . .</i>	» 115
» XLV. <i>Pianta, prospetto e spaccato. — Arco trionfale . . . . .</i>	» 117
» XLVI, XLVII, XLVIII, XLIX. <i>Pianta, prospetto, logge che guar-</i>	
<i>dano il cortile, spaccato. — Fabbrica del nobile signor conte Adriano</i>	
<i>Tiene . . . . .</i>	» 119
» L, LI, LII. <i>Pianta, prospetto, spaccato. — Casa detta del Palladio</i>	» 123
<i>Note . . . . .</i>	» 125

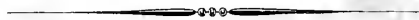



# PREFAZIONE

L'architettura, che occupa un posto luminoso fra le arti le più utili, le più comode e le più nobili, ha tratto i suoi principii in tempi così remoti da noi, che ci è restata del tutto incerta ed oscura l'epoca del suo nascimento. L'origine attribuita da Vitruvio <sup>1</sup> a quest'arte pare del tutto inverisimile; pure ella è stata accettata da scrittori assegnati e di acuta penetrazione, e come fatti indubitabili sono stati da essi adottati que' racconti che sembrano piuttosto invenzioni favolose che fatti storici.

Facendosi addietro di secolo in secolo per iscoprire la sorgente dell'architettura, noi troveremo che quest'arte è quasi contemporanea alla stessa creazione. Gli uomini hanno avuto bisogno di coprirsi da lì a poco che sono stati creati. Le tane, le spelonche e gli antri, opere di natura, non potevano tutti ricoverarli. La necessità li rese industriosi, e ad esempio de' naturali abituri si fabbricarono degli artificiali ricoveri.

<sup>1</sup> Vitruvio, lib. II, cap. I.

A misura che i primi abitanti si moltiplicarono, si diffusero sopra la terra, e si formarono delle società particolari in certi luoghi favorevoli alla loro comoda esistenza, moltiplicarono anche gli alloggi per difendersi dalla molestia del sole, dalle incursioni delle fiere e dalle ingiurie delle stagioni, alle quali restavano troppo di frequente esposti. Lo studio e l'arte della costruzione crebbe fra di loro in proporzione del numero de'bisogni: a principio si ripararono soltanto dalle occorrenze le più pressanti; in seguito passarono a procacciarsi delle comodità; in fine si applicarono a dare una qualche simmetria e decorazione alle opere loro <sup>1</sup>.

Le prime abitazioni furono di un lavoro semplicissimo, e di materiali semplici e rozzi. Capanne e tuguri coperti di canne e di paglia, serrate da pareti di giunchi, e di forcelle d'alberi intonacate di loto e di fanghiglia, e sostenute da legni rozzi perpendicolarmente piantati in terra, sono state le più semplici produzioni dell'architettura nascente <sup>2</sup>. Senza perdersi nell'oscurità dei secoli più rimoti, per iscoprirvi gli sbozzi delle primiere invenzioni, noi possiamo vederne gli esemplari nei miserabili tuguri degli abitanti delle nostre campagne, di una costruzione egualmente semplice e grossolana.

L'architettura nata da così abbietti principii, e nudrita dalla industriosa necessità, andò acquistando sempre qualche nuovo incremento per l'applicazione degli uomini amanti e studiosi della propria comodità. Da un'invenzione si passò facilmente all'altra: a poco a poco inventaronsi e le colonne, e le basi, e le cornici <sup>3</sup> per conciliare nel tempo stesso e solidità ed ornamento alle prime fabbriche; e ad esse venne aggiunta mai sempre qualche parte nuova, che, combinandosi felicemente colle prime, donava bellezza

<sup>1</sup> *L'architecture à qui la nécessité a donné son origine, et la commodité son accroissement.* Cours d'architecture par A. C. Daviler, tome premier. Préface. A la Haye, chez Pierre Gosse et Jean Neaulme, 1730.

<sup>2</sup> Ved. l'architettura di Gio. Antonio Rusconi. Venet. 1660.

<sup>3</sup> Ved. Vitruvio lib. iv, cap. 2. Palladio lib. 1, cap. 20. Pérault. Comp., part. 1, cap. 1, art. 1.

ed armonia agli edifici. Andando di questo passo, s'imitò finalmente tutto ciò che servì ne' secoli susseguenti ad adornare e nobilitare il magnifico tempio di Diana in Efeso, di Apollo in Delfo, di Giove Capitolino, la gigantesca macchina del Panteon di Roma, la famosa Basilica di S. Pietro pur di Roma, e di S. Paolo di Londra, il celebre Louvre di Parigi, e tutti i più eleganti e grandiosi edifici che l'architettura migliorata e sistemata ha saputo condurre al più alto grado di perfezione.

Di qual passo poi abbia l'architettura progredito nei secoli primitivi presso differenti nazioni, prima cioè di pervenire al grado di perfezione che acquistò nelle mani de' Greci e de' Romani, non è ricerca nè punto che possa con assai di facilità rischiararsi. Dalla struttura delle semplici e rozze capanne alla simmetria de' palagi i più ornati, i più regolari ed eleganti, devono certamente esser trapassati moltissimi secoli. Prima ancora che fiorisse e grandeggiasse nelle fabbriche della Grecia e del Lazio, Ninive e Babilonia ostentavano le loro torri, i loro palagi e i loro ponti <sup>1</sup>, e ne faceva pompa anche il fecondo Egitto, che conserva ancora le fastose sue piramidi e qualche maraviglioso monumento di regolata architettura. I Greci, che sono stati fra i primi a dar prove sorprendenti del loro sapere e buon gusto, tanto nelle scienze che nelle belle arti, non sono arrivati che molto tardi a distinguersi nell'architettura. Questa nazione è debitrice dei progressi fatti in essa e al bel genio di un Pericle, ed alla grandezza di un Alessandro; perchè quegli seppe trascinare con giusto discernimento le forme di architettura le più convenienti e sensate; e questi le potè nobilitare e magnificare con nuovi e sontuosi edifici di ogni genere.

Dalla Grecia passò poi l'architettura a figurare in Roma, e sotto l'imperio del grande Augusto essa vi fioriva in tutto il suo vigore, favorita e protetta dalla splendidezza e magnanimità di mecenati

<sup>1</sup> Ved. Vite dei più celebri architetti, lib. 1, cap. 1. Saggio di architettura.

potenti. Quand'anche le storie di que' tempi ed il principe degli architetti, Vitruvio, non ci assicurassero costantemente di questa verità, non ce ne lascierebbero dubitare le venerande reliquie degli acquedotti, delle fontane, delle terme, de' portici, degli anfiteatri, degli archi e de' tempj di quel felicissimo secolo eretti dalla magnificenza de' Romani. Ed ecco pertanto l'architettura rinvigorita dal lusso e fomentata dalla prodigalità de' grandi, pervenuta alla sua massima perfezione in Roma nel secolo di Cesare Augusto; secolo felice per le lettere e per le belle arti; secolo in cui viveva e fioriva Vitruvio, il quale raccogliendo le più ricercate erudizioni dell'architettura de' Greci, seppe illustrare e sistemare i precetti dell'arte per comodo de' professori, e che alla profonda cognizione di tutto ciò che riguarda l'architettura, seppe eziandio accoppiare le più illibate onestà che soglion distinguere le anime grandi dalle volgari e plebee.

Quest'arte cotanto utile agli uomini, e decorosa per certe nazioni colte, ed atta più di qualunque altro mezzo a farne conoscere la loro magnificenza e grandiosità, si mantenne in Roma floridamente per vari secoli. Ma siccome le scienze e le arti hanno patito delle vicende fatali per la barbarie de' tempi susseguenti, così non ne andò pure esente l'architettura, quantunque fosse fra le arti la più coltivata.

Rimasta per lunghissima età nella sua infanzia, non potè divenire adulta che con lentissimo passo; e pervenuta finalmente alla sua virilità, cioè allo stato di perfezione, precipitò, sto per dire, in un istante, per una combinazione di strani avvenimenti, nell'ultima decrepitezza. Sotto il regno di Costantino decadde appunto dalla sua floridità, e susseguentemente patì il più strano sfiguramento che ingegno umano potesse ideare giammai; finchè giunse a vestire le barbare sembianze di quel genere d'architettura che appellasi gotica o tedesca. Nè si sa fino a qual segno sarebbe arrivata la sua declinazione alimentata dal cattivo gusto che regnava

in quel tempo, se il benemerito architetto Filippo Brunelleschi fiorentino con coraggio proporzionato alla difficoltà dell'impresa non avesse posto argine all'inondazione delle false idee che si erano impossessate di tutti gli animi.

Sull'esempio di un uomo così saggio ed avveduto altri architetti, posteriormente, si accinsero a sgombrare l'architettura dalle mostruosità introdottevi dalla barbarie e dalla licenza, per ricondurla alla primiera semplicità, bellezza e dignità.

Bramante, Falconetto, Sanniceli, Bonarroti, Sansovino, Vignola, Palladio, Scamozzi, che fiorirono tutti dentro lo spazio di un secolo e mezzo, e tanti altri valenti professori che tralascio di nominare a titolo di brevità, tutti di concerto studiando il bello della dotta antichità, e variando le forme delle loro opere con buon gusto e discernimento, fecero praticamente vedere i più bei saggi di architettura, adornarono varie parti d'Italia con fabbriche ingegnose e regolate, e conservarono ad essa il titolo meritatosi altre volte di maestra delle belle arti <sup>1</sup>.

Tuttavolta la gloria di perfezionare quest'arte e di mettere le sue regole al sicuro dai colpi del cattivo gusto, e dalla licenza degli innovatori capricciosi, era riservata principalmente al genio sublime del nostro immortale Palladio; merito che gli viene assicurato dai suffragi di tutti i veri intendenti. Egli si è appunto per questo che il gran conoscitore del bello, il gran letterato e filosofo italiano, il sig. conte Francesco Algarotti, lo qualificò molto giustamente col titolo di Rafaello dell'architettura <sup>2</sup>; che il chiarissimo scrittore delle vite degli architetti, mettendo in ordine gli stessi secondo la maggiore intelligenza e maggiore squisitezza di gusto dimostrata nell'architettura, si esprime, che *il primo luogo dovrebbe accordarsi al Palladio* <sup>3</sup>; e che il dottissimo sig.

<sup>1</sup> Saggio sopra l'Accademia di Francia, ch'è in Roma, del sig. conte Francesco Algarotti. In Livorno 1765.

<sup>2</sup> Saggio sopra la pittura, tom. II, pag. 250.

<sup>3</sup> Vite de' più celebri architetti, pag. 313.

Temanza, architetto anch'egli eccellente, lo celebrò con verità per uno dei primi lumi dell'architettura italiana <sup>1</sup>.

Il pubblico che ama d'essere istruito dei fatti e delle azioni che accompagnano la vita degli uomini grandi, desidera sapere da me con qual arte e per quali strade il Palladio siasi elevato sopra la sfera degli altri architetti, e quanto abbia egli co'suoi studi contribuito al risorgimento e miglioramento di un'arte tanto utile alla società. Il pubblico è stato utilmente e con esattezza servito su questo punto dalla benemerita fatica del sig. Temanza, che ha raccolto i fasti Palladiani. Ciò non pertanto, come l'opera presente abbraccia tutte le opere del Palladio, così ci crediamo in debito di fregarla (stando alle memorie compilate dal sig. Temanza) di un compendio delle fatiche fatte dal nostro Autore, dirette a far fiorire la buona architettura, lasciando da parte tutto ciò che non è strettamente legato al nostro argomento.

Nato adunque il Palladio in Vicenza del 1518, fin dalla sua giovinezza si dilettò grandemente delle cose di architettura, come egli racconta nella lettera dedicatoria del primo suo libro; e nel proemio, parlando più espressamente del suo genio, ci assicura, che *da naturale inclinazione guidato*, si diede *ne' suoi primi anni allo studio dell'architettura; e si propose per maestro e guida Vitruvio*. La quale asserzione (per dirla di passaggio) distrugge certa credenza che si è sparsa per semplice tradizione, *ch'egli abbia consumata la sua giovinezza nel vilissimo e faticoso mestiere del manovale*; non essendo il trattato di Vitruvio

<sup>1</sup> Vita di Andrea Palladio vicentino, egregio architetto, scritta da Tommaso Temanza, architetto ed ingegnere della serenissima repubblica di Venezia, accademico olimpico e ricovrato di Padova. Venezia, 1762, in-4.

L'illustre scrittore di questa vita, nel tempo stesso che scopre il buon gusto e le bellezze delle fabbriche Palladiane, ha fatto conoscere la sua profonda cognizione nell'architettura. Chi ha genio di conoscere le più segrete bellezze dell'arte, chi ha gusto d'impossessarsi della vera maniera del Palladio, non può omettere la lettura di quest'opera, la quale, lungi dal contenere l'aridità o la superfluità d'alcuni scrittori della moderna filologia, è scritta anzi tanto ragionatamente, che può riguardarsi come un trattato dell'architettura Palladiana. E, a vero dire, la vita d'un uomo, qual è stato il Palladio, non può somministrare notizie gran fatto interessanti, quando non vi si combini un'esatta descrizione ed un'analisi ragionata delle sue fabbriche.

un'opera intelligibile da chi è sprovveduto degli elementi delle buone lettere e delle scienze naturali. Egli si è appunto per questa ragione che il più volte lodato sig. Temanza crede asseverantemente che il nostro Autore nell'età di 23 anni avesse corsi almeno gli studi di geometria e delle lettere umane, che sono i principali gradini per ascendere a qualche celebrità nell'architettura (*a*).

È stato creduto, e v'ha alcuno che tuttavia lo crede, che il Palladio sia stato instruito nell'architettura dal nostro famoso letterato Giangiorgio Trissino. Ma il sig. Temanza, col sig. conte Alessandro Pompei, soggetto quanto illustre per la nobiltà della nascita, altrettanto famoso per la rarità dei talenti, è d'opinione, che avendo il Palladio nel proemio del primo libro del suo Trattato d'architettura fatta onorata menzione del Trissino senza far cenno d'essere stato suo scolare, non avrebbe certamente taciuto questa particolarità. Il Palladio, che viene qualificato dagli scrittori contemporanei per un uomo d'onesti costumi, non era capace di commettere un tratto di sconoscenza così indegna e vergognosa.

Tuttavia, se il Trissino non è stato suo precettore in quest'arte, si sa di certo ch'egli non ha mancato d'infiammarlo, e colla voce e coll'esempio, d'un vivo amore pe' gli onorati studi delle belle arti, nelle quali poi si distinse fra tutti quelli della sua età.

Conoscendo il Palladio che per apprendere l'architettura non basta lo studiare e il consultare gli autori che ne trattano, ma ch'è necessario di vederne i precetti e le regole poste in esecuzione (*b*); perciò viaggiò egli espressamente in diverse parti d'Italia, e fuori ancora, e si fermò segnatamente per qualche tempo in Roma, dove esistevano parecchi celebri avanzi e rispettabili monumenti dell'architettura antica. Su questi libri più sicuri e più istruttivi delle più esatte e minute descrizioni de' compilatori di siffatte antichità, il nostro Autore fece i suoi studi e le sue meditazioni. Questi monumenti furono dappoi la sua scuola. i suoi Vitruvii, i suoi Alberti (*c*).

Non esaminò già il Palladio superficialmente (come fanno pur troppo cert'uni che amano piuttosto di parere che d'essere architetti) coteste opere maravigliose. Le ricercò diligentemente in tutte le maniere possibili; non lasciò di rilevarne tutte le parti, quantunque fossero mutilate o rovinose; penetrò sino alle fondamenta per riconoscere la forma dell'impianto; si rese padrone delle idee, delle accortezze e dell'artificio de' compartimenti e degli ornamenti. In grazia dell'estrema e scrupolosa diligenza usata in tali perquisizioni si è appunto che il Palladio è poi divenuto celebre, specialmente nella formazione delle piante de'suoi edifici (*d*): qualunque altro metodo che avesse tenuto, o qualunque inesattezza che avesse commesso nell'esame degli antichi prototipi, lo avrebbe costretto a rimanere perpetuamente nella schiera degli architetti mediocri.

Del 1547 il Palladio faceva in Roma le sue osservazioni; eppure non contava il giovane architetto che soli 29 anni. Ritornato alla patria nello stesso anno con un amplissimo capitale di scelte cognizioni, non tardò molto a farsi distinguere nell'arte sua. La fama del suo merito si distinse anche fuori di Vicenza; laonde viene impiegato tantosto in alcune fabbriche d'importanza. Nel palazzo pubblico d'Udine, eretto al suo tempo, si discernono alcune parti, le quali, per attestazione del sig. Temanza, felicissimo conoscitore del gusto Palladiano, ritengono de' tratti ben espressi del carattere del nostro Architetto.

La più bella occasione che siasi presentata al Palladio dopo il suo ritorno di Roma, e che ha dato a conoscere i progressi ch'egli ha fatti nell'architettura, studiando le fabbriche romane, si fu la commissione ricevuta dalla sua patria d'ordinare un circondario di logge alla basilica di Vicenza. O fosse che le logge della pubblica sala minacciassero rovina, o fosse che il governo volesse sostituire alla struttura gotica, ossia tedesca, una composizione di archi d'un gusto elegante e nobile, egli è certo che fu ordinato al



Palladio e ad altri architetti di quell'età di formare il disegno, e che fra i disegni presentati per quest'opera fu trascelto, dai savissimi padri componenti il consiglio, il disegno del nostro Architetto; alla cui esecuzione fu anche dato principio pochissimo tempo dopo, con tutta la possibile munificenza <sup>1</sup>. Tanto spicca questa fabbrica per l'eleganza degli ordini, per la grandezza e magnificenza delle logge, per la sceltrezza della materia impiegata nella sua costruzione, che non solo serve di raro ornamento ad una città di provincia, ma potrebbe fare eziandio una decentissima figura in una metropoli; nè perderebbe punto del suo merito e della sua nobiltà, se venisse anche posta al paragone colle fabbriche le più eleganti e signorili dell'antica Roma (e). Ma in questo lavoro non finirono già le onorifiche e gloriose incombenze che vennero addossate al nostro giovine peritissimo Architetto.

Un effetto della celebrità ch'egli s'era acquistata nell'architettura, si fu anche la sua chiamata a Roma per la fabbrica della chiesa di S. Pietro <sup>2</sup>. Ma la sua sfortuna portò una conseguenza inaspettata, facendogli perdere il più bell'incontro di segualarsi e singolarizzarsi. Al suo arrivo in quella città, trovò morto il pontefice Paolo III, e tutta la città in movimento ed in iscompiglio. È probabile che il Trissino, ch'era uno de'suoi più interessati fautori e protettori, il quale dimorava da qualche tempo in Roma e godeva la grazia del Sommo Pontefice, gli avesse procacciato un tale onore e una tal fortuna dopo la morte d'Antonio di S. Gallo, il quale era architetto del rinomatissimo tempio.

È credibile che la morte di Sua Santità sia stata sensibilissima al Palladio, che restava privo della più bella e decorosa occasione; e che niente meno dolorosa per esso debba essere stata anche la perdita del Trissino, succeduta in Roma l'anno 1550, in tempo

<sup>1</sup> Ved. Delle basiliche antiche, e specialmente di quella di Vicenza; discorso del conte Enea Arnaldi accademico olimpico, capit. XIII, cart. 71.

<sup>2</sup> Gualdo. Vita d'Andrea Palladio, cart. 7. Il Discorso del Teatro olimpico del conte Montenari.

appunto che con genio e zelo di verace mecenate gli andava procurando impieghi degni d'un grande architetto. Ciò non ostante, approfittando il Palladio dell'occasione, s'applicò nel tempo di suo soggiorno in Roma *a rivedere di nuovo, misurare e pigliare in disegno la maggior parte di quegli antichi edifizii, come teatri, anfiteatri, archi trionfali, templi, sepolture, terme ed altre più famose fabbriche sì dentro come fuori di Roma*<sup>1</sup>. E fu forse in questo frattempo ch'ebbe la compiacenza di vedere eseguito in quella famosissima capitale qualche disegno di sua invenzione<sup>2</sup>. Nè fu già questa l'ultima volta che il nostro Palladio si trattenne in Roma ad osservare e studiare le fabbriche d'antica costruzione. *Ei vi tornò la quinta volta*, dice il Gualdo<sup>3</sup>, *con alcuni gentiluomini Veneziani amici suoi*, dove attese nuovamente collo stesso zelo e diligenza a prendere le misure delle antichità romane.

Le frequenti occasioni ch'egli ha avuto di dimorare in Roma, l'essersi reso padrone dello stato delle più belle rarità, l'averne compresa la struttura di tutte le parti, mediante gli esami i più accurati, l'averle prese in disegno, mise in istato il nostro Architetto di poter compilare un ottimo libricciuolo sopra le antichità di Roma, del quale nel 1554 ne vennero fatte due edizioni, l'una in Roma, l'altra in Venezia; prova evidentissima che quel picciolo libro, quantunque non contenga che una succinta descrizione dell'antica Roma, ha non pertanto incontrato l'applauso del pubblico.

Fin qui noi abbiamo veduto il Palladio, per così dire, a studiar sulle fabbriche antiche; lo abbiamo veduto premunito a dovizia delle cognizioni necessarie in un architetto; lo abbiamo trovato pieno la fantasia della varietà delle idee che si ravvisano ne' lavori

<sup>1</sup> Gualdo. Vita del Palladio, pag. 7.

<sup>2</sup> Temanza. Vita del Palladio, cart. 7.

<sup>3</sup> A carte 8.

degli antichi; lo abbiamo osservato provveduto d'un ottimo discernimento che sa apprezzare il bello ed il buono, e rigettare il cattivo; lo abbiamo conosciuto perito a sufficienza nella parte teorica dell'arte; lo abbiamo eziandio ammirato nella singolarità di qualche suo parto: è tempo ormai che vediamo questo genio sublime a lavorare, ad inventare, a creare. Non gli mancarono le occasioni le più felici per isfogare, dirò così, quel fuoco inventore che covava nel magazzino delle sue idee; occasioni senza le quali un ingegno, tuttochè grande, resta perpetuamente sterile.

Ristabilitosi finalmente in patria, i suoi cittadini, che conoscevano perfettamente il valore ed il merito del novello Architetto, per natura coraggiosi ed intraprendenti, animati dal concorso dei mezzi convenienti per far comprendere la grandezza delle loro idee, gareggiarono fra di loro nell'innalzare e rifabbricare novelli edifici sotto la direzione del Palladio. Quindi al nostro Concittadino si offerse un vastissimo campo per esercitare il suo raro ingegno nell'invenzione di nuove forme di fabbriche, regolate sempremai secondo i sani principii dell'arte; ed acquistò quella perizia, senza di cui la teorica non è sufficientemente risolta nel dar esecuzione alle idee concepite.

Occupato perciò per molti anni consecutivi, tanto nel servire i suoi concittadini quanto gli esteri, ordinò il Palladio una serie numerosissima di fabbriche d'ogni genere, così variate, così ben intese, così eleganti, così maestose e per la forma e per gli ornamenti, ch'eccitarono la meraviglia in tutti i veri intendenti, e gli assicurarono il titolo onorificentissimo di Padre dell'architettura (*f*). Non è questo il luogo di far conoscere il merito e i pregi di coteste fabbriche, riserbandomi di supplire a questo importantissimo articolo nel decorso dell'opera presente, ai luoghi opportuni.

Oppresso dalla molteplicità ed assiduità de'suoi studii, accorato per l'immatura morte di due suoi amabilissimi figliuoli, trovandosi

con disposizione di corpo poco felice, restò colpito dalla mala influenza di malattia perniciosa, per la quale incontrò fatalmente l'ultimo disastro nel 1580, essendo in età di 62 anni, compianto da tutti i suoi concittadini, che comprendevano la grandezza della perdita fatta nella morte d'un uomo di tanto merito. L'Accademia Olimpica, per cui egli avea inventato l'insigne teatro di cui parleremo a suo luogo, e che suole onorare la memoria degli uomini grandi, e che si gloriava d'averlo fra i suoi socii, diede particolarmente pubbliche testimonianze del suo dolore, facendo recitare varii componimenti in sua lode, e accompagnando il cadavere al sepolcro <sup>1</sup>.

In mezzo alle serie occupazioni della sua professione, il nostro famoso Architetto ha saputo trovare il tempo necessario per iscrivere e stampare i pregevolissimi e ricercatissimi suoi Libri sull'Architettura. Le varie e molteplici edizioni che nel corso di due secoli ne sono state fatte in Italia, in Inghilterra, in Germania, in Francia, in Olanda, sono altrettante prove indubitabili che le regole e i precetti che abbracciano, sono fondati sulla natura e sulla ragione, e che servono a guidare quasi per mano i professori dell'arte sul difficile sentiero del buon gusto.

Pure con tutto l'applauso con cui è stata accolta quest'opera dal pubblico, non v'ha edizione che non contenga precisamente i medesimi difetti che sono stati notati nella prima, eseguita nell'anno 1570 vivendo il medesimo Autore. Cosa veramente sorprendente! Il difetto principale consiste in un peccato o d'inavvertenza o di negligenza, che può divenire sorgente feconda di infiniti errori. Noi lo accenneremo brevemente. I numeri che indicano le misure delle parti e de'membri delle fabbriche, non corrispondono appuntino alle tavole apposte, neppure ai rispettivi capitoli, e nemmeno alle fabbriche in esecuzione; difetto rilevato

<sup>1</sup> Temanza. Vita del Palladio, cart. 74.

da molti, e indicato minutamente dal signor Temanza, il quale assicura d'averne fatta l'esperienza, avendo esaminate alcune tavole incluse nell'opera del Palladio <sup>1</sup>.

Notabilissime sono anche le differenze che si ritrovano fra i disegni pubblicati colle stampe dal medesimo Palladio, e le fabbriche eseguite prima della loro pubblicazione. E donde mai potrebbero derivare coteste differenze? Ragionevolmente si suppone ch'elleno procedano in parte dalla mal intesa apposizione dei numeri, e in parte dalle *regolazioni* fatte dall'Architetto medesimo nell'atto dell'esecuzione, obbligato ad operare in questa conformità, o dal genio di chi ne faceva la spesa <sup>2</sup>, o dalle circostanze del luogo, o dalle difficoltà che avrà incontrate nel piantare o nell'alzare le sue invenzioni.

La vanità di distinguersi fra gli altri, o l'avidità di nobilitar qualche fabbrica ignobile, o l'avidità di guadagnare ha determinato ultimamente un uomo a far delle aggiunte e delle pretese migliorazioni all'opera del Palladio. Questo editore, a cui è piaciuto di celare il suo nome, nella metà del presente secolo ha fatto stampare, col mezzo de' torchii d'Angelo Pasinelli, l'opere del nostro Autore, includendovi de'disegni di fabbriche apocrife.

Queste fabbriche sono tanto aliene dal gusto Palladiano, tanto

<sup>1</sup> Ivi a carte 15, nota 6. *Per dir vero non sempre i numeri notati nelle tavole del Palladio rispondono a puntino con ciò ch'egli scrive ne' capitoli.* Poi a carte 44, nota 24. *Negli esami da me fatti sulle tavole de' quattro libri dell'Architettura del Palladio, ritrovai molti errori appostivi... Cose che mi mettono in sospetto che il nostro Palladio, il quale era solito fare i suoi disegni di forma assai piccola, abbia pel suo libro da stamparsi fatto disegnare, o per dir meglio, tradur in forma maggiore le tavole da esso lui delineate; e che il traduttore, usando poca diligenza, alterato abbia i numeri, non avvedendosi per avventura il Palladio, per essere occupato in tante e tante fabbriche che continuamente avea per le mani. Quelle tante lettere maiuscole che si vedono sparse sulle sue tavole, e delle quali ne' capitoli non c'è alcuna dichiarazione, ci fanno appieno comprendere che fosse intenzione del Palladio di spiegare più minutamente le cose di quello abbia fatto. Mancò certamente a lui il tempo; e la fretta di stampare sarà stata la cagione di non aver egli usata quella diligenza che conveniva. In somma, io tengo che le tavole che abbiamo ne' suoi quattro libri d'architettura non sieno, massime nei numeri, quelle che uscirono dalla di lui penna.*

<sup>2</sup> A questo proposito è riflessibile quanto il Palladio dichiara nella sua Architettura, lib. II, cap. 1, che spesso volte fa bisogno all'architetto accomodarsi più alla volontà di coloro che spendono, che a quello che si dovrebbe osservare. Il che succede troppo di frequente a chi professa questo mestiere.

imperfette, incongrue, disarmoniche, che un candidato dell'arte si sdegnerebbe che gli venissero attribuite. L'Architetto Vicentino avea troppa abilità, troppa finezza, troppo buon senso, in somma troppo possesso dell'arte che professava per non incorrere negli errori madornali che si ravvisano ad ogni tratto ne' disegni che dal novello editore sono stati riguardati come parti genuini del Palladio. Non solo i professori, ma gli stessi dilettanti d'architettura se ne sono subito avveduti; e il sig. Temanza<sup>1</sup> rende avvertito il pubblico delle illusioni e delle imposture delle quali con danno della fama del nostro Autore è stata caricata quell'opera.

È vero che non è sì agevole, quanto alcun si figura, di poter riconoscere con sicurezza la mano dell'Autore dai soli caratteri delle fabbriche, cioè di determinare se una fabbrica, per cagion d'esempio, sia parto del Palladio, o d'un altro architetto. Non basta di riscontrarvi l'uniformità e, per così dire, l'unità delle proporzioni degli ordini eseguiti cogli ordini descritti a comune intelligenza nelle loro opere: questa uniformità, dico, non basta: poichè non v'ha persona del mestiere che non possa a suo talento prevalersi delle proporzioni de' medesimi ordini, e di combinarli nelle sue invenzioni.

La difficoltà propriamente consiste nel saper rilevare la eleganza, la maestà, il compartimento e la corrispondenza fra le parti col suo tutto, dalla combinazione delle quali ne risulta una certa tal qual armonia, un certo gusto che forma la vera e speciale impressione caratteristica dell'inventore. Come non può certamente divenir grande architetto chi non possiede una perfetta cognizione delle sovra esposte qualità e dell'effetto risultante dalla loro variata e studiata combinazione; così senza queste medesime cognizioni, tanto acquistate colla teorica, quanto maggiormente intese colla pratica, non può chicchessia formar retto e sicuro giudizio intorno al legittimo e specifico carattere dell'architetto.

<sup>1</sup> Vita del Palladio, a cart, 89.

Per comune consentimento di tutti i veri intendenti dell'arte, l'opere del Palladio in ordine all'architettura moderna<sup>1</sup> occupano il primo posto. Le assidue investigazioni, i continui esami, e lo studio che da due secoli a questa parte si va facendo intorno alle fabbriche di sua invenzione, e le avide ricerche del suo Trattato d'Architettura, che ne insegna le vere regole e ne svela le bellezze, ci confermano sempre più nella vantaggiosa opinione che predomina a favore della sua maniera, in confronto di quella degli altri architetti. Si può avanzare una proposizione senza pericolo di cadere in iperbole, ch'egli cioè ha oscurata la gloria di tutti i suoi antecessori, e che nessun architetto dopo lui è arrivato, non che a superarlo, ma nè meno ad eguagliarlo nel buon gusto. Egli non ha lasciato luogo che alla sola imitazione (*g*). Se il Palladio fosse vissuto nel secolo della magnificenza e del lusso, se avesse partecipato dei favori e della generosità di qualche potente sovrano, se fosse stato secondato con isplendidezza e coraggio proporzionato alla vasta estensione delle sue idee, il Palladio, dico, avrebbe avuto abilità e talenti assai bastevoli per dar l'essere ad un'altra Roma antica. L'opere del Palladio portano tutti i caratteri di vero originale. Se in qualche parte ha copiato, ciò ha fatto imitando gli antichi maestri. Ma nel concerto, nell'ordinanza e nella decorazione delle fabbriche vi si scoprono dei tratti e delle maniere che sono tutte sue proprie, e che non hanno niente di comune colle maniere e col gusto altrui; e tutto ciò forma il merito principale del nostro celebre Professore.

Non è perciò da maravigliarsi, se opere così eccellenti e perfette vengano riguardate come ottimi esemplari per diffondere il buon gusto dell'architettura moderna; se sieno atte a fare sviluppar qualche parto, e qualche invenzione che possa piacere a' coltivatori e agli studiosi della medesima; se studiate e meditate

<sup>1</sup> L'architettura moderna è quella che per adattarsi agli usi nostri, o per altre ragioni, ha cangiato qualche cosa nelle disposizioni, che la prima e l'antica aveano in costume d'osservare. Perrault, Comp. pref. art. 1.

quanto conviene, possano servire a fissare inalterabilmente il vero metodo di fabbricare. Era pertanto cosa giustissima che, in grazia di questi oggetti, per onor dell' Italia, per gloria del Palladio e della sua patria, per appagare le brame del pubblico venissero compilate tutte le sue invenzioni in un sol corpo, delineate ed incise con accuratezza e nobiltà, corrispondente alla dignità e rinomanza del loro Autore. Per le addotte ragioni adunque si ha luogo a sperare, che verrà aggradita ed applaudita la cura a proprie spese intrapresa da una Società di persone rispettabili, e per nascita, e per dignità, e per talenti, di pubblicare una tanto desiderata raccolta, ordinando che a' disegni delle fabbriche eseguite, quelli vengano aggiunti delle ineseguite e non perfezionate. Questa benemerita e cospicua Società, per un tratto di speciale deferenza e gentilezza verso la mia persona, si è degnata d' eleggermi per l' esecuzione e direzione del malagevol progetto, persuasa che la tenue mia cognizione nell' architettura, congiunta alla pratica ed allo studio delle Fabbriche Palladiane in particolare, possa rendermi più che sufficiente a dare una convenevole forma al meditato imprendimento. L' onore di tal incombenza animo mi porse e coraggio; il genio di rendermi proficuo a' coltivatori dell' arte m' impegnò facilmente; e un qualche stimolo di gloria mi fece secondare la debolezza delle mie forze di gran lunga inferiori a tanto peso. Dopo d'aver meditato alquanto sulla natura del difficile argomento per rendere l' opera presente utile a' professori dell' architettura, non indegna del nome del Palladio, e non indecorosa alla nostra Italia, convenni meco stesso d' ordinare le cose secondo il piano ch' ora mi compiaccio di comunicare al pubblico, per chiara intelligenza dell' oggetto e della sostanza di questo lavoro.

I. Merita che si faccia riflessione, che tra le fabbriche ideate e disegnate dal Palladio, alcune sono state puntualmente eseguite, ed alcune sono rimaste ineseguite. In ordine alle fabbriche



eseguite, se ne trovano pochissime che sieno perfezionate in tutte le loro parti. In quanto all'ineseguite, i disegni completi d'alcune sono stati inseriti nel suo Trattato d'Architettura, e i disegni d'alcune altre restano tuttavia inediti. Sonovi altresì alcune fabbriche architettate con buona simmetria, intorno alle quali verte ancora questione fra gl'intendenti, s'elleno sieno o non sieno lavoro del nostro Autore; ma se anche non lo sono, hanno una certa grazia e un certo gusto, che manifestamente dimostrano di derivare dalla Scuola Palladiana. In quest'opera io mi sono astenuto dal discutere e decidere il difficilissimo problema, sapendo che la spiegazione degli argomenti di tal natura non isparge veruna utilità sopra la scienza dell'Architettura. Non trovando documenti in contrario, mi son determinato di pubblicarle congiuntamente alle fabbriche legittime, rendendo di tutto ciò avvertito il mio lettore a' luoghi opportuni. Mi sono per altro fatto lecito di sottometterle ad una discreta critica coll'idea di fissare l'attenzione degl'intendenti sopra di esse, e di rimettere intieramente il giudizio al loro buon gusto e discernimento.

II. Nel disporre in ordine i disegni, o sia le tavole, non ho voluto assoggettarmi ad alcun metodo particolare: non ho avuto riguardo nè ai titoli di precedenza fra i padroni rispettivi delle fabbriche, nè ai differenti ordini d'architettura, nè ai diversi usi cui sono state destinate: questi disegni si sono disposti secondo che venne in acconcio di raccogliarli, e si è avuta soltanto l'avvertenza di riportare in fine d'ogni tomo i disegni, de' quali non si ha positiva contezza se appartengano veramente al nostro Architetto.

III. L'opera presente sarà divisa in quattro volumi, ed abbraccerà più di dugento tavole intagliate in rame, la maggior parte per opera d'alcuni giovani, i quali avendo studiato nella mia scuola l'architettura e il disegno, sono in istato di dare a questo lavoro un grado di esattezza, che difficilmente potrebbe ricevere

altronde<sup>1</sup>. Il primo tomo comprenderà le fabbriche della città di Vicenza: nel secondo e nel terzo si riporteranno tutte le fabbriche di campagna: si riserveranno per il quarto le chiese di Venezia, ed alcune fabbriche esistenti in vari luoghi dello Stato: nel fine del medesimo tomo si troveranno anche le fabbriche ineseuite, di cui il Palladio ha pubblicati i disegni, insieme con qualche disegno ancora inedito.

Questo è tutto l'ordine di cui si è creduta capace la presente collezione per alcune viste di comodo e d'economia.

IV. Ogni fabbrica sarà rappresentata in tre tavole per lo meno; e dico per lo meno, poichè per renderle osservabili, intelligibili ed utili agli studiosi dell'arte, ci è stato necessario ripartirne qualcuna in quattro, ed anco in cinque tavole. Non si è tralasciata nè fatica, nè spesa per incontrar pienamente il pubblico aggradimento e per supplire all'esigenze degli oggetti che ci siamo proposti.

V. È cosa manifesta e chiara, che i *Modani*, o *Modini*, o sieno *Sacome* (*h*), ridotte ad una grandezza sufficiente (*i*), vengono riguardate dagli artisti come un mezzo sicuro e piano per render misurabili anche le più piccole parti degli ornamenti (*j*). Alcuni celebri investigatori delle fabbriche antiche hanno tenuto questo metodo, ed hanno perciò riscossa l'approvazione de' professori. Noi non abbiamo voluto che l'opera presente fosse mancante d'un pregio così essenziale, ed abbiamo usata la necessaria attenzione perchè, in questa parte, il tutto venga eseguito colla più scrupolosa diligenza. Propriamente fra i *Profili* non abbiamo ommesso che quelli che sono totalmente unisoni alle *Sacome*, che il N. A. ha fatto imprimere nel suo primo libro d'architettura; e di questa cosa si danno gli opportuni avvisi a' nostri lettori.

<sup>1</sup> *In Italia non è chi dia al rame tanto travaglio, e moltissimi ci sono de' più nobili nostri edifici che stannosi in certa maniera nascosti alle viste del pubblico, e che bisogna cercare sulla faccia del luogo dove furono piantati... Una qualche maggior ragione sembra che aver potessero gli architetti a contentarsi delle semplici stampe; non altro finalmente cercandosi nelle immagini degli edifici, che giustezza di misure.* Saggio sopra l'Accademia di Francia del conte Algarotti.

VI. Le numerose e sensibili alterazioni, che rapporto alle misure delle parti e del tutto s'incontrano tra le fabbriche eseguite e i disegni che ne ha pubblicati nel suo Trattato il Palladio, formano un articolo importantissimo dell'Opera nostra. Si vedrà che alcune dell'enunciate alterazioni sono conseguenze di qualche cambiamento fatto a bella posta dall'Autore nel momento dell'esecuzione; quando, all'opposto, alcune altre derivarono dall'arbitrio di chi le fece costruire, o per uno sbaglio ne' numeri apposti ai disegni; sbaglio commesso da chi le fece, o da chi ne incise le tavole. Comunque il fatto si fosse, mi sono creduto in debito di notare tutte le variazioni e le differenze che ho potuto osservare, aggiungendo un qualche riflesso sopra questo argomento, e rimettendone il giudizio alla perspicace intelligenza de' leggitori. Io mi persuado che il pubblico mi debba esser grato per siffatta diligenza. Nell'architettura ogni piccola osservazione può porgere qualche lume e qualche utilità (*m*).

VII. Vi sono alcune fabbriche in Vicenza, ed in qualche altro luogo, le quali vengono attribuite al Palladio sul solo fondamento d'un'antica tradizione, ch'è spesse fiate un testimonio fallace dell'ideale e capricciosa decisione di qualche autore. Io mi son contentato di trascogliere fra tali fabbriche unicamente quelle che mi sembrarono le più analoghe e conformi alla sua maniera, rigettando tutte quelle che non ritengono la sua solita ammirabile correzione e buon gusto. Oltre a ciò, nelle fabbriche adottate, ho sottomesso all'esame della critica, tutto ciò che si scopre contrario o ripugnante al suo genio ed a'suoi precetti.

VIII. Non solo mi trattengo nel comparare le fabbriche eseguite co' disegni che ne ha pubblicati l'Autore; ma mi estendo anche a farne il confronto co' disegni ristampati nell'edizioni posteriori. È da notare che in molte ristampe, che sono state fatte dell'architettura del Palladio, tanto in lingua italiana che in lingua forestiera, si riscontrano delle sensibilissime alterazioni nelle misure

e delle notabili aggiunte a qualche fabbrica particolare. Non si sa se gli editori abbiano inteso di emendare in tal guisa, o di perfezionare le opere del nostro Architetto, per renderle più pregevoli o più singolari. Checchè ne sia di ciò, io credo che non istia bene di prendersi siffatte licenze, e di riportare le cose sotto forme differenti dallo stato in cui sono attualmente, e tale quale ha voluto l'Architetto che sieno. Mi son pertanto preso la cura di rivedere tutte l'edizioni fatte finora, e di notare minutamente tali alterazioni e differenze. Questa fatica tende direttamente a far conoscere, o le licenze, o l'infedeltà, o l'inesattezza di chi ne ha assunto la ristampa; ed a rendere avvisati gli studiosi e gl'intendenti del pericolo a cui si espongono, affidandosi ciecamente a guide così poco sicure.

IX. Tanto in Vicenza, che nella provincia e in altri luoghi dello Stato, si osservano molte fabbriche Palladiane che sono state principiate, e che per una fatale combinazione di cause sono restate imperfette. Si è stimato pertanto non esser cosa soddisfacente nè convenevole, il porre in disegno solamente quella porzione che di presente esiste. Queste tali fabbriche si daranno delineate per intiero, prendendo norma per le misure dal pezzo eseguito; e per la forma regolandosi a' disegni che il Palladio rese pubblici ne' suoi libri d'Architettura.

X. Non si troverà pezzo, quantunque picciolo, che non meriti qualche particolare illustrazione, e che non presenti l'opportunità d'alcuna pratica ed utile osservazione. Io mi son proposto perciò di dare un'idonea descrizione di tutte le fabbriche prodotte in quest'Opera, e di fare qualche considerazione sopra le qualità più essenziali.

E qui, per dare un saggio del metodo professato dal Palladio riguardo alla condizione d'alcune parti dell'architettura, mi sia permesso di pronunziare, che, generalmente, questo insigne Precettore ha fatto regnare nelle sue fabbriche la *solidità*, che tende

alla perpetuità; la *comodità*, che nasce da una giudiciosa disposizione di tutte le parti, condotta in guisa, che una non impedisca l'uso dell'altre; e la *bellezza*, ch'è il risultato d'una certa esattezza di proporzioni fra le parti medesime, e un certo giudicioso complesso d'ornamenti, che formano un tutto ben inteso e ben concertato ed armonico. Egli è stato tanto osservante delle regole della sana architettura, che universalmente si trovano tutte e tre queste essenzialissime parti combinate insieme con molta felicità in una medesima fabbrica.

Gli eguali sedimenti (*n*) delle fabbriche, colla di lui assistenza fondate, dimostrano evidentemente quanto era egli cauto nel piantare le fondamenta. Le diminuzioni de' muri da esso lui praticate ne' luoghi opportuni, le aperture delle porte e delle finestre, che cadono a piombo costantemente con quelle di sotto, e situate in lontananza dagli angoli, almeno quanto è larga l'apertura che ad essi si trova vicina, acciò non resti indebolita e slegata quella parte di fabbrica, cui è necessaria la maggior sussistenza, sono, per mio avviso, altrettanti argomenti irrefragabili della sua avvedutezza. Oltre a tutto ciò, merita che si faccia eziandio osservazione sopra la scelta de' materiali impiegati nella costruzione delle sue fabbriche. Egli ha dato costantemente la preferenza al pietrame cotto, in confronto delle pietre di cava, sapendo per lunga esperienza, che i mattoni conciliano più robustezza ai muri; ed ha costumato di farne uso anche nelle fabbriche degli edifici<sup>1</sup> i più magnifici (*o*). Vi vuole forse di più per provare che il Palladio non ha trascurata alcuna di quelle condizioni che contribuiscono alla solidità e perpetuità delle sue fabbriche?

Nè fu il Palladio meno studioso della *comodità*<sup>2</sup>. E a che servirebbono le abitazioni, se non avessero tutti i comodi necessari

<sup>1</sup> L'Atrio corintio del Convento della Carità di Venezia, S. Giorgio Maggiore e la Chiesa del Redentore sono fabbricate di cotto. Vedi intorno a ciò la scrittura del medesimo Palladio sopra il Duomo di Brescia, riportata dal sig. Temanza nel fine della sua vita, a cart. 95.

<sup>2</sup> Temanza. Vita del Palladio, cart. 80, not. 45.

per chi deve abitarle? Egli le seppe adattare precisamente a quegli usi, ai quali venivano destinate, ordinando e disponendo le loro parti con economica magnificenza; voglio dire, con un certo compartimento e una certa decorazione, che senza opporsi all'esigenza de' comodi, conservasse quella nobiltà, che signoreggia per fino nelle stesse opere de' privati, i meno splendidi ed opulenti. Se poi nelle sue fabbriche non vi si scorgono quelle minute divisioni e suddivisioni di parti, rese in oggi necessarie dal lusso e dal troppo comodo vivere, non si deve ciò imputare a mancanza ed a colpa del Palladio. Chi si facesse a condannarlo in questa parte, senza fare gli esami necessarj, verrebbe riputato un uomo troppo inconsiderato ed ingiusto. Egli adattò le sue fabbriche al costume ed alla pulizia del suo tempo, e le compartì secondo il gusto e la maniera di pensare del suo secolo.

Come poteva egli mai aver in pensiero di disporre le abitazioni secondo il genio e i bisogni di quelli che dovevano esistere due secoli dopo lui? Se il Palladio, prevedendo i bisogni e i costumi de' posteri, avesse divisi gli appartamenti de' suoi edifici in anticamera, in camere da letto e da ricevere, in sale, tinelli, gabinetti, antigabinetti, ginecei (*p*), ed avesse fatto cent'altre compartizioni di questa natura, egli avrebbe fabbricati altrettanti luoghi inutili e incompatibili cogli usi del suo tempo. Tante divisioni e suddivisioni di parti, formano una specie di laberinto: un corpo di fabbrica, costruito secondo questo metodo, sarebbe stato riguardato in allora piuttosto come un'alveare d'api, che come un'abitazione d'uomini.

Il Palladio architettava in un tempo, in cui i Signori e i Padroni volevano delle sale d'armi, dei tablini per appendervi le immagini de' loro antenati, delle librerie, delle gallerie per pitture e sculture, de' vestibuli, de' peristili e de' musei. Ora si dee confessare, che nella distribuzione e collocazione delle parti ricercate dalle usanze e dal genio del suo secolo, egli vi è riuscito sì bene, ch' ha superato ogni altro architetto della sua età. E ciò che dee

recar meraviglia si è, ch'egli in coteste fabbriche private ha saputo ingegnosamente innestarvi la magnificenza delle pubbliche romane, che forma il pregio principale delle sue invenzioni, tolto il quale, resterebbono fabbriche dozzinali e senza alcun merito.

Una prova convincente della sua abilità nel sapere comodamente e nobilmente compartire le sue fabbriche si è la descrizione e i disegni degli atrii, toscano, testugginato e della casa privata degli antichi romani e greci, che si trovano stampati nel secondo de'suoi libri d'architettura. Il disegno dell'atrio corintio, fatto per lo convento della Carità di Venezia, di cui n'è stata innalzata una picciola parte, ci fa comprendere quanto di comodità e di magnificenza avrebbe incluso quella nobil fabbrica, se fosse stata perfezionata. E compartimento niente men comodo si troverebbe nelle altre sue invenzioni, se fossero ridotte a perfetto compimento secondo i disegni da esso lui ordinati, come sarà agevole a chicchessia il certificarsene, esaminando la disposizione delle piante che si daranno disegnate nella collezione presente.

Se il Palladio adunque mostrò grand'ingegno e perspicacia nel saper conciliare la ricercata sodezza e comodità alle sue fabbriche, con niente minor accortezza ed intelligenza si regolò nel proporzionare le parti, e nel disporre gli ornamenti tanto esterni quanto interni; nel che consiste, secondo la mente d'alcuni, la vera base della bellezza d'un edificio. In fatti nell'architettura non è sì facile, come si rappresenta nella sua immaginazione qualche ingegno mediocre, il definire la bellezza. L'applicazione di questo termine è vaga ed incostante presso vari scrittori di questa materia. La bellezza d'un edificio risulta forse dalla ben intesa ed armonica relazione delle parti fra loro, cioè da ciò che costituisce la simmetria, oppure dipende ella dalla saggia e metodica disposizione degli ornamenti, cioè da ciò che forma la decorazione? Pare certamente che la bellezza non possa consistere unicamente in una sola di queste parti. In un edificio potrebbe esservi la simmetria,

e mancar affatto la decorazione. Tuttavia, senza la simmetria, una fabbrica, comunque sia ornata con proprietà, non può assolutamente piacere. Dunque, perchè un edificio sia bello, è necessario che fra le sue parti regni un'esatta proporzione, sì per la grandezza come per la forma; e che gli ornamenti abbiano una perfetta convenienza colle suddette parti e col tutto: dal che risulta necessariamente un complesso di cose, che ha armonia; un tutto, che nel vederlo e nell'esaminarlo ci desta ammirazione, produce una grata sensazione e appaga l'intelletto. La corrispondenza fra le parti ed il tutto, perchè debba concorrere ed imprimer carattere di bellezza in una fabbrica, deve essere il prodotto della ragione calcolatrice, degli usi ricevuti e della sana imitazione. Un architetto, che voglia lavorare senza l'appoggio di questi principj, deve necessariamente urtare in qualche sconvenevolezza, in qualche incoerenza, in qualche mostruosità.

Non si può negare che il Palladio non abbia religiosamente coltivata questa parte preziosa dell'architettura nell'ordinazione delle sue fabbriche; anzi, senza esagerar, si può dire ch'egli vi è riuscito talmente, che ha superati di gran lunga tutti gli architetti suoi predecessori. Attaccato costantemente agli ammaestramenti del Precettore romano e dell'Alberti, conformò le idee delle sue invenzioni al bello esemplificato delle fabbriche antiche, variò le distribuzioni delle parti a tenore degli usi, ai quali dovevano servire i suoi edifici, conservò la bella costumanza d'ornare con decenza i prospetti e gl'ingressi; adornando l'esteriore, ebbe per massima d'accrescere colla dovuta proporzione gli ornamenti delle parti interiori.

Avveduto fu eziandio il Palladio, ed esatto nell'aggiustatezza dell'esecuzione; osservante della regolarità, che dipende dalle leggi stabilite dagl'intendenti dell'arte per le proporzioni de' membri dell'architettura.

Per conciliare in una fabbrica la ricercata bellezza è necessario,



oltre a tutto ciò, che l'artefice sia provveduto di buon gusto. *Non è già, dice un celebre autore*<sup>1</sup>, *che l'architettura non abbia i suoi principii noti, certi e fondati, parte sulla natura; come per esempio: che il più forte debba sostenere il più debole; parte stabilili successivamente, quasi un risultato dell'esperienza di chi ci ha preceduto: ma la parte di questa facoltà più difficile, più estesa e più ampla, cioè la decorazione e gli ornamenti, de' quali è capace, può solo esser somministrata dal gusto.* E cogli stessi termini, presso a poco, si esprime anche un celebre professore di architettura francese<sup>2</sup>. *Essendo l'architettura* (così egli scrive) *un'arte, la quale in tutto ciò che fa la bellezza, onde le opere sue sono capaci, non ha quasi altra regola che quel che appellasi buon gusto, che fa il vero discernimento del bello e del buono da ciò che non è tale.*

E che cosa è questo *buon gusto*, che ha facoltà di donare bellezza e perfezione alle opere dell'arte? Egli rassomiglia in certo modo alla grazia nella pittura. *È difficile il dire che sia questa grazia nella pittura. Può capirsi ed intendersi assai più facilmente, di quel che possa esprimersi colle parole. Deriva da' lumi di una mente sublime (ma non può acquistarsi) con cui diamo un certo garbo alle cose che le fa piacer più*<sup>3</sup>. Sono parole di un famoso scrittore, che si propose d'analizzare la bellezza; al cui giudizio io mi rimetto intieramente, conoscendo pur troppo quanto sia più facile il dimostrare quel che non è buon gusto, che il definire che cosa egli sia.

In tutte le opere ideate dal Palladio, noi potremo ravvisarvi tutti i tratti i più vivi e caratteristici del buon gusto; un concerto di cose, il qual forma un'ottima simmetria, una certa grazia che incanta e rapisce non solo gl'intendenti dell'arte, ma gl'ignoranti

(1) Lé Blanc. Tom. 1, lett. 14.

(2) Mr. Pérault. L'architettura generale di Vitruvio ridotta in compendio, art. 1.

(3) Guglielmo Hogarth. L'analisi della bellezza tradotta dall'originale inglese, a cart. 8 in una nota. Livorno 1761, in 8°.

ancora; una certa novità d'idee vi si scopre, che ci fa comprendere manifestamente ch'egli era padrone della materia che trattava. Cotesto buon gusto nel Palladio non si è già formato per lo studio e per l'osservazione. Egli è figlio di quella finezza di senso che lo condusse a rigettare tutto ciò che avea inventato la barbara e corrotta architettura de' secoli precedenti, e che lo indusse ad abbracciare ed anteporre l'eleganza e la forma delle parti degli edifici antichi, e che gli suggerì di concertarle in una maniera nuova e adattata alle circostanze de'tempi, delle persone, de'luoghi, de'bisogni, del costume e della pulizia.

Nell'adornare le sue fabbriche, non si scostò giammai dagli esempi che gli somministrava la natura, e gli suggeriva la ragione raffinata dall'uso. Costante nel conservare la solidità sostanziale, non si scordò di coltivare ancora l'apparente; sapendo ch'ella si è quasi l'anima della bellezza. Quindi, per sostenere le trabeazioni, non usò mai i cartocci in luogo delle colonne: la parte la più forte sostiene sempre la più debole: le cornici degli ordini sono continuate nella loro direzione, nè mai risalite senza ragione meccanica; non si trovano mai rotti o spezzati i frontoni delle porte e delle logge: i poggi delle finestre riposano costantemente sul vivo, nè sono quasi mai sostenuti da mensole, o modiglioni, o da altri membri superflui o incongruenti: le nicchie semplici, o rettangole, o centinate ch'esse sieno, non portano frastagliature d'ali di pipistrelli o immagini d'animali ignoti a'naturalisti.

Dalle sue fabbriche esiliò il Palladio le ondulazioni, i zigzag, le colonne spirali, ed altre tali invenzioni, che sono parto infelice della corruttela che ha patito la sana architettura. Regola e Sesta sono stati gl'istrumenti guidati dalla mano del nostro famoso Artefice per formare le linee de'suoi disegni. Se qualche genio delicato trova qualche scorrezione od abuso nelle sue produzioni, convien ch'ei sappia non doversi attribuire tali imperfezioni al

Palladio. Non si osservano che in alcune fabbriche od erette senza la sua presenza, o terminate dopo la sua morte (*p*).

Per concludere: nelle fabbriche di sua invenzione si trovano combinate tutte le proprietà, le doti e le qualità che richiede la buona architettura, cioè; la solidità, la comodità, la decenza, l'ordine, la disposizione, la proporzione, e costantemente la desiderabile e pregiabile bellezza; e se si farà la dovuta attenzione, si rileverà che non vi manca nè meno una discreta economia. Quindi è, che, tratte dalla giusta stima del nostro Architetto, corrono le nazioni più illuminate e riflessive per rintracciare a gara nelle sue opere il buono ed il bello dell'architettura; e si applicano a rilevarne i piani e le elevazioni, i facili e variati profili; e studiano quella nobile ed elegante unità che regna perpetuamente nelle sue invenzioni (*q*).

Io mi stimerei l'uomo il più avventurato, se quest'opera compilata e condotta colle viste che abbiamo di sopra toccate, potesse apportare qualche utilità a' dilettanti ed a' professori dell'architettura. Io proverei una vivissima compiacenza, e se co' modelli e cogli esemplari delle corrette e belle fabbriche palladiane disegnate, come dissi, in più di dugento tavole, restasse totalmente sbandita l'incongrua ed irragionevole maniera d'architettare e di ornare gli edificii, introdotta in Italia ed altrove, dal cattivo gusto de' Borromini e de' Pozzi, uomini che si lasciarono trasportare troppo lungi dal retto sentiero, dal fervore della loro fantasia e dalla voglia ambiziosa di diventare autori o riformatori dell'arte. Un uomo, dotato anche del solo senso comune, non può far a meno di non rimanere stomacato e tocco in sul vivo, alla vista delle fabbriche da cotesti architetti ideate, per la stranezza delle membra che vi hanno fatto entrare, dirò così, a viva forza. Oltre la miscèa capricciosa di parti composte da ogni sorta di linee, come curve, serpeggianti e rette, hanno incastrati nelle loro fabbriche cartelloni, cartocci, colonne spirali ed ogni altro genere di parti le

più stravaganti ed incompatibili colla semplicità ed apparente sodezza; parti che, attesa la loro forma, la composizione e l'accordo, distruggono interamente tutti i veri principii della bellezza architettonica. Se cotesti architetti avessero avuto minore estimazione di se stessi, se avessero intesa la vera essenza dell'arte, se avessero più di frequente consultati i rispettabili monumenti della venerabile antichità, se avessero ascoltato il linguaggio della ragione e della natura, se avessero un po' meno assecondato il genio che li portava al maraviglioso, che in fine non ha lunga sussistenza, se avessero assoggettate alla critica le loro invenzioni, se cotesti architetti avessero tenuto questo metodo, non sarebbero certamente incorsi in tali traviamenti, e non si sarebbero resi ridicoli appresso i veri coltivatori dell'architettura.

La novità, combinata coll'autorità, si fa sempre de' seguaci. Il novello gusto d'architettare si sparse in più luoghi, e somministrò argomento alla fondazione di qualche scuola. Buon per l'architettura, che contemporaneamente insorsero alcuni genii sublimi, che non si lasciarono ammaliare dalle lusinghiere apparenze del nuovo gusto, nè sedurre dalle attrattive della novità. Costanti nel difendere i sani ed aurei principii e le sode regole dell'arte, seppero sostenere il decoro dell'architettura, le massime dei buoni maestri e la semplicità tanto inculcata nell'invenzione e nel lavoro degli edifizii.

Nel secolo, in cui viviamo (*r*), non restano a temere gli attentati del cattivo gusto. Noi veggiamo di già ristabilita la vera maniera di architettare per opera di professori intendentissimi. Oltre a tutto ciò, la protezione accordata all'architettura da savissimi e potentissimi Principi e Monarchi, le istituzioni delle accademie delle belle arti, fondate coll'unico oggetto di promuoverne i progressi, i favori impartiti dalla generosità de' Grandi a' professori della medesima, sono altrettanti argomenti che fanno sperare una fortuna stabile e luminosa a quest'arte; e sono i soli mezzi che la possono sottrarre

a' colpi funesti del capriccio umano e delle vicende de'tempi. Rea fra le altre cose consolazione che, fra i metodi ricevuti nelle scuole, siasi anteposto il gusto e le forme Palladiane, e che facciasi servire di norma per bene e felicemente inventare. Ed è ben giusto che venga fatto applauso ed onore ad un uomo che ha sostenute tante fatiche; che ha impiegato tanto studio col solo oggetto, si può dire, di rendere più comode e più grate le abitazioni a' suoi simili, che è appunto uno de' mezzi che serve a far sentir meno il tedio ed il peso della vita. Non dee esservi persona che, in grazia degli oggetti c'hanno impegnato il Palladio a studiare sopra un argomento tanto importante, non debba professare una singolar riconoscenza al nostro Architetto per i beni che ne ha ricevuti.

*Tutte le seguenti fabbriche sono state misurate col piede vicentino,  
il quale sta al piede di Parigi, come 1580 sta a 1440 (s).*



## NOTE ALLA PREFAZIONE

D 1

### BERTOTTI SCAMOZZI

---

(a) Gli studj di *geometria* e di *lettere umane* sembra che sarebbersi potuti dire *primordiali*, non *principali gradini per ascendere a qualche celebrità nell'architettura*, tante sono le cognizioni che vi abbisognano in professarla commendevolmente; le quali non chieggonsi certo nell'esercizio di quelle altre arti che, se sue suore si vogliono, lei primigenia conoscono sempre e di gran lunga più pregiata e più utile: *Architectura* (diceva Vitruvio) *est scientia pluribus disciplinis et variis eruditionibus ornata, cujus iudicio probantur omnia quae ab caeteris artibus perficiuntur opera.*

(b) *Architecti qui sine litteris contenderunt, ut manibus essent exercitati, non potuerunt efficere, ut haberent pro laboribus auctoritatem: qui autem ratiocinationibus et litteris solis confisi fuerunt, umbram non rem persequuti videntur: at qui utrumque perdidicerunt (uti omnibus armis ornati) citius cum auctoritate quod fuit propositum sunt assequuti.* — Vitr. cap. 1.

(c) Tale asserzione gratuita dello Scamozzi, che sfregerebbe Palladio, se vera, è smentita da un altro squarcio successivo di questa prefazione, così espresso: *Attaccato attentamente (il Palladio) agli ammaestramenti del Precettore romano e dell'Alberti, conformò le idee delle sue invenzioni al bello esemplificato delle fabbriche antiche.*

(d) « L'excellence du goût de Palladio (scriveva il De-Quincy), ou ce qui a donné à son école une plus grande autorité, tient à ce qu'il a plus soigné ses plans, qu'on ne l'avait fait ordinairement avant lui; qu'il les a rendus plus accommodés aux besoins des temps modernes, et aux facultés des fortunes moyennes; qu'il a su faire du grand, sans de grandes dimensions; de la richesse, sans beaucoup de dépense; qu'il a eu le secret d'approprier les ordres aux façades des palais avec un goût particulier; d'employer toutes les variétés de matériaux comme moyens de décoration des bâtimens. Enfin on peut dire qu'aucun de ses prédécesseurs, dans l'imitation de l'antique, n'avait aussi bien heureusement rencontré ce juste milieu de correction sans pédanterie, de sévérité sans rudesse, de liberté sans licence, qui a, si l'on peut s'exprimer ainsi, popularisée l'architecture grecque. »

(e) Del più pregevole, tanto in questa che in altre opere Palladiane, diremo poi, quando se ne daranno le descrizioni.

(f) « Palladio... (continua a dire il precitato autore) il sut encore non seulement être original, mais devenir le modèle sur lequel se sont réglés la plupart de ceux qui, dans plus d'un pays, ont fait briller l'art de l'architecture. Son goût devint dominant en Europe, et il a donné son nom à une manière qui, depuis lors, n'a point eu de rivale. »

(g) Fin qui l'elogio è giusto; ma la frase che segue: *Egli non ha lasciato luogo che alla sola imitazione*: potrebbe patire delle eccezioni e molte. Rammentiamoci che *nilhil crescit sola imitatio*: e che, *dans tous les arts, il y aura toujours une place nouvelle pour l'homme à qui la nature aura donné le secret de voir, de sentir et de penser par lui-même.*

(h) *Modano* e *Sagoma* non possono dirsi certamente due voci sinonime fra loro, come pare che qui le abbia fatte il Bertotti. A ciò che Milizia chiamò *inuguaglianze di superficie*; Scamozzi (Vincenzo) *forme, contrasegni o marche delle parti o membra dell'opera*; e Ginesi, *finimento in generale dei membri principali dell'architettura*; noi diamo indistintamente i nomi di *modani, modinature o modanature*, dal greco *μωδῆω, parlare*;

perchè, ugualmente che nello scrivere, usiamo de' caratteri per comporre le parole, d'onde i concetti: così del paro in architettura cerchiamo de' modani, come dell'alfabeto suo proprio, onde ottenere dalla loro differente combinazione co'membri essenziali, de' profili che abbelliscano gli edifici, e che si convengano al carattere de' medesimi. *Sagoma* invece o *sacoma* è un insieme di modinature costituite cioè che appellasi *profilo architettonico*, cosa difficilissima ad eseguirsi rettamente, che come la più atta a far giudicare del gusto di quel architetto che la fece, *sagoma* appunto fu detta, dal greco Σαζωμα, *contrappeso*, quasi *scandaglio*: ed è di tali *sagome* unicamente che intende qui parlare il Bertotti.

(i) Cioè figurate su d'una scala grande abbastanza, onde rendere misurabili anche le più piccole parti ecc.

(j) In architettura distinguonsi generalmente due specie di *ornamenti*: gli *essenziali*, e quelli di *consuetudine*: sono *essenziali*, se concorrono a mostrarci la vera struttura della fabbrica, e ne disegnano esternamente quasi il carcame; come ad esempio, le *ossature* o *catene murali*, sì a piombo che orizzontali: sono di *consuetudine*, se, di puro abbellimento agli essenziali, mostransi originati da cose naturali o da usi diversi.

(l) Ciò non è proprio della sola architettura.

(m) Forse meglio *assetamenti*.

(n) La maçonnerie en briques est préférable, par rapport à la solidité, non seulement à toutes les espèces de maçonneries en moellons, mais encore à celles en pierre de taille calcaires de médiocre qualité. Les anciens, qui n'évaluaient la durée de l'opus incertum et du reticulatum qu'à quatre-vingts ans, regardaient comme indéfinie celle de la maçonnerie en briques; aussi voyons nous qu'ils en ont fait un fréquent usage dans leurs plus grands monumens, tels que le Panthéon, le temple de la Paix, les Thermes etc. (Borghis, Traité élémentaire de construction).

(o) Quando il Bertotti col nome di *gineceo* non abbia inteso qui chiamare que' certi gabinetti più particolarmente *donneschi*, detti oggidì *boudoirs*; e che grecizzando, forse dirsi potrebbero per sineddoche *gineconiti* da γυνή *donna*, e λατρεω *lavorare, esercitarsi*: davvero, che non saprebbe come i *ginecei* degli antichi potessero entrare giustamente nella enumerazione delle cose componenti le abitazioni di coloro che vissero dugento anni dopo Palladio, cioè, verso il mille ottocento.

(p) Ci riserbiamo a far conoscere successivamente nelle descrizioni delle fabbriche di Palladio, se in alcune di esse un qualche *genio delicato* possa realmente trovarvi qualche licenza imputabile o no al loro Autore.

(q) Il n'est point d'architecte (dice pure il precitato De-Quincy), qui, après avoir formé ou réformé son style sur les grands modèles de l'art des anciens, et des premiers maîtres de l'Italie moderne, ne se croie obligé d'aller encore étudier dans la patrie et les œuvres de Palladio, un genre d'applications plus usuelles, et plus en rapport avec l'état de nos mœurs; c'est-à-dire le secret d'accorder tour-à-tour, et nos besoins aux plaisirs d'une belle architecture, et l'agrément de celle-ci aux sujétions que de nouveaux besoins lui imposent.

(r) Il Bertotti pubblicava le opere di Palladio nel mille settecento settantasei.

(s) Da questo rapporto si può dedurre, che il piede vicentino è lungo metri 0,356,420.









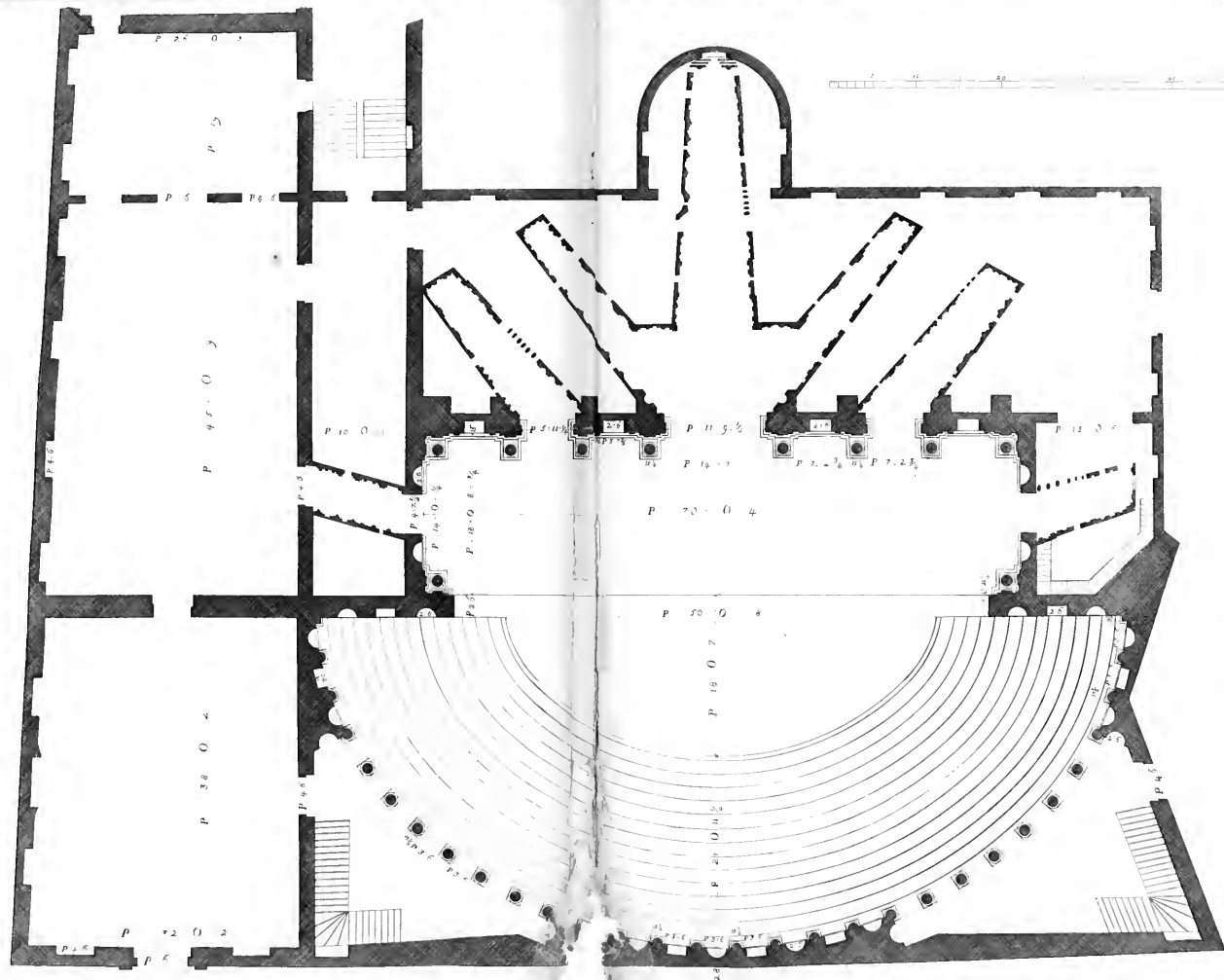

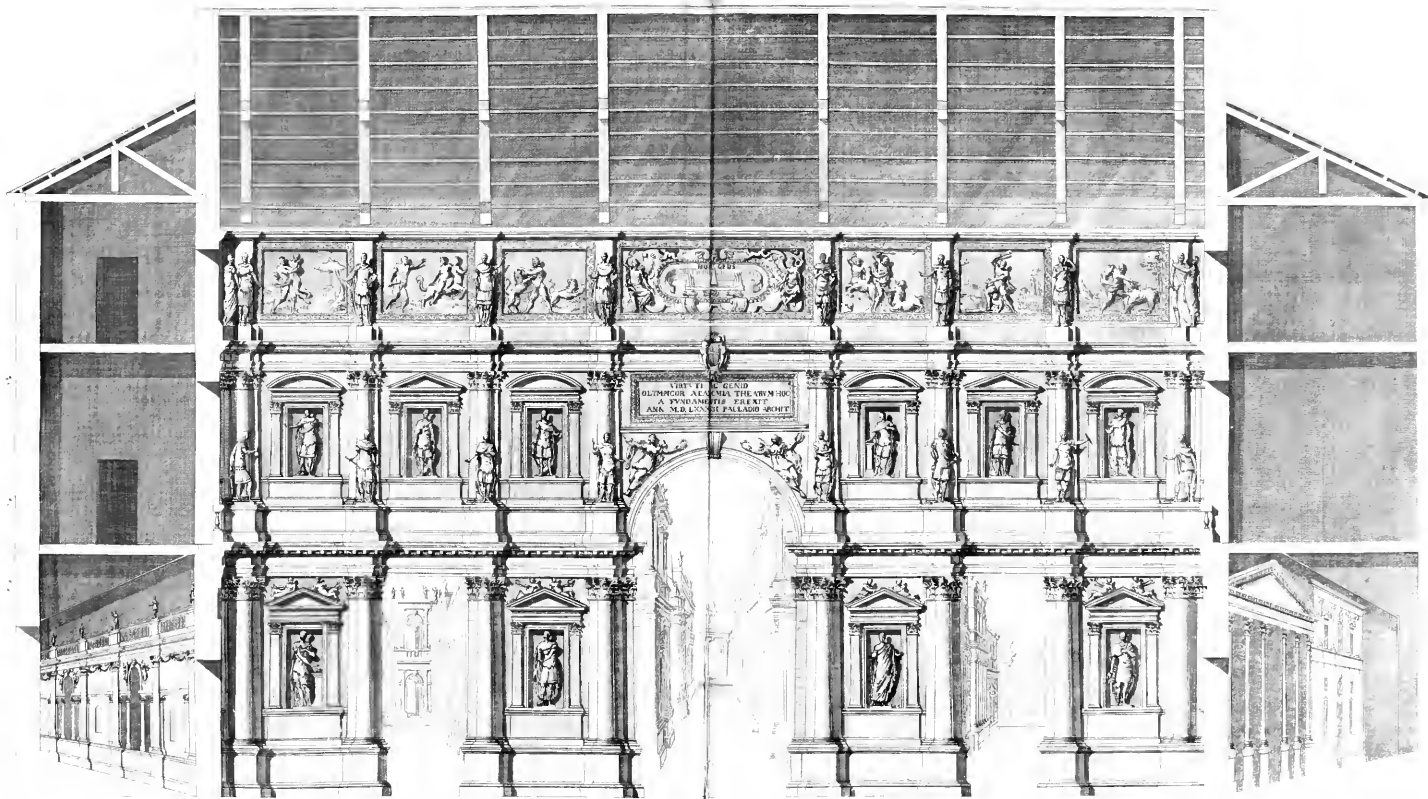

VIRI ET REGNI  
OLYMPIOS ALACRIS TERMINORUM  
A PYRANTHE PLEXT  
SANA MILENISI PALLADI SEPT







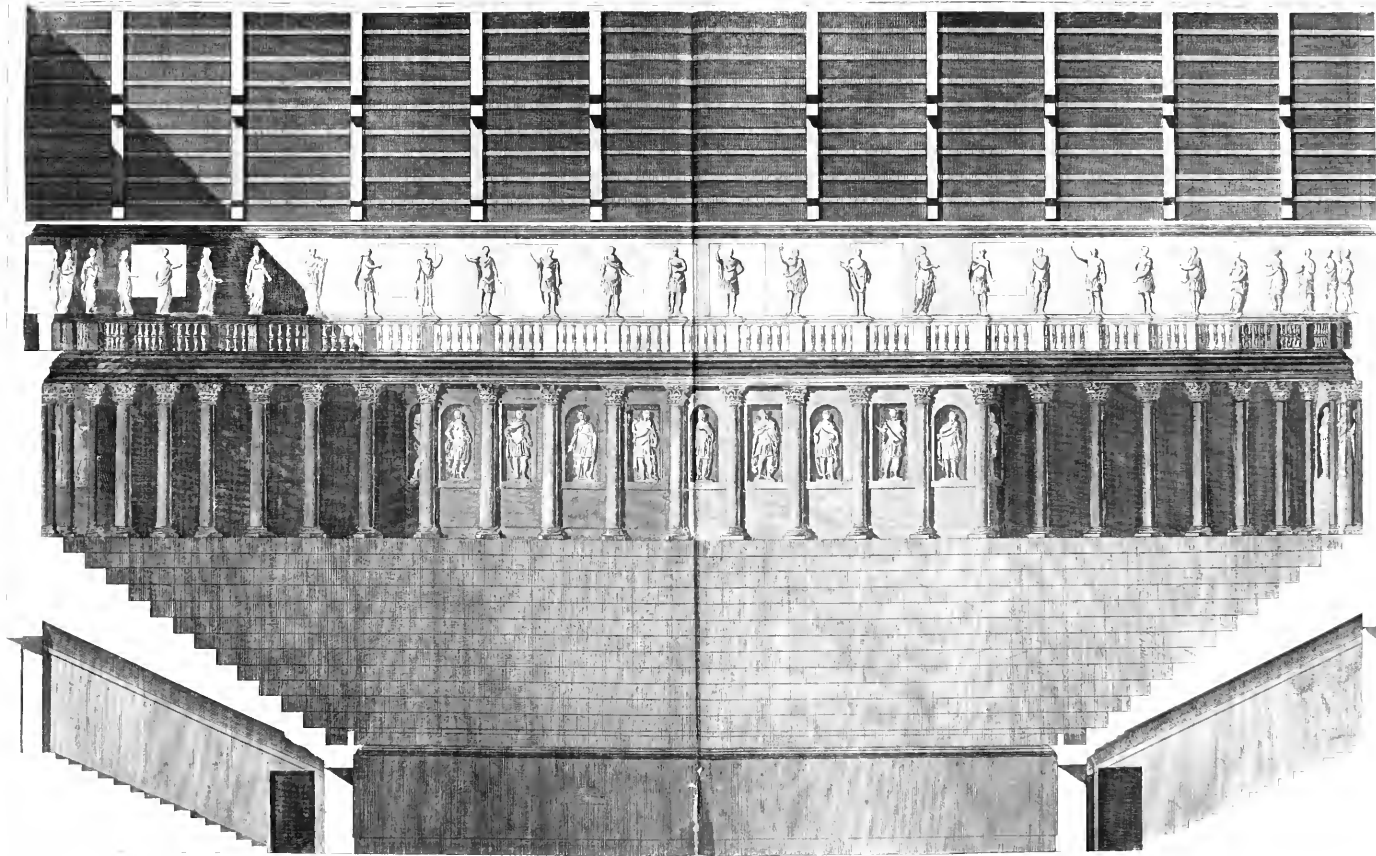





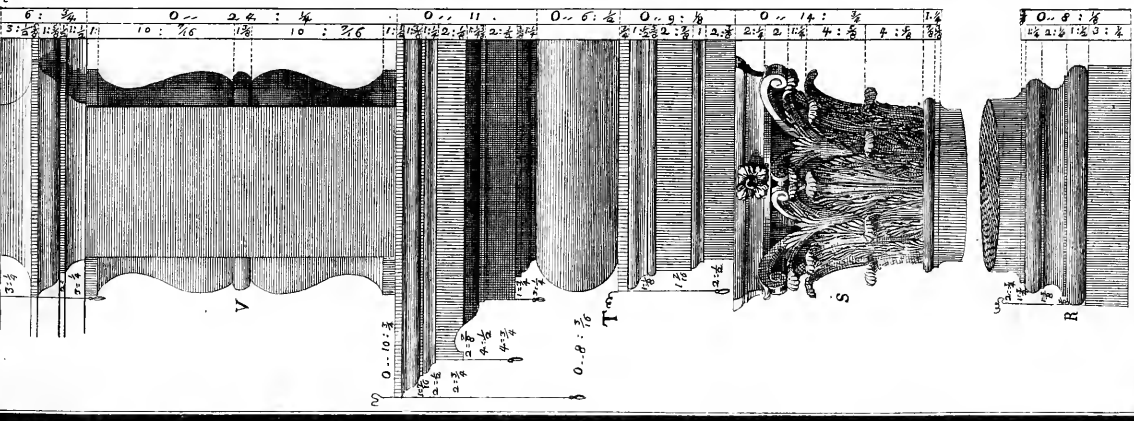
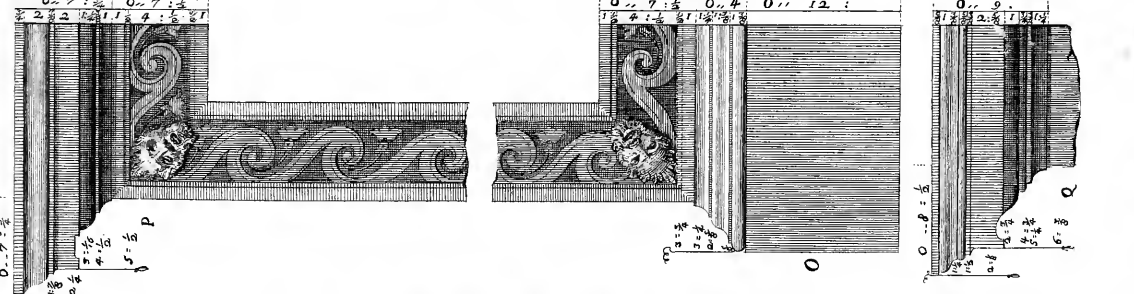
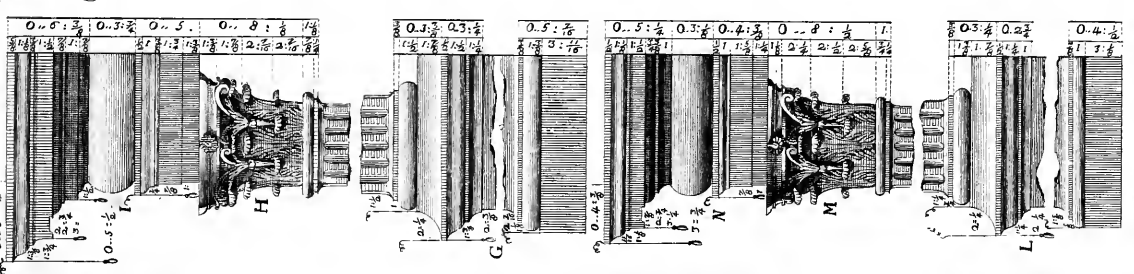
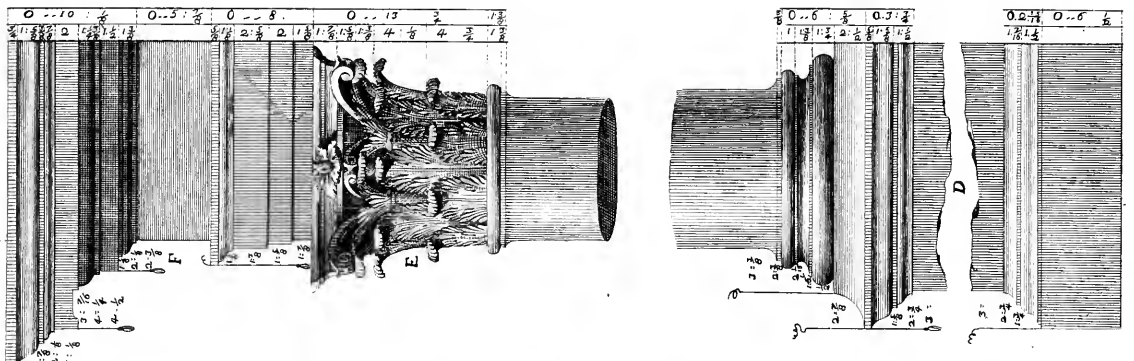
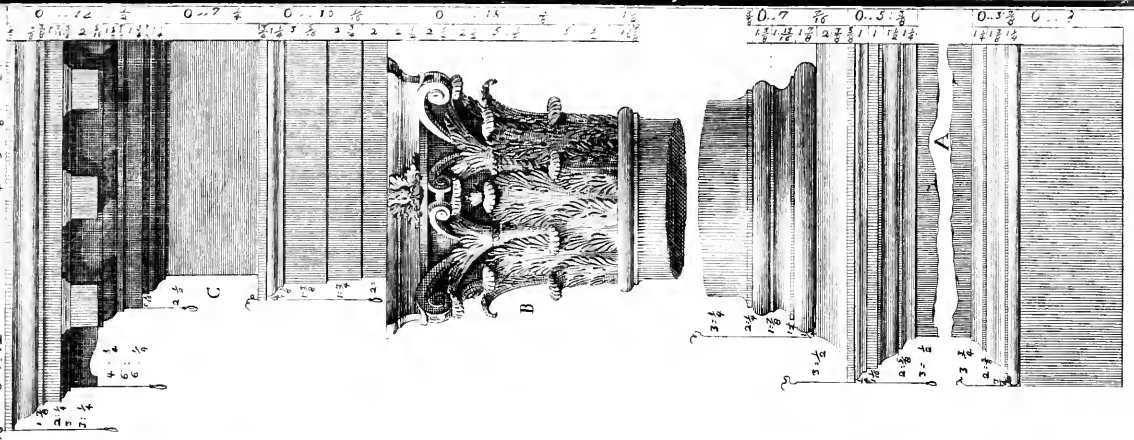



# TEATRO OLIMPICO

La nobilissima accademia degli Olimpici, che fu istituita l'anno 1555, e che fiorisce tuttora con raro decoro e splendore nella letteratura vicentina, è debitrice della sua fondazione al genio per le buone lettere d'alcuni dotti e cospicui personaggi della nostra città, fra i quali trovasi annoverato anche Andrea Palladio celebre professore d'architettura. Gli esercizi di questa illustre società non erano ristretti nel trattare soltanto argomenti e questioni spettanti alle belle lettere, o nel recitare nelle radunanze statutarie semplici componimenti poetici, come veniva costumato nelle accademie della prima istituzione. Qualche volta, lasciati da parte i letterari esercizi, i socii di quest'adunanza si occupavano nella rappresentazione di qualche nobile ed eccellente tragedia; e a quest'oggetto si contentarono di far uso per qualche anno di teatri temporanei di legno, fra i quali fu celebrato quello che il nostro Palladio ideò ed ordinò nella nostra Basilica l'anno 1562, sul quale fu recitata con sommo applauso la Sofonisba di Giangiorgio Trissino, famosissimo letterato e poeta di quel secolo<sup>a</sup>. È presumibile che una scena pur di legno, disegnata dal Serlio<sup>b</sup> per la città di Vicenza, ed eretta, al riferire di Gian Domenico Scamozzi, in un cortile di casa Porto<sup>c</sup>, abbia essa pur

<sup>a</sup> Ved. Discorso del teatro Olimpico del conte Giovanni Montenari. Padova 1749, in-8°.

<sup>b</sup> In *Vicenza*, dice il Serlio, città molto ricca e pomposissima fra le altre d'Italia, io feci una scena di legname, per avventura, anzi senza dubbio, la maggiore che a' nostri tempi si sia fatta. Lib. II di prospettiva di Sebastiano Serlio. Ven. 1560.

<sup>c</sup> Nelle note apposte all'opera suddetta del Serlio dallo Scamozzi, padre del famoso architetto Vincenzo.

servito di teatro alla rappresentazione di qualche tragedia dell'accademia Olimpica. Ma checchè ne sia di questa scena di legno, la società degli Olimpici stanca, probabilmente, ed annojata d'andar vagando per le menzionate rappresentazioni ora in un luogo ed ora in un altro, venne in deliberazione di farsi costruire un teatro stabile sul modello degli antichi, e addossò l'onorevole incarico di formarne il disegno al Palladio, il quale, nella vaga invenzione dell'opera, corrispose a meraviglia all'aspettazione dell'Accademia; la quale, volendo assicurare l'onore dell'invenzione al peritissimo artefice, ordinò che fosse fatta un'iscrizione nel prospetto della scena sopra il grand'arco.

Questa magnifica fabbrica fu cominciata ai 23 maggio dell'anno 1580. Il Palladio, ch'ebbe la compiacenza di vedere a gittar le fondamenta di questo teatro, non potè avere la consolazione di vederlo terminato; perchè, colpito da grave malattia, passò a miglior vita poco tempo dopo, ai 19 agosto dello stesso anno 1580. Mancato di vita il Palladio, l'accademia Olimpica destinò alla direzione dell'opera incominciata Silla di lui figliuolo, uomo riconosciuto comunemente per intendente dell'arte e diligentissimo<sup>a</sup>. Sotto la presidenza del novello direttore, il teatro fu ridotto nel 1584 a perfetto compimento, come si rileva dall'iscrizione sovraccitata. Questo teatro fu denominato *Olimpico* dal nome dell'accademia, che con decente e ben intesa decorazione di statue, di bassirilievi, ecc. lo fece erigere per servirsene nelle rappresentazioni di drammi tragici che, per istituto, soleva di tratto in tratto far recitare. E questa è l'opera che, disegnata in cinque tavole rappresentanti, oltre i prospetti e gli spaccati, anche le modinature degli ornamenti, io produco per la prima volta sotto i riflessi del pubblico; opera, la quale, a giudizio degl'intendenti, è la più elegante, completa e grandiosa ch'esista a' nostri giorni, e che, secondo la decisione d'un erudito scrittore<sup>b</sup>, è *il più bell'ornamento d'Italia, non che di Vicenza*.

Un Soggetto rispettabile tanto per il suo carattere, quanto per la sua dottrina<sup>c</sup>, si è presa la commendabile cura d'illustrare con erudito e ragionato discorso il teatro Palladiano, e, mercè alcuni accurati esami, è arrivato a dimostrare che il nostro Autore lo ha architettato secondo la forma de'teatri romani, stando appoggiato alle regole e alle istruzioni di Vitruvio. Questo dotto cavaliere, per mettere in chiaro l'intrapreso parallelo, ha fatto uso dell'edizione di Vitruvio, che Guglielmo Filandro ha corredata d'ottimi ed

<sup>a</sup> Memorie mss. dell'accademia Olimpica.

<sup>b</sup> L'Autore delle vite de'più celebri architetti. Opera stampata in Roma 1768, in-4°.

<sup>c</sup> Il nostro sig. conte Giovanni Montenari vicentino.

esquisiti comenti, e per confrontare la pianta dell'Olimpico con quella del Romano, egli ha prescelto il disegno che monsignor Daniele Barbaro ha fatto stampare ne' suoi comentarii sopra Vitruvio, sembrandogli *pù conveniente*, dic'egli, *alle parole di quell'Autore*<sup>a</sup>. E per verità il sig. conte Montenari, per iscoprire tutti i tratti e i rapporti che dominano fra i teatri antichi ed il Palladiano, non poteva assolutamente fare scelta migliore, atteso che si sa di certo, che il Palladio, riguardo a molte cose importanti, ha somministrato a monsignor Barbaro alcuni lumi necessari per la vera e legittima interpretazione del testo Vitruviano, e lo ha ajutato, principalmente nell'intelligenza della struttura de' teatri latini, avendo il nostro Architetto avuta l'opportunità di esaminarne in Roma gli avanzi d'alcuni, e le reliquie di quello di Berga in Vicenza. E perciò il Barbaro, con sentimento di giustizia e di gratitudine insieme, dichiara ch'egli ha usato le opere di *M. Andrea Palladio, vicentino architetto; dicendo, che quanto appartiene a Vitruvio, l'artificio de' teatri, de' tempi, delle basiliche, e di quelle cose che hanno più belle e più segrete ragioni di compartimenti, tutte sono state da quello con prontezza d'animo e di mano esplicate e seco consigliate*<sup>b</sup>: e in altro luogo, parlando espressamente della pianta del teatro romano ch'egli ha adottata, si esprime in questi precisi termini: *La qual forma con grande pensiero consultando insieme con Andrea Palladio si è giudicata convenientissima, e di più siamo stati ajutati dalle rovine d'antico teatro, che si trova in Vicenza tra gli orti e le case d'alcuni cittadini*<sup>c</sup>. Ora, ragionevolmente pensando, convien credere che il Palladio, istruito sopra luogo della struttura de' teatri antichi, ed ammaestrato dall'egregio trattato di Vitruvio, avrà seguite a un di presso le medesime regole e lo stesso artificio nel compartimento dell'Olimpico. Ed ecco toccati brevemente i principali argomenti,

<sup>a</sup> Del teatro Olimpico di Andrea Palladio, paragrafo 11 a cart. 9.

<sup>b</sup> Vitruvio tradotto e comentato da Daniele Barbaro, lib. 1, cap. 6. Ven. 1556.

<sup>c</sup> Vitruvio, lib. v, cap. 8.

Nel principio di questo secolo esisteva ancora una considerabile porzione del prospetto della scena, oggi giorno non sussistono che alcuni fusti, dirò così, del medesimo prospetto, che servono di base ad una fabbrica recente, la cui erezione ha costato la distruzione a quel raro e superbo monumento d'antichità. Si veggono ancora alcune volte, ed alcuni cunei della gradazione, rinserrati e compresi nelle case d'alcuni cittadini. Il restante di questo antico teatro dal livello del pulpito in giù giace sepolto fra i rottami, le macerie e la terra tanto internamente quanto esternamente. I muri sono costruiti all'usanza romana; una pietra di figura quadrangolare e cuneiforme di picciola mole, congegnata esattamente, ne forma l'incrostatura esteriore; l'interiore è un composto d'un cemento di materie di varia natura.

Nell'anno 1773, la curiosità mi portò a fare qualche scavamento dentro il cerchio interiore per riconoscere la forma della pianta, la simmetria e gli ordini dell'alzato: si arrivò coll'escavazione sino al piano dell'orchestra: se ne scoprì il pavimento composto d'un grosso e solidissimo mastice, o sia *terrazzo*. Nel decorso dello scavamento praticato in altro luogo, si trovarono varii ornamenti degli ordini di marmo greco, la faccia d'una statua donnesca di marmo pur greco, con una porzione di gamba della stessa, una prodigiosa quantità

sull'appoggio de'quali il benemerito conte Montenari ha esteso l'ottimo trattato sopra il teatro Palladiano; per omettere, a titolo di brevità, tutti i tratti di scelta e recondita erudizione dedotta da fonti greci e latini, e da parecchi illustri comentatori dell'architetto romano, con cui rende sempre più ben fondata la sua opinione.

Avendo dimostrata il sig. conte Montenari la convenienza che regna nella struttura e proporzione delle parti essenziali fra il teatro Romano e l'Olimpico, egli confessa di non saper rinvenire il metodo che il Palladio ha tenuto nel determinare la distribuzione e convenienza delle parti del suo teatro; ammettendo per altro incontrastabilmente, *che i fondamenti della direzione sono diversi in una figura circolare, da quelli che sono in una figura ellittica*<sup>a</sup>, ch'è la figura appunto dell'Olimpico. Contentandosi d'ammirare soltanto una struttura di fabbrica delle più eleganti e maestose che si possano vedere, non fece nè meno il più picciolo passo per rintracciare per quali strade, e con qual filo il nostro Architetto sia giunto a sistemare con tanta proprietà e riuscita il suo lavoro.

Se non è troppo ardire il produrre su questo punto il mio parere, dirò, ch'è probabile, che nella formazione dell'Olimpico il nostro Architetto abbia posto in esecuzione quanto egli avea concertato col Barbaro, tanto riguardo alla forma del tutto, quanto riguardo alle parti del teatro Romano, secondo che ne ha scritto Vitruvio. Ora, appoggiato a questa supposizione, io m'ingegnerò di fare quel passo, che il conte Montenari non ha nemmeno tentato, rintracciando a mano a mano le regole e le leggi colle quali l'Architetto Vicentino si è condotto nel disporre le parti d'un teatro che ha una figura ellittica, con figurazione differente dal teatro del Barbaro. Io mi lusingo che, nell'esposizione delle mie meditazioni su questo articolo, non vi sarà fra gli uomini ragionevoli chi condanni un ardito tentativo tendente a rischiarare un punto difficile. Preveggo il mio Lettore, che quanto sarò per dire non deve essere riguardato come una dimostrazione, ma soltanto come una semplice congettura, che può facilitare ad altri il cammino per intendere il mistero della condotta del Palladio.

di piastrelle di figura regolare di marmi di vario colore parte nostrali, parte forastieri, le quali avranno probabilmente servito d'incrostamento alla piazza dell'orchestra e al piano del pulpito, ed alcune medaglie di rame del basso impero. In altro luogo scoprimmo alquanti gradini della scalinata che terminavano sul piano dell'orchestra. Era mia intenzione (scoprendo qualche pezzo ragguardevole) di far onore a questo insigne monumento d'antichità: ma non avendo ritrovato nessun pezzo, e nessun membro degli ordini atto a farmene concepire un'idea giusta, mi è convenuto abbandonar con dispiacere l'impresa.

<sup>a</sup> Del teatro Olimpico di Andrea Palladio, paragrafo 11 a cart. 10.

È necessario avvertire, prima di tutto, che all'insigne Architetto, per situarvi la pianta del teatro (*Tavola J*), fu assegnato uno spazio di terreno irregolare lungo piedi 108, e largo 66 <sup>a</sup>. È noto a chicchessia quanto la ristrettezza e l'irregolarità del suolo angustii l'idea d'un architetto che non soffre prescrizioni e limitazione, dove ambisca di farsi onore e di destare l'ammirazione. Quegli che, malgrado l'angustia e l'ineguaglianza del luogo, sa adattarvi un corpo di fabbrica, il quale e per la capacità e pel compartimento unisca nel medesimo tempo e comodità e grandezza ed eleganza maggiore di quello permettevano le circostanze, quegli avrà superate le naturali difficoltà, facendole servire al disegno che si era proposto. E perciò merita d'essere commendata, riguardo a questa parte, e la sagacità e l'industria del Maestro Architetto che, in uno spazio angusto ed irregolare, abbia saputo situarvi un teatro che spira maestà ed eleganza, e ch'è capace di ricettare un numero considerabile di spettatori.

Ma, per non dilungarmi dall'argomento, gioverà premettere, a maggior facilità e chiarezza, un saggio delle regole che prescrive Vitruvio per formare tanto la pianta, quanto il collocamento delle parti nel teatro Romano. Secondo l'esposizione del Barbaro, che ci siamo proposti di seguire, Vitruvio insegna ad ordinare la configurazione del teatro nel modo seguente. Ordina pertanto che si formi un circolo della grandezza che si vuol dare al teatro; che in questo circolo si descrivano quattro triangoli di lati e spazii eguali, che tocchino la linea della circonferenza esterna; che la fronte della scena (1) sia determinata dal lato di quel triangolo che viene a tagliare la detta circonferenza nella parte dove si destina innalzarla; che una linea paralella a quella della fronte della scena, che passa per il centro, fissi la larghezza del pulpito (2); che le scale fra i cunei (3) sieno determinate da' sette angoli de'suddetti triangoli; e finalmente, che gli altri cinque angoli disegnino il sito delle porte della scena (4) e delle versure (5). Questa è in succinto la maniera che suggerisce il maestro romano per formare una giusta e comoda divisione di parti in un teatro di figura circolare <sup>b</sup>. Se al Palladio fosse stato assegnato un ampio spazio di terreno per piantarvi un teatro, probabilmente egli avrebbe camminato sulle linee della pianta Vitruviana. Ma se nella ristret-

<sup>a</sup> Si sa ancora che, al tempo dell'erezione del teatro, il terreno che viene occupato di presente dalla scena interiore non apparteneva all'Accademia. Quella è un'aggiunta posteriormente fatta.

<sup>b</sup> Se il Barbaro, descrivendo i quattro triangoli che tocchino il circolo esteriore e non l'interiore, come pretende qualche altro comentatore (m.r. Pérault ed il march. Galiani), sia giunto a penetrare la mente di Vitruvio, è questa una questione, la cui decisione vuol rimettersi a persone più intendenti di me nella materia presente.

tezza ed irregolarità del terreno che gli venne destinato, avess'egli dato alla sua pianta una figura circolare perfetta, secondo le prescrizioni di Vitruvio, non ne sarebbe riuscito, come riflette giudiciosamente il conte Montenari <sup>a</sup>, nè un sufficiente, nè un comodo teatro, non solo per la popolazione di Vicenza, ma neppure per un luogo meno popolato del nostro. Perciò il Palladio, studiandosi d'accomodarlo a servire ad una città numerosa d'abitanti, e volendo impiegare tutto il terreno prescrittogli, si attenne, con sommo avvedimento, alla figura ellittica diretta da tre circoli (6), nella quale vi si trovano disposte tutte le parti necessarie in un teatro Romano.

Una volta che si abbia sott'occhio la descrizione della pianta del teatro Vitruviano, non si durerà fatica a comprendere quanto son per dire rapporto al metodo che avrà tenuto il Palladio nella formazione dell'Olimpico. E perchè la sola descrizione non somministrerebbe forse un'idea sufficiente della materia di che si tratta, ho creduto prezzo dell'opera lo aggiungere la figura del nostro teatro, e dentro la circonferenza esterna del medesimo descrivervi una figura circolare perfetta, che comprenda i quattro triangoli, che dirigono e dispongono tutte le parti del teatro secondo la mente degli antichi, per far rimarcare la corrispondenza che passa nell'ordine e nella collocazione delle parti e del tutto insieme, fra il teatro antico e l'Olimpico; nel che fare tenni il seguente metodo.

Prima di tutto disegnai la circonferenza ellittica esterna (a a a a) dell'Olimpico: indi, presa la metà del diametro minore della elissi (a b), formai un circolo perfetto (c c c c); dentro a questo circolo disegnai i quattro triangoli di lati e di spazii eguali, che toccassero la circonferenza del cerchio medesimo: fatto tutto questo, mi avvidi che il lato del triangolo (d d) determinerebbe la fronte della scena, che i sette angoli (e e e e e e) dirigerebbono le scale fra i cunei, e che gli altri cinque (f f f f f) indicherebbero l'apertura delle tre porte nel prospetto della scena, e le versure.

Secondo il compartimento che nella proposta figura apparisce, non si riscontrerà, è vero, che nel nostro teatro tutte le parti sieno rigorosamente collocate a norma degl'insegnamenti di Vitruvio. Quando si voglia riflettere alla differenza che passa fra una figura ellittica ed una circolare, non si faranno le maraviglie nel ritrovare qualche piccola variazione nella distribuzione delle parti: il compartimento che compete ad un teatro di forma circolare non è adattabile in tutto e per tutto ad uno di figura ellittica.

Determinata, ove più piace, la situazione del prospetto della scena, indi

<sup>a</sup> Paragrafo II, pag. 8.



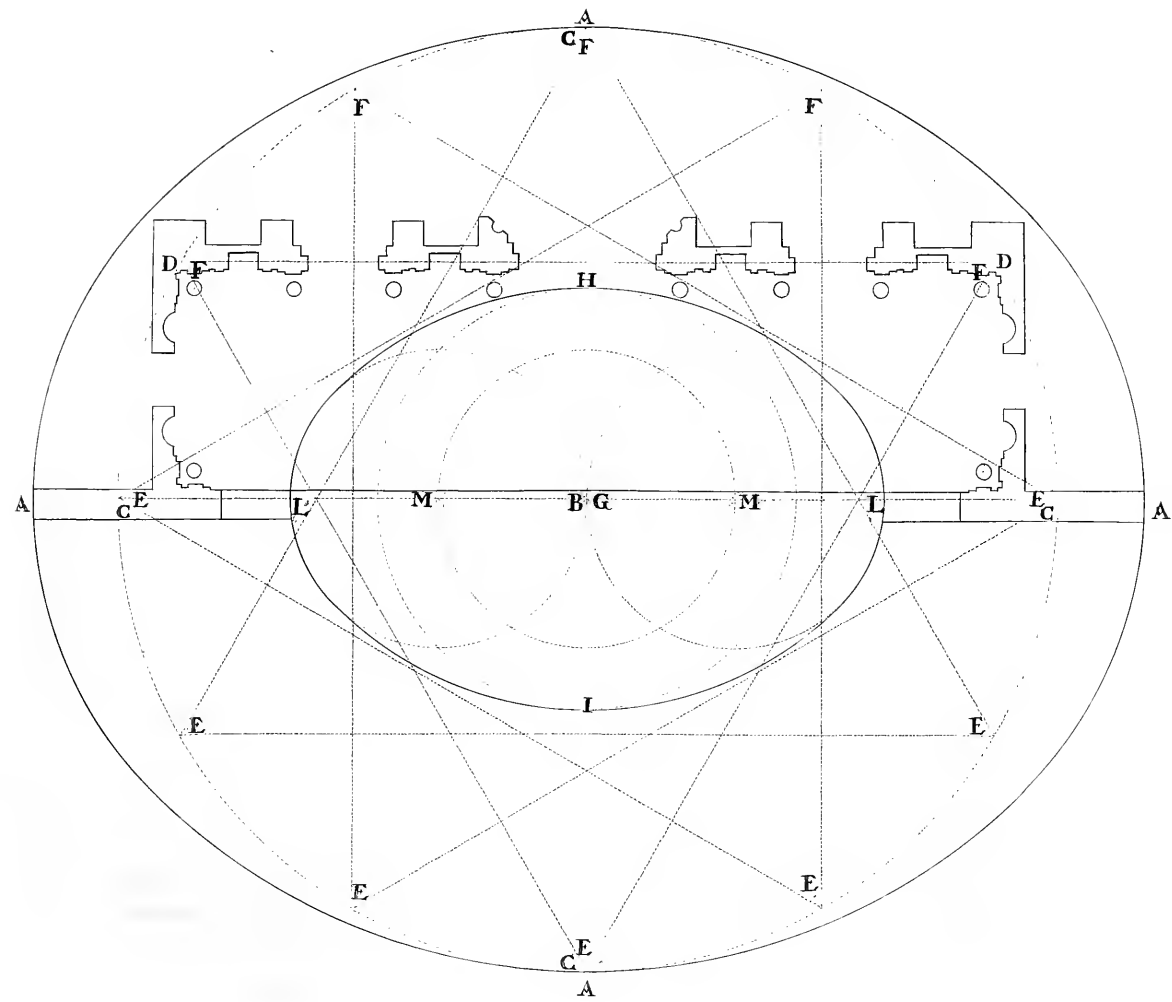



tirata una linea parallela alla linea del medesimo prospetto, che passi per il centro del cerchio (*gee*), si avrà, secondo il metodo degli antichi, il pulpito diviso dall'orchestra (7). Queste parti, divise in tal forma, restavano tutte e due di una eguale larghezza. Nel teatro Olimpico, conducendo una linea attraverso a due de'centri (*mm*), col cui mezzo si descrive la elissi (8), troviamo pure determinata la larghezza del pulpito (*gh*) e dell'orchestra (*gi*). Per dare al pulpito un'altezza conveniente, acciò gli spettatori, che sedevano nell'orchestra, potessero comodamente e perfettamente vedere tutte le azioni de'recitantì, stabilirono nelle loro regole gli antichi, che non si dovesse alzare niente più e niente meno di 5 piedi (9). Nel teatro Palladiano, il pulpito è alto solamente piedi 4, oncie 4 e mezza. Secondo la versione del Barbaro, Vitruvio prescrive che la lunghezza della scena sia quanto è due volte il diametro dell'orchestra (11)<sup>a</sup>. Se il Palladio, per formare la lunghezza della scena, avesse seguitato sopra di ciò il precetto dell'architetto romano, raddoppiando il diametro dell'orchestra, il qual è lungo piedi 50, oncie 8, la scena dell'Olimpico sarebbe riuscita lunga piedi 101, oncie 4, lunghezza che eccede di molto quella che si riscontra nella scena del nostro teatro, la qual è della lunghezza di piedi 70, oncie 4 per l'appunto. Con qual regola il Palladio siasi determinato a stabilire la lunghezza della scena, che abbia relazione col diametro dell'orchestra e col semidiametro, ella non è cosa sì agevole da indovinare. Appoggiato ad alcune riflessioni, che or ora soggiungerò, credo di non discostarmi gran fatto dal verisimile, supponendo che la natura delle circostanze lo abbia obbligato a modificare il precetto di Vitruvio. In un'orchestra d'un semicircolo raddoppiando il diametro, il prospetto della scena acquista una lunghezza dupla della lunghezza dell'orchestra, e quadrupla della larghezza della medesima; dal che, in un corpo di fabbrica, risulta una certa armonia di parti. Ma la cosa non procede in questo modo nel nostro teatro; mentre, fra il diametro maggiore ed il semidiametro minore, non può esservi quella corrispondenza di misure che si riscontra in un teatro circolare. Siccome il perimetro esterno dell'Olimpico è elittico (10), così elittico è il perimetro interno che abbraccia l'orchestra ed il pulpito, e di tal sorta, che il diametro maggiore è di lunghezza quasi tripla del semidiametro minore, essendo il diametro di piedi 50, oncie 8 (11), ed il semidiametro minore di piedi 18, oncie 7 (*gi*).

Son portato a credere pertanto, che il Palladio, per fissare la lunghezza del prospetto della scena, abbia combinate insieme le dimensioni dell'asse

<sup>a</sup> Vitruvio coment. dal Barbaro, lib. v, cap. 7.

maggiore e del semi-asse minore dell'elissi, cioè che dalla loro somma abbia determinata la lunghezza del prospetto: poichè, sommando le suddette dimensioni, ne risulta piedi 69, oncie 3, quantità che si allontana molto poco dalla lunghezza del prospetto della scena del nostro teatro, la quale è appunto piedi 70, oncie 4. La differenza d'un piede, in circa, potrebbe essere derivata da un qualche sbaglio nell'esecuzione: differenza, che non induce o niuna o pochissima alterazione nella proporzion delle parti, che si renda almeno manifesta all'occhio, quantunque lineeo, d'un osservatore.

Ne'teatri antichi eravi una parte che chiamavasi il *podio*, la cui situazione ed altezza vien chiaramente indicata da Vitruvio <sup>a</sup>, spiegata da monsignor Barbaro, e stabilita dal marchese Galiani <sup>b</sup> per il piedestallo delle colonne della scena. Che il *podio* sia il piedestallo delle colonne, non si può rivocare in dubbio. assolutamente, quando si voglia stare alla descrizione di Vitruvio, il cui passo significante si vuol riportare, per esteso, trasportato dal Barbaro in lingua italiana. *L'altezza del poggio, dice Vitruvio, dal livello del pulpito con la sua cornice e gola, sia per la duodecima parte del diametro dell'orchestra. Sopra il poggio siano le colonne cò capitelli e basamenti la quarta parte dello stesso diametro. Gli architravi e adornamenti di quelle colonne per la quinta parte. Il parapetto di sopra con l'onda e con la cornice sia per la metà del parapetto o poggio di sotto, e sopra di quel parapetto siano le colonne alte per un quarto meno che le colonne di sotto. Gli architravi e gli ornamenti di quelle colonne per la quinta. Ma se egli sarà anche il terzo componimento sopra la scena, sia il parapetto di sopra per la metà del parapetto di mezzo, e le colonne di sopra siano meno alte la quarta parte delle colonne di mezzo. Gli architravi e le cornici di quelle colonne abbiano similmente la quinta parte dell'altezza* <sup>c</sup>. Il Palladio medesimamente, là dove tratta della proporzione de' piedestalli <sup>d</sup> dice, *che il poggio è il medesimo che il piedistilo, il quale è per il terzo della lunghezza delle colonne poste per ornamento della scena. Anche il signor conte Enea Arnaldi nobile vicentino, soggetto c'ha con varie opere illustrato l'architettura, ha dimostrato ultimamente ad evidenza, che per il podio deve intendersi il piedestallo del primo ordine del prospetto della scena* <sup>e</sup>. Malgrado la precisa e topica descrizione di Vitruvio, e la decisione del Barbaro e del Palladio, uno

<sup>a</sup> Lib. v, cap. 7.

<sup>b</sup> Vitruvio tradotto e comentato dal march. Galiani. Napoli 1758, in-fol.

<sup>c</sup> Vitruvio tradotto dal Barbaro. Lib. v, cap. 7.

<sup>d</sup> Lib. 1, cap. 19.

<sup>e</sup> Ved. Idea di un teatro nelle principali sue parti, simile a'teatri antichi, all'uso moderno accomodato. Vicenza 1762, in-4°.

Scrittore per altro dotto, e c'ha fiorito prima del Galliani e del conte Arnaldi, avea negata al *podio* la situazione assegnatagli, e si è ingegnato di provare, che questa parte vada collocata sopra il primo gradino della scaliuata, persuaso che servisse di poggiuolo agli spettatori, che da quel luogo stavano a mirare le rappresentazioni; ma sfortunatamente egli non ha trovati seguaci e fautori della sua opinione (11).

Riportandosi alle regole stabilite dall'architetto romano, il *podio*, ne' teatri antichi, dovea essere elevato all'altezza della duodecima parte del diametro dell'orchestra; e le colonne colle loro basi e capitelli sopra il *podio*, all'altezza della quarta parte del medesimo diametro. Il Palladio, che perfettamente intendeva che cosa fosse armonia in fatto d'architettura meglio forse di chiunque, non alzò il *podio* la duodecima parte del diametro maggiore dell'orchestra, come insegna Vitruvio, conoscendo compiutamente, che tale altezza non avrebbe conservata la dovuta proporzione col diametro minore. Quindi prendendo un'altra regola per determinare l'altezza, la fissò a piedi 3 oncie  $5\frac{1}{4}$ , che corrisponde invece alla quindicesima parte del diametro maggiore: facendo il *podio* alto la duodecima parte, come ordina Vitruvio, sarebbe riuscito dell'altezza di piedi 4 oncie  $2\frac{2}{3}$ , il che avrebbe indotta, com'è facile da rilevare, una differenza d'un piede in circa di più.

Camminando pure il Palladio sul piano di proporzioni ch'egli si era formato, le colonne sovrapposte, che a norma delle regole degli antichi, dovrebbero essere alte la quarta parte del diametro dell'orchestra<sup>b</sup>, le ha tenute otto oncie più corte. La sua proporzione è di nove diametri e mezzo, e i suoi ornati sono la quinta parte delle colonne, e sono divisi conforme alle regole dal Palladio professate nel suo Trattato d'architettura. Si osservi per maggior intelligenza di tutto ciò la tavola v, dove si trovano disegnate le sacome, o sieno modinature (12) d'una sufficiente grandezza, col cui ajuto si possono contraddistinguere le precise dimensioni d'ogni più minuta parte; così pure, il capitello del primo ordine è precisamente della proporzione che ad esso ha il Palladio assegnata nell'opera addotta di sopra. Si scopre soltanto qualche accrescimento in quella parte che viene data alle foglie; ma questo aumento non è poi tanto grande quanto fu fatto supporre al conte Montenari<sup>c</sup>, da chi misurò

<sup>a</sup> Riflettasi, che se non vi fosse un divario di due oncie e tre quarti, si potrebbe dire, che dalla media proporzionale aritmetica dei due diametri interni dell'elissi (II) (hi) egli avesse presa la duodecima parte, e che la detta duodecima parte gli avesse servito a determinare l'altezza del *podio*. La media proporzionale aritmetica è piedi 44, e la parte duodecima è piedi 3, oncie 8 incirca.

<sup>b</sup> Vitruvio, lib. v, cap. 7.

<sup>c</sup> Paragraf. xxiii, pag. 120.

e pose in disegno il nostro teatro. L'accrescimento che io vi trovai, dopo d'averlo con diligenza misurato, fu tanto piccola cosa, che non l'accennerei, se il suddetto sig. Conte non ne avesse fatta menzione; mentre non eccede in altezza, che pochissimo la proporzione che dà il Palladio ai capitelli dell'ordine corintio.

Nel secondo ordine del prospetto della scena, il nostro Autore si allontanò molto dai precetti di Vitruvio, il quale insegna, che dovendosi porre due ordini con piedestallo l'uno sopra l'altro, il piedestallo del secondo debbasi tenere alto la metà di quanto lo è il piedestallo di sotto; laonde dovendo stare a questa regola, il piedestallo di sopra non dovrebbe alzarsi nè più nè meno di piedi 1, oncie  $8\frac{5}{8}$ ; in esecuzione all'opposto lo troviamo alto piedi 2 e  $\frac{1}{2}$ ; altezza che equivale appuntino alla quarta parte della colonna che vi sta piantata al disopra, come insegna il Palladio rapporto all'ordine corintio. Vi si può notare qualche picciola differenza; ma ella veramente non merita di essere calcolata.

Riguardo alle colonne del secondo ordine, prescrivono d'accordo i maestri d'Architettura <sup>a</sup>, che debbano farsi minori per la quarta parte dell'altezza di quelle del primo. Il nostro Architetto le ha tenute colla sua ragione la quinta parte più corte. Convien supporre che la diminuzione ordinata da Vitruvio, e da esso abbracciata riguardo al second'ordine, non gli sia piaciuta, prevedendo che quest'ordine potesse sembrare troppo meschino. Pare ch'egli abbia avuto piuttosto in riflesso di formare il diametro della colonna disopra simile alla diminuzione delle colonne disotto, ed abbia voluto condurre i due ordini in guisa, che vadano dolcemente piramidando. Il diametro delle colonne è di 12 oncie e  $\frac{1}{4}$ ; e la loro altezza di piedi 9, oncie  $8\frac{3}{4}$  che formano 9 diametri e  $\frac{1}{2}$ , appunto come il Palladio medesimo ha prescritto nelle sue regole d'architettura. Le colonne di quest'ordine non sono isolate, come quelle del primo: sono appoggiate al muro, da cui sporgono in fuori colla metà del loro diametro. Il piedestallo poi cade appiombo delle colonne del primo ordine, sopra cui veggonsi parecchie statue, che conciliano ed elegante ornamento e grandiosa nobiltà al prospetto della scena. La trabeazione, ossia l'intavolatura è la quinta parte della colonna; e i capitelli, per qualche disattenzione commessa forse dagli esecutori di questa grand'opera, decadono quasi una mezz'oncia dalla proporzione che devono avere in vigore delle leggi stabilite dal nostro maestro d'architettura; sono essi intagliati a foglia d'olivo, come sono lavorati tutti gli altri capitelli dell'Olimpico.

<sup>a</sup> Vitruvio, lib. v, cap. 7. Palladio, lib. II, cap. 7, 10.

Il prospetto della scena è composto di due ordini corintii (*Tavola 2*); il primo, come dissi, di colonne staccate dal muro con sue contracolonne, o sieno *lesene*; il secondo di colonne di mezzo rilievo, sopra il quale s'innalza un attico ornatissimo, alto piedi 7, oncie 8 e  $\frac{1}{2}$  con pilastrini corrispondenti alle colonne sottoposte; tramezzo ai quali pilastrini, in riquadri sfondati e ornati tutto all'intorno, si veggono scolpite varie imprese d'Ercole, travagliate da' più celebri artefici di quell'età.

In oltre, di mezzo alle colonne sono situati alcuni eleganti tabernacoli (13) sul gusto antico, con pilastrini striati (14), anch'essi d'ordine corintio. La proporzione de' primi tabernacoli è di due larghezze e d'una quarta parte; dei secondi è di due larghezze soltanto. Le statue che contengono questi tabernacoli, sono opera di mano maestra.

Per tre gran porte aperte nel prospetto della scena, rettangole le laterali, arcuata quella di mezzo, questa chiamata *regale*, quelle *ospitali*, ovvero *dei forestieri*, si entra nella scena interiore. Questa scena vien formata da varie strade ornate da un lato e dall'altro di vari edifici a rilievo, cioè di tempj, di palagi, di basiliche (15), e d'alcune fabbriche private, condotte con tale artificio che, formando una superba e sorprendente prospettiva, ingannano con diletto l'occhio de' riguardanti, e tendono in apparenza ad accrescere magnificenza al teatro. Il merito dell'invenzione della scena interiore appartiene totalmente alla virtù ed a'talenti di Vincenzo Scamozzi, architetto Vicentino, per quanto si legge nelle memorie Mss. dell'Accademia Olimpica, nella Storia di Vicenza di Giacomo Marzari, e nel medesimo Scamozzi <sup>a</sup> (16).

Quelle due mura, che gli architetti chiamano *versure* <sup>b</sup>, e che formano angolo retto col prospetto della scena, sono ornate di due colonne, una per ciaschedun angolo; ed ognuna ha nel mezzo una porta senza alcun ornamento, con una nicchia per parte, centinata; sopra cui vi stanno alcuni sfondi, che contengono alcune figure di bassorilievo. Il second'ordine è ornato anche egli alla stessa foggia, con questa sola differenza, che dove nel primo havvi una porta, nel secondo havvi una finestra che guarda sul pulpito. Le due porte delle *versure* ne'teatri antichi (*Tavola 3*) conducevano dirittamente nella scena, ed una appellavasi la porta del foro, l'altra della campagna <sup>c</sup>.

I Romani per elevare la cinta dell'orchestra ad un'altezza che conservasse una conveniente proporzione colle altre parti, hanno deliberato che si debba prendere la sesta parte del diametro dell'orchestra medesima; e che cotesta

<sup>a</sup> Dell'idea dell'architettura universale, part. II, lib. 8.

<sup>b</sup> Vitruvio, lib. V, cap. 6.

<sup>c</sup> Vitruvio comentato dal march. Galliani, lib. V, cap. 6.

misura determinerebbe l'altezza del muro, su cui piantavano il primo scalino della gradazione <sup>a</sup>. Se il teatro Olimpico fosse stato costruito d'un circolo, il Palladio anch'egli avrebbe forse osservata la medesima regola, e la sesta parte del diametro dell'orchestra avrebbe corrisposto a puntino all'altezza della cinta ossia zoccolo della scalinata: in questa guisa si troverebbe che l'altezza del muro, ossia della cinta, conserverebbe la stessa proporzione anche col semidiametro, compresa la larghezza del pulpito. Ma nelle circostanze d'un teatro di figura ellittica, fra la sesta parte del diametro dell'orchestra, il quale è lungo piedi 50 oncie 8, non vi si trova una perfetta uguaglianza colla sesta parte del semidiametro, il quale, compresa la larghezza del pulpito, non ha dimensione più di 37 piedi e 3 oncie. Se il vicentino Architetto, senza far altri riflessi, si fosse contentato di prendere la sesta parte del diametro dell'orchestra per fissare l'altezza dello zocco della gradazione, il zocco sarebbe riuscito alto piedi 8 oncie  $5\frac{1}{3}$ ; la quale elevazione, secondo l'interpretazione del Barbaro, non si sarebbe accordata col precetto del famoso maestro romano <sup>b</sup>. Non è credibile che un architetto com'era Andrea Palladio, fornito di sicure cognizioni teorico pratiche, abbia fissata l'altezza della cinta dell'orchestra, senza badare al punto importantissimo della proporzione ed armonia che dee regnar fra le parti d'una fabbrica sì magnifica e rispettabile, qual è quella d'un teatro costruito sul gusto antico. Nella difficile e per esso nuova circostanza di dover accordare colla dovuta armonia tante parti fra loro, è presumibile che l'insigne Architetto si sarà studiato di prender regola da' medesimi fondamenti che risultavano dalla figura del suo teatro, procurando di osservare più che gli sarà stato possibile gl'insegnamenti di Vitruvio. Curioso di rinvenire i mezzi che hanno guidato Palladio a proporzionare col restante, l'altezza della cinta, impiegai volentieri qualche ora in sì fatta meditazione, ed il risultato lo sottopongo con egual franchezza al giudizio altrui, lusingandomi che possa spargere qualche lume su questa materia, a render facile l'intelligenza dell'arte e de' ripieghi adoperati dal nostro Architetto nel compartire e proporzionare fra loro le parti delle sue fabbriche.

Era necessario pertanto, che il Palladio determinasse un'altezza che conservasse una giusta proporzione tanto col diametro dell'orchestra (H), quanto col semidiametro (gi), congiuntamente alla larghezza del pulpito (gh); cioè un'altezza che non distruggesse una certa armonia necessaria alla dimensione

<sup>a</sup> Vitruvio, lib. v, cap. 7. L'Alberti vuole, che *ne' teatri grandi si alzi questo muro la nona parte del mezzo del diametro della piazza di mezzo... e nei teatri minori non si faccia meno di piedi 7*. Ved. lib. viii, cap. 7.

<sup>b</sup> Il sig. marchese Galliani pretende che sia la metà del semidiametro dell'orchestra, e che l'altezza del muro, che deve portare il primo gradino, debba essere una sesta parte di quello.



delle mentovate due parti. Ora; su questo riflesso si può molto ragionevolmente immaginare, che per ricavar l'altezza che potea competere alla cinta dell'orchestra, egli abbia unite amendue le dimensioni de' diametri suddetti, che formano la somma di piedi 87 oncie 11, la cui metà è una media proporzionale aritmetica; e che siasi servito della sesta parte della somma suddetta per aver una misura dell'altezza della cinta, la qual ritenesse una giusta proporzione con tutti e due i diametri dell'orchestra di figura ellittica. La metà dunque di piedi 87 oncie 11 sono piedi 43 oncie 11 e  $\frac{1}{2}$ ; e la sesta parte piedi 7 oncie 4, meno qualche minuzia: il muro che cinge l'orchestra, in esecuzione è d'altezza piedi 7 oncie 7 e  $\frac{1}{2}$ ; la differenza di 3 oncie e  $\frac{1}{2}$  è così piccola cosa, che non dovrebbe rendere incoerente la nostra supposizione, e far credere che il Palladio per conseguire l'intento di adattare con proporzione l'altezza di questa parte colle dimensioni delle altre, siasi appigliato ad un metodo differente.

Sopra questo muro semicircolare, principia la gradazione composta di 13 gradini. La ristrettezza del luogo obbligò il saggio Architetto a recedere dalla misura assegnata da Vitruvio agli scalini<sup>a</sup>; ciò non ostante sono sufficientemente comodi, avendo 18 oncie e  $\frac{2}{3}$  di larghezza sopra 13 oncie e  $\frac{1}{2}$  di altezza. Un ordine di colonne corintie, che circondano vagamente la *cavea* (17), sta innalzato sopra l'ultimo gradino della grande scalinata. Quest'ordine è formato d'intercolunnii semplici, ed è separato in cinque divisioni, tre delle quali, cioè la divisione di mezzo e le due laterali, sono con colonne di mezzo rilievo. Tra l'una e l'altra si osservano alcune nicchie alternativamente centinate e rettangole, che comprendono delle statue lavorate da' migliori scultori di quel tempo.

Le altre due divisioni (*Tavola 4*), sono composte a intercolunnii aperti in numero di sette per ciascheduna, che formano due belle logge. In dette logge smontano due scale situate negli angoli, che suppliscono a quelle scale che gli antichi collocavano fra i cunei, acciò i concorrenti salendo per esse alla gradazione potessero diffondersi più comodamente per i sedili (*Ved. Tav. 1*).

Queste scale, pel nostro teatro, sono comode sufficientemente. Io credo che il Palladio le avrebbe fatte più ampie e grandiose, se l'angustia del terreno non gli avesse opposto un ostacolo insormontabile, e sono persuaso eziandio, ch'egli avrebbe circondato tutto il teatro all'intorno con un portico aperto,

*a I gradi degli spettacoli, dove s'hanno a porre i seggi, non sieno meno alti d'un palmo e d'un piede, nè più d'un piede e sei dita, ma le larghezze loro non più di due piedi e mezzo; nè meno di due piedi. Vitruvio, lib. v, cap. 6.*

se una strada pubblica che cammina lungo al muro che chiude il teatro esternamente, gli avesse permesso il dilatarsi da quella parte; o se qualche muraglia antica, che preesisteva all'erezione del teatro, non lo avesse costretto a contenersi dentro certi determinati confini: il che si può facilmente argomentare dall'irregolarità che si osserva ne' muri esterni della pianta.

A fronte di tante difficoltà, il nostro Autore ha fatto conoscere la felicità e l'acume del suo ingegno, nel saper diligentemente cercare ottimi e plausibili ripieghi per adattare le sue nobili idee anche alla ristrettezza ed irregolarità de'luoghi, conducendo alla maggior perfezione possibile la costruzione delle sue fabbriche. Della sua abilità e della sua destrezza meravigliosa nell'inventare forme eccellenti di fabbriche, e nel ripiegare agl'inconvenienti che nascono dal concorso di cause opponentisi alla felice riuscita delle sue invenzioni, ha dato il Palladio de'saggi e delle riprove sorprendenti in molte occasioni.

L'ordine che si erige tutto all'intorno della scalinata (*Tavola 5*), come dissi, è corintio. Le colonne hanno un diametro di piedi 1, oncie 1 e  $\frac{1}{2}$ , ed un'altezza di piedi 10, oncie 11; onde sono di nove diametri e tre quarti. Il tutto insieme della trabeazione è la quinta parte della colonna, e la divisione è conforme alle regole insegnate dal nostro Autore nel trattato della sua architettura. Gl'intercolunnii poi sono di bella e comoda proporzione, e sono di quel genere che Vitruvio ha denominato *diastilos* (18). Signoreggia poi sopra quest'ordine tutto all'intorno un vago poggiuolo con colonnelli frapposti a de'pilastrini, che sono a piombo delle colonne, i quali sostentano delle statue postevi in questi ultimi tempi <sup>a</sup>: Veramente io non so decidere, se queste statue stieno bene o male sovra il detto poggiuolo: ma v'ha qualche intendente, il qual è d'opinione, che tali statue sieno troppo pesanti e sproportionate alla mole de'quadricelli, e alla costituzione delle altre parti componenti quell'ordine corintio. Vi sono state erette ad esempio d'alcune statue dipinte <sup>b</sup>, che si veggono ancora sopra i muri che chiudono lateralmente la gradazione, e che formano angolo colla mezza elissi, dove pure ricorre dipinta la medesima balaustrata.

Gli antichi prescrivono altresì, che il tetto del portico sopra la cavea debba tenersi a livello col prospetto della scena, acciò la voce degli attori, senza interruzione, possa egualmente passare fino agli ultimi gradini e al tetto <sup>c</sup>.

<sup>a</sup> Le statue sopra la balaustrata sono di Giacomo Casseti, scolare del famoso Orazio Marinali scultore vicentino.

<sup>b</sup> Queste pitture vengono attribuite a Gio. Batista Maganza, pittore e poeta contemporaneo del Palladio.

<sup>c</sup> Vitruvio, lib. v, cap. 7.

Nel teatro vicentino non è il portico a livello col prospetto della scena, perchè al disopra vi si erge la balaustrata e le statue: nulladimeno però il tetto del teatro viene sostenuto da una muraglia che chiude la cavea, e che pareggia l'altezza della scena; la qual muraglia serve a trattenere mirabilmente la voce. L'altezza del teatro, prendendola dal livello del pulpito fino all'ultima cornice, è quattro quinti, meno otto oncie, del diametro dell'orchestra <sup>a</sup>. Dalle considerazioni che abbiamo fatte sopra questa ragguardevole fabbrica, si può concludere senza esitazione, che il Palladio ha formato il suo teatro ad immagine de' teatri romani. Se non vi si riscontrano poi alcune di quelle parti che si trovano ne' teatri antichi, non mancano propriamente se non quelle che a giudizio del Palladio furono riguardate o come superflue, o come incompatibili, colla natura e configurazione dell'Olimpico. Tali sono, ex. gr., i portici fabbricati d'intorno al teatro ad oggetto di riparar dalle piogge improvvise gli spettatori nel tempo delle rappresentazioni, perchè il teatro essendo coperto dal tetto non abbisogna di questo comodo. Superflui ancora sarebbero stati i vasi di bronzo o di rame, che gli antichi costumavano di disporre in certi determinati nicchi del teatro per renderlo più riso- nante, onde la voce si diffondesse per ogni dove; atteso che le scene interiori, il pulpito, il piano dell'orchestra e i sedili, che tutti sono costrutti di legno, suppliscono nel teatro Olimpico all'effetto de'vasi accennati; che non sono stati introdotti ne' teatri di Roma, se non se da quel tempo che si cominciò a costruire i teatri di pietra <sup>b</sup> (19).

Nella costruzione di questa fabbrica, la quale ad una nobile eleganza congiunge una pomposa decorazione, si riconosce quella rara sublimità d'ingegno e di perizia che possedeva il nostro Architetto, il quale con finissimo artificio facendo buon uso delle regole degli antichi maestri, ed accomodandole alle circostanze del suo teatro, e modificando a misura del bisogno le proporzioni, la forma e la distribuzione delle parti; e discretamente variando le distanze e le altezze, gli è riuscito di crearè, dirò così, un corpo di fabbrica d'architettura così eccellente, che desterà ammirazione a tutti gl'intendenti, e potrà servir di modello per costruir fabbriche della stessa natura a' nostri posteri.

*a* La maggior parte facevano i teatri alti per quanto era la piazza di mezzo, perchè sapevano che ne' teatri più bassi le voci perdevansi, e non si sentivano; ma ne' più alti s'ingagliardivano e si sentivano più forte: ma tra gli eccellenti furono quelli, ne' quali furono alzate le mura per i quattro quinti della larghezza della piazza. Sono parole di Leon Batista Alberti. Lib. VIII, cap. 7.

*b* Vitruvio, lib. V, cap. 5. Potrebbe forse dire alcuno, che per molti anni stati sono molti teatri a Roma, nè però in alcuno di quelli si ha avuto alcuna considerazione di queste cose; ma chi dubita erra in questo: imperocchè tutti i pubblici teatri, che sono fatti di legno, hanno molti tavolati i quali è necessario che rendano suono.

*TAVOLA I. Pianta del teatro Olimpico.*

*TAVOLA II. Prospetto della scena.*

*TAVOLA III. Spaccato.*

*TAVOLA IV. Scalinata ossia gradazione del teatro.*

*TAVOLA V. Sacome.*

*A* Base e cimasa de' piedestalli del primo ordine corintio, e base delle colonne.

*B* Capitello.

*C* Architrave, fregio e cornice.

*D* Base e cimasa del secondo ordine corintio, e base delle colonne.

*E* Capitello.

*F* Architrave, fregio e cornice.

*G* Base e cimasa de' piedestalli de' tabernacoli del primo ordine, e base dei pilastrini.

*H* Capitello.

*I* Architrave, fregio e cornice.

*L* Base e cimasa de' piedestalli de' tabernacoli del secondo ordine, e base dei pilastrini.

*M* Capitello.

*N* Architrave, fregio e cornice.

*O* Base dell'attico.

*P* Cornice.

*Q* Cornice del basamento della gradazione.

*R* Base delle colonne poste sopra la gradazione.

*S* Capitello.

*T* Architrave, fregio e cornice.

*V* Balaustri, piedestalli e cimasa del poggiuolo sopra la gradazione.



# NOTE

ALLA DESCRIZIONE

DEL

# TEATRO OLIMPICO

DI

ANDREA PALLADIO

---

(1) *Scena*, dal greco Σκηνή *ombracolo* o *capanno*, dissero gli antichi quel certo frascato col quale solevansi guarentire dal sole, specialmente in certe loro adunanze piacevoli: e *scena* si disse poi, per antonomasia, tanto il prospetto stabile del teatro antico adorno di colonne, quanto le tele dipinte con le decorazioni occorrenti alle varie rappresentazioni. Oggidì chiamasi *scena* tutto lo spazio compreso tra il *telone* di fondo, le *quinte* ed il *sipario*. Presso i Romani troviamo scritto esservi state tre sorta di scene: la *tragica*, che era magnificamente adorna di statue e di colonne; la *comica*, in cui erano rappresentate delle case di particolari; e la *satirica*, in cui vedevansi degli alberi, delle caverne, delle montagne, ecc. Vitruvio aggiunge che questi apparati di scena cangiavano, e che chiamavansi *scena versilis*, allorchè gli apparati mutavansi tutti ad un tratto; e *scena ductilis*, allorchè col mutamento non facevasi che scoprire il fondo del teatro. Queste mutazioni eseguivansi per mezzo di tavole o di tappezzerie che si ritiravano: ed è perciò che qualche volta, negli autori antichi, questi apparati di scena chiamavansi *aulae*, perchè non consistevano in pitture di tela, come fra noi, ma in drappi da parati.

I Romani facevano delle spese prodigiose per l'ornamento della loro scena; e le più minute particolarità che ne danno gli autori latini sono tali, che pajono incredibili. Da principio la *scena* non fu composta che di una unione di alberi e di verzura, d'onde ha preso il nome: si posero poscia in opera delle tavole informi, ed a queste succedettero quindi le tappezzerie: Claudio Pulcro fu il primo a servirsi di tutte le ricchezze della pittura: vi si prodigarono in seguito le colonne e le statue: Cajo Antonio sopravanzando tutti quelli che lo avevano preceduto, fece inargentare tutta la scena: Petrejo l'offerse dorata: Catullo coperta d'avorio: e Nerone ordinò che si dorasse anche tutto il teatro. Niuno però giunse ad eguagliare il fasto di Scauro, il quale, durante la sua edilità, volle si costruisse un teatro con trecento sessanta colonne nella *scena*, postevi le une sopra delle altre in tre ordini; nel primo di marmo, nel secondo di cristallo, nel terzo dorate: e fra queste, tre mila statue di rame.

Presso i Greci, la *scena*, un poco differente da quella dei Romani, dividevasi in tre parti, la prima delle quali chiamavasi propriamente *la scena*. La facciata di questa, estendevasi da un fianco all'altro del teatro;

ivi ponevasi gli apparati della scena; ed alle sue estremità eranvi due piccole gallerie in giro, che terminavano questa parte. Dall'una all'altra di tali gallerie tendevasi una gran tela, l'uso della quale, molto differente dal nostro, era di abbassarsi allorchè si apriva la *scena*, e d'innalzarsi fra gli atti od alla fine della rappresentazione. La seconda parte della *scena* era un ampio spazio libero, sul davanti della scena propriamente detta, che rappresentava sempre un luogo scoperto, come ad esempio, una pubblica piazza, un luogo campestre, e simili, dove gli attori venivano a recitare. La terza parte poi era un luogo appartato dietro la scena, in cui oltre al vestirvisi gli attori, vi si chiudevano ancora gli addobbi ed una parte delle macchine d'uso.

(2) Le nom latin de *pulpitum* (dice De-Quincy), fût affecté par les Romains à cette partie de leur théâtre appelée *proscenium*, parce que c'étoit un lieu élevé construit en bois; cela se prouve par les ruines d'un fort grand nombre de théâtres antiques. Vitruve nous apprend que les Romains ne donnoient au *proscenium* que 5 pieds d'élévation, tandis que chez les Grecs on lui en donnoit le double. Sur le devant, du côté de l'orchestre, le *proscenium* se terminoit ordinairement en une ligne droite, déterminée par le diamètre du cercle qui composoit l'amphithéâtre, c'est-à-dire les rangs de gradins circulaires qui, selon le vrai sens du mot en Grec, étoient le théâtre proprement dit.

(3) Les gradins ou sièges des spectateurs (dice ancora l'autore precitato), dont se composoient les amphithéâtres et les théâtres antiques, étoient coupés de distance en distance, dans toute leur hauteur, par des sections de petits gradins, moins élevés que les gradins des sièges, et qui formoient de petits escaliers, plus ou moins multipliés, pour la facilité de la circulation et des dégagemens. Ces *sections* de petits escaliers aboutissoient aux repos ou paliers qui, sous le nom de précinctions (*praecinctiones*), ou semblans de *ceintures*, divisoient toute la hauteur de l'amphithéâtre en plusieurs étages. Comme ces sections tendoient vers le centre, l'espace des gradins compris entre deux, offroit à l'oeil la figure d'un cône tronqué, et ressembloit à un *coin*. De là le mot *cuneus* (coin), affecté par les Romains à exprimer la figure des espaces renfermés entre deux escaliers. On réservoir des *cunei* pour certaines classes de citoyens qui avoient leurs places marquées et réservées. On appelloit *excuneati* les spectateurs qui, n'ayant pu trouver de place sur les gradins, se tenoient debout dans les passages.

(4) Benchè il teatro romano variasse dal greco in alcune poche cose, siccome fu detto in altra di queste note, gli era esso però simile nel rimanente; coticchè i Romani ne trassero l'origine e de' nomi e delle parti che adattarono al loro. I Greci solevano anche a dritta ed a manca delle loro abitazioni stabilirne due altre minori a comodo de' forastieri; e come generalmente non vi è commedia o tragedia in cui, oltre al personaggio principale residente nel finto luogo della rappresentazione, non intervengano anche de' forastieri, perciò i Romani avevano nella scena tre porte, a somiglianza delle case greche: quella di mezzo figurava l'ingresso della casa del padrone, e le due laterali l'entrata alle forasterie.

(5) Vitruvio chiama *versurae* anche i cantoni della *scena*, ove erano pure due porte, una per quelli che fingevasi venissero dal *foro* ossia dal corpo della città, l'altra per quelli che mostravano venirseno dalla campagna.

(6) Dal modo col quale qui si esprime il Bertotti, e dallo schema che presenta, scorgesi chiaro come egli chiamasse *figura ellittica* quella, cui avrebbe dovuto darsi più esattamente l'aggiunto di *ovale*.

(7) Orchestra, così detta dal greco *ορχησται saltare*, era la parte bassa dell'antico teatro, nella quale, presso i Greci, danzava il coro; e presso i Romani sedevano i senatori.

(8) Cioè l'ovale (Vedi la nota 6).

(9) *Et pulpiti altitudo* (trovasi scritto in Vitruvio), *sit ne plus pedum quinque, uti qui in orchestra sederint, spectare possint omnium agentium gestus*.

(10) Vedasi la nota 6, e così sempre ogniqualvolta troveremo qui scritto successivamente un tale aggiunto.

(11) La stessa sorte incontrò pure quella del Bondin, che voleva fosse il *podium* del teatro latino un muro alto un piede e  $\frac{1}{2}$ , posto a qualche distanza dal *proscenio*, il quale divide l'*orchestra*, lasciandovi uno spazio vuoto per deporvi le *sedie curuli* e le altre insegne de' senatori.

(12) Alla nota i della prefazione fu già spiegato abbastanza, perchè *sacoma* e *modanatura* non possano dirsi voci sinonime: sull'arte di sagomare giustamente, quivi anche dettasi difficilissima, potranno giovare le seguenti regole generali:

In ogni profilo architettonico, le modinature occupino sempre il sito più conveniente alla loro forma ed alla loro natura. Si badi a non confondere indistintamente quelle che devono *sostenere* o *coprire* con quelle atte soltanto per *dividere* o per *adornare*. — Le più forti si adoprino costantemente a sostegno delle più

*deboli*. — La loro grandezza sia proporzionata al loro uso: — S'impieghino le *piccole*, non solo per *adornare* e per *separare* le *grandi* tra di se stesse; ma per dare anche a queste un *rilievo* maggiore: — Non sieno molte in numero: — Si variino di *grandezza* e di *forma*: — La *durezza* delle *rette*, venga alternata colla *dolcezza* delle *curve*; sapendosi riuscire troppo *secco* quel profilo, in cui si succedono senza interruzione le prime, ed ognora *ricercato* quello dove abbondano le seconde. — Nelle *sagome* veggasi sempre una *membratura principale* a cui le altre servano come di *accessorj*, però *necessarj*, che lei *sostengano*, *coprano* o *fortifichino*. Vediamo così, ad esempio di tutto questo, nelle sagome delle cornici bene intese, predominarvi sempre la *corona*, *coperta* dalla *gola dritta* o dal *cavetto*, sorretta da *modiglioni*, da *dentelli*, dall'*ovolo*, o dalla *gola rovescia*: i listelli *dividervi* costantemente le altre modinature maggiori, ed ornarle, se accoppiati agli *astragali*. Fu pertanto giustamente redarguito il Palladio, per avere impiegato il *cavetto* sotto della *corona* in tre de'suoi ordini, e ripetuta sì frequentemente la *gola dritta* ne' suoi profili, quasi membratura di *sostegno*. Non fu scevro da menda il Vignola quando pose l'*echino* a finimento della sua trabeazione toscana: nè sfuggirono da retta critica altri sommi architetti, per essere caduti in *inconvenienze* consimili; forse illusi essi pure dall'esempio di alcuni monumenti antichi *servilmente* imitati, anziché indagati austeramente, senza spirito alcuno di parte.

(13) Qui, per *tabernacoli*, intende dire *nicchie a tabernacolo*, cioè nicchie adorne di frontone sopra, e di colonne a' lati.

(14) *Striati* cioè a dire *scanalati*, dal greco Στρίξις *piccolo canale*. L'uso di scannellare i fusti delle colonne, sembra con molto di probabilità, possa aversi avuta origine dall'Egitto: e ne è una prova quel tronco di colonna trovatosi nel tempio di Tebe Karnak, il quale nelle proporzioni e più ancora nella forma delle sue scannellature, si accosta molto alle colonne doriche della Grecia.

Il P. Paoli, nella sua lettera sull'Architettura, è d'opinione che le *strie* abbiano presa origine dallo incavarsi più o meno a canale, lo smussamento degli angoli di qualche obelisco, fattogli onde renderlo più sottile o più svelto: così, ad esempio, se questo tale obelisco avesse avuta da principio una forma quadrilatera, l'avrebbe presa ottagonale dopo lo scantonamento de'primi suoi angoli; e smussando anche quelli dell'ottagona, e di quell'altra forma regolare qualunque che avesse potuto successivamente acquistare da ripetuti scantonamenti, sarebbe giunto in fine a ricevere una forma poligona, molto presso alla cilindrica, ne' cui latercoli scavati a canale, forse onde dare loro un aspetto più grazioso e più nuovo, avrebbero, come venne avvertito dal precitato P. Paoli, avuta origine le *strie*. Il Ginesi su questo proposito dice, che gli steli delle foglie sacre, colle quali solevansi ornare i capitelli delle colonne, suggerirono forse col loro scendere lungo il fusto, la prima idea delle scannellature; ed a convalidare maggiormente questa sua congettura, ci ricorda che in tutte le colonne antiche, ed in quelle particolarmente del tempio di Apollo a Tebe, v'è scannellato anche il collarino, e non tutto il fusto. Le scannellature delle colonne che vedonsi nel *Coragico*, le quali finiscono tutte sotto il capitello in forma di foglie, favorirebbero altresì di molto tale opinione del Ginesi. Il Milizia è d'avviso che le *strie* sieno una imitazione della natura, dedotta, benchè da lungi ed alquanto stentamente, dagli screpoli della corteccia degli alberi, e dalle striscie cagionatevi dallo scolo delle pioggie. Potrebbe inferirsi da questo, che mai non dovessero impiegarsi colonne striate nell'interno degli edifici: ciò nullameno, quantunque lo stesso autore sostenga che le più belle colonne abbiano a farsi lisce, ammette pure, che le colonne a *strie* possono adoperarsi con successo tanto entro, che fuori degli edifici, quando si voglia che la colonna vi comparisca più grossa che non è realmente: poichè, sebbene paja che la colonna scanalata debba mostrarsi più svelta e più leggera, come mancante di tutto il toltovi per farvi le *strie*; pure, dagli insegnamenti di Vitruvio, concordî coll'effetto, rilevasi, che il fusto d'una colonna *striata*, appare sempre più grosso di quello d'una liscia con pari diametro: « *hoc autem efficit ratio* (dice l'autore ora citato, nel IV libro della sua architettura), « *quod oculus plura et crebriora signa tangendo, majore visus circuitione pervagatur; namque si duae* « *columnae aequae crassae, lineis circummetentur; et quibus una sit non striata, et altera striata: et circa stri-* « *gium cava, et angulos striarum, linea corpora tangat, tametsi columnae aequae crassae fuerint; lineae quae* « *circumdatae erunt, non erunt aequales; quod striarum et strigium circuitus, majorem efficiet lineae longi-* « *tudinem.* » Sogliono sempre ommettere le scannellature in tutte le colonne a marmo di varii colori; perchè questa varietà, rendendo confuse anche le stesse superficie lisce, produce un effetto peggiore in quelle scelte.

Quando verranno impiegate colonne scannellate, sì all'esterno che all'interno d'una fabbrica, e saranno queste tutte uguali tra sè per diametro, sarà bene il fare maggior numero di scannellature, nelle prime, cioè in quelle esteriori, onde supplire a quella certa esilezza che, a confronto delle interne, mostrerebbero così

collocate; non per la maggiore copia d'aria che le circonda, e che, come dicono i pratici, se *le mangia*: ma forse, per trovarsi quivi esposte ad essere vedute sotto d'un angolo ottico meno aperto di quello nel quale puonno vedersi, essendo collocate in sito chiuso; chè altrimenti, trovandosi provato: *L'esilezza apparente di un oggetto qualunque, crescere allo sminuire del grado d'illuminamento cui lo si espone*; dovrebbe inferirsene, a malgrado di quanto accade in pratica e di quanto insegnarono autori classici in arte, che le colonne poste all'esterno di una fabbrica, essendovi ognora più illuminate di quello che nol sarebbero, se collocatevi dentro, dovrebbero comparirvi sempre ingrossate, anzi che impicciolite.

I fusti delle colonne puonno essere scanalati in tre maniere diverse: 1° indicandosi in essi fusti unicamente i latercoli destinati alle *strie*; pel che pigliano una forma prismatica, consimile a quella che sogliono dar loro gli scarpellini apprestandoli a ricevere il tondeggiamento e l'affusellamento: forma questa da cui alcuni vollero anche trarre l'origine vera delle scannellature: 2° incavandovi le *strie* in guisa che la separazione tra canale e canale venga fatta da un angolo acutissimo: 3° facendo sì, che cotesta separazione sia operata da un listello interposto ad ogni *stria*.

Si hanno le scanalature della prima maniera, iscrivendo nella circonferenza rappresentante, fatta all'*imoscapo*, la proiezione orizzontale del fusto a *striarsi*, un poligono regolare di tanti lati quante si vogliono scanalature; e dal vertice di cadaun angolo di tale poligono innalzando delle rette lungo il fusto, in direzione del suo affusamento, e terminandole presso al *sommoscapo*.

Le scanalature della seconda maniera, che in arte prendono l'aggiunto di *semplici* o *scempie*, onde non si confondano con quelle della terza, dette *composte*, sogliono attorniare il fusto in numero di venti, avere per conseguenza un'ampiezza pari costantemente alla vigesima parte della circonferenza del fusto; essere incavate a mezzo circolo od a sestante di esso; cominciare a dirittura dall'*imoscapo* e terminare alla *cimbia* del *sommo* quando le colonne sono prive di base, come ne' dorici antichi; ed avendola, prendere origine, foggiate ad arco di circolo, dalla *cimbia* dell'*imoscapo*, e finirsi anche ugualmente all'incontro della *cimbia* superiore. Siffatte curve di *origine* e di *fine* possono segnarsi a mano od altrimenti, purchè però sempre simili alla piegatura di quelle impiegate per descrivere in pianta le *strie*.

Volendosi le scanalature della terza maniera, cioè con un listello interposto ad ogni canale, delle quali si fa maggiore uso negli Ordini non robusti, solendosi esse porre d'intorno al fusto in numero di ventiquattro, farà d'uopo dividere nello stesso numero di parti eguali tutta la circonferenza di quel circolo che mostrerà la proiezione orizzontale del fusto all'*imoscapo*, per avere ne' punti 1, 2, 3, 4... di tali divisioni, i rispettivi centri dei canali. Rammentandoci inoltre, essere pari quasi sempre al terzo della larghezza di ciascuna scannellatura, la fronte de' listelli che vi s'interpongono; potremo anche agevolmente fissare il raggio atto a descrivere la curvatura d'ogni *stria*, che qui d'ordinario è un semicircolo, pigliando per esso costantemente le tre ottave parti di cadauna delle suddette distanze o divisioni 1,2; 2,3; 3,4 e loro successive.

Quando occorrerà di scanalare de' pilastri, ci sovreremo pure che, comunemente, in ciascuna di loro facce non soglionsi mai fare più, nè meno di sette scanalature; che, onde ottenervele, debbe dividersi ogni faccia in ventinove parti uguali; che una di queste parti stabilirà la larghezza del primo *pianuzzo* d'angolo, che tre altre indicheranno il vano o diametro della *stria*, e così di seguito.

(15) Basilica, dal vocabolo greco Βασιλικα, aggettivo di Βασιλευς *re*; sott'inteso οικια, *casa*; vale propriamente *reggia*, *palazzo regale*. Fu già così chiamato anticamente un superbo edificio in cui s'adunavano i principi ed i magistrati per amministrarvi la giustizia. Troviamo in Plinio esservi state a Roma fino a diciotto basiliche, in molte delle quali, successivamente, quasi in altrettante *borse*, presero a recarsi i negozianti e gli altri cittadini, per trattarvi d'affari: scrivani e persone incaricate di comporre le discordie, e di risolvere le quistioni di diritto, cui davano luogo gl'interessi commerciali, stanziavano anche in esse, entro a camere apposite. Il corpo principale delle basiliche aveva una forma oblunga, la cui larghezza stava divisa in tre parti: una più grande al mezzo, a guisa d'ampio corridojo con colonne lung'hesso, e due minori ne' lati, ove s'intratenevano separatamente, sino al momento di presentarsi a' giudici, quegli uomini e quelle donne che ne avevano d'uopo. Questi corridoij longitudinali, riuscivano tutti e tre ad uno spazio trasversale, più alto di alcuni gradini, destinato agli avvocati, a' notaj e ad altre persone di legge: oltre questo, in direzione della colonnata centrale, vedevasi altro spazio fatto a semicircolo, con camere intorno o presso, per usi diversi; coperto di volto sferico, detto già con vocabolo greco *apside*, da Αψις *testuggine*; perchè somigliante alla veste d'un siffatto animale: e quindi, anche chiamato con voce latina *tribuna* (se però non deriva dalla greca τριβων), entro del quale sedevano i magistrati ed i loro assessori, d'onde poscia il nome di tribunali alle corti di giustizia.



Da tale breve descrizione delle basiliche, rilevasi facilmente quanto potessero prestarsi alle esigenze del culto cristiano, sia per la loro vastità, che per la particolare loro distribuzione; si conosce ugualmente perchè si fossero mutate in chiese cristiane alcune di esse, e perchè nel farsene delle nuove, si preferisse dar loro la forma basilicale. Volevasi pure che la chiesa rappresentasse in certo modo la *Nave* di S. Pietro; e lo spazio centrale delle basiliche offeriva appunto l'immagine di questa *nave* di cui serba il nome tuttavia: gli spazii laterali prestavansi ugualmente a mantenere tra i due sessi quella separazione che ne' tempi primitivi si aveva come necessaria, tanto nelle chiese, che nelle corti di giustizia. Parte della nave o navata poteva parimente, separandosi dal rimanente per via d'una tramezza, essere destinata pe' cantori, non che pe' diaconi, onde leggersi le sacre carte: l'altare poteva farsi anche sorgere naturalmente alla estremità superiore della nave, in mezzo di quell'area trasversale che, per la sua direzione rispetto alla navata stessa, pareva già presagire nel seno ancora del paganesimo, il futuro trionfo della croce. Nell'apside poi (che per essere la parte più luminosa o cospicua della basilica, credette Isidoro fosse stata così detta dal greco *απτα*, *dar luce*), tornava facile ancora innalzare un seggio che dominasse l'altare e gli assembrati; dal quale l'*Episcopus* a guisa di magistrato potesse comodamente vegliare su quanto operavasi intorno; mentre il clero, difilato a destra ed a manca, ne rappresentava gli assessori: anche le stesse camere quivi attigue, e quelle absidi minori che vedevansi di frequente alle estremità delle navi laterali, potevano tutte prestarsi assai bene per sagrestie e per siti di purificazione.

Costantino fu il primo che in Roma facesse ridurre a chiese cristiane delle vere basiliche, e che ordinasse di erigerne altre quivi e fuori, sullo stesso modello.

Molti anni dopo, quando Teodosio proclamò che la sua religione sarebbe stata la sola legale dell'impero: e che fece abbattere colle chiese di Costantino già rovinose, anche i tempj pagani, parendogli troppo angusti per potersi prestare degnamente al nuovo culto; conservò tuttavia il nome e la forma di basilica alle nuove chiese da lui erette: nome e forma che poterono quindi giugnere fino a noi, forse per effetto di mera abitudine, o di piacevole memoria per Costantino, o di speciale venerazione per que' primi monumenti che vidersi pubblicamente aperti al cristianesimo.

(16) Il Milizia parlando del teatro Olimpico del Palladio: « Questo teatro fu finito (egli dice), dallo Scamozzi; e perciò nelle scene non apparisce quel fiore d'eleganza ed una certa armonia tra il solido ed il vuoto, « tra il liscio e l'ornato, che dicano, *siamo del Palladio*; ma un po' di pesantello e di affollamento ne' membri, « accusano lo Scamozzi. »

(17) Così chiamavano i Latini la platea del loro teatro.

(18) *Diastilo* era l'aggiunto di un intercolumnio in cui le colonne trovavansi così disposte, che tra l'una e l'altra v'era la distanza di tre diametri: fu esso così chiamato dal greco *δις*, *tra*, *in mezzo*, e *σύλος*, *colonna*, perchè può esservi frapposta altra colonna nel mezzo. Vitruvio stabiliva cinque specie d'intercolumnii.

*Il picnostilo o ristretto*; le cui colonne distavano tra loro un diametro e mezzo.

*Il sistilo o meno ristretto*; in cui tra colonna e colonna vi capivano due diametri.

*L'eustilo o grazioso*; dove le colonne trovavansi discoste le une dalle altre per nove quarte parti del loro diametro.

*Il diastilo*, già spiegato qui sopra, cui, nel dorico, pel giusto ripartimento delle metope e de' triglifi, si diedero soltanto moduli  $5 \frac{1}{4}$ : ovvero diametri  $2 \frac{1}{4}$ .

*L'areostilo o spazioso*; perchè di quattro diametri da colonna a colonna ed anche più.

I due primi di tali cinque intercolumnii più ristretti degli altri, furono accordati alla maniera corinzia, perchè più delicata; il terzo alla jonica, e li due ultimi alla dorica: notando però, che l'areostilo, come troppo aperto, non veniva usato dagli antichi altrimenti che nella dorica più semplice, cioè nella toscana, ove gli architravi erano di legno.

Vincenzo Scamozzi facendo l'intercolumnio toscano di 3 diametri; di  $2 \frac{1}{4}$  il dorico, di  $2 \frac{1}{2}$  l'jonico, di  $2 \frac{1}{2}$  il composito, e di 2 il corinzio; parve che seguisse una progressione migliore, per cui fossero tolti i due intercolumnii estremi di Vitruvio, l'areostilo ed il picnostilo, troppo viziosi, uno per eccessiva larghezza, l'altro per somma strettezza.

Vignola, stabilendo per tutti i suoi ordini quasi uno stesso intercolumnio, ottenne risultamenti anche più regolari, e forse anche meglio intesi de' Vitruviani, presi a rigore.

Altri architetti opinarono si dovesse riserbare il *sistilo* al corinzio, l'*eustilo* all'jonico, ed il *diastilo* al dorico: avvertendo non esservi assoluto bisogno che questi tre intercolumnii sieno scrupolosamente eseguiti

secondo le misure di Vitruvio: chè anzi una qualche leggera alterazione vi è ben di frequente necessaria per la regolarità della divisione del *lacunare*; e perchè i modiglioni corrispondano esattamente all'asse della colonna; cosa cui gli antichi non avvisarono molto, quantunque un'alterazione leggera nelle vere dimensioni dell'intercolunnio vi sia meno sensibile di qualche irregolarità introdotta nello *intavolamento*.

Vediamo infatti lo stesso Vitruvio essersi egli primo scostato dalle precise misure del *diastilo* nel dorico, e ci fa osservare il Canina come i Greci ne' loro templi dorici proporzionassero la larghezza degli intercolunnii a quella di due metope ed un triglifo; pel che, ben lungi dallo aversi degl'intercolunnii *diastili*, quanto alla larghezza, gli avessero invece ridotti a *picnostili*.

In generale, gl'intercolunnii non debbono essere mai sì spaziosi, che la solidità reale ed apparente ne soffra, nè si angusti, da impedire una sufficiente quantità di luce o l'ingresso libero agli uomini, per passarvi speditamente con quegli arnesi che, secondo la qualità degli edifizii, può loro abbisognare di portarvi. Questi due avvertimenti così essenziali debbono anche combinarsi con una certa eleganza di proporzione, tanto grata all'occhio, d'onde nasce ciò che dicesi *bello architetonico*.

Giova qui pure avvertire che, collocandosi colonne di grosso fusto assai vicine tra loro, pajono più voluminose del vero; che l'opposto accade con fusti di colonne delicate messe a molta distanza una dall'altra: e che, a diametri pari, i fusti delle scanalate sembrano sempre più ingrossati di quelli delle lisce.

(19) L'opinione seguita da molti, che *i teatri vestiti di tavole all'interno, possano essere più sonori di quelli colle pareti nude*, trovasi confutata assai bene dal chiarissimo sig. Taccani in una sua dissertazione, data non ha molto alle stampe, la quale porta francamente a conchiudere: *che gli ambienti costrutti con pareti, il più che sia possibile solide e capaci di resistere alle scosse armoniche, saranno sempre più utili alla musica..... che le materie elastiche e specialmente il legno, non sono da preferirsi nella costruzione per ottenere degli ambienti sonori..... che il legno anzi è la materia meno atta a favorire l'aumento del suono..... che inopportuno pertanto diviene il consiglio dato dal sig. Patte, onde rinforzare la voce delle sale, quello cioè di coprirne le pareti con tavole di legno alquanto staccate dal muro, quasi piani armonici degli strumenti a corde; ed inopportuno anche l'altro di costruire una cassa armonica sotto l'orchestra, per aumentarne il suono..... che in quest'ultimo lo scopo sarebbe anzi pienamente sbagliato in massima, perchè ciò che ha bisogno di ajuto e di rinforzo è la voce dei cantanti, non quella dell'orchestra già di troppo prevalente sull'altra, tanto per la forza degli strumenti in particolare, che pel loro numero, ecc. ecc.*



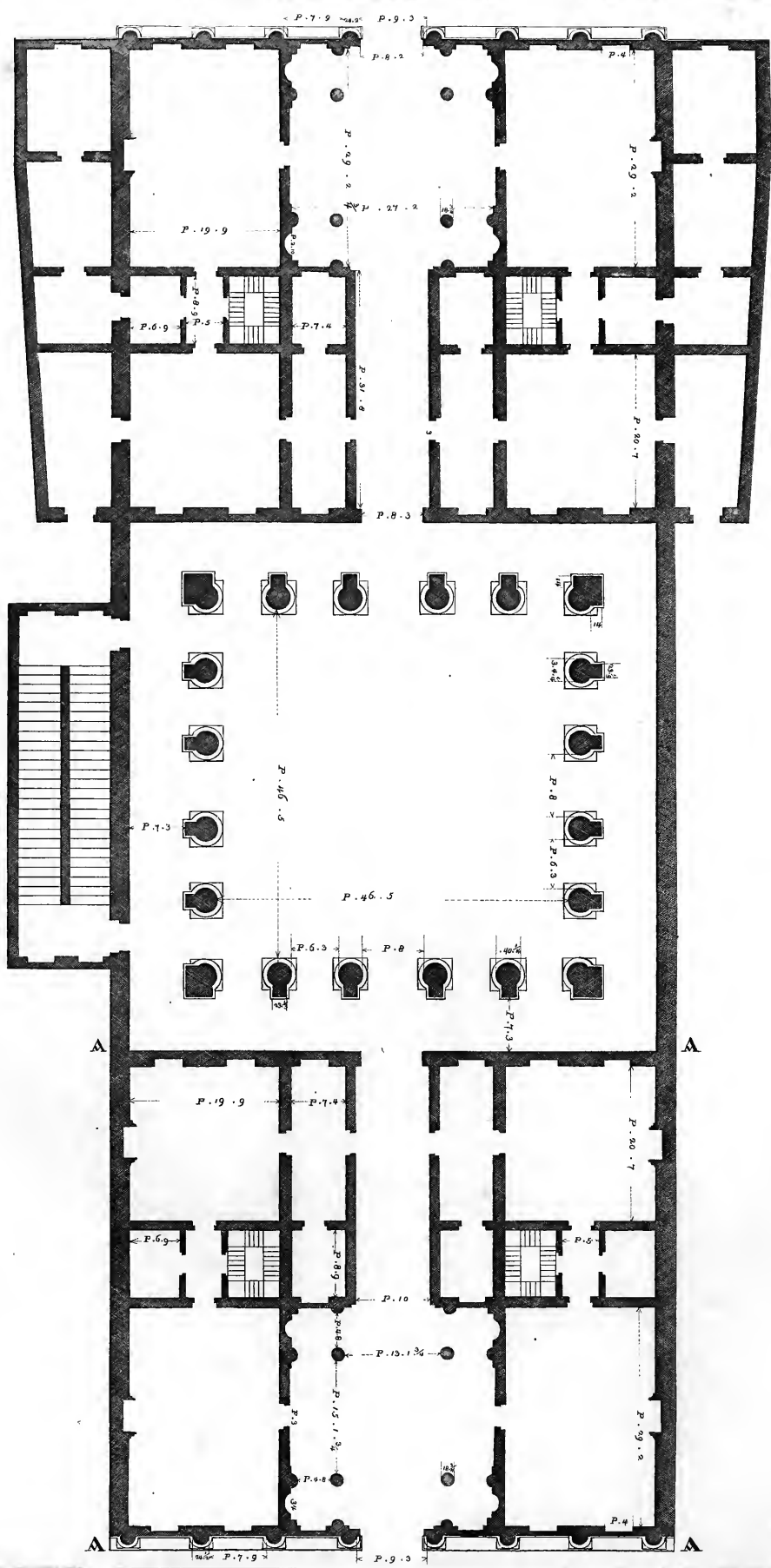



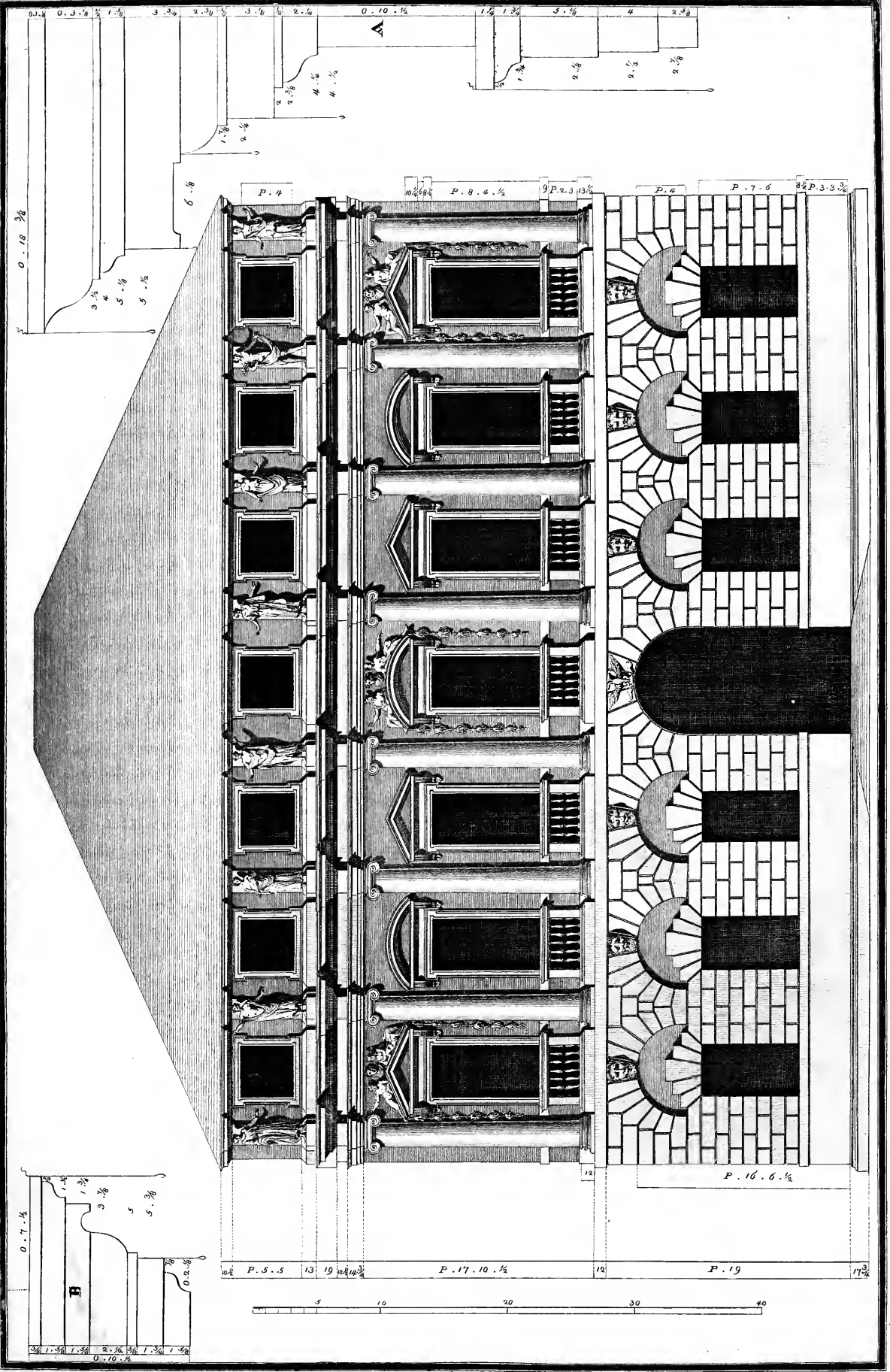



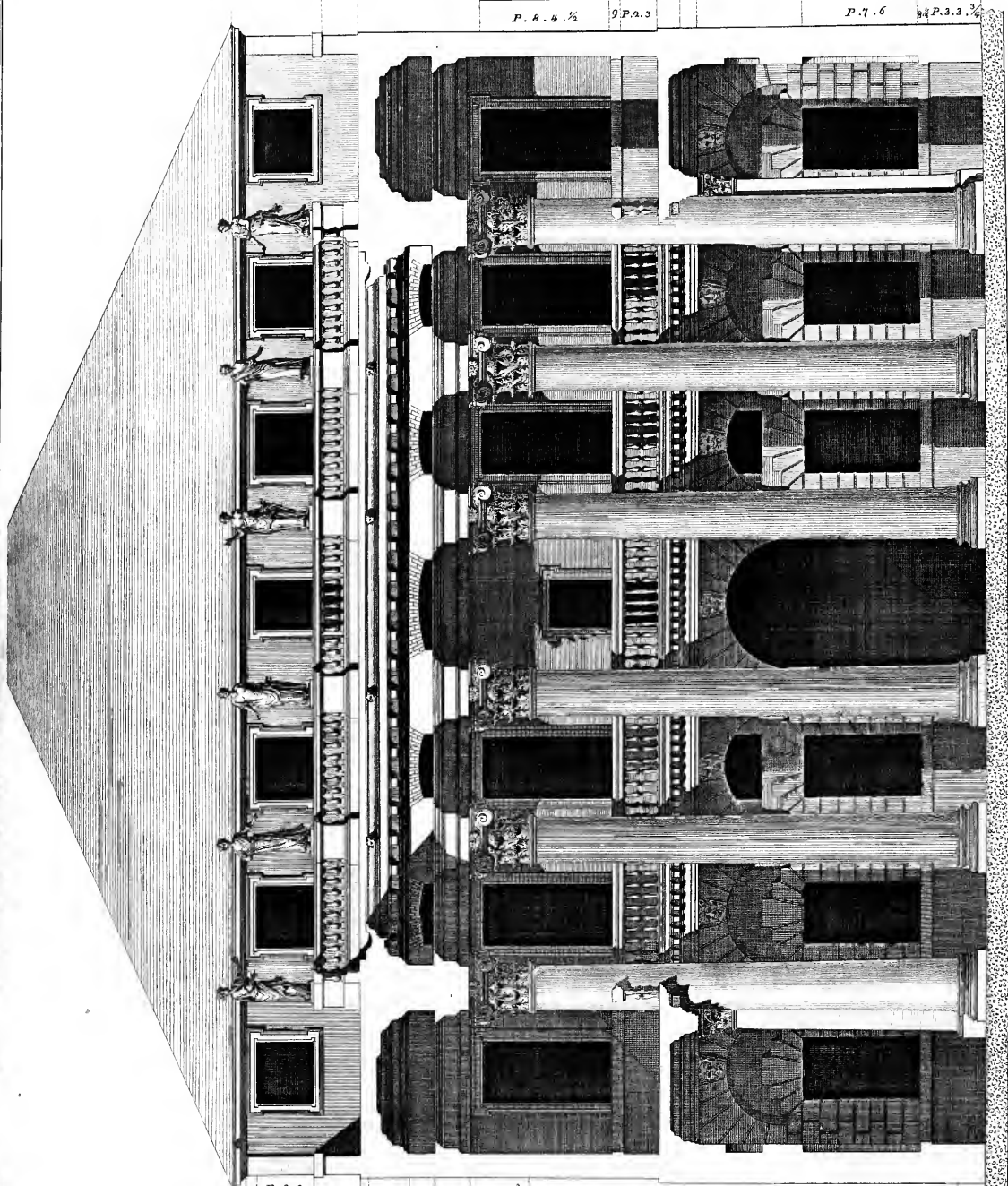

P. 5. 2.  $\frac{3}{4}$

7 P. 2. 5

P. 19. 7.  $\frac{1}{2}$

17  $\frac{1}{2}$  16

P. 18. 6

P. 8. 4.  $\frac{1}{2}$

9 P. 2. 3

P. 7. 6

24 P. 3. 3.  $\frac{3}{4}$

P. 3. 9

P. 3. 10.  $\frac{3}{4}$

20

24 P. 7. 3.  $\frac{3}{4}$

33

20.  $\frac{1}{2}$

27

P. 33. 6.  $\frac{3}{4}$

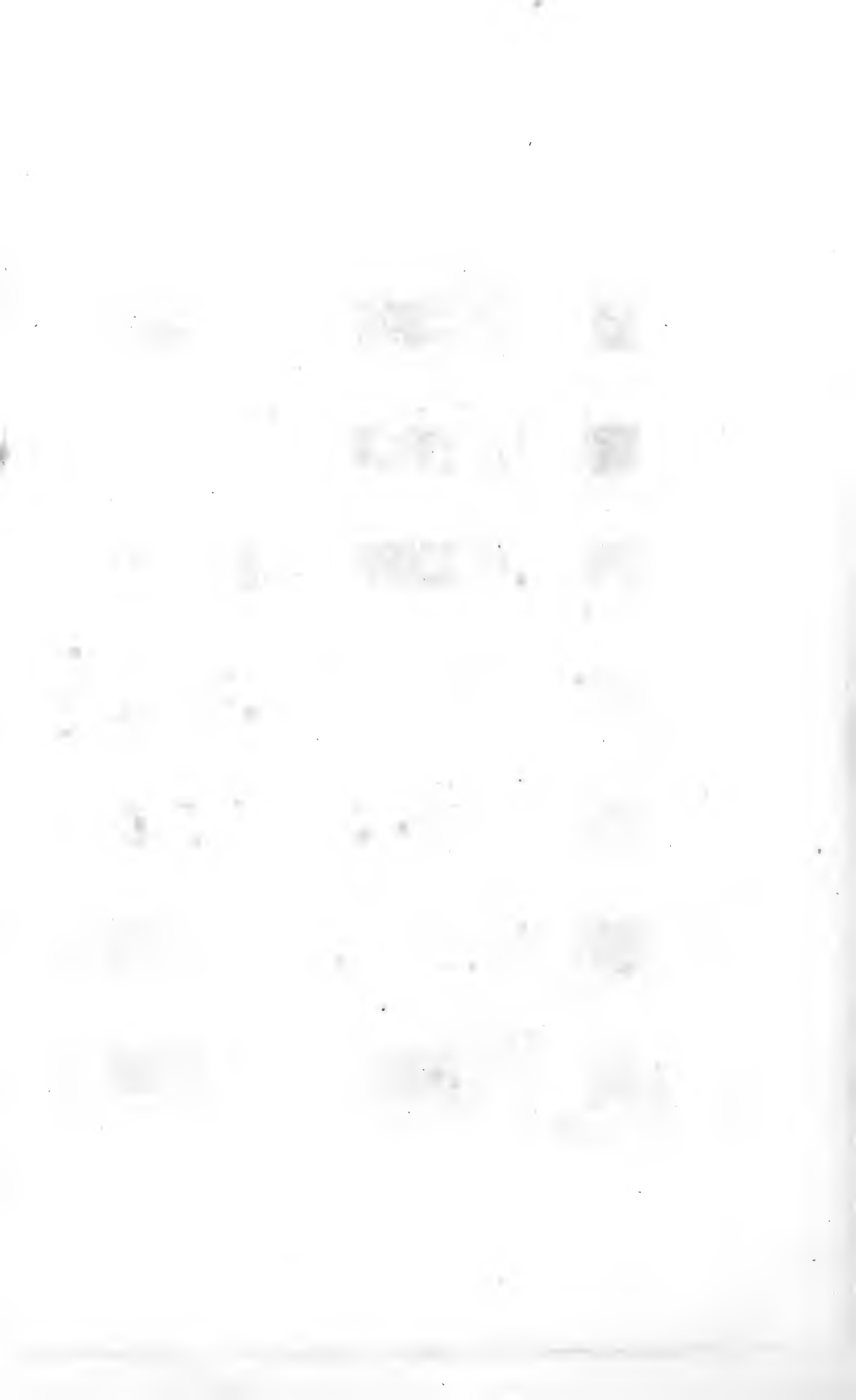



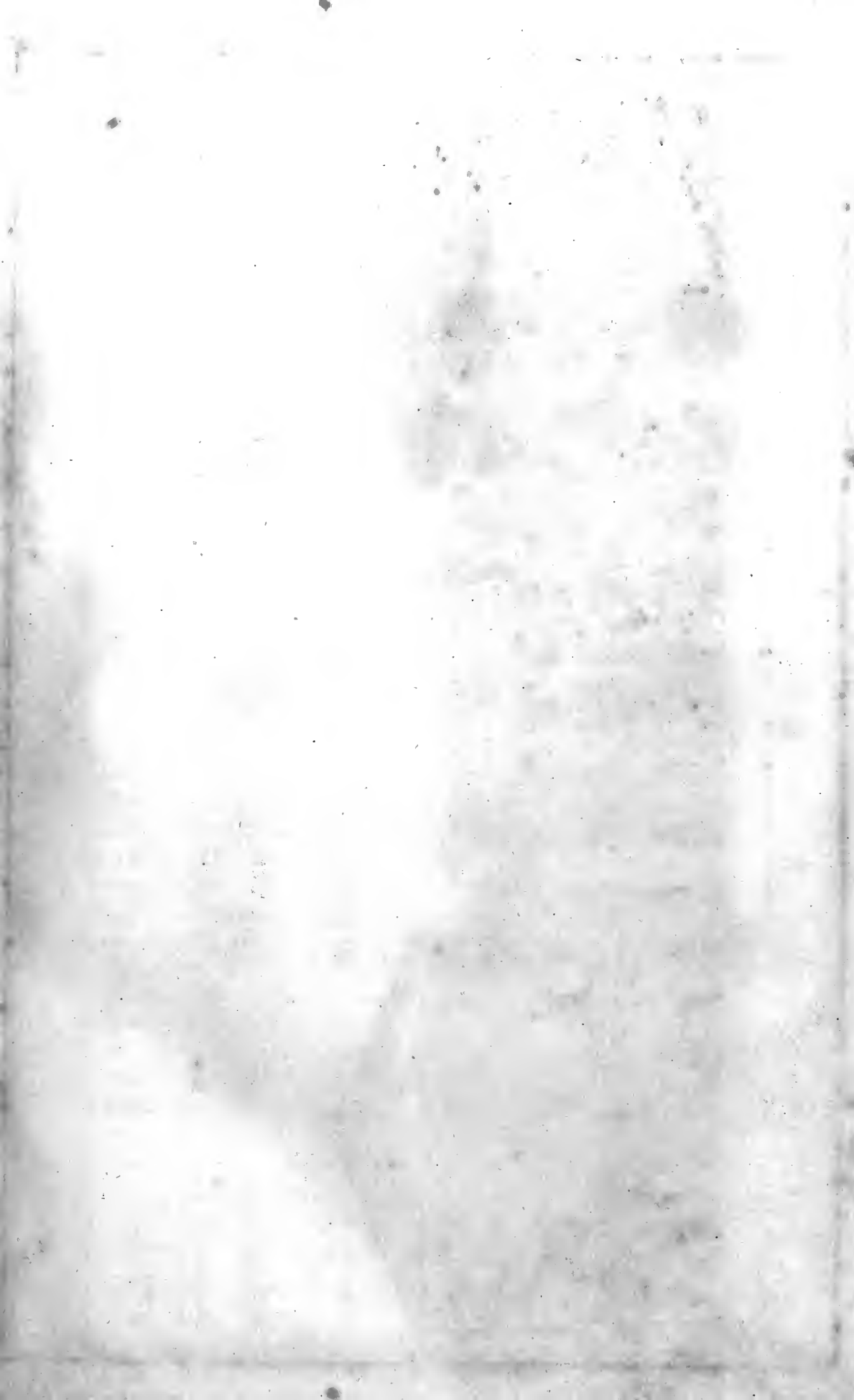

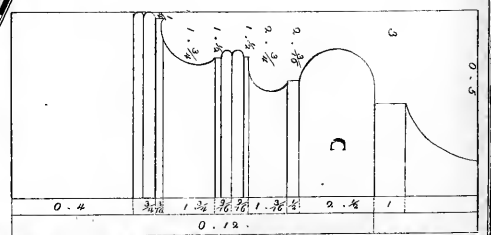
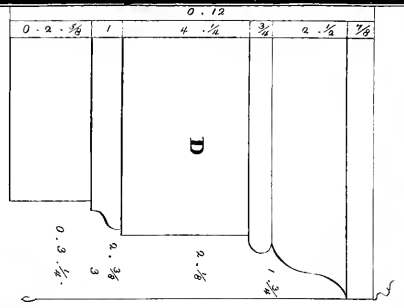
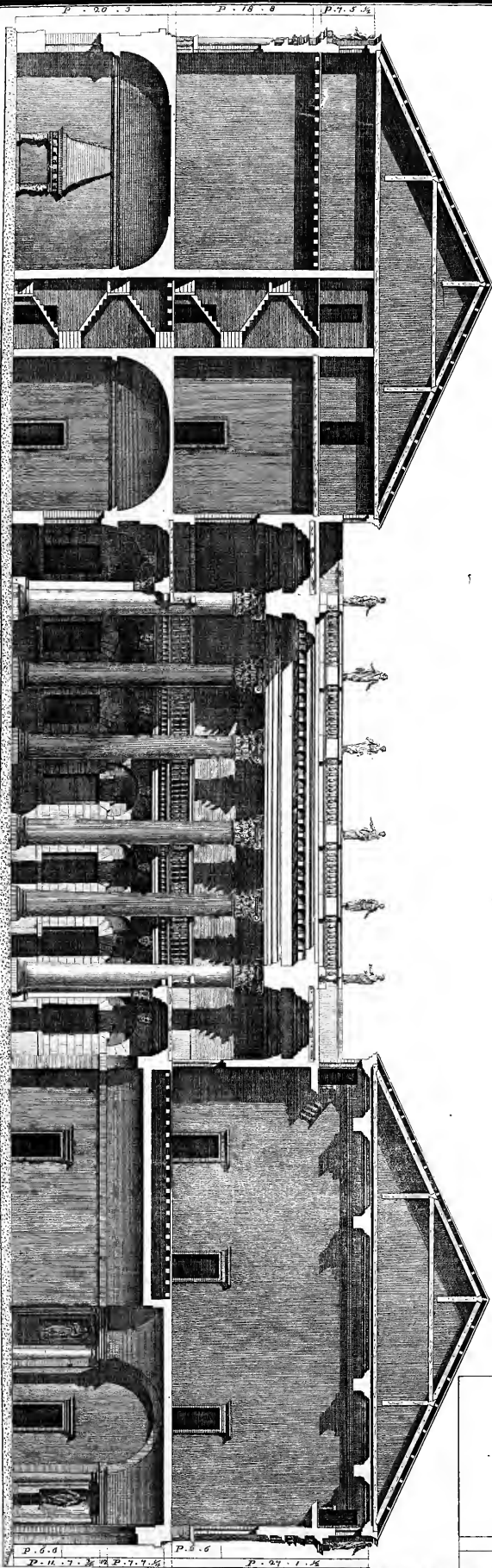
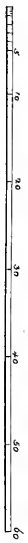

# FABBRICA

DEL

NOBILE SIGNOR CONTE

## ORAZIO PORTO

---

**B**ella oltre modo e magnifica invenzione del Palladio è il disegno della fabbrica espressa nelle tavole vi, vii, viii e ix. Fabbrica, che fu inventata pel conte Giuseppe de'Porti, della quale non ne fu mai eseguita che una terza parte (*Tavola 6*), quella cioè che nella pianta trovasi contrassegnata colle lettere (AAAA). L'ingegno del celebre Architetto, fertile a maraviglia di grandi ed armoniche idee, seppe mirabilmente adattare l'ottima forma del palazzo di cui parliamo, alle condizioni dell'area assegnatagli di quadrilunga figura, e confinante da entrambe le estremità con due pubbliche strade. In fatti, ognuno che gusti anche poco le cose buone d'architettura, può conoscere agevolmente quanta convenienza abbia la ben intesa idea di questa fabbrica colle indicate circostanze del luogo in cui dovevasi situare.

Compose il felice inventore un tutto armonico perfettamente, e lo divise in due corpi eguali d'una elegante struttura, i quali alzandosi sulle due estremità, guardano coll'esterna lor faccia le suddette due pubbliche strade, sopra le quali restano aperti due ingressi grandiosi, posti l'uno rimpetto all'altro. Questi due corpi sono divisi per lo spazio d'un sufficiente cortile, e comunicano da entrambi i lati per mezzo d'una superbissima loggia, che

nell'interno in quadratura ricorre. Nel distribuire in tal guisa le parti di questa fabbrica, ebbe in vista il gran Maestro, che una delle due divisioni servisse comodamente per la famiglia del padrone di casa, e l'altra per alloggiare, com'egli dice, de'forestieri<sup>a</sup>. A ciò far si condusse sull'esempio de' Greci<sup>b</sup>, i quali amavano una simile distribuzione per facilitare agli ospiti ed a'famigliari il bel piacere della libertà, che tanto condisce la serie sommanente estesa de'comodi che seppero i genii industriosi degli uomini provvidamente inventare. Mi piacque presentare ne'predetti disegni questa fabbrica interamente finita, quantunque, come ho accennato di sopra, non ne sia stata compita che una terza parte; ed a far ciò mi son servito de' disegni stampati dall'Autore, e delle misure riscontrate nella porzione eseguita.

Nel misurare le parti del pezzo già edificato, e confrontandole co' disegni del Palladio rimarcai alcune notabili differenze, le quali meritano d'essere pubblicate, per far con ciò cosa grata agl'intendenti d'architettura. Stenderò dunque colla maggior precisione e chiarezza tutto ciò che mi venne fatto di scoprire, eccitando in tal guisa la perspicacia e l'ingegno del lettore erudito a rintracciar le ragioni di sì rilevanti disparità.

Per cominciar con qualche ordine, parleremo primieramente della pianta, rispetto alla quale incontrai parecchie alterazioni. La grandezza dell'atrio è minore in esecuzione di quella che vedesi nel disegno dell'Autore. In fatti Palladio la disegnò di piedi 30 in quadro, e trovasi in esecuzione di soli piedi 27 e 2 oncie per un lato, e di piedi 29 e 2 oncie per l'altro. Rimarcabile è la differenza che incontrasi negli stessi disegni Palladiani circa la larghezza di quella loggia, che dee camminare in quadratura nel mezzo del grande edificio. Imperciocchè nella pianta, e nel picciolo spaccato fatto dall'Autore, ella ha l'estensione in larghezza di piedi 10, ed in un altro di maggior forma è disegnata di piedi 7  $\frac{1}{2}$ . Nel disegnare la pianta di questa loggia io mi attenni all'ultima misura, sembrandomi che, così facendo, gl'intercolunnii mi tornassero meglio, come pur fece il celebre editore delle opere del Palladio stampate in Londra<sup>c</sup>.

Per ciò che spetta all'alzato ed agli ornamenti, primieramente dirò, che l'altezza di tutta la parte già fabbricata è minore 3 piedi e  $\frac{1}{2}$  di quello che osservasi ne'disegni dell'Autore. Esaminando le altezze dei piani, trovai che l'accennata minorazione è caduta parte nel primo ordine comprendente il

<sup>a</sup> Palladio, lib. II, cap. 3, pag. 8.

<sup>b</sup> Vitruvio, lib. VI, cap. 10.

<sup>c</sup> L'architettura di Andrea Palladio, edizione di Giacomo Leoni architetto, Londra MDCCLV.

piano terreno, e parte nel second'ordine; e quindi nacque, che la porta maestra disegnata dall'inventore di piedi 18 e  $\frac{3}{4}$  d'altezza, in esecuzione è alta solamente piedi 16, oncie 6 e  $\frac{1}{2}$ . Inoltre le finestre dello stesso piano da esso lui disegnate alte 8 piedi e  $\frac{1}{2}$ , e larghe piedi 4, in esecuzione hanno piedi 4 di larghezza, e piedi 7 e  $\frac{1}{2}$  d'altezza; e le serraglie ricoperte con que'mascheroni di basso rilievo sono anch'esse minorate alcun poco. Date tali misure nell'altezza del primo piano, non potevano le camere ch'esso contiene esser di quell'altezza, la quale quel grand'uomo aveva ad esse assegnata. In fatti il Palladio dice, che queste camere sono d'altezza corrispondente all'ultimo de'tre modi delle altezze de'vòliti da lui prescritte <sup>a</sup>, e sarebbe una media proporzionale armonica <sup>b</sup>: quindi dovriano esser alte circa piedi 24, quando realmente non sono che piedi 20 e 3 oncie, cioè alte quasi egualmente che larghe; e i raggi delle loro curve sono la terza parte della larghezza, come insegna il nostro Architetto ne'suoi precetti <sup>c</sup>.

L'entrata, o sia l'atrio di questa fabbrica ha quattro colonne doriche senza base, con una cornice architravata, le quali sostentano il vòlto, fanno il piano di sopra sicuro, e rendono l'atrio armonioso, proporzionando l'altezza alla larghezza. All'incontro nel libro dell'Autore queste colonne sono joniche colla sua base, e coll'intiera trabeazione. L'altezza di quest'atrio, è incirca quanto è la diagonale del quadrato formato dalle quattro colonne. Ora possiamo fruttuosamente riflettere, che il giudizioso Architetto sostituì all'ordine jonico un dorico senza base, il qual è più robusto, e per conseguenza più adattato ad un atrio, ch'è d'una proporzione tozza. Ciò forse non avrebbe fatto il Palladio, se questa fabbrica avesse avuta la sua esecuzione secondo i disegni da esso stampati, dove l'altezza sarebbe riuscita piedi 24 in scambio di 20 e 3 oncie, e allora forse l'ordine jonico, che è più gentile, sarebbe riuscito di maggior eleganza in un'altezza più svelta.

L'ordine jonico, di cui viene ornato il piano superiore, ha le colonne grosse oncie 24 e  $\frac{1}{2}$ , ed alte piedi 17, oncie 10 e  $\frac{1}{2}$  (*Tavola VII*); che sono 9 moduli, meno  $\frac{1}{4}$  <sup>d</sup>, e li suoi sopraornati sono piedi 3, oncie 8 e  $\frac{1}{4}$ , che sono la quinta parte della colonna, più 1 oncia e  $\frac{1}{4}$  <sup>e</sup>. L'Autore disegnò il diametro

<sup>a</sup> Palladio, lib. II, cap. 3, pag. 8.

<sup>b</sup> Il medesimo, lib. I, cap. 23.

<sup>c</sup> Lib. I, cap. 24.

<sup>d</sup> Si osservi la figura, o sia *sacoma*, della base jonica posta nella tav. 9, la quale è molto diversa da quella che l'Autore ha data nel lib. I, cap. 16.

<sup>e</sup> Nel picciolo libro che ha per titolo: *il Forestiere istruito* ecc., le colonne sono alte p. 17, onc. 9., e i sopraornati p. 4, onc. 5.

della colonna oncie 24, l'altezza piedi 18, e i sopraornati piedi 4 e  $\frac{1}{2}$ , che sono la quarta parte della medesima colonna. L'attico è quasi della stessa altezza di quello disegnato dal Palladio. Le statue da esso lui disegnate per ornamento, e poste sulla sommità della fabbrica verticalmente a' pilastrini dell'attico, in esecuzione trovansi rimpetto a' pilastrini medesimi, le basi de' quali, che sono senza membri, formano zoccolo alle statue per elevarle dal piano della cornice, ed esporle liberamente all'occhio de' riguardanti. Di queste statue non ve ne sono in opera che sole quattro; ma dai zoccoli che sporgono in fuori a' piedi de' pilastrini dell'attico, si comprende manifestamente ch'era intenzione dell'Architetto, che in faccia ad ogni pilastro vi fosse posta una statua. Si potrebbe chieder l'altrui parere intorno alla posizione di queste statue diversa da quella del disegno, cioè se stieno meglio appoggiate ai pilastrini dell'attico, oppure isolate in cima alla fabbrica, dove fanno ribrezzo, e mettono spavento a chi dal basso le mira; e chi ha buon senso ne rimane certo contaminato per que' principii ragionevoli che l'uomo trova in se stesso quando voglia cercarli, i quali insegnano a giudicare dell'opere degli artefici piuttosto al lume della ragione, che sull'autorità dell'esempio.

Disegnai il superbo cortile quadrato in due tavole (*Tavola VIII, IX*), per render le parti al possibile intelligibili, e l'ornai, come fece l'Autore, con un gran colonnato d'ordine composito; il quale gira tutto all'intorno. Mi convenne però alterar le misure da quanto dice nel testo il Palladio, ed anche da quello ch'ei disegnò per questa fabbrica; e ciò ho dovuto fare per adattarmi alle altezze della fabbrica eseguita. Il nostro Autore dice nel testo, che il cortile avrà le colonne alte 36 piedi e  $\frac{1}{2}$ , cioè quanto è alto il primo e secondo ordine <sup>a</sup>, e in uno delli due spaccati, cioè nel maggiore, ei marcò l'altezza delle sopraddette colonne di piedi 35, e di diametro piedi 3 e  $\frac{1}{2}$ . Per giungere all'altezza del primo e secondo ordine, mi convenne formare una colonna del diametro di piedi 3, oncie 4  $\frac{1}{4}$ , lunga piedi 3, oncie 6 e  $\frac{1}{2}$ , ai quali aggiungendo piedi 6, oncie 8 e  $\frac{1}{2}$  per li sopraornati, restano 6 oncie per uno zoccolo sottoposto a' piedestalli delle statue, acciocchè contenga il terrazzo, o sia lastrico, e perchè gli aggetti delle grandi cornici non impediscano di poter vedere le basi de' piedestalli delle statue, a chi dal cortile le guarda; il che fece anche il Palladio ne' suoi disegni. Composi così un'altezza di piedi 40 e oncie 9, la quale comprende il primo e secondo piano, e combinando con questa l'altezza dell'attico, abbiamo una misura di piedi 48 oncie 11 e  $\frac{1}{4}$ , altezza intiera, cioè di tutta la fabbrica.

<sup>a</sup> Palladio, lib. II, cap. 3, pag. 8.

Appoggiati alle colonne che formano le logge, sonovi de' pilastri che sostengono la loggia di sopra, posta al livello del primo piano; i quali reggono una balaustrata, che gira tutto all'intorno al cortile, e serve a dar comunicazione alla fabbrica, che resta divisa dal cortile medesimo, e che comunica col mezzo di queste logge. Sembra che il nostro Architetto abbia posti in esecuzione i pilastri appoggiati dietro alle colonne, in quella guisa ch'erano quelli della basilica di Fano ordinata da Vitruvio <sup>a</sup>; i quali pilastri sostenevano la travatura del portico della basilica; così questi del cortile della fabbrica Porto, ordinati dal nostro Andrea, sostener devono la impalcatura posta, come dissi, all'altezza del primo piano della fabbrica, sul quale smonterebbe la scala maestra posta dietro la loggia a mezzo il cortile; acciocchè commodamente potesse servire ad ambedue le parti di così magnifico edificio; e perchè a quelli che salir volessero per la medesima, si affacciassero le più belle parti della fabbrica <sup>b</sup>.

Volendo dare disegnata nel modo preciso che è stata eseguita, quella parte di fabbrica contrassegnata colle lettere (A A A A), non le feci le finestre ne' fianchi, come sono nella pianta lasciataci dall'Autore; mentre in esecuzione ella è chiusa tra le case de' vicini: nè v'era modo d'aprirvi finestre. Il Palladio forse ce le indicò per dimostrarci che vi starebbero bene, quando la casa fosse isolata. In quel corpo di fabbrica di là del cortile, fuori del quadrato vi sono, non so se debba dire, delle stanzine, o corticelle, da me pur disegnate come sono nel libro dell'Autore: solo vi ho aperte le porte di comunicazione, per indicarne un qualche uso. Nello spaccato di quella parte di fabbrica che non è eseguita, dove feci vedere l'altezza delle stanze, vi disegnai un cammino da fuoco, che si trova in quella parte di casa fabbricata.

Non saprei congetturare da che nate sieno le moltissime alterazioni di misure, che si riscontrano tra i disegni stampati dal Palladio, e l'esecuzione del pezzo che fu fabbricato. Per quanto io abbia indagato, se qualche piano preesistente potesse aver obbligato il nostro Autore a contenersi dentro a' limiti di certe altezze, non m'è riuscito scoprirne alcun indizio: anzi, mi pare che egli abbia eretta la sua fabbrica tutta da' fondamenti.

Sappiamo all'opposto, che il Palladio pubblicò i suoi libri d'architettura nell'anno 1570, posteriormente all'erezione del pezzo di questa fabbrica; perchè, dandone egli la descrizione, nomina i celebri artefici che ornarono di stucchi e di pitture le stanze. Queste dunque esistevano certamente al tempo

<sup>a</sup> I dieci libri dell'architettura di M. Vitruvio, tradotti e comentati da Daniel Barbaro, lib. v, cap. 1.

<sup>b</sup> Palladio, lib. II, cap. 3, pag. 8.

suo; ed eccone le parole: *Le stanze seconde, cioè del second' ordine, sono in so-  
laro. E così le prime come le seconde di quella parte di fabbrica, ch'è stata fatta,  
sono ornate di pitture e di stucchi bellissimoi di mano de' sopraddetti valent' uomini*  
(Bartolommeo Ridolfi scultore Veronese, Domenico Rizzo, Battista Vene-  
ziano) e di messer Paolo Veronese, pittore eccellentissimo.

Non può suppersi neppure, ch'egli abbia preteso di correggere nella stampa  
le parti d'un'opera così bella, che già esisteva; mentre osservasi in essa una  
eleganza tale che, a dir vero, non pare suscettibile d'alterazioni di misure,  
senza restarne sconcertata quell'armonia, che in tutte le sue parti ella spira,  
e particolarmente nella simmetria e semplicità dell'esterno.

Il rintracciare la precisa ragione delle suddette disparità, sia l'occupazione  
di scuola degli eruditi: a me basta pertanto l'averle fedelmente enunciate,  
per produrre a' dotti d'architettura nuovi argomenti degni di *compenso* e di  
seria meditazione.

TAVOLA VI Pianta

TAVOLA VII Facciata } A Trabeazione dell'ordine jonico.  
B Cornice dell'attico.

TAVOLA VIII Spaccato

TAVOLA IX Altro spaccato } C Base dell'ordine jonico.  
D Cornice architravata delle colonne  
dell'entrata:

MISURE NE' DISEGNI DEL PALLADIO		MISURE ESEGUITE	
Entrata, o sia atrio in quadro . . . . .	pie di 50	pie di 29, 2	per un lato, e 27, 2 per l'altro
Camere maggiori {	lunghe . . . . . » 50	» 29, 2	
	larghe . . . . . » 20	» 19, 9	
Camere quadrate . . . . .	» 20	» 20, 7	per un lato, e 19, 9 per l'altro
Camerini larghi . . . . .	» 9	» 7, 4	
Gabinetti {	lunghi . . . . . » 9	» 8, 9	
	larghi . . . . . » 7	» 7, 4	
Altezza dell'atrio . . . . .	» 24	» 20, 3	
Altezza della porta maestra . . . . .	» 18, 9	» 16, 6, $\frac{1}{2}$	
Finestre del primo piano alte . . . . .	» 8, 6	» 7, 6	
Finestre del secondo piano alte . . . . .	» 8	» 8, 4 $\frac{1}{2}$	
Finestre dell'attico . . . . .	» 3, 9	» 4	
Diametro delle colonne joniche . . . . .	» 2	» 2, $\frac{1}{2}$	
Lunghezza delle medesime . . . . .	» 18	» 17, 10, $\frac{1}{2}$	
Trabeazione . . . . .	» 4, 6	» 3, 8, $\frac{1}{4}$	
Attico . . . . .	» 7, 6	» 7, 4, $\frac{1}{5}$	



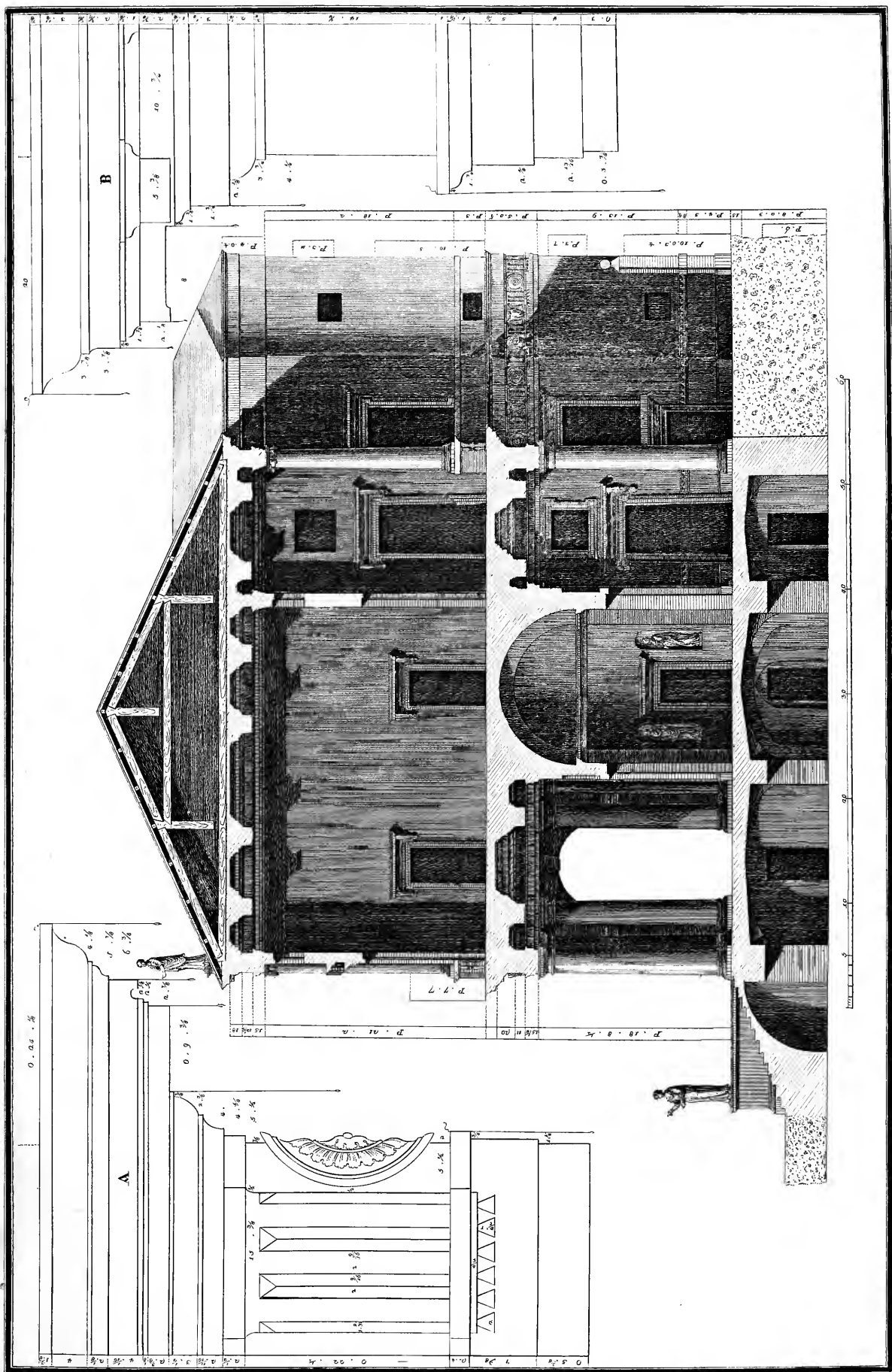



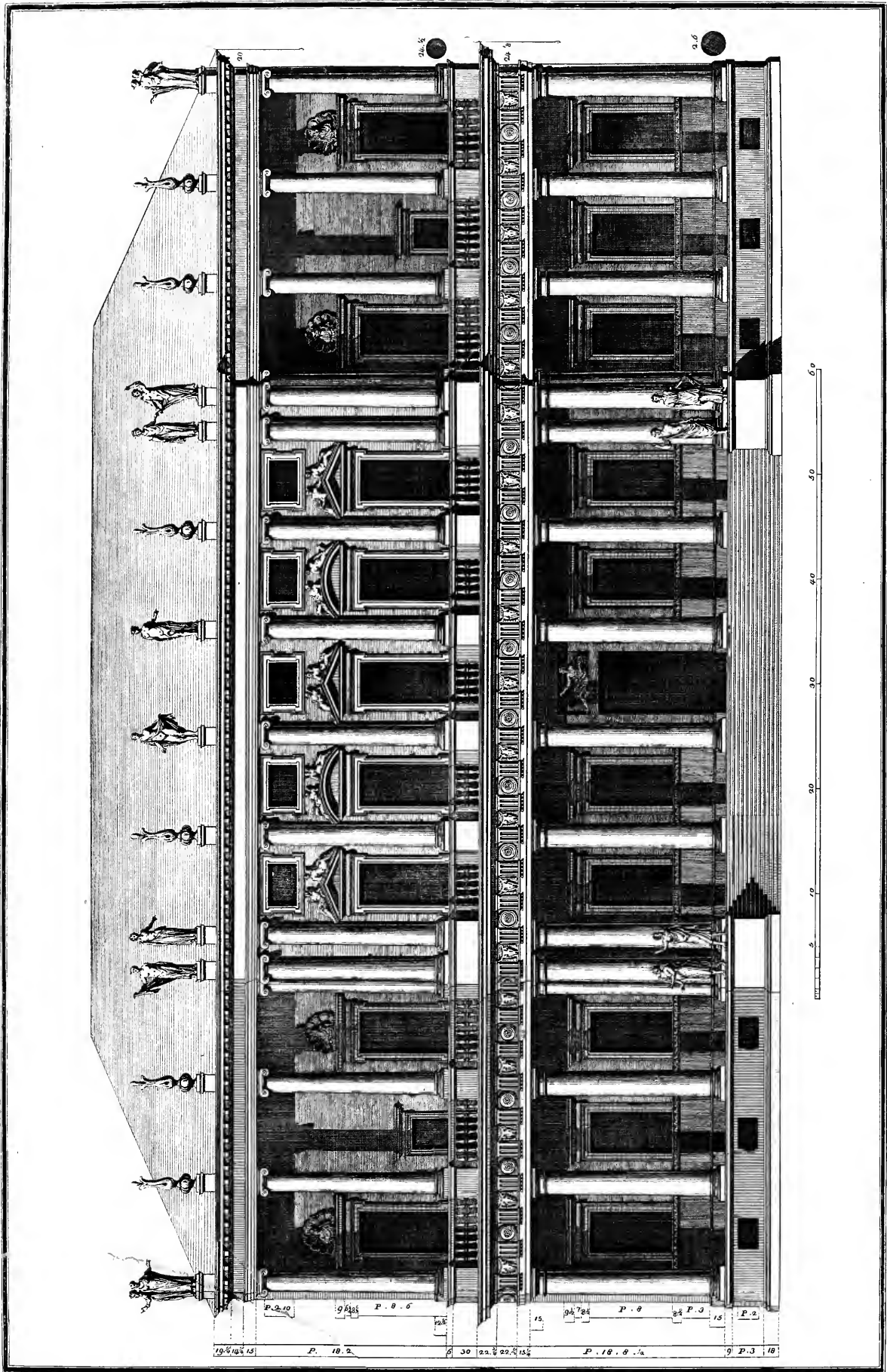



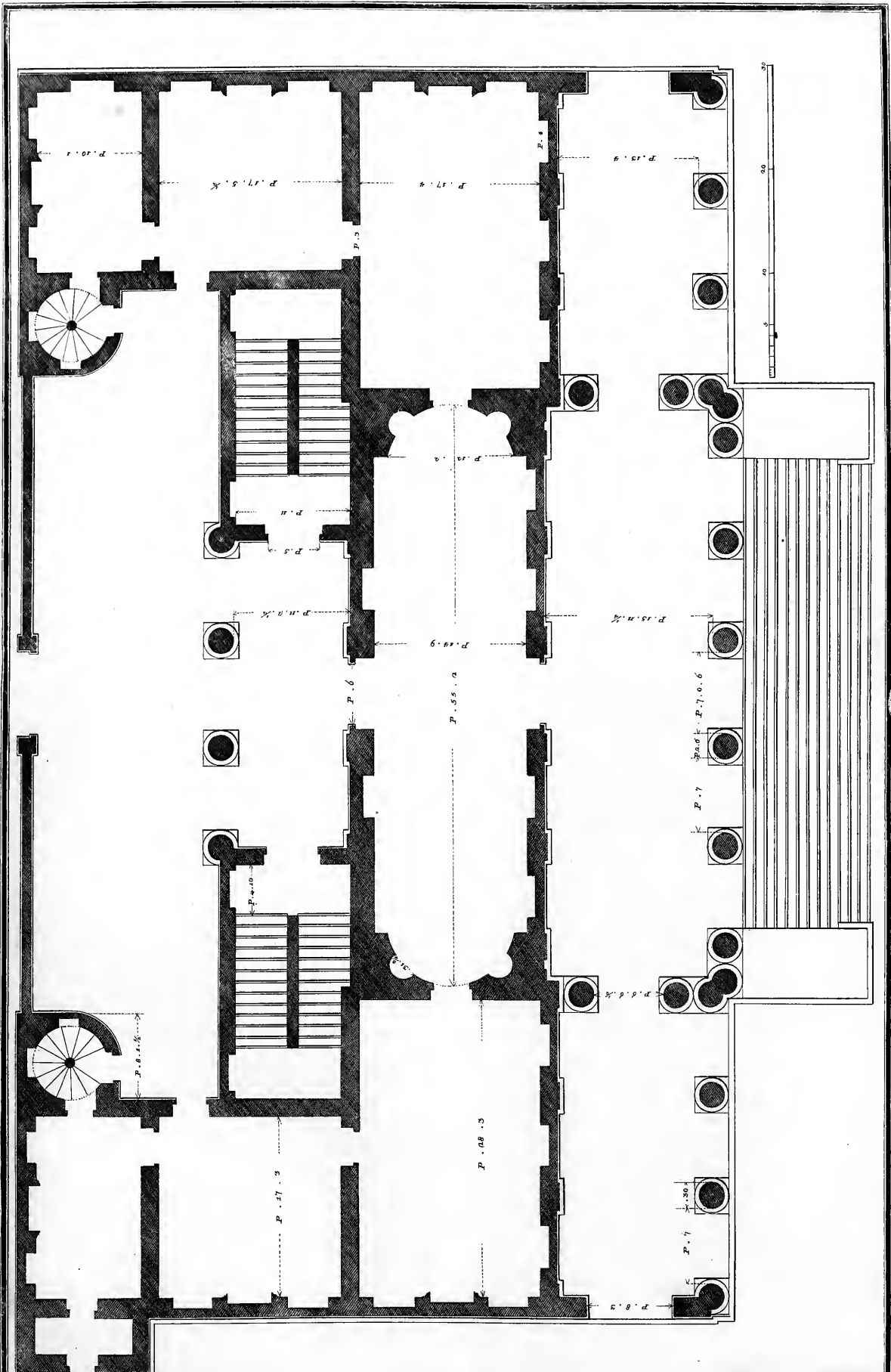



# FABBRICA

DE' NOBILI SIGNORI

## CONTI CHIERICATI

---

Entro d' un' area quadrilunga, di circa 217 pertiche vicentine quadrate <sup>a</sup>, in un lato d' una gran piazza, è piantata la fabbrica espressa nelle tavole X, XI, XII. Fu essa inventata per il conte Valerio Chiericato dal celebre nostro Palladio (*Tavola x, xi, xii*), il quale ricco, com'era, di nobilissime idee, maestrevolmente concepite nell'osservare i monumenti grandiosi della greca e della romana architettura; ed eccitato dal genio magnanimo di questo cavaliere, produsse un'opera riputata comunemente come raro modello di perfetta simmetria, e di grande magnificenza. La bellezza e la maestà di questa fabbrica, risulta primieramente da un complesso armonioso di logge, sale, appartamenti; e poi dalla decorazione di due superbi ordini architettonici, e degli altri esterni ed interni ornamenti; e per fine dalla somma convenienza ch'ella ha coll'ampiezza del luogo ove trovasi situata. Un tale studio di proporzionare la struttura degli edifizii alle condizioni delle diverse loro circostanze, nel quale tanto si occuparono gli antichi, ed a cui attese mirabilmente il Palladio, sembra del tutto neglimentato da alcuno degli architetti moderni. Quindi è, a mio credere, che molte delle insigni fabbriche Palladiane riprodotte in esteri luoghi, e poste in differenti situazioni, non riscuotono quegli applausi che seppero nel luogo originale meritare.

Cinque piedi e 3 oncie è alzato da terra il primo piano di questa fabbrica, sotto cui vi sono le cucine ed altri luoghi da servizio. La facciata è decorata da due bellissimi ordini d'architettura, dorico il primo, jonico il secondo. Il dorico ha le colonne isolate (*Tavola xi*), e negli angoli del corpo di mezzo sono

<sup>a</sup> Una pertica vicentina è piedi 6 (1).

appajate, ed altre compenstrate per accrescere robustezza, e perchè il detto corpo di mezzo porge in fuori mezzo diametro di colonna. Il secondo ordine ha le colonne di questo corpo di mezzo, per quanto è lunga la sala, di solo mezzo rilievo, e le altre delle due logge superiori sono isolate. Mi cade opportuno l'accennare su tal proposito, che nell'edizione de' quattro libri del Palladio fatta da Giacomo Leoni in Londra l'anno 1715, nel corpo di mezzo di questa fabbrica le colonne joniche sono disegnate quadre. Non è però da stupirsi, che quell'architetto avendo copiati i disegni delle opere stampate dal Palladio, dove mancano i necessari ombreggiamenti, abbia preso uno sbaglio di simil fatta.

Reca bensì maraviglia che l'architetto N. N., il quale fece una nuova edizione delle opere del Palladio, nel servirsi per l'incisione delle sue tavole, de' disegni già stampati in Londra, oppure di quelli impressi all'Aja l'anno 1726, che sono affatto gli stessi, non abbia corretto l'errore di cui si tratta: e pure dimorando egli in Vicenza avrebbe, coll'originale dinanzi agli occhi, facilmente potuto emendar nella propria il difetto già replicato nelle precedenti edizioni.

Le stanze, che formano gli appartamenti, sono d'elegantissima proporzione riguardo a tutte le loro dimensioni, cioè lunghezza, larghezza ed altezza; le maggiori sono alte secondo il primo modo delle altezze dei vólti dal Palladio prescritte al lib. I, cap. 23 (2); e alle quadrate trovasi aggiunta per la loro altezza la terza parte della larghezza; ed il raggio de' loro vólti è pure la terza parte delle stanze medesime. Sopra i camerini che trovansi a lato delle camere quadrate, vi sono degli ammezzati. Questi camerini hanno l'altezza di piedi 15 e oncie 4, e sono involtati da un arco a mezzo circolo, o sia di *tutto sesto*; il qual arco prende le mosse ad un'altezza eguale affatto alla loro larghezza. Dalla verità di tali proporzioni ne segue, che i piani superiori sono uguagliati, senza che resti alcuno spazio inoperoso (3). L'altezza della sala terrena <sup>a</sup> è stata determinata colla media proporzionale armonica, sola media adattabile per fissare una conveniente altezza in un vaso, la cui larghezza è di piedi 14 e oncie 9, ed è lungo piedi 55 e oncie 2 (4). Il vólto di questa sala è d'un mezzo circolo (5). Le camere del piano superiore sono in solajo (*Tavola XII*), e sono tanto alte, e quanto è la loro larghezza; ed hanno al disopra camerini. La sala superiore comprende lo spazio occupato dalla sala terrena

<sup>a</sup> Così chiamo quella parte di fabbrica, che incontrasi nell'entrare in casa, non potendosi essa denominare nè vestibolo, nè atrio, nè tablino, nè galleria, perchè non ha le proporzioni de' primi, nè in quel sito collocare si sogliono le gallerie.



e dalla loggia di mezzo; ed ha la sua altezza sin sotto il tetto. Questa sala è senza soffitta. Io però ne ho disegnata una di legno piana, e co' suoi lacunari (6), parendomi essa più conveniente d'ogni altra, mentre un'arcuata non avrebbe rapporto alcuno colle tre medie insegnateci dal nostro Autore. Pretesi anche d'uniformarmi, ciò facendo, al genio del grande Architetto, il quale soleva servirsi per le sale di tal sorta di soffitte da noi chiamate *Ducali*. Trovansi due scale maestre poste ne' capi della loggia dorica dietro la sala terrena, le quali sono comode, lucide, d'una sufficiente grandezza, e facili a ritrovarsi. Elle smontano sulla loggia superiore, la quale dà comunicazione alla sala. Negli angoli del cortile ascendono dal basso piano sino all'alto due scale a chiocciola, inservienti a maggiore comodità degli appartamenti superiori, degli ammezzati, e de' camerini.

La maestosa solidità che ognuno ravvisa in questa fabbrica, deriva in gran parte dal robustissimo ordine dorico, del quale è ornato il primo piano. Quest'ordine cammina sopra un continuato piedestallo, o sia stereobata<sup>a</sup> (7), in cui vi sono le proporzioni della base e della cimasa dal Palladio assegnate al dorico piedestallo. Chiamo robustissimo quest'ordine, perchè le colonne sono alte 7 diametri e  $\frac{1}{3}$ , e i loro sopraornati sono 4 oncie maggiori della quarta parte dell'altezza della colonna<sup>b</sup>. L'accrescimento delle 4 oncie è dato alla sola cornice, mentre il fregio e l'architrave sono giusta i precetti del Palladio, come si può vedere nella tavola XII, dove trovasi disegnata la sacoma in grande con tutte le parti contrassegnate con perfetta precisione.

Gl'intercolunii delle logge doriche sono di 3 diametri, cioè del genere *Diastilos*, come li chiama Vitruvio<sup>c</sup>, benchè sieno più stretti un quinto di diametro, affinchè le metope riuscissero d'un perfetto quadrato. Fu giudizioso al sommo il gran Maestro nell'ordinare le porte e le finestre di questo primo piano d'una proporzione del tutto conveniente alla robustezza dell'ordine dorico; perciò egli fece le finestre alte due soli quadrati, e così pure le porte della sala terrena. Alle due porte delle scale, le quali sono ristrette al disopra quasi la terza parte de' suoi stipiti, egli vi aggiunse alle due larghezze quasi la ventesima parte della luce da basso.

Mi sia lecito l'accennare un errore riscontrato su tal proposito nelle tre

<sup>a</sup> Vitruvio, lib. III, cap. 3.

<sup>b</sup> Il Palladio, dove dà le proporzioni dell'ordine dorico, dice: *Onde l'architrave, il fregio e la cornice vengono ad esser alti la quarta parte dell'altezza della colonna. E queste sono le misure della cornice, secondo Vitruvio, dalla quale mi sono alquanto partito alterandola de' membri, e facendola un poco maggiore.* Palladio, lib. III, cap. 2.

<sup>c</sup> Vitruvio, lib. III, cap. 2 (8).

celebri edizioni delle opere del Palladio, la prima di Londra, la seconda dell'Aja, e la terza fatta dall'architetto N. N. in Venezia, appresso Augiolo Pasi-nelli l'anno 1740. Nelle tavole di queste tre edizioni trovansi le suddette fine-stre di due larghezze, e la quarta parte. L'uniformità dell'errore prova che gli stessi disegni servirono a tutte e tre.

Sopra il dorico già descritto s'alza un semplice ordine jonico, il cui pie-destallo senza base, determina l'altezza de' poggjuoli, delle logge e delle fine-stre, ricorrendo la cimasa per quanto è lungo il prospetto. Le colonne, le quali hanno un diametro d'onze 24 e  $\frac{1}{2}$ , sono lunghe piedi 18 e oncie 2, cioè 9 moduli, meno 2 oncie e  $\frac{1}{2}$ , ed hanno la base attica con un baston-cino di più presso la cimbria (9). La sacoma di questa base, in tutte le sue parti è simile a quella che il Palladio determina ne' suoi precetti per l'ordine jonico; così pure in quella del capitello non si osserva alcuna differenza. I sopraornati sono maggiori di quelli ch'esso ha disegnati per questa fabbrica, e crescono anche della quinta parte dell'altezza della colonna; misura fissata ne' suoi precetti per l'ordine di cui parliamo. Una media proporzionale arit-metica tratta dalla quarta e dalla quinta parte dell'altezza della colonna, è la proporzione adottata dal Palladio per la trabeazione dell'jonico. Non m'ar-rischio di dar parere intorno al sovraccennato accrescimento di proporzione: ci pensino i dotti, come quelli che capaci saranno di ben intendere lo spi-rito di quelle accorte finezze, di cui servir si soleva con immortale sua lode il nostro Architetto. I profili di queste due trabeazioni, dorica e jonica, trovansi, come dissi poc'anzi, nella tavola XII; da questi gli studiosi dell'arte distingueranno facilmente le differenze, che pur si osservano tra questi eseguiti e le sacome de' medesimi, le quali egli ha stampate nel libro primo delle sue opere. Lo studio di tali distinzioni serve in vari casi di giusta nor-ma al dotto e giudizioso Architetto per dipartirsi, quando abbisogni, alcun poco dalla cieca imitazione di que' precetti, i quali, salvo il buon gusto, sono suscettibili di qualche modificazione. Tutti i profili delle altre parti di questa fabbrica sono gli stessi, che si trovano nelle opere dell'Autore stampate: perciò ho creduto bene prescindere dal disegnarli in grande, per non mol-tiplicare gli enti superflamente.

Le finestre del secondo piano sono larghe piedi 4, ed hanno l'altezza di piedi 8 e  $\frac{1}{2}$ , cioè di due quadri, e l'ottava parte della loro larghezza; ep-pure il Palladio disegnò nelle sue opere l'altezza di queste finestre di soli piedi 8. Chiunque rifletta con maturità a siffatte alterazioni di regole e di proporzioni, si determinerà facilmente a pensare, ch'egli abbia ciò fatto certamente per creare un tutto, le cui parti sieno legate con perfetta propor-

zione. In fatto le finestre del primo piano, aperte tra mezzo a robuste colonne doriche, volean essere di una proporzione corrispondente al sodo e massiccio di quell'ordine, quando all'opposto le finestre al disopra doveano avere una proporzione d'analogia con un ordine più gentile. Tal congettura stabilita sul fondamento de' suoi principii rende inverisimile il dubitare, che le alterazioni suddette nate sieno dalla facilità d'arbitrare, che arrogavansi anche a que' tempi i maestri esecutori. Imperciocchè oltre le predette ragioni sappiamo che il Palladio vide sotto i suoi occhi eretta buona parte di questa fabbrica; e poi tanta era la giusta stima ch'egli faceva del conte Chiericato suo generoso mecenate, che non è verisimile il sospettare, ch'egli abbia lasciata in balia di gente poco perita l'esecuzione d'un'opera di tanto rilievo.

Per finimento del prospetto di questo insigne palagio, sopra l'ultima cornice vi sono delle statue e de' vasi, i quali ornamenti non trovansi nel disegno del Palladio; nulla di meno gli ho disegnati (10).

Poco fa ho accennato, che buona parte di questa fabbrica fu innalzata ancor vivente il Palladio; il pezzo che mancava a compirla fu eseguito dopo la sua morte un gran tempo, cioè verso la fine dello scorso secolo. Fu un capomastro muratore digiuno affatto del gusto Palladiano, che n'ebbe l'impresa e la direzione. Il genio poco sano di questo artefice fu cagione di vari errori osservabili nella parte ultimamente fabbricata, i quali meritano d'esser notati come frutti cattivi dell'arbitrio d'un imperito. E per non dilungarmi manifesterò solamente le principali variazioni, le quali, a dir vero, osservar non si possono senza sentire una commozione di dispiacere e di sdegno. Primieramente egli fece la porta d'ingresso arcuata, quando il Palladio lasciolla disegnata quadra. Fece la soffitta delle logge d'una picciola porzione d'arco, benchè avesse l'esempio di quella soffittata al tempo del Palladio, cioè con una soffitta piana di legno co' suoi lacunari. Finalmente nella sala di sopra egli ornò quattro porte sul gusto del Borromini, le quali tanto sono cariche di male intesi ornamenti, che il misurarne e disegnarne una sola costò, non ha molto tempo, un giorno intero d'impercettibil fatica ad un estero architetto, conoscitore meschino del buon gusto Palladiano.

Il fin qui detto appartiene a descrivere con chiarezza la simmetria d'una fabbrica insigne veramente, e a pubblicare con ingenua schiettezza alcune verità relative alla medesima, le quali giovar possono a sempre più caratterizzare con precisione il gusto del nostro grande Architetto. Questa certo, a mio giudizio, è una produzione così ben intesa, che più d'ogni altra esprime evidentemente quanto perito egli fosse di que' sodi principii, che formano la base fondamentale della nostr'arte.

Dispensarmi non posso dall'esaminare alla sfuggita un altro punto spettante a questo argomento. Dicono alcuni, che il Palladio nel distribuire le parti di questa fabbrica, troppo ne consacrò alla magnificenza ed al lusso, riserbandone pochissime alle comodità di chi doveala abitare. Per convincere di falsità questa vana credenza, che tenta di screditare un'opera di tanto merito, basta riflettere e a' costumi de' tempi ne' quali disegnò il Palladio; e all'animo del conte Valerio Chiericato, il quale ben sappiamo per una serie di fatti, quanto ricco fosse di nobiltà e di magnificenza. Esaminando i primi, troviamo che gli uomini d'allora esigevano nelle loro case un conveniente numero di parti destinate alla discreta serie de' loro bisogni, i quali scarsi erano oltre ogni credere, se paragonare si vogliono con quelli che gli uomini, che vennero dopo, si seppero fabbricare. Esaminando il secondo, dobbiamo credere assolutamente che il Palladio, pieno zeppo la fantasia di splendidissime idee, per compiacere al genio di quel cavaliere cui sentivasi per mille modi obbligato, abbia voluto decorare questa fabbrica di tante parti tendenti a conciliare splendore e grandezza, per produrre un'opera la più elegante, e insieme la più superba che mai inventare si possa per un cavaliere privato.

*TAVOLA X Pianta*

*TAVOLA XI Facciata*

*TAVOLA XII* { *A* Architrave, fregio, e cornice dell'ordine dorico.  
*Spaccato* { *B* Architrave, fregio, e cornice dell'ordine jonico.

MISURE NE' DISEGNI DEL PALLADIO

MISURE ESEGUITE

Sala terrena larga . . . . .	<i>pie</i> di 16	<i>pie</i> di 14, 9
Logge laterali larghe . . . . .	» 13	» 15, 4
Loggia di mezzo larga . . . . .	» 13, 6	» 13, 11, $\frac{1}{4}$
Camerini {	lunghe . . . . .	» 18
	larghe . . . . .	» 12
Camere maggiori {	lunghe . . . . .	» 30
	larghe . . . . .	» 18
Camere quadrate . . . . .	» 18	» 17, 5, $\frac{1}{2}$
Piedestallo sotto alle colonne doriche . . . . .	» 5	» 5, 3
Colonna . . . . .	» 20	» 18, 8, $\frac{1}{2}$
Trabeazione dorica . . . . .	» 4, 10, $\frac{1}{2}$	» 5 $\frac{1}{2}$
Finestre del primo piano alte . . . . .	» 8, 6	» 8
Diametro delle colonne joniche . . . . .	» 2	» 2 $\frac{1}{2}$
Altezza di dette colonne . . . . .	» 18	» 18, 2
Trabeazione jonica . . . . .	» 5, 9	» 4 $\frac{1}{2}$
Finestre del secondo piano alte . . . . .	» 8	» 8, 6



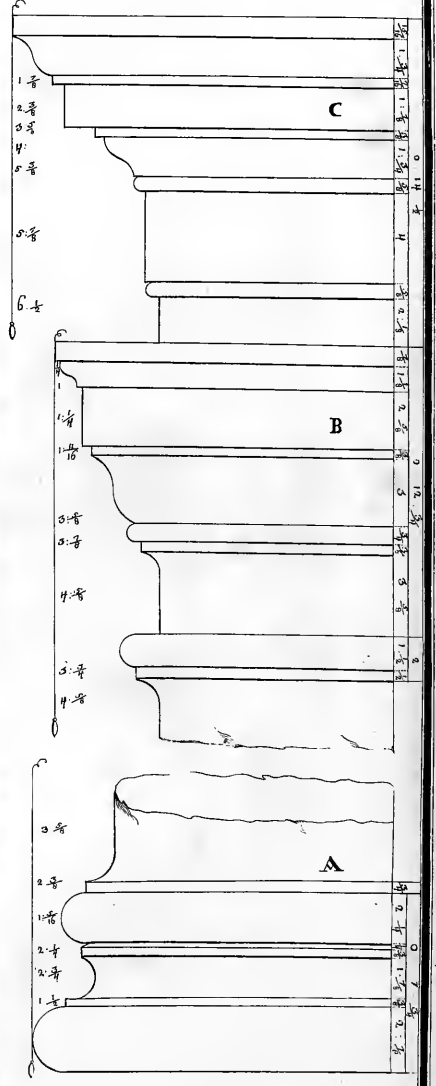
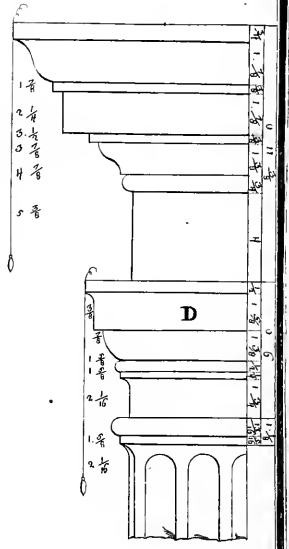
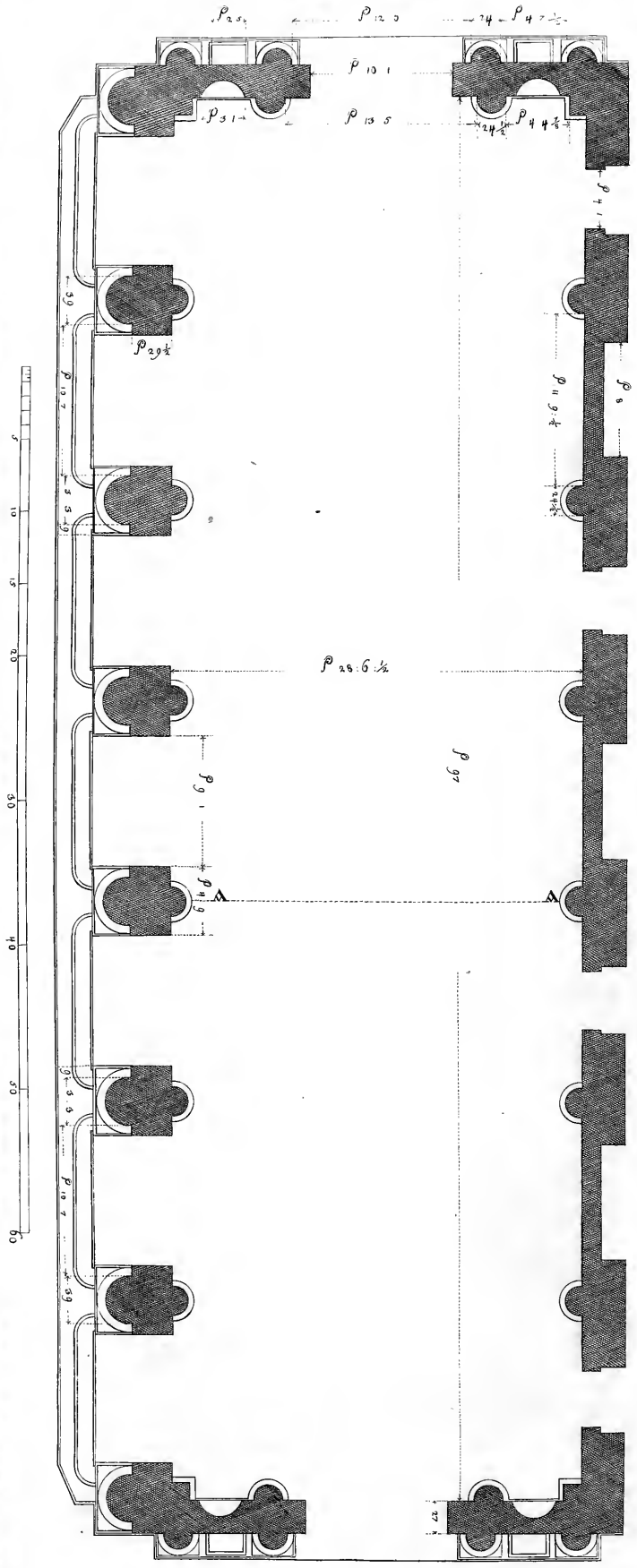

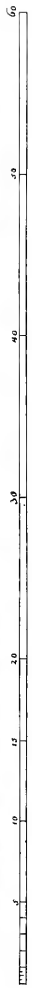
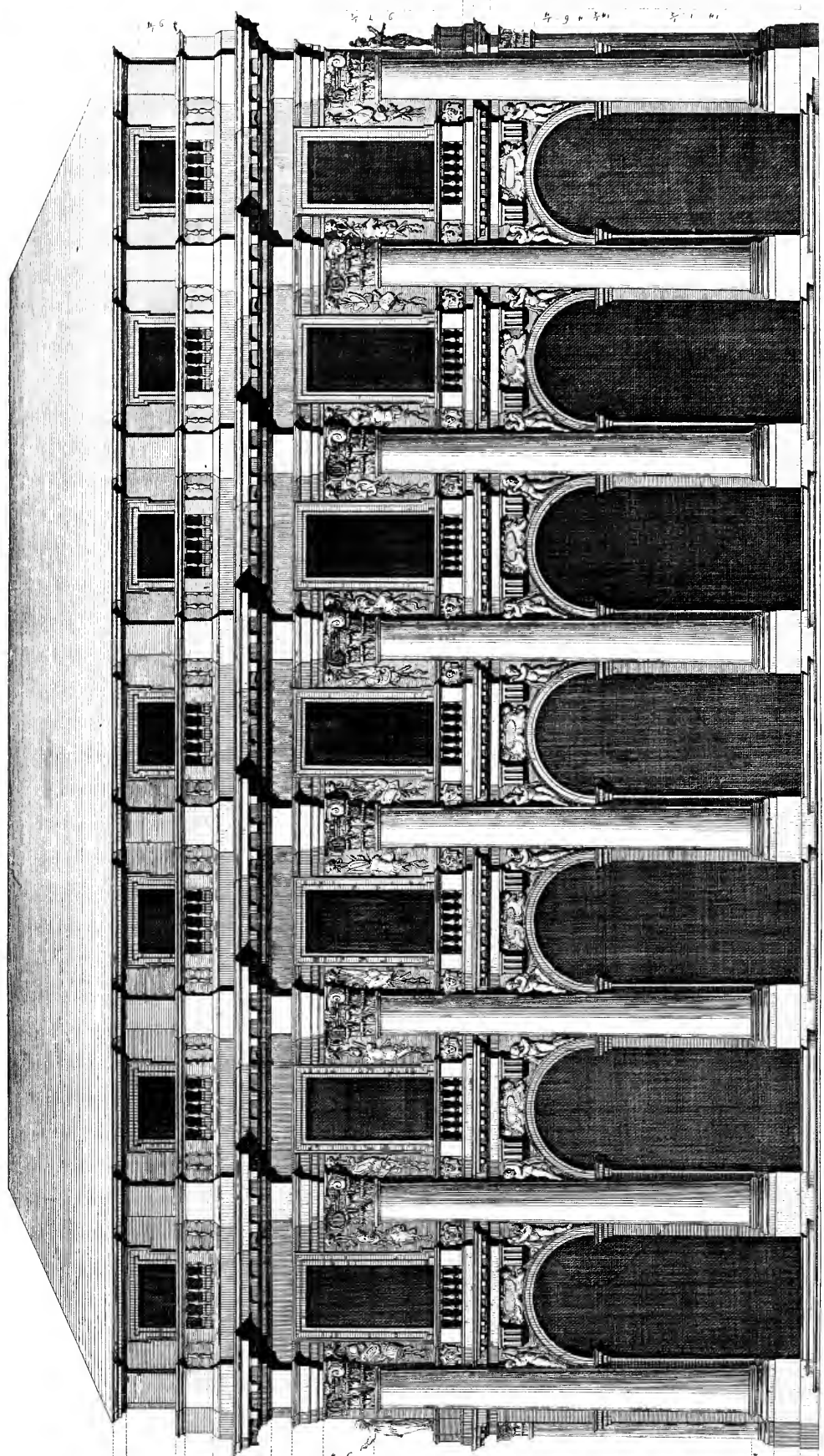

Architectural notes and labels at the bottom of the page, including the number '66' and other illegible text.







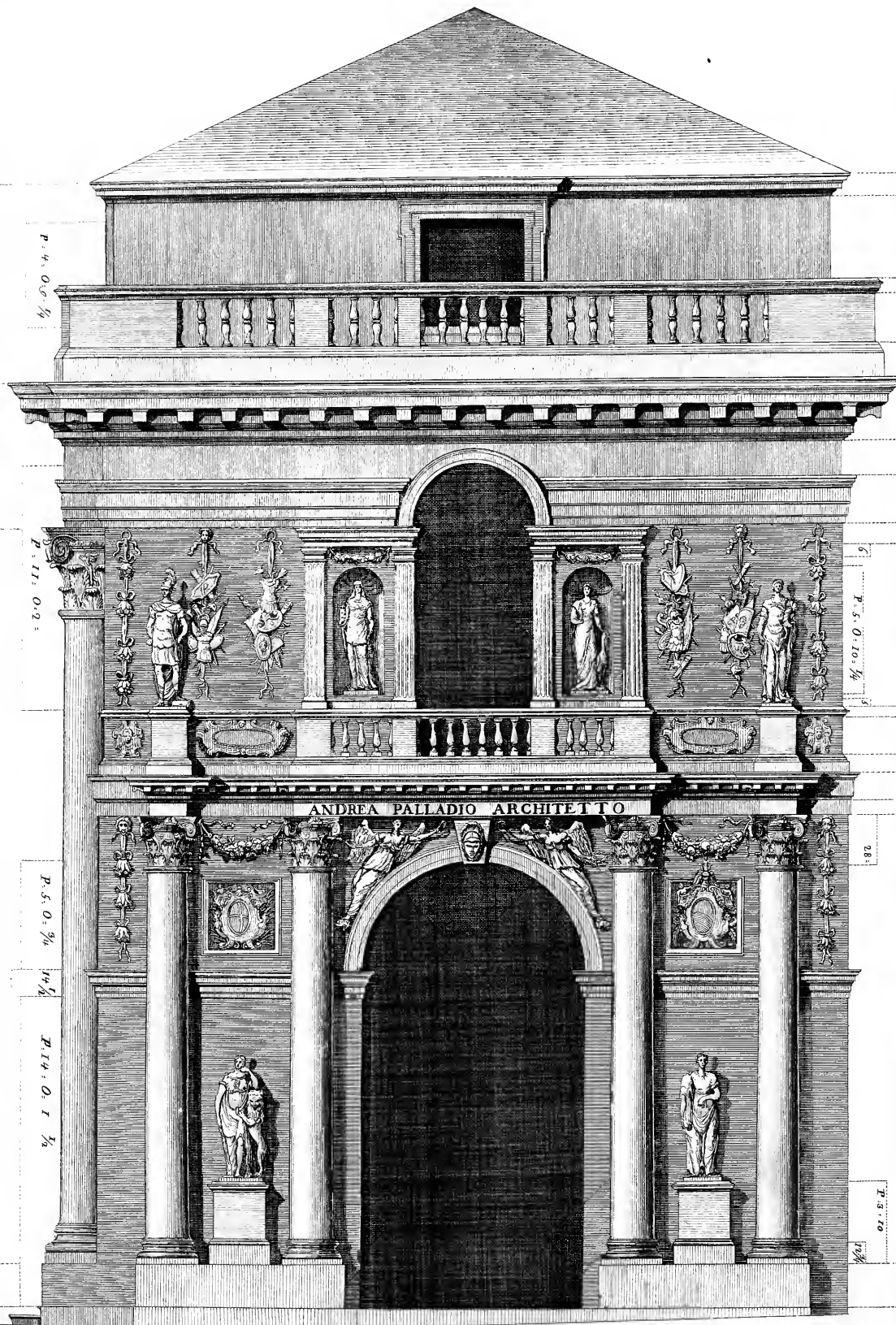

P. 4. 0. 0. 1/4

P. 4. 0. 0. 1/4

P. 5. 0. 0. 1/4

P. 11. 0. 0. 2

P. 33. 0. 0. 6 1/4

P. 5. 0. 2 1/4

1 1/4

H. 14. 0. 1 1/2

12 1/2

8 1/4

2 1/2

10 1/2

P. 2. 0. 4 1/2

3 1/2

P. 1. 0. 0. 1/2

1 1/2

P. 3. 10

10 1/2

33 1/4

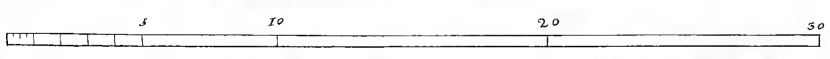



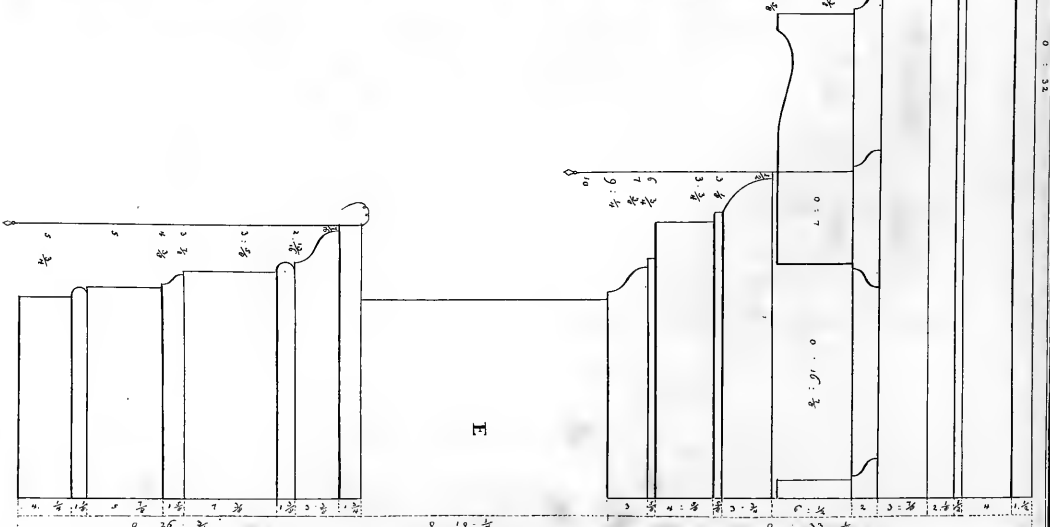
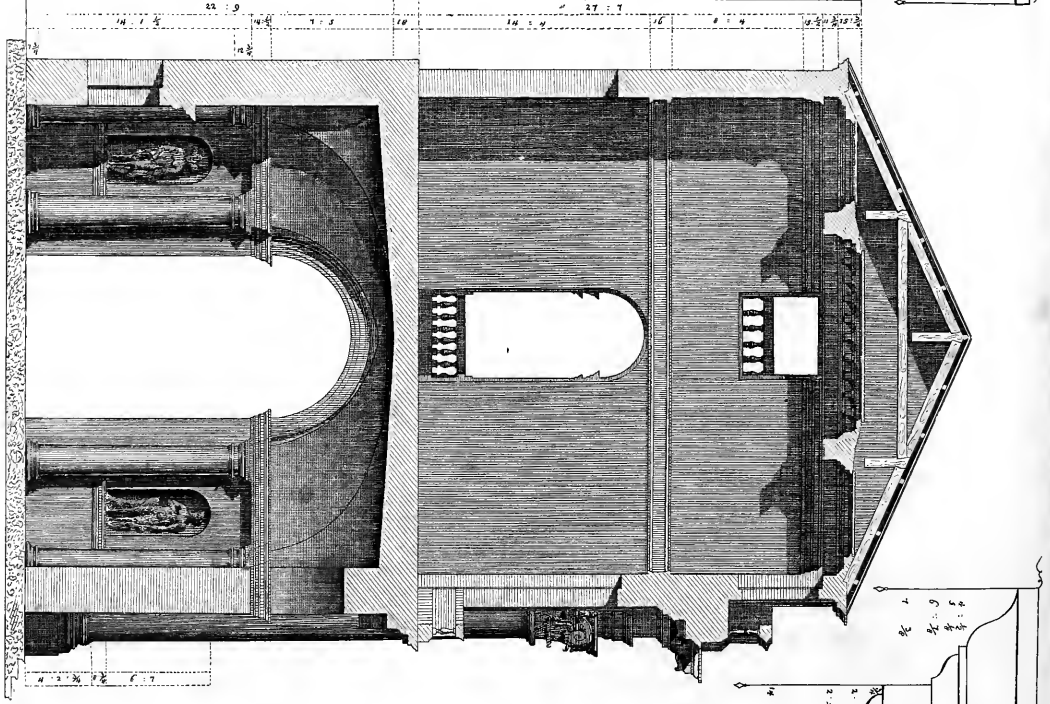
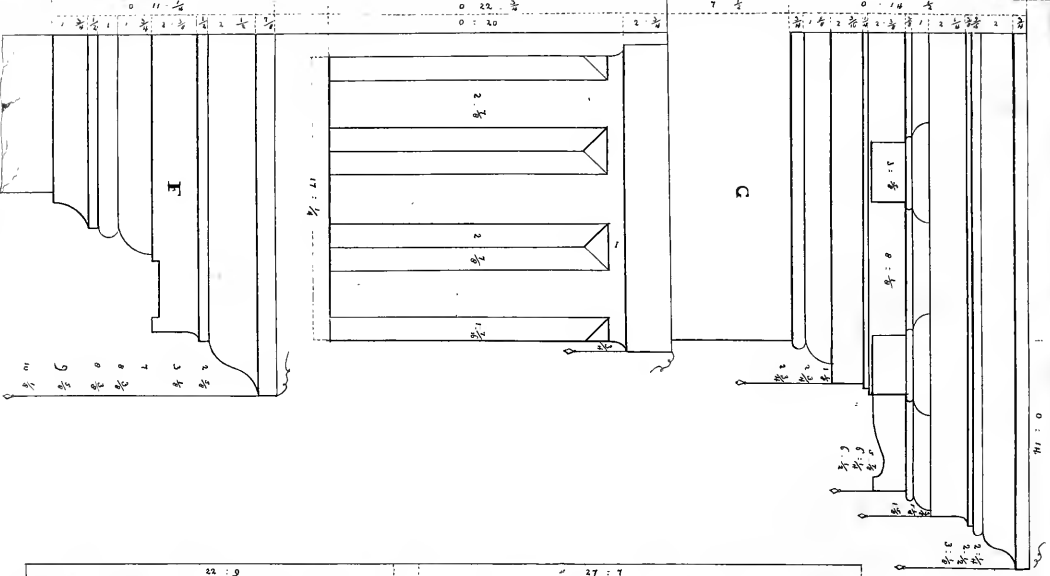

# PALAGIO

PER

## L' ECCELLENTISSIMO CAPITANO

---

Nella gran piazza detta de' signori, rimpetto all'insigne Basilica, vedesi eretto il principio d'un maestoso palagio, ch'è destinato in abitazione all'eccellentissimo Capitano. Il nome d'Andrea Palladio inciso in una cornice architravata, non lascia luogo da dubitare, ch'egli non ne sia stato l'autore; benchè il non veder compresa questa fabbrica ne' disegni dallo stesso stampati, il non averne egli fatto alcun cenno ne' suoi libri d'architettura, ed il trovar nella stessa alcuni saggi non combinabili colle massime sistematiche di quel grand'uomo, potria servire di fondamento ad un sospetto plausibile e ragionevole. Ma ad onta di tali ragioni, chi oserebbe di pronunziar come apocrifa un'iscrizione incisa a vista dell'universale, in un'opera di pubblica ragione, e resa ormai rispettabile per la sua antichità? Diremo a suo luogo cosa pensino gl'intendenti su tal proposito, e noteremo con distinzione tutti que' pezzi, che sconcia rendono ed imperfetta cotesta fabbrica.

Avvenne di questa, ciò che avvenne di tante altre produzioni grandiose; ch'ella non fu intieramente compiuta, nè esiste della medesima che una picciola parte eretta da molto tempo, quella cioè marcata nella pianta alla tavola XIII colle lettere AA. Sarebbe azzardoso il voler definire quanta estensione, qual forma, qual distribuzione di parti interne aver dovrebbe quest'opera, allorchè condotta fosse al suo termine secondo l'idea dall'inventor

concepita; imperciocchè mancando non solamente il disegno, ma ancora ogni autentico monumento alla medesima appartenente, tutto ciò che se ne potesse dire, appoggiato sarebbe su deboli fondamenti.

Vero è per altro, che le *morse* (11), le quali si osservano ne' sopraornati del prospetto principale, ed altri segni che veggonsi nella loggia terrena, certificano bastantemente che la lunghezza di questo palagio doveva esser più estesa. Dietro le tracce di questo non equivoco indizio, esaminando a dovere tutte le circostanze del pezzo già edificato, mi riuscì agevole di limitarne l'estensione in maniera, che corrispondendo la lunghezza all'altezza, e all'area del terreno che si potrebbe occupare, e alla grandiosità della piazza, ed in fine alla magnificenza della Basilica che trovasi di rincontro, non mi sembra riprensibile la lusinga d'aver, ciò facendo, incontrata la verità del disegno. Aggiunsi ai tre intercolumnj che presentemente esistono, altri quattro, facendo continuare lo stesso ordine d'ornamenti. In ciò che spetta all'interno di questa fabbrica, e alla distribuzione delle sue parti, per l'efficaci ragioni già dette, non ho voluto in menoma guisa por mano, sembrandomi sommamente difficile l'indovinar l'intenzione dell'Architetto. Per tal ragione ho disegnato il piano della loggia terrena, ommettendo a bella posta la distribuzione de' luoghi nel piano superiore.

L'ornamento del prospetto principale è formato da un ordine composito, le colonne del quale hanno tanta altezza, che colla loro trabeazione e l'attico (12) che vi è sovrapposto, comprendono l'altezza della loggia terrena e della sala superiore. Si entra per gli intercolunj nel piano terreno, sotto maestosi archi, sopra quali sono aperte nel piano superiore delle finestre con poggionoli, che sporgendo sono sostenuti da robuste mensole, o come noi qui li chiamiamo, modiglioni (13). Portano le suddette colonne una proporzionata trabeazione, sopra cui v'è l'attico con pilastrini, tramezzo a' quali sonovi delle finestre che rendono dall'alto più luminosa la sala. Sopra la cornice cammina una balaustrata tramezzata da alcuni piedestalli, che stanno a piombo delle colonne, la quale vagamente fornisce questo prospetto.

Le grandi colonne, come vedrassi ne' disegni, hanno 10 diametri e un terzo d'altezza, hanno composito il capitello, ed attica la base, cioè quella che il Palladio ne' suoi precetti prescrive per l'ordine corintio; la trabeazione è circa la quinta parte della colonna; e gli archi, che sono alle colonne fraposti, hanno d'altezza due larghezze e la quinta parte; le proporzioni delle altre parti vedonsi nella tavola XIV.

Rendesì osservabile il modo tenuto dall'Architetto nell'ornare il fianco di questa fabbrica. Un ordine composito di quattro colonne, forma l'ornamento

di questo lato (*Tavola xv*). Queste colonne sostenute da uno zoccolo sono molto minori di quelle della facciata principale, ed hanno per sopraornati una cornice architravata, con modiglioni; la quale ricorre convertita lungo il prospetto maggiore, ed è risalita sotto i poggiuoli che abbiám descritti. Tre intercolunnj trovansi anche da questa parte; quello di mezzo contiene un arco alto due larghezze, la cui imposta ricorre nell'interno della loggia, dov'è sostenuta da varie colonne doriche, poste per ornamento della medesima (*Tavola xvi*). I due intercolunnj laterali contengono due statue non nicchiate (14), ma poste sopra due piedestalli sovrapposti allo stesso zoccolo che sostiene le colonne. La proporzione di queste è 10 diametri e un quarto; e la cornice architravata è poco meno dell'undecima parte della colonna. Al piano superiore appartiene una ringhiera posta sulla cornice architravata con una finestra fatta ad arco, ornata da pilastri dorici striati. Ne' due spazj che restano lateralmente, vedonsi delle nicchie contenenti due statue, de' trofei militari di basso rilievo (15), e de' festoni che formano un elegante ornamento.

Dietro a tali premesse si renderà più facile l'intendere i disegni di questa fabbrica, circa la quale mi resta solo ad enunciare un madornale difetto che ella contiene, il quale non si può certamente ascrivere che ad un'arbitraria e poco accurata esecuzione. L'errore ch'io accenno, e che disgusta anche i meno intendenti d'architettura, riscontrasi nell'architrave dell'ordine composito principale, il quale resta intieramente tagliato dalle finestre del piano superiore. Egli è un errore, come ognun vede, di molto peso, e diformante la venustà di questo prospetto; nè certamente può esser nato d'altronde che dalla inemendabile audacia degli esecutori, o dalla loro imperizia; essendo forse in quel tempo il Palladio dalla sua patria lontano, o essendo accaduta una tal esecuzione, come pensano alcuni, dopo la di lui morte (16).

Oltre all'accennato difetto, potria qualunque incolpar l'Architetto d'aver contro alle leggi dell'apparente e reale solidità fatti i poggiuoli delle finestre sporgenti in fuori, e sostenuti da modiglioni, e d'aver collocata la balaustrata sopra la cornice dell'ordine principale. Ma tali obiezioni gran fatto non ci vuole a disfarle, rispondendo, che per essere le finestre tra grosse colonne frapposte, se i loro poggiuoli fossero ritirati, frustranei riuscirebbero intieramente a chi affacciar si volesse per vedere la piazza da ogni parte. Riguardo poi alla balaustrata, non dee sembrar troppo ardita, perch'essa intieramente non pesa sopra l'aggetto della cornice, ma riposa in qualche maniera sul vivo. Non può negarsi per altro, che il gran Maestro accostumato non era a seguir questa pratica; ma la necessità delle circostanze, nel caso di cui parliamo, sarebbe stata una sufficiente ragione per abbracciarla. Oltre di che il

non trovarsi egli al momento dell'esecuzione potria aver dato comodamente luogo agli arbitrii anche su tal proposito. Ch'egli mancato fosse di vita pria dell'esecuzione di questa fabbrica, serve per dimostrarlo la sola iscrizione del suo nome incisa nella cornice architravata. Queste onorate memorie dirigonsi unicamente all'utile fine di risvegliare negli uomini un forte amor per la gloria, e per impegnare la penetrazione de' loro ingegni in lunghi e penosi studj, e per animargli alle grandi imprese colla lusinga d'immortalare il loro nome; ma questa troppo tarda e miserabile ricompensa alle onorate fatiche dei dotti suol essere dagli autori viventi modestamente negletta. E come potria supporre, che il Palladio permesso avesse in questo caso la incisione del suo nome, se neglimentato egli aveva un tal fregio nelle sue opere più cospicue, e massimamente nell'insigne Basilica, che pur seppe eccitargli nell'animo, come altrove diremo, una vivissima compiacenza?

Il celebre architetto N. N. nell'edizione da esso fatta delle opere del Palladio, pensò di migliorare i prospetti di questa fabbrica, introducendo nei disegni della medesima alcune rimarcabili alterazioni. Io mi credo in dovere, per disimbarazzare da' dubbj que' tali che, confrontando quest'opera con quella, incontreranno una serie di grandi disparità, d'enunziarne le più rilevanti, producendo ne' miei disegni le misure di tutte le parti registrate coll'original sotto gli occhi con iscrupolosa attenzione.

E primieramente credendo che l'errore predetto dell'architrave tagliato dalle finestre nato fosse, perchè lo stesso non dovesse camminare tutto lungo la fabbrica, pensò di lasciarlo sopra le colonne solamente come può vedersi nella tav. 8, tom. IX della sua opera. Tal ripiego non può certo acquetare la saggia perizia degl'intendenti, i quali accettar non vorranno un tal modo poco plausibile di correzione.

Inoltre egli diede ne' suoi disegni le colonne composite maggiori più corte un piede delle eseguite. Disegnò la cornice sotto ai poggiuoli nel prospetto principale senza modiglioni, nè la fece ricorrere convertita fra gl'intercolumnj, come si trova in esecuzione. Lo stesso fece della cimasa de'sopradetti poggiuoli, la quale non ricorrendo convertita ne' suoi disegni, come ricorre in opera, esclude il bello derivante dalla continuazione di queste parti; continuazione di cui l'impareggiabile Palladio mostrossi nelle sue opere tanto geloso ed osservante.

Nella stessa opera gli archi del prospetto principale sono disegnati larghi piedi 8 e  $\frac{1}{2}$ , e sono in esecuzione piedi 9 e 1 oncia. E l'attico, ch'è alto piedi 9, è disegnato piedi 10. Minorò d'un piede l'altezza delle colonne composite minori, e caugì il loro capitello da composito in corintio. Finalmente oltre



a molte altre minute disparità, minorò il lume degl'intercolumnj laterali; alterò le proporzioni dei piedestalli sostenenti le statue; e fece un piede più alta l'altezza dei poggiuoli.

La serie di queste disparità dipendenti, come può credersi, da inavvertenza degli assistenti di quell'Architetto, come dall'una parte esclude, mediante l'infedeltà de' disegni, il maggior bene che produrre poteva un'opera ben concepita e dispendiosa, così indicava dall'altra la necessità d'una produzione più corretta, la quale presentando le mirabili opere Palladiane colla possibile precisione misurate, servir potesse di non fallace argomento agli studj degli architetti.

*TAVOLA XIII Pianta* { *A* Base delle colonne doriche interne della loggia.  
*B* Capitello.  
*C* Cornice architravata.  
*D* Capitello e cornice de' pilastri striati del fianco.

*TAVOLA XIV Facciata*

*TAVOLA XV Prospetto di fianco*

*TAVOLA XVI Spaccato* { *E* Trabeazione dell'ordine composito maggiore.  
*F* Cornice dell'attico.  
*G* Cornice sotto i poggiuoli.





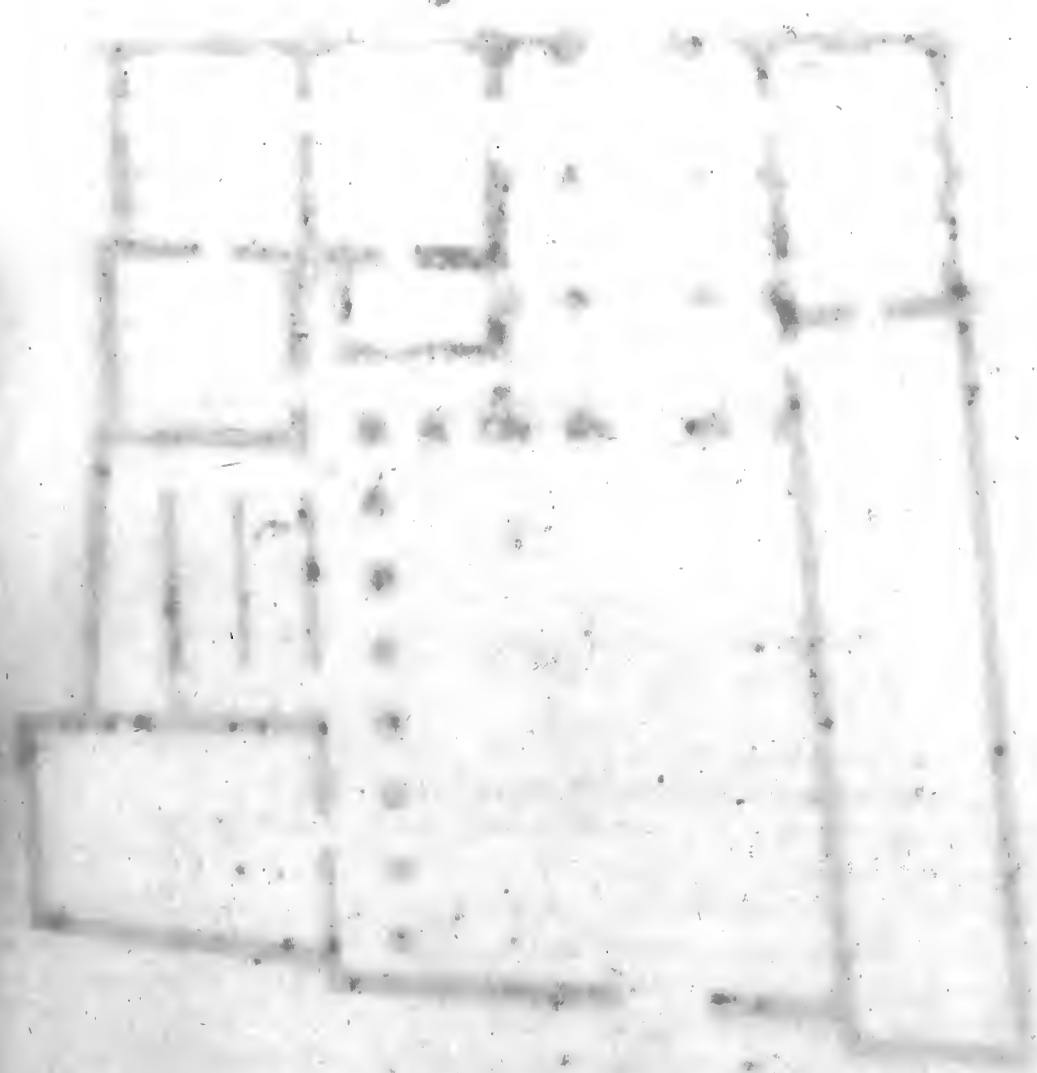

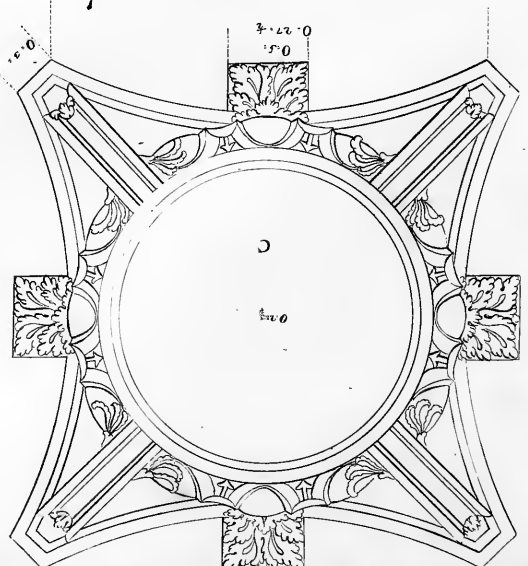
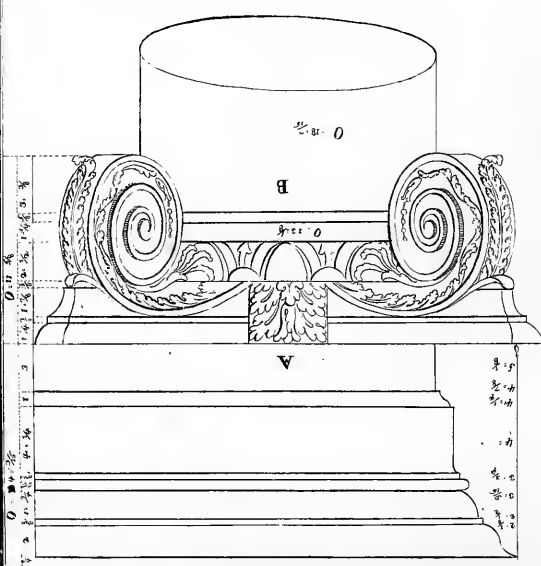
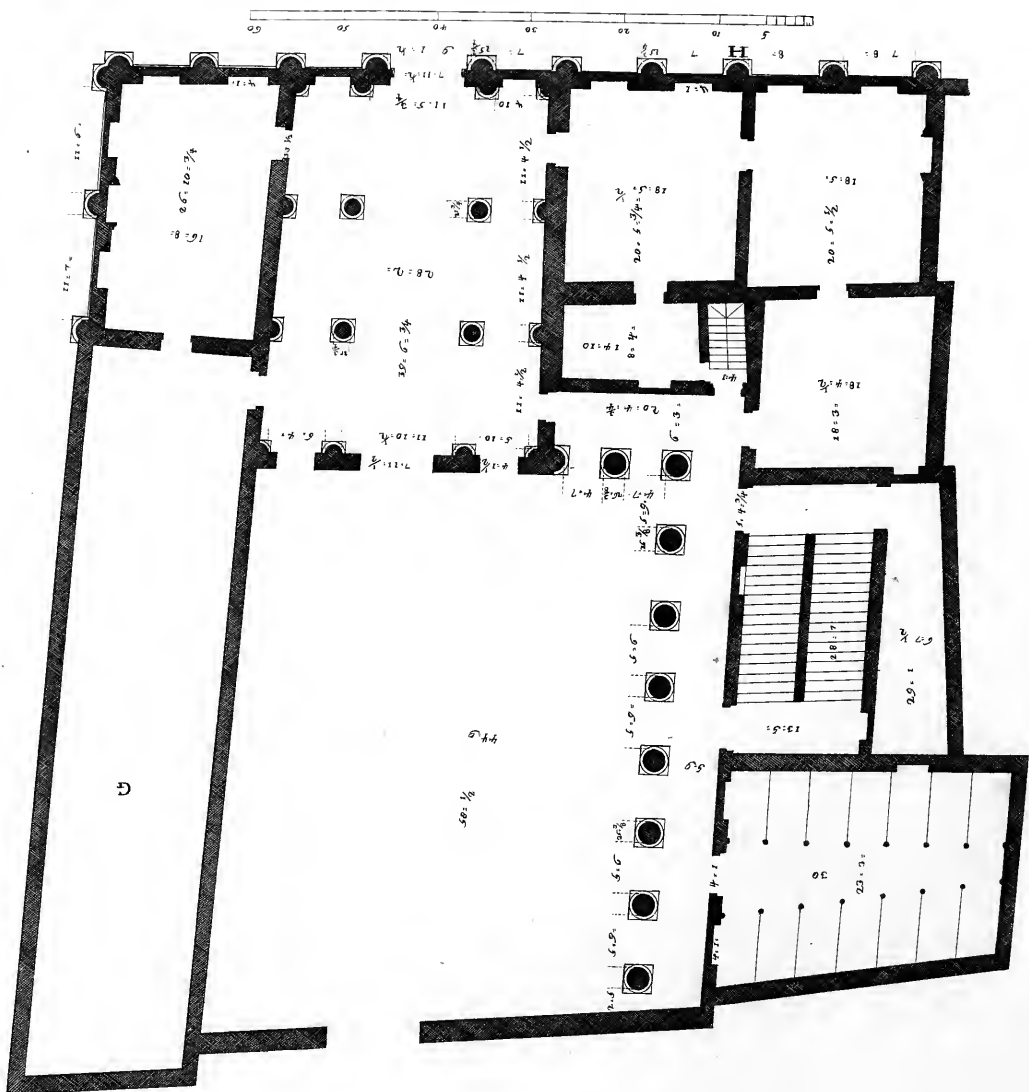



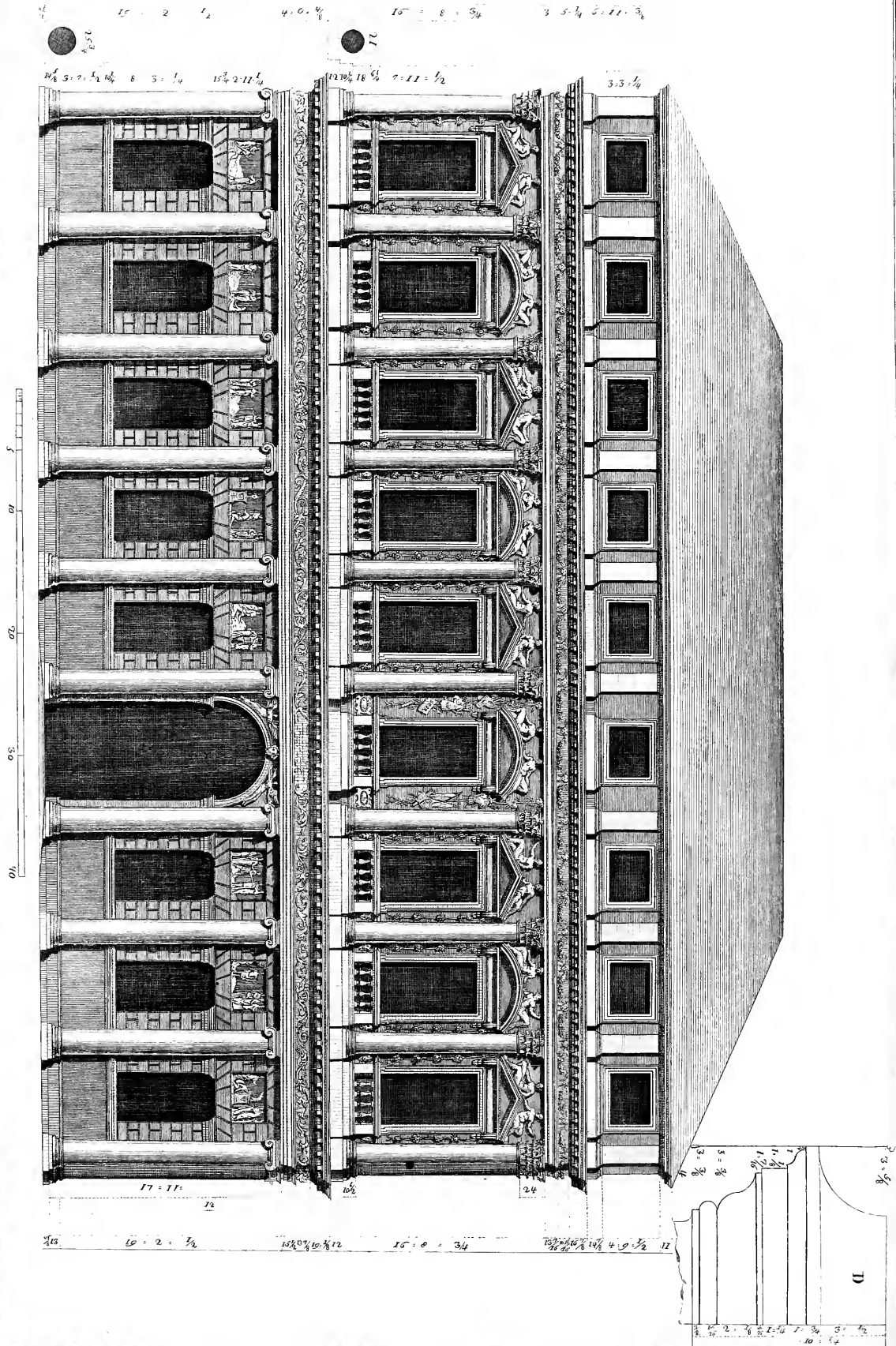



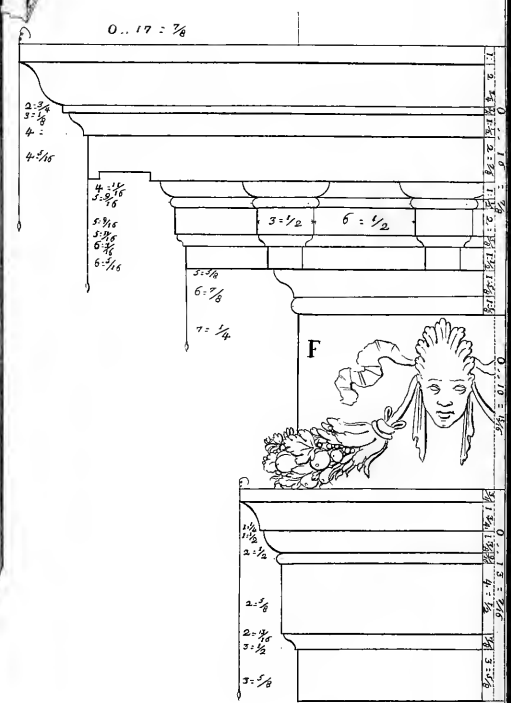
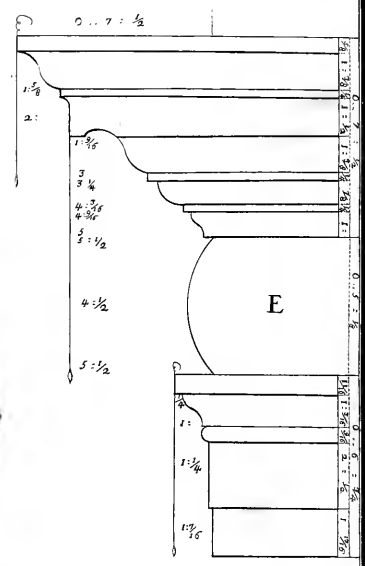
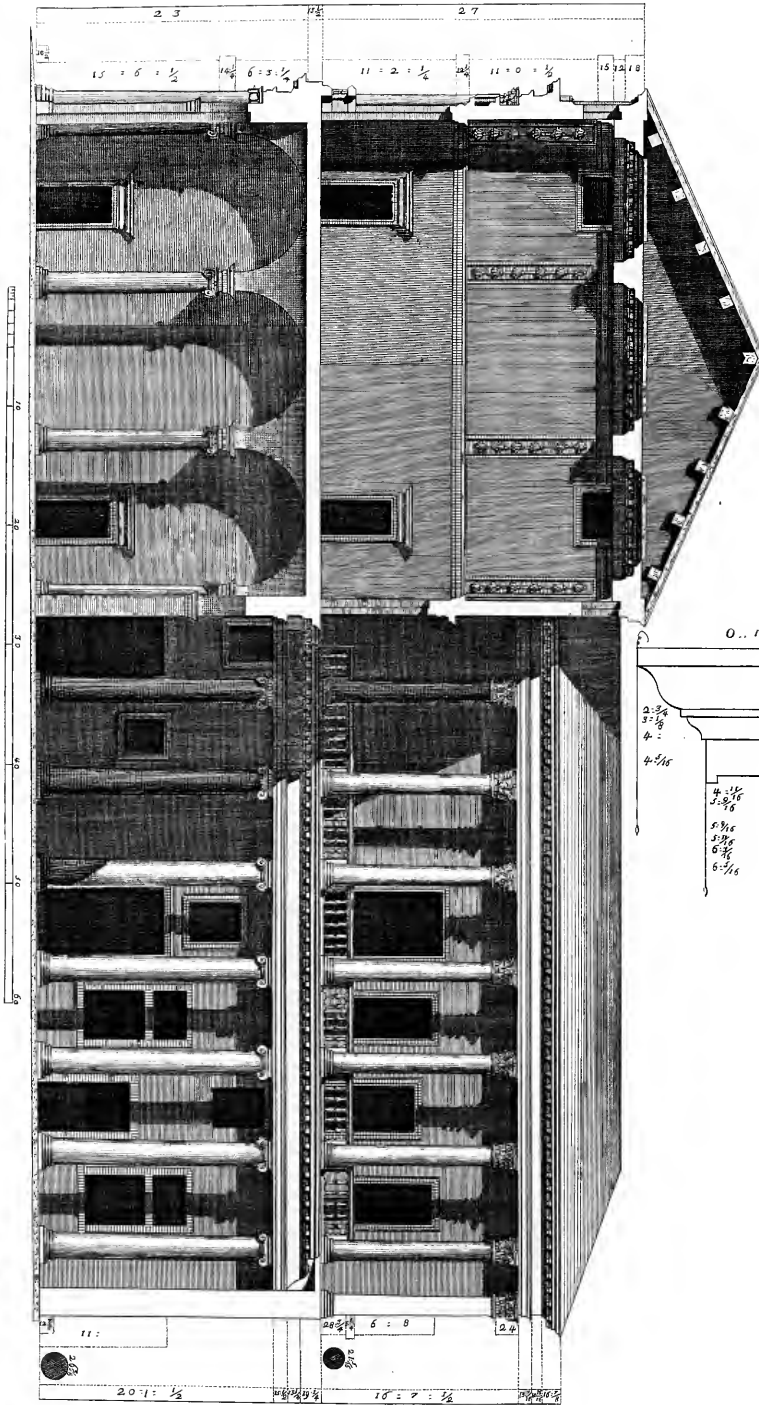



# FABBRICA

DEL NOBIL SIGNOR CONTE

## ANTONIO PORTO BARBARANO

Questo ricco ed elegante palagio è d'invenzione del Palladio, e trovasi disegnato nel secondo de' quattro libri della sua architettura. Formò egli, per mandar ad effetto l'impresa che meditava, i disegni d'una pianta e di due prospetti, uno de' quali è stato eseguito con alterazione tanto sensibile nella pianta, che paragonandola con quella che ci lasciò disegnata il Palladio, malagevole riuscirebbe il riconoscerla, se senza prevenzione ne venisse fatto il confronto.

Giova a schiarare questa oscurità una dichiarazione del nostro Architetto, il quale confessa di non aver fatta eseguire la pianta che disegnò, perchè avendo il fabbricatore acquistato ad oggetto di maggior comodità un pezzo di suolo vicino, gli convenne alterarla, e per mancanza di tempo non ha potuto far intagliare nè pubblicare i disegni della sostituita innovazione, e diede al pubblico la pianta da prima inventata, non curandosi d'indicare una cosa che in esecuzione non esisteva.

La condotta tenuta dal Palladio in tale incontro, non è, a vero dire, scusabile, nè le ragioni, ch'egli addur seppe per sua discolpa, sono gran fatto plausibili, facile essendo il conoscere, che per difendersi da un'accusa ben meritata, stimò bene il produrre un mendicato pretesto. Tale certamente è

il parere de' critici più giudiziosi, i quali credono che il Palladio a bella posta siasi sottratto dal pubblicare la pianta che fu eseguita, perchè piena di manifeste irregolarità. Spiegano anche il come ei siasi determinato a farla eseguire in tal forma, congetturando a ragione che lo abbia vincolato un'invincibile violenza, procedente dal voler del Fabbricatore. Gl'indizj manifestissimi che si riscontrano nell'esaminar questa fabbrica, dimostrano ch'egli ha dovuto condizionare e modificare la sua prima invenzione ad oggetto di preservare de' muri che preesistevano. Una delle prove maggiori nasce dall'osservare che tutti gli angoli della fabbrica, niuno eccettuato, sono fuori di squadra, come si vede nella pianta (*Tavola 17*). Oltre a che le grandezze delle camere a destra non corrispondenti a quelle a sinistra, l'enorme sproporzionata grossezza d'alcuni muri di divisione, l'entrata più larga da un lato che dall'altro, l'ineguaglianza degli spazj fra le colonne dell'entrata medesima, combinano un aggregato di ragioni sempre più comprovanti la verità del mio assunto. Ma ciò che più di tutto serve a provare che il gran Maestro fu necessitato a conservare de' pezzi che già esistevano, è quella porzione di peristilio che vediamo eseguita, la quale forma un angolo acuto nell'interno del cortile. Fu impossibile l'alzarla nella parte opposta G, dovendo sopra quello spazio di terreno erigere degli appartamenti, senza i quali mancata sarebbe a questo palagio la conveniente comodità. Ora, disposta così quest'area, più non poteano aver luogo le logge simili a quelle del lato opposto per difetto di larghezza del terreno assai ristretto in quel sito, nè dilatabile in nessuna maniera, perchè limitato da una pubblica strada. È facile dunque e ragionevole il credere che il nostro Architetto non abbia voluto pubblicare colle stampe una pianta comprendente le accennate irregolarità, impossibili ad evitarsi, data la necessità di lasciar in piedi buona parte di ciò ch'esisteva.

L'impegno assuntomi di produrre in questa mia collezione tutte le fabbriche del nostro Autore, in quella precisa maniera nella quale furono eseguite, m'astrinse ad esporre la pianta di questo palagio tal quale mi venne fatto scoprirla col mezzo d'un accuratissimo esame. In tal guisa ho creduto di soddisfare alle leggi di quella precisione, che inalterabilmente seguir devono quelli, i quali, per agevolare i progressi delle ottime discipline, si danno a raccogliere e a dar la storia dell'opere d'altrui mano. Pensò differentemente l'architetto N. N., che contentandosi d'indicare alla sfuggita le surriferite irregolarità della pianta di questa fabbrica, si compiacque nel disegnarla d'alterare a suo capriccio le misure, ad oggetto di renderne più regolare il comparto, e di minorare il disgusto ch'ella deve produrre agl'intendenti osservatori.

Un elegante ingresso ornato da colonne, un sufficiente numero di camere,

una porzione del cortile decorata con due logge poste una sopra l'altra, una comodissima scala, quantunque un poco difficile da rinvenirsi, una sala grandiosa ornata di stucchi colla soffitta piana di legno, riccamente lavorata, una serie di camere che corrispondono al piano della medesima sala, con al disopra de'comodissimi camerini, formano il tutto di questa fabbrica.

Da due ordini di architettura e da un attico (*Tavola 18*) viene ornata la facciata. Il primo è jonico, il secondo corintio: il jonico riposa sopra uno zoccolo ed ha le colonne alte 9 diametri, i cui sopraornati crescono 2 oncie della quinta parte delle colonne. Le colonne corintie del secondo ordine sono minori in altezza quasi la ottava parte di quelle del primo, ed hanno la proporzione di 9 diametri e  $\frac{1}{2}$ , e i suoi sopraornati sono la quinta parte delle colonne, e la cornice per maggior ornamento è formata co' modiglioni a due fascie. Di questa ho disegnato la sacoma unita all'architrave e al fregio. L'attico da cui viene terminato questo prospetto, è alto la terza parte dell'ordine corintio (*Tavola 19*). Le logge del cortile sono ornate da due ordini: cioè, la prima da un jonico, le colonne del quale sono alte 9 diametri e  $\frac{1}{3}$ , e li sopraornati sono la quinta parte delle colonne medesime. La seconda è con colonne corintie, le quali hanno la medesima proporzione di quelle del prospetto, cioè 9 diametri e  $\frac{1}{2}$ ; e così pure li sopraornati hanno la medesima proporzione e i medesimi membri.

Per cagione de'diversi usi, a cui è stato disposto l'interno di queste logge, cioè per la scala maestra, per la scuderia e per la cucina, non è stata conservata alcuna simmetria nella grandezza e nella disposizione delle porte e delle finestre; cosa che molto dispiace agl'intendenti, e particolarmente a quelli che sono accurati osservatori delle opere del nostro Autore. Non credo però che alcuno vorrà sostenere che il Palladio abbia disposte quelle aperture così irregolarmente: imperciocchè vediamo nelle altre sue fabbriche che egli è stato rigoroso seguace d'una regolata disposizione.

L'entrata viene ripartita in tre spazj da colonne isolate e da colonne di mezzo rilievo, i cui capitelli sono jonici, *angolari*, quasi simili a quelli del tempio della Concordia, e dal Palladio denominati capitelli mescolati di dorico e jonico, da' quali pare ch'egli ne abbia preso la forma<sup>a</sup>. Guidato dalla ragione, l'ingegnoso Autore si servì della forma di quel capitello, il quale ha quattro faccie, ognuna delle quali corrisponde a quelle de'capitelli delle colonne di mezzo rilievo, che sono appoggiate ai muri. I capitelli jonici antichi avrebbero esposto uno de' loro fianchi in faccia alle volute de'capitelli di

<sup>a</sup> Palladio, lib. iv, cap. 30.

mezzo rilievo: e questo avrebbe sconcertato quella eleganza ch'è il risultato della uniformità delle parti componenti una graziosa euritmia (19). Di questo capitello angolare, l'Autore ne'suoi precetti non ha fatto alcun cenno; perciò a lume degli studiosi di quest'arte ne ho formato la pianta e l'alzato di grandezza sufficiente a poterne rilevare tutte le parti.

Le colonne di quest'ordine sono alte 8 diametri e  $\frac{1}{2}$ , e l'imposta, sopra cui riposano i vòlti, s'avvicina alla tredicesima parte dell'altezza della colonna.

Degno d'osservazione si rende il vedere in questa fabbrica l'ordine jonico posto in opera in tre luoghi con tre diverse proporzioni, cioè nel prospetto, nelle logge interne e nell'entrata. Nel prospetto le colonne sono, giusta le regole dell'Autore, di 9 diametri; nel cortile sono di 9 e  $\frac{1}{6}$ ; e nell'entrata di 8 diametri e  $\frac{1}{2}$ . Come mai, dirà taluno, tanta diversità di proporzioni nel medesimo ordine? Io credo che si potrebbe rispondere a questa dimanda in tal guisa: ch'egli avrà operato così, perchè lo richiedevano le circostanze del luogo; ch'egli lo ha fatto, perchè nelle opere tanto da lui esaminate degli antichi ha scoperte simili modificazioni, le quali anche da Vitruvio vengono accennate, dicendo: *Io non penso, che bisogni dubitare, che alle nature e necessità dei luoghi non si debbiano fare gli accrescimenti e le diminuzioni, ma in modo che in simil opera niente sia desiderato, e questo non solo per dottrina, ma per acutezza d'ingegno si può fare, ecc.<sup>a</sup>* La ristrettezza della strada, sopra la quale è alzato il prospetto, fu cagione che il nostro Maestro, per impedire che l'aggetto della cornice del primo ordine non togliesse alla vista de' riguardanti le basi dell'ordine secondo, tenne il primo ordine più basso del primo piano, e supplì alla necessaria altezza con uno zoccolo, sopra il quale ha poste le colonne del secondo ordine, che restano a livello del piano medesimo. Quindi sarebbe nata la necessità, volendo porre in opera nelle logge del cortile l'ordine jonico colla medesima proporzione di quello del prospetto, di sovrapporvi lo zoccolo per giugnere al piano enunciato. Ma questo zoccolo non era quivi necessario, imperciocchè il cortile è di sufficiente grandezza per somministrar luogo da potere scoprir tutte le parti de'suoi ornamenti. E siccome il Palladio non ammetteva niente di superfluo nelle sue fabbriche, e che prima d'ogni altra cosa lasciavasi guidare dalla regolatrice ragione, egli ha preveduto che quello zoccolo posto sotto alle colonne del secondo ordine, senza poter dimostrare che un'assoluta necessità lo esigeva, non piacerebbe a' veri intendenti della sana architettura. Oltre a che quel pesante sopra gl'intercolunij dell'ordine jonico avrebbe causato un disgustoso effetto alla leg-

<sup>a</sup> Vitruvio, lib. 1, cap. 2.

giadria degl'intercolunnj medesimi. Nelle circostanze, in cui trovavasi il Palladio, egli seppe ingegnosamente modificare i medesimi suoi precetti accrescendo d'un sesto di diametro l'altezza delle colonne, e facendole anche più grosse un'oncia di quelle della facciata, per arrivare col suo ordine jonico al primo piano senza far uso d'aggiunte.

Resta ora da esaminare la proporzione delle colonne dell'entrata, le quali sono alte poco più di 8 diametri e  $\frac{1}{2}$ . Sapeva il Palladio, che per sostenere i vólti dell'entrata, e per proporzionare l'altezza colla larghezza e lunghezza, e per renderla anche adorna, era necessario servirsi di colonne che fossero di una elegante robustezza, e che fossero convenienti alla struttura dell'entrata medesima. Egli dunque le formò d'una proporzione media fra le doriche e le joniche, la quale proporzione riesce anche conveniente ai capitelli che sono misti di jonico e di dorico.

Pochissime differenze riscontransi in questo palagio, cioè negli alzati, confrontandone le sue parti co'disegni lasciatici dal Palladio. Nelle proporzioni delle finestre vi sono delle alterazioni; imperciocchè quelle del primo piano sono disegnate in altezza due larghezze e la sesta parte crescenti un'oncia, ed in esecuzione crescono di due larghezze solamente 1 oncia e  $\frac{1}{4}$ ; e quelle del secondo piano, che sono disegnate di due larghezze, sono eseguite di due larghezze meno 2 oncie e  $\frac{1}{2}$ , i cui stipiti sono a piombo, quantunque nel disegno le dette finestre sieno rastremate.

Sovra le prime finestre nella fabbrica eseguita, vi sono de'mezzi rilievi un poco sfondati, i quali non sono nel disegno dell'Autore, e i loro ornamenti sono tanto caricati di cartocci, che al certo palesano di non essere del gusto Palladiano. La porta non è nel mezzo del prospetto, perchè posteriormente all'erezione del medesimo v'è stata fatta un'aggiunta di due intercolunnj, i quali sono contrassegnati nella pianta colla lettera H. La maggior sua larghezza, e i muri che si distinguono fatti posteriormente, mi fanno credere ch'essi non sieno del Palladio, e che questa sia la vera cagione per cui la porta maestra non è nel mezzo della facciata, il che produce un effetto disgustoso. Ad ogni modo però questa invenzione è una delle più belle e pregevoli fabbriche della città nostra, e può servire di norma e modello per chi vuole costruire con ricchezza ed eleganza.

Nelle tavole XVII, XVIII, XIX stanno chiaramente espressi i disegni tanto di *pianta* che di *elevazione* e di *spaccato* della invenzione Palladiana qui sopra descritta, ed in esse tre tavole puonno anche vedersi distintamente rappresentate in iscala maggiore alcune delle membrature principali degli ordini che tanto l'adornano ed i sopraornati delle porte d'ingresso.

- TAVOLA XVII Pianta* . } *A* Cornice architravata.  
 } *B* Capitello jonico angolare.  
 } *C* Pianta del medesimo capitello.  
*TAVOLA XVIII Prospetto* } *D* Cimasa sotto le finestre del primo piano.  
 } *E* Sopraornati delle porte nell'ingresso.  
*TAVOLA XIX Spaccato* } *F* Architrave, fregio e cornice dell'ordine co-  
 } rintio esterno.

MISURE NE' DISEGNI DEL PALLADIO		MISURE ESEGUITE	
Colonne joniche . . . . .	<i>piedi</i> 19	<i>piedi</i> 19,	2, $\frac{1}{2}$
Trabeazione . . . . .	» 5, 10, $\frac{1}{2}$	» 4,	$\frac{1}{2}$
Finestre del primo piano alte . . . . .	» 8, 9	» 8, 5,	$\frac{1}{4}$
Colonne corintie . . . . .	» 16, 6	» 16, 8,	$\frac{3}{4}$
Attico . . . . .	» 6, 9	» 6, 11,	$\frac{3}{8}$





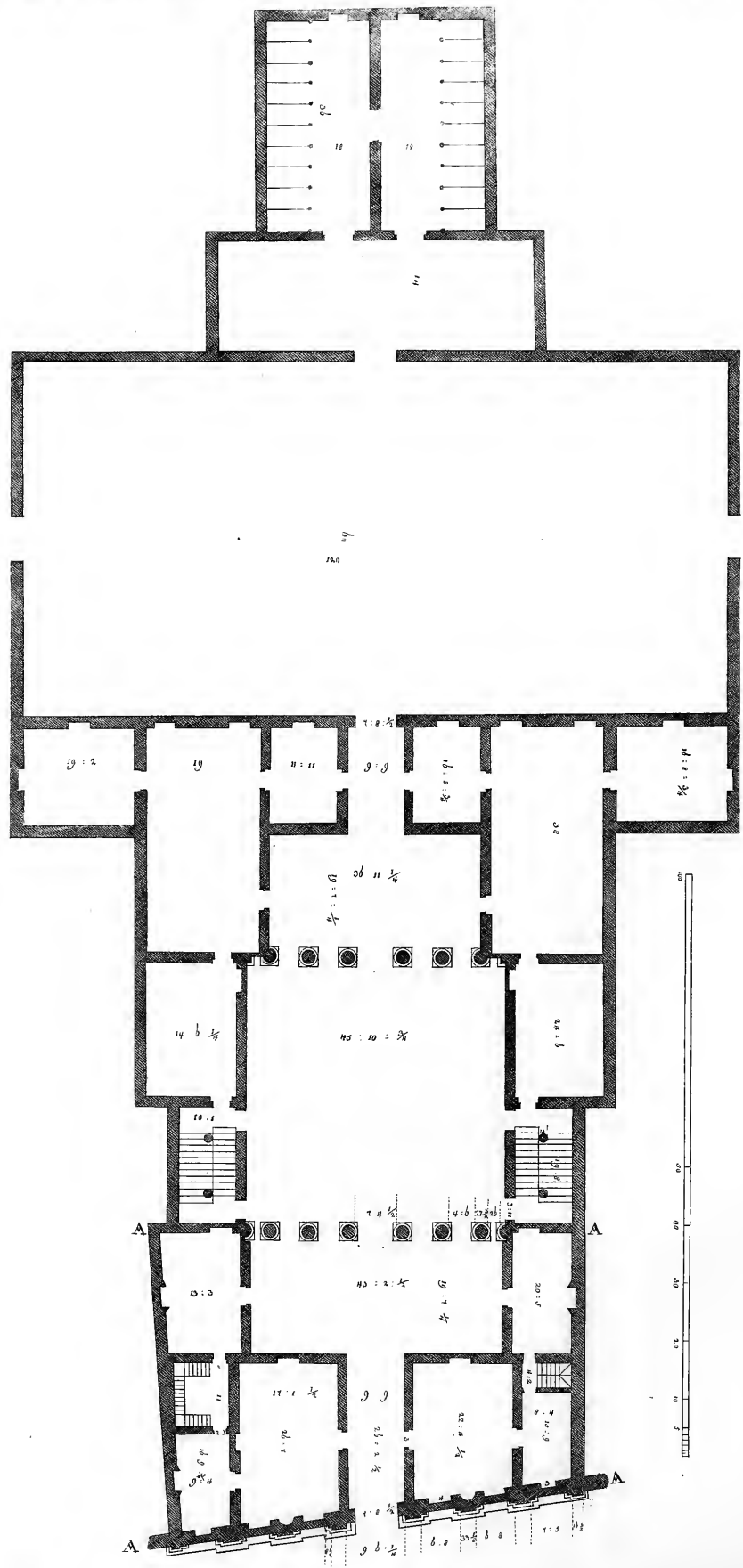





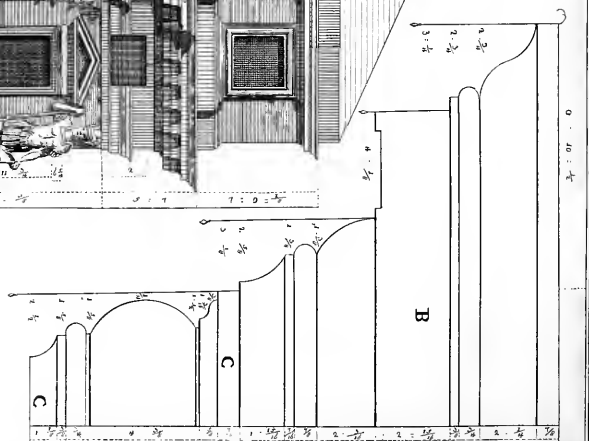
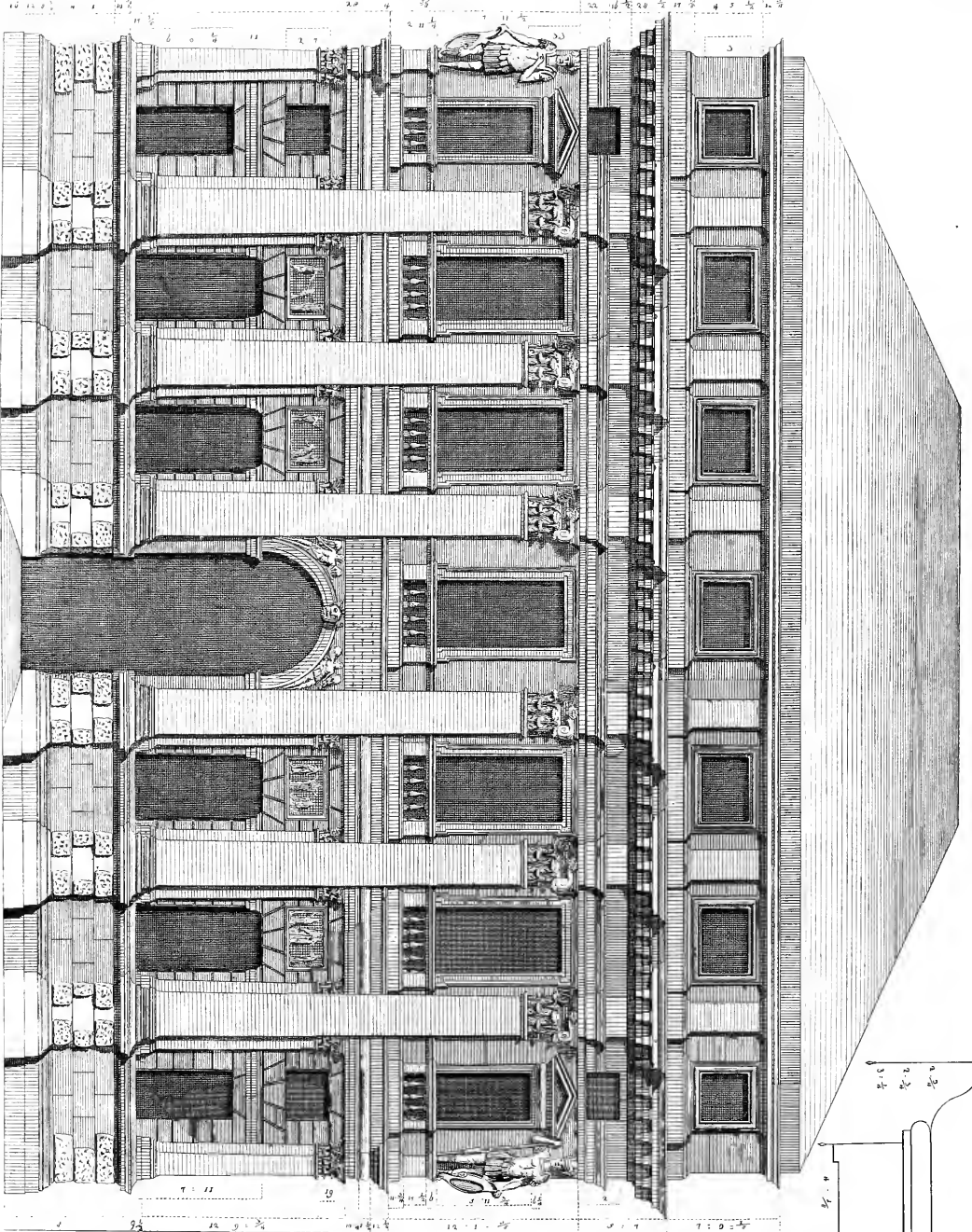
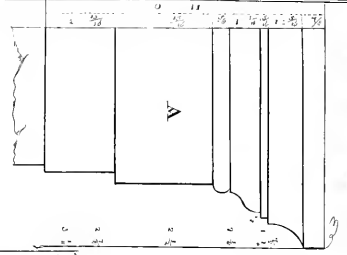

Date	Description	Amount
1890	Jan 1	100.00
1891	Feb 1	200.00
1892	Mar 1	300.00
1893	Apr 1	400.00
1894	May 1	500.00

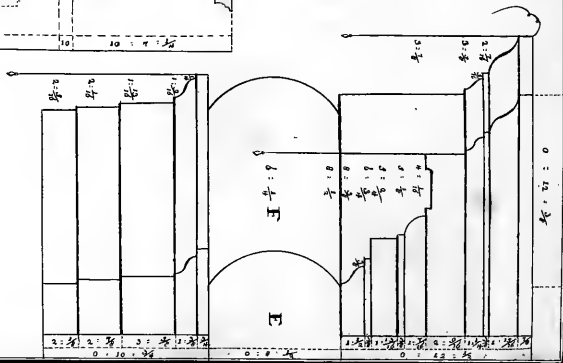
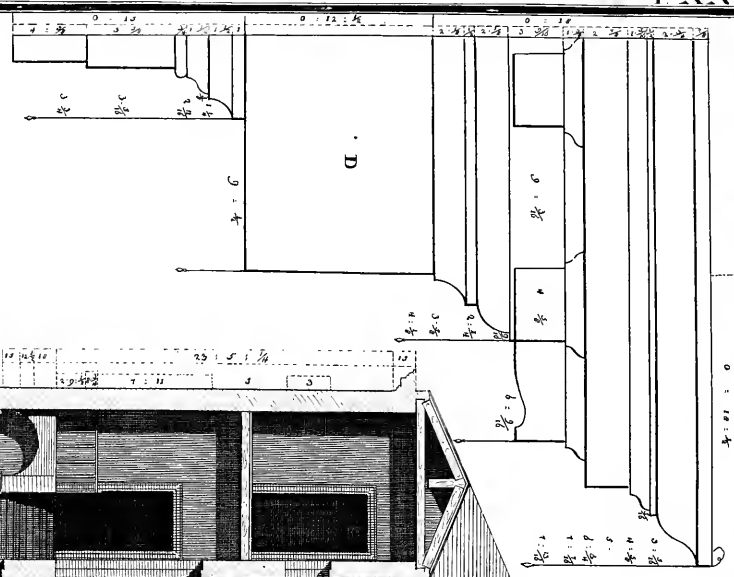
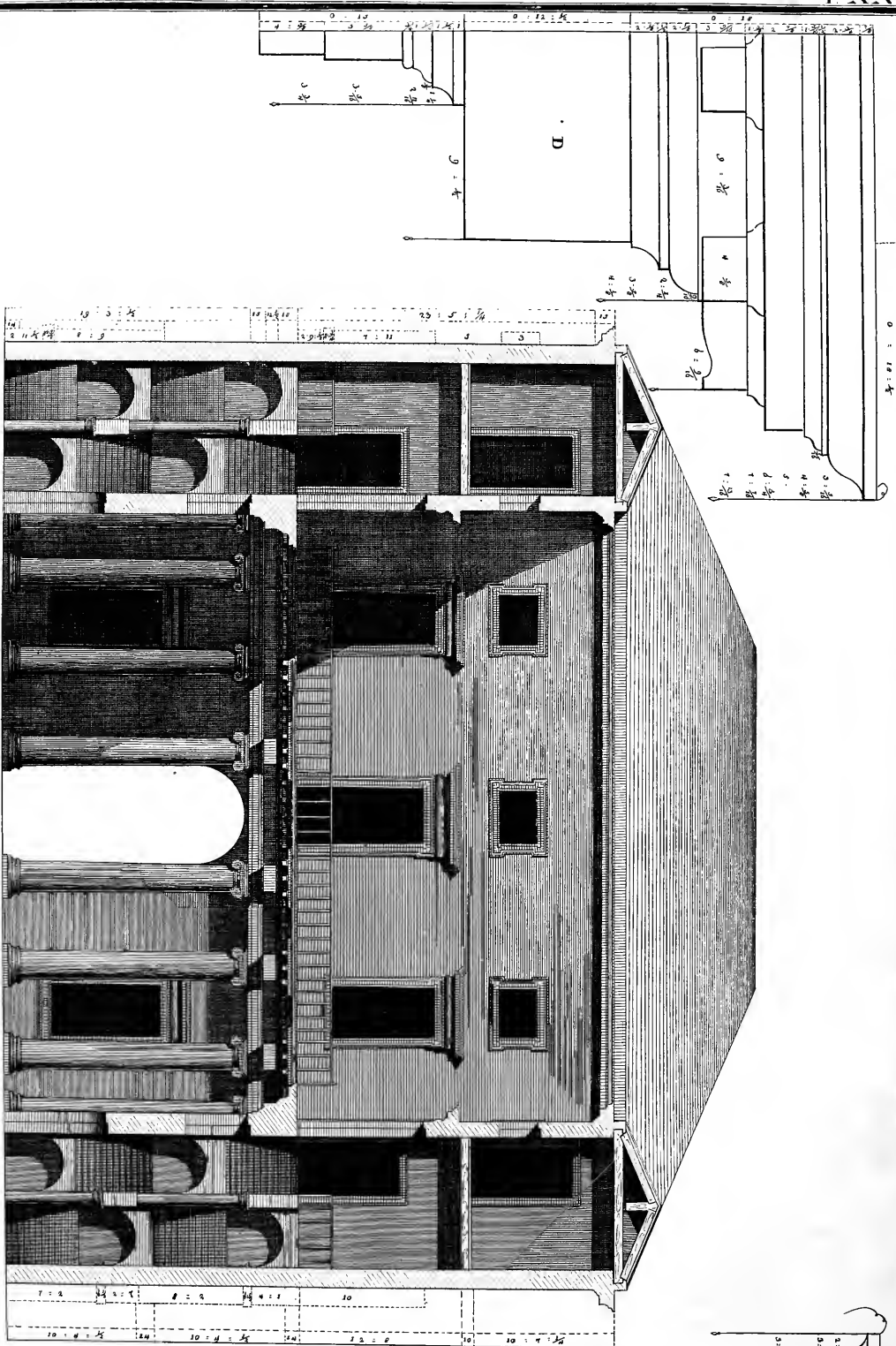

0 : 100 寸

0 : 150 寸

# FABBRICA

DEI NOBILI UOMINI

## V A L M A R A N A

PATRIZI VENETI

---

**L**i disegno di questa fabbrica elegante è d'invenzione Palladiana. Egli comprende una serie comoda e ben intesa di tutte quelle parti, dall'unione regolare delle quali nasce il complesso maestoso di sì esemplar produzione, che oltre a ben servire per cospicuo domicilio alla nobilissima famiglia che la possiede, presenta anche agli eruditi architetti un argomento degnissimo d'ammirazione. In fatti recar dee maraviglia la felice distribuzione che seppe il gran Maestro inventare nell'area che gli venne assegnata, collocando, in conformità delle leggi d'opportunità e convenienza, logge, sale, camere, gabinetti, cortile, giardino, scuderie ed altri luoghi al servizio necessarj dei grandi ed opulenti signori. Di questa fabbrica, a riserva della pianta, io non produco che quella porzione ch'è stata eseguita, e che forma una parte della medesima. Ma prima di passare a descriverla metodicamente, siami lecito di indicare un tratto di maestrevole industria praticato dal nostro Autore nel superare un ostacolo incontrato nell'erigere con plausibile posizione il principale prospetto.

La direzione della pubblica strada e delle case vicine all'area, in cui doveva piantarsi questo palagio, ha servito ad imbarazzare l'ingegnoso Maestro, il quale trovossi necessitato o a seguire l'andamento del fabbricato vicino, o a ritirare da un lato per varj piedi la linea del prospetto. Abbracciando il primo partito, è facile l'intendere come gl'interni luoghi spettanti al prospetto riuscir

dovevano della figura d'un trapezzo (20); e nel secondo caso fatta avrebbe un'infelice comparsa la posizione d'una fabbrica sì nobile, deviata dal corso delle case contigue e della pubblica strada. Chi ben intende il valore di tali obbietti non può a meno di non celebrare il ripiego seguito dal Palladio nel superarli con saggio discernimento.

Determinò egli la lunghezza di quel pezzo di fabbrica spettante al prospetto anteriore, la quale è contrassegnata con le lettere (AAAA). Ciò fatto, pose a squadra co' muri laterali le colonne della loggia (*Tavola 20*), e poi in linea parallela crese il muro determinante la larghezza d'essa loggia e la lunghezza delle camere a quella corrispondenti.

Osservisi nella pianta, ch'io presento disegnata con precisione, la figura trapezzo (21) d'angoli e lati ineguali, che avea l'area del terreno rimasto da impiegarsi negli appartamenti. Divise però egli tutto questo spazio in cinque parti, cioè in un andito di mezzo, una camera ed un camerino per parte; ed in tal modo distribuì in cinque spazj comprendenti la larghezza del prospetto, la declinazione del rettilineo formata dall'ineguale lunghezza de' muri laterali, l'eccesso della quale è appunto di 9 piedi e 7 oncie.

Rese egli così certamente men osservabile il difetto della figura dividendolo in andito, in camere e camerini, e, schivando pure uno sconcerto di massima considerazione, seppe cautamente determinarsi al partito di secondare la direzione comune della strada e del fabbricato vicino, senza che difformi rimasti sieno gli spazj destinati per gli appartamenti spettanti al prospetto.

Questo è uno di que' tratti di giudicosa condotta nella pratica architettonica, che distinguono gli uomini più sublimi, e che palesano le tracce ben regolate che impressero nello sbarazzar con valore ciò che di frequente molesta i seguaci di questa professione. Reca però stupore il riflettere che il Palladio abbia disegnata la pianta di questo pezzo già edificato ad angoli retti verso il prospetto, e non come realmente in esecuzione s'attrova. Eppure s'egli compiaciuto si fosse d'indicare la vera figura degli angoli interni, che terminano la larghezza del prospetto, uno de' quali è maggiore, e minore l'altro di quasi 9 gradi dell'angolo retto, differenza che risulta dall'eccesso di 9 piedi e 7 oncie di lunghezza d'uno de'lati, avrebbe con ciò fatta palese la ragione che lo condusse a distribuire in tal guisa le parti interne corrispondenti per moderare e render quasi indistinguibile un indispensabil difetto dipendente dalla situazione, e che altrimenti riuscito sarebbe sommamente indecoroso ed incomodo agli occhi degli osservatori. E siccome nel lib. II, cap. 17 delle sue opere, egli dà i *Disegni d'alcune invenzioni secondo i diversi siti*, a solo oggetto d'agevolare la via all'altrui profitto, così sembra che avrebbe

potuto indicare a suo luogo per esemplare istruttivo anche la presente invenzione.

Il prospetto è ornato da due ordini. Il maggiore è composito a pilastri; il minore è corintio. I pilastri dell'ordine principale hanno di proporzione 10 grossezze e un quarto, e i loro sopraornati corrispondono alla quinta parte, cioè a quella misura che stabilì il nostro Maestro ne' suoi Canoni d'architettura. La base di quest'ordine è la composita del Palladio, e i capitelli sono conformi alle regole da lui lasciate. Quest'ordine è posto sopra piedistalli risaglianti, i quali sono di struttura mista di rustico e di gentile, e sono alti la quarta parte circa de'pilastri. L'ordine secondario corintio, riposa sopra lo stesso piedestallo, che sostiene i pilastri dell'ordine principale composito senza essere risalito. Questa pratica sembra un po' licenziosa a'critici rigoristi, i quali non vogliono che le colonne o i pilastri di due ordini di diversa grandezza, appoggino sopra un medesimo piedestallo. I pilastri di quest'ordine sono alti 9 teste e un quarto: hanno le basi convertite, e la trabcazione crescente un'uncia della quinta parte. La cornice, la quale è convertita, reca spezioso ornamento al prospetto, ed indica l'altezza del primo piano secondo l'uso dei più saggi architetti, i quali non ammettono nelle decorazioni quegli ornamenti (*Tavola 21*), che almeno apparentemente non dimostrino di essere in funzione.

Termina nobilmente tutto il prospetto un attico, ch'ha d'altezza quasi la quarta parte de' pilastri compositi. Osservabile è il modo nuovo tenuto dal Palladio nell'ornare le finestre di quest'attico. Imperciocchè, invece d'ornare gli stipiti con quelle fascie a guisa d'architrave, com'egli accostumava, inventò una sacoma interamente diversa, e così giudiziosamente la combinò colla cornice dell'attico, ch'io mi son creduto in dovere di presentarne la sacoma nella *Tavola XXI*, che contiene il prospetto.

Le finestre del primo e del secondo piano hanno la stessa proporzione, cioè sono alte due larghezze; eppure il Palladio disegnò le prime alte due larghezze e l'ottava parte. Le seconde hanno i poggiuoli risaglianti alcun poco, ma che riposano sopra il sodo, mercè la diminuzione del muro.

La loggia terrena interna è ornata da un ordine jonico, le colonne del quale sono di proporzione quasi minore di 2 terzi di 9 diametri: gl'intercolunnj sono di due diametri, cioè del genere *Sistilos*, come li chiama Vitruvio; quello di mezzo per altro è quasi tre diametri e un quarto; e i due posti negli angoli sono d'un diametro solo: la ristrettezza di questi rende gli angoli più robusti, e la maggior larghezza di quello era necessaria per proporzionarlo al lume dell'ingresso (*Tavola 22*), onde render comodo il passaggio alle carrozze e simili.

I sopraornati di questa loggia sono la quinta parte delle colonne. Sporgono dal fregio de' grandi modiglioni, sopra de' quali è risalita la cornice, acciocchè riesca spazioso il pogguolo postovi sopra, il quale dovea girare intorno a tutto il cortile. Le porte esterne, che corrispondono al pogguolo, e le finestre sono rastremate all'antica; queste sono di due larghezze, e sono al disopra più strette quasi la ventesima parte; quelle hanno d'altezza due larghezze e la sesta parte, e sono un diciottesimo rastremate.

Dalla loggia terrena, col mezzo di due comodissime scale poste una per parte, che terminano al piano nobile, si ascende agli appartamenti superiori. Per salire al piano de' camerini trovansi due altre scale segrete.

Sorprendente per la sua magnificenza riuscita sarebbe questa fabbrica, se fosse interamente compita, mercè la sua grandiosa estensione, il suo regolare comparto, ed i più eleganti ornamenti.

*TAVOLA XX. Pianta.*

*TAVOLA XXI. Prospetto.*

*TAVOLA XXII. Spaccato.*

*A* Imposta.

*B* Cornice dell'attico.

*C C.* Stipite delle finestre dell'attico.

*D* Trabeazione dell'ordine jonico interno.

*E* Cornice dell'ordine corintio.

*F* Cornice convertita del medesimo ordine.

MISURE NE' DISEGNI DEL PALLADIO

MISURE ESEGUITE

Diametro de' pilastri compositi . . . . .	<i>piedi</i> 2, 10 $\frac{1}{4}$	<i>piedi</i> 2, 9 $\frac{1}{8}$
Piedestallo . . . . .	» 7	» 6, 8
Pilastri compositi . . . . .	» 28, 9	» 28, 4 $\frac{5}{8}$
Trabeazione . . . . .	» 5, 9	» 5, 7
Finestre del primo piano . . . . .	» 8, 6	» 7, 11
Attico . . . . .	» 8	» 7
Pilastri corintii . . . . .	» 14	» 12, 9 $\frac{3}{4}$
Sopraornati corintii . . . . .	» 2, 9	» 2, 7 $\frac{3}{4}$





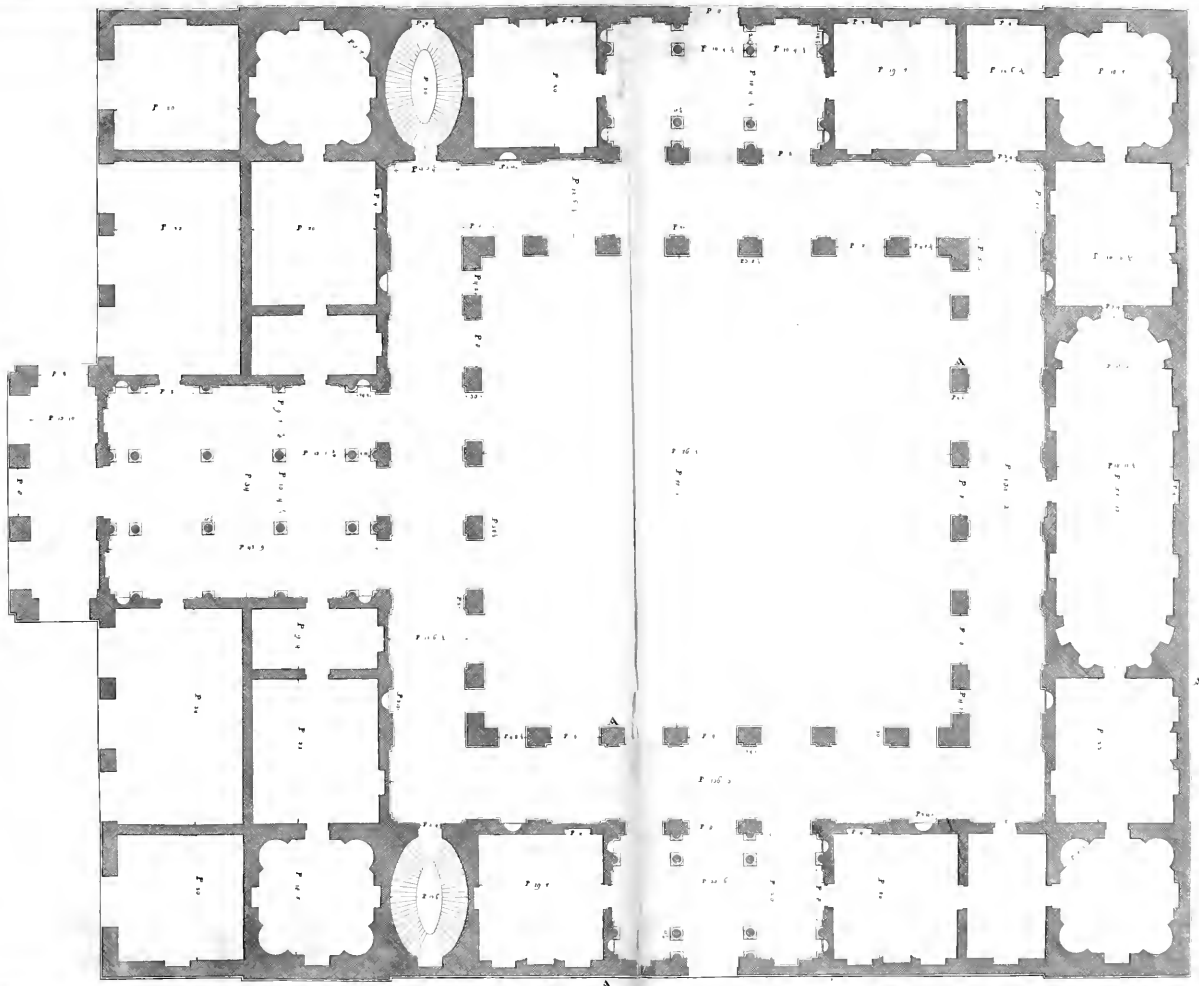

A

A



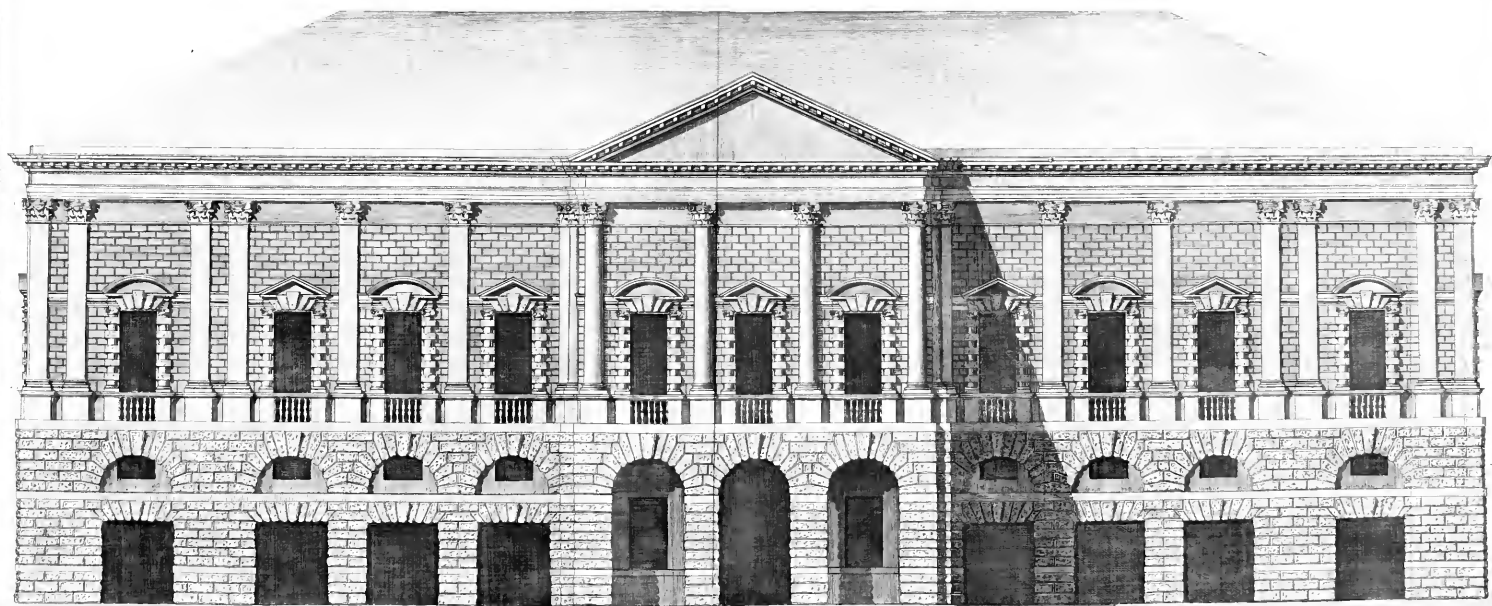





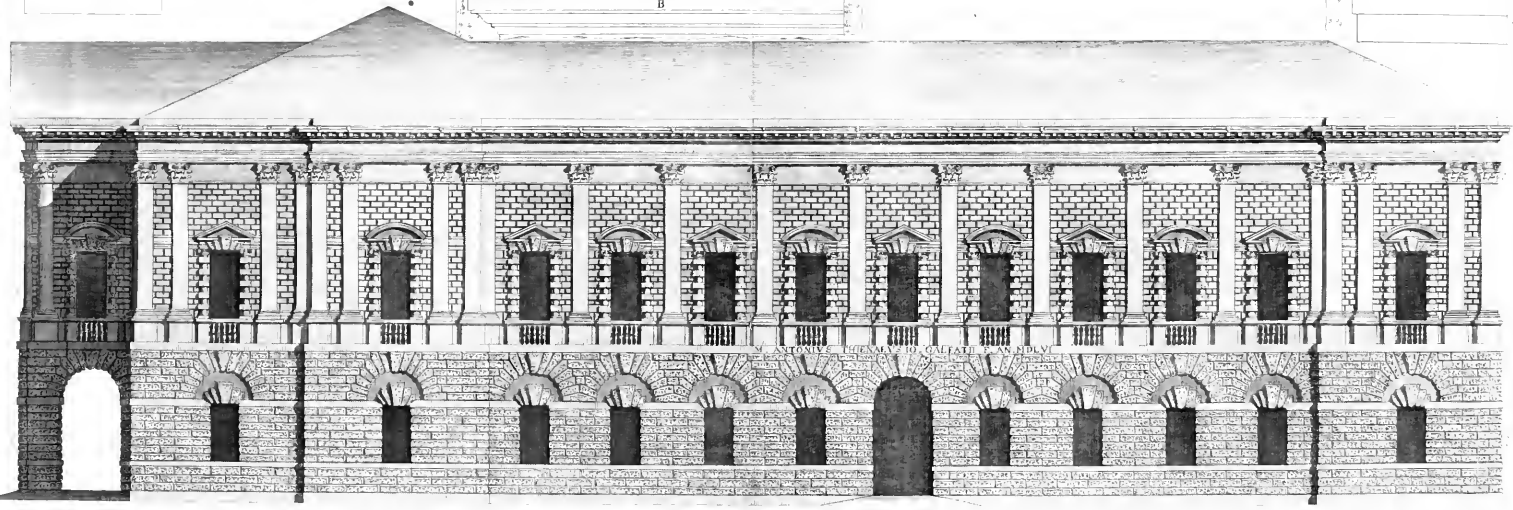
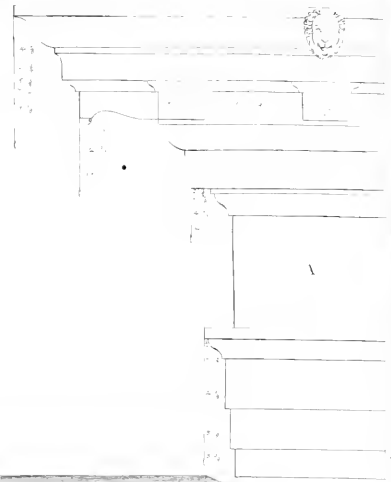
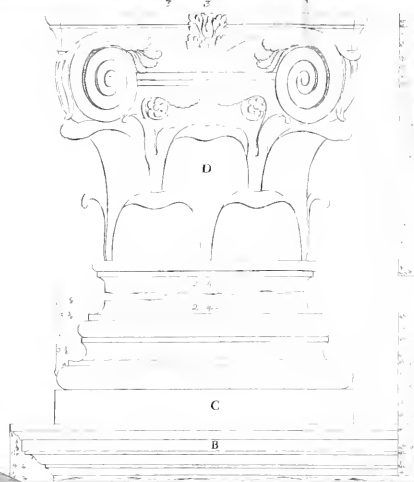
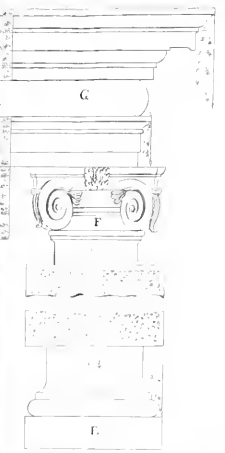

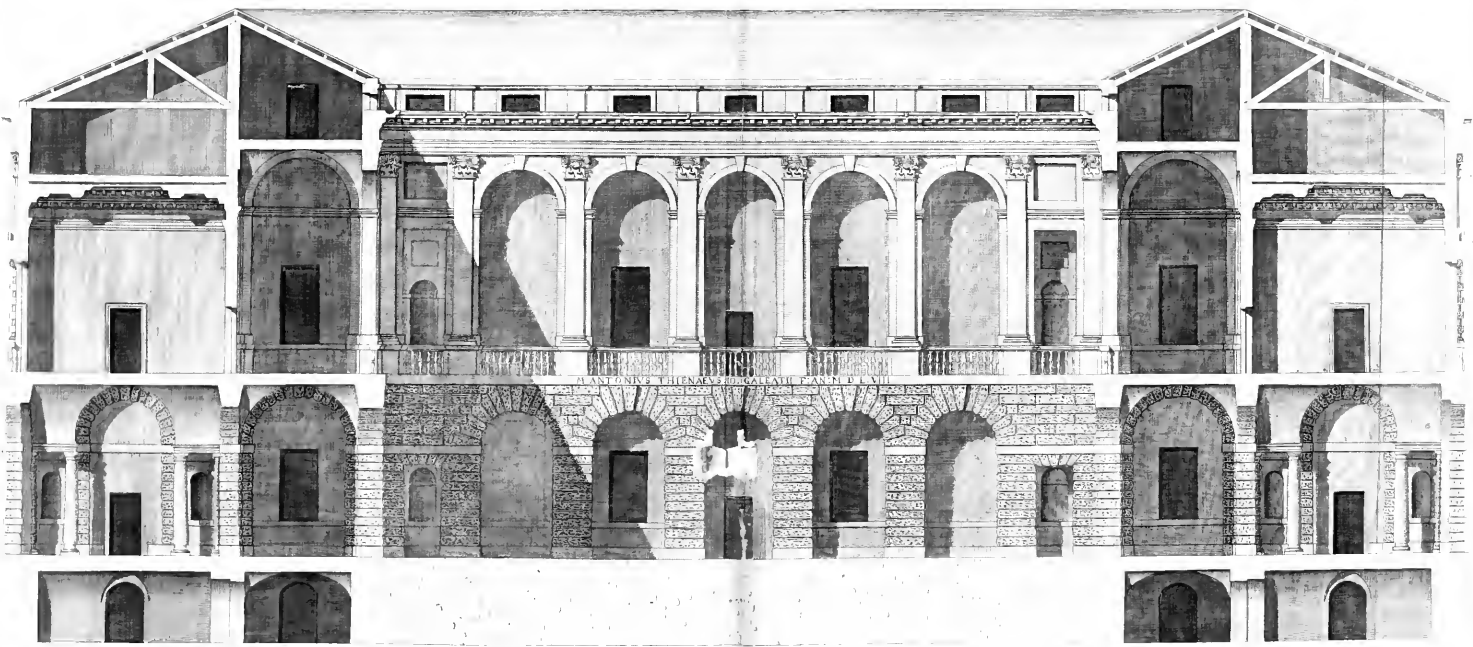
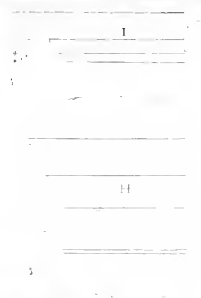
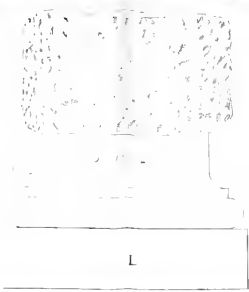
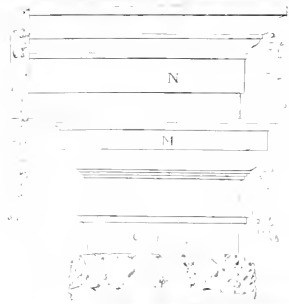





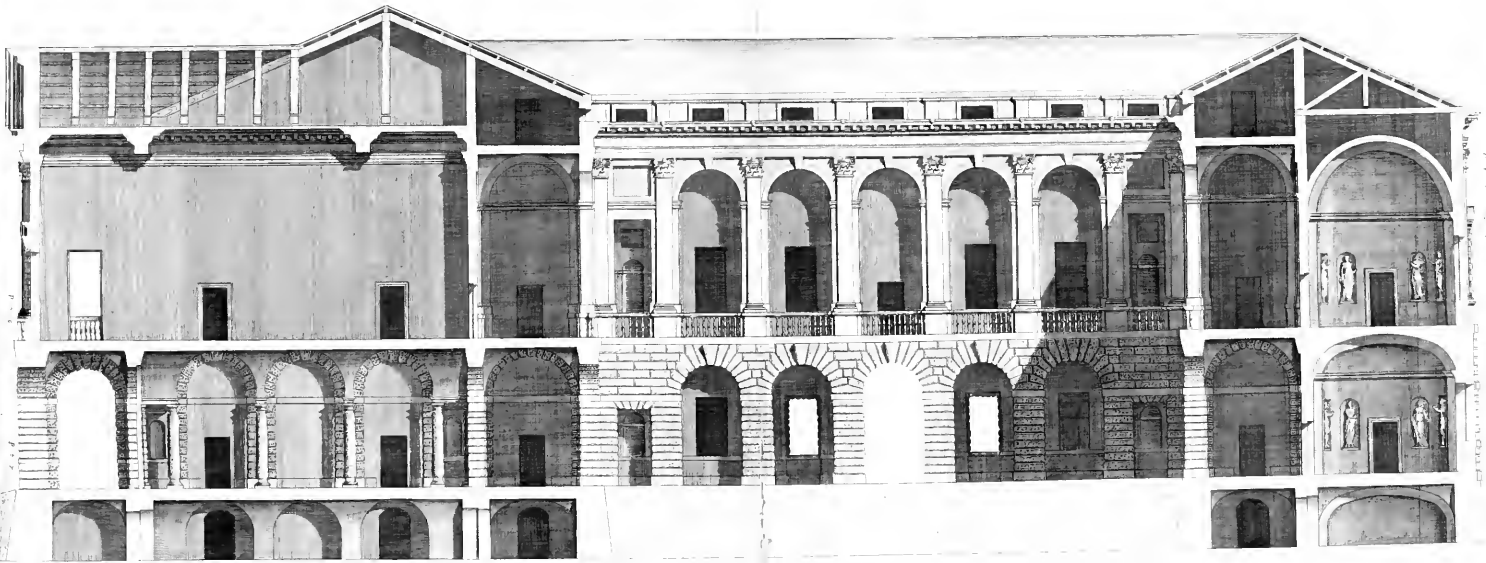

10 11 12 13 14 15 16 17 18 19 20 21 22 23 24 25 26 27 28 29 30 31 32 33 34 35 36 37 38 39 40 41 42 43 44 45 46 47 48 49 50 51 52 53 54 55 56 57 58 59 60 61 62 63 64 65 66 67 68 69 70 71 72 73 74 75 76 77 78 79 80 81 82 83 84 85 86 87 88 89 90 91 92 93 94 95 96 97 98 99 100



# FABBRICA

DEI NOBILI SIGNORI CONTI

## FRANCESCO E FRATELLI TIENE

---

Mirabile oltre ogni credere riuscita sarebbe agli occhi degli intendenti l'opera Palladiana, che qui m'accingo a descrivere, se interamente fosse stata eseguita. Il pezzo che fu eretto, e ch'esiste tuttora, vien certamente con istupor contemplato come un saggio di squisitissima architettura: e i disegni, e le descrizioni che pubblicò il Palladio di questa fabbrica, eccitano nell'immaginazione l'idea d'un'invenzione la più magnifica e décorosa. Quindi è, che a tutte le sensate persone, non che agli spiriti consacrati allo studio dell'architettura, increbbe il vedere eseguita una tenue porzione solamente d'un'opera così grande, e regolare cotanto nella varietà e molteplicità delle sue parti. Serve inoltre ad accrescere vie maggiormente un tal dispiacere, il veder che il Palladio non abbia dato il disegno del prospetto principale di questa fabbrica. Penetrato anch'io da tale rincrescimento, pensai di mitigare in me stesso la disgustosa impressione, e di far cosa grata agli amatori di tali studj, producendo in questa raccolta il disegno compito di questo palagio. Nè merita certamente la taccia di troppo ardita la mia intrapresa, se si rifletta che servito mi sono, per esattamente eseguirla, e del testo dell'Autore e de'disegni ch'ei ci ha lasciati. Darò pertanto di tutta l'opera una descrizione succinta, come se tutta fosse eseguita, accennando opportunamente della medesima le parti già fabbricate, e le ragioni che mi condussero a produr quelle che mancano ne'disegni.

L'area occupata da questo palagio è di figura quadrilunga, ed ha di lunghezza piedi 176, e di larghezza piedi 154. Egli è isolato, ed ha quattro prospetti riguardanti sopra le pubbliche strade, e contiene nel mezzo un maestoso cortile. Nè più magnifica, nè più regolare esser potea la disposizione delle parti in corrispondenza al terreno impiegato, il qual è con tant'arte distribuito in camere di varie proporzionate figure, in gallerie, in sala, salotti, gabinetti e logge: ha in somma tutte quelle molteplici comodità che conciliano decoro al domicilio de'grandi. L'elevatezza del suolo, sul quale è piantato questo edifizio, permise al saggio Architetto di trarne la possibile utilità, scavando de'comodissimi sotterranei, dal piano de'quali s'alzano frequenti e ben disposti pilastri sostenenti le sodissime volte. Al disopra di queste ergesi il gran fabbricato, il quale è composto di tre piani; cioè il pianterreno, il nobile, ed un terzo che contiene de' camerini.

Intorno al cortile, nel primo e nel secondo piano, camminano due nobili logge; la prima fatta ad archi di rustica composizione: la seconda di archi e pilastri compositi colla loro trabeazione. Da questa parte, termina l'altezza del palagio un ordine attico, nel quale vedonsi alcune finestrelle che illuminano i sovraccennati camerini. Qui non posso a meno di non far notare una licenza che si prese Giacomo Leoni nell'edizione dei quattro libri d'Andrea Palladio fatta in Londra l'anno 1715. Egli pose l'attico nel prospetto di questa fabbrica, quando nella porzione già eseguita e ne'disegni in grande stampati dal Palladio, non trovasi che verso il cortile. Questo, per altro, non è il solo errore commesso da quel valent'uomo nel disegno di questa fabbrica: ne accenneremo degli altri a suo luogo, ne'quali egli è stato seguito dall'architetto N. N. nell'edizione fatta in Venezia l'anno 1740.

I prospetti nel primo piano, sono formati da un ordine rustico, e nel secondo da un composito, a pilastri non rastremati. Le finestre del secondo ordine sono ornate in una maniera mista di rustico e di gentile; hanno delle colonne joniche co'capitelli angolari col collo e l'astragalo, e co'fusti intrecciati di rustico. Un tale ornamento fatto alle finestre poste in mezzo di un ordine composito merita particolare osservazione, massimamente perchè egli è un esempio assai raro nelle opere del Palladio. È verisimile, per altro, che quel grand'uomo servito siasi d'una tale composizione, perchè, come dice il Temanza, il gentile del secondo ordine non discordasse dal rozzo del primo <sup>a</sup>. Si noti che nell'opera del Leoni testè citata i fusti de' piedistalli de' poggiaoli di quest'ordine sono disegnati con de' riquadri rustici; eppure tali non sono.

<sup>a</sup> Temanza: Vita del Palladio, pag. 10.

Inoltre fece di proprio capo i modiglioni da due fascie nella cornice composita, disegnò i capitelli delle colonnette jonici antichi, quando sono angolari, e cangiò in joniche le loro basi, che sono toscane; e finalmente fece risalire sui quadricelli le cimase e le basi de'poggiuoli a dispetto del Palladio che le disegnò continuate. La serie di tali errori fa che manchi a quell'opera, per vero dire magnifica, il più bel pregio, cioè quello dell'accuratezza e fedeltà ne' disegni.

Per tre lati si entra dalle pubbliche strade nel gran cortile; l'ingresso maggiore però, è aperto dal lato che guarda a mezzogiorno, dove il palagio ha il suo prospetto principale sopra la strada più frequentata della città. Questo prospetto, a differenza degli altri, ha una loggia dinanzi, formata da tre archi in fronte, ed uno per ciascun lato, sostenuti da pilastri di rustica struttura. Rustico pure anche da questa parte è il primo piano, il quale contiene alcune botteghe con altrettanti camerini ad uso de' bottegai. Lo spazio del secondo piano, che corrisponde a tutto l'ingresso, ed a quanto esce in fuori la loggia di sotto, comprende la sala maggiore. Cammina per ornamento di questo piano, l'ordine composito a pilastri, comune agli altri prospetti: ma quel pezzo, ch'è sovrapposto alla loggia, è ornato con colonne rotonde di mezzo rilievo. Sopra la trabeazione di quest'ordine trovasi un frontespizio, il quale termina il prospetto con magnificenza e con grazia.

Di così ricco e superbo edificio ebbe esecuzione solamente la picciola parte indicata nella Tavola XXIII, colle lettere A A A A (*Tavola 23*). Mi si chiederà dunque con quai documenti io lo pubblichi da tutti i prospetti intieramente finito, quando, come dianzi s'è detto, manca ne' disegni del Palladio tutto l'alzato della facciata principale? Risponderò, che coll'ajuto della pianta lasciataci dal nostro Maestro riuscito sarebbe facile a chicchessia, ad esempio di quel pezzo che trovasi edificato, l'erigere l'alzato degli altri tre prospetti seguendo fedelmente le misure eseguite (*Tavola 24*). Riguardo poi al principale prospetto, servito mi sono per comporlo ed ornarlo, come per guida sicura, della descrizione succinta che l'inventore ne diede, e della pianta, e del picciolo spaccato ch'egli medesimo disegnò. Imperciocchè nella descrizione di questa fabbrica egli dice, che *la entrata principale, o vogliam dire porta maestra, ha una loggia davanti, ed è sopra la strada più frequente della città; di sopra vi sarà la sala maggiore, la quale uscirà in fuori al paro della loggia*. Nella pianta rilevasi ad evidenza qual distribuzione di parti aver dovevano i due piani, e quanto dinanzi dovea sporgere in fuori la loggia nel piano inferiore e la sala nel superiore, colla determinata larghezza di tutte e

due. Finalmente nello spaccato della loggia medesima è facile il ravvisare che fu intenzione dell'inventore il costruirla con archi di rustica struttura. Ecco dunque con qual ragione determinato mi sono ad ultimare quest'opera, per produrre un tutto, per vero dire, maraviglioso; e per soddisfare ai genj virtuosì degl'intendenti d'architettura.

Ho costrutta la loggia con tre archi in fronte, e con uno per ciascun fianco, i quali si vedono indicati nello spaccato del Palladio. Questi mantengono la necessaria uniformità cogli altri di mezzo rilievo, i quali ne' tre altri prospetti, sono posti sopra le finestre del primo piano (*Tavole 25 e 27*); e in questo limitano l'apertura delle botteghe in quel sito disposte dall'Autore. Lungo l'entrata principale, ch'è più lunga e più larga dell'altre, piantai delle colonne rustiche, sull'esempio delle due entrate minori, nelle quali il Palladio ha collocate delle colonne, *non tanto, com'egli dice, per ornamento, quanto per rendere il luogo di sopra sicuro, e proporzionare la larghezza all'altezza (Tavola 26)*. Ornai il prospetto della sala di colonne rotonde di mezzo rilievo, sembrandomi di vederle indicate nella pianta dall'inventore disegnata.

Ora che ho soddisfatto alla meglio all'assunto che mi son proposto, resta ch'io palesi alcune rimarcabili disparità di misure riscontrate negli alzati fra i disegni dell'Architetto, e la fabbrica già eseguita. L'altezza del primo piano, che ne' disegni è contrassegnata con numeri, è di piedi 24 e  $\frac{1}{2}$ , quando in esecuzione non la troviamo che di piedi 20 e 3 oncie. Da così sensibile minorazione nacque, che le camere eseguite nel primo piano non solo sono regolate nella loro altezza con veruna delle tre medie da lui prescritte; anzi nelle maggiori la loro larghezza eccede l'altezza quantunque sieno involtate. Le finestre del primo ordine, le quali nel disegno hanno la proporzione di due larghezze e l'ottava parte, sono eseguite alte due larghezze, meno l'ottava parte. L'altezza eseguita di quelle del secondo ordine è di due quadrati e la duodecima parte della loro larghezza, pure sono contrassegnate alte due sole larghezze. Inoltre i piedistalli determinanti l'altezza de' pogggioli sono alti in esecuzione un piede meno, e sono senza basi, benchè non manchino ne' disegni. Finalmente la trabeazione trovasi disegnata la quinta parte de' pilastri, ed è in vece eseguita d'una proporzione media fra la quarta e la quinta parte.

Non credo ragionevole il supporre che le indicate alterazioni provenute sieno dall'arbitrio o dall'infedeltà dell'esecutore, e molto meno che sieno errori di semplice inavvertenza. Imperciocchè sono, a dir vero, troppo sensibili, nè dall'Autore ancor vivente si sarebbero sorpassate. Che il Palladio

vivesse nel tempo dell'erezione di questa fabbrica, abbiamo nelle sue opere un certissimo documento: poichè nel libro secondo a carte 12 egli fa onorata menzione di M. Alessandro Vittoria, di M. Bartolommeo Ridolfi, d'Anselmo Canera e di Bernardino India veronesi, non secondi ad alcuno de' tempi suoi; i primi di questi ornarono le camere di stucchi; e di pitture i secondi. S'egli è vero, com'è verissimo, ch'egli a quel tempo vivesse, chi porrà in dubbio mai che le misure, le quali noi troviamo discordi da' suoi disegni, sieno state così eseguite di suo consenso? Giustamente ragionando sembra che non si possa in fatti adottare opinione diversa. Ma, ciò supposto, potrà chiedere alcuno, perchè non si è il Palladio presa la briga, come pare certamente che far dovesse, di registrare ne' pubblicati disegni con fedeltà ed accuratezza quelle misure che compiaciuto erasi d'eseguire. Risponde a tale ricerca il signor Temanza, dicendo: ch'ebbe scarsezza di tempo l'occupatissimo Autore per rivedere la sua opera col necessario riflesso prima di consacrarla colle stampe alla posterità. Crede inoltre il citato architetto, che le tavole de' disegni, *che abbiamo ne' quattro libri d'architettura del Palladio* non sieno, massime ne' numeri, quelle che uscirono dalla di lui penna <sup>a</sup>.

Serve mirabilmente ad avvalorare tai congetture il riflettere, che le misure delle parti surriferite se tali fossero nella loro esecuzione, quali le osserviamo ne' disegni, importerebbero un reale sconcerto di simmetria e di proporzione (22), nè più troverebbesi in questa fabbrica quell'eleganza e quel gusto d'uniformità che, combinato con un genio fecondo di felici invenzioni, forma il genuino carattere del nostro Architetto. E in fatti, se il primo ordine rustico fosse stato eseguito giusta i disegni che troviamo nel Palladio, cioè 4 piedi e 3 oncie più alto, è facile a concepirsi che le porte degl'ingressi e gli archi rustici che il cortile circondano, divenuti sarebbero di troppo gracile proporzione, o le loro serraglie di eccedente lunghezza, o il pieno sopra gli archi soverchiamente pesante. Di più, se le finestre del primo piano avessero un'altezza di due larghezze e l'ottava parte, come veggonsi disegnate, sembrerebbe al certo che fossero troppo svelte, perchè aperte in un ordine rustico de' più robusti. Nelle finestre, all'opposto, del secondo piano, un'altezza formata di due sole larghezze, riuscita sarebbe assai poco corrispondente alla sveltezza dell'ordine composito che le contiene. Oltracciò, se fossero stati eseguiti i piedistalli colla loro base, come sono disegnati, troppo alti realmente sarebbero, dovendo determinare l'altezza de' poggi delle finestre, la quale non saria niente meno di 4 piedi. È vero che il suolo delle camere superiori potrebbe

<sup>a</sup> Temanza. Vita del Palladio, pag. 44, not. 23.

esser a livello col principio de'fusti de' piedistalli, dove terminano le loro basi; ma in questo modo minorata sarebbesi l'altezza delle serraglie delle porte e degli archi; e nati ancora sarebbero degli altri sconcerti nell'eleganza della fabbrica, come ognuno che ci rifletta, facilmente potrà conoscere. Finalmente, nell'accrescer la trabeazione, cercò senza dubbio il Palladio di supplire al difetto della situazione di questa fabbrica, la cui trabeazione, per la strettezza delle strade, si mira sotto angoli che la fanno comparir minore. Anche in questo uniformossi al precetto dell'antico maestro Vitruvio, il quale nel libro III, cap. 3, così ne insegna: *Perchè quanto più ascende l'acutezza della vista, non facilmente taglia o rompe la densità dell'aere; e però debilitata e consumata per lo spazio dell'altezza, riporta a'sensi nostri dubbiamente la grandezza delle misure, per il che sempre nei membri delli compartimenti si deve aggiungere il supplemento della ragione, acciocchè quando le opere saranno in luoghi alti, ovvero averanno i membri alti e grandi, tutte le altre parti abbiano la ragione delle grandezze.*

Accettino ben volentieri gli studiosi d'architettura queste mie riflessioni, stese al solo fine di rischiarare le tracce formate dal Palladio nel costruire le sue opere; e per contribuire, per quanto mai posso, a perfezionare un'arte delle più utili alla civile società: e al solo genio di giovare altrui, si ascriva la risoluzione c'ho presa di presentar finita questa fabbrica, la quale non inferiore dee riputarsi a qualunque altra da quel grand'uomo inventata. La sua magnificenza esterna ed interna, la solidità del primo ordine, l'eleganza del secondo, la non interrotta continuazione de' sopraornati, la neglimentata ad arte politura nelle colonne degl'ingressi, la robustezza degli archi e de' pilastri che adornano le logge del cortile, ed in fine la giudiziosa distribuzione delle parti interne compongono un tutto, il quale, compito che fosse, formerebbe un perfetto ornamento alla patria del Palladio.

*Tavola XXIII. Pianta.*

*Tavola XXIV. Facciata principale.*

<i>Tavola XXV.</i>	}	<i>A</i> Sopraornati dell'ordine composito.
<i>Facciata d'uno de' fianchi.</i>		<i>B</i> Cimasa de' piedistalli.
		<i>C D</i> Base e capitello dell'ordine composito.
		<i>E F</i> Base e capitello jonico angolare delle finestre.
		<i>G</i> Sopraornati.



*Tavola XXVI.*  
*Spaccato per il largo.*

*H* Imposta degli archi.  
*I* Cornice dell'attico.  
*L* Base delle colonne rustiche dell'entrata.  
*M* Suo capitello dorico.  
*N* Cornice architravata.

*Tavola XXVII. Spaccato per il lungo.*

MISURE NE' DISEGNI DEL PALLADIO

MISURE ESEGUITE

Larghezza delle logge nel cortile . . . . .	<i>pie</i> di 12	<i>pie</i> di 12, 6 $\frac{1}{2}$
Cortile quadrato . . . . .	» 74	» 76, 2 <i>per un lato</i> 75, 1 <i>per l'altro</i>
Lunghezza dell'entrata . . . . .	» 54, 6	» 55, 6
Camere quadrate vicine all'entrata . . . . .	» 20	» 19, 7 <i>per un lato</i> 20 <i>per l'altro</i>
Larghezza degli archi delle logge . . . . .	» 7, 9	» 8
Larghezza de' pilastri . . . . .	» 4	» 5, 8 $\frac{1}{2}$
Altezza de' detti archi . . . . .	» 18, 6	» 15, 7 $\frac{1}{4}$
Altezza del primo piano rustico . . . . .	» 24, 6	» 20, 5
Altezza delle finestre interne del detto piano . . . . .	» 8, 5	» 7, 6 $\frac{1}{2}$
Altezza delle finestre esterne . . . . .	» 8, 6	» 7, 6 $\frac{1}{2}$
Altezza de' piedistalli . . . . .	» 4	» 4
Altezza delle finestre esterne del secondo piano . . . . .	» 8	» 8, 4 $\frac{1}{4}$
Altezza delle finestre interne . . . . .	» 7, 9	» 8, 4 $\frac{1}{4}$
Sopraornati . . . . .	» 4	» 4, 7 $\frac{1}{2}$
Altezza dell' attico . . . . .	» 5	» 2, 8 $\frac{5}{8}$





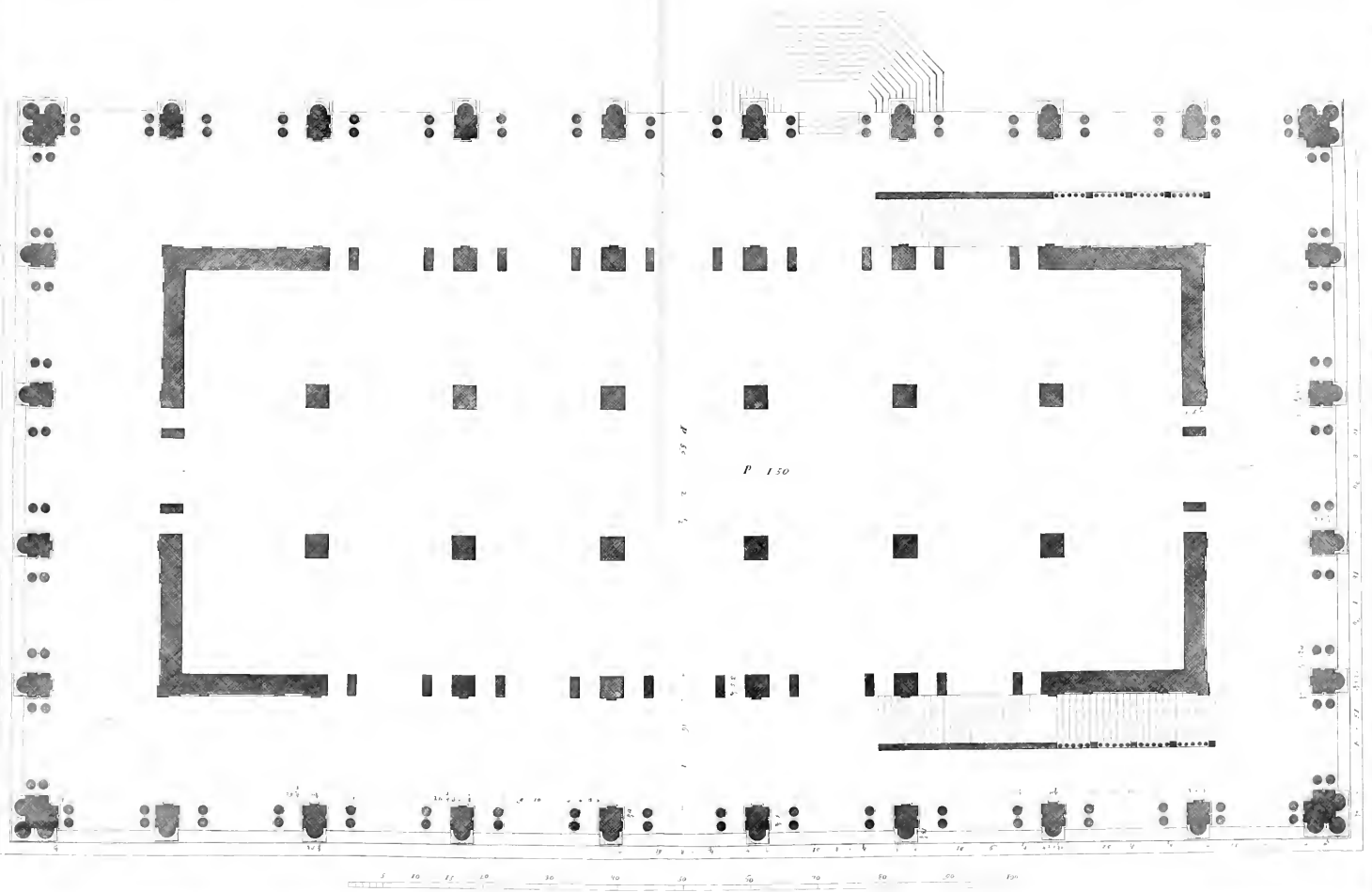

P. 150









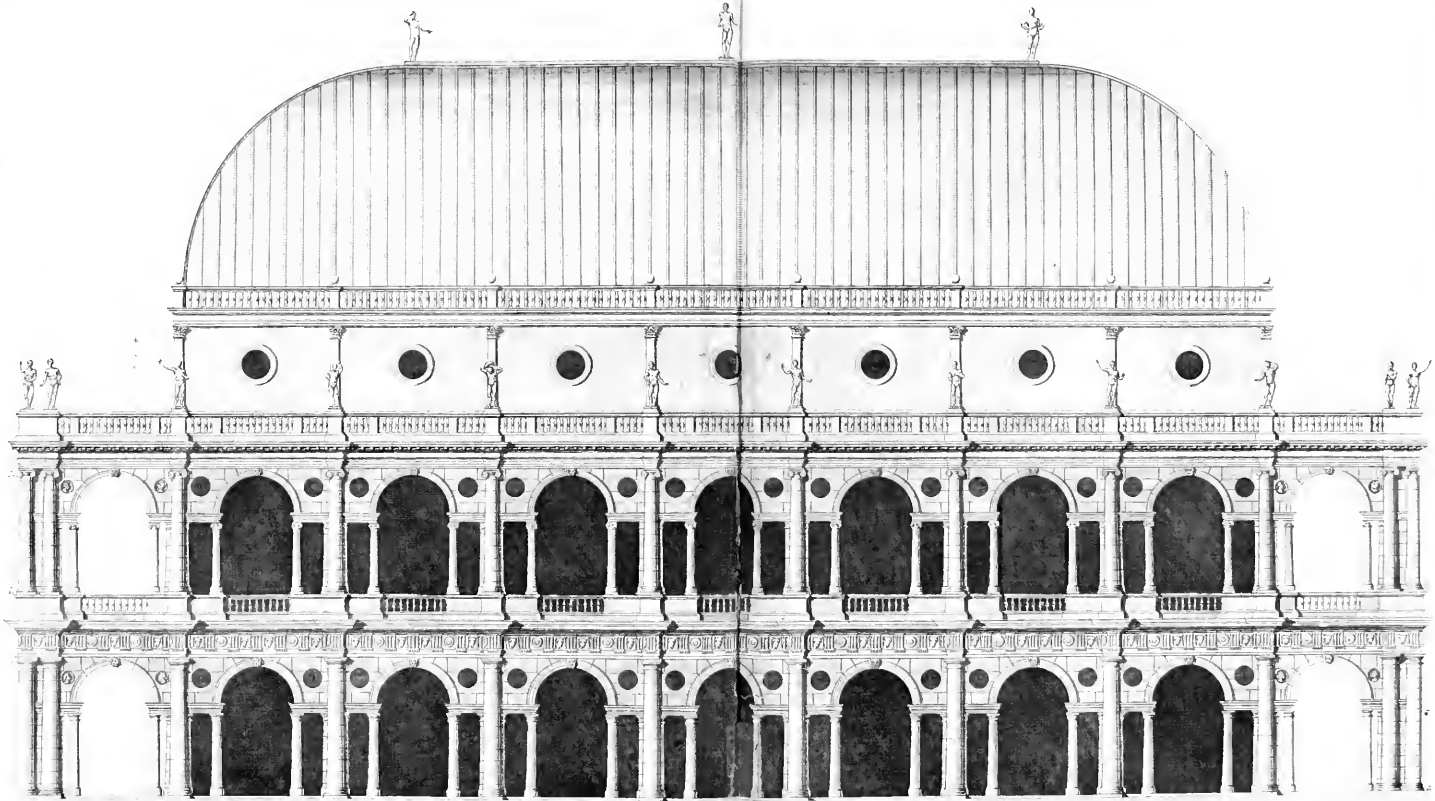

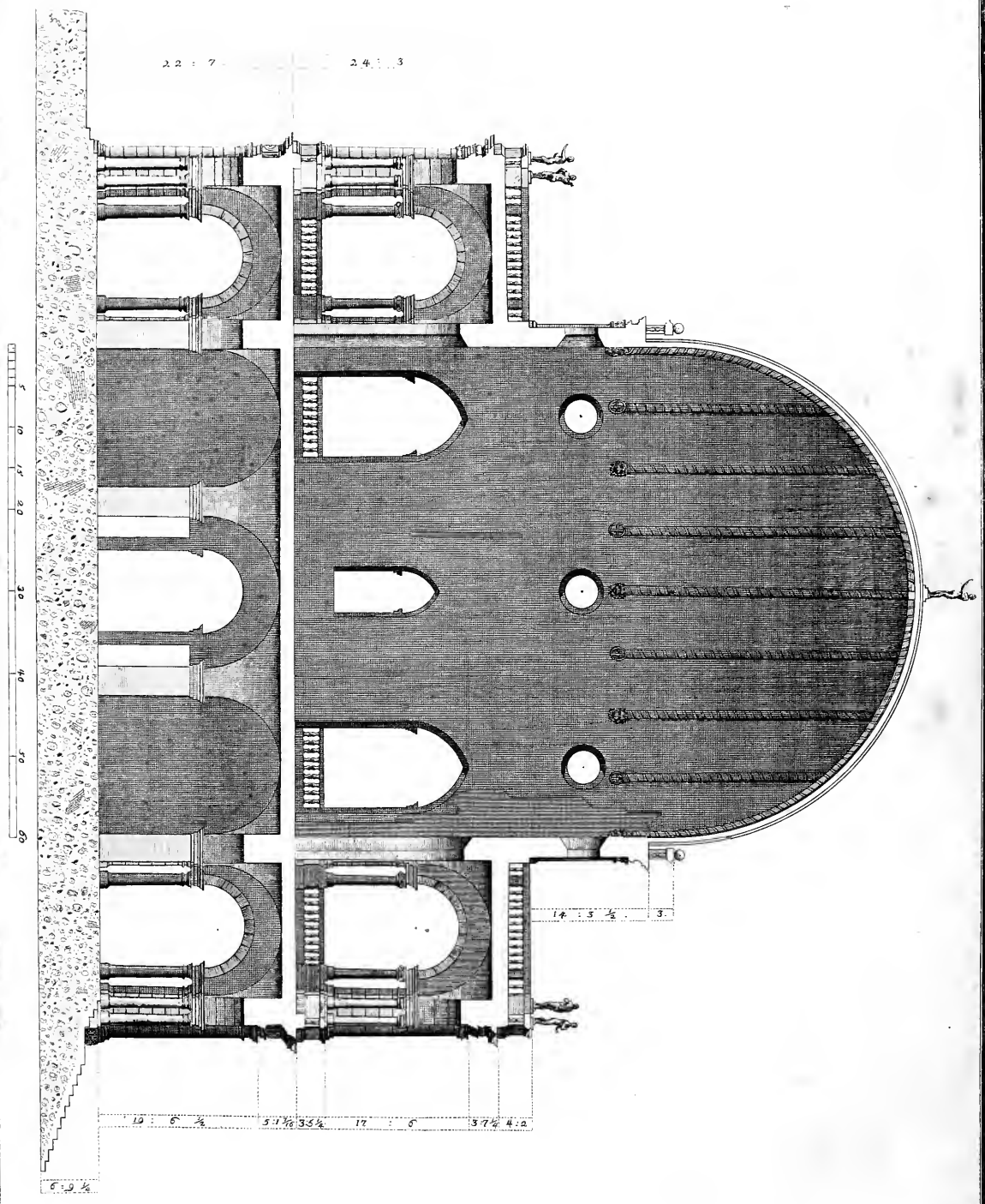



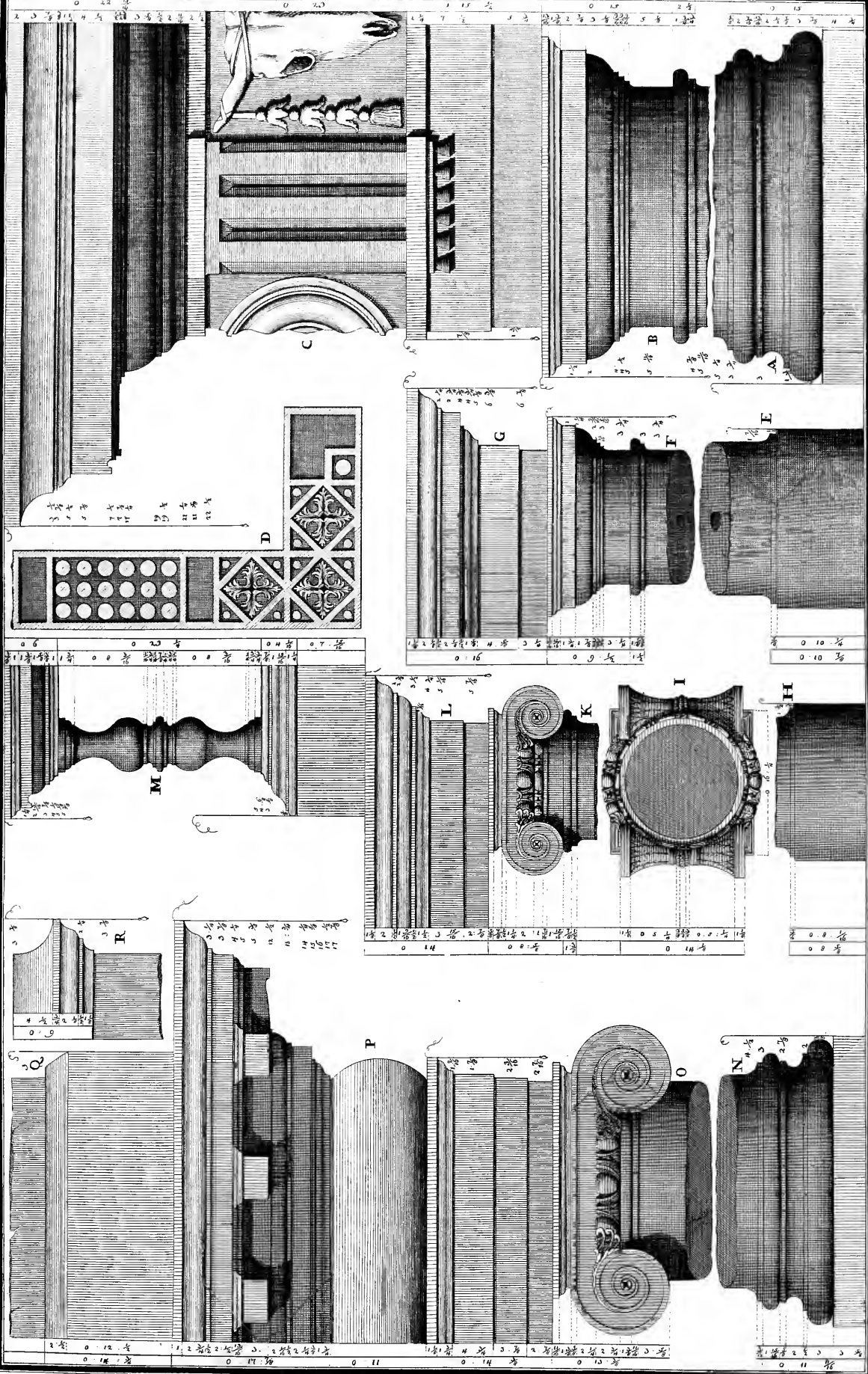



# BASILICA

---

Non potendomi dispensare dal premettere alle tavole della Basilica un'esatta e succinta descrizione della medesima, sembrerebbe opportuno lo schiarire primieramente l'etimologia di questa specie di fabbrica. Ma siccome non v'ha alcuno nell'arte nostra, il quale ignori quanto eruditamente abbia trattato questo argomento il nobile sig. conte Enea Arnaldi nel suo libro delle Basiliche antiche <sup>a</sup>, così credo intieramente inutile il ripetere tutto ciò che relativamente al nostro soggetto espose con esattissima precisione quell'intenditissimo Autore. Mercè gli studj di questo benemerito Cavaliere, è noto bastantemente onde derivi la denominazione delle Basiliche, quale sia stata la loro prima istituzione, qual uso ne facessero i Greci e i Romani, e quali fra le antiche contar si possano come le più celebri e più magnifiche (23).

Certa cosa è, che le Basiliche de' Greci e de' Romani erano fabbricate con gran magnificenza, che avevano una forma niente meno elegante delle altre fabbriche pubbliche, e che oltre alla nobiltà della loro costruzione erano d'una grandezza capace a contenere delle numerose adunanze. Servono a dimostrare che ciò sia vero, gli avanzi superbi delle loro opere, che a' giorni

<sup>a</sup> Delle Basiliche antiche, e specialmente di quella di Vicenza, discorso del conte Enca Arnaldi, ecc. Vicenza 1761, per Giambattista Vendramini Mosca, in-4°.

nostri ancora con istupore si ammirano in quelle parti dove estesi avevano i loro dominj quelle trionfanti nazioni. Nè solamente ai secoli gloriosi della greca e della romana grandezza fu riserbato il vanto di erigere simili edifizj; anzi, ne' giorni ancora da noi meno rimoti, eccitate le genti da uno spirito emulatore tentarono d'imitarle. Se poi, come ognuno ben vede, non giunsero nel difficile assunto a pareggiar delle antiche nè la grandiosità, nè il decoro; ciò fu perchè nate erano quelle su 'l fondamento d'una immensa opulenza, ed in tempi ne' quali fioriva la regolare architettura. Non può negarsi per altro, che alcune delle recenti opere di questa specie non meritino d'esser anch'esse ammirate per l'aria di grandezza, e per la finezza dell'arte colla quale sono costrutte.

Fra queste merita certamente d'esser annoverata con distinzione la Basilica Vicentina, la quale vedrassi disegnata nelle tavole XXVIII, XXIX, XXX, XXXI. Non si accordano le opinioni degli eruditi nel determinare il tempo della sua erezione, nè l'architetto che ne fu l'inventore. Il celebre Vincenzo Scamozzi, appoggiato a non so quai fondamenti, si persuade che la fabbrica di cui parliamo sia uno di que' maestosi edifizj, che alzati furono sotto il regno e per comando di Teodorico re de'Goti <sup>a</sup>. Certo è per altro, come riferisce l'Arnaldi, che in un antico monumento esteso nell'anno 1262, e ch' esiste tuttora nel pubblico archivio di Vicenza, questa fabbrica era fin da quel tempo denominata *Palatium vetus*. La fabbrica dunque, di cui si tratta nell'accennato monumento, e che a quel tempo chiamavasi Palagio antico, è una gran sala dove trattansi gli affari forensi, e dove siedono i giudici a render ragione. Ella è di una costruzione chiamata gotica, ed aveva un tempo all'intorno le logge edificate sul gusto medesimo.

I gravi danni del tempo distruggitore e de' replicati incendj ridussero <sup>b</sup> la gran mole ad uno stato sì deplorabile, che sin dall'anno 1496 convenne seriamente pensare a ripararne la totale rovina. In fatti non fu ommessa nè spesa, nè diligenza per sostenere massimamente le logge esterne, le quali, e per l'enunciate cagioni, e per la maniera insussistente con cui eran costrutte, esigevano una pronta riparazione.

Ma resi in seguito pel corso di quarant'anni inefficaci gli apprestati sostegni, cominciarono di bel nuovo a sfasciarsi da tutti i lati, e quindi fu adoperato

<sup>a</sup> *Idea dell'architettura universale* di Vincenzo Scamozzi, ecc. lib. 1, cap. 6, in Venezia per Giorgio Valentino, 1615.

<sup>b</sup> Arnaldi, parte 1, cap. 8 e 9.

ogni studio per assicurarle alla meglio con replicati puntelli <sup>a</sup>. Furono intanto eccitati gli architetti migliori di quell'età ad indicar le maniere più convenienti per assestar la macchina che minacciava, rimettendo le parti di già crollate nella primiera lor situazione, o per sostituire all'antico, un nuovo e ben adattato corso di logge. Mi dilungherei di soverchio, se tutte annoverare volessi le opinioni che prodotte furono su tal proposito dai ricercati maestri. Basti per ora il sapere, che il famoso architetto Giulio Romano, persuaso dall'una parte, che un qualunque rappazzamento atto non fosse a ridonare alla fabbrica una durevole sussistenza, e supponendo dall'altra, che senza alterare il necessario concerto delle convenienti corrispondenze, adattare non si potesse all'interno di gotica struttura un circondario lavorato sul gusto de' Greci o de' Romani, propose di fortificare ed ornare le logge in modo che conciliasse colle stesse la possibile fermezza, ne sconcertasse i loro rapporti o l'antica simmetria. *Magnifica era l'idea concepita dall'esimio architetto*, come dice l'Arnaldi <sup>b</sup>; e *trovasi nell'archivio di Torre espressa in iscritto, ma per nostra disavventura ci mancano i disegni*. Qualunque per altro ella fosse, certo è che il progetto di Giulio, esposto solennemente all'approvazione de' cittadini in confronto di quello presentato dal Palladio, che fu poscia eseguito, ottenne il minor numero de' suffragi <sup>c</sup>. Il grande Architetto Vicentino, che fa tanto onore alla sua nazione, secondando il genio in patria predominante, e superando con giudiziose modificazioni gli obbietti riconosciuti dagli altri come invincibili, pensò d'atterrare l'esterno tutto, e di sostituire allo stesso l'opera che siamo per descrivere, a cui niente, certo, per universale consentimento aggiungere si potrebbe per conciliare o maggiore solidità, o maggiore armonia, o maggiore magnificenza (24).

Un'invenzione sì bella destò nell'animo del suo Autore una tal compiacenza, che quantunque modestissimo egli fosse, e scevro d'ogni vanità, pure facendo d'essa menzione nellé sue opere, non potè a meno di non palesarla. *I portici*, così egli dice, *ch'ella ha dintorno sono di mia invenzione: e perchè non dubito che questa fabbrica non possa esser comparata agli edificj antichi, e annoverata fra le maggiori e le più belle fabbriche che siano state fatte dagli antichi in qua, sì per la grandezza e per gli ornamenti suoi, come anco per la materia ch'è tutta di pietra viva durissima, ecc.* <sup>d</sup>.

<sup>a</sup> Arnaldi, parte 1, cap. 10.

<sup>b</sup> Lo stesso, parte 1, cap. 12.

<sup>c</sup> Lo stesso, parte 1, cap. 13.

<sup>d</sup> Palladio, lib. III, cap. 20.

Mi sia lecito a questo passo il riflettere, che quest'onestissimo e valent'uomo non si sarebbe certamente arrogato il merito dell'invenzione, s'essa vero parto non fosse stata del suo ingegno. Ciò spetta a render vano e ridicolo il dubbio che alcuno potrebbe muovere; cioè, che il Palladio nel maturare la concepita idea di quest'opera, siasi servito dell'assistenza di quel maestro Giovanni, a cui sappiamo per veracissimi documenti ch'egli volle unirsi nel presentare il disegno <sup>a</sup>. Di tale condotta, saggiamente l'Arnaldi nel luogo testè citato, rende ragione; ed è facile in verità l'intendere, come il Palladio, giovane ancora com'era, non per anche salito in massima estimazione, cozzar dovendo con uomini riputatissimi, abbia voluto l'appoggio d'un attempato maestro, e forse di qualche grido, per conciliare maggior sostegno alla sua produzione. Oltre di che ognuno che abbia versato su i principj e le regole del nostro Autore, contemplando le parti tutte di questa fabbrica, ed esaminandone il regolare complesso, ravvisa in essa il genuino carattere di quel grand'uomo.

Questa rinomata Basilica ha di lunghezza piedi 150 ed è larga piedi 59, oncie 2 circa, ed è coperchiata d'una vòlta di legno munita di lamine di piombo. Il piano della sala è alzato da terra piedi 25, oncie 10 circa, ed è formato da vòlta sostenuti da pilastri, i quali, in linee rette per ogni parte, s'incontrano, di modo che vi sarebbe al disotto una piazza coperta, se non fossero stati murati i vani per aprirvi delle botteghe e de' magazzini. Questa fabbrica da tre soli lati è ornata esteriormente di logge, poichè a levante è contigua al palagio dell'eccellentissimo Governatore. Il Palladio per altro, nel disegnare quest'opera, formò la pianta colle logge tutto all'intorno (*Tavola 28*), ed io pure così l'ho disegnata nella pianta.

I due lati maggiori della Basilica guardano sopra due piazze, una delle quali ha il suolo più basso dell'altra 6 piedi e 9 oncie; e da questa parte la fabbrica è sostenuta da un basamento, ossia zocco di rustica composizione. Dall'altra parte non è sollevata dal piano della piazza che tre soli gradini, due de' quali furono ricoperti nel rinnovare il lastricato della medesima.

Per ornamento delle logge inferiori eresse il Palladio un ordine dorico con le colonne di mezzo rilievo, appoggiate a' pilastri, e colla sua proporzionata trabeazione. Tutti gli spazj compresi da queste colonne, sono da colonne divisi d'un ordine dorico minore; e queste hanno le loro contraccolonne appoggiate a' pilastri. Quest'ordine minore sostiene l'arco, il quale riposa in mezzo agl'interecolunnj maggiori.

<sup>a</sup> Arnaldi, parte 1, cap. 13.

Le logge superiori sono ornate d'un ordine jonico col suo piedestallo, il quale ricorrendo, forma il poggio delle medesime. Tra gl'intercolunij dell'ordine maggiore s'alzano le colonne d'un jonico minore; e queste sostentano l'arco, nella stessa guisa che abbiamo detto delle logge inferiori. Al disopra di questi due ordini, havvi una vaghissima balaustrata fornita di statue, le quali sono sostenute da piedistalli frapposti alla balaustrata medesima (*Tavole 29 e 30*), e formano tutto all'intorno della fabbrica un nobilissimo ornamento.

Copre il grand'edifizio una magnifica cupola, la quale riposa sopra un attico di gotica costruzione. Queste due parti tali sono, quali preesistevano all'opera del Palladio, il quale per altro disegnò le finestre dell'attico in corrispondenza alle parti di mezzo degli archi di sotto.

Le colonne dell'ordine dorico principale sono alte 8 diametri, meno 2 oncie e  $\frac{1}{2}$ . L'architrave, il fregio e la cornice sono maggiori della quarta parte della colonna 3 oncie, come si vede nella tavola XXXI, nella quale vi sono tutte le sacome. Le colonne dell'ordine dorico minore, hanno la stessa proporzione; ma non hanno la base attica, alla quale il Palladio sostituì uno zoccolo rotondo colla cimbia, che trovasi allo stesso livello di quella dell'ordine principale: di maniera che, lo zoccolo è dell'altezza delle basi attiche, meno il plinto, in luogo del quale havvi un gradino posto sotto gli zoccoli di quest'ordine, ricorrente tutto all'intorno nella loggia inferiore. Nelle fabbriche antiche non ho per anche veduto esempj di tal sostituzione, la quale per verità, può dirsi un ritrovato Palladiano molto bene adattato alle circostanze, per tener le aperture delle logge spaziose al possibile, e perchè gli aggetti delle basi non servissero di facile inciampo al numeroso popolo che continuamente doveva di là passare e ripassare.

Sopra le colonne di quest'ordine minore havvi una cornice architravata, che serve d'imposta agli archi; la proporzione di detta cornice è una delle otto parti e mezza della colonna, sopra cui gli archi prendono le mosse, e vanno a toccare co'loro archivolti ornati di tre fascie, quasi sotto all'architrave dell'ordine principale. Questi archi, rispetto alla loro larghezza, hanno la proporzione di quasi due quadri comprese le serraglie, le quali sono ricoperte da mascheroni di mezzo rilievo.

Le logge superiori, come abbiamo detto, sono ornate di due ordini jonici, l'uno de' quali lo diciamo principale, l'altro secondario. L'ordine principale, il cui piedestallo determina l'altezza del poggio, è alto piedi 3, oncie 5 e  $\frac{1}{4}$ . Le colonne di quest'ordine hanno il diametro d'oncie 24, sono alte 8 diametri e  $\frac{3}{4}$ ; e la loro minorazione rispetto alle colonne dell'ordine di sotto, è lontanissima dai precetti di Vitruvio, il quale sopra tale argo-

mento, al lib. vi, cap. 5, così c'insegna: *Dappoi sopra l'architrave a piombo delle colonne di sotto si pongono le colonne minori per la quarta parte.* Lo stesso Palladio, nel disegnare le antiche fabbriche erette già da' Romani d'intorno alle loro piazze, adottò i precetti di Vitruvio, facendo le colonne superiori la quarta parte minori di quelle di sotto<sup>a</sup>. Egli è verisimile adunque che nelle circostanze di questa fabbrica, forse obbligato dalle altezze de' piani preesistenti, o che siagli spiaciuta cotanta minorazione, abbia perciò minorate le colonne superiori circa la decima parte di quelle del dorico inferiore. I sopraornati del jonico principale sono un'oncia crescenti della quinta parte della colonna, e sono divisi giusta le regole lasciateci dal nostro Maestro.

Le colonne del jonico secondario hanno di diametro piedi 1,  $2\frac{5}{8}$ ; sono alte solamente 8 diametri; hanno i capitelli jonici antichi, col collo e l'astragalo, ed hanno gli zoccoli rotondi, simili a quelli delle colonne doriche minori, da prima descritte. Gli archi di quest'ordine sono alti circa due larghezze compreso il poggio; ed hanno per imposta una cornice architravata, che ha la proporzione quasi d'una ottava parte della colonna. La balaustrata, che ricorre tutto all'intorno, al disopra è alta quasi la quinta parte dell'ordine jonico senza il piedestallo.

Degni di riflessione sono gli angoli delle logge, ognuno de' quali viene ornato da tre mezze colonne, che con elegante robustezza dimostrano la solidità de' detti angoli.

Varie alterazioni di misure si riscontrano fra i disegni dell'Autore, e la fabbrica eseguita, le quali qui a' piedi saranno dimostrate.

Ora che abbiamo descritta alla meglio quest'opera così insigne, mi sia lecito il dimostrare la massima difficoltà dall'Autore incontrata per accordare felicemente l'aggiunta che dovea farsi, con la fabbrica che preesisteva, e che volevasi conservare.

Il piano della gran sala più volte nominata, è sostenuto, come abbiam detto, da grossi pilastri, i quali sostentano sette archi pel lungo e tre pel largo; il vano de' quali ha piedi 18 e  $\frac{1}{2}$  di larghezza. Ora si rifletta che il principal dovere dell'Architetto era certamente d'incontrare a perfezione, colle mezzarie degli archi da erigersi, il lume degli antichi. Supponiamo, pertanto, che il Palladio avesse formato l'esterno delle sue logge di soli archi: egli avrebbe in tal caso dovuto porre i loro pilastri rimpetto agl'interni; ed allora, i vani dei nuovi archi, riusciti sarebbero d'una sconvenevole larghezza per dar loro un'altezza proporzionata. Se, all'opposto, avesse formati gli archi d'una

<sup>a</sup> Palladio, lib. iii, cap. 17, pag. 32, e cap. 18, pag. 35.



larghezza conveniente, in relazione a quanto alzar si potevano; i pilastri sarebbero divenuti larghi enormemente, in proporzione de' loro archi. Finalmente se di sole colonne fossero stati formati i nuovi prospetti, di qualunque ordine egli si fosse servito, stando alle leggi degl'intercolunnj, impossibile era affatto il costruire in tal caso un esterno conveniente.

Superò a maraviglia un ostacolo così serio l'immortale Maestro, con una ben intesa composizione d'archi e d'intercolunnj, dall'acconcia unione dei quali risulta un tutto poco discordante colle parti interne, fornito di tanta solidità ed eleganza, che merita d'esser riputato come un modello perfetto d'Architettura, e che non cede punto all'opere che ha prodotte la magnificenza romana.

*TAVOLA XXVIII. Pianta.*

*TAVOLA XXIX. Elevazione.*

*TAVOLA XXX. Spaccato.*

*TAVOLA XXXI.*  
*Sacome, o sien modani.*

*A B* Base e capitello dell'ordine dorico maggiore.  
*C* Trabeazione dorica.  
*D* Soffitta del gocciolatojo.  
*E F* Base e capitello dell'ordine dorico minore.  
*G* Cornice architravata.  
*H* Base dell'ordine jonico minore.  
*I K* Capitello con la sua pianta.  
*L* Cornice architravata.  
*M* Balaustro con cimasa e base dei piedistalli jonici.  
*N O* Base e capitello dell'ordine jonico maggiore.  
*P* Trabeazione jonica.  
*Q R* Base e cimasa de' piedistalli che portano le statue.

MISURE NE' DISEGNI DEL PALLADIO

MISURE ESEGUITE

Diametro delle colonne doriche minori . . . . .	<i>pie</i> di 1, 6	<i>pie</i> di 1, 5 $\frac{1}{4}$
Altezza delle dette colonne . . . . .	» 12	» 11, 4
Altezza delle colonne doriche maggiori . . . . .	» 19, 10 $\frac{1}{2}$	» 19, 6 $\frac{1}{2}$
Altezza degli archi dorici . . . . .	» 18, 6	» 17, 9 $\frac{1}{4}$
Sopraornati dorici . . . . .	» 4, 10 $\frac{1}{2}$	» 5, 1 $\frac{7}{16}$
Piedestallo jonico . . . . .	» 4	» 5, 5 $\frac{1}{4}$
Diametro delle colonne joniche maggiori . . . . .	» 1, 11 $\frac{1}{2}$	» 2
Sua altezza . . . . .	» 17, 9	» 17, 6
Diametro delle minori . . . . .	» 1, 5	» 1, 3 $\frac{7}{8}$
Sua altezza . . . . .	» 10, 5	» 10, 1 $\frac{1}{2}$
Ringhiera alta . . . . .	» 5, 9	» 4, 2





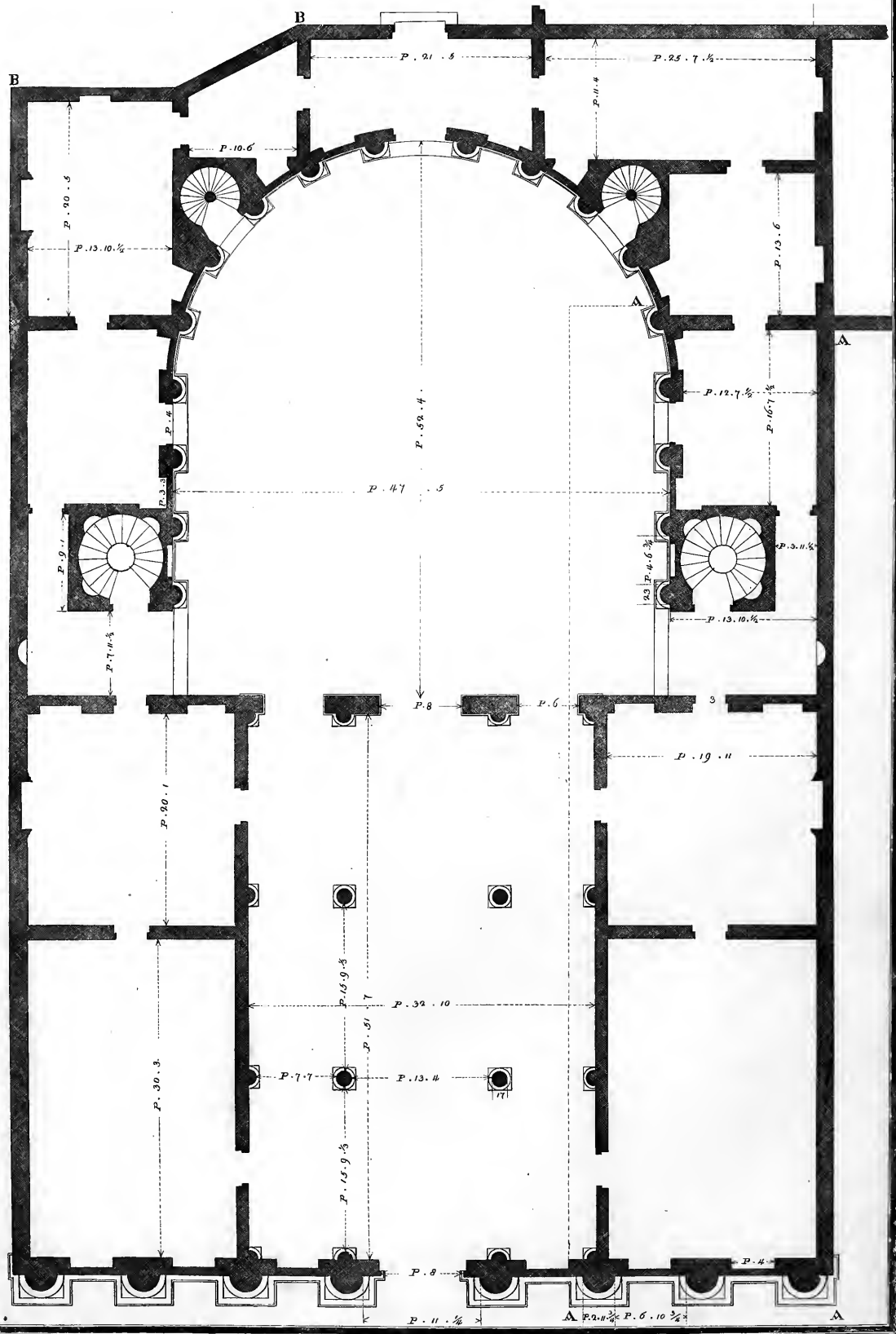



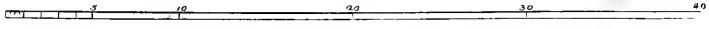
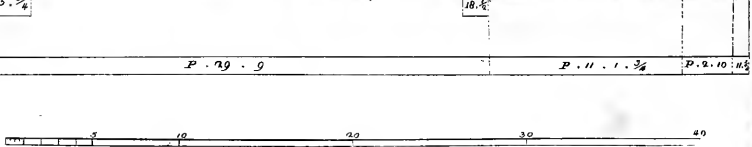
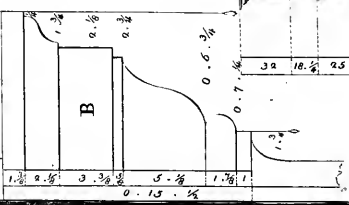
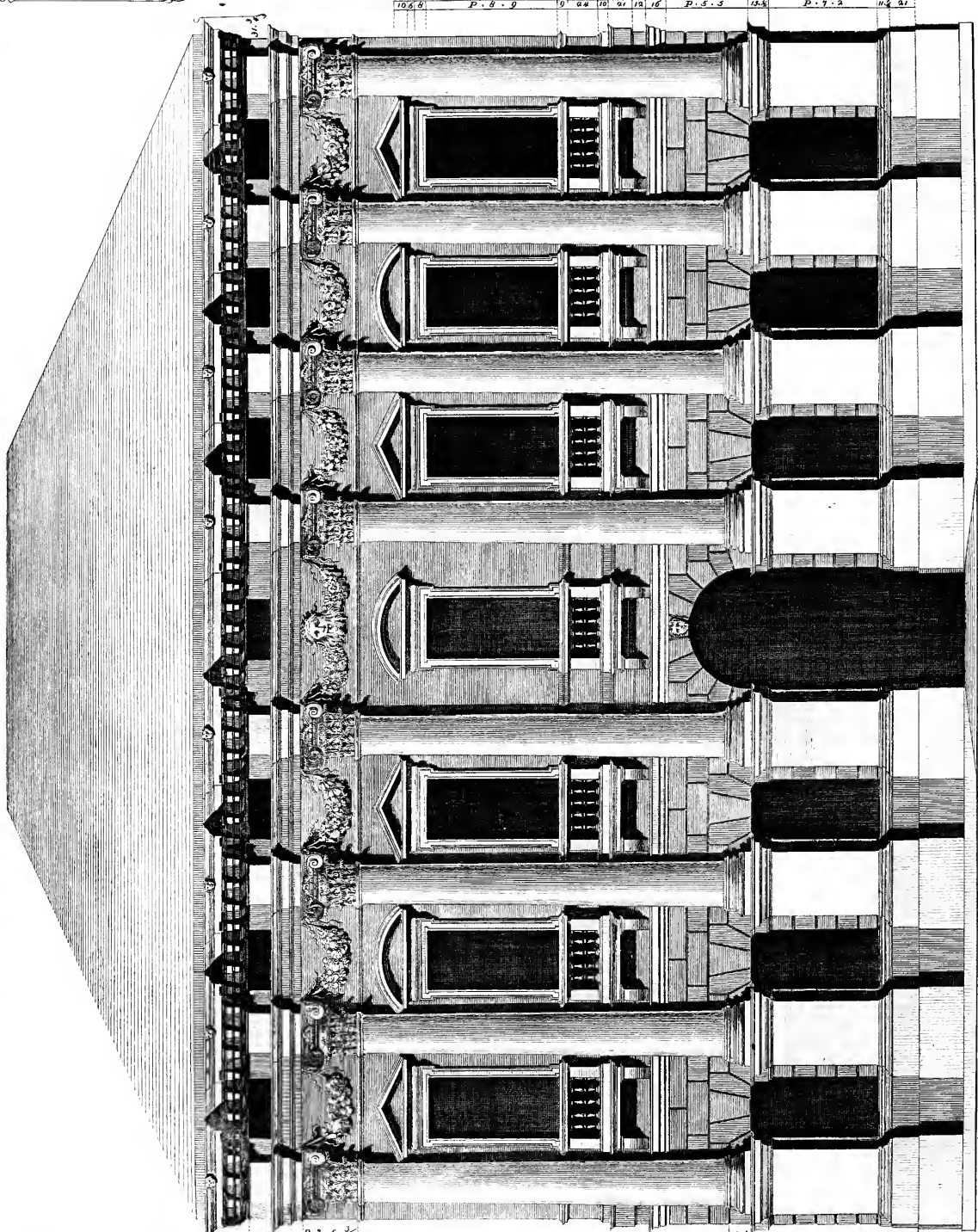
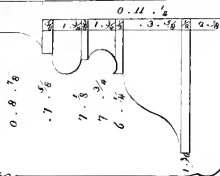



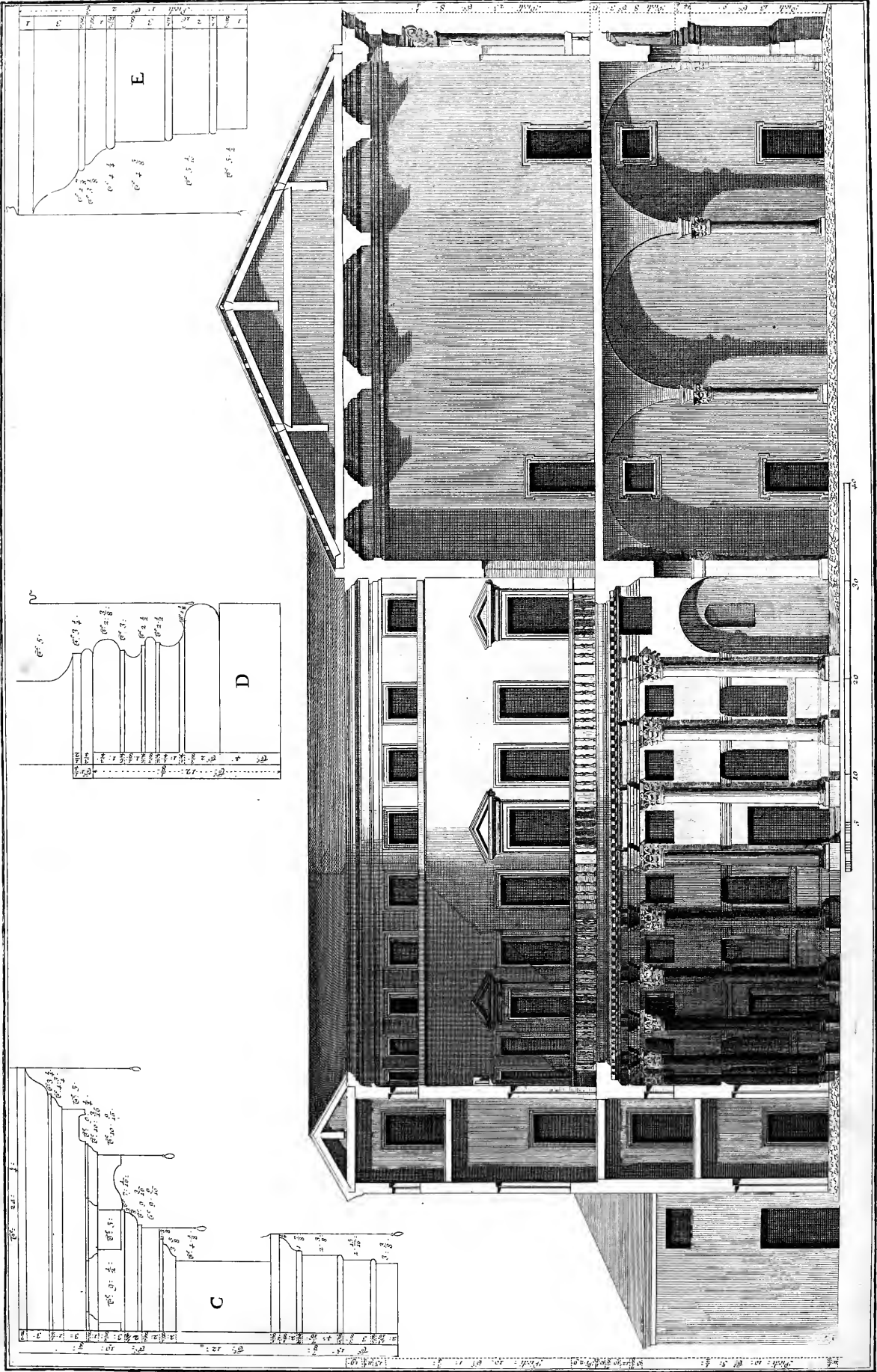



# FABBRICA PORTO

VICINA AL CASTELLO

---

Nelle Opere d'architettura stampate da Andrea Palladio, non si contiene nè la descrizione, nè il disegno della fabbrica delineata nelle tavole XXXII, XXXIII, XXXIV; eppure dietro alle tracce d'una semplice e forse mal fondata tradizione volgarmente lo stesso ne vien creduto l'autore. Certo è che l'insigne architetto Vincenzo Scamozzi ha preseduto all'esecuzione della medesima, introducendovi a suo talento alcune alterazioni, com'egli accenna nella prima parte, lib. III, cap. 11 della sua opera, ch'ha per titolo: *Idea dell'Architettura, ecc.*

Il maestoso complesso delle sue parti, e la forma degli ornamenti che la decorano, eccitando l'immagine d'un'invenzione grandiosa ed analoga in qualche guisa al gusto del Palladio, avrà senza dubbio servito d'efficace argomento per annoverarla nella serie delle migliori sue produzioni. Analizzando per altro il tutto nelle sue parti, e delle stesse osservando con buon criterio la disposizione e le proporzioni, sembra al certo che dubitare ragionevolmente si debba dell'invalsa opinione. Ad onta di tali dubbj, per non trasandare fuori di proposito un parere quasi comune e stabilito da tanto tempo, nè volendo interamente stare appoggiato al particolar mio giudizio, determinai di pubblicarne il disegno unito ad alcune mie riflessioni per presentare agli architetti un argomento degnissimo de'loro studj, sopra cui

ragionando compiaceransi d'abbracciare de' due pareri il meglio fondato ed il più verisimile.

Di questa fabbrica, che doveva essere di sufficiente grandezza, non vediamo eseguito, come avvenne di tante altre, che il solo pezzo indicato nella tavola XXXII colle lettere A A A A. Esaminando con attenzione e curiosità il suolo vicino, ho scoperto alcune fondamenta (*Tavola 32*); il sito, la direzione e la forma delle quali servironmi bastantemente per determinare l'ampiezza dell'area che dovrebbe occupare tutto il palagio, e la lunghezza e larghezza del cortile, il quale riuscirebbe di semicircolare figura. Rilevata così la grandezza e la figura del cortile, m'è piaciuto disegnare tutto l'edifizio, alzando dal lato opposto appartamenti eguali, e formare con ciò l'intera larghezza del prospetto. L'aggiunta da me fatta corrisponde alla larghezza del cortile e delle interne abitazioni con tanta precisione, che non resta opposizione alcuna per dire ch'ella non sia conforme all'idea dall' Autor concepita.

L'ornamento esteriore di questa fabbrica consiste in un ordine composito, col suo piedestallo, la cui cimasa convertita, forma l'imposta della porta maestra. Le colonne di quest'ordine hanno dieci diametri d'altezza, e le loro basi sono composite. Dagli abachi de' capitelli intagliati diligentemente a foglia di quercia, pendono de' festoni sul gusto antico. Le finestre sono di bella proporzione, ed hanno i poggjuoli sporti in fuori e sostenuti da mensole (*Tavola 33*). I sopraornati crescono alcun poco della quinta parte della colonna.

L'ingresso, per cui si passa nel cortile, è decorato di colonne corintie, quattro delle quali di mezzo rilievo, esistono nella porzione eseguita. Riflettendo che quest'ingresso avrebbe di lunghezza piedi 51, oncie 7, e di larghezza piedi 32, oncie 10, e che doveva esser involtato, come rilevasi dalle morse a quest'oggetto lasciate, pensai di collocarvi delle colonne isolate, affine di conciliare maggior fermezza alla sala di sopra: in sì fatto modo operando resi ancor più elegante l'ingresso medesimo, il quale, se mediante le dette colonne non fosse in tre spazj diviso (*Tavola 34*), riuscirebbe al certo troppo basso in proporzione della sua larghezza.

La porzione di questa fabbrica, di cui abbiamo descritto il prospetto, la quale tanto s'interna, quanto è lungo l'ingresso; per la distribuzione e per l'ampiezza de' luoghi ch'ella contiene, si può chiamar la più nobile. Tutta la di lei altezza è divisa in tre piani, cioè il piano terreno, quello di mezzo che contiene anche la sala, ed uno superiore, in cui disposti si trovano dei camerini illuminati da picciole finestre aperte nel fregio. Si noti che le camere del primo piano sono a vólto, e la sua altezza è minore un poco d'una media proporzionale armonica.

Tutto il restante di questo palagio consiste in un fabbricato che comprende il cortile, secondando del medesimo la direzione semicircolare. Il primo piano di questo alzato ha per ornamento un ordine corintio, le colonne del quale sono oncie 3 e  $\frac{1}{2}$  più alte di dieci diametri, e la cui trabeazione è un poco crescente della quinta parte delle medesime. Su questo piano è disposta una serie di camere, le quali s'intendon fatte ad oggetto di solo comodo, nè hanno certamente la magnificenza di quelle degli appartamenti anteriori. Lo stesso può dirsi degli ammezzati che trovansi al disopra di queste camere, come pure de' luoghi del secondo piano, e de' camerini che sono alzati allo stesso livello di quelli posti sopra le camere nobili.

Nell'area ch'esser doveva impiegata per erigere questa fabbrica, trovansi alcune irregolarità di figura segnate nella pianta colle lettere BBB, le quali nascono per le tortuosità della pubblica strada determinante i confini. Obbligato da queste, disposi alla meglio quella porzion di terreno che resta al di là del cortile. Formai anche due picciole scalette a chiocciola, la situazione delle quali è un risultato della figura semicircolare del cortile, e della riquadratura delle camere vicine. Oltre di che si rendono, quasi direi, necessarie per porre in libertà gli appartamenti superiori, e particolarmente i camerini.

Non può negarsi che questa fabbrica, se condotta fosse al suo total compimento, riuscirebbe magnifica e d'elegante composizione. Ciò non ostante, in vista dell'accettata opinione, che trasse dalla sola tradizione l'origine, ch'ella sia stata dal Palladio prodotta, ogni architetto di senno avvezzo a dirigersi per le vie del vero, non potrà certo dissimulare che in essa non contengansi alcuni tratti osservabili, i quali sono poco conformi alle massime di quel grand'uomo. Ora, bench'io non presuma di possedere la serie di quelle cognizioni che sono a tal uopo necessarie, nè tampoco pretenda che il mio giudizio considerare si debba come autorevole e decisivo, pure mi fo lecito di manifestare i miei dubbj su tal proposito; pronto essendo ad uniformarmi alla contraria opinione, quando ella sia verisimile.

E veramente, chi potrà credere che sieno invenzione del Palladio quei poggiaoli, che sporti in fuori dalla grossezza del muro vengono sostenuti da quelle gran mensole che vedonsi nel prospetto? I periti, che non ignorano quanto il nostro Autore si studiasse di conciliare alle sue opere la possibile solidità sostanziale ed apparente, dureranno fatica a persuadersi ch'egli in tal caso dimenticato siasi d'una massima sì rilevante. Di più, misurando le altezze de' piedistalli delle colonne composite, le troviamo eccedenti di molto le misure dal gran Maestro prescritte. Imperciocchè egli vuole che i piedistalli di quest'ordine abbiano d'altezza la terza parte della colonna, che

sarebbe nel nostro caso di 9 piedi e 11 oncie, e sono in vece di piedi 11, oncie 1 e  $\frac{3}{4}$ . In oltre sembra, per vero dire, poco uniforme al modo di pensare del Palladio quella minacciante balastrata posta sopra il maggior oggetto delle cornici dell'ordine corintio che circonda il cortile, come vedesi nello spaccato; la quale farebbe ribrezzo a chiunque la rimirasse. Oltre di che, le colonne dello stesso ordine, le quali sono 3 oncie e  $\frac{1}{2}$  più alte di dieci diametri, hanno una proporzione di cui egli non era solito di servirsi. Finalmente il nostro Maestro a torto vien censurato da alcuno per aver nelle opere di sua invenzione erette delle scale poco corrispondenti alla particolare magnificenza, che signoreggiar faceva nelle altre parti, perchè in fatto le troviam tutte d'una grandezza sufficiente. Nel caso nostro io non saprei certamente difenderlo; avvegnachè ognuno ben vede quanto sconvenga alla mole di questa fabbrica l'estrema picciolezza delle due scale maestre a lumaca, le quali dal basso piano conducono nella sala, e niente sono più larghe di 2 piedi e 9 oncie. È vero per altro che, nella parte opposta alla scala già eseguita, potrebbe aver pensato l'Autore di collocarne una più grande e meglio proporzionata alla nobiltà degli appartamenti superiori.

Ecco pertanto le principali ragioni che mi determinano a pensare che il Palladio inventor non sia stato di questa fabbrica. Potrebbe esser ch'io m'ingannassi; nè tali veramente sono i lumi del mio sapere, che garantire mi possano dall'errore. Mi resterebbe in tal caso la compiacenza d'aver indicati alcuni difetti che potrebbero esser l'effetto di qualche arbitrio. Questa scoperta deve rendere circospetti gl'intendenti di non prestare una cieca credenza alle tradizioni popolari.

*TAVOLA XXXII. Pianta.*

*TAVOLA XXXIII.*

*Prospetto.*

{ *A* Base de' piedistalli.  
{ *B* Cimasa.

*TAVOLA XXXIV.*

*Spaccato.*

{ *C* Trabeazione dell'ordine corintio nel cortile.  
{ *D* Base delle colonne del medesimo ordine.  
{ *E* Cornice architravata delle colonne dell'entrata.





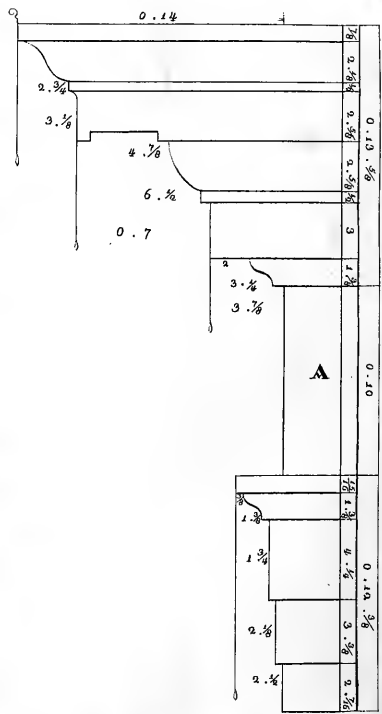
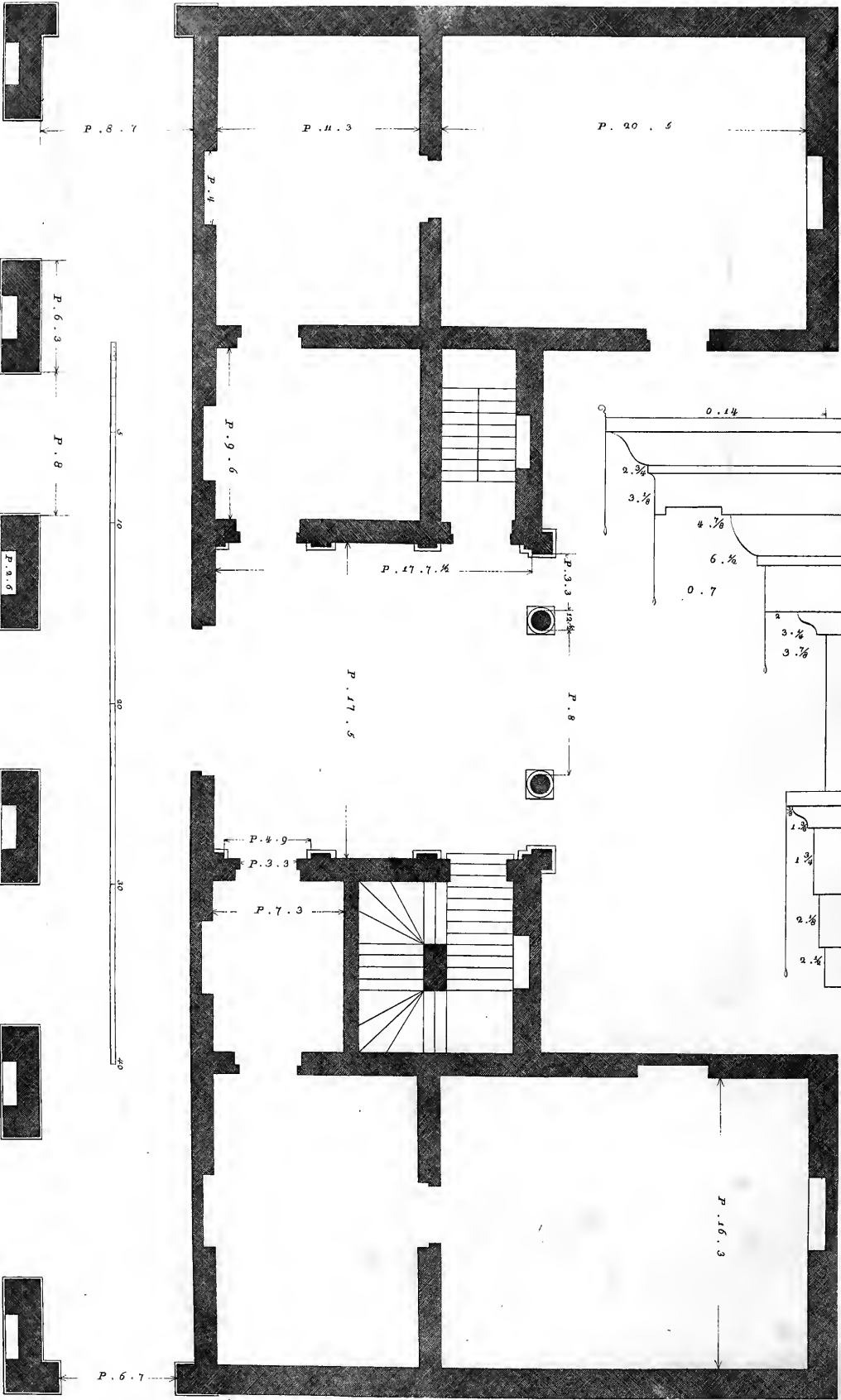

2

P. 2. 6

P. 5

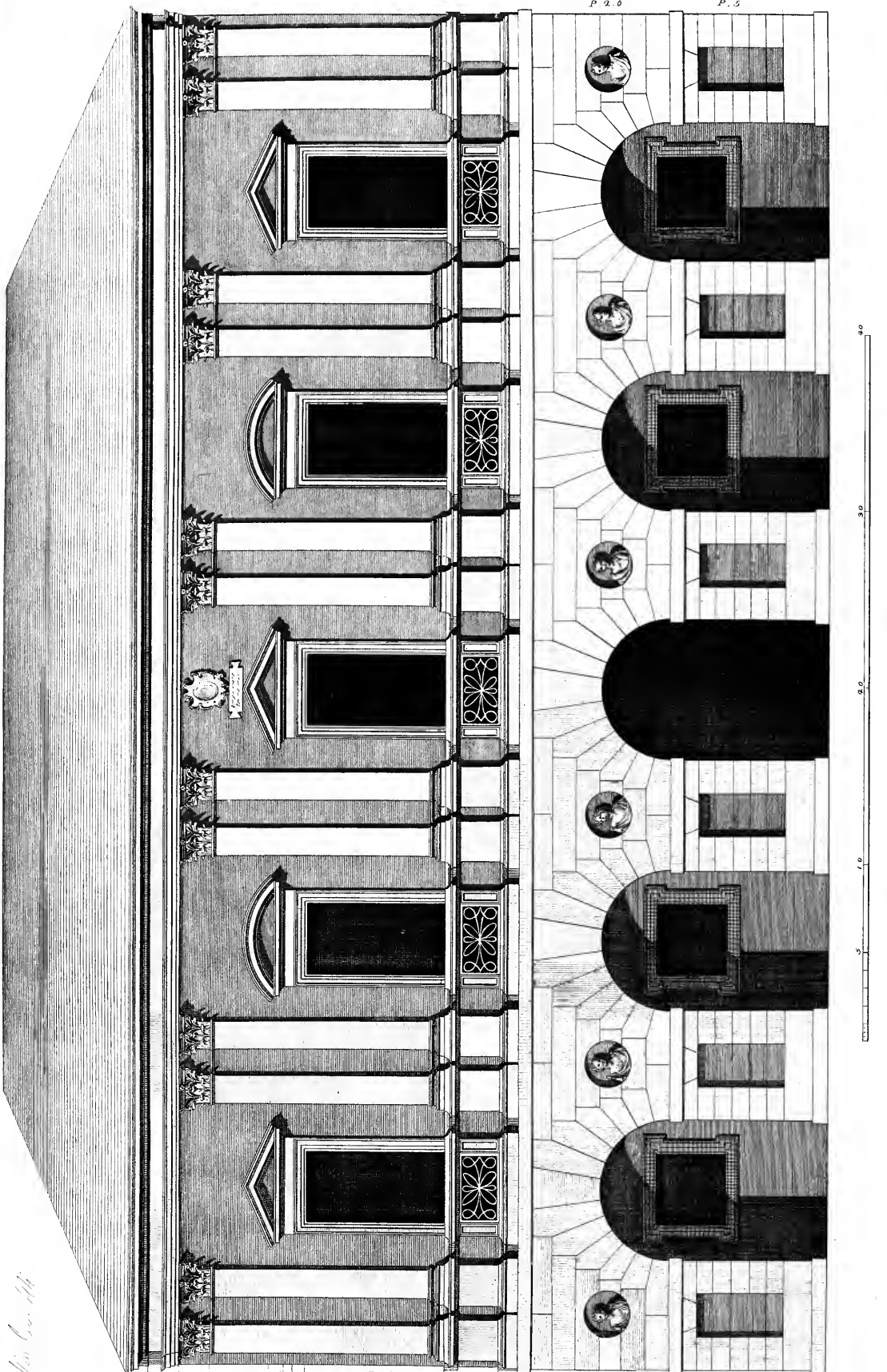

*Wm. C. ...*

22

9 1/2 1/2 1/2

P. 8

10

13 1/2 10 12 1/2

P. 15. 4

9 P. 2. 2 1/2 12 1/2 9

P. 13

P. 7. 10

91

P. 7. 6

9

10  
9.0  
8.0  
7.0  
6.0  
5

1	2
3	4
5	6
7	8
9	10
11	12
13	14
15	16
17	18
19	20
21	22
23	24
25	26
27	28
29	30
31	32
33	34
35	36
37	38
39	40
41	42
43	44
45	46
47	48
49	50
51	52
53	54
55	56
57	58
59	60
61	62
63	64
65	66
67	68
69	70
71	72
73	74
75	76
77	78
79	80
81	82
83	84
85	86
87	88
89	90
91	92
93	94
95	96
97	98
99	100



# F A B B R I C A

DEI NOBILI SIGNORI CONTI

## TRISSINI DAL VELLO D'ORO

---

La nobilissima famiglia de' conti Trissini dal Vello d'oro, degnissimi discendenti dal celebre letterato Giangiorgio Trissino, possiedono una fabbrica eretta, come rilevasi da una medaglia, l'anno 1540 per la nobilissima famiglia Civena. L'epoca della sua erezione <sup>a</sup> ad altro non serve che a provare d'esser ella stata fabbricata in un secolo in cui fioriva l'architettura.

Qui corre voce, che questa sia una delle prime opere del Palladio; anzi l'architetto N. N. la pubblicò, senz'alcuna riserva, per una delle sue invenzioni. Non credo ch'egli abbia avuti più certi documenti per porla nel numero delle fabbriche del nostro Autore, di quelli ch'io ho ritrovati per poterne dubitare. Non ostante la semplicità con cui ella è costrutta, non contiene quell'eleganza di cui sogliono esser fornite le fabbriche del Palladio. Vero è, per altro, che s'egli ne fosse stato l'autore, questo sarebbe uno de' primi frutti del peregrino suo ingegno; imperciocchè nell'età di soli ventidue anni avrebbe formata la detta invenzione, età in cui manca universalmente l'esperienza, la quale suol esser la base delle ben regolate operazioni umane.

<sup>a</sup> La detta medaglia, ch'esiste presso ai signori conti Trissini, è stata ritrovata nel fare l'escavazione di certe fondamenta, ed in essa si legge scritto: *Anno MDXL. Civenmarum familiae.*

Di questa fabbrica non ho formate che due sole tavole; imperciocchè essendo mio assunto di pubblicare colla possibile precisione i disegni delle fabbriche nel modo che l'Autore gli ha fatti eseguire, e siccome l'interno di questa è stato alterato in molte parti, quantunque con ottima direzione e splendidezza, così ho tralasciato di pubblicare le sopraddette alterazioni, e m'attenni al disegno della pianta ch'esisteva prima della detta regolazione, il qual disegno mi fu favorito dai medesimi conti Trissini, ed è quello ch'io presento nella tavola XXXV.

Descriverò dunque il prospetto, il quale conserva interamente la primiera sua forma. Questo è composto d'archi co' suoi pilastri robustissimi, la larghezza de' quali s'avvicina a tre quarte parti della luce degli archi medesimi (*Tavola 36*), i quali archi sono alti poco più d'una larghezza e mezza.

Sopra un piedestallo che determina l'altezza del poggio delle finestre è posto l'ordine corintio con pilastri binati senza diminuzione, il quale orna il secondo piano; questi pilastri sono più alti di 9 diametri e  $\frac{1}{2}$ ; i loro capitelli sono giusta le sacome dal Palladio prescritte, e le basi sono alcun poco crescenti. La trabeazione è la quinta parte d'essi pilastri.

Da questa fabbrica eretta, come abbiamo dimostrato, nell'anno 1540, si può comprendere che il Palladio, ancor molto giovane, avesse introdotto nella sua patria la vera maniera di fabbricar bene, o che prima di lui vi fossero degli architetti di valore, ad esempio de' quali egli poi di volo sia giunto ad oscurare la gloria di chi lo avea preceduto.

*TAVOLA XXXV. Pianta.*      *A* Sopraornati dell'ordine corintio.

*TAVOLA XXXVI. Prospetto.*





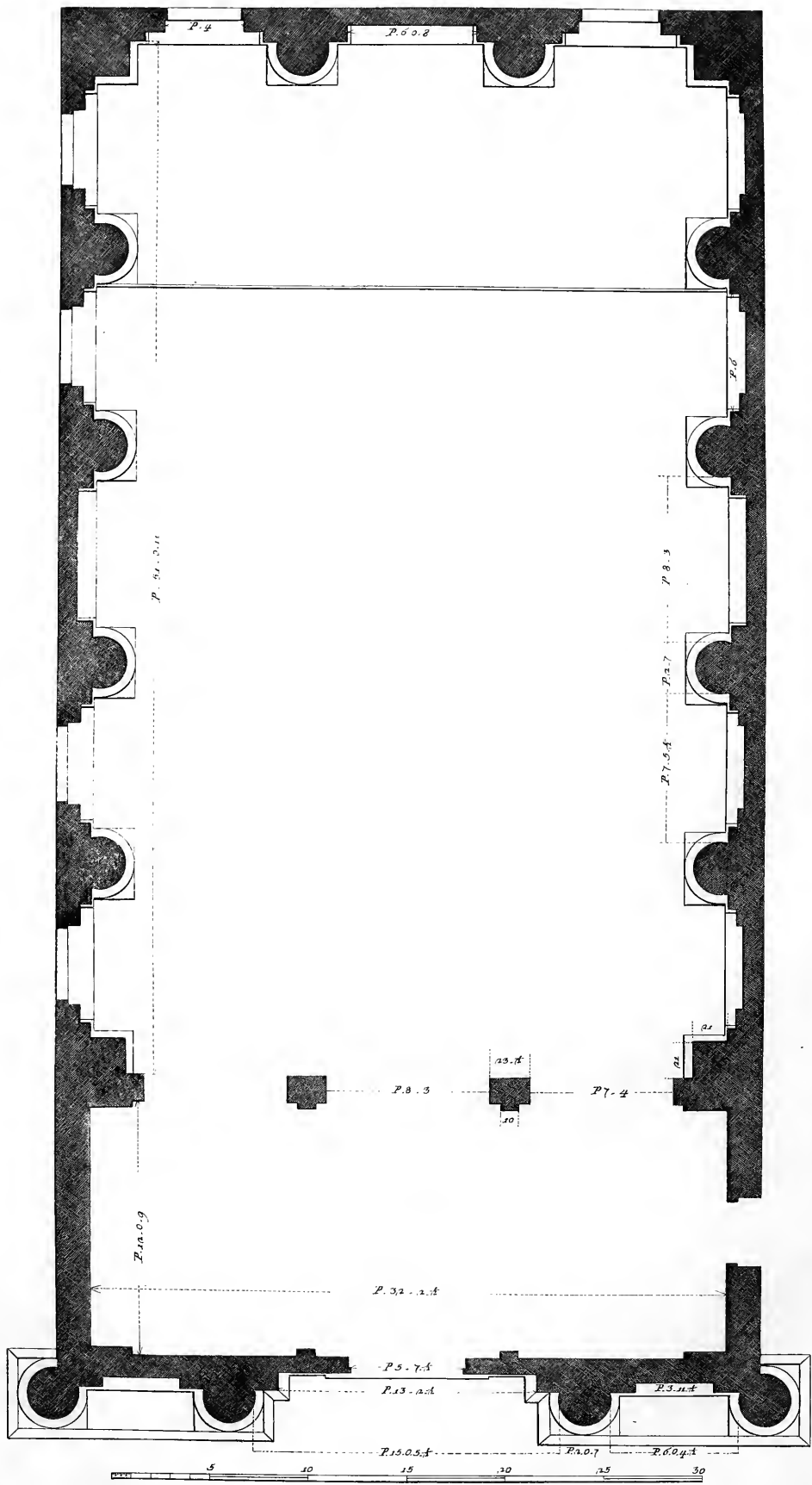







Fig. 1. 12. 13. 14. 15. 16. 17. 18. 19. 20. 21. 22. 23. 24. 25. 26. 27. 28. 29. 30. 31. 32. 33. 34. 35. 36. 37. 38. 39. 40. 41. 42. 43. 44. 45. 46. 47. 48. 49. 50. 51. 52. 53. 54. 55. 56. 57. 58. 59. 60. 61. 62. 63. 64. 65. 66. 67. 68. 69. 70. 71. 72. 73. 74. 75. 76. 77. 78. 79. 80. 81. 82. 83. 84. 85. 86. 87. 88. 89. 90. 91. 92. 93. 94. 95. 96. 97. 98. 99. 100.

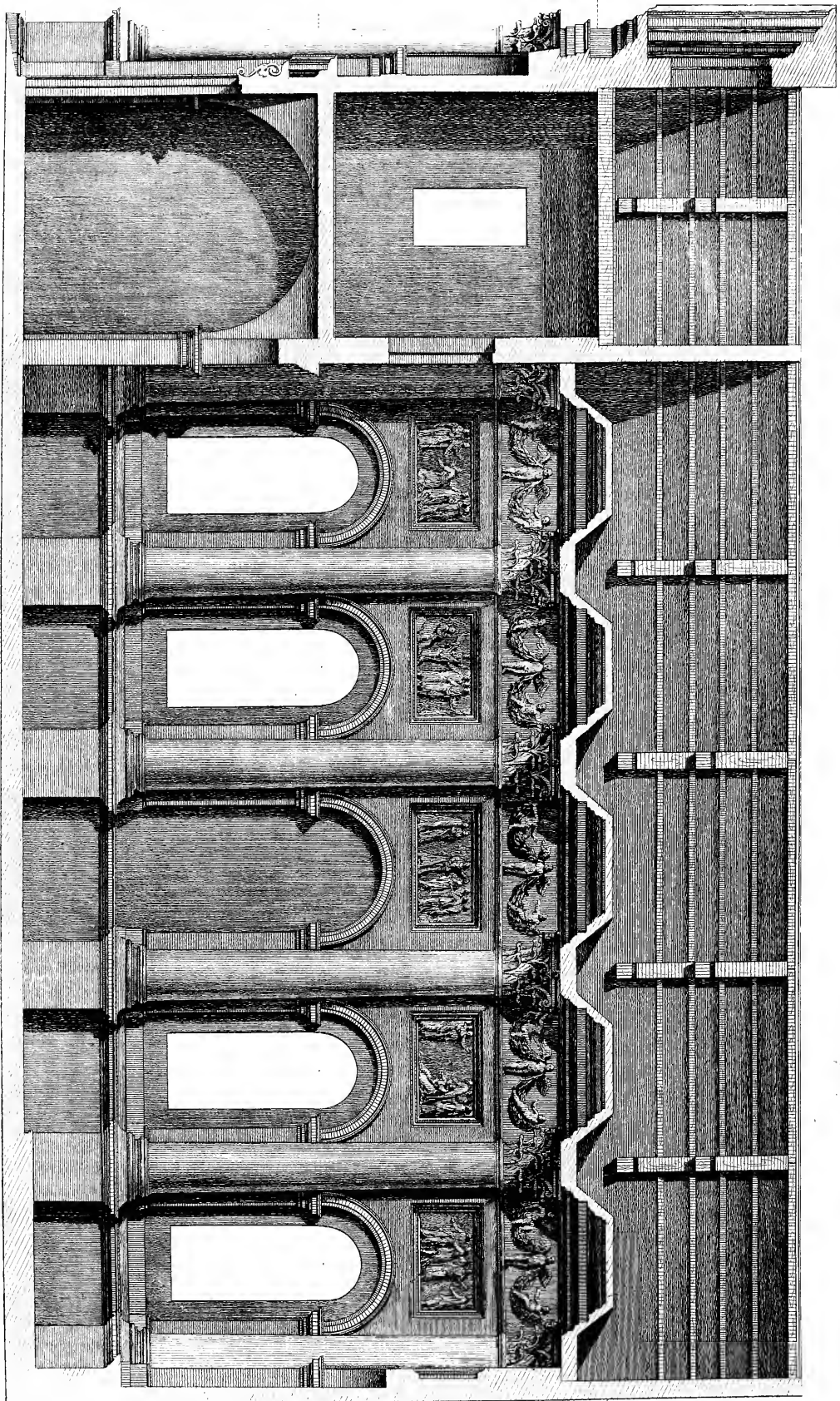

Fig. 1. 12. 13. 14. 15. 16. 17. 18. 19. 20. 21. 22. 23. 24. 25. 26. 27. 28. 29. 30. 31. 32. 33. 34. 35. 36. 37. 38. 39. 40. 41. 42. 43. 44. 45. 46. 47. 48. 49. 50. 51. 52. 53. 54. 55. 56. 57. 58. 59. 60. 61. 62. 63. 64. 65. 66. 67. 68. 69. 70. 71. 72. 73. 74. 75. 76. 77. 78. 79. 80. 81. 82. 83. 84. 85. 86. 87. 88. 89. 90. 91. 92. 93. 94. 95. 96. 97. 98. 99. 100.



# CHIESA

DI

## S. MARIA NOVA

---

Il tempio espresso nelle tavole XXXVII, XXXVIII e XXXIX, detto di S. Maria Nova, fu eretto a spese dell'annesso monistero; ed avendo avuto principio nel mese d'agosto dell'anno 1585, non fu finito prima dell'anno 1589. Ciò apparisce da un autentico documento manoscritto esistente tuttora appresso le RR. Madri del monistero suddetto. Fra le notizie che parlano dell'epoca della sua fondazione, non vien fatto il menomo cenno dell'architetto, ond'è che sopra questo articolo noi siamo di presente in una reale incertezza; molti per altro facili a determinarsi nel giudicare, seguono l'invalsa opinione che questa fabbrica sia del Palladio. Una tale credenza non arriva a persuadere coloro che, avvezzi a ragionare di tali cose con buon criterio, e colla scorta dell'osservazione, ed incontrando in questa fabbrica alcuni modi di costruzione poco conformi a' precetti del Palladio, e poco esprimenti il di lui carattere e buon gusto, considerano come sospetto il parere dell'universale. Io non voglio decidere quale de' due pareri sia il più plausibile e d'accettarsi: solamente mi contenterò, giusta il metodo da me intrapreso, d'indicare quelle ragioni che disanimano gl'intendenti d'architettura dall'abbracciare un giudizio che ad essi sembra non senza ragione mal fondato.

Questo tempio è di figura quadrilunga, ed è largo piedi 32, oncie 2 e  $\frac{1}{2}$ , e lungo piedi 64 ed oncie 8. Tutta la sua lunghezza non è impiegata nel corpo della chiesa, ma una porzione è occupata da un pronao, o sia antitempio (25), che da tre archi è diviso dal restante della medesima (*Tavola 37*), e sostiene il coro (26).

Questo corpo è formato d'una sola navata (27), la cui proporzione è quasi di una larghezza e  $\frac{3}{5}$ : è alto piedi 28 e  $\frac{1}{4}$ , ed è coperto da una piana soffitta di legno, costrutta a lacunari riccamente ornati di cornici intagliate, con dentelli e modiglioni lavorati con mirabile diligenza.

L'ornamento interno di questo tempio è d'ordine corintio con piedestallo. Cinque intercolunnj trovansi per lo lungo, ed in tre è compresa la larghezza. Le colonne di mezzo rilievo sono grandiose (*Tavola 39*), e riposano sopra piedistalli senza base, i cui fusti nascono dalla terra; e quest'è una pratica, della quale rarissimi sono gli esempj nelle opere degli antichi architetti. Al disopra delle colonne trovasi una cornice architravata di legno, la quale cammina per quanto è lunga e larga la soffitta; e da questa cornice vengono formati i lacunari della soffitta medesima.

La parte anteriore è senza ornamento di colonne, e solamente contiene i tre archi accennati di sopra, e delle grandi finestre, che sono comuni al coro e alla chiesa. Nel mezzo degli altri tre lati havvi un intercolunnio maggiore che comprende un altare. Tutti gl'intercolunnj contengono un arco di mezzo rilievo, la cui imposta è forse un po' troppo pesante, nè sembra gran fatto proporzionata sul gusto Palladiano.

Un complesso di piedistalli, di colonne, d'archi, d'imposte, di bassi rilievi e di festoni costituisce l'ornamento di questo tempio, il quale non potrebbesi certamente con aggiunta di nuovi ornati maggiormente decorare senza introdurvi una disgustosa confusione.

La facciata di questa chiesa è ornata da quattro colonne corintie con piedestallo (*Tavola 38*); da un arco di basso rilievo posto nell'intercolunnio maggiore comprendente la porta, l'imposta del qual arco ricorre convertita in una fascia per quanto è lunga la facciata; da due nicchie situate negl'intercolunnj minori, e da un frontispizio che abbraccia l'intera larghezza del prospetto, e rileva sopra la trabeazione. Le dimensioni di quest'esterne colonne son le stesse delle interne. S'alzano sopra un continuato piedestallo senza risalire, il quale fornito essendo di base eccede alcun poco in altezza i piedistalli di dentro. E qui mi piace di far notare che la base di questi piedistalli è veramente meschina, nè ha certamente le proporzioni assegnate dal Palladio nel libro de' suoi precetti, e nelle fabbriche di sua invenzione e

ch'ei fece eseguire. In oltre le colonne corintie, che sono quasi l'ottava parte minori di nove diametri, hanno, a dir vero, una proporzione non praticata da questo Architetto.

L'altezza della trabeazione è poco più della quinta parte dell'altezza della colonna medesima. A riserva del gocciolatojo, il quale dirittamente continua, tutta la trabeazione è risalita sopra le colonne. Merita special riflesso la cornice di quest'ordine, la quale non ha i modiglioni che nello spazio di mezzo.

A questo sito, non posso a meno di non invitare il giudizioso lettore a riflettere al genio particolare dell'architetto, nell'ordinare la posizione e le parti componenti questa trabeazione. Sopra il vano dell'intercolunnio maggiore egli ritirà l'architrave, il fregio e la cornice, toltone il gocciolatojo, il quale sporge alla medesima linea di quello ch'è sovrapposto alle colonne; e costruì, oltracciò, nel tratto stesso la cornice co'suoi modiglioni. È facile che ognuno intenda la ragione d'una tale condotta. In fatti, essendo l'intercolunnio di sei diametri di colonna, cioè di piedi 15 e oncie 5 e  $\frac{1}{2}$ , se l'architrave col sopraccarico del fregio e della cornice risalito avesse per un tratto sì lungo dalla parete quanto sporgono le colonne, avrebbe al certo minacciata un'apparente rovina. Ritirando all'opposto l'Inventore i sopraornati, salvo il gocciolatojo, schivò di dar argomento ad una spiacevole impressione, e tenendo il gocciolatojo a dirittura di quello posto sulle colonne, ha potuto erigervi sopra il frontispizio senz'ammettere uno de' massimi inconvenienti, cioè di collocarlo su d'una cornice del tutto risaliente. Praticò ancora un'altra cautela, ponendo i modiglioni a quel tratto di gocciolatojo che corrisponde all'intercolunnio, esclusi avendoli dal restante della cornice, per evitare così la sgraziata comparsa che fatta avrebbe il gocciolatojo con tanto aggetto senza sostegno.

Diligentemente osservando questa cornice trovasi, dove mancano i modiglioni, una fascia con pochissimo aggetto, vedesene un'altra indicante il gocciolatojo, ed una terza ancora che occupa la situazione de' dentelli. Una sì frequente ripetizione delle medesime membra toglie, per vero dire, alla cornice quella bellezza che deriva dalla verità delle parti che la compongono.

Ecco succintamente descritta questa fabbrica per agevolare l'intelligenza delle figure; ed ecco insieme esposte, colla possibile chiarezza, alcune mie riflessioni per dimostrare a quali ragioni appoggiato se ne stia il giudizio, ch'ella non debbasi assolutamente considerare come un'opera Palladiana. Si

studino i periti di rischiarare una tal verità colla luce di quelle cognizioni che, fondate essendo sulla base dell'osservazione e dell'esperienza, e su i ragionati precetti e le molteplici produzioni di quel grand'uomo, possono unicamente valere nella ricerca del vero.

*TAVOLA XXXVII. Pianta.*

*TAVOLA XXXVIII.* { *A* Trabeazione sulle colonne della facciata.  
*Prospetto.* { *B* Imposta degli archi interni di mezzo rilievo.

*TAVOLA XXXIX. Spaccato.*

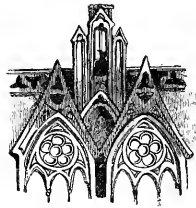

Date	Description	Debit	Credit	Balance
1900	Jan 1			
1900	Jan 2			
1900	Jan 3			
1900	Jan 4			
1900	Jan 5			
1900	Jan 6			

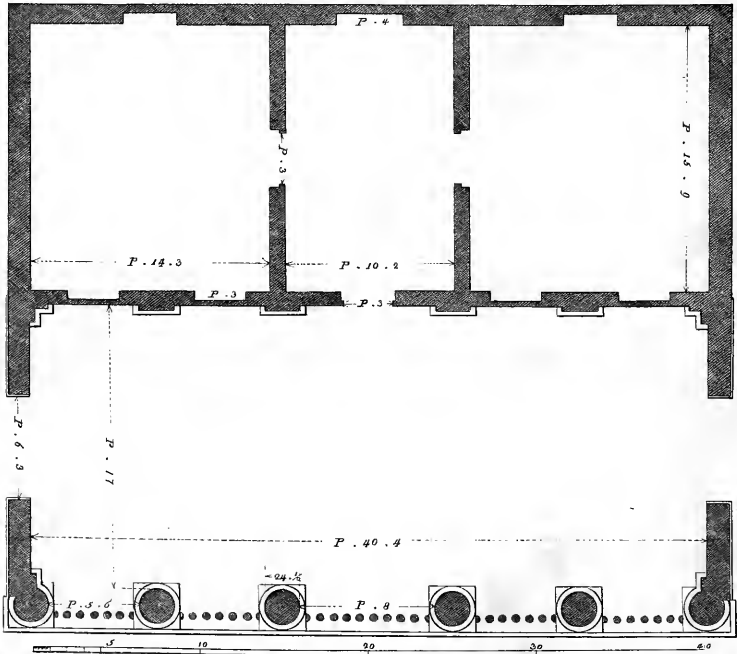
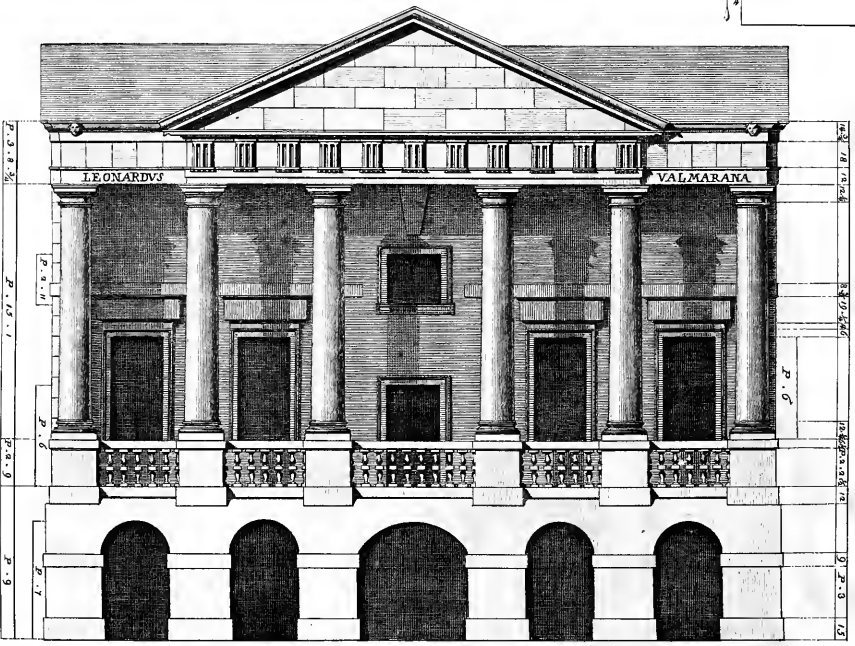
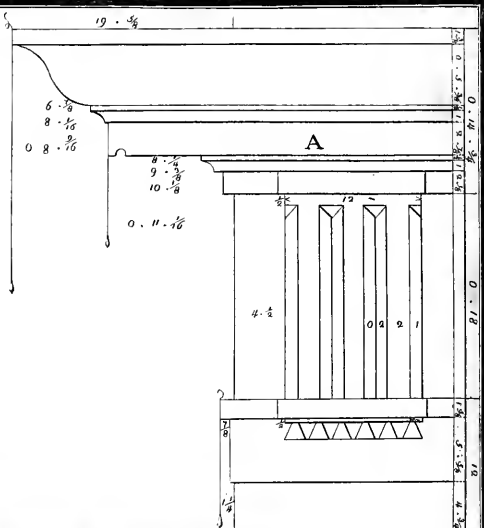
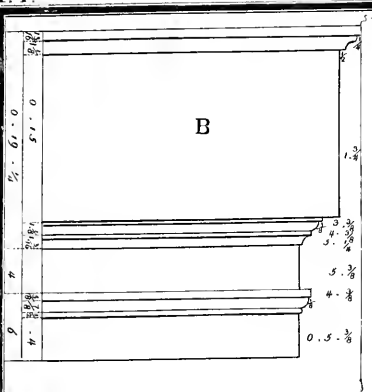

# PICCOLA CASA

DE' NOBILI SIGNORI CONTI

## V A L M A R A N A

---

**L**a piccola casa ch'io qui descrivo, trovasi nell'amenissimo giardino de' nobili signori conti Valmarana al Castello, nel quale forma un'elegantissima prospettiva. Il suo disegno non trovasi nelle opere del Palladio, nè dice nelle medesime d'esserne egli stato l'autore. Pure tra noi comunemente si crede ch'ella sia una delle sue produzioni. Nè sembra al certo che la ragione repugni ad una tale credenza; perchè esaminando la semplicità della sua struttura, e la fedele corrispondenza delle sue parti, co' precetti Palladiani, s'incontrano tali e tanti non equivoci contrassegni del genio di quel grand'uomo, che meritamente taccierebbersi d'irragionevole chi sostener volesse la contraria opinione. È vero che in una delle sue parti vi si trova qualche difetto, come vedremo in appresso; ma questo può esser accaduto, o per riprensibile licenza, o per poca attenzione de' costruttori.

Consiste tutta quest'opera in un'abitazione terrena composta d'una loggia, una sala e due camere poste una per parte, ad uso, come può credersi, d'un comodo ritiro. Il prospetto ha un ornamento dorico, che comparisce maestoso nella sua semplicità, ed è sostenuto da cinque archi che riposano sopra robusti pilastri, tra mezzo a' quali scorre placido un fiumicello, che molto cospira a render delizioso quel sito, e concilia bellezza alla fabbrica stessa.

Le colonne doriche che sostengono la trabeazione, sono di 7 diametri e  $\frac{1}{2}$ ; l'intercolunnio maggiore è di 4 diametri, e i minori sono di 2 diametri e  $\frac{2}{3}$ . Le basi e i capitelli delle colonne hanno le sacome stesse dal Palladio adottate. La trabeazione, corrispondente appunto alla quarta parte della colonna, è divisa nella sua altezza giusta i precetti del gran Maestro: l'architrave è alto un modulo, il fregio un modulo e mezzo, e la cornice uno e un sesto. Trovasi in questa cornice un complesso e una distribuzione di parti, che difforme la rendono al confronto delle sacome dal Palladio prescritte. Infatti essa è costrutta senza la gola riversa, senza l'ovolo, ed ha una gola dritta che riesce pesante e sproporzionata. In oltre il suo aggetto eccede le misure fissate in quest'ordine, essendo una terza parte crescente dell'altezza della cornice medesima (*Tavola 40*).

Termina il bel prospetto un frontespizio, il quale comprende solamente quattro delle sei colonne che formano i cinque intercolunnj.

Le finestre delle camere che s'aprono nella loggia, hanno i sopraornati così semplici e al tutto corrispondenti, che meritano qualche osservazione. Da questi ben si comprende, che l'Architetto ha voluto nella conformazione di tutte le parti conservare uniformità col dorico esteriore. Imitò egli in questo caso l'antico precettor Vitruvio, il quale insegnò che sulle porte doriche debbasi porre la cornice piana<sup>a</sup>.

Esaminino attentamente i coltivatori della nostr'arte questa fabbrica, la quale, benchè picciola e semplicissima, pure considerata nel tutto e nelle sue parti esprime una cert'aria d'armonia, di convenienza e di proporzione, per cui, come in passato, così in avvenire riscuoterà gli applausi delle persone intendenti.

*TAVOLA XL.*      { *A* Trabeazione.  
*Pianta e prospetto.*      { *B* Ornamenti delle finestre.

<sup>a</sup> Vitruvio . lib. iv , cap. 6.





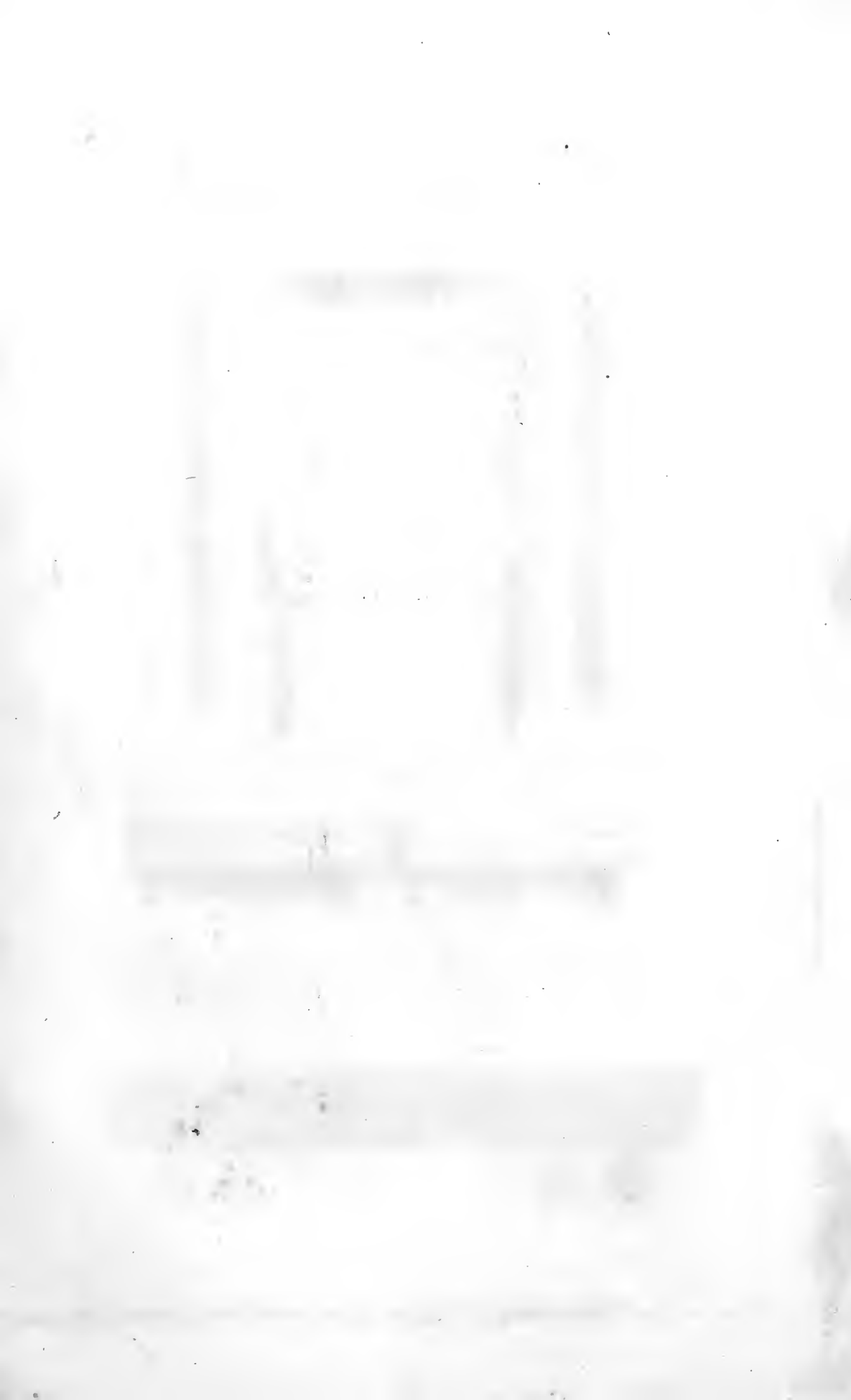



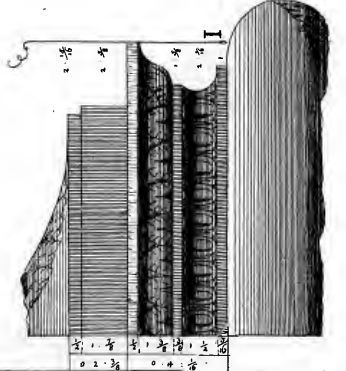
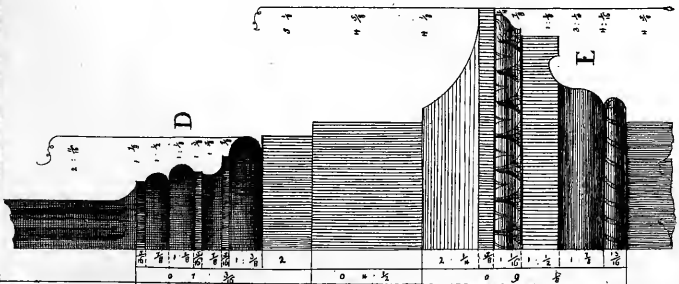
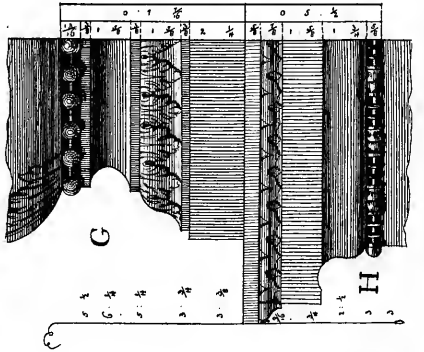
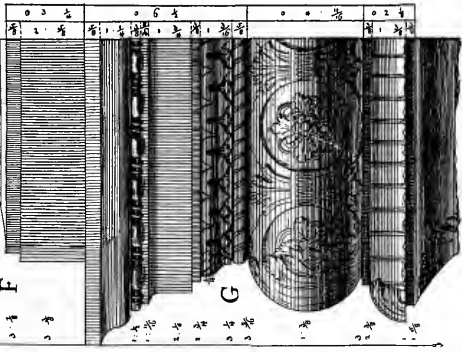
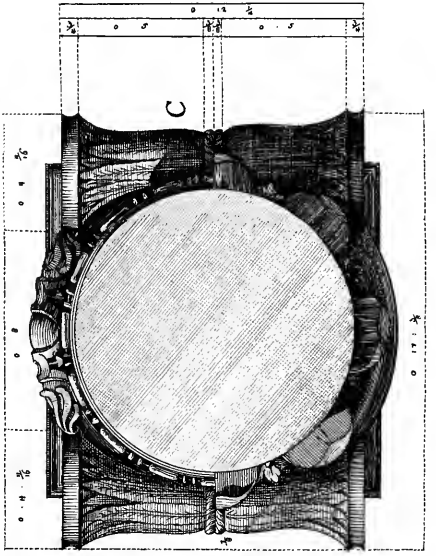
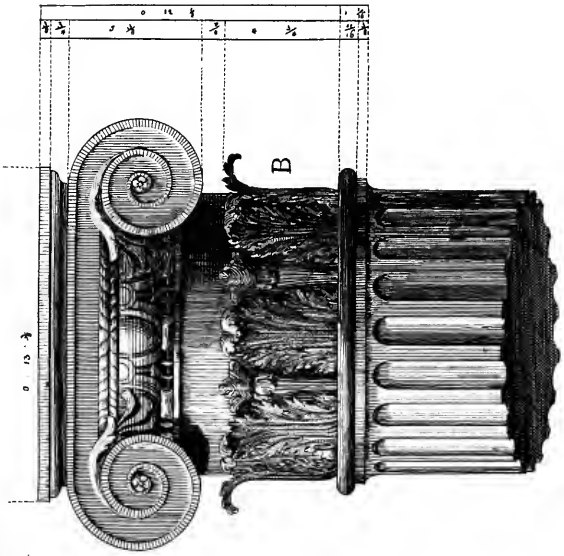
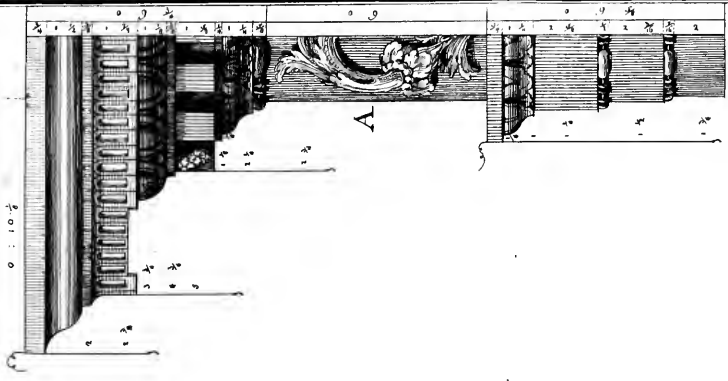



# MAUSOLEO

ERETTO PER IL CONTE

## LEONARDO PORTO

---

Nella chiesa di S. Lorenzo de' Padri Minori Conventuali vedesi un mausoleo, piccolo sì, ma lavorato con molto artificio. Egli comprende tre avelli; quello di mezzo racchiude le ceneri rispettabili del conte Leonardo Porto, dotto giuriconsulto e gran letterato del secolo xvi. Negli altri due riposanvi quelle di due suoi figliuoli, le virtù e le azioni gloriose de' quali hanno meritato che le ceneri loro non venissero dopo morte separate da quelle del padre.

La costruzione di questo pezzo è ben intesa, nè più conveniente può essere la forma de' suoi ornamenti. Egli risveglia l'idea precisa delle cospicue opere di questo genere fatte ne' secoli più colti della greca e della romana antichità. Tali pregi suoi, ed una costante tradizione sostengono il parere, reso ormai universale, ch'egli sia d'invenzione del Palladio, benchè non trovisi ne' suoi disegni, e benchè non s'abbia su tal proposito verun autentico documento.

Non fa mestieri ch'io mi trattenga in una minuta descrizione dello stesso, giacchè dalla pianta e dall'alzato è facile il rilevarne la vera precisa costruzione. Dirò solo, che toltone le colonne, le quali sono isolate, il restante dell'opera è di mezzo rilievo (*Tavola 41 e 42*). Merita qualche riflesso l'inusitata forma de' capitelli compositi, i quali, oltre l'essere alti un modulo solo, sono un misto di jonico antico e di corintio, con un solo ordine di foglie. Io

certamente non mi ricordo d'aver veduto nelle buone fabbriche degli antichi una simil sorta di capitelli compositi; solo mi sovviene che il celebre Sebastiano Serlio bolognese, nel terzo libro delle Romane Antichità, diede i disegni di varj capitelli composti di corintio e di jonico antico, tra'quali vedonsi quelli della Porta de' Leoni di Verona, che hanno per altro i loro abachi curvi. Osservisi in oltre, che l'altezza de' sopraornati è d'una proporzione che corrisponde quasi alla quarta parte della colonna; e l'architrave, il fregio e la cornice, toltone qualche minuzia, sono egualmente ripartiti.

Benchè quest'opera, elegantissima nella sua semplicità, meritamente riscuota l'approvazione degl'intendenti, pure i critici più severi trovano che dire sopra l'intercolunnio di mezzo, il quale essendo quasi sei diametri di colonna, sembra lor troppo largo ed inconveniente in un ordine composito (28). Ma se rifletter si voglia che, dovendo questo intercolunnio contenere un avello di qualche grandezza, non gli poteva convenire nessuna di quelle proporzioni da Vitruvio assegnate agl'intercolunnj regolari, sarà facile che ognuno confessi che meritava in questo caso una particolar eccezione la regola universale (29). Nè certo gli architetti i più osservanti delle regole dell'arte, possono sempre ed in tutte le circostanze uniformarsi a quelle leggi che i gran maestri prescrissero per dar sistema all'architettura, anzi la ragione medesima vuole che qualche fiata se ne allontaniamo; questa massima si estende a tutte le arti, e neppure può escludersi dall'architettura (30).

In proposito degl'intercolunnj assai larghi, siami lecito il riportare un sentimento del celebre conte Francesco Algarotti. *Ognuno sa, egli dice, che gli architetti, o per via dell'artificiosa connessione di varj pezzi di pietra, o per via della costruzione di alcuni archi interni e di simili altri ingegni, fanno alcuni spazj assai larghi, dando così alle fabbriche un arioso, un leggiero e una sveltezza che incanta; del che ne sono un bell'esempio il peristilio del Louvre <sup>a</sup>, e la loggia degli ufficj di Giorgio Vasari, architetto raro, come lo qualifica il Palladio <sup>b</sup> (31).*

Non credo che un filosofo tanto illuminato ed un giudice perspicace della buona architettura, com'è stato il conte Algarotti, abbia voluto interamente distruggere le leggi della necessaria armonia fra le colonne e gl'intercolunnj, leggi che vediamo universalmente eseguite dagli architetti delle scuole più classiche. Egli avrà voluto insegnarci che, quando ragione il voglia, può il giudizioso inventore discostarsi alcun poco dalla pratica degli antichi, ed in alcuni casi modificare i precetti de' grandi autori (32). Nè qui merita d'esser

<sup>a</sup> Il peristilio è disegno di M. Pérault.

<sup>b</sup> Opere varie del conte Francesco Algarotti, Ciambellano di S. M. il re di Prussia, ecc. tom. II; in Venezia, per Giambattista Pasquali, 1757.

compresa la pratica licenziosa di coloro, i quali condotti da un fanatico entusiasmo tentarono di sovvertire quanto ha di bello e di buono la sana architettura moderna imitatrice dell'antica, interamente obbliando i documenti migliori, ed inventando a loro capriccio con gran dolore de' dotti una selva d'opere scorrettissime.

*TAVOLA XLI. Deposito.*

*TAVOLA XLII.  
Sacome.*

*A* Trabeazione.  
*B* Capitello.  
*C* Sua pianta.  
*D* Base delle colonne.  
*E* Cimasa del basamento.  
*FF* Finimento dell'avello principale.  
*GG* Suoi ornamenti.  
*H* Cimasa del piedestallo.  
*I* Ornamenti degli altri due avelli.









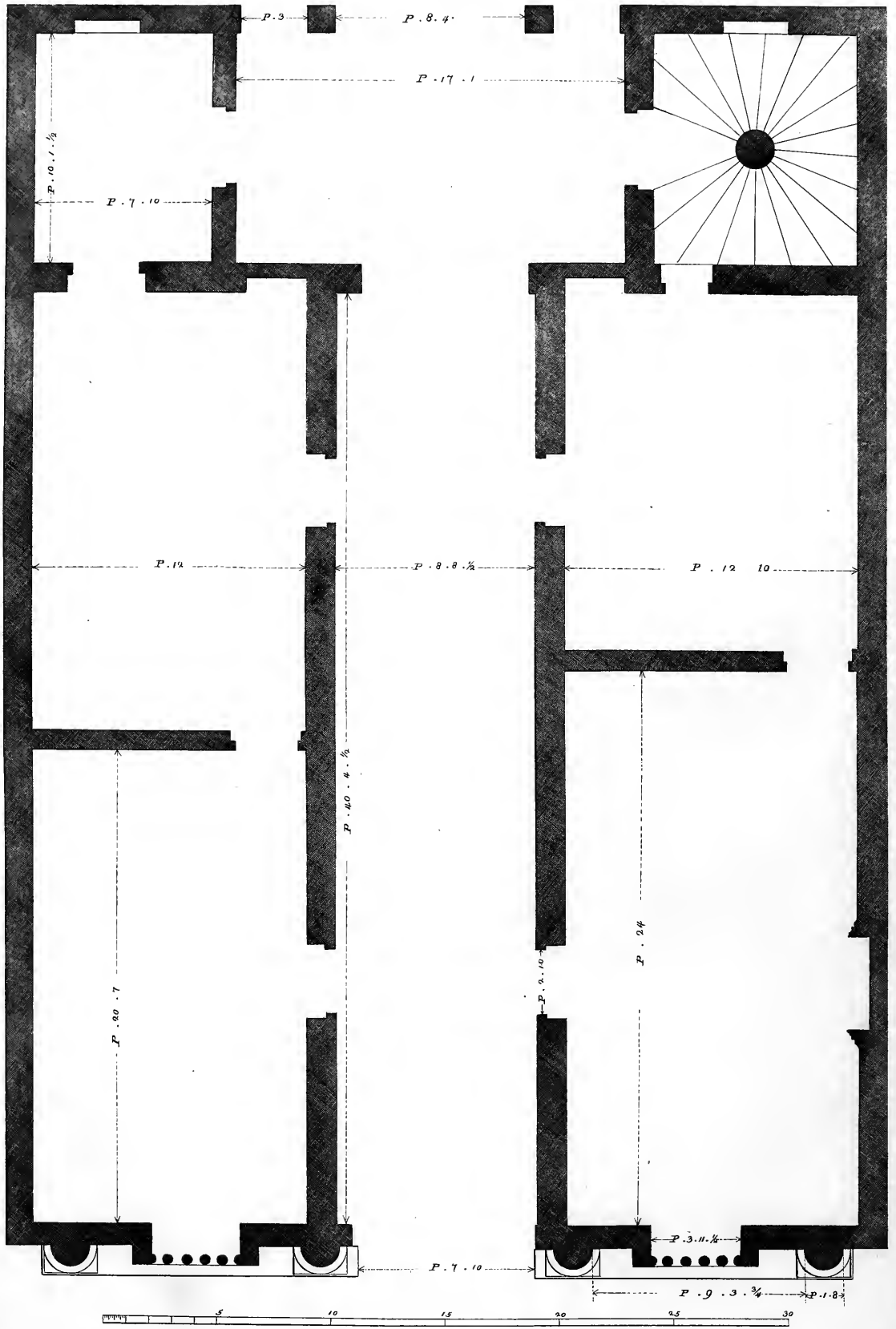



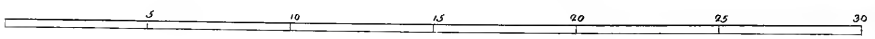
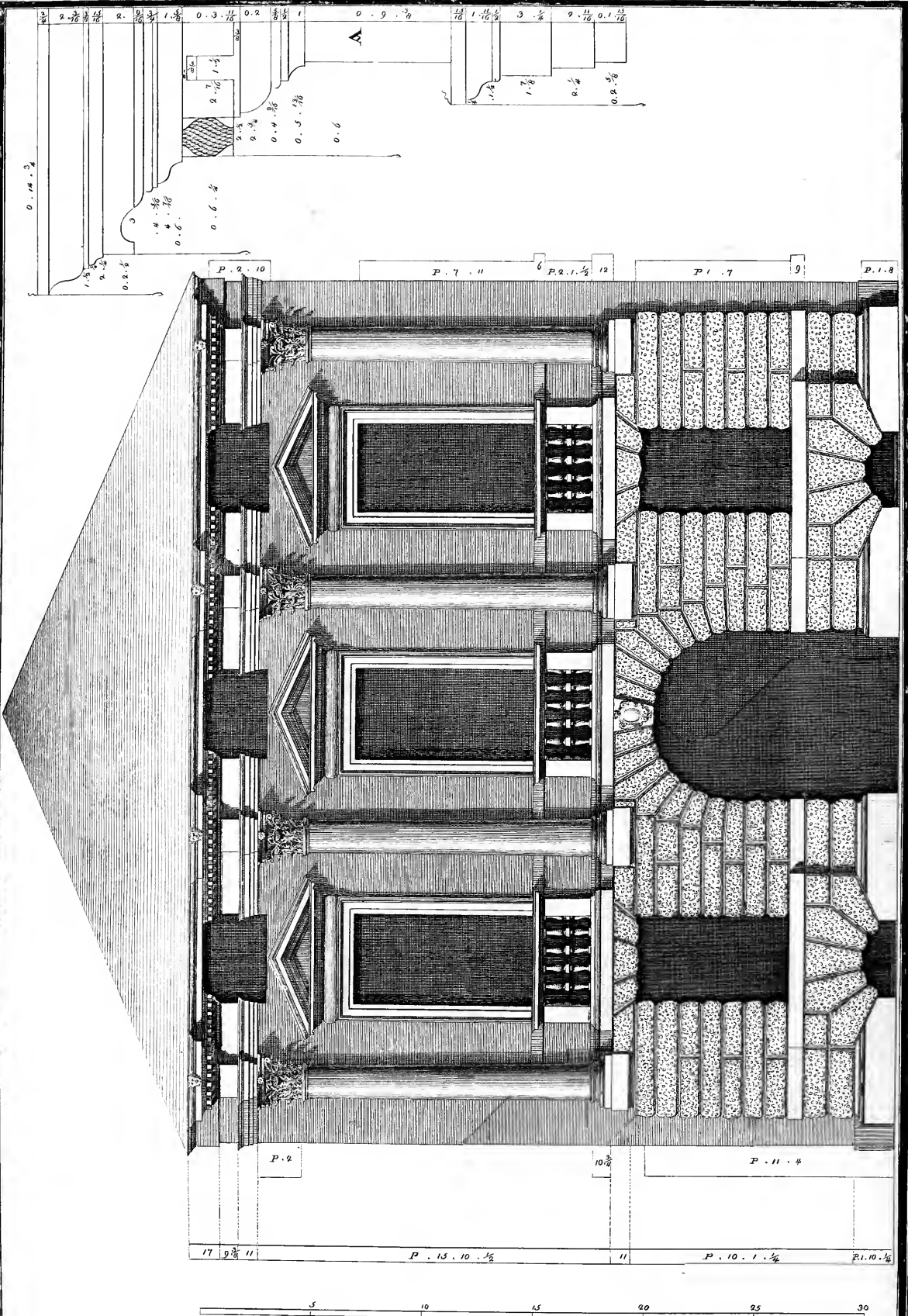

# FABBRICA

DEL CONTE

## BERNARDO SCHIO

ORA POSSEDUTA

DAL SIG. GIROLAMO FRANCESCHINI

---

Il piccolo palagio delineato nelle due tavole XLIII, XLIV, viene universalmente considerato per un'opera Palladiana. L'accettato parere, oltre ad una tradizione costante, si appoggia eziandio ad un autentico atto notariale dell'anno 1566, che calcolare si deve come una prova dimostrativa.

Non è per altro credibile che il Palladio abbia fatto erigere dalle fondamenta tutta questa fabbrica; anzi manifestamente si riconosce che preesisteva la maggior parte della medesima, e che il nostro Architetto costretto a conservare la posizione de' muri e l'altezza de' piani, abbia accomodato all'antico un qualche interior regolamento e l'esterno prospetto, in cui ben si ravvisano, non ostante la sua picciolezza, quell'armonia e quella elegante semplicità, da cui chiaramente apparisce il raro genio dell'immortale Maestro.

Tal credenza è sostenuta dall'universale giudizio degli intendenti, i quali osservando nella struttura di questa fabbrica alcune massiccie irregolarità, non possono darsi ad intendere che il Palladio fosse caduto in questi difetti, se avesse dovuto erigerla da'fondamenti. All'opposto facilmente s'intende come, dovendo adattare alla vecchia casa una qualche aggiunta o una nuova regolazione, non abbia perciò potuto o schivare o correggere tutti gli errori, costretto essendo a lasciarvi parte di ciò ch'esisteva. Quelli che sono versati nella pratica dell'architettura sanno pur troppo per propria esperienza quanto sia malagevole, e alcuna volta impossibile in circostanze di simil fatta, il ridurre una fabbrica in conformità delle ottime leggi.

<sup>a</sup> Presso gli eredi del conte Bernardo Schio si custodisce un inventario di mobili dal medesimo lasciati, nel quale si fa menzione di tre disegni.

Anno 1566, 23 febbrajo, nodaro Alvise dalle Ore: *Un disegno del Palladio della casa di Pusterla. Item, due altri disegni di fabbrica del Palladio.*

Varj sono i difetti che si riscontrano in questa picciola fabbrica. Le camere della parte destra non sono della medesima grandezza di quelle della sinistra. L'ingresso è troppo angusto. La porta non è situata giustamente nel mezzo. La loggia aperta sopra il cortile non mostra i tratti del gusto Palladiano; e per fine gli ornamenti delle porte sono di gotica costruzione. Tutto ciò serve a dimostrare che queste parti sono anteriori alle parti aggiuntevi dal nostro Autore.

L'elegante prospetto è compartito in due ordini, il primo de'quali è rustico, ed il secondo corintio, colle colonne di mezzo rilievo. La porta è di proporzione tozza, nè arriva la sua altezza ad una larghezza e mezza. Le finestre di quest'ordine sono alte quasi la quarta parte meno di due larghezze. Si osservi che la loro proporzione riesce convenientissima alla robustezza dell'ordine rustico.

Le colonne del secondo ordine sono corrispondenti alle regole, cioè di 9 diametri e  $\frac{1}{2}$ ; ed hanno la trabeazione ch'è la quinta parte delle medesime. Le finestre di questo piano hanno i poggiaoli che sporgono in fuori, ma che riposano sul vivo; l'altezza di queste è in punto di due larghezze, e sono ornate d'architrave, fregio e cornice. Tutte queste parti sono ridotte ad una sacoma d'uno squisitissimo gusto.

Nel prospetto di questa fabbrica meritano particolare osservazione i sopraornati corintii, ne'quali vediamo praticata una scandalosa licenza. Tutta la trabeazione, fin sotto al gocciolatojo della cornice, è interrotta da picciole finestre aperte a solo fine d'illuminare il granajo. Un eccesso di questa natura ributta anche i meno istrutti architetti. Questa operazione è tanto irregolare e sì contraria alle leggi d'unione e di solidità che, quantunque ella si trovi in una fabbrica creduta del Palladio, gl'intendenti, non ostante, non ne consiglierebbero l'imitazione. Questo non è il solo caso in cui vediamo nelle produzioni del gran Maestro introdotti per detestabile vizio degli esecutori, e per un genio irragionevole de' proprietarj, alcuni usi ripugnanti diametralmente alle buone regole dell'architettura. Da tali sorgenti perniciosissime derivò probabilmente l'errore di che parliamo, nè può certo cadere in mente a chicchessia, che sia stato eseguito per consiglio del Palladio, il quale costantemente, e nelle opere edificate sotto la sua direzione e negli utilissimi libri de' suoi precetti, insegnò i sani modi per evitarlo.

*TAVOLA XLIII. Pianta.*

*TAVOLA XLIV. Prospetto. A Trabeazione dell'ordine corintio.*

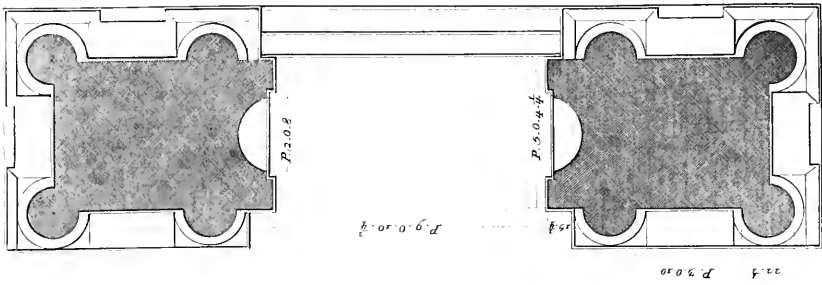

22.4 P. 2.0.0

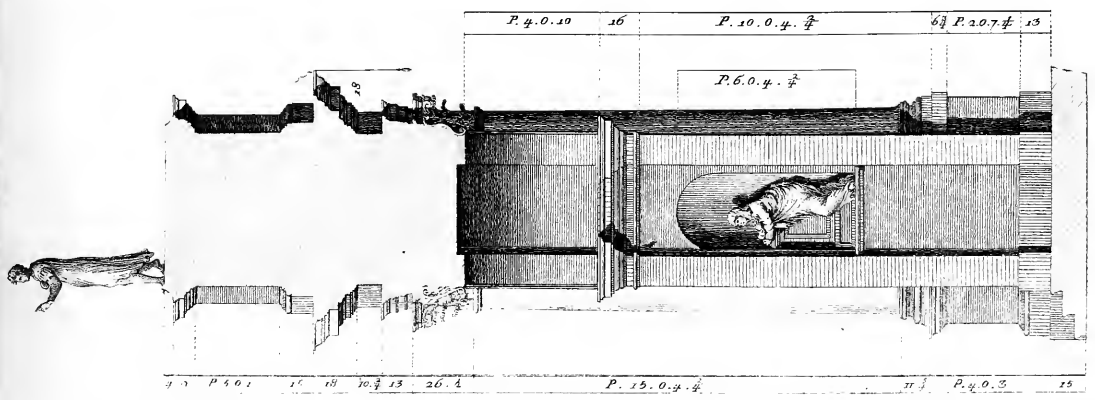
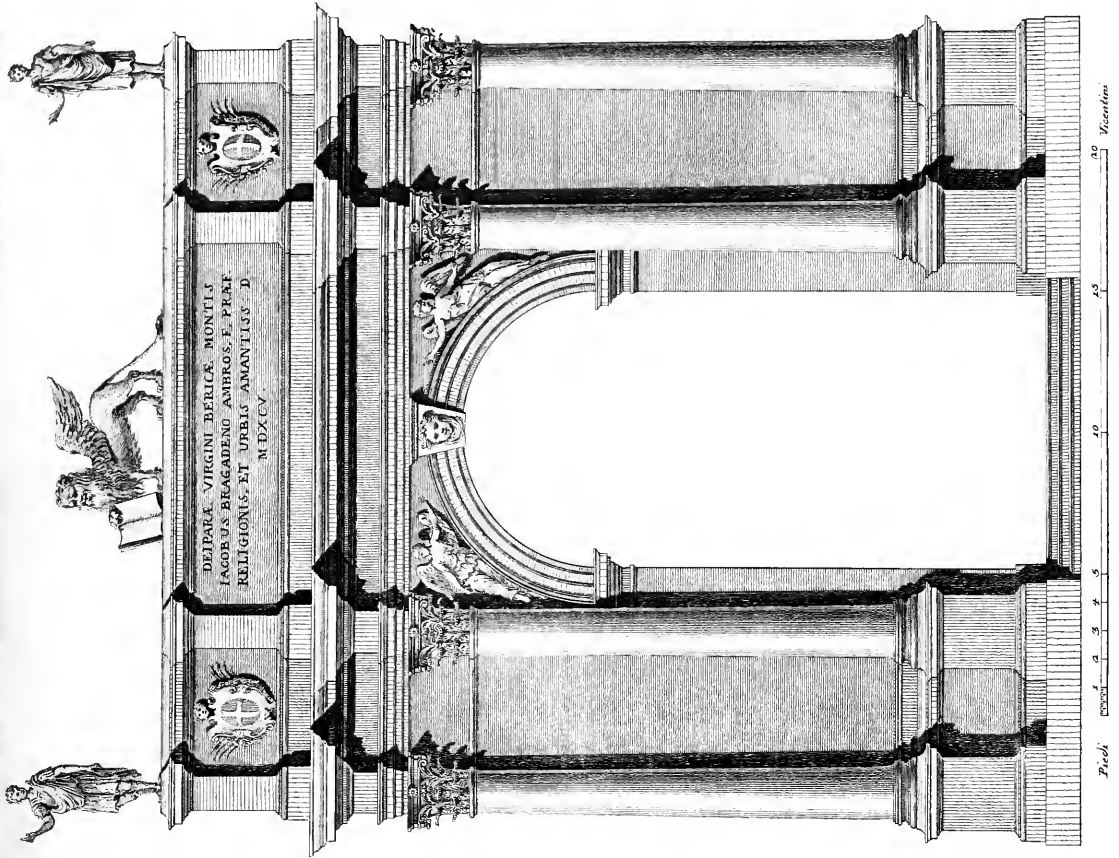





# ARCO TRIONFALE

---

La tavola XLV presenta il disegno d'un arco che trovasi a' piedi del Monte Berico dalla parte di levante, eretto per ornamento d'una magnifica scala, la quale conduce verso la sommità di quest'amena collina. Vien comunemente detto arco trionfale, perchè costruito ad imitazione di quelli che erigevano gli antichi per celebrare pomposamente i militari trionfi (33).

L'invenzione di quest'arco, che fu eretto nell'anno 1595, vien da molti attribuita al Palladio, il quale quindici anni prima avea finito di vivere. Questo giudizio non si appoggia che alla sola tradizione, e perciò è lecito dubitarne<sup>a</sup>. Infatti chiunque è versato nell'architettura, ed ha studiato sopra le fabbriche Palladiane, ravvisa in quest'arco un complesso di misure e di proporzioni che interamente ripugna a quanto ne' suoi libri ci lasciò scritto il Palladio in proposito degli archi corintii. E se questo è vero, come potrà aver luogo in contrario una popolar tradizione? Non ignoro che questa può qualche fiata supplire nelle ricerche della verità, quando espressamente alla ragione non s'opponga, o quando aver non si possano più sicure nozioni de'fatti; ma se conoscansi per avventura obbietti che la combattano, credo che nessuno si debba fare scrupolo d'esser di contrario parere; e'l buon senso richiede che si debba mettere in campo tutto ciò che può contribuire a rischiarare una verità, che senza di ciò resterebbe soffocata sotto l'autorità d'una mendace tradizione. Posto questo principio, ecco come io la discorro. Se il nostro Architetto avesse lasciato un disegno di sua invenzione per quest'arco, e che quindici anni dopo la di lui morte avesse avuta la sua esecuzione,

<sup>a</sup> Fa qualche prova la tradizione, quando è unita con altri argomenti, ma se è destituta d'altre ragioni, non fa in questo genere molta fede; perchè in que' paesi, dove è stato un pittor celebre o uno scultore o architetto, s'attribuiscono ad essi tutte le produzioni rispettivamente della lor arte. A Roma ogni quadro antico si crede di *Raffaello*; a Firenze ogni Madonna è d'*Andrea del Sarto*, ed ogni palazzo di città o di campagna, se ha qualche eccellenza, è del *Bonarroti*. *Lettere sulla pittura, scoltura ed architettura*, tomo IV, in Roma nella stamperia di Marco Pagliarini. Nota alla lettera CCXXI.

questo sarebbe un forte argomento della stima che fin d'allora si faceva delle di lui Opere; e per conseguenza l'arco sarebbe esattamente conforme al disegno medesimo, trattandosi d'una piccola fabbrica, dove pare che sia difficile che nascano errori d'esecuzione. Ora esaminiamo se in quest'arco, ornato di composizione corintia, vi sieno le proporzioni e le regole del nostro Architetto. In primo luogo egli ordina l'altezza delle colonne di 9 diametri e  $\frac{1}{2}$ , e qui l'abbiamo di 10 diametri meno 2 oncie. Il piedestallo, che sarebbe la quarta parte della colonna, è più basso 4 oncie e  $\frac{1}{2}$ , e gli ornamenti, cioè la trabeazione che, giusta i dettami dell'Autore, devono essere la quinta parte della colonna, li troviamo 3 oncie minori, e riescono con ciò un po' troppo leggieri, come ognuno che abbia l'occhio accostumato ad esaminare queste proporzioni può avvedersene facilmente. L'arco da mezza a mezza colonna, secondo le regole del Palladio, sarebbe piedi 12, oncie 2 e  $\frac{1}{4}$ , lo troviamo piedi 14, oncie 4. E la luce dell'arco, che con le stesse regole sarebbe 8 piedi, oncie 7 e  $\frac{1}{2}$  di larghezza, ed alto 2 quadri e  $\frac{1}{2}$ , compreso l'archivolto; lo troviamo largo piedi 9, oncie 10 e  $\frac{1}{2}$ , ed alto coll'archivolto quasi 2 larghezze e  $\frac{1}{4}$ . Se esaminiamo con quali regole e proporzioni sono stati divisi l'architrave, il fregio e la cornice, troviamo che non si accordano punto con le regole stabilite dal Palladio medesimo. Egli ordina che il tutto della trabeazione corintia si divida in parti dodici, e che quattro si diano all'architrave, tre al fregio e cinque alla cornice; e qui il tutto è stato diviso in parti sedici, cinque delle quali sono date all'architrave, quattro al fregio e sette alla cornice. Questa è la precisa sua divisione, quando però non si voglia scrupoleggiare su qualche tenue minuzia che poco o nulla significa<sup>b</sup>. Ora che ho esposto la diversità che passa fra le misure dell'arco detto Palladiano, e le regole che l'Autore prescrive ne' suoi insegnamenti, lascio decidere agl'intendenti se quest'Opera possa attribuirsi al Palladio.

*TAVOLA XLV. Pianta, Prospetto e Spaccato.*

<sup>b</sup> Nell'Operetta stampata in Vicenza l'anno 1761, la quale ha per titolo: *Il Forestiere istruito delle cose più rare d'architettura della città di Vicenza ecc.*, trovasi pure il disegno di quest'arco, nel quale corsero due errori che qui si devono citare. Il primo è che gli ornamenti, cioè l'architrave, il fregio e la cornice sono maggiori tre oncie degli eseguiti. Il secondo trascorse nel fare i minori intercolunnii un diametro maggiori di quello che sono in esecuzione.

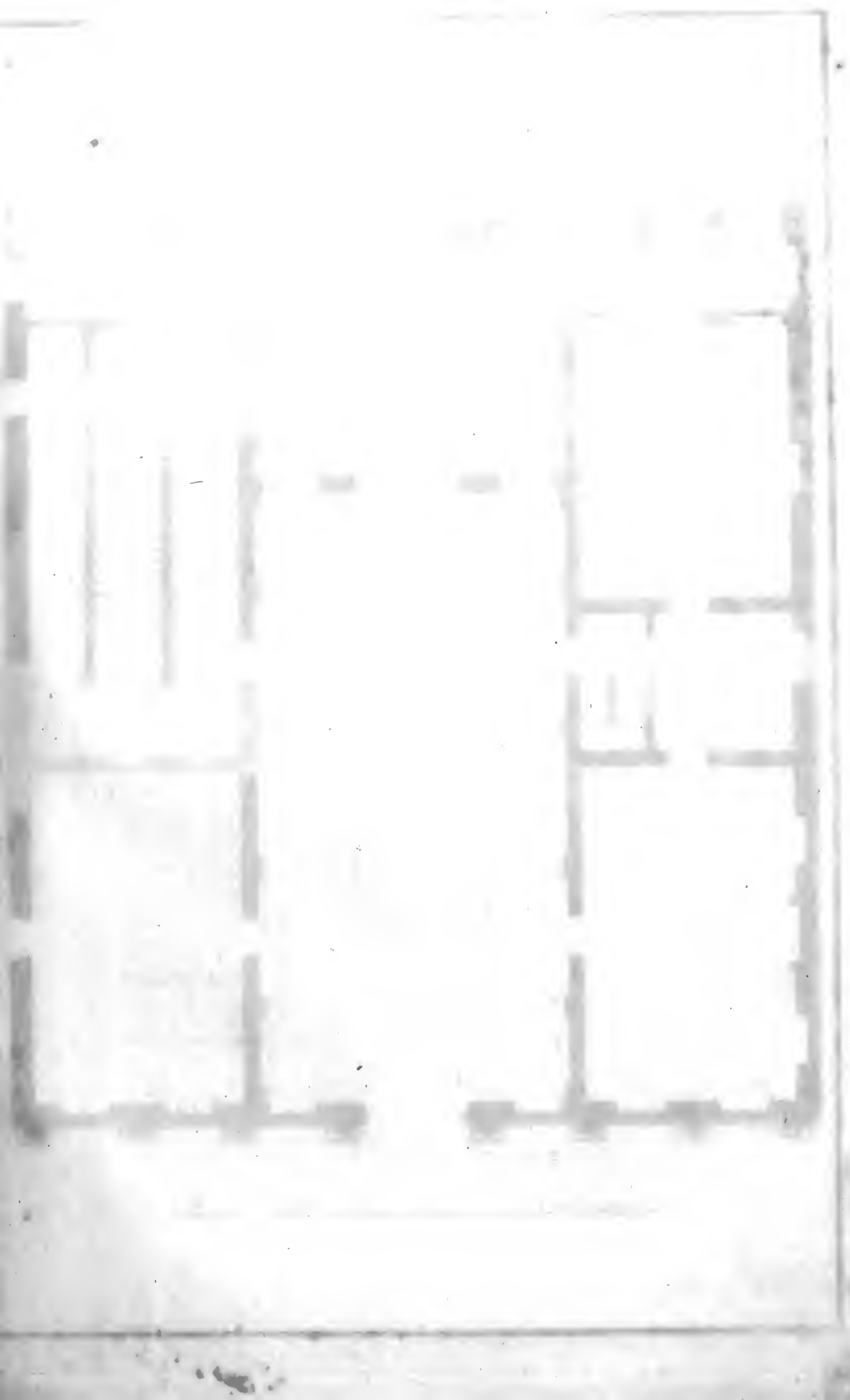

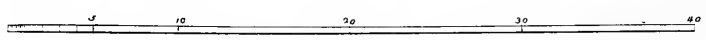
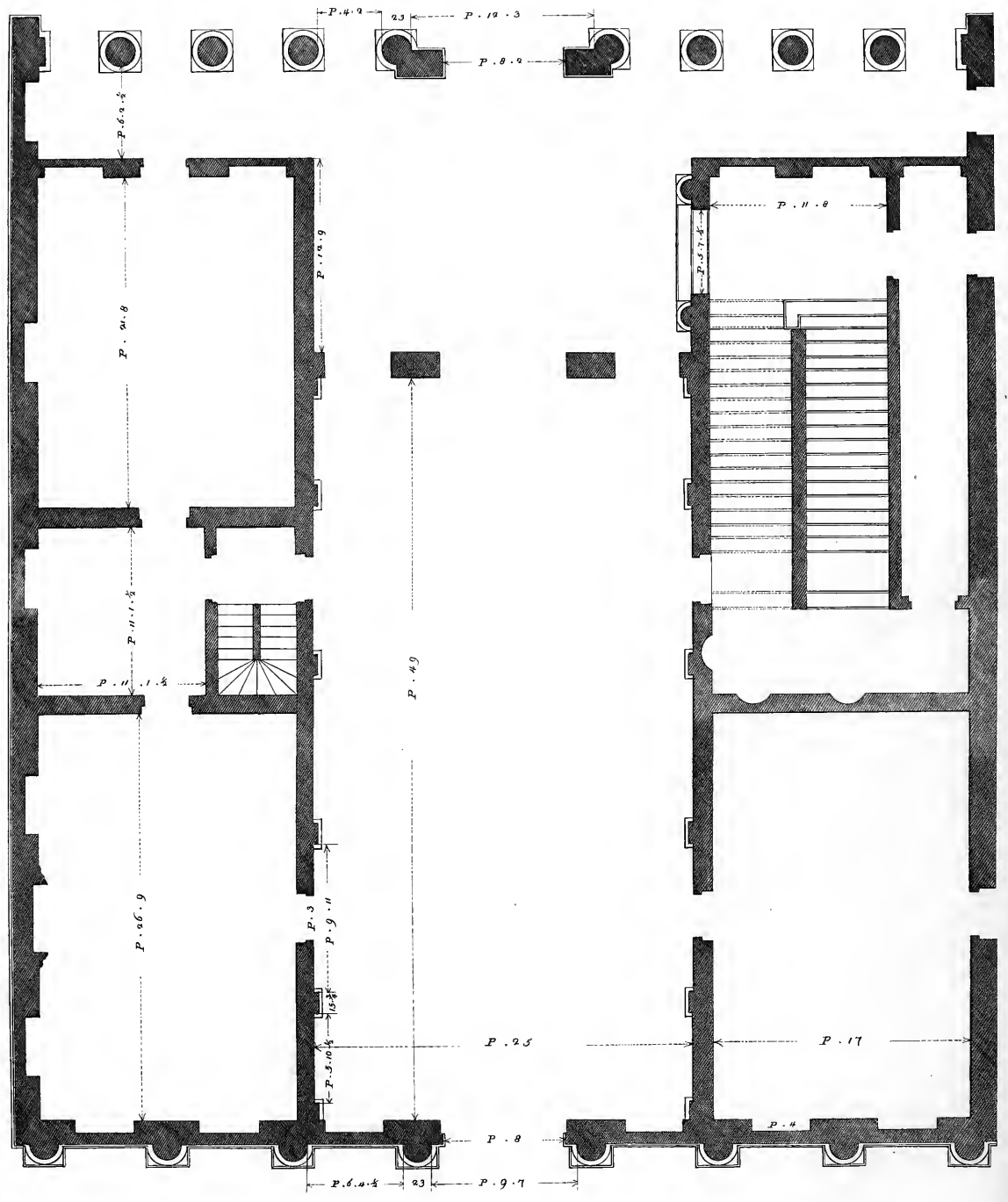



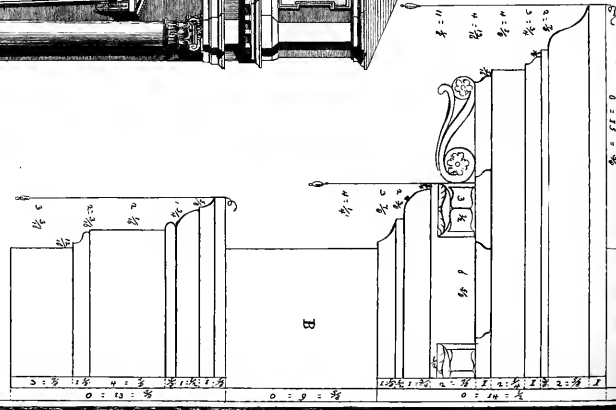
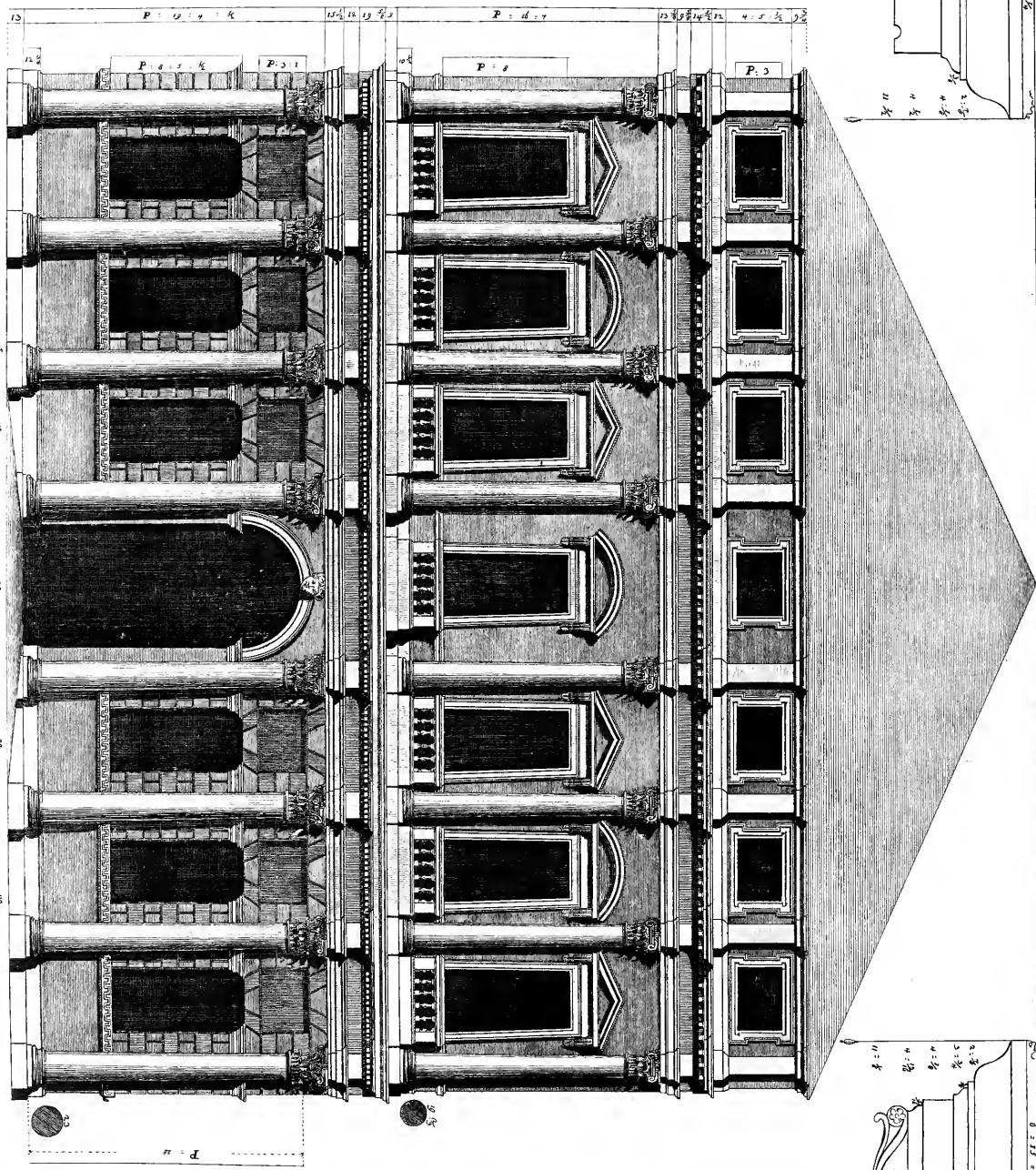
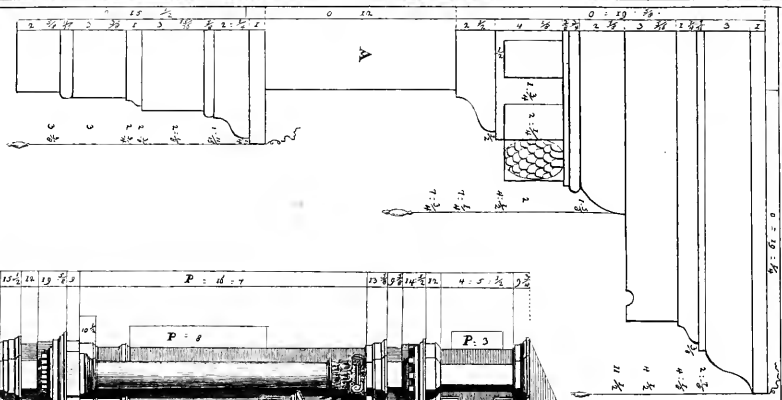



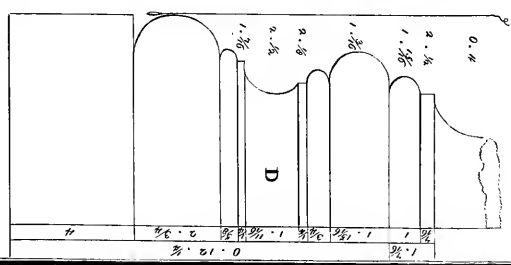
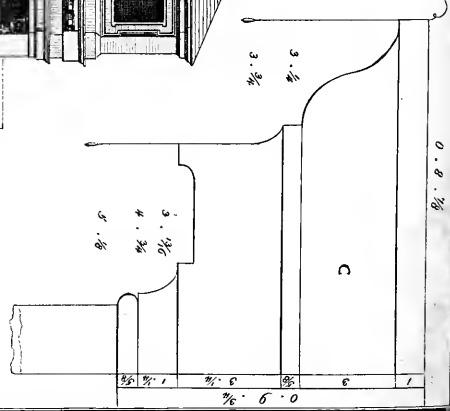
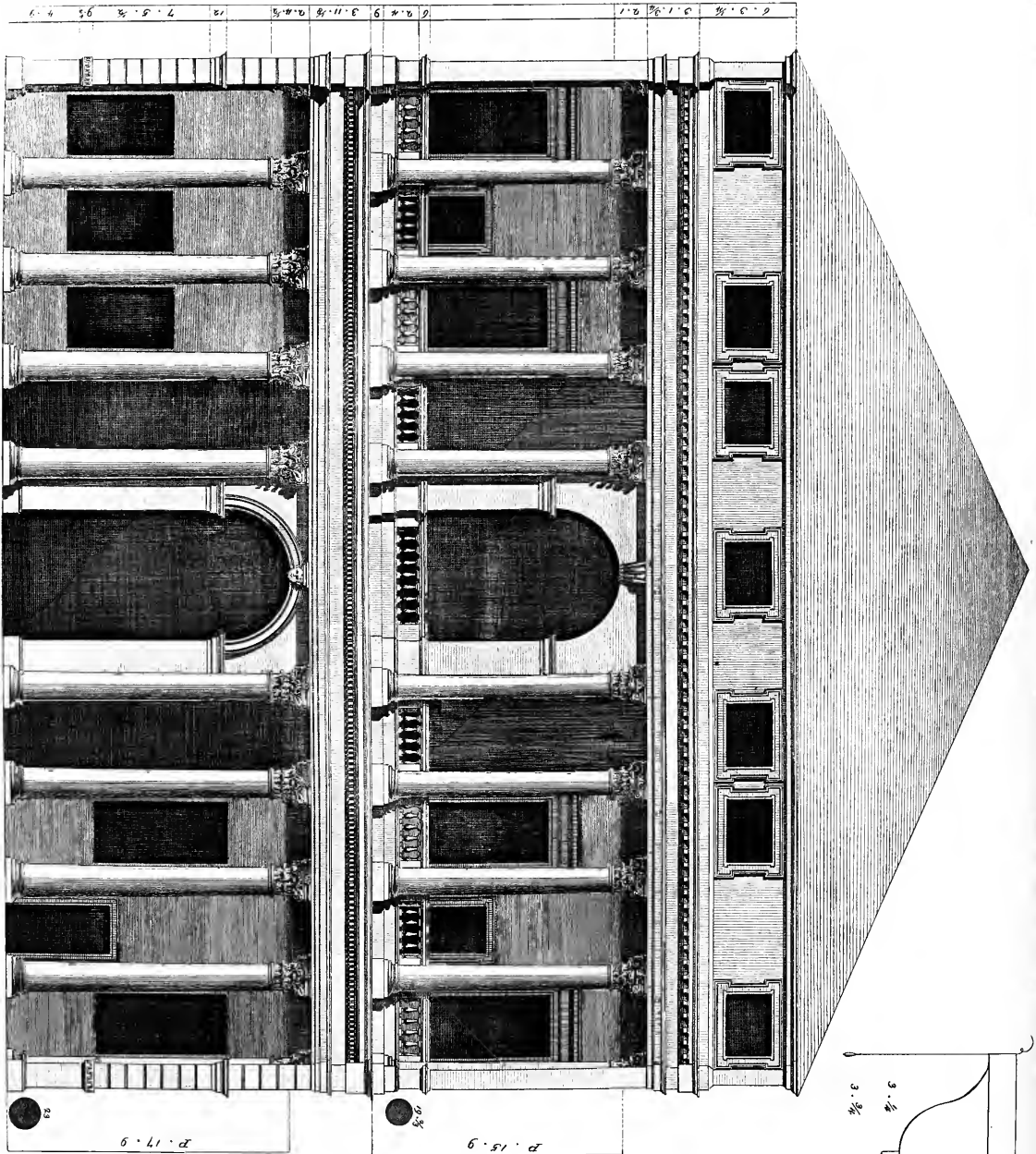
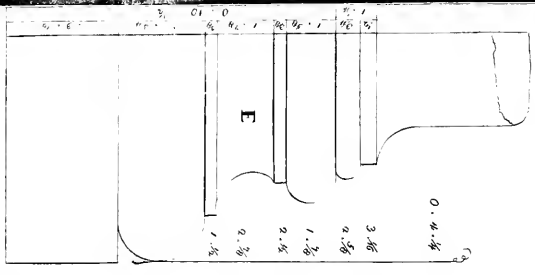
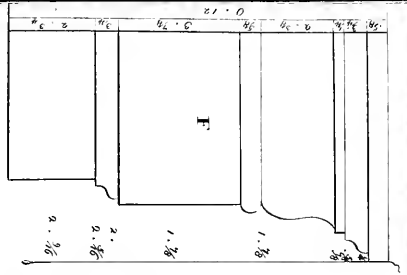





5 16 20 36

P. 12. 11 0.5 7 1/2 13

P. 10. 11 9.3 1/2 20.2

P. 11. 7

P. 10. 1. 1/2

P. 6

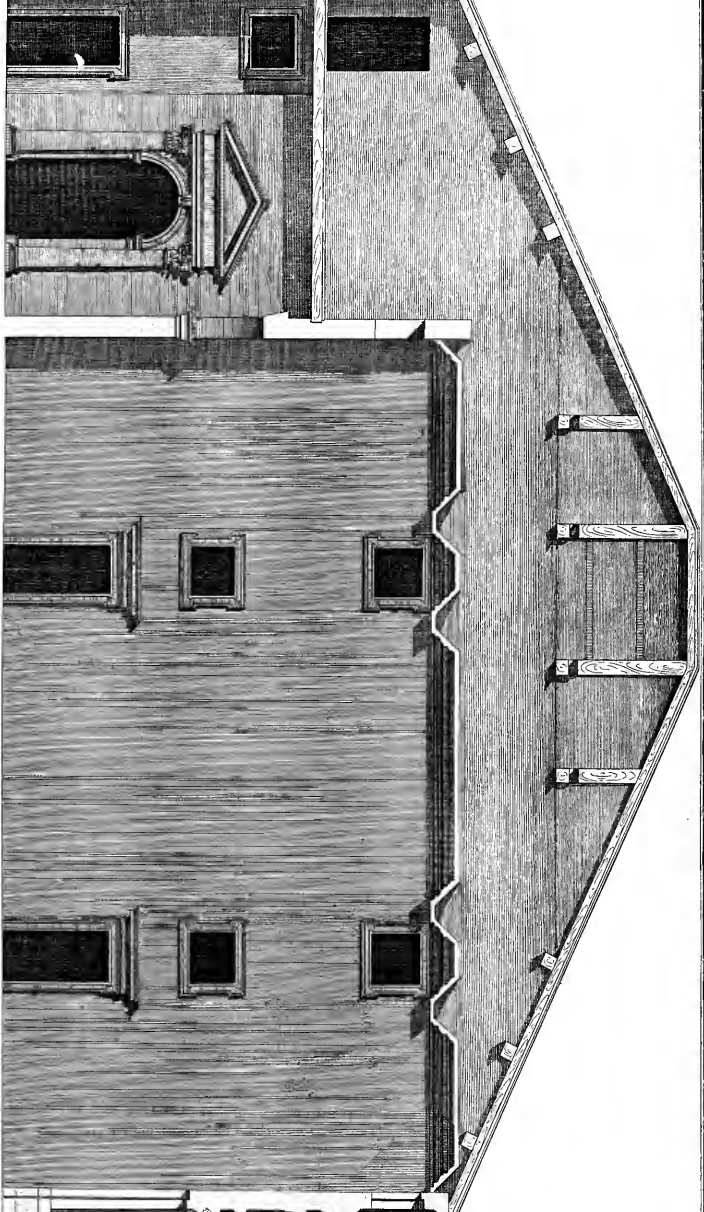
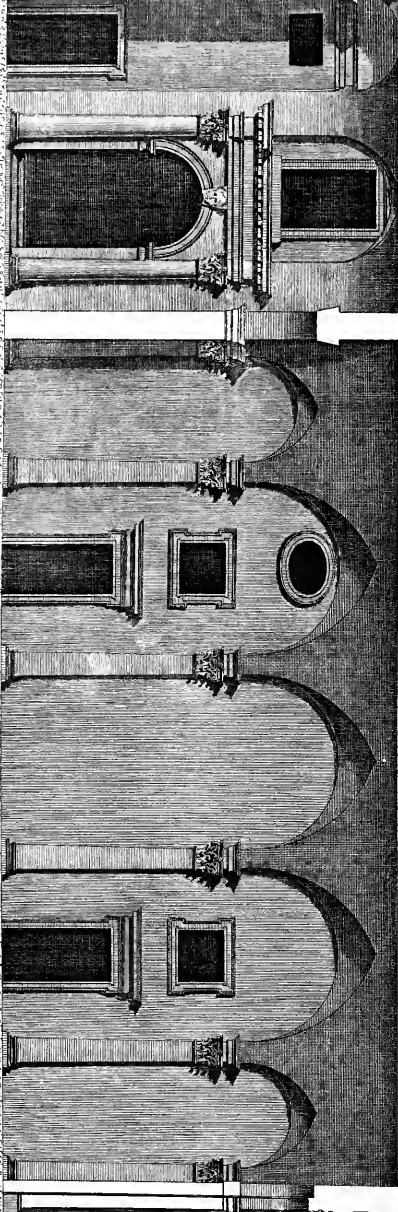

P. 6. 6

P. 6. 9

P. 6. 4. 1/2

P. 2. 8

P. 5

P. 12. 11 12

P. 9. 3. 1/2

P. 2. 5

15

# FABBRICA

DEL NOBILE SIGNOR CONTE

## ADRIANO TIENE

Questa fabbrica, che per la sua bellezza forma uno de' più rari ornamenti della nostra città, è stata eretta sotto la direzione del celebre Scamozzi, com'egli accenna nella parte I, lib. III, cap. 11 delle sue Opere, dove pare che si glori d'aver in questa, come in qualche altra d'altrui invenzione, introdotté parecchie alterazioni tendenti, a suo credere, a renderla più perfetta.

Noi siamò dunque certi dell'epoca della sua erezione, ma siamo poi in una totale incertezza riguardo al suo legittimò autore. Lo Scamozzi, nel luogo citato, non ci somministra alcun lume; ossia ch'egli non ne fosse informato, ovvero che non abbia voluto manifestarlo: egli osserva su questo punto un silenzio così profondo, come ha fatto sopra la Rotonda, che noi descriveremo a suo luogo. In mezzo a tale incertezza, varj furono sempre i pareri degli eruditi. Alcuni credono ch'ella debbasi annoverare tra le Opere del Palladio; altri pretendono che questa fabbrica, quantunque ben intesa e conforme alle regole del nostro Architetto, non si debba ciò non pertanto riporre nel numero delle sue produzioni. E siccome nel proemio del primo libro delle sue Opere, il Palladio fa onorevole menzione di molti cavalieri deditissimi allo studio di quest'arte, e tra questi nomina distintamente i signori conti Marcantonio e Adriano fratelli Tiene, che al suo tempo viveano, così sembra

ad essi ragionevole il congetturare che quest'opera sia d'invenzione o dell'uno o dell'altro de' suddetti fratelli ch'erano tanto versati nell'architettura.

Non è facile il decidere qual sia il più verisimile de' predominanti pareri, e senza il lume d'un qualche autentico monumento, impossibile sarà sempre il diradare le tenebre di tali dubbiezze. Io non ho tanta presunzione per erigermi in giudice d'una materia oscura. Ma, senza offendere nè l'uno nè l'altro partito, credo di poter mettere sotto gli occhi del pubblico i disegni di questa fabbrica; poichè il mio impegno si è di pubblicare non solo le Opere che sono incontrastabilmente del Palladio, ma ancora tutte quelle che da certuni gli vengono attribuite.

Premetterò a questi pertanto, giusta il mio metodo, una succinta descrizione, ed avrò ben cura d'indicare esattamente tutto ciò che non è coerente alle massime del Palladio. Questa fatica servirà a' veri intendenti d'un nuovo soggetto per esercitare la loro critica perspicace.

Questo palagio è piantato in una situazione, la quale concorre a far risaltare la sua intrinseca bellezza. La facciata principale guarda sopra la strada la più nobile e più frequentata della città. Questa fabbrica, pressochè isolata, si presenta agli occhi degli spettatori sotto varj punti di vista, in grazia d'un cortile spazioso e d'un delizioso giardino. Il pian terreno è diviso in una entrata spaziosa (*Tavola 46*), in una loggia riguardante il cortile, in due camere ed un camerino da un lato, e in una camera ed una comoda scala dall'altro. L'altezza dell'entrata è di 1 piede e 9 oncie minore della sua larghezza, ed è ornata con pilastri corintii e con una semplice imposta.

Il prospetto anteriore di questo palagio è ornato da due ordini d'architettura, il primo de' quali è corintio, il secondo è composito. Le colonne corintie sono 2 oncie e  $\frac{1}{2}$  più alte dei 10 diametri: hanno le basi attiche e la trabeazione vicinissima alla quinta parte della loro altezza. Tutta la trabeazione è ritirata fra gl'intercolunnj, fuorchè la corona, ossia gocciolatojo della cornice, il quale ricorre colla gola dritta per quanto è lungo il prospetto. Questa cornice sostiene i poggiuoli delle finestre del secondo piano, i quali sporgono dal muro molto più delle colonne dell'ordine composito, che al suddetto piano appartiene. Le colonne di quest'ordine sono in altezza minori la settima parte di quelle del primo; i loro sopraornati sono quasi due oncie minori della quinta parte dell'altezza delle medesime; e la cornice non ha i modiglioni a due fascie, quantunque l'ordine sia composito. Un bell'attico termina tutto il prospetto (*Tavola 47*), egli è alto quasi l'ottava parte dell'altezza della facciata.

Due logge con colonne isolate ornano il prospetto posteriore che riguarda

il cortile. Camminano qui pure gli ordini e l'attico che abbiám descritti, con una perfetta uniformità di grandezza. Tutte e due queste logge comprendono nove intercolumnj; quelli della loggia terrena sono la sesta parte crescenti di due diametri, eccetto quello di mezzo, il quale ha 6 diametri e  $\frac{1}{2}$  di larghezza. È facile il vedere perchè l'Architetto abbia donata maggior ampiezza a questo intercolumnio che corrisponde all'entrata, per facilitare cioè l'andirivieni delle carrozze, ecc. È degno di riflesso il saggio ripiego posto in opera a questo nicchio dall'inventore; egli prevede che un intercolumnio così rilassato s'opporrebbe, e alla reale solidità, e all'apparente, e servirebbe a distruggere quella catena di proporzioni, da cui risulta la vera bellezza. Eresse perciò, tra una colonna e l'altra, un arco di conveniente grandezza, il cui ufficio è di sostenere la lunga tratta dell'architrave (*Tavola 48*), il quale, privo d'un tale soccorso, difficilmente potrebbe sostenersi (34).

Il tutto di questa fabbrica è veramente maestoso ed elegante, sì per la nobiltà degli ordini, come per l'armonia che regna nel complesso delle parti e dei loro ornamenti; quindi è, che quando la si considera in pieno, noi ne restiamo contenti; e sino a tanto che i veri principj della sana architettura saranno la regola de' nostri giudicj, la riguarderemo come un'opera di mano maestra. Vero è per altro, che esaminandola minutamente, ed analizzandone le parti con fina critica, trovano i periti alcune parti irregolari e contrarie a' precetti de' buoni maestri, e massimamente del gran Palladio; e perciò molti non si indurranno mai a crederla di sua invenzione.

La prima cosa che biasimano, consiste nel non aver l'Inventore combinata in questo palagio una conveniente comodità con quella magnificenza che conciliare gli seppe. In fatti, non può negarsi che una gran parte di questa fabbrica non sia distribuita in luoghi che servono a renderla brillante e grandiosa, come sono le logge, l'entrata e la sala. Tutti cotesti spazj altrimenti disposti ed impiegati avrebbero servito a renderla più comoda. Vero è per altro che nelle cornici del principale prospetto vedonsi alcune morse indicanti la mira dell'Architetto, di prolungare cioè per quel verso il fabbricato, e di congiungervi ciò che manca, e che necessario si rende agli usi molteplici di una nobile famiglia.

Inoltre la struttura dell'entrata non è, a dir vero, dell'ultima eleganza, imperciocchè la sua altezza non è proporzionata alla larghezza e alla lunghezza. Oltrechè i pilastri corintii, inservienti ad ornarla, certamente mal corrispondono per la lor picciolezza al gran vólto (*Tavola 49*) che mostrano di sostenere.

Anche i poggiuoli apposti alle finestre del secondo piano e sostenuti dall'aggetto della cornice, mal si confanno colle leggi della solidità. Questa pratica





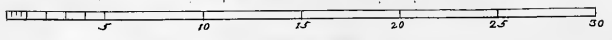
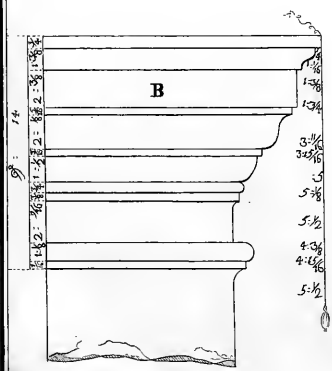
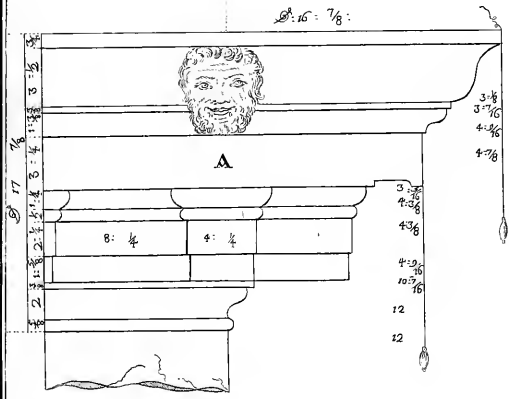
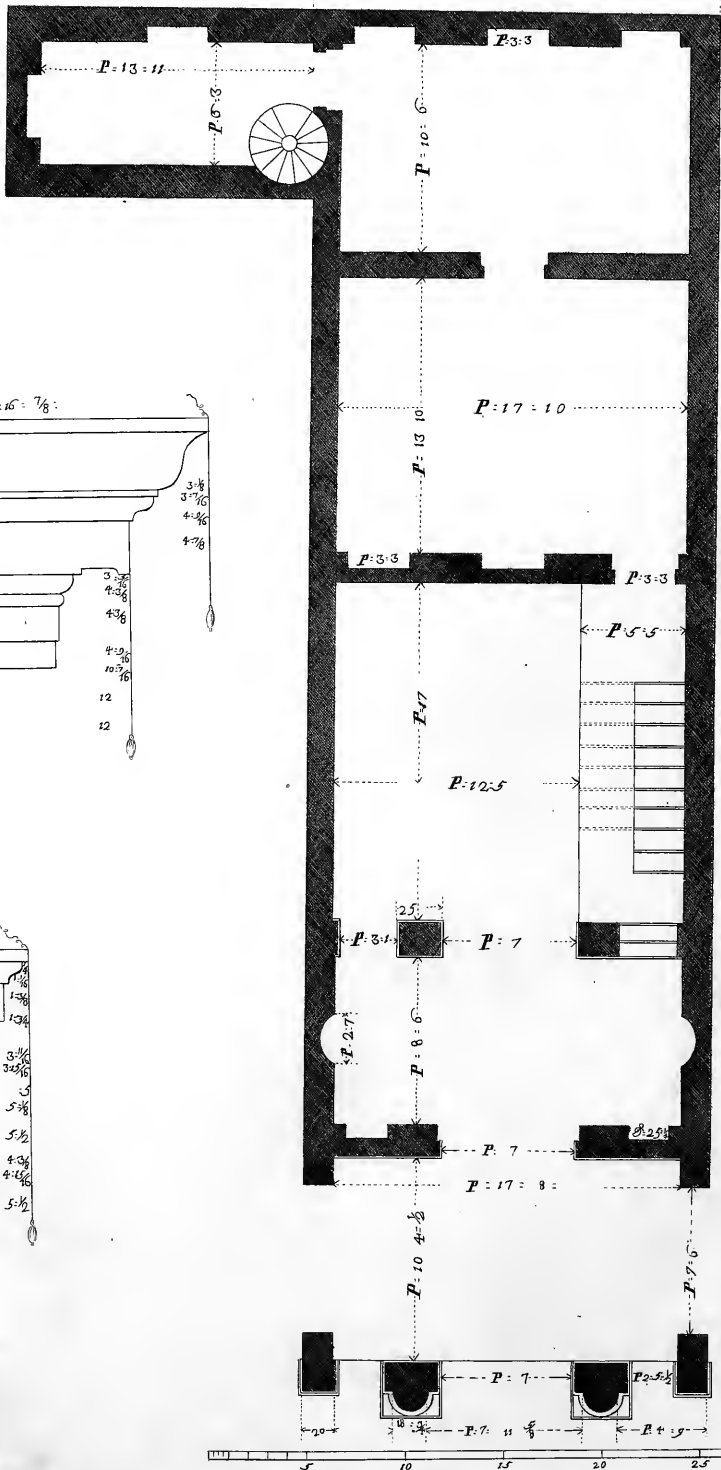





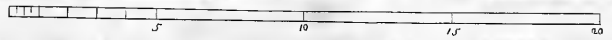
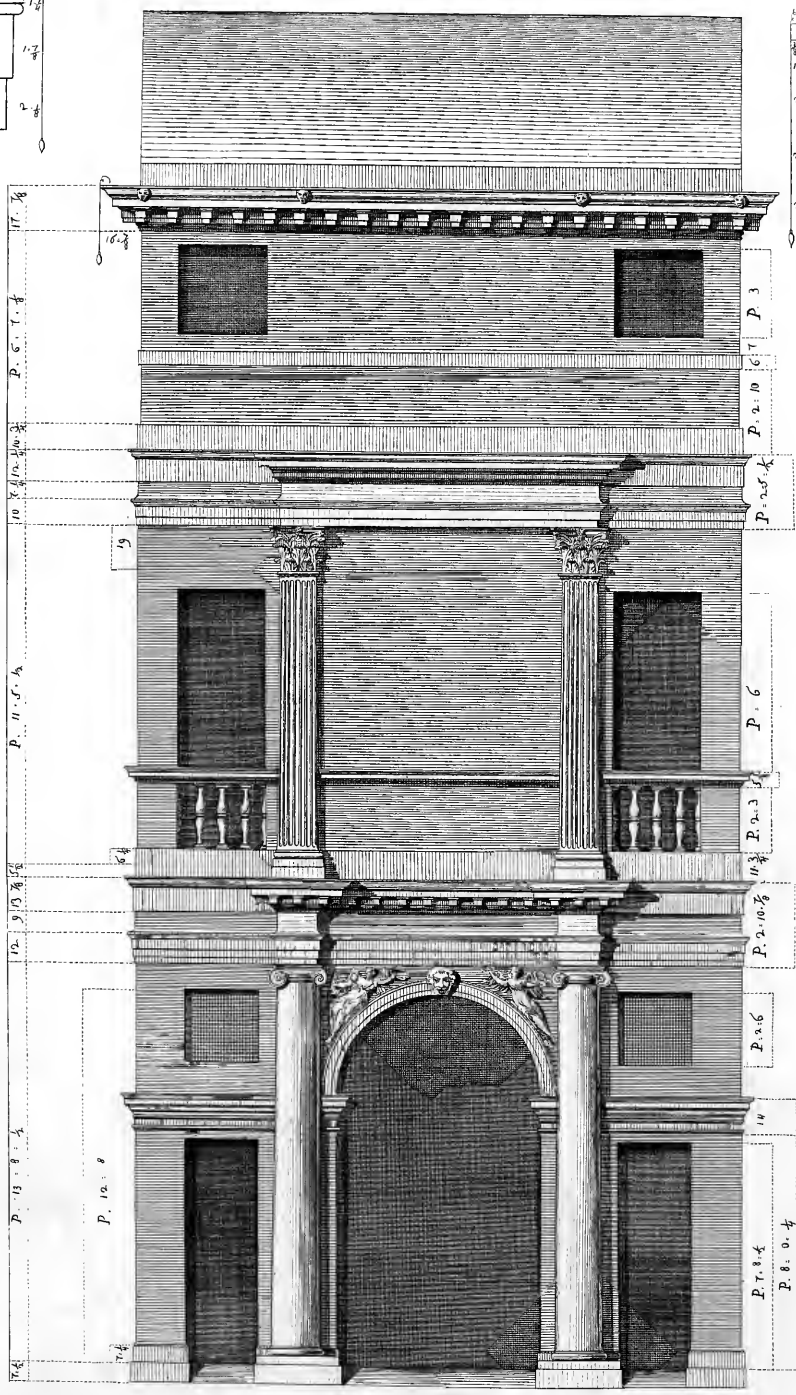
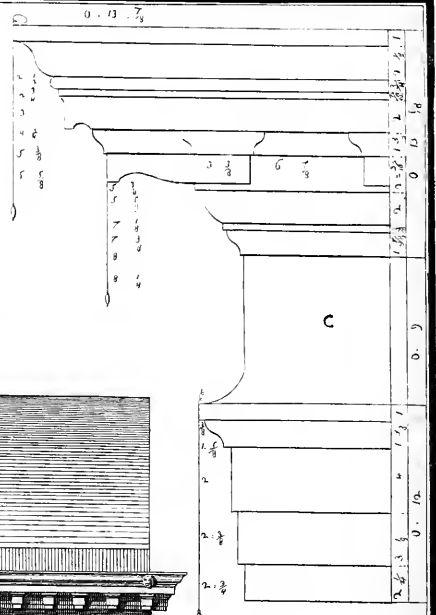
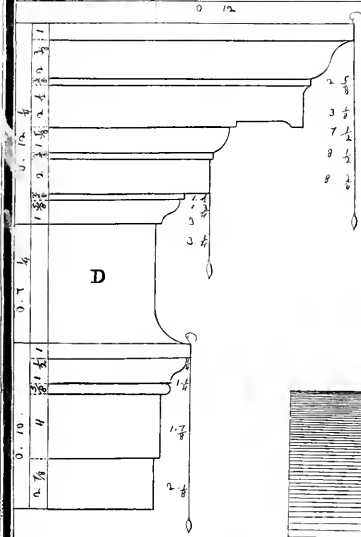



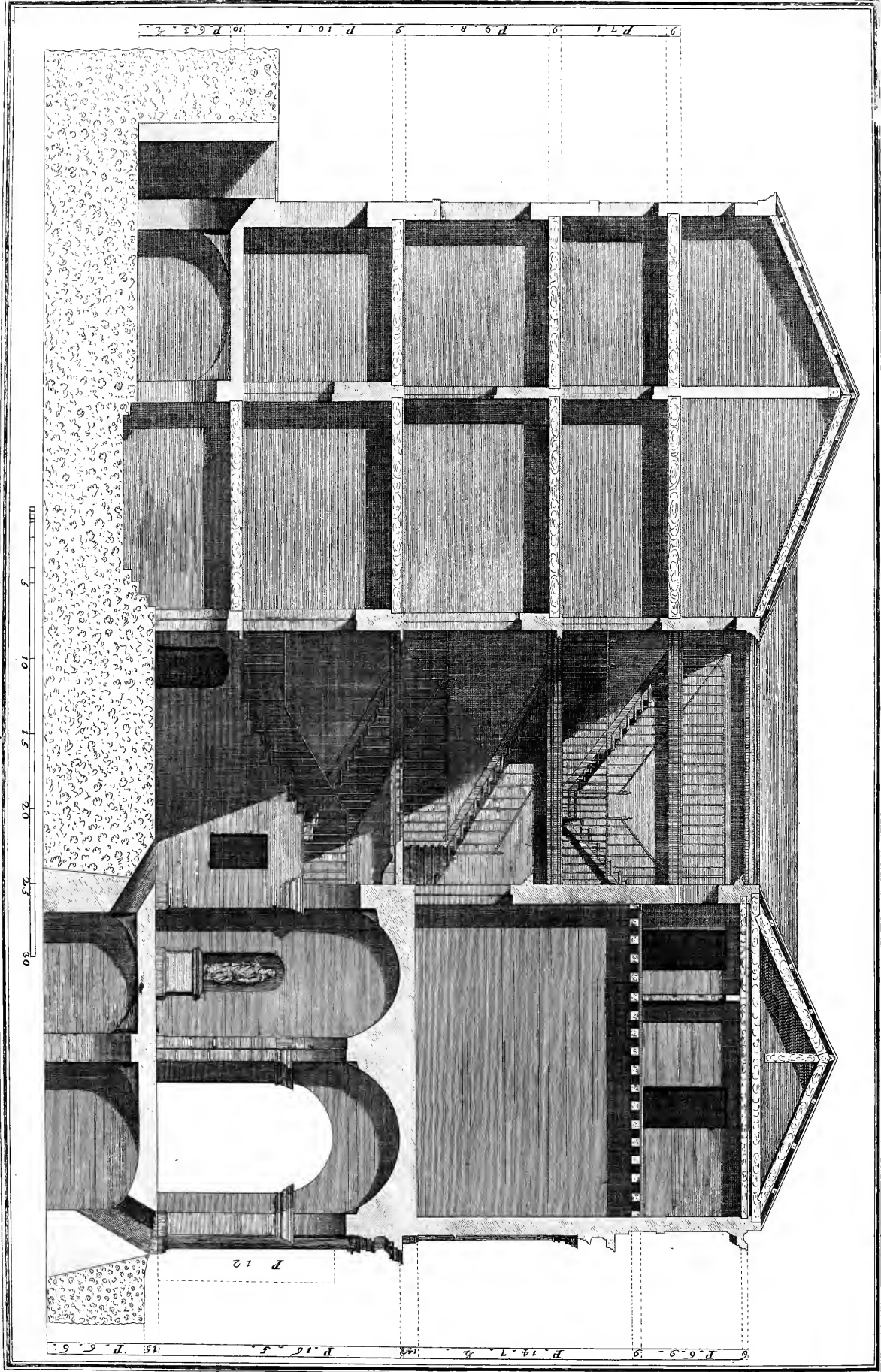

# CASA

DETTA

## DEL PALLADIO

---

La nobiltà e l'eleganza che regnano in questa fabbrica, comechè ella sia picciola e ristretta, provano evidentemente che il Palladio n'è stato l'architetto. Sopra questo punto non fu mosso mai dubbio alcuno. Non è poi egualmente certo ch'egli ne fosse il padrone. E chi gli nega il dominio di questa casa si fonda sopra un autentico documento ch'esiste nell'archivio della Confraternita detta de' *Turchini*, da cui rilevasi che nell'anno 1566 eretta fu questa casa, previa una convenzione seguita fra D. Pietro Cogolo e la medesima Confraternita. Inoltre esiste una serie successiva di documenti degni di fede che palesano, l'un dopo l'altro, i legittimi padroni della stessa, senza interruzione alcuna dal suddetto anno 1566, fino al presente 1776. Tali memorie comprovano quanto poco sia da fidarsi della tradizione, ch'è bene speso guida fallace.

L'area occupata da questa fabbrica è un quadrilungo di piedi 70 per un lato, e di piedi 21 per l'altro (*Tavola 50*). Una corticella divide la casa in due corpi, i quali, per altro, hanno comunicazione fra loro per mezzo d'un poggiuolo: la porzione anteriore è compartita sopra terra in tre piani; al primo trovasi il portico e l'entrata, nel secondo, una sala o camera nobile, e nel terzo tre sufficienti camerini. Il fabbricato di là dal cortile è diviso in quattro piani, non comprendendone un altro che contiene varj luoghi da servizio, e ch'è mezzo sotterrato: ognuno di questi ha una camera ed un camerino. Dietro alla casa vi è un angusto orticello, che giace a livello del primo piano.

Non ostante la sua picciolezza (*Tavola 51*), il prospetto di questa fabbrica è così ben simmetrizzato ed ornato, che non si può far a meno di non ammirarne la bellezza. Il primo piano è ornato d'un ordine jonico con due sole colonne di mezzo rilievo: la proporzione delle quali è minore di 9 diametri; hanno le basi toscane e la trabeazione ch'è vicinissima alla quinta parte della

loro altezza. Tramezzo ad esse vi è un arco, la cui altezza è minore di due quadrati della larghezza. L'ornamento del secondo è d'un ordine corintio con pilastri striati, la proporzione de' quali è di 8 grossezze e  $\frac{1}{4}$ : le basi di questi pilastri sono toscane, ed i capitelli intagliati a foglie di quercia hanno un'altezza corrispondente ai precetti del nostro Autore: i sopraornati crescono alcun poco della quinta parte dell'altezza de' pilastri medesimi. Corrisponde al terzo piano un atico fornito d'una cornice composita, cioè con modiglioni a due fascie, e serve questo a terminare con grazia il picciolo prospetto.

Tutte le fabbriche, e particolarmente le più ornate, soggiacciono a due gravi sciagure, l'una delle quali dipende dalla voracità del tempo, l'altra dalla varietà del gusto degli uomini. Consiste la prima nella reale impossibilità di conciliare alle stesse una perpetua esistenza, l'altra nella facilità resa troppo comune di deturparne la simmetria. Da uno di questi accidenti andò esente finora l'opera di cui parliamo; e questo nacque in parte dalla solidità con cui fu costrutta, e in parte dalla cura che si presero i proprietarj di ripararne i deterioramenti. Ma non ha potuto difendersi dagli attentati dell'innovazione. L'amore che noi dobbiamo alla verità ci obbliga a farne un qualche cenno.

Il possessore attuale di questa casa, volendo ampliare la sua abitazione nel corpo posteriore, v'innalzò un appartamento, il quale in qualche modo altera la di lei primiera struttura. Alle finestre di tutti i piani furono apposti dei poggiuoli che non hanno il gusto Palladiano. Inoltre furono alterate le forme delle due porte laterali dell'arco per cui si entra nel cortile: erano prima quadre, e furono ridotte arcuate con l'archivolto e la serraglia; e così l'atrio ha perduto quella bellezza che dimostrava nella sua semplicità. Finalmente, nell'entrata furono aggiunte due nicchie, in una delle quali vi fu posta una statua rappresentante l'Architettura, e nell'altra il Palladio (*Tavola 52*).

Il desiderio che aveva il legittimo possessore di rendere l'interno di questa casa più comodo e più adorno, lo ha portato a farvi i cangiamenti che abbiamo accennati. Ma bisogna confessare per la verità, che non la deturpano e non fanno gran disonore alla sua primiera eleganza e semplicità.

*TAVOLA L.*            { *A* Cornice dell'attico.  
                          *Pianta.*            { *B* Imposta dell'arco.

*TAVOLA LI.*            { *C* Trabeazione dell'ordine jonico.  
                          *Prospetto.*            { *D* Trabeazione dell'ordine corintio.

*TAVOLA LII. Spaccato.*

---

# NOTE

## ALLE FABBRICHE

D I

# ANDREA PALLADIO

CONTENUTE NEL PRIMO VOLUME, DOPO IL TEATRO OLIMPICO

(1) Quasi metri due e centimetri quattordici.

(2) «Le stanze (Pallad. loc. cit.), si fanno o in vólto o in solaro. Se in solaro, l'altezza del pavimento alla travatura sarà quanto la loro larghezza; e le stanze di sopra saranno per la sesta parte meno alte di quelle di sotto. Se in vólto (come si sogliono fare quelle del primo ordine, perchè così riescono più belle e sono meno esposte agl'incendj), l'altezze de' vólti nelle stanze quadre si faranno, aggiunta la terza parte, alla larghezza della stanza; ma nelle più lunghe che larghe, sarà di bisogno dalla lunghezza e larghezza ritrovare l'altezza che insieme abbiano proporzione. Quest'altezza si troverà ponendo la larghezza appresso la lunghezza, e dividendo il tutto in due parti uguali; perciocchè una di quelle metà sarà l'altezza del volto, come in esempio sia BC (fig. 1) il luogo da involtarsi; aggiungasi la larghezza AC ad AB lunghezza, e facciasi la linea EB, la quale si divide in due parti uguali nel punto F, diremo FB essere l'altezza che cerchiamo.

«Un'altra altezza ancora si troverà, che avrà proporzione alla lunghezza e larghezza della stanza, in questo modo. Posto il luogo da involtarsi CB (fig. 2), aggiungeremo la larghezza alla lunghezza, e faremo la linea BF: dipoi la divideremo in due parti uguali nel punto E: il qual fatto centro, faremo il mezzo cerchio BGF, ed allungheremo AC finchè tocchi la circonferenza nel punto G, ed AG sarà l'altezza del vólto di CB.

«Si può anche ritrovare un'altra altezza che sarà minore, ma nondimeno proporzionata alla stanza in questo modo. Tirate le linee AB, AC, CD e BD (fig. 3), che dimostrano la larghezza e lunghezza della stanza, si ritroverà l'altezza come nel 1° modo, che sarà la CE; la quale si aggiungerà alla AC, e poi si farà la linea EDF, e si allungherà AB, finchè tocchi la EDF nel punto F, l'altezza del vólto sarà la BF.

«Stanno queste altezze tra loro in questo modo, che la prima è maggiore della seconda, e questa è maggiore della terza: però ci serviremo di ciascuna di queste altezze, secondo che tornerà bene per far che più stanze di diverse grandezze abbiano i vólti egualmente alti, e nondimeno detti vólti siano proporzionati a quelle; dal che ne risulterà e bellezza all'occhio, e comodità per il suolo o pavimento che anderà loro sopra, perchè verrà ad essere tutto uguale.

«Sono ancora altre altezze di vólti, le quali non cascano sotto regola, e di queste si avrà da servire l'architetto secondo il suo giudizio e secondo la necessità.»

Chiamando pertanto  $a$  l'altezza di una stanza,  $L$  la lunghezza,  $l$  la larghezza: se ci varremo del primo dei tre metodi di ora descritti,  $a$  sarà  $= (\frac{l+l}{2})$ ; se del secondo,  $a = (\sqrt{Ll})$ ; se del terzo,  $a = (\frac{Ll}{l+L})$ ; formola, quest'ultima, da cui può scorgersi che l'altezza  $a$  determinata colla media armonica, non può riuscire mai più doppia della larghezza, qualunque sia il rapporto tra  $L$  ed  $l$ .

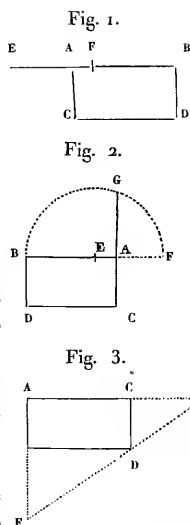

(3) A meglio intendere questo, riferiamo qui trascritto lo squarcio seguente, del Trattato di architettura dell'Autore che annotiamo, preso dal lib. 1, al capo 22:

« Si avvertirà che le stauze, che saranno una dietro l'altra, tutte abbiano il suolo o il pavimento uguale, di modo che nè anche i sotto limitari della parte sieno più alti del restante del piano delle stanze, e se qualche camerino non giungerà colla sua altezza a quel segno, sopra vi si dovrà fare un mezzato ovvero solaro posticcio. »

(4) Mentre la media armonica offre qui un'altezza di braccia 23 e  $\frac{1}{4}$  circa, la media aritmetica ne avrebbe date quasi 35, e la geometrica poco più di 28, quantità disadatte all'uso amendue, come assai bene fa osservare il Bertotti: e che confermano maggiormente, in tali due medie, una certa inattezza a fronte dell'armonica, per ogni caso possibile in pratica; inattezza, cui chiaramente accennavano in una dotta dissertazione il Conte Jacopo Belgrado, e nelle note a Vitruvio il Viviani; massime quando vogliasi regolare con una di esse due medie, l'altezza di qualche vaso di forma rettangolare molto allungata.

Le dimensioni del famoso tempio di Salomone che, nel secondo libro di Samuele o dei Re, leggiamo essere state di 60 cubiti in lunghezza, di 20 in larghezza e di 30 in altezza, erano precisamente in proporzione armonica.

(5) Cioè a botte, e di tutto sesto. Il nostro Autore parlando delle maniere de' vòlti: « Sei, egli dice, sono le maniere de' vòlti, cioè a crociera, a fascia, a remenato (che sono di porzione di cerchio e non arrivano al semicircolo), rotondi, a lunette ed a conca. » Oltre queste, si conoscono in arte altre molte maniere di vòlti; ma il Palladio accennava forse le sole più in uso a' suoi tempi.

(6) Le stanze coperte a vòlta solevano già chiamarsi propriamente *camerae* o *concamerationes*, dal greco *Κάμαρα*, *vòlto*, *arco* o *fornice*. Quelle coperte a solajo dicevansi invece *contignationes*, e più particolarmente *laquearia* o *lacunaria*, a motivo di que' certi vani o sfondi quadrati che vi mostravano le varie intelajature delle travi, detti da noi *compartimenti*, *cassettoni*, *formelle*, *lacunari*, e dai latini *lacunaria* e *laquearia*.

Notisi che i *lacunari* o *cassettoni* non erano sempre tutti in piano: citansi a prova di questo più monumenti antichi; e gli scritti dello stesso Vitruvio, concernenti gli *oeci* corintj, che prescrivono di fare sopra le cornici i *lacunari sciancati a cerchio* « *supra coronas CURVA LACUNARIA ad circum delumbata.* »

Poichè ne abbiamo il destro, crediamo bene qui riferire in compendio, tratte dal De-Quincy, alcune nozioni e norme generali, utilissime per disporre e regolare con intendimento i *lacunari* o *cassettoni*.

« L'origine du *caisson* (egli dice) est du nombre de celles qu'il faut chercher dans la charpente, ou dans les assemblages de bois qui formèrent les premières constructions. Les solives d'un plancher, disposées également, et coupées par d'autres solives dans lesquelles elles s'emboîtent, forment naturellement des *caissons*. Dans beaucoup de pays, et surtout en Italie, les plafonds de tous les appartemens, de toutes les chambres, sont faits de cette sorte. Les solives du plancher n'y sont recouvertes par aucun enduit. Cette méthode, aussi favorable à la conservation des bois qu'à l'économie de la construction, a de plus l'avantage d'offrir à l'embellissement des plafonds un parti de décoration aussi simple que naturel, et d'autant plus agréable que le plaisir des yeux a sa source dans la nécessité même et la nature des choses.

« Dès qu'il est incontestable que les *caissons* ne sont et ne peuvent être autre chose que ces espaces creux et renfoncés que laissent entre elles les solives d'un plafond, on ne peut se refuser à tirer de ce principe les trois conséquences suivantes:

« 1° Que la forme des *caissons* ne sauroit être aussi arbitraire qu'il a plu à bien des décorateurs de la croire, et que celle qui se rapprochera le plus du système de la charpente, sera la plus conforme à la vérité comme au bon goût;

« 2° Que la disposition des *caissons* et leur emploi doivent dépendre des besoins et de la convenance des lieux, et qu'on ne doit jamais les appliquer à tout ce qui ne comporte pas l'idée de plafond ou de couverture;

« 3° Que la décoration des *caissons*, de quelque matière qu'on les fasse, doit être telle qu'on puisse supposer possible dans la réalité tout ce que l'on se permet dans l'imitation. »

(7) La voce *stereobata*, che in Aquilino Bonavilla derivasi dalle greche *στερεος*, *solido*, e *βατα* inusitato per *βατα*, *andare*: traducendosi materialmente per *solido che ricorre*, quantunque indichi in genere quella sola parte de'fondamenti d'un edificio che rimane apparente fuori terra, cui da' Latini davasi il nome di *substructio*, e che noi chiamiamo indistintamente *sostruzione*, *basamento*, *imbasamento*; dinota più particolarmente quel *murello* o *muricciuolo* continuato che si alza tutto liscio, senza ornamenti sotto le colonne, noto altresì coi nomi di *zocco* o *zoccolo*.



Alcuni fecero impropriamente sinonima della in discorso la voce *stilobata*. Leggendo però attentamente Vitruvione s'iti ove l'usa, debbe conchiudersi co' suoi chiosatori, aversi ad intendere per essa, non un *muricciuolo continuato sotto alle colonne*; ma quel certo *sostentamento* che, solo e scorniciato intorno, sommettiamo anche sovente alle stesse, chiamandolo *pedestallo*, *pedistilo* e *pedestilo*, quasi *piè di colonna*, dal toscano *pie* e dal greco  $\sigma\tau\lambda\omicron\varsigma$  stile, o stilo, e metonimicamente, colonna.

(8) *Supraque terram parietes extruantur sub columnis dimidio crassiores, quam columnae sunt futurae, uti firmiora sint inferiora superioribus, quae stilobatae appellantur, nam excipiunt onera. Così Vitruvio nel sito citato dal Bertotti.*

(9) Vedi la nota 18 del Teatro Olimpico.

(10) *Cimbia*, voce tratta dalla greca  $\kappa\upsilon\beta\eta$ , *barca*, *navicella*, e per estensione *cosa curva*, esprime in generale quella *piegatura* ad arco di circolo, di cui si fa uso in arte, onde unire un *listello* col *vivo* d'una *fascia*, d'un muro o d'altro che di consimile. Quando la cimbia trovasi posta all'*inoscapo* d'una colonna, riceve i nomi di *apofisse*, di *sfuggimento*, *ristringimento*, *fuga* o *ratta da piedi*. Trovandosi pel contrario al *sommoscapo*, prende quelli di *apòtesi*, di *ratta superiore* o di *slontanamento*.

Il profilo delle cimbie, che d'ordinario suol essere espresso da un quadrante di circolo, con raggio pari all'aggetto del *pianuzzo* o *gradetto* da cui parte o sino a cui giugne, può rendersi anche più grazioso mutandolo, sull'esempio del *Mazza*, in un sestante circolare che si descrive dal vertice D d'un triangolo equilatero (fig. 5), costruito sulla BC pari in lunghezza alla ipotenusa del triangolo rettangolo B A C, dove il cateto minore A B trovasi eguale all'aggetto del modano in discorso, e l'altro maggiore cateto A C è lungo quanto la diagonale B E del quadro che potrebbe formarsi su tutta l' A B.

(11) Queste statue però e questi vasi scionano piuttosto, anzichè favorire il bello dell'alzato di Palladio; che bello maggiormente e meglio inteso apparirebbe specialmente negli ornati, se non avesse incorniciate ad uso di quadri le finestre superiori, e se dalle cornici inclinate de' frontoncini delle inferiori, fossero tolte quelle molte statue sdraiatevi sopra fuori proposito; citate giustamente dal Milizia e dal Lodoli tra le mende in cui è corso Palladio.

(12) Si dà il nome di *morse* a quelle pietre che lasciansi sportare appositamente fuori del vivo delle facce de' muri, ove occorra di averli a collegare con altri da erigersi dopo. Se queste *morse* a vece di trovarsi sporgenti dalle facce de' muri, stanno sul prolungamento interrotto dei medesimi, prendono il nome di *addentellato*.

(13) Tra gli ordini architettonici cui Ginesi diede l'aggiunto di vari, trovasi annoverato anche l'*attico*, così chiamato forse dallo avere esistito la prima volta in Atene, città dell'Attica, o perchè adorno sovente di pilastrelli somiglianti a quella certa specie di colonne quadre che Plinio disse « *Atticae columnae quaternis angulis pari laterum intervallo* » delle quali più non iscorgesi traccia negli antichi ruderi, se si eccettuano le sole conservate al museo di Firenze, che ancora è dubbio, se il sieno realmente.

L'*attico*, propriamente detto, indica in fabbrica una protrazione di muraglia oltre la gronda, destinata a sorreggimento del piano del terrazzo, ed a chiuderlo in giro a guisa di parapetto. A malgrado pertanto di qualche esempio poco felice anche in Palladio, non puonno ammettersi in tale attico aperture di finestre o d'altre luci, nè tollerarsi che faccia ufficio di reggere la copertura. L'*attico* di questa maniera, che contribuisce sovente a coronare maestosamente un edificio, suole starsi tutto elevato su d'uno zoccolo alto quanto sporge la cornice che ha sotto, ed avere l'altezza propria limitata tra il quarto ed il quinto di quella dell'ordine inferiore: non già tra  $\frac{1}{2}$  ed  $\frac{1}{3}$ , e più e meno purchè non ne pareggi la metà, come si legge in Ginesi. Quanto all'aspetto, è trattato come i pedestalli dell'ordine inferiore. Divisa poi la detta sua altezza in otto parti egualmente, una di queste verrà occupata dalla base col plinto, cinque dal tronco o *vivo*, un'altra dalla *cimasa*; e la ottava restante, dallo zoccolo di finimento, sul quale è d'uso porre vasi, trofei, ed anche statue, in pace di Milizia che non ve ne vorrebbe; imperocchè non vogliansi esse considerare colà quali uomini viventi; chè in questo caso starebbero male privi ed in qualunque altro sito; ma sibbene come pure statue di marmo o d'altra materia, rappresentanti l'immagine d'uomini illustri o di cara ricordanza.

All'*attico* fin qui descritto, potranno addossarsi dei piccioli pilastri che mostrino alforzarlo di tratto in tratto, e lo adornino con delle intavolature interposte, portanti iscrizioni o sculture analoghe alla destinazione della fabbrica: ma riuscirà sempre meglio se col dado tutto liscio, senza risalti, ornato semplicemente d'iscrizioni e di sculture, con in cima una cornice di poco aggetto ed uno zoccolo al piede.

Quando impiegasi l'*attico* tra due ordini sovrapposti, perchè lo aggetto della cornice nell' inferiore non impedisca la vista delle basi del superiore; o quando si usa per contrassegnare maggiormente la nascita di

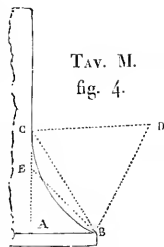

qualche volto od arco, prende più specialmente il nome di *pseudo-attico* od *attico-finto*. In questo caso se ha libere le simmetrie, non debbe farsi più alto di quanto aggetta la cornice da cui piglia le mosse, o limitarsi dalla visuale che spiccasi dal punto di veduta, radendo la cimasa di questa cornice medesima; se pel contrario trovasi vincolato con qualche piedestallo, balastrata od altro, dovrà seguirne le proporzioni.

Volendosi esprimere coll'attico il puro alzamento di un palco sopra l'edificio, meno alto degli inferiori, dovrà farsi alto nè più di mezzo l'ordine che ha sotto, nè meno del terzo. Avrà finestre a piombo di quelle inferiori, non tonde o semitonde, ma rettangolari; nè si basse di parapetto da non potersi affacciare che a stento o carponi. Il suo carattere sarà in analogia con quello della fabbrica in cui trovasi: le simmetrie de' suoi ornamenti saranno le stesse descritte per l'attico della prima maniera, variabili solo nella cornice; poichè di un quinto, anzichè di un ottavo dell'altezza questa vuol farsi, nel caso speciale in cui si debba con essa e non altrimenti, coronare l'edificio.

Ne' monumenti antichi sono pochi gli esempj dell'attico di questa terza maniera; ove se ne eccettuino i teatri e gli anfiteatri, nei quali trovasi usato talvolta, ma di proporzioni sì varie, che non possono trarsene regole costanti per ogni caso: e vi figura quasi sempre come un ordine imperfetto, messovi più per necessità che per bellezza. Vedano pertanto gli architetti di evitarne l'uso costantemente; e se per dura necessità non potessero farlo, trattandosi di qualche grandioso edificio, ove si avesse d'uopo di quel minor palco in cima degli altri; cerchino almeno di sovrapporlo ad un ordine, che sugli insegnamenti di Vitruvio, sia già meno alto d'un quarto di quello che gli sta sotto. Regolato in tal modo, forse che l'Attico onde trattasi, migliorerà di effetto e potrà riuscire ancora sufficientemente maestoso.

L'attico, si ha in generale dal *Boffrand* come cosa che deturpa una bella architettura. Anche *Antolini* scatenasi contro l'attico dicendo: che « *toglie in alto la maestà dell'ordine, come la tolgono i piedistalli al basso, e che ripiego egli è sopportabile appena in un vecchio ristaurò, ove qualche circostanza impedisca di poter giungere coll'ordinanza adottata a tutta l'altezza data.* » Giova però credere che sì l'uno, che l'altro di questi scrittori, volessero intendere di quegli attici più proprj della terza maniera, soverchiamente alti e pieni zeppi di pilastri di strana forma, con basi e capitelli, coperti per ogni dove da un ammasso di confuse decorazioni e di tritumi spiacevolissimi; o di quegli altri attici impiegati da certi moderni, de' quali, scriveva il Ginesi, che « *quantunque semplici, sono però troppo soventemente impiegati, e talvolta gli uni sugli altri ammassati, senza nessun ragionevol motivo: di tal maniera che, bene spesso, questa inutile decorazione ad altro non serve che ad imprigionare le acque contra ogni buona regola dell'edificatoria, e senza ottenere quasi mai l'effetto desiderato per la vista, se non se nei disegni:* » chè trattandosi di attici della prima maniera, purchè bene intesi, accrescono anzichè sconciare il bello esteriore di una fabbrica, e disposti anche qualche volta gli uni sugli altri giudiziosamente, concorrono a dare agli *alzati* una forma piramidale, che piace specialmente in architettura, perchè atta a destare in noi l'idea della stabilità, cosa tanto apprezzata e necessaria negli edifici. Impiegandosi attici negli archi di trionfo per collocarvi sopra iscrizioni o bassirilievi; l'altezza loro potrà limitarsi al 3° della colonna inferiore o del solo suo fusto: così procedendo, non avranno il difetto di quelli dei Romani, generalmente tropp'alti, che unitamente a' pilastri dell'ordine principale fanno questo sempre assai misero, a malgrado, diceva *Antolini*, di quella molta profusione di ornamenti, che se abbaglia la vista dei meno esperti illudendoli su di un errore tanto incresevole, nol possono certamente però dinanzi gli occhi di un artista avveduto.

(14) *Mensola* è qualunque sodo a sostegno di travi, di cornici, di poggiaoli o di altri spaldi qualunque. Consta di un *abaco* o tavoletta, e di un piede che *non è piede*, dice Milizia, *ma un cartoccio incartocciato in volute d'ogni ruzza*. Il Borromini ha creduto adornare S. Giovanni Laterano, impiegandovi mensole per sostenere le colonne delle nicchie della navata maggiore. *E quella nave maggiore*, ripete il Milizia, *è creduta bella da chi non conosce il bello*. Anche nel palazzo Farnese le inutili colonne alle finestre, sono sostenute da mensole: ma bellezza mai non può essere alcuna in tali sporti posticci, che non sono in natura, nè nascono dalla fabbrica.

*Mensola* ha per voci quasi sinonime in arte le seguenti: *Beccatello*, *Scedone*, *Leoncello* e *Modiglione*, notando però, che quest'ultima, a somiglianza della di origine latina *mutilo* o *mutulo*, impiegasi particolarmente ad esprimere quella specie di mensola, che gli architetti usano porre sotto le *corone* de' cornicioni, quasi a loro sorreggimento, variate di forma secondo il carattere di questi: e che l'altra *scedone* è più propria di quelle mensole effigiate a figure scherzevoli o scurrili.

(15) *Architravata*, cioè senza fregio.

(16) *Non nicchiate*, cioè non entro a nicchia.

(17) *Basso rilievo* è un genere di scultura che non contiene alcuna figura tonda, cioè che vedere si possa, girandovi attorno, in tutte le sue parti. Esso è di tre specie: *Alto rilievo*, se le figure vi sono quasi intiere e come spiccate dal fondo: *Mezzo rilievo*, s' elle non escono da quello che per la metà del loro corpo, presa in grossezza: *Basso rilievo o rilievo stacciato*, se pochissimo essendo lo oggetto di esse, mostransi come appianate sul loro fondo.

L'origine de' *bassi rilievi* si confonde con quella de' geroglifici. In Egitto quasi tutti i *bassi rilievi* altro non furono che iscrizioni figurate, e non mai, o ben di rado, meri ornamenti. I Greci gli usarono anche così da principio, ma poco stettero ad impiegarli per pura decorazione locale degli edifici, ed a fare sì che imitassero de' soli oggetti naturali. Le prime figure in essi introdotte vidervisi lavorate secche, isolate e quasi con timidezza: si migliorarono quindi con più di franchezza, e finalmente si giunse a disporvele in più piani e con eleganza consimile a quella delle pitture; come appare nel *basso rilievo* delle *Ore* in villa Borghese, nell'*Endimione* del Campidoglio, nell'*Antinoo* di villa Albani, nel *Telefo* del palazzo Ruspoli, ecc. Nelle urne sepolcrali è difficile rinvenire siffatta bellezza, perchè per lo più erano lavori dozzinali e di solo traffico, che si compravano fatte.

I *bassi rilievi* antichi sono criticati come maucanti di prospettiva. Onde tale mancanza, sapendosi la prospettiva esser stata ben nota quando si lavoravano? — *Perchè*, rispondesi dal Milizia, *i bassi rilievi dovendosi usare specialmente in architettura, per adornamento di fregi ed anche di fusti di colonne destinate a monumenti, come la Trajana e l'Antonina; l'uso della prospettiva in quelle posizioni sì alte e variate non avrebbe potuto riuscirvi altrimenti che male.* — « *Perchè non ammettendosi dall'architettura bassi rilievi alterati nel loro piano o fondo, non è possibile introdurvi la prospettiva, che lo vorrebbe anzi alterato co' suoi sfondi ed oggetti. E perchè, se la pittura con tutto il suo fascino, appena riesce a produrre gli effetti della prospettiva, non potrebbe mai la scultura nella grossezza di qualche pollice, figurare grandi distanze, nè produrre degradazioni di effetto, senza colorito.* »

Al risorgimento delle Arti belle, si volle introdurre la prospettiva ne' *bassi rilievi*, e fare di essi altrettanti quadri. La prospettiva lineare vi fu seguita perciò con sommo scrupolo; ma riuscirono di composizione piccola e puerile, ed ebbero più della cesellatura che della scultura.

La maggior parte de' *bassi rilievi* moderni, offre de' soli quadri isolati che non hanno relazione alcuna col' architettura, e che sono per conseguenza molto dissimili da' *bassi rilievi* degli antichi, quasi tutti fatti, potrebbe dirsi, unicamente per essa.

Il sistema moderno de' *bassi rilievi*, tendente a far comparire vano quel che l'architettura vorrebbe pieno, offende l'armonia della costruzione. L'architettura soda e bene intesa non può ammettere cotesti *bassi rilievi* moderni, sì pittoreschi e sì capricciosi, *se non tra i deliri*, come scriveva Milizia, *de' Borromini e de' Guarini*. L'architetto non può usare *bassi rilievi* altrimenti, che secondo le leggi della decorazione particolare al carattere degli edifici. Se il *basso rilievo* non è isolato in un riquadro, vi si lascerà intorno un campo liscio, che serva come di riposo, a farlo spiccare maggiormente. L'architetto deve ancora regolare la grandezza del *basso rilievo* e delle sue figure, affinchè non sia sproporzionata col tutto degli ordini e della fabbrica. Le figure sono per l'occhio una misura facile, una specie di scala per valutare le grandezze. Il loro eccesso in grandezza od in picciolezza può rendere colossale l'ordine o meschino, ed offendere l'insieme. Anche l'esecuzione stessa del *basso rilievo* debbe dirigersi dall'architetto dipendentemente dalla delicatezza o sodezza de' profili, dall'indole dell'edificio, dal punto di vista, dalla situazione del *basso rilievo* medesimo, dal lume che dovrà ricevere, dall'effetto che gli tocca produrre, e finalmente dal gusto dominante degli ornati e dal valore delle parti adiacenti.

(18) Dal Bertotti, tanto qui, che nel rimanente dell'Opera, pare siasi fatto vero proposito di voler lodare a cielo Palladio, e costantemente in tutte le sue produzioni, sieno pure buone o men buone, attribuendo le più infelici a tutt'altri che ad esso. Questo metodo ch'egli tenne in trattare le opere Palladiane, detto dal *Chapuy* « *un peu trop constamment dans le style admiratif,* » sia pure figlio di parte o di non troppa veggenza; sia ghiribizzo di valentia in sapere inorpellare le cose a piacer suo; non può comunque riuscire che a danno del suo lodato; e tutto inteso a favorire l'errore presso que' tanti che copiano servilmente Palladio, senza che ne additi loro i difetti, ed il come cansarli. Un monumento d'assai più nobile, e degno di un artista sì grande, se gli erigeva per certo in proposito dal Milizia, facendosi a squitiniarne le fabbriche in questi termini: « Delle « molte scorrezioni, tutte quelle che sono contrarie ai principj di Palladio stesso, è manifesto che sono nate « dall'esecuzione, poichè sappiamo di certo che ad alcune di tali sue fabbriche egli non poté assistere, ed altre « furono compite dopo sua morte. » Vi sono anche degli altri piccoli errori, de' quali non si deve tener conto.

« Non ego paucis

« Offendar maculis, quas aut incuria fudit,

« Aut humana parum cavit natura.

« Ma vi son de' difetti d' un altro genere. Non si dipingono gli uomini quando si dipingono senza difetti: « togliere al vero merito alcune macchie leggiere, è un fargli torto. In Palladio si è ammirato quasi sempre « l' uomo illustre; ma qualche volta anche l' uomo. Egli non giunse a veder chiara l' origine della sua profes- « sione: ebbe qualche barlume dell' essenza del bello architettonico, conobbe alcuni abusi, ma non pervenne « a trarne tutte le giuste conseguenze da profugare ogni abuso. Egli studiò più ad imitar l' antico, che ad esa- « minare se l' antico era esente da' vizj. Se egli avesse ben filosofato, non avrebbe fatto uso (almen si frequente) « di piedistalli sotto le colonne; non avrebbe posto colonne di diversa altezza sopra uno stesso piano; avrebbe « risparmiato tanti frontispizj alle finestre ed alle porte, nè *sul pendio* di quelli avrebbe sdrajate le statue. In « alcuni edifizj le cornici di mezzo son soppresse, in altri son lasciati i cornicioni interi e talvolta rotti da « pilastri o da colonne: alcune camere senza cornici ed altre con cornici. Tutto ciò dimostra l' architetto che « va a tastone. Nulladimeno è Palladio il Raffaello dell' architettura; e con ragione merita sopra ogni altro di « essere studiato. I suoi profili sono contrapposti e facili, e nelle sue fabbriche si trova il grandioso, l' elegante, « il serio. »

(19) L'euritmia dal greco *eu bene, buono*, e *ritmos, ordine*, insegna a dare a qualunque de' membri costituenti una fabbrica, quella forma e disposizione migliore che può convenirgli relativamente al suo ufficio: che l' ingresso d' una fabbrica sia collocato nel mezzo di sua fronte, che d' ambo i lati abbiasi un pari numero di finestre, uguali o simili tra se medesime per ornamenti e per forma: tali ed altre cose congeneri, spettano tutte alla euritmia, definita dal Wolfio: *Similitudo eorum quae ab utroque latere medij dissimiles sunt*, e da Vitruvio: *Venusta species comodusque in compositionibus membrorum aspectus*.

Non debbe confondersi colla euritmia la simmetria, voce quasi sinonima di *proporzione*, che derivasi dal greco *συμ, con*, e *μετρον, misura*, la quale mostra il rapporto non di *sito* e di *uguaglianza* che debbono avere tra loro e col tutto le varie parti di un edificio, siccome è proprio della *euritmia*: ma quello invece di *quantità*. Vitruvio chiamò la simmetria, *ex ipsius operis membris conveniens consensus, ex partibusque separatis, ad universae figurae speciem ratae partis responsus, ut in hominis corpore e cubitu, pede, palmo, digito, caeterisque partibus symmetros est; sic est in operum perfectionibus* (lib. 1, cap. 2).

(20) Trapezio parrebbe suonasse meglio di *trapezzo*, derivandosi dal greco *τραπέζια*, quasi *τραπέζια, o τροπέζιον*.

(21) Vedi la vigesima di queste note.

(22) Vedi la decimaquinta di queste note al Teatro olimpico.

(23) « L'usage des basiliques fut commun aux Grecs et aux Romains, mais Vitruve ne nous apprend pas « les différences qu' on y remarquoit chez ces deux peuples. On inféreroit même de son récit, qu' il ne devoit « s' en trouver aucune » (De Quincy).

(24) « La forme (dice ancora lo stesso), ou la disposition des basiliques étoit une des plus avantageuses « qu' on pût imaginer pour des grandes salles, et leur construction réunissoit le double mérite de la solidité « et de l' économie. La solidité est prouvée par la durée des édifices chrétiens qui empruntèrent cette forme, « et qu' existent depuis environ quatorze siècles. L' économie dans ces bâtimens résultait de la légèreté, des « points d' appui et de celle de la ouverture qui n' étoit que de charpente. Dans la plus part des *basiliques* anti- « ques, les murs et points d' appui n' occupent que la dixième partie de l' espace total, tandis que dans les « monumens voûtés et bâtis en arcades, tels que certaines églises modernes, les murs et points d' appui sont « entre le quart et le cinquième, c' est-à-dire, plus du double. En outre, ils exigent des matériaux et des genres « de constructions extraordinaires, qui en quadruplent la dépense. »

(25) *Pronao* da *προς, avanti*, e *ναος, tempio*, è detto il portico d' ogni spazioso edificio; e particolarmente quello d' un tempio. A Tebe in Beozia la voce *pronao* fu già un soprannome di Mercurio, perchè la statua marmorea di questo Dio, fatta da Fidia, stavasi all' entrare del tempio di Apollo, accanto a quella di Minerva, opera di Scopas, detta parimenti *Pronaja*, per trovarsi posta colà nel *Pronao* di quel tempio.

(26) *Coro* da *χορος, tripudio, ballo*, o da *χορος, gioja, allegrezza*, è nelle materie ecclesiastiche quella parte d' una chiesa ove sono collocati il clero ed i coristi.

(27) Della espressione di questa voce nelle chiese, fu già detto alla nota 15 del Teatro olimpico.

(28) Questo intercolunnio, non solo è *largo ed inconveniente per un ordine composito*, ma per

L'arco di Domiziano, ovvero di *Portogallo*. Ebbe questo ultimo nome a cagione del palazzo d'un cardinale portoghese che vi era presso. Quest'arco ha eccitate grandi contestazioni tra gli archeologi. Gli uni vollero che fosse l'arco di Domiziano, gli altri quello di *Marco Aurelio*. Alessandro VII, proponendosi di abbellire la strada del Corso, che quest'arco tagliava in due, fattolo accuratamente esaminare per distruggerlo se non aveva alcun merito, si conobbe che la sua struttura era in ogni parte irregolare; che gli ornamenti non avevano alcuna relazione fra sè ed il terreno sul quale era costruito; e non si accordavano cogli antichi. Da ciò si conchiuse che quell'edificio era moderno e formato di bassi rilievi, di marmi antichi e di altri pezzi radunati a caso; e fu distrutto.

L'arco di *Druso*, che Rufo e Vittore pongono nella prima regione, più non sussiste. Non si sa nemmeno precisamente a quale dei due Drusi abbia appartenuto; se cioè al padre di Tiberio, od al di lui fratello. Le opinioni sono divise intorno a questo soggetto. Credesi, ciò non ostante, che ne facessero parte due colonne di marmo africano, che sono in faccia della porta di S. Sebastiano.

L'arco di *Fabio Allobrogico*, chiamato da Cicerone *forix Fabianus*, era fabbricato in semicerchio sulla *Via Sacra*, vicino al tempio di Antonio e di Faustino. È convertito al presente in una chiesa, sotto il titolo di S. Lorenzo in *Miranda*.

L'arco di *Galiano*, chiamato presentemente l'arco di *S. Vito*, perchè è attiguo alla chiesa di questo santo, offre triste testimonianza delle sciagure dei tempi in cui venne fabbricato. L'impero era lacerato da guerre civili, le finanze erano esaurite, ed i particolari sotterravano le loro ricchezze. Marco Aurelio Vittore fece innalzare questo monumento in onore di Galiano e di Selonina di lui sposa; pel che, e per noi iscorgervisi vestigio alcuno di trionfo, esso non può dirsi vero arco trionfale: è privo di ogni basso rilievo, ha solamente un ordine corintio assai meschino e mediocre.

L'arco di *Germanico o di Tiberio* più non esiste; era posto, secondo alcuni, presso il campo di *Flora*. Ma il *Nardini* è di parere, con ragione, che fosse fabbricato all'entrata di una salita del Campidoglio, come l'arco di *Severo* era posto all'entrata dell'altra salita.

L'arco di *Gordiano* il giovane era posto nella settima regione. Più non esiste attualmente.

L'arco di *Orazio Coclite* era posto, secondo alcuni scrittori, non lungi dal ponte *Sublicio*, al basso del monte Aventino. Era costruito di grossi quarti di scogli rozzi. Generalmente vien citata come una favola l'esistenza di quest'arco, del quale in verun autore antico non si vide mai traccia.

L'arco di *Marco Aurelio e Faustina* fu fabbricato da Commodo loro figlio nel foro d'Antonino, e più non esiste.

L'arco di *Marco Aurelio e di Vero*, posto nella settima regione, è ora pienamente distrutto, come lo è pure l'arco di *Nerone*, edificato per ordine del senato in Campidoglio.

L'arco Nuovo era posto nella settima regione, secondo Rufo, il quale ha voluto indicare con ciò quello di Costantino descritto più sopra, ch'era stato fabbricato poco tempo prima di questo scrittore.

L'arco di *Ottavio*, padre d'Augusto, fu edificato in onore di lui, nella decima regione, da questo figliuolo diventato signore del mondo. Anch'esso è perito.

L'arco della *Porta Nuova*. Più non esiste; il *Nardini* ha creduto vederne un avanzo in una cornice di marmo, all'ingresso della *via Flaminia*. Forse era stato innalzato in onore di Augusto, che alla stessa via fece lavorare con tanta cura.

L'arco di *Scipione l'Africano*, posto al basso della salita del Campidoglio, è pure perito.

Il grand'arco di *Settimio Severo* fu eretto dal popolo Romano in commemorazione della vittoria che riportò Severo sui Parti e sulle altre barbare nazioni nemiche di Roma, come si vede sulle due facce dell'arco. Esso è posto al piede della salita del Campidoglio. Servio assicura che è stato fabbricato con differenti rovine di antichi edifizj; ma la di lui conghiettura sembra azzardata. Sebbene ei sia sotterrato, e in parte mutilato, vi si distinguono ancora parecchi bassirilievi interessanti. Ai due lati della vòlta del grand'arco si scorgono due Vittorie alate, portanti varj trofei; due Genj carichi di profumi, di fiori e di frutti, simboli delle provincie soggiogate da Severo; e quattro fiumi, due dei quali sembravano essere barbari o stranieri alla dominazione romana. La medesima vòlta è adorna di spartimenti e di rosoni di buonissimo gusto. Otto colonne scannellate d'ordine corintio, sostengono il fregio che portava l'iscrizione. Una scala di marmo, praticata nell'interno dell'edificio, conduceva alla cima di esso, ove collocato stava Caracalla con suo padre e suo fratello, in un cocchio trionfale tirato da sei cavalli. A canto ad essi stavano in piedi varj soldati che accompagnavano i trionfatori.

L'arco di *Tiberio*, attualmente distrutto, fu edificato da Claudio, presso il teatro di Pompeo, nella nona regione.

L'*arco di Tito*, posto tra il Foro romano ed il *Coliseo*, gli è uno de' più antichi archi che abbiano conservato la loro iscrizione: fu eretto dopo l'apoteosi di Tito, il quale è rappresentato assiso sovra un'aquila alla volta della gran porta. Il fregio dell'*arco trionfale* è sorretto da due colonne d'ordine corintio, sulle quali era stato scolpito l'apparecchio d'un sacrificio. Ai due lati interni della gran porta è collocato Tiberio nel suo cocchio di trionfo, tirato da quattro cavalli e condotto da Roma con un'asta ed una lancia in mano. Accompagnano il cocchio i Littori e la Vittoria che corona Tito. Questo cocchio è preceduto dalle spoglie del tempio di Gerusalemme, portate sovra lettighe. Son desse *sette candelabri, le tavole della legge, le tavole d'oro, i pani di proposizione* ed altri vasi preziosi.

L'*arco di Trajano*, secondo Dione, terminava il Foro di questo imperatore. Non ne esistono più che i bassi rilievi applicati all'arco di Costantino. Alcuni hanno creduto vedere gli avanzi di un altro arco di Trajano nelle rovine presso la porta di S. Sebastiano, che i più attribuiscono a quello di Druso.

Dell'*arco di Vero*, eretto nel foro di Trajano per conservare la memoria delle sue vittorie sui Parti, non ve ne ha più vestigio.

Vedevansi ancora, due secoli sono, presso la Collegiale dei Ss. Celso e Giuliano, i resti di un *arco trionfale*, creduto essere stato consacrato agli imperatori Graziano, Valentiniano e Teodosio.

Esistono ancora pochi ruderi di un arco trionfale più magnifico, all'ingresso del ponte trionfale sulla sinistra del Tevere, presso S. Giovanni de' Fiorentini.

Gli *archi trionfali* non furono solamente compresi nel recinto di Roma. Oltre quelli di Augusto, eretti sulla cima delle Alpi ed a Rimini, contansi ancora, tra i più ragguardevoli, quello di Ancona eretto in onore di Trajano, di Plotina di lui sposa e di Marciana di lui sorella; tutto di marmo bianco e costruito con maggiore solidità che non si vede negli altri monumenti congeneri. Si trovano pochi edifizj antichi ove siensi adoperati massi di marmo tanto enormi. Il basamento dell'arco, sino ai piedi delle colonne, è monolite, lungo ventisei palmi romani, largo diciotto ed alto tredici. Sulla cima di esso era collocata la statua equestre di Trajano; e pochi anni sono conservavasi ancora un'unghia del piede del di lui cavallo nel palazzo civico di Ancona. I quattro costrutti dalla parte meridionale della Francia, situata tra il Delfinato, il Rodano ed il Mediterraneo, quelli di Cavaillon e di Carpentras in rovina, e quello di S. Remigio in Provenza, meno guasto, non ha che una porta, al di sopra e ai due lati della quale sono collocate parecchie Vittorie; due resti di figure d'uomini riempiono gl'intervali che lasciano due colonne scannellate, dalle quali è decorata la porta principale.

Segue l'*arco trionfale d'Orange*, meglio conservato che non lo sono i tre ultimi qui sopra accennati. Esso serve di porta alla città di Orange, e fu eretto, secondo il comune parere, in occasione della vittoria che Cajo Mario e Catullo riportarono sui Teutoni, i Cimbri e gli Ambroni. Quest'arco ha undici tese circa in lunghezza e dieci in altezza: è formato da tre arcate, adornò al di dentro di spartimenti, di fogliami, di fioroni e di frutti. Sopra l'arcata del mezzo vi è rappresentato un combattimento di fanti e di cavalieri, nudi gli uni, armati e vestiti gli altri. Sulle piccole porte dei lati vi sono diversi cumuli di scudi, di spade, di pugnali, di giavellotti, di trombe, di elmi e d'insegne militari scolpite in *basso rilievo*. Vi si vedono pure altre tavole con varj trofei di vittorie navali, di rostri, di acrostoli, di ancore, di prore, di aplustri, di remi e di tridenti. Al di sopra dei trofei della faccia orientale si vede scolpito un sole raggianti nel mezzo di un arco seminato di stelle. Degli stromenti da sacrificj occupano l'altezza dell'arco, al di sopra della piccola porta di settentrione. Alla medesima elevazione, dalla parte del mezzogiorno, sta il busto d'una donna circondata d'ampio velo. I fregi principali sono adorni di fanti che combattono. Tutti questi attributi si riferiscono a due vittorie, l'una marittima, l'altra terrestre.

Tra gli archi trionfali eretti o proposti da' moderni in Francia, in Russia, in Italia, meglio noti di quelli degli antichi, per non avere d'uopo di essere qui descritti com'essi, è degno di sommo encomio lo innalzatosi, non ha guari, in Milano, ideato dal fu architetto marchese Cagnola, ciambellano di S. M. I. R. ecc. ecc., di cui, sebbene Antolini criticasse giustamente la troppo continuata delicatezza d'ornamenti dall'imo al sommo; la poca unità di proporzioni tra la porta principale e le laterali; la poco conveniente situazione assegnata in alto sull'intavolamento dell'ordine alle statue de' fiumi personificati; lo avervi effigiate le Vittorie sopra destrieri ecc. ecc.; cionullameno è desso un monumento che può francamente citarsi tra le belle produzioni dell'arte ai di nostri; e credersi tale da potersi stare a confronto de' più famosi in tal genere, cioè di Tito, di Settimio Severo, di Costantino ad Ancona, di Augusto a Rimini e d'altri.

(34) Tutto ciò prova maggiormente quanto ebbesi a dire in genere del Bertotti nella nota 18 di questo primo volume, ed alle 28, 29, 30 e 32 successive, confutando alcune speciali opinioni da lui emesse in arte.

(35) Poichè gli stipiti sono della stessa natura dei pilastri, debbono nella loro altezza mantenere un perfetto a piombo, come gli altri sostegni. E sebbene si trovino degli esempj nei quali questi sono inclinati in dentro, come alle porte de'tempj dorici, secondo insegna Vitruvio (lib. iv, cap. 6), è però da notare che questa maniera di porte non ha certo per oggetto la solidità, come pare si opinasse dal Vinkelmann: nè può dirsi una imitazione delle egizie, od una cosa propria all'ordine dorico, e nemmeno ideata per favorire l'entrare e l'uscire per esse. Studiandone meglio la forma, si troverà facilmente aversi avuto per oggetto precipuo lo agevolare il chiudimento delle imposte, cioè *il comodo*. Sappiamo che i Greci, a somiglianza degli altri orientali, aprivano in fuori le imposte delle loro porte di casa. Ciò doveva produrre un incomodo a chi passava per via in quel mentre, e rendere anche meno pronto il chiudimento di quelle ove non fosse favorito da un qualche adatto spediente, e tale appunto fu quello introdottosi della inclinazione dell'*erte*, per cui più s'apre l'imposta e più si vede sollecitata a chiudersi dal proprio suo peso. Che questo e niun altro sia stato il motivo di essersi inclinati all'orizzonte gli stipiti delle porte, il prova altresì l'osservare in Vitruvio, che a proporzione che la porta è più alta, dà una inclinazione sempre minore agli stipiti della stessa, non già per effetto di prospettiva, come taluno volle credere, ma unicamente perchè l'imposta più grande, attratta dal proprio peso, non produca un moto troppo accelerato contro il battente, ed una impulsione troppo forte, che ne sloghi gli stipiti e ne scomponga la fabbrica.

Debbe notarsi che in tali porte così stremate, il sopracciglio sporgeva lateralmente oltre gli stipiti, sino all'appiombo della totale larghezza al basso, forse onde richiamare così l'occhio alla perpendicolare, e questo esempio dell'antica architettura, disse il Randoni, male inteso da' moderni, diede loro occasione di praticare sporti di maniera impropria, insignificante e capricciosa, particolarmente negli ornati delle finestre, spezzandovi e l'*erte* e l'architrave ora con curve, ora con rette; facendole girare sotto e sopra, trasformate in *cartelle*, in *volute* ed in simili altre frascherie Borrominesche, opposte alla regolare e soda architettura, che solo dimostrano un'ignoranza del bello, ed una smoderatissima voglia d'ammucchiare ornamenti d'ogni genere, senza criterio alcuno.



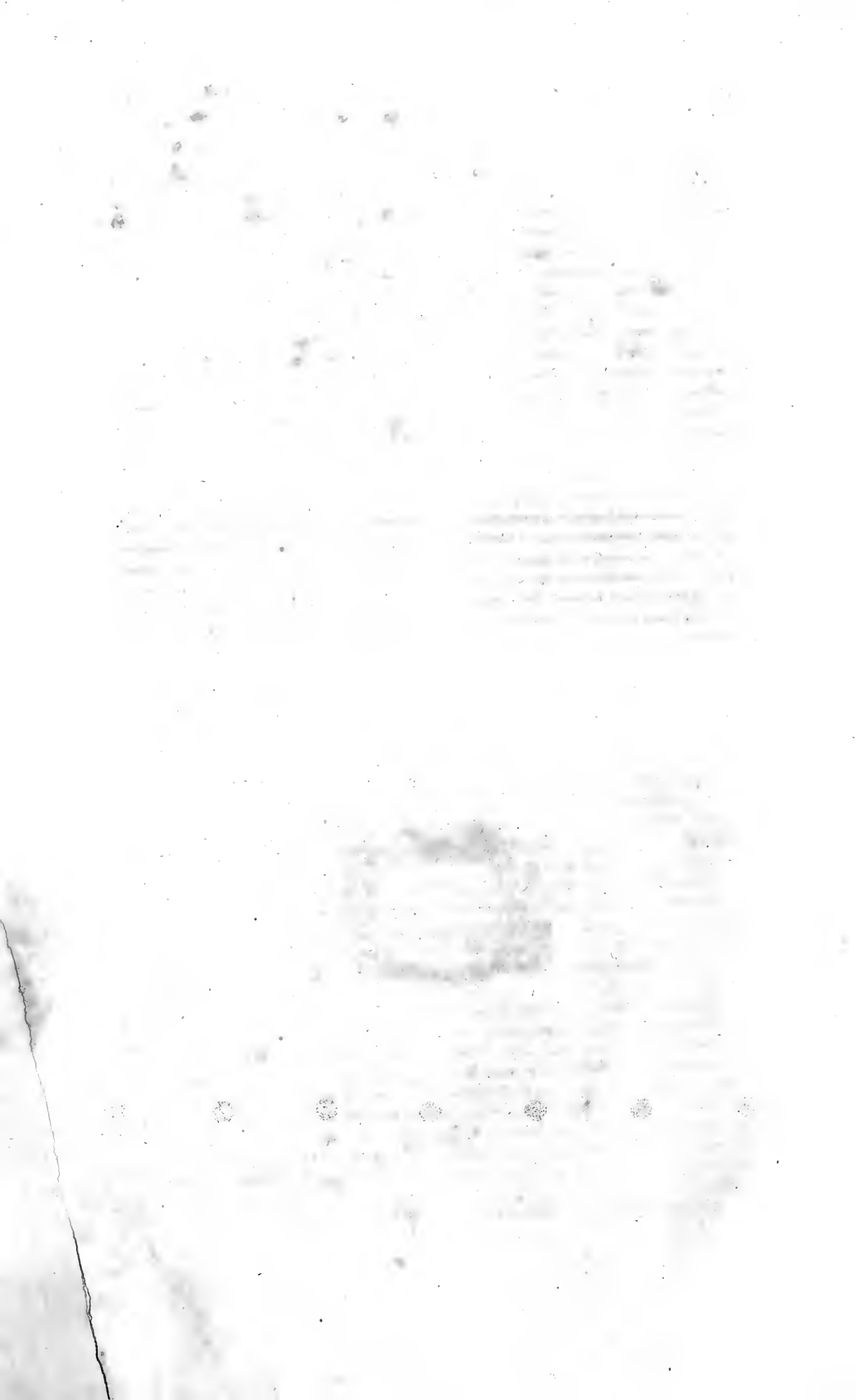



qualunque altra ordinanza architettonica, ove alla solidità *reale* vogliasi pure, com'è giusto, accoppiata l'*apparente*.

(29) I buoni architettori avendo sempre convenuto della necessità di porre gli architravi di legno nell'*Areostilo*: intercolumnio in cui a causa di sua molta ampiezza (quattro diametri) quelli di pietra non vi reggerebbero; reca qui maraviglia che il Bertotti voglia approvarne uno lungo sei diametri circa, e di pietra, unicamente perchè destinato ad *avere sotto un avello di qualche grandezza*. Destinazione però di cui non vedesi la necessità. « *Antiqui* (disse Vitruvio) *quod non potest in veritate fieri, id non putaverunt in imaginibus factum posse certam rationem habere..... et ea probaverunt, quorum explicationes in disputationibus rationem possunt habere veritatis.* »

(30) Ciò è vero, ma solo per quelle leggi che non toccano la solidità reale ed apparente degli edifici: chè in esse devonsi unire fabbrica e ragione (diceva il Lodoli), e sia funzione la rappresentazione.

(31) Meglio dell'Algarotti qui citato, pare si esprimesse in proposito M<sup>e</sup> Clérisseau nel dire: « On sait que les colonnes antiques employées à la décoration du palais de Dioclétien étoient d'une matière précieuse et rare, et que l'architecte ne prit le parti de les écarter ainsi, parce qu'elles étoient en trop petit nombre. « Ce défaut de proportion (continua egli a dire) a été malheureusement trop imité de nos jours. La facilité que nous a donné l'art du trait de faire de grandes plate-bandes nous y avoit entraînés, et nous avoit fait trouver un genre de beauté dans ce défaut. Nous nous flattions même d'avoir surpassé les anciens dans cette partie, et nous regardions alors comme timidité leur sagesse et la justesse de leur goût dans le rapprochement des colonnes. Mais supposons que la nécessité les ait contraints d'en user ainsi, ne sommes nous pas plus frappés de l'heureux effet qu'en est résulté? Si nous sommes une fois bien convaincus que les colonnes en peristyles ne portent un caractère majestueux que lorsqu'elles sont espacées à deux diamètres un quart au plus, nous conviendrons facilement qu'il faut les supprimer partout où elles ne sont pas de nécessité absolue, et où il est impossible de les employer dans ce rapport. »

Anche il *De Quincy* scriveva intorno a questo proposito: « Sous quelque rapport purement intellectuel qu'on veuille considérer l'architecture, il est impossible en réalité de la dégager de son essence matérielle, et par conséquent de ses rapports avec la solidité. Cette qualité produit aussi de fortes impressions sur nos sens. Or le sentiment d'effet qui provient du serrement des *entrecolonniemens* est inséparable de l'idée de solidité qui est un effet direct de cette disposition. Cela contribue à expliquer la préférence que même, sans faire ces réflexions, le commun des hommes donnera à une disposition sur une autre. »

(32) In ciò fare, badisi attentamente a seguire la condizione importante premessasi, *quando ragione il voglia*; senza questo non si avranno che mende.

(33) Gli archi detti trionfali, non tutti furono eretti per soli trionfi di vinte battaglie, o per celebrare degli altri avvenimenti importanti. Ve n'ebbero anche dei destinati a porte di città, degli innalzati ad onore di qualche Divinità, e degli altri ad onoranza di Numi ad un tempo e di mortali associativi. Credesi che gli archi di trionfo derivassero da que' certi monumenti di legno che facevansi già nelle vie per le quali passava il trionfatore, che venivano tolti tosto finita la cerimonia. L'origine de' loro ornamenti e di quella specie di piattaforma che mostrano in cima, con sopra gruppi di statue e d'altre cose allusive allo scopo dell'arco, è pure probabile sieno provenute dall'uso che v'era di collocare intorno, sui lati di que' primi monumenti posticci, le armi, le insegne, le statue, gli emblemi, gli schiavi delle nazioni sulle quali trionfavasi; e sulla loro cima, dei suonatori, delle persone cariche di trofei e delle figure di Vittorie alate, congegnate in guisa che potessero scendere, come spiccando un volo, a coronare il vincitore mentre passava.

I primi archi di trionfo nulla ebbero di magnifico. Quello di Romolo fu molto rozamente costruito, e con semplici mattoni; quello di Camillo, con pietre quasi gregge. Il marmo venne impiegato in essi allora solo che l'arte architettonica gli abbellì de' suoi ordini, e la scultura, di *bassirilievi* e d'iscrizioni. Per molto tempo questi archi ebbero la forma di un semicerchio, come quello che Cicerone chiama *fornix Fabianus*, e Vittore *arcus Fabianus*, furono poscia costruiti in forma quadrata, in mezzo alla quale aprivasi un gran portone fatto a volta, per dove passava il trionfatore col suo corteggio; e nei due lati, anche ordinariamente due porte meno alte, riserbate alle persone cospicue, ai parenti ed agli amici dell'eroe. La parte superiore del gran portone oltre l'ordine, era ornata d'un attico a *bassirilievi* ed iscrizioni, con sopra o vittorie in atto di presentare corone al trionfatore; o, conformi alla destinazione dell'arco, altre figure ed emblemi.

Pare che i Greci non abbiano mai fabbricati *archi* di trionfo; ed essere tutto de' Romani il vanto di tali costruzioni. Plinio li chiamò una invenzione nuova, *novitium inventum*, intendendo certamente parlare dei

*soli archi trionfali*, adorni di sculture e d'iscrizioni; poichè prima di lui esistevano già quelli di Romolo, di Fabio e d'altri.

Finchè la repubblica stette, sembra che il popolo ed il senato non facessero mai ergere *archi di trionfo* in onore de' morti; ma solamente de' capitani che ritornavano vincitori de' nemici di Roma. Augusto, divenuto signore dell'impero, vide l'adulazione innalzare in onore dei defunti per compiacergli. Morto in Germania Nerone Druso, il senato propose ad Augusto, di lui suocero, di fabbricare un *arco trionfale* in onore di quel principe. La proposizione fu accettata, e l'arco fu eretto sulla via Appia. Calligola fu il secondo che ricevette l'istesso onore dopo morte, per parte dei Pisani, presso i quali avea mandato una colonia. Germanico fu il terzo.

Crescendo ogni giorno più rapidamente l'adulazione presso i senatori; essi proposero ancora, in cotal genere, una novità che afflisse gli ultimi Romani: risolvettero d'innalzare un *arco trionfale* a Livia, sposa di Augusto, dopo che essa ebbe cessato di vivere. Dione osserva che giammai, prima di quei giorni di servitù, non erasi accordato a donne questo onore. Tiberio, quantunque figliuolo di Livia, ne fu sì vergognato anche esso, che annuì alla dimanda dei senatori, coll'espressa condizione di farlo erigere a sue spese. Differì sempre, aggiunge Dione, lo adempimento di questo progetto; e finì col lasciarlo cadere nell'oblio.

Tre archi trionfali si eressero in onore di Augusto, adorni di statue in grandezza naturale, due di questi per aver egli stabilita la via Flaminia da Roma fino a Rimini; e si posero alle stremità di questa via medesima, sul ponte del Tevere, ed a Rimini. Il terzo, alla cima del monte S. Bernardo, a ricordanza della vittoria riportata da questo imperatore sugli abitanti di quelle montagne. Altri molti archi trionfali vennero pure innalzati da' Romani, e tra i più celebri sono ricordati i seguenti:

Il piccolo *arco trionfale* di Settimio Severo, fabbricato tutto di marmo dai mercanti del Foro Boario, era posto presso il Velabro, tra il monte Palatino, la scuola greca e l'edificio a quattro faccie di Giano. Questi mercanti lo dedicarono a Settimio Severo ed alla sua famiglia, come lo apprende un'iscrizione in esso scolpita. Fu conservato intiero, ed intieri anche i suoi bassi rilievi, sui quali vedevasi da un lato Severo e sua moglie Giulia Pia, e dall'altro Antonino Caracalla e Geta che offerivano un sacrificio con tutto l'apparecchio ordinario, l'altare, gli strumenti sacri, il vittimario e diverse altre figure: ma l'odioso Caracalla vi fece cancellare la figura dell'infelice suo fratello Geta.

L'*arco di Camillo*, ora distrutto, era fabbricato di grosse pietre tagliate senza ornamento.

Scavando le fondamenta del palazzo Colonna, soprannominato *Sciarra*, dal nome della piazza sulla quale è fabbricato, si trovarono nel 1614 gli avanzi dell'*arco trionfale* di Claudio. Consistevano essi in un pavimento di mosaico; in un enorme quarto di marmo, sul quale leggevansi i titoli di questo imperatore; in alcune colonne scanalate di marmo africano; nel torso di un captivo, ed in una medaglia d'oro di Claudio, portante sul rovescio la statua equestre dell'imperatore, posata sopra un *arco di trionfo*, in memoria della vittoria da lui riportata sovra i Bretoni.

L'*arco Compitalitius*, ossia dei *Trivj*, ora distrutto, trovavasi presso la porta *Settimiana*, per cui fu soprannominato *Settimiano*.

L'*arco di Costantino* sussiste quasi intiero presso il monte Palatino al principio della via Appia. Il popolo Romano lo innalzò in onore di Costantino, dopo la di lui vittoria sopra Mesenzio; pel quale avvenimento vi si collocarono gli ornamenti di un trionfo, varj trofei, alcune Vittorie alate, ed otto statue di captivi; ai quali *Lorenzo de' Medici* fece troncate le teste per trasportarle a Firenze. Quest'*arco* ha tre porte, una grandissima in mezzo e due piccole. Al di sopra della maggiore è collocata dai due lati dell'arco l'iscrizione principale. Sopra uno dei lati della grossezza del portone si legge: *Liberatori Urbis*, e sull'altra: *FUNDATORI QUIETIS*. *VOTIS X* è scritto al di sopra di una delle piccole porte, e *VOTIS XX* al di sopra dell'altra. Le sculture di quest'*arco trionfale* sono di diversi tempi; le une rammentano i bei giorni della scultura, le altre il suo tramonto, spettano alle prime i bassi rilievi de' due lati dell'intorno del portone. Un imperatore vi appare a cavallo, accompagnato da insegne militari, che muove contro gl'inimici; egli stesso che detta loro la legge dopo averli domati. I tratti di questo imperatore sono esattamente conformi a quelli di Trajano, e non ricordano punto quelli di Costantino. Egli è perciò che si è riconosciuto che l'arco dell'imperatore cristiano era stato costruito cogli avanzi di quello di Trajano, fabbricato nel di lui foro, o con gli avanzi del foro medesimo: e questa congettura è portata sino all'evidenza dal *basso rilievo* che rappresenta una donna seduta a terra, appoggiantesi sovra una ruota di carro, come si vede sulle medaglie di Trajano, in cui essa significa la via Trajana, che questo principe avea fatta costruire.











