

NYU IFA LIBRARY

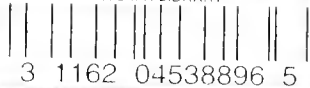

3 1162 04538896 5

AN

The McAfee Library of Ancient Art



NEW YORK UNIVERSITY LIBRARIES
INSTITUTE OF FINE ARTS

SERVICE DES ANTIQUITÉS DE L'ÉGYPTE

LES

LE
TEMPLE DE KALABCHAH

PAR M. HENRI GAUTHIER

TROISIÈME FASCICULE

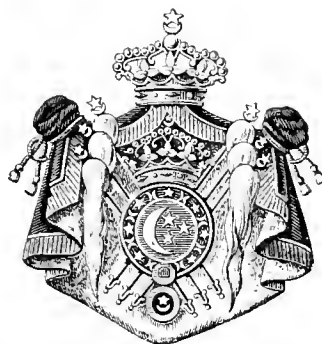

LE CAIRE

IMPRIMERIE DE L'INSTITUT FRANÇAIS

D'ARCHÉOLOGIE ORIENTALE

1914

Les huit planches en couleurs M à T
feront l'objet d'un quatrième fascicule

PUBLICATIONS

DU SERVICE DES ANTIQUITÉS DE L'ÉGYPTE.

- GUIDE DU VISITEUR AU MUSÉE DU CAIRE*, par G. MASPERO, in-8°, Caire, 3^e édition, 1914. — Prix : P. T. 20 (5 francs). — Le même traduit en anglais et illustré, 5^e édit., in-8°, Caire, 1910 (épuisé). La sixième édition est sous presse. — Le même traduit en arabe, in-8°, Caire, 1904. — Prix : P. T. 13.
- CATALOGUE DES MONUMENTS ET INSCRIPTIONS DE L'ÉGYPTE ANTIQUE*. — Ouvrage publié sous les auspices de S. A. Abbas II Hilmi, Khédive d'Égypte :
- Tome I. — *De la frontière de Nubie à Kom-Ombos*, par J. DE MORGAN, U. BOURIANT, G. LEGRAIN, G. JÉQUIER, A. BARSANTI. — In-4°, Vienne, 1894. — Prix : P. T. 200 (52 francs).
- Tome II. — *Kom-Ombos*, 1^{re} partie, mêmes auteurs. — In-4°, Vienne, 1895. — Prix : P. T. 200 (52 francs).
- Tome III. — *Kom-Ombos*, 2^e partie, mêmes auteurs. — 1^{re} livraison. — In-4°, Vienne, 1902. — Prix : P. T. 100 (26 francs). — 2^e livraison. — In-4°, Vienne, 1905. — Prix : 771 mill. (20 francs). — 3^e livraison. — In-4°, Vienne, 1909. — Prix : P. T. 100 (26 francs).
- CARTE DE LA NÉCROPOLE MEMPHITE* : Dahchour, Sakkarah, Abousir, par J. DE MORGAN. — In-4°, 12 planches coloriées. — Caire, 1897. — Prix : 771 mill. (20 francs).
- FEUILLES À DAHCHOUR* (mars-juin 1894), par J. DE MORGAN, avec la collaboration de MM. BERTHELOT, G. LEGRAIN, G. JÉQUIER, V. LORET et D'FOUQUET. — In-4°, Vienne, 1895. — Prix : P. T. 195 (50 fr. 50).
- FEUILLES À DAHCHOUR* (1894-1895), par les mêmes. — In-4°, Vienne, 1903. — Prix : P. T. 200 (52 francs).
- NOTICE SUR LE TEMPLE DE LOUQSOR*, par G. DABESSY. — In-8°, Caire, 1893. — Prix : P. T. 8 (2 francs).
- NOTICE SUR LE TEMPLE DE MÉDINET-HABOU*, par G. DABESSY. — In-8°, Caire, 1897. — Prix : P. T. 12 (3 francs).
- FRAGMENTS D'UN MANUSCRIT DE MÉNANDRE*, découverts et publiés par G. LEFEBVRE. — In-4°, Caire, 1907 (épuisé).
- RECUEIL DES INSCRIPTIONS GRECQUES-CHRÉTIENNES D'ÉGYPTE*, par G. LEFEBVRE. — In-4°, Caire, 1907. — Prix : P. T. 200 (52 francs).
- LIVRE DES PERLES ENFOUIES ET DU MYSTÈRE PRÉCIEUX*, par AHMED BEY KAMAL. — 2 vol. in-4°, Caire, 1907. — Prix : les deux, P. T. 155 (40 francs). Pris séparément : texte arabe, P. T. 80 (20 fr. 75); traduction française, P. T. 85 (22 francs).
- ANNALES DU SERVICE DES ANTIQUITÉS*, tomes I à XIII. — In-8°, Caire, 1900-1913. — Le quatorzième volume est sous presse. — Prix de chaque volume : P. T. 97.5 (25 fr. 25).
- INDEX DES TOMES I-X*, par H. MUNIER. — In-8°, Caire, 1912. — Prix : P. T. 100 (26 francs).
- LE MUSÉE ÉGYPTIEN*. — Tome I. — In-4° avec 46 planches, Caire, 1890-1900. — Prix : 32 fr. 50.
- Tome II, 1^{er} fasc. — In-4° avec 17 planches, Caire, 1904. — Prix : 22 francs. — Second fascicule. — In-4° avec 25 planches, Caire, 1906. — Prix : 26 francs. — Troisième fascicule. — In-4° avec 15 planches, Caire, 1907. — Prix : 18 francs.
- Tome III, 1^{er} fasc. — In-4° avec 23 planches, Caire, 1909. — Prix : 25 francs.
- RAPPORTS SUR LA MARCHÉ DU SERVICE DES ANTIQUITÉS, DE 1899 à 1910*, par G. MASPERO. — In-8°, Caire, 1912. — Prix : P. T. 40 (10 francs).
- PLAN DES NÉCROPOLES THÉBAINES*, par É. BARAIZE. — 1^{re} livraison, feuilles 9, 20, 21, 31 et 32. — In-f°, Caire, 1904. — Prix : P. T. 28 (7 francs). — 2^e livraison, feuilles 42, 53 et 61. — In-f°, Caire, 1907. — Prix : P. T. 20 (5 francs). — 3^e livraison, feuilles 8, 30, 41, 59 et 60. — In-f°, Caire, 1908. — Prix : P. T. 28 (7 francs). — 4^e livraison, feuilles 40, 43, 51 et 54. — In-f°, Caire, 1913. — Prix : P. T. 25 (6 fr. 50). — La 5^e livraison est sous presse.
- EXCAVATIONS AT SAQQARA* (1905-1906), par J. E. QUIBELL. — In-4° avec planches, Caire, 1907. — Prix : P. T. 174 (45 francs). — (1906-1907). — In-4° avec planches en couleurs, Caire, 1908. — Prix : P. T. 350 (90 fr. 75). — (1907-1908). — In-4° avec planches en couleurs, Caire, 1909. — Prix : P. T. 350 (90 fr. 75). — (1908-9, 1909-10). — In-4° avec planches en couleurs, Caire, 1912. — Prix : P. T. 300 (78 francs). — (1911-12). — In-4° avec planches en couleurs, Caire, 1913. — Prix : P. T. 217 (56 fr. 25).
- RÉPERTOIRE GÉNÉALOGIQUE ET ONOMASTIQUE DU MUSÉE DU CAIRE* (XVII^e-XVIII^e dynasties), par G. LEGRAIN, in-8°, Genève, 1908. — Prix : P. T. 77 1/4 (20 francs).
- LES TEMPLES IMMERGÉS DE LA NUBIE* :
- In-4° avec planches. — Tome I, 1^{re} livraison, *Rapports*, par G. MASPERO et A. BARSANTI, Caire, 1909. — Prix : P. T. 154 (40 francs). — 2^e livraison, Caire, 1909. — Prix : P. T. 148 (38 francs). — 3^e livraison, Caire, 1910. — Prix : P. T. 200 (52 francs). — 4^e livraison, Caire, 1911. — Prix : P. T. 77 1/4 (20 francs).

LES
TEMPLES IMMERGÉS DE LA NUBIE

SERVICE DES ANTIQUITÉS DE L'ÉGYPTE

LES

LE
TEMPLE DE KALABCHAH

PAR M. HENRI GAUTHIER

TOME SECOND
(PLANCHES)

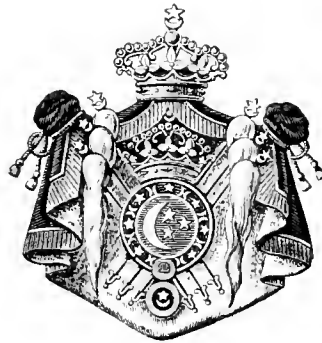

LE CAIRE
IMPRIMERIE DE L'INSTITUT FRANÇAIS
D'ARCHÉOLOGIE ORIENTALE

1914

NEAR EAST

NEAR EAST

IT

YE

1922

62

1913

ADDITIONS ET CORRECTIONS

(suite).

Page xxxvii, note 1, ligne 1. Un signe de ponctuation a été omis entre les mots *ouvrage* et *Boeckh*.

xxxviii. C'est d'abord le 9 novembre 1843 que Lepsius, remontant le Nil, s'arrêta à *Kalabsche*; au retour, il s'y arrêta du 26 au 29 août 1844, et les trois jours qu'il consacra à ce temple furent activement employés, car la description qui vient d'être publiée par les soins de M. W. Wreszinski dans le V^e volume du texte des *Denkmäler aus Aegypten und Aethiopen*⁽¹⁾ de ce savant est abondante, et les nouveaux dessins du volume supplémentaire de planches (*Ergänzungsband*) se rapportant à Kalabehah n'occupent pas moins de trois planches⁽²⁾. Un plan du temple est donné, mais qui ne présente pas l'exactitude de celui de Gau : aucune des constructions en avant du pylône (quai, escaliers et terrasse) n'y est, en particulier, indiquée. La couleur *pourpre* que nous avons relevée sur de nombreuses figures de la *cella* et de la *procella* est appelée *lilas* par Lepsius, et représente pour lui, comme pour Champollion, le substratum d'une ancienne aurification de ces figures. Enfin le volume de texte donne (p. 45) une concordance des numéros de vingt des inscriptions grecques de la cour, publiées dans la sixième section des *Denkmäler*, avec les numéros des mêmes inscriptions dans le *Corpus Inscriptionum Græcarum* de Boeckh.

L. En 1898, dans le *Recueil de travaux relatifs à l'archéologie et à la philologie égyptiennes et assyriennes*⁽³⁾, Urbain Bouriant a publié quelques notes prises rapidement par lui à *Kalabché* au cours d'un voyage en Nubie. Ces notes sont limitées aux deux salles que j'ai appelées *antichambre* et *procella* et que Bouriant appelle *salles B* et *C*. De chacune de ces deux salles il a copié et publié la double inscription du bandeau de la frise et a décrit sommairement, avec *schèmes* à l'appui de sa description, les tableaux des diverses parois. Il ne paraît pas avoir pénétré dans la *cella* (qu'il appelle *salle D*), et il est probable que l'accès de cette salle était rendu alors complètement impossible par l'amas des décombres obstruant la porte.

⁽¹⁾ Leipzig, Hinrichs, 1913 (in-4°). Voir pages 17-45.

⁽²⁾ Leipzig, Hinrichs, 1913 (in-f°). Voir planches XLIX, L et LI. De nouvelles scènes, parties de scènes ou inscriptions, sont également publiées dans le volume de texte d'après des estampages rapportés par Lepsius à Berlin.

⁽³⁾ Tome XX, p. 193-199, *Notes de Voyage*, § 26. *Temple de Kalabché*.

AVIS.

Cette page est à coller au dos de la page 349.

- d. Cella (partie sud). Paroi ouest. Soubassement et premier registre, deuxième tableau.
- IV. A. Cella. Paroi sud. Soubassement, première moitié.
B. Cella. Paroi sud. Soubassement, deuxième moitié.
- V. A. Cella (partie sud). Paroi ouest. Soubassement et premier registre, premier tableau.
B. Cella (partie sud). Paroi est. Soubassement (en entier).
- VI. A. Cella (partie sud). Paroi est. Premier registre, premier tableau.
B. Cella (partie sud). Paroi est. Premier registre, deuxième tableau.
- VII. A. Cella. Paroi sud. Premier registre, premier tableau.
B. Cella. Paroi sud. Premier registre, deuxième tableau.
- VIII. A. Cella. Paroi sud. Deuxième registre et frise, première moitié.
B. Cella. Paroi sud. Deuxième registre et frise, deuxième moitié.
- IX. A. Cella (partie sud). Paroi est. Deuxième registre (en entier).
B. Cella (partie sud). Paroi ouest. Deuxième registre, premier tableau.
- X. A. Cella (partie sud). Paroi ouest. Deuxième registre, deuxième tableau.
B. Cella (partie sud). Paroi ouest. Deuxième registre, troisième tableau.
- XI. A. Cella (partie nord). Paroi ouest. Soubassement et premier registre, troisième tableau.
B. Cella (partie nord). Paroi ouest. Soubassement et premier registre, deuxième tableau.
- XII. A. Cella. Paroi nord. Soubassement, première moitié.
B. Cella. Paroi nord. Soubassement, deuxième moitié.
- XIII. A. Cella (partie nord). Paroi est. Soubassement et premier registre, deuxième tableau.
B. Cella (partie nord). Paroi est. Soubassement et premier registre, premier tableau.
- XIV. A. Cella. Paroi nord. Premier registre, premier tableau.
B. Cella. Paroi nord. Premier registre, deuxième tableau.
- XV. A. Cella. Paroi nord. Deuxième registre et frise, première moitié.
B. Cella. Paroi nord. Deuxième registre et frise, deuxième moitié.
- XVI. A. Cella (partie nord). Paroi est. Deuxième registre (en entier).
B. Cella (partie nord). Paroi ouest. Soubassement et premier registre, premier tableau.
- XVII. A. Cella (partie nord). Paroi ouest. Deuxième registre et frise, premier tableau.
B. Cella (partie nord). Paroi ouest. Deuxième registre et frise, deuxième tableau.
- XVIII. A. Cella (partie nord). Paroi ouest. Deuxième registre et frise, troisième tableau.
B. L'Impératrice (détail du tableau de la planche XIV A).

TABLE DES PLANCHES.

I. — PLANCHES EN PHOTOTYPIE.

PLANCHES.

- I. A. Cella. Porte centrale. Façade.
B. Cella. Porte centrale. Feuillure sud.
C. Cella. Porte centrale. Feuillure nord.
- II. A. Porte de la cella. Linteau intérieur.
B. Porte de la cella. Montant nord.
C. Porte de la cella. Montant sud.
- III. A. Cella (partie sud). Paroi ouest. Soubassement et premier registre, troisième tableau.
B. Cella (partie sud). Paroi ouest. Soubassement et premier registre, deuxième tableau.
- IV. A. Cella. Paroi sud. Soubassement, première moitié.
B. Cella. Paroi sud. Soubassement, deuxième moitié.
- V. A. Cella (partie sud). Paroi ouest. Soubassement et premier registre, premier tableau.
B. Cella (partie sud). Paroi est. Soubassement (en entier).
- VI. A. Cella (partie sud). Paroi est. Premier registre, premier tableau.
B. Cella (partie sud). Paroi est. Premier registre, deuxième tableau.
- VII. A. Cella. Paroi sud. Premier registre, premier tableau.
B. Cella. Paroi sud. Premier registre, deuxième tableau.
- VIII. A. Cella. Paroi sud. Deuxième registre et frise, première moitié.
B. Cella. Paroi sud. Deuxième registre et frise, deuxième moitié.
- IX. A. Cella (partie sud). Paroi est. Deuxième registre (en entier).
B. Cella (partie sud). Paroi ouest. Deuxième registre, premier tableau.
- X. A. Cella (partie sud). Paroi ouest. Deuxième registre, deuxième tableau.
B. Cella (partie sud). Paroi ouest. Deuxième registre, troisième tableau.
- XI. A. Cella (partie nord). Paroi ouest. Soubassement et premier registre, troisième tableau.
B. Cella (partie nord). Paroi ouest. Soubassement et premier registre, deuxième tableau.
- XII. A. Cella. Paroi nord. Soubassement, première moitié.
B. Cella. Paroi nord. Soubassement, deuxième moitié.
- XIII. A. Cella (partie nord). Paroi est. Soubassement et premier registre, deuxième tableau.
B. Cella (partie nord). Paroi est. Soubassement et premier registre, premier tableau.
- XIV. A. Cella. Paroi nord. Premier registre, premier tableau.
B. Cella. Paroi nord. Premier registre, deuxième tableau.
- XV. A. Cella. Paroi nord. Deuxième registre et frise, première moitié.
B. Cella. Paroi nord. Deuxième registre et frise, deuxième moitié.
- XVI. A. Cella (partie nord). Paroi est. Deuxième registre (en entier).
B. Cella (partie nord). Paroi ouest. Soubassement et premier registre, premier tableau.
- XVII. A. Cella (partie nord). Paroi ouest. Deuxième registre et frise, premier tableau.
B. Cella (partie nord). Paroi ouest. Deuxième registre et frise, deuxième tableau.
- XVIII. A. Cella (partie nord). Paroi ouest. Deuxième registre et frise, troisième tableau.
B. L'Impératrice (détail du tableau de la planche XIV A).

PLANCHES.

- XIX. A. Procella. Ensemble de la porte.
B. Procella. Montants de la porte.
- XX. A. Procella. Linteau de la porte.
B. Procella. Feuillure sud de la porte.
C. Procella. Feuillure nord de la porte.
- XXI. A. Procella. Linteau de la porte à l'intérieur.
B. Procella (partie sud). Paroi ouest. Soubassement.
- XXII. A. Procella. Paroi sud. Soubassement.
B. Procella (partie sud). Paroi est. Soubassement.
- XXIII. A. Procella (partie nord). Paroi ouest. Soubassement, première moitié.
B. Procella (partie nord). Paroi ouest. Soubassement, deuxième moitié.
- XXIV. A. Procella. Paroi nord. Soubassement, première moitié.
B. Procella. Paroi nord. Soubassement, deuxième moitié.
- XXV. A. Procella (partie nord). Paroi est. Soubassement, première moitié.
B. Procella (partie nord). Paroi est. Soubassement, deuxième moitié.
- XXVI. A. Procella (partie sud). Paroi est. Premier registre.
B. Procella. Paroi sud. Premier registre, premier tableau.
- XXVII. A. Procella. Paroi sud. Premier registre, deuxième tableau.
B. Procella. Paroi sud. Premier registre, troisième tableau.
- XXVIII. A. Procella (partie sud). Paroi ouest. Premier registre.
B. Procella (partie sud). Paroi ouest. Deuxième registre.
- XXIX. A. Procella. Paroi sud. Deuxième registre, première moitié.
B. Procella. Paroi sud. Deuxième registre, deuxième moitié.
- XXX. A. Procella (partie sud). Paroi ouest. Deuxième registre.
B. Procella. Frise au-dessus de la porte de la cella.
- XXXI. A. Procella (partie nord). Paroi est. Premier registre, premier tableau.
B. Procella (partie nord). Paroi est. Premier registre, deuxième tableau.
- XXXII. A. Procella. Paroi nord. Premier registre, premier tableau.
B. Procella. Paroi nord. Premier registre, deuxième tableau.
- XXXIII. A. Procella (partie nord). Paroi ouest. Premier registre, premier tableau.
B. Procella (partie nord). Paroi ouest. Premier registre, deuxième tableau.
- XXXIV. A. Procella (partie nord). Paroi est. Premier registre, premier tableau.
B. Procella (partie nord). Paroi est. Premier registre, deuxième tableau.
- XXXV. A. Procella. Paroi nord. Deuxième registre, premier et deuxième tableaux.
B. Procella. Paroi nord. Deuxième registre, deuxième tableau : le dieu Mandoulis.
- XXXVI. A. Procella. Paroi nord. Deuxième registre, troisième tableau.
B. Procella (partie nord). Paroi ouest. Deuxième registre, premier tableau.
- XXXVII. A. Procella (partie nord). Paroi ouest. Deuxième registre, deuxième tableau.
B. Procella (partie sud). Paroi est. Premier registre. Le dieu Osiris.
- XXXVIII. A. Antichambre. Porte. Façade extérieure.
B. Antichambre. Porte. Montant sud extérieur.
C. Antichambre. Porte. Montant nord extérieur.

- PLANCHES.
- XXXIX. A. Antichambre. Linteau de la porte, à l'extérieur (gauche).
B. Antichambre. Linteau de la porte, à l'extérieur (droite).
- XL. A. Antichambre. Porte. Facade intérieure.
B. Antichambre. Porte. Montant sud intérieur (bas).
C. Antichambre. Porte. Montant nord intérieur (bas).
- XLI. A. Antichambre. Porte. Montant sud intérieur (haut).
B. Antichambre. Porte. Montant nord intérieur (haut).
- XLII. A. Antichambre. Linteau intérieur de la porte (droite).
B. Antichambre. Linteau intérieur de la porte (gauche).
- XLIII. A. Antichambre (partie nord). Paroi ouest. Soubassement, première moitié.
B. Antichambre (partie nord). Paroi ouest. Soubassement, deuxième moitié.
- XLIV. A. Antichambre. Paroi nord. Soubassement, première moitié.
B. Antichambre. Paroi nord. Soubassement, deuxième moitié.
- XLV. A. Antichambre (partie nord). Paroi est. Soubassement (en entier).
B. Antichambre (partie sud). Paroi ouest. Soubassement (en entier).
- XLVI. A. Antichambre. Paroi sud. Soubassement (en entier).
B. Antichambre (partie sud). Paroi est. Soubassement (en entier).
- XLVII. A. Antichambre. Paroi sud. Premier registre, deuxième tableau.
B. Antichambre. Paroi sud. Premier registre, troisième tableau.
- XLVIII. A. Antichambre (partie sud). Paroi ouest. Premier registre.
B. Antichambre (partie sud). Paroi ouest. Deuxième registre.
- XLIX. A. Antichambre. Paroi sud. Deuxième registre, premier tableau.
B. Antichambre. Paroi sud. Deuxième registre, deuxième tableau.
- L. A. Antichambre (partie sud). Paroi est. Troisième registre et frise.
B. Antichambre (partie sud). Paroi ouest. Troisième registre et frise.
- LI. A. Antichambre. Paroi sud. Troisième registre et frise, première moitié.
B. Antichambre. Paroi sud. Troisième registre et frise, deuxième moitié.
- LII. A. Antichambre (partie nord). Paroi est. Premier registre (en entier).
B. Antichambre (partie nord). Paroi est. Deuxième registre (en entier).
- LIII. A. Antichambre. Paroi nord. Premier registre (droite).
B. Antichambre. Paroi nord. Premier registre (gauche).
- LIV. A. Antichambre (partie nord). Paroi ouest. Premier registre (droite).
B. Antichambre (partie nord). Paroi ouest. Premier registre (gauche).
- LV. A. Antichambre. Paroi nord. Deuxième registre, premier tableau.
B. Antichambre. Paroi nord. Deuxième registre, deuxième tableau.
- LVI. A. Antichambre (partie nord). Paroi ouest. Deuxième registre, premier tableau.
B. Antichambre (partie nord). Paroi ouest. Deuxième registre, deuxième tableau.
- LVII. A. Antichambre (partie nord). Paroi est. Troisième registre et frise, première moitié.
B. Antichambre (partie nord). Paroi est. Troisième registre et frise, deuxième moitié.
- LVIII. A. Antichambre. Paroi nord. Troisième registre et frise, première moitié.
B. Antichambre. Paroi nord. Troisième registre et frise, deuxième moitié.

PLANCHES.

- LIV. A. Antichambre (partie nord). Paroi ouest. Troisième registre et frise, premier tableau.
 B. Antichambre (partie nord). Paroi ouest. Troisième registre et frise, deuxième tableau.
- LX. A. Antichambre. Frise de la paroi ouest, au-dessus de la porte de la procella.
 B. Antichambre. Ensemble de la paroi sud, montrant à gauche la porte de l'escalier conduisant aux terrasses, à droite la porte du petit réduit ménagé sous cet escalier.
- LXI. A. Pronaos. Façade sur le côté ouest de la cour.
 B. Pronaos. Porte centrale. Embrasure sud.
- LXII. A. Pronaos. Porte centrale. Enfilade des portes des diverses salles.
 B. Pronaos. Façade dans la cour. Premier entre-colonnement du côté sud.
- LXIII. A. Pronaos. Porte centrale. Montant sud. Partie inférieure.
 B. Pronaos. Porte centrale. Montant sud. Partie supérieure et reste du linteau.
- LXIV. A. Pronaos. Porte centrale. Montant nord. Partie inférieure.
 B. Pronaos. Porte centrale. Montant nord. Partie supérieure et reste du linteau.
- LXV. A. Pronaos. Façade. Côté sud. Premier entre-colonnement.
 B. Pronaos. Façade. Côté sud. Graffito à gauche du deuxième entre-colonnement.
- LXVI. A. Pronaos. Façade. Colonne du côté sud. Base et partie inférieure.
 B. Pronaos. Façade. Même colonne. Partie supérieure.
- LXVII. Pronaos. Façade. Côté sud. Deuxième entre-colonnement.
- LXVIII. A. Pronaos. Façade. Côté nord. Premier entre-colonnement.
 B. Pronaos. Façade. Côté nord. Le même entre-colonnement. Détail des figures.
- LXIX. A. Pronaos. Façade. Côté nord. Premier entre-colonnement. Décret du stratège Aurélius Bésarion.
 B. Pronaos. Façade. Côté nord. Premier entre-colonnement. Graffiti représentant des faucons.
 C. Pronaos. Façade. Côté nord. Premier entre-colonnement. Peinture à droite du décret grec.
- LXX. Pronaos. Façade. Colonne du côté nord. Inscription méroïtique.
- LXXI. A. Pronaos. Façade. Côté nord. Deuxième entre-colonnement.
 B. Pronaos. Façade. Côté nord. Le même entre-colonnement. Détail des figures.
- LXXII. A. Pronaos. Façade. Côté nord. Inscription de Silko.
 B. Pronaos. Façade. Côté nord. Paroi extrême de droite.
- LXXIII. A. Pronaos. Paroi ouest. Aile sud. Soubassement (moitié droite).
 B. Pronaos. Paroi ouest. Aile sud. Soubassement (moitié gauche).
- LXXIV. A. Pronaos. Paroi ouest. Aile sud. Premier registre. Tableau de gauche.
 B. Pronaos. Paroi ouest. Aile sud. Premier registre. Tableau de droite.
- LXXV. A. Pronaos. Paroi ouest. Aile sud. Deuxième registre. Tableau de gauche.
 B. Pronaos. Paroi ouest. Aile sud. Deuxième registre. Tableau de droite.
- LXXVI. A. Pronaos. Paroi ouest. Aile sud. Troisième registre. Tableau de gauche.
 B. Pronaos. Paroi ouest. Aile sud. Troisième registre. Tableau de droite.
- LXXVII. A. Pronaos. Paroi ouest. Aile sud. Quatrième registre et frise. Tableau de gauche.
 B. Pronaos. Paroi ouest. Aile sud. Quatrième registre et frise. Tableau de droite.

PLANCHES.

- LXXVIII. A. Pronaos. Paroi ouest. Aile nord. Soubassement (moitié de gauche).
B. Pronaos. Paroi ouest. Aile nord. Soubassement (moitié de gauche).
- LXXIX. A. Pronaos. Paroi ouest. Aile nord. Premier registre. Tableau de droite.
B. Pronaos. Paroi ouest. Aile nord. Premier registre. Tableau de gauche.
- LXXX. A. Pronaos. Paroi ouest. Aile nord. Deuxième registre. Tableau de droite.
B. Pronaos. Paroi ouest. Aile nord. Deuxième registre. Tableau de gauche.
- LXXXI. A. Pronaos. Paroi ouest. Aile nord. Troisième registre. Tableau de droite.
B. Pronaos. Paroi ouest. Aile nord. Troisième registre. Tableau de gauche.
- LXXXII. A. Pronaos. Paroi ouest. Aile nord. Quatrième registre et frise. Tableau de droite.
B. Pronaos. Paroi ouest. Aile nord. Quatrième registre et frise. Tableau de gauche.
- LXXXIII. Pronaos. Peintures et sculptures chrétiennes sur le côté sud de la paroi est.
- LXXXIV. A. Pronaos. Paroi est. Deuxième entre-colonnement sud. Peintures chrétiennes.
B. Pronaos. Paroi nord. Peinture chrétienne.
- LXXXV. A. Pronaos. Paroi est. Traces d'enduit et de peinture coptes.
B. Pronaos. Paroi ouest, à gauche. Tête et main d'un saint copte.
C. Pronaos. Paroi nord. Inscription démotique (?).
- LXXXVI. Cella. Ensemble de la paroi sud avant la restauration.
- LXXXVII. Cella. Paroi ouest, section nord, avant la restauration.
- LXXXVIII. Cella. Paroi est, section sud, pendant les travaux de restauration.
- LXXXIX. Cella. Paroi sud, avant la restauration.
- XC. Procella. Paroi sud, avant la restauration.
- XCI. Procella. Paroi sud, avec les deux portes qui y sont percées.
- XCII. Antichambre. Ensemble des trois registres de la paroi nord.
- XCIII. A. Cour, portique et paroi du nord.
B. Cour. Facade du pronaos. Graffiti de la colonne nord.
C. Cour. Graffiti sur une colonne du portique sud.
- XCIV. A. Cour. Paroi est, section nord. Deux divinités.
B. Cour. Paroi est, section sud. Deux faucons affrontés.
- XCV. A. Quai, terrasse et façade du pylône.
B. Escalier et façade du pylône.
- XCVI. A. Pylône. Porte centrale. Façade extérieure.
B. Pylône. Porte centrale. Façade intérieure.
- XCVII. A. Pylône. Montant extérieur sud de la porte.
B. Pylône. Montant extérieur nord de la porte.
- XCVIII. A. Pylône. Montant extérieur nord de la porte. Partie supérieure.
B. Pylône. Linteau extérieur de la porte.
- XCIX. A. Pylône. Feuillure sud de la porte. Inscription copte.
B. Pylône. Linteau intérieur de la porte.
- C. A. Pylône. Feuillure intérieure sud.
B. Pylône. Feuillure intérieure nord.
- CI. A. Pylône. Façade intérieure. Montant sud.
B. Cour. Paroi extérieure nord. Marque de carrière et tête de profil.

PLANCHES.

- CII. A. Pylône. Façade intérieure. Montant nord. Partie inférieure.
 B. Pylône. Façade intérieure. Montant nord. Partie supérieure.
- CIII. A. Corridor extérieur. Inscription grecque à l'extrémité gauche de la paroi postérieure.
 B. Corridor extérieur. Paroi postérieure, à gauche du soubassement.
- CIV. A. Corridor extérieur. Paroi postérieure. Tableau central du soubassement.
 B. Corridor extérieur. Paroi postérieure, à droite du soubassement.
- CV. A. Corridor extérieur. Paroi postérieure. Registre unique. Tableau de gauche.
 B. Suite du tableau précédent et partie du tableau de droite.
- CVI. A. Corridor extérieur. Paroi postérieure. Registre unique. Tableau de droite.
 B. Même tableau. Le roi.
- CVII. A. Corridor extérieur. Paroi ouest. Tableau du fond de la niche.
 B. Le même tableau, avec les trous latéraux ayant servi à fixer le naos rapporté.
- CVIII. A. Corridor extérieur. Inscription grecque de la paroi ouest.
 B. Corridor extérieur. Côté sud. Feuillure de la porte venant de la cour. Inscription démotique.
 C. Corridor extérieur. Côté nord. Feuillure de la porte venant de la cour. Petite tête gravée.
- CIX. A. Façade de la porte de la chapelle ptolémaïque.
 B. Montant gauche de la même porte.
- CX. A. Chapelle ptolémaïque. Montant intérieur gauche de la porte.
 B. Chapelle ptolémaïque. Montant intérieur droit de la porte.
- CXI. A. Chapelle ptolémaïque. Paroi de gauche (sud), troisième registre. Divinités du premier tableau et roi du deuxième tableau.
 B. Chapelle ptolémaïque. Paroi de gauche (sud), troisième registre. Divinités du deuxième tableau et troisième tableau.
- CXII. A. Chapelle ptolémaïque. Paroi de droite (nord), deuxième registre, deuxième tableau.
 B. Chapelle ptolémaïque. Même paroi, même registre, troisième tableau.
- CXIII. A. Chapelle ptolémaïque. Paroi de droite (nord), troisième registre, premier tableau.
 B. Chapelle ptolémaïque. Fin du tableau précédent et début du deuxième tableau.
- CXIV. A. Chapelle ptolémaïque. Paroi de droite (nord), troisième registre, fin du deuxième tableau et troisième tableau.
 B. Chapelle ptolémaïque. Paroi du fond (en entier).
- CXV. A. Le petit héli-spéos au fond du corridor extérieur sud du grand temple, vu du sud.
 B. Le même héli-spéos, vu du nord.
- CXVI. A. Porte de l'héli-spéos du sud. Côté gauche.
 B. Porte de l'héli-spéos du sud. Côté droit⁽¹⁾.
- CXVII. A. Bloc trouvé dans les fondations de la cour.
 B. Autre bloc trouvé dans les fondations de la cour.
 C. Bloc trouvé dans les fondations de la cella.
 D. Même bloc qu'en C : autre face.

⁽¹⁾ La légende de cette planche porte par erreur les mots *du nord*, au lieu des mots *du sud*.

2. — PLANCHES EN TYPOGRAPHIE.

PLANCHES.

- A. B. C. Diadèmes de dieux et de rois.
 D. Diadèmes de déesses et de reines.

3. — PLANCHES EN COULEURS.

- E. F. Sièges de divinités.
 G. H. I. J. Coiffures et diadèmes.
 K. L. Costumes et parties de costumes.
 M. 1. Cella. Paroi ouest. Côté nord. Soubassement.
 2. Procella. Paroi est. Côté sud. Soubassement.
 N. 1. Cella. Paroi sud. Deuxième registre, premier tableau.
 2. Cella. Paroi sud. Deuxième registre, deuxième tableau.
 O. 1. Cella. Paroi est. Côté sud. Deuxième registre, premier tableau.
 2. Cella. Paroi est. Côté sud. Deuxième registre, deuxième tableau.
 P. Procella. Paroi est. Côté sud. Premier et deuxième registres.
 Q. Procella. Paroi sud. Premier et deuxième registres.
 R. 1. Procella. Paroi est. Côté nord. Premier registre, premier tableau.
 2. Procella. Paroi est. Côté nord. Premier registre, deuxième tableau.
 S. Procella. Paroi nord. Premier et deuxième registres.
 T. 1. Procella. Paroi ouest. Côté nord. Deuxième registre, deuxième tableau.
 2. Procella. Paroi ouest. Côté nord. Deuxième registre, premier tableau.

PUBLICATIONS

DU SERVICE DES ANTIQUITÉS DE L'ÉGYPTE (Suite).

THE ASWÂN OBELISK, WITH SOME REMARKS ON THE ANCIENT ENGINEERING, par R. ENGELBACH. — In-4°, Caire, 1922. — Prix : P. T. 110.

A SUPPLEMENT TO THE TOPOGRAPHICAL CATALOGUE OF THE PRIVATE TOMBS OF THEBES (Nos. 253 TO 334) WITH SOME NOTES ON THE NECROPOLIS FROM 1913 TO 1924, par R. ENGELBACH. — In-4°, Caire, 1924. — Prix : P. T. 20.

UN DÉCRET TRILINGUE EN L'HONNEUR DE PTOLÉMÉE IV, par H. GAUTHIER et H. SOTTAS. — In-4°, Caire, 1925. — Prix : P. T. 60.

LES TEMPLES IMMERGÉS DE LA NUBIE :

In-4° avec planches. — Tome I, 1^{re} livraison, *Rapports*, par G. MASPERO et A. BARSANTI, Caire, 1909. — Prix : P. T. 193. — 2^e livraison, Caire, 1909. — Prix : P. T. 185. — 3^e livraison, Caire, 1910. — Prix : P. T. 250. — 4^e livraison, Caire, 1911. — Prix : P. T. 97.

DOCUMENTS SUR L'ÉTAT ANCIEN DES MONUMENTS. — Tome I, 1^{re} livraison, Caire, 1912. — Prix : P. T. 73. — 2^e livraison, Caire, 1920. — Prix : P. T. 125.

LE TEMPLE DE KALABCHAH, par H. GAUTHIER. — 1^{er} fascicule, Caire, 1911. — Prix : P. T. 385. — 2^e fascicule, Caire, 1911. — Prix : P. T. 300. — 3^e fascicule, Caire, 1914. — Prix : P. T. 145. — 4^e fascicule, Caire, 1927. — Prix : P. T. 100.

LE TEMPLE DE OUADI ES-SEBOUÛ, par H. GAUTHIER. — Tomes I (texte) et II (planches), Caire, 1912. — Prix : P. T. 434 les deux volumes.

LE TEMPLE D'AMADA, par H. GAUTHIER. — 1^{er} fascicule, Caire, 1913. — Prix : P. T. 314. — 2^e fascicule, Caire, 1926. — Prix : P. T. 50.

DEBOD BIS BAB KALABSCHÉ, par G. RÖEDER. — Tomes I (texte) et II (planches), Caire, 1911. — Prix : P. T. 500 les deux volumes. — Tome III, par F. ZUCKER, Caire, 1912. — Prix : P. T. 193.

DER TEMPEL VON DIKKE, par G. RÖEDER. — Tome II (planches), Caire, 1913. — Prix : P. T. 290.

THE TEMPLE OF DENDÛR, par Aylward M. BLACKMAN, Caire, 1911. — Prix : P. T. 434.

THE TEMPLE OF DERR, par Aylward M. BLACKMAN, Caire, 1913. — Prix : P. T. 290.

THE TEMPLE OF BIGEH, par Aylward M. BLACKMAN, Caire, 1915. — Prix : P. T. 238.

CATALOGUE GÉNÉRAL DU MUSÉE DU CAIRE (in-4° avec planches et figures dans le texte) :

AHMED BEY KAMAL. STÈLES HIÉROGLYPHIQUES D'ÉPOQUE PTOLÉMAÏQUE ET ROMAINE. — Tome I (texte), Caire, 1905. — Prix : P. T. 314. — Tome II (planches), Caire, 1904. — Prix : P. T. 265.

— TABLES D'OFFRANDES. — Tome I (texte), Caire, 1909. — Prix : P. T. 250. — Tome II (planches), Caire, 1906. — Prix : P. T. 193.

BÉNÉDITE (G.). MIROIRS, Caire, 1907. — Prix : P. T. 150.

— OBJETS DE TOILETTE. — 1^{re} partie : *Peignes, épingles de tête, étuis et pots à kohol, stylets à kohol*, Caire, 1911. — Prix : P. T. 138.

BISSING (W. VON). METALLGEFÄSSE, Vienne, 1901. — Prix : P. T. 100.

— FAYENGEFÄSSE, Vienne, 1902. — Prix : P. T. 122.

— STEINGEFÄSSE, Vienne, 1904. — Prix : P. T. 125. — *Introduction et Index*, Vienne, 1907. — Prix : P. T. 49.

— TONNEFÄSSE, Vienne, 1913. — 1^{re} partie. — Prix : P. T. 122.

BORCHARDT (L.). STATUEN UND STATUETTEN VON KÖNIGEN UND PRIVATLEUTEN. — Tome I, Berlin, 1911. — Prix : P. T. 344. — Tome II, Berlin, 1925. — Prix : P. T. 220.

BRECCIA (E.). ISCRIZIONI GRECHE E LATINE (Musée d'Alexandrie), Caire, 1911. — Prix : P. T. 315.

— LA NECROPOLI DI SEIATEI (Musée d'Alexandrie). — Tomes I (texte) et II (planches), Caire, 1912. — Prix : P. T. 550 les deux volumes.

CARTER (H.) et NEWBERRY (P.). THE TOMB OF THOUTMÔSIS IV, Londres, 1904. — Prix : P. T. 250.

CHASSINAT (É.). LA SECONDE TROUVAILLE DE DEIR EL-BAHARI (1^{re} partie). — Tome I, 1^{er} fascicule, Caire, 1909. — Prix : P. T. 122.

CBUM (W. E.). COPTIC MONUMENTS, Caire, 1902. — Prix : P. T. 338.

CURRELLE (Charles T.). STONE IMPLEMENTS, Caire, 1913. — Prix : P. T. 343.

DARESSY (G.). OSTRACA, Caire, 1901. — Prix : P. T. 275.

— FOUILLES DE LA VALLÉE DES ROIS. — 1^{re} partie : *Tombe de Maherpra, Aménophis II*, Caire, 1901. — Prix : P. T. 250. — 2^e partie : *Tombe d'Aménophis II et de Thoutmôsis III*, Caire, 1902. — Prix : P. T. 97.

— TEXTES ET DESSINS MAGIQUES, Caire, 1902. — Prix : P. T. 88.

— STATUES DE DIVINITÉS. — Tome I (texte), Caire, 1906. — Prix : P. T. 313. — Tome II (planches), Caire, 1905. — Prix : P. T. 265.

— CERCUEILS DES CACHETTES ROYALES, Caire, 1909. — Prix : P. T. 410.

PUBLICATIONS

DU SERVICE DES ANTIQUITÉS DE L'ÉGYPTE (Suite).

CATALOGUE GÉNÉRAL DU MUSÉE DU CAIRE (10-4^e avec planches et figures dans le texte) [suite] :

- EDGAR (C. C.). *GREEK MOULDS*, Caïre, 1903. — Prix : P. T. 119.
GREEK SCULPTURE, Caïre, 1903. — Prix : P. T. 194.
GREEK BRONZES, Caïre, 1904. — Prix : P. T. 125.
 — *GRECO-EGYPTIAN GLASS*, Caïre, 1905. — Prix : P. T. 100.
 — *GRECO-EGYPTIAN COLLINS, MASKS AND PORTRAITS*, Caïre, 1905. — Prix : P. T. 290.
 — *SCULPTORS' STUDIOS AND UNFINISHED WORKS*, Caïre, 1906. — Prix : P. T. 218.
 — *GREEK VASES*, Caïre, 1911. — Prix : P. T. 290.
 — *ZENOY PAPYRI*. — Volume I, Caïre, 1925. — Prix : P. T. 200. — Volume II, Caïre, 1926. — Prix : P. T. 200.
- GAILLARD et DABESSY. *LA FAUNE MOMIFIÉE DE L'ANTIQUE ÉGYPTE*, Caïre, 1905. — Prix : P. T. 193.
- GAUTHIER (H.). *CERQUELS ANTHROPOIDES DES PRÊTRES DE MONTOU*. — 1^{er} fascicule, Caïre, 1912. — Prix : P. T. 290. — 2^e fascicule, Caïre, 1913. — Prix : P. T. 387.
- GOLLENISCHKE (W.). *PAPYRI HIERATOPOLITES*. — 1^{er} fascicule, Caïre, 1927. — Prix : P. T. 270.
- GRENFELL et HUNT. *GREEK PAPYRI*, Oxford, 1903. — Prix : P. T. 88.
- LACAT (P.). *SARCOPHAGES ANTIÉRIEURS AU NOUVEAU EMPIRE*. — Tome I, 1^{er} fascicule, Caïre, 1903. — Prix : P. T. 265. — 2^e fascicule, Caïre, 1904. — Prix : P. T. 175. — Tome II, 1^{er} fascicule, Caïre, 1905. — Prix : P. T. 97. — 2^e fascicule, Caïre, 1907. — Prix : P. T. 125.
 — *STÈLES DU NOUVEAU EMPIRE*. — Tome I, 1^{er} fascicule, Caïre, 1909. — Prix : P. T. 375. — 2^e fascicule, Caïre, 1916. — Prix : P. T. 100.
- LANGE et SCHÄFER. *GRAB- UND DENKSTEINE DES MITTLEREN REICHS*. — 1^{re} partie : N^{os} 20001-20399 (Texte), Berlin, 1903. — Prix : P. T. 275. — 2^e partie : N^{os} 20400-20780 (Texte), Berlin, 1908. — Prix : P. T. 375. — 3^e partie (Indices), Berlin, 1925. — Prix : P. T. 150. — 4^e partie (Planches), Berlin, 1903. — Prix : P. T. 375.
- LEFEBVRE (G.). *PAPYRI DE MÉNANDRE*, Caïre, 1911. — Prix : P. T. 387.
- LEGRAIN (G.). *STATUES ET STATUETTES DE ROIS ET DE PARTICULIERS*. — Tome I, Caïre, 1906. — Prix : P. T. 338. — Tome II, Caïre, 1909. — Prix : P. T. 250. — Tome III, Caïre, 1914. — Prix : P. T. 250. — *Indices des tomes I, II et III*, par H. GAUTHIER, Caïre, 1925. — Prix : P. T. 32.
- MASPERO (G.). *SARCOPHAGES DES ÉPOQUES PERSIANE ET PTOLÉMAÏQUE*. — Tome I, 1^{er} fascicule, Caïre, 1908. — Prix : P. T. 170. — 2^e fascicule, Caïre, 1914. — Prix : P. T. 250.
- MASPERO (JEAN). *PAPYRI GRECS D'ÉPOQUE BYZANTINE*. — Tome I, 1^{er} fascicule, Caïre, 1910. — Prix : P. T. 275. — 2^e fascicule, Caïre, 1911. — Prix : P. T. 193. — Tome II, 1^{er} fascicule, Caïre, 1911. — Prix : P. T. 193. — 2^e fascicule, Caïre, 1912. — Prix : P. T. 125. — 3^e fascicule, Caïre, 1913. — Prix : P. T. 183. — Tome III, Caïre, 1916. — Prix : P. T. 387.
- MILNE (J. G.). *GREEK INSCRIPTIONS*, Londres, 1905. — Prix : P. T. 240.
- MORET (A.). *SARCOPHAGES DE L'ÉPOQUE BUBASTITE À L'ÉPOQUE SAÏTE*. — 1^{er} fascicule, Caïre, 1912. — Prix : P. T. 290. — 2^e fascicule, Caïre, 1913. — Prix : P. T. 250.
- MUNIER (H.). *MANUSCRITS COPTES*, Caïre, 1916. — Prix : P. T. 385.
- NEWBERRY (P. E.). *SCABAB-SHAPED SEALS*, Londres, 1907. — Prix : P. T. 250.
- QUIBELL (J. E.). *ARCHAIC OBJECTS*. — Tome I (texte), Caïre, 1905. — Prix : P. T. 250. — Tome II (planches), Caïre, 1904. — Prix : P. T. 174.
 — *TOUR OF YUAA AND THUH*, Caïre, 1908. — Prix : P. T. 265.
- REISNER (G. A.). *AMULETS*, Caïre, 1907. — Prix : P. T. 193.
 — *MODELS OF SHIPS AND BOATS*, Caïre, 1913. — Prix : P. T. 315.
- ROEDER (G.). *NAOS*, Leipzig, 1914. — Prix : P. T. 375.
- SMITH (G. ELLIOT). *THE ROYAL MUMMIES*, Caïre, 1912. — Prix : P. T. 375.
- SPIEGELBERG (W.). *DIE DEMOTISCHEN DENKMÄLER*. — 1^{re} partie : *Die demotischen Inschriften*, Leipzig, 1904. — Prix : P. T. 150. — 2^e partie : *Die demotischen Papyrus*. Tome I (texte), Strasbourg, 1908. — Prix : P. T. 193. — Tome II (planches), Strasbourg, 1906. — Prix : P. T. 385.
- STRZYGOWSKI. *KOPTISCHE KUNST*, Vienne, 1904. — Épuisé.
- VERNIER (É.). *BIJOUX ET ORFÈVRES*. — Tome I, 1^{er} fascicule, Caïre, 1907. — Prix : P. T. 117. — 2^e fascicule, Caïre, 1909. — Prix : P. T. 194. — 3^e fascicule, Caïre, 1925. — Prix : P. T. 260.
- WEIGALL (ARTHUR E. P.). *WEIGHTS AND BALANCES*, Caïre, 1908. — Prix : P. T. 88.

EN VENTE :

Au MUSÉE DU CAIRE et chez les principaux libraires du Caïre ;
 Aux éditions ERNEST LEROUX, 28, rue Bonaparte, Paris (VI) ;
 Chez KARL W. HERSEMANN, 29, Königstrasse, Leipzig.

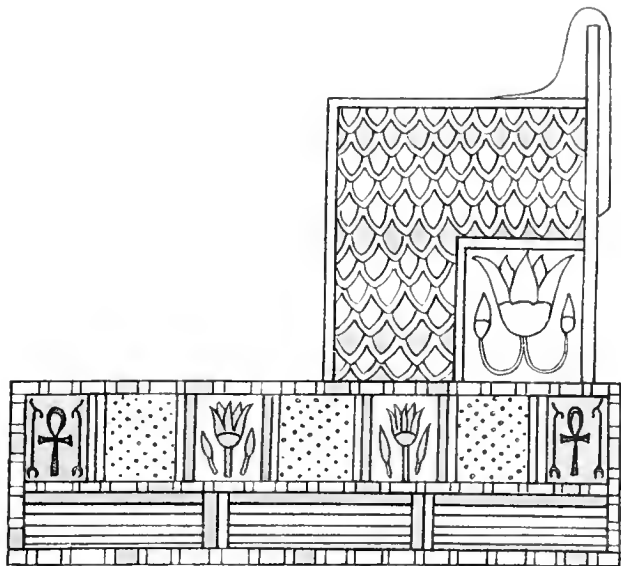

1

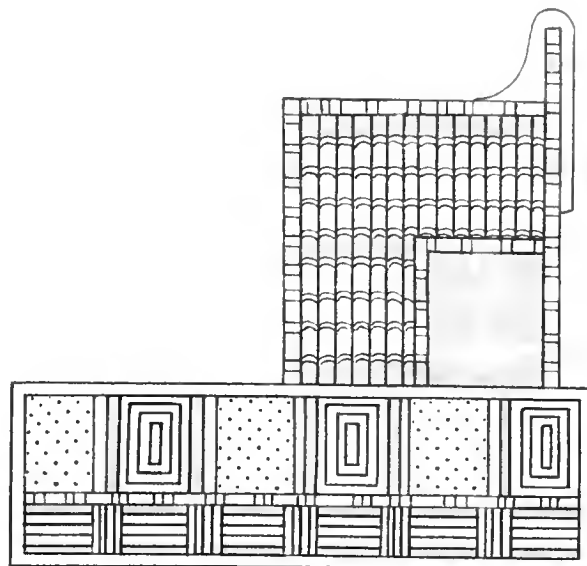

2

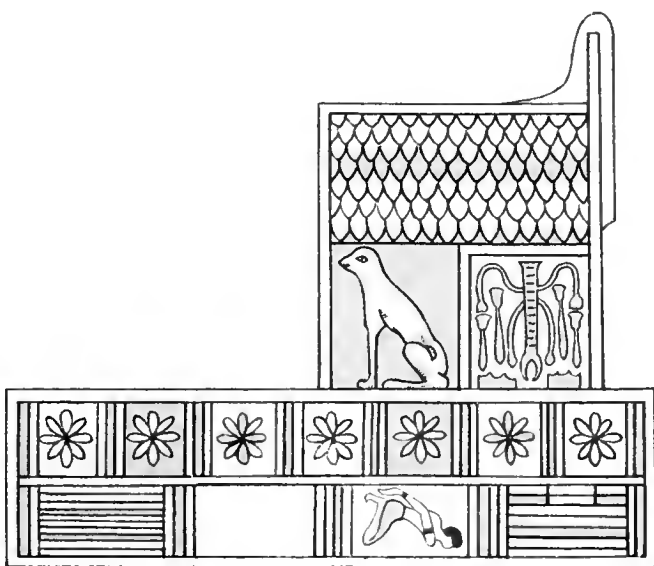

3

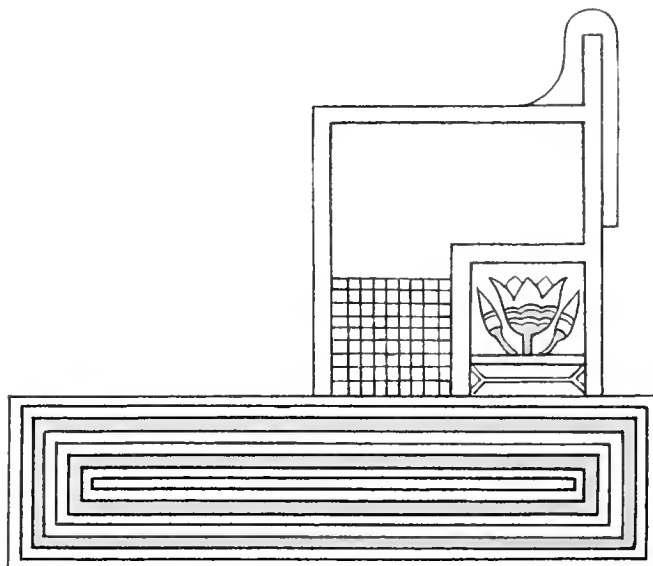

4

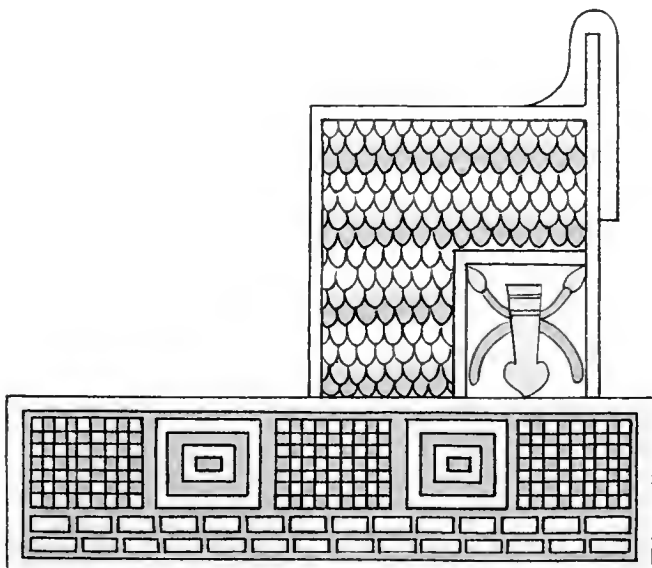

5

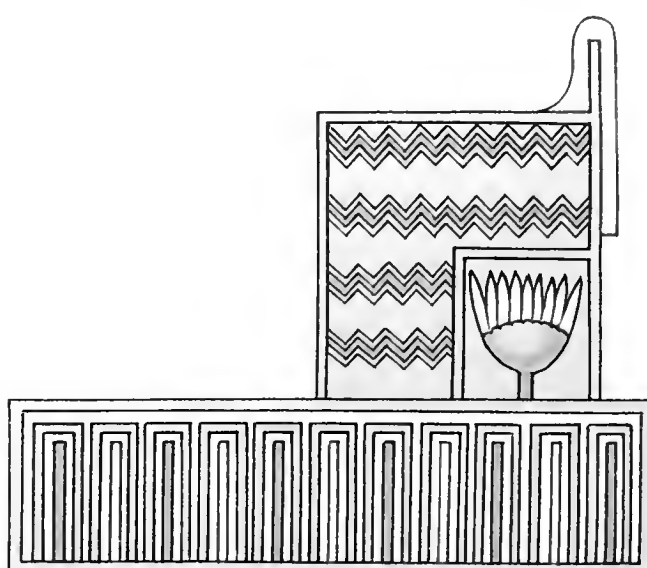

6

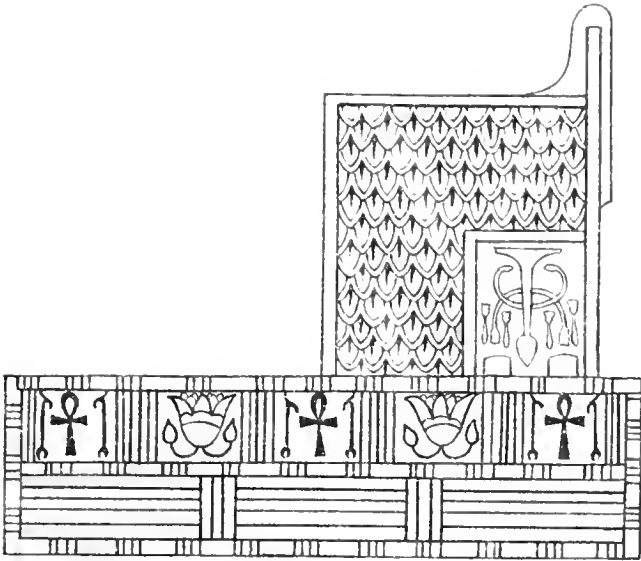

1

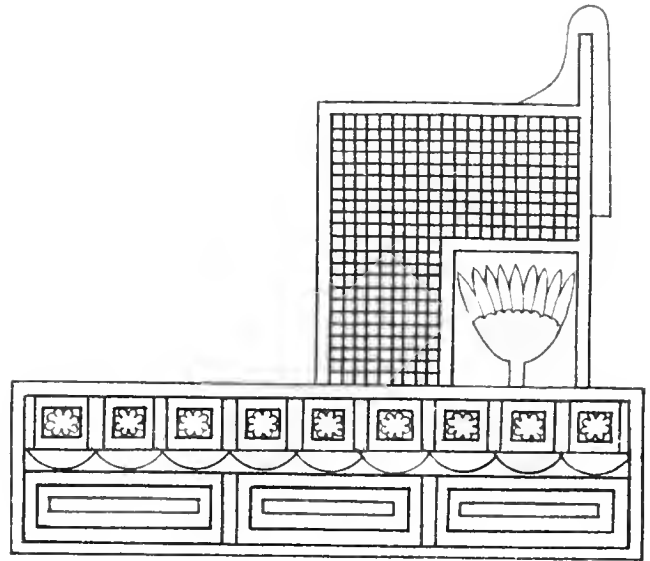

2

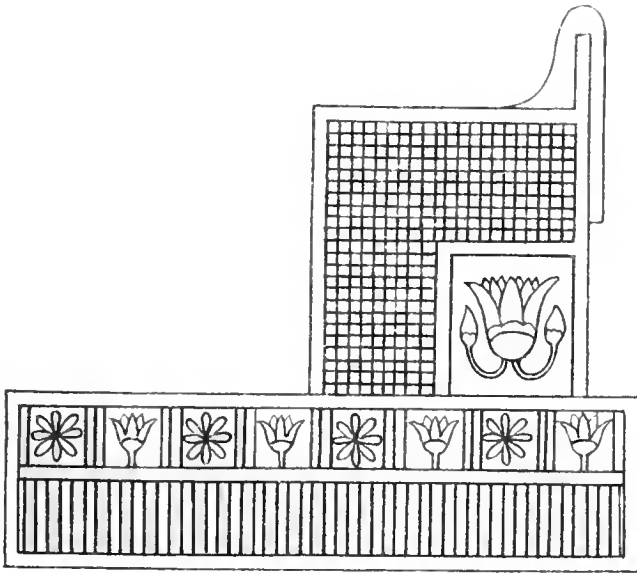

3

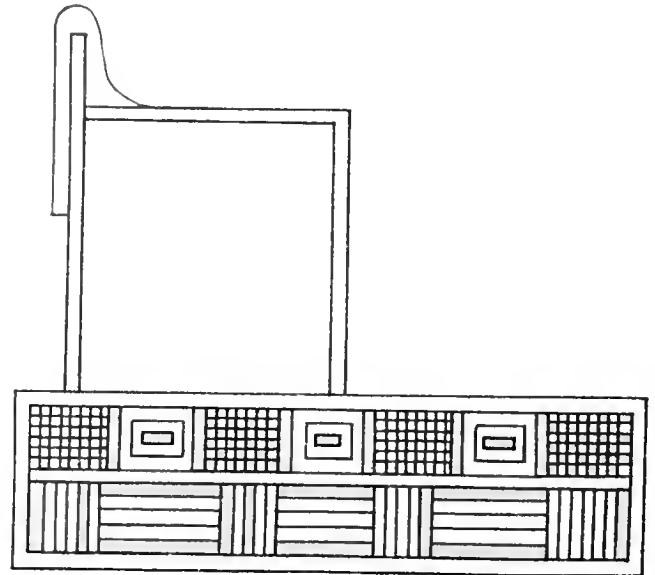

4

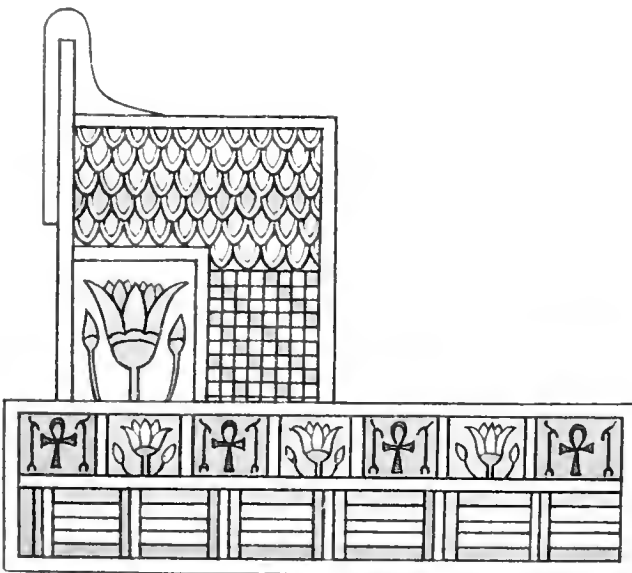

5

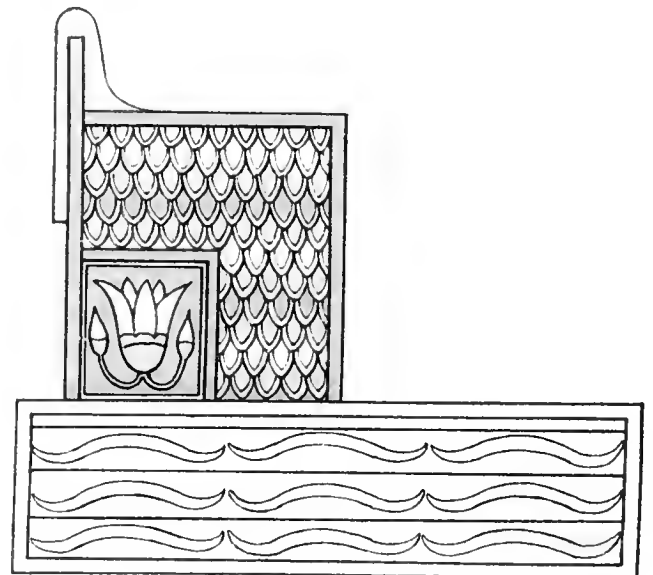

6

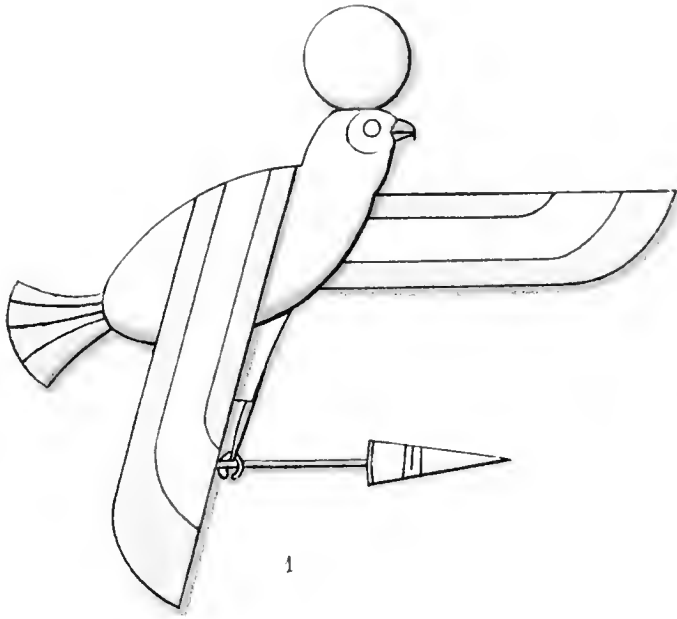

1

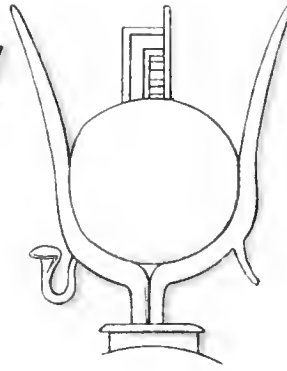

2

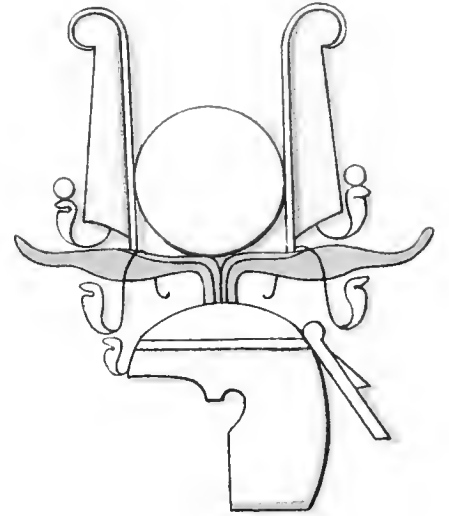

3

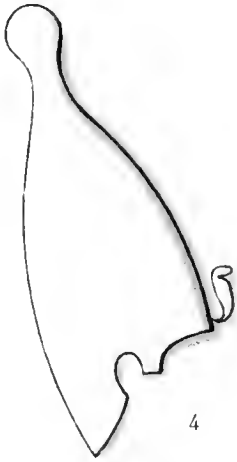

4

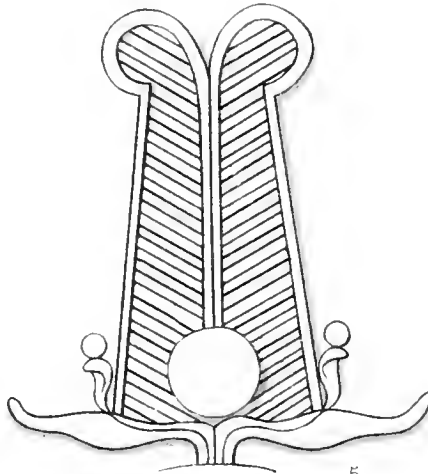

5

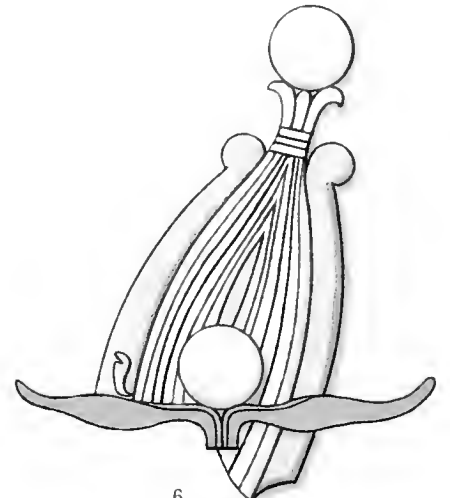

6

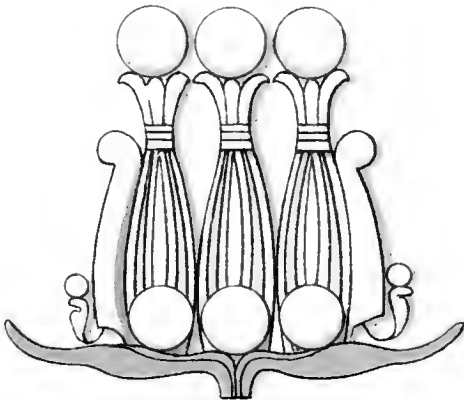

7



8

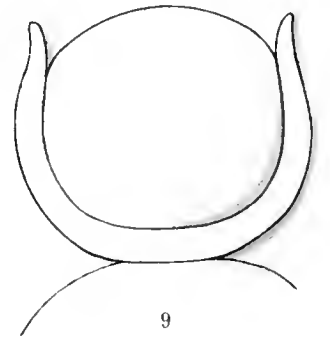

9

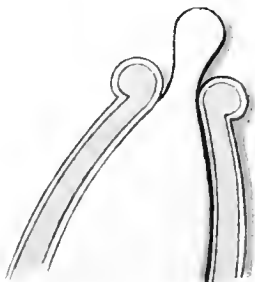

10

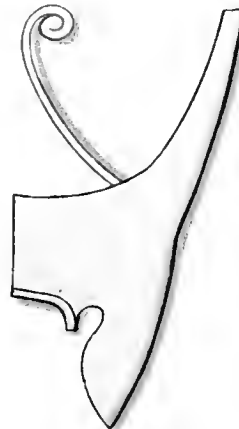

11

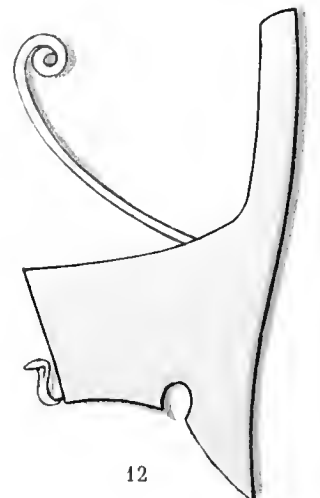

12

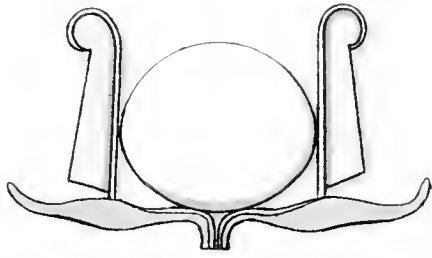

1

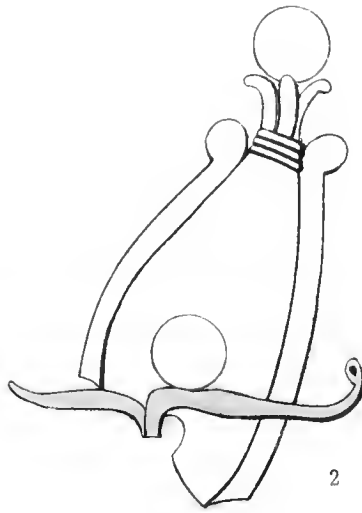

2



3



4

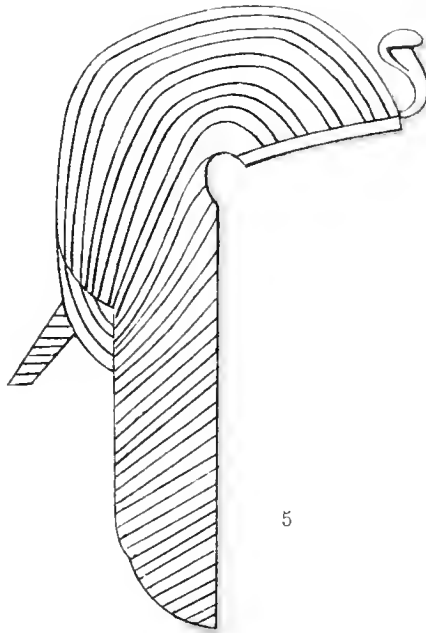

5

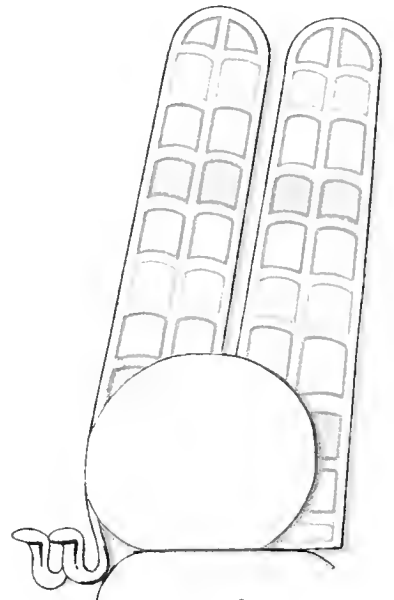

6

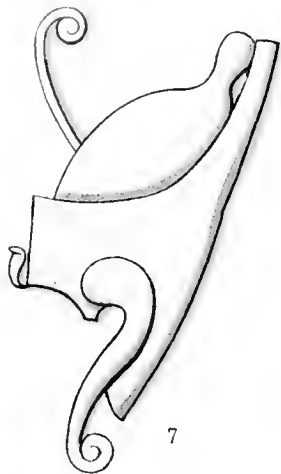

7

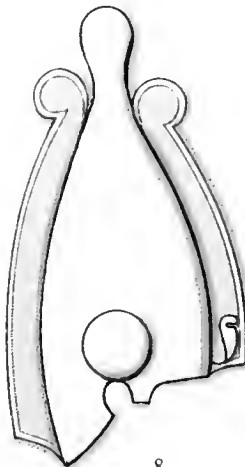

8

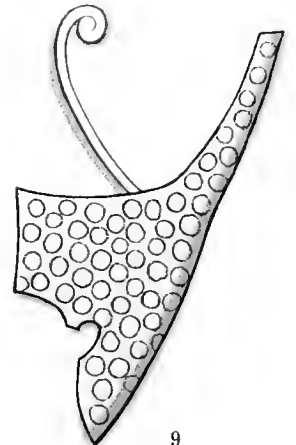

9

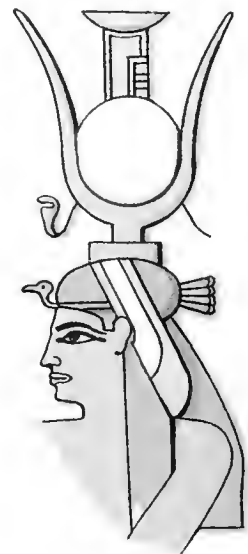
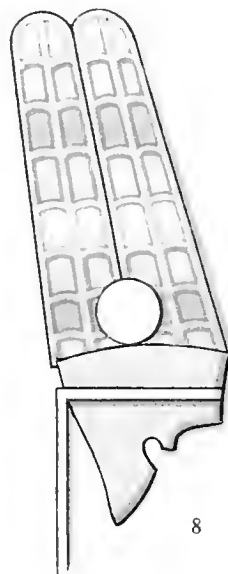
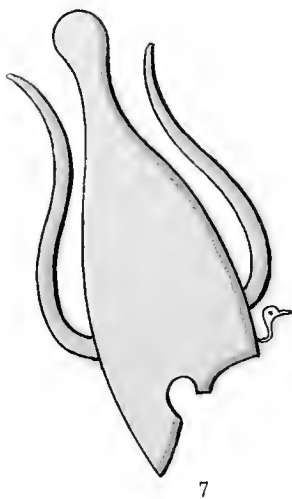
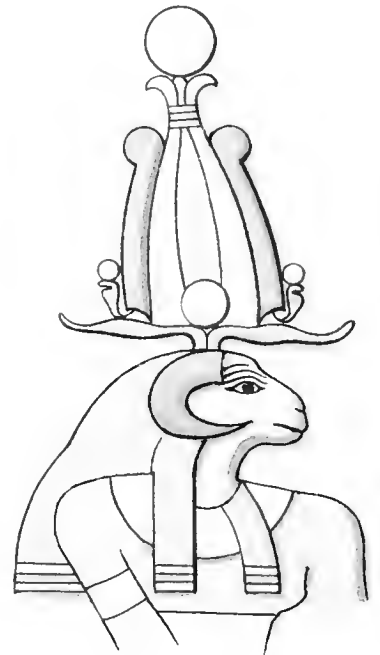
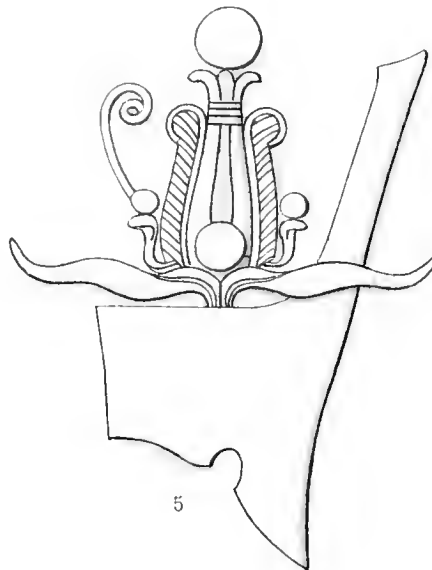
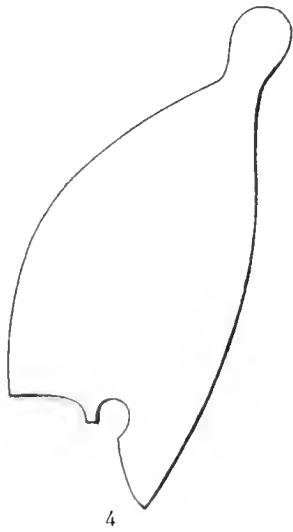
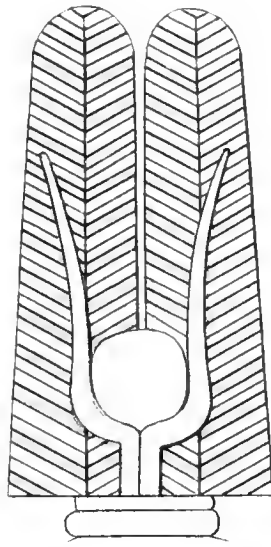
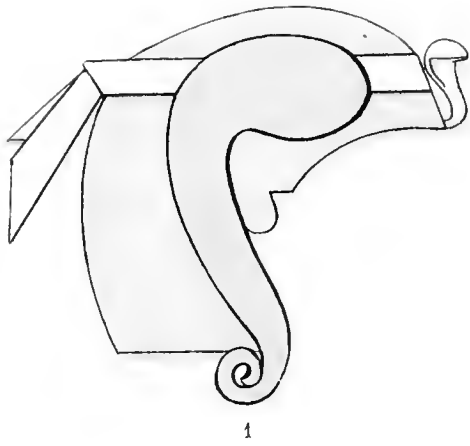

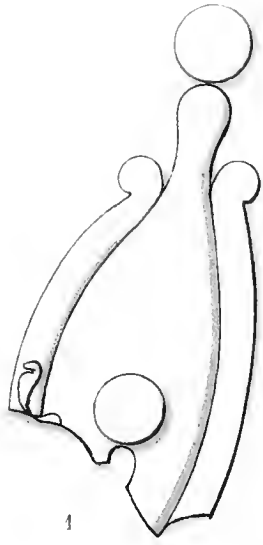

1

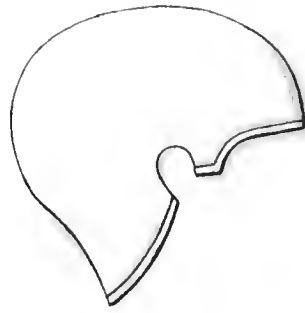

2

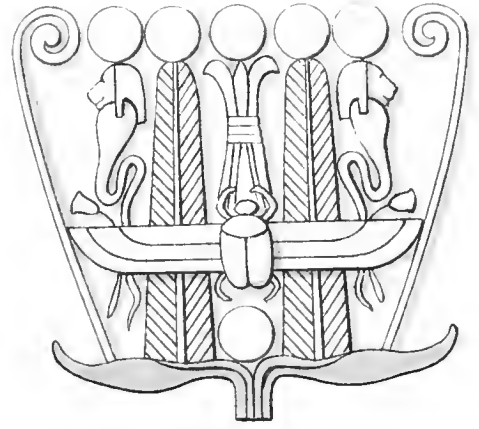

3

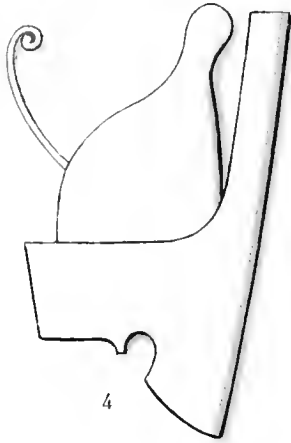

4

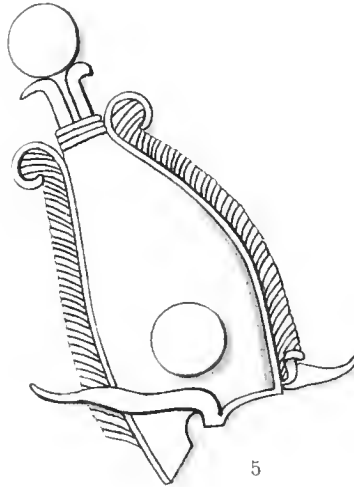

5

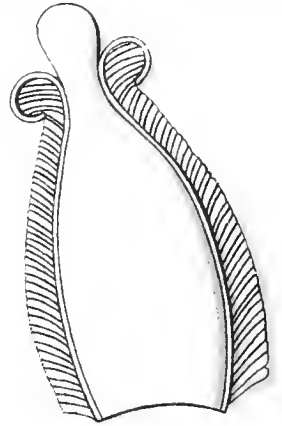

6

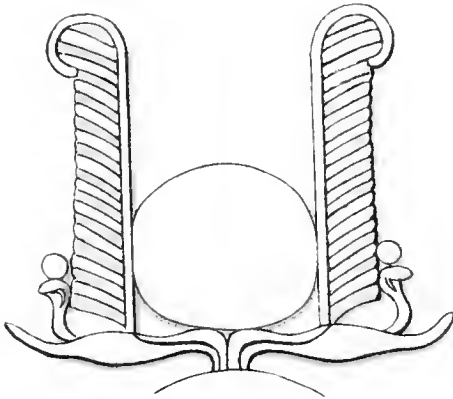

7

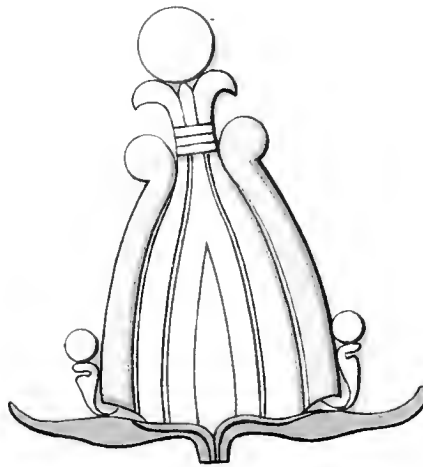

8

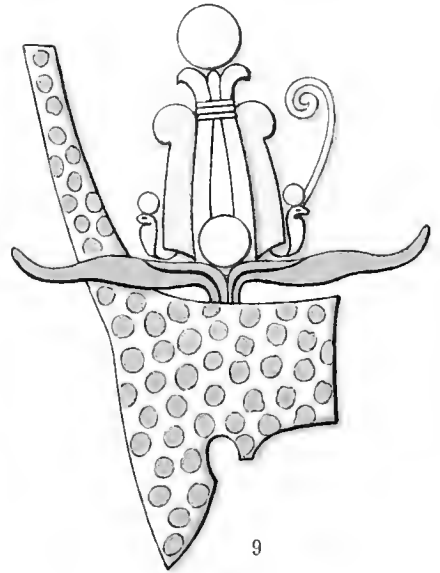

9

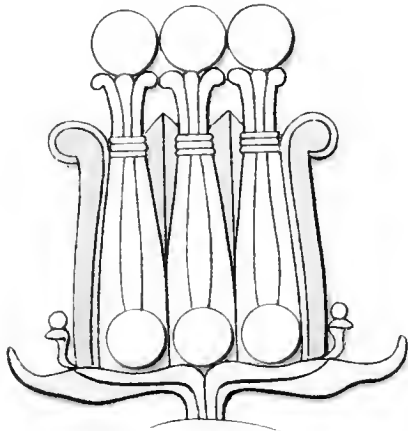

10

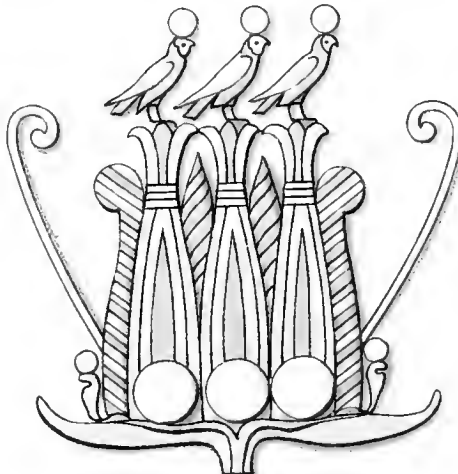

11



12

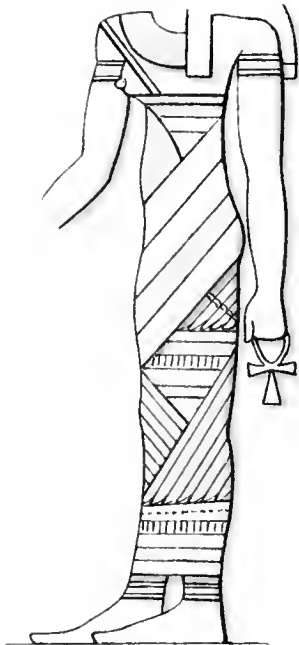

1

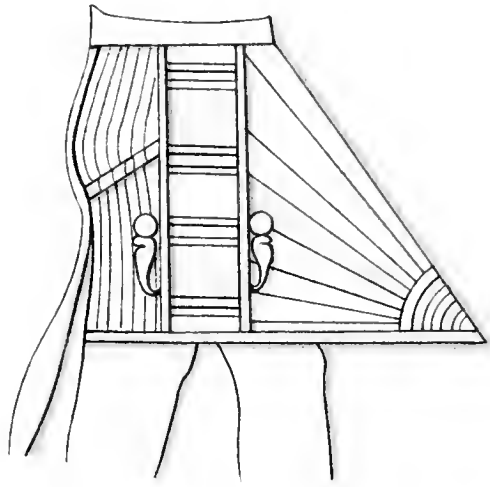

2

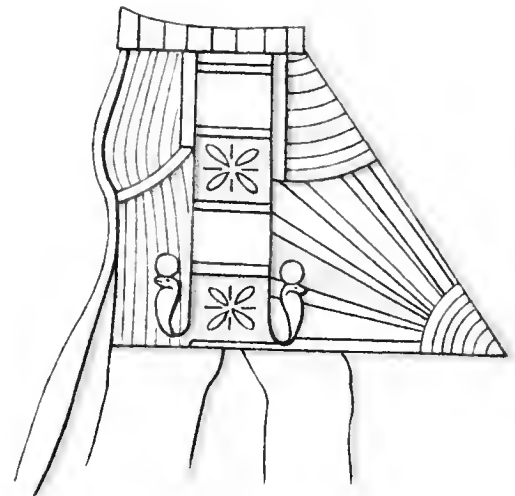

3

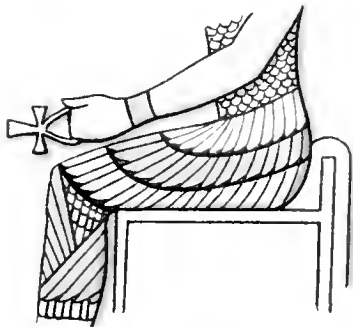

4



5

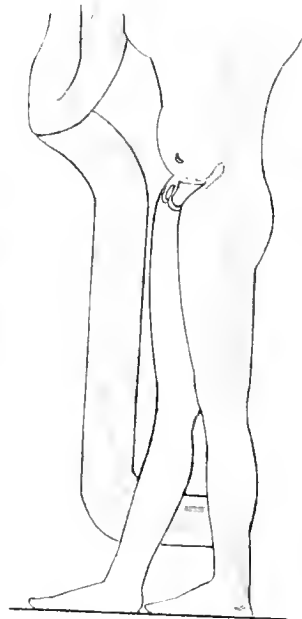

6

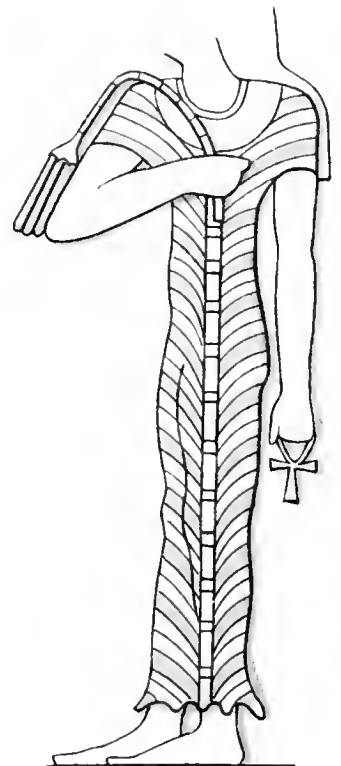

7

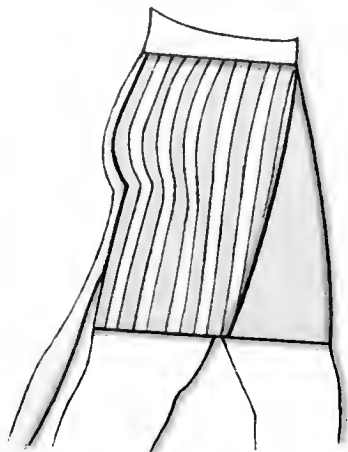

8

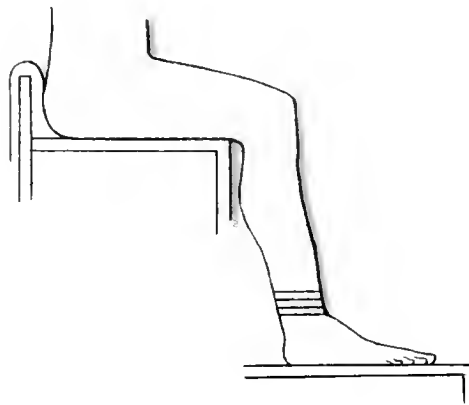

9

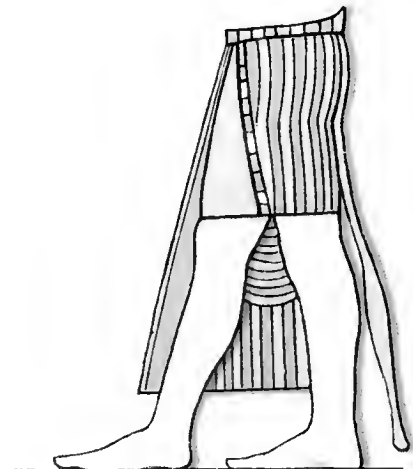

10



1

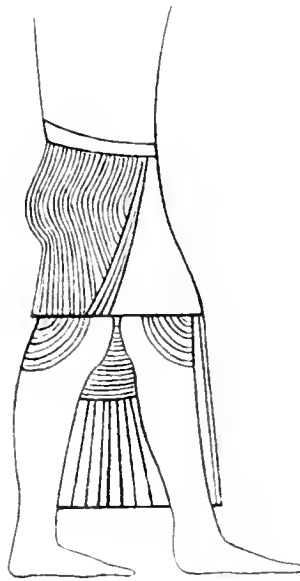

2

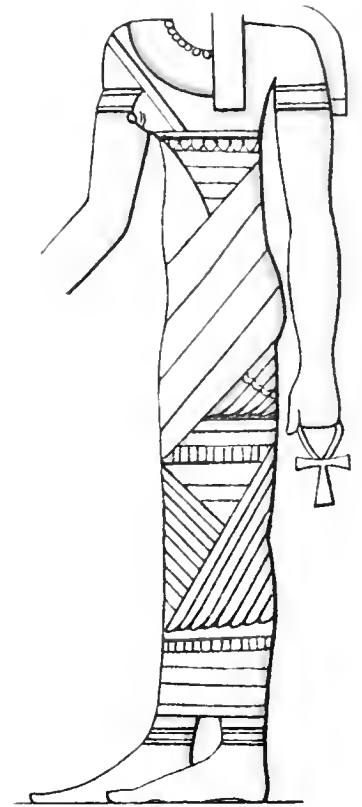
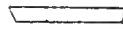

3

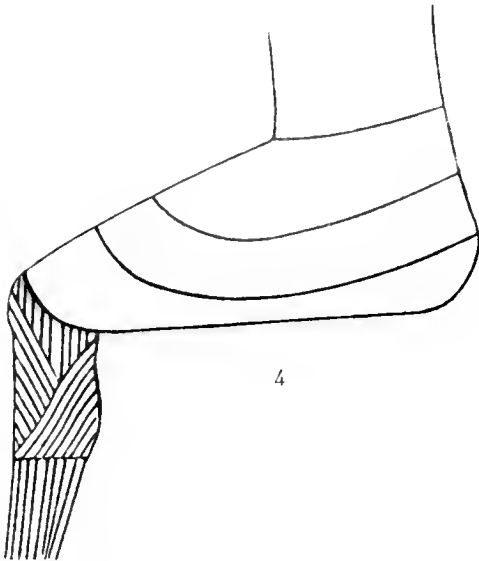

4



5

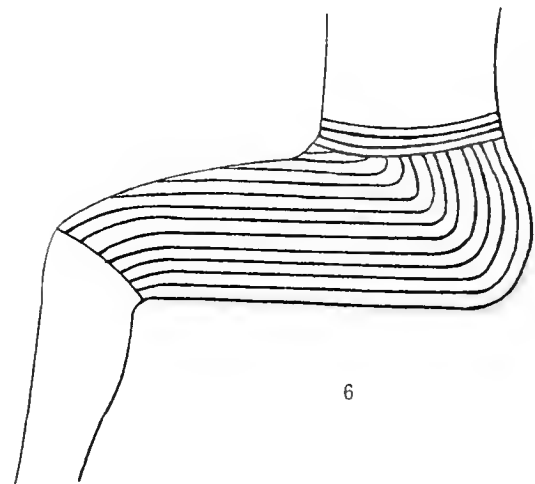

6

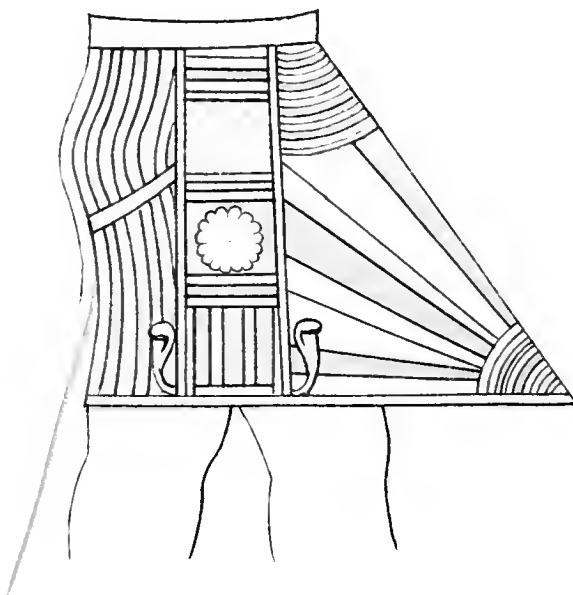

7

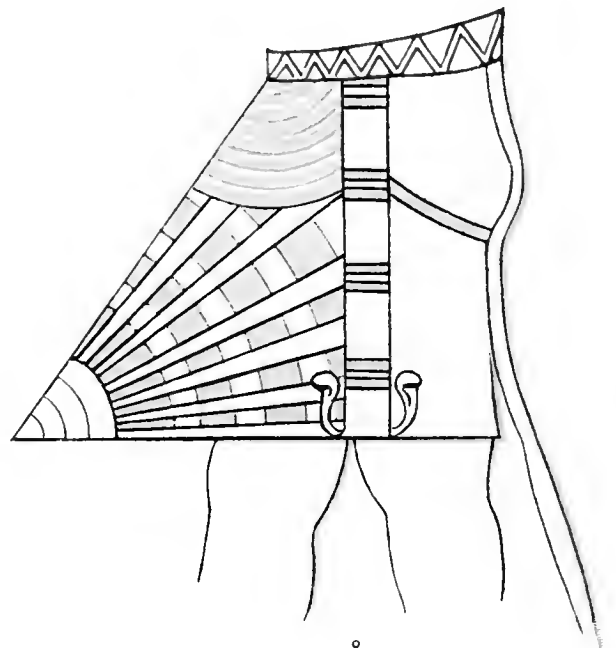

8

PUBLICATIONS

DU SERVICE DES ANTIQUITÉS DE L'ÉGYPTE (Suite).

LES TEMPLES IMMERGÉS DE LA NUBIE [suite] :

- DOCUMENTS*, par G. MASPERO. — 1^{re} livraison. Caire, 1912. — Prix : P. T. 58 (15 francs).
LE TEMPLE DE KALABCHAH, par H. GAUTHIER. — 1^{er} fascicule. Caire, 1911. — Prix : P. T. 308 (80 francs).
 — 2^e fascicule. Caire, 1911. — Prix : P. T. 240 (62 francs). — 3^e fascicule. Caire, 1914. — Prix :
 P. T. 115,7 (30 francs).
LE TEMPLE DE OUADI ES-SEROUÁ, par H. GAUTHIER. — Tomes I (texte) et II (planches), Caire, 1912. —
 Prix : P. T. 347,2 (90 francs) les deux volumes.
LE TEMPLE D'AMADA, par H. GAUTHIER. — 1^{er} fascicule. Caire, 1913. — Prix : P. T. 250,5 (65 francs).
DEBOD BIS BAB KALABSCHE, par G. ROEDER. — Tomes I (texte) et II (planches), Caire, 1911. — Prix :
 P. T. 400 (104 francs) les deux volumes. — Tome III, par FRIEDRICH ZUCKER, Caire, 1912. — Prix :
 P. T. 154 (40 francs).
DER TEMPEL VON DAKAE, par G. ROEDER. — Tome II (planches), Caire, 1913. — Prix : P. T. 231,4 (60 francs).
THE TEMPLE OF DENDÛR, par Aylward M. BLACKMAN, Caire, 1911. — Prix : P. T. 347,2 (90 francs).
THE TEMPLE OF DERR, par Aylward M. BLACKMAN, Caire, 1913. — Prix : P. T. 231,4 (60 francs).

CATALOGUE GÉNÉRAL DU MUSÉE DU CAIRE (in-4° avec planches et figures dans le texte) :

- OSTRACA*, par G. DARESSY, Caire, 1901. — Prix : P. T. 220 (57 francs).
FOUILLES DE LA VALLÉE DES ROIS, par G. DARESSY. — 1^{re} partie : *Tombe de Maherpra, Aménophis II*, Caire,
 1901. — Prix : P. T. 200 (52 francs). — 2^e partie : *Tombe d'Aménophis II et de Thoutmôsis III*,
 Caire, 1902. — Prix : 771 mill. (20 francs).
TEXTES ET DESSINS MAGIQUES, par G. DARESSY, Caire, 1902. — Prix : P. T. 70 (18 fr. 15).
STATUES DE DIVINITÉS, par G. DARESSY. — Tome I (texte), Caire, 1906. — Prix : P. T. 250 (65 francs). —
 Tome II (planches), Caire, 1905. — Prix : P. T. 212 (55 francs).
CERCUEILS DES CACHETTES ROYALES, par G. DARESSY, Caire, 1909. — Prix : P. T. 328 (85 francs).
DIE METALLGEFÄSSE, par FR. DE BISSING, Vienne, 1901. — Prix : P. T. 80 (20 fr. 75).
DIE FAYENGEFÄSSE, par FR. DE BISSING, Vienne, 1902. — Prix : P. T. 97 1/2 (25 fr. 25).
DIE STEINGEFÄSSE, par FR. DE BISSING, Vienne, 1904. — Prix : P. T. 100 (26 francs). — *Einführung und Indices*,
 Vienne, 1907. — Prix : P. T. 38,5 (10 francs).
TONGEFÄSSE, par FR. DE BISSING, Vienne, 1913. — 1^{re} partie. — Prix : P. T. 97 1/2 (25 fr. 25).
COPTIC MONUMENTS, par W. E. CRUM, Caire, 1902. — Prix : P. T. 270 (70 francs).
GRAB- UND DENKSTEINE DES MITTLEREN REICHS, par LANGE-SCHÄFER. — 1^{re} partie : *Text zu N^{os} 20001-20399*,
 Berlin, 1902. — Prix : P. T. 220 (57 francs). — 2^e partie : *Text zu N^{os} 20400-20780*, Berlin, 1908. —
 Prix : P. T. 300 (78 francs). — 4^e partie : *Tafeln*, Berlin, 1903. — Prix : P. T. 300 (78 francs).
SARCOPHAGES ANTÉRIEURS AU NOUVEL EMPIRE, par P. LACAU. — Tome I, 1^{er} fascicule. Caire, 1903. — Prix :
 P. T. 212 (55 francs). — 2^e fascicule. Caire, 1904. — Prix : P. T. 140 (36 fr. 25). — Tome II, 1^{er} fascicule,
 Caire, 1905. — Prix : 771 mill. (20 francs). — 2^e fascicule. Caire, 1907. — Prix : P. T. 100 (26 francs).
SIÈLES DU NOUVEL EMPIRE, par P. LACAU. — Tome I, 1^{er} fascicule. Caire, 1909. — Prix : P. T. 300 (77 fr. 77).
GREEK PAPYRI, par GRENFELL et HUNT, Oxford, 1903. — Prix : P. T. 70 (18 fr. 15).
KOPTISCHE KUNST, par STRZYGOWSKI, Vienne, 1904. — Prix : P. T. 300 (78 francs).
GREEK MOULDS, par C. C. EDGAR, Caire, 1902. — Prix : P. T. 95 (24 fr. 60).
GREEK SCULPTURE, par C. C. EDGAR, Caire, 1903. — Prix : P. T. 155 (40 fr. 20).
GREEK BRONZES, par C. C. EDGAR, Caire, 1904. — Prix : P. T. 100 (26 francs).
GRAECO-EGYPTIAN GLASS, par C. C. EDGAR, Caire, 1905. — Prix : P. T. 80 (20 fr. 75).
GRAECO-EGYPTIAN COFFINS, par C. C. EDGAR, Caire, 1905. — Prix : P. T. 231,4 (60 francs).
SCULPTORS' STUDIES AND UNFINISHED WORKS, par C. C. EDGAR, Caire, 1906. — Prix : P. T. 174 (45 francs).
GREEK VASES, par C. C. EDGAR, Caire, 1911. — Prix : P. T. 231,4 (60 francs).
DIE DEMOTISCHEN DENKMÄLER, par W. SPIEGELBERG. — 1^{re} partie : *Die demotischen Inschriften*, Leipzig, 1904.
 — Prix : P. T. 120 (31 fr. 10). — 2^e partie : *Die demotischen Papyrus*, Strasbourg, 1908. — Prix :
 P. T. 154 (40 francs). — Tome II (planches), Strasbourg, 1906. — Prix : P. T. 308 (80 francs).
THE TOMB OF THOUTMÔSIS IV, par CARTER-NEWBERRY, Londres, 1904. — Prix : P. T. 200 (52 francs).

PUBLICATIONS

DU SERVICE DES ANTIQUITÉS DE L'ÉGYPTE (*Suite*).

CATALOGUE GÉNÉRAL DU MUSÉE DU CAIRE (in-4° avec planches et figures dans le texte) [suite] :

- GREEK INSCRIPTIONS*, par J. G. MILNE, Londres, 1905. — Prix : P. T. 192 (50 francs).
- SIÈLES HIÉROGLYPHIQUES D'ÉPOQUE PTOLÉMAÏQUE ET ROMAINE*, par AHMED BEY KAMAL. — Tome I (texte), Caire, 1905. — Prix : P. T. 251 (65 francs). — Tome II (planches), Caire, 1904. — Prix : P. T. 212 (55 francs).
- TARIS D'OLIVANDÉS*, par AHMED BEY KAMAL. — Tome I (texte), Caire, 1909. — Prix : P. T. 200 (52 francs). — Tome II (planches), Caire, 1906. — Prix : P. T. 154 (40 francs).
- ARCHAIC OBJECTS*, par J. E. QUIBELL. — Tome I (texte), Caire, 1905. — Prix : P. T. 200 (52 francs). — Tome II (planches), Caire, 1904. — Prix : P. T. 139 (36 francs).
- TOMB OF YUAA AND THUIU*, par J. E. QUIBELL, Caire, 1908. — Prix : P. T. 212 (55 francs).
- LA FAUNE MOMIFIÉE DE L'ANCIENNE ÉGYPTE*, par GAILLARD et DARESSY, Caire, 1905. — Prix : P. T. 154 (40 francs).
- STATUES ET STATUETTES DE ROIS ET DE PARTICULIERS* (2^e partie), par G. LEGRAIN. — Tome I, Caire, 1906. — Prix : P. T. 270 (70 francs). — Tome II, Caire, 1909. — Prix : P. T. 200 (52 francs). — Tome III, Caire, 1914. — Prix : P. T. 200 (52 francs).
- SCABAR-SHAPED SEALS*, par P. E. NEWBERRY, Londres, 1907. — Prix : P. T. 200 (52 francs).
- AMPLFIS*, par G. A. REISNER, Caire, 1907. — Prix : P. T. 154 (40 francs).
- MODELS OF SHIPS AND BOATS*, par G. A. REISNER, Caire, 1913. — Prix : P. T. 252 (65 francs).
- MIROIRS*, par G. BÉNÉDITE, Caire, 1907. — Prix : P. T. 120 (31 fr. 10).
- OBJETS DE TOILETTE*, par G. BÉNÉDITE. — 1^{re} partie : *Peignes, épingles de tête, étuis et pots à kohol, stylets à kohol*, Caire, 1911. — Prix : P. T. 110 (28 fr. 50).
- BIJOUX ET ORFÈVRES*, par É. VERNIER. — Tome I, 1^{er} fascicule, Caire, 1907. — Prix : P. T. 93 (24 francs). — 2^e fascicule, Caire, 1909. — Prix : P. T. 154 (40 francs).
- SARCOPHAGES DES ÉPOQUES PERSANE ET PTOLÉMAÏQUE*, par G. MASPERO. — Tome I, 1^{er} fascicule, Caire, 1908. — Prix : P. T. 136 (35 francs). — 2^e fascicule, Caire, 1914. — Prix : P. T. 200 (52 francs).
- WEIGHTS AND BALANCES*, par Arthur E. P. WEIGALL, Caire, 1908. — Prix : P. T. 70 (18 fr. 15).
- LA SECONDE TROUVAILLE DE DEIR EL-BAHARI*, par É. CHASSINAT, 1^{re} partie. — Tome I, 1^{er} fascicule, Caire, 1909. — Prix : P. T. 97 (25 francs).
- PAPYRUS GRECS D'ÉPOQUE BYZANTINE*, par JEAN MASPERO. — Tome I, 1^{er} fascicule, Caire, 1910. — Prix : P. T. 220 (57 francs). — 2^e fascicule, Caire, 1911. — Prix : P. T. 155 (40 fr. 20). — Tome II, 1^{er} fascicule, Caire, 1911. — Prix : P. T. 154 (40 francs). — 2^e fascicule, Caire, 1912. — Prix : P. T. 100 (26 francs). — 3^e fascicule, Caire, 1913. — Prix : P. T. 146 (38 francs).
- PAPYRUS DE MÉANDEE*, par G. LEFEBVRE, Caire, 1911. — Prix : P. T. 309 (80 francs).
- STATUEN UND STATUETTEN VON KÖNIGEN UND PRIVATLEUTEN* (1^{re} partie), par L. BORCHARDT, Berlin, 1911. — Prix : P. T. 275 (71 francs).
- ISCRIZIONI GRECHE E LATINE* (Musée d'Alexandrie), par E. BRECCIA, Caire, 1911. — Prix : P. T. 252 (65 francs).
- LA NECROPOLI DI SCIATBI* (Musée d'Alexandrie), par E. BRECCIA. — Tomes I (texte) et II (planches), Caire, 1912. — Prix : P. T. 440 (114 francs) les deux volumes.
- THE ROYAL MUMMIES*, par G. ELLIOT SMITH, F. R. S., Caire, 1912. — Prix : P. T. 300 (77 francs).
- SARCOPHAGES DE L'ÉPOQUE BYZANTINE À L'ÉPOQUE SAÏTE*, par A. MORET. — 1^{er} fascicule, Caire, 1912. — Prix : P. T. 231,4 (60 francs). — 2^e fascicule, Caire, 1913. — Prix : P. T. 200 (52 francs).
- CERUELLS ANTHROPOIDES DES PRÊTRES DE MONTOU*, par H. GAUTHIER. — 1^{er} fascicule, Caire, 1912. — Prix : P. T. 231,4 (60 francs). — 2^e fascicule, Caire, 1913. — Prix : P. T. 309 (80 francs).
- SIGNE IMPLEMENTS*, par Charles T. CERRELLY, Caire, 1913. — Prix : P. T. 274 (71 francs).

EN VENTE :

Au MUSÉE DU CAIRE et chez les principaux libraires du Caire;
 Chez ERNEST LEROUX, éditeur, 28, rue Bonaparte, Paris;
 Chez BERNARD QUARTICH, 11, Grafton Street, New Bond Street, W, Londres;
 Chez KARL W. HIERSEMANN, 29, Königsstrasse, Leipzig.

SERVICE DES ANTIQUITÉS DE L'ÉGYPTE

LES

LE
TEMPLE DE KALABCHAH

PAR M. HENRI GAUTHIER

QUATRIÈME FASCICULE

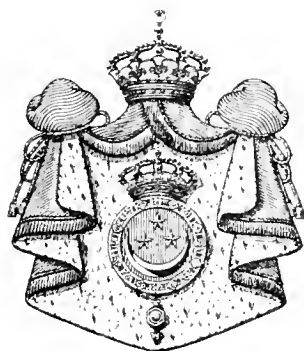

LE CAIRE
IMPRIMERIE DE L'INSTITUT FRANÇAIS
D'ARCHÉOLOGIE ORIENTALE

1927

Ainsi qu'il est dit à la page LV du tome I^{er}, les deux séries de planches en couleurs E à L et M à T sont l'œuvre de deux dessinateurs différents : d'où la divergence dans les teintes. Les couleurs, d'autre part, n'ont pas été reproduites par le graveur avec toute l'exactitude désirable, et nous nous en excusons.

DU SERVICE DES ANTIQUITÉS DE L'ÉGYPTE.

- GUIDE DU VISITEUR AU MUSÉE DU CAIRE*, par G. MASPERO, in-8°, Caïre, 4^e édition, 1915. — Épuisé.
- NOTICE SOMMAIRE DES PRINCIPAUX MONUMENTS DU MUSÉE DU CAIRE*, par les Conservateurs du Musée, in-16 :
texte français, nouvelle édition, Caïre, 1927, prix : P. T. 6; — texte anglais, nouvelle édition, Caïre,
1927, prix : P. T. 6; — traduction arabe par ANTOINE EFF. ZIKRI, nouvelle édition, Caïre, 1924, prix : P. T. 5.
- NOTICE SOMMAIRE SUR LES OBJETS PROVENANT DE LA TOMBE DE TOUTANKHAMON ACTUELLEMENT EXPOSÉS AU MUSÉE DU
CAIRE*. — In-16, Caïre, 1927. — Prix : texte français, P. T. 3,5; — texte anglais, P. T. 3,5; — in-8°,
1926 : texte arabe, P. T. 3,5.
- ANNALES DU SERVICE DES ANTIQUITÉS DE L'ÉGYPTE*, tomes I à XXVI. — In-8°, Caïre, 1900-1926. — Prix
de chaque volume : P. T. 122.
- INDEX DES TOMES I-X DES ANNALES DU SERVICE DES ANTIQUITÉS DE L'ÉGYPTE*, par H. MUNIER. — In-8°, Caïre,
1912. — Prix : P. T. 125.
- INDEX DES TOMES XI-XV DES ANNALES DU SERVICE DES ANTIQUITÉS DE L'ÉGYPTE*, par H. MUNIER. — In-8°,
Caïre, 1921. — Prix : P. T. 125.
- LE MUSÉE ÉGYPTIEN*. — Tome I. — In-4° avec 46 planches, Caïre, 1890-1900. — Prix : P. T. 157 (épuisé).
Tome II, 1^{er} fasc. — In-4° avec 17 planches, Caïre, 1904. — Prix : P. T. 106. — 2^e fascicule. — In-4°
avec 25 planches, Caïre, 1906. — Prix : P. T. 126. — 3^e fascicule. — In-4° avec 15 planches,
Caïre, 1907. — Prix : P. T. 87.
Tome III, 1^{er} fasc. — In-4° avec 23 planches, Caïre, 1909. — Prix : P. T. 121. — 2^e fascicule. — In-4°
avec 13 planches, Caïre, 1915. — Prix : P. T. 97. — 3^e fascicule. — In-4° avec 2 planches, Caïre,
1924. — Prix : P. T. 25.
- CARTE DE LA NÉCROPOLE MEMPHITE* : Dahchour, Sakkarah, Abousir, par J. DE MORGAN. — In-4°, 12 planches
coloriées. — Caïre, 1897. — Prix : P. T. 97.
- PLAN DES NÉCROPOLES THÉBAÏNES*, par É. BARAÏZE. — 1^{re} livraison, feuilles 9, 20, 21, 31 et 32. — In-f°, Caïre,
1904. — Prix : P. T. 35. — 2^e livraison, feuilles 42, 53 et 61. — In-f°, Caïre, 1907. — Prix : P. T. 25.
— 3^e livraison, feuilles 8, 30, 41, 59 et 60. — In-f°, Caïre, 1908. — Prix : P. T. 35. — 4^e livraison,
feuilles 40, 43, 51 et 54. — In-f°, Caïre, 1913. — Prix : P. T. 32.
- FOUILLES À DAHCOUR (MARS-JUIN 1894)*, par J. DE MORGAN, avec la collaboration de MM. BERTHELOT, G. LEGRAIN,
G. JÉQUIER, V. LORET et D^r FOUQUET. — In-4°, Vienne, 1895. — Prix : P. T. 244.
- FOUILLES À DAHCOUR EN 1894-1895*, par J. DE MORGAN, avec la collaboration de G. LEGRAIN et G. JÉQUIER.
— In-4°, Vienne, 1903. — Prix : P. T. 250.
- NOTICE SUR LE TEMPLE DE LOUQSOR*, par G. DARESSY. — In-8°, Caïre, 1893. — Prix : P. T. 10.
- NOTICE SUR LE TEMPLE DE MÉDINET-HABOU*, par G. DARESSY. — In-8°, Caïre, 1897. — Prix : P. T. 15.
- RECUEIL DES INSCRIPTIONS GRECQUES-CHRÉTIENNES D'ÉGYPTE*, par G. LEFÈVRE. — In-4°, Caïre, 1907. — Prix :
P. T. 250.
- LE TOMBEAU DE PETOSIRIS*, par G. LEFÈVRE, 1^{re} partie : Description. — In-4°, Caïre, 1924. — Prix :
P. T. 100. — 2^e partie : Les Textes. — In-4°, Caïre, 1923. — Prix : P. T. 140. — 3^e partie : Vocabulaire
et Planches. — In-4°, Caïre, 1924. — Prix : P. T. 160.
- LE LIVRE DES PERLES ENFOUÏES ET DU MYSTÈRE PRÉCIEUX*, par AÛMED BEY KAMAL. — 2 vol. in-4°, Caïre, 1907.
— Prix : les deux, P. T. 194. Vendus séparément : texte arabe, P. T. 100; traduction française, P. T. 107.
- RAPPORTS SUR LA MARCHÉ DU SERVICE DES ANTIQUITÉS, DE 1899 à 1910*, par G. MASPERO. — In-8°, Caïre,
1912. — Prix : P. T. 50.
- CHANSONS POPULAIRES RECUEILLIES DANS LA HAUTE-ÉGYPTE*, par G. MASPERO. — In-8°, Caïre, 1914. — Prix :
P. T. 32.
- RÉPERTOIRE GÉNÉALOGIQUE ET ONOMASTIQUE DU MUSÉE DU CAIRE (XVII^e-XVIII^e dynasties)*, par G. LEGRAIN.
— In-8°, Genève, 1908. — Prix : P. T. 97.
- EXCAVATIONS AT SAQQARA*, par J. E. QUIBELL. — (1905-1906). — In-4° avec planches, Caïre, 1907. — Prix :
P. T. 218. — (1906-1907). — In-4° avec planches en couleurs, Caïre, 1908. — Prix : P. T. 438. —
(1907-1908). — In-4° avec planches en couleurs, Caïre, 1909. — Prix : P. T. 438. — (1908-9,
1909-10). — In-4° avec 1 planche en couleurs, Caïre, 1912. — Prix : P. T. 375. — (1911-12). — In-4°
avec planches en couleurs, Caïre, 1913. — Prix : P. T. 272. — (1912-1914). — In-4° avec planches,
Caïre, 1923. — Prix : P. T. 200.
- EXCAVATIONS AT SAQQARA. TETI PYRAMID CEMETERIES*, par Cecil M. FIRTH et Battiscombe GUNN. — Tomes I
(texte) et II (planches). — In-4°, Caïre, 1926. — Prix : P. T. 400 les deux volumes.
- EXCAVATIONS AT SAQQARA. TETI PYRAMID, NORTH SIDE*, par J. E. QUIBELL et A. G. K. HAYTER. — In-4°, Caïre,
1927. — Prix : P. T. 100.
- CATALOGUE DES MONUMENTS ET INSCRIPTIONS DE L'ÉGYPTE ANTIQUE*. — Tome I. — *De la frontière de Nubie à
Kom-Ombos*, par J. DE MORGAN, U. BOURIANT, G. LEGRAIN, G. JÉQUIER, A. BARSANTI. — In-4°, Vienne, 1894
(épuisé). — Tome II. — *Kom-Ombos*, 1^{re} partie, mêmes auteurs. — In-4°, Vienne, 1895. — Prix :
P. T. 250. — Tome III. — *Kom-Ombos*, 2^e partie, mêmes auteurs. — 1^{re} livraison. — In-4°, Vienne,
1902. — Prix : P. T. 125. — 2^e livraison. — In-4°, Vienne, 1905. — Prix : P. T. 97. — 3^e livraison.
— In-4°, Vienne, 1909. — Prix : P. T. 125.
- A REPORT ON THE ANTIQUITIES OF LOWER NUBIA IN 1906-7*, par A. WEIGALL. — In-4°, Oxford, 1907. —
Prix : P. T. 313.

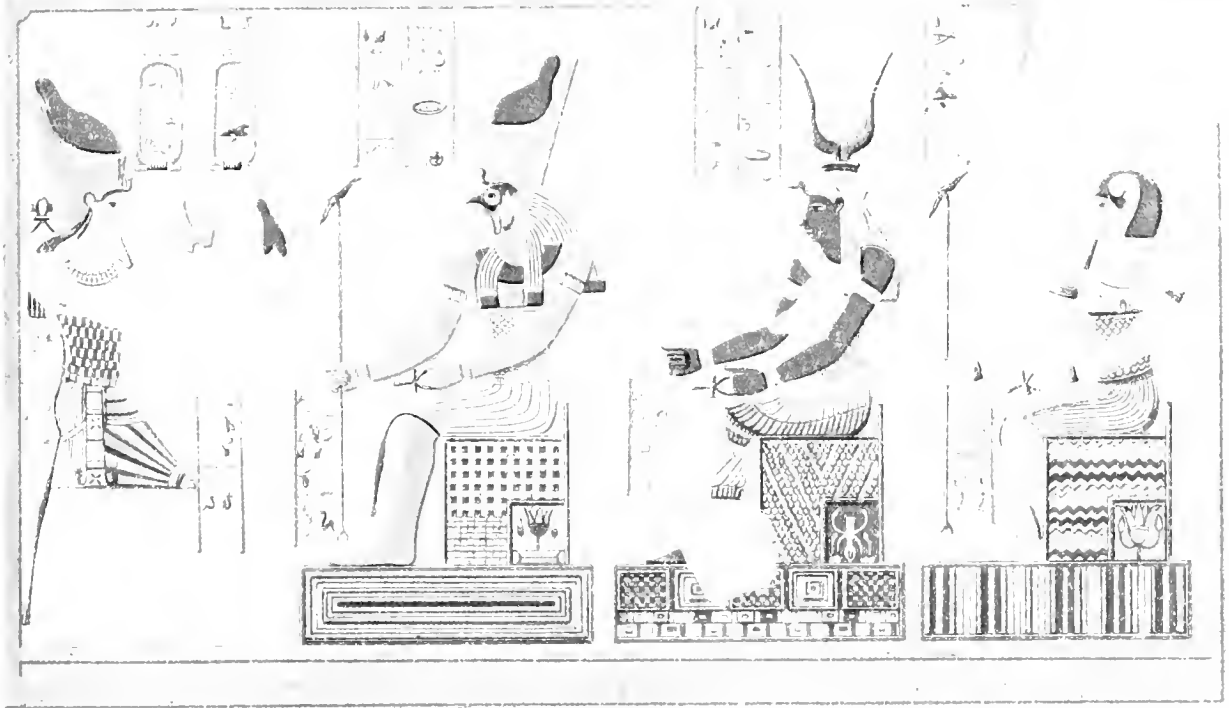

Fig. 1. — Temple of Isis, Abydos, Egypt.

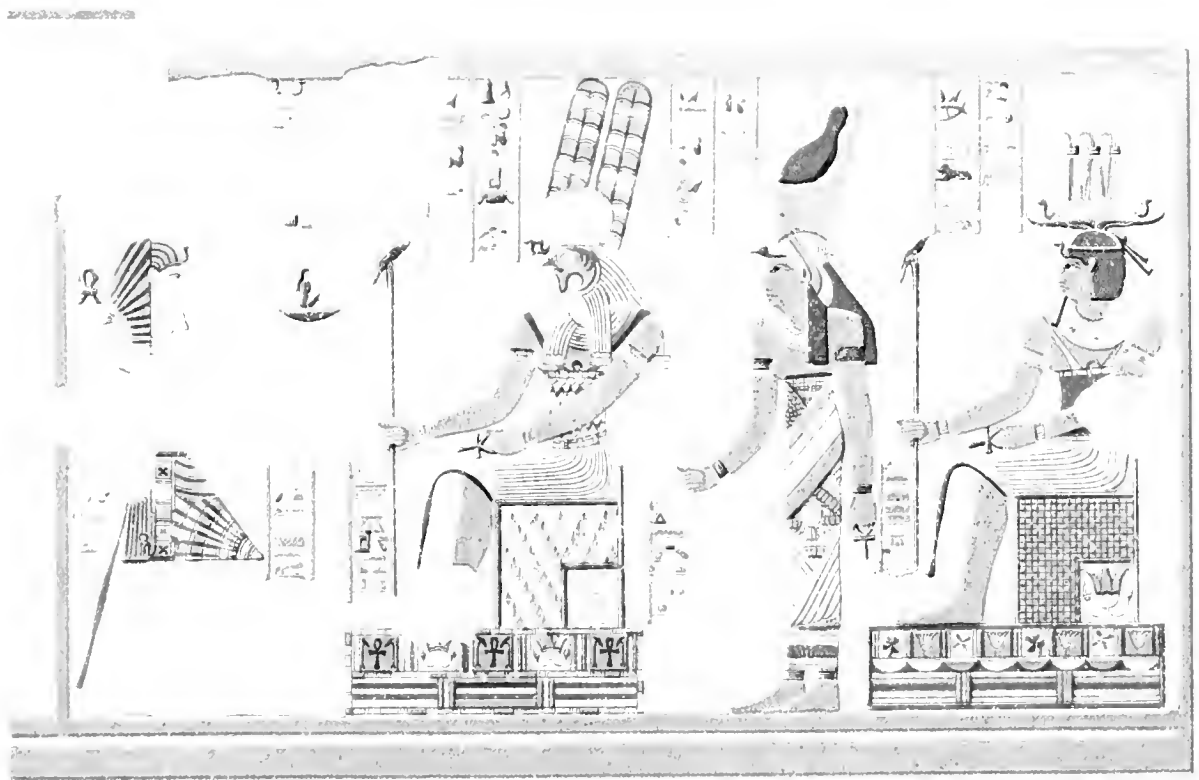
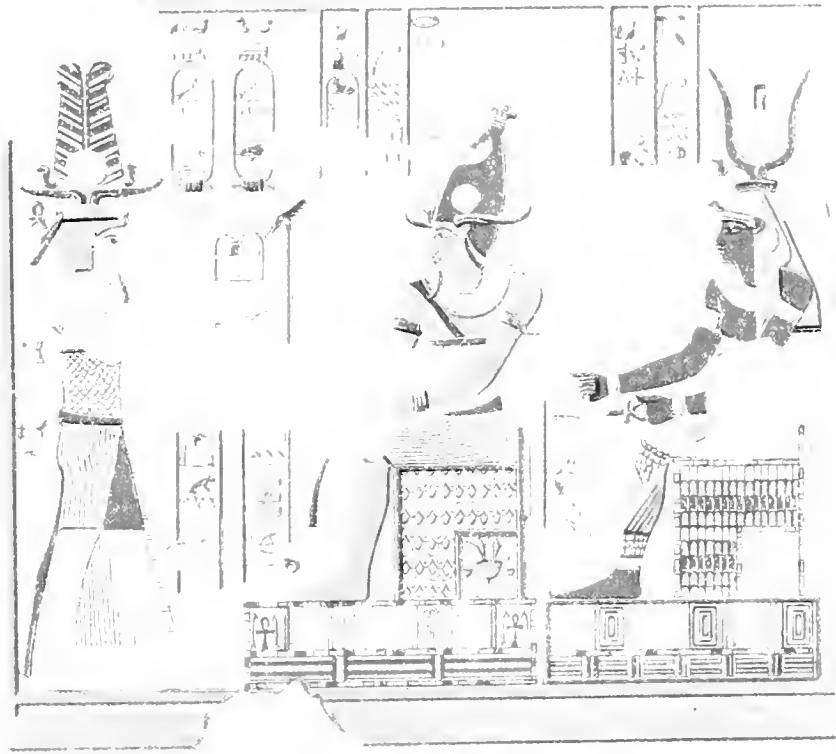
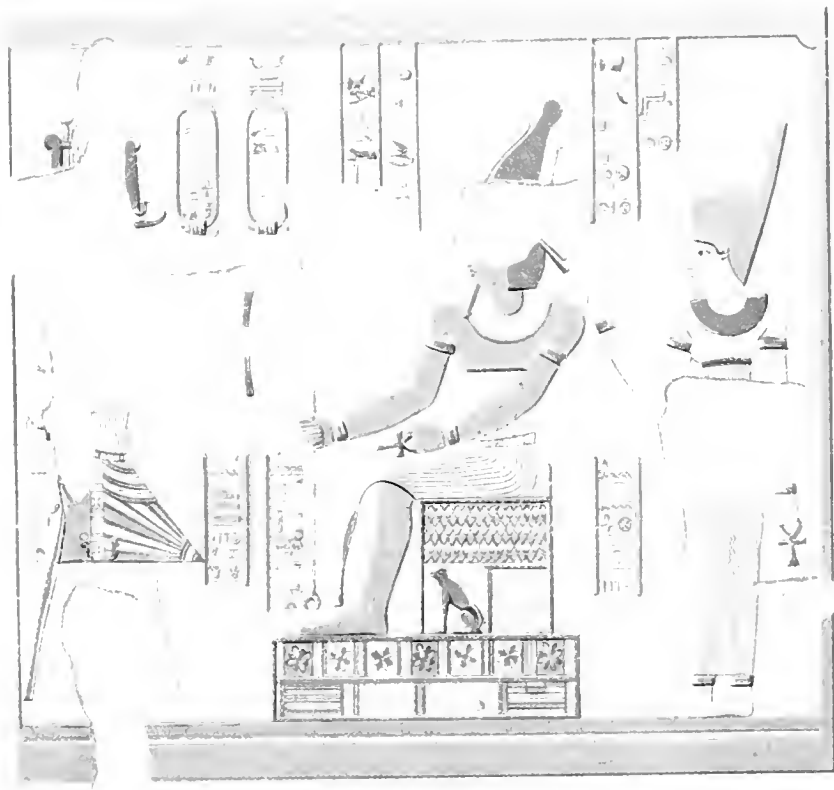

Fig. 2. — Temple of Isis, Abydos, Egypt.



1. — Cella. Паро́и ест, цѣта́ суд. 2^е регистре, 2^е та́блеау (pl. IX, A).



2. — Cella. Паро́и ест, цѣта́ суд. 2^е регистре, 2^е та́блеау (pl. IX, A).

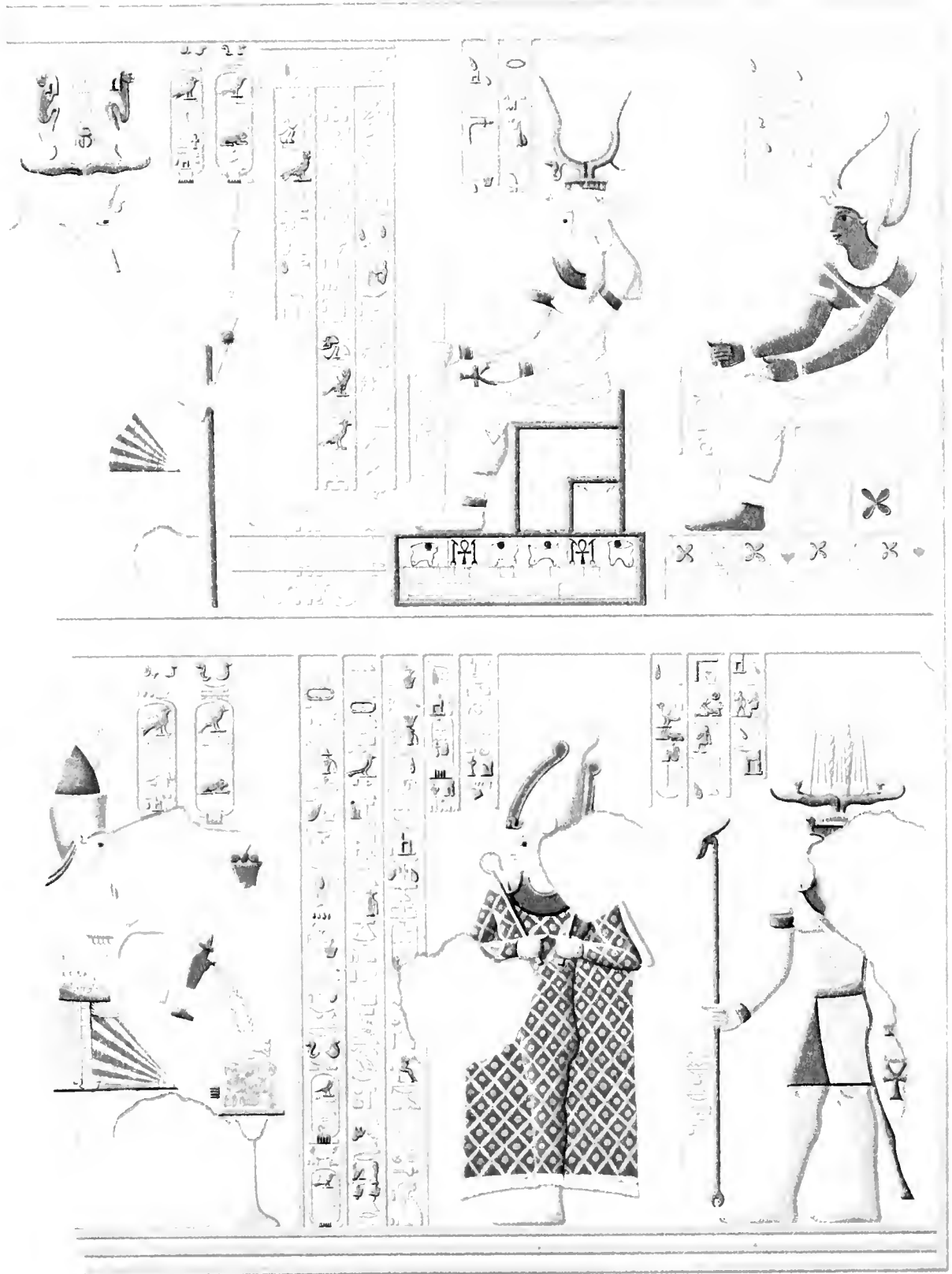

Procélla. Taron est, côte sud. 1^{re} et 2^e registres (p. XXVI, A et XXVIII, B).

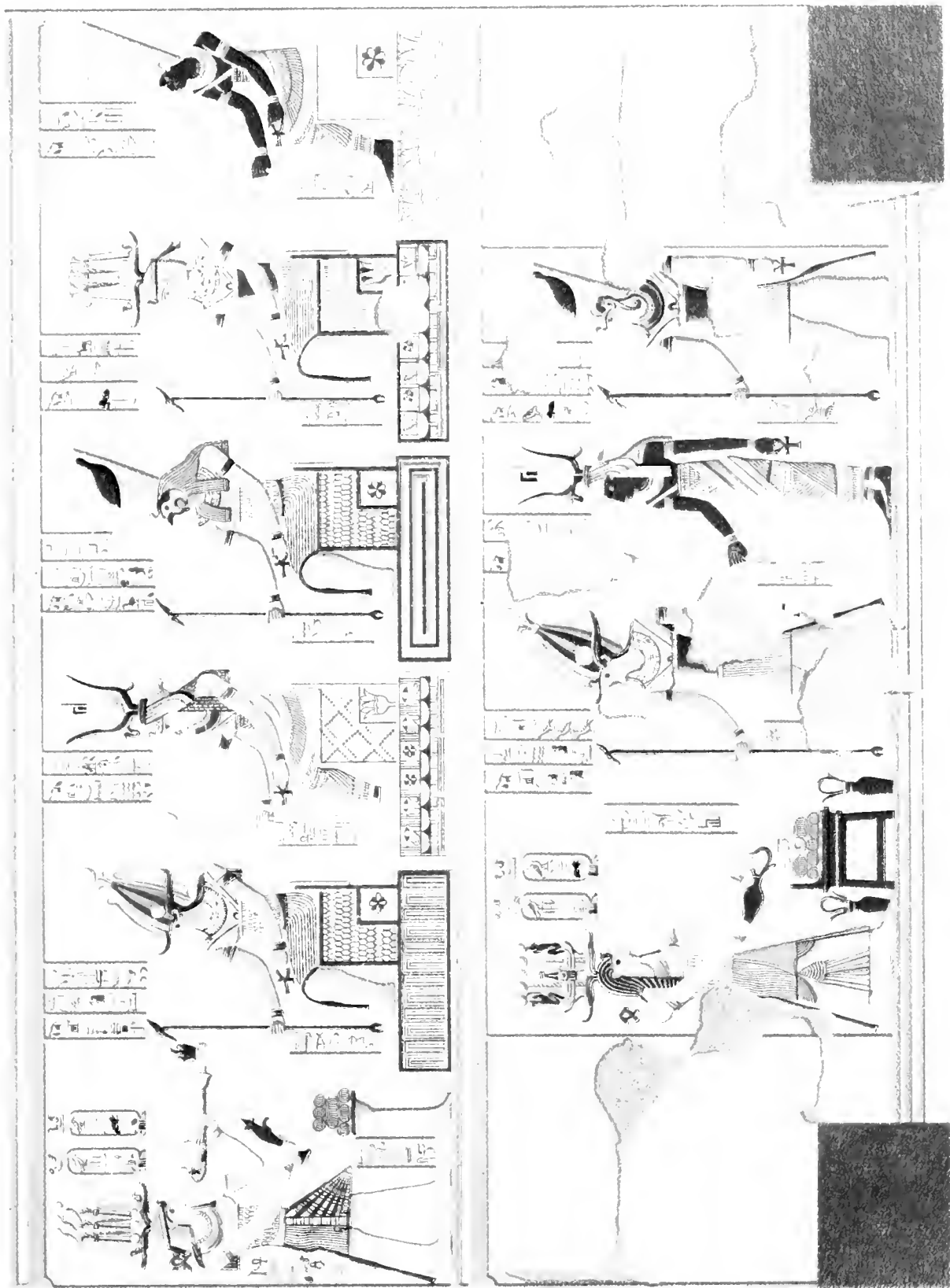

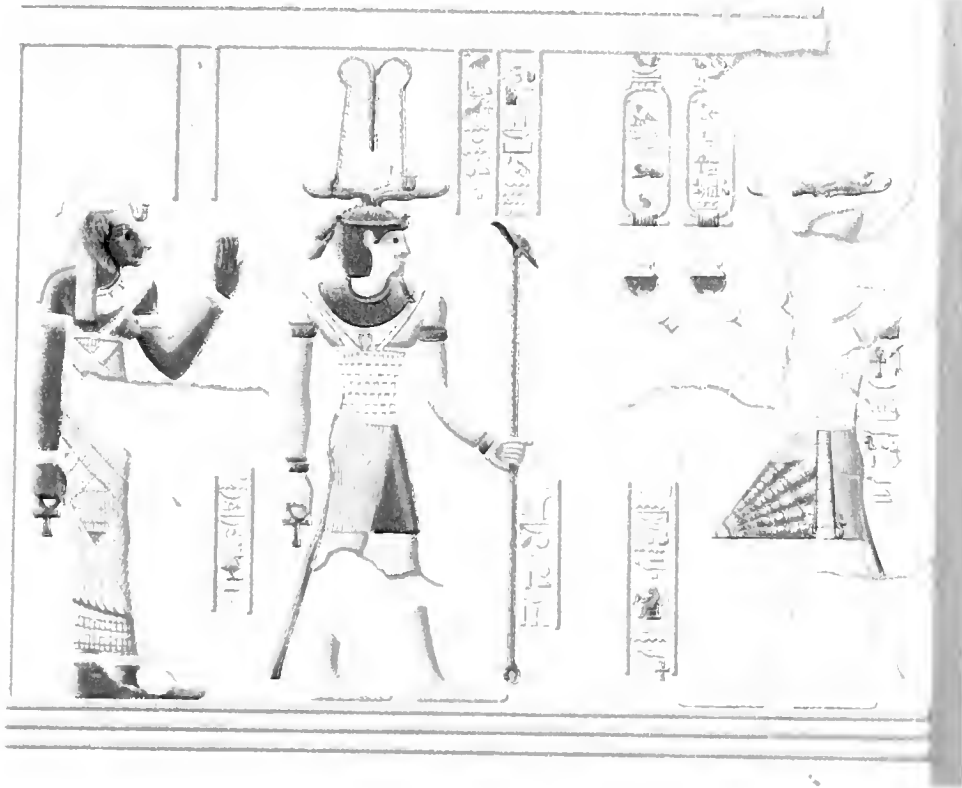

1 — 19-1216. Parc. es., cote Nord. 19 registre. 20-21 plan (pl. XXXI, A)

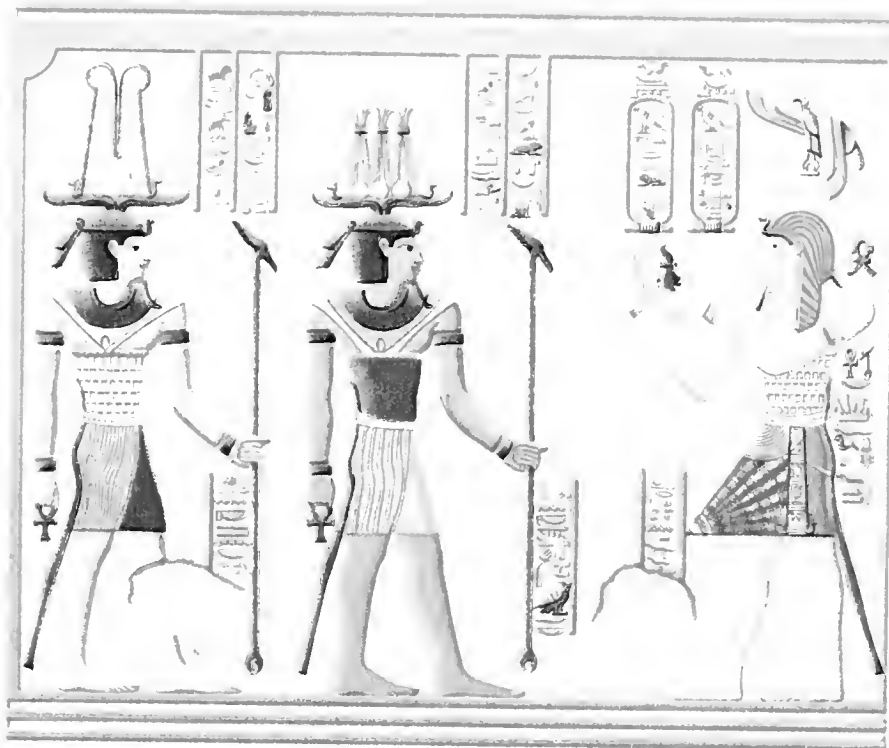

2 — 19-1216. Parc. es., cote Nord. 19 registre. 20-21 plan (pl. XXXI, B)

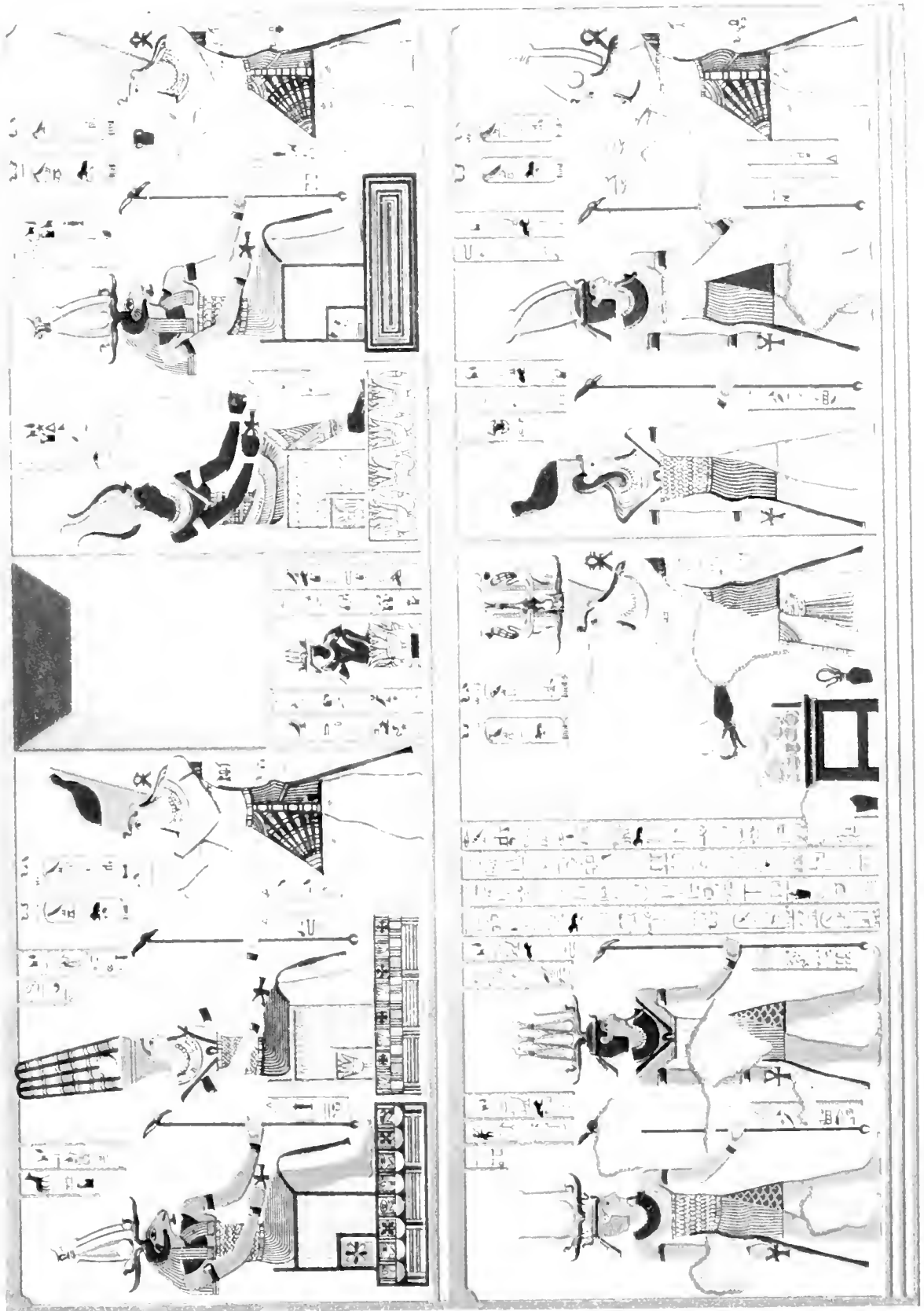

EG